



**RƏSMİ**  
**BÜLLETEN**  
**ОФИЦИАЛЬНЫЙ**  
**БЮЛЛЕТЕНЬ**

1996-cı ildən  
nəşr edilir

Издается с  
1996 года

**N 2018 0001**  
-----  
**N 2018 0116**

Dərc olunma  
tarixi:  
31.01.2018

Дата  
публикации:  
31.01.2018

Azərbaycan Respublikasının Standartlaşdırma,  
Metrologiya və Patent üzrə Dövlət Komitəsi

**Patent və Əmtəə Nişanları Mərkəzi**

# SƏNAYE MÜLKİYYƏTİ

**Əmtəə nişanları**  
**Sənaye nümunələri**  
**Coğrafi göstəricilər**

# ПРОМЫШЛЕННАЯ СОБСТВЕННОСТЬ

**Товарные знаки**  
**Промышленные**  
**образцы**  
**Географические**  
**указания**

**№1**  
**Баки - 2018**



**Niyazi Rəhimov-**

**Günel  
Sevdimaliyeva -**

**Fazil Talıblı-**

**Ramin Hacıyev -**

**Elxan Rüstəmov-**

**Şərif Kərimli-**

Azərbaycan  
Respublikası  
Standartlaşdırma,  
Metrologiya və  
Patent üzrə Dövlət  
Komitəsinin orqanı

Şəhadətnamə  
№ 350

## **Redaksiya heyəti:**

### **Redaksiya heyətinin sədri,**

Azərbaycan Respublikası Standartlaşdırma,  
Metrologiya və Patent üzrə Dövlət Komitəsinin  
sədr müavini

### **Redaksiya heyətinin sədr müavini,**

Patent və Əmtəə Nişanları Mərkəzinin  
baş direktoru

## **Redaksiya heyətinin üzvləri**

### **Redaktor**

Azərbaycan Respublikası Standartlaşdırma,  
Metrologiya və Patent üzrə Dövlət Komitəsi  
Aparatının informasiya təminatı və elektron  
idarəetmə şöbəsinin müdiri

Patent və Əmtəə Nişanları Mərkəzinin  
Əmtəə nişanı, sənaye nümunəsi və coğrafi  
göstəricilərin ekspertizası departamentinin  
direktoru

Patent və Əmtəə Nişanları Mərkəzinin  
Katiblik, informasiya texnologiyaları və dərc  
şöbəsinin böyük mütəxəssisi

### **Məsul redaktor**

Patent və Əmtəə Nişanları Mərkəzinin  
Katiblik, informasiya texnologiyaları və dərc  
şöbəsinin mütəxəssisi

**ƏMTƏƏ NİŞANLARINA VƏ SƏNAYE NÜMUNƏLƏRİNƏ AİD BİBLİOQRAFİK  
MƏLUMATLARIN MÜƏYYƏNLƏŞDİRİLMƏSİ ÜÇÜN BEYNƏLXALQ RƏQƏM KODLARI  
(İMÜT ST.60 STANDARTI)**

- (11) Beynəlxalq qeydiyyatın nömrəsi
- (15) Beynəlxalq qeydiyyat tarixi
- (19) Dərc edən idarə və ya təşkilatın kodu və yaxud digər identifikasiya vasitəsi
- (21) İddia sənədinin qeydiyyat nömrəsi
- (22) İddia sənədinin verilmə tarixi
- (23) Sərgi ilkinliyi tarixi
- (28) Beynəlxalq qeydiyyata daxil olan sənaye nümunələrinin miqdarı
- (31) İlk iddia sənədinin nömrəsi
- (32) İlklik tarixi
- (33) İlklik ölkəsinin kodu
- (44) İddia sənədinin dərc edilmə tarixi
- (45) Beynəlxalq qeydiyyata alınmış sənaye nümunəsinin dərc edilmə tarixi
- (46) Sənaye nümunəsinin mühüm əlamətlərinin siyahısının dərc edilmə tarixi
- (51) Sənaye nümunələrinin beynəlxalq təsnifatının (SNBT) indeks(lər)i
- (54) Sənaye nümunəsinin adı
- (57) Sənaye nümunəsinin mühüm əlamətlərinin siyahısı
- (71) İddiaçı(lar), onun (onların) yaşayış yeri və ya olduğu yer barəsində məlumat
- (72) Müəllif (lər), onun (onların) yaşayış yeri barəsində
- (73) Patent sahib(lər)i, onun (onların) yaşayış yeri və ya olduğu yer barəsində məlumat
- (74) Patent müvəkkili və ya nümayəndə barəsində iddia sənədində göstərilibsə, onun haqqında məlumat və yaşadığı yer
- (82) Sənaye nümunəsinin beynəlxalq qeydiyyatında olan iddia edilmiş məlumat

- (111) Qeydiyyat nömrəsi
- (151) Qeydiyyat tarixi
- (181) Qeydiyyat müddətinin bitdiyi vaxt
- (210) İddia sənədinin nömrəsi
- (220) İddia sənədinin daxil olduğu tarix
- (230) Sərgi haqqında məlumat
- (310) İlk iddia sənədinə verilmiş nömrə
- (330) İMÜT 3-CÜ maddəsinin standartına müvafiq birinci ərizə sənədinin verildiyi ölkənin və ya beynəlxalq təşkilatın kodu
- (511) Nişanın qeydiyyatı üçün əmtəələrin və xidmətlərin Beynəlxalq təsnifatına uyğun sinifi (sinifləri), əmtəə və xidmətlərin siyahısı
- (526) Disklamasiya (əmtəə nişanının mühafizə olunmayan elementləri)
- (540) Əmtəə nişanının şəkli
- (551) Kollektiv nişana dair məlumat
- (554) Həcmi nişan
- (571) Əmtəə nişanının təsviri
- (591) Əmtəə nişanının rəngi
- (600) SSSR iddia sənədinin və şəhadətnaməsinin nömrəsi və tarixi
- (731) İddiaçının adı və ünvanı
- (740) Patent müvəkkili
- (750) Məktublaşma üçün ünvan

**МЕЖДУНАРОДНЫЕ ЦИФРОВЫЕ КОДЫ ДЛЯ ИДЕНТИФИКАЦИИ  
БИБЛИОГРАФИЧЕСКИХ ДАННЫХ, ОТНОСЯЩИХСЯ К ТОВАРНЫМ ЗНАКАМ И  
ПРОМЫШЛЕННЫМ ОБРАЗЦА (СТАНДАРТ ВОИС СТ.60)**

- (11) Номер международной регистрации
  - (15) Дата международной регистрации
  - (19) Код или другие средства идентификации ведомства или организации, осуществившей публикацию
  - (21) Регистрационный номер заявки
  - (22) Дата подачи заявки
  - (23) Дата выставочного приоритета
  - (28) Количество промышленных образцов, включенных в международную регистрацию
  - (31) Номер приоритетной заявки
  - (32) Номер приоритета
  - (33) Код страны приоритета
  - (44) Дата публикации заявки
  - (45) Дата публикации получившего международную регистрацию промышленного образца
  - (44) Дата публикации перечня существенных признаков промышленного образца
  - (51) Индекс(ы) Международной классификации промышленных образцов (МКПО)
  - (54) Название полезной модели
  - (57) Перечень существенных признаков промышленного образца
  - (71) Сведения о заявителе(ях), его(их) местожительстве или местонахождении
  - (72) Сведения об изобретателе(ях), его(их) местожительстве
  - (73) Сведения о патентовладельце(ах), его(их) местожительстве или местонахождении
  - (74) Сведения о представителе или патентном поверенном, если он указан в заявке, его местожительстве
  - (82) Заявленная информация, содержащаяся в международной регистрации промышленного образца
- 
- (111) Номер регистрации
  - (151) Дата регистрации
  - (181) Дата истечения срока действия регистрации
  - (210) Номер заявки
  - (220) Дата подачи заявки
  - (230) Данные о выставках
  - (310) Номер, присвоенный первой заявке
  - (330) Код страны или международной организации по стандарту ВОИС ст.3, куда была подана первая заявка
  - (511) Индексы Международной классификация товаров и услуг для регистрации знаков (Ниццкая классификация), перечень товаров и услуг
  - (526) Дискламация (неохраняемые элементы товарного знака)
  - (540) Воспроизведение знака
  - (551) Указание на то, что знак является коллективным
  - (554) Объемный знак
  - (571) Описание товарного знака
  - (591) Указание цвета или цветового сочетания
  - (600) Номер и дата охранного документа СССР
  - (731) Имя и адрес заявителя
  - (740) Патентно поверенный
  - (750) Адрес для переписки

# M Ü N D Ə R İ C A T

## ƏMTƏƏ NİŞANLARI

Əmtəə nişanları.....	7
----------------------	---

## GÖSTƏRİCİLƏR

Əmtəə nişanı şəhadətnamələrinin sistematik göstəricisi.....	69
Əmtəə nişanı üzrə iddia sənədlərinin say göstəricisi.....	69
Əmtəə nişanı şəhadətnamələrinin say göstəricisi.....	70

## SƏNAYE NÜMUNƏLƏRİ

Sənaye nümunələrinə dair iddia sənədləri barədə məlumatların dərci.....	72
--	----

Sənaye nümunələrinin beynəlxalq qeydiyyatı haqqında Haaqa müqaviləsinə uyğun olaraq beynəlxalq reyestrədə qeydiyyata alınmış beynəlxalq sənaye nümunələri barədə məlumatların dərci.....	90
--	----

## GÖSTƏRİCİLƏR

### SƏNAYE NÜMUNƏLİRİ ÜZRƏ İDDIA SƏNƏDLƏRİNİN GÖSTƏRİCİLƏRİ

Say göstəricisi.....	97
Sistematik göstərici.....	97

## BİLDİRİŞLƏR

Əmtəə nişanının sahibinin adının və ünvanının dəyişilməsi.....	117
Əmtəə nişanına dair iddia sənədi üzrə hüquqların verilməsi barədə müqavilələrin qeydiyyatı.....	119
Əmtəə nişanına dair hüquqların verilməsi barədə müqavilələrin qeydiyyatı.....	119
Lisenziya müqaviləsinin qeydiyyatı.....	120
Əmtəə nişanının qeydiyyatın fəaliyyət müddətinin uzadılması.....	121
SƏNAYE NÜMUNƏLƏRİ	
Patentin fəaliyyət müddətinin uzadılması.....	123

# СОДЕРЖАНИЕ

## ТОВАРНЫЕ ЗНАКИ

Товарные знаки.....	7
---------------------	---

## УКАЗАТЕЛИ

Систематический указатель свидетельств на товарные знаки.....	69
Нумерационный указатель заявок на товарные знаки.....	69
Нумерационный указатель свидетельств на товарные знаки.....	70

## ПРОМЫШЛЕННЫЕ ОБРАЗЦЫ

Публикация сведений о заявках на промышленные образцы.....	98
---	----

## УКАЗАТЕЛИ НА ПРОМЫШЛЕННЫЕ ОБРАЗЦЫ

### УКАЗАТЕЛИ ЗАЯВОК НА ПРОМЫШЛЕННЫЕ ОБРАЗЦЫ

Нумерационный указатель.....	116
Систематический указатель.....	116

## ИЗВЕЩЕНИЯ

Изменение наименования и адреса владельца товарного знака.....	117
Регистрация договора о передаче права по заявке на товарный знак.....	119
Регистрация договора о передаче права на товарный знак.....	119
Регистрация лицензионного договора.....	120
Продление срока действия регистрации товарного знака.....	121
ПРОМЫШЛЕННЫЕ ОБРАЗЦЫ	
Продление срока действия патента.....	123

# ƏMTƏƏ NİŞANLARI ТОВАРНЫЕ ЗНАКИ

(111) N 2018 0001

(151) 10.01.2018

(210) 2017 00320

(220) 06.04.2017

(181) 06.04.2027

(730) "KONFİROM" Məhdud Məsuliyyətli  
Cəmiyyəti, AZ 1096, Bakı şəh., Nizami r-nu, C.  
Naxçıvanski, ev 43, mən. 65 (AZ)  
(540)

МИШКИ  
МАЛЫШКИ

(591) sarı, qəhvəyi

(511) 30 - konfetlər.

35 - 30-cu sinifdə göstərilən əmtəələrin satışı üzrə  
xidmətlər.

(591) желтый, коричневый

(511) 30 - конфеты.

35 - услуги продажные товаров указанное в  
30-ом классе.



(526) Əmtəə nişanında "Dark Chocolate"və  
"Exquisite Chocolate Assortment" söz  
birləşmələri hüquqi mühafizə obyektı deyildir.

(591) tünd qəhvəyi, narıncı, qızılı

(511) 30 - konfetlər.

35 - 30-cu sinifdə göstərilən əmtəələrin satışı üzrə  
xidmətlər.

(526) В товарном знаке словосочетания "Dark  
Chocolate" и "Exquisite Chocolate Assortment"  
не являются объектами правовой охраны.

(591) темно-коричневый, оранжевый, золотистый

(511) 30 - конфеты.

35 - услуги продажные товаров указанное в 30-  
ом классе.

(111) N 2018 0002

(151) 10.01.2018

(210) 2017 00321

(220) 06.04.2017

(181) 06.04.2027

(730) "KONFİROM" Məhdud Məsuliyyətli  
Cəmiyyəti, AZ 1096, Bakı şəh., Nizami r-nu, C.  
Naxçıvanski, ev 43, mən. 65 (AZ)  
(540)

(111) N 2018 0003

(151) 10.01.2018

(210) 2017 00322

(220) 06.04.2017

(181) 06.04.2027

(730) "KONFİROM" Məhdud Məsuliyyətli  
Cəmiyyəti, AZ 1096, Bakı şəh., Nizami r-nu, C.  
Naxçıvanski, ev 43, mən. 65 (AZ)  
(540)



(526) Əmtəə nişanında "Milk with Love", "Exclusive Chocolate Collection" və "Assortment Milk Chocolate" söz birləşmələri hüquqi mühafizə obyektləri deyildirlər.

(591) qızılı, narıncı, qəhvəyi

(511) 30 - konfetlər.

35 - 30-cu sinifdə göstərilən əmtəələrin satışı üzrə xidmətlər.

(526) В товарном знаке словосочетания "Milk with Love", "Exclusive Chocolate Collection" и "Assortment Milk Chocolate" не являются объектами правовой охраны.

(591) золотистый, оранжевый, коричневый

(511) 30 - конфеты.

35 - услуги продажные товаров указанное в 30-ом классе.

(111) N 2018 0004

(151) 10.01.2018

(210) 2017 01148

(220) 05.12.2017

(181) 05.12.2027

(730) Osmanov Məhbuz Sadulla oğlu, AZ 3800, Qusar r-nu, köhnə Xudat, Qazmalar kəndi (AZ)

(540)



(526) Əmtəə nişanında "ŞİMAL BROYLER" söz birləşməsi hüquqi mühafizə obyektidir.

(591) qızılı, sarı, narıncı, yaşıl, qırmızı, ağ, qəhvəyi, mavi

(511) 29 - quş və ov quşu əti; yumurta.

35 - reklam; 29-cu sinifdə göstərilmiş əmtəələrin satışı üzrə xidmətlər.

39 - 29-cu sinifdə göstərilmiş malların qablaşdırılması, saxlanması və daşınması üzrə xidmətlər.

(526) В товарном знаке словосочетание "ŞİMAL BROYLER" не является объектом правовой охраны.

(591) золотистый, желтый, оранжевый, зеленый, красный, белый, коричневый, голубой

(511) 29 - птицы и мясо птицы; яйца.

35 - реклама; услуги по продаже товаров указанное в 29-ом классе.

39 - услуги по упаковке, сохранение и транспортировки товаров указанное в 29-ом классе.

(111) N 2018 0005

(151) 10.01.2018

(210) 2017 00461

(220) 05.05.2017

(181) 05.05.2027

(730) "Mətanət-A" şirkəti, AZ 1052, Bakı şəhəri, Nərimanov rayonu, Əliyev küçəsi, ev 67, mənzil 86 (AZ)

(540)

# AZLIME

(511) 01 - sənaye, elmi məqsədlərdə, fotoqrafiyada, kənd təsərrüfatında, bağçılıqla və meşəçilikdə istifadə üçün nəzərdə tutulan kimyəvi məhsullar; emal olunmamış sintetik qatranlar; emal olunmamış plastik materiallar; gübrələr; od söndürmək üçün tərkiblər; metalların tavlanması və lehimlənməsi üçün preparatlar; ərzaq məhsullarının konservləşdirilməsi üçün preparatlar; aşı maddələri; sənaye məqsədləri üçün yapışqan maddələr.

02 - boyalar, əlif yağları, laklar; metalları korroziyadan və ağacı xarab olmaqdan mühafizə edən qoruyucu vasitələr; boyaq maddələri; yeyici maddələr; emal olunmamış təbii qatranlar; bədii dekorativ məqsədlər və bədii mətbuat üçün istifadə edilən təbəqə və tozvari metallar.



17 - kauçuk, rezin, quttaperça, asbest, slyuda və bu materiallardan digər siniflərə aid edilməyən məmulatlar; qismən emal olunmuş plastik kütlələrdən məmulatlar; kəpitkələmə, sıxlaşdırma və izolyasiya üçün materiallar; qeyri-metal elastik borular.

19 - qeyri-metal tikinti materialları; tikinti məqsədləri üçün qeyri-metal sərt borular; asfalt, qatranlar və bitum, qeyri-metal səyyar konstruksiyalar və tikililər; qeyri-metal abidələr.

**(511) 01** - химические продукты, предназначенные для использования в промышленных, научных целях, в фотографии, сельском хозяйстве, садоводстве и лесоводстве; необработанные синтетические смолы, необработанные пластические материалы; удобрения; составы для тушения огня; препараты для закалки и пайки металлов; препараты для консервирования пищевых продуктов; дубильные вещества; клеящие вещества для промышленных целей.

**02** - краски, олифы, лаки; защитные средства, предохраняющие металлы от коррозии и древесину от разрушения; красящие вещества; протравы; необработанные природные смолы; листовые и порошкообразные металлы, используемые для художественно- декоративных целей и художественной печати.

17 - каучук, резина, гуттаперча, асбест, слюда и изделия из этих материалов; изделия из частично обработанных пластмасс; материалы для конопачения, уплотнения и изоляции; неметаллические гибкие трубы.

19 - неметаллические строительные материалы; неметаллические жесткие трубы для строительных целей; асфальт, смолы и битум; неметаллические передвижные конструкции и сооружения; неметаллические памятники.

**(111) N 2018 0006**

**(151) 10.01.2018**

**(210) 2017 00464**

**(220) 05.05.2017**

**(181) 05.05.2027**

**(730) "Mətanət-A" şirkəti, AZ 1052, Bakı şəhəri, Nərimanov rayonu, Əliyar Əliyev küçəsi, ev 67, mənzil 86 (AZ)**

**(540)**

**ROKOL**

**(591) qırmızı**

**(511) 01** - sənaye, elmi məqsədlərdə, fotoqrafiyada, kənd təsərrüfatında, bağçılıqla və meşəçilikdə istifadə üçün nəzərdə tutulan kimyəvi məhsullar; emal olunmamış sintetik qatranlar; emal olunmamış plastik materiallar; gübrələr; od söndürmək üçün tərkiblər; metalların tavlınması və lehirlənməsi üçün preparatlar; ərzaq məhsullarının konservləşdirilməsi üçün preparatlar; aşı maddələri; sənaye məqsədləri üçün yarısqan maddələr.

**(591) qırmızı**

**(511) 01** - химические продукты, предназначенные для использования в промышленных, научных целях, в фотографии, сельском хозяйстве, садоводстве и лесоводстве; необработанные синтетические смолы, необработанные пластические материалы; удобрения; составы для тушения огня; препараты для закалки и пайки металлов; препараты для консервирования пищевых продуктов; дубильные вещества; клеящие вещества для промышленных целей.

**(111) N 2018 0007**

**(151) 10.01.2018**

**(210) 2017 00467**

**(220) 08.05.2017**

**(181) 08.05.2027**

**(730) "CARGO.AZ" Məhdud Məsuliyyətli Cəmiyyəti, AZ 1110, Bakı şəhəri, Nərimanov rayonu, Koroğlu Rəhimov, ev 17, m. 34 (AZ)**

**(540)**



**(526) Əmtəə nişanında "YÜK TAKSİSİ" və "YÜKÜNÜZÜ DAŞIYIRIQ" söz birləşmələri hüquqi mühafizə obyektləri deyildir.**

**(591) sarı, qara**

(511) 39 - nəql etmə; malların qablaşdırılması və saxlanması; səyahətlərin təşkili.

(526) В товарном знаке словосочетания "YÜK TAKSİSİ" и "YÜKÜNÜZÜ DAŞIYIRIQ" не являются объектами правовой охраны.

(591) желтый, черный

(511) 39 - транспортировка; упаковка и хранение товаров; организация путешествий.

(111) N 2018 0009

(151) 10.01.2018

(210) 2017 00469

(220) 08.05.2017

(181) 08.05.2027

(730) "İQ COMPANY" Məhdud Məsuliyyətli Cəmiyyəti, AZ 1123, Bakı şəhəri, Xətai rayonu, Ramiz Quliyev, ev 15 (AZ)

(540)

(111) N 2018 0008

(151) 10.01.2018

(210) 2017 00468

(220) 08.05.2017

(181) 08.05.2027

(730) "EVAKUATOR.AZ" Məhdud Məsuliyyətli Cəmiyyəti, AZ 1110, Bakı şəhəri, Nərimanov rayonu, Koroğlu Rəhimov, ev 17, m. 34 (AZ)

(540)



(526) Əmtəə nişanında "Şəhanə" söz işarəsi hüquqi mühafizə obyektidir.

(591) göy, qırmızı, ağ, mavi

(511) 32 - mineral və qazlı sular və digər alkoqolsuz içkilər; meyvəli içkilər və meyvə şirələri: siropalar və içkilərin hazırlanması üçün digər tərkiblər.

35 - malların reklamı və satışı üzrə xidmətlər.

(526) В товарном знаке словесное обозначение "Şəhanə" не является объектом правовой охраны.

(591) синий, красный, белый, голубой

(511) 32 - пиво; минеральные и газированные воды и прочие безалкогольные напитки; фруктовые напитки и фруктовые соки; сиропы и прочие составы для изготовления напитков.

35 - реклама; услуги по продаже товаров.



(526) Əmtəə nişanında "QAYNAR XƏTT" söz birləşməsi, "247" rəqəm işarəsi, telefon aparatı təsviri hüquqi mühafizə obyektidir. Təsviri hissə və "156" rəqəm işarəsi isə bütövlüklə qorunur.

(591) sarı, göy, ağ

(511) 39 - nəql etmə; malların qablaşdırılması və saxlanması; səyahətlərin təşkili.

(526) В товарном знаке словосочетание "QAYNAR XƏTT", цифровое обозначение "247", изображение телефонного аппарата не является объектом правовой охраны. Изобразительная часть и цифровое обозначение "156" охраняется в целом без предоставления правовой охраны.

(591) желтый, синий, белый

(511) 39 - транспортировка; упаковка и хранение товаров; организация путешествий.

(111) N 2018 0010

(151) 10.01.2018

(210) 2017 00476

(220) 11.05.2017

(181) 11.05.2027

(730) "Mətanət-A" şirkəti, AZ 1052, Bakı şəhəri, Nərimanov rayonu, Əliyar Əliyev küçəsi, ev 67, mənzil 86 (AZ)

(540)

# İZOLATEXE

(511) 17 - kauçuk, rezin, quttaperça, asbest, slyııda və bu materiallardan digər siniflərə aid edilməyən məmulatlar; qismən emal olunmuş plastik kütlələrdən məmulatlar; kəpitkələmə, sıxlaşdırma və

izolyasiya üçün materiallar; qeyri-metal elastik borular.

**(511) 17** - каучук, резина, гуттаперча, асбест, слюда и изделия из этих материалов, не относящиеся к другим классам; изделия из частично обработанных пластмасс; материалы для конопачения, уплотнения и изоляции; неметаллические гибкие трубы.

**(111) N 2018 0011**

**(151) 10.01.2018**

**(210) 2017 00507**

**(220) 22.05.2017**

**(181) 22.05.2027**

**(730) "Diamed CO" Məhdud Məsuliyyətli Cəmiyyəti, AZ 1110, Bakı şəh., Nərimanov r-nu, Ak. Həsən Əliyev, ev 101 (AZ)**

**(540)**

# DIAMED

**(591) qırmızı**

**(511) 10** - cərrahiyyə, tibbi, stomatoloji və baytarlıq cihaz və alətləri; ətrafların protezləri, göz və diş protezləri; ortopedik məmulatlar; tikiş qoymaq üçün materiallar, o cümlədən inyeksiya üçün şprisler; tibbi məqsədlər üçün şprisler; dərialtı inyə; rəhm şprisler; uretral şprisler.

**35** - reklam; biznes sahəsində menecment; biznes sahəsində inzibati fəaliyyət; ofis xidməti.

**44** - tibbi xidmətlər; baytarlıq xidmətləri; insanlar və heyvanlar üçün gigiyena və kosmetika sahəsində xidmətlər; kənd təsərrüfatı, bostançılıq və meşəçilik sahəsində xidmətlər.

**(591) красный**

**(511) 10** - приборы и инструменты хирургические, медицинские, стоматологические и ветеринарные; протезы конечностей, глазные и зубные протезы; ортопедические изделия; материалы для наложения швов, в том числе шприцы для инъекций; шприцы для медицинских целей; подкожная игла; маточные шприцы; уретральные шприцы.

**35** - реклама; менеджмент в сфере бизнеса; административная деятельность в сфере бизнеса; офисная служба.

**44** - медицинские услуги; ветеринарные услуги; услуги в области гигиены и косметики для людей

и животных; услуги в области сельского хозяйства, огородничества и лесоводства.

**(111) N 2018 0012**

**(151) 10.01.2018**

**(210) 2017 00543**

**(220) 07.06.2017**

**(181) 07.06.2027**

**(730) Zeynalova Tutu Nizami qızı, AZ 1113, Bakı şəh., Binəqədi rayonu, Ə. Ağayev, 6 mkr, məhəllə 3205, ev 124, m.125 (AZ)**

**(540)**



**(526) Əmtəə nişanında "Diet" söz işarəsi hüquqi mühafizə obyektı deyildir.**

**(591) bənövşəyi, yaşıl, qırmızı, mavi, sarı, qızılı, ağ**

**(511) 05** - tibbi məqsədlər üçün pəhriz maddələri; əczaçılıq preparatları;

**42** - elmi və texnoloji xidmətlər və onlara aid olan elmi tədqiqatlar və işləmələr; sənaye analizi və elmi tədqiqatlar üzrə xidmətlər;

**44** - tibbi xidmətlər.

**(526) В товарном знаке словесное обозначение "Diet" не является объектом правовой охраны.**

**(591) фиолетовый, зеленый, красный, голубой, желтый, золотистый, белый**

**(511) 05** - диетические вещества для медицинских целей; Фармацевтические препараты

**42** - научные и технологические услуги и относящиеся к ним научные исследования и разработки; услуги по промышленному анализу и научным исследованиям;

**44** - медицинские услуги.

**(111) N 2018 0013**

**(151) 10.01.2018**

**(210) 2017 00603**

**(220) 23.06.2017**

**(181) 23.06.2027**

(730) Asfarma Dərman Sənaye Ltd. Şirkəti, Bakı şəh., Nərimanov r-nu, Atatürk pr-ti 44 (AZ)  
(540)

FUBITER  
FUBİTER  
ФУБИТЕР

(511) 05 - əczaçılıq və baytarlıq preparatları; tibbi məqsədlər üçün gigiyena preparatları; tibbi məqsədlər üçün pəhriz maddələri; uşaq qidası; plastrlar, sarğı materialları; dişləri plomblamaq və diş surətlərini hazırlamaq üçün materiallar; dezinfeksiyaedici vasitələr; ziyanverici heyvanları məhv etmək üçün vasitələr; fungisidlər, herbisidlər.  
35 - reklam, biznes sahəsində menecment; biznes sahəsində inzibati fəaliyyət; ofis xidməti; 05-ci sinifdə olan əmtəələrin satışı üzrə xidmətlər.

(511) 05 - фармацевтические продукты, медицинские и ветеринарные препараты; гигиенические препараты для медицинских целей; диетическое питание и вещества для медицинских или ветеринарных целей, детское питание; пищевые добавки для человека и животных; пластыри, перевязочные материалы; материалы для пломбирования зубов и изготовления зубных слепков; дезинфицирующие средства; препараты для уничтожения вредных животных; фунгициды, гербициды.  
35 - реклама; менеджмент в сфере бизнеса; административная деятельность в сфере бизнеса; офисная служба.

(111) N 2018 0014  
(151) 10.01.2018  
(210) 2017 00604  
(220) 23.06.2017  
(181) 23.06.2027

(730) Asfarma Dərman Sənaye Ltd. Şirkəti, Bakı şəh., Nərimanov r-nu, Atatürk pr-ti 44 (AZ)  
(540)

ALDEGIN  
ALDEGIN  
АЛДЕГИН

(511) 05 - əczaçılıq və baytarlıq preparatları; tibbi məqsədlər üçün gigiyena preparatları; tibbi məqsədlər üçün pəhriz maddələri; uşaq qidası; plastrlar, sarğı materialları; dişləri plomblamaq və diş surətlərini hazırlamaq üçün materiallar; dezinfeksiyaedici vasitələr; ziyanverici heyvanları məhv etmək üçün vasitələr; fimgisidlər, herbisidlər.  
35 - reklam, biznes sahəsində menecment; biznes sahəsində inzibati fəaliyyət; ofis xidməti; 05-ci sinifdə olan əmtəələrin satışı üzrə xidmətlər.

(511) 05 - фармацевтические продукты, медицинские и ветеринарные препараты; гигиенические препараты для медицинских целей; диетическое питание и вещества для медицинских или ветеринарных целей, детское питание; пищевые добавки для человека и животных; пластыри, перевязочные материалы; материалы для пломбирования зубов и изготовления зубных слепков; дезинфицирующие средства; препараты для уничтожения вредных животных; фунгициды, гербициды.  
35 - реклама; менеджмент в сфере бизнеса; административная деятельность в сфере бизнеса; офисная служба.

(111) N 2018 0015  
(151) 10.01.2018  
(210) 2017 00605  
(220) 23.06.2017  
(181) 23.06.2027

(730) Asfarma Dərman Sənaye Ltd. Şirkəti, Bakı şəh., Nərimanov r-nu, Atatürk pr-ti 44 (AZ)  
(540)

ENFECDERM  
ENFEKDERM  
ЭНФЕКДЕРМ

TEMPAS  
TEMPAS  
ТЕМПАС

**(511) 05** - əczaçılıq və baytarlıq preparatları; tibbi məqsədlər üçün gigiyena preparatları; tibbi məqsədlər üçün pəhriz maddələri; uşaq qidası; plastrlar, sarğı materialları; dişləri plomblamaq və diş surətlərini hazırlamaq üçün materiallar; dezinfeksiyaedici vasitələr; ziyanverici heyvanları məhv etmək üçün vasitələr; fungusidlər, herbisidlər.

**35** - reklam, biznes sahəsində menecment; biznes sahəsində inzibati fəaliyyət; ofis xidməti; 05-ci sinifdə olan əmtəələrin satışı üzrə xidmətlər.

**(511) 05** - фармацевтические продукты, медицинские и ветеринарные препараты; гигиенические препараты для медицинских целей; диетическое питание и вещества для медицинских или ветеринарных целей, детское питание; пищевые добавки для человека и животных; пластыри, перевязочные материалы; материалы для пломбирования зубов и изготовления зубных слепков; дезинфицирующие средства; препараты для уничтожения вредных животных; фунгициды, гербициды.

**35** - реклама; менеджмент в сфере бизнеса; административная деятельность в сфере бизнеса; офисная служба.

**(511) 05** - əczaçılıq və baytarlıq preparatları; tibbi məqsədlər üçün gigiyena preparatları; tibbi məqsədlər üçün pəhriz maddələri; uşaq qidası; plastrlar, sarğı materialları; dişləri plomblamaq və diş surətlərini hazırlamaq üçün materiallar; dezinfeksiyaedici vasitələr; ziyanverici heyvanları məhv etmək üçün vasitələr; fungusidlər, herbisidlər.

**35** - reklam, biznes sahəsində menecment; biznes sahəsində inzibati fəaliyyət; ofis xidməti; 05-ci sinifdə olan əmtəələrin satışı üzrə xidmətlər.

**(511) 05** - фармацевтические продукты, медицинские и ветеринарные препараты; гигиенические препараты для медицинских целей; диетическое питание и вещества для медицинских или ветеринарных целей, детское питание; пищевые добавки для человека и животных; пластыри, перевязочные материалы; материалы для пломбирования зубов и изготовления зубных слепков; дезинфицирующие средства; препараты для уничтожения вредных животных; фунгициды, гербициды.

**35** - реклама; менеджмент в сфере бизнеса; административная деятельность в сфере бизнеса; офисная служба.

**(111) N 2018 0016**

**(151) 10.01.2018**

**(210) 2017 00606**

**(220) 23.06.2017**

**(181) 23.06.2027**

**(730) Asfarma Dərman Sənaye Ltd. Şirkəti, Bakı şəh., Nərimanov r-nu, Atatürk pr-ti 44 (AZ)**

**(540)**

**(111) N 2018 0017**

**(151) 10.01.2018**

**(210) 2017 00607**

**(220) 23.06.2017**

**(181) 23.06.2027**

**(730) Asfarma Dərman Sənaye Ltd. Şirkəti, Bakı şəh., Nərimanov r-nu, Atatürk pr-ti 44 (AZ)**

**(540)**

FUNDOCORT  
FUNDOKORT  
ФУНДОКОРТ

BETAFUSID  
BETAFUSID  
БЕТАФУЗИД

**(511) 05** - əczaçılıq və baytarlıq preparatları; tibbi məqsədlər üçün gigiyena preparatları; tibbi məqsədlər üçün pəhriz maddələri; uşaq qidası; plastrlar, sarğı materialları; dişləri plomblamaq və diş surətlərini hazırlamaq üçün materiallar; dezinfeksiyaedici vasitələr; ziyanverici heyvanları məhv etmək üçün vasitələr; fungusidlər, herbisidlər.

**35** - reklam, biznes sahəsində menecment; biznes sahəsində inzibati fəaliyyət; ofis xidməti; 05-ci sinifdə olan əmtəələrin satışı üzrə xidmətlər.

**(511) 05** - фармацевтические продукты, медицинские и ветеринарные препараты; гигиенические препараты для медицинских целей; диетическое питание и вещества для медицинских или ветеринарных целей, детское питание; пищевые добавки для человека и животных; пластыри, перевязочные материалы; материалы для пломбирования зубов и изготовления зубных слепков; дезинфицирующие средства; препараты для уничтожения вредных животных; фунгициды, гербициды.

**35** - реклама; менеджмент в сфере бизнеса; административная деятельность в сфере бизнеса; офисная служба.

**(511) 05** - əczaçılıq və baytarlıq preparatları; tibbi məqsədlər üçün gigiyena preparatları; tibbi məqsədlər üçün pəhriz maddələri; uşaq qidası; plastrlar, sarğı materialları; dişləri plomblamaq və diş surətlərini hazırlamaq üçün materiallar; dezinfeksiyaedici vasitələr; ziyanverici heyvanları məhv etmək üçün vasitələr; fungusidlər, herbisidlər.

**35** - reklam, biznes sahəsində menecment; biznes sahəsində inzibati fəaliyyət; ofis xidməti; 05-ci sinifdə olan əmtəələrin satışı üzrə xidmətlər.

**(511) 05** - фармацевтические продукты, медицинские и ветеринарные препараты; гигиенические препараты для медицинских целей; диетическое питание и вещества для медицинских или ветеринарных целей, детское питание; пищевые добавки для человека и животных; пластыри, перевязочные материалы; материалы для пломбирования зубов и изготовления зубных слепков; дезинфицирующие средства; препараты для уничтожения вредных животных; фунгициды, гербициды.

**35** - реклама; менеджмент в сфере бизнеса; административная деятельность в сфере бизнеса; офисная служба.

(111) N 2018 0018

(151) 10.01.2018

(210) 2017 00608

(220) 23.06.2017

(181) 23.06.2027

(730) Asfarma Dərman Sənaye Ltd. Şirkəti, Bakı şəh., Nərimanov r-nu, Atatürk pr-ti 44 (AZ)

(540)

(111) N 2018 0019

(151) 10.01.2018

(210) 2017 00785

(220) 06.09.2017

(181) 06.09.2027

(730) "Gilan Qəbələ Konserv Zavodu" Məhdud Məsuliyyətli Cəmiyyəti, AZ 3600, Qəbələ rayonu, Qəbələ.ş, E.Kərimov, ev 34 (AZ)

(540)



(526) Əmtəə nişanında "2FUN" söz birləşməsinin elementlərinə ayrı-ayrılıqda hüquqi mühafizə verilmədən bütövlükdə qorunur.

(511) 32 - pivə; mineral və qazlı sular və digər alkoqolsuz içkilər; meyvəli içkilər və meyvə şirələri; siroplar və içkilərin hazırlanması üçün digər tərkiblər.

(526) В товарном знаке словосочетание "2FUN" охраняется в целом без предоставления самостоятельной правовой охраны отдельным элементам.

(511) 32 - пиво; минеральные и газированные воды и прочие безалкогольные напитки; фруктовые напитки и фруктовые соки; сиропы и прочие составы для изготовления напитков.

(111) N 2018 0020

(151) 10.01.2018

(210) 2017 00786

(220) 06.09.2017

(181) 06.09.2027

(730) "Gilan Qəbələ Konserv Zavodu" Məhdud Məsuliyyətli Cəmiyyəti, AZ 3600, Qəbələ rayonu, Qəbələ. ş, E. Kərimov, ev 34 (AZ)

(540)

# FREFRU

(511) 32 - pivə; mineral və qazlı sular və digər alkoqolsuz içkilər; meyvəli içkilər və meyvə şirələri; siroplar və içkilərin hazırlanması üçün digər tərkiblər.

(511) 32 - пиво; минеральные и газированные воды и прочие безалкогольные напитки; фруктовые напитки и фруктовые соки; сиропы и прочие составы для изготовления напитков.

(111) N 2018 0021

(151) 10.01.2018

(210) 2017 00787

(220) 06.09.2017

(181) 06.09.2027

(730) "Gilan Qəbələ Konserv Zavodu" Məhdud Məsuliyyətli Cəmiyyəti, AZ 3600, Qəbələ rayonu, Qəbələ. ş, E. Kərimov, ev 34 (AZ)

(540)



(511) 32 - pivə; mineral və qazlı sular və digər alkoqolsuz içkilər; meyvəli içkilər və meyvə şirələri; siroplar və içkilərin hazırlanması üçün digər tərkiblər.

(511) 32 - пиво; минеральные и газированные воды и прочие безалкогольные напитки; фруктовые напитки и фруктовые соки; сиропы и прочие составы для изготовления напитков.

(111) N 2018 0022

(151) 10.01.2018

(210) 2017 00951

(220) 16.10.2017

(181) 16.10.2027

(730) "Azər-Türk Bank" Açıq Səhmdar Cəmiyyəti, AZ 1078, Bakı şəhəri, Nəsimi rayonu, Cəlil Məmmədquluzadə küç. 85, 192/193 (AZ)

(540)

# Azər Türk Bank

(526) Əmtəə nişanında "Azər Türk Bank" söz birləşməsinin elementlərinə ayrı-ayrılıqda hüquqi mühafizə verilmədən bütövlükdə qorunur.

(591) bənövşəyi, sarı

(511) 35 - reklam; biznes sahəsində menecment; biznes sahəsində inzibati fəaliyyət; ofis xidməti  
36 - sığortalama; maliyyə fəaliyyəti; kredit-pul əməliyyatları; daşınmaz əmlakla əməliyyatlar.

(526) В товарном знаке Словосочетание "Azər Türk Bank" охраняется в целом без

предоставления самостоятельной правовой охраны отдельным элементам.

(591) фиолетовый, желтый

(511) 35 - реклама; менеджмент в сфере бизнеса; административная деятельность в сфере бизнеса; офисная служба.

36 - страхование; финансовая деятельность; кредитно-денежные операции; операции с недвижимостью.

(511) 32 - pivə; mineral və qazlı sular və digər alkoqolsuz içkilər; meyvəli içkilər və meyvə şirələri; siropolar və içkilərin hazırlanması üçün digər tərkiblər.

(511) 32 - пиво; минеральные и газированные воды и прочие безалкогольные напитки; фруктовые напитки и фруктовые соки; сиропы и прочие составы для изготовления напитков.

(111) N 2018 0023

(151) 10.01.2018

(210) 2017 00988

(220) 26.10.2017

(181) 26.10.2027

(730) Əliyev RUFət Hacıbaba oğlu, AZ 1006, Bakı şəh., Yasamal rayonu, Çingiz Mustafayev, ev 68 (AZ) (540)

# BERG ALKO

(526) Əmtəə nişanında "BERG ALKO" söz birləşməsinin elementlərinə ayrı-ayrılıqda hüquqi mühafizə verilmədən bütövlükdə qorunur.

(511) 33 - alkoqollu içkilər (pivə istisna olmaqla).

(526) В товарном знаке Словосочетание "BERG ALKO" охраняется в целом без предоставления самостоятельной правовой охраны отдельным элементам.

(511) 33 - алкогольные напитки (за исключением пива).

(111) N 2018 0025

(151) 10.01.2018

(210) 2017 01006

(220) 01.11.2017

(181) 01.11.2027

(730) "Bakı Tekstil Qrup" Məhdud Məsuliyyətli Cəmiyyəti, AZ 1090, Bakı şəh., Xəzər r-nu, Buzovna ŞTQ, Rasim İmanov (Buzovna), ev 2-7 (AZ) (540)

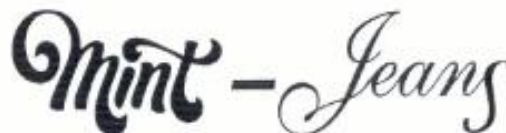

(526) Əmtəə nişanında "Jeans" söz işarəsi hüquqi mühafizə obyektidir.

(511) 25 - geyim, ayaqqabı və baş geyimləri.

35 - 25-ci sinifdə göstərilən əmtəələrin reklamı və satışı.

(526) В товарном знаке словесное обозначение "Jeans" не является объектом правовой охраны.

(511) 25 - одежда, обувь, головные уборы.

35 - реклама и продажа товаров указанных в 25-ом классе.

(111) N 2018 0024

(151) 10.01.2018

(210) 2017 00989

(220) 26.10.2017

(181) 26.10.2027

(730) Əliyev RUFət Hacıbaba oğlu, AZ 1006, Bakı şəh., Yasamal rayonu, Çingiz Mustafayev, ev 68 (AZ) (540)

# BINGO

(111) N 2018 0026

(151) 10.01.2018

(210) 2017 01026

(220) 03.11.2017

(181) 03.11.2027

(730) "MR KINGS" Məhdud Məsuliyyətli Cəmiyyəti, AZ 1015, Bakı şəh., Xətai rayonu, General Səmədbəy Mehmandarov, ev 80, m. 57 (AZ) (540)



# Mypro

(511) 06 - alüminium folqa; paketləmə üçün metal folqa; digər siniflərə aid edilməyən adi metallardan məmulatlar.

10 - tibbi əlcəklər;

16 - paketləmə və ambalaj üçün plyonkalar

21 - 21-ci sinifə daxil olan hər növ əlcəklər; hər növ bezlər; təmizlik və yıır-yığış üçün tərtibatlar

(511) 06 - alüminievaya folqya; metallıçeskaya folqya dlya ukapovki; izdeliya iz obychnykh metallıv, ne klassıfıtsırovannyye v drugıkh klassax.

10 - medıtsınnskıe perçatkı;

16 - plenkı dlya ukapovkı.

21 - lyubyye perçatkı, vklıyçennyye v klass 21; podguznıky vseykh vıdov; prısposoblenıya dlya chıstkı ı uborkı;

(111) N 2018 0027

(151) 10.01.2018

(210) 2017 01028

(220) 06.11.2017

(181) 06.11.2027

(730) "SİYƏZƏN BROYLER" Açıq Səhmdar Cəmiyyəti, AZ 5300, Siyəzən rayonu, Siyəzən ş. (AZ)

(540)



(526) Əmtəə nişanında "Siyəzən broylər", "Azərbaycan məhsulu", "Siyəzən Broylər ASC", "Toyuğun dadlı adı" söz birləşmələri, "R" xəbərdarlıq işarəsi və "DADLI" söz işarəsi hüquqi mühafizə obyektləri deyildirlər.

(591) ağ, qara, göy, qırmızı, sarı qızılı

(511) 29 - quş əti, yumurta.

35 - reklam, malların reklamı və satışı üzrə xidmətlər.

39 - malların qablaşdırılması, saxlanması və daşınması.

(526) В товарном знаке словосочетания "SİYƏZƏN BROYLER", "Azərbaycan məhsulu", "Siyəzən Broylər ASC", "Toyuğun dadlı adı", предупредительный знак "®" и словесное обозначение "dadlı" не являются объектами правовой охраны.

(591) белый, черный, синий, красный, желтый, золотистый

(511) 29 - мяso птицы, яйцо.

35 - рекламы, услуги по рекламе и продаже товаров.

39 - транспортировка; упаковка и хранение товаров;

(111) N 2018 0028

(151) 10.01.2018

(210) 2017 01031

(220) 08.11.2017

(181) 08.11.2027

(730) "SAMİRAMİS" Firması, AZ 1000, Bakı şəh., Səbail r-nu, Xaqani, ev 1 (AZ)

(540)

# XAQANI

(511) 35 - reklam; biznes sahəsində menecment; biznes sahəsində inzibati fəaliyyət; ofis xidməti.

43 - ərzaq məhsulları və içkilərlə təmin etmə özrə xidmətlər; müvəqqəti yaşayışın təmin edilməsi; otel xidmətləri.

(511) 35 - реклама; менеджмент в сфере бизнеса; административная деятельность в сфере бизнеса; офисная служба.

43 - услуги по обеспечению пищевыми продуктами и напитками; обеспечение временного проживания, гостиничный сервис.

(111) N 2018 0029

(151) 10.01.2018

(210) 2017 01040

(220) 13.11.2017

(181) 13.11.2027

(730) Məlikov Cəlal Azər oğlu, AZ 5602, Şamaxı rayonu, Şamaxı şəhəri, Nəriman Nərimanov, ev 92, m. 13 (AZ)

(540)



(526) Əmtəə nişanında "PARFUMS" söz işarəsi hüquqi mühafizə obyektidir.

(591) qızılı, tünd qızılı

(511) 03 - ətriyyat məmulatları, efir yağları.

(526) В товарном знаке словесное обозначение "PARFUMS" не является объектом правовой охраны.

(591) золотистый, темно-золотистый

(511) 03 - парфюмерные изделия, эфирные масла.

(526) Əmtəə nişanında "MKH" hərf birləşməsi hüquqi mühafizə obyektidir.

(591) qara, qırmızı, sarı, ağ

(511) 29 - ət məhsulları, ət eksrtakları; kolbasa məmulatları; sosislər.

35 - 29-cu sinifdə göstərilmiş malların satışı üzrə xidmətlər.

(526) В товарном знаке буквенное сочетание "MKH" не является объектом правовой охраны.

(591) черный, красный, желтый, белый

(511) 29 - мясные продукты, мясные экстракты; колбасные изделия; сосиски.

35 - услуги по реализации товаров, указанных в классе 29.

(111) N 2018 0030

(151) 10.01.2018

(210) 2017 01047

(220) 14.11.2017

(181) 14.11.2027

(730) "MARKO" Məhdud Məsuliyyətli Cəmiyyəti, AZ 1076, Bakı şəh., Xəzər r-nu, Mərdəkan ŞTQ, Sahə, ev 3/3 (AZ)

(540)



(111) N 2018 0031

(151) 10.01.2018

(210) 2017 01062

(220) 16.11.2017

(181) 16.11.2027

(730) Nəcəbov Elmır Məhərrəm oğlu, AZ 0900, Bərdə şəhəri, Xəqani küçəsi, ev 3 7(AZ)

(540)



(526) Əmtəə nişanında "Parfum" söz işarəsi hüquqi mühafizə obyektidir.

(511) 03 - ətriyyat məmulatları, efir yağları.

35 - reklam; biznes sahəsində menecment; biznes sahəsində inzibati fəaliyyət; ofis xidməti; 03-cü sinifdə göstərilən malların satışı üzrə xidmətlər.

(526) В товарном знаке словесное обозначение "Parfum" не является объектом правовой охраны.

(511) 03 - парфюмерные изделия, эфирные масла.

35 - реклама; менеджмент в сфере бизнеса; административная деятельность в сфере бизнеса; офисная служба; услуги продажные указанные в 03-ом классе.

(111) N 2018 0032

(151) 10.01.2018

(210) 2017 01134

(220) 01.12.2017

(181) 01.12.2027

(730) "SR 17" Məhdud Məsuliyyətli Cəmiyyəti, AZ  
1130, Bakı şəh., Binəqədi r-nu, M.Rəsulzadə ŞTQ,  
Cəfər Xəndan, ev 1C (AZ)

(540)



(591) qəhvəyi, qızılı

(511) 30 - şokolad və şokolad məhsulları.

35 - reklam; 30-cu sinifdə göstərilən malların satışı  
üzrə xidmətlər.

(591) коричневый, золотистый

(511) 30 - шоколад и шоколадные изделия.

35 - услуги по продаже товаров, указанные в  
классе 30.

(111) N 2018 0033

(151) 11.01.2018

(210) 2016 33287

(220) 16.11.2016

(181) 16.11.2026

(730) MOMENT EGITIM ARASTIRMA SAGLIK  
HIZMETLERI VE TICARET ANONIM SIRKETI,  
Guzelbahce Sk. No: 20 Nisantasi Sisli Istanbul –  
TURKEY (TR)

(540)

(526) Əmtəə nişanı elementlərinə ayrı-ayrılıqda  
hüquqi mühafizə verilmədən bütövlüklə qorunur.

(591) mavi, qırmızı

(511) 44 - tibbi xidmətlər; gözəllik baxımı xidmətləri;  
baytarlıq xidmətləri, maldarlıq, heyvanların  
yetişdirilməsi, atların nallanması (nəlbənd  
xidmətləri); tibbi-sanitar personal sahəsində tibbi  
məsləhət xidmətləri.(526) Товарный знак охраняется в целом без  
предоставления самостоятельной правовой  
охраны отдельным элементам.

(591) голубой, красный

(511) 44 - медицинские услуги; услуги по уходу за  
красотой; ветеринарные услуги, скотоводства,  
разведение животных, подковывание лошадей  
(услуги кузнеца); консультационные услуги  
медицинские в области медико-санитарного  
персонала.

(111) N 2018 0034

(151) 11.01.2018

(210) 2016 32963

(220) 19.05.2016

(181) 19.05.2026

(730) SANTA FARMA İLAÇ SANAYİ ANONİM  
ŞİRKETİ, Okmeydanı, Boru Çiçeği Sk. No.16  
Kat:4 34382 Şişli İSTANBUL TURKEY (TR)

(540)

# Benoral B12

(526) Əmtəə nişanında "B12" hərf və rəqəm  
birləşməsi hüquqi mühafizə obyektidir.

(511) 05 - əscaçılıq preparatları.

(526) В товарном знаке буквенное и цифровое  
сочетание "B12" не является объектом  
правовой охраны.

(511) 05 - фармацевтические препараты.

(111) N 2018 0035

(151) 11.01.2018

(210) 2016 32979

(220) 24.05.2016

(181) 24.05.2026

(730) ООО "Akva-Layf", 142432, Rossiyskaya  
Federatsiya, Moskovskaya obl., q. Çernoqolovka,  
23 km (RU)

(540)



(591) gümüşü, narıncı, ağ, yaşıl, göy, boz, qırmızı, sarı

(511) 32 - alkoqolsuz içkilər.

(591) серебристый, оранжевый, белый, зеленый, синий, серый, красный, желтый

(511) 32 - безалкогольные напитки.



**MADE IN  
AZERBAIJAN**

(111) N 2018 0036

(151) 11.01.2018

(210) 2016 33327

(220) 09.12.2016

(181) 09.12.2026

(730) Premier's Tea Limited, 52, Hide Road, Garden Reach, Kolkata, West Bengal, India – 700088 (IN)

(540)



*The Passion of Purity*

(511) 30 - çay, qəhvə, çay qarışıqları, həll edilə bilən çay, roybuş çayı, çay sayı, limonlu çay, ağ çay, arıqlama çayı, meyvəli çay, ətirli çay, çobanyastığı, çiçək çayı, bütün ot cövhərləri və onların qarışıqları.

(511) 30 - чай, кофе, чайная смесь, растворимый чай, чай ройбуш, чай чаи, лимонный чай, белый чай, чай для похудения, фруктовый чай, ароматизированный чай, ромашка, цветочный чай, все травяные настойки и их смеси.

(111) N 2018 0037

(151) 11.01.2018

(210) 2017 01228

(220) 27.12.2017

(181) 27.12.2027

(730) Azərbaycanca İxracın və İnvestisiyaların Təşviqi Fondu (AZPROMO), AZ 1125, Bakı şəh., Səbail r-nu, Ü.Hacıbəyov, ev 40 (AZ)

(540)

(526) Əmtəə nişanında "MADE IN AZERBAIJAN" söz birləşməsi hüquqi mühafizə obyektidir.

(591) qırmızı, qara, ağ

(511) 01 - sənaye, elmi məqsədlərdə, fotoqrafiyada, kənd təsərrüfatında, bağçılıqda və meşəçilikdə istifadə üçün nəzərdə tutulan kimyəvi məhsullar; emal olunmamış süni qətranlar; emal olunmamış plastik materiallar; gübrələr; od söndürmək üçün tərkiblər; metalların tavlınması və lehimlənməsi üçün preparatlar; ərzaq məhsullarının konservləşdirilməsi üçün preparatlar; aşı maddələri; sənaye məqsədləri üçün yapışqan maddələr.

02 - boyalar, əlif yağları, laklar; metalları korroziyadan və ağacı xarab olmaqdan mühafizə edən qoruyucu vasitələr; boyaq maddələri; yeyici maddələri; emal olunmamış təbii qatranlar; bədii-dekorativ məqsədlər və bədii mətbuat üçün istifadə edilən təbəqə və tozvari metallar.

03 - ağartma üçün preparatlar və yuma üçün digər maddələr; təmizləmə, cilalama, yağsızlaşdırma və abraziv emal üçün preparatlar; sabunlar; ətriyyat məmulatları, efir yağları; kosmetika, saç üçün losyonlar; diş tozları və pastaları.

04 - texniki yağlar və sürtkülər; sürtkü materialları; tozu udmaq, islatmaq və birləşdirmək üçün tərkiblər; yanacaqlar (o cümlədən, motor benzinləri) və işıqlandırıcı materiallar; fitillər və işıqlandırma üçün şamlar

05 - əczaçılıq və baytarlıq preparatları; tibbi məqsədlər üçün gigiyena preparatları; tibbi məqsədlər üçün pəhriz maddələri; uşaq qidası; insanlar və heyvanları üçün qida əlavələri; plastirlər, sarğı materialları; dişləri plomblamaq və diş surətlərini hazırlamaq üçün materiallar; dezinfeksiyaedici vasitələr; ziyanverici heyvanları məhv etmək üçün vasitələr; fungisidlər, herbisidlər

06 - adi metallar və onların xəlitələri; metal tikinti materialları; səyyar metal konstruksiyalar və tikililər; dəmir yolları üçün metal materiallar; metal trosalar və məftillər (qeyri-elektrik); dəmir və qıfıl məmulatları; metal borular; seyflər; digər siniflərə aid edilməyən adi metallardan məmulatlar; filizlər

07 - maşınlar və dəzgahlar; mühərriklər (yerüstü nəqliyyat vasitələri üçün nəzərdə tutulanlar istisna olmaqla); birləşmələr və ötürmə elementləri (yerüstü nəqliyyat vasitələri üçün nəzərdə tutulanlar istisna olmaqla); əl ilə idarə edilən alətlərdən başqa kənd təsərrüfatı alətləri; inkubatorlar.

**08** - əl vasitələri və alətlər; bıçaq məmulatları, çəngəllər və qaşıqlar; soyuq silah; ülgüclər

**09** - elmi məqsədlər, dəniz, geodeziya, fotoqrafiya, kinematografiya, optika, çəkmə, ölçmə, signalizasiya, nəzarət (yoxlama), xilas etmə və tədris üçün cihaz və alətlər; elektrikin ötürülməsi, paylanması, transformasiyası, toplanması, tənzimlənməsi və ya idarə edilməsi üçün cihaz və alətlər; səs və ya təsvir yazılması, ötürülməsi, canlandırılması üçün aparatura; məlumatın maqnit daşıyıcıları, səsyazma diskləri, ticarət avtomatları və ilkin ödənişli aparatlar üçün mexanizmlər; kassa aparatları, hesablayıcı maşınlar; məlumatları işləmək üçün avadanlıq və kompüterlər; od söndürmək üçün avadanlıq.

**10** - cərrahi, tibbi, stomatoloji və baytarlıq cihaz və alətləri; ətrafların protezləri, göz və diş protezləri; ortopedik məmulatlar; tikiş qoymaq üçün materiallar.

**11** - işıqlandırma, qızdırma, buxar əldə etmə, ərzaq məhsullarının isti emalı üçün, soyutma, qurutma, ventilyasiya etmə üçün, su bölüşdürücü və sanitariya texniki qurğular

**12** - nəqliyyat vasitələri; quruda, suda və havada hərəkət edən aparatlar.

**13** - odlu silah; döyüş sursatı və mərmilər; partlayıcı maddələr; fişənglər.

**14** - nəcib metallar və onların xəlitələri, onlardan digər siniflərə aid edilməyən məmulatlar və ya örtülər; zərgərlik məmulatları, bijuteriya, qiymətli daş-qaşlar; saatlar və xronometrik cihazlar.

**15** - musiqi alətləri

**16** - kağız, karton və onlardan digər siniflərə aid edilməyən məmulatlar; çap məhsulları; cilidləmə işləri üçün materiallar; fotoşəkillər; yazı kağızı malları; dəvətxana və məişət məqsədləri üçün yapışqan maddələr; rəssamlar üçün materiallar; fırçalar; yazı makinaları və kontor ləvazimatları (mebel istisna edilməklə); tədris materialları və əyani vəsaitlər (aparatlara istisna edilməklə); qablaşdırma üçün plastik kütlədən qayırılmış materiallar (digər siniflərə aid edilməyən); şriftlər; mətbəə klişəsi.

**17** - kauçuk, rezin, quttaperça, asbest, slyuda və bu materiallardan digər siniflərə aid edilməyən məmulatlar; qismən emal olunmuş plastik kütlələrdən məmulatlar; kəpitkələmə, sıxlaşdırma və izolyasiya üçün materiallar; qeyri-metal elastik borular.

**18** - dəri və onun əvəzediciləri, onlardan digər siniflərə aid edilməyən məmulatlar; heyvan dəriləri; yol sandıqları, çamadanlar; yağış və gün çətirləri, əsalar; qırcmanlar, qamçılar, at yəhər-qayıışı və sərraclıq malları.

**19** - qeyri-metal tikinti materialları; tikinti məqsədləri üçün qeyri-metal sərt borular; asfalt, qöftranlar və bitum, qeyri-metal səyyar konstruksiyalar və tikililər; qeyri-metal abidələr.

**20** - mebel, güzgülər, şəkillər üçün çərçivələr; ağacdan, mantardan, qamışdan, qarğıdan, söyüddən, buynuzdan, sümükdən, fil sümüyündən, balina bığından, tısbağaların qınından, balıqqulaqlarından, kəhrabadan, sədəfdən, dəniz penkasından, bu materialların əvəzedicilərindən və ya plastik kütlələrdən digər siniflərə aid edilməyən məmulatlar

**21** - ev və ya mətbəx əşyaları və qab-qacaq; daraqlar və süngərlər; şotkalar (fırçalar istisna edilməklə); şotka məmulatları üçün materiallar; təmizlik və yır-yığış üçün tertibatlar; metal liflər; emal olunmamış və ya qismən emal olunmuş şüşə (tikinti şüşəsi istisna olmaqla); şüşə; çini və saxsıdan digər siniflərə aid edilməyən məmulatlar.

**22** - digər siniflərə aid edilməyən kanatlar, kəndirlər, ciyərlər, torlar, çadırlar, talvarlar, brezent, yelkənlər və kisələr; doldurma materialları (rezin və plastik kütlədən olanlar istisna olmaqla); toxuculuq lifli xammalı.

**23** - toxuculuq sapları və iplik.

**24** - digər siniflərə aid edilməyən parçalar və toxuculuq məmulatları; ədyallar, örtüklər və süfrələr.

**25** - geyim, ayaqqabı və baş geyimləri.

**26** - krujeva və tikməli məmulatlar, tesma və lentlər; düymələr, basmadüymələr, qarmaqlar və qarqaralar, sancaqlar və iynələr; süni güllər.

**27** - xalçalar, həsirlər, ayaqaltılar, linoleum və döşəmə üçün digər örtüklər; toxuma olmayan divar kağızları və üzük materialları.

**28** - oyunlar, oyuncaqlar; digər siniflərə aid edilməyən gimnastika və idman malları; yolka bəzəkləri.

**29** - ət, balıq, quş və ov quşu ət; ət ekstraktları; konservləşdirilmiş, qurudulmuş və istilik emalına uğradılmış meyvə və tərəvəzlər; jele, mürəbbə, kompotlar, yumurta, süd və süd məhsulları; qida yağları və piyləri.

**30** - qəhvə, çay, kakao, qənd, düyü, tapioka (manioka), saqo, qəhvə əvəzediciləri; un və taxıl məmulatları, çörək-bulka məmulatları, qənnadı məmulatları, dondurma; bal, patokadan sirop; maya, çörəkçilik tozları; duz, xardal; sirkə, souslar; ədviyyatlar; qida buzu.

**31** - digər siniflərə aid edilməyən kənd təsərrüfatı; bağ-bostan, meşə və taxıl məhsulları; diri heyvanlar; təzə meyvələr və tərəvəzlər, toxumlar, canlı bitkilər və güllər; heyvanlar üçün yemlər, səməni.

**32** - pivə; mineral və qazlı sular və digər alkoqolsuz içkilər, meyvəli içkilər və meyvə şirələri; siropalar və içkilərin hazırlanması üçün digər tərkiblər

**33** - alkoqollu içkilər (pivə istisna olmaqla).

**34** - tütün, papiros çəkmək üçün ləvazimatlar; kibrit.

**35** - reklam, biznes sahəsində menecment; biznes sahəsində inzibati fəaliyyət; ofis xidməti.

**36** - sığortalama; maliyyə fəaliyyəti; kredit-pul əməliyyatları; daşınmaz əmlakla əməliyyatlar.

**37** - inşaat; təmir; avadanlığın quraşdırılması.

**38** - telekommunikasiyalar.

**39** - nəqli etmə; malların qablaşdırılması və saxlanması; səyahətlərin təşkili.

**40** - materialların emalı.

**41** - tərbiyə etmə; tədris prosesinin təmin edilməsi; əyləncələr; idman və mədəni-maarif tədbirlərinin təşkili.

**42** - elmi və texnoloji xidmətlər və onlara aid elmi tədqiqatlar və işləmələr; sənaye analizi və elmi tədqiqatlar üzrə xidmətlər; kompüterlərin texniki və proqram təminatının işlənməsi və təkmilləşdirilməsi.

**43** - ərzaq məhsulları və içkilərlə təmin etmə xidmətləri; müvəqqəti yaşayışın təmin edilməsi.

**44** - tibbi xidmətlər; baytarlıq xidmətləri; insanlar və heyvanlar üçün gigiyena və kosmetika sahəsində xidmətlər; kənd təsərrüfatı, bostançılıq və meşəçilik sahəsində xidmətlər.

**45** - hüquqi xidmətlər; fərdi şəxslərin tələbatlarının təmin edilməsi üçün başqaları tərəfindən göstərilən şəxsi və sosial xidmətlər; əmlakın və fərdi şəxslərin müdafiəsi üçün təhlükəsizlik xidmətləri.

**(526) В товарном знаке словосочетание "MADE IN AZERBAIJAN" не является объектом правовой охраны.**

**(591)** красный, черный, белый

**(511) 01** - химические продукты, предназначенные для использования в промышленных, научных целях, в фотографии, сельском хозяйстве, садоводстве и лесоводстве; необработанные синтетические смолы, необработанные пластические материалы; удобрения; составы для тушения огня; препараты для закалки и пайки металлов; препараты для консервирования пищевых продуктов; дубильные вещества; клеящие вещества для промышленных целей.

**02** - краски, олифы, лаки; защитные средства, предохраняющие металлы от коррозии и древесину от разрушения; красящие вещества; протравы; необработанные природные смолы; листовые и порошкообразные металлы, используемые для художественно-декоративных целей и художественной печати.

**03** - препараты для отбеливания и прочие вещества для стирки; препараты для чистки, полирования, обезжиривания и абразивной обработки; мыла; парфюмерные изделия, эфирные масла, косметика, лосьоны для волос; зубные порошки и пасты.

**04** - технические масла и смазки; смазочные материалы; составы для поглощения, смачивания и связывания пыли; топлива (в том числе моторные бензины) и осветительные материалы; фитили и свечи для освещения.

**05** - фармацевтические и ветеринарные препараты; гигиенические препараты для медицинских целей; диетические вещества для медицинских целей, детское питание; пластыри, перевязочные материалы; материалы для пломбирования зубов и изготовления зубных слепков; дезинфицирующие средства; препараты для уничтожения вредных животных; фунгициды, гербициды.

**06** - обычные металлы и их сплавы; металлические строительные материалы; передвижные металлические конструкции и сооружения; металлические материалы для рельсовых путей; металлические тросы и проволока [не электрические]; скобяные и замочные изделия; металлические трубы; сейфы; изделия из обычных металлов, не относящиеся к другим классам; руды.

**07** - машины и станки; двигатели (за исключением предназначенных для наземных транспортных средств); соединения и элементы передач (за исключением предназначенных для наземных транспортных средств); сельскохозяйственные орудия, иные чем орудия с ручным управлением; инкубаторы.

**08** - ручные орудия и инструменты; ножевые изделия; вилки и ложки; холодное оружие; бритвы.

**09** - приборы и инструменты научные, морские, геодезические, фотографические, кинематографические, оптические, для взвешивания, измерения, сигнализации, контроля (проверки), спасения и обучения; приборы и инструменты для передачи, распределения, трансформации, накопления, регулирования или управления электричеством; аппаратура для записи, передачи, воспроизведения звука или изображений; магнитные носители информации, диски звукозаписи; торговые автоматы и механизмы для аппаратов с предварительной оплатой; кассовые аппараты, счетные машины, оборудование для обработки информации и компьютеры; оборудование для тушения огня.

**10** - приборы и инструменты хирургические, медицинские, стоматологические и ветеринарные; протезы конечностей, глазные и зубные протезы; ортопедические изделия; материалы для наложения швов.

**11** - устройства для освещения, нагрева, получения пара, тепловой обработки пищевых продуктов, для охлаждения, сушки, вентиляции, водораспределительные и санитарно-технические.

**12** - транспортные средства; аппараты, перемещающиеся по земле, воде и воздуху.

**13** - огнестрельное оружие; боеприпасы и снаряды; взрывчатые вещества; фейерверки.

**14** - благородные металлы и их сплавы, изделия или покрытия из них, не относящиеся к другим классам; ювелирные изделия, бижутерия, драгоценные камни; часы и прочие хронометрические приборы.

**15** - музыкальные инструменты.

**16** - бумага, картон и изделия из них, не относящиеся к другим классам; печатная продукция; материалы для переплетных работ; фотоснимки; писчебумажные товары; клейкие вещества для канцелярских и бытовых целей; принадлежности для художников; кисти; пишущие машины и конторские принадлежности (за исключением мебели); учебные материалы и наглядные пособия (за исключением аппаратуры); пластмассовые материалы для упаковки (не относящиеся к другим классам); игральные карты; шрифты; клише типографские.

**17** - каучук, резина, гуттаперча, асбест, слюда и изделия из этих материалов, не относящиеся к другим классам; изделия из частично обработанных пластмасс; материалы для конопачения, уплотнения и изоляции; неметаллические гибкие трубы.

**18** - кожа и имитация кожи, изделия из них, не относящиеся к другим классам; шкуры животных; дорожные сумки, чемоданы; зонты от дождя и солнца, трости; хлысты, кнуты, конская сбруя и шорные изделия.

**19** - неметаллические строительные материалы; неметаллические жесткие трубы для строительных целей; асфальт, смолы и битум; неметаллические передвижные конструкции и сооружения; неметаллические памятники.

**20** - мебель, зеркала, обрамления для картин; изделия, не относящиеся к другим классам, из дерева, пробки, камыша, тростника, ивы, рога, кости, слоновой кости, китового уса, панциря черепах, раковин, янтаря, перламутра, морской пенки, из заменителей этих материалов или из пластмасс.

**21** - домашняя или кухонная утварь и посуда (за исключением изготовленной из благородных металлов или покрытой ими); расчески и губки; щетки (за исключением кистей); материалы для щеточных изделий; приспособления для чистки и уборки; мочалки металлические; необработанное или частично обработанное стекло (за исключением строительного стекла); изделия из стекла, фарфора и фаянса, не относящиеся к другим классам.

**22** - канаты, веревки, бечевки, сети, палатки, навесы, брезент, паруса и мешки, не относящиеся к другим классам; набивочные материалы (за исключением из резиновых и пластических материалов); текстильное волокнистое сырье.

**23** - нити текстильные и пряжа.

**24** - ткани и текстильные изделия, не относящиеся к другим классам; одеяла, покрывала и скатерти.

**25** - одежда, обувь, головные уборы.

**26** - кружева и вышитые изделия, тесьма и ленты; пуговицы, кнопки, крючки и блочки, булавки и иглы; искусственные цветы.

**27** - ковры, циновки, маты, линолеум и прочие покрытия для полов; стенные обои и обивочные материалы, не текстильные.

**28** - игры, игрушки; гимнастические и спортивные товары, не относящиеся к другим классам; елочные украшения.

**29** - мясо, рыба, птица и дичь; мясные экстракты; овощи и фрукты консервированные, сушеные и подвергнутые тепловой обработке; желе, варенье, компоты; яйца, молоко и молочные продукты; масла и жиры пищевые.

**30** - кофе, чай, какао, сахар, рис, тапиока (маниока), саго, заменители кофе; мука и зерновые продукты, хлебобулочные изделия, кондитерские изделия, мороженое; мед, сироп из патоки; дрожжи, пекарные порошки; соль, горчица; уксус, приправы; пряности; пищевой лед.

**31** - сельскохозяйственные, садово-огородные, лесные и зерновые продукты, не относящиеся к другим классам; живые животные; свежие фрукты и овощи; семена, живые растения и цветы; корма для животных; солод

**32** - пиво; минеральные и газированные воды и прочие безалкогольные напитки; фруктовые напитки и фруктовые соки; сиропы и прочие составы для изготовления напитков.

**33** - алкогольные напитки (за исключением пива)

**34** - табак; курительные принадлежности; спички

**35** - реклама; менеджмент в сфере бизнеса; административная деятельность в сфере бизнеса; офисная служба;

**36** - страхование; финансовая деятельность; кредитное-денежные операции; операции с недвижимостью.

**37** - строительство; ремонт; установка оборудования.

**38** - телекоммуникации.

**39** - транспортировка; упаковка и хранение товаров; организация путешествий.

**40** - обработка материалов.

**41** - воспитание; обеспечение учебного процесса; развлечения; организация спортивных и культурно-просветительных мероприятий.

**42** - научные и технологические услуги и относящиеся к ним научные исследования и разработки; услуги по промышленному анализу и научным исследованиям; разработка и

усовершенствование технического и программного обеспечения компьютеров; дизайн.

**43** - услуги по обеспечению пищевыми продуктами и напитками; обеспечение временного проживания.

**44** - медицинские услуги; ветеринарные услуги; услуги в области гигиены и косметики для людей и животных; услуги в области сельского хозяйства, огородничества и лесоводства.

**45** - персональные и социальные услуги, оказываемые другими для удовлетворения потребностей индивидуальных лиц; службы безопасности для защиты имущества и индивидуальных лиц, юридические услуги.

(111) N 2018 0038

(151) 11.01.2018

(210) 2017 33467

(220) 17.02.2017

(181) 17.02.2027

(730) Zakrıtıoye aktsıonernoye obşestvo «DOMİNANTA-SERVİS», 142100, Moskovskaya oblast, q.Podolsk, ul. Komsomolskaya, d.1 (RU) (540)

## ACHROMIN АХРОМИН

(511) 03 - ağardıcı preparatlar və camaşır məqsədləri üçün digər maddələr; təmizləyici, cilalayıcı, yağ çıxaran və abrazivli emal üçün preparatlar; sabunlar; ətriyyat malları, efir yağları, kosmetika, saç losyonları; diş tozları və pastaları.

**05** - əczaçılıq və baytarlıq preparatları; tibbi məqsədlər üçün gigiyena preparatları; pəhriz qidası və tibbi və ya baytarlıq məqsədləri üçün maddələr, uşaq qidası; insan və heyvanlar üçün qida əlavələri; plastirlər, sarğı materialları; dişləri plomblamaq və diş sürətlərini hazırlamaq üçün materiallar; dezinfeksiyaedici vasitələr; ziyanverici heyvanları məhv etmək üçün preparatlar; funqisidlər, herbisidlər.

**35** - reklam; biznes sahəsində menecment; biznes sahəsində inzibati fəaliyyət; ofis xidməti.

(511) 03 - препараты для отбеливания и прочие вещества для стирки; препараты для чистки, полирования, обезжиривания и абразивной обработки; мыла; парфюмерные изделия, эфирные масла, косметика, лосьоны для волос; зубные порошки и пасты.

**05** - фармацевтические и ветеринарные препараты; гигиенические препараты для медицинских целей; диетическое питание и

вещества для медицинских или ветеринарных целей, детское питание; пищевые добавки для человека и животных; пластыри, перевязочные материалы; материалы для пломбирования зубов и изготовления зубных слепков; дезинфицирующие средства; препараты для уничтожения вредных животных; фунгициды, гербициды.

**35** - реклама; менеджмент в сфере бизнеса; административная деятельность в сфере бизнеса; офисная служба.

(111) N 2018 0039

(151) 11.01.2018

(210) 2017 33468

(220) 17.02.2017

(181) 17.02.2027

(730) Zakrıtıoye aktsıonernoye obşestvo «DOMİNANTA-SERVİS», 142100, Moskovskaya oblast, q.Podolsk, ul. Komsomolskaya, d.1 (RU) (540)

## POMORIN ПОМОРИН

(511) 03 - ağardıcı preparatlar və camaşır məqsədləri üçün digər maddələr; təmizləyici, cilalayıcı, yağ çıxaran və abrazivli emal üçün preparatlar; sabunlar; ətriyyat malları, efir yağları, kosmetika, saç losyonları; diş tozları və pastaları.

**05** - əczaçılıq və baytarlıq preparatları; tibbi məqsədlər üçün gigiyena preparatları; pəhriz qidası və tibbi və ya baytarlıq məqsədləri üçün maddələr, uşaq qidası; insan və heyvanlar üçün qida əlavələri; plastirlər, sarğı materialları; dişləri plomblamaq və diş sürətlərini hazırlamaq üçün materiallar; dezinfeksiyaedici vasitələr; ziyanverici heyvanları məhv etmək üçün preparatlar; funqisidlər, herbisidlər.

**35** - reklam; biznes sahəsində menecment; biznes sahəsində inzibati fəaliyyət; ofis xidməti.

(511) 03 - препараты для отбеливания и прочие вещества для стирки; препараты для чистки, полирования, обезжиривания и абразивной обработки; мыла; парфюмерные изделия, эфирные масла, косметика, лосьоны для волос; зубные порошки и пасты.

**05** - фармацевтические и ветеринарные препараты; гигиенические препараты для медицинских целей; диетическое питание и вещества для медицинских или ветеринарных целей, детское питание; пищевые добавки для человека и животных; пластыри, перевязочные материалы; материалы для пломбирования



зубов и изготовления зубных слепков; дезинфицирующие средства; препараты для уничтожения вредных животных; фунгициды, гербициды.

**35** - реклама; менеджмент в сфере бизнеса; административная деятельность в сфере бизнеса; офисная служба.

(111) N 2018 0040

(151) 11.01.2018

(210) 2017 33470

(220) 17.02.2017

(181) 17.02.2027

(730) Zakritoye aktsionernoye obshchestvo «DOMINANTA-SERVIS», 142100, Moskovskaya oblast, q.Podolsk, ul. Komsomolskaya, d.1 (RU) (540)

**КРЯ КРЯ**

(511) 03 - ağardıcı preparatlar və camaşır məqsədləri üçün digər maddələr; təmizləyici, cilalayıcı, yağ çıxaran və abrazivli emal üçün preparatlar; sabunlar; ətriyyat malları, efir yağları, kosmetika, saç losyonları; diş tozları və pastaları.

**05** - əczaçılıq və baytarlıq preparatları; tibbi məqsədlər üçün gigiyena preparatları; pəhriz qidası və tibbi və ya baytarlıq məqsədləri üçün maddələr, uşaq qidası; insan və heyvanlar üçün qida əlavələri; plastirlər, sarğı materialları; dişləri plomblamaq və diş surətlərini hazırlamaq üçün materiallar; dezinfeksiyaedici vasitələr; ziyanverici heyvanları məhv etmək üçün preparatlar; funqisidlər, herbisidlər.

**35** - reklam; biznes sahəsində menecment; biznes sahəsində inzibati fəaliyyət; ofis xidməti.

(511) 03 - препараты для отбеливания и прочие вещества для стирки; препараты для чистки, полирования, обезжиривания и абразивной обработки; мыла; парфюмерные изделия, эфирные масла, косметика, лосьоны для волос; зубные порошки и пасты.

**05** - фармацевтические и ветеринарные препараты; гигиенические препараты для медицинских целей; диетическое питание и вещества для медицинских или ветеринарных целей, детское питание; пищевые добавки для человека и животных; пластыри, перевязочные материалы; материалы для пломбирования зубов и изготовления зубных слепков; дезинфицирующие средства; препараты для

уничтожения вредных животных; фунгициды, гербициды.

**35** - реклама; менеджмент в сфере бизнеса; административная деятельность в сфере бизнеса; офисная служба.

(111) N 2018 0041

(151) 11.01.2018

(210) 2017 33576

(220) 16.05.2017

(181) 16.05.2027

(730) Meda Consumer Healthcare Inc., 781 Chestnut Ridge Road, EOB 245, Morgantown, WV 26505, USA (US) (540)

**COLD-EEZE**

(511) 05 - əczaçılıq preparatları, məhsulları və maddələri; tibbi preparatlar, məhsullar və maddələr; homeopatik preparatlar, məhsullar və maddələr; soyuqdəymənin müalicəsi üçün homeopatik preparatlar; tibbi məqsədlər üçün nəzərdə tutulmuş pəhriz məhsulları və maddələri; pəhriz və qida əlavələri; qida əlavələri; mineral qida əlavələri; vitaminli preparatlar.

(511) 05 - фармацевтические препараты, продукты и вещества; медицинские препараты, продукты и вещества; гомеопатические препараты, продукты и вещества; гомеопатические препараты для лечения простуды; диетические продукты и вещества, предназначенные для медицинского применения; диетические и пищевые добавки; пищевые добавки; минеральные пищевые добавки; витаминные препараты.

(111) N 2018 0042

(151) 11.01.2018

(210) 2017 33579

(220) 17.05.2017

(181) 17.05.2027

(730) Microsoft Corporation (a Washington Corporation), One Microsoft Way, Redmond, Washington 98052-6399, United States of America (US)

(540)

# MICROSOFT 365

**(526) Əmtəə nişanında "365" rəqəm birləşməsi hüquqi mühafizə obyektidir.**

**(511) 09** - məlumat bazalarının idarə edilməsi, məlumatların saxlanması, rezerv üçün təkrar yazılması, virtualizasiyası, şəbəkə mübadiləsi, əməkdaşlıq, məsafədən müraciət, məsafədən dəstək, bulud üzərindən hesablamaların aparılması, məlumatlardan birgə istifadə, məlumatların qorunması, müraciətin təmin edilməsi, kompüter tətbiqlərinin, kompüter avadanlığının, kompüter tətbiqlərinin paylanması, və həmçinin, səs, məlumatın, təsvirlərin, audio, video və məlumatın, və kontentin idarə edilməsi, layihələrin onlayn idarə edilməsi, konfransların, toplantıların, nümayişlərin, turların, təqdimatların, mətnlərin işlənməsinin interaktiv müzakirəsi, əməliyyat sistemlərinin proqram inzibatçılığı və idarə edilməsi üçün kompüter proqram təminatı və kompüter proqramları; kompüter proqram təminatı, ələlxüsus, biznes məsələləri, biznesin idarə edilməsi, mühasibat və biznes sahəsində marketinq üçün tam kanallı kompüter proqram təminatı və elektron ticarət əməliyyatlarının qlobal kompüter şəbəkəsi vasitəsi ilə həyata keçirilməsinin tezləşdirilməsi üçün kompüter proqram təminatı; kompüter əməliyyat sistemi üçün proqram təminatı; şəbəkə əməliyyat proqram təminatı; kommunikasiyanın idarə edilməsi və kompüterlər və elektron qurğular arasında məlumatın mübadiləsi üçün kompüter proqram təminatı; video oyunların və kompüter oyunların canlandırılması, kompüter sisteminin şəbəkəsinin mühafizəsi, virusa qarşı mühafizə, müdaxilənin aşkarlanması və qarşısının alınması kompüter proqram təminatı; kompüter qrafikası və qrafika istifadəçisi üçün interfeys proqram təminatı; simsiz rabitə qurğuları, ələlxüsus, mobil telefonlar, sellülar (mobil) telefonları, şəxsi rəqəmsal köməkçilər və əldə daşınan kompüterlər; kompüter proqram təminatının təkmilləşdirilməsi və işlənilib hazırlanması üçün vasitələr; veb saytların təkmilləşdirilməsi və işlənilib hazırlanması üçün proqram təminatı; tətbiqlərə və xidmətlərə veb əməliyyat sistemi və ya portal sistemi vasitəsi ilə veb müraciəti təmin edən kompüter proqram təminatı; bulud kompüter şəbəkələrinin və tətbiqlərinin təkmilləşdirilməsi və işlənilib hazırlanması və işlədilməsi üçün kompüter proqram təminatı; kompüter sistemi və tətbiqinin işlənilib hazırlanması, onun tətbiqi və onun idarə edilməsi üçün kompüter proqram təminatı; kompüter avadanlıqları və periferiya qurğuları; kompüter siçanları və simsiz kompüter siçanları; simsiz rabitə qurğuları, ələlxüsus, mobil telefonlar, sellülar

telefonlar, şəxsi rəqəmsal köməkçilər və əldə daşınan kompüterləri; fərdi telefon və elektriklə işləyən qurğular vasitəsi ilə telekommunikasiyaların, rabitə qurğuları aparat vasitələri, ələlxüsus, kompüter şəbəkə təkrarlayıcıları, kompüter serverləri, televiziya qoşulan qurğular, kompüter kommutatorları və internet protokol kommunikasiya vasitələri ilə fərdi səs əlaqəsi yaratmaq üçün nəzərdə tutulmuş kompüter marşrutlaşdırıcıları; kompüter və video oyun sistemləri qurğuları, ələlxüsus, elektron sensor qurğuları, kameralar, projektorlar, qulaqcıqlar və mikrofonlar; elektron oyun avadanlığı, ələlxüsus, elektron oyunlarının oynanılması üçün televiziya və ya kompüterə qoşula bilən avadanlıq; virtual reallığın vizuallaşdırılması, manipulyasiyası, immersiyası və audio, video, mətnin, ikilik kodunun, hərəkətsiz təsvirlərin, qrafik materialların və multimedia fayllarının inteqrasiyası üçün computer proqram təminatı; daşına bilən kompüterlər; daşına bilən kompüter periferiya qurğuları; vizualizasiya, manipulyasiya, daxil olma və inteqrasiya audionun, videonun, mətnin, ikili kodun hərəkətsiz təsvirlərin, qrafik materialın və multimedia faylların vizualizasiyası, manipulyasiyası, immersiyası və inteqrasiyası məqsədləri üçün virtual reallıq qarniturası; uzaq məsafəli müraciət və məlumatın ötürülməsi məqsədləri üçün mobil kompüter periferiya qurğuları; məlumatların və videonun əks etdirilməsi məqsədləri üçün kompüter periferiya qurğuları; kompüter proqram təminatı, ələlxüsus, daşına bilən kompüter aparat vasitələrinin və daşına bilən computer periferiya qurğularının ilkin quraşdırma, istismar, konfigurasiya və idarəetmə məqsədləri üçün proqram təminatı; virtual reallıq qarniturası ilə istifadə məqsədləri üçün daşıma çexolları və tutacaq qurğuları; səs, təsvirlərin və ya məlumatların yazılması, ötürülməsi və yenidən canlandırılması məqsədləri üçün qurğular; audio, video materialların, mətnin, ikili kodların, hərəkətsiz təsvirlərin, qrafik materialların və multimedia faylların virtual reallığı, vizualizasiyanı, manipulyasiyanı, immersiyası, inteqrasiyası məqsədləri üçün elektron və optik kommunikasiya qurğuları və componentləri, ələlxüsus, əksətdirmə ekranları; qoruyucu eynəklər; 3d eynəkləri; eynəklər; optik qurğular, ələlxüsus, şləmin üzərində quraşdırılmış displeylər üçün okulyarlar; optik eynəklər; optik linzalar; eynəklər; 3d eynəkləri; holoqram qurğuları; holoqrafik video materialının, böyük rəqəmsal təsvirlərin, qrafik materialların və multimedia fayllarının proyeksiya edilməsi məqsədləri üçün holoqrafik qurğular; avtomobillər üçün kompüter aparat vasitələri və proqram təminatı;

**35** - biznes sahəsində xidmətlər, ələlxüsus, işgüzar məsləhət xidmətləri, biznes məsləhətləri və informasiya xidmətləri; biznes sahəsində marketinq

xidmətləri; və biznes sahəsində konsalting xidmətləri; biznes sahəsində informasiya təminatı.

**38** - telekommunikasiya xidmətləri, ələlxüsus, istifadəçilər arasında ümumi maraq doğuran məlumatların ötürülməsi üçün onlayn çat; səsli çat xidmətləri; rəqəmsal medianın, məlumatların, sənədlərin, şəkillərin, musiqi, oyunların və məlumatların elektron və axınlı ötürülməsi; internet protokol vasitəsilə səs ötürülmə xidmətləri; video verilişlərin ötürülməsi üzrə xidmətlər; işgüzar xidmətlər, xəbərlərin siyahısı, hadisələr, görüşlər, fəaliyyətlər, siyasət, ailə məsələləri, incəsənət və informasiya sahəsində cəmiyyət üçün ümumi maraq doğuran geniş çeşidli informasiya və məsləhət xidmətlərinə aid istifadəçilər arasında mesajların göndərilməsi üçün onlayn çatların və elektron bülleten lövhələri ilə təmin etmə, yuxarıda sadalanmış bütün xidmətlərə aid olunur.

**41** - kompüter və kompüter texnologiyaları sahəsində təhsil və tədris xidmətlərinin göstərilməsi, ələlxüsus, dərslərin, seminarların, sual-cavab dərslərinin və vebinar; computer texnologiyaları sahəsində təhsil konfranslarının və sərğilərin təşkili və keçirilməsi; ümumi maraq doğuran əyləncə, musiqi, interaktiv oyunlar və məqalələr sahəsində kompüter şəbəkələri və qlobal şəbəkələr üzrə məlumatların verilməsi; yuxarıda sadalanmış xidmətlərlə bağlı informasiya, məsləhət və konsultasiya xidmətləri.

**42** - kompüter xidmətləri, ələlxüsus, texniki dəstək, informasiya, məsləhətlər sahəsində xidmətlər, ələlxüsus, kompüter aparat vasitələrində, kompüter proqram təminatında və computer əməliyyat sistemlərində nasazlıqla bağlı diaqnostika problemləri xidmətləri; kompüter aparat vasitələri və proqram təminatının sınağı xidmətləri; kompüter xidmətləri, ələlxüsus, computer şəbəkələri və qlobal kommunikasiya şəbəkələri vasitəsilə proqram təminatının təkmilləşdirilməsinin həyata keçirilməsi; kompüter xidmətləri, ələlxüsus, məlumat bazasının idarə edilməsi, məlumatın yaddaşda saxlanması və ehtiyat surət əldə etmənin yerinə yetirilməsi (tərarlama əməliyyatı) virtualizasiya, şəbəkənin qurulması, birgə əməkdaşlıq, məsafədən müraciət, məsafədən dəstək, bulud üzərindən hesablamalar, məlumatlardan birgə istifadə, məlumatların qorunması, müraciət, kompüter tətbiqlərinin idarə edilməsi və kompüter aparat vasitələri, kompüter tətbiqlərinin paylaşıdırılması və səs, məlumatın, videonun və informasiyanın ötürülməsi və kontentin idarə edilməsi, layihələrin onlayn idarə edilməsi, onlayn konfranslar, toplantılar, nümayişlər, turlar, təqdimatlar və interaktiv müzakirələr, mətnin emalı proqramları, əməliyyat sistemləri proqramları və elektron məlumatın saxlanması üçün onlayn yüklənə bilməyən proqram təminatı ilə təmin etmə; bulud üzərindən xidmətlər, ələlxüsus, bulud

üzərindən kompüter vasitəsi ilə hesablamaların istifadə edilməsi və müraciəti üçün onlayn yüklənə bilməyən əməliyyat proqram təminatı ilə təmin etmə; bulud xostinq sahəsində provayder xidmətləri; kompüter təhlükəsizlik xidmətləri, ələlxüsus, istifadəçilərin əldə etdikləri parollar əsasında bulud üzərindən mənbələr vasitəsi ilə hesablama mənbələrinə müraciət imtiyazlarına nəzarət, özəl və kütləvi bulud üzərindən hesablama mühitinə inteqrasiya, kütləvi və özəl bulud üzərindən hesablama və tətbiqi sistemlərin monitorinqi, inzibatçılığı və idarə edilməsinin monitorinqi üçün məsafədən və yerində infrastrukturların idarə edilməsi xidmətləri; bulud üzərində hesablamalar vasitəsi ilə virtual kompüter sistemləri və virtual mühiti ilə təmin etmə; tətbiqi provayder xidmətləri (asp) ələlxüsus, xostinq, idarəetmə, işlənilib hazırlanma və dəstək tətbiqləri, proqram təminatı, veb-saytlar və məlumat bazaları ilə təmin etmə; kompüterlərin, kompüter proqram təminatının və kompüter şəbəkələrinin, o cümlədən, kompüter proqram təminatının və aparat vasitələrinin problemlərinin və kompüter proqram təminatının texniki xidməti və təkmilləşdirilməsi məsələləri və kompüter sistemlərinin, kompüter proqram təminatının və kompüter şəbəkələrinin diaqnostikası sahəsində informasiya, daxil olmaqla layihələndirilməsi, işlənilib hazırlanması, proqramlaşdırılması, sazlanması və həyata keçirilməsi sahələrində texniki informasiya ilə təmin etmə; kompüter aparat vasitələri və proqram təminatı sahəsində məsləhət xidmətləri; informasiya texnologiyaları sahəsində məsləhətlər; bulud üzərindən hesablama şəbəkələri və tətbiqləri sahəsində məsləhətlər; şəbəkələrin və şəbəkə üçün proqram təminatının və tətbiqlərin layihələndirilməsi və işlənilib hazırlanması; computer avadanlığının lizinqi; faylların və sənədlərin elektron saxlanması; faylların, sənədlərin və məlumat bazalarının elektron saxlanması; texnologiya sahəsində məsləhət xidmətləri; platform xidmət qismində (paas), infrastruktura xidmət qismində (iaas) və proqram təminatı xidmət qismində (saas), veb tətbiqlərinin yaradılması, məlumatların saxlanması və ehtiyat üçün surətin təkrarlanması, məlumat bazalarının idarə edilməsi, virtualizasiyası, şəbəkənin yaradılması, birgə əməkdaşlıq, uzaq məsafəli müraciət, uzaq məsafəli dəstək, bulud üzərindən hesablamalar, məlumatların birgə istifadəsi üçün onların bölüşdürülməsi, məlumatların təhlükəsizliyinin təmin edilməsi və kompüter tətbiqlərinin və kompüter proqram təminatına müraciət, inzibatçılıq və idarəetmə, kompüter tətbiqlərinin paylaşıdırılması və səs, məlumatın, təsvirlərin, audionun, videonun və məlumatın ötürülməsi və kontentin idarə edilməsi, layihənin onlayn idarə edilməsi, onlayn konfranslar,

toplantılar, nümayişlər, turlar, təqdimatlar və interaktiv müzakirələrə aid kompüter proqram təminatı platformaları xidmətləri; kompüter xidmətləri ələlxüsus, informasiyanın bulud üzərindən indekslərin yaradılması; kompüter aparat vasitələrinin və proqram təminatının işlənilib hazırlanması.

**(526) В товарном знаке цифровое сочетание "365" не является объектом правовой охраны.**

**(511) 09** - компьютерное программное обеспечение и компьютерные программы для управления базами данных, хранения и резервного копирования данных, виртуализации, сетевого взаимодействия, совместной работы, удаленного доступа, удаленной поддержки, облачных вычислений, совместного использования данных, защиты данных, доступа, администрирования и управления компьютерными приложениями и компьютерным оборудованием, распространения компьютерных приложений, а также для передачи голоса, данных, изображений, аудио, видео и информации, а также для управления контентом, онлайн управления проектами, онлайн конференций, совещаний, демонстраций, туров, презентаций и интерактивных обсуждений программ обработки текстов, программ операционной системы; компьютерное программное обеспечение, а именно полная линейка программного обеспечения для бизнеса, управления бизнесом, бухгалтерского учета и маркетинга в сфере бизнеса и компьютерное программное обеспечение для облегчения деловых транзакций электронной торговли через глобальную компьютерную сеть; программное обеспечение компьютерной операционной системы; сетевое операционное программное обеспечение; компьютерные программы для управления коммуникациями и обмена данными между компьютерами и электронными устройствами; компьютерное программное обеспечение для воспроизведения видеоигр и компьютерных игр, защиты компьютерной сети, антивирусной защиты, обнаружения и предотвращения вторжений; компьютерная графика и графическое программное обеспечение пользовательского интерфейса; устройства беспроводной связи, а именно мобильные телефоны, сотовые телефоны, персональные цифровые помощники и карманные компьютеры; средства разработки компьютерных программ; программное обеспечение для разработки веб-сайтов; компьютерное программное обеспечение, обеспечивающее веб-доступ к приложениям и

услугам через веб-операционную систему или интерфейс портала; компьютерное программное обеспечение для разработки и эксплуатации облачных компьютерных сетей и приложений; компьютерное программное обеспечение для компьютерной системы и разработки приложений, их применение и их управления; компьютерное оборудование и периферийные устройства; компьютерные мыши и беспроводные компьютерные мыши; устройства беспроводной связи, а именно мобильные телефоны, сотовые телефоны, персональные цифровые помощники и карманные компьютеры; аппаратные средства для связи с телекоммуникационными устройствами через домашний телефон и устройств работающих электричеством, а именно, концентраторы компьютерных сетей, компьютерных серверов, телевизионных приставок, компьютерных коммутаторов и компьютерных маршрутизаторов, предназначенные для обеспечения связи в домашних условиях через интернет-протокол (коммуникационные устройства); устройства компьютерных и видеоигровых систем, а именно электронные сенсорные устройства, камеры, прожекторы, наушники и микрофоны; Электронное игровое оборудование, а именно оборудование, связанное с телевизором или компьютером для игры в электронные игры; (На основе намерения использовать); компьютерное программное обеспечение для визуализации виртуальной реальности, манипуляции, погружения и интеграции аудио, видео, текстовых, бинарных, неподвижных изображений, графических и мультимедийных файлов; носимые компьютеры; носимая компьютерная периферия; гарнитуры виртуальной реальности для использования в визуализации, манипулировании, погружении и интеграции аудио, видео, текстовых, бинарных, неподвижных изображений, графических и мультимедийных файлов; компьютерные периферийные мобильные устройства для удаленного доступа и передачи данных; компьютерная периферия для отображения данных и видео; компьютерное программное обеспечение, а именно программное обеспечение для настройки, эксплуатации, конфигурирования и управления переносным компьютерным оборудованием и носимыми компьютерными периферийными устройствами; чехлы для переноски и держатели для использования с гарнитурами виртуальной реальности; устройство для записи, передачи или воспроизведения звука, изображений или данных; электронные и оптические средства связи и компоненты, а именно экраны

отображения для визуализации виртуальной реальности, манипуляции, погружения и интеграции аудио, видео, текстовых, бинарных, неподвижных изображений, графических и мультимедийных файлов; защитные очки; 3d очки; очки; оптические устройства, а именно окуляры для экранов, установленных на шлеме; оптические очки; оптические линзы; очки; 3d очки; голограммный аппарат; голографический аппарат для проецирования голографического видео, неподвижных изображений, графических и мультимедийных файлов; компьютерное оборудование и программное обеспечение для автомобилей.

**35** - услуги в области бизнеса, а именно консультационные услуги в области бизнеса, услуги по предоставлению советов и информации в области бизнеса; маркетинговые услуги в области бизнеса; и консультационные услуги в области бизнеса; предоставление информации в области бизнеса.

**38** - телекоммуникационные услуги, а именно предоставление онлайн чатов для передачи сообщений пользователям в области вопросов представляющие общий интерес; услуги голосового чата; электронная передача и потоковая передача цифрового медиа носителей, сообщений, документов, изображений, музыки, игр и данных; услуги передачи голоса через интернет-протокол; услуги передачи видео по запросу; предоставление онлайн чатов и электронных досок бюллетеней для передачи сообщений пользователям касающиеся услуг в области бизнеса, списков объявлений, событий, встреч, мероприятий, политики, семейных вопросов, искусства и информации по широкому кругу, вопросов представляющие общий интерес для общественности и консультационные услуги, для всех вышеупомянутых услуг.

**41** - предоставление образовательных и учебных услуг, а именно классов, семинаров, мастерских и вебинаров в области компьютеров и компьютерных технологий; организация и проведение образовательных конференций и выставок в области компьютерных технологий; предоставление информации через компьютерные сети и глобальные сети связи в области развлечений, музыки, интерактивных игр и по вопросам, представляющим общий интерес; информация, советы и консультационные услуги, связанные с вышеупомянутыми услугами.

**42** - компьютерные услуги, а именно предоставление технической поддержки, информационных и консультационных услуг, а именно устранение неполадок связанные с

диагностиками проблемами в компьютерном оборудовании, компьютерном программном обеспечении и компьютерных операционных системах; услуги по тестированию аппаратного обеспечения и программного обеспечения; компьютерные услуги, а именно предоставление обновлений программного обеспечения через компьютерные сети и глобальные сети связи; компьютерные услуги, а именно предоставление онлайн-обслуживания не загружаемого программного обеспечения для управления базами данных, хранения данных и резервного копирования, виртуализации, сетевого взаимодействия, совместной работы, удаленного доступа, удаленной поддержки, облачных вычислений, совместноиспользования данных, защиты данных, доступа, администрирования и управления компьютером приложений и компьютерного оборудования, распространения компьютерных приложений и передачи голоса, данных, изображений, аудио, видео и информации, а также для управления контентом, онлайн-управления проектами, онлайн-конференций, встреч, демонстраций, туров, презентаций и интерактивных обсуждений, программы для обработки текста, программ операционной системы; хранение электронных данных; облачные сервисы, а именно, предоставление оперативного программного обеспечения онлайн-загрузки для доступа и использования сети облачных вычислений; услуги провайдера облачных услуг; компьютерные службы безопасности, а именно: обеспечение соблюдения, ограничение и контроль прав доступа пользователей вычислительных ресурсов для облачных ресурсов на основе назначенных учетных данных, интеграция частных и общедоступных облачных вычислений, удаленные и локальные службы управления инфраструктурой для мониторинга, администрирования и управления публичные и частные облачные вычисления - это и прикладные системы; предоставление виртуальных компьютерных систем и виртуальных компьютерных сред посредством облачных вычислений; поставщика услуг приложений (asp), а именно предоставления, хостинга, управления, разработки и поддержки приложений, программного обеспечения, веб-сайтов и баз данных; предоставление технической информации в области проектирования, разработки, программирования, настройки, выбора и внедрения компьютеров, компьютерного программного обеспечения и компьютерных сетей, включая информацию о диагностике проблем с компьютерным оборудованием и программным обеспечением, а

также в отношении обслуживания и обновления программного обеспечения для компьютеров и разработка, и эксплуатация компьютерных систем, программного обеспечения и сетей; услуги компьютерного оборудования и программного обеспечения; консультирование в области информационных технологий; консультирование в области облачных вычислительных сетей и приложений; проектирование и разработка сетей и сетевого программного обеспечения и приложений; лизинг компьютерных средств; электронное хранение файлов и документов; электронное хранение файлов, документов и баз данных; консультационные услуги в области технологий; платформа как услуга (paas), и программное обеспечение как услуга (saas) услуги относящиеся к платформам компьютерным программным обеспечением для создания веб приложений, хранения данных и выполненного резервного копирования (дублированию), управлению базами данных, виртуализации, создание сетей, сотрудничеству, удаленному доступу, удаленной поддержке, облачных вычислений, разделению данных, безопасности данных, доступу, администрированию и управлению компьютерными приложениями и компьютерными аппаратными средствами, распределению компьютерных приложений и для передачи голоса, данных, изображений, аудио, видео и информации и управлению контентом, онлайн управлению проектом, онлайн конференциям, собраниям, демонстрациям, туром, презентациям и интерактивным дискуссиям; компьютерные услуги, а именно, создание облачных индексов информации; разработка компьютерных аппаратных средств и программного обеспечения.

(111) N 2018 0043

(151) 11.01.2018

(210) 2017 33417

(220) 26.01.2017

(181) 26.01.2027

(730) GENEVA LABORATORIES LIMITED, Palm Grove House, Box 438, Road Town Tortola, British Virgin Islands (VG)

(540)



(526) Əmtəə nişanında "BIO-OIL" söz işarəsi hüquqi mühafizə obyektı deyildir.

(591) narıncı

(511) 03 - sabunlar; ətriyyat malları, efir yağları; kosmetika.

(526) В товарном знаке словесное обозначение "Bio-Oil" не является объектом правовой охраны.

(591) оранжевый

(511) 03 - мыла; парфюмерные изделия, масла эфирные; косметика.

(111) N 2018 0044

(151) 11.01.2018

(210) 2017 00399

(220) 17.04.2017

(181) 17.04.2027

(730) Rational Intellectual Holdings Limited, Douglas Bay Complex, King Edward Road, Onchan, Isle of Man, IM3 1DZ (IM)

(540)

# BETSTER

(511) 09 - oyunlar, kart oyunları, bacarıq oyunları, poker, poker oyunları, kazino oyunları, qumar oyunları və ya mərc oyunları və poker turnirləri, yarışlar, oyun səhnələri və tədbirlər sahəsində kompüter proqram təminatı və computer proqramları; oyunlar, kart oyunları, bacarıq oyunları, poker, poker oyunları, kazino oyunları, mərc oyunları və ya qumar oyunları, poker turnirləri, yarışlar, oyun səhnələri və tədbirlər sahəsində sosial şəbəkələr üçün kompüter proqram təminatı platformaları; oyunlar, kart oyunları, bacarıq oyunları, poker, poker oyunları, kazino oyunları, qumar oyunları və ya mərc oyunları, poker turnirləri, yarışlar, oyun səhnələri və

tədbirlər sahəsində kompüter tətbiq proqram təminatı; video-oyunlar; interaktiv video oyunlar; internet, elektron poçt və ya portativ, mobil, cib və ya planşet qurğuları vasitəsilə müraciət edilə bilən sosial şəbəkələr üçün yüklənə bilən elektron oyunlar və kompüter proqram təminatı platformaları; oyunlar, kart oyunları, bacarıq oyunları, poker, poker oyunları, kazino oyunları, qumar oyunları və ya mərc oyunları və poker turnirləri, yarışlar, oyun səhnələri və tədbirlər sahəsində öncə yazılmış CD-lər, DVD-lər və disklər; yuxarıda sadalanan bütün əmtəələr üçün hissələr və fitinqlər; oyunlar, kart oyunları, bacarıq oyunları, poker, poker oyunları, kazino oyunları, qumar oyunları və ya mərc oyunları, və poker turnirləri, yarışlar, oyun səhnələri və tədbirlər sahəsində yüklənə bilən elektron nəşrlər; internet, elektron poçt və ya portativ, mobil, cib və ya planşet qurğuları vasitəsi ilə elektron nəşrlərin paylanması; günəş eynəkləri; eynək çərçivələri; idman eynəkləri (pensne); idman məqsədləri üçün eynəklər; idman geyimi; pensne tutqaqları; durbinlər; durbinlər üçün futlyarlar; portativ, mobil, cib və planşet qurğuları və avadanlığı və aksesuarları və bu qəbildən olan digər qurğular üçün nəzərdə tutulmuş xüsusi çantalar və futlyarlar; mobil telefonlar üçün daşıma vasitələri; mobil telefonlar üçün daşıma vasitələri; mobil telefonlar üçün futlyarlar; mobil telefonlar üçün altlıqlar; mobil telefonlar üçün örtüklər; mobil telefonlar üçün nazik kəmərlər; ləptop daşıma futlyarları; ləptop örtükləri; manipulyator altlıqları; manipulyator yastıqçaları; smart kartlar; maqnitli kod kartları; elektron məlumat daşıyıcı kartlar; yükləmə kartları; bank kartları; kredit kartları; debet kartları; çip kartları; toplanmış qiymət kartları; ödəniş kartları; öncə ödəniş kartları; maqnitli yaddaşa və inteqral mikrosxem yaddaşı ilə işləyən kartlar; inteqral mikrosxem çiplərinə malik kartlar; inteqral elektron çipə malik məlumat daşıyıcıları; inteqral mikroprosessor çiplərinə malik məlumat daşıyıcıları; öncə ödənilmiş maqnitli kartlar; maliyyə tətbiqləri, mənsubiyyət proqramları, mükafatlandırma proqramları və kart sahibinin maraqlarının təmin edilməsi üçün istifadə edilən proqramlaşdırma qabiliyyətinə malik kodlaşdırılmış çip kartları; təhlükəsizliyi təmin edən kodlaşdırılmış kartları; eyniləşdirmə məqsədləri üçün təhlükəsizliyi təmin etmək üçün kodlaşdırılmış kartları; holoqram kartlar.

**28** - oyunlar və oyuncaqlar; yumşaq oyuncaqlar; kart oyunları; poker fişkalı; oyun fişkalı; oyun fişka dəstləri; fişkalı və zərlər (oyun avadanlığı); oyun zərləri atmaq üçün stəkanlar; oyun kartları; oyun kartları üçün qutular; oyun kartlarının qarışdırılması üçün qurğular; sikkə ilə işləyən oyun aparatları; idman sahəsinə aid oyunlar; idman ləvazimatı; idman məqsədləri üçün toplar; idman ləvazimatının daşınması üçün çantalar; xüsusi olaraq idman ləvazimatı üçün istifadə edilən çantalar; idman

aparatlarının daşınması məqsədləri üçün futlyarlar; idman əlcəkləri.

**41** - əyləncə xidmətləri; televiziya əyləncə xidmətləri; televiziya proqramları ilə təmin etmə; idman və mədəni-maarif fəaliyyəti; şənlənmə xidmətləri; şənləndirici oyun xidmətləri; oyun təşkili xidmətləri; qumar oynama xidmətləri; mərc oyunları xidmətləri; kazino xidmətləri; kart oyunu xidmətləri; poker oyunu xidmətləri; bacarıq oyunlarını ilə təmin etmə; bütün yuxarıda sadalanan xidmətlərin təşkili, istehsalı və təqdimatı; turnirlərin, yarışların, oyunların, oyun səhnələrinin və tədbirlərin təşkili, istehsalı və təqdimatı; bütün yuxarıda sadalanan xidmətlərin canlı və ya televiziya və ya kompüter məlumat bazası və ya internet və ya portativ, mobil cib və ya planşet qurğular vasitəsi ilə onlayn rejimdə təmin etmə xidmətləri; internet vasitəsi ilə elektron oyun xidmətlərinin göstərilməsi; canlı və ya internet və ya televiziya və ya portativ, mobil, cib və ya planşet qurğular vasitəsi ilə multi-oyuncu kart oyunları, kart otaqları və bacarıq oyunları xidmətləri ilə təmin etmə; yuxarıda sadalanan istənilən xidmətlərin təşkili, istehsalı və təqdimatı; yuxarıda sadalanan xidmətlərin istənilən ilə bağlı xəbərlərlə, məsləhətlərlə və tövsiyələrlə təmin etmə xidmətləri; əyləncə xidmətləri, televiziya əyləncə xidmətləri, televiziya proqramları, idman tədbirləri, mədəni-maarif tədbirləri, şənlənmə xidmətləri, şənləndirmə oyunları sahəsində informasiya ilə təmin etmə; oyun aparmaq xidmətləri, qumar oyunu aparmaq xidmətləri, mərc oyunu aparmaq xidmətləri, kazino xidmətləri, kart oyunu xidmətləri, poker oyunu xidmətləri, turnirlər, yarışlar, oyunlar, oyun səhnələri və tədbirlər sahəsində informasiya ilə təmin etmə; onlayn elektron nəşrlərlə təmin etmə; internet, elektron poçt və ya portativ, mobil, cib və ya planşet qurğular vasitəsi ilə paylaşılan elektron xəbərlər bülleteni ilə təmin etmə; əyləncə xidmətlərinin, televiziya əyləncə xidmətlərinin, idman tədbirlərinin, mədəni-maarif tədbirlərinin, şənləndirmə xidmətlərinin təşkili, inzibatçılığı və aparılması; şənləndirmə oyunlarının, oyun aparmaq xidmətlərinin, qumar oyunu aparmaq xidmətlərinin, mərc oyunu aparmaq xidmətlərinin, kazino xidmətlərinin, kart oyunu xidmətlərinin, poker oyunu xidmətlərinin, turnirlərin, yarışların, oyunların, oyun səhnələrinin və tədbirlərin təşkili, inzibatçılığı və gedişinin tənzimlənməsi.

**(511) 09** - компьютерное программное обеспечение и компьютерные программы относящиеся к играм, карточным играм, играм развивающие навыки, покер, покерным играм, казино, азартным играм или играм в покер, турнирам, соревнованиям, игровым шоу и событиям; компьютерные программные платформы для социальных сетей в связи с

играми, карточными играми, играми с навыками, покерами, играми в покер, играми в казино, азартными играми или ставками и покерными турнирами, соревнованиями, играми и событиями; компьютерное прикладное программное обеспечение связанное с играми, карточными играми, играми с навыками, покерами, играми в покер, играми в казино, азартными играми или ставками и покерными турнирами, соревнованиями, играми и событиями; видео игры; интерактивные видеоигры; загружаемые электронные игры и компьютерные программные платформы для социальных сетей, к которым можно получить доступ через Интернет, электронную почту или переносные, мобильные, карманные или планшетные устройства; предварительно записанные компакт-диски, DVD- диски и диски в связи с играми, карточными играми, играми с навыками, покерами, играми в покер, играми в казино, азартными играми или ставками и покерными турнирами, соревнованиями, играми и событиями; детали и принадлежности для всех вышеуказанных товаров; загружаемые электронные публикации в связи с играми, карточными играми, играми с навыками, покерами, играми в покер, играми в казино, азартными играми или ставками и покерными турнирами, соревнованиями, играми и событиями; электронные публикации, распространяемые через Интернет, электронную почту или переносные, мобильные, карманные или планшетные устройства; солнечные очки; Рамы для очков; Спортивные очки (очки); Очки для использования в спорте; Спортивные очки; Держатели очков; бинокль; Случаи, адаптированные для бинокля; Сумки и чехлы, специально предназначенные для хранения или переноски переносных, мобильных, карманных и планшетов, оборудования и аксессуаров для таких устройств; Носители для мобильных телефонов; Чехлы для мобильных телефонов; Держатели адаптированы для мобильных телефонов; Чехлы для мобильных телефонов; Ремни для мобильных телефонов; Чехлы для переносных компьютеров; Крышки для ноутбуков; Коврики для мыши; Коврики для мыши; Смарт-карты; Карты с магнитной кодировкой; Электронные карты данных; Платные карты; Банковские карты; кредитные карты; Дебетовые карты; Чип-карты; Карты с сохраненными ценностями; Платежные карты; Предоплаченные карты; Карты с использованием магнитных запоминающих устройств и памяти интегральных схем; Карты, содержащие микросхему интегральной схемы; Носители данных со встроенными электронными

чипами; Носители данных со встроенными микропроцессорными микросхемами; Пре-оплаченные магнитные карты; Кодированные чип-карты, содержащие программы, используемые для финансовых приложений, программы лояльности, программы поощрений и предпочтения держателей карт; Защищенные кодированные карты; Карты, закодированные с функциями безопасности для целей аутентификации; Пропитанные голограммой карты.

**28** - игры и игрушки; мягкая игрушка; карточные игры; фишки для покера; игровые фишки; наборы игровых фишек; чипы и фишки (игровое оборудование); стаканы для бросания фишек; игральные карты; футляры для игровых карт; устройства перетасовки игровых карт; игровое оборудование с монетным покрытием; игры, относящиеся к спорту; спортивный инвентарь; мячи - спортивные товары; сумки, приспособленные для перевозки спортивных изделий; сумки, специально предназначенные для спортивного инвентаря; приспособления для переноски спортивного снаряжения; спортивные перчатки.

**41** - развлекательные услуги; телевизионные развлекательные услуги; предоставление телевизионных программ; спортивные и культурные мероприятия; развлекательные услуги; развлекательные игровые услуги; игровые услуги; азартные игры; услуги пари; услуги казино; услуги карточных игр; услуги для игр в покер; предоставление игр мастерства; организация, изготовление и презентация любой из вышеперечисленных услуг; организация, изготовление и презентация турниров, соревнований, игр, игр и мероприятий; предоставление любого из вышеупомянутых услуг в прямом эфире или через телевидение или онлайн из компьютерной базы данных или через Интернет или с помощью переносных, мобильных, карманных или планшетных устройств; услуги электронных игр, предоставляемые через Интернет; многопользовательские карточные игры, карточные комнаты и игры с навыками, предоставляемые в прямом эфире, либо через Интернет, либо через телевидение, либо с помощью переносных, мобильных, карманных или планшетных устройств; организация, изготовление и презентация любой из вышеперечисленных услуг; предоставление новостей, консультационных услуг и консультационных услуг, связанные с любой из вышеупомянутых услуг; предоставление информации, касающейся развлекательных услуг, телевизионных развлекательных услуг, телевизионных программ,



спортивных мероприятий, культурных мероприятий, развлекательных услуг, развлекательных игр; предоставление информации, касающейся развлекательных услуг, телевизионных развлекательных услуг, телевизионных программ, спортивных мероприятий, культурных мероприятий, развлекательных услуг, развлекательных игр; предоставление информации, касающейся игровых услуг, азартных игр, услуг по ставкам, услуг казино, услуг карточных игр, услуг по игре в покер, турниров, соревнований, игр, игровых представлений и событий; предоставление онлайн-электронных публикаций; предоставление электронных информационных бюллетеней, распространяемых через Интернет, электронную почту или переносные, мобильные, карманные или планшетные устройства; организация, управление и организация развлекательных услуг, телевизионных развлекательных услуг, спортивных мероприятий, культурных мероприятий, развлекательных услуг; азартные игры, услуги по ставкам, услуги казино, услуги карточных игр, услуги по игре в покер, турниры, соревнования, игры, игровые шоу и мероприятия.

(111) N 2018 0045

(151) 11.01.2018

(210) 2017 33540

(220) 01.05.2017

(181) 01.05.2027

(730) NIAZI ATABAY AMAN GALDI, Iran, Gulistan province, Gombad Qabus, Rudeki str., 6-ci ap. №145 (IR)  
(540)

# PINAR

(511) 03 - ağartma üçün preparatlar və yuma üçün digər maddələr; təmizləmə, cilalama, yağsızlaşdırma və abraziv emal üçün preparatlar; qeyri-müalicəvi sabunlar; ətriyyat məmulatları, efir yağları, kosmetika, saç üçün losyonlar; qeyri-müalicəvi diş tozları və pastaları.

35 - reklam; biznes sahəsində menecment; biznes sahəsində inzibati fəaliyyət; ofis xidməti.

(511) 03 - препараты для отбеливания и прочие вещества для стирки; препараты для чистки,

полирования, обезжиривания и абразивной обработки; мыла нелечебные; парфюмерные изделия, эфирные масла, косметика, лосьоны для волос, зубные порошки и пасты нелечебные.

35 - реклама; менеджмент в сфере бизнеса; административная деятельность в сфере бизнеса; офисная служба.

(111) N 2018 0046

(151) 11.01.2018

(210) 2017 33590

(220) 25.05.2017

(181) 25.05.2027

(730) Merck Sharp & Dohme Corp., One Merck Drive, Whitehouse Station, New Jersey 08889, USA (US)

(540)

# SIGERTUS

(511) 05 - insan tərəfindən istifadə olunması üçün əzcaçılıq preparatları.

(511) 05 - препараты фармацевтические для человеческого использования.

(111) N 2018 0047

(151) 11.01.2018

(210) 2017 33591

(220) 25.05.2017

(181) 25.05.2027

(730) Merck Sharp & Dohme Corp., One Merck Drive, Whitehouse Station, New Jersey 08889, USA (US)

(540)

# STEGLATRO

(511) 05 - insan tərəfindən istifadə olunması üçün əzcaçılıq preparatları.

(511) 05 - препараты фармацевтические для человеческого использования.

(111) N 2018 0048

(151) 11.01.2018

(210) 2017 33592

(220) 25.05.2017

(181) 25.05.2027

(730) Merck Sharp & Dohme Corp., One Merck Drive, Whitehouse Station, New Jersey 08889, USA (US)

(540)

## SEGLUROMET

(511) 05 - insan tərəfindən istifadə olunması üçün əsçaçılıq preparatları.

(511) 05 - препараты фармацевтические для человеческого использования.

(511) 05 - insan tərəfindən istifadə olunması üçün əsçaçılıq preparatları.

(511) 05 - препараты фармацевтические для человеческого использования.

(111) N 2018 0051

(151) 11.01.2018

(210) 2017 33596

(220) 25.05.2017

(181) 25.05.2027

(730) Merck Sharp & Dohme Corp., One Merck Drive, Whitehouse Station, New Jersey 08889, USA (US)

(540)

## GLATRUJAN

(511) 05 - insan tərəfindən istifadə olunması üçün əsçaçılıq preparatları.

(511) 05 - препараты фармацевтические для человеческого использования.

(111) N 2018 0049

(151) 11.01.2018

(210) 2017 33594

(220) 25.05.2017

(181) 25.05.2027

(730) Merck Sharp & Dohme Corp., One Merck Drive, Whitehouse Station, New Jersey 08889, USA (US)

(540)

## METSTEGLO

(511) 05 - insan tərəfindən istifadə olunması üçün əsçaçılıq preparatları.

(511) 05 - препараты фармацевтические для человеческого использования.

(111) N 2018 0052

(151) 11.01.2018

(210) 2017 33898

(220) 13.11.2017

(181) 13.11.2027

(730) İstek İstanbul Eğitim Hizmetleri A. Ş., Acıbadem Mah. Bağ Sokak No:8 Kadıköy İstanbul Türkiye (TR)

(540)



(591) göy, mavi, firuzəyi

(511) 41 - tərbiyə etmə; təhsil; əyləncələr; idman və mədəni-maarif tədbirlərinin təşkil.

(111) N 2018 0050

(151) 11.01.2018

(210) 2017 33595

(220) 25.05.2017

(181) 25.05.2027

(730) Merck Sharp & Dohme Corp., One Merck Drive, Whitehouse Station, New Jersey 08889, USA (US)

(540)

## STEGLUJAN

(591) синий, голубой, бирюзовый

(511) 41 - воспитание; образование; развлечения; организация спортивных и культурно-просветительных мероприятий.

(181) 12.07.2026

(730) VOLVO TRUCK CORPORATION, SE-405 08  
Göteborg SWEDEN (SE)

(540)

(111) N 2018 0053

(151) 11.01.2018

(210) 2017 33910

(220) 17.11.2017

(181) 17.11.2027

(730) "DELTA QRUP C.O." MƏHDUD  
MƏSULİYYƏTLİ CƏMİYYƏTİ, AZ 1010, Bakı  
şəhəri, Səbail rayonu, Zərifə Əliyeva, ev 93 (AZ)

(540)



(511) 30 - qəhvə, çay, kakao və qəhvə əvəzediciləri; düyü; tapioka (manioka) və saqo; un və taxıl məhsulları; çörək-bulka məmulatları, qənnadı məmulatları; dondurma; qənd, bal, patkadan sirop; maya, çörəkçilik tozları; duz; xardal; sirkə, xuruşlar; ədviyyatlar; soyudulma üçün buz.

35 - reklam; biznes sahəsində menecment; biznes sahəsində inzibati fəaliyyət; ofis xidməti.

39 - nəql etmə; malların qablaşdırılması və saxlanması; səyahətlərin təşkili.

(511) 30 - кофе, чай, какао и заменители кофе; рис; тапиока (маниока) и саго; мука и зерновые продукты; хлебобулочные изделия, кондитерские изделия; мороженое; сахар, мед, сироп из патоки; дрожжи, пекарные порошки; соль; горчица; уксус, приправы; пряности; лед для охлаждения.

35 - реклама; менеджмент в сфере бизнеса; административная деятельность в сфере бизнеса; офисная служба.

39 - транспортировка; упаковка и хранение товаров; организация путешествий.

(111) N 2018 0054

(151) 12.01.2018

(210) 2016 33066

(220) 12.07.2016



(526) Əmtəə nişanında "Road choice", "Truck Parts" söz birləşmələri hüquqi mühafizə obyektləri deyildirlər.

(511) 01 - yerüstü nəqliyyat vasitələrinin mühərrikləri üçün soyuducu agent, DEF (dizel mühərriklərində işlənmiş qazın çıxması) sistemi üçün maye, yanacaq üçün kimyəvi əlavələr.

07 - yerüstü nəqliyyat vasitələrinin hissələri, məhz hidravlik butulkavari silindrlər, mühərrik silindrlərinin başlıqları, işlənmiş qaz borusu, ventilyatorun ötürücü qayıqlarının komplekti, məhz ventilyator ötürücüsünün səpəsi üçün dayaq, yataqlar, kipgəclər, sıxlaşdırıcı həlqələr, metal söykək həlqələri, friksion içliklər, metal dəfəclər, porşen, hava kartrici və metal qaykalar/ sancaqlar/ boltlar; avtomobil mühərrikləri üçün hava filtrləri, yanacaq injektorları, yanacaq-su separatorları, hidravlik nasoslar, radiatorlar, vakuum nasosları, su nasosları; işlənmiş qaz boruları, mühərriklərin əsaslı təmiri və ya porşenlərdən, porşen içliklərindən, birləşdirici dartqılardan, mühərrik yataqlarından və mühərrik sıxlaşdırıcılarından, yanacaq injektorlarından ibarət dəstələr; hərlənən elektron dəyişən cərəyan generatorları, generatorlar və starterlər, mühərriklər üçün qaz soyuducuları CAC (sıxıcı hava soyuducusu); yerüstü nəqliyyat vasitələrinin hissələri, məhz hava kondisioneri sisteminin hissələri, məhz kompressorlar, kondensatorlar.

09 - yerüstü nəqliyyat vasitələrinin hissələri, məhz antennalar, akkumulyatorlar, elektrik sarğaçları, elektrik birləşdiriciləri, radioqəbuledicilər və CB (mülki diapazon) rasiya; yerüstü nəqliyyat vasitələrinin hissələri, məhz hava kondisioneri sisteminin hissələri, məhz elektrik çevirgəcləri.

11 - yerüstü nəqliyyat vasitələrinin hissələri, məhz kondisionerlər, dönmə siqnalı üçün avtomobilin elektrik lampaları, nəqliyyat vasitələrinin işıqlandırıcı cihazları, hava kondisioneri sisteminin ehtiyat hissələri, məhz ventilyator mühərrikləri, cihaz ventilyatorları, ilişmələr, buxarlandırıcılar, resiver quruducuları, klapnlar.

**12** - yerüstü nəqliyyat vasitələrinin hissələri, məhz əyləcin hava kompressorları; asqılar üçün pnevmatik və elektrik spiral yaylar, pnevmatik asqıların yayları; ehtiyat xəbərdarlıq siqnalizasiyası; təkər yataqları; nəqliyyat vasitələrinin mühərriklərinin hissəsi olan təhlükəsizlik kəmərləri, ötürücü qayıqlar və yanacaq xəttinin şlanqları; ASA boşalmalarının avtomatik tənzimləyicisi olan əyləc tənzimləyiciləri; yerüstü həqliyyat vasitələrinin bloku kimi satılan, əyləc paylaşdırıcı valı və əyləc silindrləri üçün təmir komplektləri; əyləc kameraları; əyləc barabanları, əyləc qəlibləri; pnevmatik əyləc klapanları; bəmperlər; əyləc supportları, yükdaşıyıcılar; xromlanmış aksesuarlar, məhz qayka dirənəyəyi üçün qapaqlar, təkər topu qapaqları, bəmperlər, dördə bir qanad çiləyiciləri; ilişmələr; diskli əyləcin qəlibləri; pezin qarışıqlarından hazırlanan və yükləmə zonasına arxa gediş zamanı zərbəni yüngüllətmək üçün yük maşınlarının və qoşquların arxa tərəfinə bərkidilmiş yerüstü nəqliyyat vasitələrinin baş-başa qoşma bəmperləri; yanacağı saxlamaq üçün özükliplənən yanacaq bakları, şüşədən hazırlanan ön şüşələr, güzgülər, məhz arxa görünüş üçün, şöhrətpərəstlik üçün (aksesuar); çiləyicilər; dördə bir qanad çiləyiciləri və yerüstü nəqliyyat vasitələrinin konstruktiv elementləri olan çiləyici kronşteynləri; oturacaq çexolları ; amortizatorlar; asqılar üçün lövhəşəkili yaylar; birləşdirici dartqıların xarici və daxili sonları və asqı sistemləri və sükan idarəsi üçün elastik və istiqamətləndirici elementlər sistemi; qoşquların qapılarının konsruksion təmiri üçün hissələr, məhz qapı tutucuları, dəxtəklər, cəftələr, qıfillar, diyidcəklər, traktlar, petlələr, panellər; qoruyucu işıq siqnallarının üçbucaqlarının dəstləri, məhz nəqliyyat vasitəsinə dayanmağı göstərmək üçün yol qırağında istifadə edilən qırmızı üçbucaq əksedirici plastmas siqnal qurğusu; asqı sistemləri və sükan idarəsi üçün U-şəkili boltlar ; asqı sistemləri və sükan idarəsi üçün U -şəkili birləşmələr; təkər kipləşdiriciləri; alümindən və poladdan təkərlər; şüşətəmizləyici şotkalar; bərk, maye və buxarşəkili kirlərin təmizlənməsi üçün istifadə edilən sıxılmış havadan və qazdan kartric quruducuları; mil komplektləri, məhz nəqliyyat vasitəsinin sükan idarəsinin millərdən, daşınan polad və ya plastmas vtulkalardan, kipləyicilərdən, qapaqlardan və montaj boltlarından ibarət şarnir yığımında istifadə olunan baş şarnir barmağı.

**(526) В товарном знаке словосочетания "Road Choice", "Truck Parts" не являются объектами правовой охраны.**

**(511) 01** - хладагенты для двигателей наземных транспортных средств, жидкость для систем DEF (выхлопа дизельных двигателей), добавки химические для топлива.

**07** - части наземных транспортных средств, а именно, гидравлические бутылочные цилиндры, головки цилиндров для двигателей, выхлопные трубы, комплекты приводных ремней вентилятора, а именно, опоры для цапф привода вентилятора, подшипники, сальники, уплотнительные кольца, металлические подпорные кольца, фрикционные вкладыши, металлические распорки, поршень, воздушный картридж и металлические гайки / шпильки / болты; воздушные фильтры для автомобильных двигателей, топливные инжекторы, топливно-водяные сепараторы, гидравлические насосы, радиаторы, вакуумные насосы, водяные насосы; выхлопные трубы, капитальный ремонт двигателей или наборы, содержащие поршни, поршневые вкладыши, Тяги соединительные, подшипники двигателя и уплотнения двигателя, топливные инжекторы; электронные вращающиеся генераторы переменного тока, генераторы и стартеры; газоохладители САС (охладитель нагнетаемого воздуха) для двигателей; части наземных транспортных средств, а именно, части для систем кондиционирования воздуха, а именно, компрессоры, конденсаторы.

**09** - части наземных транспортных средств, а именно, антенны, аккумуляторы, электрические катушки, электрические соединители, радиоприемники и радиостанции СВ (гражданского диапазона); части наземных транспортных средств, а именно, части для систем кондиционирования воздуха, а именно электрические переключатели.

**11** - части наземных транспортных средств, а именно, кондиционеры, электрические лампочки автомобиля для сигнализации поворота, осветительные приборы для транспортных средств, запасные части для систем кондиционирования воздуха, а именно, вентиляторные двигатели, приборные вентиляторы, сцепления, испарители, ресиверные осушители, клапаны.

**12** - части наземных транспортных средств, а именно, воздушные компрессоры тормоза; пневматические и электрические спиральные пружины для подвески; пружины пневматической подвески; резервная сигнализация предупреждения; колесные подшипники; ремни безопасности, являющиеся частями двигателей транспортных средств; приводные ремни и шланги топливной линии; тормозные регуляторы по сути автоматические регуляторы слабину ASA; тормозные распределительные валы и ремонтные комплекты для тормозного цилиндра, продаваемые в качестве блока для наземных транспортных средств; тормозные камеры;

тормозные барабаны; тормозные колодки; тормозные пневматические клапаны; бамперы; тормозные суппорты; грузоперевозчики; хромированные аксессуары, а именно крышки для бобышки гайки, колпаки ступиц, бамперы, брызговики четверть крыла; сцепления; колодки дискового тормоза; стыковочные бамперы для наземных транспортных средств, в основном изготовленные из резиновых смесей и смонтированные на задней стороне грузовиков или прицепов, чтобы смягчить удар при подаче задним ходом в погрузочную зону; самоуплотняющиеся топливные баки для хранения топлива; лобовые стекла из стекла; зеркала, а именно, заднего вида, тщеславия (аксессуарное); брызговики; брызговики четверть крылья и кронштейны брызговиков в качестве конструктивных элементов транспортных средств; чехлы для сидений; амортизаторы; пластинчатые пружины для подвесок; наружные и внутренние концы соединительных тяг и система упругих и направляющих элементов для систем подвески и рулевого управления; части для конструкционный ремонта дверей прицепов, а именно, держатели дверей, ручки, запоры, замки, ролики, траки, петли, панели; наборы треугольников предохранительных световых сигналов, а именно красное отражательное треугольное пластмассовое сигнальное устройство, используемое на стороне дороги для указания транспортному средству остановиться; U-образные болты для систем подвески и рулевого управления; U-образные соединения для систем подвески и рулевого управления; уплотнения для колес; колеса из алюминия и стали; щетки стеклоочистителя; осушители для картриджей, используемых для удаления твердых, жидких и парообразных загрязнений из сжатого воздуха и газов. комплекты для шкворня, а именно, главный шарнирный палец, используемый в шарнирной сборке рулевого управления транспортным средством, состоящей из шкворней, носимых стальных или пластмассовых втулок, уплотнений, крышек и монтажных болтов.

(111) N 2018 0055  
(151) 12.01.2018  
(210) 2017 33485  
(220) 28.02.2017  
(181) 28.02.2027  
(730) Volvo Truck Corporation, SE-405 08  
Göteborg, Sweden (SE)  
(540)

## MACK ANTHEM

(511) 12 - yük avtomobilləri.

(511) 12 - грузовые автомобили.

(111) N 2018 0056  
(151) 12.01.2018  
(210) 2017 33587  
(220) 22.05.2017  
(181) 22.05.2027  
(730) Amouage SAOC, PO Box 307, CPO 111,  
Seeb, Oman (OM)  
(540)

## LOVE TUBEROSE

(511) 03 - sabunlar; ətriyyat məhsulları; ətirilər; aromatik maddələr; efir yağları; kosmetik vasitələr; saç üçün losyonlar; saç və dəri qulluq üçün preparatlar; üz və bədən üçün kremlər və losyonlar; pudra; duşda və vannada istifadə üçün preparatlar; dezodorantlar.

(511) 03 - мыла; изделия парфюмерные; духи; вещества ароматические; масла эфирные; средства косметические; лосьоны для волос; препараты для ухода за волосами и кожей; кремы и лосьоны для тела и лица; пудра; препараты для использования в ванне и душе; дезодоранты.

(111) N 2018 0057  
(151) 12.01.2018  
(210) 2017 33512  
(220) 10.03.2017  
(181) 10.03.2027  
(730) "Tam xarici investisiyalı "BAYCE" LİMİTED  
şirkəti, Bakı şəh., Xarici Dairəvi 2061-ci məhəllə  
(AZ)  
(540)



(526) Əmtəə nişanında "Ленкорань чайная фабрика", "Lənkəran çay fabriki", "AZƏRBAYCAN ÇAYI" və "АЗЕРБАЙДЖАНСКИЙ ЧАЙ" söz birləşmələri hüquqi mühafizə obyektləri deyildirlər.

(591) yaşıl, ağ, qırmızı, qara, qəhvəyi

(511) 30 - çay; bitki çayları (tibbi məqsədlər üçün olmayan)

(526) В товарном знаке словосочетания "Ленкорань чайная фабрика", "Lənkəran çay fabriki", "AZƏRBAYCAN ÇAYI" и "АЗЕРБАЙДЖАНСКИЙ ЧАЙ" не являются объектами правовой охраны.

(591) зеленый, белый, красный, черный, коричневый

(511) 30 - чай; растительные чаи (не используемых для медицинских целей).

(111) N 2018 0058

(151) 12.01.2018

(210) 2016 33141

(220) 25.08.2016

(181) 25.08.2026

(730) American-Cigarette Company (Overseas) Limited, Zaehlerweg 4, Zug, 6300, Switzerland (CH)

(540)



(526) Əmtəə nişanında "BLEU" söz işarəsi hüquqi mühafizə obyektı deyildir..

(591) ağ, mavi, yaşıl, gümüşü

(511) 34 - siqaret; tütün, xammal və ya istehsal olunmuş; tütün məmulatları; tütün əvəzediciləri (tibbi məqsədlər üçün olmayan); siqar, siqarillalar; alışqanlar; kibrit; siqaret əşyaları; siqaret kağızı, siqaret trubkalar, siqaret filtrləri; siqaret düzəldilməsi üçün cib aparatlar; tütünü kağız trubkalara doldurmaq üçün əl ilə işlədilən maşınlar; elektron siqaret; elektron siqaret mayelər; qızdırmaq məqsədləri üçün tütün məhsulları; elektron cihazlar və siqaret və ya tütünün qızdırılması üçün onların hissələri

(526) В товарном знаке словесное обозначение "BLEUE" не является объектом правовой охраны.

(591) белый, голубой, зеленый, серебристый

(511) 34 - сигареты; табак, сырой или переработанный; табачные изделия; заменители табака (не для медицинских целей); сигары, сигариллы; зажигалки; спички; курительные принадлежности; сигаретная бумага, сигаретные трубки, сигаретные фильтры; карманные устройства для скручивания сигарет; ручные машины для инъекций табак в бумажные трубки; ручные машины для инъекций табака в бумажные трубки; электронные сигареты; жидкости для электронных сигарет; табачные изделия с целью нагревания; электронные устройства и их части для нагрева сигарет или табака.

(111) N 2018 0059

(151) 12.01.2018

(210) 2017 33479

(220) 23.02.2017

(181) 23.02.2027

(730) Nissan Jidosha Kabushiki Kaisha (also trading as Nissan Motor Co., Ltd.), No.2, Takaracho, Kanagawa-ku, Yokohama-shi, Kanagawa-ken, Japan (JP)

(540)



(511) 01 - sənayedə, elmdə, fotoqrafiyada, eləcə də kənd təsərrüfatı, bağçılıq və meşə təsərrüfatında istifadə olunan kimyəvi maddələr; işlənməmiş süni qatranlar, işlənməmiş plastik mallar; gübrələr; yanğın söndürmə tərkibləri; preparatların temperlənməsi və lehımlənməsi; ərzaq məhsullarının saxlanması üçün kimyəvi maddələr; aşılavıcı maddələr; sənayedə istifadə olunan yapışdırıcılar, o cümlədən şüşə boyayan kimyəvi maddələr; şüşə qırovlayan kimyəvi maddələr; şüşədə qeyri-şəffaflığın qarşısını almaq üçün preparatlar; məişət məqsədləri üçün istifadə olunanlardan savayı antistatik preparatlar; avtomobil təmiri və saxlanması üçün kimyəvi preparatlar; su keçirməyən parça üçün kimyəvi preparatlar; küləkdən qoruyan şüşələrin təmiri üçün kimyəvi tərkiblər; sənaye məqsədləri üçün yapışqan maddələr; avtomobil hissələri və səthləri üçün kimyəvi germetlər; epoksid qatranlar, işlənməmiş; ayırıcı və qoparıcı [yapışmış şeyi ayıran] preparatlar; yağlar üçün kimyəvi qatqılar; yanacaq yeridilməsi sisteminin təmizləyiciləri üçün kimyəvi qatqılar; paslanmanın qarşısını almaq məqsədilə radiatorlarda istifadə üçün kimyəvi qatqılar; kondisioner soyuducuna əlavə olunan kimyəvi qatqılar; motor yanacağına əlavə olunan kimyəvi qatqılar; batareyaların doldurulması üçün turşulaşdırılmış su; əyləc mayesi; elektrik sükanı mayesi; transmissiya mayesi; mühərriklər üçün soyuducu maddələr.

04 - sənaye yağları və sürtgü maddələri; yağlayıcı maddələr; toz sovurucu, isladıcı və birləşdirici tərkib hissələri; yanacaqlar (qazolin daxil olmaqla) və işıqlandırma; işıqlandırma üçün şamlar və fitillər, o cümlədən sənaye yağı; sənaye sürtgü maddələri;

yağlayıcı maddələr; motor yağı; sürtgü yağı; texniki məqsədlər üçün gənəgərçək yağı; yanacaq.

05 - əczaçılıq və baytarlıq preparatları; tibbi məqsədlər üçün sanitariya preparatları; tibbi və ya baytarlıq istifadəsi üçün uyğunlaşdırılmış pəhriz qida və maddələri, körpələr üçün qida; insanlar və heyvanlar üçün pəhriz əlavələri; plastirlər, sarğı materialları; diş oyuqlarının doldurulması üçün ləvazimat, diş parafini; dezinfeksiyaedici vasitələr; parazitlərin məhv edilməsi üçün preparatlar; funqisidlər; herbisidlər, o cümlədən doldurulmuş ilk yardım qutuları; insanlar və heyvanlar üçün olmayan dezodorantlar; hava təmizləyici preparatlar; havanı dezodorasiya edən preparatlar; dərman qutuları, daşınıla bilən, doldurulmuş; körpələr üçün qida.

07 - motor və mühərrik üçün səsboğən; sürtgü halqaları [maşın hissələri]; Motor və mühərrik üçün silindrlər; Silindrlər üçün porşenlər; Motor və mühərriklər üçün kəmərlər; Yağyığıcı; Motor üçün silindrik başlıqlar; silindrik başlıqlar; Mühərrik örtükləri; Krank şaftı; Şkivlər[maşın hissələri]; Maşın, motor və mühərrik üçün karkaslar; mühərrik üçün tullantılar kollektoru; Giriş kollektoru; Filtirlər [maşın və mühərrik hissələri]; Mühərriklərin soyuducu havasının təmizlənməsi üçün filtirlər; mühərrik üçün hava təmizləyiciləri; Motor və mühərrik üçün ventilyatorlar; Yağ radiatorları; Daxili yanma mühərrikləri üçün alışıdırma şamları; Mühərrik üçün altlıqlar; Motor və mühərriklər üçün radiatorlar [soyutma]; Daxili yanma mühərrikləri üçün yanma aparatları; Hava üfləyicisi; turbokompressorlar; Enerji generatorları; Kompresorlar [maşınlar]; Maşın, motor və mühərrik üçün hidravlik nəzarət; Nasoslar [maşın, motor və mühərrik hissələri]; Dəyişən cərəyanlı generator; qapaqlar [maşın hissələri]; Porşen halqaları; Motor və mühərriklər üçün starter.

11 - işıqlandırma, istilik, buxar əmələ gətirən, bişirmək, soyuducu, qurutma, ventilyasiya, su təchizatı və sağlamaşdırma üçün aparatlar, o cümlədən Nəqliyyat vasitələri üçün kondisionerlər; Hava filtrləmə qurğuları; Nəqliyyat vasitələri üçün gözqamaşdırıcı əleyhinə cihazlar [lampa fitinqləri]; Nəqliyyat vasitələri üçün ərیدicilər; Ventilyator [kondisioner qurğularının hissələri]; Quru nəqliyyat vasitələri üçün fənərlər; Nəqliyyat vasitələri üçün qızdırıcılar; Hava və ya su emalı üçün ionizasiya aparatları; Quru nəqliyyat vasitələrin yönlü siqnalları üçün lampalar; İşıqlandırma aparatları və qurğular; Radiator qapaqları; Radiatorlar [qızdırıcı]; Nəqliyyat vasitələri üçün əksetdiricilər; Soyuducu aparatlar və maşınlar; Nəqliyyat vasitələri üçün havalandırma [kondisioner] qurğuları; Elektrik lampaları; Lampa örtükləri; İşıq diffuzerləri; Fənərlər [məşəllər]

27 - mövcud döşəmələri örtmək üçün xalçalar, kilimlər, həsirlər və döşəməyə sərilən cod əskilər, linoleum və digər materiallar; divar pərdələri (qeyri-

toxuculuq), o cümlədən Xalçalar; Döşəmə örtükləri; Həsirlər; Kilimlər; Quru nəqliyyat vasitələri üçün xalçalar.

**35** - reklam; biznesin idarə edilməsi; biznes idarəçiliyi; ofis funksiyaları, o cümlədən Nəqliyyat vasitələri üçün pərakəndə və ya topdansatış xidmətləri, onlar üçün struktur hissələr və parçalar; Nəqliyyat vasitələri sahəsində dilerlik; Başqaları üçün satış üzrə təşviqat; Kompüter məlumat bazalarına məlumatların yığılması; Kompüter məlumat bazalarında məlumatların sistemləşdirilməsi; Nəqliyyat vasitələri üçün reklam və məlumatların ictimaiyyətə çatdırılması xidmətləri; İdxal-ixrac agentlikləri; Quru nəqliyyat vasitələri haqqında məlumatlarla, yəni istehlakçıların məhsul məlumatları və qiymət müqayisəsi məlumatları ilə təmin etmək; İnformasiya xidmətləri, yəni yanacaq sahəsində qiymət müqayisəsi məlumatları ilə təmin etmək; İstehlakçılar üçün [istehlak məsləhət mağaza] kommersiya informasiya və məsləhət; İstehlak loyallıq proqramlarının administrasiyası; Kommersiya və reklam məqsədləri üçün sərgilərin təşkili; Kommersiya və reklam məqsədləri üçün yarmarkaların təşkilindən.

**38** - telekommunikasiya, o cümlədən Nəqliyyat vasitəsi aparatları vasitəsilə telekommunikasiya xidmətləri; kompüter terminalları vasitəsilə telekommunikasiya xidmətləri; telefon vasitəsilə telekommunikasiya xidmətləri; qlobal kompüter şəbəkələrinə istifadəçi girişi ilə təmin etmək; mesajların, səs və şəkillərin kompüter əsaslı ötürülməsi; nəqliyyat vasitəsi aparatlarından əldə olunan digital məlumatların ötürülməsi; Məlumat bazaları girişlə təmin etmək; Telekommunikasiya avadanlıqlarının kirayəsi.

**41** - təhsil; təlimin təmin edilməsi; əyləncə; idman və mədəni fəaliyyətlər, o cümlədən Elektron kitab və jurnalların onlayn nəşr olunması; Təbliğat mətnlərin başqa mətnlərin dərci; Yarışların təşkili [təhsil və ya əyləncə]; İdman yarışlarının təşkili; Motorlu nəqliyyat vasitələrinin idman müsabiqələrinin idarəsi və təşkili; Motorlu nəqliyyat vasitələrinin idman müsabiqələrinə və/və ya yarış tədbirlərinə biletlərin sifariş edilməsi; Nəqliyyat vasitələrinin sürücülük təlimatı; Təhsil məlumatları; Təhsil xidmətləri; İdman qurğuları ilə təmin etmək; İdman avadanlığının icarəsi, nəqliyyat vasitələri istisna olunur; Əyləncə; Əyləncə məkanları xidmətlərinin göstərilməsi; Onlayn elektron nəşrlər, yüklənən deyil.

**(511) 01** - himikаты, используемые в промышленности, науке и фотографии, а также в сельском хозяйстве, садоводстве и лесоводстве; необработанные синтетические смолы, необработанные пластмассы; удобрения; составы для тушения огня; закалки и пайки металлов; химические вещества для

консервирования пищевых продуктов; дубильные вещества; клеи используемые в промышленности, а именно химикаты для стекло-окрашивания; химическими вещества для стекло-матирования; препараты для предотвращения потускнения стекла; антистатические препараты, не такие, как для бытовых целей; химические препараты для автомобильного ремонта и технического обслуживания; химические препараты для водоотталкивающей; химические составы для ремонта лобового стекла; клеи для промышленных целей; химические герметики для автомобильных запчастей и поверхностей; эпоксидные смолы, необработанные; препараты [расклейки] для разделение и отклеивания; химические добавки для масла; химические добавки для системы впрыска очистителя топлива; химические добавки для использования в радиаторах для предотвращения ржавчины; химические добавки для хладагента кондиционера воздуха; химические добавки к моторному топливу; подкисленная вода для подзарядки батарей; тормозная жидкость; усилитель рулевого управления жидкости; трансмиссионная жидкость; охлаждающие жидкости для двигателей транспортных средств.

**04** - индустриальные масла и консистентные смазки; смазочные материалы; для поглощения, смачивания и связывания пыли; топлива (в том числе моторные бензины) и осветительные приборы; свечи и фитили для освещения, а именно промышленное масло; промышленные смазки; смазочные материалы; моторное масло; консистентная смазка; касторовое масло для технических целей; топливо.

**05** - фармацевтические, медицинские и ветеринарные препараты; гигиенические препараты для медицинских целей; диетическое питание и вещества для медицинских или ветеринарных целях, детское питание; пищевые добавки для людей и животных; пластыри, материалы для перевязки; материалы для пломбирования зубов и изготовления зубных слепков; дезинфицирующие средства; препараты для уничтожения вредных животных; фунгициды, гербициды, а именно аптечка первой медицинской помощи, заполненная; дезодоранты, не такие, как для человека или для животных; препараты для очистки воздуха; дезодоранты для освежения воздуха; медицинская сумка, портативная, заполненная; продукты для младенцев; дезинфицирующие средства для гигиенических целей; препараты для уничтожения вредителей; фунгициды; гербициды.



**07** - глушители для мотора и двигателей; Смазочные кольца [части машин]; Цилиндры для моторов и двигателей: Поршни для цилиндров; Ремни для моторов и двигателей; Маслосборник; Головки цилиндров для двигателей; Крышки головки цилиндров; Крышки двигателей; Кривошипный вал; Шкивы [части машин]; Каркасы для машин, моторов и двигателей; Выхлопной коллектор для двигателей; Впускной коллектор; Фильтры [части машин или двигателей]; Фильтры для очистки охлаждающего воздуха, для двигателей; Воздухоочистители для двигателей; Вентиляторы для моторов и двигателей; Масляные радиаторы; Свечи зажигания для двигателей внутреннего сгорания; Прокладки для двигателей; Радиаторы [охлаждение] для моторов и двигателей; Зажигающие устройства для двигателей внутреннего сгорания; Воздушный нагнетатель; Турбокомпрессоры; Генераторы электроэнергии; Компрессоры [машины]; Гидравлическое управление для машин, моторов и двигателей; Насосы [части машин, двигателей или моторов]; Генератор переменного тока; Клапаны [части машин]; Поршневое кольцо; Стартеры для моторов и двигателей.

**11** - устройства для освещения, нагрева, получения пара, тепловой обработки пищевых продуктов, для охлаждения, сушки, вентиляции, водораспределительные и санитарно-технические, а именно кондиционеры для автомобилей; установки фильтрации воздуха; электрохромное устройств для транспортных средств [светильников]; обогреватели для транспортных средств; Вентиляторы [части кондиционирования воздуха]; фары для наземных транспортных средств; подогреватели для автомобилей; ионизация аппарат для обработки воздуха или воды; лампы для направления сигналов наземных транспортных средств; устройство освещения и установки; колпачки для радиаторов; радиаторы [отопление]; отражатели автомобиля; холодильные аппараты и машины; вентиляционные [кондиционирования] установки для транспортных средств; электрические лампы; оболочки для лампы; рассеиватель света; фонари [факелы].

**27** - ковры, циновки, маты, линолеум и прочие покрытия для полов; стенные обои и обивочные материалы (нетекстильные), а именно ковры, напольное покрытие; циновки на пол; ковровое покрытие; ковры для наземных транспортных средств.

**35** - реклама; менеджмент в сфере бизнеса; административная деятельность в сфере

бизнеса; офисная служба, а именно розничной или оптовой услуг для автомобилей, конструкционных деталей и их фитинги; дилерских центры в области транспортных средств; стимулирование продаж для других; обобщение информации в компьютерных базах данных; систематизация информации в компьютерных базах данных; рекламы и рекламных услуг для автомобилей; импорт-экспортных агентств; предоставление информации о наземных транспортных средствах, а именно потребительской информации о продукции и информация сравнения цен; информационные услуги, а именно, обеспечение информации о ценах, сравнение в области топлива; Коммерческая информация и консультации для потребителей [магазин потребительских советов]; Администрирование программ лояльности потребителей; организация выставок в коммерческих или рекламных целях; Организация торговых ярмарок для коммерческих или рекламных целей.

**38** - телекоммуникации, а именно телекоммуникационные услуги по устройству автомобиля, коммуникации посредством компьютерных терминалов; связь по телефону; обеспечение доступа пользователей к глобальным компьютерным сетям; передача цифровых данных, полученных из аппарата транспортного средства; предоставление доступа к базам данных; аренда, прокат телекоммуникационного оборудования.

**41** - воспитание; обеспечение учебного процесса; развлечения; организация спортивных и культурно-просветительных мероприятий, а именно публикация электронных книг и журналов он-лайн; публикация текстов, кроме рекламных текстов; организация соревнований [образование или развлечения]; организация спортивных соревнований; управление или расположение двигателя спортивных соревнований; бронирование билетов на моторные виды спорта и / или автомобильные гонки; образовательная информация; образовательные услуги; предоставление спортивных объектов; аренда спортивного оборудования, за исключением транспортных средств; развлечения; предоставление услуг аркадных развлечений; Предоставление онлайн электронных публикаций, не для скачивания.

(111) N 2018 0060  
(151) 12.01.2018  
(210) 2017 33625  
(220) 16.06.2017

(181) 16.06.2027

(730) British American Tobacco (Brands) Inc., 2711 Centerville Road, Suite 300, Wilmington, Delaware 19808, United States of America (US)

(540)

PA//MA//

(511) 34 - siqaret; tütün, xammal və ya istehsal olunmuş; tütün məmulatları; tütün əvəzediciləri (tibbi məqsədlər üçün olmayan); siqar, siqarillalar; alışqanlar; kibrit; siqaret əşyaları; siqaret kağızı, siqaret trubkalar, siqaret filtrləri; siqaret düzəldilməsi üçün cib aparatlar; tütünü kağız trubkalara doldurmaq üçün əl ilə işlədilən maşınlar; elektron siqaret; elektron siqaret mayeləri; qızdırmaq məqsədləri üçün tütün məhsulları;

(511) 34 - сигареты; табак, сырой или переработанный; табачные изделия; заменители табака (не для медицинских целей); сигары, сигариллы; зажигалки; спички; курительные принадлежности; сигаретная бумага, сигаретные трубки, сигаретные фильтры; карманные устройства для скручивания сигарет; ручные машины для инъекций табак в бумажные трубки; ручные машины для инъекций табака в бумажные трубки; электронные сигареты; жидкости для электронных сигарет; табачные изделия с целью нагревания.

(111) N 2018 0061

(151) 12.01.2018

(210) 2016 33348

(220) 20.12.2016

(181) 20.12.2026

(730) Zoetis Schweiz GmbH,  
Schärenmoosstrasse 99, 8052 Zürich,  
Switzerland (CH)

(540)

POULVAC

(511) 05 - ev quşu üçün baytarlıq vaksinləri.

(511) 05 - вакцины ветеринарные для домашней птицы.

(111) N 2018 0062

(151) 12.01.2018

(210) 2017 33437

(220) 02.02.2017

(181) 02.02.2027

(730) Nissan Jidosha Kabushiki Kaisha (also trading as Nissan Motor Co., Ltd.), No.2, Takara-cho, Kanagawa-ku, Yokohama-shi, Kanagawa-ken, Japan (JP)

(540)

EMPOWER THE DRIVE

(526) Əmtəə nişanındakı "EMPOWER THE DRIVE" söz birləşməsi elementlərinə ayrı-ayrılıqda hüquqi mühafizə verilmədən bütövlüklə qorunur.

(511) 12 - yerüstü, hava, su və relsli vasitələr; daşınma üçün müxtəlif təyinatlı avtomobillər; elektrik nəqliyyat vasitələri; vaqonətlər; nəqliyyat arabacıqları; furqonlar [nəqliyyat vasitələri]; tam ötürücülü avtomobillər-universallar (yolsuzluq avtomobilləri); avtobuslar; tənəffüs nəqliyyat vasitələri; idman avtomobilləri; yarış maşınları; yük maşınları; qaldırıcı ilə arabacıqlar; traktorlar, o cümlədən yedək traktor-yedəkçiləri; treylerlər [nəqliyyat vasitələri]; yerüstü motorlu nəqliyyat vasitələri üçün treylerlər; yarımqoşuqlar; yerüstü, hava və su nəqliyyat vasitələrinin 12-ci sinfə aid olan hissələri; quruda, suda və havada yerini dəyişən aparatlar; yerüstü nəqliyyat vasitələri üçün mühərriklər; yerüstü nəqliyyat vasitələri üçün elektrik mühərrikləri; nəqliyyat vasitələri üçün kuzovlar; nəqliyyat vasitələrinin şassiləri; yerüstü nəqliyyat vasitələri üçün transmissiyalar; yerüstü nəqliyyat vasitələri üçün transmissiyaların hissələri; yerüstü nəqliyyat vasitələri üçün transmissiya valları; yerüstü nəqliyyat vasitələri üçün dişli ötürmələr; yerüstü nəqliyyat vasitələri üçün ilişmə muftaları; nəqliyyat vasitələri üçün oxlar; nəqliyyat vasitələri üçün asmaların amortizatorları; nəqliyyat vasitələri üçün amortizasiya yayları; nəqliyyat vasitələri üçün təkərlər; nəqliyyat vasitələri üçün təkərlərin bandajları; nəqliyyat vasitələrinin təkərlərinin çarx topları; şinlərin kameralarının təmiri üçün özü yapışan rezin yamaqlar; nəqliyyat vasitələri üçün tormozlar; yerüstü nəqliyyat vasitələri üçün tormoz kolodkaları; külək şüşələri; külək şüşələri üçün şüşətemizləyənər; nəqliyyat vasitələrinin bəmperləri; yerüstü nəqliyyat vasitələri üçün sükan mexanizmi; nəqliyyat vasitələri üçün signal fitləri; nəqliyyat vasitələri üçün döngələrin göstəriciləri; nəqliyyat vasitələri üçün oturacaqlar; nəqliyyat vasitələrinin oturacaqları üçün təhlükəsizlik kəmərləri; nəqliyyat vasitələrinin oturacaqları üçün

başaltılar; nəqliyyat vasitələri üçün arxa gedişin siqnalizasiyası; nəqliyyat vasitələri üçün qaçırılmaya qarşı uyğunlaşmalar (qurğular); təhlükəsizlik balıqları [nəqliyyat vasitələri üçün təhlükəsizliyin vasitələri]; arxa görünüşün güzgüləri; yükqaldıran bortlar [yerüstü nəqliyyat vasitələrinin hissələri]; nəqliyyat vasitələrinin ləvazimatları; nəqliyyat vasitələri üçün spoylerlər; nəqliyyat vasitələri üçün yük yerləri; palçığa qarşı sipələr; sürüşməyə qarşı zəncirlər; nəqliyyat vasitələri üçün çexollar; nəqliyyat vasitələrinin oturacaqları üçün çexollar; hava nasosları [nəqliyyat vasitələrinin ləvazimatları]; xizəklər üçün yerüstü nəqliyyat vasitələrinin yük yerləri; yerüstü nəqliyyat vasitələrinin cihazlarının lövhələrində alışqanlar (siqaret alışqanları); nəqliyyat vasitələri üçün təhlükəsizlik uşaq oturacaqları; nəqliyyat vasitələrinin qatlanan (açılan) yuxarısı; nəqliyyat vasitələri üçün qapılar; kosmik arabalar; təyyarələr; hidroplanlar; uçuş aparatları; motosikletlər; katerlər; bərələr [gəmilər]; gəmilər; yaxtalar; velosipedlər; nəqliyyat vasitələri üçün səsli xəbərdarlığın qurğuları; velosipedlər üçün zəncirlər; velosipedlər üçün mühərriklər; velosipedlər üçün yəhərlər; avtomobil külqabıları; nəqliyyat vasitələri üçün tormoz diskleri; pilotsuz avtomobillər [avtonom avtomobillər]; nəqliyyat vasitələri üçün arxa görünüşün güzgüləri; yerüstü nəqliyyat vasitələri üçün mühərriklərin dayaqları; avtomobillərin bəmperləri; yanacaq baklarının qapaqları; yerüstü nəqliyyat vasitələri üçün fırlanma anının çeviriciləri (dəyişdiriciləri).

**(526) В товарном знаке словосочетание "EMPOWER THE DRIVE" охраняется в целом без предоставления самостоятельной правовой охраны отдельным элементам.**

**(511) 12** - средства наземные, воздушные, водные и рельсовые; автомобили различного назначения для перевозки; средства транспортные электрические; вагонетки; тележки транспортные; фургоны [транспортные средства]; полноприводные автомобили-универсалы (внедорожники); автобусы; рекреационные транспортные средства; автомобили спортивные; гоночные автомобили; грузовики; тележки с подъемником; тракторы в том числе буксирные тракторы-тягачи; трейлеры [транспортные средства]; трейлеры для моторных наземных транспортных средств; полуприцепы; части наземных, воздушных и водных транспортных средств, относящиеся к 12 классу; аппараты, перемещающиеся по земле, воде и воздуху; двигатели для наземных транспортных средств; электродвигатели для наземных транспортных средств; кузова для транспортных средств; шасси транспортных

средств; трансмиссии для наземных транспортных средств; части трансмиссий для наземных транспортных средств; валы трансмиссионные для наземных транспортных средств; передачи зубчатые для наземных транспортных средств; муфты сцепления для наземных транспортных средств; оси для транспортных средств; амортизаторы подвесок для транспортных средств; пружины амортизационные для транспортных средств; колеса для транспортных средств; бандажные колеса транспортных средств; ступицы колес транспортных средств; заплатки самоклеящиеся резиновые для ремонта камер шин; тормоза для транспортных средств; колодки тормозные для наземных транспортных средств; стекла ветровые; стеклоочистители для ветровых стекол; бамперы транспортных средств; рулевой механизм для наземных транспортных средств; гудки сигнальные для транспортных средств; указатели поворотов для транспортных средств; сиденья для транспортных средств; ремни безопасности для сидений транспортных средств; подголовники для сидений транспортных средств; сигнализация заднего хода для транспортных средств; приспособления противоугонные для транспортных средств; подушки безопасности [средства безопасности для транспортных средств]; зеркала заднего вида; борта грузоподъемные [части наземных транспортных средств]; принадлежности транспортных средств; спойлеры для транспортных средств; багажники для транспортных средств; щитки противогрязевые; цепи противоскольжения; чехлы для транспортных средств; чехлы для сидений транспортных средств; насосы воздушные [принадлежности транспортных средств]; багажники наземных транспортных средств для лыж; прикуриватели на щитках приборов наземных транспортных средств; сиденья безопасные детские для транспортных средств; верх откидной транспортных средств; двери для транспортных средств; аппараты космические; самолеты; гидросамолеты; аппараты летательные; повозки; мотоциклы; катера; паромы [суда]; корабли; яхты; велосипеды; устройства звукового предупреждения для транспортных средств; цепи для велосипедов; двигатели для велосипедов; седла для велосипедов; пепельницы автомобильные; диски тормозные для транспортных средств; автомобили беспилотные [автономные автомобили]; зеркала заднего вида для транспортных средств; опоры двигателей для наземных транспортных средств; бамперы автомобилей; крышки топливных баков;

преобразователи крутящего момента для наземных транспортных средств.

(210) 2017 01131

(220) 01.12.2017

(181) 01.12.2027

(730) Əliyev Ariz Zakir oğlu, AZ 1048, Bakı şəhəri, Suraxanı rayonu, Qaraçuxur stq, Şərq 2704, ev 61 B (AZ)

(540)

(111) N 2018 0063

(151) 12.01.2018

(210) 2017 33515

(220) 16.03.2017

(181) 16.03.2027

(730) Doğadan Gida Ürünleri Sanayi ve Pazarlama A.Ş., Çınar Mahallesi, Duru Caddesi No. 11, Akyurt, Ankara, 06750, Turkey (TR)

(540)



## DOĞADAN MƏXMƏRI

(526) Əmtəə nişanında "MƏXMƏRI"söz işarəsi hüquqi mühafizə obyektidir.

(511) 30 - çay.

(591) qırmızı, göy, qara

(511) 09 - kabel.

(526) В товарном знаке словесное обозначение "MƏXMƏRI" не является объектом правовой охраны.

(511) 30 - чай.

(591) красный, синий, черный

(511) 09 - кабель.

(111) N 2018 0064

(151) 12.01.2018

(210) 2017 33516

(220) 16.03.2017

(181) 16.03.2027

(730) Doğadan Gida Ürünleri Sanayi ve Pazarlama A.Ş., Çınar Mahallesi, Duru Caddesi No. 11, Akyurt, Ankara, 06750, Turkey (TR)

(540)

(111) N 2018 0066

(151) 16.01.2018

(210) 2017 01132

(220) 01.12.2017

(181) 01.12.2027

(730) Əliyev Ariz Zakir oğlu, AZ 1048, Bakı şəhəri, Suraxanı rayonu, Qaraçuxur stq, Şərq 2704, ev 61 B (AZ)

(540)

## DOĞADAN PÜRRƏNGI

(526) Əmtəə nişanında "PÜRRƏNGI" söz işarəsi hüquqi mühafizə obyektidir.

(511) 30 - çay.

(526) В товарном знаке словесное обозначение "PÜRRƏNGI" не является объектом правовой охраны.

(511) 30 - чай.



(591) narıncı, ağ

(511) 09 - kabel.

(111) N 2018 0065

(151) 16.01.2018

(591) оранжевый, белый.

(511) 09 - кабель.

(111) N 2018 0067

(151) 17.01.2018

(210) 2017 01096

(220) 27.11.2017

(181) 27.11.2027

(730) Bağirov Mirhəmzə Ağaqlu oğlu, AZ 1018, Bakı şəhəri, Suraxanı rayonu, Zığ ŞTQ, İdris Süleymanov (Zığ qəs.) ev 190 (AZ)

(540)

## Белый символ

(526) Əmtəə nişanında "Белый символ" söz birləşməsi elementlərinə ayrı ayrılıqda hüquqi mühafizə verilmədən bütövlüklə qorunur.

(511) 16 - hər növ kağız salfetlər; kağız, karton və onlardan digər siniflərə aid edilməyən məmulatlar.

(526) В товарном знаке словосочетание "Белый символ" охраняется в целом без предоставления самостоятельной правовой охраны отдельным элементам.

(511) 16 - все виды бумажных салфеток; бумага, картон и изделия из них, не классифицированные в других рубриках.

(111) N 2018 0068

(151) 17.01.2018

(210) 2017 01030

(220) 08.11.2017

(181) 08.11.2027

(730) Yavuz Sedat, AZ 1033, Bakı şəhəri, Nərimanov rayonu, Əliyər Əliyev, ev 8, məh 1937, m. 710 (AZ)

(540)

## Sedor

(511) 25 - geyim, ayaqqabı və baş geyimləri.

35 - 25-ci sinifdə göstərilən əmtəələrin reklamı və satışı.

(511) 25 - одежда, обувь, головные уборы.

35 - реклама и продажа товаров указанных в 25-ом классе.

(111) N 2018 0069

(151) 18.01.2018

(210) 2016 32769

(220) 23.02.2016

(181) 23.02.2026

(730) "AccessBank" Qapalı Səhmdar Cəmiyyəti, AZ 1065, Bakı şəhəri Yasamal rayonu, Tbilisi pr, ev 3, məhəllə 1033 (AZ)

(540)



(526) Əmtəə nişanında təsviri hissədən başqa qalan işarələr hüquqi mühafizə obyektləri deyildir.

(591) göy, mavi

(511) 36 - sığortalama; maliyyə fəaliyyəti; kredit-pul əməliyyatları; daşınmaz əmlakla əməliyyatlar.

(526) Все обозначения товарного знака, за исключением изобразительной части не являются объектами правовой охраны.

(591) синий, голубой

(511) 36 - страхование; финансовая деятельность; кредитно-денежные операции; операции с недвижимостью.

(111) N 2018 0070

(151) 22.01.2018

(210) 2017 01162

(220) 08.12.2017

(181) 08.12.2027

(730) Tağıyev Tural Ədhəm oğlu, AZ 2700, Xaçmaz rayonu, Xaçmaz şəhəri, Nərimanov 49 (AZ)

(540)



(526) Əmtəə nişanında "markets" söz işarəsi hüquqi mühafizə obyektidir.

(591) firuzəyi

(511) 35 - malların reklamı və satışı üzrə xidmətlər.

(526) В товарном знаке словесное обозначение "markets" не является объектом правовой охраны.

(591) бирюзовый

(511) 35 - реклама и услуги по продаже товаров.



(111) N 2018 0071

(151) 22.01.2018

(210) 2017 01097

(220) 27.11.2017

(181) 27.11.2027

(730) Əhmədoğlu Vidadi Əhmədağa oğlu, AZ 1500, Cəlilabad rayonu, Cəlilabad şəhəri, Ə.Məmmədov, ev 3 (AZ)

(540)

Şah  
Baharat

(526) Əmtəə nişanında "Baharat" söz işarəsi hüquqi mühafizə obyektidir.

(511) 30 - ədviyyatlar.

(526) В товарном знаке словесное обозначение "Baharat" не является объектом правовой охраны.

(511) 30 - пряности.

(111) N 2018 0072

(151) 22.01.2018

(210) 2017 00589

(220) 16.06.2017

(181) 16.06.2027

(730) "Qarabağ Futbol Klubu" Məhdud Məsuliyyətli Cəmiyyəti, Bakı şəh., Nizami rayonu, Heydər Əliyev prospekti, ev 90 (AZ)

(540)

(526) Əmtəə nişanında "1987" rəqəm işrəsi və "QARABAĞ FK"söz və hərf birləşməsi hüquqi mühafizə obyektləri deyildir.

(591) tünd goy, ağ, tünd qızılı

(511) 01 - sənaye, elmi məqsədlərdə, fotoqrafiyada, kənd təsərrüfatında, bağıçılıqda və meşəçilikdə istifadə üçün nəzərdə tutulan kimyəvi məhsullar; emal olunmamış sintetik qatranlar, emal olunmamış plastik materiallar; gübrələr; od söndürmək üçün tərkiblər; metalların tavlanması və lehimlənməsi üçün preparatlar; ərzaq məhsullarının konservləşdirilməsi üçün preparatlar; aşı maddələri; sənaye məqsədləri üçün yapışqan maddələr.

02 - boyalar, əlif yağları, laklar; metalları korroziyadan və ağacı xarab olmaqdan mühafizə edən qoruyucu vasitələr; boyaq maddələri; yeyici maddələr; emal olunmamış təbii qatranlar; bədiidəkorativ məqsədlər və bədii mətbuat üçün istifadə edilən təbəqə və tozvari metallar.

03 - ağartma üçün preparatlar və yuma üçün digər maddələr; təmizləmə, cilalama, yağsızlaşdırma və abraziv emal üçün preparatlar; sabunlar; ətriyyat məmulatları, efir yağları, kosmetika, saç üçün losyonlar; diş tozları və pastaları.

04 - texniki yağlar və sürtkülər; sürtkü materialları; tozu udmaq, islatmaq və birləşdirmək üçün tərkiblər; yanacaqlar (o cümlədən, motor benzinləri) və işıqlandırıcı materiallar; fitillər və işıqlandırma üçün şamlar.

05 - əczaçılıq və baytarlıq preparatları; tibbi məqsədlər üçün gigiena preparatları; tibbi məqsədlər üçün pəhriz maddələri, uşaq qidası; plastirlər, sarğı materialları; dişləri plomblamaq və diş surətlərini hazırlamaq üçün materiallar; dezinfeksiyaedici vasitələr; ziyanverici heyvanları məhv etmək üçün preparatlar; fungusidlər, herbisidlər.

06 - adi metallar və onların xəlitələri; metal tikinti materialları; səyyar metal konstruksiyalar və tikililər; dəmir yolları üçün metal materiallar; metal trosar və məftillər (qeyri-elektrik); dəmir və qıfıl məmulatları;

metal borular; seyflər; digər siniflərə aid edilməyən adi metallardan məmulatlar; filizlər.

**07** - maşınlar və dəzgahlar; mühərriklər (yerüstü nəqliyyat vasitələri üçün nəzərdə tutulanlar istisna olmaqla); birləşmələr və ötürmə elementləri (yerüstü nəqliyyat vasitələri üçün nəzərdə tutulanlar istisna olmaqla); əl ilə idarə edilən alətlərdən başqa, kənd təsərrüfatı alətləri; inkubatorlar.

**08** - əl vasitələri və alətlər; bıçaq məmulatları, çəngəllər və qaşıqlar; soyuq silah; ülgüclər.

**09** - elmi məqsədlər, dəniz, geodeziya, fotoqrafiya, kinematografiya, optika, çəkmə, ölçmə, siqnalizasiya, nəzarət (yoxlama), xilas etmə və tədris üçün cihaz və alətlər; elektrikin ötürülməsi, paylanması, transformasiyası, toplanması, tənzimlənməsi və ya idarə edilməsi üçün cihaz və alətlər; əsənin və ya təsvirin yazılması, ötürülməsi, canlandırılması üçün aparatları; məlumatın maqnit daşıyıcıları, səsyzama diskləri; ticarət avtomatları və ilkin ödənişli aparatlar üçün mexanizmlər; kassa aparatları, hesablayıcı maşınlar, məlumatları işləmək üçün avadanlıq və kompüterlər; od söndürmək üçün avadanlıq.

**10** - cərrahi, tibbi, stomatoloji və bayrtarlıq cihaz və alətləri; ətrafların protezləri, göz və diş protezləri; ortopedik məmulatlar; tikiş qoymaq üçün materiallar.

**11** - işıqlandırma, qızdırma, buxar əldə etmə, ərzaq məhsullarının isti emalı üçün, soyutma, qurutma, ventilyasiya etmə üçün, su bölüşdürücü və sanitariya texniki qurğular.

**12** - nəqliyyat vasitələri; quruda, suda və havada yerini dəyişən aparatlar.

**13** - odlu silah; döyüş sursatı və mərmilər; partlayıcı maddələr; fişənglər.

**14** - nəcib metallar və onların xəlitələri, onlardan digər siniflərə aid edilməyən məmulatlar və ya örtülər; zərgərlik məmulatları, bijuteriya, qiymətli daş-qaşlar; saatlar və digər xronometrik cihazlar.

**15** - musiqi alətləri.

**16** - kağız, karton və onlardan digər siniflərə aid edilməyən məmulatlar; çap məhsulları; cildləmə işləri üçün materiallar; fotosəkillər; yazı kağızı malları; dəftərxana və məişət məqsədləri üçün yapışqan maddələr; rəssamlar üçün ləvazimatlar; fırçalar; yazı makinaları və kontor ləvazimatları (mebel istisna edilməklə); tədris materialları və əyani vəsaitlər (aparatları istisna edilməklə); qablaşdırma üçün plastik kütlədən qayırılmış materiallar (digər siniflərə aid edilməyən); şriftlər; mətbəə klişesi.

**17** - kauçuk, rezin, quttaperça, asbest, slyuda və bu materiallardan digər siniflərə aid edilməyən məmulatlar; qismən e'mal olunmuş plastik kütlələrdən məmulatlar; kəpikləmə, sıxlaşdırma və izolyasiya üçün materiallar; qeyri-metal elastik borular.

**18** - dəri və onun əvəzədiciləri, onlardan digər siniflərə aid edilməyən məmulatlar; heyvan dəriləri;

yol sandıqları, çamadanlar; yağış və gün çətirləri, əsalar; qırmanclar, qamçılar, at yəhər-qayıışı və sərraclıq malları.

**19** - qeyri-metal tikinti materialları; tikinti məqsədləri üçün qeyri-metal sərt borular; asfalt, qatranlar və bitum; qeyri-metal səyyar konstruksiyalar və tikililər; qeyri –metal abidələr.

**20** - mebel, güzgülər, şəkillər üçün çərçivələr və i. a.; ağacdan, mantardan, qamışdan, qarğıdan, söyüddən, buynuzdan, sümükdən, fil sümüyündən, balina bığından, tısbağaların qınından, balıqçulaqlarından, kəhrabadan, sədəfdən, dəniz penkasından, bu materialların əvəzədiciləindən və ya plastik kütlələrdən digər siniflərə aid edilməyən məmulatlar.

**21** - ev və ya mətbəx əşyaları və qab-qacaq; daraqlar və süngərlər; şotkalar (fırçalar istisna edilməklə); şotka məmulatları üçün materiallar; təmizlik və yır-yığış üçün tərtibatlar;

**22** - digər siniflərə aid edilməyən kanatlar, kəndirlər, ciyərlər, torlar, çadırlar, talvarlar, brezent, yelkənlər və kisələr; doldurma materialları (rezin və plastik materiallardan olanlar istisna olunmaqla); toxuculuq lifti xammalı.

**23** - toxuculuq sapları və iplik.

**24** - digər siniflərə aid edilməyən parçalar və toxuculuq məmulatları; ədyallar, örtüklər və süfrələr.

**25** - geyim, ayaqqabı və baş geyimləri.

**26** - krujeva və tikməli məmulatlar, tesma və lentlər; düymələr, basmadüymələr, qarmaqlar və qarqaralar, sancaqlar və iynələr; süni güllər.

**27** - xalçalar, həsirlər, ayaqaltılar, linoleum və döşəmə üçün digər örtüklər; toxuma olmayan divar kağızları və üzlük materiallar.

**28** - oyunlar, oyuncaqlar; digər siniflərə aid edilməyən gimnastika və idman malları; yolka bəzəkləri.

**29** - ət, balıq, quş və ov quşu ət; ət ekstraktları; konservləşdirilmiş, qurulmuş və istilik emalına uğradılmış tərəvəzlər və meyvələr; jele, mürəbbə, kompotlar; yumurta, süd və süd məhsulları; qida yağları və piyləri.

**30** - qəhvə, çay, kakao, qənd, düyü, tapioka (manioka), saqo, qəhvə əvəzədiciləri; un və taxıl məhsulları, çörək-bulka məmulatları, qənnadı məmulatları, dondurma; bal, patokadan sirop; maya, çörəkçilik tozları; duz, xardal; sirkə, souslar; ədviyyatlar; qida buzu.

**31** - digər siniflərə aid edilməyən kənd təsərrüfatı, bağ-bostan, meşə və taxıl məhsulları; diri heyvanlar; təzə meyvələr və tərəvəzlər; toxumlar, canlı bitkilər və güllər; heyvanlar üçün yemlər; səməni.

**32** - pivə; mineral və qazlı sular və digər alkoqolsuz içkilər; meyvəli içkilər və meyvə şirələri; siroplar və içkilərin hazırlanması üçün digər tərkiblər.

**33** - alkoqollu içkilər (pivə istisna olmaqla).

**34** - siqaretlər; papiros çəkmək üçün ləvazimatlar; kibrit.

**35** - reklam; biznes sahəsində menecment; biznes sahəsində inzibati fəaliyyət; ofis xidməti.

**36** - sığortalama; maliyyə fəaliyyəti; kredit-pul əməliyyatları; daşınmaz əmlakla əməliyyatlar.

**37** -inşaat; təmir; avadanlığın quraşdırılması.

**38** - telekommunikasiyalar.

**39** - nəql etmə; malların qablaşdırılması və saxlanması; səyahətlərin təşkili.

**40** - materialların emalı.

**41** - tərbiyə etmə; tədris prosesinin təmin edilməsi; əyləncələr; idman və mədəni-maarif tədbirlərinin təşkili.

**42** - elmi və texnoloji xidmətlər və onlara aud olan elmi tədqiqatlar və işləmələr; sənaye analizi və elmi tədqiqatlar üzrə xidmətlər; kompüterlərin texniki və proqram təminatının işlənməsi və təkmilləşdirilməsi.

**43** - ərzaq məhsulları və içkilərlə təmin etmə üzrə xidmətlər; müvəqqəti yaşayışın təmin edilməsi.

**44** - tibbi xidmətlər; baytarlıq xidmətləri; insanlar və heyvanlar üçün gigiyena və kosmetika sahəsində xidmətlər; kənd təsərrüfatı, bostançılıq və meşəçilik sahəsində xidmətlər

**45** - hüquqi xidmətlər; əmlakın və fərdi şəxslərin müdafiəsi üçün təhlükəsizlik xidmətləri; fərdi şəxslərin tələbatlarının təmin edilməsi üçün başqaları tərəfindən göstərilən şəxsi və sosial xidmətlər.

**(526)** В товарном знаке цифровое обозначение "1987", словесное и буквенное сочетание "QARABAĞ FK" не являются объектами правовой охраны.

**(591)** темно-синий, белый, темно-золотистый

**(511)** 01 - химические продукты, предназначенные для использования в промышленных, научных целях, в фотографии, сельском хозяйстве, садоводстве и лесоводстве; необработанные синтетические смолы, необработанные пластические материалы; удобрения; составы для тушения огня; препараты для закалки и пайки металлов; препараты для консервирования пищевых продуктов; дубильные вещества; клеящие вещества для промышленных целей.

**02** - краски, олифы, лаки; защитные средства, предохраняющие металлы от коррозии и древесину от разрушения; красящие вещества; протравы; необработанные природные смолы; листовые и порошкообразные металлы, используемые для художественно- декоративных целей и художественной печати.

**03** - парфюмерные изделия. Препараты для отбеливания и прочие вещества для стирки; препараты для чистки, полирования, обезжиривания и абразивной обработки; мыла;

парфюмерные изделия, эфирные масла, косметика, лосьоны для волос; зубные порошки и пасты.

**04** - технические масла и смазки; смазочные материалы; составы для поглощения, смачивания и связывания пыли; топлива (в том числе, моторные бензины) и осветительные материалы; фитили и свечи для освещения.

**05** - фармацевтические продукты, медицинские и ветеринарные препараты; гигиенические препараты для медицинских целей; диетическое питание и вещества для медицинских или ветеринарных целей, детское питание; пищевые добавки для человека и животных; пластыри, перевязочные материалы; материалы для пломбирования зубов и изготовления зубных слепков; дезинфицирующие средства; препараты для уничтожения вредных животных; фунгициды, гербициды.

**06** - обычные металлы и их сплавы; металлические строительные материалы; передвижные металлические конструкции и сооружения; металлические материалы для рельсовых путей; металлические тросы и проволока [неэлектрические]; скобяные и замочные изделия; металлические трубы; сейфы; руды.

**07** - машины и станки; двигатели (за исключением предназначенных для наземных транспортных средств); соединения и элементы передач (за исключением предназначенных для наземных транспортных средств); сельскохозяйственные орудия, иные, чем орудия с ручным управлением; инкубаторы для яиц; торговые автоматы.

**08** - ручные орудия и инструменты; ножевые изделия, вилки и ложки; холодное оружие; бритвы.

**09** - приборы и инструменты научные, морские, геодезические, фотографические, кинематографические, оптические, для взвешивания, измерения, сигнализации, контроля (проверки), спасения и обучения; приборы и инструменты для передачи, распределения, трансформации, накопления, регулирования или управления электричеством; аппаратура для записи, передачи, воспроизведения звука или изображений; магнитные носители информации, диски звукозаписи; компакт-диски, DVD и другие цифровые носители информации; механизмы для аппаратов с предварительной оплатой; кассовые аппараты, счетные машины, оборудование для обработки информации и компьютеры; программное обеспечение; оборудование для тушения огня.

**10** - приборы и инструменты хирургические, медицинские, стоматологические и



ветеринарные; протезы конечностей, глазные и зубные протезы; ортопедические изделия; материалы для наложения швов.

**11** - устройства для освещения, нагрева, получения пара, тепловой обработки пищевых продуктов, для охлаждения, сушки, вентиляции, водораспределительные и санитарно-технические.

**12** - транспортные средства; аппараты, перемещающиеся по земле, воде и воздуху.

**13** - огнестрельное оружие; боеприпасы и снаряды; взрывчатые вещества; фейерверки.

**14** - благородные металлы и их сплавы; ювелирные изделия, бижутерия, драгоценные камни; часы и прочие хронометрические приборы.

**15** – музыкальные инструменты.

**16** - бумага, картон и изделия из них; печатная продукция; материалы для переплетных работ; фотоснимки; писчебумажные товары; клейкие вещества для канцелярских и бытовых целей; принадлежности для художников; кисти; пишущие машины и конторские принадлежности (за исключением мебели); учебные материалы и наглядные пособия (за исключением аппаратуры); пластмассовые материалы для упаковки; шрифты; клише типографские.

**17** - каучук, резина, гуттаперча, асбест, слюда и изделия из этих материалов; изделия из частично обработанных пластмасс; материалы для конопачения, уплотнения и изоляции; неметаллические гибкие трубы.

**18** - кожа и имитация кожи, изделия из них; шкуры животных; дорожные сундуки, чемоданы; зонты от дождя и солнца; трости; хлысты, кнуты, конская сбруя и шорные изделия. дорожные сундуки, чемоданы;

**19** - неметаллические строительные материалы; неметаллические жесткие трубы для строительных целей; асфальт, смолы и битум; неметаллические передвижные конструкции и сооружения; неметаллические памятники.

**20** - мебель, зеркала, обрамления для картин; рог, кость, слоновая кость, китовый ус или перламутр необработанные или частично обработанные; раковины; морская пенка; янтарь.

**21** - домашняя или кухонная утварь и посуда; расчески и губки; щетки (за исключением кистей); материалы для щеточных изделий; приспособления для чистки и уборки; мочалки металлические; необработанное или частично обработанное стекло (за исключением строительного стекла); изделия из стекла, фарфора и фаянса.

**22** - канаты, веревки, бечевки; сети; палатки, навесы, брезенты; паруса; мешки; набивочные материалы (за исключением из бумаги, картона,

резины и пластических материалов); текстильное волокнистое сырье.

**23** - нити текстильные и пряжа.

**24** - ткани и их заменители; покрывала постельные и скатерти; одеяла.

**25** - одежда, обувь, головные уборы.

**26** - кружева и вышитые изделия, тесьма и ленты; пуговицы, кнопки, крючки и блочки, булавки и иглы;искусственные цветы.

**27** - ковры, циновки, маты, линолеум и прочие покрытия для полов; стенные обои и обивочные материалы (нетекстильные).

**28** - игры, игрушки; гимнастические и спортивные товары; елочные украшения.

**29** - мясо, рыба, птица и дичь; мясные экстракты; овощи и фрукты консервированные, сушеные и подвергнутые тепловой обработке; желе, варенье, компоты; яйца; молоко и молочные продукты; масла и жиры пищевые.

**30** - кофе, чай, какао и заменители кофе; рис; тапиока (маниока) и саго; мука и зерновые продукты; хлебобулочные изделия, кондитерские изделия; мороженое; сахар, мед, сироп из патоки; дрожжи, пекарные порошки; соль; горчица; уксус, приправы; пряности; лед.

**31** - сельскохозяйственные, садово-огородные и лесные продукты; зерно и семена необработанные или обработанные; живые животные; свежие фрукты и овощи; живые растения и цветы; корма для животных; солод.

**32** - пиво; минеральные и газированные воды и прочие безалкогольные напитки; фруктовые напитки и фруктовые соки; сиропы и прочие составы для изготовления напитков.

**33** - алкогольные напитки (за исключением пива).

**34** - сигареты;

курительные принадлежности; спички.

**35** - реклама; менеджмент в сфере бизнеса; административная деятельность в сфере бизнеса; офисная служба.

**36** - страхование; финансовая деятельность; кредитно-денежные операции; операции с недвижимостью.

**37** - строительство; ремонт; установка оборудования.

**38** - телекоммуникации.

**39** - транспортировка; упаковка и хранение товаров; организация путешествий.

**40** - обработка материалов.

**41** - воспитание; обеспечение учебного процесса; развлечения; организация спортивных и культурно-просветительных мероприятий.

**42** - научные и технологические услуги и относящиеся к ним научные исследования и разработки; услуги по промышленному анализу и научным исследованиям; разработка и

усовершенствование технического и программного обеспечения компьютеров.

**43** - услуги по обеспечению пищевыми продуктами и напитками; обеспечение временного проживания.

**44** - медицинские услуги; ветеринарные услуги; услуги в области гигиены и косметики для людей и животных; услуги в области сельского хозяйства, огородничества и лесоводства.

**45** - услуги юридические; службы безопасности для защиты имущества и индивидуальных лиц; персональные и социальные услуги, оказываемые другим для удовлетворения потребностей индивидуальных лиц.

(111) N 2018 0073

(151) 25.01.2018

(210) 2017 00289

(220) 30.03.2017

(181) 30.03.2027

(730) Mənsimov Məmməd Adil oğlu, AZ 5425, Sabirabad r-nu, Əsədli kəndi (AZ)

(540)



(591) qırmızı, yaşıl, sarı, mavi, ağ, qara, göy

(511) 01 - sənaye, elmi məqsədlərdə, fotoqrafiyada, kənd təsərrüfatında, bağçılıqda və meşəçilikdə istifadə üçün nəzərdə tutulan kimyəvi məhsullar; emal olunmamış süni qatranlar; emal olunmamış plastik materiallar; gübrələr; od söndürmək üçün tərkiblər; metalların tavlınması və lehimlənməsi üçün preparatlar; ərzaq məhsullarının konservləşdirilməsi üçün preparatlar; aşı maddələri; sənaye məqsədləri üçün yapışqan maddələr.

**02** - boyalar, əlif yağları, laklar; metalları korroziyadan və ağacı xarab olmaqdan mühafizə edən qoruyucu vasitələr; boyaq maddələri; yeyici maddələri; emal olunmamış təbii qatranlar; bədi-dəkorativ məqsədlər və bədi mətbuat üçün istifadə edilən təbəqə və tozvari metallar.

**03** - ağartma üçün preparatlar və yuma üçün digər maddələr; təmizləmə, cilalama, yağsızlaşdırma və abraziv emal üçün preparatlar; sabunlar; ətriyyat məmulatları, efir yağları; kosmetika, saç üçün losyonlar; dişlərə tozları və pastaları.

**05** - əczaçılıq və baytarlıq preparatları; tibbi məqsədlər üçün gigiyena preparatları; tibbi

məqsədlər üçün pəhriz maddələri; uşaq qidası; plastirlər, sarğı materialları; dişləri plomblamaq və diş surətlərini hazırlamaq üçün materiallar; dezinfeksiyaedici vasitələr; ziyanverici heyvanları məhv etmək üçün vasitələr; fungisidlər, herbisidlər

**09** - elmi məqsədlər, dəniz, geodeziya, fotoqrafiya, kinematoqrafiya, optika, çəkmə, ölçmə, signalizasiya, nəzarət (yoxlama), xilas etmə və tədris üçün cihaz və alətlər; elektrikin ötürülməsi, paylanması, transformasiyası, toplanması, tənzimlənməsi və ya idarə edilməsi üçün cihaz və alətlər; səsin və ya təsvirin yazılması, ötürülməsi, canlandırılması üçün aparatlara; məlumatın maqnit daşıyıcıları, səsyazma diskləri, ticarət avtomatları və ilkin ödənişli aparatlar üçün mexanizmlər; kassa aparatları, hesablayıcı maşınlar; məlumatları işləmək üçün avadanlıq və kompüterlər; od söndürmək üçün avadanlıq.

**11** - işıqlandırma, qızdırma, buxar əldə etmə, ərzaq məhsullarının isti emalı üçün, soyutma, qurutma, ventilyasiya etmə üçün, su bölüşdürücü və sanitariya-texniki qurğular.

**12** - nəqliyyat vasitələri; quruda, suda və havada hərəkət edən aparatlar

**13** - odlu silah; döyüş sursatı və mermilər; partlayıcı maddələr; fişənglər.

**14** - nəcib metallar və onların xəlitələri, onlardan digər siniflərə aid edilməyən məmulatlar və ya örtülər; zərgərlik məmulatları, bijuteriya, qiymətli daş-qaşlar; saatlar və xronometrik cihazlar.

**16** - kağız, karton və onlardan digər siniflərə aid edilməyən məmulatlar; çap məhsulları; cilidləmə işləri üçün materiallar; fotoşəkillər; yazı kağızı malları; dəvətxana və məişət məqsədləri üçün yapışqan maddələr; rəssamlar üçün materiallar; fırçalar; yazı makinaları və kontor ləvazimatları (mebel istisna edilməklə); tədris materialları və əyani vəsaitlər (aparatlara istisna edilməklə); qablaşdırma üçün plastik kütlədən qayırılmış materiallar (digər siniflərə aid edilməyən); şriftlər; mətbəə klişesi.

**17** - kauçuk, rezin, quttaperça, asbest, slyuda və bu materiallardan digər siniflərə aid edilməyən məmulatlar; qismən emal olunmuş plastik kütlələrdən məmulatlar; kəpitkələmə, sıxlaşdırma və izolyasiya üçün materiallar; qeyri-metal elastik borular.

**18** - dəri və onun əvəzediciləri, onlardan digər siniflərə aid edilməyən məmulatlar; heyvan dəriləri; yol sandıqları, çamadanlar; yağış və gün çətirləri, əsalar; qırcmanlar, qamçılar, at yəhər-qayıışı və sərraclıq malları.

**19** - qeyri-metal tikinti materialları; tikinti məqsədləri üçün qeyri-metal sərt borular; asfalt, qatranlar və bitum, qeyri-metal səyyar konstruksiyalar və tikililər; qeyri-metal abidələr.

**20** - mebel, güzgülər, şəkillər üçün çərçivələr; ağacdan, mantardan, qamışdan, qarğıdan,

söyüddən, buynuzdan, sümükdən, fil sümüyündən, balina bıçından, tısbağaların qınından, balıqquulaqlarından, kəhrabadan, sədəfdən, dəniz penkasından, bu materialların əvəzedicilərindən və ya plastik kütlələrdən digər siniflərə aid edilməyən məmulatlar

**21** - ev və ya mətbəx əşyaları və qab-qacaq; daraqlar və süngərlər; şotkalar (fırçalar istisna edilməklə); şotka məmulatları üçün materiallar; təmizlik və yır-yığış üçün tərtibatlar; metal liflər; emal olunmamış və ya qismən emal olunmuş şüşə (tikinti şüşəsi istisna olmaqla); şüşə; çini və saxsıdan digər siniflərə aid edilməyən məmulatlar.

**23** - toxuculuq sapları və iplik

**24** - digər siniflərə aid edilməyən parçalar və toxuculuq məmulatları; ədyallar, örtüklər və süfrələr.

**25** - geyim, ayaqqabı və baş geyimləri.

**28** - oyunlar, oyuncaqlar; digər siniflərə aid edilməyən gimnastika və idman malları; yolka bəzəkləri

**29** - ət, balıq, quş və ov quşu ət; ət ekstraktları; konservləşdirilmiş, qurudulmuş və istilik emalına uğradılmış meyvə və tərəvəzlər; jele, mürəbbə, kompotlar, yumurta, süd və süd məhsulları; qida yağları və piyləri.

**31** - digər siniflərə aid edilməyən kənd təsərrüfatı; bağ-bostan, meşə və taxıl məhsulları; diri heyvanlar; təzə meyvələr və tərəvəzlər, toxumlar, canlı bitkilər və güllər; heyvanlar üçün yemlər, səməni.

**32** - pivə; mineral və qazlı sular və digər alkoqolsuz içkilər, meyvəli içkilər və meyvə şirələri; siroplar və içkilərin hazırlanması üçün digər tərkiblər.

**34** - tütün, papiros çəkmək üçün ləvazimatlar; kibrit.

**36** - sığortalama; maliyyə fəaliyyəti; kredit-pul əməliyyatları; daşınmaz əmlakla əməliyyatlar.

**37** - inşaat; təmir; avadanlığın quraşdırılması

**38** - telekommunikasiyalar.

**39** - nəql etmə; malların qablaşdırılması və saxlanması; səyahətlərin təşkili

**40** - materialların emalı.

**41** - tərbiyə etmə; tədris prosesinin təmin edilməsi; əyləncələr; idman və mədəni-maarif tədbirlərinin təşkili.

**42** - elmi və texnoloji xidmətlər və onlara aid elmi tədqiqatlar və işləmələr; sənaye analizi və elmi tədqiqatlar üzrə xidmətlər; kompüterlərin texniki və proqram təminatının işlənməsi və təkmilləşdirilməsi.

**43** - ərzaq məhsulları və içkilərlə təmin etmə xidmətləri; müvəqqəti yaşayışın təmin edilməsi

**(591)** красный, зеленый, желтый, голубой, белый, черный, синий

**(511) 01** - химические продукты, предназначенные для использования в промышленных, научных целях, в фотографии, сельском хозяйстве, садоводстве и лесоводстве; необработанные синтетические смолы,

необработанные пластические материалы; удобрения; составы для тушения огня; препараты для закалки и пайки металлов; препараты для консервирования пищевых продуктов; дубильные вещества; клеящие вещества для промышленных целей.

**02** - краски, олифы, лаки; защитные средства, предохраняющие металлы от коррозии и древесину от разрушения; красящие вещества; протравы; необработанные природные смолы; листовые и порошкообразные металлы, используемые для художественно-декоративных целей и художественной печати.

**03** - препараты для отбеливания и прочие вещества для стирки; препараты для чистки, полирования, обезжиривания и абразивной обработки; мыла; парфюмерные изделия, эфирные масла, косметика, лосьоны для волос; зубные порошки и пасты.

**05** - фармацевтические и ветеринарные препараты; гигиенические препараты для медицинских целей; диетические вещества для медицинских целей, детское питание; пластыри, перевязочные материалы; материалы для пломбирования зубов и изготовления зубных слепков; дезинфицирующие средства; препараты для уничтожения вредных животных; фунгициды, гербициды

**09** - приборы и инструменты научные, морские, геодезические, фотографические, кинематографические, оптические, для взвешивания, измерения, сигнализации, контроля (проверки), спасания и обучения; приборы и инструменты для передачи, распределения, трансформации, накопления, регулирования или управления электричеством; аппаратура для записи, передачи, воспроизведения звука или изображений; магнитные носители информации, диски звукозаписи; торговые автоматы и механизмы для аппаратов с предварительной оплатой; кассовые аппараты, счетные машины, оборудование для обработки информации и компьютеры; оборудование для тушения огня.

**11** - устройства для освещения, нагрева, получения пара, тепловой обработки пищевых продуктов, для охлаждения, сушки, вентиляции, водораспределительные и санитарно-технические.

**12** - транспортные средства; аппараты, перемещающиеся по земле, воде и воздуху

**13** - огнестрельное оружие; боеприпасы и снаряды; взрывчатые вещества; фейерверки

**14** - благородные металлы и их сплавы, изделия или покрытия из них, не относящиеся к другим классам; ювелирные изделия, бижутерия,

драгоценные камни; часы и прочие хронометрические приборы

**16** - бумага, картон и изделия из них, не относящиеся к другим классам; печатная продукция; материалы для переплетных работ; фотоснимки; писчебумажные товары; клейкие вещества для канцелярских и бытовых целей; принадлежности для художников; кисти; пишущие машины и конторские принадлежности (за исключением мебели); учебные материалы и наглядные пособия (за исключением аппаратуры); пластмассовые материалы для упаковки (не относящиеся к другим классам); игральные карты; шрифты; клише типографские.

**17** - каучук, резина, гуттаперча, асбест, слюда и изделия из этих материалов, не относящиеся к другим классам; изделия из частично обработанных пластмасс; материалы для конопачения, уплотнения и изоляции; неметаллические гибкие трубы.

**18** - кожа и имитация кожи, изделия из них, не относящиеся к другим классам; шкуры животных; дорожные сумки, чемоданы; зонты от дождя и солнца, трости; хлысты, кнуты, конская сбруя и шорные изделия.

**19** - неметаллические строительные материалы; неметаллические жесткие трубы для строительных целей; асфальт, смолы и битум; неметаллические передвижные конструкции и сооружения; неметаллические памятники.

**20** - мебель, зеркала, обрамления для картин; изделия, не относящиеся к другим классам, из дерева, пробки, камыша, тростника, ивы, рога, кости, слоновой кости, китового уса, панциря черепах, раковин, янтаря, перламутра, морской пенки, из заменителей этих материалов или из пластмасс.

**21** - домашняя или кухонная утварь и посуда (за исключением изготовленной из благородных металлов или покрытой ими); расчески и губки; щетки (за исключением кистей); материалы для щеточных изделий; приспособления для чистки и уборки; мочалки металлические; необработанное или частично обработанное стекло (за исключением строительного стекла); изделия из стекла, фарфора и фаянса, не относящиеся к другим классам.

**23** - нити текстильные и пряжа.

**24** - ткани и текстильные изделия, не относящиеся к другим классам; одеяла, покрывала и скатерти.

**25** - одежда, обувь, головные уборы.

**28** - игры, игрушки; гимнастические и спортивные товары, не относящиеся к другим классам; елочные украшения

**29** - мясо, рыба, птица и дичь; мясные экстракты; овощи и фрукты консервированные, сушеные и

подвергнутые тепловой обработке; желе, варенье, компоты; яйца, молоко и молочные продукты; масла и жиры пищевые.

**31** - сельскохозяйственные, садово-огородные, лесные и зерновые продукты, не относящиеся к другим классам; живые животные; свежие фрукты и овощи; семена, живые растения и цветы; корма для животных; солод.

**32** - пиво; минеральные и газированные воды и прочие безалкогольные напитки; фруктовые напитки и фруктовые соки; сиропы и прочие составы для изготовления напитков.

**34** - табак; курительные принадлежности; спички.

**36** - страхование; финансовая деятельность; кредитные-денежные операции; операции с недвижимостью.

**37** - строительство; ремонт; установка оборудования.

**38** - телекоммуникации.

**39** - транспортировка; упаковка и хранение товаров; организация путешествий.

**40** - обработка материалов.

**41** - воспитание; обеспечение учебного процесса; развлечения; организация спортивных и культурно-просветительных мероприятий

**42** - научные и технологические услуги и относящиеся к ним научные исследования и разработки; услуги по промышленному анализу и научным исследованиям; разработка и усовершенствование технического и программного обеспечения компьютеров; дизайн.

**43** - услуги по обеспечению пищевыми продуктами и напитками; обеспечение временного проживания.

(111) N 2018 0074

(151) 25.01.2018

(210) 2017 00359

(220) 10.04.2017

(181) 10.04.2027

(730) "ERLINE" Məhdud Məsuliyyətli Cəmiyyəti, Xırdalan şəhəri, 26-cı məhəllə, "OLİMP" MTK bina 3, mənzil 21 (AZ)

(540)



**(526)** Əmtəə nişanında "line of your life" söz birləşməsi hüquqi mühafizə obyektidir.

**(591)** mavi, qara.

**(511) 09** - elektrik ötürülməsi, paylanması, transformasiyası, toplanması, tənzimlənməsi və ya idarə edilməsi üçün cihaz və alətlər.

**11** - işıqlandırma qurğuları.

**37** - inşaat; təmir, avadanlığın quraşdırılması.

**(526)** В товарном знаке словосочетание "line of your life" не является объектом правовой охраны.

**(511) 09** - приборы и инструменты для передачи, распределения, трансформации, накопления, регулирования или управления электричеством;

**11** - устройства для освещения.

**37** - строительство; ремонт; установка оборудования.

**(111) N 2018 0075**

**(151) 25.01.2018**

**(210) 2017 00474**

**(220) 11.05.2017**

**(181) 11.05.2027**

**(730)** "AZESERT HALAL" Məhdud Məsuliyyətli Cəmiyyəti, AZ 1040, Bakı şəh., Sabunçu r-nu, Bakıxanov ŞTQ, Ramiz Qənbərov, ev 18, mən. 31 (AZ)

**(540)**



**(526)** Əmtəə nişanında "AZS MİLLİ SERTİFİKATLAŞDIRMA SİSTEMİ" söz birləşməsi hüquqi mühafizə obyektidir.

**(591)** yaşıl, ağ

**(511) 16** - kağız emblemlər, kağız damğalar.

**42** - mülkiyyət formasından və təşkilati quruluşundan asılı olmayaraq bütün istehsal subyektlərində və xidmət obyektlərində sertifikatlaşdırma sahələrinin müxtəlif istiqamətləri üzrə məsləhət xidmətləri və tətbiqi xarakterli fəaliyyət.

**(526)** В товарном знаке словосочетание "AZS MİLLİ SERTİFİKATLAŞDIRMA SİSTEMİ" не является объектом правовой охраны.

**(591)** зеленый, белый

**(511) 16** - бумажные эмблемы, бумажные марки.

**42** - независимо от структуры собственности и организации производства и сервисного обслуживания во всех областях сертификационных услуг консультантов и применяются в разных направлениях.

**(111) N 2018 0076**

**(151) 25.01.2018**

**(210) 2017 00487**

**(220) 15.05.2017**

**(181) 15.05.2027**

**(730)** "Konfirom" Məhdud Məsuliyyətli Cəmiyyəti, AZ 1096, Bakı şəh., Nizami r-nu, C. Naxçıvanski, ev 43, mən. 65 (AZ)

**(540)**

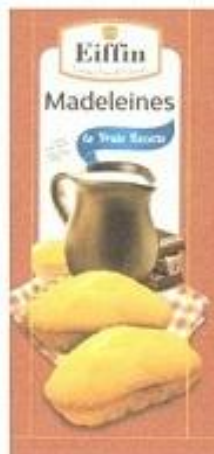

(526) Əmtəə nişanında "Madeleines"söz işarəsi, "La Vraie Recette" söz birləşməsi hüquqi mühafizə obyektləri deyildirlər.

(591) qəhvəyi, mavi, narıncı, sarı, ağ, qırmızı

(511) 30 - qənnadı məmulatları.

35 - reklam; biznes sahəsində menecment; 30-cu sinifdə göstərilən malların pərakəndə satışı üzrə xidmətlər.

(526) В товарном знаке словесное обозначение "Madeleines", словосочетание "La Vraie Recette" не являются объектами правовой охраны.

(591) коричневый, голубой, оранжевый, желтый, белый, красный

(511) 30 - кондитерские изделия.

35 - реклама; менеджмент в сфере бизнеса; административная деятельность в сфере бизнеса; офисная служба; розничная продажа указанное в 30-ом классе.

(111) N 2018 0077

(151) 25.01.2018

(210) 2017 01010

(220) 01.11.2017

(181) 01.11.2027

(730) "Konfirom" Məhdud Məsuliyyətli Cəmiyyəti, Sabunçu rayonu, Cəmşid Naxçıvanski küçəsi, ev 43, mən. 75 (AZ)

(540)

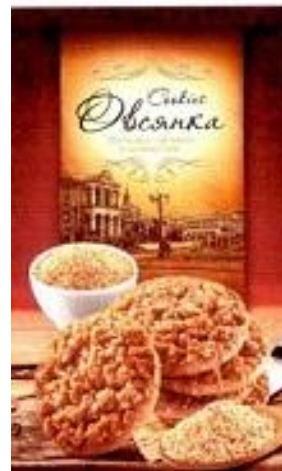

(526) Əmtəə nişanında "Cookies", "Ovsianka" söz işarələri və "Печенье овсяное с кунжутом" söz birləşməsi hüquqi mühafizə obyektləri deyildirlər.

(591) qəhvəyi, ağ, bej, sarı

(511) 30 - peçeniye.

35 - satış üzrə xidmətlər, reklam, biznes sahəsində menecment; biznes sahəsində inzibati fəaliyyət. 30-cu sinifdə göstərilən malların satışı üzrə xidmətlər.

(526) В товарном знаке словесные обозначения "Cookies", "Ovsianka", словосочетание "Печенье овсяное с кунжутом" не являются объектами правовой охраны.

(591) коричневый, белый, бежевый, желтый

(511) 30 - печенье.

35 - реклама; менеджмент в сфере бизнеса; административная деятельность в сфере бизнеса; офисная служба. Услуги по продаже товаров, указанные в классе 30.

(111) N 2018 0078

(151) 25.01.2018

(210) 2017 00642

(220) 06.07.2017

(181) 06.07.2027

(730) "KONTI-RUS" Səhmdar Cəmiyyəti, Rusiya Federasiyası, Kursk şəh., 305000, Zolotaya küç., 13 (RU)

(540)



(591) südlü, yaşıl, ağ, sarı  
(511) 30 - konfetlər; karamel (konfet).

(591) молочный, зеленый, белый, желтый  
(511) 30 - конфеты; карамели (конфеты).

(111) N 2018 0079

(151) 25.01.2018

(210) 2017 00860

(220) 22.09.2017

(181) 22.09.2027

(730) "DULCE NUTRITION" Məhdud Məsuliyyətli Cəmiyyəti, AZ 1095, Bakı şəhəri, Səbail rayonu, Fikrət Əmirov, ev 1 (AZ)

(540)



(526) Əmtəə nişanında "Pharmacy" söz işarəsi hüquqi mühafizə obyektidir.

(591) mavi, boz, qara, ağ.

(511) 05 - əzcaçılıq, baytarlıq və gigiyena preparatları, tibbi məqsədlər üçün pəhriz maddələri, uşaq qidası; plastirlər, sarğı materialları; dişləri plomblamaq və diş surətlərini hazırlamaq üçün materiallar; dezinfeksiyaedici vasitələr; ziyanverici heyvanları məhv etmək üçün preparatlar; fungusidlər, herbisidlər.

35 - 05-ci sinifdə göstərilən malların reklamı və satışı üzrə xidmətlər.

(526) В товарном знаке словесное обозначение "Pharmacy" не является объектом правовой охраны.

(591) голубой, серый, черный, белый

(511) 05 - фармацевтические и ветеринарные препараты; гигиенические препараты для медицинских целей; диетическое питание и

вещества для медицинских или ветеринарных целей, детское питание; пищевые добавки для человека и животных; пластыри, перевязочные материалы; материалы для пломбирования зубов и изготовления зубных слепков; дезинфицирующие средства; препараты для уничтожения вредных животных; фунгициды, гербициды.

35 - услуги по продаже и рекламе товаров указанных в 05 классе.

(111) N 2018 0080

(151) 25.01.2018

(210) 2017 00861

(220) 22.09.2017

(181) 22.09.2027

(730) "DULCE NUTRITION" Məhdud Məsuliyyətli Cəmiyyəti, AZ 1095, Bakı şəhəri, Səbail rayonu, Fikrət Əmirov, ev 1 (AZ)

(540)



(526) Əmtəə nişanında "Nutrition" söz işarəsi hüquqi mühafizə obyektidir.

(591) yaşıl, mavi, ağ, qara

(511) 05 - qida əlavələri.

35 - 05-ci sinifdə göstərilən malların reklamı və satışı üzrə xidmətlər.

(526) В товарном знаке словесное обозначение "Nutrition" не является объектом правовой охраны.

(591) зеленый, голубой, белый, черный

(511) 05 - пищевые добавки.

35 - услуги по продаже и реклама товаров указанное в 05 классе.

(111) N 2018 0081

(151) 25.01.2018

(210) 2017 00863

(220) 22.09.2017

(181) 22.09.2027

(730) "Azlitbalkan BM" Məhdud Məsuliyyətli Cəmiyyəti, AZ 5006, Sumqayıt şəh., məh 36, ev 2/24, m. 21 (AZ)

(540)



(526) Əmtəə nişanında “PLASTİK” söz işarəsi və “AZƏRBAYCAN LİTVA BALKAN BİRGƏ MÜƏSSİSƏSİ” söz birləşməsi hüquqi mühafizə obyektləri deyildirlər.

(591) qara, qırmızı

(511) 19 - plastik kütlədən hazırlanan tikinti məhsulları, o cümlədən borular.

21 - plastik qablar; butulkalar.

35 - reklam; biznes sahəsində menecment; biznes sahəsində inzibati fəaliyyət; ofis xidməti. 19, 21-ci sinifdə göstərilən malların satışı üzrə xidmətlər.

(526) В товарном знаке словесное обозначение “PLASTİK” и словосочетание “AZƏRBAYCAN LİTVA BALKAN BİRGƏ MÜƏSSİSƏSİ” не являются объектами правовой охраны.

(591) черный, синий, зеленый, белый

(511) 19 - пластмассовые изделия, включая трубы.

21 - пластиковые контейнеры; бутылки.

35 - реклама; менеджмент в сфере бизнеса; административная деятельность в сфере бизнеса; офисная служба. Услуги по продаже товаров, упомянутых в классах 19 и 21.

(526) Əmtəə nişanında “PLASTİK BORULAR” söz birləşməsi və “EC-P” hərf birləşməsi hüquqi mühafizə obyektləri deyildirlər.

(591) goy, qara, ağ, mavi, qırmızı

(511) 19 - plastik kütlədən hazırlanan tikinti məhsulları, o cümlədən borular.

21 - plastik qablar; butulkalar.

35 - reklam; biznes sahəsində menecment; biznes sahəsində inzibati fəaliyyət; ofis xidməti; 19, 21-ci sinifdə göstərilən malların satışı üzrə xidmətlər.

(526) В товарном знаке словосочетание “PLASTİK BORULAR” и буквенное сочетание “EC-P” не являются объектами правовой охраны.

(591) синий, черный, белый, голубой, красный

(511) 19 - пластмассовые изделия, включая трубы.

21 - пластиковые контейнеры; бутылки.

35 - реклама; менеджмент в сфере бизнеса; административная деятельность в сфере бизнеса; офисная служба. Услуги по продаже товаров, упомянутых в классах 19 и 21.

(111) N 2018 0082

(151) 25.01.2018

(210) 2017 00864

(220) 22.09.2017

(181) 22.09.2027

(730) "Azlitbalkan BM" Məhdud Məsuliyyətli Cəmiyyəti, AZ 5006, Sumqayıt şəh., məh 36, e v 2/24, m. 21 (AZ)

(540)

(111) N 2018 0083

(151) 25.01.2018

(210) 2017 00907

(220) 04.10.2017

(181) 04.10.2027

(730) "Mor Mor" Məhdud Məsuliyyətli Cəmiyyəti, Gədəbəy r-nu, Mor-Mor kəndi (AZ)

(540)





(526) Əmtəə nişanında "GƏDƏBƏY", "QAZSIZ", "MOR MOR", "LİTR" söz işarələri və "TƏBİİ MİNERAL SÜFRƏ SUYU", "NATURAL MİNERAL WATER", "PRODUCT OF AZERBAIJAN" söz birləşmələri, "1930", "0,5" rəqəm işarələri hüquqi mühafizə obyektləri deyildirlər.

(591) göy, mavi, qırmızı, ağ, boz

(511) 32 - mineral və qazsız sular

35 - reklam; biznes sahəsində menecment; biznes sahəsində inzibati fəaliyyət; ofis xidməti.

(526) В товарном знаке словесные обозначения "GƏDƏBƏY", "QAZSIZ", "MOR MOR", "LİTR" и словосочетания "TƏBİİ MİNERAL SÜFRƏ SUYU", "NATURAL MİNERAL WATER", "PRODUCT OF AZERBAIJAN", цифровые обозначения "1930", "0,5" не являются объектами правовой охраны.

(511) 32 - минеральные и не газированные воды.

35 - реклама; менеджмент в сфере бизнеса; административная деятельность в сфере бизнеса; офисная служба.

(111) N 2018 0084

(151) 25.01.2018

(210) 2017 00957

(220) 18.10.2017

(181) 18.10.2027

(730) "Global Energy Solutions" Məhdud Məsuliyyətli Cəmiyyəti, AZ 1114, Bakı şəh., Binəqadi r-nu, Rəşid Behbudov, ev 1B, m.4 (AZ)

(540)



(591) qara, qırmızı

(511) 35 - reklam; biznes sahəsində menecment; biznes sahəsində inzibati fəaliyyət; ofis xidməti  
37 - inşaat; təmir; avadanlığın quraşdırılması.

(591) черный, красный

(511) 35 - реклама; менеджмент в сфере бизнеса; административная деятельность в сфере бизнеса; офисная служба.

37 - строительство; ремонт; установка оборудования.

(111) N 2018 0085

(151) 25.01.2018

(210) 2017 01007

(220) 01.11.2017

(181) 01.11.2027

(730) "Bakı Tekstil Qrup" Məhdud Məsuliyyətli Cəmiyyəti, AZ 1090, Bakı şəh., Xəzər r-nu, Buzovna ŞTQ, Rasim İmanov (Buzovna), ev 2-7 (AZ)

(540)



(526) Əmtəə nişanında "Jeans" söz işarəsi hüquqi mühafizə obyektidir.

(511) 25 - geyim, ayaqqabı və baş geyimləri.

35 - 25-ci sinifdə göstərilən əmtəələrin reklamı və satışı.

(526) В товарном знаке словесное обозначение "Jeans" не является объектом правовой охраны.

(511) 25 - одежда, обувь и головные уборы.

35 - реклама и продажа товаров указанных в 25-ом классе.

(111) N 2018 0086

(151) 25.01.2018

(210) 2017 01106

(220) 28.11.2017

(181) 28.11.2027

(730) Sadıqova Şövkət Məmməd qızı, AZ 1094, Bakı ş., Sabunçu r-nu, Bilgəh qəs.. Bağ evi N-1199A (AZ)

(540)



(526) əmtəə nişanında "institut de beauté" söz birləşməsi hüquqi mühafizə obyektı deyildir.

(591) boz, göy, ağ, qırmızı

(511) 44 - insanlar üçün gigiyena və kosmetika sahəsində xidmətlər.

(526) В товарном знаке словосочетание "institut de beauté" не является объектом правовой охраны.

(591) серый, синий, белый, красный

(511) 44 - косметические и гигиенические услуги для людей.

(111) N 2018 0087

(151) 25.01.2018

(210) 2017 01165

(220) 11.12.2017

(181) 11.12.2027

(730) Əliyev Binnət Pamir oğlu, AZ 2009, Gəncə şəhəri, Cumhuriyyət, ev 10, mənzil 7 (AZ)

(540)



(511) 03 - optika.

35 - reklam; biznes sahəsində menecment; biznes sahəsində inzibati fəaliyyət; ofis xidməti.

44 - tibbi xidmətlər.

(511) 03 - оптика.

35 - реклама; менеджмент в сфере бизнеса; административная деятельность в сфере бизнеса; офисная служба.

44 - медицинские услуги.

(111) N 2018 0088

(151) 25.01.2018

(210) 2017 01169

(220) 11.12.2017

(181) 11.12.2027

(730) Məmmədov Afət Əyyub oğlu, AZ 1048, Bakı şəhəri, Suraxani rayonu, Qara Çuxur ŞTQ, İlqar Musayev (Qara Çuxur qəsəbəsi), ev 11/3

(AZ)

(540)

# Ton i Ton

(511) 25 - geyim, ayaqqabı və baş geyimləri.

35 - reklam; biznes sahəsində menecment; biznes sahəsində inzibati fəaliyyət; ofis xidməti.

(511) 25 - одежда, обувь, головные уборы.

35 - реклама; менеджмент в сфере бизнеса; административная деятельность в сфере бизнеса; офисная служба.

(111) N 2018 0089

(151) 25.01.2018

(210) 2017 01164

(220) 08.12.2017

(181) 08.12.2027

(730) "EMİLAND" Məhdud Məsuliyyətli Cəmiyyəti, AZ 1069, Bakı şəhəri, Nərimanov rayonu, Teymur Əliyev, ev 86 (AZ)

(540)



(526) Əmtəə nişanında "MADE IN AZERBAIJAN" söz birləşməsi hüquqi mühafizə obyektidir.  
(591) qızılı  
(511) 25 - geyim, ayaqqabı və baş geyimləri.  
35 - 25-ci sinifdə göstərilən malların reklamı və satışı üzrə xidmətlər.

(526) В товарном знаке словосочетание "MADE IN AZERBAIJAN" не является объектом правовой охраны.  
(591) золотистый  
(511) 25 - одежда, обувь, головные уборы.  
35 - реклама и услуги по продаже товаров, указанные в 25 классе.

(111) N 2018 0090  
(151) 25.01.2018  
(210) 2017 01168  
(220) 11.12.2017  
(181) 11.12.2027  
(730) Ağaliyev İlqar Pənah oğlu, AZ 1122, Bakı şəhəri, Yasamal rayonu, Alatava 1, ev 104 (AZ)  
(540)

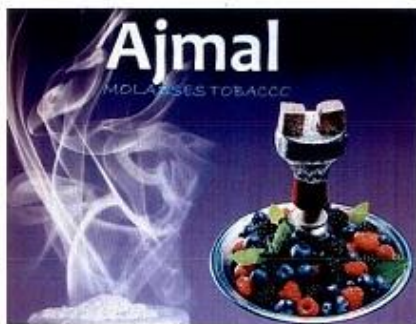

(526) Əmtəə nişanında "MOLASSES TOBACCO" söz birləşməsi hüquqi mühafizə obyektidir.  
(591) ağ, göy, bənövşəyi, qəhvəyi, mavi, qırmızı, yaşıl, boz, qara.  
(511) 34 - tütün; papiros çəkimi üçün ləvazimatlar.

(526) В товарном знаке словосочетание "MOLASSES TOBACCO" не является объектом правовой охраны.  
(591) белый, синий, фиолетовый, коричневый, голубой, красный, зеленый, серый, черный  
(511) 34 - табак; курительные принадлежности;

(111) N 2018 0091  
(151) 25.01.2018  
(210) 2017 01151

(220) 06.12.2017  
(181) 06.12.2027  
(730) Baxşılı Bayram Ələsgər oğlu, AZ 6912, Ordubad rayonu, Üstüpu kəndi (AZ)  
(540)



(526) Əmtəə nişanında "DECOR DIZAYN" söz birləşməsi hüquqi mühafizə obyektidir.  
(591) qara, narıncı  
(511) 06 - adi metallar və onların xəlitəbri; metal tikinti materialları; səyyar metal konstruksiyalar və tikililər; dəmir yolları üçün metal materiallar; metal trosar və məftillər (qeyri-elektrik); dəmir və qıfıl məmulatları; metal borular; seyflər; digər siniflərə aid edilməyən adi metallardan məmulatlar; filizlər.  
20 - mebel, güzgülər, şəkillər üçün çərçivələr; ağacdan, mantardan, qamışdan, qarğıdan, söyüddən, buynuzdan, sümükdən, fil sümüyündən, balina bığmdan, tısbağaların qınından, balıqqulaqlarından, kəhrabadan, sədəfdən, dəniz penkasmdan, bu materialların əvəzediciləindən və ya plastik kütblərdən digər siniflərə aid edilməyən məmulatlar.  
35 - reklam; biznes sahəsində menecment(satış üzrə xidmətlər); biznes sahəsində inzibati fəaliyyət; ofis xidməti.

(526) В товарном знаке словосочетание "DECOR DIZAYN" не является объектом правовой охраны.  
(591) черный, оранжевый  
(511) 06 - обычные металлы и их сплавы; металлические строительные материалы; передвижные металлические конструкции и сооружения; металлические материалы для рельсовых путей; металлические тросы и проволока [неэлектрические]; скобяные и замочные изделия; металлические трубы; сейфы; руды.  
20 - мебель, зеркала, обрамления для картин; рог, кость, слононая кость, китовый ус или перламутр необработанные или частично обработанные; раковины; морская пенка; янтарь.  
35 - реклама; менеджмент в сфере бизнеса; административная деятельность в сфере бизнеса; офисная служба.

(111) N 2018 0092  
(151) 25.01.2018  
(210) 2017 01038  
(220) 13.11.2017

(181) 13.11.2027

(730) Quliyev Mübariz Hacı oğlu, AZ 1006, Bakı şəh., Yasamal rayonu, Çingiz Mustafayev, ev 68(AZ)

(540)



(526) Əmtəə nişanında "By" və "Cake house" söz birləşmələri "since 1990" söz və rəqəm işarəsi hüquqi mühafizə obyektləri deyildirlər.

(511) 30 - un və taxıl məhsulları, çörək-bulka məmulatları, qənnadı məmulatları.

43 - kafe və restoran xidmətləri.

(526) В товарном знаке словосочетания "By" və "Cake house", словесное и цифровое значение "since 1990" не являются объектами правовой охраны.

(511) 30 - мука и зерновые продукты, хлебобулочные изделия, кондитерские изделия, 43 - кафе и ресторанные услуги.

(111) N 2018 0093

(151) 25.01.2018

(210) 2017 01045

(220) 14.11.2017

(181) 14.11.2027

(730) "FRESH LIFE" Məhdud Məsuliyyətli Cəmiyyəti, AZ 0100, Abşeron rayonu, Xırdalan şəhəri, H.Z. Tağıyev, ev 38, keçid 1, döngə 3 (AZ)

(540)

SHAFŁ

(511) 03 - ağartma üçün preparatlar və yuma üçün digər maddələr; təmizləmə, cilalama, yağsızlaşdırma və abraziv emal üçün preparatlar; sabunlar; ətriyyat

məmulatları, efir yağları, kosmetika, saç üçün losyonlar; diş tozları və pastaları.

35 - 03-cü sinifdə göstərilən malların reklamı və satışı üzrə xidmətlər.

(511) 03 - препараты для отбеливания и прочие вещества для стирки; препараты для чистки, полирования, обезжиривания и абразивной обработки; мыла; парфюмерные изделия, эфирные масла, косметика, лосьоны для волос; зубные порошки и пасты.

35 - услуги по рекламе и продаже товаров, указанных в классе 03.

(111) N 2018 0094

(151) 25.01.2018

(210) 2017 01163

(220) 08.12.2017

(181) 08.12.2027

(730) Abbasquluzadə Müşviq İbadət oğlu, AZ 5006, Sumqayıt şəhəri, 2 mkr, ev 11/17, m. 49

(AZ)

(540)



(526) Əmtəə nişanında "Premium Quality" söz birləşməsi hüquqi mühafizə obyektidir.

(591) ağ, qara, tünd qırmızı

(511) 29 - ət, balıq, quş və ov quşu əti; ət ekstraktları; konservləşdirilmiş, qurudulmuş və istilik emalına uğradılmış tərəvəzlər və meyvələr; jele, mürəbbə, kompotlar; yumurta, süd və süd məhsulları; qida yağları və piyləri.

30 - qəhvə, çay, kakao, qənd, düyü, tapioka (manioka), saqo, qəhvə əvəzediciləri; un və taxıl məhsulları, çörək-bulka məmulatları, qənnadı məmulatları, dondurma; bal, patokadan sirop; maya, çörəkçilik tozları; duz, xardal; sirkə, souslar; ədviyyatlar; qida buzu.

35 - 29 və 30-cu siniflərdə göstərilən əmtəələrin reklamı və satışı.

**(526) В товарном знаке словосочетание "Premium Quality" не является объектом правовой охраны.**

**(591)** белый, черный, бордовый

**(511) 29** - мясо, рыба, птица и дичь; мясные экстракты; овощи и фрукты консервированные, сушеные и подвергнутые тепловой обработке; желе, варенье, компоты; яйца; молоко и молочные продукты; масла и жиры пищевые.

**30** - кофе, чай, какао и заменители кофе; рис; тапиока (маниока) и саго; мука и зерновые продукты; хлебобулочные изделия, кондитерские изделия; мороженое; сахар, мед, сироп из патоки; дрожжи, пекарные порошки; соль; горчица; уксус, приправы; пряности; лед.

**35** - реклама и продажа товаров указанных в 29-ом и 30-ом классе.

**(111) N 2018 0095**

**(151) 29.01.2018**

**(210) 2017 01183**

**(220) 15.12.2017**

**(181) 15.12.2027**

**(730) "AVTOSTOP MEDIA" Məhdud Məsuliyyətli Cəmiyyəti, AZ 1089, Bakı şəhəri, Suraxanı rayonu, Hövsan ŞTQ, Elvin Məmmədov, ev 4, m. 52 (AZ)**

**(540)**



**(591)** ağ, qara, qırmızı

**(511) 38** - məlumat bazalarına daxil olma üçün təminat; elektron xəbərləri lövhəsi [telekommunikasiya xidmətləri]; internetdə diskussiya forumlarına daxil olmanın təminatı; göndərilməsi; məlumatların göndərilməsi; onlayn forumların ötürülməsi; rəqəmli faylların ötürülməsi; kompüter terminallarından istifadə əsasında rabitə; məlumat axınının ötürülməsi üzrə xidmətlər; İnternetə çıxışın təminatı; sorğu əsasında videonun ötürülməsi; səsli poçt xidmətləri; rabitə xidmətləri; məlumatların ötürülməsi xidmətləri; telekommunikasiyalar; radio yayımı; televiziya yayımı; peyk yayımı xidmətləri; kabel və peyk yayım xidmətləri; xəbərlərin çapı üzrə agentliklər; daxili məqsədlər üçün informasiyanın ötürülməsi; biznes məqsədləri üçün informasiyanın ötürülməsi; internetdə ana səhifələr vasitəsilə əlçatan olan

birbaşa yayım; telekommunikasiya aparatlarının və alətlərin icarəsi; kompüter telekommunikasiya aparatlarının və alətlərin icarəsi; televiziya yayımına abunə; internet - radioveriliş xidmətləri; internetdəki veb-saytlara daxil olma təminatı; kompüter məlumat bazalarına daxil olmanın təminatı və icarəsi; informasiyanın və məlumatların interaktiv xidmətlər və internet vasitəsilə ötürülməsi; informasiyanın ötürülməsi və yayılması üçün qlobal kompüter şəbəkəsinə daxil olma üçün təminat; internetdə elektron ticarət platformalarına daxil olma üçün təminat; İnternetə və ya məlumat bazalarına telekommunikasiya qoşulmalarının təmin olunması; radiotelefon rabitəsi; kompüter şəbəkələri vasitəsilə göstərilən rabitə xidmətləri; radio elektron vasitələrindən istifadə əsasında rabitə; telekommunikasiyalarla bağlı informasiya, konsultasiya xidmətləri.

**(591)** белый, черный, красный

**(511) 38** - гарантировать доступ к базам данных; электронные доски объявлений [телекоммуникационные услуги]; Обеспечить доступ к дискуссионным форумам в Интернете; отправка; отправка информации; передача онлайн-форумов; передача цифровых файлов; связь с использованием компьютерных терминалов; услуги передачи данных; Доступ в Интернет; видеонаблюдение по запросу; услуги голосовой почты; услуги связи; услуги передачи данных; телекоммуникации; радиовещание; телевизионное вещание; услуги спутникового вещания; услуги кабельного и спутникового вещания; агентства новостей; передача информации для внутренних целей; передача информации в коммерческих целях; прямой доступ к веб-страницам через веб-страницы; лизинг телекоммуникационных аппаратов и приборов; аренда компьютерных телекоммуникационных устройств и приборов; подписываться на телевизионные передачи; услуги интернет-радио; доступ к веб-сайтам в Интернете; предоставление и аренда компьютерных баз данных; передача информации и данных через интерактивные службы и Интернет; Гарантировать доступ к глобальной компьютерной сети для передачи и распространения информации; Обеспечение доступа к платформам онлайн-трейдинга; обеспечение телекоммуникационных соединений с Интернетом или базами данных; радиотелефонная связь; услуги связи, предоставляемые через компьютерные сети; связь на основе радиоэлектронных средств; телекоммуникационная информация, консультационные услуги.

(111) N 2018 0096

(151) 29.01.2018

(210) 2017 01076

(220) 22.11.2017

(181) 22.11.2027

(730) Muradov Taleh Mətləb oğlu, AZ 5915, Tərtər rayonu, Bayandur kəndi (AZ)

(540)

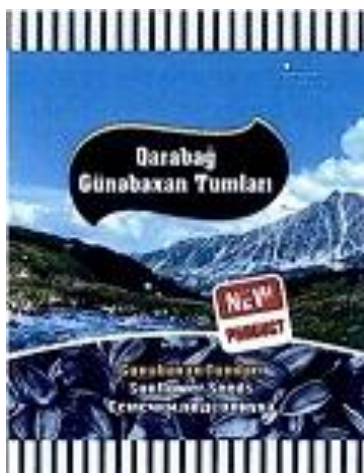

(526) Əmtəə nişanında "Qarabağ" söz işarəsi və "Günəbaxan tumları", "Sunflower seeds", "Семечки подсолнуха", "NEW PRODUCT" söz birləşmələri hüquqi mühafizə obyektləri deyildirlər.

(591) ağ, sarı, mavi, tünd yaşıl, açıq yaşıl, qara, qırmızı, göy

(511) 29 - qovrulmuş günəbaxan tumları.

35 - 29-cu sinifdə göstərilən malların reklamı və satışı üzrə xidmətlər.

(526) В товарном знаке словесное обозначение "Qarabağ", словосочетания "Günəbaxan tumları", "Sunflower seeds", "Семечки подсолнуха", "NEW PRODUCT" не являются объектами правовой охраны.

(591) белый, желтый, голубой, темно-зеленый, салатный, черный, красный, синий

(511) 29 - жареные семечки.

35 - реклама и продажа товаров указанное в 29-ом классе.

(111) N 2018 0097

(151) 30.01.2018

(210) 2017 00960

(220) 19.10.2017

(181) 19.10.2027

(730) "VSL" Məhdud Məsuliyyətli Cəmiyyəti, AZ 1007, Bakı şəh, Nəsimi rayonu, Vladislav Plotnikov, ev 21A, m.8 (AZ)

(540)



(526) Əmtəə nişanında "GÜCLÜ OL!" söz birləşməsi hüquqi mühafizə obyektidir.

(511) 28 - oyunlar; digər siniflərə aid edilməyən gimnastika və idman malları.

35 - 28 və 41-ci sinifdə göstərilən əmtəə və xidmətlərin reklamı və satışı.

41 - tərbiyəetmə; tədris prosesinin təmin edilməsi; əyləncələr; idman və mədəni-maarif tədbirlərinin təşkili.

(526) В товарном знаке словосочетание "GÜCLÜ OL!" не является объектом правовой охраны.

(511) 28 - игры; гимнастические и спортивные товары;

35 - реклама, продажа товаров и услуг указанных в 28-ом и в 41-ом классе.

41 - воспитание; обеспечение учебного процесса; развлечения; организация спортивных и культурно-просветительных мероприятий.

(111) N 2018 0098

(151) 30.01.2018

(210) 2017 01050

(220) 14.11.2017

(181) 14.11.2027

(730) Babayev Elçin Ramizoviç, AZ 0100, Abşeron rayonu, Xırdalan şəh., 28-ci məhəllə, ev 14, m. 20 (AZ)

(540)



**(511) 30** - xəmir, maya, çörəkçilik tozları, pelemeni, çörək bulka və un məmulatları.

**35** - 30-cu sinifdə göstərilmiş malların satışı üzrə xidmətlər.

**(511) 30** - тесто, дрожжи, пекарные порошки; пельмени, хлеба и хлебобулочных изделия

**35** - услуги по продаже товаров, указанные в классе 30.

**(111) N 2018 0099**

**(151) 30.01.2018**

**(210) 2017 01060**

**(220) 16.11.2017**

**(181) 16.11.2027**

**(730) Bağırov Cabbar Əbilqasım oğlu, AZ 1009, Bakı şəh, Yasamal r-nu, Əlibəy Hüseynzadə, ev 2, dalan 3 (AZ)**

**(540)**



**(526) Əmtəə nişanında "By Telecom" söz birləşməsi hüquqi mühafizə obyektidir.**

**(511) 35** - reklam; biznes sahəsində menecment; telefon və telefon aksesuarlarının satışı üzrə xidmətlər.

**37** - telefonların texniki təmiri xidmətləri.

**(526) В товарном знаке словосочетание "By Telecom" не является объектом правовой охраны.**

**(511) 35** - реклама; менеджмент в сфере бизнеса; продажные услуги телефонов и телефонных аксессуаров.

**37** - услуги технического ремонта телефонов.

**(111) N 2018 0100**

**(151) 30.01.2018**

**(210) 2017 01133**

**(220) 01.12.2017**

**(181) 01.12.2027**

**(730) İsaخانlı Elmaya Nəriman qızı, Bakı şəhəri, Nizami rayonu, 8-ci km Y/S, M.X.Şərifli küçəsi ev 25, mənzil 107 (AZ)**

**(540)**



**(526) Əmtəə nişanında " BEAUTY STUDIO " söz birləşməsi hüquqi mühafizə obyektidir.**

**(511) 44** - insanlar və heyvanlar üçün gigiyena və kosmetika sahəsində xidmətlər.

**(526) В товарном знаке словосочетание "BEAUTY STUDIO" не является объектом правовой охраны.**

**(511) 44** - услуги в области гигиены и косметики для людей и животных;

**(111) N 2018 0101**

**(151) 30.01.2018**

**(210) 2017 01166**

**(220) 11.12.2017**

**(181) 11.12.2027**

**(730) Zeynalov Asəf Razim oğlu, AZ 1045, Bakı şəhəri, Xəzər rayonu, Binə ŞTQ, Bünyadzadə (Binə qəs.) ev 9 A (AZ)**

**(540)**

# OSMACO

**(511) 02** - boyalar, əlif yağları, laklar; metalları korroziyadan və ağacı xarab olmaqdan mühafizə edən qoruyucu vasitələr; boyaq maddələri; yeyici maddələr; emal olunmamış təbii qatranlar; bədi-dekorativ məqsədlər və bədii mətbuat üçün istifadə edilən təbəqə və tozvari metallar.

**(511) 02** - краски, олифы, лаки; защитные средства, предохраняющие металлы от коррозии и древесину от разрушения; красящие вещества; протравы; необработанные природные смолы;

листовые и порошкообразные металлы, используемые для художественно-декоративных целей и художественной печати.

35 - услуги по рекламе и маркетингу товаров, упомянутых в классах 29, 31 и 32.

(111) N 2018 0102  
(151) 30.01.2018  
(210) 2017 01043  
(220) 13.11.2017  
(181) 13.11.2027  
(730) "MARS-FK LTD" Məhdud Məsuliyyətli Cəmiyyəti, AZ 1065, Bakı şəhəri, Yasamal rayonu, Nəriman Nərimanov pr., ev 205, m.1A (AZ)  
(540)



(591) qırmızı, tünd qırmızı  
(511) 05 - insanların sağlamlığı üçün ekoloji təmiz sərəvətlərdən hazırlanmış siroplar, şirələr, müxtəlif xarakterli içkilər, tibbi məqsədlər üçün yağlar.  
29 - konservləşdirilmiş, qurudulmuş və istilik emalına uğradılmış tərəvəzlər və meyvələr; jele, mürəbbə, kompotlar.  
31 - digər siniflərə aid edilməyən kənd təsərrüfatı, bağ-bostan, meşə məhsulları; təzə meyvələr və tərəvəzlər.  
32 - pivə; mineral və qazlı sular və digər alkoqolsuz içkilər; meyvəli içkilər və meyvə şirələri; siroplar və içkilərin hazırlanması üçün digər tərkiblər.  
35 - 29, 31 və 32-ci sinifdə göstərilən malların reklamı və satışı üzrə xidmətlər.

(591) красный, бордовый  
(511) 05 - органические сиропы для здоровья человека соки, напитки различной природы, масла для медицинских целей.  
29 - овощи и фрукты консервированные, сушеные и подвергнутые тепловой обработке; желе, варенье, компоты;  
31 - сельскохозяйственные, садово-огородные, лесные продукты, свежие фрукты и овощи;  
32 - пиво; минеральные и газированные воды и прочие безалкогольные напитки;  
фруктовые напитки и фруктовые соки; сиропы и прочие составы для изготовления напитков.

(111) N 2018 0103  
(151) 31.01.2018  
(210) 2017 01051  
(220) 14.11.2017  
(181) 14.11.2027  
(730) "Ağstafa Agroservis" Məhdud Məsuliyyətli Cəmiyyəti, AZ 6000, Ağstafa r-nu, Vurgun ŞTQ (AZ)  
(540)



(591) narıncı, qara, qəhvəyi, ağ  
(511) 30 - un və taxıl məmulatları.  
35 - 30-cu sinifdə göstərilən əmtəələrin reklamı və satışı.  
39 - nəql etmə; 30-cu sinifdə göstərilmiş əmtəələrin qablaşdırılması və saxlanması üzrə xidmətlər.  
(591) оранжевый, черный, коричневый, белый  
(511) 30 - мука и зерновые продукты.  
35 - реклама и продаже товаров указанных в 30-ом классе.  
39 - транспортировка;упаковка и хранение товаров указанных в 30-ом классе.

(111) N 2018 0104  
(151) 31.01.2018  
(210) 2017 01086  
(220) 23.11.2017  
(181) 23.11.2027  
(730) Ələkbərov Fahin Fərhad oğlu, AZ 1133, Bakı şəh., Suraxanı rayonu, Yaşayış sahəsi V, ev 1, m. 85 (AZ)  
(540)



**CAFE X** EXCLUSIVE

(526) Əmtəə nişanında "CAFE" söz işarəsi ayrılıqda hüquqi mühafizə obyektı deyildir.

(511) 43 - ərzaq məhsulları və içkilərlə təmin etmə üzrə xidmətlər, o cümlədən kafe və restoran xidmətləri.

(526) В товарном знаке словесное обозначение "CAFE" не является объектом правовой охраны.

(511) 43 - услуги по обеспечению пищевыми продуктами и напитками; включая услуги кафе и ресторана.

(111) N 2018 0105

(151) 31.01.2018

(210) 2017 01095

(220) 24.11.2017

(181) 24.11.2027

(730) "General Supply" Məhdud Məsuliyyətli Cəmiyyəti, AZ 1025, Bakı şəhəri, Xətai rayonu, Nobel pr., ev 15, mənzil 61 (AZ)

(540)

**ALovLex**

(591) qırmızı, qara

(511) 25 - geyim, ayaqqabı və baş geyimləri; kombinizon, gödəkçə. şalvar.

(591) красный, черный

(511) 25 - одежда, обувь, головные уборы; комбинезоны, куртки, брюки.

(111) N 2018 0106

(151) 31.01.2018

(210) 2017 01109

(220) 29.11.2017

(181) 29.11.2027

(730) Əliyev Ramin Vaqif oğlu, AZ 5700, Şəmkir rayonu, Şəmkir ş., Səməd Vurğun, ev 74 (AZ)

(540)

**MORUL&ZİRVƏ**

(591) qırmızı, qara

(511) 35 - əmtəələrin topdan və pərakəndə satışı üzrə xidmətlər.

(591) красный, черный

(511) 35 - услуги оптовой и розничной торговли.

(111) N 2018 0107

(151) 31.01.2018

(210) 2014 00604

(220) 12.09.2014

(181) 12.09.2024

(730) Richmond Tobacco Products LTD, Parkshot House, 5 Kew Road, Richmond, TW9 2PR, United Kingdom (GB)

(540)



(526) Əmtəə nişanında "SENATOR" söz işarəsindən və təsviri hissədən başqa yerdə qalan rəqəm, hərf, söz işarələri, söz birləşmələri hüquqi mühafizə obyektləri deyildirlər.

(591) qara, boz, ağ, açıq mavi, qırmızı, bənövşəyi

(511) 34 - siqaretlər.

(526) Все обозначения товарного знака, за исключением изобразительной части и словесного обозначения "SENATOR" не являются объектами правовой охраны.

(591) черный, серый, белый, светло-голубой, красный, фиолетовый

(511) 34 - сигареты.

**(111) N 2018 0108****(151) 31.01.2018****(210) 2017 01139****(220) 01.12.2017****(181) 01.12.2027****(730) "Xırman" firması, AZ 1117, Bakı şəh., Binəqədi r-nu, Biləcəri ŞTQ, Binəqədi şossesi, ev. 100 (AZ)****(540)****(591) qəhvəyi****(511) 05 - uşaq yeməkləri.****16 - jurnal.****29 - kolbasa və kolbasa məhsulları, ət, toyuq, ev heyvanları, balıq, kürü balıq, qoz- fındıq, yumurta, qurudulmuş meyvə, dondurulmuş meyvə və tərəvəz, meyvə və tərəvəz, noxud, lobyə toxumları, dəniz məhsulları.****30 - un (buğda, düyü, qarğıdalı, çovdar, yulaf), düyü, qarabaşaq yarması, makaron, əriştə, taxıl, bütün taxıl, çay, qəhvə, qənnadı, çörək, ədviyyat, bal, konfet, şokolad.****31 - meyvə, tərəvəz, giləmeyvə.****32 - şirələr, su, içməli su, meyvə içkilər, sərinləşdirici içkilər.****33 - spirtli içkilər.****35 - 05, 16, 29, 30, 31, 32, 33, 37 və 43-cü siniflərdə göstərilən əmtəə və xidmətlərin reklamı və satışı.****37 - tikinti.****43 - restoran, iaşə, mehmanxana.****(591) коричневый****(511) 05 - детское питание.****16 - журнал.****29 - колбасы и колбасные изделия, мясо, курица, домашние животные, рыба, икра, орехи, яйца, сухофрукты, замороженные фрукты и овощи, фрукты и овощи, горох, семена фасоли, морепродукты.****30 - мука (пшеница, рис, кукуруза, рожь, овес), рис, гречка, макарон, лапша, зерно, чай, кофе, кондитерские изделия, хлеб, приправа, мед, конфеты, шоколад.****31 - фрукты, овощи, ягоды.****32 - сок, вода, питьевая вода, фруктовые напитки, прохладительные напитки.****33 - алкогольные напитки.****35 - реклама и продажа товаров и услуг указанных в 05, 16, 29, 30, 31, 32, 33, 37 и 47-ом классе.****37 - строительство.****43 - ресторан, общественное питание, гостиница.****(111) N 2018 0109****(151) 31.01.2018****(210) 2017 01141****(220) 04.12.2017****(181) 04.12.2027****(730) Həsərov Bədrəddin Hacıbəy oğlu, AZ 3424, Qax rayonu, Ləkit kəndi (AZ)****(540)****(526) Əmtəə nişanında "ari" söz işarəsi hüquqi mühafizə obyektidir.****(511) 30 - bal və bal məhsulları.****35 - reklam; biznes sahəsində menecment.****(526) В товарном знаке словесное обозначение "ari" не является объектом правовой охраны.****(511) 30 - мед и медовые продукты.****35 - реклама; менеджмент в сфере бизнеса;****(111) N 2018 0110****(151) 31.01.2018****(210) 2017 01184****(220) 15.12.2017****(181) 15.12.2027****(730) Həsənov İsmayıl Tapdıq oğlu, AZ 0100, Bakı şəh., Abşeron r-nu, Məhəmmədi kəndi, Ə.Vahid küç, ev 9. (AZ)****(540)****(526) Əmtəə nişanında "TOVUZ" söz işarəsi, "NATURAL SPRING WATER", "Təbii mineral**

süfrə suyu" söz birləşmələri hüquqi mühafizə obyektləri deyildirlər.

(511) 32 - mineral və qazlı sular.

(526) В товарном знаке словесное обозначение "TOVUZ", словосочетания "NATURAL

SPRING WATER", "Təbii mineral süfrə suyu" не являются объектами правовой охраны.

(511) 32 - минеральные и газированные воды.

(111) N 2018 0112

(151) 31.01.2018

(210) 2016 00986

(220) 21.12.2016

(181) 21.12.2026

(730) Məmmədova Pərvanə Məmməd qızı, Naxçıvan MR, Naxçıvan şəhəri, İstiqlal küçəsi 75 (AZ)

(540)



(111) N 2018 0111

(151) 31.01.2018

(210) 2017 00083

(220) 03.02.2017

(181) 03.02.2027

(730) "Gəmiqaya Bərəkət Qida Məhsullar" Məhdud Məsuliyyətli Cəmiyyəti, Naxçıvan MR, Naxçıvan şəhəri, Vaqif küçəsi 1. (AZ)

(540)



(526) Əmtəə nişanında "NAXÇIVAN LAVASI" söz birləşməsi və "Bərəkət" söz işarəsi hüquqi mühafizə obyektidir.

(591) sarı, qırmızı, qəhvəyi

(511) 30 - un və taxıl məmulatları

35 - biznes sahəsində menecment; 30-cu sinifdə göstərilən əmtəələrin reklamı və satışı üzrə xidmətlər.

(526) В товарном знаке словосочетание "NAXÇIVAN LAVASI" и словесное обозначение "Bərəkət" не являются объектами правовой охраны.

(591) желтый, красный, коричневый

(511) 30 - мука и зерновые продукты

35 - менеджмент в сфере бизнеса; реклама; и услуги указанное 30-м классе.

(591) qara, qızılı

(511) 44 - gözəllik salonlarının xidmətləri.

(591) черный, золотистый

(511) 44 - услуги салонов красоты.

(111) N 2018 0113

(151) 31.01.2018

(210) 2017 00610

(220) 23.06.2017

(181) 23.06.2027

(730) Quliyev Tural Yaşar oğlu, Naxçıvan MR, Naxçıvan şəhəri, Gənclər şəhərciyi (AZ)

(540)



(511) 40 - foto çəkmə xidmətləri.

(511) 40 - фото услуги.

(111) N 2018 0114

(151) 31.01.2018

(210) 2017 00611

(220) 23.06.2017

(181) 23.06.2027

(730) Cəfərova Xanım Teymur qızı, Naxçıvan MR, Şərur şəhəri, Heydər Əliyev prospekti 34 (AZ)

(540)



(526) Əmtəə nişanında "IDEAL" söz işarəsi hüquqi mühafizə obyektidir.

(511) 44 - gözəllik salonu xidmətləri.

(526) В товарном знаке словесное обозначение "IDEAL" не является объектом правовой охраны.

(511) 44 - услуги салонов красоты.

(511) 36 - бухгалтерский учет, налоговые услуги; курсы военной подготовки, умственная арифметика, быстрое чтение; курсы английского, магистра и государственного служащего: обучение, консультации; техническая поддержка; программное обеспечение, специфичное для прошивки, веб-разработка.

(111) N 2018 0116

(151) 31.01.2018

(210) 2017 01115

(220) 30.11.2017

(181) 30.11.2027

(730) "ÜMÜD ELEKTRİK" Məhdud Məsuliyyətli Cəmiyyəti, Naxçıvan MR, Naxçıvan şəhəri, Əziz Əliyev küçəsi 20 (AZ)

(540)

(111) N 2018 0115

(151) 31.01.2018

(210) 2017 00661

(220) 13.07.2017

(181) 13.07.2027

(730) "Optimal Qrup" Məhdud Məsuliyyətli Cəmiyyəti, Naxçıvan MR, Naxçıvan şəhəri, Babək məhəlləsi, ev 23, mən. 13 (AZ)

(540)



(526) Əmtəə nişanında "OPTİMAL QRUP MMC" söz birləşməsi hüquqi mühafizə obyektidir.

"

(591) qırmızı, qara, ağ

(511) 36 - mühasibatlıq, vergi xidmətləri; mühasibatlıq kursları, mental aritmetika, sürətli oxuma; ingilis dili, magistr və dövlət qulluğu kursları: təlim, konsultasiya məşğələləri; texniki dəstək; firmalara məxsusi proqram təminatı, web səhifələrin hazırlanması.

(526) В товарном знаке словосочетание "OPTİMAL QRUP MMC" не является объектом правовой охраны.

(591) красный, черный, белый



(526) Əmtəə nişanında "Elektronika Güvenli Montaj", "Elektrik MMC" söz birləşmələri hüquqi mühafizə obyektləri deyildirlər.

(591) qara, qırmızı, boz, göy, yaşıl

(511) 09 - elektrikin ötürülməsi, paylanması, transformasiyası, toplanması, tənzimlənməsi və ya idarə edilməsi üçün cihaz və alətlər.

35 - reklam; biznes sahəsində menecment; 09-cu sinifdə göstərilən məhsulların satışı üzrə xidmətlər.

(526) В товарном знаке словосочетания "Elektronika Güvenli Montaj", "Elektrik MMC" не являются объектами правовой охраны.

(591) черный, красный, серый, синий, зеленый

(511) 09 - приборы и инструменты для передачи, распределения, трансформации, накопления, регулирования или управления электричеством.

35 - реклама; менеджмент в сфере бизнеса; услуги по продаже товаров указанное 09-м классе.

# GÖSTƏRİCİLƏR УКАЗАТЕЛИ

## ƏMTƏƏ NİŞANI ŞAHƏDATNAMƏLƏRİNİN SİSTEMATİK GÖSTƏRİCİSİ СИСТЕМАТИЧЕСКИЙ УКАЗАТЕЛЬ СВИДЕТЕЛЬСТВ НА ТОВАРНЫЕ ЗНАКИ

ƏXBТ	Şahədatnaməni n №-si	İddia sənədinin №-si	ƏXBТ	Şahədatnaməni n №-si	İddia sənədinin №-si	ƏXBТ	Şahədatnaməni n №-si	İddia sənədinin №-si
МКТУ	№	№	МКТУ	№	№	МКТУ	№	№
	СВИДЕТЕЛЬСТВА	ЗАЯВКИ		СВИДЕТЕЛЬСТВА	ЗАЯВКИ		СВИДЕТЕЛЬСТВА	ЗАЯВКИ
01	N 2018 0005	2017 00461	06	N 2018 0091	2017 01151	30	N 2018 0078	2017 00642
01	N 2018 0006	2017 00464	09	N 2018 0042	2017 33579	30	N 2018 0092	2017 01038
01	N 2018 0037	2017 01228	09	N 2018 0044	2017 00399	30	N 2018 0098	2017 01050
01	N 2018 0054	2016 33066	09	N 2018 0065	2017 01131	30	N 2018 0103	2017 01051
01	N 2018 0059	2017 33479	09	N 2018 0066	2017 01132	30	N 2018 0109	2017 01141
01	N 2018 0073	2017 00289	09	N 2018 0074	2017 00359	30	N 2018 0111	2017 00083
02	N 2018 0101	2017 01166	09	N 2018 0116	2017 01115	32	N 2018 0009	2017 00469
03	N 2018 0029	2017 01040	10	N 2018 0011	2017 00507	32	N 2018 0019	2017 00785
03	N 2018 0031	2017 01062	12	N 2018 0055	2017 33485	32	N 2018 0020	2017 00786
03	N 2018 0038	2017 33467	12	N 2018 0062	2017 33437	32	N 2018 0021	2017 00787
03	N 2018 0039	2017 33468	16	N 2018 0067	2017 01096	32	N 2018 0024	2017 00989
03	N 2018 0040	2017 33470	16	N 2018 0075	2017 00474	32	N 2018 0035	2016 32979
03	N 2018 0043	2017 33417	17	N 2018 0010	2017 00476	32	N 2018 0083	2017 00907
03	N 2018 0045	2017 33540	19	N 2018 0081	2017 00863	32	N 2018 0110	2017 01184
03	N 2018 0056	2017 33587	19	N 2018 0082	2017 00864	33	N 2018 0023	2017 00988
03	N 2018 0072	2017 00589	25	N 2018 0025	2017 01006	34	N 2018 0058	2016 33141
03	N 2018 0087	2017 01165	25	N 2018 0068	2017 01030	34	N 2018 0060	2017 33625
03	N 2018 0093	2017 01045	25	N 2018 0085	2017 01007	34	N 2018 0090	2017 01168
05	N 2018 0012	2017 00543	25	N 2018 0088	2017 01169	34	N 2018 0107	2014 00604
05	N 2018 0013	2017 00603	25	N 2018 0089	2017 01164	35	N 2018 0022	2017 00951
05	N 2018 0014	2017 00604	25	N 2018 0105	2017 01095	35	N 2018 0028	2017 01031
05	N 2018 0015	2017 00605	28	N 2018 0097	2017 00960	35	N 2018 0070	2017 01162
05	N 2018 0016	2017 00606	29	N 2018 0004	2017 01148	35	N 2018 0084	2017 00957
05	N 2018 0017	2017 00607	29	N 2018 0027	2017 01028	35	N 2018 0099	2017 01060
05	N 2018 0018	2017 00608	29	N 2018 0030	2017 01047	35	N 2018 0106	2017 01109
05	N 2018 0034	2016 32963	29	N 2018 0094	2017 01163	36	N 2018 0069	2016 32769
05	N 2018 0041	2017 33576	29	N 2018 0096	2017 01076	36	N 2018 0115	2017 00661
05	N 2018 0046	2017 33590	30	N 2018 0001	2017 00320	38	N 2018 0095	2017 01183
05	N 2018 0047	2017 33591	30	N 2018 0002	2017 00321	39	N 2018 0007	2017 00467
05	N 2018 0048	2017 33592	30	N 2018 0003	2017 00322	39	N 2018 0008	2017 00468
05	N 2018 0049	2017 33594	30	N 2018 0032	2017 01134	40	N 2018 0113	2017 00610
05	N 2018 0050	2017 33595	30	N 2018 0036	2016 33327	41	N 2018 0052	2017 33898
05	N 2018 0051	2017 33596	30	N 2018 0053	2017 33910	43	N 2018 0104	2017 01086
05	N 2018 0061	2016 33348	30	N 2018 0057	2017 33512	44	N 2018 0033	2016 33287
05	N 2018 0079	2017 00860	30	N 2018 0063	2017 33515	44	N 2018 0086	2017 01106
05	N 2018 0080	2017 00861	30	N 2018 0064	2017 33516	44	N 2018 0100	2017 01133
05	N 2018 0102	2017 01043	30	N 2018 0071	2017 01097	44	N 2018 0112	2016 00986
05	N 2018 0108	2017 01139	30	N 2018 0076	2017 00487	44	N 2018 0114	2017 00611
06	N 2018 0026	2017 01026	30	N 2018 0077	2017 01010			

## ƏMTƏƏ NİŞANI ÜZRƏ İDDİA SƏNƏDLƏRİNİN SAY GÖSTƏRİCİSİ НУМЕРАЦИОННЫЙ УКАЗАТЕЛЬ ЗАЯВОК НА ТОВАРНЫЕ ЗНАКИ

İddia sənədinin №-si	Şahədatnaməni n №-si	ƏXBТ	İddia sənədinin №-si	Şahədatnaməni n №-si	ƏXBТ	İddia sənədinin №-si	Şahədatnaməni n №-si	ƏXBТ
№ заявки	№ свидетелес тва	МКТУ	№ заявки	№ свидетелес тва	МКТУ	№ заявки	№ свидетелес тва	МКТУ
2014 00604	N 2018 0107	34	2017 00786	N 2018 0020	32	2017 01134	N 2018 0032	30
2016 00986	N 2018 0112	44	2017 00787	N 2018 0021	32	2017 01139	N 2018 0108	05

2016 32769	N 2018 0069	36	2017 00860	N 2018 0079	05	2017 01141	N 2018 0109	30
2016 32963	N 2018 0034	05	2017 00861	N 2018 0080	05	2017 01148	N 2018 0004	29
2016 32979	N 2018 0035	32	2017 00863	N 2018 0081	19	2017 01151	N 2018 0091	06
2016 33066	N 2018 0054	01	2017 00864	N 2018 0082	19	2017 01162	N 2018 0070	35
2016 33141	N 2018 0058	34	2017 00907	N 2018 0083	32	2017 01163	N 2018 0094	29
2016 33287	N 2018 0033	44	2017 00951	N 2018 0022	35	2017 01164	N 2018 0089	25
2016 33327	N 2018 0036	30	2017 00957	N 2018 0084	35	2017 01165	N 2018 0087	03
2016 33348	N 2018 0061	05	2017 00960	N 2018 0097	28	2017 01166	N 2018 0101	02
2017 00083	N 2018 0111	30	2017 00988	N 2018 0023	33	2017 01168	N 2018 0090	34
2017 00289	N 2018 0073	01	2017 00989	N 2018 0024	32	2017 01169	N 2018 0088	25
2017 00320	N 2018 0001	30	2017 01006	N 2018 0025	25	2017 01183	N 2018 0095	38
2017 00321	N 2018 0002	30	2017 01007	N 2018 0085	25	2017 01184	N 2018 0110	32
2017 00322	N 2018 0003	30	2017 01010	N 2018 0077	30	2017 01228	N 2018 0037	01
2017 00359	N 2018 0074	09	2017 01026	N 2018 0026	06	2017 33417	N 2018 0043	03
2017 00399	N 2018 0044	09	2017 01028	N 2018 0027	29	2017 33437	N 2018 0062	12
2017 00461	N 2018 0005	01	2017 01030	N 2018 0068	25	2017 33467	N 2018 0038	03
2017 00464	N 2018 0006	01	2017 01031	N 2018 0028	35	2017 33468	N 2018 0039	03
2017 00467	N 2018 0007	39	2017 01038	N 2018 0092	30	2017 33470	N 2018 0040	03
2017 00468	N 2018 0008	39	2017 01040	N 2018 0029	03	2017 33479	N 2018 0059	01
2017 00469	N 2018 0009	32	2017 01043	N 2018 0102	05	2017 33485	N 2018 0055	12
2017 00474	N 2018 0075	16	2017 01045	N 2018 0093	03	2017 33512	N 2018 0057	30
2017 00476	N 2018 0010	17	2017 01047	N 2018 0030	29	2017 33515	N 2018 0063	30
2017 00487	N 2018 0076	30	2017 01050	N 2018 0098	30	2017 33516	N 2018 0064	30
2017 00507	N 2018 0011	10	2017 01051	N 2018 0103	30	2017 33540	N 2018 0045	03
2017 00543	N 2018 0012	05	2017 01060	N 2018 0099	35	2017 33576	N 2018 0041	05
2017 00589	N 2018 0072	03	2017 01062	N 2018 0031	03	2017 33579	N 2018 0042	09
2017 00603	N 2018 0013	05	2017 01076	N 2018 0096	29	2017 33587	N 2018 0056	03
2017 00604	N 2018 0014	05	2017 01086	N 2018 0104	43	2017 33590	N 2018 0046	05
2017 00605	N 2018 0015	05	2017 01095	N 2018 0105	25	2017 33591	N 2018 0047	05
2017 00606	N 2018 0016	05	2017 01096	N 2018 0067	16	2017 33592	N 2018 0048	05
2017 00607	N 2018 0017	05	2017 01097	N 2018 0071	30	2017 33594	N 2018 0049	05
2017 00608	N 2018 0018	05	2017 01106	N 2018 0086	44	2017 33595	N 2018 0050	05
2017 00610	N 2018 0113	40	2017 01109	N 2018 0106	35	2017 33596	N 2018 0051	05
2017 00611	N 2018 0114	44	2017 01115	N 2018 0116	09	2017 33625	N 2018 0060	34
2017 00642	N 2018 0078	30	2017 01131	N 2018 0065	09	2017 33898	N 2018 0052	41
2017 00661	N 2018 0115	36	2017 01132	N 2018 0066	09	2017 33910	N 2018 0053	30
2017 00785	N 2018 0019	32	2017 01133	N 2018 0100	44			

## ƏMTƏƏ NİŞANI ŞAHƏDƏTNAMƏLƏRİNİN SAY GÖSTƏRİCİSİ НУМЕРАЦИОННЫЙ УКАЗАТЕЛЬ СВИДЕТЕЛЬСТВ НА ТОВАРНЫЕ ЗНАКИ

Şahədətnaməni n №-si № СВИДЕТЕЛЬСТВА	Iddia sənədinin №-si № заявки	ƏXBТ MKTY	Şahədətnaməni n №-si № СВИДЕТЕЛЬСТВА	Iddia sənədinin №-si № заявки	ƏXBТ MKTY	Şahədətnaməni n №-si № СВИДЕТЕЛЬСТВА	Iddia sənədinin №-si № заявки	ƏXBТ MKTY
N 2018 0001	2017 00320	30	N 2018 0040	2017 33470	03	N 2018 0079	2017 00860	05
N 2018 0002	2017 00321	30	N 2018 0041	2017 33576	05	N 2018 0080	2017 00861	05
N 2018 0003	2017 00322	30	N 2018 0042	2017 33579	09	N 2018 0081	2017 00863	19
N 2018 0004	2017 01148	29	N 2018 0043	2017 33417	03	N 2018 0082	2017 00864	19
N 2018 0005	2017 00461	01	N 2018 0044	2017 00399	09	N 2018 0083	2017 00907	32
N 2018 0006	2017 00464	01	N 2018 0045	2017 33540	03	N 2018 0084	2017 00957	35
N 2018 0007	2017 00467	39	N 2018 0046	2017 33590	05	N 2018 0085	2017 01007	25
N 2018 0008	2017 00468	39	N 2018 0047	2017 33591	05	N 2018 0086	2017 01106	44
N 2018 0009	2017 00469	32	N 2018 0048	2017 33592	05	N 2018 0087	2017 01165	03
N 2018 0010	2017 00476	17	N 2018 0049	2017 33594	05	N 2018 0088	2017 01169	25
N 2018 0011	2017 00507	10	N 2018 0050	2017 33595	05	N 2018 0089	2017 01164	25
N 2018 0012	2017 00543	05	N 2018 0051	2017 33596	05	N 2018 0090	2017 01168	34
N 2018 0013	2017 00603	05	N 2018 0052	2017 33898	41	N 2018 0091	2017 01151	06
N 2018 0014	2017 00604	05	N 2018 0053	2017 33910	30	N 2018 0092	2017 01038	30
N 2018 0015	2017 00605	05	N 2018 0054	2016 33066	01	N 2018 0093	2017 01045	03
N 2018 0016	2017 00606	05	N 2018 0055	2017 33485	12	N 2018 0094	2017 01163	29
N 2018 0017	2017 00607	05	N 2018 0056	2017 33587	03	N 2018 0095	2017 01183	38
N 2018 0018	2017 00608	05	N 2018 0057	2017 33512	30	N 2018 0096	2017 01076	29
N 2018 0019	2017 00785	32	N 2018 0058	2016 33141	34	N 2018 0097	2017 00960	28
N 2018 0020	2017 00786	32	N 2018 0059	2017 33479	01	N 2018 0098	2017 01050	30
N 2018 0021	2017 00787	32	N 2018 0060	2017 33625	34	N 2018 0099	2017 01060	35
N 2018 0022	2017 00951	35	N 2018 0061	2016 33348	05	N 2018 0100	2017 01133	44
N 2018 0023	2017 00988	33	N 2018 0062	2017 33437	12	N 2018 0101	2017 01166	02
N 2018 0024	2017 00989	32	N 2018 0063	2017 33515	30	N 2018 0102	2017 01043	05
N 2018 0025	2017 01006	25	N 2018 0064	2017 33516	30	N 2018 0103	2017 01051	30
N 2018 0026	2017 01026	06	N 2018 0065	2017 01131	09	N 2018 0104	2017 01086	43
N 2018 0027	2017 01028	29	N 2018 0066	2017 01132	09	N 2018 0105	2017 01095	25

N 2018 0028	2017 01031	35	N 2018 0067	2017 01096	16	N 2018 0106	2017 01109	35
N 2018 0029	2017 01040	03	N 2018 0068	2017 01030	25	N 2018 0107	2014 00604	34
N 2018 0030	2017 01047	29	N 2018 0069	2016 32769	36	N 2018 0108	2017 01139	05
N 2018 0031	2017 01062	03	N 2018 0070	2017 01162	35	N 2018 0109	2017 01141	30
N 2018 0032	2017 01134	30	N 2018 0071	2017 01097	30	N 2018 0110	2017 01184	32
N 2018 0033	2016 33287	44	N 2018 0072	2017 00589	03	N 2018 0111	2017 00083	30
N 2018 0034	2016 32963	05	N 2018 0073	2017 00289	01	N 2018 0112	2016 00986	44
N 2018 0035	2016 32979	32	N 2018 0074	2017 00359	09	N 2018 0113	2017 00610	40
N 2018 0036	2016 33327	30	N 2018 0075	2017 00474	16	N 2018 0114	2017 00611	44
N 2018 0037	2017 01228	01	N 2018 0076	2017 00487	30	N 2018 0115	2017 00661	36
N 2018 0038	2017 33467	03	N 2018 0077	2017 01010	30	N 2018 0116	2017 01115	09
N 2018 0039	2017 33468	03	N 2018 0078	2017 00642	30			

## SƏNAYE NÜMUNƏLƏRİNƏ DAİR İDDİA SƏNƏDLƏRİ BARƏDƏ MƏLUMATLARIN DƏRCİ

(21) S 2017 3061

(22) 11.07.2017

(51) 09-01

(31) 2017500691

(32) 14.02.2017

(33) RU

(71) "Parliament Distribution" Obsestvo s  
ogranicennoy otvetstvennostyu (RU)

(72) Tariko Rustam Vasilyeviç (RU)

(74) Qurbanov Muxtar Yusif oğlu (AZ)

(54) BUTULKA (2 variant)

(57) Butulka (2 variant) aşağıdakı mühüm əlamətlər məcmusu ilə xarakterizə olunur:

- boğazlığı, çiyinləri, gövdəni və dibi daxil edən kompozisiya elementlərinin tərkibi ilə;

- gövdənin səkkizüzlü prizma əsasında forma əmələ gətirilməsi ilə;

- qula tipli göy rəngdə qapağın olması ilə;

- boğazlığın silindrik formada yerinə yetirilməsi ilə;

- çiyinlərin azacıq maili, trapesiyaşəkilli formada üzləri olan səkkiz üzlü formada yerinə yetirilməsi ilə;

- gövdə üzlərinin çiyinlərin üzlərinə keçidinin maili faska vasitəsilə yerinə yetirilməsi ilə;

- gövdənin ön yuxarı hissəsində qabaq və ona bitişən yan üzlerini tutan üfqi yerləşdirilmiş düzbucaqlı dərinliyin olması ilə;

- gövdənin qabaq tərəfində qrafik elementlərlə işlənmiş və düzbucaqlı dərinlikdə yerləşdirilmiş göy stikerin və onun aşağı hissəsində şəffaf etiketin olması ilə;

- gövdənin arxa üzündə qabaq üzdən fon şəkli kimi görünən memarlıq ansambli fraqmentinin içəri basılmış təsviri formasında olması ilə;

- düzbucaqlı dərinlikdəki göy stikerin üzərində üçzolaqlı ağ haşiyə arasında yerləşdirilmiş, kiril əlifbasının ağ rəngli yağlı iri baş hərfləri ilə yerinə yetirilmiş «ПАРЛАМЕНТ» yazısının olması ilə;

- dərinliyin altında şəffaf etiketin üzərində mərkəzdə, biri digərinin altında yerləşdirilmiş, müxtəlif ölçülü və qalınlıqlı göy şriftlə kiril əlifbasının baş hərfləri ilə yerinə yetirilmiş «НАСТОЯЩАЯ РУССКАЯ», «ВОДКА» və latın əlifbasının baş hərfləri ilə yerinə yetirilmiş «PARLIAMENT», «VODKA» qrafik yazılarının olması ilə;

- «ВОДКА» və «PARLIAMENT» yazılarının arasında qırmızı beşguşəli ulduzun, bundan solda latın əlifbasının xırda ağ rəngdə baş hərfləri ilə yerinə yetirilmiş «PREMIUM», sağda isə «QUALITY» yazılarının olması ilə;

- etiketin aşağı hissəsində yuxarı və aşağı ağ konturu və «PRODUCT of RUSSIA» yazısı olan göy lövhənin olması ilə;

- göy lövhənin üstündə kiril əlifbasının qırmızı rəngdə stiləşdirilmiş əl yazması şrifti ilə yerinə yetirilmiş maili ikisətirlə «Очищено Молоком» yazısının olması ilə;

- qapağın yan səthinin bütün çevrə boyu memarlıq ansambli fraqmentinin stiləşdirilmiş fon təsviri ilə bəzədilməsi ilə;

- qapağın aşağı hissəsində onun bütün çevrəsini əhatələyən, ağ rəngli yuxarı və aşağı konturu və ağ rəngli yağlı iri baş hərfləri ilə yerinə yetirilmiş

« ПАРЛАМЕНТ PARLIAMENT» yazısı olan göy zolağın olması ilə;

- qapağın üst tərəfində ağ rəngdə yerinə yetirilmiş və ağ çevrəyə salınmış, dairəvi yerləşdirilmiş «ПАРЛАМЕНТ ВОДКА», «PARLIAMENT VODKA» yazılarından və mərkəzdə bina fraqmentinin fonunda əl sıxma təsvirindən ibarət təsviri-qrafik kompozisiyanın olması ilə;

- dibin, gövdənin aşağı hissəsinin çəpləndirilmiş tilləri olan kəsik tərs dördbucaqlı piramida şəklində dayaq çıxıntıya keçən trapesiyaşəkilli daralması ilə forma əmələ gətirməsi ilə;

- trapesiyaşəkilli çıxıntının əsasının perimetr üzrə relyefli xətlərlə tərtib edilməsi ilə.

1-ci variant üzrə butulka dib hissəsinin rəngsiz yerinə yetirilməsi ilə xarakterizə olunur.



2-ci variant üzrə butulka dib hissəsinin göy rəngdə yerinə yetirilməsi ilə xarakterizə olunur.





-çanağın, yastı formada, ön tərəfi üzərinə çəkilmiş yarışəffaf dəri membran yerinə yetirilməsi, həmçinin taxta materialdan hazırlanan çanağın arxa və yan tərəfləri axarlı dəyirmi formada yerinə yetirilməsi;



-çanağın yuxarı xarici hissəsi ilə bağlı, aşağı hissəsi köndələn kəsilmiş, qolun (qrif) silindr şəklində yerinə yetirilməsi ilə;

(21) S 2017 0031

(22) 14.09.2017

(51) 17-03

(71)(72) Əlilicəzadə Qorxmaz Məmməd oğlu (AZ)

(54) YAYLI SIMLI MUSIQI ALƏTI

(57) İddia edilən “ yaylı simli musiqi aləti” sənaye nümunəsi aşağıda sadalanmış mühüm əlamətləri ilə seçiyələnir:

-kompozisiya elementlərinin mövcudluğu: çanaq, qol və kəllə;



- çanağın və kəllənin “buta” fiqurlu forma şəklində vahid üslubda yerinə yetirilməsi;



-çanağın yuxarı yarışəffaf səthində, qövsvari formada qabağa çıxan elementin (xərək) mövcudluğu ilə; çanağın yarışəffaf səthinin aşağı hissəsində, simlərin bağlanması üçün, “badə” formasında, metaldan hazırlanmış elementin (simgir) mövcudluğu.

(21) S 2017 0032

(22) 14.09.2017

(51) 17-03

**(71)(72) Əlilicanzadə Qorxmaz Məmməd oğlu  
(AZ)**

**(54) MİZRABLI SİMLİ MUSİQİ ALƏTİ**

**(57)** İddia edilən “mizraablı simli musiqi aləti” sənaye nümunəsi aşağıda sadalanmış mühüm əlamətləri ilə səciyyələnir:

- kompozisiya elementlərinin mövcudluğu: çanaq, qol (qrif) və kəllə;



- çanağın və kəllənin “buta” şəklində fiqurlu formalı vahid üslubda yerinə yetirilməsi;  
- çanağın ön və arxa tərəfdən yastılanmış (deka), yan tərəfləri qabarıq və dəyirmi yerinə yetirilməsi;  
- qatlanmış hissənin, çanağın arxa tərəfində, kəsik xətt ilə ayrılması;



- çanağın bütün səthinin nazik taxta material ilə örtülməsi, çanağın arxa tərəfdən qatlanmış yuxarı hissəsini (beçə) istisna olmaqla;  
- çanağın ön hissəsinin qola (qrifə) hamar keçidi ilə;  
- qolun (qrif) ön tərəfdən yastılanmış və arxa tərəfdən dəyirmilənmiş yerinə yetirilməsi;



- çanağın ön tərəfində, bir-birinin ardınca üfqi istiqamətdə, 3 müxtəlif ölçüdə oyulmuş dəyirmi naxışlar mövcud olması;

- çanağın ortasında yerləşən birinci dairəvi ornamentin, dairə formasında, bərabər ölçüdə düzülmüş buta naxışları ilə yerinə yetirilməsi;



- çanağın ortasında yerləşən ikinci dairəvi ornamentin aypara və səkkizguşəli ulduzdan ibarət yerinə yetirilməsi;

- çanağın ortasında yerləşən üçüncü dairəvi ornamentin stilləşdirilmiş səkkizguşəli ulduzlu naxışı ilə yerinə yetirilməsi;

- qolun (qrif) ağ, qara və sarı rəngli tilov ipi (leska) ilə haşiyələməsi;

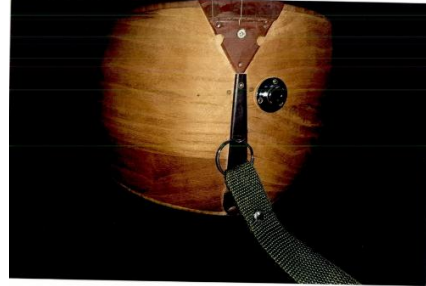

- çanağın altında simlərin uclarını bərkitmək üçün plastik plankanın (simgir) mövcudluğu.

**(21) S 2017 0030**

**(22) 14.09.2017**

**(51) 17-03**

**(71)(72) Əlilicanzadə Qorxmaz Məmməd oğlu (AZ)**

**(54) MİZRABLI SİMLİ MUSİQİ ALƏTİ**

**(57)** İddia edilən “mizraablı simli musiqi aləti” sənaye nümunəsi aşağıda sadalanmış mühüm əlamətləri ilə səciyyələnir:

- kompozisiya elementlərinin mövcudluğu: çanaq, qol (qrif) və kəllə;



- çanağın yarışəffaf səthinin aşağı hissəsində düzbucaq formasında qabağa çıxan elementin (xərək) mövcudluğu ilə;  
- çanağın altında simlərin uclarını bərkitmək üçün metal plankanın (simgir) mövcudluğu ilə;

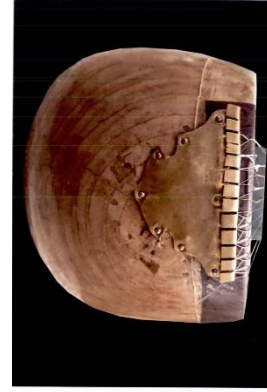

- çanağın və kəllənin "buta" fiqurlu forma şəklində vahid üslubda yerinə yetirilməsi;  
- çanağın, yastı formada, ön tərəfi üzərinə çəkilmiş yarışəffaf dəri membran yerinə yetirilməsi, həmçinin taxta materialdan hazırlanan çanağın arxa və yan tərəfləri axarlı dəyirmi formada yerinə yetirilməsi ilə;

(21) S 2017 0020

(22) 18.07.2017

(51) 25-01

(71) "DECORWOOD" Məhdud Məsuliyyətli Cəmiyyəti (AZ)

(72) Şəbiyev Həsən Eldar oğlu (AZ)  
Adıgözəlov Oqtay Arif oğlu (AZ)

(54) NAXIŞLI DEKORATİV PANEL

(57) Təklif edilən "Naxışlı dekorativ panel" sənaye nümunəsi aşağıda sadalanmış mühüm əlamətləri ilə seçiyələnir:

- məmulatın üz səthinin dekorativ naxışlı düzbucaqlı həcmi panel formasında yerinə yetirilməsi ilə;  
- dekorativ naxışın ritmik təkrarlanan uzununa-köndələnə hörülmüş hörgü formasında yerinə yetirilməsi ilə;  
- hörgü naxışının, panelin oxu uzununa nisbətə diaqonal-köndələn formada yerinə yetirilməsi ilə;  
- dekorativ hörgü naxışının hörgü zolaqlarının arasında seqmentlər- kvadrat boşluqlar əmələ gətirilmiş, onların mərkəzində isə pərçim imitasiya edən yarımşəffaf yerləşdirilmiş formada yerinə yetirilməsi ilə;  
fərqlənir (fotoşəkil 1.1, 1.5, 1.6) :



- qolun (qrif) ön tərəfdən yastılanmış və arxa tərəfdən dəyirmilənmiş yerinə yetirilməsi ilə;  
- qolun (qrif) ağ, qara və tünd qırmızı (zoğalı) rəngli tilov ipi (leska) ilə haşiyələməsi;



- məmulatın üz səthinin qabarıq dekorativ naxışlı düzbucaqlı uzunsov həcmi panel formasında yerinə yetirilməsi ilə;
  - hörgü strukturunun, uzununa- köndələninə hörgünü imitasiya edən panelin massivindən irəli çıxarılmış qabarıq ensiz zolaqlar formasında yerinə yetirilməsi ilə;
  - panelin haşiyəsiz formada yerinə yetirilməsi ilə;
  - panelin bütün üz səthinin berrəngli formada yerinə yetirilməsi ilə;
  - panelin ağac fakturasını imitasiya edən qəhvəyi çalan qum rəngi formasında yerinə yetirilməsi ilə;
- (fotoşəkil 1.2,1.3,1.4) :



- məmulatın üz səthinin qabarıq dekorativ naxışlı düzbucaqlı uzunsov həcmi panel formasında yerinə yetirilməsi ilə;
  - hörgü strukturunun uzununa-köndələninə hörgünü imitasiya edən panelin massivindən irəli çıxarılmış qabarıq ensiz zolaqlar formasında yerinə yetirilməsi ilə;
  - panelin düzbucaqlı kəsik, texnoloji konfigurasiyaya malik, bir ucu oyub yerləşdirilmiş dəliklə, digər ucu isə müvafiq olaraq bütün boyu uzununu irəli çıxarılmış paz formasında yerinə yetirilməsi ilə;
  - panelin haşiyəsiz formada yerinə yetirilməsi ilə;
  - panelin bütün üz səthinin və digər səthlərinin berrəngli formada yerinə yetirilməsi ilə;
  - panelin hamar tutqun qızılı rəngə malik olan formada yerinə yetirilməsi ilə;
- (fotoşəkil 1.7,1.9) :



- məmulatın üz səthinin qabarıq dekorativ naxışlı düzbucaqlı uzunsov həcmi panel formasında yerinə yetirilməsi ilə;
  - hörgü strukturunun uzununa-köndələninə hörgünü imitasiya edən panelin massivindən irəli çıxarılmış qabarıq ensiz zolaqlar formasında yerinə yetirilməsi ilə;
  - yarımşferaların-pərçimlərin yastılaştırılmış formada yerinə yetirilməsi ilə;
  - panelin haşiyəsiz formada yerinə yetirilməsi ilə;
  - panelin uzununa tərəflərinin dəyirmiləşdirilmiş formada yerinə yetirilməsi ilə;
  - panelin berrəngli formada yerinə yetirilməsi ilə;
  - panelin açıq-qəhvəyi ağac fakturası formasında yerinə yetirilməsi ilə;
- (fotoşəkil 1.8) :



- məmulatın üz səthinin qabarıq dekorativ naxışlı düzbucaqlı uzunsov həcmi panel formasında yerinə yetirilməsi ilə;
- hörgünün strukturunun uzununa-köndələninə hörgünü imitasiya edən, panelin massivindən irəli çıxarılmış qabarıq ensiz zolaqlar formasında yerinə yetirilməsi ilə;
- yarımşferaların -pərçimlərin yastılaştırılmış formada yerinə yetirilməsi ilə;
- panelin düzbucaqlı kəsik texnoloji konfigurasiyaya malik, bir ucu oyub yerləşdirilmiş dəliklə, digər ucu isə müvafiq olaraq bütün boyu uzununa irəli çıxarılmış paz ilə təchiz edilmiş formada yerinə yetirilməsi ilə;
- panelin haşiyəsiz formada yerinə yetirilməsi ilə;

- panelin uzununa tərəflərinin dəyirmiləşdirilmiş formada yerinə yetirilməsi ilə;
- panelin berrəngli formada yerinə yetirilməsi ilə;
- panelin açıq boz qəhvəyi rəngli ağac fakturası formasında yerinə yetirilməsi ilə

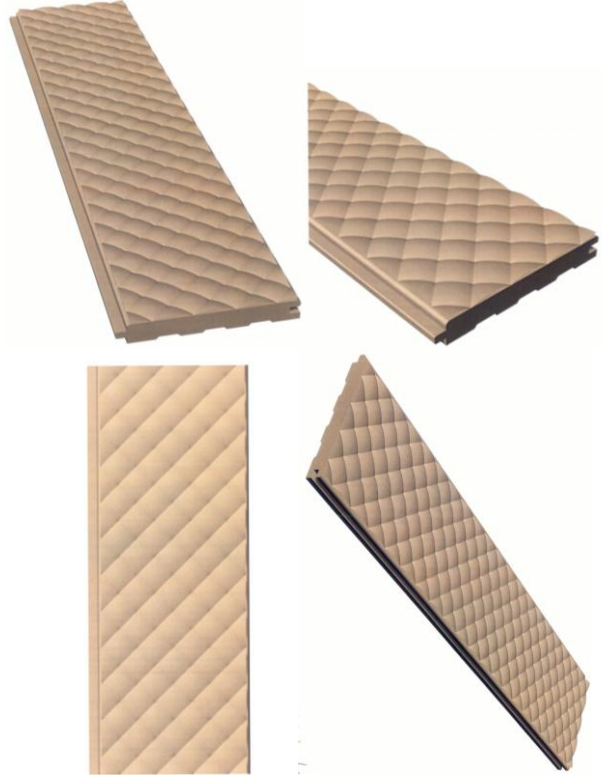

(21) S 2017 0014

(22) 18.07.2017

(51) 25-01

(71) “DECORVOOD” Məhdud Məsuliyyətli Cəmiyyəti (AZ)

(72) Şəbiyev Hasil Eldar oğlu (AZ)

Adıgözəlov Oqtay Arif oğlu (AZ)

(54) NAXIŞLI DEKORATİV PANEL (2 variantda)

(57) Təklif edilən “ Naxışlı dekorativ panel ”(2 variantda) sənaye nümunəsi aşağıda sadalanmış mühüm əlamətləri ilə seçiyyələndir:

- panelin, üz səthi dekorativ naxışla təchiz edilmiş, düzbucaqlı planka formasında yerinə yetirilməsi ilə;
  - naxışın təkrarlanan düzbucaqlı həndəsi elementlərdən ibarət olan qabarıq təkrarlanan diaqonal cərgələr formasında yerinə yetirilməsi ilə;
  - düzbucaqlı həndəsi dekorativ elementlərin kvadratlar formasında yerinə yetirilməsi ilə;
  - kvadratların səthlərindəki qabarıqların plastik şəkildə işlənmiş formada yerinə yetirilməsi ilə;
- Variant 1(fotoşəkil 1.1) fərqlənir :



- panelin kəsikdə düzbucaqlı, uzunsov planka formasında yerinə yetirilməsi ilə;
  - qabarıq səthli kvadratların kəsişməsi sayəsində emələ gətirilmiş “ yastıqvari relyefin ” mövcudluğu ilə;
  - panelin üz səthinin ağac fakturası formasında yerinə yetirilməsi ilə;
  - panelin üz səthini berrəngli, boz, açıq-yaşıl və tünd-qəhvəyi rəng çalarlarına malik olan formada yerinə yetirilməsi ilə;
- (Fotoşəkillər 1.2; 1.3; 1.4,1.5 )

- panelin düzbucaqlı uzunsov kəsikdə texnoloji xüsusiyyətli əsasən düzbucaqlı planka formasında yerinə yetirilməsi ilə;
  - panelin uzununa bir tərəfinin yarıqla, uzununa digər tərəfinin isə paz ilə təchiz edilmiş formada yerinə yetirilməsi ilə;
  - uzununa tərəflərin tinlərinin dəyirmiləşdirilmiş formada yerinə yetirilməsi ilə;
  - panelin bütün üz səthinin hamar tutqun fakturaya malik olan formada yerinə yetirilməsi ilə;
  - panelin bütün üz səthinin berrəngli, krem və qəhvəyi rəng çalarlarına malik olan formada yerinə yetirilməsi ilə;
- (fotoşəkil 1.6)



- panelin düzbucaqlı uzunsov kəsikdə texnoloji xüsusiyyətli əsasən düzbucaqlı planka formasında yerinə yetirilməsi ilə;
- panelin uzununa bir tərəfinin yarıqla, uzununa digər tərəfinin isə paz ilə təchiz edilmiş formada yerinə yetirilməsi ilə;
- uzununa tərəflərin tinlərinin dəyirmiləşdirilmiş formada yerinə yetirilməsi ilə;

- panelin bütün üz səthinin hamar tutqun fakturaya malik olan formada yerinə yetirilməsi ilə;
  - panelin bütün üz səthinin birtonlu, boz və açıq-qəhvəyi rəng çalarlarına malik olan formada yerinə yetirilməsi ilə;
- (fotoşəkil 1.7)



- panelin düzbucaqlı uzunsov kəsikdə texnoloji xüsusiyyətli əsasən düzbucaqlı planka formasında yerinə yetirilməsi ilə;
  - panelin uzununa bir tərəfinin yarıqla, uzununa digər tərəfinin isə paz ilə təchiz edilmiş formada yerinə yetirilməsi ilə;
  - uzununa tərəflərin tinlərinin dəyirmiləşdirilmiş formada yerinə yetirilməsi ilə;
  - panelin bütün üz səthinin hamar tutqun fakturaya malik olan formada yerinə yetirilməsi ilə;
  - panelin üz səthinin birtonlu, saman və açıq qəhvəyi rəng çalarlarına malik olan formada yerinə yetirilməsi ilə;
- (fotoşəkil 1.8)



- panelin düzbucaqlı uzunsov kəsikdə texnoloji xüsusiyyətli əsasən düzbucaqlı planka formasında yerinə yetirilməsi ilə;
- panelin uzununa bir tərəfinin yarıqla, uzununa digər tərəfinin isə paz ilə təchiz edilmiş formada yerinə yetirilməsi ilə;
- uzununa tərəflərin tinlərinin dəyirmiləşdirilmiş formada yerinə yetirilməsi ilə;
- panelin bütün üz səthinin hamar tutqun fakturaya malik olan formada yerinə yetirilməsi ilə;

- panelin bütün üz səthinin birtonlu qum, qırmızı-qəhvəyi və qəhvəyi rəng çalarlarına malik olan formada yerinə yetirilməsi ilə;
- Variant 2 (Fotoşəkillər 1.1, 1.2, 1.3) fərqlənir :

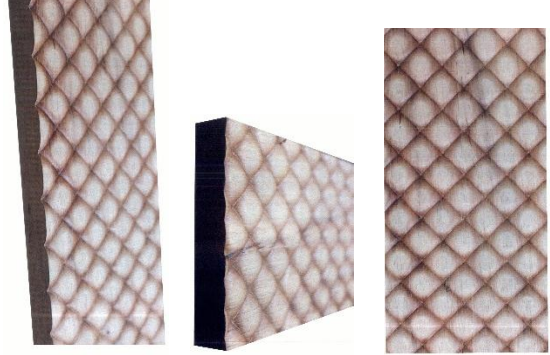

- panelin düzbucaqlı uzunsov kəsikdə texnoloji xüsusiyyətli əsasən düzbucaqlı planka formasında yerinə yetirilməsi ilə;
  - qabarıq səthli kvadratların diaqonal cərgələrinin kəsişməsi sayəsində əmələ gətirilmiş "yastıqvari relyefin" mövcudluğu ilə;
  - naxışın qabarığının daha çox həcmi ifadə olunmuş formada yerinə yetirilməsi ilə;
  - panelin üz səthinin ağac fakturası formasında yerinə yetirilməsi ilə;
  - panelin üz səthinin birtonlu, boz, qum və qırmızı-qəhvəyi rəng çalarlarına malik olan formada yerinə yetirilməsi ilə;
- ( fotoşəkillər 1.4; 1.5; 1.6)

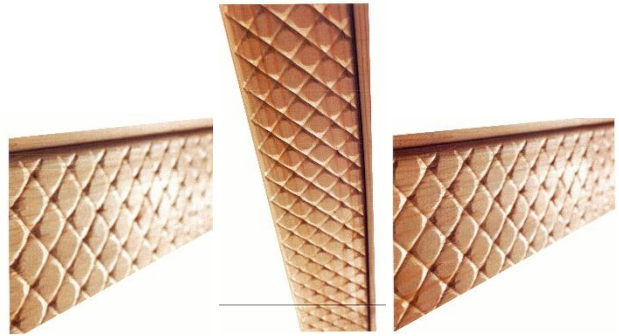

- panelin uzununa təkhaşiyəli formada yerinə yetirilməsi ilə;
- haşiyənin düzbucaqlı, uzunsov, tinləri dəyirmiləşdirilmiş və naxışın səthinin ümumi hündürlüyündən irəli çıxan tin formasında yerinə yetirilməsi ilə;
- naxışın qabarıq kvadrat şəkilli elementlərinin yuxarısının yastılaştırılmış formada yerinə yetirilməsi ilə;
- hər bir kvadrat şəkilli qabarıq elementin yuxarı səthinin oval şəkilli sahə ilə təchiz edilmiş formada yerinə yetirilməsi ilə;
- panelin üz səthinin ağac fakturasına malik olan formada yerinə yetirilməsi ilə;
- panelin üz səthinin birtonlu, qum, narıncı, krem və qırmızı-qəhvəyi rəng çalarlarına malik olan formada yerinə yetirilməsi ilə;

(21) S 2017 0024

(22) 18.07.2017

(51) 25-01

(71) “DECORWOOD” Məhdud Məsuliyyətli  
Cəmiyyəti (AZ)

(72) Şəbiyev Hasil Eldar oğlu (AZ)

Adıgözəlov Oqtay Arif oğlu (AZ)

(54) NAXIŞLI DEKORATİV PANEL

(57) Təklif edilən “Naxışlı dekorativ panel” sənaye nümunəsi aşağıda sadalanmış xüsusiyyətləri ilə seçiyyələnir:

Variant 1 (Fotoşəkillər 1.3; 1.4)



- panelin üz səthinin tutqun fakturalı, ağac teksturunu imitasiya edən yapışdırılmış plyonka ilə üzlenmiş formada yerinə yetirilməsi ilə;

- panelin qabarıq dekorativ naxışlı uzunsov planka formasında yerinə yetirilməsi ilə;

- plankanın bütün boyu uzununu ritmik təkrarlanan rombşəkili dekorativ naxışla təchiz edilmiş formada yerinə yetirilməsi ilə;

fərqlənir:

- uzunsov plankanın köndələninə kəsikdə düzbucaqlı formada yerinə yetirilməsi ilə;

- panelin üz səthinin ornamental motivli, öz aralarında kəşşən, davamlı təkrarlanan həndəsi rombşəkili naxış təşkil edən kəşşən qabarıq diaqonal zolaqlar formasında yerinə yetirilməsi ilə;

- kəşşən qabarıq diaqonal zolaqlar, stilləşdirilmiş hörülmüş kəndir şəkili təsəvvürü yaradan çəpləşdirilmiş çərtik cərgələri ilə təchiz edilmiş formada yerinə yetirilməsi ilə;

- qabarıq diaqonal zolaqların kəşşədiyi düyünlərin, onlara yerləşdirilmiş qabarıq stilləşdirilmiş dəyirmiləşdirilmiş çiçəklərlə təchiz edilmiş formada yerinə yetirilməsi ilə;

- panelin kənarlarındakı zolaqların kəşşədiyi düyünlərin yarısı kəsilmiş formada yerinə yetirilməsi ilə;

- panelin üz səthinin ağac teksturu və fakturası formasında yerinə yetirilməsi ilə;

(Fotoşəkillər 1.1; 1.2; 1.5; 1.6; 1.7)

fərqlənir:

(21) S 2017 0022

(22) 18.07.2017

(51) 25-01

(71) “DECORWOOD” Məhdud Məsuliyyətli  
Cəmiyyəti (AZ)

(72) Adıgözəlov Oqtay Arif oğlu (AZ)

Şəbiyev Hasil Eldar oğlu (AZ)

(54) NAXIŞLI DEKORATİV PANEL

(57) Təklif edilən sənaye nümunəsi aşağıda sadalanmış xüsusiyyətləri ilə seçiyyələnir:

- məmulatın üz səthi qabarıq naxışla təchiz edilmiş həcmi panel formasında yerinə yetirilməsi ilə;

- panelin üz səthindəki dekorativ naxışın uzununa cərgələrlə yerləşdirilmiş biri-biri ilə birləşdirilmiş qövsvarı çıxıntılara malik olan formada yerinə yetirilməsi ilə;

fərqlənir: (Fotoşəkil 1.1)

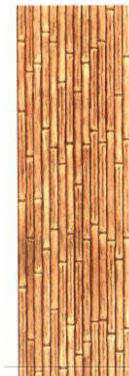

- panelin uzunsov düzbucaqlı formada yerinə yetirilməsi ilə;
  - panelin üz səthindəki qabarıq naxışın bambuk sapını və ya bu qəbildən olan digər bitki sapının strukturuna oxşar stilləşdirilmiş ritmik təkrarlanan uzununa yerləşdirilmiş sap cərgələri formasında yerinə yetirilməsi ilə;
  - hər bir stilləşdirilmiş sapın, sapları müxtəlif ölçülü hissələrə bölən köndələn yerləşdirilmiş keçid ucluqları ilə təchiz edilmiş formada yerinə yetirilməsi ilə;
  - sapın hissələrinin müxtəlif dərinlyə, uzunluğa və stilizasiya səviyyəsinə malik olan uzunsov qanovlarla təchiz edilmiş formada yerinə yetirilməsi ilə;
  - sapların bəzi sahələrinin uzunsov qanovsuz formada yerinə yetirilməsi ilə;
  - qabarıqlı naxışın tutqun uzunsov-lifli ağac fakturasına malik olan formada yerinə yetirilməsi ilə;
  - stilləşdirilmiş qabarıq naxışın, qızılı-samanı və açıq-qəhvəyi rəng çalarları ilə bədii bəzədilmiş formada yerinə yetirilməsi ilə;
- (Fotoşəkillər: 1.2, 1.3, 1.4, 1.5)



- stilləşdirilmiş qabarıq naxışın əsasən birtonlu, lakin lokal bədii bəzədilmiş samanı, açıq qəhvəyi və açıq-zeytun rəng çalarlarına malik olan formada yerinə yetirilməsi ilə;
- (Fotoşəkil: 1.6)



- panelin bir uzunsov, dəyirmiləşdirilmiş və panelin uzununa uc hissəsinə keçən haşiyə ilə təchiz edilmiş formada yerinə yetirilməsi ilə;
  - stilləşdirilmiş qabarıq naxışın bədii bəzədilmiş boz, samanı, narıncı və qəhvəyi rəng çalarlarına malik olan formada yerinə yetirilməsi ilə;
- (Fotoşəkillər: 1.7, 1.8)



- stilləşdirilmiş qabarıq naxışın əsasən birtonlu, lakin lokal bədii bəzədilmiş, açıq boz, samanı, qum və qəhvəyi rəng çalarlarına malik olan formada yerinə yetirilməsi ilə;
- (Fotoşəkil: 1.9)



- panelin, dəyirmiləşdirilmiş və pilləvarı surətdə panelin uzununa uc hissəsinə keçən bir uzunsov haşiyə ilə təchiz edilmiş formada yerinə yetirilməsi ilə;
- stilləşdirilmiş qabarıq naxışın bədii bəzədilmiş, boz, samanı, narıncı və qəhvəyi rəng çalarlarına malik olan formada yerinə yetirilməsi ilə;



(Fotoşəkil: 1.10)



- stilləşdirilmiş qabarıq naxışın birtonlu, qızılı-samanı, qum və qəhvəyi rəngçalarlarına malik olan formada yerinə yetirilməsi ilə;

(21) S 2017 0019

(22) 18.07.2017

(51) 25-01

(71) "DECORWOOD" Məhdud Məsuliyyətli Cəmiyyəti (AZ)

(72) Şəbiyev Hasil Eldar oğlu (AZ)

Adıgözəlov Oqtay Arif oğlu (AZ)

(54) NAXIŞLI DEKORATİV PANEL

(57) Təklif edilən "Naxışlı dekorativ panel" sənaye nümunəsi aşağıda sadalanmış xüsusiyyətləri ilə səciyyələnir:

- məmulatın, üz səthinin dekorativ qabarıq naxışlı, düzbucaqlı həcmi panel formasında yerinə yetirilməsi ilə;

- panelin üz səthində dekorativ qabarıq naxışın ritmik təkrarlanan uzununa-köndələninə hörgü formasında yerinə yetirilməsi ilə;

- üz səthin haşiyələrlə təchiz edilmiş formada yerinə yetirilməsi ilə;

fərqlənir ( fotoşəkillər 1.1, 1.6, 1.7, 1.8, 1.9, 1.16):



- məmulatın uzunsov panel formasında yerinə yetirilməsi ilə;

- panelin haşiyələrinin qapadılmamış uzunsov formada yerinə yetirilməsi ilə;

- hörgü naxışının panelin üz səthinin massivindən irəli çıxarılmış, uzununa-köndələninə hörgü imitasiya edən qabarıq zolaqlar formasında yerinə yetirilməsi ilə;

- hörgü naxışının panelin oxu uzununa nisbətə maili formada yerinə yetirilməsi ilə;

- panelin uzununa kəsikdə trapesiodal, yuxarıda yan tərəflərinin kənarlarının yarım dairəvi sektorlarla təchiz edilmiş və həmçinin yuxarı tərəfi yumrulaşdırılmış formada yerinə yetirilməsi ilə;

- panelin müxtəlif ölçülü enlə malik olan formada yerinə yetirilməsi ilə;

- dekorativ naxışın açıq tonlara, sarı-qəhvəyi rəng çalarlarına malik olan ağac fakturası formasında yerinə yetirilməsi ilə;

( fotoşəkillər 1.5, 1.12, 1.13, 1.14, 1.15):

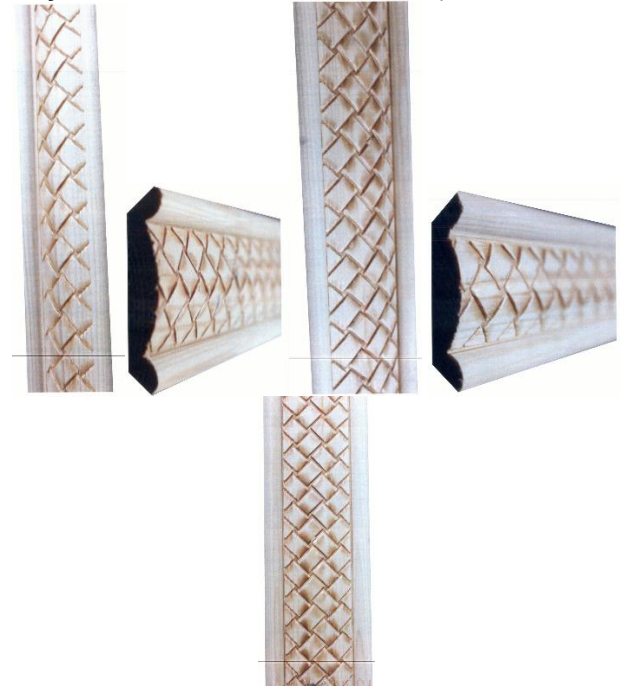

- məmulatın uzunsov panel formasında yerinə yetirilməsi ilə;

- panelin qapadılmamış olmayan uzunsov haşiyələrə malik olan formada yerinə yetirilməsi ilə;

- hörgü naxışının panelin üz massivindən irəli çıxarılmış, uzununa-köndələninə hörgü imitasiya edən, qabarıq zolaqlar formasında yerinə yetirilməsi ilə;

- hörgü naxışının panelin oxu uzununa nisbətə maili formada yerinə yetirilməsi ilə;

- panelin uzununa kəsikdə trapesiodal, yuxarıda yan tərəflərinin kənarları yarım dairəvi sektorlarla təchiz edilmiş və həmçinin yuxarı tərəfi yumrulaşdırılmış formada yerinə yetirilməsi ilə;

- panelin müxtəlif ölçülü enə malik olan formada yerinə yetirilməsi ilə;

- dekorativ naxışın açıq tonlara, sarı-qəhvəyi rəng çalarlarına malik olan formada yerinə yetirilməsi ilə;

( fotoşəkil 110):



- məmulatın uzunsov panel formasında yerinə yetirilməsi ilə;
  - panelin qapadılmamış olmayan uzunsov haşiyələrə malik olan formada yerinə yetirilməsi ilə;
  - hörgü naxışının panelin üz massivindən irəli çıxarılmış, uzununa-köndələninə hörgü imitasiya edən, qabarıq zolaqlar formasında yerinə yetirilməsi ilə;
  - hörgü naxışının panelin oxu uzununa nisbətdə maili formada yerinə yetirilməsi ilə;
  - panelin uzununa kəsikdə trapesiodal, yuxarıda yan tərəflərinin kənarları yarım dairəvi sektorlarla təchiz edilmiş və həmçinin yuxarı tərəfi yumulaşdırılmış formada yerinə yetirilməsi ilə;
  - dekorativ naxışın ağac fakturasına, açıq tonlarla, qızılı qəhvəyi rəng çalarlarına malik olan formada yerinə yetirilməsi ilə;
- ( fotoşəkillər 1.11)



- məmulatın uzunsov panel formasında yerinə yetirilməsi ilə;
- panelin uzunsov qapadılmamış haşiyələrə malik olan formada yerinə yetirilməsi ilə;
- haşiyələrin yarım dairəvi və pilləvari, haşiyənin birinin daha böyük enə malik olan formada yerinə yetirilməsi ilə;
- hörgü naxışının, panelin üz massivindən irəli çıxarılmış, uzununa-köndələninə hörgü imitasiya edən, qabarıq zolaqlar formasında yerinə yetirilməsi ilə;
- hörgü naxışının panelin uzununa oxu nisbətdə maili formada yerinə yetirilməsi ilə;

- dekorativ naxışın açıq ağac fakturası tonlarında, boz-qəhvəyi rəng çalarlarına malik formada yerinə yetirilməsi ilə;

**(21) S 2017 0023**

**(22) 18.07.2017**

**(51) 25-01**

**(71) “DECORWOOD” Məhdud Məsuliyyətli Cəmiyyəti (AZ)**

**(72) Şəbiyev Həsən Eldar oğlu (AZ)**

**Adıgözəlov Oqtay Arif oğlu (AZ)**

**(54) NAXIŞLI DEKORATİV PANEL**

**(57)** Təklif edilən “Naxışlı dekorativ panel” sənaye nümunəsi aşağıda sadalanmış xüsusiyyətləri ilə səciyyələnir:

Variant 1 (Fotoşəkillər: 1.1; 1.5; 1.6; 1.7; 1.8; 1.9; 1.10)

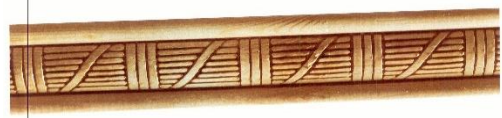

- panelin qabarıq naxışlı uzunsov həcmi plankla formasında yerinə yetirilməsi ilə;

- panelin üz səthinin uzunsov uzun ölçülü yarım dairəvi haşiyələrlə təchiz edilmiş formada yerinə yetirilməsi ilə;
- panelin üz səthinin ritmik təkrarlanan uzununa, köndələnə və diaqonal qabarıq naxışlı elementlərlə təchiz edilmiş formada yerinə yetirilməsi ilə;
- panelin köndələn kəsikdə trapesiodal konfigurasiyalı, üz səthi yarım dairəvi konfigurasiyalı və kənarları yarım dairəvi sektorlarla simmetrik təchiz edilmiş formada yerinə yetirilməsi ilə;
- panelin ornamentinin düzbucaqlı uzununa yerləşdirilmiş qabarıq yarım dairəvi millər ilə təchiz edilmiş formada yerinə yetirilməsi ilə;
- 8 cərgəli yarım dairəvi qabarıq millərin uclarının dəyirmiləşdirilmiş formada yerinə yetirilməsi ilə;
- düzbucaqlı sektorların 3 eyni ölçülü düzbucaqlı köndələn qabarıq zolaqlarla, kiçik ara qanovları ilə biri-birindən aralandırılmış formada yerinə yetirilməsi ilə;
- hər bir müadil qabarıq milli sektorun bir diaqonal yerləşdirilmiş, kəsikdə düzbucaqlı, bütün sektoru iki hissəyə diaqonal eyni hissələrə bölən, S-şəkilli zolaqla təchiz edilmiş formada yerinə yetirilməsi ilə;
- panelin relyefinin ağac məmulatlarının istehsalının texnoloji proseslərinə xas olan təbii ağac teksturu və fakturası formasında yerinə yetirilməsi ilə;

(Fotoşəkillər: 1.2; 1.3; 1.4)

fərqlənir:



- panelin relyefinin plastmas məmulatlarının istehsalının texnoloji prosesinə xas olan hamar tutqun fakturalı, qabarıq naxışların aydın səthli təsvir edilmiş formada yerinə yetirilməsi ilə.

**(21) S 2017 0007**

**(22) 18.07.2017**

**(51) 25-01**

**(71) “DECORVOOD” Məhdud Məsuliyyətli Cəmiyyəti (AZ)**

**(72) Şəbiyev Həsən Eldar oğlu (AZ)**

**Adıgözəlov Oqtay Arif oğlu (AZ)**

**(54) Dekorativ planka (7 variantda)**

**(57)** Təklif edilən “Dekorativ planka” (7 variantda) sənaye nümunəsi aşağıda sadalanmış mühüm əlamətləri ilə səciyyələnir:

Variant 1 (fotoşəkillər 1.1, 1.2, 1.3, 1.4)

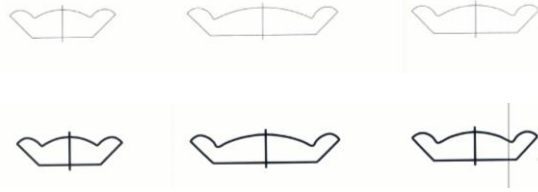

- məmulatın, üz səthi uzununa relyeflə təchiz edilmiş, düzbucaqlı, uzunsov həcmi planka formasında yerinə yetirilməsi ilə;

- plankanın üz səthinin oxuna nisbətə simmetrik uzunsov dəyirmiləşdirilmiş çıxıntılarla təchiz edilmiş formada yerinə yetirilməsi ilə;

- plankanın üz səthinin dəyirmiləşdirilmiş və yastı sahələrlə təchiz edilmiş formada yerinə yetirilməsi ilə;

- plankanın bütün üz səthinin birtonlu tutqun fakturaya malik olan formada yerinə yetirilməsi ilə;

fərqlənir :

- plankanın köndələn kəsikdə trapesiodal konfigurasiyalı, yuxarı üz tərəfi xaricə istiqamətləndirilmiş dəyirmiləşdirilmiş, yan tərəfləri oxu istiqamətdə çəpələşdirilmiş və yuxarıda daxilə istiqamətləndirilmiş dəyirmiləşdirilmiş seqmentlər əmələ gətirən formada yerinə yetirilməsi ilə;

- dəyirmiləşdirilmiş seqmentlərin qabarıq maili uzunsov haşiyələrlə təchiz edilmiş formada yerinə yetirilməsi ilə;

- plankanın üç ölçüdə, enli, orta və ensiz ölçülərə malik olan formada yerinə yetirilməsi ilə;

- panelin üz səthinin ağac fakturasına malik olan formada yerinə yetirilməsi ilə;

- plankanın bütün üz səthinin samanı, krem və açıq-boz rəng çalarlarına malik olan formada yerinə yetirilməsi ilə;

Variant 2 (fotoşəkil 2)



- məmulatın, üz səthi uzununa relyeflə təchiz edilmiş, düzbucaqlı, uzunsov həcmi planka formasında yerinə yetirilməsi ilə;
  - plankanın üz səthinin oxuna nisbətə simmetrik uzunsov dəyirmiləşdirilmiş çıxıntılarla təchiz edilmiş formada yerinə yetirilməsi ilə;
  - plankanın üz səthinin dəyirmiləşdirilmiş və yastı sahələrlə təchiz edilmiş formada yerinə yetirilməsi ilə;
  - plankanın bütün üz səthinin birtonlu tutqun fakturaya malik olan formada yerinə yetirilməsi ilə;
- fərqlənir :

- plankanın köndələn kəsikdə trapesiodal konfigurasiyalı, yuxarı üz tərəfi xaricə istiqamətləndirilmiş dəyirmiləşdirilmiş, yan tərəfləri oxu istiqamətdə çəpləşdirilmiş və yuxarı daxilə istiqamətləndirilmiş dəyirmiləşdirilmiş seqmentlər əmələ gətirən formada yerinə yetirilməsi ilə;
  - dəyirmiləşdirilmiş seqmentlərin qabarıq maili uzunsov haşiyələrlə təchiz edilmiş formada yerinə yetirilməsi ilə;
  - plankanın üç ölçüdə, enli, orta və ensiz ölçülərə malik olan formada yerinə yetirilməsi ilə;
  - plankanın iki, hər biri bir tərəfə, mərkəzə nisbətə, haşiyələrlə yanaşı yerləşdirilmiş simmetrik uzunsov dəyirmiləşdirilmiş çıxıntılarla təchiz edilmiş formada yerinə yetirilməsi ilə;
  - plankanın üz səthinin ağac fakturasına malik olan formada yerinə yetirilməsi ilə;
  - plankanın bütün üz səthinin samanı, krem və açıq-boz rəng çalarlarına malik olan formada yerinə yetirilməsi ilə;
- Variant 3 (fotoşəkil 3)



- məmulatın, üz səthi uzununa relyeflə təchiz edilmiş, düzbucaqlı, uzunsov həcmi planka formasında yerinə yetirilməsi ilə;
  - plankanın üz səthinin oxuna nisbətə simmetrik uzunsov dəyirmiləşdirilmiş çıxıntılarla təchiz edilmiş formada yerinə yetirilməsi ilə;
  - plankanın üz səthinin dəyirmiləşdirilmiş və yastı sahələrlə təchiz edilmiş formada yerinə yetirilməsi ilə;
  - plankanın bütün üz səthinin birtonlu tutqun fakturaya malik olan formada yerinə yetirilməsi ilə;
- fərqlənir :

- plankanın köndələn kəsikdə trapesiodal konfigurasiyalı, yuxarı üz tərəfi xaricə istiqamətləndirilmiş dəyirmiləşdirilmiş, yan tərəfləri oxu istiqamətdə çəpləşdirilmiş və yuxarı daxilə istiqamətləndirilmiş dəyirmiləşdirilmiş seqmentlər əmələ gətirən formada yerinə yetirilməsi ilə;
- dəyirmiləşdirilmiş seqmentlərin qabarıq maili uzunsov haşiyələrlə təchiz edilmiş formada yerinə yetirilməsi ilə;

- plankanın dörd, hər bir tərəfə iki, mərkəzə nisbətə, haşiyələrlə yanaşı yerləşdirilmiş simmetrik uzunsov dəyirmiləşdirilmiş çıxıntılarla təchiz edilmiş formada yerinə yetirilməsi ilə;
  - plankanın üç ölçüdə, enli, orta və ensiz ölçülərə malik olan formada yerinə yetirilməsi ilə;
  - plankanın üz səthinin ağac fakturasına malik olan formada yerinə yetirilməsi ilə;
  - plankanın bütün üz səthinin samanı, krem və açıq-boz rəng çalarlarına malik olan formada yerinə yetirilməsi ilə;
- Variant 4 (fotoşəkil 4)



- məmulatın, üz səthi uzununa relyeflə təchiz edilmiş, düzbucaqlı, uzunsov həcmi planka formasında yerinə yetirilməsi ilə;
  - plankanın üz səthinin oxuna nisbətə simmetrik uzunsov dəyirmiləşdirilmiş çıxıntılarla təchiz edilmiş formada yerinə yetirilməsi ilə;
  - plankanın üz səthinin dəyirmiləşdirilmiş və yastı sahələrlə təchiz edilmiş formada yerinə yetirilməsi ilə;
  - plankanın bütün üz səthinin birtonlu tutqun fakturaya malik olan formada yerinə yetirilməsi ilə;
- fərqlənir:

- plankanın köndələn kəsikdə trapesiodal konfigurasiyalı, yuxarı üz tərəfi xaricə istiqamətləndirilmiş dəyirmiləşdirilmiş, yan tərəfləri oxu istiqamətdə çəpləşdirilmiş və yuxarı daxilə istiqamətləndirilmiş dəyirmiləşdirilmiş seqmentlər əmələ gətirən formada yerinə yetirilməsi ilə;
  - dəyirmiləşdirilmiş seqmentlərin qabarıq maili uzunsov haşiyələrlə təchiz edilmiş formada yerinə yetirilməsi ilə;
  - plankanın üç ölçüdə, enli, orta və ensiz ölçülərə malik olan formada yerinə yetirilməsi ilə;
  - plankanın üz səthinin ağac fakturasına malik olan formada yerinə yetirilməsi ilə;
  - plankanın bütün üz səthinin samanı, krem və açıq-boz rəng çalarlarına malik olan formada yerinə yetirilməsi ilə;
- Variant 5 (fotoşəkil 5)



- məmulatın, üz səthi uzununa relyeflə təchiz edilmiş, düzbucaqlı, uzunsov həcmi planka formasında yerinə yetirilməsi ilə;
  - plankanın üz səthinin oxuna nisbətə simmetrik uzunsov dəyirmiləşdirilmiş çıxıntılarla təchiz edilmiş formada yerinə yetirilməsi ilə;
  - plankanın üz səthinin dəyirmiləşdirilmiş və yastı sahələrlə təchiz edilmiş formada yerinə yetirilməsi ilə;
  - plankanın bütün üz səthinin birtonlu tutqun fakturaya malik olan formada yerinə yetirilməsi ilə;
- fərqlənir:

- plankanın köndələn kəsikdə trapesiodal konfigurasiyalı, yuxarı üz tərəfi xaricə

istiqlamətləndirilmiş dəyirmiləşdirilmiş, yan tərəfləri oxu istiqamətdə çəpləşdirilmiş və yuxarı daxilə istiqamətləndirilmiş dəyirmiləşdirilmiş seqmentlər əmələ gətirən formada yerinə yetirilməsi ilə;

- dəyirmiləşdirilmiş seqmentlərin qabarıq maili uzunsov haşiyələrlə təchiz edilmiş formada yerinə yetirilməsi ilə;
- plankanın üç ölçüdə, enli, orta və ensiz ölçülərə malik olan formada yerinə yetirilməsi ilə;
- plankanın üz səthinin ağac fakturasına malik olan formada yerinə yetirilməsi ilə;
- plankanın bütün üz səthinin samanı, krem və açıq-boz rəng çalarlarına malik olan formada yerinə yetirilməsi ilə;

Variant 6 (fotoşəkil 6)



- məmulatın, üz səthi uzununa relyeflə təchiz edilmiş, düzbucaqlı, uzunsov həcmi plank formasında yerinə yetirilməsi ilə;
- plankanın üz səthinin oxuna nisbətə simmetrik uzunsov dəyirmiləşdirilmiş çıxıntılarla təchiz edilmiş formada yerinə yetirilməsi ilə;
- plankanın üz səthinin dəyirmiləşdirilmiş və yastı sahələrlə təchiz edilmiş formada yerinə yetirilməsi ilə;
- plankanın bütün üz səthinin birtonlu tutqun fakturaya malik olan formada yerinə yetirilməsi ilə;

fərqlənir:

- plankanın köndələn kəsikdə , dəyirmiləşdirilmiş və yan tərəfləri azacıq xaricə çəpləndirilmiş silindriq seqmenti formasında yerinə yetirilməsi ilə;
- plankanın üç ölçüdə, enli, orta və ensiz ölçülərə malik olan formada yerinə yetirilməsi ilə;
- plankanın üz səthinin ağac fakturasına malik olan formada yerinə yetirilməsi ilə;
- plankanın bütün üz səthinin samanı, krem və açıq-boz rəng çalarlarına malik olan formada yerinə yetirilməsi ilə;

Variant 7 (fotoşəkil 7)



- məmulatın, üz səthi uzununa relyeflə təchiz edilmiş, düzbucaqlı, uzunsov həcmi plank formasında yerinə yetirilməsi ilə;
- plankanın üz səthinin oxuna nisbətə simmetrik uzunsov dəyirmiləşdirilmiş çıxıntılarla təchiz edilmiş formada yerinə yetirilməsi ilə;
- plankanın üz səthinin dəyirmiləşdirilmiş və yastı sahələrlə təchiz edilmiş formada yerinə yetirilməsi ilə;
- plankanın bütün üz səthinin birtonlu tutqun fakturaya malik olan formada yerinə yetirilməsi ilə;

fərqlənir:

- plankanın köndələn kəsikdə düzbucaqlı yastı, üst tərəfinin kənarları çəpləndirilmiş və yan tərəfləri

azacıq xaric istiqamətləndirilmiş çəpləndirilmiş formada yerinə yetirilməsi ilə;

- plankanın üç ölçüdə, enli, orta və ensiz ölçülərə malik olan formada yerinə yetirilməsi ilə;
- plankanın üz səthinin ağac fakturasına malik olan formada yerinə yetirilməsi ilə;
- plankanın bütün üz səthinin samanı, krem və açıq-boz rəng çalarlarına malik olan formada yerinə yetirilməsi ilə;

(21) S 2017 0018

(22) 18.07.2017

(51) 25-01

(71) “DECORWOOD” Məhdud Məsuliyyətli Cəmiyyəti (AZ)

(72) Şəbiyev Həsən Eldar oğlu (AZ)

Adıgözəlov Oqtay Arif oğlu (AZ)

(54) NAXIŞLI DEKORATİV PANEL

(57) Təklif edilən “ Naxışlı dekorativ panel ” sənaye nümunəsi aşağıda sadalanmış xüsusiyyətləri ilə səciyyələnir:

- məmulatın, uzunsov panel formasında yerinə yetirilməsi ilə;
- panelin hamar səthli uzunsov haşiyələrlə təchiz edilməsi ilə;
- panelin üz səthinin dekorativ qabarıq naxışla təchiz edilməsi ilə;
- qabarıq naxışın, çoxsayda təkrarlanan, iki zolağın biri-birinə hörülməsindən ibarət olan, onların çoxsayda təkrarən biri-birinə hörülməsindən həndəsi naxışlar əmələ gətirilmiş formada yerinə yetirilməsi ilə;

Variant 1. (fotoşəkil 1.1, 1.4):

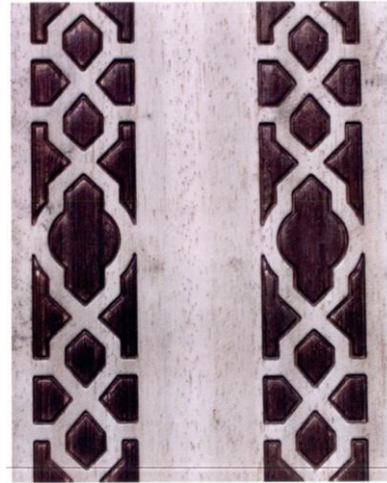

fərqlənir :

- panelin uzunsov düzbucaqlı profilə malik formada yerinə yetirilməsi ilə;
- panelin üz səthində dekorativ qabarıq naxışlı 2 uzunsov zolaq və zolaqların ortasında onları biri-birindən ayıran enli yastı zolaq yerləşdirilmiş formada yerinə yetirilməsi ilə;
- qabarıq naxışın çox sayda təkrarlanan şərq motivli vahid qabarıq şəbəkə formasında yerinə yetirilməsi ilə;
- vahid qabarıq motivin, biri-birinə qovuşdurulmuş iki qabarıq zolaqdan ibarət olan çox sayda trayektoriya üzrə hörülmüş dörd qeyri- mütənasib altıbucaq və

qismən mərkəzdə çevrəsi ilə üstü örtülmüş iki altıbucaq fiqurlar formasında yerinə yetirilməsi ilə;

- hər bir qeyri-mütənasib altıbucağın zolaqlar vasitəsi ilə yan və orta haşiyələrlə birləşdirilmiş, zolaqların isə altıbucaqların yan tərəflərinə simmetrik və şaquli yerləşdirilmiş və zolaqların bucaqlardan başlanması təsəvvürü yaradılmış formada yerinə yetirilməsi ilə;
- iki altıbucaqdan ibarət olan fiqurun mərkəzinin çevrəsi ilə qismən örtülmüş, həmçinin yan mərkəz haşiyələrlə bitişik formada yerinə yetirilməsi ilə;
- vahid qabarıq motivin bütün hündəsi fiqurlarının biri-biri ilə bitişik formada yerinə yetirilməsi ilə;
- panelin hamar ağac fakturalarına malik kontrast tonlu, daxili fiqurların, tünd qəhvəyi, çərçivələyici səthlərin isə açıq-boz rənglərə malik olan formada yerinə yetirilməsi ilə;

(fotoşəkil 1.2):



- panelin uzunsov düzbucaqlı profilə malik formada yerinə yetirilməsi ilə;
- panelin yan tərəflərini yumruşdırılmış formada yerinə yetirilməsi ilə;
- panelin üz səthində dekorativ qabarıq naxışlı 2 uzunsov zolaq və zolaqların ortasında onları biri-birindən ayıran enli yastı zolaq yerləşdirilmiş formada yerinə yetirilməsi ilə;
- qabarıq naxışın çox sayda təkrarlanan şərq motivli vahid qabarıq şəbəkə formasında yerinə yetirilməsi ilə;
- vahid qabarıq motivin, biri-birinə qovuşdurulmuş iki qabarıq zolaqdan ibarət olan çox sayda trayektoriya üzrə hörülmüş dörd qeyri- mütənasib altıbucaq və qismən mərkəzdə çevrəsi ilə üstü örtülmüş iki altıbucaq fiqurlar formasında yerinə yetirilməsi ilə;
- hər bir qeyri-mütənasib altıbucağın zolaqlar vasitəsi ilə yan və orta haşiyələrlə birləşdirilmiş, zolaqların isə alt bucaqların yan tərəflərinə simmetrik və şaquli yerləşdirilmiş və zolaqların bucaqlardan başlanması təsəvvürü yaradılmış formada yerinə yetirilməsi ilə;
- iki altıbucaqdan ibarət olan fiqurun mərkəzinin çevrəsi ilə qismən örtülmüş, həmçinin yan mərkəz haşiyələrlə bitişik formada yerinə yetirilməsi ilə;
- vahid qabarıq motivin bütün hündəsi fiqurlarının biri-biri ilə bitişik formada yerinə yetirilməsi ilə;
- panelin hamar ağac fakturalarına malik kontrast tonlu, daxili fiqurların, qəhvəyi, çərçivələyici səthlərin isə açıq sarı-qəhvəyi rənglərə malik olan formada yerinə yetirilməsi ilə;

(fotoşəkillər 1.3, 1.5):

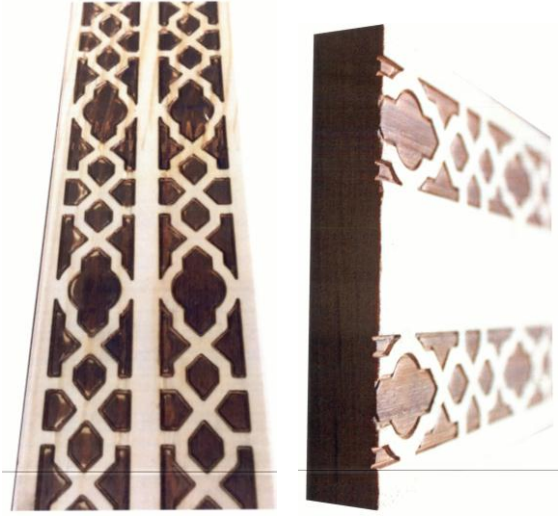

- panelin uzunsov düzbucaqlı profilə malik formada yerinə yetirilməsi ilə;
- panelin yan tərəflərini yumruşdırılmış formada yerinə yetirilməsi ilə;
- panelin üz səthində dekorativ qabarıq naxışlı 2 uzunsov zolaq və zolaqların ortasında onları biri-birindən ayıran enli yastı zolaq yerləşdirilmiş formada yerinə yetirilməsi ilə;
- qabarıq naxışın çox sayda təkrarlanan şərq motivli vahid qabarıq şəbəkə formasında yerinə yetirilməsi ilə;
- vahid qabarıq motivin, biri-birinə qovuşdurulmuş iki qabarıq zolaqdan ibarət olan çox sayda trayektoriya üzrə hörülmüş dörd qeyri- mütənasib altıbucaq və qismən mərkəzdə çevrəsi ilə üstü örtülmüş iki altıbucaq fiqurlar formasında yerinə yetirilməsi ilə;
- hər bir qeyri-mütənasib altıbucağın zolaqlar vasitəsi ilə yan və orta haşiyələrlə birləşdirilmiş, zolaqların isə alt bucaqların yan tərəflərinə simmetrik və şaquli yerləşdirilmiş və zolaqların bucaqlardan başlanması təsəvvürü yaradılmış formada yerinə yetirilməsi ilə;
- iki altıbucaqdan ibarət olan fiqurun mərkəzinin çevrəsi ilə qismən örtülmüş, həmçinin yan mərkəz haşiyələrlə bitişik formada yerinə yetirilməsi ilə;
- vahid qabarıq motivin bütün hündəsi fiqurlarının biri-biri ilə bitişik formada yerinə yetirilməsi ilə;
- panelin hamar ağac fakturalarına malik kontrast tonlu, daxili fiqurların, tünd qəhvəyi, çərçivələyici səthlərin isə açıq-boz rənglərə malik olan formada yerinə yetirilməsi ilə;

(fotoşəkillər 1.6, 1.7, 1.8):



- panelin uzunsov düzbucaqlı profilə malik formada yerinə yetirilməsi ilə;
- panelin yan tərəflərini yumruşdırılmış formada yerinə yetirilməsi ilə;
- panelin üz səthində dekorativ qabarıq naxışlı 2 uzunsov zolaq və zolaqların ortasında onları biri-birindən ayıran enli yastı zolaq yerləşdirilmiş formada yerinə yetirilməsi ilə;
- qabarıq naxışın çox sayda təkrarlanan şerq motivli vahid qabarıq şəbəkə formasında yerinə yetirilməsi ilə;
- vahid qabarıq motivin, biri-birinə qovuşdurulmuş iki qabarıq zolaqdan ibarət olan çox sayda trayektoriya üzrə hörülmüş dörd qeyri- mütənasib altıbucaq və qismən mərkəzdə çevrəsi ilə üstü örtülmüş iki altıbucaq fiqurlar formasında yerinə yetirilməsi ilə;
- hər bir qeyri-mütənasib altıbucağın zolaqlar vasitəsi ilə yan və orta haşiyələrlə birləşdirilmiş, zolaqların isə alt bucaqların yan tərəflərinə simmetrik və şaquli yerləşdirilmiş və zolaqların bucaqlardan başlanması təsəvvürü yaradılmış formada yerinə yetirilməsi ilə;
- iki altıbucaqdan ibarət olan fiqurun mərkəzinin çevrəsi ilə qismən örtülmüş, həmçinin yan mərkəz haşiyələrlə bitişik formada yerinə yetirilməsi ilə;
- vahid qabarıq motivin bütün həndəsi fiqurlarının biri-biri ilə bitişik formada yerinə yetirilməsi ilə;
- panelin hamar ağac fakturası, bütün naxışların rənglərinin çərçivələyici səthlərin açıq - sarı - qəhvəyi rəng formasında yerinə yetirilməsi ilə;

(21) S 2017 0021

(22) 18.07.2017

(51) 25-01

(71) "DECORWOOD" Məhdud Məsuliyyətli  
Cəmiyyəti (AZ)

(72) Şəbiyev Hasil Eldar oğlu (AZ)

Adigözəlov Oqtay Arif oğlu (AZ)

(54) NAXIŞLI DEKORATİV PANEL

(57) Təklif edilən "Naxışlı dekorativ panel" sənaye nümunəsi aşağıda sadalanmış mühüm əlamətləri ilə seçiyələnir:

- məmulatın, üz səthi dekorativ qabarıq naxışlı düzbucaqlı həndəsi fiqura malik həcmli panel formasında yerinə yetirilməsi ilə;
  - dekorativ naxışın panelin massivinə xotik şəkildə, hər biri müxtəlif ölçüyə və konfigurasiyaya malik olan çoxsaylı çaydaşı batırılmış formada yerinə yetirilməsi ilə;
  - dekorativ çay daşı naxışının hər bir çay daşı elementlərinin panelin üst səthindən eyni hündürlüyə yüksələn formada yerinə yetirilməsi ilə;
- fərqlənir: (fotoşəkil 1.1; 1.10; 1.12)

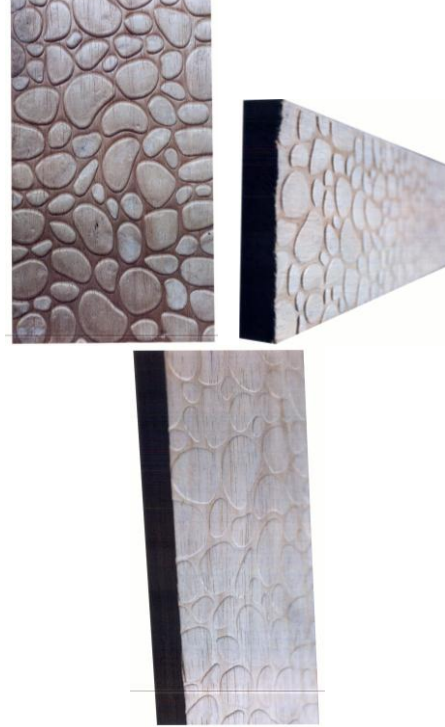

- məmulatın üz səthinin dekorativ qabarıq naxışlı dördbucaqlı uzunsov həcmi panel formasında yerinə yetirilməsi ilə;
  - çay daşlarını imitasiya edən dekorativ naxışın daşlarının biri-birinə sıx yerləşdirilmiş formada yerinə yetirilməsi ilə;
  - dekorativ naxışın panelin boyu uzununu ritmik təkrarlanan formada yerinə yetirilməsi ilə;
  - çay daşı naxışının yastılaşdırılmış formada yerinə yetirilməsi ilə;
  - üz səthin və naxışın fonunun eyni tona malik və birrəngli formada yerinə yetirilməsi ilə;
  - panelin tutqun ağac fakturalı, boz və qəhvəyi rəng çalarlarına malik olan formada yerinə yetirilməsi ilə;
- (fotoşəkil 1.2, 1.3, 1.4,1.5)

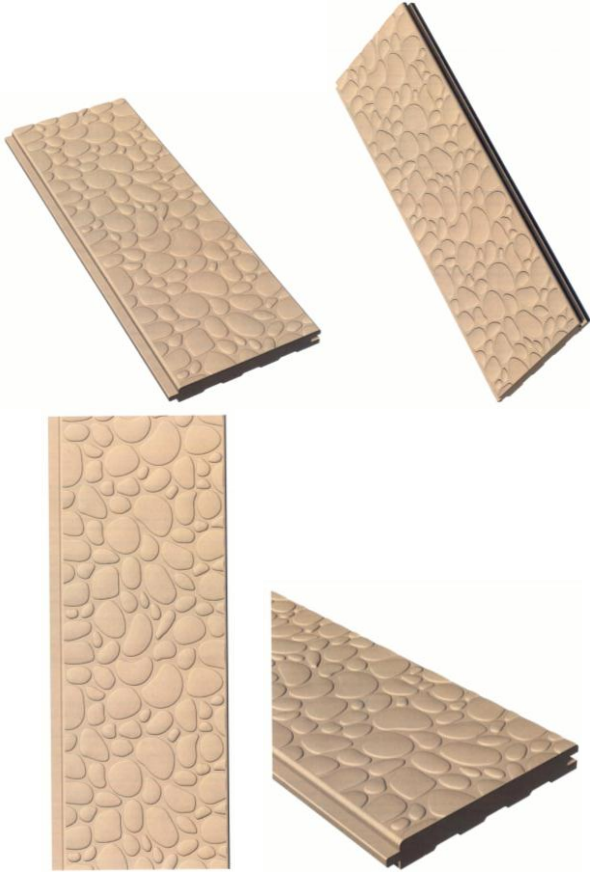

- məmulatın üz səthinin dekorativ qabarıq naxışlı dördbucaqlı uzunsov həcmli panel formasında yerinə yetirilməsi ilə;
  - çay daşlarını imitasiya edən dekorativ naxışın daşların biri-birinə sıx yerləşdirilmiş formada yerinə yetirilməsi ilə;
  - dekorativ naxışın panelin boyu uzununu ritmik təkrarlanan formada yerinə yetirilməsi ilə;
  - çay daşı naxışının yastılaştırılmış formada yerinə yetirilməsi ilə;
  - üz səthin fonunun və naxışın birtonlu və berrəngli formada yerinə yetirilməsi ilə;
  - panelin köndələn kəsikdə texnoloji xüsusiyyətə malik olan tərzdə, yəni onun bir yan tərəfinin çıxıntı ilə, əks olan yan tərəfinin isə fiqurla təchiz edilmiş formada yerinə yetirilməsi ilə;
  - panelin yuxarı tirlərinin yumrulaştırılmış formada yerinə yetirilməsi ilə;
  - panelin hamar tutqun fakturaya malik, sarıya çalan açıq qəhvəyi rəngli formada yerinə yetirilməsi ilə;
- (fotoşəkil 1.6; 1.7)



- məmulatın, üz səthi dekorativ qabarıq naxışlı dördbucaqlı uzunsov həcmli panel formasında yerinə yetirilməsi ilə;
  - panelin üz səthinin uzununa bir tərəfinin yarımdairəvi kiçik tin ilə təchiz edilmiş formada yerinə yetirilməsi ilə;
  - çay daşlarını imitasiya edən qabarıq naxışın daşlarının biri-birinə sıx yerləşdirilmiş formada yerinə yetirilməsi ilə;
  - dekorativ naxışın panelin boyu uzununu ritmik təkrarlanan formada yerinə yetirilməsi ilə;
  - çay daşı naxışının yastılaştırılmış formada yerinə yetirilməsi ilə;
  - üz səthin fonunun naxışa nisbətə daha tünd fona malik olan tərzdə yerinə yetirilməsi ilə;
  - panelin tutqun fakturaya, qəhvəyi rəng çalarlarına malik olan tərzdə yerinə yetirilməsi ilə;
- (fotoşəkil 1.8)



- məmulatın üz səthinin dekorativ qabarıq naxışlı uzunsov tinli profilyə malik olan formada yerinə yetirilməsi ilə;
- çay daşlarını imitasiya edən qabarıq naxışın daşların biri-birinə sıx yerləşdirilmiş formada yerinə yetirilməsi ilə;



- qabarıq naxışın üz səthindən birbaşa profilin kənar hissəsinə aramlı axan qabarıq zolaq formasında yerinə yetirilməsi ilə;
  - dekorativ naxışın panelin boyu uzununu ritmik təkrarlanan formada yerinə yetirilməsi ilə;
  - çay daşı naxışının yastılaşıdırılmış formada yerinə yetirilməsi ilə;
  - üz səthin fonunun naxışa nisbətdə daha tünd fona malik olan tərzdə yerinə yetirilməsi ilə;
  - panelin uzununa tininin profilinin yumrulaşıdırılmış formada yerinə yetirilməsi ilə;
  - panelin tutqun ağac fakturası, ağ və orta qəhvəyi rəng çalarlarına malik olan formada yerinə yetirilməsi ilə;
- (fotoşəkil 1.9, 1. 11)



- məmulatın üz səthinin dekorativ qabarıq naxışlı düzbucaqlı uzunsov həcmi panel formasında yerinə yetirilməsi ilə;
- çay daşını imitasiya edən qabarıq naxışın daşlarının biri-birinə sıx yerləşdirilmiş formada yerinə yetirilməsi ilə;
- dekorativ naxışın, panelin boyu uzununu ritmik təkrarlanan formada yerinə yetirilməsi ilə;
- çay daşı naxışının yastılaşıdırılmış formada yerinə yetirilməsi ilə;
- üz səthin və naxışın fonunun birtonlu və berrəngli formada yerinə yetirilməsi ilə;
- panelin eninə kəsikdə texnoloji xüsusiyyətə malik, yəni uzununa bir yan tərəfinin oyuqlu formada yerinə yetirilməsi ilə;
- panelin uzununa tinlərinin yuxarısının yumrulaşıdırılmış formada yerinə yetirilməsi ilə;
- panelin tutqun ağac fakturasına, açıq-qəhvəyi rəngə malik olan formada yerinə yetirilməsi ilə;

- məmulatın üz səthinin dekorativ qabarıq naxışlı düzbucaqlı uzunsov həcmi panel formasında yerinə yetirilməsi ilə;
  - panelin üz səthinin uzununa bir tərəfinin kiçik tinlə təchiz edilməsi ilə;
  - çay daşını imitasiya edən qabarıq naxışın daşlarının biri-birinə sıx yerləşdirilmiş formada yerinə yetirilməsi ilə;
  - dekorativ naxışın panelin boyu uzununu ritmik təkrarlanan formada yerinə yetirilməsi ilə;
  - çay daşı naxışının yastılaşıdırılmış formada yerinə yetirilməsi ilə;
  - üz səthin, naxışın və tinin birtonlu formada yerinə yetirilməsi ilə;
  - panelin tutqun ağac fakturasına, boz və açıq qəhvəyi rənglərin çalarlarına malik olan formada yerinə yetirilməsi ilə;
- (fotoşəkil 1.13)



**Sənaye nümunələrinin beynəlxalq qeydiyyatı haqqında  
Haaqa müqaviləsinə uyğun olaraq  
beynəlxalq reyestrə qeydiyyata alınmış  
beynəlxalq sənaye nümunələri barədə məlumatların dərci**

**Публикация сведений о международном реестре  
в соответствии с Гаагским соглашением  
о международной регистрации промышленных образцов**

(11) DM/098 617  
(15) 17.11.2017  
(22) 17.11.2017  
(28) 1  
(51) 02-04  
(73) VALENTINO S.P.A., (IT)  
(72) SASSI Stefano  
(54) 1. Ayaqqabı / 1. Обувь  
(45) 08.12.2017

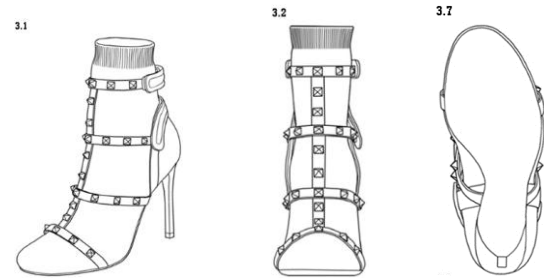
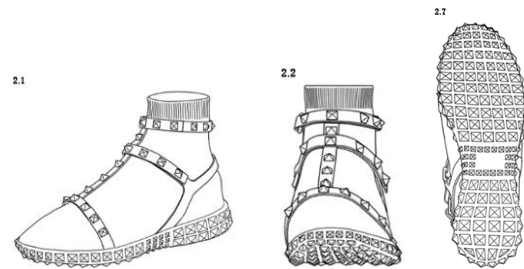
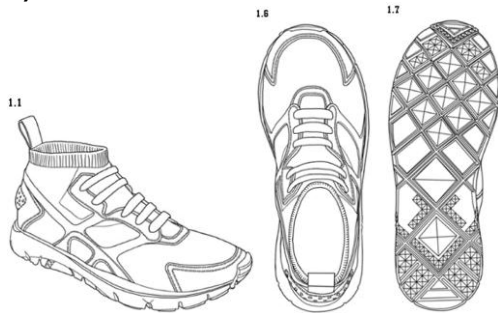

(11) DM/098 665  
(15) 23.11.2017  
(22) 23.11.2017  
(28) 3  
(51) 02-04  
(73) VALENTINO S.P.A., (IT)  
(72) SASSI Stefano  
(54) 1. Ayaqqabı / 1. Обувь  
(45) 08.12.2017

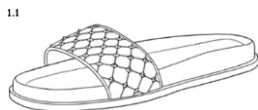

(11) DM/098 666  
(15) 23.11.2017  
(22) 23.11.2017  
(28) 1  
(51) 03-01  
(73) VALENTINO S.P.A., (IT)  
(72) SASSI Stefano  
(54) 1. Çanta / 1. Сумка  
(45) 08.12.2017

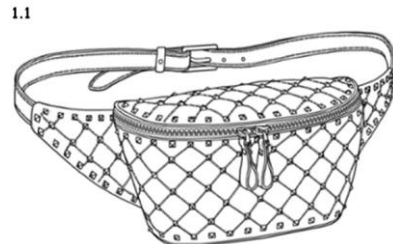

(11) DM/098 700

(15) 20.06.2017

(22) 20.06.2017

(28) 1

(51) 09-03

(73) BERDAN ETEM (TR)

BARAN ETEM

HILMIYE ETEM

(54) 1. Коробка для яиц / 1. Yumurta qutusu

(45) 08.12.2017

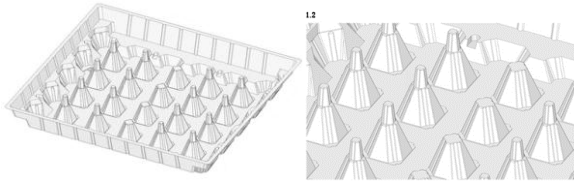

(11) DM/096 484

(15) 14.06.2017

(22) 14.06.2017

(28) 23

(51) 12-16

(73) PEUGEOT CITROËN AUTOMOBILES SA,  
(FR)

(72) Jean-Pierre Ploué,

(54) 1. Avtomobilin sağ arxa qanadı; 2. Avtomobilin sol arxa qanadı; 3. Avtomobilin sağ ön qanadı; 4. Avtomobilin sol ön qanadı; 5-6. Avtomobil damının plankası; 7. Avtomobil radiatoru üçün barmaqlıq; 8. Avtomobilin kapotu; 9. Avtomobilin arxa hissəsinin örtüyü; 10. Avtomobilin arxa bəmperinin örtüyü; 11. Avtomobilin arxa bəmperinin arxa örtüyü; 12. Avtomobilin arxa bəmperinin sol örtüyü; 13. Avtomobilin ön bəmperi; 14. Avtomobilin ön bəmperin örtüyü; 15. Avtomobilin hava alqı barmaqlığı; 16. Avtomobilin ön bəmperinin örtüyü; 17. Avtomobilin sağ arxa qapısı; 18. Avtomobilin sol arxa qapısı; 19. Avtomobilin sağ ön qapısı; 20. Avtomobilin sol ön qapısı; 21. Avtomobilin arxa görüntüsü üçün sağ güzgü; 22. Avtomobilin arxa görüntüsü üçün sol güzgü; 23. Vaqaj qapısı / 1. Правое заднее крыло автомобиля; 2. Левое заднее крыло автомобиля; 3. Правое переднее крыло автомобиля; 4. Левое переднее крыло автомобиля; 5-6. Планка крыши автомобиля; 7. Решетка радиатора автомобиля; 8. Капот автомобиля; 9. покрытие для задней части автомобиля; 10. Крышка заднего бампера автомобиля; 11. Задняя крышка заднего бампера автомобиля; 12. Левая крышка заднего бампера автомобиля; 13. Передний бампер автомобиля; 14. Крышка переднего бампера автомобиля; 15. Воздухозаборная решетка автомобиля; 16. Оболочка

переднего бампера автомобиля; 17. Правая задняя дверь автомобиля; 18. Левая задняя дверь автомобиля; 19. Правая передняя дверь автомобиля; 20. Левая передняя дверь автомобиля; 21. Правое зеркало заднего вида автомобиля; 22. Левое зеркало заднего вида автомобиля; 23. Дверь багажника

(45) 15.12.2017

1.5

2.5

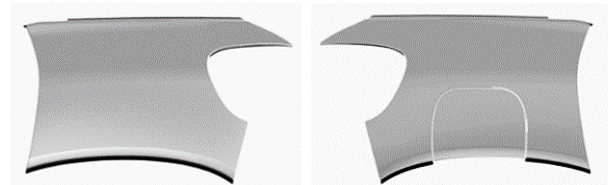

3.4

4.6

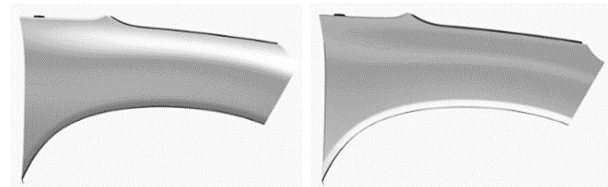

5.3



6.5



7.3



8.2

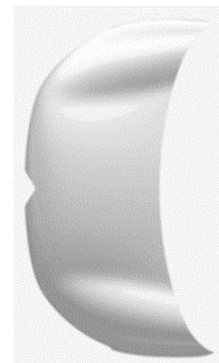

9.7



10.7



11.1

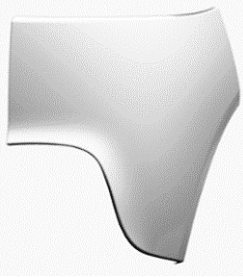

12.1

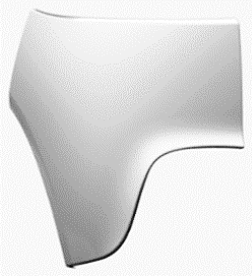

13.4



14.4



15.6

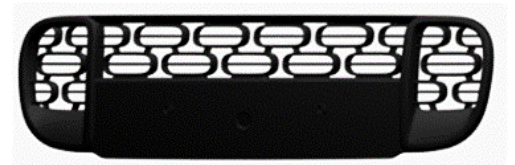

16.4

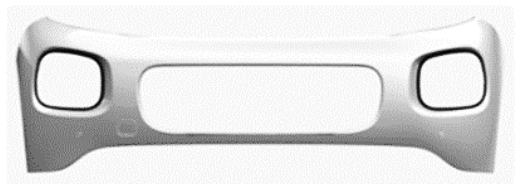

17.7



18.6



19.7

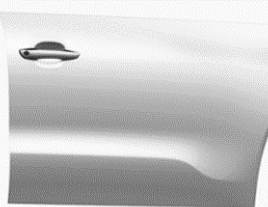

20.6



21.4

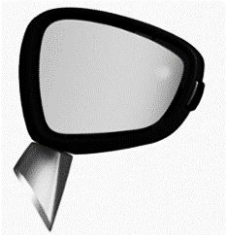

22.4



23.4



(11) DM/096 475

(15) 14.06.2017

(22) 14.06.2017

(28) 2

(51) 12-08

(73) PEUGEOT CITROËN AUTOMOBILES SA,  
(FR)

(72) Jean-Pierre Ploué

(54) 1-2. Avtomobillər; 1-2. Автомобили

(45) 15.12.2017

1.1



1.2



1.3



1.4



1.7

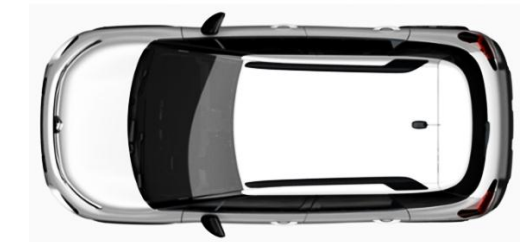

2.2



2.1



2.3



2.4



2.7



(11) DM/098 806  
(15) 04.12.2017  
(22) 04.12.2017  
(28) 1  
(51) 12-08  
(73) AUTOMOBILI LAMBORGHINI S.P.A.,  
(72) Mitja BORKERT  
(54) 1. Avtomobil; 1. Автомобиль  
(45) 22.12.2017

1.1

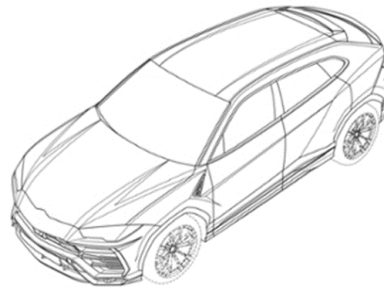

1.6

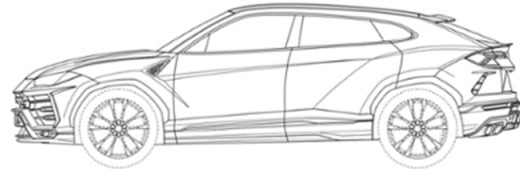

(11) DM/096 758  
(15) 20.06.2017  
(22) 20.06.2017  
(28) 20  
(51) 13-03  
(73) BTICINO S.P.A., 231, Viale Borri, I-21100  
VARESE (IT)

(72) Milka ESKOLA  
(54) 1-8. Rozetka və ştepsel üçün dekorativ qurğu; 9-11. Ştepsel üçün çərçivə; 12-16. Rozetka və ştepsel üçün dekorativ qurğu; 17. Elektrik enerjisinə nəzarət avadanlığı; 18. Ştepsel üçün çərçivə; 19-20. Rozetka və ştepsel üçün dekorativ qurğu / 1-8. Декоративное приспособление для розетки и штепселя; 9-11. Рамка для штепселя; 12-16. Декоративное приспособление для розетки и штепселя; 17. Оборудование для управления электроэнергией; 18. Рамка для штепселя; 19-20. Декоративное приспособление для розетки и штепселя  
(45) 22.12.2017

1.1

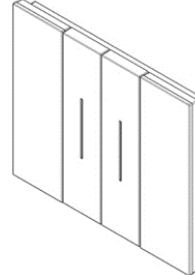

2.1

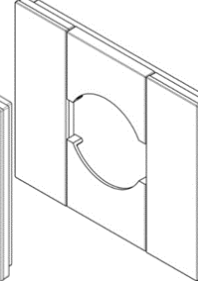

3.1

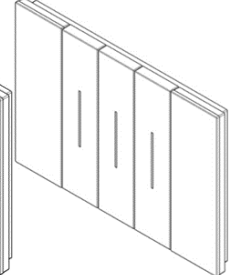

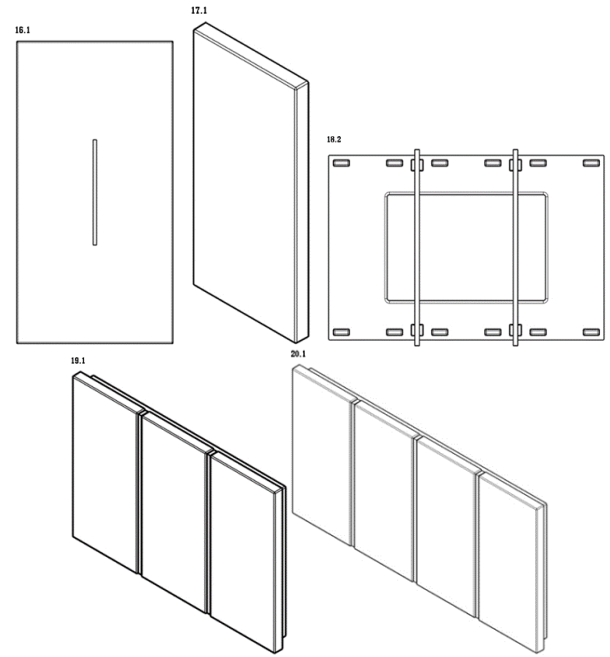
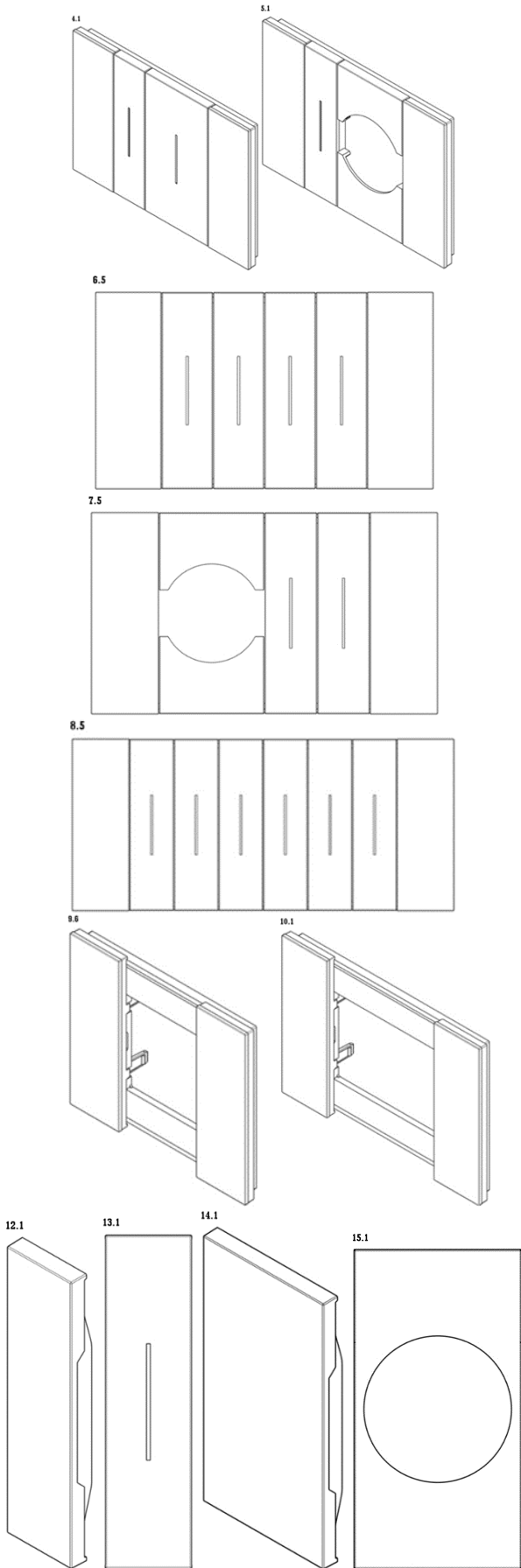

(11) DM/098 807  
(15) 04.12.2017  
(22) 04.12.2017  
(28) 1  
(51) 21-01  
(73) AUTOMOBILI LAMBORGHINI S.P.A.,  
(72) Mitja BORKERT,  
(54) 1. Böyük ölçülü avtomobil modeli /  
1. Масштабная модель автомобиля  
(45) 22.12.2017

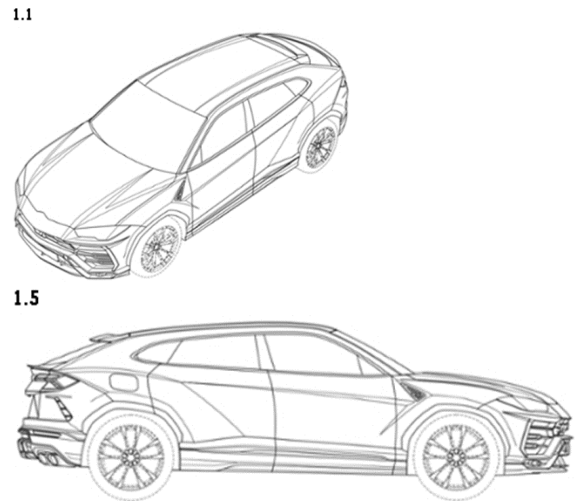

- (11) DM/098 677  
(15) 06.09.2017  
(22) 06.09.2017  
(28) 2  
(51) 23-01  
(73) AC SPÓŁKA AKCYJNA (PL)  
(54) 1. Ventil / 1. Вентиль  
(45) 08.12.2017  
1.3

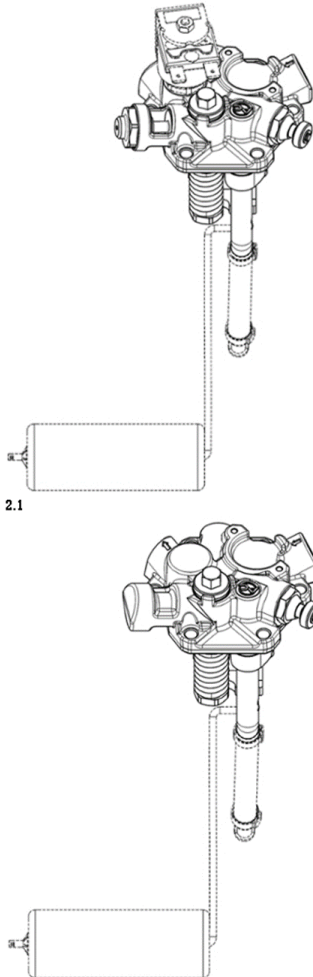

- (11) DM/098 291  
(15) 20.06.2017  
(22) 20.06.2017  
(28) 10  
(51) 26-06  
(73) PEUGEOT CITROËN AUTOMOBILES SA,  
(FR)  
(72) Jean-Pierre Ploué,  
(54) 1. N1 kateqoriyalı avtomobillər üçün sağ fara; 2. N1 kateqoriyalı avtomobillər üçün sol fara; 3. N3 kateqoriyalı avtomobillər üçün sağ fara; 4. N3 kateqoriyalı avtomobillər üçün sol fara avtomobillər üçün sol fara; 5. Sağ arxa fara; 6. Sol arxa fara; 7. Arxa əyləc işığı; 8. N1 kateqoriyalı avtomobillər üçün sağ fara; 9. N1

- kateqoriyalı avtomobillər üçün sol fara; 10. N3 kateqoriyalı avtomobillər üçün fara / 1. Правая фара для транспортных средств категории N1; 2. Левая фара для транспортных средств категории N1; 3. Правая фара для транспортных средств категории N3; 4. Левая фара для автомобилей категории N3; 5. Правая задняя фара; 6. Левая задняя фара; 7. Задний стоп-сигнал; 8. Правая фара для транспортных средств категории N1; 9. Левая фара для транспортных средств категории N1; 10. Фара для транспортных средств категории N3  
(45) 22.12.2017



(11) DM/098 974

(15) 21.07.2017

(22) 21.07.2017

(28) 3

(51) 28-01

(73) H. LUNDBECK A/S (DK)

(72) Cara Dignum, Charlotte Miller, Ken Liljegren

(54) 1. Əczaçılıq həbləri /

1. Фармацевтические таблетки

(45) 29.12.2017

1.1

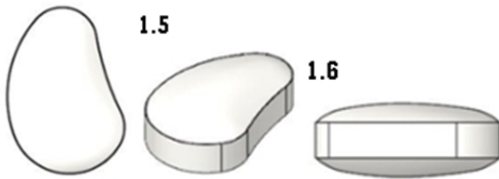

2.2

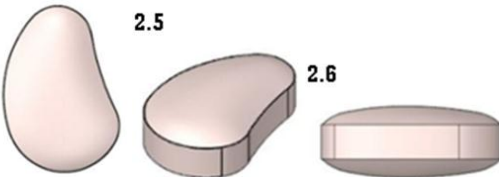

3.2

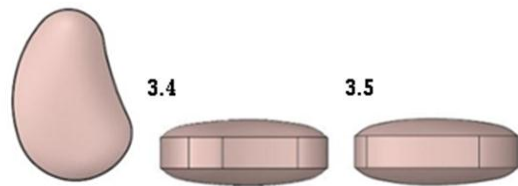



# G Ö S T Ə R İ C İ L Ə R

## SƏNAYE NÜMUNƏLİRİ ÜZRƏ İDDİA SƏNƏDLİƏRİNİN GÖSTƏRİCİLƏRİ

### SAY GÖSTƏRİCİSİ

<b>İddia sənədinin nömrəsi</b>	<b>SNBT</b>
S 2017 0007	25-01
S 2017 0014	25-01
S 2017 0018	25-01
S 2017 0019	25-01
S 2017 0020	25-01
S 2017 0021	25-01
S 2017 0022	25-01
S 2017 0023	25-01
S 2017 0024	25-01
S 2017 0030	17-03
S 2017 0031	17-03
S 2017 0032	17-03
S 2017 3061	09-01

### SİSTEMATİK GÖSTƏRİCİSİ

<b>SNBT</b>	<b>İddia sənədinin nömrəsi</b>
09-01	S 2017 3061
17-03	S 2017 0030
17-03	S 2017 0031
17-03	S 2017 0032
25-01	S 2017 0007
25-01	S 2017 0014
25-01	S 2017 0018
25-01	S 2017 0019
25-01	S 2017 0020
25-01	S 2017 0021
25-01	S 2017 0022
25-01	S 2017 0023
25-01	S 2017 0024

## ПУБЛИКАЦИЯ СВЕДЕНИЙ О ЗАЯВКАХ НА ПРОМЫШЛЕННЫЕ ОБРАЗЦЫ

(21) S 2017 3061

(22) 11.07.2017

(51) 09-01

(31) 2017500691

(32) 14.02.2017

(33) RU

(71) ООО «Парламент Дистрибьюшн» (RU)

(72) Тарико Рустам Васильевич (RU)

(74) Курбанов Мухтар Юсиф оглу (AZ)

(54) БУТЫЛКА (2 варианта)

(57) Бутылка (2 варианта) характеризуется следующей совокупностью существенных признаков:

- составом композиционных элементов, включающим горловину, плечики, корпус, дно;
- формообразованием корпуса на основе восьмигранной призмы;
- наличием крышки типа гуала синего цвета;
- выполнением горловины цилиндрической;
- выполнением плечиков восьмигранными чуть наклонными, с гранями трапециевидной формы;
- выполнением перехода граней корпуса в грани плечиков через наклонную фаску;
- наличием на передней верхней части корпуса горизонтально расположенного прямоугольного углубления, охватывающего лицевую и примыкающие к ней боковые грани;
- наличием на лицевой стороне корпуса проработанных графическими элементами синей наклейки, размещенной в прямоугольном углублении и прозрачной этикетки в нижней ее части;
- наличием на задней грани выдавленного изображения фрагмента архитектурного ансамбля, проступающего как фоновый рисунок передней грани;
- наличием на синей наклейке в прямоугольном углублении надписи «ПАРЛАМЕНТ», выполненной жирными крупными прописными буквами кириллицы белого цвета, размещенной между трехполосным белым окаймлением;
- наличием под углублением на прозрачной этикетке по центру, размещенных одна под другой графических надписей «НАСТОЯЩАЯ РУССКАЯ», «ВОДКА», выполненных прописными буквами кириллицы и «PARLIAMENT», «VODKA», выполненных прописными буквами латиницы, синим шрифтом разной величины и толщины;
- наличием между надписями «ВОДКА» и «PARLIAMENT» красной пятиконечной звезды, слева от которой размещена надпись «PREMIUM», а справа «QUALITY», выполненная мелкими прописными буквами латиницы белого цвета;
- наличием в нижней части этикетки синей плашки с белым верхним и нижним контуром и надписью «PRODUCT of RUSSIA»;
- наличием над синей плашкой наклонной двухстрочной надписи «Очищено Молоком»,

выполненной стилизованным рукописным шрифтом кириллицы красного цвета;

- декорированием боковой поверхности крышки по всей ее окружности стилизованным фоновым изображением фрагмента архитектурного ансамбля;

- наличием в нижней части крышки, охватывающей всю окружность синей полосы с белым верхним и нижним контуром и надписью «ПАРЛАМЕНТ PARLIAMENT», выполненной жирными крупными прописными буквами белого цвета;

- наличием на верхней стороне крышки изобразительно-графической композиции, выполненной белым цветом и состоящей из заключенных в белую окружность надписей «ПАРЛАМЕНТ ВОДКА», «PARLIAMENT VODKA», размещенных по кругу и изображения рукопожатия на фоне фрагмента здания по центру;

- формообразованием доннышка трапециевидным сужением нижней части корпуса, переходящего в опорный выступ в виде усеченной перевернутой четырехугольной пирамиды со скошенными ребрами;

- оформлением основания трапециевидного выступа по периметру рельефными рисками;

Бутылка по 1-му варианту характеризуется выполнением донной части бесцветной.

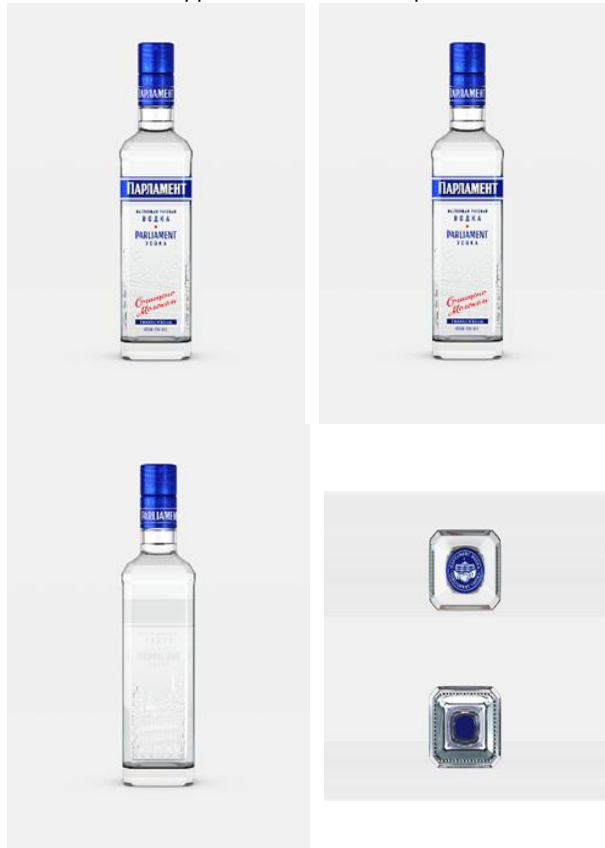

Бутылка по 2-му варианту характеризуется выполнением донной части синего цвета.



-выполнением передней стороны корпуса плоской формы натянутой полупрозрачной кожаной мембраной, а также выполнением боковой и задней стороны корпуса обтекаемой округлой формы изготовленного из деревянного материала;



(21) S 2017 0031

(22) 14.09.2017

(51) 17-03

(71)(72) Алилиджанзаде Горхмаз Мамед оглы (AZ)

(54) СМЫЧКОВЫЙ СТРУННЫЙ МУЗЫКАЛЬНЫЙ ИНСТРУМЕНТ

(57) Промышленный образец «смычковый струнный инструмент» характеризуется совокупностью нижеперечисленных признаков:

-наличием композиционных элементов: корпус, гриф, головка;



-выполнением корпуса и головки грифа фигурной формы в виде «бута» в едином стиле;

-выполнением грифа в форме цилиндра с поперечно срезанным нижним концом сопряжённого с верхним внешним концом корпуса;

-наличием выступающего элемента (подгрифок) полукруглой формы на верхней полупрозрачной поверхности корпуса;



наличием в нижней части полупрозрачной поверхности корпуса металлического элемента фигурной формы в виде «бокала» для закрепления концов струн.

(21) S 2017 0032

(22) 14.09.2017

(51) 17-03

(71)(72) Алилиджанзаде Горхмаз Мамед  
оглы (AZ)

(54) ПЛЕКТОРНЫЙ СТРУННЫЙ  
МУЗЫКАЛЬНЫЙ ИНСТРУМЕНТ

(57) Промышленный образец «плекторный струнный музыкальный инструмент» характеризуется совокупностью нижеперечисленных признаков:

-наличием композиционных элементов: корпус, гриф, головка;



-выполнением корпуса и головки фигурной формы в виде «буты» в едином стиле;

-выполнением корпуса уплощённого с передней и задней стороны (дека) и с выпуклыми, округлыми боковыми сторонами;

-разделением загнутой части с задней стороны корпуса усечённой чертой;



-покрытие всей поверхности корпуса тонким деревянным материалом, исключая загнутую верхнюю часть (бече) задней стороны корпуса;

-плавным переходом верхней части корпуса в гриф;

-выполнением грифа уплощённой формы с передней стороны и округленным с задней стороны;



-наличием на передней стороне корпуса 3-х резных орнаментов округлой формы разного размера, расположенные друг за другом в горизонтальном направлении;

-выполнением большого орнамента, расположенного на середине корпуса, в форме круга с узорами буты равномерно расставленные по всей окружности;



выполнением второго орнамента средней величины в форме круга состоящая из полумесяца и восьмиконечной звезды;

выполнением третьего орнамента меньшей величины, в форме круга с узором стилизованной восьмиконечной звезды;

-окантовка грифа жилками белого, чёрного и жёлтого цвета;

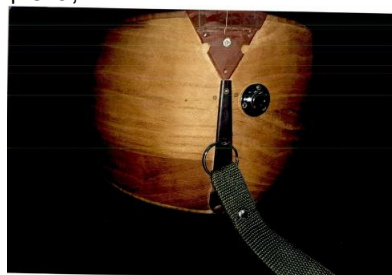

- наличие на доньшке корпуса планки из пластмассы для закрепления концов струн.

(21) S 2017 0030

(22) 14.09.2017

(51) 17-03

(71)(72) Алилиджанзаде Горхмаз Мамед  
оглы (AZ)

(54) СТРУННЫЙ ПЛЕКТОРНЫЙ  
МУЗЫКАЛЬНЫЙ ИНСТРУМЕНТ

(57) Промышленный образец «плекторный струнный музыкальный инструмент» характеризуется совокупностью нижеперечисленных признаков:

-наличием композиционных элементов: корпус, гриф, головка;



выполнением корпуса и головки фигурной формы в виде «бута» в едином стиле;  
-выполнением передней стороны корпуса плоской формы затянутой полупрозрачной кожаной мембраной, а также выполнением боковой и задней стороны корпуса обтекаемой округлой формы изготовленного из деревянного материала;



-выполнением грифа уплощённой формы с передней стороны и скругленным с задней стороны;

-окантовка грифа жилками белого, чёрного и бордового цвета;

-наличием в нижней части полупрозрачной поверхности корпуса выступающего элемента (подгрифок) квадратной формы;

-наличие на донышке корпуса металлической декоративной планки для закрепления концов струн.

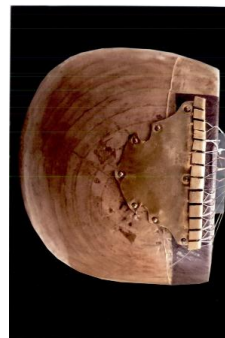

(21) S 2017 0020

(22) 18.07.2017

(51) 25-01

(71) "ДЕКОРВУД" ООО(AZ)

(72) Шабиев Хасил Эльдар Оглы (AZ)

Адыгёзалов Октай Ариф Оглы (AZ)

(54) ПАНЕЛЬ ДЕКОРАТИВНАЯ С УЗОРОМ

(57) Заявляемый образец «Панель Декоративная с Узором»(в дальнейшем «панель»)

Характеризующийся :

- выполнением изделия в виде прямоугольной(в плане), объемной панели с декоративным узором на лицевой поверхности;

- исполнением декоративного узора, построенного на ритмическом повторе плетеного мотива : продольно-поперечного переплетения;

- выполнением плетеного узора диагонально-наклонным к продольной оси панели;

- выполнением декоративного плетеного узора таким образом , что между полосами плетения образуются сегменты - квадратные пустоты, в центре которых размещаются полусферы, имитирующие заклепки.

Отличающийся: фото 1.1, 1.5, 1.6



- выполнением изделия в виде прямоугольной(в плане), длинномерной объемной панели , с декоративным рельефным узором на лицевой поверхности;
  - исполнением плетеного мотива, в виде рельефно выступающих из массива панели узких полос, имитирующих продольно-поперечное плетение;
  - выполнением панели без обрамлений;
  - выполнением панели по всей лицевой поверхности однотонной ;
  - выполнением панели с имитацией древесной фактуры песочно коричневого цвета;
- Отличающийся: фото 1.2, 1.3, 1.4

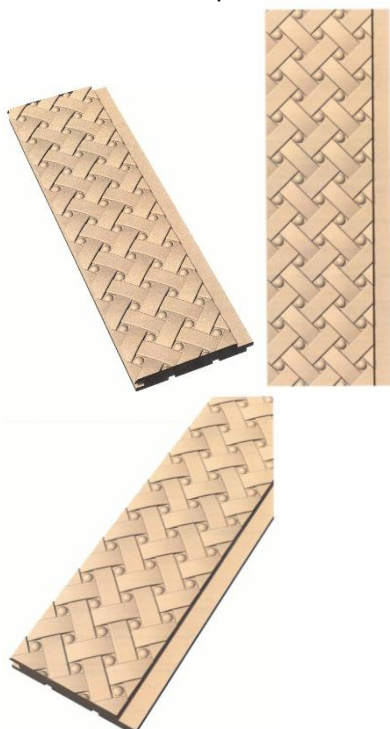

- выполнением изделия в виде прямоугольной(в плане), длинномерной объемной панели с декоративным рельефным узором на лицевой поверхности;
  - исполнением плетеного мотива, в виде рельефно выступающих из массива панели узких полос, имитирующих продольно-поперечное плетение;
  - выполнением панели с прямоугольным сечением, имеющим технологическую конфигурацию, где один торец с врезанным пазом, а другой торец с выступающим шлицом, соответственно, по всей длине ;
  - выполнением панели без обрамлений;
  - выполнением панели по всей лицевой и иным поверхностям однотонной ;
  - выполнением панели с гладкой матовой фактурой золотистого цвета;
- Отличающийся: фото 1.7, 1.9



- выполнением изделия в виде прямоугольной(в плане), длинномерной объемной панели , с декоративным рельефным узором на лицевой поверхности;
  - исполнением плетеного мотива, в виде рельефно выступающих из массива панели узких полос, имитирующих продольно-поперечное плетение;
- выполнение полусфер –заклепок приплюснутыми;
- выполнением панели без обрамлений;
  - выполнение панели со скругленными продольными сторонами;
  - выполнением панели однотонной ;
  - выполнением панели с древесной фактурой светло-коричневого цвета;
- Отличающийся: фото 1.8



- выполнением изделия в виде прямоугольной(в плане), длинномерной объемной панели с декоративным рельефным узором на лицевой поверхности;
  - исполнением плетеного мотива, в виде рельефно выступающих из массива панели узких полос, имитирующих продольно-поперечное плетение;
- выполнение полусфер –заклепок приплюснутыми;
- выполнением панели с прямоугольным сечением, имеющим технологическую конфигурацию, где один торец с врезанным пазом, а другой торец соответственно с выступающим шлицом по всей длине ;
  - выполнением панели без обрамлений;
  - выполнение панели со скругленными продольными сторонами;

- выполнением панели однотонной ;
- выполнением панели с древесной фактурой и со светло-серо-коричневым цветом

(21) S 2017 0014

(22) 18.07.2017

(51) 25-01

(71) "ДЕКОРВУД" ООО (AZ)

(72) Шабиев Хасил Эльдар оглы (AZ)

Адыгёзалов Октай Ариф оглы (AZ)

(54) ПАНЕЛЬ ДЕКОРАТИВНАЯ С УЗОРОМ3

(2 варианта)

(57) Заявляемый образец «Панель Декоративная с Узором(2 варианта)», (в дальнейшем «панель») характеризующийся:

- выполнением панели в виде прямоугольной (в плане) планки с декоративным узором на лицевой поверхности;
- выполнением рисунка в виде рельефных диагональных рядов, состоящих из повторяющихся прямоугольных геометрических элементов;
- выполнением декоративных прямоугольных элементов в виде квадратов;
- наличием рельефно-пластической проработки поверхностей квадратов.

Вариант 1 фото 1.1

Отличающийся:



- выполнением панели в виде прямоугольной длинномерной планки, прямоугольной в сечении;
- наличием «подушкообразного рельефа», образующегося из - за пересечения диагональных рядов с выпуклыми поверхностями квадратов;
- выполнением лицевой поверхности панели с древесной фактурой;
- выполнением лицевой поверхности панели однотонной с оттенками серого, светло- зеленого и темно - коричневыми цветами;

Характеризующийся также: фото 1.2,1.3, 1.4,1.5

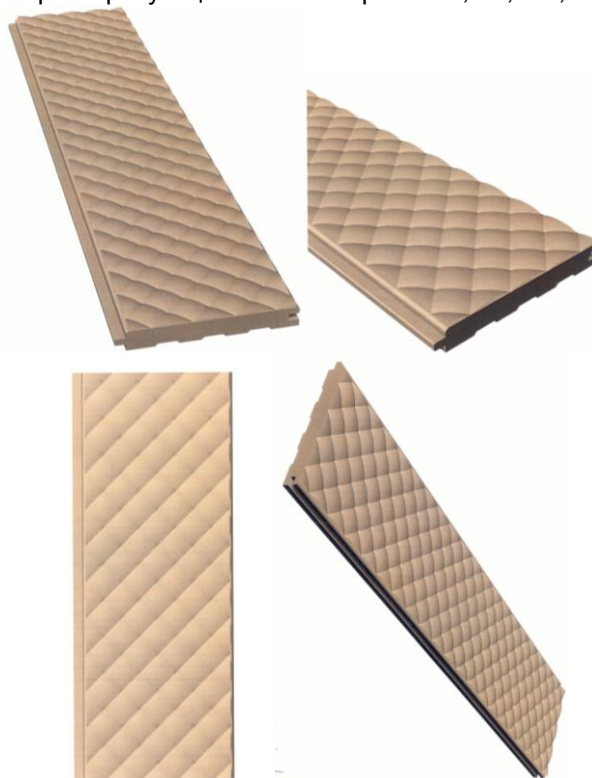

-выполнением панели в виде прямоугольной длинномерной планки, с сечением технологического характера, в основном прямоугольным ;

- выполнением панели с одной продольной стороной, имеющей паз , а на другой продольной стороне - шлиц;

- выполнением граней продольных сторон скругленными;

-выполнением всей поверхности панели с гладкой матовой фактурой;

- выполнением всей поверхности панели однотонной, с оттенками кремового и коричневого цветов;

Характеризующийся также: фото 1.6



-выполнением лицевой поверхности панели однотонной с оттенками серого и светло-коричневого цветов;

Характеризующийся также: фото 1.7



-выполнением лицевой поверхности панели однотонной с оттенками соломенного и светло-коричневого цветов;

Характеризующийся также: фото 1.8

-выполнением лицевой поверхности панели однотонной с оттенками песочного красно-коричневого и коричневых цветов;

Вариант 2

Отличающийся: фото 1.1; 1.2; 1.3

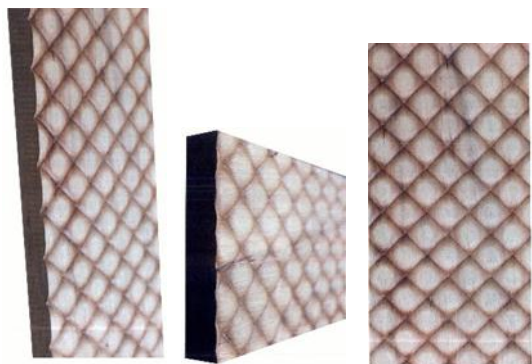

-выполнением панели в виде прямоугольной длинномерной планки, прямоугольной в сечении;

- наличием «подушкообразного рельефа», образующегося из - за пересечения диагональных рядов с выпуклыми поверхностями квадратов;

-исполнением рельефа узора более объемно-выраженным;

- выполнением лицевой поверхности панели с древесной фактурой;

-выполнением лицевой поверхности панели однотонной с оттенками серого, песочного и красно - коричневого цветов;

Характеризующийся также: фото 1.4, 1.5, 1.6



-выполнением панели с одним продольным обрамлением;

- исполнением обрамления в виде прямоугольного длинномерного прямоугольного буртика со скругленными гранями и выступающего над общей высотой плоскости узора;

- исполнением квадратных выпуклых элементов декора с приплюснутым верхом;

- выполнением верхней плоскости каждого квадратного выпуклого элемента в виде овальной площадки;

- выполнением лицевой поверхности панели с древесной фактурой;

-выполнением лицевой поверхности панели однотонной с оттенками песочного, оранжевого , кремового и красно - коричневого цветов.

(21) S 2017 0024

(22) 18.07.2017

(51) 25-01

(71) "ДЕКОРВУД" ООО (AZ)

(72) Шабиев Хасил Эльдар оглы (AZ)

Адыгёзалов Октай Ариф оглы (AZ)

(54) ПАНЕЛЬ ДЕКОРАТИВНАЯ С УЗОРОМ

(57) Заявляемый образец «Панель Декоративная с Узором»(в дальнейшем «панель»)

Вариант 1 (Фиг.1.3; Фиг. 1.4)

характеризующийся:





- выполнением панели в виде длинномерной планки с рельефным декоративным узором;
- выполнением ромбовидного декоративного узора по всей длине планки, ритмически повторяющимся ;

Отличающийся:

- выполнением длинномерной планки прямоугольной в поперечном сечении;
  - выполнением на лицевой поверхности панели орнаментального мотива в виде пересекающихся рельефных диагональных полос, которые пересекаясь между собой, образуют непрерывный повторяющийся геометрический ромбовидный узор;
  - выполнением пересекающихся рельефных диагональных полос с рядами косых насечек создающих стилизованный рисунок плетеной веревки ;
  - выполнением узлов пересечения рельефных диагональных полос со вставленными в них рельефными стилизованными круглыми цветками;
  - выполнением узлов пересечения полос по краям панели срезанными наполовину;
  - выполнением лицевой поверхности панели с текстурой и фактурой древесины;
- ( Фиг.1.1; Фиг.1.2; Фиг.1.5; Фиг.1.6; Фиг.1.7)



Отличающийся:

- выполнением лицевой поверхности панели, покрытой накатанной пленкой с имитацией древесной текстуры, с матовой фактурой.

(21) S 2017 0022

(22) 18.07.2017

(51) 25-01

(71) "ДЕКОРВУД" ООО (AZ)

(72) Адыгёзалов Октай Ариф оглы (AZ)

Шабиев Хасил Эльдар оглы (AZ)

**(54) ПАНЕЛЬ ДЕКОРАТИВНАЯ С УЗОРОМ**

**(57)** Заявляемый образец «Панель Декоративная с Узором» (в дальнейшем «панель») характеризующийся:

- выполнением панели в виде объемной планки с рельефным узором;
- выполнением лицевой поверхности панели с декоративным узором, образованным рядами продольно расположенных дугообразных выступов, сопряженных между собой.

Отличающийся: фото 1.1



- выполнением панели в виде длинномерной прямоугольной планки ;
- выполнением на лицевой поверхности панели рельефного узора ритмически повторяющихся продольных рядов стеблей, стилизованных под структуру стеблей бамбука и других растительных стеблевых мотивов;
- выполнении каждого стилизованного стебля с поперечными межколенными переходами, которые членят стебли на разновеликие отрезки;
- выполнение отрезков стебля с продольными канавками разной глубины, длины и уровня стилизации;
- выполнение некоторых участков стеблей без продольных канавок;
- выполнение всего рельефного узора с матовой продольно- волокнистой древесной фактурой;
- выполнение стилизованного рельефного узора художественно разукрашенным, с оттенками золотисто- соломенных и светло-коричневых цветов

Характеризующийся также: фото 1.2,1.3,1.4,1.5



-выполнение стилизованного рельефного узора в основном однотонным, но локально художественно разукрашенным, с оттенками соломенных, светло-коричневых и светло-оливковых цветов.

Характеризующийся также: фото 1.6



-выполнением панели с одним продольным обрамлением, скругленным и переходящим на продольную торцовую часть панели;

-выполнение стилизованного рельефного узора художественно разукрашенным, с оттенками серого, соломенного, оранжевого и коричневых цветов.

Характеризующийся также: фото 1.7,1.8



-выполнение стилизованного рельефного узора в основном однотонным, но локально художественно разукрашенным, с оттенками светло-серых, соломенных, песочных и коричневых цветов.

Характеризующийся также: фото 1.9



-выполнением панели с одним продольным обрамлением, скругленным и ступенчато переходящим на продольную торцовую часть панели;

-выполнение стилизованного рельефного узора художественно разукрашенным, с оттенками серого, соломенного, оранжевого и коричневых цветов.

Характеризующийся также: фото 1.10



-выполнение стилизованного рельефного узора однотонным, с оттенками золотисто-соломенных, песочных и коричневых цветов.

(21) S 2017 0019

(22) 18.07.2017

(51) 25-01

(71) "ДЕКОРВУД" ООО(AZ)

(72) Шабиев Хасил Эльдар оглы(AZ)

Адыгёзалов Октай Ариф оглы(AZ)

(54) ПАНЕЛЬ ДЕКОРАТИВНАЯ С УЗОРОМ

(57) Заявляемый образец «Панель Декоративная с Узором»(в дальнейшем «панель»)

Характеризующийся :

- выполнением изделия в виде прямоугольной (в плане), объемной панели с декоративным рельефным узором на лицевой поверхности;

- наличием на лицевой поверхности декоративного рельефного узора, построенного на ритмическом повторе плетеного мотива: продольно-поперечного плетения;

- наличием обрамлений на лицевой поверхности  
Отличающийся: фото 1.1,1.2, 1.3, 1.4, 1.6, 1.7, 1.8, 1.9, 1.16



- выполнением изделия в виде длинномерной панели;
  - выполнение панели с незамкнутыми продольными обрамлениями;
  - выполнением плетеного узора в виде выступающих из массива лицевой панели рельефных полос, имитирующих продольно-поперечное плетение;
  - выполнением плетеного узора наклонным к продольной оси панели;
  - выполнением продольного сечения панели трапецевидной с наращенными по краям полукруглыми секторами по бокам вверх, а также со скругленной верхней стороной;
  - выполнением панели с разной шириной;
  - выполнением декоративного узора с древесной фактурой, светлых тонов, с желто – коричневыми оттенками цвета;
- Отличающийся: фото 1.5, 1.12, 1.13, 1.14, 1.15

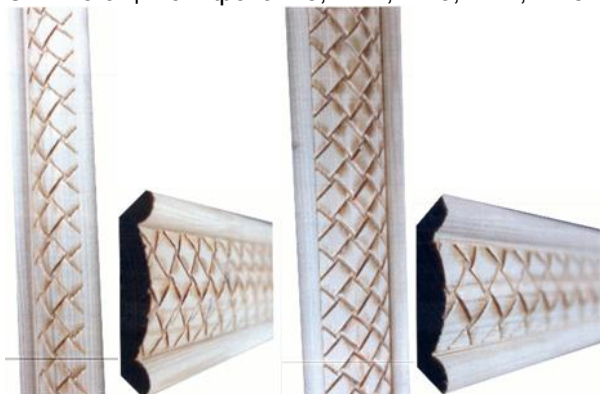

- выполнением изделия в виде длинномерной панели;
  - выполнение панели с незамкнутыми продольными обрамлениями;
  - выполнением плетеного узора в виде выступающих из массива лицевой панели рельефных полос, имитирующих продольно-поперечное плетение;
  - выполнением плетеного узора наклонным к продольной оси панели;
  - выполнением продольного сечения панели трапецевидной с наращенными по краям полукруглыми секторами по бокам вверх, а также со скругленной верхней стороной;
  - выполнением панели с разной шириной;
  - выполнением декоративного узора с древесной фактурой, светлых тонов, с серо- коричневыми оттенками цвета;
- Отличающийся: фото 1.10



- выполнением изделия в виде длинномерной панели;
- выполнение панели с незамкнутыми продольными обрамлениями;
- выполнением плетеного узора в виде выступающих из массива лицевой панели рельефных полос, имитирующих продольно-поперечное плетение;
- выполнением плетеного узора наклонным к продольной оси панели;
- выполнением продольного сечения панели трапецевидной с наращенными по краям полукруглыми секторами по бокам вверх, а также со скругленной верхней стороной;

- выполнением декоративного узора с древесной фактурой, светлых тонов, с золотисто-коричневыми оттенками цвета;  
Отличающийся: фото 1.11



- выполнением изделия в виде длинномерной панели;  
- выполнение панели с незамкнутыми продольными обрамлениями;  
- выполнение обрамлений полукруглыми и ступенчатыми: одного обрамления с большей шириной;  
- выполнением плетеного узора в виде выступающих из массива лицевой панели рельефных полос, имитирующих продольно-поперечное плетение;  
- выполнением плетеного узора наклонным к продольной оси панели;  
- выполнением декоративного узора с древесной фактурой, светлых тонов, с серо-коричневыми оттенками цвета.



**(21) S 2017 0023**

**(22) 18.07.2017**

**(51) 25-01**

**(71) "ДЕКОРВУД" ООО (AZ)**

**(72) Шабиев Хасил Эльдар оглы (AZ)**

**Адыгёзалов Октай Ариф оглы (AZ)**

**(54) ПАНЕЛЬ ДЕКОРАТИВНАЯ С УЗОРОМ**

**(57) Заявляемый образец «Панель Декоративная с Узором»(в дальнейшем «панель»)**

Вариант 1 (Фиг.1.1; Фиг.1.5; Фиг.1.6; Фиг.1.7; Фиг.1.8; Фиг.1.9; Фиг.1.10)



характеризующийся:

- выполнением панели в виде длинномерной объемной планки с рельефным узором;  
- выполнением лицевой стороны панели с продольными длинномерными полукруглыми обрамлениями;

- выполнением на лицевой поверхности панели ритмически повторяющихся продольных, поперечных и, диагональных, узорных рельефных элементов;

- выполнением панели в поперечном сечении в виде трапецеидальной конфигурации: с лицевой полукруглой конфигурацией и симметрично наращенными по краям полукруглыми секторами;  
Отличающийся:

- выполнением орнамента панели в виде 8-ми рядов продольных рельефных полукруглых стержней, образующих прямоугольные секторы;

- выполнением 8-ми рядов полукруглых рельефных стержней с скругленными торцами;

- выполнением прямоугольных секторов разделенными друг от друга 3-мя широкими однородными прямоугольными поперечными рельефными полосами, с небольшими зазорами-канавками;

- наличием в каждом равновеликом секторе с рельефными стержнями одной диагонально расположенной S-образной (в плане) полосы, прямоугольной в сечении, которая диагонально рассекает весь сектор на две равных части;

- выполнением рельефа панели с естественной древесной текстурой и фактурой, характерной для технологических процессов производства изделий из древесины.

(Фиг.1.2; Фиг.1.3; Фиг.1.4)

Отличающийся:



- выполнением рельефа панели с гладкой матовой фактурой, с четкой поверхностной обрисовкой рельефных узоров, характерной для технологических процессов производства изделий из пластических масс.

**(21) S 2017 0007**

**(22) 18.07.2017**

**(51) 25-01**

**(71) "ДЕКОРВУД" ООО (AZ)**

**(72) Шабиев Хасил Эльдар оглы (AZ)**

**Адыгёзалов Октай Ариф оглы (AZ)**

**(54) ПЛАНКИ ДЕКОРАТИВНЫЕ (7 вариантов)**

**(57)** Заявляемый образец ПЛАНКИ ДЕКОРАТИВНЫЕ (7 вариантов) в дальнейшем «планки»

Вариант 1 (фото 1.1, 1.2, 1.3, 1.4)



Характеризующийся:

- выполнением изделия в виде прямоугольной (в плане), длинномерной объемной планки с продольным рельефом на лицевой поверхности;

- выполнением лицевой поверхности планки с симметричными (относительно оси) продольными округлыми выступами;

- проработкой лицевой поверхности планки выпуклыми и плоскими участками;

- выполнением всей наружной поверхности планки однотонной с матовой фактурой;

Отличающийся:

- выполнением поперечного сечения планки трапециевидальной конфигурации, где верхняя лицевая сторона скруглена наружу, а боковые стороны скошены к оси, и сверху образуют сегменты скругленные во внутрь;

- проработкой скругленных сегментов в виде рельефных наклонных продольных обрамлений;

- выполнением планки трех типоразмеров: широкой, средней и узкой;

- выполнением лицевой поверхности планки с древесной фактурой;

- выполнением всей наружной поверхности планки с оттенками соломенного, кремового и светло-серого цветов;

Вариант 2 (фото 2)



- выполнением изделия в виде прямоугольной (в плане), длинномерной объемной планки с продольным рельефом на лицевой поверхности;

- выполнением лицевой поверхности планки с симметричными (относительно оси) продольными округлыми выступами;

- проработкой лицевой поверхности планки выпуклыми и плоскими участками;

- выполнением всей наружной поверхности планки однотонной с матовой фактурой;

Отличающийся:

- выполнением поперечного сечения планки трапециевидальной конфигурации, где верхняя лицевая сторона скруглена наружу, а боковые стороны скошены к оси, и сверху образуют сегменты, скругленные во внутрь;

- проработкой скругленных сегментов в виде рельефных наклонных продольных обрамлений планки;

- выполнением планки с двумя (каждый на одну сторону) симметричными относительно середины продольными округлыми выступами, расположенными рядом с обрамлениями;

- выполнением планки трех типоразмеров: широкой, средней и узкой;

- выполнением лицевой поверхности планки с древесной фактурой;

- выполнением всей наружной поверхности планки с оттенками соломенного, кремового и светло-серого цветов;

Вариант 3 фото 3

- выполнением изделия в виде прямоугольной (в плане), длинномерной объемной планки с продольным рельефом на лицевой поверхности;

- выполнением лицевой поверхности планки с симметричными (относительно оси) продольными округлыми выступами;

- проработкой лицевой поверхности планки выпуклыми и плоскими участками;

- выполнением всей наружной поверхности планки однотонной с матовой фактурой;

Отличающийся:

- выполнением поперечного сечения планки трапециевидальной конфигурации, где верхняя лицевая сторона скруглена наружу, а боковые стороны скошены к оси, и сверху образуют сегменты, скругленные во внутрь;

- проработкой скругленных сегментов в виде рельефных наклонных продольных обрамлений планки;

- выполнением планки с четырьмя (по два на каждую сторону) симметричными относительно середины продольными, округлыми выступами, расположенными рядом с обрамлениями;

- выполнением планки трех типоразмеров: широкой, средней и узкой;

- выполнением лицевой поверхности планки с древесной фактурой;

- выполнением всей наружной поверхности планки с оттенками соломенного, кремового и светло-серого цветов;

Вариант 4 фото 4



- выполнением изделия в виде прямоугольной (в плане), длинномерной объемной планки с продольным рельефом на лицевой поверхности;

- выполнением лицевой поверхности планки с симметричными (относительно оси) продольными округлыми выступами;

- проработкой лицевой поверхности планки выпуклыми и плоскими участками;

- выполнением всей наружной поверхности планки однотонной с матовой фактурой;

Отличающийся:

- выполнением поперечного сечения планки трапециевидальной конфигурации, где верхняя лицевая сторона плоская, а боковые стороны скошены к оси, и сверху образуют сегменты скругленные во внутрь;

- проработкой скругленных сегментов в виде рельефных наклонных продольных обрамлений планки;

- выполнением планки трех типоразмеров: широкой, средней и узкой;

- выполнением лицевой поверхности планки с древесной фактурой;

- выполнением всей наружной поверхности планки с оттенками соломенного, кремового и светло-серого цветов;

Вариант 5 фото 5



- выполнением изделия в виде прямоугольной (в плане), длинномерной объемной планки с продольным рельефом на лицевой поверхности;

- выполнением лицевой поверхности планки с симметричными (относительно оси) продольными округлыми выступами ;

- проработкой лицевой поверхности планки выпуклыми и плоскими участками ;

- выполнением всей наружной поверхности планки однотонной с матовой фактурой;

Отличающийся:

- выполнением поперечного сечения планки трапециевидальной конфигурации, где верхняя лицевая сторона плоская, а боковые стороны скошены к оси, и сверху образуют сегменты скругленные во внутрь;

- проработкой скругленных сегментов в виде рельефных наклонных продольных обрамлений планки;

- выполнением планки с двумя (каждый на одну сторону) симметричными относительно середины продольными округлыми выступами, расположенными рядом с обрамлениями;

- выполнением планки трех типоразмеров: широкой, средней и узкой;

- выполнением лицевой поверхности планки с древесной фактурой;

- выполнением всей наружной поверхности планки с оттенками соломенного, кремового и светло-серого цветов;

Вариант 6 фото 6



- выполнением изделия в виде прямоугольной (в плане), длинномерной объемной планки с продольным рельефом на лицевой поверхности;

- выполнением лицевой поверхности планки с симметричными (относительно оси) продольными округлыми выступами ;

- проработкой лицевой поверхности планки выпуклыми и плоскими участками ;

- выполнением всей наружной поверхности планки однотонной с матовой фактурой;

Отличающийся:

- выполнением планки, с поперечным сечением в виде части сегмента цилиндра со скругленными и слегка скошенными наружу боковыми сторонами;

- выполнением планки трех типоразмеров: широкой, средней и узкой;

- выполнением лицевой поверхности планки с древесной фактурой;

- выполнением всей наружной поверхности планки с оттенками соломенного, кремового и светло-серого цветов;

Вариант 7 фото 7



- выполнением изделия в виде прямоугольной (в плане), длинномерной объемной планки с продольным рельефом на лицевой поверхности;
- выполнением лицевой поверхности планки с симметричными (относительно оси) продольными округлыми выступами ;
- проработкой лицевой поверхности планки выпуклыми и плоскими участками ;
- выполнением всей наружной поверхности планки однотонной с матовой фактурой;

Отличающийся:

- выполнением планки, с поперечным сечением в виде прямоугольника с плоской, скошенной по краям верхней стороной, и, слегка скошенными наружу боковыми сторонами ;
- выполнением планки трех типоразмеров: широкой, средней и узкой;
- выполнением лицевой поверхности планки с древесной фактурой;
- выполнением всей наружной поверхности планки с оттенками соломенного, кремового и светло-серого цветов;

**(21) S 2017 0018**

**(22) 18.07.2017**

**(51) 25-01**

**(71) "ДЕКОРВУД" ООО(AZ)**

**(72) Шабиев Хасил Эльдар оглы (AZ)**

**Адыгёзалов Октай Ариф оглы (AZ)**

**(54) ПАНЕЛЬ ДЕКОРАТИВНАЯ С УЗОРОМ**

**(57)** Заявляемый образец «Панель Декоративная с Узором» (в дальнейшем «панель») характеризуется:

- выполнением в виде длинномерной планки;
- наличием на планке продольных обрамлений с гладкой поверхностью;
- наличием на лицевой стороне планки декоративного рельефного узора;
- выполнение рельефного узора, построенного на многократном повторе орнаментального мотива, представляющего собой завязку из двух полос, образующих при многократном их переплетении геометрические узоры.

Отличающийся: фото 1.1, фото 1.4



- выполнением в виде длинномерной планки с прямоугольным профилем;

- наличием на лицевой стороне планки 2-х длинномерных полос с декоративным рельефным узором, с разделяющей их плоской широкой срединной полосой;

- выполнением рельефного узора, построенного на многократном повторе единого рельефного ажурного восточного мотива;

- исполнением единого рельефного мотива, представляющего завязку из двух рельефно очерченных полос, образующих при их многократном траекториальном переплетении следующие фигуры:

четыре неправильных шестиугольника, и, фигура, состоящая из двух шестиугольников, частично перекрытых окружностью посередине;

- выполнением каждого неправильного шестиугольника, соединенным с боковым и срединным обрамлением полосами: полосы симметричны и перпендикулярны к боковым сторонам шестиугольников и как-бы исходят из углов ;

- выполнением фигуры, состоящей из двух шестиугольников, частично перекрытых окружностью посередине - также слитой (по касательной) с боковым и срединным обрамлением;

- выполнением всех геометрических фигур единого рельефного мотива слитыми между собой ;

- выполнением панели с контрастными по тону гладкими древесными фактурами;

- цвет внутренних фигур - тёмно-коричневый , цвет обрамляющих поверхностей светло-серый.

Отличающийся: фото 1.2



- выполнением в виде длинномерной планки с прямоугольным профилем;

- выполнением боковых сторон скругленными;

- наличием на лицевой стороне планки 2-х длинномерных полос с декоративным рельеф-

ным узором, с разделяющей их плоской узкой срединной полосой;

- выполнением рельефного узора, построенного на многократном повторе единого рельефного ажурного восточного мотива;

- исполнением единого рельефного мотива, представляющего завязку из двух рельефно очерченных полос, образующих при их многократном траекториальном переплетении следующие фигуры:

четыре неправильных шестиугольника, и, фигура, состоящая из двух шестиугольников, частично перекрытых окружностью посередине;

- выполнением каждого неправильного шестиугольника, соединенным с боковым и срединным обрамлением полосами: полосы симметричны и перпендикулярны к боковым сторонам шестиугольников и как-бы исходят из углов;

- выполнением фигуры, состоящей из двух шестиугольников, частично перекрытых окружностью посередине - также слитой (по касательной) с боковым и срединным обрамлением;

- выполнением всех геометрических фигур единого рельефного мотива слитыми между собой;

- выполнением панели с контрастными по тону гладкими древесными фактурами;

цвет внутренних фигур - коричневый, цвет обрамляющих поверхностей светло-желто-коричневый.

Отличающийся: фото 1.3, фото 1.5



- выполнением в виде длинномерной планки с прямоугольным профилем;

- наличием на лицевой стороне планки 2-х длинномерных полос с декоративным рельефным узором, с разделяющей их плоской срединной полосой;

- выполнением рельефного узора, построенного на многократном повторе единого рельефного ажурного восточного мотива;

- исполнением единого рельефного мотива, представляющего завязку из двух рельефно

очерченных полос, образующих при их многократном траекториальном переплетении следующие фигуры:

четыре неправильных шестиугольника, и, фигура, состоящая из двух шестиугольников, частично перекрытых окружностью посередине;

- выполнением каждого неправильного шестиугольника, соединенным с боковым и срединным обрамлением полосами: полосы симметричны и перпендикулярны к боковым сторонам шестиугольников и как-бы исходят из углов;

- выполнением фигуры, состоящей из двух шестиугольников, частично перекрытых окружностью посередине - также слитой (по касательной) с боковым и срединным обрамлением;

- выполнением всех геометрических фигур единого рельефного мотива слитыми между собой;

- выполнением панели с контрастными по тону гладкими древесными фактурами;

цвет внутренних фигур - темно-коричневый, цвет обрамляющих поверхностей светло-коричневый

Отличающийся: фото 1.6, 1.7, 1.8



- выполнением в виде длинномерной планки с прямоугольным профилем;

- выполнением боковых сторон скругленными;

- наличием на лицевой стороне планки 2-х длинномерных полос с декоративным рельефным узором, с разделяющей их плоской широкой срединной полосой;

- выполнением рельефного узора, построенного на многократном повторе единого рельефного ажурного восточного мотива;

- исполнением единого рельефного мотива, представляющего завязку из двух рельефно очерченных полос, образующих при их многократном траекториальном переплетении следующие фигуры:

четыре неправильных шестиугольника, и, фигура, состоящая из двух шестиугольников, частично перекрытых окружностью посередине;

- выполнением каждого неправильного шестиугольника, соединенным с боковым и



**АЗЕРБАЙДЖАНСКАЯ РЕСПУБЛИКА**  
**ПАТЕНТЫ НА ПРОМЫШЛЕННЫЕ ОБРАЗЦЫ**

25-01 – 25-01

Бюллетень №01 31.01.2018

серединным обрамлением полосами: полосы симметричны и перпендикулярны к боковым сторонам шестиугольников и как-бы исходят из углов ;

- выполнением фигуры, состоящей из двух шестиугольников, частично перекрытых окружностью посередине - также слитой (по касательной) с боковым и серединным обрамлением;

- выполнением всех геометрических фигур единого рельефного мотива слитыми между собой ;

- выполнением панели с гладкой древесной фактурой, цвет всех узоров и обрамляющих поверхностей светло-желто-коричневый.

- выполнением декоративного узора с ритмическим повтором по всей длине панели;

- выполнением галечного узора приплюснутым;

- выполнением фона лицевой поверхности и узора однотонными и одноцветными ;

- выполнением панели, с древесной матовой фактурой, серых и коричневых оттенков цвета;

Отличающийся: фото 1.2, 1.3, 1.4,1.5



**(21) S 2017 0021**

**(22) 18.07.2017**

**(51) 25-01**

**(71) "ДЕКОРВУД" ООО (AZ)**

**(72) Шабиев Хасил Эльдар оглы (AZ)**

**Адыгёзалов Октай Ариф оглы (AZ)**

**(54) ПАНЕЛЬ ДЕКОРАТИВНАЯ С УЗОРОМ**

**(57)** Заявляемый образец «Панель Декоративная с Узором»(в дальнейшем «панель»)

Характеризующийся :

- выполнением изделия в виде прямоугольной геометрической фигуры(в плане), объемной панели, с декоративным рельефным узором на лицевой поверхности;

- исполнением декоративного узора, с хаотично расположенными элементами в виде утопленных в массив панели множества галечных камней, каждый из которых имеет свой размер и конфигурацию ;

- исполнением декоративного галечного узора, где каждый элемент-галька выступает над лицевой поверхностью панели на одинаковую высоту

Отличающийся: фото 1.1, 1.10, 1.12



- выполнением изделия в виде прямоугольной(в плане), длинномерной объемной панели, с декоративным рельефным узором на лицевой поверхности;

- выполнением рельефного узора, имитирующего галечные камни , с их плотной компоновкой друг к другу ;



- выполнением изделия в виде прямоугольной(в плане), длинномерной объемной панели, с декоративным рельефным узором на лицевой поверхности;

- наличием рельефного узора, имитирующего галечные камни , с их плотной компоновкой друг к другу ;

- выполнением декоративного узора с ритмическим повтором по всей длине панели;

- выполнением галечного узора приплюснутым;

- выполнением фона лицевой поверхности и декора однотонными и одноцветными ;

- исполнением панели с поперечным сечением технологического характера:

с одного продольного торца со шлицом, с противоположного торца с пазом;

- выполнением верхних продольных граней панели скругленными;

- выполнением панели, с гладкой матовой фактурой, бежево- коричневого цвета;

Отличающийся: фото 1.6, 1.7



- выполнением изделия в виде прямоугольной(в плане), длинномерной объемной панели, с декоративным рельефным узором на лицевой поверхности;
  - наличием на лицевой поверхности панели полукруглого буртика с одной продольной стороны;
  - наличием рельефного узора, имитирующего галечные камни , с их плотной компоновкой друг к другу ;
  - выполнением декоративного узора с ритмическим повтором по всей длине панели;
  - выполнением галечного узора приплюснутым;
  - выполнением фона лицевой поверхности более темной по тону по отношению к узору ;
  - выполнением панели, с матовой древесной фактурой, светло- коричневыми оттенками цвета;
- Отличающийся: фото 1.8



- выполнением изделия в виде длинномерного углового профиля, с декоративным рельефным узором на лицевой поверхности;
- наличием рельефного узора, имитирующего галечные камни , с их плотной компоновкой друг к другу ;
- выполнением рельефного узора, непосредственно примыкающего к угловой части профиля в виде прерывисто затекающей рельефной полосы на лицевую поверхность;
- выполнением декоративного узора с ритмическим повтором по всей длине панели;
- выполнением галечного узора приплюснутым;

- выполнением фона лицевой поверхности более темной по тону по отношению к узору ;
  - выполнением продольной грани профиля - панели скругленной;
  - выполнением панели, с древесной матовой фактурой, с белыми и средне-коричневыми оттенками цветов;
- Отличающийся: фото 1.9, 1.11



- выполнением изделия в виде прямоугольной(в плане), длинномерной объемной панели, с декоративным рельефным узором на лицевой поверхности;
  - наличием на лицевой поверхности панели буртика с одной продольной стороны;
  - наличием рельефного узора, имитирующего галечные камни , с их плотной компоновкой друг к другу ;
  - выполнением декоративного узора с ритмическим повтором по всей длине панели;
  - выполнением галечного узора приплюснутым;
  - выполнением фона лицевой поверхности, узора и буртика однотонными ;
  - выполнением панели, с матовой древесной фактурой, с серыми и со светло-коричневыми оттенками цвета;
- Отличающийся: фото 1.13



- выполнением изделия в виде прямоугольной(в плане), длинномерной объемной панели, с декоративным рельефным узором на лицевой поверхности;
- наличием рельефного узора, имитирующего галечные камни , с их плотной компоновкой друг к другу ;
- выполнением декоративного узора с ритмическим повтором по всей длине панели;
- выполнением галечного узора приплюснутым;

- выполнением фона лицевой поверхности и узора однотонными и одноцветными ;
  - исполнением панели с поперечным сечением технологического характера:  
с одного продольного торца с пазом;
  - выполнением верхних продольных граней панели скругленными;
  - выполнением панели, с древесной матовой фактурой, светло- коричневого цвета;
-

# УКАЗАТЕЛИ

## УКАЗАТЕЛИ ЗАЯВОК НА ПРОМЫШЛЕННЫЕ ОБРАЗЦЫ

### НУМЕРАЦИОННЫЙ УКАЗАТЕЛЬ

Номер заявки	МКПО
S 2017 0007	25-01
S 2017 0014	25-01
S 2017 0018	25-01
S 2017 0019	25-01
S 2017 0020	25-01
S 2017 0021	25-01
S 2017 0022	25-01
S 2017 0023	25-01
S 2017 0024	25-01
S 2017 0030	17-03
S 2017 0031	17-03
S 2017 0032	17-03
S 2017 3061	09-01

### СИСТЕМАТИЧЕСКИЙ УКАЗАТЕЛЬ

МКПО	Номер заявки
09-01	S 2017 3061
17-03	S 2017 0030
17-03	S 2017 0031
17-03	S 2017 0032
25-01	S 2017 0007
25-01	S 2017 0014
25-01	S 2017 0018
25-01	S 2017 0019
25-01	S 2017 0020
25-01	S 2017 0021
25-01	S 2017 0022
25-01	S 2017 0023
25-01	S 2017 0024

# BİLDİRİŞLƏR ИЗВЕЩЕНИЯ

## Əmtəə nişanı sahibinin adının və ünvanının dəyişilməsi Изменение наименования и адреса владельца товарного знака

(111) Qeydiyyatın nömrəsi  Номер регистрации	(210) İddia sənədinin nömrəsi  Номер заявки	(771) Əmtəə nişanı sahibinin adı  Имя владельца товарного знака	(730) Əmtəə nişanı sahibinin yeni adı  Новое имя владельца товарного знака
N 2009 0133	2007 1611	ORION Corporation , 30-10, Munbae-Dong, Yongsan-Ku, Seoul, Republic of Korea	ORION Corporation , 13, Baekbeom-ro 90da- gil, Yongsan-gu, Seoul, Republic of Korea 26.12.2027
N 970098	1304-ПРТ	RCA Trademark Management , 46 Quai Alphonse Le Gallo, 92100 Boulogne Billancourt, France	RCA Trademark Management , 1-5 Rue Jeanne d'Arc, 92130 Issy Les Moulineaux, France 11.01.2028
N 970099	1303-ПРТ	RCA Trademark Management , 46 Quai Alphonse Le Gallo, 92100 Boulogne Billancourt, France	RCA Trademark Management , 1-5 Rue Jeanne d'Arc, 92130 Issy Les Moulineaux, France 11.01.2028
N 2006 0833	2005 0962	Google Inc. , 1600 Amphitheatre Parkway, Mountain View, CA 94043	Google LLC, a Delaware limited liability company , 1600 Amphitheatre Parkway, Mountain View, CA 94043 17.08.2025
N 2006 1159	2006 0012	Google Inc. , 1600 Amphitheatre Parkway, Mountain View, CA 94043, ABŞ	Google LLC, a Delaware limited liability company , 1600 Amphitheatre Parkway, Mountain View, CA 94043, ABŞ 06.01.2026
N 2006 1160	2006 0010	Google Inc. , 1600 Amphitheatre Parkway, Mountain View, CA 94043, Amerika Birləşmiş Ştatları	Google LLC, a Delaware limited liability company , 1600 Amphitheatre Parkway, Mountain View, CA 94043, Amerika Birləşmiş Ştatları 06.01.2026
N 2006 1161	2006 0011	Google Inc. , 1600 Amphitheatre Parkway, Mountain View, CA 94043, ABŞ	Google LLC, a Delaware limited liability company , 1600 Amphitheatre Parkway, Mountain View, CA 94043, ABŞ 06.01.2026
N 2007 0277	2006 1563	"Azərsun Holding" Məhdud Məsuliyyətli Cəmiyyəti , Bakı şəh., Heydər Əliyev pr., 94, Azərbaycan	"Azərsun Holding" Məhdud Məsuliyyətli Cəmiyyəti , AZ1029, Bakı şəhəri, Nizami rayonu, Heydər Əliyev prospekti, ev 90 02.11.2026
N 2007 0710	2006 1184	Google Inc. , 1600 Amphitheatre Parkway, Mountain View, CA 94043.	Google LLC, a Delaware limited liability company , 1600 Amphitheatre Parkway, Mountain View, CA 94043. 25.08.2026
N 2007 0711	2006 1185	Google Inc. , 1600 Amphitheatre Parkway, Mountain View, CA 94043.	Google LLC, a Delaware limited liability company , 1600 Amphitheatre Parkway, Mountain View, CA 94043. 25.08.2026
N 2007 0954	2006 1776	Google Inc. , 1600 Amphitheatre Parkway, Mountain View, CA 94043.	Google LLC, a Delaware limited liability company , 1600 Amphitheatre Parkway, Mountain View, CA 94043. 29.12.2026
N 2008 0055	2007 0890	"Azərsun Holding" Məhdud Məsuliyyətli Cəmiyyəti , Bakı şəh., Heydər Əliyev pr., 94	"Azərsun Holding" Məhdud Məsuliyyətli Cəmiyyəti , AZ1029, Bakı şəhəri, Nizami rayonu, Heydər Əliyev prospekti, ev 90 20.07.2026
N 2008 1204	2007 1562	EX HACIENDA LOS CAMICHINES, S.A. DE C.V. , a company organized and existing under the laws of Mexico, Periferico Sur No. 8500 Tramo Morelia Chapala Tlaquepaque, Jalisco C.P. 45601, Mexico	EX HACIENDA LOS CAMICHINES, S.A. DE C.V. , a company organized and existing under the laws of Mexico, Periferico Sur No. 8500 Tramo Morelia Chapala Tlaquepaque, Jalisco C.P. 45609, Mexico 18.12.2027

N 2008 1205	2007 1563	EX HACIENDA LOS CAMICHINES, S.A. DE C.V. , a company organized and existing under the laws of Mexico, Periferico Sur No. 8500 Tramo Morelia Chapala Tlaquepaque, Jalisco C.P. 45601, Mexico	EX HACIENDA LOS CAMICHINES, S.A. DE C.V. , a company organized and existing under the laws of Mexico, Periferico Sur No. 8500 Tramo Morelia Chapala Tlaquepaque, Jalisco C.P. 45609, Mexico 18.12.2027
N 2008 1206	2007 1564	EX HACIENDA LOS CAMICHINES, S.A. DE C.V. , a company organized and existing under the laws of Mexico, Periferico Sur No. 8500 Tramo Morelia Chapala Tlaquepaque, Jalisco C.P. 45601, Mexico	EX HACIENDA LOS CAMICHINES, S.A. DE C.V. , a company organized and existing under the laws of Mexico, Periferico Sur No. 8500 Tramo Morelia Chapala Tlaquepaque, Jalisco C.P. 45609, Mexico 18.12.2027
N 2009 0123	2007 1601	ORION Corporation , 30-10, Munbae-Dong, Yongsan-Ku, Seoul, Republic of Korea	ORION Corporation , 13, Baekbeom-ro 90da-gil, Yongsan-gu, Seoul, Republic of Korea 26.12.2027
N 2009 0124	2007 1602	ORION Corporation , 30-10, Munbae-Dong, Yongsan-Ku, Seoul, Republic of Korea	ORION Corporation , 13, Baekbeom-ro 90da-gil, Yongsan-gu, Seoul, Republic of Korea 26.12.2027
N 2009 0125	2007 1603	ORION Corporation , 30-10, Munbae-Dong, Yongsan-Ku, Seoul, Republic of Korea	ORION Corporation , 13, Baekbeom-ro 90da-gil, Yongsan-gu, Seoul, Republic of Korea 26.12.2027
N 2009 0126	2007 1604	ORION Corporation , 30-10, Munbae-Dong, Yongsan-Ku, Seoul, Republic of Korea	ORION Corporation , 13, Baekbeom-ro 90da-gil, Yongsan-gu, Seoul, Republic of Korea 26.12.2027
N 2009 0127	2007 1605	ORION Corporation , 30-10, Munbae-Dong, Yongsan-Ku, Seoul, Republic of Korea	ORION Corporation , 13, Baekbeom-ro 90da-gil, Yongsan-gu, Seoul, Republic of Korea 26.12.2027
N 2009 0128	2007 1606	ORION Corporation , 30-10, Munbae-Dong, Yongsan-Ku, Seoul, Republic of Korea	ORION Corporation , 13, Baekbeom-ro 90da-gil, Yongsan-gu, Seoul, Republic of Korea 26.12.2027
N 2009 0129	2007 1607	ORION Corporation , 30-10, Munbae-Dong, Yongsan-Ku, Seoul, Republic of Korea	ORION Corporation , 13, Baekbeom-ro 90da-gil, Yongsan-gu, Seoul, Republic of Korea 26.12.2027
N 2009 0130	2007 1608	ORION Corporation , 30-10, Munbae-Dong, Yongsan-Ku, Seoul, Republic of Korea	ORION Corporation , 13, Baekbeom-ro 90da-gil, Yongsan-gu, Seoul, Republic of Korea 26.12.2027
N 2009 0131	2007 1609	ORION Corporation , 30-10, Munbae-Dong, Yongsan-Ku, Seoul, Republic of Korea	ORION Corporation , 13, Baekbeom-ro 90da-gil, Yongsan-gu, Seoul, Republic of Korea 26.12.2027
N 2009 0132	2007 1610	ORION Corporation , 30-10, Munbae-Dong, Yongsan-Ku, Seoul, Republic of Korea	ORION Corporation , 13, Baekbeom-ro 90da-gil, Yongsan-gu, Seoul, Republic of Korea 26.12.2027
N 2009 0134	2007 1613	ORION Corporation , 30-10, Munbae-Dong, Yongsan-Ku, Seoul, Republic of Korea	ORION Corporation , 13, Baekbeom-ro 90da-gil, Yongsan-gu, Seoul, Republic of Korea 26.12.2027
N 2009 0135	2007 1614	ORION Corporation , 30-10, Munbae-Dong, Yongsan-Ku, Seoul, Republic of Korea	ORION Corporation , 13, Baekbeom-ro 90da-gil, Yongsan-gu, Seoul, Republic of Korea 26.12.2027
N 2009 0821	2008 0048	The Goodyear Tire & Rubber Company , 1144 East Market Street, Akron, Ohio 44316-0001, United States of America	The Goodyear Tire & Rubber Company , 200 Innovation Way, Akron, Ohio 44316-0001, USA 21.01.2028
N 2010 0154	2008 1588	Zhejiang LEO Co., Ltd. , No.1 Leo Road, Binhai, Wenling, Zhejiang, China 317503	LEO GROUP CO., LTD. , No.1 Leo Road, Binhai, Wenling, Zhejiang, China 317503 10.11.2018
N 2010 0378	2007 1592	EX HACIENDA LOS CAMICHINES, S.A., DE C.V. a company organized and existing under the laws of Mexico , Periferico Sur No. 8500 Tramo Morelia Chapala Tlaquepaque, Jalisco C.P. 45601, Mexico	EX HACIENDA LOS CAMICHINES, S.A., DE C.V. a company organized and existing under the laws of Mexico , Periferico Sur No. 8500 Tramo Morelia Chapala Tlaquepaque, Jalisco C.P. 45609, Mexico 25.12.2027
N 2010 1532	2009 1406	Google Inc. , 1600 Amphitheatre Parkway, Mountain View, CA 94043, USA	Google LLC, a Delaware limited liability company , 1600 Amphitheatre Parkway, Mountain View, CA 94043, USA 02.11.2019
N 2014 0618	2012 1537	Google Inc., a Delaware corporation , 1600 Amphitheatre Parkway, Mountain View, California 94043, U.S.A.	Google LLC, a Delaware limited liability company , 1600 Amphitheatre Parkway, Mountain View, California 94043, U.S.A. 08.11.2022
N 2014 1762	2013 30709	Google Inc., a Delaware corporation , 1600 Amphitheatre Parkway, Mountain View, California 94043, U.S.A.	Google LLC, a Delaware limited liability company , 1600 Amphitheatre Parkway, Mountain View, California 94043, U.S.A. 27.12.2023

N 2015 0054	2013 30706	Google Inc., a Delaware corporation , 1600 Amphitheatre Parkway, Mountain View, California 94043, U.S.A.	Google LLC, a Delaware limited liability company , 1600 Amphitheatre Parkway, Mountain View, California 94043, U.S.A. 27.12.2023
N 2015 0055	2013 30707	Google Inc., a Delaware corporation , 1600 Amphitheatre Parkway, Mountain View, California 94043, U.S.A.	Google LLC, a Delaware limited liability company , 1600 Amphitheatre Parkway, Mountain View, California 94043, U.S.A. 27.12.2023
N 2015 0056	2013 30708	Google Inc., a Delaware corporation , 1600 Amphitheatre Parkway, Mountain View, California 94043, U.S.A.	Google LLC, a Delaware limited liability company , 1600 Amphitheatre Parkway, Mountain View, California 94043, U.S.A. 27.12.2023
N 2015 0057	2013 30710	Google Inc., a Delaware corporation , 1600 Amphitheatre Parkway, Mountain View, California 94043, U.S.A.	Google LLC, a Delaware limited liability company , 1600 Amphitheatre Parkway, Mountain View, California 94043, U.S.A. 27.12.2023
N 2015 0058	2014 30799	Google Inc., a Delaware corporation , 1600 Amphitheatre Parkway, Mountain View, California 94043, U.S.A.	Google LLC, a Delaware limited liability company , 1600 Amphitheatre Parkway, Mountain View, California 94043, U.S.A. 11.02.2024
N 2016 0371	2015 00721	"MƏDƏNİYYƏT" Qəzeti Redaksiyası , AZ1012,Bakı şəh., Moskva pr-ti 1	"MƏDƏNİYYƏT" Qəzeti Redaksiyası , AZ1141, Bakı şəhəri, Yasamal rayonu, Mətbuat prospekti, məhəllə-529 18.10.2025
N 2016 0781	2015 32322	Google Inc., a Delaware corporation , 1600 Amphitheatre Parkway, Mountain View, California 94043, U.S.A.	Google LLC, a Delaware limited liability company , 1600 Amphitheatre Parkway, Mountain View, California 94043, U.S.A. 19.08.2025
N 2016 0782	2015 32340	Google Inc., a Delaware corporation , 1600 Amphitheatre Parkway, Mountain View, California 94043, U.S.A.	Google LLC, a Delaware limited liability company , 1600 Amphitheatre Parkway, Mountain View, California 94043, U.S.A. 27.08.2025

## **Əmtəə nişanına dair iddia sənədi üzrə hüquqların verilməsi barədə müqavilələrin qeydiyyatı**

### **Регистрация договора о передаче права по заявке на товарный знак**

(210) İddia sənədinin nömrəsi Номер заявки	(771) Əmtəə nişanı sahibinin adı Имя владельца товарного знака	(730) Əmtəə nişanının yeni sahibinin adı Имя нового владельца товарного знака	(580) Müqavilənin tarixi və qeydiyyat №-si Дата и № регистрации договора
2017 01018		Əhmədov Rəşad Vaqif oğlu , AZ1010, Bakı şəhəri, Nəsimi rayonu, Süleyman Rəhimov, ev 197, m.114 (AZ)	N 01 və 25.01.2018

## **Əmtəə nişanına dair hüquqların verilməsi barədə müqavilələrin qeydiyyatı**

### **Регистрация договора о передаче права на товарный знак**

(111) Qeydiyyat nömrəsi Номер регистрации	(210) İddia sənədinin nömrəsi Номер	(771) Əmtəə nişanı sahibinin adı Имя владельца товарного знака	(730) Əmtəə nişanının yeni sahibinin adı Имя нового владельца товарного знака	(580) Müqavilənin tarixi və qeydiyyat №-si
--	--	---	--	--

	заявки			Дата и № регистрации договора
N 2016 0823	2016 00177	"European Tobacco-Baku" Açıq Səhmdar Cəmiyyəti , AZ1031, Bakı şəhəri, Nizami r-nu, Keşlə qəs. 1 Köndələn küç.21	"Caspian Galaxy" Məhdud Məsuliyyətli Cəmiyyəti , AZ1065, Bakı şəhəri, Yasamal rayonu, Qızıl Şərq, ev 5 (AZ)	N 06 və 24.01.2018
N 2012 1128	2012 1563	: "European Tobacco-Baku" Açıq Səhmdar Cəmiyyəti , AZ1031, Nizami r-nu, Keşlə qəs., 1 Köndələn küç. 21	"Caspian Galaxy" Məhdud Məsuliyyətli Cəmiyyəti , AZ1065, Bakı şəhəri, Yasamal rayonu, Qızıl Şərq, ev 5 (AZ)	N 06 və 24.01.2018
N 2012 1127	2012 1562	: "European Tobacco-Baku" Açıq Səhmdar Cəmiyyəti , AZ1031, Nizami r-nu, Keşlə qəs., 1 Köndələn küç. 21	"Caspian Galaxy" Məhdud Məsuliyyətli Cəmiyyəti , AZ1065, Bakı şəhəri, Yasamal rayonu, Qızıl Şərq, ev 5 (AZ)	N 06 və 24.01.2018
N 2008 0141	2008 0102	"EUROPEAN TOBACCO-BAKU" Açıq Səhmdar Cəmiyyəti , AZ1031 Bakı şəh., Nizami r-nu, Keşlə qəs., I Köndələn küç., 21	"Caspian Galaxy" Məhdud Məsuliyyətli Cəmiyyəti , AZ1065, Bakı şəhəri, Yasamal rayonu, Qızıl Şərq, ev 5 (AZ)	N 06 və 24.01.2018
N 2014 1260	2014 00429	"European Tobacco-Baku" Açıq Səhmdar Cəmiyyəti , AZ1031, Nizami r-nu, Keşlə qəs. 1 Köndələn küç. 21	"Caspian Galaxy" Məhdud Məsuliyyətli Cəmiyyəti , AZ1065, Bakı şəhəri, Yasamal rayonu, Qızıl Şərq, ev 5 (AZ)	N 06 və 24.01.2018
N 2005 0448	2005 0482	"Serene Investment S.A.", 6, rue Guillaume Schneider L. -2522 Luxembourg (LU)	GREENME SA , route de l'Allondon 18, 1242 Satigny, Switzerland (CH)	N 05 və 24.01.2018
N 2011 1032	2011 1216	"EUROPEAN TOBACCO-BAKU" Açıq Səhmdar Cəmiyyəti , AZ1031, Bakı şəhəri, Nizami rayonu, Keşlə qəsəbəsi, 1 Köndələn küç., 21	"Caspian Galaxy" Məhdud Məsuliyyətli Cəmiyyəti , AZ1065, Bakı şəhəri, Yasamal rayonu, Qızıl Şərq, ev 5 (AZ)	N 06 və 24.01.2018
N 2008 0143	2008 0104	"EUROPEAN TOBACCO-BAKU" Açıq Səhmdar Cəmiyyəti , AZ1031 Bakı şəh., Nizami r-nu, Keşlə qəs., I Köndələn küç., 21	"Caspian Galaxy" Məhdud Məsuliyyətli Cəmiyyəti , AZ1065, Bakı şəhəri, Yasamal rayonu, Qızıl Şərq, ev 5 (AZ)	N 06 və 24.01.2018
N 2008 0835	2008 0871	"EUROPEAN TOBACCO-BAKU" Açıq Səhmdar Cəmiyyəti , Bakı şəh., Nizami r-nu, Keşlə qəs., I Köndələn küç. 21	"Caspian Galaxy" Məhdud Məsuliyyətli Cəmiyyəti , AZ1065, Bakı şəhəri, Yasamal rayonu, Qızıl Şərq, ev 5 (AZ)	N 06 və 24.01.2018
N 2011 0170	2010 0839	"EUROPEAN TOBACCO-BAKU" Açıq Səhmdar Cəmiyyəti . , AZ1031, Bakı şəh., Nizami r-nu, Keşlə qəs., I Köndələn küç., 21.	"Caspian Galaxy" Məhdud Məsuliyyətli Cəmiyyəti , AZ1065, Bakı şəhəri, Yasamal rayonu, Qızıl Şərq, ev 5 (AZ)	N 06 və 24.01.2018
N 2011 0171	2010 0868	"EUROPEAN TOBACCO-BAKU" Açıq Səhmdar Cəmiyyəti . , AZ1031, Bakı şəh., Nizami r-nu, Keşlə qəs., I Köndələn küç., 21.	"Caspian Galaxy" Məhdud Məsuliyyətli Cəmiyyəti , AZ1065, Bakı şəhəri, Yasamal rayonu, Qızıl Şərq, ev 5 (AZ)	N 06 və 24.01.2018
N 2000 0875	2000 0399	<> Açıq Tipli Səhmdar Cəmiyyəti , Bakı şəh., Köndələn küç.,21, Azərbaycan	"Caspian Galaxy" Məhdud Məsuliyyətli Cəmiyyəti , AZ1065, Bakı şəhəri, Yasamal rayonu, Qızıl Şərq, ev 5 (AZ)	N 06 və 24.01.2018
N 2001 0113	2000 0268	"EUROPEAN TOBACCO-BAKU" Açıq Tipli Səhmdar Cəmiyyəti , Bakı ş, Köndələn küç. 21 Azərbaycan	"Caspian Galaxy" Məhdud Məsuliyyətli Cəmiyyəti , AZ1065, Bakı şəhəri, Yasamal rayonu, Qızıl Şərq, ev 5 (AZ)	N 06 və 24.01.2018
N 2007 0870	2007 1046	"MAMELEK" Məhdud Məsuliyyətli Cəmiyyəti , AZ1006, Bakı şəhəri, Nəsimi rayonu, Süleyman Tağızadə, ev 13	"AZƏRMEDIA" Məhdud Məsuliyyətli Cəmiyyəti , AZ1001, Bakı şəhəri, Nəsimi rayonu, Süleyman Tağızadə, ev 13 (AZ)	N 04 və 23.01.2018
N 2007 0869	2007 1045	"MAMELEK" Məhdud Məsuliyyətli Cəmiyyəti , AZ1006, Bakı şəhəri, Nəsimi rayonu, Süleyman Tağızadə, ev 13	"AZƏRMEDIA" Məhdud Məsuliyyətli Cəmiyyəti , AZ1001, Bakı şəhəri, Nəsimi rayonu, Süleyman Tağızadə, ev 13 (AZ)	N 04 və 23.01.2018
N 2007 0868	2007 1044	"MAMELEK" Məhdud Məsuliyyətli Cəmiyyəti , AZ1006, Bakı şəhəri, Nəsimi rayonu, Süleyman Tağızadə, ev 13	"AZƏRMEDIA" Məhdud Məsuliyyətli Cəmiyyəti , AZ1001, Bakı şəhəri, Nəsimi rayonu, Süleyman Tağızadə, ev 13 (AZ)	N 04 və 23.01.2018
N 2016 0371	2015 00721	"MƏDƏNİYYƏT" Qəzeti Redaksiyası , AZ1141, Bakı şəhəri, Yasamal rayonu, Mətbuat prospekti, məhəllə-529	"Baku Guide" Məhdud Məsuliyyətli Cəmiyyəti , AZ1012, Bakı şəhəri, Yasamal rayonu, Moskva prospekti, ev 1D (AZ)	N 03 və 16.01.2018
N 2016 0433	2016 00142	"ATROPATENA" QAPALI SƏHMDAR CƏMIYYƏTİ , AZ1073, BAKI ŞƏHƏRİ, YASAMAL RAYONU, ƏLƏSGƏR ƏLƏKBƏROV, ev 9, m. 50	Rəsulov Elşad Qəhrəman oğlu , AZ1017, Bakı şəhəri, Yasamal rayonu, Ə.Ələkbərov, məh.528, ev D, mən.50 (AZ)	N 01 və 09.01.2018
N 2013 0448	2013 0066	: Salmanov Salman Elxan oğlu , AZ1147, Bakı şəh., Binəqədi r-nu, Mir Cəlal 9 mkr., ev 103, mən. 24	Səfərzadə Rahim Barat oğlu , AZ1147, Bakı şəhəri, Binəqədi rayonu, Mir Cəlal, ev 83, 9 MKR, m.45 (AZ)	N 02 və 09.01.2018



## Lisenzia müqaviləsinin qeydiyyatı Регистрация лицензионного договора

(111) Qeydiyyat nömrəsi  Номер регистрации	(210) İddia sənədinin nömrəsi  Номер заявки	Əmtəə nişanı sahibinin adı  Имя владельца товарного знака	Lisenziatın adı  Наименование лицензиата	Лисензийаларын мящдудлашдырылмасы вя/вя йа шяртлярин эюстярилмяси  Указание условий и/или ограничений лицензии	(580) Müqavilənin tarixi və qeydiyyat №-si  Дата и № регистрации договора
N 2015 0659	2015 31900	ACCOR S.A. , 82 rue Henri Farman, 92130 Issy-les-Moulineaux, France	ACCOR S.A. , 82 rue Henri Farman, 92130 Issy-les-Moulineaux, France	RUSSIAN MANAGEMENT HOTEL COMPANY , Rusiya Federasiyası, 109147, Moskva, Taqanskaya küçəsi 17/23	N 01 və 10.01.2018
N 2015 1390	2014 31597	ACCOR S.A. , 82 rue Henri Farman, 92130 Issy-les-Moulineaux, France	ACCOR S.A. , 82 rue Henri Farman, 92130 Issy-les-Moulineaux, France	RUSSIAN MANAGEMENT HOTEL COMPANY , Rusiya Federasiyası, 109147, Moskva, Taqanskaya küçəsi 17/23	N 01 və 10.01.2018
N 2015 0661	2015 31920	ACCOR S.A. , 82 rue Henri Farman, 92130 Issy-les-Moulineaux, France	ACCOR S.A. , 82 rue Henri Farman, 92130 Issy-les-Moulineaux, France	RUSSIAN MANAGEMENT HOTEL COMPANY , Rusiya Federasiyası, 109147, Moskva, Taqanskaya küçəsi 17/23	N 01 və 10.01.2018
N 2015 0662	2015 31975	ACCOR S.A. , 82 rue Henri Farman, 92130 Issy-les-Moulineaux, France	ACCOR S.A. , 82 rue Henri Farman, 92130 Issy-les-Moulineaux, France	RUSSIAN MANAGEMENT HOTEL COMPANY , Rusiya Federasiyası, 109147, Moskva, Taqanskaya küçəsi 17/23	N 01 və 10.01.2018
N 2012 0524	2011 0268	ACCOR S.A. , 82 rue Henri Farman, 92130 Issy-les-Moulineaux, France	ACCOR S.A. , 82 rue Henri Farman, 92130 Issy-les-Moulineaux, France	RUSSIAN MANAGEMENT HOTEL COMPANY , Rusiya Federasiyası, 109147, Moskva, Taqanskaya küçəsi 17/23	N 01 və 10.01.2018
N 2014 0964	2012 1041	ACCOR S.A. , 82 rue Henri Farman, 92130 Issy-les-Moulineaux, France	ACCOR S.A. , 82 rue Henri Farman, 92130 Issy-les-Moulineaux, France	RUSSIAN MANAGEMENT HOTEL COMPANY , Rusiya Federasiyası, 109147, Moskva, Taqanskaya küçəsi 17/23	N 01 və 10.01.2018
N 2015 0660	2015 31917	ACCOR S.A. , 82 rue Henri Farman, 92130 Issy-les-Moulineaux, France	ACCOR S.A. , 82 rue Henri Farman, 92130 Issy-les-Moulineaux, France	RUSSIAN MANAGEMENT HOTEL COMPANY , Rusiya Federasiyası, 109147, Moskva, Taqanskaya küçəsi 17/23	N 01 və 10.01.2018

## Əmtəə nişanının qeydiyyatın fəaliyyət müddətinin uzadılması Продление срока действия регистрации товарного знака

(111) Qeydiyyat nömrəsi  Номер регистрации	(210) İddia sənədinin nömrəsi  Номер заявки	(730) Əmtəə nişanının yeni sahibinin adı  Имя нового владельца товарного знака	(181) Qeydiyyatın fəaliyyətinin bitdiyi tarix  Дата истечения срока действия регистрации
N 970201	2593-ПРТ	TOYOTA JİDOSHA KABUSHİKİ KAİSHA həmçinin TOYOTA MOTOR CORPORATION adə ilə ticarət edən , Yaponiya	11.03.2028
N 970206	2596-ПРТ	TOYOTA JİDOSHA KABUSHİKİ KAİSHA həmçinin TOYOTA MOTOR CORPORATION adı ilə ticarət edən , Yaponiya	11.03.2028
N 970207	2594-ПРТ	TOYOTA JİDOSHA KABUSHİKİ KAİSHA həmçinin TOYOTA MOTOR CORPORATION adı ilə ticarət edən , Yaponiya	11.03.2028
N 970211	2600-ПРТ	TOYOTA JİDOSHA KABUSHİKİ KAİSHA həmçinin TOYOTA MOTOR CORPORATION adı ilə ticarət edən , Yaponiya	11.03.2028
N 2008 0332	2008 0301	Zentiva Saglik Ürünleri Sanayi ve Ticaret A.S. , Buyukdere Cd No: 193 Kat: 4 Levent Istanbul	11.03.2028
N 2009 0538	2008 0012	NOVARTIS AG , CH- 4002, Basel, Switzerland	11.01.2028
N 2009 0821	2008 0048	The Goodyear Tire & Rubber Company , 200 Innovation Way, Akron, Ohio 44316-0001, USA	21.01.2028

N 990477	98.3550	SHELL BRANDS INTERNATIONAL AG , Baareratte, 6340 Baar, Switzerland	08.01.2028
N 2000 0252	98.3623	YAMAHA HATSUDOKI KABUSHIKI KAISHA , 2500 Shingai, Iwata-Shi, Shizuoka-Ken, Japan	17.02.2028
N 2007 1252	2007 1437	"NOBEL FARMA" Məhdud Məsuliyyətli Cəmiyyəti , Bakı şəh., Nərimanov r-nu, Salamzadə küç. 64	22.11.2018
N 2010 0378	2007 1592	EX HACIENDA LOS CAMICHINES, S.A., DE C.V. a company organized and existing under the laws of Mexico , Periferico Sur No. 8500 Tramo Morelia Chapala Tlaquepaque, Jalisco C.P. 45609, Mexico	25.12.2027
N 950677	1773-ПРТ	Corning Incorporated, Nyu-York Ştatının Korporasiyası , ABŞ	16.11.2027
N 2000 0683	98.3803	Societe des Produits Nestle S.A. , Vevey, Canton de Vaud, İsveçrə	01.06.2028
N 2008 1393	2007 1482	Six Continents Hotels, Inc., a corporation of the State of Delaware , 3 Ravinia Drive, Atlanta Georgia 30346, USA	30.11.2027
N 2008 1204	2007 1562	EX HACIENDA LOS CAMICHINES, S.A. DE C.V. , a company organized and existing under the laws of Mexico, Periferico Sur No. 8500 Tramo Morelia Chapala Tlaquepaque, Jalisco C.P. 45609, Mexico	18.12.2027
N 2008 1205	2007 1563	EX HACIENDA LOS CAMICHINES, S.A. DE C.V. , a company organized and existing under the laws of Mexico, Periferico Sur No. 8500 Tramo Morelia Chapala Tlaquepaque, Jalisco C.P. 45609, Mexico	18.12.2027
N 2008 1206	2007 1564	EX HACIENDA LOS CAMICHINES, S.A. DE C.V. , a company organized and existing under the laws of Mexico, Periferico Sur No. 8500 Tramo Morelia Chapala Tlaquepaque, Jalisco C.P. 45609, Mexico	18.12.2027
N 2000 0644	98.3676	Societe des Produits Nestle S.A. , Av. Nestlé 55, 1800 Vevey, Switzerland	23.03.2028
N 2000 0117	98.4091	SOCIETE DES PRODUITS NESTLE S.A. , Av. Nestlé 55, 1800 Vevey, Switzerland	10.09.2028
N 2000 0401	98.3722	ZORLUTEKS TEKSTİL TICARET VE SANAYİ A.Ş. , Vasifçınar Cad. No.91 Sultanhamam, İstanbul, Türkiyə	16.04.2028
N 2007 0812	2007 0907	"Cahan Tabak" Məhdud Məsuliyyətli Cəmiyyəti , Naxçıvan şəh., Əziz Əliyev küç.	23.07.2027
N 2007 0813	2007 0908	"Cahan Tabak" Məhdud Məsuliyyətli Cəmiyyəti , Naxçıvan şəh., Əziz Əliyev küçəsi	23.07.2027
N 991183	98.3704	ViiV Healthcare UK Limited , 980 Great West Road Brentford, Middlesex, TW8 9GS, England	07.04.2028
N 2009 0134	2007 1613	ORION Corporation , 13, Baekbeom-ro 90da-gil, Yongsan-gu, Seoul, Republic of Korea	26.12.2027
N 980126	1339-ПРТ	The Polo/ Lavren Company. , New York, ABŞ.	26.12.2027
N 2009 0133	2007 1611	ORION Corporation , 13, Baekbeom-ro 90da-gil, Yongsan-gu, Seoul, Republic of Korea	26.12.2027
N 2009 0123	2007 1601	ORION Corporation , 13, Baekbeom-ro 90da-gil, Yongsan-gu, Seoul, Republic of Korea	26.12.2027
N 2009 0124	2007 1602	ORION Corporation , 13, Baekbeom-ro 90da-gil, Yongsan-gu, Seoul, Republic of Korea	26.12.2027
N 2009 0125	2007 1603	ORION Corporation , 13, Baekbeom-ro 90da-gil, Yongsan-gu, Seoul, Republic of Korea	26.12.2027
N 2009 0134	2007 1613	ORION Corporation , 13, Baekbeom-ro 90da-gil, Yongsan-gu, Seoul, Republic of Korea	26.12.2027
N 2009 0134	2007 1613	ORION Corporation , 13, Baekbeom-ro 90da-gil, Yongsan-gu, Seoul, Republic of Korea	26.12.2027
N 2009 0135	2007 1614	ORION Corporation , 13, Baekbeom-ro 90da-gil, Yongsan-gu, Seoul, Republic of Korea	26.12.2027
N 2009 0127	2007 1605	ORION Corporation , 13, Baekbeom-ro 90da-gil, Yongsan-gu, Seoul, Republic of Korea	26.12.2027
N 2009 0128	2007 1606	ORION Corporation , 13, Baekbeom-ro 90da-gil, Yongsan-gu, Seoul, Republic of Korea	26.12.2027
N 2009 0129	2007 1607	ORION Corporation , 13, Baekbeom-ro 90da-gil, Yongsan-gu, Seoul, Republic of Korea	26.12.2027
N 2009 0130	2007 1608	ORION Corporation , 13, Baekbeom-ro 90da-gil, Yongsan-gu, Seoul, Republic of Korea	26.12.2027
N 2009 0131	2007 1609	ORION Corporation , 13, Baekbeom-ro 90da-gil, Yongsan-gu, Seoul, Republic of Korea	26.12.2027
N 2009 0132	2007 1610	ORION Corporation , 13, Baekbeom-ro 90da-gil, Yongsan-gu, Seoul, Republic of Korea	26.12.2027
N 2009 0126	2007 1604	ORION Corporation , 13, Baekbeom-ro 90da-gil, Yongsan-gu, Seoul, Republic of Korea	26.12.2027
N 2009 0931	2008 0471	GlaxoSmithKline LLC , Corporation Service Company, 2711 Centerville Road, Suite 400, Wilmington, County of New Castle, Delaware, 19808, United States	11.04.2028
N 2010 0389	2008 1742	GlaxoSmithKline Biologicals S.A. , Rue de l'Institut 89, B-1330 Rixensart, Belgium	12.12.2028
N 2013 0179	2008 1741	GlaxoSmithKline Biologicals S.A. , Rue de l'Institut 89, B-1330 Rixensart,	12.12.2028

		Belgium	
N 2010 0392	2008 1582	SmithKline Beecham Limited , 980 Great West Road, Brentford, Middlesex TW8 9GS, United Kingdom	10.11.2028
N 2000 0283	98.3834	GlaxoSmithKline Consumer Healthcare (UK) IP Limited , 980 Great West Road, Brentford, Middlesex TW8 9GS, England	12.06.2028
N 2009 0926	2008 0384	GlaxoSmithKline Consumer Healthcare (UK) IP Limited , 980 Great West Road, Brentford, Middlesex TW8 9GS, England	19.03.2028
N 2009 0927	2008 0434	GlaxoSmithKline Consumer Healthcare (UK) IP Limited , 980 Great West Road, Brentford, Middlesex TW8 9GS, England	07.04.2028
N 2009 0928	2008 0435	GlaxoSmithKline Consumer Healthcare (UK) IP Limited , 980 Great West Road, Brentford, Middlesex TW8 9GS, England	07.04.2028
N 2010 0014	2008 0912	Novartis Consumer Health S.A. , Route de l'Etraz, 1197 Prangins, Switzerland	23.06.2028
N 2010 0015	2008 0913	Novartis Consumer Health S.A. , Route de l'Etraz, 1197 Prangins, Switzerland	23.06.2028
N 970098	1304-ПРТ	RCA Trademark Management , 1-5 Rue Jeanne d'Arc, 92130 Issy Les Moulineaux, France	11.01.2028
N 970099	1303-ПРТ	RCA Trademark Management , 1-5 Rue Jeanne d'Arc, 92130 Issy Les Moulineaux, France	11.01.2028
N 2010 0120	2007 1397_1	"Caspian Galaxy" Məhdud Məsuliyyətli Cəmiyyəti , Bakı şəhəri, Yasamal rayonu, Qızıl Şərq 5 (AZ)	14.11.2027
N 2008 0248	2007 1514	Hacıyev Elxan Əbdülhüseyn oğlu , Naxçıvan MR, Ordubad r-nu, Vənənd kəndi	07.12.2027
N 2009 0824	2008 0182	SmithKline Beecham (Cork) Limited , Currabinny, Carrigaline County Cork, Ireland	18.02.2028
N 2009 0706	2008 0398	"SWEETYET DEVELOPMENT LIMITED" , Unit 1704-1706, Harbour Centre, 25 Harbour Road, Wanchai, Hong Kong	29.03.2028
N 991201	98.3782	Glaxo SmithKline Biologicals S.A. , Rue de L'Institut 89, B-1330 Rixensart, Belçika	19.05.2028
N 2000 0187	98.4006	GlaxoSmithKline Biologicals S.A. , Rue de L Institut 89 , B - 1330Rixensart , Belçika	30.07.2028
N 2000 0621	98.3741	SmithKline Beecham Limited , 980 Great West Road, Brentford, Middlesex TW8 9GS, England	24.04.2028
N 2000 0622	98.3742	SmithKline Beecham Limited , 980 Great West Road, Brentford, Middlesex TW8 9GS, England	24.04.2028
N 2000 0623	98.3743	SmithKline Beecham Limited , 980 Great West Road, Brentford, Middlesex TW8 9GS, England	24.04.2028
N 2009 0459	2008 0147	SmithKline Beecham Limited , 980 Great West Road, Brentford, Middlesex TW8 9GS United Kingdom	11.02.2028

## SƏNAYE NÜMUNƏLƏRİ ПРОМЫШЛЕННЫЕ ОБРАЗЦЫ

### Patentin fəaliyyət müddətinin uzadılması Продление срока действия патента

(111) Qeydiyyat nömrəsi  Номер регистрации	(730) Patent sahibinin adı  Наименование патентовладельца	(181) Qeydiyyatın fəaliyyətinin bitdiyi tarix  Дата истечения срока действия регистрации
S 2005 0011	PepsiCo Inc., a corporation of North Carolina (US)	09.01.2018
S 2016 0023	Arçelik Anonim Şirketi ,E5 Ankara Asfaltı UzeriTuzlalstanbul 34950TURKEY (TR)	16.01.2019
S 2016 0025	Arçelik Anonim Şirketi,E5 Ankara Asfaltı UzeriTuzlalstanbul 34950TURKEY (TR)	16.01.2019

**Korrektorlar:**

E.Rüstəmov, Ş.Nəbiyeva

**Operator:**

F.Mustafayeva

---

**Yığılmağa verilib:** 01.01.2018;  
**Çapa imzalanıb:** 31.01.2018; **Tirajı:** 5 nüsxə;  
**Qiyməti:** Müqavilə ilə.

---

**Patent və Əmtəə Nişanları Mərkəzi**  
**publik hüquqi şəxs**

---

**Ü n v a n:**

Az 1009, Bakı şəh.,  
Yasamal ray., M.İbrahimov küç., 53.

## QEYD ÜÇÜN

---