



Azərbaycan Respublikasının Standartlaşdırma,
Metrologiya və Patent üzrə Dövlət Komitəsi

Patent və Əmtəə Nişanları Mərkəzi

RƏSMİ

BÜLLETEN

ОФИЦИАЛЬН
ЫЙ
БЮЛЛЕТЕНЬ

1996-cı ildən
nəşr edilir

Издается с
1996 года

N 2017 0989

N 2017 1175

Dərc olunma
tarixi:
31.10.2017

Дата
публикации:
31.10.2017

SƏNAYE MÜLKİYYƏTİ

Əmtəə nişanları
Sənaye nümunələri
Coğrafi göstəricilər

ПРОМЫШЛЕННАЯ СОБСТВЕННОСТЬ

Товарные знаки
Промышленные
образцы
Географические
указания

№10
Bakı - 2017



Niyazi Rəhimov-

**Günel
Sevdimaliyeva -**

Fazil Talıblı-

Ramin Hacıyev -

Elxan Rüstəmov-

Şərif Kərimli-

Azərbaycan
Respublikası
Standartlaşdırma,
Metrologiya və
Patent üzrə Dövlət
Komitəsinin orqanı

Şəhadətnamə
№ 350

Redaksiya heyəti:

Redaksiya heyətinin sədri,

Azərbaycan Respublikası Standartlaşdırma,
Metrologiya və Patent üzrə Dövlət Komitəsinin
sədr müavini

Redaksiya heyətinin sədr müavini,

Patent və Əmtəə Nişanları Mərkəzinin
baş direktor müavini

Redaksiya heyəti ni n üzvləri

Redaktor

Azərbaycan Respublikası Standartlaşdırma,
Metrologiya və Patent üzrə Dövlət Komitəsi
Aparatının informasiya təminatı və elektron
idarəetmə şöbəsinin müdiri

Patent və Əmtəə Nişanları Mərkəzinin
Əmtəə nişanı, sənaye nümunəsi və coğrafi
göstəricilərin ekspertizası departamentinin
direktoru

Patent və Əmtəə Nişanları Mərkəzinin
Katiblik, informasiya texnologiyaları və dərc
şöbəsinin böyük mütəxəssisi

Məsul redaktor

Patent və Əmtəə Nişanları Mərkəzinin
Katiblik, informasiya texnologiyaları və dərc
şöbəsinin mütəxəssisi

**ƏMTƏƏ NİŞANLARINA VƏ SƏNAYE NÜMUNƏLƏRİNƏ AİD BİBLİOQRAFİK
MƏLUMATLARIN MÜƏYYƏNLƏŞDİRİLMƏSİ ÜÇÜN BEYNƏLXALQ RƏQƏM KODLARI
(İMÜT ST.60 STANDARTI)**

- (11) Beynəlxalq qeydiyyatın nömrəsi
- (15) Beynəlxalq qeydiyyat tarixi
- (19) Dərc edən idarə və ya təşkilatın kodu və yaxud digər identifikasiya vasitəsi
- (21) İddia sənədinin qeydiyyat nömrəsi
- (22) İddia sənədinin verilmə tarixi
- (23) Sərgi ilkinliyi tarixi
- (28) Beynəlxalq qeydiyyata daxil olan sənaye nümunələrinin miqdarı
- (31) İlk iddia sənədinin nömrəsi
- (32) İlklik tarixi
- (33) İlklik ölkəsinin kodu
- (44) İddia sənədinin dərc edilmə tarixi
- (45) Beynəlxalq qeydiyyata alınmış sənaye nümunəsinin dərc edilmə tarixi
- (46) Sənaye nümunəsinin mühüm əlamətlərinin siyahısının dərc edilmə tarixi
- (51) Sənaye nümunələrinin beynəlxalq təsnifatının (SNBT) indeks(lər)i
- (54) Sənaye nümunəsinin adı
- (57) Sənaye nümunəsinin mühüm əlamətlərinin siyahısı
- (71) İddiaçı(lar), onun (onların) yaşayış yeri və ya olduğu yer barəsində məlumat
- (72) Müəllif (lər), onun (onların) yaşayış yeri barəsində
- (73) Patent sahib(lər)i, onun (onların) yaşayış yeri və ya olduğu yer barəsində məlumat
- (74) Patent müvəkkili və ya nümayəndə barəsində iddia sənədində göstərilibsə, onun haqqında məlumat və yaşadığı yer
- (82) Sənaye nümunəsinin beynəlxalq qeydiyyatında olan iddia edilmiş məlumat

- (111) Qeydiyyat nömrəsi
- (151) Qeydiyyat tarixi
- (181) Qeydiyyat müddətinin bitdiyi vaxt
- (210) İddia sənədinin nömrəsi
- (220) İddia sənədinin daxil olduğu tarix
- (230) Sərgi haqqında məlumat
- (310) İlk iddia sənədinə verilmiş nömrə
- (330) İMÜT 3-CÜ maddəsinin standartına müvafiq birinci ərizə sənədinin verildiyi ölkənin və ya beynəlxalq təşkilatın kodu
- (511) Nişanın qeydiyyatı üçün əmtəələrin və xidmətlərin Beynəlxalq təsnifatına uyğun sinifi (sinifləri), əmtəə və xidmətlərin siyahısı
- (526) Disklamasiya (əmtəə nişanının mühafizə olunmayan elementləri)
- (540) Əmtəə nişanının şəkli
- (551) Kollektiv nişana dair məlumat
- (554) Həcmi nişan
- (571) Əmtəə nişanının təsviri
- (591) Əmtəə nişanının rəngi
- (600) SSSR iddia sənədinin və şəhadətnaməsinin nömrəsi və tarixi
- (731) İddiaçının adı və ünvanı
- (740) Patent müvəkkili
- (750) Məktublaşma üçün ünvan

**МЕЖДУНАРОДНЫЕ ЦИФРОВЫЕ КОДЫ ДЛЯ ИДЕНТИФИКАЦИИ
БИБЛИОГРАФИЧЕСКИХ ДАННЫХ, ОТНОСЯЩИХСЯ К ТОВАРНЫМ ЗНАКАМ И
ПРОМЫШЛЕННЫМ ОБРАЗЦА (СТАНДАРТ ВОИС СТ.60)**

- (11) Номер международной регистрации
 - (15) Дата международной регистрации
 - (19) Код или другие средства идентификации ведомства или организации, осуществившей публикацию
 - (21) Регистрационный номер заявки
 - (22) Дата подачи заявки
 - (23) Дата выставочного приоритета
 - (28) Количество промышленных образцов, включенных в международную регистрацию
 - (31) Номер приоритетной заявки
 - (32) Номер приоритета
 - (33) Код страны приоритета
 - (44) Дата публикации заявки
 - (45) Дата публикации получившего международную регистрацию промышленного образца
 - (44) Дата публикации перечня существенных признаков промышленного образца
 - (51) Индекс(ы) Международной классификации промышленных образцов (МКПО)
 - (54) Название полезной модели
 - (57) Перечень существенных признаков промышленного образца
 - (71) Сведения о заявителе(ях), его(их) местожительстве или местонахождении
 - (72) Сведения об изобретателе(ях), его(их) местожительстве
 - (73) Сведения о патентовладельце(ах), его(их) местожительстве или местонахождении
 - (74) Сведения о представителе или патентном поверенном, если он указан в заявке, его местожительстве
 - (82) Заявленная информация, содержащаяся в международной регистрации промышленного образца
-
- (111) Номер регистрации
 - (151) Дата регистрации
 - (181) Дата истечения срока действия регистрации
 - (210) Номер заявки
 - (220) Дата подачи заявки
 - (230) Данные о выставках
 - (310) Номер, присвоенный первой заявке
 - (330) Код страны или международной организации по стандарту ВОИС ст.3, куда была подана первая заявка
 - (511) Индексы Международной классификация товаров и услуг для регистрации знаков (Ниццкая классификация), перечень товаров и услуг
 - (526) Дискламация (неохраняемые элементы товарного знака)
 - (540) Воспроизведение знака
 - (551) Указание на то, что знак является коллективным
 - (554) Объемный знак
 - (571) Описание товарного знака
 - (591) Указание цвета или цветового сочетания
 - (600) Номер и дата охранного документа СССР
 - (731) Имя и адрес заявителя
 - (740) Патентно поверенный
 - (750) Адрес для переписки

M Ü N D Ə R İ C A T

ƏMTƏƏ NİŞANLARI

Əmtəə nişanları.....	9
----------------------	---

GÖSTƏRİCİLƏR

Əmtəə nişanı şəhadətnamələrinin sistematik göstəricisi.....	108
Əmtəə nişanı üzrə iddia sənədlərinin say göstəricisi.....	109
Əmtəə nişanı şəhadətnamələrinin say göstəricisi.....	110

SƏNAYE NÜMUNƏLƏRİ

Sənaye nümunələrinə dair iddia sənədləri barədə məlumatların dərci.....	112
--	-----

Sənaye nümunələrinin beynəlxalq qeydiyyatı haqqında Haaqa müqaviləsinə uyğun olaraq beynəlxalq reyestrədə qeydiyyata alınmış beynəlxalq sənaye nümunələri barədə məlumatların dərci.....	116
--	-----

GÖSTƏRİCİLƏR

SƏNAYE NÜMUNƏLİRİ ÜZRƏ İDDIA SƏNƏDLƏRİNİN GÖSTƏRİCİLƏRİ

Say göstəricisi.....	124
Sistematik göstərici.....	124

BİLDİRİŞLƏR

Əmtəə nişanının sahibinin adının və ünvanının dəyişilməsi.....	126
Əmtəə nişanına dair hüquqların verilməsi barədə müqavilələrin qeydiyyatı.....	130
Lisənziya müqaviləsinin qeydiyyatı.....	131
Əmtəə nişanının mahiyyətini dəyişmədən ayrıca elementlərin dəyişməsi.....	132
Əmtəə nişanının qeydiyyatın fəaliyyət müddətinin uzadılması.....	132

СОДЕРЖАНИЕ

ТОВАРНЫЕ ЗНАКИ

Товарные знаки.....	9
---------------------	---

УКАЗАТЕЛИ

Систематический указатель свидетельств на товарные знаки.....	108
Нумерационный указатель заявок на товарные знаки.....	109
Нумерационный указатель свидетельств на товарные знаки.....	110

ПРОМЫШЛЕННЫЕ ОБРАЗЦЫ

Публикация сведений о заявках на промышленные образцы.....	114
---	-----

УКАЗАТЕЛИ НА ПРОМЫШЛЕННЫЕ ОБРАЗЦЫ

УКАЗАТЕЛИ ЗАЯВОК НА ПРОМЫШЛЕННЫЕ ОБРАЗЦЫ

Нумерационный указатель.....	125
Систематический указатель.....	126

ИЗВЕЩЕНИЯ

Изменение наименования и адреса владельца товарного знака.....	126
Регистрация договора о передаче права на товарный знак.....	130
Регистрация лицензионного договора.....	131
Изменение отдельных элементов товарного знака, не меняющее его существа.....	132
Продление срока действия регистрации товарного знака.....	132

Korrektorlar:

E.Rüstəmov, Ş.Nəbiyeva

Operator:

F.Mustafayeva

Yığılmağa verilib: 01.09.2017;
Çapa imzalanıb: 09.10.2017; **Tirajı:** 5 nüsxə;
Qiyməti: Müqavilə ilə.

Patent və Əmtəə Nişanları Mərkəzi
publik hüquqi şəxs

Ü n v a n:

Az 1009, Bakı şəh.,
Yasamal ray., M.İbrahimov küç., 53.

Q E Y D Ü Ç Ü N

ƏMTƏƏ NİŞANLARI ТОВАРНЫЕ ЗНАКИ

(111) N 2017 0989

(151) 10.10.2017

(210) 2017 00677

(220) 24.07.2017

(181) 24.07.2027

(730) Əfəndiyeva Nərinə Rasim qızı, AZ1022, Bakı şəh., Nəsimi r-nu, Nəcəfbəy Vəzirov küç., ev 10, m. 40 (AZ)

(540)



(526) Əmtəə nişanı elementlərinə ayrı-ayrılıqda hüquqi mühafizə verilmədən bütövlüklə qorunur.

(591) qızılı, qara

(511) 35 - reklam; biznes sahəsində menecment; biznes sahəsində inzibati fəaliyyət; ofis xidməti.

43 - ərzaq məhsulları və içkilərlə təmin etmə üzrə xidmətlər; müvəqqəti yaşayışın təmin edilməsi.

(526) Товарный знак охраняется в целом без предоставления самостоятельной правовой охраны отдельным элементам.

(591) черный, золотистый

(511) 35 - реклама; менеджмент в сфере бизнеса; административная деятельность в сфере бизнеса; офисная служба.

43 - услуги по обеспечению пищевыми продуктами и напитками; обеспечение временного проживания.

(111) N 2017 0990

(151) 10.10.2017

(210) 2017 00678

(220) 24.07.2017

(181) 24.07.2027

(730) Əfəndiyeva Nərinə Rasim qızı, AZ1022, Bakı şəh., Nəsimi r-nu, Nəcəfbəy Vəzirov küç., ev 10, m. 40 (AZ)

(540)



(526) Əmtəə nişanı elementlərinə ayrı-ayrılıqda hüquqi mühafizə verilmədən bütövlüklə qorunur.

(511) 35 - reklam; biznes sahəsində menecment; biznes sahəsində inzibati fəaliyyət; ofis xidməti.

43 - ərzaq məhsulları və içkilərlə təmin etmə üzrə xidmətlər; müvəqqəti yaşayışın təmin edilməsi.

(526) Товарный знак охраняется в целом без предоставления самостоятельной правовой охраны отдельным элементам.

(511) 35 - реклама; менеджмент в сфере бизнеса; административная деятельность в сфере бизнеса; офисная служба;

43 - услуги по обеспечению пищевыми продуктами и напитками; обеспечение временного проживания.

(111) N 2017 0991

(151) 10.10.2017

(210) 2017 00573

(220) 12.06.2017

(181) 12.06.2027

(730) Qaffarov Məmmədsaleh Əliəhməd oğlu, AZ5500, Şəki r-nu, M.Axundov, ev 112 (AZ)

(540)



(526) Əmtəə nişanında "şirniyyat" söz işarəsi hüquqi mühafizə obyektidir.

(591) qırmızı, sarı, boz, ağ

(511) 30 - un və taxıl məmulatları, çörək-bulka məmulatları, qənnadı məmulatları

35 - 30-cu sinifdə göstərilən əmtəələrin reklamı, biznes sahəsində menecment; biznes sahəsində inzibati fəaliyyət; ofis xidməti

39 - 30-cu sinifdə göstərilən əmtəələrin nəqli;

malların qablaşdırılması və saxlanması.

(526) В товарном знаке словесное обозначение "şirniyyat" не является объектом правовой охраны.

(591) красный, желтый, серый, белый

(511) 30 - мука и зерновые продукты; хлебобулочные изделия, кондитерские изделия.

35 - реклама; менеджмент в сфере бизнеса; административная деятельность в сфере бизнеса; офисная служба.

39 - транспортировка; упаковка и хранение товаров; организация путешествий.

(111) N 2017 0992

(151) 10.10.2017

(210) 2017 00717

(220) 04.08.2017

(181) 04.08.2027

(730) "ADY EKSPRESS" Məhdud Məsuliyyətli Cəmiyyəti, AZ1142, Bakı şəhəri, Xətai rayonu, Seyid Əzim Şirvani küç., ev 1, mən. 115 (AZ)

(540)



(526) Əmtəə nişanında "Azərbaycan Dəmir Yolları QSC" söz birləşməsi hüquqi mühafizə obyektidir.

(591) qırmızı, qara, boz

(511) 39 - malların daşınması üzrə xidmətlər

(526) В товарном знаке словосочетание "Azərbaycan Dəmir Yolları QSC" не является объектом правовой охраны.

(591) красный, черный, серый

(511) 39 - услуги по транспортировке товаров.

(111) N 2017 0993

(151) 10.10.2017

(210) 2017 00848

(220) 18.09.2017

(181) 18.09.2027

(730) Novruzov Elnur İlqar oğlu, AZ1034, Bakı şəhəri, Sabunçu r-nu, Sabunçu ŞTQ, Ə.Məmmədliyəv (Sabunçu), ev 1, m.9 (AZ)

(540)

nutland

(591) qırmızı

(511) 43 - kafe və restoran xidmətləri.

(591) красный

(511) 43 - услуги кафе и ресторанов.

(111) N 2017 0994

(151) 11.10.2017

(210) 2017 00612

(220) 23.06.2017

(181) 23.06.2027

(730) "IBMS SOLUTIONS" Məhdud Məsuliyyətli Cəmiyyəti, AZ1052, Bakı şəh., Nərimanov r-nu, Fətəlixan Xoyski pr., ev 34, mən. 39 (AZ)

(540)



(526) Əmtəə nişanında "six sigma" söz birləşməsi və "Azerbaijan" söz işarəsi hüquqi mühafizə obyektidir.

(511) 41 - tərbiyə etmə; tədris prosesinin təmin edilməsi; əyləncələr; idman və mədəni-maarif tədbirlərinin təşkili.

42 - elmi və texnoloji xidmətlər və onlara aid elmi tədqiqatlar və işləmələr; sənaye analizi və elmi tədqiqatlar üzrə xidmətlər; kompüterlərin texniki və proqram təminatının işlənməsi və təkmilləşdirilməsi.

(526) В товарном знаке словосочетание "six sigma" и словесное обозначение "Azerbaijan" не являются объектами правовой охраны.

(511) 41 - воспитание; обеспечение учебного процесса; развлечения; организация спортивных и культурно-просветительных мероприятий.

42 - научные и технологические услуги и относящиеся к ним научные исследования и разработки; услуги по промышленному анализу и научным исследованиям; разработка усовершенствование технического и программного обеспечения компьютеров.

(111) N 2017 0995

(151) 11.10.2017

(210) 2017 00613

(220) 23.06.2017

(181) 23.06.2027

(730) "IBMS SOLUTIONS" Məhdud Məsuliyyətli Cəmiyyəti, AZ1052, Bakı şəh., Nərimanov r-nu, Fətəlixan Xoyski pr., ev 34, mən. 39 (AZ)

(540)



(526) Əmtəə nişanında "solutions" söz işarəsi hüquqi mühafizə obyektidir.

(511) 41 - tərbiyə etmə; tədris prosesinin təmin edilməsi; əyləncələr; idman və mədəni-maarif tədbirlərinin təşkili.

42 - elmi və texnoloji xidmətlər və onlara aid elmi tədqiqatlar və işləmələr; sənaye analizi və elmi tədqiqatlar üzrə xidmətlər; kompüterlərin texniki və proqram təminatının işlənməsi və təkmilləşdirilməsi.

(511) 41 - воспитание; обеспечение учебного процесса; развлечения; организация спортивных и культур-но-просветительных мероприятий.

42 - научные и технологические услуги и относящиеся к ним научные исследования и разработки; услуги по промышленному анализу и научным исследованиям; разработка и совершенствование технического и программного обеспечения компьютеров.

(111) N 2017 0996

(151) 12.10.2017

(210) 2017 00748

(220) 18.08.2017

(181) 18.08.2027

(730) Eyyubova Diana Yaşar qızı, AZ1118, Bakı şəhəri, Nizami rayonu, Qara Qarayev pr., ev 15, m. 31 (AZ)

(540)

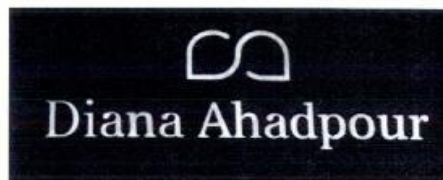

(511) 25 - geyim, ayaqqabı və baş geyimləri.

35 - 25-ci sinifdə göstərilən malların reklamı və satışı üzrə xidmətlər.

(511) 25 - одежда, обувь и головные уборы.

35 - услуги по рекламе и продаже товаров, указанных в 25-ом классе .

(111) N 2017 0997

(151) 12.10.2017

(210) 2017 00774

(220) 31.08.2017

(181) 31.08.2027

(730) Əliyev Mahmud Yusif oğlu, AZ1010, Bakı şəhəri, Nəsimi rayonu, Nizami, ev 137, m. 26 (AZ)

(540)

Sh2ower

(511) 11 - duşlar, su kranları, su qarışdırıcıları.

(511) 11 - душевые, водные краны, водометы.

(111) N 2017 0998

(151) 12.10.2017

(210) 2017 00794

(220) 13.09.2017

(181) 13.09.2027

(730) " GULINARY ARTS GALLERY " Məhdud Məsuliyyətli Cəmiyyəti, AZ1010, Bakı şəhəri, Nəsimi rayonu, Salatın Əsgərova, ev 9, m. 3 (AZ)

(540)



(526) Əmtəə nişanında "Azərbaycanın ilk kulinariya məktəbi", "Culinary Arts Gallery School" söz birləşmələri hüquqi mühafizə obyektı deyildirlər.

(511) 41 - tədris prosesinin təmin edilməsi; mədəni-maarif tədbirlərinin təşkili.

43 - ərzaq məhsulları və içkilərlə təmin etmə üzrə xidmətlər.

(526) В товарном знаке словосочетании "Azərbaycanın ilk kulinariya məktəbi", "Culinary Arts Gallery School" не являются объектами правовой охраны.

(511) 41 - обеспечение учебного процесса; организация культурно-просветительных мероприятий.

43 - услуги по обеспечению пищевыми продуктами и напитками.

(111) N 2017 0999

(151) 13.10.2017

(210) 2014 30760

(220) 28.01.2014

(181) 28.01.2024

(730) Rothmans of Pall Mall Limited, Zaehlerweg 4, Zug, CH 6300, Switzerland (CH)

(540)



(591) açıq göy, tünd göy, qırmızı, ağ, gümüş

(511) 34 - siqaretlər; tütün; tütün məmulatları; alışqanlar; kibritlər; tütün (siqaret) çəkmək üçün ləvazimatlar.

(591) светло-синий, темно-синий, красный, белый, серебрянный

(511) 34 - сигареты, папиросы; табак; табачные изделия; зажигалки; спички; курительные принадлежности.

(111) N 2017 1000

(151) 13.10.2017

(210) 2015 00435

(220) 02.07.2015

(181) 02.07.2025

(730) Общество с ограниченной ответственностью "БроуБар" (ОГН 1147746114450), 115230, г.Москва, Варшавское ш., д.65, корп.2, пом. V/ком. 1 (RU)

(540)

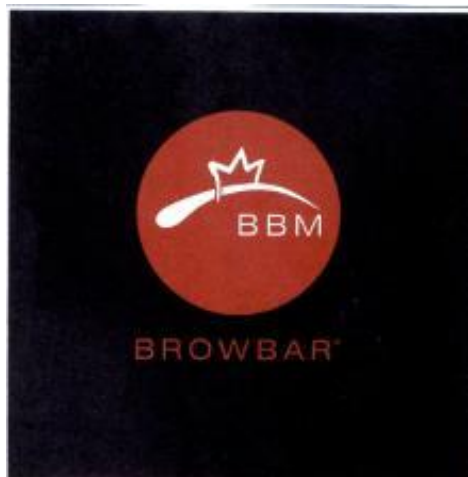

(591) qara, qırmızı, ağ

(511) 35 - itxalat-ixracat agentliklərinin xidmətləri; kommersiya informasiyası agentlikləri; reklam agentliklərinin xidmətləri; reklamın yerləşdirilməsi üçün arenaların icarəsi; əmtəələrin nümayişi; bazarın öyrənilməsi; biznes haqqında məlumat; ictimai rəyin öyrənilməsi; kommersiya istehlakçıları üçün məlumat və məsləhət (istehlak əmtəələri informasiyası); marketing tədqiqatları; işçi heyətin ştat yığılımı; biznesin təşkil və idarə olunmasına dair məsləhət; biznesin təşkilinə dair məsləhət; biznesin idarə olunmasına dair məsləhət; işçi heyətin idarə olunmasına dair məsləhət; biznes sahəsində peşəkar məsləhət; marketing; reklam materiallarının yenilənməsi; reklam və kommersiya məqsədləri üçün ticarət yarmarkalarının təşkili; vitrinlərin dekorasiyası; reklam materiallarının dekorasiyası; pərakəndə satış məqsədilə əmtəələrin bütün media vasitələrində təqdimatı; dərman vasitələrinin, baytarlıq və gigiyena preparatlarının və tibbi istifadə üçün nəzərdə tutulmuş materialların topdan və pərakəndə satışı; reklam materiallarının yayılması; reklam; kompüter şəbəkəsində interaktiv reklam; poçtla reklam; televiziya reklamı; biznes ekspertizası; üçüncü şəxslər üçün əmtəə və xidmətlərin lisenziya ilə biznes idarəsi; əmtəələrin emal prosesi ilə sifarişinin idarə olunması; üçüncü şəxslər üçün təchizat xidmətləri (sahibkarların əmtəələri alışı və təminatı).

44 - istirahət evləri; manikür; masaj; bərbərxana xidmətləri; tibbi xidmətlər; sanitar- texniki qurğuların icarəsi; gözəllik sakonu xidmətləri; sanatoriyalar; tatu; vizajist xidmətləri; optik xidmətlər; psixoloq xidmətləri; solyari xidmətləri.

(591) черный, красный, белый

(511) 35 - агентства по импорту-экспорту; агентства по коммерческой информации; агентства рекламные; аренда площадей для размещения рекламы; демонстрация товаров; изучение рынка; информация деловая; изучение общественного мнения; информация и советы коммерческие потребителям [информация потребительская товарная]; исследования маркетинговые; комплектование штата сотрудников; консультации по вопросам организации и управления бизнесом; консультации по организации бизнеса; консультации по управлению бизнесом; консультации по управлению персоналом; консультации профессиональные в области бизнеса; маркетинг; обновление рекламных материалов; организация торговых ярмарок в коммерческих или рекламных целях; оформление витрин; Оформление рекламных материалов; презентация товаров на всех медиасредствах, с целью розничной продажи;

продажа розничная или оптовая лекарственных средств, ветеринарных и гигиенических препаратов и материалов медицинского назначения; распространение рекламных материалов; реклама; реклама интерактивная в компьютерной сети; реклама почтой; реклама телевизионная; экспертиза деловая; управление коммерческое лицензиями на товары и услуги для третьих лиц; управление процессами обработки заказов товаров; услуги снабженческие для третьих лиц [закупка и обеспечение предпринимателей товарами].

44 - дома отдыха; маникюр; массаж; парикмахерские; помощь медицинская; прокат санитарно-технического оборудования; салоны красоты; санатории; татуирование; услуги визажистов; услуги оптиков; услуги психологов; услуги соляриев.

(111) N 2017 1001

(151) 13.10.2017

(210) 2017 00433

(220) 28.04.2017

(181) 28.04.2027

(730) Klipsch Group, Inc., an Indiana Corporation
3502 Woodview Trace Indianapolis, Indiana
46268, USA (US)
(540)



(511) 09 - səsucaldanlar, dirəkli səsucaldan, subbuferlər, açıq hava səsucaldanı, mərkəzi kanal səsucaldanları, həcmli səsucaldanlar, ev kinoteatrı səsucaldanları, naqilsiz səsucaldan, əyləncə sistemlərinin naqilsiz səsucaldanları, istifadəçi səsucaldanları və qulaqcıqlar.

(511) 09 - громкоговорители, громкоговорители на стойке, суббуферы, громкоговорители открытого воздуха, громкоговорители центрального канала, объемный громкоговоритель, громкоговорители домашнего кинотеатра, беспроводные громкоговорители, беспроводные громкоговорители развлекательных систем, и наушники.

(111) N 2017 1002

(151) 13.10.2017

(210) 2017 33404

(220) 19.01.2017

(181) 19.01.2027

(730) Zakritoye aksionernoye obşestvo «FarmFirma «Soteks», Rossiya, 141345, Moskovskaya oblast, Sergiyev-Posadskiy munitsipalniy rayon, selskoye poseleniye Bereznayakovskoye, pos. Belikovo, d.11 (RU)
(540)

Фламадекс

(511) 03 - balzamlar, tibbi məqsədlər üçün istifadə olunanlar istisna olmaqla; kosmetik vazelin; masaj üçün hellər, tibbi məqsədlər üçün istifadə olunanlar istisna olmaqla; kosmetik kremlər; kosmetik məqsədlər üçün losyonlar; kosmetik maskalar; kosmetik yağlar; efir yağları; sabun; kosmetik dəstlər; kosmetik losyon hopdurulmuş salftələr; arıqlama üçün vasitələr; dəriyə qulluq üçün kosmetik vasitələr; kosmetik vasitələr; efir essensiyaları.

05 - tibbi məqsədlər üçün amin turşuları; analqetiklər; anesteziyalar; antibiotiklər; antiseptiklər; doldurulmuş yol dərman çantaları; doldurulmuş ilk yardım dərman çantaları; bakterisidlər; tibbi məqsədlər üçün balzamlar; biosidlər; əczaçılıq məqsədləri üçün brom; vaksinlər; tibbi məqsədlər üçün pəhriz maddələri; qida mineralları əlavələri; qida əlavələri; zülal əlavələri; heyvanlar üçün qida əlavələri; immun stimullaşdırıcıları; dərmanlar üçün kapsullar; əczaçılıq məqsədləri üçün kapsullar; hemostatik qələmlər; baş ağrısı üçün qələmlər; əczaçılıq məqsədləri üçün turşular; dərman konfetləri; dərman nabatları; leykoplastrlar; əczaçılıq məqsədləri üçün losyonlar; mazlar; əczaçılıq məqsədləri üçün mazlar; dərman yağları; insan üçün dərmanlar; miksturalar; dərman sabunlar; tibbi məqsədlər üçün liofilizasiya edilmiş ətlər; tibbi məqsədlər üçün pəhriz içkiləri; dərman tinkturaları; tibbi məqsədlər üçün tinkturaları; tibbi və ya terapevtik məqsədlər üçün nutritiv məhsullar; əczaçılıq məqsədləri üçün pastilkalar; sarğı kompresləri; tibbi pomadalar; vitamin preparatları; hemostatik preparatlar; tibbi məqsədlər üçün vanna qəbulu üçün preparatlar; sterilizasiya üçün preparatlar; dəriyə qulluq üçün əczaçılıq preparatları; əczaçılıq preparatları; tibbi məqsədlər üçün fitoterapevtik preparatlar; kimyəvi əczaçılıq preparatları; tibbi məqsədlər üçün pəhriz qida məhsulları; tibbi məqsədlər üçün hemcins qida məhsulları; tibbi məqsədlər üçün liofilizasiya edilmiş qida məhsulları; tibbi məqsədlər üçün saqqızlar; dərman vasitələri hopdurulmuş salftələr; tibbi şamlar/suppozitoriyalar; əczaçılıq məqsədləri üçün

siproplar; tibbi məqsədlər üçün yağlar; yuxugetiriciləri; tibbi məqsədlər üçün duzlar; tibbi məqsədlər üçün köməkədi vasitələr; büzücü vasitələr; qızdırma salıcı vasitələr; qantəmizləyici vasitələr; baş ağrıları üçün vasitələr; sakitləşdirici vasitələr; canlandırma vasitələri (dərman preparatları); müalicəvi ətir vasitələri; əsəbləri möhkəmləndirən vasitələr; şamlar; zərdablar; antioksidant həblər; tibbi məqsədlər üçün əvvəlcədən doldurulmuş şprislər.

16 - kağız banerlər; kağız, karton və onlardan digər siniflərə aid olmayan məhsullar; çap klişeləri; fırçalar; dəftərxana və məişət məqsədləri üçün yapışqanlar; vərəqələr/flyerlər; cildçilik üçün materiallar; butulkalar üçün kağız və ya karton bükmələr; yazı kağızı məhsulları; bağlama üçün plastik kütlədən materiallar (digər siniflərə aid olmayan); yazı maşınları və ofis ləvazimatları (məbellər istisna olmaqla); rəssamlar üçün ləvazimatlar; çap məhsulları; butulkalar üçün kağız və ya karton qablaşdırma; tədris materialları və əyani vəsaitlər (aparat istisna olmaqla); fotosəkillər; şriftlər; kağız və ya karton yarlıqlar.

35 - məhsulların nümayişi; bazarın öyrənilməsi; biznes məlumatı; istehlakçılara kommertiya məlumat və məsləhətləri; biznes sahəsində tədqiqat; marketing sahəsində tədqiqat; biznes sahəsində profesional məsləhət; reklam maketləşdirilməsi; yaradıcılıq biznesi sahəsində menecment; çap icmalı; reklam materiallarının yenilənməsi; mətnin işlənməsi; kommertiya və ya reklam məqsədləri üçün sərğilərin təşkili; kommertiya və ya reklam məqsədləri üçün ticarət yarmarkalarının təşkili; vitrinlərin tərtibatı; kommertiya fəaliyyətinin qiymətləndirilməsi; kompyuter fayllarında məlumat axtarışı (üçüncü şəxslər üçün); pərakəndə satış məqsədləri üçün bütün kütləvi informasiya vasitələrində məhsulların təqdimatı; iqtisadi proqnozlaşdırma; auktsion satış; dərman vasitələri, baytarlıq və gigiyena preparatları və tibbi təyinatlı materiallarının topdan və ya pərakəndə satışı; üçüncü şəxslər üçün satışın irəlilədilməsi; reklam materiallarının kirayəsi; ticarət avtomatlarının kirayəsi; surət çıxarma avadanlıqlarının kirayəsi; reklam mətnlərinin nəşri; radio reklam; afişaların yapışdırılması; nümunələrin yayılması; reklam materiallarının yayılması; reklam mətnlərinin redaktəsi; reklam; kompüter şəbəkələrində interaktiv reklam; poçtla reklam; televiziya vasitəsilə reklam; sənədlərin surətinin çıxarılması; statistik verilənlərin yığılması və təmin edilməsi; kompüter verilənlər bazası üzrə məlumat yığılması; kompüter verilənlər bazasında məlumatın sistemləşdirilməsi; qəzetlərdə reklam rubrikalarının tərtibi; alış üçün sifarişlərin işlənməsi prosesinin idarə edilməsi; qiymətlərin müqayisəsi xidmətləri; üçüncü şəxslər üçün təchizat xidmətləri (sahibkarın mallarının alışı və təmin olunması); fotokopiya; biznes ekspertiya.

39 - malların qablaşdırılması; nəqliyyat xidmətləri; məhsulların saxlanması.

42 - elmi tədqiqat; texnoloji məsələlər üzrə məsləhət; elmi laboratoriya xidmətləri.

(511) 03 - бальзамы, за исключением используемых для медицинских целей; вазелин косметический; гели для массажа, за исключением используемых для медицинских целей; кремы косметические; лосьоны для косметических целей; маски косметические; масла косметические; масла эфирные; мыла; наборы косметические; салфетки, пропитанные косметическими лосьонами; средства для похудения; средства для ухода за кожей косметические; средства косметические; эссенции эфирные.

05 - аминокислоты для медицинских целей; анальгетики; анестетики; антибиотики; антисептики; аптечки дорожные заполненные; аптечки первой помощи заполненные; бактерициды; бальзамы для медицинских целей; биоциды; бром для фармацевтических целей; вакцины; вещества диетические для медицинских целей; добавки минеральные пищевые; добавки пищевые; добавки пищевые белковые; добавки пищевые для животных; иммуностимуляторы; капсулы для лекарств; капсулы для фармацевтических целей; карандаши гемостатические; карандаши от головной боли; кислоты для фармацевтических целей; конфеты лекарственные; леденцы лекарственные; лейкопластыри; лосьоны для фармацевтических целей; мази; мази для фармацевтических целей; масла лекарственные; медикаменты для человека; микстуры; мыла лекарственные; мясо лиофилизованное для медицинских целей; напитки диетические для медицинских целей; настои лекарственные; настойки для медицинских целей; нутрицевтические препараты для терапевтических или медицинских целей; пастилки для фармацевтических целей; повязки для компрессов; помады медицинские; препараты витаминные; препараты кровоостанавливающие; препараты для ванн для медицинских целей; препараты для стерилизации; препараты для ухода за кожей фармацевтические; препараты фармацевтические; препараты фитотерапевтические для медицинских целей; препараты химико-фармацевтические; продукты диетические пищевые для медицинских целей; продукты пищевые гомогенизированные для медицинских целей; продукты пищевые лиофилизированные для медицинских целей; резинка жевательная для медицинских целей;

салфетки, пропитанные лекарственными средствами; свечи медицинские/суппозитории; сиропы для фармацевтических целей; смазки для медицинских целей; снотворные; соли для медицинских целей; средства вспомогательные для медицинских целей; средства вяжущие; средства жаропонижающие; средства кровоочистительные; средства от головной боли; средства седативные; средства тонизирующие [лекарственные препараты]; средства туалетные лечебные; средства, укрепляющие нервы; суппозитории; сыворотки; таблетки-антиоксиданты; шприцы, предварительно заполненные, для медицинских целей.

16 - банеры бумажные; бумага, картон и изделия из них, не относящиеся к другим классам; клише типографские; кисти; клейкие вещества для канцелярских и бытовых целей; листовки/флаеры; материалы для переплетных работ; обертки для бутылок бумажные или картонные; писчебумажные товары; пластмассовые материалы для упаковки (не относящиеся к другим классам); пишущие машины и конторские принадлежности (за исключением мебели); принадлежности для художников; продукция печатная; упаковки для бутылок бумажные или картонные; учебные материалы и наглядные пособия (за исключением аппаратуры); фотоснимки; шрифты; этикетки из бумаги или картона.

35 - демонстрация товаров; изучение рынка; информация деловая; информация и советы коммерческие потребителям; исследования в области бизнеса; исследования в области маркетинга; консультации профессиональные в области бизнеса; макетирование рекламы; менеджмент в области творческого бизнеса; обзоры печати; обновление рекламных материалов; обработка текста; организация выставок в коммерческих или рекламных целях; организация торговых ярмарок в коммерческих или рекламных целях; оформление витрин; оценка коммерческой деятельности; поиск информации в компьютерных файлах [для третьих лиц]; представление товаров на всех медиасредствах с целью розничной продажи; прогнозирование экономическое; продажа аукционная; продажа розничная или оптовая лекарственных средств, ветеринарных и гигиенических препаратов и материалов медицинского назначения; продвижение продаж для третьих лиц; прокат рекламных материалов; прокат торговых автоматов; прокат фотокопировального оборудования; публикация рекламных текстов; радиореклама; расклейка афиш; распространение образцов; распространение рекламных материалов;

редактирование рекламных текстов; реклама; реклама интерактивная в компьютерной сети; реклама почтой; реклама телевизионная; репродуцирование документов; сбор и предоставление статистических данных; сбор информации по компьютерным базам данных; систематизация информации в компьютерных базах данных; составление рекламных рубрик в газете; управление процессами обработки заказов на покупки; услуги по сравнению цен; услуги снабженческие для третьих лиц [закупка и обеспечение предпринимателей товарами]; фотокопирование; экспертиза деловая.

39 - упаковка товаров; услуги транспортные; хранение товаров.

42 - исследования научные; консультации по технологическим вопросам; услуги научных лабораторий.

(111) N 2017 1003

(151) 13.10.2017

(210) 2017 33634

(220) 22.06.2017

(181) 22.06.2027

(730) GEORGE V EATERTAINMENT, 21, PLACE DE LA MADELEINE, 75008 PARIS, France (FR)

(540)

BUDDHA-BAR BEACH

(526) Əmtəə nişanında "BAR BEACH" söz birləşməsi hüquqi mühafizə obyektı deyildir.

(511) **43** - restoran xidmətləri, kafe xidmətləri, bar xidmətləri, mehmanxana xidmətləri, müvəqqəti yaşayış yerinin təmin edilməsi.

(526) В товарном знаке словосочетание "BAR BEACH" не является объектом правовой охраны.

(511) **43** - услуги ресторанов, услуги кафе, услуги баров, услуги отелей, обеспечение временного проживания.

(111) N 2017 1004

(151) 13.10.2017

(210) 2016 00926

(220) 01.12.2016

(181) 01.12.2026

(730) İbrahimov Eldəniz İbrahim oğlu, Naxçıvan MR, Naxçıvan şəhəri, 35- ci məhəllə (AZ)

(540)



(591) göy, qırmızı, yaşıl, mavi

(511) **35** - biznes sahəsində menecment; (malların satışı üzrə xidmətlər).

39 - nəqliət; malların qablaşdırılması və anbarda saxlanması.

(511) **35** - реклама; менеджмент в сфере бизнеса услуги по продаже товаров.

39 - транспортировка; упаковка и хранение товаров.

(111) N 2017 1005

(151) 13.10.2017

(210) 2016 00984

(220) 21.12.2016

(181) 21.12.2026

(730) "Şərur-3" Məhdud Məsuliyyətli Cəmiyyəti, Naxçıvan MR, Şərur rayonu, Məmmədsabir kəndi

(AZ)

(540)



(526) Əmtəə nişanında "PREMIUM QUALITY", "ORIGINAL PRODUCT", "40 alc./vol.0,5 l" söz birləşmələri və "Водка" söz işarəsi hüquqi mühafizə obyektləri deyildir.

(591) gümüşü, qırmızı, ağ, qara

(511) **33** - alkoqollu içkilər (pivə istisna olmaqla).

35 - biznes sahəsində menecment ; 33-cü sinifdə

göstərilən əmtəələrin satışı üzrə xidmətlər.

(526) В товарном знаке словосочетании "PREMIUM QUALITY", "ORIGINAL PRODUCT", "40 alc./vol.0,5 l" и словесное обозначение "Водка" не являются объектами правовой охраны.

(591) серебрянный, красный, белый, черный

(511) 33 - алкогольные напитки (за исключением пива).

35 - реклама; менеджмент в сфере бизнеса; услуги по продаже товаров указанное в 33-м классе.



(526) Əmtəə nişanında "LA BOUTIQUE" söz işarəsi hüquqi mühafizə obyektı deyildir.

(511) 25 - geyimlər, o cümlədən qadın geyimləri.

35 - 25-ci sinifdə göstərilən əmtəələrin reklamı; malların satışı üzrə xidmətlər.

(111) N 2017 1006

(151) 13.10.2017

(210) 2016 00800

(220) 25.10.2016

(181) 25.10.2026

(730) "DR BIOFLORA" Məhdud Məsuliyyətli Cəmiyyəti, AZ0117, Abşeron rayonu, Qobu ŞTQ, Cəfər Cabbarlı (Qobu Q, ev 41, m. 22 (AZ)

(540)



(526) Əmtəə nişanında "DR.BIOFLORA" söz birləşməsi hüquqi mühafizə obyektı deyildir.

(511) 05 - əczaçılıq, baytarlıq və gigiyena preparatları, tibbi məqsədlər üçün pəhriz maddələri.

(526) В товарном знаке словосочетание "DR.BIOFLORA" не является объектом правовой охраны.

(511) 05 - фармацевтические, ветеринарные и гигиенические препараты, диетические вещества для медицинских целей.

(526) В товарном знаке словесное обозначение "LA BOUTIQUE" не является объектом правовой охраны.

(511) 25 - одежда, обувь, головные уборы.

35 - реклама, услуги по продаже товаров указанное в 25-м классе.

(111) N 2017 1008

(151) 13.10.2017

(210) 2017 00125

(220) 15.02.2017

(181) 15.02.2027

(730) "HGSM" Məhdud Məsuliyyətli Cəmiyyəti, AZ1073, Bakı şəhəri, Yasamal rayonu, Landau küç., ev 16 (AZ)

(540)



(526) Əmtəə nişanında "LLC" hərf birləşməsi və "Tax & Legal Services" söz birləşməsi hüquqi mühafizə obyektı deyildir.

(591) açıq mavi, tünd göy, qara

(511) 35 - biznes sahəsində menecment və biznes sahəsində inzibati fəaliyyət.

45 - hüquq xidmətləri.

(111) N 2017 1007

(151) 13.10.2017

(210) 2017 00038

(220) 18.01.2017

(181) 18.01.2027

(730) Aşurov Fərhad Əlisahib oğlu, AZ3300, Kürdəmir r-nu, Kürdəmir şəh., Qarabağ, ev 2/5 (AZ)

(540)

(526) В товарном знаке буквенное обозначение "LLC" и словесное обозначение "Tax & Legal Services" не являются объектами правовой охраны.

(591) темно-синий, светло-голубой, черный

(511) 35 - менеджмент в сфере бизнеса и административная деятельность в сфере

бизнеса.

45 - услуги юридические.

(111) N 2017 1009

(151) 13.10.2017

(210) 2017 00126

(220) 15.02.2017

(181) 15.02.2027

(730) "HGSM" Məhdud Məsuliyyətli Cəmiyyəti, AZ1073, Bakı şəh., Yasamal rayonu, Landau küç., ev 16 (AZ)

(540)



(526) Əmtəə nişanında "MMC" hərf birləşməsi və "Vergi və Hüquq Xidmətləri" söz birləşməsi hüquqi mühafizə obyektləri deyildir.

(591) açıq mavi, tünd göy, qara

(511) 35 - biznes sahəsində menecment və biznes sahəsində inzibati fəaliyyət.

45 - hüquq xidmətləri.

(526) В товарном знаке буквенное сочетание "MMC" и словосочетание "Vergi və Hüquq Xidmətləri" не являются объектами правовой охраны.

(591) светло-голубой, темно-синий, черный

(511) 35 - менеджмент в сфере бизнеса и административная деятельность в сфере бизнеса.

45 - услуги юридические.

(111) N 2017 1010

(151) 13.10.2017

(210) 2017 00355

(220) 10.04.2017

(181) 10.04.2027

(730) "Gilan Qəbələ Konserv Zavodu" Məhdud Məsuliyyətli Cəmiyyəti, AZ3600, Qəbələ rayonu, Qəbələ şəh., E. Kərimov küç., ev 34 (AZ)

(540)



(526) Əmtəə nişanında "DOLCE" söz işarəsi hüquqi mühafizə obyektı deyildir.

(511) 29 - kompotlar.

32 - mineral və qazlı sular və digər alkoqolsuz içkilər, meyvəli içkilər və meyvə şirələri, siropolar və içkilərin hazırlanması üçün digər tərkiblər.

(526) В товарном знаке словесное обозначение "DOLCE" не является объектом правовой охраны.

(511) 29 - компоты.

32 - минеральные и газированные воды и прочие безалкогольные напитки; фруктовые напитки и фруктовые соки; сиропы и прочие составы для изготовления напитков.

(111) N 2017 1011

(151) 13.10.2017

(210) 2017 00578

(220) 13.06.2017

(181) 13.06.2027

(730) "Azerbaijan International Telecom (AZINTELECOM)" Məhdud Məsuliyyətli Cəmiyyəti, AZ1009, Bakı şəh., Nəsimi rayonu, Əlibəy Hüseynzadə, ev 74 (AZ)

(540)



DATA MƏRKƏZİ

(526) Əmtəə nişanında "DATA MƏRKƏZİ" söz birləşməsi hüquqi mühafizə obyektidir.

(591) göy, boz, ağ

(511) 38 - telekommunikasiya.

(526) В товарном знаке словосочетание "DATA MƏRKƏZİ" не является объектом правовой охраны.

(591) синий, серый, белый

(511) 38 - телекоммуникации.

(111) N 2017 1013

(151) 13.10.2017

(210) 2017 00645

(220) 07.07.2017

(181) 07.07.2027

(730) "Cavahir Göz Lazer Mərkəzi" Məhdud Məsuliyyətli Cəmiyyəti, AZ1147, Bakı şəh., Binəqədi rayonu, Mir Cəlal küç., ev 72, m.190 (AZ) (540)



(111) N 2017 1012

(151) 13.10.2017

(210) 2017 00626

(220) 30.06.2017

(181) 30.06.2027

(730) "Cahangir -T" firması, AZ1009, Bakı şəhəri, Yasamal rayonu, Cəfər Cabbarlı küç., ev 20/67. mən.28 (AZ)

(540)



(526) Əmtəə nişanında "Basqal kəlağayısı" söz birləşməsi hüquqi mühafizə obyektidir.

(511) 25 - qadın baş örtükləri.

35 - reklam, biznes sahəsində menecment; biznes sahəsində inzibati fəaliyyət: ofis xidməti.

(526) В товарном знаке словосочетание "Basqal kəlağayısı" не является объектом правовой охраны.

(511) 25 - женские головные платки.

35 - реклама; менеджмент в сфере бизнеса; административная деятельность в сфере бизнеса; офисная служба.

(526) Əmtəə nişanında "GÖZ LAZER MƏRKƏZİ" söz birləşməsi hüquqi mühafizə obyektidir.

(591) qırmızı, tünd göy, ağ

(511) 44 - tibbi xidmətlər.

(526) В товарном знаке словосочетание "GÖZ LAZER MƏRKƏZİ" не является объектом правовой охраны.

(591) красный, темно-синий, белый

(511) 44 - медицинские услуги.

(111) N 2017 1014

(151) 13.10.2017

(210) 2017 00658

(220) 13.07.2017

(181) 13.07.2027

(730) Talibov Aydın Veysəl oğlu, Bakı şəh., Keşlə qəs., 2-ci eninə küç., 2 (AZ) (540)

ALEMŞAH

(511) 30 - çay.

(511) 30 - чай.

(111) N 2017 1015

(151) 13.10.2017

(210) 2017 00659

(220) 13.07.2017

(181) 13.07.2027

(730) Talıbov Aydın Veysəl oğlu, Bakı şəh., Keşlə qəs., 2-ci Eninə küç., 2 (AZ)
(540)

SABELLA

(511) 30 - makaron və dənli məhsullar.

(511) 30 - макароны, и зерновые продукты.

(111) N 2017 1016

(151) 13.10.2017

(210) 2017 00679

(220) 24.07.2017

(181) 24.07.2027

(730) "LEYLUN" Məhdud Məsuliyyətli Cəmiyyəti, AZ1010, Bakı şəhəri, Nəsimi rayonu, Mikayil Rəfili, ev 32 (AZ)

(540)

byLeylun

(526) Əmtəə nişanında "by"söz işarəsi hüquqi mühafizə obyektini deyildir.

(511) 03 - ağartma üçün preparatlar və yuma üçün digər maddələr; təmizləmə, cilalama, yağsızlaşdırma və abraziv emal üçün preparatlar; sabunlar; ətriyyat məmulatları, efir yağları, kosmetika, saç üçün lasyonlar; diş tozları və pastaları.

05 - eczaçılıq, baytarlıq və gigiyena preparatları, tibbi məqsədlər üçün pəhriz maddələri, uşaq qidası; plastirlər, sarğı materialları; dişləri plomblamaq və diş surətlərini hazırlamaq üçün materiallar; dezinfeksiyaedici vəsaitlər; ziyanverici heyvanları məhv etmək üçün preparatlar; fungisidlər, herbisidlər.

10 - cərrahiyyə, tibbi, stomatoloji və baytarlıq cihaz və alətləri; ətrafların protezləri, göz və diş protezləri; ortopedik məmulatlar; tikiş qoymaq üçün materiallar.

18 - dəri və onun əvəzediciləri, onlardan digər siniflərə aid edilməyən məmulatlar; heyvan dəriləri; yol sandıqları, çamadanlar; yağış və gün çətirləri, əsalar; qırmanclar, qamçılar, at yəhər-qayıışı və səraclıq malları.

23 - toxuculuq sapları və iplik.

24 - digər siniflərə aid edilməyən parçalar və toxuculuq məmulatları; ədyallar, örtüklər və süfrələr.

25 - geyim, ayaqqabı və baş geyimləri.

26 - krujeva və tikməli məmulatlar, tesma və lentlər; düymələr, basmadüymələr, qarmaqlar və qarqaralar, sancaqlar və iynələr; süni güllər.

27 - xalçalar, həsirlər, ayaqaltılar, linoleum və döşəmə üçün digər örtüklər; toxuma olmayan divar kağızları və üzük materialları.

35 - reklam; biznes sahəsində menecment, satışı üzrə xidmət; biznes sahəsində inzibati fəaliyyət; ofis xidməti.

39 - nəqliyyat; malların qablaşdırılması və anbarda saxlanması; səyahətlərin təşkili.

44 - tibbi xidmətlər; baytarlıq xidmətləri; insanlar və heyvanlar üçün gigiyena və kosmetika sahəsində xidmətlər; kənd təsərrüfatı, bostançılıq və meşəçilik sahəsində xidmətlər.

(526) В товарном знаке словесное обозначение "by" не является объектом правовой охраны.

(511) 03 - препараты для отбеливания и прочие вещества для стирки; препараты для чистки, полирования, обезжиривания и абразивной обработки; мыла; парфюмерные изделия, эфирные масла, косметика, лосьоны для волос; зубные порошки и пасты.

05 - фармацевтические продукты, медицинские и ветеринарные препараты; гигиенические препараты для медицинских целей; диетическое питание и вещества для медицинских или ветеринарных целей, детское питание; пищевые добавки для человека и животных; пластыри, перевязочные материалы; материалы для пломбирования зубов и изготовления зубных слепков; дезинфицирующие средства; препараты для уничтожения вредных животных; фунгициды, гербициды.

10 - приборы и инструменты хирургические, медицинские, стоматологические и ветеринарные; протезы конечностей, глазные и зубные протезы; ортопедические изделия; материалы для наложения швов.

18 - кожа и имитация кожи, изделия из них; шкуры животных; дорожные сумки, чемоданы; зонты от дождя и солнца; трости; хлысты, кнуты, конская сбруя и шорные изделия.

23 - нити текстильные и пряжа.

24 - ткани и их заменители; покрывала постельные и скатерти; одеяла.

25 - одежда, обувь, головные уборы.

26 - кружева и вышитые изделия, тесьма и ленты; пуговицы, кнопки, крючки и блочки, булавы и иглы; искусственные цветы.

27 - ковры, циновки, маты, линолеум и прочие покрытия для полов; стенные обои и обивочные материалы (нетекстильные).

35 - реклама; менеджмент в сфере бизнеса; административная деятельность в сфере

бизнеса; офисная служба.

39 - транспортировка; упаковка и хранение товаров; организация путешествий.

44 - медицинские услуги; ветеринарные услуги; услуги в области гигиены и косметики для людей и животных; услуги в области сельского хозяйства, огородничества и лесоводства.

(111) N 2017 1018

(151) 13.10.2017

(210) 2017 00694

(220) 28.07.2017

(181) 28.07.2027

(730) "DADEXPO" Məhdud Məsuliyyətli Cəmiyyəti, AZ0100, Abşeron r-nu, Məhəmmədi kəndi, ev 19, Əziz Əliyev küç., m.36 (AZ) (540)

(111) N 2017 1017

(151) 13.10.2017

(210) 2017 00682

(220) 25.07.2017

(181) 25.07.2027

(730) Maksakov Mixail İqoryeviç, AZ1111, Bakı şəhəri, Nəsimi rayonu, Əliisgəndər İsgəndərov, ev 3a, m.37 (AZ) (540)



(526) Əmtəə nişanında "PAYNET" söz işarəsi hüquqi mühafizə obyektidir.

(591) mavi, narıncı, ağ

(511) 36 - banklar və digər ödəmə sistemləri üçün elektron şəkildə pul vəsaitlərinin yığılması.

38 - rabitə operatorları üçün billing və ödəmə proqram təminatı modullarının hazırlanması.

42 - elektron kommersiya üzrə yeni ödəmə imkanlarının yaradılması.

(526) В товарном знаке словесное обозначение "PAYNET" не является объектом правовой охраны.

(591) голубой, оранжевый, белый

(511) 36 - сбор денежных средств в электронном виде для банков и других платежных систем.

38 - разработка модулей программного обеспечения биллинга и оплат для операторов связи.

42 - создание новых платежных возможностей для электронной коммерции.



(526) Əmtəə nişanında "Turist", "sosislər" söz işarələri, "mükəmməllik nişanəsi" söz birləşməsi, "100%" rəqəm işarəsi hüquqi mühafizə obyektli deyildir.

(591) qırmızı, ağ, qara, boz, sarı

(511) 29 - sosis.

(526) В товарном знаке словесные обозначения "Turist", "sosislər", словосочетание "mükəmməllik nişanəsi", цифровое обозначение "100%" не являются объектами правовой охраны.

(591) красный, белый, черный, серый, желтый

(511) 29 - сосиска.

(111) N 2017 1019

(151) 13.10.2017

(210) 2017 00695

(220) 28.07.2017

(181) 28.07.2027

(730) "DADEXPO" Məhdud Məsuliyyətli Cəmiyyəti, AZ0100, Abşeron r-nu, Məhəmmədi kəndi, ev 19, Əziz Əliyev küç., m.36 (AZ) (540)



(526) Əmtəə nişanında "BARBEKÜ", "sosislər" söz işarələri, "mükəmməllik nişanəsi" söz birləşməsi, "100%" rəqəm işarəsi hüquqi mühafizə obyektləri deyildirlər.

(591) qırmızı, ağ, qara, boz, sarı

(511) 29 - sosis.

(526) В товарном знаке словесные обозначения "BARBEKÜ", "sosislər", словосочетание "mükəmməllik nişanəsi", цифровое обозначение "100%" не являются объектами правовой охраны.

(591) красный, белый, черный, серый, желтый

(511) 29 – сосиска.

(111) N 2017 1020

(151) 13.10.2017

(210) 2017 00696

(220) 28.07.2017

(181) 28.07.2027

(730) "DADEXPO" Məhdud Məsuliyyətli Cəmiyyəti, AZ0100, Abşeron r-nu, Məhəmmədi kəndi, ev 19, Əziz Əliyev küç., m.36 (AZ)

(540)



(526) Əmtəə nişanında "7" rəqəm işarəsi, "yeddi" və "DOKTORSKAYA" söz işarələri, "BİŞMİŞ KOLBASA" söz birləşməsi və onun alt tərəfində qeyd edilmiş məlumat xarakterli yazılar mühafizə obyektləri deyildirlər.

(591) açıq qırmızı, yaşıl, sarı, göy, ağ, qara

(511) 29 - kolbasa.

(526) В товарном знаке цифровое обозначение "7", словесные обозначения "yeddi" и "DOKTORSKAYA", словосочетание "BİŞMİŞ KOLBASA", а так же ниже приведенная информация не являются объектами правовой охраны.

(591) светло-красная, зеленая, желтая, синий, белый, черный

(511) 29 - колбаса.

(111) N 2017 1021

(151) 13.10.2017

(210) 2017 00715

(220) 03.08.2017

(181) 03.08.2027

(730) Ağayev Çingiz Yəhya oğlu, AZ4400, Masallı rayonu, Qəzvinoba Y.M. (AZ)

(540)



(591) qızılı, qara

(511) 30 - qəhvə, çay, kakao, qənd, düyü, tapioka (manioka), saqo, qohvə əvəzediciləri; un və taxıl məhsulları, çörək-bulka məmulatları, qonnadı məmulatları, dondurma; bal, patokadan sirop; maya, çörəkçilik tozları; duz, xardal; sirkə, souslar; ədviyyatlar; qida buzdu.

35 - reklam; malların topdan və pərakəndə satışı üzrə xidmətlər.

43 - ərzaq məhsulları və içkilərlə təmin etmə üzrə xidmətlər; müvəqqəti yaşayışın təmin edilməsi, o cümlədən kafe və restoran xidmətləri.

(591) золотистый, черный

(511) 30 - кофе, чай, какао и заменители кофе; рис; тапиока (маниока) и саго; мука и зерновые продукты; хлебобулочные изделия, кондитерские изделия; мороженое; сахар, мед, сироп из патоки; дрожжи, пекарные порошки; соль; горчица; уксус, приправы; пряности; лед.

35 - реклама; оптовая и розничная продажа товаров.

43 - услуги по обеспечению пищевыми продуктами и напитками; обеспечение временного проживания ,в том числе услуги кафе и ресторанов.

(111) N 2017 1022

(151) 19.10.2017

(210) 2017 00726

(220) 08.08.2017

(181) 08.08.2027

(730) "Konsis Group" Məhdud Məsuliyyətli Cəmiyyəti, AZ1007, Bakı şəh., Nəsimi rayonu, Qulu Quliyev küç., ev 8, m. 66 (AZ)

(540)

KONSIS
GROUP
MMC

(526) Əmtəə nişanında "GROUP MMC" söz birləşməsi hüquqi mühafizə obyektidir.

(511) 41 - tədris prosesinin təmin edilməsi və tərcüməçilik xidmətləri.

(526) В товарном знаке словосочетание "GROUP MMC" не является объектом правовой охраны.

(511) 41 - обеспечение учебного процесса и услуги переводчика.

(111) N 2017 1023

(151) 19.10.2017

(210) 2017 00740

(220) 16.08.2017

(181) 16.08.2027

(730) "Miktea Zəfəran" Məhdud Məsuliyyətli Cəmiyyəti, AZ1123, Bakı şəh., Xətai r-nu, Rahib Məmmədov küç., ev 26, mən. 124 (AZ)

(540)



(526) Əmtəə nişanında "Zəfəran" söz işarəsi, "SAFFRON TEA" söz birləşməsi hüquqi mühafizə obyektləri deyildirlər.

(591) tünd bənövşəyi, bənövşəyi, sarı, ağ, çəhrayı

(511) 05 - zəfəran əsaslı müalicəvi-tibbi çaylar.

35 - reklam; biznes sahəsində menecment; biznes sahəsində inzibati fəaliyyət; ofis xidməti; 05-ci

sinifdə göstərilmiş malların satışı üzrə xidmətlər.

39 - 05-ci sinifdə göstərilmiş malların daşınması, qablaşdırılması və saxlanması.

(526) В товарном знаке словосочетании "Zəfəran" söz işarəsi", "SAFFRON TEA" не являются объектами правовой охраны.

(591) темно-фиолетовый, фиолетовый, желтый, белый, розовый

(511) 05 - шафрановые терапевтические и медицинские чаи.

35 - реклама; бизнес-консалтинг; административная деятельность в бизнесе; офисное обслуживание.

39 - перемещение, упаковка и хранение товаров, указанных в классе 5.

36 - страхование; финансовая деятельность; кредитные и кассовые операции; операции с недвижимостью.

(111) N 2017 1025

(151) 19.10.2017

(210) 2016 00862

(220) 14.11.2016

(181) 14.11.2026

(730) "ITECA CASPIAN" Məhdud Məsuliyyətli Cəmiyyəti, AZ1065, Bakı şəhəri, Yasamal rayonu, İsamayılbəy Qutqaşınlı küç., ev 4, m. 103 (AZ)

(540)

(111) N 2017 1024

(151) 19.10.2017

(210) 2017 00777

(220) 05.09.2017

(181) 05.09.2027

(730) "İcbari Sığorta Bürosu" Hüquqi Şəxslərin İttifaqı, AZ1009, Bakı şəhəri, Yasamal rayonu, Vidadi küçəsi, ev 80 (AZ)

(540)



(526) Əmtəə nişanında "World", "Build", "Baku" söz işarələri hüquqi mühafizə obyektləri deyildir.

(511) 35 - sərgilərin və sərgiləri müşayiət edən tədbirlərin təşkili və keçirilməsi; keçirilən sərgilərdən, onların iştirakçılarından, sərgilərdə göstərilən məhsullardan və təklif olunan xidmətlərdən bəhs edən məlumatın yığılması, sistemləşdirilməsi və yayılması; sərgilərin və sərgiləri müşayiət edən başqa tədbirlərin reklam edilməsi; sərgi iştirakçısının, onların hazırladığı məhsulların və təklif olunan xidmətlərin reklam edilməsi; prospektlərin, bukletlərin, bülletenlərin və başqa buna bənzər məlumatların yayılması.

41 - seminarların, konfransların və başqa buna bənzər tədbirlərin təşkili və keçirilməsi; sərgilərin, konfransların və ilaxir keçirilməsi zamanı məlumat əyləncə tədbirlərinin təşkili və keçirilməsi.

42 - nümayiş etdirilən məhsulların, məhsullar və xidmətlər barəsində olan məlumatın yerləşdirilməsində sərgi iştirakçılarına məsləhət və praktiki xidmətlərin göstərilməsi; sərgi layihələrinin, eksponatları və informasiyanı təqdim edən qurğuların işlənməsi və həyata keçirilməsi; sərgi simvolikasının, nişanların, suvenirlərin və başqa sərgi və reklam atributikasının işlənməsi; prospektlərin, bukletlərin və ilaxir işlənməsi və hazırlanması; sərgilərin və onları müşayiət edən başqa tədbirlərin təşkilinə və keçirilməsinə aid olan, lakin digər siniflərə daxil olmayan, başqa xidmətlər.

(526) В товарном знаке словосочетании "World", "Build", "Baku" не являются объектами правовой охраны.



(526) Əmtəə nişanında "İCBARİ SİĞORTA BÜROSU" və "Compulsory Insurance Bureau" söz birləşmələri hüquqi mühafizə obyektli deyildir.

(591) tünd göy, yaşılı-firuzəyi

(511) 35 - reklam; biznes sahəsində menecment; biznes sahəsində inzibati fəaliyyət; ofis xidməti.

36 - sığortalama; maliyyə fəaliyyəti; kredit-pul əməliyyatları; daşınmaz əmlaka dair əməliyyatlar.

(526) В товарном знаке словосочетании "İCBARİ SİĞORTA BÜROSU" и "Compulsory Insurance Bureau" не являются объектами правовой охраны.

(591) темно-синий, бирюзовый

(511) 35 - реклама; управление бизнесом; административная деятельность в бизнесе; офисное обслуживание.

(511) 35 - организация и проведение выставок и иных мероприятий, сопутствующих проведению выставок; сбор, систематизация и распространение информации о проводимых выставках, об участниках выставок, демонстрируемой на выставках продукции и предлагаемых услугах; реклама выставок и иных мероприятий, сопутствующих проведению выставок, реклама участников выставок, производимой ими продукции и оказываемых услугах; распространение проспектов, буклетов, бюллетеней и другой подобной продукции.

41 - организация и проведение семинаров, конференций и других подобных мероприятий; организация информационно-развлекательных мероприятий в процессе проведения выставок, конференций и т.д.

42 - оказание консультационных и практических услуг участникам выставок по размещению демонстрируемой продукции и информации о продукции и услугах; разработка и реализация выставочных проектов, устройств для демонстрации экспонатов и подачи информации; разработка выставочной символики, значков, сувениров и другой выставочной и рекламной атрибутики; разработка и изготовление проспектов, буклетов и т.п.; иные услуги, касающиеся организации и проведения выставок и сопутствующих им мероприятий, не отнесенные к другим классам.

(111) N 2017 1026

(151) 19.10.2017

(210) 2016 00863

(220) 14.11.2016

(181) 14.11.2026

(730) "ITECA CASPIAN" Məhdud Məsuliyyətli Cəmiyyəti, AZ1065, Bakı şəhəri, Yasamal rayonu, Isamyilbəy Qutqaşanlı küç., ev 4, m. 103 (AZ)

(540)



(526) Əmtəə nişanında "Trans", "Caspian", "Translogistica" söz işarələri hüquqi mühafizə obyektləri deyildir.

(511) 35 - sərgilərin və sərgiləri müşayiət edən tədbirlərin təşkili və keçirilməsi; keçirilən sərgilərdən, onların iştirakçılarında, sərgilərdə göstərilən

məhsullardan və təklif olunan xidmətlərdən bəhs edən məlumatın yığılması, sistemləşdirilməsi və yayılması; sərgilərin və sərgiləri müşayiət edən başqa tədbirlərin reklam edilməsi; sərgi iştirakçılarının, onların hazırladığı məhsulların və təklif olunan xidmətlərin reklam edilməsi; prospektlərin, bukletlərin, bülletenlərin və bu kimi buna bənzər məmulatın yayılması.

41 - seminarların, konfransların və başqa buna bənzər tədbirlərin təşkili və keçirilməsi; sərgilərin, konfransların və ilaxir keçirilməsi zamanı məlumat əyləncə tədbirlərinin təşkili və keçirilməsi.

42 - nümayiş etdirilən məhsulların, məhsullar və xidmətlər barəsində olan məlumatın yerləşdirilməsində sərgi iştirakçılarının məsləhət və praktiki xidmətlərin göstərilməsi; sərgi layihələrinin, eksponatları və informasiyanı təqdim edən qurğuların işlənilməsi və həyata keçirilməsi; sərgi simvolikasının, nişanların, suvenirlərin və başqa sərgi və reklam atributikasının işlənilməsi; prospektlərin, bukletlərin və ilaxir işlənməsi və hazırlanması; sərgilərin və onları müşayiət edən başqa tədbirlərin təşkilinə və keçirilməsinə aid olan, lakin digər siniflərə daxil olmayan, başqa xidmətlər.

(526) В товарном знаке словосочетании "Trans", "Caspian", "Translogistica" не являются объектами правовой охраны.

(511) 35 - организация и проведение выставок и иных мероприятий, сопутствующих проведению выставок; сбор, систематизация и распространение информации о проводимых выставках, об участниках выставок, демонстрируемой на выставках продукции и предлагаемых услугах; реклама выставок и иных мероприятий, сопутствующих проведению выставок, реклама участников выставок, производимой ими продукции и оказываемых услугах; распространение проспектов, буклетов, бюллетеней и другой подобной продукции.

41 - организация и проведение семинаров, конференций и других подобных мероприятий; организация информационно-развлекательных мероприятий в процессе проведения выставок, конференций и т.д.

42 - оказание консультационных и практических услуг участникам выставок по размещению демонстрируемой продукции и информации о продукции и услугах; разработка и реализация выставочных проектов, устройств для демонстрации экспонатов и подачи информации; разработка выставочной символики, значков, сувениров и другой выставочной и рекламной атрибутики; разработка и изготовление проспектов, буклетов и т.п.; иные услуги, касающиеся организации и проведения выставок

и сопутствующих им мероприятий, не отнесенные к другим классам.

(111) N 2017 1027

(151) 19.10.2017

(210) 2016 00865

(220) 14.11.2016

(181) 14.11.2026

(730) "CASPIAN EVENT ORGANISERS" Məhdud Məsuliyyətli Cəmiyyəti, AZ1006, Bakı şəhəri, Yasamal rayonu, İsamylbəy Qutqaşını küç., ev 4, m. 103 (AZ)

(540)



(526) Əmtəə nişanında "Caspian" və "Ecology" söz işarələril hüquqi mühafizə obyektləri deyildirlər.

(511) 35 - sərgilərin və sərgiləri müşayiət edən tədbirlərin təşkili və keçirilməsi; keçirilən sərgilərdən, onların iştirakçılarından, sərgilərdə göstərilən məhsullardan və təklif olunan xidmətlərdən bəhs edən məlumatın yığılması, sistemləşdirilməsi və yayılması; sərgilərin və sərgiləri müşayiət edən başqa tədbirlərin reklam edilməsi; sərgi iştirakçılannın, onların hazırladığı məhsulların və təklif olunan xidmətlərin reklam edilməsi; prospektlərin, bukletlərin, bülletenlərin və başqa buna bənzər məlumatın yayılması.

41 - seminarların, konfransların və başqa buna bənzər tədbirlərin təşkili və keçirilməsi; sərgilərin, konfransların və ilaxir keçirilməsi zamanı məlumat əyləncə tədbirlərinin təşkili və keçirilməsi.

42 - nümayiş etdirilən məhsulların, məhsullar və xidmətlər barəsində olan məlumatın yerləşdirilməsində sərgi iştirakçılarına məsləhət və praktiki xidmətlərin göstərilməsi; sərgi layihələrinin, eksponatları və informasiyanı təqdim edən qurğuların işlənilməsi və həyata keçirilməsi; sərgi simvolikasının, nişanların, suvenirlərin və başqa sərgi və reklam atributikasının işlənilməsi; prospektlərin, bukletlərin və ilaxir işlənilməsi və hazırlanması; sərgilərin və onları müşayiət edən başqa tədbirlərin təşkilinə və keçirilməsinə aid olan, lakin digər siniflərə daxil olmayan, bu kimi xidmətlər.

(526) В товарном знаке словесные обозначения "Caspian" и "Ecology" не являются объектами

правовой охраны.

(511) 35 - организация и проведение выставок и иных мероприятий, сопутствующих проведению выставок; сбор, систематизация и распространение информации о проводимых выставках, об участниках выставок, демонстрируемой на выставках продукции и предлагаемых услугах; реклама выставок и иных мероприятий, сопутствующих проведению выставок, реклама участников выставок, производимой ими продукции и оказываемых услугах; распространение проспектов, буклетов, бюллетеней и другой подобной продукции.

41 - организация и проведение семинаров, конференций и других подобных мероприятий; организация информационно-развлекательных мероприятий в процессе проведения выставок, конференций и т.д.

42 - оказание консультационных и практических услуг участникам выставок по размещению демонстрируемой продукции и информации о продукции и услугах; разработка и реализация выставочных проектов, устройств для демонстрации экспонатов и подачи информации; разработка выставочной символики, значков, сувениров и другой выставочной и рекламной атрибутики; разработка и изготовление проспектов, буклетов и т.п.; иные услуги, касающиеся организации и проведения выставок и сопутствующих им мероприятий, не отнесенные к другим классам.

(111) N 2017 1028

(151) 19.10.2017

(210) 2016 00904

(220) 23.11.2016

(181) 23.11.2026

(730) "ELAYLA" Məhdud Məsuliyyətli Cəmiyyəti, AZ1014, Bakı şəh., Nəsimi r-nu, Səməd Vurğun küç., ev 58, mən. 18 (AZ)

(540)

Laser Rejuvenation

(526) Əmtəə nişanı elementlərinə ayrı-ayrılıqda hüquqi mühafizə verilmədən bütövlüklə qorunur.

(511) 44 - xüsusiləşdirilmiş metodika üzrə kosmetoloji xidmətlər.

(526) Товарный знак охраняется в целом без предоставления самостоятельной правовой охраны отдельным элементам.

(511) 44 - услуги косметологии по индивидуальный методики.

(111) N 2017 1029

(151) 19.10.2017

(210) 2016 00930

(220) 01.12.2016

(181) 01.12.2026

(730) "ELAYLA" Məhdud Məsuliyyətli Cəmiyyəti, AZ1014, Bakı şəh., Nəsimi r-nu, Səməd Vurğun küç., ev 58, mən. 18 (AZ)

(540)

Infrared Power Lift

(526) Əmtəə nişanında "Infrared Power Lift" söz birləşməsi elementlərinə ayrı-ayrılıqda müstəqil hüquqi mühafizə verilmədən bütövlüklə qorunur.

(511) 44 - xüsusişdirilmiş metodika üzrə kosmetoloji xidmətlər.

(526) В товарном знаке словосочетание "Infrared Power Lift" охраняется в целом без предоставления самостоятельной правовой охраны отдельным элементам.

(511) 44 – услуги косметологии по индивидуальный методики.

(111) N 2017 1030

(151) 19.10.2017

(210) 2016 00931

(220) 01.12.2016

(181) 01.12.2026

(730) "ELAYLA" Məhdud Məsuliyyətli Cəmiyyəti, AZ1014, Bakı şəh., Nəsimi r-nu, Səməd Vurğun küç., ev 58, mən. 18 (AZ)

(540)

Turbo Oxy Lift

(526) Əmtəə nişanı elementlərinə ayrı-ayrılıqda hüquqi mühafizə verilmədən bütövlüklə qorunur.

(511) 44 - xüsusişdirilmiş metodika üzrə kosmetoloji xidmətlər.

(526) Товарный знак охраняется в целом без предоставления самостоятельной правовой охраны отдельным элементам.

(511) 44 - услуги косметологии по индивидуальный методики.

(111) N 2017 1031

(151) 19.10.2017

(210) 2016 00932

(220) 01.12.2016

(181) 01.12.2026

(730) "ELAYLA" Məhdud Məsuliyyətli Cəmiyyəti, AZ1014, Bakı şəh., Nəsimi r-nu, Səməd Vurğun küç., ev 58, mən. 18 (AZ)

(540)

Laser Golden Rejuvenation!

(526) Əmtəə nişanında "Laser Golden Rejuvenation!" söz birləşməsi elementlərinə ayrı-ayrılıqda hüquqi mühafizə verilmədən bütövlüklə qorunur.

(511) 44 - xüsusişdirilmiş metodika üzrə kosmetoloji xidmətlər.

(526) В товарном знаке за исключением изобразительной части, словосочетание "Laser Golden Rejuvenation!" в отдельности охраняется без предоставления самостоятельной правовой охраны.

(511) 44 – услуги косметологии по индивидуальный методики.

(111) N 2017 1032

(151) 19.10.2017

(210) 2016 00933

(220) 01.12.2016

(181) 01.12.2026

(730) "ELAYLA" Məhdud Məsuliyyətli Cəmiyyəti, AZ1014, Bakı şəh., Nəsimi r-nu, Səməd Vurğun küç., ev 58, mən. 18 (AZ)

(540)

Oxy Anti-Stretch Marks

(526) Əmtəə nişanında "Oxy Anti-Stretch Marks" söz birləşməsi elementlərinə ayrı-ayrılıqda hüquqi mühafizə verilmədən bütövlüklə qorunur.

(511) 44 - xüsusişdirilmiş metodika üzrə kosmetoloji xidmətlər.

(526) В товарном знаке за исключением изобразительной части, словосочетание "Oxy Anti-Stretch Marks" в отдельности охраняется без предоставления самостоятельной правовой охраны.

(511) 44 - услуги косметологии по индивидуальной методике.

(111) N 2017 1033

(151) 19.10.2017

(210) 2016 00974

(220) 16.12.2016

(181) 16.12.2026

(730) "ELAYLA" Məhdud Məsuliyyətli Cəmiyyəti, AZ1014, Bakı şəh., Nəsimi r-nu, Səməd Vurğun küç.,ev 58, mən.18 (AZ)

(540)

Beauty Diamond

(526) Əmtəə nişanında "Beauty Diamond" söz birləşməsi elementlərinə ayrı-ayrılıqda müstəqil hüquqi mühafizə verilmədən bütövlüklə qorunur.

(511) 44 - xüsusişdirilmiş metodika üzrə kosmetoloji xidmətlər.

(526) В товарном знаке словосочетание "Beauty Diamond" охраняется в целом без предоставления самостоятельной правовой охраны отдельным элементам.

(511) 44 - услуги косметологии по индивидуальной методике.

(111) N 2017 1034

(151) 19.10.2017

(210) 2016 00975

(220) 16.12.2016

(181) 16.12.2026

(730) "ELAYLA" Məhdud Məsuliyyətli Cəmiyyəti, AZ1014, Bakı şəh., Nəsimi r-nu, Səməd Vurğun küç.,ev 58, mən.18 (AZ)

(540)

Oxy Photo Rejuvenation

(526) Əmtəə nişanında "Oxy Photo Rejuvenation" söz birləşməsi elementlərinə ayrı-ayrılıqda müstəqil hüquqi mühafizə verilmədən bütövlüklə qorunur.

(511) 44 - xüsusişdirilmiş metodika üzrə kosmetoloji xidmətlər.

(526) В товарном знаке словосочетание "Oxy Photo Rejuvenation" охраняется в целом без предоставления самостоятельной правовой охраны отдельным элементам.

(511) 44 - услуги косметологии.по индивидуальной методике.

(111) N 2017 1035

(151) 19.10.2017

(210) 2016 00976

(220) 16.12.2016

(181) 16.12.2026

(730) "ELAYLA" Məhdud Məsuliyyətli Cəmiyyəti, AZ1014, Bakı şəh., Nəsimi r-nu, Səməd Vurğun küç.,ev 58, mən.18 (AZ)

(540)

Oxy Star Anti-Pigmentation

(526) Əmtəə nişanında "Oxy Star Anti-Pigmentation" elementlərinə ayrı-ayrılıqda müstəqil hüquqi mühafizə verilmədən bütövlüklə qorunur.

(511) 44 - xüsusişdirilmiş metodika üzrə kosmetoloji xidmətlər.

(526) В товарном знаке словосочетание "Oxy Star Anti-Pigmentation" охраняется в целом без предоставления самостоятельной правовой охраны отдельным элементам.

(511) 44 - услуги косметологии.по индивидуальной методике.

(111) N 2017 1036

(151) 19.10.2017

(210) 2016 00977

(220) 16.12.2016

(181) 16.12.2026

(730) "ELAYLA" Məhdud Məsuliyyətli Cəmiyyəti, AZ1014, Bakı şəh., Nəsimi r-nu, Səməd Vurğun küç.,ev 58, mən.18 (AZ)

(540)

Oxy-Peel Balancing Anti-Acne

(526) Əmtəə nişanında "Oxy-Peel Balancing Anti-Acne" söz birləşməsi elementlərinə ayrı-ayrılıqda müstəqil hüquqi mühafizə verilmədən bütövlüklə qorunur.

(511) 44 - xüsusiləşdirilmiş metodika üzrə kosmetoloji xidmətlər.

(526) В товарном знаке словосочетание "Oxy-Peel Balancing Anti-Acne" охраняется в целом без предоставления самостоятельной правовой охраны отдельным элементам.

(511) 44 – услуги косметологии по индивидуальной методике.

(111) N 2017 1037

(151) 19.10.2017

(210) 2016 00996

(220) 23.12.2016

(181) 23.12.2026

(730) "ELAYLA" Məhdud Məsuliyyətli Cəmiyyəti, AZ1014, Bakı şəh., Nəsimi r-nu, Səməd Vurğun küç., ev 58, mən. 18 (AZ)

(540)

Peeling Ultra Lift

(526) Əmtəə nişanında "Peeling Ultra Lift" söz birləşməsi elementlərinə ayrı-ayrılıqda müstəqil hüquqi mühafizə verilmədən bütövlüklə qorunur.

(511) 44 - Xüsusiləşdirilmiş metodika üzrə kosmetoloji xidmətlər.

(526) В товарном знаке словосочетание "Peeling Ultra Lift" охраняется в целом без предоставления самостоятельной правовой охраны отдельным элементам.

(511) 44 - услуги косметологии по индивидуальной методике.

(111) N 2017 1038

(151) 19.10.2017

(210) 2016 01001

(220) 23.12.2016

(181) 23.12.2026

(730) "Elayla" Məhdud Məsuliyyətli Cəmiyyəti, AZ1014, Bakı şəh., Nəsimi r-nu, Səməd Vurğun küç., ev 58, mən.18 (AZ)

(540)

Oxy Lifting Body

(526) Əmtəə nişanında "Oxy Lifting Body" söz birləşməsi elementlərinə ayrı-ayrılıqda müstəqil hüquqi mühafizə verilmədən bütövlüklə qorunur.

(511) 44 - xüsusiləşdirilmiş metodika üzrə kosmetoloji xidmətlər

(526) В товарном знаке словосочетание "Oxy Lifting Body" охраняется в целом без предоставления самостоятельной правовой охраны отдельным элементам.

(511) 44 – услуги косметологии по индивидуальной методике.

(111) N 2017 1039

(151) 19.10.2017

(210) 2016 01012

(220) 29.12.2016

(181) 29.12.2026

(730) "ELAYLA" Məhdud Məsuliyyətli Cəmiyyəti, AZ1014, Bakı şəh., Nəsimi r-nu, Səməd Vurğun küç., ev 58, mən.18(AZ)

(540)

V-Shape Body

(526) Əmtəə nişanında "V" hərf işarəsi və "Shape Body" söz birləşməsi elementlərinə ayrı-ayrılıqda hüquqi mühafizə verilmədən bütövlüklə qorunur.

(511) 44 - xüsusiləşdirilmiş metodika üzrə kosmetoloji xidmətlər.

(526) В товарном знаке буквенное обозначение "V" и словосочетание "Shape Body" охраняется в целом без предоставления самостоятельной правовой охраны отдельным элементам.

(511) 44 - услуги косметологии по индивидуальной методике.

(111) N 2017 1040

(151) 19.10.2017

(210) 2016 01013

(220) 29.12.2016

(181) 29.12.2026

(730) "Elayla" Məhdud Məsuliyyətli Cəmiyyəti, AZ1014, Bakı şəh., Nəsimi r-nu, Səməd Vurğun küç., ev 58, mən.18 (AZ)

(540)



Diamond Power Lift

(526) Əmtəə nişanında "Diamond Power Lift" söz birləşməsi elementlərinə ayrı-ayrılıqda müstəqil hüquqi mühafizə verilmədən bütövlüklə qorunur.

(511) 44 - xüsusişdirilmiş metodika üzrə kosmetoloji xidmətlər.

(526) В товарном знаке словосочетание "Diamond Power Lift" охраняется в целом без предоставления самостоятельной правовой охраны отдельным элементам.

(511) 44 - услуги косметологии по индивидуальный методики.

(111) N 2017 1041

(151) 19.10.2017

(210) 2016 01014

(220) 29.12.2016

(181) 29.12.2026

(730) "Elayla" Məhdud Məsuliyyətli Cəmiyyəti, AZ1014, Bakı şəh., Nəsimi r-nu, Səməd Vurğun küç., ev 58, mən.18 (AZ)

(540)

The Celebrity TRIO-Oxy Peel Anti-Aging Treatment

(526) Əmtəə nişanında "The Selebrity TRIO-Oxy Peel Anty-Aging Treatment" söz birləşməsi elementlərinə ayrı-ayrılıqda müstəqil hüquqi mühafizə verilmədən bütövlüklə qorunur.

(511) 44 - xüsusişdirilmiş metodika üzrə kosmetoloji xidmətlər.

(526) В товарном знаке словосочетание "The Selebrity TRIO-Oxy Peel Anty-Aging Treatment" охраняется в целом без предоставления самостоятельной правовой охраны отдельным элементам.

(511) 44 - услуги косметологии по индивидуальный методики.

(111) N 2017 1042

(151) 19.10.2017

(210) 2016 01016

(220) 29.12.2016

(181) 29.12.2026

(730) "Elayla" Məhdud Məsuliyyətli Cəmiyyəti, AZ1014, Bakı şəh., Nəsimi r-nu, Səməd Vurğun küç., ev 58, mən.18 (AZ)

(540)

Radiofrequency Rejuvenation & Lift

(526) Əmtəə nişanında "Radiorequency Rejuvenation & lift" söz birləşməsi elementlərinə ayrı-ayrılıqda müstəqil hüquqi mühafizə verilmədən bütövlüklə qorunur.

(511) 44 - xüsusişdirilmiş metodika üzrə kosmetoloji xidmətlər.

(526) В товарном знаке словосочетание "Radiorequency Rejuvenation & lift" охраняется в целом без предоставления самостоятельной правовой охраны отдельным элементам.

(511) 44 - услуги косметологии.по индивидуальный методики.

(111) N 2017 1043

(151) 19.10.2017

(210) 2017 00066

(220) 26.01.2017

(181) 26.01.2027

(730) "Elayla" Məhdud Məsuliyyətli Cəmiyyəti, AZ1014, Bakı şəhəri, Nəsimi r-nu, Səməd Vurğun küç., ev 58, mən.18 (AZ)

(540)

MICRO PLASMA

(526) Əmtəə nişanı elementlərinə ayrı-ayrılıqda müstəqil hüquqi mühafizə verilmədən bütövlüklə qorunur.

(511) 10 - tibbi avadanlıqlar və cihazlar, o cümlədən tüklərin çıxarılması üçün nəzərdə tutulan lazerlər; dərinin cavanlaşdırılması üçün lazerlər; bədən konturları üçün cihazlar.

44 - insanlar üçün gigiyena və gözəllik sahəsində xidmətlər, o cümlədən lazer epilyasiyası, dərinin cavanlaşdırılması sahəsində xidmətlər.

(526) Товарный знак охраняется в целом без предоставления самостоятельной правовой охраны отдельным элементам.

(511) 10 - медицинские приборы и инструменты, в том числе лазеры для удаления волос; лазеры для омоложения кожи; устройство для контуров тела.

44 - услуги гигиенические и красота для людей, в том числе, лазерная эпиляция, омоложение кожи.

(111) N 2017 1044

(151) 20.10.2017

(210) 2017 00182

(220) 24.02.2017

(181) 24.02.2027

(730) Bayramov Raqif İsbəndiyar oğlu, AZ1048, Bakı şəh., Suraxanı r-nu, İlqar Musayev (Qaraçuxur qəs.), ev 11A (AZ)

(540)



(591) açıq yaşıl

(511) 19 - ağcaqanadlardan qorunmaq üçün istifadə olunan torlar; plastik pəncərələr.

35 - reklam; malların satışı üzrə xidmətlər.

(591) светло-зеленый

(511) 19 - сети используемые для защиты комаров; пластиковые окна.

35 - реклама; продажи товаров.

(111) N 2017 1045

(151) 20.10.2017

(210) 2017 00561

(220) 07.06.2017

(181) 07.06.2027

(730) "AQRO-AZƏRİNVEST"

Məhdud

Məsuliyyətli Cəmiyyəti, AZ3600, Qəbələ rayonu, Qəbələ ş., E. Kərimov küç., ev 34 (AZ)

(540)



(526) Əmtəə nişanında "PREMIUM VODKA", "ORGANIC PRODUCED BY CLASSICAL TECHNOLOGY HIGH QUALITY GUARANTEE" söz birləşmələri, "0.5l VOL. 40% ALC." rəqəm və söz birləşmələri, "GOLD" söz işarəsi hüquqi mühafizə obyektləri deyildirlər.

(591) qızıl, boz, qara, tünd boz

(511) 33 - alkoqollu içkilər.

35 - 33-cü sinifdə göstərilən malların reklamı və satışı üzrə xidmətlər.

39 - 33-cü sinifdə göstərilən malların qablaşdırılması, saxlanması, daşınması üzrə xidmətlər.

(526) В товарном знаке словосочетании "PREMIUM VODKA", "ORGANIC PRODUCED BY CLASSICAL TECHNOLOGY HIGH QUALITY GUARANTEE", цифровое и буквенное сочетание "0.5l VOL.40% ALC." и словесное обозначение "GOLD" не являются объектами правовой охраны.

(591) золотистый, серый, черный, темно-серый

(511) 33 - алкогольные напитки.

35 - реклама и услуги по продаже товаров указанное в 33-ом классе.

39 - упаковка, хранение и транспортировка товаров указанное в 33-ом классе.

(111) N 2017 1046

(151) 20.10.2017

(210) 2017 00562

(220) 07.06.2017

(181) 07.06.2027

(730) "AQRO-AZƏRİNVEST" Məhdud
Məsuliyyətli Cəmiyyəti, AZ3600, Qəbələ rayonu,
Qəbələ ş., E. Kərimov küç., ev 34 (AZ)
(540)

NAZLI

(511) 33 - şərablar.

35 - 33-cü sinifdə göstərilən malların reklamı və satışı üzrə xidmətlər.

39 - 33-cü sinifdə göstərilən malların qablaşdırılması, saxlanması, daşınması üzrə xidmətlər.

(511) 33 - вино.

35 - реклама и услуги по продаже товаров указанные в 33 классе.

39 - упаковка, хранение и транспортировка товаров указанных в 33 классе.

(111) N 2017 1047

(151) 20.10.2017

(210) 2017 00660

(220) 13.07.2017

(181) 13.07.2027

(730) Talibov Aydın Veysəl oğlu, Bakı şəh., Keşlə qəs., 2-ci eninə küç., 2 (AZ)
(540)



(526) Əmtəə nişanındakı təsviri hissədən başqa qalan rəqəm, hərf, söz işarələri və söz birləşmələri hüquqi mühafizə obyektləri deyildirlər.

(591) mavi, qırmızı, yaşıl, qara, ağ, boz

(511) 29 - pendir.

(526) В товарном знаке цифра, буква, словесные обозначения и словосочетания, за исключением изобразительной части не являются объектами правовой охраны.

(591) голубой, красный, зеленый, черный, белый, серый

(511) 29 - сыр.

(111) N 2017 1048

(151) 20.10.2017

(210) 2017 00668

(220) 18.07.2017

(181) 18.07.2027

(730) TAM XARİCİ İNVESTORA MƏXSUS
"BAYCE LİMİTED" ŞİRKƏTİ, AZ1029, Bakı şəh.,
Nərimanov r-nu, Ziya Bünyadov p-ti, ev 118G,
məhəllə 2061 (AZ)
(540)

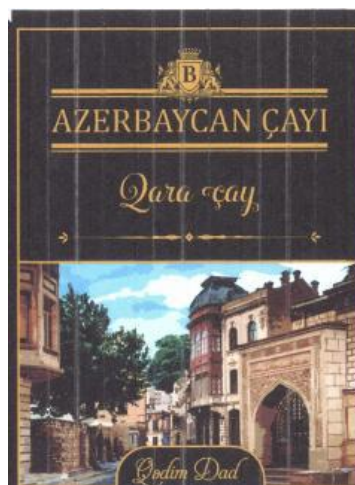

(526) Əmtəə nişanında "AZƏRBAYCAN ÇAYI", "Qara çay" və "Qədim Dad" söz birləşmələri hüquqi mühafizə obyektləri deyildirlər.

(591) yaşıl, açıq yaşıl, qırmızı, mavi, boz, tünd boz, göy, ağ, qara

(511) 30 - çay.

(526) В товарном знаке словосочетания "AZƏRBAYCAN ÇAYI", "Qara çay" и "Qədim Dad" не являются объектами правовой охраны.

(591) зеленый, светло-зеленый, красный, голубой, серый, темно-серый, синий, белый

(511) 30 - чай.

(111) N 2017 1049

(151) 20.10.2017

(210) 2017 00675

(220) 21.07.2017

(181) 21.07.2027

(730) "Demirçi Development" Məhdud Məsuliyyətli Cəmiyyəti, AZ1025, Bakı şəhəri, Xətai rayonu, Xocalı prospekti, 37 (AZ)

(540)

Demirchi

(511) 35 - reklam; biznes sahəsində menecment; biznes sahəsində inzibati fəaliyyət; ofis xidməti.

43 - ərzaq məhsulları və içkilərlə təmin etmə üzrə xidmətlər; müvəqqəti yaşayışın təmin edilməsi.

(511) 35 - reklama; optovaya i rozniçnaya prodajax tovarov; ofisnaya slujba.

43 - xidmətlər; müvəqqəti yaşayışın təmin edilməsi.

(111) N 2017 1050

(151) 20.10.2017

(210) 2017 00701

(220) 01.08.2017

(181) 01.08.2027

(730) "Run Group" Məhdud Məsuliyyətli Cəmiyyəti, AZ1009, Bakı şəhəri, Yasamal rayonu, Nəriman Nərimanov döngəsi, ev 173/175 (AZ)

(540)



(526) Əmtəə nişanında "GROUP" söz işarəsi hüquqi mühafizə obyektidir.

(511) 35 - reklam; biznes sahəsində menecment; biznes sahəsində inzibati fəaliyyət; ofis xidməti.

37 - inşaat; təmir; avadanlıqların quraşdırılması.

41 - tərbiyə etmə; tədris prosesinin təmin edilməsi; əyləncələr; idman və mədəni-maarif tədbirlərinin təşkili.

44 - kənd təsərrüfatı, bostançılıq və meşəçilik sahəsində xidmətlər.

(526) В товарном знаке словесное обозначение "GROUP" не является объектом правовой охраны.

(511) 35 - реклама; менеджмент в сфере бизнеса; административная деятельность в сфере бизнеса; офисная служба.

37 - строительство; ремонт; установка оборудования.

41 - воспитание; обеспечение учебного процесса; развлечения; организация спортивных и культурно-просветительных мероприятий.

44 - услуги в области сельского хозяйства, огородничества и лесоводства.

(111) N 2017 1051

(151) 20.10.2017

(210) 2017 00728

(220) 08.08.2017

(181) 08.08.2027

(730) "ŞAM-Fİ İNERNEŞNL Tredinq Kompani" Məhdud Məsuliyyətli Cəmiyyəti, AZ1025, Bakı şəh., Xətai rayonu, Afiyeddin Cəlilov küç., ev 25 (AZ)

(540)

(526) Əmtəə nişanında "®" xəbərdarlıq işarəsi hüquqi mühafizə obyektidir.

(591) qırmızı

(511) 29 - ət, balıq, quş və ov quşu ət; ət ekstraktları; konservləşdirilmiş, qurudulmuş və istilik emalına uğradılmış tərəvəzlər və meyvələr; jele, mürəbbə, kompotlar; yumurta, süd və süd məhsulları; qida yağları və piyləri.

30 - qəhvə, çay, kakao, qənd, düyü, tapioka

(manioka), saço, qəhvə əvəzediciləri; un və taxıl məhsulları, çörək-bulka məmulatları, qənnadı məmulatları, dondurma; bal, patokadan sirop; maya, çörəkçilik tozları; duz, xardal; sirkə, souslar; ədviyyatlar; qida buzu.

32 - pivə; mineral və qazlı sular və digər alkoqolsuz içkilər; meyvəli içkilər və meyvə şirələri; siroplar və içkilərin hazırlanması üçün digər tərkiblər.

35 - malların reklamı və satışı üzrə xidmətlər.

(526) В товарном знаке ,обозначение "®" не является объектом правовой охраны.

(591) красный

(511) 29 - мясо, рыба, птица и дичь; мясные экстракты; овощи и фрукты консервированные, сушеные и подвергнутые тепловой обработке; желе, варенье, компоты; яйца; молоко и молочные продукты; масла и жиры пищевые.

30 - кофе, чай, какао и заменители кофе; рис; тапиока (маниока) и саго; мука и зерновые продукты; хлебобулочные изделия, кондитерские изделия; мороженое; сахар, мед, сироп из патоки; дрожжи, пекарные порошки; соль; горчица; уксус, приправы; пряности; лед.

32 - пиво; минеральные и газированные воды и прочие безалкогольные напитки; фруктовые напитки и фруктовые соки; сиропы и прочие составы для изготовления напитков.

35 - реклама; услуги по продаже товаров.

(111) N 2017 1052

(151) 20.10.2017

(210) 2017 00743

(220) 16.08.2017

(181) 16.08.2027

(730) Quliyev Nazim Əli oğlu, AZ1110, Bakı şəhəri, Nərimanov rayonu, ak. Həsən Əliyev küç., ev 82, m. 42 (AZ)

(540)



(511) 25 - geyim, ayaqqabı və baş geyimləri.

(511) 25 - одежда, обувь и головные уборы.

(111) N 2017 1053

(151) 20.10.2017

(210) 2017 00750

(220) 18.08.2017

(181) 18.08.2027

(730) Aslanov Rüstəm Vidadi oğlu, AZ1111, Bakı şəh., Nəsimi r-nu, 20 Yanvar küç., 4 mkr, ev 39, m. 28 (AZ)

(540)



(526) Əmtəə nişanında "BAKU" söz işarəsi hüquqi mühafizə obyektidir.

(591) bənövşəyi, qara

(511) 25 - kombinezonlar, xalatlər, gödəkçələr istisna olmaqla geyimlər; pijamalar, maykalar, trusular, qadınlar üçün alt geyimləri istisna olmaqla alt geyimləri; baş geyimləri.

35 - kombinezonlar, xalatlər, gödəkçələr istisna olmaqla geyimlərin, pijamalar, maykalar, trusular, qadınlar üçün alt geyimləri istisna olmaqla alt geyimlərinin və baş geyimlərinin satışı üzrə xidmətlər.

(526) В товарном знаке словесное обозначение "BAKU" не является объектом правовой охраны.

(591) фиолетовый, черный

(511) 25 - одежда с исключением комбинезон, халат, куртки; нижнее белье с исключением нижнее белье женские, пижам, майки, трусы;

головные уборы.

35 - услуги по продаже одежды с исключением комбинезон, халат, куртки, нижнее белье с исключением нижнее белье женские, пижам, майки, трусы и головных уборов.

(111) N 2017 1054

(151) 20.10.2017

(210) 2017 00767

(220) 28.08.2017

(181) 28.08.2027

(730) Musayev Məlik Hüseynağa oğlu, AZ1059, Bakı şəh., Sabunçu rayonu, Kürdaxanı ŞTQ, D. Vasif, ev 113 (AZ)

(540)

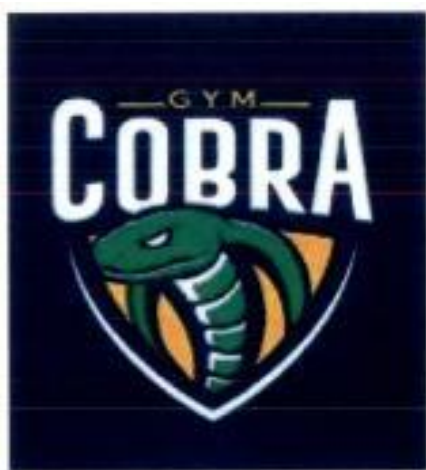

(526) Əmtəə nişanında "GYM" söz işarəsi hüquqi mühafizə obyektli deyildir.

(591) yaşıl, qara, ağ, narıncı, sarı

(511) 41 - fitnes mərkəzlərinin təşkili üzrə xidmətlər.

(526) В товарном знаке словесное обозначение "GYM" не является объектом правовой охраны.

(591) зеленый, черный, белый, оранжевый, желтый

(511) 41 - услуги по организации фитнес центров.

(111) N 2017 1055

(151) 20.10.2017

(210) 2017 00768

(220) 28.08.2017

(181) 28.08.2027

(730) Ağacənov Rafiq Abbas oğlu, AZ0100, Abşeron rayonu, Xırdalan şəhəri, H.Cavid küç., ev 8 A (AZ)

(540)

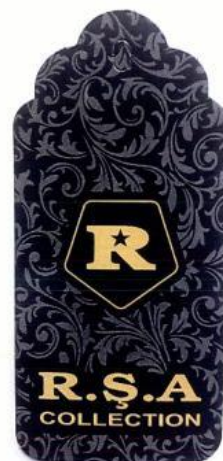

(526) Əmtəə nişanında "COLLECTION" söz işarəsi hüquqi mühafizə obyektli deyildir, "R.Ş.A" hərflər birləşməsinə ayrı-ayrılıqda hüquqi mühafizə verilmədən bütövlükdə qorunur.

(591) boz, qara, qızılı

(511) 25 - geyim, ayaqqabı və baş geyimləri.

35 - 25-ci sinifdə göstərilən malların reklamı və satışı üzrə xidmətlər.

(526) В товарном знаке словесное обозначение "COLLECTION" не является объектом правовой охраны, буквенное сочетание "R.Ş.A" охраняется в целом без предоставления самостоятельной правовой охраны отдельным элементам.

(591) серый, черный, золотистый

(511) 25 - одежда, обувь, головные уборы.

35 - услуги по продаже и реклама товаров указанное в 25-ом классе.

(111) N 2017 1056

(151) 20.10.2017

(210) 2017 00776

(220) 05.09.2017

(181) 05.09.2027

(730) "Çinar Yayımları" Məhdud Məsuliyyətli Cəmiyyəti, AZ1106, Bakı şəhəri, Nərimanov r-nu, Şəmsi Rəhimov küç., ev 41, m.0 (AZ)

(540)



(526) Əmtəə nişanında "yayımları" söz işarəsi hüquqi mühafizə obyektidir.

(511) 16 - kağız, karton və onlardan digər siniflərə aid edilməyən məmulatlar; çap məhsulları; cildləmə işləri üçün materiallar; fotosəkillər; yazı kağızı malları; dəftərxana və məişət məqsədləri üçün yapışqan maddələr; rəssamlar üçün ləvazimatlar; fırçalar; yazı makinaları və kontor ləvazimatları (mebel istisna edilməklə); tədris materialları və əyani vəsaitlər (aparatura istisna edilməklə); qablaşdırma üçün plastik kütlədən düzəldilmiş materiallar (digər siniflərə aid edilməyən); şriftlər; mətbəə klişesi.

35 - reklam; biznes sahəsində menecment; biznes sahəsində inzibati fəaliyyət; ofis xidməti; 16-cı sinifdə nəzərdə tutulmuş əmtəələrin satışı üzrə xidmətlər.

41 - tərbiyə etmə; tədris prosesinin təmin edilməsi; əyləncələr; idman və mədəni-maarif tədbirlərinin təşkili.

(526) В товарном знаке словесное обозначение "yayımları" не является объектом правовой охраны.

(511) 16 - бумага, картон и изделия из них; печатная продукция; материалы для переплетных работ; фотоснимки; писчебумажные товары; клейкие вещества для канцелярских и бытовых целей; принадлежности для художников; кисти; пишущие машины и конторские принадлежности (за исключением мебели); учебные материалы и наглядные пособия (за исключением аппаратуры); пластмассовые материалы для упаковки; шрифты; клише типографские.

35 - реклама; менеджмент в сфере бизнеса; административная деятельность в сфере бизнеса; офисная служба.

41 - воспитание; обеспечение учебного процесса; развлечения; организация спортивных и культурно-просветительных мероприятий.

(111) N 2017 1057

(151) 20.10.2017

(210) 2017 00788

(220) 07.09.2017

(181) 07.09.2027

(730) Şəkərəliyev Firqət Sərvər oğlu, AZ3821, Qusar r-nu, Əniğoba (AZ)

(540)



(511) 35 - reklam; biznes sahəsində menecment; biznes sahəsində inzibati fəaliyyət; ofis xidməti.

43 - ərzaq məhsulları və içkilərlə təmin etmə üzrə xidmətlər; müvəqqəti yaşayışın təmin edilməsi.

(511) 35 - реклама; менеджмент в сфере бизнеса; административная деятельность в сфере бизнеса; офисная служба.

43 - услуги по обеспечению пищевыми продуктами и напитками; обеспечение временного проживания.

(111) N 2017 1058

(151) 20.10.2017

(210) 2017 00847

(220) 18.09.2017

(181) 18.09.2027

(730) Orucov Rafiq Məmməd oğlu, AZ1033, Bakı şəhəri, Nərimanov rayonu, Ağa Nemətulla küç.,, ev 70 A, m. 54 (AZ)

(540)



(526) Əmtəə nişanında "DOLMA" və "restaurant" söz işarələri hüquqi mühafizə obyektı deyildirlər.

(591) yaşıl, tünd yaşıl, ağ

(511) 43 - ərzaq məhsulları və içkilərlə təmin etmə üzrə xidmətlər.

(526) В товарном знаке словесные обозначения "DOLMA" и "restaurant" не являются объектами правовой охраны.

(591) зеленый, темно-зеленый, белый

(511) 43 - услуги по обеспечению пищевыми продуктами и напитками.

(111) N 2017 1059

(151) 20.10.2017

(210) 2017 00615

(220) 23.06.2017

(181) 23.06.2027

(730) "Verteks" Məhdud Məsuliyyətli Cəmiyyəti, Azərbaycan Respublikası, AZ1022, Bakı şəhəri, Yasamal rayonu, Fuad İbrahimbəyov küç., ev 12, mən. 188 (AZ)

(540)



(511) 01 - sənayedə, elmi məqsədlərdə, fotoqrafiyada, kənd təsərrüfatında, bağçılıqda və meşəçilikdə istifadə üçün nəzərdə tutulan kimyəvi məhsullar; emal olunmamış sintetik qatranlar, emal olunmamış plastik materiallar; gübrələr; od söndürmək üçün tərkiblər; metalların təvlanması və lehimlənməsi üçün preparatlar; ərzaq məhsullarının konservləşdirilməsi üçün preparatlar; aşı maddələri; sənaye məqsədləri üçün yapışqan maddələr.

02 - boya, əlif yağları, laklar; metalları korroziyadan və ağacı xarab olmaqdan mühafizə edən qoruyucu vasitələr; boyaq maddələri; aşılama maddələri; emal olunmamış təbii qatranlar; bədii-dekorativ məqsədlər və bədii mətbuat üçün istifadə edilən təbəqə və tozvari metallar.

04 - texniki yağlar və sürtkülər; sürtkü materialları; tozu udmaq, islatmaq və birləşdirmək üçün tərkiblər; yanacaq (o cümlədən, benzinlər) və işıqlandırıcı materiallar; fitillər və işıqlandırma üçün şamlar.

06 - adi metallar və onların xəlitələri; metal tikinti materialları; səyyar metal konstruksiyalar və tikililər; dəmiryolları üçün metal materiallar; metal trosalar və məfillər (qeyri-elektrik); dəmir və qıfıl məmulatları;

metal borular; seyflər; digər siniflərə aid edilməyən adi metallardan məmulatlar; filizlər.

07 - maşınlar və dəzgahlar; mühərriklər (yerüstü nəqliyyat vasitələri üçün nəzərdə tutulanlar istisna olmaqla); birləşmələr və ötürmə elementləri (yerüstü nəqliyyat vasitələri üçün nəzərdə tutulanlar istisna olmaqla); əl ilə idarə edilən alətlərdən başqa, kənd təsərrüfatı alətləri; inkubatorlar.

08 - əl vasitələri və alətlər; bıçaq məmulatları, çəngəllər və qaşıqlar; soyuq silah; ülgüclər.

09 - elmi, dəniz, geodeziya, fotoqrafiya, kinematografiya, optika, çəkmə, ölçmə, siqnalizasiya, nəzarət (yoxlama), xilas etmə və tədris üçün cihaz və alətlər; elektrikin ötürülməsi, paylanması, transformasiyası, toplanması, tənzimlənməsi və ya idarə edilməsi üçün cihaz və alətlər; səsin və ya təsvirin yazılması, ötürülməsi, canlandırılması üçün aparatura; məlumatın maqnit daşıyıcıları, səsyzma diskləri; ticarət avtomatları və ilkin ödənişli aparatlar üçün mexanizmlər; kassa aparatları, hesablayıcı maşınlar, məlumatları işləmək üçün avadanlıq və kompüterlər; od söndürmək üçün avadanlıq.

10 - cərrahiyyə, tibbi, stomatoloji və baytarlıq cihaz və alətləri; ətrafların protezləri, göz və diş protezləri; ortopedik məmulatlar; tikiş qoymaq üçün materiallar.

11 - işıqlandırma, qızdırma, buxarəldə etmə, ərzaq məhsullarının isti emalı üçün, soyutma, qurutma, ventilyasiya etmə üçün, su bölüşdürücü və sanitariya-texniki qurğular.

12 - nəqliyyat vasitələri; quruda, suda və havada yerini dəyişən aparatlar.

13 - odlu silah; döyüş sursatı və mərmilər; partlayıcı maddələr; fişənglər.

14 - nəcib metallar və onların xəlitələri, onlardan digər siniflərə aid edilməyən məmulatlar və ya örtülər; zərgərlik məmulatları, bjuteriya, qiymətli daş-qaşlar; saatlar və digər xronometrik cihazlar.

15 - musiqi alətləri.

16 - kağız, karton və onlardan digər siniflərə aid edilməyən məmulatlar; çap məhsulları; cildləmə işləri üçün materiallar; fotoşəkillər; yazı kağızı malları; dəftərxana və məişət məqsədləri üçün yapışqan maddələr; rəssamlar üçün ləvazimatlar; fırçalar; yazı makinaları və kontor ləvazimatları (mebel istisna edilməklə); tədris materialları və əyanı vəsaitlər (aparatlar istisna olmaqla); qablaşdırma üçün plastik kütlədən hazırlanmış materiallar (digər siniflərə aid edilməyən); şriftlər; mətbəə klişesi.

17 - kauçuk, rezin, quttaperça, asbest, slyuda və bu materiallardan digər siniflərə aid edilməyən məmulatlar; qismən e'mal olunmuş plastik kütlələrdən məmulatlar; kəpikləmə, sıxlaşdırma və izolyasiya üçün materiallar; qeyri-metal elastik borular.

18 - dəri və onun əvəzediciləri, onlardan digər siniflərə aid edilməyən məmulatlar; heyvan dəriləri;

yol sandıqları, çamadanlar; yağış və gün çətirləri, əsalar; qırmanclar, qamçılar, at yəhər-qayışı və sərraclıq malları.

19 - qeyri-metal tikinti materialları; tikinti məqsədləri üçün qeyri-metal sərt borular; asfalt, qatranlar və bitum; qeyri-metal səyyar konstruksiyalar və tikililər; qeyri - metal abidələr.

20 - mebel, güzgülər, şəkillər üçün çərçivələr; ağacdən, mantardan, qamışdan, qarğıdan, söyüddən, buynuzdan, sümükdən, fil sümüyündən, balina biğindən, tısbağaların qınından, balıqqulaqlarından, kəhrabadan, sədəfdən, dəniz penkasından, bu materialların əvəzediciləindən və ya plastik kütlələrdən digər siniflərə aid edilməyən məmulatlar.

21 - ev və ya mətbəx əşyaları və qab-qacaq; daraqlar və süngərlər; şotkalar (fırçalar istisna olmaqla); şotka məmulatları üçün materiallar; təmizlik və yır-yığış üçün tərtibatlar; metal liflər; emal olunmamış və ya qismən emal olunmuş şüşə (tikinti şüşəsi istisna olmaqla); şüşə, çini və saxsıdan digər siniflərə aid edilməyən məmulatlar.

22 - digər siniflərə aid edilməyən kanatlar, kəndirlər, ciyərlər, torlar, çadırlar, talvarlar, brezentlər, yelkənlər və kisələr; doldurma materialları (rezin və plastik materiallardan olanlar istisna olunmaqla); toxuculuq lifti üçün xammal.

23 - toxuculuq sapları və iplik.

24 - digər siriiflərə aid edilməyən parçalar və toxuculuq məmulatları; ədyallar, örtüklər və süfrələr.

25 - geyim, ayaqqabı və baş geyimləri.

26 - krujeva və tikməli məmulatlar, tesma və lentlər; düymələr, basmadüymələr, qarmaqlar və qarqaralar, sancaqlar və iynələr; süni güllər.

27 - xalçalar, həsirlər, ayaqaltılar, linoleum və döşəmə üçün digər örtüklər; toxuma olmayan divar kağızları və üzlük materiallar.

28 - oyunlar, oyuncaqlar; digər siniflərə aid edilməyən gimnastika və idman malları; yolka bəzəkləri.

29 - ət, balıq, quş və ov quşu ət; ət ekstraktları; konservləşdirilmiş, qurudulmuş və istilik emalına uğradılmış tərəvəzlər və meyvələr; jele, mürəbbə, kompotlar; yumurta, süd və süd məhsulları; qida yağları və piyləri.

30 - qəhvə, çay, kakao, qənd, düyü, tapioka (manioka), saço, qəhvə əvəzediciləri; un və taxıl məhsulları, çörək-bulka məmulatları, qənnadı məmulatları, dondurma; bal, patokadan sirop; maya, çörəkçilik tozları; duz, xardal; sirkə, souslar; ədviyyatlar; qida buzu.

31 - digər siniflərə aid edilməyən kənd təsərrüfatı, bağ-bostan, meşə və taxıl məhsulları; diri heyvanlar; təzə meyvələr və tərəvəzlər; toxumlar, canlı bitkilər və güllər; heyvanlar üçün yemlər; səməni.

32 - pivə; mineral və qazlı sular və digər alkoqolsuz içkilər; meyvəli içkilər və meyvə şirələri; siroplar və

içkilərin hazırlanması üçün digər tərkiblər.

33 - alkoqollu içkilər (pivə istisna olmaqla).

34 - tütün; papiros çəkmək üçün ləvazimatlar; kibrit.

36 - sığortalama; maliyyə fəaliyyəti; kredit-pul əməliyyatları; daşınmaz əmlaka dair əməliyyatlar.

37 - inşaat; təmir; avadanlığın quraşdırılması

38 - telekommunikasiyalar.

39 - nəqlietmə; malların qablaşdırılması və saxlanması; səyahətlərin təşkili.

40 - materialların emalı.

41 - tərbiyə etmə; tədris prosesinin təmin edilməsi; əyləncələr; idman və mədəni- maarif tədbirlərinin təşkili.

43 - ərzaq məhsulları və içkilərlə təmin etmə üzrə xidmətlər; müvəqqəti yaşayışın təmin edilməsi.

45 - hüquqi xidmətlər; əmlakın və fərdi şəxslərin müdafiəsi üçün təhlükəsizlik xidmətləri; fərdi şəxslərin tələbatlarının təmin edilməsi üçün başqaları tərəfindən göstərilən şəxsi və sosial xidmətlər.

(511) 01 – химические продукты, предназначенные для использования в промышленных, научных целях, в фотографии, сельском хозяйстве, садоводстве и лесоводстве; необработанные синтетические смолы, необработанные пластические материалы; удобрения; составы для тушения огня; препараты для закалки и пайки металлов; препараты для консервирования пищевых продуктов; дубильные вещества; клеящие вещества для промышленных целей.

02 - краски, олифы, лаки; защитные средства, предохраняющие металлы от коррозии и древесину от разрушения; красящие вещества; протравы; необработанные природные смолы; листовые и порошкообразные металлы, используемые для художественно- декоративных целей и художественной печати.

04 - технические масла и смазки; смазочные материалы; составы для поглощения, смачивания и связывания пыли; топлива (в том числе, моторные бензины) и осветительные материалы; фитили и свечи для освещения.

06 - обычные металлы и их сплавы; металлические строительные материалы; передвижные металлические конструкции и сооружения; металлические материалы для рельсовых путей; металлические тросы и проволока [неэлектрические]; скобяные и замочные изделия; металлические трубы; сейфы; руды.

07 - машины и станки; двигатели (за исключением предназначенных для наземных транспортных средств); соединения и элементы передач (за исключением предназначенных для наземных транспортных средств);

сельскохозяйственные орудия, иные, чем орудия с ручным управлением;

□инкубаторы для яиц; торговые автоматы.

08 - ручные орудия и инструменты; ножевые изделия, вилки и ложки; холодное оружие; бритвы.

09 - приборы и инструменты научные, морские, геодезические, фотографические, кинематографические, оптические, для взвешивания, измерения, сигнализации, контроля (проверки), спасения и обучения; приборы и инструменты для передачи, распределения, трансформации, накопления, регулирования или управления электричеством; аппаратура для записи, передачи, воспроизведения звука или изображений; магнитные носители информации, диски звукозаписи; компакт-диски, DVD и другие цифровые носители информации;

□механизмы для аппаратов с предварительной оплатой; кассовые аппараты, счетные машины, оборудование для обработки информации и компьютеры; программное обеспечение;

□оборудование для тушения огня.

10 - приборы и инструменты хирургические, медицинские, стоматологические и ветеринарные;

□протезы конечностей, глазные и зубные протезы; ортопедические изделия; материалы для наложения швов.

11 - устройства для освещения, нагрева, получения пара, тепловой обработки пищевых продуктов, для охлаждения, сушки, вентиляции, водораспределительные и санитарно-технические.

12 - транспортные средства; аппараты, перемещающиеся по земле, воде и воздуху.

13 - огнестрельное оружие; боеприпасы и снаряды; взрывчатые вещества; фейерверки.

14 - благородные металлы и их сплавы; ювелирные изделия, бижутерия, драгоценные камни; часы и прочие хронометрические приборы.

15 - музыкальные инструменты.

16 - бумага, картон и изделия из них; печатная продукция; материалы для переплетных работ; фотоснимки; писчебумажные товары; клейкие вещества для канцелярских и бытовых целей; принадлежности для художников; кисти; пишущие машины и конторские принадлежности (за исключением мебели); учебные материалы и наглядные пособия (за исключением аппаратуры); пластмассовые материалы для упаковки; шрифты; клише типографские.

17 - каучук, резина, гуттаперча, асбест, слюда и изделия из этих материалов; изделия из частично обработанных пластмасс; материалы

для конопачения, уплотнения и изоляции; неметаллические гибкие трубы.

18 - кожа и имитация кожи, изделия из них; шкуры животных; дорожные сумки, чемоданы; зонты от дождя и солнца; трости; хлысты, кнуты, конская сбруя и шорные изделия.

19 - неметаллические строительные материалы; неметаллические жесткие трубы для строительных целей; асфальт, смолы и битум; неметаллические передвижные конструкции и сооружения;

□неметаллические памятники.

20 - мебель, зеркала, обрамления для картин; рог, кость, слоновая кость, китовый ус или перламутр необработанные или частично обработанные; раковины; морская пенка; янтарь.

21 - домашняя или кухонная утварь и посуда; расчески и губки; щетки (за исключением кистей);

□материалы для щеточных изделий; приспособления для чистки и уборки; мочалки металлические; необработанное или частично обработанное стекло (за исключением строительного стекла); изделия из стекла, фарфора и фаянса.

22 - канаты, веревки, бечевки; сети; палатки, навесы, брезенты; паруса; мешки; набивочные материалы (за исключением из бумаги, картона, резины и пластических материалов); текстильное волокнистое сырье.

23 - нити текстильные и пряжа.

24 - ткани и их заменители; покрывала постельные и скатерти; одеяла.

25 - одежда, обувь, головные уборы.

26 - кружева и вышитые изделия, тесьма и ленты; пуговицы, кнопки, крючки и блочки, булавки и иглы; искусственные цветы.

27 - ковры, циновки, маты, линолеум и прочие покрытия для полов; стенные обои и обивочные материалы (нетекстильные).

28 - игры, игрушки; гимнастические и спортивные товары; елочные украшения.

29 - мясо, рыба, птица и дичь; мясные экстракты; овощи и фрукты консервированные, сушеные и подвергнутые тепловой обработке; желе, варенье, компоты; яйца; молоко и молочные продукты; масла и жиры пищевые.

30 - кофе, чай, какао и заменители кофе; рис; тапиока (маниока) и саго; мука и зерновые продукты; хлебобулочные изделия, кондитерские изделия; мороженое; сахар, мед, сироп из патоки; дрожжи, пекарные порошки; соль; горчица; уксус, приправы; пряности; лед.

31 - сельскохозяйственные, садово-огородные и лесные продукты; зерно и семена необработанные или обработанные; живые животные; свежие фрукты и овощи; живые растения и цветы; корма для животных; солод.

32 - пиво; минеральные и газированные воды и прочие безалкогольные напитки; фруктовые напитки и фруктовые соки; сиропы и прочие составы для изготовления напитков.

33 - алкогольные напитки (за исключением пива).

34 - табак; курительные принадлежности; спички.

36 - страхование; финансовая деятельность; кредитно-денежные операции; операции с недвижимостью.

37 - строительство; ремонт; установка оборудования.

38 - телекоммуникации.

39 - транспортировка; упаковка и хранение товаров; организация путешествий.

40 - обработка материалов.

41 - воспитание; обеспечение учебного процесса; развлечения; организация спортивных и культурно-просветительных мероприятий.

43 - услуги по обеспечению пищевыми продуктами и напитками; обеспечение временного проживания.

45 - услуги юридические; службы безопасности для защиты имущества и индивидуальных лиц;

□ персональные и социальные услуги, оказываемые другим для удовлетворения потребностей индивидуальных лиц.

(111) N 2017 1060

(151) 20.10.2017

(210) 2016 00651

(220) 05.09.2016

(181) 05.09.2026

(730) Mənsimov Məmməd Adil oğlu, AZ5426, Sabirabad r-nu, Əsədli kəndi (AZ)

(540)

SLADUS

(511) 30 - qəhvə, çay, kakao, qənd, düyü, tapioka (manioka), saqo, qəhvə əvəzediciləri; un və taxıl məhsulları, çörək-bulka məmulatları, qənnadı məmulatları, dondurma; bal, patokadan sirop; maya, çörəkçilik tozları; duz, xardal; sirkə, souslar; ədviyyatlar; qida buzu.

35 - əmtəələrin reklamı, topdan və pərakəndə satışı üzrə xidmətlər.

(511) 30 - кофе, чай, какао, сахар, рис, тапиока (маниока), саго, заменители кофе; мука и зерновые продукты, хлебобулочные изделия,

кондитерские изделия, мороженое; мед, сироп из патоки; дрожжи, пекарные порошки; соль, горчица; уксус, приправы; пряности; пищевой лед.

35 - реклама товаров услуги по продаже оптом и в розницу.

(111) N 2017 1061

(151) 20.10.2017

(210) 2016 00652

(220) 05.09.2016

(181) 05.09.2026

(730) Mənsimov Məmməd Adil oğlu, AZ5426, Sabirabad r-nu, Əsədli kəndi (AZ)

(540)

NİKİ HAPPY KOALA

(511) 30 - qəhvə, çay, kakao, qənd, düyü, tapioka (manioka), saqo, qəhvə əvəzediciləri; un və taxıl məhsulları, çörək-bulka məmulatları, qənnadı məmulatları, dondurma; bal, patokadan sirop; maya, çörəkçilik tozları; duz, xardal; sirkə, souslar; ədviyyatlar; qida buzu.

35 - əmtəələrin reklamı, topdan və pərakəndə satışı üzrə xidmətlər.

(511) 30 - кофе, чай, какао, сахар, рис, тапиока (маниока), саго, заменители кофе; мука и зерновые продукты, хле-бобулочные изделия, кондитерские изделия, мороженое; мед, сироп из патоки; дрожжи, пекарные порошки; соль, горчица; уксус, приправы; пряности; пищевой лед.

35 - реклама товаров продажа товаров оптом и в розницу.

(111) N 2017 1062

(151) 20.10.2017

(210) 2016 00653

(220) 05.09.2016

(181) 05.09.2026

(730) Mənsimov Məmməd Adil oğlu, AZ5426, Sabirabad r-nu, Əsədli kəndi (AZ)

(540)



(591) ağ, qırmızı

(511) 32 - mineral və qazlı sular və digər alkoqolsuz içkilər; meyvəli içkilər və meyvə şirələri; siroplar və içkilərin hazırlanması üçün digər tərkiblər, o cümlədən enerji içkiləri.

35 - əmtəələrin reklamı, topdan və pərakəndə satışı üzrə xidmətlər.

(591) белый, красный

(511) 32 - минеральные и газированные воды и прочие безалкогольные напитки; фруктовые напитки и фруктовые соки; сиропы и прочие составы для изготовления напитков, в том числе энергетические напитки.

35 - реклама товаров, продажа товаров оптом и в розницу.

(111) N 2017 1063

(151) 20.10.2017

(210) 2016 00654

(220) 05.09.2016

(181) 05.09.2026

(730) Mənsimov Məmməd Adil oğlu, AZ5426, Sabirabad r-nu, Əsədli kəndi (AZ)

(540)



(591) sarı, qırmızı

(511) 16 - kağız, karton və onlardan digər sinifbrə aid edilməyən məmulatlar; çap məhsulları; cildləmə işləri üçün materiallar; fotosəkillər; yazı kağızı malları; dəftərxana və məişət məqsədləri üçün

yapışqan maddələr; rəssamlar üçün ləvazimatlar; fırçalar; yazı makinaları və kontor ləvazimatları (mebel istisna edilməklə); tədris materialları və əyani vəsaitlər (aparatura istisna edilməklə); qablaşdırma üçün plastik kütlədən hazırlanmış materiallar (digər sinifbrə aid edilməyən); şriftlər; mətbəə klişəsi, o cümlədən kağız salftələr.

35 - əmtəələrin reklamı, topdan və pərakəndə satışı üzrə xidmətlər.

(591) желтый, красный

(511) 16 - бумага, картон и изделия из них, не относящиеся к другим классам; печатная продукция; материалы для переплетных работ; фотоснимки; писчебумажные товары; клейкие вещества для канцелярских и бытовых целей; принадлежности для художников; кисти; пишущие машины и конторские принадлежности (за исключением мебели); учебные материалы и наглядные пособия (за исключением аппаратуры); пластмассовые материалы для упаковки (не относящиеся к другим классам); игральные карты; шрифты; клише типографские.

35 - реклама товаров., продажа товаров оптом и в розницу.

(111) N 2017 1064

(151) 20.10.2017

(210) 2016 00691

(220) 19.09.2016

(181) 19.09.2026

(730) Mənsimov Məmməd Adil oğlu, AZ5426, Sabirabad r-nu, Əsədli kəndi (AZ)

(540)



(591) ağ, qırmızı, boz

(511) 03 - ağartma üçün preparatlar və yuma üçün digər maddələr; təmizləmə, cilalama, yağsızlaşdırma və abraziv emal üçün preparatlar; sabunlar; ətriyyat məmulatları, efır yağları, kosmetika, saç üçün losyonlar; diş tozları və pastaları, o cümlədən dəri kremləri.

35 - malların reklamı və satışı üzrə xidmətlər.

(591) белый, красный, серый
 (511) 03 - препараты для отбеливания и прочие вещества для стирки; препараты для чистки, полирования, обезжиривания и абразивной обработки; мыла; парфюмерные изделия, эфирные масла, косметика, лосьоны для волос; зубные порошки и пасты.
 35 - реклама и продажа товаров.



(111) N 2017 1065

(151) 20.10.2017

(210) 2016 00817

(220) 02.11.2016

(181) 02.11.2026

(730) Mənsimov Məmməd Adil oğlu, AZ5425, Sabirabad rayonu, Əsədli kəndi (AZ)

(540)



(526) Əmtəə nişanında "min" söz işarəsi hüquqi mühafizə obyektidir.

(591) mavi, ağ, göy

(511) 35 - malların reklamı və satışı üzrə xidmətlər.

(526) В товарном знаке словесное обозначение "min" не является объектом правовой охраны.

(591) голубой, белый, синий

(511) 35 - услуги по продаже товаров и реклама.

(111) N 2017 1066

(151) 20.10.2017

(210) 2017 00011

(220) 09.01.2017

(181) 09.01.2027

(730) "Herba-Flora" Firması, AZ1078, Bakı şəh., Nəsimi rayonu, Ak. Həsən Əliyev küç., ev 10, məhəllə 999 (AZ)

(540)

(526) Əmtəə nişanında "B" və "O" hərf birləşmələri hüquqi mühafizə obyektləri deyildir.

(511) 05 - bitki əsaslı şərbətlər, bitki əsaslı çaylar, bitki tərkibli kapsullar və tabletlər, bitki əsaslı gigiyena preparatları və bitki əsaslı kremlər.

(526) В товарном знаке буквенные обозначения "B" и "O" не являются объектами самостоятельной правовой охраны.

(511) 05 - растительные капсулы и таблетки, растительные гигиенические препараты и кремы на основе растений.

(111) N 2017 1067

(151) 20.10.2017

(210) 2017 00249

(220) 17.03.2017

(181) 17.03.2027

(730) İçərişəhər Dövlət Tarix-Memarılıq Qoruğu İdarəsi, AZ1095, Bakı şəh., Səbail rayonu, Asəf Zeynallı, ev 20 (AZ)

(540)



(591) qəhvəyi, qızılı, açıq sarı

(511) 08 - əl vasitələri və alətlər; bıçaq məmulatları, çəngəllər və qaşıqlar; soyuq silah; ülgüclər.

14 - nəcib metallar və onların xəlitələri, onlardan digər siniflərə aid edilməyən məmulatlar və ya örtülər; zərgərlik məmulatları, bijuteriya, qiymətli daş-qaşlar; saatlar və digər xronometrik cihazlar.

15 - musiqi alətləri.

18 - dəri və onun əvəzediciləri, onlardan digər siniflərə aid edilməyən məmulatlar; heyvan dəriləri; yol sandıqları, çamadanlar; yağış və gün çətirləri, əsalar; qırmanclar, qamçılar, at yəhər-qayıışı və sərraclıq malları.

20 - mebel, güzgülər, şəkillər üçün çərçivələr və i. a.; ağacdan, mantardan, qamışdan, qarğıdan, söyüddən, buynuzdan, sümükdən, fil sümüyündən, balina bığından, tıbağaların qınından, balıqqulaqlarından, kəhrabadan, sədəfdən, dəniz penkasından, bu materialların əvəzediciləindən və ya plastik kütlələrdən digər siniflərə aid edilməyən məmulatlar.

21 - ev və ya mətbəx əşyaları və qab-qacaq; daraqlar və süngərlər; şotkalar (fırçalar istisna edilməklə); şotka məmulatları üçün materiallar; təmizlik və yır-yığış üçün tərtibatlar; metal liflər; emal olunmamış və ya qismən emal olunmuş şüşə (tikinti şüşəsi istisna olmaqla); şüşə, çini və saxsıdan digər siniflərə aid edilməyən məmulatlar.

24 - digər siniflərə aid edilməyən parçalar və toxuculuq məmulatları; ədyallar, örtüklər və süfrələr.

25 - geyim, ayaqqabı və baş geyimləri.

26 - krujeva və tikməli məmulatlar, tesma və lentlər; düymələr, basmadüymələr, qarmaqlar və qarqaralar, sancaqlar və iynələr; süni güllər.

28 - oyunlar, oyuncaqlar; digər siniflərə aid edilməyən gimnastika və idman malları; yolka bəzəkləri.

35 - reklam; biznes sahəsində menecment; biznes sahəsində inzibati fəaliyyət; ofis xidməti.

39 - nəql etmə; malların qablaşdırılması və saxlanması; səyahətlərin təşkili.

41 - tərbiyə etmə; tədris prosesinin təmin edilməsi; əyləncələr; idman və mədəni-maarif tədbirlərinin təşkili.

43 - ərzaq məhsulları və içkilərlə təmin etmə üzrə xidmətlər; müvəqqəti yaşayışın təmin edilməsi.

16 - stikerli albomlar.

(591) коричневый, золотистый, светло-желтый

(511) 08 - ручные орудия и инструменты; ножевые изделия, вилки и ложки; холодное оружие; бритвы.

14 - благородные металлы и их сплавы; ювелирные изделия, бижутерия, драгоценные камни; часы и прочие хронометрические приборы.

15 - музыкальные инструменты.

18 - кожа и имитация кожи, изделия из них; шкуры животных; дорожные сундуки, чемоданы; зонты от дождя и солнца; трости; хлысты, кнуты, конская сбруя и шорные изделия.

20 - мебель, зеркала, обрамления для картин; рог, кость, слоновая кость, китовый ус или перламутр необработанные или частично обработанные; раковины; морская пенка; янтарь.

21 - домашняя или кухонная утварь и посуда; расчески и губки; щетки (за исключением кистей); материалы для щеточных изделий; приспособления для чистки и уборки;

□мочалки металлические; необработанное или частично обработанное стекло (за исключением строительного стекла); изделия из стекла, фарфора и фаянса.

24 - ткани и их заменители; покрывала постельные и скатерти; одеяла.

25 - одежда, обувь, головные уборы.

26 - кружева и вышитые изделия, тесьма и ленты; пуговицы, кнопки, крючки и блочки, булавки и иглы; искусственные цветы.

28 - игры, игрушки; гимнастические и спортивные товары; елочные украшения.

35 - реклама; менеджмент в сфере бизнеса; административная деятельность в сфере бизнеса; офисная служба.

39 - транспортировка; упаковка и хранение товаров; организация путешествий.

41 - воспитание; обеспечение учебного процесса; развлечения; организация спортивных и культурно-просветительных мероприятий.

43 - услуги по обеспечению пищевыми продуктами и напитками; обеспечение временного проживания.

16 - альбомы стикером.

(111) N 2017 1068

(151) 20.10.2017

(210) 2017 00250

(220) 17.03.2017

(181) 17.03.2027

(730) İçərişəhər Dövlət Tarix-Memarlıq Qoruğu İdarəsi, AZ1095, Bakı şəh., Səbail rayonu, Aşef Zeynallı, ev 20 (AZ)

(540)

Dastan

(591) qəhvəyi, qızılı, açıq sarı

(511) 08 - əl vasitələri və alətlər; bıçaq məmulatları,

çəngəllər və qaşığıqlar; soyuq silah; ülgüclər.

14 - nəcib metallar və onların xəlitələri, onlardan digər siniflərə aid edilməyən məmulatlar və ya örtülər; zərgərlik məmulatları, bijuteriya, qiymətli daş-qaşlar; saatlar və digər xronometrik cihazlar.

15 - musiqi alətləri.

18 - dəri və onun əvəzediciləri, onlardan digər siniflərə aid edilməyən məmulatlar; heyvan dəriləri; yol sandıqları, çamadanlar; yağış və gün çətirləri, əsalar; qırmanclar, qamçılar, at yəhər-qayısı və sərraclıq malları.

20 - mebel, güzgülər, şəkillər üçün çərçivələr və i. a.; ağacdan, mantardan, qamışdan, qarğıdan, söyüddən, buynuzdan, sümükdən, fil sümüyündən, balina bıçından, tısbəğələrin qınından, balıqçulaqlarından, kəhrabadan, sədəfdən, dəniz penkasından, bu materialların əvəzediciləindən və ya plastik kütlələrdən digər siniflərə aid edilməyən məmulatlar.

21 - ev və ya mətbəx əşyaları və qab-qacaq; daraqlar və süngərlər; şotkalar (fırçalar istisna edilməklə); şotka məmulatları üçün materiallar; təmizlik və yır-yığış üçün tərtibatlar; metal liflər; emal olunmamış və ya qismən emal olunmuş şüşə (tikinti şüşəsi istisna olmaqla); şüşə, çini və saxsıdan digər siniflərə aid edilməyən məmulatlar.

24 - digər siniflərə aid edilməyən parçalar və toxuculuq məmulatları; ədyallar, örtüklər və süfrələr.

25 - geyim, ayaqqabı və baş geyimləri

26 - krujeva və tikməli məmulatlar, tesma və lentlər; düymələr, basmadüymələr, qarmaqlar və qarqaralar, sancaqlar və iynələr; süni güllər.

28 - oyunlar, oyuncaqlar; digər siniflərə aid edilməyən gimnastika və idman malları; yolka bəzəkləri.

35 - reklam; biznes sahəsində menecment; biznes sahəsində inzibati fəaliyyət; ofis xidməti.

39 - nəqliyyat; malların qablaşdırılması və saxlanması; səyahətlərin təşkili.

41 - tərbiyəetmə; tədris prosesinin təmin edilməsi; əyləncələr; idman və mədəni-maarif tədbirlərinin təşkili.

43 - ərzaq məhsulları və içkilərlə təmin etmə üzrə xidmətlər; müvəqqəti yaşayışın təmin edilməsi.

16 - stikerli albomlar.

(591) коричневый, золотистый, светло-желтый

(511) 08 - ручные орудия и инструменты; ножевые изделия, вилки и ложки; холодное оружие.

14 - благородные металлы и их сплавы; ювелирные изделия, бижутерия, драгоценные камни; часы и прочие хронометрические приборы.

15 - музыкальные инструменты.

18 - кожа и имитация кожи, изделия из них; шкуры животных; дорожные сундуки, чемоданы;

зонты от дождя и солнца; трости; хлысты, кнуты, конская сбруя и шорные изделия.

20 - мебель, зеркала, обрамления для картин; рог, кость, слоновая кость, китовый ус или перламутр необработанные или частично обработанные; раковины; морская пенка; янтарь.

21 - домашняя или кухонная утварь и посуда; расчески и губки; щетки (за исключением кистей); материалы для щеточных изделий; приспособления для чистки и уборки; мочалки металлические; необработанное или частично обработанное стекло (за исключением строительного стекла); изделия из стекла, фарфора и фаянса.

24 - ткани и их заменители; покрывала постельные и скатерти; одеяла.

25 - одежда, обувь, головные уборы.

26 - кружева и вышитые изделия, тесьма и ленты; пуговицы, кнопки, крючки и блочки, булавки и иглы; искусственные цветы.

28 - игры, игрушки; гимнастические и спортивные товары; елочные украшения.

35 - реклама; менеджмент в сфере бизнеса; административная деятельность в сфере бизнеса; офисная служба.

39 - транспортировка; упаковка и хранение товаров; организация путешествий.

41 - воспитание; обеспечение учебного процесса; развлечения; организация спортивных и культурно-просветительных мероприятий.

43 - услуги по обеспечению пищевыми продуктами и напитками; обеспечение временного проживания.

16 - альбомы стикером.

(111) N 2017 1069

(151) 20.10.2017

(210) 2017 00591

(220) 19.06.2017

(181) 19.06.2027

(730) "Şəmkir Aqropark" Məhdud Məsuliyyətli Cəmiyyəti, Şəmkir şəh., Heydər Əliyev pr., 17 (AZ)

(540)



(526) Əmtəə nişanında "Natural fruits & veggies" və "Made in Azerbaijan" söz birləşmələri hüquqi mühafizə obyektləri deyildir.

(591) yaşıl, açıq yaşıl, sarı, ağ, firuzəyi

(511) 31 - digər siniflərə aid edilməyən taxıl və kənd təsərrüfatı, bağ-bostan, meşə məhsulları; diri heyvanlar; təzə meyvələr və tərəvəzlər; toxumlar, canlı bitkilər və güllər; heyvanlar üçün yemlər; səməni.

(526) В товарном знаке словосочетании "Natural fruits & veggies" и "Made in Azerbaijan" не являются объектами правовой охраны.

(591) зеленый, светло-зеленый, желтый, белый, бирюзовый

(511) 31 - сельскохозяйственные, садово-огородные и лесные продукты; зерно и семена необработанные или обработанные; живые животные; свежие фрукты и овощи; живые растения и цветы; корма для животных; солод.

(111) N 2017 1070

(151) 20.10.2017

(210) 2017 00629

(220) 03.07.2017

(181) 03.07.2027

(730) Rəcəbov Talib Fəxrəddin oğlu, AZ1108, Bakı şəhəri, Binəqədi rayonu, Səttar Bəhlulzadə küç., ev 31, AZDİU 4 sayılı yataqxana (AZ)

(540)



(526) Əmtəə nişanında "Star Baby" söz birləşməsi və "®" xəbərdarlıq işarəsi hüquqi mühafizə obyekti deyildir.

(591) narıncı, mavi, ağ, qırmızı, yaşıl, bənövşəyi,

göy, qara

(511) 10 - ana və uşaqlar üçün məhsullar, əmziklər, biberon başlıqları, su qabları, diş qaşıyıcıları.

35 - 10-cu sinifdə göstərilən malların reklamı və satışı üzrə xidmətlər.

(526) В товарном знаке словосочетание "Star Baby" и предупредительный знак "®" не являются объектами правовой охраны.

(591) оранжевый, голубой, белый, красный, зеленый, фиолетовый, синий, черный

(511) 10 - товары для мам и детей, детские бутылочки, бутылки детские с сосками, заголовки бутылки, бутылки с водой, прорезиватели для зубов.

35 - реклама и продажные услуги товаров указанные в 10 классе.

(111) N 2017 1071

(151) 20.10.2017

(210) 2017 00680

(220) 24.07.2017

(181) 24.07.2027

(730) Həsənlı Vasif Vaqif oğlu, AZ1129, Bakı şəh., Xətai r-nu, General Şıxlinski küç., ev 15, mən.

149 (AZ)

(540)



(591) tünd çəhrayı, qara

(511) 11 - su bölüşdürücü və sanitariya-texniki qurğular, xüsusilə kranlar, əl-üzuyuyan üçün kranlar, su boruları üçün kranlar; məişətdə istifadə üçün qızdırıcılar.

35 - reklam; biznes sahəsində menecment; biznes sahəsində inzibati fəaliyyət; ofis xidməti; 11-ci sinifdə göstərilən malların satışı üzrə xidmətlər.

(591) tünd-rosəvıy, çərniy

(511) 11 - ustrıyva vodoraspredelelıtelnyye ı sanıtarıno-texıniçeskie, a ımenno, kranı, kranı dıya umıvalnyıkov, kranı dıya truboprovodov; nağrevateli dıya bıtovıy çelıy.

35 - reklam; menedjment v sferıe bıznısa; adınıstratıvınyay deyatelnyost v sferıe bıznısa; ofısnıyay slıjba.

(111) N 2017 1072

(151) 20.10.2017

(210) 2017 00753

(220) 21.08.2017

(181) 21.08.2027

(730) "Damba" Məhdud Məsuliyyətli Cəmiyyəti,
AZ1029, Bakı şəhəri, Nərimanov rayonu, Heydər
Əliyev prospekti, ev 95 A, m. 24 (AZ)

(540)

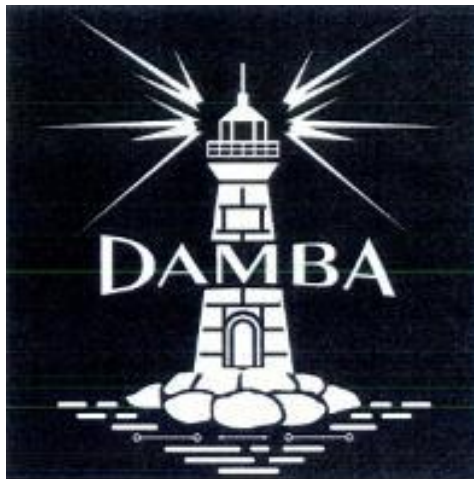

(511) 31 - digər siniflərə aid edilməyən kənd təsərrüfatı, bağ-bostan, meşə və taxıl məhsulları; diri heyvanlar; təzə meyvələr və tərəvəzlər; toxumlar; canlı bitkilər və güllər; heyvanlar üçün yemlər; səməni.

(511) 31 - не относящийся к другим классам сельское хозяйство, садоводство, лесные и зерновые продукты; живые животные; свежие фрукты и овощи; живые растения и цветы; корма для животных; солод.

(111) N 2017 1073

(151) 20.10.2017

(210) 2017 00051

(220) 23.01.2017

(181) 23.01.2027

(730) Novruzov Ramal Baxşəli oğlu, AZ0719,
Astara rayonu, Səncərədi kəndi (AZ)

(540)



(526) Əmtəə nişanında "Xalı" söz işarəsi hüquqi mühafizə obyektı deyildir.

(591) ağ, qara, qızılı

(511) 37 - xalçaların yuyulması üzrə xidmətlər.

(526) В товарном знаке словесное обозначение "Халı" не является объектом правовой охраны.

(591) белый, черный, золотистый

(511) 37 - услуги по чистки ковров.

(111) N 2017 1074

(151) 20.10.2017

(210) 2017 00202

(220) 06.03.2017

(181) 06.03.2027

(730) Əliyev Anar Səfər oğlu, AZ1117, Bakı şəh.,
Binəqədi r-nu, M.Rəsulzadə ŞTQ, 15-ci sıra, ev
79 (AZ)

(540)



(526) Əmtəə nişanında "®" xəbərdarlıq işarəsi hüquqi mühafizə obyektı deyildir.

(511) 03 - yuyucu vasitələr.

35 - 03-cü sinifdə göstərilmiş malların satışı üzrə xidmətlər.

(526) В товарном знаке, предупредительный знак "®" не является объектом правовой охраны.

(511) 03 - моющие средства.

35 - услуги по продаже товаров указанное в 03-ом классе.

(111) N 2017 1075

(151) 20.10.2017

(210) 2017 00342

(220) 07.04.2017

(181) 07.04.2027

(730) "HB CO LTD" Məhdud Məsuliyyətli Cəmiyyəti, AZ11108, Bakı şəhəri, Binəqədi rayonu, M.K.Atatürk prospekti, 3078-ci məhəllə (AZ)

(540)

GYNOMIX

(511) 05 - vulvovaqinit, qeyri-spesifik vaqinit, göbələk və qarışıq mənşəli vaqinit, servisit, infeksiya və göbələk ağırlaşmalarının profilaktikası üçün preparatlar.

35 - 05-ci sinifdə göstərilən malların reklamı və satışı üzrə xidmətlər.

39 - 05-ci sinifdə göstərilən malların qablaşdırılması, saxlanması və nəqli;

(511) 05 - препараты для профилактики вульвовагинита, неспецифические моли, грибы и смешанная сельдь, цервицит, инфекционные и грибные осложнения.

35 - реклама и услуги по продаже товаров указанное в 05-м классе

39 - транспортировка; упаковка и хранение товаров указанное в 05-м классе.

(111) N 2017 1076

(151) 20.10.2017

(210) 2017 00593

(220) 19.06.2017

(181) 19.06.2027

(730) "Çınqıllı Bulaq" Məhdud Məsuliyyətli Cəmiyyəti, Naxçıvan MR, Şahbuz rayonu, Keçili kəndi (AZ)

(540)



(526) Əmtəə nişanında "Dağlardan evinizə" söz birləşməsi hüquqi mühafizə obyektidir.

(591) mavi, yaşıl, ağ

(511) 32 - mineral və qazlı sular və digər alkoqolsuz içkilər; meyvəli içkilər və meyvə şirələri; sirop və içkilərin hazırlanması üçün digər tərkiblər.

35 - 32-ci sinifdə göstərilən əmtəələrin reklamı; biznes sahəsində menecment; biznes sahəsində inzibati fəaliyyət; ofis xidməti.

39 - 32-ci sinifdə göstərilən əmtəələrin nəql edilməsi; malların qablaşdırılması və saxlanması.

(526) В товарном знаке словосочетание "Dağlardan evinizə" не является объектом правовой охраны.

(591) голубой, зеленый, белый

(511) 32 - минеральные и газированные воды и прочие безалкогольные напитки; фруктовые напитки и фруктовые соки; сиропы и прочие составы для изготовления напитков.

35 - реклама; менеджмент в сфере бизнеса; административная деятельность в сфере бизнеса; офисная служба указанное в 32-м классе

39 - транспортировка; упаковка и хранение товаров указанное в 32-м классе.

(111) N 2017 1077

(151) 20.10.2017

(210) 2017 00703

(220) 01.08.2017

(181) 01.08.2027

(730) Məmmədov Afət Əyyub oğlu, AZ1048, Bakı şəh., Suraxanı r-nu, Qara Çuxur ŞTQ İlqar Musayev (Qaraçuxur qəs.), ev 11/3 (AZ)

(540)

ÖzAni

(511) 25 - geyim, ayaqqabı və baş geyimləri.
35 - reklam; biznes sahəsində menecment; biznes sahəsində inzibati fəaliyyət; ofis xidməti.
39 - nəqliyyat; malların qablaşdırılması və saxlanması; səyahətlərin təşkili.

(511) 25 - одежда, обувь, головные уборы.
35 - реклама; менеджмент в сфере бизнеса; административная деятельность в сфере бизнеса; офисная служба.
39 - транспортировка; упаковка и хранение товаров; организация путешествий.

(111) N 2017 1078

(151) 20.10.2017

(210) 2017 00704

(220) 01.08.2017

(181) 01.08.2027

(730) Məmmədov Afət Əyyub oğlu, AZ1048, Bakı şəh., Suraxanı r-nu, Qara Çuxur ŞTQ İlqar Musayev (Qaraçuxur qəs.), ev 11/3 (AZ) (540)

AzAni

(511) 25 - geyim, ayaqqabı və baş geyimləri.
35 - 25-ci sinifdə göstərilən əmtəələrin reklamı; biznes sahəsində menecment; biznes sahəsində inzibati fəaliyyət; ofis xidməti.
39 - 25-ci sinifdə göstərilən əmtəələrin nəql edilməsi; malların qablaşdırılması və saxlanması; səyahətlərin təşkili.

(511) 25 - одежда, обувь, головные уборы.
35 - реклама; менеджмент в сфере бизнеса; административная деятельность в сфере бизнеса; офисная служба; услуги по продаже товаров указанное 25-м классе.
39 - транспортировка; упаковка и хранение товаров; организация путешествий для товаров указанное 25-м классе.

(111) N 2017 1079

(151) 20.10.2017

(210) 2017 00766

(220) 28.08.2017

(181) 28.08.2027

(730) Əhmədov Hünər Məmməd oğlu, AZ1041, Bakı şəh., Əzizbəyov rayonu, Buzovna ŞTQ, Abşeron dən.,1, mən. 3 (AZ) (540)



(591) qırmızı, ağ, qara

(511) 08 - əl vasitələri və alətlər; bıçaq məmulatları, çəngəllər və qaşıqlar; soyuq silah; ülgüclər.

11 - işıqlandırma, qızdırma, buxar əldə etmə, ərzaq məhsullarının isti emalı üçün, soyutma, qurutma, ventilyasiya etmə üçün, su bölüşdürücü və sanitariya-texniki qurğular.

21 - ev və ya mətbəx əşyaları və qab-qacaq; daraqlar və süngərlər; şotkalar (fırçalar istisna edilməklə); şotka məmulatları üçün materiallar; təmizlik və yır-yığış üçün tərtibatlar; metal liflər; emal olunmamış və ya qismən emal olunmuş şüşə (tikinti şüşəsi istisna olmaqla); şüşə, çini və saxsıdan digər siniflərə aid edilməyən məmulatlar.

(591) красный, белый, черный

(511) 08 - ручные орудия и инструменты; ножевые изделия; вилки и ложки; холодное оружие; бритвы.

11 - устройства для освещения, нагрева, получения пара, тепловой обработки пищевых продуктов, для охлаждения, сушки, вентиляции, водораспределительные и санитарно-технические.

21 - домашняя или кухонная утварь и посуда (за исключением изготовленной из благородных металлов или покрытой ими); расчески и губки; щетки (за исключением кистей); материалы для щеточных изделий; приспособления для чистки и уборки; мочалки металлические; необработанное или частично обработанное стекло (за исключением строительного стекла); изделия из стекла, фарфора и фаянса, не относящиеся к другим классам.

(111) N 2017 1080**(151) 20.10.2017****(210) 2017 00845****(220) 18.09.2017****(181) 18.09.2027****(730) Salmanov Samir Sədi oğlu, AZ1033, Bakı şəh., Nərimanov ray., Faiq Yusifov, ev 29, mən. 72 (AZ)****(540)****(591)** qırmızı, ağ**(511) 35** - geyimlərin, məişət əşyalarının, məişət texnikasının, oyuncaqların, idman alətlərinin, avtomobil aksesuarlarının, ofis ləvazimatlarının və ətriyyat məmulatlarının satışı üzrə xidmətlər.**(591)** красный, белый**(511) 35** - услуги по продаже одежды; бытовой техники; бытовой принадлежности; игрушек; спортивных одежды; автомобильных аксессуаров; канцелярских товаров.**(111) N 2017 1081****(151) 20.10.2017****(210) 2017 00846****(220) 18.09.2017****(181) 18.09.2027****(730) Orucov Malik Ələkbər oğlu, AZ1117, Bakı şəh., Binəqədi ray., 7MKR, ev 16, mən. 6 (AZ)****(540)****(526)** Əmtəə nişanında "Heritage Hotel" söz birləşməsi hüquqi mühafizə obyektidir.**(591)** qızılı, qəhvəyi**(511) 43** - restoran və otel xidmətləri.**(526)** В товарном знаке словосочетание "Heritage Hotel" не является объектом правовой охраны.**(591)** золотистый, коричневый**(511) 43** - ресторанные и гостиничные услуги.**(111) N 2017 1082****(151) 23.10.2017****(210) 2016 32839****(220) 29.03.2016****(181) 29.03.2026****(730) Yapı ve Kredi Bankası Anonim Şirketi, Yapı Kredi Plaza, Çamlık Sokak, D Blok Levent, İstanbul, Turkey (TR)****(540)**

Yapı Kredi Bank Xidmətdə Sərhəd Yoxdur

(526) Əmtəə nişanında "Yapı Kredi" söz işarəsindən başqa qalan işarələr ayrı-ayrılıqda mühafizə edilmədən bütövlüklə qorunur.**(511) 09** - maqnit və optik informasiya daşıyıcıları və onlara yazılmış kompüter proqramları və proqram təminatı, yüklənən və yazılan elektron nəşrləri, bank xidmətləri göstərilərkən istifadə edilən maqnit kodlu və optik kartlar, bilet satan avtomatlar, avtomat-kassalar, bankomatlar.**36** - sığorta; maliyyə fəaliyyəti; pul-kredit əməliyyatları, daşınmaz əmlak əməliyyatlarında vasitəçilik, daşınmaz əmlak əməliyyatları üzrə agentliklər və daşınmaz əmlakın idarə olunması, gömrük brokerlərinin xidmətləri.**(526)** Все обозначения товарного знака, за исключением словесное обозначение "Yapı Kredi" охраняется в целом без предоставления самостоятельной правовой охраны отдельным элементам.**(511) 09** - магнитные и оптические носители информации и записанные на них программы для компьютеров и программное обеспечение, публикации электронные загружаемые и записываемые, используемые при предоставлении банковских услуг карты с магнитным кодом и оптические, автоматы для продажи билетов, кассы - автоматы, банкоматы.**36** - страхование; финансовая деятельность; кредитно-денежные операции, посредничество при операциях с недвижимостью, агентства по операциям с недвижимым имуществом и управление недвижимостью, услуги таможенных брокеров.**(111) N 2017 1083****(151) 23.10.2017****(210) 2017 33486****(220) 01.03.2017**

(181) 01.03.2027**(730) Gap (ITM) Inc., 2 Folsom Street, San Francisco, CA 94105, USA (US)****(540)****GAPFIT****(511) 25** - geyim, ayaqqabı, baş geyimləri.

35 - geyim, ayaqqabılar, baş geyimləri, geyim aksesuarları, geyim dizaynı, çantalar, dəri məmulatları, (baqaj) çəmodanlar, zərgərlik məmulatları, saatların, günəş eynəkləri, eynəklər və qoruyucu eynəklər, oyuncaqlar, oyunlar və idman avadanlığı, saç aksesuarları, kosmetik vasitələr, tualet ləvazimatı, ətirli maddələr, aromatlşdırıcı maddələr, ətirlər, şəxsi qulluq məmulatları, dəftərxana ləvazimatı, hədiyyə malları, yemək, yataq və vanna otaqları üçün məişət məmulatları, evdə işlədilən əşyalar, təsərrüfat avadanlığı, qab-qacaq, şüşə məmulatlar, kağız məmulatları sahəsində pərakəndə ticarət xidmətləri; reklam; biznes sahəsində menecment; biznes sahəsində inzibati fəaliyyət; ofis xidməti; üçüncü şəxslər üçün geyimin, ayaqqabıların, baş geyimlərinin, geyim aksesuarlarının çantaların, dəri məmulatların, günəş eynəkləri və eynəklərin, zərgərlik məmulatlarının, saç aksesuarlarının, kosmetik vasitələrin, tualet ləvazimatının, ətirli maddələrin, aromatlşdırıcı maddələrin, ətirlərin, şəxsi qulluq məmulatlarının, dəftərxana ləvazimatının, hədiyyə mallarının, oyuncaqların, oyunların və idman avadanlığının yığılması (daşınması nəzərdə tutulmayan), rahat öyrənilməsi və istehlakçılar tərəfindən alınması üçün əmtəələrin yerləşdirilməsi, bu xidmətlər pərakəndə mağazalar, elektron vasitələr, məsələn, internet-saytlar tərəfindən həyata keçə bilər; kompüter şəbəkəsi vasitəsilə əlverişli elektron saytında reklamın, həvəsləndirici hümayişlərin yerləşdirilməsi yolu ilə üçüncü şəxslərin əmtəə və xidmətlərinin qabağa çəkilməsi; qarışıq növlü əmtəələrin geniş seçiminin sifarişi üzrə interaktiv xidmətlərin göstərilməsi; qarışıq növlü əmtəələrin və geniş tələbat mallarının kataloq üzrə poçtla sifarişi xidmətləri; geyim və dəbli aksesuarlarla pərakəndə ticarət xidmətlərinin irəliləməsi üçün diskont kartlar, alıcı kartları, həvəsləndirici kartlar, klub kartları əsasında həvəsləndirici proqramlar.

(511) 25 - одежда, обувь, головные уборы.**35** - услуги розничной торговли в области одежды, обуви, головных уборов, аксессуаров

для одежды, дизайна одежды, сумок, изделий из кожи, багажа, ювелирных изделий, часов, солнцезащитных очков, очков и защитных очков, игрушек, игр и спортивного оборудования, аксессуаров для волос, косметических средств, туалетных принадлежностей, душистых веществ, ароматизирующих веществ, духов, изделий для персонального ухода, канцелярских принадлежностей, подарочной продукции, бытовых изделий обеденных, постельных и для ванн, предметов домашнего обихода, хозяйственных принадлежностей, посуды, изделий из стекла, изделий из бумаги; реклама; менеджмент в сфере бизнеса; административная деятельность в сфере бизнеса; офисная служба; сбор для третьих лиц одежды, обуви, головных уборов, аксессуаров для одежды, сумок, изделий из кожи, солнцезащитных очков и очков, ювелирных изделий, аксессуаров для волос, косметических средств, туалетных принадлежностей, душистых веществ, ароматизирующих веществ, духов, изделий для персонального ухода, канцелярских принадлежностей, подарочной продукции, игрушек, игр и спортивного оборудования (не подразумевая их транспортировку), размещение товаров для удобства изучения и приобретения потребителями, эти услуги могут осуществляться через розничные магазины, электронные средства, например интернет-сайты; продвижение товаров и услуг третьих лиц путем размещения рекламы и стимулирующих показов, демонстраций на электронном сайте, доступном через компьютерную сеть; предоставление интерактивных услуг заказа широкого выбора товаров смешанного ассортимента; услуги заказа товаров смешанного ассортимента и товаров широкого потребления по почте по каталогу; стимулирующие программы на основе дисконтных карт, карт покупателя, поощрительных карт, клубных карт для продвижения услуг розничной торговли одеждой и модными аксессуарами.

(111) N 2017 1084**(151) 23.10.2017****(210) 2016 32965****(220) 19.05.2016****(181) 19.05.2026****(730) SANTA FARMA İLAÇ SANAYİİ ANONİM ŞİRKETİ, Okmeydanı, Boru Çiçeği Sk. No.16 Kat:4 34382 Şişli İSTANBUL TURKEY (TR)****(540)**

Etoflex

(511) 05 - tibbi məqsədlər üçün nəzərdə tutulmuş əczaçılıq və baytarlıq preparatları; tibbi və baytarlıq məqsədləri üçün kimyəvi preparatlar, əczaçılıq və baytarlıq məqsədləri üçün kimyəvi reaktivlər; əczaçılıq və baytarlıq məqsədləri üçün pəhrizli qida əlavələri; pəhriz üçün qida əlavələri; qida əlavələri; arıqlamaq üçün tibbi preparatlar; uşaq qidası; tibbi məqsədlər üçün nəzərdə tutulmuş otlar və otlardan hazırlanmış içkilər; stomatoloji preparatlar və məmulatlar: dişlərin plomblanması üçün materiallar, diş surətlərinin çıxarılması üçün materiallar; yapışdırıcı maddələr və dişlərin bərpası üçün materiallar; tibbi məqsədlər üçün gigiyenik preparatlar; gigiyenik araqatları; gigiyenik tamponlar; plastirlər; sarğı materialları; bələklər, o cümlədən kağız və tekstildən ibarət olanlar; həşəratların məhv edilməsi üçün preparatlar; fungisidlər; herbisidlər; insan və heyvanların istifadəsi üçün nəzərdə tutulmuşlar istisna olmaqla dezodorantlar; havanın dezodorasiyası üçün preparatlar; dezinfeksiyaedici vasitələr; antiseptik vasitələr; tibbi məqsədlər üçün nəzərdə tutulmuş yuyucu vasitələr.

(511) 05 - фармацевтические и ветеринарные препараты для медицинских целей; препараты химические для ветеринарных и медицинских целей, реактивы химические для фармацевтических или ветеринарных целей; диетические пищевые добавки для фармацевтических или ветеринарных целей; диетические пищевые добавки; пищевые добавки; препараты для похудения медицинские; продукты детского питания; травы и травяные напитки, предназначенные для медицинских целей; стоматологические препараты и изделия: материалы для пломбирования зубов, материалы для зубных слепков, клеящие вещества и материалы для восстановления зубов; гигиенические препараты для медицинских целей; гигиенические прокладки; гигиенические тампоны; пластыри; перевязочные материалы; пеленки, в том числе из бумаги и текстиля; препараты для уничтожения паразитов; фунгициды; гербициды; дезодоранты за исключением предназначенных для людей и животных; препараты для дезодорации воздуха; дезинфицирующие средства; средства антисептические; средства моющие для медицинских целей.

(111) N 2017 1085

(151) 23.10.2017

(210) 2016 32969

(220) 19.05.2016

(181) 19.05.2026

(730) SANTA FARMA İLAÇ SANAYİ ANONİM ŞİRKETİ, Okmeydanı, Boru Çiçeği Sk. No.16 Kat:4 34382 Şişli İSTANBUL TURKEY (TR)

(540)

Tioflex

(511) 05 - tibbi məqsədlər üçün nəzərdə tutulmuş əczaçılıq və baytarlıq preparatları; tibbi və baytarlıq məqsədləri üçün kimyəvi preparatlar, əczaçılıq və baytarlıq məqsədləri üçün kimyəvi reaktivlər; əczaçılıq və baytarlıq məqsədləri üçün pəhrizli qida əlavələri; pəhriz üçün qida əlavələri; qida əlavələri; arıqlamaq üçün tibbi preparatlar; uşaq qidası; tibbi məqsədlər üçün nəzərdə tutulmuş otlar və otlardan hazırlanmış içkilər; stomatoloji preparatlar və məmulatlar: dişlərin plomblanması üçün materiallar, diş surətlərinin çıxarılması üçün materiallar; yapışdırıcı maddələr və dişlərin bərpası üçün materiallar; tibbi məqsədlər üçün gigiyenik preparatlar; gigiyenik araqatları; gigiyenik tamponlar; plastirlər; sarğı materialları; bələklər, o cümlədən kağız və tekstildən ibarət olanlar; həşəratların məhv edilməsi üçün preparatlar; fungisidlər; herbisidlər; insan və heyvanların istifadəsi üçün nəzərdə tutulmuşlar istisna olmaqla dezodorantlar; havanın dezodorasiyası üçün preparatlar; dezinfeksiyaedici vasitələr; antiseptik vasitələr; tibbi məqsədlər üçün nəzərdə tutulmuş yuyucu vasitələr.

(511) 05 - фармацевтические и ветеринарные препараты для медицинских целей; препараты химические для ветеринарных и медицинских целей, реактивы химические для фармацевтических или ветеринарных целей; диетические пищевые добавки для фармацевтических или ветеринарных целей; диетические пищевые добавки; пищевые добавки; препараты для похудения медицинские; продукты детского питания; травы и травяные напитки, предназначенные для медицинских целей; стоматологические препараты и изделия: материалы для пломбирования зубов, материалы для зубных слепков, клеящие вещества и материалы для восстановления

зубов; гигиенические препараты для медицинских целей; гигиенические прокладки; гигиенические тампоны; пластыри; перевязочные материалы; пеленки, в том числе из бумаги и текстиля; препараты для уничтожения паразитов; фунгициды; гербициды; дезодоранты за исключением предназначенных для людей и животных; препараты для дезодорации воздуха; дезинфицирующие средства; средства антисептические; средства моющие для медицинских целей.

(111) N 2017 1086

(151) 23.10.2017

(210) 2016 32968

(220) 19.05.2016

(181) 19.05.2026

(730) SANTA FARMA İLAÇ SANAYİ ANONİM ŞİRKETİ, Okmeydanı, Boru Çiçeği Sk. No.16
Kat:4 34382 Şişli İSTANBUL TURKEY (TR)

(540)

целей, реактивы химические для фармацевтических или ветеринарных целей; диетические пищевые добавки для фармацевтических или ветеринарных целей; диетические пищевые добавки; пищевые добавки; препараты для похудения медицинские; продукты детского питания; травы и травяные напитки, предназначенные для медицинских целей; стоматологические препараты и изделия: материалы для пломбирования зубов, материалы для зубных слепков, клеящие вещества и материалы для восстановления зубов; гигиенические препараты для медицинских целей; гигиенические прокладки; гигиенические тампоны; пластыри; перевязочные материалы; пеленки, в том числе из бумаги и текстиля; препараты для уничтожения паразитов; фунгициды; гербициды; дезодоранты за исключением предназначенных для людей и животных; препараты для дезодорации воздуха; дезинфицирующие средства; средства антисептические; средства моющие для медицинских целей.

Nasorin

(511) 05 - tibbi məqsədlər üçün nəzərdə tutulmuş əczaçılıq və baytarlıq preparatları; tibbi və baytarlıq məqsədləri üçün kimyəvi preparatlar, əczaçılıq və baytarlıq məqsədləri üçün kimyəvi reaktivlər; əczaçılıq və baytarlıq məqsədləri üçün pəhrizli qida əlavələri; pəhriz üçün qida əlavələri; qida əlavələri; arıqlamaq üçün tibbi preparatlar; uşaq qidası; tibbi məqsədlər üçün nəzərdə tutulmuş otlar və otlardan hazırlanmış içkilər; stomatoloji preparatlar və məmulatlar: dişlərin plomblanması üçün materiallar, diş sürətlərinin çıxarılması üçün materiallar; yapışdırıcı maddələr və dişlərin bərpası üçün materiallar; tibbi məqsədlər üçün gigiyenik preparatlar; gigiyenik araqatları; gigiyenik tamponlar; plastirlər; sarğı materialları; bələklər, o cümlədən kağız və tekstildən ibarət olanlar; həşəratların məhv edilməsi üçün preparatlar; fungisidlər; herbisidlər; insan və heyvanların istifadəsi üçün nəzərdə tutulmuşlar istisna olmaqla dezodorantlar; havanın dezodorasiyası üçün preparatlar; dezinfeksiyaedici vasitələr; antiseptik vasitələr; tibbi məqsədlər üçün nəzərdə tutulmuş yuyucu vasitələr.

(511) 05 - фармацевтические и ветеринарные препараты для медицинских целей; препараты химические для ветеринарных и медицинских

(111) N 2017 1087

(151) 23.10.2017

(210) 2016 32970

(220) 19.05.2016

(181) 19.05.2026

(730) SANTA FARMA İLAÇ SANAYİ ANONİM ŞİRKETİ, Okmeydanı, Boru Çiçeği Sk. No.16
Kat:4 34382 Şişli İSTANBUL TURKEY (TR)

(540)

Tridat

(511) 05 - tibbi məqsədlər üçün nəzərdə tutulmuş əczaçılıq və baytarlıq preparatları; tibbi və baytarlıq məqsədləri üçün kimyəvi preparatlar, əczaçılıq və baytarlıq məqsədləri üçün kimyəvi reaktivlər; əczaçılıq və baytarlıq məqsədləri üçün pəhrizli qida əlavələri; pəhriz üçün qida əlavələri; qida əlavələri; arıqlamaq üçün tibbi preparatlar; uşaq qidası; tibbi məqsədlər üçün nəzərdə tutulmuş otlar və otlardan hazırlanmış içkilər; stomatoloji preparatlar və məmulatlar: dişlərin plomblanması üçün materiallar, diş sürətlərinin çıxarılması üçün materiallar; yapışdırıcı maddələr və dişlərin bərpası üçün materiallar; tibbi məqsədlər üçün gigiyenik

preparatlar; gigiyenik araqatları; gigiyenik tamponlar; plastirlar; sarğı materialları; bələklər, o cümlədən kağız və tekstildən ibarət olanlar; həşəratların məhv edilməsi üçün preparatlar; fungusidlər; herbisidlər; insan və heyvanların istifadəsi üçün nəzərdə tutulmuşlar istisna olmaqla dezodorantlar; havanın dezodorasiyası üçün preparatlar; dezinfeksiyaedici vasitələr; antiseptik vasitələr; tibbi məqsədlər üçün nəzərdə tutulmuş yuyucu vasitələr.

(511) 05 - фармацевтические и ветеринарные препараты для медицинских целей; препараты химические для ветеринарных и медицинских целей, реактивы химические для фармацевтических или ветеринарных целей; диетические пищевые добавки для фармацевтических или ветеринарных целей; диетические пищевые добавки; пищевые добавки; препараты для похудения медицинские; продукты детского питания; травы и травяные напитки, предназначенные для медицинских целей; стоматологические препараты и изделия: материалы для пломбирования зубов, материалы для зубных слепков, клеящие вещества и материалы для восстановления зубов; гигиенические препараты для медицинских целей; гигиенические прокладки; гигиенические тампоны; пластыри; перевязочные материалы; пеленки, в том числе из бумаги и текстиля; препараты для уничтожения паразитов; фунгициды; гербициды; дезодоранты за исключением предназначенных для людей и животных; препараты для дезодорации воздуха; дезинфицирующие средства; средства антисептические; средства моющие для медицинских целей.

(111) N 2017 1088

(151) 23.10.2017

(210) 2016 33216

(220) 10.10.2016

(181) 10.10.2026

**(730) Alltech, Inc., 3031 Catnip Hill Road
Nicholasville, KY 40356 U.S.A. (US)**

(540)



(511) 05 - heyvan yemləri və mal-qara üçün yemə qida əlavələri; ev heyvanları və mal-qara üçün qida əlavələri.

31 - heyvanlar üçün tərkibində dərman vasitələri olmayan qida əlavələri; heyvan yemləri; heyvanlar üçün qidalar.

(511) 05 - пищевые добавки к кормам для животных и скота; пищевые добавки для скота и домашних животных.

31 - пищевые добавки, не содержащие лекарственные средства для животных; корма для животных; пищевые продукты для животных.

(111) N 2017 1089

(151) 23.10.2017

(210) 2016 33217

(220) 10.10.2016

(181) 10.10.2026

**(730) Alltech, Inc., 3031 Catnip Hill Road
Nicholasville, KY 40356 U.S.A. (US)**

(540)

YEA-SACC

(511) 05 - heyvan yemləri və mal-qara üçün yemə qida əlavələri; ev heyvanları və mal-qara üçün qida əlavələri.

31 - heyvanlar üçün tərkibində dərman vasitələri olmayan qida əlavələri; heyvan yemləri; heyvanlar üçün qidalar.

(511) 05 - пищевые добавки к кормам для животных и скота; пищевые добавки для скота и домашних животных.

31 - пищевые добавки, не содержащие лекарственные средства для животных; корма для животных; пищевые продукты для животных.

(111) N 2017 1090

(151) 23.10.2017

(210) 2016 33249

(220) 26.10.2016

(181) 26.10.2026

(730) Société des Produits Nestlé S.A.,1800 Vevey, Switzerland (CH)

(540)

SENSA

(511) 29 - süd, qaymaq, kərə yağı, pendirlər və süd əsasında digər qida məhsulları; süd əvəzləyiciləri; süd əsasında içkilər; süd əsaslı və qaymaq əsaslı desertlər; yoğurtlar; soya südü (süd əvəzləyicisi); yeməyə qatmaq üçün konservləşdirilmiş soya paxlası; qida yağları və piyləri; qəhvə şəffaflaşdıran maddə (qaymaq və süd əvəzləyicisi).

30 - qəhvə, qəhvə ekstraktları; qəhvə əsasında qida məhsulları və içkilər; buzlu qəhvə; qəhvə əvəzləyiciləri, qəhvə əvəzləyiciləri ekstraktları, qəhvə əvəzediciləri əsasında qida məhsulları və içkilər; kasnı (qəhvə əvəzedicisi); çay, çay ekstraktları, çay əsasında qida məhsulları və içkilər; buzlu çay; qidaya qatılan səməni əsaslı qida məhsulu; kakao; kakao əsaslı qida məhsulları və içkilər; şokolad, şokoladlı qida məhsulları; şokolad tərkibli qida məhsulları və içkilər; qənnadı məmulatları, konfetlər, nabatlar; şirniyyatlar; qənd; çeynəməli saqqızlar; təbii şirinləşdirici maddələr; çörək-bulka məmulatları, çörək, maya, un tərkibli qənnadı məmulatları; qaletlər, peçenyə, əsasən içi doldurulmuş şirin xəmirdən hazırlanmış qənnadı məmulatları, vafli, toffi (iris konfetlər), pudinqlər (zapəkankalar); dondurma, meyvəli buz, şərbət, dondurulmuş şirniyyat, qənnadı məmulatları, əsasən içi dondurulmuş, şirin xəmirdən dondurulmuş qənnadı məmulatları, yumşaq dondurma; dondurulmuş yoğurt; dondurmanın və/və ya meyvəli buzun və /və ya şərbətin və/və ya, əsasən içi doldurulmuş, şirin xəmirdən dondurulmuş qənnadı məmulatlarının və/və ya dondurulmuş yoğurtların hazırlanması üçün birləşdirici maddələr; quru dənli bitkilərdən səhər yeməyi, myusli, qarğıdalı lopaları, dənli bitkilərdən kiçik batonlar, yeməyə hazır dənli

bitkilərdən qida məhsulları; taxıl məhsulları.

32 - qazsız su, karbonatlı və ya qazlı su, istehsal edilmiş su, bulaq suyu, mineral sular, aromatlaşdırılmış sular; meyvə ətirli və meyvə əsaslı içkilər, meyvə və tərəvəz şirələri, nektarlar, limonadlar, sodalı su və digər alkoqolsuz içkilər; alkoqolsuz içkilərin hazırlanması üçün şirələr, ekstraktlar essensiyalar və digər preparatlar (efir yağları istisna olmaqla); süd zərdabı əsasında içkilər; soya əsaslı içkilər; səməni tərkibli alkoqolsuz içkilər; izotonik içkilər.

(511) 29 - молоко, сливки, масло сливочное, сыры и другие пищевые продукты на основе молока; заменители молока; напитки на основе молока; десертные продукты на основе молока и на основе сливок; йогурты; молоко соевое [заменитель молока]; бобы соевые консервированные для употребления в пищу; масла и жиры пищевые; осветлитель кофе (заменитель сливок или молока).

30 - кофе, экстракты кофейные, продукты и напитки на основе кофе; кофе со льдом; заменители кофе, экстракты заменителей кофе, продукты и напитки на основе заменителей кофе; цикорий [заменитель кофе]; чай, экстракты чайные, продукты и напитки на основе чая; чай со льдом; продукты на основе солода для употребления в пищу; какао, продукты и напитки на базе какао; шоколад, продукты шоколадные, продукты и напитки на основе шоколада; кондитерские изделия, конфеты, леденцы; сладости; сахар; резинки жевательные; вещества подслащивающие натуральные; хлебобулочные изделия, хлеб, дрожжи, мучные кондитерские изделия; галеты, печенье, изделия кондитерские из сладкого теста, преимущественно с начинкой, вафли, тоффи [ирисовые конфеты], пудинги [запеканки]; мороженое, фруктовый лед, сорбет, замороженные сладости, кондитерские изделия, замороженные кондитерские изделия из сладкого теста, преимущественно с начинкой, мягкое мороженое, замороженные йогурты; вещества связующие для изготовления мороженого и/или фруктового льда и/или сорбета и/или замороженных сладостей, кондитерских изделий и/или замороженных кондитерских изделий из сладкого теста, преимущественно с начинкой, и/или мягкого мороженого и/или замороженных йогуртов; сухие зерновые завтраки, мюсли, хлопья кукурузные, батончики злаковые, зерновые продукты, готовые к употреблению; продукты зерновые.

32 - воды не газированные, воды газированные или карбонатные, воды производственные, воды родниковые, воды минеральные, воды

ароматизированные; фруктовые ароматизированные напитки и напитки на основе фруктов, фруктовые и овощные соки, нектары, лимонады, вода содовая и другие безалкогольные напитки; сиропы, экстракты, эссенции и другие составы для изготовления безалкогольных напитков (за исключением эфирных масел); напитки на основе молочной сыворотки; напитки на базе сои; безалкогольные солодовые напитки; напитки изотонические.

(111) N 2017 1091

(151) 23.10.2017

(210) 2016 33253

(220) 27.10.2016

(181) 27.10.2026

(730) Mattel, Inc., 333 Continental Boulevard, El Segundo, CA 90245 Incorporated in Delaware, U.S.A.(US)

(540)

BARBIE

(511) 08 - əl vasitələri və alətlər; bıçaq məmulatları; çəngəllər və qaşıqlar; soyuq silah; ülgüclər; dirnaq kəsimi üçün alətlər; saç kəsimi üçün maşınlar; cib bıçaqları; dalğıc bıçaqları, dalğıc bıçaqlarının tutqacları, külüng; üz qırmaq üçün dəstlər, pedikür dəstləri, kiprik qatlayan maşınlar, manikür dəstləri; bellər, yemək ləvazimatı, əsasən bıçaqlar, çəngəllər və qaşıqlar, qayçıqlar; naqqaşlar.

20 - mebel, güzgülər, rəsmlər üçün çərçivələr; ağacdan, mantardan, qamışdan, qarğıdan, söyüddən, buynuzdan, sümükdən, fil sümüyündən, balina bığından, tısbağaların qınından, balıqqulaqlarından, kəhrabadan, sədəfdən, dəniz penkasından, bu materialların əvəzedicilərindən və ya plastik kütlədən istehsal edilmiş digər siniflərə aid edilməyən məmulatlar; plastik açar brelokları; uşaq ləvazimatları; balıqlar, yastıqlar; yataq kisələri; divan balıqları, yastıqları; yırgalanan kürsülər; körpə üçün yırgalanan kürsülər; körpələrin bələnməsi üçün döşəkcələr; uşaqlar üçün xodunoklar; uşaq manejləri; körpələr üçün hündür stullar; uşaq üçün nərdivanlar; uşaqlar üçün avtomobil oturmaqları; körpə oturmaqları; uşaq üçün nərdivanlar; döşəkcələr; körpələrin bələnməsi üçün masalar; oyuncaq qutusu.

(511) 08 - ручные орудия и инструменты; ножевые изделия; вилки и ложки; холодное

оружие; бритвы; инструменты для обрезания ногтей; машинки для стрижки волос; карманные ножи; водолазные ножи, водолазные держатели ножей, кайла; несесеры для бритвенных принадлежностей, наборы педикюрных инструментов, щипчики для загибания ресниц, наборы маникюрных инструментов; заступы, приборы столовые, а именно ножи, вилки и ложки, ножницы; пинцеты.

20 - мебель, зеркала, обрамления для картин; изделия, не относящиеся к другим классам, из дерева, пробки, камыша, тростника, ивы, рога, кости, слоновой кости, китового уса, панциря черепах, раковин, янтаря, перламутра, морской пенки, из заменителей этих материалов или из пластмасс; пластиковые брелки для ключей; детская снаряжение; подушки; мешки спальные; подушки диванные; кресло-качалка; качалка для младенца; пеленальные коврики для младенцев; ходунки детские; детский манеж; стулья высокие для младенцев; лестницы для детей; детские автомобильные сидения; детское сиденье; детские лестницы; матрацы; пеленальный столик; ящик для игрушек.

(111) N 2017 1092

(151) 23.10.2017

(210) 2016 33254

(220) 27.10.2016

(181) 27.10.2026

(730) Mattel, Inc., 333 Continental Boulevard, El Segundo, CA 90245 Incorporated in Delaware, U.S.A. (US)

(540)

FISHER-PRICE

(526) Əmtəə nişanında "PRICE" söz işarəsi hüquqi mühafizə obyektidir.

(511) 03 - ağardıcı preparatlar və camaşır məqsədləri üçün digər maddələr; təmizləyici, cilalayıcı, yağ çıxaran və abrazivli emal üçün preparatlar; sabunlar; ətriyyat məmulatları, efir yağları, kosmetika, saç losyonları; diş tozları və məcunları; diş məcunları; odekolon; bədən losyonu; günəşdə qaralmaq üçün losyon; bədən üçün spreylər; saç üçün gəllər; yuyucu vasitələr; nəm salftələr; vanna üçün köpüklər; vanna suyunun rənglənməsi və təravətlənməsi üçün muncuqlar; bədən üçün pudra; dezodorant.

08 - əl vasitələri və alətlər; bıçaq məmulatları;

çəngəllər və qaşıqlar; soyuq silah; ülgüclər; dirnaq kəsimi üçün alətlər; saç kəsimi üçün maşınlar; cib bıçaqları; dalğic bıçaqları, dalğic bıçaqlarının tutqacları, külüng; üz qırmaq üçün dəstlər, pedikür dəstləri, kiprik qatlayan maşınlar, manikür dəstləri; bellər, yemək ləvazimatı, əsasən bıçaqlar, çəngəllər və qaşıqlar, qayçılar; naqqaşlar.

09 - elmi, dəniz, geodeziya, fotoqrafiya, kinematografiya, optika, ağırlıq çəkmə, ölçü, siqnalizasiya, nəzarət (yoxlama), xilas etmə və tədris üçün cihaz və alətlər; elektrikin ötürülməsi, paylanması, transformasiyası, toplanması, tənzimlənməsi və ya idarə edilməsi üçün cihaz və alətlər; səs və ya təsvirin yazılması, ötürülməsi, yenidən canlandırılması üçün aparatura; maqnitli informasiya daşıyıcıları, səs yazma diskləri; ticarət avtomatları və öncə ödəniş aparatları üçün mexanizmlər; kassa aparatları; hesablama maşınları, məlumat emalı avadanlığı və kompüterlər; od söndürmək üçün avadanlıq; kaskalar; video oyunlar/program təminatı; radio; kompüterlər; videoyazı üçün maqnitli lentlər; DVD; SD; günəş eynəkləri; kompüterlər; maqnit; qoruyucu eynəklər; telefonlar; telefon üçün futlyar; maqnitli kartlar; elektron oyunlar; uşaq monitorları; kompüter program təminatı; kompüter aparat vasitələri; yüklənə bilən tətbiqi kompüter programları.

10 - cərrahi, tibbi, stomatoloji və baytarlıq cihazları və alətləri; ətrafların protezləri, göz və diş protezləri; ortopedik məmulatlar; tikiş qoymaq üçün materiallar.

16 - kağız, karton və onlardan istehsal edilmiş digər siniflərə aid edilməyən məmulatlar; çap məhsulları; cildləmə işləri üçün materiallar; fotosəkillər; yazı kağızı malları; dəftərxana və məişət məqsədləri üçün yapışqan maddələr; rəssamlar üçün ləvazimatlar; fırçalar; yazı makinaları və ofis ləvazimatları (mebel istisna edilməklə); tədris materialları və əyani vasitə (aparat istisna olmaqla); qablaşdırma üçün plastik kütlədən istehsal edilmiş materiallar (digər siniflərə aid edilməyənlər); şriftlər; mətbəə klişesi; təqvimlər; jurnallar; yapışqan vasitələr, şəkillər; etiketlər; foto albomlar; gil; markalar; kartoçkalar; qablaşdırma kağızı; hədiyyə üçün paketlər; qələmdan; karandaş; qələm; markerlər; rəngli karandaşlar və tabaşirlər; qovluqlar; əyləncə gecələri üçün kağızdan dekorativ bəzəklər; salfetlər; kağız salfetlər.

18 - dəri və onun əvəzediciləri, onlardan digər siniflərə aid edilməyən məmulatlar; heyvan dəriləri; yol sandıqları, çamadanlar; yağış və gün çətirləri, əsalar; qırmanclar, qamçılar, at yəhər-qayıışı və sərəcəliq malları.

20 - mebel, güzgülər, rəsmlər üçün çərçivələr; ağacdən, mantardan, qamışdan, qarğıdan, söyüddən, buynuzdan, sümükdən, fil sümüyündən, balına bığından, tısbağaların qınından, balıqulaqlarından, kəhrabadan, sədəfdən, dəniz

penkasından, bu materialların əvəzedicilərindən və ya plastik kütlədən istehsal edilmiş digər siniflərə aid edilməyən məmulatlar; plastik açar brelokları; uşaq ləvazimatları; balışlar, yastıqlar; yataq kisələri; divan balışları, yastıqları; yırğalanan kürsülər; körpə üçün yırğalanan kürsülər; körpələrin bələnməsi üçün döşəkcələr; uşaqlar üçün xodunoklar; uşaq manejeri; körpələr üçün hündür stullar; uşaq üçün nərdivanlar; uşaqlar üçün avtomobil oturacaqları; körpə oturacaqları; uşaq üçün nərdivanlar; döşəkcələr; körpələrin bələnməsi üçün masalar; oyuncaq qutusu.

21 - ev və ya mətbəx əşyaları və qab-qacaq; daraqlar və süngərlər; şotkalar (fırçalar istisna edilməklə); şotka məmulatları üçün materiallar; təmizlik və yır-yığış üçün vasitələr; metal süngərlər; emal olunmamış və ya qismən emal olunmuş şüşə (inşaət şüşəsi istisna olmaqla); şüşə, çini və saxsıdan istehsal edilmiş digər siniflərə aid edilməyən məmulatlar; diş fırçaları; buterbrod boşqabları; çinidən heykəlciklər; boşqablar, fincanlar; güldanlar; qədəhlər; zibil qabları; çubuqlar; körpələrin çimizdirilməsi üçün kiçik vannalar; uşaqlar üçün güvəclər.

24 - digər siniflərə aid edilməyən parçalar və toxuculuq məmulatları; örtüklər, ədyallar; süfrələr; yataq ləvazimatları; süfrələr (kağız istisna olmaqla); pərdələr; dəsmallar; qab-qacaq yumaq üçün parça; parça bayraqlar; çini fiqurlar; boşqablar.

25 - geyim, ayaqqabı və baş geyimləri; maskarad kostyumları.

41 - təlim-tərbiyə, təhsil; treninqlərin-təlimlərin aparılması; əyləncələr; idman və mədəni-maarif tədbirlərinin təşkili; onlayn əyləncə; canlı səhnə şouları; onlayn oyunlar; personaj kostyumları ilə çıxışlar; televiziya şousu.

(526) В товарном знаке словесное обозначение "PRICE" не является объектом правовой охраны.

(511) 03 - препараты для отбеливания и прочие вещества для стирки; препараты для чистки, полирования, обезжиривания и абразивной обработки; мыла; парфюмерные изделия, эфирные масла, косметика, лосьоны для волос; зубные порошки и пасты; зубная паста; одеколон; лосьон для тела; лосьон для загара; спреи для тела; гели для волос; моющие средства; влажные салфетки; пены для ванны; бусины для ванна; пудра для тела; дезодорант.полирования, обезжиривания и абразивной обработки; мыла; парфюмерные изделия, эфирные масла, косметика, лосьоны для волос; зубные порошки и пасты; зубная паста; одеколон; лосьон для тела; лосьон для загара; спреи для тела; гели для волос; моющие средства; влажные салфетки; джакузи; ванна; пудра для тела; дезодорант.

08 - ручные орудия и инструменты; ножевые изделия; вилки и ложки; холодное оружие; бритвы; инструменты для обрезания ногтей; машинки для стрижки волос; карманные ножи; водолазные ножи, водолазные держатели ножей, кайла; несессеры для бритвенных принадлежностей, наборы педикюрных инструментов, щипчики для загибания ресниц, наборы маникюрных инструментов; заступы, приборы столовые, а именно ножи, вилки и ложки, ножницы; пинцеты.

09 - приборы и инструменты научные, морские, геодезические, фотографические, кинематографические, оптические, для взвешивания, измерения, сигнализации, контроля (проверки), спасания и обучения; приборы и инструменты для передачи, распределения, трансформации, накопления, регулирования или управления электричеством; аппаратура для записи, передачи, воспроизведения звука или изображений; магнитные носители информации, диски звукозаписи; торговые автоматы и механизмы для аппаратов с предварительной оплатой; кассовые аппараты; счетные машины, оборудование для обработки информации и компьютеры; оборудование для тушения огня; каски; видео игры/программного обеспечения; радио; компьютеры; ленты магнитные для видеозаписи; DVD; CD; очки солнцезащитные; компьютеры; магнит; очки защитные; телефоны; чехол для телефона; магнитные карты; электронные игры; детские мониторы; компьютерное программное обеспечение; компьютерные аппаратные средства; прикладные компьютерные программы, загружаемые.

10 - приборы и инструменты хирургические, медицинские, стоматологические и ветеринарные; протезы конечностей, глазные и зубные протезы; ортопедические изделия; материалы для наложения швов.

16 - бумага, картон и изделия из них, не относящиеся к другим классам; печатная продукция; материалы для переплетных работ; фотоснимки; писчебумажные товары; клейкие вещества для канцелярских и бытовых целей; принадлежности для художников; кисти; пишущие машины и конторские принадлежности (за исключением мебели); учебные материалы и наглядные пособия (за исключением аппаратуры); пластмассовые материалы для упаковки (не относящиеся к другим классам); шрифты; клише типографские; календари; журналы; наклейки; фото альбомы; глина; марки; карточки; бумага упаковочная; подарочные пакеты; пенал; карандаш; ручка; маркеры;

цветные карандаши и мелки; папки; бумажные декоративные украшения для вечеринок; салфетки; бумажные салфетки.

18 - кожа и имитация кожи, изделия из них, не относящиеся к другим классам; шкуры животных; дорожные сундуки, чемоданы; зонты от дождя и солнца, трости; хлысты, кнуты, конская сбруя и шорные изделия.

20 - мебель, зеркала, обрамления для картин; изделия, не относящиеся к другим классам, из дерева, пробки, камыша, тростника, ивы, рога, кости, слоновой кости, китового уса, панциря черепах, раковин, янтаря, перламутра, морской пенки, из заменителей этих материалов или из пластмасс; пластиковые брелки для ключей; детская снаряжение; подушки; мешки спальные; подушки диванные; кресло-качалка; качалка для младенца; пеленальный коврик для младенцев; ходунки детские; детский манеж; стулья высокие для младенцев; лестницы для детей; детские автомобильные сидения; детское сиденье; детские лестницы; матрацы; пеленальный столик; ящик для игрушек.

21 - домашняя или кухонная утварь и посуда; расчески и губки; щетки (за исключением кистей); материалы для щеточных изделий; приспособления для чистки и уборки; мочалки металлические; необработанное или частично обработанное стекло (за исключением строительного стекла); изделия из стекла, фарфора и фаянса, не относящиеся к другим классам; щетки зубные; бутербродницы; фарфоровые фигурки; тарелки; чашки; бокалы; вазы; мусорка; соломки; ванночки для купания младенцев; горшочки для детей.

24 - ткани и текстильные изделия, не относящиеся к другим классам; одеяла, скатерти и покрывала; постельные принадлежности; скатерти [за исключением бумажных]; занавески; полотенца; тряпка для мытья посуды; текстильные флаги; фарфоровые фигурки; тарелки.

25 - одежда, обувь, головные уборы; костюмы маскарадные.

41 - воспитание, образование; проведения тренингов-тренировок; развлечения; организация спортивных и культурно-просветительных мероприятий; онлайн-развлечения; живые сценические шоу; онлайн игры; выступления костюмированных персонажей; телевизионное шоу.

(111) N 2017 1093
(151) 23.10.2017
(210) 2016 33255
(220) 27.10.2016

(181) 27.10.2026**(730) Mattel, Inc.,333 Continental Boulevard, El Segundo, CA 90245 Incorporated in Delaware, U.S.A. (US)****(540)****(526)** Əmtəə nişanında "Price" söz işarəsi hüquqi mühafizə obyektidir.**(511) 20** - mebel, güzgülər, rəsmlər üçün çərçivələr; ağacdən, mantardan, qamışdan, qarğıdan, söyüddən, buynuzdan, sümükdən, fil sümüyündən, balina biğindən, tısbağaların qınından, balıqquulaqlarından, kəhrabadan, sədəfdən, dəniz penkasından, bu materialların əvəzedicilərindən və ya plastik kütlədən istehsal edilmiş digər siniflərə aid edilməyən məmulatlar; plastik açar brelokları; uşaq ləvazimatları; balıqlar, yastıqlar; yataq kisələri; divan balıqları, yastıqları; yırgalanan kürsülər; körpə üçün yırgalanan kürsülər; körpələrin bələnməsi üçün döşəkcələr; uşaqlar üçün xodunoklar; uşaq manejləri; körpələr üçün hündür stullar; uşaq üçün nərdivanlar; uşaqlar üçün avtomobil oturaqları; körpə oturaqları; uşaq üçün nərdivanlar; döşəkcələr; körpələrin bələnməsi üçün masalar; oyuncaq qutusu.**28** - oyunlar, oyuncaqlar; digər siniflərə aid edilməyən gimnastika və idman malları; milad bayramı yolkası üçün bəzəklər; oyuncaqlar; kart oyunları.**41** - təlim-tərbiyə, təhsil; treninqlərin-təlimlərin aparılması; əyləncələr; idman və mədəni-maarif tədbirlərinin təşkili; onlayn əyləncə; canlı səhnə şouları; onlayn oyunlar; personaj kostyumları ilə çıxışlar; televiziya şousu.**(526)** В товарном знаке словесное обозначение "PRICE" не является объектом правовой охраны.**(511) 20** - мебель, зеркала, обрамления для картин; изделия, не относящиеся к другим классам, из дерева, пробки, камыша, тростника, ивы, рога, кости, слоновой кости, китового уса, панциря черепах, раковин, янтаря, перламутра, морской пенки, из заменителей этих материалов или из пластмасс; пластиковые брелки для ключей; детская снаряжение; подушки; мешки спальные; подушки диванные; кресло-качалка; качалка для младенца; пеленальные коврики для младенцев; ходунки детские; детский манеж; стулья высокие для младенцев; лестницы для детей; детские автомобильные сидения; детское

сиденье; детские лестницы; матрасы; пеленальный столик; ящик для игрушек.

28 - игры, игрушки; гимнастические и спортивные товары, не относящиеся к другим классам; елочные украшения; игрушки; карточные игры**41** - воспитание, образование; проведения тренингов-тренировок; развлечения; организация спортивных и культурно-просветительных мероприятий; онлайн-развлечения; живые сценические шоу; онлайн игры; выступления костюмированных персонажей; телевизионное шоу.**(111) N 2017 1094****(151) 23.10.2017****(210) 2016 33256****(220) 27.10.2016****(181) 27.10.2026****(730) Mattel, Inc.,333 Continental Boulevard, El Segundo, CA 90245 Incorporated in Delaware, U.S.A.(US)****(540)**

HOT WHEELS

(526) Əmtəə nişanındakı "HOT WHEELS" söz birləşməsi elementlərinə ayrı-ayrılıqda müstəqil hüquqi mühafizə verilmədən bütövlüklə qorunur.**(511) 08** - əl alətləri və ləvazimatlar; bıçaq məmulatları; çəngəllər və qaşıqlar; soyuq silah; ülgüclər; dirnaq kəsimi üçün alətlər; saç kəsimi üçün maşınlar; cib bıçaqları; dalğıc bıçaqları, dalğıc bıçaqlarının tutqacları, külüng; üz qırmaq üçün dəstlər, pedikür dəstləri, kiprik qatlayan maşınlar, manikür dəstləri; bellər, yemək ləvazimatı, əsasən bıçaqlar, çəngəllər və qaşıqlar, qayçılar; naqqaşlar.**09** - elmi, dəniz, geodeziya, fotoqrafiya, kinematoqrafiya, optika, ağırlıq çəkmə, ölçü, siqnalizasiya, nəzarət (yoxlama), xilas etmə və tədris üçün cihaz və alətlər; elektrikin ötürülməsi, paylanması, transformasiyası, toplanması, tənzimlənməsi və ya idarə edilməsi üçün cihaz və alətlər; səsin və ya təsvirin yazılması, ötürülməsi, yenidən canlandırılması üçün aparatlara; maqnitli informasiya daşıyıcıları, səsyzma diskləri; ticarət avtomatları və öncə ödəniş aparatları üçün mexanizmlər; kassa aparatları; hesablama maşınları, məlumat emalı avadanlığı və kompüterlər; od söndürmək üçün avadanlıq; kaskalar; video oyunlar/program təminatı; radio; kompüterlər; videoyazı üçün maqnitli lentlər; DVD; SD; günəş eynəkləri; kompüterlər; maqnit; qoruyucu eynəklər; telefonlar; telefon üçün futlyar; maqnitli kartlar;

elektron oyunlar; uşaq monitorları; kompüter proqram təminatı; kompüter aparat vasitələri; yüklənə bilən tətbiqi kompüter proqramları.

16 - kağız, karton və onlardan istehsal edilmiş digər siniflərə aid edilməyən məmulatlar; çap məhsulları; cildləmə işləri üçün materiallar; fotoşəkillər; yazı kağızı malları; dəftərxana və məişət məqsədləri üçün yapışqan maddələr; rəssamlar üçün ləvazimatlar; fırçalar; yazı makinaları və ofis ləvazimatları (mebel istisna edilməklə); tədris materialları və əyani vasitələr (aparatura istisna olmaqla); qablaşdırma üçün plastik kütlədən istehsal edilmiş materiallar (digər siniflərə aid edilməyənlər); şriftlər; mətbəə klişesi; təqvimlər; jurnallar; yapışqan vasitələr, şəkillər; etiketlər; fotoalbomlar; gil; markalar; kartoçkalar; qablaşdırma kağızı; hədiyyə üçün paketlər; qələmdan; karandaş; qələm; markerlər; rəngli kərəndəşlər və tabaşirlər; qovuzqlar; əyləncə gecələri üçün kağızdan dekorativ bəzəklər; salfetlər; kağız salfetlər.

18 - dəri və onun əvəzediciləri, onlardan digər siniflərə aid edilməyən məmulatlar; heyvan dəriləri; yol sandıqları, çamadanlar; yağış və gün çətirləri, əsalar; qırmanclar, qamçılar, at üçün yəhər-qayışı və sərraclıq malları.

20 - mebel, güzgülər, rəsmlər üçün çərçivələr; ağacdən, mantardan, qamışdan, qarğıdan, söyüddən, buynuzdan, sümükdən, fil sümüyündən, balina bıçından, tısağaların qınından, balıqulaqlarından, kəhrabadan, sədəfdən, dəniz penkasından, bu materialların əvəzedicilərindən və ya plastik kütlədən istehsal edilmiş digər siniflərə aid edilməyən məmulatlar; plastik açar brelokları; uşaq ləvazimatları; balışlar, yastıqlar; yataq kisələri; divan balışları, yastıqları; yırgalanan kürsülər; körpə üçün yırgalanan kürsülər; körpələrin bələnməsi üçün döşəkcələr; uşaqlar üçün xodunoklar; uşaq manejləri; körpələr üçün hündür stullar; uşaq üçün nərdivanlar; uşaqlar üçün avtomobil oturacaqları; körpə oturacaqları; uşaq üçün nərdivanlar; döşəkcələr; körpələrin bələnməsi üçün masalar; oyuncaq qutusu.

21 - ev və ya mətbəx əşyaları və qab-qacaq; daraqlar və süngərlər; şotkalar (fırçalar istisna edilməklə); şotka məmulatları üçün materiallar; təmizlik və yır-yığış üçün vasitələr; metal süngərlər; emal olunmamış və ya qismən emal olunmuş şüşə (inşaat şüşəsi istisna olmaqla); şüşə, çini və saxsıdan istehsal edilmiş digər siniflərə aid edilməyən məmulatlar; diş fırçaları; buterbrod boşqabları; çinidən heykəlciklər; boşqablar, fincanlar; güldanlar; qədəhlər; zibil qabları; çubuqlar; körpələrin çimildirilməsi üçün kiçik vannalar; uşaqlar üçün güvəclər.

24 - digər siniflərə aid edilməyən parçalar və toxuculuq məmulatları; örtüklər, ədyallar; süfrələr; yataq ləvazimatları; süfrələr (kağız istisna olmaqla);

pərdələr; dəsmallar; qab-qacaq yumaq üçün parça; parça bayraqlar; çini fiqurlar; boşqablar.

25 - geyim, ayaqqabı və baş geyimləri; maskarad kostyumları.

30 - qəhvə, çay, kakao və qəhvə əvəzediciləri; düyü; tapioka (manioka) və saqo; un və taxıl məhsulları; çörək-bulka məmulatları, qənnadı məmulatları; qida buzu; şəkər, bal, patka şirəsi; maya, xəmir qabartma tozları; duz; xardal; sirkə, souslar (xörəyə dad verən maddələr); ədviyyatlar; soyutma məqsədli mətbəx buzu; karamellər; çeynəməli saqqız; qovurulmuş qarğıdalı; şokolad; qənnadı məmulatları.

(526) В товарном знаке словосочетание "HOT WHEELS" охраняется в целом без предоставления самостоятельной правовой охраны отдельным элементам.

(511) 08 - ручные орудия и инструменты; ножевые изделия; вилки и ложки; холодное оружие; бритвы; инструменты для обрезания ногтей; машинки для стрижки волос; карманные ножи; водолазные ножи, водолазные держатели ножей, кайла; несессеры для бритвенных принадлежностей, наборы педикюрных инструментов, щипчики для загибания ресниц, наборы маникюрных инструментов; заступы, приборы столовые, а именно ножи, вилки и ложки, ножницы; пинцеты.

09 - приборы и инструменты научные, морские, геодезические, фотографические, кинематографические, оптические, для взвешивания, измерения, сигнализации, контроля (проверки), спасания и обучения; приборы и инструменты для передачи, распределения, трансформации, накопления, регулирования или управления электричеством; аппаратура для записи, передачи, воспроизведения звука или изображений; магнитные носители информации, диски звукозаписи; торговые автоматы и механизмы для аппаратов с предварительной оплатой; кассовые аппараты; счетные машины, оборудование для обработки информации и компьютеры; оборудование для тушения огня; каски; видео игры/программного обеспечения; радио; компьютеры; ленты магнитные для видеозаписи; DVD; CD; очки солнцезащитные; компьютеры; магнит; очки защитные; телефоны; чехол для телефона; магнитные карты; электронные игры; детские мониторы; компьютерное программное обеспечение; компьютерные аппаратные средства; прикладные компьютерные программы, загружаемые.

16 - бумага, картон и изделия из них, не относящиеся к другим классам; печатная продукция; материалы для переплетных работ;

фотоснимки; писчебумажные товары; клейкие вещества для канцелярских и бытовых целей; принадлежности для художников; кисти; пишущие машины и конторские принадлежности (за исключением мебели); учебные материалы и наглядные пособия (за исключением аппаратуры); пластмассовые материалы для упаковки (не относящиеся к другим классам); шрифты; клише типографские; календари; журналы; наклейки; фото альбомы; глина; марки; карточки; бумага упаковочная; подарочные пакеты; пенал; карандаш; ручка; маркеры; цветные карандаши и мелки; папки; бумажные декоративные украшения для вечеринок; салфетки; бумажные салфетки.

18 - кожа и имитация кожи, изделия из них, не относящиеся к другим классам; шкуры животных; дорожные сундуки, чемоданы; зонты от дождя и солнца, трости; хлысты, кнуты, конская сбруя и шорные изделия.

20 - мебель, зеркала, обрамления для картин; изделия, не относящиеся к другим классам, из дерева, пробки, камыша, тростника, ивы, рога, кости, слоновой кости, китового уса, панциря черепах, раковин, янтаря, перламутра, морской пенки, из заменителей этих материалов или из пластмасс; пластиковые брелки для ключей; детская снаряжение; подушки; мешки спальные; подушки диванные; кресло-качалка; качалка для младенца; пеленальный коврик для младенцев; ходунки детские; детский манеж; стулья высокие для младенцев; лестницы для детей; детские автомобильные сидения; детское сиденье; детские лестницы; матрацы; пеленальный столик; ящик для игрушек.

21 - домашняя или кухонная утварь и посуда; расчески и губки; щетки (за исключением кистей); материалы для щеточных изделий; приспособления для чистки и уборки; мочалки металлические; необработанное или частично обработанное стекло (за исключением строительного стекла); изделия из стекла, фарфора и фаянса, не относящиеся к другим классам; щетки зубные; бутербродницы; фарфоровые фигурки; тарелки; чашки; бокалы; вазы; мусорка; соломки; ванночки для купания младенцев; горшочки для детей.

24 - ткани и текстильные изделия, не относящиеся к другим классам; одеяла, скатерти и покрывала; постельные принадлежности; скатерти [за исключением бумажных]; занавески; полотенца; тряпка для мытья посуды; текстильные флаги; фарфоровые фигурки; тарелки.

25 - одежда, обувь, головные уборы; костюмы маскарадные.

30 - кофе, чай, какао и заменители кофе; рис;

тапиока (маниока) и саго; мука и зерновые продукты; хлебобулочные изделия, мучные кондитерские изделия, кондитерские изделия; пищевой лед; сахар, мед, сироп из патоки; дрожжи, пекарные порошки; соль; горчица; уксус, приправы; (вещества для придания вкуса блюдам) пряности; лед для охлаждения; карамель; жвачка; попкорн; шоколад; кондитерские изделия.

(111) N 2017 1095

(151) 23.10.2017

(210) 2016 33257

(220) 27.10.2016

(181) 27.10.2026

(730) Mattel, Inc., 333 Continental Boulevard, El Segundo, CA 90245 Incorporated in Delaware, U.S.A. (US)

(540)



(526) Əmtəə nişanındakı "HOT WHEELS" söz birləşməsi elementlərinə ayrı-ayrılıqda müstəqil hüquqi mühafizə verilmədən bütövlüklə qorunur.

(511) 09 - elmi, dəniz, geodeziya, fotoqrafiya, kinematoqrafiya, optika, ağırlıqçəkme, ölçü, siqnalizasiya, nəzarət (yoxlama), xilas etmə və tədris üçün cihaz və alətlər; elektrikin ötürülməsi, paylanması, transformasiyası, toplanması, tənzimlənməsi və ya idarə edilməsi üçün cihaz və alətlər; səsin və ya təsvirin yazılması, ötürülməsi, yenidən canlandırılması üçün aparatlara; maqnitli informasiya daşıyıcıları, səsyazma diskləri; ticarət avtomatları və öncə ödəniş aparatları üçün mexanizmlər; kassa aparatları; hesablama maşınları, məlumat emalı avadanlığı və kompüterlər; od söndürmək üçün avadanlıq; kaskalar; video oyunlar/proqram təminatı; radio; kompüterlər; videoyazı üçün maqnitli lentlər; DVD; CD; günəş eynəkləri; kompüterlər; maqnit; qoruyucu eynəklər; telefonlar; telefon üçün futlyar; maqnitli kartlar; elektron oyunlar; uşaq monitorları; kompüter proqram təminatı; kompüter aparat vasitələri; yüklənə bilən tətbiqi kompüter proqramları.

28 - oyunlar, oyuncaqlar; digər siniflərə aid edilməyən gimnastika və idman malları; milad bayramı yolkası üçün bəzəklər; oyuncaqlar; kart

oyunları.

41 - təlim-tərbiyə, təhsil; treninqlərin-təlimlərin aparılması; əyləncələr; idman və mədəni-maarif tədbirlərinin təşkili; onlayn əyləncə; canlı səhnə şouları; onlayn oyunlar; personaj kostyumları ilə çıxışlar; televiziya şousu.

(526) В товарном знаке "HOT WHEELS" охраняется в целом без предоставления самостоятельной правовой охраны отдельным элементам.

(511) 09 - приборы и инструменты научные, морские, геодезические, фотографические, кинематографические, оптические, для взвешивания, измерения, сигнализации, контроля (проверки), спасания и обучения; приборы и инструменты для передачи, распределения, трансформации, накопления, регулирования или управления электричеством; аппаратура для записи, передачи, воспроизведения звука или изображений; магнитные носители информации, диски звукозаписи; торговые автоматы и механизмы для аппаратов с предварительной оплатой; кассовые аппараты; счетные машины, оборудование для обработки информации и компьютеры; оборудование для тушения огня; каски; видео игры/программного обеспечения; радио; компьютеры; ленты магнитные для видеозаписи; DVD; CD; очки солнцезащитные; компьютеры; магнит; очки защитные; телефоны; чехол для телефона; магнитные карты; электронные игры; детские мониторы; компьютерное программное обеспечение; компьютерные аппаратные средства; прикладные компьютерные программы, загружаемые.

28 - игры, игрушки; гимнастические и спортивные товары, не относящиеся к другим классам; елочные украшения; игрушки; карточные игры.

41 - воспитание, образование; проведения тренингов-тренировок; развлечения; организация спортивных и культурно-просветительных мероприятий; онлайн- развлечения; живые сценические шоу; онлайн игры; выступления костюмированных персонажей; телевизионное шоу.

(111) N 2017 1096

(151) 23.10.2017

(210) 2016 33259

(220) 27.10.2016

(181) 27.10.2026

(730) Mattel, Inc., 333 Continental Boulevard, El Segundo, CA 90245 Incorporated in Delaware, U.S.A. (US)

(540)



(511) 09 - elmi, dəniz, geodeziya, fotoqrafiya, kinematoqrafiya, optika, ağırlıq çəkmə, ölçü, siqnalizasiya, nəzarət (yoxlama), xilas etmə və tədris üçün cihaz və alətlər; elektrikin ötürülməsi, paylanması, transformasiyası, toplanması, tənzimlənməsi və ya idarə edilməsi üçün cihaz və alətlər; səsin və ya təsvirin yazılması, ötürülməsi, yenidən canlandırılması üçün aparatura; maqnitli informasiya daşıyıcıları, səsyazma diskləri; ticarət avtomatları və öncə ödəniş aparatları üçün mexanizmlər; kassa aparatları; hesablama maşınları, məlumat emalı avadanlığı və kompüterlər; od söndürmək üçün avadanlıq; kaskalar; video oyunlar/program təminatı; radio; kompüterlər; videoyazı üçün maqnitli lentlər; DVD; CD; günəş eynəkləri; kompüterlər; maqnit; qoruyucu eynəklər; telefonlar; telefon üçün futlyar; maqnitli kartlar; elektron oyunlar; uşaq monitorları; kompüter program təminatı; kompüter aparat vasitələri; yüklənə bilən tətbiqi kompüter programları.

28 - oyunlar, oyuncaqlar; digər sınıflərə aid edilməyən gimnastika və idman malları; milad bayramı yolkası üçün bəzəklər; oyuncaqlar; kart oyunları.

41 - təlim-tərbiyə, təhsil; treninqlərin-təlimlərin aparılması; əyləncələr; idman və mədəni-maarif tədbirlərinin təşkili; onlayn əyləncə; canlı səhnə şouları; onlayn oyunlar; personaj kostyumları ilə çıxışlar; televiziya şousu.

(511) 09 - приборы и инструменты научные, морские, геодезические, фотографические, кинематографические, оптические, для взвешивания, измерения, сигнализации, контроля (проверки), спасания и обучения;

приборы и инструменты для передачи, распределения, трансформации, накопления, регулирования или управления электричеством; аппаратура для записи, передачи, воспроизведения звука или изображений; магнитные носители информации, диски звукозаписи; торговые автоматы и механизмы для аппаратов с предварительной оплатой; кассовые аппараты; счетные машины, оборудование для обработки информации и компьютеры; оборудование для тушения огня; каски; видео игры/программного обеспечения; радио; компьютеры; ленты магнитные для видеозаписи; DVD; CD; очки солнцезащитные; компьютеры; магнит; очки защитные; телефоны; чехол для телефона; магнитные карты; электронные игры; детские мониторы; компьютерное программное обеспечение; компьютерные аппаратные средства; прикладные компьютерные программы, загружаемые.

28 - игры, игрушки; гимнастические и спортивные товары, не относящиеся к другим классам; елочные украшения; игрушки; карточные игры

41 - воспитание, образование; проведения тренингов-тренировок; развлечения; организация спортивных и культурно-просветительных мероприятий; онлайн- развлечения; живые сценические шоу; онлайн игры; выступления костюмированных персонажей; телевизионное шоу.

(111) N 2017 1097

(151) 23.10.2017

(210) 2016 33260

(220) 27.10.2016

(181) 27.10.2026

(730) Gullane (Thomas) Limited, Maple House, 149 Tottenham Court Road, London, W1T 7NF, United Kingdom (GB)

(540)



(526) Əmtəə nişanında "&" işarəsi və "FRIENDS" söz işarəsi hüquqi mühafizə obyektləri deyildirlər.

(511) 03 - ağardıcı preparatlar və camaşır

məqsədləri üçün digər maddələr; təmizləyici, cilalayıcı, yağ çıxaran və abrazivli emal üçün preparatlar; sabunlar; ətriyyat məmulatları, efir yağları, kosmetika, saç losyonları; diş tozları və məcunları; diş məcunları; odekolon; bədən losyonu; günəşdə qaralmaq üçün losyon; bədən üçün spreylər; saç üçün gəllər; yuyucu vasitələr; nəm salfetlər; vanna üçün köpüklər; vanna suyunun rənglənməsi və tərəvətlənməsi üçün muncuqlar; bədən üçün pudra; dezodorant.

08 - əl vasitələri və alətlər; bıçaq məmulatları; çəngəllər və qaşıqlar; soyuq silah; ülgüclər; dırnaq kəsimi üçün alətlər; saç kəsimi üçün maşınlar; cib bıçaqları; dalğıc bıçaqları, dalğıc bıçaqlarının tutqacları, külüng; üz qırmaq üçün dəstlər, pedikür dəstləri, kiprik qatlayan maşalar, manikür dəstləri; bellər, yemək ləvazimatı, əsasən bıçaqlar, çəngəllər və qaşıqlar, qayçılar; naqqaşlar.

09 - elmi məqsədlər, dəniz, geodeziya, fotoqrafiya, kinematoqrafiya, optika, ağırlıqçəkme, ölçü, siqnalizasiya, nəzarət (yoxlama), xilasetmə və tədris üçün cihaz və alətlər; elektrikin ötürülməsi, paylanması, transformasiyası, toplanması, tənzimlənməsi və ya idarə edilməsi üçün cihaz və alətlər; səsin və ya təsvirin yazılması, ötürülməsi, yenidən canlandırılması üçün aparatlara; maqnitli informasiya daşıyıcıları, səsyazma diskləri; ticarət avtomatları və öncə ödəniş aparatları üçün mexanizmlər; kassa aparatları; hesablama maşınları, məmulat emalı avadanlığı və kompüterlər; od söndürmək üçün avadanlıq; kaskalar; video oyunlar/program təminatı; radio; kompüterlər; videoyazı üçün maqnitli lentlər; DVD; CD; günəş eynəkləri; kompüterlər; maqnit; qoruyucu eynəklər; telefonlar; telefon üçün futlyar; maqnitli kartlar; elektron oyunlar; uşaq monitorları; kompüter program təminatı; kompüter aparat vasitələri; yüklənə bilən tətbiqi kompüter programları.

16 - kağız, karton və onlardan istehsal edilmiş digər siniflərə aid edilməyən məmulatlar; çap məhsulları; cildləmə işləri üçün materiallar; fotoşəkillər; yazı kağızı malları; dəftərxana və məişət məqsədləri üçün yapışqan maddələr; rəssamlar üçün ləvazimatlar; fırçalar; yazı makinaları və ofis ləvazimatları (mebel istisna edilməklə); tədris materialları və əyani vəsait (aparatlara istisna olmaqla); qablaşdırma üçün plastik kütledən istehsal edilmiş materiallar (digər siniflərə aid edilməyənlər); şriftlər; mətbəə klişesi; təqvimlər; jurnallar; yapışqan vasitələr, şəkillər; etiketlər; fotoalbomlar; gil; markalar; kartoçkalar; qablaşdırma kağızı; hədiyyə üçün paketlər; qələmdan; karandaş; qələm; markerlər; rəngli karandaşlar və tabaşirlər; qovluqlar; əyləncə gecələri üçün kağızdan dekorativ bəzəklər; salfetlər; kağız salfetlər.

18 - dəri və onun əvəzediciləri, onlardan digər siniflərə aid edilməyən məmulatlar; heyvan dəriləri;

пакеты; пенал; карандаш; ручка; маркеры; цветные карандаши и мелки; папки; бумажные декоративные украшения для вечеринок; салфетки; бумажные салфетки.

18 - кожа и имитация кожи, изделия из них, не относящиеся к другим классам; шкуры животных; дорожные сумки, чемоданы; зонты от дождя и солнца, трости; хлысты, кнуты, конская сбруя и шорные изделия.

20 - мебель, зеркала, обрамления для картин; изделия, не относящиеся к другим классам, из дерева, пробки, камыша, тростника, ивы, рога, кости, слоновой кости, китового уса, панциря черепах, раковин, янтаря, перламутра, морской пенки, из заменителей этих материалов или из пластмасс; пластиковые брелки для ключей; детская снаряжение; подушки; мешки спальные; подушки диванные; кресло-качалка; качалка для младенца; пеленальный коврик для младенцев; ходунки детские; детский манеж; стулья высокие для младенцев; лестницы для детей; детские автомобильные сидения; детское сиденье; детские лестницы; матрацы; пеленальный столик; ящик для игрушек.

21 - домашняя или кухонная утварь и посуда; расчески и губки; щетки (за исключением кистей); материалы для щеточных изделий; приспособления для чистки и уборки; мочалки металлические; необработанное или частично обработанное стекло (за исключением строительного стекла); изделия из стекла, фарфора и фаянса, не относящиеся к другим классам; щетки зубные; бутербродницы; фарфоровые фигурки; тарелки; чашки; бокалы; вазы; мусорка; соломки; ванночки для купания младенцев; горшочки для детей.

24 - ткани и текстильные изделия, не относящиеся к другим классам; одеяла, скатерти и покрывала; постельные принадлежности; скатерти [за исключением бумажных]; занавески; полотенца; тряпка для мытья посуды; текстильные флаги; фарфоровые фигурки; тарелки.

25 - одежда, обувь, головные уборы; костюмы маскарадные.

30 - кофе, чай, какао, сахар, рис, тапиока (маниока), саго, заменители кофе; мука и зерновые продукты; хлебобулочные изделия, мучные кондитерские изделия, кондитерские изделия; пищевой лед; сахар, мед, сироп из патоки; дрожжи, пекарные порошки; соль; горчица; уксус, приправы; (вещества для придания вкуса блюдам) пряности; лед для охлаждения; карамель; жвачка; попкорн; шоколад; кондитерские изделия.

41 - воспитание, образование; проведения тренингов-тренировок; развлечения; организация

спортивных и культурно-просветительных мероприятий; онлайн-развлечения; живые сценические шоу; онлайн игры; выступления костюмированных персонажей; телевизионное шоу.

(111) N 2017 1098

(151) 23.10.2017

(210) 2016 33261

(220) 27.10.2016

(181) 27.10.2026

(730) Gullane (Thomas) Limited, Maple House, 149 Tottenham Court Road, London, W1T 7NF, United Kingdom (GB)

(540)

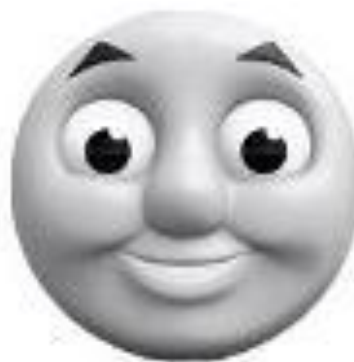

(511) 28 - oyunlar, oyuncaqlar; digər siniflərə aid edilməyən gimnastika və idman malları; milad bayramı yolkası üçün bəzəklər; oyuncaqlar; kart oyunları.

41 - təlim-tərbiyə, təhsil; treninqlərin-təlimlərin aparılması; əyləncələr; idman və mədəni-maarif tədbirlərinin təşkili; onlayn əyləncə; canlı səhnə şouları; onlayn oyunlar; personaj kostumları ilə çıxışlar; televiziya şousu.

(511) 28 - игры, игрушки; гимнастические и спортивные товары, не относящиеся к другим классам; елочные украшения; игрушки; карточные игры.

41 - воспитание, образование; проведения тренингов-тренировок; развлечения; организация спортивных и культурно-просветительных мероприятий; онлайн-развлечения; живые сценические шоу; онлайн игры; выступления костюмированных персонажей; телевизионное шоу.

(111) N 2017 1099

(151) 23.10.2017

(210) 2016 33281

(220) 10.11.2016

(181) 10.11.2026

(730) Biogen MA Inc., a Massachusetts corporation, 250 Binney Street, Cambridge, Massachusetts 02142, USA (US)

(540)

ZINBRYTA

(511) 44 - nevrologiya sahəsində tibbi xidmətlər.

(511) 44 - медицинские услуги в области неврологии.

(111) N 2017 1100

(151) 23.10.2017

(210) 2016 33295

(220) 22.11.2016

(181) 22.11.2026

(730) Çastnoye aktsionernoye obşestvo "Lekxim", Ukraina, 01033, q. Kiyev, ul. Şota Rustaveli, 23 (UA)

(540)

LADROS

(511) 05 - vitaminli preparatlar, insan üçün dərman vasitələri, əczaçılıq preparatları.

(511) 05 - витаминные препараты, лекарственные средства для человека, фармацевтические препараты.

(111) N 2017 1101

(151) 23.10.2017

(210) 2016 33297

(220) 24.11.2016

(181) 24.11.2026

(730) Çastnoye aktsionernoye obşestvo "Lekxim", Ukraina, 01033, q. Kiyev, ul. Şota Rustaveli, 23 (UA)

(540)

ПОВИДИН

(511) 05 - əczaçılıq və baytarlıq preparatları; tibbi məqsədlər üçün gigiyena preparatları; tibbi məqsədlər üçün pəhriz maddələri; uşaq qidası; plastrlar, sarğı materialları; dişləri plomblamaq və diş surətlərini hazırlamaq üçün materiallar; dezinfeksiyaedici vasitələr; ziyanverici heyvanları məhv etmək üçün vasitələr; fungisidlər, herbisidlər.

(511) 05 - фармацевтические и ветеринарные препараты; гигиенические препараты для медицинских целей; диетические вещества для медицинских целей, детское питание; пластыри, перевязочные материалы; материалы для пломбирования зубов и изготовления зубных слепков; дезинфицирующие средства; препараты для уничтожения вредных животных; фунгициды, гербициды.

(111) N 2017 1102

(151) 23.10.2017

(210) 2016 33299

(220) 24.11.2016

(181) 24.11.2026

(730) Çastnoye aktsionernoye obşestvo "Lekxim", Ukraina, 01033, q. Kiyev, ul. Şota Rustaveli, 23 (UA)

(540)

КРЕАЗИМ

(511) 05 - 05-ci sinifə aid olan fermentləşdirilmiş preparatlar, insan üçün dərman vasitələri, əczaçılıq preparatları.

(511) 05 - ферментные препараты, принадлежащие к 5 классу, лекарственные средства для человека, фармацевтические препараты.

(111) N 2017 1103**(151) 23.10.2017****(210) 2016 33372****(220) 28.12.2016****(181) 28.12.2026****(730) BLU PRODUCTS, INC., 10814 NW 33RD ST, STE 100, DORAL, FL 33172, UNITED STATES OF AMERICA (US)****(540)****BLU**
BOLD LIKE US

(511) 09 - sellülar telefonlar və telefon dəstəkləri; sellülar telefon aksesuarları, məhz antennalar, batareyalar, yükləmə qurğuları, siqaret alışqanları üçün adapterlər, elektrik qida kabelləri, audio adapterlər, daşıma futlyarları, bel kəmərinə bərkidilə bilən sıxaclar; kompüter proqramları; mətnlərin, siqnalların, proqram təminatının, informasiyanın, məlumatın, kodların, səsin və təsvirin yazılması, yenidən canlandırılması, köçürülməsi, yadda saxlanması, emalı, idarə edilməsi, ötürülməsi, yayımlanması, axtarılıb çıxarılması üçün fiziki mühit, yüklənə bilən qrafik təsvirlər, mobil telefonlarda, portativ hesablaşma qurğularında, planşet kompüterlərdə, ləptop, kompüterlərdə və kompüterlərdə istifadə üçün yüklənə bilən kompüter proqramları; mobil qurğular və planşet kompüterlər üçün tətbiqlər.

(511) 09 - Сотовые телефоны и телефонные трубки; аксессуары для сотовых телефонов, а именно антенны, батареи, зарядные устройства, адаптеры, вставляемые в прикуриватели, кабели электропитания, аудиоадаптеры, футляры для переноски, зажимы для крепления к поясному ремню; компьютерные программы; носители информации для записи, воспроизведения, переноски, хранения, обработки, управления, передачи, распространения и извлечения текста, сигналов, программного обеспечения, информации, данных, кодов, машинных программ, звуков и изображений; загружаемые графические изображения; загружаемые компьютерные программы для использования в мобильных телефонах, портативных

вычислительных устройствах, планшетных компьютерах, переносных компьютерах, ноутбуках и компьютерах; приложения для мобильных устройств и планшетных компьютеров.

(111) N 2017 1104**(151) 23.10.2017****(210) 2017 33755****(220) 06.09.2017****(181) 06.09.2027****(730) TEYMUROV ARAZ ƏMİRХAN OĞLU, Azərbaycan Respublikası, Zərdab ray., Allahqulubağı küç. (AZ)****(540)** **kablucok** **(511) 25** - ayaqqabı.**(511) 25** - обувь.**(111) N 2017 1105****(151) 23.10.2017****(210) 2017 33395****(220) 16.01.2017****(181) 16.01.2027****(730) Microsoft Corporation (a Washington Corporation), One Microsoft Way, Redmond, Washington 98052-6399, United States of America (US)****(540)****MINECOIN****(511) 09** - kompüter proqram təminatı; kompüter oyunları proqram təminatı; kompüter oyunları.**36** - onlayn cəmiyyətdə istifadə üçün virtual valyuta; oyunlarda istifadə üçün virtual valyuta; onlayn cəmiyyətinin üzvləri tərəfindən istifadə edilməsi üçün qlobal kompüter şəbəkəsi vasitəsi ilə virtual valyuta ilə təmin etmə; oyun cəmiyyətinin üzvləri tərəfindən istifadə üçün virtual valyuta ilə təmin etmə.**42** - yüklənə bilməyən kompüter təminatı; yüklənə

bilməyən kompüter oyun program təminatı; onlayn rejimdə oynanılan oyunlar.

(511) 09 - программное компьютерное обеспечение; компьютерное программное обеспечение с играми; компьютерные игры.

36 - виртуальная валюта для использования в онлайн сообществе; виртуальная валюта для использования в играх; обеспечение виртуальной валютой для использования членами онлайн сообщества через глобальную компьютерную сеть; обеспечение виртуальной валютой для использования членами игрового сообщества.

42 - не загружаемое компьютерное обеспечение; не загружаемое компьютерное программное обеспечение с играми; игры, играемые в онлайн режиме.

(111) N 2017 1106

(151) 23.10.2017

(210) 2017 33403

(220) 19.01.2017

(181) 19.01.2027

(730) DONGFENG MOTOR CORPORATION, Special No.1 Dongfeng Road, Wuhan Economic and Technology Development Zone, Wuhan, Hubei, P.R. China (CN)

(540)

AEOLUS

(511) 37 - avtomobillərin texniki xidməti və təmiri; avtomobillərin yuyulması; avtomobillər üçün texniki stansiyalar [yanacaq doldurma və texniki xidmət]; avtomobillərin texniki xidməti; avtomobillərin yağlanması; avtomobillərin pardaxlanması; avtomobillərin korroziyaya qarşı işlənməsi; avtomobillərin təmizlənməsi; avtomobillərin nasazlığının təmiri xidmətləri; avtomobillərin akkumulyator batareyalarının yüklənməsi.

(511) 37 - техническое обслуживание и ремонт автомобилей; мойка автомобилей; сервисные станции [дозаправка топлива и техническое обслуживание] автомобилей; техническое обслуживание автомобилей; смазка автомобилей; полировка автомобилей; антикоррозионная обработка автомобилей; чистка автомобилей; услуги по ремонту

неисправностей автомобилей; зарядка аккумуляторных батарей автомобилей.

(111) N 2017 1107

(151) 23.10.2017

(210) 2017 33444

(220) 06.02.2017

(181) 06.02.2027

(730) CELLTRION, INC., 23, Academy-ro, Yeonsu-gu, Incheon, Republic of Korea (KR)

(540)

Герзума

(511) 05 - xərcəng xəstəliyinin müalicəsi üçün əzcaçılıq preparatları.

(511) 05 - фармацевтические препараты для лечения раковых болезней.

(111) N 2017 1108

(151) 23.10.2017

(210) 2017 33457

(220) 10.02.2017

(181) 10.02.2027

(730) STAR BRANDS NORTH AMERICA, INC., 30 Buxton Farm Road Stamford, Connecticut 06905 USA (US)

(540)

FLIPZ

(511) 30 - qənnadı məmulatları; şokolad; peçenyalar; krekerlər; vafilər; tortlar.

(511) 30 - кондитерские изделия; шоколад; печенья; крекеры; вафли; торты.

(111) N 2017 1109

(151) 24.10.2017

(210) 2016 33289

(220) 18.11.2016

(181) 18.11.2026

(730) Petroliam Nasional Berhad (PETRONAS), Tower 1, PETRONAS Twin Towers, Kuala Lumpur City Centre, 50088 Kuala Lumpur, Malaysia (MY) (540)



(511) 01 - sənaye, kənd təsərrüfatında, bağçılıqda və meşəçilikdə istifadə üçün nəzərdə tutulan kimyəvi məhsullar; kimyəvi maddələr, kimyəvi materiallar, kimyəvi preparatlar və təbii elementlər; motor yanacağı üçün aşqarlar; hidravlik yağlar; transmissiya mayeləri; batareya mayeləri; əyləc mayeləri; istilik ötürücü mayelər; metal işləmədə istifadə üçün mayelər; burğuları qorumaq üçün mayelər; buruq mayeləri; əyləc və ilişmə mayeləri; elektrik axıdılması üçün maşın mayeləri; amortizator mayeləri; pas əleyhinə mayelər; soyuducu mayelər; tutulma əleyhinə qarışıqlar; yağ təmizləyici vasitələr; buzlaşma əleyhinə vasitələr; dekarbonlaşdırıcı; səthi-aktiv maddələr; aktivləşdirilmiş kömür; kimyəvi hopdurucular; neft və xam neft üçün parçalayıcı maddələr; yağ disperqatorları; kimyəvi yağ ayırıcıları;peyinlər; gübrələr; karbamid qatranlar; metanol; oksoqaz; karbon monoksid; kükürd; etan; propan; butan; etilen; etilen qlikol; etanolamin; qlikol,nonilfenoletoksilat; polietilen qlikol; yağlı alkoqol etoksilat; butil qlikol efir; amin qarışıqları; butil efir qlikol həlledicisi; butil asetat; butanol; izobutanol; paraksilen; efir; metil-tret-butil efiri; polietilen; propilen.

04 - texniki yağlar və sürtkülər; avtomobil yağları və sürtkü yağları; yanacaqlar; neft; neft məhsulları; mühərrik yağları; transmissiya yağları; podşipnik yağı; turbin yağları; kompressor yağları; elektrik izolyasiya yağları; forma üçün yağlar; soyuducu sürtkü yağları; mineral yağlar; hidravlik yağlar kimi sürtkü yağları; sürtkü yağları kimi grafit; açıq dişli ötürücülər üçün yağlar; açıq dişli ötürücülər üçün sürtkü yağları; burğular üçün sürtkü materialları; kompressor sürtkü materialları; silindir sürtkü materialları; konsistentli sürtkülər; sürtkü yağları; bərkidilmiş qazlar; mayeləşdirilmiş neft qazı; nafta;

reformat; qazolin; kerosin; dizel yanacaqları; mum qalıqları; qazoyl; yanacaq yağları; qızdırıcı yağları; yanacaq qazları; parafin; koks; ağır yağlar; benzol; baza yağları.

12 - nəqliyyat vasitələri; quruda, suda və havada yerini dəyişən aparatlar; Yük maşınları; furqonlar; hava nəqliyyat vasitəsi; mayeləşdirilmiş təbii qazı daşımaq üçün tankerlər; qayıqlar; mühərrikli nəqliyyat vasitələri; yerüstü nəqliyyat vasitələri; motosikletlər; mühərrikli yarış avtomobilləri; yuxarıda sadalanan bütün mallar üçün hissələr və ləvazimatlar; 12-ci sinifə daxil olanların hamısı.

16 - dəftərxana ləvazimatları və kağız məhsullar, karton və bu materiallardan məhsullar, başqa siniflərə aid olmayan; çap məhsulları və çap nəşrləri, təhsil və təlim materialları.

18 - çantalar, əl çantaları, səyahət çantaları, bütün məqsədlər üçün idman çantaları və yük çantaları; pul qabıları; çətirlər; arxa çantaları; kisəciklər; pul kisələri; kəmərlər; başqa siniflərə daxil olmayan dəri və dəri əvəzedicilərindən mallar.

25 - geyim, ayaqqabı, baş geyimi; polo köynəklər, köynəklər, futbolkalar, kepkarlar, şalvarlar, papaqlar, saç lentləri, jaketlər, sviterlər, qalstuklar; şarflar; corablar; idman formaları, gödəkçələr, biləkliklər, kostyumlar.

35 - pərakəndə və rahat mağaza xidmətləri; avtomobillər üçün sürtkü yağları, mayelər və aşqarlar, maşına qulluq məhsulları, avtomobil hissələri, ləvazimatları və aksesuarları, alətlər, qəzetlər, jurnallar, qida, içki, və qənnadı və digər hər şey ilə bağlı pərakəndə xidmətlər; Yanacaq qazla bağlı pərakəndə xidmətlər; geyim və aksesuarlar, çətir, çantalar, suvenirler, müştəri loyallıq proqramlarının təşkili və idarə edilməsi, məhsul və xidmətlərin alınması, reklam üçün loyallıq punktlarının keçmə və emalı vasitəsilə stimullaşdırıcı mükafat proqramlarının təmin edilməsi; biznes menecment; biznes idarə etməsi; bazar təhlili; bazarın öyrənilməsi.

37 - binalar və digər mülki tikintilər; təmir; quraşdırma xidmətləri; nəqliyyat vasitələrinin xidməti stansiyalarında paslanma əleyhinə xidmətlər; nəqliyyat vasitələrinin təmizlənməsi; nəqliyyat vasitələrinə texniki baxış və təmiri; təmir; maşın yuma.

39 - məhsulların nəqli, qablaşdırılması, çatdırılması və saxlanması; səyahətin təşkili; neft məhsullarının saxlanması; nəqliyyat vasitələrinin kirayəsi; avtomobil dayanacağı; avtomobil nəqli; yanacaq, yağlar, neft, təbii qaz və sürtkü yağlarının paylanması, təchiz edilməsi, nəql edilməsi və saxlanması; xam neft, neft məhsulları, təbii qaz və maye təbii qazın paylanması; gəmilərin yoxlanılması; nəqliyyat vasitələrinə yanacaq doldurulması; gəmilərin idarə edilməsi.

40 - materialların emal edilməsi; neft emalı

xidmətləri; təbii qaz emalı; neft-kimya istehsal xidmətləri; neft və kimyəvi maddələrin təmizlənmiş istehsalı, emalı, qarışdırılması, istehsalı və dəyişdirilməsi; faydalı qazıntıların çıxarılması; neft, sürtkü yağları və qazın emalı üçün xidmətlər.

41 - təhsil; neft, qaz və neft-kimya sənayesi, elm, səhiyyə, təhlükəsizlik və ətraf mühit sahələrində təlim və yardım xidmətlərinin təmin edilməsi; əyləncə; idman və mədəni tədbirlər; kitabların nəşri; istirahət obyektləri; yarışların təşkil olunması; idman təhsili və əyləncə məqsədləri, menecment təlim xidmətlərinin üçün bütün nümayiş və sərgilər; avtomobil yarışlarının təşkil olunması; mühərrikli avtomobil yarışları üçün obyektlərin təmin olunması.

42 - elmi və texniki tədqiqat; neft və qaz kəşfiyyatı; inkişafı və istehsalı; neft və qaz təhlili; sərgilər üçün obyektlərin təmin edilməsi; kompüter program təminatı layihəsi və məsləhət xidmətləri; neft və qaz və neft kimya sənayesi ilə bağlı tədqiqat üçün xidmətlər; neft, qaz və neft-kimya emalı, avadanlıqları və obyektləri üçün mühəndislik xidmətləri; sürtkü materialları və ya mühərrik mayələrinin emalı və istehsalı; sürtkü materialları və ya mühərrik mayeləri üçün təhlillər; sürtkü materialları və ya mühərrik mayələrinin tədqiqi; sürtkü materialları və ya mühərrik mayeləri ilə bağlı məsləhət xidmətləri; mühərriyin işi üçün problemin həlli üzrə məsləhət xidmətləri.

(511) 01 - химические вещества, используемые в промышленности, сельском хозяйстве, садоводстве и лесоводстве; химические вещества, химические материалы, химические препараты и природные элементы; добавки для моторного топлива; гидравлические масла; трансмиссионные жидкости; жидкости батарей; тормозные жидкости; жидкости теплопередач; жидкости для использования в металлообработке; жидкости для защиты сверла; буровые растворы; тормозные и жидкости сцепления; жидкости для электроэрозионной обработки; амортизаторные жидкости; антикоррозионные жидкости; охлаждающие жидкости; антизахватывающие составы; обезжиривателей; антиобледенители; декарбонизаторы; поверхностно-активные вещества; активированный уголь; химические абсорбенты; разжижающие агенты для нефти и сырой нефти; диспергаторы нефти; масло разделения химических веществ; навоз; удобрения; карбамидные смолы; метанол; оксогаз; монооксид углерода; сера; этан; пропан; бутан; этилен; гликолид этилена; этаноламин; гликоль, нонилфенолэтоксилат; полиэтиленгликоль; этоксилат жирного спирта; бутиловый эфир гликоля; аминоксесь; бутиловый эфир гликоля растворитель; бутил

ацетат; бутанол; изобутанол; параксиллол; эфир; метил-трет-бутиловый эфир; полиэтилен; пропилен.

04 - промышленные масла и смазки; автомобильные масла и смазки смазочные материалы;

□топливо; нефть; нефтяные продукты; моторные масла; трансмиссионные масла; подшипниковые масла; турбинные масла; компрессорные масла; электроизоляционные масла; масла для форм;

□смазочно-охлаждающие жидкости; минеральные масла; гидравлические масла как смазочные масла; графит в качестве смазочных материалов; масла для открытых зубчатых передач; смазки для открытых зубчатых передач; смазочные материалы для сверл; смазки компрессора; цилиндрические смазочные материалы; смазки консистентные; смазочные масла; газы отвержденные; сжиженный газ; нафты; риформата; бензин; керосин; дизельное топливо; воскообразный остаток; газойли; топливные масла; печное топливо; топливный газ; парафин; кокса; тяжелые масла; бензол; базовые масла.

12 - транспортные средства; аппараты, перемещающиеся по земле, воде и воздуху; прицепы; караваны, воздушных судов; танкеры для перевозки сжиженного природного газа; лодки; автомобили; наземных транспортных средств; двигатели и двигатели для наземных транспортных средств; мотоциклы; мотор гоночных автомобилей; части и принадлежности для всех вышеперечисленных товаров; все включено в классе 12.

16 - канцелярские товары, продукты на основе бумаги, картон и изделия из этих материалов, не относящиеся к другим классам; печатные материалы и печатные издания, образовательные и учебные материалы.

18 - сумки, дамская сумочки, дорожные сумки, все универсальные спортивные сумки и сумки;

□бумажники; зонтики; рюкзаков; мешочки; кошелек; ремни; изделия из кожи и имитация кожи, не включенные в другие классы.

25 - одежда, обувь, головные уборы; рубашки поло, футболки, майки, шапки брюки, головные уборы, головные повязки, куртки, свитера, трикотаж, галстуки, шарфы, носки, спортивные майки, жилеты, напульсники, униформы.

35 - услуги розничной торговли и удобных магазинов; розничные услуги, относящиеся к смазочным материалам, жидкостей и добавок для использования в автомобильной и продукты по уходу за автомобилем, автомобильные детали, фитинги и вспомогательные приспособления, ручные инструменты, газеты и

журналы, продукты питания, напитки и кондитерские изделия и другие различные прочие; розничные услуги, связанные с горючим газом; розничные услуги, связанные с одеждой и аксессуарами, зонтик, сумки, сувениры, организации и управления программами лояльности клиентов, обеспечивая программы премиальных стимулов посредством выпуска и обработки пунктов лояльности на покупку товаров и услуг, рекламы; управление бизнесом; управление бизнесом; исследования рынка; исследования рынка.

37 - здания и другие гражданские строительные сооружения; ремонт; услуги по установке; антикоррозионные сервисные станции службы транспортных средств; уборка транспортных средств; техническое обслуживание транспортных средств и ремонт; ремонт; автомойка.

39 - транспортировка, упаковка, доставка и хранение товаров; расположение путешествия; хранение нефтепродуктов; прокат автомобилей; Автомобильная стоянка; автомобильная транспортировка; распределение, поставка, транспортировка и хранение топлива, масел, нефти, природного газа и смазочных материалов; распределение сырой нефти, нефтепродуктов, природного газа и сжиженного природного газа; осмотр судов; заправка транспортных средств топливом; пилотирование судов.

40 - обработка материалов; услуги нефтепереработки; переработка природного газа; нефтехимическое услуги; производство переработка, обработка, смешивание, производство и превращение нефти и химических веществ; добыча полезных ископаемых; услуги по обработке нефти, смазочных материалов и газа.

41 - образования; обеспечение профессиональной подготовки и информационно-просветительских услуг в области нефтяной, газовой и нефтехимической промышленности, науки, здравоохранения, труда и окружающей среды; развлекательная программа; спортивные и культурные мероприятия; издание книг; базы отдыха; организация соревнований; экспозиции и выставки все для проведения спортивных образовательных и развлекательных целей, обучение по вопросам управления; организация автомобильных гонок; предоставление средств для механических транспортных средств гонок.

42 - научные и промышленные исследования; добыча нефти и газа; разработка и производство; анализы для нефти и газа; предоставление помещений для проведения

выставок; компьютерное программное обеспечение проектирования и консультационные услуги; услуги для исследований, связанных с добычей нефти и газа и нефтехимической промышленности; инженерные услуги для нефтяных, газовых и нефтехимических процессов, оборудования и сооружений; разработка и производство смазочных материалов или жидкостей двигателя; анализы для смазочных материалов или жидкостей двигателя; смазочные продукты или разведочные работы жидкости двигателя; консультационные услуги в отношении смазочных материалов или жидкостей двигателя; консультационные услуги по разрешению проблемы для работы двигателя.

(111) N 2017 1110

(151) 24.10.2017

(210) 2016 33290

(220) 18.11.2016

(181) 18.11.2026

(730) Petroliam Nasional Berhad (PETRONAS), Tower 1, PETRONAS Twin Towers, Kuala Lumpur City Centre, 50088 Kuala Lumpur, Malaysia (MY)

(540)

PETRONAS

(511) 01 - sənaye, kənd təsərrüfatında, bağçılıqda və meşəçilikdə istifadə üçün nəzərdə tutulan kimyəvi məhsullar; kimyəvi maddələr, kimyəvi materiallar, kimyəvi preparatlar və təbii elementlər; motor yanacağı üçün aşqarlar; hidravlik yağlar; transmissiya mayeləri; batareya mayeləri; əyləc mayeləri; istilikötürücü mayelər; metal işləmədə istifadə üçün mayelər; burğuları qorumaq üçün mayelər; buruq mayeləri; əyləc və ilişmə mayeləri; elektrik axıdılması üçün maşın mayeləri; amortizator mayeləri; pas əleyhinə mayelər; soyuducu mayelər; tutulma əleyhinə qarışıqlar; yağ təmizləyici vasitələr; buzlaşma əleyhinə vasitələr; dekarbonlaşdırıcı; səthi-aktiv maddələr; aktivləşdirilmiş kömür; kimyəvi hopdurucular; neft və xam neft üçün parçalayıcı maddələr; yağ disperqatorları; kimyəvi yağ ayırıcıları; peyinlər; gübrələr; karbamid qatranlar; metanol; oksoqaz; karbon monoksid; kükürd; etan; propan; butan; etilen; etilen qlikol; etanolamin; qlikol, nonilfenoletoksilat; polietilen qlikol; yağlı alkoqol

etoksilat; butil qlikol efir; amin qarışıqları; butil efir qlikol həlledicisi; butil asetat; butanol; izobutanol; paraksilen; efir; metil-tret-butyl efiri; polietilen; propilen.

04 - texniki yağlar və sürtkülər; avtomobil yağları və sürtkü yağları; yanacaqlar; neft; neft məhsulları; mühərrik yağları; transmissiya yağları; diyircəkli yastıqları üçün yağlar (podşipnik); turbin yağları; kompressor yağları; elektrik izolyasiya yağları; forma üçün yağlar; soyuducu sürtkü yağları; mineral yağlar; hidravlik yağlar kimi sürtkü yağları; sürtkü yağları kimi qrafit; açıq dişli ötürücülər üçün yağlar; açıq dişli ötürücülər üçün sürtkü yağları; burğular üçün sürtkü materialları; kompressor sürtkü materialları; silindr sürtkü materialları; konsistentli sürtkülər; sürtkü yağları; bərkidilmiş qazlar; mayeləşdirilmiş neft qazı; nafta; reformat; qazolin; kerosin; dizel yanacaqları; mum qalıqları; qazoyl; yanacaq yağları; qızdırıcı yağları; yanacaq qazları; parafin; koks; ağır yağlar; benzol; baza yağları.

12 - nəqliyyat vasitələri; quruda, suda və havada yerini dəyişən aparatlar; yük maşınları; furqonlar; hava nəqliyyat vasitəsi; mayeləşdirilmiş təbii qazı daşımaq üçün tankerlər; qayıqlar; mühərrikli nəqliyyat vasitələri; yerüstü nəqliyyat vasitələri; motosikletlər; mühərrikli yarış avtomobilləri; yuxarıda sadalanan bütün mallar üçün hissələr və ləvazimatlar; 12-ci sinifə daxil olanların hamısı.

16 - dəftərxana ləvazimatları və kağız məhsullar, karton və bu materiallardan məhsullar, başqa siniflərə aid olmayan; çap məhsulları və çap nəşrlər, təhsil və təlim materialları.

18 - çantalar, əl çantaları, səyahət çantaları, bütün məqsədlər üçün idman çantaları və yük çantaları; pul qabıları; çətilər; arxa çantaları; kisəciklər; pul kisələri; kəmərlər; başqa siniflərə daxil olmayan dəri və dəri əvəzicilərindən mallar.

25 - geyim, ayaqqabı, baş geyimi; polo köynəklər, köynəklər, futbolkalar, kepkalar, şalvarlar, papaqlar, saç lentləri, jaketlər, sviterlər, qalstuklar; şarflar; corablar; idman formaları, gödəkçələr, biləkliklər, kostyumlar.

35 - pərakəndə və rahat mağaza xidmətləri; avtomobillər üçün sürtkü yağları, mayələr və aşqarlar, maşına qulluq məhsulları, avtomobil hissələri, ləvazimatları və aksesuarları, alətlər, qəzetlər, jurnallar, qida, içki, və qənnadı və bunlara aid digər pərakəndə xidmətlər; Yanacaq qazla bağlı pərakəndə xidmətlər; geyim və aksesuarlar, çətir, çantalar, suvenirlər, müştəri loyallıq proqramlarının təşkili və idarə edilməsi, məhsul və xidmətlərin alınması, reklam üçün loyallıq punktlarının keçmə və emalı vasitəsilə stimullaşdırıcı mükafat proqramlarının təmin edilməsi; biznes menecment; biznes idarə etməsi; bazar təhlili; bazarın öyrənilməsi.

37 - binalar və digər mülki tikintilər; təmir;

quraşdırma xidmətləri; nəqliyyat vasitələrinin xidməti stansiyalarında paslanma əleyhinə xidmətlər; nəqliyyat vasitələrinin təmizlənməsi; nəqliyyat vasitələrinə texniki baxış və təmiri; təmir; maşın yuma.

39 - məhsulların nəqli, qablaşdırılması, çatdırılması və saxlanması; səyahət təşkili; neft məhsullarının saxlanması; nəqliyyat vasitələrinin kirayəsi; avtomobil dayanacağı; avtomobil nəqli; yanacaq, yağlar, neft, təbii qaz və sürtkü yağlarının paylanması, təchiz edilməsi, neql edilməsi və saxlanması; xam neft, neft məhsulları, təbii qaz və maye təbii qazın paylanması; gəmilərin yoxlanılması; nəqliyyat vasitələrinə yanacaq doldurulması; gəmilərin idarə edilməsi.

40 - materialların emal edilməsi; neft emalı xidmətləri; təbii qaz emalı; neft kimya istehsal xidmətləri; neft və kimyəvi maddələrin təmizlənməsi istehsalı, emalı, qarışdırılması, istehsalı və dəyişdirilməsi; faydalı qazıntıların çıxarılması; neft, sürtkü yağları və qazın emalı üçün xidmətlər.

41 - təhsil; neft, qaz və neft-kimya sənayesi, elm, səhiyyə, təhlükəsizlik və ətraf mühit sahələrində təlim və yardım xidmətlərinin təmin edilməsi; əyləncə; idman və mədəni tədbirlər; kitabların nəşri; istirahət obyektləri; yarışların təşkil olunması; idman təhsili və əyləncə məqsədləri, menecment təlim xidmətləri üçün bütün nümayiş və sərgilər; avtomobil yarışlarının təşkil olunması; mühərrikli avtomobil yarışları üçün obyektlərin təmin olunması.

42 - elmi və texniki tədqiqat; neft və qaz kəşfiyyatı; inkişaf və istehsalı; neft və qaz təhlili; sərgilər üçün obyektlərin təmin edilməsi; kompüter proqram təminatı layihəsi və məsləhət xidmətləri; neft və qaz və neft-kimya sənayesi ilə bağlı tədqiqat üçün xidmətlər; neft, qaz və neft-kimya emalı, avadanlıqları və obyektləri üçün mühəndislik xidmətləri; sürtkü materialları və ya mühərrik mayələrinin emalı və istehsalı; sürtkü materialları və ya mühərrik mayələri üçün təhlillər; sürtkü materialları və ya mühərrik mayələrinin tədqiqi; sürtkü materialları və ya mühərrik mayələri ilə bağlı məsləhət xidmətləri; mühərriyin işi üçün problemin həlli üzrə məsləhət xidmətləri.

(511) 01 - химические вещества, используемые в промышленности, сельском хозяйстве, садоводстве и лесоводстве; химические вещества, химические материалы, химические препараты и природные элементы; добавки для моторного топлива; гидравлические масла; трансмиссионные жидкости; жидкости батарей; тормозные жидкости; жидкости теплопередач; жидкости для использования в металлообработке; жидкости для защиты сверла; буровые растворы; тормозные и жидкости сцепления; жидкости для

электроэрозионной обработки; амортизаторные жидкости; антикоррозионные жидкости; охлаждающие жидкости; антизахватывающие составы; обезжиривателей; антиобледенители; декарбонизаторы; поверхностно-активные вещества; активированный уголь; химические абсорбенты; разжижающие агенты для нефти и сырой нефти; диспергаторы нефти; масло разделения химических веществ; навоз; удобрения; карбамидные смолы; метанол; оксогаз; монооксид углерода; сера; этан; пропан; бутан; этилен; гликолид этилена; этаноламин; гликоль, нонилфенолэтоксилат; полиэтиленгликоль; этоксилат жирного спирта; бутиловый эфир гликоля; аминосье; бутиловый эфир гликоля растворитель; бутил ацетат; бутанол; изобутанол; параксилол; эфир; метил-трет-бутиловый эфир; полиэтилен; пропилен.

04 - промышленные масла и смазки; автомобильные масла и смазки смазочные материалы; топливо; нефть; нефтяные продукты; моторные масла; трансмиссионные масла; подшипниковые масла; турбинные масла; компрессорные масла; электроизоляционные масла; масла для форм; смазочно-охлаждающие жидкости; минеральные масла; гидравлические масла как смазочные масла; графит в качестве смазочных материалов; масла для открытых зубчатых передач; смазки для открытых зубчатых передач; смазочные материалы для сверл; смазки компрессора; цилиндрические смазочные материалы; смазки консистентные; смазочные масла; газы отвержденные; сжиженный газ; нефти; риформата; бензин; керосин; дизельное топливо; воскообразный остаток; газойли; топливные масла; печное топливо; топливный газ; парафин; кокса; тяжелые масла; бензол; базовые масла.

12 - транспортные средства; аппараты, перемещающиеся по земле, воде и воздуху; прицепы; караваны, воздушных судов; танкеры для перевозки сжиженного природного газа; лодки; автомобили; наземных транспортных средств; двигатели и двигатели для наземных транспортных средств; мотоциклы; мотор гоночных автомобилей; части и принадлежности для всех вышеперечисленных товаров; все включено в классе 12.

16 - канцелярские товары, продукты на основе бумаги, картон и изделия из этих материалов, не относящиеся к другим классам; печатные материалы и печатные издания, образовательные и учебные материалы.

18 - сумки, дамская сумочки, дорожные сумки, все универсальные спортивные сумки и сумки; бумажники; зонтики; рюкзаков; мешочки;

кошельков; ремни; изделия из кожи и имитация кожи, не включенные в другие классы.

25 - одежда, обувь, головные уборы; рубашки поло, футболки, майки, шапки брюки, головные уборы, головные повязки, куртки, свитера, трикотаж, галстуки, шарфы, носки, спортивные майки, жилеты, напульсники, униформы.

35 - услуги розничной торговли и удобных магазинов; розничные услуги, относящиеся к смазочным материалам, жидкостей и добавок для использования в автомобильной и продукты по уходу за автомобилем, автомобильные детали, фитинги и вспомогательные приспособления, ручные инструменты, газеты и журналы, продукты питания, напитки и кондитерские изделия и другие различные прочие; розничные услуги, связанные с горючим газом; розничные услуги, связанные с одеждой и аксессуарами, зонтик, сумки, сувениры, организации и управления программами лояльности клиентов, обеспечивая программы премиальных стимулов посредством выпуска и обработки пунктов лояльности на покупку товаров и услуг, рекламы; управление бизнесом; управление бизнесом; исследования рынка; исследования рынка.

37 - здания и другие гражданские строительные сооружения; ремонт; услуги по установке; антикоррозионные сервисные станции службы транспортных средств; уборка транспортных средств; техническое обслуживание транспортных средств и ремонт; ремонт; автомойка.

39 - транспортировка, упаковка, доставка и хранение товаров; Расположение путешествия; хранение нефтепродуктов; прокат автомобилей; Автомобильная стоянка; автомобильная транспортировка; распределение, поставка, транспортировка и хранение топлива, масел, нефти, природного газа и смазочных материалов; распределение сырой нефти, нефтепродуктов, природного газа и сжиженного природного газа; осмотр судов; заправка транспортных средств топливом; пилотирование судов.

40 - обработка материалов; услуги нефтепереработки; переработка природного газа; нефтехимические услуги; производство переработка, обработка, смешивание, производство и превращение нефти и химических веществ; добыча полезных ископаемых; услуги по обработке нефти, смазочных материалов и газа.

41 - образования; обеспечение профессиональной подготовки и информационно-просветительских услуг в области нефтяной, газовой и нефтехимической

промышленности, науки, здравоохранения, труда и окружающей среды; развлекательная программа; спортивные и культурные мероприятия; издание книг; базы отдыха; организация соревнований; экспозиции и выставки все для проведения спортивных образовательных и развлекательных целей, обучение по вопросам управления; организация автомобильных гонок; предоставление средств для механических транспортных средств гонок.

42 - научные и промышленные исследования; добыча нефти и газа; разработка и производство; анализы для нефти и газа; предоставление помещений для проведения выставок; компьютерное программное обеспечение проектирования и консультационные услуги; услуги для исследований, связанных с добычей нефти и газа и нефтехимической промышленности; инженерные услуги для нефтяных, газовых и нефтехимических процессов, оборудования и сооружений; разработка и производство смазочных материалов или жидкостей двигателя; анализы для смазочных материалов или жидкостей двигателя; смазочные продукты или разведочные работы жидкости двигателя; консультационные услуги в отношении смазочных материалов или жидкостей двигателя; консультационные услуги по разрешению проблемы для работы двигателя.

(111) N 2017 1111

(151) 24.10.2017

(210) 2016 33323

(220) 07.12.2016

(181) 07.12.2026

(730) Agthia Group PJSC, P. O. Box 37725, Abu Dhabi, United Arab Emirates (AE)

(540)



(591) firuzəyi, qırmızı, ağ

(511) 32 - mineral və qazlı sular və digər alkoqolsuz içkilər; meyvə içkiləri və meyvə şirələri; içkilərin

hazırlanması üçün siroplar və preparatlar.

(591) бирюзовый, красный, белый

(511) 32 - минеральные и газированные воды и другие безалкогольные напитки; фруктовые напитки и фруктовые соки; сиропы и прочие препараты для изготовления напитков.

(111) N 2017 1112

(151) 24.10.2017

(210) 2017 33476

(220) 21.02.2017

(181) 21.02.2027

(730) KALESAN SAGLIK VE HIJYEN URUNLERI SANAYI VE TICARET LIMITED SIRKETI, 3.Organize Sanayi Bölgesi, Kamil Şerbetçi Bulvarı, No.46, Sehitkamil / Gaziantep / TURKEY (TR)

(540)



(526) Əmtəə nişanında "baby always comfort" söz birləşməsi hüquqi mühafizə obyektı deyildir.

(591) ağ, sarı, mavi, yaşıl, bənövşəyi

(511) 05 - tibbi istifadə üçün gigiyena preparatları; gigiyenik ara-qatları; gigineyik tamponlar; plastrlar; sarğı materialları; kağız və ya tekstildən hazırlanmış uşaq bezləri; uşaq bezləri.

(526) В товарном знаке словосочетание "baby always comfort" не является объектом правовой охраны.

(591) белый, желтый, голубой, зеленый. фиолетовый

(511) 05 - гигиенические препараты для медицинского использования; гигиенические прокладки; гигиенические тампоны; пластыри; перевязочные материалы; подгузники, включая сделанных из бумаги и текстиля; детские подгузники.

(111) N 2017 1113

(151) 24.10.2017

(210) 2016 33202

(220) 29.09.2016

(181) 29.09.2026

(730) The Board of Regents of The University of Texas System, 201 West 7th Street, Austin, Texas 78701, United States of America (US)

(540)

MD ANDERSON CANCER CENTER

(526) Əmtəə nişanında "CANCER CENTER" söz birləşməsi hüquqi mühafizə obyektidir.

(511) 36 - xeyriyyəçilik vəsaitlərinin toplanması.

41 - təhsil, tərbiyə etmə; xeyriyyə məqsədləri üçün maarifləndirici-tərbiyəvi xidmətlər; maarifləndirici-tərbiyəvi xidmətlər, məhz: tibb və səhiyyə sahəsində xərçəngin profilaktikası və xərçəng məsələləri üzrə maarifləndirici-tərbiyəvi sərgilərin, dərslərin, seminarların və master-klassların təşkili; maarifləndirici-tərbiyəvi xidmətlər, məhz: tibb və səhiyyə sahəsində xərçəngin profilaktikası və xərçəng məsələləri üzrə proqramların, seminarların, leksiyaların və master-klassların keçirilməsi, həmçinin onlar üçün çap materiallarının nəşri; yüklənməmiş maarifləndirici-tərbiyəvi elektron nəşrlərlə təmin etmə; xərçəngin profilaktikası və xərçəng məsələləri üzrə tibb və səhiyyə sahəsində məqalələrə və kitabçalara aid olan məlumatın veb-saytlarda yerləşdirilməsinin verilməsi; xərçəngin profilaktikası və xərçəng məsələləri üzrə maarifləndirici-tərbiyəvi interaktiv jurnalların nəşri.

(526) В товарном знаке словосочетание "CANCER CENTER" не является объектом правовой охраны.

(511) 36 - сбор благотворительных средств.

41 - образование, воспитание; услуги образовательно-воспитательные для благотворительных целей; услуги образовательно-воспитательные, а именно: организация образовательно-воспитательных выставок, занятий, семинаров и мастер-классов в области медицины и здравоохранения по вопросам рака и профилактики рака; услуги образовательно-воспитательные, а именно: проведение программ, семинаров, лекций и мастер-классов в области медицины и здравоохранения по вопросам рака и профилактики рака, а также публикация печатных материалов для них; обеспечение образовательно-воспитательными электронными публикациями незагружаемыми; предоставление размещенной на веб-сайтах информации,

касающейся статей и брошюр в области медицины и здравоохранения по вопросам рака и профилактики рака; публикация образовательно-воспитательных интерактивных журналов по вопросам рака и профилактики рака.

(111) N 2017 1114

(151) 24.10.2017

(210) 2016 33203

(220) 29.09.2016

(181) 29.09.2026

(730) The Board of Regents of The University of Texas System, 201 West 7th Street, Austin, Texas 78701, United States of America (US)

(540)

MAKING CANCER HISTORY

(526) Əmtəə nişanındakı "MAKING CANCER HISTORY" söz birləşməsi elementlərinə ayrı-ayrılıqda müstəqil hüquqi mühafizə verilmədən bütövlüklə qorunur.

(511) 36 - xeyriyyəçilik vəsaitlərinin toplanması.

41 - təhsil, tərbiyə etmə; xeyriyyə məqsədləri üçün maarifləndirici-tərbiyəvi xidmətlər; maarifləndirici-tərbiyəvi xidmətlər, məhz: tibb və səhiyyə sahəsində xərçəngin profilaktikası və xərçəng məsələləri üzrə maarifləndirici-tərbiyəvi sərgilərin, dərslərin, seminarların və master-klassların təşkili; maarifləndirici-tərbiyəvi xidmətlər, məhz: tibb və səhiyyə sahəsində xərçəngin profilaktikası və xərçəng məsələləri üzrə proqramların, seminarların, leksiyaların və master-klassların keçirilməsi, həmçinin onlar üçün çap materiallarının nəşri; yüklənməmiş maarifləndirici-tərbiyəvi elektron nəşrlərlə təmin etmə; xərçəngin profilaktikası və xərçəng məsələləri üzrə tibb və səhiyyə sahəsində məqalələrə və kitabçalara aid olan məlumatın veb-saytlarda yerləşdirilməsinin verilməsi; xərçəngin profilaktikası və xərçəng məsələləri üzrə maarifləndirici-tərbiyəvi interaktiv jurnalların nəşri.

(526) В товарном знаке словосочетание "MAKING CANCER HISTORY" не является объектом правовой охраны.

(511) 36 - сбор благотворительных средств.

41 - образование, воспитание; услуги образовательно-воспитательные для благотворительных целей; услуги образовательно-воспитательные, а именно: организация образовательно-воспитательных выставок, занятий, семинаров и мастер-классов в области медицины и здравоохранения по

вопросам рака и профилактики рака; услуги образовательно-воспитательные, а именно: проведение программ, семинаров, лекций и мастер-классов в области медицины и здравоохранения по вопросам рака и профилактики рака, а также публикация печатных материалов для них; обеспечение образовательно-воспитательными электронными публикациями незагружаемыми; предоставление размещенной на веб-сайтах информации, касающейся статей и брошюр в области медицины и здравоохранения по вопросам рака и профилактики рака; публикация образовательно-воспитательных интерактивных журналов по вопросам рака и профилактики рака.

(111) N 2017 1115

(151) 24.10.2017

(210) 2016 33226

(220) 14.10.2016

(181) 14.10.2026

(730) Carabao Tawandang Company Limited, 393 Silom Building, 7th -10th Floor, 393 Silom Road, Silom, Bangrak, Bangkok 10500, Thailand (TH)

(540)

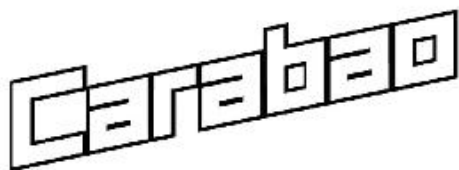

(511) 05 - tibbi məqsədlər üçün pambıq; tibbi məqsədlər üçün yarışqan lentlər; leykoplastlar; sarğı bandajları; analgetiklər; öskürəyə qarşı preparatlar; həzmin yaxşılaşması üçün əczaçılıq preparatları; antibiotiklər; həzmin yaxşılaşması üçün ənənəvi əczaçılıq preparatları; penisillin; iltihaba qarşı əczaçılıq preparatları; yaraların müalicəsi üçün əczaçılıq preparatları; vitaminli preparatlar və mineral qida əlavələri; tibbi məqsədlər üçün tibbi əlavələr.

30 - qəhvə; çay; çay içkiləri; qənd; şirniyyatlar; patka; çörək taxılları əsasında yüngül qəlyanaltılar; pıtsa; taxıl məhsulları; makaron məhsulları; düyü əsasında yüngül qəlyanaltılar; soya unu; qida nişastası; dondurma; xörək duzu; sirkə; xuruşlar; maya; qida essensiyaları, efir essensiyaları və efir yağları istisna olmaqla; çalınmış qaymaqlar üçün stabilizatorlar; qida özü; ev şəraitində ətin yumşaldılması üçün məhsullar; aşıpazlıq məqsədləri üçün qlüten əlavələri.

32 - pivə; meyvə şirələri; alkoqolsuz içkilər; qazlı

sular; enerji içkiləri (qeyri tibbi içkilər); mineral sular [içkilər]; sodalı su; tibbi məqsədlər üçün olmayan idman içkiləri; içkilərin hazırlanması üçün tərkiblər.

33 - spirtli meyvə ekstraktları; aperitivlər; destillə alınmış içkilər; şərablar; spirtli içkilər; alkoqollu içkilər, pivə istisna olmaqla; tərkibində meyvələr olan alkoqollu içkilər; baijiyu [çin alkoqol içkisi]; qarışdırılmış alkoqollu içkilər, pivə əsasında içkilər istisna olmaqla; köpüklənən şərablar.

43 - kafe; barların xidmətləri; görüşlərin keçirilməsi üçün yerlərin (binaların) icarəsi; qocalar üçün evlər; uşaq körpələr evi; heyvanlar üçün pansionlar; mebellərin, süfrə camaşırlarının və qab-qacağın kirayəsi; mətbəx avadanlığının kirayəsi; içməli su üçün paylama qurğularının kirayəsi [dispensərlərin]; işiq avadanlığının kirayəsi.

(511) 05 - vata для медицинских целей; ленты клейкие для медицинских целей; лейкопластыри; бандажі перевязочные; анальгетики; противокашлевые препараты; фармацевтические препараты для улучшения пищеварения; антибиотики; традиционные фармацевтические препараты для улучшения пищеварения; пенициллин; противовоспалительные фармацевтические продукты; фармацевтические препараты для лечения ран; препараты витаминные и добавки минеральные пищевые; добавки пищевые для медицинских целей.

30 - кофе; чай; напитки чайные; сахар; сладости; патока; закуски легкие на основе хлебных злаков; пицца; продукты зерновые; изделия макаронные; закуски лёгкие на основе риса; мука соевая; крахмал пищевой; мороженое; соль поваренная; уксус; приправы; дрожжи; эссенции пищевые, за исключением эфирных эссенций и эфирных масел; стабилизаторы для взбитых сливок; клейковина пищевая; продукты для размягчения мяса в домашних условиях; добавки глютеносодержащие для кулинарных целей.

32 - пиво; соки фруктовые; напитки безалкогольные; воды газированные; энергетические напитки (не медицинские напитки); воды минеральные [напитки]; вода содовая; спортивные напитки, не для медицинских целей; составы для изготовления напитков.

33 - экстракты фруктовые спиртовые; aperitivы; напитки, полученные перегонкой; вина; напитки спиртовые; напитки алкогольные, кроме пива; напитки алкогольные, содержащие фрукты; байцзю [китайский алкогольный напиток]; напитки алкогольные смешанные, за исключением напитков на основе пива; игристые вина.

43 - кафе; услуги баров; аренда помещений для

проведения встреч; дома для престарелых; ясли детские; пансионы для животных; прокат мебели, столового белья и посуды; прокат кухонного оборудования; прокат раздаточных устройств [диспенсеров] для питьевой воды; прокат осветительного оборудования.

(111) N 2017 1116

(151) 24.10.2017

(210) 2016 33227

(220) 14.10.2016

(181) 14.10.2026

(730) Carabao Tawandang Company Limited, 393 Silom Building, 7th -10th Floor, 393 Silom Road, Silom, Bangrak, Bangkok 10500, Thailand (TH) (540)



(591) qara, ağ, qırmızı, sarı, boz, tünd qırmızı

(511) 05 - tibbi məqsədlər üçün pambıq; tibbi məqsədlər üçün yarışqan lentlər; leykoplastlar; sarğı bandajları; analgetiklər; öskürəyə qarşı preparatlar; həzmin yaxşılaşması üçün əczaçılıq preparatları; antibiotiklər; həzmin yaxşılaşması üçün ənənəvi əczaçılıq preparatları; penisillin; iltihaba qarşı əczaçılıq preparatları; yaraların müalicəsi üçün əczaçılıq preparatları; vitaminli preparatlar və mineral qida əlavələri; tibbi məqsədlər üçün tibbi əlavələr.

30 - qəhvə; çay; çay içkiləri; qənd; şirniyyatlar; patka; çörək taxılları əsasında yüngül qəlyanaltılar; pıtsa; taxıl məhsulları; makaron məhsulları; düyü əsasında yüngül qəlyanaltılar; soya unu; qida nişastası; dondurma; xörək duzu; sirkə; xuruşlar; maya; qida essensiyaları, efir essensiyaları və efir yağları istisna olmaqla; çalınmış qaymaqlar üçün stabilizatorlar; qida özü; ev şəraitində ətin yumşaldılması üçün məhsullar; aşıpazlıq məqsədləri üçün qlüten əlavələri.

32 - pivə; meyvə şirələri; alkoqolsuz içkilər; qazlı sular; enerji içkiləri (qeyri tibbi içkilər); mineral sular [içkilər]; sodalı su; tibbi məqsədlər üçün olmayan idman içkiləri; içkilərin hazırlanması üçün tərkiblər.

33 - spirtli meyvə ekstraktları; aperitivlər; destillə edilmiş içkilər; şərablar; spirtli içkilər; alkoqollu içkilər, pivə istisna olmaqla; tərkibində meyvələr olan

alkoqollu içkilər; baijiyu [çin alkoqol içkisi]; qarışdırılmış alkoqollu içkilər, pivə əsasında içkilər istisna olmaqla; köpüklənən şərablar.

43 - kafe; barların xidmətləri; görüşlərin keçirilməsi üçün yerlərin (binaların) icarəsi; qocalar üçün evlər; uşaq körpələr evi; heyvanlar üçün pansionlar; mebellərin, süfrə camaşırıllarının və qab-qacağının kirayəsi; mətbəx avadanlığının kirayəsi; içməli su üçün paylama qurğularının kirayəsi [dispenserlərin]; işiq avadanlığının kirayəsi.

(591) черный, белый, красный, желтый, серый, темно-красный

(511) 05 - вата для медицинских целей; ленты клейкие для медицинских целей; лейкопластыри; бандажы перевязочные; анальгетики; противокашлевые препараты; фармацевтические препараты для улучшения пищеварения; антибиотики; традиционные фармацевтические препараты для улучшения пищеварения; пенициллин; противовоспалительные фармацевтические продукты; фармацевтические препараты для лечения ран; препараты витаминные и добавки минеральные пищевые; добавки пищевые для медицинских целей.

30 - кофе; чай; напитки чайные; сахар; сладости; патока; закуски легкие на основе хлебных злаков; пицца; продукты зерновые; изделия макаронные; закуски лёгкие на основе риса; мука соевая; крахмал пищевой; мороженое; соль поваренная; уксус; приправы; дрожжи; эссенции пищевые, за исключением эфирных эссенций и эфирных масел; стабилизаторы для взбитых сливок; клейковина пищевая; продукты для размягчения мяса в домашних условиях; добавки глютеносодержащие для кулинарных целей.

32 - пиво; соки фруктовые; напитки безалкогольные; воды газированные; энергетические напитки (не медицинские напитки); воды минеральные [напитки]; вода содовая; спортивные напитки, не для медицинских целей; составы для изготовления напитков.

33 - экстракты фруктовые спиртовые; aperitivы; напитки, полученные перегонкой; вина; напитки спиртовые; напитки алкогольные, кроме пива; напитки алкогольные, содержащие фрукты; байцзю [китайский алкогольный напиток]; напитки алкогольные смешанные, за исключением напитков на основе пива; игристые вина.

43 - кафе; услуги баров; аренда помещений для проведения встреч; дома для престарелых; ясли детские; пансионы для животных; прокат мебели, столового белья и посуды; прокат кухонного оборудования; прокат раздаточных устройств

[диспенсеров] для питьевой воды; прокат осветительного оборудования.

(111) N 2017 1117

(151) 24.10.2017

(210) 2016 33228

(220) 14.10.2016

(181) 14.10.2026

(730) Carabao Tawandang Company Limited, 393 Silom Building, 7th -10th Floor, 393 Silom Road, Silom, Bangrak, Bangkok 10500, Thailand (TH) (540)



(591) qara, ağ, qırmızı, sarı, boz, tünd qırmızı

(511) 05 - tibbi məqsədlər üçün pambıq; tibbi məqsədlər üçün yapışqan lentlər; leykoplastlar; sarğı bandajları; analgetiklər; öskürəyə qarşı preparatlar; həzmin yaxşılaşması üçün əczaçılıq preparatları; antibiotiklər; həzmin yaxşılaşması üçün ənənəvi əczaçılıq preparatları; penisillin; iltihaba qarşı əczaçılıq preparatları; yaraların müalicəsi üçün əczaçılıq preparatları; vitaminli preparatlar və mineral qida əlavələri; tibbi məqsədlər üçün tibbi əlavələr.

30 - qəhvə; çay; çay içkiləri; qənd; şirniyyatlar; patka; çörək taxılları əsasında yüngül qəlyanaltılar; pıtsa; taxıl məhsulları; makaron məhsulları; düyü əsasında yüngül qəlyanaltılar; soya unu; qida nişastası; dondurma; xörək duzu; sirkə; xuruşlar; maya; qida essensiyaları, efir essensiyaları və efir yağları istisna olmaqla; çalınmış qaymaqlar üçün stabilizatorlar; qida özü; ev şəraitində ətin yumşaldılması üçün məhsullar; aşpazlıq məqsədləri üçün qlüten əlavələri.

32 - pivə; meyvə şirələri; alkoqolsuz içkilər; qazlı sular; enerji içkiləri (qeyri tibbi içkilər); mineral sular [içkilər]; sodalı su; tibbi məqsədlər üçün olmayan idman içkiləri; içkilərin hazırlanması üçün tərkiblər.

33 - spirtli meyvə ekstraktları; aperitivlər; destillə edilmiş içkilər; şərəblər; spirtli içkilər; alkoqollu

içkilər, pivə istisna olmaqla; tərkibində meyvələr olan alkoqollu içkilər; baijiyu [çin alkoqol içkisi]; qarışdırılmış alkoqollu içkilər, pivə əsasında içkilər istisna olmaqla; köpüklənən şərəblər.

43 - kafe; barların xidmətləri; görüşlərin keçirilməsi üçün yerlərin (binaların) icarəsi; qocalar üçün evlər; uşaq körpələr evi; heyvanlar üçün pansionlar; mebellərin, süfrə camaşırınının və qab-qacağının kirayəsi; mətbəx avadanlığının kirayəsi; içməli su üçün paylama qurğularının kirayəsi [dispenserlərin]; işıq avadanlığının kirayəsi.

(591) черный, белый, красный, желтый, серый, темно-красный

(511) 05 - вата для медицинских целей; ленты клейкие для медицинских целей; лейкопластыри; бандажные перевязочные; анальгетики; противовоспалительные препараты; фармацевтические препараты для улучшения пищеварения; антибиотики; традиционные фармацевтические препараты для улучшения пищеварения; пенициллин; противовоспалительные фармацевтические продукты; фармацевтические препараты для лечения ран; препараты витаминные и добавки минеральные пищевые; добавки пищевые для медицинских целей.

30 - кофе; чай; напитки чайные; сахар; сладости; патока; закуски легкие на основе хлебных злаков; пицца; продукты зерновые; изделия макаронные; закуски лёгкие на основе риса; мука соевая; крахмал пищевой; мороженое; соль поваренная; уксус; приправы; дрожжи; эссенции пищевые, за исключением эфирных эссенций и эфирных масел; стабилизаторы для взбитых сливок; клейковина пищевая; продукты для размягчения мяса в домашних условиях; добавки глютеносодержащие для кулинарных целей.

32 - пиво; соки фруктовые; напитки безалкогольные; воды газированные; энергетические напитки (не медицинские напитки); воды минеральные [напитки]; вода содовая; спортивные напитки, не для медицинских целей; составы для изготовления напитков.

33 - экстракты фруктовые спиртовые; аперитивы; напитки, полученные перегонкой; вина; напитки спиртовые; напитки алкогольные, кроме пива; напитки алкогольные, содержащие фрукты; байцзю [китайский алкогольный напиток]; напитки алкогольные смешанные, за исключением напитков на основе пива; игристые вина.

43 - кафе; услуги баров; аренда помещений для проведения встреч; дома для престарелых; ясли детские; пансионы для животных; прокат мебели, столового белья и посуды; прокат кухонного

оборудования; прокат раздаточных устройств [диспенсеров] для питьевой воды; прокат осветительного оборудования.

(111) N 2017 1118

(151) 24.10.2017

(210) 2016 33230

(220) 17.10.2016

(181) 17.10.2026

(730) Ipsen Pharma S.A.S.,65, quai Georges Gorse, 92100 Boulogne Billancourt, France (FR)

(540)

СМЕКТА

(511) 05 - əczaçılıq preparatları; tibbi məqsədlər üçün pəhriz qidası və maddələri; uşaq qidası; qida və bioloji aktiv qida əlavələri; qidaya bioloji aktiv əlavələr; tibbi məqsədlər üçün probiotik bakterial tərkiblər; plastirlər.

(511) 05 - фармацевтические препараты; диетическое питание и вещества для медицинских целей; детское питание; пищевые и биологически активные пищевые добавки; добавки к пище биологически активные; пробиотические бактериальные составы для медицинских целей; пластыри.

(111) N 2017 1119

(151) 24.10.2017

(210) 2016 33239

(220) 18.10.2016

(181) 18.10.2026

(730) Ipsen Pharma S.A.S.,65, quai Georges Gorse, 92100 Boulogne Billancourt, France (FR)

(540)

СМЕКТА



(591) ağ, tünd göy, açıq göy, narıncı, mavi, açıq mavi, sarı

(511) 05 - əczaçılıq preparatları; tibbi məqsədlər üçün pəhriz qidası; tibbi məqsədlər üçün pəhriz maddələri; uşaq qidası; tibbi məqsədlər üçün probiotik bakterial tərkiblər; qidaya bioloji aktiv əlavələr; qida əlavələri; plastirlər.

(591) белый, темно-синий, светло-синий, оранжевый, голубой, светло-голубой, желтый

(511) 05 - фармацевтические препараты; диетическое питание для медицинских целей; вещества диетические для медицинских целей; детское питание; пробиотические бактериальные составы для медицинских целей; добавки к пище биологически активные; добавки пищевые; пластыри.

(111) N 2017 1120

(151) 24.10.2017

(210) 2016 33331

(220) 14.12.2016

(181) 14.12.2026

(730) UNIGEN HEALTHCARE PRODUCTS LTD., Wickhams Cay 1 PO 3483, Road Town Tortola, BVI/UK (GB)

(540)

U-Tim

(511) 05 - əczaçılıq və baytarlıq preparatları; tibbi məqsədlər üçün gigiyena preparatları; tibbi və ya baytarlıq məqsədləri üçün pəhriz qidası və maddələri, uşaq qidası; insan və heyvanlar üçün

qida əlavələri; plastırlar, sarğı materialları; dişləri plomblamaq və diş surətlərini hazırlamaq üçün materiallar; dezinfeksiyaedici vasitələr; ziyanverici heyvanları məhv etmək üçün preparatlar; fungusidlər, herbisidlər.

(511) 05 - фармацевтические и ветеринарные препараты; гигиенические препараты для медицинских целей; диетическое питание и вещества для медицинских или ветеринарных целей, детское питание; пищевые добавки для человека и животных; пластыри, перевязочные материалы; материалы для пломбирования зубов и изготовления зубных слепков; дезинфицирующие средства; препараты для уничтожения вредных животных; фунгициды, гербициды.

(111) N 2017 1121

(151) 24.10.2017

(210) 2017 33602

(220) 01.06.2017

(181) 01.06.2027

(730) Musayev Nihad Xaliq oğlu, AZ1050, Bakı şəh., Suraxanı r-nu, Yeni Suraxanı ştq., Vahid Xəlilov, ev 1, dön. 2 (AZ)

(540)

ALBA

(511) 03 - yuyucu vasitələr.

(511) 03 - моющие средства.

(111) N 2017 1122

(151) 24.10.2017

(210) 2017 33619

(220) 13.06.2017

(181) 13.06.2027

(730) EziZ TOGRUL BORAN, Jesuitengasse 135, 507737 Gologne, Germany (DE)

(540)

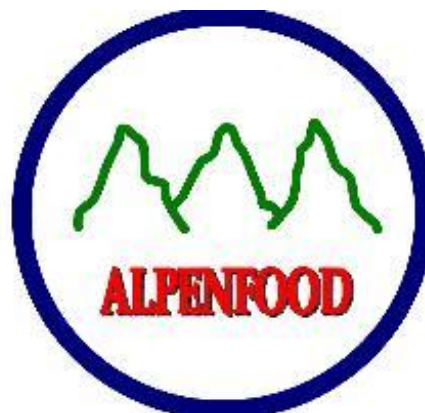

(591) göy, yaşıl, ağ, qırmızı, qara

(511) 29 - süd və süd məhsulları və yarımfabrikat qidalar, yağ və yağ məhsulları, ət və ət məhsulları, məhz: balıq ət, quş ət, dəniz məhsullarının ət.

35 - 29-cu sinifdə göstərilən əmtəələrin satışı.

(591) синий, зеленый, белый, красный, черный

(511) 29 - молоко и молочные продукты и полуфабрикаты, масло и продукты из масла, мясо и мясные продукты, а именно: мясо рыбы, мясо птицы, мясо морепродуктов.

35 - продажа товаров указанных в 29-ом классе.

(111) N 2017 1123

(151) 24.10.2017

(210) 2016 33206

(220) 30.09.2016

(181) 30.09.2026

(730) Nicoventures Holdings Limited, Globe House, 1 Water Street, London, WC2R 3LA, United Kingdom (GB)

(540)

VYPE Pebble

(511) 34 - elektron siqaretlər, elektron siqaretlər üçün katreclər, elektron siqaretlər üçün mayelər; tərkibində tütün olan siqaretlər; tütün əvəzediciləri, siqaretlər; tütün; tütün məmulatları; portsiqarlar; siqaret qutuları.

(511) 34 - электронные сигареты, картриджи для электронных сигарет, жидкости для электронных сигарет; сигареты, содержащие заменители табака; заменители табака, сигареты, папиросы; табак; табачные изделия; портсигары; пачка от сигарет.

(111) N 2017 1124

(151) 24.10.2017

(210) 2016 33324

(220) 08.12.2016

(181) 08.12.2026

(730) British American Tobacco (Brands) Inc., 2711 Centerville Road, Suite 300, Wilmington, Delaware 19808, United States of America (US)

(540)



(526) Əmtəə nişanında "smell reduced" söz birləşməsi hüquqi mühafizə obyektidir deyildir.

(511) 34 - siqaret; tütün, xammal və ya istehsal olunmuş; tütün məmulatları; tütün əvəzediciləri (tibbi məqsədlər üçün olmayan); siqar, siqarillalar; alışqanlar; kibrit; siqaret əşyaları; siqaret kağızı, siqaret trubkalar, siqaret filtrləri; siqaret düzəldilməsi üçün cib aparatları; tütünü kağız trubkalara doldurmaq üçün əl ilə işlədilən maşınlar; elektron siqaret; elektron siqaret mayelər; qızdırmaq məqsədləri üçün tütün məhsulları; elektron cihazlar və siqaret və ya tütünün qızdırılması üçün onların hissələri.

(526) В товарном знаке словосочетание "smell reduced" не является объектом правовой охраны.

(511) 34 - сигареты; табак, сырой или переработанный; табачные изделия; заменители табака (не для медицинских целей); сигары, сигариллы; зажигалки; спички; курительные принадлежности; сигаретная бумага, сигаретные трубки, сигаретные фильтры; карманные устройства для скручивания сигарет; ручные машины для инъекций табак в бумажные трубки; ручные машины для инъекций табака в бумажные трубки; электронные сигареты; жидкости для электронных сигарет; табачные изделия с целью нагревания; электронные устройства и их части для нагрева сигарет или табака.

(111) N 2017 1125

(151) 24.10.2017

(210) 2016 33364

(220) 27.12.2016

(181) 27.12.2026

(730) Nissan Jidosha Kabushiki Kaisha (also trading as Nissan Motor Co., Ltd.), No.2, Takara-cho, Kanagawa-ku, Yokohama-shi, Kanagawa-ken, Japan (JP)

(540)

QASHQAI

(511) 12 - yer, hava, su və ya dəmiryol nəqliyyat vasitələri; avtomobillər; elektrik nəqliyyat vasitələri; avtoqatar; yük maşınları; fərqlənər (nəqliyyat vasitələri); yolsuzluq avtomobilləri; avtobuslar; istirahət üçün nəqliyyat vasitələri; idman avtomobilləri; yarış avtomobilləri; velosipedlər; yük daşıyan maşınlar; araba qaldırıcı ilə; traktorlar o cümlədən yedək ilə olan traktorlar; avtomobillər üçün əyləc kötyüyü ; nəqliyyat vasitələrin bəmperləri; təhlükəsizlik yastıqları (avtomobillər üçün təhlükəsizlik vasitələri); kirə qarşı örtüklər; şinlər istisna olmaqla, yer, hava və su nəqliyyat vasitələrinin hissələri; avtomobil aksesuarları; hər biri 12-ci Beynəlxalq sinfə daxildir.

(511) 12 – транспортные средства, перемещающиеся по земле, воздуху, воде или железной дороге; автомобили; электромобили; вагоны; грузовики; фургоны [транспортные средства]; внедорожники; автобусы; транспортные средства для отдыха (РВ); спортивные автомобили; гоночные автомобили; велосипеды; вагонетки; грузоподъемник; тракторы, включая буксировку тракторов; тормозные колодки для наземных транспортных средств; бамперы для транспортных средств; подушки [устройства безопасности для наземных транспортных средств]; брызговики; части сухопутных, воздушных и водных транспортных средств; автомобильные аксессуары; все включено в Международный 12-ый класс.

(111) N 2017 1126

(151) 24.10.2017

(210) 2017 33392

(220) 13.01.2017

(181) 13.01.2027

(730) Hershey Chocolate & Confectionery Corporation (a corporation organized under the

laws of Delaware), 4860 Robb Street, Suite 204,
Wheat Ridge, CO 80033 USA (US)
(540)

KRACKEL

(511) 30 - qəhvə, çay, kakao və qəhvə əvəzediciləri; düyü; tapioka və saqo; un və taxıl məhsulları; çörək-bulka məmulatları, qənnadı məmulatları; dondurma; qənd, bal, patokadan sirop; maya, çörəkçilik tozları; duz; xardal; sirkə, souslar; ədviyyatlar; buz.

(511) 30 - кофе, чай, какао и заменители кофе; рис; тапиока (маниока) и саго; мука и зерновые продукты; хлебобулочные изделия, кондитерские изделия; мороженое; сахар, мед, сироп из патоки; дрожжи, пекарные порошки; соль; горчица; уксус, приправы; пряности; лед для охлаждения.

(111) N 2017 1127

(151) 24.10.2017

(210) 2017 33393

(220) 13.01.2017

(181) 13.01.2027

(730) Hershey Chocolate & Confectionery Corporation (a corporation organized under the laws of Delaware), 4860 Robb Street, Suite 204, Wheat Ridge, CO 80033, USA (US)

(540)

HERSHEY'S SPECIAL DARK

(526) Əmtəə nişanında "SPECIAL DARK" söz birləşməsi hüquqi mühafizə obyektidir.

(511) 30 - qəhvə, çay, kakao və qəhvə əvəzediciləri; düyü; tapioka və saqo; un və taxıl məhsulları; çörək-bulka məmulatları, qənnadı məmulatları; dondurma; qənd, bal, patokadan sirop; maya, çörəkçilik tozları; duz; xardal; sirkə, souslar; ədviyyatlar; buz.

(526) В товарном знаке словосочетание "SPECIAL DARK" не является объектом правовой охраны.

(511) 30 - кофе, чай, какао и заменители кофе; рис; тапиока (маниока) и саго; мука и зерновые продукты; хлебобулочные изделия, кондитерские изделия; мороженое; сахар, мед, сироп из патоки; дрожжи, пекарные порошки; соль; горчица; уксус, приправы; пряности; лед для охлаждения.

(111) N 2017 1128

(151) 24.10.2017

(210) 2017 33394

(220) 13.01.2017

(181) 13.01.2027

(730) Hershey Chocolate & Confectionery Corporation (a corporation organized under the laws of Delaware), 4860 Robb Street, Suite 204, Wheat Ridge, CO 80033 USA (US)

(540)

MR. GOODBAR

(511) 30 - qəhvə, çay, kakao və qəhvə əvəzediciləri; düyü; tapioka və saqo; un və taxıl məhsulları; çörək-bulka məmulatları, qənnadı məmulatları; dondurma; qənd, bal, patokadan sirop; maya, çörəkçilik tozları; duz; xardal; sirkə, souslar; ədviyyatlar; buz.

(511) 30 - кофе, чай, какао и заменители кофе; рис; тапиока (маниока) и саго; мука и зерновые продукты; хлебобулочные изделия, кондитерские изделия; мороженое; сахар, мед, сироп из патоки; дрожжи, пекарные порошки; соль; горчица; уксус, приправы; пряности; лед для охлаждения.

(111) N 2017 1129

(151) 24.10.2017

(210) 2017 33406

(220) 23.01.2017

(181) 23.01.2027

(730) British American Tobacco (Brands) Inc., 2711 Centerville Road, Suite 300, Wilmington, Delaware 19808, United States of America (US)

(540)



(591) qırmızı, göy

(511) 09 - kompüter proqram təminatı; kompüter proqram təminatının platformaları; internet və ya digər əlaqə şəbəkələri üzrə elektron media və ya məlumat, mətn, internet linklər və şəkillərin ötürülməsi, girişi, yüklənməsi, yerləşdirilməsi,

nümayişi, bölüşməsi və ya digər şəkildə təqdim edilməsi; internet və simsiz cihazlar vasitəsi ilə yüklənilə bilən proqram təminatı; sosial şəbəkələr sahəsində yüklənilə bilən proqram təminatı; mobil proqram şəklində yüklənilə bilən proqram təminatı.

16 - çap materialları; reklam materialları, broşur və kitabçalar; kuponlar; satış və həvəsləndirmə reklam sxemləri və reklam xidmətləri ilə əlaqədar istifadə olunan kartlar.

34 - siqaret; emal olunmuş və emal olunmamış tütün; tütün məmulatları; tütün əvəzediciləri (tibbi məqsədlər üçün olmayan); siqar, siqarillalar; alışqanlar; kibrit; siqaret əşyaları; siqaret kağızı, siqaret trubkalar, siqaret filtrləri; siqaret düzəldilməsi üçün cib aparatlar; tütünü kağız trubkalara doldurmaq üçün əl ilə işlədilən maşınlar; elektron siqaret; elektron siqaret mayelər; qızdırmaq məqsədləri üçün tütün məhsulları; elektron cihazlar və siqaret və ya tütünün qızdırılması üçün onların hissələri.

35 - reklam xidmətləri; marketing xidmətləri; biznesin-reklam xidmətləri; loyallıq proqramlarının və satış və reklam həvəsləndirmə sxemlərinin təşkilatı, əməliyyatı və nəzarəti; reklam və ya biznes məqsədləri üçün müsabiqələrinin təşkili; kompüter məlumat bazalarının idarə olunması; məlumatların kompüter məlumat bazaları üzrə yığılması; məlumat bazalarının və marketing ilə bağlı məsləhət və konsultasiya; məlumatın təhlili; sosial həyat, əyləncə, mədəni fəaliyyət, sosial media bağlantıları və idman ilə bağlı məlumatın kompüter məlumat bazaları üzrə toplanması, ölçülməsi, monitorinqi, təhlili və izlənilməsi.

41 - istifadəçi tərəfindən müəyyən olunan məzmunu daxil etməklə onlayn xidmətlərinin təmin olunması; onlayn elektron nəşrlərin təmini; əyləncə və mədəni fəaliyyətinin təşkil və təmin olunması.

42 - sosial şəbəkə məqsədləri üçün internetdə internet səhifənin təmin olunması; internet və ya digər kommunikasiya şəbəkələri üzrə yükləmə, yerləşdirmə, əks olunma, qeyd (tag) qoyma, bloq aparma, elektron media və ya məlumatlarının yayılması üçün imkan yaradan proqram təminatını təmin edən xidmətlərin göstərilməsi; kompüter xidmətləri, yəni, onlayn görüşlərin, yığıncaqların və interaktiv danışıqlarının təşkil olunması və keçirilməsi üçün digər onlayn internet qurğularının saxlanılması; istifadəçi tərəfindən müəyyən olunmuş məlumatı, şəxsi profil və məlumatı daxil edən müvafiq qaydada tərtib olunmuş internet səhifələrinin yaradılması üçün kompüter xidmətləri; internet səhifəsi vasitəsi ilə proqram təminatının istifadə olunmasını təmin edilməsi.

(591) красный, синий

(511) 09 - компьютерное программное обеспечение; компьютерные программные

платформы; программное обеспечение и программные приложения, для активизации передачи, доступа, загрузки, размещения, отображения, обмена или иным способом предоставления электронных медиа или информации, текст, веб-ссылки и изображения через интернет или другие коммуникационные сети; программное обеспечение, загружаемое через Интернет и через беспроводные устройства; загружаемое программное обеспечение в области социальных сетей; загружаемое программное обеспечение в виде мобильного приложения.

16 - печатная продукция; рекламные материалы, буклеты и брошюры; купоны; карты для использования в связи с продажами и схемы рекламных поощрительных и рекламных услуг.

34 - сигареты; табак, сырой или переработанный; табачные изделия; заменители табака (не для медицинских целей); сигары, сигариллы; зажигалки; спички; курительные принадлежности; сигаретная бумага, сигаретные трубки, сигаретные фильтры; карманные устройства для скручивания сигарет; ручные машины для инъекций табак в бумажные трубки; ручные машины для инъекций табака в бумажные трубки; электронные сигареты; жидкости для электронных сигарет; табачные изделия с целью нагревания; электронные устройства и их части для нагрева сигарет или табака.

35 - рекламные услуги; маркетинг услуг; бизнес-Рекламные услуги; организация, управление и контроль программ лояльности и продаж льготных схем стимулирования; организация соревнований для рекламных или коммерческих целей; управления и компьютерные базы данных; сбор информации в компьютер базы данных; консалтинговые и информационно-консультационные услуги услуги, связанные с базы менеджмента и маркетинга; анализ данных; сбора, измерения, мониторинга, анализа и отслеживания данных в компьютер баз данных, относящихся к общественной жизни, развлечения, культурные мероприятия, социальные медиа, взаимодействия и спорта

41 - оказание услуг в электронном виде с пользователем контента; предоставление электронных публикаций; организация и обеспечение развлекательных, культурных мероприятий.

42 - создание веб-сайта в Интернете для развития социальных сетей; прикладные услуги, обеспечивающие программное обеспечение, для загрузки, отправки, отображения, тегирования, ведения блогов, обмена или иным способом предоставления электронных носителей или

информации через интернет или другие коммуникационные сети; Компьютерные услуги, а именно хостинг интернет-веб-услуги для других, организация и проведение онлайн-встреч, собраний и интерактивных обсуждений; Компьютерные услуги по созданию индивидуальных веб-страниц с пользователем, личные профили и информация; обеспечение использования программных приложений через веб-сайт.

(111) N 2017 1130

(151) 24.10.2017

(210) 2017 33407

(220) 23.01.2017

(181) 23.01.2017

(730) Whirlpool Properties, Inc., 500 Renaissance Drive, Suite 101, Saint Joseph, Michigan 49085, USA (US)

(540)

WHIRLPOOL

(511) 07 - ərzaq və içkilərin emalı və hazırlaması üçün maşınlar; ərzaqları doğramaq, xırdalamaq, əzmək, qarışdırmaq, döyülmək, yonqarlamaq, üyütmək, suyunu çıxartmaq, dilimləmək, qarışdırmaq, emulqasiyalaşdırma, əritmək, qarışdırmaq, təkrar qarışdırmaq kəsmək və ərzaqların təmizlənməsi üçün elektrik mətbəx aparatları və maşınlar; elektrik çalxalayıcılar; elektrik mikserlər; elektrik yumurta qarışdırıcıları; elektrik blenderlər; meyvəli kokteyllərin hazırlanması üçün elektrik cihazlar; məişət elektrik şirəçəkənləri; meyvə və tərəvəz üçün şirəçəkənlər; sentrifuqa [cihaz]; ətçəkən [cihaz]; şreder [cihaz]; elektrik mətbəx prosessorlar; elektrik dilimləyicilər; elektrik qabıq soyanlar; elektrik bıçaqlar; bıçaq itiləmək üçün elektrik maşınlar; universal kəsicilər; universal bıçaq itiliyicilər; pasta hazırlayıcı maşınları; elektrik qəhvə üyüdücüləri; elektrik ədviiyyat üyüdücüləri, mexaniki olanlar istisna olmaqla; elektrik konserv bıçaqları; tikiş maşınları; toxucu maşınlar; paltaryuyan maşınlar; qabyuyan maşınlar; qida tullantıları üçün və zibil kompaktorlar; dispozerlər, həmçinin tullantı dispozerləri; konveyer üçün lentlər; təmizlənmə üçün maşın və cihazlar (təzyiq altında təmizləmə); qidanın təmizlənməsi üçün cihazlar; ütüləmə üçün maşınlar; elektrik tozsoranlar; elektrik maşınlar (döşəmə cilalamaq üçün nəzərdə tutulan) üçün cilalayıcı diskilər; soyuducular və kondisionerlər üçün kompressorlar; elektrik ötürücü nasoslar; kondensasiya ləvazimatları; yuxarıda qeyd olunan əmtəələr üçün digər siniflərə daxil olmayan ehtiyat

hissələri.

11 - hazırlamaq, isitmək, qovurmaq, buxarda hazırlamaq, qurutmaq, soyutmaq və həmçinin dondurmaq üçün aparatlar, o cümlədən elektrik ilə isidilən buxarda hazırlamaq üçün cihazlar; dondurucular; içkilər üçün dondurucular; mikrodalğalı sobalar; qidanın isidilməsi üçün qurğular; barbekyunun hazırlanması üçün aparatlar; qida məhsulları üçün elektrik istilik ilə təchiz olunmuş şkaflar; cihazlar, o cümlədən soyuducular, dondurucu aparatları, dondurucu hissəsi olan soyuducular, buz hazırlayan maşınlar; qida hazırlamaq üçün elektrik plitələr, sobalar və panellər; qaz elektrik plitələr, sobalar və panellər; qaz, elektrik, buxar maqalları; çıxan şkaflar; temperatura nəzarət olunan şerab zirzəmisini; temperatura nəzarət olunan quraşdırılmış "suvid" "su hamamı" elektrik sobası; paltar quruducu maşınlar və quruducu kemerlər; paltarların ütülənməsi, qoxusuzlaşdırılması və qurudulması üçün kombinasiya maşını; qızdırıcı, buxaryaradan, soyuducu və ventilyasiyaedici maşınlar/aparatlar; həmçinin peçlər, konversiya isidiciləri; qızdırıcı cihazlar; kondisionerlər; havanın kondisionerləşdirilməsi üçün aqreqatlar; kondensasiya aqreqatları; buxarlandırıcı aqreqatlar; buxarlandırıcı burumlar; qurudulayıcılar; nəmləndiricilər; mərkəzi hava nəmləndiriciləri; hava filtrləri; hava təmizləyici aqreqatlar; mərkəzi hava təmizləyicilər; ventilyatorlar; daşına bilən elektrik ventilyatorlar; otaq sobasının buxar qazanları; suyun qızdırılması, sərnləşdirilməsi və su keyfiyyəti aparatları; həmçinin soyuducudan soyuq su və buzun təyini üçün su təminatı aqreqatları; isti, soyuq, qaynamış, qazlı və təmiz suyun paylaşdırılması üçün aparatlar; isti su dispenserləri; qaz və elektrik su qızdırıcı cihazları; su soyuducuları; diodlu işıqlandırma avadanlıqları; kommersiya, sənaye, yaşayış məntəqələrinin, arxitektura məqsədləri üçün diodlu işıqlandırma avadanlıqları; ev və küçə işıqlandırılması üçün diodlu işıqlandırma avadanlıqları; su təminatı aqreqatları; suyun filtrdən keçirilməsi üçün aqreqatlar; sutəmizləyici aparatları və maşınları; su sterilizatorları; soyuducu su filtrasiya aparatları; evdə su təminatı üçün filtr quraşdırmaları; suyumşaldıcı aqreqatlar; sukondisionerləşdirici aqreqatlar; çanaqaltı hissədə sutəmizləyici sistemlər; sukondisionerləşdirici aparatların istifadəsində geri osmotik quraşdırıcılar; suyun tərkibində duzun azaldılması üçün geri osmotik elementlər; suyun tərkibində duzun ləğv edilməsi üçün geri osmotik elementlər; stolüstü su filtrasiya qurğuları; su kranın filtrləri; çanaqlar; camaşırxana çanaqları; çanaqlar aksesuarları, məxsusi olaraq su kranları, süzgeçlər; pulverizatorlar; portativ və ya stolüstü sobalar; portativ dondurucular; elektrik tavalər; portativ və stolüstü tavalər; portativ və

stolüstü mañqallar; portativ və stolüstü isidici piltələr; portativ və stolüstü piltələr; portativ və stolüstü mətbəx piltələri; portativ soyuducular; temperaturu nəzarət oluna bilən portativ və stolüstü şərab zirzəmisini; portativ və stolüstü buz düzəldən maşınlar; portativ və stolüstü sobalar; sürətli qızartma üçün mətbəx piltələr; buxarla hazırlanma aparatları; isti hava ilə hazırlanma üçün sobalar; düyü bişirən; yeməyin isidilməsi üçün elektrik cihazlar; qazanların isidilməsi üçün elektrik cihazlar; yeməklərin isidilməsi üçün portativ və stol üstü alətlər; yeməyin təzyiqlik altında bişirilməsi üçün cihazlar; şişlər; tosterlər; toster sobalar; elektrik çaydanlar; isti içkilərin hazırlanması üçün elektrik maşınlar; tosterlər; toster sobası; çaydanlar; isti içkilər istehsalı üçün elektrik maşınlar; süd köpüyü hazırlayan elektrik cihazlar; elektrik dəmləmə çaydanları; qəhvə hazırlayan cihazlar; espresso maşınları; kapuçino hazırlayan cihazlar; elektrik su şüşələri; makaron plitələri; yogurt hazırlayan elektrik cihazlar; şərbət hazırlayan cihazlar; dondurma hazırlayan cihazlar; fəsəli hazırlamaq üçün aparatlar; yumurta plitələri; çörək hazırlayan cihazlar; sendviç hazırlayan cihazlar; pizza hazırlayan cihazlar; saç qurutma üçün aparatlar; yuxarıda qeyd olunan əmtəələr üçün digər siniflərə daxil olmayan ehtiyat hissələri.

(511) 07 - бытовые машины для использования в обработке или приготовлении пищи и напитков; кухонные электрические устройства и машины включая кухонные комбайны для резки, измельчения, толчения, крошения, терки, перемолки, отжима, раздавливания, рубки, нарезки, перемешивания, эмульсирования, разжижения, взбивания, смешивания, перемешивания или чистки продуктов; машины трепальные электрические; мешалки [машины]; мешалки бытовые для эмульгирования электрические; миксеры для приготовления фруктовых коктейлей; соковыжималки бытовые электрические; соковыжималки электрические для фруктов и овощей; центрифуги [машины]; мясорубки [машины]; измельчители [мясорубки]; процессоры кухонные электрические; ломтерезки электрические; машины для очистки плодов от кожуры электрические; электрические ножи; электрические машины для заточки; универсальные резальные машины; универсальные станки для заточки; машины для производства макаронных изделий; кофемолки; кофемолки электрические; мельницы для специй за исключением ручных; электрические консервные ножи; машины швейные; машины вязальные; запасные части и детали для всех вышеперечисленных товаров, не включенные в другие классы.

11 - системы водоснабжения, устройства для фильтрации воды; аппараты и машины для очистки воды; стерилизаторы воды; устройства для фильтрации воды в холодильниках; устройства для фильтрации воды в домашних системах водоснабжения; устройства для смягчения воды; устройства кондиционирования воды; системы фильтрации воды, устанавливаемые под раковинами; установки обратного осмоса для использования в устройствах кондиционирования воды; устройства обратного осмоса для снижения солености воды; устройства обратного осмоса для снижения содержания соли в воде; настольные устройства для фильтрации воды; водяной фильтр для водопроводных кранов; фильтры однократного применения; портативные и настольные печи; портативные морозилки; сковороды электрические; мультиварки; портативные и настольные сковородки с ручкой; портативные и настольные грили; портативные и настольные плиты нагревательные; портативные и настольные плиты; портативные и настольные кухонные плиты; портативные холодильники; портативные и настольные винные шкафы с регулируемой температурой; портативные и настольные для изготовления льда; вафельницы; портативные и настольные печи; кухонные плиты для быстрого обжаривания с постоянным перемешиванием; пароварки; печи для приготовления при помощи горячего воздуха; рисоварки; установки для подогрева пищи, электрические; установки для подогрева кастрюль; электрофритюрницы; переносные или настольные приспособления для подогрева блюд; устройства для приготовления пищи под давлением; переносные или настольные рашперы с вертелом; вертела; тостеры; печи-тостеры; чайники электрические; электрические машины для приготовления горячих напитков; электрические устройства для вспенивания для молока; чаеварки электрические; кофеварки электрические; кофеварки эспрессо электрические; кофеварки капучино электрические; макаронварки электрические; электрические йогуртницы; аппараты для приготовления щербета; устройства для приготовления мороженого электрические; аппараты для приготовления блинов; аппараты для варения яиц; аппараты для приготовления сэндвичей; аппараты для приготовления пиццы; устройства для сушки волос; светодиодное осветительное оборудование; светодиодное осветительное оборудование для показа, в коммерческих целях, промышленных целях, освещения жилых районов, в архитектурных целях; светодиодное

осветительное оборудование для домашнего и уличного освещения; запасные части и детали для всех вышеперечисленных товаров, не включенные в другие классы.

(111) N 2017 1131

(151) 24.10.2017

(210) 2017 33408

(220) 23.01.2017

(181) 23.01.2027

(730) Whirlpool Properties, Inc., 500 Renaissance Drive, Suite 101, Saint Joseph, Michigan 49085, USA (US)

(540)



(511) 07 - ərzaq və içkilərin emalı və hazırlanması üçün maşınlar; ərzaqları doğramaq, xırdalamaq, əzmək, qarışdırmaq, döyülmək, yonqarılmaq, üyütmək, suyunu çıxartmaq, dilimləmək, qarışdırmaq, emulqasiyalaşdırma, əritmək, qarışdırmaq, təkrar qarışdırmaq kəsmək və ərzaqların təmizlənməsi üçün elektrik mətbəx aparatları və maşınlar; elektrik çalxalayıcılar; elektrik mikserlər; elektrik yumurta qarışdırıcıları; elektrik blenderlər; meyvəli kokteyllərin hazırlanması üçün elektrik cihazlar; məişət elektrik şirəçəkənləri; meyvə və tərəvəz üçün şirəçəkənlər; sentrifuqa [cihaz]; ətçəkən [cihaz]; şreder [cihaz]; elektrik mətbəx prosessorlar; elektrik dilimləyicilər; elektrik qabıq soyanlar; elektrik bıçaqlar; bıçaq itiləmək üçün elektrik maşınlar; universal kəsicilər; universal bıçaq itiliyicilər; pasta hazırlayıcı maşınları; elektrik qəhvə üyüdücüləri; elektrik ədviiyyat üyüdücüləri, mexaniki olanlar istisna olmaqla; elektrik konserv bıçaqları; tikiş maşınları; toxucu maşınlar; paltaryuyan maşınlar; qabyuyan maşınlar; qida tullantıları üçün və zibil kompaktorlar; dispozerlər, həmçinin tullantı dispozerləri; konveyer üçün lentlər; təmizlənmə üçün maşın və cihazlar (təzyiq altında təmizləmə); qidanın təmizlənməsi üçün cihazlar; ütüləmə üçün maşınlar; elektrik tozsoranlar; elektrik maşınlar (döşəmə cilalamaq üçün nəzərdə tutulan) üçün cilalayıcı diskilər; soyuducular və kondisionerlər üçün kompressorlar; elektrikötürücü nasoslar; kondensasiya ləvazimatları; yuxarıda qeyd olunan əmtəələr üçün digər siniflərə daxil olmayan ehtiyat hissələri.

09 - ağırlığın ölçüsü, ölçüsü və nəzarəti üçün alət və cihazlar; mətbəx tərəzisi; mətbəx termostatları; soba

və maşınlar üçün termometrər; şəxsi və portativ kompüterlər; məişət texnikası, kiçik elektrik texnikası, işıqlandırma, ev kinoteatrı və ev nəzarət sistemləri, təhlükəsizlik sistemləri və rabitə cihazları üçün uzaqdan istifadəsi ilə bağlı proqram təminatı və avadanlıq-proqram təminatı; optik skanerlər; kompüter printerləri; kompüter monitorları; kompüter periferiyaları; internet planşeti vasitəsi ilə idarə olunan ev nəzarəti üçün avtomatik cihazlar, o cümlədən internet əsasında işləyən rəqəmsal əməliyyatlar və məişət texnikası, kiçik elektrik texnikası, işıqlandırma, ev kinoteatrı və ev nəzarət sistemləri, təhlükəsizlik sistemləri və rabitə cihazları üçün elektrik idarə panelləri; bir neçə əlaqə vasitələrinin tək əlaqə şlüzə inteqrasiyası məqsədləri üçün mərkəzi ev əlaqə şlüzünün aparat təminatı; iri xətlili internet modemləri; USB işi üçün proqram təminatı; mətbəx cihazlarının istifadəsi üçün avtomatik taymerlər; içkilərin hazırlanması üçün maşınların istifadəsi üçün avtomatik taymerlər; elektrik taymerlər; şərab üçün termometrər; qida və yemək sahəsində kompüter proqramları; yemək, qida hazırlanması, qida, mətbəx qabları və ya texnikası emal ilə bağlı əvvəlcədən qeyd alınmış məlumat üçün saxlama cihazları; uzaqdan idarə cihazı (elektron); işləyən radiatorlar və hava kondisionerləri üçün uzaqdan idarə cihazları; əvvəlcədən ödəmə ilə olan aparatlarının mexanizmləri; qəza siqnalı cihazları; elektrik batareyalar; akkumulyator batareyaları üçün doldurma cihazları; temperatur göstəriciləri; transformatorlar [elektrik]; yanğın aparatları; gərginlik tənzimləyicilər; tok tənzimləyicilər; enerji blokları; fasiləsiz elektrik təchizatı qurğuları; yuxarıda qeyd olunan əmtəələr üçün digər siniflərə daxil olmayan ehtiyat hissələri.

11 - hazırlamaq, isitmək, qovurmaq, buxarda hazırlamaq, qurutmaq, soyutmaq və həmçinin dondurmaq üçün aparatlar, o cümlədən elektrik ilə isidilən buxarda hazırlamaq üçün cihazlar; dondurucular; içkilər üçün dondurucular; mikrodalğalı sobalar; qidanın isidilməsi üçün qurğular; barbekyunun hazırlanması üçün aparatlar; qida məhsulları üçün elektrik istilik ilə təchiz olunmuş şkaflar; cihazlar, o cümlədən soyuducular, dondurucu aparatlar, dondurucu hissəsi olan soyuducular, buz hazırlayan maşınlar; qida hazırlamaq üçün elektrik plitələr, sobalar və panellər; qaz elektrik plitələri, sobalar və panellər; qaz, elektrik, buxar maşınları; çıxan şkaflar; temperaturu nəzarət olunan şərab zirzəmisini; temperaturu nəzarət olunan quraşdırılmış "suvid" "su hamamı" elektrik sobası; paltar quruducu maşınlar və quruducu kemerlər; paltarların ütülənməsi, qoxusuzlaşdırılması, və qurudulması üçün kombinasiya maşını; qızdırıcı, buxaryaradan, soyuducu və ventilyasiyaedici maşınlar/aparatlar;

həmçinin peçlər, konversiya isidiciləri; qızdırıcı cihazlar; kondisionerlər; havanın kondisionerləşdiriləsi üçün aqreqatlar; kondensasiya aqreqatları; buxarlandırıcı aqreqatlar; buxarlandırıcı burumlar; qurudulayıcılar; nəmləndiricilər; mərkəzi hava nəmləndiriciləri; hava filtrləri; hava təmizləyici aqreqatlar; mərkəzi hava təmizləyiciləri; ventilyatorlar; daşınabilən elektrik ventilyatorlar; otaq sobasının buxar qazanları; suyun qızdırılması, sərnləşdirilməsi və su keyfiyyəti aparatları; həmçinin soyuducudan soyuq su və buzun təyini üçün su təminatı aqreqatları; isti, soyuq, qaynamış, qazlı və təmiz suyun paylaşdırılması üçün aparatlar; isti su dispenserləri; qaz və elektrik su qızdırıcı cihazları; su soyuducuları; diodlu işıqlandırma avadanlıqları; kommersiya, sənaye, yaşayış məntəqələrin, arxitektura məqsədləri üçün diodlu işıqlandırma avadanlıqları; ev və küçə işıqlandırılması üçün diodlu işıqlandırma avadanlıqları; su təminatı aqreqatları; suyun filtrdən keçirilməsi üçün aqreqatlar; sutəmizləyici aparatları və maşınları; su sterilizatorları; soyuducu su filtrasiya aparatları; evdə su təminatı üçün filtr quraşdırmaları; su yumşaldıcı aqreqatlar; sukondisionerləşdirici aqreqatlar; çanaqaltı hissədə sutəmizləyici sistemlər; su kondisionerləşdirici aparatların istifadəsində geri osmotik quraşdırıcılar; suyun tərkibində duzun azaldılması üçün geri osmotik elementlər; suyun tərkibində duzun ləğv edilməsi üçün geri osmotik elementlər; stolüstü su filtrasiya qurğuları; su kranın filtrləri; çanaqlar; camaşırxana çanaqları; çanaqlar aksesuarları, məxsusi olaraq su kranları, süzgəclər; pulverizatorlar; portativ və ya stolüstü sobalar; portativ dondurucular; elektrik tavalar; portativ və stolüstü tavalar; portativ və stolüstü manqallar; portativ və stolüstü isidici piltələr; portativ və stolüstü piltələr; portativ və stolüstü mətbəx piltələri; portativ soyuducular; temperaturu nəzarət oluna bilən portativ və stolüstü şərab zirzəmisini; portativ və stolüstü buz düzəldən maşınlar; portativ və stolüstü sobalar; sürətli qızartma üçün mətbəx piltələr; buxarla hazırlanma aparatları; isti hava ilə hazırlanma üçün sobalar; düyü bişirən; yeməyin isidilməsi üçün elektrik cihazlar; qazanların isidilməsi üçün elektrik cihazlar; yeməklərin isidilməsi üçün portativ və stolüstü alətlər; yeməyin təzyiqlik altında bişirilməsi üçün cihazlar; şişlər; tosterlər; toster sobalar; elektrik çaydanlar; isti içkilərin hazırlanması üçün elektrik maşınlar; tosterlər; toster sobası; çaydanlar; isti içkilər istehsalı üçün elektrik maşınlar; süd köpüyü hazırlayan elektrik cihazlar; elektrik dəmləmə çaydanları; qəhvə hazırlayan cihazlar; espresso maşınları; kapuçino hazırlayan cihazlar; elektrik su şüşələri; makaron plitələri; yogurt düzəldən elektrik cihazlar; şərbət hazırlayan cihazlar; dondurma düzəldən cihazlar; fəşəli hazırlamaq üçün aparatlar; yumurta plitələri; çörək

hazırlayan cihazlar; sendviç hazırlayan cihazlar; pizza hazırlayan cihazlar; saç qurutma üçün aparatlar; yuxarıda qeyd olunan əmtəələr üçün digər siniflərə daxil olmayan ehtiyat hissələri.

37 - məişət texnikası və cihazların quraşdırılması, sazlanması, təmiri və saxlanması, o cümlədən paltaryuyan maşınları, paltar qurutma maşınları, qabyuyan maşınları, qida tullantılarının preslənməsi və üyüdülməsi üçün mühərriklər, o cümlədən elektrik mühərrikləri (quru nəqliyyat vasitələri üçün istisna olmaqla), elektrik nasosları, soyuducu və kondisionerlər üçün kompressorlar, məişət texnikası və havanın istilənməsi, işlənməsi, soyudulması və dondurulması, isidilməsi, kondisionerlənməsi, təmizlənməsi, ventilyasiya və su təchizatının quraşdırılması, sazlanması, təmiri.

(511) 07 - бытовая техника для переработке и приготовления еды и напитков; электрические кухонные аппараты и техника, включая кухонные комбайны для резки, измельчения, толчения, кромсания, терки, перемолки, отжима, раздавливания, рубки, нарезки, перемешивания, эмульсирования, разжижения, взбивания, смешивания, перемешивания или чистки продуктов; машины трепальные электрические; мешалки [машины]; мешалки бытовые для эмульгирования электрические; миксеры для приготовления фруктовых коктейлей; соковыжималки бытовые электрические; соковыжималки электрические для фруктов и овощей; центрифуги [машины]; мясорубки [машины]; измельчители [мясорубки]; процессоры кухонные электрические; ломтерезки электрические; машины для очистки плодов от кожуры электрические; электрические ножи; электрические машины для заточки; универсальные резальные машины; универсальные станки для заточки; машины для производства макаронных изделий; кофемолки; кофемолки электрические; мельницы для специй за исключением ручных; электрические консервные ножи; машины швейные; машины вязальные; машины стиральные [для белья]; посудомоечные машины; прессователи, а именно прессователи для пищевых отходов и мусора; машины для дробления отходов, отбросов, мусора; ленты для конвейеров; машины и устройства для уборки электрические (мойка под давлением); устройства для мойки еды; машины гладильные; электрические пылесосы; электрические машины для полировки пола; полировочные диски для электрических машин для полировки пола; компрессоры для холодильников и воздушных испарителей; электрические насосы; конденсационные машины; запасные части и

детали для всех вышеперечисленных товаров, не включенные в другие классы.

09 - приборы и инструменты для взвешивания, измерения и контроля; кухонные весы; кухонные термостаты; термометры для печей и грилей; персональные и портативные компьютеры; компьютерное программное обеспечение и аппаратно-программное обеспечение для использования в дистанционном управлении бытовыми приборами, малыми электроприборами, освещением, домашними кинотеатрами и домашними системами управления, системами безопасности и устройствами связи; оптические сканеры; компьютерные принтеры; компьютерные мониторы; компьютерные периферийные устройства; автоматические устройства контроля за домом, управляемые посредством Интернет-планшета, в том числе реализованные на веб-основе электрические панели управления для цифровых операций и управления бытовыми приборами, малыми электроприборами, освещением, домашними кинотеатрами и системами управления, системами безопасности и устройствами связи; аппаратное обеспечение центрального домашнего шлюза связи для содействия в интеграции большого числа средств связи в едином шлюзе связи; широкополосные Интернет-модемы; программное обеспечение для работы USB (универсальных последовательных шин); автоматические таймеры для использования с кухонными приборами; автоматические таймеры для использования с машинами для приготовления напитков; электрические таймеры; термометры для вина; компьютерные программы в области пищи и приготовления пищи; устройства хранения данных для предварительно записанной информации, связанной с готовкой, приготовлением пищи, обработкой пищи, кухонной утварью или бытовыми приборами; устройства дистанционного управления (электронные); устройства дистанционного управления для функционирующих радиаторов и кондиционеров воздуха; механизмы для аппаратов с предварительной оплатой; устройства сигнальные аварийные; батареи электрические; устройства зарядные для аккумуляторных батарей; индикаторы температурные; трансформаторы [электричество]; аппараты противопожарные; стабилизаторы напряжения; стабилизаторы тока; блоки питания; устройства бесперебойного питания; запасные части и детали для всех вышеперечисленных товаров, не включенные в другие классы.

11 - устройства для тепловой обработки,

нагрева, обжаривания, получения пара, сушки, охлаждения и заморозки, включая электроподогреваемые пароварочные аппараты; холодильные шкафы; морозильные шкафы; морозильные аппараты для напитков; микроволновые печи; устройства для подогрева еды; аппараты для выпечки и приготовления барбекю; шкафы с электроподогревом для пищевых продуктов; приборы, а именно холодильники, морозильные аппараты, холодильники с морозильными камерами, машины для производства льда; электрические плиты для приготовления пищи, печи и варочные панели; газовые кухонные печи, плиты и конфорки; газовые, электрические и паровые грили; вытяжные шкафы; винные шкафы с регулируемой температурой; электрическая печь для приготовления пищи под вакуумом со встроенной водяной баней, с регулируемой температурой; машины и шкафы для сушки одежды; комбинации устройств для устранения складок у одежды, удаления запахов и сушилок для белья; устройства для нагрева, получения пара, охлаждения и вентиляции, в том числе печи, нагреватели, конверсионные горелки, насосы тепловые, кондиционеры, установки для кондиционирования воздуха? конденсаторные блоки, испарительные установки, змеевики в испарительных установках, влагопоглотители (осушители), увлажнители, центральные увлажнители, фильтры воздушные, устройства для очистки воздуха, центральные воздухоочистители, вентиляторы, печные бойлеры, радиаторы; устройства для нагрева, охлаждения и повышения качества воды, включая блоки, устройства водоснабжения для перекачки холодной воды и льда из холодильников; аппараты для распределения горячей, холодной, кипящей, газированной и фильтрованной воды; диспенсеры для горячей воды; газовые и электрические водонагреватели; кулеры для воды; светодиодное осветительное оборудование; светодиодное осветительное оборудование для показа, в коммерческих целях, промышленных целях, освещения жилых районов, в архитектурных целях; светодиодное осветительное оборудование для домашнего и уличного освещения; системы водоснабжения, устройства для фильтрации воды; аппараты и машины для очистки воды; стерилизаторы воды; устройства для фильтрации воды в холодильниках; устройства для фильтрации воды в домашних системах водоснабжения; устройства для смягчения воды; устройства кондиционирования воды; системы фильтрации воды, устанавливаемые под раковинами; установки обратного осмоса для использования

в устройствах кондиционирования воды; устройства обратного осмоса для снижения солености воды; устройства обратного осмоса для снижения содержания соли в воде; настольные устройства для фильтрации воды; водяной фильтр для водопроводных кранов; фильтры однократного применения; раковины; раковины для стирки; аксессуары для раковин, а именно водопроводные краны, фильтровальные сетки и душирующие устройства; портативные и настольные печи; портативные морозилки; сковороды электрические; мультivarки; портативные и настольные сковородки с ручкой; портативные и настольные грили; портативные и настольные плиты нагревательные; портативные и настольные плиты; портативные и настольные кухонные плиты; портативные холодильники; портативные и настольные винные шкафы с регулируемой температурой; портативные и настольные машины для изготовления льда; вафельницы; портативные и настольные печи; кухонные плиты для быстрого обжаривания с постоянным перемешиванием; пароварки; печи для приготовления при помощи горячего воздуха; рисоварки; установки для подогрева пищи, электрические; установки для подогрева кастрюль; электрофритюрницы; переносные или настольные приспособления для подогрева блюд; устройства для приготовления пищи под давлением; переносные или настольные рашперы с вертелом; вертела; тостеры; печитостеры; чайники электрические; электрические машины для приготовления горячих напитков; электрические устройства для вспенивания для молока; чаеварки электрические; кофеварки электрические; кофеварки эспрессо электрические; кофеварки капучино электрические; макаронварки электрические; электрические йогуртицы; аппараты для приготовления щербета; устройства для приготовления мороженого электрические; аппараты для приготовления блинов; аппараты для варения яиц; аппараты для приготовления сэндвичей; аппараты для приготовления пиццы; устройства для сушки волос; запасные части и детали для всех вышеперечисленных товаров, не включенные в другие классы.

37 - Установка, настройка, ремонт и поддержание бытовой техники и устройств, а именно стиральных машин для одежды, сушилок для одежды, посудомоечных машин, машин для дробления пищевых отходов, прессователей для пищевых отходов, моторов включая электрические моторы (за исключением предназначенных для сухопутных транспортных средств), компрессоров для холодильников и кондиционеров, электрических насосов;

установка, настройка, ремонт и поддержание бытовой техники и устройств для нагрева, обработки, охлаждения и заморозки, сушки, кондиционирования воздуха, очищения воздуха, вентиляции и водоснабжения.

(111) N 2017 1132

(151) 24.10.2017

(210) 2017 33421

(220) 30.01.2017

(181) 30.01.2027

(730) British American Tobacco (Brands) Inc., 2711 Centerville Road, Suite 300, Wilmington, Delaware 19808, United States of America(US)

(540)



(526) Əmtəə nişanında "SERIES" söz işarəsi hüquqi mühafizə obyektidir.

(511) 34 - siqaret; tütün, xammal və ya istehsal olunmuş; tütün məmulatları; tütün əvəzediciləri (tibbi məqsədlər üçün olmayan); siqar, siqarillalar; alışqanlar; kibrit; siqaret əşyaları; siqaret kağızı, siqaret trubkalar, siqaret filtrləri; siqaret hazırlanması üçün cib aparatlar; tütünü kağız trubkalara doldurmaq üçün əl ilə işlədilən maşınlar; elektron siqaret; elektron siqaret mayelər; qızdırmaq məqsədləri üçün tütün məhsulları; elektron cihazlar və siqaret və ya tütünün qızdırılması üçün onların hissələri.

(526) В товарном знаке словесное обозначение "SERIES" не является объектом правовой охраны.

(511) 34 - сигареты; табак, сырой или переработанный; табачные изделия; заменители табака (не для медицинских целей); сигары, сигариллы; зажигалки; спички; курительные принадлежности; сигаретная бумага, сигаретные трубки, сигаретные фильтры; карманные устройства для скручивания сигарет; ручные машины для инъекций табак в бумажные трубки; ручные машины для инъекций табака в бумажные трубки; электронные сигареты; жидкости для электронных сигарет; табачные изделия с целью нагревания; электронные устройства и их части для нагрева сигарет или табака.

(111) N 2017 1133

(151) 24.10.2017

(210) 2017 33426

(220) 01.02.2017

(181) 01.02.2027

(730) Unilever N.V., Weena 455, 3013 AL,
Rotterdam, Netherlands (NL)

(540)

Фишка

(511) 30 - dondurma; meyvəli buz; dondurulmuş qənnadı məmulatları.

(511) 30 - мороженое; фруктовый лед; замороженные кондитерские изделия.

(111) N 2017 1134

(151) 24.10.2017

(210) 2017 33447

(220) 07.02.2017

(181) 07.02.2027

(730) Nissan Jidosha Kabushiki Kaisha (also trading as Nissan Motor Co., Ltd.), No.2, Takaracho, Kanagawa-ku, Yokohama-shi, Kanagawa-ken, Japan (JP)

(540)



(511) 14 - qiymətli metallar və onların ərintiləri və onlardan digər siniflərə daxil olmayan mallar; saatlar və xronometrik alətlər, o cümlədən kolleksiya üçün sikkələr; qol düymələri; vaxtölçən cihazlar və xronometrik alətlər, qol saatları və divar saatları; açar halqaları [bəzək əşyaları və ya saat zəncirləri]; qiymətli metal yaxa sancaqları; qalstuk sancaqları; qiymətli metaldan düş nişanları.

16 - digər siniflərə daxil olmayan kağız, karton və bu materiallardan hazırlanmış mallar; çap məhsulları; cildləmə işləri üçün materiallar; fotosəkillər; dəftərxana ləvazimatı; dəftərxana və ya ev məqsədləri üçün yapışdırıcılar; rəssamlar üçün materiallar; boya fırçaları; yazı maşını və ofis ləvazimatları (mebel istisna olmaqla); təlimat və tədris materialı (aparatura istisna olmaqla); qablaşdırma üçün plastik materiallar (digər siniflərə daxil olmayan); printer şrifləri; çap blokları, o cümlədən pasport qabları; sənədsaxlayıcılar [dəftərxana ləvazimatı]; örtüklər [dəftərxana ləvazimatı]; təqvimlər; kağız altlıqlar; pul sıxacları; yazı kağızı; yastıqçalar [dəftərxana ləvazimatı]; qeyd kitabları; kağız üzərinə qoyulan əşyalar; qələm və karandaş üçün stendlər; karandaş qabları; karandaşlar; qələmlər [ofis ləvazimatları]; albomlar; dəftərxana ləvazimatı; etiketlər [dəftərxana]; rəsmlərin əşyaya köçürülməsi (Decalcomanias); qablaşdırma üçün kağız və ya plastik qutular [zərflər, paketlər]; bufer etiketləri; dəri olmayan baqaj birkaları.

18 - dəri və dəri təqlidi məhsulları və bu materiallardan hazırlanmış digər siniflərə daxil olmayan mallar, heyvan dəriləri, gönlər; yol çamadanları və səyahət çantaları, çətirlər və kiçik çətirlər; əl ağacları; qamçılar, qayış və yəhər, o cümlədən bel çantaları; portfeller; kart üçün qablar; əl çantaları; dəridən hazırlanmış baqaj birkaları və imitasiya; yük çantaları; yol çamadanları [çamadan]; səyahət çantaları; çətirlər; pul qabları; makyaj qabları [təchiz edilməmiş]; açar qabları; alış-veriş çantaları; dəridən hazırlanmış kəmərlər.

21 - ev və ya mətbəx vəsaitləri və konteynerlər; daraqlar və süngərlər; fırçalar (boya fırçaları istisna olunur); fırça istehsalında istifadə edilən vəsaitlər; təmizləmə məqsədləri üçün məmulatlar; metal liflər; emal olunmamış və ya yarı işlənmiş şüşə (binada istifadə olunan şüşə istisna olmaqla); digər siniflərə daxil olmayan şüşə qablar, çini və saxsı qablar, o cümlədən butulka açanlar; kağızdan olmayan və stol süfrəsi olmayan çaydan altlığı; məişət məqsədləri üçün istifadə olunan podnoslar; kristal [şüşə məmulatları]; yemək üçün çubuqlar; piknik üçün nəzərdə tutulan zənbillər, o cümlədən boşqablar; qeyri-elektrik portativ soyuducular; çini, keramika, saxsı və ya şüşə heykəlciklər; bardaqlar; mayələrin içilməsi üçün nəzərdə tutulan qablar; istiliyədavamlı izolyasiyaedici konteynerlər; plastik butulka tutqacları; küplər; vazalar; qeyri-elektrik yemək bişirmə ləvazimatları; təmizlik üçün geyimlər.

25 - geyim, ayaqqabı, baş geyimləri, o cümlədən kəmərlər [geyim]; kepkalar [baş geyimləri]; şlyapalar; günlüklər [baş geyimləri]; şərflər; boyun yaylıqları [kaşnelər]; çiyin yaylıqları; qalstuklar; kombinezon; iş geyimləri; avtomobil sürücüsü üçün geyimlər; gödəkçələr [geyim]; trikotaj [geyim]; parkas;

köynəklər; puloverlər; sviterlər; boyun isidiciləri; qolbaqlar [geyim]; əlcəklər [geyim]; ayaqqabılar.

28 - oyunlar və oyuncaqlar; digər siniflərə daxil olmayan gimnastik və idman əşyaları; milad ağacları üçün dekorasiyalar, o cümlədən radio ilə idarə olan oyuncaq nəqliyyat vasitələri; işıq və səs oyuncaqları; plüş oyuncaqlar; oxşar model nəqliyyat vasitələri; oyuncaq nəqliyyat vasitələri; replika kasklar formasında oyuncaqlar; divot təmir alətləri [qolf aksesuarları]; qolf hədəfləri; təkərli və ya təkərsiz qolf sumkaları; xizəklər; oyunlar üçün toplar; bilyard avadanlıqları; rəsmli pazllar; dama [oyunlar]; şahmat oyunları; oyun kartları; video oyun aparatları.

(511) 14 - благородные металлы и их сплавы, изделия или покрытия из них, не относящиеся к другим классам; ювелирные изделия, бижутерия, драгоценные камни; часы и прочие хронометрические приборы, а именно коллекционные монеты; запонка для манжет; измеряющий время и прочие хронометрические приборы, ручные часы и настенные часы; брелоки [безделушка или маячок (прикрепляется к вещи, чтобы она стала более заметной и не терялась)]; значки из драгоценных металлов; булавка для галстука; эмблемы из драгоценных металлов.

16 - бумага, картон и изделия из них, не относящиеся к другим классам; печатная продукция; материалы для переплетных работ; фотоснимки; писчебумажные товары; клейкие вещества для канцелярских и бытовых целей; принадлежности для художников; кисти; пишущие машины и конторские принадлежности (за исключением мебели); учебные материалы и наглядные пособия (за исключением аппаратуры); пластмассовые материалы для упаковки (не относящиеся к другим классам); шрифты; клише типографские, а именно паспортные держатели; держатели документа [канцелярские]; обложки [канцелярские]; календари; подставки из бумаги; зажим для денег; почтовая бумага; колодки [канцелярские]; блокноты; пресс-папье; подставки для ручек и карандашей; держатели для карандашей; карандаши; ручки [офисные принадлежности]; альбомы; канцтовары; наклейки [канцелярские]; декалькомания; сумки [конверты, пакеты] из бумаги или пластика, для упаковки; бамперная наклейка; багажные бирки не из кожи.

18 - кожа и имитация кожи, изделия из них, не относящиеся к другим классам; шкуры животных; дорожные сундуки, чемоданы; зонты от дождя и солнца, трости; хлысты, кнуты, конская сбруя и шорные изделия. а именно рюкзаки; портфели; коробочка для визитных карточек; кошельки; багажные бирки из кожи и ее имитация; большая

сумка; багажник [чемодан]; дорожная сумка; зонтики; портмоне; сумка для косметики [Не установлен]; футляр для ключей; хозяйственная сумка; кожаный ремень.

21 - домашняя или кухонная утварь и посуда; расчески и губки; щетки (за исключением кистей); материалы для щеточных изделий; приспособления для чистки и уборки; мочалки металлические; необработанное или частично обработанное стекло (за исключением строительного стекла); изделия из стекла, фарфора и фаянса, не относящиеся к другим классам, а именно открывалка; подстаканники, не бумажные а отличные от столового белье; подносы для бытовых целей; хрусталь [посуда]; палочки для еды; встроенные корзины для пикника, в том числе для блюда; неэлектрических портативных холодильники; статуэтки из фарфора, керамики, фаянса или стекла; кружки; посуды для питья; теплоизолированные контейнеры; пластиковые держатели для бутылок; кувшины; вазы; посуда для приготовления пищи, неэлектрические; куски материи для чистки;

25 - одежда, обувь, головные уборы, а именно ремень [одежда]; шапки [головные уборы]; шляпка; козырьки [головные уборы]; шарфы; шейные шарфы [кашне]; меховые шарфы; галстук; комбинезон; рабочая одежда; одежда для автомобилистов; куртки [одежда]; трикотаж [одежда]; парка (штормовая куртка с капюшоном); рубашка; пуловер; свитера; манжеты; браслеты [одежда]; перчатки [одежда]; обувь.

28 - игры, игрушки; гимнастические и спортивные товары, не относящиеся к другим классам; елочные украшения, а именно радиоуправляемые автомобильные игрушки; световые и звуковые игрушки; плюшевые игрушки; масштабная модель автомобилей; игрушечные автомобили; игрушки и игрушки в виде реплик шлемов; вилка для ремонта [принадлежности для гольфа]; набор для гольфа; сумки для гольфа, с или без колес; лыжи; мячи для игр; бильярдные оборудования; пазлы; шашки [игры]; игра в шахматы; игральные карты; автоматы для видеоигр.

(111) N 2017 1135

(151) 24.10.2017

(210) 2017 33458

(220) 10.02.2017

(181) 10.02.2027

(730) KAWAI MUSICAL INSTRUMENTS MANUFACTURING CO., LTD., No. 200, Terajima-

cho, Naka-ku, Hamamatsu-shi, Shizuoka-ken,
Japan (JP)
(540)

KAWAI

(511) 15 - musiqi alətləri.

(511) 15 - музыкальные инструменты.

(111) N 2017 1136

(151) 30.10.2017

(210) 2017 00643

(220) 06.07.2017

(181) 06.07.2027

(730) "Klaxon LTD" Firması, AZ1025, Bakı şəhəri,
Xətai rayonu, Yusif Səfərov, ev 33, mənzil 1 (AZ)
(540)



(526) Əmtəə nişanında "RAFSON TECHNOLOGIES" söz birləşməsi hüquqi mühafizə obyektidir.

(591) tünd sarı, qara

(511) 12 - avtomobillər üçün ləvazimat, aksesuarlar və ehtiyat hissələri.

35 - 12-ci sinifdə sadalanmış əmtəələrin reklamı və satışı.

(526) В товарном знаке словосочетание "RAFSON TECHNOLOGIES" не является объектом правовой охраны.

(591) оранжевый, черный

(511) 12 - принадлежности для автомобилей, аксессуары и запасные части.

35 - реклама и продажа товаров перечисленные в 12-ом классе.

(111) N 2017 1137

(151) 30.10.2017

(210) 2017 00852

(220) 19.09.2017

(181) 19.09.2027

(730) "QAVQAZ NAR" Məhdud Məsuliyyətli Cəmiyyəti ,AZ1033, Bakı şəhəri, Nərimanov rayonu, Həsənoğlu, ev 2 B, m. 26 (AZ)
(540)



(526) Əmtəə nişanında "100 product of Azerbaijan", "KavkazNar", "PROMEGRANATE WINE", "750 ml 12° alc" söz birləşmələri hüquqi mühafizə obyektidir deyildirlər.

(591) qızılı, qırmızı, qara, yaşıl, mavi, sarı

(511) 33 - alkoqollu içkilər.

(526) В товарном знаке словосочетание "100 product of Azerbaijan", "KavkazNar", "PROMEGRANATE WINE", "750 ml 12° alc" не являются объектами правовой охраны.

(591) золотистый, красный, черный, зеленый, голубой, желтый

(511) 33 - алкогольные напитки.

(111) N 2017 1138

(151) 30.10.2017

(210) 2017 00096

(220) 07.02.2017

(181) 07.02.2027

(730) "Şirin" Məhdud Məsuliyyətli Cəmiyyəti, Bakı şəh., Sabunçu r-nu, Bakıxanov qəs., B. Bünyadov küç., 17A (AZ)

(540)

Aliyam

(591) tünd qəhvəyi, ağ
(511) 30 - konfetlər
35 - 30-u sinifdə göstərilən əmtəələrin satışı üzrə xidmətlər

(591) темно-коричневый, белый
(511) 30 - конфеты
35 - услуга продажи товарных знаков указанных в 30 классе.



(111) N 2017 1139
(151) 30.10.2017
(210) 2017 00148
(220) 20.02.2017
(181) 20.02.2027
(730) "Şirin" Məhdud Məsuliyyətli Cəmiyyəti, Bakı şəh., Sabunçu r-nu, Bakıxanov qəs., B.Bünyadov küç., 17A (AZ)
(540)

MIZUKI

(511) 30 - konfetlər
35 - əmtəələrin satışı üzrə xidmətlər

(511) 30 - конфеты
35 - услуги по продаже товарных знаков

(111) N 2017 1140
(151) 30.10.2017
(210) 2017 00229
(220) 15.03.2017
(181) 15.03.2027
(730) "KONFİROM" Məhdud Məsuliyyətli Cəmiyyəti, AZ1096, Bakı şəh., Nizami r-nu, C.Naxçıvanski, ev 43, mən. 65 (AZ)
(540)

(526) Əmtəə nişanında "Ваниль" və "конфеты" söz işarələri hüquqi mühafizə obyektləri deyildirlər.

(591) qəhvəyi, qızılı, sarı, qırmızı, ağ
(511) 30 - konfetlər.
35 - 30-cu sinifdə göstərilmiş əmtəələrin satışı üzrə xidmətlər.

(526) В товарном знаке словесные обозначения "Ваниль" и "конфеты" не являются объектами правовой охраны.

(591) коричневый, золотистый, желтый, красный, белый
(511) 30 - конфеты.
35 - услуги по продаже товаров указанное в 30-ом классе.

(111) N 2017 1141
(151) 30.10.2017
(210) 2017 00232
(220) 15.03.2017
(181) 15.03.2027
(730) "KONFİROM" Məhdud Məsuliyyətli Cəmiyyəti, AZ1096, Bakı şəh., Nizami r-nu, C. Naxçıvanski, ev 43, mən. 65 (AZ)
(540)



(526) Əmtəə nişanında "Шоколад" və "конфеты" söz işarələri hüquqi mühafizə obyektləri deyildir.

(591) qəhvəyi, qızılı, sarı, qırmızı, ağ

(511) 30 - konfetlər.

35 - 30-cu sinifdə göstərilmiş əmtəələrin satışı üzrə xidmətlər.

(526) В товарном знаке словесные обозначения "Шоколад" и "конфеты" не являются объектами правовой охраны.

(591) коричневый, золотистый, желтый, красный, белый

(511) 30 - конфеты.

35 - услуги по продаже товаров указанное в 30-ом классе.



(526) Əmtəə nişanında "Супермолочная карамель" söz birləşməsi hüquqi mühafizə obyektı deyildir.

(591) göy, mavi, bej, sarı, qırmızı, ağ

(511) 30 - konfetlər

35 - 30-cu sinifdə göstərilən əmtəələrin satışı üzrə xidmətlər.

(526) В товарном знаке словосочетание "Супермолочная карамель" не является объектом правовой охраны.

(591) синий, голубой, бежевый, желтый, красный, белый

(511) 30 - конфеты.

35 - услуги по продаже товаров указанное в 30-ом классе.

(111) N 2017 1142

(151) 30.10.2017

(210) 2017 00253

(220) 27.03.2017

(181) 27.03.2027

(730) "Konfirom" MMC, AZ1096, Bakı şəh., Nizami r-nu, C.Naxçıvanski, ev 43, mən.65 (AZ)

(540)

(111) N 2017 1143

(151) 30.10.2017

(210) 2017 00688

(220) 27.07.2017

(181) 27.07.2027

(730) Qənbərov Vüqar Tofiq oğlu, AZ1102, Bakı şəh., Xətai r-nu, Sergey Senyushkin, ev 13/6, m. 22 (AZ)

(540)



(526) Əmtəə nişanında "3D" rəqəm və hərf birləşməsi, "3D-pen" rəqəm, hərf və söz birləşməsi hüquqi mühafizə obyektləri deyildir.

(511) 16 - diyircəkli qələm.

(526) В товарном знаке "3D" цифровое и буквенное сочетание, "3D-реп" цифра, буква и словосочетание не являются объектами правовой охраны.

(511) 16 - шариковая ручка.

косметические.

05 - пищевые добавки; подушечки используемые при кормлении грудью.

10 - соски; бутылки детские с соской.

35 - реклама, услуги по продаже товаров.

(111) N 2017 1144

(151) 30.10.2017

(210) 2017 00689

(220) 27.07.2017

(181) 27.07.2027

(730) Qənbərov Vüqar Tofiq oğlu, AZ1102, Bakı şəh., Xətai r-nu, Sergey Senyuşkin, ev 13/6, m. 22 (AZ)

(540)



(511) 16 - kağız salfetka.

(511) 16 - бумажные салфетки.

(111) N 2017 1145

(151) 30.10.2017

(210) 2017 00699

(220) 31.07.2017

(181) 31.07.2027

(730) Əmirov Araz Novruz oğlu, AZ1048, Bakı şəhəri, Suraxanı r-nu, Qaraçuxur ŞTQ, Şərq (Qaraçuxur qəs.), ev 101B, Dön. 14 (AZ)

(540)



(511) 03 - uşaqlar üçün kirşan (toz); kosmetik məqsədlər üçün nəm salfetbr; kosmetik məqsədlər üçün rəmbiqli qulaq çöpləri.

05 - qida əlavələri; döşlə əmizdirmə zamanı istifadə olunan yastıqçalar.

10 - əmziclər, biberonlar.

35 - reklam; əmtəəbrin satışı üzrə xidmətlər.

(511) 03 - детская присыпка; влажные салфетки косметические; палочки хлопковые

(111) N 2017 1146

(151) 30.10.2017

(210) 2017 00716

(220) 04.08.2017

(181) 04.08.2027

(730) Nəcəbov Elmır Məhərrəm oğlu, AZ0900, Bərdə şəhəri, Xəqani kütəsi, ev 37 (AZ)

(540)



(526) Əmtəə nişanında "cosmetics" söz işarəsi hüquqi mühafizə obyektı deyildir.

(511) 03 - ətriyyat məmulatları, efir yağları, kosmetika, saç üçün lasyonlar; diş tozları və pastaları..

35 - reklam; biznes sahəsində menecment; biznes sahəsində inzibati fəaliyyət; ofis xidməti.

(526) В товарном знаке словесное обозначение "cosmetics" не является объектом правовой охраны.

(511) 03 - парфюмерные изделия, эфирные масла, косметика, лосьоны для волос; зубные порошки и пасты.

35 - реклама; менеджмент в сфере бизнеса; административная деятельность в сфере бизнеса; офисная служба.

(111) N 2017 1147

(151) 30.10.2017

(210) 2017 00725

(220) 07.08.2017

(181) 07.08.2027

(730) "Azəri Med" Məhdud Məsuliyyətli
Cəmiyyəti, AZ1033, Bakı şəh., Nərimanov rayonu,
A.Məmmədov 30 (AZ)

(540)



(526) Əmtəə nişanında "30 Tablets", "Ferrum (III) 100 mg", "Folic acid 400 mcg", "Kalium iodide 200 mcg", "Vitamin B12 2 mcg" söz və rəqəm işarələri hüquqi mühafizə obyektidir.

(591) qırmızı

(511) 05 - əscaçılıq, baytarlıq və gigiyena preparatları.

(526) В товарном знаке слово и цифровое обозначение "30 Tablets", "Ferrum (III) 100 mg", "Folic acid 400 mcg", "Kalium iodide 200 mcg", "Vitamin B12 2 mcg" не являются объектами правовой охраны.

(591) красный

(511) 05 - фармацевтические, ветеринарные и гигиенические препараты.

(111) N 2017 1148

(151) 30.10.2017

(210) 2017 00729

(220) 09.08.2017

(181) 09.08.2027

(730) Quliyev Yaşar Mirzə oğlu, AZ1040, Bakı şəhəri, Sabunçu r-nu, Bakıxanov ŞTQ, ev. məh. 4085, ev 4, m. 59 (AZ)

(540)

(511) 11 - soba.

(511) 11 - печки.

(111) N 2017 1149

(151) 30.10.2017

(210) 2017 00730

(220) 09.08.2017

(181) 09.08.2027

(730) "Kabelmarket" Məhdud Məsuliyyətli
Cəmiyyəti, AZ5000, Sumqayıt şəh., Nizami, ev 62,
M2, m.1 (AZ)

(540)



(526) Əmtəə nişanında "CABLES" söz işarəsi hüquqi mühafizə obyektidir.

(591) qara, qırmızı, ağ

(511) 09 - elektrik naqillər.

(526) В товарном знаке словесное обозначение "CABLES" не является объектом правовой охраны.

(591) черный, красный, белый.

(511) 09 - электрические провода.

(111) N 2017 1150

(151) 30.10.2017

(210) 2017 00761

(220) 23.08.2017

(181) 23.08.2027

(730) "İNŞAATÇI-KONSTRUKTOR ŞİRKƏTİ"
Məhdud Məsuliyyətli Cəmiyyəti, AZ1014, Bakı şəhəri, Nəsimi rayonu, Füzuli, ev 18, m. 6 (AZ)

(540)



(591) ağ, qırmızı

(511) 10 - ana və uşaqlar üçün məhsullar, əmziklər, biberon başlıqları, su qabları, damaq qaşığıcıları.

35 - 10-cu sinifdə göstərilən malların reklamı və satışı üzrə xidmətlər.

(591) белый, красный

(511) 10 - товары для мам и детей, соски, заголовки бутылки, бутылки для воды, прорезыватели для зубов.

35 - реклама и продажные услуги товаров указанные в 10 классе.

(111) N 2017 1152

(151) 30.10.2017

(210) 2017 00793

(220) 12.09.2017

(181) 12.09.2027

(730) Yunisova Leyla İsmayıl qızı, AZ1092, Bakı şəh., Sabunçu r-nu, Bakıxanov ŞTQ., Həsən Rzayev, (Bakıxanov qəs), ev 8, m.1 (AZ) (540)

(111) N 2017 1151

(151) 30.10.2017

(210) 2017 00789

(220) 07.09.2017

(181) 07.09.2027

(730) "MEGADENT" Məhdud Məsuliyyətli Cəmiyyəti, AZ1141, Bakı şəh., Yasamal r-nu, Zahid Xəlilov, ev 69 (AZ) (540)



(526) Əmtəə nişanında "MEGA DENT" söz və "SB" hərf birləşmələri hüquqi mühafizə obyektləri deyildirlər.

(591) tünd göy, göy, bənövşəyi, qırmızı, yaşıl, ağ, qara

(511) 44 - tibbi xidmətlər.

(526) В товарном знаке словосочетание "MEGA DENT" и буквенное обозначение "SB" не являются объектами самостоятельной правовой охраны.

(591) темно-синий, синий, фиолетовый, красный, зеленый, белый, черный

(511) 44 - медицинские услуги.

DESPERADO

(511) 41 - tərbiyə etmə; tədris prosesinin təmin edilməsi; əyləncələr; idman və mədəni-maarif tədbirlərinin təşkili.

(511) 41 - воспитание; обеспечение учебного процесса; Развлечения; организация спортивных и культурно-просветительских мероприятий.

(111) N 2017 1153

(151) 30.10.2017

(210) 2017 00858

(220) 20.09.2017

(181) 20.09.2027

(730) Məmmədov Məmmədəli Nazim oğlu, AZ 1010, Bakı şəh., Nəsimi r-nu, Azadlıq pr., ev. 103, m. 42 (AZ) (540)



(591) bənövşəyi, çəhrayı, ağ

(511) 18 - dəri və onun əvəzediciləri, onlardan digər siniflərə aid edilməyən məmulatlar; heyvan dəriləri; yol sandıqları, çamadanlar; yağış və gün çətirləri,

əsalər; qırmanclar, qamçılar, at üçün yəhər-qayıq və sərraclıq malları.

25 - geyim, ayaqqabı və baş geyimləri.

28 - oyunlar, oyuncaqlar; digər siniflərə aid edilməyən gimnastika və idman malları; yolka bəzəkləri.

30 - qəhvə, çay, kakao və qəhvə əvəzediciləri; düyü; tapioka (manioka) və saqo; un və taxıl məhsulları; çörək-bulka məmulatları, qənnadı məmulatları; dondurma; qənd, bal, patokadan sirop; maya, çörəkçilik tozları; duz; xardal; sirkə, souslar; ədviyyatlar; buz.

32 - pivə; mineral və qazlı sular və digər alkoqolsuz içkilər; meyvəli içkilər və meyvə şirələri; sirop və içkilərin hazırlanması üçün digər tərkiblər.

33 - alkoqollu içkilər (pivə istisna olmaqla).

34 - tütün; papiros çəkmək üçün ləvazimatlar; kibrit.

35 - reklam; biznes sahəsində menecment; biznes sahəsində inzibati fəaliyyət; ofis xidməti.

41 - tərbiyə etmə; tədris prosesinin təmin edilməsi; əyləncələr; idman və mədəni-maarif tədbirlərinin təşkili.

43 - ərzaq məhsulları və içkilərlə təmin etmə üzrə xidmətlər; müvəqqəti yaşayışın təmin edilməsi.

(591) фиолетовый, розовый, белый

(511) 18 - кожа и имитация кожи, изделия из них; шкуры животных; дорожные сундуки, чемоданы; зонты от дождя и солнца; трости;

хлысты, кнуты, конская сбруя и шорные изделия.

25 - одежда, обувь, головные уборы.

28 - игры, игрушки; гимнастические и спортивные товары; елочные украшения.

30 - кофе, чай, какао и заменители кофе; рис; тапиока (маниока) и саго; мука и зерновые продукты; хлебобулочные изделия, кондитерские изделия; мороженое;

сахар, мед, сироп из патоки; дрожжи, пекарные порошки; соль; горчица; уксус, приправы; пряности; лед.

32 - пиво; минеральные и газированные воды и прочие безалкогольные напитки; фруктовые напитки и фруктовые соки; сиропы и прочие составы для изготовления напитков.

33 - алкогольные напитки (за исключением пива).

34 - табак; курительные принадлежности; спички.

35 - реклама; менеджмент в сфере бизнеса; административная деятельность в сфере бизнеса; офисная служба.

41 - воспитание; обеспечение учебного процесса; развлечения; организация спортивных и культурно-просветительных мероприятий.

43 - услуги по обеспечению пищевыми продуктами и напитками; обеспечение временного проживания.

(111) N 2017 1154

(151) 30.10.2017

(210) 2016 00905

(220) 23.11.2016

(181) 23.11.2026

(730) "Şərur-3" Məhdud Məsuliyyətli Cəmiyyəti, Naxçıvan MR, Şərur rayonu, Məmmədsabir kəndi (AZ)

(540)



(526) Əmtəə nişanında "premium Quality" söz birləşməsi, "0,5l/40%" rəqəm və söz birləşməsi "vodka" söz işarəsi hüquqi mühafizə obyektləri deyildirlər.

(591) qırmızı. boz. qızılı

(511) 33 - alkoqollu içkilər (pivə istisna olmaqla).

35 - biznes sahəsində menecment; 33-cü sinifdə göstərilən əmtəələrin satışı üzrə xidmətlər.

(526) В товарном знаке словосочетание "Premium Quality", цифровое и словесное сочетание "0,5 l/40%", словесное обозначение "vodka" не являются объектами правовой охраны.

(591) красный, серый, золотистый

(511) 33 - алкогольные напитки (за исключением пива).

35 - реклама; менеджмент в сфере бизнеса; услуги по продаже товаров указанное в 33-м классе.

(111) N 2017 1155

(151) 30.10.2017

(210) 2016 00927

(220) 01.12.2016

(181) 01.12.2026

(730) Qənbərov Elnur Qənbər oğlu, Naxçıvan MR, Şahbuz rayonu, Şahbuz şəhəri (AZ)

(540)



(526) Əmtəə nişanında "Adımız keyfiyyətin rəmzidir" söz birləşməsi hüquqi mühafizə obyektidir.

(591) yaşıl, sarı, qırmızı, göy

(511) 03 - ağartma üçün preparatlar və yuma üçün digər maddələr; təmizləmə, cilalama, yağsızlaşdırma və abraziv emal üçün preparatlar; sabunlar; ətriyyat məmulatları, efir yağları, kosmetika, saç üçün losyonlar; diş tozları və pastaları.

17 - kauçuk, rezin, quttaperça, asbest, slyuda və bu materiallardan digər siniflərə aid edilməyən məmulatlar; qismən emal olunmuş plastik kütlələrdən məmulatlar; kəpitkələmə, sıxlaşdırma və izolyasiya üçün materiallar; qeyri-metal elastik borular.

30 - un və taxıl məhsulları, çörək-bulka məmulatları, qənnadı məmulatları.

32 - mineral və qazlı sular və digər alkoqolsuz içkilər; meyvəli içkilər və meyvə şirələri; limonad.

35 - biznes sahəsində menecment; 03, 17, 30 və 32-ci siniflərdə göstərilən əmtəələrin reklamı və satışı üzrə xidmətlər.

43 - restoran xidmətləri, şadlıq evləri, mehmanxanaların idarə olunması; kafe, qəlyanaltı, ictimai-iaşə xidmətləri.

(526) В товарном знаке "Adımız keyfiyyətin rəmzidir" словосочетание не является объектом правовой охраны.

(591) зеленый, желтый, красный, синий

(511) 03 - препараты для отбеливания и прочие вещества для стирки; препараты для чистки, полирования, обезжиривания и абразивной обработки; мыла; парфюмерные изделия, эфирные масла, косметика, лосьоны для волос; зубные порошки и пасты.

17 - каучук, резина, гуттаперча, асбест, слюда и изделия из этих материалов, не относящиеся к другим классам; изделия из частично обработанных пластмасс; материалы для конопачения, уплотнения и изоляции; неметаллические гибкие трубы.

30 - мука и зерновые продукты, хлебобулочные

изделия, кондитерские изделия

32 - минеральные и газированные воды и прочие безалкогольные напитки; фруктовые напитки и фруктовые соки; лимонад.

35 - менеджмент в сфере бизнеса, реклама и продажа товаров указанное в 03, 17, 30, 32-м классе

43 - услуги по обеспечению пищевыми продуктами и напитками; обеспечение временного проживания.

(111) N 2017 1156

(151) 30.10.2017

(210) 2016 00928

(220) 01.12.2016

(181) 01.12.2026

(730) Əliyarov Fikrət Qəzənfər oğlu, Naxçıvan MR, Naxçıvan şəhəri, Azərbaycan küçəsi (AZ)

(540)



(526) Əmtəə nişanında "Говяжья", "Qovyajya" söz işarələri, "boiled sausages", "колбаса вареная", "колбасные изделия" söz birləşmələri hüquqi mühafizə obyektləri deyildirlər.

(591) ağ, sarı, qırmızı

(511) 29 - ət ekstraktları; kolbasa məmulatları.

(526) В товарном знаке словесные обозначения "Говяжья", "Qovyajya", словосочетания "boiled sausages", "колбаса вареная", "колбасные изделия" не являются объектами правовой охраны.

(591) белый, желтый, красный

(511) 29 - мясо, рыба, птица и дичь; мясные экстракты.

(111) N 2017 1157

(151) 30.10.2017

(210) 2017 00002

(220) 05.01.2017

(181) 05.01.2027

(730) "Azelektrod" Məhdud Məsuliyyətli
Cəmiyyəti, Naxçıvan MR, Naxçıvan şəhəri,
Şəhriyar küçəsi 1 (AZ)
(540)



(511) 07 - elektrod istehsalı.

35 - biznes sahəsində menecment; 07-ci sinifdə
göstərilən əmtəənin satışı üzrə xidmətlər.

40 - lehimləmə, qaynaq xidmətləri.

(511) 07 - производства электрода

35 - менеджмент в сфере бизнеса; услуги по
продаже товаров указанное в 07-м классе

40 - пайка, сварочные услуги

(111) N 2017 1158

(151) 30.10.2017

(210) 2017 00082

(220) 03.02.2017

(181) 03.02.2027

(730) Baxşəliyev Cəbrayıl Ənvər oğlu, Naxçıvan
MR, Naxçıvan şəhəri, 59-cu məhəllə, ev 17 (AZ)
(540)



(526) Əmtəə nişanında "Müasir söz işarəsi hüquqi
mühafizə obyektı deyildir.

(511) 09 - elektrikin ötürülməsi, paylanması,
transformasiyası, toplanması, tənzimlənməsi və ya
idarə edilməsi üçün cihaz və alətlər.

19 - qeyri-metal tikinti materialları

35 - biznes sahəsində menecment; 09 və 19-cu
siniflərdə əmtəələrin satışı üzrə xidmətlər.

44 - bərbərxana xidməti.

(526) В товарном знаке словесное обозначение
"müasir" не является объектом самостоятельной

правовой охраны.

(511) 09 - приборы и инструменты для передачи,
распределения, трансформации, накопления,
регулирования или управления электричеством;

19 - неметаллические строительные материалы

35 - менеджмент в сфере бизнеса; услуги по
продаже товаров указанное в 09, 19-м классе

44 - парикмахерские услуги.

(111) N 2017 1159

(151) 30.10.2017

(210) 2017 00084

(220) 03.02.2017

(181) 03.02.2027

(730) Kazımlı Kamal Kamil oğlu, Naxçıvan MR,
Naxçıvan şəhəri, İstiqlal küçəsi (AZ)
(540)



(526) Əmtəə nişanında "Təsərrüfat Malları" söz
birləşməsi hüquqi mühafizə obyektı deyildir.

(591) sarı, qırmızı, qara, yaşıl

(511) 19 - qeyri-metal tikinti materialları

39 - 19-cu sinifdə göstərilən əmtəələrin nəqli;
malların qablaşdırılması və saxlanması.

(526) В товарном знаке словосочетание
"təsərrüfat malları" не является объектом
правовой охраны.

(591) желтый, красный, черный, зеленый

(511) 19 - неметаллические строительные
материалы.

39 - транспортировка; упаковка и хранение
товаров указанное 19-м классе.

(111) N 2017 1160

(151) 30.10.2017

(210) 2017 00145

(220) 17.02.2017

(181) 17.02.2027**(730) Abbasov Ələsgər Elxan oğlu, Naxçıvan MR, Babək rayonu, Yarımcə kəndi (AZ)****(540)****(511) 05** - əczaçılıq preparatları.**19** - qeyri-metal tikinti materialları: tikinti məqsədləri üçün sərt borular; asfalt, qatranlar və bitum; qeyri-metal səyyar konstruksiyalar və tikililər.**30** - un və taxıl məhsulları, çörək-bulka məmullatları, qənnadı məmullatları.**35** - biznes sahəsində menecment; (malların satışı üzrə xidmətlər).**37** - inşaat; təmir; avadanlığın quraşdırılması.**(511) 05** - фармацевтические препараты.**19** - неметаллические строительные материалы; неметаллические жесткие трубы для строительных целей; асфальт, смолы и битум; неметаллические передвижные конструкции и сооружения.**30** - мука и зерновые продукты, хле-бобулочные изделия, кондитерские изделия.**35** - реклама; менеджмент в сфере бизнеса услуги по продаже товаров указанное 05, 19, 30-м классе.**37** - строительство; ремонт; установка оборудования.**(111) N 2017 1161****(151) 30.10.2017****(210) 2017 00146****(220) 17.02.2017****(181) 17.02.2027****(730) Bayramov Əfsəl Kəbir oğlu, Naxçıvan MR, Naxçıvan şəhəri, 20-ci məhəllə107 (AZ)****(540)****(591)** qara, göy, yaşıl, sarı, ağ**(511) 30** - qəhvə, çay, kakao, qənd, düyü, tapioka (manioka), saqo, qəhvə əvəzediciləri; un və taxıl məhsulları, çörək-bulka məmullatları, qənnadı məmullatları, dondurma; bal, patokadan sirop; maya, çörəkçilik tozları; duz, xardal; sirkə, souslar; ədviyyatlar; qida buzu.**35** - reklam; biznes sahəsində menecment; biznes sahəsində inzibati fəaliyyət; ofis xidməti.**(591)** черный, синий, зеленый, желтый, белый**(511) 30** - кофе, чай, какао, сахар, рис, тапиока (маниока), саго, заменители кофе; мука и зерновые продукты, хле-бобулочные изделия, кондитерские изделия, мороженое; мед, сироп из патоки; дрожжи, пекарные порошки; соль, горчица; уксус, приправы; пряности; пищевой лед.**35** - реклама; менеджмент в сфере бизнеса; административная деятельность в сфере бизнеса; офисная служба для товаров указанное в 30-м классе.**(111) N 2017 1162****(151) 30.10.2017****(210) 2016 33258****(220) 27.10.2016****(181) 27.10.2026****(730) Mattel, Inc., 333 Continental Boulevard, El Segundo, CA 90245 Incorporated in Delaware, U.S.A. (US)****(540)**



(526) Əmtəə nişanında "UNO" söz işarəsi, "2", "3", "4" rəqəm işarələri hüquqi mühafizə obyektləri deyildir.

(591) narıncı, sarı, qara, ağ, yaşıl, mavi, qırmızı, boz
(511) 28 - oyunlar, oyuncaqlar; digər sınıflərə aid edilməyən gimnastika və idman malları; milad bayramı yolkası üçün bəzəklər; oyuncaqlar; kart oyunları.

(526) В товарном знаке словесное обозначение "UNO", цифровые обозначения "2", "3", "4" не являются объектами самостоятельной правовой охраны.

(591) оранжевый, желтый, черный, белый, зеленый, голубой, красный, серый

(511) 28 - игры, игрушки; гимнастические и спортивные товары, не относящиеся к другим классам; елочные украшения; игрушки; карточные игры.

(111) N 2017 1163

(151) 30.10.2017

(210) 2017 33452

(220) 08.02.2017

(181) 08.02.2027

(730) Troikaa Pharmaceuticals Ltd, Commerce House-1, Satya Marg, Bodakdev, Ahmedabad, Gujarat, India-380054 (IN)

(540)

TROIKAA

(511) 05 - eczacılıq, tibbi və baytarlıq preparatları.

(511) 05 - фармацевтические, медицинские и ветеринарные препараты.

(111) N 2017 1164

(151) 30.10.2017

(210) 2017 33460

(220) 13.02.2017

(181) 13.02.2027

(730) Gruma, S.A.B. de C.V., Rio de la Plata #407 Ote., Colonia de Valle, San Pedro Garcia Garza, C.P. 66220, N.L. Mexico (MX)

(540)

MASECA

(511) 30 - un, qarğıdalı unu, qarğıdalı masasının (xəmirinin) unu. □

(511) 30 - мука, мука кукурузная, кукурузная маса (тесто) мука.

(111) N 2017 1165

(151) 30.10.2017

(210) 2017 33475

(220) 20.02.2017

(181) 20.02.2027

(730) ZAO "Korporasiya "Masternet", Rossiya, 129345, Moskva, ul. Magadanskaya, d.7 (RU)

(540)

Uragan

(511) 07 - maşınlar və dəzgahlar; mühərriklər (yerüstü nəqliyyat vasitələri üçün nəzərdə tutulanlar istisna olmaqla); birləşmələr və ötürmə elementləri (yerüstü nəqliyyat vasitələri üçün nəzərdə tutulanlar istisna olmaqla); əl ilə idarə edilən alətlərdən başqa, kənd təsərrüfatı alətləri; inkubatorlar.

08 - əl vasitələri və alətlər; bıçaq məmulatları, çəngəllər və qaşıqlar; soyuq silah; ülgüclər.

09 - elmi, dəniz, geodeziya, fotografiya,

kinematoqrafiya, optika, çəkmə, ölçmə, siqnalizasiya, nəzarət (yoxlama), xilas etmə və tədris üçün cihaz və alətlər; elektrikin ötürülməsi, paylanması, transformasiyası, toplanması, tənzimlənməsi və ya idarə edilməsi üçün cihaz və alətlər; səsin və ya təsvirin yazılması, ötürülməsi, canlandırılması üçün aparatura; məlumatın maqnit daşıyıcıları, səsyazma diskleri; ticarət avtomatları və ilkin ödənişli aparatlar üçün mexanizmlər; kassa aparatları, hesablayıcı maşınlar, məlumatları işləmək üçün avadanlıq və kompüterlər; od söndürmək üçün avadanlıq; elektrik akkumulyatorları və nəqliyyat vasitələri üçün elektrik akkumulyatorları.

(511) 07 - машины и станки; двигатели (за исключением предназначенных для наземных транспортных средств); соединения и элементы передач (за исключением предназначенных для наземных транспортных средств); сельскохозяйственные орудия, иные чем орудия с ручным управлением; инкубаторы.

08 - ручные орудия и инструменты; ножевые изделия, вилки и ложки; холодное оружие; бритвы.

09 - приборы и инструменты научные, морские, геодезические, фотографические, кинематографические, оптические, для взвешивания, измерения, сигнализации, контроля (проверки), спасания и обучения; приборы и инструменты для передачи, распределения, трансформации, накопления, регулирования или управления электричеством; аппаратура для записи, передачи, воспроизведения звука или изображений; магнитные носители информации, диски звукозаписи; торговые автоматы и механизмы для аппаратов с предварительной оплатой; кассовые аппараты, счетные машины, оборудование для обработки информации и компьютеры; оборудование для тушения огня; аккумуляторы электрические и аккумуляторы электрические для транспортных средств.

(111) N 2017 1166

(151) 30.10.2017

(210) 2016 33095

(220) 03.08.2016

(181) 03.08.2026

(730) The Gillette Company LLC, One Gillette Park, Boston, Massachusetts 02127, United States of America (US)

(540)

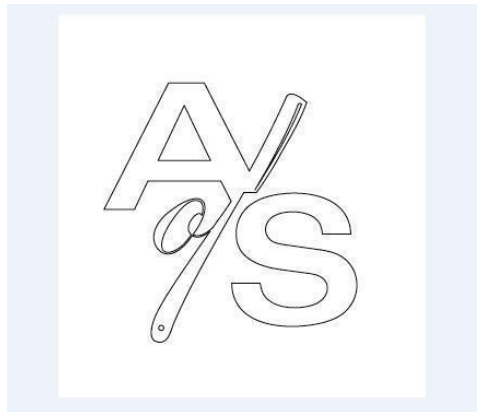

(526) Əmtəə nişanındakı hərf birləşməsi elementlərinə ayrı-ayrılıqda müstəqil hüquqi mühafizə verilmədən bütövlüklə qorunur.

(511) 03 - üz qırmaq üçün preparatlar, məhz: üz qırmaq üçün kremlər, üz qırmaq üçün gellər, üz qırmaq üçün losyonlar və üz qırmaq üçün köpüklər; üzqırxmadan sonra losyonlar və üzqırxmadan sonra balzamlar; üzqırxmadan əvvəl istifadə edilən üz üçün təmizləyici vasitələr və üzqırxmadan əvvəl istifadə edilən üz üçün nəmləndirici vasitələr; dəriyə qulluqetmə üzrə dərmansız preparatlar; bədən üçün spreylər; odekolonlar; şəxsi istifadə üçün aromaterapiya üçün yağlar, şəxsi istifadə üçün efir yağları; bütün yuxarıda göstərilən əmtəələr dərmansızdır.

08 - ülgüclər və ülgüc tiyələri; xüsusi təyin olunmuş və ülgüc tiyələrinin saxlanması üçün dispenserlər; xüsusi təyin olunmuş və ülgüc tiyələrinin saxlanması üçün kasetlər; xüsusi təyin olunmuş və ülgüc tiyələrinin saxlanması üçün tutqaclar; xüsusi təyin olunmuş və ülgüc tiyələrinin saxlanması üçün kartriclər; bütün yuxarıda göstərilən əmtəələr üçün qurma hissələri və dəyişdirici detalları.

21 - üzqırma üçün ləvazimatlar, məhz: üzqırma üçün fırçalar və ülgüclər və üzqırma fırçaları üçün tutqaclar.

35 - üçüncü şəxslər üçün kişilərin və qadınların xarici görünüşünə qulluqetmə üzrə vasitələrin (onların nəql edilməsi nəzərdə tutulmadan) yığılması və istehlakçılar tərəfindən əlverişli öyrənilməsi və əldə edilməsi üçün bu əmtəələrin pərakəndə mağazalarda yerləşdirilməsi.

(526) В товарном знаке буквенное сочетание охраняется в целом без предоставления самостоятельной правовой охраны отдельным элементам.

(511) 03 - препараты для бритья, а именно: кремы для бритья, гели для бритья, лосьоны для бритья и пены для бритья; лосьоны после бритья и бальзамы после бритья; очищающие средства для лица, используемые перед бритьем, и увлажняющие средства для лица, используемые

перед бритьем; нелекарственные препараты по уходу за кожей; спреи для тела; одеколоны; масла для ароматерапии для личного пользования, эфирные масла для личного пользования; все вышеуказанные товары являются нелекарственными.

08 - бритвы и бритвенные лезвия; диспенсеры, специально предназначенные и содержащие бритвенные лезвия; кассеты, специально предназначенные и содержащие бритвенные лезвия; держатели, специально предназначенные и содержащие бритвенные лезвия; картриджи, специально предназначенные и содержащие бритвенные лезвия; составные части и сменные детали для всех вышеуказанных товаров.

21 - принадлежности для бритья, а именно: кисточки для бритья и держатели для бритв и для кисточек для бритья.

35 - сбор для третьих лиц средств по уходу за внешним видом для мужчин и женщин (не подразумевая их транспортировку) и размещение этих товаров для удобства их изучения и приобретения потребителями в розничных магазинах.

(111) N 2017 1167

(151) 30.10.2017

(210) 2016 33159

(220) 02.09.2016

(181) 02.09.2026

(730) Swiss Pharma International AG, Waldmannstrasse 8, 8001 Zurich, Switzerland (CH)

(540)

ЦИПРОНЕКС

(511) 05 - əczaçılıq və baytarlıq preparatları; tibbi məqsədlər üçün gigiyena preparatları; tibbi və ya baytarlıq məqsədləri üçün pəhriz qidası və maddələri; insan üçün qida əlavələri; ziyanverici heyvanları məhv etmək üçün vasitələr; fungusidlər.

(511) 05 - фармацевтические и ветеринарные препараты; гигиенические препараты для медицинских целей; диетическое питание и вещества для медицинских или ветеринарных целей; пищевые добавки для человека; препараты для уничтожения вредных животных; фунгициды.

(111) N 2017 1168

(151) 30.10.2017

(210) 2016 33200

(220) 29.09.2016

(181) 29.09.2026

(730) Glaxo Group Limited, 980 Great West Road, Brentford, Middlesex TW8 9GS, England (GB)

(540)

TRİLİGİ

(511) 05 - əczaçılıq və dərman vasitələri, preparatları və maddələri.

(511) 05 - фармацевтические и лекарственные средства, препараты и вещества.

(111) N 2017 1169

(151) 30.10.2017

(210) 2016 33247

(220) 25.10.2016

(181) 25.10.2026

(730) «TexnoNİKOL» Qapalı Səhmdar Cəmiyyəti, Rusiya, 119049, Moskva şəh., Krimskiy val, 8.

(RU)

(540)



(591) mixəyi, yaşıl, ağ.

(511) 01 - gülləri solmaqdan qoruyan maddələr; toxumların saxlanılmasına imkan yaradan maddələr; bağçılıq və bostançılıq üçün torf və çürüntülü torpaqdan ibarət balaca dibçəklər; hidropon bitkilər üçün şişirdilmiş gil [substrat]; bitkilərin qorunması üçün xlorlanmış antrasen yağı; torpağın gübrələnməsi üçün çürüntü (çürümüş peyin); bitkilərin böyüdülməsi üçün torpaq, o cümlədən qismən və ya tamamilə mineral lifdən ibarət olan toxumların və bitkilərin cücərməsi və böyüdülməsi üçün vasitə, böyütmə üçün daş pambığından substrat, substratlar və / və ya mineral lif, qablaşdırılmamış pambıq, bitkilərin böyüdülməsi, tərəvəzlərin, meyvələrin və güllərin istehsalı və toxumların böyüdülməsi üçün nəzərdə tutulmuş valiklər; bitkilərin boy artmasının nizama salınması üçün preparatlar; bitkilər üçün mikroelementlər

preparatlar; tərəvəz bitkiləri toxumlarının cücərməsinə mane olan preparatlar; dibçək bitkiləri üçün torpaq qarışığı; torpaqsız böyütmə üçün substansiyalar; gübrələr; kənd təsərrüfatı üçün gübrələr; torpağın gübrələnməsi üçün kimyəvi preparatlar; fungusidlər, herbisidlər, insektisidlər və parazitisidlər istisna olmaqla kənd təsərrüfatı üçün kimyəvi preparatlar.

07 - hidropon üsulla bitkilərin böyüdülməsi üçün rotasiya avadanlığı, o cümlədən hidropon böyütmə qurğuları, hansı ki hidropon mühitdə bitkilər işıq mənbəyinin ətrafında fırlanırlar; hidropon avadanlığı, o cümlədən bitkilərin saxlanması və hidropon üsulla böyüdülməsi üçün hidropon konteynerlər, pərli ventilyatorlar, hidropon üsulla bitkilərin böyüdülməsi üçün altlıqlar, qidalı maddələrin rezervuarları, bitkilərin böyüdülməsi üçün camlar, nasoslar.

44 - bostançılıq; bağçılıq, o cümlədən bitkilərin cücərdilməsinə və böyüdülməsinə aid olan və bitkilərin xəstəliklərinə aid olan peşəkar xidmət və konsultasiyalar, informasiya təminatı; kənd təsərrüfatında, bağçılıqda və meşəçilikdə zərərvericilərinin məhv edilməsi; kənd təsərrüfatı avadanlığının kirayəsi; alaq otlarının məhv edilməsi; bitkilərin cərrahiyyəsi.

(526) коричневый, зеленый, белый

(511) 01 - вещества, предохраняющие цветы от увядания; вещества, способствующие сохранению семян; горшочки торфоперегнойные для садоводства и огородничества; глина вспученная для гидропонных культур [субстрат]; масло хлорированное антраценовое для защиты растений; перегной для удобрения почвы; почва для выращивания растений, в том числе средство для проращивания и выращивания семян и растений, состоящее частично или целиком из минерального волокна, субстрат для выращивания из каменной ваты, субстраты и/или минеральное волокно, вата без упаковки, валики, предназначенные для выращивания растений, производства овощей, фруктов, цветов и выращивания семян; препараты для регулирования роста растений; препараты с микроэлементами для растений; препараты, препятствующие проращению семян овощных культур; смесь почвенная для горшочных культур; субстанции для выращивания без почвы; удобрения; удобрения для сельского хозяйства; химикаты для удобрения почвы; химикаты для сельского хозяйства, за исключением фунгицидов, гербицидов, инсектицидов и паразитицидов.

07 - ротационное оборудование для выращивания растений гидропонным способом, в том числе установки гидропонного

выращивания, в которой растения в гидропонной среде вращают вокруг источника света; гидропонное оборудование, в том числе гидропонные контейнеры для хранения и выращивания растений гидропонным способом, лопастные вентиляторы, поддоны для выращивания растений гидропонным способом, резервуары питательных веществ, чаши для выращивания растений, насосы.

44 - огородничество; садоводство, в том числе профессиональный сервис и консультации, относящиеся к проращиванию и выращиванию растений и относящихся к болезням растений, информационное обеспечение; уничтожение вредителей сельского хозяйства, садоводства и лесоводства; прокат сельскохозяйственного оборудования; уничтожение сорняков; хирургия растений.

(111) N 2017 1170

(151) 30.10.2017

(210) 2016 33251

(220) 27.10.2016

(181) 27.10.2026

(730) Tarte, Inc., 1375 Broadway, Suite 800, New York, NY 10018, United States of America (US)

(540)

TARTE

(511) 03 - kosmetik vasitələr; kosmetik preparatlar; dəriyə qulluq etmək üçün kosmetik vasitələr; dəriyə qulluq etmək üçün kosmetik preparatlar; kosmetik kremlər; qaralma üçün kosmetik vasitələr; dırnaqlar üçün laklar; dırnaqlara qulluq etmək üçün preparatlar; üz və bədən üçün sabunlar; gündən qorunma preparatları; güllərdən və otlardan aromatik (ətirli) qarışıqlar; kosmetik dəstlər.

35 - üçüncü şəxslər üçün dəriyə qulluq etmək üçün kosmetik vasitələr və preparatlar assortimentinin (onların nəql edilməsi nəzərdə tutulmadan) yığılması və istehlakçılar tərəfindən pərakəndə və topdan satış mağazaları, satışların poçt kataloqları, elektron vasitələri, o cümlədən internet-saytları və ya telemağazalar vasitəsilə əlverişli öyrənilməsi və əldə edilməsi üçün bu əmtəələrin yerləşdirilməsi;

(511) 03 - средства косметические; препараты

косметические; средства для ухода за кожей косметические; препараты для ухода за кожей; кремы косметические; средства для загара косметические; лаки для ногтей; препараты для ухода за ногтями; мыла для лица и тела; препараты солнцезащитные; смеси ароматические из цветов и трав; наборы косметические.

35 - сбор для третьих лиц ассортимента средств косметических и препаратов для ухода за кожей (не подразумевая их транспортировку) и размещение этих товаров для удобства изучения и приобретения потребителями через розничные и оптовые магазины, почтовые каталоги продаж, электронные средства, в том числе интернет-сайты или телемагазины.

(111) N 2017 1171

(151) 30.10.2017

(210) 2016 33268

(220) 28.10.2016

(181) 28.10.2026

(730) Hyundai Mobis Co., Ltd., 203 Teheran-ro (Yeoksam-dong), Gangnam-gu, Seoul, Republic of Korea (KR)

(540)

KRELL

(511) 09 - nəqliyyat vasitələri üçün audio avadanlıq, məhz baş qulaqlıqları, yığcam – diskler üçün pleyerlər, DVD-pleyerlər, qabaqcadan yazılmış optik diskler üçün proqramatellər/pleyerlər, rəqəmli media verilənlərin axın qurğuları, rəqəmli siqnal prosessorları, kolonkalar, səsucaldanlar, sabvufərlər, səsin gücləndiriciləri, ekvalayzerlər, krossoverlər (kanallara səsli spektr bölməsinin qurğuları), rəqəmli audio qurğular üçün dokstansiyalar, qəbuledicilər, AM/FM/ radio peyk tünərləri, kolonkaların və səsucaldanların gövdələri, qulaqlıqlar, kolonkaların və səsucaldanların qoruyucu torları və yüksək tezlikli səsucaldanlar.

(511) 09 - аудио оборудование для транспортных средств, а именно головные наушники, плееры для компакт-дисков, DVD-плееры, проигрыватели/плееры для предварительно записанных оптических дисков, потоковые устройства цифровых медиаданных, цифровые сигнальные процессоры, колонки,

громкоговорители, сабвуферы, усилители звука, эквалайзеры, кроссоверы (устройства разделения звукового спектра на каналы), док-станции для цифровых аудиоустройств, приемники, AM/FM/спутниковые радио тюнеры, корпуса колонок и громкоговорителей, наушники, защитные решетки колонок и громкоговорителей и высокочастотные громкоговорители.

(111) N 2017 1172

(151) 30.10.2017

(210) 2016 33278

(220) 04.11.2016

(181) 04.11.2026

(730) Hyundai Motor Company, 231 Yangjae-Dong, Seocho-Gu, Seoul, Republic of Korea (KR) (540)

Hyundai Smart Sense

(526) Əmtəə nişanında "Smart Sense" söz birləşməsi hüquqi mühafizə obyektidir.

(511) 09 - avtomobillər üçün kompüter avadanlığı; avtomobillər üçün kompüter proqram təminatı; yerləşdirmənin naviqasiya qlobal sistemi [GPS] üçün proqram təminatı; avtomobillər üçün asma qəbuledici rabitə qurğuları; avtomobillərin bort diaqnostikasının cihazları; avtomobillər üçün naviqasiya cihazları [bort kompüterləri]; distansiyalı (məsafədən) idarə edilmə üçün aparatura; nəqliyyat vasitələrinin sürətinin avtomatik idarə edilməsinin cihazları; yəüstü nəqliyyat vasitələri ilə idarə edilmə üçün elektron sistemlər; mümkün toqquşmanı xəbərdarlıq edən cihazlar; idarə edici elektron bloklar; avtomobillər üçün videokameralar; hərəkətin tənzimçiləri; sürətlənmənin tənzimçiləri; avtomobillər üçün sürətlənmənin tənzimçiləri; məsafənin tənzimçiləri; avtomobillərin arasında məsafəni ölçmə üçün cihazlar; avtomobillər üçün yan məsafənin tənzimçiləri; avtomobillər üçün yan təhlükəsizliyin tənzimçiləri; indikator elektron panelləri; avtomobilin elektron tənzimçiləri ilə idarə edilməsi üçün aparatura; sensor tənzimçiləri məlumatlarının işlənməsinin prosessoru və avtomobilin idarə edilmə qurğuları üçün radiolokasiya tənzimçiləri; avtomobilin qəza tormozlaması üçün elektron cihazlar; avtomobilin kruiz-kontrolu üçün elektron qurğular; avtomobilin kruiz-rejiminin dəstəyi üçün elektron cihazlar; avtomobillərin avtomatik park etməsi üçün elektron qurğular; rəqəmli informasiyanın prosessorları; təhlükəsizlik nəzarətinin elektrik cihazları.

(526) в товарном знаке словосочетание "Smart Sense" не является объектом правовой охраны.

(511) 09 - оборудование компьютерное для автомобилей; обеспечение программное для компьютеров для автомобилей; обеспечение программное для навигационной глобальной системы позиционирования [GPS]; навесные приемные устройства связи для автомобилей; приборы бортовой диагностики автомобилей; приборы навигационные для автомобилей [бортовые компьютеры]; аппаратура для дистанционного управления; приборы автоматического управления скоростью транспортных средств; электронные системы управления наземными транспортными средствами; приборы, предупреждающие о возможном столкновении; электронные управляющие блоки; видеокамеры для автомобилей; датчики движения; датчики ускорения; датчики ускорения для автомобилей; датчики расстояния; приборы для измерения расстояния между автомобилями; датчики бокового расстояния для автомобилей; датчики боковой безопасности для автомобилей; панели индикаторные электронные; аппаратура для управления электронными датчиками автомобиля; радиолокационные датчики для процессора обработки данных сенсорных датчиков и устройств управления автомобилем; приборы электронные для аварийного торможения автомобиля; устройства электронные для круиз-контроля автомобиля; приборы электронные для поддержки круиз-режима автомобиля; устройства электронные для автоматической парковки автомобилей; процессоры цифровой информации; электрические приборы контроля безопасности.

(111) N 2017 1173

(151) 30.10.2017

(210) 2016 33294

(220) 22.11.2016

(181) 22.11.2026

(730) The Gillette Company LLC, One Gillette Park, Boston, Massachusetts 02127, United States of America (US)

(540)

BIG FELLOW

(526) Əmtəə nişanındakı "BIG FELLOW" söz birləşməsi elementlərinə ayrı-ayrılıqda müstəqil hüquqi mühafizə verilmədən bütövlüklə qorunur.

(511) 08 - ülgüclər üçün qurma hissələri və dəyişdirici detalları, məhz ülgüclər üçün tutqaclar.

(526) В товарном знаке Словосочетание "BIG FELLOW" охраняется в целом без предоставления самостоятельной правовой охраны отдельным элементам.

(511) 08 - составные части и сменные детали для бритв, а именно ручки для бритв.

(111) N 2017 1174

(151) 30.10.2017

(210) 2016 33329

(220) 12.12.2016

(181) 12.12.2026

(730) Mirco Visconti S.p.A., Viale Santuario 3, 15048 Valenza (AL), Italy (IT)

(540)

MIRCO VISCONTI

(511) 14 - zərgərlik məmulatları, bijuteriya; strazlar; üzüklər, qaşlı üzüklər; bilərziklər(qolbaqlar); asma bəzəklər, kulonlar; sırğalar; broşkalar; zaponkalar; qalstuklar üçün sıxmalar; qiymətli daşlar; mirvari.

(511) 14 - изделия ювелирные, бижутерия; стразы; кольца, перстни; браслеты; подвески, кулоны; серьги; броши; запонки; зажимы для галстуков; камни драгоценные; жемчуг.

(111) N 2017 1175

(151) 30.10.2017

(210) 2017 00752

(220) 21.08.2017

(181) 21.08.2027

(730) "Qoç Ət" Kəndli Fermer Təsərrüfatı Məhdud Məsuliyyətli Cəmiyyəti, AZ1008, Bakı şəhəri, Nərimanov rayonu, Təbriz küçəsi, 10 (AZ)

(540)



(526) Əmtəə nişanında "KABAB KEYFİ", "keyfiyyətli və bərəkətli" söz birləşmələri hüquqi mühafizə obektləri deyildirlər.

(591) qəhvəyi, ağ

(511) 35 - reklam, biznes sahəsində menecment

43 - kafe və restoran xidmətləri

(526) В товарном знаке словесные обозначения "KABAB KEYFİ", "keyfiyyətli və bərəkətli" не являются объектами правовой охраны.

(511) 35 - реклама, управление бизнесом

43 - кафе и ресторанные услуги

GÖSTƏRICİLƏR
УКАЗАТЕЛИ

ƏMTƏƏ NİŞANI ŞAHƏDATNAMƏLƏRİNİN SİSTEMATİK GÖSTƏRICİSİ
СИСТЕМАТИЧЕСКИЙ УКАЗАТЕЛЬ СВИДЕТЕЛЬСТВ
НА ТОВАРНЫЕ ЗНАКИ

ƏХВТ	Şahədatnaməni n №-si	Iddia sənədinin №-si	ƏХВТ	Şahədatnaməni n №-si	Iddia sənədinin №-si	ƏХВТ	Şahədatnaməni n №-si	Iddia sənədinin №-si
МКТУ	№	№	МКТУ	№	№	МКТУ	№	№
	СВИДЕТЕЛЬСТВА	ЗАЯВКИ		СВИДЕТЕЛЬСТВА	ЗАЯВКИ		СВИДЕТЕЛЬСТВА	ЗАЯВКИ
01	N 2017 1059	2017 00615	10	N 2017 1043	2017 00066	32	N 2017 1076	2017 00593
01	N 2017 1109	2016 33289	10	N 2017 1070	2017 00629	32	N 2017 1111	2016 33323
01	N 2017 1110	2016 33290	10	N 2017 1150	2017 00761	33	N 2017 1005	2016 00984
01	N 2017 1169	2016 33247	11	N 2017 0997	2017 00774	33	N 2017 1045	2017 00561
03	N 2017 1002	2017 33404	11	N 2017 1071	2017 00680	33	N 2017 1046	2017 00562
03	N 2017 1016	2017 00679	11	N 2017 1148	2017 00729	33	N 2017 1137	2017 00852
03	N 2017 1064	2016 00691	12	N 2017 1125	2016 33364	33	N 2017 1154	2016 00905
03	N 2017 1074	2017 00202	12	N 2017 1136	2017 00643	34	N 2017 0999	2014 30760
03	N 2017 1092	2016 33254	14	N 2017 1134	2017 33447	34	N 2017 1123	2016 33206
03	N 2017 1097	2016 33260	14	N 2017 1174	2016 33329	34	N 2017 1124	2016 33324
03	N 2017 1121	2017 33602	15	N 2017 1135	2017 33458	34	N 2017 1132	2017 33421
03	N 2017 1145	2017 00699	16	N 2017 1056	2017 00776	35	N 2017 0989	2017 00677
03	N 2017 1146	2017 00716	16	N 2017 1063	2016 00654	35	N 2017 0990	2017 00678
03	N 2017 1155	2016 00927	16	N 2017 1143	2017 00688	35	N 2017 1000	2015 00435
03	N 2017 1166	2016 33095	16	N 2017 1144	2017 00689	35	N 2017 1004	2016 00926
03	N 2017 1170	2016 33251	18	N 2017 1153	2017 00858	35	N 2017 1008	2017 00125
05	N 2017 1006	2016 00800	19	N 2017 1044	2017 00182	35	N 2017 1009	2017 00126
05	N 2017 1023	2017 00740	19	N 2017 1159	2017 00084	35	N 2017 1024	2017 00777
05	N 2017 1066	2017 00011	20	N 2017 1093	2016 33255	35	N 2017 1025	2016 00862
05	N 2017 1075	2017 00342	25	N 2017 0996	2017 00748	35	N 2017 1026	2016 00863
05	N 2017 1084	2016 32965	25	N 2017 1007	2017 00038	35	N 2017 1027	2016 00865
05	N 2017 1085	2016 32969	25	N 2017 1012	2017 00626	35	N 2017 1049	2017 00675
05	N 2017 1086	2016 32968	25	N 2017 1052	2017 00743	35	N 2017 1050	2017 00701
05	N 2017 1087	2016 32970	25	N 2017 1053	2017 00750	35	N 2017 1057	2017 00788
05	N 2017 1088	2016 33216	25	N 2017 1055	2017 00768	35	N 2017 1065	2016 00817
05	N 2017 1089	2016 33217	25	N 2017 1077	2017 00703	35	N 2017 1080	2017 00845
05	N 2017 1100	2016 33295	25	N 2017 1078	2017 00704	35	N 2017 1175	2017 00752
05	N 2017 1101	2016 33297	25	N 2017 1083	2017 33486	36	N 2017 1017	2017 00682
05	N 2017 1102	2016 33299	25	N 2017 1104	2017 33755	36	N 2017 1113	2016 33202
05	N 2017 1107	2017 33444	28	N 2017 1098	2016 33261	36	N 2017 1114	2016 33203
05	N 2017 1112	2017 33476	28	N 2017 1162	2016 33258	37	N 2017 1073	2017 00051
05	N 2017 1115	2016 33226	29	N 2017 1010	2017 00355	37	N 2017 1106	2017 33403
05	N 2017 1116	2016 33227	29	N 2017 1018	2017 00694	38	N 2017 1011	2017 00578
05	N 2017 1117	2016 33228	29	N 2017 1019	2017 00695	39	N 2017 0992	2017 00717
05	N 2017 1118	2016 33230	29	N 2017 1020	2017 00696	41	N 2017 0994	2017 00612
05	N 2017 1119	2016 33239	29	N 2017 1047	2017 00660	41	N 2017 0995	2017 00613
05	N 2017 1120	2016 33331	29	N 2017 1051	2017 00728	41	N 2017 0998	2017 00794
05	N 2017 1147	2017 00725	29	N 2017 1090	2016 33249	41	N 2017 1022	2017 00726
05	N 2017 1160	2017 00145	29	N 2017 1122	2017 33619	41	N 2017 1054	2017 00767
05	N 2017 1163	2017 33452	29	N 2017 1156	2016 00928	41	N 2017 1152	2017 00793
05	N 2017 1167	2016 33159	30	N 2017 0991	2017 00573	43	N 2017 0993	2017 00848
05	N 2017 1168	2016 33200	30	N 2017 1014	2017 00658	43	N 2017 1003	2017 33634
07	N 2017 1130	2017 33407	30	N 2017 1015	2017 00659	43	N 2017 1058	2017 00847
07	N 2017 1131	2017 33408	30	N 2017 1021	2017 00715	43	N 2017 1081	2017 00846
07	N 2017 1157	2017 00002	30	N 2017 1048	2017 00668	44	N 2017 1013	2017 00645
07	N 2017 1165	2017 33475	30	N 2017 1060	2016 00651	44	N 2017 1028	2016 00904
08	N 2017 1067	2017 00249	30	N 2017 1061	2016 00652	44	N 2017 1029	2016 00930
08	N 2017 1068	2017 00250	30	N 2017 1108	2017 33457	44	N 2017 1030	2016 00931
08	N 2017 1079	2017 00766	30	N 2017 1126	2017 33392	44	N 2017 1031	2016 00932
08	N 2017 1091	2016 33253	30	N 2017 1127	2017 33393	44	N 2017 1032	2016 00933
08	N 2017 1094	2016 33256	30	N 2017 1128	2017 33394	44	N 2017 1033	2016 00974
08	N 2017 1173	2016 33294	30	N 2017 1133	2017 33426	44	N 2017 1034	2016 00975

ƏMTƏƏ NİŞANLARI
ТОВАРНЫЕ ЗНАКИ

09	N 2017 1001	2017 00433	30	N 2017 1138	2017 00096	44	N 2017 1035	2016 00976
09	N 2017 1082	2016 32839	30	N 2017 1139	2017 00148	44	N 2017 1036	2016 00977
09	N 2017 1095	2016 33257	30	N 2017 1140	2017 00229	44	N 2017 1037	2016 00996
09	N 2017 1096	2016 33259	30	N 2017 1141	2017 00232	44	N 2017 1038	2016 01001
09	N 2017 1103	2016 33372	30	N 2017 1142	2017 00253	44	N 2017 1039	2016 01012
09	N 2017 1105	2017 33395	30	N 2017 1161	2017 00146	44	N 2017 1040	2016 01013
09	N 2017 1129	2017 33406	30	N 2017 1164	2017 33460	44	N 2017 1041	2016 01014
09	N 2017 1149	2017 00730	31	N 2017 1069	2017 00591	44	N 2017 1042	2016 01016
09	N 2017 1158	2017 00082	31	N 2017 1072	2017 00753	44	N 2017 1099	2016 33281
09	N 2017 1171	2016 33268	32	N 2017 1062	2016 00653	44	N 2017 1151	2017 00789
09	N 2017 1172	2016 33278						

ƏMTƏƏ NİŞANI ÜZRƏ İDDIA SƏNƏDLƏRİNİN SAY GÖSTƏRİCİSİ
НУМЕРАЦИОННЫЙ УКАЗАТЕЛЬ ЗАЯВОК НА ТОВАРНЫЕ ЗНАКИ

İddia sənədinin №-si № заявки	Şahədatnaməni n №-si № свидетельств ва	ƏХВТ МКТУ	İddia sənədinin №-si № заявки	Şahədatnaməni n №-si № свидетельств ва	ƏХВТ МКТУ	İddia sənədinin №-si № заявки	Şahədatnaməni n №-si № свидетельств тва	ƏХВТ МКТУ
2014 30760	N 2017 0999	34	2016 33278	N 2017 1172	09	2017 00694	N 2017 1018	29
2015 00435	N 2017 1000	35	2016 33281	N 2017 1099	44	2017 00695	N 2017 1019	29
2016 00651	N 2017 1060	30	2016 33289	N 2017 1109	01	2017 00696	N 2017 1020	29
2016 00652	N 2017 1061	30	2016 33290	N 2017 1110	01	2017 00699	N 2017 1145	03
2016 00653	N 2017 1062	32	2016 33294	N 2017 1173	08	2017 00701	N 2017 1050	35
2016 00654	N 2017 1063	16	2016 33295	N 2017 1100	05	2017 00703	N 2017 1077	25
2016 00691	N 2017 1064	03	2016 33297	N 2017 1101	05	2017 00704	N 2017 1078	25
2016 00800	N 2017 1006	05	2016 33299	N 2017 1102	05	2017 00715	N 2017 1021	30
2016 00817	N 2017 1065	35	2016 33323	N 2017 1111	32	2017 00716	N 2017 1146	03
2016 00862	N 2017 1025	35	2016 33324	N 2017 1124	34	2017 00717	N 2017 0992	39
2016 00863	N 2017 1026	35	2016 33329	N 2017 1174	14	2017 00725	N 2017 1147	05
2016 00865	N 2017 1027	35	2016 33331	N 2017 1120	05	2017 00726	N 2017 1022	41
2016 00904	N 2017 1028	44	2016 33364	N 2017 1125	12	2017 00728	N 2017 1051	29
2016 00905	N 2017 1154	33	2016 33372	N 2017 1103	09	2017 00729	N 2017 1148	11
2016 00926	N 2017 1004	35	2017 00002	N 2017 1157	07	2017 00730	N 2017 1149	09
2016 00927	N 2017 1155	03	2017 00011	N 2017 1066	05	2017 00740	N 2017 1023	05
2016 00928	N 2017 1156	29	2017 00038	N 2017 1007	25	2017 00743	N 2017 1052	25
2016 00930	N 2017 1029	44	2017 00051	N 2017 1073	37	2017 00748	N 2017 0996	25
2016 00931	N 2017 1030	44	2017 00066	N 2017 1043	10	2017 00750	N 2017 1053	25
2016 00932	N 2017 1031	44	2017 00082	N 2017 1158	09	2017 00752	N 2017 1175	35
2016 00933	N 2017 1032	44	2017 00084	N 2017 1159	19	2017 00753	N 2017 1072	31
2016 00974	N 2017 1033	44	2017 00096	N 2017 1138	30	2017 00761	N 2017 1150	10
2016 00975	N 2017 1034	44	2017 00125	N 2017 1008	35	2017 00766	N 2017 1079	08
2016 00976	N 2017 1035	44	2017 00126	N 2017 1009	35	2017 00767	N 2017 1054	41
2016 00977	N 2017 1036	44	2017 00145	N 2017 1160	05	2017 00768	N 2017 1055	25
2016 00984	N 2017 1005	33	2017 00146	N 2017 1161	30	2017 00774	N 2017 0997	11
2016 00996	N 2017 1037	44	2017 00148	N 2017 1139	30	2017 00776	N 2017 1056	16
2016 01001	N 2017 1038	44	2017 00182	N 2017 1044	19	2017 00777	N 2017 1024	35
2016 01012	N 2017 1039	44	2017 00202	N 2017 1074	03	2017 00788	N 2017 1057	35
2016 01013	N 2017 1040	44	2017 00229	N 2017 1140	30	2017 00789	N 2017 1151	44
2016 01014	N 2017 1041	44	2017 00232	N 2017 1141	30	2017 00793	N 2017 1152	41
2016 01016	N 2017 1042	44	2017 00249	N 2017 1067	08	2017 00794	N 2017 0998	41
2016 32839	N 2017 1082	09	2017 00250	N 2017 1068	08	2017 00845	N 2017 1080	35
2016 32965	N 2017 1084	05	2017 00253	N 2017 1142	30	2017 00846	N 2017 1081	43
2016 32968	N 2017 1086	05	2017 00342	N 2017 1075	05	2017 00847	N 2017 1058	43
2016 32969	N 2017 1085	05	2017 00355	N 2017 1010	29	2017 00848	N 2017 0993	43
2016 32970	N 2017 1087	05	2017 00433	N 2017 1001	09	2017 00852	N 2017 1137	33
2016 33095	N 2017 1166	03	2017 00561	N 2017 1045	33	2017 00858	N 2017 1153	18
2016 33159	N 2017 1167	05	2017 00562	N 2017 1046	33	2017 33392	N 2017 1126	30
2016 33200	N 2017 1168	05	2017 00573	N 2017 0991	30	2017 33393	N 2017 1127	30
2016 33202	N 2017 1113	36	2017 00578	N 2017 1011	38	2017 33394	N 2017 1128	30
2016 33203	N 2017 1114	36	2017 00591	N 2017 1069	31	2017 33395	N 2017 1105	09
2016 33206	N 2017 1123	34	2017 00593	N 2017 1076	32	2017 33403	N 2017 1106	37
2016 33216	N 2017 1088	05	2017 00612	N 2017 0994	41	2017 33404	N 2017 1002	03
2016 33217	N 2017 1089	05	2017 00613	N 2017 0995	41	2017 33406	N 2017 1129	09
2016 33226	N 2017 1115	05	2017 00615	N 2017 1059	01	2017 33407	N 2017 1130	07
2016 33227	N 2017 1116	05	2017 00626	N 2017 1012	25	2017 33408	N 2017 1131	07
2016 33228	N 2017 1117	05	2017 00629	N 2017 1070	10	2017 33421	N 2017 1132	34
2016 33230	N 2017 1118	05	2017 00643	N 2017 1136	12	2017 33426	N 2017 1133	30

**ƏMTƏƏ NİŞANLARI
ТОВАРНЫЕ ЗНАКИ**

2016 33239	N 2017 1119	05	2017 00645	N 2017 1013	44	2017 33444	N 2017 1107	05
2016 33247	N 2017 1169	01	2017 00658	N 2017 1014	30	2017 33447	N 2017 1134	14
2016 33249	N 2017 1090	29	2017 00659	N 2017 1015	30	2017 33452	N 2017 1163	05
2016 33251	N 2017 1170	03	2017 00660	N 2017 1047	29	2017 33457	N 2017 1108	30
2016 33253	N 2017 1091	08	2017 00668	N 2017 1048	30	2017 33458	N 2017 1135	15
2016 33254	N 2017 1092	03	2017 00675	N 2017 1049	35	2017 33460	N 2017 1164	30
2016 33255	N 2017 1093	20	2017 00677	N 2017 0989	35	2017 33475	N 2017 1165	07
2016 33256	N 2017 1094	08	2017 00678	N 2017 0990	35	2017 33476	N 2017 1112	05
2016 33257	N 2017 1095	09	2017 00679	N 2017 1016	03	2017 33486	N 2017 1083	25
2016 33258	N 2017 1162	28	2017 00680	N 2017 1071	11	2017 33602	N 2017 1121	03
2016 33259	N 2017 1096	09	2017 00682	N 2017 1017	36	2017 33619	N 2017 1122	29
2016 33260	N 2017 1097	03	2017 00688	N 2017 1143	16	2017 33634	N 2017 1003	43
2016 33261	N 2017 1098	28	2017 00689	N 2017 1144	16	2017 33755	N 2017 1104	25
2016 33268	N 2017 1171	09						

**ƏMTƏƏ NİŞANI ŞAHƏDƏTNAMƏLƏRİNİN SAY GÖSTƏRİCİSİ
НУМЕРАЦИОННЫЙ УКАЗАТЕЛЬ СВИДЕТЕЛЬСТВ НА ТОВАРНЫЕ ЗНАКИ**

Şahədatnaməni n №-si № свидетельства	İddia sənədinin №-si № заявки	ƏXBТ МКТУ	Şahədatnaməni n №-si № свидетельства	İddia sənədinin №-si № заявки	ƏXBТ МКТУ	Şahədatnaməni n №-si № свидетельства	İddia sənədinin №-si № заявки	ƏXBТ МКТУ
N 2017 0989	2017 00677	35	N 2017 1052	2017 00743	25	N 2017 1114	2016 33203	36
N 2017 0990	2017 00678	35	N 2017 1053	2017 00750	25	N 2017 1115	2016 33226	05
N 2017 0991	2017 00573	30	N 2017 1054	2017 00767	41	N 2017 1116	2016 33227	05
N 2017 0992	2017 00717	39	N 2017 1055	2017 00768	25	N 2017 1117	2016 33228	05
N 2017 0993	2017 00848	43	N 2017 1056	2017 00776	16	N 2017 1118	2016 33230	05
N 2017 0994	2017 00612	41	N 2017 1057	2017 00788	35	N 2017 1119	2016 33239	05
N 2017 0995	2017 00613	41	N 2017 1058	2017 00847	43	N 2017 1120	2016 33331	05
N 2017 0996	2017 00748	25	N 2017 1059	2017 00615	01	N 2017 1121	2017 33602	03
N 2017 0997	2017 00774	11	N 2017 1060	2016 00651	30	N 2017 1122	2017 33619	29
N 2017 0998	2017 00794	41	N 2017 1061	2016 00652	30	N 2017 1123	2016 33206	34
N 2017 0999	2014 30760	34	N 2017 1062	2016 00653	32	N 2017 1124	2016 33324	34
N 2017 1000	2015 00435	35	N 2017 1063	2016 00654	16	N 2017 1125	2016 33364	12
N 2017 1001	2017 00433	09	N 2017 1064	2016 00691	03	N 2017 1126	2017 33392	30
N 2017 1002	2017 33404	03	N 2017 1065	2016 00817	35	N 2017 1127	2017 33393	30
N 2017 1003	2017 33634	43	N 2017 1066	2017 00011	05	N 2017 1128	2017 33394	30
N 2017 1004	2016 00926	35	N 2017 1067	2017 00249	08	N 2017 1129	2017 33406	09
N 2017 1005	2016 00984	33	N 2017 1068	2017 00250	08	N 2017 1130	2017 33407	07
N 2017 1006	2016 00800	05	N 2017 1069	2017 00591	31	N 2017 1131	2017 33408	07
N 2017 1007	2017 00038	25	N 2017 1070	2017 00629	10	N 2017 1132	2017 33421	34
N 2017 1008	2017 00125	35	N 2017 1071	2017 00680	11	N 2017 1133	2017 33426	30
N 2017 1009	2017 00126	35	N 2017 1072	2017 00753	31	N 2017 1134	2017 33447	14
N 2017 1010	2017 00355	29	N 2017 1073	2017 00051	37	N 2017 1135	2017 33458	15
N 2017 1011	2017 00578	38	N 2017 1074	2017 00202	03	N 2017 1136	2017 00643	12
N 2017 1012	2017 00626	25	N 2017 1075	2017 00342	05	N 2017 1137	2017 00852	33
N 2017 1013	2017 00645	44	N 2017 1076	2017 00593	32	N 2017 1138	2017 00096	30
N 2017 1014	2017 00658	30	N 2017 1077	2017 00703	25	N 2017 1139	2017 00148	30
N 2017 1015	2017 00659	30	N 2017 1078	2017 00704	25	N 2017 1140	2017 00229	30
N 2017 1016	2017 00679	03	N 2017 1079	2017 00766	08	N 2017 1141	2017 00232	30
N 2017 1017	2017 00682	36	N 2017 1080	2017 00845	35	N 2017 1142	2017 00253	30
N 2017 1018	2017 00694	29	N 2017 1081	2017 00846	43	N 2017 1143	2017 00688	16
N 2017 1019	2017 00695	29	N 2017 1082	2016 32839	09	N 2017 1144	2017 00689	16
N 2017 1020	2017 00696	29	N 2017 1083	2017 33486	25	N 2017 1145	2017 00699	03
N 2017 1021	2017 00715	30	N 2017 1084	2016 32965	05	N 2017 1146	2017 00716	03
N 2017 1022	2017 00726	41	N 2017 1085	2016 32969	05	N 2017 1147	2017 00725	05
N 2017 1023	2017 00740	05	N 2017 1086	2016 32968	05	N 2017 1148	2017 00729	11
N 2017 1024	2017 00777	35	N 2017 1087	2016 32970	05	N 2017 1149	2017 00730	09
N 2017 1025	2016 00862	35	N 2017 1088	2016 33216	05	N 2017 1150	2017 00761	10
N 2017 1026	2016 00863	35	N 2017 1089	2016 33217	05	N 2017 1151	2017 00789	44
N 2017 1027	2016 00865	35	N 2017 1090	2016 33249	29	N 2017 1152	2017 00793	41
N 2017 1028	2016 00904	44	N 2017 1091	2016 33253	08	N 2017 1153	2017 00858	18
N 2017 1029	2016 00930	44	N 2017 1092	2016 33254	03	N 2017 1154	2016 00905	33
N 2017 1030	2016 00931	44	N 2017 1093	2016 33255	20	N 2017 1155	2016 00927	03
N 2017 1031	2016 00932	44	N 2017 1094	2016 33256	08	N 2017 1156	2016 00928	29
N 2017 1032	2016 00933	44	N 2017 1095	2016 33257	09	N 2017 1157	2016 00002	07
N 2017 1033	2016 00974	44	N 2017 1096	2016 33259	09	N 2017 1158	2017 00082	09

**ӨМТӨӨ НІШАНЛАРИ
ТОВАРНЫЕ ЗНАКИ**

N 2017 1034	2016 00975	44	N 2017 1097	2016 33260	03	N 2017 1159	2017 00084	19
N 2017 1035	2016 00976	44	N 2017 1098	2016 33261	28	N 2017 1160	2017 00145	05
N 2017 1036	2016 00977	44	N 2017 1099	2016 33281	44	N 2017 1161	2017 00146	30
N 2017 1037	2016 00996	44	N 2017 1100	2016 33295	05	N 2017 1162	2016 33258	28
N 2017 1038	2016 01001	44	N 2017 1101	2016 33297	05	N 2017 1163	2017 33452	05
N 2017 1039	2016 01012	44	N 2017 1102	2016 33299	05	N 2017 1164	2017 33460	30
N 2017 1040	2016 01013	44	N 2017 1103	2016 33372	09	N 2017 1165	2017 33475	07
N 2017 1041	2016 01014	44	N 2017 1104	2017 33755	25	N 2017 1166	2016 33095	03
N 2017 1042	2016 01016	44	N 2017 1105	2017 33395	09	N 2017 1167	2016 33159	05
N 2017 1043	2017 00066	10	N 2017 1106	2017 33403	37	N 2017 1168	2016 33200	05
N 2017 1044	2017 00182	19	N 2017 1107	2017 33444	05	N 2017 1169	2016 33247	01
N 2017 1045	2017 00561	33	N 2017 1108	2017 33457	30	N 2017 1170	2016 33251	03
N 2017 1046	2017 00562	33	N 2017 1109	2016 33289	01	N 2017 1171	2016 33268	09
N 2017 1047	2017 00660	29	N 2017 1110	2016 33290	01	N 2017 1172	2016 33278	09
N 2017 1048	2017 00668	30	N 2017 1111	2016 33323	32	N 2017 1173	2016 33294	08
N 2017 1049	2017 00675	35	N 2017 1112	2017 33476	05	N 2017 1174	2016 33329	14
N 2017 1050	2017 00701	35	N 2017 1113	2016 33202	36	N 2017 1175	2017 00752	35
N 2017 1051	2017 00728	29						

SƏNAYE NÜMUNƏLƏRİNƏ DAİR İDDİA SƏNƏDLƏRİ BARƏDƏ MƏLUMATLARIN DƏRCİ

(21) S 2017 0005

(22) 12.05.2017

(51) 09-03

(71)(72) Əliyev Rəşad Məmməd oğlu (AZ)

(54) BAKI PAXLAVASI ÜÇÜN QAPAQLI QUTU
(2 VARIANT)

(57) Bakı paxlavası üçün qapaqlı qutu, variant 1 üzrə xarakterizə olunur:

- kompozisiyalı elementlərin tərkibi ilə: korpus və çıxarılan üst qapaq;
- korpusun dib və yan divarlardan yerinə yetirilməsi;
- çıxarılan üst qapaq yan divarlarla korpusa cavab nisbətində yerinə yetirilib;
- yan divarlarla olan çıxarılan üst qapaq bağlı şəkildə korpusun yan divarlarının üst hissəsini əhatə edərək yerinə yetirilmişdir;

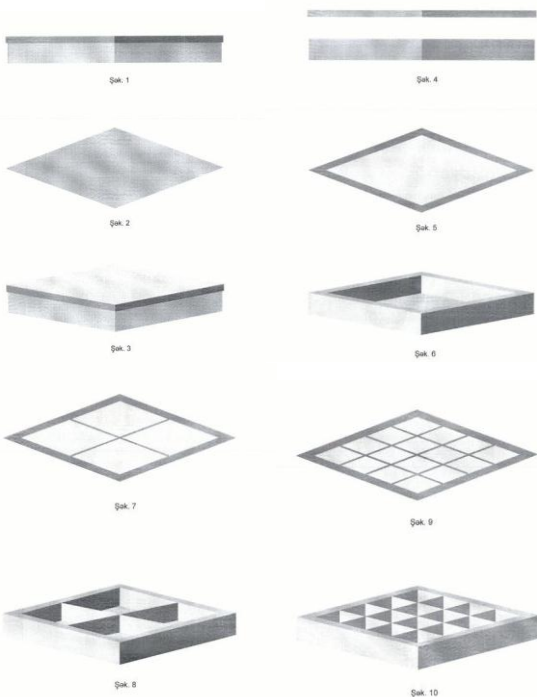

fərqlənir:

- korpus romb şəklində yerinə yetirilib;
- çıxarılan üst qapaq romb şəklində yerinə yetirilib;
- özəklərin korpusun daxili boşluğunda romb şəklində yerinə yetirilməsi.

Bakı paxlavası üçün qapaqlı qutu, variant 2 üzrə xarakterizə olunur:

- kompozisiyalı elementlərin tərkibi ilə: korpus və açılan üst qapaq;
- korpusun dib və yan divarlardan yerinə yetirilməsi;
- açılan üst qapaq açılmaq və bağlanmaq imkanı ilə yerinə yetirilib;
- açılan üst qapağın tillərindən biri korpusun müvafiq yan divarı ilə çevik bağlanması ilə;

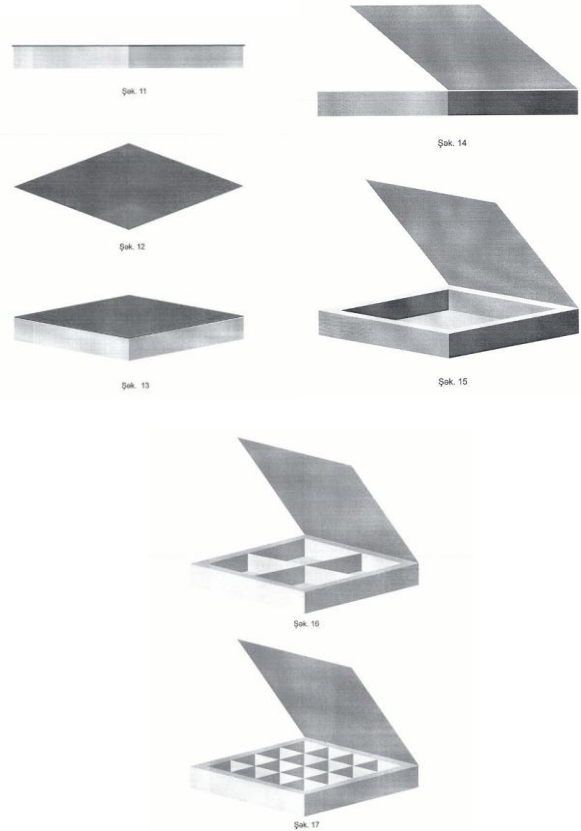

fərqlənir:

- korpus romb şəklində yerinə yetirilib;
- açılan üst qapaq romb şəklində yerinə yetirilib;
- özəklərin korpusun daxili boşluğunda romb şəklində yerinə yetirilməsi.

(21) S 2016 3052

(22) 08.12.2016

(51) 09-03

(71) Otkrytoe aktsionernoje obçtchestvo
"Savouchkin produkt" (BY)

(72) ZEZEKO Svetlana Yuryevna (BY)

(54) QIDA MƏHSULLARI ÜÇÜN QABLAŞDIRMA

(57) Qida məhsulları üçün qablaşdırma:

- ümumi səthi zona ilə birləşən iki müxtəlif ölçülü seksiyaların olması;
- seksiyaların hamar səthli stəkan şəklində hazırlanması;
- qablaşdırmanın yuxarı xarici kənarı boyunca bütünlüklü olması;
- kiçik stəkanın kənarları üzrə yerləşən iki yarım dairə çökəyin olması;
- böyük stəkanın xarici tərəfinin yarım dairə şəklində yerinə yetirilməsi;
- böyük stəkanı kiçik stəkana tərəf çevrilmiş səthinin yastı hazırlanması;
- kiçik stəkanın seqment şəklində yerinə yetirilməsi;

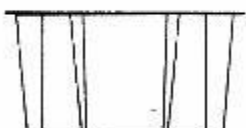
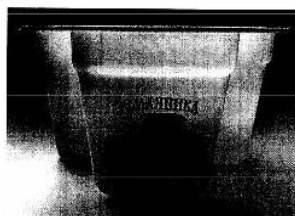

- böyük və kiçik stəkanların həcmnin 1:3 nisbətində hazırlanması ilə xarakterizə olunaraq;
- kiçik stəkanın, böyük stəkanın yastı tərəfinə çevrilən uzunun kiçik radius keçidi ilə hazırlanması;
- kiçik stəkanın, böyük stəkanın yastı tərəfinə çevrilən uzunun kiçik radius keçidi ilə hazırlanması;
- kiçik stəkanın xarici tərəfinin kiçik əyrilik radiusu ilə yastılanmış hazırlanması;
- qablaşdırmanın dayanıqlığı üçün stəkanların korpusunun divarlarının kənarlar üzrə çıxıntılı hazırlanması;
- böyük stəkanın dibində içəri tərəfdən ox şəklində qabarıq fiqur olması ilə;
- böyük stəkanın dibinin xarici tərəfində yarım dairənin segmenti kimi sahənin olması ilə fərqlənir.201

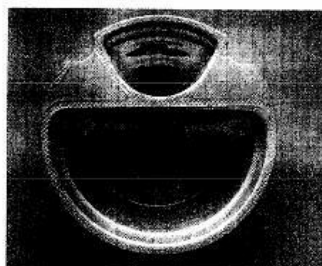
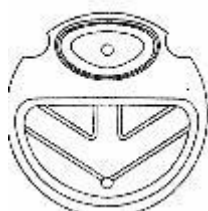
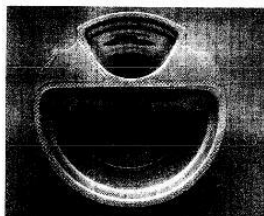
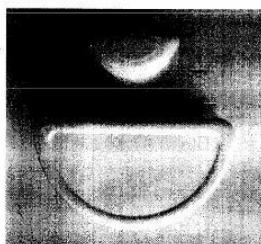
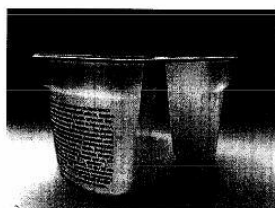
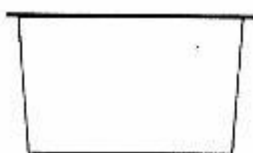

ПУБЛИКАЦИЯ СВЕДЕНИЙ О ЗАЯВКАХ НА ПРОМЫШЛЕННЫЕ ОБРАЗЦЫ

(21) S 2017 0005

(22) 12.05.2017

(51) 09-03

(71)(72) Алиев Рашад Мамед оглы (AZ)

**(54) КОРОБКА С КРЫШКОЙ ДЛЯ
ПАХЛАВЫ БАКИНСКОЙ
(2 ВАРИАНТА)**

(57) Коробка с крышкой для пахлавы бакинской по варианту 1, характеризующаяся:

- составом композиционных элементов: корпус и верхняя съемная крышка;
- выполнением корпуса с дном и боковыми стенками;
- выполнением верхней съемной крышки с боковыми стенками ответным образом по отношению к корпусу;
- выполнением верхней съемной крышки с боковыми стенками, которая охватывает верхнюю часть боковых стенок корпуса в закрытом виде;

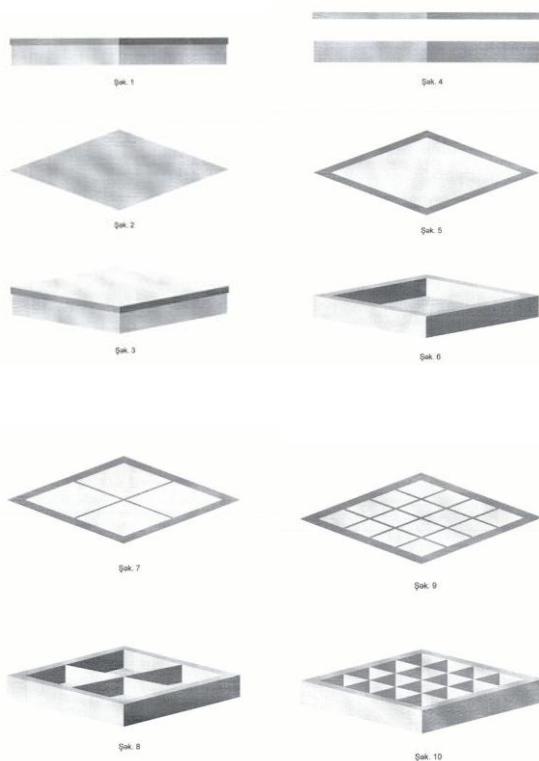

отличающаяся :

- выполнением корпуса в виде ромба;
- выполнением верхней съемной крышки в виде ромба;
- выполнением ячеек во внутреннем пространстве корпуса в виде ромба.

Коробка с крышкой для пахлавы бакинской по варианту 2, характеризующаяся:

- составом композиционных элементов: корпус и верхняя откидная крышка;

- выполнением корпуса с дном и боковыми стенками;
- выполнением верхней откидной крышки с возможностью открывания и закрывания;
- гибким соединением одного из ребра откидной крышки с соответствующей боковой стенкой корпуса

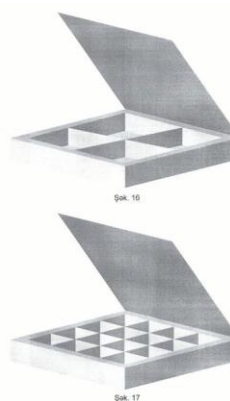
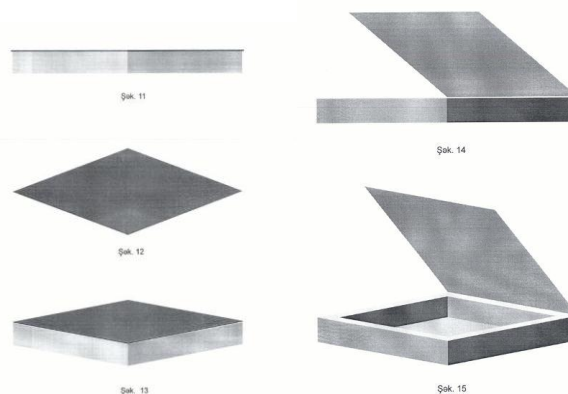

отличающаяся:

- выполнением корпуса в виде ромба;
- выполнением верхней откидной крышки в виде ромба;
- выполнением ячеек во внутреннем пространстве корпуса в виде ромб

(21) S 2016 3052

(22) 08.12.2016

(51) 09-03

(71) "Савушкин продукт" ОАО (BY)

(72) ЗЕТКО Светлана Юрьевна (BY)

(54) УПАКОВКА ДЛЯ ПИЩЕВЫХ ПРОДУКТОВ

(57) Упаковка для пищевого продукта, характеризующаяся:

- наличием двух разновеликих секций, соединенных общей поверхностной зоной;
- выполнением секций в виде стаканов с гладкой поверхностью;

- наличием буртика по внешнему верхнему краю упаковки;
- наличием двух полукруглых выемок, размещенных по краям малого стакана;
- выполнением наружной стороны большого стакана в виде полукруга;
- выполнением поверхности большого стакана, обращенной к малому стакану, плоской;
- выполнением малого стакана в виде сегмента;

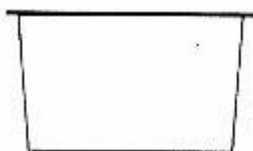
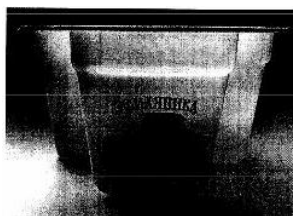
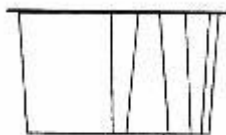
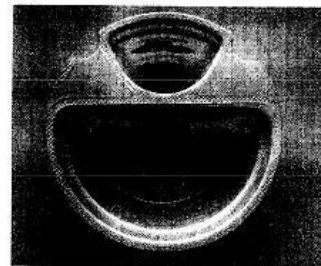
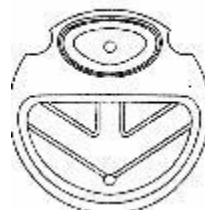

- выполнением объемов большого стакана и малого в соотношении 1:3, отличающаяся,
- выполнением стороны малого стакана, обращенной к плоской стороне большого стакана, с небольшим радиусным переходом;
- выполнением наружной стороны малого стакана уплощенной с малым радиусом кривизны;
- выполнением основания упаковки плоским;
- выполнением стенок корпусов стаканов выступающих по краю для устойчивости упаковки;
- наличием на внутренней стороне дна большого стакана выпуклой фигуры в виде стрелки;
- наличием на внешней стороне дна большого стакана области, представляющий собой сегмент полукруга.

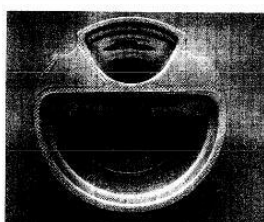
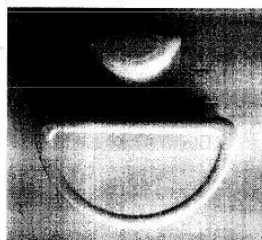
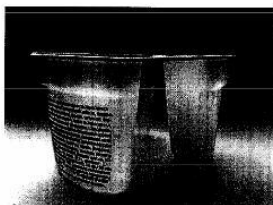
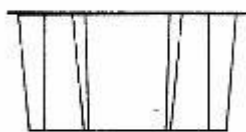

**Sənaye nümunələrinin beynəlxalq qeydiyyatı haqqında
Haaqa müqaviləsinə uyğun olaraq
beynəlxalq reyestrə qeydiyyata alınmış
beynəlxalq sənaye nümunələri barədə məlumatların dərci**

**Публикация сведений о международном реестре
в соответствии с Гаагским соглашением
о международной регистрации промышленных образцов**

(11) DM / 097 550
(15) 08.08.2017
(22) 08.08.2017
(28) 1
(51) 02-03
(73) JSP LIMITED (GB)
(72) Mark Williams, Jack Wyld
(54) 1. Qoruyucu dəbilqə / 1. Защитный шлем
(45) 22.09.2017

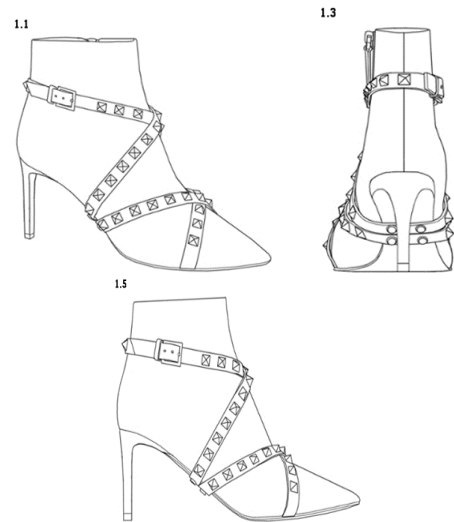
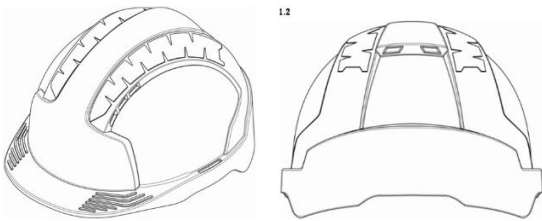

(11) DM/ 097 608
(15) 01.09.2017
(22) 01.09.2017
(28) 1
(51) 02-04
(73) VALENTINO S.P.A (IT)
(72) SASSI Stefano,
(54) 1. Аyaqqabı / 1. Обувь
(45) 22.09.2017

(11) DM / 095 266
(15) 07.03.2017
(22) 07.03.2017
(28) 1
(51) 02-07
(73) OMEGA SA (OMEGA AG)
(OMEGA LTD.), (CH)
(72) Jean-Claude Monachon
(54) 1. Zaponka / 1. Запонка
(45) 08.09.2017

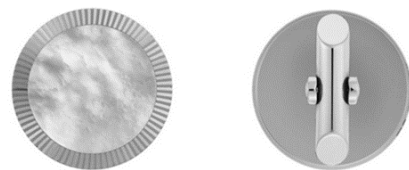

1.2

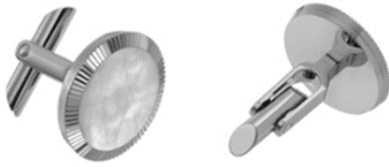

(11) DM/097 798
(15) 01.09.2017
(22) 01.09.2017
(28) 1
(51) 03-01
(73) VALENTINO S.P.A., (IT)
(72) SASSI Stefano
(54) 1. Sumka / 1. Сумка
(45) 06.10.2017

1.1



1.3

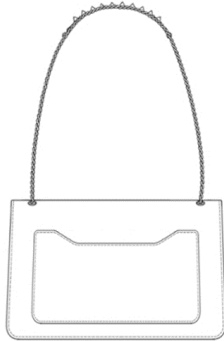

1.4



(11) DM/ 097 700
(15) 01.09.2017
(22) 01.09.2017
(28) 1
(51) 09-01
(73) Markushevskiy Igor Isaakovych (UA)
Maslenkov Volodymyr Mykolaiovych (UA)
Shmulevych Vitalii Naumovych (UA)
(72) Markushevskiy Igor Isaakovych
(54) 1. Butulka / 1. Бутылка
(45) 29.09.2017



1.6



(11) DM/097 514
(15) 20.07.2017
(22) 20.07.2017
(28) 2
(51) 09-01
(73) LIQUI MOLY GMBH (DE)
(54) 1-2. Mایe için butulkalar / 1-2. Бутылки
для жидкостей
(45) 15.09.2017

1.1



1.4



(11) DM/097 559
(15) 28.08.2017
(22) 28.08.2017
(28) 2
(51) 09-03
(73) WUNDER FİLTRE ANONİM ŞİRKETİ (TR)
(72) VİLLOU R.DİLÜZYO (US) / ВИЛЛОУ Р.
ДИЛУЗИО (US)
(54) 1. Üzərində təsvir olan qablaşdırma /
1. Упаковка с поверхностным
орнаментом
(45) 22.09.2017

1



2



- (11) DM/ 086 333
(15) 10.03.2015
(22) 10.03.2015
(28) 3
(51) 09-03
(73) JAPAN TOBACCO INC (JP)
(54) 1.Siqaret üçün qablaşdırma / 1. Упаковка для сигарет
(45) 15.09.2017

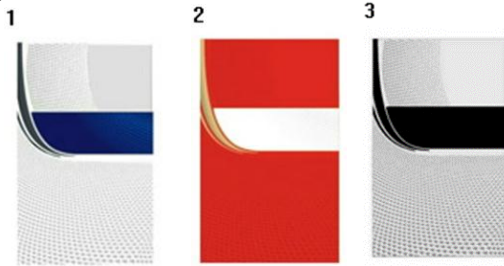

- (11) DM/095 215
(15) 03.03.2017
(22) 03.03.2017
(28) 1
(51) 10-01
(73) HARRY WINSTON SA, (CH)
(72) Emmanuelle DOMINGUEZ
(54) 1. Stolüstü saat / 1. Настольные часы
(45) 08.09.2017

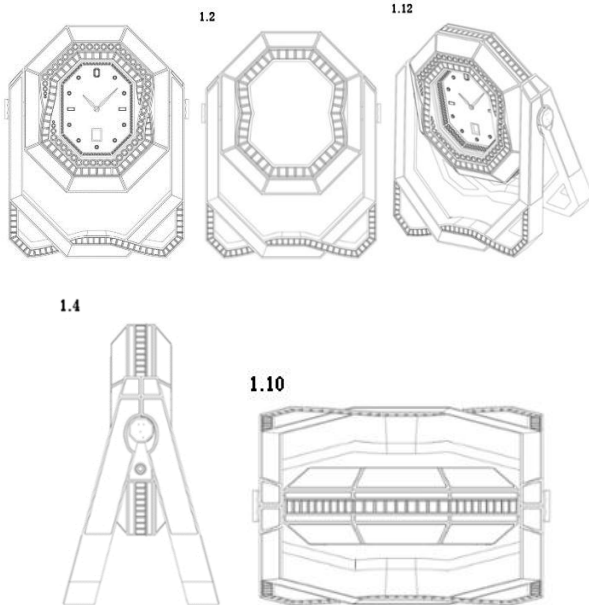

- (11) DM/095 365
(15) 15.03.2017
(22) 15.03.2017
(28) 4

- (51) 10-02, 10-07
(73) OMEGA SA (OMEGA AG)
(OMEGA LTD.),(CH)
(72) Jean-Claude Monachon
(54) 1. Siferblat; 2. Saat; 3. Saat korpusu;
4. Saat bilərziyi / 1.Циферблат;
2.Часы; 3.Корпус часов; 4.Браслет часов
(45) 15.09.2017

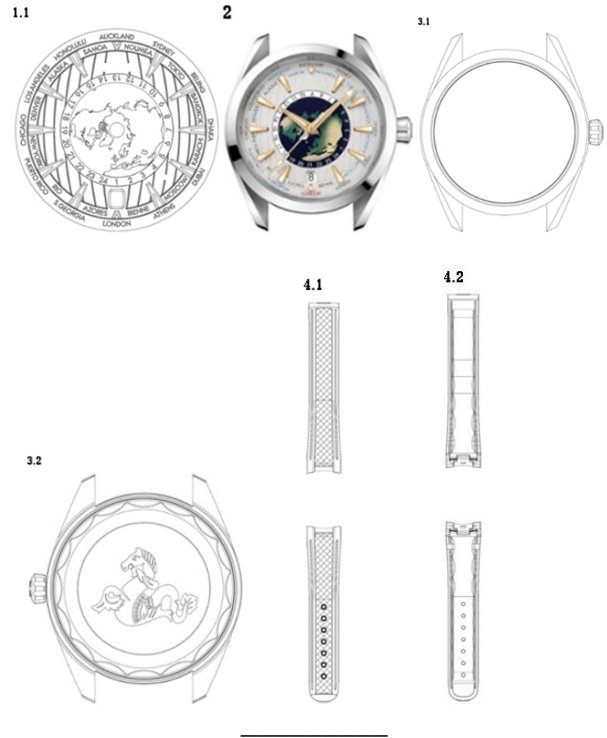

- (11) DM/095 386
(15) 20.03.2017
(22) 20.03.2017
(28) 3
(51) 10-02, 10-07
(73) THE SWATCH GROUP MANAGEMENT SERVICES AG (THE SWATCH GROUP MANAGEMENT SERVICES SA) (THE SWATCH GROUP MANAGEMENT SERVICES LTD) (CH)
(72) 1. Demur GAIANE; 2. Lucile GIBELLO;
3. Fernando SOARES
(54) 1. Mexanizmlı siferblat; 2-3. Qol saatları /
1. Циферблат с механизмом; 2-3. Наручные часы
(45) 22.09.2017



- (11) DM/ 095 096
 (15) 02.03.2017
 (22) 02.03.2017
 (28) 1
 (51) 10-07
 (73) MIDO AG (MIDO SA) (MIDO LTD.), (CH)
 (72) Franz LINDER
 (54) 1.Siferblat / 1.Циферблат
 (45) 08.09.2017

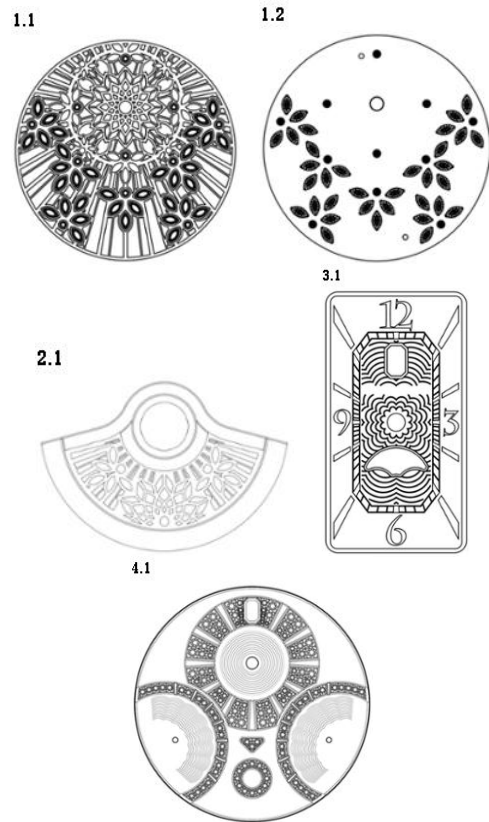

- (11) DM/095 098
 (15) 02.03.2017
 (22) 02.03.2017
 (28) 4
 (51) 10-07
 (73) HARRY WINSTON SA CH)
 (72) 1-2. Christophe LASSERRE; 3-4. Coralie BLOOTACKER
 (54) 1.Siferblat; 2-3.Saat korpusu; 4.Siferblat / 1.Циферблат; 2-3.Корпус часов; 4.Циферблат
 (45) 08.09.2017

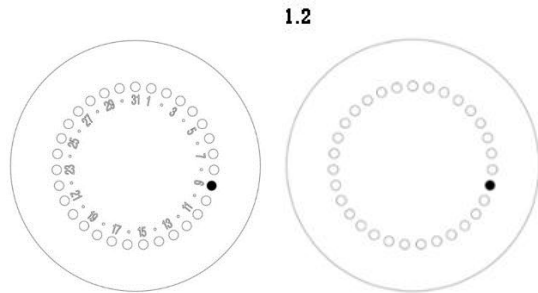

- (11) DM/095 097
 (15) 02.03.2017
 (22) 02.03.2017
 (28) 4
 (51) 10-07
 (73) HARRY WINSTON SA CH)
 (72) 1-2. Coralie BLOOTACKER; 3. Christophe LASSERRE; 4. Steve KAMILIND
 (54) 1.Siferblat; 2.Yırğalan an ağırlıq; 3-4. Siferblatlar / 1. Циферблат; 2-3. Качающийся груз; 3-4. Циферблаты
 (45) 08.09.2017

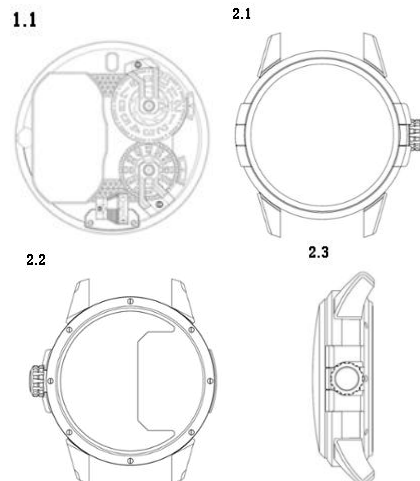

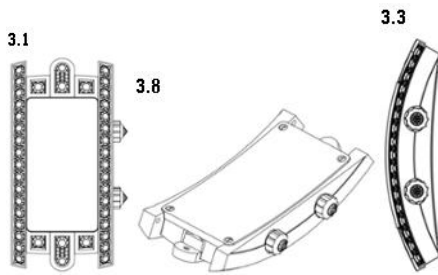

- (11) DM/095 161
(15) 03.03.2017
(22) 03.03.2017
(28) 4
(51) 10-07
(73) HARRY WINSTON SA (CH)
(72) 1. Steve KAMILINDI; 2. Emmanuelle DOMINGUEZ; 3-4. Christophe LASSERRE
(54) 1-2. Siferblatlat; 3. Saat korpusu;
4. Siferblat / 1-2. Циферблаты; 3. Корпус часов; 4. Циферблат
(45) 08.09.2017

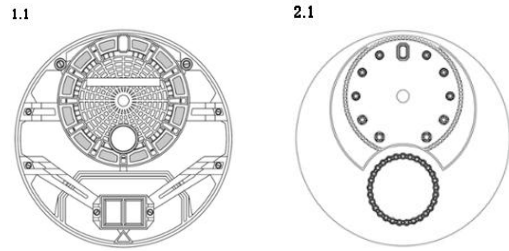
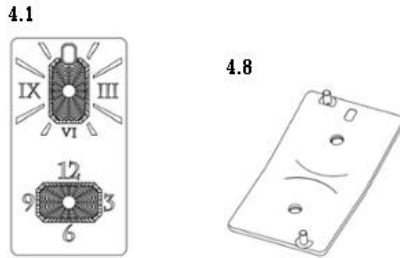

- (11) DM/ 095 099
(15) 03.03.2017
(22) 03.03.2017
(28) 4
(51) 10-07
(73) HARRY WINSTON SA (CH)
(72) Emmanuelle DOMINGUEZ
(54) 1. Bilərzik ilə saat korpusu; 2. Siferblat;
3. Saat korpusu; 4. Siferblat / 1. Корпус часов с браслетом; 2. Циферблат;
3. Корпус часов; 4. Циферблат
(45) 08.09.2017

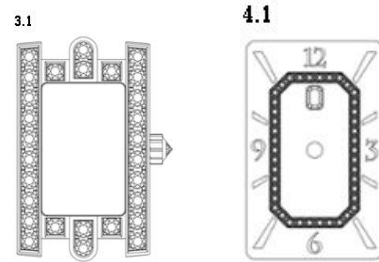

- (11) DM/ 095 184
(15) 07.03.2017
(22) 07.03.2017
(28) 2
(51) 10-07
(73) OMEGA SA (OMEGA AG) (OMEGA LTD.), (CH)
(72) Jean-Claude Monachon
(54) 1. Siferblat; 2. Saat korpusunun dibi /
1. Циферблат; 2. Дно корпуса часов
(45) 08.09.2017

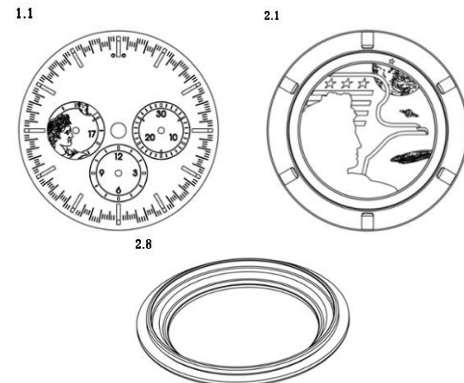
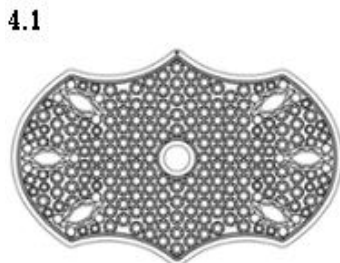
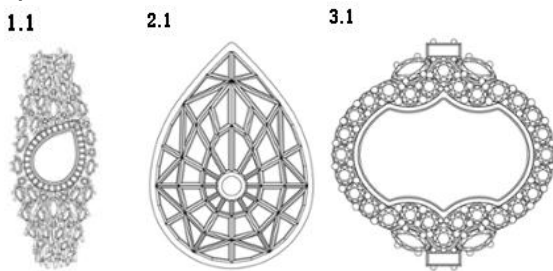

- (11) DM/095 346
 (15) 16.03.2017
 (22) 16.03.2017
 (28) 11
 (51) 10-07
 (73) TISSOT SA (TISSOT AG)
 (TISSOT LTD), (CH)
 (72) 9-11: Gilles HABEGGER, 1-3: Albiona
 LOKAJ, 1-2,4-7,9,11: Fernando Antonio
 SOARES, 3: Pierre-André NOIRJEAN, 4-8:
 Laurie SAUNDERS, 10: Jérémie SENGGEN
 (54) 1-4. Saat korpusu; 5. Saat qolbađı;
 6-8. Siferblat; 9-10. Saat korpusu;
 11.Saat qolbađı; /
 1-4.Корпус часов; 5. Браслет часов;
 6-8. Циферблат; 9-10. Корпус часов;
 11. Браслет часов

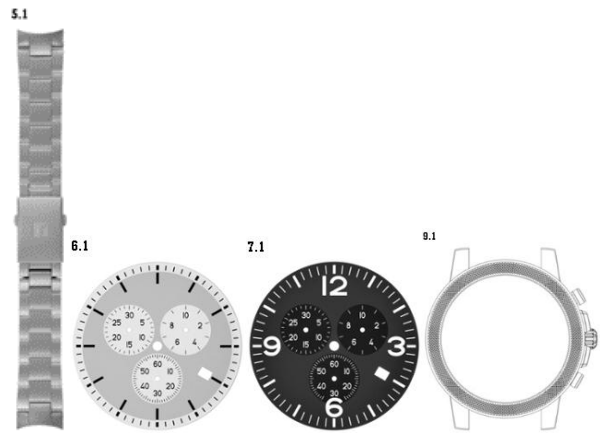

- (45) 22.09.2017

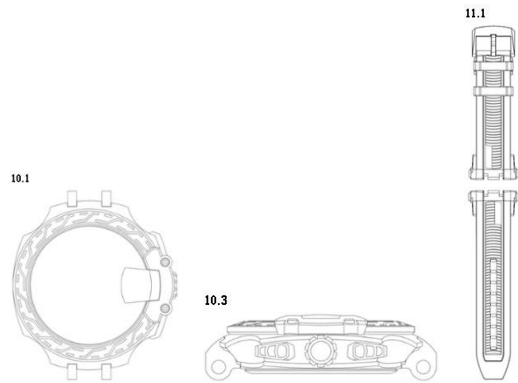
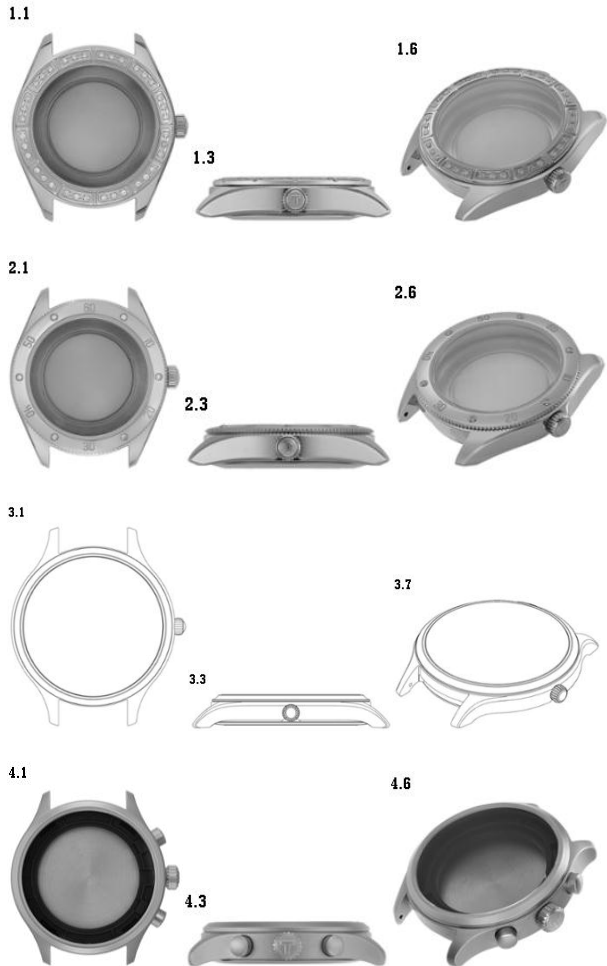

- (11) DM/095 799
 (15) 15.03.2017
 (22) 15.03.2017
 (28) 3
 (51) 10-07
 (73) HARRY WINSTON SA (CH)
 (72) 1.Emmanuelle DOMINGUEZ;
 2-3. Sophie VALZAN
 (54) 1-2. Saat korpusu; 3. Siferblat / 1-2. Корпус
 часов; 3.Циферблат
 (45) 15.09.2017

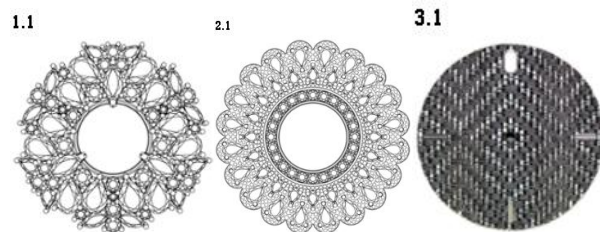

- (11) DM/095 381
 (15) 20.03.2017
 (22) 20.03.2017
 (28) 3
 (51) 10-07
 (73) HARRY WINSTON SA (CH)
 (72) 1-2. Sophie VALZAN

3. Emmanuelle DOMINGUEZ

- (54) 1-2. Siferblatlar; 3. Saat korpusu kəmərlə ilə /
1-2. Циферблаты; 3. Корпус для часов с ремешком
(45) 22.09.2017

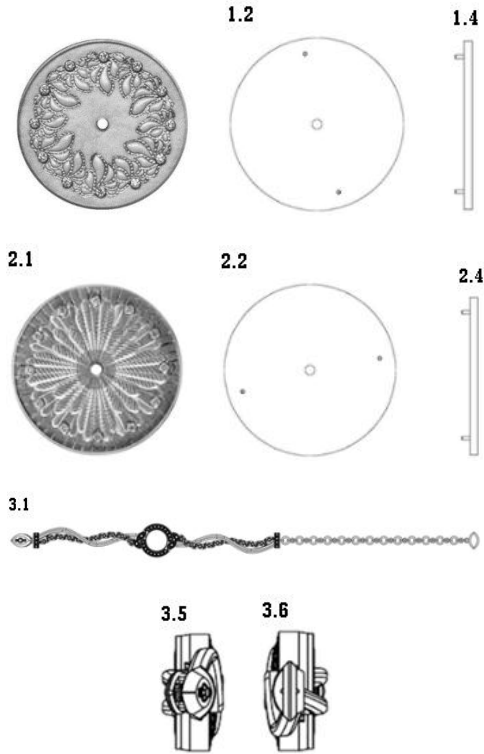

- (11) DM/095 183
(15) 07.03.2017
(22) 07.03.2017
(28) 2
(51) 11-01
(73) OMEGA SA (OMEGA AG)
(OMEGA LTD.) (CH)
(72) Jean-Claude Monachon
(54) 1. Bilərzik; 2. Boyunbağı /
1. Браслет; 2. Ожерелье
(45) 08.09.2017



- (11) DM/095 276
(15) 10.03.2017
(22) 10.03.2017
(28) 6
(51) 11-01
(73) HARRY WINSTON SA
(72) 1-4: Maurice GALLI
5-6: Dominique RIVIERE
(54) 1. Bilərzik; 2. Üzük; 3. Boyunbağı;
4. Kulon; 5. Üzük; 6. Kulon /
1. Браслет; 2. Кольцо; 3. Ожерелье;
4. Подвеска; 5. Кольцо; 6. Подвеска
(45) 15.09.2017

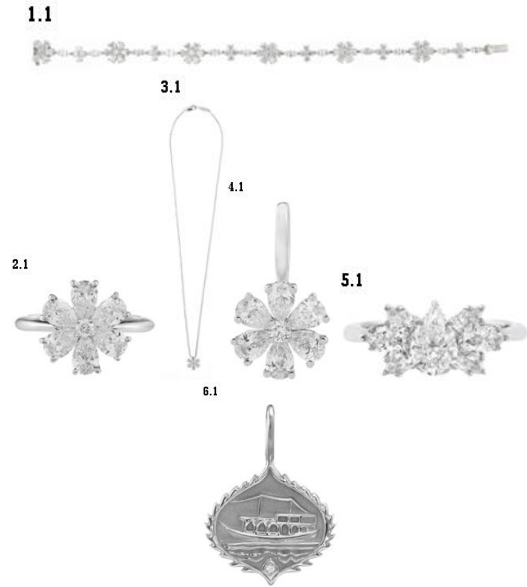

- (11) DM/095 429
(15) 21.03.2017
(22) 21.03.2017
(28) 1
(51) 11-01
(73) HARRY WINSTON SA (CH)
(72) Mauris Galli / Маурис Галли (CH)
(54) 1. Kolye / 1. Ожерелье
(45) 22.09.2017



(11) DM/096 239
(15) 30.03.2017
(22) 30.03.2017
(28) 2
(51) 12-08
(73) PEUGEOT CITROËN AUTOMOBILES SA,
(FR)
(72) Jean-Pierre Ploué, Route de Gisy
(54) 1. Avtomobilər / 1. Автомобили
(45) 06.10.2017



(11) DM/095 413
(15) 07.03.2017
(22) 07.03.2017
(28) 1
(51) 16-06
(73) HARRY WINSTON SA (CH)
(72) Emmanuelle DOMINGUEZ
(54) 1. Quraşdırılmış saat ilə qulplu “opera eynəyi” / 1. Оперные очки с ручкой и встроенными часами
(45) 08.09.2017

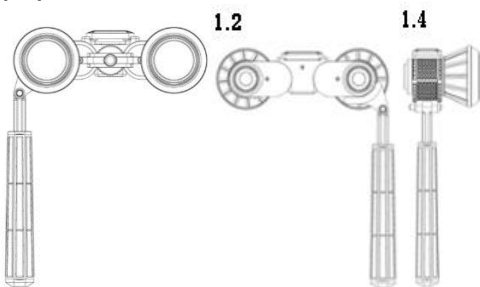

(11) DM/ 097 606
(15) 20.04.2017
(22) 11.04.2017
(28) 1
(51) 16-06
(73) CHRISTIAN DIOR COUTURE (FR)
(72) Mathieu JAMIN
(54) 1. Eynək / 1. Очки

(45) 22.09.2017



(11) DM/097 714
(15) 27.08.2017
(22) 27.08.2017
(28) 1
(51) 24-01
(73) NEUROVALENS LIMITED (GB)
(72) Jason McKeown
(54) 1. Sinirin stimulyasiyası üçün elektrik cihaz / 1. Электрический аппарат для стимуляции нерва
(45) 06.10.2017

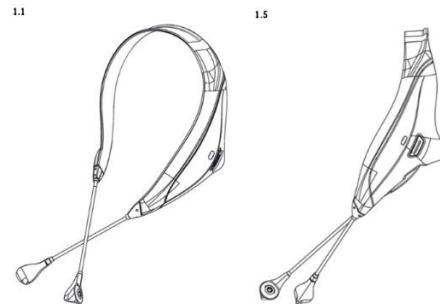

(11) DM/097 622
(15) 14.07.2017
(22) 14.07.2017
(28) 1
(51) 32-00
(73) SAREKS AMBALAJ SANAYI VE TICARET ANONIM SİRKETİ (TR)
(72) SERHAT İPEKLER
(54) 1. Bəzədilmə / 1. Орнамент
(45) 22.09.2017

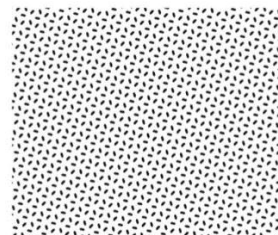

G Ö S T Ə R İ C İ L Ə R

SƏNAYE NÜMUNƏLİRİ ÜZRƏ İDDİA SƏNƏDLİƏRİNİN GÖSTƏRİCİLƏRİ

SAY GÖSTƏRİCİSİ

İddia sənədinin nömrəsi	SNBT
S 2016 3052	09-03
S 2017 0005	09-03

SİSTEMATİK GÖSTƏRİCİSİ

SNBT	İddia sənədinin nömrəsi
09-03	S 2016 3052
09-03	S 2017 0005

УКАЗАТЕЛИ

УКАЗАТЕЛИ ЗАЯВОК НА ПРОМЫШЛЕННЫЕ ОБРАЗЦЫ

НУМЕРАЦИОННЫЙ УКАЗАТЕЛЬ

Номер заявки	МКПО
S 2016 3052	09-03
S 2017 0005	09-03

СИСТЕМАТИЧЕСКИЙ УКАЗАТЕЛЬ

МКПО	Номер заявки
09-03	S 2016 3052
09-03	S 2017 0005

**BİLDİRİŞLƏR
ИЗВЕЩЕНИЯ**

**Əmtəə nişanı sahibinin adının və ünvanının dəyişilməsi
Изменение наименования и адреса владельца товарного знака**

(111) Qeydiyyatın nömrəsi Номер регистрации	(210) İddia sənədinin nömrəsi Номер заявки	(771) Əmtəə nişanı sahibinin adı Имя владельца товарного знака	(730) Əmtəə nişanı sahibinin yeni adı Новое имя владельца товарного знака
N 950040	365-ПРТ	MasterCard International Incorporated , 2000 Purchase Street, Purchase, NY 10577, USA	Mastercard International Incorporated, a Delaware corporation , 2000 Purchase Street, Purchase, New York 10577, USA 17.05.2021
N 950581	367-ПРТ	MasterCard International Incorporated, a Delaware Corporation , 2000 Purchase Street, Purchase, New York 10577 - 2509, USA	Mastercard International Incorporated, a Delaware corporation , 2000 Purchase Street, Purchase, New York 10577, USA 13.08.2021
N 960250	94.0148	American-Cigarette Company (Overseas) Limited , Zaehlerweg 4, Zug, CH-6300, Switzerland	American-Cigarette Company (Overseas) Limited , Route de France 17, 2926 Boncourt, Switzerland 25.02.2024
N 970079	1312-ПРТ	RCA Trademark Managment , 46 Quai Alphonse Le Gallo, 92100 Boulogne Billancourt, France	RCA Trademark Managment , 1-5 rue Jeanne d'Arc, 92130 Issy Les Moulineaux, France 23.12.2027
N 970256	1829-ПРТ	HERTZ SYSTEM INC., Delawer Ştatının Korporasiyası , 225 Brae Boulevard Park Ridge, State of New Jersey 07656, United States of America.	HERTZ SYSTEM INC., Delawer Ştatının Korporasiyası , 8501 Williams Road, Estero, Florida 33928, United States of America 28.10.2027
N 970330	608-ПРТ	SCANIA CV AKTİEBOLAG , İsveç	SCANIA CV AKTİEBOLAG , 151 87 Södertälje, Sweden 13.10.2027
N 970436	94.0211	MASTERCARD İNCCORPORATED , 2000 Purchase Street, Purchase, New York 10577 - 2509, USA	Mastercard International Incorporated, a Delaware corporation , 2000 Purchase Street, Purchase, New York 10577, USA 18.03.2024
N 971052	3680-ПРТ	Jacobs Douwe Egberts Trading FR SAS , 6 avenue Réaumur, 92140 Clamart, France	Jacobs Douwe Egberts FR SAS , 30 bis, rue de Paradis, 75010 Paris, France 25.12.2021
N 971753	3800-ПРТ	PUIG FRANCE, Société par Actions Simplifiée , 6, Boulevard du parc F-92200, Neuilly-sur-seine, France	PUIG FRANCE, Société par Actions Simplifiée , 65-67 avenue des Champs Elysées, 75008 Paris, France 07.10.2027
N 980192	94.1021	MasterCard International Incorporated, a Delaware corporation , 2000 Purchase Street, Purchase, New York 10577, USA	Mastercard International Incorporated, a Delaware corporation , 2000 Purchase Street, Purchase, New York 10577, USA 24.10.2024
N 980828	94.0669	American-Cigarette Company (Overseas) Limited. , Zahlerweg 4,	American-Cigarette Company (Overseas) Limited. , Route de

		Zug, Switzerland 6300	France 17, 2926 Boncourt, Switzerland 02.08.2024
N 980830	94.0870	American-Cigarette Company (Overseas) Limited , Zahlerweg 4, Zug, Switzerland 6300	American-Cigarette Company (Overseas) Limited , Route de France 17, 2926 Boncourt, Switzerland 09.09.2024
N 980832	0683	American-Cigarette Company (Overseas) Limited , Zahlerweg 4, Zug, Switzerland 6300	American-Cigarette Company (Overseas) Limited , Route de France 17, 2926 Boncourt, Switzerland 02.08.2024
N 980833	0681	AMERICAN-CIGARETTE COMPANY (OVERSEAS) LIMITED , Zahlerweg 4, Zug, Switzerland 6300	AMERICAN-CIGARETTE COMPANY (OVERSEAS) LIMITED , Route de France 17, 2926 Boncourt, Switzerland 02.08.2024
N 991296	97.3357	VIRGIN ENTERPRISES LIMITED , The School House, 50 Brook Green, London W 6 7 RR, Great Britain	VIRGIN ENTERPRISES LIMITED , The Battleship Building, 179 Harrow Road, London, W2 6NB, United Kingdom 14.10.2027
N 991297	97.3425	PREPARADOS ALIMENTICIOS, S.A. , Josep Tarradellas, 38 E-08029 Barcelona, İspaniya	THE GB FOODS, S.A. , Plaza Europa 42, 08902 L'Hospitalet de Llobregat, Spain 30.10.2027
N 2001 0048	1999 04945	MASTERCARD INTERNATIONAL INCORPORATED , 2000 PURCHASE STREET, PURCHASE, NEW YORK 10577-2509, ABŞ	Mastercard International Incorporated, a Delaware corporation , 2000 Purchase Street, Purchase, New York 10577, USA 30.12.2019
N 2001 0049	99.4946	MASTERCARD INTERNATIONAL INCORPORATED, , 2000 PURCHASE STREET, PURCHASE, NEW YORK 10577-2509, ABŞ	Mastercard International Incorporated, a Delaware corporation , 2000 Purchase Street, Purchase, New York 10577, USA 30.12.2019
N 2001 0051	2000 0017	MASTERCARD INTERNATIONAL INCORPORATED , 2000 PURCHASE STREET, PURCHASE, NEW YORK 10577-2509, ABŞ	Mastercard International Incorporated, a Delaware corporation , 2000 Purchase Street, Purchase, New York 10577, USA 17.01.2020
N 2001 0052	2000 0016	MASTERCARD INTERNATIONAL INCORPORATED , 2000 PURCHASE STREET, PURCHASE, NEW YORK 10577-2509,ABŞ	Mastercard International Incorporated, a Delaware corporation , 2000 Purchase Street, Purchase, New York 10577, USA 17.01.2020
N 2001 0053	2000 0015	MASTERCARD INTERNATIONAL INCORPORATED , 2000 PURCHASE STREET, PURCHASE, NEW YORK 10577-2509, ABŞ	Mastercard International Incorporated, a Delaware corporation , 2000 Purchase Street, Purchase, New York 10577, USA 17.01.2020
N 2002 0060	2001 0259	MasterCard International Incorporated. , 2000 Purchase Street, Purchase, New York 10577-2509, ABŞ.	Mastercard International Incorporated, a Delaware corporation , 2000 Purchase Street, Purchase, New York 10577, USA 17.05.2021
N 2008 0906	2007 0770	Howden GROUP LIMITED , One London Wall, London EC2Y 5AB, United Kingdom	Howden GROUP LIMITED , Old Govan Road, Renfrew, Scotland PA4 8XJ

			20.06.2027
N 2008 1095	2007 1154	Otkritoye Aktsionernoye Obşestvo "Kommunarka" , 220033, ul. Aranskaya, 18, Minsk	"Sovmestnoye otkrytoe aktsionerhoe obshchestvo "Kommunarka" , 220033, ul. Aranskaya, 18, Minsk 21.09.2027
N 2008 1096	2007 1155	Otkritoye Aktsionernoye Obşestvo "Kommunarka" , 220033, ul. Aranskaya, 18, Minsk	"Sovmestnoye otkrytoe aktsionerhoe obshchestvo "Kommunarka" , 220033, ul. Aranskaya, 18, Minsk 21.09.2027
N 2008 1104	2007 1168	Otkritoye Aktsionernoye Obşestvo "Kommunarka" , 220033, ul. Aranskaya, 18, Minsk	"Sovmestnoye otkrytoe aktsionerhoe obshchestvo "Kommunarka" , 220033, ul. Aranskaya, 18, Minsk 21.09.2027
N 2008 1121	2007 1224	Otkritoye aktsionerhoe obşestvo "Sinerqiya kapital" , Rossiyskaya Federatsiya, 107020, Moskva, Xlebnikov pereulok, d.7, str. 2	JOINT STOCK COMPANY "SYNERGY CAPITAL" , Russian Federation, 143090, Moskow Region, Krasnoznamensk, Pobedy Str., 26 05.10.2027
N 2008 1179	2008 1184	"Aqrovest" Məhdud Məsuliyyətli Müəssisəsi , Azadlıq pr., 674, Abşeron oteli	"AGRARCO" Məhdud Məsuliyyətli Cəmiyyəti , AZ1005, Bakı şəhəri, Nəsimi rayonu, Neftçilər pr., ev 153 31.07.2018
N 2009 0104	2007 1512	Kabushiki Kaisha BENKAN JAPAN, also trading as BENKAN JAPAN KK , 2-5-13, Sanno, Ota-ku, Tokyo, Japan	Kabushiki Kaisha BENKAN (BENKAN Corporation) , 5-1, Rokusengoku-Cho, Ota-City, Gunma, Japan 07.12.2027
N 2009 1131	2008 1531	FASS INTERNATIONAL SRL , DIVia Delle Fonti di Mezzana, 7 59100 PRATO (PO) Italy	FASS INTERNATIONAL SRL , Via Ausa, 181, Loc.Cerasolo, 47853 CORIANO (RN), Italy 24.10.2018
N 2010 1152	2009 1202	American-Cigarette Company (Overseas) Limited , Zaehlerweg 4, Zug CH 6300, Switzerland	American-Cigarette Company (Overseas) Limited , Route de France 17, 2926 Boncourt, Switzerland 11.09.2019
N 2011 1190	2010 0847	American-Cigarette Company (Overseas) Limited , Zaehlerweg 4, Zug CH 6300, Switzerland	American-Cigarette Company (Overseas) Limited , Route de France 17, 2926 Boncourt, Switzerland 13.08.2020
N 2013 1818	2012 1626	Rothmans of Pall Mall Limited , Zaehlerweg 4, Zug, CH 6300, Switzerland	Rothmans of Pall Mall Limited , Zaehlerweg 4, Zug, CH 6300, Switzerland 27.11.2022
N 2013 1818	2012 1626	Rothmans of Pall Mall Limited , Zaehlerweg 4, Zug, CH 6300, Switzerland	Rothmans of Pall Mall Limited , Route de France 17, 2926 Boncourt, Switzerland 27.11.2022
N 2014 0713	2013 30196	American-Cigarette Company (Overseas) Limited , Zaehlerweg 4, Zug, 6300, Switzerland	American-Cigarette Company (Overseas) Limited , Route de France 17, 2926 Boncourt, Switzerland 01.05.2023
N 2014 0714	2013 30304	American-Cigarette Company (Overseas) Limited , Zaehlerweg 4,	American-Cigarette Company (Overseas) Limited , Route de

		Zug, 6300, Switzerland	France 17, 2926 Boncourt, Switzerland 20.06.2023
N 2014 0716	2013 30209	American-Cigarette Company (Overseas) Limited , Zaehlerweg 4, Zug, 6300, Switzerland	American-Cigarette Company (Overseas) Limited , Route de France 17, 2926 Boncourt, Switzerland 02.05.2023
N 2014 0777	2013 30316	American-Cigarette Company (Overseas) Limited , Zaehlerweg 4, Zug, 6300, Switzerland	American-Cigarette Company (Overseas) Limited , Route de France 17, 2926 Boncourt, Switzerland 27.06.2023
N 2014 1012	2013 30049	LG Life Sciences, Ltd. , 58, Saemunan-ro, Jongno-gu, Seoul, Korea	LG Chem, Ltd. , 128, Yeoui-daero, Yeongdeungpo-gu, Seoul, Republic of Korea 22.02.2023
N 2014 1013	2013 30050	LG Life Sciences, Ltd. , 58, Saemunan-ro, Jongno-gu, Seoul, Korea	LG Chem, Ltd. , 128, Yeoui-daero, Yeongdeungpo-gu, Seoul, Republic of Korea 22.02.2023
N 2015 0301	2014 31067	American-Cigarette Company (Overseas) Limited , Zaehlerweg 4, Zug, 6300, Switzerland	American-Cigarette Company (Overseas) Limited , Route de France 17, 2926 Boncourt, Switzerland 12.05.2024
N 2015 0534	2013 30567	LG Life Sciences, Ltd. , 58, Saemunan-ro, Jongno-gu, Seoul, Republic of Korea	LG Chem, Ltd. , 128, Yeoui-daero, Yeongdeungpo-gu, Seoul, Republic of Korea 24.10.2023
N 2015 0662	2015 31975	ACCOR , 82 rue Henri Farman, 92130 Issy-les-Moulineaux, France	ACCOR S.A. , 82 rue Henri Farman, 92130 Issy-les-Moulineaux, France 10.03.2025
N 2015 0953	2014 31507	American-Cigarette Company (Overseas) Limited , Zaehlerweg 4, Zug, 6300, Switzerland	American-Cigarette Company (Overseas) Limited , Route de France 17, 2926 Boncourt, Switzerland 22.10.2024
N 2015 1046	2014 31214	MasterCard International Incorporated, a Delaware corporation , 2000 Purchase Street, Purchase, New York 10577, USA	Mastercard International Incorporated, a Delaware corporation , 2000 Purchase Street, Purchase, New York 10577, USA 17.07.2024
N 2015 1190	2014 31295	MasterCard International Incorporated, a Delaware corporation , 2000 Purchase Street, Purchase, New York 10577, USA	Mastercard International Incorporated, a Delaware corporation , 2000 Purchase Street, Purchase, New York 10577, USA 22.08.2024
N 2016 0218	2015 32103	MasterCard International Incorporated, a Delaware corporation , 2000 Purchase Street, Purchase, New York 10577, USA	Mastercard International Incorporated, a Delaware corporation , 2000 Purchase Street, Purchase, New York 10577, USA 22.04.2025
N 2016 0411	2015 32149	MasterCard International Incorporated, a Delaware corporation , 2000 Purchase Street, Purchase, New York 10577, USA	Mastercard International Incorporated, a Delaware corporation , 2000 Purchase Street, Purchase, New York 10577, USA 14.05.2025
N 2016 0587	2015 32496	American-Cigarette Company	American-Cigarette Company

		(Overseas) Limited , Zaehlerweg 4, Zug, 6300, Switzerland	(Overseas) Limited , Route de France 17, 2926 Boncourt, Switzerland 03.11.2025
N 2016 0858	2015 32036	MasterCard International Incorporated, a Delaware corporation , 2000 Purchase Street, Purchase, New York 10577, USA	Mastercard International Incorporated, a Delaware corporation , 2000 Purchase Street, Purchase, New York 10577, USA 31.03.2025
N 2016 1008	2015 32650	American-Cigarette Company (Overseas) Limited , Zaehlerweg 4, Zug, 6300, Switzerland	American-Cigarette Company (Overseas) Limited , Route de France 17, 2926 Boncourt, Switzerland 24.12.2025

Əmtəə nişanına dair hüquqların verilməsi barədə müqavilələrin qeydiyyatı
Регистрация договора о передаче права на товарный знак

(111) Qeydiyyat nömrəsi Номер регистрации	(210) İddia sənədinin nömrəsi Номер заявки	(771) Əmtəə nişanı sahibinin adı Имя владельца товарного знака	(730) Əmtəə nişanının yeni sahibinin adı Имя нового владельца товарного знака	(580) Müqavilənin tarixi və qeydiyyat №-si Дата и № регистрации договора
N 2008 1125	2007 0719	OPI PRODUCTS, INC. , 13034 Saticoy Street North Hollywood, California 91605	COTY-OPI, INC., a Delaware corporation , 13034 Saticoy Street North Hollywood, California 91605, USA	N 107 və 31.10.2017
N 2014 0683	2014 00211	Süleymanov Səməd Süleyman oğlu , AZ1000, Bakı şəhəri, Nəsimi rayonu, Əzizbəyov, ev 172, mən.13	"BAKU RETAIL GROUP" Məhdud Məsuliyyətli Cəmiyyəti , AZ1130, Bakı şəhəri, Binəqədi rayonu, Əcəmi Naxçıvani, ev 13 C, m. 146 (AZ)	N 106 və 31.10.2017
N 2017 0791	2016 00841	"BAKU RETAIL GROUP" Məhdud Məsuliyyətli Cəmiyyəti , AZ1130, Bakı şəh., Binəqədi r-nu, Əcəmi Naxçıvani ev 13C, mən. 146	"BAKU RETAIL PARTNERS" Məhdud Məsuliyyətli Cəmiyyəti , AZ1130, Bakı şəhəri, Binəqədi rayonu, Əcəmi Naxçıvani, ev 13 C, m.146 (AZ)	N 105 və 30.10.2017
N 2017 0868	2016 00431	"BAKU RETAIL GROUP" Məhdud Məsuliyyətli Cəmiyyəti , AZ1130, Bakı şəh., Binəqədi r-nu, Əcəmi Naxçıvani küçəsi, ev 13 C, mən. 146	"BAKU RETAIL PARTNERS" Məhdud Məsuliyyətli Cəmiyyəti , AZ1130, Bakı şəhəri, Binəqədi rayonu, Əcəmi Naxçıvani, ev 13 C, m.146 (AZ)	N 105 və 30.10.2017
N 2008 0720	2007 1503	"VM-İVESTMENT" Qapalı Səhmdar Cəmiyyəti , Bakı şəh., Ə.Ələkbərov küç., ev 16 "b", mən. 39	Rotapharm Limited , Ground Floor, Gadd House, Arcadia Avenue, Finchley, London N3 2JU, United Kingdom	N 103 və 24.10.2017
N 2008 0721	2007 1504	"VM-İVESTMENT" Qapalı Səhmdar Cəmiyyəti , Bakı şəh., Ə.Ələkbərov küç., ev 16 "b", mən. 39	Rotapharm Limited , Ground Floor, Gadd House, Arcadia Avenue, Finchley, London N3 2JU, United Kingdom	N 103 və 24.10.2017

N 980925	293-ПРТ	Kabushiki Kaisha Kanebo Keshohin (Kanebo Cosmetics Inc.) , 14-10, Nihonbashi Kayabacho 1-chome, Chuo-ku, Tokyo 103-8210, Japan	KAO KABUSHIKI KAISHA (also trading as Kao Corporation) , 14-10, Nihonbashi Kayabacho, 1-chome, Chuo-ku, Tokyo 103-8210, Japan	N 104 və 24.10.2017
N 2008 0293	2007 0783	Georgia-Pacific Consumer Products LP , 133 Peachtree Street, N.E., Atlanta, Georgia 30303	SCA Tissue France , 151 – 161 Boulevard Victor Hugo, 93400 Saint Ouen, France	N 101 və 17.10.2017
N 970613	2939-ПРТ	TRIUMPH INTERNATIONAL Aktiengesellschaft , Munchen, Almaniya..	Triumph Intertrade Aktiengesellschaft , Triumphweg 6, 5330 Bad Zurzach, CH	N 102 və 17.10.2017
N 970314	2927-ПРТ	TRIUMPH INTERNATIONAL , Aktiengesellschaft, Almaniya	Triumph Intertrade Aktiengesellschaft , Triumphweg 6, 5330 Bad Zurzach, CH	N 102 və 17.10.2017
N 2014 1818	2014 00857	Abbasova Pərvanə Allahverdi qızı , AZ1102, Bakı şəhəri, Nəsimi rayonu, 20 Yanvar, ev 34, m. 98	"CHIC AND CHIC" Məhdud Məsuliyyətli Cəmiyyəti , AZ1095, Bakı şəhəri, Səbail rayonu, Neftçilər pr., ev 91 (AZ)	N 100 və 16.10.2017

Lisenzia müqaviləsinin qeydiyyatı
Регистрация лицензионного договора

(111) Qeydiyyat nömrəsi Номер регистрации	(210) İddia sənədinin nömrəsi Номер заявки	Əmtəə nişanı sahibinin adı Имя владельца товарного знака	Lisenziatın adı Наименование лицензиата	Лисензийаларын мящдудлашдырылмасы вя/вя йа шяртлярин эюстярилмасы Указание условий и/или ограничений лицензии	(580) Müqavilənin tarixi və qeydiyyat №-si Дата и № регистрации договора
N 2007 1106	2007 0092	COLOREX COMÉRCIO E DESENVOLVIMENTO DE PRODUTOS LTDA , Deputado Vicente Penido, no 06, Vila Guilherme, CEP 02064-120, São Paulo/SP, Brasil	COLOREX COMÉRCIO E DESENVOLVIMENTO DE PRODUTOS LTDA , Deputado Vicente Penido, no 06, Vila Guilherme, CEP 02064-120, São Paulo/SP, Brasil	NADIR FIGUEIREDO INDÚSTRIA E COMÉRCIO S/A , Av. Morvan Dias Figueiredo, n0 3535, CEP 02063-903, São Paulo/SP, Brasil	N 12 və 17.10.2017
N 2017 0518	2017 00301	Obşestvo s oqranichennoy otvetstvennostyu "Qonka qeroyev" , 105064, q. Moskva, Nijniy Susalnyi per., d.5, korp.4	Obşestvo s oqranichennoy otvetstvennostyu "Qonka qeroyev" , 105064, q. Moskva, Nijniy Susalnyi per., d.5, korp.4	"Events Management Azerbaijan" Məhdud Məsuliyyətli Cəmiyyəti , Azərbaycan Respublikası, Bakı şəhəri, Nəriman Nərimanov prospekti 206	N 13 və 17.10.2017

Əmtəə nişanının mahiyyətini dəyişmədən ayrıca elementlərin dəyişməsi
Изменение отдельных элементов товарного знака, не меняющее его
существа

(111) Qeydiyyat nömrəsi Номер регистрации	(210) İddia sənədinin nömrəsi Номер заявки	(730) Əmtəə nişanının yeni sahibinin adı Имя нового владельца товарного знака	(540) Dəyişilmiş əmtəə nişanı Изменённый товарный знак
N 2017 0073	2016 00369	Sadıqov Ceyhun Oktay oğlu , AZ0300, Ağdaş rayonu, Ağdaş şəhəri, K.Kərimov ev 6	

Əmtəə nişanının qeydiyyatın fəaliyyət müddətinin uzadılması
Продление срока действия регистрации товарного знака

(111) Qeydiyyat nömrəsi Номер регистрации	(210) İddia sənədinin nömrəsi Номер заявки	(730) Əmtəə nişanının yeni sahibinin adı Имя нового владельца товарного знака	(181) Qeydiyyatın fəaliyyətinin bitdiyi tarix Дата истечения срока действия регистрации
N 2008 1250	2007 1318	Colgate-Palmolive Company , 300 Park Avenue, NEW YORK, N.Y. 10022	25.10.2027
N 971227	284-ПРТ	B.S.A. , 33 Avenue du Maine, Tour Maine Montparnasse, 75015, Paris, France	01.12.2027
N 2000 0400	97.3525	Erk Pazarlama Ve Giyim Sanayi Ticaret Anonim Şirketi , Zafer Mahallesi, Çınar Sokak, No:2 Kat:3, Yenibosna – Istanbul	25.12.2027
N 2007 1338	2007 1522	Pakshoo Industrial Group , No. 31, 2nd Alley, Pakistan St., Shahid Beheshti Ave., Tehran, Iran	10.12.2027
N 2008 1249	2007 1319	Colgate-Palmolive Company , 300 Park Avenue, NEW YORK, N.Y. 10022	25.10.2027
N 2009 0873	2008 0365	Johnson & Johnson, a New Jersey Corporation , One Johnson & Johnson Plaza, New Brunswick, New Jersey, 08933-7001, USA	14.03.2028

N 2009 0874	2008 0366	Johnson & Johnson, a New Jersey Corporation , One Johnson & Johnson Plaza, New Brunswick, New Jersey, 08933-7001, USA	14.03.2028
N 2010 0026	2008 1042	Janssen Sciences Ireland UC, a private unlimited liability company incorporated under the laws of Ireland , Eastgate Village, Eastgate, Little Island, Country Cork, Ireland	15.07.2028
N 991297	97.3425	THE GB FOODS, S.A. , Plaza Europa 42, 08902 L'Hospitalet de Llobregat, Spain	30.12.2027
N 2007 1340	2007 1524	Pakshoo Industrial Group , No. 31, 2nd Alley, Pakistan St., Shahid Beheshti Ave., Tehran, Iran	10.12.2027
N 2007 1341	2007 1525	Pakshoo Industrial Group , No. 31, 2nd Alley, Pakistan St., Shahid Beheshti Ave., Tehran, Iran	10.12.2027
N 2007 1342	2007 1526	Pakshoo Industrial Group , No. 31, 2nd Alley, Pakistan St., Shahid Beheshti Ave., Tehran, Iran	10.12.2027
N 2007 1343	2007 1527	Pakshoo Industrial Group , No. 31, 2nd Alley, Pakistan St., Shahid Beheshti Ave., Tehran, Iran	10.12.2027
N 2007 1339	2007 1523	Pakshoo Industrial Group , No. 31, 2nd Alley, Pakistan St., Shahid Beheshti Ave., Tehran, Iran	10.12.2027
N 991303	97.3534	REVLON (SVISSE) S.A. , Badenerstrasse 116, 8952 Schlieren, İsveçrə	26.12.2027
N 2000 0197	97.3531	PFIZER Products Inc., a Connecticut Corporation , Eastern Point Road, Groton, Connecticut 06340, USA	25.12.2027
N 2000 0192	97.3526	YAMAHA HATSUDOKI KABUSHIKI KAISHA , 2500 Shingai , lwata - shi , Shizuoka - ken , Japan	25.12.2027
N 990481	3590/2036- ПТ	The Procter & Gamble Company , One Procter & Gamble Plaza, Cincinnati, Ohio, USA	20.10.2027
N 2009 1134	2007 1440	NOVARTIS AG , 4002 Basel, Switzerland	23.11.2027
N 2000 0332	97.3372	The Procter & Gamble Company , One Procter & Gamble Plaza, Cincinnati, Ohio, ABŞ.	21.10.2027
N 2009 1132	2007 1441	NOVARTIS AG , 4002 Basel, Switzerland	23.11.2027
N 2009 1133	2007 1442	NOVARTIS AG , 4002 Basel, Switzerland	23.11.2027
N 990998	97.3371	THE PROCTER & GAMBLE COMPANY, One Procter & Gamble Plaza , Cincinnati, Ohio, ABŞ.	21.10.2027
N 2007 0833	2007 1051	"NOBEL FARMA" Məhdud Məsuliyyətli Cəmiyyəti , Bakı şəh., Nərimanov r-nu, Salamzadə küç., 64	27.08.2027
N 2008 1389	2007 1080_1	Hilton Worldwide Holding LLP , Maple Court Central Park, Reeds Crescent, Watford WD24 4QQ, United Kingdom	17.10.2027
N 2007 0831	2007 1049	"NOBEL FARMA" Məhdud Məsuliyyətli Cəmiyyəti , Bakı şəh., Nərimanov r-nu, Salamzadə küç., 64	27.08.2027
N 2008 1329	2007 1531	BP p.l.c. , 1 St James's Square, London, SW1Y 4PD, United Kingdom	11.12.2027
N 2007 0830	2007 1048	"NOBEL FARMA" Məhdud Məsuliyyətli Cəmiyyəti , Bakı şəh., Nərimanov r-nu, Salamzadə küç., 64	27.08.2027
N 991296	97.3357	VIRGIN ENTERPRISES LIMITED , The Battleship Building, 179 Harrow Road, London, W2 6NB, United Kingdom	14.10.2027
N 2011 0679	2007 1269	"Texno Nikol" Qapalı Səhmdar Cəmiyyəti, Rusiya, 119049, Moskva şəh., Krımskiy val, 8	16.10.2027
N 2011 0680	2007 1270	"Texno Nikol" Qapalı Səhmdar Cəmiyyəti, Rusiya, 119049, Moskva şəh., Krımskiy val, 8	16.10.2027
N 970079	1312-ПТ	RCA Trademark Managment , 1-5 rue Jeanne d'Arc, 92130 Issy Les Molineaux, France	23.12.2027
N 2008 1327	2007 1211	Cisco Technology, Inc. , 170 West Tasman Drive, San Jose, California 95134, USA	02.10.2027
N 2010 0340	2008 1450	"St. Papaioannou Societe Anonyme Industrial and Commercial of Children clothes and relevant Products" with distinctive title LAPIN HOUSE , Styl Gonata 4, Peristeri, Athens, 12133, Greece	03.10.2028

N 990590	97.3385	Dyo Boya Fabrikaları Sanayi ve Ticaret Anonim Şirketi , Şehit Fethibey Cad. No.120, İzmir, Türkiye	28.10.2027
N 971129	152-ПРТ	L"OREAL, S.A., Paris, Fransa , 14, rue Royale, 75008 PARIS-FRANCE	25.11.2027
N 981631	97.3489	Cadbury UK Limited , P.O. Box 12, Bournville Lane, Bournville, Birmingham B30 2LU, United Kingdom	04.12.2027
N 2009 0096	2007 1409	Cadbury UK Limited , P.O. Box 12, Bournville Lane, Bournville, Birmingham B30 2LU, United Kingdom	20.11.2027
N 971116	2473-ПРТ	Kraft Foods Schweiz Holding GmbH , Chollerstrasse 4, 6301 Zug, Switzerland	14.11.2027
N 2005 0257	97.3512	Kraft Foods Schweiz Holding GmbH , Chollerstrasse 4, 6301 Zug, Switzerland	16.12.2027
N 2009 0306	2007 1559	BYD COMPANY LIMITED , YAN AN ROAD, KUICHONG, LONGGANG, SHENZHEN, 518119, PEOPLE'S REPUBLIC OF CHINA	18.12.2027
N 971112	2476-ПРТ	Kraft Foods Schweiz Holding GmbH , Chollerstrasse 4, 6301 Zug, Switzerland	14.11.2027
N 990488	97.3344	Intercontinental Great Brands LLC , 100 Deforest Avenue, East Hanover, NJ, 07936, USA	07.10.2027
N 2008 1496	2007 1541	Intercontinental Great Brands LLC , 100 Deforest Avenue, East Hanover, NJ, 07936, USA	13.12.2027
N 991199	97.3370	The PROCTER & GAMBLE COMPANY , One Procter & Gamble Plaza, Cincinnati, Ohio, A.B.Ş.	21.10.2027
N 2008 1121	2007 1224	JOINT STOCK COMPANY "SYNERGY CAPITAL" , Russian Federation, 143090, Moskow Region, Krasnoznamensk, Pobedy Str., 26	05.10.2027
N 970330	608-ПРТ	SCANIA CV AKTIEBOLAG , 151 87 Södertälje, Sweden	13.10.2027
N 2009 0072	2007 1210	Sandvik Intellectual Property AB , SE-811 81 Sandviken, Sweden	02.10.2027
N 2008 0653	2007 0375	Unicharm Gulf Hygienic Industries Ltd. , P.O. Box 99883, Riyadh 11625, Saudi Arabia	02.04.2027
N 2008 0654	2007 0377	Unicharm Gulf Hygienic Industries Ltd. , P.O. Box 99883, Riyadh 11625, Saudi Arabia	02.04.2027
N 2008 0919	2007 0376	Unicharm Gulf Hygienic Industries Ltd. , P.O. Box 99883, Riyadh 11625, Saudi Arabia	02.04.2027
N 970702	584-ПРТ	W.L GORE und Associates GmbH , Putsbrun, Almaniya.	04.10.2027
N 971753	3800-ПРТ	PUIG FRANCE, Société par Actions Simplifiée , 65-67 avenue des Champs Elysées, 75008 Paris, France	07.10.2027
N 981148	97.3333	BP p.l.c. , 1 st James's Square, London SW1V 4PD, England	03.10.2027
N 982100	97.3441	ABC DETERJAN SANAYİ VE TİCARET ANONİM ŞİRKETİ , Rüzgarlıbahçe Mahallesi, Cumhuriyet Caddesi, Gülsan Plaza No:22 K.4 Kavacık 34829, Beykoz, İstanbul / TÜRKİYE	06.11.2027
N 2008 1096	2007 1155	"Sovmestnoye otkrytoe aktsionernoe obshchestvo "Kommunarka" , 220033, ul. Aranskaya, 18, Minsk	21.09.2027
N 2008 1104	2007 1168	"Sovmestnoye otkrytoe aktsionernoe obshchestvo "Kommunarka" , 220033, ul. Aranskaya, 18, Minsk	21.09.2027
N 981144	97.3329	BP p.l.c. , 1st James"s square, London SW 1V 4PD, England	03.10.2027
N 981145	97.3330	BP p.l.c. , 1 st James's Square, London SW1V 4PD, England	03.10.2027
N 981146	97.3331	BP p.l.c. , 1 st James's Square, London SW1V 4PD, England	03.10.2027
N 981147	97.3332	BP p.l.c. , 1 st James's Square, London SW1V 4PD, England	03.10.2027
N 950735	75-ПРТ	Tambrannds İNL., Delaver Ştatının Korporasyonu. , One	16.10.2027

		Procter & Gamble Plaza, Cincinnati, Ohio 43202, USA Тамбрандс корпорация штата Делавэр. , США.	
N 2000 0251	97.3539_1	RED BULL GmbH , Am Brunnen 1 5330 Fuschl am See Austria	30.12.2027
N 990631	97.3338	The Gillette Company LLC , One Gillette Park, Boston, Massachusetts 02127, United States of America	07.10.2027
N 990632	97.3339	The Gillette Company LLC , One Gillette Park, Boston, Massachusetts 02127, United States of America	07.10.2027
N 2008 1095	2007 1154	"Sovmestnoye otkrytoe aktsionernoe obshchestvo "Kommunarka" , 220033, ul. Aranskaya, 18, Minsk	21.09.2027
N 981143	97.3328	BP p.l.c. , 1 st James's Square, London SW1V 4PD, England	03.10.2027
N 950380	0287	FISONS LIMITED , RPR House, 50 Kings Hill Avenue- Kings Hill, West Malling, Kent ME19 4AH, Great Britain	07.12.2027
N 991209	97.2931	Roho, Inc. , 100 Florida Avenue Belleville, Illinois 62221, ABŞ.	27.03.2027
N 2009 0441	2008 0080	Banana Republic (ITM) Inc. , Two Folsom Street, San Francisco, 94105 California, U.S.A.	24.01.2028
N 2009 0446	2008 0085	Banana Republic (ITM) Inc. , Two Folsom Street, San Francisco, 94105 California, U.S.A.	24.01.2028
N 980890	104-ПРТ	Calvin Klein Trademark Trust , Rodney Square North 1100 North Market Street, Wilmington, Delaware 19890, ABŞ	01.11.2028
N 2009 0442	2008 0081	Banana Republic (ITM) Inc. , Two Folsom Street, San Francisco, 94105 California, U.S.A.	24.01.2028
N 2009 0444	2008 0083	Banana Republic (ITM) Inc. , Two Folsom Street, San Francisco, 94105 California, U.S.A.	24.01.2028
N 2009 0448	2008 0088	Banana Republic (ITM) Inc. , Two Folsom Street, San Francisco, 94105 California, U.S.A.	24.01.2028
N 2009 0449	2008 0089	Banana Republic (ITM) Inc. , Two Folsom Street, San Francisco, 94105 California, U.S.A.	24.01.2028
N 2009 0452	2008 0109	Banana Republic (ITM) Inc. , Two Folsom Street, San Francisco, 94105 California, U.S.A.	29.01.2028
N 2009 0453	2008 0110	Banana Republic (ITM) Inc. , Two Folsom Street, San Francisco, 94105 California, U.S.A.	29.01.2028
N 2009 0104	2007 1512	Kabushiki Kaisha BENKAN (BENKAN Corporation) , 5-1, Rokusengoku-Cho, Ota-City, Gunma, Japan	07.12.2027
N 2008 0059	2008 0026	"Xırman" Firması , Bakı şəh., Nəsimi r-nu, M. Qaşqay küç., ev 24, mən.106	16.01.2028
N 2008 0605	2007 1298	"Mətanət-A" Şirkəti , Bakı şəh., Ə.Əliyev küç., 67/86	22.10.2027
N 2009 0443	2008 0082	Banana Republic (ITM) Inc. , Two Folsom Street, San Francisco, 94105 California, U.S.A.	24.01.2028
N 2009 0445	2008 0084	Banana Republic (ITM) Inc. , Two Folsom Street, San Francisco, 94105 California, U.S.A.	24.01.2028
N 2009 0447	2008 0087	Banana Republic (ITM) Inc. , Two Folsom Street, San Francisco, 94105 California, U.S.A.	24.01.2028
N 2009 0450	2008 0107	Banana Republic (ITM) Inc. , Two Folsom Street, San Francisco, 94105 California, U.S.A.	29.01.2028
N 970256	1829-ПРТ	HERTZ SYSTEM INC., Delawer Ştatının Korporasiyası , 8501 Williams Road, Estero, Florida 33928, United States of America	28.10.2027
N 2008 1021	2007 1183	FIAT GROUP AUTOMOBILES S.P.A. , Corso Giovanni Agnelli 200, 10135 Torino, Italy	27.09.2027
N 2008 0059	2008 0026	"Xırman" Firması , Bakı şəh., Nəsimi r-nu, M. Qaşqay küç., ev 24, mən.106	16.01.2028
N 980565	1647/105- ПРТ	Calvin Klein Trademark Trust , Rodney Square North 1100 North Markot Street, Wilmington, Delaware 19890, ABŞ	01.11.2028
N 2009 0451	2008 0108	Banana Republic (ITM) Inc. , Two Folsom Street, San	29.01.2028

		Francisco, 94105 California, U.S.A.	
N 980566	1648/106- ПРТ	Calvin Klein Trademark Trust , Rodney Square North 1100 North Market Street, Wilmington, Delaware 19890, ABŞ	01.11.2028
N 990499	97.3283	YILDIZ HOLDİNG ANONİM ŞİRKETİ , Kısıklı Mahallesi, Çeşme Çıkmazı Sokak, No:6/1 Üsküdar İstanbul, Turkey	23.09.2027
N 990501	97.3285	YILDIZ HOLDİNG ANONİM ŞİRKETİ , Kısıklı Mahallesi, Çeşme Çıkmazı Sokak, No:6/1 Üsküdar İstanbul, Turkey	23.09.2027
N 990503	97.3286	YILDIZ HOLDİNG ANONİM ŞİRKETİ , Kısıklı Mahallesi, Çeşme Çıkmazı Sokak, No:6/1 Üsküdar İstanbul, Turkey	23.09.2027
N 990505	97.3281	YILDIZ HOLDİNG ANONİM ŞİRKETİ , Kısıklı Mahallesi, Çeşme Çıkmazı Sokak, No:6/1 Üsküdar İstanbul, Turkey	23.09.2027
N 990506	97.3282	YILDIZ HOLDİNG ANONİM ŞİRKETİ , Kısıklı Mahallesi, Çeşme Çıkmazı Sokak, No:6/1 Üsküdar İstanbul, Turkey	23.09.2027
N 2008 1136	2007 1182	Harman International Industries, Incorporated , 8500 Balboa Blvd. Northridge, CA 91329 (US)	27.09.2027
N 990496	97.3288	YILDIZ HOLDİNG ANONİM ŞİRKETİ , Kısıklı Mahallesi, Çeşme Çıkmazı Sokak, No:6/1 Üsküdar İstanbul, Turkey	23.09.2027
N 990497	97.3289	YILDIZ HOLDİNG ANONİM ŞİRKETİ , Kısıklı Mahallesi, Çeşme Çıkmazı Sokak, No:6/1 Üsküdar İstanbul, Turkey	23.09.2027
N 990498	97.3290	YILDIZ HOLDİNG ANONİM ŞİRKETİ , Kısıklı Mahallesi, Çeşme Çıkmazı Sokak, No:6/1 Üsküdar İstanbul, Turkey	23.09.2027
N 990504	97.3287	YILDIZ HOLDİNG ANONİM ŞİRKETİ , Kısıklı Mahallesi, Çeşme Çıkmazı Sokak, No:6/1 Üsküdar İstanbul, Turkey	23.09.2027