



Patent və Əmtəə Nişanları Mərkəzi

RƏSMİ  
BÜLLETEN

ОФИЦИАЛЬНЫЙ  
БЮЛЛЕТЕНЬ

1996-cı ildən  
nəşr edilir

Издается с  
1996 года

N 2018 0561  
-----  
N 2018 0745

Dərc olunma  
tarixi:  
31.05.2018

Дата  
публикации:  
31.05.2018

Şəhadətnamə  
№ 350

# SƏNAYE MÜLKİYYƏTİ

Əmtəə nişanları  
Sənaye nümunələri  
Coğrafi göstəricilər

# ПРОМЫШЛЕННАЯ СОБСТВЕННОСТЬ

Товарные знаки  
Промышленные  
образцы  
Географические  
указания

№ 5  
Bakı - 2018



**Günel  
Sevdimaliyeva -**

**Emil Məmmədov -**

**Ağarza Əliyev-**

**Ramin Hacıyev -**

**Şərif Kərimli -**

### **Redaksiya heyəti:**

**Redaksiya heyətinin sədri,**  
Mərkəzin baş direktoru

**Redaksiya heyətinin sədr müavini,**  
Baş direktorun müavini-  
İnzibati departamentin direktoru

### **Redaksiya heyətinin üzvləri**

**Redaktor**  
Katiblik, informasiya texnologiyaları və  
dərc şöbəsinin müdir müavini

Əmtəə nişanı, sənaye nümunəsi və coğrafi  
göstəricilərin ekspertizası departamentinin  
direktoru

**Məsul redaktor**  
Katiblik, informasiya texnologiyaları və dərc  
şöbəsinin mütəxəssisi

**ƏMTƏƏ NİŞANLARINA VƏ SƏNAYE NÜMUNƏLƏRİNƏ AİD BİBLİOQRAFİK  
MƏLUMATLARIN MÜƏYYƏNLƏŞDİRİLMƏSİ ÜÇÜN BEYNƏLXALQ RƏQƏM KODLARI  
(İMÜT ST.60 STANDARTI)**

- (11) Beynəlxalq qeydiyyatın nömrəsi
  - (15) Beynəlxalq qeydiyyat tarixi
  - (19) Dərc edən idarə və ya təşkilatın kodu və yaxud digər identifikasiya vasitəsi
  - (21) İddia sənədinin qeydiyyat nömrəsi
  - (22) İddia sənədinin verilmə tarixi
  - (23) Sərgi ilkinliyi tarixi
  - (28) Beynəlxalq qeydiyyata daxil olan sənaye nümunələrinin miqdarı
  - (31) İlk iddia sənədinin nömrəsi
  - (32) İlklik tarixi
  - (33) İlklik ölkəsinin kodu
  - (44) İddia sənədinin dərc edilmə tarixi
  - (45) Beynəlxalq qeydiyyata alınmış sənaye nümunəsinin dərc edilmə tarixi
  - (46) Sənaye nümunəsinin mühüm əlamətlərinin siyahısının dərc edilmə tarixi
  - (51) Sənaye nümunələrinin beynəlxalq təsnifatının (SNBT) indeks(lər)i
  - (54) Sənaye nümunəsinin adı
  - (57) Sənaye nümunəsinin mühüm əlamətlərinin siyahısı
  - (71) İddiaçı(lar), onun (onların) yaşayış yeri və ya olduğu yer barəsində məlumat
  - (72) Müəllif (lər), onun (onların) yaşayış yeri barəsində
  - (73) Patent sahib(lər)i, onun (onların) yaşayış yeri və ya olduğu yer barəsində məlumat
  - (74) Patent müvəkkili və ya nümayəndə barəsində iddia sənədində göstərilibse, onun haqqında məlumat və yaşadığı yer
  - (82) Sənaye nümunəsinin beynəlxalq qeydiyyatında olan iddia edilmiş məlumat
- 
- (111) Qeydiyyat nömrəsi
  - (151) Qeydiyyat tarixi
  - (181) Qeydiyyat müddətinin bitdiyi vaxt
  - (210) İddia sənədinin nömrəsi
  - (220) İddia sənədinin daxil olduğu tarix
  - (230) Sərgi haqqında məlumat
  - (310) İlk iddia sənədinə verilmiş nömrə
  - (330) İMÜT 3-CÜ maddəsinin standartına müvafiq birinci ərizə sənədinin verildiyi ölkənin və ya beynəlxalq təşkilatın kodu
  - (511) Nişanın qeydiyyatı üçün əmtəələrin və xidmətlərin Beynəlxalq təsnifatına uyğun sinifi (sinifləri), əmtəə və xidmətlərin siyahısı
  - (526) Disklamasiya (əmtəə nişanının mühafizə olunmayan elementləri)
  - (540) Əmtəə nişanının şəkli
  - (551) Kollektiv nişana dair məlumat
  - (554) Həcmi nişan
  - (571) Əmtəə nişanının təsviri
  - (591) Əmtəə nişanının rəngi
  - (600) SSSR iddia sənədinin və şəhadətnaməsinin nömrəsi və tarixi
  - (731) İddiaçının adı və ünvanı
  - (740) Patent müvəkkili
  - (750) Məktublaşma üçün

**МЕЖДУНАРОДНЫЕ ЦИФРОВЫЕ КОДЫ ДЛЯ ИДЕНТИФИКАЦИИ  
БИБЛИОГРАФИЧЕСКИХ ДАННЫХ, ОТНОСЯЩИХСЯ К ТОВАРНЫМ ЗНАКАМ И  
ПРОМЫШЛЕННЫМ ОБРАЗЦА (СТАНДАРТ ВОИС СТ.60)**

- (11) Номер международной регистрации
  - (15) Дата международной регистрации
  - (19) Код или другие средства идентификации ведомства или организации, осуществившей публикацию
  - (21) Регистрационный номер заявки
  - (22) Дата подачи заявки
  - (23) Дата выставочного приоритета
  - (28) Количество промышленных образцов, включенных в международную регистрацию
  - (31) Номер приоритетной заявки
  - (32) Номер приоритета
  - (33) Код страны приоритета
  - (44) Дата публикации заявки
  - (45) Дата публикации получившего международную регистрацию промышленного образца
  - (44) Дата публикации перечня существенных признаков промышленного образца
  - (51) Индекс(ы) Международной классификации промышленных образцов (МКПО)
  - (54) Название полезной модели
  - (57) Перечень существенных признаков промышленного образца
  - (71) Сведения о заявителе(ях), его(их) местожительстве или местонахождении
  - (72) Сведения об изобретателе(ях), его(их) местожительстве
  - (73) Сведения о патентовладельце(ах), его(их) местожительстве или местонахождении
  - (74) Сведения о представителе или патентном поверенном, если он указан в заявке, его местожительстве
  - (82) Заявленная информация, содержащаяся в международной регистрации промышленного образца
- 
- (111) Номер регистрации
  - (151) Дата регистрации
  - (181) Дата истечения срока действия регистрации
  - (210) Номер заявки
  - (220) Дата подачи заявки
  - (230) Данные о выставках
  - (310) Номер, присвоенный первой заявке
  - (330) Код страны или международной организации по стандарту ВОИС ст.3, куда была подана первая заявка
  - (511) Индексы Международной классификация товаров и услуг для регистрации знаков (Ниццкая классификация), перечень товаров и услуг
  - (526) Дискламация (неохраняемые элементы товарного знака)
  - (540) Воспроизведение знака
  - (551) Указание на то, что знак является коллективным
  - (554) Объемный знак
  - (571) Описание товарного знака
  - (591) Указание цвета или цветового сочетания
  - (600) Номер и дата охранного документа СССР
  - (731) Имя и адрес заявителя
  - (740) Патентно поверенный
  - (750) Адрес для переписки

# M Ü N D Ə R İ C A T

## ƏMTƏƏ NİŞANLARI

Əmtəə nişanları.....	7
----------------------	---

## GÖSTƏRİCİLƏR

Əmtəə nişanı şahədatnamələrinin sistematik göstəricisi.....	108
Əmtəə nişanı üzrə iddia sənədlərinin say göstəricisi.....	109
Əmtəə nişanı şahədatnamələrinin say göstəricisi.....	110

## SƏNAYE NÜMUNƏLƏRİ

Sənaye nümunələrinə dair iddia sənədləri barədə məlumatların dərci.....	111
Dövlət reyestrinə daxil edilmiş sənaye nümunəsi patentləri haqqında məlumatların dərci.....	119
Sənaye nümunələrinin beynəlxalq qeydiyyatı haqqında Haaqa müqaviləsinə uyğun olaraq beynəlxalq reyestrədə qeydiyyata alınmış beynəlxalq sənaye nümunələri barədə məlumatların dərci.....	121

## GÖSTƏRİCİLƏR

### SƏNAYE NÜMUNƏLİRİ ÜZRƏ İDDİA SƏNƏDLƏRİN GÖSTƏRİCİLƏRİ

Say göstəricisi.....	130
Sistematik göstərici.....	130

### SƏNAYE NÜMUNƏLİRİ PATENTLƏRİNİN GÖSTƏRİCİLƏRİ

Say göstəricisi.....	130
Sistematik göstərici.....	130
Patent verilən iddia sənədlərinin say göstəricisi.....	131

## BİLDİRİŞLƏR

Əmtəə nişanının sahibinin adının və ünvanının dəyişilməsi.....	145
Əmtəə nişanına dair hüquqların verilməsi barədə müqavilələrin qeydiyyatı.....	151
Lisənziya müqaviləsinin qeydiyyatı.....	153
Əmtəə nişanının qeydiyyatın fəaliyyət müddətinin uzadılması.....	154
SƏNAYE NÜMUNƏLƏRİ	
Patentin fəaliyyət müddətinin uzadılması.....	157
DÜZƏLİŞLƏR.....	158

## СОДЕРЖАНИЕ

### ТОВАРНЫЕ ЗНАКИ

Товарные знаки.....	7
---------------------	---

### УКАЗАТЕЛИ

Систематический указатель свидетельств на товарные знаки.....	108
Нумерационный указатель заявок на товарные знаки.....	109
Нумерационный указатель свидетельств на товарные знаки.....	110

### ПРОМЫШЛЕННЫЕ ОБРАЗЦЫ

Публикация сведений о заявках на промышленные образцы.....	132
Публикация сведений о патентах, внесённых в государственный реестр промышленных образцов Азербайджанской Республики.....	141

### УКАЗАТЕЛИ

#### УКАЗАТЕЛИ ЗАЯВОК НА ПРОМЫШЛЕННЫЕ ОБРАЗЦЫ

Нумерационный указатель.....	143
Систематический указатель.....	143

#### УКАЗАТЕЛИ ПАТЕНТОВ НА ПРОМЫШЛЕННЫЕ ОБРАЗЦЫ

Нумерационный указатель.....	143
Систематический указатель.....	143
Нумерационный указатель заявок, по которым выданы патенты.....	144

### ИЗВЕЩЕНИЯ

Изменение наименования и адреса владельца товарного знака.....	145
Регистрация договора о передаче права на товарный знак.....	151
Регистрация лицензионного договора.....	153
Продление срока действия регистрации товарного знака.....	154
ПРОМЫШЛЕННЫЕ ОБРАЗЦЫ	
Продление срока действия патента.....	155
ПОПРАВКИ.....	158

# ƏMTƏƏ NİŞANLARI ТОВАРНЫЕ ЗНАКИ

(111) N 2018 0561  
(151) 01.05.2018  
(210) 2017 33607  
(220) 02.06.2017  
(181) 02.06.2027

(730) Abdi İbrahim İlaç Sanayi ve Ticaret Anonim Şirketi, Reşitpaşa Mahallesi Eski Büyükdere Caddesi No: 4 34467 Maslak Sarıyer İstanbul, Turkey (TR)  
(540)

## Lotebra

(511) 05 - əczaçılıq preparatları.

(511) 05 - фармацевтические препараты.

(111) N 2018 0562  
(151) 01.05.2018  
(210) 2017 33608  
(220) 02.06.2017  
(181) 02.06.2027

(730) Abdi İbrahim İlaç Sanayi ve Ticaret Anonim Şirketi, Reşitpaşa Mahallesi Eski Büyükdere Caddesi No: 4 34467 Maslak Sarıyer İstanbul, Turkey (TR)  
(540)

## TOMEC

(511) 05 - əczaçılıq preparatları.

(511) 05 - фармацевтические препараты.

(111) N 2018 0563  
(151) 01.05.2018  
(210) 2017 33620  
(220) 13.06.2017  
(181) 13.06.2027

(730) Abdi İbrahim İlaç Sanayi ve Ticaret Anonim Şirketi, Reşitpaşa Mahallesi Eski

Büyükdere Caddesi No: 4 34467 Maslak Sarıyer İstanbul, Turkey (TR)  
(540)

## Attex

(511) 05 - əczaçılıq preparatları, xüsusən də psixostimulyatorlar, nootropolar və qiperaktivlikli diqqət defisitinsindromunun müalicəsi və korreksiyası üçün preparatlar.

(511) 05 - фармацевтические препараты а именно психостимуляторы, ноотропы и препараты для лечения и коррекции синдрома дефицита внимания с гиперактивностью.

(111) N 2018 0564  
(151) 01.05.2018  
(210) 2017 33605  
(220) 02.06.2017  
(181) 02.06.2027

(730) Abdi İbrahim İlaç Sanayi ve Ticaret Anonim Şirketi, Reşitpaşa Mahallesi Eski Büyükdere Caddesi No: 4 34467 Maslak Sarıyer İstanbul, Turkey (TR)  
(540)

## Ofnol S

(526) Əmtəə nişanında "S" hərf işarəsi hüquqi mühafizə obyektidir.

(511) 05 - əczaçılıq preparatları.

(526) В товарном знаке буквенное обозначение "S" не является объектом правовой охраны.

(511) 05 - фармацевтические препараты.

(111) N 2018 0565  
(151) 01.05.2018  
(210) 2017 33420  
(220) 27.01.2017  
(181) 27.01.2027  
(730) Jotun A/S, Hystadveien 167, 3209 Sandefjord, Norway (NO)  
(540)

## JOTUN DURA

(511) 01 - sənaye məqsədlərində istifadə üçün nəzərdə tutulan kimyəvi məhsullar; süni və sintetik qatranlar; pudralar, pastalar, mayelər, dispersiyalar, emulsiyalar və ya qranullar şəklində sənaye məqsədləri üçün plastik materiallar; sənaye məqsədləri üçün yapışqan maddələr; sənaye məqsədləri üçün metal məmulatların, plastik kütlədən hazırlanan məmulatların, MDF-dən (orta sıxlığa malik taxtalıfi lövhədə) hazırlanan məmulatların və taxtadan hazırlanan məmulatların səthlərinin qoruyucu və dekorativ emalı üçün poliestr, epoksid qatranı, polimer, flüorpolimer və ya poliuretan əsaslı istilikdən bərkıyən toz şəklində kimyəvi məhsullar.

02 - boyalar, əlif yağları, laklar; qayıq, gəmi və neft buruqları üçün yosun əleyhinə boya; korroziya əleyhinə məhsullar və taxta qoruyucuları; qayıq, gəmi və neft buruqları üçün örtüklər (boya şəklində); toz halında olan laklar; metal məmulatların, plastik kütlədən hazırlanan məmulatların, MDF-dən (orta sıxlığa malik taxtalıfi lövhədə) hazırlanan məmulatların və ya taxtadan hazırlanan məmulatların səthlərinin qoruyucu və dekorativ emalı üçün toz halında olan laklar.

(511) 01 - химические продукты, предназначенные для использования в промышленных целях; искусственные и синтетические смолы; пластические материалы для промышленных целей в форме пудр, паст, жидкостей, дисперсий, эмульсий или гранул; клеящие вещества для промышленных целей; химические продукты для промышленных целей в форме порошка, затвердевающего при нагреве на основе полиэстра, эпоксидной смолы, полимера, флюорполимера или полиуретана для защитной и декоративной обработки поверхности металлических изделий, изделий из пластмассы, изделий из МДФ (древесно-волокнуистой плиты средней плотности) и изделий издревесины.

02 - краски, олифы, лаки; необрастающие покрытия для лодок, кораблей, буровых вышек;

антикоррозийные продукты и консерваторы для древесины; покрытия [в форме красок] для лодок, кораблей и нефтяных (буровых) вышек; порошковые лаки; порошковые лаки для защитной и декоративной обработки поверхности металлических изделий, изделий из пластмассы, изделий из МДФ (древесно-волокнуистой плиты средней плотности) или изделий издревесин.

(111) N 2018 0566  
(151) 01.05.2018  
(210) 2017 33483  
(220) 24.02.2017  
(181) 24.02.2027  
(730) ZHEJIANG DESHI ELECTRIC APPLIANCE CO., LTD, No. 28 Yinchuan East Road, Economic Development Zone, Yongkang, Zhejiang, China (CN)  
(540)

## **Berserker**

(511) 07 - kənd təsərrüfatı maşınları; ağac emal edən dəzgahlar; qida məhsullarının hazırlanması üçün elektromexaniki qurğular; elektrik mətbəx maşınları; qarışdırıcılar [maşınlar]; qaldırıcı qurğular; elektrik böyük çəkicləri; kəsmə maşınları; zəncirli mişarlar; əl ötürücüsü ilə alətlər istisna olmaqla, əl alətləri elektrik əl burğuları; metal emal edən dəzgahlar; rəngləmə işləri üçün maşınlar; sabit cərəyanın generatorları; kompressorlar [maşınlar]; nasoslar [maşınlar]; maşınların oxları; elektrik qaynaq aparatları; təmizləmə üçün elektrik maşınları və qurğuları; oyma üçün maşınlar; dezinteqratorlar.

(511) 07 - машины сельскохозяйственные; станки деревообрабатывающие; устройства для приготовления пищевых продуктов электромеханические; машины кухонные электрические; мешалки [машины]; установки подъемные; электромолоты; машины отрезные; пилы цепные; инструменты ручные, за исключением инструментов с ручным приводом; дрели ручные электрические; станки металлообрабатывающие; машины для окрасочных работ; генераторы постоянного тока; компрессоры [машины]; насосы [машины];



оси машин; аппараты сварочные электрические; машины и устройства для уборки электрические; машины для гравирования; дезинтеграторы.

(111) N 2018 0567

(151) 01.05.2018

(210) 2017 33609

(220) 05.06.2017

(181) 05.06.2027

(730) Colgate-Palmolive Company, a Delaware corporation, 300 Park Avenue, New York, New York 10022, U.S.A. (US)

(540)

### PALMOLIVE МЯГКИЙ И ОСВЕЖАЮЩИЙ АРБУЗ

(526) Əmtəə nişanında “МЯГКИЙ И ОСВЕЖАЮЩИЙ АРБУЗ” söz birləşməsi hüquqi mühafizə obyektidir.

(511) 03 - dərinin və bədənin təmizlənməsi üçün vasitələr və preparatlar daxil olmaqla, şəxsi qulluq etmək üçün kosmetik vasitələr və preparatlar; əl-üz parça sabunları; əllərin yuyulması üçün duru sabunlar (tibbi məqsədlər üçün olmayan); duş üçün kosmetik gəllər, kremlər, losyonlar; yumaq üçün kosmetik vasitələr və preparatlar; saçlara qulluqetmə üçün kosmetik vasitələr və preparatlar; şəxsi istifadə üçün dezodorantlar, antiperspirantlar və aeroxollar daxil olmaqla, tərləməyə qarşı tualet vasitələri [tualet ləvazimatları]; bədən və dəri üçün kosmetik losyonlar, kremlər, yağlar və nəmləndirici vasitələr.

(526) В товарном знаке словосочетание “МГКИЙ И ОСВЕЖАЮЩИЙ АРБУЗ” не является объектом правовой охраны.

(511) 03 - косметические средства и препараты для персонального ухода, включая средства и препараты для очищения кожи и тела; мыла кусковые туалетные; мыла жидкие для мытья рук (не для медицинских целей); косметические гели, кремы, лосьоны для душа; косметические средства и препараты для мытья; косметические средства и препараты для ухода за волосами; дезодоранты, антиперспиранты и средства туалетные против потения [туалетные принадлежности], включая аэрозоли, для персонального использования; косметические лосьоны, кремы, масла и увлажняющие средства для тела и кожи.

(111) N 2018 0568

(151) 01.05.2018

(210) 2017 33611

(220) 05.06.2017

(181) 05.06.2027

(730) Colgate-Palmolive Company, a Delaware corporation, 300 Park Avenue, New York, New York 10022, U.S.A. (US)

(540)

### ЕЖЕВИЧНЫЙ МУСС

(526) Əmtəə nişanı elementlərinə ayrı-ayrılıqda hüquqi mühafizə verilmədən bütövlüklə qorunur.

(511) 03 - dərinin və bədənin təmizlənməsi üçün vasitələr və preparatlar daxil olmaqla, şəxsi qulluq etmə üçün kosmetik vasitələr və preparatlar; əl-üz parça sabunları; əllərin yuyulması üçün duru sabunlar (tibbi məqsədlər üçün olmayan); duş üçün kosmetik gəllər, kremlər, losyonlar; yuma üçün kosmetik vasitələr və preparatlar; saçlara qulluqetmə üçün kosmetik vasitələr və preparatlar; şəxsi istifadə üçün dezodorantlar, antiperspirantlar və aeroxollar daxil olmaqla, tərləməyə qarşı tualet vasitələri [tualet ləvazimatları]; bədən və dəri üçün kosmetik losyonlar, kremlər, yağlar və nəmləndirici vasitələr.

(526) Товарный знак охраняется в целом без предоставления самостоятельной правовой охраны отдельным элементам.

(511) 03 - косметические средства и препараты для персонального ухода, включая средства и препараты для очищения кожи и тела; мыла кусковые туалетные; мыла жидкие для мытья рук (не для медицинских целей); косметические гели, кремы, лосьоны для душа; косметические средства и препараты для мытья; косметические средства и препараты для ухода за волосами; дезодоранты, антиперспиранты и средства туалетные против потения [туалетные принадлежности], включая аэрозоли, для персонального использования; косметические лосьоны, кремы, масла и увлажняющие средства для тела и кожи.

(111) N 2018 0569

(151) 01.05.2018

(210) 2018 00246

(220) 21.02.2018

(181) 21.02.2028

(730) "QRANİT" Firması, AZ 5001, Sumqayıt şəh., 13-cü mkr, ev 25, mənzil 58 (AZ)

(540)



(526) Əmtəə nişanında "KABLO" , "CABLES" söz işarələri hüquqi mühafizə obyektidir.

(511) 09 - kabellər.

35 - 09-cu sinifdə verilən əmtəələrin reklamı və satışı.

(526) В товарном знаке словесные обозначения "KABLO", "CABLES" не являются объектами правовой охраны.

(511) 09 - кабели.

35 - реклама и продажа товаров указанных в 09-ом классе.

(111) N 2018 0570

(151) 01.05.2018

(210) 2018 00355

(220) 16.03.2018

(181) 16.03.2028

(730) Şixəliyeva Xəyalə Vidadi qızı, AZ 1006, Bakı şəh., Yasamal r-nu, Mirzağa Əliyev, ev 10 (AZ)

(540)



L'image

(526) Əmtəə nişanında " L'image " söz işarəsi hüquqi mühafizə obyektidir.

(511) 35 - reklam; biznes sahəsində menecment;

biznes sahəsində inzibati fəaliyyət; ofis xidməti.

43 - ərzaq məhsulları və içkilərlə təminatmə üzrə xidmətlər; müvəqqəti yaşayışın təmin edilməsi.

44 - gözəllik salonu; gigiyena və kosmetika sahəsində xidmətlər.

(526) В товарном знаке словесное обозначение "L'image" не является объектом правовой охраны.

(511) 35 - реклама; менеджмент в сфере бизнеса; административная деятельность в сфере бизнеса; офисная служба.

43 - услуги по обеспечению пищевыми продуктами и напитками; обеспечение временного проживания.

44 - салон красоты; гигиенические и косметические услуги

(111) N 2018 0571

(151) 01.05.2018

(210) 2018 00356

(220) 16.03.2018

(181) 16.03.2028

(730) Məmmədov Elməddin Mühiddin oğlu, AZ 1119, Bakı şəh., Nizami r-nu, Bəhrüz Nuriyev, ev 71, m. 37 (AZ)

(540)



(526) Əmtəə nişanında "Alan.az", "ELANLAR SAYTI" söz birləşmələri hüquqi mühafizə obyektidir.

(511) 35 - reklam; biznes sahəsində menecment; biznes sahəsində inzibati fəaliyyət; ofis xidməti.

(526) В товарном знаке словосочетания "Alan.az", "ELANLAR SAYTI" не являются объектами правовой охраны.

(511) 35 - реклама; менеджмент в сфере бизнеса; административная деятельность в сфере бизнеса; офисная служба;

(111) N 2018 0572

(151) 01.05.2018

(210) 2018 00416

(220) 09.04.2018

(181) 09.04.2028

(730) "TECHNO CORP" MMC, AZ 1133, Bakı şəh., Nəsimi r-nu, Süleyman Rəhimov, ev 1798A (AZ)  
(540)



(526) Əmtəə nişanında "TECHNO CORP" söz birləşməsinin elementlərinə ayrı-ayrılıqda hüquqi mühafizə obyektı verilmədən bütövlüklə qorunur.

(511) 25 - geyim, ayaqqabı və baş geyimləri.  
35 - reklam; biznes sahəsində menecment.

(526) В товарном знаке словосочетание "TECHNO CORP" охраняется в целом без предоставления самостоятельной правовой охраны отдельным элементам.

(511) 25 - одежда, обувь, головные уборы.  
35 - реклама; менеджмент в сфере бизнеса.

(111) N 2018 0573

(151) 01.05.2018

(210) 2018 00417

(220) 09.04.2018

(181) 09.04.2028

(730) "TECHNO CORP" MMC, AZ 1133, Bakı şəh., Nəsimi r-nu, Süleyman Rəhimov, ev 1798A(AZ)

(540)



(511) 25 - işçi geyimləri.

35 - reklam; biznes sahəsində menecment.

(511) 25 - рабочие одежды.

35 - реклама; менеджмент в сфере бизнеса.

(111) N 2018 0574

(151) 01.05.2018

(210) 2018 00418

(220) 09.04.2018

(181) 09.04.2028

(730) "TECHNO CORP" MMC, AZ 1133, Bakı şəh., Nəsimi r-nu, Süleyman Rəhimov, ev 1798A (AZ)

(540)

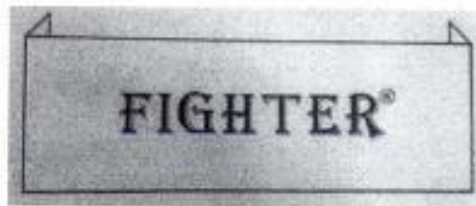

(511) 25 - geyim, ayaqqabı və baş geyimləri.

35 - reklam; biznes sahəsində menecment.

(511) 25 - одежда, обувь, головные уборы.

35 - реклама; менеджмент в сфере бизнеса.

(111) N 2018 0575

(151) 01.05.2018

(210) 2018 00125

(220) 01.02.2018

(181) 01.02.2028

(730) "Zaman Sığorta və Təkrar Sığorta üzrə Broker" MMC, AZ 1065, Bakı şəh., Yasamal r-nu, Tbilisi pr., ev 49/C (AZ)

(540)



(526) Əmtəə nişanında "KASKO" söz işarəsi, "YENİ KASKO!", "НОВОЕ КАСКО!", "NEW CASCO" söz birləşmələri hüquqi mühafizə obyektləri deyildirlər.

(591) yaşıl, göy, qızılı, ağ, firuzəyi  
(511) 36 - sığortalama; həyat sığortası; xəstəliklərə qarşı sığorta; qəzalara qarşı sığorta; dənizdəki qəzalara qarşı sığorta; yanğınlara qarşı sığorta.

(526) В товарном знаке словесное обозначение "KASKO", словосочетания "YENİ KASKO!,"НОВОЕ КАСКО!","NEW CASCO" не являются объектами правовой охраны.

(591) zelenый, синий, золотистый, белый, бирюзовый

(511) 36 - страхование; страхование жизни; страхование от болезней; страхование от несчастных случаев; страхование от морских аварий; страхование огня.

(111) N 2018 0576

(151) 02.05.2018

(210) 2018 00273

(220) 27.02.2018

(181) 27.02.2028

(730) "Qurman plyus" MMC, AZ 1069, Bakı şəh., Nərimanov r-nu, Mustafa Kamal Atatürk, ev 39, m. 69 (AZ)

(540)



(591) ağ, yaşıl

(511) 29 - ət, balıq, quş və ov quşu əti; ət ekstraktları; konservləşdirilmiş, qurudulmuş və ıstıllıq emalına uğradılmış tərəvəzlər və meyvələr, jele, mürəbbə, kompotlar, yumurta.süd və süd məhsulları; qida yağları və piyləri.

(591) белый, зеленый

(511) 29 - мясо, рыба, птица и дичь; мясные экстракты; овощи и фрукты консервированные, сушеные и подвергнутые тепловой обработке; желе, варенье, компоты; яйца; молоко и молочные продукты; масла и жиры пищевые.

(111) N 2018 0577

(151) 07.05.2018

(210) 2018 00043

(220) 18.01.2018

(181) 18.01.2028

(730) "Cheese Farm" MMC, AZ 1073, Bakı şəh., Yasamal r-nu, İsmayılbəy Qutqaşınlı, ev 507/511, m. 66 (AZ)

(540)



(526) Əmtəə nişanında "Cheese Farm" söz birləşməsi hüquqi mühafizə obyektidir.

(591) yaşıl, tünd qırmızı, sarı, ağ, qara, mavi, qəhvəyi

(511) 29 - pendir.

35 - 29-cu sinifdə göstərilən əmtəələrin reklamı və satışı üzrə xidmətlər.

(526) В товарном знаке словосочетание "Cheese Farm" не является объектом правовой охраны.

(591) zelenый, темно-красный, желтый, белый, черный, голубой, коричневый

(511) 29 - сыр.

35 - услуги по рекламе и продаже товаров, указанных в классе 29.

(111) N 2018 0578

(151) 07.05.2018

(210) 2018 00092

(220) 26.01.2018

(181) 26.01.2028

(730) "Aqro-Vest DC" MMC, AZ 1132, Bakı şəh., Sabunçu r-nu, Bakıxanov ŞTQ, Muxtar Fətəliyev pr., (Bakıxanov qəs.), ev 72 (AZ)

(540)

Столичное



(526) Əmtəə nişanında "DISTRIBUTION COMPANY", "AGRO-WEST" söz birləşmələri və "Столичное" söz işarəsi hüquqi mühafizə obyektləri deyildirlər.

(591) qara, sarı, yaşıl

(511) 29 - ət, balıq, quş və ov quşu ət; ət ekstraktları; konservləşdirilmiş, qurudulmuş və istilik emalına uğradılmış tərəvəzlər və meyvələr; jele, mürəbbə, kompotlar; yumurta, süd və süd məhsulları; qida yağları və piyləri.

30 - qəhvə, çay, kakao və qəhvə əvəzediciləri; düyü; tapioka (manioka) və saqo; un və taxıl məhsulları; çörək-bulka məmulatları, qənnadı məmulatları; dondurma; qənd, bal, patokadan sirop; maya, çörəkçilik tozları; duz; xardal; sirkə, souslar; ədviyyatlar; buz.

(526) В товарном знаке словосочетания “DISTRIBUTION COMPANY”, “AGRO-WEST” и словесное обозначение “Столичное” не являются объектами правовой охраны.

(591) черный, желтый, зеленый

(511) 29 - мясо, рыба, птица и дичь; мясные экстракты; овощи и фрукты консервированные, сушеные и подвергнутые тепловой обработке; желе, варенье, компоты; яйца; молоко и молочные продукты; масла и жиры пищевые.

30 - кофе, чай, kakao и заменители кофе; рис; тапиока (маниока) и саго; мука и зерновые продукты; хлебобулочные изделия, кондитерские изделия; мороженое; сахар, мед, сироп из патоки; дрожжи, пекарные порошки; соль; горчица; уксус, приправы; пряности; лед.

(111) N 2018 0579

(151) 07.05.2018

(210) 2018 00093

(220) 26.01.2018

(181) 26.01.2028

(730) "Aqro-Vest DC" MMC, AZ 1132, Bakı şəh., Sabunçu r-nu, Bakıxanov ŞTQ, Muxtar Fətəliyev pr., (Bakıxanov qəs.), ev 72 (AZ)

(540)



(526) Əmtəə nişanında “DISTRIBUTION COMPANY”, “AGRO-WEST” söz birləşmələri və “Крестьянин” söz işarəsi hüquqi mühafizə obyektləri deyildirlər.

(591) qara, sarı, yaşıl

(511) 29 - ət, balıq, quş və ov quşu ət; ət ekstraktları; konservləşdirilmiş, qurudulmuş və istilik emalına uğradılmış tərəvəzlər və meyvələr;

jele, mürəbbə, kompotlar; yumurta, süd və süd məhsulları; qida yağları və piyləri.

30 - qəhvə, çay, kakao və qəhvə əvəzediciləri; düyü; tapioka (manioka) və saqo; un və taxıl məhsulları; çörək-bulka məmulatları, qənnadı məmulatları; dondurma; qənd, bal, patokadan sirop; maya, çörəkçilik tozları; duz; xardal; sirkə, souslar; ədviyyatlar; buz.

(526) В товарном знаке словосочетания “DISTRIBUTION COMPANY”, “AGRO-WEST” и словесное обозначение “Крестьянин” не являются объектами правовой охраны.

(591) черный, желтый, зеленый

(511) 29 - мясо, рыба, птица и дичь; мясные экстракты; овощи и фрукты консервированные, сушеные и подвергнутые тепловой обработке; желе, варенье, компоты; яйца; молоко и молочные продукты; масла и жиры пищевые.

30 - кофе, чай, kakao и заменители кофе; рис; тапиока (маниока) и саго; мука и зерновые продукты; хлебобулочные изделия, кондитерские изделия; мороженое; сахар, мед, сироп из патоки; дрожжи, пекарные порошки; соль; горчица; уксус, приправы; пряности; лед.

(111) N 2018 0580

(151) 07.05.2018

(210) 2018 00094

(220) 26.01.2018

(181) 26.01.2028

(730) "Aqro-Vest DC" MMC, AZ 1132, Bakı şəh., Sabunçu r-nu, Bakıxanov ŞTQ, Muxtar Fətəliyev pr., (Bakıxanov qəs.), ev 72 (AZ)

(540)



(526) Əmtəə nişanında “DISTRIBUTION COMPANY” və “AGRO-WEST” söz birləşmələri hüquqi mühafizə obyekti deyildir.

(591) qara, sarı, yaşıl

(511) 29 - süd və süd məhsulları.

30 - qəhvə, çay, kakao və qəhvə əvəzediciləri; qənnadı məmulatları; dondurma; qənd, patokadan

sirop.

(526) В товарном знаке словосочетания "DISTRIBUTION COMPANY" и "AGRO-WEST" не является объектом правовой охраны.

(591) черный, желтый, зеленый

(511) 29 - молоко и молочные продукты.

30 - кофе, чай, какао и заменители кофе; кондитерские изделия; мороженое; сахар, сироп из патоки.

(111) N 2018 0581

(151) 07.05.2018

(210) 2018 00095

(220) 26.01.2018

(181) 26.01.2028

(730) "Aqro-Vest DC" MMC, AZ 1132, Bakı şəh., Sabunçu r-nu, Bakıxanov ŞTQ, Muxtar Fətəliyev pr., (Bakıxanov qəs.), ev 72(AZ)  
(540)

ALBA

(511) 29 - ət, balıq, quş və ov quşu ətı; ət ekstraktları; konservləşdirilmiş, qurudulmuş və istiiki emalına uğradılmış tərəvəzlər və meyvələr; jele, mürəbbə, kompotlar; yumurta, süd və süd məhsulları; qida yağları və piyləri.

30 - qəhvə, çəy, kakao və qəhvə əvəzediciləri; düyü; tapioka (manioka) və saqo; un və taxıl məhsulları; çörək-bulka məmulatları, qənnadı məmulatları; dondurma; qənd, bal, patokadarı sirop; maya, çörəkçilik tozları; duz; xardal; sirkə, souslar; ədviyyatlar; buz.

(511) 29 - мясо, рыба, птица и дичь; мясные экстракты; овощи и фрукты консервированные, сушеные и подвергнутые тепловой обработке; желе, варенье, компоты; яйца; молоко и молочные продукты; масла и жиры пищевые.

30 - кофе, чай, какао и заменители кофе; рис; тапиока (маниока) и саго; мука и зерновые продукты; хлебобулочные изделия, кондитерские изделия; мороженое; сахар, мед, сироп из патоки; дрожжи, пекарные порошки; соль; горчица; уксус, приправы; пряности; лед.

(111) N 2018 0582

(151) 07.05.2018

(210) 2018 00205

(220) 15.02.2018

(181) 15.02.2028

(730) "FININVEST CONSTRUCTION" MMC, AZ 1001, Bakı şəh., Səbail r-nu, Bünyad Sərdarov, ev12 (AZ)

(540)



(526) Əmtəə nişanında "CONSTRUCTION" söz işarəsi hüquqi mühafizə obyektı deyildir.

(591) firuzəyi, göy

(511) 37 - inşaat; təmir; avadanlığın quraşdırılması.

(526) В словосочетании словесное обозначение "CONSTRUCTION" не является объектом правовой охраны.

(591) бирюзовый, белый

(511) 37 - строительство; ремонт; установка оборудования.

(111) N 2018 0583

(151) 07.05.2018

(210) 2018 00226

(220) 20.02.2018

(181) 20.02.2028

(730) "REVİVE" MMC, AZ 1142, Bakı şəh., Xətai r-nu, Sarayevov, ev 18, m. 26 (AZ)

(540)



(526) Əmtəə nişanında "BEAUTY SPA & FITNESS" söz birləşməsi hüquqi mühafizə obyektı deyildir.

(591) qızılı, qara

(511) 41 - fitnes mərkəzlərinin təşkili üzrə xidmətlər.

44 - insanlar üçün gigiyena və kosmetika sahəsində xidmətlər.

(526) В товарном знаке словосочетания "BEAUTY SPA & FITNESS" не являются объектами правовой охраны.

(591) золотистый, черный

(511) 41 - услуги организации фитнес-центра.

44 - гигиенические и косметические услуги для людей.

(111) N 2018 0584

(151) 07.05.2018

(210) 2018 00251

(220) 22.02.2018

(181) 22.02.2028

(730) Cırt Teo 2018 0582-2018 0585 Yasamal r-nu, Parlamer

(540)



(526) Əmtəə nişanında "CAFE & PATISSERIE" söz birləşməsi hüquqi mühafizə obyektı deyildir.

(591) qəhvəyi, bej.

(511) 43 - kafe və restoran xidmətləri.

(526) В товарном знаке словосочетание "CAFE & PATISSERIE" не является объектом правовой охраны.

(591) коричневый, бежевый

(511) 43 - кафе и ресторанные услуги.

(111) N 2018 0585

(151) 07.05.2018

(210) 2018 00255

(220) 23.02.2018

(181) 23.02.2028

(730) Babaşov Şöhrət Adışirin oğlu, AZ 5401, Sabirabad r-nu, Sabirabad şəhəri, İ. İsgəndərov küç., döngə 1, mən. 76 (AZ)

(540)



(526) Əmtəə nişanında "kababçı" söz işarəsi hüquqi mühafizə obyektı deyildir.

(591) qəhvəyi, ağ, qırmızı

(511) 43 - kafe və restoran xidmətləri.

(526) В товарном знаке словесное обозначение "kababçı" не является объектом правовой охраны.

(591) коричневый, белый, красный

(511) 43 - кафе и ресторанные услуги.

(111) N 2018 0586

(151) 07.05.2018

(210) 2018 00262

(220) 26.02.2018

(181) 26.02.2028

(730) İmanov Əhliman İdris oğlu, AZ 1138, Bakı şəh., Yasamal r-nu, Qanlı Göl, ev 79 (AZ)

(540)



(526) Əmtəə nişanında "Günəbaxan tumları", və "buradan açınız" söz birləşmələri hüquqi mühafizə obyektləri deyildirlər.

(591) yaşıl, sarı, qəhvəyi, qara, qırmızı

(511) 29 - qovurulmuş günəbaxan tumları.

(526) В товарном знаке словосочетания "Günəbaxan tumları" и "buradan açınız" не являются объектами правовой охраны.

(591) зеленый, желтый, коричневый, черный, красный

(511) 29 - жаренные семечки.

(111) N 2018 0587  
(151) 07.05.2018  
(210) 2018 00284  
(220) 28.02.2018  
(181) 28.02.2028  
(730) Kərimova Şəfa Nürəddin qızı, AZ 1006,  
Bakı şəh., Yasamal r-nu, Ələsgər Ələkbərov , ev  
12A, m. 17 (AZ)  
(540)



(526) Əmtəə nişanında "MY BEAUTY" və  
"KOSMETOLOJİ MƏRKƏZ" söz birləşmələri  
hüquqi mühafizə obyektı deyildir.  
(511) 44 - tibbi xidmətlər; insanlar və heyvanlar  
üçün gigiyena və kosmetika sahəsində xidmətlər;  
gözəllik salonu və bərbərxana xidmətləri.

(526) В товарном знаке словосочетания "MY  
BEAUTY" и "KOSMETOLOJİ MƏRKƏZ" не  
являются объектами правовой охраны.  
(511) 44 - медицинские услуги; услуги в области  
гигиены и косметики для людей и животных;  
салон красоты и парикмахерские услуги.

(111) N 2018 0588  
(151) 07.05.2018  
(210) 2018 00286  
(220) 28.02.2018  
(181) 28.02.2028  
(730) Ramazanov İlqar, AZ 1014, Bakı şəh.,  
Nəsimi r-nu, Rəşid Behbudov, ev 17, m.10 (AZ)  
(540)



(526) Əmtəə nişanında "Woman's Secret"  
sözbirləşməsinin elementlərinə ayrı-ayrılıqda  
hüquqi mühafizə verilmədən bütövlükdə  
qorunur, "ESTETİK SPA" söz birləşməsi hüquqi  
mühafizə obyektı deyildir.

(591) ağ, qızılı  
(511) 44 - gözəllik salonlarının xidmətləri; gözəllik  
sahəsində xidmətlər.

(526) В товарном знаке словосочетание  
"Woman's Secret" охраняется в целом без  
предоставления самостоятельной правовой  
охраны отдельным элементам,  
словосочетание "ESTETİK SPA" не является  
объектом правовой охраны.

(591) белый, золотистый  
(511) 44 - услуги салонов красоты; услуги в  
области красоты.

(111) N 2018 0589  
(151) 07.05.2018  
(210) 2018 00298  
(220) 02.03.2018  
(181) 02.03.2028  
(730) "Hunting Group" MMC, AZ 1007, Bakı şəh.,  
Nəsimi r-nu, Qulu Quliyev, ev 41, m. 31 (AZ)  
(540)



(526) Əmtəə nişanında "Hunting Republic" söz  
birləşməsi elementlərinə ayrı-ayrılıqda hüquqi  
mühafizə verilmədən bütövlüklə qorunur.

(511) 35 - ov silahlarının və silah ləvazimatlarının,  
ovçuluq üçün nəzərdə tutulan geyim və  
ayaqqabıların, və bu kimi digər məhsulların reklamı  
və satışı üzrə xidmətlər.

37 - ov silahlarının və silah ləvazimatlarının və  
bukimi digər məhsulların təmiri sahəsində  
xidmətlər.

(526) В товарном знаке словосочетание



"Hunting Republic" охраняется в целом без предоставления самостоятельной правовой охраны отдельным элементам.

(511) 35 - охотничье оружие и оборудование оружия, одежда и обувь, предназначенные для охоты, реклама и продажа других товаров и услуг.

37 - охотничье оружие и оборудование оружие и услуг в области ремонта других изделий.

(111) N 2018 0591

(151) 07.05.2018

(210) 2018 00342

(220) 13.03.2018

(181) 13.03.2028

(730) Əhmədov Emin Nizami oğlu, AZ 1133, Bakı şəh., Suraxanı r-nu, Samir Cəfərov ev 11, mən. 26 (AZ)

(540)

(111) N 2018 0590

(151) 07.05.2018

(210) 2018 00300

(220) 02.03.2018

(181) 02.03.2028

(730) Qurbanova İrina Ziyatxanovna, AZ 1040, Bakı şəh., Sabunçu r-nu, Bakıxanov qəsəbəsi, N. İsmayilov küç., ev 1, m. 43 (AZ)

(540)



(526) Əmtəə nişanında "BAKU AESTHETIC CENTER" söz birləşməsi hüquqi mühafizə obyektı deyildir.

(591) ağ, qırmızı

(511) 35 - 44-cü sinifdə göstərilən xidmətlərin reklamı.

44 - tibbi xidmətlər; kosmetik tük effekti, tatuaj; botoks, permanent makiyajı, keratin.

(526) В товарном знаке словосочетание "BAKU AESTHETIC CENTER" не является объектом правовой охраны.

(591) белый, красный

(511) 35 - реклама услуг указанных в 44-ом классе.

44 - медицинские услуги; Косметический эффект волос; татуаж, ботокс, permanentный макияж, кератин.



(591) ağ, qara, bənövşəyi

(511) 25 - geyim ayaqqabı və baş geyimləri, o cümlədən uşaq geyimləri.

35 - 25-ci sinifdə göstərilən malların reklamı və satışı üzrə xidmətlər.

(591) белый, черный, сиренивый

(511) 25 - одежда, обувь, головные уборы, включая детскую одежду.

35 - услуги по рекламе и продаже товаров, упомянутых в Классе 25.

(111) N 2018 0592

(151) 07.05.2018

(210) 2018 00346

(220) 14.03.2018

(181) 14.03.2028

(730) Dünyamalıyeva Şəhla Nərman qızı, AZ 1003, Bakı şəh., Səbail r-nu, Əlibəyov Qardaşları, ev 51 (AZ)

(540)



(526) Əmtəə nişanında "Ləzzət Dünyası" söz birləşməsi hüquqi mühafizə obyektidir.

(591) qırmızı, yaşıl

(511) 43 - kafe və restoran xidmətləri.

(526) В товарном знаке словосочетание "Ləzzət Dünyası" не является объектом правовой охраны.

(591) красный, зеленый

(511) 43 - кафе и ресторанные услуги.

(111) N 2018 0593

(151) 07.05.2018

(210) 2018 00349

(220) 14.03.2018

(181) 14.03.2028

(730) İbadov Cəlal Aydın oğlu, AZ 6100, Ucar r-nu, Ucar şəhəri, Koroğlu ev 12 (AZ)

(540)



(526) Əmtəə nişanında " TECHNO PUMPS" söz birləşməsi hüquqi mühafizə obyektidir.

(591) ağ, qara, yaşıl

(511) 07 - nasoslar.

35 - 07-ci sinifdə göstərilən malların reklamı və satışı üzrə xidmətlər.

(526) В товарном знаке словосочетание "TECHNO PUMPS" не является объектом правовой охраны.

(591) бежевый, черный, зеленый

(511) 07 - насосы.

35 - реклама и продажа товаров указанных в 07-ом классе.

(111) N 2018 0594

(151) 07.05.2018

(210) 2018 00353

(220) 15.03.2018

(181) 15.03.2028

(730) Ömərov Samir Zaur oğlu, AZ 1108, Bakı şəh., Nərimanov r-nu, Şəmsi Rəhimov, ev 23

(AZ)

(540)

Muf

(511) 03 - ağartma üçün preparatlar və yumaq üçün digər maddələr; yuyucu tozlar; təmizləmə, cilalama, yağsızlaşdırma və abraziv emal üçün preparatlar; sabunlar; ətriyyat məmulatları, efir yağları, kosmetika, saç üçün losyonlar; diş tozları və pastaları.

(511) 03 - препараты для отбеливания и прочие вещества для стирки; препараты для чистки, полирования, обезжиривания и абразивной обработки; мыла; парфюмерные изделия, эфирные масла, косметика, лосьоны для волос; зубные порошки и пасты.

(111) N 2018 0595

(151) 07.05.2018

(210) 2018 00362

(220) 19.03.2018

(181) 19.03.2028

(730) Usubov Fizuli İlyas oğlu, AZ 2000, Gəncə şəhəri, Xəmsə, ev 48 (AZ)

(540)



(591) - ağ, qırmızı, tünd qırmızı, qara

(511) 29 - ət, balıq, quş və ov quşu ət; ət ekstraktları; konservləşdirilmiş, qurudulmuş və istilik emalına uğradılmış tərəvəzlər və meyvələr, o cümlədən günəbaxan tumları, günəbaxan tumlarının ləpəsi, qarğıdalı cubuqları, kazinaki, pop korn qarğıdalısı, suxari tikələri, çipsi, günəbaxan tumunun halvası; jele, mürəbbə, kompotlar; yumurta, süd və süd məhsulları; qida yağları və piyləri.

30 - qəhvə, çay, kakao, qənd, düyü, tapioka (manioka), saqo, qəhvə əvəzediciləri; un və taxıl məhsulları, çörək-bulka məmulatları, qənnadı məmulatları, şərq şirniyatları, dondurma; bal, patokadan sirop; maya, çörəkçilik tozları; duz, xardal; sirkə, souslar; ədviyyatlar; qida buzu.

(591) - белый, красный, темно-красный, черный

(511) 29 - мясо, рыба, птица и дичь; мясные экстракты; овощи и фрукты консервированные, сушеные и подвергнутые тепловой обработке; включая семечки, очищенный семечки кукурузные палочки, козинаки, попкорн кукуруза, сухарики, чипсы, халва из семечки, желе, варенье, компоты; яйца; молоко и молочные продукты; масла и жиры пищевые.

30 - кофе, чай, какао и заменители кофе; рис; тапиока (маниока) и саго; мука и зерновые продукты; хлебобулочные изделия, кондитерские изделия; мороженое; сахар, мед, сироп из патоки; дрожжи, пекарные порошки; соль; горчица уксус, приправы; пряности; лед.

(111) N 2018 0596

(151) 07.05.2018

(210) 2018 00149

(220) 05.02.2018

(181) 05.02.2028

(730) "Rahatlığın Məkanı- Gold " MMC, AZ 1052, Bakı şəh., Nərimanov r-nu, Faiq Yusifov, ev 75 (AZ)

(540)



(526) Əmtəə nişanında "Rahatlığın Məkanı Gold" söz birləşməsi hüquqi mühafizə obyektidir.

(591) - qəhvəyi, qızılı, tünd qızılı

(511) 35 - reklam; biznes sahəsində menecment; biznes sahəsində inzibati fəaliyyət; ofis xidməti.

37 - inşaat; təmir; avadanlığın quraşdırılması.

(526) В товарном знаке словосочетание "Rahatlığın Məkanı Gold" не является объектом правовой охраны.

(591) - коричневый, золотистый, темно-золотистый

(511) 35 - реклама; менеджмент в сфере бизнеса; административная деятельность в сфере бизнеса; офисная служба.

37 - строительство; ремонт; установка оборудования.

(111) N 2018 0597

(151) 07.05.2018

(210) 2017 00163

(220) 21.02.2017

(181) 21.02.2027

(730) Şərifli Kərim Emil oğlu, AZ 0118, Abşeron rayonu, Mehdiabad qəsəbəsi, Nəsimi küç., ev 20/2 A (AZ)

(540)

BuonaVesera

(511) 43 - kafe və restoran xidmətləri.

(511) 43 - услуги кафе и ресторанов.

(111) N 2018 0598  
(151) 07.05.2018  
(210) 2018 00263  
(220) 26.02.2018  
(181) 26.02.2028  
(730) "Miraj Gold" MMC, AZ 7000, Naxçıvan şəh., İ. Məmmədov, ev 1A (AZ)  
(540)



(526) Əmtəə nişanında "Jewellery" söz işarəsi hüquqi mühafizə obyektidir.

(591) qızılı, qara, xardalı

(511) 14 - nəcib metallar və onların xəlitələri, onlardan digər siniflərə aid edilməyən məmulatlar və ya örtülər; zərgərlik məmulatları, bijuteriya, qiymətli daş-qaşlar; saatlar və digər xronometrik cihazlar.

(526) В товарном знаке словесное обозначение "Jewellery" не является объектом правовой охраны.

(591) золотистый, черный, горчичный

(511) 14 - благородные металлы и их сплавы, изделия или покрытия из них, не относящиеся к другим классам; ювелирные изделия, бижутерия, драгоценные камни; часы и прочие хронометрические приборы.

(111) N 2018 0599  
(151) 07.05.2018  
(210) 2017 33550  
(220) 05.05.2017  
(181) 05.05.2027  
(730) General Mills, Inc., Delaware corporation, Number One General Mills Blvd., Minneapolis, MN 55426, USA (US)  
(540)

**GENERAL MILLS**

(526) Əmtəə nişanı elementlərinə ayrı-ayrılıqda hüquqi mühafizə verilmədən bütövlüklə qorunur.

(511) 29 - meyvə əsaslı qəlyanaltılar; təmizlənmiş ət, quş və balıq; emal olunmuş meyvələr; emal olunmuş tərəvəzlər; qoz əsaslı bar qəlyanaltıları; bitki mənşəli bekon ətirli zülal məhsulları; emal olunmuş paxla; emal olunmuş manioka; emal olunmuş qoz-fındıq; şorbalar; bulyonlar; tərəvəz əsaslı qəlyanaltılar; dondurma istisna olmaqla süd məhsulları, südlü dondurmalar və dondurulmuş yoğurt; emal olunmuş pomidorlar; konservlər; reliş.

30 - səhər yeməyi kimi istifadə olunacaq emal olunmuş taxıl məhsulları və ya digər məhsulların hazırlanması üçün qəlyanaltı və ya tərkiblər; dən əsaslı qəlyanaltılar; içki və qida məhsullarında istifadə olunan dad gücləndiriciləri; bişirilmə üçün qarışıqlar; blin və vafli borucuqları hazırlaması üçün qarışıqlar; buz kütləsi hazırlaması üçün qarışıqlar; dondurulmuş blinlər; dondurulmuş vafilər; tort üçün yeməli bəzəklər; yemək üçün əsasən düyü və ya makaron məmulatlarından ibarət olan qablaşdırılmış dəstlər; pizza; xəmirə bükülmüş və əsasən ət və/və ya pendir və ədviyyatlarla doldurulmuş qəlyanaltılar; səhər yeməyi üçün bişirmələr; souslar; xəmir; üyüdülmüş suxarilər; qida unu; makaron məmulatları; popkorn; emal olunmuş taxıl; emal olunmuş sirkən; qarğıdalı qəlyanaltıları; dondurma; sorbet; şərbət [dondurma]; dondurulmuş yoğurt qənnadı məhsulları; qarışıq souslar; tako şellər (meksikan fətirləri); tostada şelləri (qızardılmış fətirlər); tortilyalar; ədviyyat sousları; ədviyyat qarışıqları; unitar paketlərdə qarışıq düyü və ədviyyatlar; əsasən ədviyyat qarışıqlı tortilyadan ibarət qablaşdırılmış qida qarışıqları; souslar; salsa; ədviyyə qarışıqları; karri sousu üçün quru ədviyyə qarışıqları; sirkə; ət, dəniz məhsulları, və tərəvəz kombinasiyaları ilə doldurulmuş, dondurulmuş və ya hazır pelmenilər; ət, dəniz məhsulları, və tərəvəz kombinasiyaları ilə doldurulmuş, dondurulmuş və ya hazır vontonlar; ət, dəniz məhsulları və tərəvəz kombinasiyaları ilə doldurulmuş, dondurulmuş və ya hazırlanmış bulkalar; dondurulmuş və ya hazırlanmış yapışqan düyü unundan olan içi şirin kürəciklər; hazır desertlər; səhər yeməyi kimi istifadə olunacaq emal olunmuş taxıl məhsulları və ya digər məhsulların hazırlanması üçün qəlyanaltı və ya tərkiblər; dən əsaslı qəlyanaltılar; içki və qida məhsullarında istifadə olunan dad gücləndiriciləri; bişirilmə üçün qarışıqlar; blin və vafli borucuqları hazırlaması üçün qarışıqlar; buz kütləsi hazırlaması üçün qarışıqlar; dondurulmuş blinlər; dondurulmuş vafilər; tort üçün yeməli bəzəklər; yemək üçün əsasən düyü və ya makaron məmulatlarından ibarət olan qablaşdırılmış dəstlər; pizza; xəmirə bükülmüş və əsasən ət və/və ya pendir və ədviyyatlarla doldurulmuş qəlyanaltılar; səhər yeməyi üçün bişirmələr; souslar; xəmir; üyüdülmüş

suxarilər; qida unu; makaron məmulatları; popkorn; emal olunmuş taxıl; emal olunmuş sirkən; qarğıdalı qəlyanaltıları; dondurma; sorbet; şərbət [dondurma]; dondurulmuş yoğurt qənnadı məhsulları; qarışıq souslar; tako şəllər (meksikan fətirləri); tostada şəlləri (qızardılmış fətirlər); tortilyalar; ədviyyat sousları; ədviyyat qarışıqları; unitar paketlərdə qarışıq düyü və ədviyyatlar; əsasən ədviyyat qarışıqlı tortilyadan ibarət qablaşdırılmış qida qarışıqları; souslar; salsa; ədviyyə qarışıqları; karri sousu üçün quru ədviyyə qarışıqları; sirkə; ət, dəniz məhsulları, və tərəvəz kombinasiyaları ilə doldurulmuş, dondurulmuş və ya hazır pelmenilər; ət, dəniz məhsulları, və tərəvəz kombinasiyaları ilə doldurulmuş, dondurulmuş və ya hazır vontonlar; ət, dəniz məhsulları və tərəvəz kombinasiyaları ilə doldurulmuş, dondurulmuş və ya hazırlanmış bulkalar; dondurulmuş və ya hazırlanmış yapışqan düyü unundan olan içi şirinkürəciklər; hazır desertlər; yumurta, ət və/və ya pendirle doldurulmuş bişmələr.

**(526) Товарный знак охраняется в целом без предоставления самостоятельной правовой охраны отдельным элементам.**

**(511) 29** - закуски на основе фруктов; обработанное мясо, птица или рыба; обработанные фрукты; обработанные овощи; барные закуски на основе орехов; растительные белковые продукты с ароматом бекона; обработанные бобовые; обработанная маниока; обработанные орехи; супы; бульон; закуски на основе овощей; молочные продукты, исключая мороженое, молочное мороженое и замороженный йогурт; обработанные помидоры: консервы; релиш.

**30** - обработанные зерновые продукты которые будут использоваться в качестве пищи для завтрака, закуска или ингредиент для приготовления других продуктов; зерновые закуски; усилители вкуса, используемые в продуктах питания и напитках; смеси для выпечки; смеси для приготовления блинов и вафельных трубочек; смеси для изготовления льдин; замороженные блины; замороженные вафли; съедобные украшения для торта; упакованные наборы для еды, состоящие в основном из макаронных изделий или риса; пицца; закуски в тесте, заполненные в основном мясом и / или сыром и специями; выпечка для завтрака; соусы; тесто; панировочные сухари; мука пищевая; изделия макаронные; попкorn; обработанные зерна; обработанная лебеда; кукурузные закуски; мороженое; сорбет; шербет [мороженое; замороженные кондитерские изделия из

йогурта; смешанные соусы; тако шелы (мексиканские лепешки); тостада шелы (жаренные лепешки); тортильи; пряные смеси; смеси специй; смешанные рис и специи в унитарных пакетах; упакованные смеси еды, состоящие в основном из тако шел со смесью специй; упакованные смеси еды, состоящие в основном из тортильи со смесью специй; соусы; сальса; пряные смеси; сухие смеси приправ для соуса карри; уксус; замороженные или готовые пельмени, наполненные комбинацией мяса, морепродуктов и овощей; замороженные или готовые вонтоны, заполненные комбинацией мяса, морепродуктов и овощей; замороженные или приготовленные булочки, наполненные сочетаниями мяса, морепродуктов и овощей; заморожены или приготовленные фаршированные сладкие шарики из клейкой рисовой муки; готовые десерты; выпечки, заполненные яйцами, мясом и / или сыром.

**(111) N 2018 0600**

**(151) 07.05.2018**

**(210) 2017 33551**

**(220) 05.05.2017**

**(181) 05.05.2027**

**(730) The Pillsbury Company, LLC, Delaware limited liability corporation, Number One General Mills Blvd., Minneapolis, MN 55426, USA (US)**

**(540)**

**PILLSBURY**

**(511) 29** - emal edilmiş kartof; meyvə əsaslı qəlyanaltılar; bekon ətirli bitki mənşəli zülal məhsulları; əsasən kartofdan ibarət qablaşdırılmış qarışıqlar.

**30** - un; çörək-bulka məmulatlarının hazırlanması üçün qarışıqlar; blin və ya vafli hazırlanması üçün qarışıqlar; istifadəyə hazır pirojna və desertlər; səhər yeməyi üçün bişirmə; dondurulmuş blin və vafililər; qlazur; pizza; xəmir; yumurta, ət və/və ya pendirle doldurulmuş bişmələr.

**(511) 29** - обработанный картофель; фруктовые закуски; растительные белковые продукты, имеющие аромат бекона; упакованная еда смесь, состоящая в основном из картофеля.

**30** - мука; смеси для изготовления хлебулочных изделий; смеси для изготовления блинов или вафель; готовые к

употреблению пирожные и десерты; выпечка для завтрака; замороженные блинчики или вафли; глазурь; пицца; тесто; печеное, наполненное яйцами, мясом и / или сыром.

(111) N 2018 0601  
(151) 07.05.2018  
(210) 2017 33577  
(220) 16.05.2017  
(181) 16.05.2027  
(730) OVS S.p.A., Via Terraglio 17, 30174 Venezia Mestre, Italy (IT)  
(540)



**GRAND & HILLS**

(526) Əmtəə nişanında "Grand & Hills" söz birləşməsi elementlərinə ayrı-ayrılıqda hüquqi mühafizə verilmədən bütövlüklə qorunur.

(511) 18 - dəri və onun əvəzediciləri, onlardan digər siniflərə aid edilməyən məmulatlar; heyvan gön və dəriləri; yol sandıqları, çamadanlar; yağış və gün çətirləri, əsalar; qırmanclar, qamçılar, at yəhər-qayıışı və sərraclıq məmulatları.  
25 - geyim, ayaqqabı və baş geyimləri.

(526) В товарном знаке словосочетание "Grand & Hills" охраняется в целом без предоставления самостоятельной правовой охраны отдельным элементам.

(511) 18 - кожа и имитация кожи, изделия из них, не относящиеся к другим классам; шкуры и кожи животных; дорожные сундуки, чемоданы; зонты от дождя и солнца, трости; хлысты, кнуты, конская сбруя и шорные изделия.  
25 - одежда; обувь; головные уборы.

(111) N 2018 0602  
(151) 07.05.2018  
(210) 2017 33638  
(220) 29.06.2017  
(181) 29.06.2027  
(730) GÜROK TURİZM VE MADENCİLİK ANONİM ŞİRKETİ, Eskişehir Karayolu Üzeri 5.Km. Merkez - Kütahya / TURKEY (TR)  
(540)

**innocam**

(511) 21 - məişət və ya mətbəx qabları və konteynerləri; daraqlar və süngərlər; şotkalar, boya fırçalarından başqa; şotka hazırlama materialları; təmizlik məqsədləri üçün vasitələr; emal edilməmiş və ya yarı emal edilmiş şüşələr, tikintidə istifadə olunan şüşələrdən başqa; şüşə qablar, çini və saxsı qablar; qablar, bankalar, peçenye bankaları, stəkanlar, butulkalar, dolçalar, fincanlar, məcməyilər, yumurta qabları, qəhvə fincanları, qazanlar, qrafinlər, piroqlar üçün formalar, dəm çaydanları, şüşə və çinilərdən hazırlanan qablar (bıçaq, çəngəl və qaşıqlardan başqa), məhz kasalar, parçlar, boşqablar, duz və istiot qabları, sous qabları, dolçalar və vazalar; heykəlciklər, heykəllər və şüşə və çinidən incəsənət əsərləri.

(511) 21 - бытовая или кухонная утварь и контейнеры; гребни и губки; щетки, кроме кистей; щеточные материалы; изделия для чистки; необработанное или полупрозрачное стекло, кроме строительного стекла; стеклянная посуда, фарфор и фаянс; посуда, банки, банки для печенья, бокалы, бутылки, кувшины, чашки, подносы, рюмки для яиц, кофейные чашки, кастрюли, графины, формы для пирожных, чайники, посуда (кроме ножей, вилок и ложки) из стекла и фарфора, а именно, чаши, кружки, тарелки, солонки и перечные шейкеры, соусницы, кувшины и вазы; статуэтки, статуи и произведения искусства из стекла и фарфора.

(111) N 2018 0603  
(151) 07.05.2018  
(210) 2017 33676  
(220) 24.07.2017  
(181) 24.07.2027  
(730) Zakritoye aktsionernoye obşestvo «FarmFirma «Soteks», Rossiya, 141345, Moskovskaya oblast, Sergiyev-Posadskiy munitsipalnyi rayon, selskoye poseleniye Bereznyakovskoye, pos. Belikovo, d.11 (RU)  
(540)

**АЛЬФАТЕКС**

**(511) 05** - tibbi məqsədlər üçün amin turşuları; analqetiklər; anesteziyalar; antibiotiklər; antiseptiklər; yol üçün əcza qutusu; doldurulmuş ilk yardım üçün əcza qutusu; bakterisidlər; tibbi məqsədlər üçün balzamlar; biosidlər; tibbi məqsədlər üçün qolbaqlar; əczaçılıq məqsədləri üçün brom; vaksinlər; tibbi məqsədlər üçün pəhriz maddələri; mineral qida əlavələri; qida əlavələri; zülal qida əlavələri; heyvanlar üçün qida əlavələri; dərmanlar üçün kapsullar; əczaçılıq məqsədləri üçün kapsullar; hemostatik qələmlər; baş ağrıları əleyhinə qələmlər; əczaçılıq məqsədləri üçün turşular; revmatizm əleyhinə halqalar; dərman konfetləri; dərman nabatları; leykoplastlar; əczaçılıq məqsədləri üçün losyonlar; mazlar; əczaçılıq məqsədləri üçün mazlar dərman yağları; insanlar üçün dərmanlar; miksturalar; tibbi məqsədlər üçün pəhriz içkiləri; dərman cövhərləri; tibbi məqsədlər üçün cövhərlər; əczaçılıq məqsədləri üçün pastilkalar; kompreslər üçün sarğılar; tibbi pomadalar; vitamin preparatlar; tibbi məqsədlər üçün vanna qəbulu zamanı preparatlar; sterilizasiya üçün preparatlar; dəriyə qulluq üçün əczaçılıq preparatları; əczaçılıq preparatları; kimyəvi- əczaçılıq preparatları; tibbi məqsədlər üçün pəhriz qida məhsulları; tibbi məqsədlər üçün saqqızlar; dərman vasitələri hopdurulmuş salfetlər; əczaçılıq məqsədləri üçün siroplar; tibbi məqsədlər üçün sürtkülər; yuxugətirici dərmanlar; tibbi məqsədlər üçün duzlar; tibbi məqsədlər üçün köməkçi vasitələr; büzücü vasitələr; hərərəti salan vasitələr; qan təmizləyici vasitələr; baş ağrısı əleyhinə vasitələr; sakitləşdirici vasitələr; tənzimləyici vasitələr (dərman preparatları); əsəbləri möhkəmləndirən vasitələr; şamlar; zərdablar; antioksidant həblər.

**(511) 05** - аминокислоты для медицинских целей; анальгетики; анестетики; антибиотики; антисептики; аптечки дорожные заполненные; аптечки первой помощи заполненные; бактерициды; бальзамы для медицинских целей; биоциды; браслеты для медицинских целей; бром для фармацевтических целей; вакцины; вещества диетические для медицинских целей; добавки минеральные пищевые; добавки пищевые; добавки пищевые белковые; добавки пищевые для животных; капсулы для лекарств; капсулы для фармацевтических целей; карандаши гемостатические; карандаши от головной боли; кислоты для фармацевтических целей; кольца противоревматические; конфеты лекарственные; леденцы лекарственные; лейкопластыри; лосьоны для фармацевтических целей; мази; мази для

фармацевтических целей; масла лекарственные; медикаменты для человека; микстуры; напитки диетические для медицинских целей; настои лекарственные; настойки для медицинских целей; пастилки для фармацевтических целей; повязки для компрессов; помады медицинские; препараты витаминные; препараты для ванн для медицинских целей; препараты для стерилизации; препараты для ухода за кожей фармацевтические; препараты химико-фармацевтические; продукты диетические пищевые для медицинских целей; резинка жевательная для медицинских целей; салфетки, пропитанные лекарственными средствами; сиропы для фармацевтических целей; смазки для медицинских целей; снотворные; соли для медицинских целей; средства вспомогательные для медицинских целей; средства вяжущие; средства жаропонижающие; средства кровоочистительные; средства от головной боли; средства седативные; средства тонизирующие [лекарственные препараты]; средства, укрепляющие нервы; суппозитории; сыворотки; таблетки-антиоксиданты.

**(111) N 2018 0604**

**(151) 07.05.2018**

**(210) 2018 34088**

**(220) 21.02.2018**

**(181) 21.02.2028**

**(730) BABƏK "SİRAB" AÇIQ SƏHMDAR CƏMİYYƏTİ, AZ6721, BABƏK RAYONU, SİRAB kəndi, (AZ)**

**(540)**

## МУЖСКОЙ КРУГ

**(526) Əmtəə nişanı elementlərinə ayrı-ayrılıqda hüquqi mühafizə verilmədən bütövlüklə qorunur.**

**(511) 33** - alkoqollu içkilər (pivə istisna olmaqla).

**(526) Товарный знак охраняется в целом без предоставления самостоятельной правовой охраны отдельным элементам.**

**(511) 33** - алкогольные напитки (за исключением пива).

**(111) N 2018 0605**

(151) 07.05.2018

(210) 2018 34118

(220) 09.03.2018

(181) 09.03.2028

**(730) ABDULLAYEV NURLAN KAZIM OĞLU, AZ1014, Bakı şəhəri Nəsimi rayonu, Salatin Əsgərova küç, ev 185 (AZ)**

(540)

**(591)** tünd göy, boz**(511) 16** - kağız, karton və onlardan digər siniflərə aid edilməyən məmulatlar; çap məhsulları; cildləmə işləri üçün materiallar; fotosəkillər; yazı kağızı malları; dəftərxana və məişət məqsədləri üçün yapışqan maddələr; rəssamlar üçün ləvazimatlar; fırçalar; yazı makinaları və kontor ləvazimatları (mebel istisna edilməklə); tədris materialları və əyanı vəsaitlər (aparatura istisna edilməklə); qablaşdırma üçün plastik kütlədən hazırlanmış materiallar (digər siniflərə aid edilməyən); şriftlər; mətbəə klişəsi.**35** - reklam; biznes sahəsində menecment; biznessahəsində inzibati fəaliyyət; ofis xidməti. Biznes xidmətləri, məhz 16-cı sinifə aid əmtəələr və 41-ci sinifə aid xidmətlər sahəsi ilə əlaqəli biznes menecmenti və biznes idarə edilməsi və pərakəndə əməliyyatlar.**41** - tərbiyəetmə; tədris prosesinin təmin edilməsi; əyləncələr; idman və mədəni-maarif tədbirlərinin təşkili; təlim; tədrisin və təlimin təminatı; ustad dərslərinin təşkili və keçirilməsi; kitabların, qəzetlərin, jurnalların, qəzet və jurnal məqalələrinin, rubrikaların, mətnlərin və dövri mətbuatların nəşri, redaktə edilməsi, icarəsi və təminatı, həmçinin elektron vasitələrilə.**(591)** темно-синий, серый**(511) 16** - бумага, картон и изделия из них, не относящиеся к другим классам; печатная продукция; материалы для переплетных работ; фотоснимки; писчебумажные товары; клейкие вещества для канцелярских и бытовых целей; принадлежности для художников; кисти; пишущие машины и конторские принадлежности (за исключением мебели); учебные материалы и наглядные пособия (за исключением аппаратуры); пластмассовые материалы для упаковки (не относящиеся к другим классам); шрифты; клише типографские.**35** - реклама; менеджмент в сфере бизнеса;

административная деятельность в сфере бизнеса;офисная служба. Бизнес-услуги, а именно, управления бизнесом и бизнес-услуг управления, относящиеся к области товаров класса 16 и услуг класса 41 и связанный с ними администрация компаний и розничных операций.

**41** - воспитание; обеспечение учебного процесса; развлечения; организация спортивных и культурно-просветительных мероприятий; обучение; обеспечение воспитания и обучения; организация и проведение мастер-классов; публикация, редактирование, прокат и обеспечение книгами, газетами, журналами, статьями для газет и журналов, рубриками, текстами и периодикой, также с помощью электронных средств.**(111) N 2018 0606****(151) 07.05.2018****(210) 2018 34119****(220) 09.03.2018****(181) 09.03.2028****(730) ABDULLAYEV NURLAN KAZIM OĞLU, AZ1014, Bakı şəhəri Nəsimi rayonu, Salatin Əsgərova küç, ev 185 (AZ)**

(540)

**(526) Əmtəə nişanında "up", "imtahanları" söz işarələri hüquqi mühafizə obyektləri deyildir.****(591)** qırmızı, açıq göy, qara**(511) 16** - kağız, karton və onlardan digər siniflərə aid edilməyən məmulatlar; çap məhsulları; cildləmə işləri üçün materiallar; fotosəkillər; yazı kağızı malları; dəftərxana və məişət məqsədləri üçün yapışqan maddələr; rəssamlar üçün ləvazimatlar; fırçalar; yazı makinaları və kontor ləvazimatları (mebel istisna edilməklə); tədris materialları və əyanı vəsaitlər (aparatura istisna edilməklə); qablaşdırma üçün plastik kütlədən qayırılmış materiallar (digər siniflərə aid edilməyən); şriftlər; mətbəə klişəsi.**41** - tərbiyəetmə; tədris prosesinin təmin edilməsi;



əyləncələr; idman və mədəni-maarif tədbirlərinin təşkili; təlim; tədrisin və təlimin təminatı; ustad dərslərinin təşkili və keçirilməsi; kitabların, qəzetlərin, jurnalların, qəzet və jurnal məqalələrinin, rubrikaların, mətnlərin və dövri mətbuatların nəşri, redaktə edilməsi, icarəsi və təminatı, həmçinin elektron vasitələrilə.

**(526) В товарном знаке словесные обозначения "ур", "imtahanları" не являются объектами правовой охраны.**

**(591)** красный, светло-синий, черный

**(511) 16** - бумага, картон и изделия из них, не относящиеся к другим классам; печатная продукция; материалы для переплетных работ; фотоснимки; писчебумажные товары; клейкие вещества для канцелярских и бытовых целей; принадлежности для художников; кисти; пишущие машины и конторские принадлежности (за исключением мебели); учебные материалы и наглядные пособия (за исключением аппаратуры); пластмассовые материалы для упаковки (не относящиеся к другим классам); шрифты; клише типографские.

**41** - воспитание; обеспечение учебного процесса; развлечения; организация спортивных и культурно-просветительных мероприятий; обучение; обеспечение воспитания и обучения; организация и проведение мастер-классов; публикация, редактирование, прокат и обеспечение книгами, газетами, журналами, статьями для газеты журналов, рубриками, текстами и периодикой, также с помощью электронных средств.

**(111) N 2018 0607**

**(151) 07.05.2018**

**(210) 2018 34120**

**(220) 09.03.2018**

**(181) 09.03.2028**

**(730) "DAMLA NƏŞRİYYATI" MMC, AZ1117, Bakı şəhəri binəqədi rayonu, məhəllə 5057/68 (biləcəri qəs.), ev 11, m. 121 (AZ)**

**(540)**



**(591)** bənövşəyi

**(511) 16** - kağız, karton və onlardan digər siniflərə aid edilməyən məmulatlar; çap məhsulları; cildləmə işləri üçün materiallar; fotoşekillər; yazı kağızı malları; dəftərxana və məişət məqsədləri üçün yapışqan maddələr; rəssamlar üçün ləvazimatlar; fırçalar; yazı makinaları və kontor ləvazimatları (mebel istisna edilməklə); tədris materialları və əyani vəsaitlər (aparatura istisna edilməklə); qablaşdırma üçün plastik kütlədən hazırlanmış materiallar (digər siniflərə aid edilməyən); şriftlər; mətbəə klişesi.

**35** - reklam; biznes sahəsində menecment; biznes sahəsində inzibati fəaliyyət; ofis xidməti. biznes xidmətləri, məhz 16-cı sinifə aid əmtəə və 41-ci sinifə aid xidmətlər sahəsi ilə əlaqəli biznes menecmenti və biznes idarə edilməsi və pərakəndə əməliyyatlar.

**41** - tərbiyə etmə; tədris prosesinin təmin edilməsi; əyləncələr; idman və mədəni-maarif tədbirlərinin təşkili; təlim; tədrisin və təlimin təminatı; ustad dərslərinin təşkili və keçirilməsi; kitabların, qəzetlərin, jurnalların, qəzet və jurnal məqalələrinin, rubrikaların, mətnlərin və dövri mətbuatların nəşri, redaktə edilməsi, icarəsi və təminatı, həmçinin elektron vasitələrilə.

**(591)** сиренивый

**(511) 16** - бумага, картон и изделия из них, не относящиеся к другим классам; печатная продукция; материалы для переплетных работ; фотоснимки; писчебумажные товары; клейкие вещества для канцелярских и бытовых целей; принадлежности для художников; кисти; пишущие машины и конторские принадлежности (за исключением мебели); учебные материалы и наглядные пособия (за исключением аппаратуры); пластмассовые материалы для упаковки (не относящиеся к другим классам); шрифты; клише типографские.

**35** - реклама; менеджмент в сфере бизнеса; административная деятельность в сфере бизнеса; офисная служба; бизнес-услуги, а именно, управления бизнесом и бизнес-услуг управления, относящиеся к области товаров класса 16 и услуг класса 41 и связанный с ними администрация компаний и розничных операций.

**41** - воспитание; обеспечение учебного процесса; развлечения; организация спортивных и культурно-просветительных мероприятий; обучение; обеспечение воспитания и обучения; организация и проведение мастер-классов; публикация, редактирование, прокат и обеспечение книгами, газетами, журналами, статьями для газет и журналов, рубриками, текстами и периодикой,

также с помощью электронных средств.

(111) N 2018 0608

(151) 07.05.2018

(210) 2016 32822

(220) 28.03.2016

(181) 28.03.2026

(730) HACIBABA TARIM ÜRÜNLERİ SANAYİ VE  
TİCARET LİMİTED ŞİRKETİ, Giresun Caddesi,  
No:2/M-N Etlik, Keçiören- Ankara/ TURKEY (TR)  
(540)



(526) Əmtəə nişanında "Kahveci" söz işarəsi  
hüquqi mühafizə obyektidir.

(591) açıq qəhvəyi, tünd qəhvəyi, qızılı

(511) 29 - süd və süd məhsulları, qəhvə kremləri.

30 - qəhvə, kakao; qəhvə və ya kakao əsaslı  
içkilər, şokolad əsaslı içkilər; süni qəhvə, qəhvə  
aromatizatorları, tez həlledilən qəhvə; un və  
şokolad əsaslı desertlər; şokolad.

35 - başqalarına faydalı məhsul növlərinin məhz,  
süd və süd məhsulları, qəhvə kremləri, qəhvə,  
kakao; qəhvə və ya kakao əsaslı içkilər, şokolad  
əsaslı içkilər; süni qəhvə, qəhvə aromatizatorları,  
tez həlledilən qəhvə; un və şokolad əsaslı  
desertlər, şokolad bütün bu mallara alıcılara həmin  
məhsullara rahat baxış keçirilməsi və alması üçün  
pərakəndə satışın, topdansatış vasitələrinin, məhz  
elektron media və məktub sifarişi kataloqlarından  
təşkil olunması xidmətləri.

43 - qida və içki ilə təminatmə xidmətləri;  
restoranlar, özünəxidmət restoranları, kafetariyalar;  
kafelər, yeməxana xidmətləri, kokteyl salonları,  
qəlyanaltıxanalar, ketrinq, pivəxanalar; qəhvə və  
çayxanalar; qəhvə mağazası xidmətləri; qida və  
içki ilə təminatmə xidmətlərində istifadə edilən qida  
xidməti avadanlıqlarının icarəsi; müvəqqəti yaşayış  
yerlərinin təşkil olunması, məhz mehmanxanalar,  
motellər, tətill düşərgələri, internat evləri, çadırların  
icarəsi, gənclik hostel xidmətləri, otaq  
rezervasiyası xidmətləri; gündəlik qayğı  
mərkəzlərinin təmini; ev heyvanlarına qayğı  
xidmətləri, ev heyvanları və heyvanlar üçün  
saxlama yeri xidmətləri.

(526) В товарном знаке словесное  
обозначение "Kahveci" не является  
объектом правовой охраны.

(591) светло-коричневый, темно-коричневый,  
золотистый

(511) 29 - молоко и молочные продукты,  
кофейный крем.

30 - кофе, какао; напитки на основе кофе или  
какао, напитки на основе шоколада, кофе  
искусственный, кофе с вкусовыми добавками,  
растворимый кофе; шоколадные десерты,  
шоколад.

35 - сведение вместе, на благо других, молока  
имолочных продуктов, кофе, какао, кофе или  
какао напитки на основе, шоколадные напитки  
на основе, искусственный кофе, кофейные  
ароматизаторы, растворимый кофе,  
кондитерские изделия и хлебобулочные  
изделия на основе муки, десерты на основе  
муки и шоколада, хлеб, кондитерские и  
хлебобулочные десерты, шоколадные десерты,  
десерты кондитерские изделия кондитерские  
изделия, шоколад, магазинами розничной  
торговли, оптовой.

43 - услуги по обеспечению питания и  
напитков; рестораны, рестораны  
самообслуживания, кафе; кафе, услуги  
столовых, коктейль-баров, закусочных,  
ресторанов, баров; кофе и чай баров; кафе  
услуги; прокат оборудования сервиса  
связанного с питанием, используемых в сфере  
услуг, обеспечивающих еду и питье;  
предоставление временного жилья, а именно  
гостиницы, мотели, лагеря отдыха, пансионаты,  
гостиницы, аренда палаток, общежитие услуги,  
услуги по бронированию номера;  
предоставление центров дневного ухода; услуги  
дневного ухода за домашними животными,  
услуги на борту за домашними животными и  
зверьями.

(111) N 2018 0609

(151) 08.05.2018

(210) 2017 33489

(220) 02.03.2017

(181) 02.03.2027

(730) Publiçnoye aktsionernoye obşestvo  
"Neftyanaya kompaniya "Rosneft", Rossiya,  
115035, q. Moskva, Sofiyskaya naberejnaya, d.  
26/1 (RU)  
(540)



для энергетической промышленности; масла формовочные; масла закалочные; масла шпиндельные; масла для цепей; масла для направляющих скольжения; масла промышленные нелегированные; масла базовые; смазки общего и специального назначения; сервисные жидкости; смазочно-охлаждающие и технологические средства; смазки пластичные.

**(591)** ağ, göy

**(511) 01** - ötürücü mexanizmlər üçün yağlar; ötürücü mexanizm üçün məhlullar.

**04** - texniki yağlar və sürtgülər; formaların qəliblərini çərisindən asanlıqla çıxarılması üçün yağlar (tikintidə); sürtgü yağları; daş kömür qatranından yağ; daş kömür yağı; daş və kərpic hörgüsünün qorunması üçün yağlar; nəmləşdirici yağlar; sənaye məqsədləri üçün raps bitki yağı; sənaye məqsədləri üçün sümük yağı; sənaye məqsədləri üçün günəbaxan yağı; yanacaq yağları; texniki məqsədlər üçün gənəgərçək yağı; boyalar üçün yağlar; mühərrik yağları; sürtgü materialları; soyuducu sürtgü mayeləri; gəmidə istifadə üçün yağlar; teplovozda istifadə üçün yağlar; hidravlik yağlar; universal yağlar; sənaye yağları; reduktor yağları; kompressor yağları; dövriyyə yağları; energetika sahəsi üçün yağlar; qəlib yağları; möhkəmləndirici yağlar; şpindel yağları; zəncir yağları; sürüşməni yönəltmək üçün yağlar; aşqarlanmış sənaye yağları; əsas təbii yağlar; ümumi fərdi məqsədlər üçün sürtgülər; servis mayeləri; sürtgü-soyuducu və texnoloji vasitələr; plastik sürtgülər.

**(591)** белый, синий

**(511) 01** - масло трансмиссионное; жидкость трансмиссионная.

**04** - технические масла и смазки; масла для облегчения выемки из форм [строительство]; маслосмазочные; масло из каменноугольной смолы; масло каменноугольное; масла для предохранения каменной или кирпичной кладки; масла увлажняющие; масло сурепное для промышленных целей; масло костяное для промышленных целей; масло подсолнечное для промышленных целей; масла горючие; масло касторовое техническое; масла для красок; масло моторное; материалы смазочные; жидкости смазочно-охлаждающие; масла судовые; масла тепловозные; масла гидравлические; масла универсальные; масла промышленные; масла редукторные; масла компрессорные; масла циркуляционные; масла

**(111) N 2018 0610**

**(151) 08.05.2018**

**(210) 2017 33491**

**(220) 02.03.2017**

**(181) 02.03.2027**

**(730) Publicnoye aktsionnoye obşestvo "Neftyanaya kompaniya "Rosneft", Rossiya, 115035, q. Moskva, Sofiyskaya naberejnaya, d. 26/1 (RU)**

**(540)**

**(511) 01** - ötürücü mexanizmlər üçün yağlar; ötürücü mexanizm üçün məhlullar.

**04** - texniki yağlar və sürtgülər; formaların qəlibləri içərisindən asanlıqla çıxarılması üçün yağlar (tikintidə); sürtgü yağları; daş kömür qatranından yağ; daş kömür yağı; daş və kərpic hörgüsünün qorunması üçün yağlar; nəmləşdirici yağlar; sənaye məqsədləri üçün raps bitki yağı; sənaye məqsədləri üçün sümük yağı; sənaye məqsədləri üçün günəbaxan yağı; yanacaq yağları; texniki məqsədlər üçün gənəgərçək yağı; boyalar üçün yağlar; mühərrik yağları; sürtgü materialları; soyuducu sürtgü mayeləri; gəmidə istifadə üçün yağlar; teplovozda istifadə üçün yağlar; hidravlik yağlar; universal yağlar; sənaye yağları; reduktor yağları; kompressor yağları; dövriyyə yağları; energetika sahəsi üçün yağlar; qəlib yağları; möhkəmləndirici yağlar; şpindel yağları; zəncir yağları; sürüşməni yönəltmək üçün yağlar; aşqarlanmış sənaye yağları; əsas təbii yağlar; ümumi fərdi məqsədlər üçün sürtgülər; servis mayeləri; sürtgü-soyuducu və texnoloji vasitələr;

plastik sürtgüülər.

**(511) 01** - yağ transmissiionnoy; jıdкость transmissiionnaya.

**04** - texnıcheıskıye yağlar ı smazkı; yağlar dlya oblegchenıya vıyemkı ız form [stroıtelıystvo]; yağlar smazochnoy; yağ ız kashennouğolnoy smoly; yağ kashennouğolnoy; yağlar dlya predokhraneniya kashennoy ılı kırpıchnoy kladkı; yağlar uvlazhnyayushıye; yağ surennoy dlya promıshlennıx tselıy; yağ podsolneshnoy dlya promıshlennıx tselıy; yağ goruyushıye; yağ kashorovoy texnıcheskoy; yağlar dlya krasok; yağ motornoy; materıalyy smazochnoy; jıdkostı smazochno-okhlazhdayushıye; yağlar sudovyye; yağlar teplovoznoy; yağlar gıdravlıcheskıye; yağlar unıversalnoy; yağlar ındustrıalnoy; yağlar reduktornoy; yağlar kompressornoy; yağlar tsırkulyatsıionnoy; yağlar dlya energıetıcheskoy promıshlennostı; yağlar formovochnoy; yağlar zakalochnoy; yağlar shpındelnoy; yağlar dlya tsepıy; yağlar dlya napravlyayushıx skolyzhenıya; yağlar ındustrıalnoy nelyegırovannyye; yağlar bazovyye; smazkı obshhogo ı spetsıalnoy naznacheniya; servisnoy jıdkostı; smazochno-okhlazhdayushıye ı tehnologıcheskıye sredstva; smazkı plastıchnyye.

**(111) N 2018 0611**

**(151) 08.05.2018**

**(210) 2017 33940**

**(220) 05.12.2017**

**(181) 05.12.2027**

**(730) Japan Tobacco Inc., 2-2-1 Toranomon, Minato-ku, Tokyo, Japan (JP)**

**(540)**

### WINSTON TRUE QUALITY

**(526) Əmtəə nişanında "TRUE QUALITY" söz birləşməsi hüquqi mühafizə obyektı deyildir.**

**(511) 34** - emal edilmısh vı emal edılmemısh tütın; çakmek üçın tütın, çubuq tınbekısı, eşmı papıros, sıqaret üçın tütın, çeynemeli tütın, çeynemeli tütın "snus"; sıqaretler, papıroslar, elektron sıqaretler, sıqarlar, sıqarillalar; qoxulamaq üçın tütın, 34-cü sınfı daxil olan tütın memulatlarının çakılması üçın lıvazimatlar; sıqaret, papıros kağızı, sıqaret gilizleri vı kibrit.

**(526) В товарном знаке словосочетание "TRUE QUALITY" не является объектом правовой охраны.**

**(511) 34** - tabak obrabotannyy ılı neobrabotannyy; tabak kurıtelnoy, tabak trubochnoy, tabak dlya samokrutok, tabak zhevatelnoy, tabak zhevatelnoy «snus»; sıqarety, papırosyy, sıqarety elektronnyye, sıqary, sıqarıllyy; tabak nyuxatelnoy; kurıtelnoy prınadlezhnostı, vlyuchennyye v klass 34; bumaqa sıqaretnaya, papırosnaya, sıqaretnoy gılyzy ı spıchkky.

**(111) N 2018 0612**

**(151) 08.05.2018**

**(210) 2017 33972**

**(220) 14.12.2017**

**(181) 14.12.2027**

**(730) Obşestvo s oqranıçennoy otvetstvennostıy "PROGRESS", Rossiyskaya Federatsiya 454091, q. Çelyabınsk, pr-kt Lenına, d. 21V, of. 406 (RU)**

**(540)**



**(526) Əmtəə nişanında "Pure grain" söz birləşməsi hüquqi mühafizə obyektı deyildir.**

**(591) qırmızı, ağı**

**(511) 30** - dın məhsullarından kıkık batonlar; ıriştı əsaslı yeməklər; vermişel; düyü əsaslı yüngül qəlyanaltı yeməkləri; çörək, dın məhsullarından yüngül qəlyanaltı yeməklər; makaron məmumatları; qarğıdalı yarması; manna yarması; yulaf yarması; arpa yarması; qıda yarmaları; döyülmüş qarğıdalı; kuskus(yarma); ıriştı; makaronlar; mamalıq (qarğıdalı aşı; paxla unu; tapioka unu; kartof unu; qarğıdalı unu; qoz unu; qıda unu; buğda unu; soya unu; arpa unu; müsli; xırdalaşdırılmısh yulaf; tımlzlenmiş yulaf; taxıl məmumatları; yulaf əsaslı məmumatlar; düyü; qıda üçın ıstıfıde edilın ketın toxumları; qıda üçın ıstıfıde edilın səməni; qıda məhsullarının konservilısması üçın duz; spaqetti; suxarı; unlama məqsıdleri üçın suxarı; lopalar (dın məmumatları); qarğıdalı lopaları; yulaf lopaları; tımlzlenmiş arpa.

**31** - emal edılmemısh paxla; emal edılmemısh dın

məhsulları; buğda (dən məhsulları); yem buğdası; qarğıdalı; yulaf; buğda kərəyi; buğda; emal edilməmiş düyü; çovdar; emal edilməmiş qarabaşaq; arpa.

**(526) В товарном знаке словосочетание "Pure grain" не является объектом правовой охраны.**

**(591)** красный, белый

**(511) 30** - батончики злаковые; блюда на основе лапши; вермишель; закуски легкие на основе риса; закуски легкие на основе хлебных злаков; изделия макаронные; крупа кукурузная; крупа манная; крупа овсяная; крупа ячневая; крупы пищевые; кукуруза молотая; кускус [крупа]; лапша; макароны; мамалыга; мука бобовая; мука из тапиоки; мука картофельная; мука кукурузная; мука ореховая; мука пищевая; мука пшеничная; мука соевая; мука ячменная; мюсли; овес дробленый; овес очищенный; продукты зерновые; продукты на основе овса; рис; семя льняное для употребления в пищу; солод для употребления в пищу; соль для консервирования пищевых продуктов; спагетти; сухари; сухари панировочные; хлопья [продукты зерновые]; хлопья кукурузные; хлопья овсяные; ячмень очищенный.

**31** - бобы необработанные; зерна злаков необработанные; зерно [злаки]; зерно кормовое; кукуруза; овес; отруби зерновые; пшеница; рис необработанный; рожь; чечевица необработанная; ячмень.

**(111) N 2018 0613**

**(151) 08.05.2018**

**(210) 2016 33306**

**(220) 01.12.2016**

**(181) 01.12.2026**

**(730) Stafford-Miller (Ireland) Limited, Clocherane, Youghal Road, Dungarvan, Co. Waterford, Ireland (IE)**

**(540)**

**КОРЕГА**

**(511) 03** - diş protezlərinin təmizlənməsi üçün preparatlar və maddələr.

**05** - diş protezlərinin fiksasiyası üçün yapışdırıcı

preparatlar və maddələr.

**(511) 03** - препараты и вещества для очищения зубных протезов.

**05** - клеящие препараты и вещества для фиксации зубных протезов.

**(111) N 2018 0614**

**(151) 08.05.2018**

**(210) 2017 33635**

**(220) 23.06.2017**

**(181) 23.06.2027**

**(730) Cilag GmbH International, Gubelstrasse 34, CH-6300 Zug, Switzerland (CH)**

**(540)**

**ГЕКСО БРОНХО**

**(526) Əmtəə nişanında "ГЕКСО БРОНХО" söz birləşməsinin elementlərinə ayrı-ayrılıqda hüquqi mühafizə verilmədən bütövlükdə qorunur.**

**(511) 05** - yuxarı tənəffüs orqanları, ağrıyan boğaz, öskürək və soyuqdəymə xəstəlikləri simptomlarının yüngülləşdirilməsi və qarşısının alınması üçün bitki mənşəli əczaçılıq və dərman preparatları/ot tərkibli dərman vasitələri.

**(526) В товарном знаке словосочетание "ГЕКСО БРОНХО" охраняется в целом без предоставления самостоятельной правовой охраны отдельным элементам.**

**(511) 05** - фармацевтические и лекарственные препараты растительного происхождения/травяные лекарственные средства для облегчения и предупреждения симптомов заболевания верхних дыхательных путей, больного горла, кашля и простуды.

**(111) N 2018 0615**

**(151) 08.05.2018**

**(210) 2017 01167**

**(220) 11.12.2017**

**(181) 11.12.2027**

**(730) "İnci Group Companies" MMC, AZ 1023, Bakı şəhəri, Səbail rayonu, Yuzbəy Mürsəlov, ev 4 (AZ)**

**(540)**



**(526)** Əmtəə nişanında "EDU" söz işarəsi və "TƏHSİL MƏRKƏZİ" söz birləşməsi hüquqi mühafizə obyektidir.

**(591)** qırmızı, tünd qırmızı, boz

**(511)** 41 - tərbiyəetmə; tədris prosesinin təmin edilməsi; idman və mədəni-maarif tədbirlərinin təşkili.

**(526)** В товарном знаке словесное обозначение "EDU" и словосочетание "ТӘHSİL MƏRKƏZİ" не являются объектами правовой охраны.

**(511)** 41 - воспитание; обеспечение учебного процесса; развлечения; организация спортивных и культурно-просветительных мероприятий.

**(111)** N 2018 0616

**(151)** 08.05.2018

**(210)** 2018 00257

**(220)** 23.02.2018

**(181)** 23.02.2028

**(730)** "İNCİ GROUP OF COMPANİES" MMC, AZ 1007, Bakı şəhəri, Nəsimi rayonu, Natiq Şahbazov, ev 25, m. 10 (AZ)

**(540)**



**(526)** Əmtəə nişanında "®" xəbərdarlıq işarəsi hüquqi mühafizə obyektidir.

**(591)** mavi, ağ, sarı, qara

**(511)** 16 - kağız, karton və onlardan digər siniflərə aid edilməyən məmulatlar; çap məhsulları; cildləməişləri üçün materiallar; fotoşəkillər; yazı kağızı malları; dəftərxana və məişət məqsədləri üçün yapışqan maddələr; rəssamlar üçün ləvazimatlar; fırçalar; yazı makinaları və kontor ləvazimatları (mebel istisna edilməklə); tədris materialları və əyanı vəsaitlər (aparatura istisna edilməklə); qablaşdırma üçün plastik kütledən

qayırlmış materiallar (digər siniflərə aid edilməyən); şriftlər; mətbəə klışesi.

**(526)** В товарном знаке предупредительный знак "®" не является объектом правовой охраны.

**(591)** голубой, белый, желтый, черный

**(511)** 16 - бумага, картон и изделия из них, не относящиеся к другим классам; печатная продукция; материалы для переплетных работ; фотоснимки; писчебумажные товары; клейкие вещества для канцелярских и бытовых целей; принадлежности для художников; кисти; пишущие машины и конторские принадлежности (за исключением мебели); учебные материалы и наглядные пособия (за исключением аппаратуры); пластмассовые материалы для упаковки (не относящиеся к другим классам); игральные карты; шрифты; клише типографские.

**(111)** N 2018 0617

**(151)** 08.05.2018

**(210)** 2018 00344

**(220)** 13.03.2018

**(181)** 13.03.2028

**(730)** Bağırova Leyla Zahid qızı, AZ 1060, Bakı şəh., Nizami r-nu, Şirin Mirzəyev, ev 79, m.2 (AZ)

**(540)**



**(526)** Əmtəə nişanında "STUDIO" söz işarəsi hüquqi mühafizə obyektidir.

**(591)** qara, boz

**(511)** 03 - ağartma üçün preparatlar və yuma üçün digər maddələr; təmizləmə, cilalama, yağsızlaşdırma və abraziv emal üçün preparatlar; sabunlar; ətriyyat məmulatları, efir yağları,

kosmetika, saç üçün losyonlar; diş tozları və pastaları.

44 - tibbi xidmətlər; insanlar üçün gigiyena və kosmetika sahəsində xidmətlər.

(526) В товарном знаке словосочетание "BROW STUDIO" не является объектом правовой охраны.

(591) черный, серый

(511) 03 - препараты для отбеливания и прочие вещества для стирки; препараты для чистки, полирования, обезжиривания и абразивной обработки; мыла; парфюмерные изделия, эфирные масла, косметика, лосьоны для волос; зубные порошки и пасты.

44 - медицинские услуги; услуги в области гигиены и косметики для людей.

(591) синий, голубой, белый, черный, желтый, оранжевый

(511) 29 - обжаренные семечки.

(111) N 2018 0619

(151) 08.05.2018

(210) 2018 00451

(220) 17.04.2018

(181) 17.04.2028

(730) "13" Məhdud Məsuliyyətli Cəmiyyəti, AZ 1048, Bakı şəh., Suraxanı r-nu, Vüqar Quliyev (Qaraçuxur qəs.), ev 20, m. 4 (AZ)

(540)



(111) N 2018 0618

(151) 08.05.2018

(210) 2017 00784

(220) 06.09.2017

(181) 06.09.2027

(730) Muradov Taleh Mətləb oğlu, AZ 5915, Tərtər rayonu, Bayandur kəndi (AZ)

(540)



(526) Əmtəə nişanında "Sizin Tum", "Günəbaxan tumları", "SUNFLOWERS SEEDS", "СЕМЕЧКИ ПОДСОЛНУХА", "NEW PRODUCT" söz birləşmələri hüquqi mühafizə obyektii deyildirlər.

(591) göy, mavi, ağ, qara, sarı, narıncı

(511) 29 - qovrulmuş günəbaxan tumları.

(526) В товарном знаке словосочетания "Sizin Tum", "Günəbaxan tumları", "SUNFLOWERS SEEDS", "СЕМЕЧКИ ПОДСОЛНУХА", "NEW PRODUCT" не являются объектами правовой охраны.

(511) 35 - 43-cü sinifdə göstərilən xidmətlərin reklamı.

43 - ərzaq məhsulları və içkilərlə təminatmə üzrə xidmətlər; müvəqqəti yaşayışın təmin edilməsi.

(511) 35 - реклама услуг указанных в 43-ом классе.

43 - услуги по обеспечению пищевыми продуктами и напитками; обеспечение временного проживания.

(111) N 2018 0620

(151) 10.05.2018

(210) 2018 00106

(220) 26.01.2018

(181) 26.01.2028

(730) Qasımov Zamir Şahlar oğlu, AZ 5001, Sumqayıt şəhəri, 6 MKR, ev 8, mən.21

(540)

Zefol

(511) 05 - əczaçılıq, baytarlıq və gigiyena preparatları; tibbi məqsədlər üçün pəhriz maddələri, uşaq qidası; qida əlavələri.

(511) 05 - фармацевтические, ветеринарные и гигиенические препараты; диетическое питание для медицинских целей; детское питание; пищевые добавки.

maddələri, uşaq qidası; qida əlavələri.

(511) 05 - фармацевтические, ветеринарные и гигиенические препараты, диетическое питание для медицинских целей, детское питание; пищевые добавки.

(111) N 2018 0621

(151) 10.05.2018

(210) 2018 00107

(220) 26.01.2018

(181) 26.01.2028

(730) Qasimov Zamir Şahlar oğlu, AZ 5001, Sumqayıt şəhəri, 6MKR, ev 8, mən.21

(540)

(111) N 2018 0623

(151) 10.05.2018

(210) 2018 00285

(220) 28.02.2018

(181) 28.02.2028

(730) "Feba" Mənzil-Tikinti Kooperativi, AZ 1122, Bakı şəh., Yasamal r-nu, Həsənbəy Zərdabi prospekti 92A, qapı 26,27 (AZ)

(540)

# Zefol-A

(526) Əmtəə nişanında "A" hərf işarəsi hüquqi mühafizə obyektidir.

(511) 05 - əczaçılıq, baytarlıq və gigiyena preparatları; tibbi məqsədlər üçün pəhriz maddələri, uşaq qidası; qida əlavələri.

(526) В товарном знаке буквенное обозначение "A" не является объектом правовой охраны.

(511) 05 - фармацевтические, ветеринарные и гигиенические препараты; диетическое питание для медицинских целей; детское питание; пищевые добавки.



(526) Əmtəə nişanında "GROUP" söz işarəsi hüquqi mühafizə obyektidir.

(591) tünd yaşıl

(511) 37 - inşaat.

43 - ərzaq məhsulları və içkilərlə təmin etmə üzrə xidmətlər.

(526) В товарном знаке словесное обозначение "GROUP" не является объектом правовой охраны.

(591) темно-зеленый

(511) 37 - строительство.

43 - услуги по обеспечению пищевыми продуктами и напитками.

(111) N 2018 0622

(151) 10.05.2018

(210) 2018 00270

(220) 26.02.2018

(181) 26.02.2028

(730) Qasimov Zamir Şahlar oğlu, AZ 5001, Sumqayıt şəhəri, 6MKR, ev 8, mən.21

(540)

# Demaks

(511) 05 - əczaçılıq, baytarlıq və gigiyena preparatları; tibbi məqsədlər üçün pəhriz

(111) N 2018 0624

(151) 10.05.2018

(210) 2018 00304

(220) 02.03.2018



(181) 02.03.2028

(730) "Kazimoff Group" Məhdud Məsuliyyətli Cəmiyyəti, AZ 1154, Bakı şəh., Nərimanov r-nu, İsmayıl Hidayətzadə, ev 7A, m. 125 (AZ)  
(540)

# Suadel

(511) 03 - ağartma üçün preparatlar və yumaq üçün digər maddələr; təmizləmə, cilalama, yağsızlaşdırma və abraziv emal üçün preparatlar; sabunlar; ətriyyat məmulatları, efir yağları, kosmetika, saç üçün losyonlar; diş tozları və pastaları.

35 - əmtələrin topdan və pərakəndə satışı üzrə xidmətlər.

(511) 03 - препараты для отбеливания и прочие вещества для стирки; препараты для чистки, полирования, обезжиривания и абразивной обработки; мыла; парфюмерные изделия, эфирные масла, косметика, лосьоны для волос; зубные порошки и пасты.

35 - оптовая и розничная продажа товаров услуг.

(111) N 2018 0625

(151) 10.05.2018

(210) 2018 00435

(220) 13.04.2018

(181) 13.04.2028

(730) Verdiyev Rasim Müzənfər oğlu, Az 2001, Gəncə şəh., Fərhad Əliyev, ev 2, m. 5 (AZ)  
(540)



(526) Əmtəə nişanında "MOTOR OIL" söz birləşməsi hüquqi mühafizə obyektidir.

(591) qırmızı, qara, narıncı, boz, ağ, sarı

(511) 35 - reklam; biznes sahəsində menecment; malların satışı üzrə xidmətlər, xüsusən də texniki yağlar və sürtkülər; sürtkü materialları; sürtkü

yağları və piyləri; yanacaqın satışı.

(526) В товарном знаке словосочетание "MOTOR OIL" не является объектом правовой охраны.

(591) красный, черный, оранжевый, серый, белый, желтый

(511) 35 - реклама; управление бизнесом; услуги по продаже товаров, в частности технические масла и смазочные материалы; смазочные материалы и жиры; продажа топлива.

(111) N 2018 0626

(151) 10.05.2018

(210) 2018 00446

(220) 16.04.2018

(181) 16.04.2028

(730) Həsənova Xanım Əliyar qızı, AZ 1025, Bakı şəh., Xətai r-nu, İzzət Orucova, ev 16, m. 13 (AZ)  
(540)



# MIRROS

(526) Əmtəə nişanında "@" xəbərdarlıq işarəsi hüquqi mühafizə obyektidir.

(591) qızılı, ağ, tünd göy

(511) 44 - tibbi xidmətlər; insanlar üçün gigiyena və kosmetika sahəsində xidmətlər.

(526) В товарном знаке предупредительный знак "@" не является объектом правовой охраны.

(591) золотистый, белый, темно-синий

(511) 44 - медицинские услуги; услуги в области гигиены и косметики для людей.

(111) N 2018 0627

(151) 10.05.2018

(210) 2018 00493

(220) 27.04.2018

(181) 27.04.2028

(730) "CRYSTAL TRADE COMPANY" MMC, AZ 1029, Bakı şəh., Nərimanov rayonu, Böyük Şor (Daş Karxana), ev 187, m. 187 (AZ) (540)



(526) Əmtəə nişanında "WINE BOUTIQUE", "Luxury Wine" söz birləşmələri, "SINCE 2018" söz və rəqəm birləşməsi hüquqi mühafizə obyektləri deyildirlər.

(591) qızılı

(511) 33 - alkoqollu içkilər.

35 - reklam; biznes sahəsində menecment; biznes sahəsində inzibati fəaliyyət; ofis xidməti.

(526) В товарном знаке словосочетания "WINE BOUTIQUE", "Luxury Wine" и словесное и цифровое обозначение "SINCE 2018" не являются объектами правовой охраны.

(591) золотистый

(511) 33 - алкогольные напитки.

35 - реклама; менеджмент в сфере бизнеса; административная деятельность в сфере бизнеса; офисная служба.

(111) N 2018 0628

(151) 10.05.2018

(210) 2018 00499

(220) 02.05.2018

(181) 02.05.2028

(730) Əliyev Ramin Rəşid oğlu, AZ 1014, Bakı şəhəri, Nəsimi rayonu, Süleyman Rüstəm, ev 35B, m. 119 (AZ) (540)

## WONDERWAFFLE

(511) 35 - 43-cü sinifdə göstərilən xidmətlərin reklamı.

43 - ərzaq məhsulları və içkilərlə təmin etmə üzrə xidmətlər; müvəqqəti yaşayışın təmin edilməsi, o cümlədən kafe, restoran, bar və gecə klublarının göstərdiyi xidmətlər.

(511) 35 - реклама услуг указанное в 43-ом классе.

43 - услуги по обеспечению пищевыми продуктами и напитками; обеспечение временного проживания, в том числе услуги кафе, ресторан, бари ночных клуб.

(111) N 2018 0629

(151) 11.05.2018

(210) 2018 00160

(220) 09.02.2018

(181) 09.02.2028

(730) "Shamkir Agro" MMC, AZ 5716, Şəmkir rayonu, Düyərli (AZ)

(540)



(526) Əmtəə nişanında "SHAMKIR AGRO" söz birləşməsi hüquqi mühafizə obyektidir.

(591) ağ, yaşıl, mavi, qəhvəyi

(511) 31 - digər siniflərə aid edilməyən kənd təsərrüfatı, bağ-bostan, meşə və taxıl məhsulları; təzə meyvələr və tərəvəzlər; toxumlar, canlı bitkilər və güllər.

(526) В товарном знаке словосочетание "SHAMKIR AGRO" не является объектом правовой охраны.

(591) белый, зеленый, голубой, коричневый

(511) 31 - сельскохозяйственные, садово-огородные, лесные и зерновые продукты, не относящиеся к другим классам; живые животные; свежие фрукты и овощи; семена, живые растения и цветы.

(111) N 2018 0630

(151) 11.05.2018

(210) 2018 00256

(220) 23.02.2018

(181) 23.02.2028

(730) "İNCİ GROUP OF COMPANIES" Məhdud Məsuliyyətli Cəmiyyəti, AZ 1007, Bakı şəhəri, Nəsimi rayonu, Natiq Şahbazov, ev 25, m. 10 (AZ)

(540)



(526) Əmtəə nişanında "®" xəbərdarlıq işarəsi hüquqi mühafizə obyektidir.

(591) ağ, qara, qırmızı

(511) 28 - oyunlar, oyuncaqlar; digər siniflərə aid edilməyən gimnastika və idman malları; yolka bəzəkləri.

(526) В товарном знаке предупредительный знак "®" не являются объектами правовой охраны.

(591) бежевый, черный, красный

(511) 28 - игры, игрушки; гимнастические и спортивные товары; елочные украшения.

(111) N 2018 0631

(151) 11.05.2018

(210) 2018 00258

(220) 23.02.2018

(181) 23.02.2028

(730) "İNCİ GROUP OF COMPANIES" Məhdud Məsuliyyətli Cəmiyyəti, AZ 1007, Bakı şəhəri, Nəsimi rayonu, Natiq Şahbazov, ev 25, m. 10 (AZ)

(540)



(526) Əmtəə nişanında "®" xəbərdarlıq işarəsi hüquqi mühafizə obyektidir.

(591) qırmızı

(511) 09 - elmi, dəniz, geodeziya, fotoqrafiya,

kinematoqrafiya, optika, çəkmə, ölçmə, siqnalizasiya, nəzarət (yoxlama), xilasetmə və tədris üçün cihaz və alətlər; elektrikin ötürülməsi, paylanması, transformasiyası, toplanması, tənzimlənməsi və ya idarə edilməsi üçün cihaz və alətlər; səsin və ya təsvirin yazılması, ötürülməsi, canlandırılması üçün aparatura; məlumatın maqnit daşıyıcıları, səsyazma diskləri; ticarət avtomatları və ilkin ödənişli aparatlar üçün mexanizmlər kassa aparatları, hesablayıcı maşınlar, məlumatları işləmək üçün avadanlıq və kompüterlər; od söndürmək üçün avadanlıq.

11 - işıqlandırma, qızdırma, buxar əldəəlmə, ərzaq məhsullarının isti emalı üçün, soyutma, qurutma, ventilyasiyaetmə üçün, su bölüşdürücü və sanitariya- texniki qurğular.

(526) В товарном знаке предупредительный знак "®" не являются объектами правовой охраны.

(591) красный

(511) 09 - приборы и инструменты научные, морские, геодезические, фотографические, кинематографические, оптические, для взвешивания, измерения, сигнализации, контроля (проверки), спасения и обучения; приборы и инструменты для передачи, распределения, трансформации, накопления, регулирования или управления электричеством; аппаратура для записи, передачи, воспроизведения звука или изображений; магнитные носители информации, диски звукозаписи; торговые автоматы и механизмы для аппаратов с предварительной оплатой; кассовые аппараты, счетные машины, оборудование для обработки информации и компьютеры; оборудование для тушения огня.

11 - устройства для освещения, нагрева, получения пара, тепловой обработки пищевых продуктов, для охлаждения, сушки, вентиляции, водораспределительные и санитарно-технические.

(111) N 2018 0632

(151) 11.05.2018

(210) 2018 00447

(220) 17.04.2018

(181) 17.04.2028

(730) "Grand-Agro" MMC, Bakı şəh., Nəsimi r-nu, Neftçilər prospekti, ev 153 (AZ)

(540)



**(526) Əmtəə nişanında "Grand Agro" söz birləşməsi hüquqi mühafizə obyektidir.**

**(591)** yaşıl

**(511) 29** - konservləşdirilmiş meyvələr; qida yağları; mürəbbə.

**31** - təzə meyvələr; canlı bitkilər.

**35** - 29, 31, 39-cu sinifdə göstərilən əmtəələrin reklamı və satışı.

**39** - nəqlətmə; malların qablaşdırılması və saxlanması.

**(526) В товарном знаке словосочетание "Grand Agro" не являются объектами правовой охраны.**

**(591)** zelenый

**(511) 29** - фрукты консервированные; пищевые масла; варенье.

**31** - свежие фрукты; живые растения.

**35** - продажа и реклама товаров и услуг указанных в 29, 31, 39 классах.

**39** - транспортировка; упаковка и хранение товаров.

**(111) N 2018 0633**

**(151) 11.05.2018**

**(210) 2018 00029**

**(220) 15.01.2018**

**(181) 15.01.2028**

**(730) "Sumqayıt Texnologiyalar Parkı" MMC, AZ 5022, Sumqayıt şəhəri, H.Z.Tağıyev, ev Texno-Park sahəsi (AZ)**

**(540)**



**(526) Əmtəə nişanında "Sumqayıt Technologies Park" söz birləşmələri hüquqi mühafizə obyektidir.**

**(591)** goy, narıncı, sarı

**(511) 02** - boyalar, əlif yağları, laklar; metalları korroziyadan və ağacı xarab olmaqdan mühafizə edən qoruyucu vasitələr; boyaq maddələri; yeyici maddələr; emal olunmamış təbii qatranlar; bədiidəkorativ məqsədlər və bədiidə mətbuat üçün istifadə edilən təbəqə və tozvari metallar.

**06** - adi metallar və onların xəlitələri; metal tikinti materialları; səyyar metal konstruksiyalar və tikililər; dəmir yolları üçün metal materiallar; metal trosalar və məfillər (qeyri-elektrik); dəmir və qıfıl məmulatları; metal borular; səyflər; digər siniflərə aid edilməyən adi metallardan məmulatlar; filizlər.

**07** - maşınlar və dəzgahlar; mühərriklər (yerüstü nəqliyyat vasitələri üçün nəzərdə tutulanlar istisna olmaqla); birləşmələr və ötürmə elementləri (yerüstü nəqliyyat vasitələri üçün nəzərdə tutulanlar istisna olmaqla); əl ilə idarə edilən alətlərdən başqa, kənd təsərrüfatı alətləri; inkubatorlar.

**09** - elmi, dəniz, geodeziya, fotoqrafiya, kinematografiya, optika, çəkmə, ölçmə, signalizasiya, nəzarət (yoxlama), xilasetmə və tədris üçün cihaz və alətlər; elektrikin ötürülməsi, paylanması, transformasiyası, toplanması, tənzimlənməsi və ya idarə edilməsi üçün cihaz və alətlər; səs və ya təsvirin yazılması, ötürülməsi, canlandırılması üçün aparatura; məlumatın maqnit daşıyıcıları, səsyazma diskləri; ticarət avtomatları və ilkin ödənişli aparatlar üçün mexanizmlər; kassa aparatları, hesablayıcı maşınlar, məlumatları işləmək üçün avadanlıq və kompüterlər; od söndürmək üçün avadanlıq.

**11** - işıqlandırma, qızdırma, buxar əldəetmə, ərzaq məhsullarının isti emalı üçün, soyutma, qurutma, ventilyasiyaetmə üçün, su bölüşdürücü və sanitariya-texniki qurğular.

**17** - kauçuk, rezin, quttaperça, asbest, slyuda və bu materiallardan digər siniflərə aid edilməyən məmulatlar; qismən emal olunmuş plastik kütlələrdən məmulatlar; kəpitkələmə, sıxlaşdırma və izolyasiya üçün materiallar; qeyri-metal elastik borular.



emal olunmuş dəri; qırmanclar, qamçılar, at yəhər-qayıışı və sərraclıq malları; heyvan üçün geyimlər.

**25** - geyim, ayaqqabı və baş geyimləri; təzə doğulan uşaq üçün dəyişək (geyim); əlcəklər (geyim); uzunboğaz çəkmələr; şlyapalar; trikotaj məmulatları; şallar; boyun yaylıqları; alt paltarları; toy duvaqları.

**(591)** белый, серый

**(511) 18** - кошелёк; рюкзаки; лицо кожаной мебели; покрытия; кожа и имитация кожи, изделия из них, не относящиеся к другим классам, женские сумки; шкуры животных, саквояжи, дорожные сундуки, чемоданы; зонты от дождя и солнца; трости; необработанный или частично обработанная кожа; хлысты, кнуты, конская сбруя и шорные изделия, одежда для животных.

**25** - одежда, обувь, головные уборы, одежда для новорожденного ребенка, перчатки, длинные сапоги, обувь, шляпы, трикотажные изделия, шали, шарф, нижнее белье, свадебная фата.

**(111) N 2018 0635**

**(151) 14.05.2018**

**(210) 2017 00886**

**(220) 29.09.2017**

**(181) 29.09.2027**

**(730) "Grand" MMC, AZ 1029, Bakı şəh., Nizami r-nu, Mikayıl Əliyev, ev 17 (AZ)**

**(540)**



**(526)** Əmtəə nişanında "HOSPITAL" söz işarəsi hüquqi mühafizə obyektı deyildir.

**(591)** qırmızı

**(511) 31** - digər siniflərə aid edilməyən kənd təsərrüfatı; bağ-bostan, meşə və taxıl məhsulları; diri heyvanlar; təzə meyvələr və tərəvəzlər, toxumlar, canlı bitkilər və güllər; heyvanlar üçün yemlər, səməni.

**32** - pivə; mineral və qazlı sular və digər alkoqolsuz içkilər, meyvəli içkilər və meyvə şirələri; siropalar və içkilərin hazırlanması üçün digər tərkiblər.

**33** - alkoqollu içkilər (pivə istisna olmaqla).

**34** - tütün, papiros çəkmək üçün ləvazimatlar; kibrit.

**35** - reklam, biznes sahəsində menecment; biznes sahəsində inzibati fəaliyyət; ofis xidməti.

**36** - sığortalama; maliyyə fəaliyyəti; kredit-pul əməliyyatları; daşınmaz əmlakla əməliyyatlar.

**43** - ərzaq məhsulları və içkilərlə təminatmə xidmətlər; müvəqqəti yaşayışın təmin edilməsi.

**44** - tibbi xidmətlər; baytarlıq xidmətləri; insanlar və heyvanlar üçün gigiyena və kosmetika sahəsində xidmətlər; kənd təsərrüfatı, bostançılıq və meşəçilik sahəsində xidmətlər.

**45** - hüquqi xidmətlər; fərdi şəxslərin tələbatlarının təmin edilməsi üçün başqaları tərəfindən göstərilən şəxsi və sosial xidmətlər; əmlakın və fərdi şəxslərin müdafiəsi üçün təhlükəsizlik xidmətləri.

**(526)** В товарном знаке словесное обозначение "HOSPITAL" не является объектом правовой охраны.

**(591)** красный

**(511) 31** - сельскохозяйственные, садово-огородные и лесные продукты; зерно и семена необработанные или обработанные; живые животные; свежие фрукты и овощи; живые растения и цветы; корма для животных; соло.

**32** - пиво; минеральные и газированные воды и прочие безалкогольные напитки; фруктовые напитки и фруктовые соки; сиропы и прочие составы для изготовления напитков.

**33** - алкогольные напитки (за исключением пива).

**34** - табак; курительные принадлежности; спички.

**35** - реклама; менеджмент в сфере бизнеса; административная деятельность в сфере бизнеса; офисная служба.

**36** - страхование; финансовая деятельность; кредитно-денежные операции; операции с недвижимостью.

**43** - услуги по обеспечению пищевыми продуктами и напитками; обеспечение временного проживания.

**44** - медицинские услуги; ветеринарные услуги; услуги в области гигиены и косметики для людей и животных; услуги в области сельского хозяйства, огородничества и лесоводства.

**45** - услуги юридические; службы безопасности для защиты имущества и индивидуальных лиц; персональные и социальные услуги, оказываемые другим для удовлетворения потребностей индивидуальных лиц.

**(111) N 2018 0636**

**(151) 14.05.2018**

**(210) 2018 00389**

**(220) 02.04.2018**

**(181) 02.04.2028**

(730) "Grand Hospital" MMC, AZ 1078, Bakı şəh., Nərimanov r-nu, Ak. Həsən Əliyev, ev 38, m.(AZ)  
(540)



(526) Əmtəə nişanında "BAKU", "HOSPİTAL" söz işarələri hüquqi mühafizə obyektı deyildir.

(591) ağ, qırmızı

(511) 44 - tibbi xidmətlər.

(526) В товарном знаке словесные обозначения "BAKU", "HOSPİTAL" не являются объектами правовой охраны.

(591) белый, красный

(511) 44 - медицинские услуги.

(526) В товарном знаке словесное обозначение "Alma" и словосочетание "meyvəli buz" не являются объектами правовой охраны.

(591) красный, белый, голубой, зеленый, коричневый, бирюзовый

(511) 30 - мороженое.

35 - реклама, продажа товаров указанные в 30 классе.

39 - транспортировка; упаковка и хранение товаров.

(111) N 2018 0638

(151) 15.05.2018

(210) 2016 01007

(220) 27.12.2016

(181) 27.12.2026

(730) "Bazarstore" MMC, AZ 1025, Bakı şəhəri, Xətai rayonu, Babək prospekti ev 1129 məhəllə (AZ)

(540)

(111) N 2018 0637

(151) 15.05.2018

(210) 2016 00474

(220) 04.07.2016

(181) 04.07.2026

(730) "Camal " LTD Şirkəti, AZ 1008, Bakı şəh., Nərimanov r-nu, Xətai pr-ti, ev 23 (AZ)

(540)

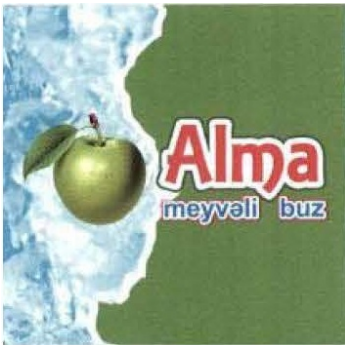

(526) Əmtəə nişanında "Alma" söz işarəsi və "meyvəli buz" söz birləşməsi hüquqi mühafizə obyektı deyildir.

(591) qırmızı, ağ, mavi, yaşıl, qəhvəyi, firuzəyi

(511) 30 - dondurma.

35 - reklam; 30-cu sinifdə göstərilən əmtəənin satışı.

39 - 30-cu sinifdə göstərilən əmtəənin qablaşdırılması, saxlanması və daşınması üzrə xidmətlər.



(526) Əmtəə nişanında "Dəyər" söz işarəsi hüquqi mühafizə obyektı deyildir.

(591) tünd yaşıl, yaşıl, narıncı, tünd qəhvəyi, açıq qəhvəyi, ağ, açıq yaşıl, açıq mavi, mavi, açıq bənövşəyi

(511) 01 - sənaye, elmi məqsədlərdə, fotoqrafiyada, kənd təsərrüfatında, bağçılıqda və meşəçilikdə istifadə üçün nəzərdə tutulan kimyəvi maddələr; emal olunmamış süni qatranlar; emal olunmamış plastik materiallar; gübrələr; od söndürmək üçün tərkiblər; metalların tavlanması və lehimlənməsi üçün preparatlar; ərzaq maddələrinin konservləşdirilməsi üçün preparatlar; aşı maddələri; sənaye məqsədləri üçün yarısqan maddələr.

02 - boyalar, əlif yağları, laklar; metalları korroziyadan və ağacı xarab olmaqdan mühafizə edən qoruyucu vasitələr; boyaq maddələri; yeyici

maddələri; emal olunmamış təbii qatranlar; bədii-dekorativ məqsədlər və bədii mətbuat üçün istifadə edilən təbəqə və tozvari metallar.

**03** - ağartma üçün preparatlar və yuma üçün digər maddələr; təmizləmə, cilalama, yağsızlaşdırma və abraziv emal üçün preparatlar; sabunlar; ətriyyat məmulatları, efir yağları; kosmetika, saç üçün losyonlar; dişlərə tozları və pastaları.

**04** - texniki yağlar və sürtkülər; sürtkü materialları; tozu udmaq, islatmaq və birləşdirmək üçün tərkiblər; yanacaqlar (o cümlədən, motor benzinləri) və işıqlandırıcı materiallar; fitillər və işıqlandırma üçün şamlar.

**05** - əczaçılıq və baytarlıq preparatları; tibbi məqsədlər üçün gigiyena preparatları; tibbi məqsədlər üçün pəhriz maddələri; uşaq qidası; plastırlar, sarğı materialları; dişləri plomblamaq və diş sürətlərini hazırlamaq üçün materiallar; dezinfeksiyaedici vasitələr; ziyanverici heyvanları məhv etmək üçün vasitələr; fungusidlər, herbisidlər.

**06** - adi metallar və onların xəlitələri; metal tikinti materialları; səyyar metal konstruksiyalar və tikililər; dəmir yolları üçün metal materiallar; metal troslar və məfillər (qeyri-elektrik); dəmir və qifil məmulatları; metal borular; seyflər; digər siniflərə aid edilməyən adi metallardan məmulatlar; filizlər.

**07** - maşınlar və dəzgahlar; mühərriklər (yerüstü nəqliyyat vasitələri üçün nəzərdə tutulanlar istisna olmaqla); birləşmələr və ötürmə elementləri (yerüstü nəqliyyat vasitələri üçün nəzərdə tutulanlar istisna olmaqla); əl ilə idarə edilən alətlərdən başqa kənd təsərrüfatı alətləri; inkubatorlar.

**08** - əl vasitələri və alətlər; bıçaq məmulatları, çəngəllər və qaşıqlar; soyuq silah; ülgüclər.

**09** - elmi məqsədlər, dəniz, geodeziya, fotoqrafiya, kinematografiya, optika, çəkmə, ölçmə, siqnalizasiya, nəzarət (yoxlama), xilas etmə və tədris üçün cihaz və alətlər; elektrikin ötürülməsi, paylanması, transformasiyası, toplanması, tənzimlənməsi və ya idarə edilməsi üçün cihaz və alətlər; səs və ya təsvirin yazılması, ötürülməsi, canlandırılması üçün aparatura; məlumatın maqnit daşıyıcıları, səs yazma diskləri, ticarət avtomatları və ilkin ödənişli aparatlar üçün mexanizmlər; kassa aparatları, hesablayıcı maşınlar; məlumatları işləmək üçün avadanlıq və kompüterlər; od söndürmək üçün avadanlıq.

**10** - cərrahi, tibbi, stomatoloji və baytarlıq cihaz və alətləri; ətrafların protezləri, göz və diş protezləri; ortopedik məmulatlar; tikiş qoymaq üçün materiallar.

**11** - işıqlandırma, qızdırma, buxar əldə etmə, ərzaq məhsullarının isti emalı üçün, soyutma, qurutma, ventilyasiya etmə üçün, su bölüşdürücü və sanitariya-texniki qurğular.

**12** - nəqliyyat vasitələri; quruda, suda və havada

hərəkət edən aparatlar.

**13** - odlu silah; döyüş sursatı və mərmilər; partlayıcı maddələr; fışənglər.

**14** - nəcib metallar və onların xəlitələri, onlardan digər siniflərə aid edilməyən məmulatlar və ya örtülər; zərgərlik məmulatları, bijuteriya, qiymətli daş-qaşlar; saatlar və xronometrik cihazlar.

**15** - musiqi alətləri.

**17** - kauçuk, rezin, quttaperça, asbest, slyuda və bu materiallardan digər siniflərə aid edilməyən məmulatlar; qismən emal olunmuş plastik kütlələrdən məmulatlar; kəpitkələmə, sıxlaşdırma və izolyasiya üçün materiallar; qeyri-metal elastik borular.

**18** - dəri və onun əvəzediciləri, onlardan digər siniflərə aid edilməyən məmulatlar; heyvan dəriləri; yol sandıqları, çamadanlar; yağış və gün çətirləri, əsalar; qırcmanlar, qamçılar, at yəhər-qayıışı və sərraclıq malları.

**19** - qeyri-metal tikinti materialları; tikinti məqsədləri üçün qeyri-metal sərt borular; asfalt, qatranlar və bitum, qeyri-metal səyyar konstruksiyalar və tikililər; qeyri-metal abidələr.

**20** - mebel, güzgülər, şəkillər üçün çərçivələr; ağacdən, mantardan, qamışdan, qarğıdan, söyüddən, buynuzdan, sümükdən, fil sümüyündən, balina biğindən, tısbağaların qınından, balıqqulaqlarından, kəhrabadan, sədəfdən, dəniz penkasından, bu materialların əvəzedicilərindən və ya plastik kütlələrdən digər siniflərə aid edilməyən məmulatlar.

**21** - ev və ya mətbəx əşyaları və qab-qacaq; daraqlar və süngərlər; şotkalar (fırçalar istisna edilməklə); şotka məmulatları üçün materiallar; təmizlik və yır-yığış üçün tərtibatlar; metal liflər; emal olunmamış və ya qismən emal olunmuş şüşə (tikinti şüşəsi istisna olmaqla); şüşə; çini və saxsıdan digər siniflərə aid edilməyən məmulatlar.

**22** - digər siniflərə aid edilməyən kanatlar, kəndirlər, ciyərlər, torlar, çadırlar, talvarlar, brezent, yelkənlər və kisələr; doldurma materialları (rezin və plastik kütlədən olanlar istisna olunmaqla); toxuculuq lifli xammalı.

**23** - toxuculuq sapları və iplik.

**24** - digər siniflərə aid edilməyən parçalar və toxuculuq məmulatları; ədyallar, örtüklər və süfrələr.

**26** - krujeva və tikməli məmulatlar, tesma və lentlər; düymələr, basma düymələr, qarmaqlar və qarqaralar, sancaqlar və iynələr; süni güllər.

**27** - xalçalar, həsirlər, ayaqaltılar, linoleum və döşəmə üçün digər örtüklər; toxuma olmayan divar kağızları və üzlük materiallar.

**28** - oyunlar, oyuncaqlar; digər siniflərə aid edilməyən gimnastika və idman malları; yolka bəzəkləri.

**31** - digər siniflərə aid edilməyən kənd təsərrüfatı;



bağ-bostan, meşə və taxıl məhsulları; diri heyvanlar; təzə meyvələr və tərəvəzlər, toxumlar, canlı bitkilər və güllər; heyvanlar üçün yemlər, səməni.

**34** - tütün, papiros çəkmək üçün ləvazimatlar; kibrit.

**35** - reklam, biznes sahəsində menecment; biznes sahəsində inzibati fəaliyyət; ofis xidməti.

**36** - sığortalama; maliyyə fəaliyyəti; kredit-pul əməliyyatları; daşınmaz əmlakla əməliyyatlar.

**37** - inşaat; təmir; avadanlığın quraşdırılması.

**38** - telekommunikasiyalar.

**40** - materialların emalı.

**42** - elmi və texnoloji xidmətlər və onlara aid elmi tədqiqatlar və işləmələr; sənaye analizi və elmi tədqiqatlar üzrə xidmətlər; kompüterlərin texniki və proqram təminatının işlənməsi və təkmilləşdirilməsi.

**43** - ərzaq məhsulları və içkilərlə təminatmə xidmətlər; müvəqqəti yaşayışın təmin edilməsi.

**44** - tibbi xidmətlər; baytarlıq xidmətləri; insanlar və heyvanlar üçün gigiyena və kosmetika sahəsində xidmətlər; kənd təsərrüfatı, bostançılıq və meşəçilik sahəsində xidmətlər.

**45** - hüquqi xidmətlər; fərdi şəxslərin tələbatlarının təmin edilməsi üçün başqaları tərəfindən göstərilən şəxsi və sosial xidmətlər; əmlakın və fərdi şəxslərin müdafiəsi üçün təhlükəsizlik xidmətləri.

**(526) В товарном знаке словесное обозначение "Дәуәр" не является объектом правовой охраны.**

**(591)** темно-зеленый, зеленый, оранжевый, темно-коричневый, светло-коричневый, белый, светло-зеленый, светло-голубой, голубой, светло-сиреневый

**(511) 01** - химические продукты, предназначенные для использования в промышленных, научных целях, в фотографии, сельском хозяйстве, садоводстве и лесоводстве; необработанные синтетические смолы, не-обработанные пластические материалы; удобрения; составы для тушения огня; препараты для закалки и пайки металлов; препараты для консервирования пищевых продуктов; дубильные вещества; клеящие вещества для промышленных целей.

**02** - краски, олифы, лаки; защитные средства, предохраняющие металлы от коррозии и древесину от разрушения; красящие вещества; протравы; необработанные природные смолы; листовые и порошкообразные металлы, используемые для художественно-декоративных целей и художественной печати.

**03** - препараты для отбеливания и прочие вещества для стирки; препараты для чистки, полирования, обезжиривания и абразивной

обработки; мыла; парфюмерные изделия, эфирные масла, косметика, лосьоны для волос; зубные порошки и пасты.

**04** - технические масла и смазки; смазочные материалы; составы для поглощения, смачивания и связывания пыли; топлива (в том числе моторные бензины) и осветительные материалы; фитили и свечи для освещения.

**05** - фармацевтические и ветеринарные препараты; гигиенические препараты для медицинских целей; диетические вещества для медицинских целей, детского питание; пластыри, перевязочные материалы; материалы для пломбирования зубов и изготовления зубных слепков; дезинфицирующие средства; пре-параты для уничтожения вредных животных; фунгициды, гербициды.

**06** - обычные металлы и их сплавы; металлические строительные материалы; передвижные металлические конструкции и сооружения; металлические материалы для рельсовых путей; металлические тросы и проволока [не электрические]; скобяные и замочные изделия; металлические трубы; сейфы; изделия из обычных металлов, не относящиеся к другим классам; руды.

**07** - машины и станки; двигатели (за исключением предназначенных для наземных транспортных средств); соединения и элементы передач (за исключением предназначенных для наземных транспортных средств); сельскохозяйственные орудия, иные чем орудия с ручным управлением; инкубаторы.

**08** - ручные орудия и инструменты; ножевые изделия; вилки и ложки; холодное оружие; бритвы.

**09** - приборы и инструменты научные, морские, геодезические, фотографические, кинематографические, оптические, для взвешивания, измерения, сигнализации, контроля (проверки), спасания и обучения; приборы и инструменты для передачи, распределения, трансформации, накопления, регулирования или управления электричеством; аппаратура для записи, передачи, воспроизведения звука или изображений; магнитные носители информации, диски звукозаписи; торговые автоматы и механизмы для аппаратов с предварительной оплатой; кассовые аппараты, счетные машины, оборудование для обработки информации и компьютеры; оборудование для тушения огня.

**10** - приборы и инструменты хирургические, медицинские, стоматологические и ветеринарные; протезы конечностей, глазные и зубные протезы; ортопедические изделия;

материалы для наложения швов.

**11** - устройства для освещения, нагрева, получения пара, тепловой обработки пищевых продуктов, для охлаждения, сушки, вентиляции, водораспределительные и санитарно-технические.

**12** - транспортные средства; аппараты, перемещающиеся по земле, воде и воздуху.

**13** - огнестрельное оружие; боеприпасы и снаряды; взрывчатые вещества; фейерверки.

**14** - благородные металлы и их сплавы, изделия или покрытия из них, не относящиеся к другим классам; ювелирные изделия, бижутерия, драгоценные камни; часы и прочие хронометрические приборы.

**15** - музыкальные инструменты.

**17** - каучук, резина, гуттаперча, асбест, слюда и изделия из этих материалов, не относящиеся к другим классам; изделия из частично обработанных пластмасс; материалы для конопачения, уплотнения и изоляции; неметаллические гибкие трубы

**18** - кожа и имитация кожи, изделия из них, не относящиеся к другим классам; шкуры животных; дорожные сундуки, чемоданы; зонты от дождя и солнца, трости; хлысты, кнуты, конская сбруя и шорные изделия.

**19** - неметаллические строительные материалы; неметаллические жесткие трубы для строи-тельных целей; асфальт, смолы и битум; неметаллические передвижные конструкции и сооружения; неметаллические памятники.

**20** - мебель, зеркала, обрамления для картин; изделия, не относящиеся к другим клас-сам, из дерева, пробки, камыша, тростника, ивы, рога, кости, слоновой кости, китового уса, панциря черепах, раковин, янтаря, перламутра, морской пенки, из заменителей этих материалов или из пластмасс.

**21** - домашняя или кухонная утварь и посуда (за исключением изготовленной из благородных металлов или покрытой ими); расчески и губки; щетки (за исключением кистей); материалы для щеточных изделий; приспособления для чистки и уборки; мочалки металлические; необработанное или частично обработанное стекло (за исключением строительного стекла); изделия из стекла, фарфора и фаянса, не относящиеся к другим классам.

**22** - канаты, веревки, бечевки, сети, палатки, навесы, брезент, паруса и мешки, не относящиеся к другим классам; набивочные материалы (за исключением из резиновых и пластических материалов); текстильное волокнистое сырье.

**23** - нити текстильные и пряжа.

**24** - ткани и текстильные изделия, не относящиеся к другим классам; одеяла, покрывала и скатерти.

**26** - кружева и вышитые изделия, тесьма и ленты; пуговицы, кнопки, крючки и блочки, булавки и иглы; искусственные цветы.

**27** - ковры, циновки, маты, линолеум и прочие покрытия для полов; стенные обои и обивочные материалы, не текстильные.

**28** - игры, игрушки; гимнастические и спортивные товары, не относящиеся к другим классам; елочные украшения.

**31** - сельскохозяйственные, садово-огородные, лесные и зерновые продукты, не относящиеся к другим классам; живые животные; свежие фрукты и овощи; семена, живые растения и цветы; корма для животных; солод.

**34** - табак; курительные принадлежности; спички.

**35** - реклама; менеджмент в сфере бизнеса; административная деятельность в сфере бизнеса; офисная служба; продвижение товаров [для третьихлиц], в том числе оптовая и розничная торговля. слуги по продаже товаров.

**36** - страхование; финансовая деятельность; кредитное-денежные операции; операции с недвижимостью.

**37** - строительство; ремонт; установка оборудования.

**38** - телекоммуникации.

**40** - обработка материалов.

**42** - научные и технологические услуги и относящиеся к ним научные исследования и разработки; услуги по промышленному анализу и научным исследованиям; разработка и усовершенствование технического и программного обеспечения компьютеров; дизайн.

**43** - услуги по обеспечению пищевыми продуктами и напитками; обеспечение временного проживания.

**44** - медицинские услуги; ветеринарные услуги; услуги в области гигиены и косметики для людей и животных; услуги в области сельского хозяйства, огородничества и лесоводства.

**45** - персональные и социальные услуги, оказываемые другими для удовлетворения потребностей индивидуальных лиц; службы безопасности для защиты имущества и индивидуальных лиц, юридические услуги.

(111) N 2018 0639

(151) 15.05.2018

(210) 2017 01111  
(220) 29.11.2017  
(181) 29.11.2027  
(730) "Caspian Galaxy" MMC, AZ 1031, Bakı şəhəri, Yasamal r-nu, Qızıl Şərq 5 (AZ)  
(540)



(526) Əmtəə nişanında "QARABAĞ" söz işarəsi və "Caspian Galaxy" söz birləşməsi hüquqi mühafizə obyektləri deyildirlər.

(511) 34 - emal olunmuş və emal olunmamış tütün, o cümlədən siqarlar, siqaretlər, tütün çəkmək üçün ləvazimatlar, kibrit və siqaret kağızı.

(526) В товарном знаке словесное обозначение "QARABAĞ" и словосочетание "Caspian Galaxy" не являются объектами правовой охраны.

(511) 34 - обработанный и необработанный табак, включая сигары, сигареты, курительные принадлежности, спички и сигаретная бумага.

(526) Əmtəə nişanında "КАРАБАХ" söz işarəsi və "СИГАРЕТЫ С ФИЛЬТРОМ КЛАСС ЧЕТВЕРТЫЙ" söz birləşməsi hüquqi mühafizə obyektləri deyildirlər.

(591) göy, qəhvəyi, qızılı, ağ  
(511) 34 - siqarlar, siqaretlər.

(526) В товарном знаке словесное обозначение "КАРАБАХ" и словосочетание "СИГАРЕТЫ С ФИЛЬТРОМ КЛАСС ЧЕТВЕРТЫЙ" не являются объектами правовой охраны.

(591) синий, коричневый, золотистый, белый  
(511) 34 - сигары, сигареты.

(111) N 2018 0640  
(151) 15.05.2018  
(210) 2017 01112  
(220) 29.11.2017  
(181) 29.11.2027  
(730) "Caspian Galaxy" Məhdud Məsuliyyətli Cəmiyyəti, AZ 1031, Bakı şəhəri, Yasamal r-nu, Qızıl Şərq 5 (AZ)  
(540)

(111) N 2018 0641  
(151) 15.05.2018  
(210) 2018 00222  
(220) 20.02.2018  
(181) 20.02.2028  
(730) "Caspian Galaxy" Məhdud Məsuliyyətli Cəmiyyəti, AZ 1031, Bakı şəhəri, Yasamal r-nu, Qızıl Şərq 5 (AZ)  
(540)



(526) Əmtəə nişanında "BLUE" söz işarəsi hüquqi mühafizə obyektı deyildirlər.

(591) boz, ağ, mavi, qara

(511) 34 - emal olunmuş və emal olunmamış tütün, o cümlədən siqarlar, siqaretlər, tütün çəkmək üçün ləvazimatlar, kibrit və siqaret kağızı.

(526) В товарном знаке словесное обозначение "BLUE" не является объектом правовой охраны.

(591) серый, белый, голубой, черный

(511) 34 - табак, обработанный или необработанный; включая сигары, сигареты, курительные принадлежности; спички и курительная бумага.



(526) Əmtəə nişanında "SILVER" söz işarəsi hüquqi mühafizə obyektı deyildirlər.

(591) boz, ağ, mavi

(511) 34 - emal olunmuş və emal olunmamış tütün, o cümlədən siqarlar, siqaretlər, tütün çəkmək üçün ləvazimatlar, kibrit və siqaret kağızı.

(526) В товарном знаке словесное обозначение "SILVER" не является объектом правовой охраны.

(591) серый, белый, голубой

(511) 34 - обработанный и не обработанный табак, в том числе сигары, сигареты, курительные принадлежности, спички и курительная бумага.

(111) N 2018 0642

(151) 15.05.2018

(210) 2018 00223

(220) 20.02.2018

(181) 20.02.2028

(730) "Caspian Galaxy" Məhdud Məsuliyyətli Cəmiyyəti, AZ 1031, Bakı şəhəri, Yasamal r-nu, Qızıl Şərq 5 (AZ)

(540)

(111) N 2018 0643

(151) 15.05.2018

(210) 2018 00314

(220) 05.03.2018

(181) 05.03.2028

(730) "Turay Şirkəti" Məhdud Məsuliyyətli Cəmiyyəti, AZ 1078, Bakı şəh., Nərimanov r-nu, Ak. Həsən Əliyev, ev 29, m. 7 (AZ)

(540)



(526) Əmtəə nişanında "NEW MED KLİNİKASI" söz birləşməsi hüquqi mühafizə obyektidir.

(591) yaşıl, qırmızı, ağ  
(511) 44 - tibbi xidmətlər.

(526) В товарном знаке словосочетание "NEW MED KLİNİKASI" не является объектом независимой правовой охраны.

(591) зеленый, красный, белый  
(511) 44 - медицинские услуги.

(591) narıncı, qara

(511) 41 - tərbiyə etmə; əyləncələr; idman və mədəni-maarif tədbirlərinin təşkili.

43 - ərzaq məhsulları və içkilərlə təmin etmə üzrə xidmətlər; müvəqqəti yaşayışın təmin edilməsi.

(511) 41 - воспитание; развлечения; организация спортивных и культурно-просветительных мероприятий.

43 - услуги по обеспечению пищевыми продуктами и напитками; обеспечение временного проживания.

(111) N 2018 0645

(151) 15.05.2018

(210) 2018 00316

(220) 05.03.2018

(181) 05.03.2028

(730) "HUNER GROUP" MMC, AZ 1065, Bakı şəhəri, Yasamal rayonu, Sereteli, ev 67, m.8 (AZ)

(540)

(111) N 2018 0644

(151) 15.05.2018

(210) 2018 00315

(220) 05.03.2018

(181) 05.03.2028

(730) "HUNER GROUP" Məhdud Məsuliyyətli Cəmiyyəti, AZ 1065, Bakı şəhəri, Yasamal rayonu, Sereteli, ev 67, m.8 (AZ)

(540)



(526) Əmtəə nişanında "GROUP" söz işarəsi hüquqi mühafizə obyektidir.

(591) sarı, qara

(511) 37 - inşaat; təmir; avadanlığın quraşdırılması. 38 - telekommunikasiyalar.

41 - tərbiyə etmə; tədris prosesinin təmin edilməsi; əyləncələr; idman və mədəni- maarif tədbirlərinin təşkili.

43 - ərzaq məhsulları və içkilərlə təmin etmə üzrə xidmətlər; müvəqqəti yaşayışın təmin edilməsi.

(526) В товарном знаке словесное обозначение "GROUP" не является объектом правовой охраны.

(591) желтый, черный

(511) 37 - строительство; ремонт; установка оборудования.

38 - телекоммуникации.

41 - воспитание; обеспечение учебного



процесса; развлечения; организация спортивных и культурно-просветительных мероприятий.

43 - услуги по обеспечению пищевыми продуктами и напитками; обеспечение временного проживания.

(111) N 2018 0646

(151) 15.05.2018

(210) 2018 00324

(220) 09.03.2018

(181) 09.03.2028

(730) Kərimov İlqar Kərəm oğlu, AZ 1133, Bakı şəhəri, Suraxanı rayonu, Yaşayış sahəsi D (Yeni Günəşli qəs.), ev 19, m. 143 (AZ)

(540)



(526) Əmtəə nişanında "kifoskolioz üçün fərdi tikiliş" söz birləşməsi, "KORSET" söz işarəsi hüquqi mühafizə obyektləri deyildirlər.

(511) 10 - tibbi korsetlər; ortopedik məmulatlar.

(526) В товарном знаке словосочетание "kifoskolioz üçün fərdi tikiliş" и словесное обозначение "KORSET" не являются объектами правовой охраны.

(511) 10 - медицинские корсеты; ортопедические изделия.

(111) N 2018 0647

(151) 15.05.2018

(210) 2018 00351

(220) 15.03.2018

(181) 15.03.2028

(730) Vəliyev Elşad Mahmud oğlu, AZ 0500, Ağstafa r-nu, Dağ Kəsəmən kəndi (AZ)

(540)

# SEAL

(511) 29 - ət, balıq, quş və ov quşu ət; ət ekstraktları; konservləşdirilmiş, qurudulmuş və istilik emalına uğradılmış tərəvəzlər və meyvələr; jele, mürəbbə, kompotlar; yumurta, süd və süd məhsulları; qida yağları və piyləri.

30 - qəhvə, çay, kakao, qənd, düyü, tapioka (manioka), saqo, qəhvə əvəzediciləri; un və taxıl məhsulları, çörək-bulka məmulatları, qənnadı məmulatları, dondurma; bal, pətokadan sirop; maya, çörəkçilik tozları; duz, xardal; sirkə, souslar; ədviyyatlar; qida buzu.

(511) 29 - мясо, рыба, птица и дичь; мясные экстракты; овощи и фрукты консервированные, сушеные и подвергнутые тепловой обработке; желе, варенье, компоты; яйца; молоко и молочные продукты; масла и жиры пищевые.

30 - кофе, чай, какао и заменители кофе; рис; тапиока (маниока) и саго; мука и зерновые продукты; хлебобулочные изделия, кондитерские изделия; мороженое; сахар, мед, сироп из патоки; дрожжи, пекарные порошки; соль; горчица; уксус, приправы; пряности; лед.

(111) N 2018 0648

(151) 15.05.2018

(210) 2018 00352

(220) 15.03.2018

(181) 15.03.2028

(730) Vəliyev Elşad Mahmud oğlu, AZ 0500, Ağstafa r-nu, Dağ Kəsəmən kəndi (AZ)

(540)

# AKSEL

(511) 03 - ağartma üçün preparatlar və yumaq üçün digər maddələr; yuyucu tozlar; təmizləmə, cilalama, yağsızlaşdırma və abraziv emal üçün preparatlar; sabunlar; ətriyyat məmulatları, efir yağları, kosmetika, saç üçün losyonlar; diş tozları və pastaları.

16 - kağız, karton və onlardan digər siniflərə aid edilməyən məmulatlar; hər növ salfetlər; çap məhsulları; cildləmə işləri üçün materiallar; fotoşekillər; yazı kağızı malları; dəftərxana və məişət məqsədləri üçün yarışqan maddələr; rəssamlar üçün ləvazimatlar; fırçalar; yazı makinaları və kontor ləvazimatları (mebel istisna edilməklə); tədris materialları və əyani vəsaitlər (aparətlər istisna olmaqla); qablaşdırma üçün plastik kütlədən qayırılmış materiallar (digər siniflərə aid edilməyən); şriftlər; mətbəə klişesi.

(511) 03 - препараты для отбеливания и прочие вещества для стирки; препараты для чистки, полирования, обезжиривания и абразивной обработки; мыла; парфюмерные изделия, эфирные масла, косметика, лосьоны для волос; зубные порошки и пасты.

16 - бумага, картон и изделия из них; печатная продукция; материалы для переплетных работ; фотоснимки; писчебумажные товары; клейкие вещества для канцелярских и бытовых целей; принадлежности для художников; кисти; пишущие машины и конторские принадлежности (за исключением мебели); учебные материалы и наглядные пособия (за исключением аппаратуры); пластмассовые материалы для упаковки; шрифты; клише типографские.

(111) N 2018 0649

(151) 15.05.2018

(210) 2018 00381

(220) 30.03.2018

(181) 30.03.2028

(730) Əhmədov Vüqar Qədmulla oğlu, AZ 4001, Quba r-nu, Quba şəhəri, Heydər Əliyev, ev 2A, m. 24 (AZ)

(540)



(526) Əmtəə nişanında " PAK XALI " söz birləşməsi elementlərinə ayrı-ayrılıqda hüquqi mühafizə verilmədən bütövlüklə qorunur.

(591) ağ, qara, qırmızı

(511) 37 - xalçaların yuyulması üzrə xidmətlər.

(526) В товарном знаке словосочетание "PAK XALI" охраняется в целом без предоставления самостоятельной правовой охраны отдельным элементам.

(591) бежевый, черный, красный

(511) 37 - услуги для стирки ковров.

(111) N 2018 0650

(151) 15.05.2018

(210) 2018 00408

(220) 06.04.2018

(181) 06.04.2028

(730) Məmmədov Zaur Saleh oğlu, AZ 5800, Şuşa r-nu, Şuşa şəhəri, Xudu Məmmədov küç., ev 19 (AZ)

(540)



(591) qara, qırmızı

(511) 25 - geyim, ayaqqabı və baş geyimləri.

35 - geyim, ayaqqabı və baş geyimlərinin reklamı və satışı üzrə xidmətlər.

(591) черный, красный

(511) 25 - одежда, обувь, головные уборы

35 - услуги по продаже и реклама одежды, обуви и головных уборов.

(111) N 2018 0651

(151) 15.05.2018

(210) 2018 00411

(220) 06.04.2018

(181) 06.04.2028

(730) "Aztektstil Sənaye" MMC, AZ 1149, Bakı şəh., Xətai r-nu, Əhmədli ŞTQ, Neapol, ev 3, m. 61 (AZ)

(540)



(526) Əmtəə nişanında "uşaq geyimi" söz birləşməsi hüquqi mühafizə obyektidir.

(511) 25 - geyim, uşaq geyimləri.

35 - 25-ci sinifdə göstərilən əmtəələrin reklamı; satış üzrə xidmətlər.

(526) В товарном знаке словосочетание "uşaq geyimi" не является объектом правовой охраны.

(511) 25 - одежда, одежда детская.

35 - реклама; услуги по продаже товаров указанное в 25-м классе.

(526) Əmtəə nişanında "Basqal", "Brandy" söz işarələri, "0,5 l" rəqəm və hərf işarəsi "Made in Azerbaijan" söz birləşməsi hüquqi mühafizə obyektləri deyildirlər.

(591) ağ, qəhvəyi, qara

(511) 33 - alkoqollu içkilər (pivə istisna olmaqla).

35 - 33-cü sinifdə göstərilən əmtəələrin reklamı, biznes sahəsində menecment; biznes sahəsində inzibati fəaliyyət; ofis xidməti.

39 - nəqlətmə; malların qablaşdırılması və saxlanması.

(526) В товарном знаке словесное обозначение "Basqal", "Brandy" словесное и цифровое обозначение "0,5 l", словосочетание "Made in Azerbaijan" не являются объектами правовой охраны.

(591) белый, коричневый, черный

(511) 33 - алкогольные напитки (за исключением пива).

35 - реклама; менеджмент в сфере бизнеса; административная деятельность в сфере бизнеса; офисная служба; указанное 33-м классе.

39 - транспортировка; упаковка и хранение товаров.

(111) N 2018 0652

(151) 15.05.2018

(210) 2018 00453

(220) 18.04.2018

(181) 18.04.2028

(730) "Concrete LTD" MMC, Bakı şəh., Xəzər r-nu, Türkan qəsəbəsi, "Məhsul"b/y-nin Sektor B 432 sayılı bağ sahəsi (AZ)

(540)

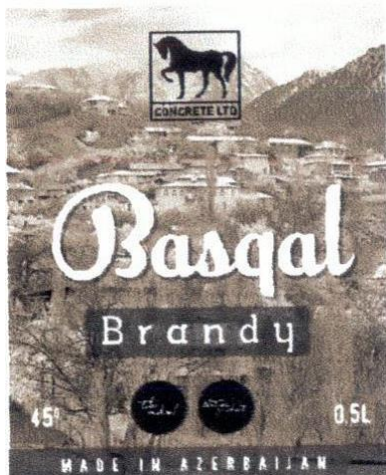

(111) N 2018 0653

(151) 15.05.2018

(210) 2017 00110

(220) 13.02.2017

(181) 13.02.2027

(730) Əliyev İsmayıl Rasim oğlu, Naxçıvan MR, Naxçıvan şəhəri, Heydər Əliyev prospekti, bina 24 (AZ)

(540)



(526) Əmtəə nişanında "Telekom" söz işarəsi hüquqi mühafizə obyektidir.

(591) ağ, qara, narıncı

(511) 35 - biznes sahəsində menecment; (malların satışı üzrə xidmətlər).

(526) В товарном знаке словесное обозначение "Telecom" не является



объектом правовой охраны.

(591) бежевый, черный, оранжевый

(511) 35 - реклама; менеджмент в сфере бизнеса.

(111) N 2018 0654

(151) 15.05.2018

(210) 2017 00508

(220) 23.05.2017

(181) 23.05.2027

(730) Musayeva Sahilə Zülfəli qızı, Naxçıvan MR,  
Naxçıvan şəhəri, Sabir küçəsi 1 (AZ)

(540)



(526) Əmtəə nişanında "Parça evi" söz birləşməsi hüquqi mühafizə obyektidir.

(591) göy, qırmızı

(511) 24 - digər siniflərə aid edilməyən parçalar və toxuculuq məmulatları; ədyallar, örtüklər və süfrələr.

(526) В товарном знаке словосочетание "Parça evi" не является объектом правовой охраны.

(591) синий, красный

(511) 24 - ткани и текстильные изделия, не относящиеся к другим классам; одеяла, покрывала и скатерти.

(111) N 2018 0655

(151) 15.05.2018

(210) 2017 00662

(220) 13.07.2017

(181) 13.07.2027

(730) Əliyev Yunis Çingiz oğlu, Naxçıvan MR,  
Naxçıvan şəhəri, İstiqlal küçəsi 115 (AZ)

(540)

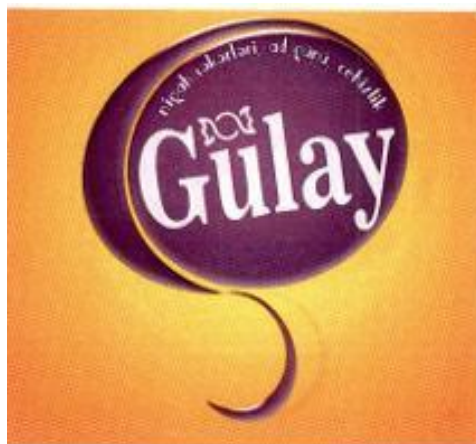

(526) Əmtəə nişanında "nigah şəkərləri, ad günü, cehizlik" söz birləşməsi hüquqi mühafizə obyektidir.

(591) narıncı, sarı, ağ, bənövşəyi

(511) 35 - hədiyyəlik əşyalar, heykəllər, heykəlciklər, dekorativ ornamentlər, paltarlar, şamlar, buxurlar, ev ətirləri, ev əşyaları, mətbəx əşyaları, şüşə əşyalar, qənnadı məmulatlarının (nigah şəkərləri) satışı üzrə xidmətlər.

(526) В товарном знаке словосочетание "nigah şəkərləri, ad günü, cehizlik" не является объектом правовой охраны.

(591) оранжевый, желтый, белый, фиолетовый

(511) 35 - услуги по продаже сувениров, скульптур, украшений, одежды, свечей, винтажей, домашних ароматов, бытовой техники, кухонной утвари, стеклянной посуды, кондитерских изделий (брачных сахаров).

(111) N 2018 0656

(151) 15.05.2018

(210) 2017 00685

(220) 26.07.2017

(181) 26.07.2027

(730) "Ləzzət Qida Sənaye" MMC, Naxçıvan MR,  
Naxçıvan şəhəri, N.Tusi küçəsi, döngə 2 (AZ)

(540)



**(526) Əmtəə nişanında "XOŞDAD" söz işarəsi hüquqi mühafizə obyektı deyildir.**

**(591)** yaşıl, ağ, mavi, göy

**(511) 29** - ət, balıq, quş və ov quşu ətı; ət ekstraktları; konservləşdirilmiş, qurudulmuş və istilik emalına uğradılmış tərəvəzlər və meyvələr; jele. mürəbbə; kompotlar; yumurta süd və süd məhsulları; qida yağları və piyləri.

**30** - qəhvə, çay, kakao, qənd, düyü, tapioka (manioka) saqo, qəhvə əvəzədiciləri; un və taxıl məhsulları, çörək-bulka məmulatları, qənnadı məmulatları, dondurma; bal. patokadan sirop; maya, çörəkçilik tozları; duz, xardal; sirkə, souslar; ədviyyatlar; qida buzu.

**32** - pivə; mineral və qazlı sular və digər alkoqolsuz içkilər; meyvəli içkilər və meyvə şirələri; sirop və içkilərin hazırlanması üçün digər tərkiblər.

**35** - 29, 30, 32-ci sinifdə göstərilən əmtəələrin reklamı; biznes sahəsində menecment, biznes sahəsində inzibati fəaliyyət; ofis xidməti.

**39** - nəqlimə; malların qablaşdırılması və saxlanması; səyahətlərin təşkili.

**(526) В товарном знаке словесное обозначение "XOŞDAD" не является объектом правовой охраны.**

**(591)** zelenый, белый, синий, голубой

**(511) 29** - мясо, рыба, птица и дичь; мясные экстракты; овощи и фрукты консервированные, сушеные и подвергнутые тепловой обработке; желе, варенье, компоты; яйца; молоко и молочные продукты; масла и жиры пищевые.

**30** - кофе, чай, какао и заменители кофе; рис; тапиока (маниока) и саго; мука и зерновые продукты; хлебобулочные изделия, кондитерские изделия; мороженое; сахар, мед, сироп из патоки; дрожжи, пекарные порошки; соль; горчица; уксус, приправы; пряности; лед.

**32** - пиво; минеральные и газированные воды и прочие безалкогольные напитки; фруктовые напитки и фруктовые соки; сиропы и прочие

составы для изготовления напитков.

**35** - реклама; менеджмент в сфере бизнеса; административная деятельность в сфере бизнеса; офисная служба.

**39** - транспортировка; упаковка и хранение товаров; организация путешествий.

**(111) N 2018 0657**

**(151) 15.05.2018**

**(210) 2017 00707**

**(220) 03.08.2017**

**(181) 03.08.2027**

**(730) Məmmədov Ziyafəddin Məcid oğlu, Naxçıvan MR, Naxçıvan şəhəri, Babək məhəlləsi (AZ)**

**(540)**



**(591)** qırmızı, qara, qəhvəyi

**(511) 29** - ət, balıq, quş və ov quşu ətı; ət ekstraktları; konservləşdirilmiş, qurudulmuş və istilik emalına uğradılmış meyvələr və tərəvəzlər; jele, mürəbbə, kompotlar, yumurta, siid və süd məhsulları; qida yağları və piyləri.

**35** - reklam; biznes sahəsində menecment; biznes sahəsində inzibati fəaliyyət; ofis xidməti; əmtəələrin topdan və pərakəndə satışı ticarəti.

**(591)** красный, черный, коричневый

**(511) 29** - мясо, рыба, птица и дичь; мясные экстракты; овощи и фрукты консервированные, сушеные и подвергнутые тепловой обработке; желе, варенье, компоты; яйца, молоко и молочные продукты; масла и жиры пищевые.

**35** - реклама; менеджмент в сфере бизнеса; административная деятельность в сфере бизнеса; офисная служба; продвижение товаров [для третьих лиц], в том числе оптовая и розничная торговля. слуги по продаже товаров.

**(111) N 2018 0658**

**(151) 15.05.2018**

**(210) 2017 00746**

**(220) 18.08.2017**

**(181) 18.08.2027**

(730) Nağıyev Əhməd Yusif oğlu, Naxçıvan MR,  
Naxçıvan şəhəri, Əziz Əliyev küçəsi 19 (AZ)  
(540)



(526) Əmtəə nişanında "məişət avadanlıqları"  
"söz birləşməsi hüquqi mühafizə obyektidir.

(591) ağ, qara, narıncı

(511) 35 - cihazlar, geyim və məişət əşyalarının  
satışı üzrə xidmətlər.

(526) В товарном знаке словосочетание  
"məişət avadanlıqları" не является объектом  
правовой охраны.

(591) бежевый, черный, оранжевый

(511) 35 - услуги по реализации приданого,  
одежды и предметов обихода.

(111) N 2018 0659

(151) 15.05.2018

(210) 2017 00875

(220) 25.09.2017

(181) 25.09.2027

(730) Babayev Ramiz Talib oğlu, Naxçıvan MR,  
Naxçıvan şəhəri, Babək məhəlləsi, bina 4,  
mənzil 57 (AZ)  
(540)



(526) Əmtəə nişanında "Kompüter, Telefon və  
Aksesuarlarının Satışı" söz birləşməsi hüquqi  
mühafizə obyektidir.

(591) göy, qırmızı, ağ

(511) 35 - kompüter və mobil telefon  
aksesuarlarının satışı üzrə xidmətlər.

(526) В товарном знаке словосочетание  
"Kompüter, Telefon və Aksesuarlarının Satışı"

не является объектом правовой охраны.

(591) синий, красный, белый

(511) 35 - услуги по продаже компьютеров и  
телефонных аксессуаров.

(111) N 2018 0660

(151) 15.05.2018

(210) 2017 01212

(220) 22.12.2017

(181) 22.12.2027

(730) Cəfərova Pərvanə Zeynal qızı, AZ 1063,  
Bakı şəh., Qaradağ r-nu, Lökbatan ŞTQ, Vilayət  
Əsgərov (Lökbatan), ev 14 A, m. 57 (AZ)  
(540)



(526) Əmtəə nişanında "Hair Port" söz  
birləşməsi elementlərinə ayrı-ayrılıqda müstəqil  
hüquqi mühafizə verilmədən bütövlüklə  
qorunur.

(591) tünd bənövşəyi, ağ

(511) 44 - gözəllik sahəsində xidmətlər.

(526) В товарном знаке словосочетание "Hair  
Port" охраняется в целом без  
предоставления самостоятельной правовой  
охраны отдельным элементам.

(591) темно-сиреневый, белый

(511) 44 - услуги в области красоты.

(111) N 2018 0661

(151) 16.05.2018

(210) 2018 34146

(220) 28.03.2018

(181) 28.03.2028

(730) Bandurko Oleksand, Ukrayna, Odessa vil.  
Malinovskiy ray. Tereşkova k. ev 40, m. 49 (UA)  
(540)



**(526) Əmtəə nişanında "Українські ТРАДИЦІЇ" söz birləşməsi hüquqi mühafizə obyektı deyildir.**

**(591)** mavi, sarı, qırmızı, qara, qəhvəyi, ağ

**(511) 29** - ət, balıq, quş və ov quşu ət; ət ekstraktları; konservləşdirilmiş, qurudulmuş və istilik emalına uğradılmış tərəvəzlər və meyvələr; jele, mürəbbə, kompotlar; yumurta, süd və süd məhsulları; qida yağları və piyləri.

**35** - reklam; biznes sahəsində menecment; biznes sahəsində inzibati fəaliyyət; ofis xidməti, müştərilərin malları əlverişli bir şəkildə görməsi və alması üçün müxtəlif malların bir araya gətirilməsi (göstərilən xidmətlər pərakəndə, topdansatış mağazaları, elektron məlumat vasitələri, onlayn, kataloqlar və digər oxşar yollar ilə təmin edilə bilər).

**(526) В товарном знаке словосочетание "Українські ТРАДИЦІЇ" не является объектом правовой охраны.**

**(591)** голубой, желтый, красный, черный, коричневый, белый

**(511) 29** - мясо, рыба, птица и дичь; мясные экстракты; овощи и фрукты консервированные, сушеные и подвергнутые тепловой обработке; желе, варенье, компоты; яйца, молоко и молочные продукты; масла и жиры пищевые.

**35** - реклама; менеджмент в сфере бизнеса; административная деятельность в сфере бизнеса; офисная служба; сведение вместе различных товаров для удобного просмотра и покупки (указанные услуги могут предоставляться оптовыми и розничными магазинами, электронными средствами информации, онлайн, каталогами и другими подобными методами).

**(111) N 2018 0662**

**(151) 16.05.2018**

**(210) 2016 32863**

**(220) 14.04.2016**

**(181) 14.04.2026**

**(730) CORPORACION HABANOS, S.A., Carretera Vieja de Guanabacoa y Línea del Ferrocarril Final, Guanabacoa, La Habana, Cuba (CU)**

**(540)**



**(526) əmtəə nişanında "QUINTERO" söz işarəsi hüquqi mühafizə obyektı deyildir.**

**(591)** qızılı, mavi, boz, sarı, yaşıl, qəhvəyi, ağ

**(511) 34** - tütün, o cümlədən siqarlar, siqaretlər, papiroslar, siqarillalar, qəlyan tənəkisi, tütünü; tütün məmulatlarının çəkilməsi üçün ləvazimat, o cümlədən külqabılar, siqarların ucunun kəsilməsi üçün maşınlar, kibrit qutuları, siqar qutuları; kibrit.

**(526) В товарном знаке словесное обозначение "QUINTERO" не является объектом правовой охраны.**

**(591)** золотистый, голубой, серый, желтый, зеленый, коричневый, бклый

**(511) 34** - табак, в том числе сигары, сигареты, папиросы, сигариллы, табак нарезанный для трубок; курительные принадлежности, в том числе пепельницы, машинки для обрезки сигар, коробки спичечные, ящики для сигар; спички.

**(111) N 2018 0663**

**(151) 16.05.2018**

**(210) 2018 34090**

**(220) 21.02.2018**

**(181) 21.02.2028**

**(730) Abbasov RUFƏT Mürsəl oğlu, Zərdab ray., Allahqulbağı küç. (AZ)**

**(540)**



(526) əmtəə nişanında "love me" söz birləşməsinin elementlərinə ayrı-ayrılıqda hüquqi mühafizə verilmədən bütövlükdə qorunur, "jeans" söz işarəsi hüquqi mühafizə obyektidir.

(591) ağ, tünd qırmızı

(511) 03 - sabunlar; ətriyyat malları, efir yağları, kosmetika vasitələri, saç losyonları; diş tozları və məcunları.

18 - çantalar, qadın çantaları, o cümlədən 18-ci sinfə aid edilmiş bütün əmtəələr.

25 - geyim, ayaqqabı, baş geyimləri və baş örtükləri, o cümlədən 25-ci sinfə aid edilmiş bütün əmtəələr.

31 - toxumlar, canlı bitkilər və güllər.

35 - 03-cü, 18-ci, 25-ci və 31-ci siniflərə aid edilmiş sabunların, ətriyyat mallarının, efir yağlarının, kosmetika vasitələrinin, saç losyonlarının, diş tozlarının və məcunlarının, çantaların, qadın çantalarının, geyimlərin, ayaqqabıların, baş geyimlərinin, baş örtülərinin toxumların, canlı bitkilərin və güllərin reklamı və pərakəndə satışı.

(526) В товарном знаке словосочетание "love me" охраняется в целом без предоставления самостоятельной правовой охраны отдельным элементам, словесное обозначение "jeans" не являются объектами правовой охраны.

(591) белый, темно-красный

(511) 03 - мыла; парфюмерные изделия, эфирные масла, косметика, лосьоны для волос; зубные порошки и пасты.

18 - сумки, женские сумки, в том числе все товары, отнесенные к 18 классу.

25 - одежда, обувь, головные уборы, в том числе все товары, отнесенные к 25 классу.

31 - семена, живые растения и цветы.

35 - реклама и розничная продажа мыла, парфюмерных изделий, эфирных масел, косметики, лосьонов для волос, зубных порошков и паст; сумок, женских сумок,

одежды, обуви, головных уборов, семян, живых растений и цветов, а также всех товаров, отнесенных в классы 03, 18, 25 и 31.

(111) N 2018 0664

(151) 16.05.2018

(210) 2018 00433

(220) 12.04.2018

(181) 12.04.2028

(730) "Azərmaş" ASC, AZ 1012, Bakı şəh., Yasamal r-nu, Yeni Yasamal, ev 4, Xarici Dairəvi yol (AZ)

(540)



(591) tünd göy, ağ

(511) 12 - avtomobillər və onlar üçün ehtiyat hissələri; nəqliyyat vasitələri.

35 - reklam və satış üzrə xidmətlər.

(591) темно-синий, белый

(511) 12 - автомобили и запчасти к ним; транспортные средства.

35 - рекламные и продажные услуги.

(111) N 2018 0665

(151) 16.05.2018

(210) 2018 00434

(220) 12.04.2018

(181) 12.04.2028

(730) "Azərmaş" ASC, AZ 1012, Bakı şəh., Yasamal r-nu, Yeni Yasamal, ev 4, Xarici Dairəvi yol (AZ)

(540)



(526) əmtəə nişanında "AÇIQ SƏHMDAR CƏMİYYƏTİ" söz birləşməsi hüquqi mühafizə obyektidir.

(591) tünd göy, ağ

(511) 12 - avtomobillər və onlar üçün ehtiyat hissələri; nəqliyyat vasitələri.

35 - reklam və satış üzrə xidmətlər.

(526) В товарном знаке словосочетание "Açıq Səhmdar Cəmiyyəti" не является объектом правовой охраны.

(591) темно-синий, белый

(511) 12 - автомобили и запчасти к ним; транспортные средства.

35 - рекламные и продажные услуги.

(111) N 2018 0666

(151) 16.05.2018

(210) 2015 31923

(220) 25.02.2015

(181) 25.02.2025

(730) Karelia Tobacco Company, Inc., Athinon Street, GR-24100 Kalamata, Greece (GR)

(540)

## AMERICAN LEGEND

(511) 34 - tütün; siqarlar, siqaretlər, papiroslar, siqarillalar; tütün məmulatlarının çəkilməsi üçün ləvazimatlar; külqabılar, siqaret, papiros qutuları, alışqanlar, siqaret, papiros kağızı və kibrit.

(511) 34 - табак; сигары, сигареты, папиросы, сигариллы; курительные принадлежности, пепельницы, портсигары, зажигалки, бумага для папирос, сигарет и спички.

(111) N 2018 0667

(151) 16.05.2018

(210) 2017 33693

(220) 28.07.2017

(181) 28.07.2027

(730) Cott Beverages Inc., 5519 W. Idlewild Avenue, Tampa, Florida 33634-8016, USA (US)

(540)

## RAD RAIN

(511) 32 - enerji içkiləri, enerji şotları və digər alkoqolsuz içkilər və onların hazırlanması üçün siropalar, ekstrakt və konsentratlar.

(511) 32 - энергетические напитки, энергетические шоты и другие безалкогольные напитки и сиропы, концентраты и экстракты для их приготовления.

(111) N 2018 0668

(151) 17.05.2018

(210) 2016 33357

(220) 23.12.2016

(181) 23.12.2026

(730) ŞÖLEN ÇİKOLATA GIDA SANAYİ VE TİC. A.Ş., 4. Organize Sanayi Bölgesi 83412 No'lu Cadde No:4 Şehitkamil - Gaziantep, Turkey (TR)

(TR)

(540)



(526) Əmtəə nişanında "MOOD" söz işarəsi hüquqi mühafizə obyektidir.

(591) açıq mixəyi, mixəyi, tünd mixəyi, bej, qırmızı, ağ

(511) 30 - peçenye; krekerlər; vafli; undan hazırlanmış qənnadı məmulatları; tartlar; şirin xəmirdən hazırlanmış, xüsusilə içli qənnadı məmulatları; şokolad, şokoladlı konfetlər; şokolad əsasında qənnadı məmulatları, şokoladlı qənnadı məmulatları; şirin və ya şokolad aşqarı ilə qənnadı məmulatları.

(526) В товарном знаке словесное обозначение "MOOD" не является объектом правовой охраны.

(591) светло-коричневый, коричневый, темно-коричневый, бежевый, красный, белый

(511) 30 - печенье; крекеры; вафли; изделия кондитерские мучные; тарты; изделия кондитерские из сладкого теста, преимущественно с начинкой; шоколад, шоколадные конфеты; кондитерские изделия на основе шоколада, шоколадные кондитерские изделия; кондитерские изделия с шоколадным или сладким наполнителем.

(111) N 2018 0669

(151) 17.05.2018

(210) 2017 33466

(220) 16.02.2017

(181) 16.02.2027

(730) Colgate-Palmolive Company, a Delaware corporation, 300 Park Avenue, New York, New York 10022, U.S.A. (US)

(540)

## ДРЕВНИЕ СЕКРЕТЫ

(526) Əmtəə nişanındaki "ДРЕВНИЕ СЕКРЕТЫ"söz birləşməsi elementlərinə ayrılıqda müstəqil hüquqi mühafizə verilmədən bütövlüklə qorunur.

(511) 21 - diş fırçaları.

(526) В товарном знаке словосочетание "ДРЕВНИЕ СЕКРЕТЫ" охраняется в целом без предоставления самостоятельной правовой охраны отдельным элементам.

(511) 21 - щетки зубные.

(111) N 2018 0670

(151) 17.05.2018

(210) 2016 33347

(220) 19.12.2016

(181) 19.12.2026

(730) MITSUBISHI JIDOSHA KOGYO KABUSHIKI KAISHA, 33-8, Shiba 5-chome, Minato-ku, Tokyo, Japan (JP)

(540)

## ECLIPSE CROSS

(511) 12 - avtomobil və onun hissələri və fitinqlər; avtomobillər; ikitəkərli mühərrikli nəqliyyat vasitələri, velosipedlər və onların hissələri və fitinqlər; idman kommunal nəqliyyat vasitələri; elektrik avtomobillər; hibrid avtomobillər; mikroavtobus [nəqliyyat vasitələri]; nəqliyyat vasitələri üçün hissələr; nəqliyyat vasitələri üçün qalpaq; avtomobillər üçün şassi; avtomobil şinləri; avtomobillər üçün bəmperlər; avtomobillər üçün alışqanlar; avtomobillər üçün əyləc qəlibləri; təhlükəsizlik yastıqları [avtomobillər üçün təhlükəsizlik cihazları]; avtomobil zəncirləri; avtomobil sükan çarxları üçün örtükləri; Avtomobillər üçün amortizatorlar; nəqliyyat vasitələri üçün sükanlar; avtomobillər üçün günəşliklər; avtomobillər üçün adaptasiya olunmuş günəş pərdələri; avtomobil oturmaqları; nəqliyyat vasitələri üçün uşaq təhlükəsizlik kresloları; avtomobilin oturmaqları üçün təhlükəsizlik kəmərləri.

(511) 12 - автомобили и их части и фитинги; автомобили; двухколесные моторные транспортные средства, велосипеды и их части и фитинги; автомобиль-внедорожник; электрические автомобили; гибридный автомобиль; фургоны [транспортные средства]; кузова для транспортных средств; капоты для транспортных средств; шасси для автомобилей; автомобильные шины; бамперы для автомобилей; прикуриватели для автомобилей; тормозные колодки для легковых автомобилей; подушки безопасности [устройства безопасности для автомобилей]; автомобильные цепи; чехлы для рулевых колес; амортизаторы для автомобилей; рулевые колеса для транспортных средств; солнцезащитные козырьки для автомобилей; солнцезащитные шторки, адаптированные для автомобилей; автомобильные чехлы на сиденья; детские сиденья безопасности для автомобилей; ремни безопасности для сидений транспортных средств.

(111) N 2018 0671  
(151) 17.05.2018  
(210) 2017 00859  
(220) 21.09.2017  
(181) 21.09.2027  
(730) Hacıyeva Roza Bilalovna, AZ 1149, Bakı şəhəri, Xətai rayonu, Nəsrəddin Tusi, ev 31, m.55 (AZ)  
(540)



(511) 25 - geyim.

(511) 25 - одежда.

(111) N 2018 0672  
(151) 17.05.2018  
(210) 2017 00954  
(220) 17.10.2017  
(181) 17.10.2027  
(730) İsmayılov Ruslan Rövşən oğlu, AZ 1038, Bakı şəh., Sabunçu r-nu, Balaxanı ŞTQ, Sarabski, ev 22 (AZ)  
(540)



(526) Əmtəə nişanında "BİZİM ƏT", "premium quality" söz birləşmələri və "®" xəbərdarlıq işarəsi hüquqi mühafizə obyektinə deyildir.

(591) qara, qırmızı

(511) 29 - ət və ət məhsulları; ət ekstraktları.

35 - 29-cu sinifdə göstərilən əmtəələrin reklamı və satışı.

(526) В товарном знаке словосочетания "BİZİM ƏT", "premium quality" и предупредительный знак "®" не являются объектами правовой охраны.

(591) черный, красный

(511) 29 - мясо и мясные продукты; мясные

экстракты.

35 - реклама и продажа товаров указанных в 29-ом классе.

(111) N 2018 0673

(151) 17.05.2018

(210) 2018 00419

(220) 09.04.2018

(181) 09.04.2028

(730) Ələkbərov Nuralı İsa oğlu, İsmayilli rayonu, Soltankənd kəndi (AZ)  
(540)



(526) Əmtəə nişanında "Nehre Ayrani", "Nehredən gələn ləzzət" söz birləşmələri hüquqi mühafizə obyektinə deyildir.

(591) göy, yaşıl, qırmızı, qızılı, qara, ağ

(511) 29 - ayran.

35 - 29-cu sinifdə göstərilmiş əmtəənin reklam və satışı üzrə xidmətlər.

(526) В товарном знаке словосочетания "Nehre Ayrani", "Nehredən gələn ləzzət" не являются объектами правовой охраны.

(591) синий, зеленый, красный, золотистый, черный, белый

(511) 29 - айран.

35 - реклама и продажа товаров указанных в 29-ом классе.

(111) N 2018 0674

(151) 18.05.2018

(210) 2018 00390

(220) 02.04.2018

(181) 02.04.2028



(730) Məmmədov Faiq Əli oğlu, AZ 1149, Bakı şəh., Xətai r-nu, Neapol, ev 5, m. 114 (AZ)  
(540)



(526) Əmtəə nişanında "The Spirit of Azerbaijan" söz birləşməsinin elementlərinə ayrı-ayrılıqda hüquqi mühafizə verilmədən bütövlüklə qorunur.

(511) 03 - ətriyat məmulatları.

35 - 03-cü sinifdə göstərilmiş malların reklamı və satışı üzrə xidmətlər.

(526) В товарном знаке словосочетание "THE SPIRIT OF AZERBAIJAN" охраняется в целом без предоставления самостоятельной правовой охраны отдельным элементам.

(511) 03 - парфюмерные изделия.

35 - реклама; менеджмент в сфере бизнеса; административная деятельность в сфере бизнеса указанное в 03-м классе.

(111) N 2018 0675

(151) 18.05.2018

(210) 2018 00448

(220) 17.04.2018

(181) 17.04.2028

(730) Dadaşov Tofiq Rəcəb oğlu, AZ 1007, Bakı şəhəri, Nəsimi rayonu, Eldar Tağızadə, ev 7, m. 178 (AZ)  
(540)



(526) Əmtəə nişanında "TƏMİZLİYƏ BİZİMLƏ BAŞLA" söz işarəsi hüquqi mühafizə obyektidir, "BUTA XALI" söz birləşməsi elementlərinə ayrı-ayrılıqda hüquqi mühafizə verilmədən bütövlüklə qorunur.

(591) yaşıl, ağ, qara, sarı, qızılı

(511) 37 - xalçaların, yumşaq mebel dəstlərinin, pərdələrin yuyulması və qurudulması xidmətləri.

(526) В товарном знаке словосочетание "TƏMİZLİYƏ BİZİMLƏ BAŞLA" не является объектом правовой охраны. В товарном знаке словосочетание "BUTA XALI" охраняется в целом без предоставления самостоятельной правовой охраны отдельным элементам.

(591) зеленый, белый, черный, желтый, золотистый

(511) 37 - ковровые покрытия, наборы мягкой мебели, услуги по стирке и сушке штор.

(111) N 2018 0676

(151) 18.05.2018

(210) 2018 00456

(220) 18.04.2018

(181) 18.04.2028

(730) "İnteqral" Qapalı Səhmdar Cəmiyyəti, AZ 1110, Bakı şəh., Nərimanov r-nu, Məsud Əlizadə, ev 126, mən. 9 (AZ)

(540)



(591) ağ, qırmızı

(511) 03 - ağartma üçün preparatlar və yuma üçün digər maddələr; təmizləmə, cilalama, yağsızlaşdırma və abraziv emal üçün preparatlar;

sabunlar; ətriyyat məmulatları, efir yağları, kosmetika, saç üçün losyonlar; diş tozları və pastaları.

**08** - əl vasitələri və alətlər; bıçaq məmulatları, çəngəllər və qaşıqlar; soyuq silah; ülgüclər.

**09** - elmi, dəniz, geodeziya, fotoqrafiya, kinematografiya, optika, çəkmə, ölçmə, siqnalizasiya, nəzarət (yoxlama), xilasetmə və tədris üçün cihaz və alətlər; elektrikin ötürülməsi, paylanması, transformasiyası, toplanması, tənzimlənməsi və ya idarə edilməsi üçün cihaz və alətlər; səs və ya təsvirin yazılması, ötürülməsi, canlandırılması üçün aparaturla; məlumatın maqnit daşıyıcıları, səsyazma diskləri; ticarətavtomatları və ilkin ödənişli aparatlar üçün mexanizmlər; kassa aparatları, hesablayıcı maşınlar, məlumatları işləmək üçün avadanlıq və kompüterlər; od söndürmək üçün avadanlıq.

**11** - işıqlandırma, qızdırma, buxar əldəetmə, ərzaq məhsullarının isti emalı üçün, soyutma, qurutma, ventilyasiyaetmə üçün, su bölüşdürücü və sanitariya texniki qurğular.

**12** - nəqliyyat vasitələri; quruda, suda və havada yerini dəyişən aparatlar.

**20** - mebel, güzgülər, şəkillər üçün çərçivələr; ağacdan, mantardan, qamışdan, qarğıdan, söyüddən, buynuzdan, sümükdən, fil sümüyündən, balına bığından, tısbağaların qınından, balıqqucaqlarından, kəhrabadan, sədəfdən, dəniz penkasından, bu materialların əvəzedicilərindən və ya plastik kütlələrdən digər siniflərə aid edilməyən məmulatlar.

**21** - ev və ya mətbəx əşyaları və qab-qacaq; daraqlar və süngərlər; şotkalar (fırçalar istisna edilməklə); şotka məmulatları üçün materiallar; təmizlik və yır-yığış üçün tərtibatlar; metal liflər; emal olunmamış və ya qismən emal olunmuş şüşə (tikinti şüşəsi istisna olmaqla); şüşə; çini və saxsıdan digər siniflərə aid edilməyən məmulatlar.

**28** - oyunlar, oyuncaqlar; digər siniflərə aid edilməyən gimnastika və idman malları; yolka bəzəkləri.

**30** - qəhvə, çay, kakao, qənd, düyü, tapioka (manioka), saqo, qəhvə əvəzediciləri; un və taxıl məhsulları, çörək-bulka məmulatları, qənnadı məmulatları, dondurma; bal, patokadan sirp; maya, çörəkçilik tozları; duz, xardal; sirkə, souslar; ədviyyatlar; qida buzu.

**39** - nəqlətmə; malların qablaşdırılması və saxlanması; səyahətlərin təşkili.

**(591)** белый, красный

**(511) 03** - препараты для отбеливания и прочие вещества для стирки; препараты для чистки, полирования, обезжиривания и абразивной обработки; мыла; парфюмерные изделия, эфирные масла, косметика, лосьоны для волос;

зубные порошки и пасты.

**08** - ручные орудия и инструменты; ножевые изделия; вилки и ложки; холодное оружие; бритвы.

**09** - приборы и инструменты научные, морские, геодезические, фотографические, кинематографические, оптические, для взвешивания, измерения, сигнализации, контроля (проверки), спасания и обучения; приборы и инструменты для передачи, распределения, трансформации, накопления, регулирования или управления электричеством; аппаратура для записи, передачи, воспроизведения звука или изображений; магнитные носители информации, диски звукозаписи; торговые автоматы и механизмы для аппаратов с предварительной оплатой; кассовые аппараты, счетные машины, оборудование для обработки информации и компьютеры; оборудование для тушения огня.

**11** - устройства для освещения, нагрева, получения пара, тепловой обработки пищевых продуктов, для охлаждения, сушки, вентиляции, водораспределительные и санитарно-технические.

**12** - транспортные средства; аппараты, перемещающиеся по земле, воде и воздуху.

**20** - мебель, зеркала, обрамления для картин; изделия, не относящиеся к другим классам, из дерева, пробки, камыша, тростника, ивы, рога, кости, слоновой кости, китового уса, панциря черепа, раковин, янтаря, перламутра, морской пенки, из заменителей этих материалов или из пластмасс.

**21** - домашняя или кухонная утварь и посуда (за исключением изготовленной из благородных металлов или покрытой ими); расчески и губки; щетки (за исключением кистей); материалы для щеточных изделий; приспособления для чистки и уборки; мочалки металлические; необработанное или частично обработанное стекло (за исключением строительного стекла); изделия из стекла, фарфора и фаянса, не относящиеся к другим классам.

**28** - игры, игрушки; гимнастические и спортивные товары, не относящиеся к другим классам; елочные украшения.

**30** - кофе, чай, kakao, сахар, рис, tapioka (маниока), саго, заменители кофе; мука и зерновые продукты, хлебобулочные изделия, кондитерские изделия, мороженое; мед, сироп из патоки; дрожжи, пекарные порошки; соль, горчица; уксус, приправы; пряности; пищевой лед.

**39** - транспортировка; упаковка и хранение товаров; организация путешествий.

(111) N 2018 0677

(151) 18.05.2018

(210) 2018 00457

(730) 18.04.2018

(181) 18.04.2028

(730) "İnteqral" Qapalı Səhmdar Cəmiyyəti, AZ  
1110, Bakı şəh., Nərimanov r-nu, Məsud Əlizadə,  
ev 126, mən. 9 (AZ)

(540)



(591) ağ, qırmızı

(511) 03 - ağartma üçün preparatlar və yuma üçün digər maddələr; təmizləmə, cilalama, yağsızlaşdırma və abraziv emal üçün preparatlar; sabunlar; ətriyyat məmulatları, efir yağları, kosmetika, saç üçün losyonlar; diş tozları və pastaları.

08 - əl vasitələri və alətlər; bıçaq məmulatları, çəngəllər və qaşıqlar; soyuq silah; ülgüclər.

09 - elmi, dəniz, geodeziya, fotoqrafiya, kinematografiya, optika, çəkmə, ölçmə, siqnalizasiya, nəzarət (yoxlama), xilasetmə və tədris üçün cihaz və alətlər; elektrikin ötürülməsi, paylanması, transformasiyası, toplanması, tənzimlənməsi və ya idarə edilməsi üçün cihaz və alətlər; səs və ya təsvirin yazılması, ötürülməsi, canlandırılması üçün aparatura; məlumatın maqnit daşıyıcıları, səs yazma diskləri; ticarət avtomatları və ilkin ödənişli aparatlar üçün mexanizmlər; kassa aparatları, hesablayıcı maşınlar, məlumatları işləmək üçün avadanlıq və kompüterlər; od söndürmək üçün avadanlıq.

11 - işıqlandırma, qızdırma, buxar əldə etmə, ərzaq məhsullarının isti emalı üçün, soyutma, qurutma, ventilyasiya etmə üçün, su bölüşdürücü və sanitariya- texniki qurğular.

12 - nəqliyyat vasitələri; quruda, suda və havada yerini dəyişən aparatlar.

20 - mebel, güzgülər, şəkillər üçün çərçivələr; ağacdan, mantardan, qamışdan, qarğıdan, söyüddən, buynuzdan, sümükdən, fil sümüyündən, balına bığından, tısbağaların qınından, balıqqulaqlarından, kəhrabadan, sədəfdən, dəniz penkasından, bu materialların əvəzedicilərindən və ya plastik kütlələrdən digər siniflərə aid edilməyən məmulatlar.

21 - ev və ya mətbəx əşyaları və qab-qacaq; daraqlar və süngərlər; şotkalar (fırçalar istisna edilməklə); şotka məmulatları üçün materiallar; təmizlik və yır-yığış üçün tərtibatlar; metal liflər; emal olunmamış və ya qismən emal olunmuş şüşə (tikinti şüşəsi istisna olmaqla); şüşə; çini və saxsıdan digər siniflərə aid edilməyən məmulatlar.

28 - oyunlar, oyuncaqlar; digər siniflərə aid edilməyən gimnastika və idman malları; yolka bəzəkləri.

30 - qəhvə, çay, kakao və qəhvə əvəzediciləri; düyü, tapioka (manioka), saqo, un və taxıl məmulatları, çörək-bulka məmulatları, qənnadı məmulatları, dondurma; qənd, bal, patokadan sirop; maya, çörəkçilik tozları; duz, xardal; sirkə, souslar; ədviyyatlar; buz.

39 - nəqləmə; malların qablaşdırılması və saxlanması; səyahətlərin təşkili.

(591) белый, красный

(511) 03 - препараты для отбеливания и прочие вещества для стирки; препараты для чистки, полирования, обезжиривания и абразивной обработки; мыла; парфюмерные изделия, эфирные масла, косметика, лосьоны для волос; зубные порошки и пасты.

08 - ручные орудия и инструменты; ножевые изделия; вилки и ложки; холодное оружие; бритвы.

09 - приборы и инструменты научные, морские, геодезические, фотографические, кинематографические, оптические, для взвешивания, измерения, сигнализации, контроля (проверки), спасания и обучения; приборы и инструменты для передачи, распределения, трансформации, накопления, регулирования или управления электричеством; аппаратура для записи, передачи, воспроизведения звука или изображений; магнитные носители информации, диски звукозаписи; торговые автоматы и механизмы для аппаратов с предварительной оплатой; кассовые аппараты, счетные машины, оборудование для обработки информации и компьютеры; оборудование для тушения огня.

11 - устройства для освещения, нагрева, получения пара, тепловой обработки пищевых продуктов, для охлаждения, сушки, вентиляции, водораспределительные и санитарно-технические.

12 - транспортные средства; аппараты, перемещающиеся по земле, воде и воздуху

20 - мебель, зеркала, обрамления для картин; изделия, не относящиеся к другим классам, из дерева, пробки, камыша, тростника, ивы, рога, кости, слоновой кости, китового уса, панциря черепах, раковин, янтаря, перламутра, морской

пенки, из заменителей этих материалов или из пластмасс.

**21** - домашняя или кухонная утварь и посуда (за исключением изготовленной из благородных металлов или покрытой ими); расчески и губки; щетки (за исключением кистей); материалы для щеточных изделий; приспособления для чистки и уборки; мочалки металлические; необработанное или частично обработанное стекло (за исключением строительного стекла); изделия из стекла, фарфора и фаянса, не относящиеся к другим классам.

**28** - игры, игрушки; гимнастические и спортивные товары, не относящиеся к другим классам; елочные украшения.

**30** - кофе, чай, какао, сахар, рис, тапиока (маниока), саго, заменители кофе; мука и зерновые продукты, хлебобулочные изделия, кондитерские изделия, мороженое; мед, сироп из патоки; дрожжи, пекарные порошки; соль, горчица; уксус, приправы; пряности; пищевой лед.

**39** - транспортировка; упаковка и хранение товаров; организация путешествий.

(111) N 2018 0678

(151) 18.05.2018

(210) 2018 00458

(220) 18.04.2018

(181) 18.04.2028

(730) "İnteqral" Qapalı Səhmdar Cəmiyyəti, AZ 1110, Bakı şəh., Nərimanov r-nu, Məsud Əlizadə, ev 126, mən. 9 (AZ)  
(540)



(591) ağ, qırmızı

(511) 03 - ağartma üçün preparatlar və yumaq üçün digər maddələr; təmizləmə, cilalama, yağsızlaşdırma və abraziv emal üçün preparatlar; sabunlar; ətriyyat məmulatları, efir yağları; kosmetika, saç üçün losyonlar; dişlərə tozları və pastaları.

**08** - əl vasitələri və alətlər; bıçaq məmulatları, çəngəllər və qaşıqlar; soyuq silah; ülgüclər.

**09** - elmi, dəniz, geodeziya, fotoqrafiya,

kinematoqrafiya, optika, çəkmə, ölçmə, siqnalizasiya, nəzarət (yoxlama), xilasetmə və tədris üçün cihaz və alətlər; elektrikin ötürülməsi, paylanması, transformasiyası, toplanması, tənzimlənməsi və ya idarə edilməsi üçün cihaz və alətlər; səs və ya təsvirin yazılması, ötürülməsi, canlandırılması üçün aparatura; məlumatın maqnit daşıyıcıları, səsyazma diskləri; ticarət avtomatları və ilkin ödənişli aparatlar üçün mexanizmlər; kassa aparatları, hesablayıcı maşınlar, məlumatları işləmək üçün avadanlıq və kompüterlər; od söndürmək üçün avadanlıq.

**11** - işıqlandırma, qızdırma, buxar əldə etmə, ərzaq məhsullarının isti emalı üçün, soyutma, qurutma, ventilyasiya etmə üçün, su bölüşdürücü və sanitariya-texniki qurğular.

**12** - nəqliyyat vasitələri; quruda, suda və havada yerini dəyişən aparatlar.

**20** - mebel, güzgülər, şəkillər üçün çərçivələr; ağacdan, mantardan, qamışdan, qarğıdan, söyüddən, buynuzdan, sümükdən, fil sümüyündən, balina bığından, tısağaların qınından, balıqqulaqlarından, kəhrabadan, sədəfdən, dəniz penkasından, bu materialların əvəzedicilərindən və ya plastik kütlələrdən digər siniflərə aid edilməyən məmulatlar.

**21** - ev və ya mətbəx əşyaları və qab-qacaq; daraqlar və süngərlər; şotkalar (fırçalar istisna edilməklə); şotka məmulatları üçün materiallar; təmizlik və yır-yığış üçün tərtibatlar; metal liflər; emal olunmamış və ya qismən emal olunmuş şüşə (tikinti şüşəsi istisna olmaqla); şüşə; çini və saxsıdan digər siniflərə aid edilməyən məmulatlar.

**28** - oyunlar, oyuncaqlar; digər siniflərə aid edilməyən gimnastika və idman malları; yolka bəzəkləri.

**30** - qəhvə, çay, kakao və qəhvə əvəzediciləri; düyü, tapioka (manioka), saqo, un və taxıl məmulatları, çörək-bulka məmulatları, qənnadı məmulatları, dondurma; qənd, bal, patokadan siroq; maya, çörəkçilik tozları; duz, xardal; sirkə, souslar; ədviyyatlar; buz.

**39** - nəqliyə; malların qablaşdırılması və saxlanması; səyahətlərin təşkili.

(591) белый, красный

(511) 03 - препараты для отбеливания и прочие вещества для стирки; препараты для чистки, полирования, обезжиривания и абразивной обработки; мыла; парфюмерные изделия, эфирные масла, косметика, лосьоны для волос; зубные порошки и пасты.

**08** - ручные орудия и инструменты; ножевые изделия; вилки и ложки; холодное оружие; бритвы.

**09** - приборы и инструменты научные, морские, геодезические, фотографические,

кинематографические, оптические, для взвешивания, измерения, сигнализации, контроля (проверки), спасания и обучения; приборы и инструменты для передачи, распределения, трансформации, накопления, регулирования или управления электричеством; аппаратура для записи, передачи, воспроизведения звука или изображений; магнитные носители информации, диски звукозаписи; торговые автоматы и механизмы для аппаратов с предварительной оплатой; кассовые аппараты, счетные машины, оборудование для обработки информации и компьютеры; оборудование для тушения огня.

**11** - устройства для освещения, нагрева, получения пара, тепловой обработки пищевых продуктов, для охлаждения, сушки, вентиляции, водораспределительные и санитарно-технические.

**12** - транспортные средства; аппараты, перемещающиеся по земле, воде и воздуху.

**20** - мебель, зеркала, обрамления для картин; изделия, не относящиеся к другим классам, из дерева, пробки, камыша, тростника, ивы, рога, кости, слоновой кости, китового уса, панциря черепах, раковин, янтаря, перламутра, морской пенки, из заменителей этих материалов или из пластмасс.

**21** - домашняя или кухонная утварь и посуда (за исключением изготовленной из благородных металлов или покрытой ими); расчески и губки; щетки (за исключением кистей); материалы для щеточных изделий; приспособления для чистки и уборки; мочалки металлические; необработанное или частично обработанное стекло (за исключением строительного стекла); изделия из стекла, фарфора и фаянса, не относящиеся к другим классам.

**28** - игры, игрушки; гимнастические и спортивные товары, не относящиеся к другим классам; елочные украшения.

**30** - кофе, чай, какао, сахар, рис, тапиока (маниока), саго, заменители кофе; мука и зерновые продукты, хлебобулочные изделия, кондитерские изделия, мороженое; мед, сироп из патоки; дрожжи, пекарные порошки; соль, горчица; уксус, приправы; пряности; пищевой лед.

**39** - транспортировка; упаковка и хранение товаров; организация путешествий.

(111) N 2018 0679  
(151) 18.05.2018  
(210) 2017 00239  
(220) 16.03.2017

(181) 16.03.2027

(730) "Kirpi" Məhdud Məsuliyyətli Cəmiyyəti, AZ 1000, Bakı şəh., Z.Əliyeva, ev 21, m.34 (AZ)  
(540)



(526) Əmtəə nişanında "su" söz işarəsi hüquqi mühafizə obyektidir.

(591) ağ, göy

(511) 32 - mineral və qazlı sular.

(526) В товарном знаке словесное обозначение "su" не является объектом правовой охраны.

(591) белый, синий

(511) 32 - минеральные и газированные воды.

(111) N 2018 0680

(151) 18.05.2018

(210) 2017 01117

(220) 30.11.2017

(181) 30.11.2027

(730) "9 CLIMATE" MMC, AZ 1059, Bakı şəhəri, Sabunçu rayonu, Kürdaxanı ŞTQ, D.Vasif, ev 113 (AZ)

(540)



(526) Əmtəə nişanında "travel" söz işarəsi hüquqi mühafizə obyektidir.

(591) narıncı, qırmızı, sarı, yaşıl, açıq yaşıl, göy, mavi, moruğu.

(511) 39 - nəqliyə; malların qablaşdırılması və saxlanması; səyahətlərin təşkili.

**(526) В товарном знаке словесное обозначение "travel" не является объектом правовой охраны.**

**(591)** оранжевый, красный, желтый, зеленый, светло-зеленый, синий, голубой, малиновый

**(511) 39** - транспортировка; упаковка и хранение товаров; организация путешествий.

konstruksiyalar və tikililər; qeyri-metal abidələr.

**37** - inşaat; təmir; avandanlığın quraşdırılması.

**41** - tərbiyə; tədris, əyləncələr; idman və mədəni-maarif tədbirlərinin təşkili.

**(526) В товарном знаке словесное обозначение "KLUBU" не является объектом правовой охраны.**

**(591)** темно-зеленый, оранжевый, голубой, черный, белый

**(511) 01** - химические продукты, предназначенные для использования в промышленных, научных целях, в фотографии, сельском хозяйстве, садоводстве и лесоводстве; необработанные синтетические смолы, необработанные пластические материалы; удобрения; составы для тушения огня; препараты для закалки и пайки металлов; препараты для консервирования пищевых продуктов; дубильные вещества; клеящие вещества для промышленных целей.

**02** - краски, олифы, лаки; защитные средства, предохраняющие металлы от коррозии и древесину от разрушения; красящие вещества; протравы; необработанные природные смолы; листовые и порошкообразные металлы, используемые для художественно-декоративных целей и художественной печати.

**17** - каучук, резина, гуттаперча, асбест, слюда и изделия из этих материалов; изделия из частично обработанных пластмасс; материалы для конопачения, уплотнения и изоляции; неметаллические гибкие трубы.

**19** - неметаллические строительные материалы; неметаллические жесткие трубы для строительных целей; асфальт, смолы и битум; неметаллические передвижные конструкции и сооружения; неметаллические памятники.

**37** - строительство; ремонт; установка оборудования.

**41** - воспитание; обеспечение учебного процесса; развлечения; организация спортивных и культурно-просветительных мероприятий.

**(111) N 2018 0681**

**(151) 18.05.2018**

**(210) 2017 00967**

**(220) 19.10.2017**

**(181) 19.10.2027**

**(730) "Mətanət-A" şirkəti, AZ 1052, Bakı şəhəri, Nərimanov rayonu, Əliyər Əliyev küçəsi, ev 67, mənzil 86 (AZ)**

**(540)**



**(526) Əmtəə nişanında "KLUBU" söz işarəsi hüquqi mühafizə obyektı deyildir.**

**(591)** tünd yaşıl, narıncı, mavi, qara, ağ

**(511) 01** - sənaye, elmi məqsədlərdə, fotoqrafiyada, kənd təsərrüfatında, bağçılıqla və meşəçilikdə istifadə üçün nəzərdə tutulan kimyəvi məhsullar; emal olunmamış sintetik qatranlar; emal olunmamış plastik materiallar; gübrələr; od söndürmək üçün tərkiblər; metalların tavlanması və lehimlənməsi üçün preparatlar; ərzaq məhsullarının konservləşdirilməsi üçün preparatlar; aşı maddələri; sənaye məqsədləri üçün yarışqan maddələr.

**02** - boyalar, əlif yağları, laklar; metalları korroziyadan və ağacı xarab olmaqdan mühafizə edən qoruyucu vasitələr; boyaq maddələri; yeyici maddələr; emal olunmamış təbii qatranlar; bədii-dekorativ məqsədlər və bədii mətbuat üçün istifadə edilən təbəqə və tozvari metallar.

**17** - kauçuk, rezin, quttaperça, asbest, slüda və bu materiallardan digər siniflərə aid edilməyən məmulatlar; qismən emal olunmuş plastik kütlələrdən məmulatlar; kəpikləmə, sıxlaşdırma və izolyasiya üçün materiallar; qeyri-metal elastik borular.

**19** - qeyri-metal tikinti materialları; tikinti məqsədləri üçün qeyri-metal sərt borular; asfalt, qatranlar və bitum; qeyri-metal səyyar

**(111) N 2018 0682**

**(151) 18.05.2018**

**(210) 2017 00969**

**(220) 19.10.2017**

**(181) 19.10.2027**

**(730) "Mətanət-A" şirkəti, AZ 1052, Bakı şəhəri, Nərimanov rayonu, Əliyər Əliyev küçəsi, ev 67, mənzil 86 (AZ)**

**(540)**

**MALİME**

**(591)** qırmızı

**(511) 01** - sənaye, elmi məqsədlərdə, fotoqrafiyada, kənd təsərrüfatında, bağçılıqda və meşəçilikdə istifadə üçün nəzərdə tutulan kimyəvi məhsullar; emal olunmamış sintetik qatranlar; emal olunmamış plastik materiallar; gübrələr; od söndürmək üçün tərkiblər; metalların tavlanması və lehimlənməsi üçün preparatlar; ərzaq məhsullarının konservləşdirilməsi üçün preparatlar; aşı maddələri; sənaye məqsədləri üçün yarışqan maddələr.

**02** - boyalar, əlif yağları, laklar; metalları korroziyadan və ağacı xarab olmaqdan mühafizə edən qoruyucu vasitələr; boyaq maddələri; yeyici maddələr; emal olunmamış təbii qatranlar; bədii-dekorativ məqsədlər və bədii mətbuat üçün istifadə edilən təbəqə və tozvari metallar.

**17** - kauçuk, rezin, quttaperça, asbest, slyıda və bu materiallardan digər siniflərə aid edilməyən məmulatlar; qismən emal olunmuş plastik kütlələrdən məmulatlar; kəpikləmə, sıxlaşdırma və izolyasiya üçün materiallar; qeyri-metal elastik borular.

**19** - qeyri-metal tikinti materialları; tikinti məqsədləri üçün qeyri-metal sərt borular; asfalt, qatranlar və bitum; qeyri-metal səyyar konstruksiyalar və tikililər; qeyri-metal abidələr.

**37** - inşaat; təmir; avandanlığın quraşdırılması.

**39** - nəqliyyat; malların qablaşdırılması və saxlanması; səyahətlərin təşkili.

**40** - materialların email.

**(591)** красный

**(511) 01** - химические продукты, предназначенные для использования в промышленных, научных целях, в фотографии, сельском хозяйстве, садоводстве и лесоводстве; необработанные синтетические смолы, необработанные пластические материалы; удобрения; составы для тушения огня; препараты для закалки и пайки металлов; препараты для консервирования пищевых продуктов; дубильные вещества; клеящие вещества для промышленных целей.

**02** - краски, олифы, лаки; защитные средства, предохраняющие металлы от коррозии и древесины от разрушения; красящие вещества; протравы; необработанные природные смолы; листовые и порошкообразные металлы, используемые для художественно-декоративных целей и художественной печати.

**17** - каучук, резина, гуттаперча, асбест, слюда и изделия из этих материалов; изделия из частично обработанных пластмасс; материалы для конопачения, уплотнения и изоляции; неметаллические гибкие трубы.

**19** - неметаллические строительные материалы; неметаллические жесткие трубы для строительных целей; асфальт, смолы и битум; неметаллические передвижные конструкции и сооружения; неметаллические памятники.

**37** - строительство; ремонт; установка оборудования.

**39** - транспортировка; упаковка и хранение товаров; организация путешествий.

**40** - обработка материалов.

**(111) N 2018 0683**

**(151) 18.05.2018**

**(210) 2017 00879**

**(220) 27.09.2017**

**(181) 27.09.2027**

**(730) "Mətanət-A" şirkəti, AZ 1052, Bakı şəhəri, Nərimanov rayonu, Əliyər Əliyev küçəsi, ev 67, mənzil 86 (AZ)**

**(540)**



**(591)** narıncı, qara, ağ

**(511) 01** - sənaye, elmi məqsədlərdə, fotoqrafiyada, kənd təsərrüfatında, bağçılıqda və meşəçilikdə istifadə üçün nəzərdə tutulan kimyəvi məhsullar; emal olunmamış sintetik qatranlar; emal olunmamış plastik materiallar; gübrələr; od söndürmək üçün tərkiblər; metalların tavlanması və lehimlənməsi üçün preparatlar; ərzaq məhsullarının konservləşdirilməsi üçün preparatlar; aşı maddələri; sənaye məqsədləri üçün yarışqan maddələr.

**02** - boyalar, əlif yağları, laklar; metalları korroziyadan və ağacı xarab olmaqdan mühafizə edən qoruyucu vasitələr; boyaq maddələri; yeyici maddələr; emal olunmamış təbii qatranlar; bədii-dekorativ məqsədlər və bədii mətbuat üçün istifadə

edilən təbəqəyə tozvari metallar.

**17** - kauçuk, rezin, quttaperça, asbest, slyuda və bu materiallardan digər siniflərə aid edilməyən məmulatlar; qismən emal olunmuş plastik kütlələrdən məmulatlar; kəpitkələmə, sıxlaşdırma və izolyasiya üçün materiallar; qeyri-metal elastik borular.

**19** - qeyri-metal tikinti materialları; tikinti məqsədləri üçün qeyri-metal sərt borular; asfalt, qatranlar və bitum; qeyri-metal səyyar konstruksiyalar və tikililər; qeyri-metal abidələr.

**37** - inşaat; təmir; avandanlığın quraşdırılması.

**39** - nəqliət; malların qablaşdırılması və saxlanması; səyahətlərin təşkili.

**40** - materialların emalı.

**(591)** оранжевый, черный, белый

**(511) 01** - химические продукты, предназначенные для использования в промышленных, научных целях, в фотографии, сельском хозяйстве, садоводстве и лесоводстве; необработанные синтетические смолы, необработанные пластические материалы; удобрения; составы для тушения огня; препараты для закалки и пайки металлов; препараты для консервирования пищевых продуктов; дубильные вещества; клеящие вещества для промышленных целей.

**02** - краски, олифы, лаки; защитные средства, предохраняющие металлы от коррозии и древесину от разрушения; красящие вещества; протравы; необработанные природные смолы; листовые и порошкообразные металлы; используемые для художественно-декоративных целей и художественной печати.

**17** - каучук, резина, гуттаперча, асбест, слюда и изделия из этих материалов; изделия из частично обработанных пластмасс; материалы для конопачения, уплотнения и изоляции; неметаллические гибкие трубы.

**19** - неметаллические строительные материалы; неметаллические жесткие трубы для строительных целей; асфальт, смолы и битум; неметаллические передвижные конструкции и сооружения; неметаллические памятники.

**37** - строительство; ремонт; установка оборудования.

**39** - транспортировка; упаковка и хранение товаров; организация путешествий.

**40** - обработка материалов.

**(111) N 2018 0684**

**(151) 18.05.2018**

**(210) 2018 00176**

**(220) 12.02.2018**

**(181) 12.02.2028**

**(730) "SPEKTR LLC" MMC, AZ 1073, Bakı şəh., Yasamal r-nu, İsmayıl bəy Qutqaşınılı, ev 66, m. 76 (AZ)**

**(540)**



**(591)** mavi, göy, ağ

**(511) 35** - reklam; biznes sahəsində menecment; biznes sahəsində inzibati fəaliyyət; ofis xidməti; turizm sahəsində reklam xidmətləri.

**39** - səyahətlərin təşkili; turizm sahəsində məsləhət xidmətləri; turizm agentliklərinin xidmətləri

**(591)** синий, голубой, белый

**(511) 35** - реклама; менеджмент в сфере бизнеса; административная деятельность в сфере бизнеса; офисная служба, рекламные услуги в сфере туризма.

**39** - организация путешествий; консультационные услуги в сфере туризма; услуги туристического агентства.

**(111) N 2018 0685**

**(151) 18.05.2018**

**(210) 2018 00210**

**(220) 15.02.2018**

**(181) 15.02.2028**

**(730) "Azərsun Holding" MMC, Bakı şəh., Heydər Əliyev prospekti 90 (AZ)**

**(540)**

**HORSS**



(511) 30 - çay, soyuq çay.

32 - mineral və qazlı sular və digər alkoqolsuz içkilər, o cümlədən enerji içkiləri, meyvəli içkilər və meyvə şirələri; siroplar və içkilərin hazırlanması üçün digər tərkiblər.

35 - reklam; biznes sahəsində menecment; 30 və 32-ci sinifdə göstərilən malların satışı.

39 - 30 və 32-ci sinifdə göstərilən malların qablaşdırılması və saxlanması.

(511) 30 - чай, холодный чай.

32 - минеральные и газированные воды и прочие безалкогольные напитки, в том числе энергетические напитки, фруктовые напитки и фруктовые соки; сиропы и прочие составы для изготовления напитков.

35 - реклама; менеджмент в сфере бизнеса; продажа товаров указанных в классах 30 и 32.

39 - упаковка и хранение товаров указанных в классах 30 и 32.

(111) N 2018 0686

(151) 18.05.2018

(210) 2018 00274

(220) 27.02.2018

(181) 27.02.2028

(730) "Azərsun Holding" MMC, Bakı şəh., Heydər Əliyev prospekti 90 (AZ)

(540)

**FARMMER**

(511) 29 - qida yağları və piyləri.

35 - reklam; biznes sahəsində menecment; 29-cu sinifdə göstərilən malların satışı.

(511) 29 - масла и жиры пищевые.

35 - реклама; менеджмент в сфере бизнеса; продажа товаров указанных в классе 29

(111) N 2018 0687

(151) 18.05.2018

(210) 2018 00275

(220) 27.02.2018

(181) 27.02.2028

(730) "Azərsun Holding" MMC, Bakı şəh., Heydər Əliyev prospekti 90 (AZ)

(540)



(591) sarı, qırmızı, tünd qırmızı

(511) 30 - un və taxıl məhsulları, çörək-bulka məmulatları, qənnadı məmulatları, o cümlədən şirniyyatlar.

35 - reklam; biznes sahəsində menecment; 30-cu sinifdə göstərilən malların satışı.

(591) желтый, красный, темно-красный

(511) 30 - мука и зерновые продукты, хлебобулочные изделия, кондитерские изделия, в том числе сладости.

35 - реклама; менеджмент в сфере бизнеса; продажа товаров указанных в Классе 30.

(111) N 2018 0688

(151) 18.05.2018

(210) 2018 00276

(220) 27.02.2018

(181) 27.02.2028

(730) "Azərsun Holding" MMC, Bakı şəh., Heydər Əliyev prospekti 90 (AZ)

(540)

**Вкус счастья**

(511) 30 - un və taxıl məhsulları, çörək-bulka məmulatları, qənnadı məmulatları, o cümlədən şirniyyatlar.

35 - reklam; biznes sahəsində menecment; 30-cu sinifdə göstərilən malların satışı.

(511) 30 - мука и зерновые продукты, хлебобулочные изделия, кондитерские изделия, в том числе сладости.

35 - реклама; менеджмент в сфере бизнеса; продажа товаров указанных в Классе 30.

(111) N 2018 0689  
(151) 18.05.2018  
(210) 2018 00350  
(220) 15.03.2018  
(181) 15.03.2028  
(730) "Azərsun Holding" MMC, Bakı şəh.,  
Heydər Əliyev 2018 0687-2018 0690  
(540)

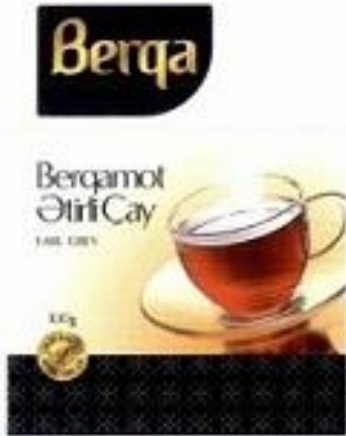

(526) Əmtəə nişanında "Berqamot Ətirli Çay", "EARL GREY", "CEYLON BLACK TEA", "SEYLON QARA ÇAY" söz birləşmələri, "100g" söz və hərf birləşməsi hüquqi mühafizə obyektidir.

(591) ağ, qara, qızılı, sarı, açıq sarı, tünd qırmızı, narıncı, boz

(511) 30 - çay.

35 - reklam; biznes sahəsində menecment; 30-cu sinifdə göstərilən malların satışı.

43 - ərzaq məhsulları və içkilərlə təminatmə üzrə xidmətlər.

(526) В товарном знаке словосочетания "Berqamot Ətirli Çay", "EARL GREY", "CEYLON BLACK TEA", "SEYLON QARA ÇAY", словесное и буквенное обозначение "100g" не являются объектами правовой охраны.

(591) белый, черный, желтый, светло-желтый, темно-красный, оранжевый, серый

(511) 30 - чай.

35 - реклама; менеджмент в сфере бизнеса; продажа товаров указанных в 30 классе.

43 - услуги по обеспечению пищевыми продуктами и напитками.

(111) N 2018 0690  
(151) 18.05.2018  
(210) 2018 00376

(220) 29.03.2018  
(181) 29.03.2028  
(730) "Azərsun Holding" MMC, Bakı şəhəri,  
Heydər Əliyev 2018 0690-2018 0693  
(540)



(591) ağ, qırmızı, qara

(511) 30 - un və taxıl məhsulları, çörək-bulka məmulatları, qənnadı məmulatları, o cümlədən, şokolad kremi.

35 - reklam; biznes sahəsində menecment; 30-cu sinifdə göstərilən malların satışı.

(591) белый, красный, черный

(511) 30 - мука и зерновые продукты, хлебобулочные изделия, кондитерские изделия, в том числе, шоколадный крем.

35 - реклама; менеджмент в сфере бизнеса; продажа товаров указанных в классе 30.

(111) N 2018 0691

(151) 18.05.2018

(210) 2018 00377

(220) 29.03.2018

(181) 29.03.2028

(730) "Azərsun Holding" MMC, Bakı şəhəri,  
Heydər Əliyev prospekti 90 (AZ)

(540)



(591) ağ, qırmızı

(511) 30 - ketçup.

35 - reklam; biznes sahəsində menecment; 30-cu sinifdə göstərilən malların satışı.

(591) белый, красный

(511) 30 - кетчуп.

35 - реклама; менеджмент в сфере бизнеса; продажа товаров указанных в классе 30.

(111) N 2018 0692

(151) 18.05.2018

(210) 2018 00359

(220) 16.03.2018

(181) 16.03.2028

(730) Qənbərov Aydın İlyas oğlu, AZ 5009, Sumqayıt şəhəri, 17-ci M/R, ev 41, mən. 24(AZ) (540)



(526) Əmtəə nişanında "SPORT" söz işarəsi hüquqi mühafizə obyektidir.

(591) sarı, ağ, qara, tünd yaşıl, boz

(511) 35 - gimnastika və idman mallarının, velosipedlərin, idman geyimlərinin və ayaqqabıların reklamı və satışı üzrə xidmətlər.

(526) В товарном знаке словесное обозначение "SPORT" не является объектом правовой охраны.

(591) желтый, белый, черный, темно-зеленый, скрый

(511) 35 - услуги по рекламе и продаже гимнастических и спортивных товаров, велосипедов, спортивной одежды и обуви.

(111) N 2018 0693

(151) 18.05.2018

(210) 2018 00360

(220) 16.03.2018

(181) 16.03.2028

(730) Qənbərov Aydın İlyas oğlu, AZ 5009, Sumqayıt şəhəri, 17-ci M/R, ev 41, mən. 24 (AZ) (540)



(591) sarı, ağ, qara.

(511) 35 - gimnastika və idman mallarının, velosipedlərin, idman geyimlərinin və ayaqqabıların reklamı və satışı üzrə xidmətlər.

(591) желтый, белый

(511) 35 - услуги по рекламе и продаже

гимнастических и спортивных товаров, велосипедов, спортивной одежды и обуви.

(111) N 2018 0694

(151) 18.05.2018

(210) 2018 00384

(220) 30.03.2018

(181) 30.03.2028

(730) Sadıqov Toğrul İlqar oğlu, AZ 7000, Naxçıvan şəhəri, Rəhmanov, ev 10 (AZ) (540)

# ALMAS

(511) 43 - kafe, restoran, və otel xidmətləri.

(511) 43 - кафе, рестораны и гостиничные услуги.

(111) N 2018 0695

(151) 18.05.2018

(210) 2018 00385

(220) 02.04.2018

(181) 02.04.2028

(730) "Fərqli Fikir" MMC, AZ 1052, Bakı şəh., Nərimanov r-nu, Fətəlixan Xoyski pr., ev 134, m.28 (AZ) (540)



(511) 09 - elmi məqsədlər, dəniz, geodeziya, fotoqrafiya, kinematoqrafiya, optika, çəkmə, ölçmə,

siqnalizasiya, nəzarət (yoxlama), xilasetmə və tədris üçün cihaz və alətlər; elektrikin ötürülməsi, paylanması, transformasiyası, toplanması, tənzimlənməsi və ya idarə edilməsi üçün cihaz və alətlər; səs və ya təsvirin yazılması, ötürülməsi canlandırılması üçün aparatlara; məlumatın maqnit daşıyıcıları, səsyazma diskləri, ticarət avtomatları və ilkin ödənişli aparatlar üçün mexanizmlər; kassa aparatları, hesablayıcı maşınlar; məlumatları işləmək üçün avadanlıq və kompüterlər; od söndürmək üçün avadanlıq.

**11** - işıqlandırma, qızdırma, buxar əldəetmə, ərzaq məhsullarının isti emalı üçün, soyutma, qurutma, ventilyasiya etmə üçün, su bölüşdürücü və sanitariya texniki qurğular.

**35** - 09, 11-ci sinifdə göstərilən əmtəələrin reklamı; biznes sahəsində menecment; biznes sahəsində inzibati fəaliyyət; ofis xidməti.

**37** - inşaat; təmir; avadanlığın quraşdırılması.

**(511) 09** - приборы и инструменты научные, морские, геодезические, фотографические, кинематографические, оптические, для взвешивания, измерения, сигнализации, контроля (проверки), спасания и обучения; приборы и инструменты для передачи, распределения, трансформации, накопления, регулирования или управления электричеством; аппаратура для записи, передачи, воспроизведения звука или изображений; магнитные носители информации, диски звукозаписи; торговые автоматы и механизмы для аппаратов с предварительной оплатой; кассовые аппараты, счетные машины, оборудование для обработки информации и компьютеры; оборудование для тушения огня.

**11** - устройства для освещения, нагрева, получения пара, тепловой обработки пищевых продуктов, для охлаждения, сушки, вентиляции, водораспределительные и санитарно-технические.

**35** - реклама; менеджмент в сфере бизнеса; административная деятельность в сфере бизнеса указанного в 09, 11-м классе; офисная служба.

**37** - строительство; ремонт; установка оборудования.

**(111) N 2018 0696**  
**(151) 18.05.2018**  
**(210) 2018 00407**  
**(220) 06.04.2018**  
**(181) 06.04.2028**

**(730) "İcbari Tibbi Sığorta üzrə Dövlət Agentliyi" publik hüquqi şəxs, AZ 1000, Bakı şəhəri, Səbail rayonu, Zərifə Əliyeva, 93 (AZ)**  
**(540)**



**(526) Əmtəə nişanında "İCBARİ TİBBİ SIGORTA" söz birləşməsi hüquqi mühafizə obyektidir.**

**(591) açıq göy, tünd göy**

**(511) 36** - sığortalama.

**(526) В товарном знаке словосочетание "İCBARİ TİBBİ SIGORTA" не является объектом правовой охраны.**

**(591) светло-синий, темно-синий**

**(511) 36** - страхование.

**(111) N 2018 0697**

**(151) 18.05.2018**

**(210) 2018 00400**

**(220) 05.04.2018**

**(181) 05.04.2028**

**(730) "Real 2016" Məhdud Məsuliyyətli Cəmiyyəti, AZ 4900, Saatlı r-nu, Z.Tağıyev, ev 25 (AZ)**

**(540)**



**(526) Əmtəə nişanında "REAL BOYA" söz birləşməsi hüquqi mühafizə obyektidir.**

**(591) mavi, narıncı, qırmızı, qara, yaşıl**

**(511) 02** - boyalar, əlif yağları, laklar; metalları

korroziyadan və ağacı xarab olmaqdan mühafizə edən qoruyucu vasitələr; boyaq maddələri; yeyici maddələr; emal olunmamış təbii qatranlar; bədii-dekorativ məqsədlər və bədii mətbuat üçün istifadə edilən təbəqə və tozvari metallar.

**35** - 02-ci sinifdə verilmiş əmtəələrin reklamı və satışı.

**(526)** В товарном знаке словосочетание "REAL BOYA" не является объектом правовой охраны.

**(591)** голубой, оранжевый, красный, черный, зеленый

**(511)** 02 - краски, олифы, лаки; защитные средства, предохраняющие металлы от коррозии и древесину от разрушения; красящие вещества; протравы; необработанные природные смолы; листовые и порошкообразные металлы, используемые для художественно-декоративных целей и художественной печати.

**35** - реклама и продажа товаров указанных в 02-ом классе.

(111) N 2018 0698

(151) 18.05.2018

(210) 2018 00401

(220) 05.04.2018

(181) 05.04.2028

(730) "Real 2016" MMC, AZ 4900, Saatlı r-nu, Z.Tağıyev, ev 25 (AZ)

(540)



**(526)** Əmtəə nişanında "Real" söz işarəsi hüquqi mühafizə obyektı deyildir.

**(591)** qəhvəyi, qırmızı, qara, ağ

**(511)** 19 - qeyri-metal tikinti materialları; tikinti məqsədləri üçün qeyri-metal sərt borular; asfalt,

qatranlar və bitum; qeyri-metal səyyar konstruksiyalar və tikililər; qeyri-metal abidələr.

**35** - 19-cu sinifdə verilmiş əmtəələrin reklamı və satışı.

**(526)** В товарном знаке словесное обозначение "Real" не является объектом правовой охраны.

**(591)** коричневый, красный, черный, белый

**(511)** 19 - неметаллические строительные материалы; неметаллические жесткие трубы для строительных целей; асфальт, смолы и битум; неметаллические передвижные конструкции и сооружения; неметаллические памятники.

**35** - реклама и продажа товаров указанных в 19-ом классе.

(111) N 2018 0699

(151) 18.05.2018

(210) 2018 00450

(220) 17.04.2018

(181) 17.04.2028

(730) Rüstəmov Elşən Fərhad oğlu, AZ 1149, Bakı şəh., Xətai r-nu, Sarayevov ev 1, m. 8 (AZ)

(540)



**(526)** Əmtəə nişanında "GREEN PRICE" söz birləşməsi elementlərinə ayrı-ayrılıqda hüquqi mühafizə verilmədən bütövlüklə qorunur.

**(591)** yaşıl

**(511)** 25 - geyim, ayaqqabı və baş geyimləri.

**35** - malların reklamı və satışı üzrə xidmətlər.

**(526)** В товарном знаке словосочетание "GREEN PRICE" охраняется в целом без предоставления самостоятельной правовой охраны отдельным элементам.

**(591)** зеленый

**(511)** 25 - одежда, обувь, головные уборы.

**35** - услуги по продаже и реклама товаров.

(111) N 2018 0700

(151) 18.05.2018

(210) 2016 32993

(220) 25.05.2016

(181) 25.05.2026

**(730) Kamal Osman Jamjoom Trading LLC, PO Box 27844, Dubai, United Arab Emirates (AE) (540)**

# MIKYAJY

**(511) 03** - ağardıcı preparatlar və camaşır məqsədləri üçün digər maddələr; təmizləyici, cilalayıcı, yağçıxaran və abrazivli emal üçün preparatlar; tərləmə əleyhinə vasitələr; bədən üçün losyonlar; kosmetik preparatlar; kremlər; diş məcunları və tozları; dezodərantlar; tük xaric etmək üçün vasitələr; efir yağları; göz üçün laynerlər; qaş üçün kosmetik vasitələr; qaş üçün karandaşlar; saç kondisionerləri; saçları boyamaq üçün vasitələr; saç üçün losyonlar; saç üçün lak (aerozol); xına; dodaq üçün parıldadıcı; dodaq pomadası; losyonlar; qrimi çıxarmaq üçün preparatlar; qrim; kirpikləri və qaşları rəngləmək üçün kosmetik vasitələr; dırnağa qulluq vasitələri; dırnaq lakları; rəngli dırnaq örtükləri; ətriyyat; ətirilər; aromatik yağlar; aromatik su; şampun; sabunlar; günəşdən qoruyucu vasitələr; günəşdə qaralmaq üçün kosmetik vasitələr; ətriyyat-kosmetika kateqoriyasına aid olan, gigiyena məqsədləri üçün preparatlar.

**35** - reklam və əmtəələrin bazara yeridilməsi xidmətləri; malların pərakəndə satış xidmətləri; digərlərinin rahatlığı üçün müxtəlif çeşidli əmtəələrin o cümlədən, ayaqqabıların, baş örtüklərinin, geyimlərin, gecə köynəklərinin, alt paltarlarının, çantaların, futlyarların, kosmetikanın, saç üçün qulluq vasitələrinin, gözəlliyə qulluq üçün vasitələrin, gigiyenik məqsədlər üçün vasitələrin, ətriyyat kosmetika kateqoriyasına aid olan, gigiyena məqsədləri üçün preparatların, tualet ləvazimatlarının, şəxsi gigiyena vasitələrinin, təmizlik ləvazimatlarının bir yerə toplanması, yuxarıda qeyd olunmuş malların alıcılar tərəfindən mağazada rahat şəkildə seyr edilməsi və mağazalar, onlayn mağazalar, supermarketlər, poçtla, internet və ya telekommunikasiya vasitələri ilə əldə edilməsi; pərakəndə satış mağazaları üzrə biznesin idarə edilməsi; pərakəndə satış mağazaları üzrə inzibatçılıq fəaliyyəti; pərakəndə satış məqsədləri üçün media vasitələrində mallarının təqdim edilməsi; əmtəələrin pərakəndə satışı üzrə işgüzar informasiyanın verilməsi; pərakəndə satış mağazalarının təşkili sahəsində işgüzar fəaliyyətin inzibatçılığı, alıcıların üstünlük verdiyi sahələr üzrə proqramların işlədilməsi və onlara nəzarət edilməsi; mağazaların təşkili və

idarə edilməsi sahəsində işgüzar məsləhət vermə xidmətləri; gözəllik salonlarına, kosmetik mağazalara və geyim mağazalarına aid olan franşayzinq xidmətləri; əmtəələrin bazara yeridilməsi (üçüncü şəxslər üçün); biznes sahəsində inzibatçılıq fəaliyyəti; ofis xidmətləri; pərakəndə satış mağazaları üzrə işgüzar inzibatçılıq fəaliyyətinin göstərilməsi; digərlərinin pərakəndə satış müəssisələrinin idarə edilməsi; malların pərakəndə satışı ilə bağlı işgüzar informasiyanın verilməsi.

**(511) 03** - препараты для отбеливания и прочие вещества для стирки; препараты для чистки, полирования, обезжиривания и абразивной обработки; средства против потения; лосьоны для тела; косметические препараты; кремы; пасты, порошки зубные; дезодоранты; средства для удаления волос; эфирные масла; лайнер для глаз; средства для бровей косметические; карандаши для бровей; кондиционеры для волос; средства для окрашивания волос; лосьоны для волос; лак для волос [аэрозоль]; хна; блеск для губ; помада губная; лосьоны; препараты для удаления грима; грим; средства косметические для окрашивания ресниц и бровей; препараты для ухода за ногтями; лаки для ногтей; цветные покрытия для ногтей; парфюмерия; духи; ароматные масла; вода ароматическая; шампунь; мыло; солнцезащитные средства; средства для загара косметические; препараты для гигиенических целей, относящиеся к категории парфюмерно-косметических.

**35** - реклама и услуги по продвижению товаров; услуги по розничной продаже товаров; складывание в одном месте для пользы других различного рода товары включая обувь, головные уборы, одежду, ночное белье, белье нижнее, сумки, футляры, косметику, средства по уходу за волосами, средства по уходу за красотой, препараты для гигиенических целей, относящиеся к категории парфюмерно-косметических, туалетные принадлежности, средства личной гигиены, чистящие средства, для удобного обозрения и приобретения покупателями все вышеупомянутые товары в магазине, онлайн магазине, супермаркете, по почте, по телекоммуникационным средством или через интернет; управление бизнесом магазинов розничной продаже товаров; администрирование сферы бизнеса магазинов розничной продажи товаров; представление товаров на всех медиа средствах с целью розничной продажи; предоставление деловой информации, относящейся к розничной продаже товаров; администрирования бизнес

сферы по организации магазинов розничной продаже, управление и контроль схем интересов клиентов; бизнес-консультационные услуги по созданию и или управлению магазинами; франчайзинговые услуги, относящиеся к салонам красоты, косметическим магазинам и магазинам одежды; Продвижение товаров [для третьих лиц]; административная деятельность в сфере бизнеса; офисная служба; административная деятельность в сфере бизнес относящийся магазинам розничной продаже товаров; управление предприятиями розничной торговли товарами для других; предоставление деловой информации, относящейся к розничной продаже товаров.

(111) N 2018 0701  
(151) 18.05.2018  
(210) 2017 33692  
(220) 28.07.2017  
(181) 28.07.2027  
(730) Celgene Corporation, 86 Morris Avenue, Summit, New Jersey 07901, U.S.A. (US)  
(540)

## РЕБЛОЗИЛ

(511) 05 - onkologiya, immunologiya və iltihab sahələrində beta-talassemiya və mielodisplastik sindromların, autoiltihab xəstəliklərin, autoimmun xəstəliklərin, qan xəstəliklərinin, xərcəng, artrit, dayaq-hərəkət aparatı və dəri xəstəliklərinin müalicəsində istifadə olunan əczaçılıq preparatları; əczaçılıq preparatları, məhz, sitokin inhibitorları; immun sistemini modullaşdıran əczaçılıq preparatları.

(511) 05 - фармацевтические препараты, используемые в лечении бета-талассемии и миелодиспластических синдромов, аутовоспалительных заболеваний, аутоиммунных заболеваний, заболеваний крови, рака, артрита, опорно-двигательного аппарата и кожных заболеваний в областях онкологии, иммунологии и воспаления; фармацевтические препараты, а именно, ингибиторы цитокинов; фармацевтические препараты, модулирующие иммунную систему.

(111) N 2018 0702  
(151) 18.05.2018  
(210) 2018 34065  
(220) 31.01.2018  
(181) 31.01.2028  
(730) JSC MEDINSERV,1, Dgebuadze Street, Tbilisi 0102, Georgia (GE)  
(540)

# S-Tam C-Tam

(526) Əmtəə nişanında "S-Tam C-Tam" söz birləşməsinin elementlərinə ayrı-ayrılıqda hüquqi mühafizə verilmədən bütövlükdə qorunur.  
(511) 05 - uroloji xəstəliklərin müalicəsi üçün dərman vasitələri.

(526) В товарном знаке словосочетание "S-Tam C-Tam" охраняется в целом без предоставления самостоятельной правовой охраны отдельным элементам.  
(511) 05 - лекарственные средства для лечения урологических заболеваний.

(111) N 2018 0703  
(151) 18.05.2018  
(210) 2017 33653  
(220) 30.06.2017  
(181) 30.06.2027  
(730) House of Prince A/S, Vester Farimagsgade 19, DK-1606 Copenhagen V, Denmark (DK)  
(540)



(591) narıncı, qırmızı, qızılı, yaşıl, ağ

(511) 34 - siqaret; tütün, xammal və ya istehsal olunmuş; tütün məmulatları; tütün əvəzediciləri (tibbi məqsədlər üçün olmayan); siqar, siqarillalar; alışqanlar; kibrit; siqaret əşyaları; siqaret kağızı, siqaret trubkalar, siqaret filtrləri; siqaret düzəldilməsi üçün cib aparatlar; tütünü kağız trubkalara doldurmaq üçün əl ilə işlədilən maşınlar; elektron siqaret; elektron siqaret üçün mayelər; qızdırmaq məqsədləri üçün tütün məhsulları.

(591) оранжевый, красный, золотистый, зеленый, белый

(511) 34 - сигареты; табак, сырой или переработанный; табачные изделия; заменители табака (не для медицинских целей); сигары, сигариллы; зажигалки; спички; курительные принадлежности; сигаретная бумага, сигаретные трубки, сигаретные фильтры; карманные устройства для скручивания сигарет; ручные машины для инъекций табака в бумажные трубки; ручные машины для инъекций табака в бумажные трубки; электронные сигареты; жидкости для электронных сигарет; табачные изделия с целью нагревания.

(111) N 2018 0704

(151) 18.05.2018

(210) 2018 00003

(220) 04.01.2018

(181) 04.01.2028

(730) "AYAN" MMC, AZ 1000, Bakı şəh., Nəsimi r-nu, M.Qaşqay, ev 7 (AZ)

(540)



(526) Əmtəə nişanında "®" xəbərdarlıq işarəsi, "7DAD", "Dəniz duzu ilə", "BURADAN AÇIN", "OPEN HERE", "ОТКРЫВАЙТЕ ЗДЕСЬ" söz birləşmələri hüquqi mühafizə obyektı deyildirlər.

(511) 29 - qurulmuş və istilik emalına uğradılmış çərəzlər; o cümlədən günəbaxan tumları.

35 - 29, 39-cu siniflərdə göstərilən xidmətlərin və əmtəələrin satışı və reklamı.

39 - neqletmə; malların qablaşdırılması və saxlanması.

(526) В товарном знаке предупредительный знак "®", словосочетания "7DAD", "Dəniz duzu ilə", "BURADAN AÇIN", "OPEN HERE", "ОТКРЫВАЙТЕ ЗДЕСЬ" не являются объектами правовой охраны.

(511) 29 - сухофрукты сушеные и подвергнутые тепловой обработке; семечки.

35 - реклама и продажа товаров и услуг указанных в 29, 39 классах.

39 - транспортировка; упаковка и хранение товаров.

(111) N 2018 0705

(151) 18.05.2018

(210) 2018 00157

(220) 08.02.2018

(181) 08.02.2028

(730) Məmmədov Mehman Marlen oğlu, AZ 1107, Bakı şəh., Nəsimi r-nu, Abbasqulu Ağa Bakıxanov, ev 26A, m 18 (AZ)

(540)



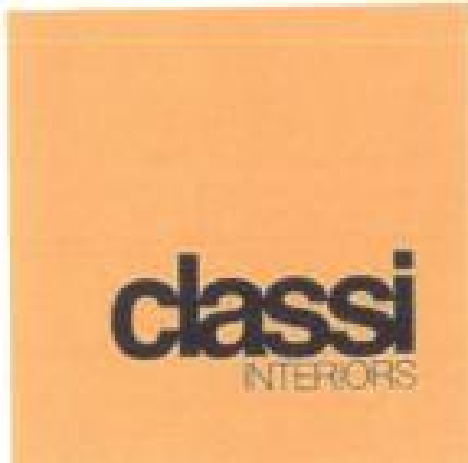

(526) Əmtəə nişanında "INTERIORS" söz işaəsi hüquqi mühafizə obyektı deyildir.

(591) narıncı, qara

(511) 20 - mebel, güzgülər, şəkillər uçun çərcivələr və i.a.; ağacdan, mantardan, qamışdan, qarğıdan, soyüddan, buynuzdan, sumükdən, fil sümüyündən, balına bigindən, tisbagaların qınından, baliqqulaqlarından, kəhrabadan, sədəfdən, dəniz penkasından, bu materialların əvəzedicisindən və ya plastik kütlələrdən digər siniflərə aid edilməyən məmulatlar.

35 - 20-ci sinifdə göstərilən əmtəələrin reklamı; biznes sahəsində menecment; biznes sahəsində inzibati fəaliyyət; ofis xidməti.

(526) В товарном знаке словесное обозначение "INTERIORS" не является объектом правовой охраны.

(591) оранжевый, черный

(511) 20 - мебель, зеркала, обрамления для картин; изделия, не относящиеся к другим классам, из дерева, пробки, камыша, тростника, ивы, рога, кости, слоновой кости, китового уса, панциря черепахи, раковин, янтаря, перламутра, морской пенки, из заменителей этих материалов или из пластмасс.

35 - реклама; менеджмент в сфере бизнеса; административная деятельность в сфере бизнеса; офисная служба указанное в 20-м классе.

(111) N 2018 0706

(151) 18.05.2018

(210) 2018 00180

(220) 12.02.2018

(181) 12.02.2028

(730) İsgəndərov Zabil Mirzə oğlu, AZ 2002, Gəncə şəh., Nəriman Nərimanov, ev 89 (AZ)

(540)

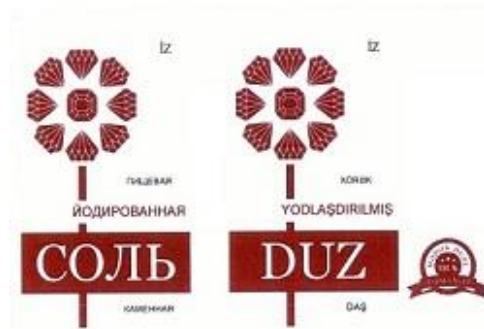

(526) Əmtəə nişanında "XÖRƏK", "ПИЩЕВАЯ", "YODLAŞDIRILMIŞ", "ИОДИРОВАННАЯ", "DUZ", "СОЛЬ", "DAŞ", "КАМЕННАЯ" "ZƏMANƏT" söz işarələri və "100%" rəqəm işarəsi, "MƏDƏN DUZU" söz birləşməsi hüquqi mühafizə obyektləri deyildirlər.

(591) qırmızı, qara

(511) 30 - duz.

(526) В товарном знаке словесные обозначения "XÖRƏK", "ПИЩЕВАЯ", "YODLAŞDIRILMIŞ", "ИОДИРОВАННАЯ", "DUZ", "СОЛЬ", "DAŞ", "КАМЕННАЯ", "ZƏMANƏT", цифровое обозначение "100%" и словосочетание "MƏDƏN DUZU" не являются объектами правовой охраны.

(591) красный, черный

(511) 30 - соль.

(111) N 2018 0707

(151) 18.05.2018

(210) 2016 33300

(220) 25.11.2016

(181) 25.11.2026

(730) Niels Mulder, Viottastraat 15, 1077 JM Amsterdam, Netherlands (NL)

(540)



**(526) Əmtəə nişanında “V” hərf işarəsi hüquqi mühafizə obyektidir.**

**(591)** sarı, qara

**(511) 09** - səs və ya şəkillərin yazılması, ötürülməsi və ya reproduksiyası üçün aparatlar; verilənlərin maqnit daşıyıcısı; yazı diskləri; kompakt disklər; DVD-lər və digər rəqəmsal media daşıyıcıları; verilənlərin emalı cihazları; kompüterlər; kompüter proqram təminatı; telekommunikasiya və rabitə aparatları; telekommunikasiya kabeli; telekommunikasiya açarları; telekommunikasiya bölüşdürücü şitləri; telekommunikasiya multiplexserləri; telekommunikasiya proqram təminatı; telekommunikasiya şəbəkələri; telekommunikasiya radioverici aparatları; telekommunikasiya aparatları; telekommunikasiya avadanlıqları; telekommunikasiya cihazları; rəqəmsal telekommunikasiya cihazları; portativ telekommunikasiya cihazları; mobil telekommunikasiya aparatları; elektron telekommunikasiya cihazları;; elektrik telekommunikasiya cihazları; telekommunikasiya şəbəkələri üçün antennalar; telekommunikasiyalar üçün kompüter qurğuları; fiber optik rabitə cihazı; telekommunikasiya blok plataları; uzaqdan rabitə üçün proqram təminatı; mobil şəbəkələr ilə istifadə üçün telekommunikasiya aparatları; şəbəkə avadanlıqları və əlavələrin proqram təminatı üçün proqram təminatı; oyunların proqram təminatı; dekoder proqramı; drayver proqramı; qeydə alınmış proqram təminatı və kompüter proqramları; yüklənə bilən proqram təminatı; şəxsi proqram təminatı; mediya proqram təminatı; əyləncə proqram təminatı; multmediya proqram təminatı; təhsil üçün proqram təminatı; təlim üçün proqram təminatı; mobil telefonlar üçün proqram təminatı; təhlükəsizliyin təmini üçün proqram təminatı; rabitə üçün proqram təminatı; kompleks proqram təminatı; əməliyyat proqramları; oyunlar üçün kompüter proqram təminatları; şəbəkənin idarə

edilməsi üçün proqram təminatı; kompüter proqram platformaları; internet şəbəkəsində mesajlaşma üçün proqram təminatı; kompüter proqram təminatı üçün əlavələr; verilənlər bazasının idarə edilməsi üçün proqram təminatı; əməliyyat sistemi proqram təminatı; kompüter telefonları üçün proqram təminatı; verilənlərin ötürülməsi üçün proqram təminatı; interaktiv kompüter proqram təminatı; kompüter proqram təminatı üçün yüklənə bilən əlavələr; mobil cihazların idarə edilməsi üçün proqram təminatı; onlayn mesajlaşma üçün proqram təminatı; axtarış üçün kompüter proqram təminatı; smartfonlar üçün proqram təminatı əlavəsi; mobil telefonlar üçün proqram təminatı əlavəsi; simsiz cihazlar üçün proqram təminatı əlavəsi; şəbəkəyə giriş serverindən istifadə üçün proqram təminatı; rəqəmsal telefon üçün platformalar və proqram təminatı; smartfon üçün yüklənə bilən proqram təminatı əlavələri(proqram təminatı); elektron meyl və mesajlaşma proqram təminatı; mobil telefonlar üçün kompüter proqram təminatı; CD-ROM yazılan multmediya proqram təminatı; simsiz şəbəkə rabitələri üçün kompüter proqram təminatı; mobil cihazlar üçün proqramlar və proqram əlavələri; smartfonlar üçün proqram təminatı əlavələri; qlobal kompüter şəbəkələrini əlaqələndirmək üçün rabitə proqram təminatı; kompüter şəbəkəsi istifadəçilərini əlaqələndirmək üçün rabitə proqram təminatı; internet vasitəsi ilə sosial şəbəkə xidmətləri üçün proqram təminatı əlavələri; şəkillərin, qrafiklərin, audio, video və mətnlərin emalı üçün kompüter proqram təminatı; mobil proqramlar; mobil telefonlar və əl cihazları üçün ani mesajlaşma proqramı; sosial şəbəkə üçün kompüter proqram təminatı; kompüter proqram təminatı inkişaf alətləri; əlavə proqramlaşdırma interfeysini istifadə etmək üçün kompüter proqram təminatı; proqram təminatının yaradılmasında istifadə etmək üçün əlavə proqramlaşdırma interfeysi; verilənlərin axtarışı və seçimi üçün onların yüklənməsi, götürülməsi, onlara daxil olunması və onların idarə olunması üçün və sosial şəbəkələr vasitəsilə qarşılıqlı əlaqə üçün onlayn xidmət göstərməyə imkan verən kompüter proqram təminatı üçün proqram interfeysi; internet icmasının yaradılması, idarə edilməsi və qarşılıqlı əlaqə üçün kompüter proqram təminatı; şəkillər, audiovizual və video tərkiblərinin ötürülməsinin dəyişdirilməsi və imkan verilməsi üçün kompüter proqram təminatı; elektron məktubların göndərilməsi və qəbul edilməsi üçün proqram təminatı; mətn mesajlarını, ani mesajları, onlayn bloq jurnalları, mətn, veb linkəri və şəkillərin İnternet və başqa kommunikasiya şəbəkələri vasitəsi ilə ötürülməsi, daxil edilməsi, təşkili və idarə edilməsi üçün proqram təminatı əlavələri; yüklənəbilən elektron nəşrlər; rabitənin

asanlaşdırılması üçün rabitə üçün kompüterlər, portativ rəqəmsal elektron rabitə cihazları, mobil cihazlar və simli və simsiz rabitə cihazları üçün mobil cihazlar üçün proqram təminatı üçün əlavə proqram kimi proqram təminatı; qlobal kompüter şəbəkəsində məlumatın daxil edilməsi, göndərilməsi və daxil edilməsi proqram təminatı; uzaqdan rabitə üçün mobil cihazlar; uzaqdan rabitə üçün portativ mobil telefon cihazları; mobil telefonlar; telekommunikasiya şəbəkələri üçün və telekommunikasiya aparatları üçün drayver proqram təminatı; elektron nəşrlər(yüklənəbilən); SİM kartlar; maqnitlə kodlaşdırılmış kartlar; çiplər(inteqral sxemlər); məsafədən rabitə, telefon kommutatoru, radio-peyinq qurğuları və nömrə əks etdirən qurğular üçün elektron qurğular; siqnalların uzaqdan yoxlanması üçün elektron qurğular; elektron siqnalların ötürücü qurğular ; ötürücü qurğular (telekommunikasiya); abonentlərin elektron siyahısı (elektron telefon məlumat kitabları); maqnit və optik məlumat daşıyıcıları; səs, şəkillərin və ya verilənlərin yayımı, yazılması, ötürülməsi və ya reproduksiyası üçün aparatlar və cihazlar; yaddaş kartları və yaddaş kartı oxuyucuları; yuxarıda göstərilən əmtəələr üçün hissələr və ləvazimatlar.

**35** - reklam; menecment; biznesin idarə edilməsi; ofis funksiyaları; marketinq, reklam xidmətləri və irəlilətmə xidmətləri; onlayn reklam və marketinq xidmətləri; bazar axtarışı və məlumat xidmətləri; reklam mətnlərinin nəşri; başqalarının mal və xidmətlərinin kompüter və rabitə şəbəkələri vasitəsi ilə reklamı; onlayn biznes şəbəkə xidmətləri; onlayn elektron rabitə şəbəkəsi vasitəsi ilə başqaları üçün reklamın yayılması; biznes verilənlərin təhlili; statistik biznes məlumatının təmin edilməsi; biznes şəbəkəsi xidmətləri; qlobal kompüter şəbəkəsində onlayn elektron verilənlər bazası vasitəsi ilə təmin olunan biznes məlumatı xidmətləri; bizneslə əlaqədar sosial şəbəkə istifadəçiləri üçün onlayn reklam şəbəkə xidmətləri; biznes məsləhət xidmətləri; biznes fəallığını yoxlama xidmətləri, məhz real vaxtın verilənlərinə əsaslanan kritik biznes göstəricilərinin təhlili; verilənlər bazasının idarə edilməsi kompüterləşdirilmiş xidmətlər; üçüncü şəxslər üçün kompüter şəbəkələrində olan saytlar və mənbələrdə məlumat axtarışı və seçilməsi; interaktiv reklam materialının nümayişi; mediya planlaşdırılması və reklam vasitələrinin alınması xidmətləri; brend konsultasiyası; üçüncü şəxslər üçün reklam materiallarının hazırlanması; bazarın tədqiqatı və məlumat xidmətlərinin təmin edilməsi; biznes konsultasiya və reklam xidmətləri; reklam nümayişinə nəzarət üçün reklam xidmətləri; reklam sahəsində məsləhət xidmətləri; reklam xidmətləri sahəsində məsləhət xidmətləri, xüsusilə

başqalarının marketinq cəhdlərinin özəlləşdirilməsi; kommertiya məlumat xidmətləri; reklam menecmenti; kompüter və rabitə şəbəkələri vasitəsi ilə üçüncü şəxslərə mal və xidmətlərin alınmasını asanlaşdırmaq üçün idarə etmə xidmətləri; yuxarıda sadalanan xidmətlərlə bağlı məlumat, konsultasiya və məsləhət xidmətləri; verilənlər bazasının menecmenti.

**36** - sığorta; maliyyə xidmətləri; pul vəsaitləri ilə əlaqədar xidmətlər; daşınmaz əmlakla əlaqədar xidmətlər; maliyyə tranzaksiyası xidmətləri; maliyyə tranzaksiyası emalı xidmətləri, xüsusilə kompüter və rabitə şəbəkələri vasitəsi ilə klirinqi və uyğunlaşdırılması; ödəniş emalı xidmətləri; kompüter və rabitə şəbəkələri istifadəçiləri üçün hesab ödəniş verilənlərinin elektron emalı və ötürülməsi; pul vasitələrinin elektron ötürülməsi xidmətləri; pul vəsaitlərinin elektron ötürülməsi xidmətləri; hesab ödəniş xidmətləri; maliyyə xidmətləri, məhz elektron mühitdə qalığın onlayn saxlanması ilə elektron hesabların təmin edilməsi; nəqd vəsaitlərin idarə edilməsi; nəqd vəsaitlərin ödəniş xidmətləri və sövdələşmə səlahiyyəti, identifikasiyası və borcların qaydaya salınması xidmətləri; elektron ticarət ödəmə xidmətləri; elektron ticarət ödəmə xidmətləri, məhz İnternetdən mal və xidmətlərin alınmasında istifadə olunan maliyyələşdirilən hesabların yaradılması; maliyyə tranzaksiyası xidmətləri, məhz elektron rabitə şəbəkələri vasitəsi ilə kommertiya əməliyyatının təhlükəsiz klirinqinin təmin edilməsi; müxtəlif ödəmə xidmətlərinin təmini; qlobal kompüter şəbəkəsi vasitəsi ilə hesabların və ödəmələrin kredit kartı ilə emalı və ötürülməsinin həyata keçirilməsi; məsafədən ödəmə xidmətləri; elektron ödəmə və məlumatların idarə edilməsi xidmətləri; telekommunikasiya vasitəsi ilə elektron pul vəsaitlərinin ötürülməsi; simsiz telekommunikasiya aparatları və cihazları vasitəsi ilə ödəmə xidmətlərinin təmin edilməsi; yuxarıda sadalanan xidmətlərlə bağlı informasiya, konsultasiya və məsləhət xidmətləri.

**38** - telekommunikasiya xidmətləri; mobil telefon rabitə xidmətləri; radiotelefon rabitəsi; radio-tele rabitə xidmətləri; peyklə rabitə xidmətləri; telefon rabitə xidmətləri; faks rabitə xidmətləri; xəbərlərin elektron lövhəsi (telekommunikasiya xidmətləri); telekommunikasiya marşrutizasiyası və birləşdirmə xidmətləri; kompüter vasitəsi ilə məlumatların və şəkillərin ötürülməsi; məlumatların, şəkillərin və videotəsvirlərin mobil telefon və peyk rabitəsi vasitəsilə ötürülməsi; telefon rabitəsinin təmin edilməsi xidmətləri; abunə telefon xidmətləri; elektron poçt xidmətləri; geniş tərkibli məlumatla əlaqədar verilənlərin ötürülməsi və alınması üçün istifadəçilərin qlobal kompüter şəbəkəsinə girişinin təmin edilməsi; istifadəçilərin

qlobal kompüter şəbəkəsinə girişinin təmin edilməsi; qlobal kompüter şəbəkəsinə telekommunikasiya qoşulmanın təmin edilməsi; telekonfrans xidmətləri; video telekonfrans xidmətləri; telekommunikasiya avadanlıqlarının icarəsi; telefon rabitəsi üçün avadanlıqların icarəsi; telekommunikasiya xidmətləri, məhz telekommunikasiya şəbəkələri vasitəsilə verilənlərin ötürülməsi və alınması xidmətləri; kompüter və telekommunikasiya şəbəkələri vasitəsilə mümkün ola bilən səs, verilənlər, audio, video, mətn və qrafikaların elektron mübadiləsi; ani mesajlaşma xidmətləri; İnternet protkolu üzərindən səsən göndərilməsi xidmətləri; audio telekonfrans; veb mesajlaşma; şəkil və videonun ötürülməsinin mümkünlüyünün təmin edilməsi xidmətləri, məhz rəqəmsal şəkil, video və audiovizual tərkibli faylların istifadəçilərin arasında elektron ötürülməsi; kompüter, elektron və onlayn verilənlər bazasına girişin təmin edilməsi; telekommunikasiya xidmətləri, məhz verilənlər, mesajlar, qrafikalar, şəkillər, audio, video və məlumatların elektron ötürülməsi; İnternetdə müzakirə forumlarına girişin təmin edilməsi, ani mesajlaşma xidmətləri və elektron məlumat lövhələri; sosial şəbəkələrdə kompüter verilənlər bazasına girişin təmin edilməsi; kompüter və ya digər kommunikasiya şəbəkələri vasitəsilə audio, mətn və videonun yayımlanması; ümumi maraqları təmin edən mövzularda əlaqə üçün onlayn forumların təmin edilməsi; telekommunikasiya xidmətləri, yeni kompüter, mobil və portativ kompüter, o cümlədən simsiz və simli rabitə cihazlarının istifadəçiləri arasında qarşılıqlı əlaqə üçün hazırkı vaxt rejimində onlayn və telekommunikasiya vasitələrinin təmin edilməsi; ani mesajlaşma xidməti, veb-mesaj xidmətləri, o cümlədən mətn mesajlarının mübadiləsi xidmətləri; yayımlama xidmətləri; internet yayımlama; yuxarıda sadalanan xidmətlərlə bağlı informasiya, konsultasiya və məsləhət xidmətləri.

**41** - təhsil; təlim; əyləncə; idman və mədəniyyət tədbirlərinin təşkil olunması; əyləncə sahəsində istifadə edilməsi təhsil, istirahət və əyləncə üçün kompüter, elektron və onlayn verilənlər bazasının təmin edilməsi; əyləncə məqsədi üçün fotoqraf xidmətləri və videofaylların təmin edilməsi; onlayn jurnalların nəşri, xüsusi istifadəçilərə yönəlmiş mövzunu təmsil edən veb-bloqlar(bloqlar); interaktiv elektron nəşrlərin nəşri(yüklənməyən), interaktiv dövrü nəşr, məhz sosial şəbəkədə xüsusi istifadəçilərə yönəlmiş mövzunu təmsil edən bloqlar; interaktiv dövrü nəşr, məhz sosial şəbəkədə ictimai maraq sahəsində şəxsi məlumatı və fikri təmsil edən bloqlar; əyləncə və ya mədəniyyət məqsədləri üçün geniş çeşiddə mövzularla bağlı məlumatın təqdim olunması; dövrü nəşrlərin nəşriyyatı; yüklənməyən interaktiv elektron

nəşrlərin təmin olunması; onlayn kompüter verilənlər bazasından və ya qlobal kompüter şəbəkəsindən əyləncə və ya təhsil ilə bağlı məlumatın təqdim olunması; təhsil və əyləncə sahəsində istifadə üçün təhsil, istirahət və əyləncə üçün kompüter, elektron və onlayn verilənlər bazasının təmin edilməsi; yuxarıda sadalanan xidmətlərlə bağlı informasiya, konsultasiya və məsləhət xidmətləri.

**42** - elmi və texniki xidmətlər, onlarla əlaqədar elmi tədqiqat və təkmilləşdirmə; sənaye təhlili və tədqiqatı; telekommunikasiya aparatları ilə bağlı təkmilləşdirmə və planlaşdırma; yüklənməyən proqram təminatının onlayn təmin olunması; yüklənməyən proqram təminatının müvəqqəti istifadəsinin onlayn təmin olunması; yüklənməyən proqram təminatının müvəqqəti istifadəsinin onlayn təmin olunması və mesajların ani mübadiləsi üçün proqramlar; internet protkolu üzərindən səs ötürülməsi, videokonfrans və audiokonfrans; kompüter proqramlarını idarə etmək üçün qlobal kompüter şəbəkəsi vasitəsi ilə daxil ola bilən yüklənməyən proqram təminatının təmin olunması; yüklənməyən internet brauzerlər üçün onlayn proqram təminatının təmin olunması; kompüter, mobil kompüter və mobil rabitə cihazları vasitəsilə internetə genişlənmiş mobil giriş üçün mobil rabitə cihazı üçün yüklənməyən proqram təminatının təmin olunması; müzakirə və ünsiyyət, eləcə də sosial qarşılıqlı əlaqə üçün qeydiyyatdan keçmiş istifadəçilər üçün onlayn icmalar üçün proqram təminatının təkmilləşdirilməsi və saxlanması; kompüter xidmətləri, məhz rabitə şəbəkələrində müzakirələrin təşkili və keçirilməsi üçün üçüncü şəxslər üçün elektron cihazların verilməsi; proqramlara giriş provayderi xidməti; proqramlara giriş provayderi xidməti, məhz proqramlar, proqram təminatı və verilənlər bazasının təmin olunması, hostinqi, idarə olunması, tərəqqisi və saxlanması; proqramlara giriş provayderi xidməti, yaradılmışın aktivləşdirilməsi və asanlaşdırılması, redaktəsi, yüklənməsi, götürülməsi, girişi, baxılması, yerləşdirilməsi, əks etdirilməsi, teqlərin yerləşdirilməsi, bloqların idarə edilməsi, kütləvi ötürülməsi, əlaqələndirilməsi, şərh edilməsi, izah edilməsi, qoyulması, ötürülməsi və mübadiləsi və ya digər şəkildə elektron daşıyıcıların və ya kompüter və kommunikasiya şəbəkələrinin köməyi ilə məlumatların verilməsi; proqramlara giriş provayderi xidməti, məhz simsiz rabitə sahəsində proqramların, proqram təminatının və verilənlər bazasının təmin olunması, hostinqi, idarə edilməsi, tərəqqisi və saxlanması, o cümlədən məzmunun portativ kompüterlərə, noutbuklara və mobil elektron simsiz cihazlarına çatdırılması üçün verilənlərin məsafədən idarə edilməsi; çoxsaylı internet obyektləri arasında şəxsi eyniləşdirmə

verilənlərinin istifadəçilərə ötürülməsi və mübadiləsini təmin edən onlayn şəbəkə xidmətləri; istifadəçilərə audio, video, foto şəkil, mətn, qrafika və verilənlərin yüklənməsi, dəyişdirilməsi və mübadiləsini təmin edən onlayn obyektlərin təqdim olunması; xidmət kimi proqram təmin edilməsi; xidmət kimi proqram təmin edilməsi, qlobal kompüter şəbəkəsinin köməyi ilə elektron bildirişlərin göndərilməsi üçün proqram təminatının təqdim olunması; mobil əlavələr sahəsində layihələndirmə, mühəndislik, elmi tədqiqat, tərəqqi və yoxlanılması; kompüterlər və mobil cihazların köməyi ilə simli və simsiz şəbəkələrinin istifadə edilməsi ilə insanlar və təşkilatlar arasında əlaqə üçün üçüncü şəxslərin istifadəsi üçün proqram hostinqinin təmin edilməsi; portativ elektron rabitə cihazları, məhz mobil telefonlar, smartfonlar, cib kompüterlər və planşet kompüterlər üçün mobil əlavələr və proqram təminatını hazırlamağa, qiymətləndirməyə, yoxlamağa və xidmət etməyə imkan verən mobil proqramlar və proqram təminatı, yüklənilməyən kompüter proqram təminatının müvəqqəti istifadəsini təmin edilməsinin tərəqqisi sahəsində texniki konsultasiyalar; yuxarıda sadalanan xidmətlərlə bağlı məlumat, konsultasiya və məsləhət xidmətləri.

**45** - onlayn sosial şəbəkə xidmətləri, həmçinin əyləncə məqsədləri üçün; internetdə sosial şəbəkə xidmətləri; sosial şəbəkə məqsədləri üçün internetdə veb saytın təmin olunması; yüklənən mobil proqramlar və ya internetdə veb-saytların köməyi ilə daxil oluna bilən onlayn sosial şəbəkə xidmətləri; hüquqi xidmətlər; mülkiyyətin və fiziki şəxslərin mühafizəsi üçün təhlükəsizlik xidmətləri; sosial tətbiqetmə, şəbəkələr və tanışlıq xidmətləri; İnternetdə olan təqdimetmə xidmətləri, sosial şəbəkələr və tanışlıq xidmətləri; sosial şəbəkələrin onlayn xidmətləri, məhz sosial tanışlıqların köməyi və ya fiziki şəxslərin arasında qarşılıqlı əlaqə; internet və ya kompüter və ya rabitə şəbəkələri vasitəsi ilə təqdim olunan sosial şəbəkə xidmətləri; sosial şəbəkədə məlumatın təqdim olunması; sosial şəbəkə xidmətləri, məhz məlumat mübadiləsi və məhsul icmalının köməyi ilə danışıqlar üçün şəraitin təqdim olunması; eyniləşdirmənin yoxlanılması xidmətləri, məhz şəxsi eyniləşdirmə məlumatlarının identifikasiyasının təmin olunması; istifadəçilərin yoxlanması xidmətləri; eyniləşdirmənin yoxlanması xidmətləri; sosial şəbəkədə onlayn kompüter verilənlər bazası və onlayn axtarılabilən verilənlər bazasının təmin edilməsi; yuxarıda sadalanan xidmətlərlə bağlı informasiya, konsultasiya və məsləhət xidmətləri.

**(526) В товарном знаке буквенное обозначение "V" не является объектом правовой охраны.**

**(591)** желтый, черный

**(511) 09** - аппараты для записи, передачи или воспроизведения звука или изображений; магнитные носители данных; диски для записи; компакт-диски; DVD и другие носители цифровой записи; оборудование для обработки данных; компьютеры; программное обеспечение; приборы телекоммуникационные и устройства связи; кабель телекоммуникационный; переключатели телекоммуникационные; распределительные щиты телекоммуникационные; мультиплексоры телекоммуникационные; телекоммуникационное программное обеспечение; сети телекоммуникационные; передатчики связи; аппараты телекоммуникационные; оборудование телекоммуникационное; приборы телекоммуникационные; приборы цифровые телекоммуникационные; портативные телекоммуникационные приборы; оборудование для мобильной связи; приборы электронные телекоммуникационные; приборы электрические телекоммуникационные; антенны для телекоммуникационных сетей; компьютерное оборудование для связи; оптоволоконные телекоммуникационные приборы; блоки плат телекоммуникационные; обеспечение программное для дистанционной связи; устройства телекоммуникационные для использования в мобильных сетях; сетевое оборудование и программное обеспечение приложения для программного обеспечения; программное обеспечение для игр; программное обеспечение для дешифрации; отладочные программы для программного обеспечения; программы и программное обеспечение для компьютеров; загружаемое программное обеспечение; программное обеспечение для охраны личной информации; программное обеспечение для медиасредств; программное обеспечение для развлечений; программное обеспечение мультимедийное; программное обеспечение для обучения; программное обеспечение для тренировок; программное обеспечение для мобильных телефонов; программное обеспечение для обеспечения безопасности; программное обеспечение для связи; программное для управления мобильными устройствами; программное обеспечение для передачи сообщений онлайн; программное обеспечение компьютерное для поиска; приложения для программного обеспечения для смартфонов; приложения для программного обеспечения для мобильных телефонов; приложения для программного обеспечения для беспроводных устройств; программное обеспечение для

эксплуатации сервера сетевого доступа; платформы и программное обеспечение для цифровых телефонов; приложения для программного обеспечения для смартфонов, загружаемые (программное обеспечение); программное обеспечение для электронной почты и сообщений; компьютерное программное обеспечение для мобильных телефонов; программное обеспечение мультимедийное, записанное на компакт-дисках; программное обеспечение для беспроводной сетевой связи; программное обеспечение и приложения для мобильных устройств; загружаемое программное обеспечение в виде приложений для смартфонов; программное обеспечение для связи для подключения к глобальным компьютерным сетям; программное обеспечение для связи пользователей компьютерной сети; приложения для программного обеспечения для взаимодействия через социальные сети в сети интернет; программное обеспечение, загружаемое, для обработки изображений, графики, аудио, видео и текста; мобильные приложения; программное обеспечение для мгновенной передачи сообщений для мобильных телефонов и мобильных устройств; программное обеспечение компьютерное для взаимодействия через социальные сети; инструменты для разработки программного обеспечения компьютерного; программное обеспечение компьютерное для использования в качестве программного интерфейса (API); программный интерфейс (API) для использования в построении приложений для программного обеспечения; программный интерфейс (API) для программного обеспечения компьютерного, которое позволяет предоставлять онлайн услуги для взаимодействия через социальные сети и для поиска и выборки данных, их загрузки, выгрузки, доступа к ним и управления ими; программное обеспечение компьютерное для создания, управления и взаимодействия с онлайн сообществом; программное обеспечение для модифицирования и обеспечение и передачи изображений, аудиовизуального и видео контента; программное обеспечение для отправки и получения электронных сообщений; приложения для программного обеспечения для передачи, доступа, организации и управления текстовыми сообщениями, мгновенной передачей сообщений, онлайн дневниками, текстом, ссылками на сайты и изображениями по интернету и иным сетям связи; публикации электронные онлайн

загружаемые; программное обеспечение, загружаемое в качестве приложений для программного обеспечения для мобильных устройств, для использования с компьютерами, переносными электронными устройствами связи, мобильными устройствами и проводными и беспроводными устройствами для связи для упрощения связи; программное обеспечение для доступа, отправки и получения информации в глобальной компьютерной сети; мобильные устройства дистанционной связи; мобильные переносные телефонные аппараты для дистанционной связи; мобильные телефоны; отладочное программное обеспечение для телекоммуникационных сетей и для телекоммуникационного оборудования; публикации электронные загружаемые; СИМ-карты; карточки, закодированные путем магнитного воздействия; чипы (схемы интегральные); электронные устройства для дистанционной связи, телефонные коммутаторы, радио-пейджинговые устройства и устройства с отображением номера; электронные устройства для дистанционного контролирования сигналов; передатчики электронных сигналов; передатчики для телефонов; передатчики (дистанционная связь); электронные списки абонентов; магнитные и оптические носители информации; устройства и аппараты для вещания, записи, передачи или воспроизведения звуков, изображений или информации; карты памяти и устройства для чтения карт памяти; части и оборудования для указанных товаров. комплексное; программы операционные; программное обеспечение компьютерное для игр; программное обеспечение для управления сетью; программные платформы компьютерные; программное обеспечение для передачи сообщений в сети интернет; приложения для программного обеспечения компьютерного; программное обеспечение для управления базами данных; программное обеспечение для операционных систем; программное обеспечение для компьютерной телефонии; программное обеспечение для передачи данных; программное обеспечение интерактивное; приложения для программного обеспечения компьютерного, загружаемые; программное обеспечение .

**35** - реклама; управление бизнесом; менеджмент; офисные функции; маркетинг, услуги рекламы и продвижения продаж; онлайн-реклама и маркетинговые услуги; услуги по исследованию рынка и информационные; публикация рекламных текстов; продвижение

товаров и услуг третьих лиц через компьютерные сети и сети связи; услуги бизнес-сетей онлайн; распространение рекламных объявлений для третьих лиц через онлайн-сеть электронных коммуникаций; анализ бизнес-данных; предоставление статистической бизнес-информации; услуги бизнес-сетей; услуги по предоставлению бизнес-информации через онлайн-электронные базы данных по глобальной компьютерной сети; сетевые службы онлайн-рекламы для соединения пользователей социальной сети с субъектами предпринимательской деятельности; услуги по бизнес консультированию; услуги по мониторингу деловой активности, а именно, анализ критических индикаторов эффективности бизнеса на основе данных реального времени; компьютеризированные услуги по управлению базами данных; предоставление информации по поиску и выборке, сайты и ресурсы в компьютерных сетях для третьих лиц; распространение интерактивных рекламных материалов; услуги по медиапланированию и службы закупки средств рекламы; консультирование по позиционированию бренда; оформление рекламных материалов для третьих лиц; предоставление услуг по исследованию рынка и информации; бизнес-консультирование и рекламные услуги; рекламные услуги для отслеживания рекламной производительности; консалтинговые услуги в области рекламы; консалтинговые услуги в области продвижения товаров, в частности ориентирования маркетинговой деятельности третьих лиц; услуги по предоставлению коммерческой информации; управление рекламой; административные услуги для упрощения покупки товаров и услуг третьих лиц через компьютерные сети и сети связи; информационные и консультационные услуги, касающиеся вышеупомянутых услуг; управление базами данных.

**36** - страхование; финансовые услуги; услуги, связанные с денежными средствами; услуги, связанные с операциями с недвижимым имуществом; услуги по проведению финансовых транзакций; услуги по обработке финансовых транзакций, а именно, клиринг и согласование финансовых транзакций с помощью компьютера и сетей связи; услуги по обработке платежей; электронная обработка и передача данных по оплате счетов для пользователей компьютерных сетей и сетей связи; услуги электронного перевода средств; услуги электронных денежных переводов; услуги по оплате счетов; финансовые услуги, а

именно, предоставление электронных счетов с онлайн сохранением остатка на счете в электронной среде; услуги управления наличными средствами; услуги управления наличными средствами, а именно, выплата наличных средств и услуги по авторизации, аутентификации транзакций и по урегулированию задолженности; услуги платежей для электронной коммерции; услуги платежей для электронной коммерции, а именно, создание накопительных счетов, используемых для покупки товаров и услуг в сети Интернет; услуги финансовых транзакций, а именно, обеспечение безопасного клиринга коммерческих операций с использованием электронных сетей связи; предоставление различных платежных услуг; предоставление различных платежных услуг, а также предоставление финансовых услуг, а именно, обработка и передача векселей и счетов и их оплата по кредитным картам, проводимая через глобальную компьютерную сеть; услуги дистанционных платежей; услуги электронных платежей и управления информацией; услуги электронного перевода средств по телекоммуникационным средствам связи; платежные услуги, предоставляемые через беспроводные телекоммуникационные устройства и аппараты; информация, консультации и консультационные услуги, связанные с вышеуказанными услугами.

**38** - услуги телекоммуникационные; услуги связи; услуги мобильной телефонной связи; радиотелефонная связь; услуги радиорелейной связи; услуги спутниковой связи; услуги телефонной связи; услуги факсимильной связи; доска сообщений электронная [телекоммуникационные службы]; услуги по маршрутизации и соединению телекоммуникационные; передача с помощью компьютера сообщений и изображений; передача сообщений, фотографий и видео изображений с помощью мобильной телефонной и спутниковой связи; услуги по предоставлению телефонной связи; услуги телефонной связи по подписке; услуги электронной почты; обеспечение доступа пользователей к глобальной компьютерной сети для передачи и получения данных в отношении широкого спектра информации; обеспечение доступа пользователей к глобальной сети; обеспечение телекоммуникационного подключения к Интернету; телеконференции; видеотелеконференции; прокат оборудования для телекоммуникационной связи; прокат оборудования для телефонной связи; телекоммуникационные услуги, а именно,

услуги передачи и приема данных через телекоммуникационные сети; электронная передача голоса, данных, аудио, видео, текста и графики, доступная через компьютерные и телекоммуникационные сети; службы мгновенных сообщений; услуги по передаче голоса по интернет-протоколу (VoIP); аудио телеконференции; веб-сообщения; услуги предоставления возможности обмена фотографиями и видео, а именно, электронная передача файлов цифровых фотографий, видео и аудиовизуального контента среди пользователей; обеспечение доступа к базам данных компьютерным, электронным и онлайн; телекоммуникационные услуги, а именно электронная передача данных, сообщений, графики, изображений, аудио, видео и информации; обеспечение доступа на дискуссионные форумы в Интернете, службы мгновенных сообщений и доски сообщений электронные; обеспечение доступа к компьютерным базам данных в области социальных сетей; вещание аудио, текста и видео через компьютерные или иные коммуникационные сети; предоставление онлайн форумов для общения по темам, представляющим общий интерес; телекоммуникационные услуги, а именно, обеспечение онлайн и телекоммуникационных средств в режиме реального времени для взаимодействия пользователей компьютеров, мобильных и карманных компьютеров, а также проводных и беспроводных устройств связи; службы мгновенных сообщений, услуги веб-сообщений, а также услуги обмена текстовыми сообщениями; услуги вещания; Интернет-вещание; советы, информация и консультационные услуги, связанные с вышеуказанными услугами.

**41** - образование; обучение; развлечения; организация спортивных и культурных мероприятий; предоставление компьютерных, электронных и онлайн баз данных для образовательного, рекреационного и развлекательного использования в сфере развлечений; услуги фотографирования и предоставления видеофайлов для развлекательных целей; публикация интерактивных электронных публикаций, а именно веб-блоги (блоги), представляющие контент, определенный пользователем; публикация интерактивных электронных публикаций (незагружаемых), публикация интерактивной периодики, а именно блогов, представляющих контент, определенный пользователем в области социального

взаимодействия; публикация интерактивной периодики, а именно блогов, представляющих личную информацию и мнения в области общего интереса; предоставление информации, относящейся к широкому кругу тем для развлекательных или культурных целей; публикация периодических изданий; обеспечение интерактивными электронными публикациями незагружаемыми; предоставление информации, касающейся развлечений или образования, онлайн из компьютерной базы данных или глобальной компьютерной сети; предоставление доступа к компьютерным, электронным и онлайн базам данных для использования в образовательных или развлекательных целях; информация, консультации и консультационные услуги, связанные с вышеуказанными услугами.

**42** - услуги научные и технологические, научные исследования и разработки, связанные с ними; услуги по промышленному анализу и исследованиям; разработка и планирование в отношении телекоммуникационных аппаратов; предоставление онлайн не загружаемого программного обеспечения; предоставление во временное пользование онлайн не загружаемого программного обеспечения; предоставление во временное пользование онлайн не загружаемого программного обеспечения и приложений для мгновенного обмена сообщениями; передача голоса по интернет-протоколу (VoIP), видеоконференции и аудио конференции; предоставление программного обеспечения, не загружаемого, доступного через глобальную компьютерную сеть, для управления компьютерными программами; предоставление онлайн программного обеспечения для не загружаемых интернет-браузеров; предоставление не загружаемого программного обеспечения для устройств мобильной связи для расширения мобильного доступа к Интернету через компьютеры, мобильные компьютеры, и устройства мобильной связи; разработка и поддержание программного обеспечения для создания интернет-сообществ для зарегистрированных пользователей для обсуждения и общения, а также для социального взаимодействия; компьютерные услуги, а именно, предоставление электронных средств для третьих лиц для организации и проведения дискуссий в сетях связи; провайдер услуг доступа к приложениям (ASP); провайдер услуг доступа к приложениям, а именно, обеспечение, хостинг, управление, разработка и поддержание приложений, программного обеспечения и баз данных; провайдер услуг



доступа к приложениям (ASP), предоставляющий программное обеспечение для активации или облегчения создания, редактирования, загрузки, выгрузки, доступа, просмотра, размещения, отображения, размещения тегов, ведения блогов, потоковой передачи, связывания, аннотирования, комментирования, вложения, передачи и обмена или иным образом предоставления электронных носителей или информации с помощью компьютерных и коммуникационных сетей; провайдер услуг доступа к приложениям, а именно, обеспечение, хостинг, управление, разработка и поддержание приложений, программного обеспечения и баз данных в области беспроводной связи, мобильного доступа к информации, а также удаленного управления данными для беспроводной доставки контента на карманные компьютеры, ноутбуки и мобильные электронные устройства; услуги онлайн-сетей, которые позволяют пользователям передавать и обмениваться персональными идентификационными данными среди многочисленных интернет-объектов; предоставление во временное пользование незагружаемых программных приложений для социальных сетей; предоставление онлайн-объектов, которые предоставляют пользователям возможность загружать, изменять и обмениваться аудио, видео, фотографическими изображениями, текстом, графикой и данными; обеспечение программного как услуга [SaaS]; обеспечение программного как услуга [SaaS], предоставляющая программное обеспечение для отправки электронных оповещений с помощью глобальной компьютерной сети; проектирование, инженерные, научные исследования, разработки и тестирование в области мобильных приложений; хостинг программного обеспечения для использования третьими лицами для связи между людьми и организациями, с использованием проводных и беспроводных сетей, с помощью компьютеров и мобильных устройств; консультации технические в сфере разработки мобильных приложений и программного обеспечения, обеспечивающие временное пользование незагружаемого компьютерного программного обеспечения, которое позволяет разрабатывать, оценивать, тестировать и обслуживать мобильные приложения и программное обеспечение для портативных электронных устройств связи, а именно, мобильных телефонов, смартфонов, карманных компьютеров и компьютерных планшетов; информация, консультации и консультационные

услуги, связанные с вышеуказанными услугами.  
**45** - услуги социальных сетей онлайн в том числе для развлекательных целей; услуги социальных сетей, находящихся в Интернете; предоставление веб-сайта в сети Интернет для целей социальных сетей; услуги социальных сетей онлайн, доступные с помощью загружаемых мобильных приложений или веб-сайтов в интернете; юридические услуги; службы безопасности для защиты имущества и физических лиц; социальное внедрение, сети и службы знакомств; предоставление услуг знакомств, социальных сетей и служб знакомств, находящихся в Интернете; онлайн-сервисы социальных сетей, а именно, содействие социальным знакомствам или взаимодействиям между физическими лицами; услуги социальных сетей, предоставляемые через Интернет или иную компьютерную или коммуникационную сеть; предоставление информации в области социальных сетей; услуги социальных сетей, а именно предоставление возможностей для обмена информацией и разговоров с помощью обзоров продукции; услуги по проверке идентификации, а именно, обеспечение аутентификации персональной идентификационной информации; услуги проверки пользователя; услуги по проверке идентификации; обеспечение доступа к онлайн-базам данных и онлайн-базам данных доступным для поиска базам данных в области социальных сетей; информация, консультации и консультационные услуги, связанные с вышеуказанными услугами.

(111) N 2018 0708

(151) 21.05.2018

(210) 2018 00474

(220) 24.04.2018

(181) 24.04.2028

(730) "Azerbaijan Ground Services" MMC, AZ 1117, Bakı şəh., Binəqədi r-nu, Sumqayıt şossesi, ev 3, Bakı Beynəlxalq Avtovağzal Kompleksi (AZ)

(540)



(526) Əmtəə nişanında "BAKU HOTEL" söz birləşməsi hüquqi mühafizə obyektidir.

(511) 35 - reklam; biznes sahəsində menecment; biznes sahəsində inzibati fəaliyyət; ofis xidməti.

43 - ərzaq məhsulları və içkilərlə təminatmə üzrə xidmətlər; müvəqqəti yaşayışın təmin edilməsi.

(526) В товарном знаке словосочетание "BAKU HOTEL" не является объектом правовой охраны.

(511) 35 - реклама; менеджмент в сфере бизнеса; административная деятельность в сфере бизнеса; офисная служба.

43 - услуги по обеспечению пищевыми продуктами и напитками; обеспечение временного проживания.

(111) N 2018 0709

(151) 23.05.2018

(210) 2018 00320

(220) 06.03.2018

(181) 06.03.2028

(730) "Türk Yapı Sənaye" MMC, AZ 2201, Goranboy r-nu, Goranboy şəh., Ü.Hacıbəyov küçəsi (AZ)

(540)



(511) 29 - ət, balıq, quş və ov quşu ət; ət ekstraktları; konservləşdirilmiş, quruldulmuş və istilik emalına uğradılmış tərəvəzlər və meyvələr; jele, mürəbbə, kompotlar; yumurta, süd və süd

məhsulları; qida yağları və piyləri.

35 - 29-cu sinifdə göstərilən əmtəələrin reklamı və satışı.

(511) 29 - мясо, рыба, птица и дичь; мясные экстракты; овощи и фрукты консервированные, сушеные и подвергнутые тепловой обработке; желе, варенье, компоты; яйца; молоко и молочные продукты; масла и жиры пищевые.

35 - реклама и продажа товаров указанных в 29-ом классе.

(111) N 2018 0710

(151) 23.05.2018

(210) 2018 00439

(220) 16.04.2018

(181) 16.04.2028

(730) Nəbiyev Vüqar Vəli oğlu, AZ 1092, Bakı şəhəri, Sabunçu rayonu, Bakıxanov ŞTQ, Teymur Mustafayev (Ərəblinka), ev 22 B (AZ)

(540)



(526) Əmtəə nişanında "COLORS" söz işarəsi "beauty in the eye" söz birləşməsi hüquqi mühafizə obyektidir.

(511) 09 - günəş eynəkləri; idman eynəkləri, optik eynəklər; ağıllı eynəklər, eynək üçün zəncirlər; eynək çərçivələri; kontakt linzalar, optik linzalar.

35 - 09-cü sinifə aid malların topdan və pərakəndə satışı üzrə xidmətlər.

(526) В товарном знаке словесное обозначение "COLORS", словосочетание "beauty in the eye" не являются объектами правовой охраны.

(511) 09 - солнцезащитные очки; спортивные очки, умные очки, цепи для очков; оправа для очков; контактные линзы, оптические линзы.

35 - оптовая и розничная продажа товаров в

классе 09 услуг.

(111) N 2018 0711  
(151) 23.05.2018  
(210) 2018 00440  
(220) 16.04.2018  
(181) 16.04.2028  
(730) Nəbiyev Vüqar Vəli oğlu, AZ1092 Bakı şəhəri, Sabunçu rayonu, Bakıxanov ŞTQ, Teymur Mustafayev (Ərəblinka), ev 22 B (AZ)  
(540)



(511) 09 - günəş eynəkləri; idman eynəkləri, optik eynəklər; smart eynəklər, eynək üçün zəncirlər; eynək çərçivələri; kontakt linzalar, optik linzalar.  
35 - 09-cü sinifə aid malların topdan və pərakəndə satışı üzrə xidmətlər.

(511) 09 - солнцезащитные очки; спортивные очки, оптические очки; смарт очки, цепочки для очков; очки; контактные линзы, оптические линзы.  
35 - оптовые и розничные продажи товаров указанных в 09-ом классе.

(111) N 2018 0712  
(151) 24.05.2018  
(210) 2018 00588  
(220) 15.05.2018  
(181) 15.05.2028  
(730) Bayramov Elşad Nəriman oğlu, AZ 1041, Bakı şəh., Xəzər r-nu, Buzovna ŞTQ, Aruz Mirzəyev, ev 10, m. 49 (AZ)  
(540)

# ABQORA

(511) 35 - reklam; biznes sahəsində menecment; biznes sahəsində inzibati fəaliyyət; ofis xidməti.  
43 - ərzaq məhsulları və içkilərlə təmin etmə üzrə xidmətlər; müvəqqəti yaşayışın təmin edilməsi.

(511) 35 - реклама; менеджмент в сфере бизнеса; административная деятельность в сфере бизнеса; офисная служба.  
43 - услуги по обеспечению пищевыми продуктами и напитками; обеспечение временного проживания.

(111) N 2018 0713  
(151) 24.05.2018  
(210) 2018 00589  
(220) 15.05.2018  
(181) 15.05.2028  
(730) Bayramov Elşad Nəriman oğlu, AZ 1041, Bakı şəh., Xəzər r-nu, Buzovna ŞTQ, Aruz Mirzəyev, ev 10, m. 49 (AZ)  
(540)

# ABGORA

(511) 35 - reklam; biznes sahəsində menecment; biznes sahəsində inzibati fəaliyyət; ofis xidməti.  
43 - ərzaq məhsulları və içkilərlə təmin etmə üzrə xidmətlər; müvəqqəti yaşayışın təmin edilməsi.

(511) 35 - реклама; менеджмент в сфере бизнеса; административная деятельность в сфере бизнеса; офисная служба.  
43 - воспитание; обеспечение учебного процесса; развлечения; организация спортивных и культурно-просветительных мероприятий.

(111) N 2018 0714  
(151) 30.05.2018  
(210) 2017 00978  
(220) 24.10.2017  
(181) 24.10.2027

(730) "Prime House Real Estate" MMC, AZ 1065, Bakı şəh., Yasamal r-nu, Nəriman Nərimanov PR., ev 206, məhəllə 466 (AZ)  
(540)



(526) Əmtəə nişanında "PRIME HOUSE" və "real estate" söz birləşmələri hüquqi mühafizə obyektləri deyildirlər.

(511) 35 - reklam; biznes sahəsində menecment; biznes sahəsində inzibati fəaliyyət; ofis xidməti.  
36 - sığortalama; maliyyə fəaliyyəti; kredit-pul əməliyyatları; daşınmaz əmlakla əməliyyatlar.  
37 - inşaat; təmir; avadanlığın quraşdırılması.

(526) В товарном знаке словосочетания "PRIME HOUSE" и "REAL ESTATE" не являются объектами правовой охраны.

(511) 35 - реклама; менеджмент в сфере бизнеса; административная деятельность в сфере бизнеса; офисная служба.  
36 - страхование; финансовая деятельность; кредитно-денежные операции; операции с недвижимостью.  
37 - строительство; ремонт; установка оборудования.

(111) N 2018 0715

(151) 30.05.2018

(210) 2017 01126

(220) 01.12.2017

(181) 01.12.2027

(730) Nəsiyeva Samirə Məmmədağlı qızı, AZ 2001, Gəncə şəhəri, I Mikrorayon, ev 6, mənzil 16 (AZ)  
(540)

(511) 43 - kafe, restoran xidmətləri.

(511) 43 - кафе, ресторанные услуги.



(111) N 2018 0716

(151) 30.05.2018

(210) 2017 01181

(220) 14.12.2017

(181) 14.12.2027

(730) Talıbzadə Jalə Əlövsət qızı, AZ 1001, Bakı şəhəri Yasamal rayonu, Tolstoy küçəsi, ev 108, mənzil 4 (AZ)

(540)

KIRSHANIM

(591) qara, çəhrayı

(511) 03 - kosmetik məhsullar.

(591) черный, розовый

(511) 03 - косметические средства.

(111) N 2018 0717

(151) 30.05.2018

(210) 2017 01229

(220) 28.12.2017

(181) 28.12.2027

(730) Əmirov Şahin Vəli oğlu, AZ 1063, Bakı şəh., Qaradağ r-nu, Lökbatan ŞTQ, ev. Sədərək TM (AZ)

(540)



(526) Əmtəə nişanında "EUROLINE" söz birləşməsi hüquqi mühafizə obyektidir.

(591) qəhvəyi, qara, ağ

(511) 11 - qaz piltəsi, soba.

(526) В товарном знаке словесное обозначение "EUROLINE" не является объектом правовой охраны.

(591) коричневый, черный, белый

(511) 11 - газовая плита, духовка.

(111) N 2018 0718

(151) 30.05.2018

(210) 2017 01236

(220) 29.12.2017

(181) 29.12.2027

(730) " Sədəək " firması, AZ 1063, Bakı şəh., Qaradağ r-nu, Lökbatan ŞTQ, Bilal Niftəliyev, ev 45, mən.60 (AZ)

(540)

## SAPFİR İSİRAHƏT VƏ ƏYLƏNCƏ MƏRKƏZİ

(526) Əmtəə nişanında "İsrahət və Əyləncə Mərkəzi" söz birləşmələri hüquqi mühafizə obyektidir.

(511) 35 - meyvə tərəvəz, dekorativ mallar, canlı güllərin, bəy və gəlin geyimlərinin satışı üzrə xidmətlər, reklam; biznes sahəsində menecment; biznes sahəsində inzibati fəaliyyət; əmtəələrin nümayiş etdirilməsi; bazarın öyrənilməsi; kommertiya və qeyri-kommertiya məqsədləri üçün yarmarkaların təşkili; əmtəələrin təklif olunması (irəli sürülməsi) üzrə xidmətlər.

42 - dizayn xidmətləri.

44 - gözəllik salonu xidmətləri.

45 - toy mərasimlərinin, ad günlərinin planlaşdırılması, təşkili və keçirilməsi, bəy və gəlin geyimlərinin kirayəsi.

41 - sağlamlıq klubları (sağlamlaşdırıcı və fitnes klublar, spa) fiziki tərbiyə, idman düşərgələrinin xidmətləri, fitness kursları; əyləncəli keçə klubları və kafe-barlar (əylənmə); istirahət mərkəzlərinin xidmətləri; təhsil və tədris xidmətləri; məktəbəqədər təhsil müəssisələri, kinostudiyalar, videoyazıların montajı; mədəni-maarif məqsədləri üçün sərğilərin təşkili; konfransların təşkili və keçirilməsi; konsertlərin təşkili və keçirilməsi; əyləncə məqsədləri üçün modaların nümayiş etdirilməsi, karaoke xidmətləri; idman sahələrini icarəyə verilməsi; diskotekalar: qızğın (azartlı) oyunlar.

(526) В товарном знаке словосочетание "İsrahət və Əyləncə Mərkəzi" не является объектом правовой охраны.

(511) 35 - услуги по продаже фруктов и овощей, декоративных изделий, живых цветов, бухты и свадебной одежды, реклама; менеджмент в сфере бизнеса; административная деятельность в сфере бизнеса; офисная служба.демонстрация товаров; исследование рынка;организация ярмарок в коммерческих и некоммерческих целях; услуги товары на предложение.

42 - дизайнерские услуги.

44 - услуги салона красоты.

45 - планирование, организация и проведение свадебных церемоний, дней рождения, аренды и свадебных платьев.

41 - спортивные клубы (оздоровительные и фитнес-клубы, спа) физическое восстании, фитнес-курсы; развлекательные клубы и кафе-бары, услуги центров отдыха, услуги в области образования и обучения, дошкольные образовательные учреждения, Киностудии, видео монтаж,организация и культурно-просветительных мероприятий, организация и проведение конференций, организация и проведение концертов, демонстрация моды для развлекательных целей, караоке-услуги, аренда спортивных площадок; дискотеки, захватывающие игры.

(111) N 2018 0719

(151) 30.05.2018

(210) 2018 00165

(220) 09.02.2018

(181) 09.02.2028

**(730) Məsimov Fazil Əli oğlu, AZ 1054, Bakı şəh., Binəqədi r-nu, M. Rəsulzadə ŞTQ, Hacıbababəyov, ev 3, mən. 25 (AZ) (540)**



**(526) Əmtəə nişanında "Məişət texnikasının asan seçimi" söz birləşməsi və "electronics" söz işarəsi hüquqi mühafizə obyektləri deyildirlər.**

**(591) tünd qırmızı, ağ**

**(511) 09** - elmi məqsədlər, dəniz, geodeziya, fotoqrafiya, kinematoqrafiya, optika, çəkmə, ölçmə, siqnalizasiya, nəzarət (yoxlama), xilasetmə və tədris üçün cihaz və alətlər; elektrikin ötürülməsi, paylanması, transformasiyası, toplanması, tənzimlənməsi və ya idarə edilməsi üçün cihaz və alətlər; səsin və ya təsvirin yazılması, ötürülməsi, canlandırılması üçün aparatları; məlumatın maqnit daşıyıcıları, səsyazma diskləri, ticarət avtomatları və ilkin ödənişli aparatlar üçün mexanizmlər; kassa aparatları, hesablayıcı maşınlar; məlumatları işləmək üçün avadanlıq və kompüterlər; od söndürmək üçün avadanlıq.

**11** - işıqlandırma, qızdırma, buxar əldə etmə, ərzaq məhsullarının isti emalı üçün, soyutma, qurutma, ventilyasiya etmə üçün, su bölüşdürücü və sanitariya texniki qurğular.

**(526) В товарном знаке словосочетание "Məişət texnikasının asan seçimi" и словесное обозначение "electronics" не являются объектами правовой охраны.**

**(591) темно-красный, белый**

**(511) 09** - приборы и инструменты научные, морские, геодезические, фотографические, кинематографические, оптические, для взвешивания, измерения, сигнализации, контроля (проверки), спасания и обучения; приборы и инструменты для передачи, распределения, трансформации, накопления, регулирования или управления электричеством; аппаратура для записи, передачи, воспроизведения звука или изображений; магнитные носители информации, диски звукозаписи; торговые автоматы и механизмы для аппаратов с предварительной оплатой; кассовые аппараты, счетные машины,

оборудование для обработки информации и компьютеры; оборудование для тушения огня.  
**11** - устройства для освещения, нагрева, получения пара, тепловой обработки пищевых продуктов, для охлаждения, сушки, вентиляции, водораспределительные и санитарно-технические.

**(111) N 2018 0720**

**(151) 30.05.2018**

**(210) 2018 00207**

**(220) 15.02.2018**

**(181) 15.02.2028**

**(730) Hacıyev Şəfahat Hacı oğlu, AZ 1117, Bakı şəh., Binəqədi r-nu, T.Yaqubov, ev 12(AZ) (540)**



**(526) Əmtəə nişanında "MƏİŞƏT CİHAZLARININ EHTİYAT HİSSƏLƏRİNİN SATIŞI" birləşməsi hüquqi mühafizə obyektidir.**

**(511) 07** - məişət cihazları üçün ehtiyat hissələri.

**(526) В товарном знаке словосочетание "MƏİŞƏT CİHAZLARININ EHTİYAT HİSSƏLƏRİNİN SATIŞI" не является объектом правовой охраны.**

**(511) 07** - запасные части для бытовой техники.

**(111) N 2018 0721**

**(151) 30.05.2018**

**(210) 2018 00208**

**(220) 15.02.2018**

**(181) 15.02.2028**

**(730) "Azref" Məhdud Məsuliyyətli Cəmiyyəti, AZ 1129, Bakı şəh., Xətai r-nu, Babək pr., ev 76, m. 26 (AZ) (540)**



(526) Əmtəə nişanında "MƏİŞƏT CİHAZLARININ EHTİYYAT HİSSƏLƏRİNİN SATIŞI" söz birləşməsi hüquqi mühafizə obyektidir.  
(511) 07 - məişət cihazları üçün ehtiyat hissələri.

(526) В товарном знаке словосочетание "MƏİŞƏT CİHAZLARININ EHTİYYAT HİSSƏLƏRİNİN SATIŞI" не является объектом правовой охраны.  
(511) 07 - запасные части для бытовой техники.

(111) N 2018 0722  
(151) 30.05.2018  
(210) 2018 00302  
(220) 02.03.2018  
(181) 02.03.2028  
(730) "ABC Pharm" MMC, AZ 0600, Ağsu şəh., Azərbaycan, ev 10 (AZ)  
(540)



(511) 05 - burun üçün sprej.

(511) 05 - спрей для носа.

(111) N 2018 0723  
(151) 30.05.2018  
(210) 2018 00331  
(220) 12.03.2018  
(181) 12.03.2028  
(730) İsmayılov İlqar Bahadır oğlu, AZ 1134, Bakı şəh., Binəqədi r-nu, Mir Cəlal 9A, mkr, ev 11, m. 39 (AZ)  
(540)



(526) Əmtəə nişanında "Az" söz işarəsi hüquqi mühafizə obyektidir.

(591) yaşıl, mavi, ağ, qəhvəyi, qara  
(511) 31 - digər siniflərə aid edilməyən taxıl və kənd təsərrüfatı, bağ-bostan, meşə məhsulları; diri heyvanlar; təzə meyvələr və tərəvəzlər; toxumlar, canlı bitkilər və güllər; heyvanlar üçün yemlər; səməni.

(526) В товарном знаке словесное обозначение "Az" не является объектом правовой охраны.

(591) zelenый, голубой, белый, коричневый, черный  
(511) 31 - сельскохозяйственные, садово-огородные и лесные продукты; зерно и семена необработанные или обработанные; живые животные; свежие фрукты и овощи; живые растения и цветы; корма для животных; солод.

(111) N 2018 0724  
(151) 30.05.2018  
(210) 2018 00534  
(220) 02.05.2018  
(181) 02.05.2028  
(730) Yusifli Nurlan Sakit oğlu, AZ 1025, Bakı şəh., Xətai r-nu, Xocalı, ev 29, m. 732 (AZ)  
(540)



**(526) Əmtəə nişanında "Brand" söz işarəsi hüquqi mühafizə obyektidir deyildir.**

**(591)** yaşıl, açıq yaşıl, ağ

**(511) 09** - məsafədən idarə etmək üçün elektron breloklar.

**16** - folqa.

**20** - boyunu saxlayan yastıqlar.

**35** - reklam; biznes sahəsində menecment; biznes sahəsində inzibati fəaliyyət; ofis xidməti.

**(526) В товарном знаке словесное обозначение "Brand" не является объектом правовой охраны.**

**(591)** zelenый, светло-зеленый, белый

**(511) 09** - электронные кронштейны для дистанционного управления.

**16** - фольга.

**20** - подшипниковые мешки.

**35** - реклама; менеджмент в сфере бизнеса; административная деятельность в сфере бизнеса; офисная служба.

**(111) N 2018 0725**

**(151) 30.05.2018**

**(210) 2018 00455**

**(220) 18.04.2018**

**(181) 18.04.2028**

**(730) "AĞA-CAVAD" KİÇİK MÜƏSSİSƏSİ, AZ 1129, Bakı şəh., Əhmədli ŞTQ, M.Hadi ev 65 (AZ)**

**(540)**



**(526) Əmtəə nişanında "F" hərf işarəsi hüquqi mühafizə obyektidir deyildir.**

**(511) 03** - ətriyyat məmulatları, efir yağları; kosmetik vasitələr, saç üçün losyonlar.

**30** - qəhvə, çay, kakao, qənd, düyü, tapioka, saqo, qəhvə əvəzediciləri; un və taxıl məmulatları, çörək, çörək-bulka məmulatları, qənnadı məmulatları, dondurma; bal, patokadan sirop; maya, çörəkçilik tozları.

**35** - reklam; biznes sahəsində, menecment, biznes sahəsində inzibati fəaliyyət, ofis xidməti.

**(526) В товарном знаке буквенное обозначение "F" не является объектом правовой охраны.**

**(511) 03** - парфюмерные изделия, эфирные масла, косметика, лосьоны для волос.

**30** - кофе, чай, kakao, сахар, рис, тапиока (маниока), саго, заменители кофе; мука и зерновые продукты, хлебобулочные изделия, кондитерские изделия, мороженое; мед, сироп из патоки; дрожжи, пекарные порошки.

**35** - реклама: управление бизнесом, деловое администрирование, офисное обслуживание.

**(111) N 2018 0726**

**(151) 30.05.2018**

**(210) 2017 33657**

**(220) 04.07.2017**

**(181) 04.07.2027**

**(730) Japan Tobacco Inc., 2-2-1 Toranomom, Minat 2018 0726-2018 0728**

**(540)**

**WINSTON XS PLUS BLUE**

**(526) Əmtəə nişanında "XS PLUS BLUE" söz birləşməsi hüquqi mühafizə obyektidir deyildir.**



(511) 34 - emal edilmiş və ya emal edilməmiş tütün; çəkməli tütün, tənəkə tütünü, əllə eşmə üçün tütün, çeynənən tütün, çeynənən "snus" tütünü; siqaretlər, papirosalar, elektron siqaretləri, siqaralar, siqarillər; burunotu; 34-cü sinifə daxil edilən çəkmə ləvazimatı; siqaret, papiros kağızı, siqaret gilizləri və kibrit.

(526) В товарном знаке словосочетание "XS PLUS BLUE" не является объектом правовой охраны.

(511) 34 - табак обработанный или необработанный; табак курительный, табак трубочный, табак для самокруток, табак жевательный, табак жевательный «снус»; сигареты, папиросы, сигареты электронные, сигары, сигариллы; табак нюхательный; курительные принадлежности, включенные в класс 34; бумага сигаретная, папиросная, сигаретные гильзы и спички.

(111) N 2018 0727

(151) 30.05.2018

(210) 2017 33655

(220) 04.07.2017

(181) 04.07.2027

(730) Khotinsk Plant Metal Packaging Ltd., 61, Vasilyeva Str., Khotyn, Chernivtsi region, 60000, Ukraine (UA)

(540)

(511) 06 - metaldan hazırlanmış xırda məmulatlar / dəmirdən qıfıl-açar məmulatları; qablaşdırma üçün metaldan hazırlanmış tutumlar; butulkalar üçün metaldan yivli qapaqlar; tənəkə; metaldan tıxac qapaqları; butulka ağzını bağlamaq üçün metal qapaqlar / butulka ağzını qapamaq üçün metal qapaqlar / butulka ağzını bağlamaq üçün metal tıxac; konservləşdirilmə məqsədləri üçün metal bankalar / konserv bankaları / tənəkə bankalar; konteynerlər tutumlar və çənlər üçün metal cəftələr, sürmələr; butulkaların bağlanması üçün metaldan tıxaclar /metaldan butulka ağzını bərkitmək üçün detallar; tənəkədən qablaşdırma vasitələri; metal tıxaclar / metaldan probkalar; bükmə və qablaşdırma məqsədləri üçün metal folqalar.

(511) 06 - скобяные / замочные изделия; емкости для упаковки металлические; резьбовые колпачки из металла для бутылок;

жесть; укупорочные колпачки из металла; колпачки укупорочные металлические для бутылок / крышки укупорочные металлические для бутылок / укупорочные крышки металлические для бутылок; банки консервные металлические / банки консервные / жестяные банки; металлические запоры для контейнеров, сосудов, резервуаров; запоры для бутылок из металла / бутылочные крепежные детали из металла; упаковки из жести; заглушки из металла / пробки из металла; металлические фольги для обертывания и упаковки.

(111) N 2018 0728

(151) 30.05.2018

(210) 2017 33750

(220) 30.08.2017

(181) 30.08.2027

(730) SANOFI-AVENTIS Deutschland GmbH, Brüningstrasse 50, 65926 FRANKFURT AM MAIN, GERMANY (DE)

(540)

(511) 05 - əsçaçılıq preparatları, ələxüsus diabetə qarşı vasitələr.

(511) 05 - фармацевтические препараты, а именно, противодиабетические средства.

(111) N 2018 0729

(151) 30.05.2018

(210) 2017 33752

(220) 05.09.2017

(181) 05.09.2027

(730) Microsoft Corporation (a Washington Corporation), One Microsoft Way, Redmond, Washington 98052-6399, United States of America (US)

(540)



**(511) 09** - rəqəmsal təsvirlərin, səsin, videonun və filmlərin yaradılması və redaktə edilməsi üçün kompüter proqram təminatı; rəqəmsal daşıyıcıların sıxlaşdırılması və ya geriye bərpa edilməsi üçün kompüter proqram təminatı; öncə yazılmış rəqəmsal videonun roliklərin və filmlərin baxılması, axtarışı və yenidən canlandırılması üçün kompüter proqram təminatı; rəqəmsal təsvirlərin, fotoşəkillərin, video və filmlərin sistemləşdirilməsi, saxlanması, birgə istifadəsi və baxılması üçün proqram təminatı; rəqəmsal təsvirlərin, videoların və filmlərin emalı, yaradılması, idarə edilməsi və 3D təsvirlərinə montaj edilməsi üçün kompüter proqram təminatı.

**(511) 09** - компьютерное программное обеспечение для создания и редактирования цифровых изображений, звука, видео и фильмов; компьютерное программное обеспечение для сжатия и распаковки цифровых носителей; компьютерное программное обеспечение для просмотра, поиска и воспроизведения, предварительно записанных цифровых видео и фильмов; компьютерное программное обеспечение для организации, хранения, совместного использования и просмотра цифровых изображений, фотографий, видео и фильмов; компьютерное программное обеспечение для обработки, создания, управления и монтажа 3D-изображений в цифровые изображения, видео и фильмы.

**(111) N 2018 0730**  
**(151) 30.05.2018**  
**(210) 2018 34050**  
**(220) 25.01.2018**  
**(181) 25.01.2028**

**(730) Mediacom Holdings Limited, 124 Theobalds Road London, WC1X 8RX United Kingdom (GB)**  
**(540)**

# MEDIACOM

**(511) 35** - medianın vasitələrin satın alınması sahəsində xidmətləri; media-araşdırmalar sahəsində xidmətlər və məsləhətlər; reklamın yerləşdirilməsi, media-məkanının istifadə edilməsi və vaxtın ayrılması sahəsində, planlaşdırılma, satınalma və müqavilələrin bağlanması; əmtəələrin və xidmətlərin reklamı, bazara yeridilməsi və marketinq sahəsində xidmətlər; biznes və biznesin idarə edilməsi sahəsində xidmətlər; reklam və biznes sahəsində tövsiyələrin və məsləhətlərin verilməsi ilə bağlı xidmətlər və qlobal kompüter informasiya şəbəkəsi vasitəsi ilə digərləri üçün onlayn rejimdə reklamın yerinə yetirilməsi; bütün əldə edilən bilən vasitələrlə reklametmə sahəsində xidmətlər; reklam vasitələrinin və reklam roliklərinin istehsalı; ictimai əlaqələr sahəsində xidmətlər; bazarın araşdırılması və bazarın təhlil edilməsi; biznesin idarə edilməsi, reklamı və marketinqi ilə bağlı tədqiqatların aparılması və informasiyanın verilməsi sahəsində xidmətlər; statistik təhlil və məlumatların toplanması; ictimai rəyin öyrənilməsi sahəsində sorğununun aparılması xidmətləri; biznes sahəsində inzibatçılıq; bütün yuxarıda sadalanmış xidmətlər sahəsində məlumatın verilməsi; bütün yuxarıda sadalanmış xidmətlər barəsində kompüter bazaları vasitəsi ilə və ya qlobal kompüter şəbəkəsi ilə məlumatın verilməsi; qlobal kompüter şəbəkəsində veb-səhifə qismində istifadə edilməsi məqsədləri üçün reklam elanlarının toplanması; və biri o birinə ünvanlanmış reklam və marketinq sahəsində media xidmətlərinin göstərilməsi, ələlxusus, bilavasitə marketinq reklamı üçün media vaxtının və sahəsinin planlaşdırılması və satın alınması; rəqəmsal və on-layn reklam; media vasitələrində reklamın yerləşdirilməsi; bütün media vasitələrində reklam kompaniyalarının təşkili və onlara aid məsləhət xidmətləri; məlumatların işlənməsi və emalı; bazarın araşdırılması və reklamın öyrənilməsi vasitəsi ilə istehlakçıların rəyinin sorğusu və onların dövrənışı əsasında toplanmış məlumatın təhlili və öyrənilməsi.

**(511) 35** - услуги в сфере покупки медиа средств; услуги в сфере медиа-исследований и консультаций; планирование, покупка и

заклучение договоров на размещение рекламы, использования медиа-пространства и времени; услуги в сфере рекламы, продвижения товаров и услуг на рынок и маркетинга; услуги в сфере бизнеса и управление бизнесом; услуги в сфере предоставления рекомендаций и консультаций в области рекламы и бизнеса и осуществления рекламы для других в режиме онлайн посредством глобальной компьютерной информационной сети; услуги в сфере рекламы через все доступные средства; производство рекламных средств и рекламных роликов; услуги в сфере общественных связей; исследование рынка и анализ рынка; услуги в сфере проведения исследований и предоставлении информации в отношении ведения бизнеса, рекламы и маркетинга; статистический анализ и сбор данных; услуги в сфере изучения опроса общественного мнения; администрирование в сфере бизнеса; предоставление информации в отношении всех выше перечисленных услуг; предоставление информации в отношении всех выше перечисленных услуг в режиме онлайн посредством компьютерных баз данных или глобальной компьютерной сети; сбор рекламных объявлений для использования в качестве веб-страниц в глобальной компьютерной сети; и предоставление медиа услуг в сфере рекламы адресованной конкретному лицу и маркетинга, а именно, планирование и покупка медиа времени и пространства для непосредственной маркетинговой рекламы; цифровая и онлайн реклама; размещение рекламы в медиа средствах; организация рекламных компаний во всех медиа средствах и связанные с ними консультационные услуги; обработка данных; проведение анализов и изучение информации собранной на основе опроса мнений потребителей и их поведений посредством исследований рынка и изучения реклам.

(111) N 2018 0731

(151) 30.05.2018

(210) 2018 34051

(220) 25.01.2018

(181) 25.01.2028

(730) Mindshare Media UK Limited, Central St Giles 1 St Giles High Street London, WC2H 8AR United Kingdom (GB)

(540)

# MINDSHARE

(511) 35 - medianın alınması sahəsində xidmətlər; media-araşdırmalar sahəsində xidmətlər və məsləhətlər; reklamın yerləşdirilməsi, media-məkanının istifadə edilməsi və vaxtın ayrılması sahəsində, planlaşdırılma, satınalma və müqavilələrin bağlanması; əmtəələrin və xidmətlərin reklamı, bazara yeridilməsi və marketinqi sahəsində xidmətlər; biznes və biznesin idarə edilməsi sahəsində xidmətlər; tövsiyələrin və məsləhətlərin verilməsi sahəsində xidmətlər; bütün əldə edilə bilən vasitələrlə reklametmə sahəsində xidmətlər; reklam vasitələrinin və reklam roliklərinin istehsalı; ictimai əlaqələr sahəsində xidmətlər; bazarın araşdırılması və bazarın təhlil edilməsi; biznesin idarə edilməsi, reklamı və marketinqi ilə bağlı tədqiqatların aparılması və informasiyanın verilməsi sahəsində xidmətlər; bazara dəstək verilməsi xidmətləri; statistik təhlil və məlumatların toplanması; biznes sahəsində inzibatçılıq; ofis xidmətləri; bütün yuxarıda sadalanmış xidmətlər sahəsində məlumatın verilməsi; bütün yuxarıda sadalanmış xidmətlər barəsində kompüter bazaları və ya internet vasitəsi ilə məlumatın verilməsi; İnternet vasitəsi ilə veb-səhifə qismində istifadə edilməsi məqsədləri üçün reklam elanlarının toplanması.

(511) 35 - услуги в сфере покупки медиа средств; услуги в сфере медиа-исследований и консультаций; планирование, покупка и заключение договоров на размещение рекламы, использования медиа-пространства и времени; услуги в сфере рекламы, продвижения товаров и услуг на рынок и маркетинга; услуги в сфере бизнеса и управление бизнесом; услуги в сфере предоставления рекомендаций и консультаций; услуги в сфере рекламы через все доступные средства; производство рекламных средств и рекламных роликов; услуги в сфере общественных связей; исследование рынка и анализ рынка; услуги в сфере проведения исследований и предоставлении информации в отношении ведения бизнеса, рекламы и маркетинга; услуги по оказанию поддержки рынка; статистический анализ и сбор данных; администрирование в сфере бизнеса; услуги офиса; предоставление информации в отношении всех выше перечисленных услуг; предоставление информации в отношении всех

выше перечисленных услуг в режиме онлайн посредством компьютерных баз данных или интернета; сбор рекламных объявлений для использования в качестве веб-страниц через интернет.

(111) N 2018 0732

(151) 30.05.2018

(210) 2018 34052

(220) 25.01.2018

(181) 25.01.2028

(730) Wavemaker Global Limited, 18 Sea Containers, Upper Ground, London, SE1 9ET United Kingdom (GB)

(540)

WAVEMAKER

(511) 35 - əmtəələrin və xidmətlərin reklamı, bazara yeridilməsi və marketinqi sahəsində xidmətlər; bütün əldə edilə bilən vasitələrlə reklam etmə sahəsində xidmətlər; ictimai əlaqələr sahəsində xidmətlər; bazarın araşdırılması və bazarın təhlil edilməsi; statistik təhlil və məlumatların toplanması; media vasitələrinin satın alınması sahəsində xidmətlər; biznes inzibatçılığı və idarə edilməsi sahəsində xidmətlər; reklam, biznes və marketinqlə bağlı tövsiyələrin verilməsi, tədqiqatların aparılması və informasiya və məsləhətlərin verilməsi sahəsində xidmətlər; reklam üçün media vasitələrində vaxtın planlaşdırılması, satın alınması və icarəsi; media-araşdırmalar sahəsində xidmətlər və məsləhətlər; reklamın yerləşdirilməsi, media-məkanının istifadə edilməsi və vaxtın ayrılması sahəsində, planlaşdırılma, satınalma və müqavilələrin bağlanması; media vasitələrinin satın alınması ilə bağlı biznes və marketinq sahəsində məsləhətlər; media vasitələrinin planlaşdırılması sahəsində tədqiqatların aparılması və məsləhətlərin verilməsi xidmətləri; digərləri üçün reklamın yerləşdirilməsi; bütün yuxarıda sadalanmış xidmətlər barəsində kompüter bazaları vasitəsi ilə və ya qlobal kompüter şəbəkəsi ilə məlumatın verilməsi.

(511) 35 - услуги в сфере рекламы, продвижения товаров и услуг на рынок и маркетинга; услуги в сфере рекламы через все доступные средства; услуги в сфере общественных связей; исследование рынка и анализ рынка; статистический анализ и сбор

данных; услуги в сфере покупки медиа средств; услуги в сфере администрирования и управления бизнесом; услуги в сфере предоставления рекомендаций, проведения исследований, информации и консультаций связанные с рекламой, бизнесом и маркетингом; планирование, покупка и аренда времени в медиа средствах для рекламы; услуги в сфере медиа-исследований и консультаций; планирование, покупка и заключение договоров на размещение рекламы, использования медиа-пространства и времени; консультационные услуги в сфере покупки медиа средств связанные с бизнесом и маркетингом; проведение исследований и предоставление консультаций в сфере планирования медиа средств; размещение рекламы для других; предоставление информации в отношении всех выше перечисленных услуг в режиме онлайн посредством компьютерных баз данных или глобальной компьютерной сети.

(111) N 2018 0733

(151) 30.05.2018

(210) 2018 34082

(220) 16.02.2018

(181) 16.02.2028

(730) Əzizli Pərvin Əşrəf qızı, AZ1095, Bakı şəhəri, Nəsimi rayonu, Neftçilər pr., ev 145, mən. 63 (AZ)

(540)

Hairp  int

(511) 44 - gözəllik salonları, həmçinin manikür, masaj, vaxsinq / mum depilyasiyası, saçların lazer epilyasiyası, saçların implantasiyası, pirsinq, döymə, solyariy xidmətləri, sauna xidmətləri, vizajist xidmətləri, fizioterapiya, akvakultura sahəsində xidmətlər, səhiyyə məsələləri ilə bağlı məsləhətlər, xəstəxanalar, bərbərxanalar, tibbi yardım, plastik cərrahiyyə, manual terapiya.

(511) 44 - салоны красоты, а также маникюр, массаж, ваксинг / восковая депиляция, лазерная эпиляция волос, имплантация волос, пирсинг, татуирование, услуги соляриев, услуги саун, услуги визажистов, физиотерапия, услуги в области аквакультуры, советы по вопросам здоровья, больницы, парикмахерские, помощь

медицинская, хирургия пластическая, пива).  
мануальная терапия.

(111) N 2018 0734

(151) 31.05.2018

(210) 2018 00340

(220) 13.03.2018

(181) 13.03.2028

(730) "Concrete LTD" MMC, Bakı şəhəri, Xəzər rayonu, Türkan qəsəbəsi, "Məhsul" b/y-nin Sektor B 432 sayılı bağ sahəsi (AZ)  
(540)



(526) Əmtəə nişanında "TUTOVKA", "ГАРАБАХ", "Шелковая", "АРАК" söz işarələri, "Более 3000 лет", "пьется легко и с пользой для здоровья", "MADE IN AZERBAIJAN" söz birləşmələri, "0,5 L", "45 0" rəqəm və hərf işarələri hüquqi mühafizə obyektləri deyildir.

(591) ağ, sarı, qara

(511) 33 - alkoqollu içkilər (pivə istisna olmaqla).

35 - 33-cü sinifdə göstərilən əmtəələrin reklamı, biznes sahəsində menecment; biznes sahəsində inzibati fəaliyyət; ofis xidməti.

39 - nəqləmə; malların qablaşdırılması və saxlanması.

(526) В товарном знаке словесные обозначения "TUTOVKA", "ГАРАБАХ", "Шелковая", "АРАК", словосочетания "Более 3000 лет", "пьется легко и с пользой для здоровья", "MADE IN AZERBAIJAN", цифровые и буквенные обозначения "0,5 L", "450" не являются объектами правовой охраны.

(591) белый, желтый, черный

(511) 33 - алкогольные напитки (за исключением

35 - реклама; менеджмент в сфере бизнеса; административная деятельность в сфере бизнеса; офисная служба в области 33-м класса.

39 - транспортировка; упаковка и хранение товаров.

(111) N 2018 0735

(151) 31.05.2018

(210) 2016 32729

(220) 02.02.2016

(181) 02.02.2026

(730) Johnson & Johnson, a New Jersey corporation, One Johnson & Johnson Plaza, New Brunswick, New Jersey, 08933-7001, USA (US)  
(540)

## ONETOUCH SELECT PLUS SIMPLE

(526) Əmtəə nişanındakı "ONETOUCH SELECT PLUS SIMPLE" söz birləşməsi elementlərinə ayrı-ayrılıqda müstəqil hüquqi mühafizə verilmədən bütövlüklə qorunur.

(511) 10 - qanda şəkər səviyyəsinə nəzarət edən cihazlar; qlükometrler.

(526) В товарном знаке словосочетание "ONETOUCH SELECT PLUS SIMPLE" охраняется в целом без предоставления самостоятельной правовой охраны отдельным элементам.

(511) 10 - устройства контроля уровня сахара в крови; глюкометры.

(111) N 2018 0736

(151) 31.05.2018

(210) 2017 00255

(220) 27.03.2017

(181) 27.03.2027

(730) Unilever N.V., Weena 455, 3013 AL, Rotterdam Netherlands (NL)

(540)

## Маленькая фея

**(526) Əmtəə nişanında "Маленькая фея" söz birləşməsinin elementlərinə ayrı-ayrılıqda müstəqil hüquqi mühafizə verilmədən bütövlükdə qorunur.**

**(511) 03** - sabun; vanna və duş üçün gel; ətriyyat, ətirli su; bədən üçün nəmləndirici süd, bədən üçün losyon; əl kremi; kosmetika; kosmetik kremlər; dodaq boyası və dodaq parıldadıcısı; şampun; saç üçün kondisioner; saç üçün losyon; dirnaq boyası, dirnaq baxımı üçün vasitə, diş tozları.

**(526) В товарном знаке словосочетание "Маленькая фея" охраняется в целом без предоставления самостоятельной правовой охраны отдельным элементам.**

**(511) 03** - мыло; гели для ванны и душа; парфюмерия, ароматная вода; молочко для тела, лосьоны для тела; кремы для рук; косметика; косметические кремы; губные помады и блеск для губ; шампунь; кондиционер для волос; лосьоны для волос; лак для ногтей, средства для ухода за ногтями, зубной порошок.

**(111) N 2018 0737**

**(151) 31.05.2018**

**(210) 2017 33686**

**(220) 25.07.2017**

**(181) 25.07.2027**

**(730) Rothmans of Pall Mall Limited, Route de France 17, Boncourt, 2926, Switzerland (CH)**

**(540)**



**(526) Əmtəə nişanında "TASTE FILTER" söz birləşməsi hüquqi mühafizə obyektidir.**

**(591) gümüş, ağ**

**(511) 34** - siqaret; tütün, xammal və ya istehsal olunmuş; tütün məmulatları; tütün əvəzediciləri (tibbi məqsədlər üçün olmayan); siqar, siqarillalar; alışqanlar; kibrit; siqaret əşyaları; siqaret kağızı, siqaret trubkalar, siqaret filtrləri; siqaret düzəldilməsi üçün cib aparatları; tütünü kağız trubkalara doldurmaq üçün əl ilə işlədilən maşınlar; elektron siqaret; elektron siqaret mayelər; qızdırmaq məqsədləri üçün tütün məhsulları.

**(526) В товарном знаке словосочетание "TASTE FILTER" не является объектом правовой охраны.**

**(591) серебристый, белый**

**(511) 34** - сигареты; табак, сырой или переработанный; табачные изделия; заменители табака (не для медицинских целей); сигары, сигариллы; зажигалки; спички; курительные принадлежности; сигаретная бумага, сигаретные трубки, сигаретные фильтры; карманные устройства для скручивания сигарет; ручные машины для инъекций табак в бумажные трубки; ручные машины для инъекций табака в бумажные трубки; электронные сигареты; жидкости для электронных сигарет; табачные изделия с целью нагревания.

**(111) N 2018 0738**

**(151) 31.05.2018**

**(210) 2018 00193**

**(220) 14.02.2018**

**(181) 14.02.2028**

**(730) Rothmans of Pall Mall Limited, Route de France 17, Boncourt, Switzerland, 2926 (CH)**

**(540)**

MADE OF DISCOVERY

**(526) Əmtəə nişanı elementlərinə ayrı-ayrılıqda müstəqil hüquqi mühafizə verilmədən bütövlüklə qorunur.**

**(511) 34** - siqaret; tütün, xammal və ya istehsal olunmuş; tütün məmulatları; tütün əvəzediciləri (tibbi məqsədlər üçün olmayan); siqar, siqarillalar; alışqanlar; kibrit; siqaret əşyaları; siqaret kağızı, siqaret trubkalar, siqaret filtrləri; siqaret düzəldilməsi üçün cib aparatlar; tütünü kağız trubkalara doldurmaq üçün əl ilə işlədilən maşınlar; elektron siqaret; elektron siqaret mayelər; qızdırmaq məqsədləri üçün tütün

məhsulları.

**(526) Товарный знак охраняется в целом без предоставления самостоятельной правовой охраны отдельным элементам.**

**(511) 34** - сигареты; табак, сырой или переработанный; табачные изделия; заменители табака (не для медицинских целей); сигары, сигариллы; зажигалки; спички; курительные принадлежности; сигаретная бумага, сигаретные трубки, сигаретные фильтры; карманные устройства для скручивания сигарет; ручные машины для инъекций табак в бумажные трубки; ручные машины для инъекций табака в бумажные трубки; электронные сигареты; жидкости для электронных сигарет; табачные изделия с целью нагревания.

**(111) N 2018 0739**

**(151) 31.05.2018**

**(210) 2018 34085**

**(220) 19.02.2018**

**(181) 19.02.2028**

**(730) ZT Trading LLC, AZ 1022, Dilərə Əliyeva küç., 116, Bakı, Azərbaycan (AZ)**

**(540)**



**(526) Əmtəə nişanında "Fitness" söz işarəsi hüquqi mühafizə obyektidir.**

**(591) sarı, qara**

**(511) 35** - reklam; biznes sahəsində menecment; biznes sahəsində inzibati fəaliyyət; ofis xidməti.

**41** - tərbiyətmə; təhsil; əyləncələr; idman və mədəni-maarif tədbirlərinin təşkili.

**43** - ərzaq məhsulları və içkilərlə təminatmə üzrə xidmətlər, o cümlədən qəlyanaltılar, kafe, kafeteriyalar, restoranlar, özünəxidmət restoranları.

**(526) В товарном знаке словесное обозначение "Fitness" не является объектом правовой охраны.**

**(591) желтый, черный**

**(511) 35** - реклама; менеджмент в сфере бизнеса; административная деятельность в сфере бизнеса; офисная служба.

**41** - воспитание; образование; развлечения; организация спортивных и культурно-просветительных мероприятий.

**43** - услуги по обеспечению пищевыми продуктами и напитками, в том числе закулочные, кафе, кафетерии, рестораны, рестораны самообслуживания.

**(111) N 2018 0740**

**(151) 31.05.2018**

**(210) 2018 34156**

**(220) 30.03.2018**

**(181) 30.03.2028**

**(730) Türkiye Cumhuriyeti, Yeditepe Universitesi, 26 Ağustos Yerleşimi, Kayışdağı Cad. İnönü Mah. Memba Sok. Kadıköy, 34755 İstanbul, Turkey (TR)**

**(540)**

**YEDİTEPE**

**(591) göy**

**(511) 01** - sənayedə, elmi məqsədlərdə, fotoqrafiyada, kənd təsərrüfatında, bağıcılıqda və meşəçilikdə istifadə üçün nəzərdə tutulan kimyəvi məhsullar; emal olunmamış sintetik qatranlar, emal olunmamış plastik materiallar; gübrələr; od söndürmək üçün tərkiblər; metalların tavlanması və lehimlənməsi üçün preparatlar; ərzaq məhsullarının konservləşdirilməsi üçün preparatlar; aşı maddələri; sənaye məqsədləri üçün yarışqan maddələr.

**03** - ağartma üçün preparatlar və yuma üçün digər maddələr; təmizləmə, cilalama, yağsızlaşdırma və abraziv emal üçün preparatlar; qeyri-müalicəvi sabunlar; ətriyyat məmulatları, efir yağları, kosmetika, saç üçün losyonlar; qeyri-müalicəvi diş tozları və pastaları.

**05** - əczaçılıq məhsulları, tibbi və baytarlıq preparatları; tibbi məqsədlər üçün gigiyena məhsulları; tibbi və ya baytarlıq məqsədləri üçün pəhriz qidası və maddələri, uşaq qidası; insan və heyvanlar üçün qida əlavələri; plastirlər, sarğı materialları; dişləri plomblamaq və diş surətini hazırlamaq üçün materiallar; dezinfeksiyaedici vasitələr; ziyanverici heyvanları məhv etmək üçün preparatlar; fungisidlər, herbisidlər.

**09** - elmi, dəniz, geodeziya, fotoqrafiya, kinematografiya, optika, çəkmə, ölçmə, siqnalizasiya, nəzarət (yoxlama), xilasetmə və tədris üçün cihaz və alətlər; elektrikin ötürülməsi, paylanması, transformasiyası, toplanması, tənzimlənməsi və ya idarə edilməsi üçün cihaz və alətlər; səsin və ya təsvirin yazılması, ötürülməsi, canlandırılması üçün aparatura; məlumatın maqnit daşıyıcıları, səsyazma diskləri, kompakt-disklər, DVD və digər məlumatın rəqəmli daşıyıcıları; ilkin ödənişli aparatlar üçün mexanizmlər; kassa aparatları, hesablayıcı maşınlar, məlumatları işləmək üçün avadanlıq və kompüterlər; proqram təminatı; od söndürmək üçün avadanlıq.

**10** - cərrahiyyə, tibbi, stomatoloji və baytarlıq cihaz və alətləri; ətrafların protezləri, göz və diş protezləri; ortopedik məmulatlar; tikiş qoymaq üçün materiallar; sağlamlıq imkanları məhdud insanlar üçün nəzərdə tutulmuş terapevt və köməkçi avadanlıq; masaj üçün cihazlar; körpə yaşında uşaqlar üçün aparatlar, avadanlıq və məmulatlar; cinsi fəallıq üçün aparatlar, cihazlar və mallar.

**12** - nəqliyyat vasitələri; quruda, suda və havada yerini dəyişən aparatlar.

**16** - kağız, karton; çap məhsulları; cildləmə işləri üçün materiallar; fotoşəkillər; yazı kağızı malları, mebel istisna edilməklə ofis ləvazimatları; dəftərxana və məişət məqsədləri üçün yapışqan maddələr; rəssamlar üçün ləvazimatlar və rəsm çəkmə üçün materiallar; fırçalar; tədris materialları və əyani vəsaitlər; paketləşdirmə və qablaşdırma üçün plastik kütlədən hazırlanmış təbəqələr, nazik təbəqələr və kisələr; şriftlər; mətbəə klişesi.

**21** - ev və mətbəx əşyaları və qab-qacaq; daraqlar və süngərlər; fırçalar istisna olmaqla şotkalar; şotka məmulatları üçün materiallar; təmizlik və yırtıq üçün tərtibatlar; tikinti şüşəsi istisna olmaqla emal olunmamış və ya qismən emal olunmuş şüşə; şüşə, çini və saxsıdan məmulatlar.

**25** - geyim, ayaqqabı, baş geyimləri.

**36** - sığortalama; maliyyə fəaliyyəti; kredit-pul əməliyyatları; daşınmaz əmlaka dair əməliyyatlar.

**38** - telekommunikasiyalar.

**41** - tərbiyətmə; təhsil; əyləncələr; idman və mədəni-maarif tədbirlərinin təşkili.

**42** - elmi və texnoloji xidmətlər və onlara aid olan elmi tədqiqatlar və işləmələr; sənaye analizi və elmi tədqiqatlar üzrə xidmətlər; kompüterlərin və proqram təminatının işlənməsi və təkmilləşdirilməsi.

**43** - ərzaq məhsulları və içkilərlə təminətmə üzrə xidmətlər; müvəqqəti yaşayışın təmin edilməsi.

**44** - tibbi xidmətlər; baytarlıq xidmətləri; insanlar və heyvanlar üçün gigiyena və kosmetika sahəsində xidmətlər; kənd təsərrüfatı, bostançılıq və meşəçilik sahəsində xidmətlər.

**(591)** синий

**(511) 01** - химические продукты, предназначенные для использования в промышленных, научных целях, в фотографии, сельском хозяйстве, садоводстве и лесоводстве; необработанные синтетические смолы, необработанные пластические материалы; удобрения; составы для тушения огня; препараты для закалки и пайки металлов; препараты для консервирования пищевых продуктов; дубильные вещества; клеящие вещества для промышленных целей.

**03** - препараты для отбеливания и прочие вещества для стирки; препараты для чистки, полирования, обезжиривания и абразивной обработки; мыла не лечебные; парфюмерные изделия, эфирные масла, косметику, лосьоны для волос, зубные порошки и пасты не лечебные.

**05** - изделия фармацевтические, препараты медицинские и ветеринарные; изделия гигиенические для медицинских целей; диетическое питание и вещества для медицинских или ветеринарных целей, детское питание; пищевые добавки для человека и животных; пластыри, перевязочные материалы; материалы для пломбирования зубов и изготовления зубных слепков; дезинфицирующие средства; препараты для уничтожения вредных животных; фунгициды, гербициды.

**09** - приборы и инструменты научные, морские, геодезические, фотографические, кинематографические, оптические, для взвешивания, измерения, сигнализации, контроля (проверки), спасания и обучения; приборы и инструменты для передачи, распределения, трансформации, накопления, регулирования или управления электричеством; аппаратура для записи, передачи, воспроизведения звука или изображений; магнитные носители информации, диски звукозаписи; компакт-диски, DVD и другие цифровые носители информации; механизмы для аппаратов с предварительной оплатой; кассовые аппараты, счетные машины, оборудование для обработки информации и компьютеры; программное обеспечение; оборудование для тушения огня.

**10** - приборы и инструменты хирургические, медицинские, стоматологические и ветеринарные; протезы конечностей, глазные и зубные протезы; ортопедические изделия; материалы для наложения швов; терапевтическое и вспомогательное оборудование, предназначенное для людей с



ограниченными возможностями; приборы для массажа; аппараты, оборудование и изделия для детей младенческого возраста; аппараты, приборы и товары для сексуальной активности.

**12** - транспортные средства; аппараты, перемещающиеся по земле, воде и воздуху.

**16** - бумага, картон; печатная продукция; материалы для переплетных работ; фотоснимки; писчебумажные товары, офисные принадлежности, за исключением мебели; клейкие вещества для канцелярских и бытовых целей; принадлежности для художников и материалы для рисования; кисти; учебные материалы и наглядные пособия; листы, пленка и мешки пластмассовые для упаковки и пакетирования; шрифты, клише типографские.

**21** - домашняя и кухонная утварь и посуда; расчески и губки; щетки, за исключением кистей; материалы для щеточных изделий; материал для чистки и уборки; необработанное или частично обработанное стекло, за исключением строительного стекла; изделия из стекла, фарфора и фаянса.

**25** - одежда, обувь, головные уборы.

**36** - страхование; финансовая деятельность; кредитно-денежные операции; операции с недвижимостью.

**38** - телекоммуникации.

**41** - воспитание; образование; развлечения; организация спортивных и культурно-просветительных мероприятий.

**42** - научные и технологические услуги и относящиеся к ним научные исследования и разработки; услуги по промышленному анализу и научным исследованиям; разработка и развитие компьютеров и программного обеспечения.

**43** - услуги по обеспечению пищевыми продуктами и напитками; обеспечение временного проживания.

**44** - медицинские услуги; ветеринарные услуги; услуги в области гигиены и косметики для людей и животных; услуги в области сельского хозяйства, огородничества и лесоводства.

(111) N 2018 0741

(151) 31.05.2018

(210) 2018 34154

(220) 30.03.2018

(181) 30.03.2028

(730) Türkiye Cumhuriyeti Yeditepe Universitesi,  
26 Ağustos Yerleşimi, Kayışdağı Cad. İnönü  
Mah. Mema Sok. Kadıköy, 34755 İstanbul,  
Turkey (TR)

(540)



(591) göy, ağ

(511) 01 - sənayedə, elmi məqsədlərdə, fotoqrafiyada, kənd təsərrüfatında, bağçılıqda və meşəçilikdə istifadə üçün nəzərdə tutulan kimyəvi məhsullar; emal olunmamış sintetik qatranlar, emal olunmamış plastik materiallar; gübrələr; od söndürmək üçün tərkiblər; metalların tavlınması və lehimlənməsi üçün preparatlar; ərzaq məhsullarının konservləşdirilməsi üçün preparatlar; aşı maddələri; sənaye məqsədləri üçün yarışqan maddələr.

**03** - ağartma üçün preparatlar və yuma üçün digər maddələr; təmizləmə, cilalama, yağsızlaşdırma və abraziv emal üçün preparatlar; qeyri-müalicəvi sabunlar; ətriyyat məmulatları, efir yağları, kosmetika, saç üçün losyonlar; qeyri-müalicəvi diş tozları və pastaları.

**05** - əczaçılıq məhsulları, tibbi və baytarlıq preparatları; tibbi məqsədlər üçün gigiyena məhsulları; tibbi və ya baytarlıq məqsədləri üçün pəhriz qidası və maddələri, uşaq qidası; insan və heyvanlar üçün qida əlavələri; plastirlər, sarğı materialları; dişləri plomblamaq və diş sürətini hazırlamaq üçün materiallar; dezinfeksiyaedici vasitələr; ziyanverici heyvanları məhv etmək üçün preparatlar; fungisidlər, herbisidlər.

**09** - elmi, dəniz, geodeziya, fotoqrafiya, kinematografiya, optika, çəkmə, ölçmə, siqnalizasiya, nəzarət (yoxlama), xilasetmə və tədris üçün cihaz və alətlər; elektrikin ötürülməsi, paylanması, transformasiyası, toplanması, tənzimlənməsi və ya idarə edilməsi üçün cihaz və alətlər; səsin və ya təsvirin yazılması, ötürülməsi, canlandırılması üçün aparatura; məlumatın maqnit daşıyıcıları, səsyazma diskləri, kompakt-disklər, DVD və digər məlumatın rəqəmli daşıyıcıları; ilkin ödənişli aparatlar üçün mexanizmlər; kassa aparatları, hesablayıcı maşınlar, məlumatları işləmək üçün avadanlıq və kompüterlər; proqram təminatı; od söndürmək üçün avadanlıq.

**10** - cərrahiyyə, tibbi, stomatoloji və baytarlıq cihaz

və alətləri; ətrafların protezləri, göz və diş protezləri; ortopedik məmulatlar; tikiş qoymaq üçün materiallar; sağlamlıq imkanları məhdud insanlar üçün nəzərdə tutulmuş terapevt və köməkçi avadanlıq; masaj üçün cihazlar; körpə yaşında uşaqlar üçün aparatlar, avadanlıq və məmulatlar; cinsi fəallıq üçün aparatlar, cihazlar və mallar.

**12** - nəqliyyat vasitələri; quruda, suda və havada yerini dəyişən aparatlar.

**16** - kağız, karton; çap məhsulları; cildləmə işləri üçün materiallar; fotoşəkillər; yazı kağızı malları, mebel istisna edilməklə ofis ləvazimatları; dəftərxana və məişət məqsədləri üçün yapışqan maddələr; rəssamlar üçün ləvazimatlar və rəsm çəkmə üçün materiallar; fırçalar; tədris materialları və əyani vəsaitlər; paketləşdirmə və qablaşdırma üçün plastik kütlədən hazırlanmış təbəqələr, nazik təbəqələr və kisələr; şriftlər; mətbəə klişesi.

**21** - ev və mətbəx əşyaları və qab-qacaq; daraqlar və süngərlər; fırçalar istisna olmaqla şotkalar; şotka məmulatları üçün materiallar; təmizlik və yır-yığış üçün tərtibatlar; tikinti şüşəsi istisna olmaqla emal olunmamış və ya qismən emal olunmuş şüşə; şüşə, çini və saxsıdan məmulatlar.

**25** - geyim, ayaqqabı, baş geyimləri.

**36** - sığortalama; maliyyə fəaliyyəti; kredit-pul əməliyyatları; daşınmaz əmlaka dair əməliyyatlar.

**38** - telekommunikasiyalar.

**41** - tərbiyətmə; təhsil; əyləncələr; idman və mədəni-maarif tədbirlərinin təşkili.

**42** - elmi və texnoloji xidmətlər və onlara aid olan elmi tədqiqatlar və işləmələr; sənaye analizi və elmi tədqiqatlar üzrə xidmətlər; kompüterlərin və proqram təminatının işlənməsi və təkmilləşdirilməsi.

**43** - ərzaq məhsulları və içkilərlə təminatmə üzrə xidmətlər; müvəqqəti yaşayışın təmin edilməsi.

**44** - tibbi xidmətlər; baytarlıq xidmətləri; insanlar və heyvanlar üçün gigiyena və kosmetika sahəsində xidmətlər; kənd təsərrüfatı, bostançılıq və meşəçilik sahəsində xidmətlər.

**(591)** синий, белый

**(511) 01** - химические продукты, предназначенные для использования в промышленных, научных целях, в фотографии, сельском хозяйстве, садоводстве и лесоводстве; необработанные синтетические смолы, необработанные пластические материалы; удобрения; составы для тушения огня; препараты для закалки и пайки металлов; препараты для консервирования пищевых продуктов; дубильные вещества; клеящие вещества для промышленных целей.

**03** - препараты для отбеливания и прочие вещества для стирки; препараты для чистки, полирования, обезжиривания и абразивной

обработки; мыла не лечебные; парфюмерные изделия, эфирные масла, косметику, лосьоны для волос, зубные порошки и пасты не лечебные.

**05** - изделия фармацевтические, препараты медицинские и ветеринарные; изделия гигиенические для медицинских целей; диетическое питание и вещества для медицинских или ветеринарных целей, детское питание; пищевые добавки для человека и животных; пластыри, перевязочные материалы; материалы для пломбирования зубов и изготовления зубных слепков; дезинфицирующие средства; препараты для уничтожения вредных животных; фунгициды, гербициды.

**09** - приборы и инструменты научные, морские, геодезические, фотографические, кинематографические, оптические, для взвешивания, измерения, сигнализации, контроля (проверки), спасания и обучения; приборы и инструменты для передачи, распределения, трансформации, накопления, регулирования или управления электричеством; аппаратура для записи, передачи, воспроизведения звука или изображений; магнитные носители информации, диски звукозаписи; компакт-диски, DVD и другие цифровые носители информации; механизмы для аппаратов с предварительной оплатой; кассовые аппараты, счетные машины, оборудование для обработки информации и компьютеры; программное обеспечение; оборудование для тушения огня.

**10** - приборы и инструменты хирургические, медицинские, стоматологические и ветеринарные; протезы конечностей, глазные и зубные протезы; ортопедические изделия; материалы для наложения швов; терапевтическое и вспомогательное оборудование, предназначенное для людей с ограниченными возможностями; приборы для массажа; аппараты, оборудование и изделия для детей младенческого возраста; аппараты, приборы и товары для сексуальной активности.

**12** - транспортные средства; аппараты, перемещающиеся по земле, воде и воздуху.

**16** - бумага, картон; печатная продукция; материалы для переплетных работ; фотоснимки; писчебумажные товары, офисные принадлежности, за исключением мебели; клейкие вещества для канцелярских и бытовых целей; принадлежности для художников и материалы для рисования; кисти; учебные материалы и наглядные пособия; листы, пленка и мешки пластмассовые для упаковки и пакетирования; шрифты, клише типографские.

**21** - домашняя и кухонная утварь и посуда; расчески и губки; щетки, за исключением кистей; материалы для щеточных изделий; материал для чистки и уборки; необработанное или частично обработанное стекло, за исключением строительного стекла; изделия из стекла, фарфора и фаянса.

**25** - одежда, обувь, головные уборы.

**36** - страхование; финансовая деятельность; кредитно-денежные операции; операции с недвижимостью.

**38** - телекоммуникации.

**41** - воспитание; образование; развлечения; организация спортивных и культурно-просветительных мероприятий.

**42** - научные и технологические услуги и относящиеся к ним научные исследования и разработки; услуги по промышленному анализу и научным исследованиям; разработка и развитие компьютеров и программного обеспечения.

**43** - услуги по обеспечению пищевыми продуктами и напитками; обеспечение временного проживания.

**44** - медицинские услуги; ветеринарные услуги; услуги в области гигиены и косметики для людей и животных; услуги в области сельского хозяйства, огородничества и лесоводства.

təminatı; inteqral sxemlər üçün platalar; kompüter proqram təminatı üçün yüklənilə bilən əlavələr; kompüterlər üçün proqramlar; kompüterlər üçün oyun proqramları; kompüter proqramları(yüklənilə bilən proqram təminatı); kompüterlər üçün əməliyyat proqramları; yüklənilə bilən elektron nəşrlər; smart-kartlar(mikrosxemli kartlar); audio-vizual tədris vasitələri; inteqral sxemlər; interaktiv sensor terminallar; videoyazılar üçün cihazlar; hesab sənədlandırılması üçün qurğular; hesab yazmaq üçün qurğular; maqnit lentlərinə yazılar üçün qurğular; məlumatın emalı üçün qurğular; kommutasiya qurğusu(məlumatın emalı üçün avadanlıq); kompüter periferiya qurğuları; hesablama cihazları(məlumatın emalı üçün avadanlıq); yüklənilə bilən şəkil faylları; yüklənilə bilən musiqi faylları; usb fleş kartlar; çiplər(inteqral sxemlər); proyeksiya ekranları.

**35** - üçüncü şəxslər üçün telekommunikasiya xidmətlərinin abunə edilməsi; avtomatlaşdırılmış verilənlər bazalarının saxlanması; Kadrların idarə edilməsi üzrə məsləhətlər; reyestrdə məlumatların yenilənməsi və saxlanması; elektron verilənlər bazalarında məlumatların yenilənməsi və saxlanması; üçüncü şəxslər üçün kompüter fayllarında məlumat axtarılması; Ticarət və ya reklam məqsədləri üçün veb-saytların siyahısını təqdim edilməsi; verilənlərin və yazılı məlumatların qeydiyyatı; statistik məlumatların toplanması və verilməsi; kompüter verilənlər bazalarında məlumatların toplanması; kompüter verilənlər bazalarında məlumatların sistemləşdirilməsi.

**38** - elektron məlumat lövhəsi(telekommunikasiya xidmətləri); verilənlər bazasına girişin təmin edilməsi; internetdə müzakirə forumlarına girişin təmin edilməsi; sorğuya əsasən video ötürülməsi; məlumat ötürülməsi; kompüter istifadə etməklə məlumat və şəklın ötürülməsi; teleqram ötürülməsi; rəqəmsal faylların ötürülməsi; onlayn forumların verilməsi; videokonfrans xidmətlərinin verilməsi;; məlumatların ötürülməsi üçün aparatların kirayəsi; internetə giriş vaxtının kirayəsi; telekommunikasiya əlaqələri üçün avadanlıqların kirayəsi; elektron məktubların göndərilməsi; kompüter terminallarının istifadəsi ilə rabitə; peyçinq xidmətləri(radio, telefon və ya digər elektron əlaqə vasitələrinin istifadəsi ilə); telekonfrans; telekommunikasiya marşrutizasiya və qovşağı xidmətləri; verilənlər axınının ötürülməsi üzrə xidmətlər.

**41** - reklam istisna olmaqla, nəşrlərin modelləşdirilməsi; yüklənilməyən interaktiv elektron nəşrlərin təmin edilməsi; yüklənilməyən onlayn video faylların verilməsi;yüklənilməyən onlayn musiqi fayllarının verilməsi; stolüstü elektron nəşriyyat sistemlərinin köməkliyi ilə nəşr; interaktiv kitab və dövri nəşrlərin nəşr edilməsi; mətn materiallarının nəşri, reklam olanlar istisna

(111) N 2018 0742

(151) 31.05.2018

(210) 2017 33677

(220) 24.07.2017

(181) 24.07.2027

(730) Zemenik Trading Limited, 42 Dositheou, Strovolos 2028, Nicosia, Cyprus (CY)

(540)

# Talantix

**(511) 09** - maqnit diskələr; optik diskələr; elektron interaktiv lövhələr; elektron elan lövhələri; səs interfeysləri; kompüterlər üçün interfeyslər; maqnit eyniləşdirmə kartları; video oyun qurğuları üçün yaddaş kartları; maqnit şifrəli kartlar; şifrəli açar kartlar; elektron kitablar; elektron qeyd kitabçaları; kompakt diskələr(audiovideo); kompakt diskələr(yenidən yazılmayan); monitorlar(kompüter proqramları); maqnitli məlumat daşıyıcıları; optik məlumat daşıyıcıları; kompüterlər üçün proqram



использованием компьютерных терминалов; служба пейджинговая [с использованием радио, телефона или других средств электронной связи]; телеконференции; услуги по маршрутизации и соединению телекоммуникационные; услуги по передаче потока данных.

**41** - макетирование публикаций, за исключением рекламных; обеспечение интерактивными электронными публикациями незагружаемыми; предоставление видео файлов онлайн, незагружаемых; предоставление музыкальных файлов онлайн, незагружаемых; публикации с помощью настольных электронных издательских систем; публикация интерактивная книг и периодики; публикация текстовых материалов, за исключением рекламных.

**42** - анализ компьютерных систем; восстановление компьютерных данных; защита информационных систем от вирусов; инсталляция программного обеспечения; консультации в области информационной безопасности; консультации в области информационных технологий; консультации в области разработки и развития компьютерной техники; консультации по вопросам информационной безопасности; консультации по вопросам программного обеспечения; консультации по защите цифровых данных; модернизация программного обеспечения; мониторинг компьютерных систем для выявления неисправностей; мониторинг компьютерных систем для обнаружения несанкционированного доступа или взлома данных; мониторинг компьютерных систем с удаленным доступом; обеспечение программного как услуга [saas]; обслуживание программного обеспечения; оцифровка документов [сканирование]; перенос данных или документов с физического носителя на электронный; предоставление информации в области компьютерных технологий и программирования через веб-сайты; предоставление поисковых средств для интернета; преобразование данных и информационных программ, за исключением физического преобразования; проектирование компьютерных систем; прокат веб-серверов; прокат компьютеров; прокат программного обеспечения; размещение компьютерных сайтов [веб-сайтов]; размещение серверов / сервер хостинг; разработка программного обеспечения; создание и разработка информационных каталогов на базе веб-сайтов для третьих лиц [услуги в области информационных технологий]; создание и

техническое обслуживание веб-сайтов для третьих лиц; составление программ для компьютеров; тиражирование компьютерных программ; услуги «облачных» вычислений; услуги внешние в области информационных технологий; услуги дистанционного резервного копирования данных; услуги консультационные в области информационных технологий; услуги консультационные в области телекоммуникационных технологий; услуги шифрования цифровых данных; хранение данных в электронном виде.

(111) N 2018 0743

(151) 31.05.2018

(210) 2017 33711

(220) 09.08.2017

(181) 09.08.2027

(730) Wizard Co., Inc., 6 Sylvan Way,  
Parsippany, New Jersey 07054, U.S.A. (US)

(540)

**AVIS**

**(511) 12** - nəqliyyat vasitələri, məhz avtomobillər, avtobuslar, yük maşınları, mikroavtobuslar, idman avtomobilləri, qoşqular və onların struktur hissələri.

**16** - kağız məmullatlar və çap məhsulları, məhz səyahət, nəqliyyat vasitəsinin kirayəsi, nəql etməyə aid kitabçalar; turist broşuraları; səyahət kitabları; xəritələr; çap formaları; səyahət, nəqliyyat vasitəsinin kirayəsi, nəql etməyə aid kağız nişanlar, kitablar, dərsliklər, qəzetlər, məlumat kartları və broşuraları.

**39** - nəqliyyat vasitəsi icarəsi, rezervasiyası və lizing xidmətləri; nəql etmə xidmətləri; sürücü xidmətləri; fəvqəladə hallar üçün yolda xidmətlər, məhz yedəkləmə, bucurğan, və açarçatdırma xidmətləri; səyahət və ya nəql etmə üçün rezervasiya və ya bronlaşdırma etmək; səyahət barəsində məlumatı əks etdirən, axtarış imkanı olan onlayn kompüter məlumat bazasının təmin edilməsi; səyahət turlarının təşkil edilməsi; avtobus nəqliyyatı; fərdlər və qruplar üçün səyahət tədbirlərinin əlaqələndirilməsi; onlayn nəqliyyat rezervasiyası xidmətləri; sənişin daşınmaları; naviqasiya məqsədləri üçün GPS avadanlıqlarının kirayəsi; nəqliyyat üzrə konsaltinq; nəqliyyat üzrə məlumat; səyahət agentlikləri xidmətləri, məhz nəqliyyat üçün rezervasiya və bronlaşdırma

edilməsi; səyahət klubları; səyahət marşrutunun planlaşdırılması; nəqliyyat vasitəsinin idarəetmə xidmətləri; üzvlük klubunun üzvlərinə avtomobil bronlaşdırılması və nəqliyyat vasitəsinin sürətli və güzəştli rezervasiyası haqqında məlumatın verilməsi; üzvlük klubunun üzvlərinə nəqliyyat vasitəsinin icarəsi məlumatının verilməsi.

**(511) 12** - транспортные средства, а именно автомобили, автобусы, грузовые автомобили, микроавтобусы, спортивные автомобили, прицепы и их конструкционные элементы.

**16** - бумажные товары и печатные материалы, а именно буклеты в области путешествий, аренда транспортных средств, перевозка; туристические брошюры; туристические книги; карты; печатные формы; бумажные знаки, книги, руководства, информационные бюллетени, информационные карточки и брошюры в области путешествий, аренды транспортных средств и транспорта.

**39** - аренда автомобилей, бронирование и лизинг; транспортные услуги; услуги шофера; экстренные придорожные услуги, а именно буксировка, лебедка и предоставление ключевых услуг; резервация и бронирование авиабилетов или поездок; предоставление онлайн компьютерной базы данных с возможностью поиска, содержащей информацию о путешествиях; организация экскурсий; автобусный транспорт; координация поездок для отдельных лиц и групп; услуги по бронированию онлайн-перевозок; пассажирский транспорт; аренда оборудованной GPS для навигационных целей; транспортный консалтинг; транспортная информация; услуги туристических агентств, а именно, бронирование и бронирование для перевозки; клубы путешествий; планирование маршрутов поездок; услуги по вождению транспортных средств; предоставление информации о бронировании транспортного средства и ускоренное и дисконтное резервирование транспортных средств членам членского клуба; предоставление информации об аренде транспортных средств членам членского клуба.

**(111) N 2018 0744**

**(151) 31.05.2018**

**(210) 2017 33737**

**(220) 22.08.2017**

**(181) 22.08.2027**

**(730) Petroliaam Nasional Berhad (PETRONAS), Tower 1, PETRONAS Twin Towers, Kuala**

**Lumpur City Centre, 50088 Kuala Lumpur, Malaysia (MY) (540)**



**(591) firuzəyi, ağ**

**(511) 01** - sənaye, kənd təsərrüfatında, bağçılıqda və meşəçilikdə istifadə üçün nəzərdə tutulan kimyəvi məhsullar; kimyəvi maddələr, kimyəvi materiallar, kimyəvi preparatlar və təbii elementlər; motor yanacağı üçün aşqarlar; hidravlik yağlar; transmissiya mayeləri; batareya mayeləri; əyləc mayeləri; istilik ötürücü mayelər; metal işləmədə istifadə üçün mayelər; burğuları qorumaq üçün mayelər; buruq mayeləri; əyləc və ilişmə mayeləri; elektrik axıdılması üçün maşın mayeləri; amortizator mayeləri; pas əleyhinə mayelər; soyuducu mayelər; tutulma əleyhinə qarışıqlar; yağ təmizləyici vasitələr; buzlaşma əleyhinə vasitələr; dekarbonlaşdırıcı; səthi-aktiv maddələr; aktivləşdirilmiş kömür; kimyəvi hopdurucular; neft və xam neft üçün parçalayıcı maddələr; yağ disperqatorları; kimyəvi yağ ayırıcıları; peyinlər; gübrələr; karbamid qatranlar; metanol; oksoqaz; karbon monoksid; kükürd; etan; propan; butan; etilen; etilen qlikol; etanolamin; qlikol, nonilfenoletoksilat; polietilen qlikol; yağlı alkoqol etoksilat; butil qlikol efir; amin qarışıqları; butil efir qlikol həlledicisi; butil asetat; butanol; izobutanol; paraksilen; efir; metil-tret-butil efiri; polietilen; propilen.

**04** - texniki yağlar və sürtkülər; avtomobil yağları və sürtkü yağları; yanacaqlar; neft; neft məhsulları; mühərrik yağları; transmissiya yağları; podşipnik yağı; turbin yağları; kompressor yağları; elektrik izolyasiya yağları; forma üçün yağlar; soyuducu sürtkü yağları; mineral yağlar; hidravlik yağlar kimi sürtkü yağları; sürtkü yağları kimi qrafit; açıq dişli ötürücülər üçün yağlar; açıq dişli ötürücülər üçün sürtkü yağları; burğular üçün sürtkü materialları; kompressor sürtkü materialları; silindir sürtkü materialları; konsistentli sürtkülər; sürtkü yağları;

bərkidilmiş qazlar; mayeləşdirilmiş neft qazı; nafta; reformat; qazolin; kerosin; dizel yanacaqları; mum qalıqları; qazoyl; yanacaq yağları; qızdırıcı yağları; yanacaq qazları; parafin; koks; ağır yağlar; benzol; baza yağları.

**12** - nəqliyyat vasitələri; quruda, suda və havada yerini dəyişən aparatlar; yük maşınları; furqonlar; hava nəqliyyat vasitəsi; mayeləşdirilmiş təbii qazı daşımaq üçün tankerlər; qayıqlar; mühərrikli nəqliyyat vasitələri; yerüstü nəqliyyat vasitələri; motosikletlər; mühərrikli yarış avtomobilləri; yuxarıda sadalanan bütün mallar üçün hissələr və ləvazimatlar; 12-ci sinifə daxil olanların hamısı.

**16** - başqa siniflərə aid olmayan dəftərxana ləvazimatları və kağız məhsullar, karton və bu materiallardan məhsullar; çap məhsulları və çap nəşrlər, təhsil və təlim materialları.

**18** - çantalar, əl çantaları, səyahət çantaları, bütün məqsədlər üçün idman çantaları və yük çantaları; pul qabıları; çətilər; arxa çantaları; kisəciklər; pul kisələri; kəmərlər; başqa siniflərə daxil olmayan dəri və dəri əvəzedicilərindən mallar.

**25** - geyim, ayaqqabı, baş geyimi; polo köynəklər, köynəklər, futbolkalar, kepçalar, şalvarlar, papaqlar, saç lentləri, jaketlər, sviterlər, qalstuklar; şarflar; corablar; idman formaları, gödəkçələr, biləkliklər, kostyumlar.

**35** - pərakəndə və rahat mağaza xidmətləri; avtomobillər üçün sürtkü yağlar, mayələr və aşqarlar, maşına qulluq məhsulları, avtomobil hissələri, ləvazimatları və aksesuarları, alətlər, qəzetlər, jurnallar, qida, içki, və qənnadı və digər hər şey ilə bağlı pərakəndə xidmətlər; yanacaq qazla bağlı pərakəndə xidmətlər; geyim və aksesuarlar, çətir, çantalar, suvenirler, müştəri loyallıq proqramlarının təşkili və idarə edilməsi, məhsul və xidmətlərin alınması, reklam üçün loyallıq punktlarının keçmə və emalı vasitəsilə stimullaşdırıcı mükafat proqramlarının təmin edilməsi; biznes menecment; biznes idarə etməsi; bazar təhlili; bazarın öyrənilməsi.

**37** - binalar və digər mülki tikintilər; təmir; quraşdırma xidmətləri; nəqliyyat vasitələrinin xidməti stansiyalarında paslanma əleyhinə xidmətlər; nəqliyyat vasitələrinin təmizlənməsi; nəqliyyat vasitələrinə texniki baxış və təmiri; təmir; maşinyuma.

**39** - məhsulların nəqli, qablaşdırılması, çatdırılması və saxlanması; səyahət təşkili; neft məhsullarının saxlanması; nəqliyyat vasitələrinin kirayəsi; avtomobil dayanacağı; avtomobil nəqli; yanacaq, yağlar, neft, təbii qaz və sürtkü yağlarının paylanması, təchiz edilməsi, nəql edilməsi və saxlanması; xam neft, neft məhsulları, təbii qaz və maye təbii qazın paylanması; gəmilərin yoxlanılması; nəqliyyat vasitələrinə yanacaq doldurulması; gəmilərin idarə edilməsi.

**40** - materialların emal edilməsi; neft emalı xidmətləri; təbii qaz emalı; neft kimya istehsal xidmətləri; neft və kimyəvi maddələrin təmizlənməsi istehsalı, emalı, qarışdırılması, istehsalı və dəyişdirilməsi; faydalı qazıntıların çıxarılması; neft, sürtkü yağları və qazın emalı üçün xidmətlər.

**41** - təhsil; neft, qaz və neft-kimya sənayesi, elm, səhiyyə, təhlükəsizlik və ətraf mühit sahələrində təlim və yardım xidmətlərinin təmin edilməsi; əyləncə; idman və mədəni tədbirlər; kitabların nəşri; istirahət obyektləri; yarışların təşkil olunması; idman təhsili və əyləncə məqsədləri, menecment təlim xidmətlərinin üçün bütün nümayiş və sərgilər; avtomobil yarışlarının təşkil olunması; mühərrikli avtomobil yarışları üçün obyektlərin təmin olunması.

**42** - elmi və texniki tədqiqat; neft və qaz kəşfiyyatı; inkişaf və istehsal; neft və qaz təhlili; sərgilər üçün obyektlərin təmin edilməsi; kompüter proqram təminatı layihəsi və məsləhət xidmətləri; neft və qaz və neft-kimya sənayesi ilə bağlı tədqiqat üçün xidmətlər; neft, qaz və neft-kimya emalı, avadanlıqları və obyektləri üçün mühəndislik xidmətləri; sürtkü materialları və ya mühərrik mayələrinin emalı və istehsalı; sürtkü materialları və ya mühərrik mayələri üçün təhlillər; sürtkü materialları və ya mühərrik mayələrinin tədqiqi; sürtkü materialları və ya mühərrik mayələri ilə bağlı məsləhət xidmətləri; mühərriyin işi üçün problemin həlli üzrə məsləhət xidmətləri.

**(591)** бирюзовый, белый

**(511) 01** - химические вещества, используемые в промышленности, сельском хозяйстве, садоводстве и лесоводстве; химические вещества, химические материалы, химические препараты и природные элементы; добавки для моторного топлива; гидравлические масла; трансмиссионные жидкости; жидкости батарей; тормозные жидкости; жидкости теплопередач; жидкости для использования в металлообработке; жидкости для защиты сверла; буровые растворы; тормозные и жидкости сцепления; жидкости для электроэрозионной обработки; амортизаторные жидкости; антикоррозионные жидкости; охлаждающие жидкости; антизахватывающие составы; обезжиривателей; антиобледенители; декарбонизаторы; поверхностно-активные вещества; активированный уголь; химические абсорбенты; разжижающие агенты для нефти и сырой нефти; диспергаторы нефти; масло разделения химических веществ; навоз; удобрения; карбамидные смолы; метанол; оксогоз; монооксид углерода; сера; этан; пропан; бутан; этилен; гликолид этилена; этаноламин; гликоль, нонилфенолэтоксилат;

полиэтиленгликоль; этоксилат жирного спирта; бутиловый эфир гликоля; аминосмесь; бутиловый эфир гликоля растворитель; бутил ацетат; бутанол; изобутанол; параксилол; эфир; метил-трет-бутиловый эфир; полиэтилен; пропилен.

**04** - промышленные масла и смазки; автомобильные масла и смазки смазочные материалы; топливо; нефть; нефтяные продукты; моторные масла; трансмиссионные масла; подшипниковые масла; турбинные масла; компрессорные масла; электроизоляционные масла; масла для форм; смазочно-охлаждающие жидкости; минеральные масла; гидравлические масла как смазочные масла; графит в качестве смазочных материалов; масла для открытых зубчатых передач; смазки для открытых зубчатых передач; смазочные материалы для сверл; смазки компрессора; цилиндрические смазочные материалы; смазки консистентные; смазочные масла; газы отвержденные; сжиженный газ; нефти; риформата; бензин; керосин; дизельное топливо; воскообразный остаток; газойли; топливные масла; печное топливо; топливный газ; парафин; кокса; тяжелые масла; бензол; базовые масла.

**12** - транспортные средства; аппараты, перемещающиеся по земле, воде и воздуху; прицепы; караваны, воздушных судов; танкеры для перевозки сжиженного природного газа; лодки; автомобили; наземных транспортных средств; двигатели и двигатели для наземных транспортных средств; мотоциклы; мотор гоночных автомобилей; части и принадлежности для всех вышеперечисленных товаров; все включено в классе 12.

**16** - канцелярские товары, продукты на основе бумаги, картон и изделия из этих материалов, не относящиеся к другим классам; печатные материалы и печатные издания, образовательные и учебные материалы.

**18** - сумки, дамская сумочки, дорожные сумки, все универсальные спортивные сумки и сумки; бумажники; зонтики; рюкзаков; мешочки; кошельков; ремни; изделия из кожи и имитация кожи, не включенные в другие классы.

**25** - одежда, обувь, головные уборы; рубашки поло, футболки, майки, шапки брюки, головные уборы, головные повязки, куртки, свитера, трикотаж, галстуки, шарфы, носки, спортивные майки, жилеты, напульсники, униформы.

**35** - услуги розничной торговли и удобных магазинов; розничные услуги, относящиеся к смазочным материалам, жидкостей и добавок для использования в автомобильной и продукты по уходу за автомобилем,

автомобильные детали, фитинги и вспомогательные приспособления, ручные инструменты, газеты и журналы, продукты питания, напитки и кондитерские изделия и другие различные прочие; розничные услуги, связанные с горючим газом; розничные услуги, связанные с одеждой и аксессуарами, зонтик, сумки, сувениры, организации и управления программами лояльности клиентов, обеспечивая программы премиальных стимулов посредством выпуска и обработки пунктов лояльности на покупку товаров и услуг, рекламы; управление бизнесом; управление бизнесом; исследования рынка; исследования рынка.

**37** - здания и другие гражданские строительные сооружения; ремонт; услуги по установке; антикоррозионные сервисные станции службы транспортных средств; уборка транспортных средств; техническое обслуживание транспортных средств и ремонт; ремонт; автомойка.

**39** - транспортировка, упаковка, доставка и хранение товаров; Расположение путешествия; хранение нефтепродуктов; прокат автомобилей; автомобильная стоянка; автомобильная транспортировка; распределение, поставка, транспортировка и хранение топлива, масел, нефти, природного газа и смазочных материалов; распределение сырой нефти, нефтепродуктов, природного газа и сжиженного природного газа; осмотр судов; заправка транспортных средств топливом; пилотирование судов.

**40** - обработка материалов; услуги нефтепереработки; переработка природного газа; нефтехимическое услуги; производство переработка, обработка, смешивание, производство и превращение нефти и химических веществ; добыча полезных ископаемых; услуги по обработке нефти, смазочных материалов и газа.

**41** - образования; обеспечение профессиональной подготовки и информационно-просветительских услуг в области нефтяной, газовой и нефтехимической промышленности, науки, здравоохранения, труда и окружающей среды; развлекательная программа; спортивные и культурные мероприятия; издание книг; базы отдыха; организация соревнований; экспозиции и выставки все для проведения спортивных образовательных и развлекательных целей, обучение по вопросам управления; организация автомобильных гонок; предоставление средств для механических транспортных средств гонок.

**42** - научные и промышленные исследования;



добыча нефти и газа; разработка и производство; анализы для нефти и газа; предоставление помещений для проведения выставок; компьютерное программное обеспечение проектирования и консультационные услуги; услуги для исследований, связанных с добычей нефти и газа и нефтехимической промышленности; инженерные услуги для нефтяных, газовых и нефтехимических процессов, оборудования и сооружений; разработка и производство смазочных материалов или жидкостей двигателя; анализы для смазочных материалов или жидкостей двигателя; смазочные продукты или разведочные работы жидкости двигателя; консультационные услуги в отношении смазочных материалов или жидкостей двигателя; консультационные услуги по разрешению проблемы для работы двигателя.

(111) N 2018 0745

(151) 31.05.2018

(210) 2017 33738

(220) 22.08.2017

(181) 22.08.2027

(730) Petroliaam Nasional Berhad (PETRONAS), Tower 1, PETRONAS Twin Towers, Kuala Lumpur City Centre, 50088 Kuala Lumpur, Malaysia (MY) (540)



**PETRONAS**

(591) firuzəyi, ağ, qara

(511) 01 - sənaye, kənd təsərrüfatında, bağçılıqda və meşəçilikdə istifadə üçün nəzərdə tutulan kimyəvi məhsullar; kimyəvi maddələr, kimyəvi materiallar, kimyəvi preparatlar və təbii elementlər; motor yanacağı üçün aşqarlar; hidravlik yağlar; transmissiya mayeləri; batareya mayeləri; əyləc

mayeləri; istilikötürücü mayelər; metal işləmədə istifadə üçün mayelər; burğuları qorumaq üçün mayelər; buruq mayeləri; əyləc və ilişmə mayeləri; elektrik axıdılması üçün maşın mayeləri; amortizator mayeləri; pas əleyhinə mayelər; soyuducu mayelər; tutulma əleyhinə qarışıqlar; yağtəmizləyici vasitələr; buzlaşma əleyhinə vasitələr; dekarbonlaşdırıcı; səthi-aktiv maddələr; aktivləşdirilmiş kömür; kimyəvi hopdurucular; neft və xam neft üçün parçalayıcı maddələr; yağ disperqatorları; kimyəvi yağ ayırıcıları; peyinlər; gübrələr; karbamid qatranlar; metanol; oksoqaz; karbon monoksid; kükürd; etan; propan; butan; etilen; etilen qlikol; etanolamin; qlikol, nonilfenoletoksilat; polietilen qlikol; yağlı alkoqol etoksilat; butil qlikol efir; amin qarışıqları; butil efir qlikol həlledicisi; butil asetat; butanol; izobutanol; paraksilen; efir; metil-tret-butil efiri; polietilen; propilen.

04 - texniki yağlar və sürtkülər; avtomobil yağları və sürtkü yağları; yanacaqlar; neft; neft məhsulları; mühərrik yağları; transmissiya yağları; podşipnik yağı; turbin yağları; kompressor yağları; elektrik izolyasiya yağları; forma üçün yağlar; soyuducu sürtkü yağları; mineral yağlar; hidravlik yağlar kimi sürtkü yağları; sürtkü yağları kimi qrafit; açıq dişli ötürücülər üçün yağlar; açıq dişli ötürücülər üçün sürtkü yağları; burğular üçün sürtkü materialları; kompressor sürtkü materialları; silindir sürtkü materialları; konsistentli sürtkülər; sürtkü yağları; bərkidilmiş qazlar; mayeləşdirilmiş neft qazı; nafta; reformat; qazolin; kerosin; dizel yanacaqları; mum qalıqları; qazoyl; yanacaq yağları; qızdırıcı yağları; yanacaq qazları; parafin; koks; ağır yağlar; benzol; baza yağları.

12 - nəqliyyat vasitələri; quruda, suda və havada yerini dəyişən aparatlar; yük maşınları; furqonlar; hava nəqliyyat vasitəsi; mayeləşdirilmiş təbii qazı daşımaq üçün tankerlər; qayıqlar; mühərrikli nəqliyyat vasitələri; yerüstü nəqliyyat vasitələri; motosikletlər; mühərrikli yarış avtomobilləri; yuxarıda sadalanan bütün mallar üçün hissələr və ləvazimatlar; 12-ci sinifə daxil olanların hamısı.

16 - dəftərxana ləvazimatları və kağız məhsullar, başqa siniflərə aid olmayan karton və bu materiallardan məhsullar; çap məhsulları və çap nəşrləri, təhsil və təlim materialları.

18 - çantalar, əl çantaları, səyahət çantaları, bütün məqsədlər üçün idman çantaları və yük çantaları; pulqabıları; çətilər; arxa çantaları; kisəciklər; pul kisələri; kəmərlər; başqa siniflərə daxil olmayan dəri və dəri əvəzedicilərindən mallar.

25 - geyim, ayaqqabı, baş geyimi; polo köynəklər, köynəklər, futbolkalar, kepkarlar, şalvarlar, papaqlar, saç lentləri, jaketlər, sviterlər, qalstuklar; şarflar; corablar; idman formaları, gödəkçələr, biləkliklər, kostyumlar.

**35** - pərakəndə və rahat mağaza xidmətləri; avtomobillər üçün sürtkü yağları, mayələr və aşqarlar, maşına qulluq məhsulları, avtomobil hissələri, ləvazimatları və aksesuarları, alətlər, qəzetlər, jurnallar, qida, içki, və qənnadı və digər hər şey ilə bağlı pərakəndə xidmətlər; yanacaq qazla bağlı pərakəndə xidmətlər; geyim və aksesuarlar, çətir, çantalar, suvenirilər, müştəri loyallıq proqramlarının təşkili və idarə edilməsi, məhsul və xidmətlərin alınması, reklam üçün loyallıq punktlarının keçmə və emalı vasitəsilə stimullaşdırıcı mükafat proqramlarının təmin edilməsi; biznes menecment; biznes idarə etməsi; bazar təhlili; bazarın öyrənilməsi.

**37** - binalar və digər mülki tikintilər; təmir; quraşdırma xidmətləri; nəqliyyat vasitələrinin xidməti stansiyalarında paslanma əleyhinə xidmətlər; nəqliyyat vasitələrinin təmizlənməsi; nəqliyyat vasitələrinə texniki baxış və təmiri; təmir; maşın yuma.

**39** - məhsulların nəqli, qablaşdırılması, çatdırılması və saxlanması; səyahət təşkili; neft məhsullarının saxlanması; nəqliyyat vasitələrinin kirayəsi; avtomobil dayanacağı; avtomobil nəqli; yanacaq, yağlar, neft, təbii qaz və sürtkü yağlarının paylanması, təchiz edilməsi, nəql edilməsi və saxlanması; xam neft, neft məhsulları, təbii qaz və maye təbii qazın paylanması; gəmilərin yoxlanılması; nəqliyyat vasitələrinə yanacaq doldurulması; gəmilərin idarə edilməsi.

**40** - materialların emal edilməsi; neft emalı xidmətləri; təbii qaz emalı; neft-kimya istehsal xidmətləri; neft və kimyəvi maddələrin təmizlənməsi istehsalı, emalı, qarışdırılması, istehsalı və dəyişdirilməsi; faydalı qazıntıların çıxarılması; neft, sürtkü yağları və qazın emalı üçün xidmətlər.

**41** - təhsil; neft, qaz və neft-kimya sənayesi, elm, səhiyyə, təhlükəsizlik və ətraf mühit sahələrində təlim və yardım xidmətlərinin təmin edilməsi; əyləncə; idman və mədəni tədbirlər; kitabların nəşri; istirahət obyektləri; yarışların təşkil olunması; idman təhsili və əyləncə məqsədləri, menecment təlim xidmətlərinin üçün bütün nümayiş və sərgilər; avtomobil yarışlarının təşkil olunması; mühərrikli avtomobil yarışları üçün obyektlərin təmin olunması.

**42** - elmi və texniki tədqiqat; neft və qaz kəşfiyyatı; inkişaf və istehsal; neft və qaz təhlili; sərgilər üçün obyektlərin təmin edilməsi; kompüter proqram təminatı layihəsi və məsləhət xidmətləri; neft və qaz və neft-kimya sənayesi ilə bağlı tədqiqat üçün xidmətlər; neft, qaz və neft-kimya emalı, avadanlıqları və obyektləri üçün mühəndislik xidmətləri; sürtkü materialları və ya mühərrik mayələrinin emalı və istehsalı; sürtkü materialları və ya mühərrik mayələri üçün təhlillər; sürtkü materialları və ya mühərrik mayələrinin tədqiqat;

sürtkü materialları və ya mühərrik mayələri ilə bağlı məsləhət xidmətləri; mühərriyin işi üçün problemin həlli üzrə məsləhət xidmətləri.

**(591)** бирюзовый, белый, черный

**(511) 01** - химические вещества, используемые в промышленности, сельском хозяйстве, садоводстве и лесоводстве; химические вещества, химические материалы, химические препараты и природные элементы; добавки для моторного топлива; гидравлические масла; трансмиссионные жидкости; жидкости батарей; тормозные жидкости; жидкости теплопередач; жидкости для использования в металлообработке; жидкости для защиты сверла; буровые растворы; тормозные и жидкости сцепления; жидкости для электроэрозионной обработки; амортизаторные жидкости; антикоррозионные жидкости; охлаждающие жидкости; антизахватывающие составы; обезжиривателей; антиобледенители; декарбонизаторы; поверхностноактивные вещества; активированный уголь; химические абсорбенты; разжижающие агенты для нефти и сырой нефти; диспергаторы нефти; масло разделения химических веществ; навоз; удобрения; карбамидные смолы; метанол; оксогаз; монооксид углерода; сера; этан; пропан; бутан; этилен; гликолид этилен; этаноламин; гликоль, нонилфенолэтоксила; полиэтиленгликоль; этоксилат жирного спирта; бутиловый эфир гликоля; аминосмес; бутиловый эфир гликоля растворитель; бутил ацетат; бутанол; изобутанол; параксилол; эфир; метил-трет-бутиловый эфир; полиэтил; пропилен.

**04** - промышленные масла и смазки; автомобильные масла и смазки смазочные материалы; топливо; нефть; нефтяные продукты; моторные масла; трансмиссионные масла; подшипниковые масла; турбинные масла; компрессорные масла; электроизоляционные масла; масла для форм; смазочно-охлаждающие жидкости; минеральные масла; гидравлические масла как смазочные масла; графит в качестве смазочных материалов; масла для открытых зубчатых передач; смазки для открытых зубчатых передач; смазочные материалы для сверл; смазки компрессора; цилиндрические смазочные материалы; смазки консистентные; смазочные масла; газы отвержденные; сжиженный газ; нафты; риформата; бензин; керосин; дизельное топливо; воскообразный остаток; газойли; топливные масла; печное топливо; топливный газ; парафин; кокса; тяжелые масла; бензол; базовые масла.

**12** - транспортные средства; аппараты, перемещающиеся по земле, воде и воздуху; прицепы; караваны, воздушных судов; танкеры для перевозки сжиженного природного газа; лодки; автомобили; наземных транспортных средств; двигатели и двигатели для наземных транспортных средств; мотоциклы; мотор гоночных автомобилей; части и принадлежности для всех вышеперечисленных товаров; все включено в классе 12.

**16** - канцелярские товары, продукты на основе бумаги, картон и изделия из этих материалов, не относящиеся к другим классам; печатные материалы и печатные издания, образовательные и учебные материалы.

**18** - сумки, дамская сумочки, дорожные сумки, все универсальные спортивные сумки и сумки; бумажники; зонтики; рюкзаков; мешочки; кошельков; ремни; изделия из кожи и имитация кожи, не включенные в другие классы.

**25** - одежда, обувь, головные уборы; рубашки поло, футболки, майки, шапки брюки, головные уборы, головные повязки, куртки, свитера, трикотаж, галстуки, шарфы, носки, спортивные майки, жилеты, напульсники, униформы.

**35** - услуги розничной торговли и удобных магазинов; розничные услуги, относящиеся к смазочным материалам, жидкостей и добавок для использования в автомобильной и продукты по уходу за автомобилем, автомобильные детали, фитинги и вспомогательные приспособления, ручные инструменты, газеты и журналы, продукты питания, напитки и кондитерские изделия и другие различные прочие; розничные услуги, связанные с горючим газом; розничные услуги, связанные с одеждой и аксессуарами, зонтик, сумки, сувениры, организации и управления программами лояльности клиентов, обеспечивая программы премиальных стимулов посредством выпуска и обработки пунктов лояльности на покупку товаров и услуг, рекламы; управление бизнесом; управление бизнесом; исследования рынка; исследования рынка.

**37** - здания и другие гражданские строительные сооружения; ремонт; услуги по установке; антикоррозионные сервисные станции службы транспортных средств; уборка транспортных средств; техническое обслуживание транспортных средств и ремонт; ремонт; автомойка.

**39** - транспортировка, упаковка, доставка и хранение товаров; расположение путешествия; хранение нефтепродуктов; прокат автомобилей; автомобильная стоянка; автомобильная транспортировка; распределение, поставка,

транспортировка и хранение топлива, масел, нефти, природного газа и смазочных материалов; распределение сырой нефти, нефтепродуктов, природного газа и сжиженного природного газа; осмотр судов; заправка транспортных средств топливом; пилотирование судов.

**40** - обработка материалов; услуги нефтепереработки; переработка природного газа; нефтехимическое услуги; производство переработка, обработка, смешивание, производство и превращение нефти и химических веществ; добыча полезных ископаемых; услуги по обработке нефти, смазочных материалов и газа.

**41** - образования; обеспечение профессиональной подготовки и информационно-просветительских услуг в области нефтяной, газовой и нефтехимической промышленности, науки, здравоохранения, труда и окружающей среды; развлекательная программа; спортивные и культурные мероприятия; издание книг; базы отдыха; организация соревнований; экспозиции и выставки все для проведения спортивных образовательных и развлекательных целей, обучение по вопросам управления; организация автомобильных гонок; предоставление средств для механических транспортных средств гонок.

**42** - научные и промышленные исследования; добыча нефти и газа; разработка и производство; анализы для нефти и газа; предоставление помещений для проведения выставок; компьютерное программное обеспечение проектирования и консультационные услуги; услуги для исследований, связанных с добычей нефти и газа и нефтехимической промышленности; инженерные услуги для нефтяных, газовых и нефтехимических процессов, оборудования и сооружений; разработка и производство смазочных материалов или жидкостей двигателя; анализы для смазочных материалов или жидкостей двигателя; смазочные продукты или разведочные работы жидкости двигателя; консультационные услуги в отношении смазочных материалов или жидкостей двигателя; консультационные услуги по разрешению проблемы для работы двигателя.

# GÖSTƏRİCİLƏR УКАЗАТЕЛИ

## ƏMTƏƏ NİŞANI ŞAHƏDATNAMƏLƏRİNİN SİSTEMATİK GÖSTƏRİCİSİ СИСТЕМАТИЧЕСКИЙ УКАЗАТЕЛЬ СВИДЕТЕЛЬСТВ НА ТОВАРНЫЕ ЗНАКИ

ƏХВТ	Şahədatnaməni n №-si	İddia sənədinin №-si	ƏХВТ	Şahədatnaməni n №-si	İddia sənədinin №-si	ƏХВТ	Şahədatnaməni n №-si	İddia sənədinin №-si
МКТУ	№	№	МКТУ	№	№	МКТУ	№	№
	СВИДЕТЕЛЬСТВА	ЗАЯВКИ		СВИДЕТЕЛЬСТВА	ЗАЯВКИ		СВИДЕТЕЛЬСТВА	ЗАЯВКИ
01	N 2018 0565	2017 33420	12	N 2018 0670	2016 33347	33	N 2018 0652	2018 00453
01	N 2018 0609	2017 33489	12	N 2018 0743	2017 33711	33	N 2018 0734	2018 00340
01	N 2018 0610	2017 33491	14	N 2018 0598	2018 00263	34	N 2018 0611	2017 33940
01	N 2018 0638	2016 01007	16	N 2018 0605	2018 34118	34	N 2018 0639	2017 01111
01	N 2018 0681	2017 00967	16	N 2018 0606	2018 34119	34	N 2018 0640	2017 01112
01	N 2018 0682	2017 00969	16	N 2018 0607	2018 34120	34	N 2018 0641	2018 00222
01	N 2018 0683	2017 00879	16	N 2018 0616	2018 00257	34	N 2018 0642	2018 00223
01	N 2018 0740	2018 34156	18	N 2018 0601	2017 33577	34	N 2018 0662	2016 32863
01	N 2018 0741	2018 34154	18	N 2018 0634	2018 00382	34	N 2018 0666	2015 31923
01	N 2018 0744	2017 33737	19	N 2018 0698	2018 00401	34	N 2018 0703	2017 33653
01	N 2018 0745	2017 33738	20	N 2018 0705	2018 00157	34	N 2018 0726	2017 33657
02	N 2018 0633	2018 00029	21	N 2018 0602	2017 33638	34	N 2018 0737	2017 33686
02	N 2018 0697	2018 00400	21	N 2018 0669	2017 33466	34	N 2018 0738	2018 00193
03	N 2018 0567	2017 33609	24	N 2018 0654	2017 00508	35	N 2018 0570	2018 00355
03	N 2018 0568	2017 33611	25	N 2018 0572	2018 00416	35	N 2018 0571	2018 00356
03	N 2018 0594	2018 00353	25	N 2018 0573	2018 00417	35	N 2018 0589	2018 00298
03	N 2018 0613	2016 33306	25	N 2018 0574	2018 00418	35	N 2018 0590	2018 00300
03	N 2018 0617	2018 00344	25	N 2018 0591	2018 00342	35	N 2018 0596	2018 00149
03	N 2018 0624	2018 00304	25	N 2018 0650	2018 00408	35	N 2018 0619	2018 00451
03	N 2018 0648	2018 00352	25	N 2018 0651	2018 00411	35	N 2018 0625	2018 00435
03	N 2018 0663	2018 34090	25	N 2018 0671	2017 00859	35	N 2018 0628	2018 00499
03	N 2018 0674	2018 00390	25	N 2018 0699	2018 00450	35	N 2018 0653	2017 00110
03	N 2018 0676	2018 00456	28	N 2018 0630	2018 00256	35	N 2018 0655	2017 00662
03	N 2018 0677	2018 00457	29	N 2018 0576	2018 00273	35	N 2018 0658	2017 00746
03	N 2018 0678	2018 00458	29	N 2018 0577	2018 00043	35	N 2018 0659	2017 00875
03	N 2018 0700	2016 32993	29	N 2018 0578	2018 00092	35	N 2018 0684	2018 00176
03	N 2018 0716	2017 01181	29	N 2018 0579	2018 00093	35	N 2018 0692	2018 00359
03	N 2018 0725	2018 00455	29	N 2018 0580	2018 00094	35	N 2018 0693	2018 00360
03	N 2018 0736	2017 00255	29	N 2018 0581	2018 00095	35	N 2018 0708	2018 00474
05	N 2018 0561	2017 33607	29	N 2018 0586	2018 00262	35	N 2018 0712	2018 00588
05	N 2018 0562	2017 33608	29	N 2018 0595	2018 00362	35	N 2018 0713	2018 00589
05	N 2018 0563	2017 33620	29	N 2018 0599	2017 33550	35	N 2018 0714	2017 00978
05	N 2018 0564	2017 33605	29	N 2018 0600	2017 33551	35	N 2018 0718	2017 01236
05	N 2018 0603	2017 33676	29	N 2018 0608	2016 32822	35	N 2018 0730	2018 34050
05	N 2018 0614	2017 33635	29	N 2018 0618	2017 00784	35	N 2018 0731	2018 34051
05	N 2018 0620	2018 00106	29	N 2018 0632	2018 00447	35	N 2018 0732	2018 34052
05	N 2018 0621	2018 00107	29	N 2018 0647	2018 00351	35	N 2018 0739	2018 34085
05	N 2018 0622	2018 00270	29	N 2018 0656	2017 00685	36	N 2018 0575	2018 00125
05	N 2018 0701	2017 33692	29	N 2018 0657	2017 00707	36	N 2018 0696	2018 00407
05	N 2018 0702	2018 34065	29	N 2018 0661	2018 34146	37	N 2018 0582	2018 00205
05	N 2018 0722	2018 00302	29	N 2018 0672	2017 00954	37	N 2018 0623	2018 00285
05	N 2018 0728	2017 33750	29	N 2018 0673	2018 00419	37	N 2018 0645	2018 00316
06	N 2018 0727	2017 33655	29	N 2018 0686	2018 00274	37	N 2018 0649	2018 00381
07	N 2018 0566	2017 33483	29	N 2018 0704	2018 00003	37	N 2018 0675	2018 00448
07	N 2018 0593	2018 00349	29	N 2018 0709	2018 00320	39	N 2018 0680	2017 01117
07	N 2018 0720	2018 00207	30	N 2018 0612	2017 33972	41	N 2018 0583	2018 00226
07	N 2018 0721	2018 00208	30	N 2018 0637	2016 00474	41	N 2018 0615	2017 01167
09	N 2018 0569	2018 00246	30	N 2018 0668	2016 33357	41	N 2018 0644	2018 00315
09	N 2018 0631	2018 00258	30	N 2018 0685	2018 00210	43	N 2018 0584	2018 00251
09	N 2018 0695	2018 00385	30	N 2018 0687	2018 00275	43	N 2018 0585	2018 00255
09	N 2018 0707	2016 33300	30	N 2018 0688	2018 00276	43	N 2018 0592	2018 00346
09	N 2018 0710	2018 00439	30	N 2018 0689	2018 00350	43	N 2018 0597	2017 00163
09	N 2018 0711	2018 00440	30	N 2018 0690	2018 00376	43	N 2018 0694	2018 00384
09	N 2018 0719	2018 00165	30	N 2018 0691	2018 00377	43	N 2018 0715	2017 01126
09	N 2018 0724	2018 00534	30	N 2018 0706	2018 00180	44	N 2018 0587	2018 00284
09	N 2018 0729	2017 33752	31	N 2018 0629	2018 00160	44	N 2018 0588	2018 00286

09	N 2018 0742	2017 33677	31	N 2018 0635	2017 00886	44	N 2018 0626	2018 00446
10	N 2018 0646	2018 00324	31	N 2018 0723	2018 00331	44	N 2018 0636	2018 00389
10	N 2018 0735	2016 32729	32	N 2018 0667	2017 33693	44	N 2018 0643	2018 00314
11	N 2018 0717	2017 01229	32	N 2018 0679	2017 00239	44	N 2018 0660	2017 01212
12	N 2018 0664	2018 00433	33	N 2018 0604	2018 34088	44	N 2018 0733	2018 34082
12	N 2018 0665	2018 00434	33	N 2018 0627	2018 00493			

## ƏMTƏƏ NİŞANI ÜZRƏ İDDİA SƏNƏDLƏRİNİN SAY GÖSTƏRİCİSİ НУМЕРАЦИОННЫЙ УКАЗАТЕЛЬ ЗАЯВОК НА ТОВАРНЫЕ ЗНАКИ

İddia sənədinin №-si			Şahədatnamənin №-si			ƏXBT №-si		
№	№	№	№	№	№	№	№	№
zаявки	свидетельств	МКТУ	заявки	свидетельств	МКТ	заявки	свидетельств	МКТУ
	ва			а	У		а	
2015 31923	N 2018 0666	34	2017 33711	N 2018 0743	12	2018 00350	N 2018 0689	30
2016 00474	N 2018 0637	30	2017 33737	N 2018 0744	01	2018 00351	N 2018 0647	29
2016 01007	N 2018 0638	01	2017 33738	N 2018 0745	01	2018 00352	N 2018 0648	03
2016 32729	N 2018 0735	10	2017 33750	N 2018 0728	05	2018 00353	N 2018 0594	03
2016 32822	N 2018 0608	29	2017 33752	N 2018 0729	09	2018 00355	N 2018 0570	35
2016 32863	N 2018 0662	34	2017 33940	N 2018 0611	34	2018 00356	N 2018 0571	35
2016 32993	N 2018 0700	03	2017 33972	N 2018 0612	30	2018 00359	N 2018 0692	35
2016 33300	N 2018 0707	09	2018 00003	N 2018 0704	29	2018 00360	N 2018 0693	35
2016 33306	N 2018 0613	03	2018 00029	N 2018 0633	02	2018 00362	N 2018 0595	29
2016 33347	N 2018 0670	12	2018 00043	N 2018 0577	29	2018 00376	N 2018 0690	30
2016 33357	N 2018 0668	30	2018 00092	N 2018 0578	29	2018 00377	N 2018 0691	30
2017 00110	N 2018 0653	35	2018 00093	N 2018 0579	29	2018 00381	N 2018 0649	37
2017 00163	N 2018 0597	43	2018 00094	N 2018 0580	29	2018 00382	N 2018 0634	18
2017 00239	N 2018 0679	32	2018 00095	N 2018 0581	29	2018 00384	N 2018 0694	43
2017 00255	N 2018 0736	03	2018 00106	N 2018 0620	05	2018 00385	N 2018 0695	09
2017 00508	N 2018 0654	24	2018 00107	N 2018 0621	05	2018 00389	N 2018 0636	44
2017 00662	N 2018 0655	35	2018 00125	N 2018 0575	36	2018 00390	N 2018 0674	03
2017 00685	N 2018 0656	29	2018 00149	N 2018 0596	35	2018 00400	N 2018 0697	02
2017 00707	N 2018 0657	29	2018 00157	N 2018 0705	20	2018 00401	N 2018 0698	19
2017 00746	N 2018 0658	35	2018 00160	N 2018 0629	31	2018 00407	N 2018 0696	36
2017 00784	N 2018 0618	29	2018 00165	N 2018 0719	09	2018 00408	N 2018 0650	25
2017 00859	N 2018 0671	25	2018 00176	N 2018 0684	35	2018 00411	N 2018 0651	25
2017 00875	N 2018 0659	35	2018 00180	N 2018 0706	30	2018 00416	N 2018 0572	25
2017 00879	N 2018 0683	01	2018 00193	N 2018 0738	34	2018 00417	N 2018 0573	25
2017 00886	N 2018 0635	31	2018 00205	N 2018 0582	37	2018 00418	N 2018 0574	25
2017 00954	N 2018 0672	29	2018 00207	N 2018 0720	07	2018 00419	N 2018 0673	29
2017 00967	N 2018 0681	01	2018 00208	N 2018 0721	07	2018 00433	N 2018 0664	12
2017 00969	N 2018 0682	01	2018 00210	N 2018 0685	30	2018 00434	N 2018 0665	12
2017 00978	N 2018 0714	35	2018 00222	N 2018 0641	34	2018 00435	N 2018 0625	35
2017 01111	N 2018 0639	34	2018 00223	N 2018 0642	34	2018 00439	N 2018 0710	09
2017 01112	N 2018 0640	34	2018 00226	N 2018 0583	41	2018 00440	N 2018 0711	09
2017 01117	N 2018 0680	39	2018 00246	N 2018 0569	09	2018 00446	N 2018 0626	44
2017 01126	N 2018 0715	43	2018 00251	N 2018 0584	43	2018 00447	N 2018 0632	29
2017 01167	N 2018 0615	41	2018 00255	N 2018 0585	43	2018 00448	N 2018 0675	37
2017 01181	N 2018 0716	03	2018 00256	N 2018 0630	28	2018 00450	N 2018 0699	25
2017 01212	N 2018 0660	44	2018 00257	N 2018 0616	16	2018 00451	N 2018 0619	35
2017 01229	N 2018 0717	11	2018 00258	N 2018 0631	09	2018 00453	N 2018 0652	33
2017 01236	N 2018 0718	35	2018 00262	N 2018 0586	29	2018 00455	N 2018 0725	03
2017 33420	N 2018 0565	01	2018 00263	N 2018 0598	14	2018 00456	N 2018 0676	03
2017 33466	N 2018 0669	21	2018 00270	N 2018 0622	05	2018 00457	N 2018 0677	03
2017 33483	N 2018 0566	07	2018 00273	N 2018 0576	29	2018 00458	N 2018 0678	03
2017 33489	N 2018 0609	01	2018 00274	N 2018 0686	29	2018 00474	N 2018 0708	35
2017 33491	N 2018 0610	01	2018 00275	N 2018 0687	30	2018 00493	N 2018 0627	33
2017 33550	N 2018 0599	29	2018 00276	N 2018 0688	30	2018 00499	N 2018 0628	35
2017 33551	N 2018 0600	29	2018 00284	N 2018 0587	44	2018 00534	N 2018 0724	09
2017 33577	N 2018 0601	18	2018 00285	N 2018 0623	37	2018 00588	N 2018 0712	35
2017 33605	N 2018 0564	05	2018 00286	N 2018 0588	44	2018 00589	N 2018 0713	35
2017 33607	N 2018 0561	05	2018 00298	N 2018 0589	35	2018 34050	N 2018 0730	35
2017 33608	N 2018 0562	05	2018 00300	N 2018 0590	35	2018 34051	N 2018 0731	35
2017 33609	N 2018 0567	03	2018 00302	N 2018 0722	05	2018 34052	N 2018 0732	35
2017 33611	N 2018 0568	03	2018 00304	N 2018 0624	03	2018 34065	N 2018 0702	05
2017 33620	N 2018 0563	05	2018 00314	N 2018 0643	44	2018 34082	N 2018 0733	44
2017 33635	N 2018 0614	05	2018 00315	N 2018 0644	41	2018 34085	N 2018 0739	35
2017 33638	N 2018 0602	21	2018 00316	N 2018 0645	37	2018 34088	N 2018 0604	33
2017 33653	N 2018 0703	34	2018 00320	N 2018 0709	29	2018 34090	N 2018 0663	03
2017 33655	N 2018 0727	06	2018 00324	N 2018 0646	10	2018 34118	N 2018 0605	16
2017 33657	N 2018 0726	34	2018 00331	N 2018 0723	31	2018 34119	N 2018 0606	16
2017 33676	N 2018 0603	05	2018 00340	N 2018 0734	33	2018 34120	N 2018 0607	16
2017 33677	N 2018 0742	09	2018 00342	N 2018 0591	25	2018 34146	N 2018 0661	29

2017 33686	N 2018 0737	34	2018 00344	N 2018 0617	03	2018 34154	N 2018 0741	01
2017 33692	N 2018 0701	05	2018 00346	N 2018 0592	43	2018 34156	N 2018 0740	01
2017 33693	N 2018 0667	32	2018 00349	N 2018 0593	07			

## ƏMTƏƏ NİŞANI ŞAHƏDƏTNAMƏLƏRİNİN SAY GÖSTƏRİCİSİ НУМЕРАЦИОННЫЙ УКАЗАТЕЛЬ СВИДЕТЕЛЬСТВ НА ТОВАРНЫЕ ЗНАКИ

Şahədatnamənin №-si	İddia sənədinin №-si	ƏXBТ	Şahədatnamənin №-si	İddia sənədinin №-si	ƏXBТ	Şahədatnamənin №-si	İddia sənədinin №-si	ƏXBТ
№	№	МКТУ	№	№	МКТУ	№ свидетелства	№	МКТУ
свидетельства	заявки		свидетельства	заявки		заявки		
N 2018 0561	2017 33607	05	N 2018 0623	2018 00285	37	N 2018 0685	2018 00210	30
N 2018 0562	2017 33608	05	N 2018 0624	2018 00304	03	N 2018 0686	2018 00274	29
N 2018 0563	2017 33620	05	N 2018 0625	2018 00435	35	N 2018 0687	2018 00275	30
N 2018 0564	2017 33605	05	N 2018 0626	2018 00446	44	N 2018 0688	2018 00276	30
N 2018 0565	2017 33420	01	N 2018 0627	2018 00493	33	N 2018 0689	2018 00350	30
N 2018 0566	2017 33483	07	N 2018 0628	2018 00499	35	N 2018 0690	2018 00376	30
N 2018 0567	2017 33609	03	N 2018 0629	2018 00160	31	N 2018 0691	2018 00377	30
N 2018 0568	2017 33611	03	N 2018 0630	2018 00256	28	N 2018 0692	2018 00359	35
N 2018 0569	2018 00246	09	N 2018 0631	2018 00258	09	N 2018 0693	2018 00360	35
N 2018 0570	2018 00355	35	N 2018 0632	2018 00447	29	N 2018 0694	2018 00384	43
N 2018 0571	2018 00356	35	N 2018 0633	2018 00029	02	N 2018 0695	2018 00385	09
N 2018 0572	2018 00416	25	N 2018 0634	2018 00382	18	N 2018 0696	2018 00407	36
N 2018 0573	2018 00417	25	N 2018 0635	2017 00886	31	N 2018 0697	2018 00400	02
N 2018 0574	2018 00418	25	N 2018 0636	2018 00389	44	N 2018 0698	2018 00401	19
N 2018 0575	2018 00125	36	N 2018 0637	2016 00474	30	N 2018 0699	2018 00450	25
N 2018 0576	2018 00273	29	N 2018 0638	2016 01007	01	N 2018 0700	2016 32993	03
N 2018 0577	2018 00043	29	N 2018 0639	2017 01111	34	N 2018 0701	2017 33692	05
N 2018 0578	2018 00092	29	N 2018 0640	2017 01112	34	N 2018 0702	2018 34065	05
N 2018 0579	2018 00093	29	N 2018 0641	2018 00222	34	N 2018 0703	2017 33653	34
N 2018 0580	2018 00094	29	N 2018 0642	2018 00223	34	N 2018 0704	2018 00003	29
N 2018 0581	2018 00095	29	N 2018 0643	2018 00314	44	N 2018 0705	2018 00157	20
N 2018 0582	2018 00205	37	N 2018 0644	2018 00315	41	N 2018 0706	2018 00180	30
N 2018 0583	2018 00226	41	N 2018 0645	2018 00316	37	N 2018 0707	2016 33300	09
N 2018 0584	2018 00251	43	N 2018 0646	2018 00324	10	N 2018 0708	2018 00474	35
N 2018 0585	2018 00255	43	N 2018 0647	2018 00351	29	N 2018 0709	2018 00320	29
N 2018 0586	2018 00262	29	N 2018 0648	2018 00352	03	N 2018 0710	2018 00439	09
N 2018 0587	2018 00284	44	N 2018 0649	2018 00381	37	N 2018 0711	2018 00440	09
N 2018 0588	2018 00286	44	N 2018 0650	2018 00408	25	N 2018 0712	2018 00588	35
N 2018 0589	2018 00298	35	N 2018 0651	2018 00411	25	N 2018 0713	2018 00589	35
N 2018 0590	2018 00300	35	N 2018 0652	2018 00453	33	N 2018 0714	2017 00978	35
N 2018 0591	2018 00342	25	N 2018 0653	2017 00110	35	N 2018 0715	2017 01126	43
N 2018 0592	2018 00346	43	N 2018 0654	2017 00508	24	N 2018 0716	2017 01181	03
N 2018 0593	2018 00349	07	N 2018 0655	2017 00662	35	N 2018 0717	2017 01229	11
N 2018 0594	2018 00353	03	N 2018 0656	2017 00685	29	N 2018 0718	2017 01236	35
N 2018 0595	2018 00362	29	N 2018 0657	2017 00707	29	N 2018 0719	2018 00165	09
N 2018 0596	2018 00149	35	N 2018 0658	2017 00746	35	N 2018 0720	2018 00207	07
N 2018 0597	2017 00163	43	N 2018 0659	2017 00875	35	N 2018 0721	2018 00208	07
N 2018 0598	2018 00263	14	N 2018 0660	2017 01212	44	N 2018 0722	2018 00302	05
N 2018 0599	2017 33550	29	N 2018 0661	2018 34146	29	N 2018 0723	2018 00331	31
N 2018 0600	2017 33551	29	N 2018 0662	2016 32863	34	N 2018 0724	2018 00534	09
N 2018 0601	2017 33577	18	N 2018 0663	2018 34090	03	N 2018 0725	2018 00455	03
N 2018 0602	2017 33638	21	N 2018 0664	2018 00433	12	N 2018 0726	2017 33657	34
N 2018 0603	2017 33676	05	N 2018 0665	2018 00434	12	N 2018 0727	2017 33655	06
N 2018 0604	2018 34088	33	N 2018 0666	2015 31923	34	N 2018 0728	2017 33750	05
N 2018 0605	2018 34118	16	N 2018 0667	2017 33693	32	N 2018 0729	2017 33752	09
N 2018 0606	2018 34119	16	N 2018 0668	2016 33357	30	N 2018 0730	2018 34050	35
N 2018 0607	2018 34120	16	N 2018 0669	2017 33466	21	N 2018 0731	2018 34051	35
N 2018 0608	2016 32822	29	N 2018 0670	2016 33347	12	N 2018 0732	2018 34052	35
N 2018 0609	2017 33489	01	N 2018 0671	2017 00859	25	N 2018 0733	2018 34082	44
N 2018 0610	2017 33491	01	N 2018 0672	2017 00954	29	N 2018 0734	2018 00340	33
N 2018 0611	2017 33940	34	N 2018 0673	2018 00419	29	N 2018 0735	2016 32729	10
N 2018 0612	2017 33972	30	N 2018 0674	2018 00390	03	N 2018 0736	2017 00255	03
N 2018 0613	2016 33306	03	N 2018 0675	2018 00448	37	N 2018 0737	2017 33686	34
N 2018 0614	2017 33635	05	N 2018 0676	2018 00456	03	N 2018 0738	2018 00193	34
N 2018 0615	2017 01167	41	N 2018 0677	2018 00457	03	N 2018 0739	2018 34085	35
N 2018 0616	2018 00257	16	N 2018 0678	2018 00458	03	N 2018 0740	2018 34156	01
N 2018 0617	2018 00344	03	N 2018 0679	2017 00239	32	N 2018 0741	2018 34154	01
N 2018 0618	2017 00784	29	N 2018 0680	2017 01117	39	N 2018 0742	2017 33677	09
N 2018 0619	2018 00451	35	N 2018 0681	2017 00967	01	N 2018 0743	2017 33711	12
N 2018 0620	2018 00106	05	N 2018 0682	2017 00969	01	N 2018 0744	2017 33737	01
N 2018 0621	2018 00107	05	N 2018 0683	2017 00879	01	N 2018 0745	2017 33738	01
N 2018 0622	2018 00270	05	N 2018 0684	2018 00176	35			



## SƏNAYE NÜMUNƏLƏRİNƏ DAİR İDDİA SƏNƏDLƏRİ BARƏDƏ MƏLUMATLARIN DƏRCİ

(21) S 2017 0038

(22) 25.12.2017

(51) 07-02

(71) Hacıyev Vahid Hacı oğlu (AZ)

(72) Hacıyev Vahid Hacı oğlu (AZ)

Babayev Şahlar Mahmud oğlu (AZ)

(54) TƏNDİR KABAB ŞİŞİ

(57) Təklif edilən "Təndir kabab şişi" sənaye nümunəsi aşağıda

sadalanmış xüsusiyyətləri ilə səciyyələnir:

- şaquli vəziyyətdə duran gövdənin silindrik formalı metal çubuqdan hazırlanması ilə;



- üç dayağın gövdəyə çənber vasitəsi ilə birləşdirilməsi ilə;

- gövdədə şişlərin bir-birinin üzərində yerləşdirilməsi ilə;



- gövdəyə dairəvi çənber vasitəsi ilə bərkidilmiş bir-birinə nəzərən bucaq altında yerləşdirilmiş üç şişin və onların gövdədə yerləşməsinin vint vasitəsi ilə çənberdə nizamlanması ilə;



- şaquli oxa perpendikulyar çubuğun gövdəsindən keçirilmiş nazik metal dəstəyin yuxarı hissəsində olması ilə;

(21) S 2017 3066

(22) 07.11.2017

(51) 09-02

(31) 2017502318

(32) 19.05.2017

(33) RU

(71) Public Joint Stock Company «Oil company «LUKOIL» (RU)

(72) IVASHKIN Sergey (RU)

(74) Qurbanov Muxtar Yusif oğlu (AZ)

(54) KANİSTR

(57) Xüsusi mayelərin nəql edilməsi və saxlanması üçün kanistr xarakterizə olunur:

- kompozisiya elementlərinin tərkibi: gövdə, yivli silindrik boğazlıq, üstədən tutmaq üçün oyuqlar və dəstək;



- gövdə köndələn qabarıq ön və arxa tərəfləri və azacıq qabarıq yan tərəfləri olan şaquli istiqamətlənmiş həcm şəklində yerinə yetirilməsi ilə;



- gövdənin yuxarı tərəfinin boğazlığın arxasındakı hissəsi gövdənin ortasından kənarlarına doğru istiqamətdə genişlənən dəstək şəklində yerinə yetirilməsi ilə;

- gövdənin yan hissələrinin yuxarı sahəsində üstədən tutmaq üçün oyuqların olması ilə;



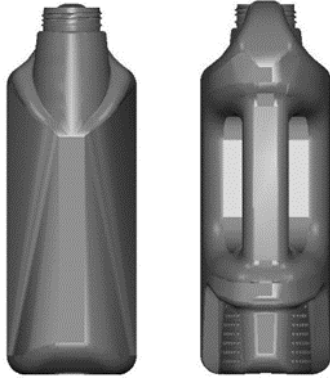

- gövdənin ön hissəsində boğazlığı hər iki tərəfdən əhatə edən və gövdənin hündürlüyünün 2/3-si səviyyəsində birləşən aşağıya doğru səlis əyilən dərinliklərin olması ilə;
- gövdənin yan tərəflərin ön tərəf ilə birləşməsi gövdənin bütün hündürlüyü boyu dəyirmi künclərlə yerinə yetirilməsi ilə;
- gövdənin arxa tərəfi ilə birləşmiş yan tərəflərinin orta hissəsində dəstəyi əmələ gətirən dartılmış oval dəlikin olması ilə;
- dəstəkin şaquli istiqamətlənmiş və yuxarı və aşağı hissələrdə genişlənmiş yerinə yetirilməsi ilə;



- gövdənin arxa və yan tərəflərinin aşağı hissəsində şahmat qaydası ilə yerləşmiş dairəvi xırda dərinliklərlə işlənmiş kipləşdirilmiş sahənin yerinə yetirilməsi ilə;
- gövdənin aşağı tərəfinin böyük hissəsini oval əsasında kontura malik dərinliyin olması ilə;

- oval əsasında olan konturun daxilində üfüqi xəttə nəzərən stilləşdirilmiş ovalın kənarları ilə cüt-cüt simmetrik küncələri dəyirmilənmiş düzbucaqlı elementlərin yerləşdirilməsi ilə.

(21) S 2017 3064

(22) 03.10.2017

(51) 11-01

(31) 003847920-0001

(32) 07.04.2017

(33) EU

(71) Kurt Geiger Limited (GB)

(72) Xose Luis Rodes (GB)

Fanny Goldsmit (GB)

(74) Qurbanov Muxtar Yusif oğlu (AZ)

(54) BROŞKA

(57) İddia edilən "Broşka" sənaye nümunəsi aşağıda sadalanmış mühüm əlamətləri ilə xarakterizə olunur :

- vahid konstruksiya şəklində yerinə yetirilməsi ilə;
- broşkanın açıq rəngli metaldan yerinə yetirilməsi ilə;
- üz hissənin olması ilə;



- üz hissənin stilləşdirilmiş vəhşi quş başı şəklində həcmli fiqur formasında yerinə yetirilməsi ilə;
- yuxarı göz qapağı, aydın ifadə olunmuş qara rəngli bəbəyi olan stilləşdirilmiş gözlərin olması ilə;

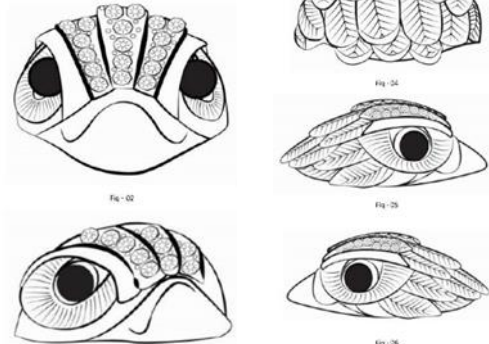

- broşkanın ön tərəfinin stilləşdirilmiş dimdik şəklində yerinə yetirilməsi ilə;
- məmulatın ön və arxa hissəyə bölünməsinin olması ilə;
- broşkanın yuxarı hissəsinin bir sıradan iki sıraya keçməklə yerinə yetirilmiş üç sıra qaşlarla bəzədilməsi ilə;
- broşkanın arxa səthinin üç sırada biri digərinin üstündə sürüşmə ilə yerləşən stilləşdirilmiş quş lələkləri şəklində fiqurlu elementlərlə bəzədilməsi ilə.

(21) S 2017 3067

(22) 17.11.2017

(51) 14-03

(31) 004025385

(32) 31.05.2017

**(33) EM**

**(71) Arçelik Anonim Şirketi (TR)**

**(72) Gizem DURAKOĞLU (TR)**

**Tamer Yüksek (TR)**

**Özlem Kök (TR)**

**Can Onur Vancı (TR)**

**Ece Çınar (TR)**

**Aslı Ökmen (TR)**

**Doğan Can Sağırosmanoğlu (TR)**

**Nihat Duran (TR)**

**(74) Əfəndiyev Vaqif Firuz oğlu (AZ)**

**(54) TELEVİZİYA QƏBULEDİCİLƏRİNİN  
MƏSAFƏDƏN İDARƏ EDİLMƏSİ ÜÇÜN  
PULT**

**(57)** İddia edilən “ Televiziya qəbuledicilərinin məsafədən idarə edilməsi üçün pult” sənaye nümunəsi aşağıda sadalanmış əlamətləri ilə səciyyələnir:

- pultun gövdəsinin arxa istiqamətə vertikal yönəldilmiş formada yerinə yetirilməsi ilə;

- pultun gövdəsinin yuxarı istiqamətdə yönəldilmiş, aşağı tərəfi ovalaşdırılmış düzbucaqlı üz paneli ilə təchiz edilmiş formada yerinə yetirilməsi ilə;

- pultun batareya bölməsinin arxa qapağının, aşağı hissəsi kəsik düzbucaqlı formada yerinə yetirilməsi ilə;

- pultun üz panelinin yuxarı, orta və aşağı funksional knopka qrupları ilə təchiz edilmiş formada yerinə yetirilməsi ilə;

- pultun üz panelinin dəyirmiləşdirilmiş və düzbucaqlı funksional knopkalar ilə təchiz edilmiş formada yerinə yetirilməsi ilə;

- pultun üz panelinin, halqavari elementlə əhatələndirilmiş, dəyirmiləşdirilmiş mərkəz elementə malik olan orta funksional zona ilə təchiz edilmiş formada yerinə yetirilməsi ilə;  
**f ə r q l ə n i r :**



- pultun gövdəsinin, yan tərəfdən görünüşdə, maili tərəfi özülə əks trapesiya formasında yerinə yetirilməsi ilə;

- pultun bütün kənarlarının və tinlərinin dəyirmiləşdirilmiş formada yerinə yetirilməsi ilə;

- pultun arxa qapağının yuxarıya yönəldilmiş, yuxarı hissəsi düzbucaqlı lövhə,

pultun gövdəsinin aşağı hissəsində enləşdirilmiş formada yerinə yetirilməsi ilə;

- pultun arxa qapağının batareya bölməsinə aid aşağı hissəsi, yan tərəfdən proyeksiyada, üz panel istiqamətində əyildilmiş, onunla qovuşdurulmuş, pultun gövdəsinin konturunu təkrarlayan formada yerinə yetirilməsi ilə;

- pultun arxa qapağının seçilən açıq tonlu və qapağın bütün perimetri boyu ətrafı faskalanmış formada yerinə yetirilməsi ilə;

- funksional knopka qrupunun yuxarı zonasının üç vertikal cərgəli dəyirmiləşdirilmiş knopkalar, iki horizontal cərgəli düzbucaqlı knopkalar və yuxarıda bir düzbucaqlı “yandırma-söndürmə” funksiyalı knopka ilə təchiz edilmiş formada yerinə yetirilməsi ilə;

- funksional knopka qrupunun üz panelinin orta zonasının onun mərkəzinə həkk edilmiş konusvarı, mərkəzə çəpləndirilmiş səthə malik böyük elementlə və halqavari xaricə çəpləşdirilmiş kontrastlı-açıq haşiyə ilə təchiz edilmiş formada yerinə yetirilməsi ilə;

- həkk edilmiş elementin panelin massivindən azacıq irəli çıxarılmış, ortada nazik vertikal kiçik qanovla bölünmüş dəyirmiləşdirilmiş tinlərə malik kvadrat sahəyə malik olan formada yerinə yetirilməsi ilə;

- elementin daxilində, dairənin konfigurasiyasına həkk edilmiş iki qabarıq irəli çıxarılmış yarımşferik həcmərin mövcudluğu və onların arasında vertikal yönəldilmiş kiçik təkercik- manipulyator yerləşdirilmiş formada yerinə yetirilməsi ilə;



- elementin kvadrat qabarıq sahəsinin, yarımşferik həcmərin və təkerciyin tutqun tonlu formada yerinə yetirilməsi ilə;

- funksional knopkaların aşağı zonasının horizontal dördcərgəli aşağıdan yönəldilmiş düzbucaqlı knopkalar; daha sonra panelin kənarı ilə yuxarıdan vertikal yönəldilmiş iki düzbucaqlı knopka və ortada vertikal yönəldilmiş iki dəyirmiləşdirilmiş knopka ilə təchiz edilmiş formada yerinə yetirilməsi ilə;

- bütün funksional knopkaların eyni yüksəklikdə irəli çıxarılmış, qabarıq, yastılaşdırılmış, minimal dərəcədə

dəyirmiləşdirilmiş tərəflərə və tinlərə malik və panelin səthinə nisbətə seçilən daha açıq tonlu formada yerinə yetirilməsi ilə;

- pultun üz panelinin aşağı zonasında səs signalının keçməsi üçün ensiz yarığın yerinə yetirilməsi ilə;

- pultun üz panelinin aşağı sahəsinin, bir qədər irəli çıxarılmış və onun fakturasının funksional knopkalar yerləşdirilmiş əsas səthə nisbətə seçilən tərzdə yerinə yetirilməsi ilə;

- pultun üz panelinin aşağı sahəsinin ovalaşdırılmış tinlərə malik bir qədər qabarıq, irəli çıxarılmış geniş seqment və gövdənin arxaya çəpləndirilmiş tinlərinə keçən daha sonra seqmentin yuxarı yönəldilmiş, pultun gövdəsinin arxa hissəsini təkrar edən formada yerinə yetirilməsi ilə;



- pultun gövdəsinin ön tinlərinin dəyirmiləşdirilmiş və qismən hamar faktura və tonu ilə seçilən formada yerinə yetirilməsi ilə;

- pultun gövdəsinin tinlərinin panelin aşağı bir qədər irəli çıxarılmış seqmentindən vertikal başlayan və yuxarıya davam etdirilmiş, gövdənin yuxarı hissəsində onların qovuşdurulmamış və fakturası və tonu ilə seçilən, tinin yuxarı orta sahəsi bölünmüş formada yerinə yetirilməsi ilə.

**(21) S 2017 0033**

**(22) 17.10.2017**

**(51) 21-01**

**(71)(72) Mustafayeva Lalə Rasim qızı (AZ)**

**(54) KUKLA (10 variant)**

(57) Təklif edilən "kukla" (10 variantda) sənaye nümunəsi aşağıda sadalanmış xüsusiyyətləri ilə səciyyələnir:

Variant 1.



-kuklanın milli geyim üslubunda hazırlanması ilə;

-personajın rəqs edən qadın formasında öz həllini tapması ilə;

-üzünün cizgilərinin qrafik təsvirli olması ilə;

-ətəkdən, bədənə oturan köynəkdən, araqçıdan və örpəkdən ibarət dəst şəklində həlli ilə;

- həcmli ətəyin drapirovkalarla olması, məhz şaquli və çəpinə burulan qatların və həmin şəkildə gövdəyə birləşdirilməsi ilə;

-ətəyin nazik beldən başlayaraq tədricən genişlənməklə yerinə yetirilməsi ilə;

-ətəyin astarının müxtəlif üç qatlı parçalarla hazırlanması ilə;

- mücəvhərlərin mövcudluğu ilə;

-ətəyin, köynəyin aşağı hissəsinin və qollarının kənarları bafta ilə bəzədilməsi ilə;

-gövdənin konusvari həndəsi fiqur formasında hazırlanması ilə;

- gövdənin taxtadan hazırlanması ilə  
Variant 2.



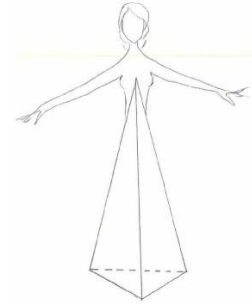
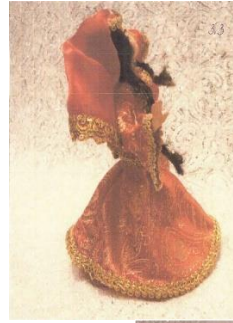
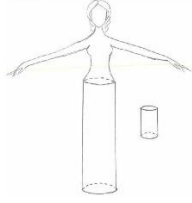

- kuklanın milli geyim üslubunda hazırlanması ilə;
  - personajın rəqs edən qadın formasında öz həllini tapması ilə;
  - üzünün cizgilərinin qrafik təsvirli olması ilə;
  - ətəkdən, bədənə oturan köynəkdən, araqçandan və örpəkdən ibarət dəst şəklində həlli ilə;
  - həcmli ətəyin drapirovkalarla olması, məhz şaquli və çəpinə burulan qatların və həmin şəkildə gövdəyə birləşdirilməsi ilə;
  - ətəyin nazik bədən başlayaraq tədricən genişlənməklə yerinə yetirilməsi ilə;
  - mücəvhərlərin mövcudluğu ilə;
  - ətəyin, köynəyin aşağı hissəsinin və qollarının kənarları bafta ilə bəzədilməsi ilə;
  - gövdənin silindr həndəsi fiqur formasında hazırlanması ilə;
  - gövdənin taxtadan hazırlanması ilə
- Variant 3.

- kuklanın milli geyim üslubunda hazırlanması ilə;
  - personajın rəqs edən qadın formasında öz həllini tapması ilə;
  - üzünün cizgilərinin qrafik təsvirli olması ilə;
  - ətəkdən, bədənə oturan köynəkdən, araqçandan və örpəkdən ibarət dəst şəklində həlli ilə;
  - həcmli ətəyin drapirovkalarla olması, məhz şaquli və çəpinə burulan qatların və həmin şəkildə gövdəyə birləşdirilməsi ilə;
  - ətəyin nazik bədən başlayaraq tədricən genişlənməklə yerinə yetirilməsi ilə;
  - mücəvhərlərin mövcudluğu ilə;
  - ətəyin, köynəyin aşağı hissəsinin və qollarının kənarları bafta ilə bəzədilməsi ilə;
  - ətəyin aşağı hissəsində kuklanın ayaqlarının və ayaqqabılarının mövcud olması ilə;
  - gövdənin üçbucaqlı piramida həndəsi fiqur formasında hazırlanması ilə;
  - gövdənin dəmirdən hazırlanması ilə
- Variant 4

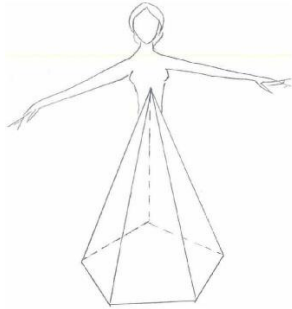

- kuklanın milli geyim üslubunda hazırlanması ilə;
  - personajın rəqs edən qadın formasında öz həllini tapması ilə;
  - üzünün cizgilərinin qrafik təsvirli olması ilə;
  - ətəkdən, bədənə oturan köynəkdən, araqçıdan və örpəkdən ibarət dəst şəklində həlli ilə;
  - həcmli ətəyin drapirovkalarla olması, məhz şaquli və çəpinə burulan qatların və həmin şəkildə gövdəyə birləşdirilməsi ilə;
  - ətəyin nazik beldən başlayaraq tədricən genişlənməklə yerinə yetirilməsi ilə;
  - ətəyin astarının müxtəlif ikiqatlı parçalarla hazırlanması ilə;
  - mücəvhərlərin mövcudluğu ilə;
  - ətəyin, köynəyin aşağı hissəsinin və qollarının kənarları bafta ilə bəzədilməsi ilə;
  - gövdənin beşbucaqlı piramida həndəsi fiqur formasında hazırlanması ilə;
  - gövdənin taxtadan hazırlanması ilə
- Variant 6

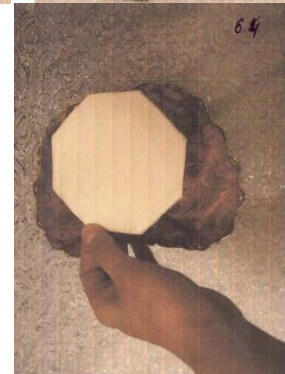

- kuklanın milli geyim üslubunda hazırlanması ilə;
  - personajın rəqs edən qadın formasında öz həllini tapması ilə;
  - üzünün cizgilərinin qrafik təsvirli olması ilə;
  - ətəkdən, bədənə oturan köynəkdən, araqçıdan və örpəkdən ibarət dəst şəklində həlli ilə;
  - ətəyin drapirovkalarla olması, məhz şaquli istiqamətdə burulan qatların və həmin şəkildə gövdəyə birləşdirilməsi ilə;
  - ətəyin nazik beldən başlayaraq tədricən genişlənməklə yerinə yetirilməsi ilə;
  - mücəvhərlərin mövcudluğu ilə;
  - ətəyin, köynəyin aşağı hissəsinin və qollarının kənarları bafta ilə bəzədilməsi ilə;
  - gövdənin dördbucaqlı piramida həndəsi fiqur formasında hazırlanması ilə;
  - gövdənin kartondan hazırlanması ilə
- Variant 5

- kuklanın milli geyim üslubunda hazırlanması ilə;
- personajın rəqs edən qadın formasında öz həllini tapması ilə;
- üzünün cizgilərinin qrafik təsvirli olması ilə;
- ətəkdən, bədənə oturan köynəkdən, araqçıdan və örpəkdən ibarət dəst şəklində həlli ilə;

- ətəyin drapirovkalarla olması, məhz şaquli istiqamətdə burulan qatların və həmin şəkildə gövdəyə birləşdirilməsi ilə;  
- ətəyin nazik beldən başlayaraq tədricən genişlənməklə yerinə yetirilməsi ilə;  
- mücəvhərlərin mövcudluğu ilə;  
- ətəyin, köynəyin aşağı hissəsinin və qollarının kənarları bafta ilə bəzədilməsi ilə;  
- gövdənin altıbucaqlı konus həndəsi fiqur formasında hazırlanması ilə;  
- gövdənin dəmirdən hazırlanması ilə  
Variant 7

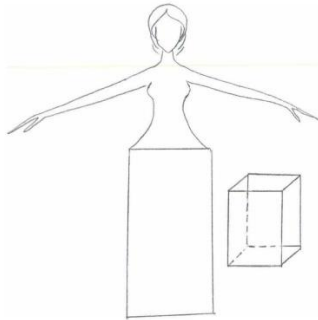
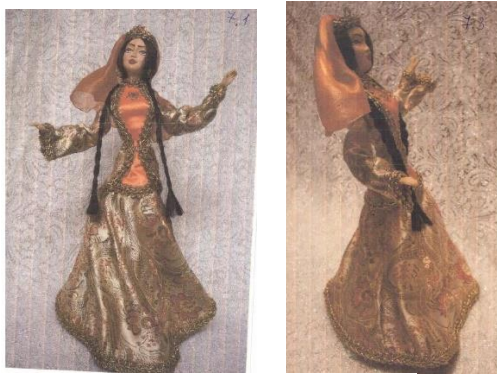

-kuklanın milli geyim üslubunda hazırlanması ilə;  
-personajın rəqs edən qadın formasında öz həllini tapması ilə;  
-üzünün cizgilərinin qrafik təsvirli olması ilə;  
-ətəkdən, bədənə oturan köynəkdən, araqçından və örpəkdən ibarət dəst şəklində həlli ilə;

- həcmli ətəyin drapirovkalarla olması, məhz şaquli və çəpinə burulan qatların və həmin şəkildə gövdəyə birləşdirilməsi ilə;  
-ətəyin nazik beldən başlayaraq tədricən genişlənməklə yerinə yetirilməsi ilə;  
- mücəvhərlərin mövcudluğu ilə;  
-ətəyin, köynəyin aşağı hissəsinin və qollarının kənarları bafta ilə bəzədilməsi ilə;  
-gövdənin paralelepiped həndəsi fiqur formasında hazırlanması ilə;  
- gövdənin plastıkdən hazırlanması ilə  
Variant 8



-kuklanın milli geyim üslubunda hazırlanması ilə;  
-personajın rəqs edən qadın formasında öz həllini tapması ilə;  
-üzünün cizgilərinin qrafik təsvirli olması ilə;  
-ətəkdən, bədənə oturan köynəkdən, araqçından və örpəkdən ibarət dəst şəklində həlli ilə;  
- həcmli ətəyin drapirovkalarla olması, məhz şaquli və çəpinə burulan qatların və həmin şəkildə gövdəyə birləşdirilməsi ilə;  
-ətəyin nazik beldən başlayaraq tədricən genişlənməklə yerinə yetirilməsi ilə;  
- mücəvhərlərin mövcudluğu ilə;  
-ətəyin, köynəyin aşağı hissəsinin və qollarının kənarları bafta ilə bəzədilməsi ilə;  
-gövdənin paralelepiped həndəsi fiqur formasında hazırlanması ilə;  
- gövdənin plastıkdən hazırlanması ilə

Variant 9

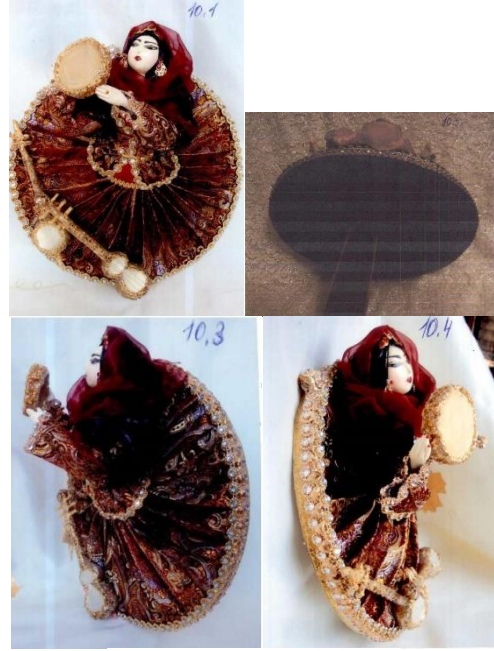
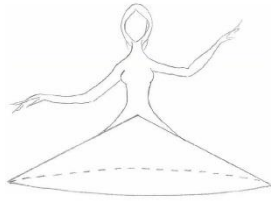

- kuklanın milli geyim üslubunda hazırlanması ilə;
- personajın məişət səhnəsini əks etdirən qadın formasında öz həllini tapması ilə;
- üzünün cizgilərinin qrafik təsvirli olması ilə;
- kuklanın oturaq halda yerinə yetirilməsi ilə;
- ətəkdən, bədənə oturan köynəkdən, araqçıdan və örpekdən ibarət dəst şəklində həlli ilə;
- ətəyin müxtəlif drapirovkalar və qatlarla dairəvi formada tərtib edilməsi ilə və həmin şəkildə gövdəyə birləşdirilməsi ilə;
- mücvəhlərin mövcudluğu ilə;
- ətəyin, köynəyin aşağı hissəsinin və qollarının kənarları bafta ilə bəzədilməsi ilə;
- gövdənin yastılaşıdırılmış piramida həndəsi fiqur formasında hazırlanması ilə
- gövdənin plastıkdən hazırlanması ilə

Variant 10

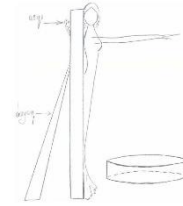

- kuklanın milli geyim üslubunda hazırlanması ilə;
- personajın musiqi ifa edən qadın formasında öz həllini tapması ilə;
- üzünün cizgilərinin qrafik təsvirli olması ilə;
- ətəkdən, bədənə oturan köynəkdən, araqçıdan və örpekdən ibarət dəst şəklində həlli ilə;
- ətəyin solnse-klyoş fasonda olması və həmin şəkildə gövdəyə birləşdirilməsi ilə;
- mücvəhlərin mövcudluğu ilə;
- ətəyin, köynəyin aşağı hissəsinin və qollarının kənarları bafta ilə bəzədilməsi ilə;
- gövdənin yastılaşıdırılmış silindr həndəsi fiqur formasında hazırlanması ilə;
- gövdənin arxa tərəfində divardan asılma yaxud masa üstü yerləşdirilməsi üçün elementin olması ilə.

# AZƏRBAYCAN RESPUBLİKASININ DÖVLƏT REYESTRİNƏ DAXİL EDİLMİŞSƏNAYE NÜMUNƏSİ PATENTLƏRİ HAQQINDA MƏLUMATLARIN DƏRCİ

(11) S 2018 0005

(51) 09-01

(44) 31.05.2017

(31) f20150166

(32) 19.10.2015

(33) BY

(71)(73) Obşestvo s oqraniçennoy  
otvetstvennostyu "Zavod Bulbaş" (BY)

(72) Zelenkov Aleksandr Semenovič (BY)

(74) Əfəndiyev Abbas Vaqif oğlu (AZ)

(54) Butulka

(57) Butulka aşağıdakı mühüm əlamətlər mə-  
musu ilə xarakterizə olunur:

- kompozisiya elementlərinin tərkibi: boğazlıq, tac, gövdə, çiyinlər, oturaçaq, dib ilə;
  - gövdənin cüt-cüt qarşı-qarşıya yerləşən iki enli və iki ensiz tərəflərlə yerinə yetirilməsi ilə;
  - gövdənin bütün üzlərinin şaquli tərəflərinin aşağıya doğru səlissənsizləşməklə yerinə yetirilməsi ilə;
  - çiyinlərin maili və gövdənin üzlərinə doğru çəpləndirilmiş yerinə yetirilməsi ilə;
  - boğazlığın konus formasında yerinə yetirilməsi ilə;
  - boğazlığın çiyinlərlə birləşdiyi sahədə ensiz sferik şəkildə dəyirmiləşdirilmiş halqavari çıxıntının yerinə yetirilməsi ilə;
- fərqlənir:



- gövdənin yastı ön və arxa üzler və qabarıq yan üzler ilə yerinə yetirilməsi ilə;
- dibin gövdənin oturaçağının konturunu təkrarlayan dəyirmiləşdirilmiş küncləri və qabarıq yan tərəfləri olan dördbucaqlı şəkildə yerinə yetirilməsi ilə;
- gövdənin sabit qalınlıqlı divarlarla şəffaf şüşədən yerinə yetirilməsi ilə;
- tacın yuxarı və aşağı hissələrdə halqavari çənbərlər ilə yerinə yetirilməsi ilə, belə ki, aşağı çənbər yuxarıdakından daha enli yerinə yetirilib;
- dibin perimetri üzrə kərtiklərin yerinə yetirilməsi ilə;

(21) S 2016 3040

(22) 15.04.2016

- ön üzün oturaçağında kərtiklərin yerinə yetirilməsi ilə.

(11) S 2018 0007

(51) 23-04

(44) 31.07.2017

(31) 003165141

(32) 01.06.2016

(33) EM

(71)(73) Arçelik Anonim Şirketi (TR)

(72) Fahir Baran Tigrel (TR)

(74) Əfəndiyev Vaqif Firuz oğlu (AZ)

(54) HAVA KONDİSIONERİ

(57) İddia edilən sənaye nümunəsi aşağıdakı mühüm əlamətləri ilə səciyyələnir:

- üfüqi istiqamətləndirilmiş həcmli gövdənin mövcudluğu ilə;
  - gövdənin uclarının altıbucaq formaya oxşar konfigurasiyada yerinə yetirilməsi ilə;
  - üz panel gövdəsinin arxa hissəsinin konturundan kənara çıxan şəkildə yerinə yetirilməsi ilə;
  - gövdənin ön panelinin mərkəzinin sağında rəqəmsal indikatorun mövcudluğu ilə;
- fərqlənir:



- gövdənin üz panelinin üfüqi istiqamətdə bir qədər qövsvari yerinə yetirilməsi ilə;
- gövdənin üz panelinin eyni enə malik olan biribiri ilə kəsişən üfüqi və şaquli qabarıq zolaqlarla təchiz edilməsi ilə;
- gövdənin üst hissəsinin düzbucaq şəkilli özəklərə malik olan barmaqlıqlı elementlə təchiz edilməsi ilə;
- barmaqlıqlı elementin formasının gövdənin üfüqi səthinin çevrəsinə nisbətdə mütənasib şəkildə yerinə yetirilməsi ilə;
- gövdənin aşağıya əyilmiş hissəsinin gövdənin əyilmiş çevrəsinin konturunu təkrar edən jalüzlə təchiz edilməsi ilə;



- gövdənin arxa hissəsində biri-biri ilə harmoniya təşkil edən müxtəlif konfigurasiyalı elementlərin, o cümlədən, yarıqların, oyuqların, dəliklərin, qol borucuqlarının, burtiklərin və sərtlik yaradan qabırğaların mövcudluğu ilə;

(11) S 2018 0006

(21) S 2016 3049

(51) 32-00

(22) 30.09.2016

(44) 30.06.2017

(71)(73) Avropa Futbol Assosiasiyaları İttifaqı  
(UEFA) / Union des associations  
européennes de football (UEFA) (CH)

(72) Helder Pombinyo (PT), Bernardo Neves  
(PT), Bernardo Majer (PT), Tiago  
Menezes (PT)

(74) Orucov Rüfət Karloviç (AZ)

(54) NAXIŞ (2 variant)

(57) Naxışın 1-ci variantı aşağıdakı mühüm əlamətlər məcmusu ilə xarakterizə olunur:



- müxtəlif tarixi, idman, yol və yaşayış təyinatlı tikililərin və qurğuların, eləcə də ağacların orijinal təsvirləri şəklində kompozisiya qrafik elementlərinin tərkibi ilə;  
- kompozisiya elementlərinin naxışın aşağı hissəsində yerləşdirilməsi ilə;  
- naxışın yuxarı hissəsindəki fonun əllərini yuxarı qaldırılmış insanların abstrakt fiqurlarının kölgə təsvirləri ilə yerinə yetirilməsi ilə.

Naxışın 2-ci variantı aşağıdakı mühüm əlamətlər məcmusu ilə xarakterizə olunur:

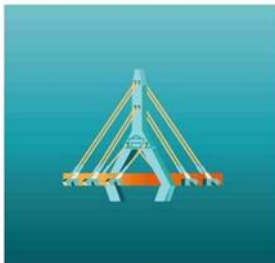

- naxışın mərkəzində yerləşdirilmiş vant körpüsünün orijinal təsviri şəklində qrafik element olması ilə;  
- fonun naxışın aşağı hissədə tünddən yuxarı hissədə açıq rəngə doğru səlis dəyişməklə yerinə yetirilməsi ilə.

**Sənaye nümunələrinin beynəlxalq qeydiyyatı haqqında Haaqa müqaviləsinə uyğun olaraq beynəlxalq reyestrə qeydiyyata alınmış beynəlxalq sənaye nümunələri barədə məlumatlar**

02-04 – 03-01

Bülleten №5 31.05.2018

**Sənaye nümunələrinin beynəlxalq qeydiyyatı haqqında Haaqa müqaviləsinə uyğun olaraq beynəlxalq reyestrə qeydiyyata alınmış beynəlxalq sənaye nümunələri barədə məlumatların dərci**

**Публикация сведений о международном реестре в соответствии с Гаагским соглашением о международной регистрации промышленных образцов**

(11) DM/100 617  
(15) 29.03.2018  
(22) 29.03.2018  
(28) 1  
(51) 02-04  
(73) VALENTINO S.P.A. (IT)  
(72) SASSI Stefano  
(54) 1. Ayaqqabı / 1. Обувь  
(45) 27.04.2018

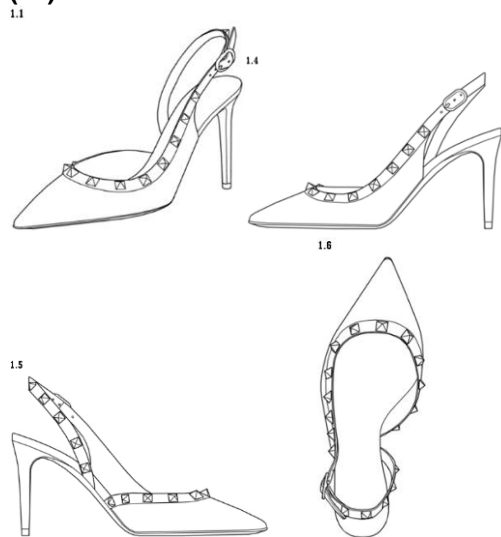

(11) DM/100 458  
(15) 29.03.2018  
(22) 29.03.2018  
(28) 3  
(51) 03-01  
(73) VALENTINO S.P.A. (IT)  
(72) SASSI Stefano  
(54) 1-3. Çantalar / 1-3. Сумки  
(45) 20.04.2018

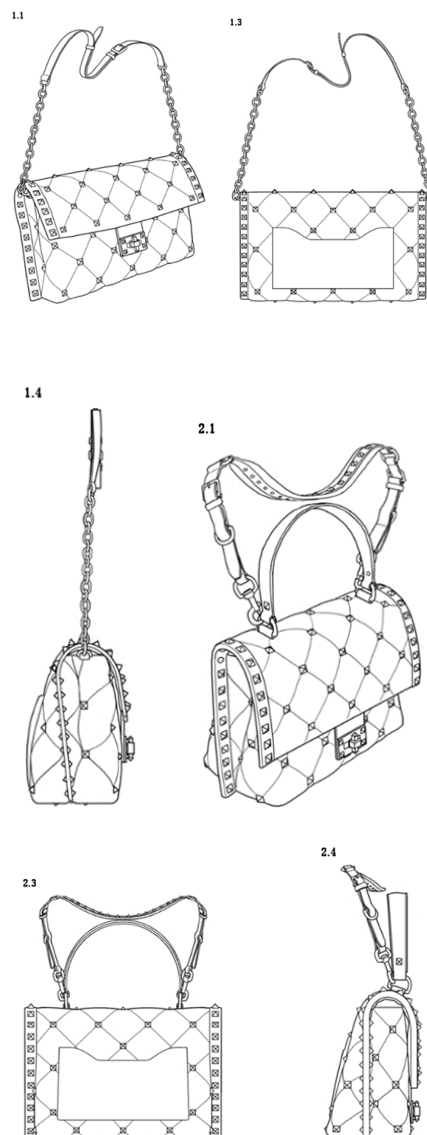

**Сведения о международном реестре в соответствии с Гаагским соглашением о международной регистрации промышленных образцов**

03-01 – 08-01

Бюллетень №5 31.05.2018

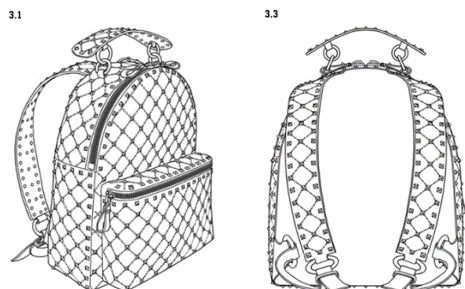

(11) DM/100 631  
 (15) 10.04.2018  
 (22) 10.04.2018  
 (28) 4  
 (51) 03-01  
 (73) CHANEL SARL (CH)  
 (72) Marianna NITSCH  
 (54) 1-4. Alış-veriş çantaları / 1-4. Сумки для покупок  
 (45) 27.04.2018

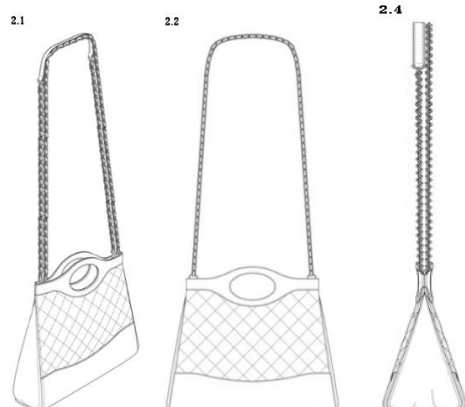
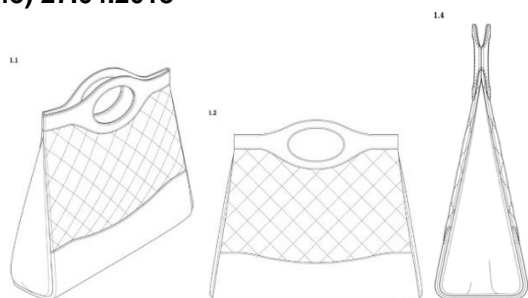

(11) DM/100 827  
 (15) 26.02.2018  
 (22) 26.02.2018  
 (28) 1  
 (51) 06-06  
 (73) KC TRADING, INC. (US)  
 (72) Jasmin Kolar

(54) 1. Mebel üçün dekorativ kənarlıq /  
 1. Декоративная окантовка для мебели

(45) 04.05.2018

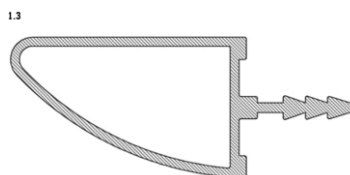
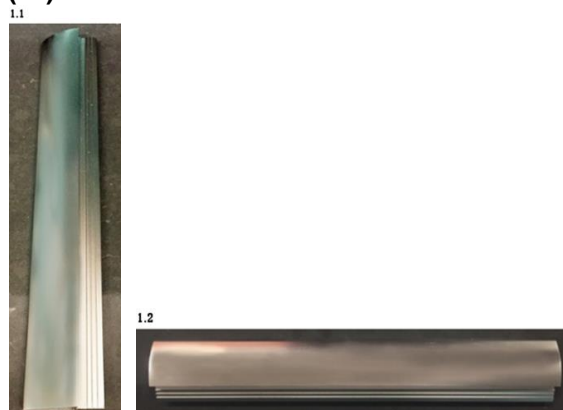

(11) DM/100 796  
 (15) 21.02.2018  
 (22) 21.02.2018  
 (28) 10  
 (51) 08-01  
 (73) IAN KIRK , NATHAN KIRK (GB)  
 (72) Ian Kirk, Nathan Kirk  
 (54) 1-10. Qazma alətləri / 1-10. Буровые инструменты  
 (45) 04.05.2018

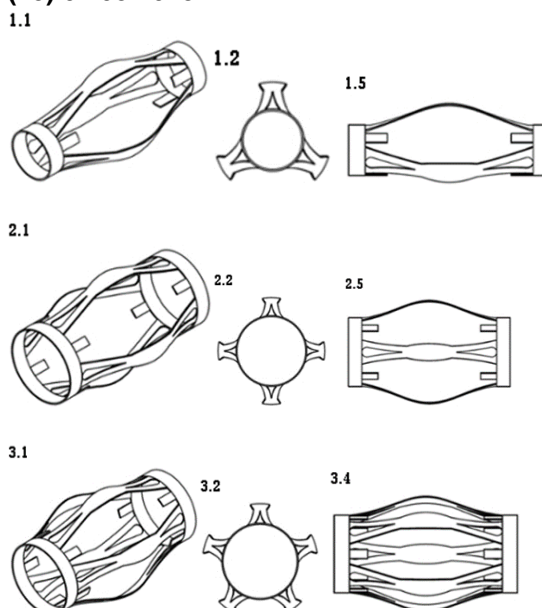

**Sənaye nümunələrinin beynəlxalq qeydiyyatı haqqında Haaqa müqaviləsinə uyğun olaraq beynəlxalq reyestrə qeydiyyata alınmış beynəlxalq sənaye nümunələri barədə məlumatlar**

08-01 – 10-02

Bülleten №5 31.05.2018

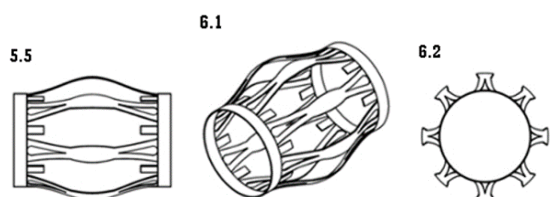
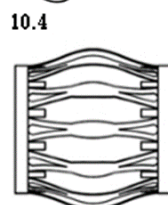
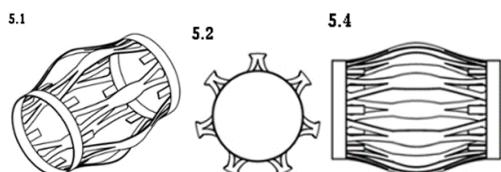
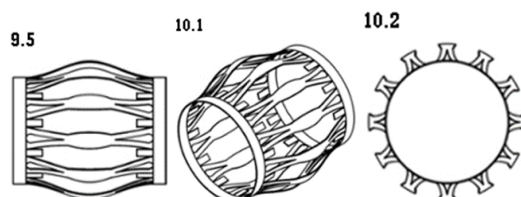
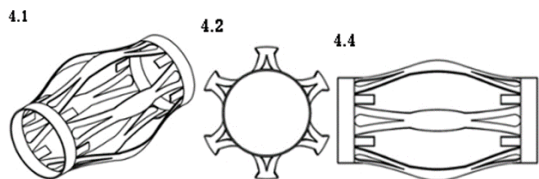

(11) DM/098 532  
(15) 14.11.2017  
(22) 14.11.2017  
(28) 1  
(51) 10-02  
(73) RADO UHREN AG (RADO WATCH CO. LTD.) (MONTRES RADO SA) (CH)  
(72) Mélanie ARMENTI  
(54) 1. Saat / 1. Часы  
(45) 18.05.2018

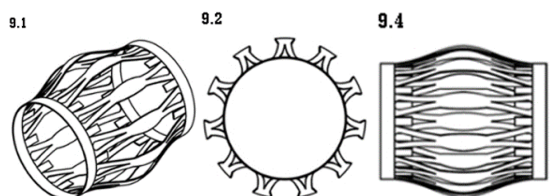
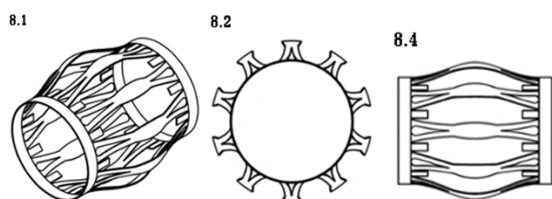
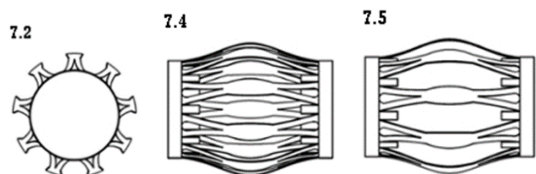
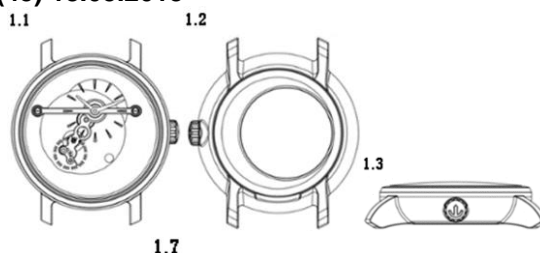
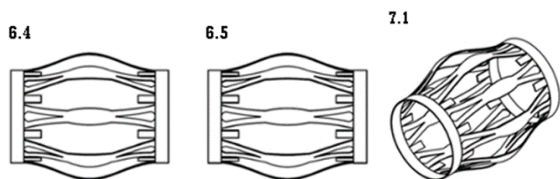

(11) DM/098 534  
(15) 14.11.2017  
(22) 14.11.2017  
(28) 1  
(51) 10-02  
(73) RADO UHREN AG (RADO WATCH CO. LTD.) (MONTRES RADO SA) (CH)  
(72) Stéphanie LACROIX-GACHET  
(54) 1. Saat / 1. Часы  
(45) 18.05.2018

**Сведения о международном реестре в соответствии с Гаагским  
соглашением о международной регистрации  
промышленных образцов**

10-02 – 10-07

Бюллетень №5 31.05.2018

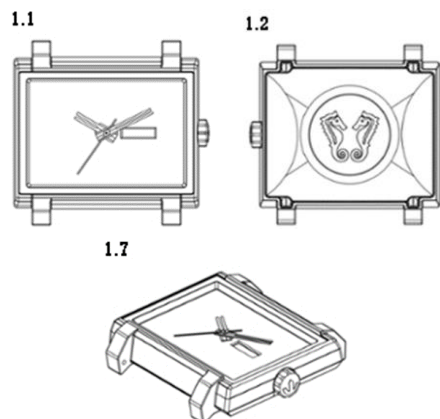

(11) DM/098 535  
(15) 14.11.2017  
(22) 14.11.2017  
(28) 1  
(51) 10-02  
(73) RADO UHREN AG (RADO WATCH CO. LTD.) (MONTRES RADO SA)(CH)  
(72) Fabrice DUPORT  
(54) 1. Saat / 1. Часы  
(45) 18.05.2018

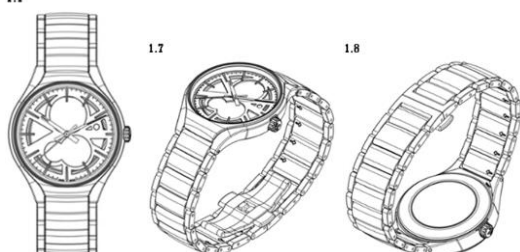
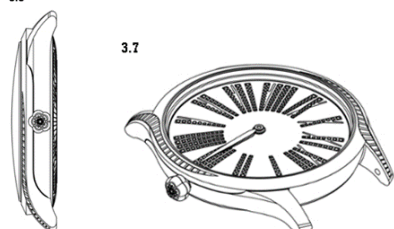
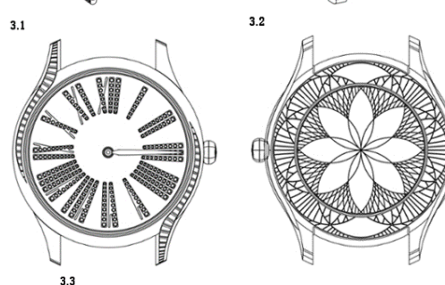
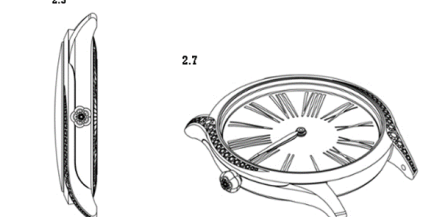
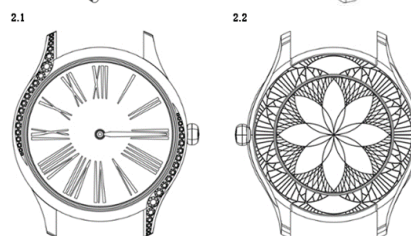
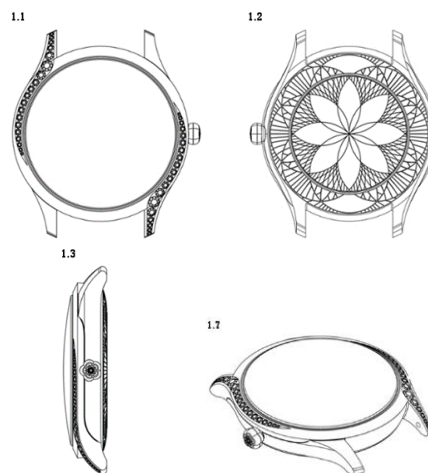

(11) DM/098 168  
(15) 17.10.2017  
(22) 17.10.2017  
(28) 4  
(51) 10-02, 10-07  
(73) OMEGA SA (OMEGA AG) (OMEGA LTD.) (CH)  
(72) Jean-Claude Monachon  
(54) 1. Saat korpusu; 2-3. Saatlar; 4. Saatları hərəkətə gətirmək üçün mil ilə başlıq / 1. Корпус для часов; 2.-3. Часы; 4. Заводная головка с валом  
(45) 20.04.2018



**Sənaye nümunələrinin beynəlxalq qeydiyyatı haqqında Haqq müqaviləsinə uyğun olaraq beynəlxalq reyestrə qeydiyyata alınmış beynəlxalq sənaye nümunələri barədə məlumatlar**

10-02 – 15-99

Bülleten №5 31.05.2018

- (11) DM/100 455  
 (15) 21.03.2018  
 (22) 21.03.2018  
 (28) 2  
 (51) 10-02, 10-07  
 (73) OMEGA SA (OMEGA AG) (OMEGA LTD.) (CH)  
 (72) Jean-Claude Monachon  
 (54) 1. Saat; 2. Saat mexanizmlə / 1. Часы; 2. Часы с механизмом  
 (45) 20.04.2018

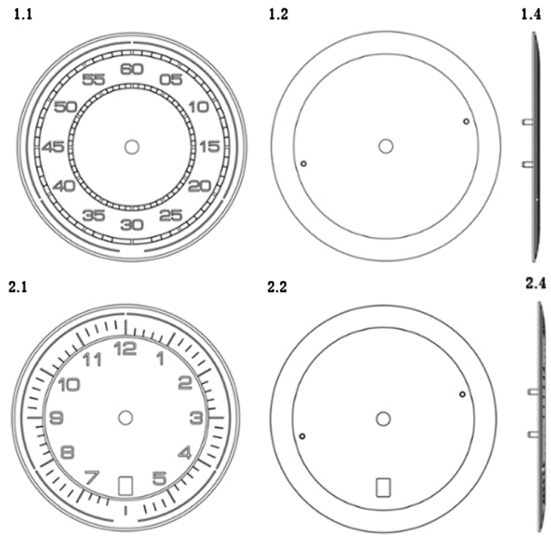

- (11) DM/098 434  
 (15) 06.11.2017  
 (22) 06.11.2017  
 (28) 2  
 (51) 10-07  
 (73) BLANCPAIN SA (CH)  
 (72) Patrice NANGA  
 (54) 1-2. Siferblatlar / 1-2. Циферблаты  
 (45) 11.05.2018

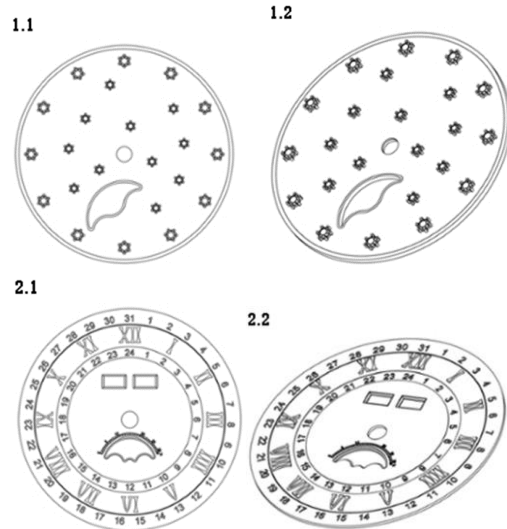

- (11) DM/098 195  
 (15) 18.10.2017  
 (22) 18.10.2017  
 (28) 2  
 (51) 10-07  
 (73) OMEGA SA (OMEGA AG) (OMEGA LTD.) (CH)  
 (72) Jean-Claude Monachon  
 (54) 1.-2. Siferblat / 1.-2. Циферблат  
 (45) 20.04.2018

- (11) DM/099 270  
 (15) 08.11.2017  
 (22) 08.11.2017  
 (28) 2  
 (51) 15-99  
 (73) CURT G. JOA, INC. (US)  
 (72) Jeffrey W. Fritz  
 (54) 1.-2. Kəsilmiş elastikliyin yenidən

**Сведения о международном реестре в соответствии с Гаагским соглашением о международной регистрации промышленных образцов**

15-99 – 16-01

Бюллетень №5 31.05.2018

**işlənməsinə minimuma endirmək üçün istifadə olunan bir maşın əyləcinin hissələri /1.-2. Части машинного тормоза для использования в минимизации повторного отверждения сломанной эластичной**  
**(45) 11.05.2018**

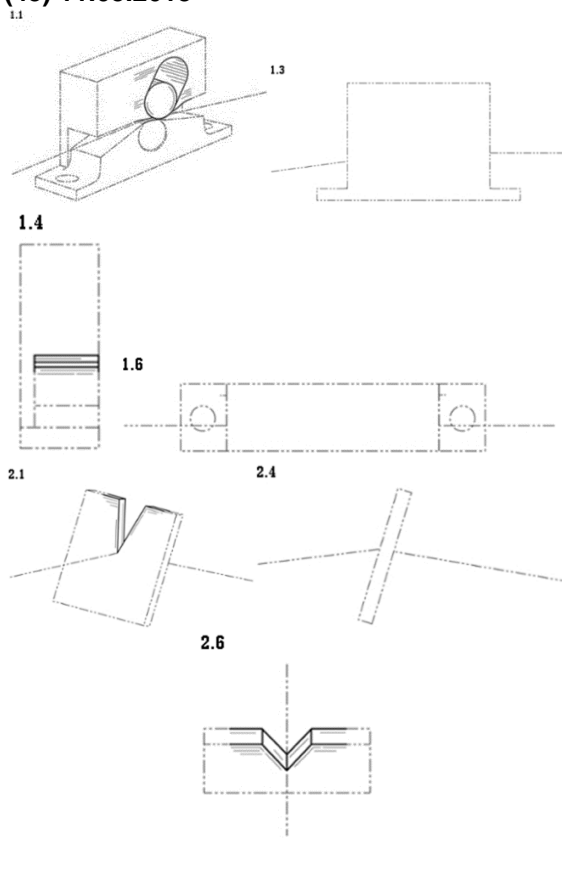

**(11) DM/100 760**  
**(15) 17.04.2018**  
**(22) 17.04.2018**  
**(28) 10**  
**(51) 16-01**  
**(73) PORTABLE MULTIMEDIA LIMITED (GB)**  
**(72) Portable Multimedia Limited**  
**(54) 1.-10. Panel kameraları / 1.-10. Камеры приборной панели**  
**(45) 04.05.2018**

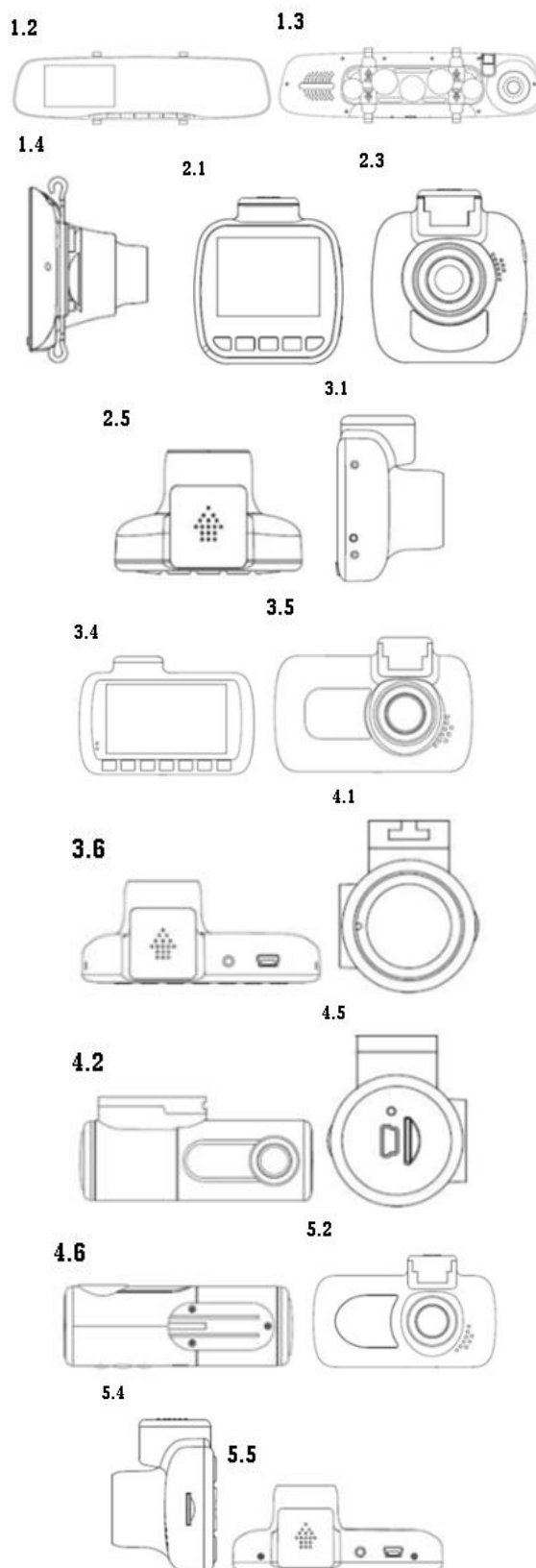

**Sənaye nümunələrinin beynəlxalq qeydiyyatı haqqında Haqq müqaviləsinə uyğun olaraq beynəlxalq reyestrə qeydiyyata alınmış beynəlxalq sənaye nümunələri barədə məlumatlar**

16-01 – 24-02

Bülleten №5 31.05.2018

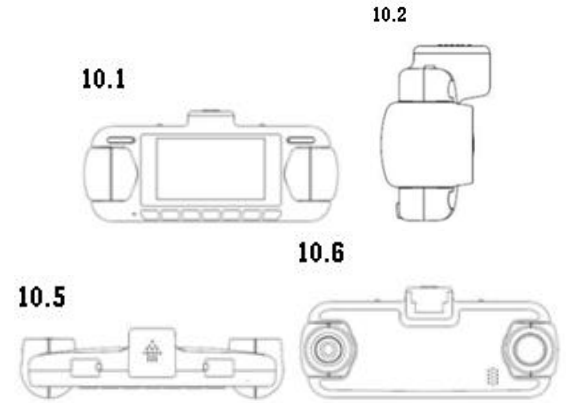
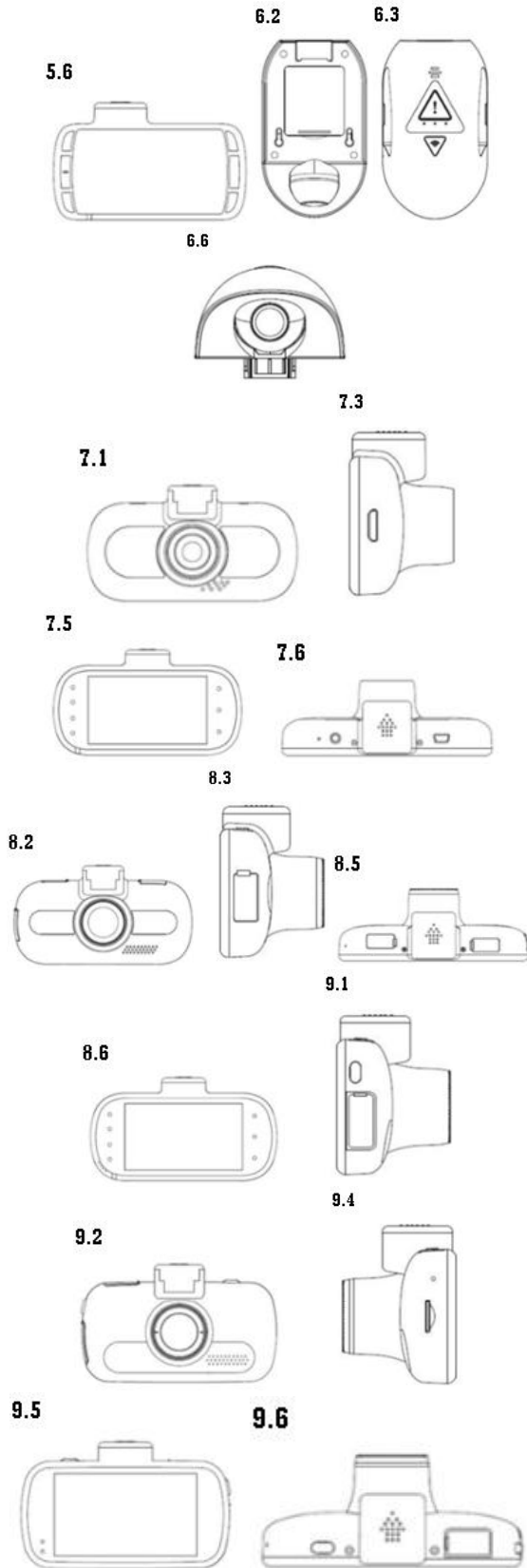

(11) DM/100 999  
 (15) 01.12.2017  
 (22) 01.12.2017  
 (28) 2  
 (51) 21-01  
 (73) SHANGHAI ZHANGMEN SCIENCE AND TECHNOLOGY CO., LTD. (CN)  
 (72) CHEN, Cong  
 (54) 1-2. Kuklalar / 1-2. Куклы  
 (45) 18.05.2018

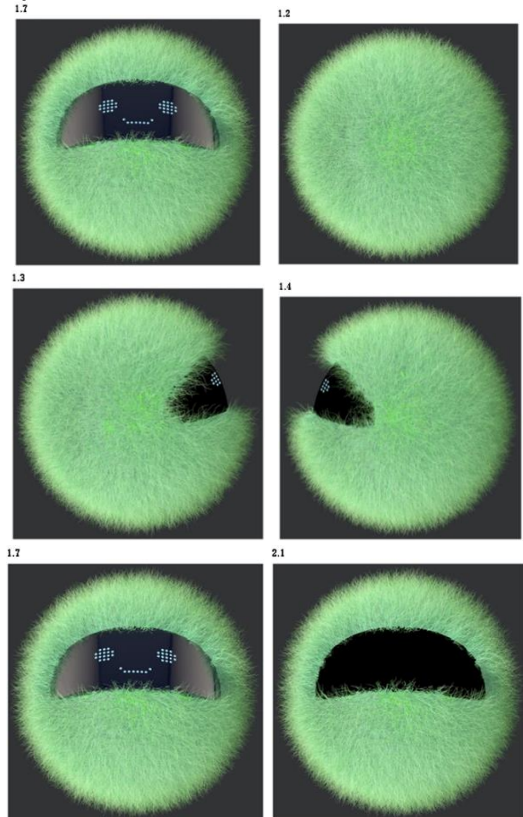

(11) DM/100 798  
 (15) 06.04.2018



**Сведения о международном реестре в соответствии с Гаагским соглашением о международной регистрации промышленных образцов**

24-02 – 32-00

Бюллетень №5 31.05.2018

(22) 06.04.2018  
 (28) 1  
 (51) 24-02  
 (73) BAYER INTELLECTUAL PROPERTY GMBH (DE)  
 (72) Bruno Chazel  
 (54) 1. Tibbi istifadə üçün spatula / 1. Шпатель для медицинского применения  
 (45) 04.05.2018

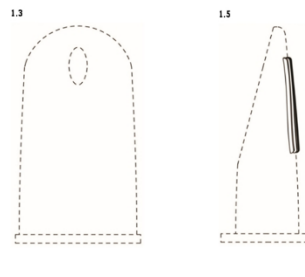
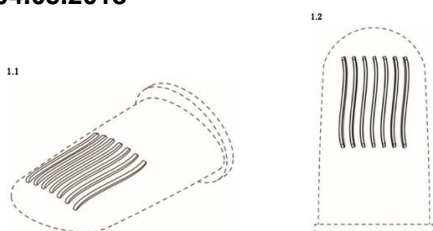

(11) DM/100 032  
 (15) 16.11.2017  
 (22) 16.11.2017  
 (28) 1  
 (51) 28-03  
 (73) XTREME LASHES, LLC (US)  
 (72) Joumana Mousselli  
 (54) 1. Maqqaş / 1. Пинцет  
 (45) 18.05.2018

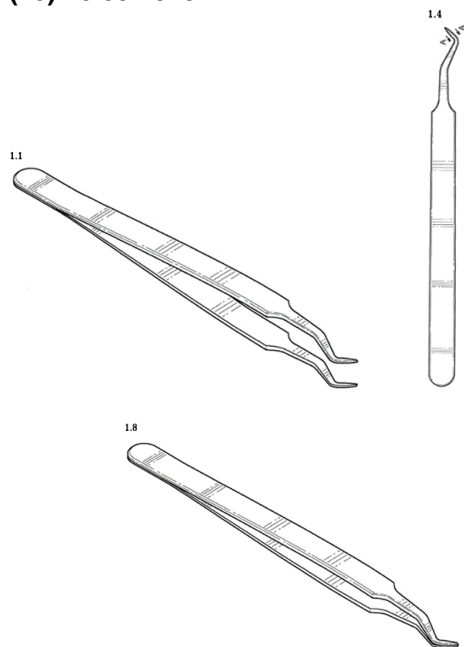

(72) Rob Clarke  
 (54) 1-17. Ornamentlər / 1-17. Орнаменты  
 (45) 27.04.2018

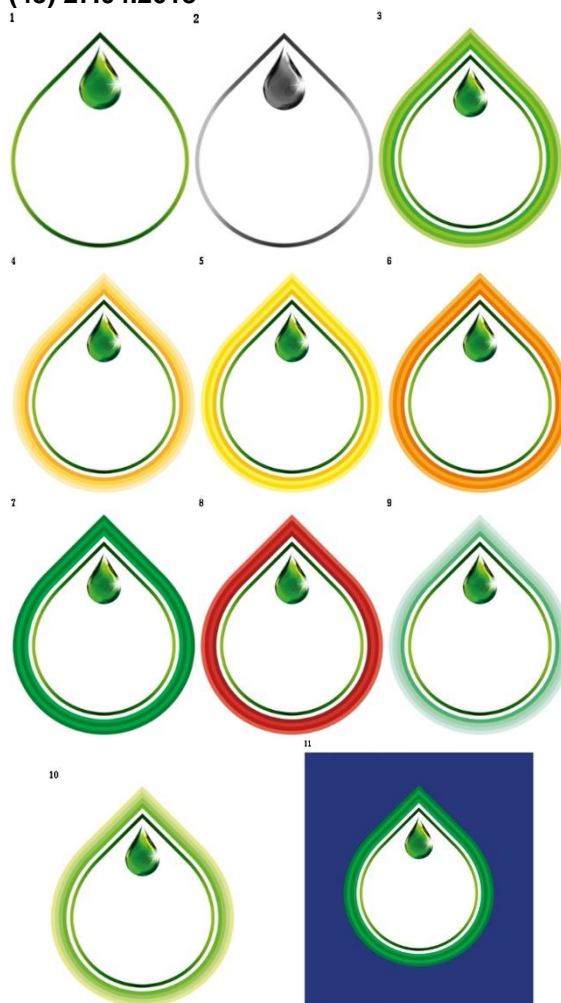

(11) DM/098 296  
 (15) 25.10.2017  
 (22) 25.10.2017  
 (28) 17  
 (51) 32-00  
 (73) THE PROCTER & GAMBLE COMPANY (US)

**Sənaye nümunələrinin beynəlxalq qeydiyyatı haqqında Haaqa müqaviləsinə  
uyğun olaraq beynəlxalq reyestrə qeydiyyata alınmış beynəlxalq sənaye  
nümunələri barədə məlumatlar**

32-00 – 32-00

Bülleten №5 31.05.2018

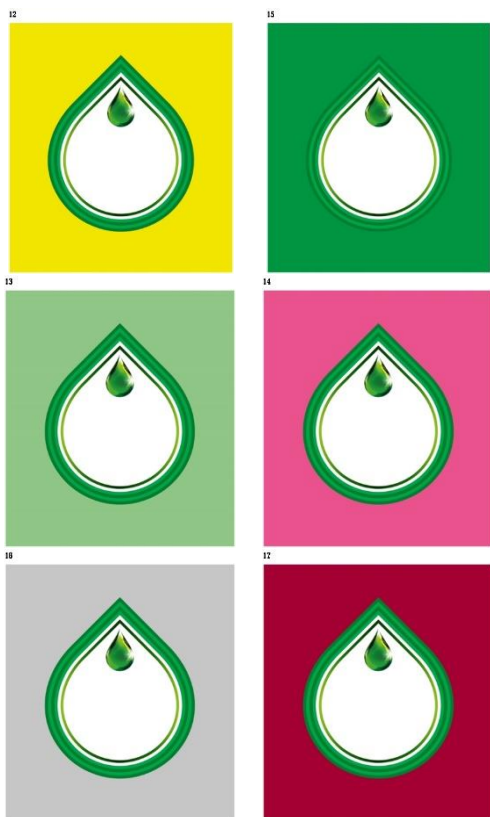

- (11) DM/098 686  
(15) 03.11.2017  
(22) 03.11.2017  
(28) 4  
(51) 32-00  
(73) JAPAN TOBACCO, INC (JP)  
(54) 1.-4. Qrafik dizaynlar (iki ölçülü) /1.-4.  
Графический дизайн (двумерный)  
(45) 04.05.2018

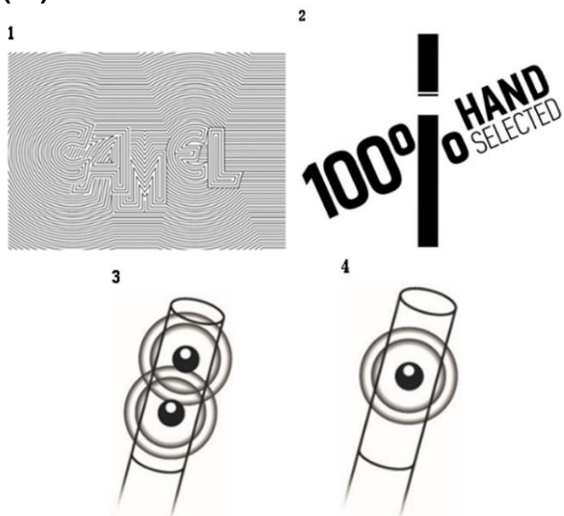

# G Ö S T Ə R İ C İ L Ə R

## SƏNAYE NÜMUNƏLİRİ ÜZRƏ İDDİA SƏNƏDLƏRİNİN GÖSTƏRİCİLƏRİ

### SAY GÖSTƏRİCİSİ

İddia sənədinin nömrəsi	SNBT
S 2017 0033	21-01
S 2017 0038	07-02
S 2017 3064	11-01
S 2017 3066	09-02
S 2017 3067	14-03

### SİSTEMATİK GÖSTƏRİCİSİ

SNBT	İddia sənədinin nömrəsi
07-02	S 2017 0038
09-02	S 2017 3066
11-01	S 2017 3064
14-03	S 2017 3067
21-01	S 2017 0033

## SƏNAYE NÜMUNƏLƏRİ PATENTLƏRİNİN GÖSTƏRİCİLƏRİ

### SAY GÖSTƏRİCİSİ

Patentin nömrəsi	SNBT
S 2018 0005	09-01
S 2018 0006	32-00
S 2018 0007	23-04

### SİSTEMATİK GÖSTƏRİCİ

SNBT	Patentin nömrəsi
09-01	S 2018 0005
23-04	S 2018 0007
32-00	S 2018 0006

**PATENT VERİLƏN İDDİA SƏNƏDLƏRİNİN  
SAY GÖSTƏRİCİSİ**

<b>İddia sənədin nömrəsi</b>	<b>Patentin nömrəsi</b>
<b>S 2016 3040</b>	<b>S 2018 0005</b>
<b>S 2016 3049</b>	<b>S 2018 0006</b>
<b>S 2016 3051</b>	<b>S 2018 0007</b>

## ПУБЛИКАЦИЯ СВЕДЕНИЙ О ЗАЯВКАХ НА ПРОМЫШЛЕННЫЕ ОБРАЗЦЫ

(21) S 2017 0038

(22) 25.12.2017

(51) 07-02

(71) Гаджиев Вахид Гаджели оглу (AZ)

(72) Гаджиев Вахид Гаджели оглу (AZ)

Бабаев Шахлар Махмуд оглу

(54) ШАШЛЫЧНЫЙ ШАМПУР ДЛЯ ПЕЧИ

(57) Перечень существенных признаков заявляемого образца:

-выполнением вертикально стоящего корпуса в виде металлического стержня цилиндрической формы;



-наличием 3-х опорных ножек закреплённых к корпусу кольцевым ободком;  
-наличием на корпусе шампуров расположенных друг над другом;



-расположением 3-х шампуров под углом друг к другу, прикрепленные к корпусу кольцевым ободком и с возможностью регулирования расположения шампуров на корпусе с помощью винта на ободке;



-наличием в верхней части тонкой металлической рукоятки продетую через основание стержня корпуса которая перпендикулярна к вертикальной оси;

(21) S 2017 3066

(22) 07.11.2017

(51) 09-02

(31) 2017502318

(32) 19.05.2017

(33) RU

(71) Публичное акционерное общество «Нефтяная компания «ЛУКОЙЛ» (RU)

(72) ИВАШКИН СЕРГЕЙ (RU)

(74) Курбанов Мухтар Юсиф оглу (AZ)

(54) КАНИСТР

(57) Заявляемая канистра характеризуется следующим:

- составом композиционных элементов: корпус, цилиндрическая горловина с резьбой, выемки для захвата сверху и ручка;

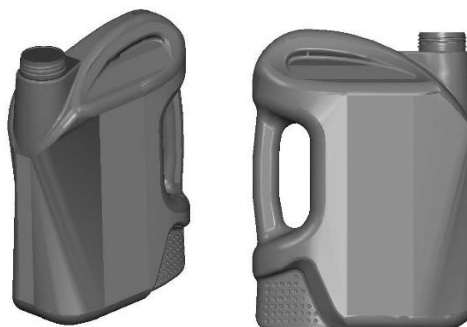

- выполнением корпуса в виде вертикально ориентированного объема, с поперечно выпуклыми передней и задней сторонами и слегка выпуклыми боковыми сторонами;



- выполнением участка верхней стороны корпуса позади горловины в виде ручки, расширяющейся в направлении от середины к краям корпуса;
- наличием в верхней области боковых частей корпуса выемки для захвата сверху;



- выполнением на передней части корпуса плавно изогнутых вниз углублений, обтекающие горловину с обеих сторон и смыкающиеся на уровне  $\frac{2}{3}$  высоты корпуса;
- выполнением соединения боковых сторон с передней стороной с закруглением углов по всей высоте корпуса;
- выполнением в средней области боковых сторон корпуса, соединенных с его задней стороной, вытянутого овального отверстия, образующей ручку;
- выполнением ручки, вертикально ориентированной и расширяющейся в верхней и нижней частях;
- выполнением в нижней части задней и боковых сторон корпуса утопленной области, проработанной круглыми мелкими углублениями, расположенными в шахматном порядке.
- выполнением большей части нижней стороны корпуса углубления с контуром на основе овала.



- выполнением внутри контура на основе овала относительно горизонтальной оси по краям стилизованного овала попарно симметрично прямоугольных закругленных по углам элементов.

(21) S 2017 3064

(22) 03.10.2017

(51) 11-01

(31) 003847920-0001

(32) 07.04.2017

(33) EU

(71) КУРТ ГЕЙГЕР ЛИМИТЕД (GB)

(72) ХОСЕ ЛУИС РОДЕС (GB)

ФАННИ ГОЛДСМИ Т(GB)

(74) Курбанов Мухтар Юсиф оглу (AZ)

(54) БРОШЬ

- (57) Промышленный образец «Брошь» характеризуется совокупностью нижеперечисленных признаков:
- выполнением в виде единой конструкции;
  - выполнением броши из светлого металла;
  - наличием лицевой части;
  - выполнением лицевой части в форме объемной фигуры в виде стилизованной головы хищной птицы;



- наличием стилизованных глаз с ярко выраженным зрачком черного цвета с верхним веком;
- выполнением передней части броши в виде стилизованного клюва;

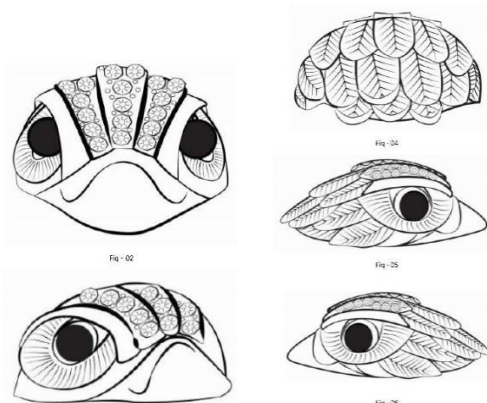

- наличием деления на переднюю и заднюю часть изделия;  
- декорированием верхней части броши тремя рядами камней, выполненными с переходом из одного ряда в два ряда;  
- декорированием задней поверхности броши фигурными элементами в виде стилизованных перьев птицы, расположенных друг над другом со смещением в три ряда.

(21) S 2017 3067

(22) 17.11.2017

(51) 14-03

(31) 004025385

(32) 31.05.2017

(33) EM

(71) Арчелик Аноним Ширкети (TR)

(72) Гизем Дуракоглу (TR)

Тамер Йуксек (TR)

Озлем Кок (TR)

Джан Онур Ванджи (TR)

Едже Чинар (TR)

Аслы Окмен (TR)

Доган Джан Сагыросаноглу (TR)

Нихат Дуран (TR)

(74) Эфендиев Вагиф Фируз оглу (AZ)

(54) ПУЛЬТ ДИСТАНЦИОННОГО

УПРАВЛЕНИЯ

ТЕЛЕВИЗИОННЫХ ПРИЕМНИКОВ

(57) Заявляемый образец «ПУЛЬТ ДИСТАНЦИОННОГО УПРАВЛЕНИЯ ТЕЛЕВИЗИОННЫХ ПРИЕМНИКОВ» (в дальнейшем «пульт») характеризуется совокупностью нижеперечисленных признаков:

- выполнением корпуса на основе: скошенного в заднем направлении вертикально развитого объема;  
- объема с прямоугольной лицевой панелью развитой по высоте с заovalенной нижней стороной;

- выполнением задней крышки для отсека батарей прямоугольной со скошенной нижней частью;  
- наличием верхней, средней и нижней зон функциональных групп кнопок на лицевой панели пульта;  
- наличием круглых и прямоугольных функциональных кнопок на лицевой панели;  
- наличием средней функциональной зоны, включающей центральный круглый элемент, окруженный кольцеобразным элементом;  
Отличающийся:  
- выполнением корпуса, при виде сбоку, в виде трапеции с наклонной стороной противоположной основанию;  
- выполнением всех граней и углов корпуса пульта скругленными;



- выполнение задней крышки (фронтальная проекция) в виде развитого по высоте прямоугольного листа в верхней части, и, расширяющегося в нижней части корпуса пульта;  
также нижняя часть крышки (батарейный отсек) в боковой проекции изогнута в направлении к лицевой панели, достигает ее, повторяя контур корпуса пульта;  
- выполнением задней крышки пульта выделенной тонально светлой и с нанесенной наружной фаской по всему периметру крышки;  
- наличием верхней, средней и нижней зон функциональных групп кнопок на лицевой панели пульта;  
- выполнением верхней зоны функциональных кнопок: с тремя вертикальными рядами круглых кнопок; с двумя горизонтальными рядами прямоугольных кнопок; и одной прямоугольной кнопкой сверху с функцией вкл./выкл.;  
- выполнением средней зоны лицевой панели с вписанным в ее центре большим тором с конической, скошенной к центру поверхностью, и, с кольцеобразной скошенной наружу, проработанной контрастно-светлой окантовкой;  
- выполнением тора, вписанным в слегка выступающую из массива панели,

квадратную площадку со скругленными углами, которая разделена по середине узкой вертикальной канавкой;



- наличием внутри тора, вписанных в конфигурацию круга двух рельефно выступающих полусферических объемов, между которыми помещено вертикально ориентированное колесико-манипулятор;

- выполнением квадратной рельефной площадки, тора, полусферических объемом и колесика тонально притемненными;

- выполнением нижней зоны функциональных кнопок: с четырьмя рядами горизонтально ориентированных прямоугольных кнопок снизу;

Далее сверху двух вертикально ориентированных прямоугольных кнопок по краям панели и двух вертикально ориентированных круглых кнопок посередине;



- выполнением всех функциональных кнопок рельефно выступающими на одну высоту, плоскими, с минимально скругленными гранями и углами, и, выделенными тонально более светлыми по отношению к поверхности панели;

- исполнением в нижней зоне лицевой панели узкой щели для прохождения звукового сигнала;

- выполнением нижнего участка лицевой панели, слегка выступающим и выделенным фактурно, относительно основной функциональной поверхности с кнопками;

- выполнением нижнего участка лицевой панели в виде слегка рельефно

выступающего широкого сегмента с заovalенными углами и переходящего на скошенные назад грани корпуса;

далее этот сегмент простирается вверх, повторяя контур задней части корпуса пульта;

- выполнением передних граней корпуса скругленными и частично выделенными гладкой фактурой и тонально;

- выполнением этих граней исходящими вертикально из нижнего слегка выступающего сегмента панели и продолженными вверх;

в верхней части корпуса они не смыкаются и разделены верхним срединным участком грани, выделенным фактурно и тонально.

**(21) S 2017 0033**

**(22) 17.10.2017**

**(51) 21-01**

**(71)(72) Мустафаева Лала Расим гызы  
(AZ)**

**(54) КУКЛА (10 вариантов)**

**(57)** Представленный промышленный образец Кукла (10 вариантов) характеризуются следующими существенными признаками: Вариант 1 характеризуется:



- выполнением куклы в национальном костюме

- образным решением персонажа в виде женщины отражающей танцевальную сценку



**АЗЕРБАЙДЖАНСКАЯ РЕСПУБЛИКА**  
**ПАТЕНТЫ НА ПРОМЫШЛЕННЫЕ ОБРАЗЦЫ**

21-01-21-01

Бюллетень №5 31.05.2018

- наличием графического рисунка лица
  - решением комплекта костюма юбка, прилегающая кофта, арагчын и платок
  - выполнением объемной юбки с драпировками, а именно складками скрученными в вертикальном и косом направлении и креплением к корпусу в таком же виде.
  - исполнением силуэта куклы с тонкой талией и расширяющейся книзу юбкой;
  - наличием юбки выполненной из тканей в три слоя;
  - наличием украшений;
  - исполнением подола юбки, края кофты и рукавов отделкой из галуна;
  - корпусом изготовленной в конусовидной геометрической форме;
  - выполнением корпуса из дерева
- Вариант 2 характеризуется:

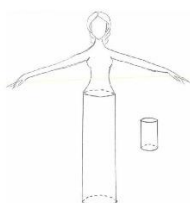

- выполнением куклы в национальном костюме;
- образным решением персонажа в виде женщины отражающей танцевальную сценку;

- наличием графического рисунка лица;
  - решением комплекта костюма юбка, прилегающая кофта, арагчын и платок;
  - выполнением объемной юбки с драпировками, а именно складками скрученными в вертикальном и косом направлении и креплением к корпусу в таком же виде;
  - исполнением силуэта куклы с тонкой талией и расширяющейся книзу юбкой;
  - наличием украшений исполнением подола юбки, края кофты и рукавов отделкой из галуна;
  - корпусом изготовленной в форме цилиндра выполнением корпуса из дерева;
- Вариант 3 характеризуется:

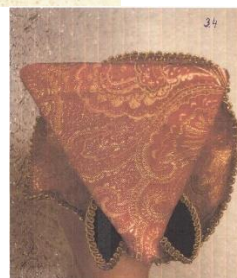
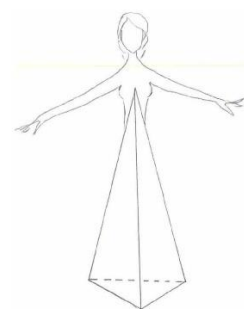

- выполнением куклы в национальном костюме;
- образным решением персонажа в виде женщины отражающей танцевальную сценку;
- наличием графического рисунка лица;
- решением комплекта костюма юбка, прилегающая кофта, арагчын и платок;
- выполнением объемной юбки с драпировками, а именно складками скрученными в вертикальном и косом

**АЗЕРБАЙДЖАНСКАЯ РЕСПУБЛИКА  
ПАТЕНТЫ НА ПРОМЫШЛЕННЫЕ ОБРАЗЦЫ**

21-01-21-01

Бюллетень №5 31.05.2018

направлении и креплением к корпусу в таком же виде.

- исполнением силуэта куклы с тонкой талией и расширяющейся книзу юбкой;
- наличием украшений;
- исполнением подола юбки, края кофты и рукавов отделкой из галуна;
- демонтированием ног, обуви куклы под юбку;
- корпусом изготовленной в форме треугольной пирамиды;
- выполнением корпуса из железа.

Вариант 4 характеризуется:



- выполнением куклы в национальном костюме;
- образным решением персонажа в виде женщины отражающей танцевальную сценку
- наличием графического рисунка лица;
- решением комплекта костюма юбка, прилегающая кофта, арагчын и платок;

- выполнением юбки с драпировками, а именно складками скрученными в вертикальном и косом направлении и креплением к корпусу в таком же виде.
- исполнением силуэта куклы с тонкой талией и расширяющейся книзу юбкой
- наличием украшений;
- исполнением подола юбки, края кофты и рукавов отделкой из галуна;
- корпусом изготовленной в форме четырехугольной пирамиды;
- выполнением корпуса из картона.

Вариант 5 характеризуется:

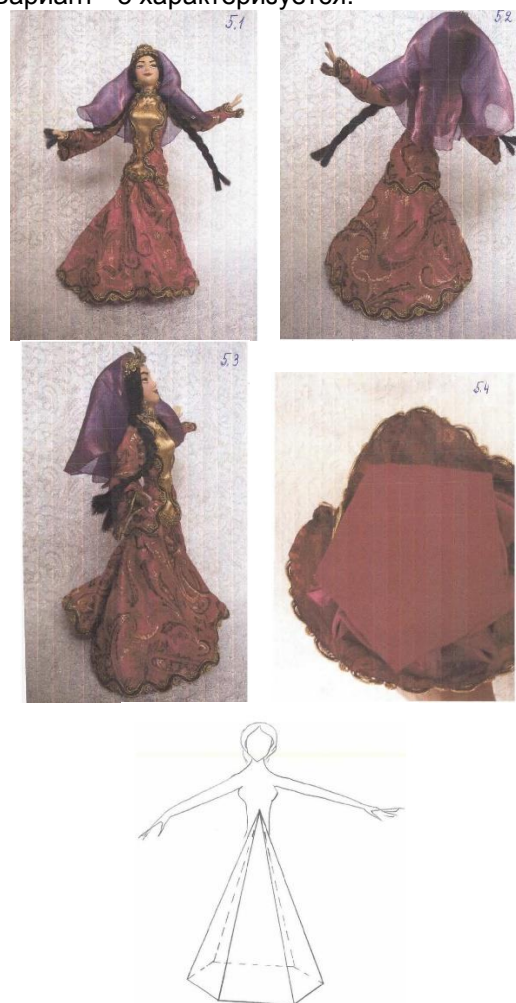

- выполнением куклы в национальном костюме;
- образным решением персонажа в виде женщины отражающей танцевальную сценку;
- наличием графического рисунка лица;
- решением комплекта костюма юбка, прилегающая кофта, арагчын и платок
- выполнением объемной юбки с драпировками, а именно складками скрученными в

**АЗЕРБАЙДЖАНСКАЯ РЕСПУБЛИКА  
ПАТЕНТЫ НА ПРОМЫШЛЕННЫЕ ОБРАЗЦЫ**

21-01-21-01

Бюллетень №5 31.05.2018

вертикальном и косом направлении и креплением к корпусу в таком же виде.

- исполнением силуэта куклы с тонкой талией и расширяющейся книзу юбкой
- наличием юбки выполненной из тканей в два слоя;
- наличием украшений;
- исполнением подола юбки, края кофты и рукавов отделкой из галуна;
- корпусом изготовленной в геометрической форме пятиугольная пирамида;
- выполнением корпуса из дерева.

Вариант 6 характеризуется:

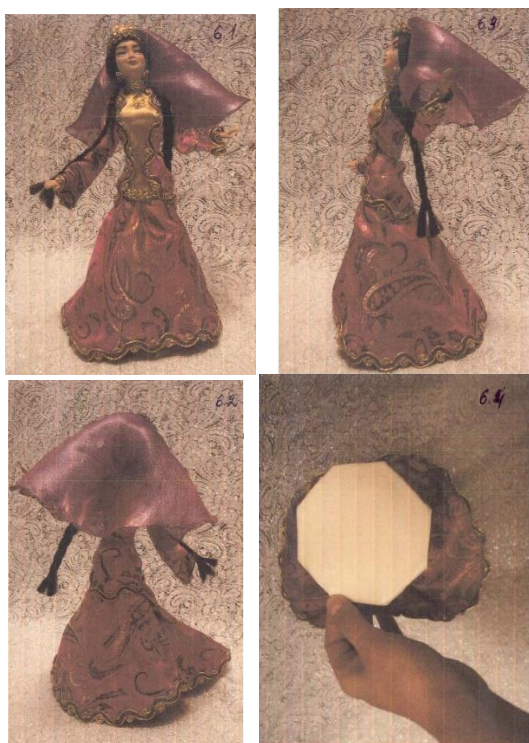

- выполнением куклы в национальном костюме;
- образным решением персонажа в виде женщины отражающей танцевальную сценку;
- наличием графического рисунка лица;
- решением комплекта костюма юбка, прилегающая кофта, арагчын и платок;
- выполнением юбки с драпировками, а именно складками скрученными в вертикальном и косом направлении и креплением к корпусу в таком же виде;
- исполнением силуэта куклы с тонкой талией и расширяющейся книзу юбкой;
- наличием украшений;
- исполнением подола юбки, края кофты и рукавов отделкой из галуна;
- корпусом изготовленной в форме шестиугольный конус:

-выполнением корпуса из железа.

Вариант 7 характеризуется

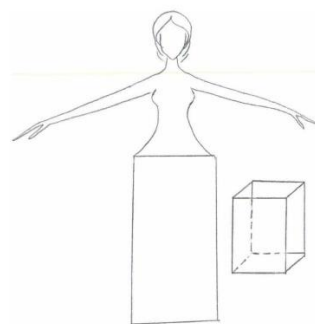
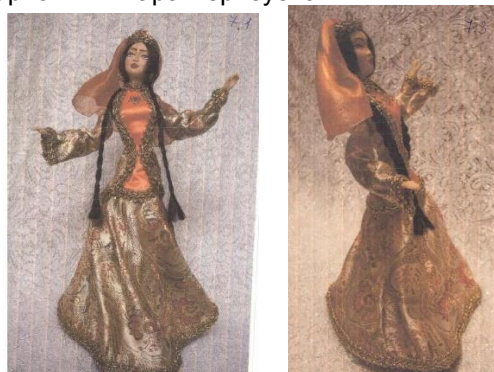

- выполнением куклы в национальном костюме;
- образным решением персонажа в виде женщины проработанной танцевальную сценку;
- наличием графического рисунка лица;
- решением комплекта костюма юбка, прилегающая кофта, арагчын и платок;
- выполнением объемной юбки с драпировками, а именно складками скрученными в вертикальном и косом направлении;
- исполнением силуэта куклы с тонкой талией и расширяющейся книзу юбкой;
- наличием украшений;
- исполнением подола юбки, края кофты и рукавов отделкой из галуна;
- корпусом изготовленной в форме параллелепипеда;
- выполнением корпуса из пластика.

Вариант 8 характеризуется:



- выполнением куклы в национальном костюме;
- образным решением персонажа в виде женщины отражающей танцевальную сценку;
- наличием графического рисунка лица
- решением комплекта костюма юбка, прилегающая кофта, арагчын и платок;
- выполнением объемной юбки с драпировками, а именно складками скрученными в вертикальном и косом направлении и креплением к корпусу в таком же виде;
- исполнением силуэта куклы с тонкой талией и расширяющейся книзу юбкой;
- наличием украшений
- исполнением подола юбки, края кофты и рукавов отделкой из галуна;
- корпусом изготовленной в форме параллелепипеда;
- выполнением корпуса из пластика

Вариант 9 характеризуется :



- выполнением куклы в национальном костюме;
- образным решением персонажа в виде женщины отражающей бытовую сценку;
- наличием графического рисунка лица;
- выполнением куклы в сидячем виде;
- решением комплекта костюма юбка, прилегающая кофта, арагчын и платок
- выполнением юбки округлой формы с драпировками и складками и креплением к корпусу в таком же виде.
- наличием украшений
- исполнением подола юбки, края кофты и рукавов отделкой из галуна;
- корпусом изготовленной в форме уплощенной пирамиды;
- выполнением корпуса из пластика.

Вариант 10 характеризуется:





- выполнением куклы в национальном костюме;
- образным решением персонажа в виде женщины отражающей музыкальную сценку;
- наличием графического рисунка лица;
- выполнением юбки в виде солнце- клёш и креплением к корпусу в таком же виде;
- решением комплекта костюма юбка, кофта, арагчын и платок- наличием украшений
- исполнением подола юбки, края кофты и рукавов отделкой из галуна;
- корпусом изготовленной в форме уплощённого цилиндра;
- проработкой возможности подвешивания на стену или подставкой чтобы ставить на стол.

# ПУБЛИКАЦИЯ СВЕДЕНИЙ О ПАТЕНТАХ, ВНЕСЁННЫХ В ГОСУДАРСТВЕННЫЙ РЕЕСТР ПРОМЫШЛЕННЫХ ОБРАЗЦОВ АЗЕРБАЙДЖАНСКОЙ РЕСПУБЛИКИ

(11) S 2018 0005

(51) 09-01

(44) 31.05.2017

(31) f20150166

(32) 19.10.2015

(33) BY

(71)(73) Общество с ограниченной ответственностью «Завод Бульбашъ» (BY)

(72) Зеленков Александр Семенович (BY)

(74) Эфендиев Вагиф Фируз оглы (AZ)

(54) БУТЫЛКА

(57) Бутылка характеризуется следующей совокупностью существенных признаков:

- составом композиционных элементов: горловина, венчик, корпус, плечики, основание, донышко;
  - выполнением корпуса с двумя широкими и двумя узкими попарно противоположными сторонами;
  - выполнением вертикальных сторон всех граней корпуса с плавным сужением книзу;
  - выполнением плечиков наклонными и скошенными к граням корпуса;
  - выполнением горловины конической формы;
  - выполнением узкого сферически закругленного кольцеобразного выступа на участке соединения горловины с плечиками;
- отличается:



- выполнением корпуса с плоскими передней и задней гранями и выпуклыми боковыми гранями;
- выполнением донышка, повторяющего абрис основания корпуса, в виде четырехугольника с закругленными углами и выпуклыми боковыми сторонами;
- выполнением корпуса из прозрачного стекла со стенками постоянной толщины;
- выполнением венчика с кольцевыми ободками в его верхней и нижней частях, причем нижний ободок выполнен шире верхнего;

(21) S 2016 3040

(22) 15.04.2016

- выполнением по периметру донышка насечек;

- выполнением насечек в основании передней грани.

(11) S 2018 0007

(51) 23-04

(44) 31.07.2017

(31) 003165141

(32) 01.06.2016

(33) EM

(71)(73) Арчелик Аноним Ширкети (TR)

(72) Фахир Баран Тигрел (TR)

(74) Эфендиев Вагиф Фируз оглы (AZ)

(54) КОНДИЦИОНЕР ВОЗДУШНЫЙ

(57) Перечень существенных признаков заявляемого промышленного образца.

Заявляемый промышленный образец характеризуется нижеперечисленными признаками:

- наличием горизонтально ориентированного объемного корпуса;
- выполнением торцов корпуса в конфигурации, приближенной к форме шестиугольника;
- выполнением лицевой панели выступающей за очертания задней части корпуса;
- наличием цифрового индикатора, расположенного справа от центральной части лицевой панели корпуса.

Отличающийся:



- выполнением лицевой панели корпуса в горизонтальном сечении по небольшой дуге;
- наличием на лицевой панели корпуса пересекающихся горизонтальных и вертикальных рельефных полосок одинаковой ширины;
- наличием на верхней части корпуса решетчатого элемента, с прямоугольными ячейками;
- выполнением очертаний формы решетчатого элемента в соответствии с абрисом горизонтального сечения корпуса;

- наличием на скошенной вниз нижней части корпуса жалюзи, очертания которой соответствуют абрису скошенной части корпуса;

- наличием на задней части корпуса гармонично расположенных элементов, таких как ниши, пазы, отверстия, патрубки, буртики и ребра жесткости различных конфигураций.

- графическим элементом в виде оригинального изображения вантового моста, размещенного в центре орнамента;

- выполнением плавно изменяющегося фона от темного в нижней части к светлому в верхней части орнамента.

(11) S 2018 0006

(21) S 2016 3049

(51) 32-00

(22) 30.09.2016

(44) 30.06.2017

(71)(73) Союз европейских футбольных ассоциаций (УЕФА) / Union des associations européennes de football (UEFA) (CH)

(72) Элдер Помбиньо (PT), Бернардо Невес (PT), Бернардо Мажер (PT), Тиаго Менезес (PT)

(74) Оруджов Руфат Карлович (AZ)

(54) ОРНАМЕНТ (2 ВАРИАНТА)

(57) Перечень существенных признаков  
Орнамент (вариант 1), характеризующийся:



- составом композиционных графических элементов в виде оригинальных изображений различных строений и сооружений исторического, спортивного, дорожного и жилого назначения, а также деревьев;

- размещением композиционных элементов в нижней части орнамента;

- выполнением фона в верхней части орнамента с теньевыми изображениями абстрактных фигур людей с поднятыми вверх руками.

Орнамент (вариант 2), характеризующийся:

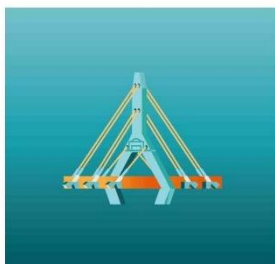

# УКАЗАТЕЛИ

## УКАЗАТЕЛИ ЗАЯВОК НА ПРОМЫШЛЕННЫЕ ОБРАЗЦЫ

### НУМЕРАЦИОННЫЙ УКАЗАТЕЛЬ

Номер заявки	МКПО
S 2017 0033	21-01
S 2017 0038	07-02
S 2017 3064	11-01
S 2017 3066	09-02
S 2017 3067	14-03

### СИСТЕМАТИЧЕСКИЙ УКАЗАТЕЛЬ

МКПО	Номер заявки
07-02	S 2017 0038
09-02	S 2017 3066
11-01	S 2017 3064
14-03	S 2017 3067
21-01	S 2017 0033

## УКАЗАТЕЛИ ПАТЕНТОВ НА ПРОМЫШЛЕННЫЕ ОБРАЗЦЫ

### НУМЕРАЦИОННЫЙ УКАЗАТЕЛЬ

Patentin nömrəsi	SNBT
S 2018 0005	09-01
S 2018 0006	32-00
S 2018 0007	23-04

### СИСТЕМАТИЧЕСКИЙ УКАЗАТЕЛЬ

SNBT	Patentin nömrəsi
09-01	S 2018 0005
23-04	S 2018 0007
32-00	S 2018 0006



НУМЕРАЦИОННЫЙ УКАЗАТЕЛЬ ЗАЯВОК,  
ПО КОТОРЫМ ВЫДАНЫ ПАТЕНТЫ

İddia sənədin nömrəsi	Patentin nömrəsi
S 2016 3040	S 2018 0005
S 2016 3049	S 2018 0006
S 2016 3051	S 2018 0007

# BİLDİRİŞLƏR ИЗВЕЩЕНИЯ

## Əmtəə nişanı sahibinin adının və ünvanının dəyişilməsi Изменение наименования и адреса владельца товарного знака

(111) Qeydiyyatın nömrəsi  Номер регистрации	(210) İddia sənədinin nömrəsi  Номер заявки	(771) Əmtəə nişanı sahibinin adı  Имя владельца товарного знака	(730) Əmtəə nişanı sahibinin yeni adı  Новое имя владельца товарного знака
N 960122	470-ПРТ	Astellas Pharma Inc. , 3-11, Nihonbashi-honcho 2-chome Chuo-ku, Tokyo	Astellas Pharma Inc. , 5-1, Nihonbashi-Honcho 2-chome Chuo-Ku, Tokyo, Japan 13.05.2025
N 970037	520-ПРТ	Williamson – Dickie Manufacturing Company, a corporation of the State of Delaware , 319 Lipscomb St., P.O. Box 1779 Fort Worth, Texas, USA	Williamson-Dickie Manufacturing Company, LLC , 319 Lipscomb St., P.O. Box 1779 Fort Worth, Texas, USA 25.06.2020
N 970054	114-ПРТ	PIZZA HUT INTERNATIONAL, LLC, a Delaware corporation , 14841 N.Dallas Pkwy, Dallas, Texas, ABŞ	PIZZA HUT INTERNATIONAL, LLC, a Delaware corporation , 7100 Corporate Drive, Plano, TX 75024, USA 31.08.2027
N 970059	117-ПРТ	PIZZA HUT INTERNATIONAL, LLC, a Delaware corporation , 14841 N.Dallas Pkwy., Dallas, Texas, ABŞ	PIZZA HUT INTERNATIONAL, LLC, a Delaware corporation , 7100 Corporate Drive, Plano, TX 75024, USA 27.05.2028
N 970060	115-ПРТ	Pizza Hut International, LLC, a Delaware corporation , 14841 N.Dallas Pkwy, Dallas, Texas, ABS	Pizza Hut International, LLC, a Delaware corporation , 7100 Corporate Drive, Plano, TX 75024, USA 27.05.2028
N 970457	121-ПРТ	PIZZA HUT INTERNATIONAL, LLC, a Delaware corporation , 14841 N.Dallas Pkwy., Dallas, Texas, ABŞ	PIZZA HUT INTERNATIONAL, LLC, a Delaware corporation , 7100 Corporate Drive, Plano, TX 75024, USA 03.08.2028
N 970741	3433-ПРТ	DINERS CLUB INTERNATIONAL LTD., NEW YORK CORPORATION , 8430 West Bryn Mawr avenue, Chicago, Illinois, United States of America	DINERS CLUB INTERNATIONAL LTD., NEW YORK CORPORATION , 2500 Lake Cook Road, Riverwoods, Illinois 60015, USA 21.06.2028
N 980242	94.1111	FRIESLAND Brands B.V. , Stationsplein 4, 3818 LE Amersfoort, The Netherlands	FrieslandCampina Nederland B.V. , Stationsplein 4, 3818 LE Amersfoort, The Netherlands 05.12.2024
N 981035	2962-ПРТ	KASTO MASCHINEN-BAU GMBH & Co KG , 14,Industrie strabe, D- 7590, ACCHERN, Almaniya.	KASTO MASCHINEN-BAU GMBH & Co KG , Industriestr. 14, 77855, Achern, Germany 08.05.2028
N 981179	122-ПРТ	PIZZA HUT INTERNATIONAL, LLC, a Delaware corporation , 14841 N.Dallas Pkwy, Dallas, Texas, ABS	PIZZA HUT INTERNATIONAL, LLC, a Delaware corporation , 7100 Corporate Drive, Plano, TX 75024, USA 09.11.2028
N 991015	98.3784	Chiquita Brands Inc., a Corporation of the State of Delaware , 250 East Fifth Street, Cincinnati, Ohio 45202, ABŞ	Chiquita Brands L.L.C. , DCOTA Office Center, 1855 Griffin Road, Suite C-436, Fort Lauderdale, Florida FL 33004-2275, USA 19.05.2028
N 991016	98.3781	Dell Inc. ( a Delaware corporation) , One Dell way, Round Rock, Texas 78682-2244, USA	Dell Inc. ( a Delaware corporation) , One Dell Way, Round Rock, Texas 78682, USA 19.05.2028
N 991122	98.3689	FORD MOTOR COMPANY, a Delaware corporation , The American RoadCity of Dearborn, state of Michigan 48121, ABŞ,	FORD MOTOR COMPANY, a Delaware corporation , One American Road, Dearborn Michigan 48126, the United States of America 24.03.2028
N 991133	98.3901	Scholastic Inc. , 555 Broadway, a New York, NY 10012,	Scholastic Inc. , 557 Broadway, New York, New York 10012, United States of America 29.06.2028

N 991301	98.3543	QUALCOMM INCORPORATED , 6455 LUSK Boulevard San Diego. Californiya 92121-2779, ABŞ.	QUALCOMM INCORPORATED , 5775 Morehouse Drive San Diego, CA 92121-2779 U.S.A. 05.01.2018
N 991562	98.3780	Dell Inc. (a Delaware corporation) , One Dell Way, Round Rock, Texas 78682-2244, ABŞ	Dell Inc. (a Delaware corporation) , One Dell Way, Round Rock, Texas 78682, USA 19.05.2028
N 2000 0523	99.4524	Hitachi Maxell Kabushiki Kaisha (also trading as Hitachi Maxell, LTD.) , 1-88, USHITORA 1- CHOME, IBARAKI-SHI, OSAKA, Yaponiya	Maxell Holdings, Ltd. , 1 Koizumi, Oyamazaki, Oyamazaki-Cho, Otokuni-Gun, Kyoto, Japan 05.05.2019
N 2000 0620	98.4240	LG Life Sciences, Ltd. , 20, Yoido-dong, Youngdungpo-gu, Seoul, Republic of Korea	LG CHEM, LTD. , 128, Yeoui-daero, Yeongdeungpo-gu, Seoul, Republic of Korea 25.11.2018
N 2000 0894	98.3767	STMicroelectronics, Inc. , 1310 Electronics Drive, Carrollton, Texas 75006 ,ABŞ	STMicroelectronics, Inc. , 750 Canyon Drive, Suite 300, Coppell, Texas 75019, USA 11.05.2028
N 2001 0369	2000 0392	İPEK KAĞIT SANAYİ VE TİCARET ANONİM ŞİRKETİ , Kanyon Ofis, Büyükdere Cad. No: 185 34334 LEVENT İSTANBUL	ECZACIBAŞI TÜKETİM ÜRÜNLERİ SANAYİ VE TİCARET ANONİM ŞİRKETİ , KAVACIK OFİS RÜZGARLI BAHÇE MAH. KAVAK SK. NO.20 BEYKOZ İSTANBUL, TURKEY 10.07.2020
N 2001 0371	2000 0389	İPEK KAĞIT SANAYİ VE TİCARET ANONİM ŞİRKETİ , Kanyon Ofis, Büyükdere Cad. No: 185 34394 LEVENT İSTANBUL	ECZACIBAŞI TÜKETİM ÜRÜNLERİ SANAYİ VE TİCARET ANONİM ŞİRKETİ , KAVACIK OFİS RÜZGARLI BAHÇE MAH. KAVAK SK. NO.20 BEYKOZ İSTANBUL, TURKEY 10.07.2020
N 2001 0371	2000 0389	İPEK KAĞIT SANAYİ VE TİCARET ANONİM ŞİRKETİ. , BÜYÜKDERE CADDESİ, NO:193/3, LEVENT-İSTANBUL, Türkiye.	İPEK KAĞIT SANAYİ VE TİCARET ANONİM ŞİRKETİ. , Kanyon Ofis, Büyükdere Cad. No: 185 34394 LEVENT İSTANBUL 10.07.2020
N 2001 0378	2000 0388	LG LIFE SCIENCES, LTD. , 20, Yoido-dong, Youngdungpo-gu, Seoul, Republic of Korea	LG CHEM, LTD. , 128, Yeoui-daero, Yeongdeungpo-gu, Seoul, Republic of Korea 10.07.2020
N 2001 0478	2000 0390	İPEK KAĞIT SANAYİ VE TİCARET ANONİM ŞİRKETİ , Kanyon Ofis, Büyükdere Cad. No: 185 34394 LEVENT İSTANBUL	ECZACIBAŞI TÜKETİM ÜRÜNLERİ SANAYİ VE TİCARET ANONİM ŞİRKETİ , KAVACIK OFİS RÜZGARLI BAHÇE MAH. KAVAK SK. NO.20 BEYKOZ İSTANBUL, TURKEY 10.07.2020
N 2001 0478	2000 0390	İPEK KAĞIT SANAYİ VE TİCARET ANONİM ŞİRKETİ , BÜYÜKDERE CADDESİ, NO: 193/3, LEVENT-İSTANBUL, Türkiye.	İPEK KAĞIT SANAYİ VE TİCARET ANONİM ŞİRKETİ , Kanyon Ofis, Büyükdere Cad. No: 185 34394 LEVENT İSTANBUL 10.07.2020
N 2003 0015	98.3826	THE GOODYEAR TIRE AND RUBBER COMPANY , 1144 East Market str., Akron, Ohio, ABŞ	THE GOODYEAR TIRE AND RUBBER COMPANY , 200 Innovation Way, Akron, Ohio 44316, USA 09.06.2028
N 2006 0369	2005 0763	İPEK KAĞIT SANAYİ VE TİCARET ANONİM ŞİRKETİ , Büyükdere Cad. No: 193 Levent-İstanbul, Türkiye	ECZACIBAŞI TÜKETİM ÜRÜNLERİ SANAYİ VE TİCARET ANONİM ŞİRKETİ , KAVACIK OFİS RÜZGARLI BAHÇE MAH. KAVAK SK. NO.20 BEYKOZ İSTANBUL, TURKEY 01.07.2025
N 2007 0743	2007 0933	Yazgül Mənaif qızı Məmmədova , Bakı şəh., Yeni günəşli qəsəbəsi, "D" yaşayış sahəsi, ev 14, mən. 103	Yazgül Mənaif qızı Məmmədova , AZ1133, Bakı şəhəri, Suraxanı rayonu, Yaşayış sahəsi D (Yeni Günəşli qəsəbəsi), ev 11, mənzil 136 30.07.2027
N 2008 0259	2008 0041	"Rotor" Sənaye və Ticarət Şirkəti , Naxçıvan MR, Naxçıvan şəh., Əziz Əliyev küç., 5A	"TƏMƏL" Sənaye və Ticarət Şirkəti , Naxçıvan MR, Naxçıvan şəh., Əziz Əliyev küç., 5A 21.01.2028
N 2008 0260	2008 0042	"Rotor" Sənaye və Ticarət Şirkəti , Naxçıvan MR, Naxçıvan şəh., Əziz Əliyev küç., 5A	"TƏMƏL" Sənaye və Ticarət Şirkəti , Naxçıvan MR, Naxçıvan şəh., Əziz Əliyev küç., 5A 21.01.2028
N 2008 0662	2008 0209	Northern and Shell Worldwide Limited , The Northern and Shell Building, Number 10 Lower Thames Street, London EC3R 6EN, England	TRINITY MIRROR WORLDWIDE LIMITED , The Northern and Shell Building, Number 10 Lower Thames Street, London EC3R 6EN, England 22.02.2028
N 2008 0662	2008 0209	TRINITY MIRROR WORLDWIDE LIMITED , The Northern and Shell Building, Number 10 Lower Thames Street, London EC3R 6EN, England	TRINITY MIRROR WORLDWIDE LIMITED , One Canada Square Canary Wharf, London, E14 5AP, United Kingdom 22.02.2028

N 2008 0663	2008 0208	Northern and Shell Worldwide Limited , The Northern and Shell Building, Number 10 Lower Thames Street, London EC3R 6EN, England	TRINITY MIRROR WORLDWIDE LIMITED , The Northern and Shell Building, Number 10 Lower Thames Street, London EC3R 6EN, England 22.02.2028
N 2008 0663	2008 0208	TRINITY MIRROR WORLDWIDE LIMITED , The Northern and Shell Building, Number 10 Lower Thames Street, London EC3R 6EN, England	TRINITY MIRROR WORLDWIDE LIMITED , One Canada Square Canary Wharf, London, E14 5AP, United Kingdom 22.02.2028
N 2008 1412	2008 1180	İpek Kağıt Sanayi ve Ticaret Anonim Şirketi , Kanyon Ofis Büyükdere Caddesi No. 185 Levent-34394 – İstanbul	ECZACIBAŞI TÜKETİM ÜRÜNLERİ SANAYİ VE TİCARET ANONİM ŞİRKETİ , KAVACIK OFİS RÜZGARLI BAHÇE MAH. KAVAK SK. NO.20 BEYKOZ İSTANBUL, TURKEY 29.07.2028
N 2009 0801	2008 0969	Diners Club International Ltd., a corporation organized under the laws of the state of New York of the United States of America , 8430 Bryn Mawr Avenue, Chicago, Illinois 60631	Diners Club International Ltd., a corporation organized under the laws of the state of New York of the United States of America , 2500 Lake Cook Road, Riverwoods, Illinois 60015, USA 01.07.2028
N 2009 0961	2007 1113	BATILER TRADING SA , c/o MORGAN Y MORGAN, Calle 53, Urbanizacion Obarrio Swiss Tower, Piso 16, Panama, Panama Republic	BATILER TRADING SA , SHIRLEY & ASSOCIATES ADR Building, 13th Floor, Samuel Lewis Avenue, Panama City, Republic of Panama 07.09.2027
N 2009 1320	2008 1102	Carl's Jr. Restaurants LLC , 6303 Carpinteria Ave., Carpinteria, CA 93013, USA	Carl's Jr. Restaurants LLC , 6700 Tower Circle, Suite 1000, Franklin, TN 37067, USA 22.07.2028
N 2009 1321	2008 1104	Carl's Jr. Restaurants LLC , 6303 Carpinteria Ave., Carpinteria, CA 93013, USA	Carl's Jr. Restaurants LLC , 6700 Tower Circle, Suite 1000, Franklin, TN 37067, USA 22.07.2028
N 2009 1322	2008 1105	Carl's Jr. Restaurants LLC , 6303 Carpinteria Ave., Carpinteria, CA 93013, USA	Carl's Jr. Restaurants LLC , 6700 Tower Circle, Suite 1000, Franklin, TN 37067, USA 22.07.2028
N 2010 0032	2008 1022	Hangzhou Hikvision Digital Technology Co., Ltd , a corporation organized and existing under the laws of China, 36 Macheng Road, Xihu District, Hangzhou, China	Hangzhou Hikvision Digital Technology Co., Ltd.,a corporation organized and existing under the laws of China , No. 555, Qianmo Road, Binjiang District, Hangzhou, Zhejiang Province, Republic of China 09.07.2028
N 2013 0614	2011 1532	LG Life Sciences, Ltd. , 92, Sinmunno 2-ga, Jongno-gu, Seoul, Republic of Korea	LG CHEM, LTD. , 128, Yeoui-daero, Yeongdeungpo-gu, Seoul, Republic of Korea 28.10.2021
N 2013 0826	2011 0092	Astellas Pharma Inc. , 3-11, Nihonbashi-Honcho 2-chome, Chuo-ku, Tokyo, Japan	Astellas Pharma Inc. , 5-1, Nihonbashi-Honcho 2-chome, Chuo-Ku, Tokyo, Japan 26.01.2021
N 2015 0812	2014 31122	IPEK KAGIT SANAYI VE TICARET ANONİM ŞİRKETİ , Kanyon Ofis Büyükdere Cad., No: 185 Levent İstanbul, TURKEY	ECZACIBAŞI TÜKETİM ÜRÜNLERİ SANAYİ VE TİCARET ANONİM ŞİRKETİ , KAVACIK OFİS RÜZGARLI BAHÇE MAH. KAVAK SK. NO.20 BEYKOZ İSTANBUL, TURKEY 10.06.2024
N 2015 1092	2014 30779	Williamson-Dickie Holding Company, a Delaware corporation , 319 Lipscomb Street, Fort Worth, Texas 76102, USA	VF Sagebrush Enterprises, LLC , 105 Corporate Center Blvd., Greensboro, NC 27408, United States of America 04.02.2024
N 2015 1517	2015 31979	Astellas Pharma Inc. , 5-1, Nihonbashi-Honcho 2-chome, Chuo-ku, Tokyo 103-8411, Japan	Astellas Pharma Inc. , 5-1, Nihonbashi-Honcho 2-chome, Chuo-Ku, Tokyo, Japan 12.03.2025
N 2015 1589	2015 31776	AWI Licensing Company , 1105 North Market Street, Suite 1300, Wilmington, State of Delaware 19801, USA	AWI Licensing LLC , 1105 North Market Street, Suite 1300, Wilmington, State of Delaware 19801, USA 21.01.2025
N 2015 1590	2015 31779	AWI Licensing Company , 1105 North Market Street, Suite 1300, Wilmington, State of Delaware 19801, USA	AWI Licensing LLC , 1105 North Market Street, Suite 1300, Wilmington, State of Delaware 19801, USA 21.01.2025
N 2015 1591	2015 31780	AWI Licensing Company , 1105 North Market Street, Suite 1300, Wilmington, State of Delaware 19801, USA	AWI Licensing LLC , 1105 North Market Street, Suite 1300, Wilmington, State of Delaware 19801, USA 21.01.2025
N 2015 1592	2015 31781	AWI Licensing Company , 1105 North Market Street, Suite 1300, Wilmington, State of Delaware 19801, USA	AWI Licensing LLC , 1105 North Market Street, Suite 1300, Wilmington, State of Delaware 19801, USA 21.01.2025







N 2016 0332	2015 31787	AWI Licensing Company , 1105 North Market Street, Suite 1300, Wilmington, State of Delaware 19801, USA	AWI Licensing LLC , 1105 North Market Street, Suite 1300, Wilmington, State of Delaware 19801, USA 21.01.2025
N 2017 0418	2015 31800	AWI Licensing Company , 1105 North Market Street, Suite 1300, Wilmington, State of Delaware 19801, USA	AWI Licensing LLC , 1105 North Market Street, Suite 1300, Wilmington, State of Delaware 19801, USA 21.01.2025
N 2017 0463	2017 00173	"ALCO LUBRICANT COMPANY" Məhdud Məsuliyyətli Cəmiyyəti , AZ 1095, Bakı şəhəri, Nəsimi rayonu, Bülbül pr, ev 65 B. m. 28	"ALCO" Məhdud Məsuliyyətli Cəmiyyəti , AZ1073, Bakı şəhəri, Yasamal rayonu, İsmayılbəy Qutqaşınlı, ev 30, mənzil 45 23.02.2027
N 2017 1336	2017 33396	Liltrick LLC , 103 Foul Rd., Suite 202 Wilmington, Delaware 19803 United States of America	Liltrick LLC , 103 Foulk Rd., Suite 202, Wilmington, Delaware 19803, United States of America 16.01.2027
N 2018 0446	2017 00595	"Vahidoğlu" Məhdud Məsuliyyətli Cəmiyyəti , AZ 1102, Bakı ş., Nəsimi r-nu, 20 Yanvar, ev 32, m. 20	"Vahidoğlu" Məhdud Məsuliyyətli Cəmiyyəti , AZ1102, Bakı şəhəri, Nəsimi rayonu, 20 Yanvar, ev 172, mənzil M 2 19.06.2027
N 2018 0446	2017 00595	"Vahidoğlu" Məhdud Məsuliyyətli Cəmiyyəti , AZ1102, Bakı şəhəri, Nəsimi rayonu, 20 Yanvar, ev 172, mənzil M 2	"BİOLA" Məhdud Məsuliyyətli Cəmiyyəti , AZ1102, Bakı şəhəri, Nəsimi rayonu, Mir Cəlal, 4-cü mkr., ev 40, mənzil 8 19.06.2027

## Əmtəə nişanına dair hüquqların verilməsi barədə müqavilələrin qeydiyyatı

### Регистрация договора о передаче права на товарный знак

(111) Qeydiyyat nömrəsi  Номер регистрации	(210) İddia sənədinin nömrəsi  Номер заявки	(771) Əmtəə nişanı sahibinin adı  Имя владельца товарного знака	(730) Əmtəə nişanının yeni sahibinin adı  Имя нового владельца товарного знака	(580) Müqavilənin tarixi və qeydiyyat №-si  Дата и № регистрации договора
N 2009 0501	2008 0392	J. & P. Coats, Limited , 1 George Square, Glasgow G2 1AL, Scotland	GIP Development , 2-4, rue du Château d'Eau, L-3364 Leudelange, Luxembourg	N 51 və 30.05.2018
N 2013 1696	2012 0861	Ağayev Mahir Elxan oğlu , AZ6500, Yardımlı rayonu, Yardımlı şəhəri, N.Nərimanov, ev 11	"MEGA STORE" Məhdud Məsuliyyətli Cəmiyyəti , AZ1123, Bakı şəhəri, Xətai rayonu, Rahib Məmmədov, ev 14, mənzil 15	N 53 və 30.05.2018
N 2009 0107	2008 0027	NINE WEST DEVELOPMENT LLC, A Limited Liability Company (State of Delaware) , 1411 Broadway New York, NY 10018 U.S.A.	Camuto Consulting, Inc, (a Connecticut Corporation) , 411 W. Putnam Avenue, Greenwich, CT 06830, USA	N 50 və 30.05.2018
N 2009 1068	2008 1609	Otkritoye Aktsionernoye Obşestvo "Moskovskiy pişevoy kombinat "Kreker" , Rusiya, 117546, Moskva, Melitopolskaya küç., ev 8	"Otkritoye Aktsionernoye Obşestvo "Tulskaya Konditerskaya fabrika "Yasnaya Polyana" , Rusiya, 300036, Tula, 2 Odoyevskoye ş., ev 83 (RU)	N 52 və 30.05.2018
N 2013 1695	2012 1365	Ağayev Mahir Elxan oğlu , AZ6500, Yardımlı rayonu, Yardımlı şəhəri, N.Nərimanov küçəsi, ev 11.	"MEGA STORE" Məhdud Məsuliyyətli Cəmiyyəti , AZ1123, Bakı şəhəri, Xətai rayonu, Rahib Məmmədov, ev 14, mənzil 15	N 53 və 30.05.2018
N 960122	470-ПРТ	Astellas Pharma Inc. , 5-1, Nihonbashi-Honcho 2-chome Chuo-Ku, Tokyo, Japan	LTL Pharma Co., Ltd. , Nittochi Nishi-Shinjuku Bldg 13F, 6-10-1 Nishi-shinjuku, Shinjuku-ku, Tokyo Japan	N 47 və 25.05.2018
N 2015 1517	2015 31979	Astellas Pharma Inc. , 5-1, Nihonbashi-Honcho 2-chome, Chuo-Ku, Tokyo, Japan	LTL Pharma Co., Ltd. , Nittochi Nishi-Shinjuku Bldg 13F, 6-10-1 Nishi-shinjuku, Shinjuku-ku, Tokyo Japan	N 47 və 25.05.2018



N 970037	520-ПРТ	Williamson-Dickie Manufacturing Company, LLC , 319 Lipscomb St., P.O. Box 1779 Fort Worth, Texas, USA	W-D Apparel Company, LLC , 251 Little Falls Drive, Wilmington, Delaware 19808, United States of America	N 48 və 25.05.2018
N 2015 1092	2014 30779	VF Sagebrush Enterprises, LLC , 105 Corporate Center Blvd., Greensboro, NC 27408, United States of America	W-D Apparel Company, LLC , 251 Little Falls Drive, Wilmington, Delaware 19808, United States of America	n 49 və 25.05.2018
N 2013 0826	2011 0092	Astellas Pharma Inc. , 5-1, Nihonbashi-Honcho 2-chome, Chuo-Ku, Tokyo, Japan	LTL Pharma Co., Ltd. , Nittochi Nishi-Shinjuku Bldg 13F, 6-10-1 Nishi-shinjuku, Shinjuku-ku, Tokyo Japan	N 47 və 25.05.2018
N 2017 0305	2016 32721	LABORATORIOS RAGA, S.L. , Poligono Industrial "los Estancos" S/N, 44550 Alcorisa, Teruel, Spain	BAR LABORATORIES, S.L. , Cuatro Amigos, No. 7, esc. 2, 1a, 28029 Madrid, Spain	N 46 və 23.05.2018
N 2016 1373	2016 00580	Salam Çingiz Akif oğlu , AZ 1069, Bakı şəhəri, Nərimanov rayonu, Mustafa Kamal Atatürk , ev 35, m.1	Salam Burxan Akif oğlu , AZ1025, Bakı şəhəri, Xətai rayonu, Yusif Səfərov, ev 12, m.9 (AZ)	N 45 və 18.05.2018
N 2007 0743	2007 0933	Yazgül Mənaif qızı Məmmədova , AZ1133, Bakı şəhəri, Suraxanı rayonu, Yaşayış sahəsi D (Yeni Günəşli qəsəbəsi), ev 11, mənzil 136	Məmmədov Afət Əyyub oğlu , AZ1048, Bakı şəhəri, Suraxanı rayonu, Qaraçuxur ŞTQ, İlqar Musayev (Qaraçuxur qəsəbəsi) ev 11/3 (AZ)	N 41 və 17.05.2018
N 2016 0677	2016 00223	Cəfərxanov Əyyub İsrail oğlu , AZ1096, Bakı şəh., Nizami r-nu, Q.Qarayev pr-ti, ev 2, mən.32	STAR TEXTİLE" Məhdud Məsuliyyətli Cəmiyyəti , AZ1002, Bakı şəhəri, Nizami rayonu, Qara Qarayev PR, ev 37, mənzil 33	N 42 və 17.05.2018
N 981293	95.1999	Boehringer Ingelheim Corporate Center GmbH , Binger Straße 173, 55216 Ingelheim am Rhein, Germany	Boehringer Ingelheim Pharma GmbH & Co. KG , 55218 Ingelheim Germany	N 43 və 17.05.2018
N 981324	95.1998	Boehringer Ingelheim Corporate Center GmbH , Binger Straße 173, 55216 Ingelheim am Rhein, Germany	Boehringer Ingelheim Pharma GmbH & Co. KG , 55218 Ingelheim Germany	N 43 və 17.05.2018
N 2008 1244	2008 0023	"VM-INVESTMENT" QSC , Bakı şəh., Ə.Ələkbərov küç., ev 16 "b", mən. 39	Rotapharm Limited , Ground Floor, Gadd House, Arcadia Avenue, Finchley, London N3 2JU, United Kingdom	N 44 və 17.05.2018
N 2008 1106	2008 0538	"VM-INVESTMENT" QSC , Bakı şəh., Ə.Ələkbərov küç., ev 16 "b", mən. 39	Rotapharm Limited , Ground Floor, Gadd House, Arcadia Avenue, Finchley, London N3 2JU, United Kingdom	N 44 və 17.05.2018
N 2008 1107	2008 0539	"VM-INVESTMENT" QSC , Bakı şəh., Ə.Ələkbərov küç., ev 16 "b", mən. 39	Rotapharm Limited , Ground Floor, Gadd House, Arcadia Avenue, Finchley, London N3 2JU, United Kingdom	N 44 və 17.05.2018
N 2008 1243	2008 0021	"VM-INVESTMENT" QSC , Bakı şəh., Ə.Ələkbərov küç., ev 16 "b", mən. 39	Rotapharm Limited , Ground Floor, Gadd House, Arcadia Avenue, Finchley, London N3 2JU, United Kingdom	N 44 və 17.05.2018
N 2018 0622	2018 00270	"Zed Company" Məhdud Məsuliyyətli Cəmiyyəti , AZ 5001, Sumqayıt şəh., 6 mkr, ev 8, mən 21	Qasımov Zəmir Şahlar oğlu , AZ 5001, Sumqayıt şəhəri, 6MKR, ev 8, mən.21	N 40 və 14.05.2018
N 2018 0621	2018 00107	"Zed Company" Məhdud Məsuliyyətli Cəmiyyəti , AZ 5001, Sumqayıt şəh., 6mkr, ev 8, mən. 21	Qasımov Zəmir Şahlar oğlu , AZ 5001, Sumqayıt şəhəri, 6MKR, ev 8, mən.21	N 40 və 14.05.2018
N 2018 0620	2018 00106	"Zed Company" Məhdud Məsuliyyətli Cəmiyyəti , AZ 5001, Sumqayıt şəh., 6mkr, ev 8, mən. 21	Qasımov Zəmir Şahlar oğlu , AZ 5001, Sumqayıt şəhəri, 6MKR, ev 8, mən.21	N 40 və 14.05.2018
N 2017 0368	2017 00164	Əliyev Rəfət Hacıbaba oğlu , AZ 1006, Bakı şəh., Yasamal rayonu, Çingiz Mustafayev, ev 68	"BERG ENERGY" Məhdud Məsuliyyətli Cəmiyyəti , AZ1025, Bakı şəhəri, Xətai rayonu, Afiyəddin Cəlilov, ev 26, m.163	N 39 və 11.05.2018
N 2016 0443	2014 31049	Icon Health & Fitness, Inc. , 1500 South 1000 West, Logan, Utah 84321, United States of America	ICON – ALTRA LLC a Utah Limited Liability Company , 1500 South 1000 West, Logan, Utah 84321 USA	N 38 və 08.05.2018
N 2017 0055	2016 00967	Adilov Emin İbrahimxəlil oğlu , AZ 1022, Bakı şəhəri, Nəsimi rayonu, Cəlil Məmmədquluzadə ev 98, m. 50	"KOZA LOGISTIC" Məhdud Məsuliyyətli Cəmiyyəti , AZ1090, Bakı şəhəri, Xəzər rayonu, Buzovna ŞTQ, Rasim İmanov (Buzovna) ev 4, m.39	N 37 və 07.05.2018
N 980724	95.1244	Merck Sharp & Dohme Corp. , One Merck Drive, Whitehouse Station, New Jersey 08889, United States of America	BAYER EAST COAST LLC a limited liability company organized and existing under the laws of State Delaware, United States of America , 100 Bayer Boulevard, Whippany, New Jersey 07981, United States of America	N 34 və 04.05.2018
N 980650	95.1278	SHERING CORPORATION, a corporation of the State of New Jersey , Galloping Hill Road, Kenilworth, State of New Jersey 07033, ABŞ	BAYER EAST COAST LLC a limited liability company organized and existing under the laws of State Delaware, United States of America , 100 Bayer Boulevard, Whippany, New Jersey 07981, United States of America	N 34 və 04.05.2018

N 991127	98.3693	MSD International Holdings GmbH , Weystrasse 20, 6000 Lucerne 6, Switzerland	BAYER EAST COAST LLC a limited liability company organized and existing under the laws of State Delaware, United States of America , 100 Bayer Boulevard, Whippany, New Jersey 07981, United States of America	N 35 və 04.05.2018
N 2010 0731	2009 0944	MSD International Holdings GmbH , Weystrasse 20, 6000 Lucerne 6, Switzerland	BAYER EAST COAST LLC a limited liability company organized and existing under the laws of State Delaware, United States of America , 100 Bayer Boulevard, Whippany, New Jersey 07981, United States of America	N 35 və 04.05.2018
N 2010 0732	2009 0945	MSD International Holdings GmbH , Weystrasse 20, 6000 Lucerne 6, Switzerland	BAYER EAST COAST LLC a limited liability company organized and existing under the laws of State Delaware, United States of America , 100 Bayer Boulevard, Whippany, New Jersey 07981, United States of America	N 35 və 04.05.2018
N 2010 0734	2009 0947	MSD International Holdings GmbH , Weystrasse 20, 6000 Lucerne 6, Switzerland	BAYER EAST COAST LLC a limited liability company organized and existing under the laws of State Delaware, United States of America , 100 Bayer Boulevard, Whippany, New Jersey 07981, United States of America	N 35 və 04.05.2018
N 2009 0961	2007 1113	BATILER TRADING SA , SHIRLEY & ASSOCIATES ADR Building, 13th Floor, Samuel Lewis Avenue, Panama City, Republic of Panama	PLANET CAVIAR S.A. , Rue Louis- Duchosal 7, 1207 Geneva, Switzerland	N 36 və 04.05.2018
N 2015 1045	2014 31209	GlaxoSmithKline Biologicals S.A. , Rue de l'Institut 89, B-1330 Rixensart, Belgium	Pfizer Ireland Pharmaceuticals , Operations Support Group, Ringaskiddy, Co.Cork, Ireland	N 32 və 04.05.2018
N 2010 1139	2009 1274	Unipharm, Inc., 350 Fifth Avenue, Suite 6701, New York, N.Y. 10118, USA	Takeda Pharmaceuticals International AG , Thurgauerstrasse 130, 8152 Glattpark- Opfikon (Zurich) Swiss Confederation	N 33 və 04.05.2018
N 2010 0733	2009 0946	MSD International Holdings GmbH , Weystrasse 20, 6000 Lucerne 6, Switzerland	BAYER EAST COAST LLC a limited liability company organized and existing under the laws of State Delaware, United States of America , 100 Bayer Boulevard, Whippany, New Jersey 07981, United States of America	N 35 və 04.05.2018
N 2003 0654	2001 0429	Pringles S.a.r.l. , 560A Rue Neudorf, Luxembourg L-2220	KELLOG EUROPE TRADING LIMITED , Suite 3, One Earlsfort Centre, Lower Hatch Street, Dublin 2, Ireland	N 31 və 01.05.2018

## Lisenziya müqaviləsinin qeydiyyatı Регистрация лицензионного договора

(111) Qeydiyyat nömrəsi	(210) İddia sənədinin nömrəsi	Əmtəə nişanı sahibinin adı	Lisenziatın adı	Лицензийаларын мящдудлашдырылмасы вя/вя йа шяртлярин эюстярилмяси	(580) Müqavilənin tarixi və qeydiyyat №-si
Номер регистрации	Номер заявки	Имя владельца товарного знака	Наименование лицензиата	Указание условий и/или ограничений лицензии	Дата и № регистрации договора
N 2017 1056	2017 00776	"Çinar Yayımları" Məhdud Məsuliyyətli Cəmiyyəti , AZ1106, Bakı şəhəri, Nərimanov r-nu, Şəmsi Rəhimov küç., ev 41,	"Çinar Yayımları" Məhdud Məsuliyyətli Cəmiyyəti , AZ1106, Bakı şəhəri, Nərimanov r-nu, Şəmsi Rəhimov küç., ev 41,	Məmmədov Kamil Məmmədli oğlu , AZ1117, Bakı şəhəri, Binəqədi rayonu, Biləcəri ŞTQ, məhəllə 5057/68 (Biləcəri qəs.), ev 11, m.121	N 05 və 24.05.2018

## Əmtəə nişanının qeydiyyatın fəaliyyət müddətinin uzadılması Продление срока действия регистрации товарного знака

(111) Qeydiyyat nömrəsi  Номер регистрации	(210) İddia sənədinin nömrəsi  Номер заявки	(730) Əmtəə nişanının yeni sahibinin adı  Имя нового владельца товарного знака	(181) Qeydiyyatın fəaliyyətinin bitdiyi tarix  Дата истечения срока действия регистрации
N 970814	1795-ПРТ	DENYO KABUSHIKI KAISHA (həmçinin Denyo Co., Ltd. kimi ticarət edən) , 2-8-5, Nihonbashi- Horidomecho, Chuo-ku, Tokyo, Japan	31.08.2028
N 991420	98.4009	F.I.R.M.A. Fabbrica Italiana ritrovati medicinali ed affini S.P.A. , 37 Via di Scandicci Firenze (Firenze) Italy	01.08.2028
N 950747	1748-ПРТ	BP p.l.c. , 1 St James's Square, London. SW1Y 4PD, England	29.12.2028
N 970619	1850-ПРТ	SNA HOLDINGS INC., a Delaware corporation , 1105 North Market Street, Wilmington, Delaware, USA	07.10.2028
N 2008 0662	2008 0209	TRINITY MIRROR WORLDWIDE LIMITED , One Canada Square Canary Wharf, London, E14 5AP, United Kingdom	22.02.2028
N 991157	98.4192	Philip Morris Brands Sàrl (a limited liability company) , Quai Jeanrenaud 3, CH-2000 Neuchâtel, Switzerland	22.10.2028
N 2009 0500	2008 0748	PartyGaming IA Limited , Clarendon House 2 Church Street, Hamilton HM11, Bermuda	22.05.2028
N 2000 0894	98.3767	STMicroelectronics, Inc. , 750 Canyon Drive, Suite 300, Coppel, Texas 75019, USA	11.05.2028
N 991015	98.3784	Chiquita Brands L.L.C. , DCOTA Office Center, 1855 Griffin Road, Suite C-436, Fort Lauderdale, Florida FL 33004-2275, USA	19.05.2028
N 2008 0562	2008 0512	"NOBEL FARMA" Məhdud Məsuliyyətli Cəmiyyəti , Bakı şəh., Nərimanov r-nu, Salamzadə küç. 64	21.04.2028
N 2009 1285	2008 1099	CHINA RAILWAY EXPRESS CO., LTD. , NO. 7, ZHONGHE ROAD, SCIENCE CITY, FENGTAI DISTRICT, BEIJING, PEOPLE'S REPUBLIC OF CHINA	22.07.2028
N 2009 0006	2008 1605	Kərimov Azər Abbasəli oğlu , Bakı şəh., M.Ə.Rəsulzadə qəs., Z.Fərzəliyev küç., ev 7	14.11.2028
N 2008 1177	2008 0780	Zülfüqarov Vaqif Zərbəli oğlu , Bakı şəh, Yasamal r-nu, Fəridə Abbasova küç., ev 14	02.06.2028
N 2010 0032	2008 1022	Hangzhou Hikvision Digital Technology Co., Ltd.,a corporation organized and existing under the laws of China , No. 555, Qianmo Road, Binjiang District, Hangzhou, Zhejiang Province, Republic of China	09.07.2028
N 981035	2962-ПРТ	KASTO MASCHINEN-BAU GMBH & Co KG , Industriestr. 14, 77855, Achern, Germany	08.05.2028
N 2009 0947	2008 1567	BP p.l.c. , 1 St James's Square, London, SW1Y 4PD, United Kingdom	05.11.2028
N 980965	3696-ПРТ	Swiss Pharma International AG , Waldmannstrasse 8, 8001 – Zurich, Switzerland	17.05.2028
N 2008 1474	2008 0644	Swiss Pharma International AG , Waldmannstrasse 8, 8001 – Zurich, Switzerland	16.05.2028
N 970048	109-ПРТ	Kentucky Fried Chicken International Holdings LLC , 7100 Corporate Drive, Plano, TX 75024	30.05.2028
N 970061	108-ПРТ	Kentucky Fried Chicken International Holdings LLC , 7100 Corporate Drive, Plano, TX 75024	30.05.2028
N 970059	117-ПРТ	PIZZA HUT INTERNATIONAL, LLC, a Delaware corporation , 7100 Corporate Drive, Plano, TX 75024, USA	27.05.2028
N 970060	115-ПРТ	Pizza Hut International, LLC, a Delaware corporation , 7100 Corporate Drive, Plano, TX 75024, USA	27.05.2028
N 970457	121-ПРТ	PIZZA HUT INTERNATIONAL, LLC, a Delaware corporation , 7100 Corporate Drive, Plano, TX 75024, USA	03.08.2028
N 981179	122-ПРТ	PIZZA HUT INTERNATIONAL, LLC, a Delaware corporation , 7100 Corporate Drive, Plano, TX 75024, USA	09.11.2028
N 980963	3539-ПРТ	Swiss Pharma International AG , Waldmannstrasse 8, 8001 – Zurich, Switzerland	17.05.2028
N 2008 1478	2008 0648	Swiss Pharma International AG , Waldmannstrasse 8, 8001 – Zurich, Switzerland	16.05.2028
N 970054	114-ПРТ	PIZZA HUT INTERNATIONAL, LLC, a Delaware corporation , 7100 Corporate Drive, Plano, TX 75024, USA	31.08.2027
N 2008 1475	2008 0645	Swiss Pharma International AG , Waldmannstrasse 8, 8001 – Zurich, Switzerland	16.05.2028
N 2008 1476	2008 0646	Swiss Pharma International AG , Waldmannstrasse 8, 8001 – Zurich, Switzerland	16.05.2028

N 2008 1477	2008 0647	Swiss Pharma International AG , Waldmannstrasse 8, 8001 – Zurich, Switzerland	16.05.2028
N 991168	98.3807	Berlin-Chemie AG , Glienicker weg 125, 12489 Berlin, Almaniya.	02.06.2028
N 2000 0314	98.4049	Leung Kai Fook Medical Company (Pte) Ltd , 84 South Bridge Road # 03-00 Leung Kai Fook Building 058714, Singapur.	25.08.2028
N 2010 0060	2008 0838	Berlin-Chemie AG , Glienicker Weg 125, 12489 Berlin	11.06.2028
N 2010 0061	2008 0839	Berlin-Chemie AG , Glienicker Weg 125, 12489 Berlin	11.06.2028
N 2010 0064	2008 0842	Berlin-Chemie AG , Glienicker Weg 125, 12489 Berlin	11.06.2028
N 2010 0064	2008 0842	Berlin-Chemie AG , Glienicker Weg 125, 12489 Berlin	11.06.2028
N 2010 0604	2008 1100	CHINA RAILWAY EXPRESS CO., LTD. , NO. 7, ZHONGHE ROAD, SCIENCE CITY, FENGTAI DISTRICT, BEIJING, PEOPLE'S REPUBLIC OF CHINA	22.07.2028
N 2010 0684	2008 1188	McDonald's Corporation, a corporation organized and existing under the laws of the State of Delaware , One McDonald's Plaza, Oak Brook, Illinois 60523, U.S.A.	01.08.2028
N 991171	98.3806	Berlin-Chemie AG , Glienicker weg 125, 12489 Berlin, Almaniya.	02.06.2028
N 2010 0059	2008 0837	Berlin-Chemie AG , Glienicker Weg 125, 12489 Berlin	11.06.2028
N 2010 0062	2008 0840	Berlin-Chemie AG , Glienicker Weg 125, 12489 Berlin	11.06.2028
N 2010 0062	2008 0840	Berlin-Chemie AG , Glienicker Weg 125, 12489 Berlin	11.06.2028
N 2010 0063	2008 0841	Berlin-Chemie AG , Glienicker Weg 125, 12489 Berlin	11.06.2028
N 2009 1281	2008 0629	McDonald's Corporation, a corporation organized and existing under the laws of the State of Delaware , One McDonald's Plaza, Oak Brook, Illinois 60523, U.S.A.	14.05.2028
N 2008 0663	2008 0208	TRINITY MIRROR WORLDWIDE LIMITED , One Canada Square Canary Wharf, London, E14 5AP, United Kingdom	22.02.2028
N 2010 0085	2008 0752	GlaxoSmithKline LLC , Corporation Service Company, 2711 Centerville Road, Suite 400, Wilmington, County of New Castle, Delaware, 19808, United States	23.05.2028
N 2010 0202	2008 0799	Chivas Holdings (IP) Limite , 11-113 Renfrew Road, Paisley, Renfrewshire, PA3 4DY, Scotland	04.06.2028
N 991016	98.3781	Dell Inc. ( a Delaware corporation ) , One Dell Way, Round Rock, Texas 78682, USA	18.05.2028
N 991562	98.3780	Dell Inc. (a Delaware corporation) , One Dell Way, Round Rock, Texas 78682, USA	19.05.2028
N 991133	98.3901	Scholastic Inc., a New York Corporation , 557 Broadway, New York, New York 10012, United States of America	29.06.2028
N 2003 0015	98.3826	THE GOODYEAR TIRE AND RUBBER COMPANY , 200 Innovation Way, Akron, Ohio 44316, USA	09.06.2028
N 2000 0409	98.3959	Sri Lanka Tea Board , No.574, Galle Road, Colombo 03, Sri Lanka	14.07.2028
N 990695	98.3952	MARY KAY INC. (a Delaware corporation) , 16251 Dallas Parkway, Dallas, Texas 75248, ABŞ	14.07.2028
N 2008 0746	2008 0734	"RAFA & CO" Firması , Bakı şəh., Hidayətzadə küç., 25	20.05.2028
N 2008 0767	2008 0560	"CARLSBERG AZERBAIJAN" Məhdud Məsuliyyətli Cəmiyyəti , AZ0100, Abşeron rayonu, Xırdalan şəhəri, Bakı-Şamaxı şossesi, ev 1	29.04.2028
N 2008 1412	2008 1180	ECZACIBAŞI TÜKETİM ÜRÜNLERİ SANAYİ VE TİCARET ANONİM ŞİRKETİ , KAVACIK OFİS RÜZGARLI BAHÇE MAH. KAVAK SK. NO.20 BEYKOZ İSTANBUL, TURKEY	29.07.2028
N 2009 0925	2008 0420	PROKIT'S INDUSTRIES CO., LTD. , 5F, No.7, Lane 130, Ming Chung Rd., Hsin-Tien City, Taipei Hsien, Taiwan, R.O.C.	02.04.2028
N 2000 0193	98.3747	Warner Chilcott Company, LLC , Union Street KM 1.1, Fajardo, 00738, Puerto Rico	28.04.2028
N 980915	3154-ПРТ	ŠKODA INVESTMENT a.s. , Praha 1, Václavské nám. 837/11, 110 00, Czech Republic (1) ŠKODA INVESTMENT a.s. , Praha 1, Václavské nám. 837/11, 110 00, Czech Republic (2) ŠKODA AUTO a.s. , Tr. Václava Klementa 869, 293 60 Mladá Boleslav, CZ (3)	04.04.2028
N 2008 0271	2008 0166	"Cahan Çay" Məhdud Məsuliyyətli Cəmiyyəti , Naxçıvan MR, Naxçıvan şəh., Əziz Əliyev küç.	15.02.2028
N 2009 0801	2008 0969	Diners Club International Ltd., a corporation organized under the laws of the state of New York of the United States of America , 2500 Lake Cook Road, Riverwoods, Illinois 60015, USA	01.07.2028
N 2009 1062	2008 0576	International Paper Company, a New York corporation , 6400 Poplar Avenue, Memphis, Tennessee 38197, U.S.A.	02.05.2028
N 2009 1318	2008 0731	Hyundai Motor Company (a Korean limited liability company incorporated under the laws of Republic of Korea) , 231, Yangjae-Dong, Seocho-Gu, Seoul, 137-938, Korea	19.05.2028
N 2009 1319	2008 0732	Hyundai Motor Company (a Korean limited liability company incorporated under the laws of Republic of Korea) , 231, Yangjae-Dong, Seocho-Gu, Seoul, 137-938, Korea	19.05.2028

N 991521	98.3858	MSD International Holdings GmbH , Weyrstrasse 20, 6000 Lucerne 6, Switzerland	18.06.2028
N 2009 1321	2008 1104	Carl's Jr. Restaurants LLC , 6700 Tower Circle, Suite 1000, Franklin, TN 37067, USA	22.07.2028
N 991122	98.3689	FORD MOTOR COMPANY, a Delaware corporation , One American Road, Dearborn Michigan 48126, the United States of America	24.03.2028
N 2009 1322	2008 1105	Carl's Jr. Restaurants LLC , 6700 Tower Circle, Suite 1000, Franklin, TN 37067, USA	22.07.2028
N 2008 0425	2008 0263	Əliyarov Fikrət Qəzənfər oğlu , Naxçıvan MR, Naxçıvan şəh., Ə.Qəmküsar küç.	06.03.2028
N 2009 1316	2008 0729	General Mills Marketing, Inc., a corporation of the State of Delaware , Number One General Mills Blvd., Minneapolis, Minnesota 55426 USA	19.05.2028
N 2008 0426	2008 0265	Əliyarov Fikrət Qəzənfər oğlu , Naxçıvan MR, Naxçıvan şəh., Ə.Qəmküsar küç.	06.03.2028
N 2009 1317	2008 0730	Hyundai Motor Company (a Korean limited liability company incorporated under the laws of Republic of Korea) , 231, Yangjae-Dong, Seocho-Gu, Seoul, 137-938, Korea	19.05.2028
N 991127	98.3693	BAYER EAST COAST LLC a limited liability company organized and existing under the laws of State Delaware, United States of America , 100 Bayer Boulevard, Whippany, New Jersey 07981, United States of America	27.03.2028
N 2009 0961	2007 1113	PLANET CAVIAR S.A. , Rue Louis-Duchosal 7, 1207 Geneva, Switzerland	07.09.2027
N 2009 1063	2008 0577	International Paper Company, a New York corporation , 6400 Poplar Avenue, Memphis, Tennessee 38197, U.S.A.	02.05.2028
N 980915	3154-ПРТ	ŠKODA INVESTMENT a.s. , Praha 1, Václavské nám. 837/11, 110 00, Czech Republic (1) ŠKODA INVESTMENT a.s. , Praha 1, Václavské nám. 837/11, 110 00, Czech Republic (2) ŠKODA AUTO a.s. , Tr. Václava Klementa 869, 293 60 Mladá Boleslav, CZ (3)	04.04.2028
N 991522	98.3859	MSD International Holdings GmbH , Weyrstrasse 20, 6000 Lucerne 6, Switzerland	18.06.2028
N 2009 0831	2008 0162	Sano-Brunos Enterprises Ltd., (an Israeli company) , Neve Neeman Hod Hasharon Israel	14.02.2028
N 2009 1320	2008 1102	Carl's Jr. Restaurants LLC , 6700 Tower Circle, Suite 1000, Franklin, TN 37067, USA	22.07.2028
N 970741	3433-ПРТ	DINERS CLUB INTERNATIONAL LTD., NEW YORK CORPORATION , 2500 Lake Cook Road, Riverwoods, Illinois 60015, USA	21.06.2028
N 2008 0486	2008 0522	"BKN" Məhdud Məsuliyyətli Cəmiyyəti , AZ1200, Xocavənd rayonu, Yeni Xocavənd qəsəbəsi (AZ)	22.04.2028

## SƏNAYE NÜMUNƏLƏRİ ПРОМЫШЛЕННЫЕ ОБРАЗЦЫ

### Patentin fəaliyyət müddətinin uzadılması Продление срока действия патента

(111) Qeydiyyat nömrəsi  Номер регистрации	(730) Patent sahibinin adı  Наименование патентовладельца	(181) Qeydiyyatın fəaliyyətinin bitdiyi tarix  Дата истечения срока действия регистрации
S 2006 0004	ORION Corporation,30-10 Munbae-Dong, Yongsan-Ku, Seoul (KR)	27.04.2019
S 2006 0005	ORION Corporation,30-10 Munbae-Dong, Yongsan-Ku, Seoul (KR)	27.04.2019
S 2006 0006	ORION Corporation,30-10 Munbae-Dong, Yongsan-Ku, Seoul (KR)	27.04.2019
S 2011 0024	Publicnoye aktsionernoye obşestvo "Neftyanaya Kompaniya "Rosneft",Rossiya, 115035, q. Moskva, Sofiyskaya nab., d. 26/1 (RU)	28.04.2019

S 2011 0025	Publicnoye aktsionernoye obşestvo "Neftyanaya Kompaniya "Rosneft",Rossiya, 115035, q. Moskva, Sofiyskaya nab., d. 26/1 (RU)	28.04.2019
S 2011 0026	Publicnoye aktsionernoye obşestvo "Neftyanaya Kompaniya "Rosneft",Rossiya, 115035, q. Moskva, Sofiyskaya nab., d. 26/1 (RU)	28.04.2019
S 2012 0006	CHRISTIAN DIOR COUTURE S.A. (FR)	16.06.2019
S 2012 0007	CHRISTIAN DIOR COUTURE S.A. (FR)	16.06.2019
S 2012 0008	CHRISTIAN DIOR COUTURE S.A. (FR)	16.06.2019
S 2012 0009	CHRISTIAN DIOR COUTURE S.A. (FR)	16.06.2019
S 2013 0018	Arçelik Anonim Şirketi (TR)	14.05.2019
S 2014 0028	BETA GIDA SANAYİ VE TİCARET A.Ş.,Cemalpaşa Mh. 14 SK, Gölse Apt. N: 55A, ADANA, TURKEY (TR)	17.04.2019

## DÜZƏLİŞLƏR ПОПРАВКИ

<p style="text-align: center;">(111) Qeydiyyatın nömrəsi</p> <p style="text-align: center;">Номер регистрации</p>	<p style="text-align: center;">(210) İddia sənədinin nömrəsi</p> <p style="text-align: center;">Номер заявки</p>	<p style="text-align: center;">Bülletenin №-si və dərc olunma ili</p> <p style="text-align: center;">Номер и год выпуска бюллетеня</p>	<p style="text-align: center;">Səhifə</p> <p style="text-align: center;">Страница</p>	<p style="text-align: center;">Dərc olunmuş yazı</p> <p style="text-align: center;">Ранее опубликованная запись</p>	<p style="text-align: center;">Düzgün yazılış</p> <p style="text-align: center;">Исправленная запись</p>
<p style="text-align: center;">N 2009 0737</p>	<p style="text-align: center;">2008 0980</p>	<p style="text-align: center;">№2, 2010</p>	<p style="text-align: center;">99</p>	<p><b>(730)</b> Moskva qənnadı fabri- kası “Krasnyı Oktyabr”, Açıq Səhmdar Cəmiyyəti, 119072, Moskva şəh., Bersenyevska- ya naberejnaya, 6 (RU)</p>	<p><b>(730)</b> Otkritoye Aktsio- nnoye Obşestvo “Konditerskiy kontsern Babayevskiy” , 107140, Moskva, Malaya Kras- noselskaya küç., 7</p>
<p style="text-align: center;">N 2009 0738</p>	<p style="text-align: center;">2008 0981</p>	<p style="text-align: center;">№2, 2010</p>	<p style="text-align: center;">99</p>	<p><b>(730)</b> Moskva qənnadı fabri- kası “Krasnyı Oktyabr”, Açıq Səhmdar Cəmiyyəti, 119072, Moskva şəh., Bersenyevska- ya naberejnaya, 6 (RU)</p>	<p><b>((730))</b> Otkritoye Aktsio- nnoye Obşestvo “Konditerskiy kontsern Babayevskiy” , 107140, Moskva, Malaya Krasnoselskaya küç., 7</p>
<p style="text-align: center;">N 2018 0675</p>	<p style="text-align: center;">2018 00448</p>	<p style="text-align: center;">№5, 2018</p>		<p><b>(526)</b> Əmtəə nişanında “TƏMİZLİYƏ BİZİMLƏ BAŞ- LA” söz işarəsi hüquqi mü- hafizə obyektı deyildir, “BUTA XALI” söz birləşməsi eləmentlərinə ayrı-ayrılıqda hüquqi mühafizə verilmədən bütövlüklə qorunur.</p> <p><b>(526)</b> В товарном знаке словосочетание “TƏMİZLİ- YƏ BİZİMLƏ BAŞLA” не яв- ляется объектом правовой охраны. В товарном знаке словосочетание “BUTA XALI” охраняется в целом без предоставления самос- тоятельной правовой охра- ны отдельным элементам.</p>	<p><b>(526)</b> Əmtəə nişanında “TƏMİZLİYƏ BİZİMLƏ BAŞLA” söz birləşməsi və “XALI” söz işarəsi hüquqi mühafizə obyektləri deyildirlər.</p> <p><b>(526)</b> В товарном зна- ке словосочетание “TƏMİZLİYƏ BİZİMLƏ BAŞLA” и словесное обозначение “XALI” не являются объекта- ми правовой охраны.</p>

**Korrektorlar:**

Ş.Nəbiyeva,  
E.Rüstəmov

**Operatorlar:**

F.Mustafayeva  
F.Əzimova

---

**Yığılmağa verilib:** 01.05.2018;  
**Çapa imzalanıb:** 31.05.2018; **Tirajı:** 5 nüsxə;  
**Qiyməti:** Müqavilə ilə.

---

**Patent və Əmtəə Nişanları Mərkəzi**  
**publik hüquqi şəxs**

---

**Ü n v a n:**

Az 1009, Bakı şəh.,  
Yasamal ray., M.İbrahimov küç., 53.



## QEYD ÜÇÜN

---