



Azərbaycan Respublikasının Standartlaşdırma,
Metrologiya və Patent üzrə Dövlət Komitəsi

Patent və Əmtəə Nişanları Mərkəzi

RƏSMİ
BÜLLETEN

ОФИЦИАЛЬНЫЙ
БЮЛЛЕТЕНЬ

1996-cı ildən
nəşr edilir

Издается с
1996 года

N 2017 0804

N 2017 0988

Dərc olunma
tarixi:
29.09.2017

Дата
публикации:
29.09.2017

SƏNAYE MÜLKİYYƏTİ

Əmtəə nişanları
Sənaye nümunələri
Coğrafi göstəricilər

ПРОМЫШЛЕННАЯ СОБСТВЕННОСТЬ

Товарные знаки
Промышленные
образцы
Географические
указания

№9
Bakı - 2017



Niyazi Rəhimov-

**Günel
Sevdimaliyeva -**

Fazil Talıblı-

Ramin Hacıyev -

Elxan Rüstəmov-

Şərif Kərimli-

Azərbaycan
Respublikası
Standartlaşdırma,
Metrologiya və
Patent üzrə Dövlət
Komitəsinin orqanı

Şəhadətnamə
№ 350

Redaksiya heyəti:

Redaksiya heyətinin sədri,

Azərbaycan Respublikası Standartlaşdırma,
Metrologiya və Patent üzrə Dövlət Komitəsinin
sədr müavini

Redaksiya heyətinin sədr müavini,

Patent və Əmtəə Nişanları Mərkəzinin
baş direktor müavini

Redaksiya heyətinin üzvləri

Redaktor

Azərbaycan Respublikası Standartlaşdırma,
Metrologiya və Patent üzrə Dövlət Komitəsi
Aparatının informasiya təminatı və elektron
idarəetmə şöbəsinin müdiri

Patent və Əmtəə Nişanları Mərkəzinin
Əmtəə nişanı, sənaye nümunəsi və coğrafi
göstəricilərin ekspertizası departamentinin
direktoru

Patent və Əmtəə Nişanları Mərkəzinin
Katiblik, informasiya texnologiyaları və dərc
şöbəsinin böyük mütəxəssisi

Məsul redaktor

Patent və Əmtəə Nişanları Mərkəzinin
Katiblik, informasiya texnologiyaları və dərc
şöbəsinin mütəxəssisi

**ƏMTƏƏ NİŞANLARINA VƏ SƏNAYE NÜMUNƏLƏRİNƏ AİD BİBLİOQRAFİK
MƏLUMATLARIN MÜƏYYƏNLƏŞDİRİLMƏSİ ÜÇÜN BEYNƏLXALQ RƏQƏM KODLARI
(İMÜT ST.60 STANDARTI)**

- (11) Beynəlxalq qeydiyyatın nömrəsi
- (15) Beynəlxalq qeydiyyat tarixi
- (19) Dərc edən idarə və ya təşkilatın kodu və yaxud digər identifikasiya vasitəsi
- (21) İddia sənədinin qeydiyyat nömrəsi
- (22) İddia sənədinin verilmə tarixi
- (23) Sərgi ilkinliyi tarixi
- (28) Beynəlxalq qeydiyyata daxil olan sənaye nümunələrinin miqdarı
- (31) İlk iddia sənədinin nömrəsi
- (32) İlklik tarixi
- (33) İlklik ölkəsinin kodu
- (44) İddia sənədinin dərc edilmə tarixi
- (45) Beynəlxalq qeydiyyata alınmış sənaye nümunəsinin dərc edilmə tarixi
- (46) Sənaye nümunəsinin mühüm əlamətlərinin siyahısının dərc edilmə tarixi
- (51) Sənaye nümunələrinin beynəlxalq təsnifatının (SNBT) indeks(lər)i
- (54) Sənaye nümunəsinin adı
- (57) Sənaye nümunəsinin mühüm əlamətlərinin siyahısı
- (71) İddiaçı(lar), onun (onların) yaşayış yeri və ya olduğu yer barəsində məlumat
- (72) Müəllif (lər), onun (onların) yaşayış yeri barəsində
- (73) Patent sahib(lər)i, onun (onların) yaşayış yeri və ya olduğu yer barəsində məlumat
- (74) Patent müvəkkili və ya nümayəndə barəsində iddia sənədində göstərilibsə, onun haqqında məlumat və yaşadığı yer
- (82) Sənaye nümunəsinin beynəlxalq qeydiyyatında olan iddia edilmiş məlumat

- (111) Qeydiyyat nömrəsi
- (151) Qeydiyyat tarixi
- (181) Qeydiyyat müddətinin bitdiyi vaxt
- (210) İddia sənədinin nömrəsi
- (220) İddia sənədinin daxil olduğu tarix
- (230) Sərgi haqqında məlumat
- (310) İlk iddia sənədinə verilmiş nömrə
- (330) İMÜT 3-CÜ maddəsinin standartına müvafiq birinci ərizə sənədinin verildiyi ölkənin və ya beynəlxalq təşkilatın kodu
- (511) Nişanın qeydiyyatı üçün əmtəələrin və xidmətlərin Beynəlxalq təsnifatına uyğun sinifi (sinifləri), əmtəə və xidmətlərin siyahısı
- (526) Disklamasiya (əmtəə nişanının mühafizə olunmayan elementləri)
- (540) Əmtəə nişanının şəkli
- (551) Kollektiv nişana dair məlumat
- (554) Həcmi nişan
- (571) Əmtəə nişanının təsviri
- (591) Əmtəə nişanının rəngi
- (600) SSSR iddia sənədinin və şəhadətnaməsinin nömrəsi və tarixi
- (731) İddiaçının adı və ünvanı
- (740) Patent müvəkkili
- (750) Məktublaşma üçün ünvan

**МЕЖДУНАРОДНЫЕ ЦИФРОВЫЕ КОДЫ ДЛЯ ИДЕНТИФИКАЦИИ
БИБЛИОГРАФИЧЕСКИХ ДАННЫХ, ОТНОСЯЩИХСЯ К ТОВАРНЫМ ЗНАКАМ И
ПРОМЫШЛЕННЫМ ОБРАЗЦА (СТАНДАРТ ВОИС СТ.60)**

- (11) Номер международной регистрации
 - (15) Дата международной регистрации
 - (19) Код или другие средства идентификации ведомства или организации, осуществившей публикацию
 - (21) Регистрационный номер заявки
 - (22) Дата подачи заявки
 - (23) Дата выставочного приоритета
 - (28) Количество промышленных образцов, включенных в международную регистрацию
 - (31) Номер приоритетной заявки
 - (32) Номер приоритета
 - (33) Код страны приоритета
 - (44) Дата публикации заявки
 - (45) Дата публикации получившего международную регистрацию промышленного образца
 - (44) Дата публикации перечня существенных признаков промышленного образца
 - (51) Индекс(ы) Международной классификации промышленных образцов (МКПО)
 - (54) Название полезной модели
 - (57) Перечень существенных признаков промышленного образца
 - (71) Сведения о заявителе(ях), его(их) местожительстве или местонахождении
 - (72) Сведения об изобретателе(ях), его(их) местожительстве
 - (73) Сведения о патентовладельце(ах), его(их) местожительстве или местонахождении
 - (74) Сведения о представителе или патентном поверенном, если он указан в заявке, его местожительстве
 - (82) Заявленная информация, содержащаяся в международной регистрации промышленного образца
-
- (111) Номер регистрации
 - (151) Дата регистрации
 - (181) Дата истечения срока действия регистрации
 - (210) Номер заявки
 - (220) Дата подачи заявки
 - (230) Данные о выставках
 - (310) Номер, присвоенный первой заявке
 - (330) Код страны или международной организации по стандарту ВОИС ст.3, куда была подана первая заявка
 - (511) Индексы Международной классификация товаров и услуг для регистрации знаков (Ниццкая классификация), перечень товаров и услуг
 - (526) Дискламация (неохраняемые элементы товарного знака)
 - (540) Воспроизведение знака
 - (551) Указание на то, что знак является коллективным
 - (554) Объемный знак
 - (571) Описание товарного знака
 - (591) Указание цвета или цветового сочетания
 - (600) Номер и дата охранного документа СССР
 - (731) Имя и адрес заявителя
 - (740) Патентно поверенный
 - (750) Адрес для переписки

M Ü N D Ə R İ C A T

ƏMTƏƏ NİŞANLARI

Əmtəə nişanları.....	7
----------------------	---

GÖSTƏRİCİLƏR

Əmtəə nişanı şəhadətnamələrinin sistematik göstəricisi.....	86
Əmtəə nişanı üzrə iddia sənədlərinin say göstəricisi.....	87
Əmtəə nişanı şəhadətnamələrinin say göstəricisi.....	88

SƏNAYE NÜMUNƏLƏRİ

Sənaye nümunələrinə dair iddia sənədləri barədə məlumatların dərci.....	90
---	----

Azərbaycan Respublikasının Dövlət reyestrinə daxil edilmiş sənaye nümunəsi patentləri haqqında məlumatların dərci.....	96
--	----

Sənaye nümunələrinin beynəlxalq qeydiyyatı haqqında Haaqa müqaviləsinə uyğun olaraq beynəlxalq reyestrə qeydiyyata alınmış beynəlxalq sənaye nümunələri barədə məlumatların dərci.....	107
--	-----

GÖSTƏRİCİLƏR

SƏNAYE NÜMUNƏLİRİ ÜZRƏ İDDIA SƏNƏDLƏRİNİN GÖSTƏRİCİLƏRİ

Say göstəricisi.....	97
Sistematik göstərici.....	97

SƏNAYE NÜMUNƏLƏRİ PATENTLƏRİNİN GÖSTƏRİCİLƏRİ

Say göstəricisi.....	97
Sistematik göstərici.....	97

BİLDİRİŞLƏR

Əmtəə nişanının sahibinin adının və ünvanının dəyişilməsi.....	112
Əmtəə nişanına dair hüquqların verilməsi barədə müqavilələrin qeydiyyatı.....	117
Qeydiyyata alınmış əmtəə nişanına aid əmtəələrin siyahısının dəyişdirilməsi.....	117
Əmtəə nişanının qeydiyyatın fəaliyyət müddətinin uzadılması.....	118

СОДЕРЖАНИЕ

ТОВАРНЫЕ ЗНАКИ

Товарные знаки.....	7
---------------------	---

УКАЗАТЕЛИ

Систематический указатель свидетельств на товарные знаки.....	86
Нумерационный указатель заявок на товарные знаки.....	87
Нумерационный указатель свидетельств на товарные знаки.....	88

ПРОМЫШЛЕННЫЕ ОБРАЗЦЫ

Публикация сведений о заявках на промышленные образцы.....	98
Публикация сведений о патентах, внесённых в государственный реестр промышленных образцов Азербайджанской Республики.....	104

УКАЗАТЕЛИ НА ПРОМЫШЛЕННЫЕ ОБРАЗЦЫ

УКАЗАТЕЛИ ЗАЯВОК НА ПРОМЫШЛЕННЫЕ ОБРАЗЦЫ

Нумерационный указатель.....	106
Систематический указатель.....	106

УКАЗАТЕЛИ ПАТЕНТОВ НА ПРОМЫШЛЕННЫЕ ОБРАЗЦЫ

Нумерационный указатель.....	106
Систематический указатель.....	106

ИЗВЕЩЕНИЯ

Изменение наименования и адреса владельца товарного знака.....	112
Регистрация договора о передаче права на товарный знак.....	117
Изменение перечня товаров, в отношении которых зарегистрирован товарный знак.....	117
Продление срока действия регистрации товарного знака.....	118

ƏMTƏƏ NİŞANLARI ТОВАРНЫЕ ЗНАКИ

(111) N 2017 0804

(151) 14.09.2017

(210) 2017 00517

(220) 26.05.2017

(181) 26.05.2027

(730) "BAKU LUXURY" Məhdud Məsuliyyətli Cəmiyyəti, AZ1065, Bakı şəhəri, Yasamal rayonu, Allahyar Nəsimov küç., ev 5 (AZ)
(540)



(511) 03 - sabunlar; ətriyyat məmulatları, efir yağları, kosmetika, saç üçün losyonlar.

04 - fitillər və işıqlandırma üçün şamlar; ətirli şamlar.

35 - 03 və 04 -cü siniflərə aid əmtəələrin topdan və pərakəndə satışı üzrə xidmətlər.

(511) 03 - мыла; парфюмерные изделия, эфирные масла, косметика, лосьоны для волос.

04 - фитили и свечи для освещения; ароматизированные свечи.

35 - услуги по оптовой и розничной продаже товаров указанных в 03 и 04-ых классах.

(111) N 2017 0805

(151) 14.09.2017

(210) 2017 00518

(220) 26.05.2017

(181) 26.05.2027

(730) "BAKU LUXURY" Məhdud Məsuliyyətli Cəmiyyəti, AZ1065, Bakı şəhəri, Yasamal rayonu, Allahyar Nəsimov küç., ev 5 (AZ)
(540)

Humayun:

(511) 03 - sabunlar; ətriyyat məmulatları, efir yağları, kosmetika, saç üçün losyonlar.

04 - fitillər və işıqlandırma üçün şamlar; aromatik şamlar.

35 - 03 və 04- cü siniflərə aid əmtəələrin topdan və pərakəndə satışı üzrə xidmətlər.

(511) 03 - мыла; парфюмерные изделия, эфирные масла, косметика, лосьоны для волос.

04 - фитили и свечи для освещения; ароматизированные свечи.

35 - услуги по оптовой и розничной продаже товаров указанных в 03 и 04-ых классах.

(111) N 2017 0806

(151) 14.09.2017

(210) 2017 00519

(220) 26.05.2017

(181) 26.05.2027

(730) "BAKU LUXURY" Məhdud Məsuliyyətli Cəmiyyəti, AZ1065, Bakı şəhəri, Yasamal rayonu, Allahyar Nəsimov küç., ev 5 (AZ)

(540)

Segah:

(511) 03 - sabunlar; ətriyyat məmulatları, efir yağları, kosmetika, saç üçün losyonlar.

04 - fitillər və işıqlandırma üçün şamlar; ətirli şamlar.

35 - 03 və 04- cü siniflərə aid əmtəələrin topdan və pərakəndə satışı üzrə xidmətlər.

(511) 03 - мыла; парфюмерные изделия, эфирные масла, косметика, лосьоны для волос.

04 - фитили и свечи для освещения; ароматизированные свечи.

35 - услуги по оптовой и розничной продаже товаров указанных в 03 и 04-ых классах.

(111) N 2017 0807

(151) 14.09.2017

(210) 2017 00520

(220) 26.05.2017

(181) 26.05.2027

(730) "BAKU LUXURY" Məhdud Məsuliyyətli Cəmiyyəti, AZ1065, Bakı şəhəri, Yasamal rayonu, Allahyar Nəsimov küç., ev 5 (AZ)

(540)

Bayati-Shiraz:

(511) 03 - sabunlar; ətriyyat məmulatları, efir yağları, kosmetika, saç üçün losyonlar.

04 - fitillər və işıqlandırma üçün şamlar; ətirli şamlar.

35 - 03 və 04 -cü siniflərə aid əmtəələrin topdan və pərakəndə satışı üzrə xidmətlər.

(511) 03 - мыла; парфюмерные изделия, эфирные масла, косметика, лосьоны для волос.

04 - фитили и свечи для освещения; ароматизированные свечи.

35 - услуги по оптовой и розничной продаже товаров указанных в 03 и 04-ых классах.

(111) N 2017 0808

(151) 14.09.2017

(210) 2017 00521

(220) 26.05.2017

(181) 26.05.2027

(730) "BAKU LUXURY" Məhdud Məsuliyyətli Cəmiyyəti, AZ1065, Bakı şəhəri, Yasamal rayonu, Allahyar Nəsimov küç., ev 5 (AZ)

(540)

Mugham

(511) 03 - sabunlar; ətriyyat məmulatları, efir yağları, kosmetika, saç üçün losyonlar.

04 - fitillər və işıqlandırma üçün şamlar; ətirli şamlar.

35 - 03 və 04 -cü siniflərə aid əmtəələrin topdan və pərakəndə satışı üzrə xidmətlər.

(511) 03 - мыла; парфюмерные изделия, эфирные масла, косметика, лосьоны для волос.

04 - фитили и свечи для освещения; ароматизированные свечи.

35 - услуги по оптовой и розничной продаже товаров указанных в 03 и 04-ых классах.

(111) N 2017 0809

(151) 14.09.2017

(210) 2017 00522

(220) 26.05.2017

(181) 26.05.2027

(730) "BAKU LUXURY" Məhdud Məsuliyyətli Cəmiyyəti, AZ1065, Bakı şəhəri, Yasamal rayonu, Allahyar Nəsimov küç., ev 5 (AZ)

(540)

Shushtar:

(511) 03 - sabunlar; ətriyyat məmulatları, efir yağları, kosmetika, saç üçün losyonlar.

04 - fitillər və işıqlandırma üçün şamlar; ətirli şamlar.

35 - 03 və 04- cü siniflərə aid əmtəələrin topdan və pərakəndə satışı üzrə xidmətlər.

(511) 03 - мыла; парфюмерные изделия, эфирные масла, косметика, лосьоны для волос.

04 - фитили и свечи для освещения; ароматизированные свечи.

35 - услуги по оптовой и розничной продаже товаров указанных в 03 и 04-ых классах.

(111) N 2017 0810

(151) 14.09.2017

(210) 2017 00523

(220) 26.05.2017

(181) 26.05.2027

(730) "BAKU LUXURY" Məhdud Məsuliyyətli Cəmiyyəti, AZ1065, Bakı şəhəri, Yasamal rayonu, Allahyar Nəsimov küç., ev 5 (AZ)

(540)

Shur:

(511) 03 - sabunlar; ətriyyat məmulatları, efir yağları, kosmetika, saç üçün losyonlar.

04 - fitillər və işıqlandırma üçün şamlar; ətirli şamlar.

35 - 03 və 04- cü siniflərə aid əmtəələrin topdan və pərakəndə satışı üzrə xidmətlər.

(511) 03 - мыла; парфюмерные изделия, эфирные масла, косметика, лосьоны для волос.

04 - фитили и свечи для освещения; ароматизированные свечи.

35 - услуги по оптовой и розничной продаже товаров указанных в 03 и 04-ых классах.

(111) N 2017 0811

(151) 14.09.2017

(210) 2017 00524

(220) 26.05.2017

(181) 26.05.2027

(730) “BAKU LUXURY” Məhdud Məsuliyyətli Cəmiyyəti, AZ1065, Bakı şəhəri, Yasamal rayonu, Allahyar Nəsimov küç., ev 5 (AZ)
(540)

Rast:

(511) 03 - sabunlar; ətriyyat məmulatları, efir yağları, kosmetika, saç üçün losyonlar.

04 - fitillər və işıqlandırma üçün şamlar; ətirli şamlar.

35 - 03 və 04- cü siniflərə aid əmtəələrin topdan və pərakəndə satışı üzrə xidmətlər.

(511) 03 - мыла; парфюмерные изделия, эфирные масла, косметика, лосьоны для волос.

04 - фитили и свечи для освещения; ароматизированные свечи.

35 - услуги по оптовой и розничной продаже товаров указанных в 03 и 04-ых классах.

(111) N 2017 0812

(151) 14.09.2017

(210) 2017 00525

(220) 26.05.2017

(181) 26.05.2027

(730) “BAKU LUXURY” Məhdud Məsuliyyətli Cəmiyyəti, AZ1065, Bakı şəhəri, Yasamal rayonu, Allahyar Nəsimov küç., ev 5 (AZ)
(540)

Chahargah:

(511) 03 - sabunlar; ətriyyat məmulatları, efir yağları, kosmetika, saç üçün losyonlar.

04 - fitillər və işıqlandırma üçün şamlar; ətirli şamlar.

35 - 03 və 04- cü siniflərə aid əmtəələrin topdan və pərakəndə satışı üzrə xidmətlər.

(511) 03 - мыла; парфюмерные изделия, эфирные масла, косметика, лосьоны для волос.

04 - фитили и свечи для освещения; ароматизированные свечи.

35 - услуги по оптовой и розничной продаже товаров указанных в 03 и 04-ых классах.

(111) N 2017 0813

(151) 21.09.2017

(210) 2017 00737

(220) 14.08.2017

(181) 14.08.2027

(730) Bayramov Elşad Nəriman oğlu, AZ1025, Bakı şəh., Xətai r-nu, Nobel pr., ev 15 (AZ)
(540)

I ♡ aku

(591) qırmızı, qara

(511) 01 - sənaye, elmi məqsədlərdə, fotoqrafiyada, kənd təsərrüfatında, bağçılıqda və meşəçilikdə istifadə üçün nəzərdə tutulan kimyəvi məhsullar; emal olunmamış süni qatranlar; emal olunmamış plastik materiallar; gübrələr; od söndürmək üçün tərkiblər; metalların tavlınması və lehimlənməsi üçün preparatlar; ərzaq məhsullarının konservləşdirilməsi üçün preparatlar; aşı maddələri; sənaye məqsədləri üçün preparatlar; aşı maddələri.

02 - boyalar, əlif yağları, laklar; metalları korroziyadan və ağacı xarab olmaqdan mühafizə edən qoruyucu vasitələr; boyaq maddələri; yeyici maddələri; emal olunmamış təbii qatranlar; bədi-dekorativ məqsədlər və bədi mətbuat üçün istifadə edilən təbəqə və tozvari metallar.

03 - ağartma üçün preparatlar və yuma üçün digər maddələr; təmizləmə, cilalama, yağsızlaşdırma və abraziv emal üçün preparatlar; sabunlar; ətriyyat məmulatları, efir yağları, kosmetika, saç üçün losyonlar; diş tozları və pastaları.

04 - texniki yağlar və sürtkülər; sürtkü materialları; tozu udmaq, islatmaq və birləşdirmək üçün tərkiblər; yanacaq (o cümlədən, motor benzinləri) və işıqlandırıcı materiallar; fitillər və işıqlandırma üçün şamlar.

05 - əczaçılıq və baytarlıq preparatları; tibbi məqsədlər üçün gigiyena preparatları; tibbi məqsədlər üçün pəhriz maddələri; uşaq qidası; plastrlar, sarğı materialları; dişləri plomblamaq və diş surətlərini hazırlamaq üçün materiallar; dezinfeksiyaedici vasitələr; ziyanverici heyvanları məhv etmək üçün vasitələr; fungisidlər, herbisidlər.

06 - adi metallar və onların xəlitələri; metal tikinti materialları; səyyar metal konstruksiyalar və tikililər; dəmir yolları üçün metal materiallar; metal trosar və məftillər (qeyri-elektrik); dəmir və qıfıl məmulatları; metal borular; seyflər; digər siniflərə aid edilməyən adi metallardan məmulatlar; filizlər.

07 - maşınlar və dəzgahlar; mühərriklər (yerüstü nəqliyyat vasitələri üçün nəzərdə tutulanlar istisna olmaqla); birləşmələr və ötürmə elementləri (yerüstü nəqliyyat vasitələri üçün nəzərdə tutulanlar istisna olmaqla); əl ilə idarə edilən alətlərdən başqa kənd təsərrüfatı alətləri; inkubatorlar.

08 - əl vasitələri və alətlər; bıçaq məmulatları, çəngəllər və qaşıqlar; soyuq silah; ülgüclər.

09 - elmi məqsədlər, dəniz, geodeziya, fotoqrafiya,

kinematoqrafiya, optika, çəkmə, ölçmə, siqnalizasiya, nəzarət (yoxlama), xilasetmə və tədris üçün cihaz və alətlər; elektrikin ötürülməsi, paylanması, transformasiyası, toplanması, tənzimlənməsi və ya idarə edilməsi üçün cihaz və alətlər; səs və ya təsvirin yazılması, ötürülməsi, canlandırılması üçün aparatlara; məlumatın maqnit daşıyıcıları, səs yazma diskləri, ticarət avtomatları və ilkin ödənişli aparatlar üçün mexanizmlər; kassa aparatları, hesablayıcı maşınlar; məlumatları işləmək üçün avadanlıq və kompüterlər; od söndürmək üçün avadanlıq.

10 - cərrahi, tibbi, stomatoloji və baytarlıq cihaz və alətləri; ətrafların protezləri, göz və diş protezləri; ortopedik məmulatlar; tikiş qoymaq üçün materiallar.

11 - işıqlandırma, qızdırma, buxar əldə etmə, ərzaq məhsullarının isti emalı üçün, soyutma, qurutma, ventilyasiya etmə üçün, su bölüşdürücü və sanitariya texniki qurğular.

12 - nəqliyyat vasitələri; quruda, suda və havada hərəkət edən aparatlar.

13 - odlu silah; döyüş sursatı və mərmilər; partlayıcı maddələr; fişənglər.

14 - necib metallar və onların xəlitələri, onlardan digər siniflərə aid edilməyən məmulatlar və ya örtülər; zərgərlik məmulatları, bijuteriya, qiymətli daş-qaşlar; saatlar və xronometrik cihazlar.

15 - musiqi alətləri.

16 - kağız, karton və onlardan digər siniflərə aid edilməyən məmulatlar; çap məhsulları; cildləmə işləri üçün materiallar; fotoşəkillər; yazı kağızı malları; dəvətxana və məişət məqsədləri üçün yapışqan maddələr; rəssamlar üçün materiallar; fırçalar; yazı makinaları və kontor ləvazimatları (mebel istisna edilməklə); tədris materialları və əyani vəsaitlər (aparatlara istisna edilməklə); qablaşdırma üçün plastik kütlədən hazırlanmış materiallar (digər siniflərə aid edilməyən); şriftlər; mətbəə klişesi.

17 - kauçuk, rezin, quttaperça, asbest, slyuda və bu materiallardan digər siniflərə aid edilməyən məmulatlar; qismən emal olunmuş plastik kütlələrdən məmulatlar; kəpitkələmə, sıxlaşdırma və izolyasiya üçün materiallar; qeyri-metal elastik borular.

18 - dəri və onun əvəzediciləri, onlardan digər siniflərə aid edilməyən məmulatlar; heyvan dəriləri; yol sandıqları, çamadanlar; yağış və gün çetirləri, əsalar; qırçmanlar, qamçılar, at yəhər-qayıışı və sərraclıq malları.

19 - qeyri-metal tikinti materialları; tikinti məqsədləri üçün qeyri-metal sərt borular; asfalt, qatranlar və bitum, qeyri-metal səyyar konstruksiyalar və tikililər; qeyri-metal abidələr.

20 - mebel, güzgülər, şəkillər üçün çərçivələr; ağacdən, mantardan, qamışdan, qarğıdan, söyüddən, buynuzdan, sümükdən, fil sümüyündən, balına bığından, tısağaların qınından,

balıqçuluqlarından, kəhrabadan, sədəfdən, dəniz penkasından, bu materialların əvəzedicilərindən və ya plastik kütlələrdən digər siniflərə aid edilməyən məmulatlar.

21 - ev və ya mətbəx əşyaları və qab-qacaq; daraqlar və süngərlər; şotkalar (fırçalar istisna edilməklə); şotka məmulatları üçün materiallar; təmizlik və yır-yığış üçün tərtibatlar; metal liflər; emal olunmamış və ya qismən emal olunmuş şüşə (tikinti şüşəsi istisna olmaqla); şüşə; çini və saxsıdan digər siniflərə aid edilməyən məmulatlar.

22 - digər siniflərə aid edilməyən kanatlar, kəndirlər, ciyərlər, torlar, çadırlar, talvarlar, brezent, yelkənlər və kisələr; doldurma materialları (rezin və plastik kütlədən olanlar istisna olunmaqla); toxuculuq lifli xammalı.

23 - toxuculuq sapları və iplik.

24 - digər siniflərə aid edilməyən parçalar və toxuculuq məmulatları; ədyallar, örtüklər və süfrələr.

25 - geyim, ayaqqabı və baş geyimləri.

26 - krujeva və tikməli məmulatlar, tesma və lentlər; düymələr, basmadüymələr, qarmaqlar və qarqaralar, sancaqlar və iynələr; süni güllər.

27 - xalçalar, həsirlər, ayaqaltılar, linoleum və döşəmə üçün digər örtüklər; toxuma olmayan divar kağızları və üzlük materiallar.

28 - oyunlar, oyuncaqlar; digər siniflərə aid edilməyən gimnastika və idman malları; yolka bəzəkləri.

29 - ət, balıq, quş və ov quşu əti; ət ekstraktları; konservləşdirilmiş, qurudulmuş və istilik emalına uğradılmış meyvə və tərəvəzlər; jele, mürəbbə, kompotlar, yumurta, süd və süd məhsulları; qida yağları və piyləri.

30 - qəhvə, çay, kakao, qənd, düyü, tapioka (manioka), saqo, qəhvə əvəzediciləri; un və taxıl məmulatları, çörək-bulka məmulatları, qənnadı məmulatları, dondurma; bal, patokadan sirop; maya, çörəkçilik tozları; duz, xardal; sirkə, souslar; ədviyyatlar; qida buzu.

31 - digər siniflərə aid edilməyən kənd təsərrüfatı; bağ-bostan, meşə və taxıl məhsulları; diri heyvanlar; təzə meyvələr və tərəvəzlər, toxumlar, canlı bitkilər və güllər; heyvanlar üçün yemlər, səməni.

32 - pivə; mineral və qazlı sular və digər alkoqolsuz içkilər, meyvəli içkilər və meyvə şirələri; siropalar və içkilərin hazırlanması üçün digər tərkiblər.

33 - alkoqollu içkilər (pivə istisna olmaqla).

34 - tütün, papiros çəkmək üçün ləvazimatlar; kibrit.

35 - reklam, biznes sahəsində menecment; biznes sahəsində inzibati fəaliyyət; ofis xidməti.

36 - sığortalama; maliyyə fəaliyyəti; kredit-pul əməliyyatları; daşınmaz əmlakla əməliyyatlar.

37 - inşaat; təmir; avadanlığın quraşdırılması.

38 - telekommunikasiyalar.

39 - nəqləmə; malların qablaşdırılması və saxlanması; səyahətlərin təşkili.

40 - materialların emalı.

41 - tərbiyə etmə; tədris prosesinin təmin edilməsi; əyləncələr; idman və mədəni-maarif tədbirlərinin təşkili.

42 - elmi və texnoloji xidmətlər və onlara aid elmi tədqiqatlar və işləmələr; sənaye analizi və elmi tədqiqatlar üzrə xidmətlər; kompüterlərin texniki və proqram təminatının işlənilməsi və təkmilləşdirilməsi.

43 - ərzaq məhsulları və içkilərlə təmin etmə xidmətlər; müvəqqəti yaşayışın təmin edilməsi.

44 - tibbi xidmətlər; baytarlıq xidmətləri; insanlar və heyvanlar üçün gigiyena və kosmetika sahəsində xidmətlər; kənd təsərrüfatı, bostançılıq və meşəçilik sahəsində xidmətlər.

45 - hüquqi xidmətlər; fərdi şəxslərin tələbatlarının təmin edilməsi üçün başqaları tərəfindən göstərilən şəxsi və sosial xidmətlər; əmlakın və fərdi şəxslərin müdafiəsi üçün təhlükəsizlik xidmətləri.

(591) красный, черный

(511) 01 - химические продукты, предназначенные для использования в промышленных, научных целях, в фотографии, сельском хозяйстве, садоводстве и лесоводстве; необработанные синтетические смолы, необработанные пластические материалы; удобрения; составы для тушения огня; препараты для закалки и пайки металлов; препараты для консервирования пищевых продуктов; дубильные вещества; клеящие вещества для промышленных целей.

02 - краски, олифы, лаки; защитные средства, предохраняющие металлы от коррозии и древесину от разрушения; красящие вещества; протравы; необработанные природные смолы; листовые и порошкообразные металлы, используемые для художественно-декоративных целей и художественной печати.

03 - препараты для отбеливания и прочие вещества для стирки; препараты для чистки, полирования, обезжиривания и абразивной обработки; мыла; парфюмерные изделия, эфирные масла, косметика, лосьоны для волос; зубные порошки и пасты.

04 - технические масла и смазки; смазочные материалы; составы для поглощения, смачивания и связывания пыли; топлива (в том числе моторные бензины) и осветительные материалы; фитили и свечи для освещения.

05 - фармацевтические и ветеринарные препараты; гигиенические препараты для медицинских целей; диетические вещества для медицинских целей, детское питание; пластыри, перевязочные материалы; материалы для пломбирования зубов и изготовления зубных слепков; дезинфицирующие средства; препараты для уничтожения вредных животных;

фунгициды, гербициды.

06 - обычные металлы и их сплавы; металлические строительные материалы; передвижные металлические конструкции и сооружения; металлические материалы для рельсовых путей; металлические тросы и проволока [не электрические]; скобяные и замочные изделия; металлические трубы; сейфы; изделия из обычных металлов, не относящиеся к другим классам; руды.

07 - машины и станки; двигатели (за исключением предназначенных для наземных транспортных средств); соединения и элементы передач (за исключением предназначенных для наземных транспортных средств); сельскохозяйственные орудия, иные чем орудия с ручным управлением; инкубаторы.

08 - ручные орудия и инструменты; ножевые изделия; вилки и ложки; холодное оружие; бритвы.

09 - приборы и инструменты научные, морские, геодезические, фотографические, кинематографические, оптические, для взвешивания, измерения, сигнализации, контроля (проверки), спасания и обучения; приборы и инструменты для передачи, распределения, трансформации, накопления, регулирования или управления электричеством; аппаратура для записи, передачи, воспроизведения звука или изображений; магнитные носители информации, диски звукозаписи; торговые автоматы и механизмы для аппаратов с предварительной оплатой; кассовые аппараты, счетные машины, оборудование для обработки информации и компьютеры; оборудование для тушения огня.

10 - приборы и инструменты хирургические, медицинские, стоматологические и ветеринарные; протезы конечностей, глазные и зубные протезы; ортопедические изделия; материалы для наложения швов.

11 - устройства для освещения, нагрева, получения пара, тепловой обработки пищевых продуктов, для охлаждения, сушки, вентиляции, водораспределительные и санитарно-технические.

12 - транспортные средства; аппараты, перемещающиеся по земле, воде и воздуху.

13 - огнестрельное оружие; боеприпасы и снаряды; взрывчатые вещества; фейерверки.

14 - благородные металлы и их сплавы, изделия или покрытия из них, не относящиеся к другим классам; ювелирные изделия, бижутерия, драгоценные камни; часы и прочие хронометрические приборы.

15 - музыкальные инструменты.

16 - бумага, картон и изделия из них, не относящиеся к другим классам; печатная

продукция; материалы для переплетных работ; фотоснимки; писчебумажные товары; клейкие вещества для канцелярских и бытовых целей; принадлежности для художников; кисти; пишущие машины и конторские принадлежности (за исключением мебели); учебные материалы и наглядные пособия (за исключением аппаратуры); пластмассовые материалы для упаковки (не относящиеся к другим классам); игральные карты; шрифты; клише типографские.

17 - каучук, резина, гуттаперча, асбест, слюда и изделия из этих материалов, не относящиеся к другим классам; изделия из частично обработанных пластмасс; материалы для конопачения, уплотнения и изоляции; неметаллические гибкие трубы.

18 - кожа и имитация кожи, изделия из них, не относящиеся к другим классам; шкуры животных; дорожные сумки, чемоданы; зонты от дождя и солнца, трости; хлысты, кнуты, конская сбруя и шорные изделия.

19 - неметаллические строительные материалы; неметаллические жесткие трубы для строительных целей; асфальт, смолы и битум; неметаллические передвижные конструкции и сооружения; неметаллические памятники.

20 - мебель, зеркала, обрамления для картин; изделия, не относящиеся к другим классам, из дерева, пробки, камыша, тростника, ивы, рога, кости, слоновой кости, китового уса, панциря черепах, раковин, янтаря, перламутра, морской пенки, из заменителей этих материалов или из пластмасс.

21 - домашняя или кухонная утварь и посуда (за исключением изготовленной из благородных металлов или покрытой ими); расчески и губки; щетки (за исключением кистей); материалы для щеточных изделий; приспособления для чистки и уборки; мочалки металлические; необработанное или частично обработанное стекло (за исключением строительного стекла); изделия из стекла, фарфора и фаянса, не относящиеся к другим классам.

22 - домашняя или кухонная утварь и посуда (за исключением изготовленной из благородных металлов или покрытой ими); расчески и губки; щетки (за исключением кистей); материалы для щеточных изделий; приспособления для чистки и уборки; мочалки металлические; необработанное или частично обработанное стекло (за исключением строительного стекла); изделия из стекла, фарфора и фаянса, не относящиеся к другим классам.

23 - нити текстильные и пряжа.

24 - ткани и текстильные изделия, не относящиеся к другим классам; одеяла, покрывала и скатерти.

25 - одежда, обувь, головные уборы.

26 - кружева и вышитые изделия, тесьма и ленты; пуговицы, кнопки, крючки и блочки, булавки и иглы; искусственные цветы.

27 - ковры, циновки, маты, линолеум и прочие покрытия для полов; стенные обои и обивочные материалы, не текстильные.

28 - игры, игрушки; гимнастические и спортивные товары, не относящиеся к другим классам; елочные украшения.

29 - мясо, рыба, птица и дичь; мясные экстракты; овощи и фрукты консервированные, сушеные и подвергнутые тепловой обработке; желе, варенье, компоты; яйца, молоко и молочные продукты; масла и жиры пищевые.

30 - кофе, чай, какао, сахар, рис, тапиока (маниока), саго, заменители кофе; мука и зерновые продукты, хлебобулочные изделия, кондитерские изделия, мороженое; мед, сироп из патоки; дрожжи, пекарные порошки; соль, горчица; уксус, приправы; пряности; пищевой лед.

31 - сельскохозяйственные, садово-огородные, лесные и зерновые продукты, не относящиеся к другим классам; живые животные; свежие фрукты и овощи; семена, живые растения и цветы; корма для животных; солод.

32 - пиво; минеральные и газированные воды и прочие безалкогольные напитки; фруктовые напитки и фруктовые соки; сиропы и прочие составы для изготовления напитков.

33 - алкогольные напитки (за исключением пива).

34 - табак; курительные принадлежности; спички.

35 - реклама; менеджмент в сфере бизнеса; административная деятельность в сфере бизнеса; офисная служба; продвижение товаров [для третьих лиц], в том числе оптовая и розничная торговля.

36 - страхование; финансовая деятельность; кредитно-денежные операции; операции с недвижимостью.

37 - строительство; ремонт; установка оборудования.

38 - телекоммуникация.

39 - транспортировка; упаковка и хранение товаров; организация путешествий.

40 - обработка материалов.

41 - воспитание; обеспечение учебного процесса; развлечения; организация спортивных и культурно-просветительных мероприятий.

42 - научные и технологические услуги и относящиеся к ним научные исследования и разработки; услуги по промышленному анализу и научным исследованиям; разработка и усовершенствование технического и программного обеспечения компьютеров; дизайн.

43 - услуги по обеспечению пищевыми продуктами и напитками; обеспечение временного проживания

44 - медицинские услуги; ветеринарные услуги; услуги в области гигиены и косметики для людей и животных; услуги в области сельского хозяйства, огородничества и лесоводства.

45 - персональные и социальные услуги, оказываемые другими для удовлетворения потребностей индивидуальных лиц; службы безопасности для защиты имущества и индивидуальных лиц, юридические услуги.

(111) N 2017 0814

(151) 21.09.2017

(210) 2017 00081

(220) 03.02.2017

(181) 03.02.2027

(730) Əliyev Anar Səfər oğlu, AZ1117, Bakı şəhəri, Binəqədi r-nu, M. Rəsulzadə STQ, 15-ci sıra, ev 79 (AZ)

(540)



(591) qırmızı, ağ, boz

(511) **09** - elmi, dəniz, geodeziya, fotoqrafiya, kinematoqrafiya, optika, çəkmə, ölçmə, siqnalizasiya, nəzarət (yoxlama), xilasətmə və tədris üçün cihaz və alətlər; elektrikin ötürülməsi, paylanması, transformasiyası, toplanması, tənzimlənməsi və ya idarə edilməsi üçün cihaz və alətlər; səs və ya təsvirin yazılması, ötürülməsi, canlandırılması üçün aparatura; məlumatın maqnit daşıyıcıları, səsyazma diskləri; ticarət avtomatları və ilkin ödənişli aparatlar üçün mexanizmlər; kassa aparatları, hesablayıcı maşınlar, məlumatları işləmək üçün avadanlıq və kompüterlər; od söndürmək üçün avadanlıq.

(591) красный, белый, серый

(511) **09** - приборы и инструменты научные, морские, геодезические, фотографические, кинематографические, оптические, для взвешивания, измерения, сигнализации, контроля (проверки), спасания и обучения; приборы и инструменты для передачи, распределения, трансформации, накопления, регулирования или управления электричеством; аппаратура для записи, передачи, воспроизведения звука или изображений; магнитные носители информации, диски звукозаписи; торговые автоматы и механизмы

для аппаратов с предварительной оплатой; кассовые аппараты, счетные машины, оборудование для обработки информации и компьютеры; оборудование для тушения огня.

(111) N 2017 0815

(151) 22.09.2017

(210) 2017 00442

(220) 03.05.2017

(181) 03.05.2027

(730) "BOSSON" Məhdud Məsuliyyətli Cəmiyyəti, AZ1110, Bakı şəhəri, Nərimanov rayonu, Ak. Həsən Əliyev 82. (AZ)

(540)



(591) qara, qırmızı, ağ

(511) **02** - boya, əlif yağları, laklar.

09 - məlumatın maqnit daşıyıcıları, səsyazma diskləri; ticarət avtomatları və ilkin ödənişli aparatlar üçün mexanizmlər; kassa aparatları, hesablayıcı maşınlar, məlumatları işləmək üçün avadanlıq və kompüterlər; od söndürmək üçün avadanlıq.

19 - qeyri-metal tikinti materialları; tikinti məqsədləri üçün qeyri-metal sərt borular; asfalt, qatranlar və bitum; qeyri-metal səyyar konstruksiyalar və tikililər; qeyri - metal abidələr.

35 - reklam; biznes sahəsində menecment; biznes sahəsində inzibati fəaliyyət; ofis xidməti.

37 - inşaat; təmir; avadanlığın quraşdırılması.

(591) черный, красный, белый

(511) **02** - краски, олифы, лаки.

09 - магнитные носители информации, диски звукозаписи; механизмы для аппаратов с предварительной оплатой; кассовые аппараты, счетные машины, оборудование для обработки информации и компьютеры; программное обеспечение; оборудование для тушения огня.

19 - неметаллические строительные материалы; неметаллические жесткие трубы для строительных целей; асфальт, смолы и битум; неметаллические передвижные конструкции и сооружения; неметаллические памятники.

35 - реклама; менеджмент в сфере бизнеса; административная деятельность в сфере бизнеса; офисная служба.

37 - строительство; ремонт; установка оборудования.

(111) N 2017 0816

(151) 22.09.2017

(210) 2016 00901

(220) 23.11.2016

(181) 23.11.2026

(730) "ELAYLA" Məhdud Məsuliyyətli Cəmiyyəti, AZ1014, Bakı şəh., Nəsimi r-nu, Səməd Vurğun küç., ev 58, mən. 18 (AZ)

(540)



Diamond Oxy Lift

(526) Əmtəə nişanında "DiamondOxy lift" və "beauty line" söz birləşmələri hüquqi mühafizə obyektləri deyildirlər.

(591) narıncı, qara

(511) 44 - xüsusişdirilmiş metodika üzrə kosmetoloji xidmətlər.

(526) В товарном знаке словосочетании "DiamondOxy lift" и "beauty line" не являются объектами правовой охраны.

(591) оранжевый, черный

(511) 44 - услуги косметологии по индивидуальной методике.

(111) N 2017 0817

(151) 22.09.2017

(210) 2016 00902

(220) 23.11.2016

(181) 23.11.2026

(730) "ELAYLA" Məhdud Məsuliyyətli Cəmiyyəti, AZ1014, Bakı şəh., Nəsimi r-nu, Səməd Vurğun küç., ev 58, mən. 18 (AZ)

(540)



Oxy Body Sculpturing

(526) Əmtəə nişanında "Oxy Bod Sculpturing" və "beauty line" söz birləşmələri hüquqi mühafizə obyektləri deyildirlər.

(591) narıncı, qara

(511) 44 - xüsusişdirilmiş metodika üzrə kosmetoloji xidmətlər.

(526) В товарном знаке словосочетании "Oxy Bod Sculpturing" и "beauty line" не являются объектами правовой охраны.

(591) оранжевый, черный

(511) 44 - услуги косметологии по индивидуальной методике.

(111) N 2017 0818

(151) 22.09.2017

(210) 2016 00903

(220) 23.11.2016

(181) 23.11.2026

(730) "ELAYLA" Məhdud Məsuliyyətli Cəmiyyəti, AZ1014, Bakı şəh., Nəsimi r-nu, Səməd Vurğun küç., ev 58, mən. 18 (AZ)

(540)



Oxy Skin Tightening

(526) Əmtəə nişanında "Oxy Skin Tightening" və "beauty line" söz birləşmələri hüquqi mühafizə obyektləri deyildirlər.

(591) narıncı, qara

(511) 44 - xüsusişdirilmiş metodika üzrə kosmetoloji xidmətlər.

(526) В товарном знаке словосочетании "Oxy Skin Tightening" и "beauty line" не являются объектами правовой охраны.

(591) оранжевый, черный

(511) 44 - услуги косметологии по индивидуальной методике.

(111) N 2017 0819

(151) 22.09.2017

(210) 2016 00945

(220) 06.12.2016

(181) 06.12.2026

(730) "ELAYLA" Məhdud Məsuliyyətli Cəmiyyəti, AZ1014, Bakı şəh., Nəsimi r-nu, Səməd Vurğun, ev 58, mən. 18 (AZ)

(540)



Ultra Lifting Face and Neck
treatment

(526) Əmtəə nişanında "Ultra Lifting Face and Neck treatment" və "beauty line" söz birləşmələri hüquqi mühafizə obyektləri deyildirlər.

(591) narıncı, qara

(511) 44 - xüsusişdirilmiş metodika üzrə kosmetoloji xidmətlər.

(526) В товарном знаке словосочетании "Ultra Lifting Face and Neck treatment" и "beauty line" не являются объектами правовой охраны.

(591) оранжевый, черный

(511) 44 - услуги косметологии по индивидуальной методики.

(111) N 2017 0820

(151) 22.09.2017

(210) 2016 00946

(220) 06.12.2016

(181) 06.12.2026

(730) "ELAYLA" Məhdud Məsuliyyətli Cəmiyyəti, AZ1014, Bakı şəh., Nəsimi r-nu, Səməd Vurğun küç., ev 58, mən. 18 (AZ)

(540)



Oxy Anti-Aging

(526) Əmtəə nişanında "Oxy Anti-Aging" söz birləşməsi hüquqi mühafizə obyekti deyildir.

(591) narıncı, qara

(511) 44 - xüsusişdirilmiş metodika üzrə kosmetoloji xidmətlər.

(526) В товарном знаке, словосочетание "Oxy Anti-Aging" не является правовым охраняемым объектом.

(591) оранжевый, черный

(511) 44 - услуги косметологии по индивидуальной методики.

(111) N 2017 0821

(151) 22.09.2017

(210) 2016 00947

(220) 06.12.2016

(181) 06.12.2026

(730) "ELAYLA" Məhdud Məsuliyyətli Cəmiyyəti, AZ1014, Bakı şəh., Nəsimi r-nu, Səməd Vurğun küç., ev 58, mən. 18 (AZ)

(540)



Oxy Mezo-Skin Care

(526) Əmtəə nişanında "Oxy Mezo-Skin Care" və "beauty line" söz birləşmələri hüquqi mühafizə obyektləri deyildirlər.

(591) narıncı, qara

(511) 44 - xüsusişdirilmiş metodika üzrə kosmetoloji xidmətlər.

(526) В товарном знаке, словосочетании "Oxy Mezo-Skin Care" и "beauty line" не являются правовыми охраняемыми объектами.

(591) оранжевый, черный

(511) 44 - услуги косметологии по индивидуальной методики.

(111) N 2017 0822

(151) 22.09.2017

(210) 2016 00948

(220) 06.12.2016

(181) 06.12.2026

(730) "ELAYLA" Məhdud Məsuliyyətli Cəmiyyəti, AZ1014, Bakı şəh., Nəsimi r-nu, Səməd Vurğun küç., ev 58, mən. 18 (AZ)

(540)



Oxy Slim Body

(526) Əmtəə nişanında "Oxy Slim Body" və "beauty line" söz birləşmələri hüquqi mühafizə obyektləri deyildir.

(591) narıncı, qara

(511) 44 - xüsusişdirilmiş metodika üzrə kosmetoloji xidmətlər.

(526) В товарном знаке словосочетания "Oxy Slim Body" и "beauty line" не являются объектами правовой охраны.

(591) оранжевый, черный

(511) 44 - услуги косметологии по индивидуальной методике.

(111) N 2017 0823

(151) 22.09.2017

(210) 2016 00999

(220) 23.12.2016

(181) 23.12.2026

(730) "Elayla" Məhdud Məsuliyyətli Cəmiyyəti, AZ1014, Bakı şəh., Nəsimi r-nu, Səməd Vurğun küç., ev, 58, mən. 18 (AZ)

(540)



Oxy Anti Cellulite

(526) Əmtəə nişanında "Oxy Anti Cellulite" və "beauty line" söz birləşmələri hüquqi mühafizə obyektləri deyildir.

(591) narıncı, qara

(511) 44 - xüsusişdirilmiş metodika üzrə kosmetoloji xidmətlər.

(526) В товарном знаке, словосочетания "Oxy Anti Cellulite" и "beauty line" не являются правовыми охраняемыми объектами.

(591) оранжевый, черный

(511) 44 - услуги косметологии по индивидуальной методике.

(111) N 2017 0824

(151) 22.09.2017

(210) 2016 01000

(220) 23.12.2016

(181) 23.12.2026

(730) "Elayla" Məhdud Məsuliyyətli Cəmiyyəti, AZ1014, Bakı şəh., Nəsimi r-nu, Səməd Vurğun küç., ev, 58, mən. 18 (AZ)

(540)



Oxy Slim Face

(526) Əmtəə nişanında "Oxy Slim Face" və "beauty line" söz birləşmələri hüquqi mühafizə obyektləri deyildir.

(591) narıncı, qara

(511) 44 - xüsusişdirilmiş metodika üzrə kosmetoloji xidmətlər.

(526) В товарном знаке, словосочетания "Oxy Slim Face" и "beauty line" не являются правовыми охраняемыми объектами.

(591) оранжевый, черный

(511) 44 - услуги косметологии по индивидуальной методике.

(111) N 2017 0825

(151) 22.09.2017

(210) 2016 01015

(220) 29.12.2016

(181) 29.12.2026

(730) "Elayla" Məhdud Məsuliyyətli Cəmiyyəti, AZ1014, Bakı şəh., Nəsimi r-nu, Səməd Vurğun küç., ev 58, mən.18 (AZ)

(540)



Oxy Collagen Treatment

(526) Əmtəə nişanında "Oxy Collagen Treatment" və "beauty line" söz birləşmələri hüquqi mühafizə obyektləri deyildir.

(591) narıncı, qara

(511) 44 - xüsusiləşdirilmiş metodika üzrə kosmetoloji xidmətlər.

(526) В товарном знаке, словосочетания "Oxy Collagen Treatment" и "beauty line" не являются правовыми охраняемыми объектами.

(591) оранжевый, черный

(511) 44 - услуги косметологии по индивидуальной методике.

(111) N 2017 0826

(151) 22.09.2017

(210) 2016 01017

(220) 29.12.2016

(181) 29.12.2026

(730) "Elayla" Məhdud Məsuliyyətli Cəmiyyəti, AZ1014, Bakı şəh., Nəsimi r-nu, Səməd Vurğun küç., ev 58, mən.18 (AZ)

(540)



Turbo Oxy Lift

(526) Əmtəə nişanında "Turbo Oxy Lift" və "beauty line" söz birləşmələri hüquqi mühafizə obyektləri deyildir.

(591) narıncı, qara

(511) 10 - kosmetoloji aparatlar.

(526) В товарном знаке, словосочетания "Turbo Oxy Lift" и "beauty line" не являются правовыми охраняемыми объектами.

(591) оранжевый, черный

(511) 10 - косметологические аппараты.

(111) N 2017 0827

(151) 22.09.2017

(210) 2017 00548

(220) 07.06.2017

(181) 07.06.2027

(730) "Kontı-Rus" Səhmdar Cəmiyyəti, Rusiya Federasiyası, Kursk şəh., 305000, Zolotaya küç., 13 (RU)

(540)



(591) göy, mavi, qırmızı, ağ, qəhvəyi, krem rəngi

(511) 30 - şirniyyat; vafli; pirojna; şokolad körpüyü; desert (şirniyyat); meyvə jelesi; zefir; karamel (konfet); tort; konfet; zefir; peçenye; piroq; pralin; pirojna; şirin piroq; halva; sorma konfet; şokolad.

(591) синий, голубой, красный, белый, коричневый, кремовый

(511) 30 - кондитерские изделия; вафли; пирожное; десерты (кондитерские изделия); фруктовые желе; зефир; карамель (конфеты); торт; конфеты; мармеладки; печенье; пирог; пралине; пирожные; торт (домашний пирог); халва; леденцы; шоколад.

(111) N 2017 0828

(151) 22.09.2017

(210) 2017 00639

(220) 06.07.2017

(181) 06.07.2027

(730) "KONTI-RUS" Səhmdar Cəmiyyəti, Rusiya Federasiyası, Kursk şəh., 305000, Zolotaya küç., 13 (RU)

(540)



(591) göy, ağ, bənövşəyi, al qırmızı

(511) 30 - şəkər; şirniyyat; yer fındığı şirniyyatı; unlu şirniyyat məmulatı; vafli; pirojna; desert (şirniyyat); meyvə jelesi; zefir; qənnadı (şirniyyat); sorma tablet (şirniyyat); tort; şəkərli şirniyyat; quru peçenye; Milad ağacının dizaynı üçün şirniyyat; biyan (şirniyyat); konfet; badam əzməsi; badam şirniyyatı; şokolad köpüyü; nanəli konfetlər; zefir; peçenye; piroq; kiş; kremli keks (şirniyyat); pralin; zəncəfilli çörək; pudinq; türk loğumu; düyü tortu, pirojna; şirin piroq; kekslər (tortlar); halva; tort üçün şirniyyat dekorasiyası; tort üçün şokolad dekorasiyası; sorma konfet; şokolad.

(591) синий, белый, фиолетовый, ярко-красный

(511) 30 - сахар; кондитерские изделия; арахисовые кондитерские изделия; мучные кондитерские продукты; вафли; пирожное; десерты (кондитерские изделия); фруктовое желе; зефир; карамель (конфеты); сосульки (кондитерские изделия); торты; сахарные кондитерские изделия; крекеры; кондитерские изделия для украшения Рождественских ёлок; лакрица (кондитерские изделия); конфеты; марципан; миндальные кондитерские изделия; шоколадный мусс; мятные конфеты; мармеладки; печенье; пироги; запеканки; помадки (кондитерские изделия); пралине; имбирный пряник; пудинг; рахат-лукум; рисовые лепешки (хлебцы), пирожные; торт (домашний пирог); птифур (пироги); халва; конфеты-украшения для тортов; шоколадные-украшения для тортов; леденцы; шоколад.

(111) N 2017 0829

(151) 22.09.2017

(210) 2017 00646

(220) 07.07.2017

(181) 07.07.2027

(730) "KONTI-RUS" Səhmdar Cəmiyyəti, Rusiya Federasiyası, Kursk şəh., 305000, Zolotaya küç., 13 (RU)

(540)



(591) tünd qəhvəyi, qırmızı, açıq yaşıl, ağ, sarı, tünd qırmızı, qəhvəyi, çəhrayı

(511) 30 - pirojna, tort.

(591) темно-коричневый, красный, светло-зеленный, белый, желтый, темно-красный, коричневый, розовый

(511) 30 - пирожное, торт.

(111) N 2017 0830

(151) 22.09.2017

(210) 2017 00647

(220) 07.07.2017

(181) 07.07.2027

(730) "KONTI-RUS" Səhmdar Cəmiyyəti, Rusiya Federasiyası, Kursk şəh., 305000, Zolotaya küç., 13 (RU)

(540)

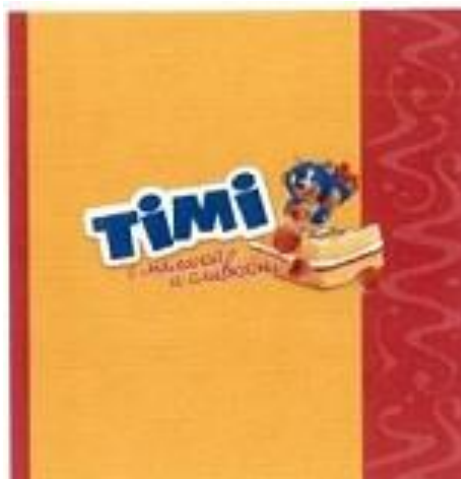

(526) Əmtəə nişanında "с малиной и сливками" söz birləşməsi hüquqi mühafizə obyektı deyildir.

(591) narıncı, göy, tünd göy, qırmızı, ağ, qara, qəhvəyi, açıq qəhvəyi, açıq yaşıl, sarı, tünd qırmızı, çəhrayı, açıq çəhrayı

(511) 30 - pirojna, tort.

(526) В товарном знаке словосочетание "с малиной и сливками" не является объектом правовой охраны.

(591) оранжевый, синий, темно-синий, красный, белый, черный, коричневый, светло-коричневый, светло-зеленый, желтый, темно-красный, розовый, светло-розовый

(511) 30 - пирожное, торт.



(591) mavi, tünd qəhvəyi, açıq yaşılı, ağ, sarı, qəhvəyi

(511) 30 - pirojna; tort.

(111) N 2017 0831

(151) 22.09.2017

(210) 2017 00648

(220) 07.07.2017

(181) 07.07.2027

(730) "KONTI-RUS" Səhmdar Cəmiyyəti, Rusiya Federasiyası, Kursk şəh., 305000, Zolotaya küç., 13 (RU)

(540)



(591) tünd qəhvəyi, albalı, qırmızı, ağ, sarı, qəhvəyi, açıq qəhvəyi, boz

(511) 30 - desert (şirniyyat); tort; peçənye: piroq; pirojna.

(591) темно-коричневый, красный, белый, желтый, темно-красный, коричневый, светло-коричневый, серый

(511) 30 - десерт (кондитерская изделия); торт; печенье; пирог; пирожное.

(591) голубой, темно-коричневый, светло-зеленый, белый, желтый, коричневый

(511) 30 - пирожное; торт.

(111) N 2017 0833

(151) 22.09.2017

(210) 2017 00650

(220) 07.07.2017

(181) 07.07.2027

(730) "KONTI-RUS" Səhmdar Cəmiyyəti, Rusiya Federasiyası, Kursk şəh., 305000, Zolotaya küç., 13 (RU)

(540)



(111) N 2017 0832

(151) 22.09.2017

(210) 2017 00649

(220) 07.07.2017

(181) 07.07.2027

(730) "KONTI-RUS" Səhmdar Cəmiyyəti, Rusiya Federasiyası, Kursk şəh., 305000, Zolotaya küç., 13 (RU)

(540)

(591) tünd qəhvəyi, qəhvəyi, açıq qəhvəyi, ağ

(511) 30 - sorma konfet(konfet).

(591) темно-коричневый, коричневый, светло-коричневый, белый

(511) 30 - леденцы (конфеты).

(111) N 2017 0834

(151) 22.09.2017

(210) 2017 00651

(220) 07.07.2017

(181) 07.07.2027

(730) "KONTI-RUS" Səhmdar Cəmiyyəti, Rusiya Federasiyası, Kursk şəh., 305000, Zolotaya küç., 13 (RU)

(540)



(526) Əmtəə nişanında "сливочное" söz işarəsi hüquqi mühafizə obyektidir.

(591) narıncı, göy, tünd göy, qırmızı, ağ, qara, qəhvəyi, açıq qəhvəyi, açıq yaşıl, sarı, südlü, tünd qəhvəyi

(511) 30 - pirojna; tort.

(526) В товарном знаке словесное обозначение "сливочное", не является объектом правовой охраны.

(591) оранжевый, синий, темно-синий, красный, белый, черный, коричневый, светло-коричневый

(511) 30 - пирожное; торт.

(111) N 2017 0835

(151) 22.09.2017

(210) 2017 00555

(220) 07.06.2017

(181) 07.06.2027

(730) "KONTI-RUS" Səhmdar Cəmiyyəti, Rusiya Federasiyası, Kursk şəh., 305000, Zolotaya küç., 13 (AZ)

(540)



(526) Əmtəə nişanında "Супер" söz işarəsi hüquqi mühafizə obyektidir.

(591) göy, qırmızı, ağ, qəhvəyi, açıq qəhvəyi

(511) 30 - peçenye; pirojna.

(526) В товарном знаке словесное обозначение "Супер" не является объектом правовой охраны.

(591) синий, красный, белый, коричневый, светло-коричневый

(511) 30 - печенье; пирожное.

(111) N 2017 0836

(151) 22.09.2017

(210) 2017 00027

(220) 12.01.2017

(181) 12.01.2027

(730) "Konfirom" MMC, AZ1096, Bakı şəh., Nizami rayonu, C. Naxçivanski küç., ev 43, mən. 65 (AZ)

(540)



(526) Əmtəə nişanında "Super Bon" və "шоколадный кекс" söz birləşməsi və "кекс" təsviri müstəqil hüquqi mühafizə obyektləri deyildirlər.

(591) qırmızı, bənövşəyi, qəhvəyi, ağ, bej

(511) 30 - kekslər.

35 - əmtəələrin satışı üzrə xidmətlər.

(526) В товарном знаке словосочитание "Super Bon" и "шоколадный кекс", изобразительная часть "кекс" не являются объектами правовой охраны.

(591) красный, фиолетовый, коричневый, белый, бежевый

(511) 30 - кексы.

35 - услуги по продаже товаров.

(111) N 2017 0837
(151) 22.09.2017
(210) 2017 00028
(220) 12.01.2017
(181) 12.01.2027
(730) "Konfirom" Məhdud Məsuliyyətli Cəmiyyəti,
AZ1096, Bakı şəh., Nizami rayonu, C. Naxçıvanski
küç., ev 43, mən. 65 (AZ)
(540)



(526) Əmtəə nişanında "Yummy" söz işarəsi və "шоколадный кекс" söz birləşməsi və "кекс" təsviri müstəqil hüquqi mühafizə obyektləri deyildirlər.
(591) qırmızı, bənövşəyi, qəhvəyi, ağ, bej
(511) 30 - kekslər.
35 - əmtəələrin satışı üzrə xidmətlər.

(526) В товарном знаке словесное обозначение "Yummy" и словосочитание "шоколадный кекс" и изобразительная часть "кекс" не являются объектами правовой охраны.
(591) красный, фиолетовый, коричневый, белый, бежевый
(511) 30 - кексы.
35 - услуги по продаже товаров.

(111) N 2017 0838
(151) 22.09.2017
(210) 2017 00029
(220) 12.01.2017
(181) 12.01.2027
(730) "Konfirom" MMC, AZ1096, Bakı şəh.,
Nizami rayonu, C. Naxçıvanski küç., ev 43, mən.
65 (AZ)
(540)



(526) Əmtəə nişanında "choco" söz işarəsi və "шоколадный кекс" söz birləşməsi və "кекс" təsviri müstəqil hüquqi mühafizə obyekti deyildir.
(591) qırmızı, bənövşəyi, qəhvəyi, ağ, bej
(511) 30 - kekslər.
35 - əmtəələrin satışı üzrə xidmətlər.

(526) В товарном знаке словесное обозначение "choco" и словосочитание "шоколадный кекс" и изобразительная часть "кекс" не являются объектами правовой охраны.
(591) красный, фиолетовый, коричневый, белый, бежевый
(511) 30 - кексы.
35 - услуги по продаже товаров.

(111) N 2017 0839
(151) 22.09.2017
(210) 2017 00460
(220) 04.05.2017
(181) 04.05.2027
(730) "Azərsun Holding" Məhdud Məsuliyyətli
Cəmiyyəti, Bakı şəh., Heydər Əliyev prospekti 90
(AZ)
(540)

ZOLOTNITSA

(511) 29 - qida yağları və piyləri.
35 - reklam; biznes sahəsində menecment; 29-cu sinifdə göstərilən malların satışı.

(511) 29 - масла и жиры пищевые.
35 - реклама; менеджмент в сфере бизнеса; продажа товаров указанных в 29-ом классе.

(111) N 2017 0840**(151) 22.09.2017****(210) 2017 00489****(220) 16.05.2017****(181) 16.05.2027****(730) "Azərsun Holding" Məhdud Məsuliyyətli Cəmiyyəti, Bakı şəh., Heydər Əliyev prospekti 90 (AZ)****(540)****RONYA****(511) 29** - qida yağları və piyləri.**35** - heklam; biznes sahəsində menecment; 29-cu sinifdə göstərilən malların satışı.**(511) 29** - масла и жиры пищевые.**35** - реклама; менеджмент в сфере бизнеса; продажа товаров указанных в 29-ом классе.**(111) N 2017 0841****(151) 22.09.2017****(210) 2017 00129****(220) 16.02.2017****(181) 16.02.2027****(730) "Maybo" Məhdud Məsuliyyətli Cəmiyyəti, Bakı şəh., Yasamal r-nu, Şəfayət Mehdiyev küç., 273C (AZ)****(540)****MAYBO****(511) 09** - elmi, dəniz, geodiezziya, fotoqrafiya, kinometoqrafiya, optika çəkmə.ölçmə siqnalizasiya. nəzarət (yoxlama)xilas etmə və tədris üçün cihaz və alətlər; elektirikin ötürülməsi, paylanması, transformasiyası, toplanması, tənzimlənməsi və ya idarə edilməsi üçün cihaz və alətlər səsin və ya təsvirin yazılması, ötürülməsi, canlandırılması üçün apartaura məlumatın maqnit daşıyıcıları, səsyazma disklerin; ticarət avtomatları ilkin ödənişli aparatlar üçün mexanizmlər; kassa aparatları hesablayıcı maşınları\ məlumatları hesablamaq üçün avadanlıq

və kompüterlər; od sondürmək üçün avadanlıq.

35 - reklam; biznes sahəsində menecment biznes sahəsində inzibati fəaliyyət; ofis xidməti.**37** - inşaat; təmir; avadanlığın qurulaşdırılması.**39** - nəqliət; malların qablaşdırılması və saxlanması, səyahətlərin təşkili.**42** - elmi və texnoloji xidmətlər və onlara aid olan elmi tədqiqatlar və işləmələr; sənaye analizi və elmi tədqiqatlar üzrə xidmət; kompüterin və program təminatının texniki işlənməsi və təkminləşdirilməsi.**(511) 09** - приборы и инструменты научные, морские, геодезические, фотографические, кинематографические, оптические, для взвешивания, измерения, сигнализации, контроля (проверки), спасания и обучения; приборы и инструменты для передачи, распределения, трансформации, накопления, регулирования или управления электричеством; аппаратура для записи, передачи, воспроизведения звука или изображений; магнитные носители информации, диски звукозаписи; торговые автоматы и механизмы для аппаратов с предварительной оплатой; кассовые аппараты, счетные машины, оборудование для обработки информации и компьютеры; оборудование для тушения огня.**35** - реклама; менеджмент в сфере бизнеса; административная деятельность в сфере бизнеса; офисная служба.**37** - строительство; ремонт; установка оборудования.**39** - транспортировка; упаковка и хранение товаров; организация путешествий.**42** - научные и технологические услуги и относящиеся к ним научные исследования и разработки; услуги по промышленному анализу и научным исследованиям; разработка и усовершенствование технического и программного обеспечения компьютеров; дизайн.**(111) N 2017 0842****(151) 22.09.2017****(210) 2017 00565****(220) 07.06.2017****(181) 07.06.2027****(730) "ASO" Məhdud Məsuliyyətli Cəmiyyəti, AZ1073, Bakı şəh., Yasamal rayonu, Araz, ev 7, m. 36 (AZ)****(540)**



(526) Əmtəə nişanında "TƏBİİ MƏHSULLARDAN TƏZƏ DONDURMA" söz birləşməsi hüquqi mühafizə obyektidir.

(511) 30 - dondurma.

35 - reklam.

(526) В товарном знаке словосочетание "TƏBİİ MƏHSULLARDAN TƏZƏ DONDURMA" не является объектом правовой охраны.

(511) 30 - мороженое.

35 - реклама.

(111) N 2017 0843

(151) 22.09.2017

(210) 2016 00543

(220) 28.07.2016

(181) 28.07.2026

(730) Cəfərov Asif Qulamhüseyn oğlu, AZ1521, Cəlilabad rayonu, Qarazəncir kəndi (AZ)

(540)



(526) Əmtəə nişanında "КАЗАЧИЙ" söz işarəsi müstəqil hüquqi mühafizə obyektidir.

(511) 32 - pivə; mineral və qazlı sular və digər alkoqolsuz içkilər; meyvəli içkilər və meyvə şirələri; siroplar və içkilərin hazırlanması üçün digər tərkiblər.

(526) В товарном знаке словесное обозначение "КАЗАЧИЙ" не является объектом правовой охраны.

(511) 32 - пиво; минеральные и газированные воды и прочие безалкогольные напитки; фруктовые напитки и фруктовые соки; сиропы и прочие составы для изготовления напитков.

(111) N 2017 0844

(151) 22.09.2017

(210) 2016 00937

(220) 02.12.2016

(181) 02.12.2026

(730) Cəfərov Asif Qulamhüseyn oğlu, AZ1521, Cəlilabad rayonu, Qarazəncir kəndi (AZ)

(540)



(526) Əmtəə nişanında "İÇİM" söz işarəsi hüquqi mühafizə obyektidir.

(511) 29 - süd və süd məhsulları.

32 - pivə; mineral və qazlı sular və digər siniflərə alkoqolsuz içkilər; meyvəli içkilər və meyvə şirələri; siroplar və içkilərin hazırlanması üçün digər tərkiblər. 35 - reklam; biznes sahəsində menecment (malların satışı üzrə xidmət); biznes sahəsində inzibati fəaliyyət; ofis xidməti.

(526) В товарном знаке словесное обозначение "İÇİM" не является объектом правовой охраны.

(511) 29 - молоко и молочные продукты.

32 - пиво; минеральные и газированные воды и прочие безалкогольные напитки; фруктовые напитки и фруктовые соки; сиропы и прочие составы для изготовления напитков.

35 - реклама; менеджмент в сфере бизнеса; административная деятельность в сфере бизнеса; офисная служба.

(111) N 2017 0845

(151) 22.09.2017

(210) 2017 00488

(220) 15.05.2017

(181) 15.05.2027

(730) "LANGU" Məhdud Məsuliyyətli Cəmiyyəti, AZ1029, Bakı şəh., Nərimanov rayonu, Böyük Şor (Daş Karxana), ev 15A, Dalan 2 (AZ)

(540)



(526) Əmtəə nişanında "LANGU" söz işarəsi hüquqi mühafizə obyektidir.

(591) yaşıl, açıq yaşıl, boz

(511) 31 - digər siniflərə aid edilməyən kənd təsərrüfatı, bağ-bostan, meşə və taxıl məhsulları; diri heyvanlar; təzə meyvələr və tərəvəzlər; toxumlar, canlı bitkilər və güllər; heyvanlar üçün yemlər; səməni.

(526) В товарном знаке словесное обозначение "LANGU" не является объектом правовой охраны.

(591) зеленый, светло-зеленый

(511) 31 - сельскохозяйственные, садово-огородные и лесные продукты; зерно и семена необработанные или обработанные; живые животные; свежие фрукты и овощи; живые растения и цветы; корма для животных; солод.

(111) N 2017 0846

(151) 22.09.2017

(210) 2017 00505

(220) 19.05.2017

(181) 19.05.2027

(730) Həsənova Kamalə Mirabbaszadə qızı, AZ1100, Yasamal r-nu, A. M. Şərifzadə küç. 90, mən.27 (AZ)

(540)

(526) Əmtəə nişanı elementlərinə ayrı-ayrılıqda müstəqil hüquqi mühafizə verilmədən bütövlüklə qorunur.

(591) ağ, tünd qırmızı

(511) 05 - homeopatik məlhəm (preparat).

(526) Товарный знак охраняется в целом без предоставления самостоятельной правовой охраны отдельным элементам.

(591) белый, темно-красный

(511) 05 - гомеопатические препараты.

(111) N 2017 0847

(151) 22.09.2017

(210) 2017 00542

(220) 06.06.2017

(181) 06.06.2027

(730) Qaffarov Məmmədsaleh Əliəhməd oğlu, AZ5500, Şəki rayonu, M. Axundov, ev 112 (AZ)

(540)



(526) Əmtəə nişanında "sweets" söz işarəsi hüquqi mühafizə obyektidir.

(591) yaşıl, sarı

(511) 30 - un və taxıl məmulatları, çörək-bulka məmulatları, qənnadı məmulatları.

35 - reklam, biznes sahəsində menecment; biznes sahəsində inzibati fəaliyyət; ofis xidməti.

39 - nəql etmə; malların qablaşdırılması və saxlanması.

(526) В товарном знаке словесное обозначение "sweets" не является объектом правовой охраны.

(591) зеленый, желтый

(511) 30 - мука и зерновые продукты, хлебобулочные изделия, кондитерские изделия.

35 - реклама; менеджмент в сфере бизнеса; административная деятельность в сфере бизнеса; офисная служба.

39 - транспортировка; упаковка и хранение товаров.

(111) N 2017 0848

(151) 22.09.2017

(210) 2017 00569

(220) 08.06.2017

(181) 08.06.2027

(730) Xəlilov İlkin Munis oğlu, AZ1130, Bakı şəh., Binəqədi ray., Əcəmi Naхçivani küç., ev 14, m. 34

(AZ)

(540)



(526) Əmtəə nişanında "BUZ"söz işarəsi hüquqi mühafizə obyektidir.

(591) mavi, ağ, qəhvəyi, çəhrayı, narıncı

(511) 30 - dondurma.

35 - reklam: 30-cu sinifdə göstərilən əmtəənin satışı üzrə xidmətlər.

(526) В товарном знаке словесное обозначение "BUZ" не является объектом правовой охраны.

(591) голубой, белый, коричневый, розовый, оранжевый

(511) 30 - мороженое.

35 - реклама; услуги по продаже товара указанное в 30-ом классе.

(111) N 2017 0849

(151) 22.09.2017

(210) 2017 00268

(220) 28.03.2017

(181) 28.03.2027

(730) "KARVAN-SS" Məhdud Məsuliyyətli Cəmiyyəti, Bakı şəhəri, Nəsimi rayonu, Ak. Mustafa Topçubaşov küç., ev 90, m. 4 (AZ)

(540)



(591) ağ, qara, sarı, qırmızı, narıncı, mavi.

(511) 29 - ət, toyuq, ət və toyuq məhsulları.

(591) белый, черный, желтый, красный, оранжевый, голубой

(511) 29 - мяса, курица, мясные и куренные изделия.

(111) N 2017 0850

(151) 22.09.2017

(210) 2016 00892

(220) 21.11.2016

(181) 21.11.2026

(730) "AYK Aqro Gida Tekstil Kuyumculuk İnşaat Sanayi ve Ticaret Limited Şirketi"nin Azərbaycan Respublikasındakı Filialı, AZ1010, Bakı şəhəri, Nəsimi rayonu, Nizami, ev 131, m. 16,17 (AZ)

(540)



(526) Əmtəə nişanında "bay kebab" söz birləşməsi hüquqi mühafizə obyektidir.

(591) ağ, qırmızı, qara

(511) 43 - restoran xidmətləri.

(526) В товарном знаке словосочетание "bay kebab" не является объектом правовой охраны.

(591) белый, красный, черный

(511) 43 - услуги ресторанов.

(111) N 2017 0851

(151) 25.09.2017

(210) 2017 00644

(220) 07.07.2017

(181) 07.07.2027

(730) Ələkbərova Seyran İsrəfil qızı, AZ7300, Sədərək rayonu, Sədərək ŞTQ (AZ)

(540)



(526) Əmtəə nişanında "smart kids" söz birləşməsi hüquqi mühafizə obyektidir.

(511) 35 - reklam; biznes sahəsində menecment; biznes sahəsində inzibati fəaliyyət; ofis xidməti.

41 - tərbiyə etmə; tədris prosesinin təmin edilməsi;

əyləncələr; idman və mədəni-maarif tədbirlərinin təşkili.

(526) В товарном знаке словосочетание "smart kids" не является объектом правовой охраны.

(511) 35 - реклама; менеджмент в сфере бизнеса; административная деятельность в сфере бизнеса; офисная служба.

41 - реклама; менеджмент в сфере бизнеса; административная деятельность в сфере бизнеса; офисная служба.

(111) N 2017 0852

(151) 25.09.2017

(210) 2017 00310

(220) 05.04.2017

(181) 05.04.2027

(730) Qranit Firması, AZ5001, Sumqayıt şəhəri, 13-cü M/R, ev 25, mən. 58 (AZ)

(540)



(526) Əmtəə nişanında "STANDART kablo" söz birləşməsi hüquqi mühafizə obyektidir.

(591) göy, mavi, qırmızı, qızılı, ağ, qara

(511) 09 - elektrik naqillər.

(526) В товарном знаке словосочетание "STANDART kablo" не является объектом правовой охраны.

(591) синий, голубой, красный, золотистый, белый, черный

(511) 09 - провода электрические.

(111) N 2017 0853

(151) 25.09.2017

(210) 2017 00422

(220) 18.04.2017

(181) 18.04.2027

(730) "ZAMAN LTD" Məhdud Məsuliyyətli Cəmiyyəti, AZ1029, Bakı şəhəri, Nərimanov rayonu, M.Nərimanov 2054 mən. (AZ)

(540)



(511) 03 - nəm salfetlər.

16 - hər növ kağız salfetlər.

(511) 03 - влажные салфетки.

16 - бумажные салфетки.

(111) N 2017 0854

(151) 25.09.2017

(210) 2016 00993

(220) 23.12.2016

(181) 23.12.2026

(730) Yusifov Zamir Məmmədağı oğlu, AZ1038, Bakı şəh., Sabunçu r-nu, Balaxanı ŞTQ, Əliyev, ev Yeni Y/M (AZ)

(540)



(526) Əmtəə nişanında "XALÇA YUMA FABRİKİ" söz birləşməsi hüquqi mühafizə obyektidir.

(591) yaşıl, göy, qırmızı, qara, ağ

(511) 37 - xalçaların yuyulması və qurudulması.

39 - nəqlətmə; malların saxlanması və qablaşdırılması.

(526) В товарном знаке словосочетание "XALÇA YUMA FABRİKİ" не является объектом правовой охраны.

(591) зеленый, синий, красный, черный. белый

(511) 37 - стирка и сушка ковров.

39 - транспортировка; упаковка и хранение товаров.

(111) N 2017 0855

(151) 25.09.2017

(210) 2016 00994

(220) 23.12.2016

(181) 23.12.2026

(730) Yusifov Zamir Məmmədağlı oğlu, AZ1038, Bakı şəh., Sabunçu r-nu, Balaxanı ŞTQ, Əliyev, ev Yeni Y/M (AZ)

(540)



(526) Əmtəə nişanında "TəkBiz" söz işarəsi və "XALÇA YUMA FABRİKİ" söz birləşməsi hüquqi mühafizə obyektləri deyildirlər.

(591) yaşıl, göy, qırmızı, qara, ağ

(511) 37 - xalçaların yuyulması və qurudulması.

39 - nəql etmə; malların saxlanması və qablaşdırılması.

(526) В товарном знаке словесное обозначение "TəkBiz" и словосочетание "XALÇA YUMA FABRİKİ" не являются объектами правовой охраны.

(591) зеленый, синий, красный, черный, белый

(511) 37 - стирка и сушка ковров.

39 - транспортировка; хранение и упаковка товаров.

(111) N 2017 0856

(151) 25.09.2017

(210) 2016 00995

(220) 23.12.2016

(181) 23.12.2026

(730) Yusifov Zamir Məmmədağlı oğlu, AZ1038, Bakı şəh., Sabunçu r-nu, Balaxanı ŞTQ, Əliyev, ev Yeni Y/M (AZ)

(540)



(526) Əmtəə nişanında "N" hərf işarəsi və "xalı" söz işarəsi hüquqi mühafizə obyektləri deyildirlər.

(591) çəhrayı, qırmızı, ağ

(511) 37 - xalçaların yuyulması və qurudulması.

39 - nəql etmə; malların saxlanması və qablaşdırılması.

(526) В товарном знаке буквенное обозначение "N" не является объектом правовой охраны.

(591) розовый, белый, красный

(511) 37 - стирка и сушка ковров.

39 - транспортировка; хранение и упаковка товаров.

(111) N 2017 0857

(151) 25.09.2017

(210) 2016 00964

(220) 12.12.2016

(181) 12.12.2026

(730) Babayev Tofiq Süleyman oğlu, Naxçıvan MR, Ordubad rayonu, Dəstə kəndi (AZ)

(540)



(526) Əmtəə nişanında "S.T.S" hərf birləşməsi hüquqi mühaizə obyektı deyildir.

(511) 35 - biznes sahəsində menecment; (malların satışı üzrə xidmətlər).

(526) В товарном знаке буквенное сочетание "S.T.S" не является объектом правовой охраны.

(511) 35 - менеджмент в сфере бизнеса; услуги по продаже товаров.

(111) N 2017 0858

(151) 25.09.2017

(210) 2017 00614

(220) 23.06.2017

(181) 23.06.2027

(730) "Azərbaycan Sənaye Sığorta" Açıq Səhmdar Cəmiyyəti, AZ1005, Bakı şəhəri, Səbail rayonu, Z.Əliyeva küç.,3 (AZ)

(540)



(526) Əmtəə nişanında "Azərbaycan Sənaye Sığorta" söz birləşməsi ayrı-ayrılıqda müstəqi hüquqi mühafizə edilmədən bütövlüklə qorunur.

(591) göy

(511) 36 - sığorta xidmətləri.

(526) В товарном знаке словосочетание "Azərbaycan Sənaye Sığorta" охраняется в целом без предоставления самостоятельной правовой охраны отдельным элементам.

(591) синий

(511) 36 - страхование.

(111) N 2017 0859

(151) 25.09.2017

(210) 2017 00527

(220) 30.05.2017

(181) 30.05.2027

(730) "AZ-EVRO TEL" Məhdud Məsuliyyətli Cəmiyyəti, AZ1001, Bakı şəhəri, Səbail rayonu, Bünyad Sərdarov küçəsi 1 (AZ)

(540)



(591) narıncı, qırmızı, mavi, göy, al- qırmızı, çəhrayı

(511) 38 – telekommunikasiyalar.

42 - elmi və texnoloji xidmətlər və onlara aid elmi tədqiqatlar və işləmələr; sənaye analizi və elmi tədqiqatlar üzrə xidmətlər; kompüterlərin texniki və proqram təminatının işlənilməsi və təkmilləşdirilməsi.

(591) оранжевый, красный, голубой, синий, ярко-красный, розвый

(511) 38 - телекоммуникации.

42 - научные и технологические услуги и относящиеся к ним научные исследования и разработки; услуги по промышленному анализу и научным исследованиям; разработка и усовершенствование технического и программного обеспечения компьютеров.

(111) N 2017 0860

(151) 25.09.2017

(210) 2016 00972

(220) 15.12.2016

(181) 15.12.2026

(730) "V DİZAYN" Məhdud Məsuliyyətli Cəmiyyəti, AZ1033, Bakı şəh., Nərimanov r-nu, Ağa Nemətulla küç., ev 2 (AZ)

(540)



(526) Əmtəə nişanında "textile boutique" söz birləşməsi hüquqi mühafizə obyektı deyildir.

(511) 24 – digər siniflərə aid edilməyən parçalar.

35 - reklam; 24-cü sinifdə göstərilən əmtəələrin satışı.

(526) В товарном знаке словосочетание "textile boutique" не является объектом правовой охраны.

(511) 24 - ткани не относящиеся к другим классам.

35 - реклама; услуги по продаже товаров указанное 24-м классе.

(111) N 2017 0861

(151) 25.09.2017

(210) 2017 00363

(220) 11.04.2017

(181) 11.04.2027

(730) "Azərbaycan Beynəlxalq Bankı" Açıq Səhmdar Cəmiyyəti, AZ1005, Bakı şəhəri, Nizami küç. 67, Azərbaycan (AZ)

(540)



(526) Əmtəə nişanında "SAHIBKAR" söz işarəsi hüquqi mühafizə obyektı deyildir.

(591) ağ, göy, yaşıl

(511) 09 - elmi məqsədlər, dəniz, geodeziya, fotoqrafiya, kinematoqrafiya, optika, çəkmə, ölçmə, siqnalizasiya, nəzarət (yoxlama), xilas etmə və tədris üçün cihaz və alətlər; elektrikin ötürülməsi, paylanması, transformasiyası, toplanması, tənzim-

lənmesi və ya idarə edilməsi üçün cihaz və alətlər; səsin və ya təsvirin yazılması, ötürülməsi, canlandırılması üçün aparatura; məlumatın maqnit daşıyıcıları, səsyazma diskləri, ticarət avtomatları və ilkin ödənişli aparatlar üçün mexanizmlər; kassa aparatları, hesablayıcı maşınlar; məlumatları işləmək üçün avadanlıq və kompüterlər; od söndürmək üçün avadanlıq.

35 - reklam, biznes sahəsində menecment; biznes sahəsində inzibati fəaliyyət; ofis xidməti.

36 - sığortalama; maliyyə fəaliyyəti; kredit-pul əməliyyatları; daşınmaz əmlakla əməliyyatlar.

(526) В товарном знаке словесное обозначение "SAHİBKAR" не является объектом правовой охраны.

(591) белый, синий, зеленый

(511) 09 - приборы и инструменты научные, морские, геодезические, фотографические, кинематографические, оптические, для взвешивания, измерения, сигнализации, контроля (проверки), спасания и обучения; приборы и инструменты для передачи, распределения, трансформации, накопления, регулирования или управления электричеством; аппаратура для записи, передачи, воспроизведения звука или изображений; магнитные носители информации, диски звукозаписи; торговые автоматы и механизмы для аппаратов с предварительной оплатой; кассовые аппараты, счетные машины, оборудование для обработки информации и компьютеры; оборудование для тушения огня.

35 - реклама; менеджмент в сфере бизнеса; административная деятельность в сфере бизнеса; офисная служба.

36 - страхование; финансовая деятельность; кредитно-денежные операции; операции с недвижимостью.

(111) N 2017 0862

(151) 25.09.2017

(210) 2017 00364

(220) 11.04.2017

(181) 11.04.2027

(730) "Azərbaycan Beynəlxalq Bankı" Açıq Səhmdar Cəmiyyəti, AZ1005, Bakı şəhəri, Nizami küç, 67, Azərbaycan (AZ)

(540)



(526) Əmtəə nişanında "SAHİBKAR" söz işarəsi hüquqi mühafizə obyektı deyildir.

(591) göy, ağ, yaşıl

(511) 09 - elmi məqsədlər, dəniz, geodeziya, fotoqrafiya, kinematoqrafiya, optika, çəkmə, ölçmə, siqnalizasiya, nəzarət (yoxlama), xilas etmə və tədris üçün cihaz və alətlər; elektrikin ötürülməsi, paylanması, transformasiyası, toplanması, tənzimlənməsi və ya idarə edilməsi üçün cihaz və alətlər; səsin və ya təsvirin yazılması, ötürülməsi, canlandırılması üçün aparatura; məlumatın maqnit daşıyıcıları, səsyazma diskləri, ticarət avtomatları və ilkin ödənişli aparatlar üçün mexanizmlər; kassa aparatları, hesablayıcı maşınlar; məlumatları işləmək üçün avadanlıq və kompüterlər; od söndürmək üçün avadanlıq.

35 - reklam, biznes sahəsində menecment; biznes sahəsində inzibati fəaliyyət; ofis xidməti.

36 - sığortalama; maliyyə fəaliyyəti; kredit-pul əməliyyatları; daşınmaz əmlakla əməliyyatlar.

(526) В товарном знаке словесное обозначение "SAHİBKAR" не является объектом правовой охраны.

(591) белый, синий, зеленый

(511) 09 - приборы и инструменты научные, морские, геодезические, фотографические, кинематографические, оптические, для взвешивания, измерения, сигнализации, контроля (проверки), спасания и обучения; приборы и инструменты для передачи, распределения, трансформации, накопления, регулирования или управления электричеством; аппаратура для записи, передачи, воспроизведения звука или изображений; магнитные носители информации, диски звукозаписи; торговые автоматы и механизмы для аппаратов с предварительной оплатой; кассовые аппараты, счетные машины, оборудование для обработки информации и компьютеры; оборудование для тушения огня.

35 - реклама; менеджмент в сфере бизнеса; административная деятельность в сфере бизнеса; офисная служба; продвижение товаров [для третьих лиц], в том числе оптовая и розничная торговля.

36 - страхование; финансовая деятельность; кредитно-денежные операции; операции с недвижимостью.

(111) N 2017 0863

(151) 25.09.2017

(210) 2017 00498

(220) 17.05.2017

(181) 17.05.2027

(730) "NLT Telekom" Məhdud Məsuliyyətli Cəmiyyəti, AZ1005, Bakı şəh., Səbail r-nu, Nizami küç., ev 60, m. 27 (AZ)
(540)



(526) Əmtəə nişanında "NEW LINE TECHNOLOGIES" söz birləşməsi, "TELEKOM" söz işarəsi hüquqi mühafizə obyektləri deyildirlər.

(511) 35 - reklam, biznes sahəsində menecment, biznes sahəsində inzibati fəaliyyət, ofis xidməti.
38 - telekommunikasiyalar.

(526) В товарном знаке словосочетание "NEW LINE TECHNOLOGIES", словесное обозначение "TELEKOM" не являются объектами правовой охраны.

(511) 35 - реклама; менеджмент в сфере бизнеса; административная деятельность в сфере бизнеса; офисная служба.
38 - телекоммуникации.

(111) N 2017 0864

(151) 25.09.2017

(210) 2017 00491

(220) 17.05.2017

(181) 17.05.2027

(730) "Gilan Qəbələ Konserv Zavodu" Məhdud Məsuliyyətli Cəmiyyəti, AZ3600, Qəbələ rayonu, Qəbələ şəh., E. Kərimov, ev 34 (AZ)

(540)

AYNA

(511) 29 - ət, balıq, quş və ov quşu ət; ət ekstraktları; konservləşdirilmiş, qurudulmuş və istilik emalına uğradılmış tərəvəzlər və meyvələr; jele, mürəbbə, kompotlar; yumurta, süd və süd məhsulları; qida yağları və piyləri.

30 - qəhvə, çay, kakao, qənd, düyü, tapioka (manioka), saço, qəhvə əvəzediciləri; un və taxıl məhsulları, çörək-bulka məmulatları, qənnadı məmulatları, dondurma; bal, patokadan sirop; maya, çörəkçilik tozları; duz, xardal; sirkə, souslar; ədviyyatlar; qida buzı.

31 - digər siniflərə aid edilməyən kənd təsərrüfatı,

bağ-bostan. meşə və taxıl məhsulları; diri heyvanlar; təzə meyvələr və tərəvəzlər; toxumlar, canlı bitkilər və güllər; heyvanlar üçün yemlər; səməni.

32 - pivə; mineral və qazlı sular və digər alkoqolsuz içkilər; meyvəli içkilər və meyvə şirələri; siropplar və içkilərin hazırlanması üçün digər tərkiblər.

(511) 29 - мясо, рыба, птица и дичь; мясные экстракты; овощи и фрукты консервированные, сушеные и подвергнутые тепловой обработке; желе, варенье, компоты; яйца; молоко и молочные продукты; масла и жиры пищевые.

30 - кофе, чай, какао и заменители кофе; рис; тапиока (маниока) и саго; мука и зерновые продукты; хлебобулочные изделия, кондитерские изделия; мороженое; сахар, мед, сироп из патоки; дрожжи, пекарные порошки; соль; горчица; уксус, приправы; пряности; лед.

31 - сельскохозяйственные, садово-огородные и лесные продукты; зерно и семена необработанные или обработанные; живые животные; свежие фрукты и овощи; живые растения и цветы; корма для животных; солод.

32 - пиво; минеральные и газированные воды и прочие безалкогольные напитки; фруктовые напитки и фруктовые соки; сиропы и прочие составы для изготовления напитков.

(111) N 2017 0865

(151) 25.09.2017

(210) 2017 00656

(220) 12.07.2017

(181) 12.07.2027

(730) Həsənlı Vasif Vaqif oğlu, AZ1129, Bakı şəh., Xətai r-nu, General Şıxlinski küç., ev 15, mən. 149 (AZ)

(540)



(526) Əmtəə nişanında "Perfume"söz işarəsi müstəqil hüquqi mühafizə obyekti deyildir.

(591) tünd çəhrayı,qara

(511) 35 - reklam; biznes sahəsində menecment; biznes sahəsində inzibati fəaliyyət; ofis xidməti; kosmetik məhsulların, ətriyyat məmulatlarının satışı üzrə xidmətlər.

(526) В товарном знаке словесное обозначение

"Perfume" не является объектом правовой охраны.

(591) темно-розовый, черный

(511) 35 - реклама; менеджмент в сфере бизнеса; административная деятельность в сфере бизнеса; □офисная служба; услуги по продаже косметических продуктов, парфюмерных изделий.



(111) N 2017 0866

(151) 25.09.2017

(210) 2017 00664

(220) 17.07.2017

(181) 17.07.2027

(730) "HAPPY LIFE 2014" Məhdud Məsuliyyətli Cəmiyyəti, AZ1072, Bakı şəhəri, Nərimanov rayonu, Aşıq Ali küç., ev 4, m. 71 (AZ)

(540)



(526) Əmtəə nişanında "Hotel & Restaurant" söz birləşməsi hüquqi mühafizə obyektidir.

(591) qəhvəyi

(511) 43 - otel və restoran xidmətləri.

(526) В товарном знаке словосочетания "Hotel & Restaurant" не является объектом правовой охраны.

(591) коричневый

(511) 43 - услуги отел и ресторанов.

(111) N 2017 0867

(151) 25.09.2017

(210) 2017 00681

(220) 25.07.2017

(181) 25.07.2027

(730) "Bizim Market" Məhdud Məsuliyyətli Cəmiyyəti, AZ1072, Bakı şəhəri, Nərimanov rayonu, Aşıq Alı küçəsi, ev 4, mənzil 47 (AZ)

(540)

(591) tünd qırmızı, tünd yaşıl, narıncı

(511) 29 - ət, balıq, quş və ov quşu əti; ət ekstraktları; konservləşdirilmiş, qurudulmuş və istilik emalına uğradılmış tərəvəzlər və meyvələr; jele, mürəbbə, kompotlar; yumurta, süd və süd məhsulları; qida yağları və piyləri.

30 - düyü; un və taxıl məhsulları; qənd; makaron və makaron məmulatları; qənnadı məmulatları.

32 - pivə; mineral və qazlı sular və digər alkoqolsuz içkilər; meyvəli içkilər və meyvə şirələri;siroplar və içkilərin hazırlanması üçün digər tərkiblər.

(591) темно-красный, темно-зеленый, орнжевый

(511) 29 - мясо, рыба, птица и дичь; мясные экстракты; овощи и фрукты консервированные, сушеные и подвергнутые тепловой обработке; желе, варенье, компоты; яйца; молоко и молочные продукты; масла и жиры пищевые.

30 - рис; мука и зерновые продукты;сахар; макарон и макаронные изделие; кондитерские изделие.

32 - пиво; минеральные и газированные воды и прочие безалкогольные напитки; фруктовые напитки и фруктовые соки; сиропы и прочие составы для изготовления напитков.

(111) N 2017 0868

(151) 25.09.2017

(210) 2016 00431

(220) 13.06.2016

(181) 13.06.2026

(730) "BAKU RETAIL GROUP" Məhdud Məsuliyyətli Cəmiyyəti, AZ1130, Bakı şəh., Binəqədi r-nu, Əcəmi Naxçıvani küçəsi, ev 13 C, mən. 146 (AZ)

(540)



(526) Əmtəə nişanında "SAF" söz işarəsi hüquqi mühafizə obyektı deyildir.

(591) narıncı, tünd yaşıl, açıq yaşıl, ağ

(511) 03 - ağartma üçün preparatlar və yuma üçün digər maddələr; təmizləmə, cilalama, yağsızlaşdırma və abraziv emal üçün preparatlar; sabunlar; ətriyyat məmulatları, efir yağları, kosmetika, saç üçün losyonlar; diş tozları və pastaları.

35 - reklam; biznes sahəsində menecment (satış üzrə xidmətlər); III şəxslərə satışa təklif olunma xidmətləri və satışın tənzimlənməsi.

(526) В товарном знаке словесное обозначение "SAF" не является объектом правовой охраны.

(591) оранжевый, темно-зеленый, светло-зеленый, белый

(511) 03 - препараты для отбеливания и прочие вещества для стирки; препараты для чистки, полирования, обезжиривания и абразивной обработки; мыла; парфюмерные изделия, эфирные масла, косметика, лосьоны для волос; зубные порошки и пасты.

35 - реклама; менеджмент в сфере бизнеса; административная деятельность в сфере бизнеса; офисная служба; продвижение товаров [для третьих лиц], в том числе оптовая и розничная торговля.

(111) N 2017 0869

(151) 25.09.2017

(210) 2017 00205

(220) 06.03.2017

(181) 06.03.2027

(730) "Delta Qrup C.O" Məhdud Məsuliyyətli Cəmiyyəti, AZ1010, Bakı şəh., Səbail r-nu, Zərifə Əliyeva küç., ev 93 (AZ)

(540)



(526) Əmtəə nişanında "Печенье" söz işarəsi, "450 гр" rəqəm və hərf birləşməsi hüquqi mühafizə obyektləri deyildir və "Золотой юбилей" söz birləşməsi elementlərinə ayrı-ayrılıqda müstəqil hüquqi mühafizə verilmədən bütövlüklə qorunur.

(591) qəhvəyi, tünd qəhvəyi, sarı, qırmızı, ağ

(511) 30 - peçenyələr.

35 - peçenyələrin satışı və reklamı üzrə xidmətlər.

39 - peçenyələrin qablaşdırılması üzrə xidmətlər.

(526) В товарном знаке словесное обозначение "Печенье", слово и цифровое обозначение "450 гр" не являются объектами самостоятельной правовой охраны и словосочетания "Золотой юбилей" в отдельности охраняется без предоставления самостоятельной правовой охраны.

(591) коричневый, темно-коричневый, желтый, красный, белый

(511) 30 - печенье.

35 - услуги по продаже и реклам печенье.

39 - услуги по упаковке печенье.

(111) N 2017 0870

(151) 25.09.2017

(210) 2017 00616

(220) 29.06.2017

(181) 29.06.2027

(730) Nəbizadə Fidan Ramazan qızı, AZ1014, Bakı şəhəri, Nəsimi rayonu, 28 May, ev 6, m.10

(AZ)

(540)



(591) qızılı

(511) 02 - boya, əlif yağları, laklar; metalları korroziyadan və ağacı xarab olmaqdan mühafizə edən qoruyucu vasitələr; boyaq maddələri; aşılavıcı maddələr; emal olunmamış təbii qatranlar; bədii-dekorativ məqsədlər və bədii mətbuat üçün istifadə edilən təbəqə və tozvari metallar.

20 - güzgülər, şəkillər üçün çərçivələr; ağacdan, mantardan, qamışdan, qarğıdan, söyüddən, buynuzdan, sümükdən, fil sümüyündən, balina biğindən, tısağaların qınından, balıqquqlarından, kəhrabadan, sədəfdən, dəniz penkasından, bu materialların əvəzedicilərindən və ya plastik kütlələrdən digər siniflərə aid edilməyən məmulatlar.

(591) золотистый

(511) 02 - краски, олифы, лаки; защитные средства, предохраняющие металлы от коррозии и древесину от разрушения; красящие вещества; протравы; необработанные природные

смоли; □ листовые и порошкообразные металлы, используемые для художественно-декоративных целей и художественной печати.

20 - зеркала, обрамления для картин; изделия, не относящиеся к другим классам, из дерева, пробки, камыша, тростника, ивы, рога, кости, слоновой кости, китового уса, панциря черепах, раковин, янтаря, перламутра, морской пенки, из заменителей этих материалов или из пластмасс.

(111) N 2017 0871

(151) 25.09.2017

(210) 2016 32964

(220) 19.05.2016

(181) 19.05.2026

(730) SANTA FARMA İLAÇ SANAYİİ ANONİM ŞİRKETİ, Okmeydanı, Boru Çiçeği Sk. No.16 Kat:4 34382 Şişli İSTANBUL TURKEY (TR)

(540)

Estolam

(511) 05 - tibbi məqsədlər üçün nəzərdə tutulmuş əczaçılıq və baytarlıq preparatları; tibbi və baytarlıq məqsədləri üçün kimyəvi preparatlar, əczaçılıq və baytarlıq məqsədləri üçün kimyəvi reaktivlər; əczaçılıq və baytarlıq məqsədləri üçün pəhrizli qida əlavələri; pəhriz üçün qida əlavələri; qida əlavələri; arıqlamaq üçün tibbi preparatlar; uşaq qidası; tibbi məqsədlər üçün nəzərdə tutulmuş otlar və otlardan hazırlanmış içkilər; stomatoloji preparatlar və məmulatlar: dişlərin plomblanması üçün materiallar, diş sürətlərinin çıxarılması üçün materiallar; yapışdırıcı maddələr və dişlərin bərpası üçün materiallar; tibbi məqsədlər üçün gigiyenik preparatlar; gigiyenik araqatları; gigiyenik tamponlar; plastirlər; sarğı materialları; bələklər, o cümlədən kağız və tekstildən ibarət olanlar; həşəratların məhv edilməsi üçün preparatlar; funqisidlər; herbisidlər; insan və heyvanların istifadəsi üçün nəzərdə tutulmuşlar istisna olmaqla dezodorantlar; havanın dezodorasiyası üçün preparatlar; dezinfeksiyaedici vasitələr; antiseptik vasitələr; tibbi məqsədlər üçün nəzərdə tutulmuş yuyucu vasitələr.

(511) 05 - фармацевтические и ветеринарные препараты для медицинских целей; препараты химические для ветеринарных и медицинских целей, реактивы химические для фармацевтических или ветеринарных целей; диетические пищевые добавки для фармацевтических или ветеринарных целей; дие-

тические пищевые добавки; пищевые добавки; препараты для похудения диетические; продукты детского питания; травы и травяные напитки, предназначенные для медицинских целей; стоматологические препараты и изделия: материалы для пломбирования зубов, материалы для зубных слепков, клеящие вещества и материалы для восстановления зубов; гигиенические препараты для медицинских целей; гигиенические прокладки; гигиенические тампоны; пластыри; перевязочные материалы; пеленки, в том числе из бумаги и текстиля; препараты для уничтожения паразитов; фунгициды; гербициды; дезодоранты за исключением предназначенных для людей и животных; препараты для дезодорации воздуха; дезинфицирующие средства; средства антисептические; средства моющие для медицинских целей.

(111) N 2017 0872

(151) 25.09.2017

(210) 2016 32966

(220) 19.05.2016

(181) 19.05.2026

(730) SANTA FARMA İLAÇ SANAYİİ ANONİM ŞİRKETİ, Okmeydanı, Boru Çiçeği Sk. No.16 Kat:4 34382 Şişli İSTANBUL TURKEY (TR)

(540)

Fibron

(511) 05 - tibbi məqsədlər üçün nəzərdə tutulmuş əczaçılıq və baytarlıq preparatları; tibbi və baytarlıq məqsədləri üçün kimyəvi preparatlar, əczaçılıq və baytarlıq məqsədləri üçün kimyəvi reaktivlər; əczaçılıq və baytarlıq məqsədləri üçün pəhrizli qida əlavələri; pəhriz üçün qida əlavələri; qida əlavələri; arıqlamaq üçün tibbi preparatlar; uşaq qidası; tibbi məqsədlər üçün nəzərdə tutulmuş otlar və otlardan hazırlanmış içkilər; stomatoloji preparatlar və məmulatlar: dişlərin plomblanması üçün materiallar, diş sürətlərinin çıxarılması üçün materiallar; yapışdırıcı maddələr və dişlərin bərpası üçün materiallar; tibbi məqsədlər üçün gigiyenik preparatlar; gigiyenik araqatları; gigiyenik tamponlar; plastirlər; sarğı materialları; bələklər, o cümlədən kağız və tekstildən ibarət olanlar; həşəratların məhv edilməsi üçün preparatlar; funqisidlər; herbisidlər; insan və heyvanların istifadəsi üçün nəzərdə tutulmuşlar istisna olmaqla dezodorantlar; havanın dezodorasiyası üçün preparatlar; dezinfeksiyaedici

vasitələr; antiseptik vasitələr; tibbi məqsədlər üçün nəzərdə tutulmuş yuyucu vasitələr.

(511) 05 - фармацевтические и ветеринарные препараты для медицинских целей; препараты химические для ветеринарных и медицинских целей, реактивы химические для фармацевтических или ветеринарных целей; диетические пищевые добавки для фармацевтических или ветеринарных целей; диетические пищевые добавки; пищевые добавки; препараты для похудения диетические; продукты детского питания; травы и травяные напитки, предназначенные для медицинских целей; стоматологические препараты и изделия: материалы для пломбирования зубов, материалы для зубных слепков, клеящие вещества и материалы для восстановления зубов; гигиенические препараты для медицинских целей; гигиенические прокладки; гигиенические тампоны; пластыри; перевязочные материалы; пеленки, в том числе из бумаги и текстиля; препараты для уничтожения паразитов; фунгициды; гербициды; дезодоранты за исключением предназначенных для людей и животных; препараты для дезодорации воздуха; дезинфицирующие средства; средства антисептические; средства моющие для медицинских целей.

(111) N 2017 0873

(151) 25.09.2017

(210) 2016 32971

(220) 19.05.2016

(181) 19.05.2026

(730) SANTA FARMA İLAÇ SANAYİ ANONİM ŞİRKETİ, Okmeydanı, Boru Çiçeği Sk. No.16 Kat:4 34382 Şişli İSTANBUL TURKEY (TR)

(540)

Trifer

(511) 05 - tibbi məqsədlər üçün nəzərdə tutulmuş əczaçılıq və baytarlıq preparatları; tibbi və baytarlıq məqsədləri üçün kimyəvi preparatlar, əczaçılıq və baytarlıq məqsədləri üçün kimyəvi reaktivlər; əczaçılıq və baytarlıq məqsədləri üçün pəhrizli qida əlavələri; pəhriz üçün qida əlavələri; qida əlavələri; arıqlamaq üçün tibbi preparatlar; uşaq qidası; tibbi məqsədlər üçün nəzərdə tutulmuş otlar və otlardan hazırlanmış içkilər; stomatoloji preparatlar və məmulatlar: dişlərin plomblanması üçün materiallar, diş

surətlərinin çıxarılması üçün materiallar; yapışdırıcı maddələr və dişlərin bərpası üçün materiallar; tibbi məqsədlər üçün gigiyenik preparatlar; gigiyenik araçatları; gigiyenik tamponlar; plastirlər; sarğı materialları; bələklər, o cümlədən kağız və tekstildən ibarət olanlar; həşəratların məhv edilməsi üçün preparatlar; funqisidlər; herbisidlər; insan və heyvanların istifadəsi üçün nəzərdə tutulmuşlar istisna olmaqla dezodorantlar; havanın dezodorasiyası üçün preparatlar; dezinfeksiyaedici vasitələr; antiseptik vasitələr; tibbi məqsədlər üçün nəzərdə tutulmuş yuyucu vasitələr.

(511) 05 - фармацевтические и ветеринарные препараты для медицинских целей; препараты химические для ветеринарных и медицинских целей, реактивы химические для фармацевтических или ветеринарных целей; диетические пищевые добавки для фармацевтических или ветеринарных целей; диетические пищевые добавки; пищевые добавки; препараты для похудения медицинские; продукты детского питания; травы и травяные напитки, предназначенные для медицинских целей; стоматологические препараты и изделия: материалы для пломбирования зубов, материалы для зубных слепков, клеящие вещества и материалы для восстановления зубов; гигиенические препараты для медицинских целей; гигиенические прокладки; гигиенические тампоны; пластыри; перевязочные материалы; пеленки, в том числе из бумаги и текстиля; препараты для уничтожения паразитов; фунгициды; гербициды; дезодоранты за исключением предназначенных для людей и животных; препараты для дезодорации воздуха; дезинфицирующие средства; средства антисептические; средства моющие для медицинских целей.

(111) N 2017 0874

(151) 25.09.2017

(210) 2017 33586

(220) 19.05.2017

(181) 19.05.2027

(730) ERUSLU SAĞLIK ÜRÜNLERİ SANAYİ VE TİCARET ANONİM ŞİRKETİ, 4.Organize Sanayi Bölgesi 83424 Nolu Cadde No:3-5 Şehitkamil Gaziantep – TURKEY (TR)

(540)

SLEEPY

(511) 35 - digərlərinin rahatlığı üçün ətriyyat mallarının bir yerə toplanması və onların pərakəndə satışı üzrə xidmətlər; qeyri-müalicəvi kosmetika; nəm salfetlər, □aromatlaşdırıcı vasitələr; şəxsi istifadə və heyvanlar üçün dezodorantlar, sabunlar, □tibbi məqsədlər üçün əczaçılıq və baytarlıq preparatları; pəhriz əlavələri; qida əlavələri; uşaqlar üçün qidalar; tibbi məqsədlərdə istifadə üçün bitki və bitki içkiləri, tıbdə istifadə üçün gigiyenik preparatlar; gigiyenik araqatları; gigiyenik tamponlar; plastır; sarğı materialları; körpələr, böyüklər və ev heyvanları üçün kağızdan və tekstildən hazırlanmış bezlər, dezinfeksiyaedici vasitələr; antiseptiklər; tibbi məqsədlər üçün yuyucu vasitələr; müalicəvi sabunlar; dezinfeksiyaedici sabunlar; müştərilərin rahatlıqla seyr etməsi və həmin malların □satın almaları üçün, məxsusi olaraq əməliyyat otaqları üçün geyim, cərrahiyyə örtükləri, antibakterial əl losyonları, bezlər, gündəlik bezlər, sidik saxlaya bilməyənlər üçün müşəmbələr, bu sahədə xidmətlər, pərakəndə satış mağazaları, topdan satış mağazaları, elektron media vasitəsi ilə və ya poçt sifarişi kataloqları ilə həyata keçirilə bilər.

(511) 35 - сбор вместе парфюмерных изделий для удобства других и услуги по их розничной продаже; косметика предназначенная не для лечебных целей; □влажные салфетки, ароматизаторы; дезодоранты для личного пользования и □для животных, мыла, фармацевтические и ветеринарные препараты для □медицинских целей; диетические добавки; пищевые добавки; питание для младенцев; травы и травяные напитки, предназначенные для медицинских □целей, гигиенические препараты для медицинского применения; □гигиенические прокладки; гигиенические тампоны; пластырь; перевязочные □материалы; подгузники из бумаги и текстиля для младенцев, для взрослых и домашних животных, дезинфицирующие средства; антисептики; моющие средства для медицинских целей; лечебные мыла; дезинфицирующие мыла; □антибактериальные лосьоны для рук, подкладки, одноразовые подкладки, □кленки для страдающих недержанием, одежда особенно для операционных □комнат, хирургические покрытия, позволяющие покупателям удобно их разглядывать и покупать, такие услуги могут быть оказаны магазинами розничной продажи, магазинами оптовой продажи, посредством электронной □медиа или через каталоги заказа почтой.

(111) N 2017 0875
(151) 25.09.2017

(210) 2016 33119

(220) 16.08.2016

(181) 16.08.2026

(730) JOINT STOCK COMPANY «KONTI-RUS», ul. Zolotaia, 13, Kursk, 305000, Russian Federation (RU)
(540)



(526) Əmtəə nişanında "Супер" söz işarəsi hüquqi mühafizə obyektı deyildir.

(511) 30 - yərfindıqlı qənnadı məmulatları; unlu qənnadı məmulatları; vafli; peçenyə; şokoladla örtülmüş findıqlar - qozlar; karamellər (konfetlər), həb şəkilli karamellər □(qənnadı məmulatları), qənnadı məmulatları / şəkərli qənnadı məmulatları; desert □muslar (qənnadı məmulatları); marsipanlar; pomadkalar (qənnadı məmulatları); praline; □pryaniklər; quru peçenyə; pirojnalar / tortlar; meyvəli jele (qənnadı məmulatları); halva; □konfetlər; şokoladlı konfetlər; şokolad.

(526) В товарном знаке словесное обозначение "Супер" не является объектом правовой охраны.

(511) 30 - арахисовые кондитерские изделия; мучные кондитерские изделия; вафли; печенье; орешки, покрытые шоколадом; карамели (конфеты), карамельки-таблетки (кондитерские изделия), кондитерские изделия / кондитерские изделия с сахаром; муссы десертные (кондитерские изделия); марципаны; помадки (кондитерские изделия); пралине; пряники; сухое печенье; пирожные / торты; фруктовые желе (кондитерские изделия); халва; конфеты; конфеты шоколадные; шоколад.

(111) N 2017 0876

(151) 25.09.2017

(210) 2016 33122

(220) 17.08.2016

(181) 17.08.2026

(730) Hexing Electrical Co., Ltd., 1418 Moganshan Road, Shangcheng Industrial Zone, Hangzhou City, 310011, China (CN)

(540)

HEXING

(511) 09 - kompüterlər üçün proqram təminatı; informasiya emalı qurğuları; say göstəriciləri; modemlər; elektron siqnal ötürücüləri; elektrik ölçü cihazları; sayğaclar; dinamometrler; induktivlik qarqarların özəkləri; geodeziya məqsədləri üçün cihazlar və alətlər; elektrikötürücü xətlər üçün elektrik naqillərinin materialları (naqillər, kabellər); kabel birləşdirici muftalar; elektrik transformatorları; paylaşdırıcı qutular (elektrik); elektrik çeviriciləri; qoruyucular; elektrik releləri; elektrik dəyişdirici açarlar; idarəetmə pultları (elektrik); paylaşdırıcı pultlar (elektrik); İnvertorlar (elektrik); metal ərintilərindən hazırlanmış əriyə bilən naqillər; elektrik tənzimləyici cihazlar; İstehsal proseslərinin məsafədən idarəetmə məqsədləri üçün elektrik qurğuları; ildırım ötürücüləri.

(511) 09 - программное обеспечение для компьютеров; устройства для обработки информации; указатели количества; модемы; передатчики электронных сигналов; приборы измерительные электрические; счетчики; динамометры; сердечники катушек индуктивности [индукторы]; приборы и инструменты геодезические; материалы для электрических проводов линий электропередач; муфты соединительные для кабелей; трансформаторы электрические; коробки распределительные электрические; преобразователи электрические; предохранители; реле электрические; переключатели электрические; пульты управления электрические; пульты распределительные электрические; инверторы [электрические]; проволока плавкая из металлических сплавов; приборы регулирующие электрические; установки электрические для дистанционного управления производственными процессами [на промышленных предприятиях]; молниеотводы.

(111) N 2017 0877

(151) 25.09.2017

(210) 2016 33269

(220) 31.10.2016

(181) 31.10.2026

(730) GOLDEN LEAF (MACAU) TOBACCO'S MANUFACTURING LIMITED, RUA DOS PESCADORES, N°66, BLOCO II, 3°ANDAR-A, MACAU (MO)

(540)



(511) 34 - tütün; siqaretlər, papiroslar; elektron siqaretlər; kibrit; alışqanlar.

(511) 34 - табак; сигареты, папиросы; электронные сигареты; спички; зажигалки.

(111) N 2017 0878

(151) 25.09.2017

(210) 2016 33312

(220) 06.12.2016

(181) 06.12.2026

(730) Microsoft Corporation (a Washington Corporation), One Microsoft Way, Redmond, Washington 98052-6399, United States of America (US)

(540)

DIRECTREALITY

(511) 09 - kompüter proqram təminatı; kompüter oyunları proqram təminatı; holoqrafiya tətbiqləri üçün kompüter proqram təminatı.

(511) 09 - компьютерное программное обеспечение; компьютерное игровое программное обеспечение; компьютерное программное обеспечение для голографических приложений.

(111) N 2017 0879

(151) 25.09.2017

(210) 2016 33313

(220) 06.12.2016

(181) 06.12.2026

(730) Microsoft Corporation (a Washington Corporation), One Microsoft Way, Redmond, Washington 98052-6399, United States of America (US)

(540)

DIRECTREALITY

(511) 42 - on-layn kompüter proqram təminatı; on-layn kompüter oyunları proqram təminatı; holografiya tətbiqləri üçün on-layn kompüter proqram təminatı; xidmət qismində proqram təminatı (SaaS).

(511) 42 - компьютерное программное обеспечение в режиме он-лайн; компьютерное игровое программное обеспечение в режиме он-лайн; компьютерное программное обеспечение в режиме он-лайн для голографических приложений; программное обеспечение в качестве услуги (SaaS).

(111) N 2017 0880

(151) 25.09.2017

(210) 2016 33326

(220) 09.12.2016

(181) 09.12.2026

(730) CELLTRION, INC., 23, Academy-ro, Yeonsu-gu, Incheon, Republic of Korea (KR)

(540)

Труксима

(511) 05 - insan üçün dərman vasitələri, dərman vasitələri, tibbi məqsədlər üçün bioloji preparatlar, revmatoid artritinin müalicəsi üçün əczaçılıq preparatları, xərcəng xəstəliyi üçün əczaçılıq preparatları, iltihaba qarşı əczaçılıq preparatları, transplantasiya üçün əczaçılıq preparatları, autoimmun pozuntuları üçün əczaçılıq preparatları, yoluxucu xəstəliklər üçün dərman preparatları.

(511) 05 - медикаменты для человека, медикаменты, препараты биологические для медицинских целей, фармацевтические препараты для лечения ревматоидного артрита, фармацевтические препараты для лечения рака, фармацевтические препараты для воспалений, фармацевтические препараты для трансплантации, фармацевтические препараты для аутоиммунных заболеваний, фармацевтические препараты для инфекционных заболеваний.

(111) N 2017 0881

(151) 25.09.2017

(210) 2016 33182

(220) 15.09.2016

(181) 15.09.2026

(730) Parker Intangibles LLC, 6035 Parkland Boulevard Cleveland Ohio 44124 United States of America (US)

(540)



(511) 06 - şlanqlar, borular və metal borucuqlar; digər siniflərə aid edilməyən adi metaldan hazırlanmış hamısı metal borular, borucuqlar və çevik şlanqlar üçün muftalar, fitinqlər və sıxaclar; metal boruların, borucuqların və çevik şlanqların tutumlara, ucluqlara, klapanlı mühərriklərə və nasoslara birləşdirilməsi üçün vasitələr; bütün sadalananlar bütövlükdə və ya əsasən adi metallardan hazırlanmışlar.

07 - hərəkətin idarə edilməsi və mayenin idarə edilməsi üçün komponentlər və sistemlər, hidravlik sistemlər və komponentlər, pnevmatik sistemlər və komponentlər, soyuducu və havanın kondisiya edilməsi üçün sistemlər və komponentlər, yanacaq sistemləri və komponentlər, maye qurğuları, elektromexaniki qurğular, nasoslar, motorlar, idarəetmə qurğuları, sensorlar, klapanlar, ucluqlar, maye ayırıcıları, axın tənzimləyiciləri, təzyiqtənzimləyiciləri, akkumulyatorlar, qəbuledicilər, quruducular, filtrlər, yağlama qurğuları, tənzimləyicilər, silindrlər, işəsalma qurğuları, kipləşdiricilər, şlanqlar, borucuqlar, birləşdiricilər, muftalar, dəzgahlar, birləşdiricilərin şlanqlara və borucuqlara quraşdırılması üçün dəzgahlar, şlanqların və borucuqların kəsilməsi və emal edilməsi üçün dəzgahlar, alətlər üçün yeşiklər, xəlitə bunkerləri, qoruyucu qurğular, sıxaclar, sürtgü yağı, diyircəkli klapanlar, qapaqlı klapanlar, kipləşdiricisiz klapanlar, iynəli klapanlar və proqramlaşdırma qurğuları və bütün yuxarıda sadalananların proqramlaşdırılması və idarə edilməsi üçün kompüter proqramları.

09 - hərəkətin idarə edilməsi üçün elektromexaniki sistemlər və komponentlər, elektrik mühərrikləri, elektrik addımlayıcı mühərriklər, xətti elektrik işəsalan qurğular, elektrik rotorlu işəsalan qurğular, sensorlar, idarəetmə qurğuları, elektromaqnit əngəllər; üstələyən qurğular, bu sinifə aid edilmiş onlar üçün hissələr və birləşdirici vasitələr, proqramlaşdırıcı qurğular və bütün yuxarıda

sadalanın proqramlaşdırılması və idarə edilməsi üçün kompüter proqramları.

11 - soyuducu və hava kondisiyası qurğuları üçün klapanlar, qəbuledici qurğular, quruducu qurğular, akkumulyatorlar, sensorlar, idarəetmə qurğuları, filtrlər və bütün yuxarıda sadalanmışların proqramlaşdırılması və idarə edilməsi üçün proqramlar.

17 - o-şəkilli halqalar, kipləşdiricilər, tıxaclayıcılar, birləşdirici vasitələr, kip-kəclər, araqatları, borular, borucuqlar və şlanqlar üçün qeyri-metal muftalar və birləşdirici vasitələr, rezindən və plastik kütlədən borucuqlar və şlanqlar; elektromaqnit əngəllərin üstələnməsi üçün plastik kütlədən və ya rezindən materiallar.

35 - biznes sahəsində menecment və məsləhətlər, inventarizasiyanın idarə edilməsi, sifarişlərin qəbul edilməsi və yerləşdirilməsi, sənaye malları üçün hesablarnın tərtib edilməsi, sənaye malların anbarlara yerləşdirilməsi sahəsində xidmətlər, hərəkətin idarə edilməsi sahəsində texniki xidmətlər və dizayn xidmətləri və mayenin idarə edilməsi komponentləri və sistemləri xidmətləri, sənayenin təchiz edilməsinin təşkili və ya idarə edilməsi sahəsində texniki dəstək.

(511) 06 - şlanqlar, trublar və trubochkalar metallıq; izdeliya iz obychnykh metallov, ne otnosyayushiesya k drugim klassam, mufty, fitingy i zhimy vse dlya metallıq trub, dlya trubochek i dlya gıbykh shlangov; prıspobleniya dlya soedınyeniya metallıq trub, trubochek i gıbykh shlangov k emkostyam, soplam, klapanym dvidatelım i nasosam; vse polnostyu ili glavnyım obrazom izgotovleny iz obychnykh metallov.

07 - komponenty i systemy dlya kontrolya dvızheniya i upravleniya zıhdkostyu, gıdravlıqeskiye systemy i komponenty, pnevmatıqeskiye systemy i komponenty, systemy i komponenty refrijeratornyye i kondıtsırovaniya vozduxa, toplıvnyye systemy i komponenty, ustroystva dlya zıhdkostı, elektromexanıqeskiye ustroystva, nasosy, motory, ustroystva upravleniya, sensornyye ustroystva, klapany, sopla, raspredeleytely potoka, regulyatory potoka, regulyatory davleniya, akkumulyatory, prıemnyye ustroystva, suşılky, fıльтры, smazochnyye ustroystva, regulyatory, tsılyndry, puskovyye ustroystva, ruqava, trubky, fıтыngy, mufty, stanky, mashıny prednaznachennyye dlya ustanovky fıтыngov na ruqavax i trubochkax, yacheyky, shıhtovyye bunqera, zashıtnyye ustroystva, zhamımye prıspobleniya, smazochnyye ustroystva, шарovyye klapany, bessalyınykovyye klapany, kalpachkovyye klapany, ıgoly-

nyye klapany, programmatory i kompyuternyye programmy dlya programirovaniya i kontrolya vse vyshеukazannyye.

09 - elektromexanıqeskiye systemy dlya kontrolya dvızheniya i komponenty, elektrıqeskiye dvidateli, elektrıqeskiye shagovyye dvidateli, elektrıqeskiye lıneynyye aktivatory, elektrıqeskiye rotornyye aktivatory, sensornyye ustroystva, upravlyayushıye ustroystva, elektromagnıtnyye ustroystva dlya ustanovki i fıтыngy, vklıyuchennyye v dannyy klass programmatory i kompyuternyye programmy dlya programirovaniya i upravleniya vse vyshеperечıslennyye.

11 - klapany dlya xolodılnyykh i vozduxa kondıtsırovuyushıkh ustanovok, prıemnyye ustroystva, suşıllynyye ustroystva, akkumulyatory, sensornyye ustroystva, kontrollynyye ustroystva, fıльтры i programmy dlya programirovaniya i kontrolya vse vyshеperечıslennyye.

17 - o-obraznyye kolytca, prokladky i nabıvky, soedınytelnyye ustroystva, salyınyky, materıaly dlya konopacheniya; nemetallıqeskiye mufty i fıтыngy dlya vsevozmozhnykh trub, trubochek i ruqav, trubochky i ruqava dlya vseh gıbykh i trub iz plastmassy elektrıqemagnıtnyye pomexa ustanıvayushıye materıaly iz plastıqeskoı massy ılı rezıny.

35 - menedjment v sfere bıznesa i konsulyatsıy, upravlenıe inventarızatsıy, prıem zakazov i fıтыngy, vypısyvaniye sıchetov na promyshlennyye izdeliya, uslugy po razmeshchenıy v skıdkax promyshlennyykh tovarov, texnıqeskiye i uslugy po dızaynu dlya kontrolya dvızheniya i komponenty i systemy dlya upravleniya zıhdkostyu, texnıqesqaya pomox v sostavlenıy i/ılı uslugy v upravlenıy snabjzenıy promyshlennostı.

(111) N 2017 0882

(151) 25.09.2017

(210) 2016 33211

(220) 05.10.2016

(181) 05.10.2026

(730) PMI PREDICTIVE MEDICINE INSTITUTE LIMITED, Strovolou 77 STROVOLOS CENTER, Flat/Office 204, Strovolos, P.C. 2018, Nicosia, Cyprus (CY)

(540)

PROSTATİLEN
ПРОСТАТИЛЕН
PROSTATİLEN

(511) 05 - əczaçılıq preparatları.

(511) 05 - фармацевтические препараты.

(111) N 2017 0883

(151) 25.09.2017

(210) 2016 32985

(220) 24.05.2016

(181) 24.05.2026

(730) Obşestvo s oqranıçennoy otvetstvennostyu Baykal, 664025, İrkutskaya obl., q. İrkutsk, ul. Marata, d. 38, ofis 5 (RU)
(540)



(526) Əmtəə nişanında "БАЙКАЛ" söz işarəsi hüquqi mühafizə obyektı deyildir.

(591) ağ, mavi, boz, qırmızı

(511) 32 - mineral və qazlı sular, sular, süfrə suları.

(526) В товарном знаке словесное обозначение "БАЙКАЛ" не является объектом правовой охраны.

(591) белый, голубой, серый, красный

(511) 32 - минеральные и газированные воды, воды, воды столовые.

(111) N 2017 0884

(151) 25.09.2017

(210) 2015 32474

(220) 26.10.2015

(181) 26.10.2025

(730) BWR INTERNATIONAL, LLC, 654 Old State Route 74, Cincinnati, Ohio 45244 USA (US)
(540)



(511) 43 - restoran, ələlxusus bir növ sousla örtülmüş bişirilmiş toyuqla təmin etmə xidmətləri; restoran françayzinq xidmətləri.

(511) 43 - ресторанные услуги, а именно связанные с обеспечением приготовленной курицей залитой соусами; ресторанные франчайзинговые услуги.

(111) N 2017 0885

(151) 25.09.2017

(210) 2016 32846

(220) 04.04.2016

(181) 04.04.2026

(730) WORLD MEDICINE ILAC SAN. VE TIC. A.S., Evren Mahallesi, Cami Yolu Caddesi No:50, WM Plaza, Kat:1B, Zemin, 4-5-6, Gunesli, Bagcilar, Istanbul, Turkey, Postal Code 34212 (TR)
(540)

ARTROCOL - АРТРОКОЛ

(511) 05 - insan üçün nəzərdə tutulmuş dərman vasitələri; baytarlıq məqsədləri üçün nəzərdə tutulmuş dərman vasitələri; tibbi məqsədlər üçün nəzərdə tutulmuş kimyəvi preparatlar; dərman otları; tibbi məqsədlər üçün nəzərdə tutulmuş otlardan hazırlanmış içkilər; stomatoloji məqsədlər üçün nəzərdə tutulmuş dərman vasitələri; tibbi məqsədlər üçün nəzərdə tutulmuş gigiyena vasitələri, o cümlədən tibbi məqsədlər üçün nəzərdə tutulmuş yastıqçalar və pambıq; zərərli bitkilərin məhv edilməsi üçün nəzərdə tutulmuş preparatlar; zərərli heyvanların məhv edilməsi üçün nəzərdə tutulmuş preparatlar; funqisidlər, insan və heyvanlar üçün nəzərdə tutulmuşlar istisna olmaqla, dezodorantlar,

və 05-ci sinifə aid olan bütün əmtəələr.

(511) 05 - медикаменты предназначенные для человека; медикаменты для ветеринарных целей; препараты химические для медицинских целей; травы лекарственные; напитки травяные предназначенные для медицинских целей; медикаменты стоматологические; гигиенические средства для медицинских целей, включая подушечки, вату для медицинских целей; препараты для уничтожения вредных растений; препараты для уничтожения вредных животных; фунгициды, дезодоранты, за исключением предназначенных для человека или животных и все товары включенные в 05 класс.

(111) N 2017 0886

(151) 25.09.2017

(210) 2016 32991

(220) 25.05.2016

(181) 25.05.2026

(730) Bank Pasargad, No. 430, Mirdamad Boulevard, Teheran, Iran (IR)
(540)



(526) Əmtəə nişanında fars və azərbaycan dillərində yazılmış "BANK PASARGAD" söz birləşmələri hüquqi mühafizə obyektləri deyildirlər.

(511) 36 - sığortalama; maliyyə fəaliyyəti; kredit-pul əməliyyatları; daşınmaz əmlakla bağlı əməliyyatlar.

(526) В товарном знаке словосочетание "BANK PASARGAD" написанная на персидском и азербайджанском языках не является объектом правовой охраны.

(511) 36 - страхование; финансовая деятельность; кредитно-денежные операции; операции с недвижимостью.

(111) N 2017 0887

(151) 25.09.2017

(210) 2016 33192

(220) 22.09.2016

(181) 22.09.2026

(730) Biologische Heilmittel Heel GmbH, Dr.-Reckeweg-Strasse 2-4, D-76532 Baden-Baden, Germany (DE)

(540)



(591) mavi, qırmızı

(511) 05 - əczaçılıq preparatları; tibbi və baytarlıq preparatları və əşyaları; əczaçılıq və təbii müalicəvi vasitələr; baytarlıq məqsədləri üçün dərman preparatları; baytarlıq məqsədləri üçün bioloji preparatlar; tibbi məqsədlər üçün bioloji preparatlar.

(591) голубой, красный

(511) 05 - фармацевтические препараты; медицинские и ветеринарные препараты и средства/продукты; фармацевтические средства и натуральные лечебные средства; медикаменты для ветеринарных целей; препараты биологические для ветеринарных целей; препараты биологические для медицинских целей.

(111) N 2017 0888

(151) 25.09.2017

(210) 2016 33196

(220) 23.09.2016

(181) 23.09.2026

(730) HEILAN HOME CLOTHING CO., LTD., (NO. 8 HUAXIN ROAD), HUASHI TOWN INDUSTRIAL ZONE, JIANGYIN CITY, JIANGSU PROVINCE, PEOPLE'S REPUBLIC OF CHINA (CN)

(540)



(511) 18 - xəz; arxa çantaları; cüzdanlar; qadın çantaları; sakvoyajlar; açarlar üçün futlyarlar; çantalar; mebel üçün dəri üzlükləri; dəridən aşırma qayışlar (silah-sursat üçün); çətilər; əl ağacları; yəhər qayış ləvazimatı; kolbasa məmulatlarının istehsalı üçün örtüklər.

25 - köynəklər; geyim; şalvarlar; yubkalar; üst geyimləri; gödəkcələr (geyim); dənizçi bluzkalari; dəri geyimləri; qısa qol maykalar (köynəklər); alt geyimi; trusular; ayaqqabı; baş geyimləri; trikotaj məmulatları; əlcəklər (geyim); qalstuklar; boğaz dəsmalları; alt geyimi; dini geyimlər; gəlin paltarları.

(511) 18 - пушнина; рюкзаки; бумажники; сумки женские; саквояж; футляры для ключей; сумки; обивка мебельная из кожи; портупеи кожаные; зонтики; трости; гарнитуры сбруйные; оболочки колбасные.

25 - рубашки; одежда; брюки; юбки; верхняя одежда (одежда); куртки; блузы матросские; одежда кожаная; майки (рубашки) с короткими рукавами; белье нижнее; трусы; туфли; уборы головные; изделия трикотажные; перчатки [одежда]; галстуки; платки шейные; белье нижнее; религиозная одежда; свадебное платье.

(111) N 2017 0889

(151) 25.09.2017

(210) 2017 33379

(220) 06.01.2017

(181) 06.01.2027

(730) Microsoft Corporation (a Washington Corporation), One Microsoft Way, Redmond, Washington 98052-6399, United States of America (US)

(540)

SIMPLYGON

(511) 09 - kompüter proqramları; proqram təminatı; kompüter qrafikasının optimallaşdırılması üçün kompüter proqramları və proqram təminatı; avtomatik 3D optimallaşdırılması və poliqonun qısaldılması üçün kompüter proqramları və proqram təminatı; kompüter qrafikasının optimallaşdırılması üçün yüklənə bilən kompüter proqramları və proqram təminatı; avtomatik 3D optimallaşdırılması və poliqonun qısaldılması üçün yüklənə bilən kompüter proqramları və proqram təminatı.

42 - elmi və texnoloji xidmətlər və elmi tədqiqat və onlara aid layihələr; dizayn və kompüter avadanlığı və proqram təminatının yaradılması; kompüter aparat vasitələrinin və proqram təminatının layihələndirilməsi və işlənməsi; kompüter qrafikasının optimallaşdırılması üçün yüklənə bilməyən kompüter proqramları və proqram təminatı; avtomatik 3D optimallaşdırılması və poliqonun

qısaldılması üçün kompüter proqramları və proqram təminatı; yüklənə bilməyən kompüter proqramları və proqram təminatı; kompüter qrafikasının optimallaşdırılması üçün yüklənə bilməyən kompüter proqramları və proqram təminatı; avtomatik 3D optimallaşdırılması və poliqonun qısaldılması üçün yüklənə bilməyən kompüter proqramları və proqram təminatı.

(511) 09 - компьютерные программы; программное обеспечение; компьютерные программы и программное обеспечение, используемые для оптимизации компьютерной графики; компьютерные программы и программное обеспечение для автоматической 3D-оптимизации и сокращения полигона; загружаемые компьютерные программы и программное обеспечение, используемые для оптимизации компьютерной графики; загружаемые компьютерные программы и программное обеспечение для автоматической 3D-оптимизации и сокращения полигона.

42 - научные и технологические услуги и научные исследования и разработки, связанные с ними; проектирование и разработка компьютерного оборудования и программного обеспечения; проектирование и разработка компьютерных разработок на основе и оптимизации инструментов; не загружаемые компьютерные программы и программное обеспечение, используемые для оптимизации компьютерной графики; компьютерные программы и программное обеспечение для автоматической 3D-оптимизации и сокращения полигона; не загружаемые компьютерные программы и программное обеспечение, используемые для оптимизации компьютерной графики; не загружаемые компьютерные программы и программное обеспечение, используемые для оптимизации компьютерной графики; не загружаемые компьютерные программы и программное обеспечение для автоматической 3D-оптимизации и сокращения полигона.

(111) N 2017 0890

(151) 25.09.2017

(210) 2016 33233

(220) 18.10.2016

(181) 18.10.2026

(730) Corporation "Arterium", vul. Saksaganskogo, 139, m. Kyiv 01032 (UA)

(540)

Ангиолин

(511) 05 - əsçaçılıq və baytarlıq preparatları; tibbi məqsədlər üçün gigiyena preparatları; tibbi məqsədlər üçün pəhriz maddələri, uşaq qidası; plastırlar, sarğı materialları; dişləri plomblamaq və diş surətlərini hazırlamaq üçün materiallar; dezinfeksiyaedici vasitələr; ziyanverici heyvanları məhv etmək üçün preparatlar; funqisidlər, herbisidlər; və 05-ci sinifə daxil olan bütün əmtəələr.

(511) 05 - фармацевтические и ветеринарные препараты; гигиенические препараты для медицинских целей; диетические вещества для медицинских целей, детское питание; пластыри, перевязочные материалы; материалы для пломбирования зубов и изготовления зубных слепков; дезинфицирующие средства; препараты для уничтожения вредных животных; фунгициды, гербициды; и все товары включенные в 05 класс.

(111) N 2017 0891
(151) 25.09.2017
(210) 2016 33237
(220) 18.10.2016
(181) 18.10.2026
(730) Corporation "Arterium", vul. Saksaganskogo, 139, m. Kyiv 01032 (UA)
(540)

Resistol

(511) 05 - əsçaçılıq və baytarlıq preparatları; tibbi məqsədlər üçün gigiyena preparatları; tibbi məqsədlər üçün pəhriz maddələri, uşaq qidası; plastırlar, sarğı materialları; dişləri plomblamaq və diş surətlərini hazırlamaq üçün materiallar; dezinfeksiyaedici vasitələr; ziyanverici heyvanları məhv etmək üçün preparatlar; funqisidlər, herbisidlər; və 05-ci sinifə daxil olan bütün əmtəələr.

(511) 05 - фармацевтические и ветеринарные препараты; гигиенические препараты для медицинских целей; диетические вещества для медицинских целей, детское питание; пластыри, перевязочные материалы; материалы для пломбирования зубов и изготовления зубных слепков; дезинфицирующие средства; препараты для уничтожения вредных животных;

фунгициды, гербициды; и все товары включенные в 05 класс.

(111) N 2017 0892
(151) 25.09.2017
(210) 2016 33264
(220) 27.10.2016
(181) 27.10.2026
(730) GOLDEN LEAF (MACAU) TOBACCO'S MANUFACTURING LIMITED, RUA DOS PESCADORES, N°66, BLOCO II, 3°ANDAR-A, MACAU (MO)
(540)



(511) 34 - tütün; siqaretlər, papirosalar; elektron siqaretlər; kibrit; alışqanlar.

(511) 34 - табак; сигареты, папиросы; электронные сигареты; спички; зажигалки.

(111) N 2017 0893
(151) 25.09.2017
(210) 2016 33373
(220) 28.12.2016
(181) 28.12.2026
(730) Shanghai Feixun Communication Co., Ltd., Building 20, 90, HQ Business Park, 4855 Guangfulin Road, Songjiang District, Shanghai, China (CN)
(540)

PHICOMM

(511) 38 - kompüter terminalları vasitəsi ilə informasiya mübadiləsinin aparılması; kompüter vasitəsi ilə məlumatların və təsvirlərin ötürülməsi; telekommunikasiya haqqında informasiya; mesaj

göndərmək üçün aparatların arendası; lifli-optik şəbəkələr vasitəsi ilə rabitə; qlobal kompüter şəbəkəsinə müraciət üçün telekommunikasiya qurğuları ilə təmin etmə; marşrutlaşdırma və rabitə üçün telekommunikasiya qurğuları ilə təmin etmə xidmətləri; qlobal kompüter şəbəkəsinə istifadəçilərin müraciətinin təmin edilməsi (xidmət göstərənlər); sellülar telefon rabitəsi.

(511) 38 - ведение обмена информацией посредством компьютерных терминалов; передача сообщений и изображений с использованием компьютера; информация о телекоммуникации; аренда аппаратов по передаче сообщений; связь посредством волоконно-оптических сетей; предоставление телекоммуникационных устройств для доступа к глобальной компьютерной сети; предоставления услуг по обеспечению телекоммуникационных устройств для маршрутизации и коммутации; обеспечение доступа пользователей к глобальной компьютерной сети (поставщики услуг); сотовая телефонная связь.

(111) N 2017 0894

(151) 26.09.2017

(210) 2017 00431

(220) 28.04.2017

(181) 28.04.2027

(730) Klipsch Group, Inc., An Indiana Corporation 3502 Woodview Trace Indianapolis, Indiana 46268, USA (US)

(540)



(511) 09 - səsucaldanlar, dirəkli səsucaldan, subbuferlər, açıq hava səsucaldanı, mərkəzi kanal səsucaldanları, həcmli səsucaldanlar, ev kinoteatrı səsucaldanları, naqilsiz səsucaldan, əyləncə sistemlərinin naqilsiz səsucaldanları, istifadəçi səsucaldanları.

(511) 09 - громкоговорители, громкоговорители на стойке, суббуферы, громкоговорители открытого воздуха, громкоговорители центрального канала, объемный громкоговоритель, громкоговорители домашнего кинотеатра, беспроводные громкоговорители, беспроводные громкоговорители развлекательных систем.

(111) N 2017 0895

(151) 26.09.2017

(210) 2016 33310

(220) 05.12.2016

(181) 05.12.2026

(730) Gallaher Limited, Members Hill, Brooklands Road, Weybridge, Surrey KT13 0QU, United Kingdom (GB)

(540)

LD Autograph

(511) 34 - emal edilmiş və ya emal edilməmiş tütün; çəkməli tütün, tənəki tütünü, əllə eşmə üçün tütün, çeynənən tütün, çeynənən "snus" tütünü; siqaretlər, papiroslar, elektron siqaretləri, siqarlar, siqarillar; burunotu; 34-cü sinfə daxil edilən çəkmə ləvazimatı; siqaret, papiros kağızı, siqaret gilizləri və kibrit.

(511) 34 - табак обработанный или необработанный; табак курительный, табак трубочный, табак для самокруток, табак жевательный, табак жевательный «снус»; сигареты, папиросы, сигареты электронные, сигары, сигариллы; табак нюхательный; курительные принадлежности, включенные в класс 34; бумага сигаретная, папиросная, сигаретные гильзы и спички.

(111) N 2017 0896

(151) 26.09.2017

(210) 2016 33079

(220) 26.07.2016

(181) 26.07.2026

(730) Agio Pharmaceuticals Ltd., A-38 Nandjyot Industrial Estate, Kurla Andheri Road, Safedpool, Mumbai-400 072, India (IN)

(540)

febaz

(511) 05 - baytarlıq preparatları; baytarlıq məqsədləri üçün dərman vasitələri; tibbi və ya baytarlıq məqsədləri üçün baktoreoloji preparatlar; baytarlıq məqsədləri üçün baktoreoloji preparatlar; İtlər üçün yuyucu vasitələr; İtlər üçün repellentlər; heyvanlar üçün parazitlərə qarşı xaltalar; qurdqovucu vasitələr; baytarlıq məqsədləri üçün sürtgülər; heyvanlar üçün yuyucu vasitələr; baytarlıq məqsədləri üçün losyonlar; steriləmə üçün preparatlar; parazitləri məhv etmək üçün preparatlar;

İtlər üçün losyonlar; baytarlıq məqsədləri üçün bioloji preparatlar; baytarlıq məqsədləri üçün kimyəvi preparatlar; baytarlıq məqsədləri üçün kimyəvi reaktivlər; baytarlıq məqsədləri üçün fermentlər; baytarlıq məqsədləri üçün fermentativ preparatlar; heyvanlar üçün mikroelementli preparatlar; baytarlıq məqsədləri üçün amin turşuları; baytarlıq məqsədləri üçün gövdə hüceyrələri; baytarlıq məqsədləri üçün kulturların bioloji toxumaları; Heyvanlar üçün qida əlavələri; heyvanlar üçün proteindən qida əlavələri; baytarlıq məqsədləri üçün reaktiv kağız; ev heyvanları üçün əsgiyə; heyvanlar üçün müalicəvi yemlər; baytarlıq məqsədləri üçün diaqnostik preparatlar; baytarlıq məqsədləri üçün mikroorqanizmlərdən preparatlar.

(511) 05 - препараты ветеринарные; медикаменты для ветеринарных целей; препараты бактериологические для медицинских или ветеринарных целей; препараты бактериальные для ветеринарных целей; средства моющие для собак; репелленты для собак; ошейники противопаразитарные для животных; средства глистогонные; смазки для ветеринарных целей; средства моющие для животных; лосьоны для ветеринарных целей; препараты для стерилизации; препараты для уничтожения паразитов; лосьоны для собак; препараты биологические для ветеринарных целей; препараты химические для ветеринарных целей; реактивы химические для ветеринарных целей; ферменты для ветеринарных целей; препараты ферментативные для ветеринарных целей; препараты с микроэлементами для животных; аминокислоты для ветеринарных целей; клетки стволовые для ветеринарных целей; ткани биологические культур для ветеринарных целей; добавки пищевые для животных; добавки пищевые из протеина для животных; бумага реактивная для ветеринарных целей; подгузники для домашних животных; корма лечебные для животных; препараты диагностические для ветеринарных целей; препараты их микроорганизмов для ветеринарных целей.

(111) N 2017 0897

(151) 26.09.2017

(210) 2016 33088

(220) 29.07.2016

(181) 29.07.2026

(730) Japan Tobacco Inc., 2-2-1, Toranomon, Minato-ku, Tokyo, Japan (JP)

(540)



(526) Əmtəə nişanında "AMERICAN BLEND" söz birləşməsi müstəqil hüquqi mühafizə obyektidir.

(591) göy, qırmızı, ağ, gümüşü

(511) 34 - emal edilmiş və ya emal edilməmiş tütün; çəkməli tütün, tənəkəli tütünü, əllə eşmə üçün tütün, çeynənən tütün, çeynənən "snus" tütünü; siqaretlər, papiroslar, elektron siqaretləri, siqarlar, siqarillər; burunotu; 34-cü sinifə daxil edilən çəkmə ləvazimatı; siqaret, papiros kağızı, siqaret gilizləri və kibrit.

(526) В товарном знаке словосочетание "AMERICAN BLEND" не является объектом правовой охраны.

(591) синий, красный, белый, серебристый

(511) 34 - табак обработанный или необработанный; табак курительный, табак трубочный, табак для самокруток, табак жевательный, табак жевательный «снус»; сигареты, папиросы, сигареты электронные, сигары, сигариллы; табак нюхательный; курительные принадлежности, включенные в 34-ом классе; сигаретная бумага, папиросная, сигаретные гильзы и спички.

(111) N 2017 0898

(151) 26.09.2017

(210) 2016 33199

(220) 28.09.2016

(181) 28.09.2026

(730) Japan Tobacco Inc., 2-2-1, Toranomon, Minato-ku, Tokyo, Japan (JP)

(540)



(526) Əmtəə nişanında "SMOKE SMELL" söz birləşməsi, "technology reduces the unpleasant smoke smells in the air", "further enhances the clear and smooth smoking experience" cümlələri, "TECH"

söz hissəciyi hüquqi mühafizə obyektləri deyildirlər.
(511) 34 - emal edilmiş və ya emal edilməmiş tütün; çəkməli tütün, tənbəki tütünü, əllə eşmə üçün tütün, çeynənən tütün, çeynənən "snus" tütünü; siqaretlər, papiroslar, elektron siqaretləri, siqarlar, siqarillər; burunotu; 34-cü sinifə daxil edilən çəkmə ləvazimatı; siqaret, papiros kağızı, siqaret gilizləri və kibrit.

(526) В товарном знаке словосочетания "SMOKE SMELL", предложения "technology reduces the unpleasant smoke smells in the air", "further enhances the clear and smooth smoking experience", словесная часть "TECH" не являются объектами правовой охраны.

(511) 34 - табак обработанный или необработанный; табак курительный, табак трубочный, табак для самокруток, табак жевательный, табак жевательный «снус»; сигареты, папиросы, сигареты электронные, сигары, сигариллы; табак нюхательный; курительные принадлежности, включенные в класс 34; бумага сигаретная, папиросная, сигаретные гильзы и спички.

(111) N 2017 0899

(151) 26.09.2017

(210) 2017 33383

(220) 10.01.2017

(181) 10.01.2027

(730) Bayer Aktiengesellschaft, Kaiser-Wilhelm-Allee, 51373 Leverkusen, Germany (DE)

(540)

СКИНОРЕН

(511) 05 - əsçaqılıq preparatları.

(511) 05 - фармацевтические препараты.

(111) N 2017 0900

(151) 26.09.2017

(210) 2016 33073

(220) 20.07.2016

(181) 20.07.2026

(730) Tovarisstvo z obmejenoyu vidprovidalnistyu "Vinnikivska tütünova fabrika", vul. Buzkova, 2, k. 304, Lviv, 79035, Ukraine (UA)

(540)

MARVEL

(511) 34 - siqaretlər.

(511) 34 - сигареты.

(111) N 2017 0901

(151) 26.09.2017

(210) 2016 33099

(220) 04.08.2016

(181) 04.08.2026

(730) Amouage SAOC, PO Box 307, CPO 111, Seeb, Oman (OM)

(540)

BEACH HUT

(526) Əmtəə nişanındakı "BEACH HUT" söz birləşməsi elementlərinə ayrı-ayrılıqda müstəqil hüquqi mühafizə verilmədən bütövlüklə qorunur.

(511) 03 - sabunlar; ətriyyat məhsulları; ətirilər; ətirli maddələr; efir yağları; kosmetik vasitələr; saç üçün losyonlar; saç və dəriyə qulluq üçün preparatlar; üz və bədən üçün kremlər və losyonlar; pudra; duşda və vannada istifadə üçün preparatlar; dezodorantlar.

(526) В товарном знаке словосочетание "BEACH HUT" охраняется в целом без предоставления самостоятельной правовой охраны отдельным элементам.

(511) 03 - мыла; изделия парфюмерные; духи; вещества ароматические; масла эфирные; средства косметические; лосьоны для волос; препараты для ухода за волосами и кожей; кремы и лосьоны для тела и лица; пудра; препараты для использования в ванне и душе; дезодоранты.

(111) N 2017 0902

(151) 26.09.2017

(210) 2016 33338

(220) 15.12.2016

(181) 15.12.2026

(730) Japan Tobacco Inc., 2-2-1, Toranomom, Minato-ku, Tokyo, Japan (JP)

(540)



(526) Əmtəə nişanında "LESS SMELL AROUND YOU" söz birləşməsi hüquqi mühafizə obyektidir deyildir.

(511) 34 - emal edilmiş və ya emal edilməmiş tütün; çəkməli tütün, tənəkəli tütünü, əllə eşmə üçün tütün, çeynənən tütün, çeynənən "snus" tütünü; siqaretlər, papiroslar, elektron siqaretləri, siqarlar, siqarillər; burunotu; 34-cü sinfə daxil edilən çəkmə ləvazimatı; siqaret, papiros kağızı, siqaret gilizləri və kibrit.

(526) В товарном знаке словосочетание "LESS SMELL AROUND YOU" не является объектом правовой охраны.

(511) 34 - табак обработанный или необработанный; табак курительный, табак трубочный, табак для самокруток, табак жевательный, табак жевательный «снус»; сигареты, папиросы, сигареты электронные, сигары, сигариллы; табак нюхательный; курительные принадлежности, включенные в 34-ом классе; бумага сигаретная, папиросная, сигаретные гильзы и спички.

(111) N 2017 0903

(151) 26.09.2017

(210) 2016 33283

(220) 10.11.2016

(181) 10.11.2026

(730) Mustafa Nevzat İlaç Sanayii Anonim Şirketi, Prof. Dr. Bülent Tarcan Sok. Pak İş Merkezi No: 5/1 34349 Gayrettepe 34349 Beşiktaş/İstanbul, Turkey (TR)

(540)

Bactramol

(511) 05 - əczaçılıq preparatları.

(511) 05 - фармацевтические препараты.

(111) N 2017 0904

(151) 26.09.2017

(210) 2017 33568

(220) 16.05.2017

(181) 16.05.2027

(730) KƏRİMOV TURAL TALEH OĞLU, Azərbaycan, Masallı rayonu, Səmidxan kəndi (AZ) (540)



(526) Əmtəə nişanında "MEDICAL CITY" söz birləşməsi hüquqi mühafizə obyektidir deyildir.

(591) tünd göy, göy, mavi, narıncı, açıq yaşıl

(511) 05 - əczaçılıq və baytarlıq preparatları; tibbi məqsədlər üçün gigiyena preparatları; tibbi və ya baytarlıq məqsədləri üçün pəhriz qidası və maddələri, uşaq qidası; insan və heyvanlar üçün qida əlavələri; plastirlər, sarğı materialları; dişləri plomblamaq və diş surətlərini hazırlamaq üçün materiallar; dezinfeksiyaedici vasitələr; ziyanverici heyvanları məhv etmək üçün preparatlar; fungusidlər, herbisidlər; 05-ci sinfə daxil edilmiş bütün əmtəələr.

35 - reklam; biznes sahəsində menecment (satış üzrə xidmətlər); biznes sahəsində inzibati fəaliyyət; ofis xidməti; 35-ci sinfə daxil edilmiş bütün xidmətlər.

44 - tibbi xidmətlər; baytarlıq xidmətləri; insanlar və heyvanlar üçün gigiyena və kosmetika sahəsində xidmətlər; kənd təsərrüfatı, bostançılıq və meşəçilik sahəsində xidmətlər.

(526) В товарном знаке словосочетание "MEDICAL CITY" не является объектом правовой охраны.

(591) темно-синий, синий, голубой, оранжевый, светло-зеленый

(511) 05 - фармацевтические и ветеринарные препараты; гигиенические препараты для медицинских целей; диетическое питание и вещества для медицинских или ветеринарных целей, детское питание; пищевые добавки для человека и животных; пластыри, перевязочные материалы; материалы для пломбирования зубов и изготовления зубных слепков; дезинфицирующие средства; препараты для уничтожения вредных животных; фунгициды, гербициды; все товары, включенные в 05-ый класс.

35 - реклама; менеджмент в сфере бизнеса (услуги по продаже); административная деятельность в сфере бизнеса; офисная служба; все услуги включенные в 35-ый класс.

44 - медицинские услуги; ветеринарные услуги; услуги в области гигиены и косметики для людей и животных; услуги в области сельского хозяйства, огородничества и лесоводства.

(111) N 2017 0905

(151) 26.09.2017

(210) 2017 33624

(220) 16.06.2017

(181) 16.06.2027

(730) "GAİLLİ FORMAGGIO AZERBAIJAN"

Məhdud Məsuliyyətli Cəmiyyəti, Azərbaycan,
AZ1073, Bakı şəh., Yasamal r-nu, Ələsgər
Ələkbərov küç., ev 10A, m. 41 (AZ)

(540)

GAİLLI

(511) 29 - ət, balıq, quş və ov quşu əti; ət ekstraktları; konservləşdirilmiş, qurudulmuş və istilik emalına uğradılmış tərəvəzlər və meyvələr; jele, mürəbbə, kompotlar; yumurta; süd və süd məhsulları; qida yağları və piyləri; 29-cu sinfə daxil edilmiş bütün əmtəələr.

35 - reklam; biznes sahəsində menecment (satış üzrə xidmətlər); biznes sahəsində inzibati fəaliyyət; ofis xidməti; 35-ci sinfə daxil edilmiş bütün xidmətlər.

39 - nəqletmə; malların qablaşdırılması və saxlanması.

(511) 29 - мясо, рыба, птица и дичь; мясные экстракты; овощи и фрукты консервированные, сушеные и подвергнутые тепловой обработке; желе, варенье, компоты; яйца; молоко и молочные продукты; масла и жиры пищевые; все товары, включенные в 29-ый класс.

35 - реклама; менеджмент в сфере бизнеса (услуги по продаже); административная деятельность в сфере бизнеса; офисная служба; все услуги включенные в 35-ый класс.

39 - транспортировка; упаковка и хранение товаров.

(111) N 2017 0906

(151) 26.09.2017

(210) 2016 32788

(220) 01.03.2016

(181) 01.03.2026

(730) Chipita Industrial and Commercial
Company S.A. (with distinctive title "Chipita
S.A."), 12th km National Road Athens-Lamia,
14452, Metamorfosis, Attica, Greece (GR)

(540)



(526) Əmtəə nişanında təsviri hissədən başqa qalan işarələr müstəqil hüquqi mühafizə obyektləri deyildir.

(591) qırmızı, ağ, qəhvəyi, bej

(511) 29 - konservləşdirilmiş və qurudulmuş meyvələr və tərəvəzlər(mövüz,kişmiş, qarağat), kristallaşdırılmış meyvələr (şəkərlənmiş limon və portağal qabığı), xurmalar, qoz-fındıq, bütün növlərdə və formalarda kartof məhsulları (çipslər, krispilər, çubuqlar, lopalar, oladilər); dondurulmuş meyvələr, buzlu meyvələr, meyvə çipsləri, meyvə jeleləri, meyvə əsaslı qəlyanaltı yeməkləri, mürəbbələr, zəncəfil mürəbbəsi, marmalad, yer fındığı yağı, kompotlar, çörək dilimləri üçün yaxmalar(fındıq və ya nuqa və ya vanil və ya digər aromatizatorlar), qida yağları və piyləri.

30 - kakao məhsulları, vanil məhsulları, buğda unu, qida üçün un, un və dənli bitkilərdən məhsullar(heyvanlar üçün olan qidalar istisna olmaqla), dənli bitkilərdən batonlar, dənli bitki əsaslı qəlyanaltı yeməyi, insanların istifadəsi üçün hazırlanmış dənli bitkilər (yulaf və digər dənli bitkilərdən hazırlanan lopalar), qarğıdalı lopaları, popcorn, un məmulatları, çörək bişirmək üçün hazır qatışıqlar, tortlar, balaca piroqlar, blinçiklər, tort pastaları, tort üçün tozlar, tortlar üçün yeməli bəzəklər, düyü tortları, düyü əsaslı qəlyanaltı yeməyi, tortlar, çörəklər, zəncəfilli pryaniklər, kökələr, suxarılar üçün dadvericilər, hər növ çörək məhsulları(çipsilər, krispilər, çubuqlar), buterbrod, çipsilər, ruletlər, vafilər, vafli ruletləri, fındıq və ya nuqa və ya kakao kremi və ya vanillə doldurulmuş isveç ruletləri, kuruasanlar, kekslər, strudel, pizzalar(yarı bişmişlər daxil olmaqla, konservləşdirilmiş qidalar daxil olmaqla), suxarılar, krispi və qəlyanaltı üçün çörək məmulatları, un və qənnadı məmulatları, qənnadı məmulatları, vafilər, badamlı qənnadı məmulatları, badamlı xəmir, bal, pomadalar, halva, quru peçenyələr, peçenyələr, biskvitlər, səmənindən peçenyələr, petit-bör peçenyələr, ptfurlar, südlü qəhvə içkiləri, çay əsaslı içkilər, kakao və ya şokolad əsası, şokolad (örtük), şokoladla doldurulmuş plitələr, qoz-fındıq və/və ya dənli bitkilərdən məhsullar və/və ya meyvələr və düyü ilə doldurulmuş şokolad, pralinlər, qoz-fındıqlı qənnadı məmulatları, marsipan, pudinq, biyan kökü

konfeti, makaronilər, nanə-cövherli konfetlər, şirniyyat, şokoladlı konfet, meyvəli konfet, karamellər, çeynəmə saqqızları, saqqız konfetlər, meyvə və çaxırlı saqqızlar, insanların istehlakı üçün tibbi məqsədli olmayan arı südü.

(526) Все обозначения товарного знака, за исключением изобразительной части не являются объектами самостоятельной правовой охраны.

(591) красный, белый, коричневый, бежевый

(511) 29 - консервированные и сушеные фрукты и овощи (изюм, кишмиш, смородина), засахаренные □ фрукты (цукаты лимона и апельсиновые корки), финики, орехи, картофельные продукты всех видов и форм (чипсы, чипсы, палочки, хлопья, оладьи); глазированные фрукты, замороженные фрукты, фруктовые чипсы, фруктовые желе, на фруктовой основе закуски, джемы, имбирное варенье, мармелад, арахисовое масло, компоты, бутербродные массы (фундук или нуга или ванильные или с другими ароматами), пищевые масла и жиры.

30 - какао-продукты, ванильные продукты, пшеничная мука, мука для пищи, мука и зерновые □ продукты (кроме продуктов для животных), зерновые батончики, закуски на основе зерен, крупы, □ приготовленные для потребления человеком (овсяные хлопья и сделанные из других злак), кукурузные хлопья, попкорн, мучное, готовые пекарные смеси для хлеба; кексы, небольшие пирожные, блины, торты, порошки для тортов, съедобные украшения для тортов, рисовые лепешки, закуски на основе риса, ароматизаторы для тортов, хлеб, имбирные пряники, булочки, сухари панировочные, хлебобулочные изделия всех типов (чипсы, сухарики, палочки), бутерброды, чипсы, рулеты, вафли, вафельные трубочки, с фундуком или нугой или какао-кремом или ванили, шведские рулеты, круассаны, магдаленки, штрудель, пицца (в том числе наполовину приготовленные, в том числе, консервированные), сухари, хлеб для закусок и чипсы, печенье и кондитерские изделия, печенье, вафли, миндальные кондитерские изделия, миндальная паста, мед, помадки, халва, крекеры, печенье, печенье, бисквит, печенье из солода, сухие печенье, птифуры, кофейные напитки с молоком, чайные напитки, какао или на основе шоколада, шоколад (покрытие), плитки и наполненные шоколадом, шоколад с орехами и / или зерновыми продуктами и / или фруктов и риса, пралине, ореховые кондитерские изделия, марципан, пудинги, солодки, миндальное печенье, мятные конфеты, леденцы, шоколадные конфеты,

фруктовые леденцы, карамель, жевательные резинки, леденцы камедь, фрукты и винные жвачки, маточное молочко для потребления человеком, не в медицинских целях.

(111) N 2017 0907

(151) 26.09.2017

(210) 2017 33698

(220) 01.08.2017

(181) 01.08.2027

(730) "AZƏR PAK" Məhdud Məsuliyyətli Cəmiyyəti, AZ0100, Abşeron rayonu, Şamaxı şossesi (Xirdalan), ev 69, Azərbaycan (AZ)

(540)

LOTOS ЛОТОС

(511) 03 - ağartma üçün preparatlar və yuma üçün digər maddələr; avtomobillərə qulluq üçün nəzərdə tutulan preparatlar istisna edilməklə təmizləmə, cilalama, yağsızlaşdırma və abraziv emal üçün preparatlar; sabunlar; ətriyyat məmulatları, efir yağları, kosmetika, saç üçün losyonlar; diş tozları və pastaları.

(511) 03 - препараты для отбеливания и прочие вещества для стирки; препараты для чистки, полирования, обезжиривания и абразивной обработки, за исключением препаратов, предусмотренных для ухода за автомобилем; мыла; парфюмерные изделия, эфирные масла, косметика, лосьоны для волос; зубные порошки и пасты.

(111) N 2017 0908

(151) 26.09.2017

(210) 2017 33707

(220) 07.08.2017

(181) 07.08.2027

(730) "AGRARCO" Məhdud Məsuliyyətli Cəmiyyəti, AZ1005, Bakı şəhəri, Nəsimi rayonu, Neftçilər pr., ev 153, Azərbaycan (AZ)

(540)



(526) Əmtəə nişanında "THE ART OF GROWING" söz birləşməsi hüquqi mühafizə obyektidir.

(511) 31 - digər siniflərə aid edilməyən kənd təsərrüfatı, bağ-bostan, meşə və taxıl məhsulları; diri heyvanlar; təzə meyvələr və tərəvəzlər; toxumlar, canlı bitkilər və güllər; heyvanlar üçün yemlər, səməni.

35 - reklam; biznes sahəsində menecment; biznes sahəsində inzibati fəaliyyət; ofis xidməti.

39 - nəqliyyat; malların qablaşdırılması və saxlanması; səyahətlərin təşkili.

(511) 31 - сельскохозяйственные, садово-огородные, лесные и зерновые продукты, не относящиеся к другим классам; живые животные; свежие фрукты и овощи; семена, живые растения и цветы; корма для животных, солод.

35 - реклама; менеджмент в сфере бизнеса; административная деятельность в сфере бизнеса; офисная служба.

39 - транспортировка; упаковка и хранение товаров; организация путешествий.

(111) N 2017 0909

(151) 26.09.2017

(210) 2015 00877

(220) 15.12.2015

(181) 15.12.2025

(730) "CALL CENTER" Məhdud Məsuliyyətli Cəmiyyəti, AZ1040, Bakı şəhəri, Sabunçu rayonu, Bakixanov ŞTQ, Əhmədbəy Ağayev küç., ev 41, mənzil 17, AZərbaycan (AZ)

(540)



(526) Əmtəə nişanındakı "189TAXI" rəqəm və söz birləşməsi elementlərinə ayrı-ayrılıqda müstəqil hüquqi mühafizə verilmədən bütövlüklə qorunur.

(591) sarı, ağ, qara

(511) 39 - nəqliyyat; malların qablaşdırılması və saxlanması; səyahətlərin təşkili; taksi xidmətləri; sürücü xidmətləri; daşıma haqqında məlumat, nəqliyyat üzrə məlumatlar; avtonəqliyyat daşımaları; sərnişin daşımaları; vasitəçilər və agentliklər tərəfindən səyahət və ya daşıma xidmətləri, eləcə də tarif qiymətləri, hərəkət və daşıma qaydaları məlumatları.

(526) В товарном знаке "189TAXI" цифровое и словесное обозначение охраняются в целом без предоставления самостоятельной правовой охраны отдельным элементам.

(591) желтый, белый, черный

(511) 39 - транспортировка; упаковка и хранение товаров; организация путешествий; услуги такси; услуги водителей; информация о движении; информация по вопросам перевозок; перевозки автомобильные; перевозки пассажирские; услуги, оказываемые посредниками или агентствами о поездках или перевозках, а также в информации о тарифных расценках, расписаниях и способах перевозки.

(111) N 2017 0910

(151) 26.09.2017

(210) 2016 33195

(220) 22.09.2016

(181) 22.09.2026

(730) Chloe S.A.S., 5/7 Av. Percier, 75008 Paris, France (FR)

(540)

CHLOE

(511) 18 - dəri və dəri əvəzediciləri; dəri və dəri əvəzedicilərindən hazırlanmış məhsullar; cüzdanlar,

qəpik üçün pul qabıları, əl çantaları, çamadanlar, səyahət çantaları, kart keysləri, açarlar üçün futlyarlar, ryukzaklar, klaç çantalar, çimərlik çantaları, alış veriş torbaları, portfellər, körpələri daşımaq üçün çantalar, səyahət dəstləri, baqaj çamadanları, ətriyyat ləvazimatları üçün nesseserlər, boş satılan kosmetik çantalar; yağış və gün çətirləri, əsalar; gönler, dərilər.

25 - bluzkalar, köynəklər, futbolkalar, trikotaj (geyim), pencəklər, donlar, ətəklər, şalvarlar və kostyumlar, kepkalar, papaqlar, şəflər, alt paltarı, pijama, paltolar, çəkmələr, ayaqqabılar, şap-şaplar.

(511) 18 - кожа и имитация кожи; изделия из кожи и имитация кожи; бумажники, кошельки монеты, сумки, чемоданы, дорожные сумки, визитницы [картодержатели], футляры для ключей, рюкзаки, клатчи, пляжные сумки, сумки, портфели, сумки для ношения детей, наборы дорожные, чемоданы, несесеры для туалетных принадлежностей, косметические мешки проданные пустой; зонты от дождя и солнца, трости; шкуры, кожи.

25 - блузки, рубашки, футболки, трикотаж, куртки, платья, юбки, брюки и костюмы, шапки, шляпы, шарфы, нижнее белье, пижамы, пальто, сапоги, обувь, тапочки.

(111) N 2017 0911

(151) 26.09.2017

(210) 2017 33652

(220) 30.06.2017

(181) 30.06.2027

(730) KAPITAL BANK AÇIQ SƏHMDAR CƏMIYYƏTİ, AZ1014, Bakı şəhəri, Nəsimi rayonu, Fizuli küç., ev 71, Azərbaycan (AZ)

(540)



(526) Əmtəə nişanında "TƏCİLİ PUL KÖÇÜRMƏLƏRİ" söz birləşməsi hüquqi mühafizə obyektidir.

(591) qırmızı, ağ, mixəyi

(511) 09 - məlumatların saxlanması üçün maqnit kodlu kartlar; maliyyə əməliyyatları üçün çoxfunktional kartlar; ödəniş kartoçkalrı, pul kartoçkalrı, bank kartoçkalrı, çek kartoçkalrı,

kredit kartoçkalrı, debet kartoçkalrı; kompüterlərin proqram təminatı və məlumat bazalarından yaxud İnternet vasitələrindən (vəb-səhifələr və veb-saytlar daxil olaraq) onlayn rejimində verilən elektron şəkildə dərcələr; kompüterlərin proqram təminatı və məlumat bazaları ilə, kompüter şəbəkələri ilə və İnternetlə rabitə üçün telekommunikasiya cihazları (modemlər daxil olaraq); məlumatların axtarışı üçün kompüterlərin proqram təminatı; bütün yuxarıda göstərilən əmtəələr üçün hissələr və ləvazimat; ödəniş əməliyyatları və maliyyə informasiyasının mübadiləsi üçün, həmçinin digər fərdi informasiya xidmətləri haqqında məlumatların emalı üçün yığcam qurğular; bank avtomatları üçün kartlar, daxilolma kartları, eyniləşdirmə kartları, inteqral mikrosxemli kartlar, ilkin ödəmə kartları və onlara aid olan yardım sistemləri; bank avtomatları, kassa terminaları üçün kartdan oxuma qurğuları, məsafədən daxil olma üçün qurğular; informasiya daşıyıcıları; bank xidmətləri, maliyyə xidmətləri, bank hesabları aparma üzrə xidmətlər, pul köçürmə üzrə xidmətlər, ödəniş xidmətləri, maliyyə hesablarının maliyyə təhlili üzrə xidmətlər, maliyyənin idarə edilməsi üzrə xidmətlər və bank işinə və maliyyəyə aid olan informasiya xidmətləri göstərmək üçün kompüterlərin proqram təminatı; yuxarıda göstərilən xidmətlərə aid olan informasiyanın axtarışı üçün kompüterlərin proqram təminatı; məlumat bazalarından və ya İnternet vasitələrindən (vəb-saytlar daxil olaraq) onlayn rejimində verilən elektron şəkildə dərcələr; rəqəmli və ya elektron formatda yaxud CD-ROM disklərində və ya disketlərdə verilən dərcələr.

36 - maliyyə xidmətləri; bank xidmətləri; pul köçürmələri; ödəmə xidmətləri; avtomatlaşdırılmış bank xidmətləri; evdə bank xidməti; İnternet vasitəsilə bank xidməti; əmanət xidmətləri; hesabları ödəmə üzrə xidmətlər; ödəmə və kredit xidmətləri; kredit kartları, debet kartları, ödəmə kartları, pul kartları və bank kartları üzrə xidmət; pul əməliyyatlarına nəzarət və tənzimləmə; kapital qoyuluşlarını idarə etmə; seyflərdə mühafizə etmə; bank klirinqi; hesabları debetləmə; şərti depozitə qoyma; çekləri nağdlaşdırma; kredit verilmədə vasitəçilik; bankomat xidmətləri, avtomatik kassa aparatları xidmətləri; sığorta; kredit maliyyələşdirmə; təminatlı borcvermə; qiymətli kağızlara investisiya; kapital qoyuluşları üzrə xidmətlər, maliyyələşdirmə (üçüncü şəxslər üçün pul vəsaitlərinin verilməsi); maliyyə və/və ya kredit informasiya vermə və əldə etmə üzrə xidmətlər; maliyyə işlərini idarə etmə; kompüterləşdirilmiş maliyyə xidmətləri; kredit məsələləri üzrə məsləhətlər və tədqiqatlar; kredit vermə üzrə xidmətlər; əmanətlərin qəbulu; veksellərin hesabı; daxili pul köçürmələri; öhdəliklərin təminatı.

(526) В товарном знаке словосочетание "TƏCİLİ PUL KÖÇÜRMƏLƏRİ" не является объектом правовой охраны.

(591) красный, белый, коричневый

(511) 09 - карты с магнитным кодом для хранения данных; многофункциональные карты для финансовых операций; платежные карточки, банковские карточки, чековые карточки, кредитные карточки, дебетовые карточки; программное обеспечение компьютеров и публикации в электронном виде, предоставляемые в режиме онлайн из баз данных или средств Интернета (включая веб-страницы и веб-сайты); программное обеспечение компьютеров и телекоммуникационные приборы (включая модемы) для связи с базами данных, компьютерными сетями и Интернетом; программное обеспечение компьютеров для поиска данных; части и принадлежности для всех вышеуказанных товаров; портативные устройства для платежных операций и обмена финансовой информацией, а также для обработки данных о других персональных информационных услугах; карты для банковских автоматов, карты доступа, идентификационные карты, карты с интегральными микросхемами, карты предварительной оплаты и относящиеся к ним системы поддержки; банковские автоматы, устройства считывания с карт для кассовых терминалов, устройства для дистанционного доступа; носители информации; программное обеспечение компьютеров для предоставления банковских услуг, финансовых услуг, услуг по ведению банковских счетов, услуг по денежному переводу, платежных услуг, услуг по финансовому анализу, финансовых отчетов, услуг по управлению финансами и информационных услуг, относящихся к банковскому делу и финансам; программное обеспечение компьютеров для поиска информации, относящейся к вышеуказанным услугам; публикации в электронном виде, предоставляемые в режиме онлайн из баз данных или средств Интернета (включая веб-сайты); публикации в цифровом или электронном формате или предоставляемые на дисках CD-ROM или дискетках.

36 - финансовые услуги; банковские услуги; денежные переводы; платежные услуги; автоматизированные банковские услуги; банковское обслуживание на дому; банковское обслуживание через Интернет; сберегательные услуги; услуги по оплате счетов; платежные и кредитные услуги; обслуживание по кредитным карточкам, дебетовым карточкам, платежным карточкам, денежным карточкам и банковским карточкам; контроль и регулирование денежным

операций; управление капиталовложениями; хранение в сейфах; банковский клиринг; дебетование счетов условное депонирование; обналичивание чеков; посредничество при кредитовании; услуги банкоматов, услуги автоматических кассовых аппаратов; страхование; кредитное финансирование; предоставление ссуд под обеспечение; инвестирование в ценные бумаги; услуги по капиталовложению; финансирование (предоставление денежных средств для третьих лиц); услуги по предоставлению и приобретению финансовой и/или кредитной информации; управление финансовыми делами; компьютеризированные финансовые услуги; консультации и исследования по вопросам кредитов; услуги по предоставлению кредитов; прием вкладов; учет векселей: внутренние денежные переводы; гарантирование обязательств.

(111) N 2017 0912

(151) 26.09.2017

(210) 2017 33651

(220) 30.06.2017

(181) 30.06.2027

(730) KAPITAL BANK AÇIQ SƏHMDAR CƏMİYYƏTİ, AZ1014, Bakı Şəhəri, Nəsimi rayonu, Fizuli küç., ev 71, Azərbaycan (AZ)

(540)



(526) Əmtəə nişanındakı "BİRLİK KLUBU" söz birləşməsi elementlərinə ayrı-ayrılıqda müstəqil hüquqi mühafizə verilmədən bütövlüklə qorunur.

(591) qırmızı, ağ, mixəyi

(511) 09 - məlumatların saxlanması üçün maqnit kodlu kartlar; maliyyə əməliyyatları üçün çoxfunktional kartlar; ödəniş kartları, pul kartları, bank kartları, çek kartları, kredit kartları, debet kartları; kompüterlərin proqram təminatı və məlumat bazalarından yaxud İnternet vasitələrindən (vəb-səhifələr və veb-saytlar daxil olaraq) onlayn rejimində verilən elektron şəkildə dərcələr; kompüterlərin proqram təminatı və məlumat bazalı, kompüter şəbəkələri və İnternetlə rabitə üçün telekommunikasiya cihazları (modemlər daxil olaraq); məlumatların axtarışı üçün kompüterlərin proqram təminatı; bütün yuxarıda göstərilən əmtəələr üçün hissələr və ləvazimat; ödəniş əməliyyatları və maliyyə informasiyasının mübadiləsi

üçün, həmçinin digər fərdi informasiya xidmətləri haqqında məlumatların emalı üçün yığcam qurğular; bank avtomatları üçün kartlar, daxilolma kartları, eyniləşdirmə kartları, inteqral mikrosxemli kartlar, ilkin ödəmə kartları və onlara aid olan yardım sistemləri; bank avtomatları, kassa terminalları üçün kartdan oxuma qurğuları, məsafədən daxil olma üçün qurğular; informasiya daşıyıcıları; bank xidmətləri, maliyyə xidmətləri, bank hesabları aparma üzrə xidmətlər, pul köçürmə üzrə xidmətlər, ödəniş xidmətləri, maliyyə hesablarının maliyyə təhlili üzrə xidmətlər, maliyyənin idarə edilməsi üzrə xidmətlər və bank işinə və maliyyəyə aid olan informasiya xidmətləri göstərmək üçün kompüterlərin proqram təminatı; yuxarıda göstərilən xidmətlərə aid olan informasiyanın axtarışı üçün kompüterlərin proqram təminatı; məlumat bazalarından və ya İnternet vasitələrindən (vəb-saytlar daxil olaraq) onlayn rejimində verilən elektron şəkildə dərcələr; rəqəmli və ya elektron formatda yaxud CD-ROM disklərində və ya disketlərdə verilən dərcələr.

36 - maliyyə xidmətləri; bank xidmətləri; pul köçürmələri; ödəmə xidmətləri; avtomatlaşdırılmış bank xidmətləri; evdə bank xidməti; İnternet vasitəsilə bank xidməti; əmanət xidmətləri; hesabları ödəmə üzrə xidmətlər; ödəmə və kredit xidmətləri; kredit kartları, debet kartları, ödəmə kartları, pul kartları və bank kartları üzrə xidmət; pul əməliyyatlarına nəzarət və tənzimləmə; kapital qoyuluşlarını idarə etmə; səyflərdə mühafizə etmə; bank klirinqi; hesabları debetləmə; şərti depozitə qoyma; çekləri nağdlaşdırma; kredit verilmədə vasitəçilik; bankomat xidmətləri, avtomatik kassa aparatları xidmətləri; sığorta; kredit maliyyələşdirmə; təminatlı borc vermə; qiymətli kağızlara investisiya; kapital qoyuluşları üzrə xidmətlər, maliyyələşdirmə (üçüncü şəxslər üçün pul vəsaitlərinin verilməsi); maliyyə və/və ya kredit informasiyavermə və əldə etmə üzrə xidmətlər; maliyyə işlərini idarə etmə; kompüterləşdirilmiş maliyyə xidmətləri; kredit məsələləri üzrə məsləhətlər və tədqiqatlar; kreditvermə üzrə xidmətlər; əmanətlərin qəbulu; veksellərin hesabı; daxili pul köçürmələri; öhdəliklərin təminatı.

(526) В товарном знаке словосочетание "BİRLİK KLUBU" охраняется в целом без предоставления самостоятельной правовой охраны отдельным элементам.

(591) красный, белый, коричневый

(511) 09 - карты с магнитным кодом для хранения данных; многофункциональные карты для финансовых операций; платежные карточки, банковские карточки, чековые карточки, кредитные карточки, дебетовые карточки; программное обеспечение компьютеров и

публикации в электронном виде, предоставляемые в режиме онлайн из баз данных или средств Интернета (включая веб-страницы и веб-сайты); программное обеспечение компьютеров и телекоммуникационные приборы (включая модемы) для связи с базами данных, компьютерными сетями и Интернетом; программное обеспечение компьютеров для поиска данных; части и принадлежности для всех вышеуказанных товаров; портативные устройства для платежных операций и обмена финансовой информацией, а также для обработки данных о других персональных информационных услугах; карты для банковских автоматов, карты доступа, идентификационные карты, карты с интегральными микросхемами, карты предварительной оплаты и относящиеся к ним системы поддержки; банковские автоматы, устройства считывания с карт для кассовых терминалов, устройства для дистанционного доступа; носители информации; программное обеспечение компьютеров для предоставления банковских услуг, финансовых услуг, услуг по ведению банковских счетов, услуг по денежному переводу, платежных услуг, услуг по финансовому анализу, финансовых отчетов, услуг по управлению финансами и информационных услуг, относящихся к банковскому делу и финансам; программное обеспечение компьютеров для поиска информации, относящейся к вышеуказанным услугам; публикации в электронном виде, предоставляемые в режиме онлайн из баз данных или средств Интернета (включая веб-сайты); публикации в цифровом или электронном формате или предоставляемые на дисках CD-ROM или дискетках.

36 - финансовые услуги; банковские услуги; денежные переводы; платежные услуги; автоматизированные банковские услуги; банковское обслуживание на дому; банковское обслуживание через Интернет; сберегательные услуги; услуги по оплате счетов; платежные и кредитные услуги; обслуживание по кредитным карточкам, дебетовым карточкам, платежным карточкам, денежным карточкам и банковским карточкам; контроль и регулирование денежными операциями; управление капиталовложениями; хранение в сейфах; банковский клиринг; дебетование счетов условное депонирование; обналичивание чеков; посредничество при кредитовании; услуги банкоматов, услуги автоматических кассовых аппаратов; страхование; кредитное финансирование; предоставление ссуд под обеспечение; инвестирование в ценные бумаги; услуги по капиталовложению; финансирование (предоставление денежных средств для третьих лиц); услуги по

предоставлению и приобретению финансовой и/или кредитной информации; управление финансовыми делами; компьютеризированные финансовые услуги; консультации и исследования по вопросам кредитов; услуги по предоставлению кредитов; прием вкладов; учет векселей: внутренние денежные переводы; гарантирование обязательств.

(111) N 2017 0913

(151) 26.09.2017

(210) 2016 33054

(220) 29.06.2016

(181) 29.06.2026

(730) "MARVIN BRANDS" Məhdud Məsuliyyətli Cəmiyyəti, Özbəkistan, 111811, Daşkənd vilayəti, Zanqiatinskiy rayonu, k/s Erkin, BUT - 14 km, M-39 (UZ)

(540)



(591) göy, açıq sürməyi, tünd göy, ağ, yaşıl, sarı

(511) 32 - pive; mineral və qazlı sular və digər alkoqolsuz içkilər; meyvə içkiləri və meyvə şirələri; siropolar və içkilərin hazırlanması üçün digər tərkiblər.

(591) синий, цвет светло-индиго, темно-синий, белый, зеленый, желтый

(511) 32 - пиво; минеральные и газированные воды и прочие безалкогольные напитки; фруктовые напитки и фруктовые соки; сиропы и прочие составы для изготовления напитков.

(111) N 2017 0914

(151) 26.09.2017

(210) 2016 33091

(220) 01.08.2016

(181) 01.08.2026

(730) "Bosnalijek, Əczaçılıq və Kimya Sənayesi" Səhmdar Cəmiyyəti, Bosniya və Herseqovina, 71000 Sarayevo, Jukiçeva küç., 53 (BA)

(540)

LYSOBACT DUO ЛИСОБАКТ ДУО LISOBAKT DUO

(526) Əmtəə nişanında "DUO", "ДУО", "DUO" söz işarələri müstəqil hüquqi mühafizə obyektidir.

(511) 05 - əczaçılıq və baytarlıq preparatları; tibbi məqsədlər üçün gigiyenik preparatları; tibbi məqsədlər üçün pəhriz maddələri, uşaq qidası; plastirlər, sarğı materialları; dişlərin plomblanması və diş surətlərinin hazırlanması üçün materiallar; dezinfeksiya dərmanları; zərərli heyvanların məhv edilməsi üçün preparatlar; funqisidlər, herbisidlər.

(526) В товарном знаке словесные обозначения "DUO", "ДУО", "DUO" не являются объектами правовой охраны.

(511) 05 - фармацевтические и ветеринарные препараты; гигиенические препараты для медицинских целей; диетические вещества для медицинских целей, детское питание; пластыри, перевязочные материалы; материалы для пломбирования зубов и изготовления зубных слепков; дезинфицирующие средства; препараты для уничтожения вредных животных; фунгициды, гербициды.

(111) N 2017 0915

(151) 26.09.2017

(210) 2016 33092

(220) 01.08.2016

(181) 01.08.2026

(730) "Bosnalijek, Əczaçılıq və Kimya Sənayesi" Səhmdar Cəmiyyəti, Bosniya və Herseqovina, 71000 Sarayevo, Jukiçeva küç., 53 (BA)

(540)

LYSOBACT COMPLETE SPRAY ЛИСОБАКТ КОМПЛИТ СПРЕЙ LISOBAKT KOMPLIT SPREY

(526) Əmtəə nişanında "COMPLETE SPRAY", "КОМПЛИТ СПРЕЙ", "KOMPLIT SPREY" söz birləşmələri müstəqil hüquqi mühafizə obyektləri deyildir.

(511) 05 - əczaçılıq və baytarlıq preparatları; tibbi məqsədlər üçün gigiyenik preparatları; tibbi məqsədlər üçün pəhriz maddələri, uşaq qidası; plastirlər, sarğı materialları; dişlərin plomblanması və diş surətlərinin hazırlanması üçün materiallar; dezinfeksiya dərmanları; zərərli heyvanların məhv

edilməsi üçün preparatlar; funqisidlər, herbisidlər.

(526) В товарном знаке словосочетания "COMPLETE SPRAY", "КОМПЛИТ СПРЕЙ", "KOMPLİT SPREY" не являются объектами правовой охраны.

(511) 05 - фармацевтические и ветеринарные препараты; гигиенические препараты для медицинских целей; диетические вещества для медицинских целей, детское питание; пластыри, перевязочные материалы; материалы для пломбирования зубов и изготовления зубных слепков; дезинфицирующие средства; препараты для уничтожения вредных животных; фунгициды, гербициды.

(111) N 2017 0916

(151) 26.09.2017

(210) 2016 33151

(220) 31.08.2016

(181) 31.08.2026

(730) Laboratorios Casasco S.A.I.C.,Lavalle 310, 4th floor, Buenos Aires, Argentina (AR)

(540)

CORTICAS L

(511) 05 - insanlar üçün əczaçılıq preparatları.

(511) 05 - фармацевтические препараты для людей.

(111) N 2017 0917

(151) 26.09.2017

(210) 2016 33152

(220) 31.08.2016

(181) 31.08.2026

(730) Laboratorios Casasco S.A.I.C.,Lavalle 310, 4th floor, Buenos Aires, Argentina (AR)

(540)

KORTİKAS L SİROP

(526) Əmtəə nişanında "L" hərf, "SİROP" söz işarələri hüquqi mühafizə obyektləri deyildir.

(511) 05 - insanlar üçün əczaçılıq preparatları.

(526) В товарном знаке буквенное обозначение "L", словесное обозначение "SİROP" не являются объектами самостоятельной правовой охраны.

(511) 05 - фармацевтические препараты для людей.

(111) N 2017 0918

(151) 26.09.2017

(210) 2016 33153

(220) 31.08.2016

(181) 31.08.2026

(730) Laboratorios Casasco S.A.I.C.,Lavalle 310, 4th floor, Buenos Aires, Argentina (AR)

(540)

КОРТИКАС Л СИРОП

(526) Əmtəə nişanında "Л" hərf, "СИРОП" söz işarələri hüquqi mühafizə obyektləri deyildir.

(511) 05 - insanlar üçün əczaçılıq preparatları.

(526) В товарном знаке буквенное обозначение "Л", словесное обозначение "СИРОП" не являются объектами самостоятельной правовой охраны.

(511) 05 - фармацевтические препараты для людей.

(111) N 2017 0919

(151) 26.09.2017

(210) 2016 33154

(220) 31.08.2016

(181) 31.08.2026

(730) Laboratorios Casasco S.A.I.C.,Lavalle 310, 4th floor, Buenos Aires, Argentina (AR)

(540)

CORTICAS L UD

(526) Əmtəə nişanında "L UD" hərf birləşməsi hüquqi mühafizə obyekti deyildir.

(511) 05 - insanlar üçün əczaçılıq preparatları.

(526) В товарном знаке буквенное сочетание "L UD" не является объектом самостоятельной правовой охраны.

(511) 05 - фармацевтические препараты для людей.

(111) N 2017 0920

(151) 26.09.2017

(210) 2016 33155

(220) 31.08.2016

(181) 31.08.2026

(730) Laboratorios Casasco S.A.I.C.,Lavalle 310,
4th floor, Buenos Aires, Argentina (AR)

(540)

KORTİKAS L UD

(526) Əmtəə nişanında "L UD" hərf birləşməsi hüquqi mühafizə obyektidir.

(511) 05 - insanlar üçün əczaçılıq preparatları.

(526) В товарном знаке буквенное сочетание

"L UD" не является объектом самостоятельной правовой охраны.

(511) 05 - фармацевтические препараты для людей.

(111) N 2017 0921

(151) 26.09.2017

(210) 2016 33156

(220) 31.08.2016

(181) 31.08.2026

(730) Laboratorios Casasco S.A.I.C.,Lavalle 310,
4th floor, Buenos Aires, Argentina (AR)

(540)

КОРТИКАС Л УД

(526) Əmtəə nişanında "Л УД" hərf birləşməsi hüquqi mühafizə obyektidir.

(511) 05 - insanlar üçün əczaçılıq preparatları.

(526) В товарном знаке буквенное сочетание

"Л УД" не является объектом самостоятельной правовой охраны.

(511) 05 - фармацевтические препараты для людей.

(111) N 2017 0922

(151) 26.09.2017

(210) 2016 33186

(220) 17.09.2016

(181) 17.09.2026

(730) Yalla Classifieds OU,Ahtri tn 6a, Kesklinna
district, Tallinn city, Harju county, 10151, Estonia

(EE)

(540)

LALAF0

(511) 09 - kompüter proqramları; hesablama xidmətləri üçün proqram təminatının əlavələri; kompüter proqram təminatı üçün yüklənən əlavələr; elektron ticarəti üçün proqram təminatı; mobil telefonlar üçün proqram təminatı və əlavələr; elektron məlumat bazaları; elektron məlumat tabloları; elektron nəşrlər; yüklənən təsvirlər faylları; yüklənən musiqi faylları; kompüterlər üçün əməliyyat proqramları; kompüterlər üçün proqramlar; fotoqrafiya cihazları və alətləri; kinematoqrafiya cihazları və alətləri; səs yazılması üçün cihazlar; təsvirlərin yazılması üçün cihazlar; səs ötürülməsi üçün cihazlar; təsvirlərin ötürülməsi üçün cihazlar; səs səsəndirilməsi cihazları; təsvirlərin nümayişi üçün cihazlar; kompüterlər; kodlaşdırıcı və kodaçan qurğular; kompüter çipləri; distans idarə etmə üçün aparatları; smart-kartlar [mikrosxemli kartlar]; kodlaşdırılmış kartlar; antennalar; peyk "boşqabları"; elektrik kabellər; optik işıq borucuqları [lifli]; elektrik çeviriciləri; birləşdiricilər; xətt birləşdiriciləri [elektrik]; elektrik cihazlarının "çəngəlləri"; birləşdirici qutular [elektrik]; maqnit lentlər; optik disklər; kompüterlər üçün kartriclər [proqram təminatı]; audiyozılar; videoyozılar; multimedia yazıları; məlumatların emalı üçün qurğular; telekommunikasiya qurğuları; kompüterlər üçün detallar və birləşmələr; rabitə aparatları üçün detallar və birləşmələr; audio aparatları üçün detallar və birləşmələr.

38 - məlumat bazalarına daxil olma üçün təminat; elektron xəbərləri lövhəsi [telekommunikasiya xidmətləri]; internetdə diskussiya forumlarına daxil olmanın təminatı; göndərilməsi; məlumatların göndərilməsi; onlayn forumların ötürülməsi; rəqəmli faylların ötürülməsi; kompüter terminalarından istifadə əsasında rabitə; məlumatlar axınının ötürülməsi üzrə xidmətlər; İnternetə çıxışın təminatı; sorğu əsasında videonun ötürülməsi; səsli poçt xidmətləri; rabitə xidmətləri; məlumatların ötürülməsi xidmətləri; telekommunikasiyalar; radio yayımı; televiziya yayımı; peyk yayımı xidmətləri; kabel və peyk yayım xidmətləri; xəbərlərin çapı üzrə agentliklər; daxili məqsədlər üçün informasiyanın ötürülməsi; biznes məqsədləri üçün informasiyanın ötürülməsi; internetdə ana səhifələr vasitəsilə əlçatan olan birbaşa yayım; telekommunikasiya aparatlarının və alətlərin icarəsi; kompüter telekommunikasiya aparatlarının və alətlərin icarəsi; televiziya yayımına abunə; internet - radioveriliş xidmətləri; internetdəki veb-saytlara daxil olma

təminatı; kompüter məlumat bazalarına daxil olmanın təminatı və icarəsi; informasiyanın və məlumatların interaktiv xidmətlər və internet vasitəsilə ötürülməsi; informasiyanın ötürülməsi və yayılması üçün qlobal kompüter şəbəkəsinə daxil olma üçün təminat; internetdə elektron ticarət platformalarına daxil olma üçün təminat; İnternetə və ya məlumat bazalarına telekommunikasiya qoşulmalarının təmin olunması; radiotelefon rabitəsi; kompüter şəbəkələri vasitəsilə göstərilən rabitə xidmətləri; radio elektron vasitələrindən istifadə əsasında rabitə; telekommunikasiyalarla bağlı informasiya, konsultasiya xidmətləri.

42 - əlavələr provayderinin xidmətləri; xidmət qismində təqdim olunan proqram təminatı; xidmət qismində təqdim olunan platforma; proqram təminatının hazırlanması; kompüterlər üçün proqramların tərtib edilməsi; kompüterlərin icarəsi; kompüter sistemlərinin analizi; kompüter sistemlərinin planlaşdırılması; proqram təminatının icarəsi; proqram təminatının müasirləşdirilməsi; proqram təminatının qurulması; proqram təminatı üzrə xidmətlər; məlumatların elektron formada saxlanması; proqram təminatı məsələləri üzrə konsultasiyalar; informasiya texnologiyaları sahəsində konsultasiya xidmətləri; məlumatların və ya sənədlərin fiziki daşıyıcıdan elektron daşıyıcıya köçürülməsi; injiniring; informasiya texnologiyaları sahəsində konsultasiyalar; internet üçün axtarış vasitələrinin təqdim olunması; elektron ticarət platformaları üçün proqramların tərtib edilməsi; internetdə elektron ticarət üçün platformaların hostinqi; kompüterlər üçün proqramların dizaynı, cizgiləri və tərtib edilməsi; üçüncü şəxslər üçün veb-aytların hostinqi; informasiya texnologiyalarıyla bağlı konsultasiya və informasiya xidmətləri.

(511) 09 - компьютерные программы; приложение программного обеспечения для вычислительных услуг; приложения для компьютерного программного обеспечения, загружаемые; программное обеспечение для электронной торговли; программное обеспечение и приложения для мобильных телефонов; электронные базы данных; доски объявлений электронные; публикации электронные; файлы изображений загружаемые; файлы музыкальные загружаемые; программы операционные для компьютеров; программы для компьютеров; фотографические приборы и инструменты; кинематографические приборы и инструменты; приборы для записи звука; приборы для записи изображений; приборы для передачи звука; приборы для передачи изображений; приборы для воспроизведения звука; приборы для воспроизведения изображений; компьютеры; устройства кодирующие и декодирующие; чипы компьютерные;

аппаратура для дистанционного управления; смарт-карточки [карточки с микросхемами]; карты закодированные; антенны; тарелки спутниковые; электрические кабели; световоды оптические [волоконные]; переключатели электрические; переходники; соединители линейные [электричество]; вилки электроприборов; коробки соединительные [электричество]; ленты магнитные; диски оптические; картриджи данных; картриджи [программное обеспечение] для компьютеров; аудио записи; видео записи; мультимедийные записи; устройства обработки данных; телекоммуникационные устройства; детали и соединения для компьютеров; детали и соединения для коммуникационных аппаратов; детали и соединения для аудио аппаратов.

38 - обеспечение доступа к базам данных; доска сообщений электронная [телекоммуникационные службы]; обеспечение доступа на дискуссионные форумы в интернете; передача сообщений и изображений с использованием компьютера; передача сообщений; предоставление онлайн форумов; передача цифровых файлов; связь с использованием компьютерных терминалов; услуги по передаче потока данных; обеспечение доступа в интернет; передача видео по запросу; услуги голосовой почты; услуги связи; услуги передачи данных; телекоммуникации; радиовещание; вещание телевизионное; услуги спутникового вещания; кабельные и спутниковые службы вещания; агентства печати новостей; передача информации для внутренних целей; передача информации для бизнес целей; прямая передача, доступная через домашние страницы в интернете; аренда телекоммуникационных аппаратов и инструментов; аренда компьютерных телекоммуникационных аппаратов и инструментов; подписка на телевидение; интернет- службы радиовещания; обеспечение доступа к веб-сайтам по интернету; обеспечение доступа и аренда доступа к компьютерным базам данных; передача информации и данных через интерактивные услуги и интернет; обеспечение доступа к глобальной компьютерной сети для передачи и распространения информации; обеспечение доступа к платформам электронной коммерции по интернет; предоставление телекоммуникационных подключений к Интернету или базам данных; связь радиотелефонная; услуги связи через компьютерные сети; связь с использованием радиоэлектронных средств. информация, консультационные услуги, связанные с телекоммуникациями.

42 - услуги провайдера приложений; программное обеспечение как услуга; платформа как услуга; разработка программного обеспечения;

составление программ для компьютеров; прокат компьютеров; анализ компьютерных систем; проектирование компьютерных систем; прокат программного обеспечения; модернизация программного обеспечения; инсталляция программного обеспечения; обслуживание программного обеспечения; хранение данных в электронном виде; консультации по вопросам программного обеспечения; услуги консультационные в области информационных технологий; перенос данных или документов с физического носителя на электронный; инжиниринг; консультации в области информационных технологий; предоставление поисковых средств для интернета; составление программ для платформ электронной торговли; хостинг платформ для электронной коммерции в интернет; дизайн, чертеж и составление программ для компьютеров; хостинг веб-сайтов для третьих лиц. консультационные и информационные услуги, связанные с информационными технологиями.

(111) N 2017 0923**(151) 26.09.2017****(210) 2016 33272****(220) 31.10.2016****(181) 31.10.2026****(730) SAN FAUSTO S.A., Colonia 810 Piso 9 Esc. 903, Montevideo, Uruguay (UY)****(540)****OVUGIN**

(511) 05 - əczaçılıq və baytarlıq preparatları; tibbi məqsədlər üçün gigiyenik preparatları; tibbi məqsədlər üçün pəhriz maddələri, uşaq qidası; plastırlar, sarğı materialları; dişlərin plomblanması və diş surətlərinin hazırlanması üçün materiallar; dezinfeksiya dərmanları; zərərli heyvanların məhv edilməsi üçün preparatlar; fungisidlər, herbisidlər.

(511) 05 - фармацевтические и ветеринарные препараты; гигиенические препараты для медицинских целей; диетические вещества для медицинских целей, детское питание; пластыри, перевязочные материалы; материалы для пломбирования зубов и изготовления зубных слепков; дезинфицирующие средства; препараты для уничтожения вредных животных; фунгициды, гербициды.

(111) N 2017 0924**(151) 26.09.2017****(210) 2016 33279****(220) 04.11.2016****(181) 04.11.2026****(730) Yannidis Brothers S.A. Industrial Commercial Chemical Technical and Hotel Business Company” with business title “HERMES-VITEX”, Imeros Topos (P.O. Box 139), Aspropyrgos, Attiki, P.C. 19300, Greece (GR)****(540)****VITEX**

(511) 02 - metalları korroziyadan və ağac məmullatlarını xarab olmaqdan qoruyan boyalar, əliflər və laklar; boyaq maddələri; aşıləyıcı maddələr; emal olunmamış təbii qatranlar; rəssamlar və dekoratorlar üçün folqa və toz formasında metallar. 17 - izolyasiya materialları.

(511) 02 - краски, олифы, лаки, предохраняющие металлы от коррозии и древесину от разрушения; красители; протравы; необработанные природные смолы; металлы в виде фольги и в форме порошка для художников и декораторов.

17 - изоляционные материалы.

(111) N 2017 0925**(151) 26.09.2017****(210) 2016 33106****(220) 10.08.2016****(181) 10.08.2026****(730) BİLİM İLAÇ SANAYİİ VE TİCARET ANONİM ŞİRKETİ, Kaptanpaşa Mahallesi, Zincirlikuyu Caddesi, No: 184 Beyoğlu İSTANBUL TÜRKİYE (TR)****(540)****ROZUVIN**

(511) 05 - əczaçılıq və baytarlıq preparatları; tibbi məqsədlər üçün gigiyenik preparatları; tibbi məqsədlər üçün pəhriz maddələri, uşaq qidası; plastırlar, sarğı materialları; dişlərin plomblanması və diş surətlərinin hazırlanması üçün materiallar; dezinfeksiya dərmanları; zərərli heyvanların məhv edilməsi üçün preparatlar; fungisidlər, herbisidlər.

(511) 05 - фармацевтические и ветеринарные препараты; гигиенические препараты для ме-

дицинских целей; диетические вещества для медицинских целей, детское питание; □пластыри, перевязочные материалы; материалы для пломбирования зубов и □изготовления зубных слепков; дезинфицирующие средства; препараты для □уничтожения вредных животных; фунгициды, гербициды.

(111) N 2017 0926

(151) 26.09.2017

(210) 2016 33107

(220) 10.08.2016

(181) 10.08.2026

(730) BİLİM İLAÇ SANAYİİ VE TİCARET ANONİM ŞİRKETİ, Kaptanpaşa Mahallesi, Zincirlikuyu Caddesi, No: 184 Beyoğlu İSTANBUL TÜRKİYE (TR)

(540)

VALDIPIN

(511) 05 - əczaçılıq və baytarlıq preparatları; tibbi məqsədlər üçün gigiyenik preparatları; tibbi məqsədlər üçün pəhriz maddələri, uşaq qidası; plastirlər, sarğı materialları; dişlərin plomblanması və diş surətlərinin hazırlanması üçün materiallar; dezinfeksiya dərmanları; zərərli heyvanların məhv edilməsi üçün preparatlar; fungisidlər, herbisidlər.

(511) 05 - фармацевтические и ветеринарные препараты; гигиенические препараты для □медицинских целей; диетические вещества для медицинских целей, детское питание; □пластыри, перевязочные материалы; материалы для пломбирования зубов и □изготовления зубных слепков; дезинфицирующие средства; препараты для □уничтожения вредных животных; фунгициды, гербициды.

(111) N 2017 0927

(151) 26.09.2017

(210) 2016 33359

(220) 26.12.2016

(181) 26.12.2026

(730) Farmak International Holding GmbH, Mariahilferstrasse 136, 1150 Vienna, Austria (AT)

(540)

VITANEYRON

(511) 05 - əczaçılıq preparatları, insan üçün dərmanlar, vitamin preparatları, "B" qrupuna aid vitaminlər.

(511) 05 - фармацевтические препараты, лекарства для человека, витаминные препараты, витамины группы "B".

(111) N 2017 0928

(151) 26.09.2017

(210) 2016 33360

(220) 26.12.2016

(181) 26.12.2026

(730) Farmak International Holding GmbH, Mariahilferstrasse 136, 1150 Vienna, Austria (AT)

(540)

ВИТАНЕЙРОН

(511) 05 - əczaçılıq preparatları, insan üçün dərmanlar, vitamin preparatları, "B" qrupuna aid vitaminlər.

(511) 05 - фармацевтические препараты, лекарства для человека, витаминные препараты, витамины группы "B".

(111) N 2017 0929

(151) 27.09.2017

(210) 2016 32707

(220) 19.01.2016

(181) 19.01.2026

(730) UNICREDIT S.P.A., Via Alessandro Specchi, 16, 00186 ROMA (Roma) Italy (IT)

(540)

 Həyat, Futbolda olduğu kimi, yüksəliş və enişlərlə doludur; Biz Hər İkisi Üçün Buradayıq!

(526) Əmtəə nişanındakı "Həyat, Futbolda olduğu kimi, yüksəliş və enişlərlə doludur; Biz Hər İkisi Üçün Buradayıq" cümləsi elementlərinə ayrı-ayrılıqda müstəqil hüquqi mühafizə verilmədən bütövlüklə qorunur.

(511) 36 - ticarət təşkilatlarının xidmət edilməsi üzrə bank xidmətləri; maliyyə fəaliyyəti və valyuta xidmətləri; sığorta; daşınmaz əmlakla əməliyyatlar; İnternet vasitəsilə bank xidməti; məsafəli bank xidməti; sığorta və maliyyə məsələləri üzrə məlumat və məsləhətlər; mülk haqqında məlumatın verilməsi; maliyyə təhlili; kredit və debet kartlarının buraxılması; müvəqqəti borcun verilməsi; möhlətlə

ödənİLƏn borclar; borcların maliyyələşdirilməsi; kreditlər üzrə zəmanət; kreditlərə aid maliyyə xidmətləri; hissə-hissə ödənilən borclar; borcların təşkili; biznes üçün maliyyələşdirilmənin təşkili və maliyyələşdirmə üzrə xidmətlər; mənzil kreditlərinin verilməsi; səhmlərin buraxılması vasitəsilə maliyyələşdirilmə; mal birjalarının xidmətləri və dövlət və xüsusi qiymətli kağızların, həmçinin səhmlərin və istiqraz vərəqlərinin yerləşdirilməsi, yəni dövlət və xüsusi qiymətli kağızların, səhmlərin və istiqraz vərəqlərinin alınması, yerləşdirilməsi və dəyişilməsi; maliyyə investisiyaları ilə idarəedilmə və üçüncü şəxslər adından İtaliya və xarici müəssisələrdə, şirkətlərdə, korporasiyalarda, trestlərdə və assosiasiyalarda investisiyaların əldə edilməsi şəklində broker əməliyyatları; sığorta zamanı vasitəçilik; faktoring agentlikləri; mülk və mülkün idarə edilməsi üzrə xidmətlər; kredit kartları xidmətlərinin idarəedilməsi; kredit kartları üzrə əməliyyatların işlənməsi; elektron kredit kartları üzrə tranzaksiyaların işlənməsi; qlobal kompüter şəbəkəsi vasitəsilə kredit kartları üzrə əməliyyatlar üçün maliyyə riskləri ilə idarə edilməsi üzrə xidmətlərin göstərilməsi; üçüncü şəxslər üçün debet kartları üzrə əməliyyatların işlənməsi; debet kartlarının xidmətləri; debet kartlarının həqiqiliyinin yoxlanılması üzrə xidmətlər; bank kartlarının və debet kartlarının buraxılması ilə bağlı maliyyə xidmətləri; debet kartları üzrə xidmət; kredit və debet kartlarının xidmətləri; bank kartlarının, kredit kartlarının, debet kartlarının və elektron ödəmə kartlarının xidmətləri; qlobal kompüter şəbəkəsi vasitəsilə debet kartları üzrə əməliyyatlar üçün maliyyə riskləri ilə idarəedilməsi üzrə xidmətlərin göstərilməsi; kapital qoyuluşlarının investisiyası; kapital qoyuluşlarının idarəedilməsi; maliyyə analizi; investisiya fondları və aktivlərin portfeli ilə idarə edilmə; qarşılıqlı fondların idarəedilməsi; elektron kassa əməliyyatları; borcların ödənilməsi üzrə öhdəçiliyə aid olan fərdi sığorta; kredit kartları ilə idarə edilmə; aksiyaların, istiqraz vərəqlərin, işlənilən əşyaların və aktivlərin qiyməti haqqında maliyyə məlumatının verilməsi; qiymətləndirmə üzrə xidmətlər; markaların, qiymətli şeylərin, incəsənət əsərlərinin, antikvarın, numizmatika əşyalarının maliyyə qiymətləndirilməsi; çeklərin inkasso edilməsi (ödəmə) üzrə xidmətlər; çeklərin əsilliyinin yoxlanılması; çeklərin işlənməsi; kredit kartların yoxlanılması; hesablaşma hesabı ilə əməliyyatlar; əmlakın idarə edilməsi; on-layn rejimində bank xidmətləri.

(526) В товарном знаке за исключением изобразительной части ,предложение “Нəyat, Futbolda olduđu kimi, yüksəliş və enişlərlə doludur; Biz Hər İkisi Üçün Buradaııq” в отдельности охраняется без предоставления самостоятельной правовой охраны.

(511) 36 - услуги банковские по обслуживанию коммерческих организаций; финансовая деятельность и валютные услуги; страхование; операции с недвижимостью; обслуживание банковское через Интернет; обслуживание банковское дистанционное; информация и консультации по вопросам страхования и финансов; предоставление информации о недвижимости; анализ финансовый; выпуск кредитных и дебетовых карточек; предоставление временных ссуд; ссуды с погашением в рассрочку; финансирование ссуд; гарантия по кредитам; финансовые услуги, касающиеся кредитов; ссуды с погашением в рассрочку; организация займов; услуги по финансированию и организация финансирования для бизнеса; предоставление жилищных кредитов; финансирование посредством выпуска акций; услуги товарных бирж и размещение государственных и частных ценных бумаг, а также акций и облигаций, а именно покупка, размещение и обмен государственных и частных ценных бумаг, акций и облигаций; управление финансовыми инвестициями и брокерские операции в виде приобретения инвестиций в итальянских и иностранных предприятиях, компаниях, корпорациях, трестах и ассоциациях от имени третьих лиц; посредничество при страховании; факторинговые агентства; недвижимость и услуги управления недвижимостью; управление услугами кредитных карт; обработка операций по кредитным картам; обработка транзакций по электронным кредитным картам; оказание услуг по управлению финансовыми рисками для операций по кредитным картам через глобальную компьютерную сеть; обработка операций по дебетовым картам для третьих лиц; услуги дебетовых карт; услуги по проверке подлинности дебетовых карт; финансовые услуги, связанные с выпуском банковских карт и дебетовых карт; обслуживание по дебетовым карточкам; услуги кредитных и дебетовых карт; услуги банковских карт, кредитных карт, дебетовых карт и электронных платежных карт; оказание услуг по управлению финансовыми рисками для операций по дебетовым карточкам через глобальную компьютерную сеть; инвестирование капиталовложений; управление капиталовложениями; анализ финансовый; управление инвестиционными фондами и портфелем активов; управление взаимными фондами; электронные кассовые операции; индивидуальное страхование, относящееся к обязательству по погашению займов; управление кредитными картами; предоставление финансовой информации относительно стои-

мости акций, облигаций, предметов потребления и активов; услуги по оценке; финансовая оценка марок, драгоценностей, произведений искусства, антиквариата, предметов нумизматики; услуги по инкассированию (погашению) чеков; проверка подлинности чеков; обработка чеков; проверка кредитных карт; операции с расчетным счетом; управление недвижимостью; услуги банковские в режиме он-лайн.

(111) N 2017 0930

(151) 27.09.2017

(210) 2016 33147

(220) 31.08.2016

(181) 31.08.2026

(730) Twitter, Inc., 1355 Market Street, Suite 900, San Francisco, CA 94103, U.S.A. (US)

(540)

PERISCOPE

(511) 09 - elmi məqsədlər, dənizçilik, geodeziya, fotoqrafiya, kinematografiya, optika, tərəzidə çəkmə, ölçmə, siqnalizasiya, yoxlama (nəzarət), səsin və ya təsvirlərin yazılması, ötürülməsi yaxud canlandırılması üçün aparaturlar; məlumatları işləmək üçün avadanlıq və kompüterlər; sosial şəbəkələr üçün endirilən proqram təminatı və mobil telefonlar üçün proqramlar; elektron nəşrlər, video, real vaxt rejimində xəbərlər, əyləncə kontentinin və ya məlumatların internet və digər kommunikasiya şəbəkələrin vasitəsilə yükləmək, yaratmaq, dərc etmək, redaktə etmək, göstərmək, əks etdirmək, bloqlarda yerləşdirmək, paylaşmaq, axın şəklində ötürmək və ötürmək üçün imkan verən mobil telefon üçün proqramlar şəklində olan endirilən proqram təminatı; elektron nəşrlər, video, real vaxt rejimində xəbərlər, əyləncə kontentinin və ya məlumatların internet və digər kommunikasiya şəbəkələrin vasitəsilə yükləmək, yaratmaq, dərc etmək, redaktə etmək, göstərmək, əks etdirmək, bloqlarda yerləşdirmək, paylaşmaq, axınla ötürmək və ötürmək üçün imkan verən endirilən proqram təminatı.

35 - reklam və marketinq; reklam xidmətləri; reklam və marketinq sahəsində internet xidmətləri; kommersiya məlumatlarının təhlili; istehlakçıları mal və xidmət təchizatçıları ilə uyğunlaşdırmaq məqsədilə sosial şəbəkə istifadəçilərini təsərrüfat subyektləri ilə əlaqələndirmək üçün interaktiv xidmətlər; biznes konsaltinq xidmətləri.

38 - telekommunikasiya xidmətləri, yəni, səs, verilənlər, təsvirlərin, audio, video, real vaxt rejimində xəbərlər, əyləncə kontentinin və ya

məlumatların telekommunikasiya şəbəkələri, naqilsiz kommunikasiya şəbəkələri və internet vasitəsilə ötürülməsi və axın şəkilində ötürülməsi; məlumat, audio, video, real vaxt rejimində xəbərlər, əyləncə kontentini və ya məlumatları paylaşmaq və axın şəklində ötürmək, virtual cəmiyyətlər yaratmaq və sosial şəbəkələrdə iştirak etmək məqsədilə istifadəçilər üçün virtual cəmiyyət forumunun təqdim edilməsi.

41 - tərbiyəetmə; tədris prosesinin təmin edilməsi; əyləncələr; idman və mədəni-maarif tədbirlərinin təşkili; əyləncələr və real vaxt rejimində xəbərlər haqqında interaktiv məlumatların təqdim edilməsi; müxbirlik xidmətləri; əyləncə xidmətləri, yəni, internet və digər kommunikasiya şəbəkələri vasitəsilə çatdırılan əyləncə və real vaxt rejimində xəbərlər kontentini əks etdirən axınla ötürülən audio və audiovizual proqramların təqdim edilməsi.

42 - elmi və texnoloji xidmətlər və onlara aid elmi tədqiqatlar və işləmələr; sənaye analizi və elmi tədqiqatlar üzrə xidmətlər; kompüterlərin texniki və proqram təminatının işlənməsi və təkmilləşdirilməsi; elektron nəşrlər, video, real vaxt rejimində xəbərlər və əyləncə kontentini və digər məlumatları yazmaq, ötürmək, göstərmək, əks etdirmək, bloqlarda yerləşdirmək, paylaşmaq, axın şəklində ötürmək və ötürmək üçün imkan verən endirilməyən proqram təminatı yerləşdirilən internet səhifəsinin təmin olunması; elektron nəşrlər, video, real vaxt rejimində xəbərlər, əyləncə kontentini və ya məlumatları yükləmək, yaratmaq, dərc etmək, redaktə etmək, göstərmək, əks etdirmək, bloqlarda yerləşdirmək, paylaşmaq, axınla ötürmək və ötürmək üçün imkan verən endirilməyən interaktiv proqram təminatının müvəqqəti istifadə edilməsinin təmin edilməsi; video materialları və rəqəmsal kontenti yükləməyə, dərc etməyə, əks etdirməyə, axın şəklində ötürməyə və paylaşmağa istifadəçilərə imkan verən endirilməyən proqram təminatı yerləşdirilən internet hosting platformasının təmin edilməsi; sosial şəbəkələrdə iştirak etmək üçün qeydiyyatdan keçmiş istifadəçilər üçün interaktiv cəmiyyətin yaradılması; video kontenti internet səhifələrə, tətbiqi proqramlara və üçüncü şəxslərin proqram təminatlarına birləşdirmək üçün tətbiqi proqramlaşdırma interfeysi (API) üzrə proqram təminatını təqdim edən proqram təminatı üzrə provayder.

45 - interaktiv sosial şəbəkə xidmətləri; əyləncə məqsədilə internet və digər kommunikasiya şəbəkələrində sosial şəbəkə platformasının təqdim edilməsi.

(511) 09 - приборы и инструменты научные, морские, геодезические, фотографические, кинематографические, оптические, для взвешивания, измерения, сигнализации, проверки (контроля), аппаратура для записи, передачи или

воспроизведения звука или изображений; оборудование для обработки информации, компьютеры; загружаемое программное обеспечение и мобильные приложения для социальных сетей; загружаемое программное обеспечение в виде мобильного приложения для возможности закачивания, создания, размещения, редактирования, показа, отображения, размещения в блогах, совместного использования, потоковой передачи и передачи через интернет и другие коммуникационные сети следующего контента или информации: электронные издания, видео, новости в режиме реального времени, развлечения; загружаемое программное обеспечение для возможности закачивания, создания, размещения, редактирования, показа, отображения, размещения в блогах, совместного использования, потоковой передачи и передачи через интернет и другие коммуникационные сети следующего контента или информации: электронные издания, видео, новости в режиме реального времени, развлечения.

35 - реклама и маркетинг; рекламные услуги; интернет услуги в области рекламы и маркетинга; анализ коммерческих данных; интернет услуги для соединения пользователей с хозяйствующими субъектами с целью подбора потребителей провайдером товаров и услуг; услуги в сфере бизнес-консалтинга.

38 - телекоммуникационные услуги, а именно передача и потоковая передача через телекоммуникационные сети, беспроводные коммуникационные сети и интернет следующего контента или информации: голосовой, данные, изображения, аудио, видео, новости в режиме реального времени, развлечения; предоставление пользователям интерактивного форума сообщества для совместного использования и потоковой передачи с целью создания виртуальных сообществ и вовлечения в социальные сети следующего контента или информации: информация, аудио, видео, новости в режиме реального времени, развлечения.

41 - воспитание; обеспечение учебного процесса; развлечения; организация спортивных и культурно-просветительных мероприятий; обеспечение интерактивной информации о развлечениях и новостях в режиме реального времени; репортерские услуги; развлекательные услуги, а именно: обеспечение потоковых аудио и аудиовизуальных программ, отображающих развлекательный контент и контент новостей в режиме реального времени, предоставляемый через интернет и другие коммуникационные сети.

42 - научные и технологические услуги и относящиеся к ним научные исследования и разработки; услуги по промышленному анализу и научным исследованиям; разработка и усовершенствование технического и программного обеспечения компьютеров; обеспечение интернет сайта, отображающего не загружаемое программное обеспечение для возможности записи, передачи, показа, отображения, размещения в блогах, совместного использования, потоковой передачи и передачи контента электронных изданий, видео, новостей в режиме реального времени и развлечений и другой информации; обеспечение временного использования не загружаемого интерактивного программного обеспечения для возможности скачивания, создания, размещения, редактирования, показа, отображения, размещения в блогах, совместного использования, потоковой передачи и передачи информации или контента электронных изданий, видео, новостей в режиме реального времени, развлечений; обеспечение интерактивной хостинг платформы с использованием не загружаемого программного обеспечения, дающей пользователям возможность скачивать, размещать, отображать, транслировать и совместно использовать видео и цифровой контент; создание интернет сообщества для зарегистрированных пользователей для участия в социальных сетях; провайдер услуг доступа к приложениям, представляющий программное обеспечение программного интерфейса (API) для включения видео контента в интернет страницы, программы и программное обеспечение третьих лиц.

45 - интернет услуги по социальным сетям; обеспечение платформы для социальных сетей в интернете и других коммуникационных сетях в развлекательных целях.

(111) N 2017 0931

(151) 27.09.2017

(210) 2016 33277

(220) 03.11.2016

(181) 03.11.2026

(730) Mars, Incorporated, a Delaware corporation,
6885 Elm Street, McLean, Virginia 22101-3883,
United States of America (US)

(540)



(526) Əmtəə nişanında "DARK" söz işarəsi hüquqi mühafizə obyektı deyildir.

(591) bənövşəyi, qırmızı, göy, ağ, mixəyi, sarı

(511) 30 - qəhvə, qəhvə əvəzediciləri; çay, kakao, şokolad içkiləri; qənd, düyü, tapioka, saqo; un, un məmulatları və taxıl məhsulları; dən məhsullarından hazırlanmış batonçiklər; makaron məmulatları; çörək-bulka məmulatları, biskvitlər, peçenye, tortlar, kekslər, pirojnalar, piroqlar, undan hazırlanmış qənnadı məmulatları, şirin xəmindən hazırlanmış, xüsusilə içli qənnadı məmulatları; şokolad, şokolad məmulatları; qənnadı məmulatları; şəkərli qənnadı məmulatları, şirniyyatlar, konfetlər, nabatlar; qida buzu, dondurma, 30-cu sinfə daxil edilən dondurulmuş desertlər; bal, patkadan sirop; duz, xardal; sirkə; souslar; pesto sousu; xuruşlar; ədviyyələr; ədviyyatlar.

(526) В товарном знаке словесное обозначение "DARK" не является объектом правовой охраны.

(591) фиолетовый, красный, синий, белый, коричневый, желтый

(511) 30 - кофе, заменители кофе; чай, какао, напитки шоколадные; сахар, рис, тапиока, саго; мука, мучные изделия и зерновые продукты; батончики из зерновых продуктов; макаронные изделия; хлебобулочные изделия, бисквиты, печенье, торты, кексы, пирожные, пироги, мучные кондитерские изделия, изделия кондитерские из сладкого теста преимущественно с начинкой; шоколад, шоколадные изделия; кондитерские изделия; сахаристые кондитерские изделия, сладости, конфеты, леденцы; пищевой лед, мороженое, замороженные десерты, включенные в 30 класс; мед, сироп из патоки; соль, горчица; уксус; соусы; соус песто; приправы; специи; пряности.

(111) N 2017 0932

(151) 27.09.2017

(210) 2016 33175

(220) 14.09.2016

(181) 14.09.2026

(730) Energy Beverages LLC, 2390 Anselmo Drive, Corona, California 92879, USA (US)

(540)



(511) 32 - alkoqolsuz içkilər; pivə.

(511) 32 - напитки безалкогольные; пиво.

(111) N 2017 0933

(151) 27.09.2017

(210) 2016 33274

(220) 02.11.2016

(181) 02.11.2026

(730) Beverly Pimsleur, 214 West 84th Street, #427, New York, New York 10024, United States of America (US)

(540)

PIMSLEUR

(511) 09 - əvvəlcədən yazılma ilə audiodisklər; uıçcam-disklər [audio-video]; uıçcam-disklər [yenidən yazılmayan]; kompüter proqramları [yükənən proqram təminatı]; yükənən elektron media faylları; xarici dillərin öyrənilməsi və öyrədilməsi üçün materialları və informasiyanı özündə saxlayan yuxarıda göstərilən əmtəələr.

(511) 09 - аудиодиски с предварительной записью; компакт-диски [аудио-видео]; компакт-диски [неперезаписываемые]; программы компьютерные [загружаемое программное обеспечение]; загружаемые электронные медиа файлы; вышеуказанные товары, содержащие материалы и информацию для обучения и изучения иностранных языков.

(111) N 2017 0934

(151) 27.09.2017

(210) 2016 33275

(220) 02.11.2016

(181) 02.11.2026
(730) Beverly Pimsleur, 214 West 84th Street,
#427, New York, New York 10024, United States
of America (US)
(540)

PIMSLEUR

(511) 16 - çap nəşrləri, o cümlədən xarici dillərin öyrənilməsi və öyrədilməsi üçün tədris vəsaitləri, çap dərslikləri və maarifləndirici materiallar.

(511) 16 - издания печатные, в том числе учебные пособия, печатные руководства и образовательные материалы для обучения и изучения иностранных языков.

(111) N 2017 0935
(151) 27.09.2017
(210) 2017 33557
(220) 11.05.2017
(181) 11.05.2027
(730) Əliyev Sabir Əziz oğlu, AZ1500, Cəlilabad r-nu, Cəlilabad şəhəri, M.Hadi küç., ev 50 (AZ)
(540)



(526) Əmtəə nişanında "MENS WEAR" söz birləşməsi və "®" işarəsi hüquqi mühafizə obyektləri deyildir.

(591) qara, boz, qırmızı, qızılı
(511) 25 - geyim, xüsusilə kişi kostyumları.
35 - reklam, biznes sahəsində menecment (25-ci sinif əmtəələrinin satışı üzrə xidmətlər).

(526) В товарном знаке словосочетание "MENS WEAR" ,обозначение "®" не являются объектами самостоятельной правовой охраны.

(591) черный, серый, красный, золотистый
(511) 25 - одежда, в частности мужские костюмы.
35 - реклама, менеджмент в сфере бизнеса (услуги по продаже товаров 25-го класса).

(111) N 2017 0936
(151) 27.09.2017
(210) 2017 33558
(220) 11.05.2017
(181) 11.05.2027
(730) Əliyev Sabir Əziz oğlu, AZ1500, Cəlilabad r-nu, Cəlilabad şəhəri, M.Hadi küç., ev 50 (AZ)
(540)



(526) Əmtəə nişanında "MEN'S WEAR" söz birləşməsi və "®" işarəsi hüquqi mühafizə obyektləri deyildir.

(591) qara, qızılı
(511) 25 - geyim, xüsusilə kişi kostyumları.
35 - reklam, biznes sahəsində menecment (25-ci sinif əmtəələrinin satışı üzrə xidmətlər).

(526) В товарном знаке словосочетание "MENS WEAR" и обозначение "®" не являются объектами самостоятельной правовой охраны.

(591) черный, золотистый
(511) 25 - одежда, в частности мужские костюмы.
35 - реклама, менеджмент в сфере бизнеса (услуги по продаже товаров 25-го класса).

(111) N 2017 0937
(151) 27.09.2017
(210) 2017 33559
(220) 11.05.2017
(181) 11.05.2027
(730) Əliyev Sabir Əziz oğlu, AZ1500, Cəlilabad r-nu, Cəlilabad şəhəri, M.Hadi küç., ev 50 (AZ)
(540)

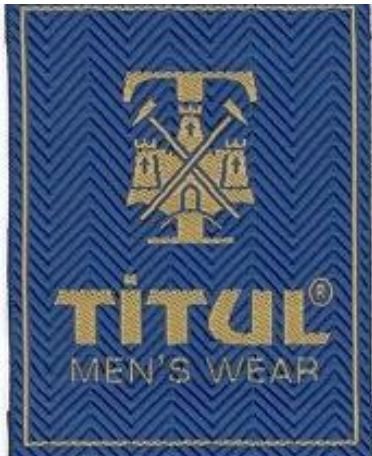

(526) Əmtəə nişanında "MENS WEAR"söz birləşməsi və "®" işarəsi hüquqi mühafizə obyektləri deyildir.

(591) tünd göy, açıq göy, qızılı

(511) 25 - geyim, xüsusilə kişi kostyumları.

35 - reklam, biznes sahəsində menecment (25-ci sinif əmtəələrinin satışı üzrə xidmətlər).

(526) В товарном знаке словосочетание "MENS WEAR" и обозначение "®" не являются объектами самостоятельной правовой охраны.

(591) темно-синий, светло-синий, золотистый

(511) 25 - одежда, в частности мужские костюмы.

35 - реклама, менеджмент в сфере бизнеса (услуги по продаже товаров 25-го класса).

(111) N 2017 0938

(151) 27.09.2017

(210) 2016 33062

(220) 08.07.2016

(181) 08.07.2026

(730) Pharmaceutical chemical cosmetic industry ALKALOID AD Skopje, Blvd. Aleksandar Makedonski 12, 1000 Skopje, Republic of Macedonia (MK)

(540)

KIMOKS

(511) 05 - əczaçılıq məhsulları, sistemli istifadə üçün antibakterioloji vasitələr.

(511) 05 - продукты фармацевтические, средства антибактериальные для системного использования.

(111) N 2017 0939

(151) 27.09.2017

(210) 2016 33072

(220) 20.07.2016

(181) 20.07.2026

(730) Apotex Technologies Inc., 150 Signet Drive, Toronto, ON M9L1T9, Canada (CA)

(540)

ApoPharma

(511) 05 - əczaçılıq məhsulları; əczaçılıq preparatları; tibbi məqsədlər üçün müalicə preparatları; dərmanlar.

42 - əczaçılıq sahəsində tədqiqatlar; kimya sahəsində tədqiqatlar; tibb sahəsində tədqiqatlar.

(511) 05 - фармацевтические продукты; препараты фармацевтические; препараты лечебные для медицинских целей; медикаменты.

42 - исследования в области фармацевтики; исследования в области химии; исследования в области медицины.

(111) N 2017 0940

(151) 27.09.2017

(210) 2016 33144

(220) 30.08.2016

(181) 30.08.2026

(730) "Donskoy tabak" Qapalı səhmdar cəmiyyəti, 344002, Rostov-na-Donu şəh., 1-ci Luqovaya küç., 17 (RU)

(540)

DONTABAK

(511) 34 - tütün; papiros çəkmək üçün ləvazimatlar; kibrit; o cümlədən: tütün üçün ətirvericilər, efir yağlarından başqa; elektron siqaretlər üçün ətirvericilər, efir yağlarından başqa; alışqanlar üçün qaz balonları; çəkməli tənbəki çubuqları üçün hopdurucu kağız; siqaret, papiros kağızı; elektron siqaretlər üçün tərkibində nikotin olan mayələr; yandırma üçün alışqanlar; tütün üçün tənbəki kisələri; çəkməli kağızın kitabçaları; siqarlar üçün nəmləndirici ilə qutular; kibrit qutuları; çaxmaq daşları; siqarların kəsilməsi üçün cihazlar; siqarlar üçün müştüklər; siqaretlər üçün müştüklər; siqaretlər üçün müştüklərin ucluqları; siqaretlər və siqarlar üçün müştüklərin kəhrəba ucluqları; külqabılar; tütün üçün tüpürçəkqabları; çəkməli tənbəki çubuqları üçün altlıqlar; portsiqarlar; çəkməli tənbəki

çubuqlarının təmizlənməsi üçün alətlər; siqaretlər, papiroslar; tibbi məqsədlər üçün olmayan tərkibində tütün əvəzediciləri olan siqaretlər; siqarillər; siqarlar; elektron siqaretlər; tütün üçün qablar; kibritqabları; papiros çəkənlər üçün ağız boşluğu üçün spreylər; çeynənən tütün; burunotu; tütün qutuları; çəkməli otlar; tənəkəli çubuqları; siqaretlərin, papirosların eşilməsi üçün cib qurğuları; siqaretlər üçün filtrlər; papiros gilizinin tütünsüz hissələri; siqarlar üçün yeşiklər; siqaretlər, papiroslar üçün yeşiklər.

(511) 34 - табак; курительные принадлежности; спички; в том числе: ароматизаторы для табака, кроме эфирных масел; ароматизаторы для электронных сигарет, кроме эфирных масел; баллончики газовые для зажигалок; бумага абсорбирующая для курительных трубок; бумага сигаретная, папиросная; жидкости, содержащие никотин для электронных сигарет; зажигалки для закуривания; кисты для табака; книжечки курительной бумаги; коробки с увлажнителем для сигар; коробки спичечные; кремни; машинки для обрезки сигар; мундштуки для сигар; мундштуки для сигарет; наконечники мундштуков для сигарет; наконечники янтарные мундштуков для сигарет и сигар; пепельницы; плевательницы для табака; подставки для курительных трубок; портсигары; приспособления для чистки курительных трубок; сигареты, папиросы; сигареты, содержащие заменители табака, не для медицинских целей; сигариллы; сигары; сигареты электронные; сосуды для табака; спичечницы; спреи для полости рта для курящих; табак жевательный; табак нюхательный; табакерки; травы курительные; трубки курительные; устройства карманные для скручивания сигарет, папирос; фильтры для сигарет; части папиросной гильзы без табака; ящики для сигар; ящики для сигарет, папирос.

(111) N 2017 0941
(151) 27.09.2017
(210) 2016 33332
(220) 14.12.2016
(181) 14.12.2026
(730) UNIGEN HEALTHCARE PRODUCTS LTD., Wickhams Cay 1 PO 3483, Road Town Tortola, BVI/UK(GB)
(540)

Delooky

(511) 05 - əczaçılıq və baytarlıq preparatları; tibbi məqsədlər üçün gigiyena preparatları; tibbi və ya baytarlıq məqsədləri üçün pəhriz qidası və maddələri, uşaq qidası; insan və heyvanlar üçün qida əlavələri; plastirlar, sarğı materialları; dişləri plomblamaq və diş surətlərini hazırlamaq üçün materiallar; dezinfeksiyaedici vasitələr; ziyanverici heyvanları məhv etmək üçün preparatlar; fungusidlər, herbisidlər.

(511) 05 - фармацевтические и ветеринарные препараты; гигиенические препараты для медицинских целей; диетическое питание и вещества для медицинских или ветеринарных целей, детское питание; пищевые добавки для человека и животных; пластыри, перевязочные материалы; материалы для пломбирования зубов и изготовления зубных слепков; дезинфицирующие средства; препараты для уничтожения вредных животных; фунгициды.

(111) N 2017 0942

(151) 27.09.2017

(210) 2016 33333

(220) 14.12.2016

(181) 14.12.2026

(730) UNIGEN HEALTHCARE PRODUCTS LTD., Wickhams Cay 1 PO 3483, Road Town Tortola, BVI/UK (GB)

(540)

Delooky-T

(526) Əmtəə nişanında "T" hərf işarəsi hüquqi mühafizə obyektidir.

(511) 05 - əczaçılıq və baytarlıq preparatları; tibbi məqsədlər üçün gigiyena preparatları; tibbi və ya baytarlıq məqsədləri üçün pəhriz qidası və maddələri, uşaq qidası; insan və heyvanlar üçün qida əlavələri; plastirlar, sarğı materialları; dişləri plomblamaq və diş surətlərini hazırlamaq üçün materiallar; dezinfeksiyaedici vasitələr; ziyanverici heyvanları məhv etmək üçün preparatlar; fungusidlər, herbisidlər.

(526) В товарном знаке буквенное обозначение "Т" не является объектом самостоятельной правовой охраны.

(511) 05 - фармацевтические и ветеринарные препараты; гигиенические препараты для медицинских целей; диетическое питание и

вещества для медицинских или ветеринарных целей, детское питание; пищевые добавки для человека и животных; пластыри, перевязочные материалы; материалы для пломбирования зубов и изготовления зубных слепков; дезинфицирующие средства; препараты для уничтожения вредных животных; фунгициды, гербициды.

(111) N 2017 0943

(151) 27.09.2017

(210) 2016 33242

(220) 21.10.2016

(181) 21.10.2026

(730) Altera Corporation, 101 Innovation Drive, San Jose, California United States 95134 (US)

(540)

STRATIX

(511) 09 - yarımkeçiricilər, inteqral sxemlər, proqramlaşdırılan məntiqi inteqral sxemlər, və mikroprosessorlar.

(511) 09 - полупроводники, интегральные схемы, программируемые логические интегральные схемы, и микропроцессоры.

(111) N 2017 0944

(151) 27.09.2017

(210) 2016 33243

(220) 21.10.2016

(181) 21.10.2026

(730) Altera Corporation, 101 Innovation Drive, San Jose, California United States 95134 (US)

(540)

QUARTUS

(511) 09 - yarımkeçirici qurğuların və inteqral sxemlərin layihələndirilməsində və istismarında istifadə etmək üçün dəst kimi satılan kompüter üçün proqram təminatları və istismar təlimatları; və yarımkeçirici qurğuların və inteqral sxemlərin layihələndirilməsində və tətbiqində istifadə edilən interaktiv verilənlər bazalarına daxil olmaq məqsədilə istifadə edilən kompüter şəbəkələrində və global kompüter şəbəkəsində istifadə etmək üçün kommunikasiya proqram təminatı.

(511) 09 - компьютерное программное обеспечение и инструкции по эксплуатации, продаваемые в комплекте, для использования в проектировании и эксплуатации полупроводниковых устройств и интегральных схем; и коммуникационное программное обеспечение для использования в компьютерных сетях и глобальной компьютерной сети для применения при доступе к интерактивным базам данных, используемым в проектировании и применении полупроводниковых устройств и интегральных схем.

(111) N 2017 0945

(151) 27.09.2017

(210) 2017 33432

(220) 01.02.2017

(181) 01.02.2027

(730) Altera Corporation, 101 Innovation Drive, San Jose, California 95134, United States of America (US)

(540)

ARRIA

(511) 09 - yarımkeçiricilər, inteqral sxemlər, proqramlaşdırılan məntiqi qurğular, və mikroprosessorlar.

(511) 09 - полупроводники, интегральные схемы, программируемые логические устройства, и микропроцессоры.

(111) N 2017 0946

(151) 27.09.2017

(210) 2016 33229

(220) 17.10.2016

(181) 17.10.2026

(730) Uber Technologies, Inc., is a corporation of the state of Delaware, 1455 Market Street, 4th Floor San Francisco, California 94103, United States (US)

(540)

УБЕР

(511) 09 - nəqliyyat xidmətlərinin koordinasiyası üçün kompüter proqram təminatı, xüsusilə mühərrikli nəqliyyat vasitələrinin vaxtının təyin olunması və göndərilməsi; nəqliyyat xidmətlərinin əldə edilməsi, təmin edilməsi və sifariş edilməsi üçün nəzərdə tutulmuş kompüter proqram təminatı; digərlərin istifadəsi üçün nəzərdə tutulmuş nəqliyyat xidmətlərinin təmin edilməsi üçün kompüter proqram təminatı; naviqasiya üçün nəqliyyat xidmətlərinin təmin edilməsi üçün kompüter proqram təminatı; mühərrikli nəqliyyat vasitələrin operatorlar, sərnəşinlər və potensial sərnəşinlər tərəfindən nəqliyyat vasitələrinin birgə istifadəsi üçün nəzərdə tutulmuş kompüter proqram təminatı; çatdırma xidmətlərinin təmin olunması və alınması üçün nəzərdə tutulmuş kompüter proqram təminatı; nəqliyyat xidmətlərinin koordinasiyası üçün nəzərdə tutulmuş mobil proqram təminatı, xüsusilə ilə, mühərrikli nəqliyyat vasitələrinin avtomatik sifariş olunması və göndərilməsi üçün nəzərdə tutulmuş proqram təminatı; nəqliyyat xidmətlərinin əldə edilməsi, təmin edilməsi və sifariş edilməsi üçün mobil proqram təminatı; digərlərin istifadəsi üçün nəzərdə tutulmuş nəqliyyat xidmətlərinin təmin edilməsi üçün nəzərdə tutulmuş mobil proqram təminatı; naviqasiya üçün nəqliyyat xidmətlərinin təmin edilməsi üçün mobil proqram təminatı; mühərrikli nəqliyyat vasitələrinin operatorlar, sərnəşinlər və potensial sərnəşinlər tərəfindən nəqliyyat vasitələrin birgə istifadəsi üçün nəzərdə tutulmuş mobil proqram təminatı; çatdırma xidmətlərinin koordinasiya edilməsi və alınması üçün nəzərdə tutulmuş mobil proqram təminatı; kompüter proqram təminatı; yüklənə bilən proqram təminatı; telefonlar; elmi məqsədlər, dəniz, geodeziya, fotoqrafiya, kinematoqrafiya, optika, çəkmə, ölçmə, siqnalizasiya, nəzarət (yoxlama), xilas etmə və tədris üçün cihaz və alətlər; məlumatın maqnit daşıyıcıları, səsyazma diskləri; kassa aparatları, hesablayıcı maşınlar, məlumatları işləmək üçün avadanlıq və kompüterlər.

35 - reklam və təqdimat xidmətləri; marketing xidmətləri; biznesin menecmenti; biznesin idarə olunması; nəqliyyat və çatdırma sahələrində biznesin idarə olunması; xidmətlərin sifariş edilməsi; yemək və ərzağın sifariş xidmətləri; məhsulların sifariş edilməsi və çatdırılması; kompüterləşmiş sifariş xidmətləri; onlayn sifariş xidmətləri; ofis funksiyaları; onlayn pərakəndə mağaza xidmətləri; onlayn ərzaq mağaza xidmətləri; alış verişin müqayisə xidmətləri; yükün çatdırılmasının nəzarəti, idarə olunması və izlənməsi; biznes maraqları üçün vaxtında çatdırmanı təmin etmək məqsədi ilə yükün çatdırılmasının nəzarəti, idarə olunması və izlənməsi; nəqliyyat və çatdırma sahələrində biznes menecment konsaltinq xidmətləri; internet və digər global kommunikasiya şəbəkələri vasitəsi ilə

götürülmə və çatdırılmanın vəziyyəti barədə məlumatlarla üçüncü tərəflərin təmin edilməsi və izlənməsi; sonrakı xidmətlər, xüsusən, yük və sənədlərin elektron şəkildə izlənməsi; ticarətçilər tərəfindən müştərilər üçün çatdırma xidmətlərinin idarə olunması və dəyişdirilməsi üçün müştərilər üçün onların müştəri seçimlərini əlavə etmək, idarə etmək və dəyişdirmək üçün müştərilər ilə biznes arasındakı kommersiya sahəsində internet sistemlərin və onlayn portalların yaradılması; kommersiya, təqdimat və ya reklam məqsədləri üçün həvəsləndirici mükafat proqramlarının müştəri və ortaqlara təmin edilməsi; kommersiya, təqdimat və ya reklam məqsədləri üçün sadıq müştərilər xidmətləri və müştəri klub xidmətləri; istifadəçilər üçün malların alınması, satılması və mübadiləsi üçün onlayn satış yerinin yaradılması.

38 - telekommunikasiya xidmətləri, xüsusən marşrut zəngləri, SMS mesajları və mobil telefon ilə zəng edən şəxsin ətrafında mühərrikli nəqliyyat vasitəsilə operatora xəbərin göndərilməsi; məlumatın elektron transmissiyası; telekommunikasiyalar.

39 - nəqliyyat xidmətləri, nəqliyyat xidmətlərinin sifarişi, çatdırma xidmətləri və mal, sənəd, paket və yüklərin çatdırılması ilə bağlı sifarişlər barədə məlumat; nəqliyyat loqistika xidmətləri; nəqliyyat xidmətlərinin təmin edilməsi və koordinasiyası; malların paketlənməsi və saxlanması; mal, sənəd, paket və yüklərin çatdırılması; yeməyin çatdırılması; kuryer xidmətləri; səyahətin təşkili.

42 - nəqliyyat xidmətlərinin, nəqliyyat xidmətlərinin sifariş olunması və müştərilərə mühərrikli nəqliyyat vasitələrinin göndərilməsi və nəqliyyat xidmətlərlə təmin edilməsi və koordinasiyası üçün onlayn yüklənə bilinməyən proqram təminatının istifadəsini təmin etmək; bununla bağlı elmi və texnoloji xidmət və araşdırmalar və dizaynlar; sənaye analizi və araşdırma xidmətləri; kompüter avadanlığı və proqram təminatının dizaynı və inkişafı.

(511) 09 - компьютерное программное обеспечение для координации транспортных услуг, а именно, программное обеспечение для автоматизированного планирования и диспетчеризации автотранспортных средств; компьютерное программное обеспечение для получения, организации и бронирования транспортных услуг; компьютерное программное обеспечение для использования другими лицами предоставления транспортных услуг; компьютерное программное обеспечение для навигации; компьютерное программное обеспечение для использования моторизованного транспортного средства операторами и пассажирами и потенциальными пассажирами для совместных поездок; компьютерное программное обеспечение для координации и получения услуг по

доставке; мобильное приложение для координации транспортных услуг, а именно, программное обеспечение для автоматизированного планирования и диспетчеризации моторизованного средств; мобильное приложение программного обеспечение для получения, организация и бронирование транспортных услуг; мобильное программное обеспечение для использования другими лицами для предоставления транспортных услуг; мобильное приложение программного обеспечения для навигации; мобильное приложение программного обеспечения для использования моторизованного транспортного средства операторами и пассажирами и потенциальными пассажирами на совместные поездки; мобильное приложение для координации и получения услуг по доставке; компьютерное программное обеспечение; загружаемое программное обеспечение; телефоны; приборы и инструменты научные, морские, геодезические, фотографические, кинематографические, оптические, приборы и инструменты для взвешивания, измерения, сигнализации, проверки (надзора), спасающие жизнь и обучения; аппаратура для записи, передачи или воспроизведения звука или изображений; магнитные носители информации; звукозаписывающие диски; кассовые аппараты, счетные машины, оборудование для обработки информации и компьютеры.

35 - реклама и рекламные услуги; маркетинговые услуги; управление бизнесом; бизнес-администрирование; бизнес-администрирования в области транспорта и доставки; бизнес-услуги управления в области транспорта и доставки; заказ услуг; заказ услуг в области еды и продуктов; заказ товара и услуги доставки; компьютеризированная служба заказа; услуги онлайн-заказов; офисные функции; онлайн услуги розничных магазинов; онлайн услуги продуктовых магазинов; сопоставление торговых услуг; мониторинг, управление и отслеживание отправок; мониторинг и отслеживание посылок обеспечивая своевременную доставку для бизнес-целей; бизнес менеджмент консалтинговых услуг в области транспортировки и доставки; предоставление информации и отслеживания информации третьим лицам о самовывозе и доставке через Интернет и другие глобальные коммуникационные сети; последующие услуги, а именно предоставление электронного отслеживания посылок и документов другим лицам; предоставление веб-системы и онлайн-порталов в сфере потребитель-бизнес-коммерция для потребителей для ввода, управления и изменений своих информационных предпочтений потре-

бителя для торговой компании для создания и управления предложений для поставки потребителям; предоставление поощрительных бонусных программ для клиентов и партнеров для коммерческих, агитационных или рекламных целей; услуги лояльности клиентов и услуги клиентских клубов, для коммерческих, агитационных и / или рекламных целей; предоставления онлайн рынка для пользователей, для покупки, продажи и обмена товарами и услугами с другими пользователями.

38 - телекоммуникационные услуги, а именно, маршрутизация звонков, SMS-сообщений и push-уведомлений для местных сторонних моторизованного транспортных средств операторов в окрестностях вызывающего абонента с использованием мобильных телефонов; передача данных в электронном виде; телекоммуникации.

39 - предоставление вебсайта с информацией относительно транспортных услуг, заказов на транспортные услуги, информации о доставке услуги и заказы на доставку товаров, документов, пакетов и грузов; услуги транспортной логистики; координация и организация транспортных услуг; упаковка и хранение товаров; доставка товаров, документов, пакетов и грузов; доставка еды; курьерские услуги; организация путешествий.

42 - предоставление во временное онлайн пользование не-загружаемое программное обеспечение для предоставления транспортных услуг, заказов на услуги по транспортировке и диспетчеризации моторизованных средств для клиентов, и для координации и получения услуг по доставке; научные и технологические услуги и научные исследования и разработки в этой сфере; промышленные анализ и исследовательские услуги; дизайн и разработка компьютерного оборудования и программного обеспечения.

(111) N 2017 0947

(151) 27.09.2017

(210) 2016 33358

(220) 26.12.2016

(181) 26.12.2026

(730) **Abbott Laboratories, 100 Abbott Park Road, Abbott Park, Illinois 60064, United States of America (US)**

(540)

ALINITY

(511) 01 - laboratoriyada diaqnostik alətlərdə istifadə üçün nəzərdə tutulan müayinə vasitələri və ölçü mayeləri; sınaq şüşələrində diaqnostik test və/ və ya analiz zamanı istifadə olunan laboratoriya alətləri üçün müayinə vasitələri və ölçü mayeləri; laboratoriyada diaqnostika və / və ya analiz zamanı istifadə üçün nəzərdə tutulan kimyəvi reagentlər; laboratoriyada istifadə üçün nəzərdə tutulan diaqnostik reagentlər.

05 - tibbi diaqnostika üçün reagentlər; tibbdə istifadə üçün nəzərdə tutulan müayinə vasitələri; tibbdə istifadə üçün nəzərdə tutulan diaqnostik testlər; tibbi müayinə üçün nəzərdə tutulan reagent tərkibli kartriclər.

09 - laboratoriya alətləri, o cümlədən qanın yoxlanılması üçün alətlər; qanın, bədən mayələrinin və/ və ya toxumanın yoxlanılması, ölçülməsi və analizi üçün laboratoriya analizatorları; hematoloji analizatorlar; kliniki kimya analizatorları; immunoloji analizatorlar; avtomatlaşdırılmış kliniki molekulyar laboratoriya alətləri; laboratoriya hasilatı alətləri; nuklein turşu ardıcılığının, nuklein turşularının, genetik materialların, infeksiyon amillər və/ və ya patogenlərin tibbi analizi üçün sekvensorlar, spektrometrlər, sensorlar və kompüterlərdən təşkil edilmiş molekulyar diaqnostika sistemləri; mikrobların müayinə və aşkarlanması üçün laborator alətlər; laborator alətlər, tibbi diaqnostika alətləri və tibbi yardım diaqnostika alətləri üçün nəzərdə tutulan kompüter avadanlığı və proqram təminatı; qan, bədən mayesi və toxumanın yoxlanılması ilə əlaqəli kompüter avadanlığı və proqram təminatı; təkrar doldurula bilən batareyalar.

10 - qanın yoxlanması üçün alətlər, o cümlədən tibbi diaqnostika alətləri; qanın, bədən mayeləri və/ və ya toxumanın yoxlanılması, ölçülməsi və analizi üçün laboratoriya analizatorları; hematoloji analizatorlar; kliniki kimya analizatorları; immunoloji analizatorlar; avtomatlaşdırılmış kliniki molekulyar laboratoriya alətləri; laboratoriya hasilatı alətləri; nuklein turşu ardıcılığın, nuklein turşularının, genetik materialların, infeksiyon amillər və/ və ya patogenlərin tibbi analizi üçün sekvensorlar, spektrometrlər, sensorlar və kompüterlərdən təşkil edilmiş molekulyar diaqnostika sistemləri; nəzarət tibbi diaqnoz üçün alətləri; bütöv qan kliniki kimyəvi təhlillərin və qandakı qlükozanın tam analizinin həyata keçirilməsi üçün portativ avadanlıq və aparatlar.

37 - qan, bədən mayeləri və toxuma yoxlama alətlərinin quraşdırılması, nəzarət və təmir xidmətləri; "in vitro" diaqnostika sahəsində laboratoriyalar üçün nasazlıqların aradan qaldırılması ilə bağlı uzaqdan və yerində xidmətlərin göstərilməsi; laboratoriya və tibb alətləri üçün quraşdırma, istismar və təmir xidmətlərinin

göstərilməsi; müalicə-diaqnostika alətləri ilə bağlı quraşdırma, istismar və təmir xidmətlərinin göstərilməsi; laboratoriya alətləri üçün quraşdırma, istismar və təmir xidmətlərinin göstərilməsi; "in vitro" diaqnostika sahəsində laboratoriya avadanlığı üçün quraşdırma, istismar və təmir xidmətlərinin göstərilməsi; diaqnostik laboratoriya sistemlərinin kənardan monitorinqi.

42 - "in vitro" diaqnostik laboratoriya alətləri, laboratoriya avtomatlaşdırma sistemləri və əlaqəli proqram təminatı və avadanlıq ilə bağlı texniki dəstək xidmətlərinin göstərilməsi; "in vitro" diaqnostika sahəsində laboratoriya proqram təminatı ilə bağlı texniki dəstəyinin təmin edilməsi; "in vitro" diaqnostika sahəsində laboratoriyalar üçün uzaqdan elektron dəstək xidmətlərinin göstərilməsi; "in vitro" diaqnostik avadanlıq və laboratoriya avtomatlaşdırma sistemləri üçün uzaqdan elektron monitorinqin təmin edilməsi; laboratoriya və diaqnostik avadanlıq ilə bağlı məlumatın idarə edilməsi üçün internet üzrə proqram platformunun təmin edilməsi, "in vitro" diaqnostika sahəsində monitorinq və təhlil; "in vitro" diaqnostika sahəsində məlumatların idarə olunması ilə bağlı istifadəsi üçün proqram təminatını ilə birlikdə "proqram təminatı xidməti kimi" (SAAS) xidmətləri; tibbi diaqnostika sahəsində texniki dəstək xidmətləri; müalicə-diaqnostika alətlərinin texniki dəstək xidmətlərinin təmin olunması; texniki dəstək xidmətləri, yəni diaqnostik laboratoriya sistemlərinin uzaqdan monitorinqi.

44 - tibbi diaqnostika xidmətləri; "in vitro" diaqnostika xidmətləri; molekulyar diaqnostika xidmətləri; diaqnostik və ya müalicə məqsədləri üçün tibbi test; xəstənin tibbi testlərinin aparılması tibbi diaqnostik məlumat və informasiyanın idarə edilməsi, nəzarət, tibbi diaqnostika sahəsində təhlil və hesabatların hazırlanması; tibbi diaqnostik test, monitorinq, təhlil və hesabat xidmətləri; tibbi diaqnostika sahəsində məlumat təmin edilməsi; tibbi məsələlər ilə bağlı diaqnostika, monitorinq və müalicə ilə bağlı məlumatlarının təmin edilməsi; tibbi diaqnostika sahəsində konsaltinq.

(511) 01 - подготовка контрольных и калибровочных растворов для диагностических приборов для лабораторного использования, подготовки контроля и калибровки жидкостей для лабораторных приборов, используемых для диагностики в лабораторных условиях тестирования и/или анализа, химические реактивы для диагностики и/или анализа для лаборатории; реагенты диагностические, предназначенные для лабораторного использования.

05 - медицинские диагностические реагенты;

тестирование препаратов для медицинского применения; диагностические тесты для медицинского применения; картриджи, содержащие реагенты для медицинской диагностики.

09 - лабораторные приборы, в том числе инструменты для скрининга крови; лабораторные анализаторы для измерения, тестирования и анализа крови, телесных жидкостей и/или ткани; гематологические анализаторы; анализаторы клинической химии; иммунологические анализаторы, автоматизированная клиническая лаборатория молекулярных приборов; лабораторный образец извлечения инструментов; молекулярно-диагностические системы состоящие из секвенсоров, спектрометров, датчиков и компьютеров, для анализа последовательности нуклеиновых кислот, нуклеиновых кислот, генетические материалы, инфекционные агенты и/или патогенные микроорганизмы; лабораторные приборы для микробиологического скрининга и идентификации; компьютерное оборудование и программное обеспечение для работы с лабораторными приборами, медицинской диагностической аппаратурой, и диагностические приборы для предоставления медицинских услуг; компьютерное программное обеспечение и аппаратные средства, относящиеся к крови, биологическим жидкостям и тканям тестирования; аккумуляторные батареи.

10 - медицинские диагностические инструменты, включая инструменты скрининга крови; лабораторные анализаторы для измерения, тестирования и анализа крови, телесных жидкостей и/или ткани; гематологические анализаторы; анализаторы клинической химии; иммунологические анализаторы, автоматизированная клиническая лаборатория молекулярной приборов; лабораторный образец извлечения инструментов; молекулярно-диагностические системы состоящие из секвенсоров, спектрометров, датчиков и компьютеров, для анализа последовательности нуклеиновых кислот, нуклеиновых кислот, генетического материала, инфекционные агенты и/или патогенов; приборы для медицинской диагностики; портативные измерители и одноразовые материалы для выполнения клинических анализов химии для цельной крови и самостоятельный анализ содержания глюкозы в крови в целом.

37 - оказания услуг по установке, техническому обслуживанию и ремонту крови, телесные жидкости и ткани испытательных приборов; предоставление удаленно или на месте службы по устранению неполадок для лабораторий в области диагностики в лабораторных условиях; оказания услуг по установке, обслуживанию и

ремонту для лабораторных и медицинских инструментов; установка, обслуживание и ремонт медицинских диагностических инструментов; установка, обслуживание и ремонт лабораторных приборов; оказания услуг по установке, техническому обслуживанию и ремонту лабораторного оборудования в области лабораторной диагностики; удаленный мониторинг лабораторных диагностических систем.

42 - оказание услуг по технической поддержке в отношении диагностических лабораторных приборов в лабораторных условиях, система автоматизации лаборатории, а также соответствующее программное обеспечение и аппаратные средства; оказание технической поддержки в отношении лабораторного программного обеспечения в области диагностики в пробирке; предоставление удаленных электронных услуг по устранению неполадок для лабораторий в области диагностики в пробирке; обеспечение удаленного электронного мониторинга оборудования и автоматизации лабораторных систем диагностики в пробирке; предоставление веб-версии платформы на базе программного обеспечения для лабораторного и диагностического оборудования управления информацией, мониторинга и анализа в области диагностики в пробирке; программное обеспечение как услуга (SaaS) услуг с участием программного обеспечения для использования в управлении данными и информацией в области диагностики в пробирке; Технические вспомогательные услуги в области медицинской диагностики; оказание услуг технической поддержки для медицинских диагностических приборов; службы технической поддержки, а именно удаленный мониторинг лабораторных диагностических систем.

44 - медицинские услуги диагностики; в службе лабораторной диагностики; услуги молекулярной диагностики; медицинское обследование в диагностических или лечебных целях; управление медицинского обследования пациента, медицинское диагностическое управление данными и информацией, отслеживание, анализа и отчетности в области медицинской диагностики; медицинское диагностическое тестирование, мониторинг, анализ и услуги отчетности; предоставление информации в области медицинской диагностики; предоставление информации, касающейся диагностики, мониторинга и лечения заболеваний; консультирование в области медицинской диагностики.

(111) N 2017 0948

(151) 27.09.2017

(210) 2016 33250

(220) 26.10.2016

(181) 26.10.2026

(730) Rothmans of Pall Mall Limited, Zaehlerweg
4, Zug, CH 6300, Switzerland (CH)

(540)



(526) Əmtə nişanında "Established in London in 1890" söz birləşməsi hüquqi mühafizə obyektidir.

(511) 34 - siqaret; tütün, xammal və ya istehsal olunmuş; tütün məmulatları; tütün əvəzediciləri (tibbi məqsədlər üçün olmayan); siqar, siqarillalar; alışqanlar; kibrit; siqaret əşyaları; siqaret kağızı, siqaret trubkalar, siqaret filtrləri; siqaret düzəldilməsi üçün cib aparatlar; tütünü kağız trubkalara doldurmaq üçün əl ilə işlədilən maşınlar; elektron siqaret; elektron siqaret mayelər; qızdırmaq məqsədləri üçün tütün məhsulları; elektron cihazlar və siqaret və ya tütünün qızdırılması üçün onların hissələri.

(526) В товарном знаке словосочетания "Established in London in 1890" не является объектом правовой охраны.

(511) 34 - сигареты; табак, сырой или переработанный; табачные изделия; заменители табака (не для медицинских целей); сигары, сигариллы; зажигалки; спички; курительные принадлежности; сигаретная бумага, сигаретные трубки, сигаретные фильтры; карманные устройства для скручивания сигарет; ручные машины для инъекций табак в бумажные трубки; ручные машины для инъекций табака в бумажные трубки; электронные сигареты; жидкости для электронных сигарет; табачные изделия с целью нагревания; электронные устройства и их части для нагрева сигарет или табака.

(111) N 2017 0949

(151) 28.09.2017

(210) 2015 32510

(220) 10.11.2015

(181) 10.11.2025

(730) Nankang Rubber Tire Corporation,
Ltd., Room 608, 6F, No.136, Sec.3, Jen Ai Rd.,
Taipei, Taiwan (TW)

(540)



(511) 12 - şinlər; avtomobillər üçün şinlər; pnevmatik şinlər üçün çənbərlər; pnevmatik şinlər; nəqliyyat vasitələri təkərləri üçün şinlər; nəqliyyat vasitələri üçün şinlər.

(511) 12 - шины; шины для автомобилей; ободы для пневматических шин; пневматические шины; шины для колес транспортных средств; шины для транспортных средств.

(111) N 2017 0950

(151) 28.09.2017

(210) 2016 33126

(220) 19.08.2016

(181) 19.08.2026

(730) JOINT STOCK COMPANY «KONTI-RUS», ul.
Zolotaia, 13, Kursk, 305000, Russian Federation
(RU)

(540)



(511) 30 - biskvitlər; vafli karamellər (konfetlər); konfetlər; krekerlər; pastillər (qənnadı məmulatları); peçenyə; pomada kütləsi (qənnadı məmulatları); şokolad.

(511) 30 - бисквиты; вафли; карамели (конфеты); конфеты; крекеры; пастилки [кондитерские изделия]; печенье; помадки [кондитерские изделия]; шоколад.

(111) N 2017 0951**(151) 28.09.2017****(210) 2016 33173****(220) 14.09.2016****(181) 14.09.2026****(730) Yunnan Lifan Junma Vehicle Co., Ltd., Industrial Community, Fengyi Town, Dali City, Dili Bai Autonomous Prefecture, Yunnan Province, P.R.China (CN)****(540)**

(511) 12 - avtomobillər; elektrik mühərrikli nəqliyyat vasitələri; yerdə, havada, suda və dəmir yolunda hərəkət edən nəqliyyat vasitələri; qaldırılıb çevrilən yük maşını gövdələri; qaldırılıb çevrilən arabacıqlar; betonqarışdırıcı avtomobillər; avtomobil gövdələri; traktorlar; nəqliyyat vasitələri üçün gövdələr; yük maşınları.

(511) 12 - автомобили; транспортные средства с электродвигателями; транспортные средства, перемещающиеся по земле, воздуха, воде и рельсовые; опрокидывающиеся кузова для грузовиков; тележки опрокидывающиеся; автомобили-бетономешалки; кузова для автомобилей; тракторы; кузова для транспортных средств; грузовики.

(111) N 2017 0952**(151) 28.09.2017****(210) 2016 33185****(220) 16.09.2016****(181) 16.09.2026****(730) Bayer Consumer Care AG, Peter Merian-Str. 84, 4052 Basel, Switzerland (CH)****(540)****(591) mavi, yaşıl, ağ**

(511) 05 - əczaçılıq preparatları; allergiyanın müalicəsi üçün əczaçılıq preparatları; allergiya əleyhinə preparatlar; antihistamin preparatlar; durğunluğa qarşı preparatlar; antihistamin və durğunluğa qarşı preparatların qarışıqları.

(591) голубой, зеленый, белый

(511) 05 - фармацевтические препараты; фармацевтические препараты для лечения аллергии; противоаллергические препараты; антигистаминные препараты; противозастойные препараты; комбинация антигистаминного и противозастойного препаратов.

(111) N 2017 0953**(151) 28.09.2017****(210) 2016 33223****(220) 13.10.2016****(181) 13.10.2026****(730) Al Fakhamah Tobacco L.L.C., P.O. Box 3536, Ajman, United Arab Emirates (AE)****(540)**

AL FAKHAMAH

الفخامة

(511) 34 - tütün; tütün məmulatlarının çəkilməsi üçün ləvazimatlar; kibrit.

(511) 34 - табак; курительные принадлежности; спички.

(111) N 2017 0954**(151) 28.09.2017****(210) 2016 33235****(220) 18.10.2016**

(181) 18.10.2026
(730) Corporation "Arterium", vul. Saksaganskogo, 139, m. Kyiv 01032 (UA)
(540)

Трефорт

(511) 05 - əsçaılıq və baytarlıq preparatları; tibbi məqsədlər üçün gigiyena preparatları; tibbi məqsədlər üçün pəhriz maddələri, uşaq qidası; plastırlar, sarğı materialları; dişləri plomblamaq və diş surətlərini hazırlamaq üçün materiallar; dezinfeksiyaedici vasitələr; ziyanverici heyvanları məhv etmək üçün preparatlar; funqisidlər, herbisidlər; və 05-ci sinifə daxil olan bütün əmtəələr.

(511) 05 - фармацевтические и ветеринарные препараты; гигиенические препараты для медицинских целей; диетические вещества для медицинских целей, детское питание; пластыри, перевязочные материалы; материалы для пломбирования зубов и изготовления зубных слепков; дезинфицирующие средства; препараты для уничтожения вредных животных; фунгициды, гербициды; и все товары включенные в 05-ый класс.

(111) N 2017 0955
(151) 28.09.2017
(210) 2016 33236
(220) 18.10.2016
(181) 18.10.2026
(730) Corporation "Arterium", vul. Saksaganskogo, 139, m. Kyiv 01032 (UA)
(540)

Холелесан

(511) 05 - əsçaılıq və baytarlıq preparatları; tibbi məqsədlər üçün gigiyena preparatları; tibbi məqsədlər üçün pəhriz maddələri, uşaq qidası; plastırlar, sarğı materialları; dişləri plomblamaq və diş surətlərini hazırlamaq üçün materiallar; dezinfeksiyaedici vasitələr; ziyanverici heyvanları məhv etmək üçün preparatlar; funqisidlər, herbisidlər; və 05-ci sinifə daxil olan bütün əmtəələr.

(511) 05 - фармацевтические и ветеринарные препараты; гигиенические препараты для медицинских целей; диетические вещества для медицинских целей, детское питание; пластыри,

перевязочные материалы; материалы для пломбирования зубов и изготовления зубных слепков; дезинфицирующие средства; препараты для уничтожения вредных животных; фунгициды, гербициды; и все товары включенные в 05 класс.

(111) N 2017 0956
(151) 28.09.2017
(210) 2016 33317
(220) 06.12.2016
(181) 06.12.2026
(730) Idealism Industries FZE, P.O. Box 6553, Al Jazeera Al Hamra, Ras Al Khaimah, United Arab Emirates (AE)
(540)



(511) 04 - ağac kömürü, briketləşdirilmiş ağac kömürü.

(511) 04 - уголь древесный, уголь древесный брикетированный.

(111) N 2017 0957
(151) 28.09.2017
(210) 2017 33410
(220) 24.01.2017
(181) 24.01.2027
(730) Serta, Inc., 2600 Forbs Avenue Hoffman Estates, IL 60192 USA (US)
(540)

SERTA ALWAYS COMFORTABLE

(526) Əmtəə nişanında "ALWAYS COMFORTABLE" söz birləşməsi hüquqi mühafizə obyektidir.

(511) 20 - döşəklər və döşək gövdələri.

(526) В товарном знаке словосочетание "ALWAYS COMFORTABLE" не является объектом правовой охраны.

(511) 20 - матрацы и основания для матраца.

(111) N 2017 0958

(151) 28.09.2017

(210) 2016 33160

(220) 05.09.2016

(181) 05.09.2026

(730) Amouage SAOC,PO Box 307, CPO 111, Seeb, Oman (OM)

(540)

FIGMENT

(511) 03 - sabunlar; ətriyyat məhsulları; ətirilər; aromatik maddələr; efir yağları; kosmetik vasitələr; saç üçün losyonlar; saç və dəriyə qulluq üçün preparatlar; üz və bədən üçün kremlər və losyonlar; kirşan; duşda və vannada istifadə üçün preparatlar; dezodorantlar.

(511) 03 - мыла; изделия парфюмерные; духи; вещества ароматические; масла эфирные; средства косметические; лосьоны для волос; препараты для ухода за волосами и кожей; кремы и лосьоны для тела и лица; пудра; препараты для использования в ванне и душе; дезодоранты.

(111) N 2017 0959

(151) 28.09.2017

(210) 2017 33465

(220) 14.02.2017

(181) 14.02.2027

(730) Japan Tobacco Inc.,2-2-1 Toranomom, Minato-ku, Tokyo, Japan (JP)

(540)

XSPRESSION

(511) 34 - emal edilmiş və ya emal edilməmiş tütün; çəkməli tütün, tənbəki tütünü, əllə eşmə üçün tütün, çeynənən tütün, çeynənən "snus" tütünü; siqaretlər, papirosalar, elektron siqaretləri, siqarlar, siqarillər; burunotu; 34-cü sinifə daxil edilən çəkmə ləvazimatı; siqaret, papiros kağızı, siqaret gilzləri və kibrit.

(511) 34 - табак обработанный или необработанный; табак курительный, табак трубочный, табак для самокруток, табак жевательный, табак жевательный «снус»; сигареты, папиросы, сигареты электронные, сигары, сигариллы; табак нюхательный; курительные принадлежности, включенные в

класс 34; бумага сигаретная, папиросная, сигаретные гильзы и спички.

(111) N 2017 0960

(151) 28.09.2017

(210) 2017 33433

(220) 01.02.2017

(181) 01.02.2027

(730) Altera Corporation,101 Innovation Drive, San Jose, California 95134, United States of America (US)

(540)

CYCLONE

(511) 09 - yarımkeçiricilər, inteqral sxemlər, proqramlaşdırılan məntiqi qurğular, və mikroprosessorlar.

(511) 09 - полупроводники, интегральные схемы, программируемые логические устройства, и микропроцессоры.

(111) N 2017 0961

(151) 28.09.2017

(210) 2016 33285

(220) 14.11.2016

(181) 14.11.2026

(730) CSL Behring GmbH, Emil-von- Behring-Str. 76, 35041 Marburg, Germany (DE)

(540)

КОАПЛЕКС

(511) 05 - əczaçılıq preparatları, məhz insan üçün dərmanlarda istifadə üçün protrombin konsentratı.

(511) 05 - фармацевтические препараты, а именно, концентрат протромбина для использования в лекарствах для человека.

(111) N 2017 0962

(151) 28.09.2017

(210) 2016 33292

(220) 22.11.2016

(181) 22.11.2026

(730) KG International FZCO, P.O. Box 17122, Jebel Ali, Dubai, United Arab Emirates (AE)
(540)



(511) 35 - reklam; biznes sahəsində menecment; biznes sahəsində inzibati fəaliyyət; ofis xidməti.

(511) 35 - реклама; менеджмент в сфере бизнеса; административная деятельность в сфере бизнеса; офисная служба.

(111) N 2017 0963

(151) 28.09.2017

(210) 2017 33650

(220) 30.06.2017

(181) 30.06.2027

(730) KAPITAL BANK AÇIQ SƏHMDAR CƏMIYYƏTİ, AZ1014, Bakı şəhəri, Nəsimi r-nu, Fizuli küç., ev 71, Azərbaycan (AZ)
(540)



(526) Əmtəə nişanında "1" rəqəm işarəsi hüquqi mühafizə obyektidir.

(591) qırmızı, ağ, mixəyi

(511) 09 - məlumatların saxlanması üçün maqnit kodlu kartlar; maliyyə əməliyyatları üçün çoxfunktional kartlar; ödəniş kartları, pul kartları, bank kartları, çek kartları, kredit kartları, debet kartları; kompüterlərin proqram təminatı və məlumat bazalarından yaxud İnternet vasitələrindən (vəb-səhifələr və veb-saytlar daxil olaraq) onlayn rejimində verilən elektron şəkildə dərcələr; kompüterlərin proqram təminatı və məlumat bazaları ilə, kompüter şəbəkələri ilə və İnternetlə rabitə üçün telekommunikasiya cihazları (modemlər daxil olaraq); məlumatların axtarışı üçün kompüterlərin

proqram təminatı; bütün yuxarıda göstərilən əmtəələr üçün hissələr və ləvazimat; ödəniş əməliyyatları və maliyyə informasiyasının mübadiləsi üçün, həmçinin digər fərdi informasiya xidmətləri haqqında məlumatların emalı üçün yığcam qurğular; bank avtomatları üçün kartlar, daxilolma kartları, eyniləşdirmə kartları, inteqral mikrosxemli kartlar, ilkin ödəmə kartları və onlara aid olan yardım sistemləri; bank avtomatları, kassa terminalları üçün kartdan oxuma qurğuları, məsafədən daxil olma üçün qurğular; informasiya daşıyıcıları; bank xidmətləri, maliyyə xidmətləri, bank hesablarını aparma üzrə xidmətlər, pul köçürmə üzrə xidmətlər, ödəniş xidmətləri, maliyyə hesablarının maliyyə təhlili üzrə xidmətlər, maliyyənin idarə edilməsi üzrə xidmətlər və bank işinə və maliyyəyə aid olan informasiya xidmətləri göstərmək üçün kompüterlərin proqram təminatı; yuxarıda göstərilən xidmətlərə aid olan informasiyanın axtarışı üçün kompüterlərin proqram təminatı; məlumat bazalarından və ya İnternet vasitələrindən (vəb-saytlar daxil olaraq) onlayn rejimində verilən elektron şəkildə dərcələr; rəqəmli və ya elektron formatda yaxud CD-ROM diskələrində və ya disketlərdə verilən dərcələr.

36 - maliyyə xidmətləri; bank xidmətləri; pul köçürmələri; ödəmə xidmətləri; avtomatlaşdırılmış bank xidmətləri; evdə bank xidməti; İnternet vasitəsilə bank xidməti; əmanət xidmətləri; hesabları ödəmə üzrə xidmətlər; ödəmə və kredit xidmətləri; kredit kartları, debet kartları, ödəmə kartları, pul kartları və bank kartları üzrə xidmət; pul əməliyyatlarına nəzarət və tənzimləmə; kapital qoyuluşlarını idarə etmə; seyflərdə mühafizə etmə; bank klirinqi; hesabları debetləmə; şərti depozitə qoyma; çekləri nağdlaşdırma; kredit verilməyə vasitəçilik; bankomat xidmətləri, avtomatik kassa aparatları xidmətləri; sığorta; kredit maliyyələşdirmə; təminatlı borc vermə; qiymətli kağızlara investisiya; kapital qoyuluşları üzrə xidmətlər, maliyyələşdirmə (üçüncü şəxslər üçün pul vəsaitlərinin verilməsi); maliyyə və/və ya kredit informasiyası vermə və əldə etmə üzrə xidmətlər; maliyyə işlərini idarə etmə; kompüterləşdirilmiş maliyyə xidmətləri; kredit məsələləri üzrə məsləhətlər və tədqiqatlar; kredit vermə üzrə xidmətlər; əmanətlərin qəbulu; veksellərin hesabı; daxili pul köçürmələri; öhdəliklərin təminatı.

(511) 09 - карты с магнитным кодом для хранения данных; многофункциональные карты для финансовых операций; платежные карточки, банковские карточки, чековые карточки, кредитные карточки, дебетовые карточки; программное обеспечение компьютеров и публикации в электронном виде, предоставляемые в режиме онлайн из баз данных или средств Интернета

(включая веб-страницы и веб-сайты); программное обеспечение компьютеров и телекоммуникационные приборы (включая модемы) для связи с базами данных, компьютерными сетями и Интернетом; программное обеспечение компьютеров для поиска данных; части и принадлежности для всех вышеуказанных товаров; портативные устройства для платежных операций и обмена финансовой информацией, а также для обработки данных о других персональных информационных услугах; карты для банковских автоматов, карты доступа, идентификационные карты, карты с интегральными микросхемами, карты предварительной оплаты и относящиеся к ним системы поддержки; банковские автоматы, устройства считывания с карт для кассовых терминалов, устройства для дистанционного доступа; носители информации; программное обеспечение компьютеров для предоставления банковских услуг, финансовых услуг, услуг по ведению банковских счетов, услуг по денежному переводу, платежных услуг, услуг по финансовому анализу, финансовых отчетов, услуг по управлению финансами и информационных услуг, относящихся к банковскому делу и финансам; программное обеспечение компьютеров для поиска информации, относящейся к вышеуказанным услугам; публикации предоставляемые в режиме онлайн из баз данных или средств Интернета (включая веб-сайты); публикации в цифровом или электронном формате или предоставляемые на дисках CD-ROM или дискетках.

36 - финансовые услуги; банковские услуги; денежные переводы; платежные услуги; автоматизированные банковские услуги; банковское обслуживание на дому; банковское обслуживание через Интернет; сберегательные услуги; услуги по оплате счетов; платежные и кредитные услуги; обслуживание по кредитным карточкам, дебетовым карточкам, платежным карточкам, денежным карточкам и банковским карточкам; контроль и регулирование денежными операциями; управление капиталовложениями; хранение в сейфах; банковский клиринг; дебетование счетов условное депонирование; обналичивание чеков; посредничество при кредитовании; услуги банкоматов, услуги автоматических кассовых аппаратов; страхование; кредитное финансирование; предоставление ссуд под обеспечение; инвестирование в ценные бумаги; услуги по капиталовложению; финансирование (предоставление денежных средств для третьих лиц); услуги по предоставлению и приобретению финансовой и/или кредитной информации;

управление финансовыми делами; компьютеризированные финансовые услуги; консультации и исследования по вопросам кредитов; услуги по предоставлению кредитов; прием вкладов; учет векселей; внутренние денежные переводы; гарантирование обязательств.

(111) N 2017 0964

(151) 28.09.2017

(210) 2017 33671

(220) 19.07.2017

(181) 19.07.2027

(730) Əskərova İradə Qabil qızı, AZ1111, Bakı şəh., Nəsimi r-nu, 20 Yanvar küç., ev. 15C, m.38 (AZ)

(540)



(526) Əmtəə nişanında "modern family" söz birləşməsi hüquqi mühafizə obyektidir.

(591) ağ, qırmızı, qara

(511) 25 - geyim, ayaqqabı, baş geyimi; uşaqlar, körpələr və çağalar üçün geyim, ayaqqabı, baş geyimi; paltar və donlar; yaxalıqlar, şəflər, qulaqlıqlar; saronqlar və pañolar; boyunluqlar; bluzkalar; gimnastika paltarı; çəkmələr; idman üçün geyim, ayaqqabı, baş geyimi; idman geyimi (qolf əlcəkləri və ya papaqlarından başqa); futbol və velosiped geyimləri, əlcəkləri, ayaqqabıları, şortları, qısa köynəkləri; üzgüçülük geyimləri, hamam dəstləri, çimərlik geyimləri; gimnast və rəqqaslar üçün geyim, ayaqqabı, baş geyimi; yataq geyimi və pijamalar; kostyumlar; maskarad kostyumları; kəmərlər, bəndlər, çiyinbağları; önlüklər; çağalar üçün dəyişəklər; balaklavalər və bandanalar; yaxalıqlar.

35 - reklam və reklam xidməti; işgüzar və kommersiya məqsədli toplantıların və sərgilərin təşkili; topdansatış xidmətləri; pərakəndə mağaza xidmətləri; qlobal kompüter şəbəkələri ilə pərakəndə satış; poçt sifarişi ilə bütün növ malların pərakəndə satışı; poçt sifarişi xidmətləri; internet və ya mobil telefon vasitəsi ilə satış üzrə xidmətlər; kredit kart istifadəçiləri üçün stimullaşdırıcı mükafatlandırma proqramı; loyallıq üzrə istehlak proqramları əməliyyatı; başqaları üçün təchizat üzrə xidmətlər (malların alınması və sahibkarların təmin edilməsi); moda üzrə məsləhətlər; hədiyyə sertifikatları və hədiyyə kartlarının nəşri hansı ki, əmtəələr və/və ya

xidmətlər üçün ödənilə bilər; malların nümayişi; reklam məqsədli moda nümayişlərinin təşkili; kompüter şəbəkəsində internet-reklam; hədiyyə kartı xidmətləri; biznes sahəsində menecment; biznes sahəsində inzibati fəaliyyət; ofis xidməti.

(526) В товарном знаке словосочетание "modern family" не является объектом правовой охраны.

(591) белый, красный, черный

(511) 25 - одежда, обувь, головные уборы; одежда, обувь, головные уборы для детей, младенцев и детей; платья и халаты; воротники, шарфы, наушники; саронги и пончо; шейные платки; блузки; одежда для гимнастики; сапоги; одежда, обувь и головные уборы для спорта; спортивная одежда (кроме перчаток или шлемов для плавания, купальники для ванн, пляжная одежда; одежда, обувь и головные уборы для гимнастов и танцоров; одежда для сна и пижамы; костюмы; маскарадная одежда; ремни, подтяжки, подвязки; фартуки; приданое новорожденного; балаклавы и банданы; нагрудники.

35 - реклама и рекламные услуги; организация собраний и выставок в деловых и коммерческих целях; оптовые услуги; услуги розничного магазина; продажа в розницу глобальными компьютерными сетями; продажа в розницу почтовым заказом товаров всех видов; услуги почтового заказа; услуги по продажам через Интернет или через мобильный телефон; стимулирующие программы награждения для пользователей кредитной картой; операция потребительских программ лояльности; Услуги снабженческие для третьих лиц [закупка и обеспечение предпринимателей товарами]; консультация моды; издание подарочных сертификатов и подарочных карт, которые могут быть выплачены для товаров и/или услуг; демонстрация товаров; организация показов мод в рекламных целях; интернет-реклама в компьютерной сети; услуги подарочной карты; менеджмент в сфере бизнеса; административная деятельность в сфере бизнеса; офисная служба.

(111) N 2017 0965

(151) 28.09.2017

(210) 2016 00640

(220) 02.09.2016

(181) 02.09.2026

(730) "Ramse" Məhdud Məsuliyyətli Cəmiyyəti, AZ1010, Bakı şəhəri, Nəsimi rayonu, ak. Mirəli Qaşqay küç., ev 10, m. 3 (AZ)

(540)



(526) Əmtəə nişanında "premium", "отборные", "buradan açınız" söz işarələri, "Qara günə baxan tumu", "Семечки жаренные", "Roasted BlackSunflowerSeeds" söz birləşməsi, "©" xəbərdarlıq nişanı hüquqi mühafizə obyektləri deyildir.

(591) qara, boz, qırmızı, qızılı, sarı, ağ

(511) 29 - qovurulmuş günəbaxan tumları.

35 - əmtəələrin reklamı, topdan və pərakəndə satışı üzrə xidmətlər.

(526) В товарном знаке словесные обозначения "premium", "отборные", "buradan açınız", словосочетания "Qara günə baxan tumu", "Семечки жаренные", "Roasted BlackSunflowerSeeds", предупредительный знак "©" не являются объектами правовой охраны.

(591) черный, серый, красный, золотистый, желтый, белый

(511) 29 - обжаренные семечки.

35 - реклама; продвижение товаров [для третьих лиц], в том числе оптовая и розничная торговля. услуги по продаже товаров.

(111) N 2017 0966

(151) 28.09.2017

(210) 2017 00185

(220) 28.02.2017

(181) 28.02.2027

(730) Usubov Raul Ramil oğlu, AZ1073, Bakı şəhəri, Səbail rayonu, Mətbuat pr-ti, ev 4, mənzil 157 (AZ)

(540)



(526) Əmtəə nişanında "BAMBİNİ" söz işarəsi və "uşaq bağçası" söz birləşməsi müstəqil hüquqi mühafizə obyektləri deyildirlər.

(511) 35 - reklarn; biznes sahəsində menecment; biznes sahəsində inzibati fəaliyyət; ofis xidməti.

41 - təbiyə etmə; tədris prosesinin təmin edilməsi; əyləncələr; idman və mədəni-maarif tədbirlərinin təşkili.

(526) В товарном знаке словесное обозначение "BAMBİNİ" и словосочетание "uşaq bağçası" не являются объектами самостоятельной правовой охраны.

(511) 35 - реклама; менеджмент в сфере бизнеса; административная деятельность в сфере бизнеса; офисная служба.

41 - воспитание; обеспечение учебного процесса; развлечения; организация спортивных и культурно-просветительных мероприятий.

(111) N 2017 0967

(151) 28.09.2017

(210) 2017 00424

(220) 20.04.2017

(181) 20.04.2027

(730) "Panda baby" Məhdud Məsuliyyətli Cəmiyyəti, AZ1078, Bakı şəh., Nəsimi rayonu, Nəsihbəy Yusifbəyli küç., ev 116, 116A (AZ)

(540)



(526) Əmtəə nişanında "baby" söz işarəsi hüquqi mühafizə obyekti deyildir.

(591) ağ, çəhrayı

(511) 05 - uşaq qidası.

(526) В товарном знаке словесное обозначение "baby" не является объектом правовой охраны.

(591) белый, розовый

(511) 05 - детское питание.

(111) N 2017 0968

(151) 28.09.2017

(210) 2017 00536

(220) 02.06.2017

(181) 02.06.2027

(730) "UĞUR-ÇB" İSTEHSALAT MÜƏSSISƏSİ, AZ 1033, Bakı şəhəri, Nərimanov rayonu, Həsənoğlu, ev 4A, m. 100 (AZ)

(540)



(526) Əmtəə nişanında "PİRAN ÇÖRƏK ZAVODU" söz birləşməsi hüquqi mühafizə obyekti deyildir.

(591) qəhvəyi, qara, qızılı, çəhrayı, ağ, qırmızı

(511) 30 - un və taxıl məhsulları, çörək, çörək-bulka məmullatları.

35 - 30-cu sinifdə göstərilən malların reklamı və satışı üzrə xidmətlər.

(526) В товарном знаке словосочетание "PİRAN ÇÖRƏK ZAVODU" не является объектом правовой охраны.

(591) коричневый, черный, золотистый, розовый, белый, красный

(511) 30 - мука и зерновые продукты, хлеб, хлеба булочная изделия.

35 - услуги реклам и по продаже товаров указанное в 30-ом классе.

(111) N 2017 0969

(151) 28.09.2017

(210) 2017 00602

(220) 21.06.2017

(181) 21.06.2027

(730) Dadayev Rasim Rza oğlu, AZ1022, Bakı şəh., Nəsimi rayonu kərpic, ev 14, mən. 11 (AZ)

(540)



(526) Əmtəə nişanı elementlərinə ayrı-ayrılıqda müstəqil hüquqi mühafizə verilmədən bütövlüklə qorunur.

(511) 43 - ərzaq məhsulları və içkilərlə təmin etmə üzrə xidmətlər.

(526) Товарный знак охраняется в целом без предоставления самостоятельной правовой охраны отдельным элементам.

(511) 43 - услуги по обеспечению пищевыми продуктами и напитками.

(111) N 2017 0970

(151) 28.09.2017

(210) 2017 00618

(220) 29.06.2017

(181) 29.06.2027

(730) "CAHAN-TABAК" Məhdud Məsuliyyətli Cəmiyyəti, AZ7000, Naxçıvan şəhəri, Əcəmi, ev 2, m. 9 (AZ)

(540)

PADRİNO

(511) 34 - tütün, papiros çəkmək üçün ləvazimatlar, kibrit.

(511) 34 - табак, курительные принадлежности; спички.

(111) N 2017 0971

(151) 28.09.2017

(210) 2017 00619

(220) 29.06.2017

(181) 29.06.2027

(730) "AGROMASTER" Məhdud Məsuliyyətli Cəmiyyəti, AZ1065, Bakı şəh., Yasamal rayonu, Cəfər Cabbarlı küç., ev 44 (AZ)

(540)



(591) sarı, narıncı, yaşıl, ağ

(511) 31 - digər siniflərə aid edilməyən kənd təsərrüfatı, bağ-bostan, meşə və taxıl məhsulları; təzə meyvələr və tərəvəzlər, toxumlar, canlı bitkilər və güllər.

39 - nəql etmə; malların qablaşdırılması və saxlanması.

(591) желтый, оранжевый, зеленый, белый

(511) 31 - садово-огородная, лесная и зерновая продукция, не относящаяся к другим классам; свежие фрукты и овощи, зёрна, живые растения и цветы.

39 - транспортировка; упаковка и хранение товаров.

(111) N 2017 0972

(151) 28.09.2017

(210) 2017 00625

(220) 30.06.2017

(181) 30.06.2027

(730) Rüstəmov Məftun Nizami oğlu, AZ1042, Bakı şəhəri, Suraxanı rayonu, Bülbülə ŞTQ, Samir Əliyev (AZ)

(540)



(526) Əmtəə nişanında "GOLD LINE" və "PRODUCTION INTERNATIONAL" söz birləşmələri hüquqi mühafizə obyektləri deyildir.

(511) 09 - elmi, dəniz, geodeziya, fotoqrafiya, kinematografiya, optika, çəkmə, ölçmə, siqnalizasiya, nəzarət (yoxlama), xilas etmə və tədris üçün cihaz və alətlər; elektrikin ötürülməsi,

paylanması, transformasiyası, toplanması, tənzimlənməsi və ya idarə edilməsi üçün cihaz və alətlər; səs və ya təsvirin yazılması, ötürülməsi, canlandırılması üçün aparatura; məlumatın maqnit daşıyıcıları, səs yazma diskləri; ticarət avtomatları və ilkin ödənişli aparatlar üçün mexanizmlər; kassa aparatları, hesablayıcı maşınlar, məlumatları işləmək üçün avadanlıq və kompüterlər; od söndürmək üçün avadanlıq.

11 - işıqlandırma, qızdırma, buxar əldə etmə, ərzaq məhsullarının istemalı üçün, soyutma, qurutma, ventilyasiya etmə üçün, su bölüşdürücü və sanitariya-texniki qurğular.

35 - 09 və 11-ci sinifdə göstərilən malların reklamı və satışı üzrə xidmətlər.

(526) В товарном знаке словосочетании "GOLD LINE" и "PRODUCTION INTERNATIONAL" не являются объектами правовой охраны.

(511) 09 - приборы и инструменты научные, морские, геодезические, фотографические, инематографические, оптические, для взвешивания, измерения, сигнализации, контроля (проверки), спасания и обучения; приборы и инструменты для передачи, распределения, трансформации, накопления, регулирования или управления электричеством; аппаратура для записи, передачи, воспроизведения звука или изображений; магнитные носители информации, диски звукозаписи; компакт-диски, DVD и другие цифровые носители информации; механизмы для аппаратов с предварительной оплатой; кассовые аппараты, счетные машины, оборудование для обработки информации и компьютеры; программное обеспечение; оборудование для тушения огня.

11 - устройства для освещения, нагрева, получения пара, тепловой обработки пищевых продуктов, для охлаждения, сушки, вентиляции, водораспределительные и санитарно-технические.

35 - реклама; услуги по продаже товаров, включенные в 09 и 11 классы.

(111) N 2017 0973

(151) 28.09.2017

(210) 2017 00657

(220) 13.07.2017

(181) 13.07.2027

(730) Əmrahov Faiq Zahid oğlu, AZ1142, Bakı şəh., Xətai rayonu, Məzahir Rüstəmov küç., ev 22, mən. 6 (AZ)

(540)



(591) mavi, göy

(511) 25 - geyim, ayaqqabı və baş geyimləri; tərini udulması üçün nəzərdə tutulmuş alt geyimləri və corablar istisna olmaqla.

28 - gimnastika və idman malları.

(591) голубой, синий

(511) 25 - одежда, обувь, головные уборы; за исключением (нижние бельё и чулки) для абсорбирующие пот.

28 - гимнастические и спортивные товары.

(111) N 2017 0974

(151) 28.09.2017

(210) 2017 00665

(220) 17.07.2017

(181) 17.07.2027

(730) Hüseynov Əlikömək Vidadi oğlu, AZ4328, Lerik r-nu, Pirasora (AZ)

(540)



(526) Əmtəə nişanında "STORE" söz işarəsi hüquqi mühafizə obyektidir.

(591) yaşıl, tünd yaşıl, sarı, narıncı, qırmızı, bənövşəyi, göy, ağ

(511) 35 - reklam; malların topdan və pərakəndə satışı üzrə xidmətlər.

(526) В товарном знаке словесное обозначение "STORE" не является объектом правовой охраны.

(591) зеленый, темно-зеленый, желтый, оранжевый, синий, красный, фиолетовый, белый

(511) 35 - реклама; услуги по продаже товаров оптовые и розничные.

(111) N 2017 0975

(151) 28.09.2017

(210) 2017 00698

(220) 31.07.2017

(181) 31.07.2027

(730) Həsənov Elçin Mirəkpər oğlu, AZ1130, Bakı şəhəri, Binəqədi rayonu, 8-ci mikrorayon, ev 15, m. 13 (AZ)
(540)



(591) bənövşəyi, ağ, qızılı, sarı
(511) 35 - malların reklamı, topdan və pərakəndə satışı üzrə xidmətlər.

(591) фиолетовый, белый, золотистый, желтый
(511) 35 - реклама товаров, услуги продажные оптовые и розничные.

(111) N 2017 0976

(151) 28.09.2017

(210) 2017 00718

(220) 04.08.2017

(181) 04.08.2027

(730) Qayıbova Şəbnur İsmayıl qızı, AZ1010, Bakı şəhəri, Nəsimi r-nu, 28 may küç., ev 10, m.16 (AZ)
(540)



(591) göy, ağ
(511) 35 - reklam; malların topdan və pərakəndə satışı; ofis xidməti.

(591) синий, белый
(511) 35 - реклама; оптовая и розничная продажа товаров; офисная служба.

(111) N 2017 0977

(151) 28.09.2017

(210) 2017 00738

(220) 15.08.2017

(181) 15.08.2027

(730) Hacıyev Elman Əhmədpaşa oğlu, AZ1138, Bakı şəh., Yasamal ray., Şərifzadə küç., ev 12 (AZ)
(540)



(591) qırmızı, ağ, sarı, göy
(511) 29 - əl, balıq, quş və ov quşu əti;ət ekstraktları;konservləşdirilmiş, qurudulmuş və istilik emalına uğradılmış tərəvəzlər və meyvələr; jele, mürəbbə, kompotlar; yumurta, süd və sıd məhsulları; qida yağları və piyləri, o cümlədən, kartofdan hazırlanmış cipsilər.

30 - qəhvə, çay, kakao, qənd, düyü, tapioka (manioka), saqo, qəhvə əvəzediciləri; un və taxıl məhsulları, çörək-bulka məmulatları, qənnadı məmulatları, dondurma; bal, patokadan sirop; maya, çörəkçilik tozları; duz, xardal; sirkə, souslar; ədviyyatlar; qida buzu o cümlədən suxarilər.

(591) красный, белый, желтый, синий
(511) 29 - мясо, рыба, птица и дичь; мясные экстракты; овощи и фрукты консервированные, сушеные и подвергнутые тепловой обработке; желе, варенье, компоты; яйца; молоко и молочные продукты; масла и жиры пищевые, а также чипсы из картофеля.

30 - кофе. чай. какао и заменители кофе; рис; тапиока (маниока) и саго; мука и зерновые продукты; хлебобулочные изделия, кондитерские изделия; мороженое; сахар, мед, сиrop из патоки; дрожжи, пекарные порошки; соль; горчица; уксус, приправы; пряности; лед, а также сухарики.

(111) N 2017 0978

(151) 28.09.2017

(210) 2017 00744

(220) 17.08.2017

(181) 17.08.2027

(730) Ələkbərov İlqar Rasim oğlu, AZ1005, Bakı şəhəri, Səbail rayonu, Zeynalabdin Tağıyev küç., ev 2, m. 13 (AZ)
(540)



(526) Əmtəə nişanında "collection" söz işarəsi hüquqi mühafizə obyektidir.

(511) 14 - nəcib metallar və onların xəlitələri, onlardan digər siniflərə aid edilməyən məmulatlar və ya örtülər; zərgərlik məmulatları, bijuteriya, qiymətli daş-qaşlar; saatlar və digər xronometrik cihazlar.

35 - 14-cü sinifdə göstərilən malların reklamı və satışı üzrə xidmətlər.

(526) В товарном знаке словесное обозначение "collection" не является объектом правовой охраны.

(511) 14 - благородные металлы и их сплавы, изделия или покрытия из них, не относящиеся к другим классам; ювелирные изделия, бижутерия, драгоценные камни; часы и прочие хронометрические приборы.

35 - услуги реклам и по продаже товаров указанное в 14 классе.

(111) N 2017 0979

(151) 28.09.2017

(210) 2017 00751

(220) 21.08.2017

(181) 21.08.2027

(730) "EMERALD 777" Məhdud Məsuliyyətli Cəmiyyəti, AZ1095, Bakı şəhəri, Səbail rayonu, Xəqani küç., ev 15 (AZ)

(540)



(526) Əmtəə nişanında "BELLEZZA JEWELLERY" söz birləşməsi hüquqi mühafizə obyektidir.

(591) qızılı, qara, ağ

(511) 14 - nəcib metallar və onların xəlitələri, onlardan digər siniflərə aid edilməyən məmulatlar və ya örtülər; zərgərlik məmulatları, bijuteriya, qiymətli daş-qaşlar; saatlar və digər xronometrik cihazlar.

35 - 14-cü sinifdə göstərilən malların reklamı və satışı üzrə xidmətlər.

(526) В товарном знаке словосочетание "BELLEZZA JEWELLERY" не является объектом правовой охраны.

(591) золотистый, черный, белый

(511) 14 - благородные металлы и их сплавы, изделия или покрытия из них, не относящиеся к другим классам; ювелирные изделия, бижутерия, драгоценные камни; часы и прочие хронометрические приборы.

35 - реклама; услуги по продаже товаров, указанных в 14-ом классе.

(111) N 2017 0980

(151) 28.09.2017

(210) 2017 00709

(220) 03.08.2017

(181) 03.08.2027

(730) "HB CO LTD" Məhdud Məsuliyyətli Cəmiyyəti, AZ1108, Bakı şəhəri, Binəqədi rayonu, M.K.Atatürk prospekti 3078-ci məhəllə (AZ)

(540)

Capriflox

(511) 05 - əczaçılıq, baytarlıq və gigiena preparatları, tibbi məqsədlər üçün pəhriz maddələri, uşaq qidası; plastirlər, sarğı materialları; dişləri plomblamaq və diş sürətlərini hazırlamaq üçün materiallar; dezinfeksiyaedici vasitələr; ziyanverici heyvanları məhv etmək üçün preparatlar; fungusidlər, herbisidlər.

35 - 05-ci sinifdə göstərilən malların reklamı və satışı üzrə xidmətlər.

39 - 05-ci sinifdə göstərilən malların qablaşdırılması, saxlanması və nəqli.

(511) 05 - фармацевтические продукты, медицинские и ветеринарные препараты; гигиенические препараты для медицинских целей; диетическое питание и вещества для медицинских или ветеринарных целей, детское питание; пищевые добавки для человека и животных; пластыри, перевязочные материалы; материалы для пломбирования зубов и изготовления зубных слепков; дезинфицирующие средства; препараты для уничтожения вредных животных; фунгициды, гербициды.

35 - услуги по рекламе и продаже товаров, указанных в классе 05.

39 - упаковка, хранение и перевозка товаров, указанных в классе 05.

(111) N 2017 0981

(151) 28.09.2017

(210) 2017 00710

(220) 03.08.2017

(181) 03.08.2027

(730) "HB CO LTD" Məhdud Məsuliyyətli Cəmiyyəti, AZ1108, Bakı şəhəri, Binəqədi rayonu, M.K.Atatürk prospekti 3078-ci məhəllə (AZ) (540)

Farluxetine

(511) 05 - əczaçılıq, baytarlıq və gigiyena preparatları, tibbi məqsədlər üçün pəhriz maddələri, uşaq qidası; plastirlər, sarğı materialları; dişləri plomblamaq və diş surətlərini hazırlamaq üçün materiallar; dezinfeksiyaedici vasitələr; ziyanverici heyvanları məhv etmək üçün preparatlar; fungisidlər, herbisidlər.

35 - 05-ci sinifdə göstərilən malların reklamı və satışı üzrə xidmətlər.

39 - 05-ci sinifdə göstərilən malların qablaşdırılması, saxlanması və nəqli.

(511) 05 - фармацевтические продукты, медицинские и ветеринарные препараты; гигиенические препараты для медицинских целей; диетическое питание и вещества для медицинских или ветеринарных целей, детское питание; пищевые добавки для человека и животных; пластыри, перевязочные материалы; материалы для пломбирования зубов и изготовления зубных слепков; дезинфицирующие средства; препараты для уничтожения вредных животных; фунгициды, гербициды.

35 - услуги по рекламе и продаже товаров, указанных в 5-ом классе.

39 - упаковка, хранение и перевозка товаров, указанных в 5-ом классе.

(111) N 2017 0982

(151) 28.09.2017

(210) 2017 00711

(220) 03.08.2017

(181) 03.08.2027

(730) "HB CO LTD" Məhdud Məsuliyyətli Cəmiyyəti, AZ1108, Bakı şəhəri, Binəqədi rayonu, M.K.Atatürk prospekti 3078-ci məhəllə (AZ) (540)

Farlosar

(511) 05 - əczaçılıq, baytarlıq və gigiyena preparatları, tibbi məqsədlər üçün pəhriz maddələri, uşaq qidası; plastirlər, sarğı materialları; dişləri plomblamaq və diş surətlərini hazırlamaq üçün materiallar; dezinfeksiyaedici vasitələr; ziyanverici heyvanları məhv etmək üçün preparatlar; fungisidlər, herbisidlər.

35 - 05-ci sinifdə göstərilən malların reklamı və satışı üzrə xidmətlər.

39 - 05-ci sinifdə göstərilən malların qablaşdırılması, saxlanması və nəqli.

(511) 05 - фармацевтические продукты, медицинские и ветеринарные препараты; гигиенические препараты для медицинских целей; диетическое питание и вещества для медицинских или ветеринарных целей, детское питание; пищевые добавки для человека и животных; пластыри, перевязочные материалы; материалы для пломбирования зубов и изготовления зубных слепков; дезинфицирующие средства; препараты для уничтожения вредных животных; фунгициды, гербициды.

35 - услуги по рекламе и продаже товаров, указанных в классе 05.

39 - упаковка, хранение и перевозка товаров, указанных в классе 05.

(111) N 2017 0983

(151) 28.09.2017

(210) 2017 00712

(220) 03.08.2017

(181) 03.08.2027

(730) "HB CO LTD" Məhdud Məsuliyyətli Cəmiyyəti, AZ1108, Bakı şəhəri, Binəqədi rayonu, M.K.Atatürk prospekti 3078-ci məhəllə (AZ) (540)

Farotop

(511) 05 - əczaçılıq, baytarlıq və gigiyena preparatları, tibbi məqsədlər üçün pəhriz maddələri, uşaq qidası; plastirlər, sarğı materialları; dişləri

plomblamaq və diş surətlərini hazırlamaq üçün materiallar; dezinfeksiyaedici vasitələr; ziyanverici heyvanları məhv etmək üçün preparatlar; fungusidlər, herbisidlər.

35 - 05-ci sinifdə göstərilən malların reklamı və satışı üzrə xidmətlər.

39 - 05-ci sinifdə göstərilən malların qablaşdırılması, saxlanması və nəqli.

(511) 05 - фармацевтические продукты, медицинские и ветеринарные препараты; гигиенические препараты для медицинских целей; диетическое питание и вещества для медицинских или ветеринарных целей, детское питание; пищевые добавки для человека и животных; пластыри, перевязочные материалы; материалы для пломбирования зубов и изготовления зубных слепков; дезинфицирующие средства; препараты для уничтожения вредных животных; фунгициды, гербициды.

35 - услуги по рекламе и продаже товаров, указанных в 05-ом классе.

39 - упаковка, хранение и перевозка товаров, указанных в 05-ом классе.

(111) N 2017 0984

(151) 28.09.2017

(210) 2017 00713

(220) 03.08.2017

(181) 03.08.2027

(730) "HB CO LTD" Məhdud Məsuliyyətli Cəmiyyəti, AZ1108, Bakı şəhəri, Binəqədi rayonu, M.K.Atatürk prospekti 3078-ci məhəllə (AZ)

(540)

Farlosar Plus

(511) 05 - əczaçılıq, baytarlıq və gigiyena preparatları, tibbi məqsədlər üçün pəhriz maddələri, uşaq qidası; plastirlər, sarğı materialları; dişləri plomblamaq və diş surətlərini hazırlamaq üçün materiallar; dezinfeksiyaedici vasitələr; ziyanverici heyvanları məhv etmək üçün preparatlar; fungusidlər, herbisidlər.

35 - 05-ci sinifdə göstərilən malların reklamı və satışı üzrə xidmətlər.

39 - 05-ci sinifdə göstərilən malların qablaşdırılması, saxlanması və nəqli.

(511) 05 - фармацевтические продукты, медицинские и ветеринарные препараты;

гигиенические препараты для медицинских целей; диетическое питание и вещества для медицинских или ветеринарных целей, детское питание; пищевые добавки для человека и животных; пластыри, перевязочные материалы; материалы для пломбирования зубов и изготовления зубных слепков; дезинфицирующие средства; препараты для уничтожения вредных животных; фунгициды, гербициды.

35 - услуги по рекламе и продаже товаров, указанных в 05-ом классе.

39 - упаковка, хранение и перевозка товаров, указанных в 05-ом классе.

(111) N 2017 0985

(151) 28.09.2017

(210) 2017 00714

(220) 03.08.2017

(181) 03.08.2027

(730) "HB CO LTD" Məhdud Məsuliyyətli Cəmiyyəti, AZ1108, Bakı şəhəri, Binəqədi rayonu, M.K.Atatürk prospekti 3078-ci məhəllə (AZ)

(540)

Deslodin

(511) 05 - əczaçılıq və baytarlıq preparatları; tibbi məqsədlər üçün pəhriz maddələri, uşaq qidası; plastirlər, sarğı materialları; dişləri plomblamaq və diş surətlərini hazırlamaq üçün materiallar; dezinfeksiyaedici vasitələr; ziyanverici heyvanları məhv etmək üçün preparatlar; fungusidlər, herbisidlər.

35 - 05-ci sinifdə göstərilən malların reklamı və satışı üzrə xidmətlər.

39 - 05-ci sinifdə göstərilən malların qablaşdırılması, saxlanması və nəqli.

(511) 05 - фармацевтические и ветеринарные препараты; диетическое питание для медицинских целей; детское питание; пластыри, перевязочные материалы; материалы для пломбирования зубов и изготовления зубных слепков; дезинфицирующие средства; препараты для уничтожения вредных животных; фунгициды, гербициды.

35 - услуги продажи и рекламы товаров указанных в 05-ом классе.

39 - упаковка, хранение и транспортировка товаров в 05-ом классе.

(111) N 2017 0986
(151) 28.09.2017
(210) 2017 00683
(220) 26.07.2017
(181) 26.07.2027
(730) "PİTA SHAVARMA" MMC, Bakı şəhəri,
Xətai rayonu, Naximov küçəsi, 37/10 (AZ)
(540)



(526) Əmtəə nişanında "shawurma" söz işarəsi hüquqi mühafizə obyektidir.
(511) 35 - reklam biznes sahəsində menecment.
43 - restoran, kafe, bar xidmətləri.

(526) В товарном знаке словесное обозначение "shawurma" не является объектом правовой охраны.
(511) 35 - реклама; менеджмент в сфере бизнеса.
43 - услуги ресторан кафе и баров.

(111) N 2017 0987
(151) 29.09.2017
(210) 2017 00511
(220) 24.05.2017
(181) 24.05.2027
(730) "Gilan Hospitality Group" Məhdud
Məsuliyyətli Cəmiyyəti, AZ1065, Bakı şəh.,
Yasamal rayonu, Nəriman Nərimanov pr-ti, ev
206, məhəllə 466 (AZ)
(540)



(526) Əmtəə nişanındakı "KASPIA HOTEL" söz birləşməsi elementlərinə ayrı-ayrılıqda müstəqil hüquqi mühafizə verilmədən bütövlüklə qorunur.
(511) 43 - ərzaq məhsulları və içkilərlə təmin etmə üzrə xidmətlər; müvəqqəti yaşayış təmin edilməsi, o cümlədən otel xidmətləri.

(526) В товарном знаке словосочетание "KASPIA

"HOTEL" охраняется в целом без предоставления самостоятельной правовой охраны отдельным элементам.

(511) 43 - услуги по обеспечению пищевыми продуктами и напитками; обеспечение временного проживания; в том числе и услуги отелей.

(111) N 2017 0988
(151) 29.09.2017
(210) 2017 00512
(220) 24.05.2017
(181) 24.05.2027
(730) "Gilan Hospitality Group" Məhdud
Məsuliyyətli Cəmiyyəti, AZ1065, Bakı şəh.,
Yasamal rayonu, Nəriman Nərimanov pr., ev 206,
məhəllə 466 (AZ)
(540)



(526) Əmtəə nişanındakı "QAFQAZ HOTEL" söz birləşməsi elementlərinə ayrı-ayrılıqda müstəqil hüquqi mühafizə verilmədən bütövlüklə qorunur.
(511) 43 - ərzaq məhsulları və içkilərlə təmin etmə üzrə xidmətlər; müvəqqəti yaşayış təmin edilməsi, o cümlədən otel xidmətləri.

(526) В товарном знаке словосочетание "QAFQAZ HOTEL" охраняется в целом без предоставления самостоятельной правовой охраны отдельным элементам.
(511) 43 - услуги по обеспечению пищевыми продуктами и напитками; обеспечение временного проживания; в том числе и услуги отелей.

GÖSTƏRİCİLƏR УКАЗАТЕЛИ

ƏMTƏƏ NİŞANI ŞAHƏDATNAMƏLƏRİNİN SİSTEMATİK GÖSTƏRİCİSİ СИСТЕМАТИЧЕСКИЙ УКАЗАТЕЛЬ СВИДЕТЕЛЬСТВ НА ТОВАРНЫЕ ЗНАКИ

ƏXBТ	Şahədatnamənin №-si	Iddia sənədinin №-si	ƏXBТ	Şahədatnamənin №-si	Iddia sənədinin №-si	ƏXBТ	Şahədatnamənin №-si	Iddia sənədinin №-si
МКТУ	№ свидетельства	№ заявки	МКТУ	№ свидетельства	№ заявки	МКТУ	№ свидетельства	№ Заявки
01	N 2017 0813	2017 00737	06	N 2017 0881	2016 33182	30	N 2017 0869	2017 00205
01	N 2017 0947	2016 33358	09	N 2017 0814	2017 00081	30	N 2017 0875	2016 33119
02	N 2017 0815	2017 00442	09	N 2017 0841	2017 00129	30	N 2017 0931	2016 33277
02	N 2017 0870	2017 00616	09	N 2017 0852	2017 00310	30	N 2017 0950	2016 33126
02	N 2017 0924	2016 33279	09	N 2017 0861	2017 00363	30	N 2017 0968	2017 00536
03	N 2017 0804	2017 00517	09	N 2017 0862	2017 00364	31	N 2017 0845	2017 00488
03	N 2017 0805	2017 00518	09	N 2017 0876	2016 33122	31	N 2017 0908	2017 33707
03	N 2017 0806	2017 00519	09	N 2017 0878	2016 33312	31	N 2017 0971	2017 00619
03	N 2017 0807	2017 00520	09	N 2017 0889	2017 33379	32	N 2017 0843	2016 00543
03	N 2017 0808	2017 00521	09	N 2017 0894	2017 00431	32	N 2017 0883	2016 32985
03	N 2017 0809	2017 00522	09	N 2017 0911	2017 33652	32	N 2017 0913	2016 33054
03	N 2017 0810	2017 00523	09	N 2017 0912	2017 33651	32	N 2017 0932	2016 33175
03	N 2017 0811	2017 00524	09	N 2017 0922	2016 33186	34	N 2017 0877	2016 33269
03	N 2017 0812	2017 00525	09	N 2017 0930	2016 33147	34	N 2017 0892	2016 33264
03	N 2017 0853	2017 00422	09	N 2017 0933	2016 33274	34	N 2017 0895	2016 33310
03	N 2017 0868	2016 00431	09	N 2017 0943	2016 33242	34	N 2017 0897	2016 33088
03	N 2017 0901	2016 33099	09	N 2017 0944	2016 33243	34	N 2017 0898	2016 33199
03	N 2017 0907	2017 33698	09	N 2017 0945	2017 33432	34	N 2017 0900	2016 33073
03	N 2017 0958	2016 33160	09	N 2017 0946	2016 33229	34	N 2017 0902	2016 33338
04	N 2017 0956	2016 33317	09	N 2017 0960	2017 33433	34	N 2017 0940	2016 33144
05	N 2017 0846	2017 00505	09	N 2017 0963	2017 33650	34	N 2017 0948	2016 33250
05	N 2017 0871	2016 32964	09	N 2017 0972	2017 00625	34	N 2017 0953	2016 33223
05	N 2017 0872	2016 32966	10	N 2017 0826	2016 01017	34	N 2017 0959	2017 33465
05	N 2017 0873	2016 32971	12	N 2017 0949	2015 32510	34	N 2017 0970	2017 00618
05	N 2017 0880	2016 33326	12	N 2017 0951	2016 33173	35	N 2017 0851	2017 00644
05	N 2017 0882	2016 33211	14	N 2017 0978	2017 00744	35	N 2017 0857	2016 00964
05	N 2017 0885	2016 32846	14	N 2017 0979	2017 00751	35	N 2017 0863	2017 00498
05	N 2017 0887	2016 33192	16	N 2017 0934	2016 33275	35	N 2017 0865	2017 00656
05	N 2017 0890	2016 33233	18	N 2017 0888	2016 33196	35	N 2017 0874	2017 33586
05	N 2017 0891	2016 33237	18	N 2017 0910	2016 33195	35	N 2017 0962	2016 33292
05	N 2017 0896	2016 33079	20	N 2017 0957	2017 33410	35	N 2017 0966	2017 00185
05	N 2017 0899	2017 33383	24	N 2017 0860	2016 00972	35	N 2017 0974	2017 00665
05	N 2017 0903	2016 33283	25	N 2017 0935	2017 33557	35	N 2017 0975	2017 00698
05	N 2017 0904	2017 33568	25	N 2017 0936	2017 33558	35	N 2017 0976	2017 00718
05	N 2017 0914	2016 33091	25	N 2017 0937	2017 33559	35	N 2017 0986	2017 00683
05	N 2017 0915	2016 33092	25	N 2017 0964	2017 33671	36	N 2017 0858	2017 00614
05	N 2017 0916	2016 33151	25	N 2017 0973	2017 00657	36	N 2017 0886	2016 32991
05	N 2017 0917	2016 33152	29	N 2017 0839	2017 00460	36	N 2017 0929	2016 32707
05	N 2017 0918	2016 33153	29	N 2017 0840	2017 00489	37	N 2017 0854	2016 00993
05	N 2017 0919	2016 33154	29	N 2017 0844	2016 00937	37	N 2017 0855	2016 00994
05	N 2017 0920	2016 33155	29	N 2017 0849	2017 00268	37	N 2017 0856	2016 00995
05	N 2017 0921	2016 33156	29	N 2017 0864	2017 00491	38	N 2017 0859	2017 00527
05	N 2017 0923	2016 33272	29	N 2017 0867	2017 00681	38	N 2017 0893	2016 33373
05	N 2017 0925	2016 33106	29	N 2017 0905	2017 33624	39	N 2017 0909	2015 00877
05	N 2017 0926	2016 33107	29	N 2017 0906	2016 32788	42	N 2017 0879	2016 33313
05	N 2017 0927	2016 33359	29	N 2017 0965	2016 00640	43	N 2017 0850	2016 00892
05	N 2017 0928	2016 33360	29	N 2017 0977	2017 00738	43	N 2017 0866	2017 00664
05	N 2017 0938	2016 33062	30	N 2017 0827	2017 00548	43	N 2017 0884	2015 32474
05	N 2017 0939	2016 33072	30	N 2017 0828	2017 00639	43	N 2017 0969	2017 00602
05	N 2017 0941	2016 33332	30	N 2017 0829	2017 00646	43	N 2017 0987	2017 00511
05	N 2017 0942	2016 33333	30	N 2017 0830	2017 00647	43	N 2017 0988	2017 00512
05	N 2017 0952	2016 33185	30	N 2017 0831	2017 00648	44	N 2017 0816	2016 00901
05	N 2017 0954	2016 33235	30	N 2017 0832	2017 00649	44	N 2017 0817	2016 00902
05	N 2017 0955	2016 33236	30	N 2017 0833	2017 00650	44	N 2017 0818	2016 00903
05	N 2017 0961	2016 33285	30	N 2017 0834	2017 00651	44	N 2017 0819	2016 00945
05	N 2017 0967	2017 00424	30	N 2017 0835	2017 00555	44	N 2017 0820	2016 00946

05	N 2017 0980	2017 00709	30	N 2017 0836	2017 00027	44	N 2017 0821	2016 00947
05	N 2017 0981	2017 00710	30	N 2017 0837	2017 00028	44	N 2017 0822	2016 00948
05	N 2017 0982	2017 00711	30	N 2017 0838	2017 00029	44	N 2017 0823	2016 00999
05	N 2017 0983	2017 00712	30	N 2017 0842	2017 00565	44	N 2017 0824	2016 01000
05	N 2017 0984	2017 00713	30	N 2017 0847	2017 00542	44	N 2017 0825	2016 01015
05	N 2017 0985	2017 00714	30	N 2017 0848	2017 00569			

ƏMTƏƏ NİŞANI ÜZRƏ İDDİA SƏNƏDLƏRİNİN SAY GÖSTƏRİCİSİ НУМЕРАЦИОННЫЙ УКАЗАТЕЛЬ ЗАЯВОК НА ТОВАРНЫЕ ЗНАКИ

Iddia sənədinin №-si	Şahədatnamənin №-si	ƏXBТ	Iddia sənədinin №-si	Şahədatnamənin №-si	ƏXBТ	Iddia sənədinin №-si	Şahədatnamənin №-si	ƏXBТ
№ заявки	№ свидетельства	МКТУ	№ заявки	№ свидетельства	МКТУ	№ заявки	№ свидетельства	МКТУ
2015 00877	N 2017 0909	39	2016 33196	N 2017 0888	18	2017 00522	N 2017 0809	03
2015 32474	N 2017 0884	43	2016 33199	N 2017 0898	34	2017 00523	N 2017 0810	03
2015 32510	N 2017 0949	12	2016 33211	N 2017 0882	05	2017 00524	N 2017 0811	03
2016 00431	N 2017 0868	03	2016 33223	N 2017 0953	34	2017 00525	N 2017 0812	03
2016 00543	N 2017 0843	32	2016 33229	N 2017 0946	09	2017 00527	N 2017 0859	38
2016 00640	N 2017 0965	29	2016 33233	N 2017 0890	05	2017 00536	N 2017 0968	30
2016 00892	N 2017 0850	43	2016 33235	N 2017 0954	05	2017 00542	N 2017 0847	30
2016 00901	N 2017 0816	44	2016 33236	N 2017 0955	05	2017 00548	N 2017 0827	30
2016 00902	N 2017 0817	44	2016 33237	N 2017 0891	05	2017 00555	N 2017 0835	30
2016 00903	N 2017 0818	44	2016 33242	N 2017 0943	09	2017 00565	N 2017 0842	30
2016 00937	N 2017 0844	29	2016 33243	N 2017 0944	09	2017 00569	N 2017 0848	30
2016 00945	N 2017 0819	44	2016 33250	N 2017 0948	34	2017 00602	N 2017 0969	43
2016 00946	N 2017 0820	44	2016 33264	N 2017 0892	34	2017 00614	N 2017 0858	36
2016 00947	N 2017 0821	44	2016 33269	N 2017 0877	34	2017 00616	N 2017 0870	02
2016 00948	N 2017 0822	44	2016 33272	N 2017 0923	05	2017 00618	N 2017 0970	34
2016 00964	N 2017 0857	35	2016 33274	N 2017 0933	09	2017 00619	N 2017 0971	31
2016 00972	N 2017 0860	24	2016 33275	N 2017 0934	16	2017 00625	N 2017 0972	09
2016 00993	N 2017 0854	37	2016 33277	N 2017 0931	30	2017 00639	N 2017 0828	30
2016 00994	N 2017 0855	37	2016 33279	N 2017 0924	02	2017 00644	N 2017 0851	35
2016 00995	N 2017 0856	37	2016 33283	N 2017 0903	05	2017 00646	N 2017 0829	30
2016 00999	N 2017 0823	44	2016 33285	N 2017 0961	05	2017 00647	N 2017 0830	30
2016 01000	N 2017 0824	44	2016 33292	N 2017 0962	35	2017 00648	N 2017 0831	30
2016 01015	N 2017 0825	44	2016 33310	N 2017 0895	34	2017 00649	N 2017 0832	30
2016 01017	N 2017 0826	10	2016 33312	N 2017 0878	09	2017 00650	N 2017 0833	30
2016 32707	N 2017 0929	36	2016 33313	N 2017 0879	42	2017 00651	N 2017 0834	30
2016 32788	N 2017 0906	29	2016 33317	N 2017 0956	04	2017 00656	N 2017 0865	35
2016 32846	N 2017 0885	05	2016 33326	N 2017 0880	05	2017 00657	N 2017 0973	25
2016 32964	N 2017 0871	05	2016 33332	N 2017 0941	05	2017 00664	N 2017 0866	43
2016 32966	N 2017 0872	05	2016 33333	N 2017 0942	05	2017 00665	N 2017 0974	35
2016 32971	N 2017 0873	05	2016 33338	N 2017 0902	34	2017 00681	N 2017 0867	29
2016 32985	N 2017 0883	32	2016 33358	N 2017 0947	01	2017 00683	N 2017 0986	35
2016 32991	N 2017 0886	36	2016 33359	N 2017 0927	05	2017 00698	N 2017 0975	35
2016 33054	N 2017 0913	32	2016 33360	N 2017 0928	05	2017 00709	N 2017 0980	05
2016 33062	N 2017 0938	05	2016 33373	N 2017 0893	38	2017 00710	N 2017 0981	05
2016 33072	N 2017 0939	05	2017 00027	N 2017 0836	30	2017 00711	N 2017 0982	05
2016 33073	N 2017 0900	34	2017 00028	N 2017 0837	30	2017 00712	N 2017 0983	05
2016 33079	N 2017 0896	05	2017 00029	N 2017 0838	30	2017 00713	N 2017 0984	05
2016 33088	N 2017 0897	34	2017 00081	N 2017 0814	09	2017 00714	N 2017 0985	05
2016 33091	N 2017 0914	05	2017 00129	N 2017 0841	09	2017 00718	N 2017 0976	35
2016 33092	N 2017 0915	05	2017 00185	N 2017 0966	35	2017 00737	N 2017 0813	01
2016 33099	N 2017 0901	03	2017 00205	N 2017 0869	30	2017 00738	N 2017 0977	29
2016 33106	N 2017 0925	05	2017 00268	N 2017 0849	29	2017 00744	N 2017 0978	14
2016 33107	N 2017 0926	05	2017 00310	N 2017 0852	09	2017 00751	N 2017 0979	14
2016 33119	N 2017 0875	30	2017 00363	N 2017 0861	09	2017 33379	N 2017 0889	09
2016 33122	N 2017 0876	09	2017 00364	N 2017 0862	09	2017 33383	N 2017 0899	05
2016 33126	N 2017 0950	30	2017 00422	N 2017 0853	03	2017 33410	N 2017 0957	20
2016 33144	N 2017 0940	34	2017 00424	N 2017 0967	05	2017 33432	N 2017 0945	09
2016 33147	N 2017 0930	09	2017 00431	N 2017 0894	09	2017 33433	N 2017 0960	09
2016 33151	N 2017 0916	05	2017 00442	N 2017 0815	02	2017 33465	N 2017 0959	34
2016 33152	N 2017 0917	05	2017 00460	N 2017 0839	29	2017 33557	N 2017 0935	25
2016 33153	N 2017 0918	05	2017 00488	N 2017 0845	31	2017 33558	N 2017 0936	25
2016 33154	N 2017 0919	05	2017 00489	N 2017 0840	29	2017 33559	N 2017 0937	25
2016 33155	N 2017 0920	05	2017 00491	N 2017 0864	29	2017 33568	N 2017 0904	05
2016 33156	N 2017 0921	05	2017 00498	N 2017 0863	35	2017 33586	N 2017 0874	35
2016 33160	N 2017 0958	03	2017 00505	N 2017 0846	05	2017 33624	N 2017 0905	29

2016 33173	N 2017 0951	12	2017 00511	N 2017 0987	43	2017 33650	N 2017 0963	09
2016 33175	N 2017 0932	32	2017 00512	N 2017 0988	43	2017 33651	N 2017 0912	09
2016 33182	N 2017 0881	06	2017 00517	N 2017 0804	03	2017 33652	N 2017 0911	09
2016 33185	N 2017 0952	05	2017 00518	N 2017 0805	03	2017 33671	N 2017 0964	25
2016 33186	N 2017 0922	09	2017 00519	N 2017 0806	03	2017 33698	N 2017 0907	03
2016 33192	N 2017 0887	05	2017 00520	N 2017 0807	03	2017 33707	N 2017 0908	31
2016 33195	N 2017 0910	18	2017 00521	N 2017 0808	03			

ƏMTƏƏ NİŞANI ŞAHƏDƏTNAMƏLƏRİNİN SAY GÖSTƏRİCİSİ НУМЕРАЦИОННЫЙ УКАЗАТЕЛЬ СВИДЕТЕЛЬСТВ НА ТОВАРНЫЕ ЗНАКИ

Şahədatnamənin №-si	İddia sənədinin №-si	ƏXBТ	Şahədatnamənin №-si	İddia sənədinin №-si	ƏXBТ	Şahədatnamənin №-si	İddia sənədinin №-si	ƏXBТ
№ свидетельства	№ заявки	МКТУ	№ свидетельства	№ заявки	МКТУ	№ свидетельства	№ заявки	МКТУ
N 2017 0804	2017 00517	03	N 2017 0866	2017 00664	43	N 2017 0928	2016 33360	05
N 2017 0805	2017 00518	03	N 2017 0867	2017 00681	29	N 2017 0929	2016 32707	36
N 2017 0806	2017 00519	03	N 2017 0868	2016 00431	03	N 2017 0930	2016 33147	09
N 2017 0807	2017 00520	03	N 2017 0869	2017 00205	30	N 2017 0931	2016 33277	30
N 2017 0808	2017 00521	03	N 2017 0870	2017 00616	02	N 2017 0932	2016 33175	32
N 2017 0809	2017 00522	03	N 2017 0871	2016 32964	05	N 2017 0933	2016 33274	09
N 2017 0810	2017 00523	03	N 2017 0872	2016 32966	05	N 2017 0934	2016 33275	16
N 2017 0811	2017 00524	03	N 2017 0873	2016 32971	05	N 2017 0935	2017 33557	25
N 2017 0812	2017 00525	03	N 2017 0874	2017 33586	35	N 2017 0936	2017 33558	25
N 2017 0813	2017 00737	01	N 2017 0875	2016 33119	30	N 2017 0937	2017 33559	25
N 2017 0814	2017 00081	09	N 2017 0876	2016 33122	09	N 2017 0938	2016 33062	05
N 2017 0815	2017 00442	02	N 2017 0877	2016 33269	34	N 2017 0939	2016 33072	05
N 2017 0816	2016 00901	44	N 2017 0878	2016 33312	09	N 2017 0940	2016 33144	34
N 2017 0817	2016 00902	44	N 2017 0879	2016 33313	42	N 2017 0941	2016 33332	05
N 2017 0818	2016 00903	44	N 2017 0880	2016 33326	05	N 2017 0942	2016 33333	05
N 2017 0819	2016 00945	44	N 2017 0881	2016 33182	06	N 2017 0943	2016 33242	09
N 2017 0820	2016 00946	44	N 2017 0882	2016 33211	05	N 2017 0944	2016 33243	09
N 2017 0821	2016 00947	44	N 2017 0883	2016 32985	32	N 2017 0945	2017 33432	09
N 2017 0822	2016 00948	44	N 2017 0884	2015 32474	43	N 2017 0946	2016 33229	09
N 2017 0823	2016 00999	44	N 2017 0885	2016 32846	05	N 2017 0947	2016 33358	01
N 2017 0824	2016 01000	44	N 2017 0886	2016 32991	36	N 2017 0948	2016 33250	34
N 2017 0825	2016 01015	44	N 2017 0887	2016 33192	05	N 2017 0949	2015 32510	12
N 2017 0826	2016 01017	10	N 2017 0888	2016 33196	18	N 2017 0950	2016 33126	30
N 2017 0827	2017 00548	30	N 2017 0889	2017 33379	09	N 2017 0951	2016 33173	12
N 2017 0828	2017 00639	30	N 2017 0890	2016 33233	05	N 2017 0952	2016 33185	05
N 2017 0829	2017 00646	30	N 2017 0891	2016 33237	05	N 2017 0953	2016 33223	34
N 2017 0830	2017 00647	30	N 2017 0892	2016 33264	34	N 2017 0954	2016 33235	05
N 2017 0831	2017 00648	30	N 2017 0893	2016 33373	38	N 2017 0955	2016 33236	05
N 2017 0832	2017 00649	30	N 2017 0894	2017 00431	09	N 2017 0956	2016 33317	04
N 2017 0833	2017 00650	30	N 2017 0895	2016 33310	34	N 2017 0957	2017 33410	20
N 2017 0834	2017 00651	30	N 2017 0896	2016 33079	05	N 2017 0958	2016 33160	03
N 2017 0835	2017 00555	30	N 2017 0897	2016 33088	34	N 2017 0959	2017 33465	34
N 2017 0836	2017 00027	30	N 2017 0898	2016 33199	34	N 2017 0960	2017 33433	09
N 2017 0837	2017 00028	30	N 2017 0899	2017 33383	05	N 2017 0961	2016 33285	05
N 2017 0838	2017 00029	30	N 2017 0900	2016 33073	34	N 2017 0962	2016 33292	35
N 2017 0839	2017 00460	29	N 2017 0901	2016 33099	03	N 2017 0963	2017 33650	09
N 2017 0840	2017 00489	29	N 2017 0902	2016 33338	34	N 2017 0964	2017 33671	25
N 2017 0841	2017 00129	09	N 2017 0903	2016 33283	05	N 2017 0965	2016 00640	29
N 2017 0842	2017 00565	30	N 2017 0904	2017 33568	05	N 2017 0966	2017 00185	35
N 2017 0843	2016 00543	32	N 2017 0905	2017 33624	29	N 2017 0967	2017 00424	05
N 2017 0844	2016 00937	29	N 2017 0906	2016 32788	29	N 2017 0968	2017 00536	30
N 2017 0845	2017 00488	31	N 2017 0907	2017 33698	03	N 2017 0969	2017 00602	43
N 2017 0846	2017 00505	05	N 2017 0908	2017 33707	31	N 2017 0970	2017 00618	34
N 2017 0847	2017 00542	30	N 2017 0909	2015 00877	39	N 2017 0971	2017 00619	31
N 2017 0848	2017 00569	30	N 2017 0910	2016 33195	18	N 2017 0972	2017 00625	09
N 2017 0849	2017 00268	29	N 2017 0911	2017 33652	09	N 2017 0973	2017 00657	25
N 2017 0850	2016 00892	43	N 2017 0912	2017 33651	09	N 2017 0974	2017 00665	35
N 2017 0851	2017 00644	35	N 2017 0913	2016 33054	32	N 2017 0975	2017 00698	35
N 2017 0852	2017 00310	09	N 2017 0914	2016 33091	05	N 2017 0976	2017 00718	35
N 2017 0853	2017 00422	03	N 2017 0915	2016 33092	05	N 2017 0977	2017 00738	29
N 2017 0854	2016 00993	37	N 2017 0916	2016 33151	05	N 2017 0978	2017 00744	14
N 2017 0855	2016 00994	37	N 2017 0917	2016 33152	05	N 2017 0979	2017 00751	14

N 2017 0856	2016 00995	37	N 2017 0918	2016 33153	05	N 2017 0980	2017 00709	05
N 2017 0857	2016 00964	35	N 2017 0919	2016 33154	05	N 2017 0981	2017 00710	05
N 2017 0858	2017 00614	36	N 2017 0920	2016 33155	05	N 2017 0982	2017 00711	05
N 2017 0859	2017 00527	38	N 2017 0921	2016 33156	05	N 2017 0983	2017 00712	05
N 2017 0860	2016 00972	24	N 2017 0922	2016 33186	09	N 2017 0984	2017 00713	05
N 2017 0861	2017 00363	09	N 2017 0923	2016 33272	05	N 2017 0985	2017 00714	05
N 2017 0862	2017 00364	09	N 2017 0924	2016 33279	02	N 2017 0986	2017 00683	35
N 2017 0863	2017 00498	35	N 2017 0925	2016 33106	05	N 2017 0987	2017 00511	43
N 2017 0864	2017 00491	29	N 2017 0926	2016 33107	05	N 2017 0988	2017 00512	43
N 2017 0865	2017 00656	35	N 2017 0927	2016 33359	05			

SƏNAYE NÜMUNƏLƏRİNƏ DAİR İDDİA SƏNƏDLƏRİ BARƏDƏ MƏLUMATLARIN DƏRCİ

(21) S 2017 3054

(22) 24.04.2017

(51) 06-04

(31) 003733039-0001

(32) 31.01.2017

(33) EM

(71) Arçelik Anonim Şirketi (TR)

(72) Mehmet MEHMETALIOĞLU (TR)

(54) BİTKİLƏRİN BECƏRİLMƏSİ VƏ
SAXLANILMASI ÜÇÜN ŞKAF

(57) Təklif edilən "Bitkilərin becərilməsi və saxlanması üçün şkaflar" sənaye nümunəsi aşağıda sadalanmış mühüm əlamətləri ilə seçiyələnir:

- gövdənin şaquli düzbucaq paralelepiped formada yerinə yetirilməsi ilə;
- qapıların şəffaf materialdan yerinə yetirilməsi ilə;
- qapıların dəstəklərlə təchiz edilməsi ilə;
- şkafların daxili rəflərlə təchiz edilməsi ilə;

f ə r q l ə n i r

- üfûqi rəflərin üzərində biri-birinin üstündə tabaqların mövcudluğu ilə;



- gövdənin yuxarı və orta arxa hissəsi tərəfində cüt-cüt üfûqi yerləşdirilmiş düzbucaq formalı yarıqların mövcudluğu ilə;



- hər bir tabaqlı rəfin üst hissəsində düzbucaq formalı işıqlandırma elementinin mövcudluğu ilə;



- yarıqların, rəflərin işıqlandırma elementləri ilə eyni səviyyədə yerinə yetirilməsi ilə;



- gövdənin ön hissəsinin yuxarısında üfüqi yerləşdirilmiş dəliklərin mövcudluğu ilə;



- qapıların mərkəzi hissələrinin şəffaf yerinə yetirilməsi ilə;



- gövdənin özülünün ön hissəsində üfüqi yerləşdirilmiş dəliklərin mövcudluğu ilə;



- qapıların aşağı hissələrinin qeyri-şəffaf yerinə yetirilməsi ilə;



-kompozisiya elementlərin tərkibi ilə: gövdə, boğazlıq, çiyinlər, dib və qapaq;



- qapıların üzərində, uzunluğu təqribən şkaflın gövdəsinin hündürlüyünün üçdə birinə bərabər olan, boruvarı formalı paralel və şaquli yerləşdirilmiş iki dəstəyin mövcudluğu ilə;

- butulkanın mat səthli açıq rəngli şüşədən yerinə yetirilməsi ilə;

(21) S 2017 0025

(22) 19.07.2017

(51) 09-01

(71) "GƏNCƏ ŞƏRAB-2" Açıq Səhmdar Cəmiyyəti (AZ)

(72) Məmmədov Namiq Firuddin oğlu (AZ)

(54) QAPAQLI ŞÜŞƏ BUTULKA

(57) Qapaqlı şüşə butulka aşağıdakı mühüm əlamətlər məcmusu ilə xarakterizə olunur:



- butulka gövdəsinin aşağıya doğru azacıq daraldılmış və onun dibi ilə həlqəvi kənarla birləşdirilmiş kəsik konus formasında yerinə yetirilməsi ilə;



- gövdənin yan tərəflərində relyefli, ensiz və qabarıq zolaqlı, obelisk formalı şaquli dekorun mövcudluğu ilə;

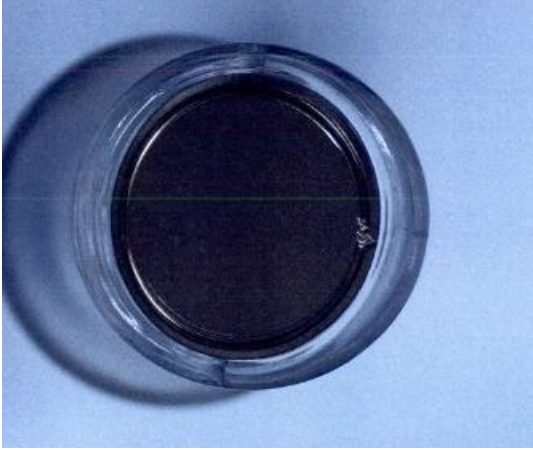

- çiyinlərin girdə və yastı formada gövdəyə tərəf hamar keçid şəkilində yerinə yetirilməsi ilə;

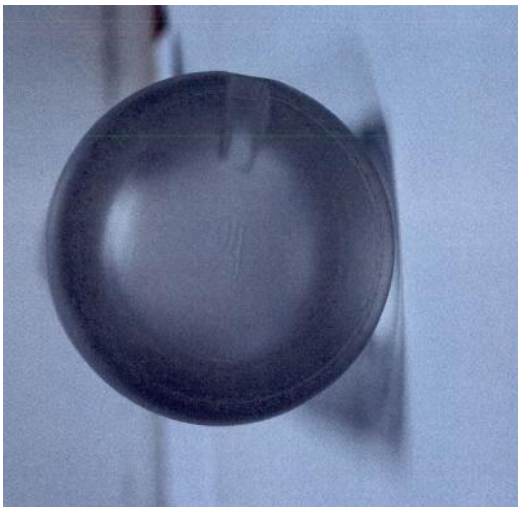

-boğazlığın qısa silindrik formasının mövcudluğu ilə;
- tacın ikihalqalı formada yerinə yetirilməsi ilə;

-dibin çevrəsi boyu radial xətlərlə və orta hissəsində azacıq sferik çökəklik şəklində dairəvi formada yerinə yetirilməsi ilə;



-qapağın yuxarıya doğru genişlənən kəşik konus formasında yerinə yetirilməsi ilə; qapağın yuxarı tərəfi, yastı-eleps formalı yumru etiket ilə, aşağı hissəsi isə dairəvi çıxıq ilə ayaqcıq vasitəsilə bitişdirilmiş və şüşəli diş-diş mıxın üzərinə keçirilən polimer qapağın mövcudluğu ilə;

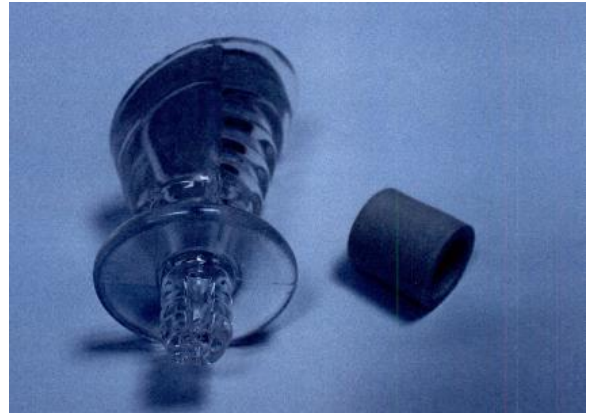

-qapağın bir tərəfində yuxarıya doğru genişlənən enli gövz şəkilli qabarıqlı zolaqların mövcudluğu ilə.

(21) S 2016 3047

(22) 23.09.2016

(51) 09-03

(31) 2016-006495

(32) 25.03.2016

(33) JP

(71) KİB Korporeyşn (JP)

(72) Eizo OQURA (JP)

(74) Yaqubova Tura Adınayevna (AZ)

(54) QUTU

(57) Qutu aşağıdakı mühüm əlamətlər məcmusu ilə xarakterizə olunur:



Рис. 1
Общий вид

- dartılmış düzbucaqlı paralelepiped formasında yerinə yetirilməsi ilə;
- səthin üzərində nazik kontrast tor şəklində naxışla örtülmüş texniki qurğunun silueti şəklində yerinə yetirilmiş qrafik təsvirin olması ilə;
- üzlərin kontur çərçivəsi ilə tərtib olunması ilə.

- (21) S 2016 3048
 (22) 23.09.2016
 (51) 09-03
 (31) 2016-006565
 (32) 25.03.2016
 (33) JP
 (71) KİB Korporeyşn (JP)
 (72) Eizo OQURA (JP)
 (74) Yaqubova Tura Adınayevna (AZ)
 (54) QUTU

(57) Qutu aşağıdakı mühüm əlamətlər məcmusu ilə xarakterizə olunur:

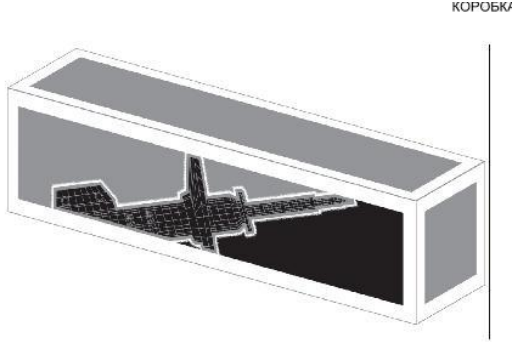

Рис. 1
Общий вид

- dartılmış düzbucaqlı paralelepiped formasında yerinə yetirilməsi ilə;
- səthin üzərində nazik kontrast tor şəklində naxışla örtülmüş texniki qurğunun silueti şəklində yerinə yetirilmiş qrafik təsvirin olması ilə.

- (21) S 2016 3050
 (22) 14.10.2016
 (51) 15-05
 (31) 003109560
 (32) 04.05.2016
 (33) EM
 (71) Arçelik Anonim Şirketi(TR)
 (72) Nihat Duran (TR), Aslı Ökmen (TR),
 Gizem Durakoğlu (TR), Özlem Kök (TR),
 Can Onur Vancı (TR)
 (54) TOZSORAN

(57) İddia edilən "Tozsoran" sənaye nümunəsi aşağıda sadalanmış mühüm əlamətləri ilə səciyyələnir:



FIG. 1

- həcmi gövdənin mövcudluğu ilə;
- havanın sovurulması üçün dəliyin mövcudluğu ilə;
- havanın xaric edilməsi üçün barmaqlıqlı dəliyin mövcudluğu ilə;
- ştəpselli kabel üçün yuvanın mövcudluğu ilə;
- tutacaq və idarəetmə panelinin mövcudluğu ilə;

fərqlənir

- gövdənin çevrəsinin boyu uzununa pilləvarı yerinə yetirilməsi ilə;



FIG. 2

- gövdənin arxa böyük təkərlərinin qara rəngli dekorativ çənbərə malik olan disklər şəklində və çənbərin uzununa perimetrinin təxminən 5-dən 1-ni əhatə edən çox qara rəngə malik olmayan və onun kənarında yerləşdirilmiş qövs şəkilli elementlə təchiz edilməsi ilə ;



FIQ. 3

- azacıq bucaq altında böyük təkərin çənberinə bərkidilmiş və bir qədər gövdədən yuxarı çıxan köndələn tutacağıın mövcudluğu ilə;



FIQ. 4

- gövdənin ön çərçivəsinə yerləşdirilmiş üfüqi kəsikdə yumru işlək kameranın mövcudluğu ilə;



FIQ. 5

- işlək kameranın şəffaf materialdan yerinə yetirilməsi ilə;



FIQ. 6

- gövdənin oxu uzununa nisbətə assimetrik yerləşdirilmiş işlək kameranın üstündə qapaqlı boğazcığıın mövcudluğu ilə;



FIQ. 7

- gövdənin ön hissəsindən irəli çıxan, üfüqi yerləşdirilmiş qabarıq qol borucuğun mövcudluğu ilə;



FIQ. 8

- gövdənin arxa mərkəz hissəsində deliyin mövcudluğu ilə;



FIQ. 9

- gövdənin arxa hissəsinin ucunun aşağı kənarında üfüqi yerləşdirilmiş rolikin mövcudluğu ilə;

AZƏRBAYCAN RESPUBLİKASININ DÖVLƏT REYESTRİNƏ DAXİL EDİLMİŞ SƏNAYE NÜMUNƏSİ PATENTLƏRİ HAQQINDA MƏLUMATLARIN DƏRCİ

(11) S 2017 0004

(51) 09-03

(44) 31.08.2015

(71)(73) "Gəmiqaya Bərəkət Qida Məhsulları"

Məhdud Məsuliyyətli Cəmiyyəti (AZ)

(72) Yaqubov Yunis Fəxrəddin oğlu (AZ)

(54) ƏRİŞTƏ ÜÇÜN QABLAŞDIRMA

(21) S2014 0011

(22) 30.07.2014

(57) Əriştə üçün qablaşdırma aşağıdakı mühüm əlamətlər məcmusu ilə xarakterizə olunur:



- şəffaf qablaşdırma materialından şaquli istiqamətlənmiş düzbucaqlı formalı paket şəklində yerinə yetirilməsi ilə;
- qablaşdırmanın ön və arxa tərəflərində qrafik təsvirlərin və şrift yazılarının olması ilə;
- qablaşdırmanın dama-dama fon şəkli ilə bənövşəyi rəngdə yerinə yetirilməsi ilə;
- qablaşdırmanın ön tərəfinin mərkəzi hissəsində kəsik yan tərəfləri və qalın qızılı zolaq şəklində daxili haşiyəsi olan oval şəklində yerinə yetirilmiş şəffaf pəncərənin olması ilə;



- ön tərəfin yuxarı hissəsində iddiaçının makaron məmulatlarını təmsil edən "Bərəkət" əmtəə nişanının təsvirinin olması ilə;
- şəffaf pəncərənin yuxarı kənarı üzərində əks istiqamətlərə yönəlmiş əyri qızılı sünbüllərlə çərçivəyə salınmış, qızılı haşiyəsi və ağ rəngli stilləşdirilmiş baş latın hərfləri ilə yerinə yetirilmiş "BAŞAQ" yazısı olan yaşıl oval lövhənin yerləşdirilməsi ilə;
- şəffaf pəncərənin aşağı kənarı üzərində içində hazır əriştə xörəyi olan boşqabın naturalistik təsvirinin yerləşdirilməsi ilə;
- boşqab təsvirinin altında, ön tərəfin aşağı hissəsində ağ rəngli stilləşdirilmiş latın şrifti ilə yerinə yetirilmiş "Əriştə" yazısının olması, onun altında sağ tərəfdə kənarı dişcikli və üzərində bənövşəyi rəngli stilləşdirilmiş kiçik latın hərfləri ilə yerinə yetirilmiş "ev üsulu" yazısı olan düzbucaqlı ağ lövhənin, aşağıda ortada isə ətrafında kiçik latın hərfləri ilə yerinə yetirilmiş "təbii buğda unundan emal edilmişdir" yazısı yerləşdirilmiş, sünbüllərdən ibarət enli dekorativ haşiyəsi və mərkəzində külək dəyirmanının təsviri olan qızılı rəngli möhür şəklində dairənin yerləşdirilməsi ilə;
- ön tərəfin aşağı hissəsində məhsulun çəkisini göstərən yazının olması ilə;
- qablaşdırmanın arxa tərəfində iddiaçının "Bərəkət" əmtəə nişanının təsvirinin olması, onun altında üzərində istehsalçının "Gəmiqaya" əmtəə nişanı, məlumat və xəbərdarlıq yazıları və ştrix-kod yerləşən qızılı haşiyəli və küncləri seqment şəklində kəsilmiş dördbucaqlı lövhənin yerləşməsi ilə;
- lövhənin kəsilmiş küncələrinin qızılı dairəciklərlə bəzədilməsi ilə;
- dördbucaqlı lövhənin yuxarı kənarı üzərində ön tərəfdəkindən kiçik ölçüdə olan "BAŞAQ" yazı ilə oval lövhənin yerləşdirilməsi ilə.

G Ö S T Ə R İ C İ L Ə R

SƏNAYE NÜMUNƏLİRİ ÜZRƏ İDDİA SƏNƏDLƏRİNİN GÖSTƏRİCİLƏRİ

SAY GÖSTƏRİCİSİ

İddia sənədinin nömrəsi	SNBT
S 2016 3047	09-03
S 2016 3048	09-03
S 2016 3050	15-05
S 2017 3054	06-04
S 2017 0025	09-01

SİSTEMATİK GÖSTƏRİCİSİ

SNBT	İddia sənədinin nömrəsi
06-04	S 2017 3054
09-01	S 2017 0025
09-03	S 2016 3047
09-03	S 2016 3048
15-05	S 2016 3050

SƏNAYE NÜMUNƏLƏRİ PATENTLƏRİN GÖSTƏRİCİLƏRİ

SAY GPSTƏRİCİSİ

Patentin nömrəsi	SNBT
S 2017 0004	09-03

SİSTEMATİK GÖSTƏRİCİSİ

SNBT	Patentin nömrəsi
09-03	S 2017 0004

PATENT VERİLƏN İDDİA SƏNƏDLƏRİNİN SAY GÖSTƏRİCİSİ

İddia sənədin Nömrəsi	Patentin Nömrəsi
S2014 0011	S 2017 0004

**ПУБЛИКАЦИЯ СВЕДЕНИЙ О ПАТЕНТАХ, ВНЕСЁННЫХ В
ГОСУДАРСТВЕННЫЙ РЕЕСТР ПРОМЫШЛЕННЫХ ОБРАЗЦОВ
АЗЕРБАЙДЖАНСКОЙ РЕСПУБЛИКИ**

(21) S 2017 3054

(22) 24.04.2017

(51) 06-04

(31) 003733039-0001

(32) 31.01.2017

(33) EM

(71) Арчелик Аноним Ширкети (TR)

(72) Мехмет Мехметалиоглу (TR)

(54) **ШКАФ ДЛЯ ВЫРАЩИВАНИЯ И ХРАНЕНИЯ
РАСТЕНИЙ**

(57) Перечень существенных признаков заявляемого промышленного образца:

характеризующийся:

- выполнением корпуса в форме вертикально расположенного прямоугольного параллелепипеда;

- выполнением дверей из прозрачного материала;

- наличием ручек на дверях;

- наличием внутренних полок.

отличающийся:

- наличием лотков, расположенных на горизонтальных полках друг над другом;



- наличием прямоугольных прорезей, расположенных горизонтально и по парно в верхней и средней части задней стороны корпуса;



- наличием элементов подсветки прямоугольной формы над каждой полкой с лотками;



- выполнением прорезей на уровне элементов подсветки полок;



- наличием горизонтальных щелей на передней части верха корпуса;



- выполнением дверей прозрачными в их центральной части;

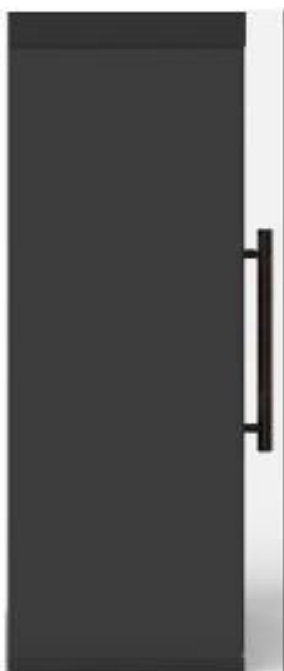

- наличием горизонтальных щелей на передней части основания корпуса;



- выполнением дверей не прозрачными в их нижней части;



- наличием на дверях двух параллельных и вертикально расположенных ручек в виде трубок, длина которых приблизительно соответствует одной трети высоты корпуса шкафа.

-составом композиционных элементов: корпус, горловина, плечики, дно, колпак;



-выполнением бутылки из стекла светлого тона с матовой поверхностью;

(21) S 2017 0025
(22) 19.07.2017
(51) 09-01
(71) "ГЯНДЖА ШАРАБ-2" ОАО (AZ)
(72) Мамедов Намик Фируддин оглы (AZ)
(54) СТЕКЛЯННАЯ БУТЫЛКА С КОЛПАКОМ

(57) Стекла́нная бутылка с колпаком характеризуется следующей совокупностью существенных признаков:



- выполнением корпуса бутылки в форме усечённого конуса слегка суженного к низу и сопряжённым с доньшком кольцевой кромкой;



-выполнением доньшка плоской круглой формы с радиальными рисками по окружности и небольшим сферическим углублением в центральной части;



-наличием в боковых сторонах бутылки рельефного декора в виде узких выпуклых вертикальных граней исполненного в форме обелиска;

-выполнением колпака в виде усечённого расширяющегося кверху конуса; верх колпака – плоской эллипсовидной формы с округлой этикеткой, низ колпака – соединённый с кольцевым выступом ножкой и заканчивающийся штырём с уплотняющим колпачком из полимера;

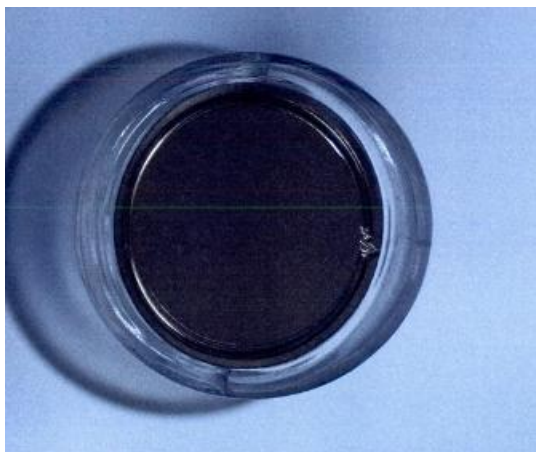

-выполнением плечиков круглой, плоской формы с плавным переходом в корпус;

-наличием выпуклых широких дугообразных граней исполненных по восходящей, расположенных на одной стороне колпака

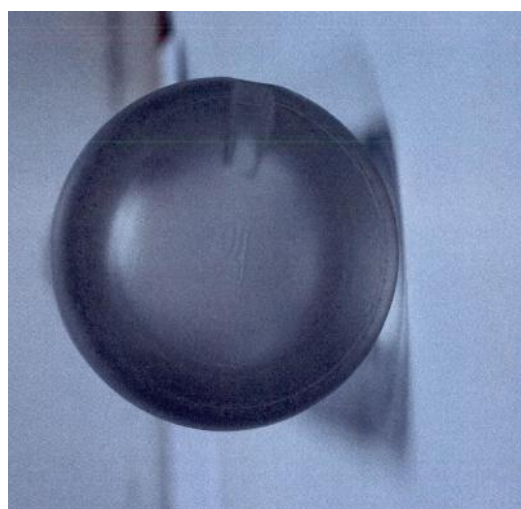

(21) S 2016 3047
(22) 23.09.2016
(51) 09-03
(31) 2016-006495
(32) 25.03.2016
(33) JP
(71) КИБ Корпорейшн (JP)
(72) Эизо ОГУРА (JP)
(74) Якубова Тура Адынаевна (AZ)
(54) КОРОБКА

-наличием короткой цилиндрической горловины;
- выполнение венчика двух кольцевой формы;

(57) Коробка характеризуется следующей совокупностью существенных признаков:



Рис. 1
Общий вид

- выполнением в форме вытянутого прямоугольного параллелепипеда;
- наличием на поверхности графического изображения, выполненного в виде силуэта технического устройства, покрытого узором в виде тонкой контрастной сетки;
- оформлением граней контурной рамкой.

(21) S 2016 3048
(22) 23.09.2016
(51) 09-03
(31) 2016-006565
(32) 25.03.2016
(33) JP
(71) КИБ Корпорейшн (JP)
(72) Эизо ОГУРА (JP)
(74) Якубова Тура Адынаевна (AZ)
(54) КОРОБКА

(57) Коробка характеризуется следующей совокупностью существенных признаков:

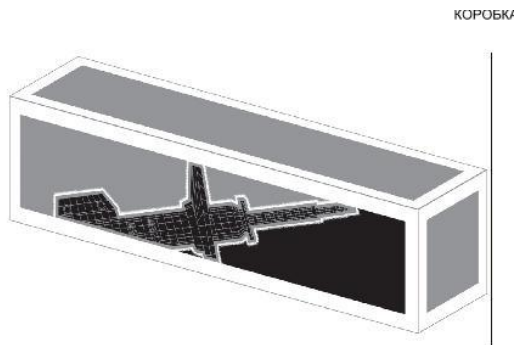

Рис. 1
Общий вид

- выполнением в форме вытянутого прямоугольного параллелепипеда;
- наличием на поверхности графического изображения, выполненного в виде силуэта технического устройства, покрытого узором в виде тонкой контрастной сетки.

КОРОБКА

(21) S 2016 3050
(22) 14.10.2016
(51) 15-05
(31) 003109560
(32) 04.05.2016
(33) EM
(71) Арчелик Аноним Ширкети (TR)
(72) Нихат Дуран (TR), Аслы Окмен (TR),
Гизем Дуракоглу (TR), Озлем Кок (TR),
Джан Онур Ванжи (TR)
(54) ПЫЛЕСОС

(57) Промышленный образец «Пылесос» характеризуется совокупностью нижеперечисленных признаков:



FIG. 1

- наличием объемного корпуса;
- наличием отверстий для забора воздуха;
- наличием отверстия с решеткой для выброса воздуха;
- наличием гнезда для кабеля со штепселем;
- наличием ручки и панели управления,

Отличается:

- выполнение абриса корпуса в продольном сечении ступенчатой формы;



FIG. 2

- выполнением задних больших колес корпуса в виде дисков, имеющих декоративный обод темных оттенков и дугу менее темных оттенков, которая простирается приблизительно на 1/5 длины периметра диска и расположена по его краю;



FIG. 3

- наличием поперечной ручки, сопряженной с обводами больших колес под небольшим углом и несколько выступающей над корпусом;



FIG. 7

- наличием горизонтально расположенного рельефного патрубка, выступающего за пределы передней части корпуса;



FIG. 4

- наличием округлой в горизонтальном сечении рабочей камеры, вписанной в абрис передней части корпуса;



FIG. 8

- наличием отверстия на центральной задней части поверхности корпуса;



FIG. 5

- выполнением рабочей камеры из прозрачного материала;



FIG. 9

- наличием горизонтально расположенного ролика на нижней кромке торца задней части корпуса;

- наличием в нижней части корпуса двух колесиков на шарнирной основе, расположенных слева и справа от продольной оси корпуса и ближе к его передней части.



FIG. 6

- наличием на поверхности рабочей камеры горловины с крышкой, расположенной ассиметрично по отношению к продольной оси корпуса;

**ПУБЛИКАЦИЯ СВЕДЕНИЙ О ПАТЕНТАХ, ВНЕСЁННЫХ В
ГОСУДАРСТВЕННЫЙ РЕЕСТР ПРОМЫШЛЕННЫХ ОБРАЗЦОВ
АЗЕРБАЙДЖАНСКОЙ РЕСПУБЛИКИ**

(11) S 2017 0004

(51) 09-03

(44) 31.08.2015

(71)(73) Общество с ограниченной ответственностью «Пищевые продукты Гемигая Берекет» (AZ)

(72) Ягубов Юнис Фахреддин оглы (AZ)

(54) УПАКОВКА ДЛЯ ЛАПШИ

(21) S2014 0011

(22) 30.07.2014

(57) Упаковка для лапши характеризуется следующей совокупностью существенных признаков:



- выполнением из прозрачного упаковочного материала в виде вертикально ориентированного пакета прямоугольной формы;

- наличием на передней и оборотной сторонах упаковки графических изображений и шрифтовых надписей;

- выполнением упаковки в фиолетовом цвете с клетчатым фоновым рисунком;

- наличием в центральной части передней стороны упаковки прозрачного окошка, выполненного в виде овала со срезанными боковыми частями и внутренним краевым окаймлением в виде толстой золотистой полосы;



- наличием в верхней части передней стороны изображения товарного знака производителя «Bərəkət», представляющего макаронные изделия;

- размещением на верхнем краю прозрачного окна зеленой овальной плашки с золотистым окаймлением в обрамлении направленных в противоположные стороны изогнутых золотистых колосьев и надписью «BAŞAQ», выполненной стилизованными заглавными латинскими буквами белого цвета;

- размещением на нижнем краю прозрачного окна натуралистического изображения тарелки с готовым блюдом из лапши;

- наличием в нижней части передней стороны под изображением тарелки надписи «Əriştə», выполненной стилизованным латинским шрифтом белого цвета, под которой размещены справа прямоугольная белая плашка с зубцовкой и надписью «ev üsulu», выполненной стилизованными латинскими строчными буквами фиолетового цвета, а ниже посередине круга в виде печати золотистого цвета с размещенной вокруг нее надписью «təbii buğda unundan emal edilmişdir», выполненной строчными латинскими буквами, широкой декоративной окантовкой из колосьев и изображением ветряной мельницы в центре;

- наличием в нижней части передней стороны надписи, указывающей на вес продукта;

- наличием на оборотной стороне упаковки изображения товарного знака производителя «Bərəkət», под которым размещена четырехугольная плашка с золотистой окантовкой и срезанными в виде сегмента углами, на которой размещены товарный знак производителя «Gəmiqaya», информационные и предупредительные надписи и штрих-код;

- декорированием срезанных углов плашки золотистыми кружочками;
 - размещением на верхнем краю четырехугольной плашки овальной плашки с надписью «BAŞAQ», меньшего чем на передней стороне размера.
- _____

УКАЗАТЕЛИ

УКАЗАТЕЛИ ЗАЯВОК НА ПРОМЫШЛЕННЫЕ ОБРАЗЦЫ

НУМЕРАЦИОННЫЙ УКАЗАТЕЛЬ

Номер заявки	МКПО
S 2016 3047	09-03
S 2016 3048	09-03
S 2016 3050	15-05
S 2017 3054	06-04
S 2017 0025	09-01

СИСТЕМАТИЧЕСКИЙ УКАЗАТЕЛЬ

МКПО	Номер заявки
06-04	S 2017 3054
09-01	S 2017 0025
09-03	S 2016 3047
09-03	S 2016 3048
15-05	S 2016 3050

УКАЗАТЕЛИ ПАТЕНТОВ НА ПРОМЫШЛЕННЫЕ ОБРАЗЦЫ

НУМЕРАЦИОННЫЙ УКАЗАТЕЛЬ

Номер патента	МКПО
S 2017 0004	09-03

СИСТЕМАТИЧЕСКИЙ УКАЗАТЕЛЬ

МКПО	Номер патента
09-03	S 2017 0004

НУМЕРАЦИОННЫЙ УКАЗАТЕЛЬ ЗАЯВОК, ПО КОТОРЫМ ВЫДАНЫ ПАТЕНТЫ

Номер заявки	Номер патента
S2014 0011	S 2017 0004

**Sənaye nümunələrinin beynəlxalq qeydiyyatı haqqında
Haaqa müqaviləsinə uyğun olaraq
beynəlxalq reyestrə qeydiyyata alınmış
beynəlxalq sənaye nümunələri barədə məlumatların dərci**

**Публикация сведений о международном реестре
в соответствии с Гаагским соглашением
о международной регистрации промышленных образцов**

(11) DM/094 927

(15) 17.02.2017

(22) 17.02.2017

(28) 7

(51) 10-02

(73) THE SWATCH GROUP MANAGEMENT SERVICES AG (THE SWATCH GROUP MANAGEMENT SERVICES SA) (THE SWATCH GROUP MANAGEMENT SERVICES LTD.)

(72) Lucile GIBELLO, Michèle BERRI, Fernando SOARES, Fabrice DUPORT

(54) 1-6. Qol saatları; 7. Saat / 1-6. Наручные часы; 7. Часы

(45) 18.08.2017

1.1



2.1



3.1



4.1



5.1



6.1



7.1



(11) DM/095 140

(15) 27.02.2017

(22) 27.02.2017

(28) 2

(51) 10-02

(73) THE SWATCH GROUP MANAGEMENT SERVICES AG (THE SWATCH GROUP MANAGEMENT SERVICES SA) (THE SWATCH GROUP MANAGEMENT SERVICES LTD). (CH)

(72) 1: Fabrice DUPORT, 2: Fernando SOARES,

(54) 1-2. Qol saatı / 1-2. Наручные часы

(45) 01.09.2017

2.1



(11) DM/094 764

(15) 14.02.2017

(22) 14.02.2017

(28) 3

(51) 10-02; 10-07

(73) BLANCPAIN SA (CH)

(72) Emmanuelle DOMINGUEZ

(54) 1. Saat; 2. Siferblat / 1. Часы; 2. Циферблат

(45) 18.08.2017

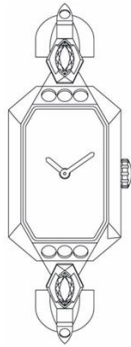

2.1



3.1



(11) DM/094 782

(15) 15.02.2017

(22) 15.02.2017

(28) 1

(51) 10-07

(73) COMPAGNIE DES MONTRES LONGINES, FRANCILLON S.A. (LONGINES WATCH CO., FRANCILLON LTD.) (CH)

(72) Alexandre VOIRIN

(54) 1. Saat korpusu / 1. Корпус часов

(45) 18.08.2017

1.1



1.2



1.3



1.7



1.5



(11) DM/094 783

(15) 15.02.2017

(22) 15.02.2017

(28) 3

(51) 10-07

(73) MONTRES JAQUET DROZ SA (MONTRES JAQUET DROZ AG) (MONTRES JAQUET DROZ LTD.), (CH)

(72) Christian LATTMANN, Yann LEIGENER

(54) 1. Saat korpusu; 2. Siferblat; 3. Yırğalanan ağırlıq / 1. Корпус часов; 2. Циферблат; 3. Качающийся груз

(45) 18.08.2017

1.1



1.2

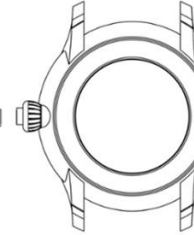

1.3

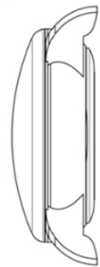

2.1



3.1

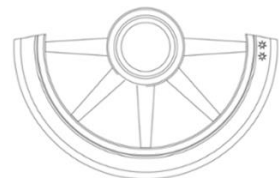

(11) DM/094 889

(15) 16.02.2017

(22) 16.02.2017

(28) 2

(51) 10-07

(73) COMPAGNIE DES MONTRES LONGINES, FRANCILLON S.A. (LONGINES WATCH CO., FRANCILLON LTD.), (CH)

(72) Alexandre VOIRIN

(54) 1-2. Saat korpusu / 1-2. Корпус часов

(45) 18.08.2017

1.2



1.3



1.7

1.5



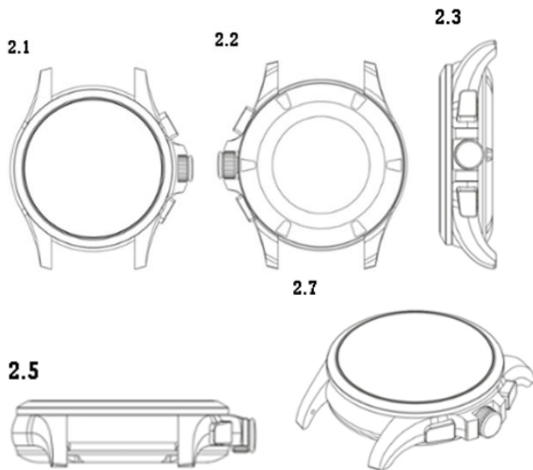

(11) DM/094 994
(15) 17.02.2017
(22) 17.02.2017
(28) 3
(51) 10-07
(73) GLASHÜTTER UHRENBETRIEB GMBH (DE)
(72) Katharina STEGMANN
(54) 1. Saat siferblatı / 1. Циферблат часов
(45) 18.08.2017

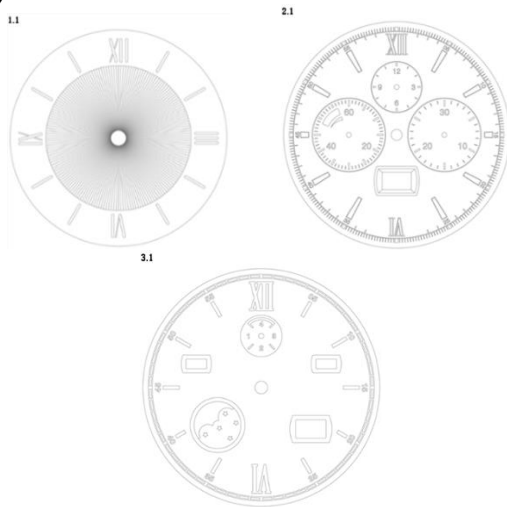

(11) DM/095 093
(15) 01.03.2017
(22) 01.03.2017
(28) 2
(51) 10-07
(73) MONTRES JAQUET DROZ SA (MONTRES JAQUET DROZ AG) (MONTRES JAQUET DROZ LTD.), (CH)
(72) Christian LATTMANN, Yann LEIGENER

(54) 1-2. Siferblat / 1-2. Циферблат
(45) 01.09.2017

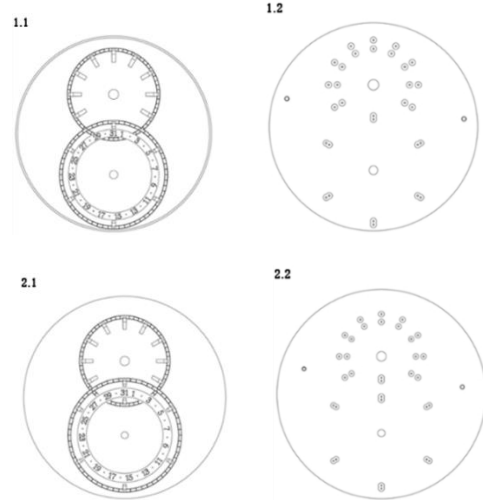

(11) DM/095 213
(15) 28.02.2017
(22) 28.02.2017
(28) 5
(51) 10-07
(73) RADO UHREN AG (RADO WATCH CO. LTD) (MONTRES RADO SA) (CH)
(72) 1: Philippe NIGRO, 2-3: Rainer MUTSCH, 4: Grégoire Jeanmonod, 5: Oskar ZIETA
(54) 1-2. Saat; 3-5. Qol saatının siferblatı / 1-2. Часы; 3-5. Циферблаты наручных часов
(45) 01.09.2017

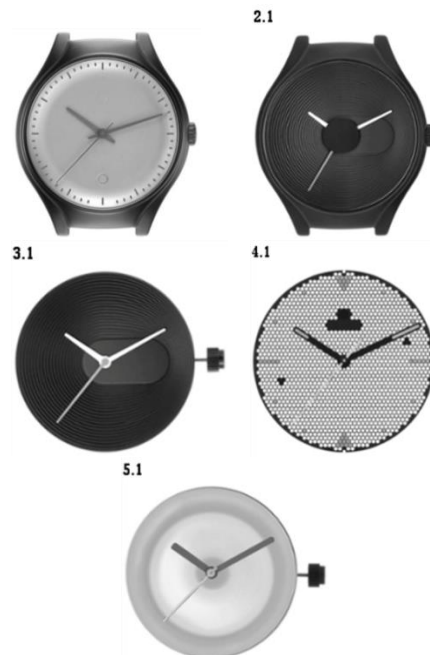

(11) DM/097 326

(15) 13.07.2017

(22) 13.07.2017

(28) 7

(51) 10-07

(73) CHAUMET INTERNATIONAL S.A., (FR)

(72) JEAN-MARC MANSVELT

(54) 1. Saat korpusu; 2-7. Saat siferblati /
1. Корпус часов; 2-7. Циферблат часов

(45) 25.08.2017

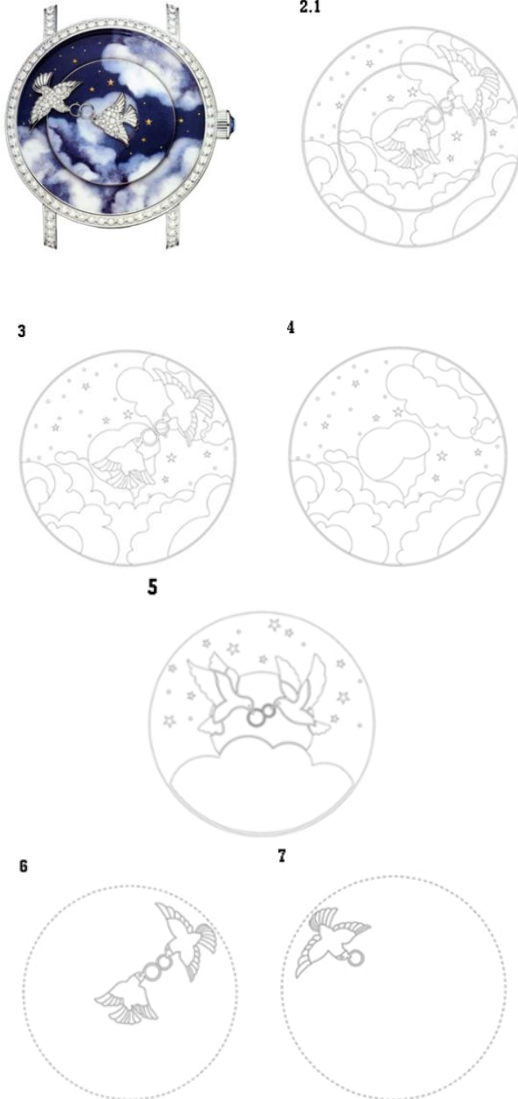

(72) Jean-Pierre PLOUE

(54) 1. Avtomobil radiatoru üçün barmaqlıq /
1. Решётка радиатора для автомобиля

(45) 18.08.2017



2.1

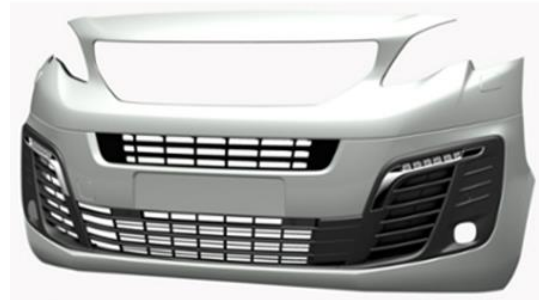

(11) DM/097 196

(15) 27.07.2017

(22) 27.07.2017

(28) 5

(51) 26-06

(73) PSA AUTOMOBILES SA (FR)

(72) Jean-Pierre Ploué

(54) 1. Avtomobil fənəri; 2. Avtomobilin arxa fənəri; 3-4. Avtomobil fənərləri; 5. Avtomobilin arxa fənəri / 1. Фара автомобиля; 2. Задний фонарь автомобиля; 3-4. Фары автомобиля; 5. Задний фонарь автомобиля

(45) 18.08.2017

(11) DM/094 780

(15) 17.02.2017

(22) 18.10.2016

(28) 2

(51) 12-16

(73) PEUGEOT CITROËN AUTOMOBILES SA
(FR)

1.2



2.1



3.2



4.2



5.2



BİLDİRİŞLƏR ИЗВЕЩЕНИЯ

Əmtəə nişanı sahibinin adının və ünvanının dəyişilməsi Изменение наименования и адреса владельца товарного знака

(111) Qeydiyyatın nömrəsi Номер регистрации	(210) İddia sənədinin nömrəsi Номер заявки	(771) Əmtəə nişanı sahibinin adı Имя владельца товарного знака	(730) Əmtəə nişanı sahibinin yeni adı Новое имя владельца товарного знака
N 950268	0277	Land Rover , Banbury Road, Gaydon, Warwick, Warwickshire CV35 ORR, United Kingdom	Jaguar Land Rover Holdings Limited , Abbey Road, Whitley, Coventry CV3 4LF, United Kingdom 16.09.2021
N 950553	1633-ПРТ	Rothmans of Pall Mall Limited , Zahlerweg 4, 6300 Zug, İsveçrə	Rothmans of Pall Mall Limited , Route de France 17, 2926 Boncourt, Switzerland 17.09.2026
N 960057	595-ПРТ	Schwan - Stabilo Schwanhaeusser GmbH & Co. , Nurenberq. Almaniya (Schwanweg1, 90562 Heroldsberq)	Schwan-STABILO Schwanhäußer GmbH & Co. KG , Nurenberq. Almaniya (Schwanweg 1, 90562 Heroldsberg) 16.09.2027
N 970030	2632-ПРТ	E.R.Squibb & Sons, L.L.C., a Delaware Corporation , c/o The Corporation Trust Company, 1209 Orange Street, Wilmington, New Castle County, Delaware 19801, USA	E.R.Squibb & Sons, L.L.C., a Delaware Corporation , Route 206 & Province Line Rd, Priceton, New Jersey 08543, USA 12.09.2027
N 970032	2631-ПРТ	E.R.Squibb & Sons, L.L.C., a Delaware Corporation , c/o The Corporation Trust Company, 1209 Orange Street, Wilmington, New Castle County, Delaware 19801, USA	E.R.Squibb & Sons, L.L.C., a Delaware Corporation , Route 206 & Province Line Rd, Priceton, New Jersey 08543, USA 12.09.2027
N 970412	2269-ПРТ	Rothmans of Pall Mall Limited , Zanlerweg 4, Zug, İsveçrə 6300	Rothmans of Pall Mall Limited , Route de France 17, 2926 Boncourt, Switzerland 06.04.2023
N 970415	2275-ПРТ	Rothmans of Pall Mall Limited , Zahlerweg 4, Zug, İsveçrə 6300	Rothmans of Pall Mall Limited , Route de France 17, 2926 Boncourt, Switzerland 11.02.2023
N 970761	1628-ПРТ	ROTHMANS OF PALL MALL LIMITED , Zahlerway 4, Zuq, İsveçrə 6300	ROTHMANS OF PALL MALL LIMITED , Route de France 17, 2926 Boncourt, Switzerland
N 970762	1630-ПРТ	Rothmans of Pall Mall Limited , Zaehlerweg 4, CH-6300, Zug, Switzerland	Rothmans of Pall Mall Limited , Route de France 17, 2926 Boncourt, Switzerland 11.02.2023
N 980730	94.0867	TEXACO INTERNATIONAL TRADER INC., a corporation of the State of Delaware. , 6001, Bollinger, Canyon Road, San Ramon, California 94583, USA	CHEVRON GLOBAL ENERGY INC., 6001, Bollinger, Canyon Road, San Ramon, California 94583, USA 09.09.2024
N 980789	589-ПРТ	Land Rover , Banbury Road, Lighthorne, Warwick, Warwickshire CV35 OLG, United Kingdom	Jaguar Land Rover Holdings Limited , Abbey Road, Whitley, Coventry CV3 4LF, United Kingdom 11.10.2018

N 980988	94.0697	Rothmans of Pall Mall Limited. , Zahlerweg, 4, Zug, Switzerland 6300	Rothmans of Pall Mall Limited. , Route de France 17, 2926 Boncourt, Switzerland 11.10.2018
N 981624	96.2707	ROTHMANS OF PALL MALL LIMITED , Zahlerweg 4, 6300 Zug, İsveçre	ROTHMANS OF PALL MALL LIMITED , Route de France 17, 2926 Boncourt, Switzerland 03.12.2026
N 981625	97.2944	ROTHMANS OF PALL MALL LİMİTED , Zahlerweg 4, 6300 Zug, İsveçre	ROTHMANS OF PALL MALL LİMİTED , Route de France 17, 2926 Boncourt, Switzerland 27.03.2027
N 990496	97.3288	YILDIZ HOLDİNG ANONİM ŞİRKETİ , Kısıklı Mah. Ferah Cad. Kısıklı Çeşme Sok. No:2/4 Büyükçamlıca, Üsküdar/İstanbul, Turkey	YILDIZ HOLDİNG ANONİM ŞİRKETİ , Kısıklı Mahallesi, Çeşme Çıkmaı Sokak, No:6/1 Üsküdar İstanbul, Turkey 23.09.2027
N 990497	97.3289	YILDIZ HOLDİNG ANONİM ŞİRKETİ , Kısıklı Mah. Ferah Cad. Kısıklı Çeşme Sok. No:2/4 Büyükçamlıca, Üsküdar/İstanbul, Turkey	YILDIZ HOLDİNG ANONİM ŞİRKETİ , Kısıklı Mahallesi, Çeşme Çıkmaı Sokak, No:6/1 Üsküdar İstanbul, Turkey 23.09.2027
N 990498	97.3290	YILDIZ HOLDİNG ANONİM ŞİRKETİ , Kısıklı Mah. Ferah Cad. Kısıklı Çeşme Sok. No:2/4 Büyükçamlıca, Üsküdar/İstanbul, Turkey	YILDIZ HOLDİNG ANONİM ŞİRKETİ , Kısıklı Mahallesi, Çeşme Çıkmaı Sokak, No:6/1 Üsküdar İstanbul, Turkey 23.09.2027
N 990499	97.3283	YILDIZ HOLDİNG ANONİM ŞİRKETİ , Kısıklı Mah. Ferah Cad. Kısıklı Çeşme Sok. No:2/4 Büyükçamlıca, Üsküdar/İstanbul, Turkey	YILDIZ HOLDİNG ANONİM ŞİRKETİ , Kısıklı Mahallesi, Çeşme Çıkmaı Sokak, No:6/1 Üsküdar İstanbul, Turkey
N 990501	97.3285	YILDIZ HOLDİNG ANONİM ŞİRKETİ , Kısıklı Mah. Ferah Cad. Kısıklı Çeşme Sok. No:2/4 Büyükçamlıca, Üsküdar/İstanbul, Turkey	YILDIZ HOLDİNG ANONİM ŞİRKETİ , Kısıklı Mahallesi, Çeşme Çıkmaı Sokak, No:6/1 Üsküdar İstanbul, Turkey 23.09.2027
N 990503	97.3286	YILDIZ HOLDİNG ANONİM ŞİRKETİ , Kısıklı Mah. Ferah Cad. Kısıklı Çeşme Sok. No:2/4 Büyükçamlıca, Üsküdar/İstanbul, Turkey	YILDIZ HOLDİNG ANONİM ŞİRKETİ , Kısıklı Mahallesi, Çeşme Çıkmaı Sokak, No:6/1 Üsküdar İstanbul, Turkey 23.09.2027
N 990504	97.3287	YILDIZ HOLDİNG ANONİM ŞİRKETİ , Kısıklı Mah. Ferah Cad. Kısıklı Çeşme Sok. No:2/4 Büyükçamlıca, Üsküdar/İstanbul, Turkey	YILDIZ HOLDİNG ANONİM ŞİRKETİ , Kısıklı Mahallesi, Çeşme Çıkmaı Sokak, No:6/1 Üsküdar İstanbul, Turkey 23.09.2027
N 990505	97.3281	YILDIZ HOLDİNG ANONİM ŞİRKETİ , Kısıklı Mah. Ferah Cad. Kısıklı Çeşme Sok. No:2/4 Büyükçamlıca, Üsküdar/İstanbul, Turkey	YILDIZ HOLDİNG ANONİM ŞİRKETİ , Kısıklı Mahallesi, Çeşme Çıkmaı Sokak, No:6/1 Üsküdar İstanbul, Turkey 23.09.2027
N 990506	97.3282	YILDIZ HOLDİNG ANONİM ŞİRKETİ , Kısıklı Mah. Ferah Cad. Kısıklı Çeşme Sok. No:2/4 Büyükçamlıca, Üsküdar/İstanbul, Turkey	YILDIZ HOLDİNG ANONİM ŞİRKETİ , Kısıklı Mahallesi, Çeşme Çıkmaı Sokak, No:6/1 Üsküdar İstanbul, Turkey 23.09.2027
N 991089	97.3301	Dollar Rent A Car, Inc. , 5330 E. 31st Street Tulsa, Oklahoma 74153-0985, USA	Dollar Rent A Car, Inc. , 8501 Williams Road, Estero, Florida 33928, United States of America 25.09.2027

N 2000 0261	97.3334	ELS EDUCATIONAL SERVICES, INC. , 400 Alexander Park, Princeton, New Jersey 08540	ELS EDUCATIONAL SERVICES, INC. , 7 Roszel Road, Princeton, New Jersey 08540, USA 06.10.2027
N 2003 0355	2001 0089	Rothmans of Pall Mall Limited. , Zahlerweg 463000 zug İsveçrə	Rothmans of Pall Mall Limited. , Route de France 17, 2926 Boncourt, Switzerland 02.03.2021
N 2006 0612	2005 1058	"Azercell Telekom MMM" Birgə Müəssisəsi , Bakı şəh., Tbilisi pr., 61A, Azərbaycan	"Azercell Telekom" Məhdud Məsuliyyətli Cəmiyyəti , Bakı şəh., Tbilisi pr., 61A, Azərbaycan 29.08.2025
N 2006 1075	2006 0126	"Azercell Telekom MMM" Birgə Müəssisəsi , Bakı şəh., Tbilisi pr., 61A	"Azercell Telekom" Məhdud Məsuliyyətli Cəmiyyəti , Bakı şəh., Tbilisi pr., 61A 08.02.2026
N 2006 1076	2006 0127	"Azercell Telekom MMM" Birgə Müəssisəsi , Bakı şəh., Tbilisi pr., 61A	"Azercell Telekom" Məhdud Məsuliyyətli Cəmiyyəti , Bakı şəh., Tbilisi pr., 61A 08.02.2026
N 2006 1078	2006 0130	"Azercell Telekom MMM" Birgə Müəssisəsi , Bakı şəh., Tbilisi pr., 61A	"Azercell Telekom" Məhdud Məsuliyyətli Cəmiyyəti , Bakı şəh., Tbilisi pr., 61A 08.02.2026
N 2007 0112	2006 0129	"Azercell Telekom MMM" Birgə Müəssisəsi. , Bakı şəh., Tbilisi pr., 61A.	"Azercell Telekom" Məhdud Məsuliyyətli Cəmiyyəti , Bakı şəh., Tbilisi pr., 61A 08.02.2026
N 2007 0113	2006 0032	"Azercell Telekom MMM" Birgə Müəssisəsi. , Bakı şəh., Tbilisi pr., 61A.	"Azercell Telekom" Məhdud Məsuliyyətli Cəmiyyəti , Bakı şəh., Tbilisi pr., 61A. 16.01.2026
N 2007 0114	2006 0030	"Azercell Telekom MMM" Birgə Müəssisəsi. , Bakı şəh., Tbilisi pr., 61A.	"Azercell Telekom" Məhdud Məsuliyyətli Cəmiyyəti , Bakı şəh., Tbilisi pr., 61A. 16.01.2026
N 2007 0226	2006 0031	"Azercell Telekom MMM" Birgə Müəssisəsi , Bakı şəh., Tbilisi pr., 61A	"Azercell Telekom" Məhdud Məsuliyyətli Cəmiyyəti , Bakı şəh., Tbilisi pr., 61A 16.01.2026
N 2007 0975	2007 0937	"Azercell Telekom MMM" Birgə Müəssisəsi. , Bakı şəh., Tbilisi pr. 61A.	"Azercell Telekom" Məhdud Məsuliyyətli Cəmiyyəti , Bakı şəh., Tbilisi pr. 61A. 31.07.2027
N 2007 1043	2007 1068	ROTAPHARM LIMITED , 48 Queen Anne Street, London W1G9JJ, England	ROTAPHARM LIMITED , Ground Floor, Gadd House, Arcadia Avenue, Finchley, London N3 2JU, United Kingdom 30.08.2027
N 2007 1338	2007 1522	PAKSHOO CHEMICAL MANUFACTURING CO. , Iran Tehran № 74, Argantin Sq. Post Box: 15745-713	Pakshoo Industrial Group , No. 31, 2nd Alley, Pakistan St., Shahid Beheshti Ave., Tehran, Iran 10.12.2017
N 2007 1339	2007 1523	PAKSHOO CHEMICAL MANUFACTURING CO. , Iran Tehran № 74, Argantin, Sq. Post Box: 15745-713	Pakshoo Industrial Group , No. 31, 2nd Alley, Pakistan St., Shahid Beheshti Ave., Tehran, Iran 10.12.2017
N 2007 1340	2007 1524	PAKSHOO CHEMICAL MANUFACTURING CO. , Iran Tehran № 74, Argantin, Sq. Post Box: 15745-713	Pakshoo Industrial Group , No. 31, 2nd Alley, Pakistan St., Shahid Beheshti Ave., Tehran, Iran 10.12.2017
N 2007 1341	2007 1525	PAKSHOO CHEMICAL MANUFACTURING CO. , Iran Tehran	Pakshoo Industrial Group , No. 31, 2nd Alley, Pakistan St., Shahid

		№ 74, Argantin, Sq. Post Box: 15745-713	Beheshti Ave., Tehran, Iran 10.12.2017
N 2007 1342	2007 1526	PAKSHOO CHEMICAL MANUFACTURING CO. , Iran Tehran № 74, Argantin, Sq. Post Box: 15745-713	Pakshoo Industrial Group , No. 31, 2nd Alley, Pakistan St., Shahid Beheshti Ave., Tehran, Iran 10.12.2017
N 2007 1343	2007 1527	PAKSHOO CHEMICAL MANUFACTURING CO. , Iran Tehran № 74, Argantin, Sq. Post Box: 15745-713	Pakshoo Industrial Group , No. 31, 2nd Alley, Pakistan St., Shahid Beheshti Ave., Tehran, Iran 10.12.2017
N 2008 0352	2007 0221	The Concentrate Manufacturing Company of Ireland (also trading as Seven-Up International), an Irish corporation , 20 Reid Street,Williams House, Hamilton, HM-11, Bermuda	THE CONCENTRATE MANUFACTURING COMPANY OF IRELAND , Corner House, 20 Parliament Street, Hamilton, Bermuda 21.02.2027
N 2008 0352	2007 0221	THE CONCENTRATE MANUFACTURING COMPANY OF IRELAND , Corner House, 20 Parliament Street, Hamilton, Bermuda	THE CONCENTRATE MANUFACTURING COMPANY OF IRELAND , Swan Building, 3rd Floor, 26 Victoria Street, Hamilton HM12, Bermuda 21.02.2027
N 2008 0720	2007 1503	ROTAPHARM Qapalı Səhmdar Cəmiyyəti , Bakı şəh., Ə.Ələkbərov küç., ev 16 "b", mən. 39	"VM-İNVESTMENT" Qapalı Səhmdar Cəmiyyəti , Bakı şəh., Ə.Ələkbərov küç., ev 16 "b",mən. 39 04.12.2017
N 2008 0721	2007 1504	ROTAPHARM Qapalı Səhmdar Cəmiyyəti , Bakı şəh., Ə.Ələkbərov küç., ev 16 "b", mən. 39	"VM-İNVESTMENT" Qapalı Səhmdar Cəmiyyəti , Bakı şəh., Ə.Ələkbərov küç., ev 16 "b",mən. 39 04.12.2017
N 2008 1403	2007 0917	ID Biomedical Corporation of Quebec , 525 Cartier Blvd. West, Laval, Quebec H7V 3S8, Canada	ID Biomedical Corporation of Quebec , 2323 boul. du Parc- Technologique, Quebec, (Quebec) G1P4R8, Canada 24.07.2027
N 2009 0119	2005 0035	ZIYLAN MAĞAZACILIK VE PAZARLAMA ANONİM ŞİRKETİ , Merkez Mahallesi, Taşocağı Caddesi, No:24, K.3, Mahmutbey, Bağcılar, Istanbul, Turkey	FLO MAĞAZACILIK VE PAZARLAMA ANONİM ŞİRKETİ , Merkez Mahallesi, Taşocağı Caddesi, No:24, K.3, Mahmutbey, Bağcılar, Istanbul, Turkey 17.01.2025
N 2009 0280	2007 1448	Janome Sewing Machine Company Limited , No.1-1, Kyobashi, 3-Chome, Chuo-Ku, Tokyo, Japan	Janome Sewing Machine Company Limited , 1463 Hazama-Machi Hachioji-Shi Tokyo, Japan 23.11.2027
N 2010 0236	2008 1596	Oman Perfumery LLC , P.O. Box 307, Pc 111, CPO, Sultanate of Oman	Amouage SAOC , P.O. Box 307, Pc 111, CPO, Sultanate of Oman 11.11.2018
N 2010 1138	2009 0495	Oman Perfumery LLC , P.O. Box 307, CPO 111, Seeb, Oman	Amouage SAOC , P.O. Box 307, CPO 111, Seeb, Oman 17.04.2019
N 2012 0524	2011 0268	ACCOR , 82 rue Henri Farman, 92130 Issy-les-Moulineaux, France	ACCOR S.A. , 82 rue Henri Farman, 92130 Issy-les- Moulineaux, France 28.02.2021
N 2014 0680	2013 30397	Rothmans of Pall Mall Limited , Zaehlerweg 4, Zug, CH 6300, Switzerland	Rothmans of Pall Mall Limited , Route de France 17, 2926 Boncourt, Switzerland 18.07.2023

N 2014 0964	2012 1041	ACCOR , 82 rue Henri Farman, 92130 Issy-les-Moulineaux, France	ACCOR S.A. , 82 rue Henri Farman, 92130 Issy-les-Moulineaux, France 18.07.2022
N 2015 0083	2014 30777	Rothmans of Pall Mall Limited , Zaehlerweg 4, Zug, CH 6300, Switzerland	Rothmans of Pall Mall Limited , Route de France 17, 2926 Boncourt, Switzerland 03.02.2024
N 2015 0659	2015 31900	ACCOR , 82 rue Henri Farman, 92130 Issy-les-Moulineaux, France	ACCOR S.A. , 82 rue Henri Farman, 92130 Issy-les-Moulineaux, France 12.02.2025
N 2015 0660	2015 31917	ACCOR , 82 rue Henri Farman, 92130 Issy-les-Moulineaux, France	ACCOR S.A. , 82 rue Henri Farman, 92130 Issy-les-Moulineaux, France 20.02.2025
N 2015 0661	2015 31920	ACCOR , 82 rue Henri Farman, 92130 Issy-les-Moulineaux, France	ACCOR S.A. , 82 rue Henri Farman, 92130 Issy-les-Moulineaux, France 25.02.2025
N 2015 0937	2014 31272	Rothmans of Pall Mall Limited , Zaehlerweg 4, Zug, CH 6300, Switzerland	Rothmans of Pall Mall Limited , Route de France 17, 2926 Boncourt, Switzerland 12.08.2024
N 2015 1258	2015 31997	ZİYLAN MAĞAZACILIK VE PAZARLAMA ANONİM ŞİRKETİ , Merkez Mahallesi, Taşocağı Caddesi, No:24, Kat:3, Mahmutbey, Bağcılar - İstanbul / TURKEY	FLO MAĞAZACILIK VE PAZARLAMA ANONİM ŞİRKETİ , Merkez Mahallesi, Taşocağı Caddesi, No:24, Kat:3, Mahmutbey, Bağcılar - İstanbul / TURKEY 12.03.2025
N 2015 1390	2014 31597	ACCOR , 82 rue Henri Farman, 92130 Issy-les-Moulineaux, France	ACCOR S.A. , 82 rue Henri Farman, 92130 Issy-les-Moulineaux, France 19.11.2024
N 2016 0185	2014 31273	Rothmans of Pall Mall Limited , Zaehlerweg 4, Zug, CH 6300, Switzerland	Rothmans of Pall Mall Limited , Route de France 17, 2926 Boncourt, Switzerland 12.08.2024
N 2016 0619	2015 00650	Rothmans of Pall Mall Limited , Zaehlerweg 4, Zug, CH 6300, Switzerland	Rothmans of Pall Mall Limited , Route de France 17, 2926 Boncourt, Switzerland 23.09.2025
N 2016 1000	2015 32605	Rothmans of Pall Mall Limited , Zaehlerweg 4, Zug, CH 6300, Switzerland	Rothmans of Pall Mall Limited , Route de France 17, 2926 Boncourt, Switzerland 10.12.2025
N 2016 1002	2015 32607	Rothmans of Pall Mall Limited , Zaehlerweg 4, Zug, CH 6300, Switzerland	Rothmans of Pall Mall Limited , Route de France 17, 2926 Boncourt, Switzerland 10.12.2025
N 2017 0948	2016 33250	Rothmans of Pall Mall Limited , Zaehlerweg 4, Zug, CH 6300, Switzerland	Rothmans of Pall Mall Limited , Route de France 17, 2926 Boncourt, Switzerland 26.10.2026

**Əmtəə nişanına dair hüquqların verilməsi barədə müqavilələrin
qeydiyyatı**

Регистрация договора о передаче права на товарный знак

(111) Qeydiyyat nömrəsi Номер регистрации	(210) İddia sənədinin nömrəsi Номер заявки	(771) Əmtəə nişanı sahibinin adı Имя владельца товарного знака	(730) Əmtəə nişanının yeni sahibinin adı Имя нового владельца товарного знака	(580) Müqavilənin tarixi və qeydiyyat №-si Дата и № регистрации договора
N 2007 0801	2007 0940	“BAKINITY” Məhdud Məsuliyyətli Cəmiyyəti , Bakı şəh., Z.Bünyatov küç., ev 13, mən., 33	“BAKINITY DISTRIBUTION” Məhdud Məsuliyyətli Cəmiyyəti ; AZ1010, Bakı şəhəri, Nəsimi rayonu, Azadlıq pr., ev 24, m.3 (AZ)	N 85 və 06.09.2017
N 2008 0706	2007 0613	“ITECA CASPIAN” Məhdud Məsuliyyətli Cəmiyyəti , AZ1065, Bakı şəhəri, Yasamal rayonu, İsmayılbəy Qutqaşınlı, ev 4, mənzil 103	“Caspian Event Organisers” Məhdud Məsuliyyətli Cəmiyyəti ; Azərbaycan, Bakı şəhəri, İ.Qutqaşınlı küç., ev 4/103	N 86 və 06.09.2017
N 2013 0403	2013 0051	Adgözəlov Rauf Telman oğlu , AZ2005, Gəncə şəh., Fikrət Əmirov, ev 8A	Əhmədov Rauf Akif oğlu , AZ1072, Bakı şəhəri, Nərimanov rayonu, Təbriz, ev 19 (AZ)	N 87 və 06.09.2017

**Qeydiyyatata alınmış əmtəə nişanına aid əmtəələrin siyahısının
dəyişdirilməsi**

**Изменение перечня товаров, в отношении которых
зарегистрирован товарный знак**

(111) Qeydiyyat nömrəsi Номер регистрации	(210) İddia sənədinin nömrəsi Номер заявки	(730) Əmtəə nişanının yeni sahibinin adı Имя нового владельца товарного знака	(511) Dəyişikliklərdən sonra əmtəələrin siyahısı Перечень товаров после его изменения
N 990278	97.3241	ALTICOR INC. , 7575 Fulton Street, East, ADA, Michigan 49355-0001, ABŞ	14 Siniflər silinsin
N 990278	97.3241	ALTICOR INC. , 7575 Fulton Street, East, ADA, Michigan 49355-0001, ABŞ	18 Siniflər silinsin
N 2016 0701	2016 00399	Azərbaycan Miksed Martial Arts Liqası" ictimai birliyi , AZ1022, Bakı şəh., Nəsimi r-nu., A.Bakıxanov küç., ev 31, mən.9	41 Siniflər silinsin

Əmtəə nişanının qeydiyyatın fəaliyyət müddətinin uzadılması
Продление срока действия регистрации товарного знака

(111) Qeydiyyat nömrəsi Номер регистрации	(210) İddia sənədinin nömrəsi Номер заявки	(730) Əmtəə nişanının yeni sahibinin adı Имя нового владельца товарного знака	(181) Qeydiyyatın fəaliyyətinin bitdiyi tarix Дата истечения срока действия регистрации
N 950075	181-ПРТ	The Procter & Gamble Company , One Procter & Gamble Plaza, Cincinnati, Ohio 45202, USA	18.08.2027
N 950602	1614-ПРТ	Diageo Scotland Limited , Edinburgh park,5 Lochside Way, Edinburgh EH12 9DT, Scotland	03.08.2027
N 950633	0543	Murata Menyufekçuring Ko., LTD Kabuşiki Kayşa , 10-1, Higashikotari 1-chome, Nagaokakyo-shi, Kyoto, Japan	06.03.2028
N 960057	595-ПРТ	Schwan-STABILO Schwanhäußer GmbH & Co. KG , Nurenbeg. Almaniya (Schwanweg 1, 90562 Heroldsberg)	16.09.2027
N 970030	2632-ПРТ	E.R.Squibb & Sons, L.L.C., a Delaware Corporation , Route 206 & Province Line Rd, Princeton, New Jersey 08543, USA	12.09.2027
N 970032	2631-ПРТ	E.R.Squibb & Sons, L.L.C., a Delaware Corporation , Route 206 & Province Line Rd, Princeton, New Jersey 08543, USA	12.09.2027
N 971000	2268-ПРТ	Warner Bros. Entertainment Inc. , 4000 Warner Blvd., Burbank, California 91522, USA	05.10.2027
N 971022	1493-ПРТ	REGENT MEDICAL LIMITED , 1 Silk Street, London EC2Y 8HQ, England	10.09.2027
N 980062	3504-ПРТ	WD-40 Manufacturing Company , 1061 Cudahy Place, San Diego, California 92110, USA	09.02.2028
N 990277	97.3240	ALTICOR INC. , 7575 Fulton Street, East, ADA, Michigan 49355-0001, ABŞ	02.09.2027
N 990278	97.3241	ALTICOR INC. , 7575 Fulton Street, East, ADA, Michigan 49355-0001, ABŞ	02.09.2027
N 990281	97.3272	ALTICOR INC. , 7575 Fulton Street, East, ADA, Michigan 49355-0001, ABŞ	16.09.2027
N 990282	97.3271	ALTICOR INC. , 7575 Fulton Street, East, ADA, Michigan 49355-0001, ABŞ	16.09.2027
N 990494	97.3237	ALTICOR INC. , 7575 Fulton Street, East ADA, MI 49355 - 0001, ABŞ	02.09.2027
N 990495	97.3239	AMWAY CORPORATION , 7575 Fulton Street, East ADA, Michigan 49355 -0001, ABŞ	02.09.2027
N 990723	97.3270	OLYMPUS OPTICAL COMPANY LIMITED , 2951 Ishikawamachi, Hachioji-shi, Tokyo, Japan	16.09.2027
N 990842	97.3216	Hayat Kimya Sanayi A.Ş. , Çobançeşme Sanayi Cad.No.16, İstanbul, Türkiyə.	19.08.2027
N 991018	97.3232	Mothercare UK Limited , Cherry Tree Road, Watford, Hertfordshire WD24 6SH, United Kingdom	02.09.2027
N 991089	97.3301	Dollar Rent A Car, Inc. , 8501 Williams Road, Estero, Florida 33928, United States of America	25.09.2027
N 991105	97.3215	Hayat kimya Sanayi A.Ş. , Çobançeşme sanayi Cad.No.16, Yenibosna, İstanbul.	19.08.2027
N 2000 0261	97.3334	ELS EDUCATIONAL SERVICES, INC. , 7 Roszel Road, Princeton, New Jersey 08540, United States of America	06.10.2027

N 2006 0612	2005 1058	"Azercell Telekom" Məhdud Məsuliyyətli Cəmiyyəti , Bakı şəh., Tbilisi pr., 61A, Azərbaycan	29.08.2025
N 2006 1075	2006 0126	"Azercell Telekom" Məhdud Məsuliyyətli Cəmiyyəti , Bakı şəh., Tbilisi pr., 61A	08.02.2026
N 2006 1076	2006 0127	"Azercell Telekom" Məhdud Məsuliyyətli Cəmiyyəti , Bakı şəh., Tbilisi pr., 61A	08.02.2026
N 2006 1078	2006 0130	"Azercell Telekom" Məhdud Məsuliyyətli Cəmiyyəti , Bakı şəh., Tbilisi pr., 61A	08.02.2026
N 2007 0112	2006 0129	"Azercell Telekom" Məhdud Məsuliyyətli Cəmiyyəti , Bakı şəh., Tbilisi pr., 61A.	08.02.2026
N 2007 0113	2006 0032	"Azercell Telekom" Məhdud Məsuliyyətli Cəmiyyəti , Bakı şəh., Tbilisi pr., 61A.	16.01.2026
N 2007 0114	2006 0030	"Azercell Telekom" Məhdud Məsuliyyətli Cəmiyyəti , Bakı şəh., Tbilisi pr., 61A.	16.01.2026
N 2007 0226	2006 0031	"Azercell Telekom" Məhdud Məsuliyyətli Cəmiyyəti , Bakı şəh., Tbilisi pr., 61A	16.01.2026
N 2007 0364	2007 0421	Aqro-Azərinvest Məhdud Məsuliyyətli Cəmiyyəti , AZ3600, Qəbələ şəh., E. Kərimov küç., 34, Azərbaycan	13.04.2027
N 2007 0927	2007 1130	Kərimov Kərim Elman oğlu , Bakı şəh., Ü. Hacıbəyov küç., ev 18, mən. 2	12.09.2027
N 2007 0975	2007 0937	"Azercell Telekom" Məhdud Məsuliyyətli Cəmiyyəti , Bakı şəh., Tbilisi pr. 61A.	31.07.2027
N 2007 0988	2007 1136	"GÖYGÖL ŞƏRAB ZAVODU" Açıq Səhmdar Cəmiyyəti , AZ2501,Göygöl rayonu, Göygöl şəhəri, H.Əliyev prospekti, ev 2	14.09.2027
N 2007 0992	2007 1139	"VERTEKS" Məhdud Məsuliyyətli Cəmiyyəti. , Bakı şəh., Yasamal r-nu, Fuad İbrahimbəyov küç., ev 12, mən. 188.	17.09.2027
N 2007 1043	2007 1068	ROTAPHARM LIMITED , Ground Floor, Gadd House, Arcadia Avenue, Finchley, London N3 2JU, United Kingdom	30.08.2027
N 2008 0293	2007 0783	Georgia-Pacific Consumer Products LP , 133 Peachtree Street, N.E., Atlanta, Georgia 30303	22.06.2027
N 2008 0352	2007 0221	THE CONCENTRATE MANUFACTURING COMPANY OF IRELAND , Swan Building, 3rd Floor, 26 Victoria Street, Hamilton HM12, Bermuda	21.02.2027
N 2008 0742	2007 1169	Colgate-Palmolive Company , 300 Park Avenue, NEW YORK, N.Y. 10022, United States of America	21.09.2027
N 2008 1214	2007 1283	Edgewell Personal Care Brands, LLC , 6 Research Drive, Shelton, Connecticut 06484, USA	18.10.2027
N 2008 1316	2007 1147	GEELY HOLDING GROUP CO., LTD , Zhong-xing Road, Binjiang District, Hangzhou, Zhejiang, China	17.09.2027
N 20081403	2007 0917	ID Biomedical Corporation of Quebec , 2323 boul. du Parc-Technologique, Quebec, (Quebec) G1P4R8, Canada	24.07.2027
N 20090136	2007 1464	Bayer Consumer Care AG , Peter Merian Str. 84, 4052 Basel Switzerland	26.11.2027
N 20090137	2007 1465	Bayer Consumer Care AG , Peter Merian Str. 84, 4052 Basel Switzerland	26.11.2027
N 20090138	2007 1466	Bayer Consumer Care AG , Peter Merian Str. 84, 4052 Basel Switzerland	26.11.2027
N 2009 0139	2007 1467	Bayer Consumer Care AG , Peter Merian Str. 84, 4052 Basel Switzerland	26.11.2027
N 2009 0141	2007 1458	Bayer Consumer Care AG , Peter Merian Str. 84, 4052 Basel Switzerland	26.11.2027
N 20090142	2007 1452	Bayer Consumer Care AG , Peter Merian Str. 84, 4052 Basel Switzerland	26.11.2027
N 2009 0143	2007 1453	Bayer Consumer Care AG , Peter Merian Str. 84, 4052 Basel Switzerland	26.11.2027
N 2009 0145	2007 1459	Bayer Consumer Care AG , Peter Merian Str. 84, 4052 Basel Switzerland	26.11.2027
N 2009 0146	2007 1460	Bayer Consumer Care AG , Peter Merian Str. 84, 4052 Basel Switzerland	26.11.2027
N 2009 0147	2007 1461	Bayer Consumer Care AG , Peter Merian Str. 84, 4052 Basel Switzerland	26.11.2027
N 2009 0148	2007 1462	Bayer Consumer Care AG , Peter Merian Str. 84, 4052 Basel Switzerland	26.11.2027

N 2009 0280	2007 1448	Janome Sewing Machine Company Limited , 1463 Hazama-Machi Hachioji-Shi Tokyo, Japan	23.11.2027
N 2009 0396	2008 0063	GAP (ITM) Inc. , Two Folsom Street, San Francisco, 94105 California, U.S.A.	24.01.2028
N 2009 0397	2008 0064	GAP (ITM) Inc. , Two Folsom Street, San Francisco, 94105 California, U.S.A.	24.01.2028
N 2009 0398	2008 0065	GAP (ITM) Inc. , Two Folsom Street, San Francisco, 94105 California, U.S.A.	24.01.2028
N 2009 0399	2008 0066	GAP (ITM) Inc. , Two Folsom Street, San Francisco, 94105 California, U.S.A.	24.01.2028
N 2009 0400	2008 0067	GAP (ITM) Inc. , Two Folsom Street, San Francisco, 94105 California, U.S.A.	24.01.2028
N 2009 0401	2008 0068	GAP (ITM) Inc. , Two Folsom Street, San Francisco, 94105 California, U.S.A.	24.01.2028
N 2009 0402	2008 0069	GAP (ITM) Inc. , Two Folsom Street, San Francisco, 94105 California, U.S.A.	24.01.2028
N 2009 0403	2008 0070	GAP (ITM) Inc. , Two Folsom Street, San Francisco, 94105 California, U.S.A.	24.01.2028
N 2009 0404	2008 0071	(ITM) Inc. , Two Folsom Street, San Francisco, 94105 California, U.S.A.	24.01.2028
N 2009 0405	2008 0092	GAP (ITM) Inc. , Two Folsom Street, San Francisco, 94105 California, U.S.A.	24.01.2028
N 2009 0490	2008 0174	Celgene Corporation, a Delaware corporation , 86 Morris Avenue, Summit, New Jersey 07901, USA	15.02.2028
N 2009 0503	2008 0072	GAP (ITM) Inc. , Two Folsom Street, San Francisco, 94105 California	24.01.2028
N 2009 0504	2008 0073	GAP (ITM) Inc. , Two Folsom Street, San Francisco, 94105 California, U.S.A	24.01.2028
N 2009 0505	2008 0074	GAP (ITM) Inc. , Two Folsom Street, San Francisco, 94105 California, U.S.A	24.01.2028
N 2009 0506	2008 0075	GAP (ITM) Inc. , Two Folsom Street, San Francisco, 94105 California,U.S.A	24.01.2028
N 2009 0507	2008 0076	GAP (ITM) Inc. , Two Folsom Street, San Francisco, 94105 California, U.S.A	24.01.2028
N 2009 0508	2008 0077	GAP (ITM) Inc. , Two Folsom Street, San Francisco, 94105 California, U.S.A	24.01.2028
N 2009 0509	2008 0078	GAP (ITM) Inc. , Two Folsom Street, San Francisco, 94105 California, U.S.A	24.01.2028
N 2009 0510	2008 0079	GAP (ITM) Inc. , Two Folsom Street, San Francisco, 94105 California, U.S.A	24.01.2028
N 2009 0535	2007 1455	Bayer Consumer Care AG , Peter Merian Str. 84, 4052 Basel Switzerland	26.11.2027
N 2009 0536	2007 1456	Bayer Consumer Care AG , Peter Merian Str. 84, 4052 Basel Switzerland	26.11.2027
N 2009 0870	2007 1331	LEO Pharma A/S , Industriparken 55, DK-2750 Ballerup, Denmark	29.10.2027
N 2009 1060	2008 0288	Johnson Controls Technology Company , 5757 N. Green Bay Avenue, Milwaukee, Wisconsin 53209, USA	07.03.2028
N 2010 0268	2007 1129	GÜNSAN ELEKTRİK Malzemeleri Sanayi ve Ticaret anonim şirketi , Osmangazi mahallesi Yildirim Beyazit caddesi NO:29 Sancaktepe / İstanbul - Turkey	12.09.2027

Korrektorlar:

E.Rüstəmov, Ş.Nəbiyeva

Operator:

İ.Qasimov

Yığılmağa verilib: 01.09.2017;
Çapa imzalanıb: 09.10.2017; **Tirajı:** 5 nüsxə;
Qiyməti: Müqavilə ilə.

Patent və Əmtəə Nişanları Mərkəzi
publik hüquqi şəxs

Ü n v a n:

Az 1009, Bakı şəh.,
Yasamal ray., M.İbrahimov küç., 53.

QEYD ÜÇÜN
