



RƏSMİ
BÜLLETEN

ОФИЦИАЛЬНЫЙ
БЮЛЛЕТЕНЬ

1996-cı ildən
nəşr edilir

Издается с
1996 года

Dərc olunma
tarixi:
30.04.2019

Дата
публикации:
30.04.2019

Şəhadətnamə
№ 350

Azərbaycan Respublikası Əqli Mülkiyyət Agentliyi

Patent və Əmtəə Nişanlarının
Ekspertizası Mərkəzi

SƏNAYE MÜLKİYYƏTİ

Əmtəə nişanları
Sənaye nümunələri
Coğrafi göstəricilər

(aylıq rəsmi bülleten)

ПРОМЫШЛЕННАЯ СОБСТВЕННОСТЬ

(официальный ежемесячный бюллетень)

Товарные знаки
Промышленные образцы
Географические указания

№ 4
Bakı - 2019

Azərbaycan Respublikası Əqli Mülkiyyət Agentliyi

Patent və Əmtəə Nişanlarının Ekspertizası Mərkəzi

Redaksiya heyəti

Kamran İmanov

Redaksiya heyətinin sədri,
Azərbaycan Respublikası Əqli Mülkiyyət Agentliyinin
İdarə Heyətinin sədri

Redaksiya heyətinin üzvləri

Xudayət Həsənlı

Redaksiya heyətinin sədr müavini,
Azərbaycan Respublikası Əqli Mülkiyyət Agentliyinin
tabeliyində olan Patent və Əmtəə Nişanlarının Ekspertizası
Mərkəzinin direktoru

Ramin Hacıyev

Azərbaycan Respublikası Əqli Mülkiyyət Agentliyinin
tabeliyində olan Patent və Əmtəə Nişanlarının Ekspertizası
Mərkəzinin Əmtəə nişanı, sənaye nümunəsi və coğrafi
göstəricilərin ekspertizası şöbəsinin müdirinin v.i.e.

Ağarza Əliyev

Məsul redaktor,
Azərbaycan Respublikası Əqli Mülkiyyət Agentliyinin
tabeliyində olan Patent və Əmtəə Nişanlarının Ekspertizası
Mərkəzinin İnformasiya texnologiyaları və dərc şöbəsinin
müdirinin v.i.e.

**ƏMTƏƏ NİŞANLARINA VƏ SƏNAYE NÜMUNƏLƏRİNƏ AİD BİBLİOQRAFİK
MƏLUMATLARIN İDDENTİFİKASIYASI ÜÇÜN BEYNƏLXALQ RƏQƏM KODLARI
(WIPO ST.60 STANDARTI)**

- (11) Beynəlxalq qeydiyyat nömrəsi
 - (15) Beynəlxalq qeydiyyat tarixi
 - (19) Dərc edən idarə və ya təşkilatın kodu və yaxud digər identifikasiya vasitəsi
 - (21) İddia sənədinin qeydiyyat nömrəsi
 - (22) İddia sənədinin verilmə tarixi
 - (23) Sərgi ilkinliyi tarixi
 - (28) Beynəlxalq qeydiyyata daxil olan sənaye nümunələrinin miqdarı
 - (31) İlkin iddia sənədinin nömrəsi
 - (32) İlkinlik tarixi
 - (33) İlkinlik ölkəsinin kodu
 - (44) İddia sənədinin dərc edilmə tarixi
 - (45) Beynəlxalq qeydiyyata alınmış sənaye nümunəsinin dərc edilmə tarixi
 - (46) Sənaye nümunəsinin mühüm əlamətlərinin siyahısının dərc edilmə tarixi
 - (51) Sənaye nümunələrinin beynəlxalq təsnifatının (SNBT) indeks(lər)i
 - (54) Sənaye nümunəsinin adı
 - (57) Sənaye nümunəsinin mühüm əlamətlərinin siyahısı
 - (71) İddiaçı(lar), onun (onların) yaşayış yeri və ya olduğu yer barəsində məlumat
 - (72) Müəllif (lər), onun (onların) yaşayış yeri barəsində
 - (73) Patent sahib(lər)i, onun (onların) yaşayış yeri və ya olduğu yer barəsində məlumat
 - (74) Patent müvəkkili və ya nümayəndə barəsində iddia sənədində göstərilibse, onun haqqında məlumat və yaşadığı yer
 - (82) Sənaye nümunəsinin beynəlxalq qeydiyyatında olan iddia edilmiş məlumat
-
- (111) Qeydiyyat nömrəsi
 - (151) Qeydiyyat tarixi
 - (181) Qeydiyyat müddətinin bitdiyi vaxt
 - (210) İddia sənədinin nömrəsi
 - (220) İddia sənədinin daxil olduğu tarix
 - (230) Sərgi haqqında məlumat
 - (310) İlk iddia sənədinə verilmiş nömrə
 - (330) ÜƏMT 3-cü maddəsinin standartına müvafiq birinci ərizə sənədinin verildiyi ölkənin və ya beynəlxalq təşkilatın kodu
 - (511) Nişanın qeydiyyatı üçün əmtəələrin və xidmətlərin Beynəlxalq təsnifatına uyğun sinfi (sinifləri), əmtəə və xidmətlərin siyahısı
 - (526) Disklamasiya (əmtəə nişanının mühafizə olunmayan elementləri)
 - (540) Əmtəə nişanının şəkli
 - (551) Kollektiv nişana dair məlumat
 - (554) Həcmi nişan
 - (571) Əmtəə nişanının təsviri
 - (591) Əmtəə nişanının rəngi
 - (731) İddiaçının adı və ünvanı
 - (740) Patent müvəkkili
 - (750) Yazışma üçün ünvan

**МЕЖДУНАРОДНЫЕ ЦИФРОВЫЕ КОДЫ ДЛЯ ИДЕНТИФИКАЦИИ
БИБЛИОГРАФИЧЕСКИХ ДАННЫХ, ОТНОСЯЩИХСЯ К ТОВАРНЫМ ЗНАКАМ И
ПРОМЫШЛЕННЫМ ОБРАЗЦА (СТАНДАРТ WIPO СТ.60)**

- (11) Номер международной регистрации
- (15) Дата международной регистрации
- (19) Код или другие средства идентификации ведомства или организации, осуществившей публикацию
- (21) Регистрационный номер заявки
- (22) Дата подачи заявки
- (23) Дата выставочного приоритета
- (28) Количество промышленных образцов, включенных в международную регистрацию
- (31) Номер приоритетной заявки
- (32) Номер приоритета
- (33) Код страны приоритета
- (44) Дата публикации заявки
- (45) Дата публикации получившего международную регистрацию промышленного образца
- (44) Дата публикации перечня существенных признаков промышленного образца
- (51) Индекс(ы) Международной классификации промышленных образцов (МКПО)
- (54) Название полезной модели
- (57) Перечень существенных признаков промышленного образца
- (71) Сведения о заявителе(ях), его(их) местожительстве или местонахождении
- (72) Сведения об изобретателе(ях), его(их) местожительстве
- (73) Сведения о патентовладельце(ах), его(их) местожительстве или местонахождении
- (74) Сведения о представителе или патентном поверенном, если он указан в заявке, его местожительстве
- (82) Заявленная информация, содержащаяся в международной регистрации промышленного образца

- (111) Номер регистрации
- (151) Дата регистрации
- (181) Дата истечения срока действия регистрации
- (210) Номер заявки
- (220) Дата подачи заявки
- (230) Данные о выставках
- (310) Номер, присвоенный первой заявке
- (330) Код страны или международной организации по стандарту ВОИС ст.3, куда была подана первая заявка
- (511) Индексы Международной классификация товаров и услуг для регистрации знаков (Ниццская классификация), перечень товаров и услуг
- (526) Дискламация (неохраняемые элементы товарного знака)
- (540) Воспроизведение знака
- (551) Указание на то, что знак является коллективным
- (554) Объемный знак
- (571) Описание товарного знака
- (591) Указание цвета или цветового сочетания
- (731) Имя и адрес заявителя
- (740) Патентный поверенный
- (750) Адрес для переписки

ƏMTƏƏ NİŞANLARI ТОВАРНЫЕ ЗНАКИ

(111) N 2019 0001
(151) 15.04.2019
(210) 2018 00473
(220) 24.04.2018
(181) 24.04.2028
(730) "Star Textile" MMC, AZ 1002,
Bakı şəh., Nizami r-nu, Qara Qarayev
pr., ev 37, m. 33 (AZ)
(540)



(511) 25 - geyim, ayaqqabı və baş
geyimləri.
35 - 25-ci sinifdə göstərilən əmtələrin
reklamı və satışı.

(511) 25 - одежда, обувь и головные
уборы.
35 - реклама и продажа товаров
указанных в 25-ом классе.

(111) N 2019 0002
(151) 15.04.2019
(210) 2017 01044
(220) 13.11.2017
(181) 13.11.2027
(730) "EL Kompaniya" MMC, AZ 1126,
Bakı şəhəri, Xətai rayonu, Gəncə pr.,
ev 95, m. 34 (AZ)
(540)

Liberil

(511) 05 - əczaçılıq, baytarlıq və gigiyena
preparatları, tibbi məqsədlər üçün pəhriz
maddələri, uşaq qidası; plastirlər, sarğı
materialları; dişləri plomblamaq və diş
surətlərini hazırlamaq üçün materiallar;
dezinfeksiyaedici vasitələr; ziyanverici
heyvanları məhv etmək üçün preparatlar;
fungisidlər, herbisidlər.

(511) 05 - фармацевтические и ветери-
нарные препараты; гигиенические
препараты для медицинских целей;
диетическое питание и вещества для
медицинских или ветеринарных
целей, детское питание; пищевые
добавки для человека и животных;
пластыри, перевязочные материалы;
материалы для пломбирования зубов
и изготовления зубных слепков;
дезинфицирующие средства; препа-
раты для уничтожения вредных
животных; фунгициды, гербициды.

(111) N 2019 0003
(151) 15.04.2019
(210) 2018 00622
(220) 22.05.2018
(181) 22.05.2028
(730) "Sanaev RN" MMC, AZ 1119,
Bakı şəh., Nizami r-nu, Bəhrüz Nuriyev,
m. 61 (AZ)
(540)

DO RE MI +

(526) Əmtəə nişanında "+" işarəsi
hüquqi mühafizə obyektidir.
(591) çəhrayı
(511) 05 - uşaq bezləri.

35 - 05-ci sinifdə göstərilən əmtəələrin reklamı və satışı.

(526) В товарном знаке знак "+" не является объектом правовой охраны.

(591) розовый

(511) 05 - подгузники.

35 - реклама и продажа товаров указанных в 05-ом классе.

(111) N 2019 0005

(151) 15.04.2019

(210) 2018 00691

(220) 20.06.2018

(181) 20.06.2028

(730) "HƏYAT QIDA" MMC, AZ 1133, Bakı şəh., Suraxanı rayonu, Yaşayış Sahəsi V (Yeni Günəşli Qəs.) ev 3, mən. 21 (AZ)

(540)



(111) N 2019 0004

(151) 15.04.2019

(210) 2018 00658

(220) 06.06.2018

(181) 06.06.2028

(730) "MAKRO İNŞAAT" MTK, AZ 1008, Bakı şəhəri, Nərimanov rayonu, Kazımzadə küç., ev 27 (AZ)

(540)



(526) Əmtəə nişanında "MAKRO PARK" söz birləşməsi hüquqi mühafizə obyektidir.

(591) qızılı, narıncı, qara, boz.

(511) 37 - inşaat; təmir; avadanlığın quraşdırılması.

(526) В товарном знаке словосочетание «MAKRO PARK» не является объектом правовой охраны.

(591) золотистый, оранжевый, черный, серый

(511) 37 - строительство; ремонт; установка оборудования.

(526) Əmtəə nişanında "PENDİRİ" söz işarəsi hüquqi mühafizə obyektidir. Əmtəə nişanında "Həyat Qida" söz birləşməsi elementlərinə ayrılıqda müstəqil hüquqi mühafizə verilmədən bütövlüklə qorunur.

(591) ağ, qara, qırmızı, açıq-yaşıl

(511) 29 - pendir.

35 - 29-cu sinifdə göstərilmiş əmtəələrin reklam və satışı üzrə xidmətlər.

(526) В товарном знаке словесное обозначение «PENDİRİ» не является объектом правовой охраны. В товарном знаке словосочетание «Həyat Qida» охраняется в целом без предоставления правовой охраны отдельным элементам.

(591) белый, черный, красный, салатный

(511) 29 - сыр.

35 - реклама и продажа товаров в классе 29 услуг.

(111) N 2019 0006
(151) 15.04.2019
(210) 2018 00708
(220) 25.06.2018
(181) 25.06.2028
(730) "AZ Software System" MMC,
Bakı şəhəri, Yasamal rayonu, Tağı
Şahbazi, ev 45, məhəllə 605, m. 45
(AZ)
(540)



(591) mavi, ağ
(511) 38 - rabitə, elektron sənəd dövriyyəsi.
42 - kompüter programı təminatı.

(591) голубой, белый
(511) 38 - связь, электронный документооборот.
42 - компьютерное программное обеспечение.

(111) N 2019 0007
(151) 15.04.2019
(210) 2018 00717
(220) 28.06.2018
(181) 28.06.2028
(730) Şahbazbəyov Cavid Zaur oğlu,
AZ 1010, Bakı şəh., Nəsimi r-nu,
Süleyman Rüstəm, ev 3, m. 29 (AZ)
(540)

kirpi



(511) 41 - əyləncəli televiziya verilişləri.

(511) 41 - развлекательные телепередачи.

(111) N 2019 0008
(151) 15.04.2019
(210) 2018 00724
(220) 29.06.2018
(181) 29.06.2028
(730) Əliyev İsfəndiyar Adıgözəl oğlu,
AZ 1040, Bakı şəh., Sabunçu r-nu,
Bakıxanov ŞTQ, Ramiz Qəmbərov, ev
8, m. 27 (AZ)
(540)

iska service

(526) Əmtəə nişanında "service" söz işarəsi hüquqi mühafizə obyektidir.

(511) 35 - 37-ci sinifdə göstərilmiş xidmətlərin reklamı və satışı üzrə xidmətlər.
37 - inşaat; təmir; avadanlığın quraşdırılması.

(526) В товарном знаке словесное обозначение "service" не является объектом правовой охраны.

(511) 35 - реклама; менеджмент в сфере бизнеса указанное 37-ом

классе.

37 - строительство; ремонт; установка оборудования.

41 - воспитание; обеспечение учебного процесса; развлечения.

(111) N 2019 0009

(151) 15.04.2019

(210) 2018 00733

(220) 02.07.2018

(181) 02.07.2028

(730) Alxaz Eldəniz Əli oğlu, AZ 1089, Bakı şəhəri, Suraxanı rayonu, Hövsan qəsəbəsi, Hövsan yolu küçəsi, ev 15v, mənzil 71 (AZ)

(540)



(526) Əmtəə nişanında “Yaxşı oxu yaxşısını oxu” söz birləşməsi hüquqi mühafizə obyektidir.

(591) qırmızı, narıncı, açıq-yaşıl, mavi, bənövşəyi, göy, ağ, qara

(511) 16 - çap məhsulları; tədris materialları və əyani vəsaitlər.

41 - tərbiyə etmə; tədris prosesinin təmin edilməsi; əyləncələr.

(526) В товарном знаке словосочетание “Yaxşı oxu, yaxşısını oxu!” не является объектом правовой охраны.

(591) красный, оранжевый, салатный, голубой, фиолетовый, синий, белый, черный

(511) 16 - печатная продукция; учебные материалы и наглядные пособия.

(111) N 2019 0010

(151) 15.04.2019

(210) 2018 00735

(220) 03.07.2018

(181) 03.07.2028

(730) “STARLINK” MMC, AZ 1130, Bakı şəhəri, Binəqədi rayonu, Şövkət Məmmədova, ev 11, m. 81 (AZ)

(540)

STARLINK

(511) 01 - etil spirtü.

33 - içmək üçün spirt.

(511) 01 - этиловый спирт

33 - алкоголь для питья.

(111) N 2019 0011

(151) 15.04.2019

(210) 2018 00775

(220) 10.07.2018

(181) 10.07.2028

(730) Rizvanov Famil Maşalla oğlu, AZ 2700, Xaçmaz r-nu, Xaçmaz şəh., Nəriman Nərimanov, ev 150 (AZ)

(540)



(591) ağ, qara, qırmızı

(511) 32 - pivə, mineral və qazlı sular və digər alkoqolsuz içkilər; meyvəli içkilər və meyvə şirələri; siroplar və içkilərin hazırlanması üçün digər tərkiblər, enerji içkiləri.

35 - malların reklamı və satışı üzrə xidmətlər.

(591) белый, черный, красный

(511) 32 - пиво; минеральные и газированные воды и прочие безалкогольные напитки; фруктовые напитки и фруктовые соки; сиропы и прочие составы для изготовления напитков. энергетические напитки.

35 - услуги по рекламе и продаже товаров.

(526) В товарном знаке словосочетание "topdan satış" не является объектом правовой охраны.

(511) 35 - услуги по продаже товаров оптовая и розничная торговля.

(111) N 2019 0013

(151) 15.04.2019

(210) 2018 00490

(220) 27.04.2018

(181) 27.04.2028

(730) "Ləzzət Qida Sənaye" MMC, Naxçıvan MR, Naxçıvan şəhəri, N.Tusi küçəsi, döngə 2 (AZ)

(540)

TEANATI

(111) N 2019 0012

(151) 15.04.2019

(210) 2017 01172

(220) 12.12.2017

(181) 12.12.2027

(730) Hüseynov Ramik Firudin oğlu, Naxçıvan MR, Kəngərli rayonu, Şahtaxtı kəndi (AZ)

(540)



(526) Əmtəə nişanında " topdan satış" söz birləşməsi hüquqi mühafizə obyektidir.

(511) 35 - əmtəələrin topdan və pərakəndə satışı üzrə xidmətlər.

(511) 30 - çay və buzlu çay, çayla qatışdırılmış içkilər, qara çay, boz çay, bitki çayı, nanəli çay, çobanyastığı çayı, meyvə ilə aromatizasiya edilmiş çay, limonla balzamlandırılmış çay, birdəfəlik istifadə üçün kiçik kisəcikdə çay, ot çayı, meyvəli çay.

35 - çayın reklam, çayın və çaylı içkilərin nümayiş etdirilməsi, çay və çaylı içkilər bazarının araşdırılması, öyrənilməsi, çay və çaylı içkilərlə bağlı marketinqin aparılması; kommersiya və ya reklam məqsədləri ilə çay və çaylı içkilərin sərgilərinin təşkili; kommersiya və ya reklam məqsədləri ilə çay və çaylı içkilərin satış yarmarkalarının təşkili; çay və çaylı içkilərin pərakəndə satışı məqsədləri ilə onların müxtəlif media vasitələrində təqdimatı; çaya və çaylı içkilərə aid reklam materiallarının dərci; çay və çaylı içkilərin nümunələrinin paylanması; çayın və çaylı içkilərin televiziya reklamı; çaya və çaylı içkilərə

aid qəzetlərdə reklam rubrikalarının verilməsi.

39 - çayın və çaylı içkilərin nəqli; çayın və çaylı içkilərin qablaşdırılması və saxlanması

(511) 30 - чай и холодный чай, чайные напитки, черный чай, серый чай, травяной чай, чай из мяты, чай из ромашки, ароматизированный чай с фруктами, лимонный сок, чай, травяной чай, фруктовый чай для однократного использования.

35 - реклама на чай, демонстрация чая и чая, исследование рынка чая и десертов, маркетинг, маркетинг чая и чая; организация выставок чая и чайных напитков для коммерческих или рекламных целей; организация торговых ярмарок чайных и чайных напитков для коммерческих или рекламных целей; презентация чая и чайных ложек на их различных носителях с целью розничной продажи; реклама чая и чайных изделий; распределение образцов чая и чайных ложек; телевизионная реклама чая и чайных ложек; реклама рубрик в газетах, связанных с чаем и напитками.

39 - перевозка чая и чайных ложек; упаковка и хранение чая и чайных ложек.

(111) N 2019 0014

(151) 15.04.2019

(210) 2018 00112

(220) 29.01.2018

(181) 29.01.2028

(730) "Ordubad Quşçuluq" MMC, Naxçıvan MR, Ordubad rayonu, Əylis düzü (AZ)

(540)



(526) Əmtəə nişanında "Ordubad Toyuqları" söz birləşməsi hüquqi mühafizə obyektidir.

(591) qırmızı, sarı, narıncı, ağ, yaşıl

(511) 29 - quş əti.

35 - biznes sahəsində menecment; 29-cu sinifdə göstərilən əmtəələrin satışı üzrə xidmətlər

(526) В товарном знаке словосочетание "Ordubad Toyuqları" не является объектом правовой охраны.

(591) красный, желтый, оранжевый, белый, зеленый

(511) 29 - птица.

35 - реклама; менеджмент в сфере бизнеса, услуги по продаже товаров указанное в 29-м классе.

(111) N 2019 0015

(151) 15.04.2019

(210) 2017 33703

(220) 03.08.2017

(181) 03.08.2027

(730) Perry Ellis International Group Holdings Limited (an Irish Corporation), Montague Sterling Center, 5th Floor, East Bay Street, Nassau, Bahamas (BS)

(540)

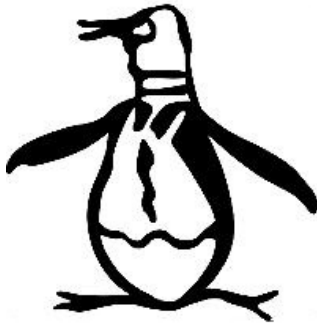

(511) 25 - paltar, ayaqqabı və baş geyimləri.

(511) 25 - одежда. Обувь и головные уборы.

kağızı; siqaret gilzləri və kibrit.

(511) 11 - аппараты для нагрева табака и табачных изделий; аппараты для нагрева жидкостей; аппараты для парообразования.

34 - испарители табака; табак обработанный или необработанный; табак курительный, табак трубочный, табак для самокруток, табак жевательный, табак жевательный «снус»; сигареты, папиросы, сигареты электронные, сигары, сигариллы, жидкости для электронных сигарет; табак нюхательный; курительные принадлежности; бумага сигаретная, папиросная, сигаретные гильзы и спички.

(111) N 2019 0016
(151) 15.04.2019
(210) 2017 33708
(220) 07.08.2017
(181) 07.08.2027
(730) JT International SA,8, rue Kazem Radjavi, 1202 Geneva, Switzerland (CH)
(540)

PLOOM

(511) 11 - tütün və tütün məmulatlarının qızdırılması üçün aparatlar; mayelərin qızdırılması üçün aparatlar; buxar əmələ gətirilməsi üçün aparatlar.

34 - tütün buxarlandırıcıları; emal edilmiş və emal edilməmiş tütün; çəkmək üçün tütün; qəlyan üçün tütün; əllə bükmə papiros üçün tütün: çeynəmək üçün tütün; çeynəmək üçün "snus" tütünü; siqaretlər; papiroslar; elektron siqaretlər; siqarlar; siqarillalar; elektron siqaretlər üçün maye; burunotu; tütün çəkmək üçün ləvazimat; siqaret kağızı; papiros

(111) N 2019 0017
(151) 15.04.2019
(210) 2018 34275
(220) 11.06.2018
(181) 11.06.2028
(730) "DİNAMİK OCEAN" MMC, AZ 1147, Bakı şəhəri, Binəqədi rayonu, 9 mkr., Mir Cəlal Paşayev küç., ev 57, mənzil 64 (AZ)
(540)



(526) Əmtəə nişanında "®" xəbərdarlıq işarəsi hüquqi mühafizə obyektidir.

(591) ağ, göy, mavi, yaşıl

(511) 35 - reklam; biznes xidmətləri, məhz su filtrləri ilə əlaqəli biznes menecmenti və biznesin idarə edilməsi və pərakəndə əməliyyatlar.

(526) В товарном знаке

предупредительный знак "®" не является объектом правовой охраны.

(591) белый, синий, голубой, зеленый
(511) 35 - реклама; бизнес-услуги, а именно, бизнес менеджмент и бизнес управление и розничные операции, связанные с водяными фильтрами.

(210) 2017 33834

(220) 19.10.2017

(181) 19.10.2027

(730) British American Tobacco (Brands) Limited, Globe House, 4 Temple Place, London, WC2R 2PG, United Kingdom (GB)

(540)

CLIK

(111) N 2019 0018

(151) 16.04.2019

(210) 2017 33791

(220) 28.09.2017

(181) 28.09.2027

(730) Nicoventures Holdings Limited, Globe House, 1 Water Street, London, WC2R 3LA, United Kingdom (GB)

(540)

VUSE

(511) 34 - электрон сигаретlər, электрон сигаретlər üçün katriclər, электрон сигаретlər üçün mayelər; tərkibində tütün olan sigaretlər; tütün əvəzediciləri, sigaretlər; tütün; tütün məmulatları; portsiqarlar; sigaret qutuları.

(511) 34 - электронные сигареты, картриджи для электронных сигарет, жидкости для электронных сигарет; сигареты, содержащие заменители табака; заменители табака, сигареты, папиросы; табак; табачные изделия; портсигары; пачка от сигарет.

(511) 34 - siqaret; tütün, xammal və ya istehsal olunmuş; tütün məmulatları; tütün əvəzediciləri (tibbi məqsədlər üçün olmayan); siqar, siqarillalar; alışqanlar; kibrit; siqaret əşyaları; siqaret kağızı, siqaret trubkalar, siqaret filtrləri; siqaret düzəldilməsi üçün cib aparatlar; tütünü kağız trubkalara doldurmaq üçün əl ilə işlədilən maşınlar; elektron siqaret; elektron siqaret üçün mayelər; qızdırmaq məqsədləri üçün tütün məhsulları, inhalyasiya məqsədilə tütün və tütün əvəzedicilərinin qızdırılması üçün cihazlar və cihaz hissələri.

(511) 34 - сигареты; табак, сырой или переработанный; табачные изделия; заменители табака (не для медицинских целей); сигары, сигариллы; зажигалки; спички; курительные принадлежности; сигаретная бумага, сигаретные трубки, сигаретные фильтры; карманные устройства для скручивания сигарет; ручные машины для инъекций табак в бумажные трубки; ручные машины для инъекций табака в бумажные трубки; электронные сигареты; жидкости для электронных сигарет; табачные изделия с целью нагревания, приборы и детали для устройства нагрева табака и заменителей табака с целью ингаляции.

(111) N 2019 0019

(151) 16.04.2019

(111) N 2019 0020
(151) 16.04.2019
(210) 2017 33835
(220) 19.10.2017
(181) 19.10.2027
(730) British American Tobacco
(Brands) Limited, Globe House, 4
Temple Place, London, WC2R 2PG,
United Kingdom (GB)
(540)



(591) boz, gümüş, narıncı
(511) 34 – siqaretlər; tütün, xammal və ya emalı olunmuş; tütün məmulatları; tütün əvəzediciləri (tibbi məqsədlər üçün olmayan); siqar, siqarillalar; alışqanlar; kibrit; siqaret əşyaları; siqaret kağızı, siqaret trubkaları, siqaret filtrləri; siqaretlər düzəldilməsi üçün cib aparatları; tütünü kağız trubkalara doldurmaq üçün əl ilə işlədilən maşınlar; elektron siqaret; elektron siqaret üçün mayelər; qızdırmaq məqsədi üçün tütün məhsulları, inhalyasiya məqsədilə tütün və tütün əvəzedicilərinin qızdırılması üçün cihazlar və cihaz hissələri.

(591) серый, серебристый, оранжевый
(511) 34 - сигареты; табак, сырой или переработанный; табачные изделия; заменители табака (не для медицинских целей); сигары, сигариллы; зажигалки; спички; курительные принадлежности; сигаретная бумага, сигаретные трубки, сигаретные фильтры; карманные устройства для скручивания сигарет; ручные машины для инъекций табак в бумажные трубки; ручные машины для инъекций табака

в бумажные трубки; электронные сигареты; жидкости для электронных сигарет; табачные изделия с целью нагревания, приборы и детали для устройства нагрева табака и заменителей табака с целью ингаляции.

(111) N 2019 0021
(151) 16.04.2019
(210) 2017 33836
(220) 20.10.2017
(181) 20.10.2027
(730) British American Tobacco
(Brands) Limited, Globe House, 4
Temple Place, London, WC2R 2PG,
United Kingdom (GB)
(540)

GLOCLIK

(511) 34 - siqaret; tütün, xammal və ya emal olunmuş; tütün məmulatları; tütün əvəzediciləri (tibbi məqsədlər üçün olmayan); siqarlar, siqarillalar; alışqanlar; kibrit; siqaret əşyaları; siqaret kağızı, siqaret trubkaları, siqaret filtrləri; siqaret düzəldilməsi üçün cib aparatları; tütünü kağız trubkalara doldurmaq üçün əl ilə işlədilən maşınlar; elektron siqaret; elektron siqareti üçün mayelər; qızdırmaq məqsədi üçün tütün məhsulları, inhalyasiya məqsədilə tütün və tütün əvəzedicilərinin qızdırılması üçün cihazlar və cihaz hissələri.

(511) 34 - сигареты; табак, сырой или переработанный; табачные изделия; заменители табака (не для медицинских целей); сигары, сигариллы; зажигалки; спички; курительные принадлежности; сигаретная бумага, сига-

ретные трубки, сигаретные фильтры; карманные устройства для скручивания сигарет; ручные машины для инъекций табак в бумажные трубки; ручные машины для инъекций табака в бумажные трубки; электронные сигареты; жидкости для электронных сигарет; табачные изделия с целью нагревания, приборы и детали для устройства нагрева табака и заменителей табака с целью ингаляции.

(111) N 2019 0022

(151) 16.04.2019

(210) 2017 33907

(220) 16.11.2017

(181) 16.11.2027

(730) British American Tobacco (Brands) Limited, Globe House, 4 Temple Place, London, WC2R 2PG, United Kingdom (GB)

(540)

GLO HEAT

(526) Əmtəə nişanında "HEAT" söz birləşməsi hüquqi mühafizə obyektidir.

(511) 11 - qızdırıcı cihaz; aerosol yaratmaq üçün qızdırıcı cihaz; mayeləri qızdırmaq üçün cihaz; buxar yaratmaq üçün cihaz.

34 – siqaretlər; tütün, xammal və ya istehsal olunmuş; tütün məmulatları; tütün əvəziciləri (tibbi məqsədlər üçün olmayan); siqarlar, siqarillalar; alışqanlar; kibrit; siqaret əşyaları; siqaret kağızı, siqaret trubkaları, siqaret filtrləri; siqaret düzəldilməsi üçün cib aparatları; tütünü kağız trubkalara doldurmaq üçün əl ilə işlədilən maşınlar; elektron siqaret; elektron siqaret mayeləri; qızdırmaq

məqsədləri üçün tütün məhsulları, inhalyasiya məqsədilə tütün və tütün əvəzicilərinin qızdırılması üçün cihazlar və cihaz hissələri.

(526) В товарном знаке словесное обозначение "HEAT" не является объектом правовой охраны.

(511) 11 - нагревательный аппарат; нагревательное устройство для генерации аэрозоля; устройство для нагрева жидкостей; аппаратура для генерации пара.

34 - сигареты; табак, сырой или переработанный; табачные изделия; заменители табака (не для медицинских целей); сигары, сигариллы; зажигалки; спички; курительные принадлежности; сигаретная бумага, сигаретные трубки, сигаретные фильтры; карманные устройства для скручивания сигарет; ручные машины для инъекций табак в бумажные трубки; ручные машины для инъекций табака в бумажные трубки; электронные сигареты; жидкости для электронных сигарет; табачные изделия с целью нагревания, приборы и детали для устройства нагрева табака и заменителей табака с целью ингаляции.

(111) N 2019 0023

(151) 16.04.2019

(210) 2017 33908

(220) 17.11.2017

(181) 17.11.2027

(730) British American Tobacco (Brands) Limited, Globe House, 4 Temple Place, London, WC2R 2PG, United Kingdom (GB)

(540)

CHANGEMAKERS

(511) 34 – siqaretlər; tütün, xammal və ya istehsal olunmuş; tütün məmulatları; tütün əvəzediciləri (tibbi məqsədlər üçün olmayan); siqarlar, siqarillalar; alışqanlar; kibrit; siqaret əşyaları; siqaret kağızı, siqaret trubkaları, siqaret filtrləri; siqaret düzəldilməsi üçün cib aparatları; tütünü kağız trubkalara doldurmaq üçün əl ilə işlədilən maşınlar; elektron siqaret; elektron siqaret mayeləri; qızdırmaq məqsədi üçün tütün məhsulları, inhalyasiya məqsədilə tütün və tütün əvəzedicilərinin qızdırılması üçün cihazlar və cihaz hissələri.

35 - işə qəbul xidmətləri; brend strategiyası xidmətləri; İnsan resurslarının idarə edilməsi.

(511) 34 - сигареты; табак, сырой или переработанный; табачные изделия; заменители табака (не для медицинских целей); сигары, сигариллы; зажигалки; спички; курительные принадлежности; сигаретная бумага, сигаретные трубки, сигаретные фильтры; карманные устройства для скручивания сигарет; ручные машины для инъекций табак в бумажные трубки; ручные машины для инъекций табака в бумажные трубки; электронные сигареты; жидкости для электронных сигарет; табачные изделия с целью нагревания, приборы и детали для устройства нагрева табака и заменителей табака с целью ингаляции.

35 - услуги по подбору персонала; услуги по стратегии бренда; управление кадровыми ресурсами.

(111) N 2019 0024
(151) 16.04.2019

(210) 2017 33909

(220) 17.11.2017

(181) 17.11.2027

(730) British American Tobacco (Brands) Limited, Globe House, 4 Temple Place, London, WC2R 2PG, United Kingdom (GB)

(540)

WE ARE CHANGE

(526) Əmtəə nişanında “WE ARE CHANGE” söz birləşməsi elementlərinə ayrı-ayrılıqda müstəqil hüquqi mühafizə verilmədən bütövlüklə qorunur.

(511) 34 – siqaretlər; tütün, xammal və ya istehsal olunmuş; tütün məmulatları; tütün əvəzediciləri (tibbi məqsədlər üçün olmayan); siqarlar, siqarillalar; alışqanlar; kibrit; siqaret əşyaları; siqaret kağızı, siqaret trubkaları, siqaret filtrləri; siqaret düzəldilməsi üçün cib aparatları; tütünü kağız trubkalara doldurmaq üçün əl ilə işlədilən maşınlar; elektron siqaret; elektron siqaret üçün mayelər; qızdırmaq məqsədi üçün tütün məhsulları, inhalyasiya məqsədilə tütün və tütün əvəzedicilərinin qızdırılması üçün cihazlar və cihaz hissələri.

35 - işə qəbul xidmətləri; brend strategiyası xidmətləri; insan resurslarının idarə edilməsi.

(526) В товарном знаке словосочетание “WE ARE CHANGE” охраняется в целом без предоставления правовой охраны отдельным элементам.

(511) 34 - сигареты; табак, сырой или переработанный; табачные изделия; заменители табака (не для медицинских целей); сигары, сигариллы; зажигалки; спички; курительные принадлежности; сигаретная бумага, сигаретные трубки, сигаретные фильтры.

ры; карманные устройства для скручивания сигарет; ручные машины для инъекций табак в бумажные трубки; ручные машины для инъекций табака в бумажные трубки; электронные сигареты; жидкости для электронных сигарет; табачные изделия с целью нагревания, приборы и детали для устройства нагрева табака и заменителей табака с целью ингаляции.

35 - услуги по подбору персонала; услуги по стратегии бренда; управление кадровыми ресурсами.

(111) N 2019 0025

(151) 16.04.2019

(210) 2017 33916

(220) 22.11.2017

(181) 22.11.2027

(730) British American Tobacco (Brands) Limited, Globe House, 4 Temple Place, London, WC2R 2PG, United Kingdom (GB)

(540)



(591) narıncı, boz

(511) 34 - tütün, xammal və ya istehsal olunmuş; tütün məmulatları; tütün əvəzediciləri (tibbi məqsədlər üçün olmayan); hamısı isidilmə məqsədi ilə, lakin yandırma məqsədi olmadan tütün (siqaret) çəkmək üçün ləvazimatlar; elektron cihazlar və siqaret və ya tütünün qızdırılması üçün onların hissələri.

(591) оранжевый, серый

(511) 34 - табак, сырой или перерабо-

танный; табачные изделия; заменители табака (не для медицинских целей); все с целью нагревания, но не сжигания; курительные принадлежности; электронные устройства и их части для нагрева сигарет или табака.

(111) N 2019 0026

(151) 16.04.2019

(210) 2017 33917

(220) 22.11.2017

(181) 22.11.2027

(730) British American Tobacco (Brands) Limited, Globe House, 4 Temple Place, London, WC2R 2PG, United Kingdom (GB)

(540)

NEO CORES

(511) 34 - tütün, xammal və ya istehsal olunmuş; tütün məmulatları; tütün əvəzediciləri (tibbi məqsədlər üçün olmayan); hamısı isidilmə məqsədi ilə, lakin yandırma məqsədi olmadan tütün (siqaret) çəkmək üçün ləvazimatlar; elektron cihazlar və siqaret və ya tütünün qızdırılması üçün onların hissələri.

(511) 34 - табак, сырой или переработанный; табачные изделия; заменители табака (не для медицинских целей); все с целью нагревания, но не сжигания; курительные принадлежности; электронные устройства и их части для нагрева сигарет или табака.

(111) N 2019 0027

(151) 16.04.2019

(210) 2017 33869

(220) 03.11.2017

(181) 03.11.2027
(730) Diageo Ireland, St. James's Gate,
Dublin 8, Republic of Ireland (IE)
(540)

ROCKSHORE

(511) 32 - pivə; porter (qara pivə); el
(pivə); lager (pivə); tünd pivə; spirtsiz
içkilər.

(511) 32 - пиво; портер (чёрное пиво);
эль; лагер; крепкое пиво; безалко-
гольные напитки.

(111) N 2019 0028
(151) 16.04.2019
(210) 2017 33894
(220) 10.11.2017
(181) 10.11.2027
(730) British American Tobacco
(Brands) Inc., 251 Little Falls Drive,
Suite 100, Wilmington, Delaware
19808-1674, United States of America
(US)
(540)



(511) 34 - siqaret; tütün, xammal və ya
istehsal olunmuş; tütün məmulatları;
tütün əvəzediciləri (tibbi məqsədlər üçün
olmayan); siqarlar, siqarillalar; alışqanlar;
kibrit; siqaret əşyaları; siqaret kağızı,
siqaret trubkaları, siqaret filtrləri; siqaret
düzəldilməsi üçün cib aparatları; tütün
kağız trubkalara doldurmaq üçün əl ilə

işlədilən maşınlar; elektron siqaret;
elektron siqaret üçün mayelər; qızdırmaq
məqsədləri üçün tütün məhsulları.

(511) 34 - сигареты; табак, сырой или
переработанный; табачные изделия;
заменители табака (не для медицинс-
ких целей); сигары, сигариллы; зажи-
галки; спички; курительные принад-
лежности; сигаретная бумага, сига-
ретные трубки, сигаретные фильтры;
карманные устройства для скручи-
вания сигарет; ручные машины для
инъекций табак в бумажные трубки;
ручные машины для инъекций табака
в бумажные трубки; электронные
сигареты; жидкости для электронных
сигарет; табачные изделия с целью
нагрева.

(111) N 2019 0029
(151) 16.04.2019
(210) 2017 33666
(220) 12.07.2017
(181) 12.07.2027
(730) Rothmans of Pall Mall Limited,
Route de France 17, Boncourt, 2926,
Switzerland (CH)
(540)

SIGNATURE FILTER

(526) Əmtəə nişanında "FILTER" söz
işarəsi hüquqi mühafizə obyektidir.

(511) 34 – siqaretlər; tütün, xammal və
ya istehsal olunmuş; tütün məmulatları;
tütün əvəzediciləri (tibbi məqsədlər üçün
olmayan); siqarlar, siqarillalar; alışqanlar;
kibrit; siqaret əşyaları; siqaret kağızı,
siqaret trubkaları, siqaret filtrləri; siqaret
düzəldilməsi üçün cib aparatları; tütün
kağız trubkalara doldurmaq üçün əl ilə
işlədilən maşınlar; elektron siqaret;

elektron siqaret üçün mayelər; qızdırmaq məqsədi üçün tütün məhsulları.

(526) В товарном знаке словесное обозначение "FILTER" не является объектом правовой охраны.

(511) 34 - sigaretlər; tabaq, sroy olu pererabotannyy; tabaqnyye izdeliya; zamenniteli tabaka (ne dlya meditsinskiy tseluy); sigary, sigarilly; zaxigalky; spichky; kuritelnyye prinaadlezhnosti; sigaretnaya bumaqa, sigaretnyye trubky, sigaretnyye filtry; karmannyye ustroystva dlya skruchivaniya sigaret; ruchnyye mashiny dlya inyektsiy tabak v bumazhnyye trubky; ruchnyye mashiny dlya inyektsiy tabaka v bumazhnyye trubky; elektronnyye sigarety; zhidkosti dlya elektronnyy sigaret; tabaqnyye izdeliya s tseluy naxrevaniya.

elektron siqaret üçün mayelər; qızdırmaq məqsədi üçün tütün məhsulları.

(511) 34 - sigaretlər; tabaq, sroy olu pererabotannyy; tabaqnyye izdeliya; zamenniteli tabaka (ne dlya meditsinskiy tseluy); sigary, sigarilly; zaxigalky; spichky; kuritelnyye prinaadlezhnosti; sigaretnaya bumaqa, sigaretnyye trubky, sigaretnyye filtry; karmannyye ustroystva dlya skruchivaniya sigaret; ruchnyye mashiny dlya inyektsiy tabak v bumazhnyye trubky; ruchnyye mashiny dlya inyektsiy tabaka v bumazhnyye trubky; elektronnyye sigarety; zhidkosti dlya elektronnyy sigaret; tabaqnyye izdeliya s tseluy naxrevaniya.

(111) N 2019 0030

(151) 16.04.2019

(210) 2017 33754

(220) 05.09.2017

(181) 05.09.2027

(730) CTBAT International Co. Limited, 29th Floor, Oxford House, Taikoo Place, 979 King's Road, Island East, Hong Kong (HK)

(540)

HORIZON

(511) 34 – siqaretlər; tütün, xammal və ya istehsal olunmuş; tütün məmulatları; tütün əvəzədiciləri (tibbi məqsədlər üçün olmayan); siqarlar, siqarillalar; alışqanlar; kibrit; siqaret əşyaları; siqaret kağızı, siqaret trubkaları, siqaret filtrləri; siqaret düzəldilməsi üçün cib aparatları; tütünü kağız trubkalara doldurmaq üçün əl ilə işlədilən maşınlar; elektron siqaret;

(111) N 2019 0031

(151) 16.04.2019

(210) 2017 33820

(220) 09.10.2017

(181) 09.10.2027

(730) Apple Inc., 1 Infinite Loop, Cupertino, California 95014, U.S.A. (US)

(540)

ANIMOJI

(511) 28 - oyuncaqlar; oyunlar; oyuncaqlar; oyun kartları; elektron əl oyun blokları; kompüter oyunları, videooyunlar və pul vəsaitləri istisna olmaqla və ya televiziya alıcıları ilə istifadəyə verilmiş kompüter və videooyun avadanlıqları; bədən quruluşu aparatları; fitnes və məşq maşını və avadanlığı

42 - kompüter avadanlığı, proqram təminatı, periferiyalar və kompüter və videooyunların dizaynı və inkişafı; kompüter avadanlığı və proqram təminatı

məsləhət xidmətləri; kompüter programı; kompüter yaddaş bazalarının dizaynı; elektron yaddaş deposu; bulud hesablama xidmətləri; kompüter avadanlıqları, proqramları və periferiyalarının icarəsi; onlayn yüklənə bilməyən proqram təminatı təchizi; kompüter sistemləri, yaddaş bazaları və aplikasiyaları üçün məsləhət xidməti; kompüter və yaddaş təhlükəsizliyi məsləhəti; yaddaş şifrələmə xidməti; kompüter avadanlığı və proqram təminatı məlumatı təchizi; kompüter avadanlığı, proqram təminatı, periferiyaları və aplikasiyalarının baxımı, təmiri və yenilənməsi; texniki dəstək xidmətləri, kompüter avadanlığı və proqram təminatı problemlərinin və kompüter yardım masası xidmətinin diaqnozu və həlli; veb-saytların yaradılması, dizaynı və təmir xidmətləri; veb-sayt hosting xidmətləri; internet və digər elektron kommunikasiya şəbəkələri vasitəsilə məlumat əldə etmək üçün axtarış motorlarını təmin edilməsi; internetdə və digər elektron kommunikasiya şəbəkələrində olan onlayn məlumat, saytlar və digər resursların indekslərini yaradılması; onlayn sosial şəbəkə xidmətləri; sosial şəbəkə veb-saytının təmini; kartoqrafiya və xəritə xidmətləri; elmi və texnoloji xidmətlər; sənaye dizayn xidmətləri; sənaye analizi və araşdırma xidmətləri; informasiya, məsləhət və konsultasiya xidmətləri bütün yuxarıda deyilənlərə aiddir.

(511) 28 - игрушки; игры, игрушки; карты игральные; электронные карманные игровые устройства; компьютерные и видео игры, а также устройства для компьютерных и видео игр кроме предназначенных для использования с телевизионными приемниками и автоматами с предварительной оплатой; тренажеры силовые; тренажеры и оборудование для фитнеса.

42 - разработка и проектирование компьютерного оборудования, програм-

многo обеспечения, периферийных устройств, компьютерных и видео игр; консультации в области компьютерного оборудования и программного обеспечения; компьютерное программирование; разработка компьютерных баз данных; электронное хранение данных; услуги "облачных" вычислений; аренда компьютерного оборудования, программного обеспечения и периферийных устройств; предоставление онлайн не загружаемого программного обеспечения; консультации в области разработки компьютерных систем, баз данных и приложений; консультации в области информационной безопасности и защиты данных; услуги шифрования цифровых данных; предоставление онлайн информации в области компьютерного оборудования и программного обеспечения; техническое обслуживание, ремонт и обновление компьютерного оборудования, программного обеспечения, периферийных устройств и приложений; услуги технической поддержки, диагностика и устранение неполадок в компьютерном оборудовании и ошибок программного обеспечения, и услуги компьютерной справочной службы; услуги по созданию, разработке и поддержанию вебсайтов; услуги веб-хостинга; предоставление поисковых систем для получения данных через Интернет и другие электронные коммуникационные сети; создание "онлайн" каталогов с указанием информации, сайтов и других ресурсов, доступных в глобальных компьютерных сетях для других; услуги социальных сетей в режиме "онлайн"; предоставление веб-сайта для социальных сетей; картография и картографирование; научные и технологические услуги; дизайн промышленный; услуги по промышленному

анализу и исследованиям; информация, консультации и консультационные услуги касательно всего вышесказанного.

(111) N 2019 0032

(151) 16.04.2019

(210) 2017 33823

(220) 11.10.2017

(181) 11.10.2027

(730) Apple Inc., 1 Infinite Loop,
Cupertino, California 95014, U.S.A.
(US)

(540)

ANIMOJI

(511) 09 - kompüterlər; kompüter avadanlığı; əl kompüterləri; tablet kompüterlər; telekommunikasiya aparatları və qurğuları; telefonlar; mobil telefonlar; smartfonlar; səs, məlumat, şəkillər, audio, video və multimedia məzmununun ötürülməsi üçün simsiz ünsiyyət qurğuları; şəbəkə əlaqə qurğuları; internetə çıxışı təmin edən və telefon zəngləri, elektron poçt və digər rəqəmsal məlumatların göndərilməsi, qəbul edilməsi və saxlanılmasına imkan verən rəqəmsal elektron əl cihazları; taxılabilən kompüter avadanlıqları; internetə çıxışı təmin edən və telefon zəngləri, elektron poçt və digər rəqəmsal məlumatların göndərilməsi, qəbul edilməsi və saxlanılmasına imkan verən taxılabilən rəqəmsal elektron cihazlar; ağıllı saatlar; ağıllı eynəklər; ağıllı üzüklər; taxılabilən hərəkət izləyiciləri; əlaqəli qolbaqlar [nəbzi ölçən cihazlar]; elektron kitab oxucuları; kompüter proqram təminatı; kompüterlər, kompüter periferiyaları, mobil qurğular, mobil telefonlar, ağıllı saatlar, ağıllı eynəklər,

daşıyabilən cihazlar, qulaqıçı qulaqcıq, qulaqüstü qulaqlıq, televizorlar, setüstü qutular, audio və videooynadıcı və qeydəalıcılar, ev teatr sistemləri, əyləncə sistemlərinin qurulması, konfigurasiyası, əməliyyatları və idarə edilməsi üçün kompüter proqramı; kompüter oyun proqram təminatı; yüklənəbilən ön qeydçi audio, video və multimedia məzunu; kompüterin periferik qurğuları; kompüter, mobil telefonlar, mobil elektron cihazları, taxılabilən elektron cihazlar, ağıllı saatlar, ağıllı eynəklər, qulaqıçı qulaqcıqlar, qulaqüstü qulaqcıqlar, televizorlar, setüstü qutular və audio və video oynadıcı və qeydəalıcı üçün periferik qurğular; kompüterlər, mobil telefonlar, mobil elektron cihazlar, ağıllı saatlar, ağıllı eynəklər, ağıllı üzüklər, qulaqıçı qulaqlıqlar, qulaqüstü qulaqcıqlar, televizorlar, setüstü qutular, və audio və videooynadıcı və qeydəalıcılarla istifadə üçün taxılabilən periferiyalar; biometrik identifikasiya və autentifikasiya aparatları; akselerometrler; altimetrler; məsafə ölçən cihazlar; məsafə qeyd edən cihazlar; pedometrler; təzyiqölçən aparatlar; təzyiq göstəricilər; kompüterlər, smartfonlar, mobil elektron cihazlar, ağıllı saatlar, ağıllı eynəklər, televizorlar, setüstü qutular və audio və video oynadıcı və qeydəalıcılarla istifadə üçün monitorlar, ekranlar, başa taxılan ekranlar və qulaqcıqları; virtual və artırılmış reallıq ekranları, eynəkləri, idarəediciləri, və qulaqcıqlar; 3D eynəklər; optik eynəklər; günəş eynəkləri; eynək linzaları; optik şüşələr; optik mallar; optik aparatlar və qurğular; kameralar; kameralar üçün işıqlar; klaviaturalar, siçanlar, siçan padları, printerlər, disk sürücüləri və sabit sürücülər; səs yazma və yayım aparatı; rəqəmsal audio və videooynadıcılar və qeydəalıcıları; səs dinamikiləri; audio gücləndiricilər və alıcılar; motorlu nəqliyyat vasitəsi audio aparatı; səs yazıcı və

səstanıma aparatı; qulaqiçi qulaqcıqlar; qulaqüstü qulaqcıqlar; mikrofonlar; televizorlar; televiziya alıcıları və monitorlar; setüstü qutular; radiolar; radioötürücülər və alıcıları; motorlu nəqliyyat vasitəsi kompüterləri və elektron cihazlar, yəni elektron nəzarət panelləri, monitorlar, toxunma ekranlar, uzaqdan idarəedicilər, dok stansiyalar, birləşdiricilər, yandırıcı açarlar və səsle idarəedicilər üçün istifadəçi interfeysləri; global yerləşmə sistemləri (GPS cihazlar); naviqasiya qurğuları; nəqliyyat vasitələri üçün naviqasiya aparatları [gəmidə kompüterlər]; kompüterlər, mobil telefonlar, mobil elektron cihazlar, taxılabilən elektron cihazlar, ağıllı saatlar, ağıllı eynəklər, qulaqiçi qulaqcıqlar, qulaqüstü qulaqcıqlar, audio və videooynadıcı və qeydə alıcılar, televizorlar, setüstü qutular, spikerlər, gücləndiricilər, ev teatr sistemləri və əyləncə sistemlərini idarə etmək üçün uzaqdan idarəedicilər; kompüterlər, mobil telefonlar, mobil elektron cihazlar, ağıllı saatlar, ağıllı eynəklər, qulaqiçi qulaqcıqlar, qulaqüstü qulaqcıqlar, audio və videooynadıcı və qeydə alıcılar, televizorlar, setüstü qutular, spikerlər, gücləndiricilər, ev teatr sistemləri və əyləncə sistemlərin idarəsi üçün taxılabilən cihazlar; məlumat saxlama aparatı; kompüter çipləri; batareyalar; batareyaya doldurucular; kompüterlər, mobil telefonlar, daşınabilən kompüterlər, kompüter periferiyaları, mobil elektron cihazlar, taxılabilən elektron cihazlar, ağıllı saatlar, ağıllı eynəklər, qulaqiçi qulaqcıqlar, qulaqüstü qulaqcıqlar, audio və video oynadıcı və qeydə alıcılar, televizorlar, setüstü qutularla istifadə üçün elektrik və elektron birləşdiricilər, qoşucular, tellər, kabellər, adapterlər, doklar, dok stansiyaları və adapterslər; interaktiv toxunma ekranlar; kompüterlər, kompüter ekranları, mobil telefonlar, mobil elektron cihazlar, taxılabilən elektron cihazlar, ağıllı saatlar, ağıllı eynəklər,

televizorlar, setüstü qutular və audio və video oynadıcı və qeydə alıcılar üçün interfeyslər; kompüter ekranları, mobil telefon ekranları və ağıllı saat ekranları üçün uyğunlaşdırılmış qoruyucu filmlər; kompüterlər, kompüter periferiyaları, mobil telefonlar, mobil elektron cihazlar, taxılabilən elektron cihazlar, ağıllı saatlar, ağıllı eynəklər, qulaqiçi qulaqcıqlar, qulaqüstü qulaqcıqlar, audio və videooynadıcı və qeydə alıcılar, televizorlar və setüstü qutular üçün hissələr və aksesuarlar; kompüterlər, mobil telefonlar, mobil elektron cihazlar, taxılabilən elektron cihazlar, ağıllı saatlar, ağıllı eynəklər, qulaqiçi qulaqcıqlar, qulaqüstü qulaqcıqlar, setüstü qutular və audio və videooynadıcı və qeydə alıcılar üçün örtüklər, çantalar, korpuslar, qollar, kəmərlər və qayışlar; selfie çubuqları; elektron siqaretlər üçün doldurucular; heyvanların hazırlanması üçün elektron yaxalar; elektron gündəliklər; möhürlənən poçtları yoxlamaq üçün aparatlar; kassa aparatı; qəpik idarə aparatı üçün mexanizm; diktə maşınları; kənar markerlər; səsvermə maşınları; mallar üçün elektron yazılar; mükafat seçim maşını; faks maşını; çəki aparatı və qurğuları; metrələr; elektron xəbərdarlıq lövhəsi; ölçmə aparatları; vafli aparatları [silikon parçalar]; inteqral sxemlər; gücləndiricilər; fluorescent floresan ekranlar; uzaqdan idarəedicilər; işıqkeçirən filamentlər [optik fiberlər]; sənaye əməliyyatlarının uzaqda idarəsi üçün elektrik təsisatları; şimşək tutucular; elektrolizerlər; yanğınsöndürücülər; sənaye məqsədləri üçün radioloji aparat; həyat xilasedici aparat və avadanlıqlar; fit xəbərdaredici siqnalları; animasiya cizgi filmləri; yumurta lampalar; it fitləri; dekorativ maqnitlər; elektriklişdirilmiş çəpərlər; portativ uzaqdan idarəetmə maşın gecikdiriciləri.

(511) 09 - компьютеры; компьютерное оборудование; портативные компьютеры; планшетные компьютеры; телекоммуникационные устройства и оборудование; телефоны; мобильные телефоны; смартфоны; беспроводные коммуникационные устройства для передачи голоса, данных, изображений, аудио, видео и мультимедийного контента; сетевое коммуникационное оборудование; портативные цифровые электронные устройства для доступа в Интернет и передачи, получения и размещения телефонных звонков, электронной почты, и других цифровых данных; переносное компьютерное оборудование; переносные цифровые электронные устройства предоставляющие доступ в Интернет, а также для передачи, получения и размещения телефонных звонков, электронной почты, и других цифровых данных; смарт-часы; смарт-очки; смарт-кольца; переносные трекеры активности; браслеты электронные [измерительные инструменты]; электронные книги; программное обеспечение для установки, конфигурирования, контроля и управления компьютерами, компьютерными периферийными устройствами, мобильными устройствами, мобильными телефонами, смарт-часами, смарт-очками, переносными устройствами, наушниками-вкладышами наушниками, телевизорами, телевизионными ресиверами, аудио и видео плеерами и записывающими устройствами, системами домашних кинотеатров и развлекательными системами; программное обеспечение для разработки приложений; программное обеспечение для разработки игр; загружаемый предварительно записанный аудио, видео и мультимедийный контент; компьютерные периферийные устройства; периферийные устройства для

компьютеров, мобильных телефонов, мобильных электронных устройств, переносных электронных устройств, смарт-часов, смарт-очков, телевидения, телевизионных ресиверов, наушников-вкладышей, наушников, аудио и видео плееров и записывающих устройств; переносные периферийные устройства для компьютеров, мобильных телефонов, мобильных электронных устройств, переносных электронных устройств, смарт-часов, смарт-очков, телевидения, телевизионных ресиверов, наушников-вкладышей, наушников, аудио и видео плееров и записывающих устройств; устройства биометрической идентификации и аутентификации; акселерометры; высотомеры; прибор для измерения расстояния; прибор для записи расстояния; шагомеры; устройства для измерения давления; индикаторы давления; мониторы, экраны дисплея, дисплеи с головным дисплеем и гарнитуры для использования с компьютерами, смартфонами, мобильными электронными устройствами, переносными электронными устройствами, смарт-часами, смарт-очками, телевизорами, телевизионными ресиверами, аудио- и видеоплеерами и записывающими устройствами; дисплеи виртуальной и расширенной реальности, очки, контроллеры и гарнитуры; 3D-очки; очки; солнечные очки; стекла для очков; оптические линзы; оптические товары; оптические приборы и инструменты; камеры; вспышки для камер; клавиатуры, мыши, коврики для мыши, принтеры, дисковые накопители и жесткие диски; звукозаписывающая и воспроизводящая аппаратура; цифровые аудио- и видео плееры и записывающие устройства; аудио динамики; аудио усилители и приемники; автомобильная аудиоаппаратура; устройства

записи голоса и распознавания голоса; наушники; наушники; микрофоны; телевизоры; телевизионные приемники и мониторы; телевизионные декодеры; радиоприемники; радиопередатчики и приемники; пользовательские интерфейсы для бортовых компьютеров и электронных устройств, а именно электронные панели управления, мониторы, сенсорные экраны, пульта дистанционного управления, док-станции, разъемы, переключатели и элементы управления с голосовым управлением; глобальные системы определения местоположения (устройства GPS); навигационные инструменты; навигационные устройства для транспортных средств [бортовые компьютеры]; пульта дистанционного управления для компьютеров, мобильных телефонов, мобильных электронных устройств, переносных электронных устройств, смарт-часов, смарт-очков, наушников-вкладышей, наушников, аудио- и видео плееров и записывающих устройств, телевизоров, телевизионных ресиверов, громкоговорителей, усилителей, систем домашних кинотеатров и развлекательных систем; переносные устройства для управления компьютерами, мобильными телефонами, мобильными электронными устройствами, смарт-часами, смарт-очками, наушниками, наушниками, аудио- и видеоплеерами и записывающими устройствами, телевизорами, телевизионными ресиверами, громкоговорителями, усилителями, системами домашнего кинотеатра и развлекательными системами; устройства хранения данных; компьютерные чипы; аккумуляторы; зарядные устройства; электрические и электронные разъемы, соединители, провода, кабели, зарядные устройства, доки, док-станции и адаптеры

для использования с компьютерами, мобильными телефонами, карманными компьютерами, компьютерной периферией, мобильными телефонами, мобильными электронными устройствами, переносными электронными устройствами, смарт-часами, смарт-очками и наушниками; наушники, аудио и видео проигрыватели и рекордеры, телевизоры и телевизионные приставки; интерактивные сенсорные экраны; интерфейсы для компьютеров, экранов компьютеров, мобильных телефонов, мобильных электронных устройств, переносных электронных устройств, смарт-часов, смарт-очков, телевизоров, приставок, аудио- и видеоплееров и рекордеров; защитные пленки, адаптированные для компьютерных экранов, экранов мобильных телефонов и экранов смарт-карт; части и принадлежности для компьютеров, компьютерной периферии, мобильных телефонов, мобильных электронных устройств, переносных электронных устройств, смарт-часов, смарт-очков, наушников-вкладышей, наушников, аудио- и видеоплееров и записывающих устройств, телевизоров и телевизионных ресиверов; чехлы, сумки, футляры, обложки, ремни и шнурки для компьютеров, мобильных телефонов, мобильных электронных устройств, электронных переносных устройств, смарт- часов, смарт-очков, наушников-вкладышей, наушников, ресиверов и аудио- и видеоплееров и записывающих устройств; селфи-палки; зарядные устройства для электронных сигарет; электронные ошейники для дрессировки собак; книжки записные электронные; аппараты для контроля оплаты почтовыми марками; аппараты кассовые; механизмы для аппаратов с предварительной оплатой; диктофоны; приборы для скругления углов и

кромки; машины для подсчета голосов во время выборов; бирки для товаров электронные; аппараты факсимильные; приборы и инструменты для взвешивания; измерители; доски объявлений электронные; приборы измерительные; кремниевые платы [кремниевые пластины]; схемы интегральные; усилители звука; экраны флуоресцирующие; дистанционные пульта управления; световоды оптические [волоконные]; установки электрические для дистанционного управления производственными процессами; молниеотводы; ванны электролитические; огнетушители; аппараты рентгеновские для промышленных целей; оборудование спасательные; устройства сигнальные тревожные; фильмы мультипликационные; овоскопы; свистки для подачи команд собакам; магниты декоративные; ограды электрифицированные; переносные гасители скорости с дистанционным управлением.

(111) N 2019 0033

(151) 17.04.2019

(210) 2017 33709

(220) 08.08.2017

(181) 08.08.2027

(730) Biocon Limited, 20th Km., Hosur Road, Electronic City P.O., Bangalore - 560100, India (IN)

(540)

Basalog One

(526) Əmtəə nişanında "One" söz işarəsi hüquqi mühafizə obyektidir.

(511) 05 - əczaçılıq və baytarlıq preparatları; insan və heyvanlar üçün

qida əlavələri; terapiya və ya tibbi məqsədlər üçün nutritiv preparatlar; tibbi məqsədlər üçün gigiyenik məmulatlar; tibbi məqsədlər üçün pəhriz maddələri, uşaq qidası; plastirlər, sarğı materialları; dişləri plomblamaq və diş surətlərini hazırlamaq üçün materiallar; dezinfeksiyaedici vasitələr; ziyanverici heyvanları məhv etmək üçün preparatlar; fungisidlər, herbisidlər.

10 - tibbi aparatlar, cihazlar və alətlər.

(526) В товарном знаке словесное обозначение "One" не является объектом правовой охраны.

(511) 05 - фармацевтические и ветеринарные препараты; пищевые добавки для человека и животных; препараты нутрицевтические для терапевтических или медицинских целей; изделия гигиенические для медицинских целей; диетические вещества для медицинских целей, детское питание; пластыри, перевязочные материалы; материалы для пломбирования зубов и изготовления зубных слепков; дезинфицирующие средства; препараты для уничтожения вредных животных; фунгициды, гербициды.

10 - медицинские аппараты, приборы и инструменты.

(111) N 2019 0034

(151) 17.04.2019

(210) 2017 33756

(220) 06.09.2017

(181) 06.09.2027

(730) DAEWOONG PHARMACEUTICAL CO., LTD., 244, Galmachi-ro, Jungwon-gu, Seongnam-si, Gyeonggi-do, Republic of Korea (KR)

(540)

EPIREMED

(511) 05 - əczaçılıq və baytarlıq preparatları; bulloz epidermolizin (epidermolysis bullosa) müalicəsi üçün əczaçılıq preparatları; diabetik ayaq yaraları zamanı əczaçılıq preparatları; yaralara qulluqetmə üçün əczaçılıq preparatları; dəri xəstəliklərinin müalicəsi üçün əczaçılıq preparatları; dermatologiyada istifadə olunan əczaçılıq preparatları; göz xəstəliklərinin və vəziyyətlərinin müalicəsi üçün əczaçılıq preparatları; xloazma üçün əczaçılıq vasitələri və preparatları; oftalmoloji istifadə üçün əczaçılıq preparatları; dəri üçün əczaçılıq losyonları; yara üzərinə sarğılar, məhz, tamponlar; göz damcıları; məməli heyvanlarda diabetik ayaq yaraları zamanı baytarlıq preparatları; məməli heyvanlarda heyvan dərisinə qulluqetmə üçün əczaçılıq preparatları; məməli heyvanlarda yaralara qulluqetmə üçün baytarlıq preparatları; məməli heyvanlarda dəriyə qulluqetmə və dəri xəstəliklərinin müalicəsi üçün baytarlıq preparatları; məməli heyvanlarda göz və ya gözdaxili cərrahiyyə üçün baytarlıq preparatları; məməli heyvanlarda dermatologiyada istifadə olunan baytarlıq preparatları; məməli heyvanlarda göz xəstəliklərinin və vəziyyətlərinin müalicəsi üçün baytarlıq preparatları.

(511) 05 - фармацевтические и ветеринарные препараты; фармацевтические препараты для лечения буллезного эпидермолиза; фармацевтические препараты при язвах диабетической стопы; фармацевтические препараты для ухода за ранами; фармацевтические препараты для лечения заболеваний кожи; фармацевтические препараты, используемые в дерматологии; фармацевтические препараты для лечения болезней и состояний глаз; фармацев-

тические средства и препараты для хлоазмы; фармацевтические препараты для офтальмологического использования; лосьоны фармацевтические для кожи; повязки на рану, а именно, тампоны; глазные капли; ветеринарные препараты при язвах диабетической стопы у млекопитающих; фармацевтические препараты для ухода за кожей животных у млекопитающих; ветеринарные препараты для ухода за ранами у млекопитающих; ветеринарные препараты для ухода за кожей и лечения заболеваний кожи у млекопитающих; ветеринарные препараты для глазной или внутриглазной хирургии у млекопитающих; ветеринарные препараты для использования в дерматологии у млекопитающих; ветеринарные препараты для лечения болезней и состояний глаз у млекопитающих.

(111) N 2019 0035

(151) 17.04.2019

(210) 2017 33789

(220) 27.09.2017

(181) 27.09.2027

(730) Sky Zone, LLC, 1201 W. Fifth Street, Suite T-340, Los Angeles, CA 90017, United States of America (US)

(540)

Sky Zone

(511) 25 - geyim, məhz, svitşotlar, futbolkalar, şlyapalar, corablar.

35 - reklam, pərakəndə satış məqsədi ilə bütün media vasitələrində malların prezentasiyası (nümayişi), marketing.

41 - bağlı yerdə batut parkları və yerlərin daxilində əyləncələr və interaktiv oyunlar, batut meydançaları və digər əyləncə növləri ilə əyləncə mərkəzləri şəklində asudə vaxt, əyləncələr və istirahət;

asudə vaxtın təşkili; idman tədbirləri, idman yarışları, atletik yarışlar və tədbirlər, idman və sağlamlaşdırıcı düşərgələr və interaktiv oyunlar üçün idman avadanlığının verilməsi; maarifləndirici-tərbivəvi xidmətlər, məhz, idman sahəsində məşğələlər və master-klass, həmçinin idmanın köməyi ilə komandanın formalaşması və motivasiyası; əyləncələr, məhz; əyləncə gecələrinin keçirilməsi; fiziki hazırlıq xidmətləri, məhz; aerobika üzrə məşğələnin keçirilməsi; idman məşqləri xidmətləri; qüvvədə olan idman proqramlarının verilməsi şəklində əyləncələr; idman yarışlarının, matçların və oyunların təşkili və keçirilməsi; birbaşa yayımda idman və ya atletik yarışlar və ya oyunlar şəklində əyləncələr; birbaşa yayımda atletik yarışlar şəklində əyləncələr; əyləncələr, məhz; idman və ya atletik yarışlar və ya oyunlar sahəsində televiziya, kabel, pullu, həmçinin interaktiv kompüter televiziya proqramlarının müntəzəm seriyaları; əyləncələr, məhz, yayımlama, kabel və pullu televiziya vasitəsi ilə, həmçinin İnternet vasitəsilə paylanan davam edən idman yarışlarının verilməsi.

(511) 25 - одежда, а именно: свитшоты, футболки, шляпы, носки.

35 - реклама, презентация товаров на всех медиасредствах, с целью розничной продажи, маркетинг.

41 - развлечения и отдых, досуг в виде батутных парков в закрытом помещении и развлекательных центров с батутными площадками и прочими видами развлечений внутри помещений, развлечениями и интерактивной игрой; организация досуга; предоставление спортивного оборудования для спортивных мероприятий, спортивных соревнований, атлетических соревнований и мероприятий, спортивных и оздоровительных лагерей и интерактивных игр; услуги образовательно-

воспитательные, а именно: занятия и мастер-классы в области спорта, а также формирование и мотивация команды при помощи спорта; развлечения, а именно: проведение вечеринок; услуги физической подготовки, а именно: проведение занятий по аэробике; услуги спортивных тренеров; развлечения в виде предоставления действующих спортивных программ; организация и проведение спортивных соревнований, матчей и игр; развлечения в виде спортивных или атлетических соревнований или игр в прямом эфире; развлечения в виде атлетических соревнований в прямом эфире; развлечения, а именно: регулярные серии телевизионных, кабельных, платных, а также интерактивных компьютерных телевизионных программ в сфере спортивных или атлетических соревнований или игр; развлечения, а именно: предоставление продолжающихся спортивных соревнований, распределяемых посредством вещательного, кабельного и платного телевидения, а также через интернет.

(111) N 2019 0036

(151) 17.04.2019

(210) 2017 33790

(220) 27.09.2017

(181) 27.09.2027

(730) Sky Zone, LLC, 1201 W. Fifth Street, Suite T-340, Los Angeles, CA 90017, United States of America (US)

(540)



(511) 25 - geyim, məhz, svişotlar, futbolkalar, şlyapalar, corablar.

35 - reklam, pərakəndə satış məqsədi ilə bütün media vasitələrində malların prezentasiyası (nümayişi), marketing.

41 - bağlı yerdə batut parkları və yerlərin daxilində əyləncələr və interaktiv oyunlar, batut meydançaları və digər əyləncə növləri ilə əyləncə mərkəzləri şəklində asudə vaxt, əyləncələr və istirahət; asudə vaxtın təşkili; idman tədbirləri, idman yarışları, atletik yarışlar və tədbirlər, idman və sağlamlaşdırıcı düşərgələr və interaktiv oyunlar üçün idman avadanlığının verilməsi; maarifləndirici-tərbiyəvi xidmətlər, məhz, idman sahəsində məşğələlər və master-klass, həmçinin idmanın köməyi ilə komandanın formalaşması və motivasiyası; əyləncələr, məhz, əyləncə gecələrinin keçirilməsi; fiziki hazırlıq xidmətləri, məhz, aerobika üzrə məşğələnin keçirilməsi; idman məşqləri xidmətləri; qüvvədə olan idman proqramlarının verilməsi şəklində əyləncələr; idman yarışlarının, matçların və oyunların təşkili və keçirilməsi; birbaşa yayımda idman və ya atletik yarışlar və ya oyunlar şəklində əyləncələr; birbaşa yayımda atletik yarışlar şəklində əyləncələr; əyləncələr, məhz, idman və ya atletik yarışlar və ya oyunlar sahəsində televiziya, kabel, pullu, həmçinin interaktiv kompüter televiziya proqramlarının müntəzəm seriyaları; əyləncələr, məhz, yayımlama, kabel və pullu televiziya vasitəsi ilə, həmçinin İnternet vasitəsilə paylanan

davam edən idman yarışlarının verilməsi.

(511) 25 - одежда, а именно: свитшоты, футболки, шляпы, носки.

35 - реклама, презентация товаров на всех медиасредствах, с целью розничной продажи, маркетинг.

41 - развлечения и отдых, досуг в виде батутных парков в закрытом помещении и развлекательных центров с батутными площадками и прочими видами развлечений внутри помещений, развлечениями и интерактивной игрой; организация досуга; предоставление спортивного оборудования для спортивных мероприятий, спортивных соревнований, атлетических соревнований и мероприятий, спортивных и оздоровительных лагерей и интерактивных игр; услуги образовательно-воспитательные, а именно: занятия и мастер-классы в области спорта, а также формирование и мотивация команды при помощи спорта; развлечения, а именно: проведение вечеринок; услуги физической подготовки, а именно: проведение занятий по аэробике; услуги спортивных тренировок; развлечения в виде предоставления действующих спортивных программ; организация и проведение спортивных соревнований, матчей и игр; развлечения в виде спортивных или атлетических соревнований или игр в прямом эфире; развлечения в виде атлетических соревнований в прямом эфире; развлечения, а именно: регулярные серии телевизионных, кабельных, платных, а также интерактивных компьютерных телевизионных программ в сфере спортивных или атлетических соревнований или игр; развлечения, а именно: предоставление продолжающихся спортивных соревнований, распределяемых посредством вещательного, кабельного

и платного телевидения, а также через интернет.

(111) N 2019 0037
(151) 17.04.2019
(210) 2017 33813
(220) 04.10.2017
(181) 04.10.2027

(730) Kraft Foods Group Brands LLC,
200 East Randolph Street, Chicago,
Illinois 60601, United States of
America (US)
(540)

KRAFT

(511) 30 - qəhvə, çay, kakao və qəhvə əvəzediciləri; düyü; tapioka (manioka) və saqo; un və taxıl məhsulları; çörək-bulka məmulatları, qənnadı məmulatları; dondurma; qənd, bal, patkadan sirop; maya, çörəkçilik tozları; duz; xardal; sirkə, xuruşlar; ədviyyatlar; soyudulma üçün buz.

(511) 30 - кофе, чай, какао и заменители кофе; рис; тапиока (маниока) и саго; мука и зерновые продукты; хлебобулочные изделия, кондитерские изделия; мороженое; сахар, мед, сироп из патоки; дрожжи, пекарные порошки; соль; горчица; уксус, приправы; пряности; лед для охлаждения.

(111) N 2019 0038
(151) 17.04.2019
(210) 2017 33826
(220) 11.10.2017
(181) 11.10.2027

(730) BMJ Industries FZ-LLC, Al-Jazeera Al-Hamra, Ras Al Khaimah, UAE (AE)
(540)



Super Grand

(526) Əmtəə nişanında "Super Grand" söz birləşməsi hüquqi mühafizə obyektidir.

(591) göy, qara, qızılı

(511) 34 - melassa otu [tütün əvəzediciləri]; tütün; çəkmək üçün ləvazimatlar; kibrit.

(526) В товарном знаке словосочетание "Super Grand" не является объектом правовой охраны.

(591) синий, черный, золотистый

(511) 34 - меласса травяная [заменители табака]; табак; принадлежности курительные; спички.

(111) N 2019 0039
(151) 17.04.2019
(210) 2017 33871
(220) 07.11.2017
(181) 07.11.2027

(730) Holcim Technology Ltd,
Zürcherstrasse 156, 8645 Jona,
Switzerland (CH)
(540)



(511) 35 - üçüncü şəxslər üçün tikinti materiallarının yığılması (onların nəql edilməsi nəzərdə tutulmadan) və istehlakçılar tərəfindən əmtəələrin əlverişli öyrənilməsi və əldə edilməsi üçün pərakəndə və topdansatış mağazaları, avtomatik bölüşdürücülər, satışların poçt kataloqları, elektron vasitələri, o cümlədən tele-mağazalar və ya internet-saytları vasitəsilə yerləşdirilməsi; kommersiya və ya sənaye təşkilatlarının idarə olunmasında yardım; üçüncü şəxslər üçün kommersiya (ticarət) əməliyyatlarının razılaşdırılması və bağlanması; loyallığın və stimullaşdırma sxemlərinin təşkil edilməsi, işlənilməsi və nəzarəti; istehlak loyallığının idarə edilməsi; biznes sahəsində menecment və məsləhətlər; biznes sahəsində menecment və biznes sahəsində inzibati fəaliyyət ilə bağlı marketing və reklam fəaliyyəti; biznes sahəsində menecment və biznes sahəsində inzibati fəaliyyət məsələləri üzrə internet vasitəsilə və ya onlayn təqdim edilən məlumat, tövsiyə və məsləhət xidmətləri.

(511) 35 - сбор для третьих лиц строительных материалов (не подразумеваемая их транспортировка) и размещение товаров для удобства изучения и приобретения потребителями через розничные и оптовые магазины, через автоматические распределители, почтовые каталоги продаж, электронные средства, в том числе, теле-магазины или интернет-

сайты; помощь в управлении коммерческими или промышленными предприятиями; согласование и заключение коммерческих операций для третьих лиц; организация, функционирование и надзор за лояльностью и схемами стимулирования; управление потребительской лояльностью; менеджмент и консультация в сфере бизнеса; маркетинговая и рекламная деятельность, связанная с менеджментом в сфере бизнеса и административной деятельностью в сфере бизнеса; услуги информационные, рекомендательные и консультационные по вопросам менеджмента в сфере бизнеса и административной деятельности в сфере бизнеса, предоставляемые он-лайн либо через интернет.

(111) N 2019 0040

(151) 17.04.2019

(210) 2017 33901

(220) 15.11.2017

(181) 15.11.2027

(730) ViiV Healthcare Company, Corporation Service Company, 251 Little Falls Drive, Wilmington, Delaware, 19808, United States (US)

(540)

JULUCA

(511) 05 - əczaçılıq və dərman vasitələri, preparatları və maddələri; vaksinlər.

(511) 05 - фармацевтические и лекарственные средства, препараты и вещества; вакцины.

(111) N 2019 0041
(151) 17.04.2019
(210) 2017 33902
(220) 15.11.2017
(181) 15.11.2027
(730) ViiV Healthcare Company,
Corporation Service Company, 251
Little Falls Drive, Wilmington,
Delaware, 19808, United States (US)
(540)

JASUPA

(511) 05 - əczaçılıq və dərman vasitələri,
preparatları və maddələri; vaksinlər.

(511) 05 - фармацевтические и
лекарственные средства, препараты и
вещества; вакцины.

(111) N 2019 0042
(151) 17.04.2019
(210) 2017 33903
(220) 15.11.2017
(181) 15.11.2027
(730) National Fire Fighting
Manufacturing FZCO, P.O. Box 17014,
Jebel Ali, Dubai, United Arab Emirates
(AE)
(540)



(526) Əmtəə nişanında "PASSION TO
PROTECT" söz birləşməsi hüquqi

mühafizə obyektidir.

(591) qırmızı, ağ, qara
(511) 09 - antennalar; elektrik qəza
zəngləri; qəza siqnal qurğuları; oddan
müdafiə üçün asbest parçalarından
geyim; bədbəxt hadisələrdən qorunma
üçün asbest parçalarından əlcəklər;
yanğınsöndürənlər üçün asbest şirmalar;
yandırma sistemləri üçün batareyalar;
akkumulyator batareyaları üçün yükləmə
qurğuları; zənglər [həyəcan siqnalizasiya
qurğuları]; süni nəfəs aparatları istisna
olmaqla, tənəffüs aparatları; sualtı üzgü-
çülüüyü üçün tənəffüs aparatları; gül-
ləkeçirməyən ciletlər; elektrik kabelləri;
bədbəxt hadisələrdən, şüadan və oddan
müdafiə üçün geyim; oddan müdafiə
üçün geyim; detektorlar; sualtı daldırma
üçün kostyumlar; elektrik şəbəkəsi;
siqnallar ilə distansiyalı idarəetmə üçün
elektrodinamik aparatura; odsöndürənlər;
eynək [optika]; yanğınlardan siqnali-
zatorları; yanğınlardan söndürülməsi üçün
istifadə edilən zərbə qurğuları; yanğına
qarşı qoruyucu örtüklər; yanğın gəmiləri;
yanğın avtomobilləri; xilasetmə yanğın
nərdivanları; yanğına qarşı aparatlar;
yanğın şlanqları; brandspoytlar; işıq
siqnalları aparatları [ışığı]; oddan müdafiə
üçün geyim; qazoanalizatorlar; göstəri-
cilər; bədbəxt hadisələrdən müdafiə üçün
əlcəklər; istilik tənziyemə qurğular;
yüksək tezlikli aparatura; səsucaldanlar
üçün ruporlar; xilasetmə qayıqları; xilas-
etmə buyları; xilasetmə ciletləri; xilas-
etmə avadanlığı; xilasetmə salları;
elektrik qıfılları; materialların sınağı üçün
maşınlar və cihazlar; manometrler; bəd-
bəxt hadisələrdən fərdi müdafiə
vasitələri; qoruyucu kaskalar / qoruyucu
dəbilqələr; qoruyucu maskalar; pilotlar
üçün xüsusi qoruyucu kombinezonlar;
nəqliyyat qəzalarının xəbərdarlığı üçün
geyimə birləşdirilən işıq əksətdirən
dairələr; distansiyalı idarəetmə üçün
aparatura; istehsal proseslərin idarə
edilməsi üçün elektrik qurğuları; süni

nəfəs üçün istifadə edilənlər istisna olmaqla respirator maskaları; nəqliyyat vasitələri və idman avadanlığı oturacaqları üçün olanlardan başqa təhlükəsizlik qayıqları; bədbəxt hadisələrdən, şüadan və oddan müdafiə üçün qoruyucu ayaqqabı; siqnal zəngləri; işıqsaçan və ya mexaniki siqnal panelləri; siqnal fitləri; işıq və ya mexaniki siqnalizasiya; elektron siqnalların ötürücü aparatları; işıqsaçan lövhələr / işıqsaçan nişanlar; sirenalar; tüstünün detektorları; səsli siqnal qurğuları; eynək üçün şüşələr; yanğına qarşı çiləyicilər; geodeziya cihazları və alətləri; suyun səviyyəsinin göstəriciləri; çəkilmə üçün avadanlıq; küləyin istiqamətini göstərmək üçün konuslar; fəhlənin üzünün mühafizəsi üçün ekranlar.

(526) В товарном знаке словосочетание “PASSION TO PROTECT” не является объектом правовой охраны.

(591) красный, белый, черный

(511) 09 - антенны; звонки аварийные электрические; устройства сигнальные аварийные; одежда для защиты от огня из асбестовых тканей; перчатки из асбестовых тканей для защиты от несчастных случаев; ширмы асбестовые для пожарных; батареи для систем зажигания; устройства зарядные для аккумуляторных батарей; звонки [устройства тревожной сигнализации]; аппараты дыхательные, за исключением аппаратов искусственного дыхания; аппараты дыхательные для подводного плавания; жилеты пуленепробиваемые; кабели электрические; одежда для защиты от несчастных случаев, излучения и огня; одежда для защиты от огня; детекторы; костюмы для подводного погружения; электропроводка; аппаратура для дистанционного управления сигналами электродинамическая;

огнетушители; очки [оптика]; сигнализаторы пожаров; приспособления ударные, используемые для тушения пожаров; чехлы защитные противопожарные; суда пожарные; автомобили пожарные; лестницы спасательные пожарные; аппараты противопожарные; шланги пожарные; брандспойты; аппараты светосигнальные [проблесковые]; одежда для защиты от огня; газоанализаторы; указатели; перчатки для защиты от несчастных случаев; устройства теплорегулирующие; аппаратура высокочастотная; рупоры для громкоговорителей; пояса спасательные; буи спасательные; жилеты спасательные; оборудование спасательное; плоты спасательные; замки электрические; машины и приборы для испытания материалов; манометры; средства индивидуальной защиты от несчастных случаев; каски защитные / шлемы защитные; маски защитные; комбинезоны специальные защитные для летчиков; круги светоотражающие, прикрепляемые к одежде, для предупреждения транспортных аварий; аппаратура для дистанционного управления; установки электрические для дистанционного управления производственными процессами; маски респираторные, за исключением используемых для искусственного дыхания; ремни безопасности, иные чем для сидений транспортных средств и спортивного оборудования; обувь защитная от несчастных случаев, излучения и огня; звонки сигнальные; панели сигнальные светящиеся или механические; свистки сигнальные; сигнализация световая или механическая; передатчики электронных сигналов; вывески светящиеся / знаки светящиеся; сирены; детекторы дыма; устройства звуковые сигнальные; стекла для очков; разбрызгиватели

противопожарные; приборы и инструменты геодезические; указатели уровня воды; оборудование для взвешивания; конусы для указания направления ветра; экраны для защиты лица рабочего.

**(730) LinkedIn Corporation, a Delaware corporation, 1000 W. Maude Avenue Sunnyvale, California 94085 U.S.A. (US)
(540)**



(111) N 2019 0043

(151) 17.04.2019

(210) 2017 33824

(220) 11.10.2017

(181) 11.10.2027

**(730) BMJ Industries FZ-LLC, Al-Jazeera Al-Hamra, Ras Al Khaimah, UAE (AE)
(540)**



(591) göy, açıq-göy, qara, ağ

(511) 34 - melassa otu [tütün əvəz-ediciləri]; tütün; çəkmək üçün ləvazimatlar; kibrit.

(591) синий, светло-синий, черный, белый

(511) 34 - меласса травяная [заменители табака]; табак; принадлежности курительные; спички.

(511) 09 - səsın və ya təsvirlərin yazılması, ötürülməsi və ya canlandırılması üçün cihazlar; yığcam-disklər, DVD və digər rəqəmsal daşıyıcılar; kompüter avadanlığı; video, audio, mətn informasiyası və internetdən, ekstranetdən (xarici şəbəkə) və ya digər rabitə şəbəkələrindən elektron şəkildə yazılmış və ya yüklənmiş məlumatın və ya multimedianın (kütləvi informasiya vasitələri) canlandırılmasının digər vasitələri; yüklənən elektron nəşrlər; maqnit məlumat daşıyıcıları; səsyazma diskləri; kompüterlərin proqram təminatı; kommunikasiya proqram təminatı; maqnit, optik və ya elektron klub kartları; kompüter oyunları; əvvəlcədən yazılmış biznes xəbərləri ilə audioplyonkalar; biznes sahəsində əvvəlcədən yazılmış xəbərlər ilə videoplyonkalar; biznes xəbərləri və biznesin idarə edilməsi sahəsində rəqəmsal daşıyıcılara yazılmış multimedia proqram təminatı; mobil telefonlar üçün aksesuarlar; kompüter proqram təminatı üçün əlavələr; mobil əlavəyə oxşar yüklənən proqram təminatı; əlaqənin (ünsiyyətin) asanlaşdırılması üçün / əlaqənin (ünsiyyətin) təmin edilməsi üçün kompüterlər, daşına bilən portativ rəqəmsal elektron rabitə qurğuları, mobil vasitələr, simli və simsiz qurğular üçün mobil əlavəyə oxşar

(111) N 2019 0044

(151) 17.04.2019

(210) 2017 33925

(220) 24.11.2017

(181) 24.11.2027

yüklənən proqram təminatı.

35 - reklam; biznes sahəsində menecment; biznes sahəsində inzibati fəaliyyət; ofis xidməti (ofis işlərinin yerinə yetirilməsi üzrə xidmətlər); biznes şəbəkələrinin onlayn xidmətləri; biznes (biznes sahəsində) üçün satışın reklamı, marketinqi və stimullaşdırılması üzrə xidmətlər; işə düzəlmənin və karyera yüksəlişinin, əmək məşğulluğunun və peşəkar sorğuların və cavabların axtarışı imkanı ilə onlayn verilənlər bazalarının verilməsi; məhsullar, xidmətlər, hadisələr və tədbirlər barəsində məlumatın verilməsi və məsləhətlərin verilməsi; vakansiya yarmarkasının təşkili və keçirilməsi; məşğulluq sahəsində işə düzəlmə üzrə xidmətlər, heyət üçün məsləhət xidmətləri; kompüter və kommunikasiya şəbəkələri vasitəsilə əmtəələrin və xidmətlərin üçüncü şəxslər üçün irəli çəkilməsi; kompüter və kommunikasiya şəbəkələri vasitəsilə üçüncü şəxslərin xidmətlərinin və məhsullarının mübadiləsinə və satışına yardım etmə; xeyriyyə xidmətləri, məhz, xeyriyyəçilik, ictimai, humanitar və könüllülük fəaliyyəti haqqında cəmiyyətin məlumatlandırılmasına yardım etmə; onlayn şəbəkə iş xidmətinin verilməsi və məşğulluq, heyətin qəbulu, iş yerləri və vakansiyalar sahəsində məlumatın verilməsi; heyətin yerləşdirilməsi və qəbul edilməsi; elektron kommersiya xidmətləri, məhz reklam və marketinq üçün istifadəçilər birliyinin verilməsi; işgüzar məqsədlər, biznes-konsaltinq, biznesin inkişaf etdirilməsi üçün sərgilərin və korporativ tədbirlərin keçirilməsi; biznesin aparılması strategiyası və sahibkarlıq təşəbbüsü sahəsində konsaltinq xidmətlərinin verilməsi; sahibkarlıq fəaliyyəti ilə məşğul olan menecerlərin, hökumət rəhbərlərinin, təhsil və yerli özünüidarəetmə sahəsində menecerlərin bizneskonsultasiyaları və qərarların qəbul edilməsində və strategiyaların işləyib hazırlanmasında

yardım etmə; biznes üçün strateji qərarların alınmasına kömək edən konsultasiya alətlərinin və metodlarının istifadəsi vasitəsilə müəssisələrin, hökumət və təhsil idarələrinin konsultasiya edilməsi; biznes-layihələrin idarə edilməsi üzrə konsaltinq xidmətlərinin verilməsi, məhz layihə nəticələrinin proqnozlaşdırılması və biznesin aparılmasının dəyişdirilməsi üzrə layihələrin reallaşdırılmasında müvəffəqiyyət imkanının yüksəldilməsi üçün layihənin reallaşdırılmasının dəyişdirilməsi; biznes sahəsində araşdırmalar və məsləhətlər; bazarın araşdırılması və məlumatların toplanması; biznes-hesabatların hazırlanması; müəssisələrə, hökumət və təhsil idarələrinə və birliklərinə məlumatın mübadiləsi üzrə xidmətlərin aydınlaşdırılması, seçilməsi, konsultasiyası və verilməsi; qlobal kompüter şəbəkəsinin istifadəsi vasitəsilə müəssisələr, hökumət və təhsil idarələri və birlikləri arasında məlumatın mübadiləsi üçün forumun təşkil edilməsi, saxlanması və irəli çəkilməsi; biznes-məsləhətlər, yəni hökumət və təhsil idarələrinə və birliklərinə biznes ilə əlaqədar siyasət sahəsində məsləhətlərin verilməsi, təşkilat fəaliyyətinin və marketinqin, planların və metodların hazırlanmasının və bölüşdürülməsinin təkmilləşdirilməsi və optimallaşdırılması; siyasi məsləhətlər; siyasi məsələlər ilə bağlı məlumatın verilməsi; biznes-konsaltinq və məlumat xidmətləri; biznesin idarə edilməsi üzrə konsaltinq; biznesin təşkil edilməsi üzrə məsləhətlər; qlobal kompüter məlumat şəbəkələri və ya digər rabitə şəbəkələri vasitəsilə axtarış indekslərindən və verilənlər bazalarından alınmış işgüzar məlumatın verilməsi; qlobal kompüter məlumat şəbəkələri və ya digər rabitə şəbəkələri vasitəsilə axtarış indekslərindən və verilənlər bazalarından mətn, elektron sənədlər, qrafika və audiovizual məlumat şəklində alınmış işgüzar məlumatın və

şəbəkəyə istifadəçilərinin məlumatının verilməsi; şəxsi inkişaf, məhz özünütəkmilləşdirmə, özünüreallaşdırma, könüllü, ictimai, kollektiv və humanitar fəaliyyət sahəsində işgüzar və şəbəkə məlumatının verilməsi; xeyriyyə, könüllü, ictimai və humanitar fəaliyyət sahəsində işgüzar və şəbəkə məlumatının verilməsi və onların sosial şəbəkələrin onlayn xidmətləri vasitəsilə alınmasının imkanının verilməsi; yuxarıda sadalanan bütün xidmətlər barəsində məlumat, tövsiyə və məsləhət xidmətləri.

41 - öyrədilmənin təmin edilməsi; təhsil və əyləncə xidmətləri; məlumatın yayılması və seminarların, prezentasiyaların və müzakirə qruplarının aparılması, maliyyələşdirilməsi və xostinqi (təşkil edilməsi) və şəxsi inkişaf, karyeranın inkişaf etdirilməsi, münasibətlərin, öyrədilmənin qurulması, heyətin qəbulu sahəsində öyrədilmənin təşkil edilməsi; digərləri üçün elektron nəşr xidmətləri; digərləri üçün nəşr xidmətləri; elektron və onlayn nəşr xidmətləri; mədəni və maarifləndirici məqsədlər üçün sərgilərin, konfransların xostinqi (təşkil edilməsi); onlayn maarifləndirici və öyrədici tədbirlərin təşkil edilməsi və keçirilməsi; onlayn maarifləndirici və öyrədici tədbirlərin, məhz virtual görüşlərin və seminarların təşkil edilməsi və keçirilməsi; fizika, riyaziyyat, sosial, siyasət, davranış, tətbiqi elmlər, beynəlxalq tədqiqatlar, texniki elmlər, məhz qlobal kompüter şəbəkəsində asan tapılan statistika və informasiya texnologiyaları sahəsində məruzələrin nəşri; işgüzar məqsədlər, biznes-konsaltinq, biznesin inkişaf etdirilməsi üçün konfransların və seminarların xostinqi (təşkil edilməsi); təhsilin inkişaf etdirilməsi sahəsində araşdırmalar və konsaltinq; yuxarıda sadalanan bütün xidmətlər barəsində məlumat, tövsiyə və məsləhət xidmətləri; orta və ali təhsil və ixtisas, eləcə də peşəkar təhsil sahəsində onlayn

kursların, seminarların, interaktiv məşğələlərin işləyib hazırlanması və verilməsi; onlayn rejimində verilən, kolleclər və universitetlər üçün təhsil proqramlarının və öyrədilmə kurslarının dərs planının məzmunu məsələləri üzrə layihələşdirmə, işləyib hazırlanma və məsləhətlər; tələbələrə köməkətmə xidmətləri, məhz sonrakı (gələcək) təhsil alınmasının planlaşdırılmasında və hazırlanmasında oxuyanlara yardım göstərmək üçün maarifləndirici məsləhət xidmətləri; təhsil müəssisələrinə qəbul olma üzrə məsləhət xidmətləri, məhz kolleclərin və universitetlərin abituriyentlərlə təmin edilməsi, tələbələrə təhsil almaq üçün ərizənin verilməsində yardım göstərilməsi; tələbələrə kolleclərin və universitetlərin seçimində məsləhət xidmətləri; təhsil müəssisələrində yerləşdirilmə üzrə xidmətlər, məhz, tələbələrin yaşayışla təmin edilməsi, tibbi müəssisənin hesaba götürülməsi və kolleclərin və universitetlərin tələbələri üçün tələbə-kuratorların təyin edilməsi; sınaq, qiymətləndirmə, yoxlama və attestasiya; kurslar, təhsil təklifləri və sertifikatlar haqqında maarifləndirici məlumatın verilməsi.

42 - elmi və texnoloji xidmətlər və onlara aid olan elmi araşdırma və işləyib hazırlamalar; sənaye təhlili və araşdırma xidmətləri; kompüter texnikasının və proqram təminatının layihələşdirilməsi və işləyib hazırlanması; kompüter xidmətləri, məhz, internet və ya digər rabitə şəbəkələri vasitəsilə görüşlərin, tədbirlərin və interaktiv müzakirələrin təşkil edilməsi və keçirilməsi üçün üçüncü şəxslər üçün elektron rabitə vasitələrinin xostinqi; qrupların, tədbirlərin təşkil edilməsi, müzakirələrdə iştirak edilməsi və sosial, işgüzar, siyasi və ictimai şəbəkələrdə iştirak edilməsi üçün qeydiyyatdan keçmiş istifadəçilər üçün virtual birliklərin xostinqi (təşkil edilməsi); onlayn rəqəmsal kontentin xostinqi; digər

istifadəçilər üçün kompüter əlavələrinin xostinqi (təşkil edilməsi); ismarıcların, şərhlərin, multimediyə kontentinin, videoların, filmlərin, fotoşəkillərin, audio-kontentin, animasiyanın, şəkillərin, təsvirlərin, mətnin, məlumatın və digər istifadəçi kontentinin yüklənməsi, nəşri, nümayişi, əks etdirilməsi, tağ edilməsi (verilənlərin tağlarla müşayiəti), mübadiləsi və ötürülməsi üçün interaktiv veb-saytın və onlayn yüklənməyən proqram təminatının xostinqi (təşkil edilməsi); işgüzar ünsiyyət və marketinq, məşğulluq, rekrutinq, reklam, xidmət üzrə irəliləyiş və sosial-siyasi şərhlər sahəsində yüklənməyən proqram təminatı ilə veb-saytın verilməsi; elektron rabitə şəbəkələri vasitəsilə istifadəçiləri axtarmağa, tapmağa və digər istifadəçilərlə ünsiyyətə girməyə imkan verən yüklənməyən proqram təminatının verilməsi; tətbiqi xidmətlər provaydrlərinin xidmətləri; yüklənməyən proqram təminatının müvəqqəti istifadəsinin verilməsi; istifadəçi məlumatı, şəxsi profillər, audio və təsvirlərlə qurulan veb-səhifələrin xostinqi; elm və sənaye araşdırmaları; kompüter proqramlaşdırılması; kompüter xidmətləri, məhz onlayn şəxsləndirilmiş xidmətlər; proqram təminatının istifadəsinin təmin edilməsi; digərləri üçün proqram təminatının layihələşdirilməsi və işlənib hazırlanması; reklam və marketinq üçün onlayn birliyi verən veb-saytların yaradılması və saxlanması; fizika, riyaziyyat, sosial, siyasət, davranış və tətbiqi elmlər sahəsində araşdırmalar; texniki elmlər, yəni statistika və informasiya texnologiyaları sahəsində araşdırmalar; beynəlxalq araşdırmalar, texniki elmlər, statistika, informasiya texnologiyaları, biznes, biznes-strategiyalar, biznes-təşəbbüslər, strategiyaların işlənib hazırlanması, strateji qərarların qəbul edilməsi, layihələrin reallaşdırılması, ictimai və maarifləndirici xidmətlər

sahəsində yeni ideyaları formallaşdırmaq üçün təcrübəylə bölüşmək, məlumatın toplanması və araşdırmaların keçirilməsi üçün insanlara bir yerdə yığışmağa imkan verən onlayn analitik mərkəzlər; birliklərin, qonşu cəmiyyətlərin və siyasi elmlərin inkişafı sahəsində araşdırmalar və məsləhətlər; onlayn maarifləndirici kurslar üçün yüklənməyən veb-proqram təminatı; yuxarıda sadalanan bütün xidmətlər barəsində məlumat, tövsiyə və məsləhət xidmətləri.

45 - insan tələbatlarının ödənilməsinə yönəlmiş fərdi və sosial xidmətlər; sosial şəbəkələrdə sosial onlayn ünsiyyət xidmətlərinin verilməsi; qeydiyyatdan keçmiş istifadəçilərə məlumatı, fotoşəkilləri, audio- və video kontenti bölüşməyə və bir-biri ilə ünsiyyətdə olmağa, qrupları formalaşdırmağa və sosial şəbəkələrdə iştirak etməyə imkan verən onlayn sosial şəbəkələr xidmətləri; yuxarıda sadalanan bütün xidmətlər barəsində məlumat, tövsiyə və məsləhət xidmətləri.

(511) 09 - приборы для записи, передачи или воспроизведения звука или изображений; компакт-диски, DVD и другие цифровые носители; оборудование компьютерное; видео, аудио, текстовая информация и другие средства воспроизведения информации или мультимедиа (средства массовой информации), записанные или загруженные в электронном виде из Интернета, экстранета (внешней сети) или других сетей связи; публикации электронные загружаемые; носители информации магнитные; диски звукозаписи; программное обеспечение компьютеров; программное обеспечение коммуникационное; магнитные, оптические или электронные клубные карты; компьютерные игры; аудиопленки с предварительно записанными новостями бизнеса;

видео пленки с предварительно записанными новостями в сфере бизнеса; мультимедийное программное обеспечение, записанное на цифровых носителях, в сфере новостей бизнеса и управления бизнесом; аксессуары для мобильных телефонов; приложения для компьютерного программного обеспечения; загружаемое программное обеспечение сходное с мобильным приложением; загружаемое программное обеспечение сходное с мобильным приложением для компьютеров, переносных портативных цифровых электронных устройств связи, мобильных устройств, проводных и беспроводных устройств для облегчения связи (общения) / для обеспечения связи (общения).

35 - реклама; менеджмент в сфере бизнеса; административная деятельность в сфере бизнеса; офисная служба (услуги по выполнению офисных функций); онлайн услуги бизнес-сетей; услуги по рекламе, маркетингу и стимулированию сбыта для бизнеса (в сфере бизнеса); предоставление онлайн базы данных с возможностью поиска трудоустройства и карьерного роста, трудовой занятости и профессиональных запросов и ответов; предоставление информации и предоставление рекомендаций в отношении продуктов, услуг, событий и мероприятий; организация и проведение ярмарки вакансий; услуги по трудоустройству в сфере занятости, консультационные услуги для персонала; продвижение товаров и услуг других лиц с помощью компьютерных и коммуникационных сетей; содействие обмену и продаже услуг и продуктов третьих лиц с помощью компьютерных и коммуникационных сетей; благотворительные услуги, а именно содействие инфор-

мированию общественности о благотворительной, общественной, гуманитарной и волонтерской деятельности; предоставление сетевого служебного онлайн обслуживания и предоставление информации в области занятости, набора персонала, рабочих мест и вакансий; размещение и найм персонала; услуги электронной коммерции, а именно предоставление сообщества пользователей для рекламы и маркетинга; проведение выставок и корпоративных мероприятий для деловых целей, бизнес-консалтинг, развитие бизнеса; предоставление консалтинговых услуг в области стратегии ведения бизнеса и предпринимательской инициативы; бизнес-консультирование менеджеров предпринимательской деятельности, руководителей правительства, менеджеров в области образования и местного самоуправления и помощь в принятии решений и разработке стратегии; консультирование предприятий, правительственных и образовательных учреждений посредством использования консультационных инструментов и методов, которые позволяют принимать стратегические решения для бизнеса; предоставление консалтинговых услуг по управлению бизнес-проектами, а именно, прогнозирование результатов проекта и изменение реализации проекта для повышения вероятности успеха в реализации проектов по изменению ведения бизнеса; исследования и консультирование в области бизнеса; исследование рынка и сбор данных; подготовка бизнес-отчетов; выявление, отбор, консультирование и предоставление услуг по обмену информацией предприятиям, правительственным и учебным заведениям и сообществам; организация, поддержание и продвижение форума для

обмена информацией между предприятиями, правительственными и учебными заведениями и сообществами посредством использования глобальной компьютерной сети; бизнесконсультации, а именно консультирование правительственных и образовательных учреждений и сообществ в области политики, связанную с бизнесом, совершенствование и оптимизация организационной деятельности и маркетинга, производства и распределения планов и методов; политическое консультирование; предоставление информации, связанную с политическими вопросами; бизнесконсалтинг и информационные услуги; консалтинг по управлению бизнесом; консультации по организации бизнеса; предоставление деловой информации, полученной из поисковых индексов и баз данных посредством глобальных компьютерных информационных сетей или других сетей связи; предоставление деловой информации и информации сети пользователей, полученной из поисковых индексов и баз данных в виде текста, электронных документов, графики и аудиовизуальной информации посредством глобальных компьютерных информационных сетей и других сетей связи; предоставление деловой и сетевой информации в области личностного развития, а именно самосовершенствования, самореализации, благотворительной, добровольческой, общественной, коллективной и гуманитарной деятельности; предоставление деловой и сетевой информации в области благотворительной, добровольческой, общественной и гуманитарной деятельности, и предоставление возможностей их получения через онлайн-услуги социальных сетей; информационные, рекомендательные и консульта-

ционные услуги в отношении всех вышеперечисленных услуг.

41 - обучение; услуги образовательные и развлекательные; распространение информации и проведение, спонсирование и хостинг (организация) семинаров, презентаций и дискуссионных групп и организация обучения в области личностного развития, развития карьеры, построения отношений, обучения, набора персонала; электронные издательские услуги для других; издательские услуги для других; электронные и онлайн-издательские услуги; хостинг (организация) выставок, конференций для культурных и образовательных целей; организация и проведение онлайн-образовательных и учебных мероприятий; организация и проведение онлайн-образовательных и учебных мероприятий, а именно виртуальных встреч и семинаров; публикация докладов в области физических, математических, социальных, политических, поведенческих, прикладных наук, международных исследований, технических наук, а именно статистики и информационной технологии, доступных в глобальной компьютерной сети; хостинг (организация) конференций и семинаров для деловых целей, бизнес-консалтинга, развития бизнеса; исследования и консалтинг в области развития образования; информационные, рекомендательные и консультационные услуги в отношении всех вышеперечисленных услуг; разработка и предоставление онлайн-курсов, семинаров, интерактивных занятий в области среднего и высшего образования квалификации, а также профессионального образования; проектирование, разработка и консультирование по вопросам содержания учебного плана образовательных программ и учебных

курсов для колледжей и университетов, предоставляемых в режиме онлайн; услуги поддержки студентов, а именно образовательные консультационные услуги для оказания помощи учащимся в планировании и подготовке к дальнейшему получению образования; консультационные услуги по поступлению в учебные заведения, а именно, обеспечение колледжей и университетов абитуриентами, оказание помощи студентам в подаче заявки на обучение; консультационные услуги для студентов в выборе колледжей и университетов; услуги по размещению в учебных заведениях, а именно, организация проживания студентов, прикрепление к медицинскому учреждению, и назначение студентов-кураторов для студентов колледжей и университетов; тестирование, оценивание, экзаменация и аттестация; предоставление образовательной информации о курсах, учебных предложениях и сертификатах.

42 - научные и технологические услуги и относящиеся к ним научные исследования и разработки; услуги промышленного анализа и исследований; проектирование и разработка компьютерной техники и программного обеспечения; компьютерные услуги, а именно хостинг электронных средств связи для третьих лиц для организации и проведения встреч, мероприятий и интерактивных обсуждений через интернет или другие сети связи; хостинг (организация) виртуальных сообществ для зарегистрированных пользователей для организации групп, событий, участия в дискуссиях и участия в социальных, деловых, политических и общественных сетях; хостинг онлайн цифрового контента; хостинг (организация) компьютерных приложений для других пользо-

вателей; хостинг (организация) интерактивного вебсайта и онлайн-незагружаемого программного обеспечения для загрузки, публикации, показа, отображения, тегирования (сопровождение данных тегами), обмена и передачи сообщений, комментариев, мультимедийного контента, видео, фильмов, фотографий, аудиоконтента, анимации, картинок, изображений, текста, информации и другого пользовательского контента; предоставление веб-сайта с не загружаемым программным обеспечением в области делового общения и маркетинга, занятости, рекрутинга, рекламы, продвижения по службе и социально-политических комментариев; предоставление не загружаемого программного обеспечения, позволяющее пользователям искать, находить и общаться с другими пользователями с помощью электронных сетей связи; услуги провайдеров прикладных услуг; предоставление временного использования не скачиваемого программного обеспечения; хостинг настраиваемых веб-страниц с пользовательской информацией, персональными профилями, аудио и изображениями; научные и промышленные исследования; компьютерное программирование; компьютерные услуги, а именно, персонализированные информационные услуги онлайн; обеспечение использования программного обеспечения; проектирование и разработка программного обеспечения для других; создание и поддержка веб-сайтов, которые предоставляют онлайн-сообщество для рекламы и маркетинга; исследования в области физических, математических, социальных, политических, поведенческих и прикладных наук; исследования в области технических наук, а именно

статистики и информационных технологий; онлайн-аналитические центры, позволяющие людям собираться вместе, чтобы делиться опытом, сбором информации и проведением исследований, чтобы сформулировать новые идеи в области физических, математических, социальных, политических, поведенческих, прикладных наук, международных исследований, технических наук, статистики, информационных технологий, бизнеса, бизнесстратегий, бизнес-инициативы, разработки стратегии, принятия стратегических решений, реализации проектов, общественных и образовательных услуг; исследования и консультации в области развития сообществ, соседских общин и политических наук; не загружаемое веб-программное обеспечение для онлайн-образовательных курсов; информационные, рекомендательные и консультационные услуги в отношении всех вышеперечисленных услуг.

45 - индивидуальные и социальные услуги, направленные на удовлетворение человеческих потребностей; предоставление услуг социального онлайн общения в социальных сетях; услуги социальных сетей онлайн, позволяющие зарегистрированным пользователям обмениваться информацией, фотографиями, аудио и видео контентом и общаться между собой, формировать группы и участвовать в социальных сетях; информационные, рекомендательные и консультационные услуги в отношении всех вышеперечисленных услуг.

(111) N 2019 0045
(151) 17.04.2019

(210) 2017 33937

(220) 01.12.2017

(181) 01.12.2027

(730) Mars, Incorporated, a Delaware corporation, 6885 Elm Street, McLean, Virginia 22101-3883, United States of America (US)

(540)



(591) qırmızının çalarları, sarının çalarları, ağ, qara, qızılı, mixəyi, göy, mavi

(511) 30 - şokoladlı qənnadı məmulatları; şəkərli qənnadı məmulatları; şokolad; nabatlar; desertlər; şirniyyatlar; qəhvə; çay; kakao; qənd; qida yarmaları və taxıl məhsulları; çörək taxılları əsasında yüngül qəlyanaltılar; taxıl batonçikləri və enerji batonçikləri; qaletlər; şirin xəmirdən hazırlanmış, xüsusilə içli qənnadı məmulatları; qənnadı məmulatları; undan hazırlanmış qənnadı məmulatları; peçenye; müsli; kakao əsasında içkilər; yeməli plastinlər; qida buzu; dondurma; dondurulmuş yoqurt; buz (təbii və ya süni); dondurmanın hazırlanması üçün tozlar; dondurulmuş qənnadı məmulatları; şokoladlı musslar; şərbət; içkilər üçün ətirvericilər, efir yağları istisna olmaqla; qida ətirvericiləri, efir yağları istisna olmaqla; şokoladda meyvələr; şokoladda fındıqlar; dən məhsulları əsasında yüngül qəlyanaltılar; qranola (xüsusilə bal, qoz və/va ya quru meyvələrin əlavə edilməsi ilə yulaf yarmasından ibarət olan yemək); müsli əsasında batonlar; şokolad əsasında spredlər; kakao əsasında spredlər; şokoladlı souslar; çalınmış qaymaqlar

üçün stabilizatorlar; şokolad siropları; topinqlər üçün siroplar; qida unu.

(591) оттенки красного, оттенки желтого, белый, черный, золотистый, коричневый, синий, голубой

(511) 30 - шоколадные кондитерские изделия; сахаристые кондитерские изделия; шоколад; леденцы; десерты; сладости; кофе; чай; какао; сахар; крупы пищевые и продукты зерновые; закуски легкие на основе хлебных злаков; злаковые батончики и батончики энергетические; галеты; изделия кондитерские из сладкого теста, преимущественно с начинкой; кондитерские изделия; изделия кондитерские мучные; печенье; мюсли; напитки на основе какао; съедобные пластины; пищевой лед; мороженое; йогурт замороженный; лед (натуральный или искусственный); порошки для изготовления мороженого; замороженные кондитерские изделия; муссы шоколадные; сорбет; ароматизаторы для напитков, за исключением эфирных масел; ароматизаторы пищевые, кроме эфирных масел; фрукты в шоколаде; орехи в шоколаде; закуски легкие на основе зерновых продуктов; гранола (блюдо, состоящее преимущественно из овсяной крупы с добавлением меда, орехов и/или сухофруктов); батончики на основе мюсли; спреды на основе шоколада; спреды на основе какао; шоколадные соусы; стабилизаторы для взбитых сливок; сиропы шоколадные; сиропы для топпингов; мука пищевая.

(111) N 2019 0046
(151) 17.04.2019
(210) 2017 33958
(220) 11.12.2017

(181) 11.12.2027

(730) BMJ Industries FZ-LLC, P.O. Box: 31053, Al-Jazeera Al-Hamra, Ras Al Khaimah, UAE (AE)

(540)



(511) 34 - melassa otu [tütün əvəzediciləri]; tütün; çəkmək üçün ləvazimatlar; kibrit.

(511) 34 - меласса травяная [заменители табака]; табак; принадлежности курительные; спички.

(111) N 2019 0047

(151) 17.04.2019

(210) 2017 33968

(220) 13.12.2017

(181) 13.12.2027

(730) Unimax Stationery, Plot No. D-8 & D-9, Mahatma Gandhi Udyog Nagar, O.I.D.C, Dabhel, Nani Daman-396210, India (IN)

(540)



(591) qırmızı, narıncı, ağ, qara

(511) 16 - diyircəkli plastik qələmlər; gelli plastik qələmlər; qələm-markerlər [dəftərxana ləvazimatları]; mətni seçənlər; mexaniki karandaşlar; maye korrektorları [ofis ləvazimatları].

(591) красный, оранжевый, белый,

черный

(511) 16 - шариковые ручки пластиковые; гелевые ручки пластиковые; ручки-маркеры [канцелярские принадлежности]; текстовыделители; механические карандаши; корректоры жидкие [конторские принадлежности].

(111) N 2019 0048

(151) 17.04.2019

(210) 2017 33681

(220) 24.07.2017

(181) 24.07.2027

(730) S. Martinelli & Company, P.O. Box 1868, 227 East Beach Street, Watsonville CA 95077, United States of America (US)

(540)

Martinellis

(511) 32 - meyvə şirələri, qazlı meyvə şirələri, alkoqolsuz alma şirəsi.

(511) 32 - соки фруктовые, соки фруктовые газированные, сок яблочный безалкогольный.

(111) N 2019 0049

(151) 17.04.2019

(210) 2017 33682

(220) 24.07.2017

(181) 24.07.2027

(730) S. Martinelli & Company, P.O. Box 1868, 227 East Beach Street, Watsonville CA 95077, United States of America (US)

(540)

Martinellis
GOLD MEDAL

(526) Əmtəə nişanında "GOLD MEDAL" söz birləşməsi hüquqi mühafizə obyektidir.

(511) 32 - meyvə şirələri, qazlı meyvə şirələri, alkoqolsuz alma şirəsi.

(526) В товарном знаке словосочетание "GOLD MEDAL" не является объектом правовой охраны.

(511) 32 - соки фруктовые, соки фруктовые газированные, сок яблочный безалкогольный.

(111) N 2019 0050

(151) 17.04.2019

(210) 2017 33683

(220) 24.07.2017

(181) 24.07.2027

(730) S. Martinelli & Company, P.O. Box 1868, 227 East Beach Street, Watsonville CA 95077, United States of America (US)

(540)

SINCE 1868
Martinellis
GOLD MEDAL

(526) Əmtəə nişanında "GOLD MEDAL" söz birləşməsi, "SINCE 1868" söz və rəqəm birləşməsi müstəqil hüquqi mühafizə obyektləri deyildir.

(511) 32 - meyvə şirələri, qazlı meyvə şirələri, alkoqolsuz alma şirəsi.

(526) В товарном знаке словосочетание "GOLD MEDAL" не является объектом правовой охраны.

четание "GOLD MEDAL", словесное и цифровое сочетание "SINCE 1868" не являются объектами правовой охраны.

(511) 32 - соки фруктовые, соки фруктовые газированные, сок яблочный безалкогольный.

(111) N 2019 0051

(151) 17.04.2019

(210) 2017 33713

(220) 10.08.2017

(181) 10.08.2027

(730) Foshan Suoer Electronic Industry Co., Ltd., No.2 Village, Yanfeng Road, Shishan Town, Nanhai District, Foshan City, Guangdong Province, China (CN)

(540)

The logo for SUOER features the brand name in a bold, italicized, sans-serif font. Above the 'U' in 'SUOER', there are several horizontal lines of varying lengths, creating a stylized, dynamic graphic element.

(511) 09 - monitorlar [kompüter avadanlığı]; elektron elan lövhələri; işıq emissiyasının elektron göstəriciləri; danışma aparatları; naviqasiya cihazları və alətləri; videotelefonlar; səsucaldanların korpusları; müşahidə və kontrol üçün elektrik aparatları; qəbuledicilər [audio-video]; səsin ötürülməsi üçün aparatlar; televizorlar; topoqrafiya alətləri; öyrətmə üçün cihazlar; elektrik kabelləri; elektrik məftilləri; izolyasiya edilmiş mis məftili; səsin gücləndiriciləri; kommutatorlar; xətti birləşdirici qutular [elektrik]; elektrik dəyişdiriciləri; elektrik dəyişdirici açarlar; ştəpsel çəngəlləri [elektrik birləşmələri], ştəpsel rozetkaları [elektrik birləşmələri], ştəpsel birləşmələri [elektrik]; reduktorlar [elektrik]; işıq verən (fluorestik) ekranlar; idarəetmə pultları [elektrik]; elektrik xətləri üçün birləşmələr;

invertorlar [elektrik]; distansiyalı idarəetmə üçün aparatları; inteqral sxemlər; yarımkeçiricilər; elektrik işıqlanma tənzimçiləri; işıqsaçan diodlar [İSD]; gücləndirmə transformatorları; elektrik kommutasiya aparatları; bədbəxt hadisələrə qarşı şəxsi qoruyucu vasitələr; elektrik qıfıllar; elektrik qarı zəngləri; elektrik akkumulyatorları üçün doldurucu qurğular; elektrik batareyaları; günəş batareyaları.

(511) 09 - мониторы [компьютерное оборудование]; доски объявлений электронные; указатели электронные световой эмиссии; аппараты переговорные; приборы и инструменты навигационные; видеотелефоны; корпуса громкоговорителей; аппаратура для наблюдения и контроля электрическая; приемники [аудио-видео]; аппараты для передачи звука; телевизоры; инструменты топографические; приборы для обучения; кабели электрические; провода электрические; проволока медная изолированная; усилители звука; коммутаторы; коробки соединительные линейные [электрические]; преобразователи электрические; переключатели электрические; вилки штепсельные [электрические соединения], розетки штепсельные [электрические соединения], соединения штепсельные [электрические]; редукторы [электричество]; экраны флуоресцирующие; пульты управления [электричество]; соединения для электрических линий; инверторы [электрические]; аппаратура для дистанционного управления; схемы интегральные; полупроводники; регуляторы освещения электрические; диоды светоизлучающие [СИД]; трансформаторы повышающие; аппараты коммутационные электрические; средства индивидуальной защиты от несчастных случаев; замки элект-

рические; звонки дверные электрические; устройства зарядные для электрических аккумуляторов; батареи электрические; батареи солнечные.

(111) N 2019 0052

(151) 17.04.2019

(210) 2017 00693

(220) 27.07.2017

(181) 27.07.2027

(730) AL-REHAB MODERN FACTORY FOR PERFUMES, Jeddah Industrial City, Phase 4, Jeddah 21431, P.O. Box 1246, Saudi Arabia (SA)

(540)



CROWN PERFUMES

(526) Əmtəə nişanında "PERFUMES" söz işarəsi hüquqi mühafizə obyektidir.

(511) 03 - ətriyyat məmulatları, ətriyyat üçün efir yağları, qeyri-müalicəvi ətirli kosmetika; hava ətirləyiciləri; ənbər [ətriyyat]; tərləməyə qarşı tualet vasitələri [tualet ləvazimatları]; çiçəkli ətirilər üçün əsaslar; tibbi məqsədlər üçün olmayan vannalar üçün ətirli preparatlar; ətirli kosmetik kremlər; vannalar üçün kosmetik ətirəndirilmiş preparatlar; dəriyə qulluq etmə üçün kosmetik ətirəndirilmiş vasitələr; insan və ya heyvanlar üçün ətiri dezodorantlar; odekolon; ətriyyat üçün sirdən efir yağları; ətriyyat üçün sitrondan efir yağları; ətriyyat üçün limondan efir yağları; çiçək cövhərləri [ətriyyat]; saç üçün ətirli losyonlar; saç üçün ətirli kondisionerlər; ətriyyat üçün buxur; ionon [ətirli]; ətriyyat üçün jasmin yağı; ətirli fimiya çubuqları;

ətriyyat üçün lavanda yağı; kosmetik məqsədlər üçün ətirli losyonlar; tibbi məqsədlərdə istifadə edilənlər istisna olmaqla masaj üçün ətirli gəllər; mürşk [ətriyyat]; ətriyyat üçün yağlar; tualet yağları [ətriyyat]; ətirilər; ətriyyat üçün qızılgül yağı; paltarların ətirəndirilməsi üçün aromatik maddələr; ətirli su [ətriyyat]; ətirli ağac [ətriyyat]; ətirli şampunlar; tualet vasitələri [ətriyyat].

05 - havanın təvətləndirilməsi üçün ətirli dezodorantlar; havanın təmizlənməsi üçün ətirli preparatlar; əllərin yuyulması üçün antibakterial ətirli vasitələr; antibakterial ətirli sabunlar; geyim və ya toxuculuq məmulatları üçün ətirli dezodorantlar; insan və ya heyvanlar üçün təyin olunanlar istisna olmaqla, ətirli dezodorantlar; vannalar üçün ətirli palçıqlar.

(526) В товарном знаке словесное обозначение "PERFUMES" не является объектом правовой охраны.

(511) 03 - парфюмерные изделия, эфирные масла для парфюмерии, косметика нелечебная, парфюмированная; ароматизаторы воздуха, парфюмированные; амбра [парфюмерия]; парфюмированные средства туалетные против потения [туалетные принадлежности]; основы для цветочных духов; препараты для ванн, не для медицинских целей, парфюмированные; кремы косметические, парфюмированные; препараты для ванн косметические, парфюмированные; средства для ухода за кожей косметические, парфюмированные; дезодоранты для человека или животных, парфюмированные; одеколон; масла эфирные из кедра для парфюмерии; масла эфирные из цитрона для парфюмерии; масла эфирные из лимона для парфюмерии; экстракты цветочные [парфюмерия]; лосьоны для волос, парфюми-

рованные; кондиционеры для волос, парфюмированные; ладан для парфюмерии; ионон [парфюмерный]; масло жасминное для парфюмерии; палочки фимиамные, парфюмированные; масло лавандовое для парфюмерии; лосьоны для косметических целей, парфюмированные; гели для массажа, за исключением используемых для медицинских целей, парфюмированные; мускус [парфюмерия]; масла для парфюмерии; масла туалетные [парфюмерия]; духи; масло розовое для парфюмерии; вещества ароматические для отдушивания белья; вода ароматическая [парфюмерия]; древесина ароматическая [парфюмерия]; шампуни, парфюмированные; средства туалетные [парфюмерия].

05 - дезодоранты для освежения воздуха, парфюмированные; препараты для очистки воздуха, парфюмированные; средства антибактериальные для мытья рук, парфюмированные; мыла антибактериальные, парфюмированные; дезодораторы для одежды или текстильных изделий, парфюмированные; дезодоранты, за исключением предназначенных для человека или животных, парфюмированные; грязи для ванн, парфюмированные.

(111) N 2019 0053

(151) 17.04.2019

(210) 2017 33761

(220) 08.09.2017

(181) 08.09.2027

(730) Hankook Tire Worldwide Co., Ltd., #647-15, Yoksam-dong, Kangnam-gu, Seoul, Republic of Korea (KR)

(540)

HEM Hankook
Electric
Mobility Technology

(526) Əmtəə nişanında “Electric Mobility Technology” söz birləşməsi hüquqi mühafizə obyektidir.

(511) 12 - avtomobillər üçün şinlər; velosipedlərin şinləri; şinlərin örtükləri; təkərlər üçün çexollar; motosikletlərin şinləri; şin kameralarının təmiri üçün özuyarışan rezin yamaqlar; velosiped şinlərinin kameraları; motosiklet şinlərinin kameraları; pnevmatik şinlər üçün kameralar; nəqliyyat vasitələri şinlərinin kameraları; nəqliyyat vasitələri üçün baqaj torları; pnevmatik şinlər; şin kameralarının təmiri üçün alətlər və ləvazimat dəstləri; nəqliyyat vasitələrinin təkərlərinin çənbərləri; velosipedlərin yəhərləri üçün çexollar; motosikletlərin yəhərləri üçün çexollar; nəqliyyat vasitələrinin oturacaqları üçün təhlükəsizlik kəmərləri; nəqliyyat vasitələri üçün əyləc seqmentləri; nəqliyyat vasitələri üçün amortizatorlar; xizəklər üçün avtomobil yük yerləri; şinlər üçün dişlər; nəqliyyat vasitələrinin təkərlərinin bəndajları; şinlərin bərpa edilməsi üçün protektor lentləri; nəqliyyat vasitələri üçün tırtıllar (tırtıl lentləri); velosipedlər üçün kamerasız şinlər; motosikletlər üçün kamerasız şinlər; nəqliyyat vasitələrinin şinlərinin ventilləri; nəqliyyat vasitələri üçün şinlər.

(526) В товарном знаке словосочетание “Electric Mobility Technology” не является объектом правовой охраны.

(511) 12 - шины для автомобилей; шины велосипедов; покрышки; чехлы для колес; шины мотоциклов; заплаты самоклеящиеся резиновые для ремонта камер шин; камеры шин велосипедов; камеры шин мотоциклов; камеры для пневматических шин;

камеры шин транспортных средств; сетки багажные для транспортных средств; шины пневматические; наборы инструментов и принадлежностей для ремонта камер шин; ободья колес транспортных средств; чехлы для сидел велосипедов; чехлы для сидел мотоциклов; ремни безопасности для сидений транспортных средств; сегменты тормозные для транспортных средств; амортизаторы для транспортных средств; багажники автомобильные для лыж; шипы для шин; бандажы колес транспортных средств; ленты протекторные для восстановления шин; гусеницы [ленты гусеничные] для транспортных средств; шины бескамерные для велосипедов; шины бескамерные для мотоциклов; вентили шин транспортных средств; шины для транспортных средств.

(111) N 2019 0054
(151) 17.04.2019
(210) 2017 33815
(220) 04.10.2017
(181) 04.10.2027
(730) Kraft Foods Group Brands LLC,
200 East Randolph Street, Chicago,
Illinois 60601, United States of
America (US)
(540)



(591) qara, sarı, ağ, açıq-mixəyi
(511) 29 - ət, balıq, quş və ov quşu əti; ət ekstraktları; konservləşdirilmiş, qurudulmuş və istilik emalına uğradılmış tərəvəzlər və meyvələr; jele, mürəbbə, kompotlar; yumurta, süd və süd məhsulları; qida yağları və piyləri; emal olunmuş yerfindiyi və emal olunmuş digər qozlar, fındıqlar; qidaya istifadə üçün yararlı emal edilmiş toxumlar; quru meyvələrdən və emal edilmiş fındıqlardan ibarət olan qatışıq yüngül qəlyanaltılar.

30 - qəhvə, çay, kakao və qəhvə əvəzediciləri; düyü; tapioka (manioka) və saqo; un və taxıl məhsulları; çörək-bulka məmulatları, qənnadı məmulatları; dondurma; qənd, bal, patkadan sirop; maya, çörəkçilik tozları; duz; xardal; sirkə, xuruşlar; ədviyyatlar; soyudulma üçün buz; bu sinfə aid olan istifadəyə hazır məhsullar, yarımfabrikatlar və tünd (incə), ədviyyəli qəlyanaltılar; tərkibində şokolad olan qatışıq yüngül qəlyanaltılar.

31 - emal olunmamış və yenidən işlənməmiş kənd təsərrüfatı, akvakultura, bağ-bostan və meşə məhsulları; emal olunmamış və yenidən işlənməmiş taxıl və toxumlar; təzə meyvələr, tərəvəzlər və ətirli otlar; canlı bitkilər və güllər; soğanaqlar, tinglər və toxumlar; diri heyvanlar; heyvanlar üçün yemlər və içkilər; səməni; tumlardan və qozlardan (fındıqlardan) ibarət olan qatışıq yüngül qəlyanaltılar; təmizlənməmiş qozlar (fındıqlar); təzə qozlar (fındıqlar); emal olunmamış qozlar (fındıqlar).

(591) черный, желтый, белый, светло-коричневый

(511) 29 - мясо, рыба, птица и дичь; мясные экстракты; овощи и фрукты консервированные, замороженные, сушеные и подвергнутые тепловой обработке; желе, варенье, компоты; яйца; молоко и молочные продукты;

масла и жиры пищевые; арахис обработанный и другие обработанные орехи; семена обработанные, пригодные для употребления в пищу; закуски легкие смесевые, состоящие из сухофруктов и обработанных орехов.

30 - кофе, чай, какао и заменители кофе; рис; тапиока (маниока) и саго; мука и зерновые продукты; хлебо-булочные изделия, кондитерские изделия; мороженое; сахар, мед, сироп из патоки; дрожжи, пекарные порошки; соль; горчица; уксус, приправы; пряности; лед для охлаждения; готовые к употреблению продукты, полуфабрикаты и пикантные, пряные закуски, относящиеся к данному классу; закуски легкие смесевые с содержанием шоколада.

31 - сельскохозяйственные, аквакультуры, садово-огородные и лесные продукты, необработанные и переработанные; зерно и семена, необработанные и переработанные; свежие фрукты, овощи и ароматические травы; живые растения и цветы; луковичы, саженцы и семена; живые животные; корма и напитки для животных; солод; закуски легкие смесевые, состоящие из смеси семечек и орехов; орехи неочищенные; орехи свежие; орехи необработанные.

(111) N 2019 0055

(151) 17.04.2019

(210) 2017 33870

(220) 07.11.2017

(181) 07.11.2027

**(730) Holcim Technology Ltd,
Zürcherstrasse 156, 8645 Jona,
Switzerland (CH)**

(540)

BINASTORE

(511) 35 - üçüncü şəxslər üçün tikinti materiallarının yığılması (onların nəql edilməsi nəzərdə tutulmadan) və istehlakçılar tərəfindən əmtəələrin əlverişli öyrənilməsi və əldə edilməsi üçün pərakəndə və topdansatış mağazaları, avtomatik bölüşdürücülər, satışların poçt kataloqları, elektron vasitələri, o cümlədən tele-mağazalar və ya internet-saytları vasitəsilə yerləşdirilməsi; kommersiya və ya sənaye təşkilatlarının idarə olunmasında yardım; üçüncü şəxslər üçün kommersiya (ticarət) əməliyyatlarının razılaşdırılması və bağlanması; loyallığın və stimullaşdırma sxemlərinin təşkil edilməsi, işlənilməsi və nəzarəti; istehlak loyallığının idarə edilməsi; biznes sahəsində menecment və məsləhətlər; biznes sahəsində menecment və biznes sahəsində inzibati fəaliyyət ilə bağlı marketing və reklam fəaliyyəti; biznes sahəsində menecment və biznes sahəsində inzibati fəaliyyət məsələləri üzrə internet vasitəsilə və ya onlayn təqdim edilən məlumat, tövsiyə və məsləhət xidmətləri.

(511) 35 - сбор для третьих лиц строительных материалов (не подразумевая их транспортировку) и размещение товаров для удобства изучения и приобретения потребителями через розничные и оптовые магазины, через автоматические распределители, почтовые каталоги продаж, электронные средства, в том числе, теле-магазины или интернет-сайты; помощь в управлении коммерческими или промышленными предприятиями; согласование и заключение коммерческих операций для третьих лиц; организация, функционирование и надзор за лояльностью и схемами стимули-

рования; управление потребительской лояльностью; менеджмент и консультация в сфере бизнеса; маркетинговая и рекламная деятельность, связанная с менеджментом в сфере бизнеса и административной деятельностью в сфере бизнеса; услуги информационные, рекомендательные и консультационные по вопросам менеджмента в сфере бизнеса и административной деятельности в сфере бизнеса, предоставляемые он-лайн либо через интернет.

(111) N 2019 0056

(151) 17.04.2019

(210) 2017 34004

(220) 22.12.2017

(181) 22.12.2027

(730) Mars, Incorporated, a Delaware corporation, 6885 Elm Street, McLean, Virginia 22101, United States of America (US)

(540)



(591) sarı, mixəyi, ağ

(511) 30 - şokoladlı qənnadı məmulatları; şəkərli qənnadı məmulatları; şokolad; nabatlar; desertlər; şirniyyatlar; qəhvə; çay; kakao; qənd; qida yarmaları və taxıl məhsulları; çörək taxılları əsasında yüngül qəlyanaltılar; taxıl batonçikləri və enerji batonçikləri; qaletlər; şirin xəmir-dən hazırlanmış, xüsusilə içli qənnadı məmulatları; qənnadı məmulatları; undan hazırlanmış qənnadı məmulatları; peçenye; müsli; kakao əsasında içkilər;

yeməli plastinlər; qida buzu; dondurma; dondurulmuş yoqurt; buz (təbii və ya süni); dondurmanın hazırlanması üçün tozlar; dondurulmuş qənnadı məmulatları; şokoladlı musslar; şərbət; içkilər üçün aromatlər, efir yağları istisna olmaqla; qida aromatləri, efir yağları istisna olmaqla; şokoladda meyvələr; şokoladda fındıqlar; dən məhsulları əsasında yüngül qəlyanaltılar; qranola (xüsusilə bal, qoz və/və ya quru meyvələrin əlavə edilməsi ilə yulaf yarmasından ibarət olan yemək); müsli əsasında batonlar; şokolad əsasında spredlər; kakao əsasında spredlər; şokoladlı souslar; çalınmış qaymaqlar üçün stabilizatorlar; şokolad siropları; topinqlər üçün siroplar; qida unu.

(591) желтый, коричневый, белый

(511) 30 - шоколадные кондитерские изделия; сахаристые кондитерские изделия; шоколад; леденцы; десерты; сладости; кофе; чай; какао; сахар; крупы пищевые и продукты зерновые; закуски легкие на основе хлебных злаков; злаковые батончики и батончики энергетические; галеты; изделия кондитерские из сладкого теста, преимущественно с начинкой; кондитерские изделия; изделия кондитерские мучные; печенье; мюсли; напитки на основе какао; съедобные пластины; пищевой лед; мороженое; йогурт замороженный; лед (натуральный или искусственный); порошки для изготовления мороженого; замороженные кондитерские изделия; муссы шоколадные; сорбет; ароматизаторы для напитков, за исключением эфирных масел; ароматизаторы пищевые, кроме эфирных масел; фрукты в шоколаде; орехи в шоколаде; закуски легкие на основе зерновых продуктов; гранола (блюдо, состоящее преимущественно из овсяной крупы с добавлением меда, орехов и/или сухоф-

руктов); батончики на основе мюсли; спреды на основе шоколада; спреды на основе какао; шоколадные соусы; стабилизаторы для взбитых сливок; сиропы шоколадные; сиропы для топпингов; мука пищевая.



(111) N 2019 0057
(151) 17.04.2019
(210) 2017 33807
(220) 03.10.2017
(181) 03.10.2027
(730) AKBAR BROTHERS (PVT) LTD.,
No. 334 T B Jayah Mawatha, Colombo
10, Sri Lanka (LK)
(540)

ALHAZALEEN TEA

(526) Əmtəə nişanında "TEA" söz işarəsi hüquqi mühafizə obyektidir.
(511) 30 - çay.

(526) В товарном знаке словесное обозначение "TEA" не является объектом правовой охраны.
(511) 30 - чай.

(111) N 2019 0058
(151) 17.04.2019
(210) 2018 34141
(220) 27.03.2018
(181) 27.03.2028
(730) Publik səhmdar cəmiyyəti
"Sberbank Rossii", Rusiya, 117997,
Moskva şəh., Vavilov küç., ev 19 (RU)
(540)

(511) 03 - ağartma üçün preparatlar və yuma üçün digər maddələr; təmizləmə, cilalama, yağsızlaşdırma və abraziv emal üçün preparatlar; sabunlar; ətriyyat məmulatları, efir yağları, kosmetika, saç üçün losyonlar; diş tozları və pastaları.

05 - əczaçılıq və baytarlıq preparatları; tibbi məqsədlər üçün gigiyena preparatları; tibbi məqsədlər üçün pəhriz maddələri, uşaq qidası; plastirlər, sarğı materialları; dişləri plomblamaq və diş surətini hazırlamaq üçün materiallar; dezinfeksiyaedici vasitələr; ziyanverici heyvanları məhv etmək üçün preparatlar; fungisidlər, herbisidlər.

09 - disketlər; səsyazma diskləri; maqnit diskləri; optik disklər; kalkulyatorlar; maqnit eyniləşdirmə kartları; maqnit ödəmə kartları; maqnit kodu ilə kartlar; siçan üçün xalçalar; kompakt disklər [audio-video]; kompakt disklər [DYQ]; səsyazmanın daşıyıcıları; maqnit məlumat daşıyıcıları; optik məlumat daşıyıcıları; smart-kartlar; telefonlar; barkodları oxuyan qurğular; xronoqraflar [vaxtın yazılması üçün qurğular]; çiplər [inteqral sxemlər].

10 - cərrahiyyə, tibbi, stomatoloji və baytarlıq cihaz və alətləri; ətrafların protezləri, göz və diş protezləri; ortopedik məmulatlar; tikiş qoymaq üçün materiallar; prezervativlər; şprislər.

12 - nəqliyyat vasitələri; quruda, suda və havada yerini dəyişən aparatlar.

14 - nəcib metallar və onların xəlitələri, onlardan digər siniflərə aid edilməyən məmulatlar və ya örtülər; zərgərlik

məmulatları, bijuteriya, qiymətli daş-qaşlar; saatlar və digər xronometrik cihazlar.

16 - avtomat qələmlər; albomlar; almanaxlar; atlaslar; afişalar, plakatlar; kağız masaüstü örtüklər; biletlər; blanklar; bloknotlar; kitabçalar; bukletlər; məlumat bülletenləri; kağız və ya karton lövhələr; qəzetlər; çap nəşrləri; qrafik təsvirlər; təqvimlər; karandaşlar; şəkillər; kartoçkalar; kataloqlar; kitablar; zərflər; litoqrafiyalar; memarlıq maketləri; qrafik çap materialları; öyrənmə üçün materiallar [cihazlar istisna olmaqla]; məktub yazmaq üçün dəstlər; yazı ləvazimatları (dəftərxana ləvazimatları) dəstləri; öz - özünə yapışan yapışdırmaclar; üzülükler; poçt açıqcaları; kağız paketlər; sənədlər üçün qovluqlar; qələmdanlar; dövri mətbuat; lələklər; qızıl lələklər; ştempeller [möhürlər]; şəkillər (fotoqrafiyalar) üçün altlıqlar; yazı cihazları; yazı ləvazimatları; çap məhsulu; prospektlər; qrafik reproduksiyaclar; lələklər üçün qələmlər; lələklər ilə qələmlər [büro ləvazimatları]; bayraqlar [kağız]; fotoqravürələr; fotoqrafiyalar; afişalar üçün kağız və ya karton lövhələr; etiketlər [toxuculuq istisna olmaqla].

18 - dəri və onun əvəzediciləri, onlardan digər siniflərə aid edilməyən məmulatlar; heyvan dəriləri; yol sandıqları, çamadanlar; yağış və gün çətirləri, əsalar; qırmanclar, qamçılar, at yəhər-qayıışı və sərraclıq malları; bumajniklər; pul kisələri; portmone.

20 - mebel, güzgülər, çərçivələr (şəkillər üçün); ağacdan, mantardan, qamışdan, qarğıdan, söyüddən, buynuzdan, sümük-dən, fil sümüyündən, balina bığından, tısağıaların qınından, balıqqulaqlarından, kəhrabadan, sədəfdən, dəniz penkasından, bu materialların əvəzedicilərindən və ya plastik kütlələrdən digər siniflərə aid edilməyən məmulatlar.

21 - ev və ya mətbəx əşyaları və qab-qacaq (nəcib metallardan istehsal

olunmuş və ya onlarla örtülmüş olan istisna olmaqla); daraqlar və süngərlər; şotkalar (fırçalar istisna olmaqla); şotka məmulatları üçün materiallar; təmizlik və yır-yığış üçün tərtibatlar; metal liflər; emal olunmamış və ya qismən emal olunmuş şüşə (tikinti şüşəsi istisna olmaqla); şüşə, çini və saxsıdan digər siniflərə aid edilməyən məmulatlar.

24 - digər siniflərə aid edilməyən parçalar və toxuculuq məmulatları; ədyallar, örtüklər və süfrələr.

25 - geyim, ayaqqabı və baş geyimləri.

28 - oyunlar, oyuncaqlar; digər siniflərə aid edilməyən gimnastika və idman malları; yolka bəzəkləri.

29 - ət, balıq, quş və ov quşu əti; ət ekstraktları; konservləşdirilmiş, qurudulmuş və istilik emalına uğradılmış tərəvəzlər və meyvələr; jele, mürəbbə, kompotlar; yumurtalar, süd və süd məhsulları; qida yağları və piyləri.

30 - qəhvə, çay, kakao, qənd, düyü, tapioka (manioka), saqo, qəhvə əvəzediciləri; un və taxıl məhsulları, çörək-bulka məmulatları, qənnadı məmulatları, dondurma; bal, patkadan sirop; maya, çörəkçilik tozları; duz, xardal; sirkə, xuruşlar; souslar; ədviyyatlar; qida buzu

31 - digər siniflərə aid edilməyən kənd təsərrüfatı, bağ-bostan, meşə və taxıl məhsulları; diri heyvanlar; təzə meyvələr və tərəvəzlər; toxumlar, canlı bitkilər və güllər; heyvanlar üçün yemlər; səməni.

32 - pivə; mineral və qazlı sular və digər alkoqolsuz içkilər; meyvəli içkilər və meyvə şirələri; siroplar və içkilərin hazırlanması üçün digər tərkiblər.

33 - alkoqollu içkilər (pivə istisna olmaqla).

34 - tütün; papiros çəkmək üçün ləvazimatlar; kibrit; alışqanlar; siqaretlər.

35 - malların nümayişi; malların və xidmətlərin pərakəndə satışı ilə əlaqədar kommersiya əməliyyatları; reklam materiallarının yeniləşdirilməsi; kommer-

siya və ya reklam məqsədləri ilə sərgilərin təşkili; kommersiya və ya reklam məqsədləri ilə ticarət yarmarkalarının təşkili; pərakəndə satış məqsədilə bütün media vasitələrinə əmtəələrin təqdim edilməsi; auksion satışı; əmtəələrin qabağa çəkilməsi [üçüncü şəxslər üçün]; bütün kütləvi informasiya vasitələrində reklam vaxtının icarəsi; reklam materiallarının icarəsi; reklam mətnlərinin dərci; radioreklam; reklam materiallarının yayılması; reklam; poçt ilə reklam; televiziya reklamı; kompüterin verilənlər bazaları üzrə məlumatın yığılması; üçüncü şəxslər üçün təchizat xidmətləri [istehlakçılara əmtəələrin tədarük edilməsi və təmin edilməsi].

36 - kredit agentlikləri; borcların alınması üzrə agentliklər; daşınmaz əmlak ilə əməliyyatlar üzrə agentliklər; gömrük agentlikləri; maliyyə analizi; fermaların və kənd təsərrüfatlarının icarəsi; maliyyə icarəsi; əmanət bankları; mənzil büroları; icarə haqqının alınması; yol çəklərinin buraxılması; kredit kartlarının buraxılması; qiymətli kağızların buraxılması; kapitalqoyma; sığorta məsələləri üzrə məlumat; maliyyə məlumatı; klirinq; sığorta məsələləri üzrə konsultasiyalar; maliyyə məsələləri üzrə konsultasiyalar; birja qiymət təyin etmələri; ticarət sənaye fəaliyyətinin ləğv edilməsi [maliyyə xidmətləri]; dəllallıq; maliyyə menecmenti; pulların mübadiləsi; debet kartları üzrə xidmət göstərilməsi; kredit kartları üzrə xidmət göstərilməsi; internet vasitəsilə bank əməliyyatları; faktor əməliyyatları; pul yığılmasının və imzaların təşkil edilməsi; antikvarın dəyərləndirilməsi; cavahiratın dəyərləndirilməsi; markaların dəyərləndirilməsi; daşınmaz əmlakın dəyərləndirilməsi; numizmatika əşyalarının dəyərləndirilməsi; incəsənət əsərlərinin dəyərləndirilməsi; maliyyə dəyərləndirmələri [sığorta, bank əməliyyatları, daşınmaz əmlak]; təmir dəyərinin

maliyyə qiymətləndirmələri; elektron hesablər sistemində pul vəsaitlərinin köçürülməsi; zəminlik; birja vasitəçiliyi; daşınmaz əmlakla əməliyyatlar zamanı vasitəçilik; sığortalama zamanı vasitəçilik; borcların verilməsi; girov götürməklə borcların verilməsi; çəklərin əsilliyinin yoxlanılması; xeyriyyəçilik vəsaitlərinin toplanması; daşınmaz əmlakın icarəyə verilməsi; qeyri-yaşayış yerlərinin icarəyə verilməsi; mənzillərin kirəyəsi; maliyyə sponsorluğu; ipoteka borcları; hissə-hissə ödənilən borclar; sığortalama; yaşayış fondunun idarə edilməsi; daşınmaz əmlakın idarə edilməsi; aktuarilərin xidmətləri; bank xidmətləri; təşkilatlara və fiziki şəxslərə kredit verilməsi; təqaüdlərin ödənilməsi üzrə xidmətlər; qəyyumluq xidmətləri; qarşılıqlı fondların təsis edilməsi; maliyyələşdirmə; seyflərdə saxlama; qiymətli əşyaların saxlanması; vergi ekspertizası.

37 - inşaat (tikinti); təmir, o cümlədən avtomobillərin; avadanlığın quraşdırılması; avtomobillərə yanacaq tökülən stansiyaların xidmətləri.

38 - telekommunikasiyalar; telekonfranslar; İnternetə telekommunikasiya qoşulmasının təmin edilməsi; verilənlər bazalarına daxil olmanın təmin edilməsi; televiziya verilişi, o cümlədən kabel ilə.

39 - nəqliət; malların qablaşdırılması və saxlanması; səyahətlərin təşkili.

40 - materialların emalı; neftin emal edilməsi; poliqrafiya.

41 - tərbiyəətmə; tədris prosesinin təmin edilməsi; əyləncələr; idman və mədəni-maarif tədbirlərinin təşkili; kitabların nəşr edilməsi; stolüstü elektron nəşriyyat sistemlərinin köməyi ilə dərcələr; kitabların və dövrü mətbuatın interaktiv dərci; mətn materiallarının dərci [reklam istisna olmaqla].

42 - elmi və texnoloji xidmətlər və onlara aid olan elmi tədqiqatlar və işləmələr; sənaye analizi və elmi tədqiqatlar üzrə xidmətlər; kompüterlərin texniki və

фотогравюры; фотографии; щиты для афиш бумажные или картонные; этикетки [за исключением тканевых].

18 - кожа и имитация кожи, изделия из них, не относящиеся к другим классам; шкуры животных; дорожные сундуки, чемоданы; зонты от дождя и солнца, трости; хлысты, кнуты, конская сбруя и шорные изделия; бумажники; кошельки; портмоне.

20 - мебель, зеркала, рамы (для картин); изделия, не относящиеся к другим классам, из дерева, пробки, камыша, тростника, ивы, рога, кости, слоновой кости, китового уса, панциря черепах, раковин, янтаря, перламутра, морской пенки, из заменителей этих материалов или из пластмасс.

21 - домашняя или кухонная утварь и посуда (за исключением изготовленной из благородных металлов или покрытой ими); расчески и губки; щетки (за исключением кистей); материалы для щеточных изделий; приспособления для чистки и уборки; мочалки металлические; необработанное или частично обработанное стекло (за исключением строительного стекла); изделия из стекла, фарфора и фаянса, не относящиеся к другим классам.

24 - ткани и текстильные изделия, не относящиеся к другим классам; одеяла, покрывала и скатерти.

25 - одежда; обувь; головные уборы.

28 - игры, игрушки; гимнастические и спортивные товары, не относящиеся к другим классам; елочные украшения.

29 - мясо, рыба, птица и дичь; мясные экстракты; овощи и фрукты консервированные, сушеные и подвергнутые тепловой обработке; желе, варенье, компоты; яйца, молоко и молочные продукты; масла и жиры пищевые.

30 - кофе, чай, какао, сахар, рис, тапиока (маниока), саго, заменители кофе; мука и зерновые продукты,

хлебобулочные изделия, кондитерские изделия, мороженое; мед, сироп из патоки; дрожжи, пекарные порошки; соль, горчица; уксус, приправы; соусы; пряности; пищевой лед.

31 - сельскохозяйственные, садово-огородные, лесные и зерновые продукты, не относящиеся к другим классам; живые животные; свежие фрукты и овощи; семена, живые растения и цветы; корма для животных; солод

32 - пиво; минеральные и газированные воды и прочие безалкогольные напитки; фруктовые напитки и фруктовые соки; сиропы и прочие составы для изготовления напитков

33 - алкогольные напитки (за исключением пива).

34 - табак; курительные принадлежности; спички; зажигалки; сигареты.

35 - демонстрация товаров; коммерческие операции, связанные с розничной торговлей товарами и услугами; обновление рекламных материалов; организация выставок в коммерческих или рекламных целях; организация торговых ярмарок в коммерческих или рекламных целях; представление товаров на всех медиасредствах с целью розничной продажи; продажа аукционная; продвижение товаров [для третьих лиц]; прокат рекламного времени на всех средствах массовой информации; прокат рекламных материалов; публикация рекламных текстов; радиореклама; распространение рекламных материалов; реклама; реклама почтой; реклама телевизионная; сбор информации по компьютерным базам данных; услуги снабженческие для третьих лиц [закупка и обеспечение предпринимателей товарами].

36 - агентства кредитные; агентства по взысканию долгов; агентства по

операциям с недвижимым имуществом; агентства таможенные; анализ финансовый; аренда ферм и сельхозов; аренда финансовая; банки сберегательные; бюро квартирные; взыскание арендной платы; выпуск дорожных чеков; выпуск кредитных карточек; выпуск ценных бумаг; инвестирование; информация по вопросам страхования; информация финансовая; клиринг; консультации по вопросам страхования; консультации по вопросам финансов; котировки биржевые; ликвидация торгово-промышленной деятельности [финансовые услуги]; маклерство; менеджмент финансовый; обмен денег; обслуживание по дебетовым карточкам; обслуживание по кредитным карточкам; операции банковские через Интернет; операции факторные; организация денежных сборов и подписей; оценка антиквариата; оценка драгоценностей; оценка марок; оценка недвижимого имущества; оценка предметов нумизматики; оценка произведений искусства; оценки финансовые [страхование, банковские операции, недвижимое имущество]; оценки финансовые стоимости ремонта; перевод денежных средств в системе электронных расчетов; поручительство; посредничество биржевое; посредничество при операциях с недвижимостью; посредничество при страховании; предоставление ссуд; предоставление ссуд под залог; проверка подлинности чеков; сбор благотворительных средств; сдача в аренду недвижимого имущества; сдача в аренду нежилых помещений; сдача квартир в аренду; спонсорство финансовое; ссуды ипотечные; ссуды с погашением в рассрочку; страхование; управление жилым фондом; управление недвижимостью; услуги актуариев; услуги банковские; кре-

дитование организаций и физических лиц; услуги по выплате пенсий; услуги попечительские; учреждение взаимовыгодных; финансирование; хранение в сейфах; хранение ценностей; экспертиза налоговая

37 - строительство; ремонт, в том числе автомобилей; установка оборудования; услуги автозаправочных станций.

38 - телекоммуникации; телеконференции; обеспечение телекоммуникационного подключения к интернету; обеспечение доступа к базам данных; вещание телевизионное, в том числе кабельное.

39 - транспортировка; упаковка и хранение товаров; организация путешествий.

40 - обработка материалов; переработка нефти; полиграфия.

41 - воспитание; обеспечение учебного процесса; развлечения; организация спортивных и культурно-просветительных мероприятий; издание книг; публикации с помощью настольных электронных издательских систем; публикация интерактивная книг и периодики; публикация текстовых материалов [за исключением рекламных].

42 - научные и технологические услуги и относящиеся к ним научные исследования и разработки; услуги по промышленному анализу и научным исследованиям; разработка и усовершенствование технического и программного обеспечения компьютеров; дизайн художественный; создание и техническое обслуживание веб-сайтов для третьих лиц; размещение веб-сайтов.

43 - услуги по обеспечению пищевыми продуктами и напитками; обеспечение временного проживания; гостиницы, услуги баров, ресторанов, кафе.

44 - медицинские услуги; ветери-

нарные услуги; услуги в области гигиены и косметики для людей и животных; услуги в области сельского хозяйства, огородничества и лесоводства.

45 - услуги юридические; службы безопасности для защиты имущества и индивидуальных лиц; персональные и социальные услуги, оказываемые другими для удовлетворения потребностей индивидуальных лиц.

(111) N 2019 0059

(151) 17.04.2019

(210) 2018 00037

(220) 17.01.2018

(181) 17.01.2028

(730) British American Tobacco (Brands) Limited, Globe House, 4 Temple Place, London, WC2R 2PG, United Kingdom (GB)

(540)

GLO DISCOVERY

(511) 11 - qızdırıcı cihaz; aerosol yaratmaq üçün qızdırıcı cihaz; mayeləri qızdırmaq üçün cihaz; buxar yaratmaq üçün cihaz.

34 - siqaret; tütün, xammal və ya istehsal olunmuş; tütün məmulatları; tütün əvəzediciləri (tibbi məqsədlər üçün olmayan); siqar, siqarillalar; alışqanlar; kibrit; siqaret əşyaları; siqaret kağızı, siqaret trubkalar, siqaret filtrləri; siqaret düzəldilməsi üçün cib aparatları; tütünü kağız trubkalara doldurmaq üçün əl ilə işlədilən maşınlar; elektron siqaret; elektron siqaret üçün mayelər; qızdırmaq məqsədləri üçün tütün məhsulları, inhalyasiya məqsədilə tütün və tütün əvəzedicilərinin qızdırılması üçün

cihazlar və cihaz hissələri.

(511) 11 - нагревательный аппарат; нагревательное устройство для генерации аэрозоля; устройство для нагрева жидкостей; аппаратура для генерации пара.

34 - сигареты; табак, сырой или переработанный; табачные изделия; заменители табака (не для медицинских целей); сигары, сигариллы; зажигалки; спички; курительные принадлежности; сигаретная бумага, сигаретные трубки, сигаретные фильтры; карманные устройства для скручивания сигарет; ручные машины для инъекций табак в бумажные трубки; ручные машины для инъекций табака в бумажные трубки; электронные сигареты; жидкости для электронных сигарет; табачные изделия с целью нагревания, приборы и детали для устройства нагрева табака и заменителей табака с целью ингаляции.

(111) N 2019 0060

(151) 17.04.2019

(210) 2017 33740

(220) 24.08.2017

(181) 24.08.2027

(730) The Coca-Cola Company, One Coca-Cola Plaza, Atlanta, Georgia 30313, United States of America (US)

(540)



(511) 32 - pivə; mineral və qazlı sular və digər alkoqolsuz içkilər; meyvəli içkilər və meyvə şirələri; siroplar və içkilərin hazırlanması üçün digər tərkiblər.

(511) 32 - пиво; минеральные и газированные воды и прочие безалкогольные напитки; фруктовые напитки и фруктовые соки; сиропы и прочие составы для изготовления напитков.

(111) N 2019 0061
(151) 17.04.2019
(210) 2017 33747
(220) 28.08.2017
(181) 28.08.2027
(730) SANovel İLAC SANAYI VE
TİCARET A. S., İstinye Mahallesi,
Balabandere Caddesi No:14 TR-34460
SARIYER/İSTANBUL, Turkey (TR)
(540)

ANATIS

(511) 05 - əczaçılıq məhsulları, tibbi və baytarlıq preparatları; tibbi məqsədlər üçün gigiyena məhsulları; tibbi və ya baytarlıq məqsədləri üçün pəhriz qidası və maddələri, uşaq qidası; insan və heyvanlar üçün qida əlavələri; plastirlər, sarğı materialları; dişləri plomblamaq və

diş surətini hazırlamaq üçün materiallar; dezinfeksiyaedici vasitələr; ziyanverici heyvanları məhv etmək üçün preparatlar; fungusidlər, herbisidlər;

(511) 05 - изделия фармацевтические, препараты медицинские и ветеринарные; изделия гигиенические для медицинских целей; диетическое питание и вещества для медицинских или ветеринарных целей, детское питание; пищевые добавки для человека и животных; пластыри, перевязочные материалы; материалы для пломбирования зубов и изготовления зубных слепков; дезинфицирующие средства; препараты для уничтожения вредных животных; фунгициды, гербициды.

(111) N 2019 0062
(151) 17.04.2019
(210) 2017 33853
(220) 31.10.2017
(181) 31.10.2027
(730) Intervet International B.V., Wim
de Körverstraat 35, 5831 AN Boxmeer,
The Netherlands (NL)
(540)

BOVILIS

(511) 05 - baytarlıq preparatları.

(511) 05 - препараты ветеринарные.

(111) N 2019 0063
(151) 18.04.2019
(210) 2017 33618

(220) 12.06.2017
(181) 12.06.2027
(730) KT & G Corporation, 71,
Beotkkot-gil, Daedeok-gu, Daejeon,
Republic of Korea (KR)
(540)

KT&G BOHEM

(511) 34 - tütün; siqaretlər, papiroslar; siqarlar; burunotu; siqaret, papiros kağızı; qiymətli metallardan olmayan tənəkə çubuqları; siqaretlər üçün filtrlər; qiymətli metallardan olmayan siqaretlər, papiroslar üçün yeşiklər, qiymətli metallardan olmayan siqaretlər, papiroslar üçün portsiqarlar; tütün üçün tənəkə kisələri; yandırma (papiros, çubuq) üçün qiymətli metallardan olmayan alışqanlar; kibritlər; çəkməli tənəkə çubuqlarının təmizlənməsi üçün alətlər; siqarların kəsilməsi üçün cihazlar.

(511) 34 - табак; сигареты, папиросы; сигары; табак нюхательный; бумага сигаретная, папиросная; трубки курительные не из драгоценных металлов; фильтры для сигарет; ящики для сигарет, папирос не из драгоценных металлов, портсигары для сигарет, папирос не из драгоценных металлов; кисеты для табака; зажигалки для закуривания не из драгоценных металлов; спички; приспособления для чистки курительных трубок; машинки для обрезки сигар.

(111) N 2019 0064
(151) 18.04.2019
(210) 2017 33689
(220) 26.07.2017
(181) 26.07.2027
(730) AFRAH TOBACCO &

CIGARETTES FACTORY FZE, P.O.
Box No. 31291, RAS AL KHAIMAH,
UAE (AE)
(540)

AL ARABI **العربي**

(511) 34 - tütün; çəkmək üçün ləvazimatlar; kibrit.

(511) 34 - табак; курительные принадлежности; спички.

(111) N 2019 0065
(151) 18.04.2019
(210) 2017 33921
(220) 23.11.2017
(181) 23.11.2027
(730) Gilead Sciences Ireland UC, IDA
Business and Technology Park,
Carrigtohill, Co. Cork, Ireland (IE)
(540)

BOSEVI

(511) 05 - ərzaçılıq preparatları.

(511) 05 - фармацевтические препараты.

(111) N 2019 0066
(151) 18.04.2019
(210) 2017 33923
(220) 24.11.2017
(181) 24.11.2027

(730) Gilead Sciences Ireland UC, IDA Business and Technology Park, Carrigtohill, Co. Cork, Ireland (IE)
(540)

Биктарвы

(511) 05 - əscaçılıq preparatları.

(511) 05 - фармацевтические препараты.

(111) N 2019 0067

(151) 18.04.2019

(210) 2017 33962

(220) 12.12.2017

(181) 12.12.2027

(730) MEGA DISPOSABLES S.A., 148 Dekelias street, 13678 Aharnes, Greece (GR)
(540)



(526) Əmtəə nişanında "Dry", "Matrix" söz işarələri hüquqi mühafizə obyektləri deyildirlər.

(591) yaşıl, açıq-yaşıl, göy, mavi, qırmızı, bənövşəyi, ağ

(511) 03 - təzə doğulmuşlar üçün nəm salftələr; uşağa qulluqetmə üçün vasitələr (qeyri-tibbi).

05 - uşaq əskiləri; birdəfəlik uşaq əskiləri; kağızdan və ya sellülozdan birdəfəlik

uşaq əskiləri; tuman formasında birdəfəlik uşaq əskiləri; kağızdan və ya sellülozdan tuman formasında uşaq əskiləri (birdəfəlik).

(526) В товарном знаке словесные обозначения "Dry", "Matrix" не являются объектами правовой охраны.

(591) зеленый, салатový, синий, голубой, красный, сиреневый, белый

(511) 03 - влажные салфетки для новорождённых; средства по уходу за ребенком (немедицинские).

05 - подгузники; подгузники одноразовые детские; подгузники одноразовые детские из бумаги или целлюлозы; трусы-подгузники одноразовые детские; трусы-подгузники детские из бумаги или целлюлозы (одноразовые).

(111) N 2019 0068

(151) 18.04.2019

(210) 2017 33971

(220) 14.12.2017

(181) 14.12.2027

(730) Hankook Tire Co., Ltd., 133, Teheran-ro (Yeoksam-dong), Gangnam-gu, Seoul, Republic of Korea (KR)

(540)

Aqua Pine

(511) 12 - avtomobillər üçün şinlər; velosipedlərin şinləri; şinlərin örtükləri; təkərlər üçün çexollar; motosikletlərin şinləri; şin kameralarının təmiri üçün özü yapışan rezin yamaqlar; velosiped şinlərinin kameraları; motosiklet şinlərinin kameraları; pnevmatik şinlər üçün kameralar; nəqliyyat vasitələri şinlərinin kame-

raları; nəqliyyat vasitələri üçün baqaj torları; pnevmatik şinlər; şin kameralarının təmiri üçün alətlər və ləvazimatlar dəstləri; nəqliyyat vasitələrinin təkərlərinin çənbərləri; velosipedlərin yəhərləri üçün örtüklər; motosikletlərin yəhərləri üçün örtüklər; nəqliyyat vasitələrinin oturacaqları üçün təhlükəsizlik kəmərləri; nəqliyyat vasitələri üçün əyləc seqmentləri; nəqliyyat vasitələri üçün amortizatorlar; xizəklər üçün avtomobil yük yerləri; şinlər üçün dişlər; nəqliyyat vasitələrinin təkərlərinin bandajları; şinlərin bərpa edilməsi üçün protektor lentləri; nəqliyyat vasitələri üçün tırtıllar (tırtıl lentləri); velosipedlər üçün kamerasız şinlər; motosikletlər üçün kamerasız şinlər; nəqliyyat vasitələrinin şinlərinin ventilləri; nəqliyyat vasitələri üçün şinlər.

(511) 12 - шины для автомобилей; шины велосипедов; покрышки; чехлы для колес; шины мотоциклов; заплаты самоклеящиеся резиновые для ремонта камер шин; камеры шин велосипедов; камеры шин мотоциклов; камеры для пневматических шин; камеры шин транспортных средств; сетки багажные для транспортных средств; шины пневматические; наборы инструментов и принадлежностей для ремонта камер шин; ободья колес транспортных средств; чехлы для сидел велосипедов; чехлы для сидел мотоциклов; ремни безопасности для сидений транспортных средств; сегменты тормозные для транспортных средств; амортизаторы для транспортных средств; багажники автомобильные для лыж; шипы для шин; бандажи колес транспортных средств; ленты протекторные для восстановления шин; гусеницы [ленты гусеничные] для транспортных средств; шины бескамерные для велосипедов; шины бескамерные для мотоциклов; вентили

шин транспортных средств; шины для транспортных средств.

(111) N 2019 0069

(151) 18.04.2019

(210) 2017 33924

(220) 24.11.2017

(181) 24.11.2027

(730) LinkedIn Corporation, a Delaware corporation, 1000 W. Maude Avenue Sunnyvale, California 94085 U.S.A. (US)

(540)

LINKEDIN

(511) 09 - səsin və ya təsvirlərin yazılması, ötürülməsi və ya canlandırılması üçün cihazlar; yığcam-disklər, DVD və digər rəqəmsal daşıyıcılar; kompüter avadanlığı; video, audio, mətn informasiyası və İnternetdən, ekstranetdən (xarici şəbəkə) və ya digər rabitə şəbəkələrindən elektron şəkildə yazılmış və ya yüklənmiş məlumatın və ya multimediaının (kütləvi informasiya vasitələri) canlandırılmasının digər vasitələri; yüklənən elektron nəşrlər; maqnit məlumat daşıyıcıları; səsyazma diskləri; kompüterlərin proqram təminatı; kommunikasiya proqram təminatı; maqnit, optik və ya elektron klub kartları; kompüter oyunları; əvvəlcədən yazılmış biznes xəbərləri ilə audioplyonkalar; biznes sahəsində əvvəlcədən yazılmış xəbərlər ilə videoplyonkalar; biznes xəbərləri və biznesin idarə edilməsi sahəsində rəqəmsal daşıyıcılara yazılmış multimedia proqram təminatı; mobil telefonlar üçün aksesuarlar; kompüter proqram təminatı üçün əlavələr; mobil əlavəyə oxşar yüklənən proqram təminatı; əlaqə-

nin (ünsiyyətin) asanlaşdırılması üçün / əlaqənin (ünsiyyətin) təmin edilməsi üçün kompüterlər, daşınabilən portativ rəqəmsal elektron rabitə qurğuları, mobil vasitələr, simli və simsiz qurğular üçün mobil əlavəyə oxşar yüklənən proqram təminatı.

35 - reklam; biznes sahəsində menecment; biznes sahəsində inzibati fəaliyyət; ofis xidməti (ofis işlərinin yerinə yetirilməsi üzrə xidmətlər); biznes şəbəkələrinin onlayn xidmətləri; biznes (biznes sahəsində) üçün satışın reklamı, marketinqi və stimullaşdırılması üzrə xidmətlər; işəüzəlmənin və karyera yüksəlişinin, əmək məşğulluğunun və peşəkar sorğuların və cavabların axtarışı imkanı ilə onlayn verilənlər bazalarının verilməsi; məhsullar, xidmətlər, hadisələr və tədbirlər barəsində məlumatın verilməsi və məsləhətlərin verilməsi; vakansiya yarmarkasının təşkili və keçirilməsi; məşğulluq sahəsində işəüzəltmə üzrə xidmətlər, heyət üçün məsləhət xidmətləri; kompüter və kommunikasiya şəbəkələri vasitəsilə əmtəələrin və xidmətlərin üçüncü şəxslər üçün irəli çəkilməsi; kompüter və kommunikasiya şəbəkələri vasitəsilə üçüncü şəxslərin xidmətlərinin və məhsullarının mübadiləsinə və satışına yardım etmə; xeyriyyə xidmətləri, məhz, xeyriyyəçilik, ictimai, humanitar və könüllülük fəaliyyəti haqqında cəmiyyətin məlumatlandırılmasına yardım etmə; onlayn şəbəkə iş xidmətinin verilməsi və məşğulluq, heyətin qəbulu, iş yerləri və vakansiyalar sahəsində məlumatın verilməsi; heyətin yerləşdirilməsi və qəbul edilməsi; elektron kommersiya xidmətləri, məhz, reklam və marketinq üçün istifadəçilər birliyinin verilməsi; işgüzar məqsədlər, biznes-konsaltinq, biznesin inkişaf etdirilməsi üçün sərğilərin və korporativ tədbirlərin keçirilməsi; biznesin aparılması strategiyası və sahibkarlıq təşəbbüsü sahəsində

konsaltinq xidmətlərinin verilməsi; sahibkarlıq fəaliyyəti ilə məşğul olan menecerlərin, hökumət rəhbərlərinin, təhsil və yerli özünüidarəetmə sahəsində menecerlərin bizneskonsultasiyaları və qərarların qəbul edilməsində və strategiyaların işləyib hazırlanmasında yardım etmə; biznes üçün strateji qərarların alınmasına kömək edən konsultasiya alətlərinin və metodlarının istifadəsi vasitəsilə müəssisələrin, hökumət və təhsil idarələrinin konsultasiya edilməsi; biznes-layihələrin idarə edilməsi üzrə konsaltinq xidmətlərinin verilməsi, məhz layihə nəticələrinin proqnozlaşdırılması və biznesin aparılmasının dəyişdirilməsi üzrə layihələrin reallaşdırılmasında müvəffəqiyyət imkanının yüksəldilməsi üçün layihənin reallaşdırılmasının dəyişdirilməsi; biznes sahəsində araşdırmalar və məsləhətlər; bazarın araşdırılması və məlumatların toplanması; biznes-hesabatların hazırlanması; müəssisələrə, hökumət və təhsil idarələrinə və birliklərinə məlumatın mübadiləsi üzrə xidmətlərin aydınlaşdırılması, seçilməsi, konsultasiyası və verilməsi; qlobal kompüter şəbəkəsinin istifadəsi vasitəsilə müəssisələr, hökumət və təhsil idarələri və birlikləri arasında məlumatın mübadiləsi üçün forumun təşkil edilməsi, saxlanması və irəli çəkilməsi; biznes-məsləhətlər, yeni hökumət və təhsil idarələrinə və birliklərinə biznes ilə əlaqədar siyasət sahəsində məsləhətlərin verilməsi, təşkilat fəaliyyətinin və marketinqin, planların və metodların hazırlanmasının və bölüşdürülməsinin təkmilləşdirilməsi və optimallaşdırılması; siyasi məsləhətlər; siyasi məsələlər ilə bağlı məlumatın verilməsi; biznes-konsaltinq və məlumat xidmətləri; biznesin idarə edilməsi üzrə konsaltinq; biznesin təşkil edilməsi üzrə məsləhətlər; qlobal kompüter məlumat şəbəkələri və ya digər rabitə şəbəkələri vasitəsilə axtarış indekslərindən və verilənlər

bazalarından alınmış işgüzar məlumatın verilməsi; qlobal kompüter məlumat şəbəkələri və ya digər rabitə şəbəkələri vasitəsilə axtarış indekslərindən və verilənlər bazalarından mətn, elektron sənədlər, qrafika və audiovizual məlumat şəklində alınmış işgüzar məlumatın və şəbəkə istifadəçilərinin məlumatının verilməsi; şəxsi inkişaf, məhz özünü təkmilləşdirmə, özünü reallaşdırma, könüllü, ictimai, kollektiv və humanitar fəaliyyət sahəsində işgüzar və şəbəkə məlumatının verilməsi; xeyriyyə, könüllü, ictimai və humanitar fəaliyyət sahəsində işgüzar və şəbəkə məlumatının verilməsi və onların sosial şəbəkələrin onlayn xidmətləri vasitəsilə alınmasının imkanının verilməsi; yuxarıda sadalanan bütün xidmətlər barəsində məlumat, tövsiyə və məsləhət xidmətləri.

41 - öyrədilmənin təmin edilməsi; təhsil və əyləncə xidmətləri; məlumatın yayılması və seminarların, prezentsiyaların və müzakirə qruplarının aparılması, maliyyələşdirilməsi və xostinqi (təşkil edilməsi) və şəxsi inkişaf, karyeranın inkişaf etdirilməsi, münasibətlərin, öyrədilmənin qurulması, heyətin qəbulu sahəsində öyrədilmənin təşkil edilməsi; digərləri üçün elektron nəşr xidmətləri; digərləri üçün nəşr xidmətləri; elektron və onlayn nəşr xidmətləri; mədəni və maarifləndirici məqsədlər üçün sərgilərin, konfransların xostinqi (təşkil edilməsi); onlayn maarifləndirici və öyrədici tədbirlərin təşkil edilməsi və keçirilməsi; onlayn maarifləndirici və öyrədici tədbirlərin, məhz virtual görüşlərin və seminarların təşkil edilməsi və keçirilməsi; fizika, riyaziyyat, sosial, siyasət, davranış, tətbiqi elmlər, beynəlxalq tədqiqatlar, texniki elmlər, məhz qlobal kompüter şəbəkəsində asan tapılan statistika və informasiya texnologiyaları sahəsində məruzələrin nəşri; işgüzar məqsədlər, biznes-konsaltinq, biznesin inkişaf etdiril-

məsi üçün konfransların və seminarların xostinqi (təşkil edilməsi); təhsilin inkişaf etdirilməsi sahəsində araşdırmalar və konsaltinq; yuxarıda sadalanan bütün xidmətlər barəsində məlumat, tövsiyə və məsləhət xidmətləri; orta və ali təhsil və ixtisas, eləcə də peşəkar təhsil sahəsində onlayn kursların, seminarların, interaktiv məşğələlərin işlənilib hazırlanması və verilməsi; onlayn rejimində verilən, kolleclər və universitetlər üçün təhsil proqramlarının və öyrədilmə kurslarının dərs planının məzmunu məsələləri üzrə layihələşdirmə, işləyib hazırlanma və məsləhətlər; tələbələrə kömək etmə xidmətləri, məhz sonrakı (gələcək) təhsil alınmasının planlaşdırılmasında və hazırlaşmasında oxuyanlara yardım göstərmək üçün maarifləndirici məsləhət xidmətləri; təhsil müəssisələrinə qəbulolma üzrə məsləhət xidmətləri, məhz kolleclərin və universitetlərin abituriyentlərlə təmin edilməsi, tələbələrə təhsil almaq üçün ərizənin verilməsində yardım göstərilməsi; tələbələrə kolleclərin və universitetlərin seçimində məsləhət xidmətləri; təhsil müəssisələrində yerləşdirilmə üzrə xidmətlər, məhz tələbələrin yaşayışla təmin edilməsi, tibbi müəssisəyə hesaba götürülməsi və kolleclərin və universitetlərin tələbələri üçün tələbə-kuratorların təyin edilməsi; sınaq, qiymətləndirmə, yoxlama və attestasiya; kurslar, təhsil təklifləri və sertifikatlar haqqında maarifləndirici məlumatın verilməsi.

42 - elmi və texnoloji xidmətlər və onlara aid olan elmi araşdırmalar və işləyib hazırlamalar; sənaye təhlili və araşdırılmalı xidmətləri; kompüter texnikasının və proqram təminatının layihələşdirilməsi və işlənilib hazırlanması; kompüter xidmətləri, məhz İnternet və ya digər rabitə şəbəkələri vasitəsilə görüşlərin, tədbirlərin və interaktiv müzakirələrin təşkil edilməsi və keçirilməsi üçün üçüncü şəxslər üçün elektron rabitə

vasitələrinin xostinqi; qrupların, tədbirlərin təşkil edilməsi, müzakirələrdə iştirak edilməsi və sosial, işgüzar, siyasi və ictimai şəbəkələrdə iştirak edilməsi üçün qeydiyyatdan keçmiş istifadəçilər üçün virtual birliklərin xostinqi (təşkil edilməsi); onlayn rəqəmsal kontentin xostinqi; digər istifadəçilər üçün kompüter əlavələrinin xostinqi (təşkil edilməsi); ismarıcların, şərhlərin, multimediyə kontentinin, videoların, filmlərin, fotoşəkillərin, audio-kontentin, animasiyanın, şəkillərin, təsvirlərin, mətnin, məlumatın və digər istifadəçi kontentinin yüklənməsi, nəşri, nümayişi, əks etdirilməsi, tağ edilməsi (verilənlərin tağlarla müşayiəti), mübadiləsi və ötürülməsi üçün interaktiv veb-saytın və onlayn yüklənməyən proqram təminatının xostinqi (təşkil edilməsi); işgüzar ünsiyyət və marketinq, məşğulluq, rekrutinq, reklam, xidmət üzrə irəliləyiş və sosialsiyasi şərhlər sahəsində yüklənməyən proqram təminatı ilə veb-saytın verilməsi; elektron rabitə şəbəkələri vasitəsilə istifadəçilərə axtarmağa, tapmağa və digər istifadəçilərlə ünsiyyətə girməyə imkan verən yüklənməyən proqram təminatının verilməsi; tətbiqi xidmətlər provayderlərinin xidmətləri; yüklənməyən proqram təminatının müvəqqəti istifadəsinin verilməsi; istifadəçi məlumatı, şəxsi profillər, audio və təsvirlərlə qurulan veb-səhifələrin xostinqi; elm və sənaye araşdırmaları; kompüter proqramlaşdırılması; kompüter xidmətləri, məhz onlayn şəxsləndirilmiş xidmətlər; proqram təminatının istifadəsinin təmin edilməsi; digərləri üçün proqram təminatının layihələşdirilməsi və işlənilib hazırlanması; reklam və marketinq üçün onlayn birliyi verən veb-saytların yaradılması və saxlanması; fizika, riyaziyyat, sosial, siyasət, davranış və tətbiqi elmlər sahəsində araşdırmalar; texniki elmlər, yəni statistika və informasiya texnologiyaları sahəsində araşdırmalar; fizika,

riyaziyyat, sosial, siyasət, davranış, tətbiqi elmlər, beynəlxalq araşdırmalar, texniki elmlər, statistika, informasiya texnologiyaları, biznes, biznes-strategiyalar, biznes-təşəbbüslər, strategiyaların işlənilib hazırlanması, strateji qərarların qəbul edilməsi, layihələrin reallaşdırılması, ictimai və maarifləndirici xidmətlər sahəsində yeni ideyaları formallaşdırmaq üçün təcrübəylə bölüşmək, məlumatın toplanması və araşdırmaların keçirilməsi üçün insanlara bir yerdə yığışmağa imkan verən onlayn analitik mərkəzlər; birliklərin, qonşu cəmiyyətlərin və siyasi elmlərin inkişafı sahəsində araşdırmalar və məsləhətlər; onlayn maarifləndirici kurslar üçün yüklənməyən veb-proqram təminatı; yuxarıda sadalanan bütün xidmətlər barəsində məlumat, tövsiyə və məsləhət xidmətləri.

45 - insan tələbatlarının ödənilməsinə yönəlmiş fərdi və sosial xidmətlər; sosial şəbəkələrdə sosial onlayn ünsiyyət xidmətlərinin verilməsi; qeydiyyatdan keçmiş istifadəçilərə məlumatı, fotoşəkilləri, audio- və videokontenti bölüşməyə və bir-biri ilə ünsiyyətdə olmağa, qrupları formalaşdırmağa və sosial şəbəkələrdə iştirak etməyə imkan verən onlayn sosial şəbəkələr xidmətləri; yuxarıda sadalanan bütün xidmətlər barəsində məlumat, tövsiyə və məsləhət xidmətləri.

(511) 09 - приборы для записи, передачи или воспроизведения звука или изображений; компакт-диски, DVD и другие цифровые носители; оборудование компьютерное; видео, аудио, текстовая информация и другие средства воспроизведения информации или мультимедиа (средства массовой информации), записанные или загруженные в электронном виде из Интернета, экстранета (внешней сети) или других сетей связи; публикации электронные загружаемые; носители информации магнитные;

диски звукозаписи; программное обеспечение компьютеров; программное обеспечение коммуникационное; магнитные, оптические или электронные клубные карты; компьютерные игры; аудиопленки с предварительно записанными новостями бизнеса; видеопленки с предварительно записанными новостями в сфере бизнеса; мультимедийное программное обеспечение, записанное на цифровых носителях, в сфере новостей бизнеса и управления бизнесом; аксессуары для мобильных телефонов; приложения для компьютерного программного обеспечения; загружаемое программное обеспечение сходное с мобильным приложением; загружаемое программное обеспечение сходное с мобильным приложением для компьютеров, переносных портативных цифровых электронных устройств связи, мобильных устройств, проводных и беспроводных устройств для облегчения связи (общения) / для обеспечения связи (общения).

35 - реклама; менеджмент в сфере бизнеса; административная деятельность в сфере бизнеса; офисная служба (услуги по выполнению офисных функций); онлайн услуги бизнес-сетей; услуги по рекламе, маркетингу и стимулированию сбыта для бизнеса (в сфере бизнеса); предоставление онлайн базы данных с возможностью поиска трудоустройства и карьерного роста, трудовой занятости и профессиональных запросов и ответов; предоставление информации и предоставление рекомендаций в отношении продуктов, услуг, событий и мероприятий; организация и проведение ярмарки вакансий; услуги по трудоустройству в сфере занятости, консультационные услуги для персонала; продвижение товаров

и услуг других лиц с помощью компьютерных и коммуникационных сетей; содействие обмену и продаже услуг и продуктов третьих лиц с помощью компьютерных и коммуникационных сетей; благотворительные услуги, а именно содействие информированию общественности о благотворительной, общественной, гуманитарной и волонтерской деятельности; предоставление сетевого служебного онлайн обслуживания и предоставление информации в области занятости, набора персонала, рабочих мест и вакансий; размещение и найм персонала; услуги электронной коммерции, а именно предоставление сообщества пользователей для рекламы и маркетинга; проведение выставок и корпоративных мероприятий для деловых целей, бизнес-консалтинг, развитие бизнеса; предоставление консалтинговых услуг в области стратегии ведения бизнеса и предпринимательской инициативы; бизнес-консультирование менеджеров предпринимательской деятельности, руководителей правительства, менеджеров в области образования и местного самоуправления и помощь в принятии решений и разработке стратегии; консультирование предприятий, правительственных и образовательных учреждений посредством использования консультационных инструментов и методов, которые позволяют принимать стратегические решения для бизнеса; предоставление консалтинговых услуг по управлению бизнес-проектами, а именно, прогнозирование результатов проекта и изменение реализации проекта для повышения вероятности успеха в реализации проектов по изменению ведения бизнеса; исследования и консультирование в области бизнеса; исследование рынка и сбор данных;

подготовка бизнес-отчетов; выявление, отбор, консультирование и предоставление услуг по обмену информацией предприятиям, правительственным и учебным заведениям и сообществам; организация, поддержание и продвижение форума для обмена информацией между предприятиями, правительственными и учебными заведениями и сообществами посредством использования глобальной компьютерной сети; бизнесконсультации, а именно консультирование правительственных и образовательных учреждений и сообществ в области политики, связанную с бизнесом, совершенствование и оптимизация организационной деятельности и маркетинга, производства и распределения планов и методов; политическое консультирование; предоставление информации, связанную с политическими вопросами; бизнесконсалтинг и информационные услуги; консалтинг по управлению бизнесом; консультации по организации бизнеса; предоставление деловой информации, полученной из поисковых индексов и баз данных посредством глобальных компьютерных информационных сетей или других сетей связи; предоставление деловой информации и информации сети пользователей, полученной из поисковых индексов и баз данных в виде текста, электронных документов, графики и аудиовизуальной информации посредством глобальных компьютерных информационных сетей и других сетей связи; предоставление деловой и сетевой информации в области личного развития, а именно самосовершенствования, самореализации, благотворительной, добровольческой, общественной, коллективной и гуманитарной деятельности; предос-

тавление деловой и сетевой информации в области благотворительной, добровольческой, общественной и гуманитарной деятельности, и предоставление возможностей их получения через онлайн-услуги социальных сетей; информационные, рекомендательные и консультационные услуги в отношении всех вышеперечисленных услуг.

41 - обучение; услуги образовательные и развлекательные; распространение информации и проведение, спонсирование и хостинг (организация) семинаров, презентаций и дискуссионных групп и организация обучения в области личного развития, развития карьеры, построения отношений, обучения, набора персонала; электронные издательские услуги для других; издательские услуги для других; электронные и онлайн-издательские услуги; хостинг (организация) выставок, конференций для культурных и образовательных целей; организация и проведение онлайн-образовательных и учебных мероприятий; организация и проведение онлайнобразовательных и учебных мероприятий, а именно виртуальных встреч и семинаров; публикация докладов в области физических, математических, социальных, политических, поведенческих, прикладных наук, международных исследований, технических наук, а именно статистики и информационной технологии, доступных в глобальной компьютерной сети; хостинг (организация) конференций и семинаров для деловых целей, бизнес-консалтинга, развития бизнеса; исследования и консалтинг в области развития образования; информационные, рекомендательные и консультационные услуги в отношении всех вышеперечисленных услуг; разработка и предос-

тавление онлайн-курсов, семинаров, интерактивных занятий в области среднего и высшего образования квалификации, а также профессионального образования; проектирование, разработка и консультирование по вопросам содержания учебного плана образовательных программ и учебных курсов для колледжей и университетов, предоставляемых в режиме онлайн; услуги поддержки студентов, а именно образовательные консультационные услуги для оказания помощи учащимся в планировании и подготовке к дальнейшему получению образования; консультационные услуги по поступлению в учебные заведения, а именно, обеспечение колледжей и университетов абитуриентами, оказание помощи студентам в подаче заявки на обучение; консультационные услуги для студентов в выборе колледжей и университетов; услуги по размещению в учебных заведениях, а именно, организация проживания студентов, прикрепление к медицинскому учреждению, и назначение студентов-кураторов для студентов колледжей и университетов; тестирование, оценивание, экзаменация и аттестация; предоставление образовательной информации о курсах, учебных предложениях и сертификатах.

42 - научные и технологические услуги и относящиеся к ним научные исследования и разработки; услуги промышленного анализа и исследований; проектирование и разработка компьютерной техники и программного обеспечения; компьютерные услуги, а именно хостинг электронных средств связи для третьих лиц для организации и проведения встреч, мероприятий и интерактивных обсуждений через Интернет или другие сети связи; хостинг (организация) виртуаль-

ных сообществ для зарегистрированных пользователей для организации групп, событий, участия в дискуссиях и участия в социальных, деловых, политических и общественных сетях; хостинг онлайн цифрового контента; хостинг (организация) компьютерных приложений для других пользователей; хостинг (организация) интерактивного вебсайта и онлайн-незагружаемого программного обеспечения для загрузки, публикации, показа, отображения, тегирования (сопровождение данных тегами), обмена и передачи сообщений, комментариев, мультимедийного контента, видео, фильмов, фотографий, аудиоконтента, анимации, картинок, изображений, текста, информации и другого пользовательского контента; предоставление веб-сайта с не загружаемым программным обеспечением в области делового общения и маркетинга, занятости, рекрутинга, рекламы, продвижения по службе и социально-политических комментариев; предоставление не загружаемого программного обеспечения, позволяющее пользователям искать, находить и общаться с другими пользователями с помощью электронных сетей связи; услуги провайдеров прикладных услуг; предоставление временного использования не скачиваемого программного обеспечения; хостинг настраиваемых веб-страниц с пользовательской информацией, персональными профилями, аудио и изображениями; научные и промышленные исследования; компьютерное программирование; компьютерные услуги, а именно, персонализированные информационные услуги онлайн; обеспечение использования программного обеспечения; проектирование и разработка программного обеспечения для других; создание и

поддержка веб-сайтов, которые предоставляют онлайнсообщество для рекламы и маркетинга; исследования в области физических, математических, социальных, политических, поведенческих и прикладных наук; исследования в области технических наук, а именно статистики и информационных технологий; онлайн-аналитические центры, позволяющие людям собираться вместе, чтобы делиться опытом, сбором информации и проведением исследований, чтобы сформулировать новые идеи в области физических, математических, социальных, политических, поведенческих, прикладных наук, международных исследований, технических наук, статистики, информационных технологий, бизнеса, бизнесстратегий, бизнес-инициативы, разработки стратегии, принятия стратегических решений, реализации проектов, общественных и образовательных услуг; исследования и консультации в области развития сообществ, соседских общин и политических наук; не загружаемое веб-программное обеспечение для онлайн-образовательных курсов; информационные, рекомендательные и консультационные услуги в отношении всех вышеперечисленных услуг.

45 - индивидуальные и социальные услуги, направленные на удовлетворение человеческих потребностей; предоставление услуг социального онлайн общения в социальных сетях; услуги социальных сетей онлайн, позволяющие зарегистрированным пользователям обмениваться информацией, фотографиями, аудиои видео контентом и общаться между собой, формировать группы и участвовать в социальных сетях; информационные, рекомендательные и консульта-

ционные услуги в отношении всех вышеперечисленных услуг.

(111) N 2019 0070

(151) 18.04.2019

(210) 2018 00171

(220) 12.02.2018

(181) 12.02.2028

(730) British American Tobacco (Brands) Limited, Globe House, 4 Temple Place, London, WC2R 2PG, United Kingdom (GB)

(540)



(591) narıncı, boz.

(511) 34 - tütün, xammal və ya istehsal olunmuş; tütün məmulatları; tütün əvəzədiciləri (tibbi məqsədlər üçün olmayan); hamısı isidilmə məqsədi ilə, lakin yandırma məqsədi olmadan; tütün (siqaret) çəkmək üçün ləvazimatlar; elektron cihazları, siqaret və ya tütünün qızdırılması üçün onların hissələri.

(591) оранжевый, серый

(511) 34 - табак, сырой или переработанный; табачные изделия; заменители табака (не для медицинских целей); все с целью нагревания, но не сжигания; курительные принадлежности; электронные устройства и их части для нагрева сигарет или табака.

(111) N 2019 0071
(151) 18.04.2019
(210) 2017 33989
(220) 19.12.2017
(181) 19.12.2027
(730) E. I. du Pont de Nemours and Company, Chestnut Run Plaza, 974 Centre Road, Wilmington, DE 19805, U.S.A. (US)
(540)

(111) N 2019 0072
(151) 18.04.2019
(210) 2017 33988
(220) 19.12.2017
(181) 19.12.2027
(730) E. I. du Pont de Nemours and Company, Chestnut Run Plaza, 974 Centre Road, Wilmington, DE 19805, U.S.A. (US)
(540)

CORTEVA AGRISCIENCE

(526) Əmtəə nişanında "AGRISCIENCE" söz birləşməsi hüquqi mühafizə obyektidir.

(511) 01 - kənd təsərrüfatında, bağçılıqda və meşəçilikdə istifadə üçün nəzərdə tutulan kimyəvi məhsullar; köməkçi vasitələr; kənd təsərrüfatı üçün gübrələr; torpaqların yaxşılaşması üçün maddələr; kənd təsərrüfatı istehsalı üçün toxumların genləri.

05 - pestisidlər, ziyanverici heyvanları məhv etmək üçün preparatlar; fungusidlər, herbisidlər və insektisidlər

31 - kənd təsərrüfatı toxumları.

(526) В товарном знаке словосочетание "AGRISCIENCE" не является объектом правовой охраны.

(511) 01 - химические продукты, предназначенные для использования в сельском хозяйстве, садоводстве и лесоводстве; средства вспомогательные; удобрения для сельского хозяйства; вещества для улучшения почв; гены семян для сельскохозяйственного производства.

05 - пестициды, препараты для уничтожения вредных животных; фунгициды, гербициды и инсектициды.

31 - сельскохозяйственные семена.

CORTEVA

(511) 01 - kənd təsərrüfatında, bağçılıqda və meşəçilikdə istifadə üçün nəzərdə tutulan kimyəvi məhsullar; köməkçi vasitələr; kənd təsərrüfatı üçün gübrələr; torpaqların yaxşılaşması üçün maddələr; kənd təsərrüfatı istehsalı üçün toxumların genləri.

05 - pestisidlər, ziyanverici heyvanları məhv etmək üçün preparatlar; fungusidlər, herbisidlər və insektisidlər.

31 - kənd təsərrüfatı toxumları.

(511) 01 - химические продукты, предназначенные для использования в сельском хозяйстве, садоводстве и лесоводстве; средства вспомогательные; удобрения для сельского хозяйства; вещества для улучшения почв; гены семян для сельскохозяйственного производства.

05 - пестициды, препараты для уничтожения вредных животных; фунгициды, гербициды и инсектициды.

31 - сельскохозяйственные семена.

(111) N 2019 0073
(151) 18.04.2019
(210) 2017 34006
(220) 22.12.2017

(181) 22.12.2027**(730) Monster Energy Company, a Delaware corporation, 1 Monster Way, Corona, California 92879, USA (US)****(540)**

PREDATOR

(511) 32 - qazlı içkilər və enerji içkiləri daxil olmaqla alkoqolsuz içkilər; içkilərin, o cümlədən qazlı içkilərin və enerji içkilərinin hazırlanması üçün siroplar, konsentratlar, tozlar və tərkiblər; pivə.

(511) 32 - напитки безалкогольные, включая газированные напитки и энергетические напитки; сиропы, концентраты, порошки и составы для изготовления напитков, в том числе для изготовления газированных напитков и энергетических напитков; пиво.

(111) N 2019 0074**(151) 18.04.2019****(210) 2016 33219****(220) 10.10.2016****(181) 10.10.2026****(730) Alltech, Inc., 3031 Catnip Hill Road Nicholasville, KY 40356 U.S.A. (US)****(540)**

ALLTECH

(511) 05 - heyvan yemləri və mal-qara üçün yemə qida əlavələri; ev heyvanları və mal-qara üçün qida əlavələri.

31 - heyvanlar üçün tərkibində dərman vasitələri olmayan qida əlavələri; heyvan yemləri; heyvanlar üçün qidalar.

(511) 05 - пищевые добавки к кормам для животных и скота; пищевые добавки для скота и домашних животных.

31 - пищевые добавки, не содержащие лекарственные средства для животных; корма для животных; пищевые продукты для животных.

(111) N 2019 0075**(151) 18.04.2019****(210) 2017 33593****(220) 25.05.2017****(181) 25.05.2027****(730) BAGI PROFESSIONAL PRODUCTS Ltd, 194 Derech Acco St'27000 KIRIAT BIALIK (IL)****(540)**

(591) ağ, qırmızı, tünd-qırmızı

(511) 03 - abrazivlər; məişət məqsədləri üçün ərpçixaran vasitələr; məişət məqsədləri üçün antistatik preparatlar; təmizlik və tozun təmizlənməsi üçün sıxılmış hava vurulmuş balonlar; cilalama üçün bülöv daşı; abrazivli kağızlar; sumbata kağızı; cilalayıcı kağız; dəyişəklərin ətirli olması üçün aromatik maddələr; qabyuyan maşınlar üçün nəmudan maddələr; döşəmə üçün mum; sürüşmənin qarşısının alınması məqsədilə döşəmə üçün mumlar; mebellərin və döşəmələrin cilalanması üçün mumlar; cilalayıcı mumlar; sürüşmənin qarşısının alınması üçün döşəmə mayeləri; şüşələrin təmizlənməsi üçün mayelər,

ələlxüsus avtomobillərin ön şüşələri; cilalayıcı daşlar; metal karbidləri (abrazivli materiallar); cilalama üçün trepel daşı; paltar yumaq üçün sabun ağacı qabığı; korund (abraziv); dəyişək üçün boyalar; tualet məqsədləri üçün suya əlavə edilən boya maddələri; kraxmal (appret); dəyişəklərə parıltı vermək üçün kraxmallar; dəri üçün kremlər, dəri üçün mumlar; pardaqlayıcı kremlər; cilalama üçün qırmızı krokus; təmizləyici məqsədlər üçün istifadə olunan yağlar; yağçıxarma məqsədləri üçün terpentin yağı; ağartma üçün təbaşir; təmizlik üçün təbaşir; sabunlar; dezinfeksiyaedici sabunlar; dezodoraasiyaedici sabun; parçalarda rəng çalarlarının canlandırılması üçün sabunlar; sumbata; ülgüclərin kəmərlərlə pardaqlanması üçün pastalar; abrazivli lövhə; şüşəli abraziv sumbata lövhəsi; dəyişəklərin isladılması üçün preparatlar; alətlərin itilənməsi üçün preparatlar; parıldatma preparatları (kraxmallama); rəngaçma məqsədləri üçün preparatlar; pardaxlama preparatları; dəyişəklərə parıltı vermək üçün preparatlar; parıltı vermək üçün preparatlar; yuyulma zamanı dəyişəklərin yumşaldılması üçün preparatlar; yuyucu preparatlar; quru təmizləmə üçün preparatlar; boyaların xaric edilməsi üçün preparatlar; lakların xaric edilməsi üçün preparatlar; parket mumlarının təmizlənməsi üçün preparatlar (təmizləyici preparatlar); polituranın xaric edilməsi üçün preparatlar; pasın xaric edilməsi üçün preparatlar; təmizləyici preparatlar; divar kağızlarının təmizlənməsi üçün preparatlar; çirkab boruların təmizlənməsi üçün preparatlar; camaşır məqsədləri üçün ağardıcı preparatlar; dəyişəklərin yuyulması zamanı rənglərin canlandırılması üçün məişət kimyəvi preparatlar; parıltı vermək üçün maddələr (cilalama üçün); almazlı tozlar (abraziv); ləkəçıxarıcılar; təmizlik üçün məhlullar; dəyişək emalı üçün lillər;

yağ xaric etmə məqsədləri üçün skipidar; ağartma üçün soda; yuyucu məqsədləri üçün sodalar; təmizlik üçün soda; ağartma məqsədləri üçün duzlar; dərinin qorunması üçün tərkiblər (pardaqlayıcı); naşatır spirti (yuyucu, təmizləyici vasitə); ayaqqabıya qulluq üçün vasitələr; sənaye və tibbi məqsədlərdə istifadə istisna olmaqla, yuyucu vasitələr; sənaye məqsədlərində istifadə istisna olmaqla, yağı xaric edən vasitələr; sumbata parçası; yuyucu vasitəsi ilə hopdurulmuş təmizlik üçün əskilər; şampunlar; ev heyvanlarının yuyulması üçün şampunlar; quru şampunlar; şüşə dərilər; soda tortası;

21 - dəri üçün abrazivli süngərlər; məişət məqsədləri üçün süngərlər; tualet süngərləri; təmizlik üçün zamşalar; şotka məmulatları; cilalanma üçün dəri; silisium oksidi (qismən emal edilmiş), (tikinti məqsədlərində istifadə edilənlər istisna olmaqla); parıltı vermək üçün materiallar (daş, kağız və preparatlar istisna olmaqla); lələkli süpürgələr; süpürgələr; mətbəx qablarının təmizlənməsi məqsədi üçün metal süngərlər; təmizlik üçün pambıq tullantıları; təmizlik üçün yun tullantıları; təmizlik üçün kətanağızlı daraqlar; məişət məqsədlərində istifadə olunan əlcəklər; cilalama üçün əlcəklər; bağ-bostan işlərində istifadə üçün əlcəklər; mətbəxdə istifadə üçün abrazivli yastıqçalar; mumla sürtmək üçün qeyri-elektrik vasitələr; döşəmələrin təmizlənməsi üçün metal ərsinlər; ərsinlər; döşəmənin yuyulması üçün əskilər; təmizlik üçün əskilər; tozların xaric edilməsi üçün əskilər; mebelin tozlarının xaric edilməsi üçün əskilər; qabların yuyulması üçün şotkalar; tutumların təmizlənməsi üçün şotkalar; ləmpə şüşələrinin təmizlənməsi üçün şotkalar; sərt şotkalar; xalçalar üçün mexaniki şotkalar; ayaqqabı şotkalrı; döşəmə üçün şotkalar; tualet şotkalrı; şotkalar.

35 - malların nümayişi; kommersiya istehlakçıları üçün kommersiya informasiyası və məsləhətlər (istehlakçılara əmtəələr barəsində məlumat); pərakəndə satış məqsədləri üçün bütün əmtəələrin media vasitələrində təqdimatı; üçüncü şəxslər üçün satışların irəliləyişi; nümunələrin yayılması; üçüncü şəxslər üçün təchizat xidmətləri (sahibkarların mallarla təmin edilməsi və alınması); mağazalarda malların topdan və pərakəndə satış xidmətləri, o cümlədən internet və poçt kataloqları vasitəsilə satış.

(591) белый, красный, бордовый

(511) 03 - абразивы; антинакипины бытовые; антистатики бытовые; баллоны со сжатым воздухом для уборки и удаления пыли; бруски для полирования; бумага абразивная; бумага наждачная; бумага полировальная; вещества ароматические для отдушивания белья; вещества влагопоглощающие для посудомоечных машин; воск для пола; воск для пола, предохраняющий от скольжения; воски для полирования мебели и полов; воски полировочные; жидкости для пола, предохраняющие от скольжения; жидкости для чистки стекол, в том числе ветровых; камни шлифовальные; карбиды металлов [абразивные материалы]; кизельгур для полирования; кора мыльного дерева для стирки; корунд [абразив]; красители для белья; красители для воды в туалете; крахмал [аппрет]; крахмал для придания блеска белью; кремы для кожи, воски для кожи; кремы для полирования; крокус красный для полирования; масла, используемые как очищающие средства; масло терпентинное для обезжиривания; мел для побелки; мел для чистки; мыла; мыла дезинфицирующие; мыла дезодорирующие; мыла для оживления оттенков тканей;

наждак; пасты для ремней для заточки бритв; полотно абразивное; полотно наждачное со стеклянным абразивом; препараты для замачивания белья; препараты для заточки инструментов; препараты для лощения [подкрамаливания]; препараты для обесцвечивания; препараты для полирования; препараты для придания блеска белью; препараты для придания лоска; препараты для смягчения белья при стирке; препараты для стирки; препараты для сухой чистки; препараты для удаления красок; препараты для удаления лаков; препараты для удаления паркетного воска [очищающие препараты]; препараты для удаления политуры; препараты для удаления ржавчины; препараты для чистки; препараты для чистки обоев; препараты для чистки сточных труб; препараты отбеливающие для стирки; препараты химические бытовые для оживления красок при стирке белья; продукты для наведения блеска [для полировки]; пыль алмазная [абразив]; пятновыводители; растворы для очистки; синька для обработки белья; скипидар для обезжиривания; сода для отбеливания; сода для стирки; сода для чистки; соли для отбеливания; составы для предохранения кожи [полировальные]; спирт нашатырный [моющее, очищающее средство]; средства для ухода за обувью; средства моющие, за исключением используемых для промышленных и медицинских целей; средства обезжиривающие, за исключением используемых в промышленных целях; ткань наждачная; тряпки для уборки, пропитанные моющими средствами; шампуни; шампуни для мытья комнатных животных; шампуни сухие; шкурка стеклянная; щелок содовый;

21 - губки абразивные для кожи; губки для хозяйственных целей; губки туалетные; замша для чистки; изделия щеточные; кожа для полирования; кремнезем [частично обработанный], за исключением используемого для строительных целей; материалы для придания блеска, за исключением препаратов, бумаги и камня; метелки перьевые; метлы; мочалки металлические для чистки кухонной посуды; отходы хлопчатобумажные для уборки; отходы шерстяные для уборки; очесы льняные для уборки; перчатки для домашнего хозяйства; перчатки для полирования; перчатки для садово-огородных работ; подушечки абразивные кухонные; приспособления для натирания воском неэлектрические; скребки для чистки полов металлические; скребницы; тряпки для мытья полов; тряпки для уборки; тряпки для удаления пыли; тряпки для удаления пыли с мебели; щетки для мытья посуды; щетки для чистки емкостей; щетки для чистки ламповых стекол; щетки жесткие; щетки механические для ковров; щетки обувные; щетки половые; щетки туалетные; щетки.

35 - демонстрация товаров; информация и советы коммерческие потребителям [информация потребительская товарная]; презентация товаров на всех медиасредствах, с целью розничной продажи; продвижение продаж для третьих лиц; распространение образцов; услуги снабженческие для третьих лиц [закупка и обеспечение предпринимателей товарами]; услуги магазинов оптовой и розничной продажи товаров, в том числе посредством почтовых каталогов продаж и интернета.

(111) N 2019 0076

(151) 18.04.2019

(210) 2017 33757

(220) 06.09.2017

(181) 06.09.2027

(730) Formula One Licensing BV, Beursplein 37, 3011 AA, Rotterdam, the Netherlands (NL)

(540)

AZERBAIJAN GRAND PRIX

(526) Əmtəə nişanı elementlərinə ayrı-ayrılıqda müstəqil hüquqi mühafizə verilmədən bütövlüklə qorunur.

(511) 03 - sabunlar; maye sabunlar; bədən təmizləyici məhsullar, xüsusən təmizləyici losyonlar, kosmetik maskalar; təmizləyici köpüklər; təmizləyici kremlər, təmizləyici gəllər və təmizləyici südlər; duş gəlləri və kremləri; vanna üçün kosmetik preparatlar; ətirilər; odekolon; efir yağları; buxur; ilkin qırxmada öncə və qırxmada sonra istifadə üçün losyonlar; qırmaq üçün kremlər, qırmaq üçün gəllər; kondisionerlər; ağız boşluğunun yaxalanması üçün preparatlar, ələlxusus, diş pastaları, ağızyaxalayıcı mayələr; şəxsi istifadə üçün dezodorantlar və anti-presperantlar; dəriyə qulluq kremləri; kosmetik kremlər; nəmləndirici kremlər; üztəmizləyici kremlər; qrimi təmizləmək üçün preparatlar; kosmetik məqsədlər üçün büzücü vasitələr; günəşdən qoruyucu losyonlar; saç üçün losyonlar; saç üçün gəllər; saç üçün kremlər; saç üçün spreylər; ətriyyat kosmetika kateqoriyalarına aid olan, gigiyena məqsədləri üçün preparatlar; kosmetik kremlər; qrimlənmək üçün preparatlar; göz kölgələri; üz üçün pudralar; kosmetik qələmlər; kosmetik vasitələrdə istifadə oluna bilən köçürücü dekorativ təsvirlər; təmizləyici, cilalayıcı, yağçıxaran və abrazivli emal üçün məişətdə istifadə olunan, avtomobillərin yuyulması üçün istifadəyə yararsız olan

preparatlar; təmizləyici təbaşirlər; yuyucu vasitələr; təmizləyici preparatlar; ayaq-qabı təmizləyici vasitələr; pardaxlayıcı kremlər.

06 - adi metallar və onların xəlitələri, filizlər; metaldan hazırlanmış xırda məmulatlar, dəmirdən qıfıl-açar məmulatları; açarlar üçün metal halqalar; metal zəncirlər; adi metaldan heykəlciklərfiqurlar; medallar, boşqablar, kuboklar, sancaqlar, qalxanlar; nəqliyyat vasitələri üçün metal nişanlar; metal stasionar kağız salfetlərin paylayıcı qurğuları; əl dəsmalları, mətbəx salfetləri, kağız salfetləri üçün metal paylayıcı qurğular; digər siniflərə daxil olmayan adi metaldan əşyalar.

09 - elmi, dənizçilik, geodeziya, fotoqrafiya, kinematoqrafiya, optik, ağırlıq çəkmə, ölçü, siqnalizasiya, nəzarət (yoxlama), xilasetmə və təlim-tədris məqsədləri üçün cihazlar və alətlər; elektriklə ötürülməsi, paylanması, transformasiyası, toplanması, tənzimlənməsi və ya idarə edilməsi məqsədləri üçün cihazlar və alətlər; səsin və təsvirin yazılması, ötürülməsi və yenidən canlandırılması üçün aparatura; kompakt disk, DVD-lər və digər rəqəmsal səsyazma media; ticarət avtomatları və öncədən ödəniş qəbul edən aparat mexanizmləri; kassa aparatları, hesablama maşınları, informasiya emalı avadanlığı və kompüterlər; kompüter proqram təminatı; od söndürmə avadanlıqları; pensnelər; günəş eynəkləri; göz qamaşdırma əleyhinə işıqlandırma şüşələri; işıqdan qorunmaq üçün sipərlər; günəş gözlükləri və pensne üçün iplər; kontakt linzalar; kontakt linzalar üçün futlyarlar; binokllar; maqnitlər; dekorativ maqnitlər; bussollar; səsin və təsvirin yazılması, ötürülməsi, redaktə edilməsi, qarışması və bərpası üçün aparatlar; radiolar; nəqliyyat vasitələri üçün radioqəbuledicilər; qəbuledici ötürücülər; televiziya aparatları; yastı ekranlar;

kristal mayeli displeylər; plazma ekranlar; yüksək dəqiqlikli televiziya aparatları; ev kinoteatrı sistemləri; videoyazı qurğuları; CD pleyerlər; daşınabilən CD pleyerlər; DVD pleyerlər; MP3 pleyerlər; rəqəmsal musiqini oxuyabilən aparatlar; kaset pleyerlər; portativ kaset pleyerləri; minidisk pleyerlər; daşına bilən radiolar; səsucaldan qurğular; informasiya emalı qurğuları; informasiya emalı qurğuları; (böyük) qulaqcıqlar; qulaqcıqlar (balaca); mikrofonlar; məsafədən idarəetmə aparatları; elektrik məsafədən yandırma aparatları; elektrik qapıların açılması və bağlanması üçün uzaq məsafədən idarəolunan elektron qurğular; naviqasiya aparatları; şəxsi rəqəmsal assistentlər (POAs); kompüterlər; informasiya prosessorları; kompüter klaviaturası; monitorlar (kompüter aparat vasitələri); monitorlar (kompüter proqramları); modemlər; daşınabilən kompüterlər üçün çantalar; siçan tipli manipulyatorlar (informasiyanın işlənməsi üçün avadanlıq); mous xalçacıqları; elektron cib tərcüməçiləri; diktofonlar; elektron notbuklar, gündəliklər və qeydiyyat kitabları; elektron nəşrlər; skanerlər (informasiya emalı avadanlığı); kompüterlərlə istifadə üçün printerlər; fotosurət çıxarma qurğuları (fotoqrafik, elektrostatik, istilik); faks aparatları; telefon aparatları; telefon avtocavabverən aparatlar; videotelefonlar; daşınabilən telefonlar; mobil telefon örtükləri; telefonlar üçün simsiz avadanlıqlar; mobil telefonlar üçün qulaqcıqlar və simsiz avadanlıqlar; mobil telefonlar üçün klaviaturalar; mobil telefonlar üçün yüklənəbilən melodiyalar və qrafik təsvirlər; mobil telefon məftilləri; mobil telefonlar üçün üzülük; smartfonlar; hesablama maşınları; kredit kartlarının hesablanması üçün qurğular; pulhesablaman və çeşidləyən maşınlar; pulçatdırma maşınları; avtomat kassaları; videokameralar; fotoaparatlar; kinofilm çəkmə kameraları; proyeksiya aparatları;

təsvir köçürülmüş pilyonkaları; diapozitivlər (fotoqrafiya); impulsu foto işıqlandırıcı qurğular; kameralar, kameralar üçün örtük və kəmərlər, batareyalar; "karaoke" yazılması və səsləndirici qurğuları; kompüter proqram təminatı; kompüter oyun proqram təminatı; kompüter üçün proqram təminatı; kompüter proqramları və məlumat bazaları; qoruyucu ekranlar; kompüter ekranları; videodisklər, videoyazılar, maqnit lentlər, maqnit disklər, DVD-lər, disketlər, optik disklər, kompakt disklər, mini-disklər, CD-ROM-lar; bütün sadalanan disklər boş və ya mahnı, səs və təsvirlərlə yazılmış olur (həmçinin animasyon olabilən); videooyunlar üçün kasetlər; videooyun diskleri; oyun üçün proqram təminatı; nəqliyyat vasitələrinin idarə edilməsi və ya sınağı üçün imitatorlar; holoqramlar; maqnit kodlu kartlar; daşınabilən elektron yaddaş qurğuları; flaş-kartlar, USB flaş-kartları və məlumatların saxlanması üçün digər yaddaş qurğuları; çiplər (inteqral sxemlər); maqnit kodlu maqnit kartlar; inteqral sxemi olan kompüter çip kartları; smart-kartlar; maqnit identifikasiya kartları; çip-kartlar; maqnit kodlu kartlarda məlumatların yoxlanılması qurğuları; qəza siqnallama qurğuları; tüstü detektorları; küləyin istiqamətini göstərən konuslar; fotoelementlər ilə bağlı təbəqə; günəş panelləri; məsafəölçən cihazlar; sürətölçən cihazlar (fotoqrafiya); dəqiq ölçü cihazları; spidometrler; vaxt qeydetmə qurğuları; şinlərdə avtomatik aşağı təzyiq göstəriciləri; manometrler; təzyiqölçmə cihazları; təzyiq indikatorları; yüklənəbilən elektron çap məhsulları; internetdən yüklənəbilən elektron çap məhsulları; elektron xəritələr; audio və videoqəbulediciləri; səs gücləndiriciləri; tibbi məqsədlər üçün istifadə olunanlar istisna olmaqla rentgen borucuqları; elektron şüa boruları; redaktəedilmə, yüklənmə, ötürülmə, qəbuledilmə, yarat-

maq, canlandırmaq, hasil etmək, şifrələmək, şifrəni açmaq, təsvir etmək, mətnin saxlanması və təşkili, qrafiklər, təsvirlər, elektron nəşrlər üçün kompüter proqram təminatı; peyk antenaları; kompüter disk yığıcıları, yarımkəçiricilər; inteqral sxemlər; batareya dolduran qurğular; prosessorlar (informasiya emalı qurğularının mərkəzi blokları); elektrik çeviriciləri; elektrik kabelləri; idmançılar üçün qoruyucu şlemlər; maqnit identifikasiya qolbaqları; билет satışı avtomatları; oddan qorunmaq üçün geyim; bədbəxt hadisələrdən, şüalanmadan və qorunmadan geyim; bədbəxt hadisələrdən qorunmaq üçün əlcəklər; qoruyucu eynəklər; sualtı üzgüçülük məqsədləri üçün istifadə edilən qulaq tamponları; idmançılar üçün qoruyucu şlemlər; nəqliyyat vasitələri üçün elektrik batareyalar; kompüter proqram təminatı, ələlxüsüs, mesajların, mətnlərin, təsvirlərin, arxivlərin, audiovizual və audio və videokontentin və digər məlumatın global kompüter şəbəkəsi vasitəsi ilə, iki və daha çox istifadəçilər arasında kommunikasiyanın asanlaşdırılması üçün ötürülməsi, yazılması, yenidən canlandırılması, vizuallaşdırılması, sistemləşdirilməsi, idarə edilməsi, manipulyasiyası və nəzərdən keçirilməsi üçün proqram təminatı.

14 - nəcib metallar və onların xəlitələri, digər siniflərə aid olmayan nəcib metallardan istehsal edilmiş məmulatlar və nəcib metallarla üzlənmiş metallar; zərgərlik məmulatları, qiymətli daşlar; yarı qiymətli daşlar; saatlar və xronometrik cihazlar; zərgərlik məmulatları; boyunbağı (zərgərlik məmulatı); üzüklər (zərgərlik məmulatları); sırğalar; qiymətli daşlar; saatlar; qol saatları; saat üçün qolbaqlar; saatlar; saniyəölçənlər; elektrik saatlar; kəfgirlər (qol saatları istisna olmaqla); medallar, medalyonlar (zərgərlik məmulatları); breloklar (zərgərlik məmulatı) – breloklar (zərgərlik məmulatı); sancaqlar (zərgərlik məmulatı);

bilərziklər (zərgərlik məmulatı); sancaqlar (zərgərlik məmulatı); qalstuk üçün sancaqlar; qalstuk üçün sıxaclar; zaponkalar; nəcib metallardan xatirə medalları; nəcib metallardan xatirə boşqabları, kuboklar, heykəllər; nəcib metallardan kiçik heykəlciklər; nəcib metallardan fiqurlar (heykəllər); heykəltəraşlıq; şlyapa üçün bəzəkli sancaqlar; siqaret çəkənlər üçün nəcib metallardan aksesuarlar; açarlar üçün üzüklər (brelokklar); açar asmaq üçün asılqanlar; açarlar üçün kəmərlər; amulet (zərgərlik məmulatları); bəzəklər (zərgərlik məmulatları); sikkələr; nəcib metallardan olmayan medalyonlar.

18 - dəri və onun əvəzediciləri və onlardan digər siniflərə aid edilməyən məmulatlar; heyvan dəriləri; yol sandıqları və çamadanlar; yağış və gün çətirləri; qırmanclar, qamçılar, at yəhər qayıışı və sərraclıq malları; heyvanlar üçün xaltalar; dəri xaltaları; heyvanlar üçün geyim; dəri və onun əvəzediciləri; dəri kəmərləri; yağış çətirləri; gün çətirləri; idman çantaları (müəyyən əmtəələr üçün nəzərdə tutulmuşlar istisna olmaqla); istirahət üçün çantalar; arxa çantaları; parça çantaları, məktəb çantaları; kəmər çantaları, qadın çantaları, dəridən çantalar; dəniz çantaları, geyim üçün yol çantaları; pencək üçün çantalar; yastı çamadanlar; sərraclıq malları üçün dəri kəmərləri; səyahət çantaları; yol sandıqları; təkərli çantalar; sənədlər üçün qovluqlar (dəriqalantereya məmulatları); tualet ləvazimatları üçün içi boş nesəslər; tualet ləvazimatı çantaları; açarlar üçün futlyarlar (dəri məmulatları); portmanat; pul kisəcikləri; baqaj etiketləri; dəridən və ya dəri qarışıq qutudan kartonlar; vizit kartlar üçün bumajniklər; ev heyvanları üçün dəridən geyimlər, xaltalar və xalta qayıışları.

21 - ev və ya mətbəx əşyaları və qab-qacaq (qiymətli metal və ya onunla örtülməmiş olmayan); daraqlar və sün-gərlər; şotkalar (fırçalar istisna

edilməklə); şotka məmulatları üçün materiallar; təmizlik və yır-yığış üçün vasitələr; emal olunmamış və ya qismən emal olunmuş şüşə, inşaat məqsədləri üçün nəzarətdə tutulmuş şüşə istisna olmaqla; şüşə, çini və saxsıdan digər siniflərə aid edilməyən məmulatlar; məişət məqsədləri üçün qablar; mətbəx qabları; məişət və ya mətbəx üçün konteynerlər; piknik zənbilləri (qab-qacaq dəsti ilə birlikdə); şüşə qablar (tutumlar); qarışdırmaq üçün qaşıqlar (mətbəx ləvazimatları); məişət məqsədləri üçün qeyri-elektrik şirəçixaranlar; mətbəx üçün kəsici lövhələr; məişət məqsədləri üçün sinilər; buz üçün kiçik vedrələr; mikserlər, əl mikserləri (kokteyl qarışdırmaq üçün qablar); qənddan; qapaqlı pivə parçaları; pivə parçaları; fincanlar; içki üçün stəkanlar; qrafinlər; yemək qabları; altlıqlar; nəlbəki; stəkanlar (tutumlar); dəm çaydanları; məişət məqsədləri üçün əlcəklər; butulkaaçanlar; burğular; qapaqların açılması üçün qurğular; butulkalar; termoslar; qida məhsulları və içkilər üçün tutumlar; qida məhsulları və içkilər üçün qeyri-elektrik soyuducular; kağız salfetlərin verilməsi üçün metal qutular; daraqlar və şotka daraqlar; diş fırçaları; diş sapları; çinidən, keramikadan və ya şüşədən olan heykəlciklər; çinidən, keramikadan və ya şüşədən olan heykəlciklər; çinidən, keramikadan və ya şüşədən olan heykəlciklər; çinidən, keramikadan və ya şüşədən olan heykəlciklər; çinidən, keramikadan və ya şüşədən olan fiqurlar (heykəllər); dekorativ şüşə podnoslar; qeyri-nəcib metaldan dekorativ qutular; camaşırılar üçün quruducular; paltar üçün asılqanlar; işlənmiş kağız üçün səbətlər; heyvanlar üçün yemlər; ev heyvanları üçün qəfəslər.

25 - geyim, ayaqqabı və baş geyimləri; geyim; botinka və ayaqqabı; sənədlər; idman ayaqqabıları; uzunboğaz çək-mələr; baş geyimləri; köynəklər; trikotaj (geyim); puloverlər; qolsuz puloverlər; qısaqol maykalar; ciletlər; idman trikotaj

malları; gödəkcələr; qolsuz idman maykaları; geyimlər; yubkalar; alt geyimi; çimərlik üçün kostyumlar; hamam xələtləri; şortlar; şalvarlar; sviterlər; trikotaj köynəklər; kimonolar; toxunma papaqlar; papaqlar; şlyapalar; şərflər; boğaz dəsmalları; şallar; kepiklər; bandalar (boyun yaylığı); idman geyimləri; kurtkalar; idman kurtkaları; idman gödəkcələri (müxtəlif sahələr üçün ciletlər); pencəklər; sukeçirməyən plaşlar; paltolar; uniformalar; avtomobil sürücüləri üçün geyimlər; qalstuklar; qolbaqlar; baş üçün sarğılar; əlcəklər; önlüklər; uşaq üçün önlüklər, kağız olmayan; pijamalar; körpələr və uşaqlar üçün geyimlər; corab və uzunboğaz corablar; corabbağı; kəmərlər; aşırımalar.

28 - oyunlar və oyuncaqlar; video oyun üçün avtomatlar; digər siniflərə aid edilməyən, gimnastika və idman malları; milad bayramı üçün yolka bəzəkləri; oyunlar və oyuncaqlar; oyunlar üçün toplar; oyun şarları; oyun üçün toplar; stolüstü oyunlar; stolüstü futbol üçün stollar; plüş gəlinciklər; plüş oyuncaqlar; oyuncaq nəqliyyat vasitələri; uzaqdan idarəolunan oyuncaq maşınlar; oyuncaq skuterlər; tapmaca oyunları; şişirdilən oyuncaqlar; oyun kartları; lotereya biletləri; konfetti; gimnastika və idman məhsulları; raketlər; gimnastika üçün avadanlıqlar; qolf aksesuarları; qolf klubları; qolf əlcəkləri; yerüstü markerlər, toplar üçün markerlər; təkərli və ya təkərsiz qolf çantaları; qolf klubda baş geyimləri, birinci zərbə üçün qolf topu altlığı; idman mallarının daşınması üçün idman çantaları və zənbilləri; kağızdan əyləncə üçün papaqlar (oyuncaqlar); maye kristallı displeyli portativ oyunlar; xarici ekran və ya monitor üçün istifadəsi nəzərdə tutulmayan oyun fiqurları; əvvəlcədən ödənişli avtomat (maşınları) oyunları; uduşlu avtomat oyunları; oyun otaqları üçün elektron videooyun aparatları; sikkələr atıldıqdan sonra işə-

düşən oyun və əyləncə aparatları; əyləncəli avtomat oyunları; oyun konsolları üçün coystiklər; televiziya qurğuları ilə istifadə oluna bilən elektron oyun aparatları; televiziya qurğuları istisna olmaqla istifadə oluna bilən elektron oyun aparatları; portativ videooyun aparatları; videooyun maşınları; oyun cihazları; elektron oyun aparatları; elektron oyun aparatları üçün aksesuarlar; səsli və ya əllə idarəolunan oyun nəzarətçiləri; videooyunlar üçün coystiklər; mayekristal displeyli elektron oyun aparatları; paralondan süni əllər (oyuncaqlar); əyləncə üçün (oyuncaq) robotlar; karusellər; oyuncaq model maşınları; çərpələnglər; diyircəkli konkilər; taxtadan diyircəkli konkilər; ev heyvanları üçün oyuncaqlar. (526) Товарный знак охраняется в целом без предоставления правовой охраны отдельным элементам.

(526) Товарный знак охраняется в целом без предоставления самостоятельной правовой охраны отдельным элементам.

(511) 03 – мыла; жидкие мыла; товары очищающие для тела, в частности включающие лосьоны очищающие, маски косметические; пенки очищающие, кремы очищающие, гели очищающие и молочко очищающее; гели и кремы для душа; препараты для ванн косметические; парфюмерные изделия; одеколон; эфирные масла; ладан; лосьоны для и после бритья; кремы для бритья; гели для бритья; кондиционеры; товары для ухода за полостью рта, в частности включающие пасты зубные, ополаскиватели для полости рта; дезодоранты и анти-перспиранты для личного пользования; кремы для ухода за кожей; кремы косметические; кремы увлажняющие; кремы очищающие для лица; препараты для удаления

макияжа; средства вяжущие для косметических целей; лосьоны солнцезащитные; лосьоны для волос; гели для волос; кремы для волос; спреи для волос; препараты для гигиенических целей, относящиеся к категории парфюмерно-косметических, туалетные принадлежности; кремы косметические; средства для грумирования; тени для век; пудра для лица; карандаши косметические; изображения переводные декоративные для косметических целей; очищающие, полирующие, шлифующие и абразивные препараты бытовые, не для использования для чистки автомобилей; мел для чистки; препараты отбеливающие для стирки; препараты для чистки; средства для ухода за обувью; кремы для полирования.

06 - обычные металлы и их сплавы; руды железные; изделия скобяные металлические; изделия небольших размеров металлические; кольца разъемные для ключей металлические; цепи металлические; статуэтки из обычных металлов; медали; металл листовой; наградная атрибутика, штифты, щитки из обычных металлов; эмблемы для транспортных средств металлические; устройства раздаточные для салфеток или полотенец стационарные металлические; устройства раздаточные для полотенец для рук, бумажных салфеток и полотенец металлические; товары из обычных металлов, не включенные в другие классы.

09 - приборы и инструменты научные, морские, геодезические, фотографические, кинематографические, оптические, для взвешивания, измерения, сигнализации, контроля (проверки), спасания и обучения; приборы и инструменты для передачи, распределения, трансформации, накопления,

регулирования или управления электричеством; аппаратура для записи, передачи, воспроизведения звука или изображений; магнитные носители информации, диски звукозаписи; компакт-диски, dvd и другие цифровые носители информации; механизмы для аппаратов с предварительной оплатой; кассовые аппараты, счетные машины, оборудование для обработки информации и компьютеры; программное обеспечение; оборудование для тушения огня; пенсне; очки солнцезащитные; стекла светозащитные противоослепляющие; козырьки светозащитные; шнуры для очки солнцезащитных и очков; линзы контактные; футляры для контактных линз; бинокли; магниты; магниты декоративные; компасы; устройства для записи, передачи, редактирования, микширования и воспроизведения звука и изображений; радиоприборы; радиоприемники для транспортных средств; трансиверы; аппараты телевизионные; экраны плоские; дисплеи жидкокристаллические; экраны плазменные; аппараты телевизионные с высоким разрешением; домашние кинотеатры; видеомагнитофоны; проигрыватели компакт-дисков; проигрыватели MP3; аппараты для считывания электронной музыки; проигрыватели кассетные; проигрыватели кассетные портативные; проигрыватели для мини-дисков; радиоприемники портативные; громкоговорители; устройства для обработки информации; наушники; микрофоны; аппаратура для дистанционного управления; аппараты электрические для дистанционного зажигания; устройства для электрических дверей для их дистанционного открытия и закрытия; приборы навигационные; компьютеры карманные персональные; компьютеры; процессоры

данных; клавиатуры компьютеров; мониторы [компьютерное оборудование]; мониторы [программы для компьютеров]; модемы; переносная сумка для портативного компьютера; манипуляторы типа «мышь» [периферийное оборудование]; коврики для «мыши»; переводчики электронные карманные; диктофоны; записные книжки электронные; дневники и записные книжки; публикации электронные; сканеры [оборудование для обработки данных]; принтеры компьютерные; устройства фотокопировальные [фотографические, электростатические, тепловые]; аппараты факсимильные; аппаратура телефонная; автоответчики телефонные; видеотелефоны; телефоны переносные; чехлы для сотовых телефонов; гарнитуры беспроводные для телефонов; наушники и гарнитуры для сотовых телефонов; клавиатура для сотовых телефонов; мелодии и графические изображения загружаемые, для сотовых телефонов; ремни для сотовых телефонов; чехлы для сотовых телефонов; смартфоны; машины вычислительные; устройство для считывания кредитных карт; машины для подсчета и сортировки денег; машины для выдачи денег; кассыавтоматы; видеокамеры; фотоаппараты; камеры (камеры киносъёмочные); диаскопы; пленки, экспонированные; слайды (фотография); фотоосветители импульсные; камеры, чехлы и ремни для камер; батареи; аппараты для воспроизведения и записи караоке; обеспечение программное для компьютеров; программное обеспечение для игр; программы для компьютеров; программное обеспечение; программы для компьютеров и компьютерные базы данных; экраны защитные; компьютерные экраны; видеодиски, видеопленка; магнитная

лента; диски магнитные; диски DVD; дискеты; диски оптические; компакт-диски; минидиски; диски CD-ROM; все перечисленные диски являются пустыми или с записанной музыкой, звуками и изображения (которые могут быть также анимационными); кассеты для видеоигр; программное обеспечение для игр; имитаторы для управления или проверки транспортных средств; голограммы; карты с магнитным кодом; портативные электронные устройства хранения данных: флэш-карты, USB флэш-карты и другие запоминающие устройства для хранения информации; чипы [интегральные схемы]; карты с магнитным кодом; карты, содержащие компьютерный чип интегральной схемой; карты с интегральной схемой (смарт-карты); карточки идентификационные магнитные; чип-карты; устройства для проверки данных карт с магнитным кодом; устройства сигнальные аварийные; детекторы дыма; ветроуказатели для указания направления ветра; фотоэлементы с запирающим слоем; панели солнечные; приборы для измерения расстояния; приборы для измерения скорости (фотография); приборы точные измерительные; спидометры; устройства для записи времени; указатели низкого давления в шинах автоматические; манометры; измерители давления; индикаторы давления; публикации электронные загружаемые из интернета; электронные карты; аудиоприемники и видео-приемники; усилители звука; рентгеновские трубки не для медицинских целей; электронно-лучевые трубки; программное обеспечение для редактирования, загрузки, передачи, приема, создания, воспроизведения, извлечения, кодирования, декодирования, отображения, хране-

ния и организации текста, графики, изображений, электронных публикаций; спутниковые тарелки; дисководы для компьютеров; полупроводники; интегральные схемы; батареи перезаряжаемые; процессоры [центральные блоки обработки информации]; преобразователи электрические; кабели электрические; шлемы защитные для спортсменов; магнитные идентификационные браслеты; автоматы для продажи билетов; одежда для защиты от огня; одежда для защиты от несчастных случаев, излучения и огня; перчатки для защиты от несчастных случаев; очки защитные; тампоны ушные, используемые при подводном плавании; шлемы защитные для спортсменов; батареи электрические для транспортных средств; программное обеспечения; в частности программное обеспечение для передачи, записи, воспроизведения, визуализации, организации, управления, обработки и просмотра сообщений, текста, изображений, архивных файлов, аудиовизуального, аудио- и видеоматериала и других данных для облегчения связи между двумя и более пользователями через глобальную компьютер сеть.

14 - благородные металлы и их сплавы, изделия или покрытия из них, не относящиеся к другим классам; ювелирные изделия, бижутерия, драгоценные камни; полудрагоценные камни, часы и прочие хронометрические приборы; изделия ювелирные; кольцо [изделия ювелирные]; кольца, перстни [изделия ювелирные]; серьги; драгоценные камни; часы наручные; часы-браслеты; браслеты для часов; часы, за исключением наручных; секундомеры с остановом; часы электрические, за исключением наручных; маятники [часовое произ-

водство]; медали; медальоны [изделия ювелирные]; брелоки [изделия ювелирные]; броши [изделия ювелирные]; браслеты [изделия ювелирные]; булавки [изделия ювелирные]; зажимы для галстуков; булавки для галстуков; запонки; памятные медали из драгоценных металлов; памятные тарелки; награды; статуи из драгоценных металлов; фигурки (статуэтки) из драгоценных металлов; скульптуры; декоративные булавки для шляп; табачные аксессуары из драгоценных металлов; кольца для ключей (для брелоков); ключница оригинальные; ремни для ключей; амулеты [изделия ювелирные]; украшения [изделия ювелирные]; монеты; медальоны не из драгоценных металлов.

18 - кожа и имитация кожи, изделия из них, не относящиеся к другим классам; шкуры животных; дорожные сундуки, чемоданы; зонты от дождя и солнца; трости; хлысты, кнуты, конская сбруя и шорные изделия; ошейники для животных; поводки кожаные; одежда для животных; кожа и имитация кожи ремешки кожаные; зонты от дождя и солнца; сумки спортивные (кроме приспособленных для определенных товаров); сумки для отдыха; рюкзаки; авоськи; матерчатые сумки-мешки; сумки школьные; поясные сумки; сумки женские; сумки из кожи; сумки пляжные; сумки для одежды дорожные; сумки для костюмов; чемоданы плоские; ремни кожаные (шорные изделия); дорожные сумки; сундуки дорожные; колесные сумки; портфели [кожгалантерея]; несессеры для туалетных принадлежностей незаполненные; косметички; футляры для ключей [кожгалантерея]; бумажники; кошельки; бирки багажные; коробки из кожи или кожевенного картона; картодержатели

[бумажники]; одежда из кожи; ошейники и поводки для домашних животных.

21 - домашняя или кухонная утварь и посуда (не из драгоценных металлов и не покрытая ими) ; расчески и губки; щетки (за исключением кистей); материалы для щеточных изделий; приспособления для чистки и уборки; необработанное или частично обработанное стекло (за исключением строительного стекла); изделия из стекла, фарфора и фаянса, не относящиеся к другим классам; утварь бытовая; утварь кухонная; емкости бытовые или кухонные; несессеры для пикников с набором посуды; емкости шаровидные стеклянные [сосуды]; ложки для перемешивания [кухонная утварь]; соковыжималки бытовые электрические; доски для резки кухонные; подносы бытовые; ведра для льда; мешалки; миксеры ручные [шейкеры коктейльные]; сахарницы; кружки пивные с крышкой; кружки пивные; чашки; стаканы для напитков; графины; столовая посуда; подставки для графинов; блюдца; стаканы [емкости]; чайники; перчатки для домашнего хозяйства; приспособления для открывания бутылок; штопоры; приспособления для открывания крышек; бутыли; термосы; емкости для пищевых продуктов и напитков; охладители пищевых продуктов и напитков неэлектрические; металлические ящики для раздачи бумажных полотенец; расчески и щетки для волос; щетки зубные; зубная нить; статуи из фарфора, керамики, фаянса или стекла; статуэтки из фарфора, керамики, глины или стекла; статуэтки, украшения и трофеи, связанные с мотоспортом из фарфора, керамики, глины или стекла; подносы стеклянные декоративные; декоративные

коробки не из драгоценных металлов; сушилки для белья; стеллажи для сушки белья; корзины для бумаги; кормушки для животных; клетки для домашних животных.

25 - одежда, обувь, головные уборы; одежда; ботинки и обувь; сандалии; обувь спортивная; ботинки; уборы головные; рубашки; трикотаж [одежда]; пуловеры; пуловеры без рукавов; футболки; жилеты; майки; жилеты; майки без рукавов; платья; юбки; белье нижнее; костюмы купальные; халаты купальные; шорты; брюки; свитера; толстовки; кимоно; шапки трикотажные; шапки; шляпы; шарфы; платки шейные; шали; козырьки для фуражек; банданы [платки]; костюмы спортивные; куртки; куртки спортивные; жилетки спортивные (жилеты обозначающие); блейзеры; одежда непромокаемая; манто; одежда форменная; одежда для автомобилистов; галстуки; напульсники; ободки; перчатки; фартуки; нагрудники детские, за исключением бумажных; пижамы; костюмы для младенцев и детей; носки и чулки; подвязки; пояса; подтяжки.

28 - игры, игрушки; автоматы для видеоигр; гимнастические и спортивные товары, не относящиеся к другим классам; елочные украшения; игры и игрушки; мячи для игры; шары надувные для игр; мячи для игры; игры настольные; столы для настольного футбола; куклы плюшевые; игрушки плюшевые; средства транспортные [игрушки]; средства транспортные с дистанционным управлением [игрушки]; скутеры игрушечные; пазлы; игрушки надувные; карты игральные; билеты лотерейные; конфетти; товары для гимнастики и спорта; ракетки; устройства для гимнастики; принадлежности для гольфа; клюшки для гольфа; перчатки

для гольфа; наземные маркеры; маркеры для мячей; сумки на колесах или без них для клюшек для гольфа; чехлы для головок клюшек для гольфа; метка для мяча для гольфа; спортивные сумки и емкости для переноски спортивных товаров; шляпы бумажные для праздников; портативные игры с жидкокристаллическими дисплеями; устройства для игр, кроме предназначенных для использования с внешним экраном или монитором; автоматы игровые (машины) с предоплатой; слотмашины; автоматы игровые электронные для игровых комнат; автоматы игровые для азартных игр, включающиеся после ввода монеты; автоматы игровые развлекательные; джойстики для игровых консолей; устройства игровые электронные для использования с телевизорами; устройства игровые электронные за исключением устройств для использования с телевизорами; портативный видеоигры; автоматы для видеоигр; консоли игровые; устройства игровые электронные; принадлежности для электронных игровых устройств; голосовые или ручные игровые контроллеры; джойстики для видеоигр; устройства игровые электронные с жидкокристаллическими дисплеями; поролоновые руки [игрушки]; роботы [игрушки] для развлечений; карусели ярмарочные; модели транспортных средств масштабные; змеи бумажные; коньки роликовые; доски роликовые для катания; игрушки для домашних животных.

(111) N 2019 0077
(151) 18.04.2019
(210) 2017 33858

(220) 02.11.2017

(181) 02.11.2027

(730) LUZHOU LAO JIAO CO., LTD.,
GUO JIAO SQUARE, LUZHOU,
SICHUAN, CHINA (CN)

(540)

nihao

(511) 33 - spirtli meyvə ekstraktları; aperitivlər; baijiu (distillə olunmuş çin spirtli içkisi); şərablar; spirtli içkilər; spirtli ekstraktlar; alkoqollu içkilər, pivə istisna olmaqla; düyü spirti; spirtli essensiyalar; viskilər.

(511) 33 - экстракты спиртовофруктовые; аперитивы; байджиу (китайский алкогольный напиток полученный перегонкой) вина; спиртовые напитки; экстракты спиртовые; напитки алкогольные за исключением пива; спирт рисовый; эссенции спиртовые; виски.

(111) N 2019 0078

(151) 18.04.2019

(210) 2017 33938

(220) 04.12.2017

(181) 04.12.2027

(730) McDonald's Corporation, a corporation organized and existing under the laws of the State of Delaware, One McDonald's Plaza, Oak Brook, Illinois 60523, U.S.A. (US)

(540)

HAPPY STUDIO

(526) Əmtəə nişanı elementlərinə ayrılmaqda müstəqil hüquqi mühafizə verilmədən bütövlüklə qorunur.

(511) 09 - yüklənəbilən nəşrlər, elektron kitablar, videoroliklər, oyunlar və elektron musiqi yazıları; yüklənəbilən mobil əlavələr.

41 - onlayn elektron nəşrlərlə, elektron kitablarla, videoroliklərlə, oyunlarla və elektron musiqi yazıları ilə təminatmə (yüklənə bilməyən);

(526) Товарный знак охраняется в целом без предоставления правовой охраны отдельным элементам.

(511) 09 - загружаемые публикации, электронные книги, видеоролики, игры и электронные музыкальные записи; загружаемые мобильные приложения.

41 - обеспечение онлайн электронными публикациями, электронными книгами, видеороликами, играми и электронными музыкальными записями (не загружаемые).

(526) Əmtəə nişanında "B" hərf işarəsi hüquqi mühafizə obyektidir deyildir.

(591) mavi, ağ, qırmızı

(511) 07 - elektrik mühərrikləri və onların hissələri, yerüstü nəqliyyat vasitələri istisna olmaqla.

(526) В товарном знаке буквенное обозначение "B" не является объектом правовой охраны.

(591) голубой, белый, красный

(511) 07 - электродвигатели, и их части, за исключением наземных транспортных средств.

(111) N 2019 0080

(151) 18.04.2019

(210) 2017 33952

(220) 11.12.2017

(181) 11.12.2027

(730) IVYBRIDGE VENTURES LIMITED, Lampousas 1, P.C. 1095, Nicosia, Cyprus (CY)

(540)

(111) N 2019 0079

(151) 18.04.2019

(210) 2017 33946

(220) 08.12.2017

(181) 08.12.2027

(730) Siemens Aktiengesellschaft, Werner-von-Siemens-Strasse 1, 80333 Muenchen, Germany (DE)
(540)



(591) yaşıl, tünd-yaşıl, açıq-yaşıl, ağ

(511) 03 - ağardıcı preparatlar və camaşır məqsədləri üçün digər maddələr; təmizləyici, cilalayıcı, yağçıxaran və abrazivli emal üçün preparatlar; sabunlar; ətriyyat malları, efir yağları, kosmetika, saç losyonları; diş tozları və məcunları; və bu sinfə daxil olan bütün əmtəələr.

05 - əczaçılıq və baytarlıq preparatları;

tibbi məqsədlər üçün gigiyena preparatları; pəhriz qidası və tibbi və ya baytarlıq məqsədləri üçün maddələr, uşaq qidası; insan və heyvanlar üçün qida əlavələri; plastirlar, sarğı materialları; dişləri plomblamaq və diş surətlərini hazırlamaq üçün materiallar; dezinfeksiyaedici vasitələr; ziyanverici heyvanları məhv etmək üçün preparatlar; funqisidlər, herbisidlər və bu sinfə daxil olan bütün əmtəələr.

(591) зеленый, темно-зеленый, салатный, белый

(511) 03 - препараты для отбеливания и прочие вещества для стирки; препараты для чистки, полирования, обезжиривания и абразивной обработки; мыла; парфюмерные изделия, эфирные масла, косметика, лосьоны для волос; зубные порошки и пасты; и все товары, включенные в данный класс.

05 - фармацевтические и ветеринарные препараты; гигиенические препараты для медицинских целей; диетическое питание и вещества для медицинских или ветеринарных целей, детское питание; пищевые добавки для человека и животных; пластыри, перевязочные материалы для пломбирования зубов и изготовления зубных слепков; дезинфицирующие средства; препараты для уничтожения вредных животных; фунгициды, гербициды; и все товары, включенные в данный класс.

(111) N 2019 0081
(151) 18.04.2019
(210) 2017 33953
(220) 11.12.2017
(181) 11.12.2027

(730) IVYBRIDGE VENTURES LIMITED, Lampousas 1, P.C. 1095, Nicosia, Cyprus (CY) (540)

ЧесноЧек

(511) 06 - adi metallar və onların xəlitələri; metal tikinti materialları; səyyar metal konstruksiyalar və tikililər; dəmir-yolları üçün metal materiallar; metal troslar və məfillər (qeyri-elektrik); dəmir və qifil məmulatları; metal borular; seyflər; digər siniflərə aid edilməyən adi metallardan məmulatlar; filizlər və bu sinfə daxil olan bütün əmtəələr.

08 - əl vasitələri və alətlər; bıçaq məmulatları, çəngəllər və qaşıqlar; soyuq silah; ülgüclər və bu sinfə daxil olan bütün əmtəələr.

16 - kağız, karton və digər siniflərə aid edilməyən onlardan istehsal edilmiş məmulatlar; çap məhsulları; cildləmə işləri üçün materiallar; fotosəkillər; yazı kağızı malları; dəftərxana və məişət məqsədləri üçün yapışqan maddələr; rəssamlar üçün ləvazimatlar; fırçalar; yazı makinaları və kontor ləvazimatları (mebel istisna edilməklə); tədris materialları və əyani vasitələr (aparatura istisna edilməklə); qablaşdırma üçün plastik kütlədən hazırlanmış materiallar (digər siniflərə aid edilməyənlər); şriftlər; mətbəə klişesi və bu sinfə daxil olan bütün əmtəələr.

21 - ev və ya mətbəx əşyaları və qab-qacaq; daraqlar və süngərlər; şotkalar (fırçalar istisna olmaqla); şotka məmulatları üçün materiallar; təmizlik və yır-yığış üçün tərtibatlar; metal liflər; emal olunmamış və ya qismən emal olunmuş şüşə (tikinti şüşəsi istisna olmaqla); şüşə, çini və saxsıdan digər siniflərə aid edilməyən məmulatlar; və bu sinfə daxil olan bütün əmtəələr.

24 - digər siniflərə aid edilməyən parçalar

və toxuculuq məmulatları; örtüklər və süfrələr; ədyallar; və bu sinfə daxil olan bütün əmtəələr.

35 - reklam; biznes sahəsində menecment; biznes sahəsində inzibati fəaliyyət; ofis xidməti və bu sinfə daxil olan bütün xidmətlər.

(511) 06 - обычные металлы и их сплавы; металлические строительные материалы; передвижные металлические конструкции и сооружения; металлические материалы для рельсовых путей; металлические тросы и проволока [не электрические]; скобяные и замочные изделия; металлические трубы; сейфы; изделия из обычных металлов, не относящиеся к другим классам; руды; и все товары, включенные в этот класс.

08 - ручные орудия и инструменты; ножевые изделия, вилки и ложки; холодное оружие; бритвы; и все товары, включенные в этот класс.

16 - бумага, картон и изделия из них, не относящиеся к другим классам; печатная продукция; материалы для переплетных работ; фотоснимки; писчебумажные товары; клейкие вещества для канцелярских и бытовых целей; принадлежности для художников; кисти; пишущие машины и конторские принадлежности (за исключением мебели); учебные материалы и наглядные пособия (за исключением аппаратуры); пластмассовые материалы для упаковки (не относящиеся к другим классам); шрифты; клише типографские; и все товары, включенные в этот класс.

21 - домашняя или кухонная утварь и посуда; расчески и губки; щетки (за исключением кистей); материалы для щеточных изделий; приспособления для чистки и уборки; мочалки металлические; необработанное или частично обработанное стекло (за

исключением строительного стекла); изделия из стекла, фарфора и фаянса, не относящиеся к другим классам; и все товары, включенные в этот класс.

24 - ткани и текстильные изделия, не относящиеся к другим классам; покрывала и скатерти; одеяла; и все товары, включенные в этот класс.

35 - реклама; менеджмент в сфере бизнеса; административная деятельность в сфере бизнеса; офисная служба; и все услуги, включенные в этот класс.

(111) N 2019 0082

(151) 18.04.2019

(210) 2017 34016

(220) 27.12.2017

(181) 27.12.2027

(730) Yangzhou Okay Seat Co., Ltd, No.58, Shuangtang Road, Ganquan Industrial Zone, Yangzhou, Jiangsu, China (CN)

(540)

The logo for AKRACING features the brand name in a bold, black, sans-serif font. To the right of the text is a stylized graphic element consisting of several parallel lines that form a shape resembling a wing or a speed indicator, pointing towards the upper right.

(511) 20 - stullar; skamyalar; ofis mebeli; kreslolar; metal oturacaqlar; kanape; altlıqlar; taburetlər; kompüterlər üçün təkərli stollar.

(511) 20 - стулья; скамьи; мебель офисная; кресла; сиденья металлические; канapé; подставки; табуреты; столики на колесиках для компьютеров.

(111) N 2019 0083

(151) 18.04.2019

(210) 2018 34031

(220) 17.01.2018

(181) 17.01.2028

(730) Philip Morris Brands Sàrl, Quai
Jeanrenaud 3, 2000 Neuchâtel,
Switzerland (CH)

(540)



(526) Əmtəə nişanında “Night Blue”,
“RECESSED FILTER” söz birləşmələri
hüquqi mühafizə obyektidir.

(591) mavi, tünd-mavi, açıq-mavi, boz,
ağ, qırmızı

(511) 34 - emal edilmiş və emal
edilməmiş tütün; tütün məmulatları;
siqarlar, siqaretlər, papiroslar, siqarillalar,
eşmə siqaret, papiros üçün siqaret,
papiros tütünü, qəlyan üçün tütün,
çeynəməli tütün; iyləmək, qoxulmaq
üçün tütün; kretek, (qərənfil ləçəkləri ilə
doldurulmuş siqaretlər); snus (xırda
doğranmış nəmləşdirici tütün); (qeyri –
tibbi məqsədlər üçün nəzərdə tutulanlar
istisna olmaqla) tütün əvəzediciləri;
elektron siqaretlər; qızdırıcı məqsədlər
üçün tütün məmulatları; inhalyasiya üçün
nikotin-tərkibli aerosolun xaric edilməsi
məqsədləri üçün tütünün qızdırılması
üçün elektron qurğular və onların
hissələri; elektron siqaretlərdə istifadə
edilməsi üçün nəzərdə tutulan maye
nikotin məhsulları; tütün məmulatlarının
çəkilməsi üçün ləvazimatlar, siqaret,
papiros kağızı, siqaret müştükləri, siqaret
fitrləri, tütün qabları, siqaret, papiros

qutuları, külqabılar, tütün məlumatlarının
çəkilməsi üçün qəlyanlar, siqaret, papiros
eşmək üçün cib qurğuları, alışqanlar,
kibrit.

(526) В товарном знаке слово-
сочетания “Night Blue”, “RECESSED
FILTER” не являются объектами
правовой охраны.

(591) голубой, темно-голубой, светло-
голубой, серый, белый, красный

(511) 34 - табак, обработанный или
необработанный; табачные изделия;
сигары, сигареты, папиросы, сигарил-
лы, сигаретный табак для самокруток,
табак для трубки, табак жевательный,
табак нюхательный, кретек (сигареты
заполненные лепестками гвоздики);
снюс (измельченный увлажнительный
табак); заменители табака (не для
медицинских целей); электронные
сигареты; табачные изделия для
целей нагревания; электронные уст-
ройства и части к ним для нагревания
табака с целью высвобождения
никотинсодержащего аэрозоля для
ингаляции; жидкие никотиновые
растворы для использования в элект-
ронных сигаретах; курительные
принадлежности, бумага для папирос,
сигарет, мундштуки для сигарет,
фильтры для сигарет, банки табач-
ные, коробки для сигарет, папирос,
пепельницы, трубки курительные,
устройства карманные для скручи-
вания сигарет, папирос, зажигалки,
спички.

(111) N 2019 0084

(151) 18.04.2019

(210) 2018 34032

(220) 17.01.2018

(181) 17.01.2028

(730) Philip Morris Brands Sàrl, Quai
Jeanrenaud 3, 2000 Neuchâtel,
Switzerland (CH)
(540)



(526) Əmtəə nişanında “AQUA BLUE Label” və “RECESSED FILTER” söz birləşmələri hüquqi mühafizə obyektləri deyildirlər.

(591) mavi, açıq-mavi, boz, ağ, qırmızı
(511) 34 - emal edilmiş və emal edilməmiş tütün; tütün məmulatları; siqarlar, siqaretlər, papiroslar, siqarillalar, eşmə siqaret, papiros üçün siqaret, papiros tütünü, qəlyan üçün tütün, çeynəməli tütün; iyləmək, qoxulamaq üçün tütün; kretek, (qərənfil ləçəkləri ilə doldurulmuş siqaretlər); snus (xırda doğranmış nəmləşdirici tütün); (qeyri – tibbi məqsədlər üçün nəzərdə tutulanlar istisna olmaqla) tütün əvəzediciləri; elektron siqaretlər; qızdırıcı məqsədlər üçün tütün məmulatları; inhalyasiya üçün nikotin-tərkibli aerosolun xaric edilməsi məqsədləri üçün tütünün qızdırılması üçün elektron qurğular və onların hissələri; elektron siqaretlərdə istifadə edilməsi üçün nəzərdə tutulan maye nikotin məhsulları; tütün məmulatlarının çəkilməsi üçün ləvazimatlar, siqaret, papiros kağızı, siqaret müştükləri, siqaret fitrləri, tütün qabları, siqaret, papiros qutuları, külqabılar, tütün məlumatlarının çəkilməsi üçün qəlyanlar, siqaret, papiros eşmək üçün cib qurğuları, alışqanlar,

kibrit.

(526) В товарном знаке словосочетания “AQUA BLUE Label” и “RECESSED FILTER” не являются объектами правовой охраны.

(591) голубой, светло-голубой, серый, белый, красный

(511) 34 - табак, обработанный или необработанный; табачные изделия; сигары, сигареты, папиросы, сигариллы, сигаретный табак для самокруток, табак для трубки, табак жевательный, табак нюхательный, кретек (сигареты заполненные лепестками гвоздики); снюс (измельченный увлажнительный табак); заменители табака (не для медицинских целей); электронные сигареты; табачные изделия для целей нагревания; электронные устройства и части к ним для нагревания табака с целью высвобождения никотинсодержащего аэрозоля для ингаляции; жидкие никотиновые растворы для использования в электронных сигаретах; курительные принадлежности, бумага для папирос, сигарет, мундштуки для сигарет, фильтры для сигарет, банки табачные, коробки для сигарет, папирос, пепельницы, трубки курительные, устройства карманные для скручивания сигарет, папирос, зажигалки, спички.

(111) N 2019 0085

(151) 18.04.2019

(210) 2018 34033

(220) 17.01.2018

(181) 17.01.2028

(730) Philip Morris Brands Sàrl, Quai
Jeanrenaud 3, 2000 Neuchâtel,
Switzerland (CH)

(540)

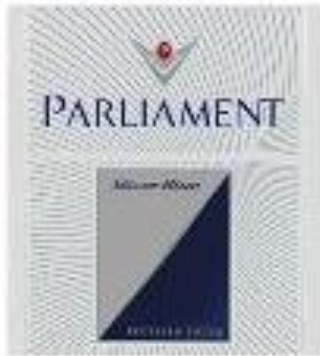

(526) Əmtəə nişanında “SILVER BLUE” və “RECESSED FILTER” söz birləşmələri hüquqi mühafizə obyektləri deyildirlər.

(591) tünd mavi, boz, gümüşü, qırmızı

(511) 34 - emal edilmiş və emal edilməmiş tütün; tütün məmulatları; siqarlar, siqaretlər, papiroslar, siqarillalar, eşmə siqaret, papiros üçün siqaret, papiros tütünü, qəlyan üçün tütün, çeynəməli tütün; iyləmək, qoxulamaq üçün tütün; kretek, (qərənfil ləçəkləri ilə doldurulmuş siqaretlər); snus (xırda doğranmış nəmləşdirici tütün); (qeyri – tibbi məqsədlər üçün nəzərdə tutulanlar istisna olmaqla) tütün əvəzediciləri; elektron siqaretlər; qızdırıcı məqsədlər üçün tütün məmulatları; inhalyasiya üçün nikotin-tərkibli aerosolun xaric edilməsi məqsədləri üçün tütünün qızdırılması üçün elektron qurğular və onların hissələri; elektron siqaretlərdə istifadə edilməsi üçün nəzərdə tutulan maye nikotin məhsulları; tütün məmulatlarının çəkilməsi üçün ləvazimatlar, siqaret, papiros kağızı, siqaret müştükləri, siqaret fitrləri, tütün qabları, siqaret, papiros qutuları, külqabılar, tütün məmulatlarının çəkilməsi üçün qəlyanlar, siqaret, papiros eşmək üçün cib qurğuları, alışqanlar, kibrit.

(526) В товарном знаке словосочетания “SILVER BLUE” и “RECESSED FILTER” не являются объектами правовой охраны.

(591) темно-голубой, серый, серебристый, красный

(511) 34 - табак, обработанный или необработанный; табачные изделия; сигары, сигареты, папиросы, сигариллы, сигаретный табак для самокруток, табак для трубки, табак жевательный, табак нюхательный, кретек (сигареты заполненные лепестками гвоздики); снюс (измельченный увлажнительный табак); заменители табака (не для медицинских целей); электронные сигареты; табачные изделия для целей нагревания; электронные устройства и части к ним для нагревания табака с целью высвобождения никотинсодержащего аэрозоля для ингаляции; жидкие никотиновые растворы для использования в электронных сигаретах; курительные принадлежности, бумага для папирос, сигарет, мундштуки для сигарет, фильтры для сигарет, банки табачные, коробки для сигарет, папирос, пепельницы, трубки курительные, устройства карманные для скручивания сигарет, папирос, зажигалки, спички.

(111) N 2019 0086

(151) 18.04.2019

(210) 2018 34039

(220) 19.01.2018

(181) 19.01.2028

(730) SANOFI, 54, rue La Boétie 75008 Paris FRANCE (FR)

(540)

КОРДАРОНЕ

(511) 05 - əsçaçılıq vasitələri, preparatları və maddələri.

(511) 05 - фармацевтические препараты.

(511) 05 - женские гигиенические салфетки, подушечки, прокладки, прокладки для трусов и тампоны.

(111) N 2019 0087
(151) 18.04.2019
(210) 2018 34040
(220) 19.01.2018
(181) 19.01.2028
(730) SANOFI-AVENTIS Deutschland GmbH, Brüningstrasse 50, 65926 FRANKFURT AM MAIN GERMANY (DE)
(540)

ТРЕНТАЛ

(511) 05 - əczaçılıq vasitələri, preparatları və maddələri.

(511) 05 - фармацевтические средства, препараты и вещества.

(111) N 2019 0088
(151) 18.04.2019
(210) 2018 34042
(220) 22.01.2018
(181) 22.01.2028
(730) Kimberly-Clark Worldwide, Inc., Neenah, WI 54956, U.S.A. (US)
(540)

Kotex

(511) 05 - qadın gigiyenik salfetləri, yastıqçaları, ara qatları, trusuları üçün ara qatları və tamponları.

(111) N 2019 0089
(151) 18.04.2019
(210) 2018 34043
(220) 22.01.2018
(181) 22.01.2028
(730) Kimberly-Clark Worldwide, Inc., Neenah, WI 54956, U.S.A. (US)
(540)



(511) 05 - qadın gigiyenik salfetləri, yastıqçaları, ara qatları, trusuları üçün ara qatları və tamponları.

(511) 05 - женские гигиенические салфетки, подушечки, прокладки, прокладки для трусов и тампоны.

(111) N 2019 0090
(151) 18.04.2019
(210) 2018 34067
(220) 31.01.2018
(181) 31.01.2028
(730) SANOFI, 54, rue La Boétie 75008 Paris FRANCE (FR)
(540)

Энтерожермина

(511) 05 - əczaçılıq vasitələri, preparatları və maddələri.

(511) 05 - фармацевтические средства, препараты и вещества.

(111) N 2019 0091

(151) 18.04.2019

(210) 2016 33132

(220) 22.08.2016

(181) 22.08.2026

(730) "Caspian Event Organisers"
MMC, Azərbaycan, Bakı şəh.,
İ.Qutqaşınlı küç., ev 4/103 (AZ)

(540)

CATEC

(511) 35 - sərgilərin və onların keçirilməsi ilə bağlı digər tədbirlərin təşkili və keçirilməsi; keçirilən sərgilər və onların iştirakçıları, nümayiş olunan məhsullar və təklif olunan xidmətlər haqda məlumatların toplanması, sistemləşdirilməsi və yayılması; sərgilərin və onların keçirilməsi ilə bağlı digər tədbirlərin reklamı; sərgi iştirakçılarının, onların istehsal etdiyi məhsulların və göstərdiyi xidmətlərin reklamı; prospektlərin, bukletlərin, bülletenlərin və digər buna bənzər məhsulların yayılması.

41 - seminar, konfrans və bunabənzər digər tədbirlərin təşkili və keçirilməsi; sərgi, konfrans və digər tədbirlər zamanı informasiya-əyləndirici tədbirlərinin təşkili.

42 - sərgi iştirakçıları üçün nümayiş olunan məhsulların yerləşdirilməsi, məhsullar və xidmətlər haqda məlumatın yayılmasına dair məsləhətçi və praktiki xidmətlərin göstərilməsi. Sərgi layihə-

lərinin işlənib hazırlanması, eksponatların nümayişi və təqdim olunmasına dair layihələrin işlənməsi və təşkili; sərgi simvolikasının, nişanların, suvenirlərin və digər reklam atributikasının işlənib hazırlanması; prospektlərin, bukletlərin və bunabənzər digər məhsulların işlənib hazırlanması və istehsalı; digər siniflərə aid olunmayan sərgilərin və onları müşayiət edən tədbirlərin təşkili və keçirilməsinə dair digər xidmətlərin göstərilməsi.

(511) 35 - организация и проведение выставок и иных мероприятий, сопутствующих проведению выставок; сбор, систематизация и распространение информации о проводимых выставках, об участниках выставок, демонстрируемой на выставках продукции и предлагаемых услугах; реклама выставок и иных мероприятий, сопутствующих проведению выставок, реклама участников выставок, производимой ими продукции и оказываемых услугах; распространение проспектов, буклетов, бюллетеней и другой подобной продукции.

41 - организация и проведение семинаров, конференций и других подобных мероприятий; организация информационно развлекательных мероприятий в процессе проведения выставок, конференций и т.д.

42 - оказание консультационных и практических услуг участникам выставок по размещению демонстрируемой продукции и информации о продукции и услугах; разработка и реализация выставочных проектов, устройств для демонстрации экспонатов и подачи информации; разработка выставочной символики, значков, сувениров и другой выставочной и рекламной атрибутики; разработка и изготовление проспектов, буклетов и т.п.; иные услуги,

касающиеся организации и проведения выставок и сопутствующих им мероприятий, не отнесенные к другим классам.

информационно-пропагандистских компаний для широкой общественности, направленных на профилактику и лечение диабета и заболеваний и расстройств, связанных с диабетом.

44 - предоставление медицинской информации в области диабета.

(111) N 2019 0092

(151) 18.04.2019

(210) 2017 00294

(220) 31.03.2017

(181) 31.03.2027

(730) Novo Nordisk A/S, Novo Alle, DK-2880 Bagsvaerd, Denmark (DK)

(540)

Diabeti Dəyişək

(526) Əmtəə nişanı elementlərinə ayrı-ayrılıqda müstəqil hüquqi mühafizə verilmədən bütövlüklə qorunur.

(511) 41 - təlim-tərbiyə xidmətləri, məhz diabet və diabetlə bağlı xəşəliklər və pozğunluqlar sahəsində leksiyaların, veb- translyasiyaların, seminarların, praktikumların, konfransların, kongressbrin və simpoziumların keçirilməsi; geniş ictimaiyyət üçün diabetin profilaktikası və müalicəsinə və diabetlə bağlı xəşəliklər və pozğunluqlara yönəlmiş məlumatlı-təbliğat kampaniyalarının keçirilməsi.

44 - diabet sahəsində tibbi məlumatların verilməsi.

(526) Товарный знак охраняется в целом без предоставления самостоятельной правовой охраны отдельным элементам.

(511) 41 - услуги образовательно-воспитательные, а именно проведение лекций, веб-трансляций, семинаров, практикумов, конференций, конгрессов и симпозиумов в области диабета и заболеваний и расстройств, связанных с диабетом: проведение

(111) N 2019 0093

(151) 18.04.2019

(210) 2017 33774

(220) 20.09.2017

(181) 20.09.2027

(730) VEON Amsterdam BV, Claude Debussylaan 88, 1082 MD Amsterdam, Netherlands (NL)

(540)



(526) Əmtəə nişanında “BE TRULY FREE” söz birləşməsinin elementlərinə ayrı-ayrılıqda müstəqil hüquqi mühafizə verilmədən bütövlüklə qorunur.

(591) sarı, qara

(511) 09 - səs və ya şəkillərin yazılması, ötürülməsi və ya reproduksiyası üçün aparatlar; verilənlərin maqnit daşıyıcısı; yazı diskləri; kompakt disklər; DVD-lər və digər rəqəmsal media daşıyıcıları; verilənlərin emalı cihazları; kompüterlər; kompüter proqram təminatı; telekommunikasiya və rabitə aparatları; telekommunikasiya kabeli; telekommunikasiya açarları; telekommunikasiya bölüşdürücü şitləri; telekommunikasiya multiplekserləri; telekommunikasiya proqram təminatı; telekommunikasiya şəbəkələri;

telekommunikasiya radioverici aparatları; telekommunikasiya aparatları; telekommunikasiya avadanlıqları; telekommunikasiya cihazları; rəqəmsal telekommunikasiya cihazları; portativ telekommunikasiya cihazları; mobil telekommunikasiya aparatları; elektron telekommunikasiya cihazları; elektrik telekommunikasiya cihazları; telekommunikasiya şəbəkələri üçün antennalar; telekommunikasiyalar üçün kompüter qurğuları; fiber optik rabitə cihazı; telekommunikasiya blok plataları; uzaqdan rabitə üçün proqram təminatı; mobil şəbəkələr ilə istifadə üçün telekommunikasiya aparatları; şəbəkə avadanlıqları və əlavələrin proqram təminatı üçün proqram təminatı; oyunların proqram təminatı; dekoder proqramı; drayver proqramı; qeydə alınmış proqram təminatı və kompüter proqramları; yüklənəbilən proqram təminatı; şəxsi proqram təminatı; mediya proqram təminatı; əyləncə proqram təminatı; multmediya proqram təminatı; təhsil üçün proqram təminatı; təlim üçün proqram təminatı; mobil telefonlar üçün proqram təminatı; təhlükəsizliyin təmini üçün proqram təminatı; rabitə üçün proqram təminatı; kompleks proqram təminatı; əməliyyat proqramları; oyunlar üçün kompüter proqram təminatları; şəbəkənin idarə edilməsi üçün proqram təminatı; kompüter proqram platformaları; internet şəbəkəsində mesajlaşma üçün proqram təminatı; kompüter proqram təminatı üçün əlavələr; verilənlər bazasının idarə edilməsi üçün proqram təminatı; əməliyyat sistemi proqram təminatı; kompüter telefonları üçün proqram təminatı; verilənlərin ötürülməsi üçün proqram təminatı; interaktiv kompüter proqram təminatı; kompüter proqram təminatı üçün yüklənə bilən əlavələr; mobil cihazların idarə edilməsi üçün proqram təminatı; onlayn mesajlaşma üçün proqram təminatı; axtarış üçün kompüter proqram təminatı; smartfonlar üçün

proqram təminatı əlavəsi; mobil telefonlar üçün proqram təminatı əlavəsi; simsiz cihazlar üçün proqram təminatı əlavəsi; şəbəkəyə giriş serverindən istifadə üçün proqram təminatı; rəqəmsal telefon üçün platformalar və proqram təminatı; smartfon üçün yüklənəbilən proqram təminatı əlavələri(proqram təminatı); elektron meyl və mesajlaşma proqram təminatı; mobil telefonlar üçün kompüter proqram təminatı; CD-ROM yazılan multmediya proqram təminatı; simsiz şəbəkə rabitələri üçün kompüter proqram təminatı; mobil cihazlar üçün proqramlar və proqram əlavələri; smartfonlar üçün proqram təminatı əlavələri; qlobal kompüter şəbəkələrini əlaqələndirmək üçün rabitə proqram təminatı; kompüter şəbəkəsi istifadəçilərini əlaqələndirmək üçün rabitə proqram təminatı; internet vasitəsi ilə sosial şəbəkə xidmətləri üçün proqram təminatı əlavələri; şəkillərin, qrafiklərin, audio, video və mətnlərin emalı üçün kompüter proqram təminatı; mobil proqramlar; mobil telefonlar və əl cihazları üçün ani mesajlaşma proqramı; sosial şəbəkə üçün kompüter proqram təminatı; kompüter proqram təminatı inkişaf alətləri; əlavə proqramlaşdırma interfeysini istifadə etmək üçün kompüter proqram təminatı; proqram təminatının yaradılmasında istifadə etmək üçün əlavə proqramlaşdırma interfeysi; verilənlərin axtarışı və seçimi üçün onların yüklənməsi, götürülməsi, onlara daxil olunması və onların idarə olunması üçün və sosial şəbəkələr vasitəsilə qarşılıqlı əlaqə üçün onlayn xidmət göstərməyə imkan verən kompüter proqram təminatı üçün proqram interfeysi; internet icmasının yaradılması, idarə edilməsi və qarşılıqlı əlaqə üçün kompüter proqram təminatı; şəkillər, audiovizual və videotərkiblərin ötürülməsinin dəyişdirilməsi və imkan verilməsi üçün kompüter proqram təminatı; elektron məktubların göndərilməsi və

qəbul edilməsi üçün proqram təminatı; mətn mesajlarını, anı mesajları, onlayn bloq jurnalları, mətn, veb-linkəri və şəkillərin İnternet və başqa kommunikasiya şəbəkələri vasitəsi ilə ötürülməsi, daxil edilməsi, təşkili və idarə edilməsi üçün proqram təminatı əlavələri; yüklənəbilən elektron nəşrlər; rabitənin asanlaşdırılması üçün rabitə üçün kompüterlər, portativ rəqəmsal elektron rabitə cihazları, mobil cihazlar və simli və simsiz rabitə cihazları üçün mobil cihazlar üçün proqram təminatı üçün əlavə proqram kimi proqram təminatı; qlobal kompüter şəbəkəsində məlumatın daxil edilməsi, göndərilməsi və daxil edilməsi proqram təminatı; uzaqdan rabitə üçün mobil cihazlar; uzaqdan rabitə üçün portativ mobil telefon cihazları; mobil telefonlar; telekommunikasiya şəbəkələri üçün və telekommunikasiya aparatları üçün drayver proqram təminatı; elektron nəşrlər (yüklənəbilən); SİM kartlar; maqnitlə kodlaşdırılmış kartlar; çiplər (inteqral sxemlər); məsafədən rabitə, telefon kommutatoru, radiopeycinq qurğuları və nömrə əks etdirən qurğular üçün elektron qurğular; siqnalların uzaqdan yoxlanması üçün elektron qurğular; elektron siqnalların ötürücü qurğuları; ötürücü qurğular (telekommunikasiya); abonentlərin elektron siyahısı (elektron telefon məlumat kitabları); maqnit və optik məlumat daşıyıcıları; səs, şəkillərin və ya verilənlərin yayımı, yazılması, ötürülməsi və ya reproduksiyası üçün aparatlar və cihazlar; yaddaş kartları və yaddaş kartı oxuyucuları; yuxarıda göstərilən əmtəələr üçün hissələr və ləvazimatlar.

35 - reklam; menecment; biznesin idarə edilməsi; ofis funksiyaları; marketinq, reklam xidmətləri və irəlilətmə xidmətləri; onlayn reklam və marketinq xidmətləri; bazar axtarışı və məlumat xidmətləri; reklam mətnlərinin nəşri; başqalarının mal və xidmətlərinin kompüter və rabitə

şəbəkələri vasitəsi ilə reklamı; onlayn biznes şəbəkə xidmətləri; onlayn elektron rabitə şəbəkəsi vasitəsi ilə başqaları üçün reklamın yayılması; biznes verilənlərinin təhlili; statistik biznes məlumatının təmin edilməsi; biznes şəbəkəsi xidmətləri; qlobal kompüter şəbəkəsində onlayn elektron verilənlər bazası vasitəsi ilə təmin olunan biznes məlumatı xidmətləri; bizneslə əlaqədar sosial şəbəkə istifadəçiləri üçün onlayn reklam şəbəkə xidmətləri; biznes məsləhət xidmətləri; biznes fəallığını yoxlama xidmətləri, məhz, real vaxtın verilənlərinə əsaslanan kritik biznes göstəricilərinin təhlili; verilənlər bazasının idarə edilməsi kompüterləşdirilmiş xidmətlər; üçüncü şəxslər üçün kompüter şəbəkələrində olan saytlar və mənbələrdə məlumat axtarışı və seçilməsi; interaktiv reklam materialının nümayişi; mediya planlaşdırılması və reklam vasitələrinin alınması xidmətləri; brend konsultasiyası; üçüncü şəxslər üçün reklam materiallarının hazırlanması; bazarın tədqiqatı və məlumat xidmətlərinin təmin edilməsi; biznes konsultasiya və reklam xidmətləri; reklam nümayişinə nəzarət üçün reklam xidmətləri; reklam sahəsində məsləhət xidmətləri; reklam xidmətləri sahəsində məsləhət xidmətləri, xüsusilə başqalarının marketinq cəhdlərinin özəlləşdirilməsi; kommersiya məlumat xidmətləri; reklam menecmenti; sosial şəbəkələrdə verilənlər bazasında axtarış üçün onlayn və onlayn girişli kompüter verilənlər bazasına girişin təmin edilməsi; təhsil və əyləncə məqsədlərində istifadə üçün kompüter, elektron və onlayn verilənlər bazalarına girişin təmin edilməsi; onlayn kompüter və rabitə şəbəkələri vasitəsi ilə üçüncü şəxslərə mal və xidmətlərin alınmasını asanlaşdırmaq üçün idarəetmə xidmətləri; yuxarıda sadalanan xidmətlərlə bağlı məlumat, konsultasiya və məsləhət

xidmətləri; verilənlər bazasının menecmenti.

36 - sığorta; maliyyə xidmətləri; pul vəsaitləri ilə əlaqədar xidmətlər; daşınmaz əmlakla əlaqədar xidmətlər; maliyyə tranzaksiyası xidmətləri; maliyyə tranzaksiyası emalı xidmətləri, xüsusilə kompüter və rabitə şəbəkələri vasitəsi ilə klirinqi və uyğunlaşdırılması; ödəniş emalı xidmətləri; kompüter və rabitə şəbəkələri istifadəçiləri üçün hesab ödəniş verilənlərinin elektron emalı və ötürülməsi; pul vəsaitlərinin elektron ötürülməsi xidmətləri; pul vəsaitlərinin elektron ötürülməsi xidmətləri; hesab ödəniş xidmətləri; maliyyə xidmətləri, məhz elektron mühitdə qalığın onlayn saxlanması ilə elektron hesabların təmin edilməsi; nəğd vəsaitlərin idarə edilməsi; nəğd vəsaitlərin ödəniş xidmətləri və sövdələşmə səlahiyyəti, identifikasiyası və borcların qaydaya salınması xidmətləri; elektron ticarət ödəmə xidmətləri; elektron ticarət ödəmə xidmətləri, məhz, internetdən mal və xidmətlərin alınmasında istifadə olunan maliyyələşdirilən hesabların yaradılması; maliyyə tranzaksiyası xidmətləri, məhz elektron rabitə şəbəkələri vasitəsi ilə kommersiya əməliyyatının təhlükəsiz klirinqinin təmin edilməsi; müxtəlif ödəmə xidmətlərinin təmini; qlobal kompüter şəbəkəsi vasitəsi ilə hesabların və ödəmələrin kredit kartı ilə emalı və ötürülməsinin həyata keçirilməsi; məsafədən ödəmə xidmətləri; elektron ödəmə və məlumatların idarə edilməsi xidmətləri; telekommunikasiya vasitəsi ilə elektron pul vəsaitlərinin ötürülməsi; simsiz telekommunikasiya aparatları və cihazları vasitəsi ilə ödəmə xidmətlərinin təmin edilməsi; yuxarıda sadalanan xidmətlərlə bağlı informasiya, konsultasiya və məsləhət xidmətləri.

38 - telekommunikasiya xidmətləri; mobil telefon-rabitə xidmətləri; radiotelefon rabitəsi; radiorele rabitə xidmətləri;

peyklə rabitə xidmətləri; telefon-rabitə xidmətləri; faks-rabitə xidmətləri; xəbərlərin elektron lövhəsi (telekommunikasiya xidmətləri); telekommunikasiya marşrutizasiyası və birləşdirmə xidmətləri; kompüter vasitəsi ilə məlumatların və şəkillərin ötürülməsi; məlumatların, şəkillərin və videotəsfiirlərin mobil telefon və peyk rabitəsi vasitəsilə ötürülməsi; telefon rabitəsinin təmin edilməsi xidmətləri; abunə telefon xidmətləri; elektron poçt xidmətləri; geniş tərkibli məlumatla əlaqədar verilənlərin ötürülməsi və alınması üçün istifadəçilərin qlobal kompüter şəbəkəsinə girişinin təmin edilməsi; istifadəçilərin qlobal kompüter şəbəkəsinə girişinin təmin edilməsi; qlobal kompüter şəbəkəsinə telekommunikasiya qoşulmanın təmin edilməsi; telekonfrans xidmətləri; video telekonfrans xidmətləri; telekommunikasiya avadanlıqlarının icarəsi; telefon rabitəsi üçün avadanlıqların icarəsi; telekommunikasiya xidmətləri, məhz telekommunikasiya şəbəkələri vasitəsilə verilənlərin ötürülməsi və alınması xidmətləri; kompüter və telekommunikasiya şəbəkələri vasitəsilə mümkün ola bilən səs, verilənlər, audio, video, mətn və qrafikaların elektron mübadiləsi; ani mesajlaşma xidmətləri; İnternet protkolu üzərindən səsin göndərilməsi xidmətləri; audio telekonfrans; veb-mesajlaşma; şəkil və videonun ötürülməsinin mümkünlüyünün təmin edilməsi xidmətləri, məhz rəqəmsal şəkil, video və audiovizual tərkibli faylların istifadəçilərin arasında elektron ötürülməsi; kompüter, elektron və onlayn verilənlər bazasına girişin təmin edilməsi; telekommunikasiya xidmətləri, məhz verilənlər, mesajlar, qrafikalar, şəkillər, audio, video və məlumatların elektron ötürülməsi; İnternetdə müzakirə forumlarına girişin təmin edilməsi, ani mesajlaşma xidmətləri və elektron məlumat lövhələri; sosial şəbəkələrdə kompüter verilənlər baza-

sına girişin təmin edilməsi; kompüter və ya digər kommunikasiya şəbəkləri vasitəsilə audio, mətn və videonun yayımlanması; ümumi maraqları təmin edən mövzularda əlaqə üçün onlayn forumların təmin edilməsi; telekommunikasiya xidmətləri, yeni kompüter, mobil və portativ kompüter, o cümlədən simsiz və simli rabitə cihazlarının istifadəçiləri arasında qarşılıqlı əlaqə üçün hazırkı vaxt rejimində onlayn və telekommunikasiya vasitələrinin təmin edilməsi; ani mesajlaşma xidməti, veb-mesaj xidmətləri, o cümlədən mətn mesajlarının mübadiləsi xidmətləri; yayımlama xidmətləri; İnternet yayımlama; yuxarıda sadalanan xidmətlərlə bağlı informasiya, konsultasiya və məsləhət xidmətləri.

41 - təhsil; təlim; əyləncə; idman və mədəniyyət tədbirlərinin təşkil olunması; əyləncə məqsədi üçün fotoqraf xidmətləri və videofaylların təmin edilməsi; onlayn jurnalların nəşri, xüsusi istifadəçilərə yönəlmiş mövzunu təmsil edən veb-bloqlar (bloqlar); interaktiv elektron nəşrlərin nəşri (yüklənməyən), interaktiv dövrü nəşr, məhz, sosial şəbəkədə xüsusi istifadəçilərə yönəlmiş mövzunu təmsil edən bloqlar; interaktiv dövrü nəşr, məhz, sosial şəbəkədə ictimai maraq sahəsində şəxsi məlumatı və fikri təmsil edən bloqlar; əyləncə və ya mədəniyyət məqsədləri üçün geniş çeşiddə mövzularla bağlı məlumatın təqdim olunması; dövrü nəşrlərin nəşriyyəti; yüklənməyən interaktiv elektron nəşrlərin təmin olunması; onlayn kompüter verilənlər bazasından və ya qlobal kompüter şəbəkəsindən əyləncə və ya təhsil ilə bağlı məlumatın təqdim olunması; təhsil və əyləncə sahəsində istifadə üçün təhsil, istirahət və əyləncə üçün kompüter, elektron və onlayn verilənlər bazasının təmin edilməsi; yuxarıda sadalanan xidmətlərlə bağlı informasiya, konsultasiya və məsləhət xidmətləri.

42 - elmi və texniki xidmətlər, onlarla əlaqədar elmi-tədqiqat və təkmilləşdirmə; sənaye təhlili və tədqiqatı; proqram təminatı və avadanlıqların dizaynı və inkişafı; proqram təminatının inkişafı və dizaynı; proqram təminatı və avadanlıqların dizaynı və inkişafı; kompüterlər üçün proqram tərtib etmək; kompüter sistemlərinin tədqiqi; telekommunikasiya aparatları ilə bağlı təkmilləşdirmə və planlaşdırma; yüklənməyən proqram təminatının onlayn təmin olunması; yüklənməyən proqram təminatının müvəqqəti istifadəsinin onlayn təmin olunması; yüklənməyən proqram təminatının müvəqqəti istifadəsinin onlayn təmin olunması və mesajların ani mübadiləsi üçün proqramlar; internet protokolu üzərindən səs ötürülməsi, videokonfrans və audiokonfrans; kompüter proqramlarını idarə etmək üçün qlobal kompüter şəbəkəsi vasitəsi ilə daxil edilə bilən yüklənməyən proqram təminatının təmin olunması; yüklənməyən internet brauzerlər üçün onlayn proqram təminatının təmin olunması; kompüter, mobil kompüter və mobil rabitə cihazları vasitəsilə internetə genişlənmiş mobil giriş üçün mobil rabitə cihazı üçün yüklənməyən proqram təminatının təmin olunması; müzakirə və ünsiyyət, eləcə də sosial qarşılıqlı əlaqə üçün qeydiyyatdan keçmiş istifadəçilər üçün onlayn icmalar üçün proqram təminatının təkmilləşdirilməsi və saxlanması; kompüter xidmətləri, məhz rabitə şəbəkələrində müzakirələrin təşkili və keçirilməsi üçün üçüncü şəxslər üçün elektron cihazların verilməsi; proqramlara giriş provayderi xidməti; proqramlara giriş provayderi xidməti, məhz, proqramlar, proqram təminatı və verilənlər bazasının təmin olunması, hostinqi, idarə olunması, tərəqqisi və saxlanması; proqramlara giriş provayderi xidməti, yaradılmışın aktivləşdirilməsi və asanlaşdırılması, redaktəsi, yüklənməsi, götürülməsi, girişi,

baxılması, yerləşdirilməsi, əksətdirilməsi, teqlərin yerləşdirilməsi, bloqların idarə edilməsi, kütləvi ötürülməsi, əlaqələndirilməsi, şərh edilməsi, izah edilməsi, qoyulması, ötürülməsi və mübadiləsi və ya digər şəkildə elektron daşıyıcıların və ya kompüter və kommunikasiya şəbəkələrinin köməyi ilə məlumatların verilməsi; proqramlara giriş provayderi xidməti, məhz simsiz rabitə sahəsində proqramların, proqram təminatının və verilənlər bazasının təmin olunması, hostinqi, idarə edilməsi, tərəqqisi və saxlanılması, o cümlədən məzmunun portativ kompüterlərə, noutbuklara və mobil elektron simsiz cihazlarına çatdırılması üçün verilənlərin məsafədən idarə edilməsi; çoxsaylı internet obyektləri arasında şəxsi eyniləşdirmə verilənlərinin istifadəçilərə ötürülməsi və mübadiləsini təmin edən onlayn şəbəkə xidmətləri; istifadəçilərə audio, video, fotosəkil, mətn, qrafika və verilənlərin yüklənməsi, dəyişdirilməsi və mübadiləsini təmin edən onlayn obyektlərin təqdim olunması; xidmət kimi proqram təmin edilməsi; xidmət kimi proqram təmin edilməsi, qlobal kompüter şəbəkəsinin köməyi ilə elektron bildirişlərin göndərilməsi üçün proqram təminatının təqdim olunması; mobil əlavələr sahəsində layihələndirmə, mühəndislik, elmi-tədqiqat, tərəqqi və yoxlanılması; kompüterlər və mobil cihazların köməyi ilə simli və simsiz şəbəkələrinin istifadə edilməsi ilə insanlar və təşkilatlar arasında əlaqə üçün üçüncü şəxslərin istifadəsi üçün proqram hostinqinin təmin edilməsi; portativ elektron rabitə cihazları, məhz, mobil telefonlar, smartfonlar, cib kompüterlər və planşet kompüterlər üçün mobil əlavələr və proqram təminatını hazırlamağa, qiymətləndirməyə, yoxlamağa və xidmət etməyə imkan verən mobil proqramlar və proqram təminatı, yüklənməyən kompüter proqram təminatının müvəqqəti istifadəsini təmin

edilməsinin tərəqqisi sahəsində texniki konsultasiyalar; yuxarıda sadalanan xidmətlərlə bağlı məlumat, konsultasiya və məsləhət xidmətləri.

45 – onlayn sosial şəbəkə xidmətləri, həmçinin əyləncə məqsədləri üçün; internetdə sosial şəbəkə xidmətləri; yüklənən mobil proqramlar və ya internetdə veb-saytların köməyi ilə daxil olunabilən onlayn sosial şəbəkə xidmətləri; hüquqi xidmətlər; mülkiyyətin və fiziki şəxslərin mühafizəsi üçün təhlükəsizlik xidmətləri; sosial tətbiqetmə, şəbəkələr və tanışlıq xidmətləri; internetdə olan təqdimetmə xidmətləri, sosial şəbəkələr və tanışlıq xidmətləri; sosial şəbəkələrin onlayn xidmətləri, məhz sosial tanışlıqların köməyi və ya fiziki şəxslərin arasında qarşılıqlı əlaqə; internet və ya kompüter və ya rabitə şəbəkələri vasitəsi ilə təqdim olunan sosial şəbəkə xidmətləri; sosial şəbəkədə məlumatın təqdim olunması; sosial şəbəkə xidmətləri, məhz məlumat mübadiləsi və məhsul icmalının köməyi ilə danışıqlar üçün şəraitin təqdim olunması; eyniləşdirmənin yoxlanılması xidmətləri, məhz şəxsi eyniləşdirmə məlumatlarının identifikasiyasının təmin olunması; istifadəçilərin yoxlanılması xidmətləri; eyniləşdirmənin yoxlanılması xidmətləri; sosial şəbəkədə onlayn kompüter verilənlər bazası və onlayn axtarılabılən verilənlər bazasının təmin edilməsi; sosial şəbəkələr sahəsində məlumat vermək; sosial şəbəkə xidmətləri, yəni məlumatların mübadiləsi və məhsul qiymətləndirmələri ilə söhbət üçün imkanlar təmin etmək; identifikasiya yoxlama xidmətləri, yeni şəxsiyyət vəsiqəsi haqqında məlumatların identifikasiyası; istifadəçi yoxlama xidmətləri; identifikasiya yoxlama xidmətləri; yuxarıda sadalanan xidmətlərlə bağlı informasiya, konsultasiya və məsləhət xidmətləri.

(526) Товарный знак охраняется в

целом без предоставления самостоятельной правовой охраны отдельным элементам.

(591) желтый, черный

(511) 09 - аппараты для записи, передачи или воспроизведения звука или изображений; магнитные носители данных; диски для записи; компакт-диски; DVD и другие носители цифровой записи; оборудование для обработки данных; компьютеры; программное обеспечение; приборы телекоммуникационные и устройства связи; кабель телекоммуникационный; переключатели телекоммуникационные; распределительные щиты телекоммуникационные; мультиплексоры телекоммуникационные; телекоммуникационное программное обеспечение; сети телекоммуникационные; передатчики связи; аппараты телекоммуникационные; оборудование телекоммуникационное; приборы телекоммуникационные; приборы цифровые телекоммуникационные; портативные телекоммуникационные приборы; оборудование для мобильной связи; приборы электронные телекоммуникационные; приборы электрические телекоммуникационные; антенны для телекоммуникационных сетей; компьютерное оборудование для связи; оптоволоконные телекоммуникационные приборы; блоки плат телекоммуникационные; обеспечение программное для дистанционной связи; устройства телекоммуникационные для использования в мобильных сетях; сетевое оборудование и программное обеспечение; приложения для программного обеспечения; программное обеспечение для игр; программное обеспечение для дешифрации; отладочные программы для программного обеспечения; программы и программное обеспечение для компьютеров; загружаемое прог-

рамное обеспечение; программное обеспечение для охраны личной информации; программное обеспечение для медиасредств; программное обеспечение для развлечений; программное обеспечение мультимедийное; программное обеспечение для обучения; программное обеспечение для тренировок; программное обеспечение для мобильных телефонов; программное обеспечение для обеспечения безопасности; программное обеспечение для связи; программное обеспечение комплексное; программы операционные; программное обеспечение компьютерное для игр; программное обеспечение для управления сетью; программные платформы компьютерные; программное обеспечение для передачи сообщений в сети интернет; приложения для программного обеспечения компьютерного; программное обеспечение для управления базами данных; программное обеспечение для операционных систем; программное обеспечение для компьютерной телефонии; программное обеспечение для передачи данных; программное обеспечение интерактивное; приложения для программного обеспечения компьютерного, загружаемые; программное обеспечение для управления мобильными устройствами; программное обеспечение для передачи сообщений он-лайн; программное обеспечение компьютерное для поиска; приложения для программного обеспечения для смартфонов; приложения для программного обеспечения для мобильных телефонов; приложения для программного обеспечения для беспроводных устройств; программное обеспечение для эксплуатации сервера сетевого доступа; платформы и программное обеспечение для цифровых телефонов;

приложения для программного обеспечения для смартфонов, загружаемые (программное обеспечение); программное обеспечение для электронной почты и сообщений; компьютерное программное обеспечение для мобильных телефонов; программное обеспечение мультимедийное, записанное на компактдисках; программное обеспечение для беспроводной сетевой связи; программное обеспечение и приложения для мобильных устройств; загружаемое программное обеспечение в виде приложений для смартфонов; программное обеспечение для связи для подключения к глобальным компьютерным сетям; программное обеспечение для связи пользователей компьютерной сети; приложения для программного обеспечения для взаимодействия через социальные сети в сети интернет; программное обеспечение, загружаемое, для обработки изображений, графики, аудио, видео и текста; мобильные приложения; программное обеспечение для мгновенной передачи сообщений для мобильных телефонов и мобильных устройств; программное обеспечение компьютерное для взаимодействия через социальные сети; инструменты для разработки программного обеспечения компьютерного; программное обеспечение компьютерное для использования в качестве программного интерфейса (API); программный интерфейс (API) для использования в построении приложений для программного обеспечения; программный интерфейс (API) для программного обеспечения компьютерного, которое позволяет предоставлять он-лайн услуги для взаимодействия через социальные сети и для поиска и выборки данных, их загрузки, выгрузки, доступа к ним и

управления ими; программное обеспечение компьютерное для создания, управления и взаимодействия с он-лайн сообществом; программное обеспечение для модифицирования и передачи изображений, аудиовизуального и видео контента; программное обеспечение для отправки и получения электронных сообщений; приложения для программного обеспечения для передачи, доступа, организации и управления текстовыми сообщениями, мгновенной передачей сообщений, он-лайн дневниками, текстом, ссылками на сайты и изображениями по интернету и иным сетям связи; публикации электронные он-лайн загружаемые; программное обеспечение, загружаемое в качестве приложений для программного обеспечения для мобильных устройств, для использования с компьютерами, переносными электронными устройствами связи, мобильными устройствами и проводными и беспроводными устройствами связи для упрощения связи; программное обеспечение для доступа, отправки и получения информации в глобальной компьютерной сети; мобильные устройства дистанционной связи; мобильные переносные телефонные аппараты для дистанционной связи; мобильные телефоны; отладочное программное обеспечение для телекоммуникационных сетей и для телекоммуникационного оборудования; публикации электронные загружаемые; СИМ-карты; карточки, закодированные путем магнитного воздействия; чипы (схемы интегральные); электронные устройства для дистанционной связи, телефонные коммутаторы, радиопейджинговые устройства и устройства с отображением номера; электронные устройства для дистанционного контролирования сигналов;

передатчики электронных сигналов; передатчики для телефонов; передатчики (дистанционная связь); электронные списки абонентов; магнитные и оптические носители информации; устройства и аппараты для вещания, записи, передачи или воспроизведения звуков, изображений или информации; карты памяти и устройства для чтения карт памяти; части и оборудования для указанных товаров;

35 - реклама; управление бизнесом; менеджмент; офисные функции; маркетинг, услуги рекламы и продвижения продаж; онлайн-реклама и маркетинговые услуги; услуги по исследованию рынка и информационные; публикация рекламных текстов; продвижение товаров и услуг третьих лиц через компьютерные сети и сети связи; услуги бизнес-сетей онлайн; распространение рекламных объявлений для третьих лиц через онлайн-сеть электронных коммуникаций; анализ бизнесданных; предоставление статистической бизнес-информации; услуги бизнес-сетей; услуги по предоставлению бизнес-информации через онлайн-электронные базы данных по глобальной компьютерной сети; сетевые службы онлайн-рекламы для соединения пользователей социальной сети с субъектами предпринимательской деятельности; услуги по бизнес-консультированию; услуги по мониторингу деловой активности, а именно, анализ критических индикаторов эффективности бизнеса на основе данных реального времени; компьютеризированные услуги по управлению базами данных; услуги по поиску и выборке информации, сайтов и ресурсов в компьютерных сетях для третьих лиц; распространение интерактивных рекламных материалов;

услуги по медиапланированию и службы закупки медиа средств; консультирование по позиционированию бренда; оформление рекламных материалов для третьих лиц; предоставление услуг по исследованию рынка и информации; бизнес-консультирование и рекламные услуги; рекламные услуги для отслеживания рекламной производительности; консалтинговые услуги в области рекламы; консалтинговые услуги в области продвижения товаров, в частности ориентирование маркетинговой деятельности третьих лиц; услуги по предоставлению коммерческой информации; управление рекламой; обеспечение доступа к онлайн-компьютерным базам данных и онлайн-доступным для поиска базам данных в области социальных сетей; предоставление доступа к компьютерным, электронным и онлайн-базам данных для использования в образовательных или развлекательных целях; административные услуги для упрощения покупки товаров и услуг третьих лиц через компьютерные сети и сети связи; информационные и консультационные услуги, касающиеся вышеупомянутых услуг; управление базами данных;

36 - страхование; финансовые услуги; услуги, связанные с денежными средствами; услуги, связанные с операциями с недвижимым имуществом; услуги по проведению финансовых транзакций; услуги по обработке финансовых транзакций, а именно, клиринг и согласование финансовых транзакций с помощью компьютера и сетей связи; услуги по обработке платежей; электронная обработка и передача данных по оплате счетов для пользователей компьютерных сетей и сетей связи;

услуги электронного перевода средств; услуги электронных денежных переводов; услуги по оплате счетов; финансовые услуги, а именно, предоставление электронных счетов с он-лайн сохранением остатка на счете в электронной среде; услуги управления наличными средствами; услуги управления наличными средствами, а именно, выплата наличных средств и услуги по авторизации, аутентификации транзакций и по урегулированию задолженности; услуги платежей для электронной коммерции; услуги платежей для электронной коммерции, а именно, создание накопительных счетов, используемых для покупки товаров и услуг в сети интернет; услуги финансовых транзакций, а именно, обеспечение безопасного клиринга коммерческих операций с использованием электронных сетей связи; предоставление различных платежных услуг; обработка и передача векселей и счетов и их оплата по кредитным картам, проводимая через глобальную компьютерную сеть; услуги дистанционных платежей; услуги электронных платежей и управления информацией; услуги электронного перевода средств по телекоммуникационным средствам связи; платежные услуги, предоставляемые через беспроводные телекоммуникационные устройства и аппараты; информация, консультации и консультационные услуги, связанные с вышеуказанными услугами;

38 - услуги телекоммуникационные; услуги связи; услуги мобильной телефонной связи; радиотелефонная связь; услуги радиорелейной связи; услуги спутниковой связи; услуги телефонной связи; услуги факсимильной связи; доска сообщений электронная [телекоммуникационные

службы]; услуги по маршрутизации и соединению телекоммуникационные; передача с помощью компьютера сообщений и изображений; передача сообщений, фотографий и видео изображений с помощью мобильной телефонной и спутниковой связи; услуги по предоставлению телефонной связи; услуги телефонной связи по подписке; услуги электронной почты; обеспечение доступа пользователей к глобальной компьютерной сети для передачи и получения данных в отношении широкого спектра информации; обеспечение доступа пользователей к глобальной сети; обеспечение телекоммуникационного подключения к интернету; телеконференции; видеотелеконференции; прокат оборудования для телекоммуникационной связи; прокат оборудования для телефонной связи; телекоммуникационные услуги, а именно, услуги передачи и приема данных через телекоммуникационные сети; электронная передача голоса, данных, аудио, видео, текста и графики, доступная через компьютерные и телекоммуникационные сети; службы мгновенных сообщений; услуги по передаче голоса по интернет-протоколу (VoIP); аудио телеконференции; веб-сообщения; услуги предоставления возможности обмена фотографиями и видео, а именно, электронная передача файлов цифровых фотографий, видео и аудиовизуального контента среди пользователей; обеспечение доступа к базам данных компьютерным, электронным и онлайн; телекоммуникационные услуги, а именно электронная передача данных, сообщений, графики, изображений, аудио, видео и информации; обеспечение доступа на дискуссионные форумы в Интернете, службы

мгновенных сообщений и доски сообщений электронные; обеспечение доступа к компьютерным базам данных в области социальных сетей; вещание аудио, текста и видео через компьютерные или иные коммуникационные сети; предоставление онлайн форумов для общения по темам, представляющим общий интерес; телекоммуникационные услуги, а именно, обеспечение онлайн и телекоммуникационных средств в режиме реального времени для взаимодействия пользователей компьютеров, мобильных и карманных компьютеров, а также проводных и беспроводных устройств связи; службы мгновенных сообщений, услуги веб-сообщений, а также услуги обмена текстовыми сообщениями; услуги вещания; Интернет-вещание; советы, информация и консультационные услуги, связанные с вышеуказанными услугами;

41 - образование; обучение; развлечения; организация спортивных и культурных мероприятий; услуги фотографирования и предоставления видеофайлов для развлекательных целей; публикация интерактивных электронных публикаций, а именно веб-блоги (блоги), представляющие контент, определенный пользователем; публикация интерактивных электронных публикаций (незагружаемых), публикация интерактивной периодики, а именно блогов, представляющих контент, определенный пользователем в области социального взаимодействия; публикация интерактивной периодики, а именно блогов, представляющих личную информацию и мнения в области общего интереса; предоставление информации, относящейся к широкому кругу тем для развлекательных или культурных целей;

публикация периодических изданий; обеспечение интерактивными электронными публикациями незагружаемыми; предоставление информации, касающейся развлечений или образования, он-лайн из компьютерной базы данных или глобальной компьютерной сети; информация, консультации и консультационные услуги, связанные с вышеуказанными услугами;

42 - услуги научные и технологические, научные исследования и разработки, связанные с ними; услуги по промышленному анализу и исследованиям; дизайн и разработка программного обеспечения и оборудования; дизайн и разработка программного обеспечения; дизайн и разработка программного обеспечения и оборудования; составление программ для компьютеров; исследования компьютерных систем; разработка и планирование в отношении телекоммуникационных аппаратов; предоставление онлайн не загружаемого программного обеспечения; предоставление во временное пользование онлайн не загружаемого программного обеспечения; предоставление во временное пользование онлайн не загружаемого программного обеспечения и приложений для мгновенного обмена сообщениями; передача голоса по интернет-протоколу (VoIP), видеоконференции и аудио конференции; предоставление программного обеспечения, не загружаемого, доступного через глобальную компьютерную сеть, для управления компьютерными программами; предоставление онлайн программного обеспечения для не загружаемых интернет-браузеров; предоставление не загружаемого программного обеспечения для устройств мобильной связи для

расширения мобильного доступа к Интернету через компьютеры, мобильные компьютеры, и устройства мобильной связи; разработка и поддержание программного обеспечения для создания интернет-сообществ для зарегистрированных пользователей для обсуждения и общения, а также для социального взаимодействия; компьютерные услуги, а именно предоставление электронных средств для третьих лиц для организации и проведения дискуссий в сетях связи; провайдер услуг доступа к приложениям (ASP); провайдер услуг доступа к приложениям, а именно, обеспечение, хостинг, управление, разработка и поддержание приложений, программного обеспечения и баз данных; провайдер услуг доступа к приложениям (ASP), предоставляющий программное обеспечения для активации или облегчения создания, редактирования, загрузки, выгрузки, доступа, просмотра, размещения, отображения, размещения тегов, ведения блогов, потоковой передачи, связывания, аннотирования, комментирования, вложения, передачи и обмена или иным образом предоставления электронных носителей или информации с помощью компьютерных и коммуникационных сетей; провайдер услуг доступа к приложениям, а именно, обеспечение, хостинг, управление, разработка и поддержание приложений, программного обеспечения и баз данных в области беспроводной связи, мобильного доступа к информации, а также удаленного управления данными для беспроводной доставки контента на карманные компьютеры, ноутбуки и мобильные электронные устройства; услуги онлайн-сетей, которые позволяют пользователям

передавать и обмениваться персональными идентификационными данными среди многочисленных интернет-объектов; предоставление во временное пользование незагружаемых программных приложений для социальных сетей; предоставление онлайн-объектов, которые предоставляют пользователям возможность загружать, изменять и обмениваться аудио, видео, фотографическими изображениями, текстом, графикой и данными; обеспечение программное как услуга [SaaS]; обеспечение программное как услуга [SaaS], предоставляющая программное обеспечение для отправки электронных оповещений с помощью глобальной компьютерной сети; проектирование, инженерные, научные исследования, разработки и тестирование в области мобильных приложений; хостинг программного обеспечения для использования третьими лицами для связи между людьми и организациями, с использованием проводных и беспроводных сетей, с помощью компьютеров и мобильных устройств; консультации технические в сфере разработки мобильных приложений и программного обеспечения, обеспечивающие временное пользование незагружаемого компьютерного программного обеспечения, которое позволяет разрабатывать, оценивать, тестировать и обслуживать мобильные приложения и программное обеспечение для портативных электронных устройств связи, а именно, мобильных телефонов, смартфонов, карманных компьютеров и компьютерных планшетов; информация, консультации и консультационные услуги, связанные с вышеуказанными услугами;

45 - услуги социальных сетей онлайн в том числе для развлекательных

целей; услуги социальных сетей через интернет; услуги социальных сетей онлайн, доступные с помощью загружаемых мобильных приложений или веб-сайтов в интернете; юридические услуги; службы безопасности для защиты имущества и физических лиц; социальное внедрение, сети и службы знакомств; предоставление услуг знакомств, социальных сетей и служб знакомств через интернет; онлайн-сервисы социальных сетей для содействия социальным знакомствам или взаимодействию между физическими лицами; услуги социальных сетей, предоставляемые через интернет или иную компьютерную или коммуникационную сеть; предоставление информации в области социальных сетей; услуги социальных сетей, а именно предоставление возможностей для обмена информацией и разговоров с помощью обзоров продукции; услуги по проверке идентификации, а именно, обеспечение аутентификации персональной идентификационной информации; услуги проверки пользователя; услуги по проверке идентификации; информация, консультации и консультационные услуги, связанные с вышеуказанными услугами.

(111) N 2019 0094

(151) 18.04.2019

(210) 2017 33775

(220) 20.09.2017

(181) 20.09.2027

(730) VEON Amsterdam BV, Claude Debussylaan 88, 1082 MD Amsterdam, Netherlands (NL)

(540)



(526) Əmtəə nişanında “Be Truly Free” söz birləşməsinin elementlərinə ayrılıqda müstəqil hüquqi mühafizə verilmədən bütövlüklə qorunur.

(591) sarı, qara

(511) 09 - səs və ya şəkillərin yazılması, ötürülməsi və ya reproduksiyası üçün aparatlar; verilənlərin maqnit daşıyıcısı; yazı diskləri; kompakt disklər; DVD-lər və digər rəqəmsal media daşıyıcıları; verilənlərin emalı cihazları; kompüterlər; kompüter proqram təminatı; telekommunikasiya və rabitə aparatları; telekommunikasiya kabeli; telekommunikasiya açarları; telekommunikasiya bölüşdürücü şitləri; telekommunikasiya multipleksərləri; telekommunikasiya proqram təminatı; telekommunikasiya şəbəkələri; telekommunikasiya radioverici aparatları; telekommunikasiya aparatları; telekommunikasiya avadanlıqları; telekommunikasiya cihazları; rəqəmsal telekommunikasiya cihazları; portativ telekommunikasiya cihazları; mobil telekommunikasiya aparatları; elektron telekommunikasiya cihazları; elektrik telekommunikasiya cihazları; telekommunikasiya şəbəkələri üçün antennalar; telekommunikasiyalar üçün kompüter qurğuları; fiber optik-rabitə cihazı; telekommunikasiya blok plataları; uzaqdan rabitə üçün proqram təminatı; mobil şəbəkələr ilə istifadə üçün telekommunikasiya aparatları; şəbəkə avadanlıqları və əlavələrin proqram təminatı üçün proqram təminatı; oyunların proqram

təminatı; dekoder proqramı; drayver proqramı; qeydə alınmış proqram təminatı və kompüter proqramları; yüklənəbilən proqram təminatı; şəxsi proqram təminatı; mediya proqram təminatı; əyləncə proqram təminatı; multmediya proqram təminatı; təhsil üçün proqram təminatı; təlim üçün proqram təminatı; mobil telefonlar üçün proqram təminatı; təhlükəsizliyin təmini üçün proqram təminatı; rabitə üçün proqram təminatı; kompleks proqram təminatı; əməliyyat proqramları; oyunlar üçün kompüter proqram təminatları; şəbəkənin idarə edilməsi üçün proqram təminatı; kompüter proqram platformaları; internet şəbəkəsində mesajlaşma üçün proqram təminatı; kompüter proqram təminatı üçün əlavələr; verilənlər bazasının idarə edilməsi üçün proqram təminatı; əməliyyat sistemi proqram təminatı; kompüter telefonları üçün proqram təminatı; verilənlərin ötürülməsi üçün proqram təminatı; interaktiv kompüter proqram təminatı; kompüter proqram təminatı üçün yüklənəbilən əlavələr; mobil cihazların idarə edilməsi üçün proqram təminatı; onlayn mesajlaşma üçün proqram təminatı; axtarış üçün kompüter proqram təminatı; smartfonlar üçün proqram təminatı əlavəsi; mobil telefonlar üçün proqram təminatı əlavəsi; simsiz cihazlar üçün proqram təminatı əlavəsi; şəbəkəyə giriş serverindən istifadə üçün proqram təminatı; rəqəmsal telefon üçün platformalar və proqram təminatı; smartfon üçün yüklənə bilən proqram təminatı əlavələri (proqram təminatı); elektron meyl və mesajlaşma proqram təminatı; mobil telefonlar üçün kompüter proqram təminatı; CD-ROM yazılan multimediyaya proqram təminatı; simsiz şəbəkə rabitələri üçün kompüter proqram təminatı; mobil cihazlar üçün proqramlar və proqram əlavələri; smartfonlar üçün proqram təminatı əlavələri; qlobal kompüter şəbəkələrini

əlaqələndirmək üçün rabitə proqram təminatı; kompüter şəbəkəsi istifadəçilərini əlaqələndirmək üçün rabitə proqram təminatı; internet vasitəsi ilə sosial şəbəkə xidmətləri üçün proqram təminatı əlavələri; şəkillərin, qrafiklərin, audio, video və mətnlərin emalı üçün kompüter proqram təminatı; mobil proqramlar; mobil telefonlar və əl cihazları üçün ani mesajlaşma proqramı; sosial şəbəkə üçün kompüter proqram təminatı; kompüter proqram təminatı inkişaf alətləri; əlavə proqramlaşdırma interfeysini istifadə etmək üçün kompüter proqram təminatı; proqram təminatının yaradılmasında istifadə etmək üçün əlavə proqramlaşdırma interfeysi; verilənlərin axtarışı və seçimi üçün onların yüklənməsi, götürülməsi, onlara daxil olunması və onların idarə olunması üçün və sosial şəbəkələr vasitəsilə qarşılıqlı əlaqə üçün onlayn xidmət göstərməyə imkan verən kompüter proqram təminatı üçün proqram interfeysi; internet icmasının yaradılması, idarə edilməsi və qarşılıqlı əlaqə üçün kompüter proqram təminatı; şəkillər, audiovizual və videotərkiblərin ötürülməsinin dəyişdirilməsi və imkan verilməsi üçün kompüter proqram təminatı; elektron məktublərin göndərilməsi və qəbul edilməsi üçün proqram təminatı; mətn mesajlarını, ani mesajları, onlayn bloq jurnalları, mətn, veb-linkəri və şəkillərin İnternet və başqa kommunikasiya şəbəkələri vasitəsi ilə ötürülməsi, daxil edilməsi, təşkili və idarə edilməsi üçün proqram təminatı əlavələri; yüklənəbilən elektron nəşrlər; rabitənin asanlaşdırılması üçün rabitə üçün kompüterlər, portativ rəqəmsal elektron rabitə cihazları, mobil cihazlar və simli və simsiz rabitə cihazları üçün mobil cihazlar üçün proqram təminatı üçün əlavə proqram kimi proqram təminatı; qlobal kompüter şəbəkəsində məlumatın daxil edilməsi, göndərilməsi və daxil

edilməsi proqram təminatı; uzaqdan rabitə üçün mobil cihazlar; uzaqdan rabitə üçün portativ mobil telefon cihazları; mobil telefonlar; telekommunikasiya şəbəkələri üçün və telekommunikasiya aparatları üçün drayver proqram təminatı; elektron nəşrlər (yüklənəbilən); SIM kartlar; maqnitlə kodlaşdırılmış kartlar; çiplər (inteqral sxemlər); məsafədən rabitə, telefon kommutatoru, radio-peycinq qurğuları və nömrə əksətdirən qurğular üçün elektron qurğular; siqnalların uzaqdan yoxlanılması üçün elektron qurğular; elektron siqnalların ötürücü qurğuları; ötürücü qurğular (telekommunikasiya); abonentlərin elektron siyahısı (elektron telefon məlumat kitabları); maqnit və optik məlumat daşıyıcıları; səs, şəkillərin və ya verilənlərin yayımı, yazılması, ötürülməsi və ya reproduksiyası üçün aparatlar və cihazlar; yaddaş kartları və yaddaş kartı oxuyucuları; yuxarıda göstərilən əmtəələr üçün hissələr və ləvazimatlar

35 - reklam; menecment; biznesin idarə edilməsi; ofis funksiyaları; marketing, reklam xidmətləri və irəlilətmə xidmətləri; onlayn reklam və marketing xidmətləri; bazar axtarışı və məlumat xidmətləri; reklam mətnlərinin nəşri; başqalarının mal və xidmətlərinin kompüter və rabitə şəbəkələri vasitəsi ilə reklamı; onlayn biznes şəbəkə xidmətləri; onlayn elektron rabitə şəbəkəsi vasitəsi ilə başqaları üçün reklamın yayılması; biznes verilənlərin təhlili; statistik biznes məlumatının təmin edilməsi; biznes şəbəkəsi xidmətləri; global kompüter şəbəkəsində onlayn elektron verilənlər bazası vasitəsi ilə təmin olunan biznes məlumatı xidmətləri; bizneslə əlaqədar sosial şəbəkə istifadəçiləri üçün onlayn reklam şəbəkə xidmətləri; biznes məsləhət xidmətləri; biznes fəallığını yoxlama xidmətləri, məhz real vaxtın verilənlərinə əsaslanan kritik biznes göstəricilərinin

təhlili; verilənlər bazasının idarə edilməsi kompüterləşdirilmiş xidmətlər; üçüncü şəxslər üçün kompüter şəbəkələrində olan saytlar və mənbələrdə məlumat axtarışı və seçilməsi; interaktiv reklam materialının nümayişi; mediya planlaşdırılması və reklam vasitələrinin alınması xidmətləri; brend konsultasiyası; üçüncü şəxslər üçün reklam materiallarının hazırlanması; bazarın tədqiqatı və məlumat xidmətlərinin təmin edilməsi; biznes konsultasiya və reklam xidmətləri; reklam nümayişinə nəzarət üçün reklam xidmətləri; reklam sahəsində məsləhət xidmətləri; reklam xidmətləri sahəsində məsləhət xidmətləri, xüsusilə başqalarının marketing cəhdlərinin özəlləşdirilməsi; kommersiya məlumat xidmətləri; reklam menecmenti; sosial şəbəkələrdə verilənlər bazasında axtarış üçün onlayn və onlayn girişli kompüter verilənlər bazasına girişin təmin edilməsi; təhsil və əyləncə məqsədlərində istifadə üçün kompüter, elektron və onlayn verilənlər bazalarına girişin təmin edilməsi; onlayn kompüter və rabitə şəbəkələri vasitəsi ilə üçüncü şəxslərə mal və xidmətlərin alınmasını asanlaşdırmaq üçün idarə etmə xidmətləri; yuxarıda sadalanan xidmətlərlə bağlı məlumat, konsultasiya və məsləhət xidmətləri; verilənlər bazasının menecmenti.

36 - sığorta; maliyyə xidmətləri; pul vəsaitləri ilə əlaqədar xidmətlər; daşınmaz əmlakla əlaqədar xidmətlər; maliyyə tranzaksiyası xidmətləri; maliyyə tranzaksiyası emalı xidmətləri, xüsusilə kompüter və rabitə şəbəkələri vasitəsi ilə klirinqi və uyğunlaşdırılması; ödəniş emalı xidmətləri; kompüter və rabitə şəbəkələri istifadəçiləri üçün hesab ödəniş verilənlərinin elektron emalı və ötürülməsi; pul vəsaitlərinin elektron ötürülməsi xidmətləri; pul vəsaitlərinin elektron ötürülməsi xidmətləri; hesab ödəniş xidmətləri; maliyyə xidmətləri,

məhz elektron mühitdə qalığın onlayn saxlanması ilə elektron hesabların təmin edilməsi; nəğd vəsaitlərin idarə edilməsi; nəğd vəsaitlərin ödəniş xidmətləri və sövdələşmə səlahiyyəti, identifikasiyası və borcların qaydaya salınması xidmətləri; elektron ticarət ödəmə xidmətləri; elektron ticarət ödəmə xidmətləri, məhz internetdən mal və xidmətlərin alınmasında istifadə olunan maliyyələşdirilən hesabların yaradılması; maliyyə tranzaksiyası xidmətləri, məhz elektron rabitə şəbəkələri vasitəsi ilə kommersiya əməliyyatının təhlükəsiz klirinqinin təmin edilməsi; müxtəlif ödəmə xidmətlərinin təmini; qlobal kompüter şəbəkəsi vasitəsi ilə hesabların və ödəmələrin kredit kartı ilə emalı və ötürülməsinin həyata keçirilməsi; məsafədən ödəmə xidmətləri; elektron ödəmə və məlumatların idarə edilməsi xidmətləri; telekommunikasiya vasitəsi ilə elektron pul vəsaitlərinin ötürülməsi; simsiz telekommunikasiya aparatları və cihazları vasitəsi ilə ödəmə xidmətlərinin təmin edilməsi; yuxarıda sadalanan xidmətlərlə bağlı informasiya, konsultasiya və məsləhət xidmətləri.

38 - telekommunikasiya xidmətləri; mobil telefon rabitə xidmətləri; radiotelefon rabitəsi; radiorele rabitə xidmətləri; peyklə rabitə xidmətləri; telefon rabitə xidmətləri; faks rabitə xidmətləri; xəbərlərin elektron lövhəsi (telekommunikasiya xidmətləri); telekommunikasiya marşrutizasiyası və birləşdirmə xidmətləri; kompüter vasitəsi ilə məlumatların və şəkillərin ötürülməsi; məlumatların, şəkillərin və videotəsvirlərin mobil telefon və peyk rabitəsi vasitəsilə ötürülməsi; telefon rabitəsinin təmin edilməsi xidmətləri; abunə telefon xidmətləri; elektron poçt xidmətləri; geniş tərkibli məlumatla əlaqədar verilənlərin ötürülməsi və alınması üçün istifadəçilərin qlobal kompüter şəbəkəsinə girişinin təmin edilməsi; istifadəçilərin qlobal kompüter

şəbəkəsinə girişinin təmin edilməsi; qlobal kompüter şəbəkəsinə telekommunikasiya qoşulmanın təmin edilməsi; telekonfrans xidmətləri; videotelekonfrans xidmətləri; telekommunikasiya avadanlıqlarının icarəsi; telefon rabitəsi üçün avadanlıqların icarəsi; telekommunikasiya xidmətləri, məhz, telekommunikasiya şəbəkələri vasitəsilə verilənlərin ötürülməsi və alınması xidmətləri; kompüter və telekommunikasiya şəbəkələri vasitəsilə mümkün ola bilən səs, verilənlər, audio, video, mətn və qrafikaların elektron mübadiləsi; ani mesajlaşma xidmətləri; İnternet protkolu üzərindən səsin göndərilməsi xidmətləri; audio telekonfrans; veb mesajlaşma; şəkil və videonun ötürülməsinin mümkünlüyünün təmin edilməsi xidmətləri, məhz, rəqəmsal şəkil, video və audiovizual tərkibli faylların istifadəçilərin arasında elektron ötürülməsi; kompüter, elektron və onlayn verilənlər bazasına girişin təmin edilməsi; telekommunikasiya xidmətləri, məhz, verilənlər, mesajlar, qrafikalar, şəkillər, audio, video və məlumatların elektron ötürülməsi; İnternetdə müzakirə forumlarına girişin təmin edilməsi, ani mesajlaşma xidmətləri və elektron məlumat lövhələri; sosial şəbəkələrdə kompüter verilənlər bazasına girişin təmin edilməsi; kompüter və ya digər kommunikasiya şəbəkələri vasitəsilə audio, mətn və videonun yayımlanması; ümumi maraqları təmin edən mövzularda əlaqə üçün onlayn forumların təmin edilməsi; telekommunikasiya xidmətləri, yeni kompüter, mobil və portativ kompüter, o cümlədən simsiz və simli rabitə cihazlarının istifadəçiləri arasında qarşılıqlı əlaqə üçün hazırkı vaxt rejimində onlayn və telekommunikasiya vasitələrinin təmin edilməsi; ani mesajlaşma xidməti, veb-mesaj xidmətləri, o cümlədən mətn mesajlarının mübadiləsi xidmətləri; yayımlama xidmətləri; İnternet yayımlama;

yuxarıda sadalanan xidmətlərlə bağlı informasiya, konsultasiya və məsləhət xidmətləri.

41 - təhsil; təlim; əyləncə; idman və mədəniyyət tədbirlərinin təşkil olunması; əyləncə məqsədi üçün fotoqraf xidmətləri və videofaylların təmin edilməsi; onlayn jurnalların nəşri, xüsusi istifadəçilərə yönəlmiş mövzunu təmsil edən veb-bloqlar (bloqlar); interaktiv elektron nəşrlərin nəşri (yüklənməyən), interaktiv dövrü nəşr, məhz sosial şəbəkədə xüsusi istifadəçilərə yönəlmiş mövzunu təmsil edən bloqlar; interaktiv dövrü nəşr, məhz, sosial şəbəkədə ictimai maraq sahəsində şəxsi məlumatı və fikri təmsil edən bloqlar; əyləncə və ya mədəniyyət məqsədləri üçün geniş çeşiddə mövzularla bağlı məlumatın təqdim olunması; dövrü nəşrlərin nəşriyyatı; yüklənməyən interaktiv elektron nəşrlərin təmin olunması; onlayn kompüter verilənlər bazasından və ya qlobal kompüter şəbəkəsindən əyləncə və ya təhsil ilə bağlı məlumatın təqdim olunması; təhsil və əyləncə sahəsində istifadə üçün təhsil, istirahət və əyləncə üçün kompüter, elektron və onlayn verilənlər bazasının təmin edilməsi; yuxarıda sadalanan xidmətlərlə bağlı informasiya, konsultasiya və məsləhət xidmətləri.

42 - elmi və texniki xidmətlər, onlarla əlaqədar elmi tədqiqat və təkmilləşdirmə; sənaye təhlili və tədqiqatı; proqram təminatı və avadanlıqların dizaynı və inkişafı; proqram təminatının inkişafı və dizaynı; proqram təminatı və avadanlıqların dizaynı və inkişafı; kompüterlər üçün proqram tərtib etmək; kompüter sistemlərinin tədqiqi; telekommunikasiya aparatları ilə bağlı təkmilləşdirmə və planlaşdırma; yüklənməyən proqram təminatının onlayn təmin olunması; yüklənməyən proqram təminatının müvəqqəti istifadəsinin onlayn təmin olunması; yüklənməyən proqram

təminatının müvəqqəti istifadəsinin onlayn təmin olunması və mesajların anı mübadiləsi üçün proqramlar; internet protokolu üzərindən səs ötürülməsi, videokonfrans və audiokonfrans; kompüter proqramlarını idarə etmək üçün qlobal kompüter şəbəkəsi vasitəsi ilə daxil ola bilən yüklənməyən proqram təminatının təmin olunması; yüklənməyən internet brauzerlər üçün onlayn proqram təminatının təmin olunması; kompüter, mobil kompüter və mobil rabitə cihazları vasitəsilə internetə genişlənmiş mobil giriş üçün mobil rabitə cihazı üçün yüklənməyən proqram təminatının təmin olunması; müzakirə və ünsiyyət, eləcə də sosial qarşılıqlı əlaqə üçün qeydiyyatdan keçmiş istifadəçilər üçün onlayn icmalar üçün proqram təminatının təkmilləşdirilməsi və saxlanması; kompüter xidmətləri, məhz rabitə şəbəkələrində müzakirələrin təşkili və keçirilməsi üçün üçüncü şəxslər üçün elektron cihazların verilməsi; proqramlara giriş provayderi xidməti; proqramlara giriş provayderi xidməti, məhz proqramlar, proqram təminatı və verilənlər bazasının təmin olunması, hostinqi, idarə olunması, tərəqqisi və saxlanması; proqramlara giriş provayderi xidməti, yaradılmışın aktivləşdirilməsi və asanlaşdırılması, redaktəsi, yüklənməsi, götürülməsi, girişi, baxılması, yerləşdirilməsi, əksətdirilməsi, teqlərin yerləşdirilməsi, bloqların idarə edilməsi, kütləvi ötürülməsi, əlaqələndirilməsi, şərh edilməsi, izah edilməsi, qoyulması, ötürülməsi və mübadiləsi və ya digər şəkildə elektron daşıyıcıların və ya kompüter və kommunikasiya şəbəkələrinin köməyi ilə məlumatların verilməsi; proqramlara giriş provayderi xidməti, məhz simsiz rabitə sahəsində proqramların, proqram təminatının və verilənlər bazasının təmin olunması, hostinqi, idarə edilməsi, tərəqqisi və saxlanması, o cümlədən məzmunun portativ kompüterlərə, noutbuklara və

mobil elektron simsiz cihazlarına çatdırılması üçün verilənlərin məsafədən idarə edilməsi; çoxsaylı internet obyektləri arasında şəxsi eyniləşdirmə verilənlərinin istifadəçilərə ötürülməsi və mübadiləsini təmin edən onlayn şəbəkə xidmətləri; istifadəçilərə audio, video, fotosəkil, mətn, qrafika və verilənlərin yüklənməsi, dəyişdirilməsi və mübadiləsini təmin edən onlayn obyektlərin təqdim olunması; xidmət kimi proqram təmin edilməsi; xidmət kimi proqram təmin edilməsi, qlobal kompüter şəbəkəsinin köməyi ilə elektron bildirişlərin göndərilməsi üçün proqram təminatının təqdim olunması; mobil əlavələr sahəsində layihələndirmə, mühəndislik, elmi tədqiqat, tərəqqi və yoxlanılması; kompüterlər və mobil cihazların köməyi ilə simli və simsiz şəbəkələrinin istifadə edilməsi ilə insanlar və təşkilatlar arasında əlaqə üçün üçüncü şəxslərin istifadəsi üçün proqram hostinqinin təmin edilməsi; portativ elektron rabitə cihazları, məhz mobil telefonlar, smartfonlar, cib kompüterlər və planşet kompüterlər üçün mobil əlavələr və proqram təminatını hazırlamağa, qiymətləndirməyə, yoxlamağa və xidmət etməyə imkan verən mobil proqramlar və proqram təminatı, yüklənməyən kompüter proqram təminatının müvəqqəti istifadəsini təmin edilməsinin tərəqqisi sahəsində texniki konsultasiyalar; yuxarıda sadalanan xidmətlərlə bağlı məlumat, konsultasiya və məsləhət xidmətləri.

45 - onlayn sosial şəbəkə xidmətləri, həmçinin əyləncə məqsədləri üçün; internetdə sosial şəbəkə xidmətləri; yüklənən mobil proqramlar və ya internetdə veb-saytların köməyi ilə daxil oluna bilən onlayn sosial şəbəkə xidmətləri; hüquqi xidmətlər; mülkiyyətin və fiziki şəxslərin mühafizəsi üçün təhlükəsizlik xidmətləri; sosial tətbiqetmə, şəbəkələr və tanışlıq xidmətləri;

internetdə olan təqdimetmə xidmətləri, sosial şəbəkələr və tanışlıq xidmətləri; sosial şəbəkələrin onlayn xidmətləri, məhz, sosial tanışlıqların köməyi və ya fiziki şəxslərin arasında qarşılıqlı əlaqə; internet və ya kompüter və ya rabitə şəbəkələri vasitəsi ilə təqdim olunan sosial şəbəkə xidmətləri; sosial şəbəkədə məlumatın təqdim olunması; sosial şəbəkə xidmətləri, məhz məlumat mübadiləsi və məhsul icmalının köməyi ilə danışıqlar üçün şəraitin təqdim olunması; eyniləşdirmənin yoxlanılması xidmətləri, məhz şəxsi eyniləşdirmə məlumatlarının identifikasiyasının təmin olunması; istifadəçilərin yoxlanılması xidmətləri; eyniləşdirmənin yoxlanılması xidmətləri; sosial şəbəkədə onlayn kompüter verilənlər bazası və onlayn axtarılabilən verilənlər bazasının təmin edilməsi; sosial şəbəkələr sahəsində məlumat vermək; sosial şəbəkə xidmətləri, yəni məlumatların mübadiləsi və məhsul qiymətləndirmələri ilə söhbət üçün imkanlar təmin etmək; identifikasiya yoxlama xidmətləri, yəni şəxsiyyət vəsiqəsi haqqında məlumatların identifikasiyası; istifadəçi yoxlama xidmətləri; identifikasiya yoxlama xidmətləri; yuxarıda sadalanan xidmətlərlə bağlı informasiya, konsultasiya və məsləhət xidmətləri.

(526) В товарном знаке словосочетание “Be Truly Free” охраняется в целом без предоставления самостоятельной правовой охраны отдельным элементам.

(591) желтый, черный

(511) 09 - аппараты для записи, передачи или воспроизведения звука или изображений; магнитные носители данных; диски для записи; компакт-диски; DVD и другие носители цифровой записи; оборудование для обработки данных; компьютеры; программное обеспечение; приборы

телекоммуникационные и устройства связи; кабель телекоммуникационный; переключатели телекоммуникационные; распределительные щиты телекоммуникационные; мультиплексоры телекоммуникационные; телекоммуникационное программное обеспечение; сети телекоммуникационные; передатчики связи; аппараты телекоммуникационные; оборудование телекоммуникационное; приборы телекоммуникационные; приборы цифровые телекоммуникационные; портативные телекоммуникационные приборы; оборудование для мобильной связи; приборы электронные телекоммуникационные; приборы электрические телекоммуникационные; антенны для телекоммуникационных сетей; компьютерное оборудование для связи; оптоволоконные телекоммуникационные приборы; блоки плат телекоммуникационные; обеспечение программное для дистанционной связи; устройства телекоммуникационные для использования в мобильных сетях; сетевое оборудование и программное обеспечение; приложения для программного обеспечения; программное обеспечение для игр; программное обеспечение для дешифрации; отладочные программы для программного обеспечения; программы и программное обеспечение для компьютеров; загружаемое программное обеспечение; программное обеспечение для охраны личной информации; программное обеспечение для медиасредств; программное обеспечение для развлечений; программное обеспечение мультимедийное; программное обеспечение для обучения; программное обеспечение для тренировок; программное обеспечение для мобильных телефонов; программное обеспечение для обеспечения безопасности;

программное обеспечение для связи; программное обеспечение комплексное; программы операционные; программное обеспечение компьютерное для игр; программное обеспечение для управления сетью; программные платформы компьютерные; программное обеспечение для передачи сообщений в сети интернет; приложения для программного обеспечения компьютерного; программное обеспечение для управления базами данных; программное обеспечение для операционных систем; программное обеспечение для компьютерной телефонии; программное обеспечение для передачи данных; программное обеспечение интерактивное; приложения для программного обеспечения компьютерного, загружаемые; программное обеспечение для управления мобильными устройствами; программное обеспечение для передачи сообщений он-лайн; программное обеспечение компьютерное для поиска; приложения для программного обеспечения для смартфонов; приложения для программного обеспечения для мобильных телефонов; приложения для программного обеспечения для беспроводных устройств; программное обеспечение для эксплуатации сервера сетевого доступа; платформы и программное обеспечение для цифровых телефонов; приложения для программного обеспечения для смартфонов, загружаемые (программное обеспечение); программное обеспечение для электронной почты и сообщений; компьютерное программное обеспечение для мобильных телефонов; программное обеспечение мультимедийное, записанное на компакт-дисках; программное обеспечение для беспроводной сетевой связи; программное обеспечение и приложения для мобильных

устройств; загружаемое программное обеспечение в виде приложений для смартфонов; программное обеспечение для связи для подключения к глобальным компьютерным сетям; программное обеспечение для связи пользователей компьютерной сети; приложения для программного обеспечения для взаимодействия через социальные сети в сети интернет; программное обеспечение, загружаемое, для обработки изображений, графики, аудио, видео и текста; мобильные приложения; программное обеспечение для мгновенной передачи сообщений для мобильных телефонов и мобильных устройств; программное обеспечение компьютерное для взаимодействия через социальные сети; инструменты для разработки программного обеспечения компьютерного; программное обеспечение компьютерное для использования в качестве программного интерфейса (API); программный интерфейс (API) для использования в построении приложений для программного обеспечения; программный интерфейс (API) для программного обеспечения компьютерного, которое позволяет предоставлять онлайн услуги для взаимодействия через социальные сети и для поиска и выборки данных, их загрузки, выгрузки, доступа к ним и управления ими; программное обеспечение компьютерное для создания, управления и взаимодействия с он-лайн сообществом; программное обеспечение для модифицирования и передачи изображений, аудиовизуального и видео контента; программное обеспечение для отправки и получения электронных сообщений; приложения для программного обеспечения для передачи, доступа, организации и управления текстовыми

сообщениями, мгновенной передачей сообщений, он-лайн дневниками, текстом, ссылками на сайты и изображениями по интернету и иным сетям связи; публикации электронные он-лайн загружаемые; программное обеспечение, загружаемое в качестве приложений для программного обеспечения для мобильных устройств, для использования с компьютерами, переносными электронными устройствами связи, мобильными устройствами и проводными и беспроводными устройствами связи для упрощения связи; программное обеспечение для доступа, отправки и получения информации в глобальной компьютерной сети; мобильные устройства дистанционной связи; мобильные переносные телефонные аппараты для дистанционной связи; мобильные телефоны; отладочное программное обеспечение для телекоммуникационных сетей и для телекоммуникационного оборудования; публикации электронные загружаемые; СИМ-карты; карточки, закодированные путем магнитного воздействия; чипы (схемы интегральные); электронные устройства для дистанционной связи, телефонные коммутаторы, радио-пейджинговые устройства и устройства с отображение номера; электронные устройства для дистанционного контролирования сигналов; передатчики электронных сигналов; передатчики для телефонов; передатчики (дистанционная связь); электронные списки абонентов; магнитные и оптические носители информации; устройства и аппараты для вещания, записи, передачи или воспроизведения звуков, изображений или информации; карты памяти и устройства для чтения карт памяти; части и оборудования для указанных

товаров;

35 - реклама; управление бизнесом; менеджмент; офисные функции; маркетинг, услуги рекламы и продвижения продаж; онлайн-реклама и маркетинговые услуги; услуги по исследованию рынка и информационные; публикация рекламных текстов; продвижение товаров и услуг третьих лиц через компьютерные сети и сети связи; услуги бизнес-сетей онлайн; распространение рекламных объявлений для третьих лиц через онлайн-сеть электронных коммуникаций; анализ бизнес-данных; предоставление статистической бизнес-информации; услуги бизнес-сетей; услуги по предоставлению бизнес-информации через онлайн-электронные базы данных по глобальной компьютерной сети; сетевые службы онлайн-рекламы для соединения пользователей социальной сети с субъектами предпринимательской деятельности; услуги по бизнес консультированию; услуги по мониторингу деловой активности, а именно, анализ критических индикаторов эффективности бизнеса на основе данных реального времени; компьютеризированные услуги по управлению базами данных; услуги по поиску и выборке информации, сайтов и ресурсов в компьютерных сетях для третьих лиц; распространение интерактивных рекламных материалов; услуги по медиапланированию и службы закупки медиа средств; консультирование по позиционированию бренда; оформление рекламных материалов для третьих лиц; предоставление услуг по исследованию рынка и информации; бизнес-консультирование и рекламные услуги; рекламные услуги для отслеживания рекламной производительности; консалтинговые услуги в области

рекламы; консалтинговые услуги в области продвижения товаров, в частности ориентирование маркетинговой деятельности третьих лиц; услуги по предоставлению коммерческой информации; управление рекламой; обеспечение доступа к онлайн-компьютерным базам данных и онлайн-доступным для поиска базам данных в области социальных сетей; предоставление доступа к компьютерным, электронным и онлайн-базам данных для использования в образовательных или развлекательных целях; административные услуги для упрощения покупки товаров и услуг третьих лиц через компьютерные сети и сети связи; информационные и консультационные услуги, касающиеся вышеупомянутых услуг; управление базами данных;

36 - страхование; финансовые услуги; услуги, связанные с денежными средствами; услуги, связанные с операциями с недвижимым имуществом; услуги по проведению финансовых транзакций; услуги по обработке финансовых транзакций, а именно, клиринг и согласование финансовых транзакций с помощью компьютера и сетей связи; услуги по обработке платежей; электронная обработка и передача данных по оплате счетов для пользователей компьютерных сетей и сетей связи; услуги электронного перевода средств; услуги электронных денежных переводов; услуги по оплате счетов; финансовые услуги, а именно, предоставление электронных счетов с он-лайн сохранением остатка на счете в электронной среде; услуги управления наличными средствами; услуги управления наличными средствами, а именно, выплата наличных средств и услуги по авторизации, аутентифи-

кации транзакций и по урегулированию задолженности; услуги платежей для электронной коммерции; услуги платежей для электронной коммерции, а именно, создание накопительных счетов, используемых для покупки товаров и услуг в сети Интернет; услуги финансовых транзакций, а именно, обеспечение безопасного клиринга коммерческих операций с использованием электронных сетей связи; предоставление различных платежных услуг; обработка и передача векселей и счетов и их оплата по кредитным картам, проводимая через глобальную компьютерную сеть; услуги дистанционных платежей; услуги электронных платежей и управления информацией; услуги электронного перевода средств по телекоммуникационным средствам связи; платежные услуги, предоставляемые через беспроводные телекоммуникационные устройства и аппараты; информация, консультации и консультационные услуги, связанные с вышеуказанными услугами;

38 - услуги телекоммуникационные; услуги связи; услуги мобильной телефонной связи; радиотелефонная связь; услуги радиорелейной связи; услуги спутниковой связи; услуги телефонной связи; услуги факсимильной связи; доска сообщений электронная [телекоммуникационные службы]; услуги по маршрутизации и соединению телекоммуникационные; передача с помощью компьютера сообщений и изображений; передача сообщений, фотографий и видео изображений с помощью мобильной телефонной и спутниковой связи; услуги по предоставлению телефонной связи; услуги телефонной связи по подписке; услуги электронной почты; обеспечение доступа пользователей к глобальной компьютерной

сети для передачи и получения данных в отношении широкого спектра информации; обеспечение доступа пользователей к глобальной сети; обеспечение телекоммуникационного подключения к интернету; телеконференции; видеотелеконференции; прокат оборудования для телекоммуникационной связи; прокат оборудования для телефонной связи; телекоммуникационные услуги, а именно, услуги передачи и приема данных через телекоммуникационные сети; электронная передача голоса, данных, аудио, видео, текста и графики, доступная через компьютерные и телекоммуникационные сети; службы мгновенных сообщений; услуги по передаче голоса по интернет-протоколу (VoIP); аудио телеконференции; веб-сообщения; услуги предоставления возможности обмена фотографиями и видео, а именно, электронная передача файлов цифровых фотографий, видео и аудиовизуального контента среди пользователей; обеспечение доступа к базам данных компьютерным, электронным и онлайн; телекоммуникационные услуги, а именно электронная передача данных, сообщений, графики, изображений, аудио, видео и информации; обеспечение доступа на дискуссионные форумы в интернете, службы мгновенных сообщений и доски сообщений электронные; обеспечение доступа к компьютерным базам данных в области социальных сетей; вещание аудио, текста и видео через компьютерные или иные коммуникационные сети; предоставление онлайн форумов для общения по темам, представляющим общий интерес; телекоммуникационные услуги, а именно, обеспечение онлайн и телекоммуникационных средств в

режиме реального времени для взаимодействия пользователей компьютеров, мобильных и карманных компьютеров, а также проводных и беспроводных устройств связи; службы мгновенных сообщений, услуги веб-сообщений, а также услуги обмена текстовыми сообщениями; услуги вещания; Интернет-вещание; советы, информация и консультационные услуги, связанные с вышеуказанными услугами;

41 - образование; обучение; развлечения; организация спортивных и культурных мероприятий; услуги фотографирования и предоставления видеофайлов для развлекательных целей; публикация интерактивных электронных публикаций, а именно веб-блоги (блоги), представляющие контент, определенный пользователем; публикация интерактивных электронных публикаций (незагружаемых), публикация интерактивной периодики, а именно блогов, представляющих контент, определенный пользователем в области социального взаимодействия; публикация интерактивной периодики, а именно блогов, представляющих личную информацию и мнения в области общего интереса; предоставление информации, относящейся к широкому кругу тем для развлекательных или культурных целей; публикация периодических изданий; обеспечение интерактивными электронными публикациями незагружаемыми; предоставление информации, касающейся развлечений или образования, он-лайн из компьютерной базы данных или глобальной компьютерной сети; информация, консультации и консультационные услуги, связанные с вышеуказанными услугами;

42 - услуги научные и технологи-

ческие, научные исследования и разработки, связанные с ними; услуги по промышленному анализу и исследованиям; дизайн и разработка программного обеспечения и оборудования; дизайн и разработка программного обеспечения; дизайн и разработка программного обеспечения и оборудования; составление программ для компьютеров; исследования компьютерных систем; разработка и планирование в отношении телекоммуникационных аппаратов; предоставление онлайн не загружаемого программного обеспечения; предоставление во временное пользование онлайн не загружаемого программного обеспечения; предоставление во временное пользование онлайн не загружаемого программного обеспечения и приложений для мгновенного обмена сообщениями; передача голоса по интернет-протоколу (VoIP), видеоконференции и аудио конференции; предоставление программного обеспечения, не загружаемого, доступного через глобальную компьютерную сеть, для управления компьютерными программами; предоставление онлайн программного обеспечения для не загружаемых интернет-браузеров; предоставление не загружаемого программного обеспечения для устройств мобильной связи для расширения мобильного доступа к Интернету через компьютеры, мобильные компьютеры, и устройства мобильной связи; разработка и поддержание программного обеспечения для создания интернет-сообществ для зарегистрированных пользователей для обсуждения и общения, а также для социального взаимодействия; компьютерные услуги, а именно предоставление электронных средств для третьих лиц для организации и

проведения дискуссий в сетях связи; провайдер услуг доступа к приложениям (ASP); провайдер услуг доступа к приложениям, а именно, обеспечение, хостинг, управление, разработка и поддержание приложений, программного обеспечения и баз данных; провайдер услуг доступа к приложениям (ASP), предоставляющий программное обеспечения для активации или облегчения создания, редактирования, загрузки, выгрузки, доступа, просмотра, размещения, отображения, размещения тегов, ведения блогов, потоковой передачи, связывания, аннотирования, комментирования, вложения, передачи и обмена или иным образом предоставления электронных носителей или информации с помощью компьютерных и коммуникационных сетей; провайдер услуг доступа к приложениям, а именно, обеспечение, хостинг, управление, разработка и поддержание приложений, программного обеспечения и баз данных в области беспроводной связи, мобильного доступа к информации, а также удаленного управления данными для беспроводной доставки контента на карманные компьютеры, ноутбуки и мобильные электронные устройства; услуги онлайн-сетей, которые позволяют пользователям передавать и обмениваться персональными идентификационными данными среди многочисленных интернет-объектов; предоставление во временное пользование незагружаемых программных приложений для социальных сетей; предоставление онлайн-объектов, которые предоставляют пользователям возможность загружать, изменять и обмениваться аудио, видео, фотографическими изображениями, текстом, графикой и

данными; обеспечение программное как услуга [SaaS]; обеспечение программное как услуга [SaaS], предоставляющая программное обеспечение для отправки электронных оповещений с помощью глобальной компьютерной сети; проектирование, инженерные, научные исследования, разработки и тестирование в области мобильных приложений; хостинг программного обеспечения для использования третьими лицами для связи между людьми и организациями, с использованием проводных и беспроводных сетей, с помощью компьютеров и мобильных устройств; консультации технические в сфере разработки мобильных приложений и программного обеспечения, обеспечивающие временное пользование незагружаемого компьютерного программного обеспечения, которое позволяет разрабатывать, оценивать, тестировать и обслуживать мобильные приложения и программное обеспечение для портативных электронных устройств связи, а именно, мобильных телефонов, смартфонов, карманных компьютеров и компьютерных планшетов; информация, консультации и консультационные услуги, связанные с вышеуказанными услугами;

45 - услуги социальных сетей онлайн в том числе для развлекательных целей; услуги социальных сетей через интернет; услуги социальных сетей онлайн, доступные с помощью загружаемых мобильных приложений или веб-сайтов в интернете; юридические услуги; службы безопасности для защиты имущества и физических лиц; социальное внедрение, сети и службы знакомств; предоставление услуг знакомств, социальных сетей и служб знакомств через интернет; онлайн-сервисы

социальных сетей для содействия социальным знакомствам или взаимодействию между физическими лицами; услуги социальных сетей, предоставляемые через интернет или иную компьютерную или коммуникационную сеть; предоставление информации в области социальных сетей; услуги социальных сетей, а именно предоставление возможностей для обмена информацией и разговоров с помощью обзоров продукции; услуги по проверке идентификации, а именно, обеспечение аутентификации персональной идентификационной информации; услуги проверки пользователя; услуги по проверке идентификации; информация, консультации и консультационные услуги, связанные с вышеуказанными услугами.

(111) N 2019 0095

(151) 18.04.2019

(210) 2017 33776

(220) 20.09.2017

(181) 20.09.2027

(730) VEON Amsterdam BV, Claude Debussylaan 88, 1082 MD Amsterdam, Netherlands (NL)

(540)

VEON Be Free

(526) Əmtəə nişanında "Be Free" söz birləşməsinin elementlərinə ayrı-ayrılıqda müstəqil hüquqi mühafizə verilmədən bütövüklə qorunur.

(511) 09 - səs və ya şəkillərin yazılması, ötürülməsi və ya reproduksiyası üçün aparatlar; verilənlərin maqnit daşıyıcısı; yazı diskləri; kompakt disklər; DVD-lər və digər rəqəmsal media daşıyıcıları; verilənlərin emalı cihazları; kompüterlər;

kompüter proqram təminatı; telekommunikasiya və rabitə aparatları; telekommunikasiya kabeli; telekommunikasiya açarları; telekommunikasiya bölüşdürücü şitləri; telekommunikasiya multiplekserləri; telekommunikasiya proqram təminatı; telekommunikasiya şəbəkələri; telekommunikasiya radioverici aparatları; telekommunikasiya aparatları; telekommunikasiya avadanlıqları; telekommunikasiya cihazları; rəqəmsal telekommunikasiya cihazları; portativ telekommunikasiya cihazları; mobil telekommunikasiya aparatları; elektron telekommunikasiya cihazları;; elektrik telekommunikasiya cihazları; telekommunikasiya şəbəkələri üçün antennalar; telekommunikasiyalar üçün kompüter qurğuları; fiber optik rabitə cihazı; telekommunikasiya blok plataları; uzaqdan rabitə üçün proqram təminatı; mobil şəbəkələr ilə istifadə üçün telekommunikasiya aparatları; şəbəkə avadanlıqları və əlavələrin proqram təminatı üçün proqram təminatı; oyunların proqram təminatı; dekoder proqramı; drayver proqramı; qeydə alınmış proqram təminatı və kompüter proqramları; yüklənəbilən proqram təminatı; şəxsi proqram təminatı; media proqram təminatı; əyləncə proqram təminatı; multimedia proqram təminatı; təhsil üçün proqram təminatı; təlim üçün proqram təminatı; mobil telefonlar üçün proqram təminatı; təhlükəsizliyin təmini üçün proqram təminatı; rabitə üçün proqram təminatı; kompleks proqram təminatı; əməliyyat proqramları; oyunlar üçün kompüter proqram təminatları; şəbəkənin idarə edilməsi üçün proqram təminatı; kompüter proqram platformaları; internet şəbəkəsində mesajlaşma üçün proqram təminatı; kompüter proqram təminatı üçün əlavələr; verilənlər bazasının idarə edilməsi üçün proqram təminatı; əməliyyat sistemi proqram təminatı; kompüter telefonları

üçün proqram təminatı; verilənlərin ötürülməsi üçün proqram təminatı; interaktiv kompüter proqram təminatı; kompüter proqram təminatı üçün yüklənəbilən əlavələr; mobil cihazların idarə edilməsi üçün proqram təminatı; onlayn mesajlaşma üçün proqram təminatı; axtarış üçün kompüter proqram təminatı; smartfonlar üçün proqram təminatı əlavəsi; mobil telefonlar üçün proqram təminatı əlavəsi; simsiz cihazlar üçün proqram təminatı əlavəsi; şəbəkəyə giriş serverindən istifadə üçün proqram təminatı; rəqəmsal telefon üçün platformalar və proqram təminatı; smartfon üçün yüklənə bilən proqram təminatı əlavələri (proqram təminatı); elektron meyl və mesajlaşma proqram təminatı; mobil telefonlar üçün kompüter proqram təminatı; CD-ROM yazılan multimedia proqram təminatı; simsiz şəbəkə rabitələri üçün kompüter proqram təminatı; mobil cihazlar üçün proqramlar və proqram əlavələri; smartfonlar üçün proqram təminatı əlavələri; qlobal kompüter şəbəkələrini əlaqələndirmək üçün rabitə proqram təminatı; kompüter şəbəkəsi istifadəçilərini əlaqələndirmək üçün rabitə proqram təminatı; internet vasitəsi ilə sosial şəbəkə xidmətləri üçün proqram təminatı əlavələri; şəkillərin, qrafiklərin, audio, video və mətnlərin emalı üçün kompüter proqram təminatı; mobil proqramlar; mobil telefonlar və əl cihazları üçün ani mesajlaşma proqramı; sosial şəbəkə üçün kompüter proqram təminatı; kompüter proqram təminatı inkişaf alətləri; əlavə proqramlaşdırma interfeysini istifadə etmək üçün kompüter proqram təminatı; proqram təminatının yaradılmasında istifadə etmək üçün əlavə proqramlaşdırma interfeysi; verilənlərin axtarışı və seçimi üçün onların yüklənməsi, götürülməsi, onlara daxil olunması və onların idarə olunması üçün və sosial şəbəkələr vasitəsilə qarşılıqlı əlaqə üçün onlayn xidmət

göstərməyə imkan verən kompüter proqram təminatı üçün proqram interfeysi; internet icmasının yaradılması, idarə edilməsi və qarşılıqlı əlaqə üçün kompüter proqram təminatı; şəkillər, audiovizual və videotərkiblərin ötürülməsinin dəyişdirilməsi və imkan verilməsi üçün kompüter proqram təminatı; elektron məktublarnın göndərilməsi və qəbul edilməsi üçün proqram təminatı; mətn mesajlarını, ani mesajları, onlayn bloq jurnalları, mətn, veb-linkəri və şəkillərin internet və başqa kommunikasiya şəbəkələri vasitəsi ilə ötürülməsi, daxil edilməsi, təşkili və idarə edilməsi üçün proqram təminatı əlavələri; yüklənəbilən elektron nəşrlər; rabitənin asanlaşdırılması üçün rabitə üçün kompüterlər, portativ rəqəmsal elektron rabitə cihazları, mobil cihazlar və simli və simsiz rabitə cihazları üçün mobil cihazlar üçün proqram təminatı üçün əlavə proqram kimi proqram təminatı; qlobal kompüter şəbəkəsində məlumatın daxil edilməsi, göndərilməsi və daxil edilməsi proqram təminatı; uzaqdan rabitə üçün mobil cihazlar; uzaqdan rabitə üçün portativ mobil telefon cihazları; mobil telefonlar; telekommunikasiya şəbəkələri üçün və telekommunikasiya aparatları üçün drayver proqram təminatı; elektron nəşrlər (yüklənəbilən); SIM kartlar; maqnitlə kodlaşdırılmış kartlar; çiplər (inteqral sxemlər); məsafədən rabitə, telefon kommutatoru, radio-peycinq qurğuları və nömrə əksətdirən qurğular üçün elektron qurğular; siqnalların uzaqdan yoxlanılması üçün elektron qurğular; elektron siqnalların ötürücü qurğuları; ötürücü qurğular (telekommunikasiya); abonentlərin elektron siyahısı (elektron telefon məlumat kitabları); maqnit və optik məlumat daşıyıcıları; səs, şəkillərin və ya verilənlərin yayımı, yazılması, ötürülməsi və ya reproduksiyası üçün aparatlar və cihazlar; yaddaş kartları və

yaddaş kartı oxuyucuları; yuxarıda göstərilən əmtəələr üçün hissələr və ləvazimatlar.

35 - reklam; menecment; biznesin idarə edilməsi; ofis funksiyaları; marketing, reklam xidmətləri və irəlilətmə xidmətləri; onlayn reklam və marketing xidmətləri; bazar axtarışı və məlumat xidmətləri; reklam mətnlərinin nəşri; başqalarının mal və xidmətlərinin kompüter və rabitə şəbəkələri vasitəsi ilə reklamı; onlayn biznes şəbəkə xidmətləri; onlayn elektron rabitə şəbəkəsi vasitəsi ilə başqaları üçün reklamın yayılması; biznes verilənlərinin təhlili; statistik biznes məlumatının təmin edilməsi; biznes şəbəkəsi xidmətləri; qlobal kompüter şəbəkəsində onlayn elektron verilənlər bazası vasitəsi ilə təmin olunan biznes məlumatı xidmətləri; bizneslə əlaqədar sosial şəbəkə istifadəçiləri üçün onlayn reklam şəbəkə xidmətləri; biznes məsləhət xidmətləri; biznes fəallığını yoxlama xidmətləri, məhz, real vaxtın verilənlərinə əsaslanan kritik biznes göstəricilərinin təhlili; verilənlər bazasının idarə edilməsi kompüterləşdirilmiş xidmətlər; üçüncü şəxslər üçün kompüter şəbəkələrində olan saytlar və mənbələrdə məlumat axtarışı və seçilməsi; interaktiv reklam materialının nümayişi; media planlaşdırılması və reklam vasitələrinin alınması xidmətləri; brend konsultasiyası; üçüncü şəxslər üçün reklam materiallarının hazırlanması; bazarın tədqiqatı və məlumat xidmətlərinin təmin edilməsi; biznes konsultasiya və reklam xidmətləri; reklam nümayişinə nəzarət üçün reklam xidmətləri; reklam sahəsində məsləhət xidmətləri; reklam xidmətləri sahəsində məsləhət xidmətləri, xüsusilə başqalarının marketing cəhdlərinin özəlləşdirilməsi; kommertiya məlumat xidmətləri; reklam menecmenti; kompüter və rabitə şəbəkələri vasitəsi ilə üçüncü şəxslərə mal və xidmətlərin alınmasını asanlaşdırmaq üçün idarəetmə

xidmətləri; portativ kompüterlər, noutbuklar və elektron mobil cihazlara məzmunun simsiz çatdırılması üçün simsiz rabitədə verilənlər bazasının idarə edilməsi, mobil məlumatlara daxil olunması və verilənlərin məsafədən idarə edilməsi; istifadəçilərin məhsul nümunəsi ilə bağlı məlumatı mübadilə edə bildiyi veb-saytın təqdim edilməsi; yuxarıda sadalanan xidmətlərlə bağlı məlumat, konsultasiya və məsləhət xidmətləri; verilənlər bazasının menecmenti.

36 - sığorta; maliyyə xidmətləri; pul vəsaitləri ilə əlaqədar xidmətlər; daşınmaz əmlakla əlaqədar xidmətlər; maliyyə tranzaksiyası xidmətləri; maliyyə tranzaksiyası emalı xidmətləri, xüsusilə kompüter və rabitə şəbəkələri vasitəsi ilə klirinqi və uyğunlaşdırılması; ödəniş emalı xidmətləri; kompüter və rabitə şəbəkələri istifadəçiləri üçün hesab ödəniş verilənlərinin elektron emalı və ötürülməsi; pul vasaitlərinin elektron ötürülməsi xidmətləri; hesab ödəniş xidmətləri; maliyyə xidmətləri, məhz, elektron mühitdə qalığın onlayn saxlanması ilə elektron hesabların təmin edilməsi; nəğd vəsaitlərin idarə edilməsi; nəğd vəsaitlərin ödəniş xidmətləri və sövdələşmə səlahiyyəti, identifikasiyası və borcların qaydaya salınması xidmətləri; elektron ticarət ödəmə xidmətləri; elektron ticarət ödəmə xidmətləri, məhz, internetdən mal və xidmətlərin alınmasında istifadə olunan maliyyələşdirilən hesabların yaradılması; maliyyə tranzaksiyası xidmətləri, məhz, elektron rabitə şəbəkələri vasitəsi ilə kommertiya əməliyyatının təhlükəsiz klirinqinin təmin edilməsi; müxtəlif ödəmə xidmətlərinin təmini; qlobal kompüter şəbəkəsi vasitəsi ilə hesabların və ödəmələrin kredit kartı ilə emalı və ötürülməsinin həyata keçirilməsi; məsafədən ödəmə xidmətləri; elektron ödəmə və məlumatların idarə edilməsi xidmətləri; telekommunikasiya vasitəsi ilə

elektron pul vəsaitlərinin ötürülməsi; simsiz telekommunikasiya aparatları və cihazları vasitəsi ilə ödəmə xidmətlərinin təmin edilməsi; yuxarıda sadalanan xidmətlərlə bağlı informasiya, konsultasiya və məsləhət xidmətləri

38 - telekommunikasiya xidmətləri; mobil telefon rabitə xidmətləri; radiotelefon rabitəsi; radiorele rabitə xidmətləri; peyklə rabitə xidmətləri; telefon rabitə xidmətləri; faks rabitə xidmətləri; xəbərlərin elektron lövhəsi (telekommunikasiya xidmətləri); telekommunikasiya marşurutizasiyası və birləşdirmə xidmətləri; kompüter vasitəsi ilə məlumatların və şəkillərin ötürülməsi; məlumatların, şəkillərin və videotəsvirlərin mobil telefon və peyk rabitəsi vasitəsilə ötürülməsi; telefon rabitəsinin təmin edilməsi xidmətləri; abunə telefon xidmətləri; elektron poçt xidmətləri; geniş tərkibli məlumatla əlaqədar verilənlərin ötürülməsi və alınması üçün istifadəçilərin qlobal kompüter şəbəkəsinə girişinin təmin edilməsi; istifadəçilərin qlobal kompüter şəbəkəsinə girişinin təmin edilməsi; qlobal kompüter şəbəkəsinə telekommunikasiya qoşulmanın təmin edilməsi; telekonfrans xidmətləri; video-telekonfrans xidmətləri; telekommunikasiya avadanlıqlarının icarəsi; telefon rabitəsi üçün avadanlıqların icarəsi; telekommunikasiya xidmətləri, məhz, telekommunikasiya şəbəkələri vasitəsilə verilənlərin ötürülməsi və alınması xidmətləri; kompüter və telekommunikasiya şəbəkələri vasitəsilə mümkün ola bilən səs, verilənlər, audio, video, mətn və qrafikaların elektron mübadiləsi; ani mesajlaşma xidmətləri; internet protkolu üzərindən səsin göndərilməsi xidmətləri; audiotelekonfrans; veb mesajlaşma; şəkil və videonun ötürülməsinin mümkün- lüyünün təmin edilməsi xidmətləri, məhz, rəqəmsal şəkil, video və audiovizual tərkibli faylların istifadəçilərin arasında elektron ötürülməsi; kompüter, elektron

və onlayn verilənlər bazasına girişin təmin edilməsi; telekommunikasiya xidmətləri, məhz, verilənlər, mesajlar, qrafikalar, şəkillər, audio, video və məlumatların elektron ötürülməsi; İnternetdə müzakirə forumlarına girişin təmin edilməsi, ani mesajlaşma xidmətləri və elektron məlumat lövhələri; sosial şəbəkələrdə kompüter verilənlər bazasına girişin təmin edilməsi; kompüter və ya digər kommunikasiya şəbəkələri vasitəsilə audio, mətn və videonun yayımlanması; ümumi maraqları təmin edən mövzularda əlaqə üçün onlayn forumların təmin edilməsi; telekommunikasiya xidmətləri, yəni kompüter, mobil və portativ kompüter, o cümlədən simsiz və simli rabitə cihazlarının istifadəçiləri arasında qarşılıqlı əlaqə üçün hazırkı vaxt rejimində onlayn və telekommunikasiya vasitələrinin təmin edilməsi; ani mesajlaşma xidməti, veb-mesaj xidmətləri, o cümlədən mətn mesajlarının mübadiləsi xidmətləri; yayımlama xidmətləri; internet yayımlama; İnternet protokolu üzərindən səsin göndərilməsi (VoIP), videokonfranslar və audiokonfranslar; məzmunun portativ kompüterlərə, noutbuklara və elektron mobil cihazlara naqilsiz çatdırılması üçün veb-saytların və simsiz rabitə sahəsində verilənlər bazasının təqdim edilməsi, məlumata mobil daxilolma və verilənlərin məsafədən idarə edilməsi; yuxarıda sadalanan xidmətlərlə bağlı informasiya, konsultasiya və məsləhət xidmətləri.

41 - təhsil; təlim; əyləncə; idman və mədəniyyət tədbirlərinin təşkil olunması; əyləncə sahəsində istifadə edilməsi təhsil, istirahət və əyləncə üçün kompüter, elektron və onlayn verilənlər bazasının təmin edilməsi; əyləncə məqsədi üçün fotoqraf xidmətləri və videofaylların təmin edilməsi; onlayn jurnalların nəşri, xüsusi istifadəçilərə yönəlmiş mövzunu təmsil edən veb-bloqlar(bloqlar); interaktiv elektron

nəşrlərin nəşri (yüklənməyən), interaktiv dövrü nəşr, məhz, sosial şəbəkədə xüsusi istifadəçilərə yönəlmiş mövzunu təmsil edən bloqlar; interaktiv dövrü nəşr, məhz, sosial şəbəkədə ictimai maraq sahəsində şəxsi məlumatı və fikri təmsil edən bloqlar; əyləncə və ya mədəniyyət məqsədləri üçün geniş çeşiddə mövzularla bağlı məlumatın təqdim olunması; dövrü nəşrlərin nəşriyyəti; yüklənməyən interaktiv elektron nəşrlərin təmin olunması; onlayn kompüter verilənlər bazasından və ya qlobal kompüter şəbəkəsindən əyləncə və ya təhsil ilə bağlı məlumatın təqdim olunması; təhsil və əyləncə sahəsində istifadə üçün təhsil, istirahət və əyləncə üçün kompüter, elektron və onlayn verilənlər bazasının təmin edilməsi; yuxarıda sadalanan xidmətlərlə bağlı informasiya, konsultasiya və məsləhət xidmətləri.

42 - elmi və texniki xidmətlər, onlarla əlaqədar elmi-tədqiqat və təkmilləşdirmə; sənaye təhlili və tədqiqatı; telekommunikasiya aparatları ilə bağlı təkmilləşdirmə və planlaşdırma; yüklənməyən proqram təminatının onlayn təmin olunması; yüklənməyən proqram təminatının müvəqqəti istifadəsinin onlayn təmin olunması; yüklənməyən proqram təminatının müvəqqəti istifadəsinin onlayn təmin olunması və mesajların ani mübadiləsi üçün proqramlar; kompüter proqramlarını idarə etmək üçün qlobal kompüter şəbəkəsi vasitəsi ilə daxil ola bilən yüklənməyən proqram təminatının təmin olunması; yüklənməyən internet brauzerlər üçün onlayn proqram təminatının təmin olunması; kompüter, mobil kompüter və mobil rabitə cihazları vasitəsilə internetə genişlənmiş mobil giriş üçün mobil rabitə cihazı üçün yüklənməyən proqram təminatının təmin olunması; müzakirə və ünsiyyət, eləcə də sosial qarşılıqlı əlaqə üçün qeydiyyatdan keçmiş istifadəçilər üçün onlayn icmalar üçün proqram təminatının təkmilləş-

dirilməsi və saxlanması; kompüter xidmətləri, məhz rabitə şəbəkələrində müzakirələrin təşkili və keçirilməsi üçün üçüncü şəxslər üçün elektron cihazların verilməsi; proqramlara giriş provayderi xidməti; əlavələrin və proqram təminatının təmin olunması, hostinqi, idarə olunması, tərəqqisi və müşayiət edilməsi; veb-saytlar və verilənlər bazasının hostinqi, tərəqqisi və saxlanması; proqramlara giriş provayderi xidməti, yaradılmışın aktivləşdirilməsi və asanlaşdırılması, redaktəsi, yüklənməsi, götürülməsi, girişi, baxılması, yerləşdirilməsi, əksetdirilməsi, teqlərin yerləşdirilməsi, bloqların idarə edilməsi, kütləvi ötürülməsi, əlaqələndirilməsi, şərh edilməsi, izah edilməsi, qoyulması, ötürülməsi və mübadiləsi və ya digər şəkildə elektron daşıyıcıların və ya kompüter və kommunikasiya şəbəkələrinin köməyi ilə məlumatların verilməsi; simsiz rabitə sahəsində əlavələrin və proqram təminatının təmin olunması, hostinqi, idarə olunması, tərəqqisi və müşayiət edilməsi və məzmunun portativ kompüterlərə, notbuklara və mobil elektron simsiz cihazlarına çatdırılması üçün verilənlərin məsafədən idarə edilməsi; veb-saytlar və verilənlər bazalarının hostinqi, tərəqqisi və saxlanması və məzmunun portativ kompüterlərə, notbuklara və mobil elektron simsiz cihazlarına çatdırılması üçün verilənlərin məsafədən idarə edilməsi; çoxsaylı internet obyektləri arasında şəxsi eyniləşdirmə verilənlərinin istifadəçilərə ötürülməsi və mübadiləsini təmin edən onlayn şəbəkə xidmətləri; istifadəçilərə audio, video, foto şəkil, mətn, qrafika və verilənlərin yüklənməsi, dəyişdirilməsi və mübadiləsini təmin edən onlayn obyektlərin təqdim olunması; xidmət kimi proqram təmin edilməsi; xidmət kimi proqram təmin edilməsi, qlobal kompüter şəbəkəsinin köməyi ilə elektron bildirişlərin göndərilməsi üçün proqram

təminatının təqdim olunması; mobil əlavələr sahəsində layihələndirmə, mühəndislik, elmi tədqiqat, tərəqqi və yoxlanılması; kompüterlər və mobil cihazların köməyi ilə simli və simsiz şəbəkələrinin istifadə edilməsi ilə insanlar və təşkilatlar arasında əlaqə üçün üçüncü şəxslərin istifadəsi üçün proqram hostinqinin təmin edilməsi; portativ elektron rabitə cihazları, məhz mobil telefonlar, smartfonlar, cib kompüterləri və planşet kompüterlər üçün mobil əlavələr və proqram təminatını hazırlamağa, qiymətləndirməyə, yoxlamağa və xidmət etməyə imkan verən mobil proqramlar və proqram təminatı, yüklənməyən kompüter proqram təminatının müvəqqəti istifadəsini təmin edilməsinin tərəqqisi sahəsində texniki konsultasiyalar; yuxarıda sadalanan xidmətlərlə bağlı məlumat, konsultasiya və məsləhət xidmətləri.

45 - onlayn sosial şəbəkə xidmətləri, həmçinin əyləncə məqsədləri üçün; internetdə sosial şəbəkə xidmətləri; sosial şəbəkə məqsədləri üçün internetdə veb-saytın təmin olunması; yüklənən mobil proqramlar və ya internetdə veb-saytların köməyi ilə daxil olan onlayn sosial şəbəkə xidmətləri; hüquqi xidmətlər; mülkiyyətin və fiziki şəxslərin mühafizəsi üçün təhlükəsizlik xidmətləri; sosial tətbiqetmə, şəbəkələr və tanışlıq xidmətləri; internetdə olan təqdimetmə xidmətləri, sosial şəbəkələr və tanışlıq xidmətləri; sosial şəbəkələrin onlayn xidmətləri, məhz, sosial tanışlıqların köməyi və ya fiziki şəxslərin arasında qarşılıqlı əlaqə; internet və ya kompüter və ya rabitə şəbəkələri vasitəsi ilə təqdim olunan sosial şəbəkə xidmətləri; eyniləşdirmənin yoxlanılması xidmətləri, məhz, şəxsi eyniləşdirmə məlumatlarının identifikasiyasının təmin olunması; istifadəçilərin yoxlanılması xidmətləri; eyniləşdirmənin yoxlanılması

xidmətləri; sosial şəbəkədə onlayn kompüter verilənlər bazası və onlayn axtarıla bilən verilənlər bazasının təmin edilməsi; yuxarıda sadalanan xidmətlərlə bağlı informasiya, konsultasiya və məsləhət xidmətləri.

(526) В товарном знаке словосочетание “Be Free” охраняется в целом без предоставления самостоятельной правовой охраны отдельным элементам.

(511) 09 - аппараты для записи, передачи или воспроизведения звука или изображений; магнитные носители данных; диски для записи; компакт-диски; DVD и другие носители цифровой записи; оборудование для обработки данных; компьютеры; программное обеспечение; приборы телекоммуникационные и устройства связи; кабель телекоммуникационный; переключатели телекоммуникационные; распределительные щиты телекоммуникационные; мультиплексоры телекоммуникационные; телекоммуникационное программное обеспечение; сети телекоммуникационные; передатчики связи; аппараты телекоммуникационные; оборудование телекоммуникационное; приборы телекоммуникационные; приборы цифровые телекоммуникационные; портативные телекоммуникационные приборы; оборудование для мобильной связи; приборы электронные телекоммуникационные; приборы электрические телекоммуникационные; антенны для телекоммуникационных сетей; компьютерное оборудование для связи; оптоволоконные телекоммуникационные приборы; блоки плат телекоммуникационные; обеспечение программное для дистанционной связи; устройства телекоммуникационные для использования в мобильных сетях; сетевое оборудование и

программное обеспечение; приложения для программного обеспечения; программное обеспечение для игр; программное обеспечение для дешифрации; отладочные программы для программного обеспечения; программы и программное обеспечение для компьютеров; загружаемое программное обеспечение; программное обеспечение для охраны личной информации; программное обеспечение для медиасредств; программное обеспечение для развлечений; программное обеспечение мультимедийное; программное обеспечение для обучения; программное обеспечение для тренировок; программное обеспечение для мобильных телефонов; программное обеспечение для обеспечения безопасности; программное обеспечение для связи; программное обеспечение комплексное; программы операционные; программное обеспечение компьютерное для игр; программное обеспечение для управления сетью; программные платформы компьютерные; программное обеспечение для передачи сообщений в сети интернет; приложения для программного обеспечения компьютерного; программное обеспечение для управления базами данных; программное обеспечение для операционных систем; программное обеспечение для компьютерной телефонии; программное обеспечение для передачи данных; программное обеспечение интерактивное; приложения для программного обеспечения компьютерного, загружаемые; программное обеспечение для управления мобильными устройствами; программное обеспечение для передачи сообщений он-лайн; программное обеспечение компьютерное для поиска; приложения для программного обеспечения для смартфонов; прило-

жения для программного обеспечения для мобильных телефонов; приложения для программного обеспечения для беспроводных устройств; программное обеспечение для эксплуатации сервера сетевого доступа; платформы и программное обеспечение для цифровых телефонов; приложения для программного обеспечения для смартфонов, загружаемые (программное обеспечение); программное обеспечение для электронной почты и сообщений; компьютерное программное обеспечение для мобильных телефонов; программное обеспечение мультимедийное, записанное на компакт-дисках; программное обеспечение для беспроводной сетевой связи; программное обеспечение и приложения для мобильных устройств; загружаемое программное обеспечение в виде приложений для смартфонов; программное обеспечение для связи для подключения к глобальным компьютерным сетям; программное обеспечение для связи пользователей компьютерной сети; приложения для программного обеспечения для взаимодействия через социальные сети в сети интернет; программное обеспечение, загружаемое, для обработки изображений, графики, аудио, видео и текста; мобильные приложения; программное обеспечение для мгновенной передачи сообщений для мобильных телефонов и мобильных устройств; программное обеспечение компьютерное для взаимодействия через социальные сети; инструменты для разработки программного обеспечения компьютерного; программное обеспечение компьютерное для использования в качестве программного интерфейса (API); программный интерфейс (API) для использования в построении

приложений для программного обеспечения; программный интерфейс (API) для программного обеспечения компьютерного, которое позволяет предоставлять он-лайн услуги для взаимодействия через социальные сети и для поиска и выборки данных, их загрузки, выгрузки, доступа к ним и управления ими; программное обеспечение компьютерное для создания, управления и взаимодействия с он-лайн сообществом; программное обеспечение для модифицирования и передачи изображений, аудиовизуального и видео контента; программное обеспечение для отправки и получения электронных сообщений; приложения для программного обеспечения для передачи, доступа, организации и управления текстовыми сообщениями, мгновенной передачей сообщений, он-лайн дневниками, текстом, ссылками на сайты и изображениями по интернету и иным сетям связи; публикации электронные он-лайн загружаемые; программное обеспечение, загружаемое в качестве приложений для программного обеспечения для мобильных устройств, для использования с компьютерами, переносными электронными устройствами связи, мобильными устройствами и проводными и беспроводными устройствами для связи для упрощения связи; программное обеспечение для доступа, отправки и получения информации в глобальной компьютерной сети; мобильные устройства дистанционной связи; мобильные переносные телефонные аппараты для дистанционной связи; мобильные телефоны; отладочное программное обеспечение для телекоммуникационных сетей и для телекоммуникационного оборудования; публикации электронные загружаемые; СИМ-

карты; карточки, закодированные путем магнитного воздействия; чипы (схемы интегральные); электронные устройства для дистанционной связи, телефонные коммутаторы, радиопейджинговые устройства и устройства с отображение номера; электронные устройства для дистанционного контролирования сигналов; передатчики электронных сигналов; передатчики для телефонов; передатчики (дистанционная связь); электронные списки абонентов; магнитные и оптические носители информации; устройства и аппараты для вещания, записи, передачи или воспроизведения звуков, изображений или информации; карты памяти и устройства для чтения карт памяти; части и оборудования для указанных товаров;

35 - реклама; управление бизнесом; менеджмент; офисные функции; маркетинг, услуги рекламы и продвижения продаж; онлайн-реклама и маркетинговые услуги; услуги по исследованию рынка и информационные; публикация рекламных текстов; продвижение товаров и услуг третьих лиц через компьютерные сети и сети связи; услуги бизнес-сетей онлайн; распространение рекламных объявлений для третьих лиц через онлайн-овую сеть электронных коммуникаций; анализ бизнес-данных; предоставление статистической бизнес-информации; услуги бизнес-сетей; услуги по предоставлению бизнес-информации через онлайн-овые электронные базы данных по глобальной компьютерной сети; сетевые службы онлайн-рекламы для соединения пользователей социальной сети с субъектами предпринимательской деятельности; услуги по бизнес консультированию; услуги по мониторингу деловой активности, а

именно, анализ критических индикаторов эффективности бизнеса на основе данных реального времени; компьютеризированные услуги по управлению базами данных; предоставление информации по поиску и выборке, сайты и ресурсы в компьютерных сетях для третьих лиц; распространение интерактивных рекламных материалов; услуги по медиапланированию и службы закупки средств рекламы; консультирование по позиционированию бренда; оформление рекламных материалов для третьих лиц; предоставление услуг по исследованию рынка и информации; бизнес-консультирование и рекламные услуги; рекламные услуги для отслеживания рекламной производительности; консалтинговые услуги в области рекламы; консалтинговые услуги в области продвижения товаров, в частности ориентирование маркетинговой деятельности третьих лиц; услуги по предоставлению коммерческой информации; управление рекламой; административные услуги для упрощения покупки товаров и услуг третьих лиц через компьютерные сети и сети связи; управление базами данных в области беспроводной связи, доступ к мобильной информации и дистанционное управление данными для беспроводной доставки контента на портативные компьютеры, ноутбуки и мобильные электронные устройства; предоставление веб-сайта, на котором клиенты могут обмениваться информацией касательно обзора продуктов; информационные и консультационные услуги, касающиеся вышеупомянутых услуг; управление базами данных;

36 - страхование; финансовые услуги; услуги, связанные с денежными средствами; услуги, связанные с операциями с недвижимым иму-

ществом; услуги по проведению финансовых транзакций; услуги по обработке финансовых транзакций, а именно, клиринг и согласование финансовых транзакций с помощью компьютера и сетей связи; услуги по обработке платежей; электронная обработка и передача данных по оплате счетов для пользователей компьютерных сетей и сетей связи; услуги электронного перевода средств; услуги электронных денежных переводов; услуги по оплате счетов; финансовые услуги, а именно, предоставление электронных счетов с он-лайн сохранением остатка на счете в электронной среде; услуги управления наличными средствами; услуги управления наличными средствами, а именно, выплата наличных средств и услуги по авторизации, аутентификации транзакций и по урегулированию задолженности; услуги платежей для электронной коммерции; услуги платежей для электронной коммерции, а именно, создание накопительных счетов, используемых для покупки товаров и услуг в сети интернет; услуги финансовых транзакций, а именно, обеспечение безопасного клиринга коммерческих операций с использованием электронных сетей связи; предоставление различных платежных услуг; предоставление различных платежных услуг, а также предоставление финансовых услуг, а именно, обработка и передача векселей и счетов и их оплата по кредитным картам, проводимая через глобальную компьютерную сеть; услуги дистанционных платежей; услуги электронных платежей и управления финансовой информацией; услуги электронного перевода средств по телекоммуникационным средствам связи; платежные услуги, предостав-

ляемые через беспроводные телекоммуникационные устройства и аппараты; информация, консультации и консультационные услуги, связанные с вышеуказанными услугами;

38 - услуги телекоммуникационные; услуги связи; услуги мобильной телефонной связи; радиотелефонная связь; услуги радиорелейной связи; услуги спутниковой связи; услуги телефонной связи; услуги факсимильной связи; доска сообщений электронная [телекоммуникационные службы]; услуги по маршрутизации и соединению телекоммуникационные; передача с помощью компьютера сообщений и изображений; передача сообщений, фотографий и видео изображений с помощью мобильной телефонной и спутниковой связи; услуги по предоставлению телефонной связи; услуги телефонной связи по подписке; услуги электронной почты; обеспечение доступа пользователей к глобальной компьютерной сети для передачи и получения данных в отношении широкого спектра информации; обеспечение доступа пользователей к глобальной сети; обеспечение телекоммуникационного подключения к интернету; телеконференции; видеотелеконференции; прокат оборудования для телекоммуникационной связи; прокат оборудования для телефонной связи; телекоммуникационные услуги, а именно, услуги передачи и приема данных через телекоммуникационные сети; электронная передача голоса, данных, аудио, видео, текста и графики, доступная через компьютерные и телекоммуникационные сети; службы мгновенных сообщений; услуги по передаче голоса по интернет-протоколу (VoIP); аудио телеконференции; веб-сообщения; услуги предоставления возможности обмена

фотографиями и видео, а именно, электронная передача файлов цифровых фотографий, видео и аудиовизуального контента среди пользователей; обеспечение доступа к базам данных компьютерным, электронным и онлайн; телекоммуникационные услуги, а именно электронная передача данных, сообщений, графики, изображений, аудио, видео и информации; обеспечение доступа на дискуссионные форумы в Интернете, службы мгновенных сообщений и доски сообщений электронные; обеспечение доступа к компьютерным базам данных в области социальных сетей; вещание аудио, текста и видео через компьютерные или иные коммуникационные сети; предоставление онлайн форумов для общения по темам, представляющим общий интерес; телекоммуникационные услуги, а именно, обеспечение онлайн и телекоммуникационных средств в режиме реального времени для взаимодействия пользователей компьютеров, мобильных и карманных компьютеров, а также проводных и беспроводных устройств связи; службы мгновенных сообщений, услуги веб-сообщений, а также услуги обмена текстовыми сообщениями; услуги вещания; Интернет-вещание; передача голоса по интернет-протоколу (VoIP), видеоконференции и аудио конференции; предоставление веб-сайтов и баз данных в областях беспроводной связи, мобильного доступа к информации и удаленного управления данными для беспроводной доставки контента на портативные компьютеры, ноутбуки и мобильные электронные устройства; советы, информация и консультационные услуги, связанные с вышеуказанными услугами;

41 - образование; обучение; развлечения; организация спортивных и культурных мероприятий; предоставление компьютерных, электронных и онлайн баз данных для образовательного, рекреационного и развлекательного использования в сфере развлечений; услуги фотографирования и предоставления видеофайлов для развлекательных целей; публикация интерактивных электронных публикаций, а именно веб-блоги (блоги), представляющие контент, определенный пользователем; публикация интерактивных электронных публикаций (незагружаемых), публикация интерактивной периодики, а именно блогов, представляющих контент, определенный пользователем в области социального взаимодействия; публикация интерактивной периодики, а именно блогов, представляющих личную информацию и мнения в области общего интереса; предоставление информации, относящейся к широкому кругу тем для развлекательных или культурных целей; публикация периодических изданий; обеспечение интерактивными электронными публикациями незагружаемыми; предоставление информации, касающейся развлечений или образования, он-лайн из компьютерной базы данных или глобальной компьютерной сети; предоставление доступа к компьютерным, электронным и онлайн базам данных для использования в образовательных или развлекательных целях; информация, консультации и консультационные услуги, связанные с вышеуказанными услугами;

42 - услуги научные и технологические, научные исследования и разработки, связанные с ними; услуги по промышленному анализу и

исследованиям; разработка и планирование в отношении телекоммуникационных аппаратов; предоставление онлайн не загружаемого программного обеспечения; предоставление во временное пользование онлайн не загружаемого программного обеспечения; предоставление во временное пользование онлайн не загружаемого программного обеспечения и приложений для мгновенного обмена сообщениями; предоставление программного обеспечения, не загружаемого, доступного через глобальную компьютерную сеть, для управления компьютерными программами; предоставление онлайн программного обеспечения для не загружаемых интернет-браузеров; предоставление не загружаемого программного обеспечения для устройств мобильной связи для расширения мобильного доступа к Интернету через компьютеры, мобильные компьютеры, и устройства мобильной связи; разработка и поддержание программного обеспечения для создания интернет-сообществ для зарегистрированных пользователей для обсуждения и общения, а также для социального взаимодействия; компьютерные услуги, а именно, предоставление электронных средств для третьих лиц для организации и проведения дискуссий в сетях связи; провайдер услуг доступа к приложениям (ASP); предоставление, хостинг, управление, разработка и сопровождение приложений и программного обеспечения; хостинг, разработка и обслуживание веб-сайтов и баз данных; провайдер услуг доступа к приложениям (ASP), предоставляющий программное обеспечение для активации или облегчения создания, редактирования, загрузки, выгрузки, доступа,

просмотра, размещения, отображения, размещения тегов, ведения блогов, потоковой передачи, связывания, аннотирования, комментирования, вложения, передачи и обмена или иным образом предоставления электронных носителей или информации с помощью компьютерных и коммуникационных сетей; предоставление, размещение, управление, разработка и сопровождение приложений и программного обеспечения в области беспроводной связи, мобильного доступа к информации и удаленного управления данными для беспроводной доставки контента на портативные компьютеры, ноутбуки и мобильные электронные устройства; хостинг, разработка и поддержка веб-сайтов и баз данных в области беспроводной связи, мобильного доступа к информации и удаленного управления данными для беспроводной доставки контента на портативные компьютеры, ноутбуки и мобильные электронные устройства; услуги онлайн-сетей, которые позволяют пользователям передавать и обмениваться персональными идентификационными данными среди многочисленных интернет-объектов; предоставление во временное пользование незагружаемых программных приложений для социальных сетей; предоставление онлайн-объектов, которые предоставляют пользователям возможность загружать, изменять и обмениваться аудио, видео, фотографическими изображениями, текстом, графикой и данными; обеспечение программное как услуга [SaaS]; обеспечение программное как услуга [SaaS], предоставляющая программное обеспечение для отправки электронных оповещений с помощью глобальной компьютерной сети; проектирование,

инженерные, научные исследования, разработки и тестирование в области мобильных приложений; хостинг программного обеспечения для использования третьими лицами для связи между людьми и организациями, с использованием проводных и беспроводных сетей, с помощью компьютеров и мобильных устройств; консультации технические в сфере разработки мобильных приложений и программного обеспечения, обеспечивающие временное пользование незагружаемого компьютерного программного обеспечения, которое позволяет разрабатывать, оценивать, тестировать и обслуживать мобильные приложения и программное обеспечение для портативных электронных устройств связи, а именно, мобильных телефонов, смартфонов, карманных компьютеров и компьютерных планшетов; информация, консультации и консультационные услуги, связанные с вышеуказанными услугами;

45 - услуги социальных сетей онлайн, в том числе для развлекательных целей; услуги социальных сетей, находящихся в Интернете; предоставление веб-сайта в сети интернет для целей социальных сетей; услуги социальных сетей онлайн, доступные с помощью загружаемых мобильных приложений или веб-сайтов в интернете; юридические услуги; службы безопасности для защиты имущества и физических лиц; социальное внедрение, сети и службы знакомств; предоставление услуг знакомств, социальных сетей и служб знакомств, находящихся в Интернете; онлайн-сервисы социальных сетей, а именно, содействие социальным знакомствам или взаимодействиям между физическими лицами; услуги социальных сетей, предоставляемые

через Интернет или иную компьютерную или коммуникационную сеть; услуги по проверке идентификации, а именно, обеспечение аутентификации персональной идентификационной информации; услуги проверки пользователя; услуги по проверке идентификации; обеспечение доступа к онлайн-компьютерным базам данных и онлайн-доступным для поиска базам данных в области социальных сетей; информация, консультации и консультационные услуги, связанные с вышеуказанными услугами.

(111) N 2019 0096

(151) 18.04.2019

(210) 2017 33845

(220) 25.10.2017

(181) 25.10.2027

(730) ASLANKAYA KIMYA VE SAGLIK URUNLERI SANAYI ANONIM SIRKETI, 5.Organize Sanayi Bolgesi, 83557 Nolu Cadde, No:8 Baspinar Sehitkamil, Gaziantep / TURKEY (TR) (540)

Rojex

(511) 03 - sənaye əməliyyatlarında və tibbi məqsədlər üçün istifadə olunanlardan başqa ağartma və təmizləyici preparatlar, yuyucu tozlar, camaşır ağardıcıları, yuma üçün parça yumşaldıcıları, ləkəçixardıcılar, qabyuyan maşınlar üçün yuyucu vasitələr; ətriyyat; dərman olmayan kosmetika; ətir; şəxsi istifadə və heyvanlar üçün dezodorantlar; sabunlar; dişlərə qulluq preparatları; diş tozları və pastaları, diş cilalayıcıları, diş ağardıcı preparatlar,

ağız yaxalayıcıları, tibbi məqsədli olmayanlar; abraziv preparatlar; sumbata parça; sumbata kağız; pemza daşı; abraziv pasta; dəri, vinil və taxta üçün cilalayıcı preparatlar, dəri, vinil və taxta üçün cilalayıcılar və kremlər, cilalayıcı mum.

(511) 03 - отбеливающие и чистящие средства, моющие средства, отличные от использования в производственных операциях и в медицинских целях, отбеливатель для белья, смягчители ткани для стирки, пятновыводители, моющие средства для посудомоечных машин; парфюмерия; нелекарственная косметика; отдушки; дезодоранты для личного пользования и животных; мыла; препараты для ухода за зубами: средства для чистки зубов, зубные протезы, средства для отбеливания зубов, средства для мытья рук, а не для медицинских целей; абразивные препараты; наждачная бумага; наждачная бумага; пемза; абразивные пасты; полировальные препараты для кожи, винила, металла и дерева, полировки и кремы для кожи, винила, металла и дерева, воски для полировки.

(111) N 2019 0097

(151) 18.04.2019

(210) 2018 34203

(220) 01.05.2018

(181) 01.05.2028

(730) BASIBUYUK GmbH, Friedrichstr. 13 D-56130 Bad Ems, Germany (DE) (540)



(526) Əmtəə nişanında “BAUERNHOF” söz işarəsi hüquqi mühafizə obyektidir.

(591) ağ, yaşıl, qara, tünd-yaşıl, açıq-yaşıl

(511) 29 - ət, balıq, quş və ov quşu əti; ət ekstraktları; konservləşdirilmiş, qurudulmuş və istilik emalına uğradılmış tərəvəzlər və meyvələr; jele, mürəbbə, kompotlar; yumurta, süd və süd məhsulları; qida yağları və piyləri.

(526) В товарном знаке словесное обозначение “BAUERNHOF” не является объектом правовой охраны.

(591) белый, зеленый, черный, темно-зеленый, салатový

(511) 29 - мясо, рыба, птица и дичь; мясные экстракты; овощи и фрукты консервированные, сушеные и подвергнутые тепловой обработке; желе, варенье, компоты; яйца, молоко и молочные продукты; масла и жиры пищевые.

(111) N 2019 0098

(151) 18.04.2019

(210) 2018 34204

(220) 01.05.2018

(181) 01.05.2028

(730) BASIBUYUK GmbH, Friedrichstr. 13 D-56130 Bad Ems, Germany (DE)

(540)



(526) Əmtəə nişanında “NATURAL FARM” söz birləşməsinin elementlərinə ayrı-ayrılıqda müstəqil hüquqi mühafizə verilmədən bütövlüklə qorunur. Əmtəə nişanında təsviri hissə mühafizə edilir.

(591) ağ, qırmızı

(511) 29 - ət, balıq, quş və ov quşu əti; ət ekstraktları; konservləşdirilmiş, qurudulmuş və istilik emalına uğradılmış tərəvəzlər və meyvələr; jele, mürəbbə, kompotlar; yumurta, süd və süd məhsulları; qida yağları və piyləri.

(526) В товарном знаке словосочетание “NATURAL FARM” охраняется в целом без предоставления правовой охраны отдельным элементам. В товарном знаке охраняется изобразительная часть.

(591) белый, красный

(511) 29 - мясо, рыба, птица и дичь; мясные экстракты; овощи и фрукты консервированные, сушеные и подвергнутые тепловой обработке; желе, варенье, компоты; яйца, молоко и молочные продукты; масла и жиры пищевые.

(111) N 2019 0099

(151) 18.04.2019

(210) 2018 34362

(220) 20.07.2018

(181) 20.07.2028

(730) Obşestvo s oqrañiçennoy otvetstvennostyu «Digitronik»,123056,

q. Moskva, ul. Bolşaya Qruzinskaya,
d.30A, str.1, pom.217 (RU)
(540)



(591) ağ, mavi, göy

(511) 09 - nəqliyyat vasitələrinin məsafədən idarə edilməsi üçün avadanlıq, nəzarət və monitoring üçün elektron avadanlıqlar, elektron siqnal ötürücüləri; elektron siqnalların dəyişdiriciləri, elektrik dəyişdiricilər, nəqliyyat vasitələri üçün naviqasiya alətləri (bort kompüter); elektron bölüşdürücü pultlar, elektrik idarəediciləri pultlar; nəqliyyat vasitələrinin avtomatik idarə edilməsi üçün cihazlar.

(591) белый, голубой, синий

(511) 09 - аппаратура для дистанционного управления транспортными средствами; аппаратура для контроля и наблюдения электронная; передатчики электронных сигналов; преобразователи электронных сигналов; преобразователи электрические; приборы навигационные для транспортных средств (бортовые компьютерные); пульты распределительные электронные; пульты управления электрические; устройства для автоматического управления транспортными средствами.

(111) N 2019 0100

(151) 18.04.2019

(210) 2018 00772

(220) 09.07.2018

(181) 09.07.2028

(730) Eurodrug Laboratories B.V.,
Regulusweg 11, 2516 AC The Hague,
The Netherlands (NL)

(540)

PUROXAN ПУРОКСАН

(511) 05 - insan üçün dərman preparatları, məhz bronxodilatolar.

(511) 05 - препараты фармацевтические для человека, а именно бронхолитики.

(111) N 2019 0101

(151) 25.04.2019

(210) 2018 00804

(220) 19.07.2018

(181) 19.07.2028

(730) Qədimbəyli Eltən İdris oğlu, AZ
1104, Bakı şəhəri, Sabunçu rayonu,
Zabrat ŞTQ, Oktyabr (Zabrat 1 qəs.),
ev 30, m. 11 (AZ)

(540)



(591) qəhvəyi

(511) 02 - boyalar, əlif yağları, laklar;

metalları korroziyadan və ağacı xarab olmaqdan mühafizə edən qoruyucu vasitələr; boyaq maddələri; yeyici maddələr; emal olunmamış təbii qatranlar; bədii-dekorativ məqsədlər və bədii mətbuat üçün istifadə edilən təbəqə və tozvarı metallar.

05 - əczaçılıq, baytarlıq və gigiyena preparatları, tibbi məqsədlər üçün pəhriz maddələri, uşaq qidası; plastirlər, sarğı materialları; dişləri plomblamaq və diş sürətlərini hazırlamaq üçün materiallar; dezinfeksiyaedici vasitələr; ziyanverici heyvanları məhv etmək üçün preparatlar; fungusidlər, herbisidlər.

08 - əl vasitələri və alətlər; bıçaq məmulatları, çəngəllər və qaşıqlar; soyuq silah; ülgüclər.

13 - odlu silah; döyüş sursatı və mərmilər; partlayıcı maddələr; fişənglər.

14 - nəcib metallar və onların xəlitələri, onlardan digər siniflərə aid edilməyən məmulatlar və ya örtülər; zərgərlik məmulatları, bijuteriya, qiymətli daş-qaşlar; saatlar və digər xronometrik cihazlar.

15 - musiqi alətləri.

16 - kağız, karton və onlardan digər siniflərə aid edilməyən məmulatlar; çap məhsulları; cildləmə işləri üçün materiallar; fotoşəkillər; yazı kağızı malları; dəftərxana və məişət məqsədləri üçün yapışqan maddələr; rəssamlar üçün ləvazimatlar; fırçalar; yazı makinaları və kontor ləvazimatları (mebel istisna edilməklə); tədris materialları və əyanı vəsaitlər (aparatura istisna edilməklə); qablaşdırma üçün plastik kütlədən hazırlanmış materiallar (digər siniflərə aid edilməyən); şriftlər; mətbəə klişesi.

18 - dəri və onun əvəzediciləri, onlardan digər siniflərə aid edilməyən məmulatlar; heyvan dəriləri; yol sandıqları, çamadanlar; yağış və gün çətirləri, əsalar; qırmanclar, qamçılar, at yəhər-qayıışı və sərraclıq malları.

20 - mebel, güzgülər, şəkillər üçün çərçivələr; ağacdan, mantardan, qamışdan, qarğıdan, söyüddən, buynuzdan, sümükdən, fil sümüyündən, balina bığından, tısbağaların qınından, balıqqulaqlarından, kəhrabadan, sədəfdən, dəniz penkasından, bu materialların əvəzediciləindən və ya plastik kütlələrdən digər siniflərə aid edilməyən məmulatlar.

21 - ev və ya mətbəx əşyaları və qab-qacaq; daraqlar və süngərlər; şotkalar (fırçalar istisna edilməklə); şotka məmulatları üçün materiallar; təmizlik və yır-yığış üçün tərtibatlar; metal liflər; emal olunmamış və ya qismən emal olunmuş şüşə (tikinti şüşəsi istisna olmaqla); şüşə, çini və saxsıdan digər siniflərə aid edilməyən məmulatlar.

22 - digər siniflərə aid edilməyən kanatlar, kəndirlər, çiyələr, torlar, çadırlar, talvarlar, brezent, yelkənlər və kisələr; doldurma materialları (rezin və plastik materiallardan olanlar istisna olmaqla); toxuculuq lifti xammalı.

23 - toxuculuq sapları və iplik.

24 - digər siniflərə aid edilməyən parçalar və toxuculuq məmulatları; ədyallar, örtüklər və süfrələr.

25 - geyim, ayaqqabı və baş geyimləri.

26 - krujeva və tikməli məmulatlar, tesma və lentlər; düymələr, basmadüymələr, qarmaqlar və qarqaralar, sancaqlar və iynələr; süni güllər.

27 - xalçalar, həsirlər, ayaqaltılar, linoleum və döşəmə üçün digər örtüklər; toxuma olmayan divar kağızları və üzlük materiallar.

28 - oyunlar, oyuncaqlar; digər siniflərə aid edilməyən gimnastika və idman malları; yolka bəzəkləri.

29 - ət, balıq, quş və ov quşu əti; ət ekstraktları; konservləşdirilmiş, qurudulmuş və istilik emalına uğradılmış tərəvəzlər və meyvələr; jele, mürəbbə, kompotlar; yumurta, süd və süd məhsulları; qida yağları və piyləri.

исключением аппаратуры); пластмассовые материалы для упаковки (не относящиеся к другим классам); игральные карты; шрифты; клише типографские.

18 - кожа и имитация кожи, изделия из них, не относящиеся к другим классам; шкуры животных; дорожные сундуки, чемоданы; зонты от дождя и солнца, трости; хлысты, кнуты, конская сбруя и шорные изделия.

20 - мебель, зеркала, обрамления для картин; изделия, не относящиеся к другим классам, из дерева, пробки, камыша, тростника, ивы, рога, кости, слоновой кости, китового уса, панциря черепах, раковин, янтаря, перламутра, морской пенки, из заменителей этих материалов или из пластмасс.

21 - домашняя или кухонная утварь и посуда (за исключением изготовленной из благородных металлов или покрытой ими); расчески и губки; щетки (за исключением кистей); материалы для щеточных изделий; приспособления для чистки и уборки; мочалки металлические; необработанное или частично обработанное стекло (за исключением строительного стекла); изделия из стекла, фарфора и фаянса, не относящиеся к другим классам.

22 - канаты, веревки, бечевки, сети, палатки, навесы, брезент, паруса и мешки, не относящиеся к другим классам; набивочные материалы (за исключением из резиновых и пластических материалов); текстильное волокнистое сырье.

23 - нити текстильные и пряжа.

24 - ткани и текстильные изделия, не относящиеся к другим классам; одеяла, покрывала и скатерти.

25 - одежда, обувь, головные уборы.

26 - кружева и вышитые изделия, тесьма и ленты; пуговицы, кнопки, крючки и блочки, булавки и иглы;

искусственные цветы.

27 - ковры, циновки, маты, линолеум и прочие покрытия для полов; стенные обои и обивочные материалы, не текстильные.

28 - игры, игрушки; гимнастические и спортивные товары, не относящиеся к другим классам; елочные украшения.

29 - мясо, рыба, птица и дичь; мясные экстракты; овощи и фрукты консервированные, сушеные и подвергнутые тепловой обработке; желе, варенье, компоты; яйца, молоко и молочные продукты; масла и жиры пищевые.

30 - кофе, чай, какао, сахар, рис, тапиока (маниока), саго, заменители кофе; мука и зерновые продукты, хлебобулочные изделия, кондитерские изделия, мороженое; мед, сироп из патоки; дрожжи, пекарные порошки; соль, горчица; уксус, приправы; пряности; пищевой лед.

31 - сельскохозяйственные, садово-огородные, лесные и зерновые продукты, не относящиеся к другим классам; живые животные; свежие фрукты и овощи; семена, живые растения и цветы; корма для животных; солод.

32 - пиво; минеральные и газированные воды и прочие безалкогольные напитки; фруктовые напитки и фруктовые соки; сиропы и прочие составы для изготовления напитков.

35 - реклама; менеджмент в сфере бизнеса; административная деятельность в сфере бизнеса; офисная служба;

37 - строительство; ремонт; установка оборудования.

38 - телекоммуникации.

39 - транспортировка; упаковка и хранение товаров; организация путешествий.

40 - обработка материалов.

41 - воспитание; обеспечение учебного процесса; развлечения; организация спортивных и культурно-просветительных мероприятий.

42 - научные и технологические услуги и относящиеся к ним научные исследования и разработки; услуги по промышленному анализу и научным исследованиям; разработка и усовершенствование технического и программного обеспечения компьютеров; дизайн.

43 - услуги по обеспечению пищевыми продуктами и напитками; обеспечение временного проживания.

44 - медицинские услуги; ветеринарные услуги; услуги в области гигиены и косметики для людей и животных; услуги в области сельского хозяйства, огородничества и лесоводства.

45 - персональные и социальные услуги, оказываемые другими для удовлетворения потребностей индивидуальных лиц; службы безопасности для защиты имущества и индивидуальных лиц, юридические услуги.

(111) N 2019 0102

(151) 25.04.2019

(210) 2018 00078

(220) 22.01.2018

(181) 22.01.2028

(730) Babayev Babək Novruz oğlu, AZ 1123, Bakı şəh., Xətai r-nu, Qədir Məmmədov, ev 3/20, mən.59 (AZ)

(540)

Y E N İ H A Y A T

(526) Əmtəə nişanında "YENİ HAYAT" söz birləşməsinin elementlərinə ayrı-ayrılıqda müstəqil hüquqi mühafizə

verilmədən bütövlükdə qorunur.

(511) **35** - reklam; biznes sahəsində menecment; biznes sahəsində inzibati fəaliyyət; ofis xidməti.

36 - sığortalama; maliyyə fəaliyyəti; kredit-pul əməliyyatları; daşınmaz əmlakla əməliyyatlar.

37 - inşaat; təmir; avadanlığın quraşdırılması.

39 - nəqliət; malların qablaşdırılması və saxlanması; səyahətlərin təşkili.

(511) **35** - реклама; менеджмент в сфере бизнеса; административная деятельность в сфере бизнеса; офисная служба.

36 - страхование; финансовая деятельность; кредитно-денежные операции; операции с недвижимостью.

37 - строительство; ремонт; установка оборудования.

39 - транспортировка; упаковка и хранение товаров; организация путешествий.

(111) N 2019 0103

(151) 25.04.2019

(210) 2018 00393

(220) 04.04.2018

(181) 04.04.2028

(730) Yariyev Vüqar Hidayət oğlu, AZ 1040, Bakı şəh., Sabunçu r-nu, Bakıxanov ŞTQ, Əhmədbəy Ağayev (Bakıxanov qəs.), ev 41, m.47 (AZ)

(540)

YENİ HAYAT

(526) Əmtəə nişanında "Kids" söz işarəsi hüquqi mühafizə obyektidir.

(511) 35 - geyim satışı üzrə xidmətlər.

(526) В товарном знаке словесное обозначение "Kids" не является объектом правовой охраны.

(511) 35 - услуги по продаже одежды.

охраны.

(591) синий, желтый, белый
(511) 05 - фармацевтические препараты, ветеринарные и гигиенические препараты, биологически активные добавки для медицинских целей, пищевые добавки.

35 - продажа и реклама товаров.

(111) N 2019 0104

(151) 25.04.2019

(210) 2018 00624

(220) 23.05.2018

(181) 23.05.2028

(730) "AMAC" MMC, AZ 1111, Bakı şəh., Nəsimi r-nu, Alı Mustafayev 3 MKR, ev 1D, m. 81 (AZ)

(540)



(526) Əmtəə nişanında "SİROP" söz işarəsi, "100 ml" rəqəm və hərflər birləşməsi hüquqi mühafizə obyektləri deyildir.

(591) göy, sarı, ağ

(511) 05 - əczaçılıq, baytarlıq və gigiyena preparatları, tibbi məqsədlər üçün pəhriz maddələri, o cümlədən qida əlavələri.

35 - malların satışı və reklamı üzrə xidmətlər.

(526) В товарном знаке словесное обозначение "SİROP", цифровое и буквенное сочетание "100 ml" не являются объектами правовой

(111) N 2019 0105

(151) 25.04.2019

(210) 2018 00736

(220) 03.07.2018

(181) 03.07.2028

(730) "Emse" Məhdud Məsuliyyətli Cəmiyyəti, AZ 0100, Abşeron r-nu, Məmmədli, M.Müşfiq, ev 32 (AZ)

(540)



(526) Əmtəə nişanında "QƏDİM DAD" söz birləşməsi bütövlüklə qorunur. "2018" rəqəm işarəsi hüquqi mühafizə obyektidir.

(591) boz, narıncı, bej

(511) 29 - ət, balıq, quş və ov quşu ət; ət ekstraktları; kolbasa məmulatları, konservləşdirilmiş, qurudulmuş və istilik emalına uğradılmış tərəvəzlər və meyvələr; jele, mürəbbə, kompotlar; yumurta, süd və süd məhsulları; qida yağları və piyləri.

(526) В товарном знаке словосочетание "QƏDİM DAD" охраняется в целом без предоставления правовой охраны отдельным элементам. Цифровое обозначение "2018" не является объектом правовой охраны.

(591) серый, оранжевый, бежевый

(511) 29 - мясо, рыба, птица и дичь; мясные экстракты; овощи и фрукты консервированные, сушеные и подвергнутые тепловой обработке; желе, варенье, компоты; яйца, молоко и молочные продукты; масла и жиры пищевые.

xidmətlər.

(526) В товарном знаке словесное обозначение "SÜD" не является объектом правовой охраны.

(591) синий, голубой, зеленый, салатный, белый, коричневый, желтый

(511) 29 - молоко и молочные продукты

39 - транспортировка; упаковка и хранение товаров указанное в 29-м классе.

(111) N 2019 0106

(151) 25.04.2019

(210) 2018 00758

(220) 05.07.2018

(181) 05.07.2028

(730) Bağırov Rəşad İsa oğlu, AZ 5001, Sumqayıt şəh., 9 MKR, ev 18/19, m. 57 (AZ)

(540)



(526) Əmtəə nişanında "SÜD" söz işarəsi hüquqi mühafizə obyektidir.

(591) göy, mavi, yaşıl, açıq-yaşıl, ağ, qəhvəyi, sarı

(511) 29 - süd və süd məhsulları.

39 - 29-cu sinifdə göstərilmiş əmtəələrin qablaşdırılması və saxlanması üzrə

(111) N 2019 0107

(151) 25.04.2019

(210) 2018 00808

(220) 23.07.2018

(181) 23.07.2028

(730) Sahib Eldar oğlu Bağırılı, AZ 1049, Bakı şəh, Suraxanı rayonu, Bülbülə ŞTQ, Bülbülə 1, ev 41 (AZ)

(540)



(526) Əmtəə nişanında "EVİM OTEL" söz birləşməsi 43-cü sinif üçün hüquqi mühafizə obyektidir.

(511) 35 - reklam; biznes sahəsində menecment.

43 - ərzaq məhsulları və içkilərlə təminatmə üzrə xidmətlər; müvəqqəti yaşayışın təmin edilməsi.

(526) В товарном знаке словосочетание "EVİM OTEL" для 43 класса не является объектом правовой охраны.

(511) 35 - реклама; менеджмент в сфере бизнеса.

43 - услуги по обеспечению пищевыми продуктами и напитками; обеспечение временного проживания.

словосочетание "MEQA SIĞORTA" охраняется в целом без предоставления самостоятельной правовой охраны отдельным элементам.

(511) 35 - реклама; менеджмент в сфере бизнеса; административная деятельность в сфере бизнеса; офисная служба

36 - страхование; финансовая деятельность; кредитно-денежные операции; операции с недвижимостью.

(111) N 2019 0108

(151) 25.04.2019

(210) 2018 00813

(220) 24.07.2018

(181) 24.07.2028

(730) "Meqa Sığorta" ASC, AZ 1052, Bakı şəhəri, Nərimanov rayonu, Ə.Rəcəbli pr. ev 19 (AZ)

(540)



MEQA SIĞORTA

(526) Əmtəə nişanında "MEQA SIĞORTA" söz birləşməsinin elementlərinə ayrı-ayrılıqda müstəqil hüquqi mühafizə verilmədən bütövlüklə qorunur.

(511) 35 - reklam; biznes sahəsində menecment; biznes sahəsində inzibati fəaliyyət; ofis xidməti.

36 - sığortalama; maliyyə fəaliyyəti; kredit-pul əməliyyatları; daşınmaz əmlaka dair əməliyyatla.

(526) В товарном знаке

(111) N 2019 0109

(151) 25.04.2019

(210) 2018 00821

(220) 25.07.2018

(181) 25.07.2028

(730) "RETEMS GROUP" MMC, AZ 1106, Bakı şəhəri, Nərimanov rayonu, Xan Şuşinski, ev 66 (AZ)

(540)



(511) 31 - digər siniflərə aid edilməyən taxıl və kənd təsərrüfatı, bağ-bostan, meşə məhsulları; təzə meyvələr və tərəvəzlər.

35 - reklam; biznes sahəsində menecment; biznes sahəsində inzibati fəaliyyət; ofis xidməti.

39 - nəqliət; malların qablaşdırılması

və saxlanılması.

(511) 31 - сельскохозяйственные, садово-огородные, лесные и зерновые продукты, не относящиеся к другим классам; свежие фрукты и овощи;

35 - реклама; менеджмент в сфере бизнеса; административная деятельность в сфере бизнеса; офисная служба.

39 - транспортировка; упаковка и хранение товаров;

(111) N 2019 0110

(151) 30.04.2019

(210) 2018 34186

(220) 18.04.2018

(181) 18.04.2028

(730) FitomagInter Ltd, RU-129085, Moskva, Ulitsa Godovikova, dom 9 stroenie 2, office 2.5 (RU)

(540)

ФИТОМАГ

(511) 01 - funqisidlər, herbisidlər, insektisidlər və parazitisidlər istisna olmaqla bağçılıq və bostançılıq məqsədləri üçün kimyəvi məhsullar; funqisidlər, herbisidlər, insektisidlər və parazitisidlər istisna olmaqla kənd təsərrüfatı məqsədləri üçün kimyəvi məhsullar; tibbi və baytarlıq məqsədləri üçün nəzərdə tutulmuşlar istisna olmaqla kimyəvi reaktivlər; funqisidlər, herbisidlər, insektisidlər və parazitisidlər istisna olmaqla meyvəçilik (bağçılıq və bostançılıq) məqsədləri üçün kimyəvi maddələr; sənaye məqsədləri üçün kimyəvi maddələr; qida məhsullarının konservləşdirilməsi məqsədləri üçün maddələr; bitkilərin boyatmasının tənzimlənməsi məqsədləri üçün kimyəvi mad-

dələr; meyvə və tərəvəzlərin çürüməsinin qarşısının alınması məqsədləri üçün kimyəvi maddələr; meyvə və tərəvəzlərin yığımdan sonrakı emalı məqsədləri üçün preparatlar.

05 - pestisidlər; herbisidlər; funqisidlər; biosidlər; bakterisidlər; alaq otlarının məhv edilməsi üçün maddələr; insektisidlər;

35 - kimyəvi məhsulların və pestisidlərin pərakəndə və topdan satışı xidmətləri; kənd təsərrüfatı üçün kimyəvi məhsulların pərakəndə və topdan satışı xidmətləri.

44 - bağçılıq; alaq otlarının məhv edilməsi; kənd təsərrüfatı, bağçılıq və meşəçilik sahəsində ziyanvericilərin məhv edilməsi; gübrələrin və digər kənd təsərrüfatı kimyəvi məhsullarının hava və yerüstü üsullarla səpələnməsi; kənd təsərrüfatı, akvakultura, bağçılıq və meşəçilik sahələrində ziyanvericilərə qarşı mübarizə xidmətləri.

(511) 01 - химикаты для садоводства и огородничества, за исключением фунгицидов, гербицидов, инсектицидов и паразитицидов; химикаты для сельского хозяйства, за исключением фунгицидов, гербицидов, инсектицидов и паразитицидов; реактивы химические, за исключением предназначенных для медицинских или ветеринарных целей; химические вещества для плодородства (садоводства и огородничества), за исключением фунгицидов, гербицидов, инсектицидов и паразитицидов; химические вещества для промышленных целей; химические вещества для консервирования пищевых продуктов; химические вещества для регуляции роста растений; химические вещества для предотвращения гниения плодов и овощей; химические препараты для послеуборочной обработки плодов и овощей.

05 - пестициды; гербициды; фунгициды; биоциды; бактерициды; средства для уничтожения сорняков; инсектициды.

35 - продажа розничная или оптовая химикатов и пестицидов; продажа розничная и оптовая химических веществ для сельскохозяйственных целей.

44 - садоводство; уничтожение сорняков; уничтожение вредителей сельского хозяйства, садоводства и лесоводства; разбрасывание удобрений и других сельскохозяйственных химикатов воздушным и поверхностным способами; услуги по борьбе с вредителями в области сельского хозяйства, аквакультуры, садоводства и лесоводства.

(111) N 2019 0111

(151) 30.04.2019

(210) 2018 34312

(220) 29.06.2018

(181) 29.06.2028

(730) Unipharm, Inc., 350 Fifth Avenue, Suite 6701, New York, NY 10118, USA (US)

(540)



(526) Əmtəə nişanında “мягкое успокоительное для снижения эмоционального напряжения тревоги страха”, “шишки хмеля” söz birləşmələri və “пустырник”, “магний Mg”, “витамин B6”, “30 таблеток”

söz işarələri hüquqi mühafizə obyektləri deyildir.

(591) boz, ağ, yaşıl, mavi, sarı, qara

(511) 03 - ətirli su, kosmetik məqsədlər üçün losyon, kosmetik yağlar, sabunlar, diş məcunları / diş tozları, kosmetik məqsədlər üçün pomadalar, vanna üçün kosmetik preparatlar, kosmetik losyonlarla hopdurulmuş salfetlər, kosmetik vasitələr, şampunlar, kosmetik məqsədlər üçün bitki mənşəli ekstraktlar, efir essensiyaları.

05 - tibbi məqsədlər üçün pəhriz maddələri, tibbi məqsədlər üçün mineral sular, plastırşəkilli vitaminli əlavələr, qida əlavələri, nabat - dərman, leykoplastırlar, əczaçılıq məqsədləri üçün losyonlar, əczaçılıq məqsədləri üçün məlhəmlər, insan üçün dərmanlar, əczaçılıq sabunları, tibbi məqsədlər üçün pəhriz içkiləri, əczaçılıq cövhərləri, tibbi məqsədlər üçün əczaçılıq cövhərləri, əczaçılıq məqsədlər üçün pastilkalar, müəlivəvi diş məcunları, uşaq qidası, tibbi məqsədlər üçün pomadalar, tibbi məqsədlər üçün bioloji preparatlar, tibbi məqsədlər üçün vanna preparatları, insan və ya heyvanlar üçün mikroelementli preparatlar, əczaçılıq preparatları, tibbi məqsədlər üçün fitoterapevtik preparatlar, tibbi məqsədlər üçün pəhriz qida ərzağı, əczaçılıq məhsulları, dərman vasitələri ilə hopdurulmuş salfetlər, əczaçılıq məqsədləri üçün siroplar, yuxu dərmanları, tibbi məqsədlər üçün vanna duzları, tonus yüksəldən vasitələr (dərman preparatları), müalicəvi tualet vasitələri, əsəbləri möhkəmləndirən vasitələr, dərman otları, əczaçılıq məqsədlər üçün fermentlər, dərman çayları, tibbi məqsədlər üçün ot çayları, müalicəvi şampunlar, əczaçılıq məqsədlər üçün bitki ekstraktları, eliksirlər [əczaçılıq preparatları].

10 - tibbi məqsədlər üçün injektorlar, imalələr, dərman üçün qaşıqlar, tibbi

məqsədlər üçün soyuducu plastirlar, həblərin daxil edilməsi üçün qurğular, tibbi məqsədlər üçün şprislər.

32 - sular [içkilər], mineral sular [içkilər], alkoqolsuz içkilər, qazlı içkilərin hazırlanması üçün tozlar, içki üçün siroplar, qazlı suların hazırlanması üçün tərkiblər, içkilərin hazırlanması üçün tərkiblər.

(526) В товарном знаке словосочетания “мягкое успокоительное для снижения эмоционального напряжения тревоги страха”, “шишки хмеля” и словесные обозначения “пустырник”, “магний Mg”, “витамин B6”, “30 таблеток” не являются объектами правовой охраны.

(591) серый, белый, зеленый, голубой, желтый, черный

(511) 03 - вода туалетная, лосьоны для косметических целей, масла косметические, мыла, пасты зубные / порошки зубные, помады для косметических целей, препараты для ванн косметические, салфетки, пропитанные косметическими лосьонами, средства косметические, шампуни, экстракты растительные для косметических целей, эссенции эфирные.

05 - вещества диетические для медицинских целей, воды минеральные для медицинских целей, добавки витаминные в виде пластырей, добавки пищевые, леденцы лекарственные, лейкопластыри, лосьоны для фармацевтических целей, мази для фармацевтических целей, медикаменты для человека, мыла лекарственные, напитки диетические для медицинских целей, настои лекарственные, настойки для медицинских целей, пастилки для фармацевтических целей, пасты зубные лечебные, питание детское,

помады медицинские, препараты биологические для медицинских целей, препараты для ванн для медицинских целей, препараты с микроэлементами для человека или животных, препараты фармацевтические, препараты фитотерапевтические для медицинских целей, продукты диетические пищевые для медицинских целей, продукты фармацевтические, салфетки, пропитанные лекарственными средствами, сиропы для фармацевтических целей, снотворные, соли для ванн для медицинских целей, средства тонизирующие [лекарственные препараты], средства туалетные лечебные, средства, укрепляющие нервы, травы лекарственные, ферменты для фармацевтических целей, чаи лекарственные, чаи травяные для медицинских целей, шампуни лечебные, экстракты растений для фармацевтических целей, эликсиры [фармацевтические препараты].

10 - инъекторы для медицинских целей, клизмы, ложки для лекарств, пластыри охлаждающие для медицинских целей, устройства для введения пилюль, шприцы для медицинских целей.

32 - воды [напитки], воды минеральные [напитки], напитки безалкогольные, порошки для изготовления газированных напитков, сиропы для напитков, составы для изготовления газированной воды, составы для изготовления напитков.

(111) N 2019 0112

(151) 30.04.2019

(210) 2018 34314

(220) 29.06.2018

(181) 29.06.2028

(730) Unipharm, Inc., 350 Fifth Avenue, Suite 6701, New York, NY 10118, USA (US) (540)



(526) Əmtəə nişanında “МЯТНОЕ И НАТУРАЛЬНОЕ СЛАБИТЕЛЬНОЕ”, “НОРМАЛИЗУЕТ ЕСТЕСТВЕННУЮ РАБОТУ КИШЕЧНИКА”, “НЕ СОДЕРЖИТ СЕННЫ И НЕ ВЫЗЫВАЕТ ПРИВЫКАНИЯ”, “НАТУРАЛЬНОЕ СЛАБИТЕЛЬНОЕ”, “КОМПОНЕНТОВ 6 ДЕЙСТВИЙ” söz birləşmələri və “14 таблеток” söz və rəqəm birləşməsi hüquqi mühafizə obyektləri deyildirlər.

(591) bənövşəyi, yaşıl, tünd-yaşıl, açıq-yaşıl, sarı, mavi

(511) 03 - ətirli su, kosmetik məqsədlər üçün losyonlar, kosmetik yağlar, sabunlar, diş məcunları/diş tozları, kosmetik məqsədlər üçün pomadalar, vanna üçün kosmetik preparatlar, kosmetik losyonlarla hopdurulmuş salfetlər, kosmetik vasitələr, şampunlar, kosmetik məqsədlər üçün bitki mənşəli ekstraktlar, efir essensiyaları.

05 - tibbi məqsədlər üçün pəhriz maddələri, tibbi məqsədlər üçün mineral sular, plastırşəkilli vitaminli əlavələr, qida əlavələri, nabat - dərman, leykoplastırlar, qəbizliyə qarşı dərmanlar, əczaçılıq məqsədləri üçün losyonlar, əczaçılıq məqsədləri üçün məlhəmlər, insan üçün dərmanlar, əczaçılıq sabunları, tibbi məqsədlər üçün pəhriz içkiləri, əczaçılıq cövhərləri, tibbi məqsədlər üçün

əczaçılıq cövhərləri, əczaçılıq məqsədləri üçün pastilkalar, müalicəvi diş məcunları, uşaq qidası, tibb məqsədlər üçün pomadalar, tibbi məqsədlər üçün bioloji preparatlar, tibbi məqsədlər üçün vanna preparatları, insan və ya heyvanlar üçün mikroelementli preparatlar, tibbi məqsədlər üçün fitoterapevtik preparatlar, tibbi məqsədlər üçün pəhriz qida ərzağı, əczaçılıq məhsulları, dərman vasitələri ilə hopdurulmuş salfetlər, tibb məqsədli şamlar/ suppozitoriyalar, əczaçılıq məqsədləri üçün siroplar, tibbi məqsədlər üçün vanna duzları, bağırsağların boşaldılması üçün vasetlər, müalicəvi tualet vasitələri, dərman otları, əczaçılıq məqsədlər üçün fermentlər, dərman çayları, tibbi məqsədlər üçün ot çayları, müalicəvi şampunlar, əczaçılıq məqsədlər üçün bitki ekstraktları, eliksirlər [əczaçılıq preparatları].

10 - tibbi məqsədlər üçün injektorlar, imalələr, dərman üçün qaşıqlar, tibbi məqsədlər üçün soyuducu plastırlar, həblərin daxil edilməsi üçün qurğular, tibbi məqsədlər üçün şprislər.

32 - sular [içkilər], mineral sular [içkilər], alkoqolsuz içkilər, qazlı içkilərin hazırlanması üçün tozlar, içkilər üçün siroplar, qazlı suların hazırlanması üçün tərkiblər, içkilərin hazırlanması üçün tərkiblər.

(526) В товарном знаке словосочетания “МЯТНОЕ И НАТУРАЛЬНОЕ СЛАБИТЕЛЬНОЕ”, “НОРМАЛИЗУЕТ ЕСТЕСТВЕННУЮ РАБОТУ КИШЕЧНИКА”, “НЕ СОДЕРЖИТ СЕННЫ И НЕ ВЫЗЫВАЕТ ПРИВЫКАНИЯ”, “НАТУРАЛЬНОЕ СЛАБИТЕЛЬНОЕ”, “КОМПОНЕНТОВ 6 ДЕЙСТВИЙ”, словесное и цифровое сочетание “14 таблеток” не являются объектами правовой охраны.

(591) фиолетовый, зеленый, темно-зеленый, салатový, желтый, голубой

(511) 03 - вода туалетная, лосьоны для косметических целей, масла косметические, мыла, пасты зубные / порошки зубные, помады для косметических целей, препараты для ванн косметические, салфетки, пропитанные косметическими лосьонами, средства косметические, шампуни, экстракты растительные для косметических целей, эссенции эфирные.

05 - вещества диетические для медицинских целей, воды минеральные для медицинских целей, добавки витаминные в виде пластырей, добавки пищевые, леденцы лекарственные, лейкопластыри, лекарства от запоров, лосьоны для фармацевтических целей, мази для фармацевтических целей, медикаменты для человека, мыла лекарственные, напитки диетические для медицинских целей, настои лекарственные, настойки для медицинских целей, пастилки для фармацевтических целей, пасты зубные лечебные, питание детское, помады медицинские, препараты биологические для медицинских целей, препараты для ванн для медицинских целей, препараты с микроэлементами для человека или животных, препараты фитотерапевтические для медицинских целей, продукты диетические пищевые для медицинских целей, продукты фармацевтические, салфетки, пропитанные лекарственными средствами, свечи медицинские / суппозитории, сиропы для фармацевтических целей, соли для ванн для медицинских целей, средства слабительные, средства туалетные лечебные, травы лекарственные, ферменты для фармацевтических целей, чай лекарственные, чай травяные для медицинских целей, шампуни лечебные, экстракты растений для фармацевтических

целей, эликсиры [фармацевтические препараты];

10 - инъекторы для медицинских целей, клизмы, ложки для лекарств, пластыри охлаждающие для медицинских целей, устройства для введения пилюль, шприцы для медицинских целей.

32 - воды [напитки], воды минеральные [напитки], напитки безалкогольные, порошки для изготовления газированных напитков, сиропы для напитков, составы для изготовления газированной воды, составы для изготовления напитков.

(111) N 2019 0113

(151) 30.04.2019

(210) 2017 33984

(220) 19.12.2017

(181) 19.12.2027

(730) CEVA SANTE ANIMALE, 10 Avenue de La Ballastière, 33500 Libourne, FRANCE (FR)

(540)

CEVAC

(511) 05 - baytarlıq məhsulları.

(511) 05 - ветеринарные продукты.

(111) N 2019 0114

(151) 30.04.2019

(210) 2018 34205

(220) 01.05.2018

(181) 01.05.2028

(730) BASIBUYUK GmbH, Friedrichstr. 13 D-56130 Bad Ems, Germany (DE)

(540)



(591) ağ, qırmızı

(511) 29 - ət, balıq, quş və ov quşu ət; ət ekstraktları; konservləşdirilmiş, qurudulmuş və istilik emalına uğradılmış tərəvəzlər və meyvələr; jele, mürəbbə, kompotlar; yumurta, süd və süd məhsulları; qida yağları və piyləri.

(591) белый, красный

(511) 29 - мясо, рыба, птица и дичь; мясные экстракты; овощи и фрукты консервированные, сушеные и подвергнутые тепловой обработке; желе, варенье, компоты; яйца, молоко и молочные продукты; масла и жиры пищевые.

GÖSTƏRİCİLƏR

УКАЗАТЕЛИ

ƏMTƏƏ NİŞANI ŞAHƏDATNAMƏLƏRİNİN SİSTEMATİK GÖSTƏRİCİSİ СИСТЕМАТИЧЕСКИЙ УКАЗАТЕЛЬ СВИДЕТЕЛЬСТВ НА ТОВАРНЫЕ ЗНАКИ

ƏXBТ	Şahədatnamənin №-si	İddia sənədinin №-si	ƏXBТ	Şahədatnamənin №-si	İddia sənədinin №-si	ƏXBТ	Şahədatnamənin №-si	İddia sənədinin №-si
MКТУ	№ свидетельства	№ заявки	MКТУ	№ свидетельства	№ заявки	MКТУ	№ свидетельства	№ заявки
01	N 2019 0010	2018 00735	09	N 2019 0051	2017 33713	32	N 2019 0050	2017 33683
01	N 2019 0071	2017 33989	09	N 2019 0069	2017 33924	32	N 2019 0060	2017 33740
01	N 2019 0072	2017 33988	09	N 2019 0078	2017 33938	32	N 2019 0073	2017 34006
01	N 2019 0110	2018 34186	09	N 2019 0093	2017 33774	33	N 2019 0077	2017 33858
02	N 2019 0101	2018 00804	09	N 2019 0094	2017 33775	34	N 2019 0018	2017 33791
03	N 2019 0052	2017 00693	09	N 2019 0095	2017 33776	34	N 2019 0019	2017 33834
03	N 2019 0058	2018 34141	09	N 2019 0099	2018 34362	34	N 2019 0020	2017 33835
03	N 2019 0067	2017 33962	11	N 2019 0016	2017 33708	34	N 2019 0021	2017 33836
03	N 2019 0075	2017 33593	11	N 2019 0022	2017 33907	34	N 2019 0023	2017 33908
03	N 2019 0076	2017 33757	11	N 2019 0059	2018 00037	34	N 2019 0024	2017 33909
03	N 2019 0080	2017 33952	12	N 2019 0053	2017 33761	34	N 2019 0025	2017 33916
03	N 2019 0096	2017 33845	12	N 2019 0068	2017 33971	34	N 2019 0026	2017 33917
03	N 2019 0111	2018 34312	16	N 2019 0009	2018 00733	34	N 2019 0028	2017 33894
03	N 2019 0112	2018 34314	16	N 2019 0047	2017 33968	34	N 2019 0029	2017 33666
05	N 2019 0002	2017 01044	20	N 2019 0082	2017 34016	34	N 2019 0030	2017 33754
05	N 2019 0003	2018 00622	25	N 2019 0001	2018 00473	34	N 2019 0038	2017 33826
05	N 2019 0033	2017 33709	25	N 2019 0015	2017 33703	34	N 2019 0043	2017 33824
05	N 2019 0034	2017 33756	25	N 2019 0035	2017 33789	34	N 2019 0046	2017 33958
05	N 2019 0040	2017 33901	25	N 2019 0036	2017 33790	34	N 2019 0063	2017 33618
05	N 2019 0041	2017 33902	28	N 2019 0031	2017 33820	34	N 2019 0064	2017 33689
05	N 2019 0061	2017 33747	29	N 2019 0005	2018 00691	34	N 2019 0070	2018 00171
05	N 2019 0062	2017 33853	29	N 2019 0014	2018 00112	34	N 2019 0083	2018 34031
05	N 2019 0065	2017 33921	29	N 2019 0054	2017 33815	34	N 2019 0084	2018 34032
05	N 2019 0066	2017 33923	29	N 2019 0097	2018 34203	34	N 2019 0085	2018 34033
05	N 2019 0074	2016 33219	29	N 2019 0098	2018 34204	35	N 2019 0008	2018 00724
05	N 2019 0086	2018 34039	29	N 2019 0105	2018 00736	35	N 2019 0012	2017 01172
05	N 2019 0087	2018 34040	29	N 2019 0106	2018 00758	35	N 2019 0017	2018 34275
05	N 2019 0088	2018 34042	29	N 2019 0114	2018 34205	35	N 2019 0039	2017 33871
05	N 2019 0089	2018 34043	30	N 2019 0013	2018 00490	35	N 2019 0055	2017 33870
05	N 2019 0090	2018 34067	30	N 2019 0037	2017 33813	35	N 2019 0091	2016 33132
05	N 2019 0100	2018 00772	30	N 2019 0045	2017 33937	35	N 2019 0102	2018 00078
05	N 2019 0104	2018 00624	30	N 2019 0056	2017 34004	35	N 2019 0103	2018 00393
05	N 2019 0113	2017 33984	30	N 2019 0057	2017 33807	35	N 2019 0107	2018 00808
06	N 2019 0081	2017 33953	31	N 2019 0109	2018 00821	35	N 2019 0108	2018 00813
07	N 2019 0079	2017 33946	32	N 2019 0011	2018 00775	37	N 2019 0004	2018 00658
09	N 2019 0032	2017 33823	32	N 2019 0027	2017 33869	38	N 2019 0006	2018 00708
09	N 2019 0042	2017 33903	32	N 2019 0048	2017 33681	41	N 2019 0007	2018 00717
09	N 2019 0044	2017 33925	32	N 2019 0049	2017 33682	41	N 2019 0092	2017 00294

ƏMTƏƏ NİŞANI ÜZRƏ İDDİA SƏNƏDLƏRİNİN SAY GÖSTƏRİCİSİ
НУМЕРАЦИОННЫЙ УКАЗАТЕЛЬ ЗАЯВОК НА ТОВАРНЫЕ ЗНАКИ

İddia sənədinin №-si № заявки	Şahədatnamənin №-si № свидетельства	ƏХВТ МКТУ	İddia sənədinin №-si № заявки	Şahədatnamənin №-si № свидетельства	ƏХВТ МКТУ	İddia sənədinin №-si № заявки	Şahədatnamənin №-si № свидетельства	ƏХВТ МКТУ
2016 33132	N 2019 0091	35	2017 33836	N 2019 0021	34	2018 00171	N 2019 0070	34
2016 33219	N 2019 0074	05	2017 33845	N 2019 0096	03	2018 00393	N 2019 0103	35
2017 00294	N 2019 0092	41	2017 33853	N 2019 0062	05	2018 00473	N 2019 0001	25
2017 00693	N 2019 0052	03	2017 33858	N 2019 0077	33	2018 00490	N 2019 0013	30
2017 01044	N 2019 0002	05	2017 33869	N 2019 0027	32	2018 00622	N 2019 0003	05
2017 01172	N 2019 0012	35	2017 33870	N 2019 0055	35	2018 00624	N 2019 0104	05
2017 33593	N 2019 0075	03	2017 33871	N 2019 0039	35	2018 00658	N 2019 0004	37
2017 33618	N 2019 0063	34	2017 33894	N 2019 0028	34	2018 00691	N 2019 0005	29
2017 33666	N 2019 0029	34	2017 33901	N 2019 0040	05	2018 00708	N 2019 0006	38
2017 33681	N 2019 0048	32	2017 33902	N 2019 0041	05	2018 00717	N 2019 0007	41
2017 33682	N 2019 0049	32	2017 33903	N 2019 0042	09	2018 00724	N 2019 0008	35
2017 33683	N 2019 0050	32	2017 33907	N 2019 0022	11	2018 00733	N 2019 0009	16
2017 33689	N 2019 0064	34	2017 33908	N 2019 0023	34	2018 00735	N 2019 0010	01
2017 33703	N 2019 0015	25	2017 33909	N 2019 0024	34	2018 00736	N 2019 0105	29
2017 33708	N 2019 0016	11	2017 33916	N 2019 0025	34	2018 00758	N 2019 0106	29
2017 33709	N 2019 0033	05	2017 33917	N 2019 0026	34	2018 00772	N 2019 0100	05
2017 33713	N 2019 0051	09	2017 33921	N 2019 0065	05	2018 00775	N 2019 0011	32
2017 33740	N 2019 0060	32	2017 33923	N 2019 0066	05	2018 00804	N 2019 0101	02
2017 33747	N 2019 0061	05	2017 33924	N 2019 0069	09	2018 00808	N 2019 0107	35
2017 33754	N 2019 0030	34	2017 33925	N 2019 0044	09	2018 00813	N 2019 0108	35
2017 33756	N 2019 0034	05	2017 33937	N 2019 0045	30	2018 00821	N 2019 0109	31
2017 33757	N 2019 0076	03	2017 33938	N 2019 0078	09	2018 34031	N 2019 0083	34
2017 33761	N 2019 0053	12	2017 33946	N 2019 0079	07	2018 34032	N 2019 0084	34
2017 33774	N 2019 0093	09	2017 33952	N 2019 0080	03	2018 34033	N 2019 0085	34
2017 33775	N 2019 0094	09	2017 33953	N 2019 0081	06	2018 34039	N 2019 0086	05
2017 33776	N 2019 0095	09	2017 33958	N 2019 0046	34	2018 34040	N 2019 0087	05
2017 33789	N 2019 0035	25	2017 33962	N 2019 0067	03	2018 34042	N 2019 0088	05
2017 33790	N 2019 0036	25	2017 33968	N 2019 0047	16	2018 34043	N 2019 0089	05
2017 33791	N 2019 0018	34	2017 33971	N 2019 0068	12	2018 34067	N 2019 0090	05
2017 33807	N 2019 0057	30	2017 33984	N 2019 0113	05	2018 34141	N 2019 0058	03
2017 33813	N 2019 0037	30	2017 33988	N 2019 0072	01	2018 34186	N 2019 0110	01
2017 33815	N 2019 0054	29	2017 33989	N 2019 0071	01	2018 34203	N 2019 0097	29
2017 33820	N 2019 0031	28	2017 34004	N 2019 0056	30	2018 34204	N 2019 0098	29
2017 33823	N 2019 0032	09	2017 34006	N 2019 0073	32	2018 34205	N 2019 0114	29
2017 33824	N 2019 0043	34	2017 34016	N 2019 0082	20	2018 34275	N 2019 0017	35
2017 33826	N 2019 0038	34	2018 00037	N 2019 0059	11	2018 34312	N 2019 0111	03
2017 33834	N 2019 0019	34	2018 00078	N 2019 0102	35	2018 34314	N 2019 0112	03
2017 33835	N 2019 0020	34	2018 00112	N 2019 0014	29	2018 34362	N 2019 0099	09

ƏMTƏƏ NİŞANI ŞAHƏDƏTNAMƏLƏRİNİN SAY GÖSTƏRİCİSİ
НУМЕРАЦИОННЫЙ УКАЗАТЕЛЬ СВИДЕТЕЛЬСТВ НА ТОВАРНЫЕ ЗНАКИ

Şahədatnamənin №-si	İddia sənədinin №-si	ƏXBТ	Şahədatnamənin №-si	İddia sənədinin №-si	ƏXBТ	Şahədatnaməni n №-si	İddia sənədinin №-si	ƏXBТ
№	№	МКТУ	№	№	МКТУ	№	№	МКТУ
СВИДЕТЕЛЬСТВА	ЗАЯВКИ		СВИДЕТЕЛЬСТВА	ЗАЯВКИ		СВИДЕТЕЛЬСТВА	ЗАЯВКИ	
N 2019 0001	2018 00473	25	N 2019 0039	2017 33871	35	N 2019 0077	2017 33858	33
N 2019 0002	2017 01044	05	N 2019 0040	2017 33901	05	N 2019 0078	2017 33938	09
N 2019 0003	2018 00622	05	N 2019 0041	2017 33902	05	N 2019 0079	2017 33946	07
N 2019 0004	2018 00658	37	N 2019 0042	2017 33903	09	N 2019 0080	2017 33952	03
N 2019 0005	2018 00691	29	N 2019 0043	2017 33824	34	N 2019 0081	2017 33953	06
N 2019 0006	2018 00708	38	N 2019 0044	2017 33925	09	N 2019 0082	2017 34016	20
N 2019 0007	2018 00717	41	N 2019 0045	2017 33937	30	N 2019 0083	2018 34031	34
N 2019 0008	2018 00724	35	N 2019 0046	2017 33958	34	N 2019 0084	2018 34032	34
N 2019 0009	2018 00733	16	N 2019 0047	2017 33968	16	N 2019 0085	2018 34033	34
N 2019 0010	2018 00735	01	N 2019 0048	2017 33681	32	N 2019 0086	2018 34039	05
N 2019 0011	2018 00775	32	N 2019 0049	2017 33682	32	N 2019 0087	2018 34040	05
N 2019 0012	2017 01172	35	N 2019 0050	2017 33683	32	N 2019 0088	2018 34042	05
N 2019 0013	2018 00490	30	N 2019 0051	2017 33713	09	N 2019 0089	2018 34043	05
N 2019 0014	2018 00112	29	N 2019 0052	2017 00693	03	N 2019 0090	2018 34067	05
N 2019 0015	2017 33703	25	N 2019 0053	2017 33761	12	N 2019 0091	2016 33132	35
N 2019 0016	2017 33708	11	N 2019 0054	2017 33815	29	N 2019 0092	2017 00294	41
N 2019 0017	2018 34275	35	N 2019 0055	2017 33870	35	N 2019 0093	2017 33774	09
N 2019 0018	2017 33791	34	N 2019 0056	2017 34004	30	N 2019 0094	2017 33775	09
N 2019 0019	2017 33834	34	N 2019 0057	2017 33807	30	N 2019 0095	2017 33776	09
N 2019 0020	2017 33835	34	N 2019 0058	2018 34141	03	N 2019 0096	2017 33845	03
N 2019 0021	2017 33836	34	N 2019 0059	2018 00037	11	N 2019 0097	2018 34203	29
N 2019 0022	2017 33907	11	N 2019 0060	2017 33740	32	N 2019 0098	2018 34204	29
N 2019 0023	2017 33908	34	N 2019 0061	2017 33747	05	N 2019 0099	2018 34362	09
N 2019 0024	2017 33909	34	N 2019 0062	2017 33853	05	N 2019 0100	2018 00772	05
N 2019 0025	2017 33916	34	N 2019 0063	2017 33618	34	N 2019 0101	2018 00804	02
N 2019 0026	2017 33917	34	N 2019 0064	2017 33689	34	N 2019 0102	2018 00078	35
N 2019 0027	2017 33869	32	N 2019 0065	2017 33921	05	N 2019 0103	2018 00393	35
N 2019 0028	2017 33894	34	N 2019 0066	2017 33923	05	N 2019 0104	2018 00624	05
N 2019 0029	2017 33666	34	N 2019 0067	2017 33962	03	N 2019 0105	2018 00736	29
N 2019 0030	2017 33754	34	N 2019 0068	2017 33971	12	N 2019 0106	2018 00758	29
N 2019 0031	2017 33820	28	N 2019 0069	2017 33924	09	N 2019 0107	2018 00808	35
N 2019 0032	2017 33823	09	N 2019 0070	2018 00171	34	N 2019 0108	2018 00813	35
N 2019 0033	2017 33709	05	N 2019 0071	2017 33989	01	N 2019 0109	2018 00821	31
N 2019 0034	2017 33756	05	N 2019 0072	2017 33988	01	N 2019 0110	2018 34186	01
N 2019 0035	2017 33789	25	N 2019 0073	2017 34006	32	N 2019 0111	2018 34312	03
N 2019 0036	2017 33790	25	N 2019 0074	2016 33219	05	N 2019 0112	2018 34314	03
N 2019 0037	2017 33813	30	N 2019 0075	2017 33593	03	N 2019 0113	2017 33984	05
N 2019 0038	2017 33826	34	N 2019 0076	2017 33757	03	N 2019 0114	2018 34205	29

SƏNAYE NÜMUNƏLƏRİNƏ DAİR İDDİA SƏNƏDLƏRİ BARƏDƏ MƏLUMATLARIN DƏRCİ

(21) S 2018 0013

(22) 27.03.2018

(51) 25-01

(71)(72) Tağıyev Ceyhun Əliağa oğlu
(AZ)

(54) KİLİDLİ HÖRGÜ BLOKU

(57) İddia edilən "Kilidli hörgü bloku"
aşağıdakı mühüm əlamətlər məcmusu
ilə xarakterizə olunur:

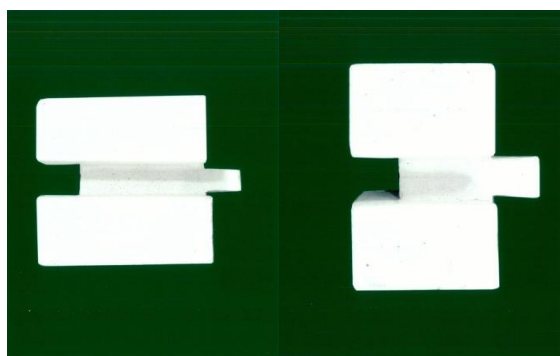
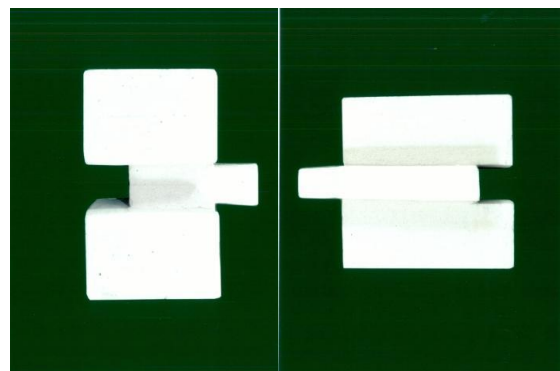
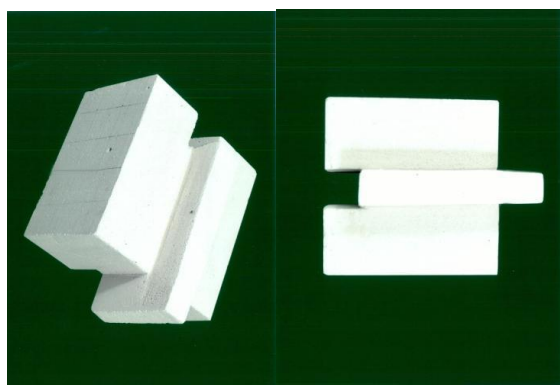

- üç üfqi hissələrdən: iki yan və orta hissələrdən yaradılmış fiqurlu formada yerinə

- yetirilməsi ilə;

- hissələrin forması paralelepiped əsasında yerinə yetirilməsi ilə;

Fərqlənir:

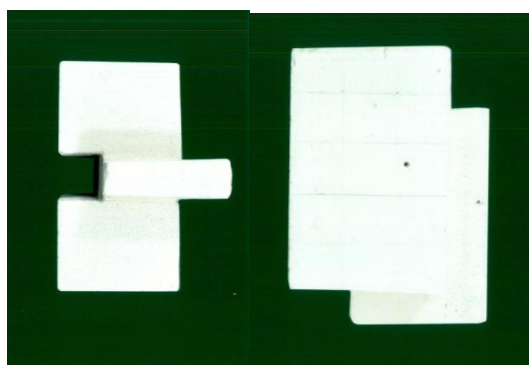

- blokun həcmli, simmetrik, 3 hissəli formada yerinə yetirilməsi ilə,

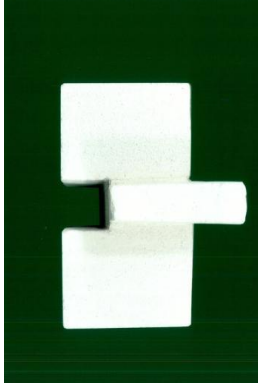

- şaquli hissənin ucalığının üfüqi hissələrin ucalığının eyni olması ilə;
 - orta hissənin üstədən çıxıntı, altdan isə girinti formasında yerinə yetirilməsi ilə;
 - orta hissənin eni yan hissələrin eninə 1/3 bərabər, ön üfüqi hissəsinin uzunluğu şaquli hissəsinin uzunluğuna bərabər yerinə yetirilməsi ilə;
 - məsaməli betondan yerinə yetirilməsi ilə;
-

G Ö S T Ə R İ C İ L Ə R

SƏNAYE NÜMUNƏLİRİ ÜZRƏ İDDİA SƏNƏDLİƏRİNİN GÖSTƏRİCİLƏRİ

SAY GÖSTƏRİCİSİ

İddia sənədinin nömrəsi	SNBT
S 2018 0013	25-01

SİSTEMATİK GÖSTƏRİCİSİ

SNBT	İddia sənədinin nömrəsi
25-01	S 2018 0013

“Sənayə nümunələrinin beynəlxalq qeydiyyatı haqqında” Haqq müqaviləsinin Cenevrə aktı çərçivəsində Azərbaycan Respublikasında qorunan sənayə nümunələri barədə məlumatlar

Сведения о международной регистрации промышленных образцов, охраняемые в Азербайджанской Республике в рамках Женевского акта Гаагского соглашения «О международной регистрации промышленных образцов»

(11) DM/200 021
(15) 16.11.2018
(22) 16.11.2018
(28) 1
(51) 02-04
(73) Valentino S.p.A. (IT)
(72) Stefano Sassi
(54) 1. Аyaqqabı / 1. Обувь
(45) 01.02.2019

1.1



1.2



1.3

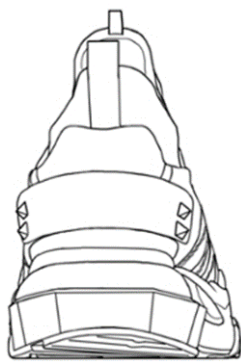

1.4



1.5

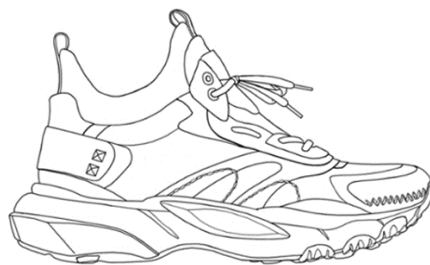

1.6

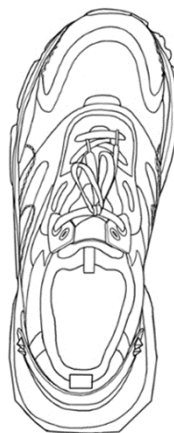

1.7



1.8

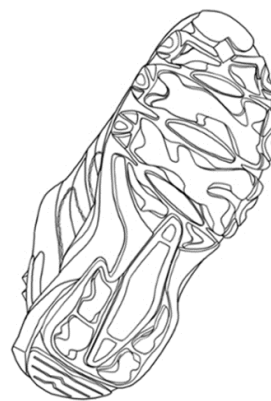

**“Sənaye nümunələrinin beynəlxalq qeydiyyatı haqqında” Haaqa müqaviləsinin
Cenevrə aktı çərçivəsində Azərbaycan Respublikasında qorunan sənaye nümunələri
barədə məlumatlar**

02-04 – 10-07

Bülleten № 4. 30.04.2019

(11) DM/200 194
(15) 25.01.2018
(22) 25.01.2018
(28) 1
(51) 02-04
(73) IGOR SIENIN (UA)
(72) Igor Sienin
(54) 1. Аyaqqabı / 1. Обувь
(45) 08.03.2019

1.1



1.2



1.3



1.4



1.5



1.6



(11) DM/099 867

(15) 15.02.2018

(22) 15.02.2018

(28) 6

(51) 10-07

(73) Glashütter Uhrenbetrieb GmbH (DE)

(72) 1,3,5,6: Katharina STEGMANN;

2,4: Sebastien EINHORN

(54) 1. Siferblat; 2. Saat korpusu; 3. Siferblat;

4. Saat korpusu; 5-6. Saat əqrəbləri /

1. Циферблат; 2. Корпус часов; 3.

Циферблат; 4. Корпус часов;

5-6. Стрелки часов

(45) 15.02.2019

1.1

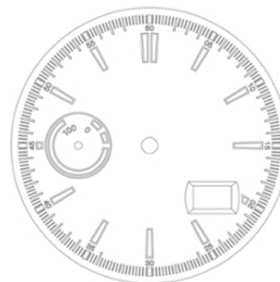

1.2

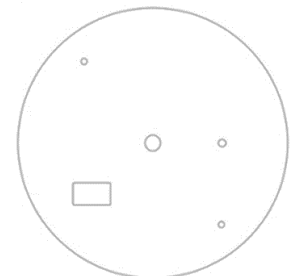

1.3



1.4



1.5



1.6



Сведения о международной регистрации промышленных образцов, охраняемые в Азербайджанской Республике в рамках Женевского акта Гаагского соглашения «О международной регистрации промышленных образцов»

Бюллетень № 4. 30.04.2019

10-07 – 10-07

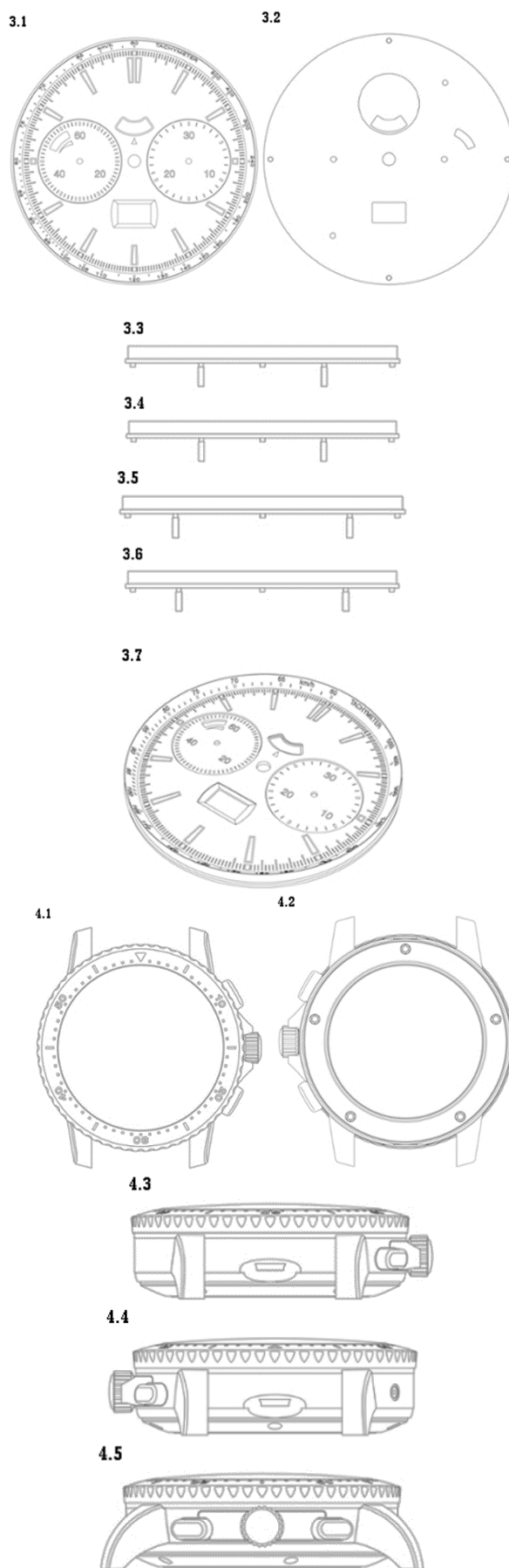
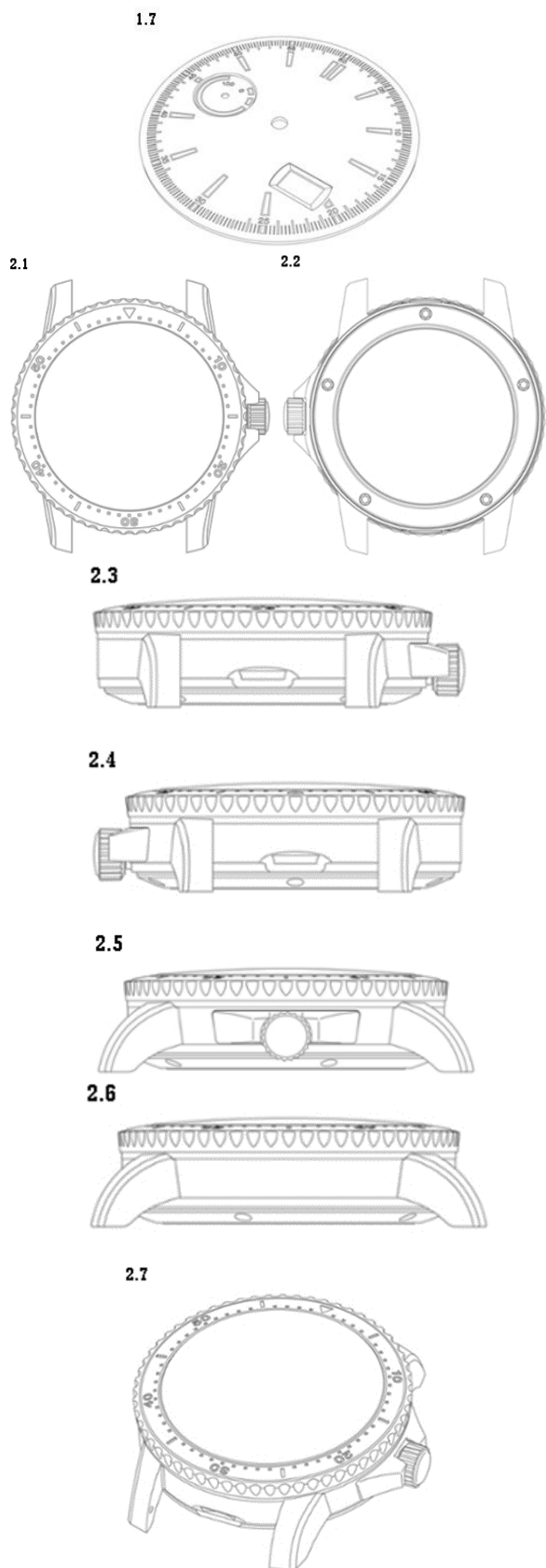

**“Sənaye nümunələrinin beynəlxalq qeydiyyatı haqqında” Haqq müqaviləsinin
Cenevrə aktı çərçivəsində Azərbaycan Respublikasında qorunan sənaye nümunələri
barədə məlumatlar**

10-07 – 10-07

Bülleten № 4. 30.04.2019

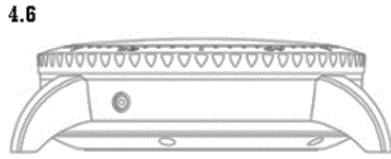

4.7



5.1

5.2



5.3



5.4



5.5



5.6



6.1



6.2



5.7



6.3



6.4



6.5



6.6



6.7



(11) DM/100 186

(15) 06.03.2018

(22) 06.03.2018

(28) 3

(51) 10-07

(73) TISSOT SA (TISSOT AG) (TISSOT LTD)
(CH)

(72) Fiona MATTHEY

(54) 1.Saat korpusu; 2. Siferblat /

1. Корпус часов; 2. Циферблат

(45) 08.03.2019

1.1

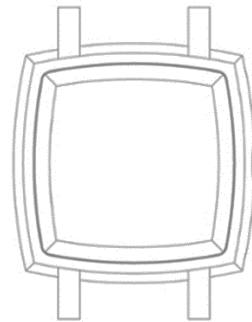

1.2

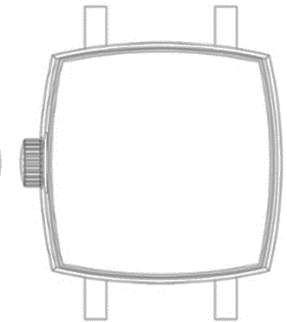

1.3



1.4



1.5

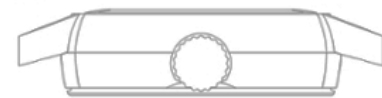

1.6



Сведения о международной регистрации промышленных образцов, охраняемые в Азербайджанской Республике в рамках Женевского акта Гаагского соглашения «О международной регистрации промышленных образцов»

Бюллетень № 4. 30.04.2019

10-07 – 10-07

1.7

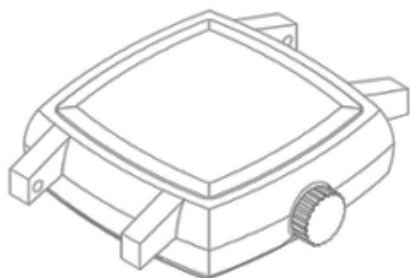

(11) DM/102 450
(15) 30.07.2018
(22) 30.07.2018
(28) 1
(51) 10-07
(73) ROLEX SA (CH)
(72) CALVANI Maria
(54) 1. Siferblat / 1. Циферблат
(45) 01.02.2019

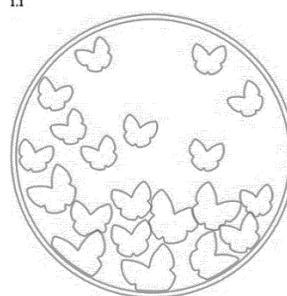

2.1

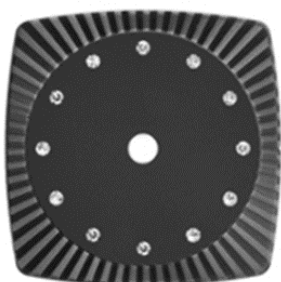

2.2

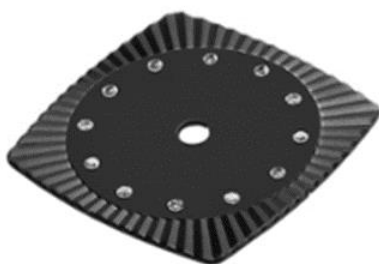

3.1

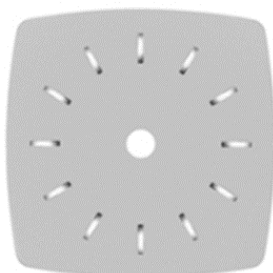

1.6

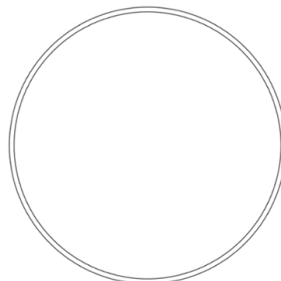

3.2

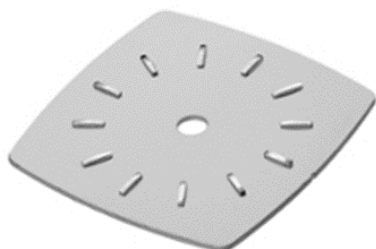

1.7



**“Sənaye nümunələrinin beynəlxalq qeydiyyatı haqqında” Haaqa müqaviləsinin
Cenevrə aktı çərçivəsində Azərbaycan Respublikasında qorunan sənaye nümunələri
barədə məlumatlar**

10-02 – 11-01

Bülleten № 4. 30.04.2019

- (11) DM/103 371
(15) 28.09.2018
(22) 28.09.2018
(28) 1
(51) 10-02
(73) Hamilton International AG (Hamilton International SA) (Hamilton International Ltd) (CH)
(72) Fabrice DUPORT
(54) 1. Əqrəbsiz saat / 1. Часы без стрелок
(45) 29.03.2019

1.1

1.2



1.3

1.4



1.5



1.6



1.7



- (11) DM/200 124
(15) 10.12.2018
(22) 10.12.2018
(28) 3
(51) 11-01
(73) HARRY WINSTON SA (CH)
(72) 1: Delphine ABDOURAHIM, 2-3: Rie YATSUGI-KANG
(54) 1.Boyunbağı; 2. Sırğa; 3. Üzük /
1. Ожерелье; 2. Серьги; 3. Кольцо
(45) 01.03.2019

1.1



1.2



1.3



2.1

2.2



Сведения о международной регистрации промышленных образцов, охраняемые
в Азербайджанской Республике в рамках Женевского акта Гаагского соглашения
«О международной регистрации промышленных образцов»

Бюллетень № 4. 30.04.2019

11-01 – 11-01



(11) DM/200 367
(15) 18.12.2018
(22) 18.12.2018
(28) 5
(51) 11-01
(73) HARRY WINSTON SA (CH)
(72) Maurice GALLI
(54) 1. Boyunbağı; 2. Sırğa; 3-5. Bilərzik /
1. Ожерелье; 2. Серьга; 3-5. Браслет
(45) 29.03.2019



**“Sənaye nümunələrinin beynəlxalq qeydiyyatı haqqında” Haaqa müqaviləsinin
Cenevrə aktı çərçivəsində Azərbaycan Respublikasında qorunan sənaye nümunələri
barədə məlumatlar**

11-01 – 11-01

Bülleten № 4. 30.04.2019

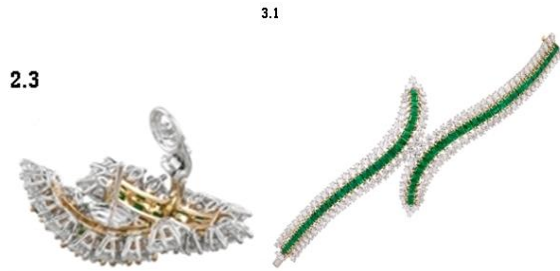

- (11) DM/200 369
 (15) 16.11.2018
 (22) 16.11.2018
 (28) 18
 (51) 11-01
 (73) HARRY WINSTON SA (CH)
 (72) 1-4. Delphine ABDOURAHIM, 5-9. Rie YATSUGI-KANG, 10-15. Delphine ABDOURAHIM, 16-18. Dominique RIVIERE
 (54) 1. Sırğa; 2-3. Boyunbağı; 4. Sırğa; 5-6. Bilərzik; 7. Sırğa; 8-9. Üzük; 10-13. Sırğa; 14. Bilərzik; 15-16. Boyunbağı; 17. Sırğa; 18. Üzük / 1. Серьги; 2-3. Ожерелье; 4. Серьги; 5-6. Браслет; 7. Серьги; 8-9. Кольцо; 10-13. Серьги; 14. Браслет; 15-16. Ожерелье; 17. Серьги; 18. Кольцо
 (45) 29.03.2019



Сведения о международной регистрации промышленных образцов, охраняемые в Азербайджанской Республике в рамках Женевского акта Гаагского соглашения «О международной регистрации промышленных образцов»

Бюллетень № 4. 30.04.2019

11-01 – 11-01

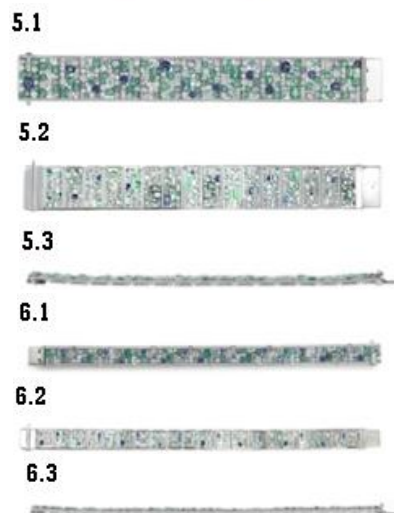

“Sənaye nümunələrinin beynəlxalq qeydiyyatı haqqında” Haaqa müqaviləsinin Cenevrə aktı çərçivəsində Azərbaycan Respublikasında qorunan sənaye nümunələri barədə məlumatlar

11-01 – 11-01

Bülleten № 4. 30.04.2019

9.1



9.2



9.3



10.1



10.2



10.2



10.3



11.1



11.2



11.3



12.1



12.2



12.2



12.3



13.1



13.2



13.3



14.1



14.2



14.3



15.1



Сведения о международной регистрации промышленных образцов, охраняемые в Азербайджанской Республике в рамках Женевского акта Гаагского соглашения «О международной регистрации промышленных образцов»

Бюллетень № 4. 30.04.2019

11-01 – 11-01

15.2



15.3



16.1



16.2



16.3



17.1



17.2



17.3



18.1



18.2



18.3



(11) DM/200 374

(15) 12.12.2018

(22) 12.12.2018

(28) 3

(51) 11-01

(73) HARRY WINSTON SA (CH)

(72) 1: Delphine ABDOURAHIM, 2: Chaeree KWON, 3: Rie YATSUGI-KANG

(54) 1-3. Üzük / 1-3. Кольцо

(45) 29.03.2019

**“Sənaye nümunələrinin beynəlxalq qeydiyyatı haqqında” Haqq müqaviləsinin
Cenevrə aktı çərçivəsində Azərbaycan Respublikasında qorunan sənaye nümunələri
barədə məlumatlar**

11-01 – 14-02

Bülleten № 4. 30.04.2019



- (11) DM/103 369
(15) 28.08.2018
(22) 28.08.2018
(28) 2
(51) 14-02, 04
(73) SWATCH AG (SWATCH SA) (SWATCH LTD.)
(CH)
(72) 1: Christoph Stauber, 2: Ernest Anthon Deane
(54) 1. Ekran göstəricisi qrafik istifadəçi
interfeysi ilə; 2. Ekran paneli üçün qrafik
istifadəçi interfeysi / 1. Экран дисплея с
графическим интерфейсом
пользователя; 2. Графический интерфейс
пользователя для панели дисплея
(45) 01.03.2019

**Сведения о международной регистрации промышленных образцов, охраняемые
в Азербайджанской Республике в рамках Женевского акта Гаагского соглашения
«О международной регистрации промышленных образцов»**

Бюллетень № 4. 30.04.2019

14-02 – 32-00



(11) DM/200 134
(15) 29.11.2018
(22) 29.11.2018
(28) 1
(51) 16-06
(73) CHRISTIAN DIOR COUTURE (FR)
(72) Mathieu JAMIN
(54) 1. Eynək / 1. Очки
(45) 01.03.2019

1.1



1.2



1.4

1.3



1.5



1.6



1.7



(11) DM/102 831
(15) 13.09.2018
(22) 13.09.2018
(28) 34
(51) 32-00
(73) CHOCOLAFABRIKEN LINDT & SPRÜNGLI
AG (CH)
(72) Camille Riboud
(54) 1-34. Ornament / 1-34. Орнамент
(45) 15.03.2019

1



2



3



4



“Sənaye nümunələrinin beynəlxalq qeydiyyatı haqqında” Haaqa müqaviləsinin Cenevrə aktı çərçivəsində Azərbaycan Respublikasında qorunan sənaye nümunələri barədə məlumatlar

32-00 – 32-00

Bülleten № 4. 30.04.2019

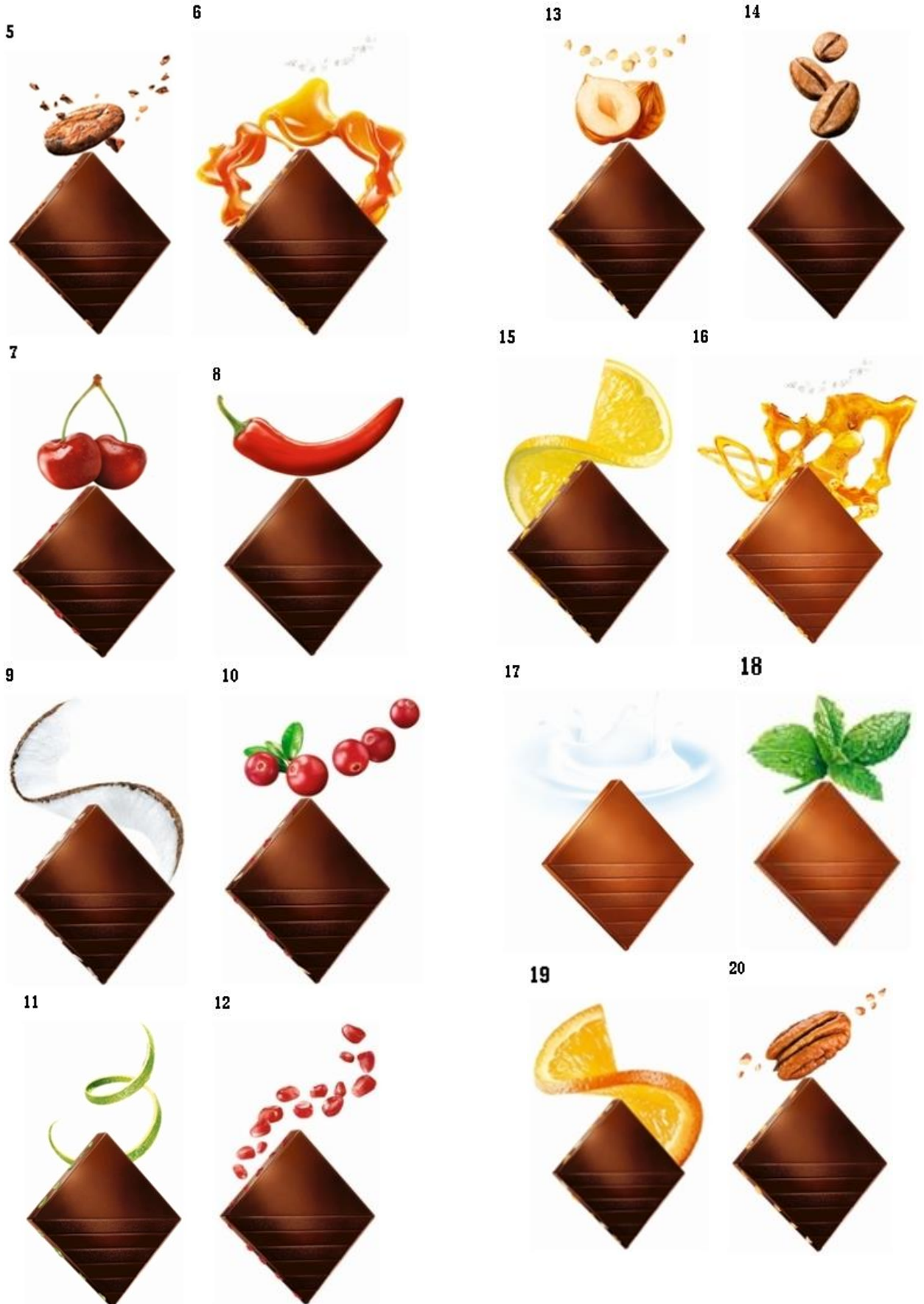

Сведения о международной регистрации промышленных образцов, охраняемые в Азербайджанской Республике в рамках Женевского акта Гаагского соглашения «О международной регистрации промышленных образцов»

Бюллетень № 4. 30.04.2019

32-00 – 32-00

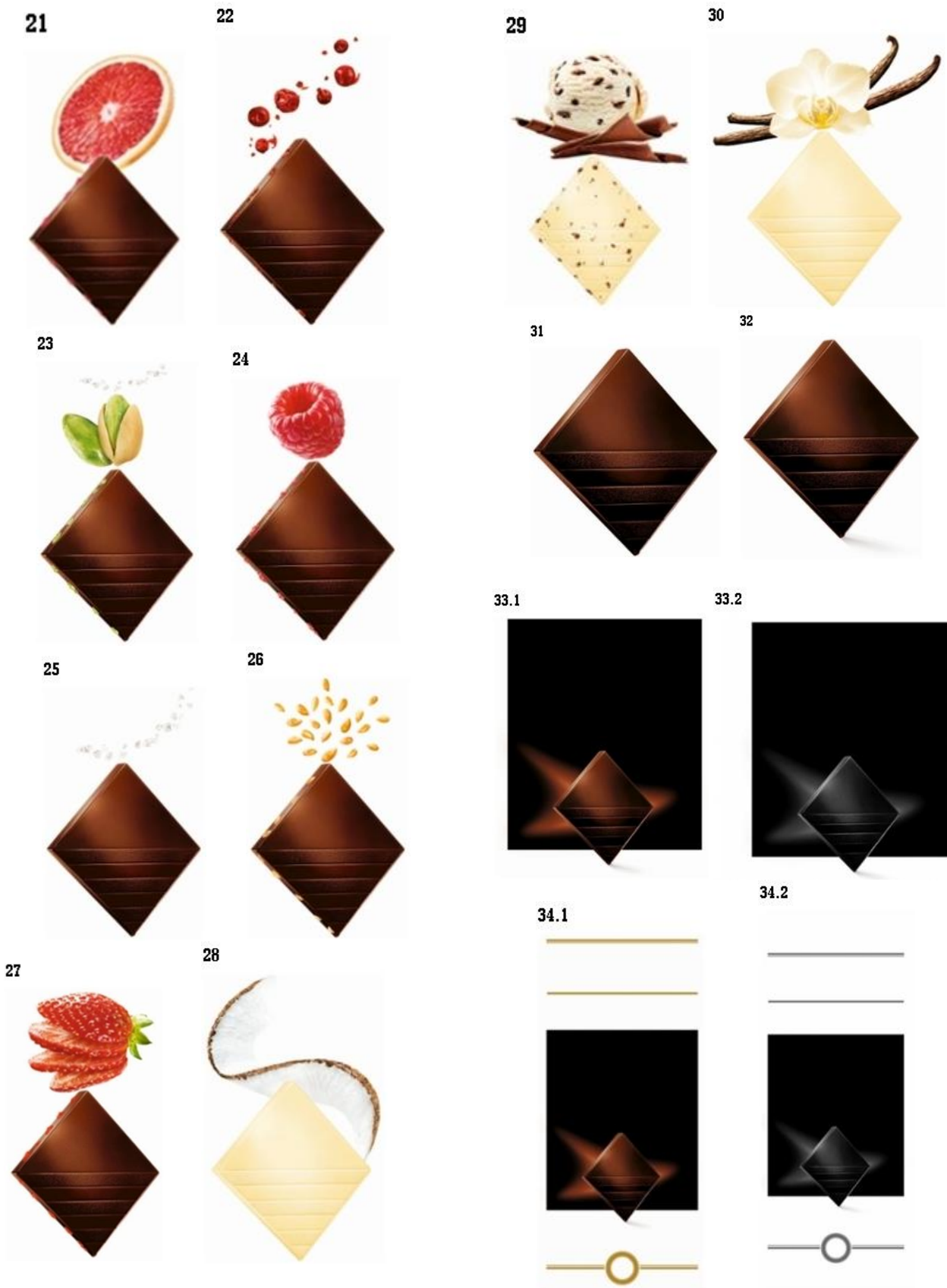

ПУБЛИКАЦИЯ СВЕДЕНИЙ О ЗАЯВКАХ НА ПРОМЫШЛЕННЫЕ ОБРАЗЦЫ

(21) S 2018 0013

(22) 27.03.2018

(51) 25-01

(71)(72) Тагиев Джейхун Алиага
оглы (AZ)

(54) СТРОИТЕЛЬНЫЙ БЛОК

(57) Заявленный «Закрытый
строительный блок»
характеризуются совокупностью
следующих важных признаков:

- выполнением блока объёмной,
симметрической формы, состоящей
из 3 частей:

- выполнением из трёх
горизонтальных частей: фигурной
формы, созданной из двух боковых
сторон и средней части;

- выполнением формы частей на
основе параллелепипеда.

Отличается:

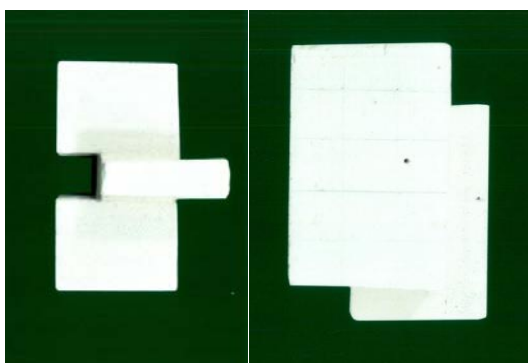
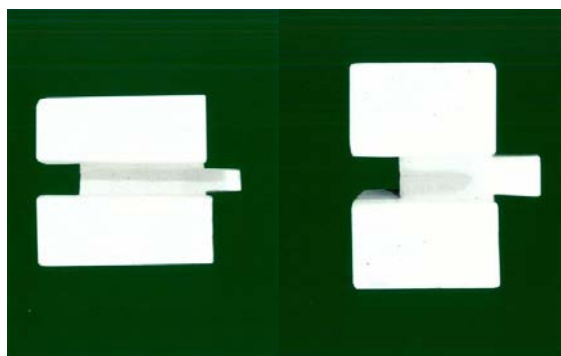
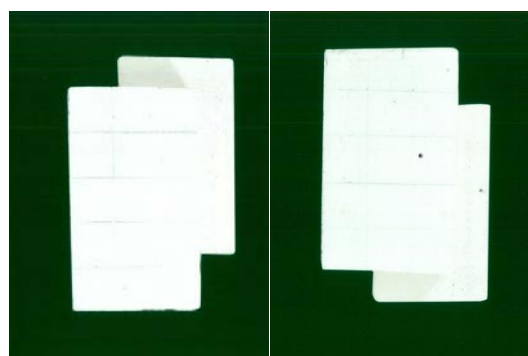
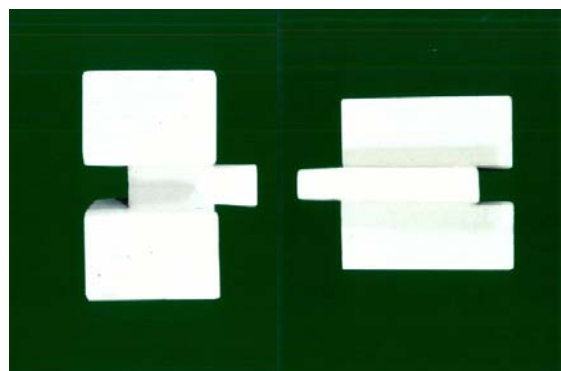
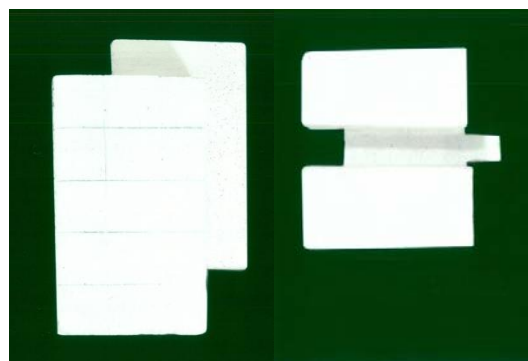
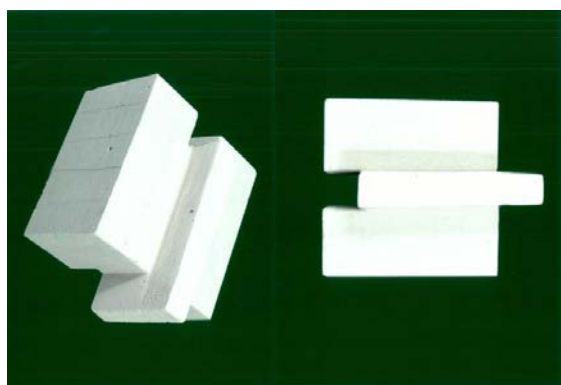

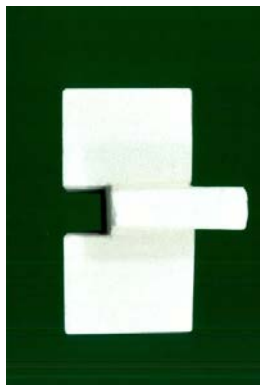

- одинаковой высотой вертикальных и горизонтальных частей;
 - выполнением формы средней части имеющим выступ сверху, углубление снизу;
 - выполнением ширины средней части равной $1/3$ боковой части, длины передней горизонтальной части равной длине вертикальной;
 - выполнением из пористого бетона.
-

У К А З А Т Е Л И
УКАЗАТЕЛИ ЗАЯВОК
НА ПРОМЫШЛЕННЫЕ ОБРАЗЦЫ
НУМЕРАЦИОННЫЙ УКАЗАТЕЛЬ

Номер заявки	МКПО
S 2018 0013	25-01

СИСТЕМАТИЧЕСКИЙ УКАЗАТЕЛЬ

МКПО	Номер заявки
25-01	S 2018 0013

BİLDİRİŞLƏR ИЗВЕЩЕНИЯ

Lisenzia müqavilə qeydiyyatı barədə məlumat Регистрация лицензионного договора

(111) Qeydiyyat nömrəsi Номер регистрации	(210) İddia sənədinin nömrəsi Номер заявки	Əmtəə nişanı sahibinin adı Имя владельца товарного знака	Lisenziatın adı Наименование лицензиата	Lisenziaların məhdudlaşdırılması və/və ya şərtlərin göstərilməsi Указание условий и/или ограничений лицензии	(580) Müqavilənin tarixi və qeydiyyat №-si Дата и № регистрации договора
N 2008 0948	2008 0698	“Azərsun Holding” Məhdud Məsuliyyətli Cəmiyyəti , Bakı şəh., Heydər Əliyev pr., 90	“Azərsun Holding” Məhdud Məsuliyyətli Cəmiyyəti , Bakı şəh., Heydər Əliyev pr., 90	"Azərbaycan Duz İstehsalat Birliyi" Qapalı Səhmdar Cəmiyyəti , AZ 1029, Bakı şəhəri, Nizami rayonu, Heydər Əliyev prospekti, ev 90	N 01 və 01.04.2019
N 2010 1234	2010 0648	“Azərsun Holding” Məhdud Məsuliyyətli Cə- miyyəti, Bakı şəh., Heydər Əliyev pr., 90	“Azərsun Holding” Məhdud Məsuliyyətli Cə-miyyəti, Bakı şəh., Heydər Əliyev pr., 90	"Azərbaycan Duz İstehsalat Birliyi" Qapalı Səhmdar Cəmiyyəti , AZ 1029, Bakı şəhəri, Nizami rayonu, Heydər Əliyev prospekti, ev 90	N 01 və 01.04.2019
N 2012 0726	2012 1024	“Azərsun Holding” Məhdud Məsuliyyətli Cəmiyyəti , Bakı şəh., Heydər Əliyev pr-ti 90	“Azərsun Holding” Məhdud Məsuliyyətli Cəmiyyəti , Bakı şəh., Heydər Əliyev pr-ti 90	"Azərbaycan Duz İstehsalat Birliyi" Qapalı Səhmdar Cəmiyyəti , AZ 1029, Bakı şəhəri, Nizami rayonu, Heydər Əliyev prospekti, ev 90	N 01 və 01.04.2019
N 2012 0727	2012 01025	“Azərsun Holding” Məhdud Məsuliyyətli Cəmiyyəti , Bakı şəh., Heydər Əliyev pr-ti 90	“Azərsun Holding” Məhdud Məsuliyyətli Cəmiyyəti , Bakı şəh., Heydər Əliyev pr-ti 90	"Azərbaycan Duz İstehsalat Birliyi" Qapalı Səhmdar Cəmiyyəti , AZ1029, Bakı şəhəri, Nizami rayonu, Heydər Əliyev prospekti, ev 90	N 01 və 01.04.2019
N 2012 0727	2012 01025	“Azərsun Holding” Məhdud Məsuliyyətli Cəmiyyəti , Bakı şəh., Heydər Əliyev pr-ti 90	“Azərsun Holding” Məhdud Məsuliyyətli Cəmiyyəti , Bakı şəh., Heydər Əliyev pr-ti 90	"Azərbaycan Duz İstehsalat Birliyi" Qapalı S	N 01 və 01.04.2019
N 2014 0802	2014 00115	«Azərsun Holding» Məhdud Məsuliyyətli Cəmiyyəti , Azərbaycan Respublikası, Bakı şəhəri, Heydər Əliyev prospekti 90	«Azərsun Holding» Məhdud Məsuliyyətli Cəmiyyəti , Azərbaycan Respublikası, Bakı şəhəri, Heydər Əliyev prospekti 90	"Azərbaycan Duz İstehsalat Birliyi" Qapalı Səhmdar Cəmiyyəti , AZ 1029, Bakı şəhəri, Nizami rayonu, Heydər Əliyev prospekti, ev 90	N 01 və 01.04.2019

M Ü N D Ə R İ C A T

BEYNƏLXALQ INID (ÜƏMT ST.60) KODLARI.....	3
Əmtəə nişanları.....	5
Əmtəə nişanı şahədatnamələrinin sistematik göstəricisi.....	140
Əmtəə nişanı üzrə iddia sənədlərinin say göstəricisi.....	141
Əmtəə nişanı şəhadətnamələrinin say göstəricisi.....	142
Sənaye nümunələrinə dair iddia sənədləri barədə məlumatların dərci.....	143
“Sənaye nümunələrinin beynəlxalq qeydiyyatı haqqında” Haaqa müqaviləsinin Cenevrə aktı çərçivəsində Azərbaycan Respublikasında qorunan sənaye nümunələri barədə məlumatlar.....	146
Say göstəricisi.....	145
Sistematik göstərici.....	145
BİLDİRİŞLƏR.....	164

СОДЕРЖАНИЕ

МЕЖДУНАРОДНЫЕ ЦИФРОВЫЕ КОДЫ (СТ. 60 ВОИС).....	4
Товарные знаки.....	5
Систематический указатель свидетельств на товарные знаки.....	140
Нумерационный указатель заявок на товарные знаки.....	141
Нумерационный указатель свидетельств на товарные знаки.....	142
Публикация сведений о заявках на промышленные образцы.....	161
Сведения о международной регистрации промышленных образцов, охраняемые в Азербайджанской Республике в рамках Женевского акта Гаагского соглашения «О международной регистрации промышленных образцов».....	146
Нумерационный указатель.....	147
Систематический указатель.....	147
ИЗВЕЩЕНИЯ.....	179

Korrektorlar:

E. Rüstəmov
Ş. Nəbiyeva

Operatorlar:

İ. Qasimov
F. Mustafayeva

Tirajı: 10 nüsxə;

Qiyməti: Müqavilə ilə.

Azərbaycan Respublikası
Əqli Mülkiyyət Agentliyinin
tabeliyində olan
Patent və Əmtəə Nişanlarının
Ekspertizası Mərkəzi

Ünvan:

AZ 1078, Bakı şəh., Nəsimi rayonu,
Mərdanov qardaşları küçəsi, 124.

QEYD ÜÇÜN
