



Patent və Əmtəə Nişanları Mərkəzi

RƏSMİ
BÜLLETEN

ОФИЦИАЛЬНЫЙ
БЮЛЛЕТЕНЬ

1996-cı ildən
nəşr edilir

Издается с
1996 года

N 2018 0917

N 2018 1070

Dərc olunma
tarixi:
30.07.2018

Дата
публикации:
30.07.2018

Şəhadətnamə
№ 350

SƏNAYE MÜLKİYYƏTİ

Əmtəə nişanları
Sənaye nümunələri
Coğrafi göstəricilər

ПРОМЫШЛЕННАЯ СОБСТВЕННОСТЬ

Товарные знаки
Промышленные
образцы
Географические
указания

№ 7
Bakı - 2018



**Günel
Sevdimaliyeva -**

Emil Məmmədov -

Ağarza Əliyev-

Ramin Hacıyev -

Şərif Kərimli -

Redaksiya heyəti:

Redaksiya heyətinin sədri,
Mərkəzin baş direktoru

Redaksiya heyətinin sədr müavini,
Baş direktorun müavini,
İnzibati departamentin direktoru

Redaksiya heyətinin üzvləri

Redaktor
Katiblik, informasiya texnologiyaları və
dərc şöbəsinin müdir müavini

Əmtəə nişanı, sənaye nümunəsi və coğrafi
göstəricilərin ekspertizası departamentinin
direktoru

Məsul redaktor
Katiblik, informasiya texnologiyaları və dərc
şöbəsinin mütəxəssisi

**ƏMTƏƏ NİŞANLARINA VƏ SƏNAYE NÜMUNƏLƏRİNƏ AİD BİBLİOQRAFİK
MƏLUMATLARIN MÜƏYYƏNLƏŞDİRİLMƏSİ ÜÇÜN BEYNƏLXALQ RƏQƏM KODLARI
(İMÜT ST.60 STANDARTI)**

- (11) Beynəlxalq qeydiyyatın nömrəsi
 - (15) Beynəlxalq qeydiyyat tarixi
 - (19) Dərc edən idarə və ya təşkilatın kodu və yaxud digər identifikasiya vasitəsi
 - (21) İddia sənədinin qeydiyyat nömrəsi
 - (22) İddia sənədinin verilmə tarixi
 - (23) Sərgi ilkinliyi tarixi
 - (28) Beynəlxalq qeydiyyata daxil olan sənaye nümunələrinin miqdarı
 - (31) İlk iddia sənədinin nömrəsi
 - (32) İlklik tarixi
 - (33) İlklik ölkəsinin kodu
 - (44) İddia sənədinin dərc edilmə tarixi
 - (45) Beynəlxalq qeydiyyata alınmış sənaye nümunəsinin dərc edilmə tarixi
 - (46) Sənaye nümunəsinin mühüm əlamətlərinin siyahısının dərc edilmə tarixi
 - (51) Sənaye nümunələrinin beynəlxalq təsnifatının (SNBT) indeks(lər)i
 - (54) Sənaye nümunəsinin adı
 - (57) Sənaye nümunəsinin mühüm əlamətlərinin siyahısı
 - (71) İddiaçı(lar), onun (onların) yaşayış yeri və ya olduğu yer barəsində məlumat
 - (72) Müəllif (lər), onun (onların) yaşayış yeri barəsində
 - (73) Patent sahib(lər)i, onun (onların) yaşayış yeri və ya olduğu yer barəsində məlumat
 - (74) Patent müvəkkili və ya nümayəndə barəsində iddia sənədində göstərilibse, onun haqqında məlumat və yaşadığı yer
 - (82) Sənaye nümunəsinin beynəlxalq qeydiyyatında olan iddia edilmiş məlumat
-
- (111) Qeydiyyat nömrəsi
 - (151) Qeydiyyat tarixi
 - (181) Qeydiyyat müddətinin bitdiyi vaxt
 - (210) İddia sənədinin nömrəsi
 - (220) İddia sənədinin daxil olduğu tarix
 - (230) Sərgi haqqında məlumat
 - (310) İlk iddia sənədinə verilmiş nömrə
 - (330) İMÜT 3-cü maddəsinin standartına müvafiq birinci ərizə sənədinin verildiyi ölkənin və ya beynəlxalq təşkilatın kodu
 - (511) Nişanın qeydiyyatı üçün əmtəələrin və xidmətlərin Beynəlxalq təsnifatına uyğun sinfi (sinifləri), əmtəə və xidmətlərin siyahısı
 - (526) Disklamasiya (əmtəə nişanının mühafizə olunmayan elementləri)
 - (540) Əmtəə nişanının şəkli
 - (551) Kollektiv nişana dair məlumat
 - (554) Həcmi nişan
 - (571) Əmtəə nişanının təsviri
 - (591) Əmtəə nişanının rəngi
 - (600) SSSR iddia sənədinin və şəhadətnaməsinin nömrəsi və tarixi
 - (731) İddiaçının adı və ünvanı
 - (740) Patent müvəkkili
 - (750) Məktublaşma üçün ünvan

**МЕЖДУНАРОДНЫЕ ЦИФРОВЫЕ КОДЫ ДЛЯ ИДЕНТИФИКАЦИИ
БИБЛИОГРАФИЧЕСКИХ ДАННЫХ, ОТНОСЯЩИХСЯ К ТОВАРНЫМ ЗНАКАМ И
ПРОМЫШЛЕННЫМ ОБРАЗЦА (СТАНДАРТ ВОИС СТ.60)**

- (11) Номер международной регистрации
 - (15) Дата международной регистрации
 - (19) Код или другие средства идентификации ведомства или организации, осуществившей публикацию
 - (21) Регистрационный номер заявки
 - (22) Дата подачи заявки
 - (23) Дата выставочного приоритета
 - (28) Количество промышленных образцов, включенных в международную регистрацию
 - (31) Номер приоритетной заявки
 - (32) Номер приоритета
 - (33) Код страны приоритета
 - (44) Дата публикации заявки
 - (45) Дата публикации получившего международную регистрацию промышленного образца
 - (44) Дата публикации перечня существенных признаков промышленного образца
 - (51) Индекс(ы) Международной классификации промышленных образцов (МКПО)
 - (54) Название полезной модели
 - (57) Перечень существенных признаков промышленного образца
 - (71) Сведения о заявителе(ях), его(их) местожительстве или местонахождении
 - (72) Сведения об изобретателе(ях), его(их) местожительстве
 - (73) Сведения о патентовладельце(ах), его(их) местожительстве или местонахождении
 - (74) Сведения о представителе или патентном поверенном, если он указан в заявке, его местожительстве
 - (82) Заявленная информация, содержащаяся в международной регистрации промышленного образца
-
- (111) Номер регистрации
 - (151) Дата регистрации
 - (181) Дата истечения срока действия регистрации
 - (210) Номер заявки
 - (220) Дата подачи заявки
 - (230) Данные о выставках
 - (310) Номер, присвоенный первой заявке
 - (330) Код страны или международной организации по стандарту ВОИС ст.3, куда была подана первая заявка
 - (511) Индексы Международной классификация товаров и услуг для регистрации знаков (Ниццкая классификация), перечень товаров и услуг
 - (526) Дискламация (неохраняемые элементы товарного знака)
 - (540) Воспроизведение знака
 - (551) Указание на то, что знак является коллективным
 - (554) Объемный знак
 - (571) Описание товарного знака
 - (591) Указание цвета или цветового сочетания
 - (600) Номер и дата охранного документа СССР
 - (731) Имя и адрес заявителя
 - (740) Патентно поверенный
 - (750) Адрес для переписки

M Ü N D Ə R İ C A T

ƏMTƏƏ NİŞANLARI

| | |
|----------------------|---|
| Əmtəə nişanları..... | 7 |
|----------------------|---|

GÖSTƏRİCİLƏR

| | |
|---|-----|
| Əmtəə nişanı şəhadətnamələrinin sistematik göstəricisi..... | 118 |
| Əmtəə nişanı üzrə iddia sənədlərinin say göstəricisi..... | 119 |
| Əmtəə nişanı şəhadətnamələrinin say göstəricisi..... | 120 |

SƏNAYE NÜMUNƏLƏRİ

| | |
|---|-----|
| Sənaye nümunələrinə dair iddia sənədləri barədə məlumatların dərci..... | 121 |
| Dövlət reyestrinə daxil edilmiş sənaye nümunəsi patentləri haqqında məlumatların dərci..... | 130 |
| Sənaye nümunələrinin beynəlxalq qeydiyyatı haqqında Haaqa müqaviləsinə uyğun olaraq beynəlxalq reyestrdə qeydiyyata alınmış beynəlxalq sənaye nümunələri barədə məlumatların dərci..... | 131 |

GÖSTƏRİCİLƏR

SƏNAYE NÜMUNƏLƏRİ ÜZRƏ İDDİA SƏNƏDLƏRİNİN GÖSTƏRİCİLƏRİ

| | |
|--|-----|
| Say göstəricisi..... | 137 |
| Sistematik göstərici..... | 137 |
| Patent verilən iddia sənədlərinin say göstəricisi..... | 137 |

COĞRAFİ GÖSTƏRİCİLƏR

138

BİLDİRİŞLƏR

| | |
|---|-----|
| Əmtəə nişanının sahibinin adının və ünvanının dəyişilməsi..... | 164 |
| Əmtəə nişanına dair hüquqların verilməsi barədə müqavilələrin qeydiyyatı..... | 167 |
| Lisənziya müqaviləsinin qeydiyyatı..... | 169 |
| Əmtəə nişanını qeydiyyatının fəaliyyət müddətinin uzadılması..... | 170 |
| SƏNAYE NÜMUNƏLƏRİ | |
| Patentin fəaliyyət müddətinin uzadılması..... | 175 |

СОДЕРЖАНИЕ

ТОВАРНЫЕ ЗНАКИ

| | |
|---------------------|---|
| Товарные знаки..... | 7 |
|---------------------|---|

УКАЗАТЕЛИ

| | |
|---|-----|
| Систематический указатель свидетельств на товарные знаки..... | 118 |
| Нумерационный указатель заявок на товарные знаки..... | 119 |
| Нумерационный указатель свидетельств на товарные знаки..... | 120 |

ПРОМЫШЛЕННЫЕ ОБРАЗЦЫ

| | |
|--|-----|
| Публикация сведений о заявках на промышленные образцы..... | 176 |
| Публикация сведений о патентах, внесённых в государственный реестр промышленных образцов Азербайджанской Республики..... | 185 |

УКАЗАТЕЛИ

УКАЗАТЕЛИ ЗАЯВОК НА ПРОМЫШЛЕННЫЕ ОБРАЗЦЫ

| | |
|--|-----|
| Нумерационный указатель..... | 186 |
| Систематический указатель..... | 186 |
| Нумерационный указатель заявок, по которым выданы патенты..... | 186 |

ИЗВЕЩЕНИЯ

| | |
|--|-----|
| Изменение наименования и адреса владельца товарного знака..... | 164 |
| Регистрация договора о передаче права на товарный знак..... | 167 |
| Регистрация лицензионного договора..... | 169 |
| Продление срока действия регистрации товарного знака..... | 170 |
| ПРОМЫШЛЕННЫЕ ОБРАЗЦЫ | |
| Продление срока действия патента..... | 175 |

Ə M T Ə Ə N İ Ş A N L A R I T O B A P H Y E 3 H A K K I

(111) N 2018 0750

(151) 04.06.2018

(210) 2015 00700

(220) 14.10.2015

(181) 14.10.2025

(730) Hewlett-Packard Development Company LP (a Texas limited partnership), 11445 Compaq Center Drive West, Houston, Texas 77070 (US)

(540)



(591) yaşıl

(511) 09 - elmi, fotoqrafiya, kinematoqrafiya, optik və tədris avadanlıqları və alətləri; elektrik enerjisinin nəzarəti, keçidi, transformasiyası, yığılımı, tənzimlənməsi üçün avadanlıqlar və alətlər; səslərin və şəkillərin yazılması, ötürülməsi və bərpası üçün avadanlıq; maqnetik məlumat daşıyıcıları və informasiyayazan disklər; hesablayıcı maşınlar, məlumat emalı avadanlığı, kompüterlər; kompüter avadanlığı; kompüter avadanlığı və proqram təminatı üçün HOUSE MARK; məlumat emalı aparatları; kompüterlər; kompüter avadanlığı; kompüter serverləri; şəbəkə serverləri; İnternet serverləri; kompüter şəbəkəsi və kommunikasiya üçün avadanlıq; kompüter şəbəkə mərkəzləri, istiqamətləndiricilər; nəzarətçilər, simli və simsiz giriş nöqtələri; kompüter yaddaş avadanlığı; kompüter yaddaş serverləri; kompüter yaddaş şəbəkəsi (SAN) serverləri; kompüter şəbəkə əlaqəli yaddaş (NAS) avadanlığı; yaddaş şəbəkələri üçün kompüter və rabitə avadanlığı; disk məlumatın nüsxələrinin ehtiyatı avadanlığı; disk drayverləri; disk drayverlərinin massivi və modulları; müstəqil disk kontrollerinin (RAID) artıq massivi; əsas şinlərin adapterləri; kompüter avadanlığı, kompüter periferiyalarını və operativ sistemin proqram təminatını özündə birləşdirən məlumatların saxlanması sistemləri; konvergent kompüter, yaddaş və şəbəkə avadanlığı və proqram təminatını özündə birləşdirən inteqrasiya olunmuş İT sistemləri; modulyar İT sistemləri; kompüter periferiyaları; rəqəmsal lövhə; kompüterlər üçün maqnitofonlar; kompüter məlumatlarının saxlanması üçün boş kasetlər; yaddaş kartları (çipləri); yarımötürücülər, çap

üçün platalar (lövhələr), inteqral sxemlər və elektron komponentlər; kompüter proqram təminatı; kompüter əməliyyat sistemləri; operativ kompüter avadanlığı və periferiyaları üçün proqram təminatı və daimi proqram; şəbəkə proqram təminatı; "cloud" proqram təminatı; məlumat bazası, məlumat mərkəzi və məlumatların saxlanması üçün proqram təminatı; saxlanılma üçün proqram təminatı; virtualaşdırılma üçün proqram təminatı; kompüterlərin konfigurasiya, ehtiyatın yaradılması, yerləşdirilməsi, idarə olunması, nəzarəti və kompüterlərin, kompüter şəbəkələrinin və yaddasaxlama avadanlıqlarının virtualaşdırılması; kompüter şəbəkə əməliyyatı, idarəetmə, avtomatlaşdırma və virtualaşdırma üçün proqram təminatı; proqram təyinatlı şəbəkə üçün proqram təminatı; yerli şəbəkə (LAN) əməliyyat proqramı təminatı; global şəbəkə (VAN) üçün əməliyyat proqramı təminatı; müxtəlif kompüter, server və yaddaş qurğularının qoşulması üçün proqram təminatı; "cloud" infrastrukturunun idarə edilməsi və avtomatlaşdırılması üçün proqram təminatı; "cloud" hesab sistemi əsaslı proqramların istifadə edilməsi üçün proqram təminatı; korporativ proqramlarda istifadə üçün, məlumatların idarə edilməsində və məlumatların elektron saxlanması üçün "cloud" kompüter proqram təminatı; "cloud" sistemi, internet və proqramın işləməsi monitorinqi üçün proqram təminatı; İT idarə edilməsi, İT infrastrukturunun idarə edilməsi, İT infrastrukturunun, İT aktivlərinin və ehtiyatlarının uzaqdan idarə edilməsi, İT proseslərinin avtomatlaşdırılması, fəaliyyət dövrü üçün İT qurğuları, İT təhlükəsizliyi, İT hesabatları və İT infrastrukturunun proqnozlaşdırılması, səmərəliyin və sistem xətalının monitorinqi, İT xidmət masası və kömək masası proqram təminatı; məlumatların qorunması və təhlükəsizliyi üçün proqram təminatı; kompüterlər, şəbəkə və elektron telekommunikasiyaların təhlükəsizliyi üçün proqram təminatı; proqram və şəbəkə təhlükəsizliyi üçün proqram təminatı; kompüter şəbəkəyə giriş və fəaliyyət monitorinqi üçün proqram təminatı; proqram təhlükəsizliyinin qiymətləndirilməsi üçün proqram təminatı; məlumat və sənədlərin şifrələnməsi/deşifrələnməsi üçün proqram təminatı; kriptografiya proqram təminatı; kompüter istifadəçisinin identifikasiyası üçün proqram təminatı; məlumat təhlükəsizliyinə uyğunluq monitorinqi, hesabatı və təhlili üçün

proqram təminatı; İT təhlükəsizlik qabiliyyəti və risklərin idarə olunması üçün proqram təminatı; məlumatların ehtiyat nüsxələrinin saxlanması, bərpa edilməsi və arxivləşdirməsi üçün proqram təminatı; məlumatların təkrar nüsxələrinin aradan qaldırılması üçün proqram təminatı; məlumatların idarə edilməsi üçün proqram təminatı; global kompüter şəbəkələrində, məlumat bazalarında və/və ya şəbəkələrdə yerləşən məzmunun oxunması və qiymətləndirilməsi üçün proqram təminatı; proqramların və məlumat bazasının inteqrasiyası üçün proqram təminatı; axtarış proqram təminatı; kompüter axtarış sistemi üçün proqram təminatı; məlumat bazasının axtarışı üçün proqram təminatı; məlumat bazasının yaradılması, məlumatın axtarışı üçün proqram təminatı; kompüter data anbarı əməliyyatı və avtomatlaşdırma üçün proqram təminatı; məlumatların mərkəzi əməliyyat və avtomatlaşdırılmasının proqram təminatı; məlumatların ötürülməsi, saxlanması, emalı və istifadəsi üçün proqram təminatı; məlumat bazasında və anbarında yerləşən məlumatlara giriş, onların seçilməsi və təhlili üçün proqram təminatı; məlumat və biliklərin idarə edilməsi üçün proqram təminatı; biznes bilikləri proqram təminatı; real vaxt rejimində müxtəlif məlumatlar bazasından biznesin kompleks idarə edilməsini təmin edən proqram təminatı; biznes-təhlil və iri həcmli məlumatların təhlili üçün proqram təminatı; internet və kompüter şəbəkələrində yerləşən strukturlaşdırılmamış, yarı-strukturlaşdırılmış, strukturlaşdırılmış və strukturlaşdırılmamış məlumatların emalını avtomatlaşdıran proqram təminatı; biznesin mahiyyətini anlamaq üçün proqram təminatı; müştəri ilə əlaqələrin idarə edilməsi üçün (CRM) proqram təminatı; şirkətin resurslarının və risklərinin idarə edilməsi üçün proqram təminatı; layihələrin idarə edilməsi üçün proqram təminatı; yazılmış məlumatların idarə edilməsi üçün proqram təminatı; elektron ticarət üçün proqram təminatı; proqramın inkişafı və yerləşdirmə alətlərinin; mobil internet proqramlarının və müştəri interfeysin yaradılması üçün proqram inkişafı vasitələri; proqramların yoxlanılması və çatdırılması; proqramlar və cihazın fəaliyyət dövrü idarəçiliyi üçün proqram təminatı; proqram təyinatlı infrastruktur (SDS) üçün proqram təminatı; operativ sistemin internet portalı və ya interfeys vasitəsi ilə proqramlar və servislərə internet vasitəsilə girişi təmin edən kompüter proqram təminatı; istismar sahəsində xidmətlərin, əməliyyatların və hesabların təqdim edilməsinin idarə edilməsi və avtomatlaşdırılması üçün proqram təminatı; proqram lisenziyalarının idarə edilməsi üçün proqram təminatı.

16 - çap materialları; təlimat və tədris materialları

(alətlər istisna olmaqla); kompüter və informasiya texnologiyaları sahəsində çap materialları; texnoloji inkişaf haqqında kitabçalar, çap formada soraq kitabçaları, texniki bülletenlər, kompüter və informasiya texnologiyaları sahəsində məlumat vərəqələri və məhsulların çap formada kataloqları; kompüter və kompüter periferiyaları üçün məhsulun istismarı və xidmətləri təlimatları.

35 - reklam; biznesin idarə edilməsi; biznes idarəçiliyi; ofis funksiyaları; biznesin idarə edilməsi konsaltinq xidmətləri; informasiya texnologiyaları sahəsində (İT) biznes konsaltinq xidmətləri; iş prosesinin təkmilləşdirilməsi və outsorsinq sahəsində biznes məsləhət xidmətləri; müəssisə memarlıq sahəsində biznes məsləhət xidmətləri; informasiya texnologiyaları və əmək kadrları layihələri üzrə outsorsinq İT xidmətləri; biznes proseslərinin outsorsinqi; İT strateji planlaşdırma xidmətləri; İT aktivlərin idarə olunması xidmətləri; kompüter verilənlər bazasına məlumatların yığılması və sistemləşdirilməsi; verilənlər bazasının idarə olunması xidmətləri; kompüter avadanlığı, proqram və periferiklərdən ibarət onlayn pərakəndə mağaza xidmətləri və sifariş xidməti; biznes xidmətləri, yəni danışıqlar və təsərrüfat ortaqlıqlarının və biznes ittifaqlarının inkişafında başqalarına yardım göstərmək; informasiya və kompüter texnologiyası sahəsində marketing və təqdimat proqramı xidmətləri; müştəri əlaqələrinin idarə olunması xidmətləri; elektron ticarət xidmətləri; sistematika xidmətləri, yəni idarəetmə məqsədləri üçün məlumatların təsnifatı və təşkili; kompüter və İT malların və xidmətlərin alıcıları və satıcıları üçün onlayn bazarı özündə əks etdirən internet səhifəsinin təmin edilməsi; biznes biliklərinin idarə xidmətləri; biznes məlumatlarının analizi.

36 - sığorta; maliyyə məsələləri; valyuta məsələləri; satınalma və icarə üzrə maliyyələşdirmə xidmətləri; işçinin sağlamlığı və təminat ödənişləri üzrə pensiya planlarının işlənilməsi və idarə edilməsi; başqaları üçün kredit kartı əməliyyatı xidmətlərinin təmin edilməsi; başqaları üçün sığorta iddialarının işlənilməsi xidmətinin təmin olunması; bank və maliyyə əməliyyatlarının təşkili və idarə edilməsi üçün maliyyə təhlili və məsləhət xidmətləri; maliyyə aktivlərinin idarə olunması; faktura xidmətləri.

37 - bina tikintisi; təmir; quraşdırma xidmətləri; kompüterlər və kompüter, şəbəkə və telekommunikasiya avadanlıqlarının quraşdırılması, saxlanması və təmiri.

38 - telekommunikasiya; telekommunikasiya xidmətləri, yəni telekommunikasiya şəbəkələri, simsiz rabitə şəbəkələri, İnternet vasitəsilə səs, məlumat, qrafika, şəkillər, audio və video

ötürülməsi; elektron rabitə şəbəkələri vasitəsilə informasiya ötürülməsi; kompüter şəbəkə üzərində təhlükəsiz real vaxt elektron rabitənin təmin edilməsi; virtual özəl şəbəkə xidmətləri göstərən, yeni özəl və ya ictimai kompüter şəbəkəsi üzərində özəl və təhlükəsiz elektron rabitənin təmin edilməsi; rabitə və telekommunikasiya sahəsində konsalting; kompüter, proqram təminatı, informasiya texnologiyaları və ümumi maraqa doğuran sahələrdə istifadəçilər arasında mesajların ötürülməsi üçün onlayn söhbət otaqları, bülleten lövhələri və forumların təmin edilməsi; internet vasitəsilə audio və video materialların axını; internet protokol səs (VOİP) xidmətləri; fayl paylaşma xidmətləri, yeni qlobal kompüter şəbəkələri vasitəsilə məlumatların elektron ötürülməsi.

41 - təhsil; təlimin təmin edilməsi; təhsil və təlim xidmətləri, yeni kompüter, proqram təminatı, elektron ticarət və informasiya texnologiyaları sahəsində dərslər, seminarlar və konfransların keçirilməsi; onlayn jurnallar, yeni kompüter, proqram təminatı, elektron ticarət və informasiya texnologiyaları sahələrində məlumatları özündə əks etdirən bloqlar.

42 - elmi və texnoloji xidmətlər və elmi-tədqiqat və ona bağlı dizayn; sənaye analiz və araşdırma xidmətləri; dizayn və kompüter avadanlığının və proqram təminatının inkişafı; kompüter xidmətləri, proqram təminatı xidmətləri, "cloud" xidmətləri və informasiya texnologiyaları xidmətləri üçün nişan; kompüter xidmətləri; kompüter sistemləri təhlili, planlaşdırma, inteqrasiya və dizayn; kompüter sistemlərinin və proqramın inteqrasiyası; kompüter sistemləri və şəbəkələrinin inteqrasiyası; başqaları üçün kompüter sistemi idarə edilməsi; kompüter avadanlığı və kompüter periferiyaların icarəsi və lizinqi; kompüter konsalting xidmətləri; dizayn, seçim və kompüter avadanlıqlarının və sistemlərinin istifadə edilməsi ilə bağlı məsləhət; kompüter proqramları ilə bağlı məsləhət; kompüter proqramlarının seçilməsi, həyata keçirilməsi və istifadəsi ilə bağlı başqaları üçün konsalting; bir xidmət kimi proqram sahəsində konsalting; internet konsalting xidmətləri; informasiya texnologiyaları (İT) konsalting xidmətləri; İT və proqramların transformasiyası, inteqrasiyası, müasirləşdirilməsi, miqrasiya, dizaynı, inkişafı, həyata keçirilməsi, yoxlanılması, optimallaşdırma, əməliyyat və idarəetmə sahəsində konsalting; "cloud" hesablama və böyük data sahəsində konsalting; "cloud" infrastruktur sahəsində konsalting; Məlumat mərkəzi, ictimai və özəl "cloud" hesablama yolları və İnternet texnologiya və xidmətlərin qiymətləndirilməsi, həyata keçirilməsi sahəsində konsalting; informasiya təhlükəsizliyi, idarəetmə,

uyğunluq sahəsində konsalting; kompüter və informasiya təhlükəsizliyi sahəsində konsalting və İT risklərinin idarə edilməsi; İT mobillik və iş yeri xidmətləri sahəsində konsalting; vahid rabitə avadanlığı və proqram təminatı sahəsində konsalting; biznes proseslərinin İT aspektləri ilə bağlı konsalting; müştəri əlaqələrinin idarə edilməsi, maliyyə və idarəetmə, insan resursları, əmək haqqı və sənəd emalı üçün İT sahəsində konsalting; proqram çatdırılmasının idarə edilməsi sahəsində konsalting; marketinqin optimallaşdırılması sahəsində konsalting; konvergent İT sistemləri sahəsində konsalting; İT sahəsində nöqtədə və hiper-konvergent İT infrastrukturun sahələrində konsalting; kommunal sənaye xidmətləri, əməliyyatları və göndərmə sahəsində konsalting; ətraf mühit və enerji səmərəliliyi sahəsində konsalting; elmi və texnoloji xidmətlər, yeni kompüter şəbəkəsi avadanlığı və kompüter məlumat mərkəzi sahəsində tədqiqat və dizayn; məlumat mərkəzi sahəsində texniki konsalting xidmətləri; proqram və əməliyyat sistemləri arasında bir interfeys təmin etmək üçün onlayn, yüklənməyən keçid proqramından müvəqqəti istifadənin təmin edilməsi; verilənlər bazasının idarə edilməsi və məlumatların elektron saxlanılmasının istifadə edilməsi üçün onlayn yüklənməyən "cloud" hesablama proqramından müvəqqəti istifadənin təmin edilməsi; kompüter avadanlığı və proqramın dizaynı və inkişafı; kompüter; inkişaf edən sürücü və əməliyyat sistemi proqramı; proqramın inkişafı, modernləşmə və "cloud" inteqrasiyası; proqram quraşdırma, istismar və yeniləmə xidmətləri; kompüterlərin, şəbəkələrin və proqramın əməliyyat və funksionallığının yoxlanılması; biznes texnologiya proqramın inkişafı və məsləhət xidmətləri; proqram konfigurasiyasının idarə edilməsi sahəsində başqaları üçün kompüter proqramlaşdırma xidmətləri; mobil proqramlar sahəsində kompüter proqramının inkişafı; "cloud" əsaslı proqramın onlayn yeniləmələri, aksesuar və "patch"lar vasitəsilə yenilənməsi və saxlanması; texniki dəstək xidmətləri; xidmət məntəqələri, İT infrastruktur, kompüter avadanlığı, proqram təminatı, kompüter periferiya və kompüter şəbəkələri üçün xidmət, yardım masası və nasazlıqların aradan qaldırılması xidmətləri; texniki dəstək xidmətləri, yeni proqram təminatı problemlərinin aradan qaldırılması; texniki dəstək xidmətləri, kompüter avadanlığı və proqram təminatı problemlərinin diaqnostikası, müxtəlif növ problemlərin aradan qaldırılması; texniki dəstək xidmətləri, yeni məlumat mərkəzi, server və verilənlər bazası proqramlarının miqrasiyası; texniki dəstək xidmətləri, yeni kompüter, şəbəkə

sistemləri, serverlər və internet və verilənlər bazası proqramlarının və əlaqədar hadisələr və bildirişlərin monitorinqi; texniki dəstək xidmətləri, yeni uzaq real vaxt rejimli kompüter və şəbəkə monitorinq xidmətləri; texniki dəstək xidmətləri, yeni dövlət və özəl "cloud" hesablama monitorinqi və proqram sistemlərinin idarə edilməsi üçün infrastrukturun uzaqdan və internetdən idarə olunması xidmətləri; informasiya texnologiyaları (İT) xidmətləri; internet hosting xidmətləri, başqaları üçün internet səhifəsinin inkişafı və özəl onlayn internet səhifələrinin təmin edilməsi; "cloud" hesablama xidmətləri; "cloud" hosting provayder xidmətləri; başqaları üçün proqramların hostingi; elektron məlumat bazalarının "cloud" hostingi; internet, "cloud" və kompüter xidmətləri hosting infrastrukturunu; başqaları üçün fərqli səviyyəli serverlərlə təmin etmək; üçüncü şəxslərə fərqli səviyyəli hesablama və məlumat saxlama qurğularının icarəyə verilməsi; xidmət şəklində infrastruktur (IaaS) xidmətləri, yeni başqalarının abunə yolu ilə və ya hər istifadə üçün ödəmə yolu ilə kompüter avadanlığı, proqram təminatı, kompüter periferiyaları ilə təmin etmək; müştəri virtualaşdırma xidmətləri; özəl və ictimai "cloud" hesablama mühit inteqrasiyası; informasiya texnologiyalarının (İT) uzaqdan və proqram təminatının başqaları üçün internetdən idarə edilməsi; verilənlər bazasının idarə olunmasında istifadə üçün "cloud" hesablama ibarət proqram; kompüter xidmətləri, yeni başqaları üçün verilənlər bazası üçün hosting, idarə, ehtiyatın yaradılması, təmizləmə, monitorinq, təhlükəsizlik, kodlaşdırma, şifrənin açılması, kopyalama və ehtiyat nüsxənin yaradılması; məlumat mərkəzlərinin idarə edilməsi, İT təhlükəsizlik, "cloud" hesablama, işyeri texnologiyası, kompüter şəbəkələri, başqaları üçün vahid rabitə və İT müəssisə xidmətləri; verilənlər bazası xidmətləri; məlumat mərkəzi və məlumat anbar xidmətləri; verilənlər bazasının inkişafı xidmətləri; data mayning xidmətləri; məlumatın ehtiyat nüsxəsinin yaradılması və məlumat bərpa xidmətləri; məlumat miqrasiya xidmətləri; məlumat şifrələmə və şifrənin açılması xidmətləri; verilənlər bazasının idarə edilməsində məlumatların saxlanılmasında istifadə üçün "cloud" hesablama ibarət proqram; elektron məlumat saxlama; rəqəmsal məzmunun, yeni şəkillər, mətn, video və səs məlumatlarının elektron saxlanması; xidmət şəklində proqram (SaaS) xidməti; proqram xidmət provayder (ASP) xidmətləri; xidmət şəklində platforma (PaaS) xidmətləri; xidmət şəklində infrastruktur (IaaS) xidmətləri; yüklənməyən proqramdan müvəqqəti istifadə; kompüter və şəbəkə əməliyyatı,

idarəetmə, avtomatlaşdırma, virtualaşdırma, konfigurasiya, ehtiyatın yaradılması, yerləşdirilməsi və nəzarət üçün yüklənməyən proqramdan müvəqqəti istifadə; informasiya texnologiyalarının (İT) idarə edilməsi, İT infrastrukturunun idarə edilməsi, uzaqdan İT infrastrukturunun idarə edilməsi, İT aktivlərin idarə edilməsi və inventarizasiya, İT proseslərinin avtomatlaşdırılması, İT cihaz dövrüyyənin idarə edilməsi, İT təhlükəsizlik, İT hesabat və proqnozlaşdırma, İT infrastrukturda yanlışlığı və performansın monitorinqi və İT xidmət və yardım masası funksiyaları üçün yüklənməyən proqramdan müvəqqəti istifadə; məlumatların qorunması, data təhlükəsizlik və kompüter proqramı və şəbəkə təhlükəsizliyi üçün yüklənməyən proqramdan müvəqqəti istifadə etmək; informasiya təhlükəsizliyinin tənzimləyici uyğunluğu üçün yüklənməyən proqramdan müvəqqəti istifadə etmək; kompüter şəbəkə girişi və fəaliyyətinin monitorinqi üçün yüklənməyən proqramdan müvəqqəti istifadə etmək; məlumat şifrələmə və şifrənin açılması, kriptografiya, kompüter istifadəçi identifikasiyası və informasiya təhlükəsizliyi uyğunluğu monitorinqi, hesabat və analitika üçün yüklənməyən proqramdan müvəqqəti istifadə etmək; məlumatların ehtiyatının saxlanması, bərpası, arxivləşdirilməsi və təkrar məlumatların dublikat nüsxələrinin silinməsi üçün yüklənməyən proqramdan müvəqqəti istifadə etmək; "cloud" infrastrukturunun idarə edilməsi və avtomatlaşdırılması üçün yüklənməyən proqramdan müvəqqəti istifadə etmək; "cloud", internet və proqram icrasının monitorinqi üçün yüklənməyən proqramdan müvəqqəti istifadə etmək; verilənlər bazası və verilənlər bazasının idarə edilməsi, data ehtiyat nüsxələrinin saxlanması əməliyyatı və avtomatlaşdırılması, məlumat mərkəzi əməliyyatı və avtomatlaşdırma, proqram və verilənlər bazasının inteqrasiya, məlumatların ötürülməsi, saxlanması, emalı və çoxaldılması və məlumat bazalarında saxlanılan məlumatlara daxil olmaq axtarmaq və təhlil etmək üçün yüklənməyən proqramdan müvəqqəti istifadə; biznes kəşfiyyatı, biznes prosesi anlayışı, data analitika, informasiyanın idarə edilməsi, biliyin idarə edilməsi, müştəri ilə əlaqələrin idarə edilməsi və müəssisənin resurs və risklərinin idarə edilməsi üçün idarə edilməsi proqramından müvəqqəti istifadə etmək; biznes məlumatlarının saxlanması, idarə edilməsi, izlənməsi, və analizi üçün proqramdan müvəqqəti istifadə etmək; layihə və qeydlərin idarə edilməsi üçün və axtarış motor proqram üçün yüklənməyən proqramdan müvəqqəti istifadə etmək; proqram inkişafı, yerləşdirilmə, test, çatdırılma və proqram

dövriyyəsinin idarə edilməsi üçün yüklənməyən proqramdan müvəqqəti istifadə; konvergent İT sistemləri üçün yüklənməyən proqramdan müvəqqəti istifadə; yüklənməyən proqram kimi müəyyən edilmiş infrastruktur (SDS) proqramdan müvəqqəti istifadə etmək; konvergent və hiperkonvergent İT infrastruktur sahələrində yüklənməyən proqramdan müvəqqəti istifadə etmək; xidmət xidmətləri kimi proqram, yəni başqalarının istifadəsi üçün verilənlər bazasında və proqramın inkişafında idarəetmə istifadə üçün "cloud" və məlumat mərkəzi infrastruktur hostinqi; avtomatlaşdırılması və kommunal sənaye xidmətləri, əməliyyatlar və fakturalaşdırmanın idarə olunması üçün və yüklənməyən proqramdan müvəqqəti istifadə etmək; proqram lisenziyalarının idarə olunması üçün yüklənməyən proqramdan müvəqqəti istifadə.

(591) зеленый

(511) 09 - приборы и инструменты для научных целей, фотографические, кинематографические, оптические, и обучения; приборы и инструменты для передачи, распределения, трансформации, накопления, регулирования или управления электричеством; аппаратура для записи, передачи, воспроизведения звука или изображений; магнитные носители информации, диски звукозаписи; счетные машины, оборудование для обработки информации и компьютеры; программное обеспечение; фирменные знаки (знаки механические) для индивидуализации компьютерных аппаратных и программных средств; аппаратура для обработки данных; компьютеры; компьютерные аппаратные средства; компьютерные серверы; сетевые серверы; интернет-серверы; аппаратные средства для построения компьютерных и коммуникационных сетей; сетевые концентраторы, маршрутизаторы, контроллеры, переключатели и точки беспроводного доступа; аппаратные средства запоминающих устройств компьютеров; серверы хранения данных; серверы сети [устройств] хранения данных (SAN); аппаратные средства систем хранения данных (NAS), подключаемых к сети; компьютерное и коммуникационное оборудование для сетей хранения данных; дублирующие элементы дисков; дисковые запоминающие устройства; дисковые матрицы и дисковые модули; контроллеры избыточного массива независимых дисков (RAID-массива); адаптеры главной шины; системы хранения данных, включающие в себя аппаратные средства, периферийные устройства и программные средства операционных систем;

интегрированные IT-системы, включающие в себя конвергентные компьютерные аппаратные и программные средства хранения данных, а также сетевые аппаратные и программные средства; модульные IT-системы; компьютерное периферийное оборудование; цифровые вывески; запоминающие устройства на магнитной ленте для компьютеров; незаполненные ленты для хранения данных; микросхемы памяти; полупроводники, печатные платы, интегральные схемы и элементы электронного оборудования; компьютерные программные средства; операционные системы компьютеров; компьютерные программные средства и встроенные программные средства для управления компьютерными аппаратными средствами и периферийными устройствами; сервисные программные средства; сетевые программные средства; облачное программное обеспечение; программные средства баз данных, центров обработки данных и хранилищ данных; программные средства запоминающих устройств; программные средства виртуализации; компьютерные программные средства для конфигурирования, обеспечения, установки, контроля, управления и виртуализации компьютеров, компьютерных серверов и устройств хранения данных; компьютерные программные средства для эксплуатации компьютерных сетей, а также для управления этими сетями, их автоматизации и виртуализации; компьютерное программные средства для организации программно-определяемой сети; оперативные программные средства для локальных вычислительных сетей (LAN); системные программные средства для сетей большого региона (WAN); компьютерные программные средства для соединения несопоставимых компьютерных систем, серверов и запоминающих устройств; программные средства для управления облачной инфраструктурой и ее автоматизации; компьютерные программные средства для запуска приложений на основе облачной вычислительной среды; облачные компьютерные программные средства для использования в приложениях для предприятий, управления базами данных и хранения данных; компьютерные программные средства для мониторинга показателей работы облачных систем, сетей и приложений; компьютерные программные средства для управления информационными технологиями (IT), управления IT-инфраструктурой, управления удаленной IT-

инфраструктурой, а также для управления средствами ИТ и их учета, автоматизации ИТ-процессов, управления жизненным циклом ИТ-устройств, обеспечения ИТ-безопасности, ИТ-отчетности и прогнозирования, мониторинга деятельности и неисправностей ИТ-инфраструктуры, а также для программного обеспечения, используемого отделами технической поддержки и службами помощи ИТ; компьютерные программные средства для защиты данных и обеспечения их безопасности; компьютерные программные средства обеспечения безопасности компьютеров, сетей и электронных коммуникаций; программные средства обеспечения безопасности приложений и сетей; компьютерные программные средства для мониторинга доступа к компьютерным сетям и их функционирования; компьютерные программные средства для оценки уровня безопасности приложений; программные средства для кодирования и декодирования данных и документов; криптографические программные средства; программные средства опознавания пользователей компьютеров; программные средства для мониторинга соблюдения требований в отношении безопасности данных, отчетности и аналитических материалов; программные средства оценки ИТ-безопасности и управления соответствующими рисками; программные средства для резервирования, восстановления и архивирования данных; компьютерные программные средства для дедупликации данных; программные средства для управления базами данных; компьютерные программные средства, используемые для считывания и оценки контента, размещаемого в глобальных компьютерных сетях, базах данных и (или) сетях; компьютерные программные средства для интеграции приложений и баз данных; программные средства поиска информации; программные средства поисковых систем; программные средства для проведения поиска в базах данных; компьютерные программные средства для создания доступных для поиска баз данных и информации; программные средства для работы с хранилищами данных и их автоматизации; программные средства для работы с центрами обработки данных и их автоматизации; компьютерные программные средства для передачи, хранения, обработки и воспроизведения данных; компьютерные программные средства для доступа к информации в базах и хранилищах данных, а

также запроса и анализа информации; программные средства для управления информацией и использованием знаний; программные средства для сбора, обработки и анализа деловой информации; компьютерные программные средства, обеспечивающие оперативное интегрированное управление сбором, обработкой и анализом деловой информации путем совмещения информации, полученной из различных баз данных; программные средства для анализа деловой информации и больших объемов данных; компьютерные программные средства для автоматизации обработки неструктурированных, частично структурированных и структурированных данных и информации в компьютерных сетях и сети интернет; программные средства для уяснения сути бизнес-процессов; программные средства по управлению взаимодействием с клиентами (CRM); программные средства управления ресурсами предприятия и управления рисками; программные средства для управления проектами; программные средства для ведения документации; программные средства для электронной торговли; инструменты для разработки и внедрения программных средств; инструменты для разработки программных средств, используемых в целях создания мобильных Интернет приложений и клиентских интерфейсов; компьютерные программные средства для тестирования и доставки приложений; компьютерные программные средства для управления жизненным циклом приложений и продуктов; компьютерные программные средства для программно-определяемой инфраструктуры (SDS); компьютерные программные средства, обеспечивающие доступ к работающим на базе всемирной компьютерной сети приложениям и сервисам через сетевые операционные системы или порталные интерфейсы; компьютерные программные средства для автоматизации и управления услугами и деятельностью коммунальных предприятий, а также выставлением счетов за их услуги; программные средства для управления лицензиями на программное обеспечение.

16 - печатная продукция; учебные материалы и наглядные пособия (за исключением аппаратуры); печатная продукция в сфере компьютерной техники и информационных технологий; брошюры, посвященные технологическому развитию, печатные

справочники, технические бюллетени, карты данных и печатные каталоги продукции в сфере компьютерной техники и информационных технологий; руководства по эксплуатации и обслуживанию компьютерной техники и компьютерных периферийных устройств.

35 - реклама; менеджмент в сфере бизнеса; административная деятельность в сфере бизнеса; офисная служба; консультации в сфере управления бизнесом; бизнес-консультирование в сфере информационных технологий; бизнес-консультирование в сфере совершенствования процессов ведения бизнеса и аутсорсинга бизнес-процессов; бизнес-консультации в сфере структуры предприятий; услуги по IT-аутсорсингу и кадровому обеспечению реализации IT-проектов; аутсорсинг бизнес-процессов; услуги по стратегическому IT-планированию; услуги по управлению IT-активами; сбор и систематизация информации в базах данных; управление базами данных; интерактивная розничная продажа и оформление заказов в отношении аппаратных и программных средств компьютеров, а также периферийных устройств; услуги в сфере бизнеса, а именно: содействие проведению переговоров и созданию предпринимательских союзов для третьих лиц; маркетинговые услуги и рекламные программы в сфере информационных технологий и компьютерной техники; услуги по управлению взаимодействием с клиентами; услуги электронной торговли; услуги по систематизации информации в компьютерных базах данных, а именно: классификация и организация данных в целях управления документооборотом; услуги веб-сайта, представляющего собой интерактивный рынок для продавцов и покупателей компьютеров, а также IT-товаров и услуг; управление использованием знаний в сфере бизнеса; анализ деловой информации.

36 - страхование; финансовая деятельность; кредитно-денежные операции; услуги по финансированию купли-продажи и лизинговому финансированию; услуги по оформлению, управлению и администрированию в отношении медицинского обслуживания персонала и осуществления социальных выплат; услуги по совершению операций по кредитным картам (для третьих лиц); услуги по оформлению заявлений о выплате страхового возмещения (для третьих лиц); финансовый анализ и консультирование для организации банковских и финансовых

операций и управления ими; управление финансовыми активами; выставление счетов.

37 - строительство жилых и общественных зданий; ремонт; установка оборудования; установка, обслуживание и ремонт компьютеров и компьютерных сетевых и телекоммуникационных аппаратных средств.

38 - телекоммуникации; телекоммуникационные услуги, а именно: передача голосовых сообщений, данных, графики, изображений, аудио и видео материалов через телекоммуникационные сети, каналы радиосвязи и интернет; передача информации по электронным коммуникационным сетям; предоставление безопасной электронной связи посредством компьютерной сети в режиме реального времени; услуги виртуальных частных сетей, а именно: частные безопасные электронные связи посредством компьютерной сети частного или общего пользования; консультации в сфере связи и телекоммуникаций; обеспечение доступа на интерактивные дискуссионные форумы; доски объявлений и форумы для обмена пользовательскими сообщениями в сфере компьютерной техники, программных средств, информационных технологий, а также в иных областях, представляющих общий интерес; потоковая передача аудио и видео материалов через Интернет; услуги по передаче голоса по протоколу IP; услуги по коллективному использованию файлов, а именно: электронная передача данных через глобальную компьютерную сеть.

41 - образование; обеспечение учебного процесса; образовательные и учебные услуги, а именно: проведение занятий, мастер-классов, семинаров и конференций в сфере компьютерной техники, программных средств, электронной торговли и информационных технологий; интерактивные журналы, а именно: информационные блоги в сфере компьютерной техники, программного обеспечения, электронной торговли и информационных технологий.

42 - научные и технологические услуги и относящиеся к ним научные исследования и разработки; услуги по промышленному анализу и научным исследованиям; разработка и совершенствование аппаратных и программных средств; компьютерные услуги, разработка компьютерных программных средств, услуги в области облачных вычислений и информационных технологий; компьютерные услуги; анализ, проектирование, интегрирование и разработка компьютерных систем; интегрирование

компьютерных систем и программных средств; интегрирование компьютерных систем и сетей; управление компьютерными сетями (для третьих лиц); прокат компьютерных аппаратных средств и периферийных устройств; консультирование в области вычислительной техники; консультирование в связи с разработкой, подбором и использованием компьютерных аппаратных средств и систем; консультирование в сфере компьютерных программных средств; консультирование третьих лиц в связи с подбором, установкой и использованием компьютерных программных средств; консультирование в сфере предоставления программного обеспечения как услуги (SaaS); консультирование в сфере Интернета; консультирование в сфере информационных технологий; консультирование в сфере информационных технологий, а также в сфере преобразования, интеграции, модернизации, перемещения, проектирования, разработки, установки, тестирования, оптимизации и использования приложений и управления ими; консультирование в сфере облачных вычислений и данных больших объемов; консультации в сфере облачной инфраструктуры; консультирование в сфере архитектуры центров обработки данных, консультации для общего и частного пользования в отношении продуктов для облачных вычислений, а также в отношении оценки и внедрения интернет-технологий и услуг; консультации в сфере информационной безопасности, управления и соответствия [продукции техническим условиям]; консультации в сфере компьютерной и информационной безопасности и управления ИТ-рисками; консультации в сфере ИТ-мобильности и предоставления услуг на рабочем месте; консультации в сфере унифицированных коммуникационных аппаратных и программных средств; консультации в отношении ИТ-аспектов бизнес-процессов; консультации в сфере ИТ-решений, используемых для управления взаимодействием с клиентами, финансовыми и административными вопросами и персоналом, а также для обработки платежных ведомостей и иных документов; консультации в сфере управления доставкой приложений; консультации в сфере оптимизации маркетинга; консультации в сфере конвергентных ИТ-систем; консультации в сфере конвергентной ИТ-инфраструктуры и гипер-конвергентной ИТ-инфраструктуры; консультации в отношении услуг и деятельности коммунальных

предприятий, а также выставления ими соответствующих счетов; консультации в сфере эффективности с точки зрения охраны окружающей среды, а также энергетической эффективности; научные и технологические услуги, а именно: исследования и разработки в сфере сетевых аппаратных средств и архитектуры компьютерных центров обработки данных; техническое консультирование в сфере архитектуры центров обработки данных; временное использование незагружаемых промежуточных программных средств в режиме реального времени в целях обеспечения с помощью интерфейсов взаимодействия между приложениями и операционными системами; временное использование незагружаемых облачных программных средств в режиме реального времени для управления базами данных и электронного накопления данных; проектирование и разработка компьютерных аппаратных и программных средств; услуги компьютерного программирования; разработка программных драйверов и операционных программ; разработка и модернизация компьютерных приложений, а также услуги облачной интеграции; установка, техническая поддержка и обновление компьютерных программных продуктов; тестирование работы и функциональности компьютеров, сетей и программных средств; разработка средств программного обеспечения для бизнес-технологий и консультирование в данной области; компьютерное программирование для третьих лиц в сфере управления конфигурацией программного обеспечения; разработка программных средств для мобильных приложений; обновление и поддержка программных средств на базе облачной технологии при помощи обновлений в режиме реального времени, усовершенствований и корректировок; технические службы компьютерной помощи; информационно-справочные службы и службы по устранению неисправностей в отношении ИТ-инфраструктуры, компьютерных аппаратных и программных средств, периферийных устройств и компьютерных сетей; услуги технической поддержки, а именно: поиск и устранение неисправностей программного обеспечения; услуги технической поддержки, а именно: диагностика неисправностей компьютерных аппаратных и программных средств; услуги технической поддержки, а именно: миграция приложений для центров обработки данных, серверов и баз данных;

услуги технической поддержки, а именно: мониторинг приложений для компьютеров, сетевых систем, серверов, веб-приложений и приложений баз данных, а также оповещение о соответствующих событиях и предупреждение о возможной ошибке; услуги технической поддержки, а именно: удаленные предоставляемые в реальном масштабе времени услуги по мониторингу компьютеров и сетей; услуги технической поддержки, а именно: удаленные и предоставляемые на месте использования услуги по управлению инфраструктурой в целях мониторинга и управления в отношении предназначенных для общего и частного пользования IT-систем и приложений на базе облачных вычислений; информационно-технологические услуги (IT-услуги); услуги по размещению информации на веб-узлах, разработке веб-сайтов и специальных веб-страниц для третьих лиц по их заказам; облачные вычисления; услуги по предоставлению облачного хостинга; приложения для предоставления услуг хостинга для третьих лиц; облачный хостинг электронных баз данных; услуги веб-хостинга, облачного хостинга и хостинга компьютерной инфраструктуры; предоставление серверов переменной емкости для третьих лиц; прокат компьютеров и запоминающих устройств переменной емкости для хранения данных; инфраструктура как услуга (IaaS-услуги), а именно: предоставление компьютерных аппаратных и программных средств, а также периферийных устройств по подписке или с оплатой за каждый случай использования; услуги клиентской виртуализации; интеграция сред облачных вычислений для публичного или частного пользования; удаленные и предоставляемые на месте использования услуги по управлению IT-системами и приложениями (для третьих лиц); облачные вычисления и программные средства, используемые для управления базами данных; вычислительные услуги, а именно: хостинг, управление, обеспечение, масштабирование, администрирование, сопровождение, мониторинг, защита, кодирование, декодирование, дублирование и резервирование баз данных для третьих лиц; управление центрами обработки данных, услуги по обеспечению IT-защиты, организации облачных вычислений, предоставлению технологий рабочего места, компьютерных сетей, унифицированных коммуникационных услуг, а также IT-услуг масштаба предприятия (для третьих лиц); услуги баз данных; услуги центров обработки и хранилищ данных; услуги по разработке баз

данных; услуги по сбору данных; услуги по резервированию и восстановлению данных; услуги миграции данных; услуги кодирования и декодирования данных; облачные вычисления с использованием программных средств для управления базами данных и их объединения; электронное хранение компьютерных данных; электронное хранение цифрового контента, а именно: изображений, текста, визуальных и звуковых данных; программное обеспечение как услуга (SaaS-услуги); службы провайдера приложений (ASP-услуг); платформа как услуга (PaaS-услуги); инфраструктура как услуга (IaaS-услуги); временное использование незагружаемых программных средств; временное использование незагружаемых программных средств для управления, автоматизации, виртуализации, конфигурирования, обеспечения и развертывания компьютеров и сетей, а также для контроля над ними; временное использование незагружаемых программных средств для управления информационными технологиями, управления IT-инфраструктурой, удаленного управления IT-инфраструктурой, управления IT-активами и их учета, автоматизации IT-процессов, управления жизненным циклом IT-устройств, IT-безопасностью, IT-отчетностью и прогнозированием, мониторингом неисправностей IT-инфраструктуры и контроля над ее деятельностью, а также функциями служб технического сопровождения и службы помощи; временное использование незагружаемых программных средств для защиты данных, обеспечения безопасности данных, приложений и сетей; временное использование незагружаемых программных средств для соблюдения требований регулирующих органов в области безопасности; временное использование незагружаемых программных средств для мониторинга доступа к компьютерным сетям и их функционирования; временное использование незагружаемых программных средств кодирования и декодирования данных, криптографии, опознания компьютерных пользователей и мониторинга соответствия требованиям в отношении безопасности, отчетности и аналитики; временное использование незагружаемых программных средств для резервирования, восстановления, архивирования и дедупликации данных; временное использование незагружаемых программных средств для управления облачной инфраструктурой и ее автоматизации; временное использование

незагружаемых программных средств для мониторинга производительности облака, сети и приложений; временное использование незагружаемых программных средств для баз данных и управления ими, эксплуатации и автоматизации хранилищ данных, эксплуатации и автоматизации центров обработки данных, интеграции приложений и баз данных, передачи, хранения, обработки и воспроизведения данных, доступа к информации, хранимой в базах и хранилищах данных, а также для запрашивания и анализа информации; временное использование незагружаемых программных средств для сбора, обработки и анализа деловой информации, уяснения сути бизнес-процессов, анализа данных, управления данными, управления использованием знаний, управления взаимоотношениями с клиентами, а также управления ресурсами предприятия и рисками; временное использование незагружаемых программных средств для хранения, управления, отслеживания и анализа деловой информации; временное использование незагружаемого программного обеспечения поисковых систем, а также программного обеспечения для управления проектами и ведения документации; временное использование незагружаемых программных средств разработки, развертывания, тестирования, доставки и управления жизненным циклом приложений; временное использование незагружаемых программных средств для конвергентных IT-систем; временное использование незагружаемых программных средств для программно-определяемой инфраструктуры (SDS-инфраструктуры); временное использование незагружаемых программных средств в области конвергентной IT-инфраструктуры и гипер-конвергентной IT-инфраструктуры; предоставления программного обеспечения как услуги, а именно хостинг программного обеспечения для облачной инфраструктуры и инфраструктуры центров обработки данных для использования третьими лицами при управлении базами данных и разработкой приложений; временное использование незагружаемых программных средств для автоматизации и управления услугами и деятельностью коммунальных предприятий, а также выставлением счетов за их услуги; временное использование незагружаемых программных средств для управления лицензиями на программное обеспечение.

(111) N 2018 0917

(151) 03.07.2018

(210) 2018 00030

(220) 15.01.2018

(181) 15.01.2028

(730) "Discover Azerbaijan" MMC, AZ1134, Bakı şəh., Binəqədi r-nu, Cavad Xan küç., ev 3, m. 3(AZ)

(540)



(526) Əmtəə nişanında "AZERBAIJAN" söz işarəsi hüquqi mühafizə obyektidir.

(591) qara, yaşıl, qırmızı, göy, narıncı

(511) 39 - nəqliyyat; səyahətlərin təşkili, mikroavtobus icarəsi; su nəqliyyatı icarəsi; təyyarə icarəsi; səyahət üçün bilet sifariş; səyahətlərin bron edilməsi; malların çatdırılması; poçt vasitəsilə sifariş olunmuş malların çatdırılması; səyahətlərin tənzimlənməsi; turların təşkili; dəniz nəqliyyatında vasitəçilik; avtomobil kirayəsi.

(526) В товарном знаке словесное обозначение "AZERBAIJAN" не является объектом правовой охраны.

(591) чёрный, зелёный, красный, синий, оранжевый

(511) 39 - транспортировка, организация путешествий, аренда микроавтобусов, аренда водного транспорта, аренда самолётов, заказ билетов для путешествий, бронирование билетов для путешествий, доставка товаров; доставка товаров, заказанных по почте.

(111) N 2018 0918

(151) 03.07.2018

(210) 2018 00372

(220) 29.03.2018

(181) 29.03.2028

(730) Həsənəliyev Mərahim Hatif oğlu, Naxçıvan MR, Şəhur r-nu, Daşarx kəndi (AZ)

(540)



(526) Əmtəə nişanında "BRANDS" söz işarəsi hüquqi mühafizə obyektidir.

(511) 35 - reklam, satış üzrə xidmətlər; biznes sahəsində menecment; biznes sahəsində inzibati fəaliyyət.

(526) В товарном знаке словесное обозначение "BRANDS" не является объектом правовой охраны.

(511) 35 - реклама; менеджмент в сфере бизнеса; административная деятельность в сфере бизнеса; офисная служба.

(111) N 2018 0919

(151) 03.07.2018

(210) 2017 33868

(220) 03.11.2017

(181) 03.11.2027

(730) CHINOIN GYOGYSZER ÉS VEGYÉSZETI TERMÉKEK GYARA ZRT, To utca 1-5 H-1045 BUDAPEST, HUNGARY (HU)

(540)

Но-шпа форте

(526) Əmtəə nişanında "форте" söz işarəsi hüquqi mühafizə obyektidir.

(511) 05 - əczaçılıq vasitələri, preparatları və maddələri.

(526) В товарном знаке словесное обозначение "форте" не является объектом правовой охраны.

(511) 05 - фармацевтические средства, препараты и вещества.

(111) N 2018 0920

(151) 03.07.2018

(210) 2017 33585

(220) 18.05.2017

(181) 18.05.2027

(730) Russian Standard Intellectual Property Holding AG, Boesch 37, 6331 Huenenberg, Switzerland (CH)

(540)



(526) Əmtəə nişanında "PLATINUM" söz işarəsi, "®" xəbərdarlıq işarəsi hüquqi mühafizə obyektləri deyildirlər.

(591) ağ, qara, boz, albalı rəngi

(511) 33 - alkoqollu içkilər (pivə istisna olmaqla).

(526) В товарном знаке словесное обозначение "PLATINUM" и предупреждающий знак "®" не являются объектами правовой охраны.

(591) белый, чёрный, серый, вишнёвый цвет

(511) 33 - алкогольные напитки (за исключением пива).

(111) N 2018 0921

(151) 03.07.2018

(210) 2017 33859

(220) 02.11.2017

(181) 02.11.2027

(730) Joint Stock Company Chelyabinsk Pipe-Rolling Plant, Mashinostroiteley st. 21, 4454129 Chelyabinsk, Chelyabinsk oblast, Russian Federation (RU)

(540)

ЧТПЗ

(511) 06 - sıxılmış hava qatları üçün metal plitələr; metal çənlər; sıxılmış qaz və ya maye qaz üçün balonlar (metal konteynerlər); metal konserva bankaları; metal çəlləklər; metal baçoklar; metal barellər; metal bunkerlər; prefabrik metal evlər (dəstlər); metal bacalar; sulfat turşularını saxlamaq üçün metal qablar;

düz polad plitələr / polad plitələr; metal katoklar (konstruksiyalar); metal borular üçün dirsəklər/metal borular üçün qollar; metal boru kəmərləri üçün kollektorlar; metal konstruksiyalar; səyyar metal konstruksiyalar; polad konstruksiyalar; metal dirəklər; metal borular üçün birləşdirici muftalar; metal payalar; metal boruların qolları; yükün daşınması üçün metal platformalar; metal yığılma platformalar; metal borular üçün sıxıcı qurğu; gəmilərin bağlanması üçün metal üzən yan körpüləri; maye yanacaq üçün metal çənlər; metal çənlər; üzən metal çənlər; metal borular üçün birləşdiricilər; metal sütunlar; metal boru kəmərləri; borular; metal borular; polad borular; metal flanslar (yaxalar).

07 - çirki yığan maşınlar; tərs klapanlar (maşın detallar); kranlar (maşın və ya mühərrik hissələri); qarışdırıcı maşınlar/qarışdırıcı qurğular;/ filtrləmə maşınlar; qarışdırıcılar (maşınlar); nasoslar (maşınlar); nasoslar (maşınların və ya mühərriklərin hissələri); buxar qazanlarının boruları (maşın hissələri); qaldırıcı qurğular; maşın və ya mühərriklərin idarə edilməsi üçün qurğular; qaldırıcı qurğular/boru tutucuları və ştanq tutucuları.

11 - boru kəmərləri üçün kranlar.

37 - quyuların qazılması; istilik avadlıqlarının təmiri və texniki xidməti; boru kəmərlərinin təmiri və texniki xidməti; tikinti; boru kəmərlərinin tikintisi və texniki xidməti; boru kəmərləri üçün avadanlıqların quraşdırılması.

(511) 06 - armatura для подвода сжатого воздуха металлическая; баки металлические; баллоны [резервуары металлические] для сжатых газов или жидкого воздуха; банки консервные металлические; бочки металлические; бочки металлические; бункеры металлические; дома сборные (наборы готовые) металлические; дымоходы металлические; емкости для хранения кислот металлические; заготовки плоские стальные / слябы стальные; катки [конструкции] металлические; колена для труб металлические / отводы для труб металлические; коллекторы для трубопроводов металлические; конструкции металлические; конструкции передвижные металлические; конструкции стальные; мачты металлические; муфты соединительные для труб металлические; опоры металлические; ответвления для трубопроводов металлические; платформы для транспортировки грузов металлические; платформы сборные металлические; приспособления зажимные для труб металлические; причалы плавучие для швартования судов металлические; резервуары для

жидкого топлива металлические; резервуары металлические; резервуары плавучие металлические; соединения для труб металлические; столбы металлические; трубопроводы металлические; трубы; трубы металлические; трубы стальные; фланцы.

07 - грязеуловители [машины]; клапаны обратные (детали машин); краны (детали машин или двигателей); машины смешивающие /смесительные установки/; машины фильтровальные; мешалки [машины]; насосы [машины]; насосы [части машин или двигателей]; трубы паровых котлов [части машин]; установки подъемные; устройства для управления машинами или двигателями; устройства подъемные /труболовки и штанголки.

11 - краны для трубопроводов.

37 - бурение скважин; ремонт и техническое обслуживание отопительного оборудования; ремонт и техническое обслуживание трубопроводов; строительство; строительство и техническое обслуживание трубопроводов; установка оборудования для трубопроводов.

(111) N 2018 0922

(151) 03.07.2018

(210) 2018 34059

(220) 29.01.2018

(181) 29.01.2028

(730) BASIBUYUK GmbH, Friedrichstr. 1D-56130 Bad Ems, Germany (DE)

(540)



(591) ağ, açıq yaşıl, tünd yaşıl

(511) 29 - süd və süd məhsulları; qida yağları və piyləri.

39 - nəqliətə; malların qablaşdırılması və saxlanması; səyahətlərin təşkili.

(591) белый, светло-зелёный, тёмно-зелёный

(511) 29 - молоко и молочные продукты; масла и жиры пищевые

39 - транспортировка; упаковка и хранение товаров; организация путешествий.

(111) N 2018 0923
(151) 03.07.2018
(210) 2017 33633
(220) 21.06.2017
(181) 21.06.2027
(730) BMJ Industries FZ-LLC, Al-Jazeera Al-Hamra, Ras Al Khaimah, UAE (AE)
(540)



(526) Əmtəə nişanında "EXTRA FILTER" söz birləşməsi hüquqi mühafizə obyektidir.
(591) qırmızı, qara, ağ, boz
(511) 34 - melassa otu [tütün əvəzediciləri]; tütün; çəkmək üçün ləvazimatlar; kibrit.

(526) В товарном знаке словосочетание "EXTRA FILTER" не является объектом правовой охраны.
(591) красный, чёрный, белый, серый
(511) 34 - меласса травяная [заменители табака]; табак; принадлежности курительные; спички.

(111) N 2018 0924
(151) 03.07.2018
(210) 2017 33809
(220) 04.10.2017
(181) 04.10.2027
(730) Dunlop International Limited, Thorncroft Manor, Thorncroft Drive, Dorking Road, Leatherhead, Surrey, KT22 8JB, United Kingdom (GB)
(540)

DUNLOP

(511) 01 - sənaye məqsədləri üçün yapışqan

maddələr; sənaye məqsədləri üçün su əsasında yapışqan maddələr; sənaye məqsədləri üçün termoəriyən yapışqan; sənaye məqsədləri üçün həlledici əsasında yapışqan; sənaye məqsədlərində istifadə üçün nəzərdə tutulan kimyəvi məhsullar.

(511) 01 - клеящие вещества для промышленных целей; клеящие вещества на водной основе для промышленных целей; термоплавкий клей для промышленных целей; клей на основе растворителя для промышленных целей; химические продукты, предназначенные для использования в промышленных целях.

(111) N 2018 0925
(151) 03.07.2018
(210) 2017 33810
(220) 04.10.2017
(181) 04.10.2027
(730) Dunlop International Limited, Thorncroft Manor, Thorncroft Drive, Dorking Road, Leatherhead, Surrey, KT22 8JB, United Kingdom (GB)
(540)



(526) Əmtəə nişanında "D" hərf işarəsi hüquqi mühafizə obyektidir.
(511) 01 - sənaye məqsədləri üçün yapışqan maddələr; sənaye məqsədləri üçün su əsasında yapışqan maddələr; sənaye məqsədləri üçün termoəriyən yapışqan; sənaye məqsədləri üçün həlledici əsasında yapışqan; sənaye məqsədlərində istifadə üçün nəzərdə tutulan kimyəvi məhsullar.

(526) В товарном знаке, буква "D" не является объектом правовой охраны.
(511) 01 - клеящие вещества для промышленных целей; клеящие вещества на

водной основе для промышленных целей; термоплавкий клей для промышленных целей; клей на основе растворителя для промышленных целей; химические продукты, предназначенные для использования в промышленных целях.

(111) N 2018 0927
(151) 03.07.2018
(210) 2017 33830
(220) 13.10.2017
(181) 13.10.2027
(730) ZEYNALOV RUSLAN, Lithuania, Vilnius, I.Simulionio 5-16, LT 04330 (LT)
(540)

(111) N 2018 0926
(151) 03.07.2018
(210) 2017 33811
(220) 04.10.2017
(181) 04.10.2027
(730) Merck Sharp & Dohme Corp., One Merck Drive, Whitehouse Station, New Jersey 08889, USA (US)
(540)



(526) Əmtəə nişanında "INVENTING FOR LIFE" söz birləşməsinin elementlərinə ayrı-ayrılıqda hüquqi mühafizə verilmədən bütövlükdə qorunur.
(591) qara, ağ, firuzəyi, boz
(511) 16 - çap materialları, məhz, səhiyyə, tibb, əczaçılıq və əczaçılıq sənayesi sahəsində reklam elanları, informasiya bülletenləri, kitabçalar, afişalar, plakatlar, yazı kağızı malları və banerlər.
44 - səhiyyə, tibb, əczaçılıq və əczaçılıq sənayesi sahəsində məlumatın verilməsi.

(526) В товарном знаке отдельным элементом словосочетания "INVENTING FOR LIFE" охраняется в целом без предоставления правовой охраны.

(511) 16 - печатные материалы, а именно, рекламные объявления, информационные бюллетени, брошюры, афиши, плакаты, товары писчебумажные и баннеры в области здравоохранения, медицины, фармацевтики и фармацевтической промышленности.
44 - предоставление информации в области здравоохранения, медицины, фармацевтики и фармацевтической промышленности.



(526) Əmtəə nişanında "GASTRONOMY" söz işarəsi hüquqi mühafizə obyektı deyildir.

(591) qara, qırmızı, qızılı

(511) 29 - ət, balıq, quş və ov quşu ət; ət ekstraktları; konservləşdirilmiş, qurudulmuş və istilik emalına uğradılmış tərəvəzlər və meyvələr; jele, mürəbbə, kompotlar; yumurta; süd və süd məhsulları; qida yağları və piyləri.

30 - qəhvə, çay, kakao və qəhvə əvəzediciləri; düyü; tapioka (manioka) və saqo; un və taxıl məhsulları; çörək-bulka məmulatları, qənnadı məmulatları; dondurma; qənd, bal, patkadan sirop; maya, çörəkçilik tozları; duz; xardal; sirkə, xuruşlar; ədviyyatlar; soyudulma üçün buz.

32 - pivə; mineral və qazlı sular və digər alkoqolsuz içkilər; meyvəli içkilər və meyvə şirələri; siroplar və içkilərin hazırlanması üçün digər tərkiblər.

35 - reklam; biznes sahəsində menecment; biznes sahəsində inzibati fəaliyyət; ofis xidməti.

39 - nəqliət; malların qablaşdırılması və saxlanması; səyahətlərin təşkili.

(526) В товарном знаке словесное обозначение "GASTRONOMY" не является объектом правовой охраны.

(591) çərniy, qırmızı, zolotıstıy

(511) 29 - ət, balıq, quş və dıç; ət ekstraktları; ovçılıq və fruktı konservırovannıy, suşennıy ve podvergnutyıy teplovoy obrabotke; jele, varennıy, kompoty; yayca; moloko ve molochnyıy produktı; masla ve jıryı pıchevıy.

30 - kofe, çay, kakao ve zamenıteli kofe; rıs;

тапиока (маниока) и саго; мука и зерновые продукты; хлебобулочные изделия, кондитерские изделия; мороженое; сахар, мед, сироп из патоки; дрожжи, пекарные порошки; соль; горчица; уксус, приправы; пряности; лед для охлаждения.

32 - пиво; минеральные и газированные воды и прочие безалкогольные напитки; фруктовые напитки и фруктовые соки; сиропы и прочие составы для изготовления напитков.

35 - реклама; менеджмент в сфере бизнеса; административная деятельность в сфере бизнеса; офисная служба.

39 - транспортировка; упаковка и хранение товаров; организация путешествий.

няется в целом без предоставления правовой охраны.

(591) чёрный, белый, бирюзовый

(511) 16 - печатные материалы, а именно, рекламные объявления, информационные бюллетени, брошюры, афиши, плакаты, товары писчебумажные и баннеры в области здравоохранения, медицины, фармацевтики и фармацевтической промышленности.

44 - предоставление информации в области здравоохранения, медицины, фармацевтики и фармацевтической промышленности.

(111) N 2018 0928

(151) 03.07.2018

(210) 2017 33838

(220) 20.10.2017

(181) 20.10.2027

(730) Merck Sharp & Dohme Corp., One Merck Drive, Whitehouse Station, New Jersey 08889, USA (US)

(540)



(526) Əmtəə nişanında "INVENTING FOR LIFE" söz birləşməsinin elementlərinə ayrı-ayrılıqda hüquqi mühafizə verilmədən bütövlükdə qorunur.

(591) qara, ağ, firuzəyi

(511) 16 - çap materialları, məhz, səhiyyə, tibb, əczaçılıq və əczaçılıq sənayesi sahəsində reklam elanları, informasiya bülletenləri, kitabçalar, afişalar, plakatlar, yazı kağızı malları və banerlər.

44 - səhiyyə, tibb, əczaçılıq və əczaçılıq sənayesi sahəsində məlumatın verilməsi.

(526) В товарном знаке отдельным элементам словосочетания "INVENTING FOR LIFE" охра-

(111) N 2018 0929

(151) 03.07.2018

(210) 2017 00700

(220) 01.08.2017

(181) 01.08.2027

(730) Talışxanova İranə Fazil qızı, AZ1006, Bakı şəh., Nəsimi rayonu, Lev Tolstoy küç., ev 2, dalan 9 (AZ)

(540)



(526) Əmtəə nişanında "Cafe-Lounge" söz birləşməsi hüquqi mühafizə obyektidir deyildir.

(511) 35 - reklam; biznes sahəsində menecment, satışı üzrə xidmət; biznes sahəsində inzibati fəaliyyət; ofis xidməti.

43 - ərzaq məhsulları və içkilərlə təminatmə üzrə xidmətlər, restoran, kafe, bar; müvəqqəti yaşayışın təmin edilməsi.

(526) В товарном знаке словосочетание "Cafe-Lounge" не является объектом правовой охраны.

(511) 35 - реклама; менеджмент в сфере бизнеса; административная деятельность в сфере бизнеса; офисная служба.

43 - услуги по обеспечению пищевыми продуктами и напитками, ресторане, кафе, бар; обеспечение временного проживания.

(111) N 2018 0930

(151) 05.07.2018

(210) 2018 00341

(220) 13.03.2018

(181) 13.03.2028

(730) Zeynalov Ceyhun Yadulla oğlu,
Naxçıvan MR, Şərur şəhəri, Səməd Vurğun
küçəsi 28 (AZ)
(540)



(526) Əmtəə nişanında "4" rəqəm işarəsi, "FƏSİL" söz işarəsi, "ailəvi restoran" söz birləşməsi hüquqi mühafizə obyektləri deyildir.

(591) ağ, yaşıl, qırmızı, göy, sarı

(511) 43 - ərzaq məhsulları və içkilərlə təminatmə xidmətləri.

(526) В товарном знаке цифровое обозначение "4", словесное обозначение "FƏSİL", словосочетание "ailəvi restoran" не являются объектами правовой охраны.

(591) белый, зелёный, красный, синий, жёлтый

(511) 43 - услуги по обеспечению пищевыми продуктами и напитками.

(111) N 2018 0931

(151) 05.07.2018

(210) 2018 00693

(220) 20.06.2018

(181) 20.06.2028

(730) "Şərur - 3" MMC, Naxçıvan MR, Şərur r-
nu, Məmmədsabir kəndi (AZ)
(540)

DÖRD
FƏSİL

(526) Əmtəə nişanı elementlərinə ayrı-ayrılıqda hüquqi mühafizə verilmədən bütövlüklə qorunur.

(511) 33 - alkoqollu içkilər (pivə istisna olmaqla).

35 - 33-cü sinifdə göstərilən əmtəələrin reklamı; biznes sahəsində menecment; 33-cü sinifdə göstərilən məhsulların satışı üzrə xidmətlər.

(511) 33 - алкогольные напитки (за исключением пива).

35 - реклама; менеджмент в сфере бизнеса услуги по продаже указанное в 33-м классе.

(111) N 2018 0932

(151) 05.07.2018

(210) 2017 33760

(220) 07.09.2017

(181) 07.09.2027

(730) Japan Tobacco Inc., 2-2-1 Toranomon,
Minato-ku, Tokyo, Japan (JP)

(540)

WINSTON

— EST. 1954 —

PREMIUM BLEND

(526) Əmtəə nişanında "EST" söz işarəsi, "1954" rəqəm işarəsi, "PREMIUM BLEND" söz birləşməsi hüquqi mühafizə obyektləri deyildir.

(511) 34 - emal edilmiş və ya emal edilməmiş tütün; çəkməli tütün, tənəkəli tütünü, əllə eşmə üçün tütün, çeynənən tütün, çeynənən "snus" tütünü; siqaretlər, papiroslar, elektron siqaretləri, siqarlar, siqarillər; burunotu; 34-cü sinifə daxil edilən çəkmə ləvazimatı; siqaret, papiros kağızı, siqaret gilizləri və kibrit.

(526) В товарном знаке словесное обозначение "EST", цифровое обозначение "1954", словосочетание "PREMIUM BLEND" не являются объектами правовой охраны.

(511) 34 - табак обработанный или необработанный; табак курительный, табак трубочный, табак для самокруток, табак жевательный, табак жевательный «снус»; сигареты, папиросы, сигареты электронные, сигары, сигариллы; табак нюхательный; курительные принадлежности, включенные в класс 34; бумага сигаретная, папиросная, сигаретные гильзы и спички.

(111) N 2018 0933
(151) 05.07.2018
(210) 2017 33804
(220) 02.10.2017
(181) 02.10.2027
(730) Banana Republic (ITM) Inc., 2 Folsom Street, San Francisco, California 94105, USA (US)
(540)



(511) 25 - paltar, yəni şalvarlar, kalsonlar, şortlar, idman şalvarları, kombinezonlar, iş xalaları, köynəklər, futbol köynəkləri, tolstovkalar, bluzlar, gödəkçələr, jiletlər, paltolar, suya davamlı geyimlər, tuffilər, alt paltarları, gecə alt paltarları, ev paltarları, çimərlik kostyumları, üzgüçülük paltarları, alt paltarları (iç geyimləri), əlcəklər, corablar, trikotaj məmulatı, kəmərlər, boyun yaylıqları, şlyapalar, qalstuklar, ev ayaqqabıları, ətəklər, donlar, sviterlər.

(511) 25 - одежда, а именно брюки, кальсоны, шорты, брюки спортивные, комбинезоны, халаты рабочие, рубашки, футболки, толстовки, блузы, куртки, жилеты, пальто, одежда непромокаемая, туфли, белье нижнее, белье ночное, одежда для дома, костюмы купальные, одежда для плавания, белье нательное, перчатки, носки, изделия трикотажные, пояса, платки шейные, шляпы, галстуки, туфли комнатные, юбки, платья, свитера.

(111) N 2018 0934
(151) 05.07.2018
(210) 2017 33846
(220) 26.10.2017
(181) 26.10.2027
(730) Bayer Aktiengesellschaft, Kaiser-Wilhelm-Allee, 51373 Leverkusen, Germany (DE)
(540)

MAISTER

(511) 05 - zərərli heyvanların məhv edilməsi üçün preparatlar; fungisidlər, herbisidlər.

(511) 05 - препараты для уничтожения вредных животных; фунгициды; гербициды.

(111) N 2018 0935
(151) 09.07.2018
(210) 2017 00617
(220) 29.06.2017
(181) 29.06.2027
(730) "CAHAN-TABAK" MMC, AZ7000, Naхçıvan şəhəri, Əcəmi, ev 2, m. 9 (AZ)
(540)

BİLLİONARE

(511) 34 - tütün; papiros çəkmək üçün ləvazimatlar; kibrit.

(511) 34 - табачные изделия; аксессуары для папируса; матчи.

(111) N 2018 0936
(151) 09.07.2018
(210) 2017 00923
(220) 10.10.2017
(181) 10.10.2027
(730) Əliyev Həsənqulu Sevindik oğlu, Naхçıvan MR, Babək rayonu, Nəzərabad kəndi (AZ)
(540)



(511) 30 - çörək-bulka məmulatları, qənnadı məmulatları.

35 - reklam; biznes sahəsində menecment; biznes sahəsində inzibati fəaliyyət.

(511) 30 - хлебобулочные изделия, кондитерские изделия.

35 - реклама; менеджмент в сфере бизнеса; административная деятельность в сфере бизнеса.

(111) N 2018 0938

(151) 09.07.2018

(210) 2017 01100

(220) 28.11.2017

(181) 28.11.2027

(730) "Şəhur-3" MMC, Naxçıvan MR, Şəhur rayonu, Məmmədsabir kəndi (AZ)

(540)



(111) N 2018 0937

(151) 09.07.2018

(210) 2017 00981

(220) 25.10.2017

(181) 25.10.2027

(730) Quliyev Çapay Qadir oğlu, Naxçıvan MR, Babək r-nu, Nehrəm kəndi (AZ)

(540)

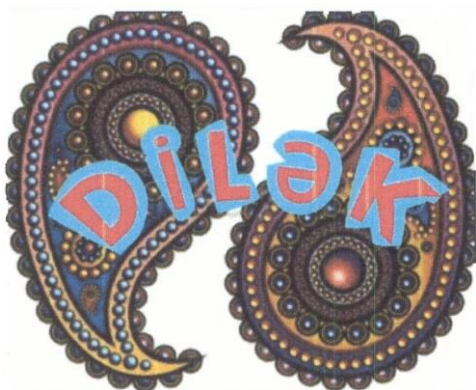

(591) göy, ağ, gümüşü, qara

(511) 33 - alkoqollu içkilər (pivə istisna olmaqla)

35 - reklam; biznes sahəsində menecment; biznes sahəsində inzibati fəaliyyət; ofis xidməti.

(591) синий, белый, серебристый, чёрный

(511) 33 - алкобольные напитки (за исключением пива).

35 - реклама; менеджмент в сфере бизнеса; административная деятельность в сфере бизнеса; офисная служба.

(591) qırmızı, mavi, sarı, bənövşəyi, göy, qəhvəyi

(511) 30 - un və taxıl məmulatları, çörək-bulka məmulatları, qənnadı məmulatları.

35 - 30 cu sinifdə göstərilən əmtəələrin reklamı, biznes sahəsində menecment; biznes sahəsində inzibati fəaliyyət.

44 - gözəllik salonlarının xidmətləri.

(591) красный, голубой, жёлтый, фиолетовый, синий, коричневый

(511) 30 - мука и зерновые продукты, хлебобулочные изделия, кондитерские изделия

35 - реклама; менеджмент в сфере бизнеса; административная деятельность в сфере бизнеса; офисная служба.

44 - услуги салонов красоты.

(111) N 2018 0939

(151) 09.07.2018

(210) 2018 00244

(220) 21.02.2018

(181) 21.02.2028

(730) "İqlim LTD" MMC, AZ1095, Bakı şəh., Səbail r-nu, Mirzə Mansur küç., ev 90 (AZ)

(540)



(591) mavi, ağ, qara

(511) 11 - işıqlandırma, qızdırma, buxar əldəetmə,

ərzaq məhsullarının isti emalı üçün soyutma, qurutma, ventilyasiyaetmə üçün, su bölüşdürücü və sanitariya-texniki qurğular.

(591) голубой, белый, чёрный

(511) 11 - устройства для освещения, нагрева, получения пара, тепловой обработки пищевых продуктов, для охлаждения, сушки, вентиляции, водораспределительные и санитарно-технические.



(111) N 2018 0940

(151) 09.07.2018

(210) 2018 00318

(220) 06.03.2018

(181) 06.03.2028

(730) Məmmədov Cəmil Gəncəli oğlu, AZ1147, Bakı şəh., Binəqədi r-nu, 9 mkr., Mir Cəlal küç., ev 61, m.68 (AZ)

(540)



(526) Əmtəə nişanında "SAF", "BAL" söz işarələri hüquqi mühafizə obyektləri deyildirlər.

(591) sarı, qara, ağ, narıncı, qəhvəyi

(511) 30 - bal.

(526) В товарном знаке словесные обозначения "SAF", "BAL" не являются объектами правовой охраны.

(591) жёлтый, чёрный, белый, оранжевый, коричневый

(511) 30 - мёд.

(111) N 2018 0941

(151) 09.07.2018

(210) 2018 00505

(220) 02.05.2018

(181) 02.05.2028

(730) Behbudova Aynur Fəxrəddin qızı, AZ1026, Bakı şəh., Xətai r-nu, İlham Məmmədov, ev 8 (AZ)

(540)

(526) Əmtəə nişanında "SÜD VƏ SÜD MƏHSULLARI" və "BAL KİMİ SÜD" söz birləşmələri hüquqi mühafizə obyektləri deyildirlər. "Süd" söz işarəsinə ayrıca hüquqi mühafizə verilmədən "Bal Süd" söz birləşməsi bütövlüklə qorunur.

(591) yaşıl, ağ, göy

(511) 29 - süd və süd məhsulları

35 - 29-cu sinifdə göstərilmiş malların reklam və satışı üzrə xidmətlər.

39 - 29-cu sinifdə göstərilmiş malların qablaşdırılması və saxlanması üzrə xidmətlər.

(526) В товарном знаке словосочетания "SÜD VƏ SÜD MƏHSULLARI" и "BAL KİMİ SÜD" не являются объектами правовой охраны. Словосочетание "Bal Süd" охраняется в целом без предоставления самостоятельной правовой охраны словесному обозначению "Süd".

(511) 29 - молоко и молочные продукты

35 - реклама и продажа товаров, указанных в классе 29.

39 - услуги по упаковке и хранению, указанные в классе 29.

(111) N 2018 0942

(151) 09.07.2018

(210) 2018 00590

(220) 15.05.2018

(181) 15.05.2028

(730) "Enar Taxi" MMC, AZ1078, Bakı şəh., Nərimanov r-nu, Məsud Əlizadə küç., ev 62 (AZ)

(540)



(526) Əmtəə nişanında "TAXI" söz işarəsi hüquqi mühafizə obyektidir.

(591) qara, qırmızı

(511) 39 - taksi xidməti.

(526) В товарном знаке словесное обозначение "TAXI" не является объектом правовой охраны.

(591) qırmızı, çərnıy

(511) 39 - xidmətlər.

(111) N 2018 0943

(151) 09.07.2018

(210) 2018 00597

(220) 16.05.2018

(181) 16.05.2028

(730) "Chalk Studio" MMC, AZ1010, Bakı şəh., Səbail r-nu, Xəqani küç., ev 26/32, m. 15 (AZ)

(540)



(526) Əmtəə nişanında "design and architecture" söz birləşməsi hüquqi mühafizə obyektidir.

(511) 35 - reklam; biznes sahəsində menecment; biznes sahəsində inzibati fəaliyyət; ofis xidməti.

42 - dizayn xidmətləri, interyer dizayn, bağ dizaynı, sənaye dizaynı; bədii dizayn.

44 - landşaft dizaynı.

(526) В товарном знаке словосочетание "design and architecture" не является объектом правовой охраны.

(511) 35 - reklama; menedjment v sferе biznesa; administrativnaya deyatelnost v sferе biznesa; ofisnaya slujba.

42 - dizaynerskiye uslugi, dizayn interyera,

дизайн сада, промышленный дизайн; художественный дизайн
44 - дизайн ландшафтный.

(111) N 2018 0944

(151) 09.07.2018

(210) 2018 00611

(220) 18.05.2018

(181) 18.05.2028

(730) Bəxtiyarov Ayxan Alay oğlu, AZ1095, Bakı şəhəri, Nəsimi rayonu, Ələvsət Quliyev küç., ev 98, m.17 (AZ)

(540)



(526) Əmtəə nişanında "sandwiches & salads" söz birləşməsi hüquqi mühafizə obyektidir.

(591) yaşıl, tünd-yaşıl, sarı, qırmızı

(511) 43 - ərzaq məhsulları və içkilərlə təminatmə xidmətləri.

(526) В товарном знаке словосочетание "sandwiches & salads" не является объектом правовой охраны.

(591) zələnıy, təmno-zələnıy, jəltyy, krasnıy

(511) 43 - uslugi po obespechenıyu pıshhevımi produktami i napitkami.

(111) N 2018 0945

(151) 09.07.2018

(210) 2018 00617

(220) 21.05.2018

(181) 21.05.2028

(730) "Healpro" MMC, AZ1048, Bakı şəh., Suraxanı r-nu, Qaraçuxur ŞTQ, Mədən küç.

(Qaraçuxur qəs.), ev 3, m. 10 (AZ)

(540)

Hernut

(511) 03 - ağırtma üçün preparatlar və yuma üçün digər maddələr; təmizləmə, cilalama, yağsızlaşdırma və abraziv emal üçün preparatlar;

sabunlar; ətriyyat məmulatları, efir yağları, kosmetika, saç üçün losyonlar; diş tozları və pastaları.

05 - əczaçılıq və baytarlıq preparatları; tibbi məqsədlər üçün gigiyena preparatları; tibbi məqsədlər üçün pəhriz maddələri, uşaq qidası; insanlar və heyvanlar üçün qida əlavələri; plastirlar, sarğı materialları; dişləri plomblamaq və diş surətlərini hazırlamaq üçün materiallar; dezinfeksiyaedici vasitələr; ziyanverici heyvanları məhv etmək üçün preparatlar; fungusidlər, herbisidlər.

29 - ət, balıq, quş və ov quşu əti; ət ekstraktları; konservləşdirilmiş, qurudulmuş və istilik emalına uğradılmış tərəvəzlər və meyvələr; jele, mürəbbə, kompotlar; yumurta, süd və süd məhsulları; qida yağları və piyləri.

30 - qəhvə, çay, kakao və qəhvə əvəzediciləri; düyü; tapioka (manioka) və saqo; un və taxıl məhsulları; çörək-bulka məmulatları, qənnadı məmulatları; dondurma; qənd, bal, patokadan sirop; maya, çörəkçilik tozları; duz; xardal; sirkə, souslar; ədviyyatlar; buz.

32 - pivə; mineral və qazlı sular və digər alkoqolsuz içkilər; meyvəli içkilər və meyvə şirələri; siropalar və içkilərin hazırlanması üçün digər tərkiblər.

35 - reklam; biznes sahəsində menecment; satış üzrə xidmətlər, biznes sahəsində inzibati fəaliyyət; ofis xidməti.

(511) 03 - препараты для отбеливания и прочие вещества для стирки; препараты для чистки, полирования, обезжиривания и абразивной обработки; мыла; парфюмерные изделия, эфирные масла, косметика, лосьоны для волос; зубные порошки и пасты.

05 - фармацевтические продукты, медицинские и ветеринарные препараты; гигиенические препараты для медицинских целей; диетическое питание и вещества для медицинских или ветеринарных целей, детское питание; пищевые добавки для человека и животных; пластыри, перевязочные материалы; материалы для пломбирования зубов и изготовления зубных слепков; дезинфицирующие средства; препараты для уничтожения вредных животных; фунгициды, гербициды.

29 - мясо, рыба, птица и дичь; мясные экстракты; овощи и фрукты консервированные, сушеные и подвергнутые тепловой обработке; желе, варенье, компоты; яйца; молоко и молочные продукты; масла и жиры пищевые.

30 - кофе, чай, kakao и заменители кофе; рис; тапиока (маниока) и саго; мука и зерновые продукты; хлебобулочные изделия, конди-

терские изделия; мороженое; сахар, мед, сироп из патоки; дрожжи, пекарные порошки; соль; горчица; уксус, приправы; пряности; лед.

32 - пиво; минеральные и газированные воды и прочие безалкогольные напитки; фруктовые напитки и фруктовые соки; сиропы и прочие составы для изготовления напитков.

35 - реклама; менеджмент в сфере бизнеса; административная деятельность в сфере бизнеса; офисная служба.

(111) N 2018 0946

(151) 09.07.2018

(210) 2018 00618

(220) 21.05.2018

(181) 21.05.2028

(730) "Healpro" MMC, AZ1048, Bakı şəh., Suraxanı r-nu, Qaraçuxur ŞTQ, Mədən küç. (Qaraçuxur qəs.), ev 3, m. 10 (AZ)

(540)

Healpro

(511) 03 - ağartma üçün preparatlar və yuma üçün digər maddələr; təmizləmə, cilalama, yağsızlaşdırma və abraziv emal üçün preparatlar; sabunlar; ətriyyat məmulatları, efir yağları, kosmetika, saç üçün losyonlar; diş tozları və pastaları.

05 - əczaçılıq və baytarlıq preparatları; tibbi məqsədlər üçün gigiyena preparatları; tibbi məqsədlər üçün pəhriz maddələri, uşaq qidası; insanlar və heyvanlar üçün qida əlavələri; plastirlar, sarğı materialları; dişləri plomblamaq və diş surətlərini hazırlamaq üçün materiallar; dezinfeksiyaedici vasitələr; ziyanverici heyvanları məhv etmək üçün preparatlar; fungusidlər, herbisidlər.

29 - ət, balıq, quş və ov quşu əti; ət ekstraktları; konservləşdirilmiş, quruldulmuş və istilik emalına uğradılmış tərəvəzlər və meyvələr; jele, mürəbbə, kompotlar; yumurta, süd və süd məhsulları; qida yağları və piyləri.

30 - qəhvə, çay, kakao və qəhvə əvəzediciləri; düyü; tapioka (manioka) və saqo; un və taxıl məhsulları; çörək-bulka məmulatları, qənnadı məmulatları; dondurma; qənd, bal, patokadan sirop; maya, çörəkçilik tozları; duz; xardal; sirkə, souslar; ədviyyatlar; buz.

32 - pivə; mineral və qazlı sular və digər alkoqolsuz içkilər; meyvəli içkilər və meyvə

şirələri; siroplar və içkilərin hazırlanması üçün digər tərkiblər.

35 - reklam; biznes sahəsində menecment; satış üzrə xidmətlər, biznes sahəsində inzibati fəaliyyət; ofis xidməti.

(511) 03 - препараты для отбеливания и прочие вещества для стирки; препараты для чистки, полирования, обезжиривания и абразивной обработки; мыла; парфюмерные изделия, эфирные масла, косметика, лосьоны для волос; зубные порошки и пасты.

05 - фармацевтические продукты, медицинские и ветеринарные препараты; гигиенические препараты для медицинских целей; диетическое питание и вещества для медицинских или ветеринарных целей, детское питание; пищевые добавки для человека и животных; пластыри, перевязочные материалы; материалы для пломбирования зубов и изготовления зубных слепков; дезинфицирующие средства; препараты для уничтожения вредных животных; фунгициды, гербициды.

29 - мясо, рыба, птица и дичь; мясные экстракты; овощи и фрукты консервированные, сушеные и подвергнутые тепловой обработке; желе, варенье, компоты; яйца; молоко и молочные продукты; масла и жиры пищевые.

30 - кофе, чай, какао и заменители кофе; рис; тапиока (маниока) и саго; мука и зерновые продукты; хлебобулочные изделия, кондитерские изделия; мороженое; сахар, мед, сироп из патоки; дрожжи, пекарные порошки; соль; горчица; уксус, приправы; пряности; лед.

32 - пиво; минеральные и газированные воды и прочие безалкогольные напитки; фруктовые напитки и фруктовые соки; сиропы и прочие составы для изготовления напитков.

35 - реклама; менеджмент в сфере бизнеса; административная деятельность в сфере бизнеса; офисная служба.

(111) N 2018 0947

(151) 09.07.2018

(210) 2018 00621

(220) 22.05.2018

(181) 22.05.2028

(730) İskəndərzadə Boisson Cəmilə Fuad qızı, AZ1009, Bakı şəhəri, Yasamal rayonu, Murtuza Muxtarov, ev 75 (AZ)

(540)



(591) tünd-qızılı

(511) 25 - geyim, ayaqqabı və baş geyimləri.

35 - 25-ci sinifdə göstərilən malların reklamı və satışı üzrə xidmətlər.

(591) tёмно-золотистый

(511) 25 - одежда, обувь, головные уборы.

35 - услуги по рекламе и продаже товаров, указанных в 25-ом классе.

(111) N 2018 0948

(151) 09.07.2018

(210) 2018 00632

(220) 29.05.2018

(181) 29.05.2028

(730) Həsənov Anar Səlahəddin oğlu, AZ1133, Bakı şəh., Suraxanı r-nu, AB Yaşayış sahəsi (Yeni Günəşli qəs), ev 16, m.79 (AZ)

(540)



(526) Əmtəə nişanında "ORGANIC BAZAR" söz birləşməsi hüquqi mühafizə obyektı deyildir.

(591) boz, tünd-boz, yaşıl

(511) 29 - mürəbbə, kompotlar; süd və süd məhsulları

35 - 29-cu sinifdə göstərilən əmtəələrin reklamı və satışı üzrə xidmətlər.

39 - malların qablaşdırılması və saxlanması.

(526) В товарном знаке словосочетание "ORGANIC BAZAR" не является объектом

правовой охраны.

(591) серый, тёмно-серый, зелёный

(511) 29 - варенье, компоты; молоко и молочные продукты.

35 - реклама; менеджмент в сфере бизнеса указанное в 29-ом классе.

39 - транспортировка; упаковка и хранение товаров.

(591) qırmızı, ağ

(511) 25 - geyim, ayaqqabı və baş geyimləri.

35 - reklam; 25-ci sinifdə göstərilmiş əmtəələrin satışı üzrə xidmətlər.

(591) красный, белый

(511) 25 - одежда, обувь, головные уборы.

35 - реклама; услуги по продаже товаров указанное в 25-ом классе.

(111) N 2018 0949

(151) 09.07.2018

(210) 2018 00659

(220) 06.06.2018

(181) 06.06.2028

(730) "VISADEX" MMC, AZ1123, Bakı şəh., Xətai r-nu, Aşıq Ələsgər küç., ev 2, mən. 29 (AZ)
(540)

VISADEX

(511) 36 - Sığortalama; maliyyə fəaliyyəti; kredit-pul əməliyyatları; daşınmaz əmlakla əməliyyatlar.

(511) 36 - страхование; финансовая деятельность; кредитные и кассовые операции; сделки с недвижимостью.

(111) N 2018 0951

(151) 10.07.2018

(210) 2017 00920

(220) 10.10.2017

(181) 10.10.2027

(730) "Babək Şərab-2 Yeddilər-ASK" MMC, Naxçıvan MR, Naxçıvan şəhəri, Hacıniyyət kəndi (AZ)
(540)



(526) Əmtəə nişanı elementlərinə ayrı-ayrılıqda müstəqil hüquqi mühafizə verilmədən bütövlüklə qorunur.

(591) sarı, qızılı

(511) 33 - alkoqollu içkilər (pivə istisna olmaqla)

35 - 33-cü sinifdə göstərilən əmtəələrin reklamı; biznes sahəsində menecment; biznes sahəsində inzibati fəaliyyət; ofis xidməti.

(111) N 2018 0950

(151) 09.07.2018

(210) 2018 00680

(220) 12.06.2018

(181) 12.06.2028

(730) Xankişiyev Tural Bəybala oğlu, AZ4700, Neftçala şəh., Maksim Qorki küç., ev 2, mən. 17 (AZ)
(540)



(526) Элементы товарного знака индивидуально охраняется в целом без предоставления правовой охраны.

(591) жёлтый, золотистый

(511) 33 - алкогольные напитки (за исключением пива).

35 - услуги по продаже товаров указанное в 33-м классе реклама; менеджмент в сфере бизнеса; административная деятельность в сфере бизнеса; офисная служба.

(111) N 2018 0952

(151) 10.07.2018

(210) 2017 00921

(220) 10.10.2017

(181) 10.10.2027
(730) Rzayev Əkbər Cəfər oğlu, Naxçıvan MR,
Naxçıvan şəhəri, İstiqlal küçəsi 75 (AZ)
(540)



(526) Əmtəə nişanında "Turizm" söz işarəsi hüquqi mühafizə obyektidir.

(591) ağ, sarı, göy

(511) 39 - səyahətlərin təşkili.

(526) В товарном знаке словесное обозначение "Turizm" не является объектом правовой охраны.

(591) белый, жёлтый, синий

(511) 39 - организация путешествий.

(111) N 2018 0953

(151) 10.07.2018

(210) 2018 00663

(220) 07.06.2018

(181) 07.06.2028

(730) "Aden Kirtasiye" MMC, AZ1095, Bakı şəh., Səbail r-nu, Fikrət Əmirov küç., ev 1 (AZ)
(540)

DELTA®

(526) Əmtəə nişanında "®" xəbərdarlıq işarəsi hüquqi mühafizə obyektidir.

(591) narıncı, qara

(511) 16 - kağız, karton və onlardan digər siniflərə aid edilməyən məmulatlar; çap məhsulları; cildləmə işləri üçün materiallar; fotosəkillər; yazı kağızı malları; dəftərxana və məişət məqsədləri üçün yapışqan maddələr; rəssamlar üçün ləvazimatlar; fırçalar; tədris materialları və əyani vəsaitlər (aparatura istisna edilməklə).

35 - 16-cı sinifdə göstərilən əmtəələrin reklamı və satışı üzrə xidmətlər.

(526) В товарном знаке, предупредительный знак "®" не является объектом правовой охраны

(591) оранжевый, чёрный

(511) 16 - бумага, картон и изделия из нее, не классифицированные в других рубриках; полиграфическая продукция; материалы для переплёта; фотографии; статья статьи; клей для канцелярских и бытовых целей; аксессуары для художников; кисти; учебные материалы и наглядные пособия (за исключением аппарата), все товары,

35 - реклама и продажа товаров указанных в 16-ом классе.

(111) N 2018 0954

(151) 10.07.2018

(210) 2018 00664

(220) 07.06.2018

(181) 07.06.2028

(730) "Aden Kirtasiye" MMC, AZ1095, Bakı şəh., Səbail r-nu, Fikrət Əmirov küç., ev 1 (AZ)
(540)

aden
kirtasiye

(526) Əmtəə nişanında "kirtasiye" söz işarəsi hüquqi mühafizə obyektidir.

(591) göy, qırmızı

(511) 16 - kağız, karton və onlardan digər siniflərə aid edilməyən məmulatlar; çap məhsulları; cildləmə işləri üçün materiallar; fotosəkillər; yazı kağızı malları; dəftərxana və məişət məqsədləri üçün yapışqan maddələr; rəssamlar üçün ləvazimatlar; fırçalar; tədris materialları və əyani vəsaitlər (aparatura istisna edilməklə).

35 - 16-cı sinifdə göstərilən reklamı və satışı üzrə xidmətlər.

(526) В товарном знаке словесное обозначение "kirtasiye" не является объектом правовой охраны.

(591) синий, красный

(511) 16 - бумага, картон и изделия из нее, не классифицированные в других рубриках;

полиграфическая продукция; материалы для переплёта; фотографии; статья статьи; клей для канцелярских и бытовых целей; аксессуары для художников; кисти; учебные материалы и наглядные пособия (за исключением аппарата), все товары.

35 - реклама и продажа товаров указанных в 16-ом классе.

(111) N 2018 0955

(151) 10.07.2018

(210) 2018 00295

(220) 01.03.2018

(181) 01.03.2028

(730) "Azərbaycan Beynəlxalq Bankı" ASC, Azərbaycan Respublikası, Bakı şəhəri, Nizami küçəsi, 67, AZ 1005 (AZ)

(540)



(591) mavi, yaşıl

(511) **16** - kağız, karton və onlardan digər siniflərə aid edilməyən məmulatlar; çap məhsulları; cildləmə işləri üçün materiallar; fotoşəkillər; yazı kağızı malları; dəftərxana və məişət məqsədləri üçün yarışqan maddələr; rəssamlar üçün ləvazimatlar; fırçalar; yazı makinaları və dəftərxana ləvazimatları (mebel istisna edilməklə); tədris materialları və əyani vəsaitlər (aparatura istisna olmaqla); qablaşdırma üçün plastik kütlədən hazırlanmış materiallar (digər siniflərə aid edilməyən); şriftlər; mətbəə klişəsi.

20 - mebel, güzgülər, şəkillər üçün çərçivələr və s.; ağacdan, mantardan, qamışdan, qarğıdan, söyüddən, buynuzdan, sümükdən, fil sümüyündən, balina bığından, tısbəğaların qınından, balıqquqlarından, kəhrabadan, sədəfdən, dəniz penkasından, bu materialların əvəzədicilərindən və ya plastik kütlələrdən digər siniflərə aid edilməyən məmulatlar.

25 - geyim, ayaqqabı və baş geyimləri.

28 - oyunlar, oyuncaqlar; digər siniflərə aid edilməyən gimnastika və idman malları; yolka bəzəkləri.

30 - qəhvə, çay, kakao, qənd, düyü, tapioka (manioka), saqo, qəhvə əvəzədiciləri; un və taxıl

məhsulları, çörək-bulka məmulatları, qənnadı məmulatları, dondurma; bal, patokadan sirop; maya, çörəkçilik tozları; duz, xardal; sirkə, souslar; ədviyyatlar (yemək üçün), ədviyyatlar (qənnadı məmulatları üçün); buz.

35 - reklam; biznes sahəsində menecment; biznes sahəsində inzibati fəaliyyət; ofis xidməti.

36 - sığortalama; maliyyə fəaliyyəti; kredit-pul əməliyyatları; daşınmaz əmlakla əməliyyatlar; **38** - telekommunikasiyalar.

41 - tərbiyəetmə; tədris prosesinin təmin edilməsi; əyləncələr; idman və mədəni-maarif tədbirlərinin təşkili.

43 - ərzaq məhsulları və içkilərlə təmin etmə üzrə xidmətlər, müvəqqəti yaşayışın təmin edilməsi.

(591) голубой, зелёный

(511) **16** - бумага, картон и изделия из них, не относящиеся к другим классам; печатная продукция; материалы для переплетных работ; фотоснимки; писчебумажные товары; клейкие вещества для канцелярских и бытовых целей; принадлежности для художников; кисти; пишущие машины и конторские принадлежности (за исключением мебели); учебные материалы и наглядные пособия (за исключением аппаратуры); пластмассовые материалы для упаковки (не относящиеся к другим классам); игральные карты; шрифты; клише типографские.

20 - мебель, зеркала, обрамления для картин; изделия, не относящиеся к другим классам, из дерева, пробки, камыша, тростника, ивы, рога, кости, слоновой кости, китового уса, панциря черепах, раковин, янтаря, перламутра, морской пенки, из заменителей этих материалов или из пластмасс.

25 - одежда, обувь, головные уборы.

28 - игры, игрушки; гимнастические и спортивные товары, не относящиеся к другим классам; елочные украшения.

30 - кофе, чай, какао, сахар, рис, тапиока (маниока), саго, заменители кофе; мука и зерновые продукты, хлебобулочные изделия, кондитерские изделия, мороженое; мед, сироп из патоки; дрожжи, пекарные порошки; соль, горчица; уксус, приправы; пряности; пищевой лед.

35 - реклама; менеджмент в сфере бизнеса; административная деятельность в сфере бизнеса; офисная служба.

36 - страхование; финансовая деятельность; кредитное-денежные операции; операции с недвижимостью.

38 - телекоммуникации.

41 - воспитание; обеспечение учебного процесса; развлечения; организация

спортивных и культурно-просветительных мероприятий.

43 - услуги по обеспечению пищевыми продуктами и напитками; обеспечение временного проживания.

(111) N 2018 0956

(151) 10.07.2018

(210) 2018 00553

(220) 10.05.2018

(181) 10.05.2028

(730) "ÜZÜM İSTEHSALI VƏ EMALI ZAVODU" MMC, AZ0500, Ağstafa rayonu, Həsənsu kəndi (AZ)

(540)



(526) Əmtəə nişanında "Göyüzən" söz işarəsi hüquqi mühafizə obyektidir.

(591) narıncı, qəhvəyi, yaşıl, ağ

(511) 33 - alkoqollu içkilər (pivə istisna olmaqla).

(526) В товарном знаке словесное обозначение "Göyüzən" не является объектом правовой охраны.

(591) оранжевый, коричневый, зелёный, белый

(511) 33 - алкогольные напитки (за исключением пива).

(111) N 2018 0957

(151) 10.07.2018

(210) 2018 00599

(220) 17.05.2018

(181) 17.05.2028

(730) Baharov İbrahim Məhəmməd oğlu, Bakı şəh., Nərimanov rayonu, T. Şixəliyev küç., ev 20, mən. 46 (AZ)

(540)



(526) Əmtəə nişanında "FS" hərf birləşməsi, "CLUB" söz işarəsi, "FITNESS & SPA NETWORK" söz birləşməsi hüquqi mühafizə obyektləri deyildirlər.

(591) qara, qırmızı, göy, ağ

(511) 41 - tərbiyəetmə; tədris prosesinin təmin edilməsi; əyləncələr; idman və mədəni-maarif tədbirlərinin təşkili.

(526) В товарном знаке буквенное обозначение "FS", словесное обозначение "CLUB", словосочетание "FITNESS & SPA NETWORK" не являются объектами самостоятельной правовой охраны.

(591) чёрный, красный, синий, белый

(511) 41 - воспитание; обеспечение учебного процесса; развлечения; организация спортивных и культурно-просветительных мероприятий.

(111) N 2018 0958

(151) 10.07.2018

(210) 2018 00616

(220) 21.05.2018

(181) 21.05.2028

(730) "Tan Analytic Center" MMC, AZ1110, Bakı şəh., Nərimanov r-nu, ak. Həsən Əliyev küç., ev 88, m. 52 (AZ)

(540)



(526) Əmtəə nişanında "Tovuzlular.com" söz birləşməsi elementlərinə ayrı-ayrılıqda müstəqil hüquqi mühafizə verilmədən bütövlüklə qorunur.

(591) qızılı, qəhvəyi, ağ, qara

(511) 38 - informasiyanın onlayn rejimdə verilməsi.

(526) В товарном знаке отдельным элементам

словосочетания "Tovuzlular.com" охраняется в целом без предоставления самостоятельной правовой охраны.

(591) золотистый, коричневый, белый, чёрный
(511) 38 - передача информации онлайн.

(111) N 2018 0959

(151) 10.07.2018

(210) 2018 00625

(220) 23.05.2018

(181) 23.05.2028

(730) "AMAC" MMC, AZ1111, Bakı şəh., Nəsimi r-nu, Alı Mustafayev küç., 3 MKR, ev 1D, m. 81(AZ)

(540)

Angilor

(511) 35 - boğaz və yuxarı tənəffüs yollarının müalicəsi üçün nəzərdə tutulmuş əczaçılıq preparatları və spreylərin satışı üzrə xidmətlər.

(511) 35 - услуги по продаже товаров, фармацевтические препараты и спреи для лечения горла и верхних дыхательных путей.

(111) N 2018 0960

(151) 10.07.2018

(210) 2018 00669

(220) 08.06.2018

(181) 08.06.2028

(730) Dadaşova Şəkərhanım Nazir qızı, AZ1069, Bakı şəh., Nərimanov r-nu, İbrahimpaşa Dadaşov küç., ev 50, m. 94 (AZ)

(540)

SugarsLove

(511) 35 - ətriyyat məmulatlarının və kosmetik məhsulların satışı üzrə xidmətlər.

(511) 35 - услуги по продаже парфюмерной продукции и косметических продуктов.

(111) N 2018 0961

(151) 18.07.2018

(210) 2017 33706

(220) 04.08.2017

(181) 04.08.2027

(730) Hyundai Heavy Industries Co., Ltd. (Korean Corporation), 1000, Bangeojinsunhwan-doro, Dong-gu, Ulsan, Republic of Korea (KR)

(540)

HYUNDAI ELECTRIC

(526) Əmtəə nişanında "ELECTRIC" söz işarəsi hüquqi mühafizə obyektidir.

(511) 09 - qaz sensorları; gərginlik üçün ölçü aparatı / elektrik cərəyanı / batareyanın təzyiqi; ölçü cihazları; fırlanma indikatoru; qaz qəza siqnallama qurğuları; qaz bağlama qurğuları; qəza siqnallama qurğuları; izolyasiyalı qazpaylaşdırıcı qurğu; izolyasiyalı qazpaylaşdırıcı qurğu (elektriklə işləyən); elektrik relələri; yüksək təzyiqli vakuum kontaktorları; yüksək gərginlik xətt qapayıcısı; həddən artıq gərginlikdən qorunmaq üçün tənzimləyicilər; enerjiyə nəzarət panelləri; reaktorlar; elektrik enerjisi paylayıcı qurğuları; kommutasiya lövhələri; paylayıcı transformatorlar; transformatorlar; əks çeviricilər; paylayıcı qurğu (elektrik); elektrik xətlərinin cərəyankəsiciləri; elektron qida mənbələri; elektron güc transformatorları; elektrik enerjisini idarəetmə qurğuları; gərginlik tənzimləyiciləri; elektron kontaktorları; aşağı və orta gərginlik qoruyucuları; elektrik qoruyucuları; günəş enerjisi hasilatında istifadə olunan əks çeviricilər; elektrik enerjisi sərfiyatının ölçülməsi üçün cihazlar; elektrik ölçmə qurğuları və cihazları; elektroenergetika qurğularının diaqnostikası üçün aparatlar və cihazlar; elektrik enerjisi sərfiyatının ölçülməsi / monitorinqi / analizi üçün qurğular; kabel şini; elektrik kabelləri, naqilləri, keçiriciləri və onlar üçün birləşdirmə hissələri; konverterlər; gəminin sahillə əlaqə rabitə qurğuları; məsafədən idarəetmə qurğuları; kommunikasiya avadanlığı; SCADA sistemi üçün kompüter proqramı; şəbəkə əməliyyat sistemi proqramları; gəmi üçün kompüter proqram təminatı; kompüter proqram təminatı platformaları; maşınlar üçün elektron idarəetmə sistemləri; şəbəkə serverləri; informasiya emalı qurğuları; rəqəmsal informasiya prosessorları; monitorinq idarəetmə aparatı (elektrik); məlumatın yazılması, ötürülməsi və ya yenidən canlandırılması üçün aparatı; kompüterlər; kompüter serverləri; internetdən yüklənə bilən elektron kitablar; batareyalar və batareyaların

üklənməsi üçün qurğular.

(526) В товарном знаке словесное обозначение "ELECTRIC" не является объектом правовой охраны.

(511) 09 - газové датчики; измерительные устройства для измерения напряжения/электрического тока/температуры батареи; приборы измерительные; индикатор вращения; газové сигнализаторы; устройства для перекрытия газа; устройства сигнальные аварийные; газораспределительное устройство с изоляцией; газораспределительное устройство с изоляцией (электрический); реле, электрические; вакуумные контакторы высокого давления; высоковольтные прерыватели цепи; регуляторы для защиты от перенапряжения; панели управления мощностью; реакторы; устройства для распределения электроэнергии; щиты коммутационные; распределительные трансформаторы; трансформаторы; инверторы; распределительное устройство [электрический]; прерыватели электрических цепей; электронные источники питания; электронные силовые трансформаторы; устройство управления электрическим напряжением; регуляторы напряжения; электронные контакторы; предохранители низкого и среднего напряжения; предохранители электрические; инвертор, используемый в выработке солнечной энергии; устройство для измерения потребления электроэнергии; электроизмерительные устройства и приборы; устройства и приборы для диагностики электроустановок; устройство для измерения /мониторинга/анализа потребления электроэнергии; кабельная шина; электрические кабели, провода, проводники и соединительные фитинги; конвертеры; устройства связи судна с берегом; аппаратура для дистанционного управления; коммуникационное оборудование; компьютерное программное обеспечение для системы SCADA; программы для сетевой операционной системы; компьютерное программное обеспечение для судов; компьютерное программное обеспечение; платформы программного обеспечения для компьютеров; электронные системы управления для машин; сетевые серверы; устройства для обработки информации; цифровые информационные процессоры; аппаратура для управления мониторингом (электричество); аппаратура для записи, передачи или воспроизведения информации; компьютеры; компьютерные серверы; электронные книги, загружаемые из

интернета; батареи и зарядные устройства.

(111) N 2018 0962

(151) 18.07.2018

(210) 2017 33865

(220) 03.11.2017

(181) 03.11.2027

(730) SANOFI-AVENTIS Deutschland GmbH, Brüningstrasse 50, 65926 FRANKFURT AM MAIN, GERMANY (DE)

(540)

АМАРИЛ

(511) 05 - daxili qəbul üsulu ilə diabet xəstəliklərinin müalicəsi üçün əczaçılıq preparatları.

(511) 05 - фармацевтические препараты для перорального лечения диабета.

(111) N 2018 0963

(151) 18.07.2018

(210) 2017 33866

(220) 03.11.2017

(181) 03.11.2027

(730) SANOFI-AVENTIS Deutschland GmbH, Brüningstrasse 50, 65926 FRANKFURT AM MAIN, GERMANY (DE)

(540)

ЛАНТУС

(511) 05 - diabetə qarşı əczaçılıq preparatları.

(511) 05 - антидиабетические фармацевтические препараты.

(111) N 2018 0964

(151) 18.07.2018

(210) 2017 33877

(220) 10.11.2017

(181) 10.11.2027

(730) SANOFI-AVENTIS Deutschland GmbH,
Brüningstrasse 50, 65926 FRANKFURT AM
MAIN ALLEMAGNE (DE)
(540)

ULTRACAIN

(511) 05 - əczaçılıq vasitələri, preparatları və maddələri.

(511) 05 - фармацевтические средства, препараты и вещества.

(111) N 2018 0965
(151) 18.07.2018
(210) 2017 33878
(220) 10.11.2017
(181) 10.11.2027

(730) SANOFI-AVENTIS Deutschland GmbH,
Brüningstrasse 50, 65926 FRANKFURT AM
MAIN ALLEMAGNE (DE)
(540)

УЛЬТРАКАИН

(511) 05 - əczaçılıq vasitələri, preparatları və maddələri.

(511) 05 - фармацевтические средства, препараты и вещества.

(111) N 2018 0966
(151) 18.07.2018
(210) 2017 33879
(220) 10.11.2017
(181) 10.11.2027

(730) AVENTIS PHARMA S.A., 20, avenue
Raymond Aron, 92160 Antony, France (FR)
(540)

IMOVANE

(511) 05 - əczaçılıq vasitələri, preparatları və maddələri.

(511) 05 - фармацевтические средства, препараты и вещества.

раты и вещества.

(111) N 2018 0967
(151) 18.07.2018
(210) 2017 33880
(220) 10.11.2017
(181) 10.11.2027

(730) AVENTIS PHARMA S.A., 20, avenue
Raymond Aron, 92160 Antony, France (FR)
(540)

ИМОВАН

(511) 05 - əczaçılıq vasitələri, preparatları və maddələri.

(511) 05 - фармацевтические средства, препараты и вещества.

(111) N 2018 0968
(151) 18.07.2018
(210) 2017 33881
(220) 10.11.2017
(181) 10.11.2027

(730) AVENTIS PHARMA S.A., 20, avenue
Raymond Aron, 92160 Antony, France (FR)
(540)

SOFRADEx

(511) 05 - əczaçılıq vasitələri, preparatları və maddələri.

(511) 05 - фармацевтические препараты, препараты и ингредиенты.

(111) N 2018 0969
(151) 18.07.2018
(210) 2017 33882
(220) 10.11.2017
(181) 10.11.2027

(730) Zentiva Saglik Urunleri Sanayi ve Ticaret
A.S., Buyukdere Cad. Ali kaya Sk. n° 193 Kat.4

–TR-34394 Sisli, Levent Istanbul TURKEY (TR)
(540)

Азроцин

(511) 05 - əczaçılıq vasitələri, preparatları və maddələri.

(511) 05 - фармацевтические препараты, препараты и ингредиенты.

(111) N 2018 0970
(151) 18.07.2018
(210) 2017 33883
(220) 10.11.2017
(181) 10.11.2027
(730) ZENTIVA k.s., U Kabelovny 130 102 37
PRAHA 10 - DOLNI MECHOLUPY, CZECH
REPUBLIC (CS)
(540)

Лозап плюс

(526) Əmtəə nişanında "плюс" söz işarəsi hüquqi mühafizə obyektı deyildir.

(511) 05 - əczaçılıq vasitələri, preparatları və maddələri.

(526) В товарном знаке словесное обозначение "плюс" не является объектом правовой охраны.

(511) 05 - фармацевтические препараты, препараты и ингредиенты.

(111) N 2018 0971
(151) 18.07.2018
(210) 2017 33884
(220) 10.11.2017
(181) 10.11.2027
(730) ZENTIVA k.s.,U Kabelovny 130 102 37
PRAHA 10 - DOLNI MECHOLUPY, CZECH
REPUBLIC (CS)
(540)

LOZAP PLUS

(526) Əmtəə nişanında "PLUS" söz işarəsi hüquqi mühafizə obyektı deyildir.

(511) 05 - əczaçılıq vasitələri, preparatları və maddələri.

(526) В товарном знаке словесное обозначение "PLUS" не является объектом правовой охраны.

(511) 05 - фармацевтические препараты, препараты и ингредиенты.

(111) N 2018 0972
(151) 18.07.2018
(210) 2017 33885
(220) 10.11.2017
(181) 10.11.2027
(730) ZENTIVA k.s., U Kabelovny 130 102 37
PRAHA 10 - DOLNI MECHOLUPY, CZECH
REPUBLIC (CS)
(540)

ЛОЗАП

(511) 05 - Əczaçılıq vasitələri, preparatları və maddələri.

(511) 05 - Фармацевтические препараты, препараты и ингредиенты.

(111) N 2018 0973
(151) 18.07.2018
(210) 2017 33886
(220) 10.11.2017
(181) 10.11.2027
(730) SANOFI,54, rue La Boétie 75008 Paris
FRANCE (FR)
(540)

Депакин хроно

(511) 05 - əczaçılıq və baytarlıq vasitələri, preparatları və maddələri.

(511) 05 - фармацевтические и ветеринарные средства, препараты и вещества.

(540)

Энзапрост

(111) N 2018 0974
(151) 18.07.2018
(210) 2017 33887
(220) 10.11.2017
(181) 10.11.2027
(730) SANOFI, 54, rue La Boétie 75008 Paris
FRANCE (FR)
(540)

(511) 05 - əczaçılıq vasitələri, preparatları və maddələri.

(511) 05 - фармацевтические и ветеринарные средства, препараты и вещества.

Депакин хроносфера

(511) 05 - əczaçılıq vasitələri, preparatları və maddələri.

(511) 05 - фармацевтические средства, препараты и вещества.

(111) N 2018 0977
(151) 18.07.2018
(210) 2017 33890
(220) 10.11.2017
(181) 10.11.2027
(730) SANOFI, 54, rue La Boétie 75008 Paris
FRANCE (FR)
(540)

DEPAKINE CHRONO

(511) 05 - əczaçılıq vasitələri, preparatları və maddələri.

(511) 05 - фармацевтические и ветеринарные средства, препараты и вещества.

(111) N 2018 0975
(151) 18.07.2018
(210) 2017 33888
(220) 10.11.2017
(181) 10.11.2027
(730) SANOFI, 54, rue La Boétie 75008 Paris
FRANCE (FR)
(540)

СОЛИАН

(511) 05 - əczaçılıq vasitələri, preparatları və maddələri.

(511) 05 - фармацевтические средства, препараты и вещества.

(111) N 2018 0978
(151) 18.07.2018
(210) 2017 33891
(220) 10.11.2017
(181) 10.11.2027
(730) SANOFI, 54, rue La Boétie 75008 Paris
FRANCE (FR)
(540)

DEPAKINE CHRONOSPHERE

(511) 05 - əczaçılıq vasitələri, preparatları və maddələri.

(511) 05 - фармацевтические и ветеринарные средства, препараты и вещества.

(111) N 2018 0976
(151) 18.07.2018
(210) 2017 33889
(220) 10.11.2017
(181) 10.11.2027
(730) SANOFI, 54, rue La Boétie 75008 Paris
FRANCE (FR)

(111) N 2018 0980
(151) 18.07.2018
(210) 2017 33904
(220) 15.11.2017
(181) 15.11.2027
(730) Viviscal Limited, UNIT 7, RACECOURSE
BUSINESS PARK BALLYBRIT, GALWAY,
Ireland (IE)
(540)

VIVISCAL

(511) 03 - şəxsi qulluq üçün kosmetika və gigiyenik vasitələr, ələlxüsus 3-cü sinifə aid olan kosmetika, saç üçün losyonlar, saç üçün şampunlar və kondisionerlər.

05 - vitaminlər; 5-ci sinifə aid olan pəhriz və qida əlavələri.

(511) 03 - kosmetika və şəxsi qulluq üçün kosmetika və gigiyenik vasitələr, ələlxüsus 3-cü sinifə aid olan kosmetika, saç üçün losyonlar, saç üçün şampunlar və kondisionerlər.

05 - vitaminlər; diyetik və qida əlavələri.

(111) N 2018 0981
(151) 18.07.2018
(210) 2017 33905
(220) 15.11.2017
(181) 15.11.2027
(730) Church & Dwight Co., Inc., 500 Charles
Ewing Boulevard, Ewing, New Jersey 08628,
U.S.A. (US)
(540)

TOPPIK

(511) 03 - saçlara qulluq edilməsi, tamamlanması və saç düzümü üçün preparatlar ələlxüsus, saç şampunları, saç kondisionerləri, saç həcməndirici preparatlar, saç kremləri, saç nizamlayıcı preparatlar və saç lakları; saç tökülən sahələrin ört-basdır edilməsi üçün qeyri-müalicəvi losyonlar; süni liflərin saçlara bərkidilməsi üçün yapışdırıcılar.

21 - daraqlar və şotkalar.

26 - saçların həcmi artırmaq üçün saçlara yapışdırılan süni saç lifləri.

35 - saçlara qulluq etmək üçün mallar və süni saç təklif edən onlayn pərakəndə satış mağazası

xidmətləri.

(511) 03 - средства предназначенные для ухода, завершения и придания формы волосам, а именно, шампунь для волос, кондиционер для волос, средства для придания объема волосам, крема для волос, средства для упорядочивания структуры волос и лак для волос; лосьоны для маскировки участков лысения не для лечебных целей; клейкие вещества для прикрепления искусственных волокон к волосам.

21 - расчески и щетки.

26 - искусственные волокна из волос, прикрепляемые к волосам для увеличения объема волос.

35 - услуги онлайн магазина розничной продажи предлагающие товары для ухода за волосами и искусственные волосы.

(111) N 2018 0982
(151) 18.07.2018
(210) 2017 33906
(220) 16.11.2017
(181) 16.11.2027
(730) ALCAFLEU MANAGEMENT GMBH & CO.
KG, Lilienthalstr. 4 - 12529 Schonefeld OT -
WALTERSDORF – GERMANY (DE)
(540)

Флудара

(511) 05 - əczaçılıq preparatları, ələlxüsus kimyaterapevtik preparatları.

(511) 05 - фармацевтические препараты, а именно химиотерапевтические препараты.

(111) N 2018 0983
(151) 18.07.2018
(210) 2017 33944
(220) 06.12.2017
(181) 06.12.2027
(730) BMJ INDUSTRIES FZ-LLC, Al-Jazeera
Al-Hamra, Ras Al Khaimah, UAE (AE)
(540)



(511) 34 - siqaret, siqarlar, tütүн, emal edilmiş və emal edilməmiş tütүн, tütүн məmulatının çəkilməsi üçün ləvazimatlar, kibrit, alışqanlar, siqara qutuları, siqaret qutuları, çeynəməli tütүн, siqarillalar, siqaret filtirləri, kibrit qutuları.

(511) 34 - сигарета, сигары, табак, табак обработанный и не обработанный, курительные принадлежности, спички, зажигалки, коробки для сигар, коробки для сигарет, жевательный табак, сигариллы, фильтры для сигарет, коробки спичечные.

(111) N 2018 0984

(151) 18.07.2018

(210) 2017 33690

(220) 26.07.2017

(181) 26.07.2027

(730) AFRAH TOBACCO & CIGARETTES FACTORY FZE, P.O. Box No. 31291, RAS AL KHAIMAH, UAE (AE)

(540)



(526) Əmtəə nişanında "Tobacco" söz işarəsi hüquqi mühafizə obyektı deyildir.

(511) 34 - tütүн; çəkmək üçün ləvazimatlar; kibrit.

(526) В товарном знаке словесное обозначение "Tobacco" не является объектом правовой охраны.

(511) 34 - табак; курительные принадлежности; спички.

(111) N 2018 0985

(151) 18.07.2018

(210) 2017 33765

(220) 13.09.2017

(181) 13.09.2027

(730) Mastercard International Incorporated, 2000 Purchase Street, Purchase, New York 10577, USA (US)
(540)

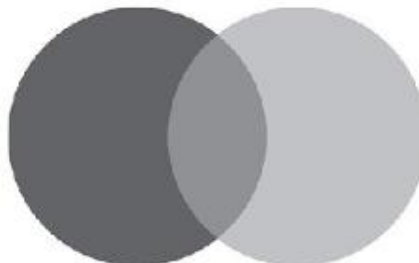

(511) 09 - elmi məqsədlər, dəniz, geodeziya, fotoqrafiya, kinematoqrafiya, optika, çəkmə, ölçmə, siqnalizasiya, nəzarət (yoxlama), xilas etmə və tədris üçün cihaz və alətlər; elektrikin ötürülməsi, paylanması, transformasiyası, toplanılması, tənzimlənməsi və ya idarə edilməsi üçün cihaz və alətlər; səsin və ya təsvirin yazılması, ötürülməsi, canlandırılması üçün aparatlara; məlumatın maqnit daşıyıcıları, səsyazma diskləri, kompakt disklər, DVD-lər və digər rəqəmsal məlumat daşıyıcıları; ilkin ödənişli aparatlar üçün mexanizmlər; kassa aparatları, hesablama maşınları, məlumatları işləmək üçün avadanlıq və kompüterlər; kompüter üçün proqram təminatı və kompüter proqramları (endirilən/yazılan proqram təminatı); bu sinfə daxil edilmiş bütün əmtəələr, məhz kompüter əməliyyat sistemləri, yazılan; ödənişlərin, bank əməliyyatlarının, kredit kartlarının, debet kartlarının, ödəniş kartlarının, bankomatların, yığılan məbləğlərin, vəsaitlərin elektron köçürmə sisteminin, elektron ödənişlərin, hesabların ödənilməsi barədə məlumatların elektron vasitələrlə işlənməsinin və ötürülməsinin, pul vəsaitlərinin ödənilməsi üzrə əməliyyatların, tranzaksiyaların autentifikasiyasının, marşrutizasiyanın, icazənin verilməsi və hesablaşma xidmətlərinin, fırıldaqçılığın aşkarlanmasının və idarə olunmasının, qəza halında bərpa və kodlaşdırma üzrə xidmətlərin asanlaşdırılması və idarə edilməsi üçün; kompüter avadanlığı və proqram təminatı (yazılan və/və ya endirilən); telekommunikasiya və elektrik cihaz və alətləri, yeni audio və şəkillər daxil olmaqla məlumatların yazılması, ötürülməsi və oxunması üçün cihazlar; hesablama maşınları; qlobal kompüter şəbəkəsindən maliyyə hesablarını izləmək, idarə etmək və təhlil etmək üçün aparatlar; kompüter avadanlığı və proqram təminatı, yeni lokal və qlobal kompüter şəbəkələrinin inkişafı, texniki xidməti və istifadəsi üçün; yaddaş kartlarının

oxunması üçün sistemlər və yaddaş qurğularının, yeni inteqral sxemlərdə yaddaşın və bank kartlarında yaddaş qurğularının oxunması üçün sistemlər; endirilən elektron nəşrlər; çap qurğusu, o cümlədən məlumatları emal edən sistemlər və maliyyə əməliyyatları sistemləri üçün çap qurğusu; kodlaşdırıcı qurğular və dekoderlər; modemlər; ödəniş tranzaksiyalarını simsiz şəbəkələrdən, qlobal kompüter şəbəkələrindən və/və ya mobil telekommunikasiya qurğularından elektron vasitələrlə asanlaşdırmaq üçün kompüter avadanlıqları və proqram təminatı; müştərilər haqqında fiziki şəxslər, bank və maliyyə müəssisələri tərəfindən istifadə edilən məxfi məlumatların təhlükəsiz saxlanması, çıxarılması və ötürülməsi üçün kompüter avadanlıqları və kodlaşdırıcı proqram təminatı, kodlaşdırma açarları, rəqəmsal sertifikatlar, rəqəmsal imzalar, proqram təminatı; yaxın təmasız əlaqə (NFC) qurğularının və radiotezlik identifikasiyası (RFID) qurğularının eyniləşdirilməsi və autentifikasiyasını asanlaşdıran kompüter üçün proqram təminatı və avadanlığı; kuponlardan, vauçerlərdən, vauçerlərin kodlarından və pərakəndə satıcılarda güzəştlərdən istifadə etmək imkanını əldə etmək və loyallığa görə hesablarına köçürülən mükafatlandırma və ya pul mükafatlarının alınması üçün müştərinin uçot məlumatları saxlanılan rəqəmsal pul kisəsini özündə ehtiva edən kompüter avadanlıqları və proqram təminatı; istifadəçiyə qiymətlərin müqayisəsi barədə məlumatlardan, məhsulların icmalından, kənar şəxslərin pərakəndə satış saytlarına keçidlərdən və güzəştlər barədə məlumatlardan istifadə etmək imkanını verən rəqəmsal pul kisəsinin özündə ehtiva edən mobil telefonlar və digər rəqəmsal qurğular üçün endirilən kompüter proqramları və tətbiqi proqram təminatları; ticarətçilərə təmasız mobil ticarət tranzaksiyalarını qəbul etmək, daimi müştəri vəsiqələrini təmasız təqdim etmək və kuponları, güzəştləri, bonusları, vauçerləri və xüsusi təklifləri təmasız ödəmək imkanını təqdim etmək məqsədilə təmasız ödəmə terminalı ilə əlaqədar istifadə etmək üçün tətbiqi proqram; ticarətçilərə kuponları, bonusları, güzəştləri, vauçerləri və xüsusi təklifləri təmasız radiotezlik identifikasiyası (RFID) qurğuları və ya təmasız əlaqə (NFC) qurğuları ilə istehlakçıların bilavasitə mobil telekommunikasiya qurğularına çatdırmaq imkanını təqdim edən tətbiqi proqram; ticarətçilərə təmasız RFID və ya NFC qurğuları ilə çatdırılan kuponlardan, güzəştlərdən, endirimlərdən, vauçerlərdən və xüsusi təkliflərdən istifadə etmək imkanını əldə etmək üçün öz mobil telekommunikasiya qurğularından istifadə edə bilən pərakəndə və topdan satış dükanlarında

smart tipli plakatları yerləşdirmək imkanını təmin edən tətbiqi proqram; mobil telefonlarda və NFC və RFID qurğularında istifadə edilən inteqral sxemli çiplər; maqnitli kodlaşdırılmış kartlar və inteqral sxemli çipləri olan kartlar (smart tipli kartlar); kodlu təhlükəsiz kartlar; autentifikasiya məqsədləri üçün təhlükəsizlik funksiyaları olan kodlaşdırılmış kartlar; eyniləşdirmə məqsədləri üçün təhlükəsizlik funksiyaları olan kodlaşdırılmış kartlar; holoqramlı kartlar (kodlaşdırılmış); hesablama kartları, bank kartları, kredit kartları, debet kartları, çip kartlar, məbləğ saxlanılan kartlar, elektron məlumatların daşıyıcı kartları, ödəmə kartları və tam kodlaşdırılmış ödəmə kartları; bank kartları, yeni maqnitli kodlaşdırılmış bank kartları və maqnit yaddaş qurğuları və inteqral yaddaş sxemləri istifadə edilən bank kartları; ödəmə kartlarının oxuyucuları; maqnitli kodlaşdırılmış kart oxuyucuları, elektron məlumatların daşıyıcı kartların oxuyucuları, elektron kodlaşdırıcı bloklar, maliyyə xidmətlərində, bank sistemində və telekommunikasiya sənayesində istifadə etmək üçün kompüter avadanlıqları, kompüter terminalları, kompüter proqram təminatı; smart tipli kartların terminallar və oxuyucular ilə qarşılıqlı əlaqədə olmaq üçün nəzərdə tutulmuş kompüter proqram təminatı; telefon və digər kommunikasiya qurğularına quraşdırılmış kompüter çipləri; telekommunikasiya avadanlığı; alışı-verişi üçün ödəmə terminalları və tranzaksiyalar barədə məlumatların ötürülməsi, əks etdirilməsi və saxlanması, maliyyə xidmətlərində, bank sistemində və telekommunikasiya sənayesində istifadə etmək üçün eyniləşdirmə və maliyyə məlumatları üçün kompüter proqram təminatı; radiotezliklə eyniləşdirmə qurğuları (transponderlər); hesablama kartlarının, bank kartlarının, kredit kartlarının, debet kartlarını və ödəmə kartlarının autentifikasiyası üçün elektron nəzarət aparatı; bankomatlar; kompüterin periferiya qurğuları və elektron mallar, yəni hesablayıcı maşınlar, elektron orqanayzerlər, elektron bloknötər, cib gündəlikləri, mobil telefonlar, mobil telefon trubkaları, planşet kompüterləri, rəqəmsal oxuyucular və fərdi rəqəmsal köməkçilər (PDA) və siqnalizasiyalar; kompüter siçanı üçün altlıq; od söndürmək üçün avadanlıq; yuxarıda qeyd edilən bütün mallar üçün ehtiyat hissələri və furnitur.

35 - reklam, biznes sahəsində menecment; biznes sahəsində inzibati fəaliyyət; ofis xidməti; bu sinfə daxil edilmiş bütün xidmətlər, məhz təsərrüfat sahəsində məsləhət xidmətləri; biznes sahəsində tədqiqatlar; kommersiya məlumat agentlikləri; pərakəndə satış üçün kütləvi

məlumat vasitələrində malların təqdimatı; qiymətlər üzrə müqayisəli xidmətlər; kommersiya və reklam məqsədləri üçün sərgilərin təşkili; marketing sahəsində məsləhət xidmətləri; bazar tədqiqatları üzrə xidmətlər; kart sahibinin alış zamanı davranışının izlənməsi, təhlili, proqnozlaşdırılması və hesabatı; kredit, debet və ödəmə kartlarının istifadəsi ilə əlaqədar yaradılmış mükafat və stimulların vasitəsilə kənar şəxslərin mallarının və xidmətlərinin satışına yardımın göstərilməsi; loyallıq və mükafatlandırma proqramlarının idarə edilməsinin təşkili; kommersiya, sənaye və biznesin idarə edilməsi sahəsində yardım; biznesin qiymətləndirilməsi; biznesin idarə olunması sahəsində məsləhət xidmətləri; marketing araşdırmaları; statistik məlumatlar (biznes); hesablar üzrə çıxarışların hazırlanması; mühasibat uçotu; biznes tədqiqatları; ictimaiyyətlə əlaqələr; reklam xarakterli mətnlərin nəşri; reklam vərəqələrinin buraxılması; kredit kartlarının və debet kartlarının verilməsi ilə əlaqədar mobil telekommunikasiya vasitələrindən təqdim edilən pərakəndə xidmətlər; kredit kartlarının və debet kartlarının verilməsi ilə əlaqədar elektron vasitələrlə rəqəmsallaşdırılmış məlumatlardan istifadə edən şəbəkələrdən və ya digər elektron vasitələrdən pərakəndə xidmətlərin onlayn təqdim edilməsi; kompüter məlumat bazasının idarə edilməsi; kənar şəxslərin konsertlərinin və mədəniyyət tədbirlərinin təşviq olunması, kommersiya və ya reklam məqsədli ekspozisiyaların təşkili; nəqliyyat, səyahətlər, otellər, yaşayış, qidalanma və yeməklər, idman, əyləncə və ekskursiyaların reklamı; malların və xidmətlərin İnternet və digər kompüter şəbəkələrindən onlayn rejimdə satın alınmasına dair məlumatların təqdim edilməsi; maliyyə hesabatlarına nəzarət; yuxarıda qeyd edilən bütün xidmətlərlə bağlı məlumat, məsləhət və konsaltinq xidmətləri.

36 - sığortalama; maliyyə fəaliyyəti; kredit-pul əməliyyatları; daşınmaz əmlakla bağlı əməliyyatlar; bu sinfə daxil edilmiş bütün xidmətlər, məhz maliyyə sahəsində məsləhətlər; maliyyə məlumatları; maliyyələşdirmə; maliyyə xidmətləri, yeni bank xidmətləri, kredit kartlarla əməliyyatlar üzrə xidmətlər, debet kartlarla əməliyyatlar üzrə xidmətlər, hesablaşma kartları ilə əməliyyatlar üzrə xidmətlər, məbləğ saxlanılan kartların vasitəsilə təklif edilən əvvəlcədən ödəniş edilmiş kartlar ilə əməliyyatlar üzrə xidmətlər, elektron kredit və debet tranzaksiyaları, hesabların ödənişi və təqdim edilməsi üzrə xidmətlər, nağd pul vəsaitlərinin verilməsi, çeklərin yoxlanılması, çeklərin nağdlaşdırılması, əmanətlərdən istifadə etmək imkanı və bankomat ilə əməliyyatlar üzrə xidmətlər, tranzaksiyaların

aparılmasına icazənin verilməsi və tranzaksiyalar üzrə hesablaşmalar üzrə xidmətlər, tranzaksiyaların tutuşdurulması, pul vəsaitlərinin idarə olunması, konsolidə edilmiş fondlar üzrə hesablaşmalar, mübahisələrin birgə şəkildə işlənməsi, müştərinin profili barədə verilənlər və informasiya saxlandığı yərə aid maliyyə məlumatları üzrə xidmətlər və ödəmə kartları sahəsində onlarla bağlı pul vəsaitlərinin keçirilməsi, şüzləri, hesablaşmaları / tutuşdurulmaları və hərəkəti üzrə xidmətlər, elektron ödənişlərin işlənməsi üzrə xidmətlər, autentifikasiya və ödəniş əməliyyatlarının yoxlanılması xidmətləri, vəsaitlərin hərəkəti üzrə xidmətlər, yeni elektron ticarətə kömək məqsədilə pul vəsaitləri ilə təhlükəsiz elektron əməliyyatlar və açıq kompüter şəbəkələrindən elektron pul köçürmələri; maliyyə məlumatlarının, yeni kredit və debet kartları üzrə məlumat və hesabatların, pul vəsaitlərinin elektron vasitələrlə köçürülməsi və valyuta mübadiləsi üzrə xidmətlərin, kənar şəxslər üçün istehlakçılara kreditin verilməsi sahəsində maliyyə vəziyyətinin qiymətləndirilməsi və risklərin idarə olunması üzrə xidmətlərinin təqdim olunması; maliyyə məlumatlarının qlobal kompüter şəbəkəsindən, kompüterlə təqdim edilən maliyyə məlumatlarının kompüterin təhlükəsiz məlumat-hesablama şəbəkəsindən yayılması və yuxarıda qeyd edilən bütün xidmətlər üzrə məsləhət xidmətləri; mobil rabitə qurğuları vasitəsilə təmin edilən pərakəndə xidmətlərin dəstəklənməsi üçün maliyyə xidmətlərinin təqdim olunması, yeni simsiz qurğulardan ödəmə xidmətləri; elektron şəbəkələrdən onlayn rejimdə təqdim edilən pərakəndə xidmətlərin dəstəklənməsi üçün maliyyə xidmətlərinin təqdim edilməsi; maliyyə təhlili və məsləhətlər; bankçılıq və kredit xidmətləri; bank əməliyyatları, ödəmə, kredit, debet, hesablaşma, nağd ödənişlər və əvvəlcədən ödənilmiş əmanətlərdən istifadə etmək imkanı üzrə xidmətlər; çeklərin yoxlanılması; maliyyə tranzaksiyalarının kompüterdəki məlumat bazasından və ya telekommunikasiyalardan onlayn rejimdə və satış nöqtəsində işlənməsi; kart sahiblərinin bankomatlarda apardığı maliyyə tranzaksiyaların işlənməsi üzrə xidmətlər; kart sahiblərinə bankomatlar vasitəsilə hesabda qalıq, depozitlər və pul vəsaitlərinin çıxarılması barədə məlumatların təqdim edilməsi; maliyyə ödəmə tranzaksiyalarının işlənməsi ilə bağlı maliyyə hesablaşmaları və maliyyələşdirmə üçün icazənin verilməsi üzrə xidmətlər; səyahətlərin sığortalanması üzrə xidmətlər; yol çeklərinin və yol vauçerlərinin verilməsi və ödənilməsi; ödəyicinin autentifikasiyası xidmətləri; maliyyə

məlumatlarının yoxlanılması; maliyyə hesabatlarının uçotunun aparılması; məsafədən ödəniş xidmətləri; məbləğ saxlanılan elektron pul kisəsi xidmətləri, elektron ödənişli xidmətləri və tranzaksiyaların aparılmasına icazənin verilməsi və hesablaşmalar üzrə xidmətlər; radiotezlik identifikasiyası qurğularından (transponderlər) vasitəsilə debet və kredit üzrə xidmətlərin təqdim edilməsi; kommunikasiya və telekommunikasiya vasitələrindən debet və kredit üzrə xidmətlərin təqdim edilməsi; mobil telekommunikasiya vasitələrindən göstərilən pərakəndə xidmətlərin dəstəklənməsi üçün maliyyə xidmətlərinin, o cümlədən simsiz qurğular vasitəsilə ödəmə xidmətlərinin təqdim edilməsi; kredit və debet tranzaksiyalarının telefon və telekommunikasiya xətti ilə işlənməsi; onlayn rejimdə, şəbəkələrdən və ya elektron vasitələrlə rəqəmsallaşdırılmış məlumatlardan istifadə edən digər elektron vasitələrlə pərakəndə xidmətlərin dəstəklənməsi üçün maliyyə xidmətlərinin təqdim edilməsi; smart tipli kartlar ilə əldə edilməsi mümkün olan kompüter şəbəkəsindən vəsaitlərin yerdəyişməsi üzrə xidmətlər, yəni pul vəsaitləri, o cümlədən elektron pullar ilə təhlükəsiz elektron əməliyyatlar; veb-saytlar vasitəsilə göstərilən hesabların ödəmə xidmətləri; hesabların ödənişi barədə məlumatların işlənməsi və ötürülməsi ilə bağlı qlobal kompüter şəbəkəsindən elektron bankçılıq, elektron mobil bankçılıq, elektron ödəmə xidmətləri; klirinq palatalarının maliyyə xidmətləri; banklararası köçürmələr üzrə xidmətlər, yəni pul vəsaitlərinin bilavasitə banklararası elektron köçürülməsi və bank hesabı barədə məlumatların telefonla verilməsi; internet bankçılıq; telefonla və ya qlobal kompüter şəbəkəsi ya da internetlə təqdim edilən maliyyə xidmətləri; maliyyə xidmətləri, yeni pərakəndə, satış yerlərində, internetdə və topdan satış yerlərində ticarətçilərin vasitəsilə təmassız mobil ödənişlərin təqdim edilməsi; maliyyə xidmətləri, yəni, kupon, vauçer, vauçer kodları və güzəştlərdən istifadə etmək və pul vəsaitlərinin qaytarılması sistemindən hesablarına köçürülən loyallığa görə mükafatı və ya pul mükafatını əldə etmək imkanı üçün pərakəndə satıcılarda müştərinin uçot məlumatları saxlanan bulud əsaslı pul kisəsinin təqdim edilməsi; daşınmaz əmlak üzrə xidmətlər; daşınmaz əmlakın qiymətləndirilməsi; daşınmaz əmlaka qoyulan sərmayələrin idarə olunması; daşınmaz əmlaka sərmayələrin qoyulması üzrə xidmətlər; daşınmaz əmlakın sığortalanması üzrə xidmətlər; daşınmaz əmlak sahiblərinin sığortalanması; daşınmaz əmlak ilə bağlı sığorta xidmətləri; daşınmaz əmlakın maliyyələşdirilməsi; daşınmaz əmlak ilə broker əməliyyatları; daşınmaz əmlakın

qiymətinin təyin edilməsi; daşınmaz əmlak agentliklərinin xidmətləri; daşınmaz əmlakın dəyərləndirilməsi; daşınmaz əmlakın idarə olunması; daşınmaz əmlak ilə bağlı maliyyə məsələlərinin idarə olunması; daşınmaz əmlak üçün kreditlərin verilməsi; daşınmaz əmlakın tikintisi ilə bağlı maliyyə xidmətləri; daşınmaz əmlak üçün maliyyə broker xidmətləri; daşınmaz əmlak və binalar ilə bağlı maliyyə xidmətləri; daşınmaz əmlakın alınması üçün maliyyə xidmətləri; daşınmaz əmlak ilə təmin edilmiş kredit müqavilələrinin təşkili; daşınmaz əmlaka birgə sahibliyin təşkili; daşınmaz əmlakın alınması üçün maliyyələşdirmənin təşkili; daşınmaz əmlakın əldə edilməsində və pay iştirakında yardım etmə; daşınmaz əmlaka kapital qoyuluşları; kommersiya xarakterli daşınmaz əmlaka sərmayələrin qoyulması üzrə xidmətlər; daşınmaz əmlakın əldə olunması ilə bağlı maliyyə xidmətləri; daşınmaz əmlakın satışı ilə bağlı maliyyə xidmətləri; tam sahiblik hüquqlu daşınmaz əmlakın dəyərləndirilməsi; icarəyə verilmiş əmlakın dəyərləndirilməsi; daşınmaz əmlakın icarəyə verilməsinin təşkili; daşınmaz əmlakın icarəyə götürülməsinin təşkili; əmlakın kirayələnməsi; daşınmaz əmlakın kirayələnməsi; tam sahiblik hüquqlu əmlakın kirayələnməsi; daşınmaz əmlak sahəsində əməliyyatlar ilə bağlı daşınmaz əmlakın idarə olunması üzrə xidmətlər; əmlakın dəyərləndirilməsi; əmlak portfelinin idarə olunması; əmlakın idarə olunması; daşınmaz əmlak üzərində mülkiyyət hüququ ilə bağlı məsləhət xidmətləri; daşınmaz əmlakın dəyərləndirilməsi ilə bağlı məsləhət xidmətləri; korporativ daşınmaz əmlak ilə bağlı məsləhət xidmətləri; daşınmaz əmlak ilə bağlı avtomatlaşdırılmış məlumatların təqdim edilməsi üzrə xidmətlər; daşınmaz əmlak ilə bağlı məsləhət xidmətləri; daşınmaz əmlak ilə bağlı məlumatların təqdim edilməsi; daşınmaz əmlak bazarı ilə bağlı məlumatların təqdim edilməsi; daşınmaz əmlakın əldə edilməsi ilə bağlı araşdırma xidmətləri; daşınmaz əmlakın seçimi üzrə araşdırma xidmətləri; ipoteka maliyyələşdirilməsi və aktivlərin sekyuritizasiyası; ödənişlər üzrə həllər, bank əməliyyatları, kredit kartı, debet kartı və ödəmə kartı ilə bağlı məsləhət xidmətləri; yuxarıda qeyd edilən bütün xidmətlər ilə bağlı məlumat, məsləhət və konsaltinq xidmətləri.

38 - telekommunikasiyalar; bu sinfə daxil edilmiş bütün xidmətlər, məhz, mobil telekommunikasiya xidmətləri; İnternet əsaslı telekommunikasiya xidmətləri; məlumatların ötürülməsi üzrə xidmətlər; elektron məlumatların məsafədən işlənməsi üzrə qlobal şəbəkədən, o cümlədən İnternetdən ötürülməsi; maliyyə xidmətləri sahəsində məlumatların kompüterdə saxlanılan

məlumatlar bankından və ya İnternetdən ötürülməsi, təqdim edilməsi və ya əks etdirilməsi üzrə xidmətlər; mobil telefon xətləri ilə işlənən elektron təsvirlər ilə məlumatların ötürülməsi; elektron poçt, mesajların göndərilməsi və qəbul edilməsi xidmətləri; televiziya, radio və İnternet yayımlama xidmətləri; maliyyə xidmətləri sahəsində bir sıra məlumatların ötürülməsi və yayılması üçün təhlükəsiz kompüterləşdirilmiş məlumat şəbəkəsindən istifadə imkanının bir neçə istifadəçiyə verilməsi; əvvəlcədən ödənilmiş telefon kartı üzrə təqdim edilən telefon danışığı xidmətləri; yuxarıda qeyd edilən bütün xidmətlər üzrə məsləhət, məlumat və konsaltinq xidmətləri.

42 - elmi və texnoloji xidmətlər və onlara aid elmi tədqiqatlar və işləmələr; sənaye analizi və elmi tədqiqatlar üzrə xidmətlər; kompüterlərin texniki və proqram təminatının işlənilməsi və təkmilləşdirilməsi; bu sinfə daxil edilmiş bütün xidmətlər, məhz, məlumatların və ya sənədlərin fiziki daşıyıcılardan elektron daşıyıcılara çevirilməsi; kompüter avadanlığı və proqram təminatı üzrə məsləhət xidmətləri; kompüter proqramlaşdırılması; kompüter sistemlərinin, məlumat bazalarının və tətbiqi proqramların idarə olunmasının dəstəklənməsi və məsləhət xidmətləri; təmassız əlaqə (NFC) qurğularının idarə olunması, yerinin təyin olunması, aktivləşdirilməsi və autentifikasiya ilə rəqəmsal uçot məlumatlarının ləğv edilməsi üçün endirilməyən proqram təminatlarının və tətbiqi proqramların müvəqqəti istifadəyə verilməsi; mobil rəqəmsal qurğular üçün kompüter avadanlıqlarının və tətbiqi proqramların layihələndirilməsi, tərtib olunması, texniki xidməti və təzələnməsi; istifadəçilərə kuponlardan, vauçerlərdən, vauçer kodlarından, güzəştlərdən, qiymətlərin müqayisəsi barədə məlumatlardan, məhsulların icmalından, digər istifadəçilərin pərakəndə veb-saytlarına keçidlərdən və endirimlər barədə məlumatlardan istifadə etmək imkanı verən mobil telefonlar və digər rəqəmsal qurğular üçün endirilən kompüter proqramlarının və tətbiqi proqramların layihələndirilməsi, tərtib olunması, texniki xidməti və təzələnməsi; istifadəçilərə satışın stimullaşdırılması üçün təkliflərdən istifadə etmək və pul vəsaitlərinin geri qaytarılma sistemi ilə hesablarına köçürülən pul mükafatlarını almaq imkanını verən endirilən kompüter proqramlarının və tətbiqi proqramların layihələndirilməsi, tərtib olunması, texniki xidməti və təzələnməsi; istehlakçılara vauçer, kuponlar, vauçer kodları, xüsusi təkliflər, icmallar, məhsul barədə məlumatlar, qiymətlərin müqayisəsi barədə məlumatlar, veb-saytlara keçidlərin qəbul edilməsi, ötürülməsi və əks etdirilməsi üçün və malların və xidmətlərin alınması üçün

məlumatların qəbul edilməsi və ötürülməsi üçün proqram təminatını təklif edən tətbiqi proqram xidmətləri provayderi (ASP); istehlakçılara kənar şəxslərin malları və xidmətləri üçün endirimlər, vauçerlər və xüsusi təkliflər barədə məlumatlar verən proqram təminatını təklif edən tətbiqi proqram xidmətləri provayderi; sosial şəbəkələr üçün proqram təminatı ilə bağlı tətbiqi proqram xidmətləri provayderi; İnternetdə veb-səhifələrin yığılması üçün qrafik dizayn; qlobal kompüter şəbəkəsindən və ya İnternetdən onlayn rejimdə təqdim edilən kompüter avadanlıqları və ya proqram təminatına aid məlumatlar; veb-saytların yaradılması və dəstəklənməsi; kənar şəxslərin veb-saytlarının yerləşdirilməsi; internet səhifələrin yaradılması; ticarət saytlarının layihələndirilməsi, tərtib olunması və yerləşdirilməsi; hesabların ödənilməsi üçün veb-saytların layihələndirilməsi, tərtib olunması və yerləşdirilməsi; kompüter və İnternet xidmətləri, yəni şəxsi məlumatların autentifikasiyası və düzgünlüyünün yoxlanılması sahəsində qlobal kompüter şəbəkəsindən onlayn rejimdə elektron məlumat bazalarının təqdim edilməsi; məlumatların kodlaşdırılması və maliyyə məlumatlarının şifrələrin açılması; kənar şəxslərin autentifikasiyası üçün rəqəmsal imzanın autentifikasiyası üzrə xidmətlər, yəni məlumatların kodlaşdırılması və məlumatların tamlığı; sənədlərin autentifikasiyası sahəsində rəqəmsal sertifikatların verilməsində və yoxlanılmasında istifadə etmək üçün kodlaşdırılmış, rəqəmsal imzalı və autentifikasiyadan keçmiş məlumatların kənar şəxslər üçün təqdim edilməsi; rəqəmsal sertifikatların yoxlanılması, autentifikasiyası, verilməsi, paylanması və idarə olunması; kompüter proqramlaşdırılması, kompüter maliyyə şəbəkələri, məlumatların işlənilməsi, təhlükəsiz rabitə, məlumatların kodlaşdırılması və məlumatların kodlarının açılması və lokal şəbəkənin təhlükəsizliyi sahələrində məsləhət xidmətləri; kompüter üçün proqram təminatı, kompüter avadanlıqları, kompüter maliyyə şəbəkələri və lokal şəbəkələr sahələrində qlobal kompüter şəbəkəsindən məlumatların paylanması; məlumatların işlənməsi və məlumatların yoxlanılması üzrə xidmətlər; məlumatların saxlanması və çıxarılması üzrə xidmətlər; məlumatların və müştərinin profilinin saxlanması üçün yer ilə bağlı xidmətlər; kompüterin məlumatlar bazasından istifadə etmək üçün vaxtın icarəyə verilməsi; yuxarıda qeyd edilən bütün xidmətlərlə bağlı məlumat, məsləhət və konsaltinq xidmətləri.

(511) 09 - приборы и инструменты научные, морские, геодезические, фотографические, кинематографические, оптические, для взвешивания, измерения, сигнализации,

контроля (проверки), спасания и обучения; приборы и инструменты для передачи, распределения, трансформации, накопления, регулирования или управления электричеством; аппаратура для записи, передачи, воспроизведения звука или изображений; магнитные носители информации, диски звукозаписи; компакт-диски, DVD и другие цифровые носители информации; механизмы для аппаратов с предварительной оплатой; кассовые аппараты, счетные машины, оборудование для обработки информации и компьютеры; компьютерное программное обеспечение и компьютерные программы (загружаемое/записываемое программное обеспечение); все товары, включенные в данный класс, а именно, компьютерные операционные программы, записываемые; компьютерное оборудование и программное обеспечение (записываемые и/или загружаемые) для содействия и управления платежами, банковскими операциями, кредитными картами, дебетовыми картами, платежными карточками, банкоматами, предоплатами, системой электронного перевода средств, электронными платежами, электронной обработкой и передачей данных об оплате счетов, операциям по выплате денежных средств, аутентификация транзакций, маршрутизации, услугам по выдаче разрешения и расчетному обслуживанию, обнаружению мошенничества и управления им, услуг в области аварийного восстановления и шифрования; приборы и инструменты телекоммуникационные и электрические, а именно, аппаратура для записи, передачи и воспроизведения данных, в том числе звука и изображений; счетные машины; аппараты для слежения за финансовыми счетами, их управления и анализа через глобальную компьютерную сеть; компьютерное оборудование и программное обеспечение, а именно, для развития, технического обслуживания и использования локальных и глобальных компьютерных сетей; системы для считывания флэш-карт и системы для считывания данных в запоминающих устройствах, а именно памяти на интегральных схемах и запоминающих устройств на банковских картах; загружаемые электронные издания; устройство печатающее, в том числе устройство, печатающее для систем обработки данных и систем финансовых операций; устройства кодирующие и декодирующие; модемы; компьютерное оборудование и программное обеспечение для содействия платежным операциям с помощью элект-

ронных средств через беспроводные сети, глобальные компьютерные сети и/или мобильные телекоммуникационные устройства; компьютерное оборудование и программное обеспечение для шифрования, ключи шифрования, цифровые сертификаты, цифровые подписи, программное обеспечение для безопасного хранения, извлечения и передачи конфиденциальной информации о клиентах, используемой физическими лицами, банковскими и финансовыми учреждениями; компьютерное программное обеспечение и оборудование, содействующее идентификации и аутентификации устройств ближней связи (NFC) и устройств радиочастотной идентификации (RFID); компьютерное оборудование и программное обеспечение, состоящее из цифрового кошелька, в котором хранятся данные учетной записи клиента для доступа к купонам, ваучерам, кодам ваучеров и компенсационным скидкам у розничных торговцев и получения вознаграждения за лояльность или денежных вознаграждений, которые могут быть зачислены на их счета; загружаемые компьютерные программы и прикладное программное обеспечение для мобильных телефонов и других цифровых устройств, содержащих цифровой кошелек, предоставляющие пользователям возможность получать доступ к информации о ценовом сравнении, обзорам продуктов, ссылкам на розничные веб-сайты третьих лиц и информации о скидках; программное приложение для использования в связи с терминалами бесконтактной оплаты с целью обеспечения возможности торговцам принимать бесконтактные транзакции мобильной коммерции, бесконтактное представление удостоверений постоянного покупателя и бесконтактное погашение купонов, компенсационных скидок, бонусов, ваучеров и специальных предложений; программное приложение, предоставляющее продавцам возможность предоставлять купоны, бонусы, компенсационные скидки, ваучеры и специальные предложения непосредственно на мобильные телекоммуникационные устройства потребителей, доставляемые бесконтактными коммуникациями радиочастотной идентификации (RFID) или коммуникациями ближнего поля (NFC); программное приложение, предоставляющее продавцам возможность развешивать смарт-плакаты в розничных и оптовых магазинах, которые потребители могут использовать со своих мобильных телекоммуникационных устройств для получения купонов, бонусов, скидок,

ваучеров и специальных предложений, доставляемых бесконтактными RFID или NFC коммуникациями; чипы с интегральными схемами для использования в мобильных телефонах и устройствах NFC и RFID; карты магнитно-кодированные и карты, содержащие чипы с интегральными схемами («смарт-карты»); карты защищенные с кодом; карты закодированные с функциями безопасности для целей аутентификации; карты закодированные с функциями безопасности для целей идентификации; карты с голограммой (закодированные); карты расчетные, карты банковские, карты кредитные, карты дебетовые, чип-карты, карты с хранимой суммой, карты-носители электронных данных, карты платежные и карты платежные полностью закодированные; карты банковские, а именно карты банковские магнитно-кодированные и карты банковские с магнитных запоминающими устройствами и интегральными схемами памяти; считыватели платежных карт; считыватели карт с магнитным кодированием, считыватели карт-носителей электронных данных, блоки шифрования электронные, оборудование компьютерное, терминалы компьютерные, компьютерное программное обеспечение для использования в финансовых услугах, банковской системе и телекоммуникационной промышленности; компьютерное программное обеспечение, предназначенное для взаимодействия смарт-карт с терминалами и считывателями; компьютерные чипы, встроенные в телефоны и другие устройства связи; телекоммуникационное оборудование; терминалы оплаты покупки и компьютерное программное обеспечение для передачи, отображения и хранения информации о транзакциях, идентификации и финансовой информации для использования в финансовых услугах, банковской системе и телекоммуникационной промышленности; устройства радиочастотной идентификации (транспондеры); электронный контрольный аппарат для проверки подлинности расчетных карт, банковских карт, кредитных карт, дебетовых карт и платежных карт; банкоматы; компьютерные периферийные устройства и электронные товары, а именно вычислительные машины, электронные органайзеры, электронные блокноты, карманные ежедневники, мобильные телефоны, переносные телефонные трубки, планшетные компьютеры, цифровые считыватели и персональные цифровые помощники (PDA) и сигнализации; коврики для компьютерной мыши;

оборудование для тушения огня;
35 - реклама; менеджмент в сфере бизнеса; административная деятельность в сфере бизнеса; офисная служба; все услуги, включенные в данный класс, в том числе, хозяйственно-консультативные услуги; бизнес расследования; коммерческие информационные агентства; презентация товаров в средствах массовой информации для розничной торговли; услуги по ценовому сравнению; организация выставок для коммерческих или рекламных целей; маркетинговые консалтинговые услуги; услуги в сфере исследований рынка; отслеживание, анализ, прогнозирование и отчет о поведении владельца карты при покупке; содействие продаже товаров и услуг третьих лиц с помощью вознаграждений и стимулов, созданных в связи с использованием кредитных, дебетовых и платежных карт; организация управления программами лояльности и вознаграждений; содействие в области коммерческого, промышленного и делового управления; оценка бизнеса; консультационные услуги для управления бизнесом; маркетинговые исследования; статистическая информация (бизнес); подготовка выписок по счетам; бухгалтерский учет; деловые исследования; связи с общественностью; публикация рекламных текстов; выпуск рекламных листовок; розничные услуги, предоставляемые посредством средств мобильной связи в связи с предоставлением кредитных карт и дебетовых карт; розничные услуги, предоставляемые онлайн, через сети или другие электронные средства с использованием электронно-оцифрованной информации, связанной с предоставлением кредитных карт и дебетовых карт; управление компьютерной базой данных; продвижение концертов и культурных мероприятий третьих лиц, организация экспозиций с коммерческими или рекламными целями; реклама транспорта, поездов, гостиниц, проживания, питания и еды, спорта, развлечений и экскурсий; предоставление информации о покупке товаров и услуг в режиме онлайн через Интернет и другие компьютерные сети; контроль финансовой отчетности; информационные и консультационные услуги, связанные со всеми вышеупомянутыми услугами.
36 - страхование; финансовая деятельность; кредитно-денежные операции; операции с недвижимостью; все услуги, включенные в данный класс, в том числе, финансовое консультирование; финансовая информация; финансовая поддержка; финансовые услуги, а

именно банковские услуги, услуги по операциям с кредитными картами, услуги по операциям с дебетовыми картами, услуги по операциям с расчетными картами, услуги по операциям с предоплаченными картами, предлагаемые через карты с хранимой суммой, электронные кредитные и дебетовые транзакции, услуги по оплате и предъявлению счетов, выдача наличных денег, проверка чека, обналичивание чека, услуги по доступу к вкладам и операциям с банкоматом, услуги авторизации и расчетам по транзакциям, сверка транзакций, управление денежными средствами, расчеты по консолидированным фондам, консолидированная обработка споров, услуги по финансовой информации относительно хранилища данных и информации о профиле клиента и связанные с ними услуги по переброске, шлюзам, расчетам/выверке и перемещению денежных средств в области платежных карт, услуги по обработке электронных платежей, услуги аутентификации и проверки платежных операций, услуги по перемещению средств, а именно безопасные электронные операции с наличными деньгами и электронные денежные переводы через общедоступные компьютерные сети для содействия электронной торговле; предоставление финансовой информации, а именно данных и отчетов по кредитным и дебетовым картам, электронных переводов денежных средств и услуг по обмену валютой, услуг финансовой оценки и управления рисками для третьих лиц в области потребительского кредитования; распространение финансовой информации через глобальную компьютерную сеть, финансовой информации, предоставляемой компьютером через защищенную компьютерную информационно-вычислительную сеть и консультационные услуги по всем вышеперечисленным услугам; оказание финансовых услуг для поддержки розничных услуг, предоставляемых через средства мобильной связи, а именно, платежные услуги через беспроводные устройства; оказание финансовых услуг для поддержки розничных услуг, предоставляемых в режиме онлайн, через электронные сети; финансовый анализ и консультации; банковские и кредитные услуги; услуги по банковским операциям, оплате, кредите, дебете, денежным сборам, оплате наличных денег и доступу к предоплаченным депозитам; проверка чеков; обработка финансовых транзакций как в режиме онлайн через компьютерную базу данных, так и через телекоммуникации и в

точке продажи; услуги по обработке финансовых транзакций владельцев карт через банкоматы; предоставление данных о балансе, депозитах и снятии денег владельцам карт через банкоматы; услуги по финансовым расчетам и разрешению на финансирование в связи с обработкой финансовых платежных операций; услуги по туристическому страхованию; выдача и погашение дорожных чеков и путевых ваучеров; услуги аутентификации путешественника; проверка финансовой информации; ведение финансовой отчетности; услуги удаленных платежей; услуги электронного кошелька с хранимой суммой, услуги электронных платежей и услуги авторизации транзакций и расчетные услуги; предоставление дебетовых и кредитных услуг через устройства радиочастотной идентификации (транспондеры); предоставление дебетовых и кредитных услуг через средства связи и телекоммуникационные средства; оказание финансовых услуг для поддержки розничных услуг, предоставляемых через средства мобильной связи, в том числе платежные услуги через беспроводные устройства; обработка кредитных и дебетовых транзакций по телефонной и телекоммуникационной линии; обработка кредитных и дебетовых транзакций по телефонной и телекоммуникационной линии; оказание финансовых услуг для поддержки розничных услуг, предоставляемых в режиме онлайн, через сети или другие электронные средства с использованием электронной оцифрованной информации; услуги по перемещению средств, а именно безопасные электронные операции с наличными деньгами, включая электронные деньги, через компьютерные сети, доступные с помощью смарт-карт; услуги по оплате счетов, предоставляемые через веб-сайт; услуги по электронному банковскому обслуживанию через глобальную компьютерную сеть, электронному мобильному банковскому обслуживанию, электронным платежам, связанные с электронной обработкой и передачей данных об оплате счетов; финансовые услуги клиринговых палат; услуги по межбанковским переводам, а именно прямые межбанковские электронные переводы денежных средств и предоставление информации о банковских счетах по телефону; интернет-банкинг; финансовые услуги, предоставляемые по телефону и через глобальную компьютерную сеть или Интернет; финансовые услуги, а именно предоставление бесконтактных

мобильных платежей через торговцев в местах розничной торговли, в Интернете и в местах оптовой торговли; финансовые услуги, а именно предоставление облачного цифрового кошелька, в котором хранятся данные учетной записи клиента для доступа к купонам, ваучерам, кодам ваучеров и компенсационным скидкам у розничных торговцев и получения вознаграждения за лояльность или денежного вознаграждения, которые могут быть зачислены на их счета через систему возврата денег; услуги по недвижимости; оценка недвижимости; управление инвестициями в недвижимость; услуги по инвестициям в недвижимость; услуги по страхованию недвижимости; страхование для владельцев недвижимости; страховые услуги, связанные с недвижимостью; финансирование недвижимости; брокерские операции с недвижимостью; оценка стоимости недвижимости; услуги агентств недвижимости; определение стоимости недвижимости; управление недвижимостью; управление финансовыми делами, связанными с недвижимостью; предоставление кредитов на недвижимость; финансовые услуги, связанные со строительством недвижимости; финансовые брокерские услуги для недвижимости; финансовые услуги, связанные с недвижимым имуществом и зданиями; финансовые услуги для покупки недвижимости; организация договоров займа, обеспеченных недвижимостью; организация совместного владения недвижимостью; организация предоставления финансирования на покупку недвижимости; оказание помощи в приобретении и долевом участии в недвижимости; капитальные вложения в недвижимость; услуги по инвестициям в коммерческую недвижимость; финансовые услуги, связанные с приобретением имущества; финансовые услуги, связанные с продажей имущества; финансовая оценка недвижимости на правах полной собственности; финансовая оценка арендованного имущества; организация сдачи в аренду недвижимости; организация аренды недвижимости; аренда имущества; аренда недвижимости; аренда недвижимости на правах полной собственности; услуги по управлению недвижимостью, связанные с операциями в сфере недвижимости; оценка имущества; управление портфелем недвижимости; управление имуществом; консультационные услуги, связанные с правом собственности на недвижимость; консультационные услуги, связанные с оценкой недвижимого имущества; консультационные

услуги по корпоративной недвижимости; услуги по предоставлению автоматизированной информации, связанной с недвижимостью; консультационные услуги, связанные с недвижимостью; предоставление информации, касающейся недвижимого имущества; предоставление информации, касающейся рынка недвижимости; исследовательские услуги, связанные с приобретением недвижимости; исследовательские услуги, связанные с выбором недвижимости; ипотечное финансирование и секьюритизация активов; консалтинговые услуги в отношении решений по платежам, банковской деятельности, кредитной карты, дебетовой карты и платежной карты; информационные и консультационные услуги, связанные со всеми вышеупомянутыми услугами.

38 - телекоммуникации; все услуги, включенные в данный класс, в том числе, мобильные/сотовые телекоммуникационные услуги; телекоммуникационные услуги на основе Интернета; услуги по передаче данных; передача электронных данных посредством глобальной сети дистанционной обработки данных, в том числе Интернета; услуги по передаче, предоставлению или отображению информации из банка данных, хранимых в памяти компьютера, или посредством Интернета в области финансовых услуг; передача данных посредством использования электронных изображений, обрабатываемых линиями мобильной телефонной связи; почта электронная, передача и получение сообщений; телевизионное, радио и Интернет вещание; предоставление многопользовательского доступа к безопасной компьютеризированной информационной сети для передачи и распространения совокупности/ряда информации в области финансовых услуг; услуги телефонной связи, предоставляемые по предварительно оплаченной телефонной карте; консалтинг, информационные и консультативные услуги в области всех вышеперечисленных услуг.

42 - научные и технологические услуги и относящиеся к ним научные исследования и разработки; услуги по промышленному анализу и научным исследованиям; разработка и развитие компьютеров и программного обеспечения; все услуги, включенные в данный класс, в том числе, преобразование данных или документов с физических на электронные носители; консультационные услуги по компьютерному оборудованию и программному обеспечению; компьютерное программирование; поддержка

и консультационные услуги для управления компьютерными системами, базами данных и приложениями; обеспечение временного использования не загружаемого программного обеспечения и приложений для управления, определения местонахождения, активации и отзыва аутентификации и цифровых учетных данных устройств ближней связи (NFC); проектирование, разработка, техническое обслуживание и обновление компьютерного оборудования и прикладного программного обеспечения для мобильных цифровых устройств; проектирование, разработка, техническое обслуживание и обновление загружаемых компьютерных программ и прикладного программного обеспечения для мобильных телефонов и других цифровых устройств, дающего пользователям возможность получать купоны, ваучеры, коды ваучеров, компенсационные скидки, информацию о сравнении цен, обзоры продуктов, ссылки на розничные веб-сайты других пользователей, и информацию о скидках; проектирование, разработка, техническое обслуживание и обновление загружаемых компьютерных программ и прикладного программного обеспечения, дающего пользователям возможность получать доступ к предложениям по стимулированию сбыта и получать денежные вознаграждения, которые могут быть зачислены на их счета через систему возврата денег; поставщик прикладного программного обеспечения (ASP), предлагающий программное обеспечение для приема, передачи и отображения ваучеров, купонов, кодов ваучеров, специальных предложений, обзоров, информации о продуктах, сравнительной информации о ценах, ссылок на веб-сайты и получения и передачи данных для покупки товаров и услуг; поставщик прикладных услуг, предлагающий программное обеспечение для предоставления потребителям информации о скидках, ваучерах и специальных предложениях для товаров и услуг третьих лиц; поставщик прикладных услуг относительно программного обеспечения для социальных сетей; графический дизайн для составления веб-страниц в Интернете; информация относительно компьютерного оборудования или программного обеспечения, предоставленного в режиме онлайн из глобальной компьютерной сети или Интернета; создание и поддержка веб-сайтов; размещение веб-сайтов третьих лиц; создание веб-страниц; проектирование, создание и размещение торговых сайтов; проектирование, создание и

размещение веб-сайтов для оплаты счетов; компьютерные и интернет-услуги, а именно предоставление онлайн электронных баз данных через глобальную компьютерную сеть в области аутентификации и проверки подлинности личных данных; шифрование данных и дешифрование финансовой информации; услуги аутентификации цифровой подписи для аутентификации третьих лиц, а именно: шифрование данных и целостность данных; предоставление третьим лицам зашифрованной, с цифровой подписью и аутентифицированных данных для использования при выпуске и проверке цифровых сертификатов в области аутентификации документов; проверка, аутентификация, выдача, распространение и управление цифровых сертификатов; технические консультационные услуги в области компьютерного программирования, финансовых компьютерных сетей, обработки данных, защищенной связи, шифрования данных и дешифрования и защиты локальной сети; распространение через глобальную компьютерную сеть информации в области компьютерного программного обеспечения, компьютерного оборудования, финансовых компьютерных сетей и локальных сетей; услуги по обработке данных и проверке данных; услуги хранения и извлечения данных; информационные услуги относительно хранилища данных и профиля клиента; сдача напрокат времени доступа к компьютерной базе данных; информационные и консультационные услуги, связанные со всеми вышеупомянутыми услугами.

(111) N 2018 0986
(151) 18.07.2018
(210) 2017 33851
(220) 30.10.2017
(181) 30.10.2027
(730) NBA Properties, Inc., Olympic Tower,
645 Fifth Avenue, New York, New York 10022,
USA (US)
(540)



(526) Əmtəə nişanında "SAN ANTONIO" söz birləşməsi hüquqi mühafizə obyektidir.

(511) 25 - geyim; ayaqqabı; baş geyimləri; geyim, o cümlədən corab məmulatları, trikotaj məmulatları, ayaqqabı, basketbol üçün ayaqqabı, basketbol üçün kedlər, rezin altlıqlı basketbol ayaqqabıları, basketbol üçün krassovkalar, otaq ayaqqabıları, tenniskalar, futbolkalar, qısa qol maykalar, köynəklər, "polo" köynəklər, pambıq parça idman sviterləri və köynəkləri, fufaykalar, idman sviterləri, pambıq parça sviterlər/fufaykalar, başlıqlı tolstovkalar, pambıq parça idman şalvarları, məşq şalvarları, şalvar, tumanlar, alt tumanları, darbalaq, bretelli toplar, cersi [geyim], şortlar, qısa şalvar, trusu, pijamalar, idman köynəkləri, reqbi oyunu üçün köynəklər, puloverlər / sviterlər, qayışlar [geyim], qalstuklar, gecə köynəkləri, köynəklər, şlyapalar, papaqlar, kepkalar, furajkalar, qoruyucu günlüklər, məşqlər üçün kostyumlar, məşqlər üçün şalvar, məşqlər üçün toplar/bədənin açılışması üçün edilən hərəkətlər üçün köynəklər, gödəkcələr, jaketlər, külək keçirməyən gödəkcələr, parkalar, palto, manto, pencəklər, uşaq döşlükləri, kağızdan hazırlanmışlar istisna olmaqla, baş sarğıları, biləklər üçün sarğılar, bilək sarğıları, önlüklər [geyim], alt paltar, boksyor trususu, şortlar, slakslar, qulaqlıqlar [geyim], əlcəklər, təkbarmaq əlcəklər, mitenkalar, boyun yaylıqları, şərflər, kaşne, toxunma və trikotaj köynəkləri, cersidən paltar, paltar, dəstək qrupları üçün paltarlar və formalar, çimmə üçün geyim, çimmə kostyumları, üzgüçülük üçün kostyumlar, bikini, tankini ("bikini" tumanları ilə maykalar), üzgüçülük üçün tumanlar/şortlar, üzgüçü tumanı, çimmə tumanları/şortları, taxtada (sörfinq) üzmə üçün tumanlar/şortlar, sukeçirməyən kostyumlar, plyaj geyimi, çimmə kostyumlarına örtüklər, çimmə kostyumlarına pareo (örpəklər), səndəllər, plyaj şap-şapları/səndəlləri, plyaj şlyapaları/ panamaları/kepkaları, gündən qoruyucu günlüklər, üzgüçülük papaqları, çimmə papaqları, pariklərlə və ya saç telləri ilə orijinal baş geyimləri; bütün yuxarıda göstərilən mallar üçün hissələr, ləvazimatlar və aksesuarlar.

41 - tərbiyə etmə; təhsil; əyləncələr; idman və mədəni-maarif tədbirlərinin təşkili; basketbol mövzusu üzrə daimi/müntəzəm televiziya və

radioproqramlar şəklində əyləncə, tərbiyə və təhsil və basketbol mövzu üzrə birbaşa efirde basketbol oyunlarının və sərgilərinin təşkili və keçirilməsi üzrə xidmətlər; basketbol oyunlarının, basketbol yarışlarının və basketbol sahəsində proqramlar haqqında radio və televiziya şou istehsalı, montaj edilməsi, kirayəsi və yayılması; basketbol məşq mərkəzlərinin və düşərgələrinin, məşqçilər üçün məşq mərkəzlərinin və düşərgələrin, ruhlandırıcı rəqs qrupları üçün məşq mərkəzlərinin və düşərgələrin təşkili və qaydaya salınması, eləcə də basketbol yarışlarının təşkili və keçirilməsi; basketbola bağlı basketbol oyunlarında və sərgilərində, seminarlarda, məşq mərkəzlərində, düşərgələrdə, reklam aksiyalarında və başqa oxşar tədbirlərdə, yarışlarda, əyləncə gecələrində maskarad kostyumu geymiş qrupların və / və ya dəstək rəqs qruplarının çıxışı şəklində əyləncəli xidmətlər; azarkeş klubları xidmətləri; əyləncəli xidmətlər, o cümlədən televiziyanın hakim proqramlarını, interfeal televiziyanın hakim proqramlarını, videoyazılar, arası kəsilməyən videoyazılar, interfeal videoda ən maraqlı və vacib olanın seçilməsi, radioproqramlar, hakim radioverilişlərin, və basketbol sahəsində audio yazılar şəklində yüklənməmiş multimediyaya materialı içində olan veb-saytın verilməsi; basketbol sahəsində statistik məlumatlar və viktorinalar şəklində xəbərlərin və məlumatların verilməsi; yüklənməmiş onlayn oyunlar, o cümlədən kompüter oyunları, video oyunlar, interfeal video oyunları, bacarıq, cəldlik üzrə aktiv oyunlar, arkaad oyunları, uşaqlar və böyükklər üçün əyləncə gecələri üçün oyunlar, uşaqlar və böyükklər üçün komanda oyunları, stolüstü oyunlar, şəkilin tərtib edilməsi üçün elementlərin dəstindən tapmacalar/ müxtəlif mövzu üzrə pazllar və oyunlar, oyun-viktorinalar; elektron nəşrləri, o cümlədən İnternet jurnalları, soraq kitabçalarının, məlumat bülletenlərinin, rəngləmə kitabçalarının və üçüncü şəxslərin oyunlarının cədvəlləri vasitəsi ilə onlayn rejimində nəşri, hamısı basketbol sahəsində; basketbol sahəsində onlayn kompüter məlumat bazalarının verilməsi; bütün yuxarıda göstərilən xidmətlər barəsində məlumat, tövsiyələr və məsləhətlər; kompüterlər, kompüter şəbəkələri və ya İnternet vasitəsilə (o cümlədən onlayn rejimində) elektron şəkildə verilən, yuxarıda göstərilmiş bütün xidmətlər məhdudlaşdırılmadan daxil olmaqla.

(526) В товарном знаке словосочетание "SAN ANTONIO" не является объектом правовой охраны.

(511) 25 - одежда; обувь; головные уборы; одежда, в том числе чулочно-носочные изделия, трикотажные изделия, обувь, обувь

для баскетбола, кеды для баскетбола, баскетбольные туфли на резиновой подошве, кроссовки для баскетбола, туфли комнатные, тенниски, футболки, майки с короткими рукавами, рубашки, сорочки, рубашки «поло», хлопчатобумажные спортивные свитера и рубашки, фуфайки, свитера спортивные, рубашки/футболки хлопчатобумажные, толстовки с капюшоном, хлопчатобумажные спортивные брюки, брюки тренировочные, брюки, штаны, кальсоны, панталоны, топы на бретельках, джерси [одежда], шорты, короткие брюки, трусы, пижамы, спортивные рубашки, рубашки для игры в регби, пуловеры / свитера, пояса [одежда], галстуки, ночные рубашки, сорочки, шляпы, шапки, кепки, фуражки, козырьки защитные, костюмы для тренировок, брюки для тренировок, топы для тренировок/рубашки для разминки, куртки, жакеты, куртки непродуваемые, парки, пальто, манто, пиджаки, детские нагрудники, за исключением бумажных, повязки на голову, повязки для запястий, напульсники, фартуки [одежда], нижнее белье, боксерские трусы, шорты, слаксы, наушники [одежда], перчатки, варежки, митенки, платки шейные, шарфы, кашне, тканые и трикотажные рубашки, платья из джерси, платья, платья и форма для группы поддержки, одежда для купания, костюмы купальные, костюмы для плавания, бикини, танкини (майки с трусами «бикини»), трусы/шорты для плавания, плавки, трусы/шорты купальные, трусы/шорты для катания на доске, костюмы непромокаемые, одежда пляжная, накидки к купальным костюмам, парео (платки) к купальным костюмам, сандалии, пляжные тапочки/сандалии, шляпы/панамы/кепки пляжные, козырьки солнцезащитные, плавательные шапочки, купальные шапочки, оригинальные головные уборы с париками или прядями волос; части, принадлежности и аксессуары для всех вышеперечисленных товаров.

41 - воспитание; образование; развлечения; организация спортивных и культурно-просветительных мероприятий; услуги по развлечению и воспитанию, образованию в виде постоянных/регулярных телевизионных и радиопрограмм по баскетбольной тематике и организации и проведения баскетбольных игр в прямом эфире и выставок по баскетбольной тематике; производство, монтаж и прокат, распространение радио- и телевизионных шоу о баскетбольных играх, баскетбольных соревнованиях и программ в области баскетбола; организация и обустройство баскетбольных тренировочных центров и

лагерей, тренировочных центров и лагерей для тренеров, тренировочных центров и лагерей для танцевальных групп поддержки, а также организация и проведение баскетбольных соревнований; развлекательные услуги в виде выступлений костюмированных групп и/или танцевальных групп поддержки на баскетбольных играх и выставках, семинарах, в тренировочных центрах, лагерях, рекламных акциях и других подобных мероприятиях, соревнованиях, вечеринках, связанных с баскетболом; услуги клубов болельщиков; развлекательные услуги, в том числе предоставление веб-сайта, содержащего незагружаемый мультимедийный материал в виде ключевых программ телевидения, ключевых программ интерактивного телевидения, видеозаписей, потоковых видеозаписей, подборок самого интересного и важного в интерактивном видео, радиопрограмм, ключевых радиопрограмм, и аудиозаписей в области баскетбола; предоставление новостей и информации в виде статистических данных и викторин в области баскетбола; онлайн-незагружаемые игры, в том числе компьютерные игры, видеоигры, интерактивные видеоигры, активные игры на ловкость, сноровку, аркадные игры, игры для вечеринок для взрослых и детей, командные игры для взрослых и детей, настольные игры, головоломки из набора элементов для составления картины / пазлы и игры по разнообразной тематике, игры-викторины; электронные публикации, в том числе публикация в онлайн-режиме посредством Интернета журналов, путеводителей, информационных бюллетеней, книжек-раскрасок и расписаний игр третьих лиц, все в сфере баскетбола; предоставление онлайн-новых компьютерных баз данных в области баскетбола; информация, рекомендации и консультации в отношении всех вышеперечисленных услуг; все вышеперечисленные услуги, включая, но не ограничивая, предоставляемые электронно, посредством компьютеров, компьютерных сетей или Интернета (в том числе в режиме онлайн).

(111) N 2018 0987

(151) 18.07.2018

(210) 2017 33852

(220) 30.10.2017

(181) 30.10.2027

(730) NBA Properties, Inc., Olympic Tower, 645

Fifth Avenue, New York, New York 10022, USA
(US)
(540)



(526) Əmtəə nişanında "CLEVELAND" söz işarəsi hüquqi mühafizə obyektidir.

(511) 25 - geyim; ayaqqabı; baş geyimləri; geyim, o cümlədən corab məmulatları, trikotaj məmulatları, ayaqqabı, basketbol üçün ayaqqabı, basketbol üçün kedlər, rezin altlıqlı basketbol ayaqqabıları, basketbol üçün krassovkalar, otaq ayaqqabıları, tenniskalar, futbol kalar, qısa qol maykalar, köynəklər, "polo" köynəklər, pambıq parça idman sviterləri və köynəkləri, fufaykalar, idman sviterləri, pambıq parça sviterlər/fufaykalar, başlıqlı tolstovkalar, pambıq parça idman şalvarları, məşq şalvarları, şalvar, tumanlar, alt tumanları, darbalaq, bretelli toplar, cersi [geyim], şortlar, qısa şalvar, trusu, pijamalar, idman köynəkləri, rəqbi oyunu üçün köynəklər, puloverlər / sviterlər, qayışlar [geyim], qalstuklar, gecə köynəkləri, köynəklər, şlyapalar, papaqlar, kepkalar, furajkalar, qoruyucu günlüklər, məşqlər üçün kostyumlar, məşqlər üçün şalvar, məşqlər üçün toplar/bədənin açılışması üçün edilən hərəkətlər üçün köynəklər, gödəkcələr, jaketlər, külək keçirməyən gödəkcələr, parkalar, palto, manto, pencəklər, uşaq döşlükləri, kağızdan hazırlanmış istisna olmaqla, baş sarğıları, biləklər üçün sarğılar, bilək sarğıları, önlüklər [geyim], alt paltar, boksyor trusus, şortlar, slakslar, qulaqlıqlar [geyim], əlcəklər, təkbarmaq əlcəklər, mitenkalar, boyun yaylıqları, şərlər, kaşne, toxunma və trikotaj köynəkləri, cersidən paltar, paltar, dəstək qrupları üçün paltarlar və formalar, çimmə üçün geyim, çimmə kostyumları, üzgüçülük üçün kostyumlar, bikini, tankini ("bikini" tumanları ilə maykalar), üzgüçülük üçün tumanlar/şortlar, üzgüçü tumanı, çimmə tumanları/şortları, taxtada (sörfinq) üzmə üçün tumanlar/şortlar, sukeçirməyən kostyumlar, plyaj geyimi, çimmə kostyumlarına örtüklər, çimmə kostyumlarına pareo (örpəklər), səndəllər, plyaj

şap- şupları/səndəlləri, plyaj şlyapaları/ panamaları/kepkaları, gündən qoruyucu günlüklər, üzgüçülük papaqları, çimmə papaqları, pariklərlə və ya saç telləri ilə orijinal baş geyimləri; bütün yuxarıda göstərilən mallar üçün hissələr, ləvazimatlar və aksesuarlar.

41 - tərbiyə etmə; təhsil; əyləncələr; idman və mədəni-maarif tədbirlərinin təşkili; basketbol mövzusu üzrə daimi/müntəzəm televiziya və radioproqramlar şəklində əyləncə, tərbiyə və təhsil və basketbol mövzu üzrə birbaşa efirdə basketbol oyunlarının və sərgilərinin təşkili və keçirilməsi üzrə xidmətlər; basketbol oyunlarının, basketbol yarışlarının və basketbol sahəsində proqramlar haqqında radio, televiziya şou istehsalı, montaj edilməsi, kirayəsi və yayılması; basketbol məşq mərkəzlərinin və düşərgələrinin, məşqçilər üçün məşq mərkəzlərinin və düşərgələrin, ruhlandırıcı rəqs qrupları üçün məşq mərkəzlərinin, düşərgələrin təşkili və qaydaya salınması, eləcədə basketbol yarışlarının təşkili və keçirilməsi; basketbola bağlı basketbol oyunlarında və sərgilərində, seminarlarda, məşq mərkəzlərində, düşərgələrdə, reklam aksiyalarında və başqa oxşar tədbirlərdə, yarışlarda, əyləncə gecələrində maskarad kostyumu geymiş qrupların və / və ya dəstək rəqs qruplarının çıxışı şəklində əyləncəli xidmətlər; azarkeş klubları xidmətləri; əyləncəli xidmətlər, o cümlədən televiziyanın hakim proqramlarını, interfəal televiziyanın hakim proqramlarını, videoyazılar, arasıkəsilməyən videoyazılar, interfəal videoda ən maraqlı və vacib olanın seçilməsi, radioproqramlar, hakim radioverilişlərin, və basketbol sahəsində audio yazılar şəklində yüklənməmiş multimediyaya materialı içində olan veb-saytın verilməsi; basketbol sahəsində statistik məlumatlar və viktorinalar şəklində xəbərlərin və məlumatların verilməsi; yüklənməmiş onlayn oyunlar, o cümlədən kompüter oyunları, videooyunlar, interfəal video oyunları, bacarıq, cəldlik üzrə aktiv oyunlar, arkad oyunları, uşaqlar və böyükklər üçün əyləncə gecələri üçün oyunlar, uşaqlar və böyükklər üçün komanda oyunları, stolüstü oyunlar, şəkilin tərtib edilməsi üçün elementlərin dəstindən tapmacalar/ müxtəlif mövzu üzrə pazllar və oyunlar, oyun-viktorinalar; elektron nəşrləri, o cümlədən İnternet jurnalları, soraq kitabçalarının, məlumat bülletenlərinin, rəngləmə kitabçalarının və üçüncü şəxslərin oyunlarının cədvəlləri vasitəsi ilə onlayn rejimində nəşri, hamısı basketbol sahəsində; basketbol sahəsində onlayn kompüter məlumat bazalarının verilməsi; bütün yuxarıda göstərilən xidmətlər barəsində məlumat, tövsiyələr və məsləhətlər; kompüterlər, kompüter şəbəkələri və ya İnternet vasitəsilə (o cümlədən onlayn rejimində) elektron

şəkildə verilən, yuxarıda göstərilmiş bütün xidmətlər məhdudlaşdırılmadan daxil olmaqla.

(526) В товарном знаке словесное обозначение "CLEVELAND" не является объектом правовой охраны.

(511) 25 - одежда; обувь; головные уборы; одежда, в том числе чулочно-носочные изделия, трикотажные изделия, обувь, обувь для баскетбола, кеды для баскетбола, баскетбольные туфли на резиновой подошве, кроссовки для баскетбола, туфли комнатные, тенниски, футболки, майки с короткими рукавами, рубашки, сорочки, рубашки «поло», хлопчатобумажные спортивные свитера и рубашки, фуфайки, свитера спортивные, рубашки/футболки хлопчатобумажные, толстовки с капюшоном, хлопчатобумажные спортивные брюки, брюки тренировочные, брюки, штаны, кальсоны, панталоны, топы на бретельках, джерси [одежда], шорты, короткие брюки, трусы, пижамы, спортивные рубашки, рубашки для игры в регби, пуловеры / свитера, пояса [одежда], галстуки, ночные рубашки, сорочки, шляпы, шапки, кепки, фуражки, козырьки защитные, костюмы для тренировок, брюки для тренировок, топы для тренировок/рубашки для разминки, куртки, жакеты, куртки непродуваемые, парки, пальто, манто, пиджаки, детские нагрудники, за исключением бумажных, повязки на голову, повязки для запястий, напульсники, фартуки [одежда], нижнее белье, боксерские трусы, шорты, слаксы, наушники [одежда], перчатки, варежки, митенки, платки шейные, шарфы, кашне, тканые и трикотажные рубашки, платья из джерси, платья, платья и форма для группы поддержки, одежда для купания, костюмы купальные, костюмы для плавания, бикини, танкини (майки с трусами «бикини»), трусы/шорты для плавания, плавки, трусы/шорты купальные, трусы/шорты для катания на доске, костюмы непромокаемые, одежда пляжная, накидки к купальным костюмам, парео (платки) к купальным костюмам, сандалии, пляжные тапочки/сандалии, шляпы/панамы/кепки пляжные, козырьки солнцезащитные, плавательные шапочки, купальные шапочки, оригинальные головные уборы с париками или прядями волос; части, принадлежности и аксессуары для всех вышеперечисленных товаров.

41 - воспитание; образование; развлечения; организация спортивных и культурно-просветительных мероприятий; услуги по развлечению и воспитанию, образованию в виде постоянных/регулярных телевизионных и

радиопрограмм по баскетбольно тематике и организации и проведения баскетбольных игр в прямом эфире и выставок по баскетбольной тематике; производство, монтаж и прокат, распространение радио- и телевизионных шоу о баскетбольных играх, баскетбольных соревнованиях и программ в области баскетбола; организация и обустройство баскетбольных тренировочных центров и лагерей, тренировочных центров и лагерей для тренеров, тренировочных центров и лагерей для танцевальных групп поддержки, а также организация и проведение баскетбольных соревнований; развлекательные услуги в виде выступлений костюмированных групп и/или танцевальных групп поддержки на баскетбольных играх и выставках, семинарах, в тренировочных центрах, лагерях, рекламных акциях и других подобных мероприятиях, соревнованиях, вечеринках, связанных с баскетболом; услуги клубов болельщиков; развлекательные услуги, в том числе предоставление веб-сайта, содержащего незагружаемый мультимедийный материал в виде ключевых программ телевидения, ключевых программ интерактивного телевидения, видеозаписей, потоковых видеозаписей, подборок самого интересного и важного в интерактивном видео, радиопрограмм, ключевых радиопрограмм, и аудиозаписей в области баскетбола; предоставление новостей и информации в виде статистических данных и викторин в области баскетбола; онлайн-новые незагружаемые игры, в том числе компьютерные игры, видеоигры, интерактивные видеоигры, активные игры на ловкость, сноровку, аркадные игры, игры для вечеринок для взрослых и детей, командные игры для взрослых и детей, настольные игры, головоломки из набора элементов для составления картины / пазлы и игры по разнообразной тематике, игры-викторины; электронные публикации, в том числе публикация в онлайн-режиме посредством Интернета журналов, путеводителей, информационных бюллетеней, книжек-раскрасок и расписаний игр третьих лиц, все в сфере баскетбола; предоставление онлайн-компьютерных баз данных в области баскетбола; информация, рекомендации и консультации в отношении всех вышеперечисленных услуг; все вышеперечисленные услуги, включая, но не ограничивая, предоставляемые электронно, посредством компьютеров, компьютерных сетей или Интернета (в том числе в режиме онлайн).

(111) N 2018 0988

(151) 18.07.2018

(210) 2017 00770

(220) 31.08.2017

(181) 31.08.2027

(730) Talibov Aydın Veysəl oğlu, Bakı şəhəri,
Keşlə qəs., 2-ci eninə küç., 2 (AZ)
(540)



(591) ağ, göy, yaşıl

(511) 29 - süd məhsulları.

(591) белый, синий, зелёный

(511) 29 - молочные продукты.

(111) N 2018 0989

(151) 18.07.2018

(210) 2017 01083

(220) 22.11.2017

(181) 22.11.2027

(730) Talibov Aydın Veysəl oğlu, Bakı şəhəri,
Keşlə qəs., 2-ci eninə küç., 2 (AZ)
(540)

ÇEBURASHKA

(511) 30 - qəhvə, çay, kakao, qənd, düyü, tapioka (manioka), saqo, qəhvə əvəzədiciləri; un və taxıl məmulatları, çörək-bulka məmulatları, qənnadı məmulatları, dondurma; bal, patokadan sirop; maya, çörəkçilik tozları; duz, xardal; sirkə, souslar; ədviyyatlar; qida buzu.

35 - 30-cu sinifdə göstərilən malların reklamı və satışı üzrə xidmətlər.

39 - nəqliətə; malların qablaşdırılması və saxlanılması üzrə xidmətlər.

(511) 30 - кофе, чай, какао и заменители кофе; рис; тапиока (маниока) и саго; мука и зерновые продукты; хлебобулочные изделия, кондитерские изделия; мороженое; сахар, мед, сироп из патоки; дрожжи, пекарные порошки; соль; горчица; уксус, приправы; пряности; лед.

35 - услуги по рекламе и продаже товаров, указанных в классе 30.

39 - транспортировка; упаковка и хранение товаров; организация путешествий.

(111) N 2018 0990

(151) 18.07.2018

(210) 2017 01223

(220) 27.12.2017

(181) 27.12.2027

(730) "Caspian Galaxy" MMC, AZ1031,
Yasamal r-nu, Qızıl Şərq 5 (AZ)

(540)

his Excellency Ambassador

(511) 34 - siqarlar, siqaretlər tütün çəkmək üçün ləvazimatlar, kibrit və siqaret kağızı.

(511) 34 - сигары, аксессуары для курения сигарет, спичка и сигаретная бумага.

(111) N 2018 0991

(151) 18.07.2018

(210) 2018 00464

(220) 19.04.2018

(181) 19.04.2028

(730) "Verdikt" MMC, AZ1049, Bakı şəh.,
Suraxanı r-nu, Bülbülə ŞTQ, Məşədi
Əzizbəyov (Bülbülə qəs.) ev 38 (AZ)
(540)



(526) Əmtəə nişanında "LIMITED LIABILITY COMPANY" söz birləşməsi hüquqi mühafizə obyektı deyildir.

(511) 45 - hüquqi xidmətlər.

(526) В товарном знаке словосочетание "LIMITED LIABILITY COMPANY" не является объектом правовой охраны.

(511) 45 - юридические услуги.

(111) N 2018 0992
(151) 18.07.2018
(210) 2018 00511
(220) 02.05.2018
(181) 02.05.2028
(730) "Baku Steel Company" MMC, AZ1029, Bakı şəh., Nərimanov r-nu, M.Cəlal küç., ev 15 (AZ)
(540)



BSC RM

(526) Əmtəə nişanında "RM" hərf birləşməsi hüquqi mühafizə obyektidir.
(511) 06 - metal tikinti materialları, armaturlar.
35 - reklam; biznes sahəsində menecment; biznes sahəsində inzibati fəaliyyət; ofis xidməti.
(526) В товарном знаке словесное сочетание "RM" не является объектом правовой охраны.
(511) 06 - металлические строительные материалы, арматуры.
35 - реклама; менеджмент в сфере бизнеса; административная деятельность в сфере бизнеса; офисная служба.

(111) N 2018 0993
(151) 18.07.2018
(210) 2018 00536
(220) 04.05.2018
(181) 04.05.2028
(730) "Emse" MMC, AZ0100, Abşeron r-nu, Məmmədli kəndi, M.Müşfiq küç., ev 32 (AZ)
(540)



(591) qızılı, qəhvəyi
(511) 29 - ət, balıq, quş və ov quşu əti; ət ekstraktları; konservləşdirilmiş, qurudulmuş və

istilik emalına uğradılmış tərəvəzlər və meyvələr; jele, mürəbbə, kompotlar; yumurta, süd və süd məhsulları; qida yağları və piyləri.

30 - qəhvə, çay, kakao və qəhvə əvəzediciləri; düyü; tapioka (manioka) və saqo; un və taxıl məhsulları; çörək-bulka məmulatları, qənnadı məmulatları; dondurma; qənd, bal, patokadan sirop; maya, çörəkçilik tozları; duz; xardal; sirkə, souslar; ədviyyatlar; buz.

39 - nəqlətmə; malların qablaşdırılması və saxlanması.

(591) золотистый, коричневый

(511) 29 - мясо, рыба, птица и дичь; мясные экстракты; овощи и фрукты консервированные, сушеные и подвергнутые тепловой обработке; желе, варенье, компоты; яйца; молоко и молочные продукты; масла и жиры пищевые.

30 - кофе, чай, какао и заменители кофе; рис; тапиока (маниока) и саго; мука и зерновые продукты; хлебобулочные изделия, кондитерские изделия; мороженое; сахар, мед, сироп из патоки; дрожжи, пекарные порошки; соль; горчица; уксус, приправы; пряности; лед.

39 - транспортировка; упаковка и хранение товаров.

(111) N 2018 0994

(151) 18.07.2018

(210) 2018 00607

(220) 18.05.2018

(181) 18.05.2028

(730) VIPLIFE şirkəti MMC, AZ1063, Bakı şəh., Qaradağ r-nu, Lökbatan ŞTQ, Xanbala İsmayılov ev 130A, m 130A (AZ)

(540)

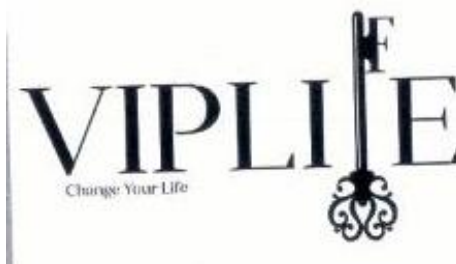

(526) Əmtəə nişanında "Change Your Life" söz birləşməsi hüquqi mühafizə obyektidir.

(511) 03 - ağartma üçün preparatlar və yuma üçün maddələr

35 - 03-cü sinifdə göstərilmiş malların reklam və satışı üzrə xidmətlər

39 - 03-cü sinifdə göstərilmiş malların qablaşdırılması və saxlanması üzrə xidmətlər.

(526) В товарном знаке словосочетание "Change Your Life" не является объектом правовой охраны.

(511) 03 - препараты для отбеливания и прочие вещества для стирки.

35 - услуги по рекламе и продаже товаров, указанных в классе 03.

39 - упаковка и хранение товаров, указанных в классе 03.

(730) Ələkbərov Nuralı İsa oğlu, smayıllı r-nu, Soltankənd k. (AZ)

(540)

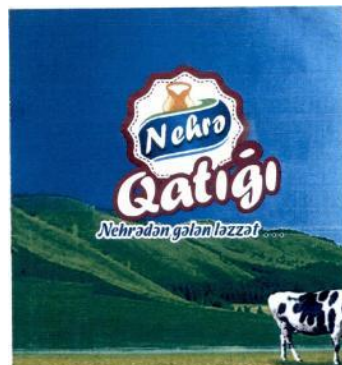

(111) N 2018 0995

(151) 18.07.2018

(210) 2018 00619

(220) 22.05.2018

(181) 22.05.2028

(730) Novruzov Məlikməmməd Hüseynəli oğlu, AZ5000, Sumqayıt şəh., 11 mkr., ev. 23, m. 13 (AZ)

(540)



(526) Əmtəə nişanında "Nehro Qatığı", "Nehradən gələn ləzzət" söz birləşmələri hüquqi mühafizə obyektı deyildirlər.

(591) göy, yaşıl, qırmızı, qızılı, qara, ağ

(511) 29 - qatıq.

35 - 29-cu sinifdə göstərilmiş əmtəənin reklam və satışı üzrə xidmətlər.

(526) В товарном знаке словосочетания "Nehro Qatığı", "Nehradən gələn ləzzət" не являются объектами правовой охраны.

(591) синий, зелёный, красный, золотистый, чёрный, белый

(511) 29 - кефир.

35 - реклама и продажа товаров указанных в 29-ом классе.

(591) sarı, qırmızı

(511) 32 - mineral və qazlı sular və digər alkoqolsuz içkilər; meyvəli içkilər və meyvə şirələri; siroplar və içkilərin hazırlanması üçün digər tərkiblər.

39 - malların qablaşdırılması, saxlanması və daşınması.

(591) жёлтый, красный

(511) 32 - минеральные и газированные воды и другие безалкогольные напитки; фруктовые напитки и фруктовые соки; другие ингредиенты для приготовления сиропов и напитков.

39 - упаковка, хранение и отгрузка товаров.

(111) N 2018 0997

(151) 18.07.2018

(210) 2018 00640

(220) 30.05.2018

(181) 30.05.2028

(730) Ələkbərov Nuralı İsa oğlu, İsmayıllı r-nu, Soltanakənd k. (AZ)

(540)

(111) N 2018 0996

(151) 18.07.2018

(210) 2018 00639

(220) 30.05.2018

(181) 30.05.2028

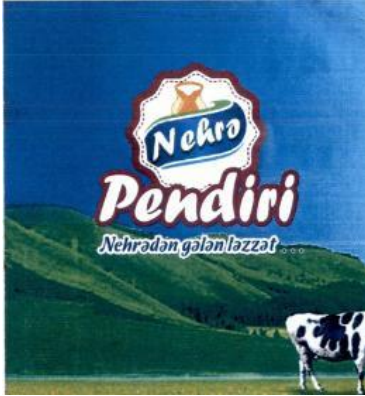

(526) Əmtəə nişanında "Nehre Pendiri", "Nehradən gələn ləzzət" söz birləşmələri hüquqi mühafizə obyektı deyildirlər.

(591) göy, yaşıl, qırmızı, qızılı, qara, ağ
(511) 29 - pendir.

35 - 29-cu sinifdə göstərilmiş əmtəənin reklam və satışı üzrə xidmətlər.

(526) В товарном знаке словосочетания "Nehre Pendiri", "Nehradən gələn ləzzət" не являются объектами правовой охраны.

(591) синий, зелёный, красный, золотистый, чёрный, белый
(511) 29 - сыр.

35 - реклама и продажа товаров указанных в 29-ом классе.

(111) N 2018 0998

(151) 18.07.2018

(210) 2018 00641

(220) 30.05.2018

(181) 30.05.2028

(730) Ələkbərov Nuralı İsa oğlu, İsmayılı r-nu, Soltanakənd k. (AZ)

(540)



(526) Əmtəə nişanında "Nehre Şoru", "Nehradən gələn ləzzət" söz birləşmələri hüquqi mühafizə

obyektı deyildirlər.

(591) göy, yaşıl, qırmızı, qızılı, qara, ağ

(511) 29 - şor.

35 - 29-cu sinifdə göstərilmiş əmtəənin reklam və satışı üzrə xidmətlər.

(526) В товарном знаке словосочетания "Nehre Şoru", "Nehradən gələn ləzzət" не являются объектами правовой охраны.

(591) синий, зелёный, красный, золотистый, чёрный, белый

(511) 29 - шор.

35 - реклама и продажа товаров указанных в 29-ом классе.

(111) N 2018 0999

(151) 20.07.2018

(210) 2017 01152

(220) 06.12.2017

(181) 06.12.2027

(730) "ƏMİN QIDA SƏNAYE" MMC, AZ5416, Sabirabad rayonu, Əsədli, (AZ)

(540)



(591) ağ, qırmızı

(511) 30 - qəhvə, çay, kakao, qəhvə əvəzədiciləri; çörək-bulka məmulatları, dondurma; bal, patokadan sirop; maya, çörəkçilik tozları; duz, xardal; sirkə, souslar; ədviyyatlar, kulinariya məqsədləri üçün vanil aroması, vanilin, mixək, ərzaq məhsulları üçün qatılaşdırıcılar, zəncəfil, sarıkök, ketçup, darçın, qida nişastası, sarıkök kötüyü, pudinqlər, şokaladlı pudinqlər, istiot, dənəvər istiot, qırmızı istiot, popkorn.

35 - 30-cu sinifdə göstərilən əmtəələrin reklamı və satışı.

39 - malların qablaşdırılması üzrə xidmətlər.

(511) 30 - кофе, чай, какао и заменители кофе; хлебобулочные изделия, мороженое; мед, сироп из патоки; дрожжи, пекарные порошки; соль; горчица; уксус, приправы; пряности; лед, ароматизаторы ванили для кулинарных целей; ванилин [заменитель ванили]; гвоздика [пряность]; загустители для пищевых продуктов; имбирь [пряность]; карри [приправа]; кетчуп [соус]; корица; крахмал пищевой; куркума; муссы десертные; муссы

шоколадные; перец; перец душистый; перец стручковый ; попкорн.

35 - реклама и продажа товаров указанных в 30-ом классе.

39 - услуги по упаковке.

(111) N 2018 1000

(151) 20.07.2018

(210) 2017 01153

(220) 06.12.2017

(181) 06.12.2027

(730) "ƏMİN QIDA SƏNAYE" MMC, AZ1014, Bakı şəhəri, Nəsimi rayonu, Füzuli, ev 18, m. 6 (AZ)

(540)



(591) ağ, yaşıl

(511) 29 - ət, balıq, quş və ov quşu əti; əl ekstraktları; konservləşdirilmiş, qurudulmuş və istilik emalına uğradılmış tərəvəzlər və meyvələr; jelle, mürəbbə, kompotlar; yumurta, süd və süd məhsulları; qida yağları və piyləri.

35 - 29-cu sinifdə göstərilən əmtəələrin reklamı və satışı.

39 - nəqliyə; malların qablaşdırılması və saxlanması.

(591) белый, зелёный

(511) 29 - мясо, рыба, птица и дичь; мясные экстракты; овощи и фрукты консервированные, сушеные и подвергнутые тепловой обработке; желе, варенье, компоты; яйца; молоко и молочные продукты; масла и жиры пищевые.

35 - реклама и продажа товаров указанных в 29-ом классе.

39 - транспортировка; упаковка и хранение товаров.

(111) N 2018 1001

(151) 20.07.2018

(210) 2018 00049

(220) 18.01.2018

(181) 18.01.2028

(730) Babayev Cavidan Əbdulağa oğlu, AZ1120, Bakı şəh., Xəzər r-nu, Zirə ŞTQ, Nadir Hüseynov (Zirə qəs.), ev 9,dön.2 (AZ)

(540)



(526) Əmtəə nişanında "balaca dünyasına rəng qat" söz birləşməsi elementlərinə ayrı-ayrılıqda müstəqil hüquqi mühafizə verilmədən bütövlüklə qorunur.

(591) qırmızı, narıncı, sarı, yaşıl, göy, bənövşəyi, ağ

(511) 25 - uşaq geyimləri

35 - reklam və satış üzrə xidmətlər.

(526) В товарном знаке отдельным элементам словосочетания "balaca dünyasına rəng qat" охраняется в целом без предоставления самостоятельной правовой охраны.

(591) красный, оранжевый, желтый, зелёный, синий, фиолетовый, белый

(511) 25 - детская одежда.

35 - реклама и продажи услуг.

(111) N 2018 1002

(151) 20.07.2018

(210) 2018 00332

(220) 12.03.2018

(181) 12.03.2028

(730) "AVRORA" MMC, AZ1108, Bakı şəh., Binəqədi r-nu, Ziya Bünyadov, ev 13 (AZ)

(540)



(526) Əmtəə nişanında "avromarket" söz birləşməsi hüquqi mühafizə obyektidir.

(591) mavi, narıncı, ağ

(511) 35 - malların reklamı və satışı üzrə xidmətlər.

(526) В товарном знаке словосочетание "avromarket" не является объектом правовой охраны.

(591) голубой, оранжевый, белый

(511) 35 - реклама и продажа товаров.



(526) Əmtəə nişanında "avrosərab" söz birləşməsi hüquqi mühafizə obyektinə deyildir.

(591) mavi, bənövşəyi, ağ

(511) 35 - malların, o cümlədən alkoqollu içkilərin reklamı və satışı üzrə xidmətlər.

(111) N 2018 1003

(151) 20.07.2018

(210) 2018 00333

(220) 12.03.2018

(181) 12.03.2028

(730) "AVRORA" MMC, AZ1108, Bakı şəh.,
Binəqədi r-nu, Ziya Bünyadov, ev 13 (AZ)

(540)



(526) Əmtəə nişanında "avromart" söz birləşməsi hüquqi mühafizə obyektinə deyildir.

(591) mavi, narıncı, ağ

(511) 35 - malların reklamı və satışı üzrə xidmətlər

(526) В товарном знаке словосочетание "avromart" не является объектом правовой охраны.

(591) голубой, оранжевый, белый

(511) 35 - реклама и продажа товаров.

(526) В товарном знаке словосочетание "avrosərab" не является объектом правовой охраны.

(591) голубой, фиолетовый, белый

(511) 35 - реклама и продажа товаров, в том числе алкогольных напитков.

(111) N 2018 1005

(151) 20.07.2018

(210) 2018 00335

(220) 12.03.2018

(181) 12.03.2028

(730) "AVRORA" MMC, AZ1108, Bakı şəh.,
Binəqədi r-nu, Ziya Bünyadov, ev 13 (AZ)

(540)



(526) Əmtəə nişanında "avrowhisky" söz birləşməsi hüquqi mühafizə obyektinə deyildir.

(591) mavi, bənövşəyi, ağ

(511) 35 - malların, o cümlədən alkoqollu içkilərin reklamı və satışı üzrə xidmətlər.

(111) N 2018 1004

(151) 20.07.2018

(210) 2018 00334

(220) 12.03.2018

(181) 12.03.2028

(730) "AVRORA" MMC, AZ1108, Bakı şəh.,
Binəqədi r-nu, Ziya Bünyadov, ev 13 (AZ)

(540)

(526) В товарном знаке словосочетание "avrowhisky" не является объектом правовой охраны.

(591) голубой, фиолетовый, белый

(511) 35 - реклама и продажа товаров, в том числе алкогольных напитков.

(111) N 2018 1006
(151) 20.07.2018
(210) 2018 00552
(220) 10.05.2018
(181) 10.05.2028
(730) "AVRORA" MMC, AZ1108, Bakı şəh.,
Binəqədi r-nu, Ziya Bünyadov, ev 13 (AZ)
(540)



(591) mavi, ağ, qara
(511) 29 - konservləşdirilmiş, qurudulmuş və istilik emalına uğradılmış tərəvəzlər və meyvələr; jele, mürəbbə, kompotlar; süd və süd məhsulları.
30 - qəhvə, çay, kakao, qənd, düyü, tapioka (manioka), saqo, qəhvə əvəzediciləri; un və taxıl məhsulları, çörək-bulka məmulatları, qənnadı məmulatları, dondurma; bal, patokadan sirop; maya, çörəkçilik tozları; duz, xardal; sirkə, souslar; ədviyyatlar; qida buzu.
33 - alkoqollu içkilər (pivə istisna olmaqla).
35 - malların reklamı və satışı üzrə xidmətlər.

(511) 29 - мясо, рыба, птица и дичь; мясные экстракты; овощи и фрукты консервированные, сушеные и подвергнутые тепловой обработке; желе, варенье, компоты; яйца; молоко и молочные продукты; масла и жиры пищевые.
30 - кофе, чай, какао, сахар, рис, тапиока (маниока), саго, заменители кофе; мука и зерновые продукты, хлебобулочные изделия, кондитерские изделия, мороженое; мед, сироп из патоки; дрожжи, пекарные порошки; соль, горчица; уксус, приправы; пряности; пищевой лед.
33 - алкогольные напитки (за исключением пива).
35 - услуги рекламы и по продаже товаров.

(111) N 2018 1007
(151) 20.07.2018

(210) 2018 00509
(220) 02.05.2018
(181) 02.05.2028
(730) "Aqro-Vest DC" MMC, AZ1132, Bakı şəh.,
Sabunçu r-nu, Bakıxanov ŞTQ, Muxtar
Fətəliyev pr., (Bakıxanov qəs.), ev 72 (AZ)
(540)



(591) göy, ağ
(511) 29 - ət, balıq, quş və ov quşu əti; kolbasa; ət ekstraktları; konservləşdirilmiş, qurudulmuş və istilik emalına uğradılmış tərəvəzlər və meyvələr; jele, mürəbbə, kompotlar; yumurta, süd və süd məhsulları; qida yağları və piyləri.
30 - qəhvə, çay, kakao və qəhvə əvəzediciləri; düyü; tapioka (manioka) və saqo; un və taxıl məhsulları; çörək-bulka məmulatları, qənnadı məmulatları; dondurma; qənd, bal, patokadan sirop; maya, çörəkçilik tozları; duz; xardal; sirkə, souslar; ədviyyatlar; buz.

(591) синий, белый
(511) 29 - мясо, рыба, птица и дичь; мясные экстракты; овощи и фрукты консервированные, сушеные и подвергнутые тепловой обработке; желе, варенье, компоты; яйца, молоко и молочные продукты; масла и жиры пищевые.
30 - кофе, чай, какао, сахар, рис, тапиока (маниока), саго, заменители кофе; мука и зерновые продукты, хлебобулочные изделия, кондитерские изделия, мороженое; мед, сироп из патоки; дрожжи, пекарные порошки; соль, горчица; уксус, приправы; пряности; пищевой лед.

(111) N 2018 1008
(151) 20.07.2018
(210) 2018 00510
(220) 02.05.2018
(181) 02.05.2028
(730) "Aqro-Vest DC" MMC, AZ1132, Bakı şəh.,
Sabunçu r-nu, Bakıxanov ŞTQ, Muxtar
Fətəliyev pr., (Bakıxanov qəs.), ev 72 (AZ)
(540)



(526) Əmtəə nişanında "GASTRONOMY" söz işarəsi hüquqi mühafizə obyektidir.

(511) 35 - reklam; biznes sahəsində menecment; biznes sahəsində inzibati fəaliyyət; ofis xidməti.

(526) В товарном знаке словесное обозначение "GASTRONOMY" не является объектом правовой охраны.

(511) 35 - реклама; менеджмент в сфере бизнеса; административная деятельность в сфере бизнеса; офисная служба.

(111) N 2018 1009

(151) 20.07.2018

(210) 2018 00645

(220) 04.06.2018

(181) 04.06.2028

(730) "REAI" MMC, AZ2100, Gədəbəy rayonu, Qaraməmmədli (AZ)

(540)

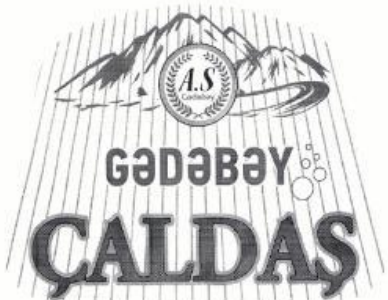

(526) Əmtəə nişanında "A.S" hərf birləşməsi, "GƏDƏBƏY" və "ÇALDAŞ" söz işarəsi hüquqi mühafizə obyektləri deyildir.

(511) 32 - mineral və qazlı sular.

35 - 32-ci sinifdə göstərilən malların reklamı və satışı üzrə xidmətlər.

(526) В товарном знаке буквенное обозначение "A.S", словесные обозначения "GƏDƏBƏY" и "ÇALDAŞ" не являются объектами самостоятельной правовой охраны.

(511) 32 - минеральные и газированные воды.

35 - реклама и услуги по продаже товаров

указанное 32 классе.

(111) N 2018 1010

(151) 20.07.2018

(210) 2018 00705

(220) 21.06.2018

(181) 21.06.2028

(730) "Lazer Beauty Estetik klinikası" MMC, AZ1078, Bakı şəh., Nərimanov r-nu, Maqşud Əlizadə küç., ev 112, mən. 27 (AZ)

(540)



(526) Əmtəə nişanında "Laser Beauty Clinic" söz birləşməsi və "Dr." hərf birləşməsi hüquqi mühafizə obyektidir.

(591) qızılı, ağ

(511) 44 - insanlar üçün gigiyena və kosmetika sahəsində xidmətlər.

35 - reklam, biznes sahəsində menecment; biznes sahəsində inzibati fəaliyyət; ofis xidməti.

(526) В товарном знаке словосочетание "Laser Beauty Clinic" и буквенное сочетание "Dr." не являются объектами самостоятельной правовой охраны.

(591) золотистый, белый

(511) 44 - услуги в области гигиены и косметики для людей.

35 - реклама; менеджмент в сфере бизнеса; административная деятельность в сфере бизнеса; офисная служба.

(111) N 2018 1011

(151) 20.07.2018

(210) 2017 33764

(220) 13.09.2017

(181) 13.09.2027

(730) Mastercard International Incorporated, 2000 Purchase Street, Purchase, New York

10577, USA (US)
(540)



(591) qırmızı, narıncı, sarı

(511) 09 - elmi məqsədlər, dəniz, geodeziya, fotoqrafiya, kinematoqrafiya, optika, çəkmə, ölçmə, siqnalizasiya, nəzarət (yoxlama), xilas etmə və tədris üçün cihaz və alətlər; elektrikin ötürülməsi, paylaşılması, transformasiyası, toplanılması, tənzimlənməsi və ya idarə edilməsi üçün cihaz və alətlər; səs və ya təsvirin yazılması, ötürülməsi, canlandırılması üçün aparatura; məlumatın maqnit daşıyıcıları, səsyazma diskləri, kompakt disk, DVD-lər və digər rəqəmsal məlumat daşıyıcıları; ilkin ödənişli aparatlar üçün mexanizmlər; kassa aparatları, hesablayıcı maşınlar, məlumatları işləmək üçün avadanlıq və kompüterlər; kompüter üçün proqram təminatı və kompüter proqramları (endirilən/yazılan proqram təminatı); bu sinfə daxil edilmiş bütün əmtəələr, məhz kompüter əməliyyat sistemləri, yazılan; ödənişlərin, bank əməliyyatlarının, kredit kartlarının, debet kartlarının, ödəniş kartlarını, bankomatların, yığılan məbləğlərin, vəsaitlərin elektron köçürmə sisteminin, elektron ödənişlərin, hesabların ödənilməsi barədə məlumatların elektron vasitələrlə işlənilməsinin və ötürülməsinin, pul vəsaitlərinin ödənilməsi üzrə əməliyyatların, tranzaksiyaların autentifikasiyasının, marşrutizasiyanın, icazənin verilməsi və hesablaşma xidmətlərinin, fırıldaqçılığın aşkarlanmasının və idarə olunmasının, qəza halında bərpa və kodlaşdırma üzrə xidmətlərin asanlaşdırılması və idarə edilməsi üçün; kompüter avadanlığı və proqram təminatı (yazılan və/və ya endirilən); telekommunikasiya və elektrik cihaz və alətləri, yəni audio və şəkillər daxil olmaqla məlumatların yazılması, ötürülməsi və oxunması üçün cihazlar; hesablayıcı maşınlar; qlobal kompüter şəbəkəsindən maliyyə hesablarını izləmək, idarə etmək və təhlil etmək üçün aparatlar; kompüter avadanlığı və proqram təminatı, yəni lokal və qlobal kompüter şəbəkələrinin inkişafı, texniki xidməti və istifadəsi üçün; yaddaş kartlarının oxunması üçün sistemlər və yaddaş qurğularının, yəni inteqral sxemlərdə yaddaşın və bank kartlarında yaddaş qurğularının oxunması üçün

sistemlər; endirilən elektron nəşrlər; çap qurğusu, o cümlədən məlumatları emal edən sistemlər və maliyyə əməliyyatları sistemləri üçün çap qurğusu; kodlaşdırıcı qurğular və dekoderlər; modemlər; ödəniş tranzaksiyalarını simsiz şəbəkələrdən, qlobal kompüter şəbəkələrindən və/və ya mobil telekommunikasiya qurğularından elektron vasitələrlə asanlaşdırmaq üçün kompüter avadanlıqları və proqram təminatı; müştərilər haqqında fiziki şəxslər, bank və maliyyə müəssisələri tərəfindən istifadə edilən məxfi məlumatların təhlükəsiz saxlanması, çıxarılması və ötürülməsi üçün kompüter avadanlıqları və kodlaşdırıcı proqram təminatı, kodlaşdırma açarları, rəqəmsal sertifikatlar, rəqəmsal imzalar, proqram təminatı; yaxın təməssiz əlaqə (NFC) qurğularının və radiotezlik identifikasiyası (RFID) qurğularının eyniləşdirilməsi və autentifikasiyasını asanlaşdıran kompüter üçün proqram təminatı və avadanlığı; kuponlardan, vauçerlərdən, vauçerlərin kodlarından və pərakəndə satıcılarda güzəştlərdən istifadə etmək imkanını əldə etmək və loyallığa görə hesablarına köçürülən mükafatlandırma və ya pul mükafatlarının alınması üçün müştərinin uçot məlumatları saxlanılan rəqəmsal pul kisəsinin özündə ehtiva edən kompüter avadanlıqları və proqram təminatı; istifadəçiyə qiymətlərin müqayisəsi barədə məlumatlardan, məhsulların icmalından, kənar şəxslərin pərakəndə satış saytlarına keçidlərdən və güzəştlər barədə məlumatlardan istifadə etmək imkanını verən rəqəmsal pul kisəsinin özündə ehtiva edən mobil telefonlar və digər rəqəmsal qurğular üçün endirilən kompüter proqramları və tətbiqi proqram təminatları; ticarətçilərə təməssiz mobil ticarət tranzaksiyalarını qəbul etmək, daimi müştəri vəsiqələrini təməssiz təqdim etmək və kuponları, güzəştləri, bonusları, vauçerləri və xüsusi təklifləri təməssiz ödəmək imkanını təqdim etmək məqsədilə təməssiz ödəmə terminalı ilə əlaqədar istifadə etmək üçün tətbiqi proqram; ticarətçilərə kuponları, bonusları, güzəştləri, vauçerləri və xüsusi təklifləri təməssiz radiotezlik identifikasiyası (RFID) qurğuları və ya təməssiz əlaqə (NFC) qurğuları ilə istehlakçıların bilavasitə mobil telekommunikasiya qurğularına çatdırmaq imkanını təqdim edən tətbiqi proqram; ticarətçilərə təməssiz RFID və ya NFC qurğuları ilə çatdırılan kuponlardan, güzəştlərdən, endirimlərdən, vauçerlərdən və xüsusi təkliflərdən istifadə etmək imkanını əldə etmək üçün öz mobil telekommunikasiya qurğularından istifadə edə bilən pərakəndə və topdan satış dükanlarında smart tipli plakatları yerləşdirmək imkanını təmin edən tətbiqi proqram; mobil telefonlarda və NFC və RFID qurğularında

istifadə edilən inteqral sxemli çiplər; maqnitli kodlaşdırılmış kartlar və inteqral sxemli çipləri olan kartlar (smart tipli kartlar); kodlu təhlükəsiz kartlar; autentifikasiya məqsədləri üçün təhlükəsizlik funksiyaları olan kodlaşdırılmış kartlar; eyniləşdirmə məqsədləri üçün təhlükəsizlik funksiyaları olan kodlaşdırılmış kartlar; holoqramlı kartlar (kodlaşdırılmış); hesablaşma kartları, bank kartları, kredit kartları, debet kartları, çip kartlar, məbləğ saxlanılan kartlar, elektron məlumatların daşıyıcı kartları, ödəmə kartları və tam kodlaşdırılmış ödəmə kartları; bank kartları, yeni maqnitli kodlaşdırılmış bank kartları və maqnit yaddaş qurğuları və inteqral yaddaş sxemləri istifadə edilən bank kartları; ödəmə kartlarının oxuyucuları; maqnitli kodlaşdırılmış kart oxuyucuları, elektron məlumatların daşıyıcı kartların oxuyucuları, elektron kodlaşdırıcı bloklar, maliyyə xidmətlərində, bank sistemində və telekommunikasiya sənayesində istifadə etmək üçün kompüter avadanlıqları, kompüter terminalları, kompüter proqram təminatı; smart tipli kartların terminalar və oxuyucular ilə qarşılıqlı əlaqədə olmaq üçün nəzərdə tutulmuş kompüter proqram təminatı; telefon və digər kommunikasiya qurğularına quraşdırılmış kompüter çipləri; telekommunikasiya avadanlığı; alış-veriş üçün ödəmə terminaları və tranzaksiyalar barədə məlumatların ötürülməsi, əks etdirilməsi və saxlanması, maliyyə xidmətlərində, bank sistemində və telekommunikasiya sənayesində istifadə etmək üçün eyniləşdirmə və maliyyə məlumatları üçün kompüter proqram təminatı; radiotezliklə eyniləşdirmə qurğuları (transponderlər); hesablaşma kartlarının, bank kartlarının, kredit kartlarının, debet kartlarını və ödəmə kartlarının autentifikasiyası üçün elektron nəzarət aparatı; bankomatlar; kompüterin periferiya qurğuları və elektron mallar, yeni hesablayıcı maşınlar, elektron orqanayzerlər, elektron bloknotlar, cib gündəlikləri, mobil telefonlar, mobil telefon trubkaları, planşet kompüterləri, rəqəmsal oxuyucular və fərdi rəqəmsal köməkçilər (PDA) və siqnalizasiyalar; kompüter siçanı üçün altlıq; od söndürmək üçün avadanlıq; yuxarıda qeyd edilən bütün mallar üçün ehtiyat hissələri və furnitur.

35 - reklam, biznes sahəsində menecment; biznes sahəsində inzibati fəaliyyət; ofis xidməti; bu sinfə daxil edilmiş bütün xidmətlər, məhz, təsərrüfat sahəsində məsləhət xidmətləri; biznes sahəsində tədqiqatlar; kommersiya məlumat agentlikləri; pərakəndə satış üçün kütləvi məlumat vasitələrində malların təqdimatı; qiymətlərin müqayisəli üzrə xidmətlər; kommersiya və reklam məqsədləri üçün sərgilərin təşkili; marketing sahəsində məsləhət xidmətləri;

bazar tədqiqatları üzrə xidmətlər; kart sahibinin alış zamanı davranışının izlənməsi, təhlili, proqnozlaşdırılması və hesabat; kredit, debet və ödəmə kartlarının istifadəsi ilə əlaqədar yaradılmış mükafat və stimulların vasitəsilə kənar şəxslərin mallarının və xidmətlərinin satışına yardımın göstərilməsi; loyallıq və mükafatlandırma proqramlarının idarə edilməsinin təşkili; kommersiya, sənaye və biznesin idarə edilməsi sahəsində yardım; biznesin qiymətləndirilməsi; biznesin idarə olunması sahəsində məsləhət xidmətləri; marketing araşdırmaları; statistik məlumatlar (biznes); hesabatlar üzrə çıxarışların hazırlanması; mühasibat uçotu; biznes tədqiqatları; ictimaiyyətlə əlaqələr; reklam xarakterli mətnlərin nəşri; reklam vərəqələrinin buraxılması; kredit kartlarının və debet kartlarının verilməsi ilə əlaqədar mobil telekommunikasiya vasitələrindən təqdim edilən pərakəndə xidmətlər; kredit kartlarının və debet kartlarının verilməsi ilə əlaqədar elektron vasitələrlə rəqəmsallaşdırılmış məlumatlardan istifadə edən şəbəkələrdən və ya digər elektron vasitələrdən pərakəndə xidmətlərin onlayn təqdim edilməsi; kompüter məlumat bazasının idarə edilməsi; kənar şəxslərin konsertlərinin və mədəniyyət tədbirlərinin təşviq olunması, kommersiya və ya reklam məqsədli ekspozisiyaların təşkili; nəqliyyat, səyahətlər, otellər, yaşayış, qidalanma və yeməklər, idman, əyləncə və ekskursiyaların reklamı; malların və xidmətlərin Internet və digər kompüter şəbəkələrindən onlayn rejimdə satın alınmasına dair məlumatların təqdim edilməsi; maliyyə hesabatlarına nəzarət; yuxarıda qeyd edilən bütün xidmətlərlə bağlı məlumat, məsləhət və konsaltinq xidmətləri.

36 - sığortalama; maliyyə fəaliyyəti; kredit-pul əməliyyatları; daşınmaz əmlakla bağlı əməliyyatlar; bu sinfə daxil edilmiş bütün xidmətlər, məhz, maliyyə sahəsində məsləhətlər; maliyyə məlumatları; maliyyələşdirmə; maliyyə xidmətləri, yəni bank xidmətləri, kredit kartlarla əməliyyatlar üzrə xidmətlər, debet kartlarla əməliyyatlar üzrə xidmətlər, hesablaşma kartları ilə əməliyyatlar üzrə xidmətlər, məbləğ saxlanılan kartların vasitəsilə təklif edilən əvvəlcədən ödəniş edilmiş kartlar ilə əməliyyatlar üzrə xidmətlər, elektron kredit və debet tranzaksiyaları, hesabların ödənişi və təqdim edilməsi üzrə xidmətlər, nağd pul vəsaitlərinin verilməsi, çeklərin yoxlanılması, çeklərin nağdlaşdırılması, əmanətlərdən istifadə etmək imkanı və bankomat ilə əməliyyatlar üzrə xidmətlər, tranzaksiyaların aparılmasına icazənin verilməsi və tranzaksiyalar üzrə hesablaşmalar üzrə xidmətlər, tranzaksiyaların tutuşdurulması, pul vəsaitlərinin idarə olunması, konsolidə edilmiş fondlar üzrə

hesablaşmalar, mübahisələrin birgə şəkildə işlənməsi, müştərinin profili barədə verilənlər və informasiya saxlandığı yərə aid maliyyə məlumatları üzrə xidmətlər və ödəmə kartları sahəsində onlarla bağlı pul vəsaitlərinin keçirilməsi, şüzləri, hesablaşmaları/tutuşdurulmaları və hərəkəti üzrə xidmətlər, elektron ödənişlərin işlənməsi üzrə xidmətlər, autentifikasiya və ödəniş əməliyyatlarının yoxlanılması xidmətləri, vəsaitlərin hərəkəti üzrə xidmətlər, yəni elektron ticarətə kömək məqsədilə pul vəsaitləri ilə təhlükəsiz elektron əməliyyatlar və açıq kompüter şəbəkələrindən elektron pul köçürmələri; maliyyə məlumatlarının, yəni kredit və debet kartları üzrə məlumat və hesabatların, pul vəsaitlərinin elektron vasitələrlə köçürülməsi və valyuta mübadiləsi üzrə xidmətlərin, kənar şəxslər üçün istehlakçılara kreditin verilməsi sahəsində maliyyə vəziyyətinin qiymətləndirilməsi və risklərin idarə olunması üzrə xidmətlərin təqdim olunması; maliyyə məlumatlarının qlobal kompüter şəbəkəsindən, kompüterlə təqdim edilən maliyyə məlumatlarının kompüterin təhlükəsiz məlumat-hesablama şəbəkəsindən yayılması və yuxarıda qeyd edilən bütün xidmətlər üzrə məsləhət xidmətləri; mobil rabitə qurğuları vasitəsilə təmin edilən pərakəndə xidmətlərin dəstəklənməsi üçün maliyyə xidmətlərin təqdim olunması, yəni simsiz qurğulardan ödəmə xidmətləri; elektron şəbəkələrdən onlayn rejimdə təqdim edilən pərakəndə xidmətlərin dəstəklənməsi üçün maliyyə xidmətlərinin təqdim edilməsi; maliyyə təhlili və məsləhətlər; bankçılıq və kredit xidmətləri; bank əməliyyatları, ödəmə, kredit, debet, hesablaşma, nağd ödənişlər və əvvəlcədən ödənilmiş əmanətlərdən istifadə etmək imkanı üzrə xidmətlər; çəklərin yoxlanılması; maliyyə tranzaksiyalarının kompüterdəki məlumat bazasından və ya telekommunikasiyalardan onlayn rejimdə və satış nöqtəsində işlənməsi; kart sahiblərinin bankomatlarda apardığı maliyyə tranzaksiyaların işlənməsi üzrə xidmətlər; kart sahiblərinə bankomatlar vasitəsilə hesabda qalıq, depozitlər və pul vəsaitlərinin çıxarılması barədə məlumatların təqdim edilməsi; maliyyə ödəmə tranzaksiyalarının işlənməsi ilə bağlı maliyyə hesablaşmaları və maliyyələşdirmə üçün icazənin verilməsi üzrə xidmətləri; səyahətlərin sığortalanması üzrə xidmətlər; yol çəklərinin və yol vauçerlərinin verilməsi və ödənilməsi; ödəyicinin autentifikasiyası xidmətləri; maliyyə məlumatlarının yoxlanılması; maliyyə hesabatlarının uçotunun aparılması; məsafədən ödənişlər xidmətləri; məbləğ saxlanılan elektron pul kisəsi xidmətləri, elektron ödənişlər xidmətləri və tranzaksiyaların aparılmasına icazənin verilməsi

və hesablaşmalar üzrə xidmətlər; radiotezlik identifikasiyası qurğularından (transponderlər) vasitəsilə debet və kredit üzrə xidmətlərin təqdim edilməsi; kommunikasiya və telekommunikasiya vasitələrindən debet və kredit üzrə xidmətlərin təqdim edilməsi; mobil telekommunikasiya vasitələrindən göstərilən pərakəndə xidmətlərin dəstəklənməsi üçün maliyyə xidmətlərin, o cümlədən simsiz qurğular vasitəsilə ödəmə xidmətlərinin təqdim edilməsi; kredit və debet tranzaksiyalarının telefon və telekommunikasiya xətti ilə işlənməsi; onlayn rejimdə, şəbəkələrdən və ya elektron vasitələrlə rəqəmsallaşdırılmış məlumatlardan istifadə edən digər elektron vasitələrlə pərakəndə xidmətlərin dəstəklənməsi üçün maliyyə xidmətlərin təqdim edilməsi; smart tipli kartlar ilə əldə edilməsi mümkün olan kompüter şəbəkəsindən vəsaitlərin yerdəyişməsi üzrə xidmətlər, yəni pul vəsaitləri, o cümlədən elektron pullar ilə təhlükəsiz elektron əməliyyatlar; veb-saytlar vasitəsilə göstərilən hesabların ödəmə xidmətləri; hesabların ödənişi barədə məlumatların işlənməsi və ötürülməsi ilə bağlı qlobal kompüter şəbəkəsindən elektron bankçılıq, elektron mobil bankçılıq, elektron ödəmə xidmətləri; klirinq palatalarının maliyyə xidmətləri; banklararası köçürmələr üzrə xidmətlər, yəni pul vəsaitlərinin bilavasitə banklararası elektron köçürülməsi və bank hesabı barədə məlumatların telefonla verilməsi; internet bankçılıq; telefonla və ya qlobal kompüter şəbəkəsi ya da internetlə təqdim edilən maliyyə xidmətləri; maliyyə xidmətləri, yəni pərakəndə, satış yerlərində, internetdə və topdan satış yerlərində ticarətçilərin vasitəsilə təmassız mobil ödənişlərin təqdim edilməsi; maliyyə xidmətləri, yeni, kupon, vauçer, vauçer kodları və güzəştlərdən istifadə etmək və pul vəsaitlərinin qaytarılması sistemindən hesablarına köçürülən loyallığa görə mükafatı və ya pul mükafatını əldə etmək imkanı üçün pərakəndə satıcılarda müştərinin uçot məlumatları saxlanan bulud əsaslı pul kisəsinin təqdim edilməsi; daşınmaz əmlak üzrə xidmətlər; daşınmaz əmlakın qiymətləndirilməsi; daşınmaz əmlaka qoyulan sərmayələrin idarə olunması; daşınmaz əmlaka sərmayələrin qoyulması üzrə xidmətlər; daşınmaz əmlakın sığortalanması üzrə xidmətlər; daşınmaz əmlak sahiblərinin sığortalanması; daşınmaz əmlak ilə bağlı sığorta xidmətləri; daşınmaz əmlakın maliyyələşdirilməsi; daşınmaz əmlak ilə broker əməliyyatları; daşınmaz əmlakın qiymətinin təyin edilməsi; daşınmaz əmlak agentliklərinin xidmətləri; daşınmaz əmlakın dəyərləndirilməsi; daşınmaz əmlakın idarə olunması; daşınmaz əmlak ilə bağlı maliyyə məsələlərinin idarə olunması; daşınmaz əmlak

üçün kreditlərin verilməsi; daşınmaz əmlakın tikintisi ilə bağlı maliyyə xidmətləri; daşınmaz əmlak üçün maliyyə broker xidmətləri; daşınmaz əmlak və binalar ilə bağlı maliyyə xidmətləri; daşınmaz əmlakın alınması üçün maliyyə xidmətləri; daşınmaz əmlak ilə təmin edilmiş kredit müqavilələrinin təşkili; daşınmaz əmlaka birgə sahibliyin təşkili; daşınmaz əmlakın alınması üçün maliyyələşdirmənin təşkili; daşınmaz əmlakın əldə edilməsində və pay iştirakında yardım etmə; daşınmaz əmlaka kapital qoyuluşları; kommersiya xarakterli daşınmaz əmlaka sərmayələrin qoyulması üzrə xidmətlər; daşınmaz əmlakın əldə olunması ilə bağlı maliyyə xidmətləri; daşınmaz əmlakın satışı ilə bağlı maliyyə xidmətləri; tam sahiblik hüquqlu daşınmaz əmlakın dəyərləndirilməsi; icarəyə verilmiş əmlakın dəyərləndirilməsi; daşınmaz əmlakın icarəyə verilməsinin təşkili; daşınmaz əmlakın icarəyə götürülməsinin təşkili; əmlakın kirayələnməsi; daşınmaz əmlakın kirayələnməsi; tam sahiblik hüquqlu əmlakın kirayələnməsi; daşınmaz əmlak sahəsində əməliyyatlar ilə bağlı daşınmaz əmlakın idarə olunması üzrə xidmətlər; əmlakın dəyərləndirilməsi; əmlak portfelinin idarə olunması; əmlakın idarə olunması; daşınmaz əmlak üzərində mülkiyyət hüququ ilə bağlı məsləhət xidmətləri; daşınmaz əmlakın dəyərləndirilməsi ilə bağlı məsləhət xidmətləri; korporativ daşınmaz əmlak ilə bağlı məsləhət xidmətləri; daşınmaz əmlak ilə bağlı avtomatlaşdırılmış məlumatların təqdim edilməsi üzrə xidmətlər; daşınmaz əmlak ilə bağlı məsləhət xidmətləri; daşınmaz əmlak ilə bağlı məlumatların təqdim edilməsi; daşınmaz əmlak bazarı ilə bağlı məlumatların təqdim edilməsi; daşınmaz əmlakın əldə edilməsi ilə bağlı araşdırma xidmətləri; daşınmaz əmlakın seçimi üzrə araşdırma xidmətləri; ipoteka maliyyələşdirilməsi və aktivlərin sekyuritizasiyası; ödənişlər üzrə həllər, bank əməliyyatları, kredit kartı, debet kartı və ödəmə kartı ilə bağlı məsləhət xidmətləri; yuxarıda qeyd edilən bütün xidmətlər ilə bağlı məlumat, məsləhət və konsaltinq xidmətləri.

38 - telekommunikasiyalar; bu sinfə daxil edilmiş bütün xidmətlər, məhz, mobil telekommunikasiya xidmətləri; İnternet əsaslı telekommunikasiya xidmətləri; məlumatların ötürülməsi üzrə xidmətlər; elektron məlumatların məsafədən işlənilməsi üzrə qlobal şəbəkədən, o cümlədən İnternetdən ötürülməsi; maliyyə xidmətləri sahəsində məlumatların kompüterdə saxlanılan məlumatlar bankından və ya İnternetdən ötürülməsi, təqdim edilməsi və ya əks etdirilməsi üzrə xidmətlər; mobil telefon xətləri ilə işlənən elektron təsvirlər ilə məlumatların ötürülməsi;

elektron poçt, mesajların göndərilməsi və qəbul edilməsi xidmətləri; televiziya, radio və İnternet yayımlama xidmətləri; maliyyə xidmətləri sahəsində bir sıra məlumatların ötürülməsi və yayılması üçün təhlükəsiz kompüterləşdirilmiş məlumat şəbəkəsindən istifadə imkanının bir neçə istifadəçiyə verilməsi; əvvəlcədən ödənilmiş telefon kartı üzrə təqdim edilən telefon danışıq xidmətləri; yuxarıda qeyd edilən bütün xidmətlər üzrə məsləhət, məlumat və konsaltinq xidmətləri.

42 - elmi və texnoloji xidmətlər və onlara aid elmi tədqiqatlar və işləmələr; sənaye analizi və elmi tədqiqatlar üzrə xidmətlər; kompüterlərin texniki və proqram təminatının işlənilməsi və təkmilləşdirilməsi; bu sinfə daxil edilmiş bütün xidmətlər, məhz məlumatların və ya sənədlərin fiziki daşıyıcılardan elektron daşıyıcılara çevirilməsi; kompüter avadanlığı və proqram təminatı üzrə məsləhət xidmətləri; kompüter proqramlaşdırılması; kompüter sistemlərinin, məlumat bazalarının və tətbiqi proqramların idarə olunmasının dəstəklənməsi və məsləhət xidmətləri; təmassız əlaqə (NFC) qurğularının idarə olunması, yerinin təyin olunması, aktivləşdirilməsi və autentifikasiya ilə rəqəmsal uçot məlumatlarının ləğv edilməsi üçün endirilməyən proqram təminatlarının və tətbiqi proqramların müvəqqəti istifadəyə verilməsi; mobil rəqəmsal qurğular üçün kompüter avadanlıqlarının və tətbiqi proqramların layihələndirilməsi, tərtib olunması, texniki xidməti və təzələnməsi; istifadəçilərə kuponlardan, vauçerlərdən, vauçer kodlarından, güzəştlərdən, qiymətlərin müqayisəsi barədə məlumatlardan, məhsulların icmalından, digər istifadəçilərin pərakəndə veb-saytlarına keçidlərdən və endirimlər barədə məlumatlardan istifadə etmək imkanı verən mobil telefonlar və digər rəqəmsal qurğular üçün endirilən kompüter proqramlarının və tətbiqi proqramlarının layihələndirilməsi, tərtib olunması, texniki xidməti və təzələnməsi; istifadəçilərə satışın stimullaşdırılması üçün təkliflərdən istifadə etmək və pul vəsaitlərinin geri qaytarılma sistemi ilə hesablarına köçürülən pul mükafatlarını almaq imkanını verən endirilən kompüter proqramlarının və tətbiqi proqramların layihələndirilməsi, tərtib olunması, texniki xidməti və təzələnməsi; istehlakçılara vauçer, kuponlar, vauçer kodları, xüsusi təkliflər, icmallar, məhsul barədə məlumatlar, qiymətlərin müqayisəsi barədə məlumatlar, veb-saytlara keçidlərin qəbul edilməsi, ötürülməsi və əks etdirilməsi üçün və malların və xidmətlərin alınması üçün, məlumatların qəbul edilməsi və ötürülməsi üçün proqram təminatını təklif edən tətbiqi proqram xidmətləri provayderi (ASP); istehlakçılara kənar şəxslərin malları və xidmətləri üçün endirimlər,

vauçerlər və xüsusi təkliflər barədə məlumatlar verən proqram təminatını təklif edən tətbiqi proqram xidmətləri provayderi; sosial şəbəkələr üçün proqram təminatı ilə bağlı tətbiqi proqram xidmətləri provayderi; İnternetdə veb-səhifələrin yığılması üçün qrafik dizayn; qlobal kompüter şəbəkəsindən və ya İnternetdən onlayn rejimdə təqdim edilən kompüter avadanlıqları və ya proqram təminatına aid məlumatlar; veb-saytların yaradılması və dəstəklənməsi; kənar şəxslərin veb-saytlarının yerləşdirilməsi; internet səhifələrin yaradılması; ticarət saytlarının layihələndirilməsi, tərtib olunması və yerləşdirilməsi; hesabların ödənilməsi üçün veb-saytların layihələndirilməsi, tərtib olunması və yerləşdirilməsi; kompüter və İnternet xidmətləri, yeni şəxsi məlumatların autentifikasiyası və düzgünlüyünün yoxlanılması sahəsində qlobal kompüter şəbəkəsindən onlayn rejimdə elektron məlumat bazalarının təqdim edilməsi; məlumatların kodlaşdırılması və maliyyə məlumatlarının şifrələrin açılması; kənar şəxslərin autentifikasiyası üçün rəqəmsal imzanın autentifikasiyası üzrə xidmətlər, yeni məlumatların kodlaşdırılması və məlumatların tamlığı; sənədlərin autentifikasiyası sahəsində rəqəmsal sertifikatların verilməsində və yoxlanılmasında istifadə etmək üçün kodlaşdırılmış, rəqəmsal imzalı və autentifikasiyadan keçmiş məlumatların kənar şəxslər üçün təqdim edilməsi; rəqəmsal sertifikatların yoxlanılması, autentifikasiyası, verilməsi, paylanması və idarə olunması; kompüter proqramlaşdırılması, kompüter maliyyə şəbəkələri, məlumatların işlənilməsi, təhlükəsiz rabitə, məlumatların kodlaşdırılması və məlumatların kodlarının açılması və lokal şəbəkənin təhlükəsizliyi sahələrində məsləhət xidmətləri; kompüter üçün proqram təminatı, kompüter avadanlıqları, kompüter maliyyə şəbəkələri və lokal şəbəkələr sahələrində qlobal kompüter şəbəkəsindən məlumatların paylanması; məlumatların işlənilməsi və məlumatların yoxlanılması üzrə xidmətlər; məlumatların saxlanması və çıxarılması üzrə xidmətlər; məlumatların və müştərinin profilinin saxlanması üçün yer ilə bağlı xidmətlər; kompüterin məlumatlar bazasından istifadə etmək üçün vaxtın icarəyə verilməsi; yuxarıda qeyd edilən bütün xidmətlərlə bağlı məlumat, məsləhət və konsalting xidmətləri.

(511) 09 - приборы и инструменты научные, морские, геодезические, фотографические, кинематографические, оптические, для взвешивания, измерения, сигнализации, контроля (проверки), спасания и обучения; приборы и инструменты для передачи, распределения, трансформации, накопления,

регулирования или управления электричеством; аппаратура для записи, передачи, воспроизведения звука или изображений; магнитные носители информации, диски звукозаписи; компакт-диски, DVD и другие цифровые носители информации; механизмы для аппаратов с предварительной оплатой; кассовые аппараты, счетные машины, оборудование для обработки информации и компьютеры; компьютерное программное обеспечение и компьютерные программы (загружаемое/записываемое программное обеспечение); все товары, включенные в данный класс, а именно, компьютерные операционные программы, записываемые; компьютерное оборудование и программное обеспечение (записываемые и/или загружаемые) для содействия и управления платежами, банковскими операциями, кредитными картами, дебетовыми картами, платежными карточками, банкоматами, предоплатами, системой электронного перевода средств, электронными платежами, электронной обработкой и передачей данных об оплате счетов, операциям по выплате денежных средств, аутентификация транзакций, маршрутизации, услугам по выдаче разрешения и расчетному обслуживанию, обнаружению мошенничества и управления им, услуг в области аварийного восстановления и шифрования; приборы и инструменты телекоммуникационные для записи, передачи и воспроизведения данных, в том числе звука и изображений; счетные машины; аппараты для слежения за финансовыми счетами, их управления и анализа через глобальную компьютерную сеть; компьютерное оборудование и программное обеспечение, а именно, для развития, технического обслуживания и использования локальных и глобальных компьютерных сетей; системы для считывания флэш-карт и системы для считывания данных в запоминающих устройствах, а именно памяти на интегральных схемах и запоминающих устройств на банковских картах; загружаемые электронные издания; устройство печатающее, в том числе устройство, печатающее для систем обработки данных и систем финансовых операций; устройства кодирующие и декодирующие; модемы; компьютерное оборудование и программное обеспечение для содействия платежным операциям с помощью электронных средств через беспроводные сети, глобальные компьютерные

сети и/или мобильные телекоммуникационные устройства; компьютерное оборудование и программное обеспечение для шифрования, ключи шифрования, цифровые сертификаты, цифровые подписи, программное обеспечение для безопасного хранения, извлечения и передачи конфиденциальной информации о клиентах, используемой физическими лицами, банковскими и финансовыми учреждениями; компьютерное программное обеспечение и оборудование, содействующее идентификации и аутентификации устройств ближней связи (NFC) и устройств радиочастотной идентификации (RFID); компьютерное оборудование и программное обеспечение, состоящее из цифрового кошелька, в котором хранятся данные учетной записи клиента для доступа к купонам, ваучерам, кодам ваучеров и компенсационным скидкам у розничных торговцев и получения вознаграждения за лояльность или денежных вознаграждений, которые могут быть зачислены на их счета; загружаемые компьютерные программы и прикладное программное обеспечение для мобильных телефонов и других цифровых устройств, содержащих цифровой кошелек, предоставляющие пользователям возможность получать доступ к информации о ценовом сравнении, обзорам продуктов, ссылкам на розничные веб-сайты третьих лиц и информации о скидках; программное приложение для использования в связи с терминалами бесконтактной оплаты с целью обеспечения возможности торговцам принимать бесконтактные транзакции мобильной коммерции, бесконтактное представление удостоверений постоянного покупателя и бесконтактное погашение купонов, компенсационных скидок, бонусов, ваучеров и специальных предложений; программное приложение, предоставляющее продавцам возможность предоставлять купоны, бонусы, компенсационные скидки, ваучеры и специальные предложения непосредственно на мобильные телекоммуникационные устройства потребителей, доставляемые бесконтактными коммуникациями радиочастотной идентификации (RFID) или коммуникациями ближнего поля (NFC); программное приложение, предоставляющее продавцам возможность развешивать смарт-плакаты в розничных и оптовых магазинах, которые потребители могут использовать со своих мобильных телекоммуникационных устройств для получения купонов, бонусов, скидок, ваучеров и специальных предложений, доставляемых бесконтактными RFID или NFC

коммуникациями; чипы с интегральными схемами для использования в мобильных телефонах и устройствах NFC и RFID; карты магнитно-кодированные и карты, содержащие чипы с интегральными схемами («смарт-карты»); карты защищенные с кодом; карты закодированные с функциями безопасности для целей аутентификации; карты закодированные с функциями безопасности для целей идентификации; карты с голограммой (закодированные); карты расчетные, карты банковские, карты кредитные, карты дебетовые, чип-карты, карты с хранимой суммой, карты-носители электронных данных, карты платежные и карты платежные полностью закодированные; карты банковские, а именно карты банковские магнитно-кодированные и карты банковские с магнитных запоминающими устройствами и интегральными схемами памяти; считыватели платежных карт; считыватели карт с магнитным кодированием, считыватели карт-носителей электронных данных, блоки шифрования электронные, оборудование компьютерное, терминалы компьютерные, компьютерное программное обеспечение для использования в финансовых услугах, банковской системе и телекоммуникационной промышленности; компьютерное программное обеспечение, предназначенное для взаимодействия смарт-карт с терминалами и считывателями; компьютерные чипы, встраиваемые в телефоны и другие устройства связи; телекоммуникационное оборудование; терминалы оплаты покупки и компьютерное программное обеспечение для передачи, отображения и хранения информации о транзакциях, идентификации и финансовой информации для использования в финансовых услугах, банковской системе и телекоммуникационной промышленности; устройства радиочастотной идентификации (транспондеры); электронный контрольный аппарат для проверки подлинности расчетных карт, банковских карт, кредитных карт, дебетовых карт и платежных карт; банкоматы; компьютерные периферийные устройства и электронные товары, а именно вычислительные машины, электронные органайзеры, электронные блокноты, карманные ежедневники, мобильные телефоны, переносные телефонные трубки, планшетные компьютеры, цифровые считыватели и персональные цифровые помощники (PDA) и сигнализации; коврики для компьютерной мыши; оборудование для тушения огня; детали и фурнитура для всех вышеуказанных

товаров.

35 - реклама; менеджмент в сфере бизнеса; административная деятельность в сфере бизнеса; офисная служба; все услуги, включенные в данный класс, в том числе, хозяйственно-консультативные услуги; бизнес расследования; коммерческие информационные агентства; презентация товаров в средствах массовой информации для розничной торговли; услуги по ценовому сравнению; организация выставок для коммерческих или рекламных целей; маркетинговые консалтинговые услуги; услуги в сфере исследований рынка; отслеживание, анализ, прогнозирование и отчет о поведении владельца карты при покупке; содействие продаже товаров и услуг третьих лиц с помощью вознаграждений и стимулов, созданных в связи с использованием кредитных, дебетовых и платежных карт; организация управления программами лояльности и вознаграждений; содействие в области коммерческого, промышленного и делового управления; оценка бизнеса; консультационные услуги для управления бизнесом; маркетинговые исследования; статистическая информация (бизнес); подготовка выписок по счетам; бухгалтерский учет; деловые исследования; связи с общественностью; публикация рекламных текстов; выпуск рекламных листовок; розничные услуги, предоставляемые посредством средств мобильной связи в связи с предоставлением кредитных карт и дебетовых карт; розничные услуги, предоставляемые онлайн, через сети или другие электронные средства с использованием электронно-оцифрованной информации, связанной с предоставлением кредитных карт и дебетовых карт; управление компьютерной базой данных; продвижение концертов и культурных мероприятий третьих лиц, организация экспозиций с коммерческими или рекламными целями; реклама транспорта, поездов, гостиниц, проживания, питания и еды, спорта, развлечений и экскурсий; предоставление информации о покупке товаров и услуг в режиме онлайн через Интернет и другие компьютерные сети; контроль финансовой отчетности; информационные и консультационные услуги, связанные со всеми вышеупомянутыми услугами.

36 - страхование; финансовая деятельность; кредитно-денежные операции; операции с недвижимостью; все услуги, включенные в данный класс, в том числе, финансовое консультирование; финансовая информация;

финансовая поддержка; финансовые услуги, а именно банковские услуги, услуги по операциям с кредитными картами, услуги по операциям с дебетовыми картами, услуги по операциям с расчетными картами, услуги по операциям с предоплаченными картами, предлагаемые через карты с хранимой суммой, электронные кредитные и дебетовые транзакции, услуги по оплате и предъявлению счетов, выдача наличных денег, проверка чека, обналичивание чека, услуги по доступу к вкладам и операциям с банкоматом, услуги авторизации и расчетам по транзакциям, сверка транзакций, управление денежными средствами, расчеты по консолидированным фондам, консолидированная обработка споров, услуги по финансовой информации относительно хранилища данных и информации о профиле клиента и связанные с ними услуги по переброске, шлюзам, расчетам/выверке и перемещению денежных средств в области платежных карт, услуги по обработке электронных платежей, услуги аутентификации и проверки платежных операций, услуги по перемещению средств, а именно безопасные электронные операции с наличными деньгами и электронные денежные переводы через общедоступные компьютерные сети для содействия электронной торговле; предоставление финансовой информации, а именно данных и отчетов по кредитным и дебетовым картам, электронных переводов денежных средств и услуг по обмену валюты, услуг финансовой оценки и управления рисками для третьих лиц в области потребительского кредитования; распространение финансовой информации через глобальную компьютерную сеть, финансовой информации, предоставляемой компьютером через защищенную компьютерную информационно-вычислительную сеть и консультационные услуги по всем вышеперечисленным услугам; оказание финансовых услуг для поддержки розничных услуг, предоставляемых через средства мобильной связи, а именно, платежные услуги через беспроводные устройства; оказание финансовых услуг для поддержки розничных услуг, предоставляемых в режиме онлайн, через электронные сети; финансовый анализ и консультации; банковские и кредитные услуги; услуги по банковским операциям, оплате, кредите, дебете, денежным сборам, оплате наличных денег и доступу к предоплаченным депозитам; проверка чеков; обработка финансовых транзакций как в режиме онлайн через компьютерную базу

данных, так и через телекоммуникации и в точке продажи; услуги по обработке финансовых транзакций владельцев карт через банкоматы; предоставление данных о балансе, депозитах и снятии денег владельцам карт через банкоматы; услуги по финансовым расчетам и разрешению на финансирование в связи с обработкой финансовых платежных операций; услуги по туристическому страхованию; выдача и погашение дорожных чеков и путевых ваучеров; услуги аутентификации плательщика; проверка финансовой информации; ведение финансовой отчетности; услуги удаленных платежей; услуги электронного кошелька с хранимой суммой, услуги электронных платежей и услуги авторизации транзакций и расчетные услуги; предоставление дебетовых и кредитных услуг через устройства радиочастотной идентификации (транспондеры); предоставление дебетовых и кредитных услуг через средства связи и телекоммуникационные средства; оказание финансовых услуг для поддержки розничных услуг, предоставляемых через средства мобильной связи, в том числе платежные услуги через беспроводные устройства; обработка кредитных и дебетовых транзакций по телефонной и телекоммуникационной линии; обработка кредитных и дебетовых транзакций по телефонной и телекоммуникационной линии; оказание финансовых услуг для поддержки розничных услуг, предоставляемых в режиме онлайн, через сети или другие электронные средства с использованием электронной оцифрованной информации; услуги по перемещению средств, а именно безопасные электронные операции с наличными деньгами, включая электронные деньги, через компьютерные сети, доступные с помощью смарт-карт; услуги по оплате счетов, предоставляемые через веб-сайт; услуги по электронному банковскому обслуживанию через глобальную компьютерную сеть, электронному мобильному банковскому обслуживанию, электронным платежам, связанные с электронной обработкой и передачей данных об оплате счетов; финансовые услуги клиринговых палат; услуги по межбанковским переводам, а именно прямые межбанковские электронные переводы денежных средств и предоставление информации о банковских счетах по телефону; интернет-банкинг; финансовые услуги, предоставляемые по телефону и через глобальную компьютерную сеть или Интернет; финансовые услуги, а именно предоставление

бесконтактных мобильных платежей через торговцев в местах розничной торговли, в Интернете и в местах оптовой торговли; финансовые услуги, а именно предоставление облачного цифрового кошелька, в котором хранятся данные учетной записи клиента для доступа к купонам, ваучерам, кодам ваучеров и компенсационным скидкам у розничных торговцев и получения вознаграждения за лояльность или денежного вознаграждения, которые могут быть зачислены на их счета через систему возврата денег; услуги по недвижимости; оценка недвижимости; управление инвестициями в недвижимость; услуги по инвестициям в недвижимость; услуги по страхованию недвижимости; страхование для владельцев недвижимости; страховые услуги, связанные с недвижимостью; финансирование недвижимости; брокерские операции с недвижимостью; оценка стоимости недвижимости; услуги агентств недвижимости; определение стоимости недвижимости; управление недвижимостью; управление финансовыми делами, связанными с недвижимостью; предоставление кредитов на недвижимость; финансовые услуги, связанные со строительством недвижимости; финансовые брокерские услуги для недвижимости; финансовые услуги, связанные с недвижимым имуществом и зданиями; финансовые услуги для покупки недвижимости; организация договоров займа, обеспеченных недвижимостью; организация совместного владения недвижимостью; организация предоставления финансирования на покупку недвижимости; оказание помощи в приобретении и долевом участии в недвижимости; капитальные вложения в недвижимость; услуги по инвестициям в коммерческую недвижимость; финансовые услуги, связанные с приобретением имущества; финансовые услуги, связанные с продажей имущества; финансовая оценка недвижимости на правах полной собственности; финансовая оценка арендованного имущества; организация сдачи в аренду недвижимости; организация аренды недвижимости; аренда имущества; аренда недвижимости на правах полной собственности; услуги по управлению недвижимостью, связанные с операциями в сфере недвижимости; оценка имущества; управление портфелем недвижимости; управление имуществом; консультационные услуги, связанные с правом собственности на недвижимость; консультационные услуги, связанные с оценкой

недвижимого имущества; консультационные услуги по корпоративной недвижимости; услуги по предоставлению автоматизированной информации, связанной с недвижимостью; консультационные услуги, связанные с недвижимостью; предоставление информации, касающейся недвижимого имущества; предоставление информации, касающейся рынка недвижимости; исследовательские услуги, связанные с приобретением недвижимости; исследовательские услуги, связанные с выбором недвижимости; ипотечное финансирование и секьюритизация активов; консалтинговые услуги в отношении решений по платежам, банковской деятельности, кредитной карты, дебетовой карты и платежной карты; информационные и консультационные услуги, связанные со всеми вышеупомянутыми услугами.

38 - телекоммуникации; все услуги, включенные в данный класс, в том числе, мобильные/сотовые телекоммуникационные услуги; телекоммуникационные услуги на основе Интернета; услуги по передаче данных; передача электронных данных посредством глобальной сети дистанционной обработки данных, в том числе Интернета; услуги по передаче, предоставлению или отображению информации из банка данных, хранимых в памяти компьютера, или посредством Интернета в области финансовых услуг; передача данных посредством использования электронных изображений, обрабатываемых линиями мобильной телефонной связи; почта электронная, передача и получение сообщений; телевизионное, радио и Интернет вещание; предоставление многопользовательского доступа к безопасной компьютеризированной информационной сети для передачи и распространения совокупности/ряда информации в области финансовых услуг; услуги телефонной связи, предоставляемые по предварительно оплаченной телефонной карте; консалтинг, информационные и консультативные услуги в области всех вышеперечисленных услуг.

42 - научные и технологические услуги и относящиеся к ним научные исследования и разработки; услуги по промышленному анализу и научным исследованиям; разработка и развитие компьютеров и программного обеспечения; все услуги, включенные в данный класс, в том числе, преобразование данных или документов с физических на электронные носители; консультационные услуги по компьютерному

оборудованию и программному обеспечению; компьютерное программирование; поддержка и консультационные услуги для управления компьютерными системами, базами данных и приложениями; обеспечение временного использования не загружаемого программного обеспечения и приложений для управления, определения местонахождения, активации и отзыва аутентификации и цифровых учетных данных устройств ближней связи (NFC); проектирование, разработка, техническое обслуживание и обновление компьютерного оборудования и прикладного программного обеспечения для мобильных цифровых устройств; проектирование, разработка, техническое обслуживание и обновление загружаемых компьютерных программ и прикладного программного обеспечения для мобильных телефонов и других цифровых устройств, дающего пользователям возможность получать купоны, ваучеры, коды ваучеров, компенсационные скидки, информацию о сравнении цен, обзоры продуктов, ссылки на розничные веб-сайты других пользователей, и информацию о скидках; проектирование, разработка, техническое обслуживание и обновление загружаемых компьютерных программ и прикладного программного обеспечения, дающего пользователям возможность получать доступ к предложениям по стимулированию сбыта и получать денежные вознаграждения, которые могут быть зачислены на их счета через систему возврата денег; поставщик прикладного программного обеспечения (ASP), предлагающий программное обеспечение для приема, передачи и отображения ваучеров, купонов, кодов ваучеров, специальных предложений, обзоров, информации о продуктах, сравнительной информации о ценах, ссылок на веб-сайты и получения и передачи данных для покупки товаров и услуг; поставщик прикладных услуг, предлагающий программное обеспечение для предоставления потребителям информации о скидках, ваучерах и специальных предложениях для товаров и услуг третьих лиц; поставщик прикладных услуг относительно программного обеспечения для социальных сетей; графический дизайн для составления веб-страниц в Интернете; информация относительно компьютерного оборудования или программного обеспечения, предоставленного в режиме онлайн из глобальной компьютерной сети или Интернета; создание и поддержка веб-сайтов; размещение веб-сайтов третьих лиц; создание веб-страниц;

проектирование, создание и размещение торговых сайтов; проектирование, создание и размещение веб-сайтов для оплаты счетов; компьютерные и интернет-услуги, а именно предоставление онлайн электронных баз данных через глобальную компьютерную сеть в области аутентификации и проверки подлинности личных данных; шифрование данных и дешифрование финансовой информации; услуги аутентификации цифровой подписи для аутентификации третьих лиц, а именно: шифрование данных и целостность данных; предоставление третьим лицам зашифрованной, с цифровой подписью и аутентифицированных данных для использования при выпуске и проверке цифровых сертификатов в области аутентификации документов; проверка, аутентификация, выдача, распространение и управление цифровых сертификатов; технические консультационные услуги в области компьютерного программирования, финансовых компьютерных сетей, обработки данных, защищенной связи, шифрования данных и дешифрования и защиты локальной сети; распространение через глобальную компьютерную сеть информации в области компьютерного программного обеспечения, компьютерного оборудования, финансовых компьютерных сетей и локальных сетей; услуги по обработке данных и проверке данных; услуги хранения и извлечения данных; информационные услуги относительно хранилища данных и профиля клиента; сдача напрокат времени доступа к компьютерной базе данных; информационные и консультационные услуги, связанные со всеми вышеупомянутыми услугами.

(111) N 2018 1012
(151) 20.07.2018
(210) 2017 01198
(220) 21.12.2017
(181) 21.12.2027
(730) "KONFIROM" MMC, AZ1096, Bakı şəh., Nizami r-nu, C. Naxçıvanski, ev 43, mən. 65 (AZ)
(540)

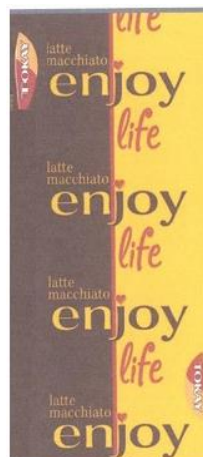

(526) Əmtəə nişanında "enjoy life", "latte macchiato" söz birləşmələri hüquqi mühafizə obyektləri deyildirlər.

(591) ağ, qara, sarı, qəhvəyi, qırmızı.

(511) 30 - konfetlər

35 - 30-cu sinifdə göstərilən əmtəələrin satışı üzrə xidmətlər.

(526) В товарном знаке словосочетания "enjoy life", "latte macchiato" не являются объектами правовой охраны.

(591) белый, жёлтый, коричневый, красный

(511) 30 - конфеты.

35 - услуги по продаже товаров указанное в 30-ом классе.

(111) N 2018 1013

(151) 20.07.2018

(210) 2018 00670

(220) 11.06.2018

(181) 11.06.2028

(730) "DC Group" MMC, AZ0116, Abşeron r-nu, Masazır qəs., Masazır kəndi (AZ)

(540)



(526) Əmtəə nişanında "TSY" hərf birləşməsi hüquqi mühafizə obyektidir.

(511) 02 - boyalar, əlif yağları, laklar; metalları korroziyadan və ağacı xarab olmaqdan mühafizə edən qoruyucu vasitələr; boyaq maddələri; yeyici maddələr; emal olunmamış təbii qatranlar; bədii-dekorativ məqsədlər və bədii mətbuat üçün

istifadə edilən təbəqə və tozvari metallar.

35 - reklam, biznes sahəsində menecment; biznes sahəsində inzibati fəaliyyət; ofis xidməti.

39 - nəqletmə; malların qablaşdırılması və saxlanması.

(526) В товарном знаке буквенное сочетание "TSY" не является объектом правовой охраны.

(511) 02 - краски, олифы, лаки; защитные средства, предохраняющие металлы от коррозии и древесину от разрушения; красящие вещества; протравы; необработанные природные смолы; листовые и порошкообразные металлы, используемые для художественно-декоративных целей и художественной печати.

35 - реклама; менеджмент в сфере бизнеса; административная деятельность в сфере бизнеса; офисная служба

39 - транспортировка; упаковка и хранение товаров.

(111) N 2018 1014

(151) 20.07.2018

(210) 2017 33850

(220) 30.10.2017

(181) 30.10.2027

(730) LOTTE CO., LTD., 20-1, Nishi-Shinjuku 3-chome, Shinjuku-ku, Tokyo, Japan (JP)

(540)

FUSEN NO MI

(511) 30 - tibbi məqsədlər üçün olmayan saqqızlar; şokolad; nabatlar; karamellər [konfetlər]; qaletlər; peçenye; krekerlər; şirin xəmirdən hazırlanmış, xüsusilə içli qənnadı məmulatları; lopalar [dən məhsulları]; dondurma; qida buzu; şirniyyatlar, qənnadı məmulatları; undan (xəmirdən) hazırlanmış qənnadı məmulatları; çörək.

(511) 30 - резинки жевательные, не для медицинских целей; шоколад; леденцы; карамели [конфеты]; галеты; печенье; крекеры; изделия кондитерские из сладкого теста, преимущественно с начинкой; хлопья [продукты зерновые]; мороженое; лед пищевой; сладости, кондитерские изделия; изделия кондитерские мучные; хлеб.

(111) N 2018 1015

(151) 20.07.2018

(210) 2017 33712

(220) 10.08.2017

(181) 10.08.2027

(730) CRYSTAL LAGOONS (Curacao) B.V., Kaya W.F.G. (Jombi), Mensing 14, 2nd floor, Willemstad, Curacao (CJ)

(540)

CRYSTAL LAGOONS

(526) Əmtəə nişanında "CRYSTAL LAGOONS" söz birləşməsinin elementlərinə ayrı-ayrılıqda müstəqil hüquqi mühafizə verilmədən bütövlükdə qorunur.

(511) 36 - daşınmaz əmlakla bağlı məsləhətlər, daşınmaz əmlak sahəsində qiymətləndirilmə və inzibatçılıq, daşınmaz əmlakın icarəyə verilməsi, torpaq icarəsi, daşınmaz əmlakla bağlı xidmətlər.

37 - su təmizləyici qurğuların, süni göllərin, insan tərəfindən yaradılmış üzəbilən süni göllərin, bəndlərin və içməli su anbarlarının texniki xidməti və inşası xidmətləri; sutəmizləyici qurğuların, süni göllərin, insan tərəfindən yaradılmış üzəbilən süni göllərin, bəndlərin və içməli su anbarlarının inşası xidmətləri; süni göllərdə, insan tərəfindən yaradılmış üzəbilən süni göllərdə, bəndlərdə və içməli su anbarlarında suyun keyfiyyətinə nəzarət üçün su emalı sistemləri sahəsində texniki xidmətlər və inşa xidmətləri.

39 - suyun bölüşdürülməsi üzrə xidmətlər.

40 - suyun emalı və suyun təmizlənməsi, təbii suların və qalıq sularının fiziki və kimyəvi emalı üzrə xidmətlər, suyun infiltrasiyası üzrə xidmətlər, su vasitəsi ilə sənaye qurğularının soyudulması xidmətləri, membranlar, distillə və digər üsullarla və vasitələrlə suyun duzdan təmizlənməsi xidmətləri; yuxarıda sadalanan bütün xidmətlər sahəsində məsləhətlər.

41 - tərbiyə, təhsil və praktiki təlim (nümayiş) xidmətləri, əyləncə xidmətləri, idman və mədəni tədbirlərin təşkili, akvapark və əyləncə mərkəzi vasitəsi ilə əyləncə, əyləncə parkları, akvaparklar, süni göllər, insan tərəfindən yaradılmış üzəbilən süni göllər, üzmə hovuzları, qolf meydançaları ilə təminatmə, kempinq və idman qurğuları ilə təminatmə.

42 - sutəmizləyici qurğular, süni göllər, insan tərəfindən yaradılmış üzəbilən süni göllər, bəndlər və içməli su anbarları üçün mühəndislik və layihələndirmə xidmətləri; sutəmizləyici qurğular, süni göllər, insan tərəfindən yaradılmış üzəbilən süni göllər, bəndlər və içməli su anbarları sahələrində texniki layihələndirmə xidmətləri; süni göllərdə, insan tərəfindən

yaradılmış üzəbilən süni göllərdə, bəndlərdə və içməli su anbarlarında suyun keyfiyyətinə nəzarət üçün su emalı sistemləri sahəsində mühəndislik və layihələndirmə xidmətləri; damba qurğuları, içməli su çənləri, yüksəkliyə suurma qurğuları, göllərin, süni göllərin və insan tərəfindən yaradılmış üzəbilən süni göllərin boşaldılması üçün mülki mühəndislik, layihələndirmə və arxitektura sahəsində xidmətlər; suyun keyfiyyəti sahəsində laboratoriya analizi xidmətləri, ələlxüsus, suyun təmizliyinin analizi, suyun hissəciklərinin analizi, piqmentlərin analizi, rənglərin analizi, bakterioloji analiz xidmətləri; torpağın, su emalı qurğularının, bəndlərin, içməli su anbarlarının, süni göllərin, insan tərəfindən yaradılmış üzəbilən süni göllərin, konservasiyası, inşası və modernləşdirilməsi sahəsində emal qurğularının və sənaye qurğularının işə salınması və inzibatçılığı ilə bağlı məsləhət xidmətləri; peşəkar məsləhət və tədqiqat xidmətləri, ələlxüsus, su təchizatı sahəsində hidravlika sahəsində elmi tədqiqatlar və araşdırmalar; süni göllərin və süni göllərdə suyun keyfiyyətinə texniki nəzarət üçün su emalı qurğularının layihələndirilməsi.

43 - yaşayış yeri ilə təminatmə xidmətləri, qida məhsulları və içkilərlə təminatmə xidmətləri, müvəqqəti yaşayış yeri ilə təminatmə, otel xidmətləri, bar və restoran xidmətləri, qida və içkilərin hazırlanması.

(526) В товарном знаке словосочетание "CRYSTAL LAGOONS" не является объектом правовой охраны.

(511) 36 - konsultasiи по недвижимости, оценка и администрирование недвижимости, сдача в аренду недвижимого имущества, лизинг земли, услуги по администрированию недвижимостью.

37 - услуги по техническому обслуживанию и строительству водоочистных сооружений, искусственных лагун, рукотворных плавучих лагун, дамб и водохранилищ для питьевой воды; услуги по строительству водоочистных сооружений, искусственных лагун, искусственных плавающих лагун, дамб и водохранилищ для питьевой воды; услуги по техническому обслуживанию и строительству систем обработки воды для поддержания качества воды в искусственных лагунах, искусственных плавучих лагунах, дамбах и водохранилищах для питьевой воды.

39 - услуги по распределению воды.

40 - обработка воды и очистка воды, услуги по физической и химической переработке природных вод и остаточных вод, услуги по инфильтрации воды, услуги по охлаждению промышленных сооружений посредством воды, услуги для опреснения воды посредством мембран, дистилляции, фильтрации и других средств; консультационные услуги в отношении всех вышеперечисленных услуг.

41 - услуги в области воспитания, образования и обучение практическим навыкам [демонстрация], развлекательные услуги, организация спортивных и культурных мероприятий, развлечения посредством аквапарк и развлекательного центра, обеспечение парков развлечений, аквапарки, искусственные лагуны, рукотворные плавучие лагуны, плавательные бассейны, поля для гольфа, обеспечения кемпинга и спортивных сооружений.

42 - услуги инженерные и по проектированию в области водоочистных сооружений, искусственных лагун, искусственных плавучих лагун, дамб и водохранилищ для питьевой воды; услуги по техническому проектированию, связанные со строительством водоочистных сооружений, искусственных лагун, искусственных плавучих лагун, дамб и водохранилищ для питьевой воды; услуги инженерные и по проектированию систем обработки воды для поддержания качества воды в искусственных лагунах, искусственных плавучих лагунах, дамбах и водохранилищах для питьевой воды; инженерные и конструкторские услуги систем водоподготовки для поддержания качества воды в искусственных лагунах, искусственных плавучих лагунах, дамбах и водохранилищах для питьевой воды; инженерно-строительные, проектные и архитектурные услуги для сооружений в виде дамб, водохранилищ, водосборных сооружений, сбросов водных сооружений, озер, искусственных лагун и искусственных плавучих лагун; лаборатории анализа в области качества воды, а именно анализ чистоты воды, анализ частиц, анализ пигментов, анализ цвета, бактериологический анализ; консультационные услуги по запуску и администрированию перерабатывающих со-

ружений и промышленных установок, связанные с консервацией, строительством и благоустройством земель, воду обрабатывающих очистных сооружений, плотин, водоемов, искусственных лагун, искусственных плавучих искусственных лагун; профессиональные консультационные и исследовательские услуги, а именно научные исследования и исследования в области гидравлики для водоснабжения; проектирование искусственных лагун и систем очистки воды для поддержания качества воды в искусственных лагунах.

43 - агентства по обеспечению мест, услуги по обеспечению пищевыми продуктами и напитками, обеспечение временного проживания, гостиничные услуги, услуги бара и ресторана, приготовление пищи и питья.

(111) N 2018 1016

(151) 20.07.2018

(210) 2016 33346

(220) 16.12.2016

(181) 16.12.2026

(730) Société des Produits Nestlé S.A., 1800 Vevey, Switzerland (CH)

(540)

ГУРМЭ

(511) 31 - heyvan yemləri.

(511) 31 - корма для животных.

(111) N 2018 1017

(151) 20.07.2018

(210) 2017 33732

(220) 18.08.2017

(181) 18.08.2027

(730) DENSO CORPORATION, 1-1 Showa-cho, Kariya-city, Aichi-pref., Japan (JP)

(540)

DENSO

(511) 42 - kompüterlər üçün proqramların tərtib edilməsi; kompüterlər üçün proqram təminatının işlənilib hazırlanması; kompüter proqram təminatının texniki xidməti; kompüter sistemlərinin işlənilib hazırlanması; kompüter texnikasının layihələndirilməsi və inkişafı üzrə məsləhətlər; kompüter proqram təminatı üzrə məsləhətlər; kompüter təhlükəsizliyi üzrə məsləhətlər; kompüterlərin icarəsi; kompüter proqram təminatının icarəsi; mühəndislik; mühəndislik çertyojlarının tərtibatı; sənaye dizaynı sahəsində xidmətlər; mexanika sahəsində tədqiqatlar; üçüncü şəxslər üçün tədqiqatlar və işləmələr; texniki tədqiqatlar; materialların sınağı; avtomobil nəqliyyatının texniki sınağı; diaqnostika avadanlığının layihələndirilməsi və işlənilib hazırlanması; avtomobil hissələrinin, mühərrik detallarının, elektron qurğuların, telekommunikasiya qurğularının, sənaye maşınlarının və ya məişət texnikalarının sınaq diaqnostikası və ya diaqnostik analiz xidmətləri; məlumatların ötürülməsi şəbəkələrində kompüter proqramları ilə təmin etmə; nəqliyyat vasitələrinin texniki xidmətində istifadə üçün nəzərdə tutulmuş yüklənə bilən onlayn kompüter proqram təminatı ilə təmin etmə; xidmət qismində (SaaS) proqram təminatı; bulud hesablamaları; veb-sayt vasitəsilə kompüter texnologiyaları və proqramlaşdırma sahəsində məlumatla təmin etmə.

(511) 42 - составление программ для компьютеров; разработка программного обеспечения для компьютеров; обслуживание техническое программного обеспечения; разработка компьютерных систем; консультации по проектированию и разработке компьютерной техники; консультации по вопросам программного обеспечения; консультации по компьютерной безопасности; прокат компьютеров; прокат средств программного обеспечения; инжиниринг; составление инженерных чертежей; услуги в области промышленного дизайна; исследования в области механики; исследования и разработки новых для третьих лиц; исследования технические; испытания материалов; испытания технические автомобильного транспорта; проектирование и разработка диагностического оборудования; услуги диагностического испытания или диагностического анализа относительно деталей автомобилей, деталей двигателей, электронных устройств, телекоммуникационных устройств, промышленных машин или бытовой техники; предоставление компьютерных программ в сетях передачи данных; предоставление временного использования онлайн-загружаемого компью-

терного программного обеспечения, использования предназначенное для в техническом обслуживании транспортных средств; программное обеспечение как услуга [SaaS]; облачные вычисления; предоставление информации по компьютерным технологиям и программированию через веб-сайт.

(111) N 2018 1018
(151) 20.07.2018
(210) 2017 33788
(220) 27.09.2017
(181) 27.09.2027
(730) AYRTON SENNA EMPREENDIMENTOS LTDA., Rua Doutor Fernandes Coelho, 85 – Andar 13, Sala 05 Pinheiros, São Paulo/SP 05423-040 – Brazil (BR)
(540)



(511) 12 - uçuş aparatları; avtomobillər; təyyarələr; gəmilər; katerlər; qayıqlar; mopedlər; velosipedlər; elektrik velosipedləri; uşaq arabaları; körpələr üçün arabalar; daşıma məqsədləri üçün müxtəlif təyinatlı avtomobillər; yarış avtomobilləri; idman avtomobilləri; sənişin avtomobilləri; pilotsuz avtomobillər (avtonom avtomobillər); mülki məqsədlər üçün dronlar; yaxtalar; şlyupkalar; motosikletlər; skuterlər; üçtəkərli vasitələr.

(511) 12 - аппараты летательные; автомобили; самолеты; суда, катера, лодки; мопеды; велосипеды; велосипеды электрические; коляски детские; коляски для новорожденных; автомобили различного назначения для перевозки; гоночные автомобили; автомобили спортивные; автомобили легковые; автомобили беспилотные [автономные автомобили]; дроны гражданского назначения; яхты; шлюпки; мотоциклы; скутеры; средства трехколесные.

(111) N 2018 1019
(151) 20.07.2018
(210) 2017 33960
(220) 12.12.2017
(181) 12.12.2027
(730) Microsoft Corporation (a Washington Corporation), One Microsoft Way, Redmond, Washington 98052-6399, USA (US)
(540)

PLAYFAB

(511) 09 - kompüter proqram təminatı; video oyunların işlənilib hazırlanması, işlədilməsi, idarə edilməsi və xostinqi üçün kompüter proqram təminatı.
42 - platforma xidmət qismində (PaaS); onlayn videooyunlarının işlədilməsi, idarə edilməsi və xostinqi üçün istifadə edilən kompüter proqram təminatı platformaları sahəsində platforma xidmət qismində (PaaS); proqram təminatı xidmət qismində (SaaS); onlayn video oyunların işlədilməsi, idarə edilməsi və xostinqi üçün istifadə edilən kompüter proqram təminatı sahəsində proqram təminatı xidmət qismində (SaaS).

(511) 09 - компьютерное программное обеспечение; компьютерное программное обеспечение для разработки, эксплуатации, управления и хостинга видеоигр.
42 - платформа как услуга (PaaS); платформа как услуга (PaaS) относящаяся компьютерным программным платформам, используемыми для эксплуатации, управления и размещения онлайн видеоигр; программное обеспечение как услуга (SaaS) относящееся компьютерным программному обеспечению, используемому для эксплуатации, управления и размещения онлайн видеоигр.

(111) N 2018 1020
(151) 20.07.2018
(210) 2017 00772
(220) 31.08.2017
(181) 31.08.2027
(730) Talibov Aydın Veysəl oğlu, Bakı şəh., Keşlə qəs., 2-ci eninə küç., 2 (AZ)
(540)



(526) Əmtəə nişanında "рафинированное и дезодорированное" və "Масло кукурузное" söz birləşmələri və "1литр е" söz və rəqəm birləşməsi hüquqi mühafizə obyektləri deyildir.

(591) yaşıl, sarı, qırmızı, ağ

(511) 29 – yağlar.

(526) В товарном знаке словосочетания "рафинированное и дезодорированное" и "Масло кукурузное", цифровое и буквенное сочетание "1литр е" не являются объектами самостоятельной правовой охраны.

(591) зелёный, жёлтый, красный, белый

(511) 29 – масла.

(111) N 2018 1021

(151) 20.07.2018

(210) 2018 00395

(220) 04.04.2018

(181) 04.04.2028

(730) "Yapar İnşaat Mobilya LTD ŞTi" MMC, AZ1110, Bakı şəh., Nərimanov r-nu, ak. Həsən Əliyev, ev 59A, m.11 (AZ)

(540)



(526) Əmtəə nişanında "h" hərf işarəsi hüquqi mühafizə obyekti deyildir.

(591) qırmızı, qara, ağ

(511) 20 - mebel, güzgülər, şəkillər üçün çərçivələr və i.a.; ağacdan, mantardan, qamışdan, qarğıdan, söyüddən, buynuzdan, sümükdən, fil sümüyündən, balina bığından, tısağaların qınından, balıqquqlarından, kəhrabadan, sədəfdən, dəniz penkasından, bu materialların əvəzedicilərindən və ya plastik kütlələrdən digər siniflərə aid edilməyən məmulatlar.

35 - 20 və 37-ci siniflərdə verilən əmtəə və

xidmətlərin reklamı.

37 - inşaat; təmir; avadanlığın quraşdırılması.

(526) В товарном знаке буквенные обозначения "h" не является объектом правовой охраны.

(591) красный, белый, чёрный

(511) 20 - мебель, зеркала, обрамления для картин; изделия, не относящиеся к другим классам, из дерева, пробки, камыша, тростника, ивы, рога, кости, слоновой кости, китового уса, панциря черепах, раковин, янтаря, перламутра, морской пенки, из заменителей этих материалов или из пластмасс.

35 - услуги рекламы и продажи товаров и услуг указанных в 20 и 37 классах.

37 - строительство; ремонт; установка оборудования.

(111) N 2018 1022

(151) 20.07.2018

(210) 2018 00643

(220) 31.05.2018

(181) 31.05.2028

(730) Salam Burxan Akif oğlu, AZ1025, Bakı şəh., Xətai r-nu, Yusif Səfərov, ev 12. m. 9 (AZ)

(540)

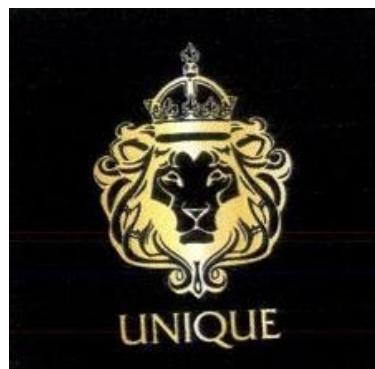

(526) Əmtəə nişanında "UNIQUE" söz işarəsi hüquqi mühafizə obyekti deyildir.

(591) qara, qızılı

(511) 14 - nəcib metallar və onların xəlitələri, onlardan digər siniflərə aid edilməyən məmulatlar və ya örtülər; zərgərlik məmulatları, bijuteriya, qiymətli daş-qaşlar; saatlar və digər xronometrik cihazlar.

25 - geyim, ayaqqabı və baş geyimləri.

29 - ət, balıq, quş və ov quşu ət; ət ekstraktları; konservləşdirilmiş, qurudulmuş və istilik emalına

uğradılmış tərəvəzlər və meyvələr; jele, mürəbbə, kompotlar; yumurta, süd və süd məhsulları; qida yağları və piyləri.

30 - qəhvə, çay, kakao və qəhvə əvəzediciləri; düyü; tapioka (manioka) və saqo; un və taxıl məhsulları; çörək-bulka məmulatları, qənnadı məmulatları; dondurma; qənd, bal, patokadan sirop; maya, çörəkçilik tozları; duz; xardal; sirkə, souslar; ədviyyatlar; buz.

31 - digər siniflərə aid edilməyən taxıl və kənd təsərrüfatı, bağ-bostan, meşə məhsulları; diri heyvanlar; təzə meyvələr və tərəvəzlər; toxumlar, canlı bitkilər və güllər; heyvanlar üçün yemlər; səməni.

33 - alkoqollu içkilər (pivə istisna olmaqla).

35 - reklam; biznes sahəsində menecment; biznes sahəsində inzibati fəaliyyət; ofis xidməti.

39 - nəqliət; malların qablaşdırılması və saxlanması; səyahətlərin təşkili.

43 - ərzaq məhsulları və içkilərlə təminatmə üzrə xidmətlər; müvəqqəti yaşayışın təmin edilməsi.

44 - tibbi xidmətlər; baytarlıq xidmətləri; insanlar və heyvanlar üçün gigiyena və kosmetika sahəsində xidmətlər; kənd təsərrüfatı, bostançılıq və meşəçilik sahəsində xidmətlər.

(526) В товарном знаке словесное обозначение "UNIQUE" не является объектом правовой охраны.

(591) чёрный, золотистый

(511) 14 - благородные металлы и их сплавы; ювелирные изделия, бижутерия, драгоценные камни; часы и прочие хронометрические приборы.

25 - одежда, обувь, головные уборы.

29 - мясо, рыба, птица и дичь; мясные экстракты; овощи и фрукты консервированные, сушеные и подвергнутые тепловой обработке; желе, варенье, компоты; яйца; молоко и молочные продукты; масла и жиры пищевые.

30 - кофе, чай, kakao и заменители кофе; рис; тапиока (маниока) и саго; мука и зерновые продукты; хлебобулочные изделия, кондитерские изделия; мороженое; сахар, мед, сироп из патоки; дрожжи, пекарные порошки; соль; горчица; уксус, приправы; пряности; лед.

31 - сельскохозяйственные, садово-огородные и лесные продукты; зерно и семена необработанные или обработанные; живые животные; свежие фрукты и овощи; живые растения и цветы; корма для животных; солод.

33 - алкогольные напитки (за исключением пива).

35 - реклама; менеджмент в сфере бизнеса; административная деятельность в сфере бизнеса; офисная служба.

39 - транспортировка; упаковка и хранение

товаров; организация путешествий.

43 - услуги по обеспечению пищевыми продуктами и напитками; обеспечение временного проживания.

44 - медицинские услуги; ветеринарные услуги; услуги в области гигиены и косметики для людей и животных; услуги в области сельского хозяйства, огородничества и лесоводства.

(111) N 2018 1023

(151) 20.07.2018

(210) 2018 00668

(220) 08.06.2018

(181) 08.06.2028

(730) "ADY KONTEYNER" MMC, AZ1010, Azərbaycan Respublikası, Bakı şəhəri, Nəsimi rayonu, Dilərə Əliyeva küçəsi, ev 230 (AZ) (540)



(526) Əmtəə nişanında "CONTAINER" söz işarəsi, "AZƏRBAYCAN DƏMİR YOLLARI QSC" söz birləşməsi hüquqi mühafizə obyektləri deyildir.

(591) qırmızı, açıq boz, tünd boz

(511) 39 - nəqliət; malların qablaşdırılması və saxlanması; səyahətlərin təşkili.

(526) В товарном знаке словесное обозначение "CONTAINER", словосочетание "AZƏRBAYCAN DƏMİR YOLLARI QSC" не являются объектами правовой охраны.

(591) красный, светло-красный, тёмно-серый

(511) 39 - транспортировка; упаковка и хранение товаров; организация путешествий.

(111) N 2018 1024

(151) 20.07.2018

(210) 2018 00704

(220) 20.06.2018

(181) 20.06.2028

(730) "Fortis Group" MMC, AZ0100, Abşeron r-nu, Xırdalan şəh., H.Z.Tağıyev, ev 13 (AZ) (540)



(526) Əmtəə nişanında "GROUP" söz işarəsi hüquqi mühafizə obyektidir.

(511) 02 - boyalar, əlif yağları, laklar; metalları korroziyadan və ağacı xarab olmaqdan mühafizə edən qoruyucu vasitələr; boyaq maddələri; yeyici maddələr; emal olunmamış təbii qatranlar; bədii-dekorativ məqsədlər və bədii mətbuat üçün istifadə edilən təbəqə və tozvari metallar.

19 - qeyri-metal tikinti materialları.

35 - reklam; 02-ci və 19-cu sinifdə göstərilmiş əmtəələrin satışı üzrə xidmətlər.

39 - nəqletmə, 02-ci və 19-cu sinifdə göstərilmiş əmtəələrin qablaşdırılması və saxlanması üzrə xidmətlər.

(526) В товарном знаке словесное обозначение "GROUP" не является объектом правовой охраны.

(511) 02 - краски, олифы, лаки; защитные средства, предохраняющие металлы от коррозии и древесину от разрушения; красящие вещества; протравы; необработанные природные смолы; листовые и порошкообразные металлы, используемые для художественно-декоративных целей и художественной печати.

19 - неметаллические строительные материалы.

35 - реклама; услуги продажи товаров указанных в 02 и 19 классах.

39 - транспортировка, услуги упаковки и хранения товаров указанных в 02 и 19 классах.

(111) N 2018 1025

(151) 20.07.2018

(210) 2018 00638

(220) 30.05.2018

(181) 30.05.2028

(730) Məmmədov Bəxtiyar Həsən oğlu, AZ4422, Masallı rayonu, Kalinovka (AZ)

(540)



(526) Əmtəə nişanında "Motor Oil", "SEMI SYNTHETIC", "EFFECTIVE PROTECTION" söz birləşmələri, "1" rəqəm, "L" hərf işarələri, "15v-40 SF/CC" hərf və rəqəm işarəsi hüquqi mühafizə obyektləri deyildirlər.

(591) sarı, qara, ağ, qırmızı, göy, boz, çəhrayı

(511) 04 - mühərrik yağları; digər siniflərə aid edilməyən yağlar.

35 - 04-cü sinifdə göstərilmiş əmtəələrin reklam və satışı üzrə xidmətlər.

(526) В товарном знаке словосочетания "Motor Oil", "SEMI SYNTHETIC", "EFFECTIVE PROTECTION", цифра "1", буква "L", цифровое и буквенное сочетание "15v-40 SF/CC" не являются объектами правовой охраны.

(591) жёлтый, чёрный, белый, красный, синий, серый, розовый

(511) 04 - моторные масла, масла не относившейся к другим классам

35 - реклама и услуги по продаже товаров указанное в 04-м классе.

(111) N 2018 1026

(151) 23.07.2018

(210) 2018 34258

(220) 05.06.2018

(181) 05.06.2028

(730) "KOMTEC LTD" MMC, AZ1065, Bakı şəhəri, Yasamal r-nu, Nəriman Nərimanov pr., ev 206, Capital Tovvers (AZ)

(540)

milliön

(526) Əmtəə nişanında "milliÖn" söz birləşməsinin elementlərinə ayrı-ayrılıqda hüquqi

mühafizə verilmədən bütövlükdə qorunur.

(591) qara, qırmızı

(511) 01 - sənaye, elmi məqsədlərdə, fotoqrafiyada, kənd təsərrüfatında, bağçılıqda və meşəçilikdə istifadə üçün nəzərdə tutulan kimyəvi məhsullar; emal olunmamış süni qatranlar; emal olunmamış plastik materiallar; gübrələr; od söndürmək üçün tərkiblər; metalların tavlınması və lehimlənməsi üçün preparatlar; ərzaq məhsullarının konservləşdirilməsi üçün preparatlar; aşı maddələri; sənaye məqsədləri üçün yapışqan maddələr.

02 - boyalar, əlif yağları, laklar; metalları korroziyadan və ağacı xarab olmaqdan mühafizə edən qoruyucu vasitələr; boyaq maddələri; yeyici maddələri; emal olunmamış təbii qatranlar; bədiidəkorativ məqsədlər və bədii mətbuat üçün istifadə edilən təbəqə və tozvari metallar.

04 - sənaye yağları, sürtgülləri və mumları; sürtgü materialları; tozun udulması, isladılması və komalandırılması üçün tərkiblər; yanacaq və işıqlandırma materialları; işıqlandırma fitilləri və şamları.

05 - əczaçılıq məhsulları, tibbi və baytarlıq preparatları; tibbi məqsədlər üçün gigiyena məhsulları; pəhriz qidası və tibbi və baytarlıq məqsədləri üçün maddələr, uşaq qidası; insan və heyvanlar üçün qida əlavələri; plastırlar, sarğı materialları; dişlərin plomblanması və diş sürətlərinin hazırlanması üçün materiallar; dezinfeksiyaedici vasitələr; ziyanverici heyvanların məhv edilməsi üçün preparatlar; fungusidlər; herbisidlər.

06 - adi metallar və onların xəlitələri, filizlər; metal inşaat materialları; səyyar metal konstruksiyalar və qurğular; metal trosalar və qeyri-elektrik məftillər; xırda metal və dəmir məmulatları; saxlama və nəqlətmə üçün metal konteynerlər; seyflər.

07 - mexaniki üsulla hərəkətə gətirilən maşınlar, dəzgahlar, alətlər; yerüstü nəqliyyat vasitələri üçün nəzərdə tutulanlar istisna olmaqla, mühərriklər; yerüstü nəqliyyat vasitələri üçün nəzərdə tutulanlar istisna olmaqla birləşdiricilər və ötürücü elementləri; əl ilə idarə edilən alətlərdən savayı, kənd təsərrüfatı alətləri; yumurta inkubatorları; ticarət avtomatları.

08 - əl alətləri və vasitələri; bıcaq məmulatları, çəngəllər və qaşıqlar; soyuq silah; ülgüclər.

09 - elmi, dənizçilik, geodeziya, fotoqrafiya, kinematografiya, optik, ağırlıqçəkmə, ölçü, siqnalizasiya, nəzarət (yoxlama), xilasətmə və təlim-tədris məqsədləri üçün cihazlar və alətlər; elektrikin ötürülməsi, paylanması, transformasiyası, toplanması, tənzimlənməsi və ya idarəedilməsi məqsədləri üçün cihazlar və alətlər; səsin və təsvirin yazılması, ötürülməsi, və

yenidən canlandırılması üçün aparatlara; maqnit informasiya daşıyıcıları, səsyazma diskələri; kompakt diskələri; DVD və digər rəqəmsal informasiya daşıyıcıları; öncədən ödəniş qəbul edən aparatlar üçün mexanizmlər; kassa aparatları, hesablama maşınları, informasiya emalı üçün avadanlıq və kompüterlər; proqram təminatı; odsöndürmə avadanlığı.

10 - cərrahlıq, tibbi, stomatoloji və baytarlıq cihazları və alətləri; ətrafların protezləri, göz və diş protezləri; ortopedik məmulatlar; tikişlərin qoyulması üçün materiallar; məhdud imkanlı insanlar üçün nəzərdə tutulmuş terapevtik və köməkçi avadanlıq; masaj cihazları; körpə yaşlı uşaqlar üçün aparatlar, avadanlıq və məmulatlar; cinsi aktivlik üçün cihazlar və əmtəələr.

11 - işıqlandırma, isitmə, buxar hasiləedici, qida məhsullarının istiliklə emalı, soyudulması, qurutma, ventilyasiya, supaylaşdırıcı və sanitariyatekniki qurğuları.

12 - nəqliyyat vasitələri; yerdə, suda və havada hərəkət edən aparatlar.

13 - odlu silah; döyüş sursatları və mərmilər; partlayıcı maddələr; fişənglər.

14 - nəcib metallar və onların xəlitələri; zərgərlik məmulatları, bijuteriya, qiymətli və yarımqiymətli daşlar; saatlar və xronometrik cihazlar.

15 - musiqi alətləri.

16 - kağız, karton; çap məhsulları; cilidləmə işləri üçün materiallar; fotoşəkillər; yazı kağızı məmulatları, ofis ləvazimatı, mebel istisna olmaqla; dəftərxana və məişət məqsədləri üçün yapışqan maddələr; rəssamlar üçün ləvazimat və rəsm üçün materiallar; fırçalar; tədris materialları və əyani vasitələr; qablaşdırma və paketləmə üçün plastmas lövhələr, plyonka və kisələr; şriftlər və mətbəə klişəsi.

17 - emal olunmamış və qismən emal olunmuş kauçuk, rezin, quttaperça, asbest, slyuda və bu materialların əvəzəediciyələri; ştamplanmış formada istehsal sahəsində istifadə edilən plastmaslar və rezinlər; tıxama, kipləşdirmə və izolyasiya materialları; qeyri-metal çəvik borular.

18 - dəri və dəri imitasiyaları; heyvan gönləri; baqaj məmulatları və nəqlətmə çantaları; yağışa və günəşə qarşı çətirlər; əsalar; qırmanclar, qamçılar, at yəhər-qayıışı və sərraclıq məmulatları; heyvanlar üçün xaltalar, xalta qayıışları və geyimlər.

19 - qeyri-metal inşaat materialları; inşaat məqsədləri üçün qeyri-metal sərt borular; asfalt, qatranlar və bitum; qeyri-metal səyyar konstruksiyalar və qurğular; qeyri-metal abidələr.

20 - mebel, şüşə (güzgülər), rəsmlər üçün çərçivələr; saxlama nəqlətmə məqsədləri üçün qeyri-metal konteynerlər; emal edilmiş və ya qismən emal edilmiş buynuz, sümük, fil sümüyü,

sədəf; balıqçulağı; dəniz penkası; kəhraba.

21 - ev və mətbəx əşyaları və qab-qacağı; bişirmə dəstləri və çəngəllər, bıçaqlar və qaşıqlar istisna olmaqla qab-qacaq; daraqlar və süngərlər; fırçalar istisna edilməklə şotkalar; şotka məmulatları üçün materiallar; təmizləmə və yığışdırma üçün materiallar; inşaat məqsədləri üçün nəzərdə tutulmuş şüşə istisna olmaqla emal edilməmiş və ya qismən emal edilmiş şüşə; şüşə, çini və saxsıdan məmulatlar.

22 - kanatlar, kəndirlər, ciyərlər; torlar; çadırlar, talvarlar; toxuma və ya sintetik materiallardan tentlər; yelkənlər; qablaşdırılmamış əmtələrin nəqli və saxlanması üçün kisələr; kağız, karton rezin və plastik onlar istisna olmaqla tıxanma materialları; lifli toxuma xammaldan materiallar və onların əvəzədiciləri.

23 - parça sapları və iplikləri.

24 - parçalar və onların əvəzədiciləri; məişət məqsədləri üçün dəyişək; parça və plastik materiallardan pərdələr.

25 - geyim, ayaqqabı, baş geyimləri.

26 - krujeva və naxış tikilmiş məmulatlar, şərid və lentlər; düymələr, knopkalar, qarmaqlar və bloçkalar, sancaqlar və iynələr; süni güllər; saç bəzəkləri; süni saçlar.

27 - xalçalar, həsrilər, ayaqaltılar, linoleum və digər döşəmə örtükləri; divar kağızları və üzlük materialları (qeyri-toxuma).

28 - oyunlar, oyuncaqlar; video oyun aparatları; gimnastika və idman malları; yolka bəzəkləri.

29 - ət, balıq, quş və ov quşu; ət ekstraktları; konservləşdirilmiş, qurudulmuş, dondurulmuş və istiliklə emal edilmiş tərəvəzlər və meyvələr; jele, mürəbbə, kompotlar; yumurta; süd və süd məhsulları; qida yağları və piylər.

30 - qəhvə, çay, kakao və qəhvə əvəzədiciləri; düyü; tapioka (manioka) və saqo; un və dən məhsulları; çörək-bulka məmulatları, qənnadı məmulatları; dondurma; şəkər, qənd, bal, patka şirəsi; maya, çörəkçilik qabartma tozları; duz; xardal; sirkə, qidaya dadverən əlavələr; ədviyyat; qida buzu; soyuducu məqsədləri üçün buz.

31 - xam və emal olunmamış kənd təsərrüfatı, akvakultura, bağ-bostan və meşə məhsulları; emal edilməmiş və sənaye üsulu ilə emal edilməmiş taxıl və toxumlar; təzə meyvə, tərəvəz və ətirli otlar; canlı bitkilər və çiçəklər, güllər; soğanaqlı bitkilər, tingələr, şitillər və toxumlar; diri heyvanlar; heyvan yemləri və içkiləri; səməni.

32 - pivə; mineral və qazlı sular və digər alkoqolsuz içkilər; meyvəli içkilər və meyvə şirələri; siroplar və içkilərin hazırlanması üçün digər tərkiblər.

33 - alkoqolsuz içkilər (pivə istisna olmaqla).

34 - tütün, tütün məmulatları; kibrit.

35 - reklam; biznes sahəsində menecment; biz-

nes sahəsində inzibatçılıq fəaliyyəti; ofis xidməti.

36 - sığortalama; maliyyə fəaliyyəti; kredit- pul əməliyyatları; daşınmaz əmlak əməliyyatları.

37 - inşaat; təmir; avadanlığın quraşdırılması.

38 - telekommunikasiyalar.

39 - nəqliyyat; malların qablaşdırılması və saxlanması; səyahətlərin təşkili.

40 - materialların emalı.

41 - tərbiyə; təhsil; əyləncələr; idman və mədəni-maarif tədbirlərinin təşkili.

42 - elmi və texnoloji xidmətlər və onlara aid elmi tədqiqatlar və işləmələr.

43 - qida məhsulları və içkilərlə təminatmə xidmətləri; müvəqqəti yaşayış yeri ilə təmin etmə.

45 - hüquq xidmətləri; maddi dəyərlərin və fərdi şəxslərin fiziki mühafizəsi üçün təhlükəsizlik xidmətləri; fərdi şəxslərin tələbatlarının qarşılınması üçün digərləri tərəfindən göstərilən şəxsi və sosial xidmətlər.

(526) В товарном знаке отдельным элементом словосочетания "milliOn" охраняется в целом без предоставления самостоятельной правовой охраны.

(591) чёрный, красный

(511) 01 - химические продукты, предназначенные для использования в промышленных, научных целях, в фотографии, сельском хозяйстве, садоводстве и лесоводстве; необработанные синтетические смолы, необработанные пластические материалы; удобрения; составы для тушения огня; препараты для закалки и пайки металлов; препараты для консервирования пищевых продуктов; дубильные вещества; клеящие вещества для промышленных целей.

02 - краски, олифы, лаки; защитные средства, предохраняющие металлы от коррозии и древесину от разрушения; красящие вещества; протравы; необработанные природные смолы; листовые и порошкообразные металлы, используемые для художественно-декоративных целей и художественной печати.

04 - масла, смазки и воски промышленные; смазочные материалы; составы для поглощения, смачивания и связывания пыли; топлива и осветительные материалы; фитили и свечи для освещения.

05 - изделия фармацевтические, препараты медицинские и ветеринарные; изделия гигиенические для медицинских целей; диетическое питание и вещества для медицинских или ветеринарных целей, детское питание; пищевые добавки для человека и животных; пластыри, перевязочные материалы; материалы для пломбирования зубов и изготовления зубных

слепков; дезинфицирующие средства; препараты для уничтожения вредных животных; фунгициды, гербициды.

06 - обычные металлы и их сплавы, руды; металлические строительные материалы; передвижные металлические конструкции и сооружения; металлические тросы и проволока, неэлектрические; мелкие металлические и скобяные изделия; контейнеры металлические для хранения и транспортировки; сейфы.

07 - машины, станки, инструмент с механическим приводом; двигатели, за исключением предназначенных для наземных транспортных средств; соединения и элементы передач, за исключением предназначенных для наземных транспортных средств; сельскохозяйственные орудия, иные, чем орудия с ручным управлением; инкубаторы для яиц; торговые автоматы.

08 - ручные орудия и инструменты; ножевые изделия, вилки и ложки; холодное оружие; бритвы.

09 - приборы и инструменты научные, морские, геодезические, фотографические, кинематографические, оптические, для взвешивания, измерения, сигнализации, контроля (проверки), спасения и обучения; приборы и инструменты для передачи, распределения, трансформации, накопления, регулирования или управления электричеством; аппаратура для записи, передачи, воспроизведения звука или изображений; магнитные носители информации, диски звукозаписи; компакт-диски, DVD и другие цифровые носители информации; механизмы для аппаратов с предварительной оплатой; кассовые аппараты, счетные машины, оборудование для обработки информации и компьютеры; программное обеспечение; оборудование для тушения огня.

10 - приборы и инструменты хирургические, медицинские, стоматологические и ветеринарные; протезы конечностей, глазные и зубные протезы; ортопедические изделия; материалы для наложения швов; терапевтическое и вспомогательное оборудование, предназначенное для людей с ограниченными возможностями; приборы для массажа; аппараты, оборудование и изделия для детей младенческого возраста; аппараты, приборы и товары для сексуальной активности.

11 - устройства для освещения, нагрева, получения пара, тепловой обработки пищевых продуктов, для охлаждения, сушки, вентиляции, водораспределительные и санитарно-технические.

12 - транспортные средства; аппараты, перемещающиеся по земле, воде и воздуху.

13 - огнестрельное оружие; боеприпасы и снаряды; взрывчатые вещества; фейерверки.

14 - благородные металлы и их сплавы; ювелирные изделия, бижутерия, драгоценные и полудрагоценные камни; часы и хронометрические приборы.

15 - музыкальные инструменты.

16 - бумага, картон; печатная продукция; материалы для переплетных работ; фотоснимки; писчебумажные товары; офисные принадлежности, за исключением мебели; клейкие вещества для канцелярских и бытовых целей; принадлежности для художников и материалы для рисования; кисти; учебные материалы и наглядные пособия; листы, пленка и мешки пластмассовые для упаковки и пакетирования; шрифты, клише типографские.

17 - каучук, резина, гуттаперча, асбест, слюда необработанные и частично обработанные и заменители этих материалов; пластмассы и резина в экструдированной форме, используемые в производстве; материалы для конопачения, уплотнения и изоляции; гибкие трубы неметаллические.

18 - кожа и имитация кожи; шкуры животных; изделия багажные и сумки для транспортировки; зонты от дождя и солнца; трости; хлысты, кнуты, конская сбруя и шорные изделия; ошейники, поводки и одежда для животных.

19 - неметаллические строительные материалы; неметаллические жесткие трубы для строительных целей; асфальт, смолы и битум; неметаллические передвижные конструкции и сооружения; неметаллические памятники.

20 - мебель, стекло (зеркала), обрамления для картин; контейнеры для хранения или транспортировки неметаллические; рог, кость, слоновая кость, перламутр, обработанные или частично обработанные; раковины; морская пенка; янтарь.

21 - домашняя и кухонная утварь и посуда; наборы для варки и посуда за исключением вилок, ножей и ложек; расчески и губки; расчески и губки; щетки, за исключением кистей; материалы для щеточных изделий; материал для чистки и уборки; необработанное или частично обработанное стекло, за исключением строительного стекла; изделия из стекла, фарфора и фаянса.

22 - канаты, веревки, бечевки, сети; 19 палатки, навесы; тенты из текстильных или синтетических материалов; паруса; мешки,

для транспортировки и хранения товаров без упаковки; набивочные материалы, за исключением бумажных, картонных, резиновых и пластических; материалы из текстильного волокнистого сырья и их заменителей.

23 - нити текстильные и пряжа.

24 - текстиль и его заменители; белье для бытового использования; шторы из текстильного и пластического материалов.

25 - одежда, обувь, головные уборы.

26 - кружева и вышитые изделия, тесьма и ленты; пуговицы, кнопки, крючки и блочки, булавки и иглы; искусственные цветы; украшения для волос; искусственные волосы.

27 - ковры, циновки, маты, линолеум и прочие покрытия для полов; стенные обои и обивочные материалы (нетекстильные).

28 - игры, игрушки; аппараты для видео игр; гимнастические и спортивные товары; елочные украшения.

29 - мясо, рыба, птица и дичь; мясные экстракты; овощи и фрукты консервированные, сушеные и подвергнутые тепловой обработке; желе, варенье, компоты; яйца; молоко и молочные продукты; масла и жиры пищевые.

30 - кофе, чай, какао и заменители кофе; рис; тапиока (маниока) и саго; мука и зерновые продукты; хлебобулочные изделия, кондитерские изделия; мороженое; сахар, мед, сироп из патоки; дрожжи, пекарные порошки; соль; горчица; уксус, приправы; пряности; лед для охлаждения.

31 - сельскохозяйственные, аквакультуры, садово-огородные и лесные продукты, в сыром виде и необработанные; зерно и семена, необработанные и непереработанные; свежие фрукты, овощи и ароматические травы; живые растения и цветы; луковицы, саженцы и семена; живые животные; корма и напитки для животных; солод.

32 - пиво; минеральные и газированные воды и прочие безалкогольные напитки; фруктовые напитки и фруктовые соки; сиропы и прочие составы для изготовления напитков.

33 - алкогольные напитки (за исключением пива).

34 - табак; курительные принадлежности; спички.

35 - реклама; менеджмент в сфере бизнеса; административная деятельность в сфере бизнеса; офисная служба.

36 - страхование; финансовая деятельность; кредитно-денежные операции; операции с недвижимостью.

37 - строительство; ремонт; установка оборудования.

38 - телекоммуникации.

39 - транспортировка; упаковка и хранение товаров; организация путешествий.

40 - обработка материалов.

41 - воспитание; образование; развлечения; организация спортивных и культурнопросветительных мероприятий.

42 - научные и технологические услуги и относящиеся к ним научные исследования и разработки; услуги по промышленному анализу и научным исследованиям; разработка и развитие компьютеров и программного обеспечения.

43 - услуги по обеспечению пищевыми продуктами и напитками; обеспечение временного проживания.

45 - услуги юридические; службы безопасности для физической защиты материальных ценностей и индивидуальных лиц; персональные и социальные услуги, оказываемые другим для удовлетворения потребностей индивидуальных лиц.

(111) N 2018 1027

(151) 23.07.2018

(210) 2018 00559

(220) 11.05.2018

(181) 11.05.2028

(730) Çiğniyev Tərən Rafik oğlu, AZ3800, Qusar rayonu, Qusar şəhəri, Ərəblinski 3 (AZ) (540)



(526) Əmtəə nişanında "BİR ÇİMDİK" söz birləşməsinin elementlərinə ayrı-ayrılıqda hüquqi mühafizə verilmədən bütövlükdə qorunur, "20", "18" rəqəm işarələri, "TƏBİİ ƏDVİYYATLAR", "QAT, DADA GƏLSİN" söz birləşmələri hüquqi mühafizə obyektləri deyildirlər.

(511) 30 - qəhvə, kakao, tapioka (mаниока), saqo, qəhvə əvəzediciləri, un və taxıl məhsulları, çörək-

bulka məmulatları, qənnadı məmulatları, maya, çörəkçilik tozları; duz, ədviyyatlar; qida buzu.

(526) В товарном знаке отдельным элементом словосочетание "BİR ÇİMDİK" охраняется в целом без предоставления самостоятельной правовой охраны; цифры "20", "18", словосочетания "TƏBİİ ƏDVİYYATLAR", "QAT, DADA GƏLSİN" не являются объектами правовой охраны.

(511) 30 - кофе, чай, какао, сахар, рис, тапиока (маниока), саго, заменители кофе; мука и зерновые продукты, хлебобулочные изделия, кондитерские изделия, мороженое; мед, сироп из патоки; дрожжи, пекарные порошки; соль, горчица; уксус, приправы; пряности; пищевой лед.

(511) 29 - компоты.

32 - минеральные и газированные воды и прочие безалкогольные напитки; фруктовые напитки и фруктовые соки; сиропы и прочие составы для изготовления напитков.

(111) N 2018 1029

(151) 23.07.2018

(210) 2018 00378

(220) 29.03.2018

(181) 29.03.2028

(730) "Az-Granata" MMC, AZ0629, Ağsu r-nu, Pirhəsənli kəndi (AZ)

(540)

(111) N 2018 1028

(151) 23.07.2018

(210) 2018 00163

(220) 09.02.2018

(181) 09.02.2028

(730) "Az-Granata" MMC, AZ0629, Ağsu r-nu, Pirhəsənli kəndi (AZ)

(540)



(526) Əmtəə nişanında "vitamin ilə zəngin" söz birləşməsi, "A" hərf işarəsi hüquqi mühafizə obyektləri deyildirlər.

(591) mavi, tünd göy, ağ, yaşıl, narıncı.

(511) 29 - kompotlar.

32 - mineral və qazlı sular və digər alkoqolsuz içkilər; meyvəli içkilər və meyvə şirələri; siroplar və içkilərin hazırlanması üçün digər tərkiblər.

(526) В товарном знаке словосочетание "vitamin ilə zəngin" и буква "A" не являются объектами правовой охраны.

(591) голубой, тёмно-синий, белый, зелёный, оранжевый

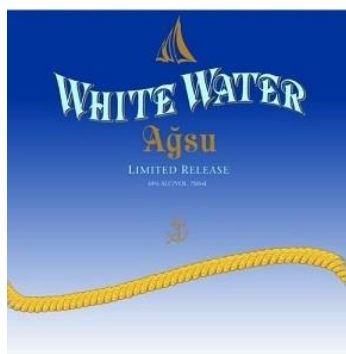

(526) Əmtəə nişanında "Ağsu" söz işarəsi, "LIMITED RELEASE" söz birləşməsi, "40% ALC/VOL" söz və rəqəm birləşmələri hüquqi mühafizə obyektləri deyildirlər.

(591) mavi, göy, qəhvəyi, qızılı, qara, ağ

(511) 33 - alkoqollu içkilər (pivə istisna olmaqla)

35 - reklam; biznes sahəsində menecment; (satış üzrə xidmətlər).

(526) В товарном знаке словесное обозначение "Ağsu", словосочетание "LIMITED RELEASE", цифровое и буквенное сочетание "40% ALC/VOL" не являются объектами правовой охраны.

(591) голубой, синий, коричневый, золотистый, чёрный, белый

(511) 33 - алкогольные напитки (за исключением пива).

35 - реклама; менеджмент в сфере бизнеса; (службы продаж).

(111) N 2018 1030

(151) 23.07.2018

(210) 2018 00379

(220) 29.03.2018

(181) 29.03.2028

(730) "Az-Granata" MMC, AZ0629, Ağsu r-nu,
Pirhəsənli kəndi (AZ)
(540)

Sərkərdə

(511) 33 - alkoqollu içkilər (pivə istisna olmaqla)
35 - reklam; biznes sahəsində menecment; (satış
üzrə xidmətlər).

(511) 33 - алкогольные напитки (за
исключением пива).

35 - реклама; менеджмент в сфере бизнеса,
услуги продаж.

(111) N 2018 1031

(151) 23.07.2018

(210) 2018 00380

(220) 29.03.2018

(181) 29.03.2028

(730) "Az-Granata" MMC, AZ0629, Ağsu r-nu,
Pirhəsənli kəndi (AZ)

(540)



(591) boz, mavi, göy, firuzəyi, ağ, qara

(511) 33 - alkoqollu içkilər (pivə istisna olmaqla).

35 - 33-cü sinifdə göstərilən əmtəələrin reklamı
və satışı.

(591) серый, голубой, синий, бирюзовый,
белый, чёрный

(511) 33 - алкогольные напитки (за исклю-
чением пива).

35 - реклама и продажа товаров указанных в
33 классе.

(111) N 2018 1032

(151) 23.07.2018

(210) 2018 00484

(220) 25.04.2018

(181) 25.04.2028

(730) "Az-Granata" MMC, AZ0629, Ağsu r-nu,
Pirhəsənli kəndi (AZ)

(540)



(526) Əmtəə nişanında "PREMIUM" söz
birləşməsi hüquqi mühafizə obyektidir.

(511) 33 - alkoqollu içkilər (pivə istisna olmaqla).

35 - reklam; biznes sahəsində menecment (satış
üzrə xidmətlər).

(526) В товарном знаке словесное
обозначение "PREMIUM" не является
объектом правовой охраны.

(511) 33 - алкогольные напитки (за
исключением пива).

35 - реклама; менеджмент в сфере бизнеса;
(услуги по продажам).

(111) N 2018 1033

(151) 23.07.2018

(210) 2018 00485

(220) 25.04.2018

(181) 25.04.2028

(730) "Az-Granata" MMC, AZ0629, Ağsu r-nu,
Pirhəsənli kəndi (AZ)

(540)



(526) Əmtəə nişanında "STRONG DRINK" və "Limited Edition" söz birləşmələri hüquqi mühafizə obyektləri deyildilər. Əmtəə nişanında "CASPIAN SEAL" söz birləşməsi elementlərinə ayrı-ayrılıqda müstəqil hüquqi mühafizə verilmədən bütövlüklə qorunur.

(511) 33 - alkoqollu içkilər (pivə istisna olmaqla).
35 - reklam; biznes sahəsində menecment (Satış üzrə xidmətlər).

(526) В товарном знаке словесные обозначения "STRONG DRINK" и "Limited Edition" не являются объектами правовой охраны. В товарном знаке отдельным элементам словосочетание "CASPIAN SEAL" охраняется в целом без предоставления самостоятельной правовой охраны.

(511) 33 - алкогольные напитки (за исключением пива).
35 - реклама; менеджмент в сфере бизнеса; (услуги по продажам).

(111) N 2018 1034

(151) 27.07.2018

(210) 2018 00662

(220) 06.06.2018

(181) 06.06.2028

(730) Babayev Sabit Əbilfət oğlu, AZ1033, Bakı şəh., Nərimanov r-nu, Montin Daş Karxanası, ev 465 (AZ)
(540)



(526) Əmtəə nişanında "quality is profitable" söz birləşməsi hüquqi mühafizə obyektidir.

(591) narıncı, qara

(511) 12 - avtomobillər üçün ehtiyat hissələri.

35 - avtomobillər üçün ehtiyat hissələrinin reklamı və satışı üzrə xidmətlər.

(526) В товарном знаке словосочетание "quality is profitable" не является объектом правовой охраны.

(591) оранжевый, чёрный

(511) 12 - запасные части для автомобилей.

35 - реклама и продажа запчастей для автомобилей.

(111) N 2018 1035

(151) 30.07.2018

(210) 2017 33461

(220) 13.02.2017

(181) 13.02.2027

(730) AFFINITY PETCARE, S.A., PLAZA EUROPA, 54-56 08902 L'HOSPITALET DE LLOBREGAT BARCELONA SPAIN (SP)

(540)

FEED WHAT'S REAL

(526) Əmtəə nişanında "FEED WHAT'S REAL" söz birləşməsinin elementlərinə ayrı-ayrılıqda müstəqil hüquqi mühafizə verilmədən bütövlükdə qorunur.

(511) 31 - heyvan yemləri; heyvanlar üçün qida preparatları; ev heyvanları üçün yemlər; ev heyvanları üçün içkilər; yem; heyvanlar üçün möhkəmləndirici yemlər; heyvan yemləri üçün buğda zülalları; heyvanlar üçün altlıq materiallar; səməni; heyvanlar üçün emal edilmiş yemlər.

(526) В товарном знаке отдельным элементам словосочетания "FEED WHAT'S REAL" охраняется в целом без предоставления самостоятельной правовой охраны.

(511) 31 - корма для животных; пищевые препараты для животных; корма для домашних животных; напитки для домашних животных; фураж; укрепляющие корма для животных; пшеничные протеины для животных кормов; подстилочные материалы для животных; солод; обработанные пищевые корма для животных.

(111) N 2018 1036

(151) 30.07.2018

(210) 2017 33462

(220) 13.02.2017

(181) 13.02.2027

(730) AFFINITY PETCARE, S.A., PLAZA EUROPA, 54-56 08902 L'HOSPITALET DE LLOBREGAT BARCELONA SPAIN (SP)
(540)

RAW BOOST

(526) Əmtəə nişanında "RAW BOOST" söz birləşməsinin elementlərinə ayrı-ayrılıqda müstəqil hüquqi mühafizə verilmədən bütövlükdə qorunur.

(511) 31 - heyvan yemləri; heyvanlar üçün qida preparatları; ev heyvanları üçün yemlər; ev heyvanları üçün içkilər; yem; heyvanlar üçün möhkəmləndirici yemlər; heyvan yemləri üçün buğda zülalları; heyvanlar üçün altlıq materiallar; səməni; heyvanlar üçün emal edilmiş yemlər.

(526) В товарном знаке отдельным элементом словосочетания "RAW BOOST" охраняется в целом без предоставления самостоятельной правовой охраны.

(511) 31 - корма для животных; пищевые препараты для животных; корма для домашних животных; напитки для домашних животных; фураж; корма укрепляющие для животных; пшеничные протеины для животных кормов; подстилочные материалы для животных; солод; обработанные пищевые корма для животных.

(111) N 2018 1037

(151) 30.07.2018

(210) 2017 33749

(220) 30.08.2017

(181) 30.08.2027

(730) Square, Inc., 1455 Market Street, Suite 600, San Francisco, California 94103, U.S.A. (US)
(540)

SQUARE FINANCIAL SERVICES

(526) Əmtəə nişanında "FINANCIAL SERVICES" söz birləşməsi hüquqi mühafizə obyektidir.

(511) 36 - bank xidmətləri; maliyyə xidmətləri, ələlxusus, pul vəsaitlərinin borc verilməsi; bank xidmətləri, kredit kart xidmətləri və debet kart

xidmətləri; maliyyə xidmətləri, məhz, kredit kart xidmətləri və debet kart xidmətləri, elektron hesablaşmalar sistemi ilə pul vəsaitlərinin köçürülməsi əməliyyatları və ödəniş tapşırıqlarının işlənməsi xidmətləri; kommersiya kreditlərinin verilməsi xidmətləri; istehlak kreditlərinin verilməsi xidmətləri; maliyyə fəaliyyəti və pul kredit əməliyyatları, ələlxusus bank xidmətləri; maliyyə sahəsində məlumatvermə xidmətləri; veb-sayt vasitəsilə maliyyə sahəsində məlumatlarla təminatmə xidmətləri; maliyyə menecmenti; maliyyə xidmətləri; hissə-hissə ödənilməklə kreditlərin verilməsi; girov qoymaqla borcların verilməsi; maliyyə kreditlərinin verilməsi və birja vasitəçiliyi.

(526) В товарном знаке словосочетание "FINANCIAL SERVICES" не является объектом правовой охраны.

(511) 36 - услуги банковские; услуги финансовые, а именно, предоставление ссуд денежных средств; услуги банковские, обслуживание по кредитным карточкам и обслуживание по дебетовым карточкам; услуги финансовые, а именно, обслуживание по кредитным карточкам и обслуживание по дебетовым карточкам, перевод денежных средств в системе электронных расчетов и услуги по обработке платежных поручений; услуги по предоставлению коммерческих ссуд; предоставление потребительских ссуд; финансовая деятельность и кредитно-денежные операции, а именно услуги банковские; услуги по предоставлению финансовой информации; услуги по предоставлению финансовой информации через веб-сайты; менеджмент финансовый; услуги финансовые; ссуды с погашением в рассрочку; предоставление ссуд под залог; предоставление ссуд; и посредничество биржевое.

(111) N 2018 1038

(151) 30.07.2018

(210) 2017 33778

(220) 20.09.2017

(181) 20.09.2027

(730) POTOMAC TOBACCO COMPANY LTD, Mill Mall, Suite 6, Wickhams Cay, Road Town, Tortola, Virgin Islands (British) (VG)
(540)

ALLSTARS

(511) 34 - tütün; tütün məmulatlarının çəkilməsi üçün ləvazimatlar; kibrit.

(511) 34 - табак; курительные принадлежности; спички.

(111) N 2018 1039

(151) 30.07.2018

(210) 2017 33932

(220) 28.11.2017

(181) 28.11.2027

(730) Xi'an Cool chat Intelligent Technology Co., Ltd., Rm 108, 1/F, Building No.15, Xibuyungu, Fengxi Xincheng, Xixian new Area, Shanxi Prov, China (CN)

(540)



(526) Əmtəə nişanındakı "Cool chat" söz birləşməsi elementlərinə ayrı-ayrılıqda müstəqil hüquqi mühafizə verilmədən bütövlüklə qorunur.

(511) 09 - DNA-çipləri; foto aparatlar; televizorlar; prosessorlar (informasiya emalı qurğularının mərkəzi blokları); smartfonlar; yüklənə bilən tətbiqi kompüter proqramları; refraktorlar; çiplər (inteqral sxemləri); optik eynəklər / pensne; elektrik batareyalar.

35 - küçə afişaları; televiziya reklamı; kompüter şəbəkəsində onlayn reklam; üçüncü şəxslər üçün mal və xidmətlərin idarə olunması üçün lisenziyalaşdırma; veb-saytlar vasitəsi ilə biznes məlumatlarının təmin edilməsi; idxal-ixrac agentliyi xidmətləri; üçüncü şəxslər üçün malların irəli çəkilməsi; işəgötürmə agentliyi; kompüter məlumat bazalarında məlumatların sistemləşdirilməsi; zəminlərin axtarışı.

36 - sığorta zamanı vasitəçilik; pul mübadiləsi; elektron hesablaşma sistemində pul vəsaitlərinin köçürülməsi; onlayn bankçılıq; əntiq əşyalarının qiymətləndirilməsi; daşınmaz əmlak əməliyyatlarında vasitəçilik; girovla borcların verilməsi;

hamilik xidmətləri; xeyriyyə vəsaitinin toplanması; pul vəsaitlərinin və imzaların toplanması.

38 - xəbərlər nəşri agentliyi xidmətləri; məlumatların ötürülməsi; radiotelefon rabitəsi; kompüter terminalları vasitəsilə rabitə; kompüter vasitəsilə məlumatın və təsvirin ötürülməsi; elektron xəbərlər lövhəsi (telekommunikasiya xidmətləri); telekommunikasiya qurğularının İnternetə qoşulmanı təmin etmə xidmətləri; İnternetdə diskussiya forumlarına qoşulmanı təmin etmə xidmətləri; videokonfranslar üzrə xidmətlər; radio rabitə.

39 - malların çatdırılması; yol hərəkəti barəsində məlumat; su nəqliyyatının kirayəsi; qiymətli əşyaların zirehli nəqliyyat vasitəsi ilə daşınması; hava nəqliyyatı vasitə ilə daşımalar; avtomobillərin kirayəsi; enerjinin paylanması; paketlənmiş yüklərin çatdırılması; kuryer xidmətləri (mesaj və ya mal); səyahət marşrutlarının bronlaşdırılması.

41 - təhsil-tərbiyə xidmətləri; maarifləndirmə təlim xidmətləri; təhsil və ya əyləncə sahəsində yarışların təşkili; tamaşaların təşkili (impresario xidmətləri); onlayn rejimdə elektron kitabların və jurnalların nəşri; tamaşaların təşkili (impresario xidmətləri); ekskursiyaların təşkili; televiziya əyləncələri; tərcümə; bilet agentliyi xidmətləri (əyləncələr).

43 - yaşayış yerləri ilə təmin etmə xidmətləri (otellər, mehmanxanalar, pansionlar); otel, mehmanxana xidmətləri; restoran xidmətləri; mehmanxanalarda yerlərin bronlaşdırılması; qəlyanaltı xidmətləri; bar xidmətləri; görüşlərin keçirilməsi üçün yerlərin kirayə verilməsi; qocalar evi; uşaq bağçası xidmətləri (yaslı); stulların, stolların, masa örtülərinin, qabların kirayəsi.

(526) В товарном знаке отдельным элементам словосочетания "Cool chat" охраняется в целом без предоставления самостоятельной правовой охраны.

(511) 09 - ДНК-чипы; фотоаппараты; телевизоры; процессоры [центральные блоки обработки информации]; смартфоны; прикладные компьютерные программы, загружаемые; рефракторы; чипы [интегральные схемы]; очки оптические / пенсне; батареи электрические.

35 - расклейка афиш; реклама телевизионная; онлайн реклама в компьютерной сети; управление коммерческое лицензиями на товары и услуги для третьих лиц; предоставление деловой информации через веб-сайт; услуги агентства по импорту-экспорту; продвижение товаров для третьих лиц; бюро по найму; систематизация информации в компьютерных базах данных;

поиск поручителей.

36 - посредничество при страховании; обмен денег; перевод денежных средств в системе электронных расчетов; онлайн банкинг; оценка антиквариата; посредничество при операциях с недвижимостью; предоставление ссуд под залог; услуги попечительские; сбор благотворительных средств; организация денежных сборов и подписей.

38 - услуги по агентству печати новостей; передача сообщений; связь радиотелефонная; связь с использованием компьютерных терминалов; передача сообщений и изображений с использованием компьютера; доска сообщений электронная [телекоммуникационные службы]; обеспечение подключения телекоммуникационных устройств к Интернету; обеспечение дискуссионными форумами в Интернете; услуги видеоконференций; радиосвязь.

39 - доставка товаров; информация по вопросам движения; аренда водного транспорта; перевозка ценностей в бронированном транспорте; авиаперевозки; прокат автомобилей; распределение энергии; доставка пакетированных грузов; курьерские услуги [сообщения или товар]; бронирование маршрутов путешествий.

41 - услуги образовательно-воспитательные; услуги просветительные-по обучению; организация конкурсов учебных или развлекательных; организация спектаклей [услуги импресарио]; публикация электронных книг и журналов в режиме онлайн; организация спектаклей [услуги импресарио]; проведение экскурсий; телевизионные развлечения; перевод; услуги билетных агентств [развлечения].

43 - агентства по обеспечению мест [гостиницы, пансионаты]; гостиничные услуги; услуги ресторана; бронирование мест в гостиницах; закусочные сервисы; услуги баров; аренда помещений для проведения встреч; дома для престарелых; услуги детского сада [ясли]; аренда стульев, столов, столового белья, посуды.

(111) N 2018 1040

(151) 30.07.2018

(210) 2017 33704

(220) 03.08.2017

(181) 03.08.2027

(730) Perry Ellis International Group Holdings Limited (an Irish Corporation), Montague Sterling Center, 5th Floor, East Bay Street,

Nassau, Bahamas (BS)

(540)

AN ORIGINAL PENGUIN BY MUNSINGWEAR

(526) Əmtəə nişanında "AN ORIGINAL" söz birləşməsi hüquqi mühafizə obyektidir.

(511) 25 - paltar, ayaqqabı və baş geyimi.

(526) В товарном знаке словосочетание "AN ORIGINAL" не является объектом правовой охраны.

(511) 25 - одежда, обувь и головные уборы.

(111) N 2018 1041

(151) 30.07.2018

(210) 2017 33893

(220) 10.11.2017

(181) 10.11.2027

(730) Sanrio Company, Ltd., 1-6-1, Osaki, Shinagawa-ku, Tokyo, JAPAN (JP)

(540)



(511) 03 - ağartma üçün preparatlar və yuma üçün digər maddələr; təmizləmə, cilalama, yağsızlaşdırma və abraziv emal üçün preparatlar; sabunlar; ətriyyat məmulatları; efir yağları; qeyri-tibbi kosmetika, qeyri-tibbi saç üçün losyonlar; diş tozları və məcunları; otaq ətirləndirici preparatlar; tualet ləvazimatları; manikür vasitələri; saçın və dərinin qulluğu və təmizlənməsi üçün məmulatlar və preparatlar; kosmetik məqsədləri üçün yapışqan materiallar; qırxmadan sonra üçün losyonlar; tərləməyə qarşı tualet vasitələri; məişət üçün antistatik maddələr; aromatik maddələr; yuma üçün sabun ağacının qabığı; vanna üçün duzlar; vanna üçün kosmetik preparatlar; kosmetik maskalar; ağartma üçün duzlar; ağartma üçün soda; camaşırılar üçün boyaq maddələri; nəfəsi təravətləndirici aerozollar; nəfəsi təravətləndirici plastinka; camaşırılardan yuyulmasında rənglərin canlandırılması üçün kimyəvi məişət preparatları; boyaların ləğvi üçün

preparatlar; kosmetika dəstləri; arıqlamaq üçün kosmetik preparatlar; heyvanlar üçün kosmetik vasitələr; kosmetik məqsədlər üçün sərt tutğacın üzərində pambıq tamponları; kosmetik məqsədlər üçün pambıq; kosmetik kremlər; ağartmaq üçün kosmetik kremlər; dəri üçün kremlər, mumlar; yağsızlaşdırıcı vasitələr; diş protezlərinin cilalaşdırılması üçün preparatlar; diş protezlərinin təmizlənməsi üçün preparatlar; insanlar üçün dezodorantlar; heyvanlar və ev heyvanları üçün dezodorantlar; yuyucu vasitələr; kosmetik boyalar; odekolon; ətirli sular; saç rəngləndiriciləri; saç üçün kremlər, saç üçün hellər, şampunlar, saçlar üçün bərpəediciləri vasitələr və saçlar üçün nəmləndirici preparatlar; ətirlər; dodaq pomadası; dəri və üz üçün kremlər və losyonlar; süni dırnaqlar; dırnaqlar üçün laklar və emallar və onlar üçün həlledicilər; gündən qoruyucu kremlər; kosmetik məqsədlər üçün solğunlaşdırıcı vasitələr; yağlı xəmirədən qənnadı məhsulları üçün aromatik maddələr (əfir yağları); kosmetika südü; qaşlar üçün kosmetik vasitələr; qaşlar üçün qələmlər; camaşırın yuyulmasında yumşaldılması üçün preparatlar; süni kirpiklər; döşəmələr üçün mum; saçların boyanması üçün vasitələr; saçlar üçün laklar(aerozol); saçların burulması üçün preparatlar; yuma üçün preparatlar; camaşırın isladılması üçün preparatlar; nişasta; kosmetik məqsədlər üçün losyonlar; qrim; qrim üçün pudra; qrimlənmə üçün vasitələr; qrimi ləğv etmək üçün preparatlar; kirpiklərin və qaşların rənglənməsi üçün kosmetik vasitələr; ağız yaxalamaq üçün preparatlar; tibbi məqsədlər üçün olan istisna olmaqla; dırnaqlar üçün rəsmli yapışqanlar; dırnaqlara qulluq etmək üçün preparatlar; kosmetik qələmlər; mebeli və döşəmələri parıldatmaq üçün mumlar; pomadalar; güllərdən və otlardan ətirli qarışıqlar; süngər daşları; abraziv parçalar; sumbata-kağızı; ətirli ağaclar; ev heyvanları üçün şampunlar; ayaqqabıları təmizləmək üçün kremlər; ayaqqabıları parıldatmaq üçün vasitələr; ayaqqabı mumları; parçaları hamarılmaq (nişastalamaq) üçün preparatlar; parça çalarlarının canlandırılması üçün sabunlar; camaşırın parıldadılması üçün preparatlar; qaralmaq üçün kosmetik vasitələr; kosmetik losyonlar hopdurulmuş salfetlər; lakları ləğv etmək üçün preparatlar; tükləri ləğv etmək üçün mum; camaşırın üçün mum; cilalama üçün pastalar; dəri üçün mum; tükləri ləğv etmək üçün vasitələr (depilyatoriyalar); kosmetik vazelin; kosmetik məqsəd üçün dekorativ köçürmə təsvirlər; buxur çubuqları (ibadət xanalarda yandırılan ətirli çin çubuqları); ətirli qatranlar; dəri üçün yağlı su çəkən kağızlar; üz üçün suçəkən kağızlar; tibbi məqsədlər üçün olmayan çimmək üçün

preparatlar.

14 - nəcib metallar və onların xəlitələri və qiymətli metallardan külçələr; nəcib metaldan qutular; nəcib metaldan zaponkalar; nəcib metaldan qalstuklar üçün zəjimlər; nəcib metaldan qalstuklar üçün sancaqlar; nəcib metaldan incəsənət işləri; nəcib metaldan bəzəkli sancaqlar; nəcib metaldan ayaqqabı bəzəkləri; nəcib metaldan heykəllər; nəcib metaldan fiqurlar; zərgərlik məmulatları, qiymətli və yarı qiymətli daşlar; zərgərlik mallarının imitasiyaları və zinətləri; daş-qaşlar; saatlar və sair xronometrik cihazlar; broşkalar; zəncirlər; breloklar və brelokların zəncirləri üçün şarmlar; zərgərlik şarmları; sikkələr; jetonlar, məhz medallar və/və ya sikkələr; zaponkalar; sırğalar; qızıl saplar; zərgərlik malları üçün futlyarlar; cəvahirat üçün futlyarlar; boyunbağları; sancaqlar (bijuteriya); yaxa üçün sancaqlar; üzüklər; nəcib metallardan heykəllər və heykəlciklər; qalstuklar üçün sıxmalar; saatlar (qol saatları istisna olmaqla), saatlar (qol saatları) və onların hissələri və fiinqləri; saat qolbaqları, qol saatları üçün qayıqlar, qol saatları üçün seplər; saat korpusları; dayandırma ilə saniyəölçən saatlar; zinətlər; dekorativ sancaqlar, qalstuklar üçün sancaqlar; medallar; açarlar üçün breloklar; açarlar üçün seplər və açarlar üçün futlyarlar/ nəcib metallardan konteynerlər və/və ya daş-qaşlardan; asma bəzəklər; qolbaqlar; saatlar üçün futlyarlar (hədiyyəlik); saatlar üçün futlyarlar (qol saatları istisna olmaqla); elektrik saatları; günəş saatları; almazlar; strazlar; yarıqiymətli daş-qaşlar; nəcib metallardan estetik məmulatlar; zəngli saatlar; sinədən zaponkalar; qalstuklar üçün sancaqlar; nəcib metallardan heykəllər; nəcib metallardan nişanlar; nəcib metallardan ayaqqabı bəzəkləri; trofeyalar (mükafatlar); xatirə qalxanlar; uğur şarmları; zərgərlik əşyalarının hazırlanması üçün muncuqlar.

16 - kağız, karton; çap məhsulları; cildləmə işləri üçün materiallar; fotosəkillər; yazı kağızı malları və ofis ləvazimatları, mebellərdən başqa; dəftərxana və məişət məqsədləri üçün yapışqan maddələr; rəssamlar üçün ləvazimatlar; fırçalar; tədris materialları və əyanı vəsaitlər (aparatura istisna edilməklə); qablaşdırma və bağlama üçün plastik list, lent və çantalar; şriftlər; mətbəə klişesi; təqvimlər, kitablar, kataloqlar, poçt açıqçaları, afişalar, plakatlar, dövrü mətbuat, nəşriyyat, qəzetlər və jurnallar; təbrik açıqçaları; yazı üçün dəstlər; ştəpellər; ştamplar və möhürlər (dəftərxana ləvazimatları); ştəpəl yastıqçaları, mürəkkəb yastıqçaları; fotoalbomlar; rəsmlərin, şəkillərin və ya fotoların çərçivələnməsi üçün paspartu; molbertlər; dəri üçün mumlanmış kağız; fotolar üçün altlıqlar;

mürəkkəb; salfetlər, tualet kağızı, qrimi silmək üçün kağız salfetlər; kağız dəsmallar; yeməxana dəyişikləri və kağızdan və ya kartondan altlıqlar; qablaşdırma kağızı, sarğı kağızı və qablaşdırma materialları; kvarellər; qrafik reproduksiyalar, portretlər; litoqrafiyalar; qələmlər, karandaşlar, avtomatik qələmlər, diyircəkli avtomatik qələmlər; qələmlər üçün qələmucuları; qələmlər üçün tutqaclar; karandaşlar üçün tutqaclar; qələmlər və yazı dəstləri üçün ehtiyat sterjenlər; karandaşlar üçün qrifellər; rəngli karandaşlar, təbaşir; qələmlər və karandaşlar üçün futlyarlar; karandaşlar üçün karandaş çərtənlər; karandaşların çərtilməsi üçün qurğular; kağız üçün sancaqlar; press-papye; dəftərxana düymələri, rəsmxətt düymələri; pastellər; dəftərxana və ya məişət yapışqanları və yapışdırıcı materiallar; papye-maşe; korrespondensiya üçün məcməyilər və altlıqlar; kağızlar üçün tutacaqlar; zərfləri açmaq üçün maşınlar; yapışqan lentlər və yapışqan lentlərin verilməsi üçün qurğular; rəsm və rəsmxətt işləri üçün materiallar, rəsmxətt taxtaları, qələmlər və ləvazimatlar; qotovalnyalar; markalar və sikkələr üçün albomlar; zibil paketləri; zibil torbaları; soyuducu torbaları; hədiyyə paketləri; kağız torbalar; daşıyıcı torbalar, buterbrod paketləri; buterbrod paketləri (kağız); kağızdan qonaqlıq paketləri; kağızdan hədiyyə paketləri; buz kubları ilə çantalar, konusvari kağız paketlər, buterbrod üçün plastik paketlər; mikrodalğada bişirmə paketləri, kağızdan alış-veriş torbaları; kağızdan torbalar; plastik alış-veriş torbaları, qablaşdırma üçün kağız torbalar; kağızdan zibil torbaları; kartlar üçün çantalar; paketlər və zərflər; büvarlar; kitablar üçün altlıqlar, əlfəcinlər; kitablar üçün əlfəcinlər; kontor şkafları; şəkillər üçün kətan; bloknotlar; gündəliklər; kartoteka; yazı üçün bloknotlar, qeydlər üçün bloknotlar, poçt kağızı; rəsmlər, rəsm-xətti üçün kağız; kağız yazı ləvazimatları dəstləri; təbaşir, yazı lövhələri, afişalar, plakatlar üçün lövhələr; pasportlar üçün üzülük; çək kitabçaları üçün tutacaqlar; dəftərxana pozanları; şəkillər; trafaretlər, şablonlar; pozmaq üçün vasitələr, pozanlar, pozmaq üçün mayelər; elektrik zərf açan maşınları; not dəftərləri; pozulan lövhələr; kağızdan və /və ya kartondan naxışlar və bəzəklər; nazik sarğı kağızı; kağız salfetlər; qəlyanaltı üçün paketlər; karton çamadanlar və qutular; rəngləmə kitabları; hesabat üçün qovluqlar; cildləmə kağızı; cib bloknotları; keçə ucluq ilə qələmlər; kitab vərəqləri; karandaş qrafitlərinin dəstləri; rəngli karandaşların dəstləri; xətkəşlər; yazı altlıqları; avtoqraflar üçün kitablar; kağız sancaqları (dəftərxana ləvazimatları); steplerlər (ofis maşınları); lentlər üçün bıçaqlar (dəftərxana

ləvazimatları); xəbərdarlıq nişanları; ofisdə istifadə üçün kağız üçün xırdalayıcı doğrayanlar; evdə və ya ofisdə istifadə üçün CD-doğrayanlar; plastmasla örtən maşınlar və qurğular; sənədlərin və fotoların termo yapışan qablaşdırılması üçün elektrik qurğu aparatları; kartlar üçün tutacaqlar və futlyarlar; qəlyanaltı və ya qida məhsullarının qutuları üçün kağız bəzəkləri; albomlar; qopardılan vərəqlərlə bloknotlar; karton və ya kağız qutular; kartlar; ştamp və möhürlər üçün tutqaclar və futlyarlar; əyləndirici kitablar; rəsm və rəsmxətt işləri üçün sirkullar; hesablayıcı maşınların proqramlarının yazılması üçün kartlar və ya kağız lentlər; surət çıxarma kağızı; maye korrektorları; kartotekalar; barmaq sarğıları (dəftərxana ləvazimatları); bayraqlar (kağızdan); bükücü maşınlar; sənədlər üçün qovluqlar; dəftərxana məqsədləri üçün yapışqan lentlər; kağız burun dəsmalları; kataloq kartları; surətçixarma lentləri; sənədlər üçün paketlər; yarlıqlar (parçadan istisna olmaqla); coğrafi xəritələr; musiqi açıqçaları; məlumat bülletenləri; dəftərxana bloknotları; boya qutuları (məktəb ləvazimatları); kitabçalar; kağız üçün xırdalayıcı doğrayanlar (ofislərdə istifadə üçün); avtomatik karandaşlar; poçt markaları; yapışqan etiketlər; kağız salfetlər; dəftərxana knopkaları; biletlər; yazı maşınları üçün lentlər; yazı maşınları (elektrik və ya qeyri-elektrik); sarğılar; yazı üçün fırçalar; yazı üçün təbaşir; yazı üçün planşetlər; üzülük; kağız kaşpoları; kağızı kəsmək üçün bıçaqlar; uşaq kağız döşülük; mikrodalğalı sobada yemək bişirmək üçün paketlər; qəhvə üçün kağız filterləri; bukletlər; naxış nümunələri; kağızkesən bıçaqlar (dəftərxana ləvazimatları); kağız süfrələr; kağız yeməxana dəyişəkləri; kağız və ya karton lövhələr; kataloq kartları üçün sıxaclar; kağız lotları; üz üçün hopdurucu kağız; portativ telefonları üçün yapışqan etiketlər; rəsmlər (şəkillər), çərçivələnmiş və ya çərçivələnməmiş; kağız dəsmallar; tualet kağızı; ofisdə istifadə üçün sənəd laminatorları; karton qutular; əl ilə etikətləmə gürğuları; nişanlama qələmləri; boya qabları; boya fırçaları; rəssam fırçaları; yazı lövhəsi silgiləri; rəsm və xəttatlıq üçün Xuan kağızı (çin kağızı); mexaniki qələmlər; vaşi (ənənəvi yapon kağızı).

18 - dəri və onun əvəzediciləri; heyvan dəriləri və gönləri; baqaj və daşıma çantaları; yağış və gün çətirləri, əsalar; qırmanclar, qamçılar, at yəhər-qayışı və sərraclıq malları; heyvanlar üçün boyunluqlar, xaltalar və geyimlər; çantalar, pul kisələri və bumajniklər, sandıqlar, səyahət çamadanları, portfellər, açar keysləri, kisələr; sənədlər üçün yastı çamadanlar; arxa çantaları; geyim üçün çantalar; bazarlıq çantaları; dəri tapqırları; dəri aşırma qayışları; çiyin qayışı;

kəmərlər; yəhər kəmərləri, yükü bərkitmək üçün kəmərlər; əl ağacları; vizit kartları üçün bumajniklər; heyvanlar və ya ev heyvanları üçün xaltalar; açarlar üçün futlyarlar; dəri və ya dəri əvəzedicilərdən qaytanlar; tualet ləvazimatları üçün neseserlər; burun qayışları; məktəb çantaları; dəri qayışlar; çamadanlar üçün dəstəklər; yastı çamadanlar; yol dəstləri üçün çantalar; yol sandıqları; yağış çətirləri üçün çexollar; çətirlər üçün dəstəklər; yığılan oturacağa çevirilən əl ağacları; çamadanlar üçün qayışlar; çimərlik çantaları; sənədlər üçün dəri məmulatlar; dəri və ya dəri kartondan qutular və futlyarlar; qadın çantaları; dəri qayışlar; alpenştoklar; notlar üçün qovluqlar; bazarlıq torbaları; səfər çantaları; məktəb çantaları; çilingər alətləri üçün dəri və ya dəri əvəzedicilərdən çantalar (boş); çamadanlar; ovçu çantaları; qablaşdırma üçün dəri kisələr, zərflər, çantalar; dəri və ya dəri əvəzedicilərdən mebel üzvləri; qadın çantaları üçün karkaslar; uşaq daşımaq üçün çantalar; təkərli bazarlıq çantaları; açar keysləri; idman çantaları; heyvanlar üçün geyimlər; kolbasa məhsullarının hazırlamaq üçün bağırsaqlar; uşaqları daşımaq üçün slinq və slinq çantalar; heyvanlar üçün örtüklər; ev heyvanları və heyvanlar üçün iplər, xaltalar və qoşqular; pul kisəsi; biznes kard keysləri; randsellər(yapon məktəb çantaları); uşaqlara bələdçilik üçün cilovlar.

20 - mebel, güzgülər, şəkillər üçün çərçivələr; saxlama və ya daşıma üçün metal olmayan konteynerlər; emal edilməmiş və yarı emal edilmiş sümük, buynuz, balina bıığı və ya sədəf; balıq qulağı; dəniz penkası; sarı kəhraba; hava ilə doldurulan divan balışları; hava ilə doldurulan döşəklər; hava ilə doldurulan balışlar; muncuqdan dekorativ pərdələr; çarpayılar üçün qeyri-metal furnitur; yataq ləvazimatları (dəyişəklər istisna olmaqla); ev heyvanlarının istirahət yerləri üçün ləvazimatlar; qeyri-metal sandıqlar; butulkalar üçün çaxmaqlar; butulkalar üçün arakəsməli yeşiklər; butulkalar üçün tıxaclar; plastik kart açarları, kodlaşdırılmamış; kamodlar; külək zınqrovları; paltarlar üçün qarmaqcıqlar; paltarlar üçün asılqanlar; paltarlar üçün paltarasanların qarmaqcıqları; paltarlar üçün paltarasanlar; qeyri-metal konteynerlər (saxlanılma və nəqli üçün); pərdələr üçün tutacaqlar; pərdələr üçün qarmaqcıqlar; pərdələr üçün yönəldicilər; pərdələr üçün halqalar; pərdələr üçün karnizlər; pərdələr üçün diyircəklər; pərdələr üçün bağlar; divan yastıqları; salfetlərin, dəsmalların verilməsi üçün stasionar yeşiklər; ev heyvanları üçün it damları; çarpayılar, mebel, qapılar üçün furniturlar; naxış tikməsi üçün gərgah; yelpiklər; ağacdan, mumdan, gipsdən və

ya plastmasdan heykəllər; buxar sipərləri; gül dibçəkləri üçün altlıqlar; jardinyerlər(mebel); şlyapalar üçün rəflər; körpə uşaqlar üçün hündür stullar; işıqverməyən qeyri-metal bina nömrələri; ev heyvanlarının istirahət yerləri üçün ləvazimatlar; qeyri-metal fərqləndirici nişanlar; kartoteklar üçün avadanlıq; xodunoklar; reklam məqsədi üçün istifadə olunan hava ilə doldurulan əşyalar; poçt qutuları; məktublər üçün rəflər; jurnallar üçün altlıqlar; döşəklər; qablaşdırma üçün plastmas qablar; yastıqlar; qabqasıq üçün şkaflar; kuboklar üçün rəflər; qeydiyyat nömrəsi plastinləri; mağaza lövhələri; alətlər üçün dəstələr; kompüter klaviaturası üçün altlıqlar; qeyri-metal altlıqlar; plastmasdan yumurta qabları; qidanı saxlamaq üçün plastmas qablar; mağaza mebeli olan furnituralar; hörmə məmulatları; fotolar və şəkillər üçün çərçivələr; pəncərə furnituru ilə istifadə olunan plastmasdan və ya ağacdan dekorativ haşiyələr; plastikdən, mumdan, ağacdan, mantardan, qamışdan, qarğıdan, söyüddən, buynuzdan, sümükdən, fil sümüyündən, balina bıığından, tısbağa qınından, balıqqulağından, kəhrabadan, sədəfdən, dəniz süngərindən və bu materialların əvəzedicilərindən qapı və pəncərələr üçün ornamentlər və bəzəklər; çantalar üçün bərkidici sıxmalar; aromatik vasitələr və ətirilər üçün plastmas qablar; hava ilə doldurulan başaltılar; qida məhsulları və ya günorta yeməyi qutuları üçün plastmas bəzəklər; açarları asmaqlar və ya saxlamaq üçün qutular; dərman qutuları; açarlar üçün qeyri-metal halqalar və zəncirlər; qapı dayaqları; kreslolar; qeyri-metal səbətlər; çarpayılar; skamyalar; taxta və ya plastmas yeşiklər; oyma ağac estetik məmulatları; şkaflar; kompüterlər üçün təkərli masalar; taxta və ya plastmas qutular; stullar; oyuncaqlar üçün qutular; mantarlar; geyimlərin saxlanması üçün örtüklər; beşiklər; bambuk pərdələr; şezlonqlar; püpitrlər; süfrəni düzəltmək üçün səyyar masalar; başaltılar (mebel); açarlar üçün lövhələr; kitabxanalar üçün rəflər; siyirtmə yeşiklər; qıfıllar (elektrik olanlar istisna olmaqla); müqəvvalar; rəflər (mebel); odunların mişarlanması üçün dəzgah; məktəb mebeli; oturacaqlar; taxtlar; masalar; süfrəni düzəltmək üçün masalar; təkərli masalar; kompüterlər üçün təkərli masalar (mebel); çətirlər üçün dirəklər; uşaq çarpayıları; bufetlər; elanlar üçün lövhələr; drenaj boruları üçün plastmas qapaqlar; tualet stolları; kətilər və bar stulları; böyük həcmli qulplar ilə səbətlər; geyim üçün asılqan qarmaqcıqları; taxta və ya plastmas söykəmə nərdivanlar; dərmanlar üçün skaflar; su çanaqları üçün çıxarılan örtüklər; qeyri-metal fərqləndirici plastinlər; qeydiyyat nömrəsi plastinləri; qeyri-metal millər və ştiftlər;

körpə uşaqlar üçün oynamaq üçün qurğular; pişiklər üçün taxta məmulatları (dırnaqlar üçün); rəflər; estetik məmulatları, fiqurlar və heykəllər və ağacdan, mantardan, qamışdan, qarğıdan, söyüddən, buynuzdan, sümükdən, fil sümüyündən, balina bığından, tısağa qınından, balıqqulağından, kəhrabadan, sədəfdən, dəniz süngərindən və bu materialların əvəzedicilərindən kiçik bəzəklər və ya ornamentlər, və ya mumdan, gipsdən və ya plastmasdan; butulkalar üçün qapaqlar; pəncərələr üçün jalüzlər; pəncərə pərdələri; körpənin paltarını dəyişdirmək üçün balaca xalçalar; körpənin paltarını dəyişdirmək üçün altlıqlar; nəqliyyat vasitələri üçün qeyri-metal kilidlər; qeyri-metal podnoslar; körpə manejləri üçün xalçalar; qeyri-metal dəstəklər; keramikadan dəstəklər; qeyri-metal ayaqqabı asılqanları; qeyri metal ayaqqabı dabanlarına vurulan mismar; qəzetlərin nümayiş stendləri.

21 - ev və ya mətbəx əşyaları və qab-qacaq; daraqlar və süngərlər; şotkalar, fırçalar istisna edilməklə; şotka məmulatları üçün materiallar; təmizlik və yır-yığış üçün tərtibatlar; emal olunmamış və ya qismən emal olunmuş şüşə, tikinti şüşəsi istisna olmaqla; şüşə, çini və saxsıdan digər siniflərə aid edilməyən məmulatlar; daşına bilən uşaq vannaları; məişət səbətəri; parçalar; volyerlər; quşlar üçün qəfəslər; məişətdə istifadə üçün qarışdırıcı qeyri-elektrik cihazlar; ütü lövhələri; uzunboğaz çəkmələri çıxartmaq üçün qurğular; butulka açanlar; butulkalar üçün keramikadan, farfordan, şüşədən, xrustaldan, saxsıdan və fayansdan tıxaclar; butulkalar; kasalar; sabunqabılar; çörəyi doğramaq üçün lövhələr; vedrələr; fincanlar, qədəhlər üçün məcməyilər; ev heyvanları üçün qəfəslər; aşıbaqlıq formaları; vafli üçün formalar; şamlar üçün odsöndürənlər; şamdanlar üçün rozetkalar; şamdanlar; bonbonyerka; daraqlar üçün futlyarlar; farfordan bəzək-düzəklər, farfor məmulatları; yemək üçün çubuqlar; paltar qurutmaq üçün asılqanlar; paltarlar üçün dartılan asılqanlar; yır-yığış üçün əskilər; qrafinlər üçün altlıqlar (qab); kokteyl üçün çubuqlar; qəhvə üçün qeyri-elektrik süzgəclər; qəhvə üyütmək üçün əl aləti; qeyri-elektrik kofebişirənlər; qəhvə dəstləri; qəhvədanlar; elektrik daraqlar; heyvanlar üçün daraqlar; qənnadı şprisli torbalar; kulinariya formaları; yeməyi bişirmək üçün qablar; şişlər; buz üçün vedrələr; portativ soyuducular; qida məhsullarının soyudulması üçün istilik mübadiləli mayesi olan məişət qurğuları; probka açanlar; kosmetika üçün ev əşyaları; boşqablar üçün qapaqlar; kaşpo; saxsı qablar; fincanlar; mətbəxdə doğramaq üçün lövhələr; qrafinlər; yağda qızartmaq üçün qeyri-elektrik aparatlar; sabun üçün tutacaqlar; sabunpaylaşdırıcı qurğu;

mehtərələr, stəkanlar, axurlar, qablar; paltarlar üçün quruducular; zibil üçün yeşiklər; yumurtalar üçün altlıqlar; heyvanlar üçün yem qutuları; güllər üçün dibçəklər; milçəktutanlar; ev təsərrüfatı üçün əlcəklər; qədəhlər; sürtkəclər; qızartmaq üçün qeyri-elektrik barmaqlıqlar; içkilər üçün istilik-keçirməyən qablar; uşaq qidaları üçün əmzikli butulkaları üçün qeyri-elektrik qızdırıcı cihazlar; gül kompozisiyalarında güllər və bitkilər üçün tutacaqlar; tezbəşirən qazanlar, elektriklə isidilməyən; buz üçün vedrələr; buz üçün formalar; ütü taxtaları üçün çexollar; dolçalar; qeyri-elektrik çaydanlar; bıçaqlar üçün altlıqlar; farfordan dəstəklər; fırlanan məcməyilər; likyor üçün dəstlər; buterbodlar üçün qablar; menyü üçün altlıqlar; əsgər qazançaları; qarışdırmaq üçün qaşıqlar; polyuyan taxtalar; dəsmallar üçün asılqanlar; salfetlər üçün halqalar; susəpələyənələr üçün taxmalar; təmizləmək üçün yastıqçalar; tort qabları, tavalər; kağız boşqablar; xəmir üçün bıçaqlar; istiot üçün dəyirmanlar; ətirli maddələr, aromatil vasitələr, efir yağları, rayihələr üçün odluqlar; ətirilər üçün pulverizatorlar; ətirilər üçün dozatorlar; seyrilər üçün səbətər; pul daxilləri; qazanlar üçün qapaqlar; qazanlar; təzyiqlə qida məhsullarının emalı üçün qablar; zibilyıganlar; duz qabları; istiot qabları; qazançalar; nəlbəkilər; kürəkçiklər; təmizləmə üçün yastıqçalar; qırırma üçün fırçalar; köynəklər üçün dartıcı asılqanlar; ayaqqabı şotkaları; ayaqqabılar üçün dabançəkənlər; ayaqqabıların dartılıb genəldilməsi üçün qəliblər; xəlbirlər; məişət tüstüüdan cihazlar; sabunlar üçün tutqaqlar; şorba kasaları; ədavalər üçün dəstlər; süngərlər üçün tutqaqlar; təsərrüfat məqsədliəri üçün süngərlər; qırırma fırçaları üçün tutqaqlar; farfordan, keramikadan və ya şüşədən heykəllər; farfordan, keramikadan və ya şüşədən heykəlciklər; süzgəclər; güllərin və bitkilərin çiləmə cihazları; yeməxana qab-qaşıqları; pivə parçaları; çay dəmləmək üçün kürəkçiklər; çay üçün qutular; çay dəmləmək üçün qablar; çay dəstləri(qab); çaydanlar; tualet şotkaları; tualet ləvazimatları üçün nesesserlar; tualet kağızının verilməsi üçün qurğular; tualet süngərləri; tualet üçün ev əşyaları; diş fırçaları; elektrik diş fırçaları; diş çöpləri; diş çöpləri; dəsmal qurutmaq üçün asılqanlar və halqaları; zibil qutuları; ev heyvanları üçün tualetlər; məişət məcməyiləri; qablar üçün altlıqlar; şalvarlar üçün ütüləyən presslər; şalvarlar üçün dartıcı asılqanlar; termoslar; kosmetika üçün çantalar; güldanlar; vafli və blinləri bişirmək üçün qeyri-elektrik qablar; kulinariya və bişirmək üçün qeyri-elektrik metal qablar; paltaryuyan lövhələr; paltar yumaq üçün ləyənələr; susəpələyənələr; suvarma qurğuları; mumla sürtüb parıldatmaq üçün

qurğular; farfordan, keramikadan və ya şüşədən incəsənət məmulatları; keramikadan, farfordan, şüşədən, xrustaldan və ya gildən pəncərə və ya qapılar üçün dekorativ bəzəklər; buterbrod qabları və ya yeməklər üçün qutular və ya konteynerlər; siçan tələləri; diş sapları; buterbrod qabları və məişət və ya mətbəx konteynerləri üçün lentlər/qayıqlar; aromatik vasitələr və ətirilər üçün konteynerlər; soyuducu butulkalar; şüşə qablar; süpürgələr; şotka məmulatları; yağqabıları; yağqabıları üçün qapaqlar; qazanlar; təmizləmək üçün əllə idarə olunan alətlər; paltar asmaq üçün sıxaclar; qeyri-elektrik portativ soyuducu qutular; peçenyələr üçün qutular; yemək hazırlamaq üçün mətbəx şeyləri; qaşlar üçün fırçalar; ayaqqabılar üçün şotkaları; tavalər; qıflar; bağ-bostan işləri üçün əlcəklər; kürəvari şüşə qablar; termoslar; pudra yastıqları; şeykerlər; çay süzgeçləri (nəcib metallardan olmayanlar); məişət və mətbəx üçün çox məqsədli araqatlar və plastinlər; qeyri-elektrik çırpmaq, qarışdırmaq üçün alətlər; buzun və buzlu içkilərin hazırlanması üçün metal qablar; biskvitlərin kəsilməsi üçün bıçaqlar; qrafinlər (sirkə, yağ üçün); bitki yağları və sirkə üçün dəstlər; tozu silmək üçün əskilər; kokteyl şeykerləri; kirşan qabları; həblər və tabletlər üçün qutular; nazik kağız üçün ağacdan və ya plastikdən qutular; diş fırçaları üçün altlıqlar; diş sapları; məişət üçün konteynerlər; məişət və ev avadanlıqları; kofe servizləri(qab); qeyri-elektrik, qəhvədanlar; mətbəx konteynerləri; bıçaqlar, çəngəllər və qaşıqlar istisna olmaqla qab-qacaqlar; məişət və ev məqsədləri üçün keyslər və qutular; həblər üçün keyslər(taxta, plastmas); makiyajı təmizləyən ləvazimatlar; içmə çubuqları; şəxsi istifadə üçün dezodrantlar; tullantı kağız səbətləri; hövzələr (kasa); pivə krujkalrı; istilik izolyasiyalı konteynerlər; içkilər üçün istilik izolyasiyalı konteynerlər; çənlər(qapalı akvariumlar); çaydanlar üçün tikilmiş çexol; həşəratları cəlb etmək və öldürmək üçün elektrikli cihazlar; kosmetik maqqaşlar, butulka açanlar; qoz-fındıq sındıranlar; qənddoğrayanlar; buzdoğrayanlar; keks serverləri; çaxırını servis etmək üçün dolçalar; fincan rəfləri.

25 - geyim, ayaqqabı, baş geyimi əşyaları; önlüklər; çimərlik dəstləri; çimərlik geyimi, çimmə dəstləri; idman geyimi; su keçməyən plaşlar; əlcəklər; yarıməlcəklər; kəmərlər (geyim); uşaqlar, kişilər və qadınlar üçün geyimlər; körpələr üçün geyim; körpələr üçün şalvarlar (geyim); uşaq döşlülkləri kağızdan istisna olmaqla; alt paltarları; yataq geyimi və pijamalar; çimərlik xələtləri; çiyinbağları; şlyapalar, kepkalar, baş geyimləri üçün günlüklər, beretlər; çimərlik papaqları və duş üçün papaqlar; muftalar; qulaqlıqlar;

qalstuklar, şərfilər, kəpənək qalstukları; corablar və çulkilər, kolqotkalar; corab bağları, corablar, çulkilər və kolqotkalar üçün çəkilmələr; ayaqqabılar, idman ayaqqabıları, ev ayaqqabıları, çimərlik ayaqqabıları; maskarad kostyumları; qolçaqlar; yaylıqlar; bandanalar (yaylıqlar); hamam ayaqqabıları; vanna üçün şap-şuqlar; xizək ayaqqabıları; uzunboğaz çəkmələr; çiyinbağlar; büsthalterlər; brici; kombinezonlar; paltolar; manjetlər; xəzdən çiyinlik; baş üçün sarğı (baş geyimi); baş üçün geyimlər; gödəkçələr; cersidən geyim; döşlülklər; trikotaj geyim; üst geyimi; paltolar; alt tumanları; parki; puloverlər; səndəllər; boyun yaylıqları; şallar; köynəklər; alt paltarları ; bluzalar; ketrilər; idman ayaqqabıları; trikotaj idman məmulatları; kostyumlar; çimərlik dəstləri; qısaqol maykalar; şalvarlar; alt geyimi; formalı geyim; jiletlər; su xizəyi ilə sürüşmək üçün kostyumlar; qol köbələri; qadın alt paltarları; gimnastika üçün ayaqqabılar; korsajlar; gimnastlar üçün geyimlər; şərfilər; velosipedçilərin geyimi; yuxu maskaları.

28 - oyunlar və oyuncaqlar; videooyun aparatları; gəlinciklər; plüş oyuncaqlar; plüş ayılar; oyunlar üçün figurlar və oyun dəstləri; gimnastik və idman malları; toplar, rezin toplar və şarlar; bayram dekorasiyaları və bəzəkləri; milad yolka dekorasiyaları və bəzəkləri; qonaqlıqlar üçün bəzək-düzəklər; oyuncaq avtomobillər; elektrik avtomobillər (oyuncaqlar); sörfinq üçün lövhələr; snoubordlar; diyircəkli konkilər; konkilər; skeyt-bordlar; idman və oyunlar üçün qoruyucu və müdafiə ləvazimatları; pnevmatik pistoletlər (oyuncaqlar); trik-trak oyunu; oyun üçün şarlar; yeni il yolkaları üçün zıncırovlar; bilyard şarları; bilyard stolları; kubiklər; stolüstü oyunlar; partlayıcı konfetlər; konkilərə bərkidilmiş botinkalar; bouling üçün qurğular və avadanlıq; konstruktor oyunları; yeni il yolkaları üçün şamdanlar; şaşki üçün lövhələr; şaşki; şahmat; şahmat üçün lövhələr; süni yeni il yolkaları; Milad ağacları; fokusların nümayişi üçün qurğular; partladıcı konfetlər(oyuncaq fişəng); oyun zərləri üçün qablar; mizraqlar; oyun zərləri; gəlinciklər üçün yataqlar; gəlinciklər üçün geyim; gəlinciklər üçün evlər; gəlinciklər üçün otaqlar; domino (oyun); şaşki üçün lövhələr; şaşki; hantellər; dirsəkliklər (idman ləvazimatı); ekspander; yarmarka karuselləri; gəlinciklər üçün əmzikli butulkalar; balıqçı qarmaqları; balıqçı ləvazimatları; üzmək üçün küreklər; balıqçı qaravulları; diskilər (oyuncaqlar); avtomatik oyunlar; raketlər; oyunlar üçün aparatlar; video oyun maşınları; maye kristal ekranlı portativ oyunlar; arkade video oyun maşınları; qolf üçün çantalar; qolf ağacları; qolf üçün əlcəklər; oyun və idman üçün əlcəklər; zarafat üçün sürprizli oyuncaqlar; çərpələnglər

üçün ipin yığılması üçün qurğular; çərpələnglər; dizliklər (idman ləvazimatı); maconq (çin dominosu); oyun üçün kürəciklər; marionetkalar; teatr maskaları; karnaval maskaları; hərəkətli hissələrlə və ya hərəkət edən oyuncaqlar; nəqliyyat vasitələrinin kiçilmiş modelləri; əyləncə gecələri üçün bəzək-düzəklər (diqqətlik əlamətləri); qoruyucu yumşaq araqlar (idman ləvazimatı); fant oyunları; pistonlar (oyuncaqlar); oyuncaq pistoletləri; oyunlar üçün şarlar; marionetkalar; raketlər; şax-şax uşaq oyuncaqları; halqalarla oyunlar; yırgalanan atlar (oyuncaq); diyircəkli konkilər; sörfinq üçün yelkənli lövhələr; xizəklər; idman kirşələri; toboqqanlar; sabun köpüyü buraxmaq üçün qurğular (oyuncaq); fırfıra (oyuncaq); trampilinlər (idman ləvazimatı); velotrenajorlar üçün diyircəklər; oyuncaq hovuzlar; üzmək üçün kürəklər; yelləncəklər; stolüstü tennis üçün stollar; ev heyvanları üçün oyuncaqlar; su xizəkləri; üzmək, suda oyunlar üçün, idman və tədbirlər üçün oyuncaqlar; çimərlik oyunları üçün böyük hava ilə doldurulan toplar; qabaqçadan ödənilən oyun avtomatları; sörfinq xizəkləri və lövhələri üçün xüsusi çexollar; bingo üçün kartlar; kəpənəklər üçün əl torları; oyun kartları; konfeti; diyircəkli konkilər; şəkili qurmaq üçün başsındıran dəstləri; kaleydoskoplar; yelkənli lövhələr üçün dirəklər; balıqçı torları; radio ilə idarə olunan nəqliyyat vasitələri (oyuncaq); ruletka üçün fırlanan təkərlər; qar dənəcikli şarlar; qar çəkmələri; yapon oyun kartları; üzmək üçün gödəkçələr; üzgüçülük kəmərləri; çimmək və üzmək üçün üzgəclər; üzgüçülük üçün üzgəc ləvazimatları; su qanadları; kağızdan qonaqlıq papaqları; bodi-bildinq aparatları; qumar oyunları üçün çiplər; lotereya oyunlarını oynamaq üçün pozula bilən kartlar; miqyaslı model dəstləri (oyuncaqlar); paçinko; avtomat maşınlar (oyun maşınları); oyuncaq robotlar; dronlar (oyuncaqlar); portativ oyunların ekranları üçün uyğunlaşdırılmış qoruyucu lentlər; videooyunlar üçün coystiklər.

30 - qəhvə, çay, kakao və qəhvə əvəzediciləri; düyü; tapioka və saqo; un və taxıl məhsulları, çörək-bulka məmulatları, qənnadı məmulatları, dondurma; şəkər, bal, patokadan sirop; maya, çörəkçilik tozları; duz, xardal; sirkə, souslar (xuruşlar); ədviyyatlar; qida buzdu; peçenyə; şirin yağlı xəmirədən qənnadı məmulatları üçün pudra; şirin yağlı xəmirədən qənnadı məmulatlar üçün yeməli bəzəklər; şirin yağlı xəmirədən qənnadı məmulatlar üçün tərəvəzləndirici vasitələr; düyü kökələri; konfet və nabatlar; şokolad; südlü şokolad içkiləri; şokoladlı içkilər; şokoladlı spridlər; yeni il yolkalarının bəzədilməsi üçün qənnadı məmulatlar; südlü kakao içkiləri; kakao

məmulatları; kakao içkiləri; qəhvə içkiləri; tərəvəzləndirici qəhvə maddələri; qəhvə əvəzediciləri kimi istifadə olunan qatışıqlar və tərkiplər; qəhvə əsasında içkilər; biskvitlər; popkorn; qarğıdalı lopaları; dondurma; keri (ədviiyyat); qənnadı məmulatları üçün bişirilmiş krem; dənli məhsullardan lopalalar; tərəvəzləndirici vasitələr, efir yağları istisna olmaqla; qənnadı məmulatları üçün buz; marmelad (qənnadı məmulatları); pryaniklər; siroplar; cövhərlər, tibbi olmayan; ketçup; biyan kökündən konfetlər; nabat (qənnadı məmulatları); ət piroqları; ev şəraitində ət yumşaltmaq üçün məmulatlar; blinlər; pastila (qənnadı məmulatları); undan qənnadı məmulatları; pirojki məmulatları (undan qənnadı məmulatları); istiot; pitsa; pudinqlər; ravioli; ana arı südü; qənd; vasabi pastası; soya sousları; makaron məmulatları, əriştə və vermişel; buğda unundan yapon əriştəsi; suşi; vanil; vafli; dondurulmuş yoğurt (qənnadı məmulatları üçün buz); duz səpilmiş quru krendellər; un əsaslı qəlyanaltılar; krekerlərdən, krendelkalardan və partlamış qarğıdalıdan ibarət qəlyanaltı qarışıqları; badam əsasında qənnadı məmulatlar; ətirləndirici məmulatları; qida buzdu üçün bərkidici maddələr; bulkalar; brişki kökələri; əsasən içli şirin xəmirədən hazırlanmış qənnadı məmulatları; karamel; saqqız, tibbi məqsədlərdə istifadə olunanlar istisna olmaqla; qarğıdalı unu; krekerlər; qida buzdu; patoka; təbii və ya süni buz; makaronlar; marsipan; mayonez; yulaf unu; istiot (ədviiyyat); piroqlar; xuruşlar; saxarı; xörək duzu; sendviçlər; tomat sousları; ədviyyatlar; meyvəli dondurmalar; spaqetti; konfetlər; meyvəli-giləmeyvəli tortlar; buğda unu; salatlar üçün qatmalar; ətədən souslar; pasta sousları; əriştəli hazır yeməklər; buğdalı qəlyanaltılar; düyülü qəlyanaltılar; qarğıdalı lopaları; qarğıdalı unu; çovdar lopaları; kulinariya məqsədləri üçün qlukoza; yüksək proteyinli buğda batonları; un; desert muslar (qənnadı məmulatları); çovdarlı qidalar; soya lobyası (ədviiyyat); çay əsaslı içkilər; bağ otları, konserva (mövsümi); kulinariya məqsədləri üçün qluten əlavələri; meyvə sousları; ədviiyyat kimi istifadə olunan emal edilmiş toxumlar; ramen (yapon əriştəli yeməyi); pendirli qəlyanaltılar.

32 - pivə; mineral və qazlı sular və digər alkoqolsuz içkilər; meyvəli içkilər və meyvə şirələri; tərəvəzli içkilər və tərəvəz şirələri; siroplar; konsentratlar və içkilərin hazırlanması üçün digər tərkiplər; izotonik içkilər; meyvə nektarları (alkoqolsuz); qazlı suların hazırlanması üçün həblər; qazlı suların hazırlanması üçün tozlar; sodalı su; içkilər üçün siroplar; süfrə suları; sular; süd zərdabı əsasında içkilər; alkoqolsuz içkilər; alkoqolsuz kokteyllər; alkoqolsuz

aperetivlər; mineral su; alkoqolsuz ballı içkilər; smuzilər; şərbətlər (içki); aloye içkiləri (alkoqolsuz); pomidor şirəsi (içki)

41 - əyləncələr; şənliklər; əyləncə parkları, mövzulu parklar; oyun zallarının xidmətləri; tərbiyə-tədris xidmətləri; tamaşaların, konsertlərin, canlı ifaların, teatral tamaşaların, sərgilərin, idman yarışlarının, idman və mədəni tədbirlərin təşkili, hazırlaması və təqdim edilməsi; musiqi holları; kinoteatrlar; kino xidmətləri; kabarelər; kinostudiyalar; diskotekalar; klubların xidmətləri; kitabların, mətnlərin, jurnalların, qəzetlərin və dövrü nəşriyyatların nəşr edilməsi; kitabxana xidmətləri; əyləncələrin, sərgilərin, konsertlərin, tamaşaların, ifaların, idman, oyun və mədəni tədbirlərin və asudə vaxtların tədarükünün görülməsi; sağlamlıq klubları; istirahət bazalarında əyləncələrin təşkili; tədrisə, əyləncələrə, şənliklərə, asudə vaxtlarına, idmana və mədəniyyətə aid məlumatların verilməsi; əyləncəli televiziya və radio verilişləri; televiziya və radioverilişlərin istehsalı; kinofilmlərin və videofilmlərin istehsalı; kinofilmlərin, kinoların, videofilmlərin, lazerli disklərin, videodisklərin və rəqəmli videodisklərin icarəsi; audio və səs yazmaların icarəsi; teatr dekorasiyalarının və şou proqramlar üçün dekorasiyaların icarəsi; məktəbəqədər müəssisələrində tərbiyə; karaoke ilə audio və video aparatlarla təchiz edilmiş istirahət klubları və otaqları; oyun otaqları və salonları; gözəllik müsabiqələrinin təşkili; sirk; qiyabi tədris; əyləncə xidmətləri; mədəni-maarif məqsədli sərgilərin təşkili; qumarxanalar; gimnastika təlimi; muzey xidmətləri (təqdimatlar, sərgilər); lotereya təşkili; orkestr xidmətləri; mərasim proqramlarının tərtib edilməsi (əyləncə); ssenarilərin yazılması üzrə xidmətlər; teatr tamaşaları; zooloji bağlar; stolüstü elektron nəşriyyat sistemin köməyi ilə nəşr; interaktiv oyun təminatı (kompüter şəbəkə vasitəsi ilə); işarələr dilindən tərcümə; peşə istiqamətləndirilməsi (tədris və təlim məsələlər üzrə məsləhətlər); mikrofilmləndirilmə; musiqi yazma xidmətləri; gecə klublar, kafelər; fotosəkil çəkmə; videofilmlərin istehsalı; karaoke üçün qurğuların verilməsi; interaktiv elektron nəşrin təminatı (yüklənməyən); elektron kitabların və dövrü nəşriyyatın interaktiv nəşri; videoçəkiliş; keqelbanlar; beysbol stadionlarında fitnes obyektlərinin təşkil edilməsi; qapalı beysbol stadionlarının təşkil edilməsi; beysbol (oyun) təbiətli əyləncə; filmlərin interaktiv nümayişi; əyləncə xidmətləri, məhz kompüter şəbəkələri vasitəsilə interaktiv elektron oyunların təminatı edilməsi; yüklənə bilinməyən interaktiv oyunların istifadəsinin müvəqqəti təminatı edilməsi; sağlamlıq klubu xidmətləri (sağlamlıq və fitnes məşqi);

reklam filmlərindən başqa film istehsalı; kino təqdimatı; təhsil məlumatı; əyləncə məlumatı; kompüter şəbəkələrindən onlayn təminat olunan oyun xidmətləri; oyun ləvazimatı və aparatlarının icarəsi; qolf obyektlərinin təminatı edilməsi; yüklənə bilinməyən onlayn elektron nəşrlərin təminatı edilməsi; mətnlərin nəşri, ictimai mətnlərdən başqa; istirahət yerlərinin təminatı edilməsi; istirahət məlumatı; audio və vizual ləvazimatların icarəsi; video kameraların icarəsi; kino filmlərin icarəsi; teatr qurğuları və televiziya studiyalarının üçün işıqlandırılma aparatlarının icarəsi; hərəkətli şəkillərin icarəsi; kinoproyektorların və aksesuarların icarəsi; radio və televiziya qurğularının icarəsi; şou səhnələrinin icarəsi; idman ləvazimatlarının icarəsi, nəqliyyat vasitələri istisna olmaqla; idman sahələrinin icarəsi; stadion obyektlərinin icarəsi; ssenari səhnələrinin icarəsi; videokameraların kirayəsi; videokaset yazıcılarının icarəsi; videokasetlərin icarəsi; oyuncaq icarəsi; heyvanların təlimi; praktiki təlim (nümayiş); tərcümə; seminarların təşkil edilməsi və keçirilməsi (təlim); əyləncə xidmətləri, məhz onlayn kompyuter şəbəkələri vasitəsilə audio və video material, şəkillər, televiziya proqramları və hərəkətli şəkillərin təminatı edilməsi; onlayn şəbəkələr vasitəsilə şəkil, səs və videonun təminatı edilməsi; bədii personajlar haqqında məlumatın təminatı edilməsi; yüklənə bilinməyən onlayn musiqinin təminatı edilməsi; yüklənə bilinməyən onlayn musiqinin təminatı edilməsi; yüklənə bilinməyən onlayn videoların təminatı edilməsi; sorğuya əsasən videonun ötürülməsi xidmətləri vasitəsilə yüklənə bilinməyən kinoların təminatı edilməsi; sorğuya əsasən videonun ötürülməsi xidmətləri vasitəsilə yüklənə bilinməyən televiziya proqramlarının təminatı edilməsi.

42 - elmi və texniki xidmətlər, onlarla əlaqədar elmi tədqiqat və təkmilləşdirmə; sənaye təhlili və tədqiqatı; kompüter qurğuları və proqram təminatı ilə bağlı təkmilləşdirmə və planlaşdırma; nəzarət və memarlıq üzrə məsləhət; memarlıq üzrə məsləhət; kompüter proqramlaşdırılması; kompüter proqram təminatının xidməti; tikinti layihələri; ətraf mühitin qorunması üzrə məsləhət; sənaye dizaynı; interyer dizaynı; bağlamanın dizaynı xidmətləri; geyimin dizaynlaşdırılması; qrafik incəsənət dizaynı; hava haqqında məlumat verilməsi; əlavənin proqram təminatının lizinqi; şəhər planlaşdırılması; kompüter proqramlarının sürətinin çıxarılması; kompüter proqram təminatı layihələndirilməsi; kompüter proqram təminatı quraşdırılması; kompüter qurğuları sahəsində məsləhət; verilənlərin və ya sənədlərin fiziki daşıyıcıdan elektron mediaya çevirilməsi; başqaları üçün veb sahifələrin yaradılması və saxlanması; kompüter proqramları və

verilənlərin verilənlər üzrə çevirilməsi (fiziki çevrilmə olmayan); kompüter saytlarının hostinqi (vəb-saytlar); bulud hesablaması; kompüter icarəsi, kompüter proqram təminatı üzrə məsləhət; kompüter sistemi analizi; kompüter sistemi layihələndirilməsi; kompüter texnologiyası üzrə məsləhət; sənədlərin rəqəmləşdirilməsi (skanlaşdırma); informasiya texnologiyaları (IT) üzrə xidmətlər; ofsayt verilənlərin sürətinin rezervləşdirilməsi; kompüter texnologiyası və veb sayt vasitəsilə proqramlaşdırılma üzrə məlumatın təmin edilməsi; xidmət kimi proqram təminatı (SaaS); dizayn veb səhifəsi üzrə məsləhət; interyer dizaynı; kompüter verilənlərin və şəxsi və maliyyə məlumatının qorunması üçün və verilənlər və məlumatlara icazəsiz giriş əldə edilməsi üçün kompüter və texnologiya xidmətləri.

43 – ərzaq məhsulları və içkilərlə təminatmə üzrə xidmətlər; müvəqqəti yaşayışın təmin edilməsi; restoranlar, kafelər, kafeteriyalar, barlar, yeməxanalar, istehsalatda və tədris müəssisələrində yeməxanalar, yeməklərin hazırlanması və evə çatdırılması xidmətləri; özünəxidmət restoranları; qəlyanaltılar; kokteyl zalları; bina və yeməklərə və içkilərə aid məlumatların verilməsi; müvəqqəti yaşayış üçün yerlərin və müvəqqəti yaşayış üçün obyektlərin, mehmanxanaların, motellərin, pansionatların verilməsi və əvvəlcədən saxlanılması və onlar haqqında məlumatların verilməsi; səyahət agentləri və brokerləri vasitəsilə mehmanxanalarda otaq rezervasiyası ilə bağlı xidmətlər; istirahət düşərgələrinin xidmətləri; sərgilər üçün obyektlərin təmin edilməsi; karaoke ilə audio və video aparatlarla təchiz edilmiş kafelər, kafeteriyalar, barlar, yeməxanalar, istehsalatda və tədris müəssisələrində yeməxanalar və istirahət otaqları; uşağa qulluq xidmətləri; körpələr evləri; turist bazaları; bar xidmətləri; toy mərasimləri üçün yeməklərin və içkilərin hazırlanması; toy mərasimlərinin təşkil edilməsi; elektrik tosterlərin, mikrodalğalı sobaların, elektrikli tavaların, yemək və içkilərin hazırlanması üçün aparat və ləvazimatların icarəsi; heyvanlar üçün internat; düşərgə obyektlərinin təşkil edilməsi; stulların, stolların, süfrələrin, şüşə qabların icarəsi; bişirmə aparatlarının icarəsi; içməli su dispenserlərinin icarəsi; iclas otaqlarının icarəsi; müvəqqəti yaşayış yerlərinin icarəsi; çadırların icarəsi; daşınabilən binaların icarəsi.

09 - elmi, dəniz, geodeziya, fotografiya, kinematografiya, optika, çəkmə, ölçmə, siqnalizasiya, nəzarət (yoxlama), xilasetmə və tədris üçün cihaz və alətlər; elektrik enerjisinin idarə edilməsi, dəyişdirilməsi, transformasiyası, tənzimlənməsi, ötürülməsi, toplanılması və saxlanılması üçün elektrik cihaz və alətlər; səs və ya təsvirin

yazılması, ötürülməsi, canlandırılması üçün aparatlara; məlumatın maqnit daşıyıcıları, səsyazma diskləri; kompakt disklər, DVD-lər və digər yazılan rəqəmsal media; ilkin ödənişli aparatlar üçün mexanizmlər; kassa aparatları, hesablayıcı maşınlar, məlumatları işləmək üçün avadanlıq və kompüterlər; od söndürmək üçün avadanlıq; çötkələr; audiovizual təlim vasitələri; batareyalar; elektrikli akkumulyatorların gövdələri; artırıcı transformatorlar; durbinlər; kalkulyatorlar; kameralar, kinofilm çəkən kameralar və onların hissələri və fitinqləri; kameralar üçün linzalar; ölçücü həcmilər; multiplikasiyalar; kasetli pleyerlər; pensne üçün zəncirlər; ekspozisiya olunmuş kino plyonkaları; saatlar (vaxtı qeyd edən qurğular); kompakt disklər üçün pleyerlər; kompakt disklər (audio-video); kompakt disklər (oxu rejimində); kompüterlər üçün proqramlar (yazılmış); kompüterlər üçün proqramlar; kompüter proqram təminatı (yazılmış); kompüterlər; kompüterlərlə istifadə olunmaq üçün printerlər; kontakt linzalar; kontakt linzalar üçün konteynerlər; məlumatların işlənməsi üçün qurğular; dərzli metrli; elektrik qapı zəngləri; elektron cib tərcüməçiləri; odsöndürənlər; ekspozisiya olunmuş rentgen plyonkaları; yanğın siqnalizasiya cihazları; alışıma lampaları; diapozitivlər üçün haşiyələr; istini tənzimləyən qurğular; qabaqcadan ödənilən musiqi avtomatları; optik linzalar; məktublər üçün tərəzilər; xilasedici kəmərlər; xilasedici buyları; xilasedici jiletlər; xilasedici sallar; elektrik qıfıllar; elektron kilidlər və açarlar; maqnit məlumat daşıyıcıları; kodlaşdırılmış maqnit kartlar; maqnit kodlaşdırıcısı; maqnitlər; lupalar; ölçü cihazları, qurğuları və alətləri; mikrofonlar; mikroskoplar; neon lampaları; portativ kompüterlər; elektron qələmlər; səsyazma diskləri; foto ilə surətlərin alınması üçün qurğular; cib kalkulyatorları; proyeksiya aparatları; proyeksiya ekranları; radiocihazlar; səsləndirici cihazları kənardan idarəetmə aparatları; ölçücü xətkəşlər; tərəzilər; smart-kartlar (inteqral sxemli kartlar); tüstü detektorları; ştəpsel çəngəlləri, rozetkalar; səsyazma aparatları; səsyazma diskləri; səs canlandırılması üçün qurğular; səs ötürülməsi üçün aparatlar; eynəklər üçün futlyarlar; eynəklər üçün sağanaqlar; eynəklər üçün şüşələr; eynəklər; gündən qoruyan eynəklər; elektrikli dəyişdirici açarlar; rozetkalar, ştəpsellər və digər birləşdiricilər (elektrik birləşdiriciləri); maqnit lentə yazmaq üçün qurğular; telefonlar üçün aparatlar, telefon dəstəkləri, radioverici telefon aparatları, telefon simləri; teleskoplar; televiziya sistemləri; televizorlar; temperatur indikatorları; oğurluğun qarşısını almaq üçün elektrik qurğuları; termometrər; termostatlar; videokassetlər, video-

oyunlar üçün kartriclər; videoyazılar; videoyazılar üçün maqnit lentlər; videoekranlar; videoyazılar üçün qurğular; mətn prosessorları; videokompakt diskilər; rəqəmli videodiskilər; videokompakt diskilər və rəqəmli videodiskilər üçün pleyerlər; karaoke üçün audiovizual vasitələr ilə qurğular; audio və videokassetlər üçün futlyarlar, tutqaclar, daşıyıcılar, kompakt diskilər, lazer diskiləri, videodiskilər və rəqəmli videodiskilər; siçan üçün altlıqlar; telefonlar, radiotelefonlar, mobil telefonlar və onların hissələri və fitinqləri və aksesuarları; mobil telefonlar üçün futlyarlar və ya örtüklər; peycerlər və onların hissələri və fitinqləri; peycerlər üçün futlyarlar və ya örtüklər; mobil telefonlar və peycerlər üçün çantalar, çexollar, konteynerlər, daşıyıcılar və tutqaclar; qulaqlıqlar; qulaq telefonları; mobil telefonlar ilə istifadə olunan qulaqlıqlar və mikrofonlar/səs-ucaldan rabitə qurğuları; telefonlar, mobil telefonlar və peycerlər üçün çağırış indikatoru; oyun avtomatları; gözləri işıqdan qoruyan maskalar; elektron tablolar; elektrik qəza zəngləri; siqnal qəza qurğuları; ştrixkod oxuyucu qurğular; barometrlər; zummerlər; elektrik zummerlər; prosessorlar (məlumatların işlənmələrinin mərkəzi blokları); çiplər (inteqral sxemləri); xronoqraflar (vaxt yazma qurğuları); kompüter klaviaturası; kompüter üçün yaddaş blokları; kompüterlərin periferiya qurğuları; akustik rabitə qurğuları; kommutasiya qurğuları (məlumatların işlənməsi üçün qurğular); optik məlumat daşıyıcıları; optik diskilər; maqnit diskilər; ticarət avtomatları; dalğıc aparatları; suya daldırılmaq üçün maskalar; xüsusi kostyumlar (dalğıcılar üçün), skafandrlar; elektron elan lövhələri; elektron qələmlər [vizual ekran elementləri]; eynək ipləri; elektron qələmləri (display elementləri); qaldırıcı mexanizmlərin idarə edilməsi üçün qurğular; pensne üçün bağlar; okulyarlar; gözləri kəskin işıqdan qorumaq üçün lövhələr; faks aparatları; fotografiyada istifadə olunan filtrlər; elektrik ütülər; üzmək üçün üzgəclər; disketlər; hesablayıcıbaşıqların təmizlənməsi üçün lentlər; hiqrometrlər; inteqral sxemləri; rabitə aparatları; interfeyslər (kompüterlər); hesabların yazılması üçün qurğular; qapaqlı optik linzalar; maqnit lentləri; ölçü qaşığıqları; metronomlar; mikroprosessorlar; modemlər; pulların sayılması və çeşidlərə ayrılması üçün maşınlar; monitorlar (kompüter avadanlıqları); monitorlar (kompüterlər üçün proqramlar); siçan tipli manipulyatorlar; optik işıqkeçirici liflər; optik şüşələr; optik detallar; avtomobillərin dayanma vaxtının ödənişi üçün cihazlar; transportirlər (ölçü alətləri); radioteleqraf stansiyaları; radiotelefon stansiyaları; skanerlər (məlumatların işlənməsi üçün qurğu);

yarımkeçiricilər; diapozitivlər (fotoqrafiya); avtomatik ticarət və oyun avtomatları; səs yazma üçün plynkalar; maqnit lentləri üçün maqnitsizləşdirici qurğular; teleqraf simləri; teleqraf aparatları; teletayplar; telesuflyorlar; teletayp aparatları; biletlərin satılması üçün avtomatlar; ötürücü aparatlar (uzaq rabitə); ötürücü aparat qurğuları (uzaq rabitə); vakuummətrlər; videotelefonlar; videomaqnitofonlar; qəza siqnal fitləri; qulaq tamponları; sualtı üzgüçülükde istifadə olunan qulaq tamponları; saatlı yumurtabışirənələr; idman eynəkləri; idmançılar üçün qoruyucu şlemlər; nəqliyyat vasitələri üçün naviqasiya cihazları (bort kompüterləri); kompüter oyun proqramları; kompüter oyunları proqram təminatı; elektron nəşrlər (yüklənən); kompüter proqramları (yüklənən proqram təminatı); kompüter proqramı tətbiqləri, yüklənəbilən; portativ stereo qəbulediciləri; elmi tədqiqatlar üçün peyklər; kompüterdə işləyərkən biləklər üçün dayaqlar; rəqəmsal foto çərçivələri; daşına bilən telefonlar üçün qayışlar; daşına bilən telefonlar üçün altlıqlar; daşına bilən telefonlar üçün antena ucluqları; smartfonlar üçün futlyarlar; smartfonlar üçün keyslər; elektron musiqi alətlərin istifadəsi üçün avtomatik oyun proqramlarının yazısına imkan verən elektron sxemlər və cd-rom diskilər; portativ pleyerlər; yüklənəbilən şəkil faylları; yüklənəbilən musiqi faylları; mobil telefonlar üçün yüklənə bilən zəng melodiyaları; DVD pleyerlər; global yerləşmə sistemi apataları (GPS); USB fleş kartala; kompüterlər üçün disk drayvlar; portativ kompüterlər; işıq diodları (LED); bədbəxt hadisələrə qarşı şəxsi istifadə üçün qoruyucu cihazlar; qoruyucu maskalar; mobil telefon qayışları; kompaslar; elektrik birləşdiricilər; elektrik ştepsellər üçün örtüklər; bölüşdürücü konsollar (elektrik); telefonlar üçün əl ilə idarə edilməyən dəstlər; yanğın söndürmək üçün şlanqlar; yanğın söndürmək üçün şlanq başlıqları; arkade videooyun maşınları üçün oyun proqramları; ev videooyun maşınları üçün oyun proqramları; fərdi rəqəmsal assistent; üzgüçülük üçün qulaq tıxacları; günəş batareyaları; planşet kompüterlər; rəqəmsal kameralar; elektron kitab oxuyucuları; smartfonlar; ağıllı saatlar; ağıllı eynəklər; ağıllı üzükler; selfi çubuqları (əl ilə tutulan monopodlar); elektron interaktiv lövhələr; musiqi alətləri üçün elektrik və elektron effekt vahidlər; audio intefeyslər; kompüter ekranları üçün qoruyucu lentlər; smartfonlar üçün qoruyucu lentlər; virtual reallıq qulaqlıqları; süni intellektli insan şəkilli robotlar; portatif kompüterlər üçün çantalar; kamera və fotoqrafiya cihazları üçün çantalar və keyslər.

(511) 03 - препараты для отбеливания и прочие вещества для стирки; препараты для чистки, полирования, обезжиривания и абразивной обработки; мыла; парфюмерные изделия, эфирные масла, косметика, лосьоны для волос; зубные порошки и пасты; ароматные препараты для помещений; туалетные принадлежности; маникюрные средства; продукция и препараты для ухода и очистки волос и кожи; материалы клейкие для косметических целей; лосьоны после бритья; средства туалетные против потения; антистатика бытовые; вещества ароматические; кора мыльного дерева для стирки; соли для ванн; препараты для ванн косметические; маски косметические; соли для отбеливания; сода для отбеливания; красители для белья; освежающие дыхание аэрозоли; освежающие дыхание полоски; препараты химические бытовые для оживления красок при стирке белья; препараты для удаления красок; наборы косметические; препараты для похудения косметические; средства косметические для животных; ватные тампоны на жестком держателе для косметических целей; вата для косметических целей; кремы косметические; кремы косметические отбеливающие; кремы, воски для кожи; средства обезжиривающие; препараты для полирования зубных протезов; препараты для чистки зубных протезов; дезодоранты для людей; дезодоранты для животных и домашних животных; средства моющие; красители косметические; одеколон; вода туалетная; красители для волос; кремы для волос, гели для волос, шампуни, восстановители для волос и увлажняющие препараты для волос; духи; помада губная; кремы и лосьоны для кожи и лица; ногти искусственные; лаки и эмали для ногтей и растворители для них; солнцезащитные кремы; средства обесцвечивающие для косметических целей; вещества ароматические для кондитерских изделий из сдобного теста [эфирные масла]; молоко туалетное; средства для бровей косметические; карандаши для бровей; препараты для смягчения белья при стирке; ресницы искусственные; воск для пола; средства для окрашивания волос; лаки для волос [аэрозоль]; препараты для завивки волос; препараты для стирки; препараты для замачивания белья; крахмал; лосьоны для косметических целей; грим; пудра гримерная; средства для гримирования; препараты для удаления грима; средства косметические для окрашивания ресниц и бровей; препараты для

полоскания рта, за исключением используемых в медицинских целях; наклейки для ногтей; препараты для ухода за ногтями; карандаши косметические; воски для полирования мебели и полов; помады для косметических целей; смеси ароматические из цветов и трав; пемза; полотно абразивное; наждачная бумага; древесина ароматическая; шампуни для мытья комнатных животных; кремы для чистки обуви; средства для полирования обуви; воски обувные; препараты для лощения [подкрахмаливания] тканей; мыла для оживления оттенков тканей; препараты для придания блеска белью; средства для загара косметические; салфетки, пропитанные косметическими лосьонами; препараты для удаления лаков; воск для удаления волос; воск для белья; пасты для полирования; воски для кожи; средства для удаления волос [депилятории]; вазелин косметический; изображения переводные декоративные для косметических целей; ладанное палочки [китайские благоуханные палочки для воскурения в храме]; ароматические смеси; масляная промокательная бумага для шкур; лицевая блоттинговая бумага; ванны, не для медицинских целей.

14 - благородные металлы и их сплавы, и слитки из драгоценного металла; коробки из драгоценного металла; запонки из драгоценных металлов; зажимы для галстуков из драгоценного металла; булавки для галстуков из драгоценного металла; произведения искусства драгоценных металлов; декоративные булавки из благородного металла; обувные украшения из драгоценного металла; статуэтки из драгоценного металла; фигурки из драгоценного металла; ювелирные изделия, драгоценные и полудрагоценные камни; бижутерия, имитирующая ювелирные изделия и украшения; драгоценные камни; часы и прочие хронометрические приборы; броши; цепи; шармы и брелоки для ключей; ювелирные украшения; монеты; жетоны, а именно, медали и/или монеты; запонки; серьги; нити золотые; футляры для ювелирных изделий; футляры для драгоценностей; кольцо; булавки [бижутерия]; булавки для лацкана; кольца, перстни; статуи и статуэтки из благородных металлов; зажимы для галстуков; часы [за исключением наручных], часы [наручные], их части и фитинги; браслеты для часов, ремешки для наручных часов, цепочки для часов; корпуса для часов; секундомеры с остановом; украшения; булавки декоративные, булавки для галстуков; медали; брелоки для ключей;

цепочки для ключей и футляры для ключей/контейнеры из благородных металлов и/или драгоценных камней; подвески; браслеты; футляры для часов [подарочные]; футляры для часов [за исключением наручных]; часы электрические; часы солнечные; алмазы; стразы; полудрагоценные камни; изделия художественные из благородных металлов; будильники; запонки из синели; булавки для галстуков; фигурки [статуэтки] из благородных металлов; значки из драгоценных металлов; обувные украшения из драгоценного металла; трофеи [призовые кубки]; памятные щиты; счастливые шармы; бисер для изготовления украшений.

16 - бумага, картон; печатная продукция; материалы для переплетных работ; фотоснимки; писчебумажные товары и офисные реквизиты, кроме мебели; клейкие вещества для канцелярских и бытовых целей; средства и принадлежности для художников; кисти; учебные материалы и наглядные пособия; пластиковые листы, пленки и мешки для обертки и упаковки; шрифты; клише типографские; календари, книги, каталоги, открытки почтовые, афиши, плакаты, периодика, издания печатные, газеты и журналы; открытки поздравительные; наборы для письма; штемпеля; штампы и печати(канцелярские товары); подушечки штемпельные; фотоальбомы; паспарту для обрамления картин, рисунков или фотографий; мольберты; вощёная бумага для кожи; подставки для фотографий; чернила; салфетки, бумага туалетная, салфетки бумажные для снятия грима; бумажные полотенца; белье столовое и подставки из бумаги или картона; бумага упаковочная, обёрточная бумага и материалы упаковочные; акварели; репродукции графические, портреты; литографии; ручки, карандаши, авторучки, шариковые авторучки; перья для ручек; держатели для ручек; держатели для карандашей; запасные стержни для ручек и наборов для письма; грифели для карандашей; цветные карандаши, мелки; футляры для ручек и карандашей; точилки для карандашей; приспособления для точки карандашей; скрепки для бумаги; пресс-папье; канцелярские кнопки, чертёжные кнопки; пастели; клеи и клеящие материалы канцелярские или бытовые; папье-маше; подносы и подставки для корреспонденции; держатели для бумаги; конвертовскрывающие машины; ленты клейкие и приспособления для подачи клейкой ленты; материалы для рисовально-чертежных работ, доски чертеж-

ные, ручки и принадлежности; готовальни; альбомы для марок и монет; мусорные мешки; мусорные мешки; мешки для морозильной камеры; подарочные пакеты; бумажные пакеты; сумочки, мешки для сэндвича; сэндвич-пакеты (бумага); бумажные пакеты для вечеринок; бумажные подарочные пакеты; мешки с кубиками льда, конические бумажные пакеты, пластиковые сэндвич-пакеты; пакеты для приготовления пищи в микроволновой печи, сумочки для бумаги; мешки с бумагой; пластиковые пакеты для покупок, бумажные пакеты для упаковки; полиэтиленовые пакеты для упаковки; полиэтиленовые пакеты для пакетирования; отказывающиеся мешки с бумагой; проложенные мешки карточки; пакеты и конверты; бювары; подставки для книг, закладки; закладки для книг; шкафчики конторские; холсты для картин; блокноты; ежедневники; картотеки; блокноты для письма, блокноты для заметок, бумага почтовая; бумага для рисования, черчения; наборы письменных принадлежностей бумажные; мелки, доски классные, доски для афиш, плакатов; обложки для паспортов; держатели чековых книжек; резинки канцелярские для офисов; картинки; трафареты, шаблоны; средства для стирания, ластики, жидкости для стирания; электрические конвертовскрывающие машины; ноты; стираемые доски; орнаменты и украшения из бумаги и/или картона; тонкая обёрточная бумага; бумажные пленки; пакеты для ланча; картонные чемоданы и коробки; книжки-раскраски; папки для отчетов; переплетная бумага; карманные блокноты; ручки с войлочным пишущим узлом; книжные полосы; наборы графитовых карандашей; наборы цветных карандашей; линейки; подставки для письма; автографические книги; скрепки (канцелярские товары); скрепкосшиватели (офисные машины); резак для лент(канцелярские товары); предупреждающие знаки; измельчители для бумаг для офисного пользования; CD-измельчители для домашнего или офисного использования; машины и устройства для покрытия пластмассой; электрические установочные устройства для термосклеивающейся упаковки документов и фотографий; держатели и футляры для карт; украшения из бумаги для коробок для ланча или продуктов питания; альбомы; изделия для упаковки бумажные или пластмассовые; блокноты с отрывными листами; коробки картонные или бумажные; карты; держатели и футляры для штампов и печатей; книжки-комиксы; циркули для рисовально-чертежных работ; карты или

бумажные ленты для записи программ для вычислительных машин; бумага копировальная [канцелярские принадлежности]; корректоры жидкие [канцелярские принадлежности]; картотеки; напальчники [канцелярские принадлежности]; флаги [бумажные]; машины фальцевальные; папки для документов; ленты клейкие для канцелярских целей; платки носовые бумажные; карточки каталожные; ленты копировальные; пакеты для документов; этикетки [за исключением тканевых]; карты географические; открытки музыкальные; бюллетени информационные; блокноты канцелярские; коробки с красками [школьные принадлежности]; брошюры; измельчители для бумаг [для канцелярского использования]; карандаши автоматические; марки почтовые; наклейки самоклеящиеся; салфетки бумажные; кнопки канцелярские; билеты; ленты для пишущих машин; машины пишущие [электрические или неэлектрические]; обложки; кисточки для письма; мел для письма; планшеты для письма; обложки; кашпо бумажные; ножи для разрезания бумаги; нагрудники детские бумажные; пакеты для приготовления пищи в микроволновой печи; фильтры бумажные для кофе; буклеты; образцы вышивок; резак для бумаги [канцелярские принадлежности]; скатерти бумажные; столовое бельё из бумаги; вывески бумажные или картонные; зажимы для каталожных карточек; бумажные лоты; впитывающая бумага для лица; наклейки для портативных телефонов; картины [картинки], обрамленные или без рамки; полотенца бумажные; туалетная бумага; ламинаторы документов для офисного использования; коробочки из картона; приборы для ручной маркировки; маркировочные ручки; лотки для красок; кисти для рисования; кисти художников; стиратели печатных плат; Хуаньская бумага для рисования и каллиграфии; механические карандаши; васи (традиционная японская бумага).

18 - кожа и имитация кожи; шкуры животных; багаж и сумки; зонты от дождя и солнца, трости; хлысты, кнуты, конская сбруя и шорные изделия; воротники, поводки и одежда для животных; сумки, кошельки и бумажники, сундуки, чемоданы, портфели, кейсы для ключей, мешки; чемоданы плоские для документов; рюкзаки; сумки для одежды; сумки хозяйственные; подпруги кожаные; портупей кожаные; пояса; седельные ремни, приспособленные ремни для багажа; трости; бумажники для визитных карточек; ошейники для животных или домашних животных;

футляры для ключей; шнуры, сделанные из кожи или имитации кожи; несессеры для туалетных принадлежностей; намордники; сумки школьные; ремни кожаные; ручки для чемоданов; чемоданы плоские; сумки для дорожных наборов; сундуки дорожные; чехлы для дождевых зонтов; ручки для зонтов; трости складные, преобразуемые в сиденья; ремни для чемоданов; сумки пляжные; изделия для документов кожаные; коробки и футляры из кожи или кожкартона; сумки женские; ремешки кожаные; альпенштоки; папки для нот; сетки хозяйственные; рюкзаки; сумки школьные; сумки из кожи или имитации кожи для слесарных инструментов [пустые]; чемоданы; ягдташи; мешки кожаные, конверты, обертки, сумки для упаковки; обивка мебельная из кожи или имитации кожи; каркасы для женских сумок; сумки для ношения детей; сумки хозяйственные на колесах; кейсы для ключей; сумки для спорта; одежда для домашних животных; кишки для приготовления колбасных изделий; стропы и сумочки для перевозки детей; покрытия для животных; ведет, поводки и ремни безопасности для домашних животных и животных; кошелек; визитные карточки; gandsels [Японские школьные сумки]; поводки для управления детьми.

20 - мебель, зеркала, обрамления для картин; контейнеры, а не металлические, для хранения или транспортировки; необработанная или полупрозрачная кость, рог, китовый или перламутровый; снаряда; сепиолит; желтый янтарь; подушки диванные надувные; матрацы надувные; подушки надувные; занавеси из бисера декоративные; фурнитура для кроватей неметаллическая; принадлежности постельные [за исключением белья]; принадлежности для мест отдыха комнатных животных; сундуки неметаллические; затворы для бутылок; ящики с перегородками для бутылок; пробки для бутылок; ключи-карточки пластиковые, не закодированы; комоды; колокольчики ветровые; крючки для одежды; вешалки для одежды [плечики]; крючки вешалок для одежды; вешалки для одежды [мебель]; контейнеры неметаллические [для хранения и транспортировки]; держатели для занавесей; крючки для занавесей; направляющие для занавесей; кольца для занавесей; карнизы для занавесей; ролики для занавесей; завязки для занавесей; подушки диванные; ящики стационарные для выдачи салфеток, полотенец; конуры для домашних животных; фурнитура для кроватей, мебели, дверей; пяльцы для вышивания;

веера; статуи из дерева, воска, гипса или пластмасс; экраны каминные; подставки для цветочных горшков; жардиньерки [мебель]; иполочки для шляп; стулья высокие для младенцев; номера зданий несветящиеся неметаллические; принадлежности для мест отдыха комнатных животных; пластины опознавательные неметаллические; оборудование для картотек; ходунки; предметы надувные, используемые в рекламных целях; ящики почтовые; полки для писем; подставки для журналов; матрацы; емкости для упаковки пластмассовые; подушки; шкафы для посуды; полки для кубков; пластины номерные регистрационные; вывески; рукоятки для инструментов; подносы для компьютерной клавиатуры; поддоны, а не из металла; ящики для яиц из пластмасс; пластиковые поддоны для упаковки пищевых продуктов; подносы, являющиеся частью мебели для магазинов; плетение; фотографии и фоторамки; декоративная кайма из пластмассы и/или дерева для использования с оконной фурнитурой; орнаменты и украшения для окон или дверей, сделанные из пластика, воска, дерева, пробки тростника, камыша, ивы, рога, кости, слоновой кости, китового уса, панциря черепах, янтаря, перламутра, морской пенки и из заменителей этих материалов; уплотнительные зажимы для сумок; надувные подголовники; украшения из пластмассы для пищевых продуктов или коробок для ланча; коробки для подвешивания или хранения ключей; шкафы для медикаментов; кольца и цепочки для ключей неметаллические; дверные упоры; кресла; корзины неметаллические; кровати; скамьи [мебель]; ящики деревянные или пластмассовые; изделия художественные резные деревянные; шкафы; столики на колесиках для компьютеров [мебель]; коробки деревянные или пластмассовые; стулья; ящики для игрушек; пробки корковые; хранилища для одежды; колыбели; шторы бамбуковые; шезлонги; пюпитры; столы сервировочные передвижные [мебель]; соломинки для дегустации напитков; подголовники [мебель]; доски для ключей; полки для библиотек; ящики выдвижные; замки [за исключением электрических] неметаллические; манекены; полки [мебель]; рамки для фотографий; рамы для картин; козлы для пилки дров; мебель школьная; сиденья; софы; столы; столы сервировочные; столики на колёсиках; столики на колесиках для компьютеров [мебель]; стойки для зонтов; детские кровати; буфеты; доски для объявлений; клапаны дренажных

труб пластмассовые; столики туалетные; табуреты и барные стулья; корзины большого размера с ручками; крючки вешалок для одежды; лестницы приставные деревянные или пластмассовые; шкафы для лекарств; покрытия съемные для водопроводных раковин; пластины опознавательные, неметаллические; пластины номерные регистрационные, неметаллические; детали стержневые, крепежные неметаллические; манежи для детей; изделия деревянные для кошек [точить когти]; полки; изделия художественные, фигурки и статуэтки и маленькие украшения или орнаменты из дерева, пробки, тростника, камыша, ивы, рога, кости, слоновой кости, китового уса, панциря черепах, янтаря, перламутра, морской пенки и из заменителей этих материалов, или из воска, гипса или пластмассы; средства укупорочные для бутылок; внутренние жалюзи; внутренние оконные шторы; детские коврики для переодевания; детские сменные платформы; замки, а не металлические, для транспортных средств; поддоны, а не из металла; коврики для детских манежей; ручки, а не из металла; ручки фарфора; обувные штифты, а не из металла; обувные дюбели, а не из металла; газетные стенды.

21 - домашняя или кухонная утварь и посуда; расчески и губки; щетки, кроме кистей; материалы для щеточных изделий; приспособления для чистки и уборки; необработанное или частично обработанное стекло, кроме строительного стекла; изделия из стекла, фарфора и фаянса; ванны детские переносные; корзины бытовые; бокалы; вольеры, клетки для птиц; смесители бытовые неэлектрические для бытовых целей; доски гладильные; приспособления для снятия сапог; приспособления для открывания бутылок; пробки для бутылок, сделанные из керамики, фарфора, стекла, хрусталя, глины и фаянса; бутылки; миски; мыльницы; доски для резки хлеба; бадьи; подносы для чашек, рюмок; клетки для домашних животных; формы кулинарные; вафельницы; гасильники для свечей; розетки для подсвечников; подсвечники; бонбоньерки; футляры для расчесок; безделушки китайские из фарфора, фарфоровые изделия; палочки для еды; вешалкирастяжки для одежды; тряпки для уборки; подставки для графинов(посуда); палочки для коктейлей; фильтры для кофе, неэлектрического; кофемолки ручные; кофеварки, неэлектрического; сервизы кофейные; кофейники; электрические гребни; гребни для животных; мешочки шприце-

вальные кондитерские; формы кулинарные; посуда для варки пищи; вертела; ведра для льда; ледники портативные; приспособления бытовые, содержащие теплообменные текучие среды, для охлаждения пищевых продуктов; штопоры; предметы домашней утвари для косметики; крышки для посуды; кашпо; посуда фаянсовая; чашки; доски для резки кухонные; графины; неэлектрические аппараты для обжаривания в масле; держатели для мыла; раздатчики мыла; фляги, стаканы, поилки, сосуды; сушилки для белья; ящики для мусора; подставки для яиц; кормушки для животных; горшки для цветов; хлопунки для мух; перчатки для домашнего хозяйства; бокалы; терки; неэлектрические рашперы; емкости термоизоляционные для напитков; подогреватели бутылок с сосками для детского питания, неэлектрические; держатели для цветов и растений в цветочных композициях; скороварки, не электрифицированный; ведра для льда; формы для льда; чехлы для гладильных досок; кувшины; чайники неэлектрические; подставки для ножей; ручки круглые из фарфора; подносы вращающиеся; сервизы ликерные; бутербродницы; подставки для меню; котелки солдатские; ложки для перемешивания; швабры; вешалки для полотенец; кольца для салфеток; насадки для леек; подушечки для чистки; форма для выпечки, сковороды; блюда бумажные; ножи для теста; мельницы для перца; курильницы для благовоний, ароматических средств, эфирных масел, отдушек; пульверизаторы для духов; дозаторы для духов; несессеры для пикников; копилки; крышки для горшков; кастрюли; посуда для обработки пищевых продуктов под давлением; мусоросборники; солонки; перечницы; котелки; блюдца; лопатки; подушечки для чистки; кисточки для бритья; вешалки-растяжки для рубашек; щетки обувные; рожки для обуви; колодки для растяжки обуви; решета; дымопоглотители бытовые; держатели для мыла; супницы; приборы для специй; держатели для губок; губки для хозяйственных целей; держатели кисточек для бритья; статуи из фарфора, керамики или стекла; статуэтки из фарфора, керамики или стекла; фильтры; опрыскиватели для цветов и растений; посуда столовая; кружки пивные; шарики для заварки чая; коробки для чая; емкости для настаивания чая; сервизы чайные(посуда); чайники заварочные; щетки туалетные; несессеры для туалетных принадлежностей; приспособления для выдачи туалетной бумаги; губки туалетные;

предметы домашней утвари туалетные; щетки зубные; щетки зубные электрические; держатели для зубочисток; зубочистки; полотencesушители и кольца; мусорные урны; туалеты для домашних животных; подносы бытовые; подставки для блюд; прессы гладильные для брюк; вешалки-растяжки для брюк; термосы; косметички; вазы; вафельницы и блинницы, неэлектрические; металлические поверхности для кулинарии и выпечки, неэлектрические; доски стиральные; корыта для стирки; лейки; устройства оросительные; приспособления для натирки воском; изделия из фарфора, керамики или стекла художественные; декоративные орнаменты для окон или дверей, сделанные из керамики, фарфора, стекла, хрусталя, глины или терракоты; бутербродницы или коробки для еды или контейнеры; мышеловки; нити зубные; ленты/ремешки для бутербродниц и бытовых или кухонных контейнеров; контейнеры для ароматических средств и духов; сосуды охлаждающие; емкости стеклянные; метлы; изделия щеточные; масленки; крышки для масленок; котлы; инструменты с ручным управлением для чистки; прищепки; ледники портативные неэлектрические; коробки для печенья; утварь кухонная для приготовления пищи; щеточки для бровей; щетки обувные; жаровни; воронки; перчатки для садовоогородных работ; емкости шаровидные стеклянные; термосы; пуховки для пудры; шейкеры; ситечки чайные не из благородных металлов ; многоцелевые прокладки и пластины бытовые и кухонные; сбивалки, выбивалки неэлектрические; сосуды для приготовления льда и напитков со льдом металлические; ножи для резки бисквитов; графинчики [для уксуса, масла], приборы для растительного масла и уксуса; тряпки для удаления пыли; шейкеры коктейльные; пудреницы; коробки для пилюль и таблеток; коробки из дерева или пластика для пачечной тонкой бумаги; подставки для зубных щеток; нити зубные; бытовые контейнеры; бытовая и домашняя утварь; кофе услуги [столовая посуда]; кофейники, неэлектрические; кухонные контейнеры; посуда, кроме ножей, вилок и ложки; случаев и коробок для бытовых или бытовых целей; корпуса для таблеток [дерево, пластик]; устройства для снятия макияжа; соломинки; дезодорирующий аппарат для личного использования; корзины для макулатуры; бассейны (чаши); пивные кружки; теплоизолированные контейнеры; теплоизолированные контейнеры для напитков;

цистерны [крытые аквариумы]; чайные соки; электрические устройства для привлечения и уничтожения насекомых; косметические шпатели, открыватели для бутылок; щелкунчики; сахарные клещи; ледяные щипцы; пирожные серверы; ковши для подачи вина; чашечные стойки.

25 - предметы одежды, обуви, головных уборов; фартуки; костюмы пляжные; одежда купальная, костюмы купальные; спортивная одежда; плащи непромокаемые; перчатки; митенки; пояса [одежда]; одежда для детей, мужчин и женщин; одежда для младенцев; брюки для младенцев [одежда]; пеленки; нагрудники детские, за исключением бумажных; белье нижнее; ночное бельё и пижамы; купальные халаты; подтяжки; шляпы, кепки, козырьки для головных уборов, береты; шапочки купальные и чепчики для душа; муфты, наушники; шейные аксессуары, галстуки, шарфы, галстуки-бабочки; носки и чулки, колготки; подвязки, подтяжки для носок, чулок и колготок; обувь, спортивная обувь, туфли комнатные, обувь пляжная; костюмы маскарадные; нарукавники; платки; банданы [платки]; обувь купальная; тапочки для ванны; лыжные ботинки; сапоги; подтяжки; бюстгалтеры; бриджи; корсажи; манто; манжеты; накидки меховые; повязки для головы [головные уборы]; уборы головные; куртки; одежда из джерси; манишки; одежда трикотажная; одежда верхняя; пальто; кальсоны; парки; пуловеры; сандалии; платки шейные; шали; рубашки; предметы нижнего белья; блузы; гетры; ботинки спортивные; изделия спортивные трикотажные; костюмы; костюмы купальные; майки с короткими рукавами; брюки; нижняя одежда; одежда форменная; жилеты; лёгкие водолазные костюмы для катания на водных лыжах; манжеты; дамское бельё; гимнастическая обувь; корсажи; одежда для гимнастов; шарфы; одежда велосипедистов; маски для сна.

28 - игрушки и игры; видео игровой аппарат; куклы; игрушки плюшевые; плюшевые мишки; фигурки для игр и игровые наборы; гимнастические и спортивные товары; мячи, резиновые шарики и шары; праздничные декорации и украшения; ёлочные декорации и украшения; безделушки для вечеринок; игрушечные автомобили; электрические автомобили (игрушки); доски для серфинга; сноуборды; роликовые коньки; коньки; доски роликовые для катания; прокладки или экипировки защитные для спорта и игр; пистолеты пневматические [игрушки]; триктрак

[игра]; шарики для игр; колокольчики для новогодних елок; шары бильярдные; столы бильярдные; кубики; игры настольные; конфеты-хлопушки; ботинки с прикрепленными к ним коньками; устройства и оборудование для боулинга; конструкторы; подсвечники для новогодних елок; доски шашечные; шашки; шахматы; доски шахматные; елки новогодние искусственные; Рождественская елка; устройства для демонстрации фокусов; хлопушка с конфетой [игрушечные фейерверки]; емкости для игральные костей; дротики; кости игральные; кровати для кукол; одежда для кукол; домики для кукол; комнаты для кукол; домино [игра]; доски шашечные; шашки; гантели; налокотники [элементы спортивной экипировки]; эспандеры; карусели ярмарочные; бутылочки с соской для кукол; рыболовные крючки; рыболовные снасти; ласты для плавания; поплавки рыболовные; диски [игрушки]; игры автоматические; ракетки; аппараты для игр; видеоигры; портативные игры с жидкокристаллическими дисплеями; игровые автоматы; сумки для гольфа; клюшки для гольфа; перчатки для гольфа; перчатки для игр и спорта; игрушки с сюрпризом для розыгрышей; приспособления для намотки веревок для бумажных змеев; змеи бумажные; наколенники [элементы спортивной экипировки]; маджонг [домино китайское]; шарики для игр; марионетки; маски театральные; маски карнавальные; игрушки с подвижными частями или передвижные; модели транспортных средств уменьшенные; безделушки для вечеринок [знаки внимания]; прокладки защитные [элементы спортивной экипировки]; игры в фанты; пистоны [игрушки]; пистолеты игрушечные; шары для игр; марионетки; ракетки; погремушки; игры с кольцами; качалки-лошади [игрушки]; коньки роликовые; доски с парусом для серфинга; лыжи; сани спортивные; тобоганы; приспособления для пуска мыльных пузырей [игрушки]; волчки [игрушки]; доски пружинящие [спортивные принадлежности]; ролики для велотренажеров; бассейны игрушечные; ласты для плавания; качели; столы для настольного тенниса; игрушки для домашних животных; лыжи водные; игрушки для плавания, водных игр, спорта и мероприятий; большие надувные мячи для игры на пляже; автоматы игровые с предварительной оплатой; чехлы специальные для лыж и досок для серфинга; карты для бинго; сачки для бабочек; карты игральные; конфетти; коньки роликовые; головоломки из набора элементов для

составления картины; калейдоскопы; мачты для досок с парусом; рыболовные сачки; транспортные средства радиоуправляемые [игрушки]; круги для рулетки вращающиеся; шары со снежинками; снегоступы; японские игральные карты; купальные куртки; ремни для плавания; держатели для купания и плавания; плавающие устройства для плавания; нарукавники для плавания; бумажные праздничные шляпы; аппараты для бодибилдинга; чипы для азартных игр; скретч-карты для игры в лотерею; комплекты масштабных моделей [игрушки]; pachinkos; игровые автоматы [игровые автоматы]; игрушечные роботы; дроны [игрушки]; защитные пленки, адаптированные для экранов для портативных игр; джойстики для видеоигр.

30 - кофе, чай, какао и искусственный кофе; рис; тапиока и саго; мука и зерновые продукты, хлебобулочные изделия, кондитерские изделия, мороженое; сахар, мед, сироп из патоки; дрожжи, пекарные порошки; соль, горчица; уксус, соусы и приправы; пряности; пищевой лед; печенье; пудра для кондитерских изделий из сладкого сдобного теста; украшения съедобные для кондитерских изделий из сладкого сдобного теста; ароматизаторы для кондитерских изделий из сладкого сдобного теста; лепешки рисовые; конфеты и леденцы; шоколад; напитки шоколадно-молочные; напитки шоколадные; спреды на основе шоколада; изделия кондитерские для украшения новогодних елок; напитки какао-молочные; какао-продукты; напитки-какао; напитки кофейные; вещества ароматические кофейные; смеси и составы для использования в качестве заменителя кофе; напитки на основе кофе; бисквиты; попкорн; кукурузные хлопья; мороженое; карри [приправа]; масса сладкая молочная для кондитерских изделий (заварной крем); хлопья из зерновых продуктов; ароматизаторы [за исключением эфирных масел]; замороженные кондитерские изделия; мармелад (кондитерские изделия); пряники; сироп; настои, не медицинский; кетчуп; конфеты лакричные; леденцы (кондитерские изделия); кулебяки; продукты для размягчения мяса в домашних условиях; блины; пастилки (кондитерские изделия); изделия кондитерские мучные; изделия пирожковые (кондитерские изделия); перец; пицца; пудинги; равиоли; молочко маточное пчелиное; сахар; паста васаби; соевые соусы; макаронные изделия, лапша и вермишель; японская лапша из пшеничной муки; суши; ваниль; вафли; йогурт

замороженный [кондитерские льды]; сухие крендельки, посыпанные солью; закуски на основе пшеницы; закуски, состоящие из крекеров, кренделей или попкорна; закуски; изделия кондитерские на основе миндаля; ароматизаторы; вещества связующие для пищевого льда; булки; бриоши; изделия кондитерские из сладкого теста преимущественно с начинкой; карамели; резинки жевательные, за исключением используемой для медицинских целей; кукурузная мука; крекеры; лед пищевой; патока; лед натуральный или искусственный; макароны; марципаны; майонез; овсяная мука; перец [приправы]; пироги; приправы; сухари; соль поваренная; сэндвичи; томатные соусы; пряности; мороженое фруктовое; спагетти; конфеты; торты фруктово-ягодные; пшеничная мука; заправки к салатам; мясные подливки; соус для пасты; приготовленные блюда на основе лапши; хлебная закуска на основе зерновых; рисовая закуска; кукурузные хлопья; кукурузная мука; кукурузная мука; овсяные хлопья глюкоза для кулинарных целей; высокобелковые зерновые батончики; мука; десертные муссы [кондитерские]; овсяная пицца; соевая фасоль [приправа]; чайные напитки; садовые травы, консервированные [приправы]; добавки клейковины для кулинарных целей; фруктовые соусы; обработанные семена для использования в качестве приправы; рамен [японская тарелка на основе лапши]; сырные закуски.

32 - пиво; минеральные и газированные воды и прочие безалкогольные напитки; фруктовые напитки и фруктовые соки; овощные напитки и овощные соки; сиропы, концентраты и прочие составы для изготовления напитков; изотонические напитки; фруктовые нектары [безалкогольные]; таблетки для изготовления газированных напитков; порошки для изготовления газированных напитков; содовая вода; сиропы для напитков; столовая вода; воды; напитки на основе молочной сыворотки; безалкогольные напитки; коктейли безалкогольные; аперитивы безалкогольные; минеральная вода; безалкогольные напитки на основе меда; фруктовые коктейли; сорбеты [напиток]; алоэ вера напитки [безалкогольные]; томатный сок [напиток].

41 - развлечения; увеселения; парки аттракционов, тематические парки; услуги игровых залов; услуги образовательно-воспитательные; организация, постановка и презентация спектаклей, концертов, театрализованных представлений, театральных выступлений,

выставок, спортивных состязаний, спортивных и культурных мероприятий; мюзик-холлы; кинотеатры; услуги кино; кабаре; киностудии; дискотеки; услуги клубов; издание книг, текстов, журналов, газет и периодических изданий; услуги библиотек; организация развлечений, выставок, концертов, спектаклей, представлений, спортивных, игровых и культурных мероприятий и досуга; клубы здоровья; организация развлечений на базах отдыха; предоставление информации, относящейся к образованию, развлечениям, увеселениям, досугу, спорту и культуре; развлекательные телевизионные передачи и развлекательные радиопередачи; монтирование теле- и радиопрограмм; производство кинофильмов и видеофильмов; прокат кинофильмов, кинокартин, видеофильмов, лазерных дисков, видеодисков и цифровых видеодисков; прокат аудио- и звукозаписей; прокат театральных декораций и декораций для шоу-программ; воспитание в дошкольных учреждениях; клубы и комнаты отдыха, оборудованные аудио- и видео аппаратурой с караоке; игровые комнаты и салоны; организация конкурсов красоты; цирки; обучение заочное; развлечение гостей; организация выставок с культурно-просветительской целью; игры азартные; обучение гимнастике; услуги музеев [презентация, выставки]; организация лотерей; услуги оркестров; составление программ встреч [развлечение]; услуги по написанию сценариев; представления театральные; сады зоологические; публикации с помощью настольных электронных издательских систем; обеспечение интерактивное игрой [через компьютерную сеть]; перевод с языка жестов; ориентирование профессиональное [советы по вопросам образования или обучения]; микрофильмирование; сочинение музыки; клубы-кафе ночные; фотографирование; производство видеофильмов; предоставление оборудования для караоке; обеспечение интерактивными электронными публикациями [не загружаемыми]; публикация интерактивная книг и периодики; видеосъемка; кегельбаны; стадион или крытая спортивная арена для бейсбола (игры); предоставление фитнесуслуг на стадионе для бейсбола; обеспечение крытых бейсбольных полей; развлечения в виде бейсбола (игры); интерактивный показ фильмов; развлекательные услуги, а именно предоставление интерактивных электронных игр через компьютерные сети; обеспечение временного использования не скачиваемых интерак-

тивных игр; услуги оздоровительных клубов [обучение в области здравоохранения и фитнеса]; производство фильмов, кроме рекламных фильмов; презентации кино; образовательная информация; развлекательная информация; игровые услуги, предоставляемые онлайн от компьютерной сети; прокат игрового оборудования и аппаратуры; предоставление гольфуслуг; предоставление онлайн электронных публикаций, недоступных для загрузки; публикация текстов, за исключением текстов гласности; предоставление объектов отдыха; информация о отдыхе; аренда аудио- и видеооборудования; аренда видеокамер; аренда кинофильмов; аренда осветительной аппаратуры для театральных установок или телевизионных студий; аренда кинофильмов; аренда кинопроекторов и аксессуаров; аренда радио и телевидения; аренда выставочного декора; аренда спортивного инвентаря, кроме автомобилей; аренда спортивных площадок; аренда объектов стадиона; аренда сценарных сцен; аренда видеокамер; аренда видеоманитофонов; аренда видеокассет; аренда игрушек; подготовка животных; практическая подготовка [демонстрация]; перевод; организация и проведение семинаров [обучение]; развлекательные услуги, а именно предоставление аудио- и видеоматериалов, изображений, телевизионных программ и кинофильмов через сетевую компьютерную сеть; предоставление изображений, звука и видео через онлайн-сети; предоставление информации о вымышленных персонажах; предоставление онлайн музыка, не загружаемой; предоставление онлайн музыка, не загружаемой; предоставление онлайн видеороликов, недоступных для загрузки; предоставление фильмов, не загружаемых, через услуги передачи видео по запросу; предоставляя телевизионные программы, недоступные для загрузки, через услуги передачи видео по запросу.

42 - научно-технические услуги и исследования и разработки, связанные с ним; промышленные аналитические и исследовательские услуги; проектирование и разработка компьютерной техники и программного обеспечения; консультации по вопросам контроля и архитектуры; консультации по архитектуре; компьютерное программирование; обслуживание программного обеспечения; строительная разработка; консультации по охране окружающей среды; промышленный дизайн;

дизайн интерьера; услуги по дизайну упаковки; проектирование одежды; проектирование графики; прогноз погоды; лизинг приложений программного обеспечения; городское планирование; дублирование компьютерных программ; разработка компьютерного программного обеспечения; установка компьютерного программного обеспечения; консультирование в области компьютерной техники; преобразование данных или документов с физических на электронные носители; создание и поддержка веб-сайтов для других; преобразование данных компьютерных программ и данных [не физическое преобразование]; хостинг компьютерных сайтов [веб-сайты]; облачные вычисления; компьютерный прокат, консультирование по компьютерному программному обеспечению; анализ компьютерной системы; проектирование компьютерной системы; консультирование по компьютерным технологиям; оцифровка документов [сканирование]; информационные технологии [ИТ] консалтинговые услуги; резервное копирование данных за пределами площадки; предоставление информации о компьютерных технологиях и программировании через веб-сайт; программное обеспечение как услуга [SaaS]; консультации по дизайну веб-сайтов; дизайн интерьера; компьютерные и технологические услуги для обеспечения безопасности компьютерных данных и личной и финансовой информации, а также для обнаружения несанкционированного доступа к данным и информации.

43 - услуги по обеспечению пищевыми продуктами и напитками; обеспечение временного проживания.

09 - приборы и инструменты научные, морские, геодезические, фотографические, кинематографические, оптические, для взвешивания, измерения, сигнализации, контроля (проверки), спасания и обучения; электрические приборы и приборы для управления, переключения, преобразования, регулирования, проведения, накопления и хранения электроэнергии; аппаратура для записи, передачи, воспроизведения звука или изображений; магнитные носители информации, диски звукозаписи; компакт-диски, DVD-диски и другие цифровые носители; механизмы для аппаратов с предварительной оплатой; кассовые аппараты, счетные машины, оборудование для обработки информации и компьютеры; оборудование для тушения огня; счеты; устройства для привлечения и уничтожения насекомых

электрические; средства обучения аудиовизуальные; батареи; корпуса аккумуляторов электрических; трансформаторы повышающие; бинокли; калькуляторы; камеры, камеры кино съемочные, и их части и фитинги; линзы для камеры; емкости мерные; мультипликация; плееры кассетные; цепочки для пенсне; кино пленки экспонированные; часы (устройства для регистрации времени); плееры для компакт-дисков; компакт-диски [аудио-видео]; компакт-диски [пзу]; программы для компьютеров [записанные]; программы для компьютеров; компьютерное программное обеспечение [записанное]; компьютеры; принтеры для использования с компьютерами; контактные линзы; контейнеры для контактных линз; устройства для обработки информации; метры портновские; звонки дверные электрические; переводчики электронные карманные; огнетушители; пленки рентгеновские экспонированные; сигнализаторы пожаров; лампы вспышки; рамки для диапозитивов; автоматы музыкальные с предварительной оплатой; линз оптические; весы конторские для писем; пояса спасательные; буи спасательные; жилеты спасательные; плоты спасательные; замки электрические; электронные замки и ключи; носители информации магнитные; магнитные закодированные карты; кодеры магнитные; магниты; лупы; измерительные приборы, устройства и инструменты; микрофоны; микроскопы; лампы неоновые; компьютеры портативные; карандаши электронные; диски звукозаписи; устройства фотокопировальные; калькуляторы карманные; аппараты проекционные; экраны проекционные; радиоприборы; проигрыватели; аппаратура для дистанционного управления; линейки измерительные; весы; смарт-карточки [карты интегральных схем]; детекторы дыма; вилки, розетки штепсельные; аппаратура звукозаписывающая; диски звукозаписи; устройства для воспроизведения звука; аппараты для передачи звука; футляры для очков; оправы для очков; стекла для очков; очки; очки солнцезащитные; розетки, штепсели и другие контакты [электрические соединения]; переключатели электрические; устройства для записи на магнитную ленту; аппаратура для телефонов, трубки телефонные, аппараты телефонные передающие, провода телефонные; телескопы; телевизионные системы; телевизоры; индикаторы температурные; устройства для предотвращения краж электрические; термометры; термостаты; видеокассеты, картриджи

для видеоигр; видеозаписи; ленты магнитные для видеозаписи; видеоз экраны; устройства для видеозаписи; текст-процессоры; видео компакт-диски; цифровые видеодиски; плееры для видео компакт-дисков и цифровых видеодисков; аудиовизуальные средства с устройствами для караоке; держатели, носители, футляры для аудио и видеокассет, компактные диски, лазерные диски, видеодиски и цифровые (видео) диски; коврики для мыши; телефоны, радиотелефоны, мобильные телефоны, и их части и фитинги и аксессуары; кожаные или футляры для мобильных телефонов; пейджеры, и их части и фитинги; кожаные или футляры для пейджеров; сумки, чехлы, контейнеры, носители и держатели для мобильных телефонов и пейджеров; наушники; головные телефоны; наушники и микрофоны/устройства громкоговорящей связи для использования с мобильными телефонами; индикаторы вызова для телефонов, мобильных телефонов и пейджеров; игровые автоматы; маски, одеваемые поверх глаз для защиты от света; электронные табло; звонки аварийные электрические; устройства сигнальные аварийные; устройства, считывающие штриховые коды; барометры; зуммеры; зуммеры электрические; процессоры [центральные блоки обработки информации]; чипы [интегральные схемы]; хронографы [устройства для записи времени]; клавиатуры компьютеров; блоки памяти для компьютеров; устройства периферийные компьютеров; устройства связи акустические; устройства коммутационные [оборудование для обработки информации]; носители информации оптические; диски оптические; диски магнитные; автоматы торговые; аппаратура водолазная; маски для подводного погружения; костюмы [для водолазов] специальные, скафандры; доски объявлений электронные; электронные ручки [визуальные дисплеи]; шнуры для очков; карандаши электронные [элементы дисплеев]; устройства для управления подъемными механизмами; шнурки для пенсне; окуляры; щиты для защиты глаз от резкого света; аппараты факсимильные; фильтры, используемые в фотографии; утюги электрические; поплавки для плавания; дискеты; ленты для чистки считывающих головок; гигрометры; схемы интегральные; аппараты переговорные; интерфейсы [компьютеры]; устройства для выписывания счетов; блоки магнитной ленты [компьютеры]; ленты магнитные; ложки мерные; метрономы; микропроцессоры;

модемы; машины для подсчета и сортировки денег; мониторы [компьютерное оборудование]; мониторы [программы для компьютеров]; манипуляторы типа "мышь"; световоды оптические волоконные; стекла оптические; детали оптические; счетчики оплачиваемого времени стоянки автомобилей; транспортные измерительные инструменты; станции радиотелеграфные; станции радиотелефонные; сканеры [оборудование для обработки информации]; полупроводники; диапозитивы [фотография]; пленки для звукозаписи; устройства размагничивающие для магнитной ленты; провода телеграфные; аппараты телеграфные; телетайпы; телесуфлеры; телетайпные аппараты; автоматы для продажи билетов; передатчики [дистанционная связь]; радиопередатчики дальней связи; вакуумметры; видеотелефоны; видеоманометры; свистки сигнальные, аварийные; тампоны ушные; тампоны ушные, используемые при подводном плавании; часы для варки яиц; очки спортивные; шлемы защитные для спортсменов; приборы навигационные для транспортных средств [бортовые компьютеры]; программы игровые компьютерные; программное обеспечение для компьютерных игр; публикации электронные [загружаемые]; программы компьютерные [загружаемое программное обеспечение]; программные приложения для компьютеров, загружаемые; стереоприемники портативные; спутники для научных исследований; опоры для запястьев при работе с компьютерами; цифровые фоторамки; ремни для переносных телефонов; подставки для переносных телефонов; наконечники антенны для переносных телефонов; чехлы для смартфонов; чехлы для смартфонов; электронные схемы и диски cd-rom, которые позволяют запись автоматических игровых программ для использования электронных музыкальных инструментов; портативные медиаплееры; загружаемые файлы изображений; загружаемые музыкальные файлы; загружаемые мелодии для мобильных телефонов; DVD-проигрыватели; система глобального позиционирования [GPS]; USB-накопители; дисководы для компьютеров; портативные компьютеры; светоизлучающие диоды [LED]; защитные устройства для личного использования от несчастных случаев; защитные маски; ремни сотового телефона; компасы; электрические соединения; крышки для электрических выходов; распределительные пульты [электричество]; комплекты громкой связи для телефонов;

пожарные рукава; сопла пожарного шланга; игровые программы для игровых автоматов; игровые программы для домашних видеоигр; персональный цифровой помощник; штепсельные вилки для плавания; солнечные батареи; планшетные компьютеры; цифровые камеры; электронные книги; смартфоны; smartwatches; smartglasses; умные кольца; selfie sticks [ручные моноподы]; электронные интерактивные доски; электрические и электронные эффекты для музыкальных инструментов; аудиоинтерфейсы; защитные пленки, адаптированные для компьютерных экранов; защитные пленки, адаптированные для смартфонов; гарнитуры виртуальной реальности; гуманоидные роботы с искусственным интеллектом; сумки, адаптированные для ноутбуков; сумки и чехлы для фотоаппаратов и фотографического оборудования.

(111) N 2018 1042
(151) 30.07.2018
(210) 2017 33705
(220) 04.08.2017
(181) 04.08.2027
(730) MAYEKAWA MFG. CO., LTD., 14-15, Botan 3-chome, Koto-ku, Tokyo 135-8482, Japan (JP)
(540)

MYCOM

(511) 07 - qida məhsullarının və içkilərin (sənaye məqsədləri üçün) emal edilməsi üçün kompressorlar, maşınlar və qurğular.

11 - kondisionerlər.

(511) 07 - компрессоры, машины и устройства для обработки пищевых продуктов и напитков (для промышленных целей).

11 - кондиционеры.

(111) N 2018 1043
(151) 30.07.2018
(210) 2017 33920
(220) 22.11.2017
(181) 22.11.2027
(730) E. I. du Pont de Nemours and Company, Chestnut Run Plaza, 974 Centre Road, Wilmington, DE 19805, U.S.A. (US)
(540)

SORONA

(511) 01 - xalçaların, nazik təbəqələrin və toxuculuq məmulatlarının, sənaye və toxunmayan toxuculuq materiallarının istehsal edilməsində istifadə üçün sintetik polimer.

22 - xalçaların və toxuculuq məmulatlarının, sənaye və toxunmayan toxuculuq materiallarının istehsal edilməsində istifadə üçün sintetik lif.

(511) 01 - синтетический полимер для использования в производстве ковров, пленок и текстильных изделий, индустриального и нетканого текстиля.

22 - синтетическое волокно для использования в изготовлении ковров и текстильных изделий, индустриального и нетканого текстиля.

(111) N 2018 1044
(151) 30.07.2018
(210) 2015 32562
(220) 19.11.2015
(181) 19.11.2025
(730) House of Prince A/S, Vester Farimagsgade 19, DK-1606 Copenhagen V, Denmark (DK)
(540)

BRONZE

(511) 34 - siqaretlər; tütün; tütün məmulatları; alışqanlar; kibritlər; tütün (siqaret) çəkmək üçün ləvazimatlar.

(511) 34 - сигареты, папиросы; табак; табачные изделия; зажигалки; спички; курительные принадлежности.

(111) N 2018 1045
(151) 30.07.2018
(210) 2017 33805
(220) 03.10.2017
(181) 03.10.2027
(730) Pizza Hut International, LLC, 7100

Corporate Drive, Plano, TX 75024 (US)
(540)



(526) Əmtəə nişanında "Pizza Hut" söz birləşməsinin elementlərinə ayrı-ayrılıqda müstəqil hüquqi mühafizə verilmədən bütövlükdə qorunur.

(591) qırmızı, ağ.

(511) 29 - ət, balıq, quş və ov quşu ət; ət ekstraktları; konservləşdirilmiş, qurudulmuş və istilik emalına uğradılmış meyvələr və tərəvəz; jele, mürəbbələr, kompotlar; yumurta, süd və süd məhsulları; qida yağları və piyləri.

30 - qəhvə, çay, kakao və qəhvə əvəzediciləri, düyü, tapioka (manioka) və saqo, un və taxıl məmulatları, çörək, çörək-bulka məmulatları, qənnadı məmulatları, dondurma; qənd, bal, patokadan sirop; maya, çörəkçilik tozları; duz, xardal; sirkə, souslar (xuruşlar); ədviyyatlar; buz.

43 - ərzaq məhsulları və içkilərlə təminatmə üzrə xidmətlər; müvəqqəti yaşayışın təmin edilməsi.

(526) В товарном знаке отдельным элементам словосочетания "Pizza Hut" охраняется в целом без предоставления самостоятельной правовой охраны.

(591) красный, белый

(511) 29 - мясо, рыба, птица и дичь; мясные экстракты; овощи и фрукты консервированные, сушеные и подвергнутые тепловой обработке; желе, варенье, компоты; яйца, молоко и молочные продукты; масла и жиры пищевые.

30 - кофе, чай, какао и заменители кофе, рис, тапиока (маниока) и саго; мука и зерновые продукты, хлебобулочные изделия, кондитерские изделия, мороженое; сахар, мед, сироп из патоки; дрожжи, пекарные порошки; соль, горчица; уксус, приправы; пряности; лед для охлаждения.

43 - услуги по обеспечению пищевыми продуктами и напитками; обеспечение временного проживания.

(111) N 2018 1046

(151) 30.07.2018

(210) 2017 00963

(220) 19.10.2017

(181) 19.10.2027

(730) "Mətanət-A" şirkəti, AZ1052, Bakı şəhəri, Nərimanov rayonu, Əliyev küçəsi, ev 67, mənzil 86 (AZ)

(540)

İZOFASLASTİK

(511) 17 - kauçuk, rezin, quttaperça, asbest, slyuda və bu materiallardan digər siniflərə aid edilməyən məmulatlar; qismən emal olunmuş plastik kütlələrdən məmulatlar; kəpitkələmə, sıxlaşdırma və izolyasiya üçün materiallar; qeyri-metal elastik borular.

(511) 17 - каучук, резина, гуттаперча, асбест, слюда и изделия из этих материалов; изделия из частично обработанных пластмасс; материалы для конопачения, уплотнения и изоляции; неметаллические гибкие трубы.

(111) N 2018 1047

(151) 30.07.2018

(210) 2017 00964

(220) 19.10.2017

(181) 19.10.2027

(730) "Mətanət-A" şirkəti, AZ1052, Bakı şəhəri, Nərimanov rayonu, Əliyev küçəsi, ev 67, mənzil 86 (AZ)

(540)

BİNMAĐER

(591) qara, qırmızı

(511) 01 - sənaye, elmi məqsədlərdə, fotoqrafiyada, kənd təsərrüfatında, bağçılıqla və meşəçilikdə istifadə üçün nəzərdə tutulan kimyəvi məhsullar; emal olunmamış sintetik qatranlar; emal olunmamış plastik materiallar; gübrələr; od söndürmək üçün tərkiblər; metalların tavlınması və lehimlənməsi üçün preparatlar; ərzaq məhsullarının konservləşdirilməsi üçün preparatlar; aşı maddələri; sənaye məqsədləri üçün yapışqan maddələr.

02 - boyalar, əlif yağları, laklar; metalları

korroziyadan və ağacı xarab olmaqdan mühafizə edən qoruyucu vasitələr; boyaq maddələri; yeyici maddələr; emal olunmamış təbii qatranlar; bədii-dekorativ məqsədlər və bədii mətbuat üçün istifadə edilən təbəqə və tozvari metallar.

17 - kauçuk, rezin, quttaperça, asbest, slyuda və bu materiallardan digər siniflərə aid edilməyən məmulatlar; qismən emal olunmuş plastik kütlələrdən məmulatlar; kəpitkələmə, sıxlaşdırma və izolyasiya üçün materiallar; qeyri-metal elastik borular.

19 - qeyri-metal tikinti materialları; tikinti məqsədləri üçün qeyri-metal sərt borular; asfalt, qatranlar və bitum; qeyri-metal səyyar konstruksiyalar və tikililər; qeyri-metal abidələr.

37 - inşaat; təmir; avadanlığın quraşdırılması.

39 - nəqliyyat; malların qablaşdırılması və saxlanılması; səyahətlərin təşkili.

40 - materialların emalı.

(591) чёрный, красный

(511) 01 - химические продукты, предназначенные для использования в промышленных, научных целях, в фотографии, сельском хозяйстве, садоводстве и лесоводстве; необработанные синтетические смолы, необработанные пластические материалы; удобрения; составы для тушения огня; препараты для закалки и пайки металлов; препараты для консервирования пищевых продуктов; дубильные вещества; клеящие вещества для промышленных целей.

02 - краски, олифы, лаки; защитные средства, предохраняющие металлы от коррозии и древесины от разрушения; красящие вещества; протравы; необработанные природные смолы; листовые и порошкообразные металлы, используемые для художественно-декоративных целей и художественной печати.

17 - каучук, резина, гуттаперча, асбест, слюда и изделия из этих материалов; изделия из частично обработанных пластмасс; материалы для конопачения, уплотнения и изоляции; неметаллические гибкие трубы.

19 - неметаллические строительные материалы; неметаллические жесткие трубы для строительных целей; асфальт, смолы и битум; неметаллические передвижные конструкции и сооружения; неметаллические памятники.

37 - строительство; ремонт; установка оборудования.

39 - транспортировка; упаковка и хранение товаров; организация путешествий

40 - обработка материалов.

(111) N 2018 1048

(151) 30.07.2018

(210) 2017 00966

(220) 19.10.2017

(181) 19.10.2027

(730) "Mətanət-A" şirkəti, AZ1052, Bakı şəhəri, Nərimanov rayonu, Əliyər Əliyev küçəsi, ev 67, mənzil 86 (AZ)

(540)



(511) 17 - kauçuk, rezin, quttaperça, asbest, slyuda və bu materiallardan digər siniflərə aid edilməyən məmulatlar; qismən emal olunmuş plastik kütlələrdən məmulatlar; kəpitkələmə, sıxlaşdırma və izolyasiya üçün materiallar; qeyri-metal elastik borular.

(511) 17 - каучук, резина, гуттаперча, асбест, слюда и изделия из этих материалов; изделия из частично обработанных пластмасс; материалы для конопачения, уплотнения и изоляции; неметаллические гибкие трубы.

(111) N 2018 1049

(151) 30.07.2018

(210) 2017 00970

(220) 19.10.2017

(181) 19.10.2027

(730) "Mətanət-A" şirkəti, AZ1052, Bakı şəhəri, Nərimanov rayonu, Əliyər Əliyev küçəsi, ev 67, mənzil 86 (AZ)

(540)

FUGABLESK

(511) 01 - sənaye, elmi məqsədlərdə, fotoqrafiyada, kənd təsərrüfatında, bağçılıqda və meşəçilikdə istifadə üçün nəzərdə tutulan kimyəvi məhsullar; emal olunmamış sintetik qatranlar; emal olunmamış plastik materiallar; gübrələr; od söndürmək üçün tərkiblər; metalların təvlanması və lehilməməsi üçün preparatlar; ərzaq məhsullarının konservləşdirilməsi üçün preparatlar; aşı maddələri; sənaye məqsədləri üçün yapışqan

maddələr.

02 - boyalar, əlif yağları, laklar; metalları korroziyadan və ağacı xarab olmaqdan mühafizə edən qoruyucu vasitələr; boyaq maddələri; yeyici maddələr; emal olunmamış təbii qatranlar; bədii dekorativ məqsədlər və bədii mətbuat üçün istifadə edilən təbəqə və tozvari metallar.

17 - kauçuk, rezin, quttaperça, asbest, slyuda və bu materiallardan digər siniflərə aid edilməyən məmulatlar; qismən emal olunmuş plastik kütlələrdən məmulatlar; kəpitkələmə, sıxlaşdırma və izolyasiya üçün materiallar; qeyri-metal elastik borular.

19 - qeyri-metal tikinti materialları; tikinti məqsədləri üçün qeyri-metal sərt borular; asfalt, qatranlar və bitum; qeyri-metal səyyar konstruksiyalar və tikililər; qeyri-metal abidələr.

37 - inşaat; təmir; avandanlığın quraşdırılması.

39 - nəqliyyat; malların qablaşdırılması və saxlanması; səyahətlərin təşkili.

40 - materialların emalı.

(511) 01 - химические продукты, предназначенные для использования в промышленных, научных целях, в фотографии, сельском хозяйстве, садоводстве и лесоводстве; необработанные синтетические смолы, необработанные пластические материалы; удобрения; составы для тушения огня; препараты для закалки и пайки металлов; препараты для консервирования пищевых продуктов; дубильные вещества; клеящие вещества для промышленных целей.

02 - краски, олифы, лаки; защитные средства, предохраняющие металлы от коррозии и древесину от разрушения; красящие вещества; протравы; необработанные природные смолы; листовые и порошкообразные металлы, используемые для художественно-декоративных целей и художественной печати.

17 - каучук, резина, гуттаперча, асбест, слюда и изделия из этих материалов; изделия из частично обработанных пластмасс; материалы для конопачения, уплотнения и изоляции; неметаллические гибкие трубы.

19 - неметаллические строительные материалы; неметаллические жесткие трубы для строительных целей; асфальт, смолы и битум; неметаллические передвижные конструкции и сооружения; неметаллические памятники.

37 - строительство; ремонт; установка оборудования.

39 - транспортировка; упаковка и хранение товаров; организация путешествий.

40 - обработка материалов.

(111) N 2018 1050

(151) 30.07.2018

(210) 2017 00971

(220) 19.10.2017

(181) 19.10.2027

(730) "Mətanət-A" şirkəti, AZ1052, Bakı şəhəri, Nərimanov rayonu, Əliyər Əliyev küçəsi, ev 67, mənzil 86 (AZ)

(540)



(591) qara, ağ, qırmızı

(511) 17 - kauçuk, rezin, quttaperça, asbest, slyuda və bu materiallardan digər siniflərə aid edilməyən məmulatlar; qismən emal olunmuş plastik kütlələrdən məmulatlar; kəpitkələmə, sıxlaşdırma və izolyasiya üçün materiallar; qeyri-metal elastik borular.

(591) чёрный, белый, красный

(511) 17 - каучук, резина, гуттаперча, асбест, слюда и изделия из этих материалов; изделия из частично обработанных пластмасс; материалы для конопачения, уплотнения и изоляции; неметаллические гибкие трубы.

(111) N 2018 1051

(151) 30.07.2018

(210) 2017 00972

(220) 19.10.2017

(181) 19.10.2027

(730) "Mətanət-A" şirkəti, AZ1052, Bakı şəhəri, Nərimanov rayonu, Əliyər Əliyev küçəsi, ev 67, mənzil 86 (AZ)

(540)

FASMAZAIK

(511) 17 - kauçuk, rezin, quttaperça, asbest, slyuda və bu materiallardan digər siniflərə aid edilməyən məmulatlar; qismən emal olunmuş plastik kütlələrdən məmulatlar; kəpitkələmə, sıxlaşdırma və izolyasiya üçün materiallar; qeyri-metal elastik borular.

(511) 17 - каучук, резина, гуттаперча, асбест, слюда и изделия из этих материалов; изделия из частично обработанных пластмасс;

материалы для конопачения, уплотнения и изоляции; неметаллические гибкие трубы.

(111) N 2018 1052

(151) 30.07.2018

(210) 2017 00977

(220) 24.10.2017

(181) 24.10.2027

(730) Nəciyev Məlikməmməd Tələt oğlu, Bakı şəh., Nərimanov r-nu, T.Şixəliyev küç., ev 14, m.181 (AZ)

(540)

Sheron

(511) 24 - digər siniflərə aid edilməyən parçalar və toxuculuq məmulatları; yataq örtükləri və süfrələr; ədyallar.

25 - geyim, ayaqqabı və baş geyimləri

29 - ət, balıq, quş və ov quşu əti; ət ekstraktları; konservləşdirilmiş, qurudulmuş və istilik emalına uğradılmış tərəvəzlər və meyvələr; jele, mürəbbə, kompotlar; yumurta, süd və süd məhsulları; qida yağları və piyləri.

30 - qəhvə, çay, kakao və qəhvə əvəzediciləri; düyü; tapioka (manioka) və saqo; un və taxıl məhsulları; çörək-bulka məmulatları, qənnadı məmulatları; dondurma; qənd, bal, patokadan sirop; maya, çörəkçilik tozları; duz; xardal; sirkə, souslar; ədviyyatlar; buz.

35 - reklam; 24, 25, 29, 30-cu siniflər üzrə verilmiş əmtəələrin satışı üzrə xidmətlər.

39 - nəqliyə; malların qablaşdırılması və saxlanması; səyahətlərin təşkili.

41 - tərbiyə etmə; tədris prosesinin təmin edilməsi; əyləncələr; idman və mədəni-maarif tədbirlərinin təşkili.

43 - ərzaq məhsulları və içkilərlə təminatmə üzrə xidmətlər; müvəqqəti yaşayışın təmin edilməsi.

(511) 24 - ткани и их заменители; покрывала постельные и скатерти; одеяла.

25 - одежда, обувь, головные уборы.

29 - мясо, рыба, птица и дичь; мясные экстракты; овощи и фрукты консервированные, сушеные и подвергнутые тепловой обработке; желе, варенье, компоты; яйца; молоко и молочные продукты; масла и жиры пищевые.

30 - кофе, чай, какао и заменители кофе; рис; tapioka (маниока) и саго; мука и зерновые продукты; хлебобулочные изделия, кондитерские изделия; мороженое; сахар, мед, сироп из патоки; дрожжи, пекарные порошки; соль; горчица; уксус, приправы; пряности; лед.

35 - реклама; 24, 25, 29, 30 классов услуг для товаров.

39 - транспортировка; упаковка и хранение товаров; организация путешествий.

41 - воспитание; обеспечение учебного процесса; развлечения; организация спортивных и культурно-просветительных мероприятий.

43 - услуги по обеспечению пищевыми продуктами и напитками; обеспечение временного проживания.

(111) N 2018 1053

(151) 30.07.2018

(210) 2018 00150

(220) 05.02.2018

(181) 05.02.2028

(730) Oruculu Anar Bahadur oğlu, AZ1129, Bakı şəh., Xətai r-nu, general Səmədbəy Mehmandarov, ev 68 (AZ)

(540)

Runail

(511) 03 - agartma üçün preparatlar və yuma üçün digər maddələr; təmizləmə, cilalama, yağsızlaşdırma və abraziv emal üçün preparatlar; sabunlar; ətriyyat məmulatları, efir yağları, kosmetika, saç üçün losyonlar; diş tozları və pastaları.

35 - əmtəələrin topdan və pərakəndə satışı üzrə xidmətlər.

(511) 03 - препараты для отбеливания и прочие вещества для стирки; препараты для чистки, полирования, обезжиривания и абразивной обработки; мыла; парфюмерные изделия, эфирные масла, косметика, лосьоны для волос; зубные порошки и пасты.

35 - услуги оптовой и розничной торговли.

(111) N 2018 1054

(151) 30.07.2018

(210) 2018 00287

(220) 28.02.2018

(181) 28.02.2028

(730) "Qaraqaşlı Broylar" ASC, AZ4716, Neftçala r-nu, Qaraqaşlı (AZ)

(540)

Qayğı ilə bəslədik

(526) Əmtəə nişanında "Qayğı ilə bəslədik" söz birləşməsinin elementlərinə ayrı-ayrılıqda müstəqil hüquqi mühafizə verilmədən bütövlükdə qorunur.

(591) qırmızı

(511) 29 - ət, balıq, quş və ov quşu əti; ət ekstraktları; yumurta, süd və süd məhsulları; qida yağları və piyləri.

35 - 29-cu sinifdə göstərilmiş malların, reklamı və satışı üzrə xidmətlər.

(526) В товарном знаке отдельным элементам словосочетание "Qayğı ilə bəslədik" охраняется в целом без предоставления самостоятельной правовой охраны.

(591) красный

(511) 29 - мясо, рыба, птица и дичь; мясные экстракты; яйца; молоко и молочные продукты; масла и жиры пищевые.

35 - реклама и продажа товаров указанных в 29-ом классе.

(111) N 2018 1055

(151) 30.07.2018

(210) 2018 00288

(220) 28.02.2018

(181) 28.02.2028

(730) "Qaraqaşlı Broylar" ASC, AZ4716, Neftçala r-nu, Qaraqaşlı (AZ)

(540)



(591) yaşıl, qırmızı, sarı, narıncı, ağ

(511) 29 - quş və ov quşu ətleri.

35 - 29-cu sinifdə göstərilmiş malların, reklamı və satışı üzrə xidmətlər.

(591) zələnıy, krasnıy, jəltnıy, oranjevnıy, belıy

(511) 29 - мясо птицы и мясо дичи.

35 - реклама и продажа товаров указанных в 29-ом классе.

(111) N 2018 1056

(151) 30.07.2018

(210) 2018 00386

(220) 02.04.2018

(181) 02.04.2028

(730) Süleymanov Azər Afıq ođlu, AZ1012, Bakı şəh., Yasamal r-nu, Şerifzadə küç., ev 18, m. 34 (AZ)

(540)



(526) Əmtəə nişanında "STONEFIX" söz birləşməsi hüquqi mühafizə obyektı deyildir.

(591) narıncı, ağ, qara, boz

(511) 19 - qeyri-metal tikinti materialları; tikinti məqsədləri üçün qeyri-metal sərt borular; asfalt, qatranlar və bitum; qeyri-metal səyyar konstruksiyalar və tikililər; qeyri-metal abidələr, kafel-metlax yapışdırıcısı, sement, zamaskalar.

35 - 19-cu sinifdə göstərilmiş malların reklam və satışı üzrə xidmətlər.

(526) В товарном знаке словосочетание "STONEFIX" не является объектом правовой охраны.

(591) оранжевый, белый, чёрный, серый

(511) 19 - неметаллические строительные материалы; неметаллические жесткие трубы для строительных целей; асфальт, смолы и битум; неметаллические передвижные конструкции и сооружения; неметаллические памятники.

35 - реклама и услуги по продаже товаров указанного 19-м классе.

(111) N 2018 1057
(151) 30.07.2018
(210) 2018 00402
(220) 05.04.2018
(181) 05.04.2028
(730) "Sel" MMC, AZ1022, Bakı şəh., Nəsimi r-nu, Kaveroçkin, ev 13, m. 24 (AZ)
(540)



(526) Əmtəə nişanında "KREMI", "KPEM" söz işarələri hüquqi mühafizə obyektidir.
(591) sarı, qızılı, yaşıl, qara, boz, tünd boz
(511) 03 - kosmetik kremlər.

(526) В товарном знаке словосочетание "KREMI KPEM" не является объектом правовой охраны.
(591) жёлтый, золотистый, зелёный, чёрный, серый, тёмно-серый
(511) 03 - косметические крема.

(111) N 2018 1058
(151) 30.07.2018
(210) 2018 00403
(220) 05.04.2018
(181) 05.04.2028
(730) "Sel" MMC, AZ1022, Bakı şəh., Nəsimi r-nu, Kaveroçkin, ev 13, m. 24 (AZ)
(540)



(526) Əmtəə nişanında "KREMI", "KPEM" söz işarələri hüquqi mühafizə obyektləri deyildirlər.
(591) ağ, sarı, qızılı, yaşıl, qara, qəhvəyi, tünd qəhvəyi
(511) 03 - kosmetik kremlər.

(526) В товарном знаке словесные обозначения "KREMI", "KPEM" не являются объектами правовой охраны.

(591) белый, жёлтый, золотистый, зелёный, чёрный, коричневый, тёмно-коричневый
(511) 03 - косметические крема.

(111) N 2018 1059
(151) 30.07.2018
(210) 2018 00441
(220) 16.04.2018
(181) 16.04.2028
(730) Salmanov Pərviz Salman oğlu, AZ1500, Cəlilabad r-nu, Cəlilabad şəh., Dədə Qorqud ev 72 (AZ)
(540)

DIANA PƏRDƏ

(526) Əmtəə nişanında "PƏRDƏ" söz işarəsi hüquqi mühafizə obyektidir.
(511) 24 - pərdələr; digər siniflərə aid edilməyən parçalar və toxuculuq məmulatları; ədyallar, örtüklər və süfrələr.
35 - 24-cü sinifə aid malların topdan və pərakəndə satışı üzrə xidmətlər.

(526) В товарном знаке словесное обозначение "PƏRDƏ" не является объектом правовой охраны.
(511) 24 - шторы; ткани и их заменители; покрывала постельные и скатерти; одеяла.
35 - оптовые и розничные продажи товаров 24-го класса.

(111) N 2018 1060
(151) 30.07.2018
(210) 2018 00544
(220) 04.05.2018
(181) 04.05.2028
(730) "Bazarstore" MMC, AZ1025, Bakı şəh., Xətai r-nu, Babək pr., 1129 məhəllə (AZ)
(540)

MAMAM BAKERY

(526) Əməə işanında "BAKERY" söz işarəsi hüquqi mühafizə obyektidir.
(511) 30 - un və taxıl məhsulları, çörək-bulka məmulatları, qənnadı məmulatları, maya, çörəkçilik tozları; ədviyyatlar; sendviç.
35 - reklam; biznes sahəsində menecment; 30-cu sinifdə göstərilən malların satışı.

(526) В товарном знаке словесное обозначение "BAKERY" не является объектом правовой охраны.

(511) 30 - мука и зерновые продукты, хлебобулочные изделия, кондитерские изделия, дрожжи, пекарные порошки; пряности; сэндвич.

35 - реклама; менеджмент в сфере бизнеса; продажа товаров указанных в классе 30.

(111) N 2018 1061

(151) 30.07.2018

(210) 2018 00657

(220) 06.06.2018

(181) 06.06.2028

(730) Hacıyeva İradə Gülmalı qızı, AZ1100, Bakı şəh., Nərimanov r-nu, Açıq Alı pr., mən. 16 (AZ)

(540)



(526) Əmtəə nişanında "CITY HOTEL" söz birləşməsi hüquqi mühafizə obyektı deyildir.

(591) qızıllı

(511) 43 - ərzaq məhsulları və içkilərlə təmin etmə üzrə xidmətlər; müvəqqəti yaşayışın təmin edilməsi, o cümlədən otel xidmətləri.

(526) В товарном знаке словосочетание "CITY HOTEL" не является объектом правовой охраны.

(591) золотистый

(511) 43 - услуги по обеспечению пищевыми продуктами и напитками; обеспечение временного проживания, включая гостиничные услуги.

(111) N 2018 1062

(151) 30.07.2018

(210) 2018 00672

(220) 12.06.2018

(181) 12.06.2028

(730) Hüseynov Zaur Cabbar oğlu, AZ0100,

Abşeron r-nu, Xırdalan şəh., M.Ə.Rəsulzadə küç., ev 3, m. 29 (AZ)

(540)



(526) Əmtəə nişanında "PERFUME" söz işarəsi hüquqi mühafizə obyektı deyildir.

(591) qırmızı, qara

(511) 35 - parfüm satışı üzrə xidmətlər.

(526) В товарном знаке словесное обозначение "PERFUME" не является объектом правовой охраны.

(591) красный, чёрный

(511) 35 - услуги по продаже парфюмерий.

(111) N 2018 1063

(151) 30.07.2018

(210) 2018 00683

(220) 13.06.2018

(181) 13.06.2028

(730) Səfəraliyev Müşfiq Sahib oğlu, AZ3100, İsmayılı r-nu, İsmayılı şəhəri, Aslanov küçəsi, ev 24 (AZ)

(540)

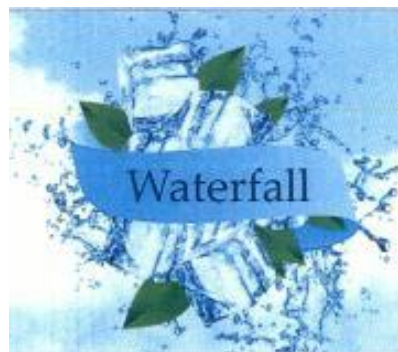

(591) ağ, mavi, yaşıl, göy

(511) 32 - mineral və qazlı sular və digər alkoqolsuz içkilər; meyvəli içkilər və meyvə şirələri; siroplar və içkilərin hazırlanması üçün digər tərkiblər.

35 - 32-cı sinifdə göstərilən malların reklamı və satışı üzrə xidmətlər.

(591) белый, голубой, зелёный, синий
(511) 32 - минеральные и газированные воды и другие безалкогольные напитки; фруктовые напитки и фруктовые соки; другие ингредиенты для приготовления сиропов и напитков.
35 - реклама и продажа товаров указанных в 32-ом классе.

(111) N 2018 1064
(151) 30.07.2018
(210) 2018 00684
(220) 13.06.2018
(181) 13.06.2028
(730) "Caspian Energy Group" MMC, AZ1155, Bakı şəh., Qaradağ r-nu, Müşfiqabad ŞTQ, Mişfiqabad qəs., ev 8, m.2 (AZ)
(540)



(591) açıq yaşıl, yaşıl
(511) 17 - kauçuk, rezin, quttaperça, asbest, slyuda və bu materiallardan digər siniflərə aid edilməyən məmulatlar; qismən emal olunmuş plastik kütlələrdən məmulatlar; kəpitkələmə, sıxlaşdırma və izolyasiya üçün materiallar; qeyri-metal elastik borular.
19 - qeyri-metal tikinti materialları; tikinti məqsədləri üçün qeyri-metal sərt borular; asfalt, qatranlar və bitum; qeyri-metal səyyar konstruksiyalar və tikililər; qeyri -metal abidələr.
35 - 17 və 19-cu sinifdə göstərilən malların reklamı və satışı üzrə xidmətlər.

(591) светло-зелёный, зелёный
(511) 17 - каучук, резина, гуттаперча, асбест, слюда и изделия из этих материалов; изделия из частично обработанных пластмасс; материалы для конопачения, уплотнения и изоляции; неметаллические гибкие трубы.
19 - неметаллические строительные материалы; неметаллические жесткие трубы для строительных целей; асфальт, смолы и битум; неметаллические передвижные конструкции и сооружения; неметаллические памятники.
35 - услуги по рекламе и продаже товаров, упомянутых в классах 17 и 19.

(111) N 2018 1065
(151) 30.07.2018
(210) 2018 00709
(220) 25.06.2018
(181) 25.06.2028
(730) Məmmədov Məhəmməd Vladimir oğlu, AZ1040, Bakı şəh., Sabunçu r-nu, Bakıxanov ŞTQ, gen. Mehmandarov, ev 34, m. 12 (AZ)
(540)



(591) mavi, tünd göy, ağ, yaşıl, açıq yaşıl
(511) 32 - mineral və qazlı sular və digər alkoqolsuz içkilər; meyvəli içkilər və meyvə şirələri; siropalar və içkilərin hazırlanması üçün digər tərkiblər.
35 - 32-ci sinifdə göstərilmiş əmtəələrin reklamı və satışı üzrə xidmətləri.
39 - 32-ci sinifdə göstərilmiş əmtəələrin qablaşdırılması və saxlanması üzrə xidmətlər.

(591) голубой, тёмно-синий, белый, зелёный, светло-зелёный
(511) 32 - минеральные и газированные воды и прочие безалкогольные напитки; фруктовые напитки и фруктовые соки; сиропы и прочие составы для изготовления напитков.
35 - услуги по продаже и реклама товаров указанное в 32-ом классе.
39 - услуги по упаковке и хранение товаров указанное в 32-ом классе.

(111) N 2018 1066
(151) 30.07.2018
(210) 2017 01146
(220) 04.12.2017
(181) 04.12.2027
(730) "NEPTUN-S" MMC, AZ1010, Bakı şəhəri, Nəsimi rayonu, Şəmsi Bədəlbəyli, ev 102 (AZ)
(540)



(526) Əmtəə nişanında "multi power", "Color Matic", "Yoğun Förmüllü" söz birləşmələri, "9kge" rəqəm və hərf birləşməsi hüquqi mühafizə obyektləri deyildirlər.

(591) ağ, sarı, göy, tünd-göy, yaşıl, açıq-yaşıl, narıncı, qırmızı, bənövşəyi, çəhrayı, tünd-çəhrayı, qara.

(511) 03 - ağartma üçün preparatlar və yuma üçün digər maddələr; təmizləmə, cilalama, yağsızlaşdırma və abraziv emal üçün preparatlar.

35 - 03-cü sinifdə göstərilən malların reklamı və satışı üzrə xidmətlər.

39 - 03-cü sinifdə göstərilən malların mallarm qablaşdırılması və saxlanması üzrə xidmətlər.

(526) В товарном знаке словосочетания "multi power", "Color Matic", "Yoğun Förmüllü", цифровое и буквенное сочетание "9kge" не являются объектами правовой охраны.

(591) белый, желтый, синий, темно-синий, зеленый, светло-зеленый, оранжевый, фиолетовый, розовый, темно-розовый, черный

(511) 03 - препараты для отбеливания и прочие вещества для стирки; препараты для чистки, полирования, обезжиривания и абразивной обработки;

35 - услуги по рекламе и продаже товаров, указанных в классе 03.

39 - услуги, связанные с упаковкой и хранением товаров, указанных в классе 03.

(111) N 2018 1067

(151) 30.07.2018

(210) 2018 00162

(220) 09.02.2018

(181) 09.02.2028

(730) "Az-Granata" MMC, AZ0629, Ağsu r-nu, Pırhəsənli kəndi (AZ)

(540)



(526) Əmtəə nişanında "Vita 1000" söz birləşməsinin elementlərinə ayrı-ayrılıqda müstəqil hüquqi mühafizə verilmədən bütövlükdə qorunur.

(511) 33 - alkoqollu içkilər (pivə istisna olmaqla).

35 - 33-cü sinifdə olan əmtəələrin reklamı və satışı.

(526) В товарном знаке отдельным элементом словосочетание "Vita 1000" охраняется в целом без предоставления самостоятельной правовой охраны.

(511) 33 - алкогольные напитки (за исключением пива).

35 - реклама и продажа товаров указанных в 33-ом классе.

(111) N 2018 1068

(151) 30.07.2018

(210) 2017 33827

(220) 11.10.2017

(181) 11.10.2027

(730) BMJ Industries FZ-LLC, Al-Jazeera Al-Hamra, Ras Al Khaimah, UAE (AE)

(540)



(591) göy, qara, qızılı

(511) 34 - melassa otu [tütün əvəzediciləri]; tütün; çəkmək üçün ləvazimatlar; kibrit.

(591) синий, чёрный, золотистый

(511) 34 - меласса травяная [заменители табака]; табак; принадлежности курительные; спички.

(111) N 2018 1069

(151) 30.07.2018

(210) 2017 33899

(220) 14.11.2017

(181) 14.11.2027

(730) The Procter & Gamble Company, One Procter & Gamble Plaza, Cincinnati, Ohio 45202, United States of America (US)

(540)



(591) yaşıl, sarı

(511) 03 - təmizləyici, cilalayıcı, təmizləyən və abraziv preparatlar; məişət məqsədləri üçün sabunlar; qab-qacağı yumaq üçün toz, qab-qacağı yumaq üçün yuyucu və təmizləyici vasitələr; qab-qacağı yumaq üçün preparatlar; qabyuyan maşınlar üçün nəmçəkən maddələr; yağsızlaşdırma üçün preparatlar.

(591) зелёный, жёлтый

(511) 03 - препараты чистящие, полировальные, очищающие и абразивные; мыла для бытовых целей; порошок для мытья посуды, средства моющие и очищающие для мытья посуды; препараты для мытья посуды; вещества влагопоглощающие для посудомоечных машин; препараты для обезжиривания.

(111) N 2018 1070

(151) 30.07.2018

(210) 2017 33900

(220) 14.11.2017

(181) 14.11.2027

(730) The Gillette Company LLC, One Gillette Park, Boston, Massachusetts 02127, United States of America (US)

(540)

START

(511) 08 - ülgüclər və ülgüc tiyələri; xüsusi təyin olunmuş və ülgüc tiyələrinin saxlanması üçün olan dispenserlər; xüsusi təyin olunmuş və ülgüc tiyələrinin saxlanması üçün olan kasetlər; xüsusi

təyin olunmuş və ülgüc tiyələrinin saxlanması üçün olan tutqaclar; xüsusi təyin olunmuş və ülgüc tiyələrinin saxlanması üçün olan kartriclər; bütün yuxarıda göstərilən əmtəələr üçün qurma hissələri və dəyişdirici detalları.

(511) 08 - бритвы и бритвенные лезвия; диспенсеры, специально предназначенные для бритвенных лезвий и содержащие бритвенные лезвия; кассеты, специально предназначенные для бритвенных лезвий и содержащие бритвенные лезвия; держатели, специально предназначенные для бритвенных лезвий и содержащие бритвенные лезвия; картриджи, специально предназначенные для бритвенных лезвий и содержащие бритвенные лезвия; составные части и сменные детали для всех вышеуказанных товаров.

GÖSTƏRİCİLƏR УКАЗАТЕЛИ

ƏMTƏƏ NİŞANI ŞAHƏDATNAMƏLƏRİNİN SİSTEMATİK GÖSTƏRİCİSİ СИСТЕМАТИЧЕСКИЙ УКАЗАТЕЛЬ СВИДЕТЕЛЬСТВ НА ТОВАРНЫЕ ЗНАКИ

| ƏXBТ | Şahədatnamənin №-si | İddia sənədinin №-si | ƏXBТ | Şahədatnamənin №-si | İddia sənədinin №-si | ƏXBТ | Şahədatnamənin №-si | İddia sənədinin №-si |
|------|---------------------|----------------------|------|---------------------|----------------------|------|---------------------|----------------------|
| МКТУ | № | № | МКТУ | № | № | МКТУ | № | № |
| | свидетельства | заявки | | свидетельства | заявки | | свидетельства | заявки |
| 01 | N 2018 0928 | 2017 33838 | 11 | N 2018 0939 | 2018 00244 | 31 | N 2018 1036 | 2017 33462 |
| | N 2018 0924 | 2017 33809 | 12 | N 2018 1018 | 2017 33788 | 32 | N 2018 0995 | 2018 00619 |
| 01 | N 2018 0925 | 2017 33810 | 12 | N 2018 1034 | 2018 00662 | 32 | N 2018 1009 | 2018 00645 |
| 01 | N 2018 1026 | 2018 34258 | 14 | N 2018 1022 | 2018 00643 | 32 | N 2018 1063 | 2018 00683 |
| 01 | N 2018 1043 | 2017 33920 | 16 | N 2018 0926 | 2017 33811 | 32 | N 2018 1065 | 2018 00709 |
| 01 | N 2018 1047 | 2017 00964 | 16 | N 2018 0953 | 2018 00663 | 33 | N 2018 0920 | 2017 33585 |
| 01 | N 2018 1049 | 2017 00970 | 16 | N 2018 0954 | 2018 00664 | 33 | N 2018 0931 | 2018 00693 |
| 02 | N 2018 1013 | 2018 00670 | 16 | N 2018 0955 | 2018 00295 | 33 | N 2018 0938 | 2017 01100 |
| 02 | N 2018 1024 | 2018 00704 | 17 | N 2018 1046 | 2017 00963 | 33 | N 2018 0951 | 2017 00920 |
| 03 | N 2018 0945 | 2018 00617 | 17 | N 2018 1048 | 2017 00966 | 33 | N 2018 0956 | 2018 00553 |
| 03 | N 2018 0946 | 2018 00618 | 17 | N 2018 1050 | 2017 00971 | 33 | N 2018 1029 | 2018 00378 |
| 03 | N 2018 0980 | 2017 33904 | 17 | N 2018 1051 | 2017 00972 | 33 | N 2018 1030 | 2018 00379 |
| 03 | N 2018 0981 | 2017 33905 | 17 | N 2018 1064 | 2018 00684 | 33 | N 2018 1031 | 2018 00380 |
| 03 | N 2018 0994 | 2018 00607 | 19 | N 2018 1056 | 2018 00386 | 33 | N 2018 1032 | 2018 00484 |
| 03 | N 2018 1041 | 2017 33893 | 20 | N 2018 1021 | 2018 00395 | 33 | N 2018 1033 | 2018 00485 |
| 03 | N 2018 1053 | 2018 00150 | 24 | N 2018 1052 | 2017 00977 | 33 | N 2018 1067 | 2018 00162 |
| 03 | N 2018 1057 | 2018 00402 | 24 | N 2018 1059 | 2018 00441 | 34 | N 2018 0923 | 2017 33633 |
| 03 | N 2018 1058 | 2018 00403 | 25 | N 2018 0933 | 2017 33804 | 34 | N 2018 0932 | 2017 33760 |
| 03 | N 2018 1066 | 2017 01146 | 25 | N 2018 0947 | 2018 00621 | 34 | N 2018 0935 | 2017 00617 |
| 03 | N 2018 1069 | 2017 33899 | 25 | N 2018 0950 | 2018 00680 | 34 | N 2018 0983 | 2017 33944 |
| 04 | N 2018 1025 | 2018 00638 | 25 | N 2018 0986 | 2017 33851 | 34 | N 2018 0984 | 2017 33690 |
| 05 | N 2018 0919 | 2017 33868 | 25 | N 2018 0987 | 2017 33852 | 34 | N 2018 0990 | 2017 01223 |
| 05 | N 2018 0934 | 2017 33846 | 25 | N 2018 1001 | 2018 00049 | 34 | N 2018 1038 | 2017 33778 |
| 05 | N 2018 0962 | 2017 33865 | 25 | N 2018 1040 | 2017 33704 | 34 | N 2018 1044 | 2015 32562 |
| 05 | N 2018 0963 | 2017 33866 | 29 | N 2018 0922 | 2018 34059 | 34 | N 2018 1068 | 2017 33827 |
| 05 | N 2018 0964 | 2017 33877 | 29 | N 2018 0927 | 2017 33830 | 35 | N 2018 0918 | 2018 00372 |
| 05 | N 2018 0965 | 2017 33878 | 29 | N 2018 0941 | 2018 00505 | 35 | N 2018 0929 | 2017 00700 |
| 05 | N 2018 0966 | 2017 33879 | 29 | N 2018 0948 | 2018 00632 | 35 | N 2018 0943 | 2018 00597 |
| 05 | N 2018 0967 | 2017 33880 | 29 | N 2018 0988 | 2017 00770 | 35 | N 2018 0959 | 2018 00625 |
| 05 | N 2018 0968 | 2017 33881 | 29 | N 2018 0993 | 2018 00536 | 35 | N 2018 0960 | 2018 00669 |
| 05 | N 2018 0969 | 2017 33882 | 29 | N 2018 0996 | 2018 00639 | 35 | N 2018 1002 | 2018 00332 |
| 05 | N 2018 0970 | 2017 33883 | 29 | N 2018 0997 | 2018 00640 | 35 | N 2018 1003 | 2018 00333 |
| 05 | N 2018 0971 | 2017 33884 | 29 | N 2018 0998 | 2018 00641 | 35 | N 2018 1004 | 2018 00334 |
| 05 | N 2018 0972 | 2017 33885 | 29 | N 2018 1000 | 2017 01153 | 35 | N 2018 1005 | 2018 00335 |
| 05 | N 2018 0973 | 2017 33886 | 29 | N 2018 1006 | 2018 00552 | 35 | N 2018 1008 | 2018 00510 |
| 05 | N 2018 0974 | 2017 33887 | 29 | N 2018 1007 | 2018 00509 | 35 | N 2018 1062 | 2018 00672 |
| 05 | N 2018 0975 | 2017 33888 | 29 | N 2018 1020 | 2017 00772 | 36 | N 2018 0949 | 2018 00659 |
| 05 | N 2018 0976 | 2017 33889 | 29 | N 2018 1028 | 2018 00163 | 36 | N 2018 1015 | 2017 33712 |
| 05 | N 2018 0977 | 2017 33890 | 29 | N 2018 1045 | 2017 33805 | 36 | N 2018 1037 | 2017 33749 |
| 05 | N 2018 0978 | 2017 33891 | 29 | N 2018 1054 | 2018 00287 | 38 | N 2018 0958 | 2018 00616 |
| 05 | N 2018 0979 | 2017 33892 | 29 | N 2018 1055 | 2018 00288 | 39 | N 2018 0917 | 2018 00030 |
| 05 | N 2018 0982 | 2017 33906 | 30 | N 2018 0936 | 2017 00923 | 39 | N 2018 0942 | 2018 00590 |
| 06 | N 2018 0921 | 2017 33859 | 30 | N 2018 0937 | 2017 00981 | 39 | N 2018 0952 | 2017 00921 |
| 06 | N 2018 0992 | 2018 00511 | 30 | N 2018 0940 | 2018 00318 | 39 | N 2018 1023 | 2018 00668 |
| 07 | N 2018 1042 | 2017 33705 | 30 | N 2018 0989 | 2017 01083 | 41 | N 2018 0957 | 2018 00599 |
| 08 | N 2018 1070 | 2017 33900 | 30 | N 2018 0999 | 2017 01152 | 42 | N 2018 1017 | 2017 33732 |
| 09 | N 2018 0750 | 2015 00700 | 30 | N 2018 1012 | 2017 01198 | 43 | N 2018 0930 | 2018 00341 |
| 09 | N 2018 0961 | 2017 33706 | 30 | N 2018 1014 | 2017 33850 | 43 | N 2018 0944 | 2018 00611 |
| 09 | N 2018 0985 | 2017 33765 | 30 | N 2018 1027 | 2018 00559 | 43 | N 2018 1061 | 2018 00657 |
| 09 | N 2018 1011 | 2017 33764 | 30 | N 2018 1060 | 2018 00544 | 44 | N 2018 1010 | 2018 00705 |
| 09 | N 2018 1019 | 2017 33960 | 31 | N 2018 1016 | 2016 33346 | 45 | N 2018 0991 | 2018 00464 |
| 09 | N 2018 1039 | 2017 33932 | 31 | N 2018 1035 | 2017 33461 | | | |

ƏMTƏƏ NİŞANI ÜZRƏ İDDİA SƏNƏDLƏRİNİN SAY GÖSTƏRİCİSİ
НУМЕРАЦИОННЫЙ УКАЗАТЕЛЬ ЗАЯВОК НА ТОВАРНЫЕ ЗНАКИ

| İddia sənədinin №-si № заявки | Şahədatnamənin №-si № свидетельств ва | ƏXBТ МКТУ | İddia sənədinin №-si № заявки | Şahədatnamənin №-si № свидетельств а | ƏXBТ МКТ У | İddia sənədinin №-si № заявки | Şahədatnamənin №-si № свидетельств а | ƏXBТ МКТУ |
|--|--|----------------------------|--|---|-----------------------------|--|---|----------------------------|
| 2015 00700 | N 2018 0750 | 09 | 2017 33852 | N 2018 0987 | 25 | 2018 00402 | N 2018 1057 | 03 |
| 2015 32562 | N 2018 1044 | 34 | 2017 33859 | N 2018 0921 | 06 | 2018 00403 | N 2018 1058 | 03 |
| 2016 33346 | N 2018 1016 | 31 | 2017 33865 | N 2018 0962 | 05 | 2018 00441 | N 2018 1059 | 24 |
| 2017 00617 | N 2018 0935 | 34 | 2017 33866 | N 2018 0963 | 05 | 2018 00464 | N 2018 0991 | 45 |
| 2017 00700 | N 2018 0929 | 35 | 2017 33868 | N 2018 0919 | 05 | 2018 00484 | N 2018 1032 | 33 |
| 2017 00770 | N 2018 0988 | 29 | 2017 33877 | N 2018 0964 | 05 | 2018 00485 | N 2018 1033 | 33 |
| 2017 00772 | N 2018 1020 | 29 | 2017 33878 | N 2018 0965 | 05 | 2018 00505 | N 2018 0941 | 29 |
| 2017 00920 | N 2018 0951 | 33 | 2017 33879 | N 2018 0966 | 05 | 2018 00509 | N 2018 1007 | 29 |
| 2017 00921 | N 2018 0952 | 39 | 2017 33880 | N 2018 0967 | 05 | 2018 00510 | N 2018 1008 | 35 |
| 2017 00923 | N 2018 0936 | 30 | 2017 33881 | N 2018 0968 | 05 | 2018 00511 | N 2018 0992 | 06 |
| 2017 00963 | N 2018 1046 | 17 | 2017 33882 | N 2018 0969 | 05 | 2018 00536 | N 2018 0993 | 29 |
| 2017 00964 | N 2018 1047 | 01 | 2017 33883 | N 2018 0970 | 05 | 2018 00544 | N 2018 1060 | 30 |
| 2017 00966 | N 2018 1048 | 17 | 2017 33884 | N 2018 0971 | 05 | 2018 00552 | N 2018 1006 | 29 |
| 2017 00970 | N 2018 1049 | 01 | 2017 33885 | N 2018 0972 | 05 | 2018 00553 | N 2018 0956 | 33 |
| 2017 00971 | N 2018 1050 | 17 | 2017 33886 | N 2018 0973 | 05 | 2018 00559 | N 2018 1027 | 30 |
| 2017 00972 | N 2018 1051 | 17 | 2017 33887 | N 2018 0974 | 05 | 2018 00590 | N 2018 0942 | 39 |
| 2017 00977 | N 2018 1052 | 24 | 2017 33888 | N 2018 0975 | 05 | 2018 00597 | N 2018 0943 | 35 |
| 2017 00981 | N 2018 0937 | 30 | 2017 33889 | N 2018 0976 | 05 | 2018 00599 | N 2018 0957 | 41 |
| 2017 01083 | N 2018 0989 | 30 | 2017 33890 | N 2018 0977 | 05 | 2018 00607 | N 2018 0994 | 03 |
| 2017 01100 | N 2018 0938 | 33 | 2017 33891 | N 2018 0978 | 05 | 2018 00611 | N 2018 0944 | 43 |
| 2017 01146 | N 2018 1066 | 03 | 2017 33892 | N 2018 0979 | 05 | 2018 00616 | N 2018 0958 | 38 |
| 2017 01152 | N 2018 0999 | 30 | 2017 33893 | N 2018 1041 | 03 | 2018 00617 | N 2018 0945 | 03 |
| 2017 01153 | N 2018 1000 | 29 | 2017 33899 | N 2018 1069 | 03 | 2018 00618 | N 2018 0946 | 03 |
| 2017 01198 | N 2018 1012 | 30 | 2017 33900 | N 2018 1070 | 08 | 2018 00619 | N 2018 0995 | 32 |
| 2017 01223 | N 2018 0990 | 34 | 2017 33904 | N 2018 0980 | 03 | 2018 00621 | N 2018 0947 | 25 |
| 2017 33461 | N 2018 1035 | 31 | 2017 33905 | N 2018 0981 | 03 | 2018 00625 | N 2018 0959 | 35 |
| 2017 33462 | N 2018 1036 | 31 | 2017 33906 | N 2018 0982 | 05 | 2018 00632 | N 2018 0948 | 29 |
| 2017 33585 | N 2018 0920 | 33 | 2017 33920 | N 2018 1043 | 01 | 2018 00638 | N 2018 1025 | 04 |
| 2017 33633 | N 2018 0923 | 34 | 2017 33932 | N 2018 1039 | 09 | 2018 00639 | N 2018 0996 | 29 |
| 2017 33690 | N 2018 0984 | 34 | 2017 33944 | N 2018 0983 | 34 | 2018 00640 | N 2018 0997 | 29 |
| 2017 33704 | N 2018 1040 | 25 | 2017 33960 | N 2018 1019 | 09 | 2018 00641 | N 2018 0998 | 29 |
| 2017 33705 | N 2018 1042 | 07 | 2018 00030 | N 2018 0917 | 39 | 2018 00643 | N 2018 1022 | 14 |
| 2017 33706 | N 2018 0961 | 09 | 2018 00049 | N 2018 1001 | 25 | 2018 00645 | N 2018 1009 | 32 |
| 2017 33712 | N 2018 1015 | 36 | 2018 00150 | N 2018 1053 | 03 | 2018 00657 | N 2018 1061 | 43 |
| 2017 33732 | N 2018 1017 | 42 | 2018 00162 | N 2018 1067 | 33 | 2018 00659 | N 2018 0949 | 36 |
| 2017 33749 | N 2018 1037 | 36 | 2018 00163 | N 2018 1028 | 29 | 2018 00662 | N 2018 1034 | 12 |
| 2017 33760 | N 2018 0932 | 34 | 2018 00244 | N 2018 0939 | 11 | 2018 00663 | N 2018 0953 | 16 |
| 2017 33764 | N 2018 1011 | 09 | 2018 00287 | N 2018 1054 | 29 | 2018 00664 | N 2018 0954 | 16 |
| 2017 33765 | N 2018 0985 | 09 | 2018 00288 | N 2018 1055 | 29 | 2018 00668 | N 2018 1023 | 39 |
| 2017 33778 | N 2018 1038 | 34 | 2018 00295 | N 2018 0955 | 16 | 2018 00669 | N 2018 0960 | 35 |
| 2017 33788 | N 2018 1018 | 12 | 2018 00318 | N 2018 0940 | 30 | 2018 00670 | N 2018 1013 | 02 |
| 2017 33804 | N 2018 0933 | 25 | 2018 00332 | N 2018 1002 | 35 | 2018 00672 | N 2018 1062 | 35 |
| 2017 33805 | N 2018 1045 | 29 | 2018 00333 | N 2018 1003 | 35 | 2018 00680 | N 2018 0950 | 25 |
| 2017 33809 | N 2018 0924 | 01 | 2018 00334 | N 2018 1004 | 35 | 2018 00683 | N 2018 1063 | 32 |
| 2017 33810 | N 2018 0925 | 01 | 2018 00335 | N 2018 1005 | 35 | 2018 00684 | N 2018 1064 | 17 |
| 2017 33811 | N 2018 0926 | 16 | 2018 00341 | N 2018 0930 | 43 | 2018 00693 | N 2018 0931 | 33 |
| 2017 33827 | N 2018 1068 | 34 | 2018 00372 | N 2018 0918 | 35 | 2018 00704 | N 2018 1024 | 02 |
| 2017 33830 | N 2018 0927 | 29 | 2018 00378 | N 2018 1029 | 33 | 2018 00705 | N 2018 1010 | 44 |
| 2017 33838 | N 2018 0928 | | 2018 00379 | N 2018 1030 | 33 | 2018 00709 | N 2018 1065 | 32 |
| 2017 33846 | N 2018 0934 | 05 | 2018 00380 | N 2018 1031 | 33 | 2018 34059 | N 2018 0922 | 29 |
| 2017 33850 | N 2018 1014 | 30 | 2018 00386 | N 2018 1056 | 19 | 2018 34258 | N 2018 1026 | 01 |
| 2017 33851 | N 2018 0986 | 25 | 2018 00395 | N 2018 1021 | 20 | | | |

ƏMTƏƏ NİŞANI ŞAHƏDƏTNAMƏLƏRİNİN SAY GÖSTƏRİCİSİ
НУМЕРАЦИОННЫЙ УКАЗАТЕЛЬ СВИДЕТЕЛЬСТВ НА ТОВАРНЫЕ ЗНАКИ

| Şahədatnamənin №-si | İddia sənədinin №-si | ƏXBТ | Şahədatnamənin №-si | İddia sənədinin №-si | ƏXBТ | Şahədatnamənin №-si | İddia sənədinin №-si | ƏXBТ |
|---------------------|----------------------|------|---------------------|----------------------|------|---------------------|----------------------|------|
| № | № | МКТУ | № | № | МКТУ | № | № | МКТУ |
| свидетельства | заявки | | свидетельства | заявки | | свидетельства | заявки | |
| N 2018 0750 | 2015 00700 | 09 | N 2018 0968 | 2017 33881 | 05 | N 2018 1020 | 2017 00772 | 29 |
| N 2018 0917 | 2018 00030 | 39 | N 2018 0969 | 2017 33882 | 05 | N 2018 1021 | 2018 00395 | 20 |
| N 2018 0918 | 2018 00372 | 35 | N 2018 0970 | 2017 33883 | 05 | N 2018 1022 | 2018 00643 | 14 |
| N 2018 0919 | 2017 33868 | 05 | N 2018 0971 | 2017 33884 | 05 | N 2018 1023 | 2018 00668 | 39 |
| N 2018 0920 | 2017 33585 | 33 | N 2018 0972 | 2017 33885 | 05 | N 2018 1024 | 2018 00704 | 02 |
| N 2018 0921 | 2017 33859 | 06 | N 2018 0973 | 2017 33886 | 05 | N 2018 1025 | 2018 00638 | 04 |
| N 2018 0922 | 2018 34059 | 29 | N 2018 0974 | 2017 33887 | 05 | N 2018 1026 | 2018 34258 | 01 |
| N 2018 0923 | 2017 33633 | 34 | N 2018 0975 | 2017 33888 | 05 | N 2018 1027 | 2018 00559 | 30 |
| N 2018 0924 | 2017 33809 | 01 | N 2018 0976 | 2017 33889 | 05 | N 2018 1028 | 2018 00163 | 29 |
| N 2018 0925 | 2017 33810 | 01 | N 2018 0977 | 2017 33890 | 05 | N 2018 1029 | 2018 00378 | 33 |
| N 2018 0926 | 2017 33811 | 16 | N 2018 0978 | 2017 33891 | 05 | N 2018 1030 | 2018 00379 | 33 |
| N 2018 0927 | 2017 33830 | 29 | N 2018 0979 | 2017 33892 | 05 | N 2018 1031 | 2018 00380 | 33 |
| N 2018 0928 | 2017 33838 | | N 2018 0980 | 2017 33904 | 03 | N 2018 1032 | 2018 00484 | 33 |
| N 2018 0929 | 2017 00700 | 35 | N 2018 0981 | 2017 33905 | 03 | N 2018 1033 | 2018 00485 | 33 |
| N 2018 0930 | 2018 00341 | 43 | N 2018 0982 | 2017 33906 | 05 | N 2018 1034 | 2018 00662 | 12 |
| N 2018 0931 | 2018 00693 | 33 | N 2018 0983 | 2017 33944 | 34 | N 2018 1035 | 2017 33461 | 31 |
| N 2018 0932 | 2017 33760 | 34 | N 2018 0984 | 2017 33690 | 34 | N 2018 1036 | 2017 33462 | 31 |
| N 2018 0933 | 2017 33804 | 25 | N 2018 0985 | 2017 33765 | 09 | N 2018 1037 | 2017 33749 | 36 |
| N 2018 0934 | 2017 33846 | 05 | N 2018 0986 | 2017 33851 | 25 | N 2018 1038 | 2017 33778 | 34 |
| N 2018 0935 | 2017 00617 | 34 | N 2018 0987 | 2017 33852 | 25 | N 2018 1039 | 2017 33932 | 09 |
| N 2018 0936 | 2017 00923 | 30 | N 2018 0988 | 2017 00770 | 29 | N 2018 1040 | 2017 33704 | 25 |
| N 2018 0937 | 2017 00981 | 30 | N 2018 0989 | 2017 01083 | 30 | N 2018 1041 | 2017 33893 | 03 |
| N 2018 0938 | 2017 01100 | 33 | N 2018 0990 | 2017 01223 | 34 | N 2018 1042 | 2017 33705 | 07 |
| N 2018 0939 | 2018 00244 | 11 | N 2018 0991 | 2018 00464 | 45 | N 2018 1043 | 2017 33920 | 01 |
| N 2018 0940 | 2018 00318 | 30 | N 2018 0992 | 2018 00511 | 06 | N 2018 1044 | 2015 32562 | 34 |
| N 2018 0941 | 2018 00505 | 29 | N 2018 0993 | 2018 00536 | 29 | N 2018 1045 | 2017 33805 | 29 |
| N 2018 0942 | 2018 00590 | 39 | N 2018 0994 | 2018 00607 | 03 | N 2018 1046 | 2017 00963 | 17 |
| N 2018 0943 | 2018 00597 | 35 | N 2018 0995 | 2018 00619 | 32 | N 2018 1047 | 2017 00964 | 01 |
| N 2018 0944 | 2018 00611 | 43 | N 2018 0996 | 2018 00639 | 29 | N 2018 1048 | 2017 00966 | 17 |
| N 2018 0945 | 2018 00617 | 03 | N 2018 0997 | 2018 00640 | 29 | N 2018 1049 | 2017 00970 | 01 |
| N 2018 0946 | 2018 00618 | 03 | N 2018 0998 | 2018 00641 | 29 | N 2018 1050 | 2017 00971 | 17 |
| N 2018 0947 | 2018 00621 | 25 | N 2018 0999 | 2017 01152 | 30 | N 2018 1051 | 2017 00972 | 17 |
| N 2018 0948 | 2018 00632 | 29 | N 2018 1000 | 2017 01153 | 29 | N 2018 1052 | 2017 00977 | 24 |
| N 2018 0949 | 2018 00659 | 36 | N 2018 1001 | 2018 00049 | 25 | N 2018 1053 | 2018 00150 | 03 |
| N 2018 0950 | 2018 00680 | 25 | N 2018 1002 | 2018 00332 | 35 | N 2018 1054 | 2018 00287 | 29 |
| N 2018 0951 | 2017 00920 | 33 | N 2018 1003 | 2018 00333 | 35 | N 2018 1055 | 2018 00288 | 29 |
| N 2018 0952 | 2017 00921 | 39 | N 2018 1004 | 2018 00334 | 35 | N 2018 1056 | 2018 00386 | 19 |
| N 2018 0953 | 2018 00663 | 16 | N 2018 1005 | 2018 00335 | 35 | N 2018 1057 | 2018 00402 | 03 |
| N 2018 0954 | 2018 00664 | 16 | N 2018 1006 | 2018 00552 | 29 | N 2018 1058 | 2018 00403 | 03 |
| N 2018 0955 | 2018 00295 | 16 | N 2018 1007 | 2018 00509 | 29 | N 2018 1059 | 2018 00441 | 24 |
| N 2018 0956 | 2018 00553 | 33 | N 2018 1008 | 2018 00510 | 35 | N 2018 1060 | 2018 00544 | 30 |
| N 2018 0957 | 2018 00599 | 41 | N 2018 1009 | 2018 00645 | 32 | N 2018 1061 | 2018 00657 | 43 |
| N 2018 0958 | 2018 00616 | 38 | N 2018 1010 | 2018 00705 | 44 | N 2018 1062 | 2018 00672 | 35 |
| N 2018 0959 | 2018 00625 | 35 | N 2018 1011 | 2017 33764 | 09 | N 2018 1063 | 2018 00683 | 32 |
| N 2018 0960 | 2018 00669 | 35 | N 2018 1012 | 2017 01198 | 30 | N 2018 1064 | 2018 00684 | 17 |
| N 2018 0961 | 2017 33706 | 09 | N 2018 1013 | 2018 00670 | 02 | N 2018 1065 | 2018 00709 | 32 |
| N 2018 0962 | 2017 33865 | 05 | N 2018 1014 | 2017 33850 | 30 | N 2018 1066 | 2017 01146 | 03 |
| N 2018 0963 | 2017 33866 | 05 | N 2018 1015 | 2017 33712 | 36 | N 2018 1067 | 2018 00162 | 33 |
| N 2018 0964 | 2017 33877 | 05 | N 2018 1016 | 2016 33346 | 31 | N 2018 1068 | 2017 33827 | 34 |
| N 2018 0965 | 2017 33878 | 05 | N 2018 1017 | 2017 33732 | 42 | N 2018 1069 | 2017 33899 | 03 |
| N 2018 0966 | 2017 33879 | 05 | N 2018 1018 | 2017 33788 | 12 | N 2018 1070 | 2017 33900 | 08 |
| N 2018 0967 | 2017 33880 | 05 | N 2018 1019 | 2017 33960 | 09 | | | |

SƏNAYE NÜMUNƏLƏRİNƏ DAİR İDDİA SƏNƏDLƏRİ BARƏDƏ MƏLUMATLARIN DƏRCİ

(21) S 2018 0020

(22) 13.06.2018

(51) 01-03

(71) "HƏYAT QIDA" MMC (AZ)

(72) İbadov İlqar Famil oğlu (AZ)

(54) PENDİR

(57) Təklif edilən "Pendir" sənaye nümunəsi aşağıda sadalanmış xüsusiyyətləri ilə seçiyənlir:

Foto 1. Öndən görünüşü



- pendirin həcmli ellipsoid şəklində yerinə yetirilməsi ilə;

Foto 2. Arxadan görünüşü



- pendirin yan tərəfləri qabarıq, köndələn səthin birinin dəyirmiləşmiş, digərinin isə dartılmış şəkildə "öküz ürəyi" formasında yerinə yetirilməsi ilə;

Foto 3. Yandan görünüşü

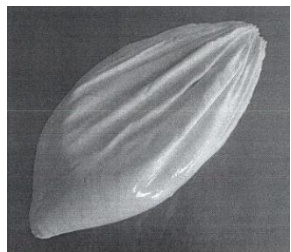

- həcm səthinin hər tərəfində dəyirmi kəsiyə tərəf daralan uzununa relyef zolaqların mövcud olması ilə.

(21) S 2018 0010

(22) 12.03.2018

(51) 06-01

(71)(72) Əliyev Saleh Təvəkgül oğlu (AZ)

(54) YUMŞAQ MEBEL ƏŞYALARI (3 variant)

(57) Təqdim olunan "Yumşaq mebel əşyası" 1-ci variant aşağıdakı mühüm əlamətlər məcmusu ilə xarakterizə olunur:

Variant 1



- kompozisiya elementlərinin tərkibi: divan və iki kreslodan ibarət olması ilə;
- divan konstruksiyasının çarpayı şəklinə salınmaq imkanı ilə yerinə yetirilməsi;
- divan və kreslonun 2 tipli ayaqlarının mövcudluğu ilə: yan tərəflərinin altında fiqurlu qısa ayaqların, özülün altında yarım silindrşəkilli qısa ayaqların olması ilə;
- oturmaq və çıxarılabilən yastıqların açıq qəhvəyi rəngli üzlük materialı enli xana əmələ gətirməklə üfüqi və şaquli dekorativ xəttlərlə tərtib olunması ilə;
- çıxarılabilən yastıqların düzbucaq formada yerinə yetirilməsi ilə;
- məmulatın yüngül səlis formada yerinə yetirilməsi ilə;
- divan və kreslonun yan tərəflərinin qabarıq oval şəklində yerinə yetirilməsi ilə;
- divan və kreslonun yan tərəflərinin üfüqi istiqamətdə dekorativ xətlərlə üzlük parçasının bəzədilməsi ilə;
- divan və kreslonun yan tərəflərinin daxili və üst tərəfdən qoltuqlarla əhatə olunması ilə;
- qoltuqların yuxarı və daxili tərəfində sıyrıqlı dekorativ işləmələrin olması ilə;
- qoltuqlar və özülü tünd qəhvəyi rənglə yerinə yetirilməsi ilə;

Təqdim olunan "Yumşaq mebel əşyası" 2-ci variant aşağıdakı mühüm əlamətlər məcmusu ilə xarakterizə olunur:

Variant 2



- kompozisiya elementlərinin tərkibi: oturmaq, söykənəcək, özül, qoltuqları olan yan tərəflər və söykənəcəyin çıxarılabilən yastıqları, dekorativ yastıqlarla yerinə yetirilməsi;
- divanın künc konstruksiyası formasında yerinə yetirilməsi ilə;

- divan konstruksiyasının çarpayı şəklinə salınmaq imkanı ilə yerinə yetirilməsi;
- divanın mərkəzdəki künc seksiya olmaqla üç seksiya şəklində işlənməsi ilə;
- oturaçağın seksiyalarının uzunluğuna görə müxtəlif ölçüdə olması ilə;
- oturaçağın seksiyalarının tünd bej rəngli materialı üzərində enli xana əmələ gətirməklə üfqi və şaquli dekorativ xətlərin mövcudluğu ilə;
- künc seksiyanın söykənəcək hissəsinin özülünün dəyirmişəkilli, digər iki seksiyaların söykənəcək hissəsinin özülünün düzbucaq formada olması ilə;
- söykənəcəklərin çıxarılabilən iki orta künc yastıqları güllü dekorativ üzlük materialla, digər üç çıxarıla bilən yastıqlar isə kənarları tünd qəhvəyi rənglə haşiyələnmiş açıq bej rəngli materialla üzlənməsi ilə;
- məmulatın yüngül səliss formada yerinə yetirilməsi ilə;
- yan tərəflərin, qoltuqların enli düzbucaq şəklində yerinə yetirilməsi ilə;
- divanın 2 tipli ayaqların mövcudluğu ilə: yan tərəflərinin altında yastı düzbucaq formalı ayaqların, özülün altında yarım silindrşəkilli qısa ayaqların olması ilə.

Təqdim olunan “Yumşaq mebel əşyası” 3-cü variant aşağıdakı mühüm əlamətlər məcmusu ilə xarakterizə olunur:

Variant 3



- kompozisiya elementlərinin tərkibi: oturaçaq, söykənəcək, özül, qoltuqları olan yan tərəflər və söykənəcəyin çıxarılabilən yastıqları ilə yerinə yetirilməsi;
- divanın künc konstruksiyası formasında yerinə yetirilməsi ilə;
- divan konstruksiyasının çarpayı şəklinə salınmaq imkanı ilə yerinə yetirilməsi;
- divanın mərkəzdəki künc seksiya olmaqla üç seksiya şəklində işlənməsi ilə;
- oturaçağın seksiyalarının uzunluğuna görə müxtəlif ölçüdə olması ilə;
- künc seksiyanın söykənəcək hissəsinin özülünün dəyirmişəkilli, digər iki seksiyaların söykənəcək hissəsinin özülünün düzbucaq formada olması ilə;
- söykənəcəyin çıxarıla bilən yastıqların düzbucaq formada yerinə yetirilməsi ilə;
- oturaçaq və çıxarılabilən yastıqların açıq qəhvəyi rəngli üzlük materialı enli xana əmələ gətirməklə üfqi və şaquli dekorativ xətlərlə tərtib olunması ilə;
- divan və kreslonun yan tərəflərinin qabarıq oval şəklində yerinə yetirilməsi ilə;

- divan və kreslonun yan tərəflərinin üfqi istiqamətdə dekorativ xətlərlə üzlük parçasının bəzədilməsi ilə;
- divanın yan tərəflərinin daxili və üst tərəfdən qoltuqlarla əhatə olunması ilə;
- qoltuqların yuxarı və daxili tərəfində sıyrıqlı dekorativ işləmələrin olması ilə;
- qoltuqlar və özülü tünd qəhvəyi rənglə yerinə yetirilməsi ilə.

(21) S 2018 0009

(22) 12.03.2018

(51) 06-05

(71)(72) Əliyev Saleh Təvəkgül oğlu (AZ)

(54) KÜNC MƏTBƏX MEBEL DƏSTİ

(57) Təqdim olunan “Künc mətbəx mebel dəsti” aşağıdakı mühüm əlamətlər məcmusu ilə xarakterizə olunur:

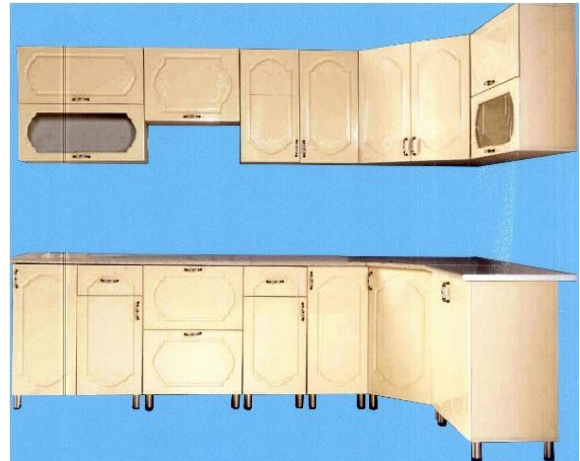

- mətbəx mebeli İki hissədən ibarət künc konstruksiyası formasında yerinə yetirilməsi ilə;
- mebelin yuxarı seksiyaları divara bərkidilmiş asma dolab şəklində, aşağı hissədə isə ayaqlar ilə döşəmə üstündə sabit dayanaqlı vəziyyətdə dolabların olması ilə;
- mebel dəstinin yuxarı hissəsi beş seksiyadan ibarət olması ilə;
- mebelin birinci və beşinci seksiyalarının dolabları iki qapıdan ibarət, yuxarı istiqamətə açılan vəziyyətdə tərtib olunması ilə;
- yuxarı hissəsinin birinci və beşinci seksiyasının aşağı dolabının qapılarında xonçaşəkilli çərçivəyə salınmış mat şüşənin olması ilə;
- yuxarı hissəsinin ikinci seksiyasının dolabı digər seksiyalardakı dolablara nisbətən ensiz düzbucaqlı formada üfqi istiqamətə açılan birqapılı şəkildə tərtib olunması ilə;

- yuxarı hissəsinin üçüncü və dördüncü seksiyalarının dolabları ikiqapılı formada şaquli istiqamətdə açılan şəkildə hazırlanması ilə;
- mebelin aşağı hissəsinin yeddi seksiyadan ibarət olması ilə;
- aşağı hissənin ikinci və dördüncü seksiyalarının dolabları kiçik siyirtmədən və şaquli istiqamətdə açılan bir qapıdan ibarət olması ilə;
- aşağı hissənin üçüncü seksiyası üfüqi istiqamətdə açılan ikiqapılı dolabdan ibarət olması ilə;
- aşağı hissənin birinci, beşinci və altıncı seksiyaları şaquli istiqamətli yan tərəfə açılan birqapılı dolab şəklində hazırlanması ilə;
- aşağı hissənin yeddinci seksiyası şaquli istiqamətli yan tərəfə açılan ikiqapılı dolabdan ibarət olması ilə;
- dolabların səthi xonçaşəkilli batıq qanovla bəzədilməsi ilə;
- mətbəx mebelinin hər bir seksiyasının altında boruşəkilli qısa ayaqların mövcudluğu ilə;
- mətbəx mebel dəsti açıq krem rəngdə tərtib olması ilə;
- mətbəx mebeli dəstinin qapı dəstəklərinin qızılı rəngli materialla tərtib olunması ilə.

(21) S 2018 0011

(22) 12.03.2018

(51) 06-05

(71)(72) Əliyev Saleh Təvəkgül oğlu (AZ)

(54) QONAQ OTAĞI ÜÇÜN MEBEL DƏSTİ

(4 variant)

(57) Təqdim olunan "Qonaq otağı üçün mebel dəsti" 1-ci variant aşağıdakı mühüm əlamətlər məcmusu ilə xarakterizə olunur:

Variant 1



- qonaq dəstinin kompozisiya elementlərinin tərkibi: iki dolabdan, komod güzgü ilə, televizor altlığı, yemək masasından ibarət olması ilə;
- bir qapılı dolabın düzbucaq paralelepiped formasında yerinə yetirilməsi ilə;

- dolab qapısının çərçivəyə alınmış fiqurlu şüşədən olması ilə;
- ikiqapılı dolab düzbucaq paralelepiped formasında yerinə yetirilməsi ilə;
- dolabın hər iki qapısının çərçivəyə alınmış fiqurlu şüşədən olması ilə;
- hər iki dolab qapılarının aşağı hissələri dalğavari formada və üzərində qızılı rəngli qabarıqlı abstrakt fiqurlu dekorativ elementlərin olması ilə;
- dolab qapılarının dəstəyinin damla formalı metaldan hazırlanması ilə;
- dolabların altında dördfiqurlu qızılı rəngli qısa ayaqların mövcudluğu ilə
- dolabın üç ədəd şüşəli daxili rəflərin mövcudluğu ilə;
- masanın üst hissəsinin çərçivəyə salınmış formada yerinə yetirilməsi ilə;
- masanın ayaqlarının yuxarı hissədə qabarıq və daha enli şəkildə, aşağı hissənin isə çökük və daha ensiz şəkildə yerinə yetirilməsi ilə;
- masanın ensiz düzbucaq formalı yan tərəflərinin ortasında qızılı rəngli qabarıq formada abstrakt fiqurlu işləmənin mövcudluğu ilə;
- televizor altlığı enli düzbucaq formalı söykənəcdən və ona aşağı hissədən bitişik iki fiqurlu qızılı rəngli qısa ayaqlara malik bir siyirtməli dolabdan ibarət olması ilə;
- televizor altlığının söykənəcək hissəsinin yuxarı hissəsi qızılı rəngli qövs formada naxışlı dekorativ elementlə bəzədilməsi ilə;
- televizor altlığının söykənəcək hissəsində iki kiçik rəflərin mövcudluğu ilə;
- televizor altlığının qapılarının aşağı hissələri dalğavari formada olması, üz səthinin isə qızılı rəngli materialdan abstrakt formalı dekorativ naxışla bəzədilməsi ilə;
- güzgülü komodun düzbucaq formasında yerinə yetirilməsi ilə;
- güzgülü komodun dolab hissəsi iki seksiyalı olması və şaquli vəziyyətdə yan tərəflərə açılan dörd qapının mövcudluğu ilə;
- güzgülü komodun qapılarının aşağı hissələri dalğavari formada olması, üz səthinin isə qızılı rəngli materialdan abstrakt formalı dekorativ naxışla bəzədilməsi ilə;
- güzgülü komodun qapılarının dəstəyi damla formalı metaldan hazırlanması ilə;
- komodun güzgüsü yuxarı tərəfdən qövs formada qızılı rəngli naxışlı dekorativ elementlə, yan tərəflərdən isə damla formalı dekorativ elementlə bəzədilməsi ilə;
- güzgülü komodun beş ədəd qızılı rəngli qısa ayaqlara malik olması ilə;
- qonaq dəstinin üzlük materialı krem rəngli olaraq yerinə yetirilməsi ilə.

Təqdim olunan "Qonaq otağı üçün mebel dəsti" 2-ci variant aşağıdakı mühüm əlamətlər məcmusu ilə xarakterizə olunur:

Variant 2



- qonaq dəstinin kompozisiya elementlərinin tərkibi: dolab, komod güzgü ilə, televizor altlığı, yemək masasından ibarət olması ilə;
- dolab düzbucaq paralepiped formasında, şüşə qapılı və iki siyirtmədən ibarət hazırlanması ilə;
- dolabın üstünün qövsvarı fiqurlu tağının orta hissəsində oval formalı dekorativ elementin olması ilə;
- dolabın hər bir siyirtməsinin yan tərəflərində iki ədəd sarı metal naxışlı dəstəklərin mövcudluğu ilə;
- dolabın üç ədəd şüşəli daxili rəflərin mövcudluğu ilə;
- dolabın fiqurlu qısa ayaqlara malik olması ilə;
- masanın üst hissəsinin çərçivəyə salınmış dördbucaq formada yerinə yetirilməsi ilə;
- masanın ayaqlarının düzbucaq formada yan tərəflərdən iri başlığa malik boltlarla birləşməsi ilə;
- televizor altlığı düzbucaq formasında, aşağı hissəsi birsiyirtməli dolabdan, yuxarı hissəsi isə açıq rəflərdən ibarət olması ilə;
- televizor altlığının fiqurlu qısa ayaqlara malik olması ilə;
- güzgülü komod düzbucaq formasında yerinə yetirilməsi ilə;
- güzgülü komodun dolab hissəsi iki seksiyalı olması və şaquli vəziyyətdə yan tərəflərə açılan dörd qapının mövcudluğu ilə;
- güzgülü komodun qapılarının dəstəyi naxışlı qızılı metaldan hazırlanması ilə;
- komodun güzgüsünün nazik dekorativ çərçivəyə salınmış, yuxarı hissədən qövşəkilli formada olması ilə;
- güzgülü komodun beş ədəd qısa ayaqlara malik olması ilə;
- dəstin üzlük materiallarının krem rəngli olaraq yerinə yetirilməsi ilə.

Təqdim olunan "Qonaq otağı üçün mebel dəsti" 3-cü variant aşağıdakı mühüm əlamətlər məcmusu ilə xarakterizə olunur:

Variant 3



- qonaq dəstinin kompozisiya elementlərinin tərkibi: dolab, komod güzgü ilə, televizor altlığı, yemək masasından ibarət olunması ilə;
- dolab düzbucaq paralepiped formasında, şüşə qapılı və iki siyirtmədən ibarət hazırlanması ilə;
- dolabın üstünün qövsvarı tağının orta hissəsində dekorativ naxışlı elementin olması ilə;
- dolabın hər bir siyirtməsinin yan tərəflərində iki ədəd sarı metal naxışlı dəstəklərin mövcudluğu ilə;
- dolabın iki ədəd şüşəli daxili rəflərin mövcudluğu ilə;
- dolabın aşağı hissəsində plankanın kəsik, yastı görünüşlü formada ayaqların olması ilə;
- masanın üst hissəsinin dördbucaq formada yerinə yetirilməsi ilə;
- masanın yan tərəfləri kəsik plankla formasında yerinə yetirilməsi ilə;
- masanın ayaqlarının düzbucaq formada yan tərəflərdən iri başlığa malik boltlarla birləşməsi ilə;
- televizor altlığı düzbucaq formasında, aşağı hissəsi bir siyirtməli dolabdan, yuxarı hissəsi isə açıq rəflərdən ibarət olması ilə;
- televizor altlığının aşağı hissəsində plankanın, kəsik yastı görünüşlü ayaqların olması ilə;
- güzgülü komod düzbucaq formasında yerinə yetirilməsi ilə;
- güzgülü komodun dolab hissəsi ikiseksiyalı olması və şaquli vəziyyətdə yan tərəflərə açılan dörd qapının mövcudluğu ilə;
- güzgülü komodun qapılarının dəstəyinin naxışlı qızılı metaldan hazırlanması ilə;
- komodun güzgüsü nazik çərçivəyə salınmış düzbucaq şəkilli, yuxarı hissədən isə qövsvarı formada və üzərində dekorativ naxışın olması ilə;
- güzgülü komodun aşağı hissəsi plankanın kəsik, yastı görünüşlü formada ayaqların olması ilə;
- dəstin üzlük materiallarının krem rəngli olaraq yerinə yetirilməsi ilə.

Təqdim olunan "Qonaq otağı üçün mebel dəsti" 4-cü variant aşağıdakı mühüm əlamətlər məcmusu ilə xarakterizə olunur:

Variant 4



- qonaq dəstinin kompozisiya elementlərinin tərkibi: dolab, komod güzgü ilə, televizor altlığı, yemək masasından ibarət olması ilə;
- dolab düzbucaq paralelepiped formasında, şüşə qapılı olması ilə;
- dolabın qapı şüşələrinin yuxarı və aşağı tərəfdən enli qövs, kənar tərəfləri isə batıq oval formada yerinə yetirilməsi ilə;
- dolabın iki ədəd şüşəli rəflərin və bir ədəd taxtadan daxili rəfin mövcudluğu ilə;
- dolabın qapılarının kənar tərəflərinin orta hissəsində qızılı rəngli materialdan ajur tipli dekorlu elementlə tərtib olunması ilə;
- dolabın sarı rəngli materialla dörd ədəd qısa fiqurlu ayaqlara malik olması ilə;
- masanın üst hissəsinin çərçivəyə salınmış dörd-bucaq formada yerinə yetirilməsi ilə;
- masanın ayaqlarının həndəsi fiqur formada, yan tərəflərdən isə iri başlığa malik boltlarla birləşməsi ilə;
- televizor altlığı enli dalğavari formalı söykənəkdən və ona aşağı hissədən bitişik ikifiqurlu sarı rəngli qısa ayaqlara malik üçsiyirtməli dolabdan ibarət olması ilə;
- televizor altlığının söykənək hissəsinin yuxarı tərəfində qızılı rəngdə ajur tipli dekorativ elementlə bəzədilməsi ilə;
- televizor altlığının söykənək hissəsində dörd kiçik rəflərin mövcudluğu ilə;
- televizor altlığının söykənək hissəsinin yuxarı tərəfinin orta hissəsində və siyirtmələrin səthi üzərində sarı rəngli, naxışlı fiqurla bəzədilməsi ilə;
- televizor altlığının qapılarının aşağı hissələri oval formada olması, üz səthinin isə qızılı rəngli materialdan ajur tipli dekorativ elementlə bəzədilməsi ilə;
- güzgülü komodun dolab hissəsi şaquli vəziyyətdə yan tərəflərə açılan ikiqapılı və orta hissədə dörd siyirtməli yerinə yetirilməsi ilə;
- güzgülü komodun hər bir siyirtməsinin orta hissəsində və qapılarının üzərində qızılı rəngdə ajurlu dəstəklərin mövcudluğu ilə;
- komodun güzgüsü nazik çərçivəyə salınmış düzbucaqşəkilli, yuxarı hissədən isə dalğavari formada və üzərində dekorativ naxışın olması ilə;

- güzgülü komodun beş ədəd qızılı rəngli fiqurlu kiçik ayaqlara malik olması ilə;
- dəstin üzlük materialının krem rəngli yerinə yetirilməsi ilə.

(21) S 2018 0012

(22) 12.03.2018

(51) 06-05

(71)(72) Əliyev Saleh Təvəkgül oğlu (AZ)

(54) YATAQ OTAĞI ÜÇÜN MEBEL DƏSTİ

(5 variant)

- (57) Təqdim olunan "Yataq otağı üçün mebel dəsti" 1-ci variant aşağıdakı mühüm əlamətlər məcmusu ilə xarakterizə olunur:

Variant 1



- dəstin kompozisiya elementlərinin: dolab, çarpayı, komod güzgü ilə, iki dolabçadan ibarət olması ilə;
- dolabın üçhərəkətli qapılarla yerinə yetirilməsi: iki yan güzgülü və bir ön qapıdan ibarət olması ilə;
- dolabın hər iki yan qapılarının güzgüləri qövsşəkilli formada, aşağı və yuxarı tərəfdən qızılı rəngli damla formalı dekorativ elementlə bəzədilməsi ilə;
- dolabın ön hərəkətli qapısının yuxarı hissəsində qızılı rəngli materialdan hazırlanmış qövs formada naxışlı dekorativ elementin olması ilə;
- dolabın ön hərəkətli qapısının üzərində qızılı rəngli uzunsov üçbucaq formasında dekor elementin mövcudluğu ilə;
- dolabın ön hərəkətli qapısının aşağı hissəsində qızılı rəngli materialdan hazırlanmış abstrakt dekor elementin olması ilə;
- dolabın aşağı dayaq hissəsinin planka şəklində hazırlanması ilə;
- çarpayının enli başlıq və ayaqlıq söykənəkdən hazırlanması ilə;
- çarpayının başlıq söykənəcəyinin "kəpənək" formada yerinə yetirilməsi ilə;
- çarpayının başlıq söykənəcəyi qızılı rəngli materialdan hazırlanmış dalğavari formada dekor elementlə bəzədilməsi ilə;
- çarpayının başlıq söykənəcəyinin bej rəngli üzlük materialı üzərində sıyrıqlı rombşəkilli işləmələrin və dekorativ daşlarla bəzədilməsi ilə;

- çarpayının ayaqlıq söykənəcəyinin fiqurlu dekorativ elementlərlə bəzədilməsi ilə;
- çarpayının yan dolabçalarının düzbucaq formalı bir siyirtmə şəklində, üzərində qızılı rəngli fiqurlu dekorativ elementlə bəzədilməsi ilə;
- dolabçaların yan tərəflərində fiqurlu kiçik ayaqların olması ilə;
- dolabçaların siyirtmələrinin üzərində qızılı rəngli damlaşəkilli dəstəyin olması ilə;
- güzgülü komod düzbucaq formasında üçsiyirtməli şəkildə yerinə yetirilməsi ilə,
- güzgülü komodun aşağı siyirtməsinin üzərində dalğavari formada qızılı rəngli dekorativ elementin mövcudluğu ilə;
- güzgülü komod qızılı rəngli materialdan hazırlanmış fiqurlu qısa ayaqlara malik olunması ilə;
- komodun iki müxtəlif formalı güzgülərin bir-birinə bitişik formada yerinə yetirilməsi ilə;
- güzgünün biri oval formalı, digəri isə qövşəkilli formada qızılı materialla çərçivələnməsi ilə;
- hər iki güzgünün yuxarı birləşmə hissələri qızılı rəngli dekorativ fiqurla bəzədilməsi ilə;
- dolabın qapısının, çarpayının yanındakı dolabçaların və güzgülü komodun siyirtmələrinin üzərində dekorativ incə xətlərin olması ilə.

Təqdim olunan "Yataq otağı üçün mebel dəsti" 2-ci variant aşağıdakı mühüm əlamətlər məcmusu ilə xarakterizə olunur:

Variant 2

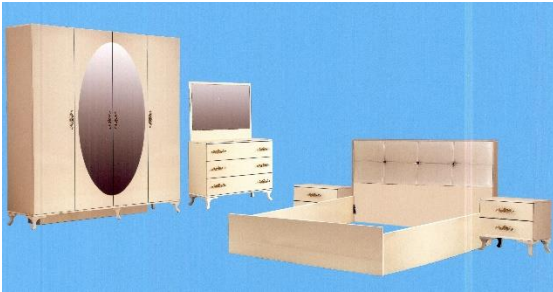

- kompozisiya elementlərinin tərkibi: dolab, çarpayını, komod güzgü ilə, iki dolabçadan ibarət tərkibi ilə;
- dolabın dörd qapılı formada, orta qapılarında oval formalı güzgünün olması ilə;
- dolabın alt hissəsində beş ədəd fiqurlu formalı qısa ayaqların və orta hissədən düzbucaq formalı dayağın olması ilə;
- dolabın qapılarının üzərində qızılı rəngli metalдан hazırlanmış dekorativ fiqurlu dəstəyin olması ilə;
- çarpayının başlıq söykənəcək və ensiz ayaqlıq söykənəcəkədən ibarət olması ilə;
- çarpayının başlıq söykənəcəyinin bej rəngli üzlük materialında enli xana əmələ gətirməklə, üfüqi və şaquli dekorativ xətlərin olması və qaşlarla bəzədilməsi ilə;
- çarpayının ayaqlıq söykənəcəyi ensiz düzbucaqlı formaya malik olması ilə;

- çarpayının yanındakı dolabçalar düzbucaq formalı ikisiyirtməli şəkildə, üzərində qızılı rəngli metalдан hazırlanmış naxışlı dəstəyin olması ilə;
- dolabçaların altında dörd ədəd fiqurlu qısa ayaqların olması ilə;
- güzgülü komodun düzbucaqlı paralelipiped formalı üçsiyirtməli şəkildə tərtib edilməsi ilə;
- komodun güzgüsü çərçivəyə alınmış düzbucaqlı paralelipiped formada yerinə yetirilməsi ilə;
- komodun siyirtmələrinin hər iki yan tərəflərində qızılı rəngli metalдан hazırlanmış fiqurlu dəstəklərin olması ilə;
- güzgülü komodun alt hissəsində dörd ədəd fiqurlu qısa ayaqların olması ilə.

Təqdim olunan "Yataq otağı üçün mebel dəsti" 3-cü variant aşağıdakı mühüm əlamətlər məcmusu ilə xarakterizə olunur:

Variant 3



- dəstin kompozisiya elementlərinin tərkibi: dolab, çarpayını, komod güzgü ilə, iki dolabçadan ibarət olması ilə;
- dolabın dörd qapılı formada, orta qapılarında güzgünün olması ilə;
- güzgünün, dolabın qapılarının hündürlüyü boyunca uzunsov, yuxarı və aşağı hissələrində isə dalğavari formada yerinə yetirilməsi ilə;
- dolabın yan qapılarının və tağının tən ortasında qızılı rəngli dekorativ ajurlu elementin olması ilə;
- dolabın hər iki yan qapılarında qızılı rəngli metalдан hazırlanmış dekorativ naxışlı dəstəklərin mövcudluğu ilə;
- çarpayını enli başlıq və ayaq söykənəcəklərdən tərtib olunması ilə;
- başlıq söykənəcəyinin dalğavari formada, tağın ortasında isə qızılı rəngli materialdan hazırlanmış ajur tipli dekorativ elementin mövcudluğu ilə;
- çarpayının ayaq söykənəcəyinin aşağı və yuxarı tərəfləri dalğavari formada yerinə yetirilməsi ilə;
- çarpayının başlıq və ayaq söykənəcəyinin bordo rəngli üzlük materialının üzərində sıyrıqlı rombşəkilli işləmələrin və dekorativ daşlarla bəzədilməsi ilə;
- komodun güzgüsünün yuxarı hissəsi dalğavari formada, tağın orta hissəsində isə qızılı rəngli ajur tipli dekorativ elementin mövcudluğu ilə;

- komodonun şaquli istiqamətdə açılan bir qapılı dolabdan və üç siyirtmədən, səthinin isə qızılı rəngli ajur tipli dekorativ elementlə bəzədilməsi ilə;
- güzgülü komodonun ön tərəfinin aşağı hissəsi dalğavari formada yerinə yetirilməsi ilə;
- çarpayıyanındakı dolabçalar düzbucaqlı paralelipiped formalı, birsiyirtməli şəkildə, üzərində qızılı rəngli materialdan hazırlanmış ajur tipli dekorativ elementin və dörd ədəd fiqurlu qısa ayaqların olması ilə;
- çarpayıyanındakı dolabçanın siyirtməsinin ön tərəfinin aşağı hissəsi dalğavari formada yerinə yetirilməsi ilə.

Təqdim olunan "Yataq otağı üçün mebel dəsti" 4-cü variant aşağıdakı mühüm əlamətlər məcmusu ilə xarakterizə olunur:

Variant 4

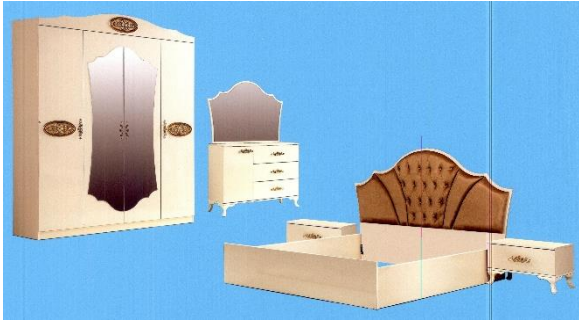

- dəstin kompozisiya elementlərinin tərkibi: dolab, çarpayı, komodu güzgü ilə, iki dolabçadan ibarət olması ilə;
- dolabın dördqapılı formada, orta qapılarında güzgünün olması ilə;
- güzgünün, dolabın qapılarının hündürlüyü boyu uzunsov, yuxarı və aşağı hissələrdə isə qövsvari formada yerinə yetirilməsi ilə;
- dolabın qövsvari tağının və yan qapılarının tam ortasında qızılı rəngli, naxışlı oval fiqurun mövcudluğu ilə;
- dolabın qapılarında qızılı rəngli metaldan hazırlanmış naxışlı dəstəklərin olması ilə;
- dolabın aşağı dayaq hissəsinin plankla şəkildə hazırlanması ilə;
- çarpayının enli qövs şəkildə başlıq söykənək və ensiz düzbucaqşəkilli ayaq söykənəyə malik olması ilə;
- çarpayının başlıq söykənəyi qəhvəyi rəngli üzlük materialının orta hissəsində kiçik rombşəkilli formada sırımış, dekorativ daşlarla bəzədilmiş, kənarlardan isə batıq xəttlərlə işlənməsi ilə;
- çarpayının yan dolabları düzbucaq formalı, birsiyirtməli şəkildə, üzərində qızılı rəngli metaldan hazırlanmış fiqurlu dəstəyin və dörd ədəd fiqurlu qısa ayaqların mövcud olması ilə;
- güzgülü komodonun düzbucaq formasında yerinə yetirilməsi ilə;
- komodonun şaquli istiqamətdə açılan bir dolabdan və üç siyirtmədən ibarət olması ilə;

- komodonun qapılarının üzərində qızılı rəngli, dekorativ naxışlı dəstəklərin mövcudluğu ilə;
- komodonun güzgüsü dekorativ çərçivəyə salınmış formada yuxarı hissədən qövşşəkilli olaraq yerinə yetirilməsi ilə;
- komodonun yan tərəflərinin altında dörd ədəd fiqurlu qısa ayaqların olması ilə.

Təqdim olunan "Yataq otağı üçün mebel dəsti" 5-ci variant aşağıdakı mühüm əlamətlər məcmusu ilə xarakterizə olunur:

Variant 5



- kompozisiya elementlərinin tərkibi: dolab, çarpayı, komodu güzgü ilə, iki dolabçadan ibarət olması ilə;
- dolabın dördqapılı formada, orta qapılarında güzgünün olması ilə;
- güzgünün, dolabın qapılarının hündürlüyü boyu uzunsov, yuxarı və aşağı hissələrdə isə qövşşəkilli formada yerinə yetirilməsi ilə;
- dolabın yuxarı hissəsində qövşşəkilli tağın ortasında qızılı rəngli metaldan hazırlanmış naxışlı dekorativ elementin mövcudluğu ilə;
- dolabın hər iki yan qapılarında qızılı rəngli, metaldan hazırlanmış dekorativ naxışlı dəstəklərin mövcudluğu ilə;
- dolabın aşağı hissəsində plankanın kəsik yastı görünüşlü formada ayaqların olması ilə;
- çarpayı başlıq söykənəyi yuxarı hissədən qövşşəkilli olmaqla düzbucaq formada, ayaq söykənəyi isə ensiz düzbucaq şəkildə olması ilə;
- çarpayının başlıq söykənəyinin qövşşəkilli tağın orta hissəsində qızılı rəngli dekorativ fiqurun olması ilə;
- çarpayının enli başlıq söykənəyinin qəhvəyi rəngli yumşaq üzlük materialında sıyrıqılı rombşəkilli tikilişlərin və dekorativ daşların olması ilə;
- çarpayının yanındakı dolabçalar düzbucaq formalı birsiyirtməli şəkildə, üzərində qızılı rəngli metaldan hazırlanmış naxışlı dəstəyin olması ilə;
- dolabçaların arxa tərəfində qövşşəkilli çıxıntının mövcud olması ilə;
- dolabçaların aşağı hissəsində plankanın kəsik yastı görünüşlü formada ayaqların olması ilə;
- güzgülü komodu düzbucaqşəkilli formada, şaquli istiqamətdə yana açılan bir qapılı və üç siyirtmədən ibarət olması ilə;

- komodun güzgüsü dekorativ çərçivəyə salınmış formada yuxarı hissədən qövşəkilli olaraq yerinə yetirilməsi ilə;
- güzgülü komodun tağının orta hissəsində qızılı rəngli dekorativ tipli elementin mövcudluğu ilə;
- komodun qapılarının üzərində qızılı rəngli, dekorativ naxışlı dəstəklərin mövcudluğu ilə;
- komodun aşağı hissəsində plankanın kəsik yastı görünüşlü formada ayaqların olması ilə.

(21) S 2017 0035

(22) 14.12.2017

(51) 09-01

(71) "İnter- Glass" ASC (AZ)

(72) Əhmədov İlal Mansur oğlu (AZ)

İsmayılov Namiq Elviz oğlu (AZ)

(54) BUTULKA

(57) İddia edilən sənaye nümunəsi aşağıdakı mühüm əlamətləri ilə seçiyənlir:



- kompozisiya elementlərinin tərkibi: boğazlıq, çiyinlər, gövdə, dib;
- şüşədən yerinə yetirilmiş ensiz uzunsov boğazlıq, halqavari taclıq və silindrik formalı gövdə ilə;
- gövdənin boğazlığa nisbətən uzunsov yerinə yetirilməsi ilə;
- çiyinlərin boğazlıq və gövdə ilə səlis birləşmiş, qabarıqlı, maili yerinə yetirilməsi ilə.

Fərqlənir:



- gövdənin aşağı hissəsində dərin kəsik dairəvi xəttin mövcudluğu ilə;

- dibin çevrəsi boyu radial xətlərlə və orta hissəsində azacıq sferik çökəklik şəklində dairəvi formada yerinə yetirilməsi ilə.

(21) S 2017 3068

(22) 24.11.2017

(51) 25-01

(31) 2017-04009

(32) 06.06.2017

(33) TR

(71) ONDULINE (FR)

(72) Onur OZTURK (TR)

Metim YILMAZ (TR)

Tugba Eynur (TR)

(74) Əfəndiyev Vaqif (AZ)

(54) DAM ÖRTÜYÜ PLİTƏSİ

(57) Təklif edilən "Dam örtüyü plitəsi" sənaye nümunəsi aşağıdakı mühüm əlamətləri ilə seçiyənlir:



FIG. 1.1



FIG. 1.2

- məmulatın üfüqi istiqamətləndirilmiş büzmələndirilmiş plitə formasında yerinə yetirilməsi ilə;
 - plitənin eninə kəsikdə ritmik təkrarlanan büzmələndirilmiş profilli dalğavari hissələrdən ibarət olan formada yerinə yetirilməsi ilə;
 - plitələrin, həm uzununa, həm də eninə üst-üstə yığıla bilən konstruktiv formada yerinə yetirilməsi ilə;
- fərqlənir:



FIQ. 1.3



FIQ. 1.4

- plitənin, köndələninə kəsikdə ritmik təkrarlanan büzmələndirilmiş sinusoidi istiqamətində kənara çıxan hissələrindən ibarət olan və onların aralarında xətti uzunsov sahələrə malik olan formada yerinə yetirilməsi ilə;
- plitənin büzmələndirilmiş səthinin, plitənin kənarına paralel və ondan bir qədər məsafədə yerləşdirilmiş dekorativ zolaqla təchiz edilmiş formada yerinə yetirilməsi ilə;
- dekorativ zolağın tonunun plitənin bütün səthinin ümumi tonuna nisbətdə daha tünd formada yerinə yetirilməsi ilə;
- plitənin səthinin nahamar fakturaya malik, köndələninə azacıq irəli çıxarılmış relyefli liflər imitasiya edən formada yerinə yetirilməsi ilə.

AZƏRBAYCAN RESPUBLİKASININ DÖVLƏT REYESTRİNƏ DAXİL EDİLMİŞ SƏNAYE NÜMUNƏSİ PATENTLƏRİ HAQQINDA MƏLUMATLARIN DƏRCİ

(11) S 2018 0009

(51) 15-05

(44) 29.09.2017

(31) 003109560

(32) 04.05.2016

(33) EM

(71)(73) Arçelik Anonim Şirketi (TR)

(72) Nihat Duran (TR), Aslı Ökmen (TR),
Gizem Durakoğlu (TR), Özlem Kök (TR),
Can Onur Vancı (TR)

(54) TOZSORAN

(57) İddia edilən "Tozsoran" sənaye nümunəsi aşağıda sadalanmış mühüm əlamətləri ilə səciyyələnir:

- həcmi gövdənin mövcudluğu ilə;
 - havanın sovurulması üçün dəliyin mövcudluğu ilə;
 - havanın xaric edilməsi üçün barmaqlıqlı dəliyin mövcudluğu ilə;
 - ştepselli kabel üçün yuvanın mövcudluğu ilə;
 - tutacaq və idarəetmə panelinin mövcudluğu ilə.
- Fərqlənir
- gövdənin çevrəsinin boyu uzununa pilləvari yerinə yetirilməsi ilə;

Fiq.1



Fiq.2



Fiq.3



- gövdənin arxa böyük təkərlərinin qara rəngli dekorativ çənbərə malik olan disklər şəklində və çənbərin uzununa perimetrinin təxminən 5-dən 1-ni əhatə edən çox qara rəngə malik olmayan və onun kənarında yerləşdirilmiş qövs şəkilli elementlə təchiz edilməsi ilə ;
- azacıq bucaq altında böyük təkərin çənbərinə bərkidilmiş və bir qədər gövdədən yuxarı çıxan köndələn tutacağın mövcudluğu ilə;

Fiq.4



Fiq.5



Fiq.6



- gövdənin ön çərçivəsinə yerləşdirilmiş üfüqi kəsikdə yumru işlək kameranın mövcudluğu ilə;
- işlək kameranın şəffaf materialdan yerinə yetirilməsi ilə;
- gövdənin oxu uzununa nisbətə assimetrik yerləşdirilmiş işlək kameranın üstündə qapaqlı boğazcığın mövcudluğu ilə;
- gövdənin ön hissəsindən irəli çıxan, üfüqi yerləşdirilmiş qabarıq qol borucunun mövcudluğu ilə;
- gövdənin arxa mərkəz hissəsində dəliyin mövcudluğu ilə;

Fiq.7



Fiq.8



Fiq.9



- gövdənin arxa hissəsinin ucunun aşağı kənarında üfüqi yerləşdirilmiş rolikin mövcudluğu ilə;

**Sənaye nümunələrinin beynəlxalq qeydiyyatı haqqında
Haaqa müqaviləsinə uyğun olaraq
beynəlxalq reyestrə qeydiyyata alınmış
beynəlxalq sənaye nümunələri barədə məlumatların dərci**

**Публикация сведений о международном реестре
в соответствии с Гаагским соглашением
о международной регистрации промышленных образцов**

(11) DM/101 617
(15) 17.05.2018
(22) 17.05.2018
(28) 2
(51) 02-04
(73) VALENTINO S.P.A. (IT)
(72) SASSI Stefano
(54) 1-2. Аyaqqabı / 1-2. Обувь
(45) 29.06.2018

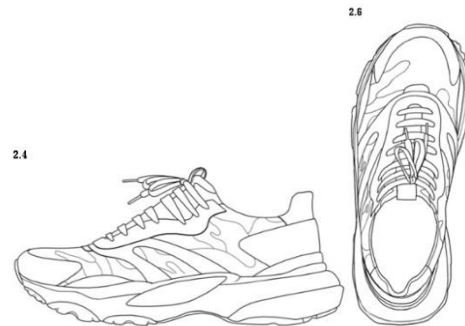
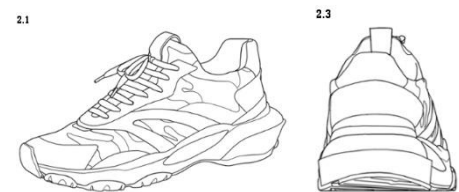
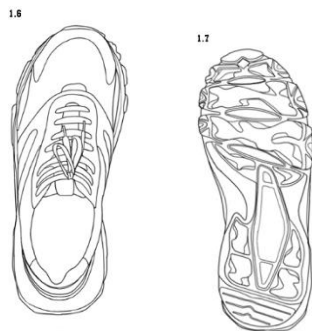
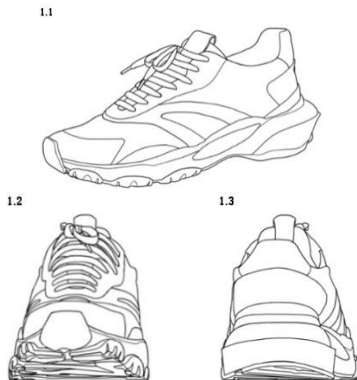

(11) DM/098 814
(15) 06.12.2017
(22) 06.12.2017
(28) 1
(51) 10-02
(73) RADO UHREN AG (RADO WATCH CO. LTD.) (MONTRES RADO SA) (CH)
(72) Stéphanie LACROIX-GACHET
(54) 1. Saat / 1. Часы
(45) 08.06.2018

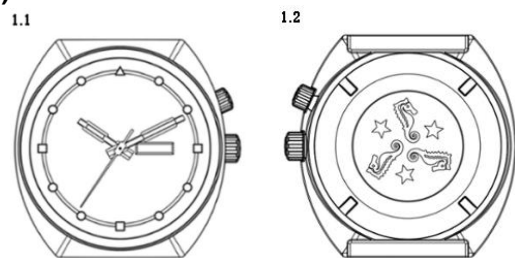

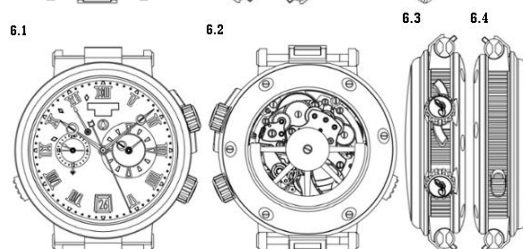
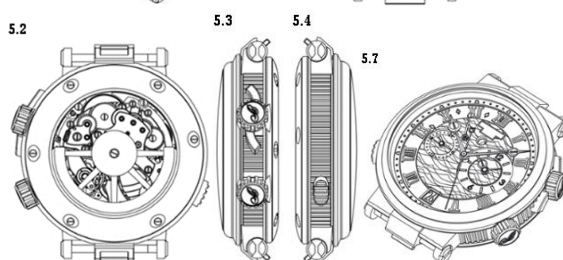
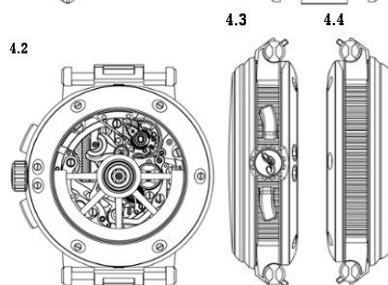
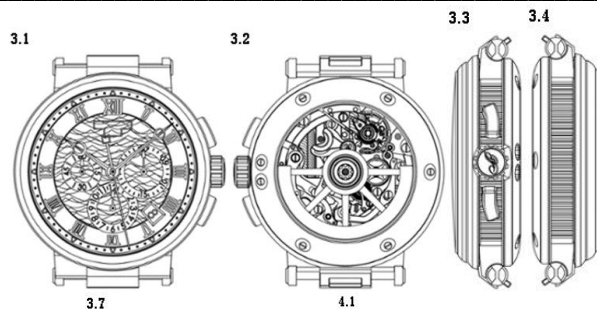
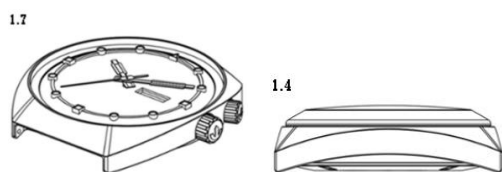

(11) DM/099 109
(15) 21.12.2017
(22) 21.12.2017
(28) 7
(51) 10-02
(73) MONTRES BREGUET S.A. (CH)
(72) Vincent LAUCELLA
(54) 1-7. Saatlar / 1-7. Часы
(45) 22.06.2018

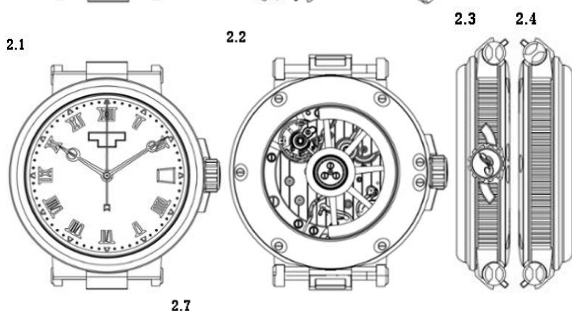
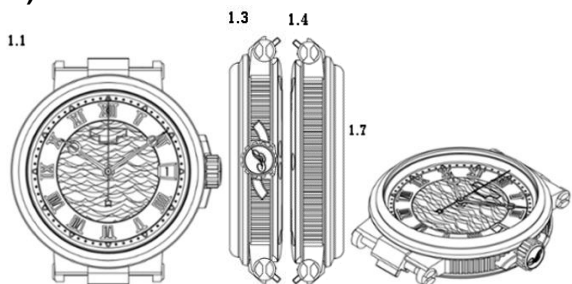

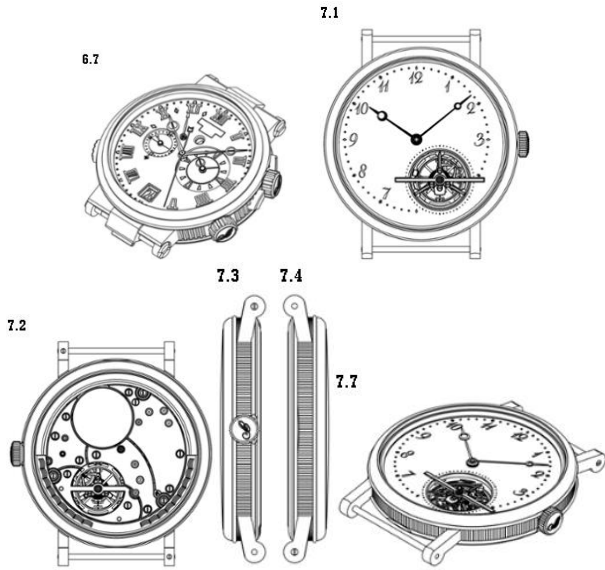

(11) DM/098 287
(15) 25.10.2017
(22) 25.10.2017
(28) 1
(51) 10-07
(73) SWATCH AG (SWATCH SA)
(SWATCH LTD.) (CH)
(72) Per BOLMSTRAND
(54) 1. Saat korpusu / 1. Корпус часов
(45) 29.06.2018

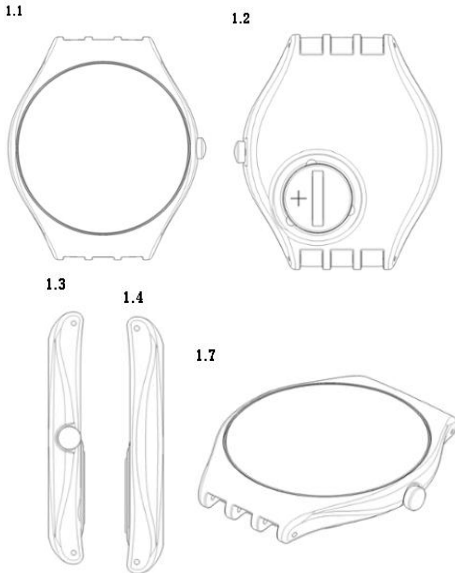

(11) DM/098 816
(15) 08.12.2017
(22) 08.12.2017
(28) 1
(51) 10-07

(73) TISSOT SA (TISSOT AG) (TISSOT LTD)
(CH)
(72) Fiona MATTHEY
(54) 1. Saat korpusu / 1. Корпус часов
(45) 08.06.2018

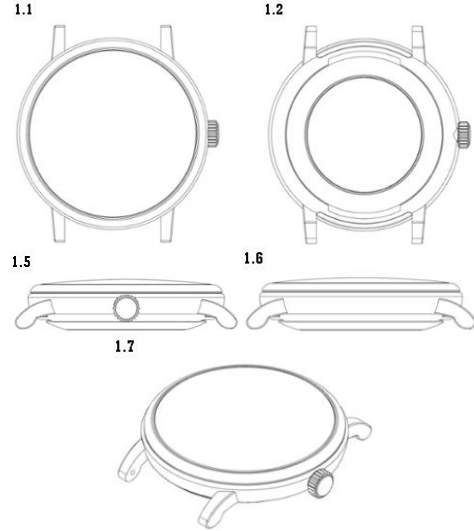

(11) DM/098 865
(15) 04.12.2017
(22) 04.12.2017
(28) 1
(51) 10-07
(73) BLANCPAIN SA (CH)
(72) Patrice NANGA
(54) 1. Siferblat / 1. Циферблат
(45) 08.06.2018

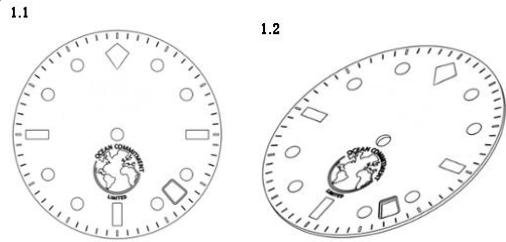

(11) DM/099 038
(15) 18.12.2017
(22) 18.12.2017
(28) 5
(51) 10-07
(73) MONTRES JAQUET DROZ SA (MONTRES
JAQUET DROZ AG) (MONTRES JAQUET
DROZ LTD.) (CH)
(72) Christian Lattmann
(54) 1.-2. Siferblatlar; 3.Yırğalanan ağırlıq;
4. Siferblat; 5. Yırğalanan ağırlıq / 1.-2.
Циферблаты; 3. Качающийся вес;
4. Циферблат; 5. Качающийся вес
(45) 22.06.2018



- (11) DM/099 118
 (15) 21.12.2017
 (22) 21.12.2017
 (28) 2
 (51) 10-07
 (73) MONTRES BREGUET S.A. (CH)
 (72) Vincent LAUCELLA
 (54) 1-2. Saat brasletləri / 1-2. Часовые браслеты
 (45) 22.06.2018

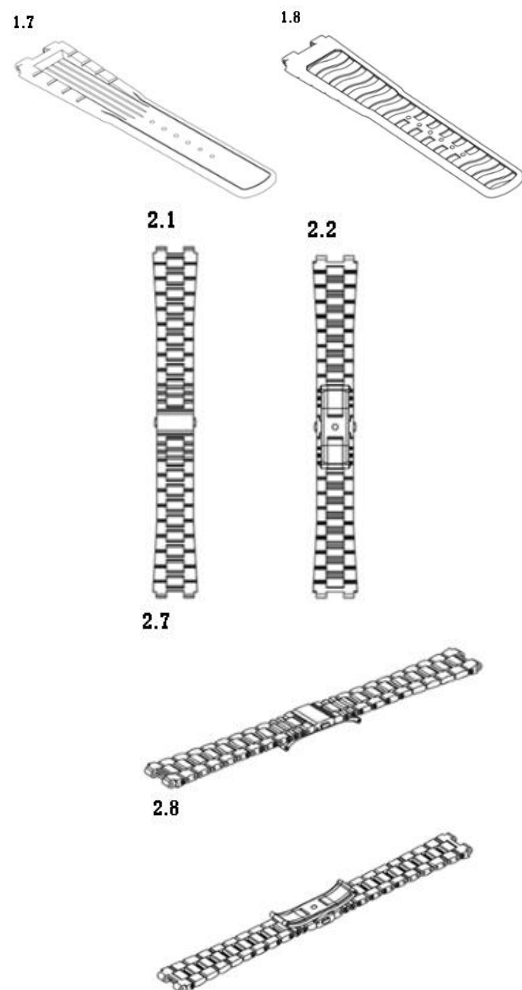
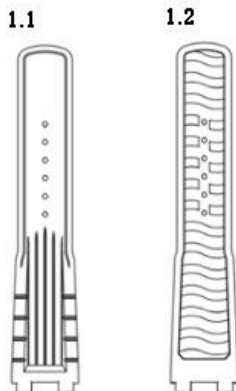

- (11) DM/099 471
 (15) 05.01.2018
 (22) 05.01.2018
 (28) 5
 (51) 10-07
 (73) HARRY WINSTON SA (CH)
 (72) 1-2: Steve KAMILINDI, 3: Sophie VALZAN,
 4-5: Christophe LASSERRE
 (54) 1-4. Siferblatlar ; 5. Yırğalanan ağırlıq /
 1-4. Циферблаты; 5. Качающийся вес
 (45) 13.07.2018

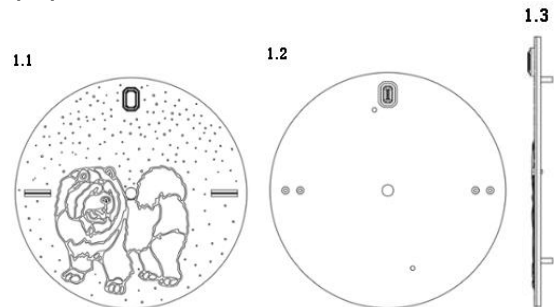

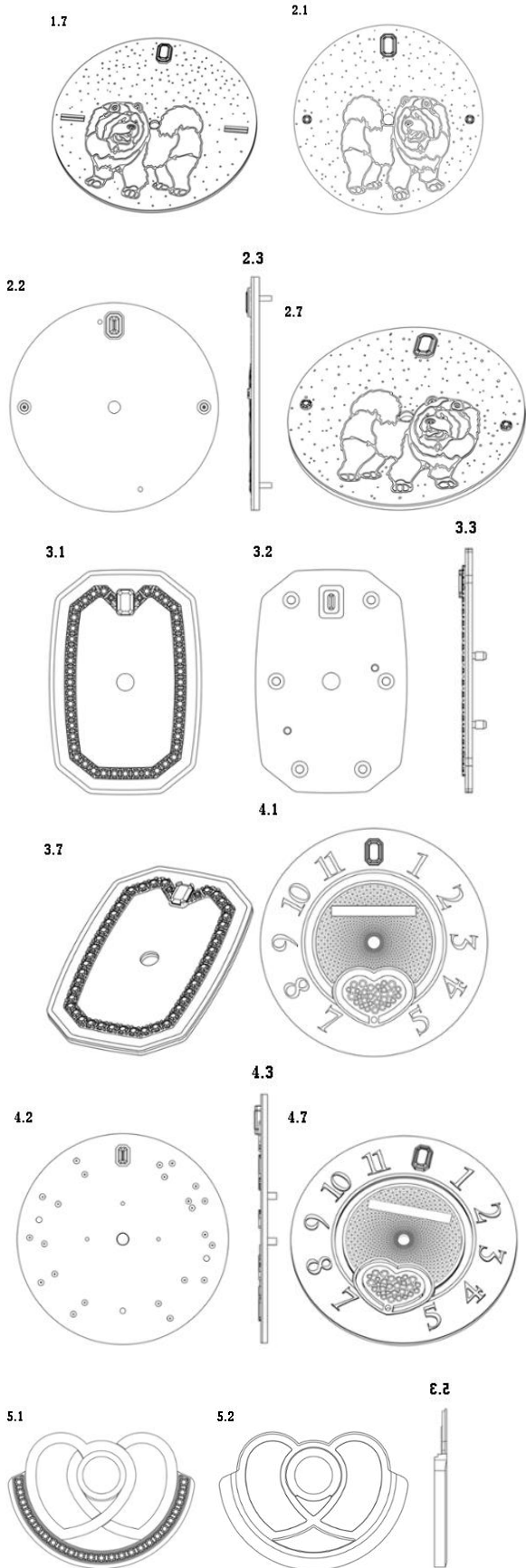

(11) DM/101 756
 (15) 01.12.2017
 (22) 01.12.2017
 (28) 2
 (51) 14-03
 (73) SHANGHAI ZHANGMEN SCIENCE AND TECHNOLOGY CO., LTD. CN
 (72) CHEN
 (54) 1-2. Ev avtomatlaşdırma mərkəzləri / 1-2. Концентраторы домашней автоматизации
 (45) 06.07.2018

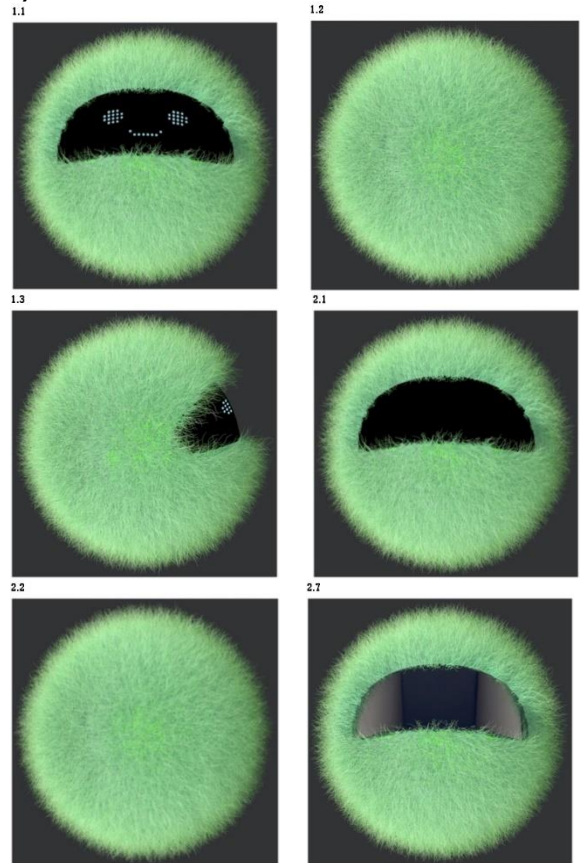

(11) DM/101 720
 (15) 15.05.2018
 (22) 15.05.2018
 (28) 1
 (51) 21-01
 (73) STEVEN DANIELS (GB)

(72) STEVEN DANIELS

(54) 1. Oyun dəstinin hissələri /

1. Набор игровых предметов

(45) 06.07.2018

1.1

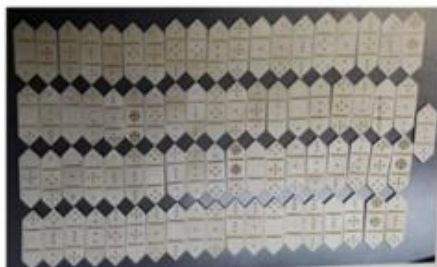

1.2

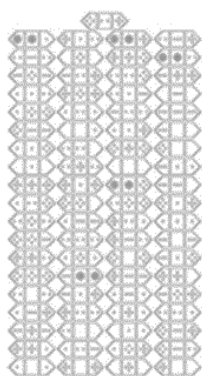

1.3

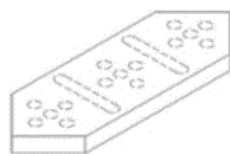

1.4



1.5

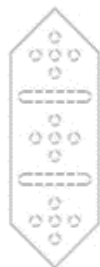

G Ö S T Ə R İ C İ L Ə R
SƏNAYE NÜMUNƏLİRİ ÜZRƏ
İDDİA SƏNƏDLƏRİNİN
GÖSTƏRİCİLƏRİ

SAY GÖSTƏRİCİSİ

| İddia sənədinin nömrəsi | SNBT |
|-------------------------|-------|
| S 2017 0035 | 09-01 |
| S 2017 3068 | 25-01 |
| S 2018 0009 | 06-05 |
| S 2018 0010 | 06-01 |
| S 2018 0011 | 06-05 |
| S 2018 0012 | 06-05 |
| S 2018 0020 | 01-03 |

SİSTEMATİK GÖSTƏRİCİ

| SNBT | İddia sənədinin nömrəsi |
|-------|-------------------------|
| 01-03 | S 2018 0020 |
| 06-01 | S 2018 0010 |
| 06-05 | S 2018 0009 |
| 06-05 | S 2018 0011 |
| 06-05 | S 2018 0012 |
| 09-01 | S 2017 0035 |
| 25-01 | S 2017 3068 |

PATENT VERİLƏN İDDİA SƏNƏDLƏRİNİN

SAY GÖSTƏRİCİSİ

| İddia sənədin nömrəsi | Patentin nömrəsi |
|-----------------------|------------------|
| S 2016 3050 | S 2018 0009 |

COĞRAFI GÖSTƏRİCİLƏR

(111) 001/01

(151) 21.12.2012

(210) C 2010 0001

(220) 18.07.2011

(181) 28.12.2020

(730) Obşestvo s oqraniçennoy otvestvennostyu "Yessentukskiy zavod mineralnıx vod na KMV", 357600, Stavropolskiy kray, q. Yessentuki, ul. Pyateqorskaya, 141 (RU)

(540)

ECCEHTYKI № 17

(511) 32 - mineral su.

Əmtənin istehsal edildiyi və ya xidmətin göstərildiyi coğrafi göstəricinin hüdudları:

"ECCEHTYKI № 17" mineral sular yatağının Novoblaqodonenski, quyu №46.

Əmtənin və ya göstərilən xidmətin xüsusi xassələrinin təsviri:

"ECCEHTYKI № 17" mineral suyu yüksək minerallaşdırılmış (minerallaşdırma dərəcəsi 10,7-13,6 y/l) xlorid-hidrokarbonat natrium tərkibli karbonatlı sulara aiddir.

Əsas kimyəvi tərkibi (mg/l):

- bikarbonatlar 5400-6600
 - sulfatlar 7-12
 - xloridlər 2000-2400
 - natrium+kaliyum 3200-3700
 - kalsium 70-90
 - maqnezium 50-80
 - karbon qazı 1200-1700
- Bioloji aktiv mikroelementlər (mq/l):
- medasilisium turşusu 32-35
 - ortoborat turşusu 35-42
 - bromid 4-8
 - yodid 1,0-2,5

Orqanoleptik keyfiyyətlərinə görə

"ECCEHTYKI № 17" mineral suyu, turş, qoxusuz və mexaniki qatışıqsız rəngsiz mayedir.

"ECCEHTYKI № 17" mineral suyu orqanizmin müxtəlif funksional sistemlərinə kompleks təsviri malik müalicəvi sudur və mədə-bağırsaq yolunun xroniki xəstəliklərinin, mübadilə və böyrək patologiyalarının içilməklə kurs müalicəsi və profilaktikası üçün istifadə olunur.

(111) 002/01

(151) 21.12.2012

(210) C 2010 0002

(220) 18.07.2011

(181) 28.12.2020

(730) Obşestvo s oqraniçennoy otvestvennostyu "Yessentukskiy zavod mineralnıx vod na KMV", 357600, Stavropolskiy kray, q. Yessentuki, ul. Pyateqorskaya, 141 (RU)

(540)

ECCEHTYKI

(511) 32 - mineral su.

Əmtənin və ya göstərilən xidmətin xüsusi xassələrinin təsviri:

Şəffaf, rəngsiz maye, qoxusuz, şortəhər, soda dadlı və orta mineralaşdırılmış (M=7-10 g/l), xlorid-hidrokarbonat-natrium tərkibli zəif karbonatlı sulara aiddir.

Əsas kimyəvi tərkibi (mg/l):

- hidrokarbonatlar 3900-4900,
- sulfatlar 25-dən az,
- xlorid 1100-1900,
- kalsium 150-dən az,
- natrium+kaliyum 2000-3000,
- maqnezium 100-dən az,
- borat turşusu 35-150,
- karbon dioksid 500-2000.

"ECCEHTYKI" mineral suyu müalicəvi-süfrə suyudur, orqanizmin müxtəlif funksional sistemində kompleks təsire malikdir və mədə orqanları və maddə mübadiləsi ilə bağlı xəstəliklər zamanı istifadə olunur.

(111) 003/01

(151) 21.12.2012

(210) C 2010 0003

(220) 18.07.2011

(181) 28.12.2020

(730) Obşestvo s oqraniçennoy otvestvennostyu "Yessentukskiy zavod mineralnıx vod na KMV", 357600, Stavropolskiy kray, q. Yessentuki, ul. Pyateqorskaya, 141 (RU)

(540)

ECCEHTYKI № 4

(511) 32 - Mineral su.

Əmtənin istehsal edildiyi və ya xidmətin göstərildiyi coğrafi göstəricinin hüduqları:

“ECCEHTYKI № 4” mineral sular yatağının Novoblaqodonenski, quyu №49 - Ə.

Əmtənin və ya göstərilən xidmətin xüsusi xassələrinin təsviri:

“ECCEHTYKI № 4” xlorid-hidrokarbonat natrium tərkibli yüksək minerallaşdırılmış (minerallaşdırma dərəcəsi 6,8-8,8 g/l) karbonatlı sulara aiddir.

Əsas kimyəvi tərkibi (mg/l):

- bikarbonatlar 3900-4600

- sulfatlar 4-10

- xloridlər 1600-1900

- natrium+kaliyum 2600-2900

- kalsium 50-80

- maqnezium 25-40

- karbon qazı 820-1000

Bioloji aktiv mikroelementlər (mg/l):

- metasilisium turşusu 30-40

- ortoborat turşusu 35-45

- bromid 3-5

- yodid 1,0-1,5

Orqanoleptik keyfiyyətlərinə görə

“ECCEHTYKI № 4” mineral suyu, turş, qoxusuz və mexaniki qatqsız, rəngsiz mayedir.

“ECCEHTYKI № 4” mineral suyu orqanizmin müxtəlif funksional sistemlərinə kompleks təsviri malik müalicəvi sudur və mədə-bağırsağ yolunun xroniki xəstəliklərinin, mübadilə və böyrək potologiyalarının içilməklə kurs müalicəsi və profilaktikası üçün istifadə olunur.

“Axaşeni”-şərabı Sapervi üzüm sortundan istehsal olunur. “Axaşeni”- mikrozonasının yerləşməsi – Tsiv Qombor silsiləsinin meşəli yamaqlarında yaranmış, mikroklim, karbonatlı, meşəşəkilli gilli-gilli, axar su ilə, sellə gətirilmiş, torpaqlar: bu zonada “Saperavi” üzümün tərkibində şəkərin miqdarının yüksəkliyi şərabın fərqli xüsusiyyətini müəyyən edir.

Əmtənin və ya göstərilən xidmətin xüsusi xassələrinin təsviri:

“Axaşeni”- coğrafi göstərici (Əmtənin mənşə yerinin adı) kimi mühafizə olunan yüksək keyfiyyətli təbii, kəməşirin qırmızı şərabdır.

“Axaşeni” şərabı “Saperavi” üzüm sortundan istehsal olunur. “Axaşeni” şərabı qırmızı-rubini rənginin çalarlarında, sort üzrə harmoni dadlı, yumşaq, ləzzətli şirinliyi ilə tam, meyvə tonusuğu, növ ətirliliyi ilə xarakterizə olunur.

“Axaşeni” şərabının kimyəvi tərkibi aşağıdakı göstəricilərə uyğun olmalıdır:

Tərkibində spirtin miqdarı %-10,5-12,0.

Ümumi kütlədə şəkərin qatılığı- 30-50 q/dm³-dən çox olmamaqla.

Titrlənmiş turşuluğu- 1,2 q/dm³-dən az olmamaqla ümumi kütlədə tiosulfat qatılığı – 30 mq/dm³-dən çox olmamaqla.

Sərbəst tiosulfat turşusu qatılığı – 30 mq/dm³-dən çox olmamaqla.

Qalan normativlər Gürcüstanın qanunvericiliyinə və Avropa Şurasının 17 may 1999-cu tarixli № 1493/1999 sayılı qətnaməsinə uyğun olmalıdır.

(111) 004/01

(151) 30.10.2013

(210) C 2013 3001

(220) 18.07.2013

(181) 28.12.2020

(730) Gürcüstan Milli Mülkiyyət Mərkəzi “SAKPATENTİ”, Antiox küç.,5, 3300 Mtskheta, Gürcüstan (GE)

(540)

ახაშენი
AKHASHENI
АХАШЕНИ

(511) 33- şərab.

Əmtənin istehsal edildiyi və ya xidmətin göstərildiyi coğrafi göstəricinin hüduqları:

(111) 005/01

(151) 08.10.2015

(210) C 2013 3002

(220) 18.07.2013

(181) 18.07.2023

(730) Gürcüstan Milli Mülkiyyət Mərkəzi “SAKPATENTİ”, Antiox küç.,5, 3300 Mtskheta, Gürcüstan (GE)

(540)

ქინძმარაული
KINDZMARALI
КИНДЗМАРАУЛИ

(511) 33- şərab.

Əmtənin istehsal edildiyi və ya xidmətin göstərildiyi coğrafi göstəricinin hüduqları:

“Kindzmarauli”- Gürcüstanın Kvareli inzibati rayonunun Şilda, Eniseli, Sabue, Almati, Qremi,

Şakriani, Fatmasuri, Sanavardo, Kuçatani, Çantlis Kuri, Zinobiani, Axalsopeli, Txilis, Tskaro, Mtis Dziri, Çikaani, Qavazi və Balqociani kəndlərinin ərazisi daxil olmaqla, sərhədlərində yerləşən- coğrafi göstəricidir.

Əmtənin və ya göstərilən xidmətin xüsusi xassələrinin təsviri:

“Kindzmarauli” - coğrafi göstərici (əmtənin mənşə yerinin adı) kimi mühafizə olunan yüksək keyfiyyətli təbii, kəməşirin qırmızı şərabdır.

“Kindzmarauli” - şərabı tünd-nar rənginin çalarlarında, dadı ilə harmonik, dolğun, yumşaq, incələşdirilmiş, ləzzətli şirinliyi, meyvə tonusluluğu və növ ətirliliyi ilə xarakterizə olunur.

“Kindzmarauli” - şərabı Saperavi üzüm sortundan istehsal olunur.

“Kindzmarauli” - şərabının kimyəvi tərkibi aşağıdakı göstəricilərə uyğun olmalıdır:

tərkibində spirtin miqdarı, % -10,5-12,0;

ümumi kütlədə şəkərliliyinin qatılığı, 30-50 q/dm³ titrənmiş turşuluğu - 5-7 q/dm³;

buxarlanma turşuluğu - 1,2 q/dm³-dən çox olmamaqla;

ekstraktın başa çatdırılmış kütləsinin qatılığı - 20 q/dm³-dən az olmamaqla;

ümumi kütlədə tiösulfat turşusu qatılığı, 210 mq/dm³-dən çox olmamaqla;

sərbəst tiösulfat turşusu qatılığı, 30 mq/dm³-dən çox olmamaqla.

Qalan normativlər Gürcüstanın qanunverciliyinə və Avropa Şurasının 17 may 1999-cu tarixli No.

1493/1999 sayılı qətnaməsinə uyğun olmalıdır.

“Mukuzani”- Gürcüstanın Gürcüaan inzibati rayonunun Mukuzani, Velistsixe, Zeqaani, Vazisubani və Çumlaki kəndlərinin ərazisi sərhədlərində yerləşən - coğrafi göstəricidir.

Əmtənin və ya göstərilən xidmətin xüsusi xassələrinin təsviri:

“Mukuzani” - coğrafi göstərici (əmtənin mənşə yerinin adı) kimi, mühafizə olunan yüksək keyfiyyətli təbii, turş qırmızı şərabdır.

“Mukuzani” - şərabı nar rəngi calarlarında, dolğun harmonik dadlı, yumşaq, incələşdirilmiş, spesifik növ tərəvətli və ətirliliyi ilə ifadə olunması ilə xarakterizə olunur.

“Mukuzani” - şərabının kimyəvi tərkibi aşağıdakı göstəricilərə uyğun olmalıdır:

tərkibində spirtin miqdarı % - 10,5-12,5;

ümumi kütlədə şəkərliliyinin qatılığı - 3 q/dm³-dən çox olmamaqla;

titrənmiş turşuluğu - 5-7,5 q/dm³;

buxarlanma turşuluğu - 1,2 q/dm³-dən çox olmamaqla;

ekstraktın başa çatdırılmış kütləsinin qatılığı - 20 q/dm³-dən az olmamaqla;

ümumi kütlədə tiösulfat turşusu qatılığı - 160 mq/dm³-dən çox olmamaqla;

sərbəst tiösulfat turşusu qatılığı - 30 mq/dm³-dən çox olmamaqla.

Qalan normativlər Gürcüstanın qanunverciliyinə və Avropa Şurasının 17 may 1999-cu tarixli

No. 1493/1999 sayılı qətnaməsinə uyğun olmalıdır.

(111) 006/01

(151) 30.10.2013

(210) C 2013 3003

(220) 18.07.2013

(181) 18.07.2023

(730) Gürcüstan Milli Mülkiyyət Mərkəzi

“SAKPATENTİ”, Antiox küç., 5, 3300

Mtskheta, Gürcüstan (GE)

(540)

მუკუზანი
MUKUZANI
МУКУЗАНИ

(511) 33- şərab.

Əmtənin istehsal edildiyi və ya xidmətin göstərildiyi coğrafi göstəricinin hüdudları:

(111) 007/01

(151) 30.10.2013

(210) C 2013 3004

(220) 18.07.2013

(181) 18.07.2023

(730) Gürcüstan Milli Mülkiyyət Mərkəzi

“SAKPATENTİ”, Antiox küç., 5, 3300 Mtskheta,

Gürcüstan (GE)

(540)

ՄՅՈՒՅ
TVISHI
ТВИШИ

(511) 33- şərab.

Əmtənin istehsal edildiyi və ya xidmətin göstərildiyi coğrafi göstəricinin hüdudları:

Tvishi- Gürcüstanın Tsaqer inzibati rayonunun Tvishi və Alpna Tsaqersk kəndlərinin ərazisi sərhədlərində yerləşən – coğrafi göstəricidir.

Əmtənin və ya göstərilən xidmətin xüsusi xassələrinin təsviri:

"Tvishi" - yüksək keyfiyyətli ağ kəmpirin şərab olmaqla, coğrafi göstərici kimi (mənsə adı kimi) mühafizə olunur.

"Tvishi" - şərabı Tsolikouri üzüm sortundan, tam qıvcırdılmamış üzüm şirəsindən istehsal olunur.

"Tvishi" - şərabı açıq saman - saman rəngli, incə harmonik dadlı, meyvə tonuslu, növ əlamətli və xoş tərəvətli ləzzəti ilə xarakterizə olunur.

"Tvishi" - şərabının kimyəvi tərkibi aşağıdakı göstəricilərə uyğun olmalıdır:

tərkibində spirtin miqdarı % - 10-11.5;

kütlədə şəkərliliyin qatılığı - 30-50 q/dm³-dən çox olmamaqla;

titrlənmiş turşuluğu - 5.5-7,0 q/dm³;

buxarlanma turşuluğu - 1.0 q/dm³-dən çox olmamaqla;

ekstraktın başa çatdırılmış kütləsinin qatılığı 16 q/dm³-dən az olmamaqla.

Qalan normativlər Gürcüstanın qanunverciliyinə və Avropa Şurasının 17 may tarixli No. 1493/1999 sayılı qətnaməsinə uyğun olmalıdır.

ərazisi inzibati sərhədlərində yerləşən – coğrafi göstəricidir.

Əmtənin və ya göstərilən xidmətin xüsusi xassələrinin təsviri:

"Xvançkara" coğrafi göstərici (əmtənin mənsə yerinin adı) kimi, mühafizə olunan yüksək keyfiyyətli təbii kəmpirin qırmızı şərabdır.

"Xvançkara" şərabı tünd rubin rəng çalarlarında, harmonik dadlı, yumşaq, incələşdirilmiş, zərif xoş ləzzətli, meyvə tonuslu, növ əlamətli ətirliliyi ilə xarakterizə olunur.

"Xvançkara" şərabı Aleksandrouli və Mudjuretuli üzüm sortlarından istehsal olunur.

"Xvançkara" şərabının kimyəvi tərkibi aşağıdakı göstəricilərə uyğun olmalıdır:

tərkibində spirtin miqdarı % - 10,5-12,0;

ümumi kütlədə şəkərliliyinin qatılığı - 30-50 q/dm³-dən çox olmamaqla;

titrlənmiş turşuluğu - 5-7 q/dm³;

buxarlanma turşuluğu - 1,2 q/dm³-dən çox olmamaqla;

ekstraktın başa çatdırılmış kütləsinin qatılığı - 20 q/dm³-dən az olmamaqla;

ümumi kütlədə tiösulfat turşusu qatılığı - 210 mq/dm³-dən çox olmamaqla;

sərbəst tiösulfat turşusu qatılığı - 30 mq/dm³-dən çox olmamaqla.

Qalan normativlər Gürcüstanın qanunverciliyinə və Avropa Şurasının 17 may 1999-cu tarixli No.

1493/1999 sayılı qətnaməsinə uyğun olmalıdır.

(111) 008/01

(151) 30.10.2013

(210) C 2013 3005

(220) 18.07.2013

(181) 18.07.2023

(730) Gürcüstan Milli Mülkiyyət Mərkəzi

"SAKPATENTİ", Antiox küç.,5, 3300 Mtskheta,

Gürcüstan (GE)

(540)

ხვანჭკარა

KHVANCHKARA

ХВАНЧКАРА

(511) 33- şərab.

Əmtənin istehsal edildiyi və ya xidmətin göstərildiyi coğrafi göstəricinin hüduqları:

"Xvançkara (KHVANCHKARA)" - Gürcüstanın Ambrolaur rayonunun Xvançkara, Çrebalı, Çkvişi, Qadişi, Buqeuili, Saqmeli, Tsesi, Kvatsxeti, Qviara, Bostana, Didi Çorco, Patara Çorco, Pirveli Tola, Meore Tola, Joşxa, Kvişari, Qverdia, Bareuli, Baci, Saketsia, Cvarisa, İtsa, Krixi, Axalsopeli, Qori, Ximşi və Abanoeti kəndlərinin

(111) 009/01

(151) 30.10.2013

(210) C 2013 3006

(220) 18.07.2013

(181) 18.07.2023

(730) Gürcüstan Milli Mülkiyyət Mərkəzi

"SAKPATENTİ", Antiox küç., 5, 3300

Mtskheta, Gürcüstan (GE)

(540)

წინანდალი

Tsinandali

Цинандали

(511) 33- şərab.

Əmtənin istehsal edildiyi və ya xidmətin göstərildiyi coğrafi göstəricinin hüduqları:

"Tsinandali" - Gürcüstanın Telani inzibati rayonunun Tsinandali, Kreno Xodoşeni, Busehi

Vanta, Kisesxeri, Kondali, Kurdqelauri, Şalauni, Nasamxrali, Vardisubani və Akura kəndlərinin ərazisi sərhədlərində yerləşən-coğrafi göstəricidir.

Əmtənin və ya göstərilən xidmətin xüsusi xassələrinin təsviri:

"Tsinandali" coğrafi göstərici (əmtənin mənşə yerinin adı) kimi, mühafizə olunan yüksək keyfiyyətli təbii turşu ağ şərabdır.

"Tsinandali" - şərabi açıq saman - saman rəngli, harmonik dadlı, zərif ləzzətli, inkişaf etdirilmiş tərəvətliyi ilə, növ ətirliyi ilə xarakterizə olunur.

"Tsinandali" şərabi tünd rubin rəng çalarlarında, harmonik dadlı, yumşaq, incələşdirilmiş, zərif xoş ləzzətli, meyvə tonuslu, növ əlamətli ətirliliyi ilə xarakterizə olunur.

"Tsinandali" – şərab Rkatsiteli və Kaxuri mtsvane üzüm sortlarından istehsal olunur.

"Tsinandali" - şərabının kimyəvi tərkibi aşağıdakı göstəricilərə uyğun olmalıdır:

tərkibində spirtin miqdarı % - 10,5-12,5;

ümumi kütlədə şəkərliliyinin qatılığı – 3 q/dm³-dən çox olmamaqla;

titrlənmiş turşuluğu – 5,5 – 7,5 q/dm³;

buxarlanma turşuluğu - 1,0 q/dm³-dən çox olmamaqla;

ekstraktın başa çatdırılmış kütləsinin qatılığı - 16 q/dm³-dən az olmamaqla;

ümumi kütlədə tiösulfat turşusu qatılığı - 210 mq/dm³-dən çox olmamaqla;

sərbəst tiösulfat turşusu qatılığı - 30 mq/dm³-dən çox olmamaqla.

Qalan normativlər Gürcüstanın qanunverciliyinə və Avropa Şurasının 17 may 1999-cu tarixli №.1493/1999 sayılı qətnaməsinə uyğun olmalıdır.

(111) 010/01

(151) 25.12.2013

(210) C 2011 0001

(220) 18.07.2011

(181) 18.07.2021

(730) Naxçıvan MR Standartlaşdırma, Metrologiya və Patent üzrə Dövlət Komitəsi, Naxçıvan MR, Naxçıvan şəhəri, Azərbaycan küç., 29 (AZ) (540)

BADAMLI

(511) 32 - mineral su.

Əmtənin istehsal edildiyi və ya xidmətin göstərildiyi coğrafi göstəricinin hüduqları:

"Badamli" mineral suyunun mənbəyi dəniz səviyyəsindən 1400 m yüksəklikdə yerləşən, Naxçıvan şəhərindən 30 km məsafədə olan, Şahbuz rayonunun, Badamli qəsəbəsinin cənub-qərbindədir.

Əmtənin və ya göstərilən xidmətin xüsusi xassələrinin təsviri:

"Badamli" mineral sular zavodunda istehsal olunan qazlı suyun xarakteristikası aşağıdakı kimidir:

Az minerallaşmışdır. Kimyəvi tərkibində əsasən kalsium, maqnezium və natrium daha çoxdur. Fiziki göstəricilər – rəngsiz, dadsız, iysiz, yumşaq, şəffaf və çöküntüsüzdür. Azot birləşmələri mineral səviyyədədir. Toksik komponentlər yoxdur.

"Badamli" mineral suyunun kimyəvi tərkibi aşağıdakı göstəricilərə uyğun olmalıdır:

| | |
|--------------------------------|---------|
| - PH | 6.4-6.9 |
| - Mg ⁺ | 10 |
| - NaK ⁺ | 1-40 |
| - Ca ⁺ | 7-30 |
| - Cl ⁺ | 1-35 |
| - SO ₄ ⁺ | 1-35 |

(111) 011/01

(151) 25.12.2013

(210) C 2011 0002

(220) 18.07.2011

(181) 18.07.2021

(730) Naxçıvan MR Standartlaşdırma, Metrologiya və Patent üzrə Dövlət Komitəsi, Naxçıvan MR, Naxçıvan şəhəri, Azərbaycan küç., 29 (AZ) (540)

SİRAB

(511) 32 - mineral su.

Əmtənin istehsal edildiyi və ya xidmətin göstərildiyi coğrafi göstəricinin hüduqları:

"Sirab" mineral su yatağı Naxçıvan Muxtar Respublikasının şimal-şərqində, Babək rayonunun Sirab kəndi ərazisində, dəniz səviyyəsindən 1100 metr hündürlükdə, Naxçıvan şəhərindən 14.6 km şimal - şərqdə, dağ ətəyində yerləşir.

Əmtənin və ya göstərilən xidmətin xüsusi xassələrinin təsviri:

"Sirab" mineral sular zavodunda istehsal olunan qazlı suyun xarakteristikası aşağıdakı kimidir:

- Minerallıdır (ümumi minerallıq-2.0-3.0 q/dm³), rəngsiz, dadsız, iysiz, yumşaq, şəffaf və

çöküntüsü mümkündür. Toksik komponentləri yoxdur.

“Sirab” mineral suyunun kimyəvi tərkibi aşağıdakı göstəricilərə uyğun olmalıdır:

| Kationlar: 1 Litr suda | Mq | Mq-ekv. | Mq-ekv.% | |
|-------------------------------|------------------|----------------|-----------------|--------------|
| Litium | Li | 0.10 | | |
| Ammonium | NH ₄ | 0.10 | | |
| Kalium | K | 8.8 | 0.2 | 0.7 |
| Natrium | NA | 192.7 | 8.4 | 28.0 |
| Maqnezium | Mg | 53.1 | 4.4 | 14.7 |
| Kalsium | Ca | 340.7 | 17.0 | 56.7 |
| Stronsium | Sr | 1.4 | | |
| Dəmir | Fe | 0.08 | | |
| Alüminium | Al | - | | |
| Kadmium | Cd | - | | |
| Manqan | Mn | 0.3 | | |
| Mis | Cu | - | | |
| Kobalt | Co | - | | |
| Nikel | Ni | - | | |
| Qurğuşun | Pb | - | | |
| Sink | Zn | - | | |
| Civə | Hg | - | | |
| Xrom | Cr | - | | |
| Mərgümüş | As | - | | |
| Gümüş | Ag | - | | |
| Selen | Se | - | | |
| Kationların cəmi: | | 597.28 | 30 | 100.0 |
| Anionlar: | | | | |
| Flor | F | 2.1 | | |
| Xlor | Cl | 85.5 | 2.4 | 8.0 |
| Brom | Br | <0.5 | | |
| Yod | I | <0.1 | | |
| Sulfat | SO ₄ | 219.7 | 4.6 | 15.3 |
| Hidrokarbonat | HCO ₃ | 1403.0 | 23.0 | 76.7 |
| Karbonat | CO ₃ | <0.1 | | |
| Fosfat | PO ₄ | <0.01 | | |
| Nitrit | NO ₂ | <0.01 | | |
| Nitrat | NO ₃ | 0.85 | | |

(111) 012/01

(151) 25.12.2013

(210) C 2011 0003

(220) 18.07.2011

(181) 18.07.2021

(730) Naxçıvan MR Standartlaşdırma, Metrologiya və Patent üzrə Dövlət Komitəsi, Naxçıvan MR, Naxçıvan şəhəri, Azərbaycan küç., 29 (AZ) (540)

Duzdağ

(511) 30 - duz.

Əmtənin istehsal edildiyi və ya xidmətin göstərildiyi coğrafi göstəricinin hüduqları:

Duzdağ 1927-ci ildə “Naxçıvan Filiz” idarəsi kimi. 2010-cu ildən isə “Naxçıvan duz” istehsalı MMC kimi fəaliyyətə başlayıb. “Duzdağ” yatağı Naxçıvan MR Kəngərli rayonu, Böyükdüz kəndi ərazisində və Naxçıvan şəhərindən 12 km şimal-qərbdə yerləşir.

Əmtənin və ya göstərilən xidmətin xüsusi xassələrinin təsviri:

Duz qatının qalığı 8,2 metr; tərkibi isə:

NaCl 98,4%

CaCl 0,04%

MqCl 0,06%-dir.

Duz yatağı ən qədim yataqlardan biridir və xüsusi çəkisi 2,13 q/sm³-dir, duz yatağının tərkibi NaCl və hallit mineralları ilə zəngindir. Yatağın sahəsi 6 km²-dir.

(111) 013/01

(151) 02.04.2014

(210) C 2011 0004

(220) 18.07.2011

(181) 18.07.2021

(730) Naxçıvan MR Standartlaşdırma, Metrologiya və Patent üzrə Dövlət Komitəsi, Naxçıvan MR, Naxçıvan şəhəri, Azərbaycan küç., 29 (AZ) (540)

Duzdağ

(511) 44 - duz.

Əmtənin istehsal edildiyi və ya xidmətin göstərildiyi coğrafi göstəricinin hüduqları:

Duzdağ 1927-ci ildə “Naxçıvan Filiz” idarəsi kimi. 2010-cu ildən isə “Naxçıvan duz” istehsalı MMC kimi fəaliyyətə başlayıb. “Duzdağ” yatağı Naxçıvan MR Kəngərli rayonu, Böyükdüz kəndi ərazisində və Naxçıvan şəhərindən 12 km şimal-qərbdə yerləşir. “Duzdağ” yatağı 25 milyon il bundan əvvəl dəniz şəraitindən yarandığı güman edilir. Qədim duz mağaralarının sirri isə XX əsrin 60-cı illərinin sonundan başlayaraq açılmağa başlayıb. Duzdağın qədim şaxtaları 1967-ci ildə təsadüfi bir uçuqun zamanı və 1976-cı ildə burada aparılan qazma işləri zamanı aşkara çıxarılıb.

Əmtənin və ya göstərilən xidmətin xüsusi xassələrinin təsviri:

Naxçıvan MR Fizioterapiya xəstəxanası aşağıdakı əsas müalicəvi təsiredici parametrlərə malikdir.

1. Yerüstü iqlim:

- a) Ərazinin dəniz səviyyəsinin yüksəkliyi – 950 m
- b) Orta illik temperatur – 12-14 °C
Yanvarda - 5-10 °C, iyunda- 35-40 °C
- c) Nisbi rütubəti - 40-45 %
- ç) İllik yağıntının miqdarı – 200-300 mm
- d) Atmosfer təziyiği – 1020 mm.c.st
- e) Günəşli günlərin sayı - 260-280

2. Yeraltı şöbənin mikroiqlimi:

- a) Dəniz səviyyəsindən yüksəkliyi – 1173 m
- b) Temperatur – 19-20 °C
- c) Atmosfer təziyiği – 682 mmçşst
- ç) Nisbi rütubət – 23-35 %
- d) hava sürəti – 0-0,1 m/s
- e) Yüksək dispersli Na⁺, Cl⁻ ionları
xəstə olmayanda – 17,5 mq/m³
xəstə olanda – 12,5 mq/m³
- ə) Oksigen – 20 %
- f) Küy – 15-20 D^B

(111) 014/01

(151) 29.05.2015

(210) C 2015 0002

(220) 31.03.2015

(181) 31.03.2025

(730) Muradov Vidadi Aydın oğlu, Bakı şəh.,
Nərimanov rayonu, Şəmsi Rəhimov küçəsi 2
(AZ)
(540)



(511) 27 - xalçalar.

(591) ağ, göy, narıncı, açıq qəhvəyi, qara
Əmtənin istehsal edildiyi və ya xidmətin göstərildiyi coğrafi göstəricinin hüduqları:

Azərbaycanın qədim tarixi torpağı olan İrevan şəhəri Ağrı-Vadisinin Şimal kənarında, Zəngi çayının sahilində yerləşir. Kanakir, Çorbax, Qalalı və s. kimi yaşayış məntəqələrinin yaxınlığında yerləşir.

Əmtənin və ya göstərilən xidmətin xüsusi xassələrinin təsviri:

Bu bədi kompozisiya, elementlərin bu qaydada düzülüşü və nisbəti, hətta kəmiyyəti, xüsusilə bütöv və yarımçıq medalyonların say nisbəti, rəng

seçimi, məhz "İrevan şəhəri" xalçası üçün səciyyəvidir.

"İrevan şəhər" xalçası – coğrafi göstərici kimi (əmtənin mənşə yerinin adı) mühafizə olunan, təbii boyalardan, təbii ipliklərdən istifadə edilməklə, əllə toxunan zəngin rəng palitrasına malik olan xalçadır.

"İrevan şəhər xalçası"nın ümumi təsviri:

Ölçüsü 228x95-dir. Xalçanın yuxarı hissəsində ara sahədəki qırmızı yerlikli medalyonun içərisində həyat, yenilik, dirilik rəmzi olan "ağac" motivinin aşağısında "h.1271" tarixi vardır. Xalçanın tünd-şabalıdı yerlikli ara sahəsində on səkkiz bütöv və on dörd yarımçıq altıbucaqlı medalyon yerləşdirilmişdir. Medalyonlar qırmızı, açıq yaşıl, sarı, ağ, sürməyi yerlikdə tərtib edilmişdir. Medalyonların kənarları sürməyi, qırmızı, sarı, ağ, yaşıl, açıq-şabalıdı rənglərlə işlənmişdir. Bu medalyonların içərisində də "ağac" motivləri təkrarlanır. "Ağac" motivləri qırmızı yerlikdə sarı, yaşıl, ağ, sürməyi; yaşıl yerlikdə qırmızı, sarı, ağ; ağ yerlikdə yaşıl, sürməyi, qırmızı; sarı yerlikdə sürməyi, qırmızı, yaşıl rənglərlə işlənmişdir. Bəzi toxucular bu motivləri "budaqbaşı" da adlandırırlar. Xalçanın sağında və solunda, aşağı və yuxarı hissəsindəki yarımçıq medalyonlar ara sahənin kompozisiyasını tamamlayır. Xalçanın haşiyəsi kiçikölçülü, altıbucaqlı elementlərlə bəzədilmişdir. Ara sahədəki altıbucaqlı elementlərin rəngi haşiyə hissəsindəki elementlərdə də təkrarlanır. Haşiyədəki medalyonların içərisində təbii dövriyyəni, fəsilərin ardıcılığını, həyatın axarını ifadə edən "çarx" motivləri ilə işlənmişdir. Bu motivlər qırmızı yerlikdə ağ, sarı; yaşıl yerlikdə qırmızı, ağ, sarı; göy yerlikdə sarı, qırmızı rənglərlə tərtib edilmişdir. Bala haşiyə sürməyi, kərpici rəngli "mollabaşı"larla tərtib edilmişdir. Haşiyənin kənarları daxildən sarı, qırmızı, xaricdən isə ağ, qırmızı rənglərlə işlənmiş ağ rəngli qırıq-qırıq xətlərlə əhatə olunub. Xalçadakı isti və soyuq rənglər bir-biri ilə ənənəvi qanunauyğunluqla və yüksək peşəkarlıqla uzlaşdırılaraq diqqəti cəlb edən bir görünüş yaradılmışdır.

(111) 015/01

(151) 29.05.2015

(210) C 2015 0003

(220) 31.03.2015

(181) 31.03.2025

(730) Muradov Vidadi Aydın oğlu, Bakı şəh.,
Nərimanov rayonu, Şəmsi Rəhimov küçəsi 2
(AZ)
(540)



(511) 27 - xalçalar.

(591) ağ, mavi, qara, mor, narıncı, qırmızı, bey, sarı, açıq-qəhvəyi, göy

Əmtənin istehsal edildiyi və ya xidmətin göstərildiyi coğrafi göstəricinin hüduqları:

İrəvandan 13 km şimal-şərqdə yerləşən Əştərək qədim oğuz-türk torpağı kimi tanınır.

Əmtənin və ya göstərilən xidmətin xüsusi xassələrinin təsviri:

Bu bədii kompozisiya, elementlərin bu qaydada düzülüşü və nisbəti, hətta kəmiyyəti, xüsusilə bütöv və yarımcıq medalyonların say nisbəti, rəng seçimi məhz "Əştərək xalçası" üçün səciyyəvidir. Xalça sadə kompozisiyaya malik olsa da ümumi görünüşü olduqca orijinaldır və bu kompozisiyalı xalçalara demək olar ki, rast gəlinməyib.

"Əştərək xalçası" - coğrafi göstərici kimi (əmtənin mənşə yerinin adı) mühafizə olunan, təbii boyalardan, həmin ərazidə əldə edilən ipliklərdən istifadə edilməklə, əllə toxunan zəngin rəng palitrasına malik olan xalçadır.

"Əştərək xalçası" - təbii yundan və təbii boyalardan istifadə edilərək toxunmuşdur.

"Əştərək xalçası"nın ümumi təsviri:

h.1240-cı ildə (1819) Əştərək mahalında toxunmuşdur. Ölçüsü 282x142-dir. Xalçanın yuxarı hissəsində, ara sahənin sağında küncə yaxın hissədə h. 1240 (tarixi vardır). Sürməyi yerlikli xalçanın ara sahəsində bir böyük ölçülü, qırmızı yerlikli göl yerləşdirilmişdir. Göl hər tərəfdən qarmaqlarla əhatə olunub, qarmaqların kənarları ağ "siçandışi"lərlə işlənmişdir. Gölün içərisində yaşıl, ağ, sarı, narıncı, sürməyi rənglərlə tərtib edilmiş rombvari medalyon yerləşdirilmişdir. Rombvari element sarı rəngli "su"lar və qarmaqlarla əhatə olunub. Ara sahənin boşluqlarında, gölün yuxarı və aşağı hissələrində eyni formalı kiçik ölçülü göllər təsvir edilmişdir. Digər hissələrdəki boşluqlar xaçabənzər (dördünsür), qarmaqlı, "S" işarəsinə bənzər şəbəkə düzülüşü ilə tərtiblənmiş, dördbucaqlı, rombvari elementlərlə bəzədilmişdir. Ara sahənin yuxarı hissəsində sağda bir, mərkəzdən bir qədər aşağı hissədə isə üfüqi istiqamətdə düzülmüş qırmızı, sarı rənglərlə işlənmiş stilləşmiş quş təsvirləri vardır. Xalçanın şəkəri yerlikli ara

haşiyəsi "zülfələm" adlandırılan naxışlarla bəzədilmişdir. Bu naxışlar yaşıl, mavi, göy, narıncı, tünd-qəhvəyi, bənövşəyi, tünd-qırmızı rənglərlə tərtib edilmişdir. Ara haşiyə hər iki tərəfdən içərisində yaşıl, qırmızı rəngli "mollabaşı" motivləri ilə işlənmişdir. "Mollabaşı" motivlərinin kənarları ağ rəngli "siçandışi"lərlə tamamlanır. Xalçanın ara haşiyəsinin kənarları qara rəngli "su"larla, xarici bala haşiyənin kənarları isə sağ və soldan qırmızı, mavi, qəhvəyi, sarı, narıncı, göy, sürməyi rəngli iplərlə hörmə üsulu ilə işlənmiş, yuxarı və aşağı hissələrdə isə qara rəngli "su"larla tamamlanmışdır. Xalçanın rəng tərtibatında on bir rəngdən istifadə edilmişdir. Xalça zəngin rəng palitrasına malikdir. Sürməyi yerli ara sahə mərkəzində kənarları qarmaqlı qırmızı-sarı rəngli romb formalı element yerləşir ki, bu da çox güman ki, günəşi simvolizə edir. Gölün ətrafında stilizə edilmiş ön görünüşlü nəbati naxışlar üfüqi istiqamətdə bir-birinin arxasınca düzülən yangörünüslü, qırmızı başlı stilizə edilmiş xoruz rəsmləri və xalçanın ara sahəsinin yuxarı və aşağı hissəsində çox güman ki, xovsuz xalçalardan olan damalı şəddəni əks etdirən düzbucaq formalı elementlər yerləşdirilmişdir. İrəvan qrupunun xalçalarının əsas xarakterik xüsusiyyətləri kontrast rəng tərtibatıdır. Kontraslıq xalçada işlədilən bəzək elementlərinin daha aydın və ifadəli görünməsinə imkan yaradır. Bu xalçanın enli ana haşiyəsində böyük ölçülü qırmızı, abı rəngli nəbati motivlər və dörd yarpaqdan qurulan enli haşiyə bəzəyinin aydın gözə çarpmasının səbəbi də onların açıq sarı fonda ritmik təkrarından ibarətdir. "Mollabaşı" və "cağ" adlanan bala haşiyələrin də rəng tərtibatı pozitiv, neqativ ya da qab-qabı adlanan üsuldən istifadə edilərək verilmişdir. Diqqətlə nəzər yetirsək, bu təkrar olunan elementlərin yerliyi digər elementin onun içərisinə daxil olması ilə yaranır. Yuxarıda dediyimiz kimi belə naxışlara qab-qabı naxışı deyilir.

(111) 016/01

(151) 29.05.2015

(210) C 2015 0004

(220) 31.03.2015

(181) 31.03.2025

(730) Muradov Vidadi Aydın oğlu, Bakı şəh.,
Nərimanov rayonu, Şəmsi Rəhimov küçəsi 2
(AZ)

(540)



(511) 27 - xalçalar.

(591) qırmızı, yaşıl, mavi, göy, ağ, bej

Əmtənin istehsal edildiyi və ya xidmətin göstərildiyi coğrafi göstəricinin hüduqları:

Azərbaycan tarixi ərazisi olan Zəngəzur Qərbi Azərbaycanın (indiki Ermənistan) cənub-şərqini, Goyçə gölünün cənubunu, Azərbaycan Respublikasının cənub-qərbini əhatə edir. Zəngəzur bölgəsi şərqdən Qarabağ, qərbdən Naxçıvan, cənubdan Arazla əhatələnmişdir.

Əmtənin və ya göstərilən xidmətin xüsusi xassələrinin təsviri:

Bu bədii kompozisiya, elementlərin bu qaydada düzülüşü və nisbəti, hətta kəmiyyəti, ara sahənin uzunsov forması, burada yerləşən stilizə olunmuş elementlərin say nisbəti, rəng seçimi, məhz "Zəngəzur" xalçası üçün səciyyəvidir. Rənglərdə kontrastlıq, lakin bu kontrastlıqdan doğan harmoniya bu xalçanı bənzərsiz edir.

"Zəngəzur" xalçası - coğrafi göstərici kimi (əmtənin mənşə yerinin adı) mühafizə olunan, təbii boyalardan, həmin ərazidə əldə edilən ipliklərdən istifadə edilməklə, əllə toxunan zəngin rəng palitrasına malik olan xalçadır.

"Zəngəzur" xalçası – təbii yundan və təbii boyalardan istifadə edilərək toxunmuşdur.

"Zəngəzur" xalçasının ümumi təsviri: Təqdim olunan xalça H.1230-cu ildə (1809) Zəngəzur mahalında toxunmuşdur. Ölçüsü 180x112-dir. Xalçanın tünd-qırmızı yerlikli ara sahəsinin yuxarı hissəsində, sürməyi rəngli medalyonun altında iki hissədə h. 1230 tarixi vardır. Xalçanın ara sahəsində iki sürməyi və bir mavi rəngli medalyon vardır. Yuxarı hissədəki və mərkəzdəki medalyonların içərisində dördbucaqlı formaya malik torvari görünüşlü tünd qırmızı, şəkəri və göy rənglərlə tərtib edilmiş kvadratşəkilli motivlər işlənmişdir. Medalyonların kənarları ağ rəngli "su"larla tamamlanır. Ara sahənin boşluqları üçbucaqlı, rombvari elementlərlə doldurulmuşdur. Bu elementlər mavi, şəkəri rənglərlə işlənmişdir. Ara sahənin yuxarı və aşağı hissəsində mavi rənglə işlənmiş mərkəzi hissəsi çıxıntılı element vardır. Bu elementin kənarları sarı "su"larla əhatə olunmuşdur. Xalçanın yaşıl yerlikli enli haşiyəsi tünd qırmızı rəngli səkkizləçəkli güllərlə

bəzədilmişdir. Güllərin içərisində sürməyi, sarı, ağ, mavi rəngli səkkizgüshəli ulduzabənzer, aşağı hissədə isə dördbucaqlı, kənarları çıxıntılı motivlər işlənmişdir. Haşiyə daxildən ağ, tünd qırmızı rəngli diliklərlə, xaricdən isə qırmızı zolaqlarla əhatə olunub. Qırmızı rəngli zolaq daxildən sarı rənglə işlənmiş "su"lar, xaricdən isə ağ, qırmızı rəngli qırıq-qırıq xətlərlə tamamlanır. Diliklərin kənarları isə qəhvəyi, qırmızı rəngli "su"larla tamamlanır. Xalçanın nisbətən enli haşiyəsi qəhvəyi və ağ rəngli qarmaqlı elementlərlə bəzədilmişdir. Qarmaqlı elementlərin kənarlarında qırmızı rəngli gəzmələr vardır. Haşiyəni göy, qırmızı rənglərlə işlənmiş dilikli mədaxillər əhatə edir. Mədaxillər qırmızı, sarı kvadratşəkilli motivlər və qırıq-qırıq xətlərlə əhatə olunub. Xalçanın kənarları ənənəvi olaraq qırmızı, göy rənglərlə dolama üsulu ilə işlənmişdir. Bu xalçada qırmızı yerli uzunsov ara sahə ölçü cəhətdən xalçanın üzərində üç dəfə yerləşir. Bu ona dəlalət edir ki, bu bölgədə istər haşiyə, istərsə də ara sahə ümumi kompozisiyanın daha aydın gözə çarpmasına işləyir. Kompozisiyada hər şey birinci dərəcəlidir. Bundan əlavə bu xalçada ilmə sıxlığı az, ilmə hündürlüyü çox olsa belə yenə də ümumi informasiya; yəni ritmik təkrar, dinamiklik özünü daha qabarıq göstərir. Elementlərin ölçüsü daha böyükdür. Elementlər həddən artıq stilizə edilir və ilk görkəmini dəyişir. Məsələn, qırmızı yerli ara sahədə qeyri-müəyyən formaya malik (uçan quşa bənzəyir) üç göl yerləşmişdir. Göllərin rəngi sürməyi və abıdır. Ara sahənin aşağı və yuxarı hissəsində tam sxematik formaya malik mehrabın olması xalçanın namaz üçün toxunduğuna dəlalət edir. Ara sahəni yaşıl rəngli fonda ritmik təkrar edilən həndəsələmiş səkkizləçəkli qırmızı çiçəklərin ritmik təkrarından yaranan enli haşiyə əhatə edir. Qəhvəyi, ağ yerlikli mədaxillər və bala haşiyələr dolanqaç və dilik naxışları ilə bəzənmişdir. Nəticə etibarlı ilə, bu xalçanın kompozisiyası sadə olsa da elementlərin düzülüşündə səliqə-sahman və lokanikli hökm sürür. İstər ana haşiyə, istərsə də mədaxil və bala haşiyələr ritmik təkrar olduğu üçün daha qabarıq və dinamik görünürlər.

(111) 017/01

(151) 14.10.2015

(210) C 2010 0001

(220) 30.12.2010

(181) 30.12.2020

(730) Consorzio del Formaggio 'Parmigiano-Reggiano', Via Kennedy, 18 Reggio Emilia, Italy (IT)

(540)

PARMIGIANO REGGIANO

(511) 29 –pendir.

Əmtənin istehsal edildiyi və ya xidmətin göstərildiyi coğrafi göstəricinin hüduqları:

Boloniya əyalətinin əraziləri, Reno çayının sol sahili, Mantuya, Po çayının sağ sahili, Modena, Parma və Reco Emiliya.

Əmtənin və ya göstərilən xidmətin xüsusi xassələrinin təsviri:

“PARMIGIANO REGGIANO” pendiri - İsti işləmədən keçmiş və asta-asta yetişmiş bərk xəmirli, fermentasiya ilə şərtlənmiş turşu laxtasında saxlanılmış, əsas yeməyi çəmənlər və yonca olan heyvanların mövsümi laktasiya dövründə alınmış inək südümdən alınmış yarıyağlı pendir.

“PARMIGIANO REGGIANO” pendiri - səhər və axşam sağımından əldə olunmuş, durudulmuş və qaymağı qismən çıxarılmış süd istifadə olunmalıdır. Pendir 1 apreldən 11 noyabra qədər istehsal olunur. Süd buzov qursağının fermenti ilə çürüdüür. Fermentləri yubadan maddələrdən istifadə edilməsinə icazə verilmir. Bir neçə gündən duzlama yerinə yetirilir və məhsul 20-30 gün duzda qalır.

“PARMIGIANO REGGIANO” pendiri aşağıdakı göstəricilərə uyğun olmalıdır:

Forması: azacıq qabarmış silindr və demək olar ki, düz yan səthi olan, yüngül xətlə yastı horizontal səthli;

Ölçüləri: diametri 35 sm-dən 45 sm-ə qədər, yan səthinin hündürlüyü-18 sm-dən 24 sm-ə qədər;

Kəllənin minimum kütləsi: 24 kq;

Xarici bəzəmə: qara rəng və yağla örtülür;

Pendir xəmirinin rəngi: zəif açıq sarıdan açıq sarıya qədər;

Pendir xəmirinin səciyyəvi iyi və dadı: ətirli, zərif, xoş dadlıdır, amma tünd (kəskin) deyil;

Pendir xəmirinin strukturu: xırda dənəli pullu yarıqları var; deliklər çox xırdadır, güclə görünür;

Qabığın qalınlığı: təxminən 6 mm;

Quru maddədə yağın miqdarı: ən azı 32%.

Vayxır

(511) 32 - mineral su.

Əmtənin istehsal edildiyi və ya xidmətin göstərildiyi coğrafi göstəricinin hüduqları:

Azərbaycanın Naxçıvan MR Naxçıvan-Şahbuz avtomagistral yolunun 13-cü kilometrliyində, sağ tərəfdə yerləşən, Culfa rayonunun qərbində, Kəngərli rayonunun şərqində yerləşən Babək rayonunun, Vayxır kəndinin şimal bölgəsində 1.5 kilometr məsafədə yerləşir.

Əmtənin və ya göstərilən xidmətin xüsusi xassələrinin təsviri:

“Vayxır mineral suyu”– coğrafi göstərici (əmtənin mənşə yerinin adı) kimi mühafizə olunan mineral su mədə-bağırsağ xəstəlikləri (ezofaqit, qastrit, duodenit, kolit), qaraciyər, öd, öd yolları, mədəaltı vəzi xəstəlikləri, böyrək, böyrək daşı, sidik kisəsi, sidik yolları xəstəlikləri və maddələr mübadiləsi pozğunluğu xəstəliklərinin müalicəsi xüsusiyyətə malikdir.

“Vayxır mineral suyu”– bulaq şəklində yer səthinə çıxan sudur.

“Vayxır mineral suyu”– şəffaf, rəngsiz, iysiz, zəif turş dada malik, orta dərəcədə minerallaşmış, xlor ionlu olması ilə xarakterizə olunur. Vayxır mineral suyunun smotik qatılığı insanın qan plazmasının qatılığına uyğun gəldiyi üçün, bu sudan qan dövranının tənzimlənməsində istifadə edilir.

“Vayxır mineral suyu”– nun kimyəvi tərkibi aşağıdakı göstəricilərə uyğundur:

1 litr suda:

| | |
|------------------------------|---------------------|
| PH | - 6.288 |
| Codluq | - 14,2 |
| Qələvilik dərəcəsi (mq) ekv. | - 17,92; 6,4 mq/ekv |
| Ca | - 86 mq/l |
| Mg | - 25,536 mq/l |
| HCO ₃ | - 8662 mq/l |
| Fl | - 0,1 mq/l |
| Karbonat dərəcəsi | - 37,76 mq/ekv |
| Cl | - 10,9 mq/l |

(111) 018/01

(151) 26.07.2016

(210) C 2016 0002

(220) 02.03.2016

(181) 02.03.2026

(730) "Gəmiqaya Mineral Sular" MMC

Naxçıvan MR, Naxçıvan şəhəri, Ə.Əliyev küçəsi (AZ)

(540)

(111) 019/01

(151) 14.03.2017

(210) C 2016 0003

(220) 26.07.2016

(181) 26.07.2026

(730) "CAHANGİR-T" FİRMASI

AZ1009, Bakı şəhəri, Yasamal r-nu, Cəfər Cabbarlı küç., ev 20/67, m. 28 (AZ)

(540) "Yalxı ispirək" kəlağayı



(511) 25 - kəlağayı.

(591) mixəyi, ağ, narıncı

Əmtənin istehsal edildiyi və ya xidmətin göstərildiyi coğrafi göstəricinin hüdudları:

Basqal İsmayilli rayonunda dəniz səviyyəsindən 998 metr hündürlükdə yerləşən qəsəbədir. Tarixi məlumatlar göstərir ki, Azərbaycanda baramaçılığın tarixi 2000 ildən çoxdur. Basqal coğrafi mövqeyinə görə aşağıdakı koordinatlarla malikdir:

40° 45' 20' N, 48° 23' 47 E.

Coğrafi obyektin hüdudları aşağıdakı xəritə ilə dəstəklənir:



“Yalxı ispirek” kəlağayısının xammal bazasının mövcud sahələri:

Kəlağayının toxunması üçün istifadə edilən xammal təbii ipək qurdundan əldə edilmiş ipək liflərdən toxunmuş kəlağayı ipəyi adlanan ipək növüdür.

“Yalxı ispirek” kəlağayısının boyadılması üçün ənənəvi olaraq sarağan ağacından istifadə

olunur. Bunun üçün ağacın 3-8 sm diametrdə olan budaqları seçilir, 60-70 sm uzunluğunda kəsilir, “zindan” adlanan 25-30 sm hündürlüyü olan dördkünc, 20x20 sm ölçüdə olan xalis poladdan hazırlanmış sütunun üstündə çəkic ilə döyülür. Əzilmiş budaqlar fındıq ağacının cavan zoğları vasitəsilə dəstəyə toplanır. Belə dəstə suda qaynadılır və nəticədə narıncı rəngli boya alınır. Qırmızı rəngi almaq üçün boyaqçı ustalar öz bildikləri təbii və ya kimyəvi məhlulları işlədirlər. Ənənəyə uyğun olaraq Basqal və Basqalın ətrafından yığılmış bitkilərdən istifadə olunur.

Əmtənin və ya göstərilən xidmətin xüsusi xassələrinin təsviri:

“Yalxı ispirek” kəlağayısının naxışlanması ənənəvidir və müəyyən quruluşa malik olaraq onun özünəməxsus bədii kompozisiyasını təşkil edir. El arasında “Basqal” adlandırılan bu kompozisiya Şirvan regionu üçün səciyyəvidir. “Yalxı ispirek” kəlağayısının rənglər kompozisiyası 3 rəngdən ibarətdir: 1 – sarı (açıq sarıdan tünd sariya, narıncıya qədər) – naxışların rəngi, 2 – şabalıd (tünd şabalıddan – qaraya qədər) – zəminin rəngi, 3 – ağ (qondurma) adi dairə - naxışların üzərinə vurulur. Usta özünün və ya sifarişçinin istəyinə görə qondurmanı abı kölgəsilə də vura bilər. Bu halda işlənən rənglərin sayı 4 olur.

“Yalxı ispirek” kəlağayısı qədimdən bəri “kəlağayı ipəyi” adlanan təbii ipək növündən istifadə olunmaqla sıxlığı çox aşağı, yəni 28-30 nms olan, 2-3 ipək lifindən ibarət eşilmiş boyanmış ipək iplik sapdan istifadə olunaraq toxunmuş, üzəri təbii boyalardan istifadə edilməklə “basmanaxış” üsulu ilə naxışlanmış, ölçüsü 140-160 sm olan məmulatdır.

“Yalxı ispirek” kəlağayısının ümumi təsviri:

Yalxı ispirek kəlağayısı ölçüsü 140x140, 150x150, 160x160 sm olan təbii ipəkdən toxunmuş, basma üsulu ilə naxışlanmış və müxtəlif rənglərə boyadılmış bütöv parçadan hazırlanır. Qıraqdən 4-5 sm məsafədə Dik haşiyə “Dəniz” qəlibi ilə qıraq haşiyə basılmışdır. Bu qəlibdə kəlağayının perimetri üzrə dalğavari naxış yaradılır. Naxışın yuxarı tərəfindən mərkəzə doğru 20-25 sm məsafədə “nar gülü” haşiyəsilə mədaxil (ara haşiyə) vurulmuşdur. Qıraq və mədaxil haşiyələri arasına hər tərəfdən “Həyat ağacı” Şah buta vurulub. Şah butanın ayağı dalğaların zirvə nöqtələri arasındakı məsafəyə sığışır. Butanın başı mədaxil haşiyəsinin ayağı ilə 1-3 sm təşkil edir. Mədaxil haşiyəsi ilə əhatə olunan daxili kvadrat məkanın düz mərkəzinə “Cənnət” göbək qəlibi ilə bütövlüklə “xonça” adlanan naxış vurulmuşdur. Xonçanı “Pullu qəlib” ilə vurulmuş naxış əhatə edir. Xonça

əmələgətirən göbək qəlibi mədaxilin içində tərəflərin kəsişməsində də təkrarlanır, boş olan yerlər isə sərbəst qaydada "Buta", "Çiçək", "Heyvagülü" və "Çobanyastığı" adlanan qəliblərə naxışlanmışdır. Naxışların rəngi tünd-sarıdır. Haşiyələrin üzərində 2 sm diametrində olan dairələr eyni məsafədə qondurulub. Eləcə də eyni qondurma pullu qəlibin, xonçanın və digər elementlərin (Şah butaların, butaların) üzərinə sərbəst qaydada vurulub. Çiçək, heyvagülü, çobanyastığı üzərinə basılmaqla, qondurma bu elementlərin mərkəzini vurğulayır.

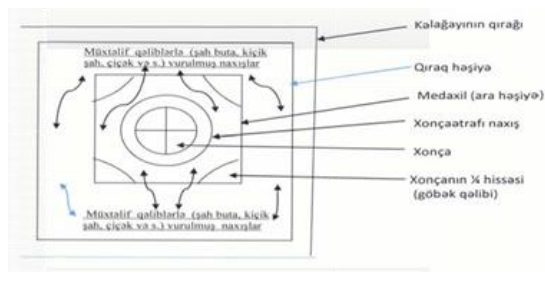

(111) 020/01
(151) 14.03.2017
(210) C 2016 0004
(220) 26.07.2016
(181) 26.07.2026
(730) "CAHANGİR-T" FİRMASI
AZ1009, Bakı şəhəri, Yasamal r-nu, Cəfər Cabbarlı küç., ev 20/67, m. 28 (AZ)
(540) "Duvağ"



(511) 25 - kəlağayı.
(591) qırmızı, ağ
Əmtənin istehsal edildiyi və ya xidmətin göstərildiyi coğrafi göstəricinin hüduqları:
Basqal İsmayılı rayonunda dəniz səviyyəsindən 998 metr hündürlükdə yerləşən qəsəbədir. Basqal coğrafi mövqeyinə görə aşağıdakı koordinatlara malikdir:

40° 45' 20" N, 48° 23' 47" E.

Coğrafi obyektin hüduqları aşağıdakı xəritə ilə dəstəklənir:



"Duvağ" kəlağayısının xammal bazasının mövcud sahələri:

Kəlağayının toxunması üçün istifadə edilən xammal təbii ipəkqurdandan əldə edilmiş ipək liflərdən toxunmuş kəlağayı ipəyi adlanan ipək növüdür.

"Duvağ" kəlağayısının boyadılması üçün ənənəvi olaraq sarağan ağacından istifadə olunur. Bunun üçün ağacın 3-8 sm diametrdə olan budaqları seçilir, 60-70 sm uzunluğunda kəsilir, "zindan" adlanan 25-30 sm hündürlüyü olan dördkünc, 20x20 sm ölçüdə olan xalis poladdan hazırlanmış sütunun üstündə çəkic ilə döyülür. Əzilmiş budaqlar fındıq ağacının cavan zoğları vasitəsilə dəstəyə toplanır. Belə dəstə suda qaynadılır və nəticədə narıncı rəngli boya alınır. Qırmızı rəngi almaq üçün boyaqçı ustalar öz bildikləri təbii və ya kimyəvi məhlulları işlədirlər. Ənənəyə uyğun olaraq Basqal və Basqalın ətrafından yığılmış bitkilərdən istifadə olunur.

Əmtənin və ya göstərilən xidmətin xüsusi xassələrinin təsviri:

"Duvağ" kəlağayısı əlvan naxışlarla dolu olan digər Basqal kəlağayılardan fərqli olaraq yalnız bir rəngə, qırmızı rəngə boyanır. Onun sadə naxışlarla bəzədilməsi və elementlərin bu qaydada düzülüşü, rəng çaları yalnız "Duvağ" kəlağayısı üçün səciyyəvidir.

"Duvağ" kəlağayısı qədimdən bəri "kəlağayı ipəyi" adlanan təbii ipək növündən istifadə olunmaqla, sıxlığı çox aşağı, yəni 28-30 nms olan, 2-3 ipək lifindən ibarət eşilmiş, boyanmamış ipək iplik

sapdan istifadə olunaraq toxunmuş, üzəri təbii boyalardan istifadə edilməklə "basmanaxış" üsulu ilə naxışlanmış, ölçüsü 140-160 sm olan məmulatdır.

"Duvağ" kəlağayısının ümumi təsviri:

"Duvağ" kəlağayısı Basqal adətlərinə görə sırf gəlin üçün hazırlanır və qırmızı rəngə boyanırdı. Qıraqdən 4-5 sm məsafədə Dik haşiyə "Dağlarda günəş qəlibi ilə qıraq haşiyə basılmışdır. Bu qəliblə kəlağayının perimetri üzrə dağlar silsiləsi və onların arasından doğan günəş surəti yaradılır. Qıraq haşiyə ilə əhatə olunan kvadratin daxili künclərinə "Şah" butası vurulmuşdur. "Duvağ" kəlağayısının kompozisiyası sadədir. O, qıraq haşiyədən və bu haşiyə vasitəsilə əmələ gələn kvadrat sahənin içəri künclərinə basılmış müxtəlif cür buta, Şahbuta və məhdud sayda digər elementlərdən ibarətdir. Bu elementlər ustanın zövqünə və ya sifarişçinin istəyinə uyğun vurulur. Haşiyənin yaşıl rəngdə olmasına rast gəlmək olar.

"Duvağ" kəlağayısının sxemi:

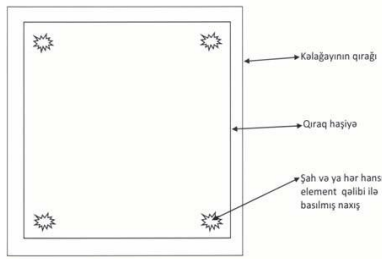

İstifadə olunan qəliblər: Dik haşiyə-dağlarda günəş, Şah buta

(111) 021/01
(151) 14.03.2017
(210) C 2016 0005
(220) 26.07.2016
(181) 26.07.2026
(730) "CAHANGİR-T" FİRMASI
AZ1009, Bakı şəhəri, Yasamal r-nu, Cəfər Cabbarlı küç., ev 20/67, m. 28 (AZ)
(540) "Heyratı"

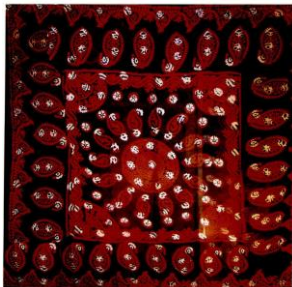

(511) 25 - kəlağayı.

(591) qırmızı, mixeyi, ağ

Əmtənin istehsal edildiyi və ya xidmətin göstərildiyi coğrafi göstəricinin hüduqları:

Basqal İsmayılı rayonunda dəniz səviyyəsindən 998 metr hündürlükdə yerləşən qəsəbədir. Basqal coğrafi mövqeyinə görə aşağıdakı koordinatlara malikdir:

40° 45' 20' N, 48° 23' 47' E.

Coğrafi obyektin hüduqları aşağıdakı xəritə ilə dəstəklənir:

"Heyratı" kəlağayısının xammal bazasının mövcud sahələri:

Kəlağayının toxunması üçün istifadə edilən xammal təbii ipək qurdundan əldə edilmiş ipək liflərdən toxunmuş kəlağayı ipəyi adlanan ipək növüdür.

"Heyratı" kəlağayısının boyadılması üçün ənənəvi olaraq sarağan ağacından istifadə olunur. Bunun üçün ağacın 3-8 sm diametrdə olan budaqları seçilir, 60-70 sm uzunluğunda kəsilir, "zindan" adlanan 25-30 sm hündürlüyü olan dördkünc, 20x20 sm ölçüdə olan xalis poladdan hazırlanmış sütunun üstündə çəkic ilə döyülür. Əzilmiş



budaqlar fındıq ağacının cavan zoğları vasitəsilə dəstəyə toplanır. Belə dəstə suda qaynadılır və nəticədə narıncı rəngli boya alınır. Qırmızı rəngi almaq üçün boyaqçı ustalar öz bildikləri təbii və ya kimyəvi məhlulları işlədirlər. Ənənəyə uyğun olaraq Basqal və Basqalın ətrafından yığılmış bitkilərdən istifadə olunur.

Əmtənin və ya göstərilən xidmətin xüsusi xassələrinin təsviri:

Heyratı kələğayısının rənglər kompozisiyası 3 rəngdən ibarətdir: 1-qırmızı (al qırmızıdan tünd zoğalı rənginə qədər) - naxışların rəngi, 2-şabalıd (tünd-şabalıddan qaraya kimi)-zəminin rəngi, 3-ağ (qondurma) adi dairə- naxışların üzərinə vurulur. Usta özünün və ya sifarişçinin istəyinə görə qondurmanı abı kölgəsi ilə də vura bilər. Bu halda işlənən rənglərin sayı 4 olur. Heyratı kələğayısının naxışlanması qaydası ənənəvidir və müəyyən quruluşa malik olmaqla özünəməxsus bədii kompozisiya yaradır.

“Heyratı” kələğayısı: Qədimdən bəri “kələğayı ipəyi” adlanan təbii ipək növündən istifadə olunmaqla sıxlığı cox aşağı, 28-30 nms olan, 2-3 ipək lifindən ibarət eşilmiş, boyanmamış ipək iplik sapdan istifadə olunaraq toxunmuş, üzəri təbii boyalardan istifadə edilməklə “basmanaxış üsulu ilə naxışlanmış, ölçüsü 140-160 sm olan məmulatdır.

“Heyratı” kələğayısının ümumi təsviri: Qıraqdan 4-5 sm məsafədə Dik haşiyə “Dağlarda günəş” qəlibi ilə qıraq haşiyə basılmışdır. Bu qəliblə kələğayının perimetri üzrə dağlar silsiləsi və onların arasından doğan günəş surəti yaradılır. Naxışın yuxarı tərəfindən mərkəzə doğru 20-25 sm məsafədə “dənizdə günəş” haşiyəsilə mədaxil (ara haşiyə) vurulmuşdur. Qıraq və mədaxil haşiyələri arasına hər tərəfdən “Həyat ağacı” Şah buta vurulub. Şah butanın ayağı dağların zirvə nöqtələri arasındakı məsafəyə sığışır. Butanın başı mədaxil haşiyəsinin ayağı ilə 1-3 sm təşkil edir. Mədaxil haşiyəsi ilə əhatə olunan daxili kvadrat məkanın düz mərkəzinə “Cənnət” göbək qəlibi ilə bütövlükdə “xonça” adlanan naxış vurulmuşdur. Xonçanı əmələgətirən göbək qəlibi mədaxilin içində tərəflərin kəsişməsində də təkrarlanır, boş olan yerlər isə sərbəst qaydada “Buta”, “Heyvagülü” adlanan qəliblə naxışlanmışdır. Naxışların rəngi qırmızıdır. Haşiyələrin üzərinə 2 sm diametrində olan dairələr eyni məsafədə qondurulub. Eləcə də eyni qondurma xonçanın və diqər elementlərin (Şah butaların, butaların) üzərinə sərbəst qaydada vurulub. Heyvagülü naxışının üzərinə qondurma basılaraq, bu elementin mərkəzini vurğulayır.

“Heyratı” kələğayısının sxemi:

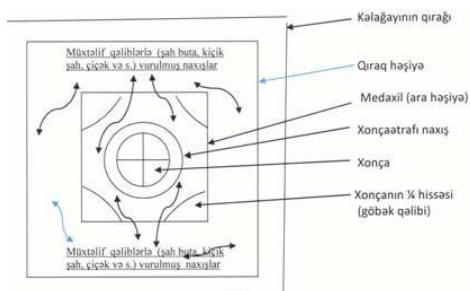

İstifadə olunan qəliblər: Dik haşiyə-dağlarda günəş, Dənizdə günəş, Şah buta-həyat ağacı, Buta, Göbək (cənnət), Heyvagülü.

(111) 022/01
(151) 14.03.2017
(210) C 2016 0006
(220) 26.07.2016
(181) 26.07.2026
(730) "CAHANGİR-T" FİRMASI
AZ1009, Bakı şəhəri, Yasamal r-nu, Cəfər Cabbarlı küç., ev 20/67, m. 28 (AZ)
(540) "7-rəng"



(511) 25 - kələğayı.

(591) mixeyi, qırmızı, çəhrayı, abı, ağ, yaşıl, narıncı

Əmtənin istehsal edildiyi və ya xidmətin göstərildiyi coğrafi göstəricinin hüduqları:

Basqal İsmayilli rayonunda dəniz səviyyəsindən 998 metr hündürlükdə yerləşən qəsəbədir. Basqal coğrafi mövqeyinə görə aşağıdakı koordinatlara malikdir:

40° 45' 20' N, 48° 23' 47' E.

Coğrafi obyektin hüduqları aşağıdakı xəritə ilə dəstəklənir:





“7 rəng” kəlağayısının xammal bazasının mövcud sahələri:

Kəlağayının toxunması üçün istifadə edilən xammal təbii ipək qurdundan əldə edilmiş ipək liflərdən toxunmuş kəlağayı ipəyi adlanan ipək növüdür.

“7 rəng” kəlağayısının boyadılması üçün ənənəvi olaraq sarağan ağacından istifadə olunur. Bunun üçün ağacın 3-8 sm diametrdə olan budaqları seçilir, 60-70 sm uzunluğunda kəsilir, “zindan” adlanan 25-30 sm hündürlüyü olan dördkünc, 20x20 sm ölçüdə olan xalis poladdan hazırlanmış sütunun üstündə çəkilir və döyülür. Əzilmiş budaqlar fındıq ağacının cavan zoğları vasitəsilə dəstəyə toplanır. Belə dəstə suda qaynadılır və nəticədə narıncı rəngli boya alınır. Qırmızı rəngi almaq üçün boyaqçı ustalar öz bildikləri təbii və ya kimyəvi məhlulları işlədirlər. Ənənəyə uyğun olaraq Basqal və Basqalın ətrafından yığılmış bitkilərdən istifadə olunur.

Əmtəənin və ya göstərilən xidmətin xüsusi xassələrinin təsviri:

“7 rəng” kəlağayısının rənglər kompozisiyası 7 rəngdən ibarətdir: **qırmızı** (al qırmızıdan tünd zoğalı rənginə qədər), **sarı** (açıq sarıdan tünd sarıya, narıncıya qədər), **abı, yaşıl, çəhrayı**. Bu naxışların rəngidir. **Şabalıd** rəngi (tünd şabalıddan– qaraya qədər) – zəminin rəngidir. **Ağ** rəngli naxış - adi daire formasında olan qəlib ilə müxtəlif naxışların üzərinə vurulur (qondurma). 7 rəng kəlağayısında əgər yaşıl rəngdən istifadə edilməzsə onun digər variantı olan 6 rəngdən ibarət kəlağayı alınır. Hər iki variantda əsas naxışlar həm sarı ola bilər, həm də müxtəlif rəngli. Əsas naxışlar sarı olduqda, onların üzərinə müxtəlif rəngli qondurmalar vurulur və bununla rəngarəng, əlvan çəmən təsviri yaradılır. Müxtəlif rəngli naxışlar olduqda isə, onların üzərinə yalnız ağ rəngli qondurma vurulur. Naxışların bu cür düzülüşü və ornamentlərin yaratdığı kompozisiya yalnız “7 rəng” kəlağayısı üçün səciyyəvidir.

“7 rəng” kəlağayısı: Qədimdən bəri “kəlağayı ipəyi” adlanan təbii ipək növündən istifadə olunmaqla sıxlığı cox aşağı, 28-30 nms olan, 2-3 ipək lifindən ibarət eşilmiş, boyanmamış ipək iplik

sapdan istifadə olunaraq toxunmuş, üzəri təbii boyalardan istifadə edilməklə “basmanaxış” üsulu ilə naxışlanmış, ölçüsü 140-160 sm olan məmulatdır.

“7 rəng” kəlağayısının ümumi təsviri: Qıraqdən 4-5 sm məsafədə Dik haşiyə “Dağlarda günəş” qəlibi ilə qıraq haşiyə basılmışdır. Bu qəliblə kəlağayının perimetri üzrə dağlar silsiləsi və onların arasında doğan günəş surəti yaradılır. Naxışın yuxarı tərəfindən mərkəzə doğru 20 sm məsafədə “Çay” haşiyəsilə mədaxil (ara haşiyə) vurulmuşdur. Qıraq və mədaxil haşiyələri arasına hər tərəfdən Kiçik Şahbutası vurulub. Şah butanın ayağı dağların zirvə nöqtələri arasındakı haşiyə ilə əhatə olunan daxili kvadrat məkənin düz mərkəzinə “Xarıbülbül” göbək qəlibi ilə bütövlükdə “xonça” adlanan naxış və onu əhatə edən xonçaətrafı Pullu qəlib vasitəsilə naxış vurulmuşdur. Xonçaətrafı naxışı bir sıra butalar əhatə edir. Butaların arasında qırmızı rəngdə zoğlar vurulub. Onun ətrafına vurulmuş abı rəngində “Yarpaq” naxışı ilə mədaxilin içi bütövlənir. Xonçanı əmələgətirən göbək qəlibi mədaxilin içində tərəflərin kəsişməsində də təkrarlanır. Onun yarımğövs formasında olan tərəfi “Qədimi qoşabuta” naxışı ilə genişləndirilir və “Çobanyastığı” qəlibinin yarısı ölçüsündə naxış ilə tamamlanır. Mədaxilin küncələri arasında boş qalmış yerlərdə, “Çay” haşiyəsindən dərhal sonra “Mirvari” naxışı basılmışdır. Boş olan yerlər isə sərbəst qaydada “Buta”, “Çiçək”, “Yarpaq” adlanan qəliblə naxışlanmışdır. Əsas naxışların – haşiyələrin, kiçik “Şahbuta”, “Göbək, “Buta”, “Çiçək”, “Yarpaq” naxışlarının rəngi narıncıdır. Haşiyələrin üzərinə 2 sm diametrdə olan ağ rəngdə dairelər eyni məsafədə qondurulub. Onların bəzilərinin üzərinə çəhrayı, bəzilərinə isə yaşıl rəngli eyni qəliblə naxış vurulub. Eləcə də eyni qondurma xonçanın və digər hər bir elementin üzərinə sərbəst qaydada vurulub.

“7 rəng” kəlağayısının sxemi:

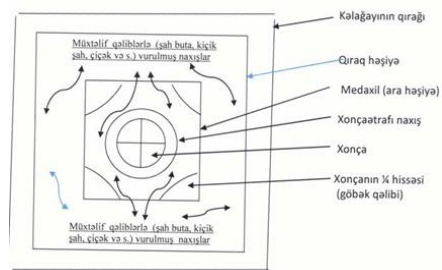

İstifadə olunan qəliblər: Dik haşiyə-dağlarda günəş, Dənizdə günəş, kiçik Şahbutası, göbək “Xarıbülbül”, Buta, Yarpaq, Pullu qəlib, Qoşa buta, Cır alça, Nar gülü.

(111) 023/01
(151) 14.03.2017
(210) C 2016 0007
(220) 26.07.2016
(181) 26.07.2026
(730) "CAHANGİR-T" FİRMASI
AZ1009, Bakı şəhəri, Yasamal r-nu, Cəfər
Cabbarlı küç., ev 20/67, m. 28 (AZ)
(540) "Qoşa haşiyə" və ya "Abbasəli"



(511) 25 - kəlağayı.
(591) ağ, bənövşəyi
Əmtənin istehsal edildiyi və ya xidmətin göstərildiyi coğrafi göstəricinin hüdudları:
Basqal İsmayilli rayonunda dəniz səviyyəsindən 998 metr hündürlükdə yerləşən qəsəbədir. Basqal coğrafi mövqeyinə görə aşağıdakı koordinatlarla malikdir:
40° 45' 20' N, 48° 23' 47 E.
Coğrafi obyektin hüdudları aşağıdakı xəritə ilə dəstəklənir:



"Qoşa haşiyə" və ya "Abbasəli" kəlağayısının xammal bazasının mövcud sahələri:

Kəlağayının toxunması üçün istifadə edilən xammal təbii ipəkqurdundan əldə edilmiş ipək liflərdən toxunmuş kəlağayı ipəyi adlanan ipək növüdür.

"Qoşa haşiyə" və ya "Abbasəli" kəlağayısının boyadılması üçün ənənəvi olaraq sarağan ağacından istifadə olunur. Bunun üçün ağacın 3-8 sm diametrdə olan budaqları seçilir, 60-70 sm uzunluğunda kəsilir, "zindan" adlanan 25-30 sm hündürlüyü olan dördkünc, 20x20 sm ölçüdə olan xalis poladdan hazırlanmış sütunun üstündə çəkililə döyülür. Əzilmiş budaqlar fındıq ağacının cavan zoğları vasitəsilə dəstəyə toplanır. Belə dəstə suda qaynadılır və nəticədə narıncı rəngli boya alınır. Qırmızı rəngi almaq üçün boyaqçı ustalar öz bildikləri təbii və ya kimyəvi məhlulları işlədirlər. Ənənəyə uyğun olaraq Basqal və Basqalın ətrafından yığılmış bitkilərdən istifadə olunur.

Əmtənin və ya göstərilən xidmətin xüsusi xassələrinin təsviri:

Qoşa haşiyə və ya Abbasəli kəlağayısı ənənələr əsasında naxışlanıb və onun "Şirvan" regionu üçün səciyyəvi olan kompozisiyası var. Qoşa haşiyə və ya Abbasəli kəlağayısının rənglər kompozisiyası 2 rəngdən ibarətdir: 1-ağ-naxışların rəngi, 2-bənövşəyi-(bənövşəyidən zanbağıya qədər)-zəminin rəngi. Kəlağayının naxışlanması, ornamentlərin düzülüşü və bir-birinə nisbəti ancaq bu kəlağayı üçün səciyyəvidir.

"Qoşa haşiyə" və ya "Abbasəli" kəlağayısı:

Qədimdən bəri "kəlağayı ipəyi" adlanan təbii ipək növündən istifadə olunmaqla sıxlığı cox aşağı, 28-30 nms olan, 2-3 ipək lifindən ibarət eşilmiş, boyanmamış ipək iplik sapdan istifadə olunaraq toxunmuş, üzəri təbii boyalardan istifadə edilməklə "basmanaxış üsulu ilə naxışlanmış, ölçüsü 140-160 sm olan məmulatdır.

"Qoşa haşiyə" və ya "Abbasəli" kəlağayısının ümumi təsviri: Qıraqdən 4-5 sm məsafədə Dik haşiyə "Dağlarda günəş" qəlibi ilə adi qaydada qıraq haşiyə basılmışdır. Lakin digər kəlağayılardan fərqli olaraq, eyni qəlib onunla başbaşa vurularaq vəhdət yaradır, bununla belə kəlağayının perimetri üzrə romblardan ibarət enli haşiyə əmələ gəlir. Rombların içinə hər hansı dairəvi formalı naxış vurulur. Mədəxil (ara haşiyə) də vurulur, amma qıraq qoşa haşiyə və mərkəzə doğru məsafədə yerləşdirilmiş müxtəlif elementlərə qarışır. Künc elementi kimi işlənmiş göbək də digər elementlərlə qarışır. Buna görə göbəyi vurğulamaq üçün onun gövsvari tərəfinə bir neçə orta ölçülü qəliblə naxış vurulmuşdur. Mədəxil

haşiyəsi ilə əhatə olunan daxili kvadrat məkanın düz mərkəzinə "Xarıbülbul" göbək qəlibi ilə bütövlükdə "xonça" adlanan naxış vurulmuşdur. Xonçanı yarımgövs orta ölçülü naxış əhatə edir. Xonçanı əmələgətirən göbək qəlibi mədaxilin içində tərəflərin kəsişməsində də təkrarlanır, boş olan yerlər isə sərbəst qaydada "Buta", "Çiçək", və "Yarpaq" adlanan qəliblərlə naxışlanmışdır. Naxışların rəngi ağdır. Zəminin rəngi isə açıq-zanbağı, bənövşəyi rəngdədir.

Qoşaşaşiyyə" və ya "Abbasəli" kələğayısının sxemi

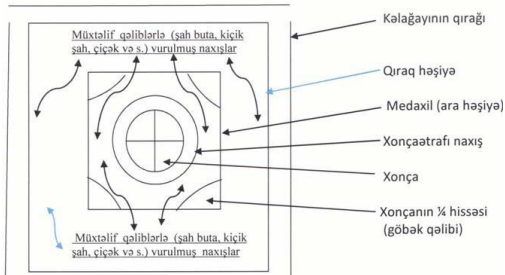

İstifadə olunan qəliblər: Çəməndə buta, Dik haşiyə-dağlarda günəş, Çobanyastığı qəlibi, Pullu qəlib, Çiçək qəlib, göbək "Xarıbülbul", Buta və s.

(111) 024/01

(151) 15.03.2018

(210) C 2017 0003

(220) 07.07.2017

(181) 07.07.2027

(730) Azərbaycan Milli Kulinariya

Assosiasiyası İB, AZ1132, Bakı şəhəri,

Sabunçu rayonu, Bakıxanov ŞTQ, Sülh

(Bakıxanov Qəs.), ev 4, mən. 91 (AZ)

(540)

LƏNKƏRAN

(511) 29- limon dolması.

Əmtənin istehsal edildiyi və ya xidmətin göstərildiyi coğrafi göstəricinin hüduqları:

Lənkəran rayonunun sərhədləri daxilində yayılmışdır. Lənkəran rayonu Azərbaycanın cənub-şərqində, onlarca kilometr məsafəyə uzanıb gedən Lənkəran ovalığında yerləşir. Lənkəran Azərbaycan Respublikası daxilində mövcud olan beş təbii coğrafi vilayətdən biridir. Lənkəranın ərazisi 38°24-39°24 şimal və 47°58 şərq coğrafi en dairəsində yerləşir, şimaldan Kür-Araz ovalığı, şərq və cənub-şərqdə Xəzər dənizi ilə hüduqlanmışdır. İnzibati baxımdan Lənkəran Astara,

Masallı, Lerik inzibati rayonları ilə əhatə olunmuşdur.



Əmtənin və ya göstərilən xidmətin xüsusi xassələrinin təsviri:

Limon dolmasının xüsusiyyətləri istifadə olunan ərzaqlar, xörəyin yerli əhali tərəfindən keçmiş zamanlardan bişirilməsi, hazırlanma texnikası və hansı qaydada süfrəyə verilməsi kimi xarakterizə edilir. Lənkəran limon dolmasında istifadə olunan ərzaqlar ət, limon və ya limon qurusu, kərə yağı, zəfəran, sarımsaq, duz, istiotdur.

Lənkəran limon dolmasının hazırlanmasında bölgədə yetişdirilən limondan istifadə olunur. Lənkəran limonu tərkibində suyun miqdarının çox, qabığının isə incə, elastik olması digər bölgələrdə yetişdirilən limonlardan fərqlənir. Limon qabığına acılıq verən gesperidin qlükozidi Lənkəran limonunun tərkibində olduqca azdır.

Xörək gil qazanda (çölməkdə) hazırlanır. Limon dolması qalaylanmış mis qazanda da hazırlana bilər. Dolmaların əzilməməsi üçün daha geniş qazana üstünlük verilməlidir. Ətin xırdalanması üçün istifadə olunan qiyməkeş poladdan hazırlanır və ət əsasən ağac oduncağının (qoz və tut ağacı) üzərində xırdalanır. Bu da ətə xüsusi dad verir.

Lənkəran limon dolmasının bişirmə ənənəsi nəsildən-nəsilə keçərək, yerli əhali tərəfindən hazırlanır.

Limon dolmasının hazırlanma texnologiyası aşağıdakı kimidir:

Soğanın qabığı təmizlənir, zəfəran isti su ilə dəmlənir, zəfəran məhlulu hazırlanır. Limon isti suda saxlanılır, yumşaldıqdan sonra içəri təmizlənir, yağda pörtledilir. Təzə limon istifadə etdikdə isə, limonun içəri təmizləndikdən sonra şəkər tozu ilə qaynadılır.

Ət, soğan, sarımsaqla birlikdə qiyməkeşlə döyülür və ya ətçəkən maşınında çəkilir. Duz, istiot, zəfəran məhlulu əlavə olunur və yağda qızardılır. Hazır içlik təmizlənmiş limonların içərisinə doldurularaq dərin tavaya yığılır. Üzərinə işgənə (ət suyu) əlavə olunaraq, 40 dəqiqə ərzində bişirilir. Hazır limonlar əzilməməli,

limonda acılıq hiss olunmamalıdır. Dolmaların rənginin saxlanması və dağılmaması məqsədilə üzərinə boşqab qoyula bilər.

(111) 025/01
(151) 15.03.2018
(210) C 2017 0004
(220) 07.07.2017
(181) 07.07.2027

(730) Azərbaycan Milli Kulinariya
Assosiasiyası İB, AZ1132, Bakı şəhəri,
Sabunçu rayonu, Bakıxanov ŞTQ, Sülh
(Bakıxanov Qəs.), ev 4, mən. 91 (AZ)
(540)

QAX

(511) 29- quru dolma.

Əmtənin istehsal edildiyi və ya xidmətin göstərildiyi coğrafi göstəricinin hüduqları:

Azərbaycan Respublikasının inzibati-ərazi vahidi Böyük Qafqaz sıra dağlarının cənub ətəklərində yerləşir. Rayonun ərazisi Böyük Qafqaz sıra dağlarının cənub ətəklərində yerləşir. Rayon şimal-şərqdən Dağıstan Respublikası, qərbdən Gürcüstan, şimalda Zaqatala rayonu, cənubda Şəki şəhəri, cənub-qərbdən isə Yevlax və Samux rayonları ilə həmsərhəddir.



Əmtənin və ya göstərilən xidmətin xüsusi xassələrinin təsviri:

Quru dolmanın xüsusiyyətləri istifadə olunan ərzaqlar, xörəyin yerli əhali tərəfindən keçmiş zamanlardan bişirilməsi, hazırlanma texnikası və süfrəyə verilməsi kimi xarakterizə edilir. Qax quru dolmasında istifadə olunan ərzaqlar ət, bağırsağ, soğan, turşu, ədviyyatlar, duz, istiotdur. Ətin xırdalanması üçün istifadə olunan qiyməkəş poladdan hazırlanır və ət əsasən ağac odun-

cağının (qoz və tut ağacı) üzərində xırdalanır. Bu da ətə xüsusi dad verir.

Quru dolmanın hazırlanma texnologiyası aşağıdakı kimidir:

Soğan təmizlənir, yuyulur və xırdalanır. Ət və soğan qiyməkəşlə xırdalanır və ya ətçəkən maşınından çəkilir. Qiyməyə ədviyyatlar, duz, istiot, turşu vurulur. Bütün bu ərzaqlar tam qarışdırılır. Xüsusi olaraq hazırlanmış qiymə malin bağırsağına doldurulur və qurumağa asılır. Qaxacı yalnız soyuq vaxtlarda hazırlayırlar ki, ət xarab olmasın. Külək və ayaz ətə yaxşı qurudur. Qış boyunca dolmadan ləzzətli xəmir xörəkləri-sürfüllü, xəngəl, və s. bişiriləndə istifadə edirlər.

(111) 026/01
(151) 15.03.2018
(210) C 2017 0005
(220) 07.07.2017
(181) 07.07.2027

(730) Azərbaycan Milli Kulinariya
Assosiasiyası İB, AZ1132, Bakı şəhəri,
Sabunçu rayonu, Bakıxanov ŞTQ, Sülh
(Bakıxanov Qəs.), ev 4, mən. 91 (AZ)
(540)

BAKI

(511) 29- ağ şanı dolması.

Əmtənin istehsal edildiyi və ya xidmətin göstərildiyi coğrafi göstəricinin hüduqları:

Bakı şəhəri və Bakıtrafi kəndlər. Bakı Azərbaycan Respublikasının paytaxtıdır. Abşeron yarımadasında, Xəzər dənizinin qərb sahilində yerləşir. Sahəsi 2130 km², əhalisi təqribən 2,3 milyon nəfərdir. Bakı şəhərinin tərkibinə 12 inzibati rayon, 5 şəhərli qəsəbə və 32 kənd daxildir.

Əmtənin və ya göstərilən xidmətin xüsusi xassələrinin təsviri:

Ağ şanı dolmasının səciyyəvi xüsusiyyətləri istifadə olunan ərzaqlar, xüsusən də ağ şanı yarpağının səciyyəvi xüsusiyyəti, istifadə olunan ərzaqların bir-birinə nəzərən məxsusi dad yaratması xörəyin yerli əhali tərəfindən həm məclislərdə, el şənliklərində, həm də gündəlik həyatda keçmiş zamanlardan bişirilməsi, hazırlanma texnikası və süfrəyə verilməsi kimi xarakterizə edilir. Bakı ağ şanı dolmasının hazırlanmasında ət, quyruq, üzüm yarpağı, soğan, yumru düyü, nanə qurusu, keşniş, şüyüd, duz, istiot istifadə olunur. Dolmanın hazırlanması üçün təzə və ya konservləşdirilmiş ağ şanı

yarpaqlarından istifadə olunur. Ağ şanı Abşeron yarımadasına məxsus Azərbaycanın ən qədim, qiymətli yerli, süfrə üzüm sortudur. Ağ şanı yarpaqlarının yumşaq, açıq rəngli, səthinin hamar, tüksüz olması birbaşa hazır dolmanın dad və görünüş xüsusiyyətlərinə təsir edir. Yarpağın yumşaqlığı dolmanın bükülməsi prosesini də sadələşdirir, belə ki, bükülmə zamanı yarpaqlar zədələnmir və bişdikdən sonra yarpaqlar yumşaqlığını saxlayır. Ağ şanı yarpağından istifadə olunması estetik baxımdan dolmaya gözəl və iştahaçan görünüş qazandırır, həmçinin dolmanın dadına da təsir göstərir. Bakı ağ şanı dolmasının hazırlanmasında istifadə olunan ləvazimatlar da çox önəmlidir. Dolma daş, saxsı (gil) qazanda və ya qalaylanmış mis qazanda hazırlanmalıdır. Bişən zaman dolmaların əzilməməsi üçün daha geniş qazana üstünlük verilməlidir. Ətin xırdalanması üçün istifadə olunan qiyməkeş poladdan hazırlanır və ət əsasən ağac oduncağının (qoz və ya tut) üzərində xırdalanır. Bu da ətə xüsusi dad verir.

Ağ şanı dolmasının hazırlanma texnologiyası aşağıdakı kimidir:

Soğan təmizlənir. Keşniş, şüyüd suda yuyulub təmizlənir və doğranılır. Yumru düyü təmizlənir (arıtlanır), yuyulur. Yuxarıda qeyd etdiyimiz kimi, üzüm yarpağı təzə və konservləşdirilmiş halda istifadə oluna bilər. İlk variantda, təzə üzüm yarpaqları yığılır, duzlu, qaynar suda rəngi saralana qədər pörtlədir. Əgər konservləşdirilmiş yarpaq istifadə olunarsa, yarpaqlar 3-5 dəqiqə müddətində isti suda yuyulur. Bu zaman bütün yarpaqların tam yuyulmasına diqqət yetirmək lazımdır. Yarpaq bağlamalar şəklində bankalara yığıldığından onların hər biri açılaraq, yaxşıca yuyulur.

Qoyun əti, quyruq və baş soğan qiyməkeşlə qiymələnir (döyülür) və ya ətçəkən maşından çəkilir. Xırdalanmış ət, quyruq və soğan qarışığına doğranmış göyərtilər, düyü, duz (duzlu yarpaq istifadə olunduğu halda, içliyə duz əlavə olunmur), istiot əlavə olunaraq, tam qarışdırılır. Hazır yarpaqlar açılır, saplaqları kəsilir. Hər yarpağın iç tərəfinin mərkəzinə müəyyən miqdarda qiymədən hazırlanmış küftəcik qoyulur, yarpağın kənarları küftəciyin üzərini örtəcək şəkildə içəriyə tərəf bükülür və əksinə çevrilərək (qatlanmış yarpaqlar aşağı tərəfdə olmaq şərti ilə) qaba düzülür. Bakı ağ şanı dolmasını digər dolmalardan fərqləndirən xüsusiyyətlərindən biri də dolmanın yumru və kiçik ölçüdə bükülməsidir. Yerli əhali arasında dolmaların sapa düzülməsi ənənəsi də geniş yayılmışdır. Bu məqsədlə, təmiz iynə saplanır, ucu düyünlənir, dolmanın

mərkəzindən (yarpaqların uclarının qatlandığı tərəfdən) iynə keçirilir və sapa düzülür. Sapın ucları birləşdirilir və halqa formasına gətirilir. Halqanın ölçüsü istəkdən asılı olaraq, dəyişə bilər. Dolmaların sapa düzülməsi dolmanın boşqablara çəkilməsini asanlaşdırır.

Dolma düzülmüş saplar qazana yığılır, istəkdən asılı olaraq üzərinə çıxacaq qədər işgənə (yarıbişmiş yağlı ətin, toyuğun suyu (bulyon)) və ya su əlavə oluna bilər. Xörəyin işgənə ilə hazırlanması onun daha ləzzətli olmasına birbaşa təsir edir. Dolmaların rənginin saxlanılması və dağılmaması məqsədlə üzərinə boşqab (alt hissəsi yuxarı olmaq şərti ilə) və ya qapaq qoyulur. Dolma qaynayana qədər gur odda, qaynadıqda vaxt qoyulur və yağa düşənə qədər bişirilir. Xörəyin işgənəsi tam çəkilməlidir. Hazır dolmanın içliyi və yarpağı yumşaq olmalı, yaxşı bişməlidir. Dolmalar zədələnməməli, yarpaq içlikdən ayrılmalıdır.

(111) 027/01

(151) 15.03.2018

(210) C 2017 0006

(220) 07.07.2017

(181) 07.07.2027

(730) Azərbaycan Milli Kulinariya

Assosiasiyası İB, AZ1132, Bakı şəhəri, Sabunçu rayonu, Bakıxanov ŞTQ, Sülh (Bakıxanov Qəs.), ev 4, mən. 91 (AZ)

(540)

ABŞERON

(511) 29- zeytun dolması.

Əmtənin istehsal edildiyi və ya xidmətin göstərildiyi coğrafi göstəricinin hüduqları:

Abşeron rayonu şimaldan Sumqayıt şəhəri ilə, şimali-qərbdən Xızı rayonu ilə, qərbdən Qobustan rayonu ilə, cənubi-qərbdən Hacıqabul rayonu ilə, şərqdən isə Bakı şəhəri ilə qonşudur.



Əmtənin və ya göstərilən xidmətin xüsusi xassələrinin təsviri:

Zeytun dolmasının səciyyəvi xüsusiyyətləri istifadə olunan ərzaqlar, xörəyin yerli əhali tərəfindən keçmiş zamanlardan bişirilməsi, hazırlanma texnikası və süfrəyə verilməsi kimi xarakterizə edilir. Abşeron zeytun dolmasında istifadə olunan ərzaqlar qoyun əti, zeytun, yağ, keşniş, şüyüd, duz, istiotdur. Dolmanın hazırlanmasında Abşeronda yetişdirilən yaşıl və qara zeytun sortlarından istifadə olunmalıdır. Hazır zeytun dolmaları xoşagələn estetik görünüşə malik olur. Abşeron zeytunlarının yüksək yağlılığa malik olması hazır dolmanın dadına da təsir göstərir. Dolma daş, saxsı (gil) qazanda və ya qalaylanmış mis qazanda hazırlanmalıdır. Bişən zaman dolmaların əzilməməsi üçün daha geniş qazana üstünlük verilməlidir. Ətin xırdalanması üçün istifadə olunan qiyməkeş poladdan hazırlanır və ət əsasən ağac oduncağının (qoz və ya tut) üzərində xırdalanır. Bu da ətə xüsusi dad verir.

Zeytun dolmasının hazırlanma texnologiyası aşağıdakı kimidir:

Yığılmış zeytunlar acı suyunu çıxarmaq məqsədilə qələvi məhluluna qoyulur. Acılığı yox etmək üçün qələvi məhluluna (10 litr suya 175-200 qram natrium, ya da kalium qələvisi) qoyulur. Bu məhlulda zeytun ancaq üç gündək qala bilər. Bundan sonra zeytun məhluldan çıxarılıb axar su altında yuyulur və hər gün dəyişmək şərti ilə bir neçə gün təmiz suda saxlanır. Qələvinin tamam yox olmasını bilmək üçün zeytunun biri kəsilir və içinə fenolftalein (apteklərdə satılan purgen dərmanından istifadə etmək olar) sürtülür. Zeytunun içi qızarmırsa, deməli, qələvi təmizlənməmişdir. İçliyi hazırlamaq üçün qoyun əti, quyruq və baş soğan qiyməkeşlə qiymələnir (döyülür) və ya ətçəkən maşından çəkilir. Xırdalanmış ət, quyruq və soğan qarışığına doğranmış göyərtilər, duz, istiot əlavə olunaraq, tam qarışdırılır. Sonra qovrulur. Daha sonra zeytunların tumu çıxarılır, içərisinə qiymə qoyulur və taxta çöp şişlərə keçirilir, buxarda bişirilir. Dolmaların rənginin saxlanılması və dağılmaması məqsədilə üzərinə boşqab qoyula bilər.

(111) 028/01
(151) 15.03.2018
(210) C 2017 0007
(220) 07.07.2017
(181) 07.07.2027

(730) Azərbaycan Milli Kulinariya Assosiasiyası İB, AZ1132, Bakı şəhəri, Sabunçu rayonu, Bakıxanov ŞTQ, Sülh (Bakıxanov Qəs.), ev 4, mən. 91 (AZ)
(540)

KƏNGƏRLİ

(511) 29- qıra dolması (Kəngərli).

Əmtənin istehsal edildiyi və ya xidmətin göstərildiyi coğrafi göstəricinin hüduqları:

Kəngərli rayonu ərazisi. Kəngərli rayonu 2004-cü il martın 19-da təşkil olunmuşdur. Naxçıvan MR Babək və Şərur rayonlarının inzibati ərazi bölgüsündə qismən dəyişikliklər edilərək yaradılmışdır. Ərazisi şimal-şərqdə Ermənistan Respublikası, cənub və cənub-qərbdə İranla həmsərhəddir.



Əmtənin və ya göstərilən xidmətin xüsusi xassələrinin təsviri:

Qıra dolmasının səciyyəvi xüsusiyyətləri istifadə olunan ərzaqlar, xörəyin yerli əhali tərəfindən keçmiş zamanlardan bişirilməsi, hazırlanma texnikası və süfrəyə verilməsi kimi xarakterizə edilir. Seçilmiş ərzaqlar xüsusi dad ahəngi yaradır. Kəngərli qıra dolmasında istifadə olunan ərzaqlar qoyun əti, yağ, qıra (yetişməmiş kiçik qovun), baş soğan, yumru düyü, noxud, sarıkök, duz, istiotdur. Naxçıvanda "qıra" kiçik, yetişməmiş yumru qovuna deyirlər. Qıradan dolma hazırlamaq ənənəsi əsasən Kəngərli rayonunda yayılmışdır. Kəngərli qıra dolmasının hazırlanmasında istifadə olunan ləvazimatlar da çox önəmlidir. Dolma daş qazanda və ya qalaylanmış mis qazanda hazırlanmalıdır. Bişən zaman dolmaların əzilməməsi üçün daha geniş qazana üstünlük verilməlidir. Ətin xırdalanması üçün istifadə olunan qiyməkeş poladdan hazırlanır və ət əsasən ağac oduncağının (qoz və ya tut) üzərində xırdalanır. Bu da ətə xüsusi dad verir.

Qıra dolmasının hazırlanma texnologiyası aşağıdakı kimidir:

Qoyun əti baş soğanla birlikdə ətçəkən maşından keçirilir. Duz, istiot, sarıkök vurulur. Yumru düyü təmizlənir (arıtılır), yuyulur. Noxud 8-12 saat

əvvəldən bişirilir, qabıqdan təmizlənir. Bütün bunlar qiymə ilə tam qarışdırılır. Qıra təmiz yuyulur, içi ovularaq təmizlənir, içinə qiymə doldurulur. Hazır dolma qazana yığılır, üzərinə su əlavə olunaraq vaxt odda 1 saat bişirilir. Dolmaların rənginin saxlanması və dağılmaması məqsədlə üzərinə boşqab qoyula bilər.

(111) 029/01

(151) 15.03.2018

(210) C 2017 0008

(220) 07.07.2017

(181) 07.07.2027

(730) Azərbaycan Milli Kulinariya

Assosiasiyası İB, AZ1132, Bakı şəhəri,

Sabunçu rayonu, Bakıxanov ŞTQ, Sülh

(Bakıxanov Qəs.), ev 4, mən. 91 (AZ)

(540)

QƏBƏLƏ

(511) 29 - qoz dolması.

Əmtənin istehsal edildiyi və ya xidmətin göstərildiyi coğrafi göstəricinin hüduqları:

Qəbələ rayonu ərazisində hazırlanır. Rayonun relyefi dağlıq olub şimal hissədə Baş Qafqazın Cənub yamacının yüksək dağlığından başlanmış mərkəzi hissədə Alazan-Həftəran (Qanıx-Əyriçay) vadisində, cənub hissəsi isə Acınohur ön dağlığının Qəbələ yaylasına, bu yaylanın cənub sərhəddi Surxayxan (Axar-baxar) silsiləsinin suayrıcına qədər olan oraqrafik vahidlər bir-birini əvəz edir.



Əmtənin və ya göstərilən xidmətin xüsusi xassələrinin təsviri:

Qoz dolmasının xüsusiyyətləri istifadə olunan ərzaqlar, xörəyin yerli əhali tərəfindən keçmiş zamanlardan bişirilməsi, dolmanın hazırlanma ənənəsinin Qəbələyə məxsus olması, hazırlanma texnikası və süfrəyə verilməsi kimi xarakterizə edilir. Xörəyin hazırlanmasında Qəbələ rayonu ərazisində yetişdirilən qoz növlərindən istifadə olunur. Qəbələ qozu öz xüsusiyyətlərinə,

tərkibinə dad göstəricilərinə görə məşhurdur. Qəbələ qozu dolmasının hazırlanmasında istifadə olunan ləvazimatlar da çox önəmlidir. Dolma daş qazanda və ya qalaylanmış mis qazanda hazırlanmalıdır. Bişən zaman dolmaların əzilməməsi üçün daha geniş qazana üstünlük verilməlidir. Qoz və soğanın xırdalanması üçün istifadə olunan qiyməkeş poladdan hazırlanır və əsasən ağac oduncağının (qoz və ya tut) üzərində xırdalanır. Bu da ətə xüsusi dad verir.

Qoz dolmasının hazırlanma texnologiyası aşağıdakı kimidir:

Yumru düyü təmizlənir (arıtlanır), yuyulur. Keşniş və şüyüd yuyulub, təmizlənir, xırda doğranılır. Kələm bərk hissələrdən təmizlənir, qaynayan suda pörtlədilir. Dolmanın hazırlanmasında bərk kələmdən istifadə olunduğu halda, öncə kələmin ortasında dərin oyuq açılır, iri qazanda su qaynadılır, kələm əks tərəfinə çevrilir və suda qaynadılır. Daha sonra yarpaqlar diqqətlə ayrılır. Zoğlu bərk kələmin seçilməsi yalnızdır. Çünki, kələmin üzərindəki bərk hissələr, dolmanın bükülmə prosesində çətinlik yaradır.

Qoz ləpəsi və soğan qiyməkeşlə döyülür (xırdalanır) və ya ətçəkən maşından keçirilir. Xırdalanmış qarışığa duz, istiot, doğranmış göyərtilər, düyü əlavə olunaraq, tam qarışdırılır.

Hazır qiyməyə su, sirkə, şəkər və zəfəran məhlulu əlavə olunaraq, tam qarışdırılır.

Küftə halına salınmış içlik kələm yarpağına qoyularaq, bükülür. Hazır dolma dərin qazana yığılır, yağ və üzərinə çıxacaq qədər işgənə (ət suyu) əlavə olunaraq vaxt odda 1 saat bişirilir. Hazır dolmalar əzilməməli, içlik kələm yarpaqlarından ayrılmamalıdır. Dolmaların rənginin saxlanması və dağılmaması məqsədlə üzərinə boşqab qoyula bilər.

(111) 030/01

(151) 15.03.2018

(210) C 2017 0009

(220) 07.07.2017

(181) 07.07.2027

(730) Azərbaycan Milli Kulinariya

Assosiasiyası İB, AZ1132, Bakı şəhəri,

Sabunçu rayonu, Bakıxanov ŞTQ, Sülh

(Bakıxanov Qəs.), ev 4, mən. 91 (AZ)

(540)

QUBA

(511) 29 - alma dolması.

Əmtənin istehsal edildiyi və ya xidmətin göstərildiyi coğrafi göstəricinin hüduqları:

Quba rayonu Azərbaycanın şimal şərqində Quba-Xaçmaz iqtisadi rayonun tərkibində yerləşir. Quba rayonu Böyük Qafqazın şimal-şərqindədir. Səthi əsasən dağlıqdır. Şimal-sərq kənarı Samur-Dəvəçi ovalığına çatır. Cənub-qərb sərhəddi Baş Qafqaz silsiləsinin yan hissəsindən (Tufandağdan-Dübrar dağınadək) keçir. Baş Qafqaz silsiləsindən şimal-şərqdə ona paralel və s. uzanır. Ərazinin hündürlüyü təqribən 100 metrədən (ovalıqda) 4206 metrədəkdir (Tufandağ).



Əmtənin və ya göstərilən xidmətin xüsusi xassələrinin təsviri:

Alma dolmasının xüsusiyyətləri istifadə olunan ərzaqlar, xörəyin yerli əhali tərəfindən keçmiş zamanlardan bişirilməsi, hazırlanma texnikası və süfrəyə verilməsi kimi xarakterizə edilir.

Quba rayonu əsas almaçılıq rayonu sayılır. "Quba meyvəsi" dedikdə ilk növbədə alma yada düşür. Xörəyin hazırlanmasında orta ölçülü, zədəsiz, şirin və bərk almalarından istifadə olunur. Turş və yumşaq almalarından istifadə olunması məqsədəuyğun hesab olunmur. Quba rayonunda alma dolması hazırlamaq üçün Qubaya aid olan sarı-turşməzə alma növündən, bəzi hallarda isə simirenko növündən də istifadə olunur. Quba alma dolmasının hazırlanmasında istifadə olunan ləvazimatlar da çox önəmlidir. Dolma daş qazanda və ya qalaylanmış mis qazanda hazırlanmalıdır. Bişən zaman dolmaların əzilməməsi üçün daha geniş qazana üstünlük verilməlidir. Ətin xırdalanması üçün istifadə olunan qiyməkeş poladdan hazırlanır və ət əsasən ağac oduncağının (qoz və ya tut) üzərində xırdalanır. Bu da ətə xüsusi dad verir.

Alma dolmasının hazırlanma texnologiyası aşağıdakı kimidir:

Ərazidə yetişdirilən almalar yuyulur, saplaqları təmizlənir, yuxarı hissəsi qapaq formasında kəsilir, içləri oyulur. Ət qiyməkeşlə döyülür (xırdalanır) və ya ətçəkən maşınından keçirilir.

Xırdalanmış ət duz, istiot əlavə olunur və tam qarışdırılır. Mis tavaya quyruq yağı və ya ərənmiş kərə yağı əlavə olunur. Hazırlanmış qiymə tam bişənə qədər qızardılır. Hazır olduqdan sonra qiyməyə az miqdarda su, sirkə, şəkər və zəfəran məhlulu əlavə olunaraq, qarışdırılır.

Hazır içlik təmizlənmiş almaların içərisinə yığılır, almalar dərin böyük həcmli mis qazana düzülür, üzərinə işgənə (ət suyu) əlavə olunur. Açıq ərazidə ocaq qalanır. Qazan ocağa yerləşdirilir. Dolma 40 dəqiqə ərzində bişirilir. Soğan təmizlənir yarımhalqalar şəklində doğranır və ərənmiş yağda qızardılır. Hazır dolmalar qablara yığılır, üzərinə qızardılmış soğan əlavə olunur və süfrəyə verilir.

Hazır dolmalar əzilməməli, içliyin ətə yaxşı bişməli, almalar çox bərk olmamalıdır. Dolmaların rənginin saxlanılması və dağılmaması məqsədilə üzərinə boşqab qoyula bilər.

(111) 031/01

(151) 15.03.2018

(210) C 2017 0010

(220) 07.07.2017

(181) 07.07.2027

(730) Azərbaycan Milli Kulinariya Assosiasiyası İB, AZ1132, Bakı şəhəri, Sabunçu rayonu, Bakıxanov ŞTQ, Sülh (Bakıxanov Qəs.), ev 4, mən. 91 (AZ) (540)

SALYAN

(511) 29 - balıq dolması.

Əmtənin istehsal edildiyi və ya xidmətin göstərildiyi coğrafi göstəricinin hüduqları:

Salyan rayonu ərazisi. Rayonun ərazisi Kür-Araz ovalığında Muğan və Cənub-Şərqi Şirvan düzlərində yerləşir. Rayon Şərqdən kiçik sahədə Xəzər dənizi ilə hüduqlanır.



Əmtənin və ya göstərilən xidmətin xüsusi xassələrinin təsviri:

Balıq dolmasının xüsusiyyətləri istifadə olunan ərzaqlar, xörəyin yerli əhali tərəfindən keçmiş zamanlardan bişirilməsi, hazırlanma texnikası və süfrəyə verilməsi kimi xarakterizə edilir.

Salyan balıq dolmasının hazırlanmasında duzlu balıq, üzüm yarpağı (və ya əncir yarpağı), pomidor, baş soğan, giləmərzə, nanə, duz, istiot istifadə olunur.

Bölgə Kür çayı sahilində yerləşdiyindən, balıqçılıq əhalinin əsas məşğuliyyət sahələrindən biridir. Bu səbəbdən, yerli əhali bu dolma növünə üstünlük verir. Dolmanı hazırlamaq üçün rayon ərazisində təbii şəraitdə və ya süni sututarlarda yetişdirilən xəşəm, çəki, kütüm, çapaq, alabalıq kimi balıq növləri seçilir. Sırf balığı, şahmayı, xəzər külməsi kimi balıqların seçilməsi yanlışdır. Əsasən, duzlu balıqdan istifadə olunmalıdır.

Salyan balıq dolmasının hazırlanmasında istifadə olunan ləvazimatlar da çox önəmlidir. Dolma daş, saxsı (gil) qazanda və ya qalaylanmış mis qazanda hazırlanmalıdır. Bişən zaman dolmaların əzilməməsi üçün daha geniş qazana üstünlük verilməlidir.

Salyan balıq hazırlanma texnologiyası aşağıdakı kimidir:

İçliyin hazırlanması üçün soğan təmizlənir, kiçik ölçüdə doğranır. Pomidorların qabığı soyulur və kub formasında doğranır. Doğranmış tərəvəzlərin üzərinə duz, istiot, nanə qurusu, giləmərzə əlavə olunur və qarışdırılır. Təmiz tənzif sərilir, üzərinə təzə və ya qaynar duzlu suda pörtlədilmiş iri ölçülü üzüm yarpaqları (və ya əncir yarpağı) düzülür. Yarpaqların üzərinə bütöv və ya tikələr halında balıq yığılır, üzərinə hazırlanmış içlik əlavə olunur, üzərinə yenidən üzüm və ya əncir yarpağı düzülür və tənzif boxça kimi bükülür. Qazanda su qaynadılır, üzərinə dəmir süzgəc qoyulur. Bükülmüş balıq boxçası süzgəcə qoyulur və buxarda 1 saat bişirilir.

Başqa bir üsulla qazana su əlavə olunur, içərisinə kasa və ya iri daş qoyulur, bükülmüş balıq dolması qabın üzərinə qoyulur. Lakin, balıq bağlamasına su dəyməməli, yəni dolma buxarda bişməlidir. Qazanda su azaldıqca, daha yaxşı bişməsi üçün su əlavə etmək tələb olunur.

Balıq bütöv qalmalı, parçalanmamalı, içliyin tərəvəzləri ilkin görünüşünü itirməməli, buxarda bişirdiyi üçün yumşalmalıdır. Dolma hazır olduqda, üzərindəki tənzif açılır, balıqlar boşqaba çəkilir, üzərinə içlik qoyulur və süfrəyə verilir.

(111) 032/01

(151) 15.03.2018

(210) C 2017 0011

(220) 07.07.2017

(181) 07.07.2027

(730) Azərbaycan Milli Kulinariya

Assosiasiyası İB, AZ1132, Bakı şəhəri, Sabunçu rayonu, Bakıxanov ŞTQ, Sülh (Bakıxanov Qəs.), ev 4, mən. 91 (AZ) (540)

İSMAYILLI

(511) 29 - pip dolması.

Əmtənin istehsal edildiyi və ya xidmətin göstərildiyi coğrafi göstəricinin hüduqları:

İsmayıllı rayonu ərazisində hazırlanır. İsmayıllı rayonu əsasən Baş Qafqaz silsiləsinin cənub yamacında, yüksək və orta dağlıq qurşaqlarda, Acınohur alçaq dağlığında və Alazan Həftəran vadisində yerləşir.



Əmtənin və ya göstərilən xidmətin xüsusi xassələrinin təsviri:

Pip dolmasının səciyyəvi xüsusiyyətləri istifadə olunan ərzaqlar, xüsusən içliyin büküldüyü pip yarpağının digər ərzaqlarla birlikdə yaratdığı dad ahəngi, xörəyin yerli əhali tərəfindən keçmiş zamanlardan bişirilməsi, hazırlanma texnikası və süfrəyə verilməsi kimi xarakterizə edilir. İsmayıllı pip dolmasının hazırlanmasında ət, pip yarpağı, soğan, sarımsaq, düyü, keşniş, şüyüd, quru nanə, duz, istiotdan istifadə olunur.

Dolmanın hazırlanmasında konservləşdirilmiş və ya təzə halda fisdıq ağacının (pip) yarpaqlarından istifadə olunur. Bu, meşələrdə bitən meyvəsiz ağacdır. Amma yarpağı ilə yerli mətbəxin ən ləziz təamlarından biri bişirilir. Yaz ayında ağaclar yeni çiçək açdığı zaman, yarpaqlar çox təzə və yumşaq ikən təzə – tər pip yarpağından dolma bişirirlər. Bu da aprel ayının ortalarında baş verir. Təxminən 10 gün ərzində toplanan təzə yarpaqlar marinad edilir. Başqala gəlib pip dolmasından yemədən buradan getmək günahdır. Pip yarpağı əsasən nazik, yumşaq olur. Dolmanın hazırlanmasında zədəsiz, orta ölçülü yarpaqlar seçilir.

İsmayılı pip dolmasının hazırlanmasında istifadə olunan ləvazimatlar da çox önəmlidir. Dolma daş qazanda və ya qalaylanmış mis qazanda hazırlanmalıdır. Bişən zaman dolmaların əzilməməsi üçün geniş qazana üstünlük verilməlidir. Ətin xırdalanması üçün istifadə olunan qiyməkeş poladdan hazırlanır və ət əsasən ağac oduncağının (qoz və ya tut) üzərində xırdalanır. Bu da ətə xüsusi dad verir.

Pip dolmasının hazırlanma texnologiyası aşağıdakı kimidir:

Düyü təmizlənir (arıtlanır), yuyulur. Göyərtilər yuyulur, təmizlənir və xırda şəkildə doğranır. Pip yarpağı saplaqdan təmizlənir, duzlu suda 1-2 dəqiqə pörtledilir. Soğan və sarımsağın qabığı təmizlənir. Ət, soğan və sarımsaq qiyməkeşlə ağac oduncağı üzərində döyülür və ya etçəkən maşınından çəkilir. Qiyməyə duz, istiot, quru nanə və doğranmış göyərtilər əlavə olunur. Bütün bu ərzaqlar tam qarışdırılır. Hazır qiymə pip yarpağının içərisinə qoyulur və zərif şəkildə bükülür.

Hazır dolmalar bişən zaman əzilməmək üçün sapa düzülür. Bu proses dolmaların əzilməsinin və içliyin yarpaqdan ayrılmasının qarşısını alır. Saplara düzülmüş dolmalar dərin qazana yığılır, üzərinə su əlavə olunur və 40-50 dəqiqə ərzində bişirilir. Dolmalar əzilməməli, içlik yarpaqdan ayrılmamalıdır. Dolmaların rənginin saxlanması və dağılmaması məqsədilə üzərinə boşqab qoyula bilər. Xörək hazır olduqda, saplara düzülmüş dolmalar çıxarılır, sap kəsilir və dolmalar ehtiyatla boşqaba çəkilir, üzərinə az miqdarda xörəyin işgənəsi (xörəyə əlavə olunmuş ət suyu) əlavə olunur.

(111) 033/01

(151) 15.03.2018

(210) C 2017 0012

(220) 07.07.2017

(181) 07.07.2027

(730) Azərbaycan Milli Kulinariya

Assosiasiyası İB, AZ1132, Bakı şəhəri, Sabunçu rayonu, Bakıxanov ŞTQ, Sülh (Bakıxanov Qəs.), ev 4, mən. 91 (AZ)

(540)

ORDUBAD

(511) 29 - gupa dolması.

Əmtənin istehsal edildiyi və ya xidmətin göstərildiyi coğrafi göstəricinin hüddurları:

Cənubdan İran İslam Respublikası, şimaldan və şərqdən Qərbi azərbaycanla (Ermənistan) həmsərhəd olmaqla, qərbdən Culfa rayonu ilə qonşu olan Ordubad rayonunun 972 km²-dir.



Əmtənin və ya göstərilən xidmətin xüsusi xassələrinin təsviri:

Gupa dolmasının xüsusiyyətləri istifadə olunan ərzaqlar, xörəyin yerli əhali tərəfindən keçmiş zamanlardan bişirilməsi, hazırlanma texnikası, üsul faktoru və süfrəyə verilməsi kimi xarakterizə edilir. Ordubad gupa dolmasında istifadə olunan ərzaqlar ət, qarın və bağırsağ (qoyun), soğan, yağ, yumru düyü, noxud, tomat, şüyüd, quru nanə, mərzə, sarıkök, duz, istiotdur. Ordubad gupa dolmasının hazırlanmasında istifadə olunan ləvazimatlar da çox önəmlidir. Dolma daş qazanda və ya qalaylanmış mis qazanda hazırlanmalıdır. Bişən zaman dolmaların əzilməməsi üçün daha geniş qazana üstünlük verilməlidir. Ətin xırdalanması üçün istifadə olunan qiyməkeş poladdan hazırlanır və ət əsasən ağac oduncağının (qoz və ya tut) üzərində xırdalanır. Bu da ətə xüsusi dad verir.

Gupa dolmasının hazırlanma texnologiyası aşağıdakı kimidir:

Qoyun əti və baş soğan qiyməkeşlə döyülür və ya etçəkən maşınından çəkilir. Yumru düyü təmizlənir (arıtlanır), yuyulur. Şüyüd yuyulub təmizlənir, xırda doğranılır. Noxud 8-12 saat əvvəldən bişirilir, qabıqdan təmizlənir. Bütün bunlar və duz, istiot, sarıkök qiyməyə əlavə olunur, tam qarışdırılır.

Bağırsağ yuyulub təmizlənir, çevrilir, bir ucu tikilir, içi qiymə ilə doldurulur və ağzı tikilir. Qarın təmizlənir, yuyulur, iç doldurulur tikilir. İçi doldurulmuş qarın və bağırsağ qazana yığılır, üzərinə su əlavə olunur və 1-1,5 saat bişirilir. Dolmaların rənginin saxlanması və dağılmaması məqsədilə üzərinə boşqab qoyula bilər.

Ordubad rayonunun dağlıq reylefi və burada olan kol və bitki örtüyü kənd təsərrüfatında və heyvandarlıqda mühüm əhəmiyyət kəsb edir. Buna görə də buranın ətlik heyvanlarının ətinin dadı və keyfiyyəti digər rayonlardan özünəməxsusluğuna görə fərqlənir. Digər rayonlara nisbətən Ordubad rayonu ərazisində gupa dolması hazırlamaq ənənəsi daha geniş yayılmışdır.



(111) 034/01
(151) 11.06.2018
(210) C 2018 0002
(220) 04.01.2018
(181) 04.01.2028
(730) Xəlilov Ələskər Ağaxəlil oğlu, AZ3111, İsmayılı r-nu, Basqal ŞTQ (AZ)
(540) "yorğanüzü"



Əmtənin və ya xidmətin xüsusi xassələrinin təsviri:

"Yorğanüzü" kəlağayısının naxışlanması ənənəvidir və müəyyən quruluşa malik olaraq onun özünəməxsus bədii kompozisiyasını təşkil edir. Bu kəlağayını digərlərindən fərqləndirən xüsusiyyəti işlənən qəliblərin çeşidinin 12 və ya daha çox olmasıdır. Həmçinin "yorğanüzü" kəlağayısında ikinci haşiyə yoxdur. Bu kəlağayının zəmin hissəsi göy, naxışları isə ağ rəngdə olur.

(511) 25 - kəlağayı.
(591) göy, ağ
Əmtənin istehsal edildiyi və ya xidmətin göstərildiyi coğrafi göstəricinin hüduqları:
Basqal İsmayılı rayonunda dəniz səviyyəsindən 998 metr hündürlükdə yerləşən qəsəbədir. Tarixi məlumatlar göstərir ki, Azərbaycanda baramaçılığın tarixi 2000 ildən çoxdur. Qədim zamanlardan Basqalın ipəkçilik mərkəzi olması məlumdur. N.N.Şavrovun verdiyi məlumatlara əsasən Şamaxı uyezində 107 təsərrüfat sahəsi olmuşdur ki, bunlardan 11-i Basqalda yerləşmişdir. Basqalda 220-dən artıq qadın baramanın açılması ilə, 700 usta və 100 şagird müxtəlif ipək parçaların istehalı ilə məşğul olmuşdur. Basqal coğrafi mövqeyinə görə aşağıdakı koordinatlara malikdir:
40° 45' 20' N, 48° 23' 47' E.
Coğrafi obyektin hüduqları aşağıdakı xəritə ilə dəstəklənir:

(111) 035/01
(151) 11.06.2018
(210) C 2018 0003
(220) 04.01.2018
(181) 04.01.2028
(730) Xəlilov Ələskər Ağaxəlil oğlu, AZ3111, İsmayılı r-nu, Basqal ŞTQ (AZ)
(540) "Qızıllı soldurma"



(511) 25 - kəlağayı.

(591) bej, tünd-qəhvəyi

Əmtənin istehsal edildiyi və ya xidmətin göstərildiyi coğrafi göstəricinin hüdudları:

Basqal İsmayilli rayonunda dəniz səviyyəsindən 998 metr hündürlükdə yerləşən qəsəbədir. Tarixi məlumatlar göstərir ki, Azərbaycanda baramaçılığın tarixi 2000 ildən çoxdur. Qədim zamanlardan Basqalın ipəkçilik mərkəzi olması məlumdur. N.N.Şavrovun verdiyi məlumatlara əsasən Şamaxı uyezində 107 təsərrüfat sahəsi olmuşdur ki, bunlardan 11-i Basqalda yerləşmişdir. Basqalda 220-dən artıq qadın baramanın açılması ilə, 700 usta və 100 şagird müxtəlif ipək parçaların istehsalı ilə məşğul olmuşdur. Basqal coğrafi mövqeyinə görə aşağıdakı koordinatlara malikdir:

40° 45' 20" N, 48° 23' 47" E.

Coğrafi obyektin hüdudları aşağıdakı xəritə ilə dəstəklənir:



Əmtənin və ya xidmətin xüsusi xassələrinin təsviri:

“Qızılı soldurma” kəlağayısının əsas fərqli cəhəti onun zəmin hissəsinin rənginin naxışlarının rəngindən açıq rəngdə olmasıdır. Həmçinin qızılı soldurma kəlağayısının mövcud kompozisiyasının əldə edilmə üsuludur. “Qızılı soldurma” kəlağayısının rənglər kompozisiyasının əldə edilməsi onu digər kəlağayılardan fərqləndirir. Kəlağayı ilk öncə 15 dəqiqə ilıq suda isladılır, sonra zəy məhluluna atılaraq 15 dəqiqə ərzində orada saxlanılır. Daha sonra ilıq suda yuyularaq bərk sıxılır. Növbəti mərhələdə 15 dəqiqə ərzində sarağandan alınmış boyaq məhluluna salınır. Sonra qurudularaq ilıq suda yenidən isladılaraq

dəmir tozundan (pasdan) hazırlanmış xüsusi məhlulda təxminən 15 dəqiqə ərzində saxlanılır. Kəlağayı bundan sonra naxışlanma prosesinə hazır hesab edilir. Kəlağayı naxışlandıqdan sonra ilıq suda yarım saat isladılaraq xüsusi hazırlanmış turşu məhluluna (təxminən 100 lt suya 200 ml turşu) salınıb fonunun rəngi solana qədər təxminən 15 dəqiqə həmin məhlulda saxlanılır. Daha sonra kəlağayı sabunlu və sodalı qaynar suda (85-90 dərəcə) yuyulur.

BİLDİRİŞLƏR ИЗВЕЩЕНИЯ

Əmtəə nişanı sahibinin adının və ünvanının dəyişilməsi Изменение наименования и адреса владельца товарного знака

| (111) Qeydiyyatın nömrəsi Номер регистрации | (210) İddia sənədinin nömrəsi Номер заявки | (771) Əmtəə nişanı sahibinin adı Имя владельца товарного знака | (730) Əmtəə nişanı sahibinin yeni adı Новое имя владельца товарного знака |
|---|---|---|--|
| N 2000 0188 | 98.4065 | KABUSHIKI KAISHA HITACHI SEISAKUSHO (d.b.a. HITACHI, Ltd.) , 6, Kanda-Surugadai 4 Chome, Chiyoda-ku, Tokyo, Yaponiya | KABUSHIKI KAISHA HITACHI SEISAKUSHO (d.b.a. HITACHI, Ltd.) , 6-6, Marunouchi 1-chome, Chiyoda-ku, Tokyo, Japan |
| N 2000 0292 | 98.4064 | KABUSHIKI KAISHA HITACHI SEISAKUSHO (d.b.a. HITACHI, Ltd) , 6, Kanda Surugadai 4 Chome, Chiyoda-Ku, Tokyo, Yaponiya. | KABUSHIKI KAISHA HITACHI SEISAKUSHO (d.b.a. HITACHI, Ltd) , 6-6, Marunouchi 1-chome, Chiyoda-ku, Tokyo, Japan |
| N 2000 0986 | 98.3930 | WM Wrigley Jr. Company , 410 North Michigan Avenue, Chicago, Illinois 60611, USA | WM Wrigley Jr. Company , 1132 West Blackhawk Street, Chicago, Illinois 60642, U.S.A. |
| N 2003 0773 | 2002 0449 | Lubrizol Specialty Products, Inc. (Delaware corporation) , One BriarLake Plaza, Suite 320, 2000 West Sam Houston Parkway South, Houston, Texas 77042-3615, United States of America | Lubrizol Specialty Products, Inc. (Delaware corporation) , One BriarLake Plaza, Suite 400, 2000 West Sam Houston Parkway South, Houston, Texas 77042-3615, United States of America |
| N 2003 0773 | 2002 0449 | Lubrizol Specialty Products, Inc. (Delaware corporation) , One BriarLake Plaza, Suite 400, 2000 West Sam Houston Parkway South, Houston, Texas 77042-3615, United States of America | LiquidPower Specialty Products, Inc. , One BriarLake Plaza, Suite 400, 2000 West Sam Houston Parkway South, Houston, Texas 77042-3615, United States of America |
| N 2003 0774 | 2002 0450 | Lubrizol Specialty Products, Inc. (Delaware corporation) , One BriarLake Plaza, Suite 320, 2000 West Sam Houston Parkway South, Houston, Texas 77042-3615, United States of America | Lubrizol Specialty Products, Inc. (Delaware corporation) , One BriarLake Plaza, Suite 400, 2000 West Sam Houston Parkway South, Houston, Texas 77042-3615, United States of America |
| N 2003 0774 | 2002 0450 | Lubrizol Specialty Products, Inc. (Delaware corporation) , One BriarLake Plaza, Suite 400, 2000 West Sam Houston Parkway South, Houston, Texas 77042-3615, United States of America | LiquidPower Specialty Products, Inc. (Delaware corporation) , One BriarLake Plaza, Suite 400, 2000 West Sam Houston Parkway South, Houston, Texas 77042-3615, United States of America |
| N 2004 0633 | 2003 0517 | LG Life Sciences, Ltd. , 58, Saemunan-ro, Jongno-gu, Seoul, Republic of Korea | LG CHEM, LTD. , 128, Yeoui-daero, Yeongdeungpo-gu, Seoul, Republic of Korea |
| N 2007 1187 | 2006 0324 | GlaxoSmithKline LLC , Corporation Service Company, 2711 Centerville Road, Suite 400, Wilmington, County of New Castle, Delaware, 19808, United States | GlaxoSmithKline LLC , Corporation Service Company, 251 Little Falls Drive, Wilmington, Delaware 19808 United States |
| N 2007 1225 | 2006 0589 | GlaxoSmithKline LLC , Corporation Service Company, 2711 Centerville Road, Suite 400, Wilmington, County of New Castle, Delaware, 19808, United States | GlaxoSmithKline LLC , Corporation Service Company, 251 Little Falls Drive, Wilmington, Delaware 19808 United States |
| N 2008 1471 | 2008 0895 | Otkritoye Aktsionernoye Obşestvo "BIOSINTEZ" , 440033 Penza, ul. Drujbi 4, Rossiya | Publiçnoye Aktsionernoye Obşestvo "BIOSINTEZ" , 440033 Penza, ul. Drujbi 4, Rossiya |
| N 2008 1472 | 2008 0896 | Otkritoye Aktsionernoye Obşestvo "BIOSINTEZ" , 440033 Penza, ul. Drujbi 4, Rossiya | Publiçnoye Aktsionernoye Obşestvo "BIOSINTEZ" , 440033 Penza, ul. Drujbi 4, Rossiya |
| N 2009 0540 | 2008 0914 | Zakritoye Aktsionernoye Obşestvo, "Fabrika "Russkiy şokolad" , 121357, Rusiya, Moskva şəh., Vereyskaya küç., 29, tikmə 143 | Aktsionernoye Obşestvo "Fabrika "Russkiy Şokolad" , Rossiyskaya Federatsiya, 121357, g. Moskva, ul. Vereyskaya, d.29, str.143, etaj 1, pom.III, kom.1 |
| N 2009 0728 | 2008 0875 | AstraZeneca AB , Vastra Malarehamnen 9 Södertälje, SE-151 85 Sweden | AstraZeneca AB , Vastra Malarehamnen 9 Södertälje, SE-151 85 Sweden |
| N 2009 0728 | 2008 0875 | AstraZeneca AB , Vastra Malarehamnen 9 Södertälje, SE-151 85 Sweden | AstraZeneca AB , SE-151 85 Södertälje, Sweden |

| | | | |
|-------------|-----------|---|---|
| N 2009 0733 | 2008 0556 | Mainmark Corporation Sdn Bhd , No.111A & B, Jalan Sri Pelangi, Taman Pelangi, 80400 Johor Bahru Johor, Malaysia | Mainmark Corporation Sdn Bhd , No 3 & 5, Jalan Dewani 3, Kawasan Perindustrian Dewani, 81100 Johor Bahru, Johor, Malaysia |
| N 2009 0734 | 2008 0557 | Mainmark Corporation Sdn Bhd , No.111A & B, Jalan Sri Pelangi, Taman Pelangi, 80400 Johor Bahru Johor, Malaysia | Mainmark Corporation Sdn Bhd , No. 3 & 5, Jalan Dewani 3, Kawasan Perindustrian Dewani, 81100 Johor Bahru, Johor, Malaysia |
| N 2009 0735 | 2008 0935 | Moskva qənnadı fabrikası "Krasny Oktyabr", Açıq Səhmdar Cəmiyyəti , 119072, Moskva şəh., Bersenyevskaya naberejnaya, 6 | Publicnoye aktsionernoye obşestvo "Moskovskaya konditerskaya fabrika "Krasny Oktyabr" , Rossiyskaya Federatsiya, 107140, Moskva, ul. Malaya Krasnoselskaya, d.7, str.24 |
| N 2009 0736 | 2008 0936 | Moskva qənnadı fabrikası "Krasny Oktyabr", Açıq Səhmdar Cəmiyyəti , 119072, Moskva şəh., Bersenyevskaya naberejnaya, 6 | Publicnoye aktsionernoye obşestvo "Moskovskaya konditerskaya fabrika "Krasny Oktyabr" , Rossiyskaya Federatsiya, 107140, Moskva, ul. Malaya Krasnoselskaya, d.7, str.24 |
| N 2009 0931 | 2008 0471 | GlaxoSmithKline LLC , Corporation Service Company, 2711 Centerville Road, Suite 400, Wilmington, County of New Castle, Delaware, 19808, United States | GlaxoSmithKline LLC , Corporation Service Company, 251 Little Falls Drive, Wilmington, Delaware 19808 United States |
| N 2009 1373 | 2008 1196 | Tikkurila Oy , Kuninkaalantie 1, 01300 Vantaa, Finland | Tikkurila Oyj , Kuninkaalantie 1, 01300 Vantaa, Finland |
| N 2009 1374 | 2008 1197 | Tikkurila Oy , Kuninkaalantie1, 01300 Vantaa, Finland | Tikkurila Oyj , Kuninkaalantie1, 01300 Vantaa, Finland |
| N 2010 0295 | 2008 1217 | Kawasaki Kisen Kaisha, Ltd. , 8, Kaigandori, Chuo-ku, Kobe-shi, Hyogo-ken, Japan | Kawasaki Kisen Kaisha, Ltd. , 2-1-1 Uchisaiwaicho, Chiyoda-ku, Tokyo, Japan |
| N 2010 1115 | 2008 1093 | THE GOODYEAR TIRE & RUBBER COMPANY , 1144 East Market Street, Akron, Ohio 44316-0001, U.S.A. | THE GOODYEAR TIRE & RUBBER COMPANY , 200 Innovation Way, Akron, Ohio 44316, U.S.A. |
| N 2013 0024 | 2013 1634 | "KOMTEC LTD" Məhdud Məsuliyyətli Cəmiyyəti , AZ1110, Bakı şəh., Nərimanov r-nu, Ceyhun Hacıbəyli, ev 32, mən. 26 | "KOMTEC LTD" Məhdud Məsuliyyətli Cəmiyyəti , AZ1065, Bakı şəhəri, Yasamal rayonu, Nəriman Nərimanov pr., ev 206, Capital Tovvers |
| N 2013 0207 | 2011 0973 | SHANTHA BIOTECHNICS LIMITED , 3rd & 4th Floor, Vasantha Chambers, Fateh Maidan Road, Basheerbagh Hyderabad, 500 004 ANDHRA PRADESH, INDIA | SHANTHA BIOTECHNICS PRIVATE LIMITED , 3rd & 4th Floors, H. No. 5-10-173, Fateh Maidan Road, Basheerbagh Hyderabad, 500 004 Telangana, India |
| N 2013 0814 | 2011 1374 | Stiefel Laboratories, Inc. , Corporation Service Company, 2711 Centerville Road, Suite 400, Wilmington, Delaware 19808, United States of America | Stiefel Laboratories, Inc. , Corporation Service Company, 251 Little Falls Drive, Wilmington, Delaware 19808 United States |
| N 2013 0815 | 2011 1475 | Stiefel Laboratories, Inc. Corporation Service Company , 2711 Centerville Road, Suite 400, Wilmington, Delaware 19808, United States of America | Stiefel Laboratories, Inc. , Corporation Service Company, 251 Little Falls Drive, Wilmington, Delaware 19808 United States |
| N 2013 1506 | 2012 0828 | Stiefel Laboratories, Inc. , Corporation Service Company, 2711 Centerville Road, Suite 400, Wilmington, Delaware 19808, United States of America | Stiefel Laboratories, Inc. , Corporation Service Company, 251 Little Falls Drive, Wilmington, Delaware 19808 United States |
| N 2013 1507 | 2012 1241 | Stiefel Laboratories, Inc. , Corporation Service Company, 2711 Centerville Road, Suite 400, Wilmington, Delaware 19808, United States of America | Stiefel Laboratories, Inc. , Corporation Service Company, 251 Little Falls Drive, Wilmington, Delaware 19808 United States |
| N 2013 1508 | 2012 1242 | Stiefel Laboratories, Inc. , Corporation Service Company, 2711 Centerville Road, Suite 400, Wilmington, Delaware 19808, United States of America | Stiefel Laboratories, Inc. , Corporation Service Company, 251 Little Falls Drive, Wilmington, Delaware 19808 United States |
| N 2013 1509 | 2012 1243 | Stiefel Laboratories, Inc. , Corporation Service Company, 2711 Centerville Road, Suite 400, Wilmington, Delaware 19808, United States of America | Stiefel Laboratories, Inc. , Corporation Service Company, 251 Little Falls Drive, Wilmington, Delaware 19808 United States |
| N 2013 1510 | 2012 1244 | Stiefel Laboratories, Inc. , Corporation Service Company, 2711 Centerville Road, Suite 400, Wilmington, Delaware 19808, United States of America | Stiefel Laboratories, Inc. , Corporation Service Company, 251 Little Falls Drive, Wilmington, Delaware 19808 United States |
| N 2013 1511 | 2012 1245 | Stiefel Laboratories, Inc. , Corporation Service Company, 2711 Centerville Road, Suite 400, Wilmington, Delaware 19808, United States of America | Stiefel Laboratories, Inc. , Corporation Service Company, 251 Little Falls Drive, Wilmington, Delaware 19808 United States |
| N 2013 1612 | 2012 0658 | Stiefel Laboratories, Inc. , Corporation Service Company, 2711 Centerville Road, Suite 400, Wilmington, Delaware 19808, United States of America | Stiefel Laboratories, Inc. , Corporation Service Company, 251 Little Falls Drive, Wilmington, Delaware 19808 United States |

| | | | |
|-------------|---------------|---|---|
| N 2013 1717 | 2012 1046 | SHANTHA BIOTECHNICS LIMITED , 3rd & 4th Floor, Vasantha Chambers, Fateh Maidan Road, Basheerbagh Hyderabad, 500 004 ANDHRA PRADESH, INDIA | SHANTHA BIOTECHNICS PRIVATE LIMITED , 3rd & 4th Floors, H. No. 5-10-173, Fateh Maidan Road, Basheerbagh Hyderabad, 500 004 Telangana, India |
| N 2014 0438 | 2012 0659 | Stiefel Laboratories, Inc. , Corporation Service Company, 2711 Centerville Road, Suite 400, Wilmington, Delaware 19808, United States of America | Stiefel Laboratories, Inc. , Corporation Service Company, 251 Little Falls Drive, Wilmington, Delaware 19808 United States |
| N 2014 0670 | 2012 1536 | Stiefel Laboratories, Inc. , Corporation Service Company, 2711 Centerville Road, Suite 400, Wilmington, Delaware 19808, United States of America | Stiefel Laboratories, Inc. , Corporation Service Company, 251 Little Falls Drive, Wilmington, Delaware 19808 United States |
| N 2014 0931 | 2013 30428 | SHANTHA BIOTECHNICS LIMITED , 3rd & 4th Floor, Vasantha Chambers, Fateh Maidan Road, Basheerbagh Hyderabad, 500 004 ANDHRA PRADESH, INDIA | SHANTHA BIOTECHNICS PRIVATE LIMITED , 3rd & 4th Floors, H. No. 5-10-173, Fateh Maidan Road, Basheerbagh Hyderabad, 500 004 Telangana, India |
| N 2014 0932 | 2013 30429 | SHANTHA BIOTECHNICS LIMITED , 3rd & 4th Floor, Vasantha Chambers, Fateh Maidan Road, Basheerbagh Hyderabad, 500 004 ANDHRA PRADESH, INDIA | SHANTHA BIOTECHNICS PRIVATE LIMITED , 3rd & 4th Floors, H. No. 5-10-173, Fateh Maidan Road, Basheerbagh Hyderabad, 500 004 Telangana, India |
| N 2014 1037 | 2013 30220 | Stiefel Laboratories, Inc. , Corporation Service Company, 2711 Centerville Road, Suite 400, Wilmington, Delaware | Stiefel Laboratories, Inc. , Corporation Service Company, 251 Little Falls Drive, Wilmington, Delaware 19808 United States |
| N 2014 1312 | 2013 30463 | Lubrizol Specialty Products, Inc. (Delaware corporation) , One BriarLake Plaza, Suite 400, 2000 West Sam Houston Parkway South, Houston, Texas 77042-3615, United States of America | LiquidPower Specialty Products, Inc. , One BriarLake Plaza, Suite 400, 2000 West Sam Houston Parkway South, Houston, Texas 77042-3615, United States of America |
| N 2014 1312 | 2013 30463 | Lubrizol Specialty Products, Inc. (Delaware corporation) , One BriarLake Plaza, Suite 320, 2000 West Sam Houston Parkway South, Houston, Texas 77042-3615, United States of America | Lubrizol Specialty Products, Inc. (Delaware corporation) , One BriarLake Plaza, Suite 400, 2000 West Sam Houston Parkway South, Houston, Texas 77042-3615, United States of America |
| N 2015 0103 | 2014 31393 | ANDRE SA , 28 avenue de Flandre, 75019 PARIS, Fransa | ANDRE , 28 avenue de Flandre, 75019 PARIS, Fransa |
| N 2015 0934 | 2014 31197 | SHOKOIP LIMITED , 35 Theklas Lysioti Street Eagle Star House, 6th Floor 3030, Limassol, Cyprus | SHOKOIP LIMITED , Arch. Makariou III, 233, Kanika Phaethon, Flat/Office, 127, Neapoli, 3105, Limassol, Cyprus |
| N 2015 1446 | 2014 31264 | SHANTHA BIOTECHNICS LIMITED , 3rd & 4th Floor, Vasantha Chambers, Fateh Maidan Road, Basheerbagh Hyderabad, 500 004 ANDHRA PRADESH, INDIA | SHANTHA BIOTECHNICS PRIVATE LIMITED , 3rd & 4th Floors, H.No.5-10-173, Fateh Maidan Road, Basheerbagh Hyderabad, 500 004 Telangana, India |
| N 2017 1394 | 2017 00357 | GREM SPÓŁKA Z OGRANICZONĄ ODPOWIEDZIALNOŚCIĄ SPÓŁKA KOMANDYTOWA , Majdan 88 D, 05-462 Wiazowna, Poland | GREM SPÓŁKA Z OGRANICZONĄ ODPOWIEDZIALNOŚCIĄ SPÓŁKA KOMANDYTOWA , ul. Kwitnącej Wiśni 2, 05-462 Majdan, Poland |
| N 950179 | 0203-ΠΡΤ | SMITHS MEDICAL INTERNATIONAL LIMITED , 765 Finchley Road, London NW11 805, England | SMITHS MEDICAL INTERNATIONAL LIMITED , 1500 Eureka Park, Lower Pemberton, Ashford, Kent, TN25 4BF, United Kingdom |
| N 950214 | 0252 | Kraft Foods Global Brands LLC. , Three Lakes Drive, Northfield, Illinois 60093, USA | Kraft Foods Group Brands LLC , 200 E. Randolph St., Chicago, IL 60601, United States of America |
| N 970012 | 1052-ΠΡΤ | MATSUSHITA ELECTRIC INDUSTRIAL CO., LTD | Panasonic Corporation , 1006, Oaza Kadoma, Kadoma-shi, Osaka 571-8501, Japan |
| N 970237 | 1550-ΠΡΤ | Kraft Foods Group Brands LLC , Three Lakes Drive, Northfield, Illinois 60093, USA | Kraft Foods Group Brands LLC , 200 E. Randolph St., Chicago, IL 60601, United States of America |
| N 970612 | 1540-ΠΡΤ | Krups GmbH , HERESHACHSTRASSE 29, D-42719 Solingen, Almaniya | Groupe SEB Deutschland GmbH , Theodor-Stern-Kai 1, 60596 Frankfurt am Main, Germany |
| N 971024 | 1964-ΠΡΤ | United Technologies Corporation , Delaver Ştatının Korporasyonu, ABŞ | United Technologies Corporation , 10 Farm Springs Road, Farmington, 06032-2568, Connecticut, USA |
| N 971025 | 1961-ΠΡΤ | United Technologies Corporation , Delaver Ştatının Korporasyonu, ABŞ | United Technologies Corporation , 10 Farm Springs Road, Farmington, 06032-2568, Connecticut, USA |
| N 980230 | 3441-ΠΡΤ | Chanel SARL , Burgstrasse 26, 8750 Glaris, Switzerland | Chanel SARL , Burgstrasse 26, CH-8750 Glarus, Switzerland |
| N 981769 | 1144/1434-ΠΡΤ | Mars, Inc., a corporation of the State of Delaware , ABŞ | Mars, Inc., a corporation of the State of Delaware , 6885 Elm Street, McLean, |

| | | | |
|----------|---------------|---|---|
| | | | Virginia 22101-3883, United States of America |
| N 981772 | 1470/2006-ПРТ | Visa International Service Association, Delaver Ştatının Korporasiyası , ABŞ | Visa International Service Association, Delaver Ştatının Korporasiyası , 900 Metro Center Boulevard, Foster City, California 94404 U.S.A. |
| N 991142 | 98.3591 | Arçelik AS , Ankara, Astafatı Uzeri 41470 Cayirova, İstanbul, Turkiyə. | Arçelik AS , E5 Ankara Asfaltı Üzeri 34950 Tuzla, İstanbul, Turkey |
| N 991246 | 96.2325 | GlaxoSmithKline Consumer Healthcare (US) IP LLC , Corporation Service Company, 2711 Centerville Road, Suite 400, Wilmington, Delaware, 19808, United States | GlaxoSmithKline Consumer Healthcare (US) IP LLC , Corporation Service Company, 251 Little Falls Drive, Wilmington, Delaware 19808 United States |

Əmtəə nişanına dair hüquqların verilməsi barədə müqavilələrin qeydiyyatı

Регистрация договора о передаче прав на товарный знак

| (210) İddia sənədinin nömrəsi Номер заявки | (771) Əmtəə nişanı sahibinin adı Имя владельца товарного знака | (730) Əmtəə nişanının yeni sahibinin adı Имя нового владельца товарного знака | (580) Müqavilənin tarixi və qeydiyyat №-si Дата и № регистрации договора |
|---|---|--|---|
| 2018 00182 | | Ağaməmmədli Tural Bəşir oğlu , AZ0616, Ağsu rayonu, Xəlilli kəndi (AZ) | N 03 və 03.07.2018 |

Əmtəə nişanına dair hüquqların verilməsi barədə müqavilələrin qeydiyyatı

Регистрация договора о передаче прав на товарный знак

| (111) Qeydiyyat nömrəsi Номер регистрации | (210) İddia sənədinin nömrəsi Номер заявки | (771) Əmtəə nişanı sahibinin adı Имя владельца товарного знака | (730) Əmtəə nişanının yeni sahibinin adı Имя нового владельца товарного знака | (580) Müqavilənin tarixi və qeydiyyat №-si Дата и № регистрации договора |
|--|---|--|---|---|
| N 2012 0479 | 2011 0544 | GRUPPO RAGAINI S.P.A. , Strada Statale 77 Val di Chienti 14/16 – 60025 Loreto (AN) - Italy | RAGAINI RADIATORY S.P.A. , Zona Industriale Brodolini 46/C – 60025 Loreto (AN) Italy | N 73 və 17.07.2018 |
| N 2015 0934 | 2014 31197 | SHOKOIP LIMITED , Arch. Makariou III, 233, Kanika Phaethon, Flat/Office, 127, Neapoli, 3105, Limassol, Cyprus | HEGO LIMITED , Leontiou 163, CLERIMOS BUILDING, 3022, Limassol, Cyprus | N 70 və 16.07.2018 |
| N 2011 0169 | 2011 0118 | Babayev Vüqar Elxan oğlu. , AZ1022, Bakı şəh., Nəsimi r-nu, Sarabski küç., ev 41, mən. 39. | Elxan Rafailoviç Peysaxov , AZ1010, Bakı şəhəri, Nəsimi rayonu, Nizami ev 121, mən. 6 | N 71 və 16.07.2018 |
| N 991127 | 98.3693 | BAYER EAST COAST LLC a limited liability company organized and existing under the laws of State Delaware, United States of America , 100 Bayer Boulevard, Whippany, New Jersey 07981, United States of America | Bayer Consumer Care AG, a stock corporation organized and existing under the laws of Switzerland , Peter Merian-Strasse 84, 4052 Basel, Switzerland | N 72 və 16.07.2018 |
| N 2010 0731 | 2009 0944 | BAYER EAST COAST LLC a limited liability company organized and existing under the laws of State Delaware, United States of America , 100 Bayer Boulevard, Whippany, New Jersey 07981, United States of America | Bayer Consumer Care AG, a stock corporation organized and existing under the laws of Switzerland , Peter Merian-Strasse 84, 4052 Basel, Switzerland | N 72 və 16.07.2018 |

| | | | | |
|-------------|------------|--|---|--------------------------|
| N 2010 0733 | 2009 0946 | BAYER EAST COAST LLC a limited liability company organized and existing under the laws of State Delaware, United States of America , 100 Bayer Boulevard, Whippany, New Jersey 07981, United States of America | Bayer Consumer Care AG, a stock corporation organized and existing under the laws of Switzerland , Peter Merian-Strasse 84, 4052 Basel, Switzerland | N 72 vø 16.07.2018 |
| N 2010 0734 | 2009 0947 | BAYER EAST COAST LLC a limited liability company organized and existing under the laws of State Delaware, United States of America , 100 Bayer Boulevard, Whippany, New Jersey 07981, United States of America | Bayer Consumer Care AG, a stock corporation organized and existing under the laws of Switzerland , Peter Merian-Strasse 84, 4052 Basel, Switzerland | N 72 vø 16.07.2018 |
| N 980724 | 95.1244 | BAYER EAST COAST LLC a limited liability company organized and existing under the laws of State Delaware, United States of America , 100 Bayer Boulevard, Whippany, New Jersey 07981, United States of America | Bayer Consumer Care AG, a stock corporation organized and existing under the laws of Switzerland , Peter Merian-Strasse 84, 4052 Basel, Switzerland | N 72 vø 16.07.2018 |
| N 980650 | 95.1278 | BAYER EAST COAST LLC a limited liability company organized and existing under the laws of State Delaware, United States of America , 100 Bayer Boulevard, Whippany, New Jersey 07981, United States of America | Bayer Consumer Care AG, a stock corporation organized and existing under the laws of Switzerland , Peter Merian-Strasse 84, 4052 Basel, Switzerland | N 72 vø 16.07.2018 |
| N 2014 0923 | 2013 30296 | GM KOREA COMPANY a company organized and existing under the laws of the Republic of Korea , 199- 1 Cheongcheon-2Dong Bupyung-Gu, Incheon Korea | GENERAL MOTORS UZBEKISTAN JOINT STOCK COMPANY , 8, Nukus Street, City of Tashkent 100060, Republic of Uzbekistan | N 68 vø 11.07.2018 |
| N 2016 0710 | 2015 32239 | GM KOREA COMPANY, a company organized and existing under the laws of the Republic of Korea , 199-1 Cheongcheon-2Dong, Bupyung-Gu, Incheon, Korea | GENERAL MOTORS UZBEKISTAN JOINT STOCK COMPANY , 8, Nukus Street, City of Tashkent 100060, Republic of Uzbekistan | N 68 vø 11.07.2018 |
| N 2016 0713 | 2015 32242 | GM KOREA COMPANY, a company organized and existing under the laws of the Republic of Korea , 199-1 Cheongcheon-2Dong, Bupyung-Gu, Incheon, Korea | GENERAL MOTORS UZBEKISTAN JOINT STOCK COMPANY , 8, Nukus Street, City of Tashkent 100060, Republic of Uzbekistan | N 68 vø 11.07.2018 |
| N 2016 0709 | 2015 32238 | GM KOREA COMPANY, a company organized and existing under the laws of the Republic of Korea , 199-1 Cheongcheon-2Dong, Bupyung-Gu, Incheon, Korea | GENERAL MOTORS UZBEKISTAN JOINT STOCK COMPANY , 8, Nukus Street, City of Tashkent 100060, Republic of Uzbekistan | N 68 vø 11.07.2018 |
| N 2016 0714 | 2015 32243 | GM KOREA COMPANY, a company organized and existing under the laws of the Republic of Korea , 199-1 Cheongcheon-2Dong, Bupyung-Gu, Incheon, Korea | GENERAL MOTORS UZBEKISTAN JOINT STOCK COMPANY , 8, Nukus Street, City of Tashkent 100060, Republic of Uzbekistan | N 68 vø 11.07.2018 |
| N 2014 1173 | 2013 00303 | 24KITCHEN , De Passage 144, Amsterdam Zuidoost, Netherlands, 1101 AX | Twentieth Century Fox Film Corporation , 10201 West Pico Boulevard, Los Angeles, CA 90035, United States of America | N 69 vø 11.07.2018 |
| N 2014 0664 | 2013 00304 | 24Kitchen Television B.V. , De Passage 144, Amsterdam Zuidoost, Netherlands, 1101 AX | Twentieth Century Fox Film Corporation , 10201 West Pico Boulevard, Los Angeles, CA 90035, United States of America | N 69 vø 11.07.2018 |
| N 2016 0856 | 2015 32247 | GM KOREA COMPANY, a company organized and existing under the laws of the Republic of Korea , 199-1 Cheongcheon-2Dong, Bupyung-Gu, Incheon, Korea | GENERAL MOTORS UZBEKISTAN JOINT STOCK COMPANY , 8, Nukus Street, City of Tashkent 100060, Republic of Uzbekistan | N 68 vø 11.07.2018 |
| N 2016 0712 | 2015 32241 | GM KOREA COMPANY, a company organized and existing under the laws of the Republic of Korea , 199-1 Cheongcheon-2Dong, Bupyung-Gu, Incheon, Korea | GENERAL MOTORS UZBEKISTAN JOINT STOCK COMPANY , 8, Nukus Street, City of Tashkent 100060, Republic of Uzbekistan | N 68 vø 11.07.2018 |
| N 2016 0708 | 2015 32237 | GM KOREA COMPANY, a company organized and existing under the laws of the Republic of Korea , 199-1 Cheongcheon-2Dong, Bupyung-Gu, Incheon, Korea | GENERAL MOTORS UZBEKISTAN JOINT STOCK COMPANY , 8, Nukus Street, City of Tashkent 100060, Republic of Uzbekistan | N 68 vø 11.07.2018 |
| N 2014 0924 | 2013 30418 | GM KOREA COMPANY a company organized and existing under the laws of the Republic of Korea , 199- 1 Cheongcheon-2Dong Bupyung-Gu, Incheon Korea | GENERAL MOTORS UZBEKISTAN JOINT STOCK COMPANY , 8, Nukus Street, City of Tashkent 100060, Republic of Uzbekistan | N 68 vø 11.07.2018 |

| | | | | |
|-------------|------------|--|--|--------------------------|
| N 2016 0716 | 2015 32245 | GM KOREA COMPANY, a company organized and existing under the laws of the Republic of Korea , 199-1 Cheongcheon-2Dong, Bupyung-Gu, Incheon, Korea | GENERAL MOTORS UZBEKISTAN JOINT STOCK COMPANY , 8, Nukus Street, City of Tashkent 100060, Republic of Uzbekistan | N 68 və 11.07.2018 |
| N 2016 0711 | 2015 32240 | GM KOREA COMPANY, a company organized and existing under the laws of the Republic of Korea , 199-1 Cheongcheon-2Dong, Bupyung-Gu, Incheon, Korea | GENERAL MOTORS UZBEKISTAN JOINT STOCK COMPANY , 8, Nukus Street, City of Tashkent 100060, Republic of Uzbekistan | N 68 və 11.07.2018 |
| N 2013 1529 | 2013 00908 | "Şirin" Məhdud Məsuliyyətli Cəmiyyəti , Bakı şəhəri, Sabuncu r-nu, Bakıxanov qəsəbəsi, B.Bünyadov küç., 17 | "NUR RETAIL" Məhdud Məsuliyyətli Cəmiyyəti , AZ1119, Bakı şəhəri, Nizami rayonu, Cəmşid Naxçıvanski, ev 43, m.65 | N 67 və 04.07.2018 |
| N 2012 0628 | 2012 0811 | "UNİVERSAL MAKİNA" Məhdud Məsuliyyətli Cəmiyyəti , AZ1134, Bakı şəhəri, Binəqədi r-nu, Mir Cəlal 9A, mkr., ev 11, mən. 39 | "UNİMAC AZ" Məhdud Məsuliyyətli Cəmiyyəti , AZ1029, Bakı şəhəri, Nərimanov rayonu, Z.Bünyadov ev 2075 məhəllə (AZ) | N 65 və 03.07.2018 |
| N 2013 1385 | 2013 00882 | "UNİVERSAL AZ" Məhdud Məsuliyyətli Cəmiyyəti , AZ 1029, Bakı şəh., Nərimanov r-nu, Z.Bünyadov ev. 2075 m. | "UNİMAC AZ" Məhdud Məsuliyyətli Cəmiyyəti , AZ1029, Bakı şəhəri, Nərimanov rayonu, Z.Bünyadov ev 2075 məhəllə (AZ) | N 66 və 03.07.2018 |

Lisenzia müqaviləsinin qeydiyyatı Регистрация лицензионного договора

| (111) Qeydiyyat nömrəsi Номер регистрации | (210) İddia sənədinin nömrəsi Номер заявки | Əmtəə nişanı sahibinin adı Имя владельца товарного знака | Lisenziatın adı Наименование лицензиата | Lisenziaların məhdudlaşdırılması və/və ya şərtlərin göstərilməsi Указание условий и/или ограничений лицензии | (580) Müqavilənin tarixi və qeydiyyat №-si Дата и № регистрации договора |
|---|---|--|--|--|---|
| N 2007 0196 | 2006 0169 | ÇİLEK MOBİLYA SANAYİ VE PAZARLAMA TİCARET ANONİM ŞİRKETİ , KURŞUNLU SANAYİ BÖLGESİ İNEGÖL/BURSA | ÇİLEK MOBİLYA SANAYİ VE PAZARLAMA TİCARET ANONİM ŞİRKETİ , KURŞUNLU SANAYİ BÖLGESİ İNEGÖL/BURSA | Saloğlu Fərdi Firması , Azərbaycan, Qazax, Ağköynək, AZ3511, Bakı-Qazax şossesi 452-ci km | N 10 və 11.07.2018 |
| N 2008 0928 | 2008 0678 | "Azərsun Holding" Məhdud Məsuliyyətli Cəmiyyəti , Bakı şəh., Heydər Əliyev pr., 90 | "Azərsun Holding" Məhdud Məsuliyyətli Cəmiyyəti , Bakı şəh., Heydər Əliyev pr., 90 | "Azərbaycan Şəkər İstehsalat Birliyi" Məhdud Məsuliyyətli Cəmiyyəti , AZ1029, Bakı şəhəri, Nizami rayonu, Heydər Əliyev prospekti, ev 90 | N 09 və 04.07.2018 |
| N 2008 0932 | 2008 0682 | "Azərsun Holding" Məhdud Məsuliyyətli Cəmiyyəti , Bakı şəh., Heydər Əliyev pr., 90 | "Azərsun Holding" Məhdud Məsuliyyətli Cəmiyyəti , Bakı şəh., Heydər Əliyev pr., 90 | "Azərbaycan Şəkər İstehsalat Birliyi" Məhdud Məsuliyyətli Cəmiyyəti , AZ1029, Bakı şəhəri, Nizami rayonu, Heydər Əliyev prospekti, ev 90 | N 09 və 04.07.2018 |
| N 2014 0802 | 2014 00115 | «Azərsun Holding» Məhdud Məsuliyyətli Cəmiyyəti , Azərbaycan Respublikası, Bakı şəhəri, Heydər Əliyev prospekti 90 | «Azərsun Holding» Məhdud Məsuliyyətli Cəmiyyəti , Azərbaycan Respublikası, Bakı şəhəri, Heydər Əliyev prospekti 90 | "Azərbaycan Şəkər İstehsalat Birliyi" Məhdud Məsuliyyətli Cəmiyyəti , AZ1029, Bakı şəhəri, Nizami rayonu, Heydər Əliyev prospekti, ev 90 | N 09 və 04.07.2018 |
| N 2008 0960 | 2008 0710 | "Azərsun Holding" Məhdud Məsuliyyətli Cəmiyyəti , Bakı şəh., Heydər Əliyev pr., 90 | "Azərsun Holding" Məhdud Məsuliyyətli Cəmiyyəti , Bakı şəh., Heydər Əliyev pr., 90 | "Azərbaycan Şəkər İstehsalat Birliyi" Məhdud Məsuliyyətli Cəmiyyəti , AZ1029, Bakı şəhəri, Nizami rayonu, Heydər Əliyev prospekti, ev 90 | N 09 və 04.07.2018 |

| | | | | | |
|-------------|------------|--|---|---|--------------------------|
| N 2010 1349 | 2010 0704 | "Azərsun Holding" Məhdud Məsuliyyətli Cə-miyyəti, Bakı şəh., Heydər Əliyev pr., 90 | "Azərsun Holding" Məhdud Məsuliyyətli Cə-miyyəti, Bakı şəh., Heydər Əliyev pr., 90 | "Azərbaycan Şəkər İstehsalat Birliyi" Məhdud Məsuliyyətli Cəmiyyəti, AZ1029, Bakı şəhəri, Nizami rayonu, Heydər Əliyev prospekti, ev 90 | N 09 və 04.07.2018 |
| N 2010 1350 | 2010 0705 | "Azərsun Holding" Məhdud Məsuliyyətli Cə-miyyəti, Bakı şəh., Heydər Əliyev pr., 90 | "Azərsun Holding" Məhdud Məsuliyyətli Cə-miyyəti, Bakı şəh., Heydər Əliyev pr., 90 | "Azərbaycan Şəkər İstehsalat Birliyi" Məhdud Məsuliyyətli Cəmiyyəti, AZ1029, Bakı şəhəri, Nizami rayonu, Heydər Əliyev prospekti, ev 90 | N 09 və 04.07.2018 |
| N 2006 0596 | 2006 0886 | "Azərsun Holding" məhdud məsuliyyətli cəmiyyəti, Bakı şəh., Heydər Əliyev pr-ti 90, Azərbaycan | "Azərsun Holding" məhdud məsuliyyətli cəmiyyəti, Bakı şəh., Heydər Əliyev pr-ti 90, Azərbaycan | "Azərbaycan Şəkər İstehsalat Birliyi" Məhdud Məsuliyyətli Cəmiyyəti, AZ1029, Bakı şəhəri, Nizami rayonu, Heydər Əliyev prospekti, ev 90 | N 09 və 04.07.2018 |
| N 2006 0597 | 2006 0887 | "Azərsun Holding" məhdud məsuliyyətli cəmiyyəti, Bakı şəh., Heydər Əliyev pr-ti 90, Azərbaycan | "Azərsun Holding" məhdud məsuliyyətli cəmiyyəti, Bakı şəh., Heydər Əliyev pr-ti 90, Azərbaycan | "Azərbaycan Şəkər İstehsalat Birliyi" Məhdud Məsuliyyətli Cəmiyyəti, AZ1029, Bakı şəhəri, Nizami rayonu, Heydər Əliyev prospekti, ev 90 | N 09 və 04.07.2018 |
| N 2008 0942 | 2008 0691 | "Azərsun Holding" Məhdud Məsuliyyətli Cəmiyyəti, Bakı şəh., Heydər Əliyev pr., 90 | "Azərsun Holding" Məhdud Məsuliyyətli Cəmiyyəti, Bakı şəh., Heydər Əliyev pr., 90 | "Azərbaycan Şəkər İstehsalat Birliyi" Məhdud Məsuliyyətli Cəmiyyəti, AZ1029, Bakı şəhəri, Nizami rayonu, Heydər Əliyev prospekti, ev 90 | N 09 və 04.07.2018 |
| N 2009 0783 | 2009 0494 | "Azərsun Holding" Məhdud Məsuliyyətli Cəmiyyəti, Bakı şəh., Heydər Əliyev pr., 90 | "Azərsun Holding" Məhdud Məsuliyyətli Cəmiyyəti, Bakı şəh., Heydər Əliyev pr., 90 | "Azərbaycan Şəkər İstehsalat Birliyi" Məhdud Məsuliyyətli Cəmiyyəti, AZ1029, Bakı şəhəri, Nizami rayonu, Heydər Əliyev prospekti, ev 90 | N 09 və 04.07.2018 |
| N 2014 1798 | 2014 00802 | "Azərsun Holding" Məhdud Məsuliyyətli Cəmiyyəti, Azərbaycan Respublikası, Bakı şəhəri, Heydər Əliyev prospekti 90 | "Azərsun Holding" Məhdud Məsuliyyətli Cəmiyyəti, Azərbaycan Respublikası, Bakı şəhəri, Heydər Əliyev prospekti 90 | "Azərbaycan Şəkər İstehsalat Birliyi" Məhdud Məsuliyyətli Cəmiyyəti, AZ1029, Bakı şəhəri, Nizami rayonu, Heydər Əliyev prospekti, ev 90 | N 09 və 04.07.2018 |
| N 2004 0408 | 2004 0551 | "QAFQAZ KONSERV ZAVODU" Məhdud Məsuliyyətli Cəmiyyəti, AZ2700, Xaçmaz rayonu, Xaçmaz şəhəri, ev Bakı-Xaçmaz Avtomobil yolu 157-ci km | Intersun Holding FZCO, P.O.Box: 61051, Jebel Ali Free Zone, Dubai, United Arab Emirates | "Azərsun Kənd Təsərrüfatı Məhsulları" Məhdud Məsuliyyətli Cəmiyyəti, AZ1029, Bakı şəhəri, Nizami rayonu, Heydər Əliyev prospekti, ev 92 A | N 08 və 03.07.2018 |

Əmtəə nişanının qeydiyyatının fəaliyyət müddətinin uzadılması Продление срока действия регистрации товарного знака

| (111) Qeydiyyat nömrəsi Номер регистрации | (210) İddia sənədinin nömrəsi Номер заявки | (730) Əmtəə nişanının yeni sahibinin adı Имя нового владельца товарного знака | (181) Qeydiyyatın fəaliyyətinin bitdiyi tarix Дата истечения срока действия регистрации |
|--|---|--|--|
| N 981769 | 1144/1434-ПРТ | Mars, Inc., a corporation of the State of Delaware, 6885 Elm Street, McLean, Virginia 22101-3883, United States of America | 08.08.2028 |
| N 2009 1142 | 2008 0626 | PROCAFFE' S.p.A., Via Tiziano Vecellio, 73, 32100 BELLUNO (ITALIA) | 14.05.2028 |

| | | | |
|-------------|-----------|---|------------|
| N 950064 | 0086 | Dze Prokter ənd Gambi Kompani, Van Procter ənd Gamble Plaza. , Sinsinnati, A.B.Ş. | 02.07.2028 |
| N 2010 0141 | 2008 0792 | SANOVEL İlaç San. ve Tic. A.Ş. , Buyukdere Caddesi Dereboyu Sokak Zagra IS Merkezi C Blok 34398 Maslak – Istanbul / Turkey | 04.06.2028 |
| N 2009 1348 | 2008 0801 | SANOVEL İlaç San. ve Tic. A.Ş. , Buyukdere Caddesi Dereboyu Sokak Zagra Is Merkezi C Blok 34398 Maslak - Istanbul / TURKEY | 04.06.2028 |
| N 2009 1349 | 2008 0787 | SANOVEL İlaç San. ve Tic. A.Ş. , Buyukdere Caddesi Dereboyu Sokak Zagra Is Merkezi C Blok 34398 Maslak - Istanbul / TURKEY | 04.06.2028 |
| N 2009 1350 | 2008 0788 | SANOVEL İlaç San. ve Tic. A.Ş. , Buyukdere Caddesi Dereboyu Sokak Zagra Is Merkezi C Blok 34398 Maslak - Istanbul / TURKEY | 04.06.2028 |
| N 2009 1351 | 2008 0789 | SANOVEL İlaç San. ve Tic. A.Ş. , Buyukdere Caddesi Dereboyu Sokak Zagra Is Merkezi C Blok 34398 Maslak - Istanbul / TURKEY | 04.06.2028 |
| N 2010 0142 | 2008 0793 | SANOVEL İlaç San. ve Tic. A.Ş., Buyukdere Caddesi Dereboyu Sokak Zagra IS Merkezi C Blok 34398 Maslak – Istanbul / Turkey , Buyukdere Caddesi Dereboyu Sokak Zagra IS Merkezi C Blok 34398 Maslak – Istanbul / Turkey | 04.06.2028 |
| N 2009 1345 | 2008 0795 | SANOVEL İlaç San. ve Tic. A.Ş. , Buyukdere Caddesi Dereboyu Sokak Zagra Is Merkezi C Blok 34398 Maslak - Istanbul / TURKEY | 04.06.2028 |
| N 2009 1352 | 2008 0790 | SANOVEL İlaç San. ve Tic. A.Ş. , Buyukdere Caddesi Dereboyu Sokak Zagra Is Merkezi C Blok 34398 Maslak - Istanbul / TURKEY | 04.06.2028 |
| N 2009 1346 | 2008 0796 | SANOVEL İlaç San. ve Tic. A.Ş. , Buyukdere Caddesi Dereboyu Sokak Zagra Is Merkezi C Blok 34398 Maslak - Istanbul / TURKEY | 04.06.2028 |
| N 2009 1347 | 2008 0800 | SANOVEL İlaç San. ve Tic. A.Ş. , Buyukdere Caddesi Dereboyu Sokak Zagra Is Merkezi C Blok 34398 Maslak - Istanbul / TURKEY | 04.06.2028 |
| N 2010 0140 | 2008 0791 | SANOVEL İlaç San. ve Tic. A.Ş. , Buyukdere Caddesi Dereboyu Sokak Zagra IS Merkezi C Blok 34398 Maslak – Istanbul / Turkey | 04.06.2028 |
| N 2010 0143 | 2008 0794 | SANOVEL İlaç San. ve Tic. A.Ş. , Buyukdere Caddesi Dereboyu Sokak Zagra IS Merkezi C Blok 34398 Maslak – Istanbul / Turkey | 04.06.2028 |
| N 2010 0331 | 2008 1685 | SANOVEL İlaç San. ve Tic. A.Ş. , Buyukdere Caddesi Dereboyu Sokak Zagra Is merkezi C Blok 34398 Maslak, Istanbul/Turkey | 28.11.2028 |
| N 2010 0332 | 2008 1686 | SANOVEL İlaç San. ve Tic. A.Ş. , Buyukdere Caddesi Dereboyu Sokak Zagra Is merkezi C Blok 34398 Maslak, Istanbul/Turkey | 28.11.2028 |
| N 980230 | 3441-ПРТ | Chanel SARL , Burgstrasse 26, CH-8750 Glarus, Switzerland | 01.02.2028 |
| N 2009 0729 | 2008 1103 | TAG Aviation Holding S.A. , 14, rue Charles Bonnet, CP 398, 1211 Geneva 12, Switzerland | 22.07.2028 |
| N 2009 0743 | 2008 1430 | The Bell Educational Trust Limited , Hillsross, Red Cross Lane, Cambridge, CB2 0QU | 23.09.2029 |
| N 2009 0357 | 2008 1082 | Laboratorios Casasco S.A.I.C. , Lavalle 310, 4th floor, Buenos Aires, Argentina | 21.07.2028 |
| N 2009 0359 | 2008 1083 | Laboratorios Casasco S.A.I.C. , Lavalle 310, 4th floor, Buenos Aires, Argentina | 21.07.2028 |
| N 2009 0360 | 2008 1084 | Laboratorios Casasco S.A.I.C. , Lavalle 310, 4th floor, Buenos Aires, Argentina | 21.07.2028 |
| N 2009 0361 | 2008 1085 | Laboratorios Casasco S.A.I.C. , Lavalle 310, 4th floor, Buenos Aires, Argentina | 21.07.2028 |
| N 2009 0362 | 2008 1086 | Laboratorios Casasco S.A.I.C. , Lavalle 310, 4th floor, Buenos Aires, Argentina | 21.07.2028 |
| N 2009 0363 | 2008 1087 | Laboratorios Casasco S.A.I.C. , Lavalle 310, 4th floor, Buenos Aires, Argentina | 21.07.2028 |
| N 2009 0841 | 2008 1263 | Chanel SARL , Burgstrasse 26, 8750 Glarus, Switzerland | 15.08.2028 |
| N 2009 0340 | 2008 1065 | Laboratorios Casasco S.A.I.C. , Lavalle 310, 4th floor, Buenos Aires, Argentina | 21.07.2028 |
| N 2009 0341 | 2008 1066 | Laboratorios Casasco S.A.I.C. , Lavalle 310, 4th floor, Buenos Aires, Argentina | 21.07.2028 |
| N 2009 0347 | 2008 1072 | Laboratorios Casasco S.A.I.C. , Lavalle 310, 4th floor, Buenos Aires, Argentina | 21.07.2028 |
| N 2009 0842 | 2008 1265 | Chanel SARL , Burgstrasse 26, 8750 Glarus, Switzerland | 15.08.2028 |
| N 2009 0843 | 2008 1266 | Chanel SARL , Burgstrasse 26, 8750 Glarus, Switzerland | 15.08.2028 |
| N 2009 0844 | 2008 1267 | Chanel SARL , Burgstrasse 26, 8750 Glarus, Switzerland | 15.08.2028 |
| N 2009 0845 | 2008 1268 | Chanel SARL , Burgstrasse 26, 8750 Glarus, Switzerland | 15.08.2028 |
| N 2009 0351 | 2008 1076 | Laboratorios Casasco S.A.I.C. , Lavalle 310, 4th floor, Buenos Aires, Argentina | 21.07.2028 |
| N 2009 1030 | 2008 1271 | THE BODY SHOP INTERNATIONAL LIMITED , Watersmead, Littlehampton, West Sussex, BN17 6LS, England | 19.08.2028 |
| N 2009 1031 | 2008 1272 | THE BODY SHOP INTERNATIONAL LIMITED , Watersmead, Littlehampton, West Sussex, BN17 6LS, England | 19.08.2028 |
| N 2000 0620 | 98.4240 | LG CHEM, LTD. , 128, Yeoui-daero, Yeongdeungpo-gu, Seoul, Republic of Korea | 25.11.2028 |
| N 2009 0355 | 2008 1080 | Laboratorios Casasco S.A.I.C. , Lavalle 310, 4th floor, Buenos Aires, Argentina | 21.07.2028 |

| | | | |
|-------------|-----------|---|------------|
| N 2009 0356 | 2008 1081 | Laboratorios Casasco S.A.I.C. , Lavalle 310, 4th floor, Buenos Aires, Argentina | 21.07.2028 |
| N 2008 1057 | 2008 0909 | "Xırman" Firması , Bakı şəh., Nəsimi r-nu, M.Qaşqay, ev 24, mən. 106 | 23.06.2028 |
| N 2009 0331 | 2008 1056 | Laboratorios Casasco S.A.I.C. , Lavalle 310, 4th floor, Buenos Aires, Argentina | 21.07.2028 |
| N 2009 0332 | 2008 1057 | Laboratorios Casasco S.A.I.C. , Lavalle 310, 4th floor, Buenos Aires, Argentina | 21.07.2028 |
| N 2009 0338 | 2008 1063 | Laboratorios Casasco S.A.I.C. , Lavalle 310, 4th floor, Buenos Aires, Argentina | 21.07.2028 |
| N 2009 0339 | 2008 1064 | Laboratorios Casasco S.A.I.C. , Lavalle 310, 4th floor, Buenos Aires, Argentina | 21.07.2028 |
| N 2009 1029 | 2008 1264 | The Body Shop International Limited , Watersmead, Littlehampton, West Sussex, BN17 6LS, England | 15.08.2028 |
| N 991142 | 98.3591 | Arçelik AS , E5 Ankara Asfaltı Üzeri 34950 Tuzla, Istanbul, Turkey | 05.02.2028 |
| N 2010 0043 | 2008 1678 | Starbucks Corporation , 2401 Utah Avenue South, Seattle, Washington 98134, USA | 27.11.2028 |
| N 2009 0342 | 2008 1067 | Laboratorios Casasco S.A.I.C. , Lavalle 310, 4th floor, Buenos Aires, Argentina | 21.07.2028 |
| N 2009 0343 | 2008 1068 | Laboratorios Casasco S.A.I.C. , Lavalle 310, 4th floor, Buenos Aires, Argentina | 21.07.2028 |
| N 2009 0344 | 2008 1069 | Laboratorios Casasco S.A.I.C. , Lavalle 310, 4th floor, Buenos Aires, Argentina | 21.07.2028 |
| N 2009 0348 | 2008 1073 | Laboratorios Casasco S.A.I.C. , Lavalle 310, 4th floor, Buenos Aires, Argentina | 21.07.2028 |
| N 2009 0349 | 2008 1074 | Laboratorios Casasco S.A.I.C. , Lavalle 310, 4th floor, Buenos Aires, Argentina | 21.07.2028 |
| N 2009 0350 | 2008 1075 | Laboratorios Casasco S.A.I.C. , Lavalle 310, 4th floor, Buenos Aires, Argentina | 21.07.2028 |
| N 2009 0352 | 2008 1077 | Laboratorios Casasco S.A.I.C. , Lavalle 310, 4th floor, Buenos Aires, Argentina | 21.07.2028 |
| N 2009 0353 | 2008 1078 | Laboratorios Casasco S.A.I.C. , Lavalle 310, 4th floor, Buenos Aires, Argentina | 21.07.2028 |
| N 2009 0354 | 2008 1079 | Laboratorios Casasco S.A.I.C. , Lavalle 310, 4th floor, Buenos Aires, Argentina | 21.07.2028 |
| N 2009 0177 | 2008 0880 | NICHIHA CORPORATION , 12, Shiodome-cho, Minato-ku, Nagoya-shi, Aichi, 455-8550, Japan | 18.06.2028 |
| N 2009 0267 | 2008 0049 | Dan-Foam, ApS , Holmelund 43, DK-5560 Aarup, Denmark | 21.01.2028 |
| N 2009 1068 | 2008 1609 | "Otkritoye Aktsionernoye Obşestvo "Tul'skaya Konditerskaya fabrika "Yasnaya Polyana" , Rusiya, 300036, Tula, 2 Odoyevskoye ş., ev 83 (RU) | 14.11.2028 |
| N 2010 1115 | 2008 1093 | THE GOODYEAR TIRE & RUBBER COMPANY , 200 Innovation Way, Akron, Ohio 44316, U.S.A. | 22.07.2028 |
| N 2010 0726 | 2009 0304 | Intel Corporation (a Delaware corporation) , 2200 Mission College Boulevard, Santa Clara, California, 95052-8119 U.S.A. | 11.03.2029 |
| N 2009 1143 | 2008 0541 | Bayer HealthCare LLC , 100 Bayer Road, Pittsburgh, Pennsylvania 15205, U.S.A. | 25.04.2028 |
| N 991349 | 98.3580 | Alberto-Culver International, Inc. , 700 Sylvan Avenue, Englewood Cliffs, NJ 07632 U.S.A. | 29.01.2028 |
| N 2009 1313 | 2008 1095 | VINCCI LADIES' SPECIALTIES CENTRE SDN BHD, No.21, Jalan Jurunilai U1/20, Hicom Glenmarie Industrial Park, , 40000 Shah Alam, Selangor Darul Ehsan, MALAYSIA | 22.07.2028 |
| N 2010 0710 | 2008 1094 | VINCCI LADIES' SPECIALTIES CENTRE, SDN BHD , No.21, Jalan Jurunilai U1/20, Hicom Glenmarie Industrial Park, 40000 Shah Alam, Selangor Darul Ehsan, Malaysia | 22.07.2028 |
| N 2009 0178 | 2008 0881 | NICHIHA CORPORATION , 12, Shiodome-cho, Minato-ku, Nagoya-shi, Aichi, 455-8550, Japan | 18.06.2028 |
| N 2010 0153 | 2008 0436 | Bice International Ltd. , 1171 C Al Wasl Road, Umm Suqueim 3, Dubai, UAE | 07.04.2028 |
| N 2008 0445 | 2008 0450 | Nəbizadə Elburus Məhərrəm oğlu , Yardımlı r-nu, Yardımlı ŞTQ, H.Əliyev küç., 35, mən.3 | 09.04.2028 |
| N 2009 1171 | 2008 1747 | İsayev İlham Mirzəxan oğlu , Bakı şəh., N.Yusifbəyli 43, mən. 37 | 15.12.2028 |
| N 971690 | 2095-PIPT | CHRISTIAN DIOR COUTURE , 30 avenue Montaigne 75008 Paris, France | 19.07.2028 |
| N 2000 0225 | 98.3795 | General Motors LLC , 300 Renaissance Center, City of Detroit, State of Michigan 48265-3000 | 26.05.2028 |
| N 2000 0292 | 98.4064 | KABUSHIKI KAISHA HITACHI SEISAKUSHO (d.b.a. HITACHI, Ltd) , 6-6, Marunouchi 1-chome, Chiyoda-ku, Tokyo, Japan | 01.09.2028 |
| N 2010 0038 | 2008 1616 | Aloe Vera of America, Inc. , 13745 Jupiter Road, Dallas, Texas 75238 | 17.11.2028 |
| N 2009 0812 | 2008 1200 | The Procter & Gamble Company , One Procter & Gamble Plaza, Cincinnati, Ohio, USA | 06.08.2028 |
| N 2009 0641 | 2008 1140 | Nəbizadə Elburus Məhərrəm oğlu , AZ6500, Yardımlı r-nu, Yardımlı ŞTQ., H.Əliyev küç., ev 35, mən. 3 | 24.07.2028 |

| | | | |
|-------------|---------------|---|------------|
| N 2000 0190 | 98.4118 | Pfizer Products Inc., a Connecticut corporation 06340 , ABŞ | 17.09.2028 |
| N 2010 0037 | 2008 1615 | Aloe Vera of America, Inc. , 13745 Jupiter Road, Dallas, Texas 75238 | 17.11.2028 |
| N 2009 0633 | 2008 1130 | Nəbizadə Elburus Məhərrəm oğlu , AZ6500, Yardımlı r-nu, Yardımlı ŞTQ., H.Əliyev küç., ev 35, mən. 3 | 24.07.2028 |
| N 2010 1080 | 2008 1139 | Nəbizadə Elburus Məhərrəm oğlu, AZ6500, Yardımlı r-nu, Yardımlı ŞTQ, H.Əliyev küç., ev 35, mən. 3 | 24.07.2028 |
| N 2000 0169 | 98.4116 | Pfizer Products Inc., a Connecticut corporation , Eastern Point Road, Groton, Connecticut 06340, ABŞ | 17.09.2028 |
| N 2000 0188 | 98.4065 | KABUSHIKI KAISHA HITACHI SEISAKUSHO (d.b.a. HITACHI, Ltd.) , 6-6, Marunouchi 1-chome, Chiyoda-ku, Tokyo, Japan | 01.09.2028 |
| N 2000 0986 | 98.3930 | WM Wrigley Jr. Company , 1132 West Blackhawk Street, Chicago, Illinois 60642, U.S.A. | 09.07.2028 |
| N 2000 0392 | 98.4117 | PFIZER INC., a Delaware corporation , 235 East 42nd Street, New York, New York 10017, ABŞ. | 17.09.2028 |
| N 2010 0039 | 2008 1617 | Aloe Vera of America, Inc. , 13745 Jupiter Road, Dallas, Texas 75238 | 17.11.2028 |
| N 2009 0817 | 2008 1232 | Procter & Gamble Holding, GmpH , Sulzbacher Strasse 40, 65824 Schwabach am Taunus, Germany | 13.08.2028 |
| N 2000 0497 | 98.3928 | Betek Boya ve Kimya Sanayi A.Ş. , Ankara Asfaltı, Hüseyin Çelik Sok. No: 9, Kozyatağı 81090 Bostancı, İstanbul, Türkiye. | 07.07.2028 |
| N 2010 0154 | 2008 1588 | LEO GROUP CO., LTD. , No.1 Leo Road, Binhai, Wenling, Zhejiang, China 317503 | 10.11.2028 |
| N 950366 | 0269 | Rolex S.A. , Rue Francois-Dussaud 3-5-7, Geneva, Switzerland | 28.12.2028 |
| N 971769 | 1141-ПРТ | Merial Inc. , 3239 Satellite Blvd., Duluth 30096, Georgia, USA | 22.08.2028 |
| N 970012 | 1052-ПРТ | Panasonic Corporation , 1006, Oaza Kadoma, Kadoma-shi, Osaka 571-8501, Japan | 17.08.2028 |
| N 950179 | 0203-ПРТ | SMITHS MEDICAL INTERNATIONAL LIMITED , 1500 Eureka Park, Lower Pemberton, Ashford, Kent, TN25 4BF, United Kingdom | 20.08.2018 |
| N 2009 0705 | 2008 0484 | STEVEN MADDEN, Ltd. , 52-16 Barnett Avenue, Long Island City, NY 11104, USA | 15.04.2028 |
| N 2000 0242 | 98.003925 | CARLSBERG A/S , Ny Carlsberg Vej 100, 1760 Copenhagen V. Denmark | 02.07.2028 |
| N 970612 | 1540-ПРТ | Groupe SEB Deutschland GmbH , Theodor-Stern-Kai 1, 60596 Frankfurt am Main, Germany | 20.06.2028 |
| N 991553 | 98.4133 | KURTSAN İlaçları A.Ş. , Ali Rıza Gürsan Caddesi No.27 Alparslan İş Merkezi D-10 Merter-Güngören-İstanbul, Türkiye | 29.09.2028 |
| N 950201 | 0243 | Koninklijke Douwe Egberts B.V. , Oosterdoksstraat 80, 1011 DK Amsterdam, The Netherlands | 01.07.2028 |
| N 950207 | 0241 | Intercontinental Great Brands LLC , 100 Deforest Avenue, East Hanover, NJ, 07936, USA | 01.07.2028 |
| N 981772 | 1470/2006-ПРТ | Visa International Service Association, Delaver Ştatının Korporasiyası , 900 Metro Center Boulevard, Foster City, California 94404 U.S.A. | 15.07.2028 |
| N 2000 0243 | 98.003962 | POTOMAC TOBACCO COMPANY LTD , Mill Mall, Suite 6, Wickhams Cay 1, P.O. Box 3085, Road Town, Tortola, British Virgin Islands | 16.07.2018 |
| N 2010 0257 | 2008 1299 | Mars, Incorporated , 6885 Elm Street, McLean, Virginia 22101-3883, USA | 20.08.2028 |
| N 2010 0569 | 2008 1396 | Twentieth Century Fox Film Corporation, a Delaware corporation , 10201 West Pico Boulevard Los Angeles, California 90035, U.S.A. | 12.09.2028 |
| N 2000 0664 | 98.3986 | Daimler AG , Mercedesstrasse 137, 70327 Stuttgart | 21.07.2028 |
| N 2010 0255 | 2008 1704 | NOVARTIS AG , 4002 Basel, Switzerland | 04.12.2028 |
| N 2009 1339 | 2008 1342 | Twentieth Century Fox Film Corporation, a Delaware corporation , 10201 West Pico Boulevard Los Angeles, California 90035, U.S.A. | 02.09.2028 |
| N 2010 0346 | 2008 1705 | NOVARTIS AG , 4002 Basel, Switzerland | 04.12.2028 |
| N 950214 | 0252 | Kraft Foods Group Brands LLC , 200 E. Randolph St., Chicago, IL 60601, United States of America | 01.07.2028 |
| N 2010 0347 | 2008 1706 | NOVARTIS AG , 4002 Basel, Switzerland | 04.12.2028 |
| N 2012 1162 | 2008 1703 | NOVARTIS AG , 4002 Basel, Switzerland | 04.12.2028 |
| N 2010 0019 | 2008 0984 | Crown Investment Group Co., Ltd. , No. 636 Jiufeng Street, Jinhua Industrial Zone, Zhejiang 321000 P.R.China | 04.07.2028 |
| N 2003 0291 | 98.000429 | MARS, INCORPORATED , 6885 ELM STREET, MCLEAN, VIRGINIA 22101-3883, ABŞ | 28.12.2028 |
| N 970237 | 1550-ПРТ | Kraft Foods Group Brands LLC , 200 E. Randolph St., Chicago, IL 60601, United States of America | 02.09.2028 |
| N 2010 0029 | 2008 1020 | MORESCHI S.P.A. , Via Cararola, 69 VIGEVANO (PAVIA) ITALY | 09.07.2028 |
| N 2010 0295 | 2008 1217 | Kawasaki Kisen Kaisha, Ltd. , 2-1-1 Uchisaiwaicho, Chiyoda-ku, Tokyo, Japan | 08.08.2028 |
| N 2008 1142 | 2008 0786 | "Unibank" Kommersiya Bankı" Açıq Səhmdar Cəmiyyəti , AZ1022, Bakı şəh., R. Behbudov küç., 57 | 04.06.2028 |
| N 2000 0333 | 98.4039 | UNITED PARCEL SERVICE OF AMERICA INC. (a Delaware Corporation) , 55 Glenlake Parkway, NE, Atlanta, Georgia 30328, ABŞ. | 20.08.2028 |
| N 2008 0978 | 2008 1029 | Vəliyev Arif Ədil oğlu , AZ4100, Abşeron r-nu, Saray ŞTQ, C.Cabbarlı, ev 15A | 10.07.2028 |

| | | | |
|-------------|-----------|--|------------|
| N 2010 0893 | 2008 0640 | Yusifov Ceyhun Nurəddin oğlu, Naxçıvan MR, Naxçıvan şəh., Əziz Əliyev küç. 5 | 15.05.2028 |
| N 2008 0877 | 2008 0133 | Obşestvo s Oqraniçennoy Otvetstvennostyu "Flumed-farm," , UL.Çetatya Albe, 176, Kişineu | 06.02.2028 |
| N 2008 0876 | 2008 0132 | Obşestvo s Oqraniçennoy Otvetstvennostyu "Flumed-farm," , UL.Çetatya Albe, 176, Kişineu | 06.02.2028 |
| N 2008 0875 | 2008 0134 | Obşestvo s Oqraniçennoy Otvetstvennostyu "Flumed-farm," , UL.Çetatya Albe, 176, Kişineu | 06.02.2028 |
| N 2000 0318 | 98.4038 | EcoFarm Patent Management AG , Haldenstrasse 5, Baar, CH-6342, Switzerland | 20.08.2028 |
| N 2000 0317 | 98.4037 | EcoFarm Patent Management AG , Haldenstrasse 5, Baar, CH-6342, Switzerland | 20.08.2028 |
| N 2008 1471 | 2008 0895 | Publiçnoye Aktsionernoye Obşestvo "BİOSİNTEZ" , 440033 Penza, ul. Drujbi 4, Rosiya | 20.06.2028 |
| N 2008 1472 | 2008 0896 | Publiçnoye Aktsionernoye Obşestvo "BİOSİNTEZ" , 440033 Penza, ul. Drujbi 4, Rosiya | 20.06.2028 |
| N 2009 0847 | 2008 1109 | Sun Pharmaceutical Industries Limited , Sun House, No. 201 B/1, Western Express Highway, Goregaon (E), Mumbai – 400 063, India | 23.07.2028 |
| N 2009 0739 | 2008 0770 | İstikbal Mobilya Sanayi ve Ticaret Anonim Şirketi , 1.Organize Sanayi Bölgesi 8.Cad.No: 60/A Melikgazi 38070 Kayseri-TURKEY | 30.05.2028 |
| N 2008 1305 | 2008 1211 | Rani Refreshments FZCO , Office No. LB191306, Jebel Ali, Dubai, United Arab Emirates | 08.08.2028 |
| N 2008 1306 | 2008 1212 | Rani Refreshments FZCO , Office No. LB191306, Jebel Ali, Dubai, United Arab Emirates | 08.08.2028 |
| N 2008 1307 | 2008 1213 | Rani Refreshments FZCO , Office No. LB191306, Jebel Ali, Dubai, United Arab Emirates | 08.08.2028 |
| N 2008 1308 | 2008 1214 | Rani Refreshments FZCO , Office No. LB191306, Jebel Ali, Dubai, United Arab Emirates | 08.08.2028 |
| N 2010 0045 | 2008 1344 | John Swire & Sons Limited , Swire House, 59 Buckingham Gate, London SW1E 6AJ, United Kingdom | 02.09.2028 |
| N 2010 0046 | 2008 1345 | John Swire & Sons Limited , Swire House, 59 Buckingham Gate, London SW1E 6AJ, United Kingdom | 02.09.2028 |
| N 2009 1089 | 2008 1049 | HIMALAYA GLOBAL HOLDINGS LTD. , Elizabethan Square, Block B, P.O. Box 1162, Grand Cayman KY1-1102, Cayman Islands, British West Indies | 18.07.2028 |
| N 2009 1090 | 2008 1050 | HIMALAYA GLOBAL HOLDINGS LTD. , Elizabethan Square, Block B, P.O. Box 1162, Grand Cayman KY1-1102, Cayman Islands, British West Indies | 18.07.2028 |
| N 2008 1310 | 2008 1216 | Rani Refreshments FZCO , Office No. LB191306, Jebel Ali, Dubai, United Arab Emirates | 08.08.2028 |
| N 2008 1309 | 2008 1215 | Rani Refreshments FZCO , Office No. LB191306, Jebel Ali, Dubai, United Arab Emirates | 08.08.2028 |
| N 991455 | 98.3651 | Bayer Intellectual Property GmbH , Alfred-Nobel-Strasse 10, 40789 Monheim am Rhein GERMANY | 02.03.2028 |
| N 2009 0737 | 2008 0980 | Otkritoye Aktsionernoye Obşestvo "Konditerskiy kontsern Babayevskiy" , 107140, Moskva, Malaya Krasnoselskaya küç., 7 | 03.07.2028 |
| N 2009 0738 | 2008 0981 | Otkritoye Aktsionernoye Obşestvo "Konditerskiy kontsern Babayevskiy" , 107140, Moskva, Malaya Krasnoselskaya küç., 7 | 03.07.2028 |
| N 2010 0204 | 2008 0947 | Efes Holland Technical Management Consultancy B.V. , Strawinskyalaan 1229, 1077XX Amsterdam, The Netherlands | 27.06.2028 |
| N 990701 | 97.3246 | SOREMARTEC S.A , Findel Business Center, Complexe B, Rue de Trèves, L-2632 Findel, Luxembourg | 09.09.2027 |
| N 2010 0382 | 2008 0948 | Efes Holland Technical Management Consultancy B.V. , Strawinskyalaan 1229, 1077XX Amsterdam, The Netherlands | 27.06.2028 |
| N 2009 0802 | 2008 0977 | CPT Holdings, Inc., a Delaware corporation , 10202 W. Washington Boulevard, Culver City, California 90232 | 02.07.2028 |
| N 2009 0540 | 2008 0914 | Aktsionernoye Obşestvo "Fabrika "Russkiy Şokolad" , Rossiyskaya Federatsiya, 121357, g. Moskva, ul. Vereyskaya, d.29, str.143, etaj 1, pom.III, kom.1 | 24.06.2028 |
| N 2009 0735 | 2008 0935 | Publicnoye aktsionernoye obşestvo "Moskovskaya konditerskaya fabrika "Krasniy Oktyabr" , Rossiyskaya Federatsiya, 107140, Moskva, ul. Malaya Krasnoselskaya, d.7, str.24 | 25.06.2028 |
| N 2009 0736 | 2008 0936 | Publicnoye aktsionernoye obşestvo "Moskovskaya konditerskaya fabrika "Krasniy Oktyabr" , Rossiyskaya Federatsiya, 107140, Moskva, ul. Malaya Krasnoselskaya, d.7, str.24 | 25.06.2028 |
| N 2009 0733 | 2008 0556 | Mainmark Corporation Sdn Bhd , No 3 & 5, Jalan Dewani 3, Kawasan Perindustrian Dewani, 81100 Johor Bahru, Johor, Malaysia | 29.04.2028 |
| N 2009 0734 | 2008 0557 | Mainmark Corporation Sdn Bhd , No. 3 & 5, Jalan Dewani 3, Kawasan Perindustrian Dewani, 81100 Johor Bahru, Johor, Malaysia | 29.04.2028 |
| N 2008 1248 | 2007 1597 | "Aqua-Life" Ltd. , 23 km, q. Çernoqolovka, Noginskiy rayon, Moskovskaya obl., 142432 (RU) | 25.12.2027 |

| | | | |
|-------------|-----------|--|------------|
| N 2009 1373 | 2008 1196 | Tikkurila Oyj , Kuninkaalantie 1, 01300 Vantaa, Finland | 06.08.2028 |
| N 2009 1374 | 2008 1197 | Tikkurila Oyj , Kuninkaalantie1, 01300 Vantaa, Finland | 06.08.2028 |
| N 971024 | 1964-ПРТ | United Technologies Corporation , 10 Farm Springs Road, Farmington, 06032-2568, Connecticut, USA | 27.06.2028 |
| N 971025 | 1961-ПРТ | United Technologies Corporation , 10 Farm Springs Road, Farmington, 06032-2568, Connecticut, USA | 27.06.2028 |

SƏNAYE NÜMUNƏLƏRİ ПРОМЫШЛЕННЫЕ ОБРАЗЦЫ

Patentin fəaliyyət müddətinin uzadılması Продление срока действия патента

| (111) Qeydiyyat nömrəsi Номер регистрации | (730) Patent sahibinin adı Наименование патентовладельца | (181) Qeydiyyatın fəaliyyətinin bitdiyi tarix Дата истечения срока действия регистрации |
|---|---|---|
| S 2010 0021 | HUNCA KOZMETİK SANAYİİ ANONİM ŞİRKETİ (TR) | 29.08.2019 |
| S 2010 0022 | HUNCA KOZMETİK SANAYİİ ANONİM ŞİRKETİ (TR) | 29.08.2019 |
| S 2010 0023 | HUNCA KOZMETİK SANAYİİ ANONİM ŞİRKETİ (TR) | 29.08.2018 |
| S 2018 0002 | Arçelik Anonim Şirketi (TR) | 28.03.2019 |
| S 2014 0038 | Hüseynəliyev Məmməd Hüseynəli oğlu (AZ) | 27.07.2019 |
| S 2007 0007 | N.V. NUTRICIA (NL) | 26.10.2019 |
| | | |

ПУБЛИКАЦИЯ СВЕДЕНИЙ О ЗАЯВКАХ НА ПРОМЫШЛЕННЫЕ ОБРАЗЦЫ

(21) S 2018 0020

(22) 13.06.2018

(51) 01-03

(71) "НӘҮАТ QIDA" ООО (AZ)

(72) Ибадов Ильгар Фамиль оглы (AZ)

(54) СЫР

(57) Заявляемый образец "Сыр" характеризуется нижеперечисленными существенными признаками:

Фото 1. Вид спереди

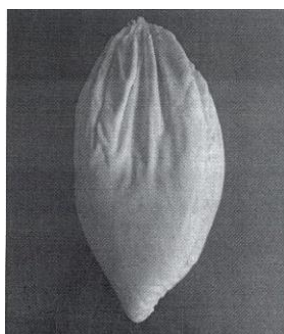

- выполнением объёмной формы в виде эллипса;

Фото 2. Вид сзади



- проработкой боковых сторон выпуклыми, торцевых поверхностей округлением одной и вытянутой другой, в форме «бычьего сердца»;

Фото 3. Вид сбоку

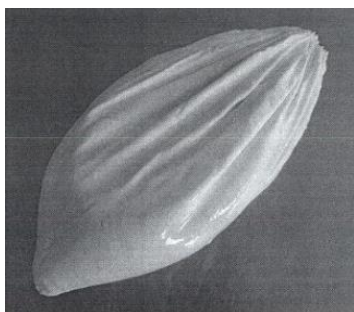

- наличием на каждой стороне поверхности объема продольных рельефных полос сужающиеся к закруглённому торцу.

(21) S 2018 0010

(22) 12.03.2018

(51) 06-01

(71)(72) Алиев Салех Таваккул оглу (AZ)

(54) ПРЕДМЕТ МЯГКОЙ МЕБЕЛИ (3 варианта)

(57) Представленный промышленный образец «Предмет мягкой мебели» вариант 1 характеризуется следующей совокупностью существенных признаков:

- составом композиционных элементов: диван и двух кресел;

Вариант 1



- выполнением конструкции с возможностью трансформироваться в кровать;

- наличием низких ножек 2-х видов: фигурных ножек - под боковинами; ножек в форме усечённого цилиндра - под основанием;

- оформлением обивочного материала сиденья и съёмных подушек в светло-коричневом тоне горизонтальными и вертикальными декоративными строчками, образующими крупную клетку;

- выполнением съёмных подушек прямоугольной формы;

- выполнением изделия с мягкими плавными формами;

- выполнением боковин дивана и кресла в форме выпуклого овала;

- облицовкой боковин дивана и кресла обивочным материалом с декоративными полосками;

- выполнением боковин дивана и кресла с подлокотниками, охватывающего их верхнюю и внутреннюю стороны;

- выполнением верхней и внутренней поверхности материала подлокотников стёганным;

- выполнением подлокотников и основания тёмно-коричневого цвета.

Представленный промышленный образец «Предмет мягкой мебели» вариант 2 характеризуется следующей совокупностью существенных признаков:

Вариант 2



- составом композиционных элементов: сиденье, спинка, основание, боковины с подлокотниками, съёмными подушкам спинки и декоративные подушки;
 - выполнением дивана, угловой конструкции;
 - выполнением конструкции с возможностью трансформироваться в кровать;
 - выполнением дивана из 3-х секций с угловым сиденьем в центре;
 - выполнением всех секций сиденья разных по длине;
 - наличием на тёмно-бежевом фоне обивочного материала сиденья горизонтальных и вертикальных декоративных строчек, образующие крупную клетку;
 - выполнения основания спинки угловой секции круглой формы, двух остальных секций – прямоугольной формы;
 - облицовкой двух угловых съёмных подушек дивана цветочным декоративным обивочным материалом, а трёх остальных съёмных подушек обивочным материалом светло-бежевого цвета с тёмно-коричневыми полосками по краям;
 - выполнения изделия с мягким плавными формами;
 - выполнения боковин и подлокотников широкой прямоугольной формы;
 - наличием низких ножек 2-х видов: плоских прямоугольных ножек - под боковинами; ножек в форме усечённого цилиндра -под основанием.
- Представленный промышленный образец «Предмет мягкой мебели» вариант 3 характеризуется следующей совокупностью существенных признаков:

Вариант 3

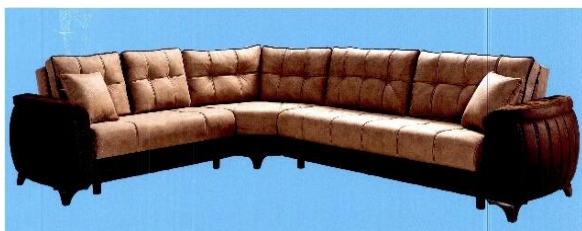

- составом композиционных элементов: сиденье, спинка, основание, боковины с подлокотниками, съёмными подушками спинки и декоративные подушки;

- выполнением дивана угловой конструкции;
- выполнением конструкции с возможностью трансформироваться в кровать;
- выполнением дивана из 3-х секций с угловым сиденьем в центре;
- выполнением всех секций сиденья разных по длине;
- выполнением основания спинки угловой секции круглой формы, двух остальных секций - прямоугольной формы;
- выполнением съёмных подушек сиденья прямоугольной формы;
- оформлении обивочного материала сиденья и съёмных подушек в светло-коричневом тоне горизонтальными и вертикальными декоративными строчками, образующими крупную клетку;
- выполнением боковин дивана и кресла в форме выпуклого овала;
- облицовкой боковин дивана и кресла обивочным материалом с декоративными полосками;
- выполнением боковин дивана с подлокотниками, охватывающего их верхнюю и внутреннюю стороны;
- выполнением верхней и внутренней поверхности материала подлокотников стёганным;
- выполнением подлокотников и основания тёмно-коричневого цвета.

(21) S 2018 0009

(22) 12.03.2018

(51) 06-05

(71)(72) Алиев Салех Таваккул оглу (AZ)

(54) НАБОР УГЛОВОЙ КУХОННОЙ МЕБЕЛИ

(57) Набор угловой кухонной мебели, характеризующийся:

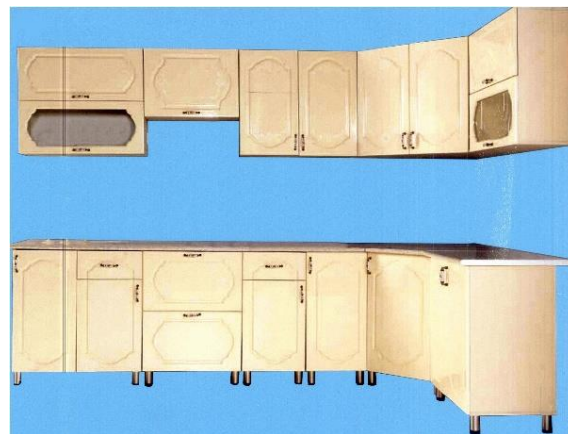

- выполнением кухонной мебели угловой конструкции, состоящая из двух частей,

- выполнением верхней секции в виде настенных шкафов и наличием в нижней части шкафов стоящие на ножках;
- выполнением верхней части угловой кухонной мебели из пяти секций,
- выполнением шкафов первой и пятой секции из двух дверей открывающиеся вверх в горизонтальном положении;
- наличием матового стекла в виде «хонча» на нижних дверях шкафов в верхней части первой и пятой секции;
- выполнением шкафа второй секции несколько уже остальных, в прямоугольной форме из одной двери, открывающийся вверх в горизонтальном положении;
- выполнением шкафов третьей и четвертой секции из двух дверей открывающиеся вверх в вертикальном положении;
- выполнением нижней части мебели из семи секций;
- выполнением второй и четвертой нижней части секции в виде шкафа с одним выдвижным ящиком и открывающимся в вертикальном направлении дверью.
- выполнением третьей секции нижней части в виде шкафа из двух дверей открывающихся вверх в горизонтальном положении;
- выполнением первой, пятой и шестой секции нижней части в виде шкафа из одной двери открывающийся в сторону в вертикальном положении;
- выполнением седьмой секции нижней части в виде шкафа из двух дверей открывающиеся в сторону в вертикальном положении;
- оформлением поверхности дверей канавкой в форме «хонча»;
- наличием под каждой секцией коротких ножек в форме цилиндра;
- выполнением мебели в светло-бежевом тоне;
- выполнением ручек мебели из металла золотого цвета.

(21) S 2018 0011

(22) 12.03.2018

(51) 06-05

(71)(72) Алиев Салех Таваккул оглу (AZ)

(54) НАБОР МЕБЕЛИ ДЛЯ ГОСТИНОЙ

(4 варианта)

(57) Представленный образец «Набор мебели для гостиной» вариант 1 характеризуется:

Вариант 1



- составом композиционных элементов: два шкафа, комод с зеркалом, ТВ подставка и стол;
- выполнением одно дверного шкафа в форме прямоугольного параллелепипеда,
- выполнением двери шкафа в виде деревянной рамы со стеклом фигурной формы;
- выполнением двух дверного шкафа в форме прямоугольного параллелепипеда;
- выполнением дверей шкафа в виде деревянной рамы со стеклом фигурной формы;
- выполнением нижней части дверей шкафа волнообразной формы и оформлением выпуклыми декоративными фигурными элементами золотого оттенка;
- наличием ручек дверей шкафов из металла каплевидной формы золотого цвета;
- наличием под шкафами четырёх фигурных низких ножек;
- наличием трёх внутренних полок из стекла;
- выполнением столешницы в обрамлении рамы;
- выполнением ножек выгнутыми и более широкими в верхней части и вогнутыми и более узкими в нижней части;
- наличием на двух боковых сторонах обеденного стола декоративных ажурных элементов золотого цвета;
- выполнением ТВ подставки с широкой прямоугольной формы спинкой и прикреплённого к ней с нижней части шкафчика с одним выдвижным ящиком, на двух низких фигурных ножках;
- оформлением верхней части ТВ подставки декоративным узорчатым элементом дугообразной формы из материала золотого цвета;
- наличием на спинке ТВ подставки двух маленьких полок;
- выполнением нижней части дверей ТВ подставки волнообразной формы и оформлением поверхности выпуклыми декоративными фигурными элементами золотого оттенка;
- выполнением комода с зеркалом в прямоугольной форме;
- выполнением комода из двух секций с открывающимися в сторону четырьмя дверями;
- выполнением нижней части дверей комода с зеркалом волнообразной формы и оформ-

лением лицевой поверхности декоративным узором абстрактной формы из материала золотого оттенка;

- наличием ручек дверей комода с зеркалом из металла каплевидной формы золотого цвета;
- оформлением верхней стороны зеркала комода декоративным узорчатым элементом дугообразной формы и декоративным элементом каплевидной формы из материала золотого цвета по боковым сторонам;
- наличием пяти низких фигурных ножек золотого цвета;
- выполнением лицевой поверхности гостиной мебели из материала кремового оттенка.

Представленный образец «Набор мебели для гостиной» вариант 2 характеризуется:

Вариант 2



- составом композиционных элементов: шкаф, комод с зеркалом, ТВ подставка и стол;
- выполнением шкафа с двумя выдвижными ящиками и витринами в форме прямоугольного параллелепипеда;
- оформлением дугообразного верха шкафа декоративным элементом овальной формы;
- наличием двух узорных ручек из металла золотистого цвета на боковой поверхности каждого выдвижного ящика;
- наличием двух внутренних полок из стекла;
- наличием фигурных коротких ножек шкафа;
- выполнением столешницы прямоугольной формы;
- выполнением ножек стола в форме прямоугольника соединённые с боковыми углами декоративными болтами;
- выполнением ТВ подставки прямоугольной формы, с одним выдвижным ящиком внизу и открытыми полками вверх;
- наличием фигурных коротких ножек ТВ подставки;
- выполнением комода с зеркалом в прямоугольной форме;
- выполнением комода с зеркалом из двух секций с открывающимися в сторону четырьмя дверями;
- оформлением дверей комода узорными ручками в вертикальном направлении из металла золотого цвета;
- оформлением зеркала комода рамой прямоугольной формы с дугообразным верхом и наличием узорчатого элемента под верхней дугой;

- выполнением зеркала комода в декоративной раме на основе прямоугольника и дугообразной верхней частью;

- обрамлением зеркала комода декоративной ажурной рамой дугообразной формы желтого оттенка и наличием пяти низких фигурных ножек;
- наличием пяти низких фигурных ножек;
- выполнением лицевой поверхности гостиной мебели декоративным материалом кремового оттенка.

Представленный образец «Набор мебели для гостиной» вариант 3 характеризуется:

Вариант 3



- составом композиционных элементов: шкафа, комод с зеркалом, ТВ подставка и стол;
- выполнением шкафа с двумя выдвижными ящиками и витринами в форме прямоугольного параллелепипеда;
- оформлением дугообразного верха шкафа декоративным узорчатым элементом;
- наличием двух узорных ручек из желтого металла на боковой поверхности каждого выдвижного ящика;
- наличием двух внутренних полок из стекла;
- выполнением нижней части шкафа в виде планки с вырезными плоскими ножками;
- выполнением столешницы стола прямоугольной формы;
- выполнением боковых сторон столешницы в виде вырезной планки;
- выполнением ножек стола в форме прямоугольника соединённые с боковыми углами декоративными болтами;
- выполнением ТВ подставки прямоугольной формы, с одним выдвижным ящиком внизу и открытыми полками вверх;
- наличием в нижней части ТВ подставки планки с вырезными плоскими ножками;
- выполнением комода с зеркалом в прямоугольной форме;
- выполнением комода из двух секций с открывающимися в сторону четырьмя дверями;
- оформлением дверей комода узорными ручками в вертикальном направлении из металла золотого цвета;
- обрамлением зеркала комода рамой прямоугольной формы с дугообразным верхом и наличием узорчатого элемента под верхней дугой;

- наличием в нижней части комода с зеркалом планки с вырезными плоскими ножками;
- выполнением облицовки гостиной мебели кремовой оттенком декоративным материалом;

Представленный образец «Набор мебели для гостиной» вариант 4 характеризуется:

Вариант 4



- составом композиционных элементов: шкафа, комода с зеркалом, ТВ подставка и стол;
- выполнением шкафа в форме прямоугольного параллелепипеда, с двумя витринными дверями;
- выполнением витринных дверок шкафа сверху и снизу широкой дугой, краёв вогнутым овалом;
- наличием двух внутренних полок из стекла и одной полки из дерева;
- оформлением ажурным элементом золотого оттенка серединной части боковых сторон дверок;
- наличием шкафа с четырьмя фигурными короткими ножками из желтого материала;
- выполнением столешницы прямоугольной формы;
- выполнением ножек стола неопределённой геометрической формы, соединённые с боковыми углами декоративными болтами;
- выполнением ТВ подставки с широкой волнообразной формы спинкой, шкафчиком с тремя выдвижными ящиками, на фигурных низких ножках;
- оформлением верхней части ТВ подставки ажурным фигурным декоративным элементом золотого оттенка;
- наличием на спинке ТВ подставки четырёх маленьких полок;
- выполнением нижней части дверей ТВ подставки овальной формы и оформлением лицевой поверхности декоративным элементом ажурной формы из материала золотого оттенка;
- выполнением комода с четырьмя выдвижными ящиками и открывающимися в сторону двумя дверями;
- наличием на поверхности дверей и на каждом выдвижном ящике ажурных ручек золотистого цвета;

- обрамлением зеркала комода рамой прямоугольной формы с волнообразным верхом и наличием на нём узорчатого декоративного элемента;
- выполнением комода с зеркалом с пятью фигурными ножками золотого цвета;
- выполнением облицовки гостиной мебели декоративным материалом кремового оттенка.

(21) S 2018 0012

(22) 12.03.2018

(51) 06-05

(71)(72) Алиев Салех Таваккул оглу (AZ)

(54) НАБОР МЕБЕЛИ ДЛЯ СПАЛЬНИ

(5 вариантов)

(57) Представленный образец «Набор мебели для спальни» вариант 1 характеризуется:



- составом композиционных элементов: шкаф, кровать, тумбочки прикроватные, комод с зеркалом;
- выполнением шкафа с тремя раздвижными дверями: двух боковых с зеркалом и одной передней дверцей;
- выполнением зеркал боковых дверей дугообразной формы и оформлением верхней и нижней стороны декоративным элементом каплевидной формы золотого цвета;
- наличием узорчатого декоративного элемента золотого цвета в форме дуги в верхней части переднего раздвижного дверца;
- наличием декоративного элемента в форме вытянутого треугольника золотого цвета на поверхности раздвижного переднего дверца;
- наличием декоративного элемента абстрактной формы золотого цвета на поверхности раздвижного переднего дверца;
- выполнением основания шкафа в виде планки;
- выполнением кровати широкой головной и ножной спинками;
- выполнением головной спинки кровати в виде «бабочки»;
- оформлением головной спинки кровати декоративным элементом дугообразной формы золотистого цвета;

- облицовкой головной спинки декоративным обивочным материалом кремового цвета отстроченного в виде ромбиков и украшенного камнями;
- оформлением ножной спинки кровати декоративным элементом дугообразной формы золотистого цвета;
- выполнением прикроватной тумбочки в форме прямоугольника с одним выдвижным ящиком и декоративным оформлением лицевой поверхности фигурным элементом;
- наличием под боковинами тумбочек фигурных ножек;
- наличием на выдвижном ящике тумбочек ручки каплевидной формы из металла золотого цвета;
- выполнением комода с зеркалом в форме прямоугольника с тремя выдвижными ящиками;
- наличием на поверхности нижнего выдвижного ящика комода декоративного элемента, дугообразной формы золотого цвета;
- наличием под боковинами комода с зеркалом фигурных низких ножек;
- креплением двух различных по форме зеркал комода друг с другом;
- обрамлением зеркал овальной и дугообразной формы материалом золотого цвета;
- оформлением верхушки крепления двух зеркал декоративным элементом золотого цвета.

Представленный образец «Набор мебели для спальни» вариант 2, характеризуется:

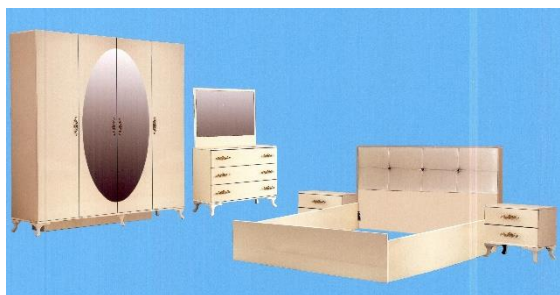

- составом композиционных элементов: шкаф, кровать, тумбочки прикроватные, комод с зеркалом;
- выполнением шкафа четырёх створчатый, с овальным зеркалом на серединных дверях;
- оформлением на поверхности средних дверок зеркалом овальной формы;
- наличием пяти фигурных низких ножек и прямоугольной подпорки в средней части шкафа;
- наличием декоративных фигурных ручек из металла золотого цвета на поверхности дверей шкафа;
- выполнением кровати с головной и ножной спинками;
- наличием на обивочном материале головной спинки кровати горизонтальных и вертикальных

- декоративных строчек, образующих крупную клетку украшенные камнями;
- выполнением ножной спинки кровати узкой прямоугольной формы;
- выполнением прикроватной тумбочки в форме прямоугольника с двумя выдвижными ящиками и ручек из металла золотого цвета;
- наличием под боковинами прикроватной тумбочки фигурных низких ножек;
- выполнением комода с зеркалом в форме прямоугольного параллелепипеда с тремя выдвижными ящиками;
- выполнением зеркала комода обрамлённой рамой в форме прямоугольного параллелепипеда;
- наличием на обеих сторонах выдвижных ящиков комода фигурных ручек из металла золотого цвета;
- наличием под комодом четырёх фигурных низких ножек.

Представленный образец «Набор мебели для спальни» вариант 3 характеризуется:



- составом композиционных элементов: шкаф, кровать, тумбочки прикроватные, комод с зеркалом;
- выполнением шкафа четырёх створчатый, с зеркалами на серединных дверях;
- выполнением зеркал удлинённой формы относительно высоты дверей шкафа и волнообразной формы в верхних и нижних сторонах;
- оформлении дугообразной верхушки и боковых дверей шкафа декоративным ажурным элементом из металла золотого цвета;
- наличием на боковых дверях шкафа узорных ручек из металла золотого цвета;
- выполнением кровати широкой головной и ножной спинками;
- выполнением головной спинки волнообразной формы и наличием ажурного декоративного элемента золотого цвета в середине дугообразной верхушки кровати;
- выполнением верхней и нижней стороны ножной спинки кровати волнообразной формы;
- облицовкой головной и ножной спинки декоративным обивочным материалом бордового цвета отстроченного в виде ромбиков и украшенного камнями.

- выполнением головной спинки волнообразной формы и наличием ажурного декоративного элемента золотого цвета в середине дугообразной верхушки кровати;
- выполнением комода с зеркалом в прямоугольной форме с одно дверным шкафчиком и тремя выдвижными ящиками с оформлением лицевых поверхностей декоративным ажурным элементом;
- выполнением нижней части передней поверхности комода с зеркалом волнообразной формы;
- выполнением прикроватной тумбочки в форме прямоугольника с одним выдвижным ящиком с оформлением лицевой поверхности декоративным ажурным элементом;
- наличием под боковинами прикроватной тумбочки фигурных низких фигурных ножек;
- выполнением нижней части передней поверхности прикроватной тумбочки волнообразной формы.

Представленный образец «Набор мебели для спальни» вариант 4 характеризуется:



- составом композиционных элементов: шкаф, кровать, тумбочки прикроватные, комод с зеркалом;
- выполнением шкафа четырёх створчатым, с зеркалами на серединных дверях;
- выполнением зеркал удлинённой формы относительно высоты дверей шкафа и дугообразной формы в верхних и нижних сторонах;
- оформлением дугообразной верхушки и боковых дверей шкафа узорным элементом овальной формы золотого цвета;
- наличием на боковых дверях шкафа узорных ручек из металла золотого цвета;
- выполнением кровати с широкой дугообразной формы головной и узкой прямоугольной формы ножной спинками;
- выполнением головной спинки кровати дугообразной формы;
- облицовкой головной спинки декоративным обивочным материалом коричневого цвета, отстроченного в виде ромбиков и украшенного декоративными камнями в серединной части и проработкой вдавленными полосками по краям;

- выполнением прикроватной тумбочки в форме прямоугольника с одним выдвижным ящиком и фигурной ручкой из металла золотого цвета;
- наличием под боковинами прикроватной тумбочки фигурных низких фигурных ножек;
- выполнением комода с зеркалом в прямоугольной форме;
- выполнением комода с зеркалом с одно дверным шкафчиком и тремя выдвижными ящиками;
- выполнением верха зеркала комода дугообразной формы в декоративной раме;
- наличием под боковинами комода с зеркалом низких фигурных ножек.

Представленный образец «Набор мебели для спальни» вариант 5 характеризуется:



- составом композиционных элементов: шкаф, кровать, тумбочки прикроватные, комод с зеркалом;
- выполнением шкафа четырёх створчатым, с зеркалами на серединных дверях;
- выполнением зеркал удлинённой формы относительно высоты дверей шкафа и дугообразной формы в верхних и нижних сторонах;
- оформлением дугообразной верхушки и боковых дверей шкафа узорным элементом золотого цвета;
- наличием на боковых дверях шкафа узорных ручек из металла золотого цвета;
- наличием в нижней части шкафа планки, с вырезными плоскими ножками;
- выполнением головной спинки кровати прямоугольной формы с дугообразным верхом, а ножной спинки, узкой прямоугольной формы;
- наличием ажурного декоративного элемента золотого цвета в середине дугообразной верхушки кровати;
- облицовкой головной спинки обивочным материалом коричневого цвета отстроченного в виде ромбиков и украшенного декоративными камнями;
- выполнением прикроватной тумбочки в форме прямоугольника с одним выдвижным ящиком и фигурной ручкой из металла золотого цвета;
- наличием дугообразного выступа на задней стороне прикроватных тумбочек;
- наличием в нижней части прикроватных тумбочек планки, с вырезными плоскими ножками;

- выполнением комода с зеркалом с одно дверным шкафчиком и тремя выдвижными ящиками;
- выполнением зеркала комода в декоративной раме с дугообразной формой верха;
- наличием ажурного декоративного элемента в серединной части верха зеркала комода;
- наличием на поверхности дверей комода узорных ручек из металла жёлтого цвета.

(21) S 2017 0035

(22) 14.12.2017

(51) 09-01

(71) Интер-Гласс (AZ)

(72) Ахмедов Илал Мансур оглу (AZ)

Исмаилов Намик Эльвиз оглу (AZ)

(54) БУТЫЛКА

(57) Перечень существенных признаков заявляемого промышленного образца.

Заявляемый промышленный образец характеризуется нижеперечисленными признаками:



- составом композиционных элементов: горловина, плечики, корпус, дно;
 - выполнением из стекла с узкой удлиненной горловиной, кольцевым венчиком и корпусом цилиндрической формы;
 - выполнением корпуса удлиненным по отношению к горловине;
 - выполнением плечиков выпуклыми, наклонными и плавно сопряженными с горловиной и туловом;
- отличается:



- наличием в нижней части корпуса углубленного кругового пояса;

- выполнением доньшка плоской круглой формы с радиальными рисками по окружности и небольшим сферическим углублением в центральной части.

(21) S 2017 3068

(22) 24.11.2017

(51) 25-01

(31) 2017-04009

(32) 06.06.2017

(33) TR

(71) ОНДУЛАЙН (FR)

(72) Онур Озтюрк (TR)

Метим Йылмаз (TR)

Тугба Эйнуур (TR)

(74) Эфендиев Вагиф (AZ)

(54) ЛИСТ КРОВЕЛЬНЫЙ

(57) Заявляемый художественно-конструкторский образец «ЛИСТ КРОВЕЛЬНЫЙ».

Характеризующийся:



FIG. 1.1



FIG. 1.2

- выполнением изделия в виде горизонтально ориентированного гофрированного листа;
 - выполнением листа в поперечном сечении, состоящего из ритмически повторяющихся гофрированных профильных волнообразных частей;
 - выполнением листов с возможностью их конструктивной сборки с наращиванием в наборы листов, как в длину, так и в ширину.
- Отличающийся:



FIG. 1.3



FIG. 1.4

- выполнением листа в поперечном сечении, состоящим из ритмически повторяющихся гофрированных по синусоида выступающих частей, и, линейных продолговатых участков между ними;
- выполнением на гофрированной поверхности листа декоративной полосы, параллельной и отстоящей на некотором расстоянии от края листа;
- выполнением декоративной полосы по тону насыщеннее, чем общий тон всей поверхности листа;
- выполнением поверхности листа с шероховатой фактурой, с имитацией поперечных незначительно выступающих рельефных волокон.

ПУБЛИКАЦИЯ СВЕДЕНИЙ О ПАТЕНТАХ, ВНЕСЁННЫХ В ГОСУДАРСТВЕННЫЙ РЕЕСТР ПРОМЫШЛЕННЫХ ОБРАЗЦОВ АЗЕРБАЙДЖАНСКОЙ РЕСПУБЛИКИ

(11) S 2018 0009

(51) 15-05

(44) 29.09.2017

(31) 003109560

(32) 04.05.2016

(33) EM

(71)(73) Арчелик Аноним Ширкети (TR)

(72) Нихат Дуран (TR), Аслы Окмен (TR),
Гизем Дуракоглу (TR), Озлем Кок (TR),
Джан Онур Ванжи (TR)

(54) ПЫЛЕСОС

(21) S 2016 3050

(22) 14.10.2016

(57) Промышленный образец «Пылесос» характеризуется совокупностью нижеперечисленных признаков:

- наличием объемного корпуса;
- наличием отверстий для забора воздуха;
- наличием отверстия с решеткой для выброса воздуха;
- наличием гнезда для кабеля со штепселем;
- наличием ручки и панели управления.

Отличается:

- выполнением абриса корпуса в продольном сечении ступенчатой формы;

- наличием горизонтально расположенного рельефного патрубка, выступающего за пределы передней части корпуса;
- наличием отверстия на центральной задней части поверхности корпуса;

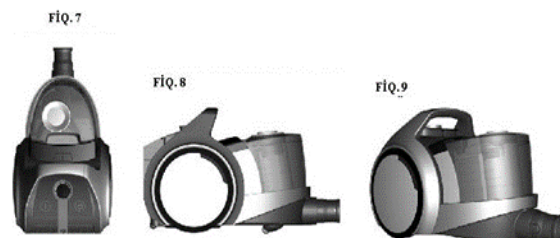

- наличием горизонтально расположенного ролика на нижней кромке торца задней части корпуса;
- наличием в нижней части корпуса двух колесиков на шарнирной основе, расположенных слева и справа от продольной оси корпуса и ближе к его передней части.

Fig. 1



Fig. 2



Fig. 3



- выполнением задних больших колес корпуса в виде дисков, имеющих декоративный обод темных оттенков и дугу менее темных оттенков, которая простирается приблизительно на 1/5 длины периметра диска и расположена по его краю;

- наличием поперечной ручки, сопряженной с обводами больших колес под небольшим углом и несколько выступающей над корпусом;
- наличием округлой в горизонтальном сечении рабочей камеры, вписанной в абрис передней части корпуса;
- выполнением рабочей камеры из прозрачного материала;
- наличием на поверхности рабочей камеры горловины с крышкой, расположенной ассиметрично по отношению к продольной оси корпуса;

У К А З А Т Е Л И

УКАЗАТЕЛИ ЗАЯВОК НА ПРОМЫШЛЕННЫЕ ОБРАЗЦЫ

НУМЕРАЦИОННЫЙ УКАЗАТЕЛЬ

| Номер заявки | МКПО |
|--------------|-------|
| S 2017 0035 | 09-01 |
| S 2017 3068 | 25-01 |
| S 2018 0009 | 06-05 |
| S 2018 0010 | 06-01 |
| S 2018 0011 | 06-05 |
| S 2018 0012 | 06-05 |
| S 2018 0020 | 01-03 |

СИСТЕМАТИЧЕСКИЙ УКАЗАТЕЛЬ

| МКПО | Номер заявки |
|-------|--------------|
| 01-03 | S 2018 0020 |
| 06-01 | S 2018 0010 |
| 06-05 | S 2018 0009 |
| 06-05 | S 2018 0011 |
| 06-05 | S 2018 0012 |
| 09-01 | S 2017 0035 |
| 25-01 | S 2017 3068 |

НУМЕРАЦИОННЫЙ УКАЗАТЕЛЬ ЗАЯВОК, ПО КОТОРЫМ ВЫДАНЫ ПАТЕНТЫ

| Номер заявки | Номер патента |
|--------------|---------------|
| S 2016 3050 | S 2018 0009 |

Korrektorlar:

E.Rüstəmov
Ş.Nəbiyeva

Operator:

İ.Qasimov

Yığılmağa verilib: 02.07.2018;
Çapa imzalanıb: 30.07.2018; **Tirajı:** 5 nüsxə;
Qiyməti: Müqavilə ilə.

Patent və Əmtəə Nişanları Mərkəzi
publik hüquqi şəxs

Ü n v a n:

Az 1009, Bakı şəh.,
Yasamal ray., M.İbrahimov küç., 53.

QEYD ÜÇÜN
