



Azərbaycan Respublikası Əqli Mülkiyyət Agentliyi

Patent və Əmtəə Nişanlarının
Ekspertizası Mərkəzi

RƏSMİ
BÜLLETEN

ОФИЦИАЛЬНЫЙ
БЮЛЛЕТЕНЬ

1996-cı ildən
nəşr edilir

Издается с
1996 года

Dərc olunma
tarixi:
31.05.2021

Дата
публикации:
31.05.2021

Şəhadətnamə
№ 350

SƏNAYE MÜLKİYYƏTİ

Əmtəə nişanları
Sənaye nümunələri
Coğrafi göstəricilər
(aylıq rəsmi bülleten)

ПРОМЫШЛЕННАЯ СОБСТВЕННОСТЬ

Товарные знаки
Промышленные образцы
Географический указания
(официальный ежемесячный бюллетень)

№ 5
Bakı - 2021

Azərbaycan Respublikası Əqli Mülkiyyət Agentliyi

Patent və Əmtəə Nişanlarının Ekspertizası Mərkəzi

Redaksiya heyəti

Kamran İmanov

Redaksiya heyətinin sədri,
Azərbaycan Respublikası Əqli Mülkiyyət Agentliyinin
İdarə Heyətinin sədri

Redaksiya heyətinin üzvləri

Xudayət Həsənlı

Redaksiya heyətinin sədr müavini,
Azərbaycan Respublikası Əqli Mülkiyyət Agentliyinin
tabeliyində olan Patent və Əmtəə Nişanlarının
Ekspertizası Mərkəzinin direktoru

Gülnarə Rüstəmovə

Azərbaycan Respublikası Əqli Mülkiyyət Agentliyinin İdarə
Heyətinin sədrinin müşaviri

Anar Hüseynov

Azərbaycan Respublikası Əqli Mülkiyyət Agentliyinin
tabeliyində olan Patent və Əmtəə Nişanlarının
Ekspertizası Mərkəzinin direktor müavini

Ramin Hacıyev

Azərbaycan Respublikası Əqli Mülkiyyət Agentliyinin
tabeliyində olan Patent və Əmtəə Nişanlarının
Ekspertizası Mərkəzinin direktorunun müşaviri

**ƏMTƏƏ NİŞANLARINA VƏ SƏNAYE NÜMUNƏLƏRİNƏ AİD BİBLİOQRAFİK
MƏLUMATLARIN İDENTİFİKASIYASI ÜÇÜN BEYNƏLXALQ RƏQƏM KODLARI
(WIPO ST.60 və ST.80 STANDARTLARI)**

- (11) Beynəlxalq qeydiyyat nömrəsi
- (15) Beynəlxalq qeydiyyat tarixi
- (19) Dərc edən idarə və ya təşkilatın kodu, yaxud digər identifikasiya vasitəsi
- (21) İddia sənədinin qeydiyyat nömrəsi
- (22) İddia sənədinin verilmə tarixi
- (23) Sərgi ilkinliyi tarixi
- (28) İddia sənədinə daxil olan sənaye nümunələrinin nömrələri
- (31) İlkin iddia sənədinin nömrəsi
- (32) İlkinlik tarixi
- (33) İlkinlik ölkəsinin kodu
- (44) İddia sənədinin dərc edilmə tarixi
- (45) Beynəlxalq qeydiyyata alınmış sənaye nümunəsinin dərc edilmə tarixi
- (46) Sənaye nümunəsinin mühüm əlamətlərinin siyahısının dərc edilmə tarixi
- (51) Sənaye nümunələrinin beynəlxalq təsnifatının (SNBT) indeks(lər)i
- (54) Sənaye nümunəsinin adı
- (57) Sənaye nümunəsinin mühüm əlamətlərinin siyahısı
- (71) İddiaçı(lar), onun (onların) yaşayış yeri və ya olduğu yer barədə məlumat
- (72) Müəllif(lər), onun (onların) yaşayış yeri barədə məlumat
- (73) Patent sahib(lər)i, onun (onların) yaşayış yeri və ya olduğu yer barədə məlumat
- (74) İddia sənədində göstərilədiyi halda, nümayəndə və ya patent müvəkkilinin yaşadığı yer barədə məlumat
- (82) Beynəlxalq iddia sənədində qeyd olunan məlumatlar
- (111) Qeydiyyat nömrəsi
- (151) Qeydiyyat tarixi
- (181) Qeydiyyat müddətinin bitdiyi tarix
- (210) İddia sənədinin nömrəsi
- (220) İddia sənədinin daxil olduğu tarix
- (230) Sərgi haqqında məlumat
- (310) İlk iddia sənədinin nömrəsi
- (330) ÜƏMT-in St. 3 standartı üzrə ilk iddia sənədinin verildiyi beynəlxalq təşkilatın və ya ölkənin kodu
- (511) Nişanın qeydiyyatı üçün əmtəələrin və xidmətlərin Beynəlxalq təsnifatına uyğun sinfi (sinifləri), əmtəə və xidmətlərin siyahısı
- (526) Disklamasiya (əmtəə nişanının mühafizə olunmayan elementləri)
- (540) Əmtəə nişanı reproduksiyası
- (551) Kollektiv nişana dair məlumat
- (554) Həcmi nişan
- (571) Əmtəə nişanının təsviri
- (591) Əmtəə nişanının rəngi
- (731) İddiaçının adı və ünvanı
- (740) Patent müvəkkili
- (750) Yazışma üçün ünvan

**МЕЖДУНАРОДНЫЕ ЦИФРОВЫЕ КОДЫ ДЛЯ ИДЕНТИФИКАЦИИ
БИБЛИОГРАФИЧЕСКИХ ДАННЫХ, ОТНОСЯЩИХСЯ К ТОВАРНЫМ ЗНАКАМ И
ПРОМЫШЛЕННЫМ ОБРАЗЦА (СТАНДАРТЫ WIPO СТ.60 и СТ.80)**

- (11) Номер международной регистрации
- (15) Дата международной регистрации
- (19) Код или другие средства идентификации ведомства или организации, осуществившей публикацию
- (21) Регистрационный номер заявки
- (22) Дата подачи заявки
- (23) Дата выставочного приоритета
- (28) Номера промышленных образцов, включенных в заявку
- (31) Номер приоритетной заявки
- (32) Номер приоритета
- (33) Код страны приоритета
- (44) Дата публикации заявки
- (45) Дата публикации получившего международную регистрацию промышленного образца
- (44) Дата публикации перечня существенных признаков промышленного образца
- (51) Индекс(ы) Международной классификации промышленных образцов (МКПО)
- (54) Название полезной модели
- (57) Перечень существенных признаков промышленного образца
- (71) Сведения о заявителе(ях), его(их) местожительстве или местонахождении
- (72) Сведения об изобретателе(ях), его(их) местожительстве
- (73) Сведения о патентовладельце(ах), его(их) местожительстве или местонахождении
- (74) Сведения о представителе или патентном поверенном, если он указан в заявке, его местожительстве
- (82) Заявления, содержащиеся в международной заявке
- (111) Номер регистрации
- (151) Дата регистрации
- (181) Дата истечения срока действия регистрации
- (210) Номер заявки
- (220) Дата подачи заявки
- (230) Данные о выставках
- (310) Номер, присвоенный первой заявке
- (330) Код международной организации или страны по стандарту ВОИС ст.3, в которую была подана первая заявка
- (511) Индексы Международной классификация товаров и услуг для регистрации знаков (Ниццкая классификация), перечень товаров и услуг
- (526) Дискламация (неохраняемые элементы товарного знака)
- (540) Репродукция знака
- (551) Указание на то, что знак является коллективным
- (554) Объемный знак
- (571) Описание товарного знака
- (591) Указание цвета или цветового сочетания
- (731) Имя и адрес заявителя
- (740) Патентный поверенный
- (750) Адрес для переписки

ƏMTƏƏ NİŞANLARI ТОВАРНЫЕ ЗНАКИ

(111) N 2021 0447

(151) 04.05.2021

(210) 2019 02191

(220) 10.12.2019

(181) 10.12.2029

(730) CP Kelco U.S., Inc., 3100 Cumberland Blvd., Suite 600, Atlanta, GA 30339, United States of America (US)

(540)

UNLOCKING NATURE-POWERED SUCCESS

(526) Əmtəə nişanı elementlərinə ayrı-ayrılıqda hüquqi mühafizə verilmədən bütövlüklə qorunur.

(511) 01 - sənayedə, elmi məqsədlərlə, fotoqrafiyada, kənd təsərrüfatında, bağçılıqda və meşəçilikdə istifadə üçün nəzərdə tutulan kimyəvi məhsullar; emal olunmamış sintetik qatranlar, emal olunmamış plastik materiallar; odsöndürən və yanğına qarşı vasitələr; metalların tavlanması və lehimlənməsi üçün preparatlar; heyvan dərilərini və dəriləri aşılamaq üçün vasitələr; sənayedə istifadə üçün yapışqanlar; suvaq və digər pastaşəkilli doldurucular; kompost, peyin, gübrə; elm və sənayedə istifadə üçün bioloji preparatlar; elm və/və ya sənayedə istifadə üçün bioloji preparatlar; sənaye məqsədləri üçün sitrus lifləri; kimyəvi və qida sənayesi üçün sitrus lifləri; sənaye məqsədləri üçün tərkibində pektin lifləri olan meyvələr; kimyəvi və qida sənayesi üçün tərkibində meyvə lifləri olan pektin; kimyəvi əlavələr; qida üçün əlavələr; sənayedə istifadə üçün bitki lifləri; kimyəvi və qida sənayesi üçün bitki lifləri; qida sənayesi üçün pektinlər; sənayedə istifadə üçün pektinlər; sənaye məqsədli sellüloza efirləri; bakterial sellüloza; sellüloza və törəmə sellüloza; jeleləşdirici vasitələr; piy əvəzediciləri; istehsalda istifadə olunan sintetik qatılaşdırıcılar; sənayedə istifadə olunan qatılaşdırıcılar; sənayedə istifadə üçün biokimyəvi məhsul olan qatılaşdırıcılar; kimyəvi stabilizatorlar; boya, yağ üçün stabilizatorlar; emulqatorlar; səthi aktiv vasitələr; emulqatorlaşdırıcı, parçalayıcı, həll edici

və yumşaldıcı vasitələr; benzin qazolin və mühərrik yağları üçün aşqarlar; yağ, piy və mumlar üçün kimyəvi preparatlar; kimyəvi preparatların hazırlanması üçün istifadə olunan kimyəvi reagentlər; ətirləndiricilərin, ətirləndirici inqrediyentlərin və ətirləndirici birləşmələrin istehsalında istifadə üçün ximikatlardan və kimyəvi preparatlar; kimyəvi maddələr, xüsusən, kosmetik və tualet preparatlarında, təravətləndirici və dezodorasiyaedici preparatlarda, ağız boşluğuna qulluq vasitələrində, məişət təmizləmə vasitələrində, dezodoratorlar və dezinfeksiyaedici vasitələrdə istifadə olunanlar; məhsulların dadını və teksturasını ağız boşluğunda hissetməni yaxşılaşdırmaq üçün istifadə olunan kimyəvi inqridiyentlər; qida məhsullarının, qida əlavələrinin və içkilərin istehsalında və konservasiyasında istifadə üçün kimyəvi maddələr; qida məhsullarının, qida əlavələrinin və içkilərin istehsalında inqridiyentlər şəklində istifadə olunan kimyəvi vasitələr; qida məhsullarının, qida əlavələrinin və içkilərin istehsalında və konservasiyasında istifadə üçün hidrokolloidlər; emal olunmamış sellüloza efirləri; boyaların hazırlanması üçün kimyəvi preparatlar; piqmentlərin hazırlanması üçün kimyəvi preparatlar; kimyəvi reaktivlər (tibbi və baytarlıq məqsədləri üçün istifadə olunanlar istisna olmaqla); hopdurmalı tekstil kimyəvi maddələr; suda həll olan polimerlər; sənayedə istifadə olunan polimerlər; xammal şəklində qida zülalları; sənayedə istifadə olunan zülal; fermentasiyada, ətirləndiricilərdə, konservantlarda və əlaqələndiricilərdə istifadə olunan polisaxaridlər; qida məhsullarında istifadə olunan polisaxaridlər; plynka, fotoqrafiya, çap və kağız hazırlanması üçün kimyəvi hazırlıqlar və materiallar; tikintidə istifadə üçün kimyəvi tərkiblər; beton konservantları; keramika və beton hazırlanması üçün kompozisiyalar; kənd təsərrüfatında, bağçılıqda və meşə təsərrüfatında istifadə üçün kimyəvi maddələr; kimyəvi məqsədlər üçün fermentlər; emulqatorlar və hidrokolloidlərin qarışığı, emulqatorların və fermetlərin qarışığı, stabilizator qarışığı, kitre, ramsana kitresi, velan kitresi, quarova kitresi, keçibuynuzu ağacının kitresi; diutan kitresi, hellanova kitresi, ksan-

ton kitrəsi, alginat, sənayedə istifadə üçün karraqinan.

(526) Товарный знак охраняется в целом без предоставления правовой охраны отдельным элементам.

(511) 01 - химические продукты, предназначенные для использования в промышленных, научных целях, в фотографии, сельском хозяйстве, садоводстве и лесоводстве; необработанные синтетические смолы, необработанные пластические материалы; огнетушащие и противопожарные составы; препараты для закалки и пайки металлов; вещества для дубления шкур и шкур животных; клеи для использования в промышленности; шпатлевки и другие пастообразные наполнители; компост, навоз, удобрения; биологические препараты для использования в промышленности и науке; биологические препараты для использования в промышленности и / или науке; цитрусовые волокна для промышленного назначения; цитрусовые волокна для химической и пищевой промышленности; фрукты, содержащие пектин волокна для промышленного назначения; фруктовое волокно содержащее пектин для химической и пищевой промышленности; добавки химические; добавки для еды; растительное волокно для промышленного назначения; растительные волокна для химической и пищевой промышленности; пектин для пищевой промышленности; пектин промышленного назначения; эфиры целлюлозы для промышленных целей; бактериальная целлюлоза; целлюлоза и производные целлюлозы; желирующие агенты; заменители жира; синтетические загустители, используемые в производстве; загустители, используемые в промышленности; загустители, являющиеся биохимическими продуктами для промышленного использования; химические стабилизаторы; стабилизаторы для масла, красок; эмульгаторы; поверхностно-активные вещества; эмульгирующие, диспергирующие, растворимые и увлажняющие вещества; присадки к бензину, газولينу и моторным топливам; химикаты для масел, жиров и восков; химические реагенты для использования в про-

изводстве химикатов; химикаты и химические препараты для использования в производстве ароматизаторов, ингредиентов ароматизаторов и ароматических соединений; химикаты для использования, в частности, в косметических и туалетных препаратах, освежающих и дезодорирующих препаратах, средствах для ухода за полостью рта, бытовых чистящих средствах, дезодораторах и дезинфицирующих средствах; химические ингредиенты, используемые для создания или улучшения ощущения во рту, вкус и текстуру продуктов; химикаты для использования в производстве и консервации пищевых продуктов, пищевых добавок и напитков; химические вещества, используемые в качестве ингредиентов и добавок при производстве продуктов питания, пищевых добавок и напитков; гидроколлоиды, для использования в производстве и консервации пищевых продуктов, пищевых добавок и напитков; эфир целлюлозы, необработанный; химические препараты для изготовления красок; химические препараты для изготовления пигментов; химические реактивы (кроме медицинских или ветеринарных целей); пропиточные текстильные химикаты; водорастворимые полимеры; полимеры, используемые в промышленности; пищевой белок в качестве сырья; белок, используемый в промышленности; полисахарид, используемый в ферментации, ароматизаторах, консервантах и в связующих; полисахарид, используемый в пищевых продуктах; химическая подготовка и материалы для пленки, фотографии, печати и изготовления бумаги; химический состав для использования в строительстве; бетонные консерванты; композиция для изготовления керамики и бетона; химикаты для использования в сельском хозяйстве, садоводстве и лесном хозяйстве; Ферменты для химических целей; смеси эмульгаторов и гидроколлоидов, смеси эмульгаторов и ферментов, смеси стабилизаторов, камеди, камедь рамсана, камедь велан, гуаровая камедь, камедь рожкового дерева, камедь диутан, геллановая камедь, ксантановая камедь, альгинат, каррагинан для использования в промышленности.

(111) N 2021 0448
(151) 04.05.2021
(210) 2019 02282
(220) 24.12.2019
(181) 24.12.2029
(310) UK00003411643
(320) 04.07.2019
(330) GB
(730) SA Designer Parfums Limited, Amertrans Park, Bushey Mill Lane, Watford, Hertfordshire WD24 7 JG, UNITED KINGDOM (GB)
(540)

PRECIOUS METTLE

(511) 03 - sabun, ətirilər, efir yağları, kosmetika, parfüm, dezodorant, bədən spreyi, duş geli, bədən losyonu.

(511) 03 - мыла, изделия парфюмерные, масла эфирные, парфюм, дезодорант, спрей для тела, гель для душа, лосьон для тела.

(111) N 2021 0449
(151) 04.05.2021
(210) 2020 00425
(220) 26.02.2020
(181) 26.02.2030
(730) "HERBA FLORA" MMC, AZ 0117, Abşeron rayonu, Qobu ŞTQ (AZ)
(540)



(526) Əmtəə nişanında "ŞÜYÜD", "TƏRKİBLİ" söz işarələri və "10" rəqəm işarəsi hüquqi mühafizə obyektləri deyildir.

(591) çəhrayı, yaşıl, ağ

(511) 05 - köp əleyhinə bitki tərkibli şərbət.

(526) В товарном знаке словесные обозначения "ŞÜYÜD", "TƏRKİBLİ" и цифровое обозначение "10" не являются объектом правовой охраны.

(591) розовый, зеленый, белый

(511) 05 - растительный сироп против вздутия живота.

(111) N 2021 0450

(151) 04.05.2021

(210) 2020 01785

(220) 15.10.2020

(181) 15.10.2030

(730) "ABC-Telecom" MMC, AZ 1141, Bakı şəh., Yasamal rayonu, Şəfayət Mehdiyev küç., ev 138, məh. 1023 (AZ)

(540)



(526) Əmtəə nişanında "home" söz işarəsi hüquqi mühafizə obyektini deyildir.

(591) qırmızı, qara

(511) 09 - elmi, tədqiqat, naviqasiya, geodeziya, fotoqrafiya, kinematoqrafiya, audiovizual, optika, çəkmə, ölçmə, siqnalizasiya, axtarış, aşkarlama, sınaq, xilasetmə və tədris üçün cihaz və alətlər; elektriklə ötürülməsi, paylanması, transformasiyası, toplanması, tənzimlənməsi və ya idarə edilməsi üçün cihaz və alətlər; səs, təsvirin və ya məlumatların yazılması, ötürülməsi, canlandırılması və ya emalı üçün aparatura və alətlər; yazılmış və ya yüklənən daşıyıcılar, proqram təminatı, rəqəmsal və ya analoq məlumatların yazılması və saxlanması üçün boş daşıyıcılar; ilkin ödənişli aparatlar üçün mexanizmlər; kassa aparatları, hesablayıcı maşınlar, kompüterlər və kompüter periferiyası; dalğıcı hidrokostyumları, dalğıcılar üçün maskalar, qulaq tıxacları, əlcəklər, dalğıcı və üzgüçülər üçün burun sıxacları, suyun altında üzmək üçün nəfəs aparatları; od söndürmək üçün avadanlıq.

11 - işıqlandırma, qızdırma, soyutma, buxar əldə etmə, qidanın hazırlanması, qurutma, ha-

valandırma, su təchizatı və sanitar-texniki mexanizmlər və qurğular.

20 - mebel, güzgülər, şəkillər üçün çərçivələr; saxlanma və ya daşınma üçün metal olmayan qablar; emal edilməyən və ya qismən emal edilən buynuz, sümük, fil sümüyü, sədəf; balıqqulağı; lülədaşı; kəhrəba; dəniz penkasından, bu materialların əvəzedicilərindən və ya plastik kütlələrdən digər siniflərə aid edilməyən məmulatlar.

35 - reklam; biznes sahəsində me-necment; biznes sahəsində inzibati fəaliyyət; ofis xidməti.

39 - nəqletmə; malların qablaşdırılması və saxlanması.

(526) В товарном знаке словесное обозначение "home" не является объектом правовой охраны.

(591) красный, черный

(511) 09 - приборы и инструменты научные, исследовательские, навигационные, геодезические, фотографические, кинематографические, аудиовизуальные, оптические, для взвешивания, измерения, сигнализации, обнаружения, тестирования, спасания и обучения; приборы и инструменты для передачи, распределения, трансформации, накопления, регулирования или управления распределением или потреблением электричества; аппаратура инструменты для записи, передачи, воспроизведения или обработки звука, изображений или данных; носители записанные или загружаемые, программное обеспечение, чистые носители записи и хранения цифровой или аналоговой информации.

11 - устройства и установки для освещения, отопления, охлаждения, получения пара, приготовления пищи, сушки, вентиляции.

20 - мебель, зеркала, обрамления для картин; контейнеры для хранения или транспортировки неметаллические; рог, кость, слоновая кость, перламутр, необработанные или частично обработанные.

35 - реклама; менеджмент в сфере бизнеса; деятельность административная в сфере бизнеса; служба офисная.

39 - транспортировка; упаковка и хранение товаров.

(111) N 2021 0451

(151) 04.05.2021

(210) 2020 01787

(220) 15.10.2020

(181) 15.10.2030

(730) "ABC-Telecom" MMC, AZ 1141, Bakı şəh., Yasamal rayonu, Şəfayət Mehdiyev küç., ev 138, məh. 1023 (AZ)

(540)



(591) qırmızı

(511) 09 - elmi, tədqiqat, naviqasiya, geodeziya, fotoqrafiya, kinematoqrafiya, audiovizual, optika, çəkmə, ölçmə, siqnalizasiya, axtarış, aşkarlama, sınaq, xilasetmə və tədris üçün cihaz və alətlər; elektrik otürülməsi, paylanması, transformasiyası, toplanması, tənzimlənməsi və ya idarə edilməsi üçün cihaz və alətlər; səs, təsvirin və ya məlumatların yazılması, otürülməsi, canlandırılması və ya emalı üçün aparatura və alətlər; yazılmış və ya yüklənən daşıyıcılar, proqram təminatı, rəqəmsal və ya analoq məlumatların yazılması və saxlanması üçün boş daşıyıcılar; ilkin ödənişli aparatlar üçün mexanizmlər; kassa aparatları, hesablayıcı maşınlar, kompüterlər və kompüter periferiyası; dalğıcı hidrokostyumları, dalğıcılar üçün maskalar, qulaq tıxacları, əlcəklər, dalğıcı və üzgüçülər üçün burun sıxacları, suyun altında üzmək üçün nəfəs aparatları; od söndürmək üçün avadanlıq.

11 - işıqlandırma, qızdırma, soyutma, buxar üçün əldəetmə, qidanın hazırlanması qurutma, havalandırma, su təchizatı və sanitar-texniki mexanizmlər və qurğular.

20 - mebel, güzgülər, şəkillər üçün çərçivələr; saxlanma və ya daşınma üçün qeyri-metal qablar; emal edilməyən və ya qismən emal edilən buynuz, sümük, fil sümüyü, sədəf; balıqqulağı; lülədaşı; kəhrəba; dəniz penkasından, bu materialların əvəzedicilərindən və ya

plastik kütlələrdən digər siniflərə aid edilməyən məmulatlar.

35 - reklam; biznes sahəsində me-necment; biznes sahəsində inzibati fəaliyyət; ofis xidməti.

39 - nəqliət; malların qablaşdırılması və saxlanması.

(591) красный

(511) 09 - приборы и инструменты научные, исследовательские, навигационные, геодезические, фотографические, кинематографические, аудиовизуальные, оптические, для взвешивания, измерения, сигнализации, обнаружения, тестирования, спасания и обучения; приборы и инструменты для передачи, распределения, трансформации, накопления, регулирования или управления распределением или потреблением электричества; аппаратура инструменты для записи, передачи, воспроизведения или обработки звука, изображений или данных; носители записанные или загружаемые, программное обеспечение, чистые носители записи и хранения цифровой или аналоговой информации.

11 - устройства и установки для освещения, отопления, охлаждения, получения пара, приготовления пищи, сушки, вентиляции.

20 - мебель, зеркала, обрамления для картин; контейнеры для хранения или транспортировки неметаллические; рог, кость, слоновая кость, перламутр, необработанные или частично обработанные.

35 - реклама; менеджмент в сфере бизнеса; деятельность административная в сфере бизнеса; служба офисная.

39 - транспортировка; упаковка и хранение товаров.

(111) N 2021 0452

(151) 04.05.2021

(210) 2020 01871

(220) 27.10.2020

(181) 27.10.2030

(730) "AZ FP CO LTD" MMC, AZ 0115, Abşeron rayonu, Hökməli ŞTQ, (Bakı-Şamaxı şosesi), ev 15-ci km (AZ)

(540)



(591) göy, yaşıl, ağ

(511) 29 - ət, balıq, quş və ov quşu əti; ət ekstraktları; konservləşdirilmiş, qurudulmuş və istilik emalına uğradılmış tərəvəzlər və meyvələr; jelle, mürəbbə, kompotlar; yumurta; süd və süd məhsulları; yağlar və qida piyləri.

(591) синий, зеленый, белый

(511) 29 - мясо, рыба, птица и дичь; мясные экстракты; консервированные, сушеные и термически обработанные овощи и фрукты; желе, джемы, компоты; яйца; молоко и молочные продукты; жиры и пищевые жиры.

(111) N 2021 0453

(151) 04.05.2021

(210) 2020 01878

(220) 27.10.2020

(181) 27.10.2030

(730) "AZ FP CO LTD" MMC, AZ 0115, Abşeron rayonu, Hökməli ŞTQ, (Bakı-Şamaxı şosesi), ev 15-ci km (AZ)

(540)



(526) Əmtəə nişanında "təbiətdən" söz işarəsi hüquqi mühafizə obyektidir.

(511) 29 - ət, balıq, quş və ov quşu əti; ət ekstraktları; konservləşdirilmiş, qurudulmuş və istilik emalına uğradılmış tərəvəzlər və meyvələr; jelle, mürəbbə, kompotlar; yumurta; süd və süd məhsulları; yağlar və qida piyləri.

(526) В товарном знаке словесное обозначение "təbiətdən" не является объектом правовой охраны.

(511) 29 - ымясо, рыба, птица и дичь; мясные экстракты; консервированные, сушеные и термически обработанные овощи и фрукты; кисель, варенье, компоты; яйца; молоко и молочные продукты; масла и пищевые жиры.

(111) N 2021 0454

(151) 04.05.2021

(210) 2020 01682

(220) 25.09.2020

(181) 25.09.2030

(730) "ARAZ SUPERMARKET" MMC, AZ 1078, Bakı şəh., Nəsimi rayonu, Mərdanov qardaşları, ev 137 (AZ)

(540)

FIRELAND

(511) 30 - qəhvə, çay, kakao, qənd, düyü, tapioka (manioka), saqo, qəhvə əvəzədiciləri; un və taxıl məmulatları, çörək-bulka məmulatları, qənnadı məmulatları, dondurma; bal, patokadan sirop; maya, çörək tozları; duz, xardal; sirkə, souslar; ədviyyatlar; qida buzdu.

35 - 30-cu sinifdə göstərilən malların reklamı və satışı.

39 - 30-cu sinifdə göstərilən malların daşınması, qablaşdırılması və saxlanması.

(511) 30 - кофе, чай, какао, сахар, рис, тапиока (маниока), саго, заменители кофе; мука и зерновые продукты, хлебобулочные изделия, кондитерские изделия, мороженое; мед, сироп из патоки; дрожжи, пекарные порошки; соль, горчица; уксус, приправы; пряности; пищевой лед.

35 - реклама и продажи.

39 - транспортировка; упаковка и хранение товаров.

(111) N 2021 0455

(151) 04.05.2021

(210) 2020 01911

(220) 03.11.2020

(181) 03.11.2030

(730) Qərəni-zadə Kənan Aydın oğlu, AZ 1053, Bakı şəh., Binəqədi rayonu,

Binəqədi ŞTQ, Mədən 1-ci (Binəqədi), ev 208, korpus 4 (AZ)
(540)



(591) ağ, sarı, qəhvəyi

(511) 32 - su.

39 - daşınma.

43 - kafe və restoran fəaliyyəti.

(591) белый, желтый, коричневый

(511) 32 - вода.

39 - перевозка.

43 - услуги кафе и ресторанов.

(111) N 2021 0456

(151) 04.05.2021

(210) 2020 00006

(220) 07.01.2020

(181) 07.01.2030

(730) Khairat Al Minafie Co For Transport and General Trading Ltd., Varna 9000, Varna District, Municipality Varna, Odesos Region, 27, Saborni str., Bulgaria (BG)

(540)

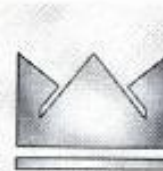

(511) 34 - tütün; eşmə üçün tütün; tütün əvəzədiciləri; tütün məmulatları; ətirəndirilmiş tütün; tütün üçün filtrlər; tənəkəki tütünü; emal olunmamış tütün; çəynənə bilən tütün; kibritlər; təhlükəsiz kibritlər; siqaretlər; tütünçəkənlər üçün məhsullar; tütün çəkənlər üçün alışqanlar; tütün çəkənlər üçün külqabılar; tütün çəkmə üçün buxarlandırıcılar.

(511) 34 - табак; табак для самокруток; заменители табака; изделия из табака; ароматизированный табак; фильтры для табака; трубочный табак; сырой табак; табак жевательный; спички; безопасные спички; сигареты; товары для курящих; зажигалки для курящих; пепельницы для курящих; испаритель для курения.

(111) N 2021 0457

(151) 04.05.2021

(210) 2020 00037

(220) 10.01.2020

(181) 10.01.2030

(730) Dow AgroSciences, LLC, 9330 Zionsville Road, Indianapolis, Indiana 46268, United States of America (US)

(540)

RADIANT

(511) 05 - kənd təsərrüfatında istifadə üçün həşəratlara qarşı vasitələr.

(511) 05 – средства против насекомых для сельскохозяйственного использования.

(111) N 2021 0458

(151) 04.05.2021

(210) 2020 01659

(220) 24.09.2020

(181) 24.09.2030

(730) "Nizami Gəncəvi Beynəlxalq Mərkəzi" İctimai Birliyi, Bakı şəh., Səbail rayonu, İstiqlaliyyət küç. 30 (AZ)

(540)



(591) qara, ağ, yaşıl

(511) 16 - çap məhsulları; çap olunmuş kitablar; dərsliklər; qəzetlər; jurnallar; dövrü nəşrlər; cildləmə materialları; fotosəkillər; estamp; albomlar; afişalar/plakatlar; öz-özünə yapışan stikerlər (dəftərxana malları); köçürmə şəkillər; kağız bayraqlar; məktəb ləvazimatları (dəftərxana ləvazimatları); yazı ləvazimatları; təlim materialları (cihazlar istisna olmaqla); broşuralar; kataloqlar; poçt açıqcaları; qotovalnya.

41 - tərbiyə-təhsil xidmətləri; təlimatçı xidmətləri (təlim); əyləncələr; kollokviumların təşkili və keçirilməsi; yarışların təşkili (təhsil və ya əyləncəli; simpoziumların təşkili və keçirilməsi; konfransların təşkili və keçirilməsi; qurultayların təşkili və keçirilməsi; mədəni maarifləndirici məqsədlər üçün sərgilərin təşkili; seminarların təşkili və keçirilməsi; masaüstü elektron nəşr sistemləri vasitələri ilə dərc; interaktiv kitabların və nəşrlərin dərci; onlayn, yüklənə bilməyən elektron nəşrlərin verilməsi; kitab nəşri; reklam istisna olmaqla, mətn materiallarının dərc edilməsi; reklam istisna olmaqla film istehsalı.

(591) черный, белый, зеленый

(511) 16 - продукция печатная; печатные книги; учебники; газеты; журналы; издания периодические; материалы переплетные; фотографии; эстампы; альбомы; афиши / плакаты; наклейки самоклеящиеся (канцелярские товары); картинки переводные; флаги бумажные; принадлежности школьные (канцелярские товары); принадлежности письменные; материалы для обучения (за исключением приборов); брошюры; каталоги; открытки почтовые; готовальни.

41 - услуги образовательно-воспитательные; услуги инструкторов (обучение); развлечения; организация и проведение коллоквиумов; организация конкурсов (учебных или развлекательных); организация и проведение симпозиумов; организация и проведение конференций; организация и проведение конгрессов; организация выставок с культурно-просветительной целью; организация и проведение семинаров; публикации с помощью настольных электронных издательских; публикация интерактивная книг и периодики; предоставление электронных публикаций онлайн, незагружаемых; издание книг; пуб-

ликация текстовых материалов, за исключением рекламных; производство фильмов, за исключением рекламных.

(111) N 2021 0459

(151) 04.05.2021

(210) 2020 01660

(220) 24.09.2020

(181) 24.09.2030

(730) "Nizami Gəncəvi Beynəlxalq Mərkəzi" İctimai Birliyi, AZ 1001, Bakı şəh., Səbail rayonu, İstiqlaliyyət küç., ev 30 (AZ)
(540)

NIZAMI GANJAVI INTERNATIONAL CENTER

(526) Əmtəə nişanında "NIZAMI GANJAVI INTERNATIONAL CENTER" söz birləşməsi elementlərinə ayrı-ayrılıqda hüquqi mühafizə verilmədən bütövlüklə qorunur.

(511) 16 - çap məhsulları; çap olunmuş kitablar; dərsliklər; qəzetlər; jurnallar; dövri nəşrlər; cildləmə materialları; fotosəkillər; estamp; albomlar; afişalar/plakatlar; öz-özünə yapışan stikerlər (dəftərxana malları); köçürmə şəkillər; kağız bayraqlar; məktəb ləvazimatları (dəftərxana ləvazimatları); yazı ləvazimatları; təlim materialları (cihazlar istisna olmaqla); broşuralar; kataloqlar; poçt açıqcaları; qotovalnya.

41 - tərbiyə-təhsil xidmətləri; təlimatçı xidmətləri (təlim); əyləncələr; kollokviumların təşkili və keçirilməsi; yarışların təşkili (təhsil və ya əyləncəli); simpoziumların təşkili və keçirilməsi; konfransların təşkili və keçirilməsi; qurultayların təşkili və keçirilməsi; mədəni maarifləndirici məqsədlər üçün sərgilərin təşkili; seminarların təşkili və keçirilməsi; masaüstü elektron nəşr sistemləri vasitələri ilə dərc; interaktiv kitabların və nəşrlərin dərci; onlayn, yüklənə bilməyən elektron nəşrlərin verilməsi; kitab nəşri; reklam istisna olmaqla, mətn materiallarının dərc edilməsi; reklam istisna olmaqla film istehsalı.

(526) В товарном знаке словосочетание "NIZAMI GANJAVI INTERNATIONAL CENTER" охраняется в целом без предоставления правовой охраны отдельным элементам.

(511) 16 - печатные материалы; печатные книги; учебники; газеты; журналы; периодические издания; связующие материалы; фотографии; эстамп; альбомы; плакаты; самоклеящиеся наклейки (канцелярские товары); передавать картинки; бумажные флажки; школьные принадлежности (канцелярские товары); канцелярские товары; учебные материалы (за исключением устройств); брошюры; каталоги; открытки; готовальня.

41 - образовательные услуги; услуги инструктора (обучение); развлечения; организация и проведение коллоквиумов; организация конкурсов (обучение или развлечение); организация и проведение симпозиумов; организация и проведение конференций; организация и проведение съездов; организация культурно-просветительских выставок; организация и проведение семинаров; издательское дело с помощью настольных электронных издательских систем; издание интерактивных книг и публикаций; выпуск онлайн-овых, не загружаемых электронных публикаций; книгоиздание; публикация текстовых материалов, кроме рекламных; кинопроизводство, кроме рекламы.

(111) N 2021 0460

(151) 04.05.2021

(210) 2020 00086

(220) 17.01.2020

(181) 17.01.2030

(730) "XƏZƏR KABLO" MMC, AZ 1025, Bakı şəh., Xətai rayonu, Nobel pr., ev 15, mən. 7 (AZ)
(540)



(591) açıq-göy

(511) 09 - kabellər.

35 - reklam; biznes sahəsində menecment; biznes sahəsində inzibati fəaliyyət; malların daşınması, eyni zamanda topdan və pərkəndə satışı.

(591) чистое небо

(511) 09 - kabeli.

35 - реклама; менеджмент в сфере бизнеса; административная деятельность в сфере бизнеса; офисная служба; продвижение товаров, в том числе оптовая и розничная торговля.

(111) N 2021 0461

(151) 04.05.2021

(210) 2020 00545

(220) 04.03.2020

(181) 04.03.2030

(730) Əliyev Rauf Rasim oğlu, AZ 1069, Bakı şəh., Nərimanov rayonu, Ağasadıq Gəray-bəyli, ev 11/15, mən. 8 (AZ)

(540)

D-FEROL

(511) 05 - insanlar və heyvanlar üçün qida əlavələri.

(511) 05 - пищевые добавки для людей и животных.

(111) N 2021 0462

(151) 04.05.2021

(210) 2019 01909

(220) 29.10.2019

(181) 29.10.2029

(730) Haqverdiyev Paşa Saleh oğlu, AZ 6721, Babək rayonu, Sirab (AZ)

(540)



(526) Əmtəə nişanında "ƏRZAQ" söz işarəsi hüquqi mühafizə obyektidir.

(591) yaşıl, qara, ağ, qırmızı, narıncı

(511) 35 - ərzaq məhsullarının satışı üzrə xidmətlər.

(526) В товарном знаке словесное обозначение "ƏRZAQ" не является объектом правовой охраны.

(591) зеленый, черный, белый, красный, оранжевый

(511) 35 - реклама; менеджмент в сфере бизнеса; административная деятельность в сфере бизнеса; офисная служба.

(111) N 2021 0463

(151) 04.05.2021

(210) 2019 01772

(220) 11.10.2019

(181) 11.10.2029

(730) Rəhimov Abdulla Aydın oğlu, AZ 1089, Bakı şəh., Suraxanı rayonu, Hövsan ŞTQ, Məktəb (Hövsan qəs.), ev 43 (AZ)

(540)

Şahdad

(511) 31 - digər siniflərə aid edilməyən taxıl və kənd təsərrüfatı, emal olunmamış və ya emal olunmuş dənli bitkilər və toxumlar; diri heyvanlar; canlı bitkilər və güllər; səməni.

(511) 31 - сельскохозяйственные, садово-огородные, лесные и зерновые продукты, не относящиеся к другим классам; живые

животные; свежие фрукты и овощи; семена, живые растения и цветы; корма для животных; солод.

(111) N 2021 0464
(151) 04.05.2021
(210) 2019 01551
(220) 04.09.2019
(181) 04.09.2029
(730) SWIMC LLC, 101 W. Prospect Avenue, Cleveland, Ohio 44115 (US)
(540)

MACROPOXY

(511) 02 - boyalar və örtüklər.

(511) 02 - краски и покрытия.

(111) N 2021 0465
(151) 04.05.2021
(210) 2019 01444
(220) 08.08.2019
(181) 08.08.2029
(730) Novartis AG, 4002 Basel, Switzerland (CH)
(540)

PASPORT

(511) 05 - insan üçün əczaçılıq preparatları.

(511) 05 - фармацевтические препараты для человека.

(111) N 2021 0466
(151) 04.05.2021
(210) 2019 02013
(220) 18.11.2019
(181) 18.11.2029

(730) Chevron Intellectual Property LLC, a State of Delaware, Limited Liability Company, 6001 Bollinger Canyon Road, San Ramon, CA 94583, USA (US)
(540)

CETUS EliteSyn

(511) 04 - sürtkü yağları və piyləri, sürtkülər və motor yağları.

(511) 04 - смазочные масла и жиры, смазки и моторные масла.

(111) N 2021 0467
(151) 04.05.2021
(210) 2019 01920
(220) 31.10.2019
(181) 31.10.2029
(730) Mattel, Inc., a Delaware Corporation, 333 Continental Boulevard, El Segundo, California 90245 U.S.A. (US)
(540)



(526) Əmtəə nişanında "Price" söz işarəsi hüquqi mühafizə obyektidir.

(591) qırmızı, ağ

(511) 28 - oyunlar, oyuncaqlar; digər siniflərə aid edilməyən gimnastika və idman malları; milad bayramı yolkası üçün bezəklər.

(526) В товарном знаке словесное обозначение "Price" не является объектом правовой охраны.

(591) красный, белый

(511) 28 - игры, игрушки; гимнастические и спортивные товары, относящиеся к другим классам; елочные украшения.

(111) N 2021 0468

(151) 04.05.2021

(210) 2019 02053

(220) 22.11.2019

(181) 22.11.2029

(310) 094672019

(320) 14.07.2019

(330) CH

(730) The Procter & Gamble Company,
One Procter & Gamble Plaza, Cincinnati,
Ohio 45202, United States of America (US)
(540)

SWEET MESS

(526) Əmtəə nişanında "SWEET MESS" söz birləşməsi elementlərinə ayrı-ayrılıqda hüquqi mühafizə verilmədən bütövlükdə qorunur.

(511) 03 - sabunlar; kosmetik vasitələr; saçlar üçün losyonlar; dərinin, baş dərisinin və saçların xarici görünüşünün təmizlənməsi, qulluğu və yaxşılaşdırılması üçün vasitələr; saçların düzülməsi üçün vasitələr; saçlara ton vermək, rəngini zəiflətmək, rəngləmək və kolorlaşdırmaq üçün preparatlar.

(526) В товарном знаке словосочетание "SWEET MESS" охраняется в целом без предоставления правовой охраны отдельным элементам.

(511) 03 - мыла; средства косметические; лосьоны для волос; средства для очищения, ухода и улучшения внешнего вида кожи, кожи головы и волос; средства для укладки волос; препараты для тонирования, осветления, окрашивания и колорирования волос.

(111) N 2021 0469

(151) 04.05.2021

(210) 2019 02054

(220) 22.11.2019

(181) 22.11.2029

(730) Nautica Apparel, Inc., 1411 Broadway, 4th Floor, New York, New York 10018, United States of America (US)
(540)

NAUTICA

(511) 24 - döşəkağılar; yataq komplektləri (dəstləri); balıszüzləri; balışlar üçün çexollar; çarpayı üçün tor bürmələr, ətəklər; pərqu yataq dəstləri (pərqu ədyalları); yorğanlar; yataq örtükləri; ədyallar; örtüklər; hamam dəsmalları; çimmə qətfələri; tiftikli parçadan salfetlər; yemək dəstlərinin altına salfetlər; toxuculuq süfrə ağı; toxuculuq süfrələri; masalar üçün toxuculuq dorojkaları; masaüstü toxuculuq salfetləri; pəncərə pərdələri; toxuculuq pərdələri; plyaj dəsmalları; divan balışları üçün çexollar; döşəklərin üzləri; toxuculuq mətbəx dəsmalları; qab-qacaq silinməsi üçün mətbəx dəsmalları; toxuculuq altlıqları; pəncərə pərdələri üçün astarlar; duş pərdələri üçün astarlar; duş üçün toxuculuq və ya plastik kütlədən hazırlanmış pərdələr; əllər üçün toxuculuq dəsmalları; yataq kisələri.

(511) 24 - простыни; комплекты постельные; наволочки; чехлы для подушек; подзоры, юбки для кровати; пуховики (одеяла пуховые); пододеяльники; покрывала постельные; одеяла; покрывала; банные полотенца; простыни купальные; салфетки из махровой ткани; салфетки под приборы текстильные; белье столовое текстильное; скатерти текстильные; дорожки для столов текстильные; салфетки столовые текстильные; занавеси оконные; занавеси текстильные; полотенца пляжные; чехлы для диванных подушек; наматрацники; полотенца кухонные текстильные; полотенца кухонные для вытирания посуды; поддонники текстильные; подкладки для штор; подкладки для душевых занавесей; занавеси для душа текстильные или пластмассовые; полотенца для рук текстильные; мешки спальные.

(111) N 2021 0470

(151) 04.05.2021

(210) 2019 02073

(220) 26.11.2019

(181) 26.11.2029

(310) 40-2019-0103087
(320) 03.07.2019
(330) KR
(730) Kia Motors Corporation, 12, Heolleung-ro, Seocho-gu, Seoul, Republic of Korea (KR)
(540)

KIA K7

(511) 12 - daşınma üçün müxtəlif təyinatlı avtomobillər; idman avtomobilləri; furqonlar (nəqliyyat vasitələri); yük maşınları; avtobuslar; elektrik nəqliyyat vasitələri.

(511) 12 - avtomobili razlıqno naznaçeniya dlya perevozki; avtomobili sportivnyye; furgony (transportnyye sredstva); gruzoviki; avtobusy; sredstva transportnyye elektricheskiye.

(111) N 2021 0471
(151) 04.05.2021
(210) 2019 02074
(220) 26.11.2019
(181) 26.11.2029
(310) 40-2019-0103089
(320) 03.07.2019
(330) KR
(730) Kia Motors Corporation, 12, Heolleung-ro, Seocho-gu, Seoul, Republic of Korea (KR)
(540)

KIA K9

(511) 12 - daşınma üçün müxtəlif təyinatlı avtomobillər; idman avtomobilləri; furqonlar (nəqliyyat vasitələri); yük maşınları; avtobuslar; elektrik nəqliyyat vasitələri.

(511) 12 - avtomobili razlıqno naznaçeniya dlya perevozki; avtomobili sportivnyye; furgony (transportnyye sredstva); gruzoviki; avtobusy; sredstva transportnyye elektricheskiye.

(111) N 2021 0472
(151) 04.05.2021
(210) 2019 02304
(220) 27.12.2019
(181) 27.12.2029
(730) Baladna Food Industries Co. W.L.L, Al Shamal Road, Exit 44, Umm Al-Hawaya, Doha, Qatar (QA)
(540)



(526) Əmtəə nişanında "Made By Nature" söz birləşməsi və ərəb dilində transliterasiyası hüquqi mühafizə obyektidir.

(511) 29 - ət, balıq, quş və ov quşu ət; ət ekstraktları; konservləşdirilmiş, dondurulmuş, qurudulmuş və istilik emalına uğradılmış tərəvəzlər və meyvələr; jele, mürəbbə; yumurta; süd və süd məhsulları; qida yağları və piyləri.
30 - qəhvə, çay, kakao və qəhvə əvəzediciləri; düyü; tapioka (manioka) və saqo; un və taxıl məhsulları; çörək, xəmir məmulatları (sobada bişirilən) və qənnadı məmulatları; dondurma; qənd, bal, patokadan sirop; çörək tozları; duz; xardal; sirkə, souslar (xuruşlar); ədviyyatlar; soyudulma üçün buz.

31 - digər siniflərə aid edilməyən taxıl və kənd təsərrüfatı, bağ-bostan məhsulları; diri heyvanlar; təzə meyvələr və tərəvəzlər; toxumlar, canlı bitkilər və güllər; heyvanlar üçün yemlər; səməni.

32 - sular və digər alkoqolsuz içkilər; meyvəli içkilər və meyvə şirələri; siroplar və içkilərin hazırlanması üçün digər tərkiblər.

35 - reklam; biznes sahəsində menecment; biznes sahəsində inzibati fəaliyyət.

(526) В товарном знаке словосочетание “Made By Nature” и транслитерация на арабском языке охраняются в целом без предоставления правовой охраны отдельным элементам.

(511) 29 - мяso, рыба, птица и дичь; мясные экстракты; овощи и фрукты консервированные, сушеные и подвергнутые тепловой обработке; желе, варенье, компоты; яйца, молоко и молочные продукты; масла и жиры пищевые.

30 - кофе, чай, какао, сахар, рис, тапиока (маниока), саго, заменители кофе; мука и зерновые продукты, хлебобулочные изделия, кондитерские изделия, мороженое; мед, сироп из патоки; дрожжи, пекарные порошки; соль, горчица; уксус, приправы; пряности; пищевой лед.

31 - сельскохозяйственные, садово-огородные, лесные и зерновые продукты, не относящиеся к другим классам; живые животные; свежие фрукты и овощи; семена, живые растения и цветы; корма для животных; солод.

32 - вода и другие безалкогольные напитки; фруктовые напитки и фруктовые соки; сиропы и другие ингредиенты для приготовления напитков.

35 - реклама; менеджмент в сфере бизнеса; административная деятельность в сфере бизнеса.

(111) N 2021 0473

(151) 04.05.2021

(210) 2019 00875

(220) 08.05.2019

(181) 08.05.2029

(730) INNER MONGOLIA YILI INDUSTRIAL GROUP CO., LTD., No. 1 Jinshan Road, Jinshan Development Zone, Hohhot, China (CN)

(540)



(511) 05 - dərman preparatları; tibbi məqsədlər üçün mineral sular; tibbi məqsədlər üçün içkilər; qida lifləri; arıqlama üçün dərman preparatları; terapevtik və ya tibbi məqsədlər üçün nutrisevtik preparatlar; insan üçün dərmanlar; vitaminli preparatlar; tibbi radioaktiv maddələr; tibbi məqsədlər üçün qazlar; elektrokardiografiya elektrodları üçün kimyəvi keçiricilər; süni mayalandırma üçün sperma; dezinfektantlar, dezinfeksiyaedici vasitələr; kontakt linzalar üçün məhlullar; bakteriya kulturları üçün bəsləyici mühitlər; dərmanlı konfetlər; proteindən qida əlavələri; lesitindən qida əlavələri; ağ prionlar əsasında qida əlavələri; qida əlavələri; mineral qida əlavələri; tibbi qidalı içkilər; profilaktik qidalanma; tibbi məqsədlər üçün qidalı pəhriz məhsulları; uşaq qidası üçün quru süd qarışıqları; uşaq qidası; qidalı uşaq qarışıqları; uşaqlar üçün quru süd; havanın təmizlənməsi üçün preparatlar; müalicəvi yemlər; heyvanlar üçün qida əlavələri; insektisidlər; uşaq bezləri; uşaq əmizdirmə zamanı istifadə olunan yastıqçalar; stomatoloji abraziv materiallar; ev heyvanları üçün bezlər; probiotiklərin artırılmasını stimullaşdıran qida əlavələri; tibbi probiotik preparatlar.

29 - ət; qida yosun ekstraktları; cansız balıq; meyvə konservləri; konservləşdirilmiş meyvələr; meyvələr və tərəvəzlər əsasında yüngül qəlyanaltılar; emal olunmuş areka; konservləşdirilmiş tərəvəzlər; yumurtalar; kərə yağı; qaymaq (süd məhsulu); süd; süd məhsulları; yoğurt; çalınmış qaymaq; quru süd; südün üstünlüyü ilə süd içkiləri; soya südü; süd kokteylləri; süd ilə çay (süd əsasında); badam südü; soyalı süd; xama (turşudulmuş qaymaq); yefındığı südü; quru soya südü; soya südündən essensiyalar; kokos (hindqozu) südü; düyü südü; kokos (hindqozu) südü əsasında içkilər; badam südü əsasında içkilər; yefındığı südü əsasında içkilər; pendirlər; qida yağları; jele; emal olunmuş qoz (fındıq); qurudulmuş qida göbələkləri; tofudan məhsullar; təbii və ya süni kolbasa qabıqları; südlü dilimlər (süd məhsulları); quru keçi südü.

30 - südlü şokoladlı içkilər; kakao (termal emal edilmiş, tozaoxşar, dənəvər və ya içkilər üçün istifadə edilən); şokoladlı içkilər; qənd; nabatlar; südlü dilimlər (şirniyyatlar); bal; sarı şirə (sirop); şirin xəmindən hazırlanmış, xüsusilə içli qənnadı məmulatları; çörək; şirniyyatlar; yulaf lopaları; tez bişirilən düyü; dən məh-

готовления; продукты зерновые; мука соевая; рис; саго; мука пшеничная; лапша моментального приготовления; лапша рисовая (полоски); закуски легкие на основе хлебных злаков; закуски легкие на основе риса; крахмал пищевой; мороженое; лед пищевой; фруктовый лед; соль; уксус; соус соевый; приправы; горчица; рыбный соус; дрожжи; закваска; препараты ароматические пищевые; эссенции пищевые, за исключением эфирных эссенций и эфирных масел; стабилизаторы для взбитых сливок; продукты для размягчения мяса в домашних условиях; клейковина пищевая; лапша рисовая (сухая); порошки для приготовления мороженого.

32 - пиво; напитки на базе риса, кроме заменителей молока; напитки со вкусом пива безалкогольные; напитки спортивные; напитки энергетические; напитки газированные безалкогольные; напитки фруктовые безалкогольные; напитки на основе молочной сыворотки; воды (напитки); вода литиевая; воды минеральные (напитки); содовая вода; воды столовые; лимонады; вода содовая; напитки безалкогольные; вода газированная; напитки изотонические; квас (безалкогольный напиток); смузи (напитки на базе фруктовых или овощных смесей); напитки на базе сои, кроме заменителей молока; напитки обогащенные протеином спортивные; напитки со вкусом кофе безалкогольные; напитки со вкусом чая безалкогольные; напитки прохладительные безалкогольные; кола; напитки из молочной кислоты (продукты фруктовые, немолочные); чай с молоком (немолочная основа); вода дистиллированная (напитки); вода дистиллированная питьевая; питьевая вода (напитки); напитки овощные; напитки из бобовых растений; напитки из фасоли изготовленные путём сбраживания; составы для приготовления напитков; шербет (напиток).

(111) N 2021 0474

(151) 04.05.2021

(210) 2019 00876

(220) 08.05.2019

(181) 08.05.2029

(730) INNER MONGOLIA YILI INDUSTRIAL GROUP CO., LTD., No. 1 Jinshan Road,

**Jinshan Development Zone, Hohhot, China (CN)
(540)**



(511) 05 - dərman preparatları; tibbi məqsədlər üçün mineral sular; tibbi məqsədlər üçün içkilər; qida lifləri; ariqlama üçün dərman preparatları; terapevtik və ya tibbi məqsədlər üçün nutrisevtik preparatlar; insan üçün dərmanlar; vitaminli preparatlar; tibbi radioaktiv maddələr; tibbi məqsədlər üçün qazlar; elektrokardiografiya elektrodları üçün kimyəvi keçiricilər; süni mayalandırma üçün sperma; dezinfektantlar, dezinfeksiyaedici vasitələr; kontakt linzalar üçün məhlullar; bakteriya kulturaları üçün bəsləyici mühitlər; dərmanlı konfetlər; proteindən qida əlavələri; lesitindən qida əlavələri; ağ prionlar əsasında qida əlavələri; qida əlavələri; mineral qida əlavələri; tibbi qidalı içkilər; profilaktik qidalanma; tibbi məqsədlər üçün qidalı pəhriz məhsulları; uşaq qidası üçün quru süd qarışıqları; uşaq qidası; qidalı uşaq qarışıqları; uşaqlar üçün quru süd; havanın təmizlənməsi üçün preparatlar; müalicəvi yemlər; heyvanlar üçün qida əlavələri; insektisidlər; uşaq bezləri; uşaq əmizdirmə zamanı istifadə olunan yastıqcaqlar; stomatoloji abraziv materiallar; ev heyvanları üçün bezlər; probiotiklərin artırılmasını stimullaşdıran qida əlavələri; tibbi probiotik preparatlar.

29 - ət; qida yosun ekstraktları; cansız balıq; meyvə konservləri; konservləşdirilmiş meyvələr; meyvələr və tərəvəzlər əsasında yüngül qəlyanaltılar; emal olunmuş areka; konservləşdirilmiş tərəvəzlər; yumurtalar; kərə yağı; qaymaq (süd məhsulu); süd; süd məhsulları; yoğurt; çalınmış qaymaq; quru süd; südün üstünlüyü ilə süd içkiləri; soya südü; süd kokteylləri; süd ilə çay (süd əsasında); badam südü; soyalı süd; xama (turşudulmuş qaymaq); yefindığı süd; quru soya südü; soya

südündən essensiyalar; kokos (hindqozu) südü; düyü südü; kokos (hindqozu) südü əsasında içkilər; badam südü əsasında içkilər; yefindığı südü əsasında içkilər; pendirlər; qida yağları; jele; emal olunmuş qoz (findıq); qurudulmuş qida göbəlkləri; tofudan məhsullar; təbii və ya süni kolbasa qabıqları; südlü dilimlər (süd məhsulları); quru keçi südü.

30 - qəhvə içkiləri; südlü şokoladlı içkilər; qəhvə; kakao (termal emal edilmiş, tozaoxşar, dənəvər və ya içkilər üçün istifadə edilən); şokoladlı içkilər; çay; çay içkiləri; qənd; nabitlər; südlü dilimlər (şirniyyatlar); bal; sarı şirə (sirop); şirin xəmindən hazırlanmış, xüsusilə içli qənnadı məmullatları; çörək; şirniyyatlar; yulaf lopaları; tez bişirilən düyü; dən məhsulları; soya unu; düyü; saqo; buğda unu; tez bişirilən əriştə; düyü əriştəsi (zolaqlar); çörək taxılları əsasında yüngül qəlyanaltılar; düyü əsasında yüngül qəlyanaltılar; qida nişastası; dondurma; qida buzu; meyvəli buz; duz; sirkə; soya sousu; xuruşlar; xardal; balıq sousu; maya; acıtma; ətirverici qida preparatları; efir essensiyaları və efir yağları istisna olmaqla qida essensiyaları; çalınmış qaymaqlar üçün stabilizatorlar; ev şəraitində ətin yumşaldılması üçün məhsullar; qida buzu; düyü əriştəsi (quru); dondurmanın hazırlanması üçün tozlar.

32 - pivə; süd əvəzedicilərindən başqa düyü əsasında içkilər; pivə dadı ilə alkoqolsuz içkilər; idman içkiləri; enerji içkiləri; alkoqolsuz qazlı içkilər; alkoqolsuz meyvəli içkilər; süd zərdabı əsasında içkilər; sular (içkilər); litium suyu; mineral sular (içkilər); sodalı su; süfrə suları; limonadlar; soda suyu; alkoqolsuz içkilər; qazlı su; izotonik içkilər; kvas (alkoqolsuz içki); smuzi (meyvə və ya tərəvəz qarışıqları əsasında içkilər); süd əvəzedicilərindən başqa soya əsasında içkilər; protein ilə zənginləşdirilmiş idman içkiləri; qəhvə dadı ilə alkoqolsuz içkilər; çay dadı ilə alkoqolsuz içkilər; sərinləşdirici alkoqolsuz içkilər; kola; süd turşusundan içkilər (südsüz meyvə məhsulları); süd ilə çay (südsüz əsas); distillə edilmiş su (içkilər); distillə edilmiş içməli su; içməli su (içkilər); tərəvəz içkiləri; paxla bitkilərindən içkilər; paxladan içkilər qıcqırma yolu ilə istehsal edilmişlər; paxla bitkilərindən içkilər; qıcqırma yolu ilə hazırlanmış paxladan içkilər; içkilərin hazırlanması üçün tərkiblər; şərbət (içki).

(511) 05 - preparaty lekarstvennyye; vody mineralnyye dlya meditsinskiy tselyey; napitki dlya meditsinskiy tselyey; volokna pishchevye; preparaty lekarstvennyye dlya poxudaniya; preparaty nutritsivnyye dlya terapiyetskiy ili meditsinskiy tselyey; medikaменты для человека; препараты витаминные; вещества радиоактивные медицинские; газы медицинские; проводники химические для электрокардиографических электродов; сперма для искусственного оплодотворения; дезинфектанты, средства дезинфицирующие; растворы для контактных линз; среды питательные для культур бактерий; конфеты лекарственные; добавки пищевые из протеина; добавки пищевые из лецитина; добавки пищевые на основе белых прионов; добавки пищевые; добавки минеральные пищевые; напитки питательные медицинские; профилактическое питание; продукты диетические пищевые для медицинских целей; смеси молочные сухие для детского питания; питание детское; смеси питательные детские; молоко сухое для детей; препараты для очистки воздуха; корма лечебные; добавки пищевые для животных; инсектициды; подузники детские; подушечки, используемые при кормлении грудью; материалы абразивные стоматологические; подузники для домашних животных; добавки пищевые, стимулирующие рост пробиотиков; препараты пробиотические медицинские.

29 - мясо; экстракты водорослей пищевые; рыба неживая; консервы фруктовые; фрукты консервированные; закуски легкие на основе фруктов и овощей; арка обработанная; овощи консервированные; яйца; масло сливочное; сливки (молочный продукт); молоко; продукты молочные; йогурт; сливки взбитые; молоко сухое; напитки молочные с преобладанием молока; молоко соевое; коктейли молочные; чай с молоком (на молочной основе); молоко миндальное; соевое молоко; сметана (скашечные сливки); молоко арахисовое; молоко сухое соевое; эссенции из соевого молока; молоко кокосовое; молоко рисовое; напитки на основе кокосового молока; напитки на основе миндального молока; напитки на основе арахисового молока; сыры; масла пищевые; желе; орехи обработанные;

грибы сушеные пищевые; продукты из тофу; оболочки колбасные, натуральные или искусственные; ломтики молочные (продукты молочные); молоко сухое козье.

30 - напитки кофейные; напитки шоколадно-молочные; кофе; какао (термически обработанный, порошкообразный, зернистый или используемый для напитков); напитки шоколадные; чай; напитки чайные; сахар; леденцы; ломтики молочные (сладости); мед; сироп желтый; изделия кондитерские из сладкого теста, преимущественно с начинкой; хлеб; сладости; хлопья овсяные; рис моментального приготовления; продукты зерновые; мука соевая; рис; саго; мука пшеничная; лапша моментального приготовления; лапша рисовая (полоски); закуски легкие на основе хлебных злаков; закуски легкие на основе риса; крахмал пищевой; мороженое; лед пищевой; фруктовый лед; соль; уксус; соус соевый; приправы; горчица; рыбный соус; дрожжи; закваска; препараты ароматические пищевые; эссенции пищевые, за исключением эфирных эссенций и эфирных масел; стабилизаторы для взбитых сливок; продукты для размягчения мяса в домашних условиях; клейковина пищевая; лапша рисовая (сухая); порошки для приготовления мороженого.

32 - пиво; напитки на базе риса, кроме заменителей молока; напитки со вкусом пива безалкогольные; напитки спортивные; напитки энергетические; напитки газированные безалкогольные; напитки фруктовые безалкогольные; напитки на основе молочной сыворотки; воды (напитки); вода литиевая; воды минеральные (напитки); содовая вода; воды столовые; лимонады; вода содовая; напитки безалкогольные; вода газированная; напитки изотонические; квас (безалкогольный напиток); смузи (напитки на базе фруктовых или овощных смесей); напитки на базе сои, кроме заменителей молока; напитки обогащенные протеином спортивные; напитки со вкусом кофе безалкогольные; напитки со вкусом чая безалкогольные; напитки прохладительные безалкогольные; кола; напитки из молочной кислоты (продукты фруктовые, немолочные); чай с молоком (немолочная основа); вода дистиллированная (напитки); вода дистиллированная

питьевая; питьевая вода (напитки); напитки овощные; напитки из бобовых растений; шербет (напиток).

(111) N 2021 0475

(151) 04.05.2021

(210) 2019 01703

(220) 01.10.2019

(181) 01.10.2029

(730) Biocon Biologics India Limited, Biocon House, Ground Floor, Tower - 3, Semicon Park, Electronic City, Phase - II, Hosur Road, Bengaluru, Karnataka - 560100, India (IN)

(540)

Rapilog

(511) 05 - əczaçılıq məqsədləri üçün kapsullar; dərmanlar üçün kapsullar; əczaçılıq məqsədləri üçün kimyəvi preparatlar; tibbi məqsədlər üçün kimyəvi preparatlar; kimyəvi-əczaçılıq preparatları; dərmanlar; eliksirlər (əczaçılıq preparatları); tibbi məqsədlər üçün izotoplar; dərman cövvhərləri; miksturalar; əczaçılıq preparatları; əczaçılıq məhsulları; steroidlər; tibbi məqsədlər üçün əvvəlcədən doldurulmuş şprislər; tibbi məqsədlər üçün hormonlar; insan üçün dərmanlar; dolu yol dərman qutuları.

10 - dərialtı inyeksiyalar üçün şprislər; tibbi məqsədlər üçün injektorlar; tibbi cihazlar və alətlər; tibbi iynələr; cərrahiyyə aparatura və alətləri; inyeksiyalar üçün şprislər; tibbi məqsədlər üçün şprislər; analizlər üçün tibbi aparatura; tibbi məqsədlər üçün diaqnostik aparatlar.

(511) 05 - капсулы для фармацевтических целей; капсулы для лекарств; препараты химические для фармацевтических целей; препараты химические для медицинских целей; препараты химико-фармацевтические; медикаменты; эликсиры (фармацевтические препараты); изотопы для медицинских целей; настои лекарственных; микстуры; препараты фармацевтические;

продукты фармацевтические; стероиды; шприцы, предварительно заполненные, для медицинских целей; гормоны для медицинских целей; медикаменты для человека; аптечки дорожные заполненные.
10 - шприцы для подкожных инъекций; инъекторы для медицинских целей; приборы и инструменты медицинские; иглы медицинские; аппаратура и инструменты хирургические; шприцы для инъекций; шприцы для медицинских целей; аппаратура для анализов медицинская; аппараты диагностические для медицинских целей.

(111) N 2021 0476

(151) 04.05.2021

(210) 2019 01704

(220) 01.10.2019

(181) 01.10.2029

(730) Biocon Biologics India Limited, Biocon House, Ground Floor, Tower - 3, Semicon Park, Electronic City, Phase - II, Hosur Road, Bengaluru, Karnataka - 560100, India (IN)

(540)

Rapilog One

(526) Əmtəə nişanında "One" söz işarəsi hüquqi mühafizə obyektidir.

(511) 05 - əczaçılıq məqsədləri üçün kapsullar; dərmanlar üçün kapsullar; əczaçılıq məqsədləri üçün kimyəvi preparatlar; tibbi məqsədlər üçün kimyəvi preparatlar; kimyəvi əczaçılıq preparatları; dərmanlar; eliksirlər (əczaçılıq preparatları); tibbi məqsədlər üçün izotoplar; dərman cövhərləri; miksturalar; əczaçılıq preparatları; əczaçılıq məhsulları; steroidlər; tibbi məqsədlər üçün əvvəlcədən doldurulmuş şprislər; tibbi məqsədlər üçün hormonlar; insan üçün dərmanlar; dolu yol dərman qutuları.

10 - dərialtı inyeksiyalar üçün şprislər; tibbi məqsədlər üçün injektorlar; tibbi cihazlar və alətlər; tibbi iynələr; cərrahiyyə aparatura və alətləri; inyeksiyalar üçün şprislər; tibbi məqsədlər üçün şprislər; analizlər üçün tibbi

aparatura; tibbi məqsədlər üçün diaqnostik aparatlar.

(526) В товарном знаке словесное обозначение "One" не является объектом правовой охраны.

(511) 05 - капсулы для фармацевтических целей; капсулы для лекарств; препараты химические для фармацевтических целей; препараты химические для медицинских целей; препараты химико-фармацевтические; медикаменты; эликсиры (фармацевтические препараты); изотопы для медицинских целей; настои лекарственные; микстуры; препараты фармацевтические; продукты фармацевтические; стероиды; шприцы, предварительно заполненные, для медицинских целей; гормоны для медицинских целей; медикаменты для человека; аптечки дорожные заполненные.

10 - шприцы для подкожных инъекций; инъекторы для медицинских целей; приборы и инструменты медицинские; иглы медицинские; аппаратура и инструменты хирургические; шприцы для инъекций; шприцы для медицинских целей; аппаратура для анализов медицинская; аппараты диагностические для медицинских целей.

(111) N 2021 0477

(151) 04.05.2021

(210) 2019 02027

(220) 19.11.2019

(181) 19.11.2029

(730) Gilead Sciences Ireland UC, IDA Business and Technology Park, Carrigtohill, Co. Cork, Ireland (IE)

(540)

Джиселека

(511) 05 - əczaçılıq preparatları.

(511) 05 - фармацевтические препараты.

(111) N 2021 0478

(151) 04.05.2021

(210) 2019 01147

(220) 24.06.2019

(181) 24.06.2029

(730) Əhmədov Samir Zəhin oğlu, AZ 5200, Salyan rayonu, Salyan şəh., Ə. Qasımzadə, ev 57 (AZ)

(540)



(526) Əmtəə nişanında təsviri hissədən və "DƏF KİMİ" söz birləşməsindən başqa digər elementlər hüquqi mühafizə obyektı deyildir.

(591) narıncı, sarı, qəhvəyi, qara, ağ, qırmızı, yaşıl, mavi, tünd-çəhrayı, tünd-mavi

(511) 30 - nabatlar.

35 - 30-cu sinifdə qeyd edilən əmtəələrin reklamı və satışı.

(526) В товарном знаке кроме изобразительной части и словосочетания "DƏF KİMİ" другие оставшиеся элементы не являются объектом правовой охраны.

(591) оранжевый, желтый, коричневый, черный, белый, красный, зеленый, синий, темно-розовый, темно-синий

(511) 30 - набаты.

35 - реклама и продажа товаров, перечисленных в 30-ом классе.

(111) N 2021 0479

(151) 04.05.2021

(210) 2019 01057

(220) 31.05.2019

(181) 31.05.2029

(730) "Herba Flora" Firması, AZ 0117, Abşeron, Qobu qəs., Güzdək yolunun üstü (AZ)

(540)

PROLAKS
İşlədici Şərbət

(526) Əmtəə nişanında "İşlədici Şərbət" söz birləşməsi hüquqi mühafizə obyektı deyildir.

(511) 05 - tibbi məqsədlər üçün nəzərdə tutulan şərbət.

(526) В товарном знаке словосочетание "İşlədici Şərbət" не является объектом правовой охраны.

(511) 05 - сироп для медицинских целей.

(111) N 2021 0480

(151) 04.05.2021

(210) 2020 00829

(220) 19.05.2020

(181) 19.05.2030

(730) Məmmədov Eldar Şamil oğlu, AZ 2000, Gəncə şəh, İsrafilbəyov, ev 31 (AZ)

(540)

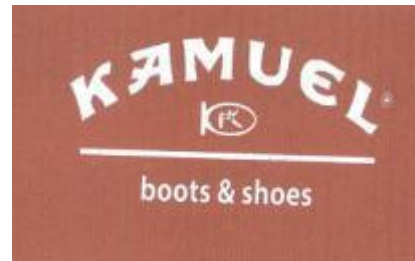

(526) Əmtəə nişanında "boots" və "shoes" söz işarələri hüquqi mühafizə obyektı deyildir.

(591) tünd-qırmızı, ağ

(511) 25 - kişi, qadın və uşaq ayaqqabıları.

35 - kişi, qadın və uşaq ayaqqabılarının satışı.

(526) В товарном знаке словесные обозначения "boots" və "shoes" не являются объектом правовой охраны.

(591) бордовый, белый

(511) 25 - мужская, женская и детская одежда и обувь.

35 - продажа мужской, женской и детской одежды и обуви.

(111) N 2021 0481

(151) 04.05.2021

(210) 2019 00063

(220) 14.01.2019

(181) 14.01.2029

(730) VIVO MOBILE COMMUNICATION CO., LTD., 283#, BBK Road, Wusha, Chang'An, Dongguan, Guangdong, China (CN)

(540)



(511) 09 - verilənlərin emalı aparatı; kompüter proqram təminatı; yazılan kompüter proqramları, yüklənəbilən; fərdi rəqəmsal köməkçilər (PDAS); kompüter proqramı təminatı platforması, yazılan və ya yüklənəbilən; mobil telefonlar üçün yüklənəbilən qrafiklər; zərğərlik məmulatı formasında telekommunikasiya aparatı; mobil telefon üçün yüklənəbilən tətbiqi proqram təminatı; planşet kompüterlər (tabletlər); interaktiv sensorlu ekran terminaları; süni intellektə malik humanoid robot; smart eynəklər (verilənlərin emalı); smart saatlar (verilənlərin emalı), virtual reallıq oyun proqramı; USB kart oxuyucuları; sensor ekranlı qələmlər; daşınabilən kompüterlər; jest tanıma proqram təminatı; foto printerləri; barmaq izi skaneri; üz tanıma qurğuları; naviqasiya cihazları; qlobal sistem qurğusu (GPS); smart telefonlar; mobil telefonlar; mobil telefon qayıqları; geyiləbillən aktivlik izləyiciləri; mobil telefon futlyarı; mobil telefon üzlükləri, mobil telefon ekranları üçün uyğunlaşdırılmış qoruyucu pilyonkalar; geyiləbilən smart telefonlar; mobil telefon üçün klaviatura; mobil telefonlar üçün əlləri sərbəst saxlayan qurğu; mobil telefonlar üçün uyğunlaşdırılmış altlıqlar; səsucaldıcılar üçün şkaflar; simsiz səsucaldıcılar (danışmaq üçün); ağıllı səsücləndiricilər; Aİ səsücləndiriciləri; qulaqlıqlar; simsiz qulaqlıqlar; virtual reallıq qulaqlıqları; mobil telefonlar üçün uyğunlaşdırılmış qu-

laqlıqlar; mobil telefonlar üçün simsiz qulaqlıqlar; telekommunikasiya aparatları üçün mikrofonlar; televizor üçün əlavə qutusu; selfi çubuqları; mobil telefon üçün selfi çubuqları; selfi üçün linzalar; ölçmə brasleti (ölçmə cihazları); USB kabellər; mobil telefonlar üçün USB kabellər; çevirici cihazı; güc adapterləri; mobil telefonlar üçün ekranlar; geyiləbilən video görüntü monitorları; elektrik batareyalar; batareya cihazları; mobil akkumulyatorlar (doldurucu batareyalar); simsiz doldurucu cihazlar; avtomobildə telefonlar üçün uyğunlaşdırıcı altlıqlar; USB fləş diskilər; mobil telefonlar üçün yüklənəbilən smayliklər; yüklənəbilən kompüter oyun proqramları.

(511) 09 - аппарат обработки данных; компьютерное программное обеспечение, записанное; загружаемые компьютерные программы; персональные цифровые помощники [КПК]; платформа программного обеспечения, записанная или загружаемая; загружаемая графика для мобильных телефонов; телекоммуникационный аппарат в виде ювелирных изделий; загружаемое прикладное программное обеспечение для мобильных телефонов; планшетные компьютеры; терминалы с интерактивным сенсорным экраном; человекоподобный робот с искусственным интеллектом; умные очки (обработка данных); умные часы (обработка данных); игровое программное обеспечение виртуальной реальности; устройства чтения карт USB; ручки с сенсорным экраном; носимые компьютеры; программное обеспечение для распознавания жестов; фотопринтеры; сканер отпечатков пальцев; устройства распознавания лиц; навигационные приборы; оборудование глобальной системы позиционирования (GPS); смартфоны; мобильные телефоны; ремешки для мобильных телефонов, носимые трекеры активности, чехлы для мобильных телефонов; чехлы для мобильных телефонов; защитные пленки, адаптированные для экранов мобильных телефонов; носимые смартфоны; клавиатуры для мобильного телефона; устройство громкой связи для мобильного телефона; подставки, адаптированные под мобильные телефоны; шкафы для динамиков; беспроводной динамик;

интеллектуальные динамики; громкоговорители AI; наушники; беспроводные наушники; гарнитур виртуальной реальности; наушники, адаптированные для мобильных телефонов; беспроводные гарнитур для смартфонов; микрофоны для телекоммуникационных аппаратов; ТВ приставка; селфи палочки (ручные моноподы); селфи палочки для мобильных телефонов; линзы для селфи; подключенный браслет (измерительный прибор); USB-кабели; USB-кабели для мобильных телефонов; переходная вилка; адаптеры питания; экраны для мобильных телефонов; носимые видеомониторы; батареи электрические; зарядные устройства; мобильные аккумуляторы (аккумуляторы); беспроводные зарядные устройства; подставки под телефоны в автомобиле; флешки; загружаемые смайлики для мобильных телефонов; программное обеспечение для компьютерных игр, загружаемое.

(111) N 2021 0482

(151) 04.05.2021

(210) 2019 01897

(220) 29.10.2019

(181) 29.10.2029

(730) VIVO MOBILE COMMUNICATION CO., LTD.,283#, BBK Road, Wusha, Chang`An, Dongguan, Guangdong, China (CN)

(540)

X50Pro

(526) Əmtəə nişanında "50 Pro" rəqəm və söz işarəsi hüquqi mühafizə obyektidir.

(511) 09 - smartfonlar; mobil telefonlar; mobil telefonlar üçün qulaqlıqlar; mobil telefonlar üçün qoruyucu keyslər; mobil telefonlar üçün uyğunlaşdırılmış stendlər; fotoplyonkadan mobil telefon ekran qoruyucuları; mobil telefonlar üçün yoxlama qurğuları; mobil telefonlar üçün ekranlar; mobil telefonlar üçün

klaviaturalar; mobil telefonlar üçün batareyalar; mobil telefonlar üçün simsiz başa geyinilən qulaqlıqlar; mobil telefonlar üçün başa geyinilən qulaqlıqlar; mobil telefonlar üçün USB kabellər; poverbanklar; mobil telefonlar üçün keyslər; mobil telefonlar üçün kəmərlər; smartfonlarda istifadə üçün selfi çubuqları.

(526) В товарном знаке цифровое и словесное обозначение "50 Pro" не являются объектом правовой охраны.

(511) 09 - смартфоны; мобильные телефоны; наушники для сотовых телефонов; защитные чехлы для мобильных телефонов; подставки, адаптированные под мобильные телефоны; протекторы экрана мобильного телефона в виде пленки; зарядные устройства для мобильных телефонов; дисплеи для мобильных телефонов; клавиатуры для мобильных телефонов; аккумуляторы для мобильных телефонов; беспроводные наушники для смартфонов, надеваемые на голову; наушники для мобильных телефонов, надеваемые на голову; USB-кабели для мобильных телефонов; банки питания; чехлы для мобильных телефонов; ремешки для мобильного телефона; селфи палочки для использования со смартфонами.

(111) N 2021 0483

(151) 04.05.2021

(210) 2020 00011

(220) 07.01.2020

(181) 07.01.2030

(730) Frankfurt Petroleum GmbH, Neue Mainzer Strasse 66-68, Office 514, Seat 26, 60311 Frankfurt am Main, Germany (DE)

(540)



(526) Əmtəə nişanında “FRANKFURT” və “PETROLEUM” söz işarələri hüquqi mühafizə obyektləri deyildir.

(591) qara, qırmızı, sarı, boz, tünd-boz, açıq-boz, ağ

(511) 04 - nəmləndirici yağlar; yanacaqlar; benzin; sənaye sürtküləri; motor yanacağı; mazutlar; motor yanacağı üçün qeyri-kimyəvi əlavələr; motor yağı; texniki yağlar; sürtkü yağları; neft, o cümlədən emal edilmiş; konsistentli sürtkülər; sürtkü materialları; sənaye yağları.

(526) В товарном знаке словесные обозначения “FRANKFURT” и “PETROLEUM” не являются объектом правовой охраны.

(591) черный, красный, желтый, серый, темно-серый, светло-серый, белый

(511) 04 - масла увлажняющие; топливо; бензин; смазки промышленные; топливо моторное; масла горючие; добавки нехимические для моторного топлива; масло моторное; масла технические; масла смазочные; нефть, в том числе переработанная; смазки консистентные; материалы смазочные; масла промышленные.

(111) N 2021 0484

(151) 04.05.2021

(210) 2020 00122

(220) 24.01.2020

(181) 24.01.2030

(730) QTERMINALS, P.O. Box 11112, Doha, Qatar (QA)

(540)

QTERMINALS

(511) 35 - inşaat layihələri üçün kommersiya layihələrinin idarə edilməsi; şirkətlər üçün xarici inzibati idarəetmə; kommersiya və ya sənaye müəssisələrinin idarə edilməsində kömək; malların və xidmətlərin seçimi üzrə istehlakçılara kommersiya məlumatlarının və konsultasiyalarının verilməsi; biznesin idarə edilməsində kömək; auksion satışı; kommersiya məlumatları üzrə agentliklər;

pərakəndə satış məqsədi ilə bütün media vasitələrində malların prezentasiyası; üçüncü şəxslər üçün əmtəələrə və xidmətlərə dair lisenziyaların kommersiya idarə edilməsi.

39 - yedəkləmə; barjlar ilə daşınmalar; su nəqliyyatının kirayəsi; qayıqların saxlanılması; su nəqliyyatı ilə daşınmalar; malların çatdırılması; nəqliyyat xidmətləri; boru kəmərinin nəql edilməsi; vaqonların kirayəsi; anbarların icarəsi; anbarlarda malların saxlanması.

(511) 35 - управление коммерческими проектами для строительных проектов; управление внешнее административное для компаний; помощь в управлении коммерческими или промышленными предприятиями; предоставление коммерческой информации и консультаций потребителям по вопросам выбора товаров и услуг; помощь в управлении бизнесом; продажа аукционная; агентства по коммерческой информации; презентация товаров на всех медиа средствах с целью розничной продажи; управление коммерческое лицензиями на товары и услуги для третьих лиц.

39 - буксирование; перевозки баржами; аренда водного транспорта; хранение лодок; перевозки водным транспортом; доставка товаров; услуги транспортные; транспортировка трубопроводная; прокат вагонов; аренда складов; хранение товаров на складах.

(111) N 2021 0485

(151) 04.05.2021

(210) 2020 00174

(220) 30.01.2020

(181) 30.01.2030

(730) Qatar Airways Group (Q.C.S.C), P.O. Box 22550, Doha, Qatar (QA)

(540)

QATAR
AIRWAYS القطرية
Going Places Together

(526) Əmtəə nişanında təsviri hissədən başqa digər söz işarələri hüquqi mühafizə obyektidir.

(511) 16 - kartlar, jurnallar (dövri mətbuat), biletlər, bloknotlar.

39 - nəqliyyat xidmətləri; malların qablaşdırılması və saxlanması; səyahətlərin təşkili, məhz: aviadaşımalar, kruizlərin təşkili, səyahətlər üçün biletlərin bronlaşdırılması, kuryerlərin xidmətləri (korrespondensiyanın və malların çatdırılması), səyahətçilərin daşınması, nəqliyyat vasitələrinin bronlaşdırılması, daşınma məsələləri üzrə məlumatın verilməsi.

(526) В товарном знаке кроме изобразительной части другие словесные обозначения не являются объектом правовой охраны.

(511) 16 - карточки, журналы (издания периодические), билеты, блокноты.

39 - услуги транспортные; упаковка и хранение товаров; организация путешествий, а именно: авиаперевозки, организация круизов, бронирование билетов для путешествий, услуги курьеров (доставка корреспонденции или товаров), перевозка путешественников, бронирование транспортных средств, предоставление информации по вопросам перевозок.

(111) N 2021 0486

(151) 04.05.2021

(210) 2020 00435

(220) 26.02.2020

(181) 26.02.2030

(730) SHIVA MANUFACTURING COMPANY, No.35, Ghaffari st., Mashahir st, Hafte tir sq, Tehran, IRAN (IR)

(540)



(591) yaşıl, açıq-yaşıl, tünd-yaşıl, narıncı, qırmızı, çəhrayı, bənövşəyi, mavi, göy, sarı, tünd-sarı, ağ, boz

(511) 29 - meyvə jelesi, qida jelesi, jelatin tozları.

30 - desertlər, süd əsasında desertlər, meyvəli desertlər, çörək, şirniyyatlar və undan hazırlanmış qənnadı məmulatları, ədviyyatlar, dondurma, qış dondurması, şirin xəmirədən hazırlanmış, xüsusilə içli qənnadı məmulatları, peçenye, şokolad konfetləri, konfetlər, pudinqlər (zapəkankalar) və sıyıqlar, souslar, fəsəllilər, saqqızlar, şokolad kremi, qəhvə, marsmellou, qənd, yüksək zülal tərkibli taxıl batonlar, jele marmeladı, krekerlər, karamellər.

(591) зеленый, светло-зеленый, темно-зеленый, оранжевый, красный, розовый, фиолетовый, синий, голубой, желтый, темно-желтый, белый, серый

(511) 29 - желе фруктовое, желе пищевое, порошки желатиновые.

30 - десерты, десерты на основе молока, фруктовые десерты, хлеб, сладости и изделия кондитерские мучные, пряности, мороженое, зимнее мороженое, изделия кондитерские из сладкого теста, преимущественно с начинкой, печенье, шоколадные конфеты, конфеты, пудинги (запеканки) и каши, соусы, блины, резинки жевательные, шоколадный крем, кофе, маршмеллоу, сахар, батончики злаковые с высоким содержанием белка, жележный мармелад, крекеры, карамели.

(111) N 2021 0487

(151) 04.05.2021

(210) 2020 00855

(220) 22.05.2020

(181) 22.05.2030

(730) KT & G Corporation, 71, Beotkkot-gil, Daedeok-gu, Daejeon, Republic of Korea (KR)
(540)

KT&G

(511) 09 - elektron siqaretlər üçün akkumulyatorlar; elektron siqaretlərin doldurulması üçün adapterlər; elektron siqaretlər üçün doldurucu qurğular; elektron siqaretlər üçün çexollar-akkumulyatorlar; elektron siqaretlər üçün USB kabellər; elektrik ştəpsel çəngəlləri; ştəpsel adapterlər; elektron siqaretlər üçün USB adapterlər.

11 - tütün üçün quruducular; tütünün soyudulması üçün elektrik qurğular; buxarın istehsalı üçün aparatlar; elektrik qızdırıcıları; elektrik közərtmə sapları.

34 - tütün; elektron siqaretlər; çəkmək üçün ləvazimatlar; çəkmək üçün ləvazimatlar (o cümlədən yandırma üçün alışqanlar); tütün əvəzediciləri; siqaretlər, papirosalar; siqarlar; siqarlar üçün nəmləndirici ilə qutular; siqarların kəsilməsi üçün cihazlar; külqabıları; kibritlər; alışqanlar üçün çaxmaq daşları; elektron siqaretlər üçün kartriclər; elektron siqaretlər üçün tərkibində nikotin olan mayelər; elektron siqaretlər üçün tərkibində nikotin olan duru mayelər; elektron siqaretlər üçün duru mayelər; efir yağlarından başqa, elektron siqaretlər üçün ətirvericilər; boyunda elektron siqaretlərin daşınması üçün zəncirlər; elektron siqaretlər üçün atomayzerlər; elektron siqaretlər üçün qoruyucu futlyarlar; elektron siqaretlər üçün dekorativ çexollar; elektron siqaretlər üçün çexollar; elektron siqaretlərin təmizlənməsi üçün çubuqlar; elektron siqaretlərin təmizlənməsi üçün fırçalar; elektron siqaretlərin təmizlənməsi üçün qurğular (alətlər); elektron siqaretlərin təmizlənməsi üçün yastıqçalar; elektron siqaretlərin təmizlənməsi üçün elektrik qurğuları (alətlər); elektron siqaretlərin təmizlənməsi üçün məhlullar; elektron siqaretlərin təmizlənməsi üçün ləvazimatlar.

(511) 09 - аккумуляторы для электронных сигарет; адаптеры для зарядки электронных сигарет; устройства зарядные для электронных сигарет; чехлы-аккумуляторы для электронных сигарет; USB кабели для электронных сигарет; вилки штепсельные электрические; штепсельные адаптеры; USB адаптеры для электронных сигарет.

11 - сушилки для табака; установки для охлаждения табака; аппараты для производства пара; нагреватели электрические; нити накала электрические.

34 - табак; сигареты электронные; принадлежности курительные; принадлежности курительные (в том числе зажигалки для прикуривания); заменители табака; сигареты, папиросы; сигары; коробки с увлажнителем для сигар; машинки для обрезки сигар; пепельницы; спички; кремни для зажигалок; картриджи для электронных сигарет; растворы, содержащие никотин, для электронных сигарет; растворы жидкие, содержащие никотин, для электронных сигарет; растворы жидкие для электронных сигарет; ароматизаторы для электронных сигарет, кроме эфирных масел; цепочки для ношения электронных сигарет на шее; атомайзеры для электронных сигарет; защитные футляры для электронных сигарет; декоративные чехлы для электронных сигарет; чехлы для электронных сигарет; палочки для чистки электронных сигарет; щетки для чистки электронных сигарет; приспособления для чистки электронных сигарет; подушечки для чистки электронных сигарет; электрические приспособления для чистки электронных сигарет; растворы для чистки электронных сигарет; принадлежности для чистки электронных сигарет.

(111) N 2021 0488

(151) 04.05.2021

(210) 2019 00684

(220) 16.04.2019

(181) 16.04.2029

(310) 1303463

(320) 17.10.2018

(330) CL

(730) British American Tobacco (Brands) Limited, Globe House, 4 Temple Place, London, WC2R 2PG, United Kingdom (GB) (540)

AZURE

(511) 34 - siqaretlər, papirosalar; tütün, emal olunmamış və ya emal olunmuş; eşmə papirosalar üçün tütün; tənbəki tütünü; tütün

məmulatları; tütün əvəzediciləri (qeyri-tibbi məqsədlər üçün); siqarlar; siqarillalar; siqaretlər üçün alışqanlar; siqarlar üçün alışqanlar; kibrit; çəkmək üçün ləvazimatlar; siqaret, papiros kağızı; siqaret gilizləri; siqaret üçün filtrlər; papirosların, siqaretlərin eşilməsi üçün cib qurğuları; tütünü kağız gilizlərə doldurmaq üçün əl ilə işlədilən maşınlar; elektron siqaretlər; elektron siqaretlər üçün maye məhlullar; isitmə vasitəsi ilə istifadə üçün tütün məmulatları.

(511) 34 - sigarety, papirosy; tabak, neobrabotannyy ili obrabotannyy; tabak dlya samokrutok; trubochnyy tabak; tabachnyye izdeliya; zamenniteli tabaka (ne dlya meditsinskiy tselley); sigary; sigarilly; zaxigalki dlya sigaret; zaxigalki dlya sigar; spichki; kuritelynyye prinaadlezhnosti; bumaqa sigaretnaya, papirosnaya; gilyzy sigaretnyye; filtry dlya sigaret; ustroystva karmannyye dlya skruчивания sigaret, papiros; ruchnyye mashinky dlya nabivki tabaka v bumazhnyye gilyzy; sigarety elektronnyye; rastvory zhidkiye dlya elektronnyy sigaret; tabachnyye izdeliya dlya potreblyeniya posredstvom ix nagrevaniya.

(111) N 2021 0489

(151) 04.05.2021

(210) 2019 01240

(220) 08.07.2019

(181) 08.07.2029

(730) BIOFARMA, 50, rue Carnot, 92284 Suresnes Cedex, France (FR)

(540)

KARIVALAN

(511) 05 - əczaçılıq məhsulları, tibbi və baytarlıq preparatları; tibbi məqsədlər üçün gigiyena məhsulları; tibbi və ya baytarlıq məqsədləri üçün pəhriz qidası və maddələri, uşaq qidası; insan və heyvanlar üçün qida əlavələri; plastirlar, sarğı materialları; dişləri plomblamaq və diş sürətini hazırlamaq üçün materiallar; dezinfeksiyaedici vasitələr; ziyanverici heyvanları məhv etmək üçün preparatlar; fungisidlər, herbisidlər.

(511) 05 - изделия фармацевтические, препараты медицинские и ветеринарные; изделия гигиенические для медицинских целей; диетическое питание и вещества для медицинских или ветеринарных целей, детское питание; пищевые добавки для человека и животных; пластыри, перевязочные материалы; материалы для пломбирования зубов и изготовления зубных слепков; дезинфицирующие средства; препараты для уничтожения вредных животных; фунгициды, гербициды.

(111) N 2021 0490

(151) 04.05.2021

(210) 2020 00312

(220) 18.02.2020

(181) 18.02.2030

(730) The Ritz-Carlton Hotel Company, L.L.C., 10400 Fernwood Road, Bethesda, Maryland 20817, United States of America (US)

(540)

RITZ-CARLTON

(511) 36 - daşınmaz əmlak üzrə xidmətlər, məhz apartamentlərin, mənzillərin, kondominiumların, birgə vaxtın keçirilməsi üçün daşınmaz əmlakın, villaların, istirahət evlərinin və hər növ daşınmaz əmlakın və ona aid olan vasitələrin və rahat şəraitin hazırlanıb işlənməsi, alınması, satılması, lizinqi, maliyyələşdirilməsi, idarə edilməsi, istismarı, kirayəsi, irəli çəkilməsi və vasitəçiliyi ilə əlaqədar xidmətlər; daşınmaz əmlak ilə əməliyyatlar zamanı vasitəçilik; daşınmaz əmlakın idarə edilməsi, maliyyə icarəsi, daşınmaz əmlakın lizinqi; kredit kartlarının xidmətləri; kredit kartlarının buraxılması; xeyriyyə vəsaitlərinin yığılması və bağışlanması.

41 - təhsil xidmətləri, məhz lider xüsusiyyətlərinin inkişaf etdirilməsi, insan resursları, müştərilərə xidmətlərin göstərilməsi, müştərilərin və işçilərin həvəsləndirilməsi və loyallığı, işçilərin işə götürülməsi, işçilərin istiqamətləndirilməsi, öyrədilməsi və inkişaf etdirilməsi, kulinariya, incəsənət, xarici dillər, etiket, de-

korativ-tətbiqi incəsənət, təbiət və təbiətin qorunması sahəsində seminarların, praktikumların, klassların, konfransların və simpoziumların keçirilməsi; yerli diqqətəlayiq yerlər və baxımlı yerlər haqqında maarifləndirici və əyləndirici məlumatın verilməsi, eləcə də onlarla əlaqədar olan materialların yayılması; əyləncələrin, idman və mədəni tədbirlərin təmin edilməsi; mədəni və maarifləndirici məqsədlər üçün konfransların və sərgilərin təşkil edilməsi; kazino xidmətləri; oyunların keçirilməsi; kabare xidmətləri; gecə klublarının xidmətləri; şoulara və digər əyləncə tədbirlərinə biletlərin təşkil edilməsi və bronlaşdırılması; sağlamlıq və fitnes klublarının xidmətləri, məhz fitnes və fiziki məşğələlər sahəsində xidmətlərin, uyğunluqların, təlimatların və avadanlığın verilməsi; tennis, üzgüçülük hovuzları, əyləncə tədbirləri, velosiped idmanı, qolf, su idman növləri, atçılıq, xizəksürmə, çimərliyə buraxılma və sosial funksiyalar sahəsində xidmətlərin, uyğunluqların, təlimatın və avadanlığın verilməsi; qolf-klub, qolf üçün meydança və qolfun öyrədilməsi üzrə xidmətlər; hadisələrin planlaşdırılması və idarə edilməsi üzrə xidmətlər, məhz xüsusi tədbirlərin təşkil edilməsi, planlaşdırılması və işlənilib hazırlanması; bədii sərgilər.

43 - mehmanxanalar; restoran, keyterinq, bar və salon xidmətləri; kurortlarda yaşayış yerlərinin verilməsi üzrə xidmətlər; görüşlərin, konfransların və sərgilərin keçirilməsi üçün ümumi təyinatlı yerlərin verilməsi; xüsusi hallar üçün banket və sosial xidmətlərin verilməsi; və mehmanxanalarda yerləşdirmə üzrə xidmətlərin bronlaşdırılması.

44 - spa-xidmətlər, məhz üzə, saçlara, dəriyə və bədənə qulluqetmə, manikür və pedikür xidmətləri, masaj xidmətləri, bədənin mümlə depilyasiyası və gözəllik salonlarının xidmətləri.

(511) 36 - xidmətlər, əsasən immüvət, a imennu xidmətlər, svyazannye s razrabotkoy, pokupkoy, prodajey, lizingom, finansirovaniem, upravleniem, eksplyuatsiyey, arendoy, prodvizheniem i posrednichestvom apartamentov, kvartir, kondominiy, nedvizhimosti dlya sovmestnogo vremyaprovodjeniya, vill, domov otдыхa i nedvizhimosti vsex vidov i otnosyashixsya k nim sredstv i udobstv; posrednichestvo

при операциях с недвижимостью; управление недвижимостью, аренда финансовая, лизинг недвижимости; услуги кредитных карт; выпуск кредитных карточек; благотворительный сбор средств и пожертвования.

41 - образовательные услуги, а именно организация и проведение семинаров, практикумов, классов, конференций и симпозиумов в области развития лидерских качеств, человеческих ресурсов, обслуживания клиентов, поощрения и лояльности клиентов и сотрудников, найма сотрудников, направления сотрудников, обучения и развития, кулинарии, искусства, иностранных языков, этикета, декоративно-прикладного искусства, природы и охраны природы; предоставление образовательной и развлекательной информации о местных достопримечательностях и интересных мест, а также распространение материалов, связанных с ними; обеспечение развлечений, спортивных и культурных мероприятий; организация конференций и выставок для культурных и образовательных целей; услуги казино; проведение игр; услуги кабаре; услуги ночных клубов; организация и бронирования билетов на шоу и другие развлекательные мероприятия; услуги клубов здоровья и фитнеса, а именно предоставление услуг, удобств, инструктажа и оборудования в области фитнеса и физических упражнений; предоставление услуг, удобств, инструктажа и оборудования в области тенниса, плавательных бассейнов, развлекательных мероприятий, велосипедного спорта, гольфа, водных видов спорта, верховой езды, катания на лыжах, доступа к пляжу и социальных функций; гольф-клуб, поле для гольфа и услуги по обучению гольфу; услуги по планированию и управлению событиями, а именно организация, планирование и разработка специальных мероприятий; художественные выставки.

43 - гостиницы; услуги ресторанов, кейтеринга, баров и салонов; услуги по предоставлению жилья на курортах; предоставление помещений общего назначения для проведения встреч, конференций и выставок; предоставление банкетных и социальных услуг для особых случаев; и бронирование услуг по размещению в гостинице.

44 - spa-услуги, а именно уход за лицом, волосами, кожей и телом, услуги маникюра и педикюра, услуги массажа, услуги по вакцинации тела и услуги салона красоты.

(111) N 2021 0491

(151) 04.05.2021

(210) 2019 01409

(220) 02.08.2019

(181) 02.08.2029

(730) CJ CHEILJEDANG CORPORATION, CJ Cheiljedang Center, 330, Dongho-ro, Jung-gu, Seoul, Republic of Korea (KR) (540)

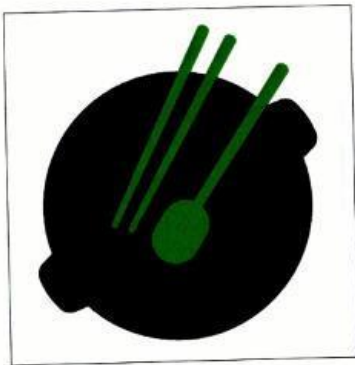

(591) qara, yaşıl

(511) 29 - ət, balıq, quş və ov quşu ət; ət ekstraktları; konservləşdirilmiş, dondurulmuş, qurudulmuş və istilik emalına uğradılmış tərəvəzlər və meyvələr; jele, mürəbbə, kompotlar; yumurta; süd və süd məhsulları; qida yağları və piyləri; kimçi (fermentləşdirilmiş tərəvəzlərdən yemək); həftəbecər; meyvə salatları; meyvə əsasında yüngül qəlyanaltılar; tərəvəz salatları; tərəvəz əsasında yüngül qəlyanaltılar; konservləşdirilmiş paxlalar; konservləşdirilmiş göbələklər; mal ət; donuz ət; toyuq; kroketlər; vetçina; salo; sosislər; cerki (qurudulmuş mal ət); donuz kotletləri; bulyonlar; həlimlər; emal olunmuş ət; ət kürəcikləri; doğranılmış bifşteklər; steyk; doğranılmış və ədviyyələnməmiş mal barbekü parçaları (bulqoqi); soya sousunda bişirilmiş mal ət və ya donuz ət (kalbi); şorbalar; raqu; bulyonun bişirilməsi üçün preparatlar; əvvəlcədən bişirilmiş şorbalar və raqu; şorbaların bişirilməsi üçün preparatlar; soya kəsmiyi; tofudan porsiya məhsulları/tofudan kotletlər; tofu əsasında qəlyanaltılar; küncüt yağı; pendir; emal olunmuş fındıqlar (qozlar); emal olunmuş şirin

kartof; emal olunmuş şabalıdlar; qızılbalıq (diri olmayan); balıq kotletləri; balıq filesi; qida balıq məhsulları; qurudulmuş balıq; emal olunmuş dəniz yosunları; qızardılmış yosun yarpaqları; qırmızı yosun əsasında yüngül qəlyanaltılar; dəniz yosunlarından emal olunmuş məhsullar.

(591) черный, зеленый

(511) 29 - мясо, рыба, птица и дичь; мясные экстракты; овощи и фрукты консервированные, замороженные, сушеные и подвергнутые тепловой обработке; желе, варенье, компоты; яйца; молоко и молочные продукты; масла и жиры пищевые; кимчи (блюдо из ферментированных овощей); пикули; салаты фруктовые; закуски легкие на основе фруктов; салаты овощные; закуски легкие на основе овощей; бобы консервированные; грибы консервированные; говядина; свинина; курица; крокеты; ветчина; сало; сосиски; джерки (говядина сушеная); котлеты свиные; бульоны; отвары; мясо обработанное; мясные шарики; рубленые бифштексы; стейк; нарезанная и приправленная говядина барбекю (бульгоги); говядина или свинина, сваренные в соевом соусе (кальби); супы; рагу; препараты для приготовления бульона; предварительно приготовленные супы и рагу; препараты для приготовления супов; творог соевый; изделия из тофу порционные / котлеты из тофу; закуски на основе тофу; масло кунжутное; сыр; орехи обработанные; сладкий картофель обработанный; каштаны обработанные; лосось (неживой); котлеты рыбные; филе рыбное; продукты рыбные пищевые; сушеная рыба; водоросли морские обработанные; листья водорослей обжаренные; закуски легкие на основе красной водоросли; обработанные продукты из морских водорослей.

(111) N 2021 0492

(151) 04.05.2021

(210) 2019 01410

(220) 02.08.2019

(181) 02.08.2029

(730) CJ CHEILJEDANG CORPORATION, CJ Cheiljedang Center, 330, Dongho-ro, Jung-gu, Seoul, Republic of Korea (KR) (540)

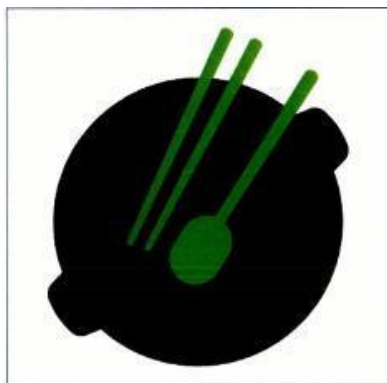

(591) qara, yaşıl

(511) 30 - qəhvə, çay, kakao və qəhvə əvəz ediciləri; düyü; tapioka və saqo; un və taxıl məmulatları; çörək, çörək-bulka məhsulları, qənnadı məmulatları; soyudulma üçün buz; qənd, bal, patka; maya, çörək məhsulları; duz; xardal; sirkə; souslar (ədviiyyatlar); ədviiyyələr; unlama suxarı; tərəvəz və mal əti ilə qarışdırılmış bişirilmiş düyü (bibimbap); qənd ilə fəsəli üçün tez bişirilən qarışıqlar (tez bişirilən hotteok qarışıqları); qarışdırılmış qızardılmış düyü qoğalları (kəkələri) (topokki); taxıl əsasında yüngül qəlyanaltılar; dənli bitkilərdən batonçiklər; taxıl lopalaları; peçenye; nabatlar; meyvəli jele məhsulları; şirin xəmirədən xüsusilə içli qənnadı məmulatları; sendviçlər; pudinqlər (zapəkankalar); düyü qoğalları (kəkələri); düyü əsasında yüngül qəlyanaltılar; hotdoqlar; hamburgerlər; pizza; pasta; ət ilə kulebyakalar; takos; klyotskalar; bişirilmiş düyü; qızardılmış düyü; əriştə; sıyıq; soya sousu; fermentləşdirilmiş acı bibərdən pasta; soya pastası (ədviiyyat); ədviiyyəli paxla pastası; xuruşlar; qızılı şərbət; ədviiyyat qarışıqları; salatlar üçün aşqarlar; karri sousu; əriştə və ya düyü üçün qara pasta; düyü əsasında əvvəlcədən hazırlanmış yeməklər; əriştə əsasında əvvəlcədən hazırlanmış yeməklər; xüsusilə düyüdən və ya əriştədən ibarət olan hazır və ya paketləşdirilmiş yeməklər.

(591) черный, зеленый

(511) 30 - кофе, чай, какао и заменители кофе; рис; тапиока и саго; мука и продукты зерновые; хлеб, хлебобулочные изделия, кондитерские изделия; лед для охлаждения; сахар, мед, патока; дрожжи, пекарные порошки; соль; горчица; уксус; соусы (приправы); пряности; сухари панировочные;

вареный рис, смешанный с овощами и говядиной (бибимбап); смеси для блинов с сахаром быстрого приготовления (смеси хоттеок быстрого приготовления); перемешанные жаренные рисовые лепешки (топки); закуски легкие на основе зерна; батончики злаковые; хлопья зерновые; печенье; леденцы; изделия железные фруктовые; изделия кондитерские из сладкого теста, преимущественно с начинкой; сендвичи; пудинги (запеканки); лепешки рисовые; закуски легкие на основе риса; хотдоги; гамбургеры; пицца; паста; кулебяки с мясом; такое; клецки; рис вареный; рис жареный; лапша; каша; соус соевый; паста из ферментированного острого перца; паста соевая (приправа); приправленная бобовая паста; специи; сироп золотой; смеси приправ; заправки для салатов; соус карри; черная паста для лапши или риса; предварительно приготовленные блюда на основе риса; предварительно приготовленные блюда на основе лапши; готовые или пакетированные блюда, состоящие в основном из риса или лапши.

(111) N 2021 0493

(151) 04.05.2021

(210) 2019 01753

(220) 09.10.2019

(181) 09.10.2029

(730) TOYOTA JIDOSHA KABUSHIKI KAISHA (also trading as TOYOTA MOTOR CORPORATION), 1, Toyota-cho, Toyota-shi, Aichi-ken, Japan (JP)

(540)

LX500d

(511) 12 - avtomobillər və hissələr, konstruksiyaların elementləri, onlar üçün daşıyıcı detallar.

(511) 12 - avtomobili və detalları, avtomobilin detalları.

(111) N 2021 0494
(151) 04.05.2021
(210) 2019 01771
(220) 11.10.2019
(181) 11.10.2029
(730) TOYOTA JIDOSHA KABUSHIKI KAI-SHA (also trading as TOYOTA MOTOR CORPORATION), 1, Toyota-cho, Toyota-shi, Aichi-ken, Japan (JP)
(540)

LX600

(511) 12 - avtomobillər və hissələr, konstruksiyaların elementləri, onlar üçün daşıyıcı detallar.

(511) 12 - автомобили и детали, элементы конструкций, несущие детали для них.

(111) N 2021 0495
(151) 04.05.2021
(210) 2020 00716
(220) 12.05.2020
(181) 12.05.2030
(730) TOYOTA JIDOSHA KABUSHIKI KAI-SHA (also trading as TOYOTA MOTOR CORPORATION), 1, Toyota-cho, Toyota-shi, Aichi-ken, Japan (JP)
(540)

NX350h

(511) 12 - avtomobillər və hissələr, konstruksiyaların elementləri, onlar üçün daşıyıcı detallar.

(511) 12 - автомобили и детали, элементы конструкций, несущие детали для них.

(111) N 2021 0496
(151) 04.05.2021
(210) 2019 01161
(220) 24.06.2019
(181) 24.06.2029
(730) BOTTEGA VENETA S.R.L., Località Conti Maltraverso 1, 36054 Montebello Vicentino (VI), ITALY (IT)
(540)

BOTTEGA VENETA

(511) 09 - eynəklər (optika), gündən qoruyucu eynəklər, eynəklər üçün linzalar və şüşələr, linzalar (optika), eynəklər üçün çərçivələr, linzalar və eynək optikası məhsulları üçün futlyarlar, qoruyucu optik məhsullar, idman eynəkləri; eynəklər üçün tutqaclar, eynəklər üçün futlyarlar, eynəklər üçün zəncirlər, eynəklər üçün qaytanlar, qoruyucu kaskalar, qoruyucu dəbilqələr, idmançılar üçün dəbilqələr; mobil telefonların, MP3-pleyerlərin, daşıma bilən şəxsi kompüterlərin, noutbukların, planşet kompüterlərinin, elektron kitabların oxunması üçün qurğuların, şəxsi rəqəmsal köməkçilərin, fotoaparatlardan və videokameralardan saxlanması, qorunması və ya daşınması üçün xüsusilə uyğunlaşdırılmış çantalar, çexollar və futlyarlar; mobil telefonlar üçün çexollar; telefonlar üçün zəncirlər, telefonlar üçün qaytanlar.

(511) 09 - очки (оптика), очки солнцезащитные, линзы и стекла для очков, линзы (оптика), оправы для очков, футляры для линз и изделий очковой оптики, изделия оптические защитные, очки спортивные; держатели для очков, футляры для очков, чепочки для очков, шнурки для очков, каски защитные, шлемы защитные, шлемы для спортсменов; сумки, чехлы и футляры, специально приспособленные для хранения, защиты или переноски мобильных телефонов, MP3-плееров, переносных персональных компьютеров, ноутбуков, планшетных компьютеров, устройств для чтения электронных книг, персональных цифровых помощников, фотоаппаратов и ви-

деокамер; чехлы для мобильных телефонов; цепочки для телефонов, шнуры для телефонов.

(111) N 2021 0497

(151) 04.05.2021

(210) 2019 01417

(220) 02.08.2019

(181) 02.08.2029

(730) Cilag GmbH International, Gubelstrasse 34, CH-6300 Zug, Switzerland (CH) (540)



(511) 03 - saçlara qulluq etmək üçün preparatlar; saçlara qulluq etmək üçün vasitələr/məhsullar/məmulatlar, məhz şampunlar, kondisionerlər, gəllər, musslar, spreylər, losyonlar, serumlar, qulluq üçün vasitələr, yumşaldıcı vasitələr, bəsləyici (qidalı) maddələr, yağlar, saçların düzləndirilməsi üçün preparatlar və qeyri-tibbi bərpəedici vasitələr, dəri və üz üçün losyonlar və nəmləndirici vasitələr, dəri və üz üçün təmizləyici vasitələr, bədən üçün skrəblər, bədən üçün yağlar, bədəni yumaq üçün vasitələr və bədən üçün sabun, gündən qorunma preparatları.

(511) 03 - препараты для ухода за волосами; средства/продукты/изделия по уходу за волосами, а именно шампуни, кондиционеры, гели, муссы, спреи, лосьоны, сыворотки, средства для ухода, смягчающие средства, питательные вещества, масла, средства для выпрямления волос и медицинские восстанавливающие средства, лосьоны и увлажняющие средства для кожи и лица, очищающие средства для кожи и лица, скрабы для тела, масла для тела, средства для мытья тела и мыло для тела, солнцезащитные препараты.

(111) N 2021 0498

(151) 04.05.2021

(210) 2019 01529

(220) 28.08.2019

(181) 28.08.2029

(730) Reckitt Benckiser Finish B.V., Siriusdreef 14, 2132WT Hoofddorp, Netherlands (NL)

(540)

DISHY

(511) 37 - təmizləmə üçün maşınların və qabyuyan maşınların kirayəsi.

(511) 37 - прокат машин для чистки и посудомоечных машин.

(111) N 2021 0499

(151) 04.05.2021

(210) 2020 00498

(220) 27.02.2020

(181) 27.02.2030

(310) 2019766993

(320) 24.12.2019

(330) RU

(730) Orion Corporation, Orionintie 1, 02200 Espoo, Finland (FI)

(540)

FERTIFOLIN

(511) 03 - qeyri-müalicəvi kosmetik və tualet məhsulları; qeyri-müalicəvi diş pastaları; ətriyyat məmulatları, efir yağları; ağartma üçün preparatlar və yuma üçün digər maddələr; təmizləmə, cilalama, yağsızlaşdırma və abraziv emal üçün preparatlar.

05 - əczaçılıq məhsulları, tibbi və baytarlıq preparatları; tibbi məqsədlər üçün gigiyena məhsulları; tibbi və ya baytarlıq məqsədləri üçün pəhriz qidası və maddələri, uşaq qidası;

insan və heyvanlar üçün qida əlavələri; plastirlər, sarğı materialları; dişləri plomblamaq və diş surətini hazırlamaq üçün materiallar; dezinfeksiyaedici vasitələr; ziyanverici heyvanları məhv etmək üçün preparatlar; fungusidlər, herbisidlər; insanın istifadəsi üçün vitaminlər, qidaya bioloji aktiv əlavələr və müalicəvi qida əlavələri.

(511) 03 - продукты косметические и туалетные нелечебные; пасты зубные нелечебные; продукты парфюмерные, масла эфирные; препараты для отбеливания и вещества прочие для стирки; препараты для чистки, полирования, обезжиривания и абразивной обработки; косметические кремы.

05 - изделия фармацевтические, препараты медицинские и ветеринарные; изделия гигиенические для медицинских целей; питание диетическое и вещества для медицинских или ветеринарных целей, питание детское; добавки пищевые для человека и животных; пластыри, материалы перевязочные; материалы для пломбирования зубов и изготовления зубных слепков; средства дезинфицирующие; препараты для уничтожения вредных животных; фунгициды, гербициды; медицинские кремы.

(111) N 2021 0500

(151) 04.05.2021

(210) 2019 01640

(220) 20.09.2019

(181) 20.09.2029

(730) MGB Law Offices Limited, 11 Rasul Rza Street, Apt. 28-30, Sabail District, Baku city AZ 1095 (AZ)

(540)



(526) Əmtəə nişanında “MGB” hərf birləşmələri hüquqi mühafizə obyektidir

(511) 35 - бизнес sahəsində menecment; бизнес sahəsində inzibati fəaliyyət; ofis xidməti.

45 - hüquqi xidmətlər.

(526) В товарном знаке буквенные сочетания “MGB” не являются объектом правовой охраны.

(511) 35 - менеджмент в сфере бизнеса; административная деятельность в сфере бизнеса; офисная служба

45 - услуги юридические.

(111) N 2021 0501

(151) 04.05.2021

(210) 2020 00961

(220) 08.06.2020

(181) 08.06.2030

(730) Imperial Dax Company, Inc., 120 New Dutch Lane Fairfield, New Jersey 07004, USA (US)

(540)

DAX

(511) 03 - kosmetika və dəriyə dərmansız qulluqetmə və dərmansız kondisiyalaşdırılmış preparatlar; saçlara qulluqetmə vasitələri, saçlar üçün gellər, saçlar üçün krem, şampunlar, brilyantinlər, saçların düzləndirilməsi üçün vasitələr, saçlar üçün teksturizatorlar, saçlar üçün nəmləndirici vasitələr, saç üçün laklar, saç üçün losyonlar, hörüklü saçlar üçün laklar, saç üçün parıldayan lak.

(511) 03 - косметика и нелекарственный уход за кожей и нелекарственные кондиционирующие препараты; средства по уходу за волосами, гели для волос, крем для волос, шампуни, бриллиантины, средства для распрямления волос, текстуризаторы для волос, средства увлажняющие для волос, лаки для волос, лосьоны для волос,

лаки для заплетенных волос, блестящий лак для волос.

(111) N 2021 0502
(151) 04.05.2021
(210) 2020 00962
(220) 08.06.2020
(181) 08.06.2030
(730) Imperial Dax Company, Inc., 120 New Dutch Lane Fairfield, New Jersey 07004, USA (US)
(540)

SUPERGRO

(511) 03 - kosmetika və dəriyə dərmanlız qulluqetmə və dərmanlız kondisiyaləşdirilmış preparatlar; saçlara qulluqetmə vasitələri, saçlar üçün gellər, saçlar üçün krem, şampunlar, brilyantinlər, saçların düzləndirilməsi üçün vasitələr, saçlar üçün teksturizatorlar, saçlar üçün nəmləndirici vasitələr, saç üçün laklar, saç üçün losyonlar, hörüklü saçlar üçün laklar, saç üçün parıldayan lak.

(511) 03 - косметика и нелекарственный уход за кожей и нелекарственные кондиционирующие препараты; средства по уходу за волосами, гели для волос, крем для волос, шампуни, бриллиантины, средства для распрямления волос, текстуризаторы для волос, средства увлажняющие для волос, лаки для волос, лосьоны для волос, лаки для заплетенных волос, блестящий лак для волос.

(111) N 2021 0503
(151) 04.05.2021
(210) 2020 01981
(220) 16.11.2020
(181) 16.11.2030
(730) "SİMBRELLA BAKI" MMC, AZ 1001, Bakı şəh., Səbail rayonu, Mehdi Hüseyn küç., ev 79, mən. 2 (AZ)
(540)

SimCredit SimKredit

(511) 09 - elmi, tədqiqat, naviqasiya, geodeziya, fotoqrafiya, kinematoqrafiya, audiovizual, optika, çəkmə, ölçmə, siqnalizasiya, aşkaretmə, sınaq, xilasetmə və tədris üçün cihaz və alətlər; elektrik in ötürülməsi, paylanması, transformasiyası, toplanması, tənzimlənməsi və ya idarə edilməsi üçün cihaz və alətlər; səs in, təsvirin və ya məlumatların yazılması, ötürülməsi, canlandırılması və ya emalı üçün aparaturla və alətlər; yazılmış və ya yüklənən daşıyıcılar, proqram təminatı, rəqəmsal və ya analoq məlumatların yazılması və saxlanması üçün boş daşıyıcılar; ilkin ödənişli aparatlar üçün mexanizmlər; kassa aparatları, hesablayıcı maşınlar; kompüterlər və kompüter periferiyası.

36 - sığortalama; maliyyə fəaliyyəti; kredit-pul əməliyyatları; daşınmaz əmlakla əməliyyatlar.

38 - telekommunikasiya xidmətləri.

42 - elmi və texnoloji xidmətlər və onlara aid olan elmi tədqiqatlar və işləmələr; sənaye analizi, sənaye elmi tədqiqatları və sənaye dizaynı üzrə xidmətlər; keyfiyyətinin və autentifikasiyanın nəzarət xidmətləri; kompüterlərin və proqram təminatının işlənməsi və təkmilləşdirilməsi.

(511) 09 - приборы и инструменты научные, исследовательские, навигационные, геодезические, фотографические, кинематографические, аудиовизуальные, оптические, для взвешивания, измерения, сигнализации, обнаружения, тестирования, спасания и обучения; приборы и инструменты для передачи, распределения, трансформации, накопления, регулирования или управления распределением или потреблением электричества; аппаратура и инструменты для записи, передачи, воспроизведения или обработки звука, изображений или данных; носители записанные или загружаемые, программное обеспечение, чистые носители записи и хранения цифровой или аналоговой информации; механизмы для аппаратов с предварительной

оплатой; аппараты кассовые, устройства счетные; компьютеры и компьютерная периферия.

36 - страхование; финансовая деятельность; кредитно-денежные операции; операции с недвижимостью.

38 - услуги телекоммуникационные.

42 - научные и технологические услуги и относящиеся к ним научные исследования и разработки; услуги по промышленному анализу, промышленным научным исследованиям и промышленному дизайну; услуги контроля качества и аутентификации; разработка и развитие компьютеров и программного обеспечения.

(111) N 2021 0504

(151) 04.05.2021

(210) 2020 01274

(220) 24.07.2020

(181) 24.07.2030

(730) "TORT N1" MMC, AZ 1052, Bakı şəh., Nərimanov rayonu, Fətəlixan Xoyski pr., ev 1 (AZ)

(540)



(591) qəhvəyi, ağ, qızılı, qara, çəhrayı

(511) **35** - 30-cu sinifdə göstərilən əmtəələrin satışı və reklamı; müştərilərin malları əlverişli bir şəkildə görməsi və alması üçün müxtəlif malların bir araya gətirilməsi (göstərilən xidmətlər pərakəndə, topdansatış mağazaları, elektronik məlumat vasitələri, onlayn, kataloqlar və digər oxşar yollar ilə təmin edilə bilər)

(591) коричневый, белый, золотой, черный, розовый

(511) **35** - реклама; менеджмент в сфере бизнеса; административная деятельность

в сфере бизнеса; офисная служба; сведение вместе различных товаров для удобного просмотра и покупки (предоставляется оптовыми и розничными магазинами, электронными информационными средствами, онлайн, каталогами и другими подобными методами).

(111) N 2021 0505

(151) 04.05.2021

(210) 2020 02184

(220) 16.12.2020

(181) 16.12.2030

(730) "BAKU LUXURY" MMC, AZ 1065, Bakı şəh., Yasamal rayonu, Allahyar Nəsirov küç., ev 5 (AZ)

(540)

1752



(526) Əmtəə nişanında "1752" rəqəm işarəsi hüquqi mühafizə obyektidir.

(511) **03** - sabunlar; ətriyyat məmulatları, efir yağları, kosmetika, saç üçün losyonlar.

04 - fitillər və işıqlandırma üçün şamlar; ətirli şamlar.

35 - reklam; biznes sahəsində menecment; biznes sahəsində inzibati fəaliyyət; ofis xidməti, müştərilərin malları əlverişli bir şəkildə görməsi və alması üçün müxtəlif sabunlar; ətriyyat məmulatları, efir yağları, kosmetika, saç üçün losyonlar, fitillər və işıqlandırma üçün şamlar; ətirli şamlar məhsullarının bir araya gətirilməsi (göstərilən xidmətlər pərakəndə, topdansatış mağazaları, elektronik məlumat vasitələri, onlayn, kataloqlar və digər oxşar yollar ilə təmin edilə bilər).

(526) В товарном знаке цифровое обозначение "1752" не является объектом правовой охраны.

(511) 03 - мыла; парфюмерные изделия, эфирные масла, косметика, лосьоны для волос.

04 - фитили и свечи для освещения, ароматизированные свечи.

35 - реклама; менеджмент в сфере бизнеса; административная деятельность в сфере бизнеса; офисная служба; сведение вместе различных товаров - мыла, парфюмерные изделия, эфирные масла, косметика, лосьоны для волос, фитили и свечи для освещения, ароматизированные свечи для удобного просмотра и покупки (указанные услуги могут предоставляться оптовыми и розничными магазинами, электронными средствами информации, онлайн, каталогами и другими подобными методами).

(111) N 2021 0506

(151) 04.05.2021

(210) 2020 02035

(220) 25.11.2020

(181) 25.11.2030

(730) ERTENLİCE İSA, AZ 1119, Bakı şəh., Nizami rayonu, Məmmədli Şərifli, ev 9, mən. 179 (AZ)

(540)



(591) ağ, mavi

(511) 29 - süd və süd məhsulları; qida yağları və piyləri.

35 - reklam; biznes sahəsində inzibati fəaliyyət; ofis xidməti. müştərilərin əlverişli bir şəkildə görməsi və alması üçün müxtəlif süd və süd məhsulları; qida yağları və piyləri, malların bir araya gətirilməsi (göstərilən xidmətlər pərakəndə, topdansatış mağazaları, elektronik məlumat vasitələri, onlayn, kataloqlar və digər oxşar yollar ilə təmin edilə bilər).

39 - süd və süd məhsulları; qida yağları və piyləri mallarının nəqli, qablaşdırılması və saxlanması.

(591) белый, синий

(511) 29 - молоко и молочные продукты; масла и жиры пищевые.

35 - реклама; административная деятельность в сфере бизнеса; офисная служба; сведение вместе различных товаров - молоко и молочные продукты; масла и жиры пищевые, для удобного просмотра и покупки (указанные услуги могут предоставляться оптовыми и розничными магазинами, электронными средствами информации, онлайн, каталогами и другими подобными методами).

39 - молоко и молочные продукты; масла и жиры пищевые, их транспортировка, упаковка и хранение товаров.

(111) N 2021 0507

(151) 04.05.2021

(210) 2020 00287

(220) 13.02.2020

(181) 13.02.2030

(730) "AVİTA" MMC, AZ 6200, Zaqatala rayonu, Zaqatala şəh., H. Aslanov, ev 1 (AZ)

(540)



(511) 05 - əczaçılıq və baytarlıq preparatları; tibbi məqsədlər üçün gigiyena preparatları; tibbi məqsədlər üçün pəhriz maddələri; insanlar və heyvanlar üçün qida əlavələri.

35 - reklam; biznes sahəsində menecment; biznes sahəsində inzibati fəaliyyət; ofis xidməti. müştərilərin malları əlverişli bir şəkildə görməsi və alması üçün müxtəlif malların bir araya gətirilməsi (göstərilən xidmətlər pərakəndə, topdansatış mağazaları, elektronik məlumat vasitələri, onlayn, kataloqlar və digər oxşar yollar ilə təmin edilə bilər).

(511) 05 - фармацевтические продукты, медицинские и ветеринарные препараты;

гигиенические препараты для медицинских целей; диетическое питание и вещества для медицинских или ветеринарных целей, детское питание; пищевые добавки для человека и животных; пластыри, перевязочные материалы; материалы для пломбирования зубов и изготовления зубных слепков; дезинфицирующие средства; препараты для уничтожения вредных животных; фунгициды, гербициды.

35 - реклама; менеджмент в сфере бизнеса; административная деятельность в сфере бизнеса; офисная служба; сведение вместе различных товаров, для удобного просмотра и покупки (указанные услуги могут предоставляться оптовыми и розничными магазинами, электронными средствами информации, онлайн, каталогами и другими подобными методами).

(111) N 2021 0508

(151) 04.05.2021

(210) 2020 00262

(220) 07.02.2020

(181) 07.02.2030

(730) POWTEK INTERNATIONAL HOLDINGS LIMITED, 23 Health Road, National Health Technology Park, Torch Development Zone, Zhongshan, 528400, Guangdong, P.R. China (CN)

(540)

ORBEK

(511) 11 - isitmə cihazları; qızdırıcılar; soyuducu avadanlıqlar; mərkəzi isitmə radiatorları üçün avtomatik temperatur tənzimləyiciləri (klapanlar); isitmə qurğuları; soyutma cihazları; soyuducu qurğular və maşınlar; buxar-generator cihazları; buxar-generator qurğuları; bişirici cihazlar və qurğular; quruducu cihazlar və qurğular; havalandırma cihazları; havalandırma qurğuları; su paylayıcı qurğular; supaylayıcı qurğular (avtomatik); sanitariya avadanlığı.

(511) 11 - отопительные приборы; нагреватели; холодильное оборудование; автоматические терморегуляторы (клапаны) для радиаторов центрального отопления; отопительные установки; охлаждающие аппараты; холодильные установки и машины; парогенераторные аппараты; парогенераторные установки; варочные аппараты и установки; сушильные аппараты и установки; вентиляционные аппараты; вентиляционные установки; водораспределительные установки; водораспределительные аппараты (автоматические); санитарно-техническое оборудование.

(111) N 2021 0509

(151) 04.05.2021

(210) 2019 02228

(220) 16.12.2019

(181) 16.12.2029

(730) "KARTAŞ LTD" MMC, AZ 1053, "KARTAŞ LTD" MMC, Bakı şəh., Binəqədi rayonu, Binəqədi qəs., ev 7 (AZ)

(540)

KarBond

(511) 01 - sənayedə, elmi məqsədlərlə, fotoqrafiyada, kənd təsərrüfatında, bağçılıqda və meşəçilikdə istifadə üçün nəzərdə tutulan kimyəvi məhsullar; emal olunmamış sintetik qatranlar, emal olunmamış plastik materiallar; gübrələr; od söndürmək üçün tərkiblər; metalların tavlınması və lehimlənməsi üçün preparatlar; ərzaq məhsullarının konservləşdirilməsi üçün preparatlar; aşı maddələri; sənaye məqsədləri üçün yapışqan maddələr.

02 - boyalar, əlif yağları, laklar; metalları korroziyadan və ağacı xarab olmaqdan mühafizə edən qoruyucu vasitələr; boyaq maddələri; yeyici maddələr; emal olunmamış təbii qatranlar; bədii-dekorativ məqsədlər və bədii mətbuat üçün istifadə edilən təbəqə və tozvarı metallar.

17 - kauçuk, rezin, quttaperça, asbest, slyuda və bu materiallardan digər siniflərə aid edilməyən məmulatlar; qismən emal olunmuş

plastik kütlələrdən məmulatlar; kəpitkələmə, sıxlaşdırma və izolyasiya üçün materiallar; qeyri-metal elastik borular.

19 - qeyri-metal tikinti materialları; tikinti məqsədləri üçün qeyri-metal sərt borular; asfalt, qatranlar və bitum; qeyri-metal səyyar konstruksiyalar və tikililər; qeyri-metal abidələr

37 - inşaat; təmir; avadanlığın quraşdırılması.

40 - materialların emalı.

(511) 01 - химические продукты, предназначенные для использования в промышленных, научных целях, в фотографии, сельском хозяйстве, садоводстве и лесоводстве; необработанные синтетические смолы, необработанные пластические материалы; удобрения; составы для тушения огня; препараты для закалки и пайки металлов; препараты для консервирования пищевых продуктов; дубильные вещества; клеящие вещества для промышленных целей.

02 - краски, олифы, лаки; защитные средства, предохраняющие металлы от коррозии и древесину от разрушения; красящие вещества; протравы; необработанные природные смолы; листовые и порошкообразные металлы, используемые для художественно-декоративных целей и художественной печати.

17 - каучук, резина, гуттаперча, асбест, слюда и изделия из этих материалов, не относящиеся к другим классам; изделия из частично обработанных пластмасс; материалы для конопачения, уплотнения и изоляции; неметаллические гибкие трубы.

19 - неметаллические строительные материалы; неметаллические жесткие трубы для строительных целей; асфальт, смолы и битум; неметаллические передвижные конструкции и сооружения; неметаллические памятники.

37 - строительство; ремонт; установка оборудования.

40 - обработка материалов.

(111) N 2021 0510

(151) 04.05.2021

(210) 2020 01748

(220) 06.10.2020

(181) 06.10.2030

(730) Nəbiyev Ərşad Nəsir oğlu, AZ 0900, Bərdə rayonu, Vəliuşaqlı (AZ)

(540)



(526) Əmtəə nişanında "BƏRDƏ" və "ƏT" söz işarələri hüquqi mühafizə obyektidir.

(591) qırmızı, ağ

(511) 29 - ət və ət məhsulları.

35 - reklam; biznes sahəsində menecment; biznes sahəsində inzibati fəaliyyət; 29-cu sinifdə göstərilən malların satışı üzrə xidmətlər;

(526) В товарном знаке словесные обозначения "BƏRDƏ" и "ƏT" не являются объектом правовой охраны.

(591) красный белый

(511) 29 - мясо и мясные продукты

35 - продажа товаров указанные в 29-ом класса; реклама; менеджмент в сфере бизнеса; административная деятельность в сфере бизнеса.

(111) N 2021 0511

(151) 04.05.2021

(210) 2020 01504

(220) 28.08.2020

(181) 28.08.2030

(730) Əhmədov Əkbər Fikrət oğlu, AZ 1108, Bakı şəh., Nərimanov rayonu, Mustafa Kamal Atatürk, ev 41, mən. 31 (AZ)

(540)



(526) Əmtəə nişanında "künefe/katmer" söz işarələri hüquqi mühafizə obyektidir.

(511) 43 - ərzaq məhsulları və içkilərlə təminatmə üzrə xidmətlər, o cümlədən, kafe, kafeteriyə, restoran, bar xidmətləri; kulinariya heykəltəraşlığının yaradılması, tortların bəzədilməsi xidmətləri.

(526) В товарном знаке словесные обозначения "künefe/katmer" не являются объектом правовой охраны.

(511) 43 - услуги по обеспечению пищевыми продуктами и напитками в том числе услуги кафе, кафетерии, рестораны, баров; создание кулинарных скульптур, украшение тортов.

(111) N 2021 0512

(151) 04.05.2021

(210) 2020 01450

(220) 24.08.2020

(181) 24.08.2030

(730) "ARAZ SUPERMARKET" MMC, AZ 1078, Bakı şəh., Nəsimi rayonu, Mərdanov qardaşları, ev 137 (AZ)

(540)

BELUNE

(511) 29 - ət, balıq, quş və ov quşu əti; ət ekstraktları; konservləşdirilmiş, qurudulmuş və istilik emalına uğradılmış tərəvəzlər və meyvələr; jele, mürəbbə, kompotlar; yumurta; süd, pendir, yağ, yoğurt və digər süd məhsulları; mayonez; maya; tomat; yağlar və qida piyləri.

35 - 29-cu sinifdə göstərilən malların reklamı və satışı üzrə xidmətlər.

39 - 29-cu sinifdə göstərilən malların daşınması; qablaşdırılması və saxlanması.

(511) 29 - мясо, рыба, птица и дичь; экстракты мясные; овощи и фрукты консервированные, сушеные и подвергнутые тепловой обработке; желе, варенье, компоты; яйца; молоко, сыр, масло, йогурт и другие молочные продукты; майонез; дрожжи; томат; масла и жиры пищевые.

35 - реклама и продажа товаров, указанных в 29-ом классе.

39 - транспортировка; упаковка и хранение товаров, указанных в 29-ом классе.

(111) N 2021 0513

(151) 04.05.2021

(210) 2019 00830

(220) 01.05.2019

(181) 01.05.2029

(730) "Azər-Türk Bank" ASC, Bakı şəh., Cəlil Məmmədquluzadə küç., 85, 192/193 (AZ)

(540)



(526) Əmtəə nişanında "BANK" söz işarəsi hüquqi mühafizə obyektidir.

(591) orta bənövşəyi, açıq-sarı

(511) 36 - maliyyə fəaliyyəti, kredit-pul əməliyyatları, bank kartlarının verilməsi.

(526) В товарном знаке словесное обозначение "BANK" не является объектом правовой охраны.

(591) средне-фиолетовый, светло-желтый

(511) 36 - финансовая деятельность кредитные и денежные операции, выдача банковских карт.

(111) N 2021 0514

(151) 04.05.2021

(210) 2020 01503

(220) 28.08.2020

(181) 28.08.2030

(730) Xəlilov Rasim Salman oğlu, AZ 1147,
Bakı şəh., Binəqədi rayonu, Adil Məmmədov küç., 9 mkr, ev 115, mən. 45 (AZ)

(540)



(591) yaşıl, ağ, qırmızı

(511) 32 - alkoqolsuz içkilər.

(591) зеленый, белый, красный

(511) 32 - безалкогольные напитки.



(526) Əmtəə nişanında "ƏT", "HAUSE" söz işarələri hüquqi mühafizə obyektidir.

(591) qırmızı, qara, ağ

(511) 29 - ət və ət məhsulları.

35 - 29-cu sinifdə göstərilən malların satışı üzrə xidmətlər.

(526) В товарном знаке словесные обозначения "ƏT", "HAUSE" не являются объектом правовой охраны.

(591) красный, черный, белый

(511) 29 - мясо и мясные продукты.

35 - услуги по продаже товаров, указанных в 29-ом классе.

(111) N 2021 0516

(151) 04.05.2021

(210) 2019 00090

(220) 17.01.2019

(181) 17.01.2029

(730) "Caspian Event Organisers" MMC,
Azərbaycan, Bakı şəh., İ.Qutqaşını küç.,
ev 4/103 (AZ)

(540)



(591) göy, bənövşəyi

(511) 35 - sərgilərin və onların keçirilməsi ilə bağlı digər tədbirlərin təşkili və keçirilməsi; keçirilən sərgilər və onların iştirakçıları, nümayiş olunan məhsullar və təklif olunan xidmətlər haqda məlumatların toplanılması, sistemləşdirilməsi və yayılması; sərgilərin və onların keçirilməsi ilə bağlı digər tədbirlərin reklamı; sərgi iştirakçılarının, onların istehsal etdiyi məhsulların və göstərdiyi xidmətlərin reklamı; prospektlərin, bukletlərin, bülletenlərin və digər buna bənzər məhsulların yayılması.

41 - seminar, konfrans və buna bənzər digər tədbirlərin təşkili və keçirilməsi; sərgi, konfrans və digər tədbirlər zamanı informasiya əyləndirici tədbirlərin təşkili.

(111) N 2021 0515

(151) 04.05.2021

(210) 2020 01669

(220) 24.09.2020

(181) 24.09.2030

(730) Qasimov Lütvəli Bədəl oğlu, AZ 1072,
Bakı şəh., Nərimanov rayonu, Aşıq Molla Cümə küç., ev 1A, mən. 12 (AZ)

(540)

42 - sərgi iştirakçıları üçün nümayiş olunan məhsulların yerləşdirilməsi, məhsullar və xidmətlər haqda məlumatın yayılmasına dair məsləhətçi və praktiki xidmətlərin göstərilməsi, sərgi layihələrinin işlənilib hazırlanması, eksponatların nümayişi və təqdim olunmasına dair layihələrin işlənməsi və təşkili; sərgi simvolikasının, nişanların, suvenirlərin və digər reklam atributikasının işlənilib hazırlanması; prospektlərin, bukletlərin və buna bənzər digər məhsulların işlənilib hazırlanması və istehsalı; digər siniflərə aid olunmayan sərgilərin və onları müşayiət edən tədbirlərin təşkili və keçirilməsinə dair digər xidmətlərin göstərilməsi.

(591) синий, фиолетовый

(511) 35 - организация и проведение выставок и иных мероприятий, сопутствующих проведению выставок; сбор, систематизация и распространение информации о проводимых выставках, об участниках выставок, демонстрируемой на выставках продукции и предлагаемых услугах; реклама выставок и иных мероприятий, сопутствующих проведению выставок, реклама участников выставок, производимой ими продукции и оказываемых услугах; распространение проспектов, буклетов, бюллетеней и другой подобной продукции.

41 - организация и проведение семинаров, конференций и других подобных мероприятий; организация информационно-развлекательных мероприятий в процессе проведения выставок, конференций и т.д.

42 - оказание консультационных и практических услуг участникам выставок по размещению демонстрируемой продукции и информации о продукции и услугах; разработка и реализация выставочных проектов, устройств для демонстрации экспонатов и подачи информации; разработка выставочной символики, значков, сувениров и другой выставочной и рекламной атрибутики; разработка и изготовление проспектов, буклетов и т.п.; иные услуги, касающиеся организации и проведения выставок и сопутствующих им мероприятий, не отнесенные к другим классам.

(111) N 2021 0517

(151) 04.05.2021

(210) 2019 00237

(220) 08.02.2019

(181) 08.02.2029

(730) "Caspian Event Organisers" MMC, Azərbaycan, Bakı şəh., İ.Qutqaşınlı küç., ev 4/103 (AZ)

(540)

"Bizimkilər"



(526) Əmtəə nişanında "Tech Talks" söz birləşməsi hüquqi mühafizə obyektidir.

(511) 35 - sərgilərin və onların keçirilməsi ilə bağlı digər tədbirlərin təşkili və keçirilməsi; keçirilən sərgilər və onların iştirakçıları, nümayiş olunan məhsullar və təklif olunan xidmətlər haqda məlumatların toplanılması, sistemləşdirilməsi və yayılması; sərgilərin və onların keçirilməsi ilə bağlı digər tədbirlərin reklamı; sərgi iştirakçılarının, onların istehsal etdiyi məhsulların və göstərdiyi xidmətlərin reklamı; prospektlərin, bukletlərin, bülletenlərin və digər buna bənzər məhsulların yayılması.

41 - seminar, konfrans və buna bənzər digər tədbirlərin təşkili və keçirilməsi; sərgi, konfrans və digər tədbirlər zamanı informasiya-əyləndirici tədbirlərin təşkili.

42 - sərgi iştirakçıları üçün nümayiş olunan məhsulların yerləşdirilməsi, məhsullar və xidmətlər haqda məlumatın yayılmasına dair məsləhətçi və praktiki xidmətlərin göstərilməsi, sərgi layihələrinin işlənilib hazırlanması, eksponatların nümayişi və təqdim olunmasına dair layihələrin işlənməsi və təşkili; sərgi simvolikasının, nişanların, suvenirlərin və digər reklam atributikasının işlənilib hazırlanması; prospektlərin, bukletlərin və buna bənzər digər məhsulların işlənilib hazırlanması və istehsalı; digər siniflərə aid olunmayan sərgilərin və onları müşayiət edən tədbirlərin təşkili və keçirilməsinə dair digər xidmətlərin göstərilməsi.

(526) В товарном знаке словосочетание

“Tech Talks” не является объектом правовой охраны.

(511) 35 - организация и проведение выставок и иных мероприятий, сопутствующих проведению выставок; сбор, систематизация и распространение информации о проводимых выставках, об участниках выставок, демонстрируемой на выставках продукции и предлагаемых услугах; реклама выставок и иных мероприятий, сопутствующих проведению выставок, реклама участников выставок, производимой ими продукции и оказываемых услугах; распространение проспектов, буклетов, бюллетеней и другой подобной продукции.

41 - организация и проведение семинаров, конференций и других подобных мероприятий; организация информационно-развлекательных мероприятий в процессе проведения выставок, конференций и т.д.

42 - оказание консультационных и практических услуг участникам выставок по размещению демонстрируемой продукции и информации о продукции и услугах; разработка и реализация выставочных проектов, устройств для демонстрации экспонатов и подачи информации; разработка выставочной символики, значков, сувениров и другой выставочной и рекламной атрибутики; разработка и изготовление проспектов, буклетов и т.п.; иные услуги, касающиеся организации и проведения выставок и сопутствующих им мероприятий, не отнесенные к другим классам.

(111) N 2021 0518

(151) 04.05.2021

(210) 2019 00238

(220) 08.02.2019

(181) 08.02.2029

(730) "Caspian Event Organisers" MMC, Azərbaycan, Bakı şəh., İ.Qutqaşınlı küç., ev 4/103 (AZ)

(540)

“Baxış bucağınızı iT-iləyin!”



(526) Əmtəə nişanında “Tech Talks” söz

birlişməsi hüquqi mühafizə obyektı deyildir.

(511) 35 - sərğilərin və onların keçirilməsi ilə bağlı digər tədbirlərin təşkili və keçirilməsi; keçirilən sərğilər və onların iştirakçıları, nümayiş olunan məhsullar və təklif olunan xidmətlər haqda məlumatların toplanması, sistemləşdirilməsi və yayılması; sərğilərin və onların keçirilməsi ilə bağlı digər tədbirlərin reklamı; sərği iştirakçılarının, onların istehsal etdiyi məhsulların və göstərdiyi xidmətlərin reklamı; prospektlərin, bukletlərin, bülletenlərin və digər buna bənzər məhsulların yayılması.

41 - seminar, konfrans və buna bənzər digər tədbirlərin təşkili və keçirilməsi; sərği, konfrans və digər tədbirlər zamanı informasiya-əyləndirici tədbirlərin təşkili.

42 - sərği iştirakçıları üçün nümayiş olunan məhsulların yerləşdirilməsi, məhsullar və xidmətlər haqda məlumatın yayılmasına dair məsləhətçi və praktiki xidmətlərin göstərilməsi, sərği layihələrinin işlənilib hazırlanması, eksponatların nümayişi və təqdim olunmasına dair layihələrin işlənməsi və təşkili; sərği simvolikasının, nişanların, suvenirlərin və digər reklam atributikasının işlənilib hazırlanması; prospektlərin, bukletlərin və buna bənzər digər məhsulların işlənilib hazırlanması və istehsalı; digər siniflərə aid olunmayan sərğilərin və onları müşayiət edən tədbirlərin təşkili və keçirilməsinə dair digər xidmətlərin göstərilməsi.

(526) В товарном знаке словосочетание “Tech Talks” не является объектом правовой охраны.

(511) 35 - организация и проведение выставок и иных мероприятий, сопутствующих проведению выставок; сбор, систематизация и распространение информации о проводимых выставках, об участниках выставок, демонстрируемой на выставках продукции и предлагаемых услугах; реклама выставок и иных мероприятий, сопутствующих проведению выставок, реклама участников выставок, производимой ими продукции и оказываемых услугах; распространение проспектов, буклетов, бюллетеней и другой подобной продукции.

41 - организация и проведение семинаров, конференций и других подобных меропри-

ятий; организация информационно-развлекательных мероприятий в процессе проведения выставок, конференций и т.д.

42 - оказание консультационных и практических услуг участникам выставок по размещению демонстрируемой продукции и информации о продукции и услугах; разработка и реализация выставочных проектов, устройств для демонстрации экспонатов и подачи информации; разработка выставочной символики, значков, сувениров и другой выставочной и рекламной атрибутики; разработка и изготовление проспектов, буклетов и т.п.; иные услуги, касающиеся организации и проведения выставок и сопутствующих им мероприятий, не относящиеся к другим классам.

(111) N 2021 0519

(151) 04.05.2021

(210) 2019 02297

(220) 26.12.2019

(181) 26.12.2029

(730) Aztelekom MMC, AZ 1122, Bakı şəh., Yasamal rayonu, Tbilisi pr., ev 187-ci məh. (AZ)
(540)



(526) Əmtəə nişanında "TV" hərf birləşməsi hüquqi mühafizə obyektidir.

(591) göy, firuzəyi, açıq-bozumtul mavi, narınc, parlaq narıncı, ağ

(511) **35** - reklam; biznes sahəsində inzibati fəaliyyət.

38 - telekommunikasiya, internet üzərindən OTT/IPTV xidməti.

(526) В товарном знаке буквенное сочетание "TV" не является объектом правовой охраны.

(591) синий, бирюзовый, светло-серовато-голубой, оранжевый, ярко-оранжевый, белый

(511) **35** - реклама; административная деятельность в сфере бизнеса.

38 - телекоммуникации: OTT/IPTV сервис через интернет.

(111) N 2021 0520

(151) 04.05.2021

(210) 2019 01824

(220) 18.10.2019

(181) 18.10.2029

(730) "Veysələoğlu Yayıncılı Qardaşlar" MMC, AZ 1029, Bakı şəh., Nizami rayonu, 2-ci eninə küç. ev 2 (AZ)
(540)

EZO

(511) **30** - qənnadı məmulatları; konfet, şokolad.

35 - reklam; biznesin idarə edilməsi; biznes sahəsində inzibati fəaliyyət; ofis xidməti.

39 - daşınma; malların qablaşdırılması və saxlanması; səyahətlərin təşkili.

(511) **30** - изделия кондитерские; конфеты, шоколад.

35 - реклама; менеджмент в сфере бизнеса; деятельность административная в сфере бизнеса; служба офисная.

39 - транспортировка; упаковка и хранение товаров; организация путешествий.

(111) N 2021 0521

(151) 04.05.2021

(210) 2020 01543

(220) 04.09.2020

(181) 04.09.2030

(730) "Veysələoğlu Yayıncılı Qardaşlar" MMC, AZ 1031, Bakı şəh., Keşlə qəs., 2-ci Eninə 2. (AZ)
(540)

Milagro

(511) 30 - qəhvə, çay, kakao və qəhvə əvəz ediciləri; düyü; tapioka (manioka) və saqo; un və taxıl məhsulları; çörək-bulka məmulatları, qənnadı məmulatları; şokolad; konfet; dondurma; qənd, bal, patokadan sirop; maya, çörək tozları; duz; sirkə, ədviyyatlar; buz.

35 - 30-cu sinifdə göstərilən malların reklamı və satışı.

39 - 30-cu sinifdə göstərilən malların daşınması; malların qablaşdırılması və saxlanması.

(511) 30 - кофе, чай, какао и заменители кофе; рис, тапиока (маниока) и саго; мука и продукты зерновые; хлебобулочные изделия, кондитерские изделия; шоколад; конфеты; мороженое; сахар, мед, сироп из патоки; дрожжи, порошки пекарные; соль, уксус, приправы; лед.

35 - реклама и продажи.

39 - транспортировка; упаковка и хранение товаров.

(111) N 2021 0522

(151) 04.05.2021

(210) 2020 01777

(220) 14.10.2020

(181) 14.10.2030

(730) Talibov Aydın Veysəl oğlu, AZ 1141, Bakı şəh., Yasamal rayonu, Hüseyn Cavid pr., ev 81 (AZ)

(540)

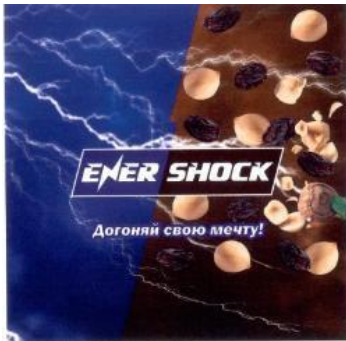

(526) Əmtəə nişanında "ДОГОНЯЙ СВОЮ МЕЧТУ" söz birləşməsi elementlərinə ayrı-ayrılıqda hüquqi mühafizə verilmədən bütövlüklə qorunur.

ayrılıqda hüquqi mühafizə verilmədən bütövlüklə qorunur.

(591) bənövşəyi, qəhvəyi, ağ, sarı, palıdı, qara, yaşıl

(511) 30 - qənnadı məmulatları; şokolad; konfet.

35 - 30-cu sinifdə göstərilən malların reklamı və satışı.

39 - 30-cu sinifdə göstərilən malların daşınması; qablaşdırılması və saxlanması.

(526) В товарном знаке словосочетание "ДОГОНЯЙ СВОЮ МЕЧТУ" охраняется в целом без предоставления правовой охраны отдельным элементам.

(591) фиолетовый, коричневый, белый, желтый, дубовый, черный, зеленый

(511) 30 - кондитерские изделия; шоколад; конфеты.

35 - реклама и продажа товаров, указанных в 30 классе.

39 - транспортировка; упаковка и хранение товаров, указанных в 30 классе.

(111) N 2021 0523

(151) 04.05.2021

(210) 2020 01778

(220) 14.10.2020

(181) 14.10.2030

(730) Talibov Aydın Veysəl oğlu, AZ 1141, Bakı şəh., Yasamal rayonu, Hüseyn Cavid pr., ev 81 (AZ)

(540)

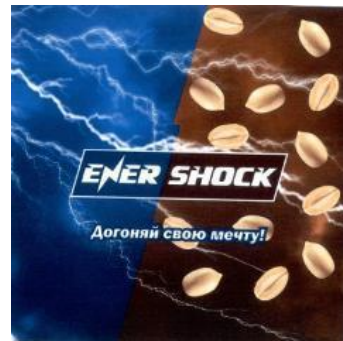

(526) Əmtəə nişanında "ДОГОНЯЙ СВОЮ МЕЧТУ" söz birləşməsi elementlərinə ayrı-ayrılıqda hüquqi mühafizə verilmədən bütövlüklə qorunur.

(591) göy, mavi, qəhvəyi, ağ, sarı, palıdı

(511) 30 - qənnadı məmulatları; şokolad; konfet.

Бүллетен № 5. 31.05.2021

35 - 30-cu sinifdə göstərilən malların reklamı və satışı.

39 - 30-cu sinifdə göstərilən malların daşınması; qablaşdırılması və saxlanması.

(526) В товарном знаке словосочетание "ДОГОНЯЙ СВОЮ МЕЧТУ" охраняется в целом без предоставления правовой охраны отдельным элементам.

(591) синий, голубой, коричневый, белый, желтый, дуб

(511) 30 - кондитерские изделия; шоколад; конфеты.

35 - реклама и продажа товаров, указанных в 30 классе.

39 - транспортировка; упаковка и хранение товаров, указанных в 30 классе.

(111) N 2021 0524

(151) 04.05.2021

(210) 2020 01779

(220) 14.10.2020

(181) 14.10.2030

(730) Talibov Aydın Veysəl oğlu, AZ 1141, Bakı şəh., Yasamal rayonu, Hüseyn Cavid pr., ev 81 (AZ)
(540)

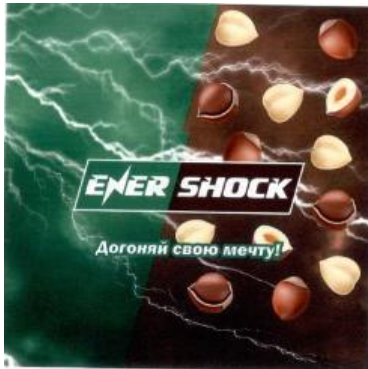

(526) Əmtəə nişanında "ДОГОНЯЙ СВОЮ МЕЧТУ" söz birləşməsi elementlərinə ayrı-ayrılıqda hüquqi mühafizə verilmədən bütövlüklə qorunur.

(591) yaşıl, qəhvəyi, ağ, sarı, palıdı

(511) 30 - qənnadı məmulatları; şokolad; konfet.

35 - 30-cu sinifdə göstərilən malların reklamı və satışı.

39 - 30-cu sinifdə göstərilən malların daşınması; qablaşdırılması və saxlanması.

(526) В товарном знаке словосочетание "ДОГОНЯЙ СВОЮ МЕЧТУ" охраняется в целом без предоставления правовой охраны отдельным элементам.

(591) зеленый, коричневый, белый, желтый, дуб

(511) 30 - кондитерские изделия; шоколад; конфеты.

35 - реклама и продажа товаров, указанных в 30 классе.

39 - транспортировка; упаковка и хранение товаров, указанных в 30 классе.

(111) N 2021 0525

(151) 04.05.2021

(210) 2020 01386

(220) 12.08.2020

(181) 12.08.2030

(730) "BESAN" MMC, AZ 1029, Bakı şəh., Nərimanov rayonu Heydər Əliyev pr., ev 152 Çinar Plaza iş mərkəzi, 19-cu mər. (AZ)
(540)



(526) Əmtəə nişanında "Cardiac Stabilizer" söz birləşməsi və "®" işarəsi hüquqi mühafizə obyektidir.

(591) mavi, ağ, tünd-göy

(511) 10 - tibbi alətlərdən ibarət dəst çantaları, tibbi cihaz və alətlər.

35 - əczaçılıq, baytarlıq, gigiyena məhsulları və tibbi ləvazimatların topdansatışı, əczaçılıq baytarlıq gigiyena preparatları və tibbi ləvazimatların pərakəndə satışı, tibbi inzibati xidmətlər.

44 - tibbi avadanlıqların icarəsi üzrə xidmətlər.

(526) В товарном знаке словосочетание "Cardiac Stabilizer" и обозначение "®" не являются объектом правовой охраны.

(591) синий, белый, темно-синий

(511) 10 - сумки с наборами медицинских инструментов, приборы и инструменты медицинские.

35 - продажа оптовая фармацевтических, ветеринарных и гигиенических товаров, продажа розничная фармацевтических, ветеринарных и гигиенических товаров, службы административные по медицинским направлениям.

44 - прокат медицинского оборудования.

(111) N 2021 0526

(151) 04.05.2021

(210) 2020 00643

(220) 17.03.2020

(181) 17.03.2030

(730) "Aqro-Azərinvest" MMC, AZ 3600, Qəbələ rayonu, Qəbələ şəh., E. Kərimov küç., ev. 34 (AZ)

(540)



(526) Əmtəə nişanında "GABALA", "WINERY" söz işarələri hüquqi mühafizə obyektləri deyildir.

(511) 33 - şərablar.

35 - 33-cü sinifdə göstərilən əmtəənin satışı və reklamı.

(526) В товарном знаке словесные обозначения "GABALA", "WINERY" не являются объектом правовой охраны.

(511) 33 - алкогольные напитки (за исключением пива).

35 - продажа и реклама товаров, указанных в 33-м классе.

(111) N 2021 0527

(151) 04.05.2021

(210) 2019 01283

(220) 15.07.2019

(181) 15.07.2029

(310) 012542019

(320) 29.01.2019

(330) CH

(730) The Procter & Gamble Company, One Procter & Gamble Plaza, Cincinnati, Ohio 45202, United States of America (US)

(540)

Mist-Behaving

(511) 03 - sabunlar; kosmetik vasitələr; saçlar üçün losyonlar; dərinin, baş dərisinin və saçların xarici görünüşünün təmizlənməsi, qulluğu və yaxşılaşdırılması üçün vasitələr; saçların düzəlməsi üçün vasitələr; saçlara ton vermək, rəngini zəiflətmək, rəngləmək və kolorlaşdırmaq üçün preparatlar.

(511) 03 - мыла; средства косметические; лосьоны для волос; средства для очищения, ухода и улучшения внешнего вида кожи, кожи головы и волос; средства для укладки волос; препараты для тонирования, осветления, окрашивания и колорирования волос.

(111) N 2021 0528

(151) 04.05.2021

(210) 2019 01279

(220) 15.07.2019

(181) 15.07.2029

(730) AZIZ POOR TRADING CO (L.L.C), P. O. Box: 3392, Dubai, United Arab Emirates

(AE)

(540)



(526) Əmtəə nişanında "ADVANCED FILTER TECHNOLOGY" söz birləşməsi hüquqi mühafizə obyektidir.

(511) 34 - külqabıları; alışqanlar üçün qaz balonları; siqaretlər üçün filtrlər; siqaret, papiros kağızı; siqaretlər, papiroslar; qeyri-tibbi məqsədlər üçün, tərkibində tütün əvəzediciləri olan siqaretlər; siqaretlərin, papirosların eşilməsi üçün cib qurğuları; siqarlar; yandırmaq üçün alışqanlar; tütün.

(526) В товарном знаке словосочетание "ADVANCED FILTER TECHNOLOGY" не является объектом правовой охраны.

(511) 34 - пепельницы; баллончики газовые для зажигалок; фильтры для сигарет; бумага сигаретная, папиросная; сигареты, папиросы; сигареты, содержащие заменители табака, не для медицинских целей; устройства карманные для скручивания сигарет, папирос; сигары; зажигалки для прикуривания; табак.

(111) N 2021 0529

(151) 04.05.2021

(210) 2020 00866

(220) 31.05.2020

(181) 31.05.2030

(730) Bayer Consumer Care AG, Peter Merian-Str. 84, 4052 Basel, Switzerland (CH)
(540)

RELIEFIPIN

(511) 05 - əczaçılıq məhsulları və tibbi preparatlar.

(511) 05 - продукты фармацевтические и препараты медицинские.

(111) N 2021 0530

(151) 04.05.2021

(210) 2020 00837

(220) 22.05.2020

(181) 22.05.2030

(730) Evolus, Inc., 520 Newport Center Dr., Suite 1200, Newport Beach, CA 92660, US (US)

(540)

NUCEIVA

(511) 05 - inyeksiya edilməsi üçün nəzərdə tutulmuş toksinlər.

(511) 05 – токсины, предназначенные для инъекции.

(111) N 2021 0531

(151) 04.05.2021

(210) 2019 01823

(220) 18.10.2019

(181) 18.10.2029

(730) "Veysəloğlu Yayıncı Qardaşlar" MMC, AZ 1029, Bakı şəh., Nizami rayonu, 2-ci Eninə, ev 2 (AZ)
(540)

Jasmine

(511) 30 - qənnadı məmulatları; konfet; şokolad.

35 - 30-cu sinifdə göstərilən malların reklamı və satışı.

39 - 30-cu sinifdə göstərilən malların daşınması, qablaşdırılması və saxlanması.

(511) 30 - изделия кондитерские; конфеты, шоколад.

35 - реклама и продажа товаров, указанных в 30-ом классе.

39 - транспортировка; упаковка и хранение товаров, указанных в 30-ом классе.

(111) N 2021 0532

(151) 07.05.2021

(210) 2019 00482

(220) 19.03.2019

(181) 19.03.2029

(730) DD IP Holder LLC, P.O. BOX 9141,
Canton, Massachusetts 02021 (US)
(540)

MUNCHKINS

(511) 30 - poñçiklər; çörək-bulka məmulatları; un əsaslı qənnadı məmulatları; yastı, şirələnmiş, üzlənmiş və içi doldurulmuş qızardılmış kökələr; qəhvə və qəhvəli içkilər; çay və çay əsaslı içkilər; kakao və kakao əsaslı içkilər.

(511) 30 - пончики; хлебобулочные изделия; изделия кондитерские на мучной основе; плоские, глазированные, покрытые и жареные начиненные лепешки; кофе и кофейные напитки; чай и напитки на основе чая; какао и напитки на основе какао.

(111) N 2021 0533
(151) 07.05.2021
(210) 2020 00167
(220) 29.01.2020
(181) 29.01.2030
(730) JAPAN TOBACCO INC., 2-2-1
Toranomon Minato-ku, Tokyo, Japan (JP)
(540)

WINSTON SPARKLING MIX

(526) Əmtəə nişanında "SPARKLING MIX" söz birləşməsi elementlərinə ayrı-ayrılıqda hüquqi mühafizə verilmədən bütövlüklə qorunur.

(511) 34 - emal edilmiş və emal edilməmiş tütün; çəkmək üçün tütün, çubuq tənəkisi, eşmə papiros, siqaret üçün tütün, çeynəməli tütün, çeynəməli tütün "snus"; siqaretlər, papiroslar, elektron siqaretlər, siqarlar, siqarillalar; qoxulamaq üçün tütün, 34-cü sinfə daxil olan tütün məmulatlarının çəkilməsi üçün ləvazimatlar; siqaret, papiros kağızı, siqaret gilizləri və kibrit.

(526) В товарном знаке словосочетание "SPARKLING MIX" охраняется в целом

без предоставления правовой охраны отдельным элементам.

(511) 34 - табак обработанный или необработанный; табак курительный, табак трубочный, табак для самокруток, табак жевательный, табак жевательный «снус»; сигареты, папиросы, сигареты электронные, сигары, сигариллы; табак нюхательный; курительные принадлежности, включенные в Класс 34; бумага сигаретная, папиросная, сигаретные гильзы и спички.

(111) N 2021 0534

(151) 07.05.2021

(210) 2019 01357

(220) 23.07.2019

(181) 23.07.2029

(730) Pierre Cardin, 59 rue du Faubourg
Saint-Honoré, 75008 PARIS, FRANCE (FR)
(540)



(511) 24 - parçalar, üzlük parçaları istisna olmaqla; paltar tikmək üçün parçalar; yüksək temperaturda yapışdırıla bilən yapışqan parçalar; yataq və məişət çarşabları; kağızdan istehsal edilənlər istisna olmaqla masa örtükləri; geyim istisna olmaqla çimərlik məqsədləri üçün geyimlər; parçadan istehsal edilmiş masa salfetləri; hamam dəsmalları; parça materiallarından istehsal edilmiş dəsmallar; parça materiallarından istehsal edilmiş çimərlik dəsmalları; parça materiallarından istehsal edilmiş üz dəsmalları; bilyard bezləri; kağızdan istehsal edilənlər istisna olmaqla masaüstü süfrələr; kağızdan istehsal edilənlər istisna olmaqla masaüstü uzunsov örtüklər; parça materiallarından istehsal edilmiş ayaqaltılar; parçadan istehsal edilmiş əl dəsmalları; çay dəsmalları; parçadan istehsal edilmiş divar üçün drapirovka materialları; kağızdan istehsal edilənlər istisna olmaqla süfrələr; müşəmbədən istehsal edilmiş süfrələr; yataq

torbaları; makiyaj silmək üçün parçadan salfetlər; ağcaqanad əleyhinə torlar; meişət çarşafı; parça materiallarından istehsal edilmiş etiketlər; mebel üçün enli örtüklər; parça materiallarından istehsal edilmiş burun dəsmalları; parça və ya plastik materiallardan istehsal edilmiş duş pərdələri; növbəti əmtəələr istisna olmaqla; pərdələr, tor pərdələr.

(511) 24 - ткани, за исключением обивочных тканей; ткани для пошива одежды; ткани клейкие, приклеиваемые при высокой температуре; белье постельное и для домашнего хозяйства; белье столовое за исключением бумажного; белье купальное за исключением одежды; столовые салфетки из текстиля; банные полотенца; полотенца из текстильных материалов; пляжные полотенца из текстильных материалов; полотенца лицевые из текстильных материалов; сукно бильярдное; скатерти за исключением бумажных; дорожки для столов за исключением бумажных; коврики из текстильных материалов; полотенца для рук из текстиля; полотенца чайные; материалы драпировочные для стен текстильные; скатерти, за исключением бумажных; скатерти клеенчатые; мешки спальные; салфетки для снятия грима текстильные; сетки противомоскитные; белье для домашнего хозяйства; этикетки из текстильных материалов; свободные чехлы для мебели; платки носовые из текстильных материалов; занавеси для душа из текстильных или пластических тканей; исключая следующие товары; шторы, сетчатые шторы.

(111) N 2021 0535

(151) 07.05.2021

(210) 2020 01526

(220) 02.09.2020

(181) 02.09.2030

(730) "KARTAŞ LTD" MMC, AZ 1053, Bakı şəh., Binəqədi rayonu, Binəqədi qəs., ev 7

(AZ)

(540)



(526) Əmtəə nişanında “®” xəbərdarlıq işarəsi hüquqi mühafizə obyektidir.

(591) göy, ağ

(511) 01 - sənaye, elmi məqsədlərlə, fotoqrafiyada, kənd təsərrüfatında, bağıçılıqda və meşəçilikdə istifadə üçün nəzərdə tutulan kimyəvi məhsullar; emal olunmamış sintetik qatranlar, emal olunmamış plastik materiallar; od söndürmək və yanğın əleyhinə tərkiblər, metalların tavlınması və lehimlənməsi üçün preparatlar; dəri və heyvan dərisinin aşılınması məqsədləri üçün yapışqan maddələr; pasta formasında mastika və gübrələr, peyin; sənaye və elmi məqsədlər üçün bioloji preparatlar.

02 - boyalar, əlif yağları, laklar; metalları korroziyadan və ağacı xarab olmaqdan mühafizə edən qoruyucu vasitələr; boyaq maddələri; yeyici maddələr; emal olunmamış təbii qatranlar; bədii-dekorativ məqsədlər və bədii mətbuat üçün istifadə edilən təbəqə və tozvarı metallar.

17 - kauçuk, rezin, quttaperça, asbest, slyuda və bu materiallardan digər siniflərə aid edilməyən məmulatlar; qismən emal olunmuş plastik kütlələrdən məmulatlar; kəpikləmə, sıxlaşdırma və izolyasiya üçün materiallar; qeyri-metal elastik borular.

19 - qeyri-metal tikinti materialları; tikinti məqsədləri üçün qeyri-metal sərt borular; asfalt, qatranlar və bitum; qeyri-metal səyyar konstruksiyalar və tikililər; qeyri-metal abidələr.

37 - inşaat; təmir; avadanlığın quraşdırılması.

40 - materialların emalı.

(526) В товарном знаке указательное обозначение “®” не является объектом правовой охраны.

(591) синий, белый

(511) 01 - химические продукты, предназначенные для использования в промышленных, научных целях, в фотографии, сельском хозяйстве, садоводстве и лесоводстве; необработанные синтетические смолы, необработанные пластические материалы; удобрения; составы для тушения

огня; препараты для закалки и пайки металлов; препараты для консервирования пищевых продуктов; дубильные вещества; клеящие вещества для промышленных целей.

02 - краски, олифы, лаки; защитные средства, предохраняющие металлы от коррозии и древесину от разрушения; красящие вещества; протравы; необработанные природные смолы; листовые и порошкообразные металлы, используемые для художественно-декоративных целей и художественной печати.

17 - каучук, резина, гуттаперча, асбест, слюда и изделия из этих материалов, не относящиеся к другим классам; изделия из частично обработанных пластмасс; материалы для конопачения, уплотнения и изоляции; неметаллические гибкие трубы.

19 - неметаллические строительные материалы; неметаллические жесткие трубы для строительных целей; асфальт, смолы и битум; неметаллические передвижные конструкции и сооружения; неметаллические памятники.

37 - строительство; ремонт; установка оборудования.

40 - обработка материалов.

(111) N 2021 0536

(151) 07.05.2021

(210) 2019 01695

(220) 01.10.2019

(181) 01.10.2029

(730) "Şəhur-3" MMC, Naxçıvan MR, Şəhur şəh., S. İbrahimov küç. (AZ)

(540)



(511) 33 - alkoqollu içkilər (pivə istisna olmaqla).

35 - reklam, biznes sahəsində menecment; biznes sahəsində inzibati fəaliyyət; ofis xidməti.

(511) 33 - алкогольные напитки (за исключением пива).

35 - реклама; менеджмент в сфере бизнеса; административная деятельность в сфере бизнеса; офисная служба.

(111) N 2021 0537

(151) 07.05.2021

(210) 2019 01696

(220) 01.10.2019

(181) 01.10.2029

(730) "Şəhur-3" MMC, Naxçıvan MR, Şəhur şəh., S. İbrahimov küç. (AZ)

(540)



(511) 33 - alkoqollu içkilər (pivə istisna olmaqla).

35 - alkoqollu içkilərin (pivə istisna olmaqla) reklamı və satışı.

(511) 33 - алкогольные напитки (за исключением пива).

35 - реклама; менеджмент в сфере бизнеса; административная деятельность в сфере бизнеса; офисная служба.

(111) N 2021 0538

(151) 07.05.2021

(210) 2019 01697

(220) 01.10.2019

(181) 01.10.2029

(730) "Şəhur-3" MMC, Naxçıvan MR, Şəhur şəh., S. İbrahimov küç. (AZ)

(540)



Bülleten № 5. 31.05.2021

(511) 33 - alkoqollu içkilər (pivə istisna olmaqla).

35 - reklam, biznes sahəsində menecment; biznes sahəsində inzibati fəaliyyət; ofis xidməti.

(511) 33 - алкогольные напитки (за исключением пива).

35 - реклама; менеджмент в сфере бизнеса; административная деятельность в сфере бизнеса; офисная служба.

(111) N 2021 0539

(151) 07.05.2021

(210) 2018 01196

(220) 12.11.2018

(181) 12.11.2028

(730) "Düdəngə-Şərab" MMC, Naxçıvan MR, Şərur rayonu, Düdəngə kəndi (AZ)

(540)



(526) Əmtəə nişanında "МОРСКОЙ ВОЛК», "MORSKOY VOLK" söz birləşmələri elementlərinə ayrı-ayrılıqda hüquqi mühafizə verilmədən bütövlüklə qorunur.

(511) 33 - alkoqollu içkilər (pivə istisna olmaqla).

35 - reklam, biznes sahəsində menecment; biznes sahəsində inzibati fəaliyyət; ofis xidməti.

(526) В товарном знаке словосочетания "МОРСКОЙ ВОЛК», "MORSKOY VOLK" охраняются в целом без предоставления правовой охраны отдельным элементам.

(511) 33 - алкогольные напитки (за исключением пива).

35 - реклама; менеджмент в сфере бизнеса; административная деятельность в сфере бизнеса; офисная служба.

(111) N 2021 0540

(151) 07.05.2021

(210) 2019 02035

(220) 21.11.2019

(181) 21.11.2029

(730) İbadov Rauf Kamal oğlu, AZ 1073, Bakı şəh., Yasamal rayonu Süleyman Da-daşov küç., ev 27, mən. 13 (AZ)

(540)



(526) Əmtəə nişanında "SINCE 2010" söz və rəqəm işarələri hüquqi mühafizə obyektidir.

(591) qara, qırmızı, sarı, ağ

(511) 35 - 41 və 43-cü siniflərdə göstərilən xidmətlərin reklamı və satışı.

41 - karaoke xidmətləri.

43 - kafe, restoran, bar xidmətləri.

(526) В товарном знаке словесное и цифровое обозначения "SINCE 2010" не являются объектом правовой охраны.

(591) черный, красный, желтый, белый

(511) 35 - рекламы услуг указанных 41 и 43 классах, продвижение товаров (для третьих лиц), продажа продовольственных и непродовольственных товаров.

41 - развлечения, услуги караоке.

43 - кафе, рестораны, бары.

(111) N 2021 0541

(151) 07.05.2021

(210) 2018 01460

(220) 20.12.2018

(181) 20.12.2028

(730) United States Polo Association, 1400 Centrepark Blvd., Suite 200, West Palm Beach, Florida 33401, U.S.A (US)

(540)



(511) 35 - geyim və dəbdə olan aksesuarlar sahəsində pərakəndə satış mağazalarının xidmətləri və onlayn pərakəndə satış mağazaların xidmətləri; pərakəndə satış xidmətləri barəsində reklam və pablisiti (mallar haqqında məlumatın verilməsi).

(511) 35 - услуги магазинов розничной продажи и услуги онлайн магазинов розничной продажи в области одежды и модных аксессуаров; реклама и паблисити (представление информации о товаре) в отношении услуг розничной продажи.

(111) N 2021 0542

(151) 07.05.2021

(210) 2019 00346

(220) 25.02.2019

(181) 25.02.2029

(730) Monster Energy Company, a Delaware corporation, 1 Monster Way, Corona, California 92879, USA (US)

(540)

MONSTER

(511) 30 - qəhvə, çay, kakao və qəhvə əvəzədiciləri; qəhvə əsasında içkilər; çay əsasında içkilər; şokolad əsasında içkilər.

32 - qazlı içkilər və enerji içkiləri daxil olmaqla alkoqolsuz içkilər; içkilərin hazırlanması üçün, o cümlədən qazlı içkilərin və enerji içkilərinin hazırlanması üçün siroplar, konsentratlar, tozlar və tərkiblər; pivə.

(511) 30 - кофе, чай, какао и заменители кофе; напитки на основе кофе; напитки на основе чая; напитки на основе шоколада.

32 - напитки безалкогольные, включая газированные напитки и энергетические напитки; сиропы, концентраты, порошки и составы для изготовления напитков, в том числе для изготовления газированных напитков и энергетических напитков; пиво.

(111) N 2021 0543

(151) 07.05.2021

(210) 2018 01160

(220) 02.11.2018

(181) 02.11.2028

(730) Alibaba Group Holding Limited, Fourth Floor, One Capital Place, P.O. Box 847, George Town, Grand Cayman, Cayman Islands (KY)

(540)

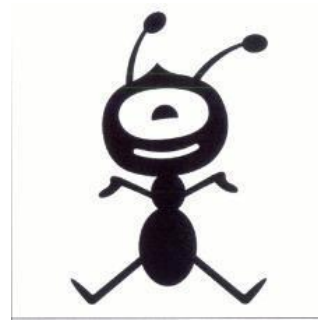

(511) 09 - elmi, dəniz, geodeziya, fotoqrafiya, kinematografiya, optika, çəkmə, ölçmə, siqnalizasiya, nəzarət (yoxlama), xilasetmə və tədris üçün cihaz və alətlər; elektriklə ötürülməsi, paylanması, transformasiyası, toplanması, tənzimlənməsi və ya idarə edilməsi üçün cihaz və alətlər; səsin və ya təsvirin yazılması, ötürülməsi və ya canlandırılması üçün aparatura; məlumatın maqnit daşıyıcıları, səsyazma diskləri; ilkin ödənişli aparatlar üçün mexanizmlər; kassa aparatları, hesablayıcı maşınlar, məlumatları işləmək üçün avadanlıq və kompüterlər; kompüter proqramları; üçüncü şəxslər üçün və üçüncü şəxslərdən gələn ödənişləri işləmək üçün proqram təminatı; autentifikasiya proqram təminatı; kompüter üçün internetdən əldə edilən proqram təminatı; displeyi və audio, video və audiovizual elementlərin funksional xarakteristikalarını seçib nizamlamaqla istifadəçilərə baxışdan, qulaq asmadan və canlandırılmadan olan təəssüratları fərdiləşdirməyə/dəyişməyə imkan verən, interaktiv əyləncələr üçün kom-

püterin proqram təminatı; əyləncəli multimedia proqramlar və kontent yerləşən yüklənəbilən audio, vizual və audiovizual fayllar və yazılar; onlayn elektron nəşrlər (internetdən və ya kompüter şəbəkəsindən yaxud kompüterin verilənlər bazasından yüklənəbilən); animasiya mesaj mübadiləsi üçün proqram təminatı; faylların nəşr edilməsi/birgə istifadəsi üçün proqram təminatı; kompüter, mobil, simsiz və telekommunikasiya şəbəkələri vasitəsilə verilənlərin, audio, video, təsvirlərin və qrafikanın elektron mübadiləsi üçün kommunikasiya proqram təminatı; mobil qurğular və kompüterlər üçün tətbiqi proqramlar/proqramlar qismində kompüter üçün proqram təminatı; mobil qurğularla istifadə edilən tətbiqi proqram təminatı/tətbiqi proqramlar; təsvirlərin, qrafikanın, audio, video materiallarının və mətnlərin işlənməsi üçün kompüterin proqram təminatı; internet vasitəsilə məlumatların, verilənlərin, sənədlərin, səs və təsvirlərin elektron vasitələrlə ötürülməsinə imkan verən kompüter üçün yüklənəbilən proqram təminatı; veb-brauzer vasitəsilə verilənlərə, sənədlərə, təsvirlərə və proqramlara çıxış imkanı verməklə şəbəkə görüşlərində və təlim kurslarında iştirak etməyə imkan verən kompüter üçün yüklənəbilən proqram təminatı; məsafədə yerləşən kompüterlərə və kompüter şəbəkələrinə çıxış, baxış və nəzarət imkanlarını verən kompüter üçün yüklənəbilən proqram təminatı; bulud hesablayıcıları üçün yüklənəbilən proqram təminatı; bulud texnologiyası üzrə əsaslandırılmış yüklənəbilən proqram təminatı; elektron kommersiya, informasiya texnologiyaları, bulud hesablayıcıları, telekommunikasiya, internet, biznes və elektron ticarətin öyrədilməsi, biznes, satış və marketinq və maliyyə menecmenti sahəsində jurnallar, məqalələr, elmi məruzələr, referatlar və kitabçalar, vərəqlər, prospektlər, soraq vərəqləri, informasiya materialları, dərslər materialları, vəsaitləri şəklində yüklənə bilən elektron nəşrlər; kompüter üçün proqram təminatı, kompüterlərin periferiya qurğuları; noutbuklar; laptoplar; portativ kompüterlər; cib kompüterləri; fərdi rəqəmsal köməkçilər; fərdi mediapleyerlər; mobil telefonlar; smartfonlar; rəqəmsal kino, foto, videokameralar; akkumulyator batareyaları, akkumulyator batareyaları üçün yükləmə qurğuları; avtomatlaşdırılmış iş yerləri; kompüter serverləri; kompüter və telekommunikasiya

şəbəkələri üçün aparat vasitələri; kompüter şəbəkələri üçün adapterlər, çeviricilər, marşrutizatorlar və konsentradorlar, hablar; simsiz və simli modemlər və kommunikasiya kartları və qurğuları; cib kompüterləri, laptop tutqacları, kompüter çantaları; od söndürmək üçün avadanlıq; kompüterlərin aparat vasitələri və daxildə quraşdırılmış proqramlar, aparat və proqram vasitələri; kompüter üçün proqram təminatı (o cümlədən internetdən yüklənəbilən proqram təminatı); avtomobillər üçün naviqasiya sistemləri; kompakt disklər; rəqəmsal musiqi (internetdən yüklənəbilən); telekommunikasiya aparatları; siçan üçün altlıqlar; mobil telefon dəstəkləri; mobil telefonlar üçün aksesuarlar; yüklənəbilən oyunlar, şəkillər, kinotəsvirlər, kinofilmlər və musiqi; qəza signal qurğuları; təhlükəsizlik kameraları, müşahidə kameraları; səyyar radio və televiziya yayım qurğuları; televiziya yayım avadanlığı; kameralar, fotoaparatlar; videokameralar; qulaqlıqlar/baş telefonları; taxma telefon qulaqlıqları; kolonkalar, dinamiklər, reproduktorlar, akustik sistemlər; qlobal mövqetəyinetmə sisteminin aparatları və avadanlığı (GPS); kompüter, elektron və videooyun proqramları və proqram təminatı (o cümlədən, internetdən yüklənəbilən proqram təminatı); telekommunikasiyalar və elektron avadanlıq üçün maye kristallı displeylər; TV dekoderləri; məsafədən idarəetmə qurğuları; verilənlərin saxlanması üçün proqramlar; elektron lövhələr, elektron yol işarələri; kodlaşdırılmış və ya maqnit zolaqlı kredit, debet, ödəniş və eyniləşdirmə bank kartları; avtomatlaşdırılmış terminal mərkəzləri, bankomatlar; yüklənəbilən kompüter proqramları, tətbiqi proqramlar; elektron kitablar; printerlər və fotokopiya aparatları üçün boş kartriclər; radio-video dayə/uşağı izləmək üçün audio-video qurğular; uşaq izləmə videokameraları/video-dayələr; obyektivlər üçün işıqdan qoruyan blendaları; planşet kompüterləri; kodlaşdırılmış kart açarlar; videooyun qurğuları üçün yaddaş kartları; 9-cu sinfə daxil edilmiş yuxarıda sadalanan bütün mallar.

36 - sığortalama; maliyyə fəaliyyəti; kredit-pul əməliyyatları; daşınmaz əmlaka dair əməliyyatlar; qlobal kompüter şəbəkəsi vasitəsilə maliyyə əməliyyatlarına dair klirinq və üzleşdirmə; onlayn bank və maliyyə xidmətləri; kredit kartlar üzrə xidmətlər, hesabların və onlayn ödənilməsinin, ödənişlərin işlənməsi, ötür-

rülməsi və göndərilməsi və maliyyə əməliyyatları, sövdələşmələrinə dair sığortalama xidmətlərinin göstərilməsi; üçüncü şəxslər üçün elektron vasitələrlə pul vəsaitlərinin köçürülməsi; üçüncü şəxslər üçün internet vasitəsilə ödənişlərin köçürülməsi; hesabların təqdim edilməsi və ödənişlərin işlənilməsi, hesablaşma-kassa xidmətləri kimi maliyyə xidmətləri; icarə və icarəyə verilmiş əmlak sahəsində təşkilətmə və idarəetmə; daşınmaz əmlakın icarəyə verilməsi, kirayə verilməsi və lizinqi; daşınmaz əmlakın maliyyə dəyərinin qiymətləndirilməsi, daşınmaz əmlaka dair maliyyələşdirmə, daşınmaz əmlaka investisiya; daşınmaz əmlak ilə aparılan əməliyyatlar üzrə vasitəçilik; daşınmaz əmlak ilə aparılan əməliyyatlar üzrə agentliklər; mənzil inşaatı agentliklərinin xidmətləri; aktuari xidmətləri; daşınmaz əmlak sahəsində idarəetmə və konsultasiyalar; icarə haqqının götürülməsi; qeyri-yaşayış obyektlərinin icarəyə verilməsi; apartamentlərin və mənzillərin kirayə verilməsi; maliyyə məlumatlarının internet vasitəsilə təmin edilməsi; yol vaçerlərinin seyflərdə saxlanması və buraxılması; kapital qoyuluşları; maliyyə qiymətləndirməsi (sığortalama, bankçılıq, daşınmaz əmlak); maliyyə menecmenti və aktivlərin idarə edilməsi sahəsində xidmətlər; telekommunikasiya vasitələrinin vasitəsilə göstərilən maliyyə xidmətləri; maliyyə konsultasiyaları və tövsiyələri; onlayn bank xidmətləri; kompüterin verilənlər bazalarından və ya internetdən onlayn rejimdə göstərilən bank xidmətləri; qiymətli kağızlarla broker əməliyyatları, birja kotirovkaları; səhmlər və istiqrazlar ilə aparılan əməliyyatlar üzrə birja vasitəçiliyi, maliyyə təhlili; debet, ödəmə kartları, uzadılmayan kreditli kartlar üzrə xidmətlər və çek zəmanətləri üzrə xidmətlər; bank xidmətləri, əmanət hesablarının açılması və aparılması üzrə xidmətlər və investisiyalar; maliyyə klirinqi; qlobal kompüter informasiya şəbəkəsi vasitəsilə kreditvermə sahəsində əsilliyinin yoxlanması/kredit tarixçəsinin təsdiqlənməsi; kredit risklərinin avtomatlaşdırılmış idarə edilməsi, kredit risklərinin elektron vasitələrlə idarə edilməsi; satınalmaların elektron vasitələrlə ödəmə və hesabların elektron vasitələrlə ödəmə xidmətləri; maliyyə hesablarını debetləmə və kreditləmə xidmətləri; elektron bank xidmətləri; əvvəlcədən ödənilmiş kartların, ödəmə kartlarının, uzadılmayan kreditli kartların və debit kartlarının buraxılma-

si; telefon kredit kartları üzrə xidmətlərin göstərilməsi; maliyyə və sığortalamaya dair kompüterin verilənlər bazasından və ya internetdən onlayn rejimdə təmin edilən məlumatlar; qaz və elektrik enerjisinə görə ödəmələrin yığılması üzrə agentliklər; əntiq əşyaların qiymətləndirilməsi; incəsənət əsərlərinin qiymətləndirilməsi; zərgərlik məmulatlarının qiymətləndirilməsi; istifadə edilmiş avtomobillərin qiymətləndirilməsi; vergilər haqqında məlumatların təmin edilməsi (maliyyə xidmətləri); xeyriyyə vəsaitlərinin yığılması; xeyriyyə məqsədilə ianələrin yığılmasının təşkili; xeyriyyə məqsədilə ianələrin yığılması; banknotların və sikkələrin hesablanması və ya işlənməsi, banknotlar və sikkələr ilə əməliyyatların aparılması üçün avtomatların kirayə, icarəyə verilməsi; nağd pul verən avtomatların və ya bankomatların kirayə, icarəyə verilməsi; onlayn rejimdə ödəmə xidmətləri; seyfə saxlama; inşaat layihələrinin maliyyələşdirilməsinin təşkili; idxal və ixrac olunan malların rəsmiləşdirilməsi (gömrük rəsmiləşdirilməsi) üzrə agentliklərin xidmətləri; yuxarıda sadalanan bütün xidmətlərə dair konsultasiyalar, məlumatlar və tövsiyələr; 36-cı sinfə daxil edilmiş yuxarıda sadalanan bütün xidmətlər.

42 - elmi və texnoloji xidmətlər və onlara aid olan elmi tədqiqatlar və işləmələr, sənaye analizi və elmi tədqiqatlar üzrə xidmətlər; texniki layihələrin tədqiqi; istifadəçilərə məlumatları paylaşmağa, birgə istifadə etməyə imkan verən texnologiyalar əsaslı veb-saytların təmin edilməsi və tövsiyələr; kompüterlərin proqram və texniki təminatının işlənilib hazırlanması və təkmilləşdirilməsi; proqram təminatı xidmət qismində (SAAS); kompüter xidmətləri, məlumatların, verilənlərin, sənədlərin və təsvirlərin internet vasitəsilə ötürülməsi sahəsində; veb-portalların xidmətləri, yəni film proqramları, ilkin baxışlar, filmlərdən/treylərdən parçalar, idman verilişləri, konsertlər, məşhur insanların həyatından xəbərlər və əyləncəli xəbərlər, habelə bununla bağlı digər məlumatlar daxil olan kompüterin interaktiv verilənlər bazaları ilə portalların internet veb-saytlarının yerləşdirilməsi/hostinqi; film proqramları, ilkin baxışlar, filmlərdən/treylərdən parçalar, idman verilişləri, konsertlər, məşhur insanların həyatından xəbərlər və əyləncəli xəbərlər, habelə bununla bağlı digər məlumatlar daxil olan kompüterin interaktiv verilənlər bazalarına onlayn giriş imkanının təmin

edilməsi ilə bağlı kompüter xidmətləri; bulud əsaslı hesablamalar, yəni üçüncü şəxslərin kompüter üçün tətbiqi proqram təminatının yerləşdirilməsi; proqram provayderlərinin (ASP) xidmətləri, yəni: üçüncü şəxslərin kompüter üçün tətbiqi proqram təminatının yerləşdirilməsi; bulud əsaslı hesablamalar, yəni: konfranslar, audiokonfranslar, elektron məlumat mübadiləsi, sənədlərin və faylların birgə istifadəsi, videokonfranslar və veb-texnologiyaları əsasında səsli verilənlərin və çağırışların işlənməsi sahəsində proqram təminatının icarəsi; konfranslar, audiokonfranslar, elektron məlumat mübadiləsi, sənədlərin və faylların birgə istifadəsi, videokonfranslar və veb-texnologiyaları əsasında səsli verilənlərin və çağırışların işlənməsi sahəsində proqram təminatını təmin edən proqram provayderlərinin (ASP) xidmətləri; çoxsaylı proqramların birlikdə işləməsini asanlaşdırmaq üçün yüklənə bilməyən onlayn proqram təminatının təmin edilməsi; onlayn rejimdə, elektron poçtla və telefonla təmin edilən kompüter üçün proqram təminatına və proqramlara dair texniki dəstək xidmətləri (texniki konsultasiyalar); kompüter xidmətləri, yəni: müzakirələrdə iştirak etmək məqsədilə qeydiyyatdan keçmiş istifadəçilər üçün onlayn cəmiyyətlərin yaradılması, onların iştirakçıları ilə əks əlaqənin yaradılması, virtual cəmiyyətlərin yaradılması, sosial şəbəkələrin cəlb edilməsi və sənədlərin mübadilə edilməsi; internet istifadəçilərinə qaynar xətt vasitəsilə təmin edilən kompüter texnologiyaları məsələləri üzrə məsləhətlər; məlumat indekslərinin, saytların və kompüter şəbəkələrində resursların yaradılması ilə bağlı kompüter xidmətləri; axtarış üçün internet vasitələrin/sistemlərin təmin edilməsi; kompüterlərin, portativ kompüterlərin, daşınan kompüterlərin, ləptopların, noutbukların, portativ hesablama maşınlarının və cib kompüterlərinin işlənilib hazırlanması; fərdi rəqəmsal köməkçilərin və fərdi mediapleyerlərin işlənilib hazırlanması; mobil telefonların və smartfonların işlənilib hazırlanması; rəqəmsal foto, kino və videokameraların işlənilib hazırlanması; kompüter xidmətləri; kompüterlər üçün proqramların tərtib olunması; kompüter inteqrasiyası; kompüter təhlili; kompüter üçün antivirus proqramlarının tərtib olunması; kompüter sistemləri üçün proqram təminatı üzrə xidmətlər; məlumat mübadiləsi üçün kompüter istifadəçiləri arasında birbaşa əlaqənin

təmin edilməsinə dair kompüter xidmətləri; kompüter üçün proqram təminatının işlənilib hazırlanması; kompüter sistemlərinin layihələndirilməsi; veb-səhifələrin işlənilib hazırlanması və təkmilləşdirilməsi; üçüncü şəxslər üçün veb-səhifələrin yerləşdirilməsi; məlumatların axtarışı və bərpası, verilənlər bazalarından və kompüter şəbəkələrindən götürülməsi üçün kompüterin tətbiqi proqram təminatının yerləşdirilməsi; telefon və ya qlobal kompüter şəbəkəsi vasitəsilə son istifadəçilərin xüsusi sorğularına əsasən texniki məlumatların təmin edilməsi; kompüter üçün proqram təminatı məsələləri üzrə konsultasiyalar; kompüterdə verilənlər bazalarının və veb-saytların fərdi axtarışı ilə bağlı kompüter xidmətləri; kompüter və elektron siqnalının şifrələnməsi və şifrənin açılması; verilənlərin və sənədlərin fiziki yaddaş qurğusundan elektron media formatına çevirilməsi, keçirilməsi; məhsulların/məmulatların sınaqdan keçirilməsi və qiymətləndirilməsi üzrə xidmətlər; arxitektura və dizayn, modelləşdirmə sahəsində xidmətlər; binaların, ofislərin və mənzillərin interyerinin dizaynı; kompüter məlumatları və kompüter şəbəkələri haqqında məlumatlar; təhlükəsizlik sahəsində risklərin idarə edilməsi üzrə kompüter proqramlarının təmin edilməsi; məlumat, xəbərlər və tədqiqatlar sahəsində xidmətlər, kompüter təhlükəsizliyinə dair sınaqlar; keyfiyyətə nəzarət, keyfiyyətin təmin olunması; biznes əməliyyatların və onlar üzrə hesabatların hazırlanmasının sertifikatlaşdırılması məsələləri üzrə kompüter xidmətləri; kompüterlərə, elektron şəbəkələr və verilənlər bazalarına giriş imkənina nəzarətə dair kompüter təhlükəsizliyi xidmətləri; kompüter şəbəkələri vasitəsilə verilənlərin və sövdələşmələrin təhlükəsiz ötürülməsinin təmin edilməsi; verilənlərin mühafizəsinə dair məsələlər üzrə konsultasiyalar; telekommunikasiyaların təhlükəsizliyi məsələləri üzrə texniki konsultasiyalar; kompüterləşdirilmiş rabitə şəbəkələrinin təhlükəsizliyi üzrə xidmətlər; internetin, qlobal kompüter şəbəkəsinin və kompüterləşdirilmiş rabitə şəbəkələrinin təhlükəsizliyi sahəsində məlumatların təmin edilməsi; internetin, qlobal kompüter şəbəkəsinin və kompüterləşdirilmiş rabitə şəbəkələrinin təhlükəsizliyi, məlumatların təhlükəsizliyinin təmin edilməsi üzrə xidmətlər sahəsində konsultasiyalar; kompüter təhlükəsizliyi üçün autentifikasiya xidmətləri; elek-

tron imzaların onlayn autentifikasiyasına dair kompüter xidmətləri; verilənlərin məsafədən ehtiyat nüsxəsinin yaradılması üzrə xidmətlər; verilənlərin elektron formatda saxlanması; kompüter texnologiyaları və proqramlaşdırma sahəsində məlumatların veb-saytlar vasitəsilə təmin edilməsi; coğrafi xəritələrin tərtib edilməsi üzrə xidmətlər; bulud əsaslı hesablamalar üzrə xidmətlər; bulud hostinqi provayderinin xidmətləri; bulud texnologiyaları əsaslı yüklənə bilməyən proqram təminatının və bulud əsaslı hesablamalar üçün proqram təminatının müvəqqəti istifadəyə verilməsi; verilənlərin elektron vasitələrlə saxlanması; bulud əsaslı hesablamalar vasitəsilə virtual kompüter sistemlərinin və virtual kompüter mühitlərinin təmin edilməsi; əyləncə üçün proqram təminatının icarəyə verilməsi; yuxarıda sadalanan bütün xidmətlərə dair konsultasiyalar, məlumatlar və tövsiyələr; 42-ci sinfə daxil edilmiş yuxarıda sadalanan bütün xidmətlər.

(511) 09 - приборы и инструменты научные, морские, геодезические, фотографические, кинематографические, оптические, для взвешивания, измерения, сигнализации, контроля (проверки), спасания и обучения; приборы и инструменты для передачи, распределения, трансформации, накопления, регулирования или управления электричеством; аппаратура для записи, передачи или воспроизведения звука или изображений; магнитные носители информации, диски звукозаписи; механизмы для аппаратов с предварительной оплатой; кассовые аппараты, счетные машины, оборудование для обработки информации и компьютеры; программы компьютерные; программное обеспечение для обработки электронных платежей для третьих лиц и от третьих лиц; идентификационное программное обеспечение; компьютерное программное обеспечение, получаемое из интернета; компьютерное программное обеспечение для интерактивных развлечений, позволяющее пользователям настраивать/модифицировать впечатления от просмотра, прослушивания и проигрывания посредством выбора и расположения дисплея и функционирования аудио-, видео- и аудиовизуальных элементов; загружаемые аудио-, визуальные

и аудиовизуальные файлы и записи с мультимедийными развлекательными программами и контентом; онлайн-электронные публикации (загружаемые из интернета или компьютерной сети или компьютерных баз данных); программное обеспечение для мгновенного обмена сообщениями; программное обеспечение для публикации/совместного использования файлов; коммуникационное программное обеспечение для электронного обмена данными, аудио, видео, изображениями и графикой посредством компьютерных, мобильных, беспроводных и телекоммуникационных сетей; компьютерное программное обеспечение в виде прикладных программ/приложений для мобильных устройств и компьютеров; прикладное программное обеспечение/прикладные программы для использования с мобильными устройствами; компьютерное программное обеспечение для обработки изображений, графики, аудио, видео и текста; загружаемое компьютерное программное обеспечение, способствующее электронной передаче информации, данных, документов, голоса и изображений посредством Интернета; загружаемое компьютерное программное обеспечение, позволяющее пользователям участвовать в сетевых встречах и учебных курсах с предоставлением доступа к данным, документам, изображениям и программным приложениям через веб-браузер; загружаемое компьютерное программное обеспечение для предоставления доступа, просмотра и контроля удаленных компьютеров и компьютерных сетей; загружаемое программное обеспечение для облачных вычислений; загружаемое программное обеспечение, основанное на облачной технологии; загружаемые электронные публикации в виде журналов, статей, научных докладов, рефератов и брошюр, листовок, проспектов, справочных листов, материалов информационных, учебных материалов, пособий в области электронной коммерции, информационных технологий, облачных вычислений, телекоммуникаций, интернета, обучения бизнесу и электронной коммерции, бизнеса, продаж и маркетинга и финансового менеджмента; компьютерное

программное обеспечение, устройства периферийные компьютеров; ноутбуки; лэптопы; портативные компьютеры; компьютеры карманные; персональные цифровые помощники; персональные медиаплееры; мобильные, сотовые телефоны; смартфоны; цифровые кино-, фото-, видеокамеры; аккумуляторные батареи, зарядные устройства для аккумуляторных батарей; автоматизированные рабочие места; компьютерные серверы; компьютерные и телекоммуникационные сетевые аппаратные средства; компьютерные сетевые адаптеры, переключатели, маршрутизаторы и концентраторы, хабы; беспроводные и проводные модемы и коммуникационные карты и устройства; держатели карманных компьютеров, лэптопов, сумки для компьютеров; оборудование для тушения огня; аппаратные средства компьютеров и встроенные программы, программно-аппаратные средства; компьютерное программное обеспечение (включая программное обеспечение, загружаемое из интернета); навигационные системы для автомобилей; компакт-диски; цифровая музыка (загружаемая из интернета); телекоммуникационные аппараты; коврики для мыши; трубки мобильных телефонов; аксессуары для мобильных, сотовых телефонов; загружаемые игры, картинки, киноизображения, кинофильмы и музыка; устройства сигнальные аварийные; камеры слежения, камеры наблюдения; передвижные радио- и телевещательные устройства; оборудование телевизионного вещания; камеры, фотоаппараты; видеокамеры; наушники/головные телефоны; наушники-вставки телефонные; колонки, динамики, громкоговорители, акустические системы; аппараты и оборудование глобальной системы позиционирования (GPS); компьютерные, электронные и видеоигровые программы и программное обеспечение (в том числе программное обеспечение, загружаемое из интернета); жидкокристаллические дисплеи для телекоммуникаций и электронного оборудования; телеприставки, декодеры телевизионные; устройства дистанционного управления; программы для хранения данных; очки (оптика) и очки солнцезащитные; вы-

вески электронные, дорожные знаки электронные; кодированные или магнитные банковские кредитные, дебетовые, платежные и идентификационные карты; автоматы для выдачи наличных, банкоматы; загружаемое компьютерное прикладное программное обеспечение, прикладные программы; книги электронные; картриджи пустые для принтеров и фотокопировальных аппаратов; радио-видео няня/устройства аудио-видео для слежения за ребенком; видеокамеры для слежения за ребенком/видеоняни; бленды объективов свето-защитные; компьютеры планшетные; ключ-карты закодированные; 3Dочки; карты памяти для видеоигровых устройств; все вышеперечисленные товары, включенные в 09-ый класс.

36 - страхование; финансовая деятельность; кредитно-денежные операции; операции с недвижимостью; клиринг и выверение в отношении финансовых операций, сделок посредством глобальной компьютерной сети; онлайн-банковские и финансовые услуги; обслуживание по кредитным карточкам, обработка и передача, пересылка счетов и их оплаты, платежей и оказание услуг страхования в отношении финансовых операций, сделок; перевод денежных средств; перевод денежных средств посредством электронных средств для третьих лиц; перевод платежей для третьих лиц посредством интернета; финансовые услуги в виде выставления счетов и обработки платежей, расчетно-кассового обслуживания; организация и управление в сфере аренды и арендованного имущества; сдача в аренду, сдача в наем и лизинг недвижимого имущества; оценка недвижимого имущества; оценка финансовой стоимости недвижимого имущества, финансирование в отношении недвижимого имущества, инвестирование в недвижимое имущество; посредничество при операциях с недвижимостью; агентства по операциям с недвижимым имуществом; услуги жилищных агентств; услуги актуариев; менеджмент и консультации в сфере недвижимого имущества; взыскание арендной платы; сдача в аренду нежилых помещений; сдача аппаратов и квартир в аренду; предостав-

ление финансовой информации посредством интернета; хранение в сейфах и выпуск дорожных ваучеров; капиталовложения; финансовая оценка (страхование, банковское дело, недвижимое имущество); услуги в сфере финансового менеджмента и управления активами; страхование и финансовые услуги; финансовые услуги, предоставляемые с использованием телекоммуникационных средств; финансовые консультации и рекомендации; онлайн-банковское обслуживание; банковские услуги, предоставляемые в онлайн-режиме из компьютерных баз данных или Интернета; брокерские операции с ценными бумагами, котировки биржевые; посредничество биржевое по операциям с акциями и облигациями, финансовый анализ; обслуживание по дебетовым, платежным карточкам, кредитным карточкам с не пролонгируемым кредитом и услуги по чековым гарантиям; услуги банков, услуги по открытию и ведению сберегательных счетов и инвестирование; финансовый клиринг; проверка подлинности в сфере кредитования/подтверждение кредитной истории посредством глобальной компьютерной информационной сети; автоматизированное управление кредитными рисками, управление кредитными рисками с использованием электронных средств; услуги электронной оплаты покупок и электронной оплаты счетов; услуги дебетования и кредитования финансовых счетов; электронные банковские услуги; выпуск карточек предоплаты, платежных карточек, кредитных карточек с не пролонгируемым кредитом и дебетовых карточек; обслуживание по телефонным кредитным карточкам; информация в отношении финансов и страхования, предоставляемая в онлайн-режиме из компьютерной базы данных или интернета; агентства по сбору платежей за газ и электроэнергию; оценка антиквариата; оценка произведений искусства; оценка ювелирных изделий; оценка поддержанных автомобилей; предоставление информации о налогах (финансовые услуги); сбор благотворительных средств; организация сбора пожертвований на благотворительные цели; сбор пожертвований на благотворительные цели; прокат, сдача в аренду машин

для подсчета или обработки, выполнения операций с банкнотами и монетами; прокат, сдача в аренду автоматов для выдачи наличных или банкоматов; услуги оплаты в онлайн-режиме; хранение в сейфах; организация финансирования строительных проектов; услуги агентств импорто-экспортной очистки (таможенная очистка); консультации, информация и рекомендации в отношении всех вышеперечисленных услуг; все вышеперечисленные услуги, включенные в 36-ой класс.

42 - научные и технологические услуги и относящиеся к ним научные исследования и разработки, услуги по промышленному анализу и научным исследованиям; изучение технических проектов; предоставление веб-сайтов на основе технологий, позволяющих пользователям обмениваться, совместно использовать информацию и рекомендации; разработка и усовершенствование технического и программного обеспечения компьютеров; обеспечение программного как услуга (SAAS); услуги компьютерные, в области передачи информации, данных, документов и изображений посредством интернета; услуги веб-порталов, а именно размещение/хостинг интернет веб-сайтов порталов с интерактивными компьютерными базами данных с программами фильмов, предварительными просмотрами, отрывками из фильмов/трейлерами, спортивными передачами, концертами, новостями из жизни известных людей и развлекательными новостями и другой связанной с этим информацией; услуги компьютерные, связанные с предоставлением онлайн-доступа к интерактивным компьютерным базам данных с программами фильмов, предварительными просмотрами, отрывками из фильмов/трейлерами, спортивными передачами, концертами, новостями из жизни известных людей и развлекательными новостями и другой связанной с этой информацией; облачные вычисления, а именно размещение компьютерного прикладного программного обеспечения третьих лиц; услуги провайдеров приложений (ASP), а именно размещение компьютерного прикладного программного обеспечения третьих лиц; облачные вычисления, а именно

прокат программного обеспечения в области конференций, аудио-конференций, электронного обмена сообщениями, совместной работы с документами и файлами, видеоконференций и обработки голосовых данных и вызовов на базе веб-технологий; услуги провайдеров приложений (ASP), предоставляющих программное обеспечение в области конференций, аудио-конференций, электронного обмена сообщениями, совместной работы с документами и файлами, видеоконференций и обработки голосовых данных и вызовов на базе веб-технологий; предоставление онлайн-незагружаемого программного обеспечения для содействия совместной работе большого числа программных приложений; услуги технической поддержки (технические консультации) в отношении компьютерного программного обеспечения и приложений, предоставляемых в онлайн-режиме, по электронной почте и телефону; компьютерные услуги, а именно: создание онлайн-сообществ для зарегистрированных пользователей для участия в дискуссиях, установление обратной связи с их участниками, создание виртуальных сообществ, привлечение в социальные сети и обмен документами; советы по вопросам компьютерных технологий, предоставляемые интернет-пользователям посредством горячей линии; компьютерные услуги, касающиеся создания индексов информации, сайтов и ресурсов в компьютерных сетях; предоставление поисковых интернет-средств/систем; разработка компьютеров, портативных компьютеров, переносных компьютеров, лэптопов, ноутбуков, портативных вычислительных машин и карманных компьютеров; разработка персональных цифровых помощников и персональных медиаплееров; разработка мобильных, сотовых телефонов и смартфонов; разработка цифровых фото, кино-, видеокамер; компьютерные услуги; составление программ для компьютеров; компьютерное интегрирование; компьютерный анализ; составление программ для компьютеров, связанных с защитой от вирусов; услуги компьютерного системного программного обеспечения; компьютерные услуги в отношении предоставления прямого соединения между

компьютерными пользователями для обмена информацией; разработка компьютерного программного обеспечения; проектирование компьютерных систем; разработка и усовершенствование веб-страниц; размещение веб-страниц для третьих лиц; размещение компьютерного прикладного программного обеспечения для поиска и восстановления, извлечения информации из баз данных и компьютерных сетей; предоставление технической информации по специальным запросам конечных пользователей с помощью телефонов или глобальной компьютерной сети; консультации по вопросам компьютерного программного обеспечения; компьютерные услуги, связанные с индивидуальными поисками компьютерных баз данных и веб-сайтов; кодирование и декодирование компьютерного и электронного сигнала; преобразование, перенос данных и документов с физического носителя в электронный медиа-формат; услуги тестирования и оценки продукции/изделий; услуги в сфере архитектуры и дизайна, моделирования; оформление интерьера зданий, офисов и квартир; компьютерная информация и информация о компьютерных сетях; предоставление компьютерных программ управления рисками в сфере безопасности; услуги в области информации, сведений и исследований, испытания в отношении компьютерной безопасности; контроль качества, обеспечение качества; компьютерные услуги по вопросам сертификации бизнес-операций и подготовки отчетов по ним; службы компьютерной безопасности в отношении контроля доступа к компьютерам, электронным сетям и базам данных; обеспечение безопасности передачи данных и транзакций посредством компьютерных сетей; консультации по вопросам защиты данных; технические консультации по вопросам безопасности телекоммуникаций; услуги безопасности компьютеризированных сетей связи; предоставление информации в области безопасности интернета, всемирной компьютерной сети и компьютеризированных сетей связи; консультации в области услуг безопасности интернета, всемирной компьютерной сети и компьютеризированных сетей связи, обеспечения безопасности информации; услуги

аутентификации для компьютерной безопасности; компьютерные услуги в отношении онлайн-аутентификации электронных подписей; услуги дистанционного резервного копирования данных; хранение данных в электронном виде; предоставление информации в области компьютерных технологий и программирования через веб-сайты; услуги по составлению географических карт; услуги облачных вычислений; услуги провайдера облачного хостинга; предоставление во временное пользование незагружаемого программного обеспечения на базе облачных технологий и программного обеспечения для облачного вычисления; электронное хранение данных; предоставление виртуальных компьютерных систем и виртуальных компьютерных сред посредством облачных вычислений; прокат развлекательного программного обеспечения; консультации, информация и рекомендации в отношении всех вышеперечисленных услуг; все вышеперечисленные услуги, включенные в 42-ой класс.

(111) N 2021 0544

(151) 07.05.2021

(210) 2018 34447

(220) 13.09.2018

(181) 13.09.2028

(310) 87/835,336 – 09-cu sinif, 87/835,345-41-ci sinif

(320) 15.03.2018

(330) US

(730) Twentieth Century Fox Film Corporation, a Delaware corporation, 10201 West Pico Boulevard, Los Angeles, CA 90035 USA (US)

(540)

AVATAR

(511) 09 - elmi, dəniz, geodeziya, fotoqrafiya, kinematoqrafiya, optika, çəkmə, ölçmə, siqnalizasiya, nəzarət (yoxlama), xilasetmə və tədris üçün cihaz və alətlər; elektrikin ötürül-

məsi, paylanması, transformasiyası, toplanması, tənzimlənməsi və ya idarə edilməsi üçün cihaz və alətlər; səsin və ya təsvirin yazılması, ötürülməsi, canlandırılması üçün aparatları; məlumatın maqnit daşıyıcıları, səsyazma diskləri, kompakt-disklər, DVD və digər məlumatın rəqəmli daşıyıcıları; ilkin ödənişli aparatlar üçün mexanizmlər; kassa aparatları, hesablayıcı maşınlar, məlumatları işləmək üçün avadanlıq; proqram təminatı; od söndürmək üçün avadanlıq; 09-cu sinfə daxil edilmiş bütün əmtəələr, o cümlədən: elektrik aparaturası; elektron avadanlıq; elektron mallar; elektron istehlakçı malları; kaset maqnitofonları; kaset audiopleyerləri; audiokasetlər; audiodisklər; səsucaldanlar; radio-video dayə/uşağı izləmək üçün audio-video qurğular; velosiped dəbilqələri; qoruyucu idman dəbilqələri; binokllar; səsyazma üçün maqnit lentləri; bütün məlumat daşıyıcılarında video-yazılar; kalkulyatorlar; kameralar; fotoaparatlar; kompakt disk pleyerləri; məlumat daşıyıcı kompakt disklər (CD-ROM); mobil telefonlar; mobil telefonlar üçün üst panelləri; mobil telefon aparatları; mobil telefonlar üçün bəzək əşyaları; musiqi yazıları olan çiplər; kompakt disk yazan qurğular; kompaslar (istiqləmə göstərən); radiotelefonlar; rəqəmsal telefonlar; rəqəmsal audiomaqnitofonlar; rəqəmsal videomaqnitofonlar; rəqəmsal video- və audiopleyerlər; DVD pleyerlər; DVD mərkəzləri; DVD yazan qurğular; fərdi elektron orqanayzerlər; eynək sepləri; karaoke mərkəzləri; səsucaldanlar; mikrofonlar; MP3 pleyerlər; MP3 yazan qurğular; mini disklər; mini disk pleyerləri; mini disk yazan qurğular; mobil telefonlar; mobil telefonlar üçün üst panelləri; mobil telefon aparatları; mobil telefonlar üçün bəzək əşyaları; musiqi yazmaları; peycerlər; portativ stereoqəbuledicilər; portativ rəqəmsal köməkçilər; printerlər; radioqəbuledicilər; gün eynəkləri; gün eynəkləri üçün qablar; telefonlar; televizorlar; videokameralar; videomaqnitofonlar; videokaset pleyerləri; video oyunları üçün kartriclər; video oyun diskləri; videolentlər; videokasetlər; videodisklər; videotelefonlar; videodisk pleyerləri; videoyazılar; radio stansiyaları; kompüterlə işləyərkən istifadə edilən bilək və qol altlıqları; kompüter klaviaturası üçün panellər; elektron istehlakçı malları üçün bu sinfə aid olan aksesuarlar; audio, video üçün optik disk pleyerləri; audio, video üçün optik maqnit disk

pleyerləri; audio, video üçün optik disk yazan qurğular; audio, video verilənləri üçün optik maqnit disk yazan qurğular; elektrik kabelləri; optik kabellər; eynəklər üçün bu sinfə aid olan aksesuarlar; ofis üçün şkalalı xətkəşlər; dəftərxana ləvazimatı üçün şkalalı xətkəşlər; qoruyucu üz maskaları; hava ilə doldurulan xilasedici jiletlər; idman eynəkləri; sualtı üzgüçülük üçün nəfəs boruları; qoruyucu geyim; sualtı maskalar; sualtı üzgüçülər və üzgüçülər üçün burun sıxacları; qoruyucu əlcəklər; qoruyucu qulaq tıxacları; xilasedici qayıqlar (sallar); neon işarələri; elektron daşıyıcılar üçün əvvəlcədən yazılmış musiqi və audio-video; elektrik qıfıllar; elektrik naqillər; kontakt linzalar.

41 - tərbiyəetmə; təhsil; əyləncələr; idman və mədəni-maarif tədbirlərinin təşkili; əyləncələr; audio, vizual və audiovizual əyləncə şəklində əyləncə xidmətləri; audio, vizual, audiovizual və rəqəmsal kontent şəklində əyləncə xidmətləri; təhsil xidmətləri; kinofilm şəklində audio və vizual işlərin təqdimatı və yayılması; idman və mədəni maarifləndirici tədbirlərin təmin edilməsi; təhsil və əyləncə xidmətləri, yəni: kinofilmlər, filmlər və televiziya proqramları şəklində audio və vizual işlərin istehsalı, yayılması və təqdimatı; televiziya serialları, çoxseriyalı multimedia proqramları, radio proqramları, kinofilmlər, videolar, filmlər və kliplər şəklində əyləncə xidmətləri; əyləncələr haqqında onlayn məlumatların təmin edilməsi; əyləncə və təhsil sahəsində onlayn məlumatların təmin edilməsi; dilçilik sahəsində onlayn məlumatların təmin edilməsi; televiziya proqramları, kinofilmlər, filmlər, radio-proqramlar, multimedia proqramları və video-əyləncə sahəsində onlayn məlumatların internet və kommunikasiya şəbəkələri vasitəsilə təmin edilməsi; yüklənə bilməyən audio, vizual və audiovizual kontent əks etdirilən veb-saytın təmin edilməsi; yüklənə bilməyən kinofilmlər, videolar, filmlər və kliplər əks etdirilən veb-saytın təmin edilməsi; yüklənə bilməyən videolar və təsvirlər şəklində əyləncə xidmətləri; internet və kommunikasiya şəbəkələri vasitəsilə yayımlanan televiziya verilişləri, kino və elmi fantastika, fantastika, döyüş, sərgüzəştlər, komediya, dram, musiqi və uşaq əyləncələri haqqında multimedia proqramları əks etdirilən yüklənə bilməyən videolar və təsvirlər şəklində əyləncə xidmətləri; internet və kommunikasiya şəbəkələri

vasitəsilə yayımlanan kinofilmlər əks etdirilən yüklənə bilməyən video və təsvirlər şəklində əyləncə xidmətləri; müxtəlif rabitə vasitələri şəklində müxtəlif platformalar vasitəsilə yayımlanan geniş auditoriya üçün maraq doğuran mövzular əks etdirilən çoxseriyalı televiziya və multimedia proqramları şəklində əyləncə və təhsil xidmətləri; atraksionlu əyləncə və istirahət parklarının xidmətləri; canlı musiqi, komediya və teatr tamaşaları şəklində əyləncə xidmətləri; aktyorların, musiqiçilərin, akrobatların və digər ifaçıların canlı ifası şəklində əyləncə xidmətləri; sirk şəklində əyləncə; canlı ifa şəklində əyləncə; əyləncə xidmətləri, yəni, onlayn mərc oyunları üçün veb-saytın təmin edilməsi; internet və kommunikasiya şəbəkələri vasitəsilə yüklənə bilməyən kazino oyunlarının və video oyunlarının təmin edilməsi; əyləncə xidmətləri, yəni oyunların təmin edilməsi; onlayn oyun xidmətləri; video oyunları üçün proqram təminatının nəşr edilməsi; yüklənə bilməyən kitabların təmin edilməsi; internet və ya digər kommunikasiya şəbəkələri vasitəsilə təmin edilən elektron oyun xidmətləri; yüklənə bilməyən internet oyunlarının təşkil edilməsi və keçirilməsi; virtual realıqda oyunlar üçün yüklənə bilməyən onlayn proqram təminatının təmin edilməsi; onlayn nəşrlər; onlayn kitablar; onlayn jurnallar, yəni, ümumi maraqlar, dilçilik, elmi fantastika və fantastika sahəsində şəxsi fikirlər əks etdirilən bloqlar; elektron nəşrlərin onlayn nəşr edilməsi; əyləncə xidmətləri, o cümlədən: zəng üçün melodiylar, qrafik təsvirlər, divar kağızlarını və oyunları əks etdirilən veb-saytın təmin edilməsi; kontentin hazırlanması şəklində mobil qurğular üçün multimedia və əyləncə xidmətləri; muzeylər; muzey xidmətləri; səyyar muzey xidmətləri; elm, dilçilik, tədqiqat, təbiətin mühafizəsi, təbiət və film çəkilişi sahəsində səyyar sərgi şəklində muzey xidmətləri; elmi fantastika və fantastika sahəsində ekskursiyalar; təhsil xidmətləri, yəni: elm, dilçilik və ətraf mühitin mühafizəsi sahəsində eksponatların təmin edilməsi; ictimai və mədəni tədbirlərin təşkili; əyləncə xarakterli sərgilərin təmin edilməsi; mədəniyyət, təhsil və əyləncə məqsədləri üçün sərgilərin hazırlanması və təşkili; təhsil xidmətləri, yəni, film seriyalarının nümayiş etdirilməsi; mədəniyyət məqsədləri üçün verilişlərin və tədbirlərin təşkili; xeyriyyə üçün satış keçirilən tədbirlərin hazırlanması,

təşkil və keçirilməsi; uşaqlar və böyüklər üçün düşərgələrin təmin edilməsi; əyləncə sahəsində məlumatların, xəbərlərin və şərhlərin təmin edilməsi; istirahət üzrə məlumatlandırma xidmətləri; kinematografiya xidmətləri; canlı yayımda interaktiv xəzinə axtarışının təşkil və keçirilməsi; incəsənət sərgiləri. **(511) 09** - приборы и инструменты научные, морские, геодезические, фотографические, кинематографические, оптические, для взвешивания, измерения, сигнализации, контроля (проверки), спасания и обучения; приборы и инструменты для передачи, распределения, трансформации, накопления, регулирования или управления электричеством; аппаратура для записи, передачи, воспроизведения звука или изображений; магнитные носители информации, диски звукозаписи; компакт-диски, DVD и другие цифровые носители информации; механизмы для аппаратов с предварительной оплатой; кассовые аппараты, счетные машины, оборудование для обработки информации и компьютеры; программное обеспечение; оборудование для тушения огня; все товары, включенные в 09-ый класс, в том числе: аппараты электрические; оборудование электронное; товары электронные; товары потребительские электронные; магнитофоны кассетные; аудиоплееры кассетные; аудиокассеты; аудиодиски; аудиоколонки; радио-видео няня / устройства аудио-видео для слежения за ребенком; шлемы велосипедные; шлемы защитные спортивные; бинокли; ленты магнитные для звукозаписи; видеозаписи во всех носителях информации; калькуляторы; видеокамеры; фотоаппараты; проигрыватели для компакт-дисков; дисководы для компакт-дисков; дисководы для компакт-дисков ПЗУ (как часть компьютера); устройства записывающие для компакт-дисков ПЗУ (как часть компьютера); телефоны сотовые; панели лицевые для сотовых телефонов; телефонные аппараты сотовые; украшения для сотовых телефонов; чипы, содержащие музыкальные записи; устройства для записи компактных дисков; компасы (направления); картриджи и диски для компьютерных игр; оборудование компьютерное; клавиатуры компьютеров; мониторы

компьютеров; мышь компьютерная; дисководы компьютеров; телефоны беспроводные; камеры цифровые; аудиомангнитофоны цифровые; видеомангнитофоны цифровые; видео- и аудио плееры цифровые; DVD-плееры; DVD-центры; устройства записи на DVD; органайзеры электронные; цепочки для очков; караоке центры; громкоговорители; микрофоны; MP3 плееры; устройства записи MP3; минидиски; проигрыватели минидисков; устройства записи на минидисках; телефоны мобильные; панели лицевые для мобильных телефонов; телефонные аппараты мобильные; украшения для мобильных телефонов; модемы (как часть компьютера); записи музыкальные; пейджеры; стереоприемники портативные; персональные секретари цифровые; принтеры; радио; очки солнечные; футляры для солнечных очков; телефоны; телевизоры; видеокамеры; видеомангнитофоны; проигрыватели видеокассет; картриджи для видеоигр; диски для видеоигр; видеоленты; видеокассеты; видеодиски; видеотелефоны; проигрыватели видеодисков; видеозаписи; рации портативные; опоры для запястий и подлокотники при работе с компьютерами; панели для компьютерной клавиатуры; аксессуары для электронных потребительских товаров, относящиеся к этому классу; пособия в цифровом формате, продаваемые с программным обеспечением для компьютерных игр, компьютерного программного обеспечения, компьютерного программного обеспечения в области развлечений и игр; предварительно записанные диски оптические; предварительно записанные диски магнитно-оптические; проигрыватели оптических дисков для аудио-, видео- и/или компьютерных данных; проигрыватели магнитно-оптических дисков для аудио, видео- и/или компьютерных данных; устройства записывающие для оптических дисков для аудио-, видео- и/или компьютерных данных; устройства записывающие для магнитно-оптических дисков для аудио-, видео- и/или компьютерных данных; кабели электрические; кабели оптические; аксессуары для очков, относящиеся к этому классу; линейки со шкалой офисные; линейки со шкалой кан-

целярские; маски защитные для лица; жилеты спасательные надувные; очки спортивные; трубки для подводного плавания; спецодежда защитная; маска для подводного плавания; зажимы носовые для пловцов и ныряльщиков; перчатки защитные; тампоны ушные защитные; шлюпки спасательные (плоты); вывески неоновые; предварительно записанная музыка и аудио/видео для электронных носителей; замки электрические; провода электрические; линзы контактные.

41 - воспитание; образование; развлечения; организация спортивных и культурно-просветительных мероприятий; все услуги, включенные в 41-ый класс, в том числе: развлечения; услуги развлекательные в виде аудио, визуальных и аудиовизуальных развлечений; услуги развлекательные в виде аудио, визуального, аудиовизуального и цифрового контента; услуги образовательные; представление и распространение аудио и визуальных работ в виде кинофильмов; обеспечение спортивных и культурно-просветительных мероприятий; услуги образовательные и развлекательные, а именно, производство, распространение и представление аудио и визуальных работ в виде кинофильмов, фильмов и телевизионных программ; услуги развлекательные в виде телевизионных сериалов, многосерийных мультимедиа-программ, радиопрограмм, кинофильмов, видео, фильмов и клипов; обеспечение онлайн-информацией о развлечениях; обеспечение онлайн-информацией компьютерной базой данных, содержащей информацию по вопросам развлечений и образования; обеспечение онлайн-информацией в области развлечений и образования; обеспечение онлайн-информацией в области лингвистики; обеспечение онлайн-информацией в области телевизионных программ, кинофильмов, фильмов, радиопрограмм, мультимедиа-программ и видео развлечений через интернет и коммуникационные сети; обеспечение веб-сайтом, содержащим незагружаемый аудио-, визуальный и аудиовизуальный контент; обеспечение веб-сайтом, содержащим незагружаемые кинофильмы, видео, фильмы и клипы; услуги развлекательные в виде незагружаемого

видео и изображений; услуги развлекательные в виде незагружаемого видео и изображений, содержащие телевизионные передачи, кино и многосерийные мультимедиа-программы о научной фантастике, фантастике, боевиках, приключениях, комедиях, трагедиях, музыке и детских развлечениях, передаваемых через интернет и коммуникационные сети; развлекательные услуги в виде незагружаемого видео и изображений, содержащих кинофильмы, передаваемых через интернет и коммуникационные сети; услуги образовательные и развлекательные в виде многосерийных телевизионных и мультимедиа-программ, содержащих темы, интересующие широкую аудиторию, распространяемые через различные платформы в различных формах средств связи; обеспечение информацией по вопросам развлечений для третьих лиц через глобальную компьютерную сеть; услуги парка культуры и отдыха с аттракционами; услуги развлекательные в виде исполнения живой музыки, комедий и театральных представлений; услуги развлекательные в виде живого выступления актеров, музыкантов, акробатов и других исполнителей; развлечения в виде цирка; развлечения в виде живого исполнения; услуги развлекательные, а именно: обеспечение веб-сайтом для онлайн-игры в азартные игры; обеспечение незагружаемыми играми и видеоиграми в казино через интернет и коммуникационные сети; услуги развлекательные, а именно: обеспечение интерактивными компьютерными играми; услуги развлекательные в виде услуг по обеспечению онлайн-играми через компьютерные или коммуникационные сети; обеспечение играми; обеспечение онлайн-играми; обеспечение онлайн-играми компьютерными играми; публикации программного обеспечения для интерактивных компьютерных и видеоигр; обеспечение незагружаемыми книгами; обеспечение незагружаемыми онлайн-электронными публикациями в области компьютерных игр; услуги электронные игровые, обеспечиваемые через интернет или другие коммуникационную сеть; организация и проведение незагружаемых интернет игр; обеспечение раз-

влекательных услуг и информации по развлечениям через компьютерные, электронные и онлайн-базы данных; обеспечение программного обеспечения для онлайн-незагружаемых виртуальных игр в реальности; онлайн-публикации; онлайн-книги; онлайн-журналы, а именно: блоги, содержащие личное мнение в области общих интересов, лингвистики, научной фантастики и фантастики; онлайн-публикации электронных изданий; услуги развлекательные, в том числе обеспечение веб-сайта, содержащего мелодии для звонков, графические изображения, обои и игры; услуги мультимедиа и развлекательные в виде подготовки контента; музеи; услуги музеев; услуги передвижных музеев; услуги музеев в виде передвижных выставок области науки, лингвистики, исследований, охраны природы, природы и производства фильмов; экскурсии по выставкам в области научной фантастики и фантастики; услуги образовательные, а именно: обеспечение экспонатов в области науки, лингвистики и охраны окружающей среды; организация общественных и культурных мероприятий; обеспечение развлекательных выставок; подготовка и организация выставок для культурных, образовательных и развлекательных целей; услуги образовательные, а именно показ серии фильмов; организация передач и событий для культурных целей; подготовка, организация и проведение мероприятий, вырученная сумма от которых жертвуется на благотворительность; обеспечение лагерей для детей и взрослых; обеспечение информации, новостей и комментариев в области развлечений; услуги информационные по отдыху и развлечениям; услуги кинематографические; организация и проведение интерактивного поиска сокровищ в прямом эфире; выставки художественные.

(111) N 2021 0545

(151) 07.05.2021

(210) 2019 01118

(220) 13.06.2019

(181) 13.06.2029

(730) TOYOTA JIDOSHA KABUSHIKI KAISHA (also trading as TOYOTA MOTOR

CORPORATION), 1, Toyota-cho, Toyota-shi, Aichi-ken, Japan (JP)
(540)

LAND CRUISER EXECUTIVE LOUNGE

(526) Əmtəə nişanında "EXECUTIVE", "LOUNGE" söz işarələri hüquqi mühafizə obyektləri deyildir.

(511) 12 - avtomobillər və hissələr, konstruksiyaların elementləri, onlar üçün daşıyıcı detallar.

(526) В товарном знаке словесные обозначения "EXECUTIVE", "LOUNGE" не являются объектом правовой охраны.

(511) 12 - автомобили и детали, элементы конструкций, несущие детали для них.

(111) N 2021 0546

(151) 07.05.2021

(210) 2019 00089

(220) 17.01.2019

(181) 17.01.2029

(730) "Caspian Event Organisers" MMC, Azərbaycan, Bakı şəh., İ.Qutqaşınlı küç., ev 4/103 (AZ)

(540)



(526) Əmtəə nişanında "Tech Talks" söz birləşməsi hüquqi mühafizə obyektidir.

(591) sarı, tünd-qırmızı

(511) 35 - sərgilərin və onların keçirilməsi ilə bağlı digər tədbirlərin təşkili və keçirilməsi; keçirilən sərgilər və onların iştirakçıları, nümayiş olunan məhsullar və təklif olunan xidmətlər haqda məlumatların toplanması, sistemləşdirilməsi və yayılması; sərgilərin və onların keçirilməsi ilə bağlı digər tədbirlərin reklamı;

sərgi iştirakçılarının, onların istehsal etdiyi məhsulların və göstərdiyi xidmətlərin reklamı; prospektlərin, bukletlərin, bülletenlərin və digər buna bənzər məhsulların yayılması.

41 - seminar, konfrans və buna bənzər digər tədbirlərin təşkili və keçirilməsi; sərgi, konfrans və digər tədbirlər zamanı informasiya-əyləndirici tədbirlərinin təşkili.

42 - sərgi iştirakçıları üçün nümayiş olunan məhsulların yerləşdirilməsi, məhsullar və xidmətlər haqda məlumatın yayılmasına dair məsləhətçi və praktiki xidmətlərin göstərilməsi, sərgi layihələrinin işlənilib hazırlanması, eksponatların nümayişi və təqdim olunmasına dair layihələrin işlənməsi və təşkili; sərgi simvolikasının, nişanların, suvenirlərin və digər reklam atributikasının işlənilib hazırlanması; prospektlərin, bukletlərin və buna bənzər digər məhsulların işlənilib hazırlanması və istehsalı; digər siniflərə aid olunmayan sərgilərin və onları müşayiət edən tədbirlərin təşkili və keçirilməsinə dair digər xidmətlərin göstərilməsi.

(526) В товарном знаке словосочетание "Tech Talks" не является объектом правовой охраны.

(591) желтый, бордовый

(511) 35 - организация и проведение выставок и иных мероприятий, сопутствующих проведению выставок; сбор, систематизация и распространение информации о проводимых выставках, об участниках выставок, демонстрируемой на выставках продукции и предлагаемых услугах; реклама выставок и иных мероприятий, сопутствующих проведению выставок, реклама участников выставок, производимой ими продукции и оказываемых услугах; распространение проспектов, буклетов, бюллетеней и другой подобной продукции.

41 - организация и проведение семинаров, конференций и других подобных мероприятий; организация информационно-развлекательных мероприятий в процессе проведения выставок, конференций и т.д.

42 - оказание консультационных и практических услуг участникам выставок по размещению демонстрируемой продукции и информации о продукции и услугах; разработка и реализация выставочных проектов, устройств для демонстрации экспона-

тов и подачи информации; разработка выставочной символики, значков, сувениров и другой выставочной и рекламной атрибутики; разработка и изготовление проспектов, буклетов и т.п.; иные услуги, касающиеся организации и проведения выставок и сопутствующих им мероприятий, не отнесенные к другим классам.

(111) N 2021 0547

(151) 08.05.2021

(210) 2020 01716

(220) 29.09.2020

(181) 29.09.2030

(730) "Veysəloğlu" MMC, AZ 1029, Bakı şəh., Nizami rayonu, 2-ci Eninə, ev 2 (AZ)

(540)



(591) sarı, qızılı

(511) 29 - ət, balıq, quş və ov quşu ət; ət ekstraktları; balıq məhsulları, konservləşdirilmiş, qurudulmuş və istilik emalına uğradılmış tərəvəzlər və meyvələr; jele, mürəbbə, kompotlar; yumurta; süd, pendir, yağ, yoğurt və digər süd məhsulları; mayonez; maya; tomat; yağlar və qida piyləri.

35 - 29-cu sinifdə göstərilən malların reklamı və satışı.

39 - 29-cu sinifdə göstərilən malların daşınması, qablaşdırılması və saxlanması.

(591) желтый, золотой

(511) 29 - мясо, рыба, птица и дичь; экстракты мясные; рыбные продукты; овощи и фрукты консервированные, сушеные и подвергнутые тепловой обработке; желе, варенье, компоты; яйца; молоко, сыр, масло, йогурт и другие молочные продукты; майонез; дрожжи; тоmat; масла и жиры пищевые.

35 - реклама и продажи.

39 - транспортировка; упаковка и хранение товаров.

(111) N 2021 0548
(151) 18.05.2021
(210) 2020 00517
(220) 02.03.2020
(181) 02.03.2030
(730) "Türk Yapı Sənaye" MMC, AZ 2201,
Goranboy rayonu, Goranboy şəh., Ü.
Hacıbəyov küç. (AZ)
(540)



(526) Əmtəə nişanında "ALÇI" söz işarəsi hüquqi mühafizə obyektidir.

(591) ağ, göy, qırmızı

(511) 19 - gips və suvaq.

35 - 19-cu sinifdə göstərilmiş əmtəələrin satışı və reklamı.

39 - 19-cu sinifdə göstərilmiş əmtəələrin qablaşdırılması, saxlanması və daşınması.

(526) В товарном знаке словесное обозначение "ALÇI" не является объектом правовой охраны.

(591) белый, синий, красный

(511) 19 - гипс и шпатлевка.

35 - продажа и реклама товаров, указанных в 19 классе.

39 - упаковка, хранение и транспортировка товаров 19 класса.

(111) N 2021 0549

(151) 18.05.2021

(210) 2020 01111

(220) 24.06.2020

(181) 24.06.2030

(730) "NOBEL FARMA" MMC, AZ 1073,
Bakı şəh., Yasamal rayonu, Mətbuat pr., ev
23S, 529-cu məh., qapı 4,5,6,7,8 (AZ)

(540)

NBL Osteo Formula

НБЛ Остео Формула



(526) Əmtəə nişanında "NBL НБЛ" hərf birləşməsindən, "NOBEL" söz işarəsindən və təsviri hissədən başqa qablaşma üzərindəki əmtəənin növünü, təyinatını, miqdarını bildirən söz, hərf, rəqəm işarələri hüquqi mühafizə obyektləri deyildir.

(591) mavi, boz, qara

(511) 05 - əczaçılıq preparatları.

35 - dərman preparatlarının satışı üzrə xidmətlər.

39 - dərman preparatlarının daşınması və saxlanması üzrə xidmətlər.

(526) В товарном знаке кроме буквенного сочетания "NBL НБЛ", словесного обозначения "NOBEL" и изобразительной части, тип, назначение, указывающее количество слова, буквы, цифрового обозначения, указанные на упаковке товара, не являются объектом правовой охраны.

(591) синий, серый, черный

(511) 05 - фармацевтические препараты.

35 - услуги по продаже лекарственных препаратов.

39 - услуги по транспортировке и хранению лекарственных препаратов.

(111) N 2021 0550

(151) 18.05.2021

(210) 2019 00679

(220) 15.04.2019

(181) 15.04.2029

(730) Rokos Azərbaycan MMC, AZ 1118,
Bakı şəh., Nizami rayonu, Elşən
Süleymanov, ev 158A, məh. 75 (AZ)

(540)



(591) ağ, qırmızı, boz

(511) 20 - mebel, güzgülər, şəkillər üçün çərçivələr və s, ağacdan, mantardan, qamışdan, qarğıdan, söyüddən, buynuzdan, sümükdən, fil sümüyündən, balina bığından, tıbağaların qınından, balıqulaqlarından, kəhrəbadan, sədəfdən, dəniz penkasından, bu materialların əvəzedicilərindən və ya plastik kütlələrdən digər siniflərə aid edilməyən məmulatlar; mətbəx, dəhliz və yataq mebelləri.

35 - biznes sahəsində inzibati fəaliyyət, məişət avadanlıqlarının satışı; mətbəx, dəhliz və yataq mebellərinin satışı üzrə xidmətlər.

(591) белый, красный, серый

(511) 20 - мебель, зеркала, рамы для картин и т. д. из дерева, пробки, тростника. тростник, ивы, рога, кости, слоновой кости, китового уса, панциря черепахи, ракушек, янтаря, жемчуга, морской пены, из заменителей этих материалов или пластмассы.

35 - управленческая деятельность в сфере бизнеса, продажа бытовой техники; услуги по продаже мебели для кухонь, прихожих и спален.

(111) N 2021 0551

(151) 18.05.2021

(210) 2019 00717

(220) 19.04.2019

(181) 19.04.2029

(730) Quliyev Vüsal Asəf oğlu, Naxçıvan MR, Şahbuz şəh., Heydər Əliyev pr. (AZ)

(540)

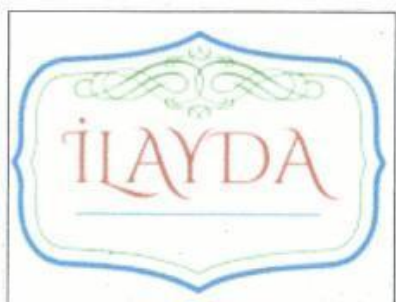

(591) qırmızı, yaşıl, göy, ağ

(511) 35 - ərzaq və ağartma üçün preparatlar və yuma üçün digər maddələr; təmizləmə, cilalama, yağsızlaşdırma və abraziv emal üçün preparatlar; sabunlar; ətriyyat məmulatları, efir yağları; kosmetika, saç üçün losyonlar; dişləri yumaq üçün tozlar və pastalar; bıçaq məmulatları, çəngəllər və qaşıqlar; ev və ya mətbəx əşyaları, qab-qacaq; daraqlar və süngərlər; şotkalar; təmizlik və yır-yığış üçün tərtibatlar; metal liflər; şüşə; çini və saxsıdan digər siniflərə aid edilməyən məmulatların reklamı və satışı üzrə xidmətlər.

(591) красный, зеленый, синий, белый

(511) 35 – продукты и препараты для чистки и отбеливания; уборка; полирование; обезжиривание и препараты для абразивной обработки; мыла; парфюмерные изделия; эфирные масла; косметика, лосьоны для волос; порошки и пасты для чистки зубов; изделия ножевые, вилки и ложки; домашняя или кухонная утварь, посуда; расчески и губки; щетки; меры по уборке и наведению порядка; металлические волокна; стекло; услуги по рекламе и продаже изделий из фарфора и керамика, не относящихся к другим классам.

(111) N 2021 0552

(151) 18.05.2021

(210) 2020 02221

(220) 21.12.2020

(181) 21.12.2030

(730) "G GROUP" MMC, Goranboy şəh, A.Məmmədov küç., ev 8 (AZ)

(540)



(591) göy, açıq-sarı

(511) 24 - parçalar və onların əvəzediciləri; yataq örtükləri və süfrələr; ədyallar.

25 - geyim, ayaqqabı və baş geyimləri.
26 - krujeva və bədii tikmələr.

(540)

(591) синий, светло-желтый
(511) 24 - ткани и их заменители; покрывала и скатерти; одеяла.
25 - одежда, обувь и головные уборы.
26 - кружева и вышивка.

CEREMONY

(511) 25 - geyim, ayaqqabı.

(511) 25 - одежда, обувь.

(111) N 2021 0553
(151) 18.05.2021
(210) 2020 02222
(220) 21.12.2020
(181) 21.12.2030
(730) "G GROUP" MMC, AZ 2201,
Goranboy rayonu, Goranboy şəh.,
A.Məmmədov küç., ev 8 (AZ)
(540)

(111) N 2021 0555
(151) 18.05.2021
(210) 2019 02287
(220) 25.12.2019
(181) 25.12.2029
(730) Ağasıyev Ruslan Elman oğlu,
Naxçıvan MR, Naxçıvan şəh., Atabəylər
küç., ev 9, mən. 40 (AZ)
(540)



(591) göy, açıq-sarı
(511) 24 - parçalar və onların əvəzediciləri; yataq örtükləri və süfrələr; ədyallar.
25 - geyim, ayaqqabı və baş geyimləri.
26 - krujeva və bədii tikmələr.

(591) синий, светло-желтый
(511) 24 - ткани и текстильные изделия, не относящиеся к другим классам; одеяла, покрывала и скатерти.
25 - одежда, обувь, головные уборы.
26 - кружева и вышитые изделия.



(526) Əmtəə nişanında "kosmetik" söz işarəsi hüquqi mühafizə obyektidir.

(591) qara, qırmızı, ağ və boz
(511) 35 - parfüm, kosmetik məhsulların reklamı və satışı üzrə xidmətlər.

(526) В товарном знаке словесное обозначение "kosmetik" не является объектом правовой охраны.

(591) черный, красный, белый и серый
(511) 35 - услуги по рекламе и продаже парфюмерии и косметических продуктов.

(111) N 2021 0554
(151) 18.05.2021
(210) 2019 01404
(220) 02.08.2019
(181) 02.08.2029
(730) "MARKHALL" MMC, AZ 1040 Bakı
şəh., Sabunçu rayonu Bakıxanov ŞTQ
Yavər Əliyev küç., ev 84/2 (AZ)

(111) N 2021 0556
(151) 18.05.2021
(210) 2020 00252
(220) 06.02.2020
(181) 06.02.2030

(730) "Aqro-Azərinvest" MMC, AZ 3600,
Qəbələ şəh., E. Kərimov küç. 34 (AZ)
(540)



(526) Əmtəə nişanında "GABALA" və
"WINERY" söz işarələri hüquqi mühafizə
obyektləri deyildir.
(511) 33 - şərablar.
35 - 33-cü sinifdə göstərilən əmtəələrin satışı
və reklamı.

(526) В товарном знаке словесные обо-
значения "GABALA" и "WINERY" не яв-
ляются объектом правовой охраны.
(511) 33 - алкогольные напитки (за исклю-
чением пива).
35 - продажа и реклама товаров, указан-
ных в 33-м классе.

(111) N 2021 0557
(151) 18.05.2021
(210) 2020 00638
(220) 17.03.2020
(181) 17.03.2030
(730) "Aqro- Azərinvest" MMC, AZ 3600,
Qəbələ şəh., E. Kərimov küç. 34 (AZ)
(540)



(526) Əmtəə nişanında "GABALA",
"WINERY" söz işarələri hüquqi mühafizə
obyekti deyildir.
(511) 33 - şərablar.

35 - 33-cü sinifdə göstərilən əmtəələrin satışı
və reklamı.

(526) В товарном знаке словесные обо-
значения "GABALA", "WINERY" не явля-
ются объектом правовой охраны.

(511) 33 - вино.

35 - продажа и реклама товаров, указан-
ных в 33-ем классе.

(111) N 2021 0558

(151) 18.05.2021

(210) 2020 00641

(220) 17.03.2020

(181) 17.03.2030

(730) "Aqro-Azərinvest" MMC, AZ 3600,
Qəbələ rayonu, Qəbələ şəh., E. Kərimov
küç., ev 34 (AZ)
(540)



(526) Əmtəə nişanında "GABALA", "WINE-
RY", "GRAND", "ГРАНД", "BAKU", "БА-
КУ" söz işarələri hüquqi mühafizə obyekt-
ləri deyildir.

(511) 33 - şərablar.

35 - 33-cü sinifdə göstərilən əmtəələrin satışı
və reklamı.

(526) В товарном знаке словесные обо-
значения "GABALA", "WINERY",
"GRAND", "ГРАНД", "BAKU", "BAKU" не
являются объектом правовой охраны.

(511) 33 - вино.

35 - продажа и реклама товаров, указан-
ных в 33-ем классе.

(111) N 2021 0559

(151) 18.05.2021

(210) 2020 00406

(220) 25.02.2020

(181) 25.02.2030
(730) "Ornado Medicine" MMC, AZ 1149,
Bakı şəh., Xətai rayonu, General Şıxlinski
küç., ev 31B (AZ)
(540)

SOLIDOFER

(511) 05 - əczaçılıq, baytarlıq və gigiyena preparatları, tibbi məqsədlər üçün pəhriz maddələri, uşaq qidası; plastirlər, sarğı materialları; dişləri plomblamaq və diş surətlərini hazırlamaq üçün materiallar; dezinfeksiyaedici vasitələr; ziyanverici heyvanları məhv etmək üçün preparatlar; fungusidlər, herbisidlər.

(511) 05 – фармацевтика, ветеринарно-гигиенические препараты; диетические вещества для медицинских целей, детское питание; пластыри, оберточные материалы; материалы для герметизации зубов и изготовления зубных копий; дезинфицирующие средства; препараты для уничтожения вредных животных; фунгициды, гербициды.

(111) N 2021 0560
(151) 18.05.2021
(210) 2020 00185
(220) 31.01.2020
(181) 31.01.2030
(730) "AZFAR PROCESSING" MMC, AZ
1073, Bakı şəh., Yasamal rayonu, Mikayıl
Müşviq küç., ev 1113. (AZ)
(540)



(511) 05 - baytarlıq preparatları; tibbi məqsədlər üçün gigiyena preparatları; tibbi məqsədlər üçün pəhriz maddələri, uşaq qidası; insanlar və heyvanlar üçün qida əlavələri; plastirlər, sarğı materialları; dişləri plomblamaq və diş surətlərini hazırlamaq üçün materiallar; dezinfeksiyaedici vasitələr; ziyanverici heyvanları məhv etmək üçün preparatlar; fungusidlər, herbisidlər.

29 - konservləşdirilmiş, qurudulmuş və istilik emalına uğradılmış tərəvəzlər və meyvələr; jele, mürəbbə, kompotlar; yumurta; süd və süd məhsulları; yağlar və qida piyləri.

31 - digər siniflərə aid edilməyən taxıl və kənd təsərrüfatı, bağ-bostan, meşə məhsulları; emal olunmamış və ya emal olunmuş dənli bitkilər və toxumlar; diri heyvanlar; təzə meyvələr və tərəvəzlər; canlı bitkilər və güllər; heyvanlar üçün yemlər; səməni.

35 - 05, 29, 31-ci siniflərdə göstərilən malların reklamı; biznes sahəsində menecment; biznes sahəsində inzibati fəaliyyət; ofis xidməti.

39 - 05, 29, 31-ci siniflərdə göstərilən malların nəqli və saxlanması; malların qablaşdırılması və saxlanması; səyahətlərin təşkili.

(511) 05 - фармацевтические и ветеринарные препараты; гигиенические препараты для медицинских целей; диетические вещества для медицинских целей, детское питание; пластыри, перевязочные материалы; материалы для пломбирования зубов и изготовления зубных слепков; дезинфицирующие средства; препараты для уничтожения вредных животных; фунгициды, гербициды.

29 - мясо, рыба, птица и дичь; мясные экстракты; овощи и фрукты консервированные, сушеные и подвергнутые тепловой обработке; желе, варенье, компоты; яйца, молоко и молочные продукты; масла и жиры пищевые.

31 - сельскохозяйственные, садово-огородные, лесные и зерновые продукты, не относящиеся к другим классам; живые животные; свежие фрукты и овощи; семена, живые растения и цветы; корма для животных; солод.

35 - реклама товаров указанных в 03, 05, 29 и 31 класс менеджмент в сфере бизнеса; административная деятельность в сфере бизнеса; офисное обслуживание.

39 - транспортировка; упаковка товаров и хранение товаров 03, 05, 29 и 31 класс; организация поездок.

(111) N 2021 0561

(151) 18.05.2021

(210) 2020 01644

(220) 22.09.2020

(181) 22.09.2030

(730) "CAHAN TABAK BEYNƏLXALQ"
MMC, AZ 7000, Naxçıvan şəh., Əcəmi, ev 2,
mən. 9 (AZ)
(540)



(526) Əmtəə nişanında təsviri hissədən başqa qalan işarələr hüquqi mühafizə obyektləri deyildir.

(511) 34 - siqaretlər, tütün, tütün məmulatları, siqaret çəkmək üçün ləvazimatlar; alışqanlar, kibrit.

35 - 34-cü sinifdə göstərilən malların reklamı və satışı üzrə xidmətlər.

(526) В товарном знаке кроме изобразительной части оставшиеся обозначения не являются объектом правовой охраны.

(511) 34 - сигареты, табак, табачные изделия, приборы для курения сигарет, зажигалки, спички.

35 - продажа и реклама товаров, указанных в 34-ом классе.

(111) N 2021 0562

(151) 18.05.2021

(210) 2020 01385

(220) 12.08.2020

(181) 12.08.2030

(730) "BESAN" MMC, AZ 1029, Bakı şəh., Heydər Əliyev pr., ev 152 Çinar Plaza iş mərkəzi, 19-cu mər. (AZ)

(540)



(526) Əmtəə nişanında "Apical", "Suction" söz işarələri, "®" xəbərdarlıq işarəsi hüquqi mühafizə obyektləri deyildir.

(591) açıq-yaşıl, ağ, tünd-göy

(511) 10 - tibbi alətlərdən ibarət dəst çantaları; tibbi cihaz və alətlər.

35 - əczaçılıq, baytarlıq, gigiyena məhsulları və tibbi ləvazimatların topdansatışı; əczaçılıq baytarlıq, gigiyena preparatları və tibbi ləvazimatların pərakəndə satışı; tibbi inzibati xidmətlər.

44 - tibbi avadanlıqların icarəsi üzrə xidmətlər.

(526) В товарном знаке словесные обозначения "Apical", "Suction", указательное обозначение "®" не являются объектом правовой охраны.

(591) светло-зеленый, белый, темно-синий
(511) 10 - аптечка из медицинских принадлежностей, медицинские принадлежности.

35 - продажа оптовая фармацевтических, ветеринарных, гигиенических препаратов и медицинских принадлежностей, продажа розничная фармацевтических, ветеринарных, гигиенических препаратов и медицинских принадлежностей, службы административные по медицинским направлениям.

44 – услуги проката медицинского оборудования.

(111) N 2021 0563

(151) 18.05.2021

(210) 2020 02181

(220) 16.12.2020

(181) 16.12.2030

(730) Həsənli Həsən Elşad oğlu, AZ 1026, Bakı şəh., Xətai rayonu, Nobel pr., ev 86, mən. 6 (AZ)
(540)



(526) Əmtəə nişanında "DÖNƏR" söz işarəsi və "100 % YARPAQ DÖNƏR" söz birləşməsi hüquqi mühafizə obyektidir.

(591) qəhvəyi, narıncı, ağ

(511) 43 - ərzaq məhsulları və içkilərlə təmin etmə xidmətləri.

(526) В товарном знаке словесное обозначение "DÖNƏR" и словосочетание "100 % YARPAQ DÖNƏR" не являются объектом правовой охраны.

(591) коричневый, оранжевый, белый

(511) 43 - услуги по обеспечению пищевыми продуктами и напитками.

(111) N 2021 0564

(151) 18.05.2021

(210) 2021 00213

(220) 03.02.2021

(181) 03.02.2031

(730) "Azər-Maya" ASC, AZ 1108, Bakı şəh., Nərimanov rayonu, 11-ci Dağlıq 3105-ci mən. (AZ)

(540)

(511) 30 - qəhvə, çay, kakao, qənd, düyü, tapioka (manioka), saqo, qəhvə əvəzediciləri; un və taxıl məhsulları, çörək-bulka məmulatları, qənnadı məmulatları, dondurma; bal, patokadan sirop; maya, çörək tozları; duz, xardal; sirkə, souslar; ədviyyatlar; qida buzu.

(511) 30 - кофе, чай, какао и заменители кофе; рис, макароны и лапша; тапиока (маниока) и саго; мука и продукты зерновые; хлеб, выпечка и изделия кондитерские; шоколад; мороженое, сорбет и другие продукты из съедобного льда; сахар, мед, сироп из патоки; дрожжи, порошки пекарные; соль, специи, консервированные травы; уксус, соусы, приправы.

(111) N 2021 0565

(151) 18.05.2021

(210) 2019 01224

(220) 05.07.2019

(181) 05.07.2029

(730) Qəhrəmanov İlham Hüsü oğlu, Naxçıvan MR, Şahbuz şəh., Heydər Əliyev pr. (AZ)

(540)



(526) Əmtəə nişanında təsviri hissədən başqa digər elementlər hüquqi mühafizə obyektidir.

(591) yaşıl, tünd-yaşıl, ağ

(511) 35 - reklam; biznes sahəsində menecment; biznes sahəsində inzibati fəaliyyət; ofis xidməti.

43 - ərzaq məhsulları və içkilərlə təmin etmə üzrə xidmətlər.

(526) В товарном знаке кроме изобразительной части оставшиеся обозначения не являются объектом правовой охраны.

(591) зеленый, темно-зеленый, белый

(511) 35 - реклама. управление бизнесом; административная деятельность в сфере бизнеса: офисные услуги.

43 - еда и напитки.

(111) N 2021 0566

(151) 18.05.2021

(210) 2019 00222

(220) 06.02.2019

(181) 06.02.2029

(730) Ağayeva Gülnar Yəhya qızı,
Naxçıvan MR, Naxçıvan şəh., İstiqlal küç.
121 (AZ)

(540)

CANIM

(511) 35 - səhhətə və gözəlliyə qulluq üçün məmulatların, kosmetik vasitələrin, parfümeriya vasitələrinin və tualet ləvazimatlarının, ətirlərin, efir yağlarının, kosmetik vasitələrin, diş tozlarının və məcunların, dezodorantların, qeyri-dərman tualet preparatlarının, dəriyə, saçlara, dırnaqlara, gözlərə və dişlərə qulluq və xarici görünüşü üçün istifadə edilən preparatların və maddələrin, sabunların və təmizləyici preparatların, kremlərin, dərman və müalicəvi preparatların və maddələrinin, homeopatik preparatların və maddələrin, emosional halların müalicəsi üçün istifadə edilən bitkilərdən və güllərdən alınan preparatların və maddələrin, tibbi məqsədlər üçün bitkilərdən və güllərdən alınan preparatların və maddələrin, şamların, dəsmalların, flanel dəyişəklərin, çimərlik xələtlərin, süngərlərin, daraqların, dırnaqlar üçün fırçaların, saç üçün şotkaların, tualet şotkalarının, güzgülərin, vanna otaqları üçün xalçaların, duş üçün papaqların, qurudulmuş lifə dölündən süngərlərin, vanna otaqları üçün yastıqçaların, vanna otaqları üçün paltarasanların, süngər daşlarının, ayaq üçün xalçaların, fenlərin, yeyinti məmulatları, ayaqqabılar və baş geyimləri daxil olmaqla, geyimlərin, geyim və saç üçün aksesuarların, çantaların, qadın şlyapalarının, saatlar, cib saatları və qol saatları daxil olmaqla, zərgərlik məmulatları və bijuteriyanın, eynəklərin, idman mallarının və ləvazimatlarının, oyuncaqların və oyunların, bıçaq məmulatlarının, çəngəllərin və qaşıqların, şüşə qabların və digər yemək qablarının, yeməkləri və içkiləri hazırlamaq üçün mətbəx əşyaları və ləvazimatların, ev üçün bəzəklərin, xalçaların və ev

ləvazimatlarını, yataq dəyişəklərinin, elektrik və elektron istehlak malları və aksesuarların, evin dekoruna aid malların, dəmir məmulatlarının, evdə, məişətdə, mətbəxdə və bağda istifadə üçün əl alətləri və alətlərin, interyer üçün mebelin və bağ mebelinin, dəftərxana mallarının, kitabların, ədəbiyyat materiallarının, çap məhsulunun, milad səbətələrinin və bəzəklərin, yeməklərin və içkilərin reklamı, marketinqi, irəliləşdirilməsi, pərakəndə satışı (poçt, telefon və ya internet sifarişi yolu ilə mağazalarda); biznes sahəsində idarəetmə; biznes sahəsində inzibati fəaliyyət; ofis xidməti; poçt kataloqları, telefon və ya digər telekommunikasiya vasitəsilə pərakəndə satış; univermaqlarda elektron satışı və internet vasitəsilə satılan malların pərakəndə satışı.

44 - kosmetik vasitələrə aid məsləhətlər; kosmetik məhsulların bədəndə tətbiq edilməsi; kosmetik məhsulların üzdə tətbiq edilməsi; kosmetik vasitələrə aid məsləhət xidmətləri; kosmetik elektrolizi; qrimləşdirilmə üzrə kosmetik xidmətlər; kosmetik müalicəsi; əməliyyat (kosmetik); kosmetoloji rəftar xidmətləri; kosmetoloji müalicəsinə aid məsləhət xidmətləri; kosmetoloji məsləhətlər; kosmetoloji məsləhətləşmələr; gözəllik salonlarının xidmətləri; gözəllik salonları; kosmetoloji müalicə xidmətləri; gözəlliyin qulluğuna aid məsləhət xidmətləri; stomatoloji xidmətlər; dişlərin cillanması üzrə xidmətlər; dişlərin ağardılması üzrə xidmətlər; bərbərxana xidmətləri; qaralma xidmətləri; solyariy xidmətləri; süni qaralma xidmətləri; manikür xidmətləri; saçların müalicəsi üzrə xidmətlər; üzün pilinqi üzrə xidmətlər; fitnes mərkəzlərinin və sağlamlıq mərkəzlərinin xidmətləri.

45 - xınayaxdı, nişan, ad günləri və toy mərasimlərinin keçirilməsi; qeyd olunan mərasimlərə uyğun dekorasiyaların və geyimlərin icarəsi.

(511) 35 - реклама, маркетинг, продвижение, розничная продажа (в магазинах, путем заказа по почте, телефону или через интернет) продукции по уходу за здоровьем и красотой, косметических средств, парфюмерных средств и туалетных принадлежностей, духов, эфирных масел, косметических средств, зубных порошков и паст, дезодорантов, нелекарственных туалетных препаратов, препаратов и веществ для использования по уходу и внешнего

вида кожи, волос, ногтей, глаз и зубов, мыла и очищающих препаратов, кремов, лекарственных и лечебных препаратов и веществ, гомеопатических препаратов и веществ, препаратов и веществ, полученных из растений и цветов для использования в лечении эмоциональных состояний, препаратов и веществ для медицинских целей, полученных из растений и цветов, свечей, полотенец, фланелевого белья, купальных халатов, губок, расчесок, кисточек для ногтей, щеток для волос, туалетных щеток, зеркал, ковриков для ваннных комнат, шапочек для душа, мочалок из высушенного плода люфы, подушек для ваннных комнат, вешалок для ваннных комнат, пемзы, ковриков для ног, фенов, продуктов питания, одежды, включая обувь и головные уборы, аксессуаров для одежды и волос, сумок, дамских шляп, ювелирных изделий и бижутерии, включая часы и карманные и наручные часы, очков, спортивных товаров и принадлежностей, игрушек и игр, ножевых изделий, вилок и ложек, стеклянной посуды и другой столовой посуды, кухонной утвари и принадлежностей для приготовления еды и напитков, украшений для дома, ковров и домашних принадлежностей, постельного белья, электрических и электронных потребительских товаров и аксессуаров, товаров, относящихся к декорированию дома, скобяных изделий, ручных орудий и инструментов для домашнего, бытового, кухонного и садового использования, мебели для интерьера и садовой мебели, канцелярских товаров, книг, литературных материалов, печатной продукции, рождественских корзин и украшений, еды и напитков; менеджмент в сфере бизнеса; административная деятельность в сфере бизнеса; офисная служба; организация, подготовка и содействие проведению торговых ярмарок, выставок и конференций; розничная торговля по почтовым каталогам, по телефону или посредством других телекоммуникационных средств; розничная торговля товаров, продаваемых в универмагах через электронную покупку и интернет.

44 - консультация, относящаяся к косметическим средствам; применение косметической продукции на теле; применение кос-

метической продукции на лице; консультационные услуги, относящиеся к косметическим средствам; косметический электролиз; косметические услуги по гримированию; косметическое лечение; операция (косметическая); услуги по косметологическому уходу; консультативные услуги, относящиеся к косметологическому лечению; косметологическая консультация; косметологическое консультирование; услуги салонов красоты; салоны красоты; услуги косметологического лечения.

45 - услуги; услуги по полировке зубов; услуги по отбеливанию зубов; парикмахерские услуги; услуги по загару; услуги солярия; услуги по искусственному загару; маникюрные услуги; услуги курортов с минеральными водами; услуги по лечению волос; услуги по пилингу лица: услуги фитнес-центров и центров здоровья. Свадебные церемонии дни рождения; аренда украшений и одежды, которые подходят для упомянутых церемоний.

(111) N 2021 0567

(151) 18.05.2021

(210) 2019 02078

(220) 27.11.2019

(181) 27.11.2029

(730) "İdeal Kimya" MMC, AZ 5000, Sumqayıt şəh., 41 məh. ev 6, məh. 1a (AZ) (540)



(591) ağ, qırmızı, göy

(511) 16 - plastik qablaşdırma.

35 - 16-cı sinifdə göstərilən əmtəələrin satışı.

(591) белый, красный, синий

(511) 16 - пластмассовые материалы для упаковки.

35 - продажа товаров, указанных в 35-ом классе.

(111) N 2021 0568

(151) 18.05.2021

(210) 2019 02152

(220) 04.12.2019

(181) 04.12.2029

(730) Əsədov Rəcəb Balakışi oğlu, AZ
1054, Bakı şəh., Binəqədi rayonu,
M.Rəsulzadə ŞTQ. Bakı (Rəsulzadə qəs.)

(AZ)

(540)



(526) Əmtəə nişanında “Professional” söz
işarəsi hüquqi mühafizə obyektidir.

(591) göy, qırmızı

(511) 08 - əl vasitələri və alətlər; bıçaq
məmulatları, çəngəllər və qaşıqlar; ülgüclər.

(526) В товарном знаке словесное обо-
значение “Professional” не является
объектом правовой охраны.

(591) синий, красный

(511) 08 - ручные орудия и инструменты;
ножевые изделия; вилки и ложки; бритвы.

(111) N 2021 0569

(151) 18.05.2021

(210) 2019 01391

(220) 31.07.2019

(181) 31.07.2029

(730) Əliyev Vətən Məhəmmədli oğlu,
Naxçıvan MR, Naxçıvan şəh., 20-ci məh.

(AZ)

(540)



(591) qızılı, qara

(511) 32 - meyvəli içkilər və meyvə şirələri;
siropolar və içkilərin hazırlanması üçün digər
tərkiblər.

35 - 32-ci sinifdə qeyd edilən əmtəələrin
reklamı və satışı.

(591) золото, черный

(511) 32 - фруктовые напитки и фруктовые
соки; сиропы и прочие составы для изго-
товления напитков.

35 - реклама и продажа товаров, указан-
ных в 32-ом классе.

(111) N 2021 0570

(151) 18.05.2021

(210) 2019 01133

(220) 19.06.2019

(181) 19.06.2029

(730) Bağırov İbrahim Qurban oğlu,
Naxçıvan MR, Babək rayonu, Nehrəm
kəndi (AZ)

(540)



(511) 25 - geyim, ayaqqabı və baş geyimləri.

35 - 25-ci sinifdə göstərilən malların satışı.

(511) 25 - одежда, обувь и головные уборы.

35 - продажа товаров, указанных в 25-ом
классе.

(111) N 2021 0571
(151) 18.05.2021
(210) 2020 00608
(220) 12.03.2020
(181) 12.03.2030
(730) Həsənova Ellada Hidayət qızı, AZ
1008, Bakı şəh., Nərimanov rayonu, Təbriz,
küç., ev 19 (AZ)
(540)



(526) Əmtəə nişanında "Cake House" söz birləşməsi hüquqi mühafizə obyektidir.

(591) ağ, qəhvəyi, qızılı
(511) 30 - çörək-bulka və qənnadı məmulatları.
35 - çörək-bulka və qənnadı məmulatlarının reklamı və satışı.
39 - çörək-bulka və qənnadı məmulatlarının qablaşdırılması və saxlanması.

(526) В товарном знаке словосочетание "Cake House" не является объектом правовой охраны.

(591) белый, коричневый, золотой
(511) 30 - хлебобулочные и кондитерские изделия.
35 - продажа и реклама хлебобулочных и кондитерских изделий.
39 - упаковка и хранение хлебобулочных и кондитерских изделий.

(111) N 2021 0572
(151) 18.05.2021
(210) 2019 01244
(220) 08.07.2019
(181) 08.07.2029
(730) "CREAINTERNATIONAL" MMC, AZ
1126, Bakı şəh., Xətai rayonu, Gəncə pr.,
ev 89, mən. 73 (AZ)
(540)

ELEKTRA

(511) 42 - kompüterlər üçün proqramların yaradılması; proqram təminatı xidməti; proqram təminatlarının yaradılması; proqram təminatı üzrə məsləhətləşmə xidmətləri.

(511) 42 - разработка и модернизация технического и программного обеспечения компьютеров; класс также включает в себя, в основном, услуги физических лиц по теоретическим и практическим аспектам сложных сфер деятельности индивидуально или коллективно; такие услуги предоставляются специалистами в области химии, физики, техники и программирования; услуги инженеров и ученых, обеспечивающих исследования и составление, расчеты и оценку отчетов по научно-исследовательским и технологическим направлениям (включая консультации в области технологий).

(111) N 2021 0573
(151) 18.05.2021
(210) 2019 01245
(220) 09.07.2019
(181) 09.07.2029
(730) "CREAINTERNATIONAL" MMC, AZ
1126, Bakı şəh., Xətai rayonu, Gəncə pr.,
ev 89, mən. 73 (AZ)
(540)

ROBOTPOS

(511) 09 - kompüterlər üçün proqramlar; kompüterlər üçün əməliyyat proqramları; kompüterlər üçün proqram təminatı; kompüterlər üçün yüklənəbilən proqramlar; kompüter üçün yazılmış və ya yüklənmiş ekran proqramları; kompüter proqram təminatı üçün yüklənəbilən əlavələr; yazılı və ya yüklənəbilən proqram platformaları.

42 - kompüterlər üçün proqramların yaradılması; proqram təminatı xidmətləri; proqram təminatının yaradılması; proqram təminatı üzrə məsləhətləşmə xidmətləri.

(511) 09 - proqramlar üçün kompüterlər; proqramlar üçün operativ kompüterlər; proqram təminatı kompüterlər üçün; proqramlar kompüterlər üçün, yüklənən; kompüterlər üçün kompüter proqram təminatı; platformalar kompüterlər üçün, yüklənən və ya yüklənən.

42 - kompüterlər üçün proqramlar; kompüterlər üçün xidmətlər; kompüterlər üçün proqram təminatı; kompüterlər üçün proqram təminatı; kompüterlər üçün proqram təminatı; kompüterlər üçün proqram təminatı.

(111) N 2021 0574

(151) 18.05.2021

(210) 2020 02260

(220) 25.12.2020

(181) 25.12.2030

(730) "Lion Group 2020" MMC, AZ 1025, Bakı şəh., Xətai rayonu, 1-ci yaşıl ada, ev 3, Ağ Şəhər (AZ)

(540)



(526) Əmtəə nişanında "LION" söz işarəsindən və təsviri hissədən başqa digər elementlər hüquqi mühafizə obyektidir.

(591) sarı, ağ

(511) 37 - tikinti, təmir və quraşdırma xidmətləri.

42 - sənaye dizaynı üzrə xidmətlər.

(526) В товарном знаке кроме словесного обозначения "LION" и изобразительной части оставшиеся элементы не являются объектом правовой охраны.

(591) желтый, белый

(511) 37 - услуги строительные, услуги по установке и ремонту.

42 - услуги по промышленному дизайну.

(111) N 2021 0575

(151) 18.05.2021

(210) 2020 01647

(220) 22.09.2020

(181) 22.09.2030

(730) "İnci Group of Companies" QSC, AZ 1007, Bakı şəh., Nəsimi rayonu, Natiq Şahbazov küç., ev 5, mən. 10 (AZ)

(540)



(526) Əmtəə nişanında "COFFEE" söz işarəsi, "GRAB THE BEST" söz birləşməsi hüquqi mühafizə obyektidir.

(511) 43 - ərzaq məhsulları və içkilərlə təminatmə üzrə xidmətlər.

(526) В товарном знаке словесное обозначение "COFFEE", словосочетание "GRAB THE BEST" не являются объектом правовой охраны.

(511) 43 - услуги по обеспечению продуктами питания и напитками.

(111) N 2021 0576

(151) 18.05.2021

(210) 2020 00993

(220) 11.06.2020

(181) 11.06.2030

(730) "HERBA FLORA" MMC, AZ 0117, Abşeron rayonu, Qobu ŞTQ (AZ)

(540)

FORMİDER

(511) 05 - tərləməyə qarşı losyon.

(511) 05 - лосьон против потения.

(111) N 2021 0577

(151) 18.05.2021

(210) 2020 01956

(220) 10.11.2020

(181) 10.11.2030

(730) Ələkbərov Vüqar Əbdüləzim oğlu, AZ 1078, Bakı şəh., Nəsimi rayonu, Alatava 3, ev 255 «A» (AZ)

(540)



(591) qəhvəyi, krem

(511) 33 - alkoqollu içkilər (pivə istisna olmaqla).

40 - materialların emalı; zibil və tullantıların təkrar emalı; havanın və suyun təmizlənməsi; polioqrafik xidmətlər; qida məhsulları və içkilərin konservləşdirilməsi.

(591) коричнево-кремовый

(511) 33 - алкогольные напитки (кроме пива).

40 - обработка материалов, переработка мусора и отходов; полиграфические услуги по очистке воздуха и воды; услуги по розливу продуктов питания и напитков.

(111) N 2021 0578

(151) 18.05.2021

(210) 2020 01917

(220) 03.11.2020

(181) 03.11.2030

(730) "FINEST TOBACCO" MMC, AZ 2016, Azərbaycan Respublikası, Gəncə şəh., Ozan küç., ev 42 (AZ)

(540)

SOVESHANIE

(591) qızılı

(511) 34 - siqaret və papiros qutuları; siqaretlər və papiroslar.

35 - 34-cü sinfə aid olan əmtəə və xidmətlərin satışı və reklanı.

(591) золотой

(511) 34 - пачки для сигарет и папирос; сигареты и папиросы.

35 - реклама и продажа товаров 34-го класса.

(111) N 2021 0579

(151) 18.05.2021

(210) 2020 00179

(220) 30.01.2020

(181) 30.01.2030

(730) "Fokus Optika" MMC, AZ 1142, Bakı şəh., Xətai rayonu, Qaçaq Nəbi küç., ev 3A (AZ)

(540)



(526) Əmtəə nişanında "OPTİKA" söz işarəsi hüquqi mühafizə obyektı deyildir.

(511) 05 - kontakt linzaların təmizlənməsi üçün preparatlar.

44 - optika xidmətləri.

(526) В товарном знаке словесное обозначение "ОПТИКА" не является объектом правовой охраны.

(511) 05 - препараты для чистки контактных линз

44 - оптические услуги.

(111) N 2021 0580

(151) 18.05.2021

(210) 2020 01373

(220) 10.08.2020

(181) 10.08.2030

(730) "BAKI-2012" MMC, "BAKI-2012" MMC, AZ 1025, Bakı şəh., Xətai rayonu, A. Cəlilov küç., ev 25 (AZ)

(540)



(526) Əmtəə nişanında "CITY", "PARK" söz işarələri hüquqi mühafizə obyektləri deyildir.

(511) 35 - reklam; biznes sahəsində menecment; biznes sahəsində inzibati fəaliyyət; ofis xidməti.

41 - tərbiyəetmə; tədris prosesinin təşkil edilməsi; əyləncələr; idman və mədəni-maarif tədbirlərinin təşkili.

(526) В товарном знаке словесные обозначения "CITY", "PARK" не являются объектом правовой охраны.

(511) 35 - реклама; управление бизнесом; деловая активность; офисный сервис.

41 - образование; обеспечение учебного процесса; развлекательная программа; организация спортивных и культурно-просветительских мероприятий.

(111) N 2021 0581

(151) 18.05.2021

(210) 2020 01374

(220) 10.08.2020

(181) 10.08.2030

(730) "BAKI-2012" MMC, "BAKI-2012" MMC, AZ 1025, Bakı şəh., Xətai rayonu, A. Cəlilov küç., ev 25 (AZ)

(540)



(526) Əmtəə nişanında "CITY", "PREMIERE" söz işarələri hüquqi mühafizə obyektləri deyildir.

(511) 35 - reklam; biznes sahəsində menecment; biznes sahəsində inzibati fəaliyyət; ofis xidməti.

41 - tərbiyəetmə; tədris prosesinin təşkil edilməsi; əyləncələr; idman və mədəni-maarif tədbirlərinin təşkili.

(526) В товарном знаке словесные обозначения "CITY", "PREMIERE" не являются объектом правовой охраны.

(511) 35 - реклама; управление бизнесом; деловая активность; офисный сервис.

41 - образование; обеспечение учебного процесса; развлекательная программа; организация спортивных и культурно-просветительских мероприятий.

(111) N 2021 0582

(151) 18.05.2021

(210) 2020 01375

(220) 10.08.2020

(181) 10.08.2030

(730) "BAKI-2012" MMC, AZ 1025, Bakı şəh., Xətai rayonu, Nobel PR, ev 25, Nizami parkı (AZ)

(540)



(526) Əmtəə nişanında "CITY", "GYM", "ZONE" söz işarələri hüquqi mühafizə obyektləri deyildir.

(511) 35 - reklam; biznes sahəsində menecment; biznes sahəsində inzibati fəaliyyət; ofis xidməti.

41 - tərbiyəetmə; tədris prosesinin təşkil edilməsi; əyləncələr; idman və mədəni-maarif tədbirlərinin təşkili.

(526) В товарном знаке словесные обозначения "CITY", "GYM", "ZONE" не являются объектом правовой охраны.

(511) 35 - реклама; управление бизнесом; деловая активность; офисный сервис.

41 - образование; организация учебного процесса; развлекательная программа; организация спортивных и культурно-просветительских мероприятий.

(220) 16.09.2019

(181) 16.09.2029

(730) WORLD MEDICINE İLAC SANAYİ VE TİCARET A.S., 15 Temmuz Mahallesi, Cami Yolu Caddesi No:50, WM Plaza, Kat:1B, Zemin, 4-5-6, Gunesli, Bagcilar, Istanbul, Turkey, Postal Code 34212 (TR)

(540)

(111) N 2021 0583

(151) 18.05.2021

(210) 2019 01607

(220) 16.09.2019

(181) 16.09.2029

(730) WORLD MEDICINE İLAC SANAYİ VE TİCARET A.S., 15 Temmuz Mahallesi, Cami Yolu Caddesi No:50, WM Plaza, Kat:1B, Zemin, 4-5-6, Gunesli, Bagcilar, Istanbul, Turkey, Postal Code 34212 (TR)

(540)

Revmaabet - Ревмабет

(511) 05 - əsçaçılıq və baytarlıq preparatları; tibbi məqsədlər üçün gigiyena preparatları; pəhriz qidası və tibbi və ya baytarlıq məqsədləri üçün maddələr, uşaq qidası; insan və heyvanlar üçün qida əlavələri; plastırlar, sarğı materialları; dişləri plomblamaq və diş surətlərini hazırlamaq üçün materiallar; dezinfeksiyaedici vasitələr; ziyanverici heyvanları məhv etmək üçün preparatlar; fungisidlər, herbisidlər.

(511) 05 - фармацевтические и ветеринарные препараты; гигиенические препараты для медицинских целей; диетические вещества для медицинских целей, детское питание; пластыри, перевязочные материалы; материалы для пломбирования зубов и изготовления зубных слепков; дезинфицирующие средства; препараты для уничтожения вредных животных; фунгициды, гербициды.

(111) N 2021 0584

(151) 18.05.2021

(210) 2019 01608

Adehep - Адехеп

(511) 05 - əsçaçılıq və baytarlıq preparatları; tibbi məqsədlər üçün gigiyena preparatları; pəhriz qidası və tibbi və ya baytarlıq məqsədləri üçün maddələr, uşaq qidası; insan və heyvanlar üçün qida əlavələri; plastırlar, sarğı materialları; dişləri plomblamaq və diş surətlərini hazırlamaq üçün materiallar; dezinfeksiyaedici vasitələr; ziyanverici heyvanları məhv etmək üçün preparatlar; fungisidlər, herbisidlər.

(511) 05 - фармацевтические и ветеринарные препараты; гигиенические препараты для медицинских целей; диетические вещества для медицинских целей, детское питание; пластыри, перевязочные материалы; материалы для пломбирования зубов и изготовления зубных слепков; дезинфицирующие средства; препараты для уничтожения вредных животных; фунгициды, гербициды.

(111) N 2021 0585

(151) 18.05.2021

(210) 2019 01609

(220) 16.09.2019

(181) 16.09.2029

(730) WORLD MEDICINE İLAC SANAYİ VE TİCARET A.S., 15 Temmuz Mahallesi, Cami Yolu Caddesi No:50, WM Plaza, Kat:1B, Zemin, 4-5-6, Gunesli, Bagcilar, Istanbul, Turkey, Postal Code 34212 (TR)

(540)

Diakrin – Диакрин

(511) 05 - əczaçılıq və baytarlıq preparatları; tibbi məqsədlər üçün gigiyena preparatları; pəhriz qidası və tibbi və ya baytarlıq məqsədləri üçün maddələr, uşaq qidası; insan və heyvanlar üçün qida əlavələri; plastirlər, sarğı materialları; dişləri plomblamaq və diş surətlərini hazırlamaq üçün materiallar; dezinfeksiyaedici vasitələr; ziyanverici heyvanları məhv etmək üçün preparatlar; fungusidlər, herbisidlər.

(511) 05 - фармацевтические и ветеринарные препараты; гигиенические препараты для медицинских целей; диетические вещества для медицинских целей, детское питание; пластыри, перевязочные материалы; материалы для пломбирования зубов и изготовления зубных слепков; дезинфицирующие средства; препараты для уничтожения вредных животных; фунгициды, гербициды.

(111) N 2021 0586

(151) 18.05.2021

(210) 2019 00478

(220) 19.03.2019

(181) 19.03.2029

(730) DD IP Holder LLC, P.O. BOX 9141, Canton, Massachusetts 02021 (US)

(540)

DUNKIN'

(511) 29 - kökə, peçenye, tort və piroqlar üçün meyvəli içliklər; qida yağları və piyləri; meyvəli içlik; qoz içliyi; kövrəklik, ovulma məqsədləri üçün xəmirə qatılan piylər; bişirilmiş tərəvəzlər; şorbalar; salatlar; meyvə əsaslı yüngül qəlyanaltılar; qoz əsaslı yüngül qəlyanaltılar; humus.

30 - ponçiklər; çörək-bulka məmulatları; biskvitlər; tortlar; piroqlar; kekslər; yastı, şirələnmiş, üzənmiş və içi doldurulmuş qızardılmış kökələr; bubliklər; sendviçlər; pizza; qənd, şəkər; un; aromatlaşdırıcı ekstraktlar; un məmulatlarının bişirilməsi üçün qənnadı çipslər; bal; maya; çörək qabartma tozları; tort içliyi qismində bişirilmiş içliklər; tort üçün şokolad

əsasında içliklər; qənnadı məmulatlarının üzərinə səpilən şokolad əsaslı tozlar; qəhvə və qəhvəli içkilər; çay və çay əsaslı içkilər; kakao və kakao əsaslı içkilər; slaş tipli qəhvəli içkilər.

32 - alkoqolsuz içkilər; meyvəli içkilər və meyvə şirələri; slaş tipli meyvəli içkilər; alkoqolsuz qəhvəli içkilər; alkoqolsuz və meyvəli içkilərin hazırlanması üçün siroplar və digər preparatlar, konsentratlar və tozlar.

43 - restoran xidmətləri; kafe xidmətləri; qəlyanaltı xidmətləri; fast-fud restoran xidmətləri.

(511) 29 - fruktovyə начинки для пончиков, печенья, тортов и пирогов; масла и жиры пищевые; фруктовая начинка; ореховая начинка; жиры добавляемые в тесто для придания ему рассыпчатости; вареные овощи; супы; салаты; крем; искусственные (немолочные) сливки; закуски лёгкие на базе фруктов; закуски лёгкие на базе орехов; хумус; сливочный сыр; йогурт;

30 - пончики; хлебобулочные изделия; бисквиты; торты; пироги; кексы; плоские, глазированные, покрытые и жареные начиненные лепешки; бублики; сэндвичи; пицца; сахар; мука; ароматизирующие экстракты; кондитерские чипсы для выпечки; мед; дрожжи; пекарные порошки; начинки для тортов на заварной основе; начинки для тортов на шоколадной основе; посыпка на шоколадной основе; кофе и кофейные напитки; чай и напитки на основе чая; какао и напитки на основе какао; кофейные напитки типа слэш.

32 - безалкогольные напитки; фруктовые напитки и фруктовые соки; фруктовые напитки типа слэш; коктейли; кофейные безалкогольные напитки; сиропы и другие препараты, концентраты и порошки для приготовления безалкогольных и фруктовых напитков.

43 - услуги ресторана; услуги кафе; услуги закусочных; услуги ресторана быстрого обслуживания.

(111) N 2021 0587

(151) 18.05.2021

(210) 2019 00479

(220) 19.03.2019

(181) 19.03.2029**(730) DD IP Holder LLC, P.O. BOX 9141,
Canton, Massachusetts 02021 (US)
(540)****DUNKIN'****(591)** narıncı, çəhrayı**(511) 29** - kökə, peçenye, tort və piroqlar üçün meyvəli içliklər; qida yağları və piyləri; meyvəli içlik; qoz içliyi; kövrəklik, ovulma məqsədləri üçün xəmirə qatılan piylər; bişirilmiş tərəvəzlər; şorbalar; salatlar; meyvə əsaslı yüngül qəlyanaltılar; qoz əsaslı yüngül qəlyanaltılar; humus.**30** - ponçiklər; çörək-bulka məmulatları; biskvitlər; tortlar; piroqlar; kekslər; yastı, şirələnmiş, üzənmiş və içi doldurulmuş qızardılmış kökələr; bubliklər; sendviçlər; pizza; qənd, şəkər; un; aromatləşdirici ekstraktlar; un məmulatlarının bişirilməsi üçün qənnadı çipsləri; bal; maya; çörək qabartma tozları; tort içliyi qismində bişirilmiş içliklər; tort üçün şokolad əsasında içliklər; qənnadı məmulatlarının üzərinə səpilən şokolad əsaslı tozlar; qəhvə və qəhvəli içkilər; çay və çay əsaslı içkilər; kakao və kakao əsaslı içkilər; slaş tipli qəhvəli içkilər.**32** - alkoqolsuz içkilər; meyvəli içkilər və meyvə şirələri; slaş tipli meyvəli içkilər; alkoqolsuz qəhvəli içkilər; alkoqolsuz və meyvəli içkilərin hazırlanması üçün siroplar və digər preparatlar, konsentratlar və tozlar.**43** - restoran xidmətləri; kafe xidmətləri; qəlyanaltı xidmətləri; fəst-fud restoran xidmətləri.**(591)** оранжевый, розовый**(511) 29** - fruktoyevə başlanğıqlar üçün ponçikov, печенья, тортов и пирогов; масла и жиры пищевые; fruktoyevə başlanğıq; orexovaya başlanğıq; жиры, добавляемые в тесто для придания ему рассыпчатости; вареные овощи; супы; салаты; закуски лёгкие на базе fruktoyevə; закуски лёгкие на базе orexov; хумус.**30** - пончики; хлебобулочные изделия; бисквиты; торты; пироги; кексы; плоские, глазированные, покрытые и жареные начиненные лепешки; бублики; сэндвичи;

пицца; сахар; мука; ароматизирующие экстракты; кондитерские чипсы для выпечки; мед; дрожжи; пекарные порошки; начинки для тортов на заварной основе; начинки для тортов на шоколадной основе; посыпка на шоколадной основе; кофе и кофейные напитки; чай и напитки на основе чая; какао и напитки на основе какао; кофейные напитки типа слэш.

32 - безалкогольные напитки; fruktoyevə напитки и fruktoyevə соки; fruktoyevə напитки типа слэш; кофейные безалкогольные напитки; сиропы и другие препараты, концентраты и порошки для приготовления безалкогольных и fruktoyevə напитков.**43** - услуги ресторана; услуги кафе; услуги закусочных; услуги ресторана быстрого обслуживания.**(111) N 2021 0588****(151) 18.05.2021****(210) 2020 00567****(220) 05.03.2020****(181) 05.03.2030****(730) Novartis AG, 4002 Basel, Switzerland
(CH)****(540)****ТОБРЕКС****(511) 05** - əscaçılıq preparatları.**(511) 05** - фармацевтические препараты.**(111) N 2021 0589****(151) 18.05.2021****(210) 2020 00519****(220) 02.03.2020****(181) 02.03.2030****(730) Troikaa Pharmaceuticals Limited,
Commerce House-1, Satya Marg, Bodakdev,
Ahmedabad – 380 054, Gujarat, India
(IN)****(540)****DYNAPAR-ДИНАПАР-DINAPAR**

(511) 05 - ərzaçılıq, tibbi və baytarlıq preparatları.

(511) 05 - farmaceuticheskie, meditsin-skie i veterinarnye preparaty.

(111) N 2021 0590

(151) 18.05.2021

(210) 2020 00629

(220) 16.03.2020

(181) 16.03.2030

(730) Philip Morris Brands Sàrl, Quai Jeanrenaud 3, 2000 Neuchâtel, Switzerland (CH)

(540)

BOND STREET

(511) 34 - emal edilmiş və emal edilməmiş tütün; tütün məmulatları; siqarlar, siqaretlər, papiroslar, siqarillalar, eşmə siqaret, papiros üçün siqaret, papiros tütünü, qəlyan üçün tütün, çeynəməli tütün; iyləmək, qoxulamaq üçün tütün; kretek, (qərənfil ləçəkləri ilə doldurulmuş siqaretlər); snus (xırda doğranmış nəmləndirici tütün); (qeyri-tibbi məqsədlər üçün nəzərdə tutulanlar istisna olmaqla) tütün əvəzediciləri; elektron siqaretlər; qızdırıcı məqsədlər üçün tütün məmulatları; inhalyasiya üçün nikotin-tərkibli aerosolun xaric edilməsi məqsədləri üçün tütünün qızdırılması üçün elektron qurğular və onların hissələri; elektron siqaretlərdə istifadə edilməsi üçün nəzərdə tutulan maye nikotin məhsulları; tütün məmulatlarının çəkilməsi üçün ləvazimatlar, siqaret, papiros kağızı, siqaret müştükləri, siqaret filtrləri, tütün qabları, siqaret, papiros qutuları, külqabılar, tütün məmulatlarının çəkilməsi üçün qəlyanlar, siqaret, papiros eşmək üçün cib qurğuları, alışqanlar, kibrit.

(511) 34 - табак, обработанный или необработанный; табачные изделия; сигары, сигареты, папиросы, сигариллы, сигаретный табак для самокруток, табак для трубки, табак жевательный, табак нюхательный, кретек (сигареты заполненные лепестками гвоздики); снюс (измельченный увлажнительный табак); заменители

табака (не для медицинских целей); электронные сигареты; табачные изделия для целей нагревания; электронные устройства и части к ним для нагревания табака с целью высвобождения никотиносодержащего аэрозоля для ингаляции; жидкие никотиновые растворы для использования в электронных сигаретах; курительные принадлежности, бумага для папирос, сигарет, мундштуки для сигарет, фильтры для сигарет, банки табачные, коробки для сигарет, папирос, пепельницы, трубки курительные, устройства карманные для скручивания сигарет, папирос, зажигалки, спички.

(111) N 2021 0591

(151) 18.05.2021

(210) 2019 01925

(220) 31.10.2019

(181) 31.10.2029

(730) SAIC-IVECO HONGYAN COMMERCIAL VEHICLE CO.,LTD., No.1 Huanghuan North Road, New North Zone, Chongqing 401122, P.R. China (CN)

(540)

HONGYAN

(511) 12 - yük maşınları; mopedlər; çevrilə bilən arabacıqlar; yedəklənə bilən arabacıqlar; minik avtomobilləri; pnevmatik şinlər üçün kamerlər; yerüstü nəqliyyat vasitələri üçün mühərriklər; furqonlar (nəqliyyat vasitələri); treylər (nəqliyyat vasitələri); avtomobillər üçün əyləc yastıqları; uzaq məsafə avtobusları; kran quraşdırılmış yük maşınları; təkərlər üçün şinlər; su nəqliyyat vasitələri; nəqliyyat vasitələrinin amortizatorları üçün asqılar.

(511) 12 - грузовики; мопеды; тележки опрокидывающиеся; тележки буксирные; легковые автомобили; камеры для пневматических шин; двигатели для наземных транспортных средств; фургоны (транспортные средства); трейлеры (транспортные средства); тормозные колодки для автомобилей; автобусы дальнего следования; грузовики со встроенным

краном; шины для колес; водные транспортные средства; подвеска амортизаторов для транспортных средств.

(111) N 2021 0592

(151) 18.05.2021

(210) 2020 00628

(220) 16.03.2020

(181) 16.03.2030

(730) Philip Morris Brands Sàrl, Quai Jeanrenaud 3, 2000 Neuchâtel, Switzerland (CH)

(540)



(526) Əmtəə nişanında “BLUE SELECTION”, “TRUSTED QUALITY SINCE 1902” söz birləşmələri hüquqi mühafizə obyektləri deyildir.

(591) mavi, ağ, boz, gümüşü

(511) 34 - emal edilmiş və emal edilməmiş tütün; tütün məmulatları; siqarlar, siqaretlər, papiroslar, siqarillalar, eşmə siqaret, papiros üçün siqaret, papiros tütünü, qəlyan üçün tütün, çeynəməli tütün; iyləmək, qoxulamaq üçün tütün; kretek, (qərənfil ləçəkləri ilə doldurulmuş siqaretlər); snus (xırda doğranmış nəmləndirici tütün); (qeyri - tibbi məqsədlər üçün nəzərdə tutulanlar istisna olmaqla) tütün əvəzediciləri; elektron siqaretlər; qızdırıcı məqsədlər üçün tütün məmulatları; inhalasiya üçün nikotin-tərkibli aerosolun xaric edilməsi məqsədləri üçün tütünün qızdırılması üçün elektron qurğular və onların hissələri; elektron siqaretlərdə istifadə edilməsi üçün nəzərdə tutulan maye nikotin məhsulları; tütün məmulatlarının çəkilməsi üçün ləvazimatlar, siqaret, papiros kağızı, siqaret müştükləri, siqaret filtrləri, tütün qabları, siqaret, papiros qutuları, külqabılar,

tütün məmulatlarının çəkilməsi üçün qəlyanlar, siqaret, papiros eşmək üçün cib qurğuları, alışqanlar, kibrit.

(526) В товарном знаке словосочетания “BLUE SELECTION”, “TRUSTED QUALITY SINCE 1902” не являются объектом правовой охраны.

(591) синий, белый, серый, серебристый

(511) 34 - табак, обработанный или необработанный; табачные изделия; сигары, сигареты, папиросы, сигариллы, сигаретный табак для самокруток, табак для трубки, табак жевательный, табак нюхательный, кретек (сигареты заполненные лепестками гвоздики); снюс (измельченный увлажнительный табак); заменители табака (не для медицинских целей); электронные сигареты; табачные изделия для целей нагревания; электронные устройства и части к ним для нагревания табака с целью высвобождения никотиносодержащего аэрозоля для ингаляции; жидкие никотиновые растворы для использования в электронных сигаретах; курительные принадлежности, бумага для папирос, сигарет, мундштуки для сигарет, фильтры для сигарет, банки табачные, коробки для сигарет, папирос, пепельницы, трубки курительные, устройства карманные для скручивания сигарет, папирос, зажигалки, спички.

(111) N 2021 0593

(151) 18.05.2021

(210) 2019 01720

(220) 03.10.2019

(181) 03.10.2029

(730) Merck Sharp & Dohme Corp., One Merck Drive, Whitehouse Station, New Jersey 08889, USA (US)

(540)

PIFELTRO

(511) 05 - əsçaçılıq preparatları.

(511) 05 - фармацевтические препараты.

(111) N 2021 0594
(151) 18.05.2021
(210) 2019 01721
(220) 03.10.2019
(181) 03.10.2029
(730) Merck Sharp & Dohme Corp., One
Merck Drive, Whitehouse Station, New Jer-
sey 08889, USA (US)
(540)

ZUMELPRA

(511) 05 - əczaçılıq preparatları.
(511) 05 - фармацевтические препараты.

(111) N 2021 0595
(151) 18.05.2021
(210) 2019 01722
(220) 03.10.2019
(181) 03.10.2029
(730) Merck Sharp & Dohme Corp., One
Merck Drive, Whitehouse Station, New Jer-
sey 08889, USA (US)
(540)

ZIERVUS

(511) 05 - əczaçılıq preparatları.
(511) 05 - фармацевтические препараты.

(111) N 2021 0596
(151) 18.05.2021
(210) 2019 01723
(220) 03.10.2019
(181) 03.10.2029
(730) Merck Sharp & Dohme Corp., One
Merck Drive, Whitehouse Station, New Jer-
sey 08889, USA (US)
(540)

DELSTRIGO

(511) 05 - əczaçılıq preparatları.
(511) 05 - фармацевтические препараты.

(111) N 2021 0597
(151) 18.05.2021
(210) 2019 01724
(220) 03.10.2019
(181) 03.10.2029
(730) Merck Sharp & Dohme Corp., One
Merck Drive, Whitehouse Station, New Jer-
sey 08889, USA (US)
(540)

ZOTREPLIX

(511) 05 - əczaçılıq preparatları.
(511) 05 - фармацевтические препараты.

(111) N 2021 0598
(151) 18.05.2021
(210) 2020 00630
(220) 16.03.2020
(181) 16.03.2030
(730) "GEN-LAB" MMC, AZ 1010, Bakı
şəh., Səbail rayonu, Xəqani küç., ev 53
(AZ)
(540)

GENLAB

(591) tünd-göy
(511) 41 - tərbiyəetmə; tədris prosesinin təşkil
edilməsi; əyləncələr; idman və mədəni-maarif
tədbirlərinin təşkili; tibbi sahədə mədəni-
maarifləndirici xidmətlər; tibbi sahədə semi-

narların, təlimin təşkili və həyata keçirilməsi xidmətləri.

42 - elmi və texnoloji xidmətlər və onlara aid olan elmi tədqiqatlar və işləmələr; sənaye analizi və elmi-tədqiqatlar üzrə xidmətlər; kompüterlərin texniki və proqram təminatının işlənməsi və təkmilləşdirilməsi; tibbi klinik analizlər, elmi tədqiqat; tibbi, elmi laboratoriya xidmətləri, tibbi xidmətlər sahəsində kompüter proqram təminatının işlənməsi.

44 - tibbi xidmətlər, klinika xidmətləri, tibbi məsləhətlər, sağlamlıq sahəsində məsləhətlər.

(591) темно-синий

(511) 41 - воспитание; организация учебного процесса; развлечения; организация спортивных и культурно-просветительных мероприятий; культурно-просветительные услуги в области медицины; услуги организации и проведения семинаров и обучения в области медицины.

42 - научные и технологические услуги и относящиеся к ним научные исследования и разработки; услуги по промышленному анализу и научным исследованиям; разработка и усовершенствование технического и программного обеспечения компьютеров; медицинские клинические анализы, исследования научные; услуги научных лабораторий. разработка компьютерного программного обеспечения, для медицинских услуг.

44 - медицинские услуги, услуги клиник, консультации медицинские, консультации по вопросам здоровья.

(111) N 2021 0599

(151) 18.05.2021

(210) 2020 01515

(220) 31.08.2020

(181) 31.08.2030

(730) "BRIDGE MEKANİK" MMC, AZ 1033, Bakı şəh., Nərimanov rayonu, Aşıq Molla Cümə küç., ev 42B, mən. CDE (AZ)

(540)



(526) Əmtəə nişanında "COOLES", "BY" söz işarələri hüquqi mühafizə obyektı deyildir.

(591) göy, mavi

(511) 07 - maşınlar və dəzgahlar; mühərriklər (yerüstü nəqliyyat vasitələri üçün nəzərdə tutulanlar istisna olmaqla); birləşmələr və ötürmə elementləri (yerüstü nəqliyyat vasitələri üçün nəzərdə tutulanlar istisna olmaqla); əl ilə idarə edilən alətlərdən başqa, alətlər.

11 - işıqlandırma, qızdırma, buxar əldə etmə, ərzaq məhsullarının isti emalı üçün, soyutma, qurutma, havalandırma üçün, su bölüşdürücü və sanitariya-texniki qurğular.

35 - reklam; biznes sahəsində menecment; biznes sahəsində inzibati fəaliyyət; ofis xidməti. müştərilərin yuxarıda göstərilən malların əlverişli bir şəkildə görməsi və alması üçün müxtəlif malların bir araya gətirilməsi (göstərilən xidmətlər pərakəndə, topdansatış mağazaları, elektron məlumat vasitələri, onlayn, kataloqlar və digər oxşar yollar ilə təmin edilə bilər).

37 - inşaat; təmir; avadanlığın quraşdırılması.

39 - mallarının qablaşdırılması, saxlanması və nəql edilməsi.

(526) В товарном знаке словесные обозначения "COOLES", "BY" не являются объектом правовой охраны.

(591) синий, голубой

(511) 07 - машины и станки; двигатели (за исключением предназначенных для наземных транспортных средств); соединения и элементы передач (за исключением предназначенных для наземных транспортных средств); орудия, иные чем орудия с ручным управлением.

11 - устройства для освещения, нагрева, получения пара, тепловой обработки пищевых продуктов, для охлаждения, сушки, вентиляции, водораспределительные и санитарно-технические.

35 - реклама; менеджмент в сфере бизнеса; административная деятельность в

сфере бизнеса; офисная служба; сведение вместе различных вышеуказанных товаров для удобного просмотра и покупки (указанные услуги могут предоставляться оптовыми и розничными магазинами, электронными средствами информации, онлайн, каталогами и другими подобными методами).

37 - строительство; ремонт; установка оборудования.

39 - упаковка, хранение и транспортировка товаров.

(111) N 2021 0600

(151) 18.05.2021

(210) 2019 01238

(220) 08.07.2019

(181) 08.07.2029

(730) Zaxorolskiy Oleq İvanoviç,
Dnipropetrovsk vilayəti, Kamyanske şəh.,
Tolstoy küç., ev 2, Ukrayna (UA)

(540)



(591) göy, qırmızı, yaşıl, sarı, qara, ağ

(511) 02 - boyalar, laklar, cilalar; paslanmaya qarşı və ağacın korlanmasına qarşı qoruyucu maddələr; boyaq maddələri; aşındırıcılar; xam təbii qatranlar; rəssamlıq, dekorasiya, çap və incəsənətdə istifadə üçün folqa və toz şəklində olan metallar; asbest boyalar; boyama üçün alüminium toz; alüminium boyalar; auramin; bakterisid boyalar; printerlər və sürətçixaran aparatlar üçün tonerlə kartriclər; boyaqlar; sürətçixaran aparatlar üçün toner (mürəkkəb); ağ qurğuşun; bitum lak; boyalar üçün bağlayıcı vasitələr; oddan qoruyucu boyalar; praymerlər; avtomobil şassisini üçün örtük; rəngləmə üçün qamboq; printerlər üçün pastalar (mürəkkəb); çap üçün mürəkkəb; rəngləmə üçün emal; emallar (laklar); gümüş emulsinlər (piqmentlər); boyalar üçün qatılaşdırıcılar; konifol; boyalar üçün bağlayıcı maddələr; badigeon; cilalı lak; bronzaşdırıcı lak; mastika (təbii qatran); paslanmaya qarşı sürtkülər; paslanmaya qarşı yağlar; taxtanın

qorunması üçün yağlar; gümüş pasta; piqmentlər; örtüklər (rənglər); ruberoid üçün örtüklər (boyalar); ağac örtüyü (boyalar); qatranlı keçə üçün örtüklər (boya); minalar (boyalar, laklar); boya üçün bürünc toz; gümüş toz; çirklənmə əleyhinə boyalar; korroziya əleyhinə preparatlar; korroziya əleyhinə lentlər; paslanma əleyhinə preparatlar; taxta qoruyucular; metallar üçün korroziya əleyhinə preparatlar; aşındırıcılar; laklar üçün durulaşdırıcılar; boyalar üçün durulaşdırıcılar; ağardıcı; qırmızı qurğuşun; boyalar üçün sikkativlər (quruducular); skipidar (boyalar üçün durulaşdırıcı); keramika boyaları; heyvanlar üçün işarələyici boyalar; fiksatorlar (laklar).

(591) синий, красный, зеленый, желтый, черный, белый

(511) 02 - краски, лаки, политуры; консерванты от ржавчины и от порчи древесины; красители; протравы; сырые природные смолы; металлы в виде фольги и порошка для использования в живописи, отделке, печати и искусстве; асбестовые краски; алюминиевая пудра для покраски; алюминиевые краски; аурамин; бактерицидные краски; картриджи с тонером, заправленные для принтеров и копировальных аппаратов; красители; тонеры (чернила) для фотокопировальных машин; белый свинец; битумный лак; связующие вещества для красок; огнезащитные краски; праймеры; подшерсток для шасси автомобиля; гамбога для покраски; пасты для принтеров (чернила); чернила для печати; эмали для росписи; эмали (лаки); серебряные эмульсии (пигменты); загустители для красок; канифоль; связующие препараты для красок; бадигеон; копаловый лак; бронзирующие лаки; мастика (натуральная смола); антикоррозийные смазки; антикоррозийные масла; масла для защиты древесины; серебряная паста; пигменты; покрытия (краски); покрытия для рубероида (краски); покрытия для древесины (краски); покрытия для смолистого войлока (краски); глазури (краски, лаки); бронзовый порошок для покраски; серебряные порошки; противообрастающие краски; антикоррозионные препараты; антикоррозионные ленты; препараты от ржавчины; консерванты древесины; антикоррозийные

препараты для металлов; протравы; разбавители для лаков; разбавители для красок; отбеливатели; сурик; сиккативы (осушители) для красок; скипидар (разбавитель для красок); краски для керамики; маркировочные чернила для животных; фиксаторы (лаки).

(111) N 2021 0601

(151) 24.05.2021

(210) 2017 00641

(220) 06.07.2017

(181) 06.07.2027

(730) "Konti-Rus" SC, Rusiya Federasiyası, Kursk şəh., 305000, Zolotaya küç. 13 (RU)
(540)

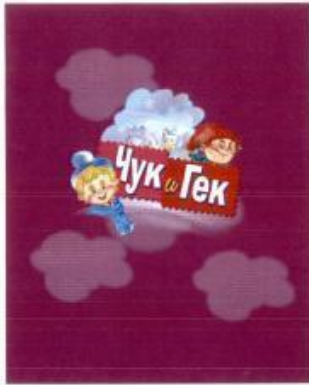

(591) mavi, göy, qırmızı, ağ, sarı, tünd-qırmızı, qəhvəyi, firuzəyi, bənövşəyi, çəhrayı, yaşıl, qırmızı, qəhvəyi

(511) 30 - konfetlər.

(591) синий, голубой, красный, белый, желтый, бордовый, коричневый, бирюзовый, фиолетовый, розовый, зеленый, красный, коричневый

(511) 30 - конфеты.

(111) N 2021 0602

(151) 24.05.2021

(210) 2017 00892

(220) 29.09.2017

(181) 29.09.2027

(730) "Konti-Rus" SC, Rusiya Federasiyası, Kursk şəh., 305000, Zolotaya küç., 13 (RU)
(540)

Карпуз

(511) 30 - qənnadı məmulatları.

(511) 30 - кондитерские изделия.

(111) N 2021 0603

(151) 24.05.2021

(210) 2020 01488

(220) 26.08.2020

(181) 26.08.2030

(730) "KAMED-TM" MMC, AZ 5000, Sumqayıt şəh., Bədəlbəyli küç., ev 64 (AZ)
(540)



(526) Əmtəə nişanında "DİAQNOSTİKA MƏRKƏZİ" söz birləşməsi hüquqi mühafizə obyektı deyildir

(591) göy, qırmızı

(511) 44 - xəstəxana xidmətləri.

(526) В товарном знаке словосочетание "DİAQNOSTİKA MƏRKƏZİ" не является объектом правовой охраны.

(591) синий, красный

(511) 44 - услуги медицинских клиник.

(111) N 2021 0604

(151) 24.05.2021

(210) 2020 00050

(220) 13.01.2020

(181) 13.01.2030

(730) Novartis AG, 4002 Basel, Switzerland
(CH)

(540)

ERINEX

(511) 05 - əczaçılıq preparatları.

(511) 05 - фармацевтические препараты.

(111) N 2021 0605

(151) 24.05.2021

(210) 2020 00470

(220) 27.02.2020

(181) 27.02.2030

(730) "NP" MMC, AZ 1040, Bakı şəh., Xətai rayonu, General Mehmandarov küç., ev 103 S (AZ)

(540)

ZEOLIMED

(511) 05 - əczaçılıq, baytarlıq və gigiyena preparatları, tibbi məqsədlər üçün pəhriz maddələri, uşaq qidası; plastirlər, sarğı materialları; dişləri plomblamaq və diş surətlərini hazırlamaq üçün materiallar; dezinfeksiyaedici vasitələr; ziyanverici heyvanları məhv etmək üçün preparatlar; fungusidlər, herbisidlər.

(511) 05 - фармацевтические, ветеринарные и гигиенические препараты, диетические вещества медицинского назначения, детское питание; заплатки, перевязочные материалы; материалы для пломбирования зубов и изготовления копий зубов; дезинфицирующие средства; препараты для уничтожения вредителей; фунгициды, гербициды.

(111) N 2021 0606

(151) 24.05.2021

(210) 2020 01330

(220) 05.08.2020

(181) 05.08.2030

(730) Tağıyeva Sevinc Elxan qızı, AZ 7000, Naxçıvan MR, Naxçıvan şəh., Əlincə məh., ev 5A, məh., 23 (AZ)

(540)



(526) Əmtəə nişanında "S&S" hərf birləşməsi hüquqi mühafizə obyektidir.

(511) 35 - geyim, ayaqqabı, çanta, hədiyyəlik, ətriyyat, elektrik və məişət avadanlıqlarının satışı üzrə xidmətlər.

43 - ərzaq məhsulları və içkilərlə təminatmə xidmətləri.

(526) В товарном знаке буквенное сочетание "S&S" не является объектом правовой охраны.

(511) 35 - услуги по рекламе и продаже одежды, обуви, сумок, подарков, парфюмерии, электрические и бытовые приборы.

43 - услуги по обеспечению пищевыми продуктами и напитками.

(111) N 2021 0607

(151) 24.05.2021

(210) 2020 00276

(220) 11.02.2020

(181) 11.02.2030

(730) Hüseynov Hacı Əliabas oğlu, AZ 1022, Bakı şəh., Nəsimi rayonu, Abay döngəsi, ev 9D, məh., 360, məh. 33 (AZ)

(540)



(526) Əmtəə nişanında "DUBROVKA" və "RESTORAN" söz işarələri hüquqi mühafizə obyektləri deyildir.

(591) şabalıdı rəng, açıq-qəhvəyi, tünd-qəhvəyi, oxra, açıq-narıncı

(511) 43 - ərzaq məhsulları və içkilərlə təminatmə üzrə xidmətlər.

(526) В товарном знаке словесные обозначения "DUBROVKA" и "RESTORAN" не являются объектом правовой охраны.

(591) цвет каштана, светло-коричневый, темно-коричневый, охра, светло-оранжевый

(511) 43 - услуги по обеспечению пищевыми продуктами и напитками.

(111) N 2021 0608

(151) 24.05.2021

(210) 2021 00177

(220) 29.01.2021

(181) 29.01.2031

(730) "3R EVIM" MMC, AZ 1092, Bakı şəh., Sabunçu rayonu, Bakıxanov ŞTQ, Həsənov küç., ev 22 (AZ)

(540)



(591) ağ, qara, mavi

(511) 03 - ağartmaq üçün preparatlar və yumaq üçün digər maddələr; təmizləmə, cilləmə, yağsızlaşdırma və abraziv emal üçün preparatlar; sabunlar; ətriyyat məmulatları, efir yağları; kosmetika, saç üçün losyonlar; diş tozları və pastaları.

05 - əczaçılıq və baytarlıq preparatları; tibbi məqsədlər üçün gigiyena preparatları; tibbi məqsədlər üçün pəhriz maddələri; uşaq qidası; plastirlər, sarğı materialları; dişləri plomblamaq və diş sürətlərini hazırlamaq üçün materiallar; dezinfeksiyaedici vasitələr, ziyanverici heyvanları məhv etmək üçün vasitələr; fungusidlər, herbisidlər.

09 - elmi məqsədlər, dəniz, geodeziya, fotoqrafiya, kinematoqrafiya, optika, çəkmə, ölçmə, siqnalizasiya, nəzarət (yoxlama), xilas etmə və tədris üçün cihaz və alətlər; elektrikin ötürülməsi, paylanması, transformasiyası, toplanılması, tənzimlənməsi və ya idarə edilməsi üçün cihaz və alətlər; səsin və ya təsvirin yazılması, ötürülməsi, canlandırılması üçün aparatura; məlumatın maqnit daşıyıcıları, səsyzma diskləri, ticarət avtomatları və ilkin ödənişli aparatlar üçün mexanizmlər; kassa aparatları, hesablayıcı maşınlar; məlumatları işləmək üçün avadanlıq və kompüterlər; od söndürmək üçün avadanlıq.

21 - ev və ya mətbəx əşyaları və qab-qacaq; daraqlar və süngərlər; şotkalar (fırçalar istisna edilməklə); şotka məmulatları üçün materiallar; təmizlik və yır-yığış üçün tərtibatlar; metal liflər; emal olunmamış və ya qismən emal olunmuş şüşə (tikinti şüşəsi istisna olmaqla), şüşə; çini və saxsıdan digər siniflərə aid edilməyən məmulatlar.

35 - 03, 05, 09, 21-ci sinif əmtəələrinin reklamı və satışı üzrə xidmətlər, biznes sahəsində menecment; biznes sahəsində inzibati fəaliyyət.

44 - tibbi xidmətlər; baytarlıq xidmətləri; insanlar və heyvanlar üçün gigiyena və kosmetika sahəsində xidmətlər; kənd təsərrüfatı, bostançılıq və meşəçilik sahəsində xidmətlər.

(591) белый, черный, синий

(511) 03 - продукты косметические и туалетные, не лечебные; пасты зубные, не лечебные; продукты парфюмерные, масла эфирные; препараты для отбеливания и прочие вещества для стирки; препараты для чистки, полирования, обезжиривания и абразивной обработки.

05 - изделия фармацевтические. препараты медицинские и ветеринарные; изделия гигиенические для медицинских целей; питание диетическое и вещества для медицинских или ветеринарных целей, питание детское; добавки пищевые для человека и животных, пластыри, материалы перевязочные; материалы для пломбирования зубов и изготовления зубных слепков; средства дезинфицирующие; препараты для уничтожения вредных животных; фунгициды, гербициды.

09 - приборы и инструменты научные, исследовательские, навигационные, геодезические, фотографические, кинематографические, аудиовизуальные, оптические, для взвешивания, измерения, сигнализации, обнаружения, тестирования, спасения и обучения; приборы и инструменты для передачи, распределения, трансформации, накопления, регулирования или управления распределением или потреблением электричества; аппаратура и инструменты для записи, передачи, воспроизведения или обработки звука, изображений или данных; носители записанные или загружаемые, программное обеспечение, чистые носители записи и хранения цифровой или аналоговой информации; механизмы для аппаратов с предварительной оплатой; аппараты кассовые, устройства счетные, компьютеры и компьютерная периферия; гидрокостюмы для дайвинга, маски, беруши, перчатки для дайверов, зажимы для носа для дайверов и пловцов, аппараты дыхательные для подводного плавания; оборудование для тушения огня.

21 - утварь и посуда домашняя и кухонная; наборы для варки и посуда, за исключением вилок, ножей и ложек; расчески и губки; щетки, за исключением кистей; материалы для щеточных изделий; материалы для чистки и уборки; стекло необработанное или частично обработанное, за исключением строительного стекла; изделия из стекла, фарфора и фаянса.

35 - услуги по рекламе и продаже товаров 03, 05, 09, 21-го классов, менеджмент в сфере бизнеса; деятельность административная в сфере бизнеса.

44 - услуги медицинские; услуги ветеринарные; услуги в области гигиены и косметики для людей и животных; услуги в области сельского хозяйства, аквакультуры, огородничества и лесоводства.

(111) N 2021 0609

(151) 24.05.2021

(210) 2020 00142

(220) 28.01.2020

(181) 28.01.2030

(730) Əliyev Rəşad Nizami oğlu, AZ 1007, Bakı şəh., Nərimanov rayonu, Nəсібbəy

Yusifbəyli küç., ev 43, mən. 2 (AZ)
(540)

EMILIANA

(511) 16 - kağız, karton və onlardan digər siniflərə aid edilməyən məmulatlar; çap məhsulları: cildləmə işləri üçün materiallar; fotoşəkillər; yazı kağızı malları; kağız, kağızdan hazırlanmış məmulatlar.

27 - xalçalar, həsirlər, ayaqaltılar, linoleum və döşəmə üçün digər örtüklər; toxuma olmayan divar kağızları və üzlük materialları; divarların örtülməsi üçün nəzərdə tutulan məmulatlar.

35 - reklam; biznes sahəsində menecment; biznes sahəsində inzibati fəaliyyət; ofis xidməti; divar kağızlarının reklamı, divar kağızlarının nümayiş etdirilməsi, divar kağızları bazarının araşdırılması, öyrənilməsi, divar kağızları ilə bağlı marketingin aparılması; kommersiya və ya reklam məqsədləri ilə divar kağızları sərgilərinin təşkili; kommersiya və ya reklam məqsədləri ilə divar kağızlarının satış yarmarkalarının təşkili; divar kağızlarının pərakəndə satışı məqsədləri ilə onların müxtəlif media vasitələrində təqdimatı; divar kağızlarına aid reklam materiallarının dərci; divar kağızları nümunələrinin paylanması; divar kağızlarının televiziya və internet üzərindən, o cümlədən də sosial mediada reklamı; divar kağızlarına aid məlumatların qəzet və jurnallarda reklam rubrikalarının verilməsi; 16 və 27-ci siniflərdə göstərilən əmtəə və xidmətlər üzrə satış fəaliyyəti.

(511) 16 - бумага, картон и изделия из них, не относящиеся к другим классам; печатная продукция: материалы для работ по полировке; фотографии; товары из бумаги; бумага, изделия из бумаги.

27 - ковры, матрасы, коврики, линолеум и другие покрытия для пола; нетканые обои и облицовочные материалы; изделия, предназначенные для облицовки стен.

35 - реклама; менеджмент в сфере бизнеса; административная деятельность в сфере бизнеса; офисное обслуживание. реклама на обоях. демонстрация обоев, исследование рынка обоев, маркетинг,

связанный с обоями; организация выставок обоев в коммерческих или рекламных целях; организация сжигания обоев в коммерческих или рекламных целях; их презентация в различных средствах массовой информации с целью розничной продажи обоев; публикация рекламного материала, относящегося к обоям; распространение образцов обоев; реклама на обоях, а также на телевидении и в интернете, в том числе в социальных сетях; предоставление информации об обоях в рекламных рубриках в газетах и журналах; деятельность по продаже товаров и услуг, указанных в 16 и 27 классах.

(111) N 2021 0610

(151) 24.05.2021

(210) 2020 00143

(220) 28.01.2020

(181) 28.01.2030

(730) Əliyev Rəşad Nizami oğlu, AZ 1007, Bakı şəh., Nərimanov rayonu, Nəсібbəy Yusifbəyli küç., ev 43, mən. 2 (AZ)

(540)

EMILIANA PARATI

(511) 16 - kağız, karton və onlardan digər siniflərə aid edilməyən məmulatlar; çap məhsulları: cildləmə işləri üçün materiallar; fotoşəkillər; yazı kağızı malları; kağız, kağızdan hazırlanmış məmulatlar.

27 - xalçalar, həsirlər, ayaqaltılar, linoleum və döşəmə üçün digər örtüklər; toxuma olmayan divar kağızları və üzlük materialları; divarların örtülməsi üçün nəzərdə tutulan məmulatlar.

35 - reklam; biznes sahəsində menecment; biznes sahəsində inzibati fəaliyyət; ofis xidməti; divar kağızlarının reklamı, divar kağızlarının nümayiş etdirilməsi, divar kağızları bazarının araşdırılması, öyrənilməsi, divar kağızları ilə bağlı marketinqin aparılması; kommersiya və ya reklam məqsədləri ilə divar kağızları sərgilərinin təşkili; kommersiya və ya reklam məqsədləri ilə divar kağızlarının satış yarmarkalarının təşkili; divar kağızlarının pərakəndə satışı məqsədləri ilə müxtəlif media vasitələrində təqdimatı; divar kağızlarına aid

reklam materiallarının dərci; divar kağızları nümunələrinin paylanması; divar kağızlarının televiziya və internet üzərindən, o cümlədən də sosial mediada reklamı; divar kağızlarına aid məlumatların qəzet və jurnallarda reklam rubrikalarının verilməsi; 16 və 27-ci siniflərdə göstərilən əmtəə və xidmətlər üzrə satış fəaliyyəti.

(511) 16 - бумага, картон и изделия из них, не относящиеся к другим классам; печатная продукция: материалы для работ по полировке, фотографии; товары из бумаги; изделия из бумаги, бумага.

27 - ковры, матрасы, коврики, другие покрытия для линолеума напольных покрытий; нетканые обои и облицовочные материалы; изделия, предназначенные для облицовки стен.

35 - реклама; менеджмент в сфере бизнеса; административная деятельность в сфере бизнеса; офисное обслуживание. реклама на обоях. демонстрация обоев, исследование рынка обоев, маркетинг, связанный с обоями; организация выставок обоев в коммерческих или рекламных целях; организация сжигания обоев в коммерческих или рекламных целях; их презентация в различных средствах массовой информации с целью розничной продажи обоев; публикация рекламного материала, относящегося к обоям; распространение образцов обоев; реклама на обоях, а также на телевидении и в интернете, в том числе в социальных сетях; предоставление информации об обоях в рекламных рубриках в газетах и журналах; деятельность по продаже товаров и услуг, указанных в 16 и 27 классах.

(111) N 2021 0611

(151) 24.05.2021

(210) 2020 00144

(220) 28.01.2020

(181) 28.01.2030

(730) Əliyev Rəşad Nizami oğlu, AZ 1007, Bakı şəh., Nərimanov rayonu, Nəсібbəy Yusifbəyli küç., ev 43, mən. 2 (AZ)

(540)

INDUSTRIE
EMILIANA PARATI

(526) Əmtəə nişanında "INDUSTRIE" söz işarəsi hüquqi mühafizə obyektı deyildir.

(511) 16 - kağız, karton və onlardan digər siniflərə aid edilməyən məmulatlar; çap məhsulları: cildləmə işləri üçün materiallar; fotoşəkillər; yazı kağızı malları; kağız, kağızdan hazırlanmış məmulatlar.

27 - xalçalar, həsirlər, ayaqaltılar, linoleum və döşəmə üçün digər örtüklər; toxuma olmayan divar kağızları və üzlük materiallar; divarların örtülməsi üçün nəzərdə tutulan məmulatlar.

35 - reklam; biznes sahəsində menecment; biznes sahəsində inzibati fəaliyyət; ofis xidməti; divar kağızlarının reklamı, divar kağızlarının nümayiş etdirilməsi, divar kağızları bazarının araşdırılması, öyrənilməsi, divar kağızları ilə bağlı marketinqin aparılması; kommersiya və ya reklam məqsədləri ilə divar kağızları sərgilərinin təşkili; kommersiya və ya reklam məqsədləri ilə divar kağızlarının satış yarmarkalarının təşkili; divar kağızlarının pərakəndə satışı məqsədləri ilə onların müxtəlif media vasitələrində təqdimatı; divar kağızlarına aid reklam materiallarının dərci; divar kağızları nümunələrinin paylanması; divar kağızlarının televiziya və internet üzərindən, o cümlədən də sosial mediada reklamı; divar kağızlarına aid məlumatların qəzet və jurnallarda reklam rubrikalarının verilməsi; 16 və 27-ci siniflərdə göstərilən əmtəə və xidmətlər üzrə satış fəaliyyəti.

(526) В товарном знаке словесное обозначение "INDUSTRIE" не является объектом правовой охраны.

(511) 16 - бумага, картон и изделия из них, не относящиеся к другим классам; печатная продукция: материалы для работ по полировке; фотографии; товары из бумаги; бумага, изделия из бумаги.

27 - ковры, матрасы, коврики, другие покрытия для линолеума напольных покрытий; нетканые обои и облицовочные материалы. - изделия, предназначенные для покрытия стен.

35 - реклама; менеджмент в сфере бизнеса; административная деятельность в сфере бизнеса; офисное обслуживание. реклама на обоях. демонстрация обоев, исследование рынка обоев, маркетинг, связанный с обоями; организация выставок обоев в коммерческих или рекламных целях; организация сжигания обоев в коммерческих или рекламных целях; их презентация в различных средствах массовой информации с целью розничной продажи обоев; публикация рекламного материала, относящегося к обоям; распространение образцов обоев; реклама на обоях, а также на телевидении и в интернете, в том числе в социальных сетях; предоставление информации об обоях в рекламных рубриках в газетах и журналах. деятельность по продаже товаров и услуг, указанных в 16 и 27 классах.

(111) N 2021 0612

(151) 24.05.2021

(210) 2020 00237

(220) 05.02.2020

(181) 05.02.2030

(730) "Carlsberg Azerbaijan" MMC, AZ 0100, Abşeron rayonu, Xırdalan şəh., Bakı-Şamaxı şossesi, ev 1 (AZ)

(540)



(526) Əmtəə nişanında təsviri hissədən başqa qalan işarələr hüquqi mühafizə obyektləri deyildir.

(591) qırmızı, ağ, sarı, qəhvəyi

(511) 32 - arpa şərabı (pivə); pivə əsasında kokteyllər; pivə əsasında içkilər (pivə içkiləri); pivə; alkoqolsuz pivə; zəncəfil pivəsi; pivə mayesi; pivə istehsalı üçün mayagöbələyi ekstraktları.

(526) В товарном знаке кроме изобразительной части оставшиеся обозначения

не являются объектом правовой охраны.

(591) красный, белый, желтый, коричневый
(511) 32 - вино ячменное (пиво); коктейли на основе пива; напитки, изготавливаемые на основе пива (пивные напитки); пиво; пиво безалкогольное; пиво имбирное; пиво солодовое; сусло пивное; экстракты хмелевые для изготовления пива.

(111) N 2021 0613

(151) 24.05.2021

(210) 2020 00934

(220) 04.06.2020

(181) 04.06.2030

(730) Muradov Səməd Əhməd oğlu, AZ 5515, Şəki rayonu, Baş Küngüt (AZ)

(540)



(526) Əmtəə nişanında təsviri hissədən başqa qalan işarələr hüquqi mühafizə obyektləri deyildir.

(591) ağ, sarı

(511) 30 - bal.

(526) В товарном знаке кроме изобразительной части оставшиеся обозначения не являются объектом правовой охраны.

(591) белый, желтый

(511) 30 - мёд.

(111) N 2021 0614

(151) 24.05.2021

(210) 2020 01135

(220) 30.06.2020

(181) 30.06.2030

(730) "Veysəloğlu" MMC, AZ 1029, Bakı şəh., Nizami rayonu, 2-ci Eninə, ev 2 (AZ)

(540)

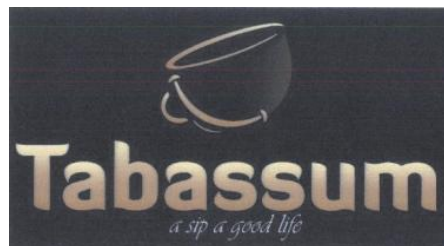

(526) Əmtəə nişanında "Tabassum" söz işarəsi və təsviri hissədən başqa digər işarələr hüquqi mühafizə obyektləri deyildir.

(591) sarı, qızılı, ağ, qara

(511) 30 - qəhvə, çay, kakao və qəhvə əvəzediciləri; qənnadı məmulatları; şokolad; konfet; dondurma; qənd.

35 - 30-cu sinifdə göstərilən malların reklamı və satışı.

39 - 30-cu sinifdə göstərilən malların daşınması; malların qablaşdırılması və saxlanması.

(526) В товарном знаке кроме словесного обозначения "Tabassum" и изобразительной части оставшиеся другие обозначения не являются объектом правовой охраны.

(591) желтый, золотой, белый, черный

(511) 30 - кофе, чай, какао и заменители кофе; кондитерские изделия; шоколад; конфеты; мороженое; сахар.

35 - реклама и продажи.

39 - транспортировка; упаковка и хранение товаров.

(111) N 2021 0615

(151) 24.05.2021

(210) 2019 02293

(220) 25.12.2019

(181) 25.12.2029

(730) Ələkbərov İlham Hüseyn oğlu, AZ 1060, Bakı şəh., Nizami rayonu, Özbəkistan küç., ev 1, mən. 80 (AZ)

(540)



(591) qızılı

(511) 18 - dəri və onun əvəzediciləri; onlardan digər siniflərə aid edilməyən məmulatlar.

35 - 18-ci sinifdə göstərilən əmtəələrin reklamları; satışı üzrə xidmətlər.

(591) золотой

(511) 18 - кожа и его заменители; продукция, не относящаяся к другой классификации.

35 - реклама; услуги по продаже товаров, указанных в 18-ом классе.

(111) N 2021 0616

(151) 24.05.2021

(210) 2020 00999

(220) 11.06.2020

(181) 11.06.2030

(730) Bank VTB (Azərbaycan) ASC, AZ 1008, Bakı şəh., Nəsimi rayonu, Xətai pr., ev 38 (AZ)

(540)

DIRECT

(591) tünd-göy, mavi

(511) 09 - yaddaş daşıyıcısı və yayılma üsulundan asılı olmayaraq, kompüter proqramları və proqram təminatı, yəni xarici kompüter şəbəkəsindən yüklənmiş və ya maqnit daşıyıcısına yazılmış proqram təminatı.

(591) темно-синий, синий

(511) 09 - компьютерные программы и программное обеспечение, независимо от носителя памяти и способа распространения, т. е. программное обеспечение, загружаемое из внешней компьютерной сети или записанное на магнитный носитель.

(111) N 2021 0617

(151) 24.05.2021

(210) 2020 01640

(220) 22.09.2020

(181) 22.09.2030

(730) Məmmədzadə İbrahim Fizuli oğlu, AZ 1119, Bakı şəh., Nizami rayonu Cəmşid Naxçıvanski küç., ev 6, mən. 29 (AZ)

(540)



(526) Əmtəə nişanında "EV içi DOLU OLSUN" söz birləşməsi elementlərinə ayrı-ayrılıqda hüquqi mühafizə verilmədən bütövlüklə qorunur.

(591) tünd-qırmızı, narıncı

(511) 27 - ayaqaltılar.

(526) В товарном знаке словосочетание "EV içi DOLU OLSUN" охраняется в целом без предоставления правовой охраны отдельным элементам

(591) темно-красный, оранжевый

(511) 27 - коврики.

(111) N 2021 0618

(151) 24.05.2021

(210) 2020 01213

(220) 14.07.2020

(181) 14.07.2030

(730) Ələsgərov Azər Sadiq oğlu, AZ 7112, Naxçıvan MR, Şahbuz rayonu, Biçənək kəndi (AZ)

(540)



(526) Əmtəə nişanında "BRENOL", "OL" söz işarələri hüquqi mühafizə obyektləri deyildir.

(591) qara, qızılı, sarı, boz

(511) 35 - geyim, telefon və aksesuarlarının, kosmetika, bijuteriya məhsullarının reklamı və satışı üzrə xidmətlər.

39 - nəqlətmə; malların qablaşdırılması və saxlanması.

(526) В товарном знаке словесные обозначения "BRENOL", "OL" не являются объектом правовой охраны.

(591) черный, золотой, желтый, серый

(511) 35 – услуги и реклама по продаже одежды, телефонов и аксессуаров, косметики, бижутерий.

39 - транспортировка, упаковка и хранение товаров.

(111) N 2021 0619

(151) 24.05.2021

(210) 2021 00191

(220) 01.02.2021

(181) 01.02.2031

(730) Məmmədov Elman Qurban oğlu, AZ 2721, Xaçmaz rayonu, Qusarçay (AZ)

(540)

SENAL

(511) 30 - qəhvə, çay, qənd, düyü, mərcimək, makaron və əriştə, tapioka (manioka), saqo, un və taxıl məmulatları, çörək-bulka məmulatları, qənnadı məmulatları, dondurma; bal, patokadan sirop; maya, çörək tozları; duz, xardal; sirkə, souslar; ədviyyatlar.

35 - 30-cu sinifdə göstərilən əmtəələrin reklamı və satışı üzrə xidmətlər, biznes sahəsində menecment.

39 - 30-cu sinifdə göstərilən əmtəələrin nəql edilməsi; malların qablaşdırılması və saxlanması.

(511) 30 - кофе, чай, рис, чечевица, макаронны и лапша; тапиока (маниока) и саго; мука и продукты зерновые; хлеб, выпечка и изделия кондитерские; шоколад; мороженое, сахар, мед, сироп из патоки; дрожжи, порошки пекарные; соль, специи, консервированные травы; уксус, соусы, приправы.

35 - услуги по рекламе и продаже товаров, указанных в 30-м классе менеджмент в сфере бизнеса.

39 - услуги по упаковке, транспортировке и хранению товаров, указанных в 30-м классе.

(111) N 2021 0620

(151) 24.05.2021

(210) 2020 01458

(220) 24.08.2020

(181) 24.08.2030

(730) Quliyev Yadulla Əhməd oğlu, AZ 6724 Naxçıvan MR, Babək rayonu, Cəhri qəs. (AZ)

(540)



(526) Əmtəə nişanında "TİCARƏT" söz işarəsi hüquqi mühafizə obyektı deyildir.

(591) qara, sarı, ağ

(511) 35 - ərzaq və qeyri-ərzaq məhsullarının satışı üzrə xidmətlər; balıq, quş və ov quşu əti; ət ekstraktları; konservləşdirilmiş, qurudulmuş və istilik emalına uğradılmış meyvə və tərəvəzlər; jele, mürəbbə, kompotlar, yumurta, süd və süd məhsulları; qida yağları və piy-

ləri; qəhvə, çay, kakao, qənd, düyü, qəhvə əvəzədiciləri; un və taxıl məmulatları, çörək-bulka məmulatları, qənnadı məmulatları, dondurma; bal, maya, çörək tozları; duz, xardal; sirkə, souslar; ədviyyatlar; digər siniflərə aid edilməyən kənd təsərrüfatı; bağ-bostan, meşə və taxıl məhsulları; təzə meyvələr və tərəvəzlər, heyvanlar üçün yemlər; pivə; mineral və qazlı sular və digər alkoqolsuz içkilər, meyvəli içkilər və meyvə şirələri; siropolar və içkilərin hazırlanması üçün digər tərkiblər; qeyri-ərzaq məhsulları üzrə ağartmaq üçün preparatlar və yumaq üçün digər maddələr, kağız, karton və onlardan digər siniflərə aid edilməyən məmulatlar, ev və ya mətbəx əşyaları və qab-qacaq; daraqlar və süngərlər; şotkalar (firça-lar istisna edilməklə), oyunlar, oyuncaqlar; tütün, papiros çəkmək üçün ləvazimatlar; kibritlər.

(526) В товарном знаке словесное обозначение "TİCARƏT" не является объектом правовой охраны.

(591) черный, желтый, белый

(511) 35 – услуги по реализации пищевых и непродовольственных товаров - для пищевых продуктов - мяса, рыбы, птицы и птицы; мясные экстракты; консервированные, сушеные и термически обработанные фрукты и овощи; кисель, варенье, компоты, яйца, молоко и кисломолочные продукты; пищевые масла и жиры; кофе, чай, какао, сахар, рис, заменители кофе; мука и зерновые изделия, хлебобулочные, кондитерские изделия, мороженое; мед, дрожжи, разрыхлители; соль, горчица, уксус, соусы; специи; продукты сельского хозяйства, не принадлежащие к другим классам; овощные, лесные и зерновые продукты; свежие фрукты и овощи, корма для животных; пиво; минеральная и газированная вода и прочие безалкогольные напитки, морсы и фруктовые соки; сиропы и другие ингредиенты для приготовления напитков; не пищевые продукты - препараты для отбеливания и другие вещества для стирки; бумага, картон и изделия, не относящиеся к другим классам, домашняя или кухонная утварь; расчески и губки; щетки (кроме кистей); игры, игрушки; табак, принадлежности для курения сигарет; спички.

(111) N 2021 0621

(151) 24.05.2021

(210) 2020 01347

(220) 06.08.2020

(181) 06.08.2030

(730) "HERBA FLORA" MMC, AZ 0117, Abşeron rayonu, Qobu ŞTQ (AZ)

(540)



(526) Əmtəə nişanında "KOSMETİK KREM" söz birləşməsi hüquqi mühafizə obyektı deyildir.

(511) 03 - kosmetik krem.

(526) В товарном знаке словосочетание "KOSMETİK KREM" не является объектом правовой охраны.

(511) 03 - косметический крем.

(111) N 2021 0622

(151) 24.05.2021

(210) 2020 01923

(220) 04.11.2020

(181) 04.11.2030

(730) "HERBA FLORA" MMC, AZ 0117, Abşeron rayonu, Qobu ŞTQ (AZ)

(540)

Vitex10

(526) Əmtəə nişanında "Vitex10" söz və rəqəm birləşməsi elementlərinə ayrı-ayrılıqda hüquqi mühafizə verilmədən bütövlüklə qorunur.

(511) 05 - tibbi məqsədlər üçün nəzərdə tutulan kapsullar.

(526) В товарном знаке словесное и цифровое сочетание "Vitex10" охраняется в целом без предоставления правовой охраны отдельным элементам.

(511) 05 - капсулы для медицинских целей.

(111) N 2021 0623

(151) 24.05.2021

(210) 2020 01927

(220) 04.11.2020

(181) 04.11.2030

(730) "HERBA FLORA" MMC, AZ 0117,
Abşeron rayonu, Qobu ŞTQ (AZ)

(540)

Udin10

(526) Əmtəə nişanında "Udin10" söz və rəqəm birləşməsi elementlərinə ayrı-ayrılıqda hüquqi mühafizə verilmədən bütövlüklə qorunur.

(511) 05 - tibbi məqsədlər üçün nəzərdə tutulan kapsullar.

(526) В товарном знаке словесное и цифровое сочетание "Udin10" охраняется в целом без предоставления правовой охраны отдельным элементам.

(511) 05 - капсулы для медицинских целей.

(111) N 2021 0624

(151) 24.05.2021

(210) 2019 00477

(220) 19.03.2019

(181) 19.03.2029

(730) DD IP Holder LLC, P.O. BOX 9141,
Canton, Massachusetts 02021 (US)

(540)

DUNKIN' DONUTS

(526) Əmtəə nişanında "DONUTS" söz işarəsi hüquqi mühafizə obyektidir.

(511) 30 - пончик.

(526) В товарном знаке словесное обозначение "DONUTS" не является объектом правовой охраны.

(511) 30 - пончик.

(111) N 2021 0625

(151) 24.05.2021

(210) 2019 01803

(220) 16.10.2019

(181) 16.10.2029

(730) Saharchin Salamat Company, Suite 218, 2nd Fl. (Administrative), No. 450, Bazar Bozorg Mirdamad Building, on the corner of Dafineh St., Mirdamat Blvd., Tehran, Iran (IR)

(540)

TNT

B L A S T

(511) 32 - iştahaçan içkilər (alkoqolsuz); içkilər (alkoqolsuz); soda şəklində və alkoqolsuz meyvə şirəsi; enerjili içki; limonad; sodalı meyvə şirəsi (alkoqolsuz); qazsız meyvə şirəsi; siroplar (içkilər); su (içki); meyvəli içkilər; səməni içkiləri.

35 - iştahaçan içkilər (alkoqolsuz); içkilər (alkoqolsuz); soda şəklində və alkoqolsuz meyvə şirəsi; enerjili içki; limonad; sodalı meyvə şirəsi (alkoqolsuz); qazsız meyvə şirəsi; siroplar (içkilər); su (içki); meyvəli içkilər; səməni içkilərinin ixracı.

(511) 32 - вызывающие аппетит напитки (безалкогольные); напитки (безалкогольные); фруктовый сок в виде соды и безалкогольный; энергетический напиток; лимонад; содовый фруктовый сок (безалкогольный); негазированный фруктовый сок; сиропы (напитки); вода (напиток); фруктовые напитки; солодовые напитки.

35 - экспорт вызывающих аппетит напитков (безалкогольных); напитков (безалкогольных); газированных и безалкогольных фруктовых соков; энергетических напитков; лимонада; газированных фруктовых

соков (безалкогольных); газированных фруктовых соков; сиропов (напитков); воды (напитков); фруктовых напитков; со- лодовых напитков.

(111) N 2021 0626

(151) 24.05.2021

(210) 2019 02143

(220) 02.12.2019

(181) 02.12.2029

(730) Reemtsma Cigarettenfabriken GmbH, Max-Born-Strasse 4, 22761 Hamburg, Germany (DE)
(540)

WEST UP

(511) 34 - emal edilmiş və emal edilməmiş tütün; tütün məmulatları; qeyri-tibbi və qeyri-müalicəvi məqsədlər üçün tütün əvəzediciləri; siqaretlər, papiroslar; siqarillalar; siqarlar; siqaret eşmək üçün əl alətləri; uzun siqaret müştükləri; siqaret filtrləri; siqaret, papiros kağızları; elektron siqaretlər; elektron siqaret mayeləri; kibrit və tütün məmulatlarının çəkilməsi üçün ləvazimat.

(511) 34 – обработанные и необработанные табачные изделия; табачные заменители для немедицинских и не лечебных целей; сигареты, папиросы; сигары; ручные инструменты для курения сигарет; длинные сигаретные мундштуки; сигаретные фильтры; сигареты, папиросная бумага; электронные сигареты; жидкости для электронных сигарет; спички и принадлежности для курения и табачных изделий.

(111) N 2021 0627

(151) 24.05.2021

(210) 2019 00949

(220) 17.05.2019

(181) 17.05.2029

(730) SUBARU CORPORATION, 1-20-8, Ebisu, Shibuya-ku, Tokyo, Japan (JP)
(540)

FORESTER

(511) 12 - avtomobillər və onların hissələri və fitinqlər.

(511) 12 - автомобили и их части и фитинги.

(111) N 2021 0628

(151) 24.05.2021

(210) 2019 02236

(220) 16.12.2019

(181) 16.12.2029

(310) 34551

(320) 20.11.2019

(330) AD

(730) Philip Morris Products S.A., Quai Jeanrenaud 3, 2000 Neuchâtel, Switzerland (CH)
(540)

TEREA

(511) 34 - elektron siqaretlər və tütün məmulatının çəkilməsi üçün elektron cihazlar üçün simli buxarlandırma qurğuları; emal edilmiş və ya emal edilməmiş tütün; siqarlar, siqaretlər, siqarillalar daxil olmaqla tütün məmulatları, siqaret eşmək üçün tütün, çubuq üçün tütün, çeynəmək üçün tütün, iyləmək üçün tütün, kretek (içi qərənfil ləçəkləri ilə doldurulmuş siqaretlər); snus (xırdalanmış nəmləndirici tütün); tütün əvəzediciləri (qeyri-tibbi məqsədlər üçün); siqaret, papiros kağızı və çubuqlar daxil olmaqla tütün məmulatının çəkilməsi üçün ləvazimat, siqaret filtrləri, tütün üçün bankalar, siqaretlər, papiroslar üçün qutular və külqabılar, çubuqlar, siqaret, papiros eşmək üçün cib qurğuları, alışqanlar; kibritlər; tütündən hazırlanmış çubuqlar, istilik ilə emala ehtiyacı olan tütün məmulatları, inhalyasiya üçün nikotin tərkibli aerosolun çıxarılması məqsədləri üçün siqaretlərin və ya tütünün istiliklə emalı məqsədləri üçün elektron qurğular və onlara aid hissələr; elektron siqaretlərdə istifadə edilməsi üçün

nəzərdə tutulmuş maye nikotin məhlulları; tütün məmulatının çəkilməsi üçün elektron qurğular; elektron siqaretlər; ənənəvi siqaretlərin əvəzedicisi qismində elektron siqaretlər; nikotin tərkibli aerosolun inhalyasiyası üçün elektron qurğular; tütün məmulatını çəkmələr üçün ağız buxarlandırma qurğuları, tütün məmulatları və tütün əvəzediciləri; elektron siqaretlərə aid tütün məmulatları çəkmələr üçün ləvazimat; 34-cü sinfə aid edilmiş yuxarıda sadalanmış məmulatlar üçün hissələr və fitinqlər; istiliklə emal edilmiş siqaretlərin və siqarların, o cümlədən istiliklə emal edilmiş tütündən hazırlanmış çubuqların söndürülməsi üçün qurğular; təkrarən doldurulan elektron siqaret qutuları.

(511) 34 - проводной испаритель для электронных сигарет и электронных устройств для курения; табак, обработанный или необработанный; табачные изделия, включая сигары, сигареты, сигариллы, сигаретный, папиросный табак для самокруток, табак трубочный, табак жевательный, табак нюхательный, крете́к (сигареты заполненные лепестками гвоздики); снюсь (измельченный увлажняющий табак); заменители табака (не для медицинских целей); принадлежности для курильщиков, включая бумагу сигаретную, папиросную и трубки, фильтры для сигарет, банки табачные, коробки для сигарет, папирос и пепельницы, трубки, устройства карманные для скручивания сигарет, папирос, зажигалки; спички; табачные палочки, табачные изделия требующие их обработки теплом, электронные приборы и их части предназначенные для обработки сигарет или табака теплом с целью высвобождения никотин - содержащий аэрозоль для ингаляции; жидкие растворы никотина для использования в электронных сигаретах; электронные курительные устройства; электронные сигареты; электронные сигареты в качестве заменителей традиционных сигарет; электронные устройства для ингаляции никотиносодержащего аэрозоля; оральные испарительные устройства для курильщиков, табачные изделия и заменители табака; принадлежности для курильщиков предназначенные для электронных сигарет; части и фитинги для всех

вышеперечисленных изделий включенные в 34 класс; устройства для тушения сигарет и сигар, а также обработанных теплом табачных палочек обработанных теплом; электронные перезаряжаемые сигаретные, папиросные коробки.

(111) N 2021 0629

(151) 24.05.2021

(210) 2019 02012

(220) 18.11.2019

(181) 18.11.2029

(730) Chevron Intellectual Property LLC, a State of Delaware, Limited Liability Company, 6001 Bollinger Canyon Road, San Ramon, CA 94583, USA (US)

(540)

GST EliteSyn

(511) 04 - sürtkü yağları və piyləri, sürtkülər və motor yağları.

(511) 04 - смазочные масла и жиры, смазки и моторные масла.

(111) N 2021 0630

(151) 24.05.2021

(210) 2018 01165

(220) 05.11.2018

(181) 05.11.2028

(730) Imperial Tobacco Intellectual Property Limited, 21 Beckett Way, Park West, Nangor Road, Dublin, 12 Ireland (IE)

(540)

FLEXIMARK

(511) 34 - elektrik və elektron siqaretlər; elektrik və elektron siqaretlər üçün mayələr; elektrik və elektron siqaretlərin kartriclərinin yüklənməsi üçün mayeşəkilli kimyəvi aromatlaşdırıcı maddələr; tütün, tütün məmulatları və tütün əvəzedicilərinin buxara verib təmizlənməsi üçün qurğular; emal edilmiş və emal

edilməmiş tütün; tütün məmulatları; tibbi və müalicəvi məqsədlər üçün nəzərdə tutulanlar istisna olmaqla tütün əvəzediciləri; siqaret eşmək üçün əl alətləri; tütün məmulatlarının çəkilməsi üçün ləvazimat.

(511) 34 - электрические и электронные сигареты; жидкости для электрических и электронных сигарет; химические ароматизирующие вещества в жидкой форме для заправки картриджей для электрических и электронных сигарет; выпаривающие устройства для очистки табака, табачных изделий и заменителей табака; табак обработанный и необработанный; табачные изделия; заменители табака, за исключением предназначенных для медицинских и лечебных целей; ручные устройства для изготовления сигарет; курительные принадлежности.

(111) N 2021 0631

(151) 24.05.2021

(210) 2019 00892

(220) 13.05.2019

(181) 13.05.2029

(730) "Veysəloğlu-Yaycılı Qardaşlar" MMC, AZ 1029, Bakı şəh., Nizami rayonu, 2-ci Eninə, ev 2 (AZ)

(540)

Venus

(511) 30 - qəhvə, çay, kakao və qəhvə əvəzediciləri; düyü; tapioka (manioka) və saqo; dondurma; qənd, bal, patokadan sirop; xardal; sirkə, ədviyyatlar (yemək üçün).

35 - reklam, biznes sahəsində menecment; biznes sahəsində inzibati fəaliyyət; ofis xidməti.

39 - daşınma; malların qablaşdırılması və saxlanması; səyahətlərin təşkili.

(511) 30 - кофе, чай, какао и заменители кофе; рис, макароны и лапша; tapioka (маниока) и саго; мука и продукты зерновые; хлеб, выпечка и изделия кондитерские;

шоколад; мороженое, сорбет и другие продукты из съедобного льда; сахар, мед, сироп из патоки; дрожжи, порошки пекарные; соль, приправы, специи, консервированные травы; уксус, соусы, приправы; лед для охлаждения.

35 - реклама; менеджмент в сфере бизнеса; деятельность административная в сфере бизнеса; служба офисная.

39 - транспортировка; упаковка и хранение товаров; организация путешествий.

(111) N 2021 0632

(151) 24.05.2021

(210) 2020 00702

(220) 29.03.2020

(181) 29.03.2030

(730) "Veysəloğlu-Yaycılı Qardaşlar" MMC, AZ 1029, Bakı şəh., Nizami rayonu, 2-ci Eninə, ev 2 (AZ)

(540)



(526) Əmtəə nişanında "TOFFEE" söz işarəsi hüquqi mühafizə obyektidir. "Milk Star" söz birləşməsi elementlərinə ayrı-ayrılıqda hüquqi mühafizə verilmədən bütövlüklə qorunur. Təsviri hissə hüquqi mühafizə obyektidir.

(591) tünd-göy, qəhvəyi, açıq-qəhvəyi, çəhrayı, ağ

(511) 30 - konfetlər.

35 - 30-cu sinifdə göstərilən malların reklamı və satışı.

39 - 30-cu sinifdə göstərilən malların daşınması; malların qablaşdırılması və saxlanması.

(526) В товарном знаке словесное обозначение "TOFFEE" не является объектом правовой охраны. Словосочетание "Milk Star" охраняется в целом без предоставления правовой охраны отдельным элементам. Изобразительная часть является объектом правовой охраны.

(591) темно-синий, коричневый, светло-коричневый, розовый, белый
(511) 30 - конфеты.
35 - реклама и продажа.
39 - транспортировка; упаковка и хранение товаров.

(111) N 2021 0633

(151) 24.05.2021

(210) 2020 01780

(220) 14.10.2020

(181) 14.10.2030

(730) "Veysəloğlu-Yaycıları Qardaşları"
MMC, AZ 1029, Bakı şəh., Nizami rayonu,
2-ci Eninə, ev 2 (AZ)
(540)



(526) Əmtəə nişanında "Premium Chocolate" söz birləşməsi hüquqi mühafizə obyektidir.

(511) 30 - qənnadı məmulatları; şokolad; konfet.

35 - 30-cu sinifdə göstərilən malların reklamı və satışı.

39 - 30-cu sinifdə göstərilən malların daşınması; malların qablaşdırılması və saxlanması.

(526) В товарном знаке словосочетание "Premium Chocolate" не является объектом правовой охраны.

(511) 30 - кондитерские изделия; шоколад; конфеты.

35 - реклама и продажи.

39 - транспортировка; упаковка и хранение товаров.

(111) N 2021 0634

(151) 24.05.2021

(210) 2020 01208

(220) 14.07.2020

(181) 14.07.2030

(730) "OBA MARKET" MMC, AZ 5001,
Sumqayıt şəh., 9-cu mkr, ev 25C (AZ)
(540)

ELİMİZİN HƏR YANLI "OBA" MİZİN ÜNVANI

(526) Əmtəə nişanında "Oba" söz işarəsindən başqa digər işarələr hüquqi mühafizə obyektləri deyildir.

(511) 35 - reklam və satış; biznes sahəsində menecment; biznes sahəsində inzibati fəaliyyət; ofis xidməti.

43 - ərzaq məhsulları və içkilərlə təminatmə üzrə xidmətlər.

(526) В товарном знаке кроме словесного обозначения "Oba" другие обозначения не являются объектом правовой охраны.

(511) 35 - реклама и продажи; менеджмент в сфере бизнеса; деятельность административная в сфере бизнеса; служба офисная.

43 - услуги по обеспечению пищевыми продуктами и напитками.

(111) N 2021 0635

(151) 24.05.2021

(210) 2020 02279

(220) 29.12.2020

(181) 29.12.2030

(730) "FINDYNAMIX" MMC, AZ 1102, Bakı şəh., Yasamal rayonu, Tbilisi pr., ev 49, mən. 26 (AZ)

(540)



(591) açıq-göy

(511) 06 - adi metallar və onların xəlitələri filizlər; metal tikinti materialları; səyyar metal konstruksiyalar və tikililər; qeyri-elektrik metal trosalar və məfillər; xırda metal və dəmir

məmulatları, saxlanma və daşınma üçün konteynerlər; seyflər.

07 - maşınlar, dəzgahlar, mexaniki idarə olunan alət; mühərriklər, yerüstü nəqliyyat vasitələri üçün nəzərdə tutulanlar istisna olmaqla; birləşmələr və ötürmə elementləri, yerüstü nəqliyyat vasitələri üçün nəzərdə tutulanlar istisna olmaqla; əl ilə idarə edilən alətlərdən başqa, kənd təsərrüfatı alətləri; yumurtalar üçün inkubatorlar; ticarət avtomatları.

09 - elmi, tədqiqat, naviqasiya, geodeziya, fotoqrafiya, kinematoqrafiya, audiovizual, optika, çəkmə, ölçmə, siqnalizasiya, axtarış, aşkarlama, sınaq, xilasetmə və tədris üçün cihaz və alətlər; elektriklə ötürülməsi, paylanması, transformasiyası, toplanması, tənzimlənməsi və ya idarə edilməsi üçün cihaz və alətlər; səs, təsvir və ya məlumatların yazılması, ötürülməsi, canlandırılması və ya emalı üçün aparatura və alətlər; yazılmış və ya yüklənən daşıyıcılar, proqram təminatı, rəqəmsal və ya analog məlumatların yazılması və saxlanması üçün boş daşıyıcılar; ilkin ödənişli aparatlar üçün mexanizmlər; kassa aparatları, hesablayıcı maşınlar, kompüterlər və kompüter pereferyası; dalğıcı hidrokostyumları, dalğıcılar üçün maskalar, qulaq tıxacları, əlcəklər, dalğıcı və üzgüçülər üçün burun sıxacları, suyun altında üzmək üçün nəfəs aparatları; od söndürmək üçün avadanlıq.

16 - kağız karton və onlardan digər siniflərə aid edilməyən məmulatlar; çap məhsulları; cildləmə işləri üçün materiallar; fotoşəkillər; yazı kağızı malları; dəftərxana və məişət məqsədləri üçün yarışqan maddələr; rəssamlar üçün ləvazimatlar; fırçalar; yazı makinaları və kontor ləvazimatları (mebel istisna edilməklə); tədris materialları və əyani vəsaitlər (aparatura istisna edilməklə); qablaşdırma üçün plastik kütlədən hazırlanmış materiallar (digər siniflərə aid edilməyən); şriftlər; mətbəə klişesi.

28 - oyunlar, oyuncaqlar; digər siniflərə aid edilməyən gimnastika və idman malları; yolka bəzəkləri.

35 - 06, 07, 09, 16, 28-ci siniflərdə göstərilmiş əmtəələrin reklamı və satışı, 36, 38, 39, 41, 42-ci siniflərdə göstərilən xidmətlərin reklamı.

36 - sığortalama; maliyyə fəaliyyəti; kredit-pul əməliyyatları; daşınmaz əmlakla əməliyyatlar.

38 - telekommunikasiya xidmətləri.

39 - nəqliyyat; malların qablaşdırılması və saxlanması; səyahətlərin təşkili.

41 - tərbiyə; tədris prosesinin təşkil edilməsi; əyləncələr, idman və mədəni-maarif tədbirlərinin təşkili.

42 - elmi və texnoloji xidmətlər və onlara aid olan elmi tədqiqatlar və işləmələr; sənaye analizi və elmi tədqiqatlar üzrə xidmətlər; kompüterlərin texniki və proqram təminatının işlənməsi və təkmilləşdirilməsi.

(591) светло-синий

(511) 06 - металлы обычные и их сплавы, руды; материалы металлические строительные; конструкции и сооружения передвижные металлические; тросы и проволока металлические, неэлектрические; изделия мелкие металлические и скобяные; контейнеры металлические для хранения и транспортировки, сейфы.

07 - машины, станки, инструмент с механическим приводом; двигатели, за исключением предназначенных для наземных транспортных средств; соединения и элементы передач, за исключением предназначенных для наземных транспортных средств; орудия сельскохозяйственные, инкубаторы для яиц; торговые автоматы.

09 - приборы и инструменты научные, исследовательские, навигационные, геодезические, фотографические, кинематографические, аудиовизуальные, оптические, для взвешивания, измерения, сигнализации, обнаружения, тестирования, спасения и обучения; приборы и инструменты для передачи, распределения, трансформации, накопления, регулирования или управления распределением или потреблением электричества; аппаратура и инструменты для записи, передачи, воспроизведения или обработки звука, изображений или данных; носители записанные или загружаемые, программное обеспечение, чистые носители записи и хранения цифровой или аналоговой информации.

16 - бумага, картон; продукция печатная; материалы для переплетных работ; фотоснимки; товары писчебумажные, принадлежности офисные, за исключением мебели; вещества клейкие для канцелярских и бытовых целей; принадлежности для художников и материалы для рисования; ки-

сти; материалы учебные и пособия наглядные; листы, пленка и мешки пластмассовые для упаковки и пакетирования; шрифты, клише типографские.

28 - игры, игрушки; аппараты для видео игр; товары гимнастические и спортивные; украшения елочные.

35 - реклама; менеджмент в сфере бизнеса; деятельность административная в сфере бизнеса; служба офисная.

36 - страхование; деятельность финансовая; операции кредитно-денежные; операции с недвижимостью.

38 - телекоммуникации.

39 - транспортировка; упаковка и хранение товаров; организация путешествий.

41 - воспитание; образование; развлечения; организация спортивных и культурно-просветительных мероприятий.

42 - научные и технологические услуги и относящиеся к ним научные исследования и разработки; услуги по промышленному анализу и промышленным научным исследованиям; разработка и развитие компьютеров и программного обеспечения.

(111) N 2021 0636

(151) 26.05.2021

(210) 2020 00538

(220) 03.03.2020

(181) 03.03.2030

(730) "VIONA" MMC, AZ 1052, Bakı şəh., Nərimanov rayonu, Əhməd Rəcəbli küç., 1, ev 1953 (AZ)

(540)



(526) Əmtəə nişanında "mebel" söz işarəsi hüquqi mühafizə obyektidir.

(591) tünd-göy, yaşıl, ağ

(511) 35 - mebellərin reklamı və satışı üzrə xidmətlər.

(526) В товарном знаке словесное обозначение "mebel" не является объектом правовой охраны.

(591) темно-синий, зеленый, белый

(511) 35 - реклама и продажа мебелью.

(111) N 2021 0637

(151) 26.05.2021

(210) 2020 00913

(220) 01.06.2020

(181) 01.06.2030

(730) "Adore Kompani" MMC, AZ 1044, Bakı şəh., Xəzər rayonu, Şüvəlan ŞTQ, Almaz İldırım (Şüvəlan qəs.), ev 8 (AZ)

(540)



(526) Əmtəə nişanında "PERFUMERY & COSMETICS" söz birləşməsi hüquqi mühafizə obyektidir.

(591) qızılı

(511) 03 - sabunlar; ətriyyat məmulatları, efir yağları, kosmetika, saç üçün losyonlar.

35 - ətir (parfüm) və kosmetik vasitələrin topdan və pərakəndə satışı.

(526) В товарном знаке словосочетание "PERFUMERY & COSMETICS" не является объектом правовой охраны.

(591) золотой

(511) 03 - мыла; парфюмерные изделия, эфирные масла, косметика, лосьоны для волос.

35 - оптовая и розничная продажа ароматов (парфюм) и косметических средств.

(111) N 2021 0638

(151) 26.05.2021

(210) 2020 02048

(220) 25.11.2020

(181) 25.11.2030

(730) "Veysəloğlu" MMC, AZ 1029, Bakı şəh., Nizami rayonu, 2-ci Eninə, ev 2 (AZ)

(540)



(526) Əmtəə nişanında “БАБУШКИНО МАСЛО” söz birləşməsi elementlərinə ayrı-ayrılıqda hüquqi mühafizə verilmədən bütövlüklə qorunur.

(591) qızılı, ağ, qara

(511) 29 - yağ, qida yağları və piyləri.

35 - 29-cu sinifdə göstərilən malların reklamı və satışı.

39 - 29-cu sinifdə göstərilən malların daşınması; malların qablaşdırılması və saxlanması.

(526) В товарном знаке словосочетание “БАБУШКИНО МАСЛО” охраняется в целом без предоставления правовой охраны отдельным элементам.

(591) золото, белый, черный

(511) 29 - мясо, рыба, птица и дичь; экстракты мясные; овощи и фрукты консервированные, сушеные и подвергнутые тепловой обработке; желе, варенье, компоты; яйца; молоко, сыр, масло, йогурт и другие молочные продукты; майонез; дрожжи; томат; масла и жиры пищевые.

35 - реклама и продажи.

39 - транспортировка; упаковка и хранение товаров.

(111) N 2021 0639

(151) 26.05.2021

(210) 2020 02271

(220) 29.12.2020

(181) 29.12.2030

(730) "Veysəloğlu" MMC, AZ 1029, Bakı şəh., Nizami rayonu, 2-ci Eninə, ev 2 (AZ) (540)



(526) Əmtəə nişanında “натуральное подсолнечное масло” söz birləşməsi hüquqi

mühafizə obyektı deyildir. “Секрет вкуса” söz birləşməsi elementlərinə ayrı-ayrılıqda hüquqi mühafizə verilmədən bütövlüklə qorunur.

(591) göy, mavi, ağ, sarı, qızılı, yaşıl, qara

(511) 29 - günəbaxan yağı.

35 - 29-cu sinifdə göstərilən malların reklamı və satışı.

39 - 29-cu sinifdə göstərilən malların daşınması; qablaşdırılması və saxlanması.

(526) В товарном знаке словосочетание “натуральное подсолнечное масло” не является объектом правовой охраны. Словосочетание “Секрет вкуса” охраняется в целом без предоставления правовой охраны отдельным элементом.

(591) синий, голубой, белый, желтый, золотой, зеленый, черный

(511) 29 - подсолнечное масло.

35 - реклама и продажи.

39 - транспортировка; упаковка и хранение товаров.

(111) N 2021 0640

(151) 26.05.2021

(210) 2020 02272

(220) 29.12.2020

(181) 29.12.2030

(730) "Veysəloğlu" MMC, AZ 1029, Bakı şəh., Nizami rayonu, 2-ci Eninə, ev 2 (AZ) (540)



(526) Əmtəə nişanında “натуральное кукурузное масло” söz birləşməsi hüquqi mühafizə obyektı deyildir. “Секрет вкуса” söz birləşməsi elementlərinə ayrı-ayrılıqda hüquqi mühafizə verilmədən bütövlüklə qorunur.

(591) göy, mavi, ağ, sarı, qızılı, yaşıl

(511) 29 - qarğıdalı yağı.

35 - 29-cu sinifdə göstərilən malların reklamı və satışı.

39 - 29-cu sinifdə göstərilən malların daşınması; qablaşdırılması və saxlanması.

(526) В товарном знаке словосочетание "натуральное кукурузное масло" не является объектом правовой охраны. Словосочетание "Секрет вкуса" охраняется в целом без предоставления правовой охраны отдельным элементом.

(591) синий, голубой, белый, желтый, золотой, зеленый

(511) 29 - кукурузное масло.

35 - реклама и продажи.

39 - транспортировка; упаковка и хранение товаров.

(111) N 2021 0641

(151) 26.05.2021

(210) 2021 00152

(220) 26.01.2021

(181) 26.01.2031

(730) "Veysəloğlu" MMC, AZ 1029, Bakı şəh., Nizami rayonu, 2-ci Eninə, ev 2 (AZ)

(540)

Н А Р О П

(511) 30 - un və taxıl məhsulları; çörək-bulka məmulatları, qənnadı məmulatları; şokolad; konfet; dondurma; qənd, bal, patokadan sirop; maya, çörək tozları; duz; sirkə, ədviiyyatlar; buz.

35 - 30-cu sinifdə göstərilən malların reklamı və satışı.

39 - 30-cu sinifdə göstərilən malların daşınması; malların qablaşdırılması və saxlanması.

(511) 30 - мука и продукты зерновые; хлебобулочные изделия, кондитерские изделия; шоколад; конфеты; мороженое; сахар, мед, сироп из патоки; дрожжи, порошки пекарные; соль, уксус, приправы; лед.

35 - реклама и продажи.

39 - транспортировка; упаковка и хранение товаров.

(111) N 2021 0642

(151) 26.05.2021

(210) 2020 00852

(220) 22.05.2020

(181) 22.05.2030

(730) "BERG ENERGY" MMC, AZ 1025, Bakı şəh., Xətai rayonu, Afiyəddin Cəlilov küç., ev 26, mən. 163 (AZ)

(540)

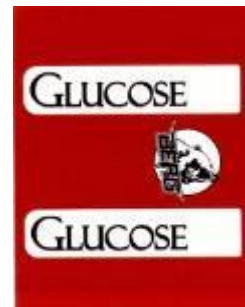

(526) Əmtəə nişanında "GLUCOSE" söz işarəsi hüquqi mühafizə obyektidir.

(591) qırmızı, ağ, qara

(511) 32 - pivə; mineral və qazlı sular və digər alkoqolsuz içkilər; meyvəli içkilər və meyvə şirələri; sirop və içkilərin hazırlanması üçün digər tərkiblər, enerji içkiləri.

33 - alkoqollu içkilər (pivə istisna olmaqla).

(526) В товарном знаке словесное обозначение "GLUCOSE" не является объектом правовой охраны.

(591) красный, белый, черный

(511) 32 - пиво; безалкогольные напитки; воды минеральные и газированные; напитки и соки фруктовые; сиропы и прочие составы для изготовления безалкогольных напитков, энергетические напитки.

33 - алкогольные напитки (за исключением пива).

(111) N 2021 0643

(151) 26.05.2021

(210) 2020 01167

(220) 03.07.2020

(181) 03.07.2030

(730) "Azərsun Holding" MMC, AZ 1029, Bakı şəh., Nizami rayonu, Heydər Əliyev pr. 90 (AZ)

(540)

QAF SU

(526) Əmtəə nişanında "SU" söz işarəsi hüquqi mühafizə obyektidir.

(511) 32 - mineral və qazlı sular.

35 - 32-ci sinifdə göstərilən malların satışı.

(526) В товарном знаке словесное обозначение "SU" не является объектом правовой охраны.

(511) 32 - минеральные и газированные воды.

35 - продажа товаров, указанных в классе 32.

(111) N 2021 0644

(151) 26.05.2021

(210) 2020 00872

(220) 22.05.2020

(181) 22.05.2030

(730) Əliyev Rasif Rasim oğlu, AZ 1063, Bakı şəh., Qaradağ rayonu, Lökbatan ŞTQ, Lökbatan qəs., ev 21, massiv 2, keçid 1 (AZ)

(540)

SİRLİ

(511) 30 - un və taxıl məmulatları, çörək-bulka məmulatları, qənnadı məmulatları.

35 - 30-cu sinifdə göstərilən əmtəələrin satışı və reklamı üzrə xidmətlər.

(511) 30 - un və taxıl məmulatları, çörək-bulka məmulatları, qənnadı məmulatları.

35 - 30-cu sinifdə göstərilən əmtəələrin satışı və reklamı üzrə xidmətlər.

(111) N 2021 0645

(151) 26.05.2021

(210) 2020 01136

(220) 30.06.2020

(181) 30.06.2030

(730) "SR TRADE" MMC, AZ 1025, Bakı şəh., Xətai rayonu, Mehdi Mehdizadə küç., ev 0, mən. 26/27 (AZ)

(540)



(526) Əmtəə nişanında "CORN" söz işarəsi hüquqi mühafizə obyektidir.

(511) 30 - qarğıdalı çubuqları.

35 - 30-cu sinifdə göstərilən malların reklamı və satışı.

39 - 30-cu sinifdə göstərilən malların daşınması, qablaşdırılması və saxlanması.

(526) В товарном знаке словесное обозначение "CORN" не является объектом правовой охраны.

(511) 30 - кукурузные палочки.

35 - реклама; менеджмент в сфере бизнеса; административная деятельность в сфере бизнеса; продвижение товаров (для третьих лиц), в том числе оптовая и розничная торговля.

39 - транспортировка; упаковка и хранение товаров.

(111) N 2021 0646

(151) 26.05.2021

(210) 2020 01901

(220) 30.10.2020

(181) 30.10.2030

(730) Ələkbərov Musa Elxan oğlu, AZ 1138, Bakı şəh., Yasamal rayonu, Sallaqxana 7-ci, ev 7A, mən. 26 (AZ)

(540)



(526) Əmtəə nişanında “ƏT VƏ ƏT MƏHSULLARI” söz birləşməsi hüquqi mühafizə obyektidir.

(591) qırmızı, ağ

(511) 29 - ət və ət məhsulları; ət ekstraktları.
35 - 29-cu sinifdə göstərilən əmtəələrin topdan və pərakəndə satışı üzrə xidmətlər; reklam; biznes sahəsində menecment; biznes sahəsində inzibati fəaliyyət.

39 - 29-cu sinifdə göstərilən əmtəələrin qablaşdırılması, saxlanması və daşınması üzrə xidmətlər.

(526) В товарном знаке словосочетание “ƏT VƏ ƏT MƏHSULLARI” не является объектом правовой охраны.

(591) qırmızı, ağ

(511) 29 - ət və ət məhsulları; ət ekstraktları.

35 - ət və ət məhsulları; ət ekstraktları.
35 - reklama; menecment в сфере бизнеса; административная деятельность в сфере бизнеса; оптовая и розничная торговля товаров, указанных в 29-ом классе.

39 - транспортировка, упаковка и хранение товаров, указанных в 29-ом классе.

(111) N 2021 0647

(151) 26.05.2021

(210) 2020 00621

(220) 13.03.2020

(181) 13.03.2030

(730) Altay Əhmədov Gülbaba oğlu, AZ 1148, Bakı şəh., Yasamal rayonu, 11-ci Xrebtovi küç., ev 170 (AZ)

(540)



(526) 32-ci sinif əmtəələri üzrə “GÜYÜM” söz işarəsi hüquqi mühafizə obyektidir.

(591) qırmızı, ağ, boz

(511) 29 - qida yağları.

32- mineral və qazlı sular və alkoqolsuz içkilər.

35 - reklama; biznes sahəsində inzibati fəaliyyət 29-cu və 32-ci siniflərdə göstərilən əmtəələrin satışı.

39 - 29-cu və 32-ci siniflərdə göstərilən əmtəələrin qablaşdırılması.

(526) Указанное в товарном знаке словесное обозначение, “GÜYÜM” в 32-ом классе не является объектом правовой охраны.

(591) qırmızı, ağ, boz

(511) 29 - qida yağları.

32 - минеральные и газированные воды и алкогольные напитки.

35 - reklama, административная деятельность в сфере бизнеса; продажа товаров, указанных в 29-ом и 32-ом классах.

39 - упаковка товаров, указанных в 29-ом и 32-ом классах.

(111) N 2021 0648

(151) 26.05.2021

(210) 2021 00327

(220) 11.02.2021

(181) 11.02.2031

(730) "Gazelli Group" MMC, AZ 1000, Bakı şəh., Nəsimi rayonu, 28May küç., ev 4, mən. 4 (AZ)

(540)



(526) Əmtəə nişanında "SUN LAB" söz birləşməsi elementlərinə ayrı-ayrılıqda hüquqi mühafizə verilmədən bütövlüklə qorunur.

(591) mavi

(511) 02 - boyalar, əlif yağları, laklar; boyaq maddələri; emal olunmamış təbii qatranlar; bədii-dekorativ məqsədlər bədii mətbuat üçün istifadə edilən təbəqə və tozvarı metallar.

03 - ağartma üçün preparatlar və yuma üçün digər maddələr; təmizləmə, cilalama, yağsızlaşdırma və abraziv emal üçün preparatlar; sabunlar; ətriyyat məmulatları, efir yağları; kosmetika, saç üçün losyonlar; diş tozları və pastaları.

05 - eczaçılıq preparatları; tibbi məqsədlər üçün gigiyena preparatları; tibbi məqsədlər üçün pəhriz maddələri.

32 - pivə; mineral və qazlı sular və digər alkoqolsuz içkilər; meyvəli içkilər və meyvə şirələri; siroplar və içkilərin hazırlanması üçün digər tərkiblər.

33 - alkoqollu içkilər (pivə istisna olmaqla).

44 - tibbi xidmətlər; insanlar üçün gigiyena və kosmetika sahəsində xidmətlər.

(526) В товарном знаке словосочетание "SUN LAB" охраняется в целом без предоставления правовой охраны отдельным элементам.

(591) синий

(511) 02 - краски, масла, лаки; красители; необработанные натуральные смолы; листовой и пыльный металл, используемый в художественно-декоративных целях, художественная печать.

03 - отбеливатели и другие моющие средства; препараты для очистки, полировки, обезжиривания и абразивной обработки; мыло; парфюмерия, эфирные масла, косметика, лосьоны для волос; зубные порошки и пасты.

05 - фармацевтические препараты; средства гигиены медицинского назначения; диетические вещества для медицинских целей.

32 - пиво; минеральные и газированные воды и прочие безалкогольные напитки; фруктовые напитки и фруктовые соки; сиропы и прочие составы для изготовления напитков.

33 - алкогольные напитки (за исключением пива).

44 - медицинские услуги; услуги гигиены и косметики для людей.

(111) N 2021 0649

(151) 26.05.2021

(210) 2021 00121

(220) 22.01.2021

(181) 22.01.2031

(730) "İnci Group of Companies" QSC, AZ 1007, Bakı şəh, Nəsimi rayonu, Natiq Şahbazov küç., ev 25, mən. 10 (AZ)

(540)



(591) qırmızı, yaşıl

(511) 29 - konservləşdirilmiş, qurudulmuş və istilik emalına uğradılmış tərəvəzlər və meyvələr.

31 - taxıl və kənd təsərrüfatı, bağ-bostan, meşə məhsulları; emal olunmamış və ya emal olunmuş dənli bitkilər və toxumlar; təzə meyvələr və tərəvəzlər; canlı bitkilər və güllər; səməni.

(591) qırmızı, yaşıl

(511) 29 - консервированные, сушеные и термически обработанные овощи и фрукты.

31 - зерно и сельское хозяйство, садоводство, лесоматериалы; необработанные или переработанные крупы и семена; свежие фрукты и овощи; живые растения и цветы; солод.

(111) N 2021 0650

(151) 26.05.2021

(210) 2020 02288

(220) 30.12.2020

(181) 30.12.2030

(730) Mustafayev Ümid Nəriman oğlu, AZ
6215, Zaqatala rayonu, Çobankol kəndi
(AZ)

(540)



(591) qırmızı, ağ, qara

(511) 02 - boyalar, əlif yağları, laklar; metalları korroziyadan və ağacı xarab olmaqdan mühafizə edən qoruyucu vasitələr; boyaq maddələri; yeyici maddələr; emal olunmamış təbii qatranlar; bədii-dekorativ məqsədlər və bədii mətbuat üçün istifadə edilən təbəqə və tozvarı metallar.

35 - 02-ci sinifdə göstərilən əmtəələrin topdan və pərakəndə satışı üzrə xidmətlər; reklam; biznes sahəsində menecment; biznes sahəsində inzibati fəaliyyət.

(591) красный, белый, черный

(511) 02 - краски, олифы, лаки; защитные средства, предохраняющие металлы от коррозии и древесину от разрушения; красящие вещества; протравы; необработанные природные смолы; листовые и порошкообразные металлы, используемые для художественно-декоративных целей и художественной печати.

35 - реклама; менеджмент в сфере бизнеса; административная деятельность в сфере бизнеса; оптовая и розничная торговля товаров, указанных во 02-ом классе.

(111) N 2021 0651

(151) 26.05.2021

(210) 2020 00618

(220) 13.03.2020

(181) 13.03.2030

(730) "Azər-Promotions" MMC, AZ 1025
Bakı şəh., Xətai rayonu, Xocalı pr., ev 29,
mən. 610 (AZ)

(540)



(526) Əmtəə nişanında "Vini" söz işarəsi, onun Hind dilində verilmiş yazısından və təsviri hissəsindən başqa qablaşma üzərində əks olunmuş əmtəənin növünü, keyfiyyətini, təyinatını, istehsal olunduğu yeri bildirən digər hərflər, rəqəm, söz işarələri hüquqi mühafizə obyektləri deyildir.

(591) yaşıl, qırmızı, sarı, ağ, göy

(511) 35 - reklam; biznes sahəsində menecment; biznes sahəsində inzibati fəaliyyət; ofis xidməti; havanın tərəvətləndirilməsi üçün çubuqların satışı.

(526) В товарном знаке кроме словесного обозначения «Vini», его надписи на хинди и изобразительной части, остальные буквы, цифры, словесные знаки, обозначающие вид, качество, назначение, место производства товара, указанное на упаковке, не являются объектом правовой охраны.

(591) зеленый, красный, желтый, белый, синий

(511) 35 - реклама; управление бизнесом; административная деятельность в сфере бизнеса; офисное обслуживание; продажа палочек для освежения воздуха.

(111) N 2021 0652

(151) 26.05.2021

(210) 2021 00311

(220) 10.02.2021

(181) 10.02.2031

(730) İsmayilzadə Elmir Əliyar oğlu, AZ 0116, Abşeron rayonu, Masazır qəs., İstiqlaliyyət küç., ev 57, Qurtuluş-93, mən. 38 (AZ)
(540)



(526) Əmtəə nişanında "baby" söz işarəsi və "ANALARIN SEÇİMİ" söz birləşməsi hüquqi mühafizə obyektləri deyildir.
(591) ağ, qara, firuzəyi, sarı
(511) 25 - geyim, ayaqqabı və baş geyimləri.
35 - 25-ci sinifdə qeyd olunan malların reklam və satışı üzrə xidmətlər.

(526) В товарном знаке словесное обозначение "baby" и словосочетание "ANALARIN SEÇİMİ" не являются объектом правовой охраны.
(591) белый, черный, бирюзовый, желтый
(511) 25 - одежда, обувь, головные уборы.
35 - услуги по продаже и рекламе товаров, указанных в 25-м классе.

(111) N 2021 0653
(151) 26.05.2021
(210) 2020 01641
(220) 22.09.2020
(181) 22.09.2030
(730) "IBBI GROUP" MMC, AZ 1119, Bakı şəh., Nizami rayonu Cəmşid Naxçıvanski küç., ev 6, mən. 29 (AZ)
(540)



(526) Əmtəə nişanında "GROUP" söz işarəsi hüquqi mühafizə obyektidir.
(591) mavi, narıncı
(511) 27 - ayaqaltılar.

(526) В товарном знаке словесное обозначение "GROUP" не является объектом правовой охраны.
(591) синий, оранжевый
(511) 27 - коврики.

(111) N 2021 0654
(151) 27.05.2021
(210) 2019 00082
(220) 16.01.2019
(181) 16.01.2029
(730) "ALL BIG TECHNICAL SERVICES" MMC, AZ 4400, Masallı rayonu, Masallı şəh., Heydər Əliyev pr., ev 44 (AZ)
(540)



(591) qırmızı, ağ
(511) 14 - nəcib metallar və onların xəlitələri.
18 - dəri və onun əvəzediciləri, onlardan digər siniflərə aid edilməyən məmulatlar; heyvan dəriləri; yol sandıqları, çamadanlar; yağış və gün çətirləri; əsalar; qırmanclar, qamçılar, at yəhərqayıışı və sərraclıq malları.
35 - reklam; biznes sahəsində menecment; biznes sahəsində inzibati fəaliyyət; ofis xidməti.
(591) qırmızı, ağ
(511) 14 - драгоценные металлы и их сплавы.
18 - кожа и ее заменители, изделия, не относящиеся к другим классам; шкуры животных, чемоданы, чемоданы, зонты от дождя и солнца; палочки; хлысты, кнуты, конские седла и упряжки.

35 - реклама; управление бизнесом; административная деятельность в сфере бизнеса; офисное обслуживание.

(111) N 2021 0655

(151) 26.05.2021

(210) 2020 01942

(220) 06.11.2020

(181) 06.11.2030

(730) "ARAZ SUPERMARKET " MMC, AZ 1078, Bakı şəh., Nəsimi rayonu, Mərdanov qardaşları, ev 137 (AZ)

(540)

Cow Land

(526) Əmtəə nişanında "Cow Land" söz birləşməsi elementlərinə ayrı-ayrılıqda hüquqi mühafizə verilmədən bütövlüklə qorunur.

(511) 29 - ət, balıq, quş və ov quşu əti; ət ekstraktları; konservləşdirilmiş, qurudulmuş və istilik emalına uğradılmış meyvə və tərəvəzlər; jele, mürəbbə, kompotlar, yumurta, süd və süd məhsulları; qida yağları və piyləri.

35 - 29-cu sinifdə göstərilən malların reklamı və satışı.

39 - 29-cu sinifdə göstərilən malların daşınması; malların qablaşdırılması və saxlanması.

(526) В товарном знаке словосочетание "Cow Land" охраняется в целом без предоставления правовой охраны отдельным элементам.

(511) 29 - мясо, рыба, птица и дичь; мясные экстракты; овощи и фрукты консервированные, сушеные и подвергнутые тепловой обработке; желе, варенье, компоты; яйца, молоко и молочные продукты; масла и жиры пищевые.

35 - реклама и продажи.

39 - транспортировка; упаковка и хранение товаров.

(111) N 2021 0656

(151) 26.05.2021

(210) 2021 00353

(220) 16.02.2021

(181) 16.02.2031

(730) Muradov Mikayıl Məqsəddin oğlu, AZ 1147, Bakı şəh., Binəqədi rayonu, Adil Məmmədov küç., 9 mkr., ev 11, Giriş 2, mən. 101 (AZ)

(540)



(526) Əmtəə nişanı elementlərinə ayrı-ayrılıqda hüquqi mühafizə verilmədən bütövlüklə qorunur.

(511) 35 - reklam; biznes sahəsində menecment; biznes sahəsində inzibati fəaliyyət; ofis xidməti, 25-ci sinif əmtəələrinin satışı və reklamı üzrə fəaliyyət.

(526) Товарный знак охраняется в целом без предоставления правовой охраны отдельным элементам.

(511) 35 - услуги; реклама; управление бизнес-сферой. управленческая деятельность в сфере бизнеса, офисные услуги продажа и реклама товаров, указанных в 25 классе.

(111) N 2021 0657

(151) 26.05.2021

(210) 2020 02093

(220) 03.12.2020

(181) 03.12.2030

(730) "PARLA PHARMACEUTICALS" MMC, AZ 1102, Bakı şəh., Nəsimi rayonu, Asif Məhərrəmov küç., ev 33b, 1-ci mkr., mən., 3004, mən. 91 (AZ)

(540)

Hemoktran

(511) 05 - əczaçılıq preparatları.

(511) 05 - фармацевтические препараты.

(111) N 2021 0658

(151) 26.05.2021

(210) 2020 02094

(220) 03.12.2020

(181) 03.12.2030

(730) "PARLA PHARMACEUTICALS"
MMC, AZ 1102, Bakı şəh., Nəsimi rayonu,
Asif Məhərrəmov küç., ev 33b, 1-ci mkr.,
məh., 3004, mən. 91 (AZ)
(540)

Parelan

(511) 05 - əczaçılıq preparatları.

(511) 05 - фармацевтические препараты.

(111) N 2021 0659

(151) 26.05.2021

(210) 2020 00348

(220) 21.02.2020

(181) 21.02.2030

(730) "PARLA PHARMACEUTICALS" MMC
AZ 1102, Bakı şəh., Nəsimi rayonu,
Asif Məhərrəmov küç., ev 33b, 1-ci mkr., məh.,
3004, mən. 91 (AZ)
(540)

Tamurin

(511) 05 - əczaçılıq və baytarlıq preparatları.

(511) 05 - фармацевтические и ветеринарные препараты.

(111) N 2021 0660

(151) 26.05.2021

(210) 2021 00068

(220) 14.01.2021

(181) 14.01.2031

(730) "PARLA PHARMACEUTICALS"
MMC, Bakı şəh., Nəsimi rayonu, Asif
Məhərrəmov küç., ev 33b, 1-ci mkr., məh.
3004, mən. 91 (AZ)
(540)

Kresitan

(511) 05 - əczaçılıq preparatları.

(511) 05 - фармацевтические препараты.

(111) N 2021 0661

(151) 26.05.2021

(210) 2020 00535

(220) 03.03.2020

(181) 03.03.2030

(730) "AIR GROUP" MMC, AZ 1025, Bakı
şəh., Xətai rayonu, Afiyəddin Cəlilov küç.,
ev 26, mən. 3 (AZ)
(540)



(526) Əmtəə nişanında "air" və "miles" söz
işarələri hüquqi mühafizə obyektləri
dəyildir.

(591) tünd-göy, boz

(511) 35 - reklam; biznes sahəsində inzibati
fəaliyyət.

(526) В товарном знаке словесные обозначения "air" и "miles" не являются объектом правовой охраны.

(591) темно-синий, серый

(511) 35 - реклама, административная деятельность в сфере бизнеса.

(111) N 2021 0662

(151) 26.05.2021

(210) 2020 00536

(220) 03.03.2020

(181) 03.03.2030

(730) "AİR GROUP" MMC, AZ 1025, Bakı şəh., Xətai rayonu, Afiyəddin Cəlilov küç., ev 26, mən. 3 (AZ)

(540)



(526) Əmtəə nişanında "air", "Group", "of companies" söz işarələri hüquqi mühafizə obyektləri deyildir.

(591) bənövşəyi, boz

(511) 35 - reklam; biznes sahəsində inzibati fəaliyyət.

(526) В товарном знаке словесные обозначения "air", "Group", "of companies" не являются объектом правовой охраны.

(591) фиолетовый, серый

(511) 35 - реклам, административная деятельность в сфере бизнеса.

(111) N 2021 0663

(151) 26.05.2021

(210) 2020 00537

(220) 03.03.2020

(181) 03.03.2030

(730) "AİR GROUP" MMC, AZ 1025, Bakı şəh., Xətai rayonu, Afiyəddin Cəlilov küç., ev 26, mən. 3 (AZ)

(540)



(526) Əmtəə nişanında "air" və "media" söz işarələri hüquqi mühafizə obyektləri deyildir.

(591) tünd-çəhrayı, boz

(511) 35 - reklam.

(526) В товарном знаке словесные обозначения "air" və "media" не являются объектом правовой охраны.

(591) темно-розовый, серый

(511) 35 - реклама.

(111) N 2021 0664

(151) 26.05.2021

(210) 2020 00442

(220) 27.02.2020

(181) 27.02.2030

(730) "NP" MMC, AZ 1040, Bakı şəh., Xətai rayonu, General Mehmandarov küç. (AZ)

(540)

TERBULEXIN

(511) 05 - əczaçılıq, baytarlıq və gigiyena preparatları tibbi məqsədlər üçün pəhriz maddələri, uşaq qidası; plastırlar, sarğı materialları; dişləri plomblamaq və diş surətlərini hazırlamaq üçün materiallar; dezinfeksiyaedici vasitələr; ziyanverici heyvanları məhv etmək üçün preparatlar; fungisidlər, herbisidlər.

(511) 05 - фармацевтические и ветеринарные препараты; гигиенические препараты для медицинских целей; диетические вещества для медицинских целей, детское питание; пластыри, перевязочные материалы; материалы для пломбирования зубов и изготовления зубных слепков; дезинфицирующие средства; препараты для уничтожения вредных животных; фунгициды, гербициды.

(111) N 2021 0665
(151) 26.05.2021
(210) 2020 00476
(220) 27.02.2020
(181) 27.02.2030
(730) "NP" MMC, AZ 1040, Bakı şəh., Xətai rayonu, General Mehmandarov küç., ev 103S (AZ)
(540)

SULFADEX

(511) 05 - əczaçılıq, baytarlıq və gigiyena preparatları, tibbi məqsədlər üçün pəhriz maddələri, uşaq qidası; plastirlar, sarğı materialları; dişləri plomblamaq və diş surətlərini hazırlamaq üçün materiallar; dezinfeksiyaedici vasitələr; ziyanverici heyvanları məhv etmək üçün preparatlar; fungusidlər, herbisidlər.

(511) 05 - фармацевтические, ветеринарные и гигиенические препараты, диетические вещества медицинского назначения, детское питание; заплатки, перевязочные материалы; материалы для пломбирования зубов и изготовления копий зубов; дезинфицирующие средства; препараты для уничтожения вредителей; фунгициды, гербициды.

(111) N 2021 0666
(151) 26.05.2021
(210) 2020 00480
(220) 27.02.2020
(181) 27.02.2030
(730) "NP" MMC, AZ 1040, Bakı şəh., Xətai rayonu, General Mehmandarov küç., ev 103 S (AZ)
(540)

RIOSTAPHIN

(511) 05 - əczaçılıq, baytarlıq və gigiyena preparatları tibbi məqsədlər üçün pəhriz maddələri, uşaq qidası; plastirlar, sarğı mate-

rialları; dişləri plomblamaq və diş surətlərini hazırlamaq üçün materiallar; dezinfeksiyaedici vasitələr; ziyanverici heyvanları məhv etmək üçün preparatlar; fungusidlər, herbisidlər.

(511) 05 - фармацевтические и ветеринарные препараты; гигиенические препараты для медицинских целей; диетические вещества для медицинских целей, детское питание; пластыри, перевязочные материалы; материалы для пломбирования зубов и изготовления зубных слепков; дезинфицирующие средства; препараты для уничтожения вредных животных; фунгициды, гербициды.

(111) N 2021 0667
(151) 26.05.2021
(210) 2020 00482
(220) 27.02.2020
(181) 27.02.2030
(730) "NP" MMC, AZ 1040, Bakı şəh., Xətai rayonu, General Mehmandarov küç., ev 103 S (AZ)
(540)

DUTALOZIN

(511) 05 - əczaçılıq, baytarlıq və gigiyena preparatları, tibbi məqsədlər üçün pəhriz maddələri, uşaq qidası; plastirlar, sarğı materialları; dişləri plomblamaq və diş surətlərini hazırlamaq üçün materiallar; dezinfeksiyaedici vasitələr; ziyanverici heyvanları məhv etmək üçün preparatlar; fungusidlər, herbisidlər.

(511) 05 - фармацевтические и ветеринарные препараты; гигиенические препараты для медицинских целей; диетические вещества для медицинских целей, детское питание; пластыри, перевязочные материалы; материалы для пломбирования зубов и изготовления зубных слепков; дезинфицирующие средства; препараты для уничтожения вредных животных; фунгициды, гербициды.

(111) N 2021 0668
(151) 26.05.2021
(210) 2020 00483
(220) 27.02.2020
(181) 27.02.2030
(730) "NP" MMC, AZ 1040, Bakı şəh., Xətai rayonu, General Mehmandarov küç., ev 103S (AZ)
(540)

GLIPOSAN

(511) 05 - əczaçılıq, baytarlıq və gigiyena preparatları, tibbi məqsədlər üçün pəhriz maddələri, uşaq qidası; plastırlar, sarğı materialları; dişləri plomblamaq və diş surətlərini hazırlamaq üçün materiallar; dezinfeksiyaedici vasitələr; ziyanverici heyvanları məhv etmək üçün preparatlar; fungisidlər, herbisidlər.

(511) 05 - фармацевтические, ветеринарные и гигиенические препараты, диетические вещества медицинского назначения, детское питание; заплатки, перевязочные материалы; материалы для пломбирования зубов и изготовления копий зубов; дезинфицирующие средства; препараты для уничтожения вредителей; фунгициды, гербициды.

(111) N 2021 0669
(151) 26.05.2021
(210) 2020 00458
(220) 27.02.2020
(181) 27.02.2030
(730) "NP" MMC, AZ 1040, Bakı şəh., Xətai rayonu, General Mehmandarov küç., ev 103S (AZ)
(540)

SPIRCIN-M

(526) Əmtəə nişanında "M" hərf işarəsi hüquqi mühafizə obyektidir.

(511) 05 - əczaçılıq, baytarlıq və gigiyena preparatları, tibbi məqsədlər üçün pəhriz maddələri, uşaq qidası; plastırlar, sarğı materialları; dişləri plomblamaq və diş surətlərini hazırlamaq üçün materiallar; dezinfeksiyaedici vasitələr; ziyanverici heyvanları məhv etmək üçün preparatlar; fungisidlər, herbisidlər.

(526) В товарном знаке буквенное обозначение "М" не является объектом правовой охраны.

(511) 05 - фармацевтические и ветеринарные препараты; гигиенические препараты для медицинских целей; диетические вещества, детское питание для медицинских целей; пищевые добавки для людей и животных; пластмассы, упаковочные материалы; материалы для пломбирования зубов и изготовления дубликатов зубов; дезинфицирующие средства; препараты для уничтожения вредных животных; фунгициды, гербициды.

(111) N 2021 0670
(151) 26.05.2021
(210) 2020 00460
(220) 27.02.2020
(181) 27.02.2030
(730) "NP" MMC, AZ 1040, Bakı şəh., Xətai rayonu, General Mehmandarov küç., ev 103S (AZ)
(540)

CARREPARIN

(511) 05 - əczaçılıq, baytarlıq və gigiyena preparatları tibbi məqsədlər üçün pəhriz maddələri, uşaq qidası; plastırlar, sarğı materialları; dişləri plomblamaq və diş surətlərini hazırlamaq üçün materiallar; dezinfeksiyaedici vasitələr; ziyanverici heyvanları məhv etmək üçün preparatlar; fungisidlər, herbisidlər.

(511) 05 - фармацевтические и ветеринарные препараты; гигиенические препараты для медицинских целей; диетические вещества для медицинских целей, детское

питание; пластыри, перевязочные материалы; материалы для пломбирования зубов и изготовления зубных слепков; дезинфицирующие средства; препараты для уничтожения вредных животных; фунгициды, гербициды.

(111) N 2021 0671
(151) 26.05.2021
(210) 2020 00469
(220) 27.02.2020
(181) 27.02.2030
(730) "NP" MMC, AZ 1040, Bakı şəh., Xətai rayonu, General Mehmandarov küç., ev 103S (AZ)
(540)

MOXIMERA

(511) 05 - əczaçılıq, baytarlıq və gigiyena preparatları tibbi məqsədlər üçün pəhriz maddələri, uşaq qidası; plastirlar, sarğı materialları; dişləri plomblamaq və diş surətlərini hazırlamaq üçün materiallar; dezinfeksiyaedici vasitələr; ziyanverici heyvanları məhv etmək üçün preparatlar; fungusidlər, herbisidlər.

(511) 05 - фармацевтические и ветеринарные препараты; гигиенические препараты для медицинских целей; диетические вещества для медицинских целей, детское питание; пластыри, перевязочные материалы; материалы для пломбирования зубов и изготовления зубных слепков; дезинфицирующие средства; препараты для уничтожения вредных животных; фунгициды, гербициды.

(111) N 2021 0672
(151) 26.05.2021
(210) 2020 00472
(220) 27.02.2020
(181) 27.02.2030
(730) "NP" MMC, AZ 1040, Bakı şəh., Xətai rayonu, General Mehmandarov küç., ev 103S (AZ)
(540)

DESSART

(511) 05 - əczaçılıq, baytarlıq və gigiyena preparatları tibbi məqsədlər üçün pəhriz maddələri, uşaq qidası; plastirlar, sarğı materialları; dişləri plomblamaq və diş surətlərini hazırlamaq üçün materiallar; dezinfeksiyaedici vasitələr; ziyanverici heyvanları məhv etmək üçün preparatlar; fungusidlər, herbisidlər.

(511) 05 - аптека. ветеринарно-гигиенические препараты-диетические вещества для медицинских целей, детское питание; пластыри, оберточные материалы; материалы для герметизации зубов и изготовления зубных копий; дезинфицирующие средства; препараты для уничтожения вредных животных; фунгициды, гербициды.

(111) N 2021 0673
(151) 26.05.2021
(210) 2020 00493
(220) 27.02.2020
(181) 27.02.2030
(730) "NP" MMC, AZ 1040, Bakı şəh., Xətai rayonu, General Mehmandarov küç., ev 103S (AZ)
(540)

CLAVIDEN

(511) 05 - əczaçılıq, baytarlıq və gigiyena preparatları tibbi məqsədlər üçün pəhriz maddələri, uşaq qidası; plastirlar, sarğı materialları; dişləri plomblamaq və diş surətlərini hazırlamaq üçün materiallar; dezinfeksiyaedici vasitələr; ziyanverici heyvanları məhv etmək üçün preparatlar; fungusidlər, herbisidlər.

(511) 05 - фармацевтические и ветеринарные препараты; гигиенические препараты

для медицинских целей; диетические вещества для медицинских целей, детское питание; пластыри, перевязочные материалы; материалы для пломбирования зубов и изготовления зубных слепков; дезинфицирующие средства; препараты для уничтожения вредных животных; фунгициды, гербициды.

(111) N 2021 0674

(151) 26.05.2021

(210) 2021 00034

(220) 08.01.2021

(181) 08.01.2031

(730) "Bank Respublika" ASC, AZ 1095, Bakı şəh., Səbail rayonu, Xəqani küç. (AZ)

(540)



(591) bənövşəyi

(511) 36 - bank xidmətləri.

(591) фиолетовый

(511) 36 - банковские услуги.

(111) N 2021 0675

(151) 26.05.2021

(210) 2020 00074

(220) 16.01.2020

(181) 16.01.2030

(730) "Stentor" MMC, AZ 1005, Bakı şəh., Səbail rayonu, Əziz Əliyev küç., ev 9 (AZ)

(540)



(591) göy, ağ

(511) 35 - elektronika və məişət texnikası, peşəkar səs və musiqi alətlərinin satışı və reklamı.

(591) синий, белый

(511) 35 - реклама; менеджмент в сфере бизнеса; административная деятельность в сфере бизнеса.

(111) N 2021 0676

(151) 26.05.2021

(210) 2021 00129

(220) 25.01.2021

(181) 25.01.2031

(730) Əliyev Anar Səfər oğlu, AZ 1117, Bakı şəh., Binəqədi rayonu, M.Ə.Rəsulzadə ŞTQ, 15-ci sıra, ev 79 (AZ)

(540)



(591) qara, narıncı

(511) 09 - elektrik ştepsel çəngəli, bağlı elektrik açarları (elektrik), detektorlar, işıq yayan diodlar (LED), ölçü cihazları, elektrik kəbelləri, elektrik makaralar, klemmalar (elektrik), elektrik kontaktları, qovşaq qutuları (elektrik), paylama qutuları (elektrik), ştepsel rozetkaları üçün qoruyucu qapaqlar, elektrik kəbelləri üçün örtüklər, məhdudlaşdırıcılar (elektrik), yarımkeçiricilər, elektrik qoruyucuları, elektrik çeviriciləri, uzaqdan idarə olunan elektrik açarları, elektrik ölçmə alətləri, elektrik naqilləri, elektrik keçiriciləri, izolyasiya edilmiş mis tel, elektrik işıqlandırma tənzimləyiciləri, elektrik rele, elektrik ştepsel yuvacıqları, elektrik batareyaları, tərəzi, elektrik qapı zəngi, inventorlar (elektrik), ölçmə alətləri.

35 - 09-cu sinifdə göstərilən əmtəələrin topdan və pərakəndə satışı üzrə xidmətlər; reklam; biznes sahəsində menecment; biznes sahəsində inzibati fəaliyyət.

(591) черный, оранжевый

(511) 09 - электрическая вилка, подключенные электрические переключатели (электрические), детекторы, светодиоды (LED), измерительные приборы, электрические кабели, электрические катушки, клеммы (электрические), электрические контакты, распределительные коробки (электрические), соединительные коробки (электрические), вилки защитные, колпачки для розеток, крышки для электрических кабелей, ограничители (электрические), полупроводники, электрические предохранители, электрические преобразователи, переключатели дистанционного управления, электрические измерительные приборы, электрические провода, электрические проводники, изолированный медный провод, регуляторы электрического освещения, электрические реле, электрические вилки розетки, электрические батареи, весы, электрический дверной звонок, инвентарь (электрический), измерительные приборы. **35** - услуги по оптовой и розничной торговле товарами класса 09; реклама; управление бизнесом; административная деятельность в сфере бизнеса.

(111) N 2021 0677
(151) 26.05.2021
(210) 2021 00486
(220) 02.03.2021
(181) 02.03.2031
(730) "SAFARI GROUP" MMC, AZ 1116, Bakı şəh., Binəqədi rayonu, Süleyman Sani Axundov küç., ev 4, mən. 46 (AZ)
(540)

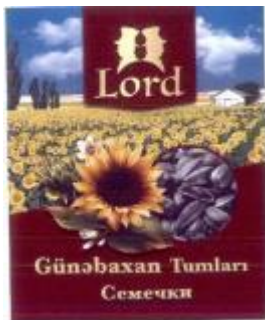

(526) Əmtəə nişanında "Günəbaxan Tumları" söz birləşməsi, "Семечки" söz işarəsi hüquqi mühafizə obyektləri deyildir.

(591) qırmızı, sarı, ağ, yaşıl, qara, mavi, qəhvəyi

(511) 29 - günəbaxan tumları.

35 - 29-cu sinifdə göstərilən əmtəənin topdan və pərakəndə satışı, reklamı; biznes sahəsində menecment; biznes sahəsində inzibati fəaliyyət.

39 - 29-cu sinifdə göstərilən əmtəənin qablaşdırılması, saxlanması və daşınması üzrə xidmətlər.

(526) В товарном знаке словосочетание "Günəbaxan Tumları", словесное обозначение "Семечки" не являются объектом правовой охраны.

(591) красный, желтый, белый, зеленый, черный, синий, коричневый

(511) 29 - семя подсолнечника.

35 - реклама, оптовая и розничная торговля товарами, указанных в 29-ом классе, менеджмент в сфере бизнеса, административная деятельность в сфере бизнеса.

39 - транспортировка, упаковка и хранение товаров, указанных в 29-ом классе.

(111) N 2021 0678

(151) 26.05.2021

(210) 2020 01244

(220) 21.07.2020

(181) 21.07.2030

(730) "PROLINE CHEMICALS" MMC, AZ 1078, Bakı şəh., Nərimanov rayonu, Sabit Rəhman küç., ev 45, mən. 31 (AZ)

(540)



(591) qırmızı, ağ

(511) 01 - antifriz; antistatik maddələr, səthi aktiv maddələr; betonun köpüklənməsi üçün kimyəvi maddələr; distillə edilmiş su; yağlar üçün dispersantlar; benzin üçün təmizləyici əlavələr; hidravlik sistem üçün mayelər; sükanın idarə edilməsinin gücləndirilməsi üçün mayelər; əyləc mayeləri; ötürücü mayelər; üz-lük plitələr üçün yapışdırıcılar; ötürücü yağlar; təkər üçün yaxma vasitələri (zamaskalar)

(dolğu maddələri); yağ yaxma vasitələri (zamaşklar) (dolğu maddələri); sənaye məqsədli metal sabunlar; sənaye məqsədli yumşaldıcılar; avtomobil korpusunun təmiri üçün yapışdırıcı dolğular; vulkanizasiya edən preparatlar; şüşələrin qaraldılması üçün preparatlar; ayırma və soyma üçün preparatlar; köpük aradan qaldıran preparatlar, istifadə edilmiş olanlar istisnadır; sənayedə istifadə olunan yağdan təmizləyici preparatlar; köpüyə qarşı preparatlar; mühərriklərdəki karbon yağını aradan qaldırmaq üçün kimyəvi preparatlar; elektrik batareyaları üçün köpüyə qarşı həllər; şin borusunun (təkər kamerinin) təmiri üçün tərkiblər; şin (təkər) təmiri üçün tərkiblər; yağların ayrılması və parçalanması üçün kimyəvi maddələr; radiatorların yuyulması (təmizlənməsi) üçün kimyəvi maddələr; suyun təmizlənməsi üçün kimyəvi maddələr; yağın təmizlənməsi üçün kimyəvi maddələr; tüstü borularının, buxarların təmizlənməsi üçün kimyəvi maddələr.

03 - məişət üçün kirəc önləyici; məişət üçün antistatik maddələr; hava aromatizatorları; aromatik maddələrlə fumiqasiya (dərmanlama) üçün tərkiblər; şəxsi gigiyena üçün dezinfeksiyaedici maddələr; yuma zamanı paltarları yumşaldıcı preparatlar; yuyucu preparatlar; boya çıxarmaq üçün preparatlar; lak çıxarmaq üçün preparatlar; pas çıxarmaq üçün preparatlar; yuyulma zamanı rəngləri canlandıran məişət üçün kimyəvi preparatlar; yuyucu vasitələr; yağçıxaran vasitələr.

(591) красный, белый

(511) 01 - антифризы, антистатики, за исключением бытовых; вещества поверхностно-активные; вещества химические для вспенивания бетона; вода дистиллированная; диспергаторы для масел; добавки для бензина очищающие; жидкости для гидравлических систем; жидкости для усилителя рулевого управления; жидкости тормозные; жидкость трансмиссионная; клеи для облицовочная плитка; масло трансмиссионное; мастики масляные для шин (шпатлевки); мастики масляные (шпатлевки); мыла металлические для промышленных целей; смягчители для промышленных целей; пастообразные наполнители для ремонта кузова автомобиля; препараты вулканизирующие; препараты для затемнения стекла; препараты

для отделения и отклеивания; препараты для удаления накипи, за исключением использованных; препараты обезжиривающие, используемые в производстве; препараты против накипи; препараты химические для удаления нагара в двигателях; растворы антипенные для аккумуляторов электрических; составы для ремонта камер шин; составы для ремонта шин; химикаты для отделения и разложения масел; химикаты для промывки (очистки) радиаторов; химикаты для очистки воды; химикаты для чистки дымовых труб каминов.

03 - антинакипины бытовые; антистатики бытовые; ароматизаторы воздуха; составы для окуривания ароматическими веществами; средства моющие для личной гигиены дезинфицирующие; препараты для смягчения белья при стирке; препараты для стирки; препараты для сухой чистки; препараты для удаления красок; препараты для удаления лаков; препараты для удаления ржавчины; препараты химические бытовые для оживления красок при стирке; растворы для очистки; средства для удаления жира.

(111) N 2021 0679

(151) 26.05.2021

(210) 2020 01676

(220) 25.09.2020

(181) 25.09.2030

(730) "Ləzzət Qida Sənaye" MMC, AZ 7000, Naxçıvan şəh., Nizami küç., ev 59, mən. 12 (AZ)

(540)

(511) 29 - ət, balıq, quş və ov quşu əti; ət ekstraktları; konservləşdirilmiş, qurudulmuş və istilik emalına uğradılmış meyvə və tərəvəzlər; jele, mürəbbə, kompotlar, yumurta, süd və süd məhsulları; qida yağları və piyləri.
30 - qəhvə, çay, kakao, qənd, düyü, tapioka (manioka), saqo, qəhvə əvəzediciləri; un və

taxıl məmulatları, çörək-bulka məmulatları, qənnadı məmulatları, dondurma; bal, patokadan sirop; maya, çörək tozları; duz, xardal; sirkə, souslar; ədviyyatlar; qida buzu.

31 - digər siniflərə aid edilməyən kənd təsərrüfatı; bağ-bostan, meşə və taxıl məhsulları; diri heyvanlar; təzə meyvələr və tərəvəzlər, toxumlar, canlı bitkilər və güllər; heyvanlar üçün yemlər, səməni.

32 - pivə; mineral və qazlı sular və digər alkoqolsuz içkilər, meyvəli içkilər və meyvə şirələri; sirop və içkilərin hazırlanması üçün digər tərkiblər.

33 - alkoqollu içkilər (pivə istisna olmaqla).

35 - 29, 30, 31, 32 və 33-cü siniflərdə göstərilən əmtəələrin satışı və reklamı üzrə xidmətlər; biznes sahəsində menecment; biznes sahəsində inzibati fəaliyyət; ofis xidməti.

(511) 29 - мясо, рыба, птица и дичь; мясные экстракты; овощи и фрукты консервированные, сушеные и подвергнутые тепловой обработке; желе, варенье, компоты; яйца, молоко и молочные продукты; масла и жиры пищевые.

30 - кофе, чай, какао, сахар, рис, тапиока (маниока), саго, заменители кофе; мука и зерновые продукты, хлебобулочные изделия, кондитерские изделия, мороженое; мед, сироп из патоки; дрожжи, пекарные порошки; соль, горчица; уксус, приправы; пряности; пищевой лед.

31 - сельскохозяйственные, садово-огородные, лесные и зерновые продукты, не относящиеся к другим классам; живые животные; свежие фрукты и овощи; семена, живые растения и цветы; корма для животных; солод.

32 - пиво; минеральные и газированные воды и прочие безалкогольные напитки; фруктовые напитки и фруктовые соки; сиропы и прочие составы для изготовления напитков.

33 - алкогольные напитки (за исключением пива).

35 - реклама и услуги по продаже товаров, указанных в 29, 30, 31, 32 и 33 классах.

(111) N 2021 0680
(151) 26.05.2021
(210) 2020 01750

(220) 06.10.2020

(181) 06.10.2030

(730) "BALAKHANI CREATIVE CENTER" MMC, AZ 1038, Bakı şəh., Sabunçu rayonu, Balaxanı ŞTQ, Müsavat, ev 18, mən. 0 (AZ)

(540)



(526) Əmtəə nişanında "CERAMICS" söz işarəsi hüquqi mühafizə obyektidir.

(591) göy, ağ

(511) 21 - çini, keramika, fayans və ya şüşədən hazırlanmış büstlər.

(526) В товарном знаке словесное обозначение "CERAMICS" не является объектом правовой охраны.

(591) синий, белый

(511) 21 - бюсты из фарфора, керамики, плитки или стекла.

(111) N 2021 0681

(151) 26.05.2021

(210) 2019 01693

(220) 30.09.2019

(181) 30.09.2029

(730) "Azem və Partnyorları" MMC, AZ 1122 Bakı şəh., Şərifzadə küç., ev 136, mən. 38 (AZ)

(540)



(526) Əmtəə nişanında "AZ" hərf birləşməsi, "sizin vəkaliniz" söz birləşməsi hüquqi mühafizə obyektləri deyildir.

(591) tünd-göy, ağ

(511) 45 - hüquqi xidmətlər; əmlakın və fərdi şəxslərin müdafiəsi üçün təhlükəsizlik xidmətləri; fərdi şəxslərin tələbatlarının təmin edilməsi üçün başqaları tərəfindən göstərilən şəxsi və sosial xidmətlər.

(526) В товарном знаке буквенное сочетание "AZ", словосочетание "sizin vəkaliniz" не являются объектом правовой охраны.

(591) темно-синий, белый

(511) 45 - персональные и социальные услуги, оказываемые другими для удовлетворения потребностей индивидуальных лиц; службы безопасности для защиты имущества и индивидуальных лиц, юридические услуги.

(111) N 2021 0682

(151) 26.05.2021

(210) 2019 00829

(220) 01.05.2019

(181) 01.05.2029

(730) Məmmədov Kamandar Məhəmməd oğlu, AZ 0200, Ağdam rayonu, Salahlı Kəngərli kəndi (AZ)

(540)

ÇÖL ADAMI

(511) 41 - mədəni-maarif verilişləri.

(511) 41 - культурно-просветительные мероприятия.

(111) N 2021 0683

(151) 26.05.2021

(210) 2019 02062

(220) 26.11.2019

(181) 26.11.2029

(730) Azərbaycan Respublikası Təhsil Nazirliyi SABAH qrupları, Azərbaycan Respublikası, Bakı şəh., Xətai pr. 49 (AZ)
(540)



(591) tünd-göy, açıq-göy, tünd-yaşıl, açıq-yaşıl, ağ

(511) 41 - tərbiyəetmə; tədris prosesinin təşkil edilməsi; əyləncələr; idman və mədəni-maarif tədbirlərinin təşkili.

(591) темно-синий, голубой, темно-зеленый, светло-зеленый, белый

(511) 41 - воспитание; организация учебного процесса; развлечения; организация спортивных и культурно-просветительных мероприятий.

(111) N 2021 0684

(151) 26.05.2021

(210) 2020 01636

(220) 22.09.2020

(181) 22.09.2030

(730) "CORDONNIER" MMC, Bakı şəh., Yasamal rayonu, Ələsgər Ələkbərov küç., ev 57 (AZ)

(540)



(526) Əmtəə nişanında "CORDONNIER" söz işarəsi hüquqi mühafizə obyekti deyildir.

(591) tünd-qəhvəyi, ağ

(511) 25 - geyim, ayaqqabı və baş geyimləri.

35 - 25-ci sinifdə göstərilən və yanaşı gedən malların satışı və reklamı; 45-ci sinifdə göstərilən xidmətlərin reklamı.

45 - fərdi şəxslərə təqdim olunan ayaqqabı və digər dəri məmulatlarının təmiri və bərpası üzrə xidmətlər.

(526) В товарном знаке словесное обозначение "CORDONNIER" не является объектом правовой охраны.

(591) темно-коричневый, белый

(511) 25 - одежда, обувь, головные уборы.

35 - сбор и демонстрация разных товаров для предоставления возможности клиентам удобно рассматривать и покупать эти товары; торговая деятельность.

45 - предоставляемые индивидуальным лицам услуги по ремонту и реставрации обуви и других изделий из кожи.

(511) 35 - реклама и продажа креветок и рыбных продуктов.

(111) N 2021 0686

(151) 26.05.2021

(210) 2019 01210

(220) 03.07.2019

(181) 03.07.2029

(730) Əliyev Elvin Mahir oğlu, AZ 1083, Bakı şəh., Qaradağ rayonu, Sahil ŞTQ, Emin Quliyev küç., ev 62, mən. 29 (AZ)

(540)



(111) N 2021 0685

(151) 26.05.2021

(210) 2020 00584

(220) 06.03.2020

(181) 06.03.2030

(730) "MERANO-BAKU" MMC, Beyləqan rayonu, Beyləqan şəh., Babək ev 10 (AZ)

(540)



(526) Əmtəə nişanında "Sea", "Food" söz işarələri hüquqi mühafizə obyektləri deyildir.

(591) mavi, açıq-mavi, tünd-bənövşəyi, yaşıl

(511) 35 - krevet və balıq məhsullarının reklamı və satışı.

(526) В товарном знаке словесные обозначения "Sea", "Food" не являются объектом правовой охраны.

(591) синий, голубой, темно-фиолетовый, зеленый

(526) Əmtəə nişanında "BOYA" söz işarəsi hüquqi mühafizə obyektidir.

(591) sarı, ağ

(511) 02 - boyalar.

35 - 02-ci sinifdə göstərilən malların reklamı və satışı.

39 - 02-ci sinifdə göstərilən malların daşınması, qablaşdırılması və saxlanması.

(526) В товарном знаке словесное обозначение "BOYA" не является объектом правовой охраны.

(591) желтый, белый

(511) 02 - краски.

35 - реклама и продажа товаров, отнесенных к классу 02.

39 - транспортировка, упаковка и хранение товаров, относящихся к классу 02.

(111) N 2021 0687

(151) 26.05.2021

(210) 2019 02176

(220) 06.12.2019

(181) 06.12.2029

(730) Alışov Malik Mansur oğlu, AZ 4400, Masallı rayonu, Meşəkənarı kəndi (AZ)

(540)



(526) Əmtəə nişanında "TOOLS" söz işarəsi hüquqi mühafizə obyektidir. Nişanda "world in your hand" söz birləşməsi elementlərinə ayrı-ayrılıqda hüquqi mühafizə verilmədən bütövlükdə qorunur.

(591) tünd-mavi, ağ

(511) 35 - əl alətlərinin satışı.

(526) В товарном знаке словесное обозначение "TOOLS" не является объектом правовой охраны. В товарном знаке словосочетание "world in your hand" охраняется в целом без представления правовой охраны отдельным элементам.

(591) темно-синий, белый

(511) 35 - продажа ручных инструментов.

(111) N 2021 0688

(151) 26.05.2021

(210) 2020 01378

(220) 11.08.2020

(181) 11.08.2030

(730) Məmmədov Seymur Faiq oğlu, AZ 5000, Sumqayıt şəh., məh. 21, ev 33/14, məh. 34 (AZ)

(540)



(511) 28 - oyunlar, oyuncaqlar, video oyunlar üçün aparatlar, yolka üçün bəzəklər, gimnastik və idman məhsulları.

35 - 28-ci sinifdə göstərilən əmtəələrin reklamı və satışı üzrə xidmətlər.

(511) 28 - игры, игрушки; гимнастические и спортивные товары, не относящиеся к другим классам; елочные украшения.

35 - услуги по продаже и рекламы товаров, указанных в 25 и 28-ых классах.

(111) N 2021 0689

(151) 26.05.2021

(210) 2020 01279

(220) 28.07.2020

(181) 28.07.2030

(730) "CASPIAN KABLO" MMC, AZ 1096, Bakı şəh., Nizami rayonu, Cəmşid Naxçıvanski küç., ev 88, məh. 42 (AZ)

(540)



(526) Əmtəə nişanında "CASPIAN CABLE SYSTEMS" söz işarələri hüquqi mühafizə obyektləri deyildir.

(591) qırmızı, göy, qara, yaşıl, sarı, boz

(511) 09 - kabel.

35 - 09-cu sinifdə qeyd edilən əmtəənin reklamı və satışı.

(526) В товарном знаке словесные обозначения "CASPIAN CABLE SYSTEMS" не являются объектом правовой охраны.

(591) красный, синий, черный, зеленый, желтый, серый

(511) 09 - кабель.

35 - реккама и продажа товара, указанного в 9 классе.

(111) N 2021 0690

(151) 26.05.2021

(210) 2020 00707

(220) 08.05.2020

(181) 08.05.2030

(730) "KHAZAR FOOD" MMC, AZ 1149, Bakı şəh., Xətai rayonu, Əhmədli ŞTQ, Telnov küç., ev 9, mən. 25 (AZ)
(540)



(591) qara, sarı
(511) 30 - çörək-bulka məmulatları, qənnadı məmulatları.
35 - 30-cu sinifdə göstərilən xidmətlərin reklamı və satışı.

(591) черный желтый
(511) 30 - хлебобулочные изделия, кондитерские изделия.
35 - реклама и продажа услуг, предоставляемых в классе 30.

(111) N 2021 0691
(151) 26.05.2021
(210) 2020 00965
(220) 08.06.2020
(181) 08.06.2030
(730) "Aqro- Vest DC" MMC, AZ 1132, Bakı şəh., Sabunçu rayonu, Bakıxanov ŞTQ, Muxtar Fətəliyev pr., (Bakıxanov qəs.), ev 72 (AZ)
(540)



(526) Əmtəə nişanında qablaşma üzərində əks olunmuş əmtəənin növünü, miqdarını, keyfiyyətini bildiren hərflər, rəqəmlər, söz işarələri və birləşmələri hüquqi mühafizə

obyektləri deyildir. Təsviri hissə hüquqi mühafizə obyektidir.

(591) ağ, sarı, qızılı, qəhvəyi, qara, qırmızı, boz

(511) 29 - qida piyləri və yağları, o cümlədən kərə yağı.

35 - 29-cu sinifdə göstərilən əmtəələrin reklamı və satışı üzrə xidmətlər.

(526) В товарном знаке буквы, числа, словесные обозначения, обозначающие вид, количество и качество, указанные на упаковке товара, не являются объектом правовой охраны. Изобразительная часть является объектом правовой охраны.

(591) белый, желтый, золотой, коричневый, черный, красный, серый

(511) 29 - пищевые жиры и масла, сливочное масло в том числе.

35 - реклама; менеджмент в сфере бизнеса; административная деятельность в сфере бизнеса; офисная служба.

(111) N 2021 0692

(151) 26.05.2021

(210) 2020 00991

(220) 11.06.2020

(181) 11.06.2030

(730) "NVM Luxury Nut" MMC, AZ 1025, Bakı şəh., Xətai rayonu, İzzət Orucova küç., ev 16, mən. (AZ)
(540)



Fond of Quality

(526) Əmtəə nişanında "Fond of Quality" söz birləşməsi hüquqi mühafizə obyektidir deyildir.

(591) qızılı

(511) 01 - sənaye, elmi məqsədlərlə, fotoqrafiyada, kənd təsərrüfatında, bağçılıqda və meşəçilikdə istifadə üçün nəzərdə tutulan

kimyəvi məhsullar; emal olunmamış sintetik qatranlar, emal olunmamış plastik materiallar; gübrələr; od söndürmək üçün tərkiblər metalların tavlınması və lehimlənməsi üçün preparatlar; ərzaq məhsullarının konservləşdirilməsi üçün preparatlar aşu maddələri; sənaye məqsədləri üçün yapışqan maddələr.

02 - boyalar, əlif yağları, laklar; metalları korroziyadan və ağacı xarab olmaqdan mühafizə edən qoruyucu vasitələr; boyaq maddələri; yeyici maddələr, emal olunmamış təbii qatranlar; bədii-dekorativ məqsədlər və bədii mətbuat üçün istifadə edilən təbəqə və tozvarı metallar

03 - ağartmaq üçün preparatlar və yumaq üçün digər maddələr; təmizləmə, cilalama, yağsızlaşdırma və abraziv emal üçün preparatlar; sabunlar; ətriyyat məmulatları, efir yağları, kosmetika, saç üçün losyonlar; diş tozları və pastaları.

04 - texniki yağlar və sürtkülər; sürtkü materialları; tozu udmaq, islatmaq və birləşdirmək üçün tərkiblər; yanacaqlar (o cümlədən, motor benzinləri) və işıqlandırıcı materiallar: fitillər və işıqlandırma üçün şamlar.

05 - eczaçılıq və baytarlıq preparatları; tibbi məqsədlər üçün gigiyena preparatları; tibbi məqsədlər üçün pəhriz maddələri, uşaq qidası; insanlar və heyvanlar üçün qida əlavələri; plastirlər, sarğı materialları; dişləri plomblamaq və diş surətlərini hazırlamaq üçün materiallar; dezinfeksiyaedici vasitələr; ziyanverici heyvanları məhv etmək üçün preparatlar; fungisidlər, herbisidlər.

06 - adi metallar və onların xəlitələri; metal tikinti materialları; səyyar metal konstruksiyalar və tikililər; dəmir yolları üçün metal materiallar; metal trosalar və məfillər (qeyri-elektrik); dəmir və qıfıl məmulatları; metal borular; seyflər; digər siniflərə aid edilməyən adi metallardan məmulatlar; filizlər.

07 - maşınlar və dəzgahlar; mühərriklər (yerüstü nəqliyyat vasitələri üçün nəzərdə tutulanlar istisna olmaqla) birləşmələr və ötürmə elementləri (yerüstü nəqliyyat vasitələri üçün nəzərdə tutulanlar istisna olmaqla); əl ilə idarə edilən alətlərdən başqa, kənd təsərrüfatı alətləri; inkubatorlar; ticarət avtomatları.

08 - əl vasitələri və alətlər; bıçaq məmulatları, çəngəllər və qaşıqlar; soyuq silah; ülgüclər.

09 - elmi məqsədlər, dəniz, geodeziya, fotoqrafiya, kinematografiya, optika, çəkmə, ölçmə, siqnalizasiya, nəzarət (yoxlama), xi-

lasətmə və tədris üçün cihaz və alətlər; elektrikin ötürülməsi, paylanması, transformasiyası, toplanması, tənzimlənməsi və ya idarə edilməsi üçün cihaz və alətlər; səsin və ya təsvirin yazılması, ötürülməsi, canlandırılması üçün aparatlar; məlumatın maqnit daşıyıcıları, səsyazma diskləri, kompakt disklər, DVD və digər rəqəmsal məlumat daşıyıcıları; ilkin ödənişli aparatlar üçün mexanizmlər; kassa aparatları, hesablayıcı maşınlar, məlumatları işləmək üçün avadanlıq və kompüterlər; proqram təminatı; od söndürmək üçün avadanlıq.

10 - cərrahi, tibbi, stomatoloji və baytarlıq cihaz və alətləri; ətrafların protezləri, göz və diş protezləri; ortopedik məmulatlar; tikiş qoymaq üçün materiallar.

11 - işıqlandırma, qızdırma, buxar əldə etmə, qida məhsullarının istiliklə emalı, soyutma, qurutma, havalandırma, su bölüşdürücü və sanitariya-texniki qurğular.

12 - nəqliyyat vasitələri; quruda, suda və havada yerini dəyişən aparatlar.

13 - fişənglər.

14 - nəcib metallar və onların xəlitələri; zərgərlik məmulatları, bijuteriya, qiymətli daşqışlar; saatlar və digər xronometrik cihazlar.

15 - musiqi alətləri.

16 - kağız, karton və onlardan digər siniflərə aid edilməyən məmulatlar; çap məhsulları; cildləmə işləri üçün materiallar; fotosəkillər, yazı kağızı malları; dəftərxana və məişət məqsədləri üçün yapışqan maddələr; rəsamlar üçün ləvazimatlar; fırçalar, yazı maşınları və dəftərxana ləvazimatları (mebel istisna edilməklə); tədris materialları və əyani vəsaitlər (aparatlar istisna edilməklə); qablaşdırma üçün plastik kütlədən hazırlanmış materiallar (digər siniflərə aid edilməyən); şriftlər; mətbəə klişəsi.

17 - kauçuk, rezin, quttaperça, asbest, slyuda və bu materiallardan digər siniflərə aid edilməyən məmulatlar; qismən emal olunmuş plastik kütlələrdən məmulatlar; kəpitkələmə, sıxlaşdırma və izolyasiya üçün materiallar; qeyri-metal elastik borular.

18 - dəri və onun əvəzədiciləri, onlardan digər siniflərə aid edilməyən məmulatlar; heyvan dəriləri; yol sandıqları, çamadanlar; yağış və gün çətirləri; əsalar, qırmanclar, qamçılar, at yəhər-qayıışı və sərraclıq malları.

19 - qeyri-metal tikinti materialları; tikinti məqsədləri üçün qeyri-metal sərt borular;

asfalt, qatranlar və bitum; qeyri-metal səyyar konstruksiyalar və tikililər; qeyri-metal abidələr.

20 - mebel, güzgülər, şəkillər üçün çərçivələr və s; ağacdan, mantardan, qamışdan, qarğıdan, söyüddən, buynuzdan, sümükdən, fil sümüyündən, balina bığından, tıbağaların qınından, balıqqulaqlarından, kəhrəbadan, sədəfdən, dəniz penkasından, bu materialların əvəzedicilərindən və ya plastik kütlələrdən digər siniflərə aid edilməyən məmulatlar.

21 - ev və ya mətbəx əşyaları və qab-qacaq; daraqlar və süngərlər; şotkalar (fırçalar istisna edilməklə); şotka məmulatları üçün materiallar; təmizlik və yır-yığış üçün ləvazimatlar; metal liftlər; emal olunmamış və ya qismən emal olunmuş şüşə (tikinti şüşəsi istisna olunmaqla); şüşə, çini və saxsıdan digər siniflərə aid edilməyən məmulatlar.

22 - digər siniflərə aid edilməyən kanatlar, kəndirlər, ciyərlər; torlar; çadırlar, talvarlar, brezentlər; yelkənlər; kisələr; doldurma materialları (rezin və plastik materiallardan olanlar istisna olunmaqla); lifli toxuculuq xammalı .

23 - toxuculuq sapları və iplik.

24 - parçalar və onların əvəzediciləri; yataq örtükləri və süfrələr; ədyallar.

25 - geyim, ayaqqabı və baş geyimləri.

26 - krujeva və bədii tikmələr, tesma (naxışlı lentlər) və lentlər; düymələr, basmadüymələr, qarmaqlar və qarqarlar, sancaqlar və iynələr; süni güllər.

27 - xalçalar, həsirlər, ayaqaltılar, linoleum və döşəmə üçün digər örtüklər; toxuma olmayan divar kağızları və üzlük materiallar (tekstil olmayan).

28 - oyunlar, oyuncaqlar, digər siniflərə aid edilməyən gimnastika və idman malları; yolka bəzəkləri.

29 - ət, balıq, quş və ov quşu əti; ət ekstraktları; konservləşdirilmiş, qurudulmuş və istilik emalına uğradılmış tərəvəzlər və meyvələr; jele, mürəbbə, kompotlar; yumurta; süd və süd məhsulları; yağlar və qida piyləri.

30 - qəhvə, çay, kakao və qəhvə əvəzediciləri, düyü; tapioka (manioka) və saqo; un və taxıl məhsulları; çörək-bulka məmulatları, qənnadı məmulatları; dondurma; qənd, bal, patokadan sirop; maya, çörək tozları, duz; xardal; sirkə, ədviyyatlar (yemək üçün); ədviyyatlar (qənnadı məmulatları üçün); buz.

31 - digər siniflərə aid edilməyən taxıl və kənd təsərrüfatı, bağ-bostan, meşə məhsulları;

emal olunmamış və ya emal olunmuş dənli bitkilər və toxumlar; diri heyvanlar; təzə meyvələr və tərəvəzlər, canlı bitkilər və güllər; heyvanlar üçün yemlər; səməni.

32 - pivələr; mineral və qazlı sular və digər alkoqolsuz içkilər; meyvəli içkilər və meyvə şirələri; siroplar və içkilərin hazırlanması üçün digər tərkiblər.

33 - alkoqollu içkilər (pivə istisna olmaqla).

34 - tütün papiros çəkmək üçün ləvazimatlar; kibrit.

35 - reklam; biznes sahəsində menecment; biznes sahəsində inzibati fəaliyyət; ofis xidməti.

36 - sığortalama; maliyyə fəaliyyəti; kredit-pul əməliyyatları; daşınmaz əmlakla əməliyyatlar.

37 - inşaat; təmir; avadanlığın quraşdırılması.

38 - telekommunikasiyalar.

39 - nəqliyyat; malların qablaşdırılması və saxlanması; səyahətlərin təşkili .

40 - materialların emalı.

41 - tərbiyə etmə; tədris prosesinin təşkil edilməsi; əyləncələr; idman və mədəni-maarif tədbirlərinin təşkili.

42 - elmi və texnoloji xidmətlər, onlara aid olan elmi tədqiqatlar və işləmələr; sənaye analizi və elmi tədqiqatlar üzrə xidmətlər; kompüterlərin texniki və proqram təminatını işlənilməsi və təkmilləşdirilməsi.

43 - ərzaq məhsulları və içkilərlə təminatmə üzrə xidmətlər; müvəqqəti yaşayışın təmin edilməsi.

44 - tibbi xidmətlər; baytarlıq xidmətləri; insanlar və heyvanlar üçün gigiyena və kosmetika sahəsində xidmətlər; kənd təsərrüfatı, bostançılıq və meşəçilik sahəsində xidmətlər.

45 - hüquqi xidmətlər; əmlakın və fərdi şəxslərin müdafiəsi üçün təhlükəsizlik xidmətləri; fərdi şəxslərin tələbatlarının təmin edilməsi üçün başqaları tərəfindən göstərilən şəxsi və sosial xidmətlər.

(526) В товарном знаке словосочетание “Fond of Quality” не является объектом правовой охраны.

(591) золотой

(511) 01 - химические продукты, предназначенные для использования в промышленных, научных целях, в фотографии, сельском хозяйстве, садоводстве и лесоводстве; необработанные синтетические

смолы, необработанные пластические материалы; удобрения; составы для тушения огня; препараты для закалки и пайки металлов; препараты для консервирования пищевых продуктов; дубильные вещества; клеящие вещества для промышленных целей.

02 - краски, олифы, лаки; защитные средства, предохраняющие металлы от коррозии и древесину от разрушения; красящие вещества; протравы; необработанные природные смолы; листовые и порошкообразные металлы, используемые для художественно-декоративных целей и художественной печати.

03 - препараты для отбеливания и прочие вещества для стирки; препараты для чистки, полирования, обезжиривания и абразивной обработки; мыла; парфюмерные изделия, эфирные масла, косметика, лосьоны для волос; зубные порошки и пасты.

04 - технические масла и смазки; смазочные материалы; составы для поглощения, смачивания и связывания пыли; топлива (в том числе моторные бензины) и осветительные материалы; фитили и свечи для освещения.

05 - фармацевтические и ветеринарные препараты; гигиенические препараты для медицинских целей; диетические вещества для медицинских целей, детское питание; пластыри, перевязочные материалы; материалы для пломбирования зубов и изготовления зубных слепков; дезинфицирующие средства; препараты для уничтожения вредных животных; фунгициды, гербициды.

06 - обычные металлы и их сплавы; металлические строительные материалы; передвижные металлические конструкции и сооружения; металлические материалы для рельсовых путей; металлические тросы и проволока (не электрические); скобяные и замочные изделия; металлические трубы; сейфы; изделия из обычных металлов, не относящиеся к другим классам; руды.

07 - машины и станки; двигатели (за исключением предназначенных для наземных транспортных средств); соединения и элементы передач (за исключением предназначенных для наземных транспортных средств); сельскохозяйственные орудия, иные чем орудия с ручным управлением;

инкубаторы.

08 - ручные орудия и инструменты; ножевые изделия; вилки и ложки; холодное оружие; бритвы.

09 - приборы и инструменты научные, морские, геодезические, фотографические, кинематографические, оптические, для взвешивания, измерения, сигнализации, контроля (проверки), спасания и обучения; приборы и инструменты для передачи, распределения, трансформации, накопления, регулирования или управления электричеством; аппаратура для записи, передачи, воспроизведения звука или изображений; магнитные носители информации, диски звукозаписи; торговые автоматы и механизмы для аппаратов с предварительной оплатой; кассовые аппараты, счетные машины, оборудование для обработки информации и компьютеры; оборудование для тушения огня.

10 - приборы и инструменты хирургические, медицинские, стоматологические и ветеринарные; протезы конечностей, глазные и зубные протезы; ортопедические изделия; материалы для наложения швов.

11 - устройства для освещения, нагрева, получения пара, тепловой обработки пищевых продуктов, для охлаждения, сушки, вентиляции, водораспределительные и санитарно-технические.

12 - транспортные средства; аппараты, перемещающиеся по земле, воде и воздуху.

13 - фейерверки.

14 - благородные металлы и их сплавы, изделия или покрытия из них, не относящиеся к другим классам; ювелирные изделия, бижутерия, драгоценные камни; часы и прочие хронометрические приборы.

15 - музыкальные инструменты.

16 - бумага, картон и изделия из них, не относящиеся к другим классам; печатная продукция; материалы для переплетных работ; фотоснимки; писчебумажные товары; клейкие вещества для канцелярских и бытовых целей; принадлежности для художников; кисти; пишущие машины и конторские принадлежности (за исключением мебели); учебные материалы и наглядные пособия (за исключением аппаратуры); пластмассовые материалы для упаковки

(не относящиеся к другим классам); игральные карты; шрифты; клише типографские.

17 - каучук, резина, гуттаперча, асбест, слюда и изделия из этих материалов, не относящиеся к другим классам; изделия из частично обработанных пластмасс; материалы для конопачения, уплотнения и изоляции; неметаллические гибкие трубы.

18 - кожа и имитация кожи, изделия из них, не относящиеся к другим классам; шкуры животных; дорожные сундуки, чемоданы; зонты от дождя и солнца, трости; хлысты, кнуты, конская сбруя и шорные изделия.

19 - неметаллические строительные материалы; неметаллические жесткие трубы для строительных целей; асфальт, смолы и битум; неметаллические передвижные конструкции и сооружения; неметаллические памятники.

20 - мебель, зеркала, обрамления для картин; изделия, не относящиеся к другим классам, из дерева, пробки, камыша, тростника, ивы, рога, кости, слоновой кости, китового уса, панциря черепах, раковин, янтаря, перламутра, морской пенки, из заменителей этих материалов или из пластмасс.

21 - домашняя или кухонная утварь и посуда (за исключением изготовленной из благородных металлов или покрытой ими); расчески и губки; щетки (за исключением кистей); материалы для щеточных изделий; приспособления для чистки и уборки; мочалки металлические; необработанное или частично обработанное стекло (за исключением строительного стекла); изделия из стекла, фарфора и фаянса, не относящиеся к другим классам.

22 - канаты, веревки, бечевки, сети, палатки, навесы, брезент, паруса и мешки, не относящиеся к другим классам; набивочные материалы (за исключением из резиновых и пластических материалов); текстильное волокнистое сырье.

23 - нити текстильные и пряжа.

24 - ткани и текстильные изделия, не относящиеся к другим классам; одеяла, покрывала и скатерти.

25 - одежда, обувь, головные уборы.

26 - кружева и вышитые изделия, тесьма и ленты; пуговицы, кнопки, крючки и блочки, булавки и иглы; искусственные цветы.

27 - ковры, циновки, маты, линолеум и прочие покрытия для полов; стенные обои и обивочные материалы, не текстильные.

28 - игры, игрушки; гимнастические и спортивные товары, не относящиеся к другим классам; елочные украшения.

29 - мясо, рыба, птица и дичь; мясные экстракты; овощи и фрукты консервированные, сушеные и подвергнутые тепловой обработке; желе, варенье, компоты; яйца, молоко и молочные продукты; масла и жиры пищевые.

30 - кофе, чай, какао, сахар, рис, тапиока (маниока), саго, заменители кофе; мука и зерновые продукты, хлебобулочные изделия, кондитерские изделия, мороженое; мед, сироп из патоки; дрожжи, пекарные порошки; соль, горчица; уксус, приправы; пряности; пищевой лед.

31 - сельскохозяйственные, садово-огородные, лесные и зерновые продукты, не относящиеся к другим классам; живые животные; свежие фрукты и овощи; семена, живые растения и цветы; корма для животных; солод.

32 - пиво; минеральные и газированные воды и прочие безалкогольные напитки; фруктовые напитки и фруктовые соки; сиропы и прочие составы для изготовления напитков.

33 - алкогольные напитки (за исключением пива).

34 - табак; курительные принадлежности; спички.

35 - реклама; менеджмент в сфере бизнеса; административная деятельность в сфере бизнеса; офисная служба.

36 - страхование; финансовая деятельность; кредитное-денежные операции; операции с недвижимостью.

37 - строительство; ремонт; установка оборудования.

38 - телекоммуникации.

39 - транспортировка; упаковка и хранение товаров; организация путешествий.

40 - обработка материалов.

41 - воспитание; организация учебного процесса; развлечения; организация спортивных и культурно-просветительных мероприятий.

42 - научные и технологические услуги и относящиеся к ним научные исследования и разработки; услуги по промышленному

анализу и научным исследованиям; разработка и усовершенствование технического и программного обеспечения компьютеров; дизайн.

43 - услуги по обеспечению пищевыми продуктами и напитками; обеспечение временного проживания.

44 - медицинские услуги; ветеринарные услуги; услуги в области гигиены и косметики для людей и животных; услуги в области сельского хозяйства, огородничества и лесоводства.

45 - персональные и социальные услуги, оказываемые другими для удовлетворения потребностей индивидуальных лиц; службы безопасности для защиты имущества и индивидуальных лиц, юридические услуги.

(111) N 2021 0693

(151) 26.05.2021

(210) 2020 01263

(220) 23.07.2020

(181) 23.07.2030

(730) "BEAUTY CARE" MMC, AZ 1065, Bakı şəh., Yasamal rayonu, Qızıl Şərq küç., ev 105, mən. 21 (AZ)

(540)



(526) Əmtəə nişanında "CLINIC" söz işarəsi hüquqi mühafizə obyektidir.

(591) tünd-göy, açıq-göy

(511) **44** - tibbi xidmətlər; stomatoloji xidmətlər; insanlar üçün kosmetika sahəsində xidmətlər, o cümlədən, dəriyə və bədənə qulluq üçün kosmetik xidmətlər, kosmetoloji prosedurlar üzrə xidmətlər.

(526) В товарном знаке словесное обозначение "CLINIC" не является объектом правовой охраны.

(591) темно-синий, голубой

(511) **44** - медицинские услуги; стоматологические услуги; косметические услуги для людей, в том числе кожи и тела косметические услуги по уходу, услуги по косметологическим процедурам.

(111) N 2021 0694

(151) 26.05.2021

(210) 2021 00140

(220) 26.01.2021

(181) 26.01.2031

(730) Səfərov Rəşadət Cəfər oğlu, Naxçıvan MR, Culfa rayonu, Bənəniyar kəndi (AZ)

(540)



(591) qırmızı, ağ

(511) **25** - geyim, ayaqqabı və baş geyimləri. **35** - geyimlərin, ayaqqabıların, baş geyimlərinin satışı və reklamı üzrə xidmətlər.

(591) красный белый

(511) **25** - одежда, обувь и головные уборы. **35** - продажа и реклама одежды, обуви и головных уборов.

(111) N 2021 0695

(151) 26.05.2021

(210) 2020 01480

(220) 25.08.2020

(181) 25.08.2030

(730) "YANAFI" MMC, AZ 1029, Bakı şəh., Nizami rayonu, Heydər Əliyev pr., ev 187 (AZ)

(540)



(526) Əmtəə nişanında “by” söz işarəsi hüquqi mühafizə obyektidir.

(511) 25 - geyim, ayaqqabı və baş geyimləri.

35 - reklam məqsədləri üçün moda nümayişlərinin təşkili.

41 - əyləncə mərkəzlərində moda nümayişinin təşkili.

42 - geyimlərin modelləşdirilməsi.

(526) В товарном знаке словесное обозначение “by” не является объектом правовой охраны.

(511) 25 - одежда, обувь, головные уборы.

35 - организация показов мод в рекламных целях.

41 - организация показов мод в развлекательных целях.

42 - моделирование одежды.

(111) N 2021 0696

(151) 26.05.2021

(210) 2020 00975

(220) 09.06.2020

(181) 09.06.2030

(730) “ELHAY” MMC, AZ 1050, Bakı şəh., Suraxanı rayonu, Vahid Xəlilov küç., (Yeni Suraxanı qəs.), ev 1 (AZ)

(540)



(511) 29 - ət, balıq, quş və ov quşu əti; ət ekstraktları; konservləşdirilmiş, qurudulmuş və istilik emalına uğradılmış tərəvəzlər və meyvələr; jele, mürəbbə, kompotlar; yumurta; süd və süd məhsulları; yağlar və qida piyləri.
32 - pivələr; mineral və qazlı sular və digər alkoqolsuz içkilər; meyvəli içkilər və meyvə

şirələri; siropolar və içkilərin hazırlanması üçün digər tərkiblər.

(511) 29 - мясо, рыба, птица и птица; мясные экстракты; консервированные, сушеные и термообработанные овощи и фрукты; желе, джем, компоты; яйца; молоко и молочные продукты; жиры и пищевые жиры.

32 - пиво; минеральные и газированные воды и другие безалкогольные напитки; фруктовые напитки и фруктовые соки; сиропы и другие ингредиенты для приготовления напитков.

(111) N 2021 0697

(151) 26.05.2021

(210) 2020 01697

(220) 09.09.2020

(181) 09.09.2030

(730) “Gilas Optic” MMC, AZ 1129, Bakı şəh., Xətai rayonu, General Şıxlinski küç., mən. 24 (AZ)

(540)



(526) Əmtəə nişanında “optic” söz işarəsi hüquqi mühafizə obyektidir.

(591) qırmızı, ağ, qara

(511) 09 - optika.

(526) В товарном знаке словесное обозначение “optic” не является объектом правовой охраны.

(591) красный, белый, черный

(511) 09 - оптика.

(111) N 2021 0698

(151) 26.05.2021

(210) 2020 01337

(220) 05.08.2020

(181) 05.08.2030

(730) Bağirov Nihad Zakir oğlu, AZ 7000, Naxçıvan MR, Naxçıvan şəh., Nizami küç., ev 53, mən. 4 (AZ)
(540)



(591) qara, ağ, bənövşəyi, sarı, qırmızı, narıncı, yaşıl, mavi

(511) 16 - kağız, karton və onlardan digər siniflərə aid edilməyən məmulatlar; çap məhsulları; cildləmə işləri üçün materiallar; fotoşkillər; yazı kağızı malları; dəftərxana və məişət məqsədləri üçün yapışqan maddələr.

35 - 16-cı sinifdə göstərilən əmtəələrin, telefon və aksesuarların, kompüter ləvazimatlarının, çap qurğularının satışı üzrə xidmətlər.

41 - tərbiyəetmə; tədris prosesinin təşkil edilməsi.

42 - kompüterlərin texniki və proqram təminatının işlənməsi və təkmilləşdirilməsi.

(591) черный, белый, фиолетовый, желтый, красный, оранжевый, зеленый, синий

(511) 16 - бумага, картон и изделия из них, не относящиеся к другим классам; печатная продукция; материалы для переплетных работ; фотоснимки; писчебумажные товары; клейкие вещества для канцелярских и бытовых целей.

35 - услуги по продаже товаров, указанных в классе 16, телефоны и аксессуары, компьютерная техника, печатные устройства.

41 - воспитание; организация учебного процесса.

42 - разработка и совершенствование технического и программного обеспечения компьютеров.

(111) N 2021 0699

(151) 26.05.2021

(210) 2020 01444

(220) 21.08.2020

(181) 21.08.2030

(730) Atayev Faiq Alyoşa oğlu, AZ 1007, Bakı şəh., Nəsimi rayonu, Eldar Tağızadə küç., ev 7, mən. 8 (AZ)

(540)



(526) Əmtəə nişanında "TEKSTİL" söz işarəsi hüquqi mühafizə obyektidir.

(591) bənövşəyi, qara

(511) 25 - geyim

35 - reklam; biznes sahəsində menecment; biznes sahəsində inzibati fəaliyyət; ofis xidməti.

(526) В товарном знаке словесное обозначение "ТЕКСТİL" не является объектом правовой охраны.

(591) фиолетовый, черный

(511) 25 - одежда.

35 - реклама; менеджмент в сфере бизнеса; деятельность административная в сфере бизнеса; служба офисная.

(111) N 2021 0700

(151) 26.05.2021

(210) 2020 01339

(220) 05.08.2020

(181) 05.08.2030

(730) Əsgərov Əmrah Cəlil oğlu, AZ 7000, Naxçıvan MR, Naxçıvan şəh., Heydər Əliyev pr., ev 58, mən. 29 (AZ)

(540)



(526) Əmtəə nişanında "ÇAY EVİ" söz birləşməsi hüquqi mühafizə obyektidir.

(511) 43 - ərzaq məhsulları və içkilərlə təminatmə xidmətləri.

(526) В товарном знаке словосочетание "ÇAY EVİ" не является объектом правовой охраны.

(511) 43 - услуги по обеспечению пищевыми продуктами и напитками.

(111) N 2021 0701

(151) 26.05.2021

(210) 2020 00533

(220) 03.03.2020

(181) 03.03.2030

(730) "CAUCASUS INDUSTRIAL AND TRADE GROUP LTD" MMC, AZ 1052, Bakı şəh., Nərimanov rayonu, Əhməd Rəcəbli küç., ev 148 (AZ)

(540)



(591) yaşıl, ağ, qara

(511) 12 - nəqliyyat vasitələri; quruda, suda və havada yerini dəyişən aparatlar.

(591) zelenый, белый, черный

(511) 12 - транспортные средства; аппараты, перемещающиеся по земле, воде и воздухе.

(111) N 2021 0702

(151) 26.05.2021

(210) 2021 00490

(220) 03.03.2021

(181) 03.03.2031

(730) "TOBA BIKE" MMC, AZ 1073, Bakı şəh., Səbail rayonu, Badamdar ŞTQ, Abbasqulu Abbaszadə küç., ev 17, mən. 194 (AZ)

(540)



(591) ağ, bənövşəyi, şarı

(511) 12 - nəqliyyat vasitələri; quruda, suda və havada hərəkət edən aparatlar; velosipedlər və onların ehtiyat hissələri, uşaq arabaları; ev heyvanları üçün arabalar.

28 - oyunlar, oyuncaqlar; uşaqlar üçün üçtəkərli velosipedlər (oyuncaqlar), velotrenajorlar, gimnastika və idman malları.

35 - ərizedə qeyd olunan sinif üzrə əmtələrin reklamı və satışı üzrə xidmətlər, biznes sahəsində menecment; biznes sahəsində inzibati fəaliyyət.

(591) белый, фиолетовый, желтый

(511) 12 - средства транспортные; аппараты, перемещающиеся по земле, воде и воздуху; велосипеды и их запасные части, коляски детские; коляски для домашних животных.

28 - игры, игрушки; велосипеды трехколесные для детей младшего возраста (игрушки); велотренажеры; товары гимнастические и спортивные.

35 - услуги по рекламе и продаже товаров, указанных в заявлении классов, менеджмент в сфере бизнеса; деятельность административная в сфере бизнеса.

(111) N 2021 0703

(151) 26.05.2021

(210) 2020 01453

(220) 24.08.2020

(181) 24.08.2030

(730) Məmmədaliyev Əli Teymur oğlu, AZ 1053, Bakı şəh., Binəqədi rayonu, Binəqədi ŞTQ., Gülməmməd Ramazanov küç., ev 248 M2 (AZ)

(540)



(526) Əmtəə nişanında təsviri hissədən başqa qablaşma üzərindəki əmtəənin növünü, keyfiyyətini, miqdarını, dəyərini, istehsal olunduğu yeri və digər xüsusiyyətləri bildirən hərflər, rəqəmlər, söz işarələri və birləşmələri hüquqi mühafizə obyektləri deyildir.

(591) sarı, ağ, mavi, qara, yaşıl, tünd-qırmızı

(511) 30 - bal məhsulları.

35 - bal məhsullarının satışı və reklamı.

39 - malların qablaşdırılması və saxlanması.

(526) В товарном знаке кроме изображительной части буквы, цифры, словесные обозначения и сочетания, обозначающие тип, качество, количество, стоимость, место изготовления, указанные на упаковке товара, не являются объектом правовой охраны.

(591) желтый, белый, синий, черный, зеленый, бордовый

(511) 30 - медовые продукты.

35 - продажа и реклама медовых продуктов.

39 - упаковка и хранение товаров.

(111) N 2021 0704

(151) 26.05.2021

(210) 2019 00336

(220) 22.02.2019

(181) 22.02.2029

(730) Quliyev Eldar Oktay oğlu, AZ 1037, Bakı şəh., Sabunçu rayonu, Yeni Ramana qəs., Ramana 450, ev 259 (AZ)

(540)



(526) Əmtəə nişanında "FASHION" söz işarəsi hüquqi mühafizə obyektı deyildir.

(591) sarı, qara

(511) 25 - geyim, ayaqqabı və baş geyimləri.

(526) В товарном знаке словесное обозначение "FASHION" не является объектом правовой охраны.

(591) желтый, черный

(511) 25 - одежда, обувь, головные уборы.

(111) N 2021 0705

(151) 26.05.2021

(210) 2020 01447

(220) 21.08.2020

(181) 21.08.2030

(730) Şahverdiyev Rüşad Rafiq oğlu, AZ 1063, Bakı şəh., Qaradağ rayonu, Lökbatan ŞTQ, Sədərək TM (AZ)

(540)



(526) Əmtəə nişanında "PARFUMS" söz işarəsi hüquqi mühafizə obyektı deyildir.

(511) 03 - ətriyyat məmulatları, parfümlər.

35 - malların reklamı və satışı üzrə xidmətlər.

(526) В товарном знаке словесное обозначение "PARFUMS" не является объектом правовой охраны

(511) 03 - парфюмерные изделия.

35 - услуги по продаже и рекламы товаров.

(111) N 2021 0706

(151) 26.05.2021

(210) 2020 01051

(220) 18.06.2020

(181) 18.06.2030

(730) "M&T Ltd" firması, AZ 1111, Bakı şəh., Nəsimi rayonu, A.Mustafayev küç., 3014-cü məh. (AZ)

(540)



(526) Əmtəə nişanında "Sevimli Dad" söz birləşməsi elementlərinə ayrı-ayrılıqda hüquqi mühafizə verilmədən bütövlüklə qorunur.

(591) qırmızı, göy

(511) 29 - kolbasa məmulatları.

35 - reklam, biznes sahəsində menecment (malların satışı üzrə xidmətlər).

39 - malların saxlanması, qablaşdırılması, daşınması üzrə xidmətlər.

(526) В товарном знаке словосочетание "Sevimli Dad" охраняется в целом без предоставления правовой охраны отдельным элементам.

(591) красный синий

(511) 29 - колбасные продукты.

35 - реклама; менеджмент в сфере бизнеса (услуги по продаже товаров).

39 - транспортировка; упаковка и хранение товаров.

GÖSTƏRİCİLƏR УКАЗАТЕЛИ

ƏMTƏƏ NİŞANLARININ QEYDİYYATI HAQQINDA ŞƏHADƏTNAMƏLƏRİN SİSTEMATİK GÖSTƏRİCİSİ СИСТЕМАТИЧЕСКИЙ УКАЗАТЕЛЬ СВИДЕТЕЛЬСТВ О РЕГИСТРАЦИИ ТОВАРНЫХ ЗНАКОВ

ƏXBТ	Şəhadətnamənin №-si	Iddia sənədinin №-si	ƏXBТ	Şəhadətnamənin №-si	Iddia sənədinin №-si	ƏXBТ	Şəhadətnamənin №-si	Iddia sənədinin №-si
MКТУ	№ свидетельства	№ заявки	MКТУ	№ свидетельства	№ заявки	MКТУ	№ свидетельства	№ заявки
01	N 2021 0447	2019 02191	27	N 2021 0609	2020 00142	35	N 2021 0606	2020 01330
01	N 2021 0509	2019 02228	27	N 2021 0610	2020 00143	35	N 2021 0608	2021 00177
01	N 2021 0535	2020 01526	27	N 2021 0611	2020 00144	35	N 2021 0609	2020 00142
01	N 2021 0678	2020 01244	27	N 2021 0617	2020 01640	35	N 2021 0610	2020 00143
01	N 2021 0692	2020 00991	27	N 2021 0653	2020 01641	35	N 2021 0611	2020 00144
02	N 2021 0464	2019 01551	27	N 2021 0692	2020 00991	35	N 2021 0614	2020 01135
02	N 2021 0509	2019 02228	28	N 2021 0467	2019 01920	35	N 2021 0615	2019 02293
02	N 2021 0535	2020 01526	28	N 2021 0635	2020 02279	35	N 2021 0618	2020 01213
02	N 2021 0600	2019 01238	28	N 2021 0688	2020 01378	35	N 2021 0619	2021 00191
02	N 2021 0648	2021 00327	28	N 2021 0692	2020 00991	35	N 2021 0620	2020 01458
02	N 2021 0650	2020 02288	28	N 2021 0702	2021 00490	35	N 2021 0625	2019 01803
02	N 2021 0686	2019 01210	29	N 2021 0452	2020 01871	35	N 2021 0631	2019 00892
02	N 2021 0692	2020 00991	29	N 2021 0453	2020 01878	35	N 2021 0632	2020 00702
03	N 2021 0448	2019 02282	29	N 2021 0472	2019 02304	35	N 2021 0633	2020 01780
03	N 2021 0468	2019 02053	29	N 2021 0473	2019 00875	35	N 2021 0634	2020 01208
03	N 2021 0497	2019 01417	29	N 2021 0474	2019 00876	35	N 2021 0635	2020 02279
03	N 2021 0499	2020 00498	29	N 2021 0486	2020 00435	35	N 2021 0636	2020 00538
03	N 2021 0501	2020 00961	29	N 2021 0491	2019 01409	35	N 2021 0637	2020 00913
03	N 2021 0502	2020 00962	29	N 2021 0506	2020 02035	35	N 2021 0638	2020 02048
03	N 2021 0505	2020 02184	29	N 2021 0510	2020 01748	35	N 2021 0639	2020 02271
03	N 2021 0527	2019 01283	29	N 2021 0512	2020 01450	35	N 2021 0640	2020 02272
03	N 2021 0608	2021 00177	29	N 2021 0514	2020 01503	35	N 2021 0641	2021 00152
03	N 2021 0621	2020 01347	29	N 2021 0547	2020 01716	35	N 2021 0643	2020 01167
03	N 2021 0637	2020 00913	29	N 2021 0560	2020 00185	35	N 2021 0644	2020 00872
03	N 2021 0648	2021 00327	29	N 2021 0586	2019 00478	35	N 2021 0645	2020 01136
03	N 2021 0678	2020 01244	29	N 2021 0587	2019 00479	35	N 2021 0646	2020 01901
03	N 2021 0692	2020 00991	29	N 2021 0638	2020 02048	35	N 2021 0647	2020 00621
03	N 2021 0705	2020 01447	29	N 2021 0639	2020 02271	35	N 2021 0650	2020 02288
04	N 2021 0466	2019 02013	29	N 2021 0640	2020 02272	35	N 2021 0651	2020 00618
04	N 2021 0483	2020 00011	29	N 2021 0646	2020 01901	35	N 2021 0652	2021 00311
04	N 2021 0505	2020 02184	29	N 2021 0647	2020 00621	35	N 2021 0654	2019 00082
04	N 2021 0629	2019 02012	29	N 2021 0649	2021 00121	35	N 2021 0655	2020 01942
04	N 2021 0692	2020 00991	29	N 2021 0655	2020 01942	35	N 2021 0656	2021 00353
05	N 2021 0449	2020 00425	29	N 2021 0677	2021 00486	35	N 2021 0661	2020 00535
05	N 2021 0457	2020 00037	29	N 2021 0679	2020 01676	35	N 2021 0662	2020 00536
05	N 2021 0461	2020 00545	29	N 2021 0691	2020 00965	35	N 2021 0663	2020 00537
05	N 2021 0465	2019 01444	29	N 2021 0692	2020 00991	35	N 2021 0675	2020 00074
05	N 2021 0473	2019 00875	29	N 2021 0696	2020 00975	35	N 2021 0676	2021 00129
05	N 2021 0474	2019 00876	29	N 2021 0706	2020 01051	35	N 2021 0677	2021 00486

05	N 2021 0475	2019 01703	30	N 2021 0454	2020 01682	35	N 2021 0679	2020 01676
05	N 2021 0476	2019 01704	30	N 2021 0472	2019 02304	35	N 2021 0684	2020 01636
05	N 2021 0477	2019 02027	30	N 2021 0473	2019 00875	35	N 2021 0685	2020 00584
05	N 2021 0479	2019 01057	30	N 2021 0474	2019 00876	35	N 2021 0686	2019 01210
05	N 2021 0489	2019 01240	30	N 2021 0478	2019 01147	35	N 2021 0687	2019 02176
05	N 2021 0499	2020 00498	30	N 2021 0486	2020 00435	35	N 2021 0688	2020 01378
05	N 2021 0507	2020 00287	30	N 2021 0492	2019 01410	35	N 2021 0689	2020 01279
05	N 2021 0529	2020 00866	30	N 2021 0520	2019 01824	35	N 2021 0690	2020 00707
05	N 2021 0530	2020 00837	30	N 2021 0521	2020 01543	35	N 2021 0691	2020 00965
05	N 2021 0549	2020 01111	30	N 2021 0522	2020 01777	35	N 2021 0692	2020 00991
05	N 2021 0559	2020 00406	30	N 2021 0523	2020 01778	35	N 2021 0694	2021 00140
05	N 2021 0560	2020 00185	30	N 2021 0524	2020 01779	35	N 2021 0695	2020 01480
05	N 2021 0576	2020 00993	30	N 2021 0531	2019 01823	35	N 2021 0698	2020 01337
05	N 2021 0579	2020 00179	30	N 2021 0532	2019 00482	35	N 2021 0699	2020 01444
05	N 2021 0583	2019 01607	30	N 2021 0542	2019 00346	35	N 2021 0702	2021 00490
05	N 2021 0584	2019 01608	30	N 2021 0564	2021 00213	35	N 2021 0703	2020 01453
05	N 2021 0585	2019 01609	30	N 2021 0571	2020 00608	35	N 2021 0705	2020 01447
05	N 2021 0588	2020 00567	30	N 2021 0586	2019 00478	35	N 2021 0706	2020 01051
05	N 2021 0589	2020 00519	30	N 2021 0587	2019 00479	36	N 2021 0490	2020 00312
05	N 2021 0593	2019 01720	30	N 2021 0601	2017 00641	36	N 2021 0503	2020 01981
05	N 2021 0594	2019 01721	30	N 2021 0602	2017 00892	36	N 2021 0513	2019 00830
05	N 2021 0595	2019 01722	30	N 2021 0613	2020 00934	36	N 2021 0543	2018 01160
05	N 2021 0596	2019 01723	30	N 2021 0614	2020 01135	36	N 2021 0635	2020 02279
05	N 2021 0597	2019 01724	30	N 2021 0619	2021 00191	36	N 2021 0674	2021 00034
05	N 2021 0604	2020 00050	30	N 2021 0624	2019 00477	36	N 2021 0692	2020 00991
05	N 2021 0605	2020 00470	30	N 2021 0631	2019 00892	37	N 2021 0498	2019 01529
05	N 2021 0608	2021 00177	30	N 2021 0632	2020 00702	37	N 2021 0509	2019 02228
05	N 2021 0622	2020 01923	30	N 2021 0633	2020 01780	37	N 2021 0535	2020 01526
05	N 2021 0623	2020 01927	30	N 2021 0641	2021 00152	37	N 2021 0574	2020 02260
05	N 2021 0648	2021 00327	30	N 2021 0644	2020 00872	37	N 2021 0599	2020 01515
05	N 2021 0657	2020 02093	30	N 2021 0645	2020 01136	37	N 2021 0692	2020 00991
05	N 2021 0658	2020 02094	30	N 2021 0679	2020 01676	38	N 2021 0503	2020 01981
05	N 2021 0659	2020 00348	30	N 2021 0690	2020 00707	38	N 2021 0519	2019 02297
05	N 2021 0660	2021 00068	30	N 2021 0692	2020 00991	38	N 2021 0635	2020 02279
05	N 2021 0664	2020 00442	30	N 2021 0703	2020 01453	38	N 2021 0692	2020 00991
05	N 2021 0665	2020 00476	31	N 2021 0463	2019 01772	39	N 2021 0450	2020 01785
05	N 2021 0666	2020 00480	31	N 2021 0472	2019 02304	39	N 2021 0451	2020 01787
05	N 2021 0667	2020 00482	31	N 2021 0560	2020 00185	39	N 2021 0454	2020 01682
05	N 2021 0668	2020 00483	31	N 2021 0649	2021 00121	39	N 2021 0455	2020 01911
05	N 2021 0669	2020 00458	31	N 2021 0679	2020 01676	39	N 2021 0484	2020 00122
05	N 2021 0670	2020 00460	31	N 2021 0692	2020 00991	39	N 2021 0485	2020 00174
05	N 2021 0671	2020 00469	32	N 2021 0455	2020 01911	39	N 2021 0506	2020 02035
05	N 2021 0672	2020 00472	32	N 2021 0472	2019 02304	39	N 2021 0512	2020 01450
05	N 2021 0673	2020 00493	32	N 2021 0473	2019 00875	39	N 2021 0520	2019 01824
05	N 2021 0692	2020 00991	32	N 2021 0474	2019 00876	39	N 2021 0521	2020 01543
06	N 2021 0635	2020 02279	32	N 2021 0515	2020 01669	39	N 2021 0522	2020 01777
06	N 2021 0692	2020 00991	32	N 2021 0542	2019 00346	39	N 2021 0523	2020 01778
07	N 2021 0599	2020 01515	32	N 2021 0569	2019 01391	39	N 2021 0524	2020 01779
07	N 2021 0635	2020 02279	32	N 2021 0586	2019 00478	39	N 2021 0531	2019 01823
07	N 2021 0692	2020 00991	32	N 2021 0587	2019 00479	39	N 2021 0547	2020 01716
08	N 2021 0568	2019 02152	32	N 2021 0612	2020 00237	39	N 2021 0548	2020 00517
08	N 2021 0692	2020 00991	32	N 2021 0625	2019 01803	39	N 2021 0549	2020 01111
09	N 2021 0450	2020 01785	32	N 2021 0642	2020 00852	39	N 2021 0560	2020 00185
09	N 2021 0451	2020 01787	32	N 2021 0643	2020 01167	39	N 2021 0571	2020 00608
09	N 2021 0460	2020 00086	32	N 2021 0647	2020 00621	39	N 2021 0599	2020 01515
09	N 2021 0481	2019 00063	32	N 2021 0648	2021 00327	39	N 2021 0614	2020 01135
09	N 2021 0482	2019 01897	32	N 2021 0679	2020 01676	39	N 2021 0618	2020 01213
09	N 2021 0487	2020 00855	32	N 2021 0692	2020 00991	39	N 2021 0619	2021 00191

09	N 2021 0496	2019 01161	32	N 2021 0696	2020 00975	39	N 2021 0631	2019 00892
09	N 2021 0503	2020 01981	33	N 2021 0526	2020 00643	39	N 2021 0632	2020 00702
09	N 2021 0543	2018 01160	33	N 2021 0536	2019 01695	39	N 2021 0633	2020 01780
09	N 2021 0544	2018 34447	33	N 2021 0537	2019 01696	39	N 2021 0635	2020 02279
09	N 2021 0573	2019 01245	33	N 2021 0538	2019 01697	39	N 2021 0638	2020 02048
09	N 2021 0608	2021 00177	33	N 2021 0539	2018 01196	39	N 2021 0639	2020 02271
09	N 2021 0616	2020 00999	33	N 2021 0556	2020 00252	39	N 2021 0640	2020 02272
09	N 2021 0635	2020 02279	33	N 2021 0557	2020 00638	39	N 2021 0641	2021 00152
09	N 2021 0676	2021 00129	33	N 2021 0558	2020 00641	39	N 2021 0645	2020 01136
09	N 2021 0689	2020 01279	33	N 2021 0577	2020 01956	39	N 2021 0646	2020 01901
09	N 2021 0692	2020 00991	33	N 2021 0642	2020 00852	39	N 2021 0647	2020 00621
09	N 2021 0697	2020 01697	33	N 2021 0648	2021 00327	39	N 2021 0655	2020 01942
10	N 2021 0475	2019 01703	33	N 2021 0679	2020 01676	39	N 2021 0677	2021 00486
10	N 2021 0476	2019 01704	33	N 2021 0692	2020 00991	39	N 2021 0686	2019 01210
10	N 2021 0525	2020 01386	34	N 2021 0456	2020 00006	39	N 2021 0692	2020 00991
10	N 2021 0562	2020 01385	34	N 2021 0487	2020 00855	39	N 2021 0703	2020 01453
10	N 2021 0692	2020 00991	34	N 2021 0488	2019 00684	39	N 2021 0706	2020 01051
11	N 2021 0450	2020 01785	34	N 2021 0528	2019 01279	40	N 2021 0509	2019 02228
11	N 2021 0451	2020 01787	34	N 2021 0533	2020 00167	40	N 2021 0535	2020 01526
11	N 2021 0487	2020 00855	34	N 2021 0561	2020 01644	40	N 2021 0577	2020 01956
11	N 2021 0508	2020 00262	34	N 2021 0578	2020 01917	40	N 2021 0692	2020 00991
11	N 2021 0599	2020 01515	34	N 2021 0590	2020 00629	41	N 2021 0458	2020 01659
11	N 2021 0692	2020 00991	34	N 2021 0592	2020 00628	41	N 2021 0459	2020 01660
12	N 2021 0470	2019 02073	34	N 2021 0626	2019 02143	41	N 2021 0490	2020 00312
12	N 2021 0471	2019 02074	34	N 2021 0628	2019 02236	41	N 2021 0516	2019 00090
12	N 2021 0493	2019 01753	34	N 2021 0630	2018 01165	41	N 2021 0517	2019 00237
12	N 2021 0494	2019 01771	34	N 2021 0692	2020 00991	41	N 2021 0518	2019 00238
12	N 2021 0495	2020 00716	35	N 2021 0450	2020 01785	41	N 2021 0540	2019 02035
12	N 2021 0545	2019 01118	35	N 2021 0451	2020 01787	41	N 2021 0544	2018 34447
12	N 2021 0591	2019 01925	35	N 2021 0454	2020 01682	41	N 2021 0546	2019 00089
12	N 2021 0627	2019 00949	35	N 2021 0460	2020 00086	41	N 2021 0580	2020 01373
12	N 2021 0692	2020 00991	35	N 2021 0462	2019 01909	41	N 2021 0581	2020 01374
12	N 2021 0701	2020 00533	35	N 2021 0472	2019 02304	41	N 2021 0582	2020 01375
12	N 2021 0702	2021 00490	35	N 2021 0478	2019 01147	41	N 2021 0598	2020 00630
13	N 2021 0692	2020 00991	35	N 2021 0480	2020 00829	41	N 2021 0635	2020 02279
14	N 2021 0654	2019 00082	35	N 2021 0484	2020 00122	41	N 2021 0682	2019 00829
14	N 2021 0692	2020 00991	35	N 2021 0500	2019 01640	41	N 2021 0683	2019 02062
15	N 2021 0692	2020 00991	35	N 2021 0504	2020 01274	41	N 2021 0692	2020 00991
16	N 2021 0458	2020 01659	35	N 2021 0505	2020 02184	41	N 2021 0695	2020 01480
16	N 2021 0459	2020 01660	35	N 2021 0506	2020 02035	41	N 2021 0698	2020 01337
16	N 2021 0485	2020 00174	35	N 2021 0507	2020 00287	42	N 2021 0503	2020 01981
16	N 2021 0567	2019 02078	35	N 2021 0510	2020 01748	42	N 2021 0516	2019 00090
16	N 2021 0609	2020 00142	35	N 2021 0512	2020 01450	42	N 2021 0517	2019 00237
16	N 2021 0610	2020 00143	35	N 2021 0514	2020 01503	42	N 2021 0518	2019 00238
16	N 2021 0611	2020 00144	35	N 2021 0516	2019 00090	42	N 2021 0543	2018 01160
16	N 2021 0635	2020 02279	35	N 2021 0517	2019 00237	42	N 2021 0546	2019 00089
16	N 2021 0692	2020 00991	35	N 2021 0518	2019 00238	42	N 2021 0572	2019 01244
16	N 2021 0698	2020 01337	35	N 2021 0519	2019 02297	42	N 2021 0573	2019 01245
17	N 2021 0509	2019 02228	35	N 2021 0520	2019 01824	42	N 2021 0574	2020 02260
17	N 2021 0535	2020 01526	35	N 2021 0521	2020 01543	42	N 2021 0598	2020 00630
17	N 2021 0692	2020 00991	35	N 2021 0522	2020 01777	42	N 2021 0635	2020 02279
18	N 2021 0615	2019 02293	35	N 2021 0523	2020 01778	42	N 2021 0692	2020 00991
18	N 2021 0654	2019 00082	35	N 2021 0524	2020 01779	42	N 2021 0695	2020 01480
18	N 2021 0692	2020 00991	35	N 2021 0525	2020 01386	42	N 2021 0698	2020 01337
19	N 2021 0509	2019 02228	35	N 2021 0526	2020 00643	43	N 2021 0455	2020 01911
19	N 2021 0535	2020 01526	35	N 2021 0531	2019 01823	43	N 2021 0490	2020 00312
19	N 2021 0548	2020 00517	35	N 2021 0536	2019 01695	43	N 2021 0511	2020 01504
19	N 2021 0692	2020 00991	35	N 2021 0537	2019 01696	43	N 2021 0540	2019 02035

20	N 2021 0451	2020 01787	35	N 2021 0538	2019 01697	43	N 2021 0563	2020 02181
20	N 2021 0452	2020 01871	35	N 2021 0539	2018 01196	43	N 2021 0565	2019 01224
20	N 2021 0692	2020 00991	35	N 2021 0540	2019 02035	43	N 2021 0575	2020 01647
21	N 2021 0608	2021 00177	35	N 2021 0541	2018 01460	43	N 2021 0586	2019 00478
21	N 2021 0680	2020 01750	35	N 2021 0546	2019 00089	43	N 2021 0587	2019 00479
21	N 2021 0692	2020 00991	35	N 2021 0547	2020 01716	43	N 2021 0606	2020 01330
22	N 2021 0692	2020 00991	35	N 2021 0548	2020 00517	43	N 2021 0607	2020 00276
23	N 2021 0692	2020 00991	35	N 2021 0549	2020 01111	43	N 2021 0634	2020 01208
24	N 2021 0469	2019 02054	35	N 2021 0550	2019 00679	43	N 2021 0692	2020 00991
24	N 2021 0534	2019 01357	35	N 2021 0551	2019 00717	43	N 2021 0700	2020 01339
24	N 2021 0552	2020 02221	35	N 2021 0555	2019 02287	44	N 2021 0490	2020 00312
24	N 2021 0553	2020 02222	35	N 2021 0556	2020 00252	44	N 2021 0525	2020 01386
24	N 2021 0692	2020 00991	35	N 2021 0557	2020 00638	44	N 2021 0562	2020 01385
25	N 2021 0480	2020 00829	35	N 2021 0558	2020 00641	44	N 2021 0566	2019 00222
25	N 2021 0552	2020 02221	35	N 2021 0560	2020 00185	44	N 2021 0579	2020 00179
25	N 2021 0553	2020 02222	35	N 2021 0561	2020 01644	44	N 2021 0598	2020 00630
25	N 2021 0554	2019 01404	35	N 2021 0562	2020 01385	44	N 2021 0603	2020 01488
25	N 2021 0570	2019 01133	35	N 2021 0565	2019 01224	44	N 2021 0608	2021 00177
25	N 2021 0652	2021 00311	35	N 2021 0566	2019 00222	44	N 2021 0648	2021 00327
25	N 2021 0684	2020 01636	35	N 2021 0567	2019 02078	44	N 2021 0692	2020 00991
25	N 2021 0692	2020 00991	35	N 2021 0569	2019 01391	44	N 2021 0693	2020 01263
25	N 2021 0694	2021 00140	35	N 2021 0570	2019 01133	45	N 2021 0500	2019 01640
25	N 2021 0695	2020 01480	35	N 2021 0571	2020 00608	45	N 2021 0566	2019 00222
25	N 2021 0699	2020 01444	35	N 2021 0578	2020 01917	45	N 2021 0681	2019 01693
25	N 2021 0704	2019 00336	35	N 2021 0580	2020 01373	45	N 2021 0684	2020 01636
26	N 2021 0552	2020 02221	35	N 2021 0581	2020 01374	45	N 2021 0692	2020 00991
26	N 2021 0553	2020 02222	35	N 2021 0582	2020 01375			
26	N 2021 0692	2020 00991	35	N 2021 0599	2020 01515			

**ƏMTƏƏ NİŞANLARININ QEYDİYYATI İLƏ BAĞLI İDDİA SƏNƏDLƏRİNİN
SAY GÖSTƏRİCİSİ
НУМЕРАЦИОННЫЙ УКАЗАТЕЛЬ ЗАЯВОК НА РЕГИСТРАЦИЮ
ТОВАРНЫХ ЗНАКОВ**

Iddia sənədinin №-si № заявки	Şəhadətnamənin №-si № свидетельства	ƏXBТ МКТУ	Iddia sənədinin №-si № заявки	Şəhadətnamənin №-si № свидетельства	ƏXBТ МКТУ	Iddia sənədinin №-si № заявки	Şəhadətnamənin №-si № свидетельства	ƏXBТ МКТУ
2017 00641	N 2021 0601	30	2020 00179	N 2021 0579	44	2020 01386	N 2021 0525	35
2017 00892	N 2021 0602	30	2020 00185	N 2021 0560	05	2020 01386	N 2021 0525	44
2018 01160	N 2021 0543	09	2020 00185	N 2021 0560	29	2020 01444	N 2021 0699	25
2018 01160	N 2021 0543	36	2020 00185	N 2021 0560	31	2020 01444	N 2021 0699	35
2018 01160	N 2021 0543	42	2020 00185	N 2021 0560	35	2020 01447	N 2021 0705	03
2018 01165	N 2021 0630	34	2020 00185	N 2021 0560	39	2020 01447	N 2021 0705	35
2018 01196	N 2021 0539	33	2020 00237	N 2021 0612	32	2020 01450	N 2021 0512	29
2018 01196	N 2021 0539	35	2020 00252	N 2021 0556	33	2020 01450	N 2021 0512	35
2018 01460	N 2021 0541	35	2020 00252	N 2021 0556	35	2020 01450	N 2021 0512	39
2018 34447	N 2021 0544	09	2020 00262	N 2021 0508	11	2020 01453	N 2021 0703	30
2018 34447	N 2021 0544	41	2020 00276	N 2021 0607	43	2020 01453	N 2021 0703	35
2019 00063	N 2021 0481	09	2020 00287	N 2021 0507	05	2020 01453	N 2021 0703	39
2019 00082	N 2021 0654	14	2020 00287	N 2021 0507	35	2020 01458	N 2021 0620	35
2019 00082	N 2021 0654	18	2020 00312	N 2021 0490	36	2020 01480	N 2021 0695	25
2019 00082	N 2021 0654	35	2020 00312	N 2021 0490	41	2020 01480	N 2021 0695	35

2019 00089	N 2021 0546	35	2020 00312	N 2021 0490	43	2020 01480	N 2021 0695	41
2019 00089	N 2021 0546	41	2020 00312	N 2021 0490	44	2020 01480	N 2021 0695	42
2019 00089	N 2021 0546	42	2020 00348	N 2021 0659	05	2020 01488	N 2021 0603	44
2019 00090	N 2021 0516	35	2020 00406	N 2021 0559	05	2020 01503	N 2021 0514	29
2019 00090	N 2021 0516	41	2020 00425	N 2021 0449	05	2020 01503	N 2021 0514	35
2019 00090	N 2021 0516	42	2020 00435	N 2021 0486	29	2020 01504	N 2021 0511	43
2019 00222	N 2021 0566	35	2020 00435	N 2021 0486	30	2020 01515	N 2021 0599	07
2019 00222	N 2021 0566	44	2020 00442	N 2021 0664	05	2020 01515	N 2021 0599	11
2019 00222	N 2021 0566	45	2020 00458	N 2021 0669	05	2020 01515	N 2021 0599	35
2019 00237	N 2021 0517	35	2020 00460	N 2021 0670	05	2020 01515	N 2021 0599	37
2019 00237	N 2021 0517	41	2020 00469	N 2021 0671	05	2020 01515	N 2021 0599	39
2019 00237	N 2021 0517	42	2020 00470	N 2021 0605	05	2020 01526	N 2021 0535	01
2019 00238	N 2021 0518	35	2020 00472	N 2021 0672	05	2020 01526	N 2021 0535	02
2019 00238	N 2021 0518	41	2020 00476	N 2021 0665	05	2020 01526	N 2021 0535	17
2019 00238	N 2021 0518	42	2020 00480	N 2021 0666	05	2020 01526	N 2021 0535	19
2019 00336	N 2021 0704	25	2020 00482	N 2021 0667	05	2020 01526	N 2021 0535	37
2019 00346	N 2021 0542	30	2020 00483	N 2021 0668	05	2020 01526	N 2021 0535	40
2019 00346	N 2021 0542	32	2020 00493	N 2021 0673	05	2020 01543	N 2021 0521	30
2019 00477	N 2021 0624	30	2020 00498	N 2021 0499	03	2020 01543	N 2021 0521	35
2019 00478	N 2021 0586	29	2020 00498	N 2021 0499	05	2020 01543	N 2021 0521	39
2019 00478	N 2021 0586	30	2020 00517	N 2021 0548	19	2020 01636	N 2021 0684	25
2019 00478	N 2021 0586	32	2020 00517	N 2021 0548	35	2020 01636	N 2021 0684	35
2019 00478	N 2021 0586	43	2020 00517	N 2021 0548	39	2020 01636	N 2021 0684	45
2019 00479	N 2021 0587	29	2020 00519	N 2021 0589	05	2020 01640	N 2021 0617	27
2019 00479	N 2021 0587	30	2020 00533	N 2021 0701	12	2020 01641	N 2021 0653	27
2019 00479	N 2021 0587	32	2020 00535	N 2021 0661	35	2020 01644	N 2021 0561	34
2019 00479	N 2021 0587	43	2020 00536	N 2021 0662	35	2020 01644	N 2021 0561	35
2019 00482	N 2021 0532	30	2020 00537	N 2021 0663	35	2020 01647	N 2021 0575	43
2019 00679	N 2021 0550	20	2020 00538	N 2021 0636	35	2020 01659	N 2021 0458	16
2019 00679	N 2021 0550	35	2020 00545	N 2021 0461	05	2020 01659	N 2021 0458	41
2019 00684	N 2021 0488	34	2020 00567	N 2021 0588	05	2020 01660	N 2021 0459	16
2019 00717	N 2021 0551	35	2020 00584	N 2021 0685	35	2020 01660	N 2021 0459	41
2019 00829	N 2021 0682	41	2020 00608	N 2021 0571	30	2020 01669	N 2021 0515	32
2019 00830	N 2021 0513	36	2020 00608	N 2021 0571	35	2020 01676	N 2021 0679	29
2019 00875	N 2021 0473	05	2020 00608	N 2021 0571	39	2020 01676	N 2021 0679	30
2019 00875	N 2021 0473	29	2020 00618	N 2021 0651	35	2020 01676	N 2021 0679	31
2019 00875	N 2021 0473	30	2020 00621	N 2021 0647	29	2020 01676	N 2021 0679	32
2019 00875	N 2021 0473	32	2020 00621	N 2021 0647	32	2020 01676	N 2021 0679	33
2019 00876	N 2021 0474	05	2020 00621	N 2021 0647	35	2020 01676	N 2021 0679	35
2019 00876	N 2021 0474	29	2020 00621	N 2021 0647	39	2020 01682	N 2021 0454	30
2019 00876	N 2021 0474	30	2020 00629	N 2021 0590	34	2020 01682	N 2021 0454	35
2019 00876	N 2021 0474	32	2020 00628	N 2021 0592	34	2020 01682	N 2021 0454	39
2019 00892	N 2021 0631	30	2020 00630	N 2021 0598	41	2020 01697	N 2021 0697	09
2019 00892	N 2021 0631	35	2020 00630	N 2021 0598	42	2020 01716	N 2021 0547	29
2019 00892	N 2021 0631	39	2020 00630	N 2021 0598	44	2020 01716	N 2021 0547	35
2019 00949	N 2021 0627	12	2020 00638	N 2021 0557	33	2020 01716	N 2021 0547	39
2019 01057	N 2021 0479	05	2020 00638	N 2021 0557	35	2020 01748	N 2021 0510	29
2019 01118	N 2021 0545	12	2020 00641	N 2021 0558	33	2020 01748	N 2021 0510	35
2019 01133	N 2021 0570	25	2020 00641	N 2021 0558	35	2020 01750	N 2021 0680	21
2019 01133	N 2021 0570	35	2020 00643	N 2021 0526	33	2020 01777	N 2021 0522	30
2019 01147	N 2021 0478	30	2020 00643	N 2021 0526	35	2020 01777	N 2021 0522	35
2019 01147	N 2021 0478	35	2020 00702	N 2021 0632	30	2020 01777	N 2021 0522	39
2019 01161	N 2021 0496	09	2020 00702	N 2021 0632	35	2020 01778	N 2021 0523	30
2019 01210	N 2021 0684	02	2020 00702	N 2021 0632	39	2020 01778	N 2021 0523	35
2019 01210	N 2021 0684	35	2020 00707	N 2021 0690	30	2020 01778	N 2021 0523	39
2019 01210	N 2021 0684	39	2020 00707	N 2021 0690	35	2020 01779	N 2021 0524	30
2019 01224	N 2021 0565	35	2020 00716	N 2021 0495	12	2020 01779	N 2021 0524	35
2019 01224	N 2021 0565	43	2020 00829	N 2021 0480	25	2020 01779	N 2021 0524	39

2019 01238	N 2021 0600	02	2020 00829	N 2021 0480	35	2020 01785	N 2021 0450	09
2019 01240	N 2021 0489	05	2020 00837	N 2021 0530	05	2020 01785	N 2021 0450	11
2019 01244	N 2021 0572	42	2020 00852	N 2021 0642	32	2020 01785	N 2021 0450	20
2019 01245	N 2021 0573	09	2020 00852	N 2021 0642	33	2020 01785	N 2021 0450	35
2019 01245	N 2021 0573	42	2020 00855	N 2021 0487	09	2020 01785	N 2021 0450	39
2019 01279	N 2021 0528	34	2020 00855	N 2021 0487	11	2020 01787	N 2021 0451	09
2019 01283	N 2021 0527	03	2020 00855	N 2021 0487	34	2020 01787	N 2021 0451	11
2019 01357	N 2021 0534	24	2020 00866	N 2021 0529	05	2020 01787	N 2021 0451	20
2019 01391	N 2021 0569	32	2020 00872	N 2021 0644	30	2020 01787	N 2021 0451	35
2019 01391	N 2021 0569	35	2020 00872	N 2021 0644	35	2020 01787	N 2021 0451	39
2019 01404	N 2021 0554	25	2020 00913	N 2021 0637	03	2020 01780	N 2021 0633	30
2019 01409	N 2021 0491	29	2020 00913	N 2021 0637	35	2020 01780	N 2021 0633	35
2019 01410	N 2021 0492	30	2020 00934	N 2021 0613	30	2020 01780	N 2021 0633	39
2019 01417	N 2021 0497	03	2020 00961	N 2021 0501	03	2020 01871	N 2021 0452	29
2019 01444	N 2021 0465	05	2020 00962	N 2021 0502	03	2020 01878	N 2021 0453	29
2019 01529	N 2021 0498	37	2020 00965	N 2021 0691	29	2020 01901	N 2021 0646	29
2019 01551	N 2021 0464	02	2020 00965	N 2021 0691	35	2020 01901	N 2021 0646	35
2019 01607	N 2021 0583	05	2020 00975	N 2021 0696	29	2020 01901	N 2021 0646	39
2019 01608	N 2021 0584	05	2020 00975	N 2021 0696	32	2020 01911	N 2021 0455	32
2019 01609	N 2021 0585	05	2020 00991	N 2021 0692	01	2020 01911	N 2021 0455	39
2019 01640	N 2021 0500	35	2020 00991	N 2021 0692	02	2020 01911	N 2021 0455	43
2019 01640	N 2021 0500	45	2020 00991	N 2021 0692	03	2020 01917	N 2021 0578	34
2019 01693	N 2021 0681	45	2020 00991	N 2021 0692	04	2020 01917	N 2021 0578	35
2019 01695	N 2021 0536	33	2020 00991	N 2021 0692	05	2020 01923	N 2021 0622	05
2019 01695	N 2021 0536	35	2020 00991	N 2021 0692	06	2020 01927	N 2021 0623	05
2019 01696	N 2021 0537	33	2020 00991	N 2021 0692	07	2020 01942	N 2021 0655	29
2019 01696	N 2021 0537	35	2020 00991	N 2021 0692	08	2020 01942	N 2021 0655	35
2019 01697	N 2021 0538	33	2020 00991	N 2021 0692	09	2020 01942	N 2021 0655	39
2019 01697	N 2021 0538	35	2020 00991	N 2021 0692	10	2020 01956	N 2021 0577	33
2019 01703	N 2021 0475	05	2020 00991	N 2021 0692	11	2020 01956	N 2021 0577	40
2019 01703	N 2021 0475	10	2020 00991	N 2021 0692	12	2020 01981	N 2021 0503	09
2019 01704	N 2021 0476	05	2020 00991	N 2021 0692	13	2020 01981	N 2021 0503	36
2019 01704	N 2021 0476	10	2020 00991	N 2021 0692	14	2020 01981	N 2021 0503	38
2019 01720	N 2021 0593	05	2020 00991	N 2021 0692	15	2020 01981	N 2021 0503	42
2019 01721	N 2021 0594	05	2020 00991	N 2021 0692	16	2020 02035	N 2021 0506	29
2019 01722	N 2021 0595	05	2020 00991	N 2021 0692	17	2020 02035	N 2021 0506	35
2019 01723	N 2021 0596	05	2020 00991	N 2021 0692	18	2020 02035	N 2021 0506	39
2019 01724	N 2021 0597	05	2020 00991	N 2021 0692	19	2020 02048	N 2021 0638	29
2019 01753	N 2021 0493	12	2020 00991	N 2021 0692	20	2020 02048	N 2021 0638	35
2019 01771	N 2021 0494	12	2020 00991	N 2021 0692	21	2020 02048	N 2021 0638	39
2019 01772	N 2021 0463	31	2020 00991	N 2021 0692	22	2020 02093	N 2021 0657	05
2019 01803	N 2021 0625	32	2020 00991	N 2021 0692	23	2020 02094	N 2021 0658	05
2019 01803	N 2021 0625	35	2020 00991	N 2021 0692	24	2020 02181	N 2021 0563	43
2019 01823	N 2021 0531	30	2020 00991	N 2021 0692	25	2020 02184	N 2021 0505	03
2019 01823	N 2021 0531	35	2020 00991	N 2021 0692	26	2020 02184	N 2021 0505	04
2019 01823	N 2021 0531	39	2020 00991	N 2021 0692	27	2020 02184	N 2021 0505	35
2019 01824	N 2021 0520	30	2020 00991	N 2021 0692	28	2020 02221	N 2021 0552	24
2019 01824	N 2021 0520	35	2020 00991	N 2021 0692	29	2020 02221	N 2021 0552	25
2019 01824	N 2021 0520	39	2020 00991	N 2021 0692	30	2020 02221	N 2021 0552	26
2019 01897	N 2021 0482	09	2020 00991	N 2021 0692	31	2020 02222	N 2021 0553	24
2019 01909	N 2021 0462	35	2020 00991	N 2021 0692	32	2020 02222	N 2021 0553	25
2019 01920	N 2021 0467	28	2020 00991	N 2021 0692	33	2020 02222	N 2021 0553	26
2019 01925	N 2021 0591	12	2020 00991	N 2021 0692	34	2020 02260	N 2021 0574	37
2019 02012	N 2021 0629	04	2020 00991	N 2021 0692	35	2020 02260	N 2021 0574	42
2019 02013	N 2021 0466	04	2020 00991	N 2021 0692	36	2020 02271	N 2021 0639	29
2019 02027	N 2021 0477	05	2020 00991	N 2021 0692	37	2020 02271	N 2021 0639	35
2019 02035	N 2021 0540	35	2020 00991	N 2021 0692	38	2020 02271	N 2021 0639	39
2019 02035	N 2021 0540	41	2020 00991	N 2021 0692	39	2020 02272	N 2021 0640	29

2019 02035	N 2021 0540	43	2020 00991	N 2021 0692	40	2020 02272	N 2021 0640	35
2019 02053	N 2021 0468	03	2020 00991	N 2021 0692	41	2020 02272	N 2021 0640	39
2019 02054	N 2021 0469	24	2020 00991	N 2021 0692	42	2020 02279	N 2021 0635	06
2019 02062	N 2021 0683	41	2020 00991	N 2021 0692	43	2020 02279	N 2021 0635	07
2019 02073	N 2021 0470	12	2020 00991	N 2021 0692	44	2020 02279	N 2021 0635	09
2019 02074	N 2021 0471	12	2020 00991	N 2021 0692	45	2020 02279	N 2021 0635	16
2019 02078	N 2021 0567	16	2020 00993	N 2021 0576	05	2020 02279	N 2021 0635	28
2019 02078	N 2021 0567	35	2020 00999	N 2021 0616	09	2020 02279	N 2021 0635	35
2019 02143	N 2021 0626	34	2020 01051	N 2021 0706	29	2020 02279	N 2021 0635	36
2019 02152	N 2021 0568	08	2020 01051	N 2021 0706	35	2020 02279	N 2021 0635	38
2019 02176	N 2021 0687	35	2020 01051	N 2021 0706	39	2020 02279	N 2021 0635	39
2019 02191	N 2021 0447	01	2020 01111	N 2021 0549	05	2020 02279	N 2021 0635	41
2019 02228	N 2021 0509	01	2020 01111	N 2021 0549	35	2020 02279	N 2021 0635	42
2019 02228	N 2021 0509	02	2020 01111	N 2021 0549	39	2020 02288	N 2021 0650	02
2019 02228	N 2021 0509	17	2020 01135	N 2021 0614	30	2020 02288	N 2021 0650	35
2019 02228	N 2021 0509	19	2020 01135	N 2021 0614	35	2021 00034	N 2021 0674	36
2019 02228	N 2021 0509	37	2020 01135	N 2021 0614	39	2021 00068	N 2021 0660	05
2019 02228	N 2021 0509	40	2020 01136	N 2021 0645	30	2021 00121	N 2021 0649	29
2019 02236	N 2021 0628	34	2020 01136	N 2021 0645	35	2021 00121	N 2021 0649	31
2019 02282	N 2021 0448	03	2020 01136	N 2021 0645	39	2021 00129	N 2021 0676	09
2019 02287	N 2021 0555	35	2020 01167	N 2021 0643	32	2021 00129	N 2021 0676	35
2019 02293	N 2021 0615	18	2020 01167	N 2021 0643	35	2021 00140	N 2021 0694	25
2019 02293	N 2021 0615	35	2020 01208	N 2021 0634	35	2021 00140	N 2021 0694	35
2019 02297	N 2021 0519	35	2020 01208	N 2021 0634	43	2021 00152	N 2021 0641	30
2019 02297	N 2021 0519	38	2020 01213	N 2021 0618	35	2021 00152	N 2021 0641	35
2019 02304	N 2021 0472	29	2020 01213	N 2021 0618	39	2021 00152	N 2021 0641	39
2019 02304	N 2021 0472	30	2020 01244	N 2021 0678	01	2021 00177	N 2021 0608	03
2019 02304	N 2021 0472	31	2020 01244	N 2021 0678	03	2021 00177	N 2021 0608	05
2019 02304	N 2021 0472	32	2020 01263	N 2021 0693	44	2021 00177	N 2021 0608	09
2019 02304	N 2021 0472	35	2020 01274	N 2021 0504	35	2021 00177	N 2021 0608	21
2020 00006	N 2021 0456	34	2020 01279	N 2021 0689	09	2021 00177	N 2021 0608	35
2020 00011	N 2021 0483	04	2020 01279	N 2021 0689	35	2021 00177	N 2021 0608	44
2020 00037	N 2021 0457	05	2020 01330	N 2021 0606	35	2021 00191	N 2021 0619	30
2020 00050	N 2021 0604	05	2020 01330	N 2021 0606	43	2021 00191	N 2021 0619	35
2020 00074	N 2021 0675	35	2020 01337	N 2021 0698	16	2021 00191	N 2021 0619	39
2020 00086	N 2021 0460	09	2020 01337	N 2021 0698	35	2021 00213	N 2021 0564	30
2020 00086	N 2021 0460	35	2020 01337	N 2021 0698	41	2021 00311	N 2021 0652	25
2020 00122	N 2021 0484	35	2020 01337	N 2021 0698	42	2021 00311	N 2021 0652	35
2020 00122	N 2021 0484	39	2020 01339	N 2021 0700	43	2021 00327	N 2021 0648	02
2020 00142	N 2021 0609	16	2020 01347	N 2021 0621	03	2021 00327	N 2021 0648	03
2020 00142	N 2021 0609	27	2020 01373	N 2021 0580	35	2021 00327	N 2021 0648	05
2020 00142	N 2021 0609	35	2020 01373	N 2021 0580	41	2021 00327	N 2021 0648	32
2020 00143	N 2021 0610	16	2020 01374	N 2021 0581	35	2021 00327	N 2021 0648	33
2020 00143	N 2021 0610	27	2020 01374	N 2021 0581	41	2021 00327	N 2021 0648	44
2020 00143	N 2021 0610	35	2020 01375	N 2021 0582	35	2021 00353	N 2021 0656	35
2020 00144	N 2021 0611	16	2020 01375	N 2021 0582	41	2021 00486	N 2021 0677	29
2020 00144	N 2021 0611	27	2020 01378	N 2021 0688	28	2021 00486	N 2021 0677	35
2020 00144	N 2021 0611	35	2020 01378	N 2021 0688	35	2021 00486	N 2021 0677	39
2020 00167	N 2021 0533	34	2020 01385	N 2021 0562	10	2021 00490	N 2021 0702	12
2020 00174	N 2021 0485	16	2020 01385	N 2021 0562	35	2021 00490	N 2021 0702	28
2020 00174	N 2021 0485	39	2020 01385	N 2021 0562	44	2021 00490	N 2021 0702	35
2020 00179	N 2021 0579	05	2020 01386	N 2021 0525	10			

**ƏMTƏƏ NİŞANLARININ QEYDİYYATI HAQQINDA ŞƏHADƏTNAMƏLƏRİN
SAY GÖSTƏRİCİSİ
НУМЕРАЦИОННЫЙ УКАЗАТЕЛЬ СВИДЕТЕЛЬСТВ О РЕГИСТРАЦИИ
ТОВАРНЫХ ЗНАКОВ**

Şəhadətnamənin №-si	İddia sənədinin №-si	ƏXBТ	Şəhadətnamənin №-si	İddia sənədinin №-si	ƏXBТ	Şəhadətnamənin №-si	İddia sənədinin №-si	ƏXBТ
№	№	МКТУ	№	№	МКТУ	№	№	МКТУ
свидетельства	заявки		свидетельства	заявки		свидетельства	заявки	
N 2021 0447	2019 02191	01	N 2021 0541	2018 01460	35	N 2021 0636	2020 00538	35
N 2021 0448	2019 02282	03	N 2021 0542	2019 00346	30	N 2021 0637	2020 00913	03
N 2021 0449	2020 00425	05	N 2021 0542	2019 00346	32	N 2021 0637	2020 00913	35
N 2021 0450	2020 01785	09	N 2021 0543	2018 01160	09	N 2021 0638	2020 02048	29
N 2021 0450	2020 01785	11	N 2021 0543	2018 01160	36	N 2021 0638	2020 02048	35
N 2021 0450	2020 01785	20	N 2021 0543	2018 01160	42	N 2021 0638	2020 02048	39
N 2021 0450	2020 01785	35	N 2021 0544	2018 34447	09	N 2021 0639	2020 02271	29
N 2021 0450	2020 01785	39	N 2021 0544	2018 34447	41	N 2021 0639	2020 02271	35
N 2021 0451	2020 01787	09	N 2021 0545	2019 01118	12	N 2021 0639	2020 02271	39
N 2021 0451	2020 01787	11	N 2021 0546	2019 00089	35	N 2021 0640	2020 02272	29
N 2021 0451	2020 01787	20	N 2021 0546	2019 00089	41	N 2021 0640	2020 02272	35
N 2021 0451	2020 01787	35	N 2021 0546	2019 00089	42	N 2021 0640	2020 02272	39
N 2021 0451	2020 01787	39	N 2021 0547	2020 01716	29	N 2021 0641	2021 00152	30
N 2021 0452	2020 01871	29	N 2021 0547	2020 01716	35	N 2021 0641	2021 00152	35
N 2021 0453	2020 01878	29	N 2021 0547	2020 01716	39	N 2021 0641	2021 00152	39
N 2021 0454	2020 01682	30	N 2021 0548	2020 00517	19	N 2021 0642	2020 00852	32
N 2021 0454	2020 01682	35	N 2021 0548	2020 00517	35	N 2021 0642	2020 00852	33
N 2021 0454	2020 01682	39	N 2021 0548	2020 00517	39	N 2021 0643	2020 01167	32
N 2021 0455	2020 01911	32	N 2021 0549	2020 01111	05	N 2021 0643	2020 01167	35
N 2021 0455	2020 01911	39	N 2021 0549	2020 01111	35	N 2021 0644	2020 00872	30
N 2021 0455	2020 01911	43	N 2021 0549	2020 01111	39	N 2021 0644	2020 00872	35
N 2021 0456	2020 00006	34	N 2021 0550	2019 00679	20	N 2021 0645	2020 01136	30
N 2021 0457	2020 00037	05	N 2021 0550	2019 00679	35	N 2021 0645	2020 01136	35
N 2021 0458	2020 01659	16	N 2021 0551	2019 00717	35	N 2021 0645	2020 01136	39
N 2021 0458	2020 01659	41	N 2021 0552	2020 02221	24	N 2021 0646	2020 01901	29
N 2021 0459	2020 01660	16	N 2021 0552	2020 02221	25	N 2021 0646	2020 01901	32
N 2021 0459	2020 01660	41	N 2021 0552	2020 02221	26	N 2021 0646	2020 01901	39
N 2021 0460	2020 00086	09	N 2021 0553	2020 02222	24	N 2021 0647	2020 00621	29
N 2021 0460	2020 00086	35	N 2021 0553	2020 02222	25	N 2021 0647	2020 00621	32
N 2021 0461	2020 00545	05	N 2021 0553	2020 02222	26	N 2021 0647	2020 00621	35
N 2021 0462	2019 01909	35	N 2021 0554	2019 01404	25	N 2021 0647	2020 00621	39
N 2021 0463	2019 01772	31	N 2021 0555	2019 02287	35	N 2021 0648	2021 00327	02
N 2021 0464	2019 01551	02	N 2021 0556	2020 00252	33	N 2021 0648	2021 00327	03
N 2021 0465	2019 01444	05	N 2021 0556	2020 00252	35	N 2021 0648	2021 00327	05
N 2021 0466	2019 02013	04	N 2021 0557	2020 00638	33	N 2021 0648	2021 00327	32
N 2021 0467	2019 01920	28	N 2021 0557	2020 00638	35	N 2021 0648	2021 00327	33
N 2021 0468	2019 02053	03	N 2021 0558	2020 00641	33	N 2021 0648	2021 00327	44
N 2021 0469	2019 02054	24	N 2021 0558	2020 00641	35	N 2021 0649	2021 00121	29
N 2021 0470	2019 02073	12	N 2021 0559	2020 00406	05	N 2021 0649	2021 00121	31
N 2021 0471	2019 02074	12	N 2021 0560	2020 00185	05	N 2021 0650	2020 02288	02
N 2021 0472	2019 02304	29	N 2021 0560	2020 00185	29	N 2021 0650	2020 02288	35
N 2021 0472	2019 02304	30	N 2021 0560	2020 00185	31	N 2021 0651	2020 00618	35
N 2021 0472	2019 02304	31	N 2021 0560	2020 00185	35	N 2021 0652	2021 00311	25
N 2021 0472	2019 02304	32	N 2021 0560	2020 00185	39	N 2021 0652	2021 00311	35
N 2021 0472	2019 02304	35	N 2021 0561	2020 01644	34	N 2021 0653	2020 01641	27
N 2021 0473	2019 00875	05	N 2021 0561	2020 01644	35	N 2021 0654	2019 00082	14

N 2021 0473	2019 00875	29	N 2021 0562	2020 01385	10	N 2021 0654	2019 00082	18
N 2021 0473	2019 00875	30	N 2021 0562	2020 01385	35	N 2021 0654	2019 00082	35
N 2021 0473	2019 00875	32	N 2021 0562	2020 01385	44	N 2021 0655	2020 01942	29
N 2021 0474	2019 00876	05	N 2021 0563	2020 02181	43	N 2021 0655	2020 01942	35
N 2021 0474	2019 00876	29	N 2021 0564	2021 00213	30	N 2021 0655	2020 01942	39
N 2021 0474	2019 00876	30	N 2021 0565	2019 01224	35	N 2021 0656	2021 00353	35
N 2021 0474	2019 00876	32	N 2021 0565	2019 01224	43	N 2021 0657	2020 02093	05
N 2021 0475	2019 01703	05	N 2021 0566	2019 00222	35	N 2021 0658	2020 02094	05
N 2021 0475	2019 01703	10	N 2021 0566	2019 00222	44	N 2021 0659	2020 00348	05
N 2021 0476	2019 01704	05	N 2021 0566	2019 00222	45	N 2021 0660	2021 00068	05
N 2021 0476	2019 01704	10	N 2021 0567	2019 02078	16	N 2021 0661	2020 00535	35
N 2021 0477	2019 02027	05	N 2021 0567	2019 02078	35	N 2021 0662	2020 00536	35
N 2021 0478	2019 01147	30	N 2021 0568	2019 02152	08	N 2021 0663	2020 00537	35
N 2021 0478	2019 01147	35	N 2021 0569	2019 01391	32	N 2021 0664	2020 00442	05
N 2021 0479	2019 01057	05	N 2021 0569	2019 01391	35	N 2021 0665	2020 00476	05
N 2021 0480	2020 00829	25	N 2021 0570	2019 01133	25	N 2021 0666	2020 00480	05
N 2021 0480	2020 00829	35	N 2021 0570	2019 01133	35	N 2021 0667	2020 00482	05
N 2021 0481	2019 00063	09	N 2021 0571	2020 00608	30	N 2021 0668	2020 00483	05
N 2021 0482	2019 01897	09	N 2021 0571	2020 00608	35	N 2021 0669	2020 00458	05
N 2021 0483	2020 00011	04	N 2021 0571	2020 00608	39	N 2021 0670	2020 00460	05
N 2021 0484	2020 00122	35	N 2021 0572	2019 01244	42	N 2021 0671	2020 00469	05
N 2021 0484	2020 00122	39	N 2021 0573	2019 01245	09	N 2021 0672	2020 00472	05
N 2021 0485	2020 00174	16	N 2021 0573	2019 01245	42	N 2021 0673	2020 00493	05
N 2021 0485	2020 00174	39	N 2021 0574	2020 02260	37	N 2021 0674	2021 00034	36
N 2021 0486	2020 00435	29	N 2021 0574	2020 02260	42	N 2021 0675	2020 00074	35
N 2021 0486	2020 00435	30	N 2021 0575	2020 01647	43	N 2021 0676	2021 00129	09
N 2021 0487	2020 00855	09	N 2021 0576	2020 00993	05	N 2021 0676	2021 00129	35
N 2021 0487	2020 00855	11	N 2021 0577	2020 01956	33	N 2021 0677	2021 00486	29
N 2021 0487	2020 00855	34	N 2021 0577	2020 01956	40	N 2021 0677	2021 00486	35
N 2021 0488	2019 00684	34	N 2021 0578	2020 01917	34	N 2021 0677	2021 00486	39
N 2021 0489	2019 01240	05	N 2021 0578	2020 01917	35	N 2021 0678	2020 01244	01
N 2021 0490	2020 00312	36	N 2021 0579	2020 00179	05	N 2021 0678	2020 01244	03
N 2021 0490	2020 00312	41	N 2021 0579	2020 00179	44	N 2021 0679	2020 01676	29
N 2021 0490	2020 00312	43	N 2021 0580	2020 01373	35	N 2021 0679	2020 01676	30
N 2021 0490	2020 00312	44	N 2021 0580	2020 01373	41	N 2021 0679	2020 01676	31
N 2021 0491	2019 01409	29	N 2021 0581	2020 01374	35	N 2021 0679	2020 01676	32
N 2021 0492	2019 01410	30	N 2021 0581	2020 01374	41	N 2021 0679	2020 01676	33
N 2021 0493	2019 01753	12	N 2021 0582	2020 01375	35	N 2021 0679	2020 01676	35
N 2021 0494	2019 01771	12	N 2021 0582	2020 01375	41	N 2021 0680	2020 01750	21
N 2021 0495	2020 00716	12	N 2021 0583	2019 01607	05	N 2021 0681	2019 01693	45
N 2021 0496	2019 01161	09	N 2021 0584	2019 01608	05	N 2021 0682	2019 00829	41
N 2021 0497	2019 01417	03	N 2021 0585	2019 01609	05	N 2021 0683	2019 02062	41
N 2021 0498	2019 01529	37	N 2021 0586	2019 00478	29	N 2021 0684	2020 01636	25
N 2021 0499	2020 00498	03	N 2021 0586	2019 00478	30	N 2021 0684	2020 01636	35
N 2021 0499	2020 00498	05	N 2021 0586	2019 00478	32	N 2021 0684	2020 01636	45
N 2021 0500	2019 01640	35	N 2021 0586	2019 00478	43	N 2021 0685	2020 00584	35
N 2021 0500	2019 01640	45	N 2021 0587	2019 00479	29	N 2021 0686	2019 01210	02
N 2021 0501	2020 00961	03	N 2021 0587	2019 00479	30	N 2021 0686	2019 01210	35
N 2021 0502	2020 00962	03	N 2021 0587	2019 00479	32	N 2021 0686	2019 01210	39
N 2021 0503	2020 01981	09	N 2021 0587	2019 00479	43	N 2021 0687	2019 02176	35
N 2021 0503	2020 01981	36	N 2021 0588	2020 00567	05	N 2021 0688	2020 01378	28
N 2021 0503	2020 01981	38	N 2021 0589	2020 00519	05	N 2021 0688	2020 01378	35
N 2021 0503	2020 01981	42	N 2021 0590	2020 00629	34	N 2021 0689	2020 01279	09
N 2021 0504	2020 01274	35	N 2021 0591	2019 01925	12	N 2021 0689	2020 01279	35
N 2021 0505	2020 02184	03	N 2021 0592	2020 00628	34	N 2021 0690	2020 00707	30
N 2021 0505	2020 02184	04	N 2021 0593	2019 01720	05	N 2021 0690	2020 00707	35
N 2021 0505	2020 02184	35	N 2021 0594	2019 01721	05	N 2021 0691	2020 00965	29
N 2021 0506	2020 02035	29	N 2021 0595	2019 01722	05	N 2021 0691	2020 00965	35

N 2021 0506	2020 02035	35	N 2021 0596	2019 01723	05	N 2021 0692	2020 00991	01
N 2021 0506	2020 02035	39	N 2021 0597	2019 01724	05	N 2021 0692	2020 00991	02
N 2021 0507	2020 00287	05	N 2021 0598	2020 00630	41	N 2021 0692	2020 00991	03
N 2021 0507	2020 00287	35	N 2021 0598	2020 00630	42	N 2021 0692	2020 00991	04
N 2021 0508	2020 00262	11	N 2021 0598	2020 00630	44	N 2021 0692	2020 00991	05
N 2021 0509	2019 02228	01	N 2021 0599	2020 01515	07	N 2021 0692	2020 00991	06
N 2021 0509	2019 02228	02	N 2021 0599	2020 01515	11	N 2021 0692	2020 00991	07
N 2021 0509	2019 02228	17	N 2021 0599	2020 01515	35	N 2021 0692	2020 00991	08
N 2021 0509	2019 02228	19	N 2021 0599	2020 01515	37	N 2021 0692	2020 00991	09
N 2021 0509	2019 02228	37	N 2021 0599	2020 01515	39	N 2021 0692	2020 00991	10
N 2021 0509	2019 02228	40	N 2021 0600	2019 01238	02	N 2021 0692	2020 00991	11
N 2021 0510	2020 01748	29	N 2021 0601	2017 00641	30	N 2021 0692	2020 00991	12
N 2021 0510	2020 01748	35	N 2021 0602	2017 00892	30	N 2021 0692	2020 00991	13
N 2021 0511	2020 01504	43	N 2021 0603	2020 01488	44	N 2021 0692	2020 00991	14
N 2021 0512	2020 01450	29	N 2021 0604	2020 00050	05	N 2021 0692	2020 00991	15
N 2021 0512	2020 01450	35	N 2021 0605	2020 00470	05	N 2021 0692	2020 00991	16
N 2021 0512	2020 01450	39	N 2021 0606	2020 01330	35	N 2021 0692	2020 00991	17
N 2021 0513	2019 00830	36	N 2021 0606	2020 01330	43	N 2021 0692	2020 00991	18
N 2021 0514	2020 01503	29	N 2021 0607	2020 00276	43	N 2021 0692	2020 00991	19
N 2021 0515	2020 01669	32	N 2021 0608	2021 00177	03	N 2021 0692	2020 00991	20
N 2021 0516	2019 00090	35	N 2021 0608	2021 00177	05	N 2021 0692	2020 00991	21
N 2021 0516	2019 00090	41	N 2021 0608	2021 00177	09	N 2021 0692	2020 00991	22
N 2021 0516	2019 00090	42	N 2021 0608	2021 00177	21	N 2021 0692	2020 00991	23
N 2021 0517	2019 00237	35	N 2021 0608	2021 00177	35	N 2021 0692	2020 00991	24
N 2021 0517	2019 00237	41	N 2021 0608	2021 00177	44	N 2021 0692	2020 00991	25
N 2021 0517	2019 00237	42	N 2021 0609	2020 00142	16	N 2021 0692	2020 00991	26
N 2021 0518	2019 00238	35	N 2021 0609	2020 00142	27	N 2021 0692	2020 00991	27
N 2021 0518	2019 00238	41	N 2021 0609	2020 00142	35	N 2021 0692	2020 00991	28
N 2021 0518	2019 00238	42	N 2021 0610	2020 00143	16	N 2021 0692	2020 00991	29
N 2021 0519	2019 02297	35	N 2021 0610	2020 00143	27	N 2021 0692	2020 00991	30
N 2021 0519	2019 02297	38	N 2021 0610	2020 00143	35	N 2021 0692	2020 00991	31
N 2021 0520	2019 01824	30	N 2021 0611	2020 00144	16	N 2021 0692	2020 00991	32
N 2021 0520	2019 01824	35	N 2021 0611	2020 00144	27	N 2021 0692	2020 00991	33
N 2021 0520	2019 01824	39	N 2021 0611	2020 00144	35	N 2021 0692	2020 00991	34
N 2021 0521	2020 01543	30	N 2021 0612	2020 00237	32	N 2021 0692	2020 00991	35
N 2021 0521	2020 01543	35	N 2021 0613	2020 00934	30	N 2021 0692	2020 00991	36
N 2021 0521	2020 01543	39	N 2021 0614	2020 01135	30	N 2021 0692	2020 00991	37
N 2021 0522	2020 01777	30	N 2021 0614	2020 01135	35	N 2021 0692	2020 00991	38
N 2021 0522	2020 01777	35	N 2021 0614	2020 01135	39	N 2021 0692	2020 00991	39
N 2021 0522	2020 01777	39	N 2021 0615	2019 02293	18	N 2021 0692	2020 00991	40
N 2021 0523	2020 01778	30	N 2021 0615	2019 02293	35	N 2021 0692	2020 00991	41
N 2021 0523	2020 01778	35	N 2021 0616	2020 00999	09	N 2021 0692	2020 00991	42
N 2021 0523	2020 01778	39	N 2021 0617	2020 01640	27	N 2021 0692	2020 00991	43
N 2021 0524	2020 01779	30	N 2021 0618	2020 01213	35	N 2021 0692	2020 00991	44
N 2021 0524	2020 01779	35	N 2021 0618	2020 01213	39	N 2021 0692	2020 00991	45
N 2021 0524	2020 01779	39	N 2021 0619	2021 00191	30	N 2021 0693	2020 01263	44
N 2021 0525	2020 01386	10	N 2021 0619	2021 00191	35	N 2021 0694	2021 00140	25
N 2021 0525	2020 01386	35	N 2021 0619	2021 00191	39	N 2021 0694	2021 00140	35
N 2021 0525	2020 01386	44	N 2021 0620	2020 01458	35	N 2021 0695	2020 01480	25
N 2021 0526	2020 00643	33	N 2021 0621	2020 01347	03	N 2021 0695	2020 01480	35
N 2021 0526	2020 00643	35	N 2021 0622	2020 01923	05	N 2021 0695	2020 01480	41
N 2021 0527	2019 01283	03	N 2021 0623	2020 01927	05	N 2021 0695	2020 01480	42
N 2021 0528	2019 01279	34	N 2021 0624	2019 00477	30	N 2021 0696	2020 00975	29
N 2021 0529	2020 00866	05	N 2021 0625	2019 01803	32	N 2021 0696	2020 00975	32
N 2021 0530	2020 00837	05	N 2021 0625	2019 01803	35	N 2021 0697	2020 01697	09
N 2021 0531	2019 01823	30	N 2021 0626	2019 02143	34	N 2021 0698	2020 01337	16
N 2021 0531	2019 01823	35	N 2021 0627	2019 00949	12	N 2021 0698	2020 01337	35
N 2021 0531	2019 01823	39	N 2021 0628	2019 02236	34	N 2021 0698	2020 01337	41

N 2021 0532	2019 00482	30	N 2021 0629	2019 02012	04	N 2021 0698	2020 01337	42
N 2021 0533	2020 00167	34	N 2021 0630	2018 01165	34	N 2021 0699	2020 01444	25
N 2021 0534	2019 01357	24	N 2021 0631	2019 00892	30	N 2021 0699	2020 01444	35
N 2021 0535	2020 01526	01	N 2021 0632	2020 00702	30	N 2021 0700	2020 01339	43
N 2021 0535	2020 01526	02	N 2021 0632	2020 00702	35	N 2021 0701	2020 00533	12
N 2021 0535	2020 01526	17	N 2021 0632	2020 00702	39	N 2021 0702	2021 00490	12
N 2021 0535	2020 01526	19	N 2021 0633	2020 01780	30	N 2021 0702	2021 00490	28
N 2021 0535	2020 01526	37	N 2021 0633	2020 01780	35	N 2021 0702	2021 00490	35
N 2021 0535	2020 01526	40	N 2021 0633	2020 01780	39	N 2021 0703	2020 01453	30
N 2021 0536	2019 01695	33	N 2021 0634	2020 01208	35	N 2021 0703	2020 01453	35
N 2021 0536	2019 01695	35	N 2021 0634	2020 01208	43	N 2021 0703	2020 01453	39
N 2021 0537	2019 01696	33	N 2021 0635	2020 02279	06	N 2021 0704	2019 00336	25
N 2021 0537	2019 01696	35	N 2021 0635	2020 02279	07	N 2021 0705	2020 01447	03
N 2021 0538	2019 01697	33	N 2021 0635	2020 02279	09	N 2021 0705	2020 01447	35
N 2021 0538	2019 01697	35	N 2021 0635	2020 02279	16	N 2021 0706	2020 01051	29
N 2021 0539	2018 01196	33	N 2021 0635	2020 02279	28	N 2021 0706	2020 01051	35
N 2021 0539	2018 01196	35	N 2021 0635	2020 02279	35	N 2021 0706	2020 01051	39
N 2021 0540	2019 02035	35	N 2021 0635	2020 02279	36			
N 2021 0540	2019 02035	41	N 2021 0635	2020 02279	38			
N 2021 0540	2019 02035	43	N 2021 0635	2020 02279	39			

AZƏRBAYCAN RESPUBLİKASININ DÖVLƏT REYESTRİNƏ DAXİL EDİLMİŞ SƏNAYE NÜMUNƏSİ PATENTLƏRİ HAQQINDA MƏLUMATLAR

(11) S 2021 0001
(51) 12-08

(21) S2019 0055
(22) 29.08.2019

(44) 29.05.2020

(71)(73) AUTOMOBILI LAMBORGHINI
S.P.A. (IT)

(72) Mitja BORKERT (IT)

(74) Əfəndiyev Vaqif Firuz oğlu (AZ)

(54) AVTOMOBİL

(57) Təklif edilən «Avtomobil» sənaye nümunəsi aşağıda sadalanmış mühüm əlamətləri ilə səciyyələnir:

- əsas forma təşkilədiçi elementlərin tərkibi ilə; gövdə, təkərlər və əlavə aerodinamik vasitələr;
- məmulatın “kupe” tipli gövdəsinin kompozisiyasının tərkibinə bamperin, kapotun, küləyə qarşı ön şüşənin, salonun dam örtüyünün, motor bölməsinin örtüyünün, qapıların, yan tərəf qanadlarının, işlənmiş qazların xaric edilməsi üçün boruların, faraların, yan qabarit və arxa siqnalıma fənlərinin daxil edilməsi ilə;
- əlavə aerodinamika vasitələrinin havaqəbulediciləri və axınıyönəldici vasitələr formasında yerinə yetirilməsi ilə;

fərqlənir:

- gövdənin bamper üçün ön hissəsinin split-terin qanadı daxilində olan trapesiodal oyuq formasında yerinə yetirilməsi ilə;
- kapotun, yastı sferik sahələrə malik olan V-yə bənzər seqment formasında yerinə yetirilməsi ilə;
- kapotun bir qədər mənfi bucaq altında və kənarlarının arxa görüş güzgülərinə qədər uzadılmış formada yerinə yetirilməsi ilə;
- kapotun mərkəzi hissəsinin nəzərəçarpan, yuxarı hissəsində oyuq yerləşdirilmiş trapesiodal batığa malik olan tərzdə yerinə yetirilməsi ilə;
- diodlu ön faraların Y-ə bənzər relyefli şüarlar formasında, yan tərəf havaqəbuledicilərinin relyefli strukturuna bərkidilmiş formada yerinə yetirilməsi ilə;
- ön yumru faraların havaqəbuledicisinin gözüne batırılmış formada yerinə yetirilməsi ilə;
- gözlü-oyuqlu yan tərəf pazabənzər havaqəbuledicilərinin təkərustü tağların üstün-

dən arxa görünüş güzgülərinə qədər uzadılmış formada yerinə yetirilməsi ilə;

- ön yan tərəf qanadlarının, yan tərəf havaqəbuledicisinin qabaqda relyefli strukturuna həkk edilmiş və qırıq-qırıq seqmentlər şəklində və axarlı səthlərə malik olan tərzdə təkərustü tağlar üstündən davam etdirilmiş formada yerinə yetirilməsi ilə;
- ön külək şüşəsinin, salonun dam örtüyünün, motor bölməsinin örtüyünün bütöv bir tağabənzər axarlı səth formasında yerinə yetirilməsi ilə;
- salonun dam örtüyünün səthinin və motor bölməsinin örtüyünün batıq trapesiodal oyuqlu, gövdənin arxasına qədər davam etdirilmiş formada yerinə yetirilməsi ilə;
- motor bölməsinin örtüyünün pilləvarı və maili, aşağıya doğru istiqamətləndirilmiş simmetrik gözlərlə-jalüzlərlə təchiz edilmiş və motor bölməsinin trapesiodal oyuğa batırılmış formada yerinə yetirilməsi ilə;
- gövdənin arxa qurtaracaq hissəsində mü-rəkkəb prizmavarı, aşağısı ovalaşdırılmış, son məhdudlaşdırıcı plastinlərin arasındakı məsafə təkərin enindən kiçik olan, biribirinin üstündə düz vertikal istiqamətləndirilmiş qabırğalarla-plastinlərlə təchiz edilmiş bamperin yerləşdirilməsi ilə;
- arxa hissənin qurtaracağının kənarlarında və yuxarisında altıbucaqlı, nəzərəçarpan dərəcədə böyük, dərin və plastik işlənmiş oyuqların yerləşdirilməsi ilə;
- kəsikdə altıbucaqlı tinli qol borucuqları şəklində, işıqlanan taxmalarla təchiz edilmiş, altıbucaqlı oyuqların hər bir tərəfinin daxilindən paralel üç fara çıxan siqnalıma faralarının yerləşdirilməsi ilə;
- bamperin üst tərəfində, böyük trapesiodal plastik surətdə yerinə yetirilmiş oyuğun içərisinə batırılmış gözlü tora malik olan diffuzorun yerləşdirilməsi ilə;
- nəzərəçarpan dərəcədə böyük altıbucaqlı prizmavarı taxmaların bamperin yuxarı hissəsinə batırılmış və diffuzorlu oyuqdan simmetrik doğan, işlənmiş qazların xaric edilməsi üçün iki borucuğun yerləşdirilməsi ilə;
- ümumilikdə çoxbucaqlı görünüş təəssüratı yaradan gövdənin arxa qanadlarının aerodinamik oyuqlarından çıxan, əyidilmiş səthə malik olan və horizontal istiqamətdə qabırğa cərgələri ilə böyüdülmüş iki böyük vertikal yan tərəf plastinlərin yerləşdirilməsi ilə;
- gövdənin arxa yan tərəf qanadlarının ensiz, pazabənzər, seqment şəklində qapıların aşağısından çıxan və ziqzaqabənzər,

AZƏRBAYCAN RESPUBLİKASININ DÖVLƏT REYESTRİNƏ DAXİL EDİLMİŞ SƏNAYE NÜMUNƏSİ PATENTLƏRİ HAQQINDA MƏLUMATLAR

Bülleten № 5. 31.05.2021

enləşdirilməklə, axarlı təkərüstü tağlar formasında, daha arxaya uzadılmış paza-bənzər quyruq təsəvvürü yaradan formada yerinə yetirilməsi ilə;

- təkərüstü tağların, skulptura şəklində, nəzərəçarpan, sferavari, yan tərəflərə və yuxarıya doğru axarlı səthlər şəklində artırılmış formada yerinə yetirilməsi ilə;

- qabaq yan və arxa qanadların avtomobilin gövdəsindən aerodinamik aralıqlar-dəliklər vasitəsi ilə ayrılmış formada yerinə yetirilməsi ilə;

- gövdənin arxa hissəsində, qapıların arxasında, beşbucaqlı oyuqlarda iki böyük havaqəbuledicilərin yerləşdirilməsi ilə;

- gövdənin arxa hissəsində yerləşdirilmiş havaqəbuledicilərin uclarının, arxa qanadın V-yə bənzər kəsiyinin kənarından relyefli irəliyə çıxarılmış formada yerinə yetirilməsi ilə;

- gövdənin arxa hissəsindəki iki qapının içəriyə doğru çəpləşdirilmiş yuxarıda tağabənzər kontura malik olan və aşağıda trapesiodal kontur formasında yerinə yetirilməsi ilə;

- qapıların aşağısının, aşağıya çəpləşdirilmiş, yuxarı və aşağı kandarlarla təchiz edilmiş formada yerinə yetirilməsi ilə;

- qapıların yuxarı kənarları axarlı, yuxarı havaqəbuledicilərini təşkil edən, geriye və yuxarıya davamlı uzadılmış seqment formasında yerinə yetirilməsi ilə;

- iki arxa görünüş güzgülərinin kəsikdə, altıbucaqlı kəsik prizmalar formasında, axarlı tinlərə malik olan tərzdə və qapıların yuxarı kandarında, maili tinli dayaqlarda quraşdırılmış formada yerinə yetirilməsi ilə;

- qabarit işıqların təkərüstü tağların qabaq və arxa uclarında yerləşdirilmiş diod zolaqları formasında yerinə yetirilməsi ilə.

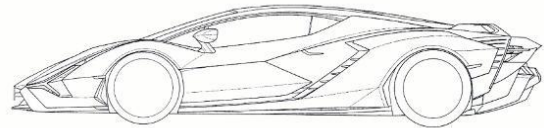
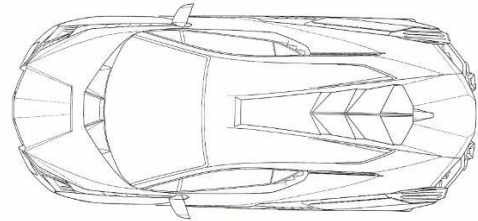
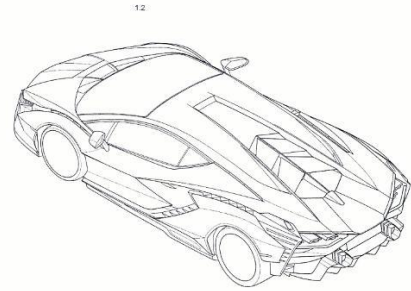
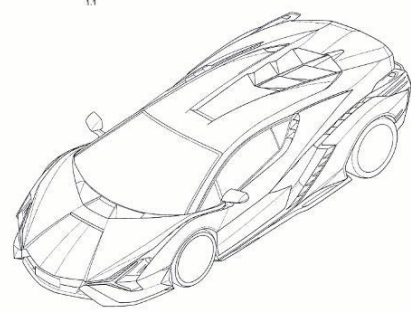

1.5

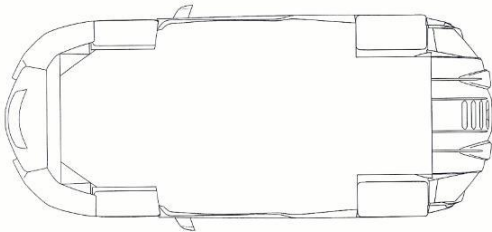
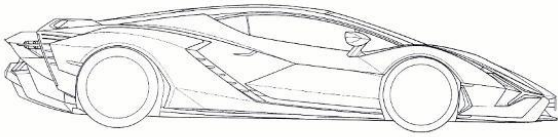
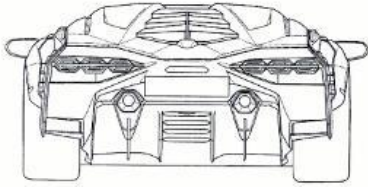
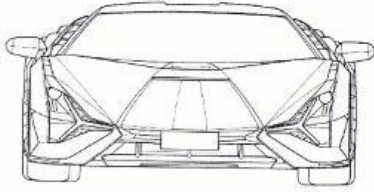

(11) S 2021 0002
(51) 21-01

(21) S 2019 0056
(22) 29.08.2019

(44) 29.05.2020

(71)(73) AUTOMOBILI LAMBORGHINI
S.P.A. (IT)

(72) Mitja BORKERT (IT)

(74) Əfəndiyev Vaqif Firuz oğlu (AZ)

(54) KİÇİLDİLMİŞ AVTOMOBİL MAKETİ

(57) Təklif edilən «Kiçildilmiş avtomobil maketi» sənaye nümunəsi aşağıda sadalanmış mühüm əlamətləri ilə səciyyələnir:

- əsas forma təşkiledici elementləri ilə;
- gövdə, təkərlər və əlavə aerodinamik elementlər ilə;
- məmulatın "kupe" tipli gövdəsinin aşağıda sadalanmış kompozisiya elementlərinin təchiz edilməsi ilə;
- bəmperlər, kapot, küləyə qarşı ön şüşə, salonun dam örtüyü, motor bölməsinin örtüyü, qapılar, yan tərəf qanadları, iki arxa görünüş güzgüləri, işlənmiş qazların xaric edilməsi üçün borular, faralar, yan qabarit və arxa siqnalama fənərləri;
- əlavə aerodinamik elementlərin havaqəbulediciləri, axın yönlədicilər formasında yerinə yetirilməsi ilə;
- kapotun V-ə bənzər sferavari və yastı sahələrə malik olan dəyirmi seqmet formasında yerinə yetirilməsi ilə;
- kapotun bir qədər mənfı bucaq altında və kənarları arxa görünüş güzgülərinə qədər uzadılmış formada yerinə yetirilməsi ilə;
- təkərüstü tağların seqmentlərinin, sferavari, yan tərəflərə və yuxarıya axarlanan səthlər formasında yerinə yetirilməsi ilə;
- iki yan tərəf havaqəbuledicilərinin, qapıların arxasındakı oyuqlarda yerləşdirilməsi ilə;
- qabarit işıqlarının diod zolaqları formasında, təkərüstü tağların uclarının önündə və arxasında yerləşdirilməsi ilə; fərqlənir:
- gövdənin ön bəmperli sahəsinin, içərisində splitterin qanadı yerləşdirilmiş trapesiodal oyuq formasında yerinə yetirilməsi ilə;
- kapotun mərkəzi hissəsinin relyefli, nəzərəçarpan, üst hissəsində dəlik yerləşdirilmiş, trapesiodal batığa malik olan tərzdə yerinə yetirilməsi ilə;
- diodlu faraların ön yan tərəf havaqəbuledicilərinin relyefli strukturuna həkk edilmiş relyefli, nəzərəçarpan, Y-ə bənzər şüalar formasında yerinə yetirilməsi ilə;
- dəyirmi ön faraların havaqəbuledicilərinin oyuğuna batırılmış formada yerinə yetirilməsi ilə;

AZƏRBAYCAN RESPUBLİKASININ DÖVLƏT REYESTRİNƏ DAXİL EDİLMİŞ SƏNAYE NÜMUNƏSİ PATENTLƏRİ HAQQINDA MƏLUMATLAR

Bülleten № 5. 31.05.2021

- pazabənzər yan gözlərlə-oyuqlarla təchiz edilmiş havaqəbuledicilərinin təkərüstü tağların üstündən, arxa görünüş güzgülərinə qədər uzadılmış formada yerinə yetirilməsi ilə;

- yan ön tərəf qanadlarının yan tərəf havaqəbuledicilərinin qabaqdakı relyefli strukturuna uyğunlaşdırılmış, qırıq-qırıq və axarlı səthlərə, təkərüstü tağlara malik olan uzadılmış seqmentlər formasında yerinə yetirilməsi ilə;

- salonun dam örtüyünün və motor bölməsinin örtüyünün gövdənin arxasına qədər uzadılmış batıq trapesiodal oyuq təchiz edilmiş formada yerinə yetirilməsi ilə;

- motor bölməsinin örtüyünün pilləvarı və maili sallanmış, örtüyün trapesiodal oyuğa batırılmış simmetrik gözlərlə-jalüzlərlə təchiz edilmiş formada yerinə yetirilməsi ilə;

- gövdənin arxa qurtaracaq hissəsində mürəkkəb prizmavarı, aşağısı ovallaşdırılmış, son məhdudlaşdırıcı plastinlərin arasındakı məsafə təkərin enindən kiçik olan, biri-birinin üstündə düz vertikal istiqamətləndirilmiş qabırğalarla-plastinlərlə təchiz edilmiş bamperin yerləşdirilməsi ilə;

- arxa hissənin qurtaracağının kənarlarında və yuxarisında altıbucaqlı, nəzərəçarpan dərəcədə böyük, dərin və plastik işlənmiş oyuqların yerləşdirilməsi ilə;

- kəsikdə altıbucaqlı tinli qol borucuqları şəklində, işıqlanan taxmalarla təchiz edilmiş, altıbucaqlı oyuqların daxilinin hər bir tərəfindən paralel üç fara çıxan siqnallama faralarının yerləşdirilməsi ilə;

- bamperin üst tərəfində, böyük trapesiodal plastik surətdə yerinə yetirilmiş oyuğun içərisinə batırılmış gözlü tora malik olan diffuzorun yerləşdirilməsi ilə;

- nəzərəçarpan dərəcədə böyük altıbucaqlı prizmavarı taxmaların bamperin yuxarı hissəsinə batırılmış və diffuzorlu oyuqdan simmetrik doğan, işlənmiş qazların xaric edilməsi üçün iki borucuğun yerləşdirilməsi ilə;

- ümumilikdə çoxbucaqlı görünüş təəssüratı yaradan gövdənin arxa qanadlarının aerodinamik oyuqlarından çıxan, əyidilmiş səthə malik olan və horizontal istiqamətdə qabırğa çərgələri ilə böyüdülmüş 2 böyük vertikal yan tərəf plastinlərin yerləşdirilməsi ilə;

- gövdənin arxa hissəsində yan arxa tərəf qanadlarının, qapıların aşağısından çıxan pazabənzər ensiz seqment şəklində və ziqzaqabənzər enliləşdirilmiş, axarlı şəkildə təkərüstü tağların üstündən axarlı, daha sonra, pazşəkili quyruq çevrəli formada yerinə yetirilməsi ilə;

- ön yan və arxa yan tərəf qanadlarının, aerodinamik aralıqlar-dəliklər vasitəsi ilə gövdədən ayrılmış formada yerinə yetirilməsi ilə;

- iki böyük yan tərəf havaqəbuledicilərinin, qapıların arxasındakı beşbucaqlı oyuqlarda yerləşdirilməsi ilə;

- belə ki, havaqəbuledicisinin kənarları relyefli şəkildə V-yə bənzər kəsiyə malik olan arxa qanadın kənarından irəli çıxır;

- iki qapının daxilə doğru çəpləşdirilmiş pəncərələrlə, yuxarıda tağabənzər konturlu, aşağıda trapesiodal formada yerinə yetirilməsi ilə;

- qapıların aşağılarının, yuxarı və aşağı kandarlarının aşağı istiqamətdə çəpləşdirilmiş formada yerinə yetirilməsi ilə;

- qapıların yuxarı kandarlarının geriyyə və yuxarıya doğru istiqamətdə uzadılmış, yuxarı havaqəbuledicilərinə axarlılıq verən seqmentlə təchiz edilməsi ilə;

- iki arxa görünüş güzgülərinin kəsikdə altıbucaqlı kəsik prizmalar, tinləri axarlı və qapıların yuxarı kandarlarındakı maili tinli dayaqlarda quraşdırılmış formada yerinə yetirilməsi ilə;

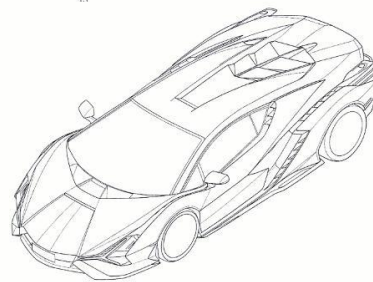

**AZƏRBAYCAN RESPUBLİKASININ DÖVLƏT REYESTRİNƏ DAXİL EDİLMİŞ
SƏNAYE NÜMUNƏSİ PATENTLƏRİ HAQQINDA MƏLUMATLAR**

Bülleten № 5. 31.05.2021

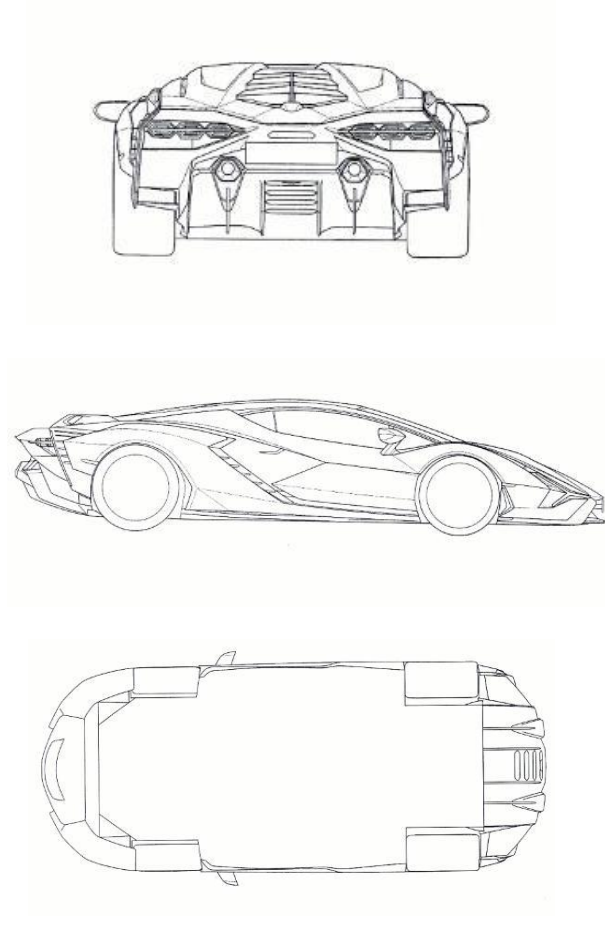
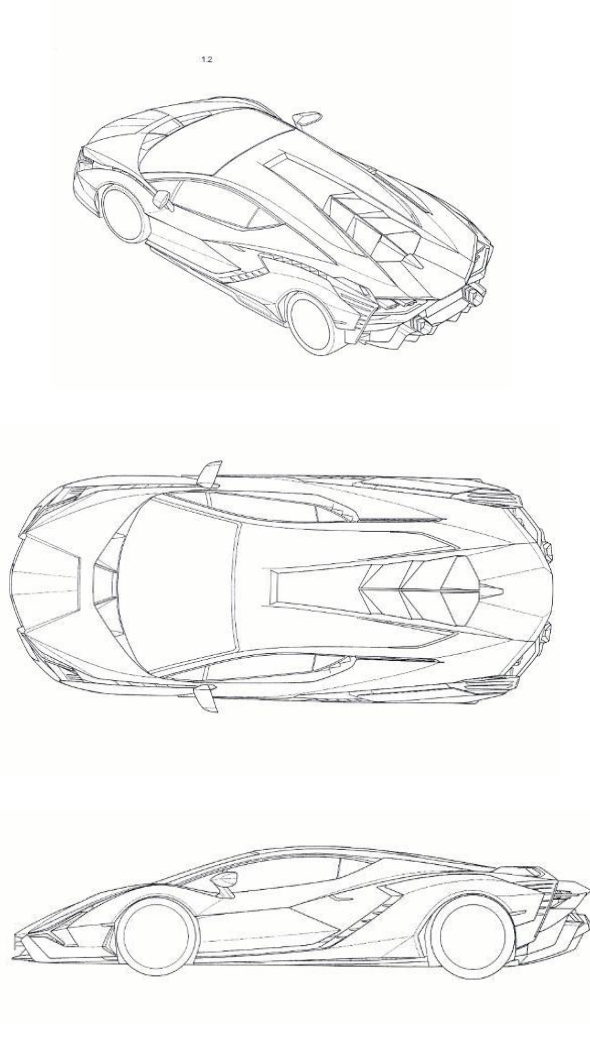

(11) S 2021 0003

(51) 25-01

(21) S2017 3068

(22) 24.11.2017

(44) 30.07.2018

(31) 2017-04009

(32) 06.06.2017

(33) TR

(71)(73) ONDULINE (FR)

(72) Onur OZTURK (TR)

Metim YILMAZ (TR)

Tugba Eynur(TR)

(74) Əfəndiyev Vaqif Firuz oğlu (AZ)

(54) DAM ÖRTÜYÜ PLİTƏSİ

(57) Təklif edilən "Dam örtüyü plitəsi" sənaye nümunəsi aşağıdakı mühüm əlamətləri ilə səciyyələnir:

AZƏRBAYCAN RESPUBLİKASININ DÖVLƏT REYESTRİNƏ DAXİL EDİLMİŞ SƏNAYE NÜMUNƏSİ PATENTLƏRİ HAQQINDA MƏLUMATLAR

Bülleten № 5. 31.05.2021

- məmulatın üfüqi istiqamətləndirilmiş büz-
mələndirilmiş plitə formasında yerinə yetiril-
məsi ilə;

- plitənin eninə kəsikdə ritmik təkrarlanan
büzmələndirilmiş profilli dalğavari hissələr-
dən ibarət olan formada yerinə yetirilməsi
ilə;

fərqlənir:

- plitənin, köndələnə kəsikdə ritmik təkrar-
lanan büzmələndirilmiş sinusoidi istiqamə-
tində kənara çıxan hissələrindən ibarət olan
və onların aralarında xətti uzunsov sahə-
lərə malik olan formada yerinə yetirilməsi
ilə;

- plitənin büzmələndirilmiş səthinin, plitənin
kənarına paralel və ondan bir qədər məsa-
fədə yerləşdirilmiş dekorativ zolaqla təchiz
edilmiş formada yerinə yetirilməsi ilə;

- dekorativ zolağın tonunun plitənin bütün
səthinin ümumi tonuna nisbətə daha tünd
formada yerinə yetirilməsi ilə;

- plitənin səthinin nahamar fakturaya malik,
köndələnə azacıq irəli çıxarılmış relyefli
liflər imitasiya edən formada yerinə yetiril-
məsi ilə;



(11) S 2021 0004
(51) 25-01

(21) S2018 0013
(22) 27.03.2018

(44) 30.04.2019

(71)(73) Tağıyev Ceyhun Əliağa oğlu
(AZ)

(72) Tağıyev Ceyhun Əliağa oğlu (AZ)

(54) KİLİDLİ HÖRGÜ BLOKU

(57) İddia edilən "Kilidli hörgü bloku"
aşağıdakı mühüm əlamətlər məcmusu ilə
xarakterizə olunur:

- blokun həcmli, simmetrik, 3 hissəli for-
mada yerinə yetirilməsi ilə;

- üç üfüqi hissələrdən:

- iki yan və orta hissələrdən yaradılmış fi-
qurlu formada yerinə yetirilməsi ilə;

- hissələrin forması paralelepiped əsasında
yerinə yetirilməsi ilə;

fərqlənir:

- şaquli hissənin ucalığı və üfüqi hissələrin
ucalığının eyni olması ilə;

- orta hissənin üstədən çıxıntı, altından isə
girinti formasında yerinə yetirilməsi ilə;

- orta hissənin eni yan hissələrin eninə 1/3
bərabər, ön üfüqi hissəsinin uzunluğunun
şaquli hissəsinin uzunluğuna bərabər yeri-
nə yetirilməsi ilə;

- məsaməli betondan yerinə yetirilməsi ilə;

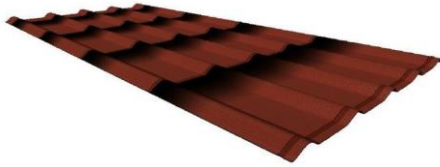

**AZƏRBAYCAN RESPUBLİKASININ DÖVLƏT REYESTRİNƏ DAXİL EDİLMİŞ
SƏNAYE NÜMUNƏSİ PATENTLƏRİ HAQQINDA MƏLUMATLAR**

Bülleten № 5. 31.05.2021

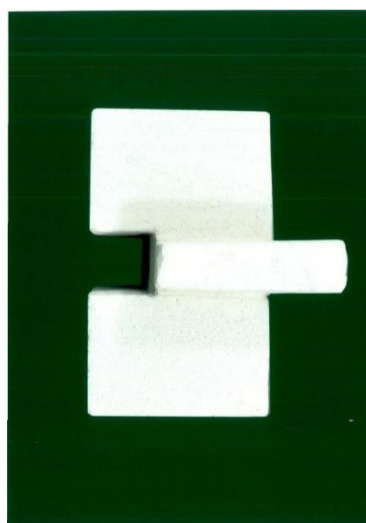
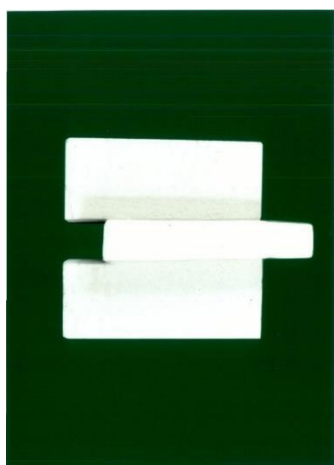
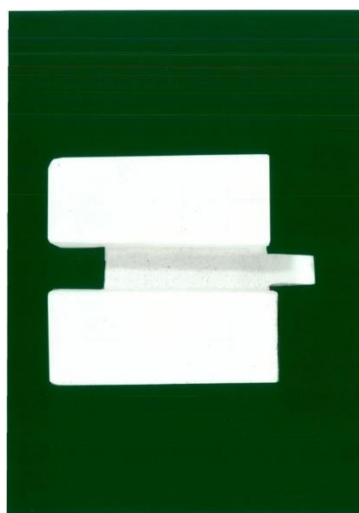
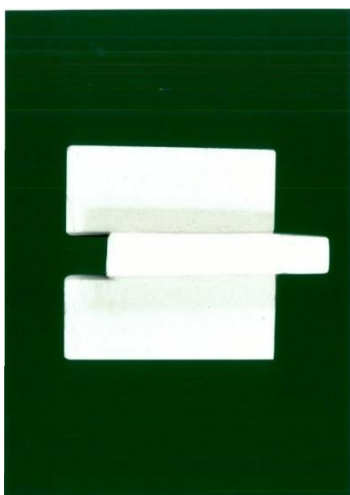
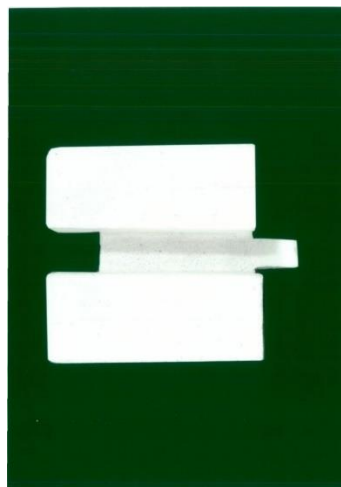
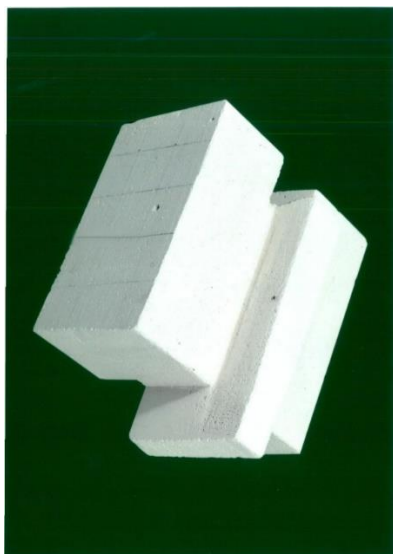

**AZƏRBAYCAN RESPUBLİKASININ DÖVLƏT REYESTRİNƏ DAXİL EDİLMİŞ
SƏNAYE NÜMUNƏSİ PATENTLƏRİ HAQQINDA MƏLUMATLAR**

Bülleten № 5. 31.05.2021

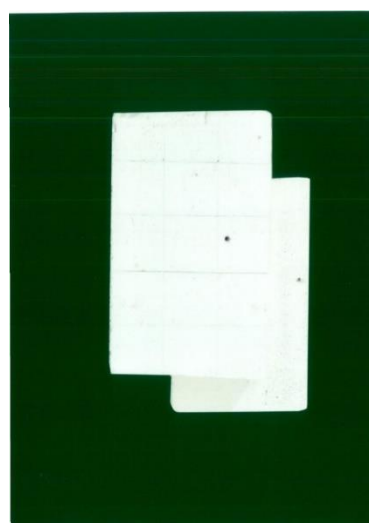
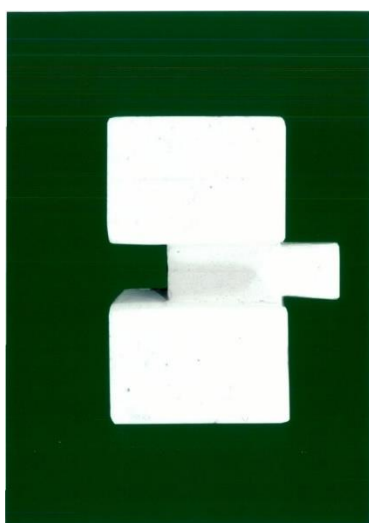
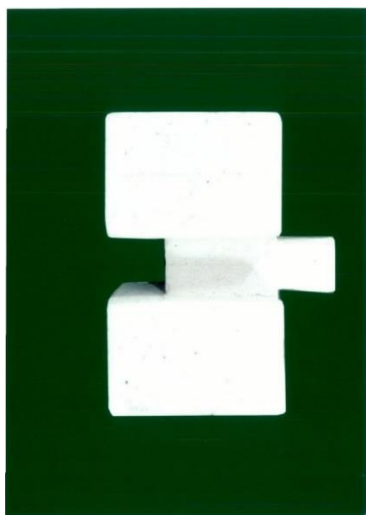
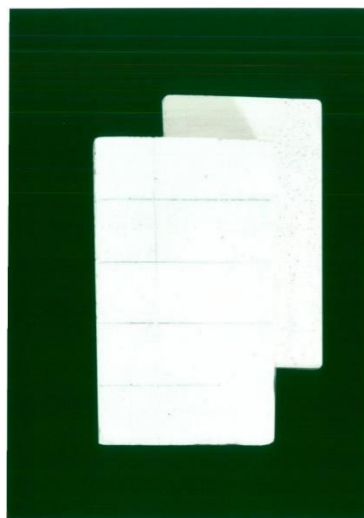

**AZƏRBAYCAN RESPUBLİKASININ DÖVLƏT REYESTRİNƏ DAXİL EDİLMİŞ
SƏNAYE NÜMUNƏSİ PATENTLƏRİ HAQQINDA MƏLUMATLAR**

Bülleten № 5. 31.05.2021

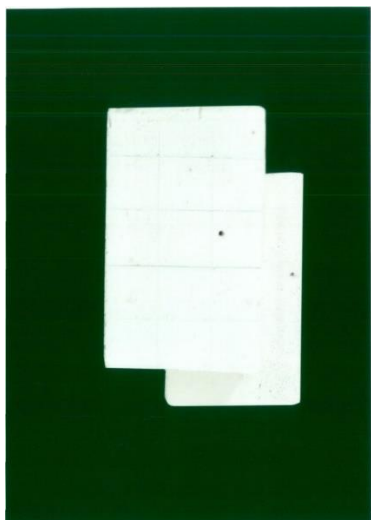

**“Sənaye nümunələrinin beynəlxalq qeydiyyatı haqqında” Haqa müqaviləsinin
Cenevrə Aktı çərçivəsində Azərbaycan Respublikasında qorunan sənaye
nümunələri barədə məlumatlar**

**“Sənaye nümunələrinin beynəlxalq qeydiyyatı haqqında” Haqa
müqaviləsinin Cenevrə Aktı çərçivəsində Azərbaycan Respublikasında
qorunan sənaye nümunələri barədə məlumatlar**

**Сведения о промышленных образцах, охраняемых в
Азербайджанской Республике в рамках Женевского Акта Гаагского
соглашения “О международной регистрации промышленных
образцов”**

(11) DM/213 502

(15) 25.03.2021

(22) 25.03.2021

(28) 6

(51) 02-04

(73) Valentino S.p.A, Via Turati 16/18, 20121
Milano (IT)

(72) Pierpaolo PICCIOLI, c/o Valentino
S.p.A., Via Turati, 16/18, 20121, Milano,
IT

(54) 1.-6. Аyaqqabı / 1.-6. Обувь

(45) 09.04.2021

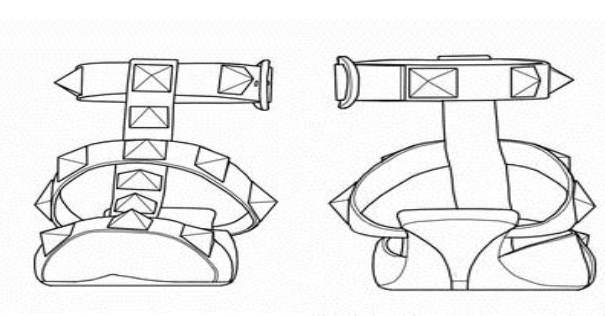
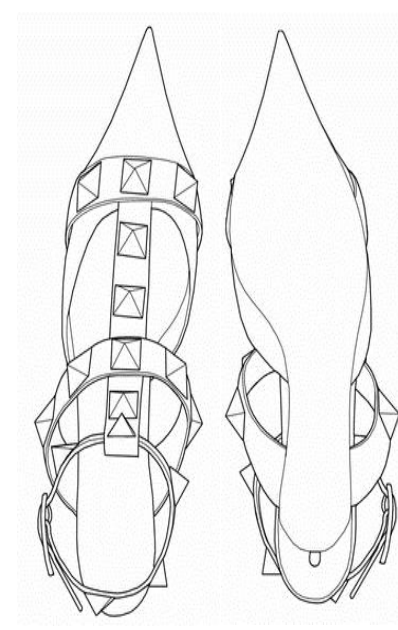
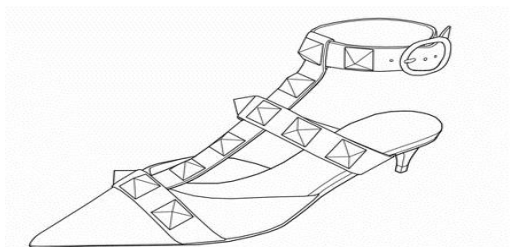
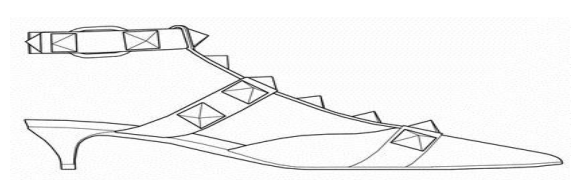
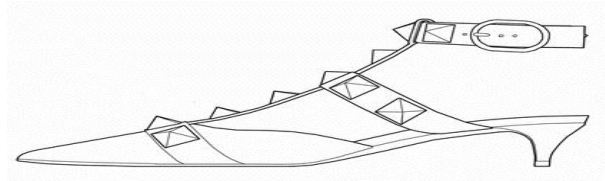

“Sənaye nümunələrinin beynəlxalq qeydiyyatı haqqında” Haaqa müqaviləsinin Cenevrə Akti çərçivəsində Azərbaycan Respublikasında qorunan sənaye nümunələri barədə məlumatlar

02-04 – 02-04

Bülleten № 5. 31.05.2021

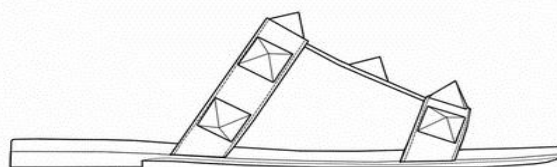
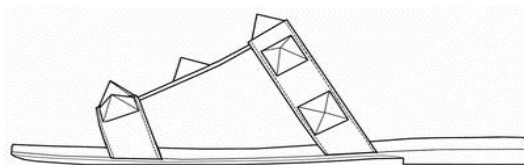
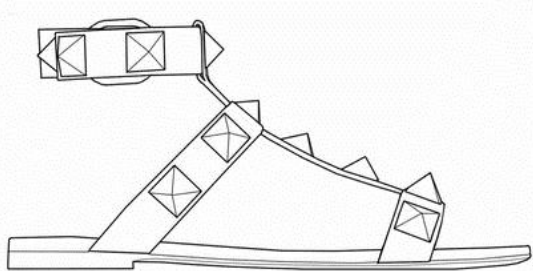
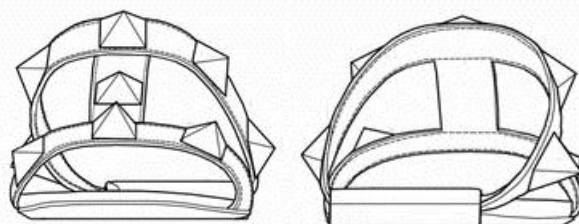
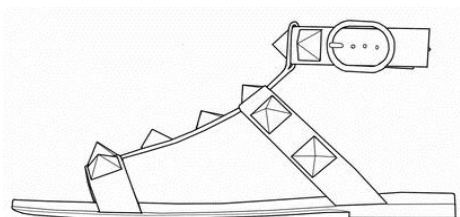
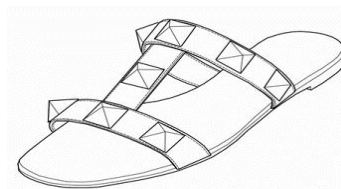
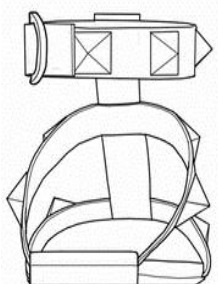
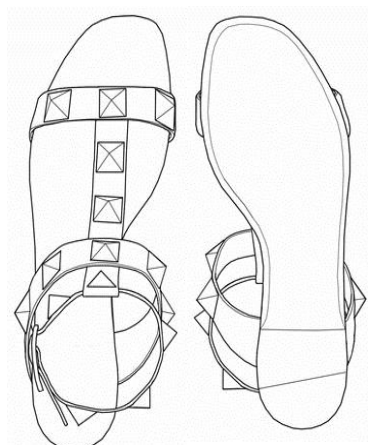
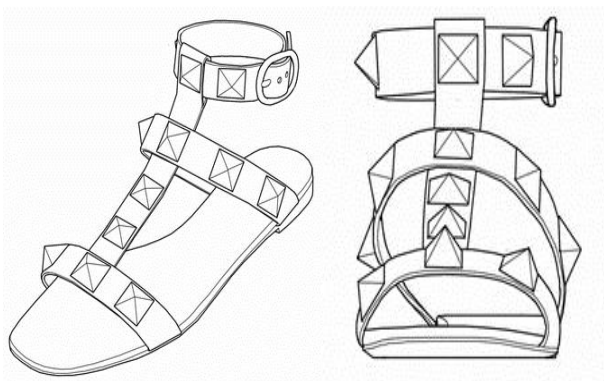

Сведения о промышленных образцах, охраняемых в Азербайджанской Республике в рамках Женевского Акта Гаагского соглашения "О международной регистрации промышленных образцов"

Бюллетень №5. 31.05.2021

02-04 – 02-04

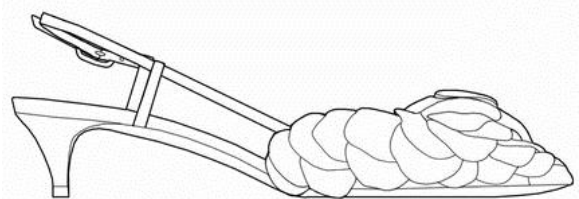
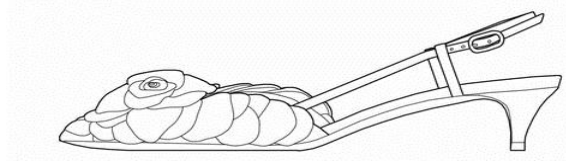
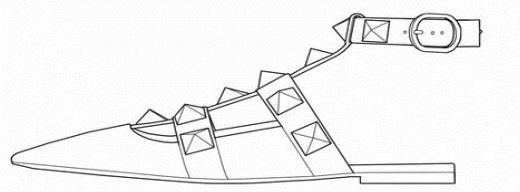
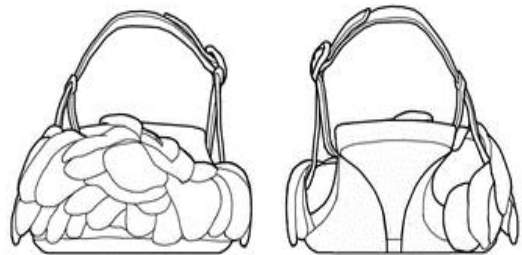
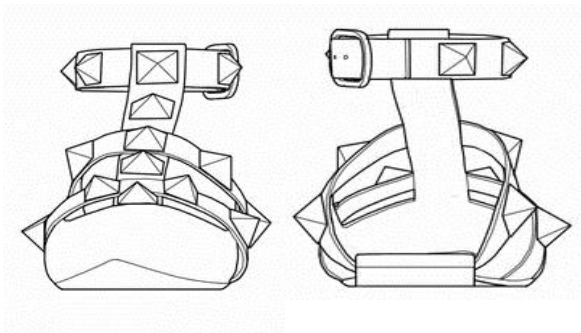
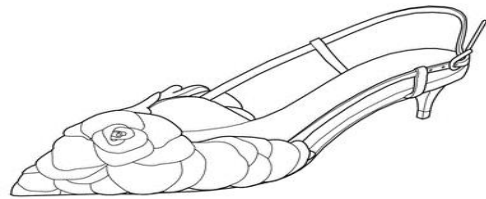
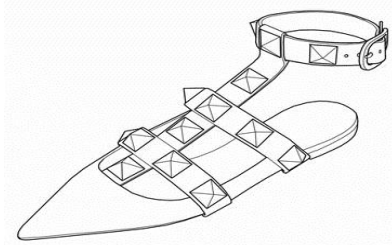
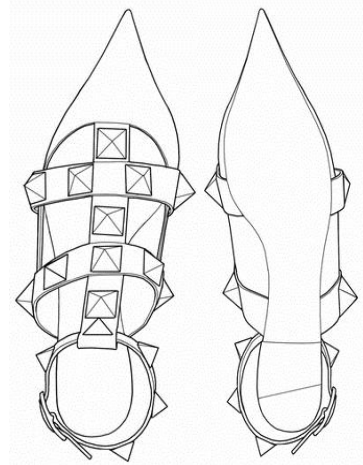
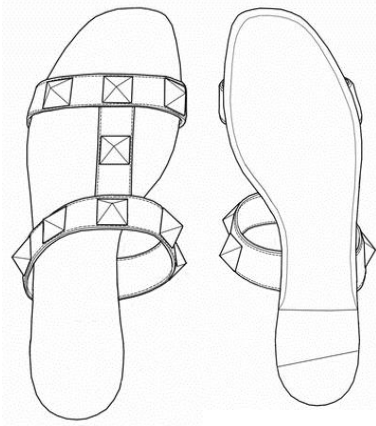

“Sənayə nümunələrinin beynəlxalq qeydiyyatı haqqında” Haaqa müqaviləsinin Cenevrə Aktı çərçivəsində Azərbaycan Respublikasında qorunan sənayə nümunələri barədə məlumatlar

02-04 – 03-01

Bülleten № 5. 31.05.2021

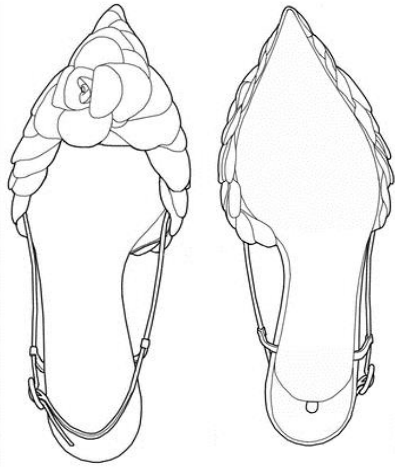

6.6



6.8

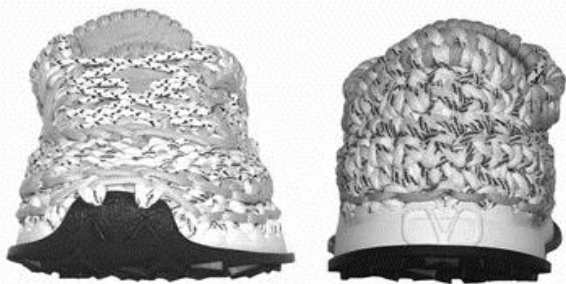

6.4



6.5



(11) DM/213 504

(15) 25.03.2021

(22) 25.03.2021

(28) 1

(51) 03-01

(73) Valentino S.p.A, Via Turati 16/18, 20121 Milano (IT)

(72) Pierpaolo PICCIOLI, c/o Valentino S.p.A., Via Turati, 16/18, 20121, Milano, IT

(54) 1. Çanta / 1. Сумка

(45) 09.04.2021

Сведения о промышленных образцах, охраняемых в Азербайджанской Республике в рамках Женевского Акта Гаагского соглашения "О международной регистрации промышленных образцов"

03-01 – 06-02

Бюллетень №5. 31.05.2021

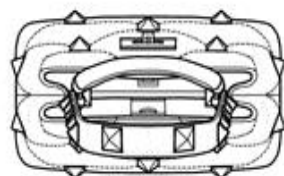
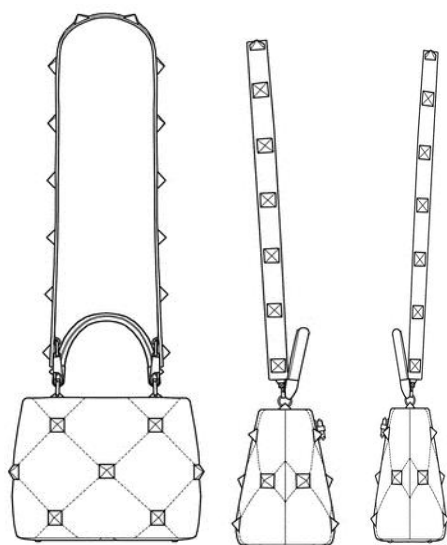
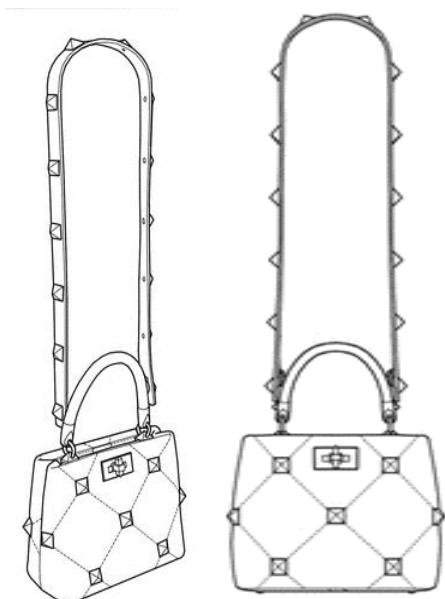

(11) DM/213 347

(15) 24.02.2021

(22) 24.02.2021

(28) 1

(51) 06-02

(73) DISC-O-BED HOLDINGS LIMITED, 3
Chrysanthou Mylona, 3030 Limassol
(CY)

(72) Richard BONATZ, 63 Gerhardus Road,
Unit 11 Maxman Centre, 1406,
Elandsfontein, Alberton, ZA

(54) 1. Qulluq üçün səyyar çarpayı / 1.
Передвижная кровать для ухода

(45) 02.04.2021

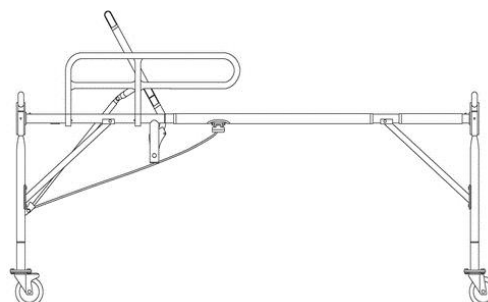
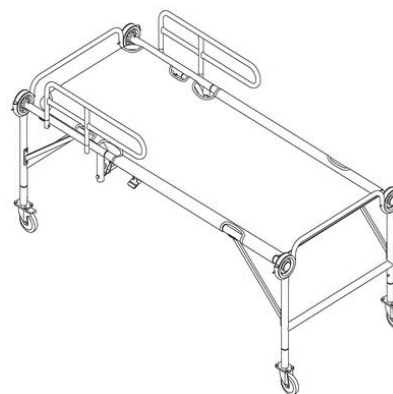
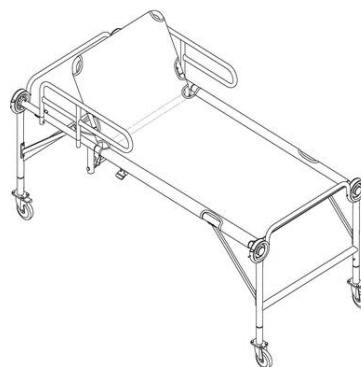

**“Sənaye nümunələrinin beynəlxalq qeydiyyatı haqqında” Haaqa müqaviləsinin
Cenevrə Aktı çərçivəsində Azərbaycan Respublikasında qorunan sənaye nümunələri
barədə məlumatlar**

06-02 – 09-01

Bülleten № 5. 31.05.2021

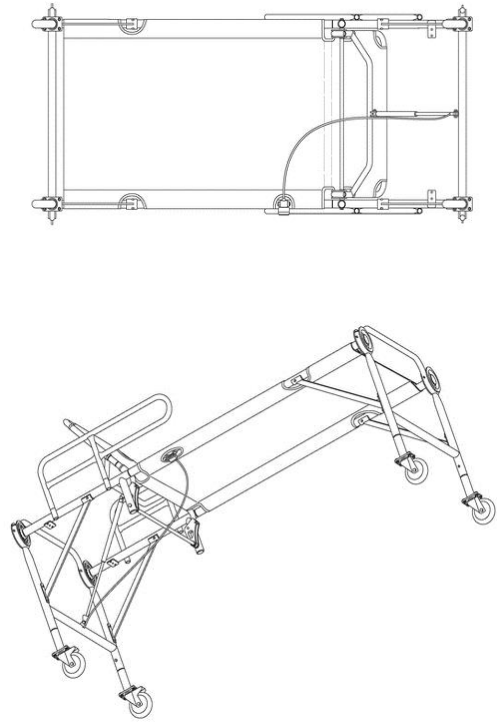
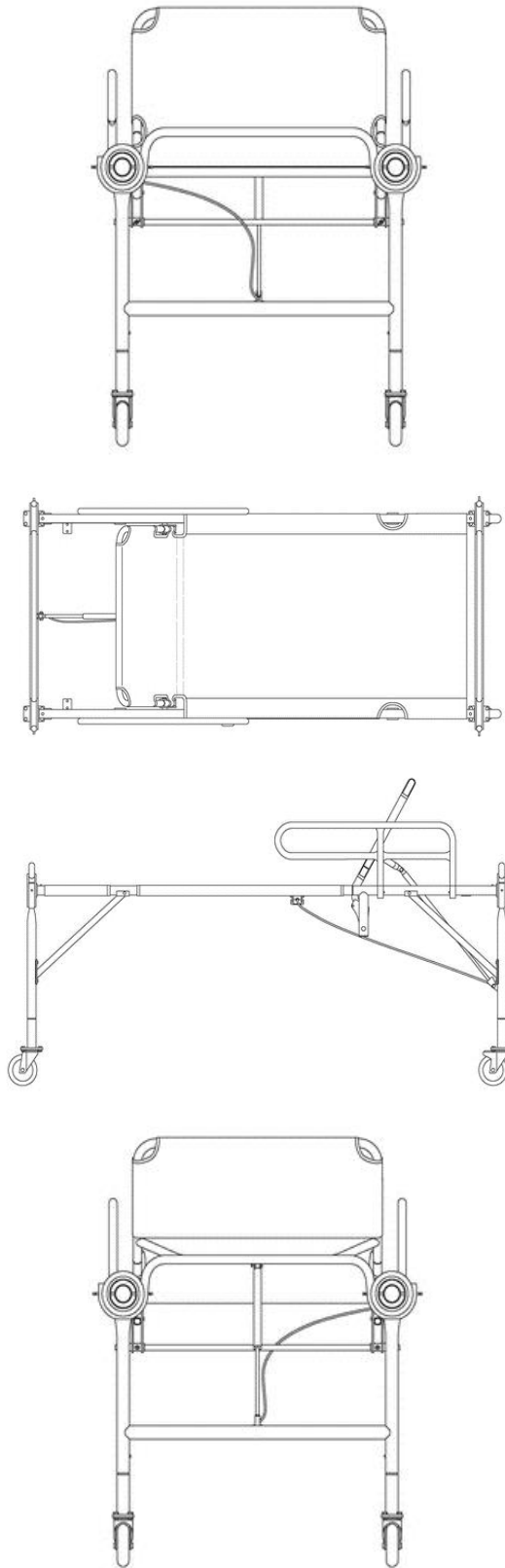

(11) DM/213 488

(15) 18.03.2021

(22) 18.03.2021

(28) 2

(51) 09-01

(73) Castrol Limited, Technology Centre,
Whitchurch Hill, Pangbourne, RG8 7QR
Reading (GB)

(72) Şener KARAGÜLLE, Semizkumlar Kinali
Mevkii, Silivri, 34947, Istanbul, TR;
Richard CURRIE, Technology Centre,
Whitchurch Hill, Pangbourne, RG8 7QR,
Reading, GB

(54) 1.-2. Mühərrik yağı üçün konteyner / 1.-

2. Контейнер для моторного масла

(45) 09.04.2021

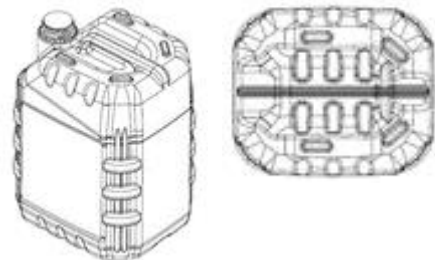

Сведения о промышленных образцах, охраняемых в Азербайджанской Республике в рамках Женевского Акта Гаагского соглашения "О международной регистрации промышленных образцов"

Бюллетень №5. 31.05.2021

09-01 – 09-01

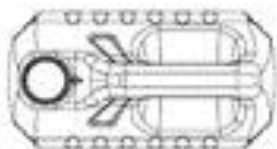
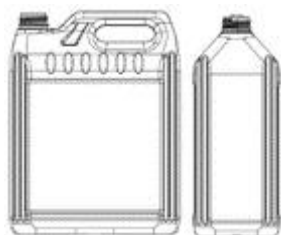
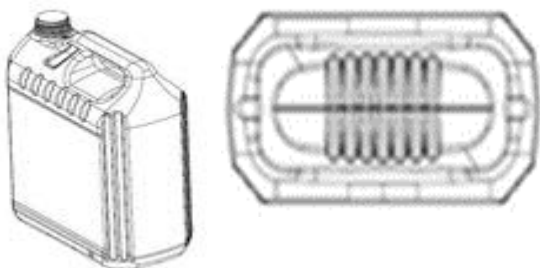
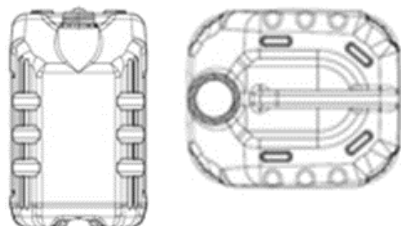
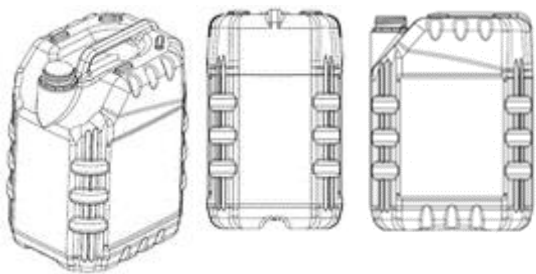

(11) DM/213 727

(15) 15.02.2021

(22) 15.02.2021

(28) 1

(51) 09-01

(73) SHISEIDO COMPANY, LIMITED, 7-5-5
Ginza, Chuo-ku, 104-0061 Tokyo (JP)

(72) Constance GUISET, 14 rue Cavé,
75018, Paris, FR

(54) 1. Ətir flakonu / 1. Флакон духов

(45) 23.04.2021

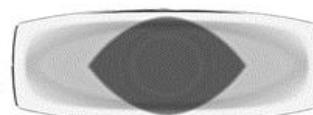
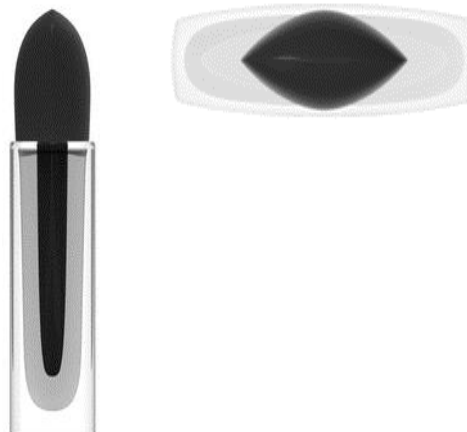

“Sənaye nümunələrinin beynəlxalq qeydiyyatı haqqında” Haaqa müqaviləsinin Cenevrə Aktı çərçivəsində Azərbaycan Respublikasında qorunan sənaye nümunələri barədə məlumatlar

09-01 – 10-05

Bülleten № 5. 31.05.2021



- (11) DM/213 783
(15) 17.12.2020
(22) 17.12.2020
(28) 1
(51) 09-03
(73) ARSAN KIMYA SANAYI VE TICARET ANONİM ŞİRKETİ, CUMHURİYET MAHALLESİ, GURPINAR YOLU CADDESİ, KAYA MILLENNIUM İŞ MERKEZİ C BLOK KAT:6 NO:135-136-137-138 BUYUKÇEKMECE ISTANBUL (TR)
(72) ORHAN IRMAK, GOKSU EVLERI SITESI POLMIYE CADDESİ C/12 ANADOLU HISARI, ISTANBUL, TR
(54) 1. Qablaşdırma üçün qrafik dizayn / 1. Графический дизайн для упаковки
(45) 30.04.2021



- (11) DM/213 784
(15) 17.12.2020
(22) 17.12.2020
(28) 1
(51) 09-03
(73) ARSAN KIMYA SANAYI VE TICARET ANONİM ŞİRKETİ, CUMHURİYET MAHALLESİ, GURPINAR YOLU CADDESİ, KAYA MILLENNIUM İŞ MERKEZİ C BLOK KAT:6 NO:135-136-137-138 BUYUKÇEKMECE ISTANBUL (TR)
(72) ORHAN IRMAK, GOKSU EVLERI SITESI POLMIYE CADDESİ C/12 ANADOLU HISARI, ISTANBUL, TR
(54) 1. Qablaşdırma üçün qrafik dizayn / 1. Графический дизайн для упаковки
(45) 30.04.2021



- (11) DM/211 711
(15) 08.10.2020
(22) 08.10.2020
(28) 3
(51) 10-05
(73) Tovarystvo z obmezhenoiu vidpovidalnistiu “TIRAS-12”, 2-yi prov. Khmelnytske shose, 8, 21021 Vinnitsia (UA)
(72) 3: Oleksandr Mykolaiovych Kononko, Vul. Kosmonavtiv, 16, kv. 40, 21021, Vinnitsia, UA
(54) 1. Hərəkət vericisi; 2. Açılma detektoru; 3. Avtomatik mühafizə və yanğın siqnalizasiyası sistemləri qurğusu / 1.

Сведения о промышленных образцах, охраняемых в Азербайджанской Республике в рамках Женевского Акта Гаагского соглашения “О международной регистрации промышленных образцов”

Бюллетень №5. 31.05.2021

10-05 – 10-05

Датчик движения; 2. Детектор вскрытия; 3. Устройство автоматических систем охраны и пожарной сигнализации
(45) 09.04.2021

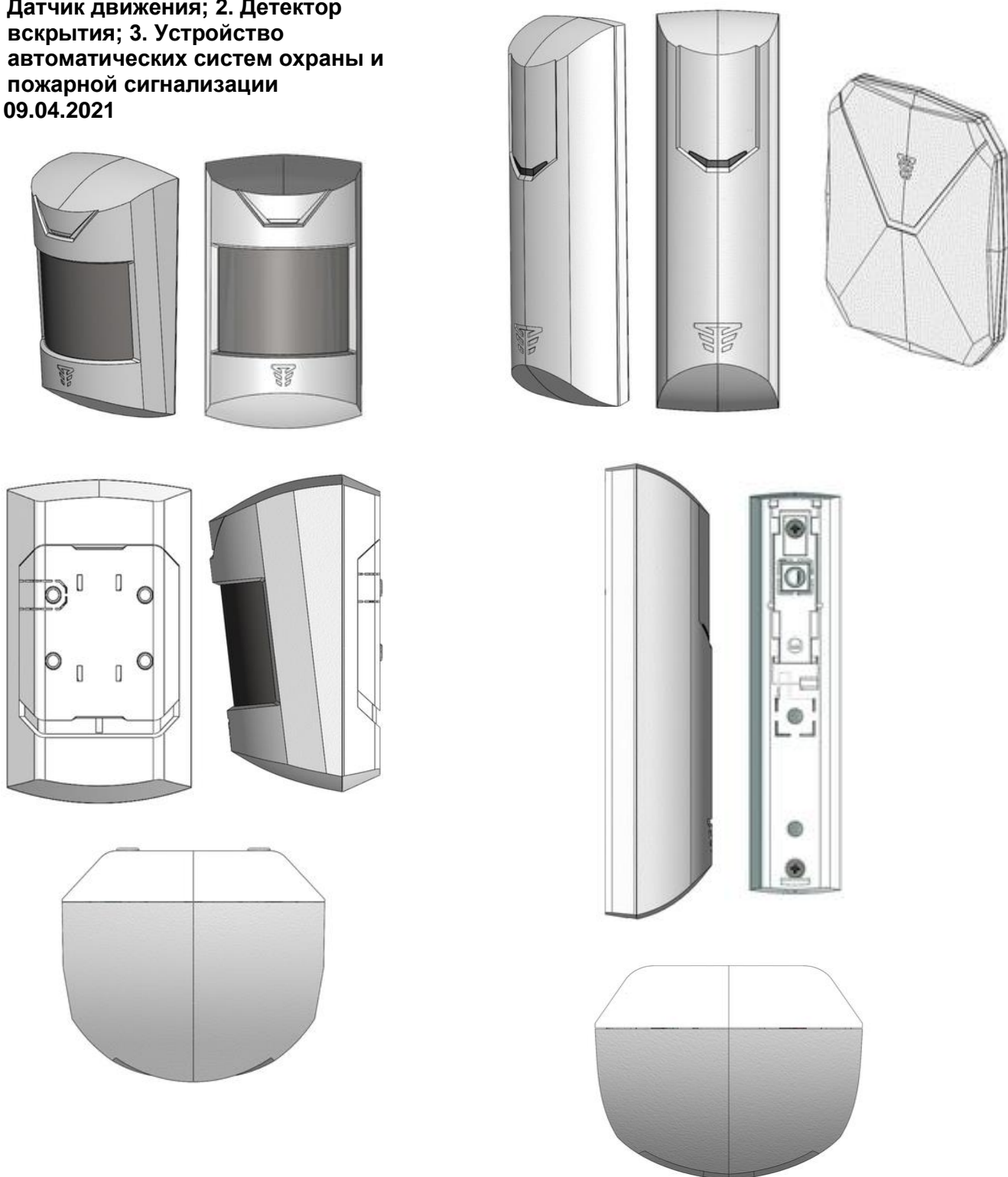

**“Sənaye nümunələrinin beynəlxalq qeydiyyatı haqqında” Haaqa müqaviləsinin
Cenevrə Akti çərçivəsində Azərbaycan Respublikasında qorunan sənaye nümunələri
barədə məlumatlar**

10-05 – 11-01

Bülleten № 5. 31.05.2021

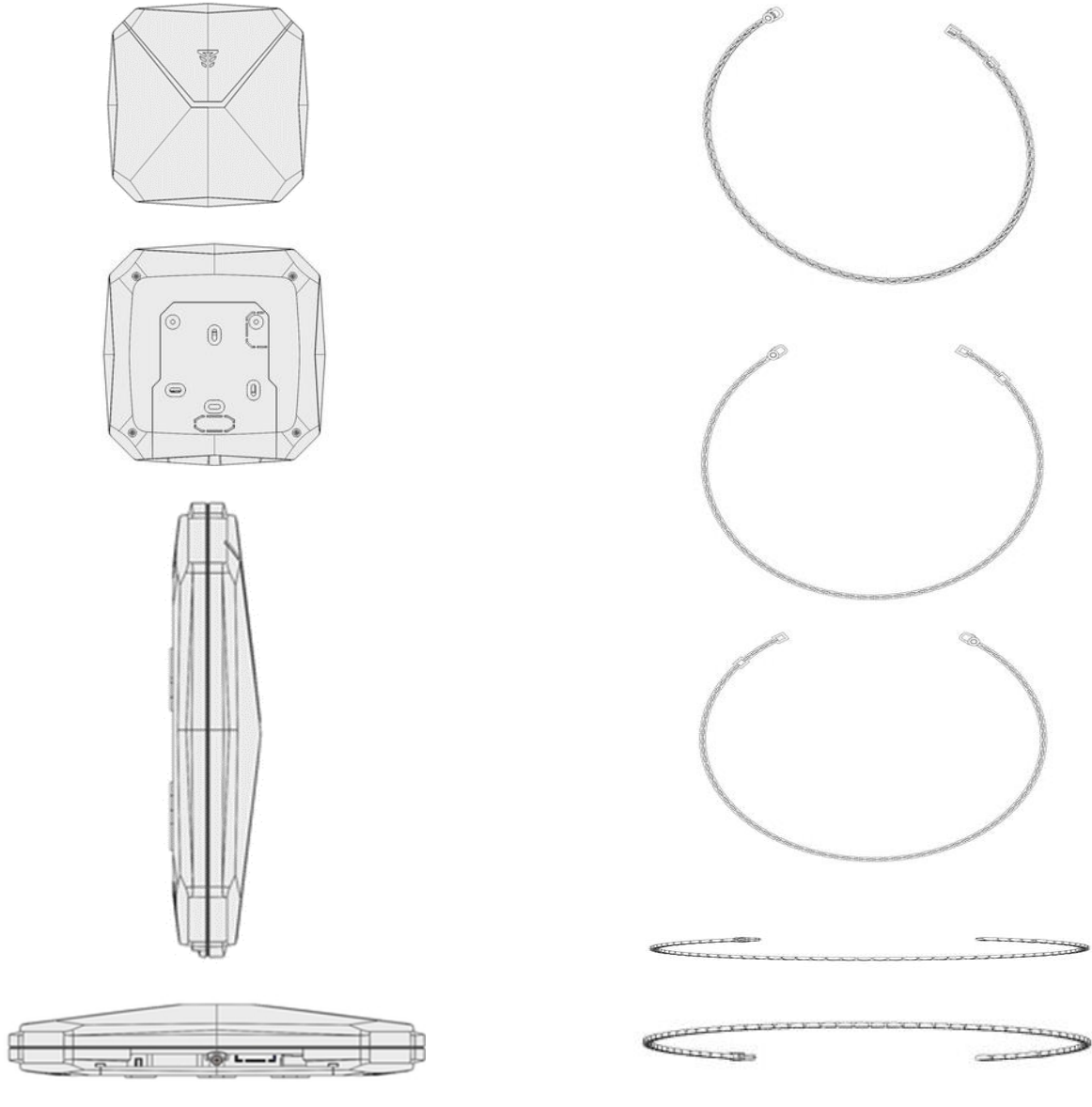

(11) DM/213 814

(15) 25.02.2021

(22) 25.02.2021

(28) 2

(51) 11-01

(73) BULGARI SPA, LUNGOTEVERE
MARZIO 11, 00186 ROME (IT)

(72) Lucia Silvestri, Lungotevere Marzio 11,
00186, Rome, IT

(54) 1. Boyunbağı; 2. Sırğa / 1. Ожерелье; 2.
Серьги

(45) 30.04.2021

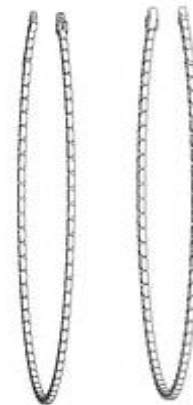

Сведения о промышленных образцах, охраняемых в Азербайджанской Республике в рамках Женевского Акта Гаагского соглашения "О международной регистрации промышленных образцов"

Бюллетень №5. 31.05.2021

11-01 – 11-01

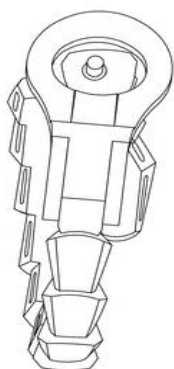
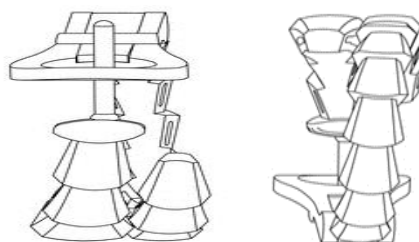
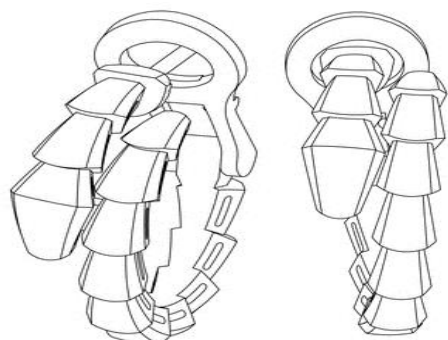

(11) DM/210 707

(15) 01.10.2020

(22) 01.10.2020

(28) 3

(51) 11-01

(73) HARRY WINSTON SA, Chemin du Tourbillon 8, 1228 Plan-les-Ouates (CH)

(72) 1: Tobias WUEST, c/o Harry Winston Inc., 718 Fifth Avenue, 10019, New York, NY, US; 2-3: Rie YATSUGI-KANG, c/o Harry Winston Inc., 718 Fifth Avenue, 10019, New York, NY, US

(54) 1.-2. Sırğa; 3. Boyunbağı / 1.-2. Серьги; 3. Ожерелье

(45) 02.04.2021

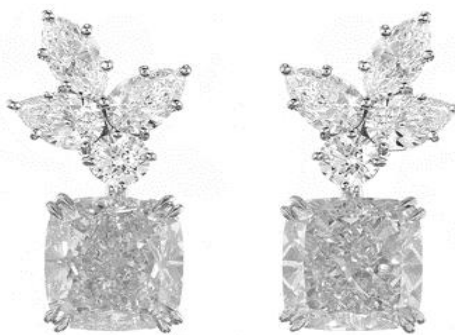
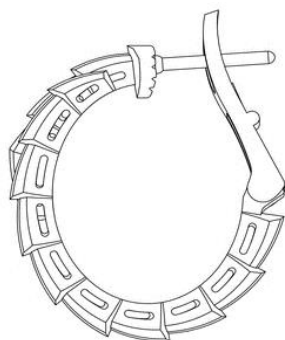
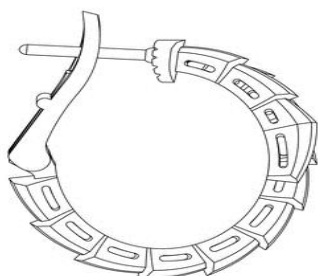

“Sənaye nümunələrinin beynəlxalq qeydiyyatı haqqında” Haaqa müqaviləsinin Cenevrə Akti çərçivəsində Azərbaycan Respublikasında qorunan sənaye nümunələri barədə məlumatlar

11-01 – 11-01

Bülleten № 5. 31.05.2021

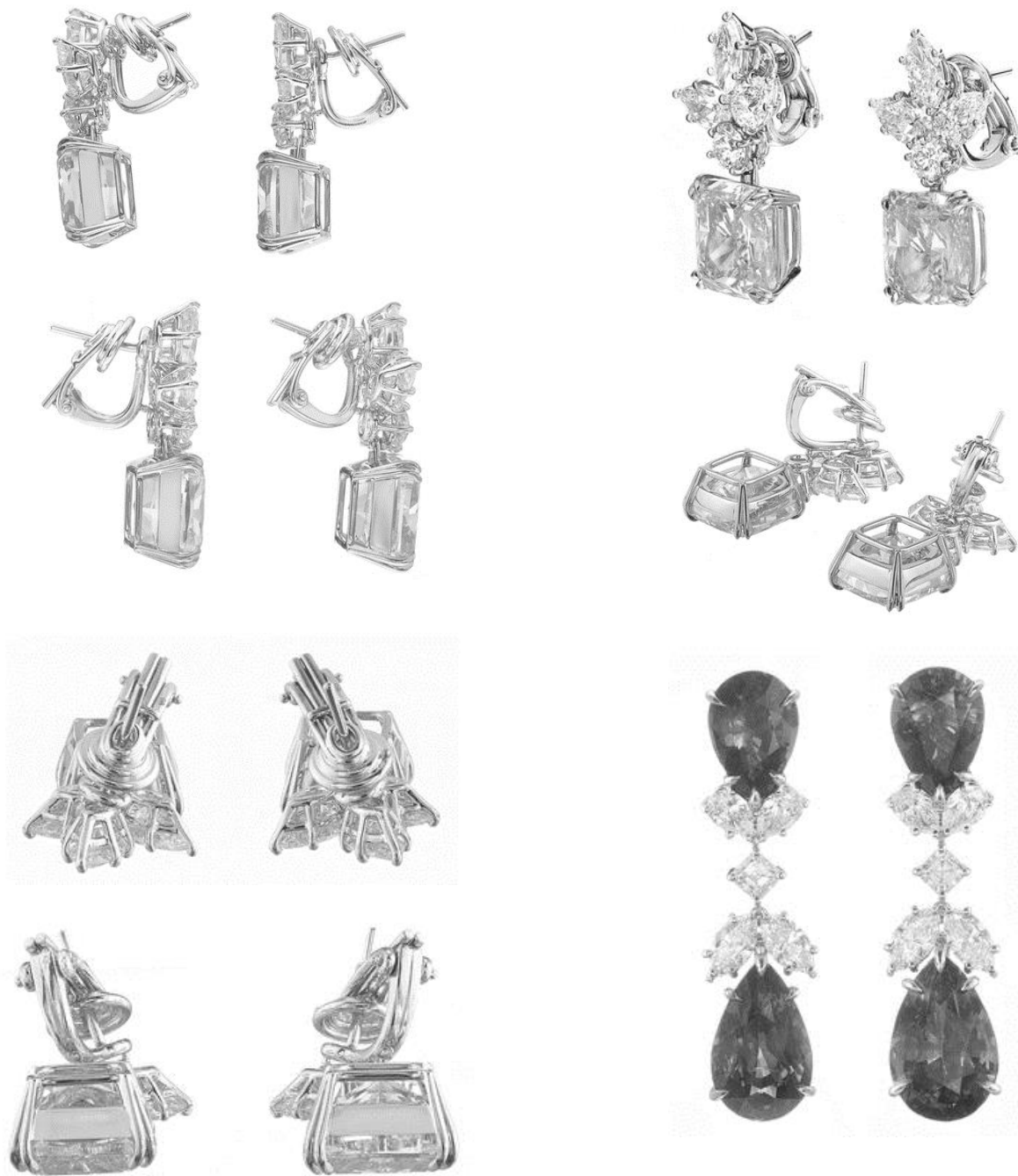

Сведения о промышленных образцах, охраняемых в Азербайджанской Республике в рамках Женевского Акта Гаагского соглашения “О международной регистрации промышленных образцов”

Бюллетень №5. 31.05.2021

11-01 – 11-01



“Sənaye nümunələrinin beynəlxalq qeydiyyatı haqqında” Haaqa müqaviləsinin Cenevrə Aktı çərçivəsində Azərbaycan Respublikasında qorunan sənaye nümunələri barədə məlumatlar

11-01 – 11-01

Bülleten № 5. 31.05.2021



(11) DM/210 959

(15) 22.10.2020

(22) 22.10.2020

(28) 3

(51) 11-01

(73) HARRY WINSTON SA, Chemin du Tourbillon 8, 1228 Plan-les-Ouates (CH)

(72) 1: Dominique RIVIERE, c/o Harry Winston Inc., 718 Fifth Avenue, 10019, New York, US; 2-3: Rie YATSUGI-KANG, c/o Harry Winston Inc., 718 Fifth Avenue, 10019, New York, US

(54) 1. Üzük; 2. Bilərzik; 3. Üzük / 1. Кольцо; 2. Браслет; 3. Кольцо

(45) 23.04.2021



Сведения о промышленных образцах, охраняемых в Азербайджанской Республике в рамках Женевского Акта Гаагского соглашения “О международной регистрации промышленных образцов”

Бюллетень №5. 31.05.2021

11-01 – 11-01



“Sənaye nümunələrinin beynəlxalq qeydiyyatı haqqında” Haaqa müqaviləsinin Cenevrə Akti çərçivəsində Azərbaycan Respublikasında qorunan sənaye nümunələri barədə məlumatlar

11-01 – 15-07

Bülleten № 5. 31.05.2021



- (UA)
(72) Oleksandr Mykolaiovych Kononko, Vul. Kosmonavtiv, 16, kv. 40, 21021, Vinnitsia, UA
(54) 1. Uzaqdan idarəetmə pultu [simsiz] / 1. Пульт дистанционного управления [беспроводной]
(45) 09.04.2021

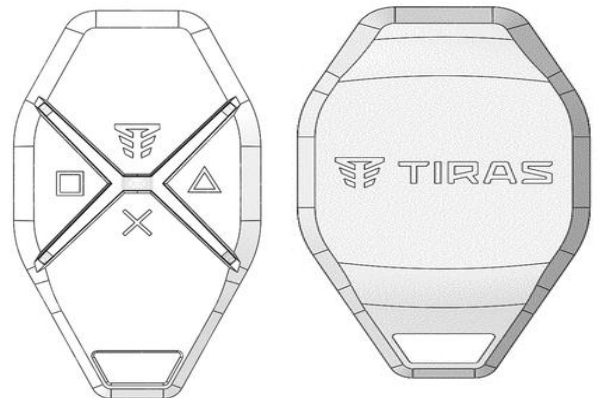
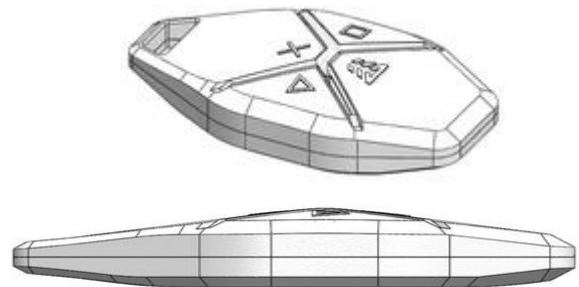

- (11) DM/213 607
(15) 02.04.2021
(22) 02.04.2021
(28) 4
(51) 15-07
(73) TALAT SEMİH ONAL, GÖKTÜRK MAHALLESİ İSTANBUL CADDESİ NO: 25 A2 BLOK DAİRE 3 İSTANBUL (TR)
(72) TALAT SEMİH ONAL, Göktürk Mahallesi İstanbul Caddesi No: 25 A2 Blok Daire 3 Eyüp, İSTANBUL, TR
(54) 1.-2. Soyuducu aparat / 1.-2. Холодильный аппарат
(45) 16.04.2021

- (11) DM/211 710
(15) 08.10.2020
(22) 08.10.2020
(28) 1
(51) 14-03
(73) Tovarystvo z obmezhenoiu vidpovidalnistiu “TIRAS-12”, 2-yi prov. Khmelnytske shose, 8, 21021 Vinnitsia

Сведения о промышленных образцах, охраняемых в Азербайджанской Республике в рамках Женевского Акта Гаагского соглашения "О международной регистрации промышленных образцов"

Бюллетень №5. 31.05.2021

15-07 – 16-06

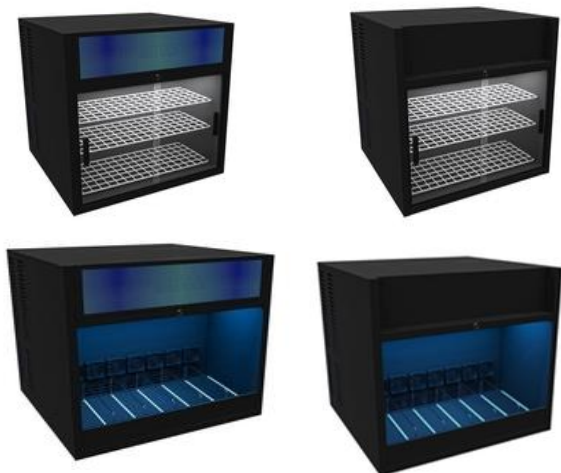

- (11) DM/213 777
(15) 16.04.2021
(22) 16.04.2021
(28) 1
(51) 16-06
(73) CHRISTIAN DIOR COUTURE, 30 Avenue Montaigne, 75008 PARIS (FR)
(72) Mathieu JAMIN, 83, Bonneuil prospekti, 94210, Saint-Maur-des-Fossés, FR
(54) 1. Günəş eynəyi / 1. Солнцезащитные очки
(45) 30.04.2021



- (11) DM/213 781
(15) 16.04.2021
(22) 16.04.2021
(28) 1
(51) 16-06
(73) CHRISTIAN DIOR COUTURE, 30 Avenue Montaigne, 75008 PARIS (FR)

**“Sənaye nümunələrinin beynəlxalq qeydiyyatı haqqında” Haqq müqaviləsinin
Cenevrə Akti çərçivəsində Azərbaycan Respublikasında qorunan sənaye nümunələri
barədə məlumatlar**

16-06 – 16-06

Bülleten № 5. 31.05.2021

(72) Mathieu JAMIN, 83, avenue de Bonneuil,
94210, Saint-Maur-des-Fossés, FR

(54) 1. Günəş eynəyi / 1. Солнцезащитные
очки

(45) 30.04.2021

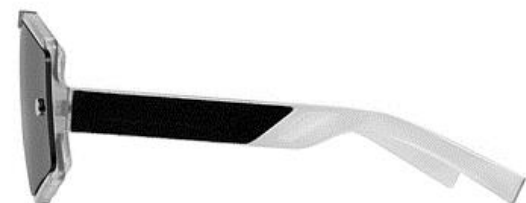

G Ö S T Ə R İ C İ L Ə R

SƏNAYE NÜMUNƏLƏRİ PATENTLƏRİN GÖSTƏRİCİLƏRİ

SAY GÖSTƏRİCİSİ

Patentin nömrəsi	SNBT
S 2021 0001	12-08
S 2021 0002	25-01
S 2021 0003	25-01
S 2021 0004	25-01

SİSTEMATİK GÖSTƏRİCİSİ

SNBT	Patentin nömrəsi
12-08	S 2021 0001
25-01	S 2021 0002
25-01	S 2021 0003
25-01	S 2021 0004

PATENT VERİLƏN İDDİA SƏNƏDLƏRİNİN SAY GÖSTƏRİCİSİ

İddia sənədin nömrəsi	Patentin nömrəsi
s 2017 3068	S 2021 0003
s 2018 0013	S 2021 0004
s 2019 0055	S 2021 0001
s 2019 0056	S 2021 0002

**СВЕДЕНИЯ О ПАТЕНТАХ, ВНЕСЁННЫХ В ГОСУДАРСТВЕННЫЙ РЕЕСТР
ПРОМЫШЛЕННЫХ ОБРАЗЦОВ АЗЕРБАЙДЖАНСКОЙ РЕСПУБЛИКИ**

(11) S 2021 0001 (21) S2019 0055
(51) 12-08 (22) 29.08.2019

(44) 29.05.2020

(71)(73) АУТОМОБИЛИ ЛАМБОРГИНИ
С.Пи.Эй (IT)

(72) Митя Боркерт (IT)

(74) Эфендиев Вагиф Фируз оглы (AZ)

(54) АВТОМОБИЛЬ

(57) Заявляемый промышленный образец «Автомобиль» характеризуется:

- составом основных формообразующих элементов: корпуса, колес и дополнительных аэродинамических элементов;
- выполнением корпуса типа «купе» с составом композиционных элементов: бамперов, капота, лобового стекла, крыши салона, крышки моторного отсека, дверей, боковых крыльев, выхлопных труб, фар, боковых габаритных и задних сигнальных фонарей;
- выполнением дополнительных аэродинамических элементов в виде воздухозаборников, поток направляющих элементов;

отличающийся:

- выполнением переднего бамперного пространства корпуса в виде трапецеидальной ниши с крылом сплиттера внутри;
- выполнением капота в виде V-образного сегмента, со сферообразными и плоскими участками;
- выполнением капота под небольшим отрицательным углом, и продленным по краям, вплоть до зеркал заднего обзора;
- выполнением центральной части капота с рельефно подчеркнутым трапецеидальным заглублением, с щелью в ее верхней части;
- выполнением передних диодных фар в виде рельефно обозначенных лучей U-образной формы, вписанными в рельефную структуру боковых воздухозаборников;
- передние круглые ходовые фары утоплены в ячейку воздухозаборника;
- выполнением боковых клинообразных воздухозаборников с ячейками-нишами,

продолженными на над колесные арки вплоть до зеркал заднего обзора;

- выполнением передних боковых крыльев вписанными спереди в рельефную структуру боковых воздухозаборников, и продолженных в виде сегментов с ломанными и обтекаемыми поверхностями с над колесными арками; выполнение лобового стекла, крыши салона, крыши моторного отсека образующими единую аркообразную обтекаемую поверхность;

- выполнением поверхности крыши салона и крышки моторного отсека с утопленной трапецеидальной нишей, продленной до конца кормы корпуса;

- расположением в задней торцевой части корпуса; бампера со сложной призматической формой, заovalенным внизу, и, с наращенными прямыми вертикальными ребрами-пластинами, где расстояние между крайними ограничивающими пластинами меньше колеи колес;

- 6-ти угольными, подчеркнута большими, глубокими и пластически проработанными нишами, по краям и вверху кормы задней части;

- сигнальными фарами в виде ограненных патрубков 6-угольными в сечении со светящимися насадками, выходящих параллельно из глубины 6-угольных ниш по 3-и фары с каждой стороны;

- диффузором с ячеистой сеткой, заглубленного в большую трапецеидальную пластически проработанную нишу, размещенную над бампером;

- 2-мя выхлопными патрубками с подчеркнута увеличенными 6-угольными призматическими насадками, утопленными в верхнюю часть бампера, и, симметрично исходящих из ниши с диффузором;

- 2-мя большими вертикальными боковыми пластинами с многоугольным очертанием, исходящих из аэродинамической щели задних крыльев корпуса, с гнутой поверхностью и с рядами наращенных горизонтальных ребер;

- выполнением боковых задних крыльев корпуса исходящих из под низа дверей в виде клинообразного узкого сегмента и зигзагообразно, с расширением, продолженного в виде обтекаемых над колесных

**СВЕДЕНИЯ О ПАТЕНТАХ, ВНЕСЁННЫХ В ГОСУДАРСТВЕННЫЙ РЕЕСТР
ПРОМЫШЛЕННЫХ ОБРАЗЦОВ АЗЕРБАЙДЖАНСКОЙ РЕСПУБЛИКИ**

12-08 – 12-08

Бюллетень № 5. 31.05.2021

арок, далее назад, с клинообразным хвостовым очертанием;

- выполнением над колесных арок скульптурно подчеркнутыми, со сферообразными, наращенными в бока и вверх обтекаемыми поверхностями;

- выполнением боковых передних и задних крыльев отделенными от корпуса автомобиля через аэродинамические зазоры щели;

- выполнением 2-х больших боковых воздухозаборников, в пятиугольных нишах размещенных сзади дверей;

- кромки воздухозаборника рельефно выступают над кромкой заднего крыла с V-образным срезом;

- выполнением 2-х дверей со скошенными во внутрь окнами, с аркообразным контуром сверху и с трапециевидальным контуром внизу;

- выполнение низа дверей с верхним и нижним порогами скошенными вниз;

- верхние пороги дверей продолжены назад и вверх сегментом, образующим обтекаемые верхние воздухозаборники;

- выполнением 2-х зеркал заднего вида в виде шестиугольных в сечении усеченных призм, с обтекаемыми гранями, и, смонтированных на наклонных граненных стойках, на верхних порогах дверей;

- выполнением габаритных огней в виде диодных полосок, размещенных спереди и сзади на кромках над колесных арок.

1.2

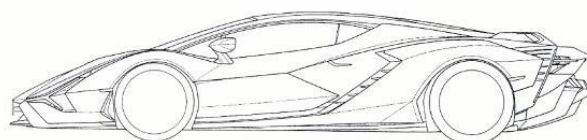
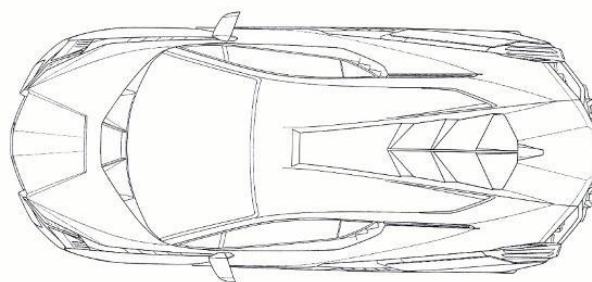
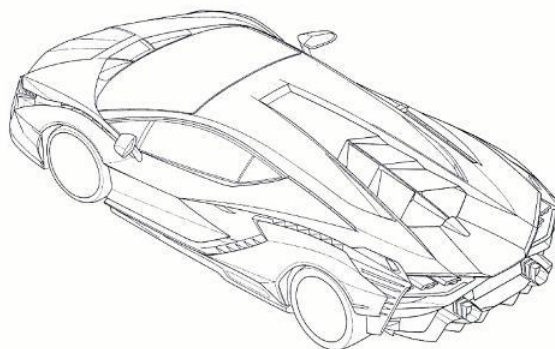

1.1

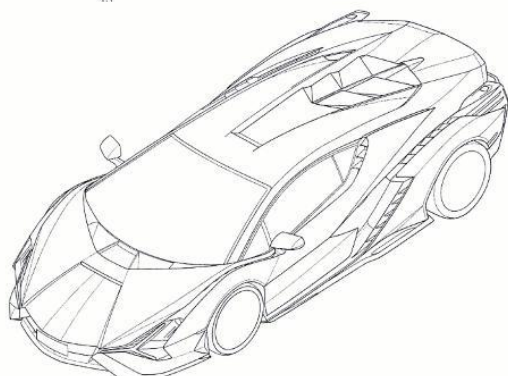

1.5

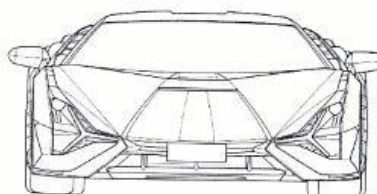

СВЕДЕНИЯ О ПАТЕНТАХ, ВНЕСЁННЫХ В ГОСУДАРСТВЕННЫЙ РЕЕСТР
ПРОМЫШЛЕННЫХ ОБРАЗЦОВ АЗЕРБАЙДЖАНСКОЙ РЕСПУБЛИКИ

12-08 – 21-01

Бюллетень № 5. 31.05.2021

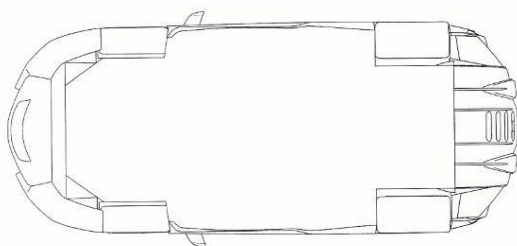
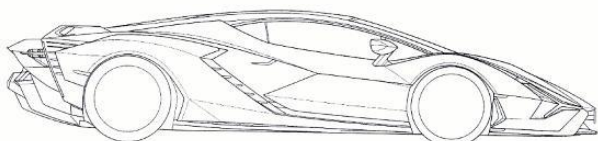
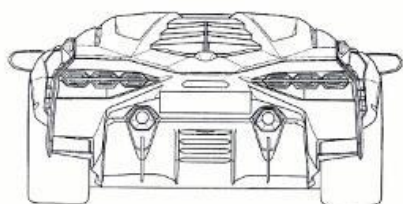

(11) S 2021 0002
(51) 21-01

(21) S2019 0056
(22) 29.08.2019

(44) 29.05.2020

(71)(73) АУТОМОБИЛИ ЛАМБОРГИНИ
С.Пи.Эй (IT)

(72) Митя Боркерт (IT)

(74) Эфендиев Вагиф Фируз оглы (AZ)

(54) УМЕНЬШЕННЫЙ МАКЕТ
АВТОМОБИЛЯ

(57) Заявляемый промышленный образец «Уменьшенный макет автомобиля» характеризуется:

- составом основных формообразующих элементов: корпуса, колес и дополнительных аэродинамических элементов;

- выполнением корпуса типа «купе» с составом композиционных элементов: бамперов, капота, лобового стекла, крыши салона, крышки моторного отсека, дверей, боковых крыльев, 2-х зеркал заднего обзора, выхлопных труб, фар, боковых габаритных и задних сигнальных фонарей;
- выполнением дополнительных аэродинамических элементов в виде воздухозаборников, потоконаправляющих элементов;
- выполнением капота в виде V-образного округлого сегмента, со сферообразными и плоскими участками;
- выполнением капота под небольшим отрицательным углом, и продленным по краям, вплоть до зеркал заднего обзора;
- выполнением сегментов надколесных арок скульптурно подчеркнутыми, со сферообразными, наращенными в бока и вверх обтекаемыми поверхностями;
- выполнением 2-х больших боковых воздухозаборников, в нишах размещенных сзади дверей;
- выполнением габаритных огней в виде диодных полосок размещенных спереди и сзади на кромках над колесных арок отличающийся:

- выполнением переднего бамперного пространства корпуса в виде трапециевидальной ниши с крылом сплиттера внутри;
- выполнением центральной части капота с рельефно подчеркнутым трапециевидальным заглублением, с щелью в ее верхней части;
- выполнением передних диодных фар в виде рельефно обозначенных лучей U-образной формы, вписанными в рельефную структуру боковых воздухозаборников;
- передние круглые фары утоплены в ячейку воздухозаборника;
- выполнением боковых клинообразных воздухозаборников с ячейками-нишами, продолженными на над колесные арки вплоть до зеркал заднего обзора;
- выполнением передних боковых крыльев вписанными спереди в рельефную структуру боковых воздухозаборников, и продолженных в виде сегментов с ломанными и

СВЕДЕНИЯ О ПАТЕНТАХ, ВНЕСЁННЫХ В ГОСУДАРСТВЕННЫЙ РЕЕСТР ПРОМЫШЛЕННЫХ ОБРАЗЦОВ АЗЕРБАЙДЖАНСКОЙ РЕСПУБЛИКИ

Бюллетень № 5. 31.05.2021

21-01 – 21-01

обтекаемыми поверхностями, имеющими надколесные арки;

- выполнением поверхности крыши салона и крышки моторного отсека с утопленной трапециевидальной нишей, продленной до конца кормы корпуса;
- выполнением крышки моторного отсека, со ступенчато и наклонно ниспадающими симметричными ячейками-жалюзи, утопленными в трапециевидную нишу крышки;
- выполнением задней торцевой части корпуса;
- бампером со сложной призма образцов, заovalенным и скошенным внизу, и, с наращенными прямыми вертикальными ребрами-пластинами, где расстояние между крайними ограничивающими пластинами меньше колеи колес;
- 6-ти угольными, подчеркнуто большими, глубокими и пластически проработанными нишами, расположенными по краям и вверху кормы;
- сигнальными фарами в виде ограненных патрубков 6-угольными в сечении со светящимися насадками, выходящих параллельно из глубины 6-угольных ниш по 3-и фары с каждой стороны;
- диффузором с ячеистой сеткой, заглубленного в большую трапециевидную пластически проработанную нишу, размещенную над бампером;
- 2-мя выхлопными патрубками с подчеркнуто увеличенными 6-угольными призматическими насадками, утопленными в верхнюю часть бампера, и, симметрично исходящих из ниши с диффузором;
- 2-мя большими вертикальными боковыми пластинами с многоугольным очертанием, исходящих из аэродинамической щели задних крыльев корпуса, с гнутой поверхностью и с рядами наращенных горизонтальных ребер;
- выполнением боковых задних крыльев корпуса исходящих из под низа дверей в виде клинообразного узкого сегмента и зигзагообразно, с расширением, продолженного в виде обтекаемых над колесных арок, далее назад, с клинообразным хвостовым очертанием;

- выполнением боковых передних и задних крыльев отделенными от корпуса через аэродинамические зазоры-щели;
- выполнением 2-х больших боковых воздухозаборников, в пятиугольных нишах размещенных сзади дверей, где кромки воздухозаборника рельефно выступают над кромкой заднего крыла с V-образным срезом;
- выполнением 2-х дверей со скошенными во внутрь окнами, с аркообразным контуром вверху и с трапециевидальным контуром внизу;
- выполнение низа дверей с верхним и нижним порогами скошенными вниз;
- верхние пороги дверей продолжены назад и вверх сегментом, образующим обтекаемые верхние воздухозаборники;
- выполнением 2-х зеркал заднего вида в виде шестиугольных (в сечении) усеченных призм, с обтекаемыми гранями, и, смонтированных на наклонных граненных стойках, на верхних порогах дверей.

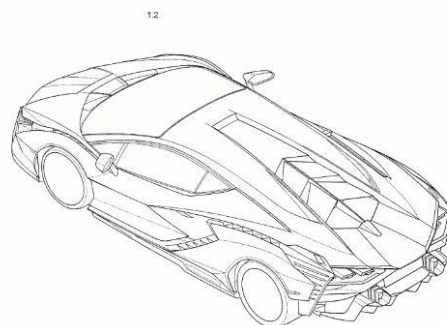
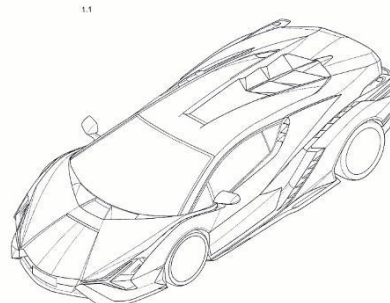

СВЕДЕНИЯ О ПАТЕНТАХ, ВНЕСЁННЫХ В ГОСУДАРСТВЕННЫЙ РЕЕСТР
ПРОМЫШЛЕННЫХ ОБРАЗЦОВ АЗЕРБАЙДЖАНСКОЙ РЕСПУБЛИКИ

21-01 – 25-01

Бюллетень № 5. 31.05.2021

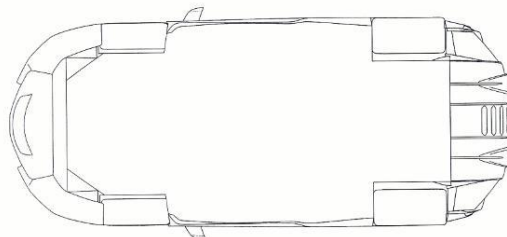
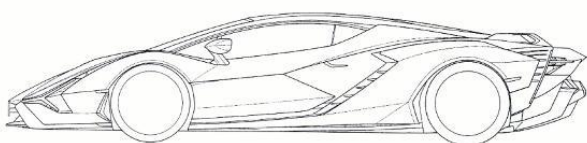
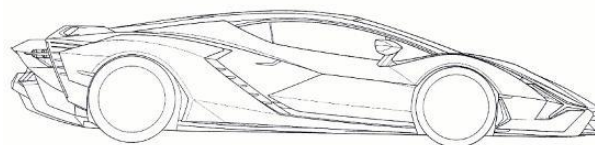
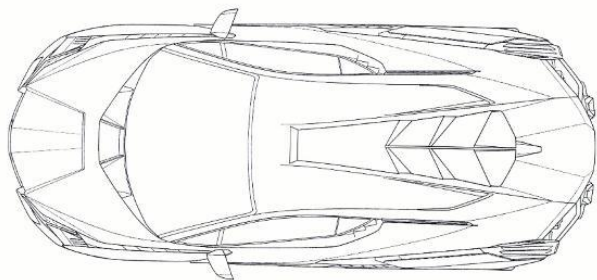

1.5

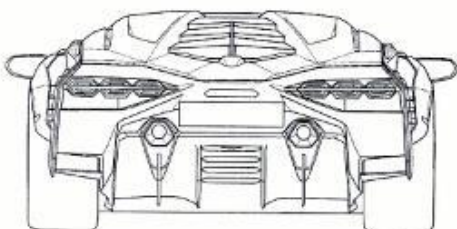
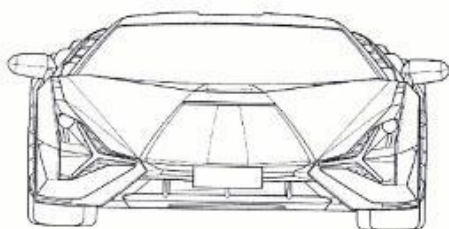

(11) S 2021 0003

(51) 25-01

(44) 30.07.2018

(31) 2017-04009

(32) 06.06.2017

(33) TR

(71)(73) ОНДУЛАЙН (FR)

(72) Онур Озтурк (TR)

Метим Йылмаз (TR)

Тугба Эйнуур (TR)

(74) Эфендиев Вагиф Фируз оглы (AZ)

(54) ЛИСТ КРОВЕЛЬНЫЙ

(57) Заявляемый художественно-конструкторский образец «ЛИСТ КРОВЕЛЬНЫЙ» Характеризующийся:

- выполнением изделия в виде горизонтально ориентированного гофрированного листа;

- выполнением листа в поперечном сечении, состоящего из ритмически повторяющихся гофрированных профильных волнообразных частей;

- выполнением листов с возможностью их конструктивной сборки с наращиванием в

**СВЕДЕНИЯ О ПАТЕНТАХ, ВНЕСЁННЫХ В ГОСУДАРСТВЕННЫЙ РЕЕСТР
ПРОМЫШЛЕННЫХ ОБРАЗЦОВ АЗЕРБАЙДЖАНСКОЙ РЕСПУБЛИКИ**

25-01 – 25-01

Бюллетень № 5. 31.05.2021

наборы листов, как в длину, так и в ширину. Отличающийся:

- выполнением листа в поперечном сечении, состоящим из ритмически повторяющихся гофрированных по синусоида выступающих частей, и, линейных продолговатых участков между ними;
- выполнением на гофрированной поверхности листа декоративной полосы, параллельной и отстоящей на некотором расстоянии от края листа;
- выполнением декоративной полосы по тону насыщеннее, чем общий тон всей поверхности листа;
- выполнением поверхности листа с шероховатой фактурой, с имитацией поперечных незначительно выступающих рельефных волокон.



(11) S 2021 0004
(51) 25-01

(21) S2018 0013
(22) 27.03.2018

(44) 30.04.2019

(71)(73) Тагиев Джейхун Алиага оглы (AZ)

(72) Тагиев Джейхун Алиага оглы (AZ)

(54) СТРОИТЕЛЬНЫЙ БЛОК

(57) Заявленный «Закрытый строительный блок» характеризуется совокупностью следующих важных признаков:

- выполнением блока объёмной, симметрической формы, состоящей из 3 частей:
- выполнением из трёх горизонтальных частей: фигурной формы, созданной из двух боковых сторон и средней части;
- выполнением формы частей на основе параллелепипеда.

Отличается:

- одинаковой высотой вертикальных и горизонтальных частей; выполнением формы средней части имеющим выступ сверху, углубление снизу;
- выполнением ширины средней части равной 1/3 боковой части, длины передней горизонтальной части равной длине вертикальной;
- выполнением из пористого бетона.

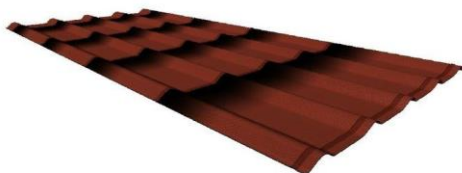

СВЕДЕНИЯ О ПАТЕНТАХ, ВНЕСЁННЫХ В ГОСУДАРСТВЕННЫЙ РЕЕСТР
ПРОМЫШЛЕННЫХ ОБРАЗЦОВ АЗЕРБАЙДЖАНСКОЙ РЕСПУБЛИКИ

25-01 – 25-01

Бюллетень № 5. 31.05.2021

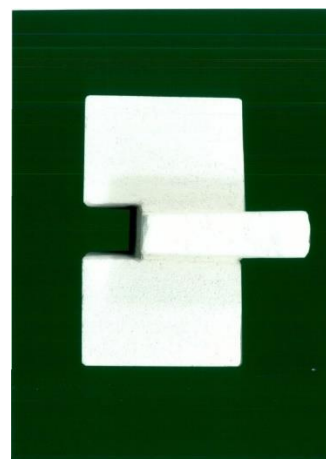
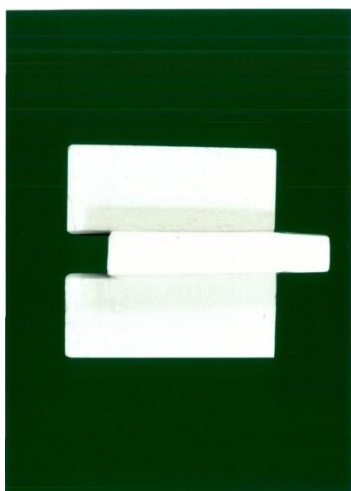
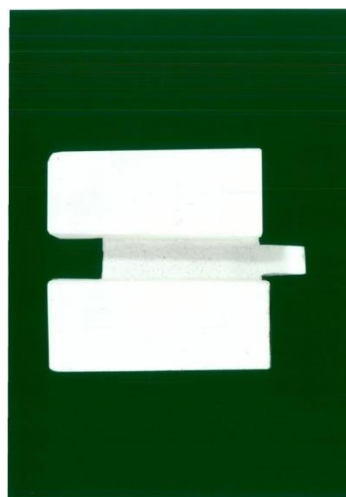
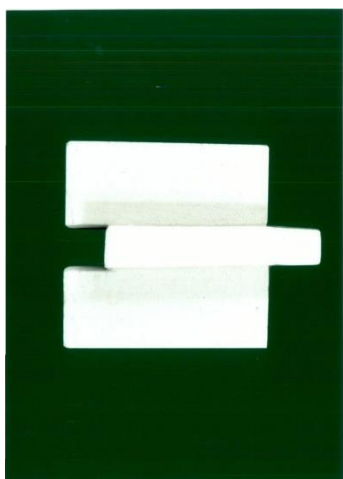
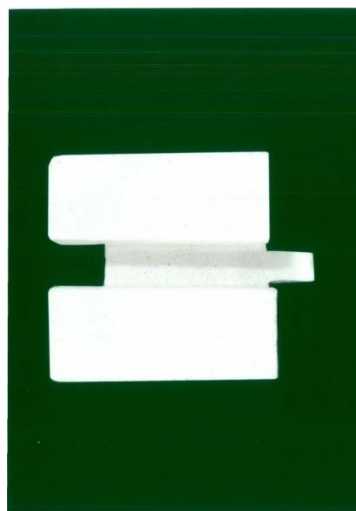
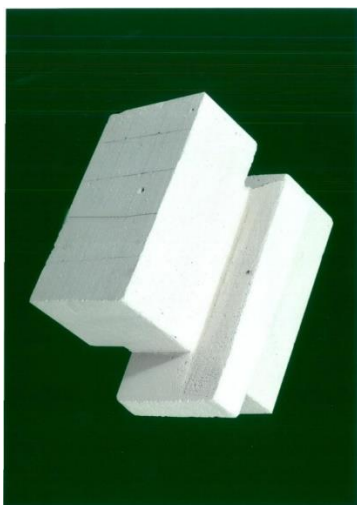

СВЕДЕНИЯ О ПАТЕНТАХ, ВНЕСЁННЫХ В ГОСУДАРСТВЕННЫЙ РЕЕСТР
ПРОМЫШЛЕННЫХ ОБРАЗЦОВ АЗЕРБАЙДЖАНСКОЙ РЕСПУБЛИКИ

Бюллетень № 5. 31.05.2021

25-01 – 25-01

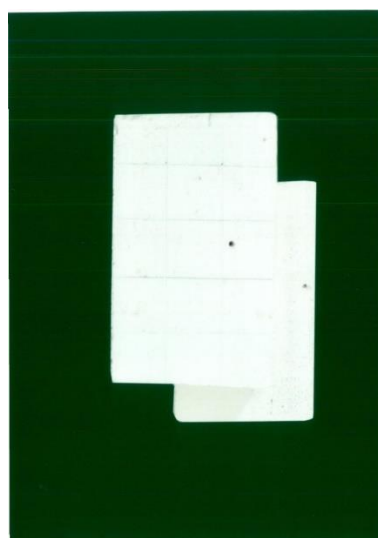
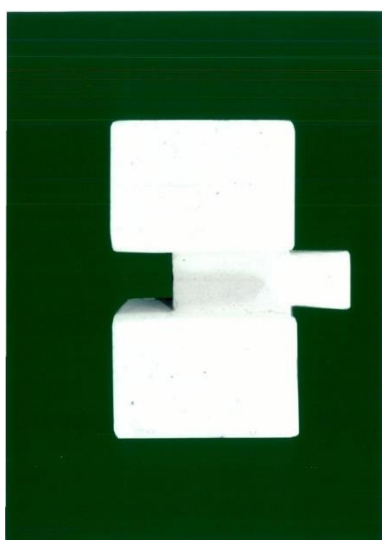
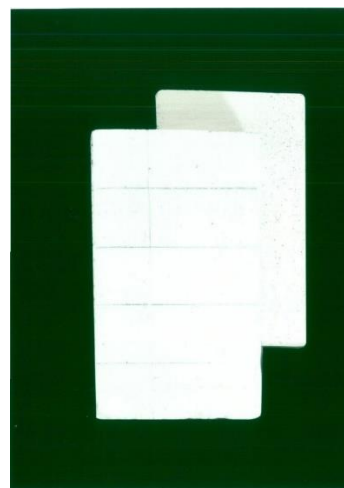
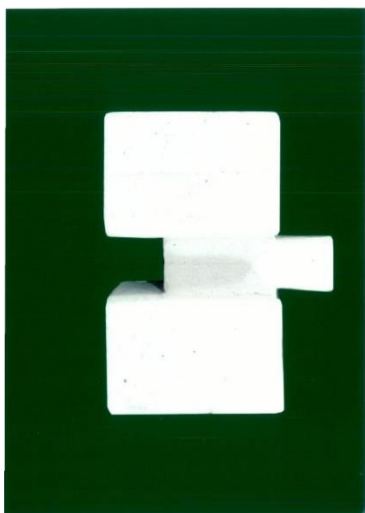
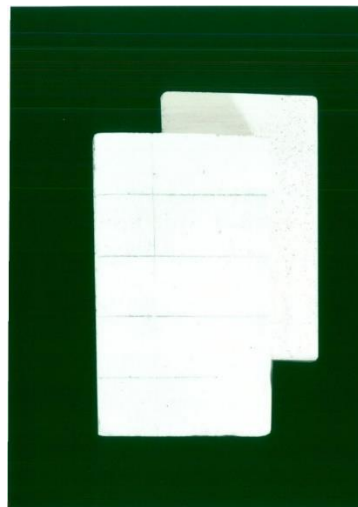

**СВЕДЕНИЯ О ПАТЕНТАХ, ВНЕСЁННЫХ В ГОСУДАРСТВЕННЫЙ РЕЕСТР
ПРОМЫШЛЕННЫХ ОБРАЗЦОВ АЗЕРБАЙДЖАНСКОЙ РЕСПУБЛИКИ**

25-01 – 25-01

Бюллетень № 5. 31.05.2021

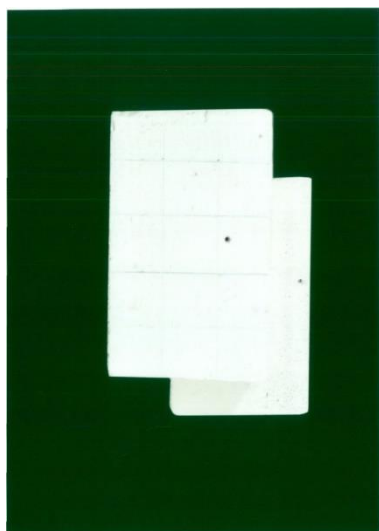

УКАЗАТЕЛИ

УКАЗАТЕЛИ ПАТЕНТОВ НА ПРОМЫШЛЕННЫЕ ОБРАЗЦЫ

НУМЕРАЦИОННЫЙ УКАЗАТЕЛЬ

Номер патента	МКПО
S 2021 0001	12-08
S 2021 0002	25-01
S 2021 0003	25-01
S 2021 0004	25-01

СИСТЕМАТИЧЕСКИЙ УКАЗАТЕЛЬ

МКПО	Номер патента
12-08	S 2021 0001
25-01	S 2021 0002
25-01	S 2021 0003
25-01	S 2021 0004

НУМЕРАЦИОННЫЙ УКАЗАТЕЛЬ ЗАЯВОК, ПО КОТОРЫМ ВЫДАНЫ ПАТЕНТЫ

Номер заявки	Номер патента
s 2017 3068	S 2021 0003
s 2018 0013	S 2021 0004
s 2019 0055	S 2021 0001
s 2019 0056	S 2021 0002

BİLDİRİŞLƏR ИЗВЕЩЕНИЯ

Əmtəə nişanı sahibinin adının və ünvanının dəyişilməsi Изменение наименования и адреса владельца товарного знака

(111) Qeydiyyatın nömrəsi Номер регистрации	(210) İddia sənədinin nömrəsi Номер заявки	(771) Əmtəə nişanı sahibinin əvvəlki adı Имя предыдущего владельца товарного знака	(730) Əmtəə nişanı sahibinin yeni adı Новое имя владельца товарного знака
N 950027	0043	"Hasbro Inc"., "Hasbro Inc".	Hasbro Inc., 1027 Newport Avenue, Pawtucket, Rhode Island 02861, USA
N 2000 0161	1031/2490- ПРТ	SHARP KABUSHIKI KAISHA , OSACA , YAPONIYA	SHARP KABUSHIKI KAISHA , 1 Takumi-cho, Sakai-ku, Sakai City, Osaka 590-8522 Japan
N 2002 0046	2001 0299	LEA & PERRINS LIMITED., 3 Midland Road, Worcester, WR5, 1 DT, İngiltərə.	LEA & PERRINS LIMITED., The Shard, 32 London Bridge Street, London, SE1 9SG United Kingdom
N 2003 0007	2000 0657	Amgen Inc., One Amgen Center Drive, Thousand Oaks, California 91320-1789, ABŞ.	Amgen Inc., One Amgen Center Drive, Thousand Oaks, California 91320-1799, USA
N 2003 0397	2001 0223	FORD MOTOR COMPANY., The American Road, Dearborn, Michigan 48121, ABŞ.	FORD MOTOR COMPANY., One American Road, Dearborn, MI 48126, United States of America
N 2003 0493	2001 0563	Pharmacia & Upjonh Company, 7000 Portage Road Kalamazoo, Michigan 49001, United States of America	Johnson & Johnson Surgical Vision, Inc., 1700 E.St. Andrew Place, Santa Ana CA 92705, United States of America
N 2008 0235	2006 1025	HDMI Licensing, LLC, 2115 O'Nel Drive, Suite 202, San Jose, California 95131	HDMI Licensing, LLC, a Delaware limited liability company, 2115 O'Nel Drive, Suite 202, San Jose, California 95131
N 2011 0177	2011 0056	AZƏRBAYCAN FUTBOL FEDERASIYALARI ASSOSIASIYASI., AZ1009, Bakı şəh., Yasamal r-nu, Hüsü Hacıyev küç., 42.	AZƏRBAYCAN FUTBOL FEDERASIYALARI ASSOSIASIYASI., AZ1025, Bakı şəhəri, Xətai rayonu, Nobel prospekti, ev 57 F., 2208-ci məhəllə
N 2011 0448	2011 0445	"AZRETAIL" Məhdud Məsuliyyətli Cəmiyyəti., Bakı şəh., Binəqədi r-nu, Ziya Bünyadov, ev 9A, mən. 47.	"ARAZ SUPERMARKET" Məhdud Məsuliyyətli Cəmiyyəti, AZ1078, Bakı şəhəri, Nəsimi rayonu, Mərdanov qardaşları, ev 137
N 2011 1082	2011 1116	"Azərkosmos" Açıq Səhmdar Cəmiyyəti, AZ1073, Bakı şəhəri, A.Abbaszaadə 2	"Azərkosmos" Açıq Səhmdar Cəmiyyəti, AZ1095, Bakı şəhəri, Səbail rayonu, Üzeyir Hacıbəyli, ev 72, M5

N 2012 0031	2010 1245	Grant Thornton International Limited GRANT THORNTON HOUSE, 22 MELTON STREET, LONDON, NW1 2EP, UK	Grant Thornton International Limited GRANT THORNTON HOUSE, 20 Fenchurch Street, Level 25, London, EC3M 3BY, United Kingdom
N 2012 0737	2011 0606	Общество с ограниченной ответственностью "Науčno-производственная компания "EKOФARM", Киев şəh., 04073, проспект Московский, 9B, Украина	Общество с ограниченной ответственностью "Науčno-производственная компания "EKOФARM", Киев şəhəri, 04210, Obolonskaya naberezhnaya, 19, bina I, Украина
N 2012 0738	2011 0607	Общество с ограниченной ответственностью "Науčno-производственная компания "EKOФARM", Киев şəh., 04073, проспект Московский, 9B, Украина	Общество с ограниченной ответственностью "Науčno-производственная компания "EKOФARM", Киев şəhəri, 04210, Obolonskaya naberezhnaya, 19, bina I, Украина
N 2012 0739	2011 0608	Общество с ограниченной ответственностью "Науčno-производственная компания "EKOФARM", Киев şəh., 04073, проспект Московский, 9B, Украина	Общество с ограниченной ответственностью "Науčno-производственная компания "EKOФARM", Киев şəhəri, 04210, Obolonskaya naberezhnaya, 19, bina I, Украина
N 2012 0740	2011 0609	Общество с ограниченной ответственностью "Науčno-производственная компания "EKOФARM", Киев şəh., 04073, проспект Московский, 9B, Украина	Общество с ограниченной ответственностью "Науčno-производственная компания "EKOФARM", Киев şəhəri, 04210, Obolonskaya naberezhnaya, 19, bina I, Украина
N 2012 1207	2011 0671	Apple Inc. (a Delaware Corporation), 1 Infinite Loop Cupertino, California 95014 USA	Apple Inc. (a California Corporation), One Apple Park Way Cupertino, California 95014 USA
N 2013 0999	2011 0586	Diageo Brands B.V., Molenwerf 10-12,1014BG Amsterdam, The Netherlands	Diageo Brands B.V., Molenwerf 12,1014 BG Amsterdam, The Netherlands
N 2014 0116	2013 00157	KNAUF AQUAPANEL GmbH, Kipperstrasse 19, 44147 Dortmund, Germany	Knauf Performance Materials GmbH, Kipperstrasse 19, 44147 Dortmund, Germany
N 2014 0221	2011 0696	Diageo Brands B.V., Molenwerf 10-12,1014BG Amsterdam, The Netherlands	Diageo Brands B.V., Molenwerf 12,1014 BG Amsterdam, The Netherlands
N 2015 0072	2014 00931	"REPORT-İA" MƏHDUD MƏSULİYYƏTLİ CƏMİYYƏTİ, AZ1033, BAKI ŞƏHƏRİ NƏRİMANOV RAYONU, ƏLİYAR ƏLİYEV, ev 10, m. 26	"REPORT-İA" MƏHDUD MƏSULİYYƏTLİ CƏMİYYƏTİ, AZ1025, Bakı şəhəri, Xətai rayonu, Xocalı, ev 37
N 2020 0480	2019 01670	"Debet Uniform" Məhdud Məsuliyyətli Cəmiyyəti, AZ 1025, Bakı şəhəri, Xətai rayonu, Y. Səfərov, ev 24, mənzil 39A	"Debet Safety" Məhdud Məsuliyyətli Cəmiyyəti, AZ 1025, Bakı şəhəri, Xətai rayonu, Y. Səfərov, ev 24, mənzil 39A

**Əmtəə nişanına dair hüquqların verilməsi barədə müqavilələrin
qeydiyyatı**

Регистрация договора о передаче права на товарный знак

(111) Qeydiyyat nömrəsi Номер регистрации	(210) İddia sənədinin nömrəsi Номер заявки	(771) Əmtəə nişanı sahibinin adı Имя владельца товарного знака	(730) Əmtəə nişanının yeni sahibinin adı Имя нового владельца товарного знака	(580) Müqavilənin tarixi və qeydiyyat №-si Дата и № регистрации договора
N 2011 1149	2010 0844	Reckitt Benckiser (Switzerland) AG , Richtistr. 5, Postfach CH- 8304 Wallisellen, Zurich, Switzerland	RB Hygiene Home Switzerland AG , Richtistrasse 5, 8304 Wallisellen, Switzerland	2021/049 və 26.05.2021
N 2013 0075	2011 0977	Forever 21, Inc., a Delaware corporation, 3880 North Mission Road, Los Angeles, California 90031, USA	F21 IPCO, LLC, 1411 Broadway, New York, New York 10018 USA	2021/045 və 03.05.2021
N 2016 1064	2016 00086	Musayev Vahid İsa oğlu, AZ 1008, Bakı şəh., Nərimanov rayonu, Əbdüləzəl Dəmirçizadə, ev 2, m.1	Musayev Orxan Vahid oğlu, AZ 1008, Bakı şəhəri, Nərimanov rayonu, Əliəşrəf Əlizadə ev 8, 790-cı məhəllə, mənzil 21	2021/048 və 18.05.2021
N 2017 0368	2017 00164	"BERG ENERGY" Məhdud Məsuliyyətli Cəmiyyəti, AZ1025, Bakı şəhəri, Xətai rayonu, Afiyyəddin Cəlilov, ev 26, m.163	"BERG-GLUCOSE" Məhdud Məsuliyyətli Cəmiyyəti, AZ0115, Abşeron rayonu, Hökməli ŞTQ	2020/046 və 07.05.2021
N 2017 0603	2017 00085	"Bazarstore" Məhdud Məsuliyyətli Cəmiyyəti, AZ1025, Bakı şəh., Xətai r-nu, Babək prospekti, ev 1129 məhəllə	"AL MARKET" Məhdud Məsuliyyətli Cəmiyyəti, AZ1052, Bakı şəhəri, Binəqədi rayonu, Əliyər Əliyev, ev 108	2021/047 və 07.05.2021
N 2018 0023	2017 00988	"BERG ENERGY" Məhdud Məsuliyyətli Cəmiyyəti, AZ1025, Bakı şəhəri, Xətai rayonu, Afiyyəddin Cəlilov, ev 26, m.163	"BERG-GLUCOSE" Məhdud Məsuliyyətli Cəmiyyəti, AZ0115, Abşeron rayonu, Hökməli ŞTQ	2020/046 və 07.05.2021
N 2018 0024	2017 00989	"BERG ENERGY" Məhdud Məsuliyyətli Cəmiyyəti, AZ1025, Bakı şəhəri, Xətai rayonu, Afiyyəddin Cəlilov, ev 26, m.163	"BERG-GLUCOSE" Məhdud Məsuliyyətli Cəmiyyəti, AZ0115, Abşeron rayonu, Hökməli ŞTQ	2021/046 və 07.05.2021

N 2018 0531	2018 00146	"BERG ENERGY" Məhdud Məsuliyyətli Cəmiyyəti, AZ1025, Bakı şəhəri, Xətai rayonu, Afiyyəddin Cəlilov, ev 26, m.163	"BERG-GLUCOSE" Məhdud Məsuliyyətli Cəmiyyəti, AZ0115, Abşeron rayonu, Hökməli ŞTQ	2021/046 və 07.05.2021
N 2018 0995	2018 00619	Novruzova Mirnisə Ataxan qızı, AZ5000, Sumqayıt şəhəri, 11 mikrorayon, ev 23, mənzil 13	Baxşiyev Əli Yavər oğlu, AZ1092, Bakı şəhəri, Sabunçu rayonu, Bakıxanov ŞTQ, Məmmədrza Hacınski (Ərəblinka), ev 37, mənzil 22	2021/050 və 31.05.2021
N 2019 0681	2019 00250	"BERG ENERGY" Məhdud Məsuliyyətli Cəmiyyəti, AZ 1025, Bakı şəhəri, Xətai rayonu, Afiyyəddin Cəlilov, ev 26, mənzil 163	"BERG-GLUCOSE" Məhdud Məsuliyyətli Cəmiyyəti, AZ0115, Abşeron rayonu, Hökməli ŞTQ"	2020/046 və 07.05.2021

Əmtəə nişanının qeydiyyatının qüvvədəolma müddətinin uzadılması
Продление срока действия регистрации товарного знака

(111) Qeydiyyat nömrəsi Номер регистрации	(210) İddia sənədinin nömrəsi Номер заявки	(730) Əmtəə nişanının yeni sahibinin adı Имя нового владельца товарного знака	(181) Qeydiyyatının qüvvədəolma müddətinin bitdiyi tarix Дата истечения срока действия регистрации
N 950027	0043	Hasbro Inc., 1027 Newport Avenue, Pawtucket, Rhode Island 02861, USA	01.02.2031
N 950293	0366	Philip Morris Brands Sàrl (a limited liability company) , Quai Jeanrenaud3, CH-2000 Neuchâtel, Switerland	09.09.2031
N 960048	1969-ПРТ	Sanofi Mature IP, 54,rue La Boetie, 75008 Paris, FRANCE	02.07.2031
N 960100	1939-ПРТ	Fabriques de Tabac Reunies S.A., Neuşatel, İsveçrə	03.06.2031
N 970749	2577-ПРТ	HOND GIKEN KOGYO KABUSHIKI KAISHA, həmçinin HONDA MOTOR CO., LTD adı altında ticarət edir , No-1-1, 2-chome, Minami-akyama, Minato-ku, Tokyo, Japan.	16.07.2031
N 970751	2579-ПРТ	HONDA GIKEN KOGYO KABUSHIKI KAISHA (həmçinin HONDA MOTOR CO., LTD) adı ilə ticarət edən, Tokyo, Yaponiya , NO 1-1, 2-chome, Minami- akyama, Minato-ku, Tokyo, Japan.	16.07.2031

N 970755	2576-ПРТ	HONDA GIKEN KOGYO KABUSHIKI KAISHA (həmçinin HONDA MOTOR CO., LTD) adı ilə ticarət edən, Tokyo, Yaponiya , NO 1-1, 2-chome, Minami-akyama, Minato-k, Tokyo, Japan.	16.07.2031
N 970756	2570-ПРТ	HONDA GIKEN KOGYO KABUSHIKI KAISHA (həmçinin HONDA MOTOR CO., LTD) adı ilə ticarət edən, Tokyo, Yaponiya , NO 1-1, 2-chome, Minami-akyama, Minato-k, Tokyo, Japan.	16.07.2031
N 970757	2578-ПРТ	HONDA GIKEN KOGYO KABUSHIKI KAISHA (həmçinin HONDA MOTOR CO., LTD) adı ilə ticarət edən, Tokyo, Yaponiya , NO 1-1, 2-chome, Minami-akyama, Minato-k, Tokyo, Japan.	16.07.2031
N 980095	1970-ПРТ	Sanofi Mature IP, 54,rue La Boetie, 75008 Paris,FRANCE	02.07.2031
N 980516	211-ПРТ	Agr Evo UK Limited, Cambridge, Hauxton CB2 5HU, İngiltərə	20.06.2031
N 980580	2200/2027-ПРТ	ANGELINI BEAUTY S. p. A., Via Melchiorre Gioia, 8-20124 Milano, Italy	15.06.2031
N 980904	536-ПРТ	Hitachi, Ltd., Tokyo, Yaponiya	29.09.2030
N 2000 0161	1031/2490-ПРТ	SHARP KABUSHIKI KAISHA , 1 Takumi-cho, Sakai-ku, Sakai City, Osaka 590-8522 Japan	20.06.2031
N 2001 0415	2000 0635	FCA US LLC, 100 Chrysler Drive, City of Auburn Hills, State of Michigan 48326, USA.	23.11.2030
N 2001 0416	2000 0634	FCA US LLC, 1000 Chrysler Drive City of Auburn Hills, State of Michigan 48326, United States of America	23.11.2030
N 2002 0046	2001 0299	LEA & PERRINS LIMITED., The Shard, 32 London Bridge Street, London, SE1 9SG United Kingdom	01.06.2031
N 2002 0047	2001 0195	KIMBERLY-CLARK CORPORATION., 401 North Lake Street, NEENAH, W1 54956, ABŞ.	10.04.2031
N 2003 0007	2000 0657	Amgen Inc., One Amgen Center Drive, Thousand Oaks, California 91320-1799, USA	05.12.2030
N 2003 0036	2001 0404	Genzyme Corporation, a corporation of the Commonwealth of Massachusetts, One Kendall Square, Cambridge, Massachusetts 02139-1562, ABŞ	14.08.2031
N 2003 0096	2001 0236	Hankook Tire Worldwide Co., Ltd., 133, Teheran-ro (Yeoksam-dong), Gangnam-gu, Seoul, 135-723, Korea	07.05.2031
N 2003 0306	2001 0265	UPJOHN US 1 LLC, 235 East 42 nd Street, New York, N.Y. 10017, U.S.A.	21.05.2031
N 2003 0333	2001 0239	Accenture Global Services GmbH, Pestalozzistrasse 2, 8201 Schaffhausen, Argentina	08.05.2031
N 2003 0397	2001 0223	FORD MOTOR COMPANY., One American Road, Dearborn, MI 48126, United States of America	04.05.2031
N 2011 0177	2011 0056	AZƏRBAYCAN FUTBOL FEDERASIYALARI ASSOSIASIYASI., AZ1025, Bakı şəhəri, Xətai rayonu, Nobel prospekti, ev 57 F., 2208-ci məhəllə	14.01.2031
N 2011 0448	2011 0445	“ARAZ SUPERMARKET” Məhdud Məsuliyyətli Cəmiyyəti, AZ1078, Bakı şəhəri, Nəsimi rayonu, Mərdanov qardaşları, ev 137	01.04.2031
N 2011 0584	2011 0323	Namazov Alim Vəli oğlu, AZ1040, Bakı şəh., Sabunçu r-nu, Bakıxanov ŞTQ, Vəkilov küç., ev 2	07.05.2031

N 2011 0598	2011 0668	BANVIT A.Ş., Balıkesir asfaltı 8.km Ömerköy Sapagi Bandırma-Balıkesir, P.K.2 10201 Bandırma-Turkey	29.04.2031
N 2011 1082	2011 1116	"Azərkosmos" Açıq Səhmdar Cəmiyyəti, AZ1095, Bakı şəhəri, Səbail rayonu, Üzeyir Hacıbəyli, ev 72, M5	09.08.2031
N 2011 1265	2011 0183	Honeywell International Inc., 101 Columbia Road, Morristown, NJ 07962, USA	10.02.2031
N 2012 0031	2010 1245	Grant Thornton International Limited GRANT THORNTON HOUSE, 20 Fenchurch Street, Level 25, London, EC3M 3BY, United Kingdom	11.11.2030
N 2012 0195	2011 1833	Carex Bitkisel Ürünler ve Kozmetik San. Tic. Ltd. Şti. , Esenşehir Mah. Sarıgazi Yolu Cad. Handan Sok. No. 67 Ümraniye - İstanbul	21.12.2031
N 2012 0297	2012 0315	Tağıyev Bəhrüz Niyaz oğlu, AZ1054, Bakı şəh., Binəqədi r-nu, M.Rəsulzadə ŞTQ, Katib Şamilov (Rəsulzadə qəs.), ev 17, m. 3	07.03.2032
N 2012 0360	2011 0208	Sheraton International IP, LLC , One StarPoint Stamford, Connecticut 06902 United States of America	17.02.2031
N 2012 0469	2011 1064	Philip Morris Brands Sàrl, Quai Jeanrenaud 3 2000 Neuchâtel Switzerland	29.07.2031
N 2012 0504	2011 0685	Sheraton International IP, LLC, One StarPoint Stamford, Connecticut 06902 United States of America	06.05.2031
N 2012 0703	2011 0686	AJMAL HOLDINGS & INVESTMENTS PRIVATE LIMITED, 1-Cecil Court, 24-Mahakavi Bhushan Marg, Colaba, Mumbai-400005, India	06.05.2031
N 2012 0737	2011 0606	Obşestvo s oqraniçennoy otvetstvennostyu "Nauçno-proizvodstvennaya kompaniya "EKOFARM", Kiyev şəhəri, 04210, Obolonskaya naberezhnaya, 19, bina I, Ukrayna	22.04.2031
N 2012 0738	2011 0607	Obşestvo s oqraniçennoy otvetstvennostyu "Nauçno-proizvodstvennaya kompaniya "EKOFARM", Kiyev şəhəri, 04210, Obolonskaya naberezhnaya, 19, bina I, Ukrayna	22.04.2031
N 2012 0739	2011 0608	: Obşestvo s oqraniçennoy otvetstvennostyu "Nauçno-proizvodstvennaya kompaniya "EKOFARM", Kiyev şəhəri, 04210, Obolonskaya naberezhnaya, 19, bina I, Ukrayna	22.04.2031
N 2012 0740	2011 0609	Obşestvo s oqraniçennoy otvetstvennostyu "Nauçno-proizvodstvennaya kompaniya "EKOFARM", Kiyev şəhəri, 04210, Obolonskaya naberezhnaya, 19, bina I, Ukrayna	22.04.2031
N 2012 0743	2011 0674	Abdi İbrahim İlaç Sanayi ve Ticaret Anonim Şirketi, Reşitpaşa Mahallesi Eski Büyükdere Caddesi No: 4 34467 Maslak – Sarıyer - İstanbul, Turkey	04.05.2031
N 2012 0813	2011 0670	Vinod Sachdev, 603, Natasha Towers, Andheri West, Mumbai-400 061, State of Maharashtra, India	02.05.2031
N 2012 1003	2011 0743	The Boeing Company, 2201 Seal Beach Boulevard Seal Beach, California 90740 USA	18.05.2031
N 2012 1004	2011 0744	The Boeing Company, 2201 Seal Beach Boulevard Seal Beach, California 90740 USA	18.05.2031
N 2012 1207	2011 0671	Apple Inc. (a California Corporation), One Apple Park Way Cupertino, California 95014 USA	03.05.2031

N 2012 1208	2011 0712	DNATA, Dnata Travel Centre, P.O.Box 1515, Dubai, United Arab Emirates	12.05.2031
N 2012 1209	2011 0713	DNATA, Dnata Travel Centre, P.O.Box 1515, Dubai, United Arab Emirates	12.05.2031
N 2012 1233	2011 0687	AJMAL HOLDINGS & INVESTMENTS PRIVATE LIMITED, 1-Cecil Court, 24-Mahakavi Bhushan Marg, Colaba, Mumbai-400005, India	06.05.2031
N 2013 0207	2011 0973	SHANTHA BIOTECHNICS PRIVATE LIMITED, 3rd & 4th Floors, H. No. 5-10-173, Fateh Maidan Road, Basheerbagh Hyderabad, 500 004 Telangana, India	13.07.2031
N 2013 0257	2011 0840	Ford Motor Company, One American Road, Dearborn, Michigan 48126, U.S.A	10.06.2031
N 2013 0258	2011 0841	Ford Motor Company, One American Road, Dearborn, Michigan 48126, U.S.A.	10.06.2031
N 2013 0259	2011 0842	Ford Motor Company, One American Road, Dearborn, Michigan 48126, U.S.A	10.06.2031
N 2013 0260	2011 0872	The Gillette Company LLC, One Gillette Park, Boston, MA 02127, USA	20.06.2031
N 2013 0281	2011 0962	Bayer Intellectual Property GmbH, Bayer Pharma Aktiengesellschaft.	08.07.2031
N 2013 0368	2011 0984	J.S.S. Tobacco Ltd, Suite 404, Albany House, 324/326 Regent Street, London, United Kingdom, W1B3HH	14.07.2031
N 2013 0378	2011 0253	Aktsionernoye Obşestvo "DANON ROSSİYA", Rusiya 127015, Moskva, Vyatskaya küç., ev 27, tikili 13-14	24.02.2031
N 2013 0432	2011 0079	Gaudal Limited, 35 Theklas Lysioti Str., Eagle Star House, 6th Floor, 3030 Limassol, Cyprus	21.01.2031
N 2013 0484	2011 0966	Clarios Technology and Recycling GmbH, Am Leineufer 51 City of Hannover, 30419 Germany	12.07.2031
N 2013 0699	2011 0811	IMAX CORPORATION, 2525 Speakman Drive, Mississauga, ON L5K 1B1, Canada	01.06.2031
N 2013 0999	2011 0586	Diageo Brands B.V., Molenwerf 12,1014 BG Amsterdam, The Netherlands	19.04.2031
N 2013 1002	2013 0944	Alberto-Culver International, Inc., 700 Sylvan Avenue, Englewood Cliffs, NJ 07632 U.S.A.	01.07.2031
N 2014 0221	2011 0696	Diageo Brands B.V., Molenwerf 12,1014 BG Amsterdam, The Netherlands	10.05.2031

Əmtəə nişanına dair girov müqavilənin qeydiyyatı
Регистрация договора залога на товарный знак

(111) Qeydiyyat nömrəsi Номер регистрации	(210) İddia sənədinin nömrəsi Номер заявки	Girovqoyan Залогодатель	Girovsaxlayan Залогодержатель	Müqavilənin şərtlərinin эюстярилмяси Указание условий договора	(580) Müqavilənin tarixi və qeydiyyat №-si Дата и № регистрации договора
N 2008 1463	2008 1395	"TAC" Məhdud Məsuliyyətli Cəmiyyəti, AZ1153, Bakı şəhəri, Binəqədi rayonu, Sulutəpə qəsəbəsi, ev 5	AVROPA YENİDƏNQURMA VƏ İNKİŞAF BANKI, AZ1010, Bakı şəhəri, Nizami küçəsi 90 A, Landmark III	06.05.2021 ~	2021/001 və 06.05.2021
N 2011 0804	2011 0635	"TAC" Məhdud Məsuliyyətli Cəmiyyəti, AZ1153, Bakı şəhəri, Binəqədi rayonu, Sulutəpə qəsəbəsi, ev 5, Cənub-qərbində Şamaxı Şossesi	AVROPA YENİDƏNQURMA VƏ İNKİŞAF BANKI, AZ1010, Bakı şəhəri, Nizami küçəsi 90 A, Landmark III	06.05.2021 ~	2021/001 və 06.05.2021
N 2013 0003	2012 1636	"TAC" Məhdud Məsuliyyətli Cəmiyyəti, AZ1141, Bakı şəh., Yasamal r- nu, Firudin Ağayev 9	AVROPA YENİDƏNQURMA VƏ İNKİŞAF BANKI, AZ1010, Bakı şəhəri, Nizami küçəsi 90 A, Landmark III	06.05.2021 ~	2021/001 və 06.05.2021
N 2013 0602	2013 00366	"TAC" MMC, AZ1141, Bakı şəh., Yasamal r- nu, Firudin Ağayev, ev 9	AVROPA YENİDƏNQURMA VƏ İNKİŞAF BANKI, AZ1010, Bakı şəhəri, Nizami küçəsi 90 A, Landmark III	06.05.2021 ~	2021/001 və 06.05.2021
N 2016 0377	2016 00076	"TAC" Məhdud Məsuliyyətli Cəmiyyəti, AZ 1141, Bakı şəh., Yasamal r-nu., Firudin Ağayev, ev 9	AVROPA YENİDƏNQURMA VƏ İNKİŞAF BANKI, AZ1010, Bakı şəhəri, Nizami küçəsi 90 A, Landmark III	06.05.2021 ~	2021/001 və 06.05.2021
N 2016 1065	2016 00414	"TAC" Məhdud Məsuliyyətli Cəmiyyəti, AZ 1141, Bakı şəh., Yasamal r-nu,	AVROPA YENİDƏNQURMA VƏ İNKİŞAF BANKI, AZ1010, Bakı şəhəri, Nizami	06.05.2021 ~	2021/001 və 06.05.2021

		Firudin Ağayev, ev 9	küçəsi 90 A, Landmark III		
N 2017 1188	2017 00049	"TAC" Məhdud Məsuliyyətli Cəmiyyəti, AZ 1141, Bakı şəh., Yasamal r-nu, Firudin Ağayev, ev 9	AVROPA YENİDƏNQURMA VƏ İNKİŞAF BANKI, AZ1010, Bakı şəhəri, Nizami küçəsi 90 A, Landmark III	06.05.2021 ~	2021/001 və 06.05.2021
N 2017 1189	2017 00071	"TAC" Məhdud Məsuliyyətli Cəmiyyəti, AZ 1141, Bakı şəh., Yasamal r-nu, Firudin Ağayev, ev 9	AVROPA YENİDƏNQURMA VƏ İNKİŞAF BANKI, AZ1010, Bakı şəhəri, Nizami küçəsi 90 A, Landmark III	06.05.2021 ~	2021/001 və 06.05.2021

SƏNAYE NÜMUNƏLƏRİ ПРОМЫШЛЕННЫЕ ОБРАЗЦЫ

Patentin qüvvədə olma müddətinin uzadılması

Продление срока действия патента

(111) Qeydiyyat nömrəsi Номер регистрации	(730) Patent sahibinin adı Наименование патентовладельца	(181) Qeydiyyatın qüvvədə olma müddətinin bitdiyi tarix Дата истечения срока действия регистрации
S 2012 0006	CHRISTIAN DIOR COUTURE S.A. (FR)	16.06.2022
S 2012 0007	CHRISTIAN DIOR COUTURE S.A. (FR)	16.06.2022
S 2012 0008	CHRISTIAN DIOR COUTURE S.A. (FR)	16.06.2022
S 2012 0009	CHRISTIAN DIOR COUTURE S.A. (FR)	16.06.2022
S 2016 0005	"KÜRDƏMİR SÜD EMALI ZAVODU" MMC, AZ 1029, BAKI ŞƏHƏRİ NİZAMİ RAYONU, HEYDƏR ƏLİYEV PROSPEKTİ EV. 2023 MƏHƏLLƏ, 92A (AZ)	12.05.2022
S 2016 0016	"KÜRDƏMİR SÜD EMALI ZAVODU" MƏHDUD MƏSULİYYƏTLİ CƏMİYYƏTİ, AZ 1029, BAKI ŞƏHƏRİ NİZAMİ RAYONU, HEYDƏR ƏLİYEV PROSPEKTİ, ev 92A, 2023 MƏHƏLLƏ (AZ) AZ1029	31.07.2022
S 2018 0004	ONDULAYN, 24, Quai Galliéni, 92150 SURESNES, France (FR)	07.09.2022
S 2020 0025	AUTOMOBILI LAMBORGHINI S.P.A., Via Modena, 12, 40019 Sant'Agata Bolognese (BO), Italy (IT)	31.07.2022
S 2020 0026	AUTOMOBILI LAMBORGHINI S.P.A., Via Modena, 12, 40019	31.07.2022

	Sant`Agata Bolognese (BO), Italy (IT)	
S 2021 0006	Arçelik Anonim Şirketi, E5 Ankara Asfaltı Üzeri, Tuzla, 34950 İstanbul, TURKEY (TR) Nihat DURAN, c/oArçelik Anonim SirketiE5 Ankara Asfaltı Üzeri, Tuzla, 34950 İstanbul, TURKEY (TR) Aslı ÖKMEN, c/oArçelik Anonim SirketiE5 Ankara Asfaltı Üzeri, Tuzla, 34950 İstanbul, TURKEY (TR) Gizem DURAKOĞLU EMRE, c/oArçelik Anonim Sirketi E5 Ankara Asfaltı Üzeri, Tuzla, 34950 İstanbul, TURKEY (TR) Can Onur VANCI, c/oArçelik Anonim SirketiE5 Ankara Asfaltı Üzeri, Tuzla, 34950 İstanbul, TURKEY (TR) Özlem KÖK GÜLTEKİN, c/oArçelik Anonim SirketiE5 Ankara Asfaltı Üzeri, Tuzla, 34950 İstanbul, TURKEY (TR) Tamer YÜKSEK, c/oArçelik Anonim SirketiE5 Ankara Asfaltı Üzeri, Tuzla, 34950 İstanbul, TURKEY (TR) Doğaç CAN SAĞIROSMANOĞLU, c/oArçelik Anonim SirketiE5 Ankara Asfaltı Üzeri, Tuzla, 34950 İstanbul, TURKEY (TR) Ece Çınar, c/oArçelik Anonim SirketiE5 Ankara Asfaltı Üzeri, Tuzla, 34950 İstanbul, TURKEY (TR)	11.02.2022
S 2021 0007	Aqzamov Renat Limaroviç, ul. Qlavmosstroya, d.18, kv. 50, Moskva, 119618, Rossiya, RU (RU)	25.06.2021
S 2021 0008	Bulqari Horlogerie S.A, 34 rue de Monruz, 2000 Neuchatel, Switzerland (CH) Fabrizio Buonamassa Stigliani, 34 rue de Monruz, 2000 Neuchatel, Switzerland (CH)	19.07.2021
S 2021 0009	"Agro Art" MMC, Bakı ş. Binəqədi r. Süleyman Sani Axundov, ev 2Q, mən 25 (AZ) Allahquliyev Rəşid Alış oğlu, Quba rayonu, Aşağı Xuç kəndi (AZ)	14.10.2022

M Ü N D Ə R İ C A T

ƏMTƏƏ NİŞANLARI

Əmtəə nişanları.....	5
----------------------	---

GÖSTƏRİCİLƏR

Əmtəə nişanlarının qeydiyyatı haqqında şəhadətnamələrin sistematik göstəricisi.....	138
Əmtəə nişanlarının qeydiyyatı ilə bağlı iddia sənədlərinin say göstəricisi.....	141
Əmtəə nişanlarının qeydiyyatı haqqında şəhadətnamələrin say göstəricisi.....	145

SƏNAYE NÜMUNƏLƏRİ

Dövlət reyestrinə daxil edilmiş sənaye nümunəsi patentləri haqqında məlumatlar.....	149
---	-----

“Sənaye nümunələrinin beynəlxalq qeydiyyatı haqqında” Haaqa müqaviləsinin Cenevrə Aktı çərçivəsində Azərbaycan Respublikasında qorunan sənaye nümunələri barədə məlumatlar.....	158
---	-----

BİLDİRİŞLƏR

Əmtəə nişanı sahibinin adının və ünvanının dəyişilməsi barədə məlumatlar.....	187
Əmtəə nişanına dair hüquqların verilməsi barədə müqavilələrin qeydiyyatı.....	189
Əmtəə nişanının qeydiyyatının qüvvədə olma müddətinin uzadılması barədə məlumatlar.....	190
Əmtəə nişanına dair girov müqaviləsinin qeydiyyatı.....	194

SƏNAYE NÜMUNƏLƏRİ

Patentin qüvvədəolma müddətinin uzadılması.....	195
---	-----

СОДЕРЖАНИЕ

ТОВАРНЫЕ ЗНАКИ

Товарные знаки.....	5
---------------------	---

УКАЗАТЕЛИ

Систематический указатель о регистрации свидетельств на товарные знаки.....	138
Нумерационный указатель о регистрации заявок на товарные знаки.....	141
Нумерационный указатель о регистрации свидетельств на товарные знаки.....	145

ПРОМЫШЛЕННЫЕ ОБРАЗЦЫ

Сведений о патентах, внесённых в государственный реестр промышленных образцов Азербайджанской Республики.....	177
---	-----

Сведения о международной регистрации промышленных образцов, охраняемых в Азербайджанской Республике в рамках Женевского акта Гаагского соглашения "О международной регистрации промышленных образцов.....	158
---	-----

ИЗВЕЩЕНИЯ

Сведения об изменении имени и адреса владельца товарного знака.....	187
Регистрация договоров о передаче прав на товарный знак.....	189
Сведения о продлении срока действия регистрации товарного знака.....	190
Регистрация договора залога на товарный знак.....	194

ПРОМЫШЛЕННЫЕ ОБРАЗЦЫ

Продление срока действия патента.....	195
---------------------------------------	-----

Korrektorlar:

E.Tahirov
İ.Məmmədov
İ.Paşayev
Ş.Nəbiyeva

Operatorlar:

N.Haqqverdiyeva
F.Mustafayeva
A.Anifayeva

Tirajı: 10 nüsxə;
Qiyməti: Müqavilə ilə.

Azərbaycan Respublikası
Əqli Mülkiyyət Agentliyinin
tabeliyində olan
Patent və Əmtəə Nişanlarının
Ekspertizası Mərkəzi

Ü n v a n:

AZ 1078, Bakı şəh., Nəsimi rayonu,
Mərdanov qardaşları küçəsi 124.

QEYD ÜÇÜN
