



Azərbaycan Respublikası Əqli Mülkiyyət Agentliyi

Patent və Əmtəə Nişanlarının
Ekspertizası Mərkəzi

RƏSMİ
BÜLLETEN

ОФИЦИАЛЬНЫЙ
БЮЛЛЕТЕНЬ

SƏNAYE MÜLKİYYƏTİ

1996-cı ildən
nəşr edilir

Издается с
1996 года

Əmtəə nişanları
Sənaye nümunələri
Coğrafi göstəricilər

(aylıq rəsmi bülleten)

ПРОМЫШЛЕННАЯ СОБСТВЕННОСТЬ

(официальный ежемесячный бюллетень)

Dərc olunma
tarixi:
30.12.2019

Дата
публикации:
30.12.2019

Товарные знаки
Промышленные образцы
Географические указания

Şəhadətnamə
№ 350

№ 12
Bakı - 2019

Azərbaycan Respublikası Əqli Mülkiyyət Agentliyi

Patent və Əmtəə Nişanlarının Ekspertizası Mərkəzi

Redaksiya heyəti

Kamran İmanov

Redaksiya heyətinin sədri,
Azərbaycan Respublikası Əqli Mülkiyyət Agentliyinin
İdarə Heyətinin sədri

Redaksiya heyətinin üzvləri

Xudayət Həsənlı

Redaksiya heyətinin sədr müavini,
Azərbaycan Respublikası Əqli Mülkiyyət Agentliyinin
tabeliyində olan Patent və Əmtəə Nişanlarının
Ekspertizası Mərkəzinin direktoru

Gülnarə Rüstəmovə

Azərbaycan Respublikası Əqli Mülkiyyət Agentliyinin
tabeliyində olan Patent və Əmtəə Nişanlarının
Ekspertizası Mərkəzinin direktor müavini

Ramin Hacıyev

Azərbaycan Respublikası Əqli Mülkiyyət Agentliyinin
tabeliyində olan Patent və Əmtəə Nişanlarının
Ekspertizası Mərkəzinin Əmtəə nişanı, sənaye nümunəsi
və coğrafi göstəricilərin ekspertizası şöbəsinin müdiri

**ƏMTƏƏ NİŞANLARINA VƏ SƏNAYE NÜMUNƏLƏRİNƏ AİD BIBLIOQRAFİK
MƏLUMATLARIN İDENTİFİKASIYASI ÜÇÜN BEYNƏLXALQ RƏQƏM KODLARI
(WIPO ST.60 STANDARTI)**

- (11) Beynəlxalq qeydiyyat nömrəsi
- (15) Beynəlxalq qeydiyyat tarixi
- (19) Dərc edən idarə və ya təşkilatın kodu, yaxud digər identifikasiya vasitəsi
- (21) İddia sənədinin qeydiyyat nömrəsi
- (22) İddia sənədinin verilmə tarixi
- (23) Sərgi ilkinliyi tarixi
- (28) Beynəlxalq qeydiyyata daxil olan sənaye nümunələrinin sayı
- (31) İlk iddia sənədinin nömrəsi
- (32) İlklik tarixi
- (33) İlklik ölkəsinin kodu
- (44) İddia sənədinin dərc edilmə tarixi
- (45) Beynəlxalq qeydiyyata alınmış sənaye nümunəsinin dərc edilmə tarixi
- (46) Sənaye nümunəsinin mühüm əlamətlərinin siyahısının dərc edilmə tarixi
- (51) Sənaye nümunələrinin beynəlxalq təsnifatının (SNBT) indeks(lər)i
- (54) Sənaye nümunəsinin adı
- (57) Sənaye nümunəsinin mühüm əlamətlərinin siyahısı
- (71) İddiaçı(lar), onun (onların) yaşayış yeri və ya olduğu yer barədə məlumat
- (72) Müəllif(lər), onun (onların) yaşayış yeri barədə məlumat
- (73) Patent sahib(lər)i, onun (onların) yaşayış yeri və ya olduğu yer barədə məlumat
- (74) İddia sənədində göstərilədiyi halda, nümayəndə və ya patent müvəkkilinin yaşadığı yer barədə məlumat
- (82) Beynəlxalq iddia sənədlərinə daxil olan ərizələr
- (111) Qeydiyyat nömrəsi
- (151) Qeydiyyat tarixi
- (181) Qeydiyyat müddətinin bitdiyi vaxt
- (210) İddia sənədinin nömrəsi
- (220) İddia sənədinin daxil olduğu tarix
- (230) Sərgi haqqında məlumat
- (310) İlk iddia sənədinə verilmiş nömrə
- (330) ÜƏMT-in St. 3 standartı üzrə ilk iddia sənədinin verildiyi beynəlxalq təşkilatın və ya ölkənin kodu
- (511) Nişanın qeydiyyatı üçün əmtəələrin və xidmətlərin Beynəlxalq təsnifatına uyğun sinfi (sinifləri), əmtəə və xidmətlərin siyahısı
- (526) Disklamasiya (əmtəə nişanının mühafizə olunmayan elementləri)
- (540) Əmtəə nişanının şəkli
- (551) Kollektiv nişana dair məlumat
- (554) Həcmi nişan
- (571) Əmtəə nişanının təsviri
- (591) Əmtəə nişanının rəngi
- (731) İddiaçının adı və ünvanı
- (740) Patent müvəkkili
- (750) Yazışma üçün ünvan

**МЕЖДУНАРОДНЫЕ ЦИФРОВЫЕ КОДЫ ДЛЯ ИДЕНТИФИКАЦИИ
БИБЛИОГРАФИЧЕСКИХ ДАННЫХ, ОТНОСЯЩИХСЯ К ТОВАРНЫМ ЗНАКАМ И
ПРОМЫШЛЕННЫМ ОБРАЗЦА (СТАНДАРТ WIPO СТ.60)**

- (11) Номер международной регистрации
- (15) Дата международной регистрации
- (19) Код или другие средства идентификации ведомства или организации, осуществившей публикацию
- (21) Регистрационный номер заявки
- (22) Дата подачи заявки
- (23) Дата выставочного приоритета
- (28) Количество промышленных образцов, включенных в международную регистрацию
- (31) Номер приоритетной заявки
- (32) Номер приоритета
- (33) Код страны приоритета
- (44) Дата публикации заявки
- (45) Дата публикации получившего международную регистрацию промышленного образца
- (44) Дата публикации перечня существенных признаков промышленного образца
- (51) Индекс(ы) Международной классификации промышленных образцов (МКПО)
- (54) Название полезной модели
- (57) Перечень существенных признаков промышленного образца
- (71) Сведения о заявителе(ях), его(их) местожительстве или местонахождении
- (72) Сведения об изобретателе(ях), его(их) местожительстве
- (73) Сведения о патентовладельце(ах), его(их) местожительстве или местонахождении
- (74) Сведения о представителе или патентном поверенном, если он указан в заявке, его местожительстве
- (82) Заявления, содержащиеся в международной заявке
- (111) Номер регистрации
- (151) Дата регистрации
- (181) Дата истечения срока действия регистрации
- (210) Номер заявки
- (220) Дата подачи заявки
- (230) Данные о выставках
- (310) Номер, присвоенный первой заявке
- (330) Код международной организации или страны по стандарту ВОИС ст.3, в которую была подана первая заявка
- (511) Индексы Международной классификация товаров и услуг для регистрации знаков (Ниццкая классификация), перечень товаров и услуг
- (526) Дискламация (неохраняемые элементы товарного знака)
- (540) Воспроизведение знака
- (551) Указание на то, что знак является коллективным
- (554) Объемный знак
- (571) Описание товарного знака
- (591) Указание цвета или цветового сочетания
- (731) Имя и адрес заявителя
- (740) Патентный поверенный
- (750) Адрес для переписки

ƏMTƏƏ NİŞANLARI ТОВАРНЫЕ ЗНАКИ

(111) N 2019 0917
(151) 02.12.2019
(210) 2018 01146
(220) 31.10.2018
(181) 31.10.2028
(730) "TBC Kredit Bank Olmayan Kredit Təşkilatı" MMC, Bakı şəhəri, Nəsimi r-nu, 28 May küçəsi, 71-77 (AZ)
(540)

TBC BANK AZƏRBAYCAN

(526) Əmtəə nişanında "BANK AZƏRBAYCAN" söz birləşməsi hüquqi mühafizə obyektidir.

(591) göy
(511) 35 - biznes sahəsində xidmətlər və reklam xidmətləri; biznes sahəsində məsləhət xidmətləri;
36 - maliyyə xidmətləri; kredit-pul əməliyyatları; maliyyə məsələləri üzrə məsləhətlər; qiymətli kağızlarla əməliyyatlar; kiring; kapital qoyma; pul dəyişmələri; kredit, debit kartları, zəmanətli kart çekləri, talonlar üzrə xidmətlər; maliyyə menecmenti; bank əməliyyatları; borc verilməsi; sığorta agentliyi fəaliyyəti; bütün yuxarıda göstərilən xidmətlərə aid olan məsləhət xidmətləri.

(526) В товарном знаке словосочетание "BANK AZƏRBAYCAN" не является объектом правовой охраны.

(591) синий
(511) 35 – услуги в сфере бизнеса и рекламные услуги; консультационные услуги в сфере бизнеса.
36 - финансовые услуги; кредитно-денежные операции; консультационные услуги в сфере финансов; операции с ценными бумагами; кинринг; влажения для капитала; денежные изменения; кредитные, дебетовые карты, чеки с гарантированной картой, купоны; финансовый менеджмент; банковские операции; выдача долга; деятельность страхового агента;

консультационные услуги, относящиеся ко всем вышеперечисленным услугам.

(111) N 2019 0918
(151) 04.12.2019
(210) 2018 00254
(220) 22.02.2018
(181) 22.02.2028
(730) "AK ÖZEROL" MMC, AZ 1022, Bakı şəh., Səbail r-nu., Mərdanov qardaşları, ev 3 (AZ)
(540)

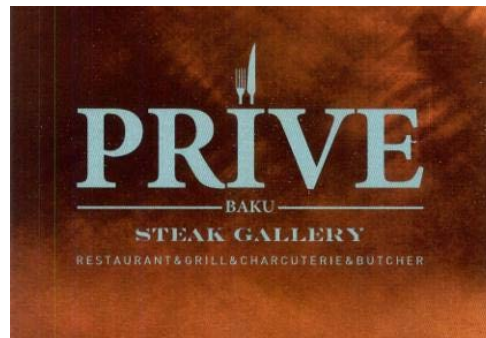

(526) Əmtəə nişanında "Baku" söz işarəsi, "STEAK GALLERY", "RESTAURANT & GRILL & CHARCUTERIE & BUTCHER" söz birləşmələri hüquqi mühafizə obyektləri deyildir.

(591) qəhvəyi, boz, narıncı, sarı
(511) 43 - restoran xidmətləri.

(526) В товарном знаке словесное обозначение "Baku", словосочетания "STEAK GALLERY", "RESTAURANT & GRILL & CHARCUTERIE & BUTCHER" не являются объектами правовой охраны.

(591) коричневый, серый, оранжевый, желтый
(511) 43 - услуги ресторанов.

(111) N 2019 0919

(151) 04.12.2019

(210) 2018 00503

(220) 02.05.2018

(181) 02.05.2028

(730) Dəmirçiyev Dilsuz Kazım oğlu, AZ
1106, Bakı şəh., Binəqədi r-nu, M.
Rəsulzadə ŞTQ, Eldar Babayev, ev 6 (AZ)

(540)

(526) Əmtəə nişanında "S" hərf işarəsi,
"CLUB & LOUNGE" söz birləşməsi
hüquqi mühafizə obyektləri deyildir.

(591) ağ, qara, sarı, qızılı

(511) 43 - kafe, restoran, bar və gecə
klublarının göstərdiyi xidmətlər.(526) В товарном знаке буквенное обо-
значение "S", словосочетание "CLUB &
LOUNGE" не является объектом пра-
вовой охраны.

(591) белый, черный, желтый, золотистый

(511) 43 - услуги кафе и баров, ночных
клубов и ресторанов.

(111) N 2019 0920

(151) 04.12.2019

(210) 2018 00504

(220) 02.05.2018

(181) 02.05.2028

(730) Dəmirçiyev Dilsuz Kazım oğlu, AZ
1106, Bakı şəh., Binəqədi r-nu,
M.Rəsulzadə ŞTQ, Eldar Babayev, ev 6
(AZ)

(540)

(526) Əmtəə nişanında "club" söz işarəsi,
"club-terrace-karaoke" söz birləşməsi
hüquqi mühafizə obyektidir.

(591) ağ, qara, narıncı

(511) 43 - kafe, restoran, bar və gecə
klublarının göstərdiyi xidmətlər.(526) В товарном знаке словесное обо-
значение "club", словосочетание
"clubterrace-karaoke" не являются объ-
ектами правовой охраны.

(591) белый, черный, оранжевый

(511) 43 - услуги кафе и баров, ночных
клуб и ресторанов.

(111) N 2019 0921

(151) 04.12.2019

(210) 2019 01208

(220) 03.07.2019

(181) 03.07.2029

(730) Nağıyev Toğrul Elçin oğlu, AZ 1040,
Bakı şəh., Sabunçu r-nu, Bakıxanov ŞTQ,
Nazim İsmayılov, ev 9B, m. 25 (AZ)

(540)

(511) 35 - satış üzrə xidmətlər, o cümlədən
geyim, ayaqqabı və baş geyimlərinin satışı
üzrə xidmətlər

43 – kafe, restoran və otel xidmətləri.

(511) 35 - услуги по продажам, в том чис-
ле одежды, обуви и головных уборов.

43 - услуги кафе, ресторанов и отелей.

(111) N 2019 0922
(151) 04.12.2019
(210) 2018 01473
(220) 24.12.2018
(181) 24.12.2028
(730) "XƏZƏR KABLO" MMC, Bakı şəhəri,
Xətai rayonu, Nobel pr., ev 15, m. 7 (AZ)
(540)



(526) Əmtəə nişanında "XƏZƏR KABLO"
söz birləşməsi elementlərinə ayrı-
ayrılıqda müstəqil hüquqi mühafizə
verilmədən bütövlükdə qorunur.
(591) qara, göy, ağ
(511) 09 - kabellər.
35 - reklam, satışı üzrə xidmətlər, biznes
sahəsində menecment; biznes sahəsində
inzibati fəaliyyət.

(526) В товарном знаке словосочетание
"XƏZƏR KABLO" охраняется в целом
без предоставления правовой охраны
отдельным элементам.
(591) черный, синий, белый
(511) 09 - кабели.
35 - реклама; менеджмент в сфере бизне-
са; административная деятельность в
сфере бизнеса;

(111) N 2019 0923
(151) 04.12.2019
(210) 2019 00437
(220) 13.03.2019
(181) 13.03.2029
(730) "XƏZƏR KABLO" MMC, Bakı şəhəri,
Xətai rayonu, Nobel pr., ev 15, m. 7 (AZ)
(540)

(526) Əmtəə nişanında "KHAZAR CABLE"
söz birləşməsi elementlərinə ayrı-
ayrılıqda müstəqil hüquqi mühafizə
verilmədən bütövlükdə qorunur.

(591) qara, qırmızı, ağ
(511) 09 - kabellər.
35 - reklam, satışı üzrə xidmətlər, biznes
sahəsində menecment, biznes sahəsində
inzibati fəaliyyət.

(526) В товарном знаке словосочетание
"KHAZAR CABLE" охраняется в целом
без предоставления правовой охраны
отдельным элементам.

(591) черный, красный, белый
(511) 09 - кабели.
35 - реклама; менеджмент в сфере бизне-
са; административная деятельность в
сфере бизнеса;

(111) N 2019 0924
(151) 04.12.2019
(210) 2018 01118
(220) 29.10.2018
(181) 29.10.2028
(730) OAO "ROT FRONT", 115184, q. Mos-
kva, 2-ci Novokuznetskiy döngəsi, ev
13/15 (RU)
(540)

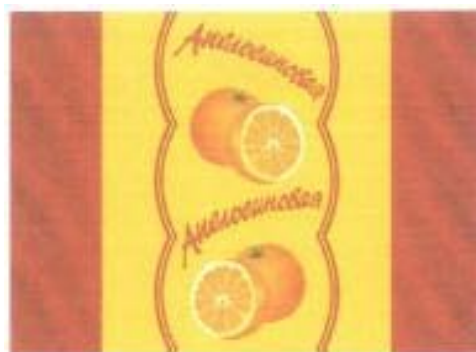

(526) Əmtəə nişanında "Апельсиновая" söz işarəsi hüquqi mühafizə obyektidir deyildir.

(591) sarı, narıncı, qırmızı

(511) 30 - qənnadı məmulatları, karamel, nabatlar, şokolad, şokolad məhsulları.

35 – import-eksport agentliyi xidmətləri; malların nümayiş edilməsi (sərgilənməsi); kommersiya və reklam məqsədləri üçün ticarət yarmarkalarının təşkili; satışın stimullaşdırılması (üçüncü şəxslər üçün);

(526) В товарном знаке словесное обозначение "Апельсиновая" не является объектом правовой охраны.

(591) желтый, оранжевый, красный

(511) 30 - кондитерские изделия, карамель, леденцы, шоколад, шоколадные изделия.

35 - услуги агентства импорта и экспорта; демонстрация товаров (выставки); организация торговых ярмарок в коммерческих и рекламных целях; стимулирование продажи (для третьих лиц).

(526) В товарном знаке словесное обозначение "аптек" не является объектом правовой охраны.

(511) 35 - реклама; менеджмент в сфере бизнеса; административная деятельность в сфере бизнеса; офисная служба; сведение вместе различных товаров для удобного просмотра и покупки (указанные услуги могут предоставляться оптовыми и розничными магазинами и аптеками, электронными средствами информации, онлайн, каталогами и другими подобными методами).

(111) N 2019 0925

(151) 04.12.2019

(210) 2019 01214

(220) 03.07.2019

(181) 03.07.2029

(730) "MURAD-FARM" MMC, AZ 1069, Bakı şəh., Nərimanov rayonu, Yusif Vəzir Cəmənzəminli, ev 40, mənzil 7 (AZ) (540)

ELNUR aptek

(526) Əmtəə nişanında "аптек" söz işarəsi hüquqi mühafizə obyektidir deyildir.

(511) 35 - reklam; biznes sahəsində menecment; biznes sahəsində inzibati fəaliyyət; ofis xidmətləri; müştərilərin malları əlverişli bir şəkildə görməsi və alması üçün müxtəlif malların bir araya gətirilməsi (göstərilən xidmətlər pərakəndə, topdansatış mağazaları-apteklər, elektronik məlumat vasitələri, onlayn, kataloqlar və digər oxşar yollar ilə təmin edilə bilər).

(111) N 2019 0926

(151) 04.12.2019

(210) 2019 01216

(220) 03.07.2019

(181) 03.07.2029

(730) "AETERNA PHARMA" MMC, AZ 1069, Bakı şəh., Nərimanov rayonu, Yusif Vəzir Cəmənzəminli, ev 40, mənzil 7 (AZ) (540)

REGULA

(511) 10 - cərrahiyyə, tibbi, stomatoloji və baytarlıq cihaz və alətləri; ətrafların protezləri, göz və diş protezləri; ortopedik məmulatlar; tikiş qoymaq üçün materiallar.

(511) 10 - приборы и инструменты хирургические, медицинские, стоматологические и ветеринарные; протезы конечностей, глазные и зубные протезы; ортопедические изделия; материалы для наложения швов.

(111) N 2019 0927

(151) 04.12.2019

(210) 2019 00720

(220) 19.04.2019

(181) 19.04.2029

(730) "BAKSHALISOY GROUP" MMC, AZ 1072, Bakı şəhəri, Nərimanov rayonu, Bala Dadaşov, ev 28, mənzil 9 (AZ) (540)



(591) göy, qırmızı

(511) 19 - qeyri-metal tikinti materialları; tikinti məqsədləri üçün qeyri-metal sərt borular; asfalt, qatranlar və bitum; qeyri-metal səyyar konstruksiyalar və tikililər; qeyri-metal abidələr; qeyri-metal pəncərə və qapılar; qeyri-metal laylı pəncərə və qapılar; parket lövhə; xırda məmulat hazırlamaq üçün ağaclar; fanerlənmiş ağac; qeyri-metal tikinti üçün karkaslar ilə formalanmış taxta; tikinti üçün bitumlu karton; tikinti üçün taxta kütlədən karton; tikinti kartonu; qeyri-metal konstruksiyalar; səyyar qeyri-metal konstruksiyalar; tikinti üçün qeyri-metal bərkitmə materialları; qeyri-metal tikinti materialı; oda davamlı qeyri-metal tikinti materialı; qeyri-metal tikinti divarı üçün üz; suvaq (tikinti materialı); taxta örtüsü; divar üçün qeyri-metal tikinti örtüklər; divar üzü üçün qeyri-metal panellər; qeyri-metal tikinti panelləri; parket; qeyri-metal arakəsmələr; divar üzü üçün qeyri-metal plitə; qeyri-metal döşəmə plitələri; qeyri-metal tikinti plitələri; sement əsaslı materialdan plitələr; qeyri-metalı yerə qoyulan plitələr; qeyri-metal tikinti plitələri; qeyri-metal körpülər; taxta örtüklü döşəmə; qeyri-metal konstruksiya üçün örtüklər; qeyri-metal tikinti örtükləri; qeyri-metal döşəmələr; qeyri-metal tavanlar; preslənmiş tikinti tıxacları; taxta divar örtüyü üçün reykarlar; vinil saydıq.

35 - reklam; biznes sahəsində menecment; biznes sahəsində inzibati fəaliyyət; ofis xidmətləri; o cümlədən, tikinti materialları sahəsində ixtisaslaşan ticarət mərkəzlərinin, mağazaların və mağaza şəbəkələrinin yaradılması, təşkili və idarə edilməsi üzrə məsləhətlər; o cümlədən tikinti materialları sahəsində ixtisaslaşan mağazaların və ticarət mərkəzlərinin yaradılması, təsərrüfat fəaliyyətinin aparılması və təşkili üzrə məsləhətlər; sərğilərin (əmtəələrin nümayişi üçün), yarmarkaların, əmtəə nümayişlərinin və bu kimi kommersiya, yaxud reklam məqsədlərini güdən tədbirlərin, və həmçinin reklam-təbliğətçilik və reklam məqsədləri ilə keçirilən müsabiqə və yarışların təşkili,

reklamı üzrə təbliğətçilik tədbirləri; satış üzrə xidmətlər, məhz müxtəlif malların alıcı tərəfindən baxılması və asan alınması mümkünlüyü üçün bir yerdə cəmlənməsi; elektron satış üzrə xidmətlər, məhz müxtəlif malların alıcı tərəfindən baxılması və asan alınması mümkünlüyü üçün bir elektron mühitdə cəmlənməsi; kataloq üzrə, satış üzrə xidmətlər, məhz müxtəlif malların alıcı tərəfindən baxılması və asan alınması mümkünlüyü üçün kataloqda cəmlənməsi; pərakəndə satış üzrə xidmətlər; məhz müxtəlif malların alıcı tərəfindən baxılması və asan alınması mümkünlüyü üçün bir yerdə cəmlənməsi; xüsusilə tikinti materialları sahəsində satış üzrə yuxarıda sadalanan xidmətlər.

37 - tikinti; təmir; avadanlıqların quraşdırılması.

(591) синий, красный

(511) 19 - неметаллические строительные материалы; неметаллические жесткие трубы для строительных целей; асфальт, смолы и битум; неметаллические передвижные конструкции и сооружения; неметаллические памятники окна и двери неметаллические; окна двери створчатые неметаллические; доска паркетная; древесина поделочная; древесина фанерочная; древесина формуемая каркасы для строительства неметаллические; картон битумированный строительный; картон из древесной массы для строительства; картон строительный; конструкции неметаллические; конструкции передвижные неметаллические; материалы армирующие строительные неметаллические; материалы строительные неметаллические; материалы строительные огнеупорные неметаллические; облицовки для стен строительные неметаллические; обмазки [материалы строительные]; обшивки деревянные; обшивки для стен строительные неметаллические; панели для обшивки стен неметаллические; панели строительные неметаллические; паркет; перегородки неметаллические; плитка для облицовки стен неметаллическая; плитка напольная неметаллическая; плитка строительная неметаллическая; плиты из материалов на основе цемента; плиты напольные неметаллические; плиты стро-

ительные неметаллические; подмости неметаллические; покрытия напольные деревянные; покрытия облицовочные для конструкций неметаллические; покрытия строительные неметаллические; полы неметаллические; потолки неметаллические; пробка прессованная строительная; рейки для обшивки стен деревянные; сайдинг виниловый.

35 - реклама; менеджмент в сфере бизнеса; административная деятельность в сфере бизнеса; офисная служба; консультации по созданию, организации и управлению торговыми центрами, магазинами и сетями магазинов, в том числе теми, которые специализируются в области строительных материалов; консультации по созданию, ведению хозяйственной деятельности и организации магазинов и торговых центров, в том числе теми, которые специализируются в области строительных материалов; организация, рекламирование и пропагандистские мероприятия по рекламированию выставок (для демонстрации товаров), ярмарок, демонстрации товаров и подобных мероприятий, имеющих коммерческие или рекламные цели, а также конкурсов и соревнований, проводимых с рекламно-пропагандистскими и рекламными целями; услуги по продаже, а именно объединение в одном месте различных товаров, с тем, чтобы покупатель мог их осмотреть и затем легко приобрести; услуги по электронной продаже а именно объединение в одной электронной среде различных товаров с тем, чтобы покупатель мог их осмотреть и затем легко приобрести; услуги по продаже по каталогу, а именно объединение различных товаров в каталоге с тем, чтобы покупатель мог их посмотреть и затем легко приобрести; услуги по розничной продаже, а именно объединение в одном месте различных товаров с тем, чтобы покупатель мог их осмотреть и затем легко приобрести; в частности, вышеперечисленные услуги по продаже в области строительных материалов.

37 - строительство; ремонт; установка оборудования.

(111) N 2019 0928

(151) 04.12.2019

(210) 2018 01094

(220) 25.10.2018

(181) 25.10.2028

(730) "AMPEREAL KOSMETİKA" MMC, AZ 1046, Bakı şəhəri, Yasamal rayonu, Hüseyn Cavid, ev 559/560-cı məhəllə, mənzil 74 (AZ)

(540)



(511) 03 - ətriyyat məmulatları, efir yağları, kosmetika, kremlər, saç üçün losyonlar.

35 - reklam; biznes sahəsində menecment.

39 - nəqlətmə; malların qablaşdırılması və saxlanması.

(511) 03 - parfümerная продукция, эфирные масла, косметика, кремы, лосьоны для волос.

35 - реклама; менеджмент в сфере бизнеса.

39 - транспортировка; упаковка и хранение товаров.

(111) N 2019 0929

(151) 04.12.2019

(210) 2019 00570

(220) 02.04.2019

(181) 02.04.2029

(730) Rəsulov Kamran Ağali, Bakı şəh., Təbriz küç., ev 27, m. 6 (AZ)

(540)



(526) Əmtəə nişanında “PREMIUM” və “ORIGINAL” söz işarələri hüquqi mühafizə obyektidir.

(511) 05 - əczaçılıq və baytarlıq preparatları; tibbi məqsədlər üçün gigiyena preparatları; tibbi məqsədlər üçün pəhriz maddələri; uşaq qidası; plastırlar, sarğı materialları; dişləri plomblamaq və diş surətlərini hazırlamaq üçün materiallar; dezinfeksiyaedici vasitələr; ziyanverici heyvanları məhv etmək üçün vasitələr; fungusidlər, herbisidlər.

09 - elmi məqsədlər, dəniz, geodeziya, fotoqrafiya, kinematoqrafiya, optika, çəkmə, ölçmə, siqnalizasiya, nəzarət (yoxlama), xilas etmə və tədris üçün cihaz və alətlər; elektrikin ötürülməsi, paylanması, transformasiyası, toplanması, tənzimlənməsi və ya idarə edilməsi üçün cihaz və alətlər; səsin və ya təsvirin yazılması, ötürülməsi, canlandırılması üçün aparatura; məlumatın maqnit daşıyıcıları, səsyazma diskləri, ticarət avtomatları və ilkin ödənişli aparatlar üçün mexanizmlər; kassa aparatları, hesablayıcı maşınlar; məlumatları işləmək üçün avadanlıq və kompüterlər; od söndürmək üçün avadanlıq.

10 - cərrahi, tibbi, stomatoloji və baytarlıq cihaz və alətləri; ətrafların protezləri, göz və diş protezləri; ortopedik məmulatlar; tikiş qoymaq üçün materiallar.

16 - kağız, karton və onlardan digər siniflərə aid edilməyən məmulatlar; çap məhsulları; cildləmə işləri üçün materiallar; fotoşəkillər; yazı kağızı malları; dəftərxana və məişət məqsədləri üçün yarışqan maddələr; rəssamlar üçün materiallar; fırçalar; yazı makinaları və kontor ləvazimatları (mebel istisna edilməklə); tədris materialları və əyani

vəsaitlər (aparatura istisna edilməklə); qablaşdırma üçün plastik kütlədən hazırlanmış materiallar (digər siniflərə aid edilməyən); şriftlər; mətbəə klişəsi.

21 - ev və ya mətbəx əşyaları və qab-qacaq; daraqlar və süngərlər; şotkalar (fırçalar istisna edilməklə); şotka məmulatları üçün materiallar; təmizlik və yır-yığış üçün tərtibatlar; metal liflər; emal olunmamış və ya qismən emal olunmuş şüşə (tikinti şüşəsi istisna olmaqla); şüşə; çini və saxsıdan digər siniflərə aid edilməyən məmulatlar.

25 - geyim, ayaqqabı və baş geyimləri.

29 - ət, balıq, quş və ov quşu əti; ət ekstraktları; konservləşdirilmiş, qurudulmuş və istilik emalına uğradılmış meyvə və tərəvəzlər; jele, mürəbbə, kompotlar, yumurta, süd və süd məhsulları; qida yağları və piyləri.

31 - digər siniflərə aid edilməyən kənd təsərrüfatı; bağ-bostan, meşə və taxıl məhsulları; diri heyvanlar; təzə meyvələr və tərəvəzlər, toxumlar, canlı bitkilər və güllər; heyvanlar üçün yemlər, səməni.

40 - materialların emalı.

43 - ərzaq məhsulları və içkilərlə təminatmə xidmətləri; müvəqqəti yaşayışın təmin edilməsi.

(526) В товарном знаке словесные обозначения “PREMIUM” и “ORIGINAL” не являются объектами правовой охраны.

(511) 05 - фармацевтические и ветеринарные препараты; гигиенические препараты для медицинских целей; диетические вещества для медицинских целей, детское питание; пластыри, перевязочные материалы; материалы для пломбирования зубов и изготовления зубных слепков; дезинфицирующие средства; средства для уничтожения вредных животных; фунгициды, гербициды.

09 - приборы и инструменты научные, морские, геодезические, фотографические, кинематографические, оптические, для взвешивания, измерения, сигнализации, контроля (проверки), спасания и обучения; приборы и инструменты для передачи, распределения, трансформации, накопления, регулирования или управления электричеством; аппаратура для записи, передачи, воспроизведения звука

или изображений; магнитные носители информации, диски звукозаписи; торговые автоматы и механизмы для аппаратов с предварительной оплатой; кассовые аппараты, счетные машины, оборудование для обработки информации и компьютеры; оборудование для тушения огня.

10 - приборы и инструменты хирургические, медицинские, стоматологические и ветеринарные; протезы конечностей, глазные и зубные протезы; ортопедические изделия; материалы для наложения швов.

16 - бумага, картон и изделия из них, не относящиеся к другим классам; печатная продукция; материалы для переплетных работ; фотоснимки; писчебумажные товары; клейкие вещества для канцелярских и бытовых целей; принадлежности для художников; кисти; пишущие машины и конторские принадлежности (за исключением мебели); учебные материалы и наглядные пособия (за исключением аппаратуры); пластмассовые материалы для упаковки (не относящиеся к другим классам); игральные карты; шрифты; клише типографские.

21 - домашняя или кухонная утварь и посуда (за исключением изготовленной из благородных металлов или покрытой ими); расчески и губки; щетки (за исключением кистей); материалы для щеточных изделий; приспособления для чистки и уборки; мочалки металлические; необработанное или частично обработанное стекло (за исключением строительного стекла); изделия из стекла, фарфора и фаянса, не относящиеся к другим классам.

25 - одежда, обувь, головные уборы.

29 - мясо, рыба, птица и дичь; мясные экстракты; овощи и фрукты консервированные, сушеные и подвергнутые тепловой обработке; желе, варенье, компоты; яйца, молоко и молочные продукты; масла и жиры пищевые.

31 - сельскохозяйственные, садово-огородные, лесные и зерновые продукты, не относящиеся к другим классам; живые животные; свежие фрукты и овощи; семена, живые растения и цветы; корма для животных; солод.

40 - обработка материалов.

43 - услуги по обеспечению пищевыми продуктами и напитками; обеспечение временного проживания.

(111) N 2019 0930

(151) 04.12.2019

(210) 2019 00567

(220) 02.04.2019

(181) 02.04.2029

(730) Həsənova Aydan Abbas qızı, AZ 1025, Bakı şəh., Xətai r-nu, Afiyəddin Cəlilov ev 26, m. 163 (AZ)

(540)



(526) Əmtəə nişanında “PREMIUM BIJOUTERIE COLLECTION” söz birləşməsi hüquqi mühafizə obyektidir.

(591) qırmızı

(511) 14 - nəcib metallar və onların xəlitələri, onlardan digər siniflərə aid edilməyən məmulatlar və ya örtülər; zərgərlik məmulatları, bijuteriya, qiymətli daş-qaşlar; saatlar və digər xronometrik cihazlar.

35 - reklam; biznes sahəsində menecment; biznes sahəsində inzibati fəaliyyət; ofis xidmətləri. Müştərilərin 14-cü sinfə aid edilən malların əlverişli bir şəkildə görülməsi, satılması və alınması üçün müxtəlif malların bir araya gətirilməsi (göstərilən xidmətlər pərakəndə, topdansatış mağazaları, elektronik məlumat vasitələri, onlayn, kataloqlar və digər oxşar yollarla təmin edilə bilər).

(526) В товарном знаке словосочетание “PREMIUM BIJOUTERIE COLLECTION” не является объектом правовой охраны.

(591) красный

(511) 14 - благородные металлы и их сплавы, изделия или покрытия из них, не относящиеся к другим классам; ювелирные изделия, бижутерия, драгоценные

камни; часы и прочие хронометрические приборы.

35 - реклама; менеджмент в сфере бизнеса; административная деятельность в сфере бизнеса; офисная служба; сведение вместе различных товаров включенных в 14-й класс для удобного просмотра и покупки (указанные услуги могут предоставляться оптовыми и розничными магазинами, электронными средствами информации, онлайн, каталогами и другими подобными методами).

(111) N 2019 0931

(151) 04.12.2019

(210) 2019 00126

(220) 24.01.2019

(181) 24.01.2029

(730) "Azmonbat" MMC, AZ 1009, Bakı şəh., Yasamal r-nu, Zivərbəy Əhmədbəyov, ev 10, mən.10 (AZ)

(540)

AZMONBAT
BATTERIES

(526) Əmtəə nişanında "BATTERIES" söz işarəsi hüquqi mühafizə obyektidir.

(591) qırmızı, göy

(511) 09 - akkumulyator.

35 - 9-cu sinifdə nəzərdə tutulan əmtəələrin satışı.

(526) В товарном знаке словесное обозначение "BATTERIES" не является объектом правовой охраны.

(591) красный, синий

(511) 09 - аккумуляторы.

35 - продажа товаров, указанных в 09 классе.

(111) N 2019 0932

(151) 04.12.2019

(210) 2019 01560

(220) 05.09.2019

(181) 05.09.2029

(730) Özcan Necat Ata Tekin, Sumqayıt şəhəri, 10-cu mikrorayon ev 7, mən. 23

(AZ)

(540)

Atabey

(511) 43 - ərzaq məhsulları və içkilərlə təminatmə üzrə xidmətləri.

(511) 43 - услуги по обеспечению пищевыми продуктами и напитками;

(111) N 2019 0933

(151) 04.12.2019

(210) 2019 01462

(220) 09.08.2019

(181) 09.08.2029

(730) "Aqro-Vest DC" MMC, AZ1132, Bakı şəh., Sabunçu r-nu, Bakıxanov qəs, Bəşir Bünyadov küç., 12 (AZ)

(540)

Золотава

(511) 29 - ət, balıq, quş və ov quşu ət; ət ekstraktları; konservləşdirilmiş, qurudulmuş və istilik emalına uğradılmış tərəvəzlər və meyvələr; jele, mürəbbə, kompotlar; yumurta, süd və süd məhsulları; qida yağları və piyləri.

30 - qəhvə, çay, kakao və qəhvə əvəzediciləri; düyü; tapioka (manioka) və saqo; un və taxıl məhsulları; çörək-bulka məmulatları, qənnadı məmulatları; dondurma; qənd, bal, patokadan sirop; maya, çörəkçilik tozları; duz; xardal; sirkə, souslar; ədviyyatlar; buz.

(511) 29 - мясо, рыба, птица и дичь; мясные экстракты; овощи и фрукты консервированные, сушеные и подвергнутые тепловой обработке; желе, варенье, компоты; яйца, молоко и молочные продукты; масла и жиры пищевые.

30 - кофе, чай, какао, сахар, рис, тапиока (маниока), саго, заменители кофе; мука и зерновые продукты, хлебобулочные изделия, кондитерские изделия, мороженое; мед, сироп из патоки; дрожжи, пекарные порошки; соль, горчица; уксус, приправы; пряности; пищевой лед.

(111) N 2019 0934

(151) 04.12.2019

(210) 2019 01333

(220) 22.07.2019

(181) 22.07.2029

(730) "Aqro-Vest DC" MMC, AZ1132, Bakı şəh., Sabunçu r-nu, Bakıxanov qəs, Bəşir Bünyadov küç., 12 (AZ)

(540)

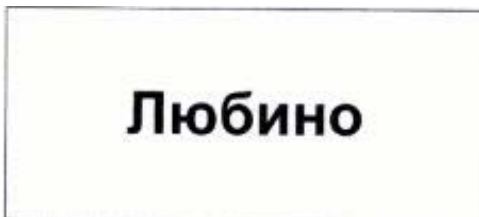

(511) 29 - ət, balıq, quş və ov quşu ət; ət ekstraktları; konservləşdirilmiş, qurudulmuş və istilik emalına uğradılmış tərəvəzlər və meyvələr; jele, mürəbbə, kompotlar; yumurta, süd və süd məhsulları; qida yağları və piyləri.

30 - qəhvə, çay, kakao və qəhvə əvəzediciləri; düyü; tapioka (manioka) və saqo; un və taxıl məhsulları; çörək-bulka məmulatları, qənnadı məmulatları; dondurma; qənd, bal, patokadan sirop; maya, çörəkçilik tozları; duz; xardal; sirkə, souslar; ədviyyatlar; buz.

(511) 29 - мясо, рыба, птица и дичь; мясные экстракты; овощи и фрукты консервированные, сушеные и подвергнутые тепловой обработке; желе, варенье, компоты; яйца, молоко и молочные продукты; масла и жиры пищевые.

30 - кофе, чай, какао, сахар, рис, тапиока (маниока), саго, заменители кофе; мука и зерновые продукты, хлебобулочные изделия, кондитерские изделия, мороженое; мед, сироп из патоки; дрожжи, пекарные порошки; соль, горчица; уксус, приправы; пряности; пищевой лед.

(111) N 2019 0935

(151) 04.12.2019

(210) 2019 01642

(220) 23.09.2019

(181) 23.09.2029

(730) "ŞƏRQ ULDUZU" MMC, AZ5700, Şəmkir r-nu, Şəmkir ş., ev Bakı-Qazax yolunun 388-ci km-liyinin sol tərəfi (AZ)

(540)

ŞƏRQ ULDUZU

ЗВЕЗДА ВОСТОКА

(526) Əmtəə nişanında "ŞƏRQ ULDUZU", "ЗВЕЗДА ВОСТОКА" söz birləşməsinin elementlərinə ayrı-ayrılıqda müstəqil hüquqi mühafizə verilmədən bütövlükdə qorunur.

(511) 33 - alkoqollu içkilər(pivə istisna olmaqla)

(526) В товарном знаке словосочетания "ŞƏRQ ULDUZU", "ЗВЕЗДА ВОСТОКА" охраняются в целом без предоставления правовой охраны отдельным элементам.

(511) 33 - алкогольные напитки (за исключением пива).

(111) N 2019 0936

(151) 04.12.2019

(210) 2019 00676

(220) 12.04.2019

(181) 12.04.2029

(730) Nəsiyev Qiyas Nəsiyə oğlu, AZ 2300, Göyçay rayonu, Göyçay şəhəri, Füzuli ev 45 (AZ)

(540)



(591) qırmızı, sarı

(511) 29 - yumurta;

31 - diri heyvanlar; mayalı yumurta (cücə çıxartmaq üçün) heyvanlar üçün yemlər;

35 - kommersiya müəssisələrinin istismarında və ya idarə edilməsində kömək; sənaye və ya ticarət müəssisələrində işlərin idarə edilməsi və ya kommersiya fəaliyyətində kömək; başlıca olaraq istehlakçı ilə əlaqə yaratmaq, onları məlumatlandırmaq və yaxud müxtəlif mal və xidmətlərin növləri haqqında istənilən informasiya vasitələrinin köməyi ilə reklam müəssisələri tərəfindən elanların verilməsi xidmətləri.

(591) красный, желтый

(511) 29 - яйца;

31 – живые животные; яичные яйца, корма для животных;

35 - помощь в использовании или управлении коммерческими предприятиями; помощь в ведении бизнеса или коммерческой деятельности на промышленных или коммерческих предприятиях; в основном связываясь с потребителем, информировать их об услугах по объявлениям о различных товарах и услугах при помощи информационных средств рекламных агентств.

(111) N 2019 0937

(151) 04.12.2019

(210) 2019 00677

(220) 12.04.2019

(181) 12.04.2029

(730) Hacıyev Qiyas Hacığa oğlu, AZ
2300, Göyçay rayonu, Göyçay şəhəri,
Füzuli ev 45 (AZ)

(540)

LIDER
Damazlıq yumurta

LIDER
Damazlıq cücə

(526) Əmtəə nişanında “Damazlıq yumurta” və “Damazlıq cücə” söz birləşmələri hüquqi mühafizə obyektidir deyildir.

(591) ağ, qırmızı, sarı

(511) 29 - yumurta;

31 - diri heyvanlar; mayalı yumurta (cücə çıxartmaq üçün) heyvanlar üçün yemlər;

35 - kommersiya müəssisələrinin istismarında və ya idarə edilməsində kömək; sənaye və ya ticarət müəssisələrində işlərin idarə edilməsi və ya kommersiya fəaliyyətində kömək; başlıca olaraq istehlakçı ilə əlaqə yaratmaq, onları məlumatlandırmaq və yaxud müxtəlif mal və xidmətlərin növləri haqqında istənilən informasiya vasitələrinin köməyi ilə reklam müəssisələri tərəfindən elanların verilməsi xidmətləri.

(526) В товарном знаке словосочетания “Damazlıq cücə” и “damazlıq yumurta” не является объектом правовой охраны.

(591) белый, красный, желтый

(511) 29 - яйца;

31 – живые животные; яичные яйца, корма для животных;

35 - помощь в использовании или управлении коммерческими предприятиями; помощь в ведении бизнеса или коммерческой деятельности на промышленных

или коммерческих предприятиях; в основном связываясь с потребителем, информировать их об услугах по объявлениям о различных товарах и услугах при помощи информационных средств рекламных агентств.

или коммерческих предприятиях; в основном связываясь с потребителем, информировать их об услугах по объявлениям о различных товарах и услугах при помощи информационных средств рекламных агентств.

(111) N 2019 0938

(151) 04.12.2019

(210) 2019 01075

(220) 07.06.2019

(181) 07.06.2029

(730) Hacıyev Qiyas Hacıağa oğlu, AZ 2300, Göyçay rayonu, Göyçay şəhəri, Füzuli ev 45 (AZ)

(540)

(111) N 2019 0939

(151) 04.12.2019

(210) 2019 01076

(220) 07.06.2019

(181) 07.06.2029

(730) Hacıyev Qiyas Hacıağa oğlu, AZ 2300, Göyçay rayonu, Göyçay şəhəri, Füzuli ev 45(AZ)

(540)



LIDER
Maya Yemi 0-6



LIDER
Başlangıç Yemi 7-24

(526) Əmtəə nişanında “Böyütmə Yemi 0-6” söz və rəqəm birləşməsi hüquqi mühafizə obyektidir.

(591) ağ, qırmızı, sarı

(511) 31 - heyvanlar üçün yemlər.

35 - kommersiya müəssisələrinin istismarında və ya idarə edilməsində kömək; sənaye və ya ticarət müəssisələrində işlərin idarə edilməsi və ya kommersiya fəaliyyətinə kömək; başlıca olaraq istehlakçı ilə əlaqə yaratmaq, onları məlumatlandırmaq və yaxud müxtəlif mal və xidmətlərin növləri haqqında istənilən informasiya vasitələrinin köməyi ilə reklam müəssisələri tərəfindən elanların verilməsi xidmətləri.

(526) В товарном знаке словесное и цифровое обозначение “Böyütmə Yemi 0-6” не являются объектами правовой охраны.

(591) белый, красный, желтый

(511) 31 - корма для животных;

35 - помощь в использовании или управлении коммерческими предприятиями; помощь в ведении бизнеса или коммерческой деятельности на промышленных

(526) Əmtəə nişanında “Böyütmə Yemi 7-24” söz və rəqəm birləşməsi hüquqi mühafizə obyektidir.

(591) qırmızı, sarı

(511) 31 - heyvanlar üçün yemlər.

35 - kommersiya müəssisələrinin istismarında və ya idarə edilməsində kömək; sənaye və ya ticarət müəssisələrində işlərin idarə edilməsi və ya kommersiya fəaliyyətinə kömək; başlıca olaraq istehlakçı ilə əlaqə yaratmaq, onları məlumatlandırmaq və yaxud müxtəlif mal və xidmətlərin növləri haqqında istənilən informasiya vasitələrinin köməyi ilə reklam müəssisələri tərəfindən elanların verilməsi xidmətləri.

(526) В товарном знаке словесное и цифровое обозначение “Böyütmə Yemi 7-24” не являются объектами правовой охраны.

(591) красный, желтый

(511) 31 - корма для животных;

35 - помощь в использовании или управлении коммерческими предприятиями; помощь в ведении бизнеса или коммерческой деятельности на промышленных

или коммерческих предприятиях; в основном связываясь с потребителем, информировать их об услугах по объявлениям о различных товарах и услугах при помощи информационных средств рекламных агентств.

ном связываясь с потребителем, информировать их об услугах по объявлениям о различных товарах и услугах при помощи информационных средств рекламных агентств.

(111) N 2019 0940

(151) 04.12.2019

(210) 2019 01077

(220) 07.06.2019

(181) 07.06.2029

(730) Hacıyev Qiyas Hacıağa oğlu, AZ 2300, Göyçay rayonu, Göyçay şəhəri, Füzuli küç. ev 45 (AZ)

(540)

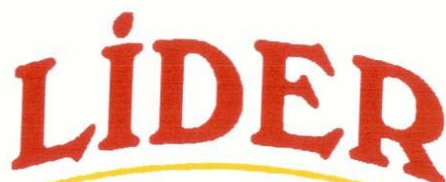

Böyütmə Yemi 25-39

(526) Əmtəə nişanında “Böyütmə Yemi 25-39” söz və rəqəm birləşməsi hüquqi mühafizə obyektidir.

(591) qırmızı, sarı

(511) 31 - heyvanlar üçün yemlər.

35 - kommersiya müəssisələrinin istismarında və ya idarə edilməsində kömək; sənaye və ya ticarət müəssisələrində işlərin idarə edilməsi və ya kommersiya fəaliyyətinə kömək; başlıca olaraq istehlakçı ilə əlaqə yaratmaq, onları məlumatlandırmaq və yaxud müxtəlif mal və xidmətlərin növləri haqqında istənilən informasiya vasitələrinin köməyi ilə reklam müəssisələri tərəfindən elanların verilməsi xidmətləri.

(526) В товарном знаке словесное и цифровое обозначение “Böyütmə Yemi 25-39” не являются объектами правовой охраны.

(591) красный, желтый

(511) 31 - корма для животных

35 - помощь в использовании или управлении коммерческими предприятиями; помощь в ведении бизнеса или коммерческой деятельности на промышленных или коммерческих предприятиях; в основ-

(111) N 2019 0941

(151) 04.12.2019

(210) 2019 01078

(220) 07.06.2019

(181) 07.06.2029

(730) Hacıyev Qiyas Hacıağa oğlu, AZ 2300, Göyçay rayonu, Göyçay şəhəri, Füzuli ev 45 (AZ)

(540)



Bitirmə Yemi 40-60

(526) Əmtəə nişanında “Böyütmə Yemi 40-60” söz və rəqəm birləşməsi hüquqi mühafizə obyektidir.

(591) ağ, qırmızı, sarı

(511) 31 - heyvanlar üçün yemlər.

35 - kommersiya müəssisələrinin istismarında və ya idarə edilməsində kömək; sənaye və ya ticarət müəssisələrində işlərin idarə edilməsi və ya kommersiya fəaliyyətinə kömək; başlıca olaraq istehlakçı ilə əlaqə yaratmaq, onları məlumatlandırmaq və yaxud müxtəlif mal və xidmətlərin növləri haqqında istənilən informasiya vasitələrinin köməyi ilə reklam müəssisələri tərəfindən elanların verilməsi xidmətləri.

(526) В товарном знаке словесное и цифровое обозначение “Böyütmə Yemi 40-60” не являются объектами правовой охраны.

(591) белый, красный, желтый

(511) 31 - корма для животных

35 - помощь в использовании или управлении коммерческими предприятиями; помощь в ведении бизнеса или коммерческой деятельности на промышленных или коммерческих предприятиях; в основ-

ном связываясь с потребителем, информировать их об услугах по объявлениям о различных товарах и услугах при помощи информационных средств рекламных агентств.

(111) N 2019 0942

(151) 06.12.2019

(210) 2019 01317

(220) 18.07.2019

(181) 18.07.2029

(730) Azerbaijan Organic Company MMC, AZ1095, Bakı ş., Səbail rayonu, Asəf Zeynallı, ev 61 (AZ)

(540)

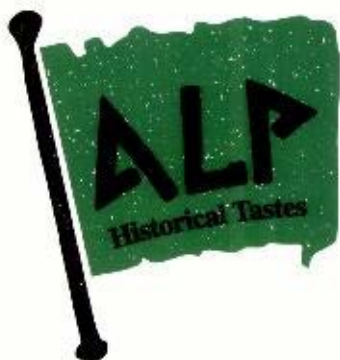

(526) Əmtəə nişanında "Historical Tastes" söz birləşməsi hüquqi mühafizə obyektidir.

(591) qara, ağ, yaşıl

(511) 29 - ət ekstratları; konservləşdirilmiş, qurudulmuş və istilik emalına uğradılmış tərəvəzlər və meyvələr; Jele, mürəbbə, kompotlar; yumurta; süd və süd məhsulları; yağlar və qida piyləri.

(526) В товарном знаке словосочетание "Historical Tastes" не является объектом правовой охраны.

(591) черный, белый, зеленый

(511) 29 - мясо, рыба, птица и дичь; мясные экстракты; овощи и фрукты консервированные, сушеные и подвергнутые тепловой обработке; желе, варенье, компоты; яйца, молоко и молочные продукты; масла и жиры пищевые.

(111) N 2019 0943

(151) 06.12.2019

(210) 2019 01319

(220) 18.07.2019

(181) 18.07.2029

(730) Azerbaijan Organic Company MMC, AZ1095, Bakı ş., Səbail rayonu, Asəf Zeynallı, ev 61 (AZ)

(540)



(591) qara, ağ, qırmızı

(511) 29 - ət ekstratları; konservləşdirilmiş, qurudulmuş və istilik emalına uğradılmış tərəvəzlər və meyvələr; jele, mürəbbə, kompotlar; yumurta; süd və süd məhsulları; yağlar və qida piyləri.

(591) черный, белый, красный

(511) 29 - мясные экстракты; овощи и фрукты консервированные, сушеные и подвергнутые тепловой обработке; желе, варенье, компоты; яйца, молоко и молочные продукты; масла и жиры пищевые.

(111) N 2019 0944

(151) 06.12.2019

(210) 2018 01248

(220) 16.11.2018

(181) 16.11.2028

(730) Hüseynov Fərid Ədalət oğlu, Bakı şəh., Sabunçu r-nu, Zabrat qəs., Tramvaynaya küç., ev 52R (AZ)

(540)

TADOS

(511) 05 - əczaçılıq və baytarlıq preparatları; tibbi məqsədlər üçün gigiyena preparatları; tibbi məqsədlər üçün pəhriz maddələri, uşaq qidası; insanlar və heyvanlar üçün qida əlavələri; plastirlər, sarğı materialları; dişləri plomblamaq və diş surətlərini hazırlamaq üçün materiallar; dezinfeksiyaedici vasitələr; ziyanverici heyvanları məhv etmək üçün preparatlar; fungusidlər, herbisidlər.

25 - geyim, ayaqqabı və baş geyimləri.

29 - ət, balıq, quş və ov quşu əti; ət ekstraktları; konservləşdirilmiş, quruldulmuş və istilik emalına uğradılmış tərəvəzlər və meyvələr; jele, mürəbbə, kompotlar; yumurta; süd və süd məhsulları; yağlar və qida piyləri.

30 - qəhvə, çay, kakao və qəhvə əvəzediciləri; düyü; tapioka (manioka) və saqo; un və taxıl məhsulları; çörək-bulka məmulatları, qənnadı məmulatları; dondurma; qənd, bal, patokadan sirop; maya, çörəkçilik tozları; duz; xardal; sirkə, ədviyyatlar (yemək üçün); ədviyyatlar (qənnadı məmulatları üçün); buz.

31 - digər siniflərə aid edilməyən taxıl və kənd təsərrüfatı, bağ-bostan, meşə məhsulları; emal olunmamış və ya emal olunmuş dənli bitkilər və toxumlar; diri heyvanlar; təzə meyvələr və tərəvəzlər; canlı bitkilər və güllər; heyvanlar üçün yemlər; səməni.

32 - pivələr; mineral və qazlı sular və digər alkoqolsuz içkilər; meyvəli içkilər və meyvə şirələri; siroplar və içkilərin hazırlanması üçün digər tərkiblər.

(511) 05 - фармацевтические и ветеринарные препараты; гигиенические препараты для медицинских целей; диетические вещества для медицинских целей, детское питание; пластыри, перевязочные материалы; материалы для пломбирования зубов и изготовления зубных слепков; дезинфицирующие средства; препараты для уничтожения вредных животных; фунгициды, гербициды.

25 - одежда, обувь, головные уборы.

29 - мясо, рыба, птица и дичь; мясные экстракты; овощи и фрукты консервированные, сушеные и подвергнутые тепловой обработке; желе, варенье, компоты; яйца, молоко и молочные продукты; масла и жиры пищевые.

30 - кофе, чай, какао, сахар, рис, тапиока (маниока), саго, заменители кофе; мука и зерновые продукты, хлебобулочные изделия, кондитерские изделия, мороженое; мед, сироп из патоки; дрожжи, пекарные порошки; соль, горчица; уксус, приправы; пряности; пищевой лед.

31 - сельскохозяйственные, садово-огородные, лесные и зерновые продукты, не относящиеся к другим классам; живые животные; свежие фрукты и овощи; семена, живые растения и цветы; корма для животных; солод.

32 - пиво; минеральные и газированные воды и прочие безалкогольные напитки; фруктовые напитки и фруктовые соки; сиропы и прочие составы для изготовления напитков.

(111) N 2019 0945

(151) 06.12.2019

(210) 2018 01035

(220) 04.10.2018

(181) 04.10.2028

(730) "ECO DRINKS" MMC, AZ 1009, Bakı şəh., Nəsimi rayonu, ak. Şamil Əzizbəyov, ev 88, mənzil 115 (AZ)

(540)



ECO DRINKS

(526) Əmtəə nişanında "ECO DRINKS" söz birləşməsi elementlərinə ayri-

ayrılıqda müstəqil hüquqi mühafizə verilmədən bütövlükdə qorunur.

(591) yaşıl, açıq yaşıl, boz, ağ

(511) 32 - pivə; mineral və qazlı sular və digər alkoqolsuz içkilər; meyvəli içkilər və meyvə şirələri; siroplar və içkilərin hazırlanması üçün digər tərkiblər; 32-ci sinfə daxil edilmiş bütün əmtəələr.

33 - alkoqollu içkilər (pivə istisna olmaqla); 33-cü sinfə daxil edilmiş bütün əmtəələr.

35 - reklam; biznes sahəsində menecment; biznes sahəsində inzibati fəaliyyət.

(526) В товарном знаке словосочетание "ECO DRINKS" охраняется в целом без предоставления правовой охраны отдельным элементам.

(591) zelenый, светло-зеленый, серый, белый

(511) 32 - пиво; минеральные и газированные воды и прочие безалкогольные напитки; фруктовые напитки и фруктовые соки; сиропы и прочие составы для изготовления напитков; все товары, включенные в 30-ый класс.

33 - алкогольные напитки (за исключением пива); все товары, включенные в 33-ий класс

35 - реклама; менеджмент в сфере бизнеса; административная деятельность в сфере бизнеса.

(111) N 2019 0946

(151) 06.12.2019

(210) 2019 00260

(220) 12.02.2019

(181) 12.02.2029

(730) Səlimbəyli Səlim Ağa oğlu, Bakı şəh., İsmayıl Məmmədov küç., ev 2/4, m. 23 (AZ)

(540)



(526) Əmtəə nişanında "organic" söz işarəsi hüquqi mühafizə obyektidir.

(591) göy, qizılı

(511) 05 - əczaçılıq və baytarlıq preparatları; tibbi məqsədlər üçün gigiyena preparatları; tibbi məqsədlər üçün pəhriz maddələri; uşaq qidası; plastırlar, sarğı materialları; dişləri plomblamaq və diş surətlərini hazırlamaq üçün materiallar; dezinfeksiyaedici vasitələr; ziyanverici heyvanları məhv etmək üçün vasitələr; fungusidlər, herbisidlər.

29 - ət, balıq, quş və ov quşu ət; ət ekstraktları; konservləşdirilmiş, qurudulmuş və istilik emalına uğradılmış tərəvəzlər və meyvələr; jele, mürəbbə, kompotlar; yumurta, süd və süd məhsulları; qida yağları və piyləri.

30 - qəhvə, çay, kakao, qənd, düyü, tapioka (manioka), saqo, qəhvə əvəzediciləri; un və taxıl məhsulları, çörək-bulka məmulatları, qənnadı məmulatları, dondurma; bal, patokadan sirop; maya, çörək tozları; duz, xardal; sirkə, souslar; ədviyyatlar; qida buzu.

31 - digər siniflərə aid edilməyən kənd təsərrüfatı; bağ-bostan, meşə və taxıl məhsulları; diri heyvanlar; təzə meyvələr və tərəvəzlər, toxumlar, canlı bitkilər və güllər; heyvanlar üçün yemlər, səməni.

43 - ərzaq məhsulları və içkilərlə təminatmə üzrə xidmətlər; müvəqqəti yaşayışın təmin edilməsi.

(526) В товарном знаке словесное обозначение "organic" не является объектом правовой охраны.

(591) синий, золотистый

(511) 05 - фармацевтические и ветеринарные препараты; гигиенические препараты для медицинских целей; диетические вещества для медицинских целей, детское питание; пластыри, перевязочные материалы; материалы для пломбирования зубов и изготовления зубных слепков; дезинфицирующие средства; средства для уничтожения вредных животных; фунгициды, гербициды.

29 - мясо, рыба, птица и дичь; мясные экстракты; овощи и фрукты консервированные, сушеные и подвергнутые тепловой обработке; желе, варенье, компоты; яйца, молоко и молочные продукты; масла и жиры пищевые.

30 - кофе, чай, какао, сахар, рис, топиока (маниока), саго, заменители кофе; мука и зерновые продукты, хлебобулочные изделия, кондитерские изделия, мороженое; мед, сироп из патоки; дрожжи, пекарные

порошки; соль, горчица; уксус, приправы; пряности; пищевой лед.

31 - сельскохозяйственные, садово-огородные, лесные и зерновые продукты, не относящиеся к другим классам; живые животные; свежие фрукты и овощи; семена, живые растения и цветы; корма для животных; солод.

43 - услуги по обеспечению пищевыми продуктами и напитками; обеспечение временного проживания.

(111) N 2019 0947

(151) 06.12.2019

(210) 2019 00335

(220) 22.02.2019

(181) 22.02.2029

(730) "CLN" MMC, Azərbaycan Respublikası, AZ 2000, Gəncə şəhəri, Ş.İ.Xətai, ev 151 (AZ)

(540)



(526) Əmtəə nişanında "GÖZƏLLİK" söz işarəsi hüquqi mühafizə obyektidir.

(511) 44 - bərbərxanalar; gözəllik salonları; saç düzümü və üslubu, saç boyanması; manikür, pedikür; kosmetoloq xidmətləri; vizajist xidmətləri; tətürləmə; masaj; bədən və üz dərisinə, saçlara və dirnaqlara qulluq etmə üzrə məsləhətlər və köməklik.

(526) В товарном знаке словесное обозначение "GÖZƏLLİK" не является объектом правовой охраны.

(511) 44 - парикмахеры; салоны красоты; прическа и стиль, окраска волос; маникюр, педикюр; услуги косметолога; услуги

визажа; татуировки; массаж; советы и помощь по уходу за кожей тела и лица, волос и ногтей.

(111) N 2019 0948

(151) 06.12.2019

(210) 2018 01392

(220) 12.12.2018

(181) 12.12.2028

(730) "BAKU SPORTINQ FK" MMC, AZ 1049, Bakı şəh., Suraxanı r-nu, İ. Məmmədov, ev 6, m. 6 (AZ)

(540)



(526) Əmtəə nişanında "BAKU SPORTINQ FOOTBALL CLUB" söz birləşməsi, "2018" rəqəm işarəsi hüquqi mühafizə obyektləri deyildir.

(591) göy, mavi, qırmızı, ağ

(511) 41 - tərbiyəetmə; tədris prosesinin təmin edilməsi; əyləncələr; idman və mədəni-maarif tədbirlərinin təşkili; o cümlədən bədən tərbiyəsi; idman müsabiqələrinin təşkili sahəsində xidmətlər.

(526) В товарном знаке словосочетание "BAKU SPORTINQ FOOTBALL CLUB", цифровое обозначение "2018" не являются объектом правовой охраны.

(591) синий, голубой, красный, белый

(511) 41 - воспитание; обеспечение учебного процесса; развлечения; организация спортивных и культурно-просветительных мероприятий; в том числе физкультура; услуги по обеспечению спортивных соревнований.

(111) N 2019 0949

(151) 06.12.2019

(210) 2019 01264

(220) 12.07.2019

(181) 12.07.2029

(730) Şabanov Ələkbər Rza oğlu,
Lənkəran rayonu, Lənkəran şəh. Tağiyev
ev 1/11 (AZ)

(540)



(526) Əmtəə nişanında "KIDS" söz işarəsi hüquqi mühafizə obyektidir.

(591) narıncı, ağ, yaşıl

(511) 25 - geyim, ayaqqabı və baş geyimləri.

35 - satış üzrə xidmətlər, reklam, biznes sahəsində menecment; biznes sahəsində inzibati fəaliyyət.

(526) В товарном знаке словесное обозначение "KIDS" не является объектом правовой охраны.

(591) оранжевый, белый, зеленый

(511) 25 - одежда, обувь, головные уборы.

35 - реклама; менеджмент в сфере бизнеса; административная деятельность в сфере бизнеса.

(111) N 2019 0950

(151) 06.12.2019

(210) 2018 00919

(220) 28.08.2018

(181) 28.08.2028

(730) Rzayev İlham Yaşar oğlu, AZ 1130,
Bakı şəh., Binəqədi rayonu, Azadlıq
prospekti 186, mən. 113 (AZ)

(540)

Darzini

(511) 25 - geyim.

35 - reklam, satış üzrə xidmətlər, biznes sahəsində menecment; biznes sahəsində inzibati fəaliyyət.

(511) 25 - одежда.

35 - реклама; менеджмент в сфере бизнеса; административная деятельность в сфере бизнеса.

(111) N 2019 0951

(151) 06.12.2019

(210) 2018 00920

(220) 28.08.2018

(181) 28.08.2028

(730) Rzayev İlham Yaşar oğlu, AZ 1130,
Bakı şəh., Binəqədi rayonu, Azadlıq
prospekti 186, mən. 113 (AZ)

(540)

GANIANI

(511) 25 - geyim.

35 - reklam, satış üzrə xidmətlər, biznes sahəsində menecment; biznes sahəsində inzibati fəaliyyət.

(511) 25 - одежда.

35 - реклама; менеджмент в сфере бизнеса; административная деятельность в сфере бизнеса.

(111) N 2019 0952

(151) 06.12.2019

(210) 2019 00356

(220) 28.02.2019

(181) 28.02.2029

(730) Rzayev İlham Yaşar oğlu, Bakı şəh.,
Binəqədi r-nu, Azadlıq pr. ev 186, mən.
113 (AZ)

(540)

OLIGARCH

(511) 01 - sənaye, elmi məqsədlərdə, fotoqrafiyada, kənd təsərrüfatında, bağçılıqda və meşəçilikdə istifadə üçün nəzərdə tutulan kimyəvi məhsullar; emal olunmamış süni qatranlar; emal olunmamış plastik materiallar; gübrələr; od söndürmək üçün tərkiblər; metalların tavlanması və lehimlənməsi üçün preparatlar; ərzaq məhsullarının konservləşdirilməsi üçün preparatlar; aşı maddələri; sənaye məqsədləri üçün yapışqan maddələr.

02 - boyalar, əlif yağları, laklar; metalları korroziyadan və ağacı xarab olmaqdan mühafizə edən qoruyucu vasitələr; boyaq maddələri; yeyici maddələr; emal olunmamış təbii qatranlar; bədii-dekorativ məqsədlər və bədii mətbuat üçün istifadə edilən təbəqə və tozvari metallar.

03 - ağartma üçün preparatlar və yuma üçün digər maddələr; təmizləmə, cilalama, yağsızlaşdırma və abraziv emal üçün preparatlar; sabunlar; ətriyyat məmulatları, efir yağları; kosmetika, saç üçün losyonlar; diş tozları və pastaları.

04 - texniki yağlar və sürtkülər; sürtkü materialları; tozu udmaq, islatmaq və birləşdirmək üçün tərkiblər; yanacaqlar (o cümlədən, motor benzinləri) və işıqlandırıcı materiallar; fitillər və işıqlandırma üçün şamlar.

05 - əczaçılıq və baytarlıq preparatları; tibbi məqsədlər üçün gigiyena preparatları; tibbi məqsədlər üçün pəhriz maddələri; uşaq qidası; plastirlər, sarğı materialları; dişləri plomblamaq və diş surətlərini hazırlamaq üçün materiallar; dezinfeksiyaedici vasitələr; ziyanverici heyvanları məhv etmək üçün vasitələr; fungusidlər, herbisidlər.

06 - adi metallar və onların xəlitələri; metal tikinti materialları; səyyar metal konstruksiyalar və tikililər; dəmir yolları üçün metal materiallar; metal trosalar və məftillər (qeyri-elektrik); dəmir və qıfıl məmulatları; metal borular; seyflər; digər siniflərə aid edilməyən adi metallardan məmulatlar; filizlər.

07 - maşınlar və dəzgahlar; mühərriklər (yerüstü nəqliyyat vasitələri üçün nəzərdə

tutulanlar istisna olmaqla); birləşmələr və ötürmə elementləri (yerüstü nəqliyyat vasitələri üçün nəzərdə tutulanlar istisna olmaqla); əl ilə idarə edilən alətlərdən başqa kənd təsərrüfatı alətləri; inkubatorlar.

08 - əl vasitələri və alətlər; bıçaq məmulatları, çəngəllər və qaşıqlar; soyuq silah; ülgüclər.

09 - elmi məqsədlər, dəniz, geodeziya, fotoqrafiya, kinematoqrafiya, optika, çəkmə, ölçmə, signalizasiya, nəzarət (yoxlama), xilas etmə və tədris üçün cihaz və alətlər; elektrikin ötürülməsi, paylanması, transformasiyası, toplanması, tənzimlənməsi və ya idarə edilməsi üçün cihaz və alətlər; səs və ya təsvirin yazılması, ötürülməsi, canlandırılması üçün aparatura; məlumatın maqnit daşıyıcıları, səs yazma diskələri, ticarət avtomatları və ilkin ödənişli aparatlar üçün mexanizmlər; kassa aparatları, hesablayıcı maşınlar; məlumatları işləmək üçün avadanlıq və kompüterlər; od söndürmək üçün avadanlıq.

10 - cərrahi, tibbi, stomotoloji və baytarlıq cihaz və alətləri; ətrafların protezləri, göz və diş protezləri; ortopedik məmulatlar; tikiş qoymaq üçün materiallar.

11 - işıqlandırma, qızdırma, buxar əldə etmə, ərzaq məhsullarının isti emalı üçün, soyutma, qurutma, ventilyasiya etmə üçün, su bölüşdürücü və sanitariya-texniki qurğular.

12 - nəqliyyat vasitələri; quruda, suda və havada hərəkət edən aparatlar.

13 - odlu silah; döyüş sursatı və mərmilər; partlayıcı maddələr; fişənglər.

14 - nəcib metallar və onların xəlitələri, onlardan digər siniflərə aid edilməyən məmulatlar və ya örtülər; zərgərlik məmulatları, bijuteriya, qiymətli daş-qaşlar; saatlar və xronometrik cihazlar.

15 - musiqi alətləri.

16 - kağız, karton və onlardan digər siniflərə aid edilməyən məmulatlar; çap məhsulları; cildləmə işləri üçün materiallar; fotosəkillər; yazı kağızı malları; dəftərxana və məişət məqsədləri üçün yapışqan maddələr; rəssamlar üçün materiallar; fırçalar; yazı makinaları və kontor ləvazimatları (mebel istisna edilməklə); tədris materialları və əyani vəsaitlər (aparaturla istisna edilməklə); qablaşdırma üçün plastik kütədən hazırlanmış materiallar (digər siniflərə aid edilməyən); şriftlər; mətbəə klişəsi.

17 - kauçuk, rezin, quttaperça, asbest, slyuda və bu materiallardan digər siniflərə aid edilməyən məmulatlar; qismən emal olunmuş plastik kütlələrdən məmulatlar; kəpitkələmə, sıxlaşdırma və izolyasiya üçün materiallar; qeyri-metal elastik borular.

18 - dəri və onun əvəzediciləri, onlardan digər siniflərə aid edilməyən məmulatlar; heyvan dəriləri; yol sandıqları, çamadanlar; yağış və gün çətirləri, əsalar; qırcmanlar, qamçılar, at yəhər-qayıışı və sərraclıq malları.

19 - qeyri-metal tikinti materialları; tikinti məqsədləri üçün qeyri-metal sərt borular; asfalt, qatranlar və bitum, qeyri-metal səyyar konstruksiyalar və tikililər; qeyri-metal abidələr.

20 - mebel, güzgülər, şəkillər üçün çərçivələr; ağacdan, mantardan, qamışdan, qarğıdan, söyüddən, buynuzdan, sümükdən, fil sümüyündən, balina bığından, tısağaların qınından, balıqqulaqlarından, kəhrabadan, sədəfdən, dəniz penkasından, bu materialların əvəzedicilərindən və ya plastik kütlələrdən digər siniflərə aid edilməyən məmulatlar.

21 - ev və ya mətbəx əşyaları və qab-qacaq; daraqlar və süngərlər; şotkalar (fırçalar istisna edilməklə); şotka məmulatları üçün materiallar; təmizlik və yır-yığış üçün tərtibatlar; metal liflər; emal olunmamış və ya qismən emal olunmuş şüşə (tikinti şüşəsi istisna olmaqla); şüşə; çini və saxsıdan digər siniflərə aid edilməyən məmulatlar.

22 - digər siniflərə aid edilməyən kanatlar, kəndirlər, ciyərlər, torlar, çadırlar, talvarlar, brezent, yelkənlər və kisələr; doldurma materialları (rezin və plastik kütlədən olanlar istisna olunmaqla); toxuculuq lifli xammalı.

23 - toxuculuq sapları və iplik.

24 - digər siniflərə aid edilməyən parçalar və toxuculuq məmulatları; ədyallar, örtüklər və süfrələr.

26 - krujeva və tikməli məmulatlar, tesma və lentlər; düymələr, basmadüymələr, qarmaqlar və qarqaralar, sancaqlar və iynələr; süni güllər.

27 - xalçalar, həsirlər, ayaqaltılar, linoleum və döşəmə üçün digər örtüklər; toxuma olmayan divar kağızları və üzlük materiallar.

28 - oyunlar, oyuncaqlar; digər siniflərə aid edilməyən gimnastika və idman malları; yolka bəzəkləri.

29 - ət, balıq, quş və ov quşu ət; ət ekstraktları; konservləşdirilmiş, qurudulmuş və istilik emalına uğradılmış meyvə və tərəvəzlər; jele, mürəbbə, kompotlar, yumurta, süd və süd məhsulları; qida yağları və piyləri.

30 - qəhvə, çay, kakao, qənd, düyü, tapioka (manioka), saqo, qəhvə əvəzediciləri; un və taxıl məmulatları, çörək-bulka məmulatları, qənnadı məmulatları, dondurma; bal, patokadan sirop; maya, çörəkçilik tozları; duz, xardal; sirkə, souslar; ədviyyatlar; qida buzu.

31 - digər siniflərə aid edilməyən kənd təsərrüfatı; bağ-bostan, meşə və taxıl məhsulları; diri heyvanlar; təzə meyvələr və tərəvəzlər, toxumlar, canlı bitkilər və güllər; heyvanlar üçün yemlər, səməni.

32 - pivə; mineral və qazlı sular və digər alkoqolsuz içkilər, meyvəli içkilər və meyvə şirələri; siroplar və içkilərin hazırlanması üçün digər tərkiblər.

34 - tütün, papiros çəkmək üçün ləvazimatlar; kibrit.

36 - sığortalama; maliyyə fəaliyyəti; kredit-pul əməliyyatları; daşınmaz əmlakla əməliyyatlar.

37 - inşaat; təmir; avadanlığın quraşdırılması

38 - telekommunikasiyalar.

40 - materialların emalı.

41 - tərbiyəetmə; tədris prosesinin təmin edilməsi; əyləncələr; idman və mədəni-maarif tədbirlərinin təşkili.

42 - elmi və texnoloji xidmətlər və onlara aid elmi tədqiqatlar və işləmələr; sənaye analizi və elmi tədqiqatlar üzrə xidmətlər; kompüterlərin texniki və proqram təminatının işlənməsi və təkmilləşdirilməsi.

43 - ərzaq məhsulları və içkilərlə təminatmə xidmətləri; müvəqqəti yaşayışın təmin edilməsi.

44 - tibbi xidmətlər; baytarlıq xidmətləri; insanlar və heyvanlar üçün gigiyena və kosmetika sahəsində xidmətlər; kənd təsərrüfatı, bostançılıq və meşəçilik sahəsində xidmətlər.

45 - hüquqi xidmətlər; fərdi şəxslərin tələbatlarının təmin edilməsi üçün başqaları tərəfindən göstərilən şəxsi və sosial xidmətlər; əmlakın və fərdi şəxslərin müdafiəsi üçün təhlükəsizlik xidmətləri.

(511) 01 - химические продукты, предназначенные для использования в промыш-

ленных, научных целях, в фотографии, сельском хозяйстве, садоводстве и лесоводстве; необработанные синтетические смолы, необработанные пластические материалы; удобрения; составы для тушения огня; препараты для закалки и пайки металлов; препараты для консервирования пищевых продуктов; дубильные вещества; клеящие вещества для промышленных целей.

02 - краски, олифы, лаки; защитные средства, предохраняющие металлы от коррозии и древесину от разрушения; красящие вещества; протравы; необработанные природные смолы; листовые и порошкообразные металлы, используемые для художественно-декоративных целей и художественной печати.

03 - препараты для отбеливания и прочие вещества для стирки; препараты для чистки, полирования, обезжиривания и абразивной обработки; мыла; парфюмерные изделия, эфирные масла, косметика, лосьоны для волос; зубные порошки и пасты.

04 - технические масла и смазки; смазочные материалы; составы для поглощения, смачивания и связывания пыли; топлива (в том числе моторные бензины) и осветительные материалы; фитили и свечи для освещения.

05 - фармацевтические и ветеринарные препараты; гигиенические препараты для медицинских целей; диетические вещества для медицинских целей, детское питание; пластыри, перевязочные материалы; материалы для пломбирования зубов и изготовления зубных слепков; дезинфицирующие средства; средства для уничтожения вредных животных; фунгициды, гербициды.

06 - обычные металлы и их сплавы; металлические строительные материалы; передвижные металлические конструкции и сооружения; металлические материалы для рельсовых путей; металлические тросы и проволока [не электрические]; скобяные и замочные изделия; металлические трубы; сейфы; изделия из обычных металлов, не относящиеся к другим классам; руды.

07 - машины и станки; двигатели (за исключением предназначенных для назем-

ных транспортных средств); соединения и элементы передач (за исключением предназначенных для наземных транспортных средств); сельскохозяйственные орудия, иные чем орудия с ручным управлением; инкубаторы.

08 - ручные орудия и инструменты; ножевые изделия; вилки и ложки; холодное оружие; бритвы.

09 - приборы и инструменты научные, морские, геодезические, фотографические, кинематографические, оптические, для взвешивания, измерения, сигнализации, контроля (проверки), спасания и обучения; приборы и инструменты для передачи, распределения, трансформации, накопления, регулирования или управления электричеством; аппаратура для записи, передачи, воспроизведения звука или изображений; магнитные носители информации, диски звукозаписи; торговые автоматы и механизмы для аппаратов с предварительной оплатой; кассовые аппараты, счетные машины, оборудование для обработки информации и компьютеры; оборудование для тушения огня.

10 - приборы и инструменты хирургические, медицинские, стоматологические и ветеринарные; протезы конечностей, глазные и зубные протезы; ортопедические изделия; материалы для наложения швов.

11 - устройства для освещения, нагрева, получения пара, тепловой обработки пищевых продуктов, для охлаждения, сушки, вентиляции, водораспределительные и санитарно-технические.

12 - транспортные средства; аппараты, перемещающиеся по земле, воде и воздуху.

13 - огнестрельное оружие; боеприпасы и снаряды; взрывчатые вещества; фейерверки.

14 - благородные металлы и их сплавы, изделия или покрытия из них, не относящиеся к другим классам; ювелирные изделия, бижутерия, драгоценные камни; часы и прочие хронометрические приборы.

15 - музыкальные инструменты.

16 - бумага, картон и изделия из них, не относящиеся к другим классам; печатная продукция; материалы для переплетных

работ; фотоснимки; писчебумажные товары; клейкие вещества для канцелярских и бытовых целей; принадлежности для художников; кисти; пишущие машины и конторские принадлежности (за исключением мебели); учебные материалы и наглядные пособия (за исключением аппаратуры); пластмассовые материалы для упаковки (не относящиеся к другим классам); игральные карты; шрифты; клише типографские.

17 - каучук, резина, гуттаперча, асбест, слюда и изделия из этих материалов, не относящиеся к другим классам; изделия из частично обработанных пластмасс; материалы для конопачения, уплотнения и изоляции; неметаллические гибкие трубы.

18 - кожа и имитация кожи, изделия из них, не относящиеся к другим классам; шкуры животных; дорожные сундуки, чемоданы; зонты от дождя и солнца, трости; хлысты, кнуты, конская сбруя и шорные изделия.

19 - неметаллические строительные материалы; неметаллические жесткие трубы для строительных целей; асфальт, смолы и битум; неметаллические передвижные конструкции и сооружения; неметаллические памятники.

20 - мебель, зеркала, обрамления для картин; изделия, не относящиеся к другим классам, из дерева, пробки, камыша, тростника, ивы, рога, кости, слоновой кости, китового уса, панциря черепах, раковин, янтаря, перламутра, морской пенки, из заменителей этих материалов или из пластмасс.

21 - домашняя или кухонная утварь и посуда (за исключением изготовленной из благородных металлов или покрытой ими); расчески и губки; щетки (за исключением кистей); материалы для щеточных изделий; приспособления для чистки и уборки; мочалки металлические; необработанное или частично обработанное стекло (за исключением строительного стекла); изделия из стекла, фарфора и фаянса, не относящиеся к другим классам.

22 - канаты, веревки, бечевки, сети, палатки, навесы, брезент, паруса и мешки, не относящиеся к другим классам; набивочные материалы (за исключением из

резиновых и пластических материалов); текстильное волокнистое сырье.

23 - нити текстильные и пряжа.

24 - ткани и текстильные изделия, не относящиеся к другим классам; одеяла, покрывала и скатерти.

26 - кружева и вышитые изделия, тесьма и ленты; пуговицы, кнопки, крючки и блочки, булавки и иглы; искусственные цветы.

27 - ковры, циновки, маты, линолеум и прочие покрытия для полов; стенные обои и обивочные материалы, не текстильные.

28 - игры, игрушки; гимнастические и спортивные товары, не относящиеся к другим классам; елочные украшения.

29 - мясо, рыба, птица и дичь; мясные экстракты; овощи и фрукты консервированные, сушеные и подвергнутые тепловой обработке; желе, варенье, компоты; яйца, молоко и молочные продукты; масла и жиры пищевые.

30 - кофе, чай, какао, сахар, рис, тапиока (маниока), саго, заменители кофе; мука и зерновые продукты, хлебобулочные изделия, кондитерские изделия, мороженое; мед, сироп из патоки; дрожжи, пекарные порошки; соль, горчица; уксус, приправы; пряности; пищевой лед.

31 - сельскохозяйственные, садово-огородные, лесные и зерновые продукты, не относящиеся к другим классам; живые животные; свежие фрукты и овощи; семена, живые растения и цветы; корма для животных; солод.

32 - пиво; минеральные и газированные воды и прочие безалкогольные напитки; фруктовые напитки и фруктовые соки; сиропы и прочие составы для изготовления напитков.

34 - табак; курительные принадлежности; спички.

36 - страхование; финансовая деятельность; кредитно-денежные операции; операции с недвижимостью.

37 - строительство; ремонт; установка оборудования.

38 - телекоммуникации.

40 - обработка материалов.

41 - воспитание; обеспечение учебного процесса; развлечения; организация спортивных и культурно-просветительных мероприятий.

42 - научные и технологические услуги и относящиеся к ним научные исследования и разработки; услуги по промышленному анализу и научным исследованиям; разработка и усовершенствование технического и программного обеспечения компьютеров; дизайн.

43 - услуги по обеспечению пищевыми продуктами и напитками; обеспечение временного проживания.

44 - медицинские услуги; ветеринарные услуги; услуги в области гигиены и косметики для людей и животных; услуги в области сельского хозяйства, огородничества и лесоводства.

45 - персональные и социальные услуги, оказываемые другими для удовлетворения потребностей индивидуальных лиц; службы безопасности для защиты имущества и индивидуальных лиц, юридические услуги.

(111) N 2019 0953

(151) 06.12.2019

(210) 2019 00762

(220) 25.04.2019

(181) 25.04.2029

(730) Əliyeva Aynur Yaşar qızı, Bakı şəh., Ənvər Qasımzadə küç.72 (AZ)

(540)



(526) Əmtəə nişanında "Bəyaz Gəlinlik" söz birləşməsi hüquqi mühafizə obyektidir.

(591) ağ, qırmızı, qara

(511) 45 - gəlinliklərin və toy paltarlarının kirəsi üzrə xidmətlər.

(526) В товарном знаке словосочетание "Bəyaz Gəlinlik" не является объектом правовой охраны.

(591) белый, черный, красный

(511) 45 - прокат свадебных и вечерних платьев.

(111) N 2019 0954

(151) 06.12.2019

(210) 2018 00904

(220) 27.08.2018

(181) 27.08.2028

(730) "PEACHLINE" MMC, AZ 1010, Bakı şəhəri, Nəsimi rayonu, Nizami ev 121, m. 16 (AZ)

(540)



(591) qırmızı, yaşıl, qara, mavi, sarı, qəhvəyi
(511) 41 - tərbiyəetmə; tədris prosesinin təmin edilməsi; əyləncələr; televiziya proqramlarının təşkili.

(591) красный, зеленый, черный, голубой, желтый, коричневый

(511) 41 - воспитание; обеспечение учебного процесса; развлечения; организация телевизионных программ.

(111) N 2019 0955

(151) 06.12.2019

(210) 2018 01086

(220) 23.10.2018

(181) 23.10.2028

(730) "Peachline" MMC, AZ 1010, Bakı şəh., Nəsimi r-nu, Nizami, ev 121, mən. 16 (AZ)

(540)



(591) yaşıl, qırmızı, sarı, bənövşəyi, zoğalı, narıncı, qəhvəyi, boz, mavi, çəhrayı, ağ
(511) 35 - reklam, biznes sahəsində menecment; biznes sahəsində inzibati fəaliyyət; ofis xidmətləri.

38 - film və televiziya verilişlərinin və ya proqramlarının internet, mobil şəbəkə, o cümlədən digər kütləvi informasiya vasitələri ilə yayımı.

(591) zelenый, красный, желтый, фиолетовый, бордовый, оранжевый, коричневый, серый, голубой, розовый, белый

(511) 35 - реклама; менеджмент в сфере бизнеса; административная деятельность в сфере бизнеса; офисная служба;

38 - трансляция фильмов и телевизионных передач или программ через интернет, мобильной сети, а также других средств массовой информации.

(111) N 2019 0956

(151) 06.12.2019

(210) 2019 01572

(220) 09.09.2019

(181) 09.09.2029

(730) ƏLİOĞLU ÇİZGİ KESİM
TASARLAMA MMC, AZ1147, Bakı şəhəri,
Binəqədi rayonu, Adil Məmmədov 9 mkr,
ev 16, mənzil 69 (AZ)
(540)



(526) Əmtəə nişanında "FASHION MEM" söz birləşməsinin elementlərinə ayrı-ayrılıqda hüquqi mühafizə verilmədən bütövlükdə qorunur.

(591) qızılı, qara

(511) 25 - geyim, ayaqqabı və baş geyimləri.

(526) В товарном знаке словосочетание "FASHION MEM" охраняется в целом без предоставления правовой охраны отдельным элементам.

(591) черный, золотистый

(511) 25 - одежда, обувь, головные уборы.

(111) N 2019 0957

(151) 06.12.2019

(210) 2019 00183

(220) 31.01.2019

(181) 31.01.2029

(730) "PAŞA İNŞAAT" MMC, Bakı şəh.,
Nəsimi r-nu, Neftçilər prospekti, 153 (AZ)
(540)

SUMQAYIT MALL

(526) Əmtəə nişanında "SUMQAYIT MALL" söz birləşməsinin elementləri ayrı-ayrılıqda hüquqi mühafizə edilmədən bütövlükdə qorunur.

(511) 35 - reklam; biznes sahəsində menecment; biznes sahəsində inzibati fəaliyyət; ofis xidmətləri.

36 - sığortalama; maliyyə fəaliyyəti; kredit-pul əməliyyatları; daşınmaz əmlaka dair əməliyyatlar.

37 - inşaat; təmir; avadanlığın quraşdırılması.

43 - ərzaq məhsulları və içkilərlə təminatmə üzrə xidmətlər; müvəqqəti yaşayışın təmin edilməsi.

(526) В товарном знаке словосочетание "SUMQAYIT MALL" охраняется в целом без предоставления правовой охраны отдельным элементам.

(511) 35 - реклама; менеджмент в сфере бизнеса; административная деятельность в сфере бизнеса; офисная служба.

36 - страхование; финансовая деятельность; кредитно-денежные операции; операции с недвижимостью.

37 - строительство; ремонт; установка оборудования.

43 - услуги по обеспечению пищевыми продуктами и напитками; обеспечение временного проживания.

(111) N 2019 0958

(151) 06.12.2019

(210) 2019 00184

(220) 31.01.2019

(181) 31.01.2029

(730) "PAŞA İNŞAAT" MMC, Bakı şəh., Nəsimi r-nu, Neftçilər prospekti, 153 (AZ)

(540)

SUMGAYIT MALL

(526) Əmtəə nişanında "SUMGAYIT MALL" söz birləşməsinin elementləri ayrı-ayrılıqda hüquqi mühafizə edilmədən bütövlüklə qorunur.

(511) 35 - reklam; biznes sahəsində menecment; biznes sahəsində inzibati fəaliyyət; ofis xidmətləri.

36 - sığortalama; maliyyə fəaliyyəti; kredit-pul əməliyyatları; daşınmaz əmlaka dair əməliyyatlar.

37 -inşaat; təmir; avadanlığın quraşdırılması.

43 - ərzaq məhsulları və içkilərlə təminatmə üzrə xidmətlər; müvəqqəti yaşayışın təmin edilməsi.

(526) В товарном знаке словосочетание "SUMGAYIT MALL" охраняется в целом без предоставления правовой охраны отдельным элементам.

(511) 35 - реклама; менеджмент в сфере бизнеса; административная деятельность в сфере бизнеса; офисная служба.

36 - страхование; финансовая деятельность; кредитно-денежные операции; операции с недвижимостью.

37 - строительство; ремонт; установка оборудования.

43 - услуги по обеспечению пищевыми продуктами и напитками; обеспечение временного проживания.

(111) N 2019 0959

(151) 06.12.2019

(210) 2019 01062

(220) 03.06.2019

(181) 03.06.2029

(730) "PAŞA İNŞAAT" MMC, Bakı şəhəri, Nəsimi rayonu, Neftçilər prospekti, 153

(AZ)

(540)



(591) tünd-qırmızı, xardal, boz, qızılı, tünd-yaşıl, bənövşəyi, çəhrayı, mavi, şabalıdı, qara

(511) 35 - reklam; biznes sahəsində menecment; biznes sahəsində inzibati fəaliyyət; ofis xidmətləri.

41 - tərbiyəetmə; tədris prosesinin təmin edilməsi; əyləncələr; idman və mədəni-maarif tədbirlərinin təşkili.

(591) бордовый, горчичный, серый, золотистый, темно-зеленый, фиолетовый, розовый, голубой, каштановый, черный

(511) 35 - реклама; менеджмент в сфере бизнеса; административная деятельность в сфере бизнеса; офисная служба;

41 - воспитание; обеспечение учебного процесса; развлечения; организация

спортивных и культурно-просветительных мероприятий.

(111) N 2019 0960

(151) 06.12.2019

(210) 2019 01548

(220) 04.09.2019

(181) 04.09.2029

(730) "ŞAM-Fİ İNTERNƏŞNL TREDİNG KOMPANİ" MMC, AZ 1025 Bakı ş, Xətai r-nu, A.Cəlilov küç. ev 25 (AZ)

(540)



(591) tünd-göy, mavi, ağ

(511) 29 - ət, balıq, quş və ov quşu əti; ət ekstraktları; konservləşdirilmiş, qurudulmuş və istilik emalına uğradılmış meyvə və tərəvəzlər; jele, mürəbbə, kompotlar, yumurta, süd və süd məhsulları; qida yağları və piyləri.

30 - qəhvə, çay, kakao və qəhvə əvəzediciləri; düyü, tapioka (manioka), saqo, un və taxıl məmulatları, çörək-bulka məmulatları, qənnadı məmulatları, dondurma; qənd, bal, patokadan sirop; maya, çörəkçilik tozları; duz, xardal; sirkə, souslar; ədviyyatlar; buz.

32 - pivə; mineral və qazlı sular və digər alkoqolsuz içkilər, meyvəli içkilər və meyvə şirələri; siropolar və içkilərin hazırlanması üçün digər tərkiblər.

35 - reklam, biznes sahəsində menecment; biznes sahəsində inzibati fəaliyyət; ofis xidmətləri.

(591) темно-синий, голубой, белый

(511) 29 - мясо, рыба, птица и дичь; мясные экстракты; овощи и фрукты консервированные, сушеные и подвергнутые тепловой обработке; желе, варенье, компоты; яйца, молоко и молочные продукты; масла и жиры пищевые.

30 - кофе, чай, какао, сахар, рис, тапиока (маниока), саго, заменители кофе; мука и зерновые продукты, хлебобулочные изделия, кондитерские изделия, мороженое; мед, сироп из патоки; дрожжи, пекарные порошки; соль, горчица; уксус, соусы; пряности; лед.

32 - пиво; минеральные и газированные воды и прочие безалкогольные напитки; фруктовые напитки и фруктовые соки; сиропы и прочие составы для изготовления напитков.

35 - реклама; менеджмент в сфере бизнеса; административная деятельность в сфере бизнеса; офисная служба.

(111) N 2019 0961

(151) 06.12.2019

(210) 2018 01500

(220) 26.12.2018

(181) 26.12.2028

(730) Kərimov Elmin Şahvələd oğlu, AZ 0500, Ağstafa rayonu, M.Ə.Rəsulzadə küçəsi, ev 3, mənzil 6 (AZ)

(540)



(526) Əmtəə nişanında "SİZİN SAĞLAMLIĞINIZ ÜÇÜN" söz birləşməsi və "SU" söz işarəsi hüquqi mühafizə obyektləri deyildir.

(591) ağ, göy, mavi, qırmızı

(511) 32 - mineral və qazlı sular.

(526) В товарном знаке словосочетание "SİZİN SAĞLAMLIĞINIZ ÜÇÜN" и словесное обозначение "SU" не являются объектами правовой охраны.

(591) белый, синий, голубой, красный

(511) 32 - минеральные и газированные воды.

(111) N 2019 0962

(151) 06.12.2019

(210) 2019 00674

(220) 12.04.2019

(181) 12.04.2029

(730) Ağayev Cavid Rəmzi oğlu, AZ 1033, Bakı şəh., Nərimanov r-nu, Montin Daş Karxanası, ev 627 (AZ)

(540)



(591) qəhvəyi, bej

(511) 30 - qəhvə, çay, kakao və qəhvə əvəzediciləri; düyü; tapioka (manioka) və saqo; un və taxıl məhsulları; çörək-bulka məmulatları, qənnadı məmulatları; dondurma; qənd, bal, patokadan sirop; maya, çörəkçilik tozları; duz; xardal; sirke, ədviyyatlar; qida buzu.

35 - malların reklamı və satışı üzrə xidmətlər.

43 - ərzaq məhsulları və içkilərlə təmin etmə üzrə xidmətlər; müvəqqəti yaşayışın təmin edilməsi; o cümlədən kafe və restoran xidmətləri.

(511) 30 - кофе, чай, какао, сахар, рис, тапиока (маниока), саго, заменители кофе; мука и зерновые продукты, хлебобулочные изделия, кондитерские изделия, мороженое; мед, сироп из патоки; дрожжи, пекарные порошки; соль, горчица; уксус, приправы; пряности; пищевой лед.

35 - услуги рекламы и продажи товаров.

43 - услуги по обеспечению пищевыми продуктами и напитками; обеспечение временного проживания, так же услуги кафе и ресторанов.

(111) N 2019 0963

(151) 06.12.2019

(210) 2019 00463

(220) 18.03.2019

(181) 18.03.2029

(730) Məmmədova Fatma Fərhad qızı, Bakı şəhəri, Xətai rayonu, Seyid Əzim Şirvani ev 1B, m. 89 (AZ)

(540)



(526) Əmtəə nişanında "Şirniyyat evi" söz birləşməsi hüquqi mühafizə obyektidir.

(591) qəhvəyi, ağ

(511) 30 - un və taxıl məmulatları, çörək-bulka məmulatları.

35 - reklam, satış üzrə xidmətlər, biznes sahəsində menecment; biznes sahəsində inzibati fəaliyyət.

(526) В товарном знаке словосочетание "Şirniyyat evi" не является объектом правовой охраны.

(591) коричневый, белый

(511) 30 - мука и продукты зерновые; хлебобулочные изделия,

35 - реклама; услуги продажные; менеджмент в сфере бизнеса; административная деятельность в сфере бизнеса;

(111) N 2019 0964

(151) 06.12.2019

(210) 2019 01673

(220) 26.09.2019

(181) 26.09.2029

(730) "Seaside Hostel" MMC, AZ 1117, Bakı şəhəri, Binəqədi rayonu, Binəqədi şossesi, ev 185, mənzil 32 (AZ)

(540)



(526) Əmtəə nişanında "AZƏRBAYCAN MƏTBƏXİ" söz birləşməsi hüquqi mühafizə obyektidir.

(591) qara, mavi, firuzəyi, yaşıl

(511) 43 - ərzaq məhsulları və içkilərlə təminatmə üzrə xidmətlər.

(526) В товарном знаке словосочетание "AZƏRBAYCAN MƏTBƏXİ" не является объектом правовой охраны.

(591) черный, голубой, бирюзовый, зеленый

(511) 43 - услуги по обеспечению пищевыми продуктами и напитками.

(111) N 2019 0965

(151) 06.12.2019

(210) 2019 01243

(220) 08.07.2019

(181) 08.07.2029

(730) "NARGIS MIRZA" MMC, AZ 1122, Bakı şəh., Yasamal r-nu, Həsənbəy Zərdabi pr., ev 74B. (AZ)

(540)



(511) 03 - ağartma üçün preparatlar və yuma üçün digər maddələr; təmizləmə, cilalama, yağsızlaşdırma və abraziv emal üçün preparatlar; sabunlar; ətriyyat məmulatları, efir yağları, kosmetika, saç üçün losyonlar; diş tozları və pastaları.

14 - nəcib metallar və onların xəlitələri; zərgərlik məmulatları, bijuteriya, qiymətli daş-qaşlar; saatlar və digər xronometrik cihazlar.

24 - digər siniflərə aid edilməyən parçalar və toxuculuq məmulatları; ədyallar, örtüklər və süfrələr.

25 - geyim, ayaqqabı və baş geyimləri.

(511) 03 - продукты косметические и туалетные не лечебные; пасты зубные не лечебные; продукты парфюмерные, эфирные масла; препараты для отбеливания и прочие вещества для стирки; препараты для чистки, полирования, обезжиривания и абразивной обработки.

14 - благородные металлы и их сплавы; ювелирные изделия, бижутерия, драгоценные и полудрагоценные камни.

часы и хронометрические приборы.

24 – ткани и текстильные материалы, одеяла, покрывала, скатерти не относящиеся к другому классу.

25 - одежда, обувь, головные уборы.

(111) N 2019 0966

(151) 09.12.2019

(210) 2019 01334

(220) 22.07.2019

(181) 22.07.2029

(730) "Aqro- Vest DC" MMC, AZ1132, Bakı şəh., Sabunçu r-nu, Bakıxanov qəs, Bəşir Bünyadov küç., 12 (AZ)

(540)

СЛИВКИНО

(511) 29 - süd və süd məhsulları; qida yağları və piyləri.

(511) 29 - молоко и молочные продукты; масла и жиры пищевые.

(111) N 2019 0967

(151) 09.12.2019

(210) 2019 00622

(220) 08.04.2019

(181) 08.04.2029

(730) "ZADAGAN" MMC, AZ 1122, Bakı şəhəri, Yasamal rayonu, Əsəd Əhmədov, ev 3/8, m. 96 (AZ)
(540)



(591) qızılı, ağ

(511) 24 - parça və onun əvəzediciləri; məişətdə istifadə üçün ağlar; toxuculuq və plastik materiallarından pəncərə pərdələri; 24 - cü sinfə daxil edilmiş bütün əmtəələr.

35 - reklam; biznes sahəsində menecment (satış üzrə xidmətlər); biznes sahəsində inzibati fəaliyyət; ofis xidmətləri.

(591) золотистый, белый

(511) 24 - текстиль и его заменители; белье для бытового использования; шторы из текстильного и пластического материалов; все товары, включенные в 24-й класс.

35 - реклама; менеджмент в сфере бизнеса (услуги по продаже); административная деятельность в сфере бизнеса; офисная служба.

(111) N 2019 0968

(151) 09.12.2019

(210) 2019 00226

(220) 06.02.2019

(181) 06.02.2029

(730) Mirzəyev Faiq Firidun oğlu, AZ 0121, Abşeron rayonu, Saray ŞTQ, Yeni Məhəllə, ev 157 (AZ)
(540)



(526) Əmtəə nişanında "İNŞAAT" söz işarəsi hüquqi mühafizə obyektidir.

(591) mavi, qara, sarı, açıq-qırmızı

(511) 06 - adi metallar və onların xəlitələri; metal tikinti materialları; səyyar metal konstruksiyalar və tikililər; dəmir yolları üçün metal materiallar; metal trosalar və məftillər (qeyri-elektrik); dəmir və qifil məmulatları; metal borular; seyflər; digər siniflərə aid edilməyən adi metallardan məmulatlar, metal profillər və lövhələr.

35 - reklam; biznes sahəsində menecment; biznes sahəsində inzibati fəaliyyət; ofis xidmətləri.

37 - inşaat; təmir; avadanlığın quraşdırılması.

(526) В товарном знаке словесное обозначение "İNŞAAT" не является объектом правовой охраны.

(591) голубой, черный, желтый, светло-красный

(511) 06 - обычные металлы и их сплавы; металлические строительные материалы; передвижные металлические конструкции и сооружения; металлические материалы для рельсовых путей; металлические тросы и проволока [не электрические]; скобяные и замочные изделия; металлические трубы; сейфы; изделия из обычных металлов, не относящиеся к другим классам; руды.

35 - реклама; менеджмент в сфере бизнеса; административная деятельность в сфере бизнеса; офисная служба.

37 - строительство; ремонт; установка оборудования.

(111) N 2019 0969
(151) 09.12.2019
(210) 2019 00731
(220) 19.04.2019
(181) 19.04.2029
(730) Ruslan Manquşev Raşidoviç, AZ
1021, Bakı şəhəri, Səbail r-nu, Tofiq
Məmmədov (Badamdar qəs.) ev 20, m. 24
(AZ)
(540)

IAA.AZ

(526) Əmtəə nişanında "AZ" söz işarəsi hüquqi mühafizə obyektidir.

(511) 07 - maşınlar və dəzgahlar; mühərriklər (yerüstü nəqliyyat vasitələri üçün nəzərdə tutulanlar istisna olmaqla); birləşmələr və ötürmə elementləri (yerüstü nəqliyyat vasitələri üçün nəzərdə tutulanlar istisna olmaqla).

12 - nəqliyyat vasitələri; quruda, suda və havada yerini dəyişən aparatlar.

35 - biznes sahəsində menecment; biznes sahəsində inzibati fəaliyyət; ofis xidmətləri.

(526) В товарном знаке словесное обозначение "AZ" не является объектом правовой охраны.

(511) 07 - машины и станки; двигатели (за исключением предназначенных для наземных транспортных средств); соединения и элементы передач (за исключением предназначенных для наземных транспортных средств).

12 - транспортные средства; аппараты, перемещающиеся по земле, воде и воздуху.

35 - реклама; менеджмент в сфере бизнеса; административная деятельность в сфере бизнеса; офисная служба

(111) N 2019 0970
(151) 11.12.2019
(210) 2019 00866
(220) 06.05.2019
(181) 06.05.2029
(730) Qasimov Lütvəli Bədəl oğlu, AZ
1072, Bakı şəh., Nərimanov r-nu, Aşıq
Molla Cümə, ev 9B, mən. 10 (AZ)
(540)



(526) Əmtəə nişanında "Multivitamin" söz işarəsi hüquqi mühafizə obyektidir.

(591) narıncı, qırmızı, yaşıl, sarı, qəhvəyi, ağ, qara

(511) 32 - meyvəli içkilər və meyvə şirələri.

35 - meyvəli içkilərin və meyvə şirələrinin satışı üzrə xidmətlər.

39 - 32-ci sinifdə göstərilən əmtəələrin qablaşdırılması və saxlanması üzrə xidmətlər.

(526) В товарном знаке словесное обозначение "Multivitamin" не является объектом правовой охраны.

(591) оранжевый, красный, зеленый, желтый, коричневый, белый, черный

(511) 32 - фруктовые напитки и фруктовые соки;

35 - услуги по продаже фруктовых напитков и фруктовых соков.

39 - услуги по упаковке и хранению товаров, представленных в классе 32

(111) N 2019 0971

(151) 11.12.2019

(210) 2019 01269

(220) 12.07.2019

(181) 12.07.2029

(730) "FƏRİD" KİÇİK MÜƏSSİSƏSİ,
Qəbələ rayonu, Qəbələ şəhəri
V.Qəhrəmanov küç., ev 7 (AZ)

(540)



(526) Əmtəə nişanında "Qəbələ-Xanlar TURİZM VƏ İSTİRAHƏT MƏRKƏZİ" söz birləşməsi, və "since 1991" rəqəm və söz işarəsi hüquqi mühafizə obyektləri deyildir.

(591) tünd-qırmızı

(511) 43 - ərzaq məhsulları və içkilərlə təminətmə üzrə xidmətlər; müvəqqəti yaşayışın təmin edilməsi (İctimai aışə).

(526) В товарном знаке словосочетание "Qəbələ-Xanlar TURİZM VƏ İSTİRAHƏT MƏRKƏZİ" и цифровое и словесное обозначение "since 1991" не являются объектами правовой охраны.

(591) бордовый

(511) 43 - услуги по обеспечению пищевыми продуктами и напитками; обеспечение временного проживания (общепит).

(111) N 2019 0972

(151) 11.12.2019

(210) 2018 00660

(220) 06.06.2018

(181) 06.06.2028

(730) Salmanlı Babək Nəbi oğlu, AZ 1034,
Bakı şəh., Sabunçu r-nu, Sabunçu ŞTQ,
Anaşkin (Sabunçu qəs.) ev 15/1 (AZ)

(540)

METE-LIGHTING

(526) Əmtəə nişanında "LIGHTING" söz işarəsi hüquqi mühafizə obyektı deyildir.

(511) 09 - elektrikin ötürülməsi, paylanması, transformasiyası, toplanması, tənzimlənməsi və ya idarə edilməsi üçün cihaz və alətlər, elektrik naqilləri.

11 - işıqlandırma.

(526) В товарном знаке словесное обозначение "LIGHTING" не является объектом правовой охраны.

(511) 09 - распределения, трансформации, накопления, регулирования или управления электричеством; электрическая проводка.

11 - устройства для освещения.

(111) N 2019 0973

(151) 11.12.2019

(210) 2018 00661

(220) 06.06.2018

(181) 06.06.2028

(730) Salmanov Vuqar Bayraməli oğlu, AZ 1034,
Bakı şəh., Sabunçu r-nu, Sabunçu ŞTQ,
Anaşkin (Sabunçu qəs.) ev 17B (AZ)

(540)



impuls®
Led lighting

(526) Əmtəə nişanında "Led lighting" söz birləşməsi, "®" xəbərdarlıq işarəsi hüquqi mühafizə obyektləri deyildir.

(591) ağ, qara, qırmızı, göy

(511) 09 - elektrikin ötürülməsi, paylanması, transformasiyası, toplanması, tənzimlənməsi

və ya idarə edilməsi üçün cihaz və alətlər; elektrik naqilləri.

(526) В товарном знаке словосочетание "Led lighting", предупредительный знак "®" не являются объектами правовой охраны.

(591) белый, черный, красный, синий

(511) 09 - приборы и инструменты для передачи, распределения, трансформации, накопления, регулирования или управления электричеством; провода электрические.

(111) N 2019 0974

(151) 11.12.2019

(210) 2019 01249

(220) 09.07.2019

(181) 09.07.2029

(730) "CELTE" MMC, AZ 1009, Bakı şəh., Yasamal r-nu, Əlövsət Quliyev küçəsi, ev 3 (AZ)

(540)



(526) Əmtəə nişanında "COLLEGES" söz işarəsi hüquqi mühafizə obyektı deyildir.

(591) ağ, narıncı, göy

(511) 09 - elmi məqsədlər, dəniz, geodeziya, fotoqrafiya, kinematoqrafiya, optika, çəkmə, ölçmə, siqnalizasiya, nəzarət (yoxlama), xilasetmə və tədris üçün cihaz və alətlər; elektrikin ötürülməsi, paylanması, transformasiyası, toplanması, tənzimlənməsi və ya idarə edilməsi üçün cihaz və alətlər; səsin və ya təsvirin yazılması, ötürülməsi, canlandırılması üçün aparatura; məlumatın maqnit daşıyıcıları, səsyazma diskləri; kompakt disklər, DVD və digər rəqəmsal məlumat daşıyıcıları; ilkin ödənişli aparatlar üçün mexanizmlər; kassa aparatları, hesablayıcı maşınlar, məlumatları işləmək üçün avadanlıq və kompüterlər; proqram təminatı; od söndürmək üçün avadanlıq.

14 - nəcib metallar və onların xəlitələri; zərgərlik məmulatları, bijuteriya, qiymətli daş-qaşlar; saatlar və digər xronometrik cihazlar.

16 - kağız, karton və onlardan digər siniflərə aid edilməyən məmulatlar; çap məhsulları; cildləmə işləri üçün materiallar; fotosəkillər; yazı kağızı malları; dəftərxana və məişət məqsədləri üçün yapışqan maddələr; rəsamlar üçün ləvazimatlar; fırçalar; yazı makinaları və dəftərxana ləvazimatları (məbel istisna edilməklə); tədris materialları və əyani vəsaitlər (aparatura istisna edilməklə); qablaşdırma üçün plastik kütlədən hazırlanmış materiallar (digər siniflərə aid edilməyən); şriftlər; mətbəe klişesi.

30 - qəhvə, çay, kakao və qəhvə əvəzediciləri; düyü; tapioka (manioka) və saqo; un və taxıl məhsulları; çörək-bulka məmulatları, qənnadı məmulatları; dondurma; qənd, bal, patokadan sirop; maya, çörəkçilik tozları; duz; xardal; sirkə, ədviyyatlar (yemək üçün); ədviyyatlar (qənnadı məmulatları üçün); qida buzu.

35 - reklam; biznes sahəsində menecment; biznes sahəsində inzibati fəaliyyət; ofis xidmətləri.

39 - nəqliət; malların qablaşdırılması və saxlanması; səyahətlərin təşkili.

41 - tərbiyəetmə; tədris prosesinin təmin edilməsi; əyləncələr; idman və mədəni-maarif tədbirlərinin təşkili.

43 - ərzaq məhsulları və içkilərlə təminatmə üzrə xidmətlər; müvəqqəti yaşayışın təmin edilməsi.

(526) В товарном знаке словесное обозначение "COLLEGES" не является объектом правовой охраны.

(591) белый, оранжевый, синий

(511) 09 - приборы и инструменты научные, морские, геодезические, фотографические, кинематографические, оптические, для взвешивания, измерения, сигнализации, контроля (проверки), спасания и обучения; приборы и инструменты для передачи, распределения, трансформации, накопления, регулирования или управления электричеством; аппаратура для записи, передачи, воспроизведения звука или изображений; магнитные носители информации, диски звукозаписи; DVD и другие носители цифровой инфор-

мации; торговые автоматы и механизмы для аппаратов с предварительной оплатой; кассовые аппараты, счетные машины, оборудование для обработки информации и компьютеры; оборудование для тушения огня.

14 - благородные металлы и их сплавы; изделия или покрытия из них, не относящиеся к другим классам; ювелирные изделия, бижутерия, драгоценные камни; часы и прочие хронометрические приборы.

16 - бумага, картон и изделия из них, не относящиеся к другим классам; печатная продукция; материалы для переплетных работ; фотоснимки; писчебумажные товары; клейкие вещества для канцелярских и бытовых целей; принадлежности для художников; кисти; пишущие машины и конторские принадлежности (за исключением мебели); учебные материалы и наглядные пособия (за исключением аппаратуры); пластмассовые материалы для упаковки (не относящиеся к другим классам); шрифты; клише типографские.

30 - кофе, чай, какао, заменители кофе; рис, тапиока (маниока) и саго, мука и зерновые продукты, хлебобулочные изделия, кондитерские изделия, мороженое; сахар, мед, сироп из патоки; дрожжи, пекарные порошки; соль, горчица; уксус, приправы; пряности (для кондитерских изделий); пищевой лед.

35 - реклама; менеджмент в сфере бизнеса; административная деятельность в сфере бизнеса; офисная служба.

39 - транспортировка; упаковка и хранение товаров; организация путешествий.

41 - воспитание; обеспечение учебного процесса; развлечения; организация спортивных и культурно-просветительных мероприятий.

43 - услуги по обеспечению пищевыми продуктами и напитками; обеспечение временного проживания.

(730) "PAK RUZI" MMC, Bakı şəhəri, Suraxanı rayonu, Hövsan ŞTQ, Dənizkənarı, ev 24 A (AZ)
(540)



(526) Əmtəə nişanında "PAK RUZI" söz birləşməsi elementlərinə ayrı-ayrılıqda müstəqil hüquqi mühafizə verilmədən bütövlükdə qorunur.

(591) yaşıl, tünd-yaşıl, ağ

(511) 29 - quş əti.

35 - reklam, biznes sahəsində menecment; biznes sahəsində inzibati fəaliyyət.

39 - nəqliət; malların qablaşdırılması və saxlanması.

(526) В товарном знаке словосочетание "PAK RUZI" охраняется в целом без предоставления правовой охраны отдельным элементам.

(591) зеленый, темно-зеленый, белый

(511) 29 - птичье мясо.

35 - реклама; менеджмент в сфере бизнеса; административная деятельность в сфере бизнеса.

39 - транспортировка; упаковка и хранение товаров.

(111) N 2019 0976

(151) 12.12.2019

(210) 2019 01546

(220) 03.09.2019

(181) 03.09.2029

(730) Muradov Taleh Mətləb oğlu, Tərtər rayonu, Bayandur kəndi AZ 5915 (AZ)
(540)

(111) N 2019 0975

(151) 11.12.2019

(210) 2019 01065

(220) 07.06.2019

(181) 07.06.2029



(526) Əmtəə nişanında "Qarabağ tumları", "MONSENYOR BENVENÜ", "Qarabağ Keyfiyyəti", "Dəniz Duzu ilə", "Günəbaxan Tumları", "SUNFLOWER SEEDS", "Семечки подсолнуха" söz birləşmələri, "QOVRULMUŞ", "ROASTED", "ЗАПЕЧЕННЫЙ" söz işarələri və qablaşdırmanın üzərində göstərilən əmtəənin növünü, keyfiyyətini, miqdarını bildirən söz, hərf və rəqəm işarələri hüquqi mühafizə obyektləri deyildir.

(591) ağ, qara, qırmızı, sarı, mavi, göy

(511) 29 - qovrulmuş günəbaxan tumları.

35 - 29-cu sinifdə göstərilən malların reklamı və satışı üzrə xidmətlər.

(526) В товарном знаке словосочетания "Qarabağ tumları", "MONSENYOR BENVENÜ", "Qarabağ Keyfiyyəti", "Dəniz Duzu ilə", "Günəbaxan Tumları", "SUNFLOWER SEEDS", "Семечки подсолнуха", словесные обозначения "QOVRULMUŞ", "ROASTED", "ЗАПЕЧЕННЫЙ" и указанные на упаковке товара словесные, буквенные и цифровые обозначения, указывающие на тип, качество, количество не являются объектами правовой охраны.

(591) белый, черный, красный, желтый, голубой, синий

(511) 29 - жареные семечки подсолнуха.

35 – услуги по рекламе и продаже товаров указанных в 29-ом классе.

(111) N 2019 0977

(151) 12.12.2019

(210) 2019 00734

(220) 22.04.2019

(181) 22.04.2029

(730) "AZƏR-FEED" MMC, Bakı şəhəri, Nəsimi rayonu, Moskva prospekti, ev 92, m.1 (AZ)

(540)

Nutrimix

(511) 31 - heyvanlar üçün yemlər, quş yemləri

35 - reklam, satış üzrə xidmətlər, biznes sahəsində menecment; biznes sahəsində inzibati fəaliyyət.

(511) 31 - корма для животных, корма для птиц.

35 - реклама; услуги по продаже, менеджмент в сфере бизнеса; административная деятельность в сфере бизнеса

(111) N 2019 0978

(151) 12.12.2019

(210) 2019 01490

(220) 15.08.2019

(181) 15.08.2029

(730) "Vest Produkt Marketing" MMC, Bakı şəhəri, Nəsimi rayonu, Vladislav Plotnikov, ev 21A (AZ)

(540)



(526) Əmtəə nişanında "ТОЛЬКО ИЗ СВЕЖИХ СЛИВОК" söz birləşməsi hüquqi mühafizə obyekti deyildir.

(591) tünd-yaşıl, ağ, qızılı, sarı, qırmızı

(511) 29 - süd və süd məhsulları, yağlar və qida piyləri.

35 - əmtəələrin reklamı və satışı üzrə xidmətlər.

(526) В товарном знаке словосочетание "ТОЛЬКО ИЗ СВЕЖИХ СЛИВОК" не является объектом правовой охраны.

(591) темно-зеленый, белый, золотистый, желтый, красный

(511) 29 - молоко и молочные продукты.

35 - реклама; менеджмент в сфере бизнеса.ж



(111) N 2019 0979

(151) 12.12.2019

(210) 2019 01116

(220) 13.06.2019

(181) 13.06.2029

(730) "ARCHİMET" MMC, Bakı şəh., Binəqədi r-nu, Azadlıq pr. ev 196, m. 184

(AZ)

(540)

Archimet

(511) 37 - inşaat; təmir, tikinti, avadanlığın quraşdırılması.

42 - memarlıq və dizayner sahəsi üzrə xidmətlər.

(511) 37 - строительство; ремонт; установка оборудования.

42 – архитектурные и дизайнерские услуги.

(111) N 2019 0980

(151) 12.12.2019

(210) 2019 01009

(220) 24.05.2019

(181) 24.05.2029

(730) "A+CO" MMC, Abşeron rayonu, Xırdalan şəhəri, 28-ci məhəllə (AZ)

(540)

(526) Əmtəə nişanında "FULL ENERGY" söz birləşməsi hüquqi mühafizə obyektidir, "F" hərf işarəsinin stiləşdirilmiş təsviri hüquqi mühafizə obyektidir.

(591) tünd-qəhvəyi, qırmızı, ağ

(511) 32 - mineral və qazlı sular və digər alkoqolsuz içkilər; alkoqolsuz qazlı qarışıq meyvə ətrli, multi-vitaminli içkilər; energetik və meyvəli içkilər, meyvə şirələri; siroplar və içkilərin hazırlanması üçün digər tərkiblər.

35 - satış üzrə xidmətlər, reklam, biznes sahəsində menecment; biznes sahəsində inzibati fəaliyyət.

39 -malların qablaşdırılması və saxlanması.

(526) В товарном знаке словосочетание "FULL ENERGY" не является объектом правовой охраны, стильное буквенное обозначение "F" является объектом правовой охраны.

(591) темно-коричневый, красный, белый

(511) 32 - минеральные и газированные воды и другие безалкогольные напитки; мультивитаминные напитки, энергетические и фруктовые напитки, фруктовые соки; другие ингредиенты для приготовления сиропов и напитков.

35 - услуги по продаже, реклама, менеджмент в сфере бизнеса; административная деятельность в сфере бизнеса.

39 - упаковка и хранение товаров.

(111) N 2019 0981
(151) 12.12.2019
(210) 2019 00160
(220) 29.01.2019
(181) 29.01.2029
(730) "A+CO" MMC, Abşeron rayonu,
Xırdalan şəhəri, 28-ci məhəllə (AZ)
(540)

Mamedoff

(511) 01 - sənaye, elmi məqsədlərdə, fotoqrafiyada, kənd təsərrüfatında, bağçılıqda və meşəçilikdə istifadə üçün nəzərdə tutulan kimyəvi məhsullar; emal olunmamış süni qatranlar; emal olunmamış plastik materiallar; gübrələr; od söndürmək üçün tərkiblər; metalların tavlınması və lehimlənməsi üçün preparatlar; ərzaq məhsullarının konservləşdirilməsi üçün preparatlar; aşılavıcı maddələr; sənaye məqsədləri üçün yapışqan maddələr.

02 - boyalar, əlif yağları, laklar; metalları korroziyadan və ağacı dağılmaqdan mühafizə edən qoruyucu vasitələr; boyaq maddələri; yeyici maddələr; emal olunmamış təbii qatranlar; bədii-dekorativ məqsədlər və bədii mətbuat üçün istifadə edilən təbəqə və tozvari metallar.

03 - ağartma üçün preparatlar və yuma üçün digər maddələr; təmizləmə, cilalama, yağsızlaşdırma və abraziv emal üçün preparatlar; sabunlar; ətriyyat məmulatları, efir yağları; kosmetika, saç üçün losyonlar; diş tozları və pastaları.

04 - texniki yağlar və sürtkülər; sürtkü materialları; tozu udmaq, islatmaq və birləşdirmək üçün tərkiblər; yanacaqlar (o cümlədən, motor benzinləri) və işıqlandırıcı materiallar; fitillər və işıqlandırma üçün şamlar.

05 - əczaçılıq və baytarlıq preparatları; tibbi məqsədlər üçün gigiyena preparatları; tibbi məqsədlər üçün pəhriz maddələri; uşaq qidası; plastirlər, sarğı materialları; dişləri plomblamaq və diş surətlərini hazırlamaq üçün materiallar; dezinfeksiyaedici vasitələr; ziyanverici heyvanları məhv etmək üçün vasitələr; fungusidlər, herbisidlər.

06 - adi metallar və onların xəlitələri; metal tikinti materialları; səyyar metal konstruksiyalar və tikililər; dəmir yolları üçün metal materiallar; metal trosalar və məftillər (qeyri-elektrik); dəmir və qifil məmulatları; metal borular; seyflər; digər siniflərə aid edilməyən adi metallardan məmulatlar; filizlər.

07 - maşınlar və dəzgahlar; mühərliklər (yerüstü nəqliyyat vasitələri üçün nəzərdə tutulanlar istisna olmaqla); birləşmələr və ötürmə elementləri (yerüstü nəqliyyat vasitələri üçün nəzərdə tutulanlar istisna olmaqla); əl ilə idarə edilən alətlərdən başqa kənd təsərrüfatı alətləri; inkubatorlar.

08 - əl vasitələri və alətlər; bıçaq məmulatları, çəngəllər və qaşıqlar; soyuq silah; ülgüclər

09 - elmi məqsədlər, dəniz, geodeziya, fotoqrafiya, kinematografiya, optika, çəkmə, ölçmə, siqnalizasiya, nəzarət (yoxlama), xilasetmə və tədris üçün cihaz və alətlər; elektrik otürülməsi, paylanması, transformasiyası, toplanması, tənzimlənməsi və ya idarə edilməsi üçün cihaz və alətlər; səs və ya təsvirin yazılması, otürülməsi, canlandırılması üçün aparatlara; məlumatın maqnit daşıyıcıları, səs yazma diskələri, ticarət avtomatları və ilkin ödənişli aparatlar üçün mexanizmlər; kassa aparatları, hesablayıcı maşınlar; məlumatları işləmək üçün avadanlıq və kompüterlər; od söndürmək üçün avadanlıq.

10 - cərrahi, tibbi, stomatoloji və baytarlıq cihaz və alətləri; ətrafların protezləri, göz və diş protezləri; ortopedik məmulatlar; tikiş qoymaq üçün materiallar.

11 - işıqlandırma, qızdırma, buxar əldə etmə, ərzaq məhsullarının isti emalı üçün, soyutma, qurutma, ventilyasiya etmə üçün, su bölüşdürücü və sanitariya-texniki qurğular.

12 - nəqliyyat vasitələri; quruda, suda və havada hərəkət edən aparatlar

13 - odlu silah; döyüş sursatı və mərmilər; partlayıcı maddələr; fişənglər

14 - nəcib metallar və onların xəlitələri, onlardan digər siniflərə aid edilməyən məmulatlar və ya örtülər; zərgərlik məmulatları, bijuteriya, qiymətli daş-qaşlar; saatlar və xronometrik cihazlar.

15 - musiqi alətləri.

16 - kağız, karton və onlardan digər siniflərə aid edilməyən məmulatlar; çap məhsulları; cilidləmə işləri üçün materiallar; fotoşəkillər;

yazı kağızı malları; dəftərxana və məişət məqsədləri üçün yapışqan maddələr; rəssamlar üçün materiallar; fırçalar; yazı makinaları və kontor ləvazimatları (mebel istisna edilməklə); tədris materialları və əyani vəsaitlər (aparatura istisna edilməklə); qablaşdırma üçün plastik kütlədən hazırlanmış materiallar (digər siniflərə aid edilməyən); şriftlər; mətbəə klişesi.

17 - kauçuk, rezin, quttaperça, asbest, slyuda və bu materiallardan digər siniflərə aid edilməyən məmulatlar; qismən emal olunmuş plastik kütlələrdən məmulatlar; kəpikləmə, sıxlaşdırma və izolyasiya üçün materiallar; qeyri-metal elastik borular.

18 - dəri və onun əvəzədiciləri, onlardan digər siniflərə aid edilməyən məmulatlar; heyvan dəriləri; yol sandıqları, çamadanlar; yağış və gün çətirləri, əsalər; qırcmanlar, qamçılar, at yəhər-qayıışı və sərraclıq malları.

19 - qeyri-metal tikinti materialları; tikinti məqsədləri üçün qeyri-metal sərt borular; asfalt, qatranlar və bitum, qeyri-metal səyyar konstruksiyalar və tikililər; qeyri-metal abidələr.

20 - mebel, güzgülər, şəkillər üçün çərçivələr; ağacdan, mantardan, qamışdan, qarğıdan, söyüddən, buynuzdan, sümükdən, fil sümüyündən, balina bığından, tısağaların qınından, balıqqulaqlarından, kəhrabadan, sədəfdən, dəniz penkasından, bu materialların əvəzədicilərindən və ya plastik kütlələrdən digər siniflərə aid edilməyən məmulatlar.

21 - mebel, güzgülər, şəkillər üçün çərçivələr; ağacdan, mantardan, qamışdan, qarğıdan, söyüddən, buynuzdan, sümükdən, fil sümüyündən, balina bığından, tısağaların qınından, balıqqulaqlarından, kəhrabadan, sədəfdən, dəniz penkasından, bu materialların əvəzədicilərindən və ya plastik kütlələrdən digər siniflərə aid edilməyən məmulatlar.

22 - digər siniflərə aid edilməyən kanatlar, kəndirlər, ciyələr, torlar, çadırlar, talvarlar, brezent, yelkənlər və kisələr; doldurma materialları (rezin və plastik kütlədən olanlar istisna olunmaqla); toxuculuq lifli xammalı.

23 - toxuculuq sapları və iplik.

24 - digər siniflərə aid edilməyən parçalar və toxuculuq məmulatları; ədyallar, örtüklər və süfrələr.

25 - geyim, ayaqqabı və baş geyimləri.

26 - krujeva və tikməli məmulatlar, tesma və lentlər; düymələr, basmadüymələr, qarmaqlar və qarqaralar, sancaqlar və iynələr; süni güllər.

27 - xalçalar, həsirlər, ayaqaftılar, linoleum və döşəmə üçün digər örtüklər; toxuma olmayan divar kağızları və üzlük materiallar.

28 - oyunlar, oyuncaqlar; digər siniflərə aid edilməyən gimnastika və idman malları; yolka bəzəkləri.

29 - ət, balıq, quş və ov quşu ət; ət ekstraktları; konservləşdirilmiş, qurudulmuş və istilik emalına uğradılmış meyvə və tərəvəzlər; jele, mürəbbə, kompotlar, yumurta, süd və süd məhsulları; qida yağları və piyləri.

30 - qəhvə, çay, kakao, qənd, düyü, tapioka (manioka), saqo, qəhvə əvəzədiciləri; un və taxıl məmulatları, çörək-bulka məmulatları, qənnadı məmulatları, dondurma; bal, patokadan sirop; maya, çörəkçilik tozları; duz, xardal; sirkə, souslar; ədviyyatlar; qida buzu.

31 - digər siniflərə aid edilməyən kənd təsərrüfatı; bağ-bostan, meşə və taxıl məhsulları; diri heyvanlar; təzə meyvələr və tərəvəzlər, toxumlar, canlı bitkilər və güllər; heyvanlar üçün yemlər, səməni.

32 - pivə; mineral və qazlı sular və digər alkoqolsuz içkilər, meyvəli içkilər və meyvə şirələri; siropalar və içkilərin hazırlanması üçün digər tərkiblər.

33 - alkoqollu içkilər (pivə istisna olmaqla).

34 - tütün, papiros çəkmək üçün ləvazimatlar; kibrit.

35 - reklam, biznes sahəsində menecment; biznes sahəsində inzibati fəaliyyət; ofis xidmətləri.

36 - sığortalama; maliyyə fəaliyyəti; kredit-pul əməliyyatları; daşınmaz əmlakla əməliyyatlar.

37 - inşaat; təmir; avadanlığın quraşdırılması

38 - telekommunikasiyalar.

39 - nəqliət; malların qablaşdırılması və saxlanması; səyahətlərin təşkili.

40 - materialların emalı.

41 - tərbiyyət; tədris prosesinin təmin edilməsi; əyləncələr; idman və mədəni-maarif tədbirlərinin təşkili.

42 - elmi və texnoloji xidmətlər və onlara aid elmi tədqiqatlar və işləmələr; sənaye analizi və elmi tədqiqatlar üzrə xidmətlər;

kompyuterlərin texniki və proqram təminatının işlənməsi və təkmilləşdirilməsi.

43 - ərzaq məhsulları və içkilərlə təminatmə xidmətlər; müvəqqəti yaşayışın təmin edilməsi.

44 - tibbi xidmətlər; baytarlıq xidmətləri; insanlar və heyvanlar üçün gigiyena və kosmetika sahəsində xidmətlər; kənd təsərrüfatı, bostançılıq və meşəçilik sahəsində xidmətlər.

45 - hüquqi xidmətlər; fərdi şəxslərin tələbatlarının təmin edilməsi üçün başqaları tərəfindən göstərilən şəxsi və sosial xidmətlər; əmlakın və fərdi şəxslərin müdafiəsi üçün təhlükəsizlik xidmətləri.

(511) 01 - химические продукты, предназначенные для использования в промышленных, научных целях, в фотографии, сельском хозяйстве, садоводстве и лесоводстве; смолы необработанные синтетические, материалы необработанные пластические; удобрения; составы для тушения огня; препараты для закалки и пайки металлов; препараты для консервирования пищевых продуктов; вещества дубильные; вещества клеящие для промышленных целей.

02 - краски, олифы, лаки; средства защитные, предохраняющие металлы от коррозии и древесину от разрушения; красящие вещества; протравы; необработанные природные смолы; листовые и порошкообразные металлы, используемые для художественно-декоративных целей и художественной печати.

03 - препараты для отбеливания и прочие вещества для стирки; препараты для чистки, полирования, обезжиривания и абразивной обработки; мыла; парфюмерные изделия, эфирные масла, косметика, лосьоны для волос; зубные порошки и пасты.

04 - технические масла и смазки; смазочные материалы; составы для поглощения, смачивания и связывания пыли; топлива (в том числе моторные бензины) и осветительные материалы; фитили и свечи для освещения.

05 - фармацевтические и ветеринарные препараты; гигиенические препараты для медицинских целей; диетические вещества для медицинских целей, детское питание; пластыри, перевязочные материа-

лы; материалы для пломбирования зубов и изготовления зубных слепков; дезинфицирующие средства; средства для уничтожения вредных животных; фунгициды, гербициды.

06 - обычные металлы и их сплавы; металлические строительные материалы; передвижные металлические конструкции и сооружения; металлические материалы для рельсовых путей; металлические тросы и проволока [не электрические]; скобяные и замочные изделия; металлические трубы; сейфы; изделия из обычных металлов, не относящиеся к другим классам; руды.

07 - машины и станки; двигатели (за исключением предназначенных для наземных транспортных средств); соединения и элементы передач (за исключением предназначенных для наземных транспортных средств); сельскохозяйственные орудия, иные чем орудия с ручным управлением; инкубаторы.

08 - ручные орудия и инструменты; ножевые изделия; вилки и ложки; холодное оружие; бритвы.

09 - приборы и инструменты научные, морские, геодезические, фотографические, кинематографические, оптические, для взвешивания, измерения, сигнализации, контроля (проверки), спасания и обучения; приборы и инструменты для передачи, распределения, трансформации, накопления, регулирования или управления электричеством; аппаратура для записи, передачи, воспроизведения звука или изображений; магнитные носители информации, диски звукозаписи; торговые автоматы и механизмы для аппаратов с предварительной оплатой; кассовые аппараты, счетные машины, оборудование для обработки информации и компьютеры; оборудование для тушения огня.

10 - приборы и инструменты хирургические, медицинские, стоматологические и ветеринарные; протезы конечностей, глазные и зубные протезы; ортопедические изделия; материалы для наложения швов.

11 - устройства для освещения, нагрева, получения пара, тепловой обработки пищевых продуктов, для охлаждения, сушки, вентиляции, водораспределительные и санитарно-технические.

12 - транспортные средства; аппараты, перемещающиеся по земле, воде и воздуху.

13 - огнестрельное оружие; боеприпасы и снаряды; взрывчатые вещества; фейерверки.

14 - благородные металлы и их сплавы, изделия или покрытия из них, не относящиеся к другим классам; ювелирные изделия, бижутерия, драгоценные камни; часы и прочие хронометрические приборы.

15 - музыкальные инструменты.

16 - бумага, картон и изделия из них, не относящиеся к другим классам; печатная продукция; материалы для переплетных работ; фотоснимки; писчебумажные товары; клейкие вещества для канцелярских и бытовых целей; принадлежности для художников; кисти; пишущие машины и конторские принадлежности (за исключением мебели); учебные материалы и наглядные пособия (за исключением аппаратуры); пластмассовые материалы для упаковки (не относящиеся к другим классам); игральные карты; шрифты; клише типографские.

17 - каучук, резина, гуттаперча, асбест, слюда и изделия из этих материалов, не относящиеся к другим классам; изделия из частично обработанных пластмасс; материалы для конопачения, уплотнения и изоляции; неметаллические гибкие трубы.

18 - кожа и имитация кожи, изделия из них, не относящиеся к другим классам; шкуры животных; дорожные сундуки, чемоданы; зонты от дождя и солнца, трости; хлысты, кнуты, конская сбруя и шорные изделия.

19 - неметаллические строительные материалы; неметаллические жесткие трубы для строительных целей; асфальт, смолы и битум; неметаллические передвижные конструкции и сооружения; неметаллические памятники.

20 - мебель, зеркала, обрамления для картин; изделия, не относящиеся к другим классам, из дерева, пробки, камыша, тростника, ивы, рога, кости, слоновой кости, китового уса, панциря черепах, раковин, янтаря, перламутра, морской пенки, из заменителей этих материалов или из пластмасс.

21 - домашняя или кухонная утварь и посуда (за исключением изготовленной из благородных металлов или покрытой ими); расчески и губки; щетки (за исключением кистей); материалы для щеточных изделий; приспособления для чистки и уборки; мочалки металлические; необработанное или частично обработанное стекло (за исключением строительного стекла); изделия из стекла, фарфора и фаянса, не относящиеся к другим классам.

22 - канаты, веревки, бечевки, сети, палатки, навесы, брезент, паруса и мешки, не относящиеся к другим классам; набивочные материалы (за исключением из резиновых и пластических материалов); текстильное волокнистое сырье.

23 - нити текстильные и пряжа.

24 - ткани и текстильные изделия, не относящиеся к другим классам; одеяла, покрывала и скатерти.

25 - одежда, обувь, головные уборы.

26 - кружева и вышитые изделия, тесьма и ленты; пуговицы, кнопки, крючки и блочки, булавки и иглы; искусственные цветы.

27 - ковры, циновки, маты, линолеум и прочие покрытия для полов; стенные обои и обивочные материалы, не текстильные.

28 - игры, игрушки; гимнастические и спортивные товары, не относящиеся к другим классам; елочные украшения.

29 - мясо, рыба, птица и дичь; мясные экстракты; овощи и фрукты консервированные, сушеные и подвергнутые тепловой обработке; желе, варенье, компоты; яйца, молоко и молочные продукты; масла и жиры пищевые.

30 - кофе, чай, какао, сахар, рис, тапиока (маниока), саго, заменители кофе; мука и зерновые продукты, хлебобулочные изделия, кондитерские изделия, мороженое; мед, сироп из патоки; дрожжи, пекарные порошки; соль, горчица; уксус, приправы; пряности; пищевой лед.

31 - сельскохозяйственные, садово-огородные, лесные и зерновые продукты, не относящиеся к другим классам; живые животные; свежие фрукты и овощи; семена, живые растения и цветы; корма для животных; солод.

32 - пиво; минеральные и газированные воды и прочие безалкогольные напитки; фруктовые напитки и фруктовые соки; сиропы и прочие составы для изготовления напитков.

33 - алкогольные напитки (за исключением пива).

34 - табак; курительные принадлежности; спички.

35 - реклама; менеджмент в сфере бизнеса; административная деятельность в сфере бизнеса; офисная служба;

36 - страхование; финансовая деятельность; кредитные-денежные операции; операции с недвижимостью.

37 - строительство; ремонт; установка оборудования.

38 - телекоммуникации.

39 - транспортировка; упаковка и хранение товаров; организация путешествий.

40 - обработка материалов.

41 - воспитание; обеспечение учебного процесса; развлечения; организация спортивных и культурно-просветительных мероприятий.

42 - услуги по промышленному анализу и научным исследованиям; разработка и усовершенствование технического и программного обеспечения компьютеров; дизайн.

43 - услуги по обеспечению пищевыми продуктами и напитками; обеспечение временного проживания.

44 - медицинские услуги; ветеринарные услуги; услуги в области гигиены и косметики для людей и животных; услуги в области сельского хозяйства, огородничества и лесоводства.

45 - персональные и социальные услуги, оказываемые другими для удовлетворения потребностей индивидуальных лиц; службы безопасности для защиты имущества и индивидуальных лиц, юридические услуги.

(111) N 2019 0982

(151) 12.12.2019

(210) 2019 00224

(220) 06.02.2019

(181) 06.02.2029

(730) "A+CO" MMC, Abşeron rayonu, Xırdalan şəhəri, 28-ci məhəllə (AZ)

(540)

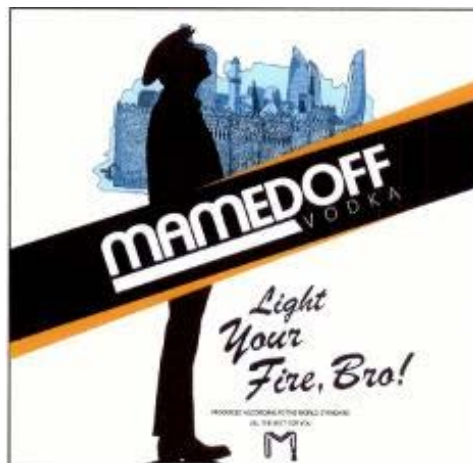

(526) Əmtəə nişanında "VODKA" söz işarəsi "Light Your Fire, Bro!", "PRODUCED ACCORDING TO THE WORLD STANDARD ALL THE BEST FOR YOU" söz birləşmələri hüquqi mühafizə obyektidir.

(511) 33 - alqaqollu içkilər.

35 - reklam, satış üzrə xidmətlər, biznes sahəsində menecment, biznes sahəsində inzibati fəaliyyət.

39 - malların qablaşdırılması və saxlanması.

(526) В товарном знаке словесное обозначение "VODKA", словосочетание "Light Your Fire, Bro!" и "PRODUCED ACCORDING TO THE WORLD STANDARD ALL THE BEST FOR YOU" не являются объектами правовой охраны.

(591) голубой, черный, белый, оранжевый

(511) 33 - алкогольные напитки.

35 - реклама; менеджмент в сфере бизнеса; административная деятельность в сфере бизнеса; офисная служба.

39 - упаковка и хранение товаров.

(111) N 2019 0983

(151) 12.12.2019

(210) 2018 00502

(220) 02.05.2018

(181) 02.05.2028

(730) Dəmirçiyev Dilsuz Kazım oğlu, AZ 1106, Bakı şəh., Binəqədi r-nu, M.Rəsulzadə ŞTQ, Eldar Babayev, ev 6 (AZ)

(540)



(526) Əmtəə nişanında "club & terrace" söz birləşməsi hüquqi mühafizə obyektidir.

(591) ağ, qara, bənövşəyi

(511) 43 - kafe, restoran, bar və gecə klublarının göstərdiyi xidmətlər.

(526) В товарном знаке словосочетание "club & terrace" не является объектом правовой охраны.

(591) белый, черный, фиолетовый

(511) 43 - услуги по обеспечению пищевыми продуктами и напитками; услуги ночных клубов.

(111) N 2019 0984

(151) 12.12.2019

(210) 2019 00293

(220) 14.02.2019

(181) 14.02.2029

(730) "Caspian Galaxy" MMC, AZ 1031, Bakı şəhəri, Yasamal r-nu, Qızıl Şərq 5

(AZ)

2019 0983-2019 0985

(540)



(526) Əmtəə nişanında "WHITE" söz işarəsi hüquqi mühafizə obyektidir.

(591) ağ, boz, qara

(511) 34 - emal olunmuş və emal olunmamış tütün, o cümlədən siqarlar, siqaretlər, tütün çəkmək üçün ləvazimatlar, kibrit və siqaret kağızı.

(526) В товарном знаке словесное обозначение "WHITE" не является объектом правовой охраны.

(591) белый, серый, черный

(511) 34 - обработанный и необработанный табак, включительно сигары, сигареты, принадлежности для табака, спички и сигаретная бумага.

(111) N 2019 0985

(151) 12.12.2019

(210) 2019 00599

(220) 05.04.2019

(181) 05.04.2029

(730) "Green Plast" MMC, Bakı şəh., Xətai r-nu, Babək Pr., ev 90, m. 119.Az 1142

(AZ)

(540)

2019 0985-2019 0987



(591) yaşıl, qara

(511) 01 - sənaye, elmi məqsədlərdə, fotoqrafiyada, kənd təsərrüfatında, bağçılıqda və meşəçilikdə istifadə üçün nəzərdə tutulan kimyəvi məhsullar; emal olunmamış sintetik qatranlar, emal olunmamış plastik materiallar; gübrələr; od söndürmək üçün tərkiblər; metalların tavlınması və lehimlənməsi üçün preparatlar; ərzaq məhsullarının konservləşdirilməsi üçün preparatlar; açılıyaçı maddələr; sənaye məqsədləri üçün yapışqan maddələr.

(591) зеленый, черный

(511) 01 - химические продукты, предназначенные для использования в промышленных, научных целях, в фотографии, сельском хозяйстве, садоводстве и лесоводстве; необработанные синтетические смолы, необработанные пластические материалы; удобрения; составы для тушения огня; препараты для закалки и пайки металлов; препараты для консервирования пищевых продуктов; дубильные вещества; клеящие вещества для промышленных целей.

(111) N 2019 0986

(151) 17.12.2019

(210) 2018 00990

(220) 27.09.2018

(181) 27.09.2028

(730) Məmmədov İman Nüfə oğlu, AZ 1126, Bakı şəhəri, Xətai rayonu, General Şıxlinski ev 59, Yat (AZ)

(540)



(526) Əmtəə nişanında "LUXURY PERFUME" söz birləşməsi və "BOUTIQUE" söz işarəsi hüquqi mühafizə obyektidir.

(591) ağ, qızılı, bənövşəyi, qara, qırmızı

(511) 03 - sabunlar; ətriyyat məmulatları, efir yağları, kosmetika, saç üçün losyonlar.

(526) В товарном знаке словосочетание "LUXURY PERFUME" и словесное обозначение "BOUTIQUE" не являются объектами правовой охраны.

(591) белый, золотистый, фиолетовый, черный, красный

(511) 03 - мыла; парфюмерные изделия, эфирные масла, косметика, лосьоны для волос.

(111) N 2019 0987

(151) 17.12.2019

(210) 2019 01296

(220) 15.07.2019

(181) 15.07.2029

(730) "Antaris" MMC, Bakı şəhəri, Ə.Rəcəbli küç. 46B, AZ1075 (AZ)

(540)



(526) Əmtəə nişanında "Stationery" söz işarəsi hüquqi mühafizə obyektidir.

(591) qara, göy, ağ, sarı

(511) 06 - seyflər.

16 - biznes hədiyyələr, qələmlər, reklam çapı, kağız, karton və onlardan digər siniflərə aid edilməyən məmulatlar; çap məhsulları, cildləmə işləri üçün materiallar, fotoşəkillər, yazı kağızı malları, dəftərxana və məişət məqsədləri üçün yapışqan maddələr, yazı makinaları və dəftərxana ləvazimatları (mebel istisna edilməklə qablaşdırma üçün plastik kütlədən hazırlanmış materiallar (digər siniflərə aid edilməyən); tədris materialları və əyani vəsaitlər (aparatura istisna edilməklə).

18 - dəri məmulatları.

20 - mebel.

28 - oyuncaqlar.

(526) В товарном знаке словесные обозначение "Stationery" не является объектами правовой охраны.

(591) черный, синий, белый, желтый

(511) 06 - сейфы.

16 - деловые подарки, ручки, рекламная полиграфия, бумага, картон и изделия из них, не относящиеся к другим классам; печатная продукция; материалы для пе-

реплетных работ; фотоснимки; писчебумажные товары; клейкие вещества для канцелярских и бытовых целей; принадлежности для художников; кисти; пишущие машины и конторские принадлежности (за исключением мебели); учебные материалы и наглядные пособия (за исключением аппаратуры); пластмассовые материалы для упаковки (не относящиеся к другим классам); игральные карты; шрифты; клише типографские.

18 - кожаные изделия.

20 - мебель,

28 - игрушки.

(111) N 2019 0988

(151) 17.12.2019

(210) 2019 00982

(220) 23.05.2019

(181) 23.05.2029

(730) "Kartaş LTD" MMC, Bakı şəh., Binəqədi r-nu, Binəqədi qəsəbəsi, ev 7 (AZ)

(540)



(526) Əmtəə nişanında "®" xəbərdarlıq işarəsi hüquqi mühafizə obyektidir.

(591) mavi, ağ

(511) 01 - sənaye, elmi məqsədlərdə, fotoqrafiyada, kənd təsərrüfatında, bağçılıqda və meşəçilikdə istifadə üçün nəzərdə tutulan kimyəvi məhsullar; emal olunmamış sintetik qatranlar, emal olunmamış plastik materiallar; gübrələr; od söndürmək üçün tərkiblər; metalların tavlınması və lehimlənməsi üçün preparatlar; ərzaq məhsullarının konservləşdirilməsi üçün preparatlar; aşılayıcı maddələri; sənaye məqsədləri üçün yarışqan maddələr.

02 - boyalar, əlif yağları, laklar; metalları korroziyadan və ağacı xarab olmaqdan mühafizə edən qoruyucu vasitələr; boyaq maddələri; yeyici maddələr; emal olunmamış təbii qatranlar; bədii-dekorativ məqsədlər və bədii mətbuat üçün istifadə edilən təbəqə və tozvari metallar.

17 - kauçuk, rezin, quttaperça, asbest, slyuda və bu materiallardan digər siniflərə aid edilməyən məmulatlar; qismən emal olunmuş plastik kütlələrdən məmulatlar; kəpitkələmə, sıxlaşdırma və izolyasiya üçün materiallar; qeyri-metal elastik borular.

37 - inşaat; təmir; avadanlığın quraşdırılması.

40 - materialların emalı.

(526) В товарном знаке предупредительный знак "®" не является объектом правовой охраны.

(591) голубой, белый

(511) 01 - химические продукты, предназначенные для использования в промышленных, научных целях, в фотографии, сельском хозяйстве, садоводстве и лесоводстве; необработанные синтетические смолы, необработанные пластические материалы; составы для тушения огня и предотвращения пожаров; препараты для закалки и пайки металлов; вещества для дубления кожи и шкур животных; клеящие вещества для промышленных целей; мастики и другие пастообразные наполнители; компосты, удобрения, навоз; препараты биологические для промышленных и научных целей.

02 - краски, олифы, лаки; защитные средства, предохраняющие металлы от коррозии и древесину от разрушения; красящие вещества; чернила типографские, чернила для маркировки и для гравюр; необработанные природные смолы; листовые и порошкообразные металлы, используемые для художественно-декоративных целей и художественной печати.

17 - каучук, резина, гуттаперча, асбест, слюда необработанные и частично обработанные и заменители этих материалов; пластмассы и резина в экструдированной форме, используемые в производстве; материалы для конопачения, уплотнения и изоляции; гибкие трубы неметаллические.

37 - строительство; ремонт; установка оборудования.

40 - обработка материалов.

(111) N 2019 0989
(151) 17.12.2019
(210) 2019 01400
(220) 02.08.2019
(181) 02.08.2029
(730) Abbasov Aydın Qafar oğlu, AZ2016
Gəncə şəh., Totanlı küç. 2-döngə., ev 22
(AZ)
(540)



(526) Əmtəə "Group" söz işarəsi hüquqi mühafizə obyektidir.

(511) 12 - avtomobil ehtiyat hissələri.
25 - geyim, ayaqqabı və baş geyimləri.
35 - 12,25,43-cü siniflərdə göstərilən əmtəə və xidmətlərin reklamı və satışı.
43 - kafe və restoran xidmətləri.

(526) В товарном знаке словесное обозначение "GROUP" не является объектом правовой охраны.

(511) 12 - автомобильные запасные части.
25 - одежда, обувь и головные уборы.
35 - реклама и продажа товаров и услуг указанных в 12, 25, 43 классах.
43 - услуги кафе и ресторанов.

(111) N 2019 0990
(151) 17.12.2019
(210) 2019 01401
(220) 02.08.2019
(181) 02.08.2029
(730) Abbasov Aydın Qafar oğlu, AZ2016
Gəncə şəh., Totanlı küç. 2-ci döngə., ev 22 (AZ)
(540)



(511) 35 - reklam, biznes sahəsində menecment; biznes sahəsində inzibati

fəaliyyət; ofis xidmətləri, həmçinin geyimlərin, oyuncaqların satışı.

(511) 35 - реклама; менеджмент в сфере бизнеса; административная деятельность в сфере бизнеса; офисная служба, так же продажа одежды, игрушек.

(111) N 2019 0991

(151) 17.12.2019

(210) 2018 01154

(220) 01.11.2018

(181) 01.11.2028

(730) Balayev Fərid Fərhad oğlu, Bakı şəh., Sabunçu rayonu, Bakıxanov qəs., 4090/94 məh., ev 1/1, məh. 68 (AZ)

(540)



(526) Əmtəə nişanında "RESTORAN" söz işarəsi hüquqi mühafizə obyektidir.

(591) sarı, qəhvəyi

(511) 43 - ərzaq məhsulları və içkilərlə təminatmə üzrə xidmətlər; restoran, kafe

(526) В товарном знаке словесное обозначение "RESTORAN" не является объектом правовой охраны.

(591) желтый, коричневый

(511) 43 - услуги по обеспечению пищевыми продуктами и напитками; ресторан, кафе.

(111) N 2019 0992

(151) 17.12.2019

(210) 2019 01658

(220) 24.09.2019

(181) 24.09.2029

(730) "BRILLIANCE" MMC, AZ1095, Bakı şəhəri, Səbail rayonu, Neftçilər pr., ev 93, m. 30 (AZ)

(540)



(526) Əmtəə nişanında “99” rəqəm işarəsi hüquqi mühafizə obyektidir.

(591) qara, qızılı

(511) 43 - kafe və restoran xidmətləri.

(526) В товарном знаке цифровое обозначение “99” не является объектом правовой охраны.

(591) черный, золотистый.

(511) 43 - кафе и ресторанные услуги.

(111) N 2019 0993

(151) 17.12.2019

(210) 2018 34280

(220) 14.06.2018

(181) 14.06.2028

(730) British American Tobacco (Brands) Inc., 251 Little Falls Drive, Suite 100, Wilmington, Delaware 19808-1674, United States of America (US)

(540)

PALL MALL AMERICAN NIGHTS

(526) Əmtəə nişanında “AMERICAN NIGHTS” söz birləşməsi hüquqi mühafizə obyektləri deyildir.

(511) 34 - siqaretlər, papiroslar; tütün, emal olunmamış və ya emal olunmuş; siqaretlərin eşilməsi üçün tütün; çubuq tütünü; tütün məmulatları; tütün əvəzediciləri (tibbi məqsədlər üçün olmayan); siqarlar, siqarillalar; siqaret alışqanları; siqar alışqanları; kibrit; çəkmək üçün ləvazimatlar; siqaret, papiros kağızı; siqaret gilizləri;

siqaret filtrləri; siqaretlərin, papirosların eşilməsi üçün cib qurğuları; tütünü kağız trubkalara doldurmaq üçün əl ilə işlədilən maşınlar; elektron siqaretlər; elektron siqaretlər üçün mayelər; isitmə məqsədi ilə tütün məhsulları.

(526) В товарном знаке словосочетание “AMERICAN NIGHTS” не является объектом правовой охраны.

(511) 34 - сигареты, папиросы; табак, необработанный или обработанный; табак для скручивания сигарет; табак трубочный; табачные изделия; заменители табака (не для медицинских целей); сигары, сигариллы; зажигалки для сигарет; зажигалки для сигар; спички; курительные принадлежности; бумага сигаретная, папиросная; сигаретные гильзы; сигаретные фильтры; устройства карманные для скручивания сигарет, папирос; ручные машины для заполнения табака в бумажные трубки; сигареты электронные; жидкости для электронных сигарет; табачные изделия с целью нагрева.

(111) N 2019 0994

(151) 17.12.2019

(210) 2019 01008

(220) 24.05.2019

(181) 24.05.2029

(730) ZAFER YALÇIN, TATLISU MAH., VEFA SK. NO: 4 İÇ KAPI NO:1, ÜMRANİYE / İSTANBUL, TÜRKİYE (TR)

(540)



(526) Əmtəə nişanında “ÜSKÜDAR” söz işarəsi və “MEAT HOUSE” söz birləşməsi hüquqi mühafizə obyektidir.

(591) qırmızı, ağ

(511) 43 - qida məhsulları və içkilərlə təminat üzrə xidmətlər; restoranlar, kafelər, kafeteriyalar, çayxanalar, çay otaqları, barlar, yeməxanalar, özünəxidmətlər restoranları; qəlyanaltıxanalar; kokteyl zalları; buna və yeməklərə və içkilərə aid məlumatların verilməsi; bar xidmətləri; qida və yeməklərin aparılma üçün hazırlanması; qida məhsullarının və içkilərin hazırlanması, istifadəyə hazır edilərək təqdim edilməsi, sifarişlə çatdırılması; müvəqqəti yaşayışın təmin edilməsi.

(526) В товарном знаке словесное обозначение "ÜSKÜDAR" и словосочетание "MEAT HOUSE" не являются объектами правовой охраны.

(591) красный, белый

(511) 43 - услуги по обеспечению пищевыми продуктами и напитками; рестораны, кафе, кафетерии, чайхана, чайные комнаты, бары, столовые; рестораны самообслуживания; закусочные; коктейльные залы; предоставление информации в отношении еды и напитков; услуги баров; приготовление еды и блюд на вынос; приготовление, доставка по заказу готовых к употреблению пищевых продуктов и напитков; обеспечение временного проживания.

(111) N 2019 0995

(151) 17.12.2019

(210) 2017 33864

(220) 03.11.2017

(181) 03.11.2027

(730) SANOFI, 54 rue La Boétie F-75008 Paris (FR)

(540)

Примакор

(511) 05 - əczaçılıq vasitələri, preparatları və maddələri.

(511) 05 - фармацевтические средства, препараты и вещества.

(111) N 2019 0996

(151) 17.12.2019

(210) 2018 00987

(220) 26.09.2018

(181) 26.09.2028

(730) Vodafone Group Plc, Vodafone House, The Connection, Newbury, Berkshire RG14 2FN, United Kingdom (GB)

(540)

VODAFONE

(511) 09 - elmi tədqiqatlar, dənizçilik, geodeziya, fotoqrafiya, kinematoqrafiya optik, çəkilmə, ölçmə, signalizasiya, kontrol, xilasetmə və təlimlər üçün cihazlar və alətlər; elektrik enerjisinin ötürülməsi, paylanması, transformasiyası, yığılması, nizamlanması və ya idarə edilməsi üçün cihazlar və alətlər; səs və ya təsvirlərin yazılması, ötürülməsi və təkrar olunması üçün aparatlara; maqnit məlumat daşıyıcıları, səsyazma diskləri; kompakt-disklər, DVD və başqa rəqəmli məlumat daşıyıcıları; ilkin ödənişli aparatlar üçün mexanizmlər; kassa aparatları, hesab maşınları, informasiyanın emalı üçün avadanlıq və kompüterlər; kompüterlər üçün proqram təminatı; telekommunikasiya, telefon və kommunikasiya cihazları və alətləri; radiotelefonlar, mobil və stasionar telefonlar; portativ telekommunikasiya aparatları; smartfonlar; telefonlar üçün futlyarlar; telefonlar üçün baş qarnaturaları; portativ, mobil və planşet kompüterlər; insan üzərində daşınan elektron telekommunikasiya və hesablama qurğuları; məlumatların ötürülməsi üçün cihazlar və alətlər; səs emalı sistemləri; kompüter şəbəkələri və məlumatların ötürülməsi avadanlığı; məlumatların ötürülməsi üçün mobil qurğular; məlumatların emalı sistemləri; elektron məlumat bazaları; rəqəmli telefoniyanın platformaları və proqram təminatı; telekommunikasiyalar üçün kompüter avadanlığı; telekommunikasiya şəbəkələri; modemlər; şəbəkə marşrutlayıcıları; genişzolaqlı qurğular; dekoderlər; televiziya əlavələri,

ələlxüsus - tərkibində televiziya yazısı və audioproqram yazılarının baxılması və/və ya yazılışı üçün interaktiv idarəolunma qurğuları üçün əlavələr; peyk, yerüstü və ya kabel ötürülmələrinin qəbulu vaxtı istifadə üçün elektrik və elektron qurğular; kodlaşdırılmış məlumatlar, mətn, audio, qrafik təsvirlər və video və ya bu formatların kombinasiyası şəklində emal, ötürülmə, saxlama, qeydiyyat, qəbul və informasiya axtarışı üçün cihazlar və alətlər; insan üzərində daşınan simsiz bloklar və qurğular; elektrik və elektron qurğuları distant idarəetmə pultları; rəqəmli şəxsi köməkçilər; elektron tənzimçilər, addimölçənlər, hündürlükölçənlər və tərəzilər daxil olmaqla; cizgi-kodların oxuyucuları, kodların sürətli oxuyucuları və skanerlər; audio və videoyazılar; məlumatların, təsvirlərin və səsə saxlanması üçün daşıyıcılar; rəqəmli formatda media kontent (yüklənən), o cümlədən filmlər, televiziya proqramları, radio verilişləri, video, təsvirlər, musiqi, mətn, məlumatlar, qrafika və rinqtonlar daxil olmaqla, kompüter məlumat bazalarından, internetdən və ya başqa elektron şəbəkələrdən alınanlar; qəbuledici və yayıcı peyk cihazları və alətləri; kompüterlər və video oyunları, yüklənən oyunlar daxil olmaqla; kompüter məlumat bazalarından, internetdən və ya başqa elektron şəbəkələrdən onlayn rejimdə alınan yüklənən elektron nəşrlər; maşınlaşdırılan məlumat daşıyıcıları; kompüter məlumat bazalarından, internetdən və ya başqa elektron şəbəkələrdən yüklənən rəqəmli audio, video və məlumatlar; telekommunikasiya qurğularında istifadə üçün yükləmə qurğuları; elektrik batareyaları; ehtiyat qida mənbələri; televizorlar və kompüterlər üçün periferiya avadanlığı; kompüterlər, şəxsi daşınabilən və portativ daxil olmaqla; elektron şəxsi orqanayzerlər; yerləşdirmə, o cümlədən qlobal yerləşdirmənin sistemləri daxil olmaqla, cihazlar və elektron və peyk naviqasiyası alətləri; telefon dəstəyindən uca səs rejimində istifadə etməyə imkan verən və tərkibinə səsucaldan daxil olan stolüstü və ya avtomobil qurğuları; avtomobil telefonu üçün altlıqlar; təlim üçün cihazlar və alətlər; ölçmə cihazları; smart-sayğaclar; maqnit kartlar, yazısız və qabaqcadan yazılmış; mikroprosessorlu kartlar; telefon kartları;

kredit, debet, ödəmə kartları; kredit telefon kartları; kodlu kartlar; kompüterlər üçün proqram təminatı, kompüter məlumat bazalarından, internetdən və ya başqa elektron şəbəkələrdən alınan təminat daxil olmaqla; məlumatların ötürülməsi üçün proqram təminatı; tətbiqi proqram təminatı, mobil qurğular üçün tətbiqi proqram təminatı daxil olmaqla; proqram əlavələri, yüklənən; məlumatların simsiz ötürülməsi üçün kompüter proqram təminatı; cib elektron qurğuları üçün və etibarlı şifrələnmiş satınalmalar üçün, əlavələrin alınması üçün bir və ya bir neçə elektron qurğuları arasında sinxronlaşdırma, ötürülmə və səsə, məlumatların, təqvimin və məzmunun birgə istifadəsi üçün kompüter proqram təminatı və tətbiqi proqram təminatı; əməliyyat sisteminin proqram təminatı; audio, video, qrafika, mətn və məlumatların axın və rabitə şəbəkələri ilə ötürülməsi üzrə şifrələmə və saxlanma üçün kompüter proqram təminatı; bir rəngli şəbəkə və faylların birgə istifadəsi üçün uyğunlaşdırılmış kompüter proqram təminatı; axtarış sisteminin proqram təminatı; elektron rabitə şəbəkələri vasitəsilə informasiya və audioməlumatla bölüşmə üzrə kompüter istifadəçiləri arasında xəbərlərin mübadiləsi və uyğunlaşdırılması üçün kompüter proqram təminatı; interaktiv televizorlar üçün proqram təminatı; təsvirlərin və videonun redaktəsi üçün proqram təminatı, mobil qurğularda istifadə üçün proqram əlavələri (proqramları) daxil olmaqla; şəxsiyyətin eyniləşdirilməsi üçün proqram təminatı; girişə nəzarət, videomüşahidə və insanların ərazidə olmasının aşkar edilməsi üçün proqram təminatı; kompüter təhlükəsizliyi üçün proqram təminatı, antivirus, brandmauerlər, antispam, anticəsus proqramları və veb-filtrasiya daxil olmaqla; müdaxilələrin aşkar edilməsi üçün proqram təminatı; virtual özəl şəbəkənin proqram təminatı; fitnessə, bədəndə piyin miqdarına, bədən kütləsinin indeksinə, yuxu strukturuna, yerə, hündürlüyə, havaya və temperatura aid informasiyanın qəbulu, email, ötürülməsi və təsviri üçün kompüter proqram təminatı; sağlamlıq və fitnes proqramında izləməyə, uyğunluğa və motivasiyaya aid olan informasiyanın idarə edilməsi üçün kompüter proqram təminatı; qeyri-nəqliyyat vasitələri

üçün oğurluğa qarşı qurğular; nəqliyyat vasitələri üçün toqquşmanın qarşısının alınması tənzimçiləri; daşınan əmlakın tapılması üçün cihazlar və qurğular; daşınan əmlak haqqında informasiyanın göndərilməsi və alınması üçün qurğu; elektrik cihazların və məişət texnikasının distant idarə edilməsi üçün qurğular və cihazlar; həyəcan siqnalizasiyası qurğuları; yerin müəyyən olunması və naviqasiya üçün peyk sistemləri; elektron aparatura üçün proqram təminatının yüklənməsi və yenilənməsi üçün sistemlər; giriş nəzarət üçün elektron və biometrik qurğular; şəxsiyyətin eyniləşdirməsi üçün aparatlar; qapalı televiziya sistemləri; qapalı televiziya sistemləri üçün kameralar, televiziya kameraları və videorekoderlər; optik və fotoqrafiya cihazları və alətləri; elektron spidometrler; elektron odometrler; elektron taksometrler; nəqliyyat vasitələri üçün sürətin kontrolu qurğuları; avtomobillər üçün kilometrərlə ölçülən qaçışın regulatorları; nəqliyyat vasitələri üçün elektrik və ya elektron tənzimçilər; elektron tənzimçilər; sirenarlar; avtomobillər üçün elektrik qıfıllar; distant idarəetmə qurğuları; nəqliyyat vasitələri üçün elektron açarlar; açarsız giriş və mühərrikin işə salınması üzrə elektron sistemləri; qapıların, yük yerinin, kapotun və nəqliyyat vasitələrinin damının avtomatik açılması və bağlanması sistemləri; motosiklet dəbilqələrində qurulmuş rabitə, qurğuları; yerləşdirmənin global sistemi [GPS] aparatları; nəqliyyat vasitəsinin olduğu yerin təyin olunması və ya bu barədə siqnalizasiyası, hərəkət marşrutları, hərəkətin vaxtı, şəraiti, yolda qəzalılıq nəqliyyat vasitələrinin mövcudluğunu və təhlükəli şəraiti işarə edən aparatura; nəqliyyat vasitələri və yol infrastrukturunda əlaqə sistemləri; yol nişanlarının aşkar edilməsi qurğuları; nəqliyyat vasitəsinin teleidarəetməsi sistemləri və alətləri; kor zonaların və hərəkət zolaqlarının dəyişilməsinin aşkar edilməsi sistemləri; nəqliyyat vasitəsinin bort kompüterləri; nəqliyyat vasitələri üçün bort elektrik, elektron və ya optik avadanlığı, yerüstü nəqliyyat vasitələri daxil olmaqla; nəqliyyat vasitələri üçün bort diaqnostik sistemləri və distant-idarə olunan diaqnostik sistemlər; nəqliyyat vasitələrinin kompüterləri üçün proqram təminatının yüklənməsi və

yenilənməsi üçün sistemlər; təhlükəsizlik üçün nəqliyyat vasitəsi və uzaqlaşdırılmış qurğunun aşkar etmə və / və ya aralarında məlumat mübadiləsi qurğuları; park zamanı sürücüyə maneələrin aşkar edilməsində yardım edən qurğular; park əməliyyatını, arxaya gedişi və "kor" zonaların aşkar edilməsini asanlaşdıran səsli siqnalizasiya sistemləri və qurğuları; toqquşmaların qabaqlanması və qarşısının alınması sistemləri; nəqliyyat vasitələri üçün elektron immobilayzerlər; nəqliyyat vasitələri üçün sensor kompüter sistemləri; nəqliyyat vasitələrinin distant yeritəyini üçün qurğular; smartfonlara məlumat ötürən qol saatları üçün qayıqlar; reklam və nümayiş məqsədləri ilə telekommunikasiya qurğularında ekranın sifarişli displeyləri üçün yüklənən proqram təminatı; sim-kartlar; telematik qurğular; telematikanın proqram təminatı; oyun kontrollerləri; qəptik tənzimçilər, avadanlıq və qurğular; qəptik tənzimçilər, avadanlıq və qurğular üçün proqram təminatı; virtual reallığın kompüter avadanlığı və proqram təminatı; əlavə edilmiş reallığın kompüter avadanlığı və proqram təminatı; əşyalar internetində [IoT] istifadə üçün kompüter aparat modulları; əşyalar internetindən [IoT] istifadə ilə elektron qurğularda tətbiq üçün kompüter aparat modulları; əşyalar internetinin [IoT] reallaşdırılması üçün proqram təminatı; tətbiqi proqram təminatı, mobil qurğular üçün tətbiqi proqram təminatı daxil olmaqla; yüklənən kompüter proqram əlavələri; kommunikasiya proqram təminatı; etibarlı şifrələnmiş satınalmalar üçün kompüter proqram təminatı və tətbiqi proqram təminatı; əməliyyat sisteminin proqram təminatı; audio, video, qrafika, mətn və məlumatların əlaqə şəbəkələrində axın ötürülməsi, şifrələnməsi və saxlanması üçün kompüter proqram təminatı; bir rəngli şəbəkə və faylların birgə istifadəsi üçün kompüter proqram təminatı; axtarış sisteminin proqram təminatı; şəxsiyyətin eyniləşdirilməsi üçün proqram təminatı; məkana giriş nəzarəti, videomüşahidə və insanların ərazidə mövcudluğunun aşkar edilməsi üçün proqram təminatı; kompüter təhlükəsizliyi üçün proqram təminatı, müdaxilənin aşkar edilməsi üçün antiviruslar, brandmauerlər, antispam, anticəsus proqramları, veb-filtrasiya və proqram təminatı daxil olmaqla;

virtual özəl şəbəkənin proqram təminatı; elektron aparatura üçün proqram təminatının yüklənməsi, boşaldılması və yenilənməsi üçün sistemlər; müştərilərə xidmətlər və dəstək üçün proqram təminatı və tətbiqi proqram təminatı; səsli idarəetmə və səs tanınması üçün proqram təminatı; nitqin mətnə çevrilməsi və səsle aktivləşdirilən proqram əlavələri üçün proqram təminatı; xəbərlər mübadiləsi üçün proqram təminatı; şəxsi köməkçinin proqram təminatı; şəxsi informasiyanın idarə olunması üçün kompüter proqram təminatı; əşyalar internetinin (IoT) elektron qurğularının qoşulması və idarə edilməsi üçün kompüter proqram təminatı; virtual həmsöhbət kompüter proqram təminatı və tətbiqi proqram təminatı; süni intellekt (AI) sahəsində kompüter proqram təminatı və tətbiqi proqram təminatı; müştərilərin dəstəyi və müştərilərə xidmətlər üçün süni intellekt-virtual həmsöhbət sahəsində kompüter proqram təminatı və tətbiqi proqram təminatı; müştərilərə xidmətləri üçün intellektual robotun proqram təminatı; süni intellektli humanoid robotları; süni intellektli qurğular; elektron kontrollerlər; sensor əks əlaqənin reallaşdırılması üçün elektron, ələlxusus - istifadəçi tərəfindən qəbul edilən səs və vibrasiya əsasında işləyən kontrollerlər; interaktiv videooyunlarda hərəkətə həssas distant idarəetmə qurğuları; interaktiv videooyunlarının distant idarə edilməsi qurğuları; səs və məlumatların ötürülməsi vaxtı istifadə üçün kompüter proqram təminatı; fərdiləşdirilmiş interaktiv televiziya (TV), təsvir və vizual mühitlərin, qrafik təsvirlər, mətnlər, şəkillər, illüstrasiyalar, rəqəmli multiplikasiya, videokliplər, film çəkilişi və audioməlumatın və sosial şəbəkələrin idarə olunması üçün idarəetmə vaxtı istifadə üçün kompüter proqram təminatı və proqramlaşdırılma periferiya qurğuları; başqa elektron qurğularının monitorinqi və fəaliyyətinin idarə edilməsi üçün simsiz kontrollerlər; sensor ekranlar; valideyn nəzarəti üçün proqram təminatı; şəbəkə qurğuları; elektron ticarəti üçün proqram təminatı; smartfonlara məlumat ötürən saatlar; nəqliyyat vasitələrinin distant yerləşdirilməsi üçün qurğular; smart-saatlar.

38 - telekommunikasiyalar; mobil, stasionar, telefon, peyk, şəbəkə telekommunikasiya

rabitəsi; faksimil, peyinq, radiotelefon, mobil telefon və radio rabitə xidmətləri; səs ötürülməsi üzrə xidmətlər; səs xəbərlərin (məsajların) və səs poçtunun ötürülməsi üzrə xidmətlər; məlumatların və danışıqların ötürülməsi üzrə elektron poçt xidmətləri; telekommunikasiya, radiotelefon və faksimil aparatlarının kirayəsi, icarəsi və lizinqi; telekommunikasiya rabitəsi üçün avadanlığın kirayəsi; telefon şəbəkələrinin lizinqi; radio, telekommunikasiya və peyk kanalları vasitəsilə məlumatların ötürülməsi; radioyayım və qəbul; peyk televiziyası və/və ya radio kanallar vasitəsilə rabitə xidmətləri; səs xəbərlərinin qəbulu və ötürülməsi; IP-protokol üzrə səs ötürülməsi xidmətləri; qlobal kompüter şəbəkəsi və ya internet üzrə rabitə və telekommunikasiya xidmətləri; telefonlardan və mobil telefonlardan istifadə vasitəsilə məlumatların yığılı və ötürülməsi; səsli məlumatların və təsvirlərin çatdırılması və qəbulu; üçüncü şəxslər üçün avtocavab xidmətləri; telefon avtocavabçıları xidmətləri; virtual şəxsi telefon nömrəsinin verilməsi üzrə xidmətlər; sıradan çıxma, itki və ya oğurluq hallarında telekommunikasiya aparatlarının müvəqqəti istifadə ilə verilməsi üzrə xidmətlər; internet-xidmətlərin göstərilməsi, ələlxusus internetə girişin təqdim olunması; internet şəbəkəsi provayderinin xidmətləri; informasiyanın (vəb səhifələr daxil olmaqla) kompüter proqramlarının və istənilən başqa məlumatların distant ötürülməsi; elektron poçt xidmətləri; genişzolaqlı rabitənin təqdim olunması; simsiz rabitə xidmətləri; simsiz telefoniya; rəqəmli rabitə şəbəkəsi xidmətləri; portal xidmətləri; telefon məlumat kitabçası xidmətlərinin təqdim olunması; telekommunikasiya aparatları üçün məkana bağlı telekommunikasiya xidmətlərinin təqdim olunması; simsiz rabitə üçün əlavələrin protokolu əsasında xidmətlərin təqdim olunması, məxfiləşdirilmiş rabitə kanallarından istifadə ilə bağlı xidmətlər daxil olmaqla; telekommunikasiya aparaturasına, rabitə aparatları və cihazlarına aid və ya onları müəyyən edən informasiyanın verilməsi; marşrutlaşdırma və birləşmə üzrə telekommunikasiya xidmətləri; məlumat mübadiləsi üzrə xidmətlər; telekommunikasiya kanalları vasitəsilə məlumatların göndərilməsi; məlumatların

axın ötürülməsi üzrə xidmətlər; rəqəmli multimedia məzmununun, o cümlədən filmlərin, televiziya proqramlarının, radio verilişlərinin, video, musiqi, mətn, məlumatlar, təsvirlər, qrafika və İnternet və ya telekommunikasiya şəbəkələri vasitəsilə zənglərin melodiyları daxil olmaqla axın ötürülməsi; rəqəmli multimedia məzmununun, o cümlədən filmlərin, televiziya proqramlarının, radio verilişlərinin, video, musiqi, mətn, məlumatlar, təsvirlər, qrafika və zənglərin melodiyları daxil olmaqla, İnternet və ya telekommunikasiya şəbəkələri vasitəsilə çatdırılması; məlumatların ötürülməsi üzrə xidmətlər; yayımlama xidmətləri; məlumatların translyasiyası üzrə xidmətlər; radio və ya televiziya proqramlarının yayımı və ya ötürülməsi; telekommunikasiyalar vasitəsi ilə rəqəmli audio, video və multimedia məzmununun ötürülməsi; audio və videofaylların elektron kompüterdən və başqa elektron rabitə şəbəkələrindən istifadə ilə elektron ötürülməsi; cari hadisələr haqqında xəbərlərin və informasiyanın ötürülməsi; telekommunikasiyalar vasitəsi ilə rəqəmli musiqinin çatdırılması; telekommunikasiyalar vasitəsi ilə rəqəmli musiqinin çatdırılması; sosial şəbəkələrin veb saytlarına daxil olma təminatı; videomətnlərin ötürülməsi üzrə xidmətlər; abunə teleqraf rabitəsi xidmətləri; videorabitə xidmətləri; videomətnlərin ötürülməsi üzrə interaktiv xidmətlər; xəbərlərin ötürülməsi üzrə xidmətlər, ələlxusus; mətn, audio, qrafik təsvirlər və ya video şəklində xəbərlərin göndərilməsi və ya formatların kombinasiyası; xəbərlər mübadilənin unifikasiya edilmiş xidmətləri; səs poçtu xidmətləri; məlumatların ötürülməsi şəbəkəsinin xidmətlərinin təqdim olunması; videokonfrans əlaqəsi xidmətlərinin göstərilməsi; Videotelefon əlaqəsi xidmətləri; İnternetə və ya məlumat bazalarına telekommunikasiya qoşulmasının təmin olunması; kompüterdən istifadə ilə xəbərlərin, məlumatların və təsvirlərin ötürülməsi; kompüter rabitəsi xidmətləri; elektron konfransların təqdim olunması və keçirilməsi; kompüter məlumat bazalarına, kompüter məlumat tablolarına, kompüter şəbəkələrinə, kompüter rabitəsi interaktiv şəbəkələrinə, müxtəlif sahələrdə elektron nəşrlərə, ticarət və xidmətlər kataloqlarına və

informasiyalara, kompüterləşdirilmiş tədqiqatlara və sorğu materiallarına girişin təqdim olunması və lizinqi; maarifləndirici məzmunu, veb-saytlara və portallara daxil olma təminatı; distant elektron qurğularının idarə edilməsi üçün kommunikasiya xidmətləri; intellektual hesabat sistemləri üçün rabitə şəbəkələri xidmətləri; təcili xəbərlərin və zənglərin çatdırılması üçün rabitə xidmətləri; məlumatların və sənədlərin kompüter terminalları və qurğuları vasitəsilə elektron ötürülməsi; telekommunikasiya sistemləri və məlumatların ötürülməsi sistemləri vasitəsilə elektron ticarəti məqsədləri üçün siqnalların ötürülməsi; elektron rabitə şəbəkələrinə və elektron məlumat bazalarına daxil olmanın təmin edilməsi; rəqəmli məlumatlarla mübadilə üçün rabitə vasitələrinin təqdim olunması; telekommunikasiyalar vasitəsi ilə məlumatların ötürülməsi; məlumatların ötürülməsi, həmçinin audiovizual qurğunun köməyi ilə; səsin, təsvirin, videonun və məlumatların siqnallarının ötürülməsi; məlumat bazalarına daxil olma təminatı; məlumat banklarının şəbəkəarası qarşılıqlı əlaqəsi xidmətləri; elektron məlumat mübadiləsi üzrə xidmətlər; elektron poçt xidmətləri; məlumatların ötürülməsi üzrə xidmətlər və rabitə xidmətləri; telekommunikasiya infrastrukturuna girişin kənar istifadəçilərə təqdim olunması; telekommunikasiyalara aid olan informasiyanın təqdim olunması; elektron telekommunikasiya birləşmələrinin təqdim olunması; telekommunikasiya şlüzləri xidmətləri; interaktiv telekommunikasiya xidmətləri; telekommunikasiya şəbəkəsi xidmətləri; telekommunikasiyalar sahəsində konsultasiya xidmətləri; hava gəmilərinin sərnişinləri üçün telekommunikasiya xidmətləri elektron ödəmə xidmətlərinə girişin təmin olunması, o cümlədən vəsaitlərin elektron köçürülməsi üzrə xidmətlər və onlayn rejimində tranzaksiyaların keçirilməsi qurğularına giriş; əşyalar interneti ilə [IoT] istifadə üçün telekommunikasiya birləşmələrinin və şəbəkələrinin təqdim olunması; İnternetdə elektron ticarəti platformalarına girişin təmin olunması.

(511) 09 - приборы и инструменты научные, морские, геодезические, фотографические,

ческие, кинематографические, оптические, для взвешивания, измерения, сигнализации, контроля (проверки), спасания и обучения; приборы и инструменты для передачи, распределения, трансформации, накопления, регулирования или управления электричеством; аппаратура для записи, передачи, воспроизведения звука или изображений; магнитные носители информации, диски звукозаписи; компакт-диски, ОУЭ и другие цифровые носители информации; механизмы для аппаратов с предварительной оплатой; кассовые аппараты, счетные машины, оборудование для обработки информации и компьютеры; обеспечение программное для компьютеров; телекоммуникационные, телефонные и коммуникационные приборы и инструменты; радиотелефоны, мобильные и стационарные телефоны; портативные телекоммуникационные аппараты; смартфоны; футляры для телефонов; гарнитуры головные для телефонов; компьютеры портативные, мобильные и планшетные; носимые на себе электронные телекоммуникационные и вычислительные устройства; приборы и инструменты передачи данных; системы обработки голоса; оборудование компьютерных сетей и передачи данных; устройства мобильные передачи данных; системы обработки данных; базы данных электронные; платформы и программное обеспечение цифровой телефонии; компьютерное оборудование для телекоммуникаций; сети телекоммуникационные; модемы; маршрутизаторы сетевые; установки широкополосные; декодеры; телевизионные приставки, включающие в себя устройства с интерактивным руководством для просмотра и / или устройством записи телевизионных и аудиопрограмм; электрические и электронные устройства для использования при приеме спутниковых, наземных или кабельных передач; приборы и инструменты для обработки, передачи, хранения, регистрации, приема и поиска информации в виде закодированных данных, текста, аудио, графических изображений и видео или комбинации этих форматов; блоки и устройства носимые беспроводные; пульты дистанционного управления электрическими и

электронными устройствами; помощники цифровые персональные; датчики электронные, включая шагомеры, высотомеры и весы; считыватели штрих-кодов и быстродействующие считыватели кодов и сканеры; аудио- и видеозаписи; носители для хранения информации, данных, изображений и звука; медиа контент в цифровом формате (загружаемый), включая фильмы, телевизионные программы, радиопрограммы, видео, изображения, музыку, текст, данные, графику и рингтоны, получаемые из компьютерных баз данных, интернета или других электронных сетей; приборы и инструменты спутниковые, принимающие и передающие; компьютерные и видео игры, включая загружаемые игры; публикации электронные загружаемые, получаемые в режиме онлайн из компьютерных баз данных, из интернета или других электронных сетей; носители информации машиночитаемые; загружаемые цифровые аудио, видео и данные, полученные из компьютерных баз данных, из интернета или других электронных сетей; устройства зарядные для использования в телекоммуникационных устройствах; батареи электрические; источники питания резервные; оборудование периферийное для телевизоров и компьютеров; компьютеры, включая персональные переносные и портативные; органайзеры электронные персональные; приборы и инструменты электронные и спутниковые навигационные и для позиционирования, включая системы глобального позиционирования; настольные или автомобильные устройства, содержащие громкоговоритель, который позволяет использовать телефонную трубку в режиме громкой связи; подставки телефонные автомобильные; приборы и инструменты для обучения; приборы измерительные; смарт-счетчики; магнитные карточки, незаписанные и предварительно записанные; карты с микропроцессорами; карточки телефонные; карты кредитные, дебетовые, платежные; карточки кредитные телефонные; карточки с кодом; обеспечение программное для компьютеров, включая получаемое из компьютерных баз данных, интернета или других электронных сетей; программное обеспечение для

передачи данных; прикладное программное обеспечение, включая прикладное программное обеспечение для мобильных устройств; программные приложения загружаемые; компьютерное программное обеспечение для беспроводной передачи данных; компьютерное программное обеспечение и прикладное программное обеспечение для синхронизации, передачи и совместного использования голоса, данных, календаря и контента между одним или несколькими электронными устройствами, для покупки приложений для карманных электронных устройств и для надежных зашифрованных покупок; программное обеспечение операционной системы; компьютерное программное обеспечение для потоковой передачи, шифрования и хранения, аудио, видео, графики, текста и данных в и по сетям связи; компьютерное программное обеспечение приспособленное для одноранговой сети и совместного использования файлов; программное обеспечение поисковой системы; компьютерное программное обеспечение для осуществления и координирования сообщений между пользователями компьютеров, которые делятся информацией и аудиоданными через электронные коммуникационные сети; программное обеспечение для интерактивных телевизоров; программное обеспечение для редактирования изображений и видео, включая программные приложения для использования в мобильных устройствах; программное обеспечение для идентификации личности; программное обеспечение для контроля доступа, видеонаблюдения и обнаружения присутствия людей; программное обеспечение для компьютерной безопасности, включая антивирус, брандмауэры, антиспам, антишпионские программы, веб-фильтрацию; программное обеспечение для обнаружения вторжений; программное обеспечение виртуальной частной сети; компьютерное программное обеспечение для приема, обработки, передачи и отображения информации, относящейся к фитнесу, содержанию жира в теле, индексу массы тела, структуре сна, местоположению, высоте, погоде и температуре; компьютерное программное обеспечение для управления информацией, касаю-

щейся отслеживания, соответствия и мотивации в программе здоровья и фитнеса; устройства противокражные не для транспортных средств; датчики предотвращения столкновения для транспортных средств; приборы и устройства для нахождения движимого имущества; устройство для отправки и получения информации о движимом имуществе; устройства и приборы для дистанционного управления электроприборами и бытовой техникой; устройства и установки тревожной сигнализации; системы спутниковые установления местонахождения и навигационные; системы для загрузки и обновления программного обеспечения для электронной аппаратуры; электронные и биометрические устройства и установки для контроля доступа; аппараты для идентификации личности; системы замкнутого телевидения; камеры, телевизионные камеры и видеорекодеры для систем замкнутого телевидения; оптические и фотографические приборы и инструменты; спидометры электронные; одометры электронные; тахометры электронные; устройства контроля скорости для транспортных средств; регистраторы пробега в километрах для автомобилей; электрические или электронные датчики для транспортных средств; датчики электронные; сирены; замки электрические для автомобилей; устройства дистанционного управления; ключи электронные для транспортных средств; системы доступа электронные без ключа и системы запуска двигателя; системы автоматического открывания и закрывания дверей, багажника, капота и крыши транспортных средств; устройства коммуникационные, встроенные в мотоциклетные шлемы; аппараты глобальной системы позиционирования [gps]; аппаратура для транспортных средств для определения местоположения или сигнализации о местонахождении транспортного средства, определенных объектов на местности, маршрутов движения, времени, условий движения, наличия аварийных транспортных средств и опасных условий; системы связи между транспортными средствами и дорожными инфраструктурами; устройства обнаружения дорожной разметки; системы и инструменты теле-

управления транспортным средством; системы обнаружения слепых зон и изменения полос движения; бортовые компьютеры транспортного средства; бортовое электрическое, электронное или оптическое оборудование для транспортных средств, включая наземные транспортные средства; бортовые диагностические системы и дистанционно-управляемые диагностические системы для транспортных средств; системы для загрузки и обновления программного обеспечения для компьютеров транспортных средств; устройства для обнаружения и/или обмена данными между транспортным средством и удаленным устройством в целях безопасности; приборы помощи водителю при парковке, устройства обнаружения препятствий; системы и устройства звуковой сигнализации, облегчающие парковку, движение задним ходом и обнаружение слепых зон; системы упреждения и предотвращения столкновений; электронные иммобилайзеры для транспортных средств; сенсорные компьютерные системы для транспортных средств; устройства для дистанционного определения местоположения транспортных средств; ремешки наручных часов, передающие данные в смартфоны; загружаемое программное обеспечение для рекламных и демонстрационных целей, для заказных экранов дисплея на телекоммуникационных устройствах; сим-карты; телематические устройства; программное обеспечение телематики; игровые контроллеры; гаптические датчики, оборудование и устройства; программное обеспечение для гаптических датчиков, оборудования и устройств; компьютерное оборудование и программное обеспечение виртуальной реальности; компьютерное оборудование и программное обеспечение дополненной реальности; компьютерные аппаратные модули для использования с интернетом вещей [iot]; компьютерные аппаратные модули для применения в электронных устройствах с использованием интернета вещей [iot]; программное обеспечение для реализации интернета вещей [iot]; прикладное программное обеспечение, включая прикладное программное обеспечение для мо-

бильных устройств; агрегуемые компьютерные программные приложения; коммуникационное программное обеспечение; компьютерное программное обеспечение и прикладное программное обеспечение для надежных зашифрованных покупок; программное обеспечение операционной системы; компьютерное программное обеспечение для потоковой передачи, шифрования и хранения, аудио, видео, графики, текста и данных в сетях связи и по сетям связи; компьютерное программное обеспечение одноранговой сети и совместного использования файлов; программное обеспечение поисковой системы; программное обеспечение для идентификации личностей; программное обеспечение для контроля доступа, видеонаблюдения и обнаружения присутствия личностей; программное обеспечение для компьютерной безопасности, включая антивирусы, брандмауэры, антиспам, антишпионские программы, веб-фильтрацию и программное обеспечение для обнаружения вторжений; программное обеспечение виртуальной частной сети; системы для загрузки и выгрузки и обновления программного обеспечения для электронной аппаратуры; программное обеспечение и прикладное программное обеспечение для обслуживания и поддержки клиентов; программное обеспечение для голосового управления и распознавания голоса, программное обеспечение для преобразования речи в текст и активируемые голосом программные приложения; программное обеспечение для обмена сообщениями; программное обеспечение персонального помощника; компьютерное программное обеспечение для управления персональной информацией; компьютерное программное обеспечение для подключения и управления электронными устройствами интернета вещей (юб); компьютерное программное обеспечение и прикладное программное обеспечение виртуального собеседника; компьютерное программное обеспечение и прикладное программное обеспечение в области искусственного интеллекта (a1); компьютерное программное обеспечение и прикладное программное обеспечение в области ис-

кусственного интеллекта-виртуального собеседника для поддержки клиентов и обслуживания клиентов; программное обеспечение интеллектуального робота для обслуживания клиентов; гуманоидные роботы с искусственным интеллектом; устройства с искусственным интеллектом; электронные контроллеры; электронные контроллеры для реализации сенсорной обратной связи, а именно по звуку и вибрации, которые воспринимаются пользователем; чувствительные к движению устройства дистанционного управления в интерактивных видеоиграх; устройства дистанционного управления интерактивной видеоигрой; компьютерное программное обеспечение для использования при передаче голоса и данных; компьютерное программное обеспечение и периферийные устройства для программирования персонализированного, интерактивного телевидения (ТВ) и для использования при отображении и управлении визуальными средами, графическими изображениями, текстом, фотографиями, иллюстрациями, цифровой анимацией, видеоклипами, киносъемкой и аудиоданными, а также для социальных сетей; беспроводные контроллеры для мониторинга и управления функционированием других электронных устройств; сенсорные экраны; программное обеспечение для родительского контроля; сетевые устройства; программное обеспечение для электронной коммерции; часы, которые передают данные в смартфоны; устройства для дистанционного размещения транспортных средств; смарт-часы.

38 - телекоммуникации; телекоммуникационная связь мобильная, стационарная, телефонная, спутниковая, сотовая, услуги радиотелефонной, сотовой телефонной, факсимильной, пейджинговой и радиосвязи; услуги по передаче голоса; услуги по передаче голосовых сообщений и голосовой почты; услуги электронной почты по передаче данных и речи; аренда, лизинг и прокат телекоммуникационных, радио-, радиотелефонных и факсимильных аппаратов; прокат оборудования для телекоммуникационной связи; лизинг телефонных сетей; передача данных по радио, телекоммуникационным и спутниковым каналам; радиопередача и прием;

услуги связи по спутниковым, телевизионным и/или радиоканалам; прием и передача голосовых сообщений; услуги по передаче голоса по 1P-протоколу; услуги связи и телекоммуникаций по глобальной компьютерной сети или по интернету; сбор и передача сообщений с использованием телефонов и мобильных телефонов; доставка и прием звуковых данных и изображений; услуги автоответчиков для третьих лиц; услуги телефонных автоответчиков; услуги по предоставлению виртуального персонального телефонного номера; услуги по предоставлению во временное пользование телекоммуникационных аппаратов в случае поломки, утери или кражи; предоставление интернет-услуг, а именно предоставление доступа к интернету; услуги провайдера сети интернет; дистанционная передача информации (включая веб-страницы), компьютерных программ и любых других данных; услуги электронной почты; предоставление широкополосной связи; услуги беспроводной связи; беспроводная телефония; услуги цифровой сети связи; услуги портала; предоставление услуг телефонного справочника; предоставление привязанных к местности телекоммуникационных услуг для телекоммуникационных аппаратов; предоставление услуг на основе протокола приложений для беспроводной связи, включая услуги с использованием каналов засекреченной связи; предоставление информации, относящейся к телекоммуникационной аппаратуре, аппаратам и приборам связи или информации, идентифицирующей их; услуги по маршрутизации и соединению телекоммуникационные; услуги по обмену данными; пересылка данных по телекоммуникационным каналам; услуги по передаче потока данных; потоковая передача цифрового мультимедийного контента, включая фильмы, телевизионные программы, радиопрограммы, видео, музыку, текст, данные, изображения, графику и мелодии звонков через Интернет или телекоммуникационные сети; доставка цифрового мультимедийного контента, включая фильмы, телевизионные программы, радиопрограммы, видео, музыку, текст, данные, изображения, графику и мелодии звонков, через Интернет или те-

лекоммуникационные сети; услуги по передаче данных; услуги вещательные; услуги по трансляции данных; трансляции или передачи радио- или телевизионных программ; передача цифрового аудио, видео и мультимедийного контента посредством телекоммуникаций; электронная передача аудио- и видеофайлов с использованием компьютера и других электронных коммуникационных сетей; передача новостей и информации о текущих событиях; доставка цифровой музыки посредством телекоммуникаций; доставка цифровой музыки посредством телекоммуникаций; обеспечение доступа к веб-сайтам социальных сетей; услуги по передаче видеотекста; услуги абонентской телеграфной связи; услуги видеосвязи; услуги интерактивные по передаче видеотекста; услуги по передаче сообщений, а именно: отправка, прием и пересылка сообщений в виде текста, аудио, графических изображений или видео или комбинации этих форматов; унифицированные службы обмена сообщениями; услуги голосовой почты; предоставление услуг сети передачи данных; предоставление услуг видеоконференцсвязи; услуги видеотелефонной связи; обеспечение телекоммуникационного подключения к Интернету или базам данных; передача сообщений, данных и изображений с использованием компьютера; услуги компьютерной связи; предоставление и проведение электронных конференций; предоставление и лизинг времени доступа к компьютерным базам данных, компьютерным доскам объявлений, компьютерным сетям, интерактивным сетям компьютерной связи, электронным публикациям в различных областях, торговым и сервисным каталогам и информации, компьютеризованным исследованиям и справочным материалам; обеспечение доступа к образовательному контенту, веб-сайтам и порталам; услуги связи для дистанционного управления электронными устройствами; услуги сети коммуникационные для систем интеллектуального учета; услуги связи для доставки экстренных сообщений и звонков; электронная передача данных и документов через компьютерные терминалы и электронные

устройства; передача сигналов для целей электронной коммерции через телекоммуникационные системы и системы передачи данных; обеспечение доступа к электронным сетям связи и электронным базам данных; предоставление средств связи для обмена цифровыми данными; передача данных посредством телекоммуникаций; передача данных, в том числе с помощью аудиовизуального устройства; передача сигналов звука, изображения, видео и данных; обеспечение доступа к базам данных; услуги межсетевое взаимодействие банков данных; услуги по электронному обмену данными; услуги электронной почты; услуги по передаче данных и услуги связи; предоставление сторонним пользователям доступа к телекоммуникационной инфраструктуре; предоставление информации, касающейся телекоммуникаций, предоставление электронных телекоммуникационных соединений; услуги телекоммуникационных шлюзов; услуги телекоммуникационные интерактивные; услуги телекоммуникационной сети; консультационные услуги в области телекоммуникаций; услуги телекоммуникационные для пассажиров воздушных судов; предоставление доступа к электронным платежным услугам, включая услуги по электронному переводу средств, и устройствам по проведению транзакций в режиме онлайн; предоставление телекоммуникационных соединений и сетей для использования с Интернетом вещей [ю1]; обеспечение доступ к платформам электронной коммерции в Интернете.

(111) N 2019 0997

(151) 17.12.2019

(210) 2016 33352

(220) 21.12.2016

(181) 21.12.2026

(730) BRF Foods GmbH, Guglgasse
17/5/1.OG, Vienna, Austria (AT)

(540)



(526) Əmtəə nişanında "onefoods" söz işarəsi hüquqi mühafizə obyektidir.

(591) qara, sarı, tünd-sarı, narıncı, tünd-narıncı, qırmızı, tünd-qırmızı, bənövşəyi, açıq-bənövşəyi, göy, tünd-göy.

(511) 29 - ət; konservləşdirilmiş ət; balıq; quş; donuz əti; mal əti; sosiskalar; ov quşu; emal edilmiş ət, xüsusən: vetçina, hinduşka əti, toyuq əti, qoyun əti və mal əti; sənaye üsulu ilə emal edilmiş ət, xüsusən: vetçina, hinduşka əti, toyuq əti, qoyun əti və mal əti; ədviyyatlar ilə quş əti; hisdə qurudulmuş quş əti; hisdə qurudulmuş donuzun can əti; duzlanmış ət; piy; konservləşdirilmiş paxlalar; qan kolbasası; qaraciyər; qaraciyərdən paştetlər; ət ekstraktları; ət konservləri; xüsusilə ət tərkibli hazırlanmış yeməklər; tunes (hazır yemək); kartof klyotskaları, kartof varenikləri (hazır yemək); ət ruleti (hazır yemək); istilik emalına uğradılmış ət (hazır yemək); istilik emalına uğradılmış balıq (hazır yemək); krocketlər; dondurulmuş tərəvəzlər; dondurulmuş meyvələr; şorbalar; dondurulmuş şorbalar; istilik emalına uğradılmış tərəvəzlər; qurudulmuş tərəvəzlər; qurudulmuş meyvələr; konservləşdirilmiş tərəvəzlər; konservləşdirilmiş meyvələr; tərəvəz konservləri; meyvə konservləri; fri kartof; teftellər, frikadellər; soya məhsulları, xüsusən soyadan hazırlanmış teftellər, frikadellər və burgerlər üçün soyadan kotletlər; soya məhsulları, xüsusən ət əvəzediciləri; qida yağları; qida piyləri; süd zərdabı; yoqurt; marqarin; kərə yağ; pendirlər; süd məhsulları; bulyonlar; bulyon konsentratları.

30 - ədviyyatlar; xardal; ketçup [sous]; mayonez; salatlar üçün aşqarlar; tomat sousu; aşqarlar; ədviyyələr; hazır sendviçlər; ətlə kulebyakalar; yağlı xəmirde ət qiyməsi şəklində içli küftə; dondurulmuş pitsa; pendir çörəyi; makaron məhsulları; əsasən tərkibi

makaron məhsullardan olan hazır yeməklər; tartlar; pitsa; şirin yağlı xəmirdən hazırlanmış məmulatlar üçün şirə; undan hazırlanmış qənnadı məmulatları; qənnadı məmulatları; piroqlar; kiş; raviollər; tortillər; pendir ilə bulkalar; çörək; bulkalar; unlama üçün suxarı; brişlar; undan hazırlanmış makaron məmulatları, o cümlədən makaronlar, spagetti, əriştə; qızardılmış sob (qarabaşaq unundan əriştə); karri [ədviyyat]; qida buzu; dondurmanın, qida buzunun hazırlanması üçün tozlar; ət sousları; hamburgerlər [sendviçlər]; çizburgerlər [sendviçlər].

(526) В товарном знаке словесное обозначение "onefoods" не является объектом правовой охраны.

(591) черный, желтый, темно-желтый, оранжевый, темно-оранжевый, красный, темно-красный, фиолетовый, светло-фиолетовый, синий, темно-синий

(511) 29 - мясо; мясо консервированное; рыба; птица; свинина; говядина; сосиски; дичь; обработанное мясо, а именно: ветчина, индейка, курятина, баранина и говядина; промышленно-обработанное мясо, а именно: ветчина, индейка, курятина, баранина и говядина; мясо птицы с приправами; копченое мясо птицы; копченая свиная вырезка; солонина; сало; бобы консервированные; колбаса кровяная; печень; паштеты из печени; экстракты мясные; консервы мясные; приготовленные блюда, состоящие в основном из мяса; тунец (готовое блюдо); картофельные клецки, картофельные вареники (готовое блюдо); мясной рулет (готовое блюдо); мясо, подвергнутое тепловой обработке (готовое блюдо); рыба, подвергнутая тепловой обработке (готовое блюдо); крокеты; замороженные овощи; замороженные фрукты; супы; замороженные супы; овощи, подвергнутые тепловой обработке; овощи сушеные; фрукты сушеные; овощи консервированные; фрукты консервированные; консервы овощные; консервы фруктовые; картофель фри; тефтели, фрикадельки; соевые продукты, а именно тефтели, фрикадельки из сои и котлеты для бургеров соевые; соевые продукты, а именно заменители мяса; масла пищевые; жиры пищевые; сыворотка молочная; йогурт; маргарин; масло сливочное; сыры;

молочные продукты; бульоны; концентраты бульонные.

30 - приправы; горчица; кетчуп [соус]; майонез; заправки для салатов; соус томатный; специи; пряности; сэндвичи готовые; кулебяки с мясом; киббех в виде мясного фарша в сдобном тесте; пицца замороженная; сырнй хлеб; изделия макаронные; готовые блюда, состоящие преимущественно из макаронных изделий; тарты; пицца; глазурь для изделий из сладкого сдобного теста; изделия кондитерские мучные; кондитерские изделия; пироги; киш; равиоли; тортилы; булочки с сыром; хлеб; булки; сухари панировочные; бриоши; мучные макаронные изделия, в том числе макароны, спагетти, лапша; жареная соба (лапша из гречневой муки); карри [приправа]; лед пищевой; порошки для приготовления мороженого, пищевого льда; подливки мясные; гамбургеры [сэндвичи]; чизбургеры [сэндвичи].

(111) N 2019 0998

(151) 24.12.2019

(210) 2019 01604

(220) 13.09.2019

(181) 13.09.2029

(730) "Media Balans" MMC, AZ1029, Bakı şəhəri, Nizami r-nu, Heydər Əliyev prospekti, ev 92A, məhəllə 2023 (AZ)
(540)



(526) Əmtəə nişanında "NET" söz işarəsi hüquqi mühafizə obyektidir.

(591) ağ, qırmızı, tünd-qırmızı

(511) 41 - tərbiyəetmə; tədris prosesinin təmin edilməsi; əyləncələr; idman və mədəni - maarif tədbirlərinin təşkili.

(526) В товарном знаке словесное обозначение "NET" не является объектом правовой охраны.

(591) белый, красный, темно-красный
(511) 41 - воспитание; обеспечение учебного процесса; развлечения; организация спортивных и культурно-просветительских мероприятий.

(111) N 2019 0999

(151) 24.12.2019

(210) 2019 00728

(220) 19.04.2019

(181) 19.04.2029

(730) "SEVIMLI DAD AZƏRBAYCAN" MMC, AZ 1125, Bakı ş., Suraxanı r-nu, Hövsan ŞTQ. (AZ)

(540)



(526) Əmtəə nişanında "Milk" söz işarəsi hüquqi mühafizə obyektidir.

(591) ağ, göy, qara

(511) 29 - süd və süd məhsulları.

35 - 29-cu sinifdə göstərilən əmtəələrin satışı.

(526) В товарном знаке словесное обозначение "Milk" не является объектом правовой охраны.

(591) белый, синий, черный

(511) 29 - молоко и молочные продукты.

35 - услуги по продаже товаров указанное 29-м классе.

(111) N 2019 1000

(151) 24.12.2019

(210) 2018 00863

(220) 03.08.2018

AZ

(181) 03.08.2028

(730) "VMF" Şirkəti, AZ 1006, Yasamal rayonu, Nəriman Nərimanov pr., b5 (AZ)
(540)

(526) Əmtəə nişanında "NATURAL FREQUENCIES" söz birləşməsi, "SINCE 1997" söz və rəqəm birləşməsi hüquqi mühafizə obyektidir.

(511) 14 - nəcib metallar və onların xəlitələri; zərgərlik məmulatları, bijuteriya, qiymətli daş-qaşlar; saatlar və digər xronometrik cihazlar.

22 - digər siniflərə aid edilməyən kanatlar, kəndirlər, ciyələr; torlar; çadırlar, talvarlar, brezentlər; yelkənlər; kisələr; doldurma materialları (rezin və plastik materiallardan olanlar istisna olunmaqla); lifli toxuculuq xammalı, malların daşınması və saxlanması üçün torbalar.

(526) В товарном знаке словосочетание "NATURAL FREQUENCIES", словесное и цифровое обозначение "SINCE 1997" не являются объектами правовой охраны.

(511) 14 - благородные металлы и их сплавы; ювелирные изделия, бижутерия, драгоценные камни; часы и прочие хронометрические приборы.

22 - канаты, веревки, бечевки, сети, палатки, навесы, брезент, паруса и мешки, не относящиеся к другим классам; набивочные материалы (за исключением из резиновых и пластических материалов); текстильное волокнистое сырье, мешки для перевозки и хранения продуктов.

(111) N 2019 1001

(151) 24.12.2019

(210) 2019 00636

(220) 10.04.2019

(181) 10.04.2029

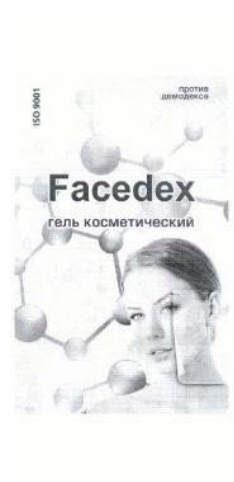
(730) "PAŞA-K" Firması, AZ1052, Bakı şəh., F.X.Xoyski 138/1 (AZ)
(540)

(526) Əmtəə nişanında "против демодекса", "гель косметический" söz birləşmələri, "ISO 9001" söz və rəqəm birləşməsi hüquqi mühafizə obyektləri deyildir.

(511) 03 - kosmetik vasitələr; gəllər.

35 - 03-cü sinifdə göstərilən malları satışı üzrə xidmətlər.

(526) В товарном знаке словосочетания "против демодекса", "гель косметический", словесное и цифровое обозначение "ISO 9001" не являются объектами правовой охраны.

(511) 03 - косметические средства; гели.

35 - услуги по продаже товаров, указанных в 3-м классе.

(111) N 2019 1002

(151) 24.12.2019

(210) 2019 00549

(220) 29.03.2019

(181) 29.03.2029

(730) Bağırov Yaşar Tahir oğlu, Azərbaycan, AZ1031, Bakı şəh., Nizami rayonu, Keşlə qəsəbəsi, Sabir küçəsi, ev 14 (AZ)
(540)



(511) 18 - dəri və onun əvəzediciləri, onlardan digər siniflərə aid edilməyən məmulatlar; yol sandıqları, çamadanlar, çantalar; yağış və gün çətirləri, əsalar; 18-ci sinifə aid olan digər mallar.

25 - geyim, ayaqqabı və baş geyimləri; 25-ci sinifə aid olan digər mallar.

35 - müxtəlif malların, otların müştərilər tərəfdən daha rahat müşahidə edilməsi və alınması üçün toplanması və nümayiş edilməsi (nəql olunma işləri istisna olmaqla); ticarət fəaliyyəti; 35-ci sinifə aid olan digər xidmətlər.

(511) 18 - кожа и имитация кожи, изделия из них, не относящиеся к другим классам; дорожные сумки, чемоданы, сумки; зонты от дождя и солнца, трости; другие товары, относящиеся к 18-му классу.

25 - одежда, обувь, головные уборы; другие товары, относящиеся к 25-му классу.

35 - сбор и демонстрация разных товаров (исключая транспортировку), для предоставления возможности клиентам удобно рассматривать и покупать эти товары; торговая деятельность; другие услуги относящиеся к 35-у классу.

(111) N 2019 1003

(151) 24.12.2019

(210) 2019 00996

(220) 23.05.2019

(181) 23.05.2029

(730) Bağirov Yaşar Tahir oğlu, Azərbaycan, AZ 1031, Bakı şəh., Nizami rayonu, Keşlə qəsəbəsi, Sabir küçəsi, ev 14 (AZ)

(540)



(511) 18 - dəri və onun əvəzediciləri, onlardan digər siniflərə aid edilməyən məmulatlar; yol sandıqları, çamadanlar, çantalar; yağış və gün çətirləri, əsalar; 18-ci sinifə aid olan digər mallar.

25 - geyim, ayaqqabı və baş geyimləri; 25-ci sinifə aid olan digər mallar.

35 - müxtəlif malların, onların müştərilər tərəfindən daha rahat müşahidə edilməsi və alınması üçün toplanması və nümayiş edilməsi (nəql olunma işləri istisna olmaqla); ticarət fəaliyyəti; 35-ci sinifə aid olan digər xidmətlər.

(511) 18 - кожа и имитация кожи, изделия из них, не относящиеся к другим классам; дорожные сумки, чемоданы, сумки; зонты от дождя и солнца, трости; другие товары, относящиеся к 18-му классу.

25 - одежда, обувь, головные уборы; другие товары, относящиеся к 25-му классу.

35 - сбор и демонстрация разных товаров (исключая транспортировку), для предоставления возможности клиентам удобно рассматривать и покупать эти товары; торговая деятельность; другие услуги относящиеся к 35-у классу.

(111) N 2019 1004

(151) 24.12.2019

(210) 2018 00972

(220) 19.09.2018

(181) 19.09.2028

(730) Babayev Hikmət Bəhram oğlu, AZ 1149, Bakı şəhəri, Xətai rayonu, Telnov küç., ev 21, m. 49 (AZ)

(540)



(526) Əmtəə nişanında "FLOWERS" söz işarəsi, "design studio" söz birləşməsi hüquqi mühafizə obyektidir.

(591) ağ, bənövşəyi

(511) 31 - toxumlar, canlı bitkilər və güllər, güllərin soğanaqları, dekorativ məqsədlər üçün qurudulmuş güllər, dekorativ məqsədlər üçün qurudulmuş bitkilər, əkin üçün toxumlar.

35 - reklam; biznes sahəsində menecment; biznes sahəsində inzibati fəaliyyət; ofis xidmətləri. Müştərilərin malları əlverişli bir şəkildə görməsi və alması üçün müxtəlif malların bir araya gətirilməsi (göstərilən xidmətlər, pərakəndə, topdan satış mağazaları, elektron məlumat vasitələri, onlayn, kataloqlar və digər oxşar yollar ilə təmin edilə bilər).

(526) В товарном знаке словесное обозначение "FLOWERS", словосочетание "design studio" не являются объектами правовой охраны.

(591) белый, фиолетовый

(511) 31 - семена, живые растения и цветы, растения, цветы живые, луковицы цветов, цветы засушенные для декоративных целей, растения засушенные для декоративных целей, семена для посадки.

35 - реклама; менеджмент в сфере бизнеса; административная деятельность в сфере бизнеса; офисная служба; сведение вместе различных товаров для удобного просмотра и покупки (указанные услуги могут предоставляться оптовыми и розничными магазинами, электронными средствами информации, онлайн, каталогами и другими подобными методами).

(111) N 2019 1005

(151) 24.12.2019

(210) 2018 00883

(220) 16.08.2018

(181) 16.08.2028

(730) Abdi İbrahim İlaç Sanayi ve Ticaret Anonim Şirketi, Reşitpaşa Mahallesi Eski Büyükdere Caddesi No: 4 Maslak 34467 İstanbul, Turkey (TR)

(540)

AMATRIX

(511) 05 - əczaçılıq preparatları.

(511) 05 - фармацевтические препараты.

(111) N 2019 1006

(151) 24.12.2019

(210) 2019 01207

(220) 03.07.2019

(181) 03.07.2029

(730) FUTURE ENTERPRISES PTE. LTD., 31 HARRISON ROAD, #08-01 FOOD EMPIRE BUILDING, SINGAPORE 369649 (SG)

(540)



(526) Əmtəə nişanında "3 in 1" rəqəm və söz birləşməsi hüquqi mühafizə obyektidir.

(511) 30 - qəhvə; həll olunan qəhvə; südlü qəhvə içkiləri; qəhvə əsaslı buzlu içkilər; qəhvə əvəzediciləri; bitki tərkibli qəhvə əvəzediciləri; kasını (qəhvə əvəzedicisi);

qızardılmış qəhvə dənələri; qəhvə qarışıqları; qəhvə konsentratları; ətiləndirilmiş qəhvə; sublimasiya ilə qurudulan qəhvə; çay və qəhvə əsaslı preparatlar.

(526) В товарном знаке цифровое и словесное сочетание “3 in 1” не является объектом правовой охраны.

(511) 30 - кофе; растворимый кофе; напитки кофейно-молочные; ледяные напитки на кофейной основе; заменители кофе; заменители кофе растительные; цикорий [заменитель кофе]; жареные кофейные зерна; кофейные смеси; кофейные концентраты; ароматизированный кофе; лиофилизированный кофе; препараты на кофейной и чайной основе.

(111) N 2019 1007

(151) 24.12.2019

(210) 2018 34399

(220) 24.08.2018

(181) 24.08.2028

(730) Rothmans of Pall Mall Limited, Route de France 17, Boncourt, Switzerland, 2926 (CH)

(540)



(526) Əmtəə nişanında “LESS SMELL”, “of London” söz işarələri və “1980” rəqəm işarələri hüquqi mühafizə obyektləri deyildirlər.

(591) göy, tünd-göy, açıq-göy, boz, ağ

(511) 34 - siqaretlər, papirosalar; tütün, emal olunmamış və ya emal olunmuş; siqaretlərin eşilməsi üçün tütün; borucuq tütün; tütün məmulatları; tütün əvəzədiciləri (tibbi

məqsədlər üçün olmayan); siqaralar; siqarillalar; siqaretlər üçün alışqanlar; siqaralar üçün alışqanlar; kibrit; çəkmək üçün ləvazimatlar; siqaret, papiros kağızı; siqaret gilizləri; siqaret üçün filtrlər; siqaretlərin eşilməsi üçün cib qurğuları; tütünü kağız gilizlərə doldurmaq üçün əl ilə işlədilən maşınlar; elektron siqaretlər; elektron siqaretlər üçün mayelər; isitmə üçün nəzərdə tutulan tütün məmulatları.

(526) В товарном знаке словесные обозначения “LESS SMELL”, “of London” и цифровое обозначение “1980” не являются объектами правовой охраны.

(591) синий, темно-синий, светло-синий, серый, белый

(511) 34 - сигареты, папиросы; табак, необработанный или обработанный; табак для скручивания сигарет; табак трубочный; табачные изделия; заменители табака (не для медицинских целей); сигары; сигариллы; зажигалки для сигарет; зажигалки для сигар; спички; курительные принадлежности; бумага сигаретная, папиросная; гильзы сигаретные; фильтры для сигарет; устройства карманные для скручивания сигарет; ручные машинки для набивания табака в бумажные гильзы; сигареты электронные; жидкости для электронных сигарет; табачные изделия, предназначенные для нагрева.

(111) N 2019 1008

(151) 24.12.2019

(210) 2018 34416

(220) 04.09.2018

(181) 04.09.2028

(730) Nissan Jidosha Kabushiki Kaisha (also trading as Nissan Motor Co., Ltd.), No.2, Takara-cho, Kanagawa-ku, Yokohama-shi, Kanagawa-ken, Japan (JP)

(540)

“INFINITI ELITE EXTENDED WARRANTY”

(526) Əmtəə nişanında “ELITE EXTENDED WARRANTY” söz birləşməsi hüquqi mühafizə obyektidir.

(511) 36 - möhlətlə satınalmaların yerinə yetirilməsi zamanı broker xidmətləri;

avtomobillər və elektrik nəqliyyat vasitələri barəsində maliyyə məlumatları; avtomobillər və elektrik nəqliyyat vasitələri barəsində maliyyələşdirmə; möhlətlə ödəmə ilə borclar; lizinqin maliyyələşdirilməsi; avtomobillər və elektrik nəqliyyat vasitələri lizinqinin maliyyələşdirilməsi; elektrik nəqliyyat vasitələrinin akkumulyatorları üçün lizinqin maliyyələşdirilməsinin verilməsi; elektrik nəqliyyat vasitələri üçün infrastruktur və avadanlıq lizinqinin maliyyələşdirilməsi; avtomobillər və elektrik nəqliyyat vasitələri barəsində pərakəndə maliyyələşdirilmə; avtomobillər və elektrik nəqliyyat vasitələri üçün borcların maliyyələşdirilməsi; akkumulyatorların və elektrik nəqliyyat vasitələri akkumulyatorlarının maliyyələşdirilməsi; elektrik nəqliyyat vasitələri üçün infrastrukturun və avadanlığın maliyyələşdirilməsi; işlənmiş avtomobillərin və elektrik nəqliyyat vasitələrinin qiymətləndirilməsi üzrə xidmətlər; borcların verilməsi [maliyyələşdirmə]; ipoteka krediti üzrə borclar; dövriyyə vəsaitlərinin və borcların artırılmasına dair kreditlər; avadanlıq lizinqinin maliyyələşdirilməsi; aktivlərlə təmin olunmuş qiymətli kağızların alış və satışı (ABS); maliyyə borcları üzrə xidmətlər; avtomobillər və elektrik nəqliyyat vasitələri barəsində sığorta məsələləri üzrə məlumat; satışlar sahəsində sığorta; avtomobillərdə və elektrik nəqliyyat vasitələrində bədbəxt hadisələrdən sığorta etmə; avtomobillərin sığorta edilməsi üçün tariflərin verilməsi; avtomobillərin sığorta edilməsi; elektrik nəqliyyat vasitələrinin sığorta edilməsi; avtomobillərə, elektrik nəqliyyat vasitələrinə və onların hissələrinə kompleks zəmanət müqavilələrinin verilməsi; zəmanət müddətinin, məhz avtomobillər, elektrik nəqliyyat vasitələri və onların hissələri sahəsində xidmətlərə dair müqavilələrin uzadılması üzrə xidmətlər; kredit kartları, debet kartları üzrə xidmətlər və ödənişin yerinə yetirilməsi sahəsində xidmətlər istisna olmaqla bütün yuxarıda qeyd olunan xidmətlər.

(526) В товарном знаке словосочетание “ELITE EXTENDED WARRANTY” не является объектом правовой охраны.

(511) 36 - брокерские услуги при совершении покупок в рассрочку; информация финансовая в отношении автомобилей и

электрических транспортных средств; финансирование в отношении автомобилей и электрических транспортных средств; ссуды с погашением в рассрочку; финансирование лизинга; финансирование лизинга автомобилей и электрических транспортных средств; предоставление финансирования лизинга для аккумуляторов электрических транспортных средств; финансирование лизинга инфраструктуры и оборудования для электрических транспортных средств; розничное финансирование в отношении автомобилей и электрических транспортных средств; финансирование ссуд для автомобилей и электрических транспортных средств; финансирование аккумуляторов и аккумуляторов электрических транспортных средств; финансирование инфраструктуры и оборудования для электрических транспортных средств; услуги по оценке подержанных автомобилей и электрических транспортных средств; предоставление ссуд [финансирование]; ссуды ипотечного кредитования; кредиты на пополнение оборотных средств и займов; финансирование лизинга оборудования; покупка и продажа ценных бумаг, обеспеченных активами (ABS); услуги по финансовой задолженности; информация по вопросам страхования в отношении автомобилей и электрических транспортных средств; страхование в области продаж; страхование от несчастных случаев в автомобилях и электрических транспортных средствах; предоставление тарифов для страхования автомобилей; страхование автомобилей; страхование электрических транспортных средств; предоставление комплексных гарантийных контрактов на автомобили, электрические транспортные средства и их части; услуги по продлению срока гарантии, а именно, контрактов на обслуживание в области автомобилей, электрических транспортных средств и их частей; Все вышеупомянутые услуги за исключением услуг обслуживания по кредитным карточкам, дебетовым карточкам и услуг в области проведения платежей.

(111) N 2019 1009

(151) 24.12.2019

(210) 2018 34422

(220) 05.09.2018
(181) 05.09.2028
(730) British American Tobacco (Brands) Inc., 251 Little Falls Drive, Suite 100, Wilmington, Delaware 19808-1674, United States of America (US)
(540)

(181) 07.09.2028
(730) Nissan Jidosha Kabushiki Kaisha (also trading as Nissan Motor Co., Ltd.), No.2, Takara-cho, Kanagawa-ku, Yokohama-shi, Kanagawa-ken, Japan (JP)
(540)

VICEROY SILVER

I N F I N I T I

(526) Əmtəə nişanında "SILVER" söz işarəsi hüquqi mühafizə obyektidir.

(511) 34 - siqaretlər, papiroslar; tütün, emal olunmamış və ya emal olunmuş; siqaretlərin eşilməsi üçün tütün; borucuq tütün; tütün məmulatları; tütün əvəzediciləri (tibbi məqsədlər üçün olmayan); siqarlar; siqarillalar; siqaretlər üçün alışqanlar; siqarlar üçün alışqanlar; kibrit; çəkmək üçün ləvazimatlar; siqaret, papiros kağızı; siqaret gilizləri; siqaret üçün filtrlər; siqaretlərin eşilməsi üçün cib qurğuları; tütünü kağız gilizlərə doldurmaq üçün əl ilə işlədilən maşınlar; elektron siqaretlər; elektron siqaretlər üçün mayelər; isitmə üçün nəzərdə tutulan tütün məmulatları.

(511) 34 - сигареты, папиросы; табак, необработанный или обработанный; табак для скручивания сигарет; табак трубочный; табачные изделия; заменители табака (не для медицинских целей); сигары; сигариллы; зажигалки для закуривания; зажигалки для сигар; спички; курительные принадлежности; бумага сигаретная, папиросная; гильзы сигаретные; фильтры для сигарет; устройства карманные для скручивания сигарет, папирос; ручные машинки для набивания табака в бумажные гильзы; сигареты электронные; растворы жидкие для электронных сигарет; табачные изделия для потребления посредством их нагревания.

(511) 36 - kreditlə satınalmalar zamanı vasitəçilik; nəqliyyat vasitələri və elektrik nəqliyyat vasitələri ilə bağlı maliyyə məlumatları; nəqliyyat vasitələri və elektrik nəqliyyat vasitələri ilə bağlı maliyyələşdirmə; möhlətlə ödəmə ilə kreditlərin verilməsi; lizinqin maliyyələşdirilməsi; avtomobillər və elektrik nəqliyyat vasitələri lizinqinin maliyyələşdirilməsi; elektrik nəqliyyat vasitələrinin akkumulyatorları üçün lizinqin maliyyələşdirilməsinin verilməsi; elektrik nəqliyyat vasitələri üçün infrastruktur və avadanlıq lizinqinin maliyyələşdirilməsi; avtomobillər və elektrik nəqliyyat vasitələri ilə bağlı pərakəndə maliyyələşdirilmə; avtomobillər və elektrik nəqliyyat vasitələri üçün borcların maliyyələşdirilməsi; akkumulyatorların və elektrik nəqliyyat vasitələri akkumulyatorlarının maliyyələşdirilməsi; elektrik nəqliyyat vasitələri üçün infrastrukturun və avadanlığın maliyyələşdirilməsi; işlənmiş nəqliyyat vasitələrinin və elektrik nəqliyyat vasitələrinin qiymətləndirilməsi üzrə xidmətlər; borcların verilməsi [maliyyələşdirmə]; ipoteka krediti üzrə borclar; dövriyyə vəsaitlərinin və borcların artırılmasına dair kreditlər; avadanlıq lizinqinin maliyyələşdirilməsi; aktivlərlə təmin olunmuş qiymətli kağızların alışı və satışı (ABS); maliyyə borcları üzrə xidmətlər; avtomobillər və elektrik nəqliyyat vasitələri ilə bağlı sığorta məsələləri üzrə məlumat; satışlar sahəsində sığorta; nəqliyyat vasitələrinin və elektrik nəqliyyat vasitələrinin bədbəxt hadisələrdən sığorta edilməsi; avtomobillərin sığorta edilməsi üçün tariflərin verilməsi; avtomobillərin sığorta edilməsi; elektrik nəqliyyat vasitələrinin sığorta edilməsi; avtomobillərə, elektrik nəqliyyat vasitələrinə və onların hissələrinə kompleks zəmanət

(111) N 2019 1010
(151) 24.12.2019
(210) 2018 34430
(220) 07.09.2018

müqavilələrinin verilməsi; zəmanət müddətinin, məhz avtomobillər, elektrik nəqliyyat vasitələri və onların hissələri sahəsində xidmətlərə dair müqavilələrin uzadılması üzrə xidmətlər; kredit kartları, debet kartları üzrə xidmətlər və ödənişin yerinə yetirilməsi sahəsində xidmətlər istisna olmaqla bütün yuxarıda qeyd olunan xidmətlər.

(511) 36 - посредничество при покупках в кредит; информация финансовая, связанная с транспортными средствами и электрическими транспортными средствами; финансирование, связанное с транспортными средствами и электрическими транспортными средствами; выдача кредитов с рассрочкой платежа; финансирование лизинга; финансирование лизинга автомобилей и электрических транспортных средств; предоставление финансирования лизинга для аккумуляторов электрических транспортных средств; финансирование лизинга инфраструктуры и оборудования для электрических транспортных средств; розничное финансирование, связанное с автомобилями и электрическими транспортными средствами; финансирование ссуд для автомобилей и электрических транспортных средств; финансирование аккумуляторов и аккумуляторов электрических транспортных средств; финансирование инфраструктуры и оборудования для электрических транспортных средств; услуги по оценке подержанных транспортных средств и электрических транспортных средств; предоставление ссуд [финансирование]; ссуды ипотечного кредитования; кредиты на пополнение оборотных средств и займов; финансирование лизинга оборудования; покупка и продажа ценных бумаг, обеспеченных активами (ABS); услуги по финансовой задолженности; информация по вопросам страхования, связанная с автомобилями и электрическими транспортными средствами; страхование в области продаж; страхование от несчастных случаев транспортных средств и электрических транспортных средств; предоставление тарифов для страхования автомобилей; страхование автомобилей; страхование электрических транспортных средств; предоставление комплексных

гарантийных контрактов на автомобили, электрические транспортные средства и их части; услуги по продлению срока гарантии, а именно, контрактов на обслуживание в области автомобилей, электрических транспортных средств и их частей; все вышеупомянутые услуги исключают услуги кредитных карт, услуги дебетовых карт и услуги, связанные с оплатой.

(111) N 2019 1011

(151) 24.12.2019

(210) 2018 34354

(220) 18.07.2018

(181) 18.07.2028

(730) Millers Oils Limited, Hillside Oil Works, Rastrick Common, Brighouse HD6 3DP, United Kingdom (GB)

(540)

FALCON LUBRICANTS

(526) Əmtəə nişanında "LUBRICANTS" söz işarəsi hüquqi mühafizə obyektidir.

(511) 01 - sənayedə istifadə edilən kimyəvi maddələr; yanacaq əlavələri; transmissiya mayeləri; hidravlik mayelər; tormoz mayeləri; ilişmə üçün mayelər; soyuducu mayelər, həlledicilər; sənayedə və istehsal proseslərində istifadə üçün yuyucu vasitələr və yağsızlaşdırıcı preparatlar; soyutma sistemlərində istifadə üçün kimyəvi məhsullar; əhənglərin, tullantıların, köpüyün, məhlulun, yağların, piyin, mumun, mürəkkəblərin, karbonun, palçıqların, mildyunun, kiflərin, palçıqların və ləkələrin təmizlənməsi üçün preparatlar, mayelər və yağlar; emulqatorlar; pasın inhibə edilməsi üçün kimyəvi preparatlar; filtrasiya edən materiallar; tormozların və muftaların təmizlənməsi üçün kimyəvi preparatlar; yağın, piyin və neftin disperqasiyası üçün kimyəvi preparatlar.

04 - sənaye yağları və sürtküləri; sürtkü materialları; sürtkü yağları və sürtkülər; yanacaqlar, avtomobillər üçün benzin və dizel yanacağı daxil olmaqla; yanacaq-sürtkü materialları və sürtkülər üçün qeyri-kimyəvi əlavələr; ötürücülərin mexanizmləri üçün yağlar; transmissiya yağları.

(526) В товарном знаке словесное обозначение “LUBRICANTS” не является объектом правовой охраны.

(511) 01 - химические вещества, используемые в промышленности; топливные добавки; трансмиссионные жидкости; гидравлические жидкости; тормозные жидкости; жидкости для сцепления; охлаждающие жидкости, растворители; детергенты и обезжиривающие препараты для использования в промышленности и производственных процессах; химические продукты для использования в системах охлаждения; препараты, жидкости и масла для удаления извести, отбросов, накипи, раствора, масел, жира, воска, чернил, углерода, грязи, милдью, плесени, грязи и пятен; эмульгаторы; химические препараты для ингибирования ржавчины; фильтрующие материалы; химические препараты для чистки тормозов и муфт; химические препараты для диспергирования масла, жира и нефти.

04 - промышленные масла и смазки; смазочные материалы; смазочные масла и смазки; топлива, включая бензин и дизельное топливо для автомобилей; нехимические добавки для горюче-смазочных материалов и смазок; масла для механизмов передачи; трансмиссионные масла.

(111) N 2019 1012

(151) 24.12.2019

(210) 2018 34355

(220) 18.07.2018

(181) 18.07.2028

(730) Millers Oils Limited, Hillside Oil Works, Rastrick Common, Brighouse HD6 3DP, United Kingdom (GB)

(540)



(591) qırmızı, ağ

(511) 01 - sənayedə istifadə edilən kimyəvi maddələr; yanacaq əlavələri; transmissiya mayeləri; hidravlik mayelər; tormoz mayeləri; ilişmə üçün mayelər; soyuducu mayelər, həlledicilər; sənayedə və istehsal proseslərində istifadə üçün yuyucu vasitələr və yağsızlaşdırıcı preparatlar; soyutma sistemlərində istifadə üçün kimyəvi məhsullar; əhənglərin, tullantıların, köpüyün, məhlulun, yağların, piyin, mumun, mürəkkəblərin, karbonun, palçıqların, mildyunun, kiflərin, palçıqların və ləkələrin təmizlənməsi üçün preparatlar, mayelər və yağlar; emulqatorlar; pasın inhibə edilməsi üçün kimyəvi preparatlar; filtrasiya edən materiallar; tormozların və muftaların təmizlənməsi üçün kimyəvi preparatlar; yağın, piyin və neftin disperqasiyası üçün kimyəvi preparatlar.

04 - sənaye yağları və sürtküləri; sürtkü materialları; sürtkü yağları və sürtkülər; yanacaqlar, avtomobillər üçün benzin və dizel yanacağı daxil olmaqla; yanacaq-sürtkü materialları və sürtkülər üçün qeyri-kimyəvi əlavələr; ötürücülərin mexanizmləri üçün yağlar; transmissiya yağları.

(591) красный, белый

(511) 01 - химические вещества, используемые в промышленности; топливные добавки; трансмиссионные жидкости; гидравлические жидкости; тормозные жидкости; жидкости для сцепления; охлаждающие жидкости, растворители; детергенты и обезжиривающие препараты для использования в промышленности и производства в производственных процессах; химические продукты для использования в системах охлаждения; препараты, жидкости и масла для удаления извести, отбросов, наки-

пи, раствора, масел, жира, воска, чернил, углерода, грязи, милдью, плесени, грязи и пятен; эмульгаторы; химические препараты для ингибирования ржавчины; фильтрующие материалы; химические препараты для очистки тормозов и муфт; химические препараты для диспергирования масла, жира и нефти.

04 - промышленные масла и смазки; смазочные материалы; смазочные масла и смазки; топлива, включая бензин и дизельное топливо для автомобилей; нехимические добавки для горюче-смазочных материалов и смазок; масла для механизмов передачи; трансмиссионные масла.

(111) N 2019 1013

(151) 24.12.2019

(210) 2018 34356

(220) 18.07.2018

(181) 18.07.2028

(730) Millers Oils Limited, Hillside Oil Works, Rastrick Common, Brighouse HD6 3DP, United Kingdom (GB)

(540)

MILLERS OILS

(526) Əmtəə nişanında "MILLERS OILS" söz birləşməsi elementlərinə ayrılıqda hüquqi mühafizə verilmədən bütövlükdə qorunur.

(511) 01 - sənayedə istifadə edilən kimyəvi maddələr; yanacaq əlavələri; transmissiya mayeləri; hidravlik mayelər; tormoz mayeləri; ilişmə üçün mayelər; soyuducu mayelər, həlledicilər; sənayedə və istehsal proseslərində istifadə üçün yuyucu vasitələr və yağsızlaşdırıcı preparatlar; soyutma sistemlərində istifadə üçün kimyəvi məhsullar; əhənglərin, tullantıların, köpüyün, məhlulun, yağların, piyin, mumun, mürəkkəblərin, karbonun, palçıqların, mildyunun, kiflərin, palçıqların və ləkələrin təmizlənməsi üçün preparatlar, mayelər və yağlar; emulqatorlar; pasın inhibə edilməsi üçün kimyəvi preparatlar; filtrasiya edən materiallar; tormozların və muftaların təmizlənməsi üçün kimyəvi preparatlar;

yağın, piyin və neftin disperqasiyası üçün kimyəvi preparatlar.

04 - sənaye yağları və sürtküləri; sürtkü materialları; sürtkü yağları və sürtkülər; yanacaqlar, avtomobillər üçün benzin və dizel yanacağı daxil olmaqla; yanacaq-sürtkü materialları və sürtkülər üçün qeyri-kimyəvi əlavələr; ötürücülərin mexanizmləri üçün yağlar; transmissiya yağları.

(526) В товарном знаке словосочетание "MILLERS OILS" охраняется в целом без предоставления правовой охраны отдельным элементам.

(511) 01 - химические вещества, используемые в промышленности; топливные добавки; трансмиссионные жидкости; гидравлические жидкости; тормозные жидкости; жидкости для сцепления; охлаждающие жидкости, растворители; детергенты и обезжиривающие препараты для использования в промышленности и производственных процессах; химические продукты для использования в системах охлаждения; препараты, жидкости и масла для удаления извести, отбросов, накипи, раствора, масел, жира, воска, чернил, углерода, грязи, милдью, плесени, грязи и пятен; эмульгаторы; химические препараты для ингибирования ржавчины; фильтрующие материалы; химические препараты для очистки тормозов и муфт; химические препараты для диспергирования масла, жира и нефти.

04 - промышленные масла и смазки; смазочные материалы; смазочные масла и смазки; топлива, включая бензин и дизельное топливо для автомобилей; нехимические добавки для горюче-смазочных материалов и смазок; масла для механизмов передачи; трансмиссионные масла.

(111) N 2019 1014

(151) 24.12.2019

(210) 2018 34357

(220) 18.07.2018

(181) 18.07.2028

(730) Millers Oils Limited, Hillside Oil Works, Rastrick Common, Brighouse HD6 3DP, United Kingdom (GB)

(540)



(526) Əmtəə nişanında “MILLERS OILS” söz birləşməsinin elementlərinə ayrı-ayrılıqda hüquqi mühafizə verilmədən bütövlükdə qorunur.

(591) qara, ağ, qırmızı

(511) 01 - sənayedə istifadə edilən kimyəvi maddələr; yanacaq əlavələri; transmissiya mayeləri; hidravlik mayelər; tormoz mayeləri; ilişmə üçün mayelər; soyuducu mayelər, həlledicilər; sənayedə və istehsal proseslərində istifadə üçün yuyucu vasitələr və yağsızlaşdırıcı preparatlar; soyutma sistemlərində istifadə üçün kimyəvi məhsullar; əhənglərin, tullantıların, köpüyün, məhlulun, yağların, piyin, mumun, mürəkkəblərin, karbonun, palçıqların, mildyunun, kiflərin, palçıqların və ləkələrin təmizlənməsi üçün preparatlar, mayelər və yağlar; emulqatorlar; pasın inhibə edilməsi üçün kimyəvi preparatlar; filtrasiya edən materiallar; tormozların və muftaların təmizlənməsi üçün kimyəvi preparatlar; yağın, piyin və neftin disperqasiyası üçün kimyəvi preparatlar.

04 - sənaye yağları və sürtküləri; sürtkü materialları; sürtkü yağları və sürtkülər; yanacaqlar, avtomobillər üçün benzin və dizel yanacağı daxil olmaqla; yanacaq-sürtkü materialları və sürtkülər üçün qeyri-kimyəvi əlavələr; ötürücülərin mexanizmləri üçün yağlar; transmissiya yağları.

(526) В товарном знаке словосочетание “MILLERS OILS” охраняется в целом без предоставления правовой охраны отдельным элементам.

(591) черный, белый, красный

(511) 01 - химические вещества, используемые в промышленности; топливные добавки; трансмиссионные жидкости; гидравлические жидкости; тормозные жидко-

сти; жидкости для сцепления; охлаждающие жидкости, растворители; детергенты и обезжиривающие препараты для использования в промышленности и производственных процессах; химические продукты для использования в системах охлаждения; препараты, жидкости и масла для удаления извести, отбросов, накипи, раствора, масел, жира, воска, чернил, углерода, грязи, милдью, плесени, грязи и пятен; эмульгаторы; химические препараты для ингибирования ржавчины; фильтрующие материалы; химические препараты для чистки тормозов и муфт; химические препараты для диспергирования масла, жира и нефти.

04 - промышленные масла и смазки; смазочные материалы; смазочные масла и смазки; топлива, включая бензин и дизельное топливо для автомобилей; нехимические добавки для горюче-смазочных материалов и смазок; масла для механизмов передачи; трансмиссионные масла.

(111) N 2019 1015

(151) 24.12.2019

(210) 2018 34250

(220) 30.05.2018

(181) 30.05.2028

(730) “Jirovoy kombinat” ASC, Rusiya Federasiyası, 620085, Sverdlovsk vilayəti, Yekaterinburq şəh., Titov küç., 27 (RU)

(540)

Формула чистоты

(526) Əmtəə nişanı elementlərinə ayrı-ayrılıqda hüquqi mühafizə verilmədən bütövlükdə qorunur.

(511) 03 - dezodorasiya edici sabunlar; parçaların çalarlarının canlandırılması üçün sabunlar; tualet parça sabunları; təsərrüfat sabunu.

(526) Товарный знак охраняется в целом без предоставления правовой охраны отдельным элементам.

(511) 03 - мыла дезодорирующие; мыла для оживления оттенков тканей; мыла

кусковые туалетные; хозяйственное мыло.

(111) N 2019 1016

(151) 24.12.2019

(210) 2018 34222

(220) 14.05.2018

(181) 14.05.2028

(730) Trinity Bay Equipment Holdings, LLC, 1201 Louisiana Street, Suite 2700, Houston, TX 77002, United States of America (US)

(540)

MXL

(511) 06 - metal borular; boru kəmərləri üçün metal şaxələr; qeyri-elektrik metal trosalar; metal drenaj boruları; drenaj borularının metal qapaqları; borular üçün metal dirsəklər, borular üçün metal ötürmələr; metal flanslar; boru kəmərləri üçün metal kollektorlar; sürtkü nippelləri; metal ucluqlar; metal boru kəmərləri; polad borular; kəbellərin və boruların bərkidilməsi üçün xamıtlar; borular üçün metal armaturlaşdırma materialları; borular üçün metal sıxma uyğunlaşdırmaları; adi metallardan məftil.

12 - yerüstü, hava, su və rels vasitələri; treylər [nəqliyyat vasitələri].

17 - borular üçün qeyri-metal armaturlaşdırma materialları; qismən emal olunmuş plastmaslar; qeyri-metal elastik borular.

(511) 06 - трубы металлические; ответвления для трубопроводов металлические; тросы металлические неэлектрические; трубы дренажные металлические; клапаны дренажных труб металлические; колена для труб металлические, отводы для труб металлические; фланцы металлические; коллекторы для трубопроводов металлические; ниппели смазочные; сопла металлические; трубопроводы металлические; трубы стальные; хомуты для скрепления кабелей и труб металличе-

ские; материалы армирующие для труб металлические; приспособления зажимные для труб металлические; проволока из обычных металлов.

12 - средства наземные, воздушные, водные и рельсовые; трейлеры (транспортные средства).

17 - материалы армирующие для труб неметаллические; пластмассы частично обработанные; трубы гибкие неметаллические.

(111) N 2019 1017

(151) 24.12.2019

(210) 2018 34216

(220) 11.05.2018

(181) 11.05.2028

(730) TIENS GROUP CO., LTD., WU QING DEVELOPMENT ZONE, TIANJIN NEW TECH INDUSTRIAL PARK, TIANJIN, CHINA, 301700 (CN)

(540)



(511) 03 - saçları yumaq üçün kirşan; kosmetik vasitələr; kosmetik məqsədlər üçün losyonlar; yumşaq sabun-şampun; saçlar üçün kondisionerlər; şampunlar; heyvanlar üçün kosmetik vasitələr; abraziv materiallar; cilalama üçün preparatlar; saçların burulması üçün preparatlar; saçların rənglənməsi üçün vasitələr; saç üçün laklar; təmizləmə üçün preparatlar; diş pastaları; diş tozları; saçlar üçün kosmetik yağlar; saçlar üçün toniklər; saçlar üçün kosmetik musslar; ətriyyat məmulatları.

(511) 03 - пудра для мытья волос; средства косметические; лосьоны для косметических целей; мягкое мыло-шампунь; кондиционеры для волос; шампунь; средства косметические для животных; абра-

зивы; препараты для полирования; препараты для завивки волос; средства для окрашивания волос; лаки для волос; препараты для чистки; пасты зубные; порошки зубные; косметические масла для волос; тоники для волос; косметические муссы для волос; изделия парфюмерные.

(111) N 2019 1018

(151) 24.12.2019

(210) 2018 34217

(220) 11.05.2018

(181) 11.05.2028

(730) TIENS GROUP CO., LTD., WU QING DEVELOPMENT ZONE, TIANJIN NEW TECH INDUSTRIAL PARK, TIANJIN, CHINA, 301700 (CN)

(540)

CAPELLIUS

(511) 03 - saçları yumaq üçün kirşan; kosmetik vasitələr; kosmetik məqsədlər üçün losyonlar; yumşaq sabun-şampun; saçlar üçün kondisionerlər; şampunlar; heyvanlar üçün kosmetik vasitələr; abraziv materiallar; cilalama üçün preparatlar; saçların burulması üçün preparatlar; saçların rənglənməsi üçün vasitələr; saç üçün laklar; təmizləmə üçün preparatlar; diş pastaları; diş tozları; saçlar üçün kosmetik yağlar; saçlar üçün toniklər; saçlar üçün kosmetik musslar; ətriyyat məmulatları.

(511) 03 - пудра для мытья волос; средства косметические; лосьоны для косметических целей; мягкое мыло-шампунь; кондиционеры для волос; шампуни; средства косметические для животных; абразивы; препараты для полирования; препараты для завивки волос; средства для окрашивания волос; лаки для волос; препараты для чистки; пасты зубные; порошки зубные; косметические масла для волос; тоники для волос; косметические муссы для волос; изделия парфюмерные.

(111) N 2019 1019

(151) 24.12.2019

(210) 2018 34218

(220) 11.05.2018

(181) 11.05.2028

(730) TIENS GROUP CO., LTD., WU QING DEVELOPMENT ZONE, TIANJIN NEW TECH INDUSTRIAL PARK, TIANJIN, CHINA, 301700 (CN)

(540)

Tiens 

(511) 05 - arıqlama üçün həblər; gigiyenik bezlər; uşaqlar üçün quru süd; parazitlərə məhv etmək üçün preparatlar; dişlər üçün laklar; mal-qara üçün yuyucu vasitələr [insektisidlər]; zülali qida əlavələri; havanın təmizlənməsi üçün preparatlar; havanın təravətləndirilməsi üçün dezodorantlar; vitaminli preparatlar; qida lifləri; qida əlavələri; proteindən qida əlavələri; canlandırıcı vasitələr [dərman preparatları].

10 - kosmetik masaj üçün cihazlar; yuxusuzluqdan bəlişlər; əmzilər ilə uşaq butulkaları; uşaq butulkaları üçün əmzilər; masaj üçün cihazlar; vibromasajorlar; stomatoloji aparatlara və alətlər; fizioterapiya aparatları; elektrik akupunktura üçün alətlər; qarın qayıqları; hamiləliyin qarşısını alan qeyri-kimyəvi vasitələr.

35 - malların və xidmətlərin alıcılarına və satıcılarına onlayn-satışlar üçün yerlərin verilməsi; personalın idarə edilməsi üzrə konsultasiyalar; ofis avadanlığının və aparatların kirəyəsi; müəssisələrin köçməsi üzrə xidmətlər; reklam; vergi bəyannamələrinin verilməsi üzrə xidmətlər; işəgötürmə üzrə büro; kompüter şəbəkəsində interaktiv reklam; idxal-ixrac üzrə agentliklər; veb-saytlar vasitəsilə işgüzar informasiyanın verilməsi; ticarət sərəgələrinin kirəyəsi; ticarət piştaxtalarının kirəyəsi; əczaçılıq, baytarlıq, gigiyenik preparatların və tibbi ləvazimatların pərakəndə satışı; əczaçılıq, baytarlıq,

gigiyenik preparatların və tibbi ləvazimatların topdan satışı.

(511) 05 - таблетки для похудения; прокладки гигиенические; молоко сухое для детей; препараты для уничтожения паразитов; лаки для зубов; средства моющие для скота [инсектициды]; добавки пищевые белковые; препараты для очистки воздуха; дезодоранты для освежения воздуха; препараты витаминные; волокна пищевые; добавки пищевые; добавки пищевые из протеина; средства тонизирующие [лекарственные препараты].

10 - приборы для косметического массажа; подушки от бессонницы; бутылки детские с сосками; соски для детских бутылочек; приборы для массажа; вибромассажеры; аппаратура и инструменты стоматологические; аппаратура физиотерапевтическая; инструменты для электроиглоукалывания; пояса брюшные; средства противозачаточные нехимические.

35 - предоставление места для онлайн-продаж покупателям и продавцам товаров и услуг; консультации по управлению персоналом; прокат офисного оборудования и аппаратов; услуги по переезду предприятий; реклама; услуги по подаче налоговых деклараций; бюро по найму; реклама интерактивная в компьютерной сети; агентства по импорту-экспорту; предоставление деловой информации через вебсайты; прокат торговых стендов; прокат торговых стоек; торговля розничная фармацевтическими, ветеринарными, гигиеническими препаратами и медицинскими принадлежностями; торговля оптовая фармацевтическими, ветеринарными, гигиеническими препаратами и медицинскими принадлежностями.

(111) N 2019 1020

(151) 24.12.2019

(210) 2018 00980

(220) 24.09.2018

(181) 24.09.2028

(730) Kentucky Fried Chicken International Holdings LLC, 7100 Corporate Drive, Plano, TX 75024, United States of America (US)

(540)

KFC BATTLE

(526) Əmtəə nişanında "BATTLE" söz işarəsi hüquqi mühafizə obyektidir.

(511) 41 - tərbiyəetmə; təhsil; əyləncələr; idman və mədəni-maarif tədbirlərinin təşkili.

(526) В товарном знаке словесное обозначение "BATTLE" не является объектом правовой охраны.

(511) 41 - воспитание; образование; развлечения; организация спортивных и культурно-просветительных мероприятий.

(111) N 2019 1021

(151) 24.12.2019

(210) 2018 00981

(220) 24.09.2018

(181) 24.09.2028

(730) Kentucky Fried Chicken International Holdings LLC, 7100 Corporate Drive, Plano, TX 75024, United States of America (US)

(540)

KFC Батл

(511) 41 - tərbiyəetmə; təhsil; əyləncələr; idman və mədəni-maarif tədbirlərinin təşkili.

(511) 41 - воспитание; образование; развлечения; организация спортивных и культурно-просветительных мероприятий.

(111) N 2019 1022

(151) 24.12.2019

(210) 2018 01203

(220) 12.11.2018

(181) 12.11.2028

(730) British American Tobacco (Brands) Inc., 251 Little Falls Drive, Suite 100, Wilmington, Delaware 19808-1674, United States of America (US)

(540)

(730) British American Tobacco (Brands) Limited, Globe House, 4 Temple Place, London, WC2R 2PG, United Kingdom (GB)

(540)

SYNX

CORES

(511) 34 - siqaretlər, papiroslar; tütün, emal olunmamış və ya emal olunmuş; siqaretlərin eşilməsi üçün tütün; borucuq tütün; tütün məmulatları; tütün əvəzediciləri (tibbi məqsədlər üçün olmayan); siqarlar; siqarillalar; siqaretlər üçün alışqanlar; siqarlar üçün alışqanlar; kibrit; çəkmək üçün lavazimatlar; siqaret, papiros kağızı; siqaret gilizləri; siqaret üçün filtrlər; siqaretlərin eşilməsi üçün cib qurğuları; tütünü kağız gilizlərə doldurmaq üçün əl ilə işlədilən maşınlar; elektron siqaretlər; elektron siqaretbr üçün mayelər; isitmə üçün nəzərdə tutulan tütün məmulatları.

(511) 34 - сигареты, папиросы; табак, необработанный или обработанный; табак для скручивания сигарет; табак трубочный; табачные изделия; заменители табака (не для медицинских целей); сигары; сигариллы; зажигалки для закуривания; зажигалки для сигар; спички; курительные принадлежности; бумага сигаретная, папиросная; гильзы сигаретные; фильтры для сигарет; устройства карманные для скручивания сигарет, папирос; ручные машинки для набивания табака в бумажные гильзы; сигареты электронные; растворы жидкие для электронных сигарет; табачные изделия для потребления посредством их нагревания.

(511) 34 - siqaretlər, papiroslar; tütün, emal olunmamış və ya emal olunmuş; tütün məmulatları; tütün əvəzediciləri (tibbi məqsədlər üçün olmayan); siqarlar, siqarillalar; alışqanlar; kibrit; çəkmək üçün ləvazimatlar; siqaret, papiros kağızı, siqaret gilizləri, siqaret üçün filtrlər; siqaretlərin, papirosların eşilməsi üçün cib qurğuları; tütünü kağız gilizlərə doldurmaq üçün əl ilə işlədilən maşınlar; elektron siqaretlər; elektron siqaretlər üçün mayelər; isitmə üçün nəzərdə tutulan tütün məhsulları; nəfəs alma məqsədilə tütünün və tütün əvəzedicilərinin isitməsi üçün nəzərdə tutulan qurğular və onların hissələri.

(511) 34 - сигареты, папиросы; табак, необработанный или обработанный; табачные изделия; заменители табака (не для медицинских целей); сигары, сигариллы; зажигалки; спички; курительные принадлежности; бумага сигаретная, папиросная, сигаретные гильзы, фильтры для сигарет; устройства карманные для скручивания сигарет, папирос; ручные машинки для набивания табака в бумажные гильзы; сигареты электронные; жидкости для электронных сигарет; табачные изделия, предназначенные для нагрева; устройства и их части, предназначенные для нагрева табака и заменителей табака в целях вдыхания.

(111) N 2019 1023
(151) 24.12.2019
(210) 2018 34319
(220) 03.07.2018
(181) 03.07.2028

(111) N 2019 1024
(151) 24.12.2019
(210) 2019 00988
(220) 23.05.2019
(181) 23.05.2029

(730) C.G.T BRANDS FZE, a company incorporated and registered at Umm Al Quwain FreeTrade Zone Authority, United Arab Emirates, Business Centre 103-104, Al Shmookh Building, Umm Al Quwain Free Trade Zone Authority, Umm Al Quwain, United Arab Emirates (AE)
(540)

RICHARD

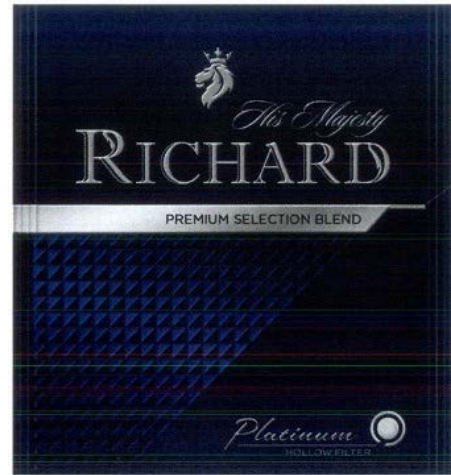

(511) 34 - tütün və tütün əvəzədiciləri; siqaretlər və siqarlar; çəkmə üçün elektron siqaretlər və vaporayzerlər; çəkmək üçün ləvazimatlar; kibrit; 34-cü sinifə daxil edilmiş bütün əmtəələr, külqabılar; siqaret üçün filtrlər; kibrit qutuları; portsiqarlar; siqaretlər üçün yeşiklər; siqarlar üçün nəmləndirici ilə qutular; tütün üçün qablar istisna olmaqla.

(511) 34 - табак и заменители табака; сигареты и сигары; электронные сигареты и вапорайзеры для курения; принадлежности курительные; спички; все товары, включенные в 34-ый класс за исключением пепельницы; сигаретные фильтры; спичечницы; портсигары; коробки с увлажнителями для сигар; табачные банки.

(111) N 2019 1025

(151) 24.12.2019

(210) 2019 00989

(220) 23.05.2019

(181) 23.05.2029

(730) C.G.T BRANDS FZE, a company incorporated and registered at Umm Al Quwain Free Trade Zone Authority, United Arab Emirates, Business Centre 103-104, Al Shmookh Building, Umm Al Quwain Free Trade Zone Authority, Umm Al Quwain, United Arab Emirates (AE)
(540)

(526) Əmtəə nişanında "PREMIUM SELECTION BLEND", "FOLLOW FILTER" söz birləşmələri və "Platinum" söz işarəsi hüquqi mühafizə obyektləri deyildir.

(591) tünd-göy, göy, gümüşü

(511) 34 - tütün və tütün əvəzədiciləri; siqaretlər və siqarlar; çəkmə üçün elektron siqaretlər və vaporayzerlər; çəkmək üçün ləvazimatlar; kibrit; 34-cü sinifə daxil edilmiş bütün əmtəələr, külqabılar; siqaret üçün filtrlər; kibrit qutuları; portsiqarlar; siqaretlər üçün yeşiklər; siqarlar üçün nəmləndirici ilə qutular; tütün üçün qablar istisna olmaqla.

(526) В товарном знаке словосочетания "PREMIUM SELECTION BLEND", "FOLLOW FILTER" и словесное обозначение "Platinum" не являются объектами правовой охраны.

(591) темно-синий, синий, серебристый

(511) 34 - табак и заменители табака; сигареты и сигары; электронные сигареты и вапорайзеры для курения; принадлежности курительные; спички; все товары, включенные в 34-ый класс за исключением пепельницы; сигаретные фильтры; спичечницы; портсигары; увлажнители для сигар; табачные банки.

(111) N 2019 1026

(151) 24.12.2019

(210) 2019 00990

(220) 23.05.2019

(181) 23.05.2029

(730) C.G.T BRANDS FZE, a company incorporated and registered at Umm Al Quwain Free Trade Zone Authority, United Arab Emirates, Business Centre 103-

104, Al Shmookh Building, Umm Al Quwain Free Trade Zone Authority, Umm Al Quwain, United Arab Emirates (AE) (540)

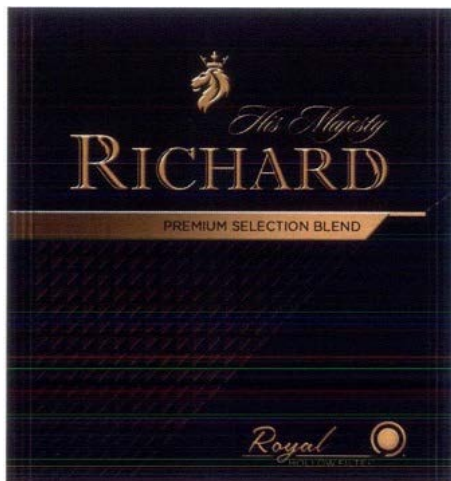

(526) Əmtəə nişanında "PREMIUM SELECTION BLEND", "FOLLOW FILTER" söz birləşmələri və "Royal" söz işarəsi hüquqi mühafizə obyektləri deyildir.

(591) qara, qızılı, tünd mixəyi

(511) 34 - tütün və tütün əvəzediciləri; siqaretlər və siqarlar; çəkmə üçün elektron siqaretlər və vaporayzerlər; çəkmək üçün ləvazimatlar; kibrit; 34-cü sinifə daxil edilmiş bütün əmtəələr, külqabılar; siqaret üçün filtrlər; kibrit qutuları; portsiqarlar; siqaretlər üçün yeşiklər; siqarlar üçün nəmləndirici ilə qutular; tütün üçün qablar istisna olmaqla.

(526) В товарном знаке словосочетания "PREMIUM SELECTION BLEND", "FOLLOW FILTER" и словесное обозначение "Royal" не являются объектами правовой охраны.

(591) черный, золотистый, темно-коричневый

(511) 34 - табак и заменители табака; сигареты и сигары; электронные сигареты и vaporайзеры для курения; принадлежности курительные; спички; все товары, включенные в 34-ый класс за исключением пепельницы; сигаретные фильтры; спичечницы; портсигары; увлажнители для сигар; табачные банки.

(111) N 2019 1027

(151) 24.12.2019

(210) 2019 00991

(220) 23.05.2019

(181) 23.05.2029

(730) C.G.T BRANDS FZE, a company incorporated and registered at Umm Al Quwain Free Trade Zone Authority, United Arab Emirates, Business Center 103-104, Al Shmookh Building, Umm Al Quwain Free Trade Zone Authority, Umm Al Quwain, United Arab Emirates (AE) (540)

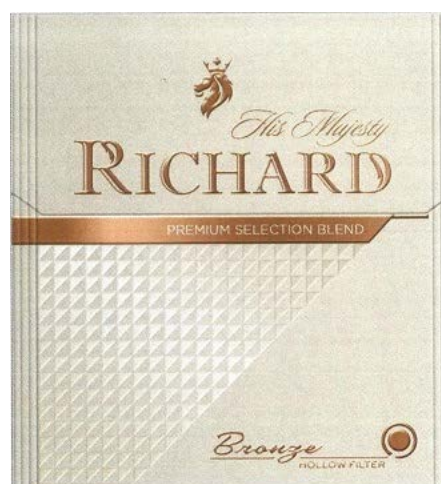

(526) Əmtəə nişanında "PREMIUM SELECTION BLEND", "FOLLOW FILTER" söz birləşmələri, "Bronze" söz işarəsi hüquqi mühafizə obyektləri deyildir

(591) bej, boz, qızılı, ağ

(511) 34 - tütün və tütün əvəzediciləri; siqaretlər və siqarlar; çəkmə üçün elektron siqaretlər və vaporayzerlər; çəkmək üçün ləvazimatlar; kibrit; 34-cü sinifə daxil edilmiş bütün əmtəələr, külqabılar; siqaret üçün filtrlər; kibrit qutuları; portsiqarlar; siqaretlər üçün yeşiklər; siqarlar üçün nəmləndirici ilə qutular; tütün üçün qablar istisna olmaqla.

(526) В товарном знаке словосочетания "PREMIUM SELECTION BLEND", "FOLLOW FILTER" и словесное обозначение "Bronze" не являются объектами правовой охраны.

(591) бежевый, серый, золотистый, белый

(511) 34 - табак и заменители табака; сигареты и сигары; электронные сигареты и vaporайзеры для курения; принадлежности курительные; спички; все товары,

включенные в 34-ый класс за исключением пепельницы; сигаретные фильтры; спичечницы; портсигары; увлажнители; табачные банки.

(111) N 2019 1028

(151) 24.12.2019

(210) 2019 00992

(220) 23.05.2019

(181) 23.05.2029

(730) C.G.T BRANDS FZE, a company incorporated and registered at Umm Al Quwain FreeTrade Zone Authority, United Arab Emirates, Business Center 103-104, Al Shmookh Building, Umm Al Quwain Free Trade Zone Authority, Umm Al Quwain, United Arab Emirates (AE)

(540)



Mon Amour

(526) Əmtəə nişanı elementlərinə ayrılmaqda hüquqi mühafizə verilmədən bütövlükdə qorunur.

(511) 34 - tütün və tütün əvəzəediciyə; siqaretlər və siqarlar; çəkmə üçün elektron siqaretlər və vaporayzerlər; çəkmək üçün ləvazimatlar; kibrit; 34-cü sinifə daxil edilmiş bütün əmtəələr.

(526) Товарный знак охраняется в целом без предоставления правовой охраны отдельным элементам.

(511) 34 - табак и заменители табака; сигареты и сигары; электронные сигареты и вейперы для курения; принадлежности курительные; спички; все товары, включенные в 34-ый класс.

(111) N 2019 1029

(151) 24.12.2019

(210) 2019 01235

(220) 05.07.2019

(181) 05.07.2029

(730) Gallaher Limited, Members Hill Brooklands Road, Weybridge, Surrey KT13 0QU, United Kingdom (GB)

(540)

LD DOUBLE LAYERED FOIL

(526) Əmtəə nişanında "DOUBLE LAYERED FOIL" söz birləşməsi hüquqi mühafizə obyektidir.

(511) 34 - emal edilmiş və emal edilməmiş tütün; çəkmək üçün tütün, çubuq tənəkəsi, eşmə papiros, siqaret üçün tütün, çeynəməli tütün, çeynəməli tütün "snus"; siqaretlər, papiroslar, elektron siqaretlər, siqarlar, siqarillalar; qoxulamaq üçün tütün, 34-cü sinifə daxil olan tütün məmulatlarının çəkilməsi üçün ləvazimatlar; siqaret, papiros kağızı, siqaret gilizləri və kibrit.

(526) В товарном знаке словосочетание "DOUBLE LAYERED FOIL" не является объектом правовой охраны.

(511) 34 - сигареты, папиросы; табак, необработанный или обработанный; табачные изделия; заменители табака (не для медицинских целей); сигары, сигариллы; зажигалки для закуривания; спички; курительные принадлежности; бумага сигаретная, папиросная, гильзы сигаретные, фильтры для сигарет; устройства карманные для скручивания сигарет, папирос; ручные машинки для набивания табака в бумажные гильзы; сигареты электронные; растворы жидкие для электронных сигарет; табачные изделия для потребления посредством их нагревания; устройства и их части, предназначенные для нагрева табака и его заменителей в целях вдыхания.

(111) N 2019 1030

(151) 24.12.2019

(210) 2019 00465

(220) 18.03.2019

(181) 18.03.2029

(730) Bayer Aktiengesellschaft, Kaiser-Wilhelm-Allee, 51373 Leverkusen, Germany (DE)

(540)

MOON

(511) 05 - parazitləri məhv etmək üçün preparatlar; funqisidlər, herbisidlər.

(511) 05 - препараты для уничтожения паразитов; фунгициды, гербициды.

(111) N 2019 1031

(151) 24.12.2019

(210) 2019 00408

(220) 07.03.2019

(181) 07.03.2029

(730) Joint Stock Company Donskoy Tabak, 1-ya Lugovaya 17, 344002 Rostov-on-Don, Russia (RU)

(540)

RICHMOND

(511) 34 - emal edilmiş və emal edilməmiş tütün; çəkmək üçün tütün, çubuq tənəkisi, eşmə papiros, siqaret üçün tütün, çeynəməli tütün, çeynəməli tütün "snus"; siqaretlər, papiroslar, elektron siqaretlər, siqarlar, siqarillalar; qoxulamaq üçün tütün, 34-cü sinfə daxil olan tütün məmulatlarının çəkilməsi 2019 1031-2019 1034 et, papiros kağızı, siqaret gillələri və kibrit.

(511) 34 - сигареты, папиросы; табак, необработанный или обработанный; табачные изделия; заменители табака (не для медицинских целей); сигары, сигариллы; зажигалки для закуривания; спички; курительные принадлежности; бумага сигаретная, папиросная, гильзы сигаретные, фильтры для сигарет; устройства карманные для скручивания сигарет, папирос; ручные машинки для набивания табака в бумажные гильзы; сигареты электронные; растворы жидкие для электронных сигарет; табачные изделия для потребления посредством их нагревания; устройства и их части, предназначенные

для нагрева табака и его заменителей в целях вдыхания.

(111) N 2019 1032

(151) 24.12.2019

(210) 2019 00309

(220) 18.02.2019

(181) 18.02.2029

(730) Gallaher Limited, Members Hill Brooklands Road, Weybridge, Surrey KT13 0QU, United Kingdom (GB)

(540)

LD SUNNY

(511) 34 - emal edilmiş və emal edilməmiş tütün; çəkmək üçün tütün, çubuq tənəkisi, eşmə papiros, siqaret üçün tütün, çeynəməli tütün, çeynəməli tütün "snus"; siqaretlər, papiroslar, elektron siqaretlər, siqarlar, siqarillalar; qoxulamaq üçün tütün, 34-cü sinfə daxil olan tütün məmulatlarının çəkilməsi üçün ləvazimatlar; siqaret, papiros kağızı, siqaret gillələri və kibrit.

(511) 34 - табак обработанный или необработанный; табак курительный, табак трубочный, табак для самокруток, табак жевательный, табак жевательный «снус»; сигареты, папиросы, сигареты электронные, сигары, сигариллы; табак нюхательный; курительные принадлежности, включенные в класс 34; бумага сигаретная, папиросная, сигаретные гильзы и спички.

(111) N 2019 1033

(151) 24.12.2019

(210) 2019 00310

(220) 18.02.2019

(181) 18.02.2029

(730) Gallaher Limited, Members Hill Brooklands Road, Weybridge, Surrey KT13 0QU, United Kingdom (GB)

(540)

SUNNY

(511) 34 - emal edilmiş və emal edilməmiş tütün; çəkmək üçün tütün, çubuq tənəkisi, eşmə papiros, siqaret üçün tütün, çeynəməli tütün, çeynəməli tütün "snus"; siqaretlər, papiroslar, elektron siqaretlər, siqarlar, siqarillalar; qoxulamaq üçün tütün, 34-cü sinfə daxil olan tütün məmulatlarının çəkilməsi üçün ləvazimatlar; siqaret, papiros kağızı, siqaret gilizləri və kibrit.

(511) 34 - табак обработанный или необработанный; табак курительный, табак трубочный, табак для самокруток, табак жевательный, табак жевательный «снус»; сигареты, папиросы, сигареты электронные, сигары, сигариллы; табак нюхательный; курительные принадлежности, включенные в класс 34; бумага сигаретная, папиросная, сигаретные гильзы и спички.

(511) 34 - emal edilmiş və emal edilməmiş tütün; çəkmək üçün tütün, çubuq tənəkisi, eşmə papiros, siqaret üçün tütün, çeynəməli tütün, çeynəməli tütün "snus"; siqaretlər, papiroslar, elektron siqaretlər, siqarlar, siqarillalar; qoxulamaq üçün tütün, 34-cü sinfə daxil olan tütün məmulatlarının çəkilməsi üçün ləvazimatlar; siqaret, papiros kağızı, siqaret gilizləri və kibrit.

(511) 34 - сигареты, папиросы; табак, необработанный или обработанный; табак для скручивания сигарет; табак трубочный; табачные изделия; заменители табака (не для медицинских целей); сигары; сигариллы; зажигалки для закуривания; зажигалки для сигар; спички; курительные принадлежности; бумага сигаретная, папиросная; гильзы сигаретные; фильтры для сигарет; устройства карманные для скручивания сигарет, папирос; ручные машинки для набивания табака в бумажные гильзы; сигареты электронные; растворы жидкие для электронных сигарет; табачные изделия для потребления посредством их нагревания.

(111) N 2019 1034

(151) 24.12.2019

(210) 2019 00342

(220) 25.02.2019

(181) 25.02.2029

(730) Gallaher Limited, Members Hill Brooklands Road, Weybridge, Surrey KT13 0QU, United Kingdom (GB)

(540)

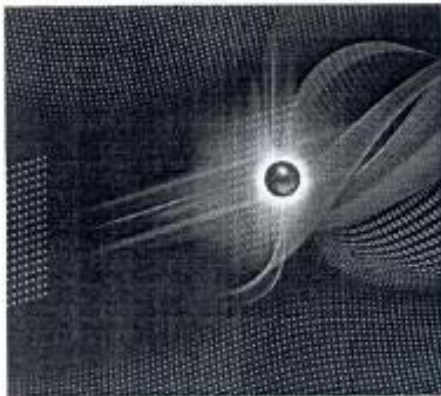

(111) N 2019 1035

(151) 24.12.2019

(210) 2019 00343

(220) 25.02.2019

(181) 25.02.2029

(730) Gallaher Limited, Members Hill Brooklands Road, Weybridge, Surrey KT13 0QU, United Kingdom (GB)

(540)

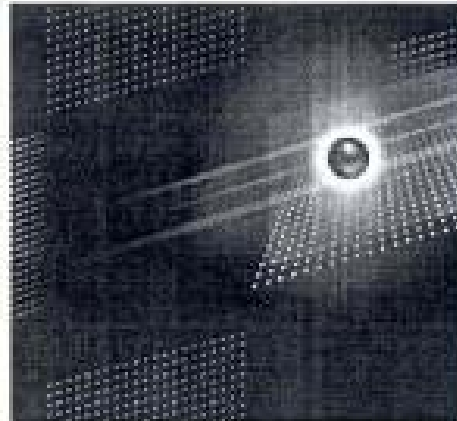

(511) 34 - emal edilmiş və emal edilməmiş tütün; çəkmək üçün tütün, çubuq tənəkisi, eşmə papiros, siqaret üçün tütün, çeynəməli tütün, çeynəməli tütün "snus"; siqaretlər, papiroslar, elektron siqaretlər, siqarlar, siqarillalar; qoxulamaq üçün tütün, 34-cü sinfə daxil olan tütün məmulatlarının çəkilməsi üçün ləvazimatlar; siqaret, papiros kağızı, siqaret gilizləri və kibrit.

(511) 34 - сигареты, папиросы; табак, необработанный или обработанный; табак для скручивания сигарет; табак трубочный; табачные изделия; заменители табака (не для медицинских целей); сигары; сигариллы; зажигалки для закуривания; зажигалки для сигар; спички; курительные принадлежности; бумага сигаретная, папиросная; гильзы сигаретные; фильтры для сигарет; устройства карманные для скручивания сигарет, папирос; ручные машинки для набивания табака в бумажные гильзы; сигареты электронные; растворы жидкие для электронных сигарет; табачные изделия для потребления посредством их нагревания.

tütün, çeynəməli tütün "snus"; siqaretlər, papiroslar, elektron siqaretlər, siqarlar, siqarillalar; qoxulamaq üçün tütün, 34-cü sinfə daxil olan tütün məmulatlarının çəkilməsi üçün ləvazimatlar; siqaret, papiros kağızı, siqaret gilizləri və kibrit.

(511) 34 - табак, необработанный или обработанный; табачные изделия; заменители табака (не для медицинских целей); все вышеперечисленное предназначенное для нагрева, а не горения; курительные принадлежности; электронные устройства и их части для целей нагревания табака.

(111) N 2019 1037

(151) 24.12.2019

(210) 2019 00808

(220) 29.04.2019

(181) 29.04.2029

(730) Gallaher Limited, Members Hill Brooklands Road, Weybridge, Surrey KT13 0QU, United Kingdom (GB) (540)

(111) N 2019 1036

(151) 24.12.2019

(210) 2019 00421

(220) 11.03.2019

(181) 11.03.2029

(730) Gallaher Limited, Members Hill Brooklands Road, Weybridge, Surrey KT13 0QU, United Kingdom (GB) (540)

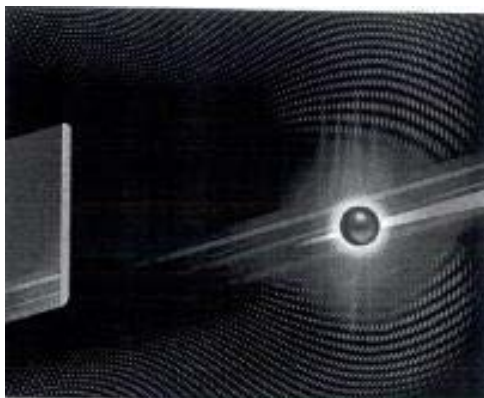

(511) 34 - emal edilmiş və emal edilməmiş tütün; çəkmək üçün tütün, çubuq tənəkisi, eşmə papiros, siqaret üçün tütün, çeynəməli tütün, çeynəməli tütün "snus"; siqaretlər, papiroslar, elektron siqaretlər, siqarlar, siqarillalar; qoxulamaq üçün tütün, 34-cü sinfə daxil olan tütün məmulatlarının



(526) Əmtəə nişanında "LONDON/SINCE 1879" söz və rəqəm işarələri hüquqi mühafizə obyektləri deyildir.

(511) 34 - emal edilmiş və emal edilməmiş tütün; çəkmək üçün tütün, çubuq tənəkisi, eşmə papiros, siqaret üçün tütün, çeynəməli tütün, çeynəməli tütün "snus"; siqaretlər, papiroslar, elektron siqaretlər, siqarlar, siqarillalar; qoxulamaq üçün tütün, 34-cü sinfə daxil olan tütün məmulatlarının

çəkilməsi üçün ləvazimatlar; siqaret, papiros kağızı, siqaret gilizləri və kibrit.

(526) В товарном знаке словесное и цифровое обозначение “LONDON/SINCE 1879” не является объектом правовой охраны.

(511) 34 - табак, необработанный или обработанный; табачные изделия; заменители табака (не для медицинских целей); все вышеперечисленное предназначенное для нагрева, а не горения; курительные принадлежности; электронные устройства и их части для целей нагревания табака.

(111) N 2019 1038

(151) 24.12.2019

(210) 2019 00999

(220) 24.05.2019

(181) 24.05.2029

(730) Gallaher Limited, Members Hill Brooklands Road, Weybridge, Surrey KT13 0QU, United Kingdom (GB)

(540)



(511) 34 - emal edilmiş və emal edilməmiş tütün; çəkmək üçün tütün, çubuq tənəkisi, eşmə papiros, siqaret üçün tütün, çeynəməli tütün, çeynəməli tütün “snus”; siqaretlər, papiroslar, elektron siqaretlər, siqarlar, siqarillalar; qoxulamaq üçün tütün, 34-cü sinfə daxil olan tütün məmulatlarının çəkilməsi üçün ləvazimatlar; siqaret, papiros kağızı, siqaret gilizləri və kibrit.

(511) 34 - табак, необработанный или обработанный; табачные изделия; заменители табака (не для медицинских целей); все вышеперечисленное предназначенное для нагрева, а не горения; куритель-

ные принадлежности; электронные устройства и их части для целей нагревания табака.

(111) N 2019 1039

(151) 24.12.2019

(210) 2019 01000

(220) 24.05.2019

(181) 24.05.2029

(730) Gallaher Limited, Members Hill Brooklands Road, Weybridge, Surrey KT13 0QL 2019 1038-2019 1040)

(540)



(511) 34 - emal edilmiş və emal edilməmiş tütün; çəkmək üçün tütün, çubuq tənəkisi, eşmə papiros, siqaret üçün tütün, çeynəməli tütün, çeynəməli tütün “snus”; siqaretlər, papiroslar, elektron siqaretlər, siqarlar, siqarillalar; qoxulamaq üçün tütün, 34-cü sinfə daxil olan tütün məmulatlarının çəkilməsi üçün ləvazimatlar; siqaret, papiros kağızı, siqaret gilizləri və kibrit.

(511) 34 - табак, необработанный или обработанный; табачные изделия; заменители табака (не для медицинских целей); все вышеперечисленное предназначенное для нагрева, а не горения; курительные принадлежности; электронные устройства и их части для целей нагревания табака.

(111) N 2019 1040

(151) 24.12.2019

(210) 2018 00793

(220) 19.07.2018

(181) 19.07.2028

(730) "SS CENTER" MMC, AZ 1031, Bakı şəh., Nizami rayonu, Babək pr. (AZ)
(540)

 RICH INTERIOR

(526) Əmtəə nişanında "R" xəbərdarlıq işarəsi, "INTERIOR" söz işarəsi hüquqi mühafizə obyektidir.

(511) 42 - dizayn xidmətləri, interyer dizaynı, bağ dizaynı, sənaye dizaynı; bədii dizayn.

(526) В товарном знаке предупредительное обозначение "R", словесное обозначение "INTERIOR" не являются объектами правовой охраны.

(511) 42 - дизайнерские услуги, дизайн интерьера, дизайн сада, промышленный дизайн; художественный дизайн.

(111) N 2019 1041

(151) 24.12.2019

(210) 2018 00795

(220) 19.07.2018

(181) 19.07.2028

(730) "SS CENTER" MMC, AZ 1031, Bakı şəh., Nizami rayonu, Babək pr. (AZ)
(540)

 RICH INSURANCE

(526) Əmtəə nişanında "R" xəbərdarlıq işarəsi, "INSURANCE" söz işarəsi hüquqi mühafizə obyektidir.

(511) 36 - sığortalama sahəsində xidmətlər.

(526) В товарном знаке предупредительное обозначение "R", словесное обозначение "INSURANCE" не являются объектами правовой охраны.

(511) 36 - страхование в сфере страхования.

(111) N 2019 1042

(151) 24.12.2019

(210) 2018 00797

(220) 19.07.2018

(181) 19.07.2028

(730) "SS CENTER" MMC, AZ 1031, Bakı şəh., Nizami rayonu, Babək pr. (AZ)
(540)

 RICH CONSTRUCTION

(526) Əmtəə nişanında "R" xəbərdarlıq işarəsi, "CONSTRUCTION" söz işarəsi hüquqi mühafizə obyektidir.

(511) 37 - inşaat; təmir; avadanlığın quraşdırılması.

(526) В товарном знаке предупредительное обозначение "R", словесное обозначение "CONSTRUCTION" не являются объектами правовой охраны.

(511) 37 - строительство; ремонт; установка оборудования.

(111) N 2019 1043

(151) 24.12.2019

(210) 2018 00798

(220) 19.07.2018

(181) 19.07.2028

(730) "SS CENTER" MMC, AZ 1031, Bakı şəh., Nizami rayonu, Babək pr. (AZ)
(540)

 RICH BUILDING

(526) Əmtəə nişanında "R" xəbərdarlıq işarəsi, "BUILDING" söz işarəsi hüquqi mühafizə obyektidir.

(511) 37 - inşaat; təmir; avadanlığın quraşdırılması.

(526) В товарном знаке предупредительное обозначение "R", словесное обозначение "BUILDING" не являются объектами правовой охраны.

(511) 37 - строительство; ремонт; установка оборудования.

(111) N 2019 1044

(151) 24.12.2019

(210) 2018 00799

(220) 19.07.2018

(181) 19.07.2028

(730) "SS CENTER" MMC, AZ 1031, Bakı şəh., Nizami rayonu, Babək pr. (AZ)

(540)



(526) Əmtəə nişanında "R" xəbərdarlıq işarəsi, "AVTO" söz işarəsi hüquqi mühafizə obyektidir.

(511) 35 - avtomobillərin reklamı və satışı üzrə xidmətlər.

(526) В товарном знаке предупредительное обозначение "R", словесное обозначение "AVTO" не являются объектами правовой охраны.

(511) 35 - услуги рекламы и продажи автомобилей .

(111) N 2019 1045

(151) 24.12.2019

(210) 2018 00800

(220) 19.07.2018

(181) 19.07.2028

(730) "SS CENTER" MMC, AZ 1031, Bakı şəh., Nizami rayonu, Babək pr.(AZ)

(540)



(526) Əmtəə nişanında "R" xəbərdarlıq işarəsi, "TRAVEL" söz işarəsi hüquqi mühafizə obyektidir.

(511) 39 - səyahətlərin təşkili, mikroavtobus icarəsi; su nəqliyyatı icarəsi; təyyarə icarəsi; səyahət üçün bilet sifarişi; səyahətlərin və otellərin bron edilməsi; malların çatdırılması; poçt vasitəsilə sifariş olunmuş malların çatdırılması; səyahətlərin, turların təşkili; dəniz nəqliyyatında vasitəçilik; avtomobil kirayəsi; səyahət agentlikləri vasitəsilə səyahət sifarişi, turizm sahəsində on-line həyata keçirilən informasiya xidmətləri, birgünlük turların təşkili xidmətləri, online rejimdə səyahətlərin sifarişi xidmətləri; veb-sayt vasitəsilə turizmlə bağlı informasiya xidmətlərinin göstərilməsi.

(526) В товарном знаке предупредительное обозначение "R", словесное обозначение "TRAVEL" не являются объектами правовой охраны.

(511) 39 - организация путешествий, аренда микроавтобусов; водный транспорт; аренда самолета; бронирование билетов; бронирование путешествий и отелей; доставка товаров; доставка товаров, заказанных по почте; организация туров, экскурсий; морской транспорт; прокат автомобилей; туристические агентства, туристические агентства, информационные услуги онлайн, туристические услуги, онлайн туристические услуги; предоставление информационных услуг, связанных с туризмом через сайт.

(111) N 2019 1046

(151) 24.12.2019

(210) 2018 00801

(220) 19.07.2018

(181) 19.07.2028

(730) "SS CENTER" MMC, AZ 1031, Bakı şəh., Nizami rayonu, Babək pr. (AZ)

(540)



(526) Əmtəə nişanında "R" xəbərdarlıq işarəsi, "RESTAURANT" söz işarəsi hüquqi mühafizə obyektidir.

(511) 43 - kafe və restoran xidmətləri.

(526) В товарном знаке предупредительное обозначение "R", словесное обозначение "RESTAURANT" не являются объектами правовой охраны.

(511) 43 - услуги кафе, ресторанов.

(111) N 2019 1047

(151) 28.12.2019

(210) 2019 00177

(220) 30.01.2019

(181) 30.01.2029

(730) Quliyev Sərxan Oqtay oğlu, Azərbaycan, Gəncə şəhəri, Nizami r-nu, Məhrəsə bağı, ev 1, mən. 57 (AZ)

(540)



(591) tünd-boz, sarı, narıncı, ağ

(511) 09 - mobil telefonlar üçün aksesuarlar.

35 - mobil telefonlar üçün aksesuarlar satışı.

(591) темно-серый, желтый, оранжевый, белый

(511) 09 - аксессуары для мобильных телефонов.

35 - продажа аксессуаров для мобильных телефонов.

(111) N 2019 1048

(151) 28.12.2019

(210) 2019 01251

(220) 10.07.2019

(181) 10.07.2029

(730) "VATAN" MMC, AZ 1022, Bakı şəh., Nəsimi r-nu, Səməd Vurğun, ev 110, mən. 96 (AZ)

(540)



(526) Əmtəə nişanında "KÖNİG ULTRA" söz birləşməsi hüquqi mühafizə obyektidir.

(591) qızılı, göy

(511) 06 - metal tikinti materialları; səyyar metal konstruksiyalar və qurğular; metal burazlar və məfillər, qeyri-elektrik; xırda metal və dəmir məmulatlar; saxlama və daşınma üçün metal konteynerlər; seyflər, adi metallar və onların xəlitələri, filizləri.

19 - qeyri-metal tikinti materialları; tikinti məqsədləri üçün qeyri-metal sərt borular; asfalt, qatranlar və bitum; qeyri-metal səyyar konstruksiyalar və tikililər; qeyri-metal abidələr; qeyri-metal pəncərə qapılar; qeyri-metal laylı pəncərə və qapılar; parket lövhə; xırda məmulat hazırlamaq üçün ağaclar; fanerlənmiş ağac; qeyri-metal tikinti üçün karkaslar ilə formalanmış taxta; tikinti üçün bitumlu karton; tikinti üçün taxta kütlədən karton; tikinti kartonu; qeyri-metal konstruksiyalar; səyyar qeyri-metal konstruksiyalar; tikinti üçün qeyri-metal bərkətmə materialları; qeyri-metal tikinti materialı; oda davamlı qeyri-metal tikinti materialı; qeyri-metal tikinti divarı üçün üz; suvaq (tikinti materialı); taxta örtüsü; divar üçün qeyri-metal tikinti örtüklər; divar üzü üçün qeyri-metal panellər; qeyri-metal tikinti panelləri; parket; qeyri-metal arakəsmələr; divar üzü üçün qeyri-metal plitə; qeyri-metal döşəmə plitələri; qeyri-metal tikinti plitələri; sement əsaslı materialdan plitələr; qeyri-metal yerə qoyulan plitələr; qeyri-metal tikinti plitələri; qeyri-metal körpülər; taxta örtüklü döşəmə; qeyri-metal konstruksiya üçün örtüklər; qeyri-metal tikinti örtükləri; qeyri-metal döşəmələr; qeyri-metal tavanlar;

preslənmiş tikinti tıxacları: taxta divar örtüyü üçün reykarlar; vinil saydıq.

35 - reklam; biznes sahəsində menecment; biznes sahəsində inzibati fəaliyyət; ofis xidmətləri; o cümlədən, tikinti materialları sahəsində ixtisaslaşan ticarət mərkəzlərinin, mağazaların və mağaza şəbəkələrinin yaradılması, təşkili və idarə edilməsi üzrə məsləhətlər; o cümlədən tikinti materialları sahəsində ixtisaslanan mağazaların və ticarət mərkəzlərinin yaradılması, təsərrüfat fəaliyyətinin aparılması və təşkili üzrə məsləhətlər; sərgilərin (əmtəələrin nümayişi üçün), yarmarkaların, əmtəə nümayişlərinin və bu kimi kommersiya, yaxud reklam məqsədlərini güdən tədbirlərin, və həmçinin reklam-təbliğətçilik və reklam məqsədləri ilə keçirilən müsabiqə və yarışların təşkili, reklamı üzrə təbliğətçilik tədbirləri; satış üzrə xidmətlər, məhz müxtəlif malların alıcı tərəfindən baxılması və asarı alınması mümkünlüyü üçün bir yerdə cəmlənməsi; elektron satış üzrə xidmətlər, məhz müxtəlif malların alıcı tərəfindən baxılması və asan alınması mümkünlüyü üçün bir elektron mühitdə cəmlənməsi; kataloq üzrə, satış üzrə xidmətlər, məhz müxtəlif malların alıcı tərəfindən baxılması və asan alınması mümkünlüyü üçün kataloqda cəmlənməsi; pərakəndə satış üzrə xidmətlər; məhz müxtəlif malların alıcı tərəfindən baxılması və asan alınması mümkünlüyü üçün bir yerdə cəmlənməsi; xüsusilə tikinti materialları sahəsində satış üzrə yuxarıda sadalanan xidmətlər.

(526) В товарном знаке словосочетание “KÖNİG ULTRA” не является объектом правовой охраны.

(591) золотистый, синий

(511) 06 - металлические строительные материалы; передвижные металлические конструкции и сооружения; металлические тросы и проволока, неэлектрические; мелкие металлические и скобяные изделия; контейнеры металлические для хранения и транспортировки; сейфы, обычные металлы и их сплавы, руды.

19 - неметаллические строительные материалы; неметаллические жесткие трубы для строительных целей; асфальт, смолы и битум; неметаллические передвижные конструкции и сооружения; неметаллические памятники окна и двери неметалли-

ческие; окна двери створчатые неметаллические; доска паркетная; древесина подлочная; древесина фанеровочная; древесина формуемая каркасы для строительства неметаллические; картон битумированный строительный; картон из древесной массы для строительства; картон строительный; конструкции неметаллические; конструкции передвижные неметаллические; материалы армирующие строительные неметаллические; материалы строительные неметаллические; материалы строительные огнеупорные неметаллические; облицовки для стен строительные неметаллические; обмазки [материалы строительные]; обшивки деревянные; обшивки для стен строительные неметаллические; панели для обшивки стен неметаллические; панели строительные неметаллические; паркет; перегородки неметаллические; плитка для облицовки стен неметаллическая; плитка напольная неметаллическая; плитка строительная неметаллическая; плиты из материалов на основе цемента; плиты напольные неметаллические; плиты строительные неметаллические; подмости неметаллические; покрытия напольные деревянные; покрытия облицовочные для конструкций неметаллические; покрытия строительные неметаллические; полы неметаллические; потолки неметаллические; пробка прессованная строительная; рейки для обшивки стен деревянные; сайдинг виниловый.

35 - реклама; менеджмент в сфере бизнеса; административная деятельность в сфере бизнеса; офисная служба; консультации по созданию, организации и управлению торговыми центрами, магазинами и сетями магазинов, в том числе теми, которые специализируются в области строительных материалов; консультации по созданию, ведению хозяйственной деятельности и организации магазинов и торговых центров, в том числе теми, которые специализируются в области строительных материалов; организация, рекламирование и пропагандистские мероприятия по рекламированию выставок (для демонстрации товаров), ярмарок, демонстрации товаров и подобных мероприятий, имеющих коммерческие или рекламные цели, а также конкурсов и со-

ревнований, проводимых с рекламно-пропагандистскими и рекламными целями; услуги по продаже, а именно объединение в одном месте различных товаров, с тем, чтобы покупатель мог их осмотреть и затем легко приобрести; услуги по электронной продаже а именно объединение в одной электронной среде различных товаров с тем, чтобы покупатель мог их осмотреть и затем легко приобрести; услуги по продаже по каталогу, а именно объединение различных товаров в каталоге с тем, чтобы покупатель мог их посмотреть и затем легко приобрести; услуги по розничной продаже, а именно объединение в одном месте различных товаров с тем, чтобы покупатель мог их осмотреть и затем легко приобрести; в частности, вышеперечисленные услуги по продаже в области строительных материалов.

(111) N 2019 1049
(151) 28.12.2019
(210) 2019 01204
(220) 02.07.2019
(181) 02.07.2029
(730) "Facility Management Group" MMC,
Bakı şəh., Nəsimi r-nu, Neftçilər pr., 153,
"Port Baku" Biznes Mərkəzi (AZ)
(540)



(526) Əmtəə nişanında "BOUTIQUE HOUSE" söz birləşməsi hüquqi mühafizə obyektidir.
(511) 36 - daşınmaz əmlakla əməliyyatlar: daşınmaz əmlak üzrə inzibati xidmətlər, yəni

icarəyə verilmə, daşınmaz əmlakın qiymətləndirilməsi və ya maliyyələşdirmə.

(526) В товарном знаке словосочетание "BOUTIQUE HOUSE" не является объектом правовой охраны.

(511) 36 - операции с недвижимостью: административные услуги по недвижимости, такие как аренда, оценка недвижимости или финансирование.

(111) N 2019 1050
(151) 28.12.2019
(210) 2019 01394
(220) 31.07.2019
(181) 31.07.2029
(730) "Səhliyalı" Kiçik Müəssisəsi, AZ
0100, Xırdalan şəhəri., Quşçuluq yaşayış
massivi 18/190 (AZ)
(540)

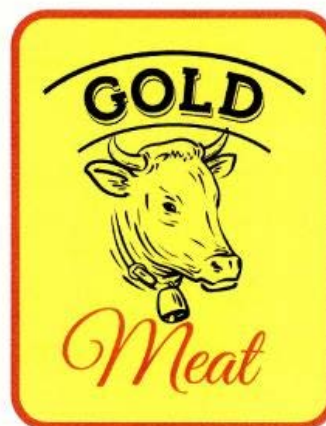

(526) Əmtəə nişanında "Gold Meat" söz birləşməsinin elementlərinə ayrı-ayrılıqda hüquqi mühafizə verilmədən bütövlükdə qorunur.

(591) sarı, narıncı, qara
(511) 29 - ət və ət məhsulları, kolbasalar, sosislər.
43 - restoran və kafe xidmətləri.

(526) В товарном знаке словосочетание "Gold Meat" охраняется в целом без предоставления правовой охраны отдельным элементам.

(591) желтый, оранжевый, черный
(511) 29 - мясо и мясные продукты, колбаса, сосиски.

43 - услуги кафе и ресторанов.

(111) N 2019 1051
(151) 28.12.2019
(210) 2019 01644
(220) 23.09.2019
(181) 23.09.2029
(730) "AFİTİN" MMC, AZ 1009, Bakı şəhəri, Yasamal ray., Cəfər Cəbbarlı, ev 14, m.8
(AZ)
(540)



(526) Əmtəə nişanında "CHIPS" söz işarəsi və "TOMAT VƏ ACI BİBƏR" söz birləşməsi hüquqi mühafizə obyektidir.

(591) ağ, qırmızı, sarı, yaşıl, qara, qəhvəyi

(511) 29 - çips.

35 - reklam; biznes sahəsində menecment; biznes sahəsində inzibati fəaliyyət; ofis xidmətləri.

39 - nəqlətmə; malların qablaşdırılması və saxlanması; səyahətlərin təşkili.

(526) В товарном знаке словесное обозначение "CHIPS" и словосочетание "TOMAT VƏ ACI BİBƏR" не являются объектами правовой охраны.

(591) белый, красный, желтый, зеленый, черный, коричневый

(511) 29 - чипсы.

35 - реклама; менеджмент в сфере бизнеса; административная деятельность в сфере бизнеса; офисная служба.

39 - транспортировка; упаковка и хранение товаров; организация путешествий.

(111) N 2019 1052
(151) 28.12.2019
(210) 2019 01574
(220) 10.09.2019
(181) 10.09.2029
(730) "AGRO-LAND-AZ" MMC, AZ1076, Bakı şəhəri, Xəzər rayonu, Mərdəkan qəsəbəsi, € 2019 1051-2019 1053
(540)



(526) Əmtəə nişanında "Бакинский сад" söz birləşməsi hüquqi mühafizə obyektidir.

(591) yaşıl, qara

(511) 31 - digər siniflərə aid edilməyən taxıl və kənd təsərrüfatı, bağ-bostan, təzə meyvələr və tərəvəzlər.

(526) В товарном знаке словосочетание "Бакинский сад" не является объектом правовой охраны.

(591) зеленый, черный

(511) 31 - сельскохозяйственные, садово-огородные, лесные и зерновые продукты, свежие фрукты и овощи, не относящиеся к другим классам.

(111) N 2019 1053
(151) 28.12.2019
(210) 2019 01636
(220) 20.09.2019
(181) 20.09.2029
(730) Səfərov Cəmaləddin Qulam oğlu, Azərbaycan Respublikası, Qəbələ rayonu, Nic qəsəbəsi (AZ)
(540)



(591) qızılı, ağ, qırmızı

(511) 29 - konservləşdirilmiş, quruldulmuş və istilik emalına uğradılmış tərəvəzlər və meyvələr; jele, mürəbbə, kompotlar.

30 - un və taxıl məhsulları, xardal, sirkə, ədviyyatlar (yemək üçün), ədviyyatlar (qənnadı məmulatları üçün).

32 - pivələr, mineral və qazlı sular və digər alkoqolsuz içkilər, meyvəli içkilər və meyvə şirələri, siropolar və içkilərin hazırlanması üçün digər tərkiblər.

35 - biznes sahəsində menecment.

43 - müvəqqəti yaşayışın təmin edilməsi.

(591) золотистый, белый, красный

(511) 29 - овощи и фрукты консервированные, сушеные и подвергнутые тепловой обработке; желе, варенье, компоты.

30 - мука и зерновые продукты, горчица; уксус, приправы (для еды); пряности (для кондитерских изделий).

32 - пиво; минеральные и газированные воды и прочие безалкогольные напитки; фруктовые напитки и фруктовые соки; сиропы и прочие составы для изготовления напитков.

35 - менеджмент в сфере бизнеса.

43 - обеспечение временного проживания.

(111) N 2019 1054

(151) 28.12.2019

(210) 2019 01379

(220) 29.07.2019

(181) 29.07.2029

(730) Quliyev Orxan Şöhrət oğlu, AZ 2007, Gəncə şəhəri, Cavad Rəfibəyli, ev 7 (AZ)

(540)



(526) Əmtəə nişanında "BAKU HOTEL" söz birləşməsi, 4 ədəd ulduz təsviri hüquqi mühafizə obyektidir.

(511) 43 - müvəqqəti yaşayışın təmin edilməsi.

(526) В товарном знаке словосочетание "BAKU HOTEL" и изображение 4 звезд не являются объектами правовой охраны.

(511) 43 - обеспечение временного проживания.

(111) N 2019 1055

(151) 28.12.2019

(210) 2019 00686

(220) 16.04.2019

(181) 16.04.2029

(730) "Facility Management Group" MMC, AZ 1010, Bakı şəh., Nəsimi r-nu, Neftçilər pr., ev 153 (AZ)

(540)



(526) Əmtəə nişanında "RESIDENCE" söz işarəsi hüquqi mühafizə obyektidir.

(511) 36 - daşınmaz əmlakla əməliyyatlar: daşınmaz əmlak üzrə inzibati xidmətlər, yəni icarəyə verilmə, daşınmaz əmlakın qiymətləndirilməsi və ya maliyyələşdirmə.

(526) В товарном знаке словесное обозначение "RESIDENCE" не является объектом правовой охраны.

(511) 36 - операции с недвижимостью: административные услуги в сфере недвижимости, такие как аренда, оценка или финансирование недвижимости.

(111) N 2019 1056

(151) 28.12.2019

(210) 2019 01109

(220) 13.06.2019

(181) 13.06.2029

(730) "Dövlət Aqrar Ticarət Şirkəti" MMC, AZ 1116, Bakı şəh., Binəqədi rayonu, 8-ci mikrorayon, ev 3123 (AZ)

(540)



**ŞƏHƏRDƏN
KƏNDƏ**

(526): Əmtəə nişanında "ŞƏHƏRDƏN KƏNDƏ" söz birləşməsinin elementlərinə ayrı-ayrılıqda hüquqi mühafizə verilmədən bütövlə qorunur.

(591) ağ, qara, yaşıl

(511) 07 - maşınlar və dəzgahlar; mühərriklər (yerüstü nəqliyyat vasitələri üçün nəzərdə tutulanlar istisna olmaqla); birləşmələr və ötürmə elementləri (yerüstü nəqliyyat vasitələri üçün nəzərdə tutulanlar istisna olmaqla); əl ilə idarə edilən alətlərdən başqa, kənd təsərrüfatı alətləri; inkubatorlar.

29 - ət, balıq, quş və ov quşu əti; ət ekstraktları; konservləşdirilmiş, qurudulmuş və istilik emalına uğradılmış tərəvəzlər və meyvələr; jele, mürəbbə, kompotlar; yumurta, süd və süd məhsulları; qida yağları və piyləri.

30 - qəhvə, çay, kakao, qənd, düyü, tapioka (manioka), saqo, qəhvə əvəzediciləri; un və

taxıl məhsulları, çörək-bulka məmulatları, qənnadı məmulatları, dondurma; bal, patokadan sirop; maya, çörəkçilik tozları; duz, xardal; sirkə, souslar; ədviyyatlar; qida buzu.

31 - digər siniflərə aid edilməyən kənd təsərrüfatı, bağ-bostan, meşə və taxıl məhsulları; diri heyvanlar; təzə meyvələr və tərəvəzlər; toxumlar, canlı bitkilər və güllər; heyvanlar üçün yemlər; səməni.

32 - pivə; mineral və qazlı sular və digər alkoqolsuz içkilər; meyvəli içkilər və meyvə şirələri; siroplar və içkilərin hazırlanması üçün digər tərkiblər.

39 - nəqliyyat; malların qablaşdırılması və saxlanması; səyahətlərin təşkili.

41 - tərbiyyələmə; tədris prosesinin təmin edilməsi; əyləncələr; idman və mədəni-maarif tədbirlərinin təşkili.

43 - ərzaq məhsulları və içkilərlə təminatmə üzrə xidmətlər; müvəqqəti yaşayışın təmin edilməsi.

44 - tibbi xidmətlər; baytarlıq xidmətləri; insanlar və heyvanlar üçün gigiyena və kosmetika sahəsində xidmətlər; kənd təsərrüfatı, bostançılıq və meşəçilik sahəsində xidmətlər.

(526) В товарном знаке словосочетание "ŞƏHƏRDƏN KƏNDƏ" охраняется в целом без предоставления правовой охраны отдельным элементам.

(591) белый, черный, зеленый

(511) 07 - машины и станки; двигатели (за исключением предназначенных для наземных транспортных средств); соединения и элементы передач (за исключением предназначенных для наземных транспортных средств); сельскохозяйственные орудия, иные чем орудия с ручным управлением; инкубаторы.

29 - мясо, рыба, птица и дичь; мясные экстракты; овощи и фрукты консервированные, сушеные и подвергнутые тепловой обработке; желе, варенье, компоты; яйца, молоко и молочные продукты; масла и жиры пищевые.

30 - кофе, чай, какао, сахар, рис, тапиока (маниока), саго, заменители кофе; мука и зерновые продукты, хлебобулочные изделия, кондитерские изделия, мороженое; мед, сироп из патоки; дрожжи, пекарные порошки; соль, горчица; уксус, приправы; пряности; пищевой лед.

31 - сельскохозяйственные, садово-огородные, лесные и зерновые продукты, не относящиеся к другим клас-сам; живые животные; свежие фрукты и овощи; семена, живые растения и цветы; корма для животных; солод.

32 - пиво; минеральные и газированные воды и прочие безалкогольные напитки; фруктовые напитки и фруктовые соки; сиропы и прочие составы для изготовления напитков.

39 - транспортировка; упаковка и хранение товаров; организация путешествий

41 - воспитание; обеспечение учебного процесса; развлечения; организация спортивных и культурно-просветительных мероприятий.

43 - услуги по обеспечению пищевыми продуктами и напитками; обеспечение временного проживания.

44 - медицинские услуги; ветеринарные услуги; услуги в области гигиены и косметики для людей и животных; услуги в области сельского хозяйства, огородничества и лесоводства.

(111) N 2019 1057

(151) 28.12.2019

(210) 2019 01110

(220) 13.06.2019

(181) 13.06.2029

(730) "Dövlət Aqrar Ticarət Şirkəti" MMC, AZ 1116, Bakı şəh., Binəqədi rayonu, 8-ci mikrorayon, ev 3123 (AZ)

(540)



**FROM CITY
TO VILLAGE**

(526) Əmtəə nişanında "FROM CITY TO VILLAGE" söz birləşməsinin

elementlərinə ayrı-ayrılıqda hüquqi mühafizə verilmədən bütövlükdə qorunur (591) qara, ağ, yaşıl

(511) 07 - maşınlar və dəzgahlar; mühərriklər (yerüstü nəqliyyat vasitələri üçün nəzərdə tutulanlar istisna olmaqla); birləşmələr və ötürmə elementləri (yerüstü nəqliyyat vasitələri üçün nəzərdə tutulanlar istisna olmaqla); əl ilə idarə edilən alətlərdən başqa, kənd təsərrüfatı alətləri; inkubatorlar.

29 - ət, balıq, quş və ov quşu əti; ət ekstraktları; konservləşdirilmiş, qurudulmuş və istilik emalına uğradılmış tərəvəzlər və meyvələr; jele, mürəbbə, kompotlar; yumurta, süd və süd məhsulları; qida yağları və piyləri.

30 - qəhvə, çay, kakao, qənd, düyü, tapioka (manioka), saqo, qəhvə əvəzediciləri; un və taxıl məhsulları, çörək-bulka məmulatları, qənnadı məmulatları, dondurma; bal, patokadan sirop; maya, çörəkçilik tozları; duz, xardal; sirkə, souslar; ədviyyatlar; qida buzu.

31 - digər siniflərə aid edilməyən kənd təsərrüfatı, bağ-bostan, meşə və taxıl məhsulları; diri heyvanlar; təzə meyvələr və tərəvəzlər; toxumlar, canlı bitkilər və güllər; heyvanlar üçün yemlər; səməni.

32 - pivo; mineral və qazlı sular və digər alkoqolsuz içkilər; meyvəli içkilər və meyvə şirələri; siropalar və içkilərin hazırlanması üçün digər tərkiblər.

39 - nəqliyyat; malların qablaşdırılması və saxlanması; səyahətlərin təşkili.

41 - tərbiyə; tədris prosesinin təmin edilməsi; əyləncələr; idman və mədəni-maarif tədbirlərinin təşkili.

43 - ərzaq məhsulları və içkilərlə təminatmə üzrə xidmətlər; müvəqqəti yaşayışın təmin edilməsi.

44 - tibbi xidmətlər; baytarlıq xidmətləri; insanlar və heyvanlar üçün gigiyena və kosmetika sahəsində xidmətlər; kənd təsərrüfatı, bostançılıq və meşəçilik sahəsində xidmətlər.

(526) В товарном знаке словосочетание "FROM CITY TO VILLAGE" охраняется в целом без предоставления правовой охраны отдельным элементам.

(591) черный, белый, зеленый

(511) 07 - машины и станки; двигатели (за исключением предназначенных для

наземных транспортных средство); соединения и элементы передач (за исключением предназначенных для наземных транспортных средств); сельскохозяйственные орудия, иные чем орудия с ручным управлением; инкубаторы

29 - мясо, рыба, птица и дичь; мясные экстракты; овощи и фрукты консервированные, сушеные и подвергнутые тепловой обработке; желе, варенье, компоты; яйца, молоко и молочные продукты; масла и жиры пищевые.

30 - кофе, чай, какао, сахар, рис, тапиока (маниока), саго, заменители кофе; мука и зерновые продукты, хлебобулочные изделия, кондитерские изделия, мороженое; мед, сироп из патоки; дрожжи, пекарные порошки; соль, горчица; уксус, приправы; пряности; пищевой лед.

31 - сельскохозяйственные, садово-огородные, лесные и зерновые продукты, не относящиеся к другим классам; живые животные; свежие фрукты и овощи; семена, живые растения и цветы; корма для животных; солод.

32 - пиво; минеральные и газированные воды и прочие безалкогольные напитки; фруктовые напитки и фруктовые соки; сиропы и прочие составы для изготовления напитков.

39 - алкогольные напитки (за исключением пива).

41 - воспитание; обеспечение учебного процесса; развлечения; организация спортивных и культурно-просветительных мероприятий.

43 - услуги по обеспечению пищевыми продуктами и напитками; обеспечение временного проживания.

44 - медицинские услуги; ветеринарные услуги; услуги в области гигиены и косметики для людей и животных; услуги в области сельского хозяйства, огородничества и лесоводства.

(111) N 2019 1058

(151) 28.12.2019

(210) 2019 01111

(220) 13.06.2019

(181) 13.06.2029

(730) "Dövlət Aqrar Ticarət Şirkəti" MMC,
AZ 1116, Bakı şəh., Binəqədi rayonu, 8-ci
mikrorayon, ev 3123 (AZ)

(540)



**AQRAR FƏALİYYƏTLİ
AZƏRBAYCAN QADINLARI**

(526) Əmtə nişanında "AQRAR FƏALİYYƏTLİ AZƏRBAYCAN QADINLARI" söz birləşməsinin elementlərinə ayrı-ayrılıqda hüquqi mühafizə verilmədən bütövlükdə qorunur.

(591) ağ, qara, yaşıl

(511) 07 - maşınlar və dəzgahlar; mühərriklər (yerüstü nəqliyyat vasitələri üçün nəzərdə tutulanlar istisna olmaqla); birləşmələr və ötürmə elementləri (yerüstü nəqliyyat vasitələri üçün nəzərdə tutulanlar istisna olmaqla); əl ilə idarə edilən alətlərdən başqa, kənd təsərrüfatı alətləri; inkubatorlar.

29 - ət, balıq, quş və ov quşu əti; ət ekstraktları; konservləşdirilmiş, qurudulmuş və istilik emalına uğradılmış tərəvəzlər və meyvələr; jele, mürəbbə, kompotlar; yumurta, süd və süd məhsulları; qida yağları və piyləri.

30 - qəhvə, çay, kakao, qənd, düyü, tapioka (mانيока), saqo, qəhvə əvəzediciləri; un və taxıl məhsulları, çörək-bulka məmulatları, qənnadı məmulatları, dondurma; bal, patokadan sироп; maya, çörəkçilik tozları; duz, xardal; sirkə, souslar; ədviyyatlar; qida buzu.

31 - digər siniflərə aid edilməyən kənd təsərrüfatı, bağ-bostan, meşə və taxıl məhsulları; diri heyvanlar; təzə meyvələr və tərəvəzlər; toxumlar, canlı bitkilər və güllər; heyvanlar üçün yemlər; səməni.

32 - pivə; mineral və qazlı sular və digər alkoqolsuz içkilər; meyvəli içkilər və meyvə şirələri; siroplar və içkilərin hazırlanması üçün digər tərkiblər.

39 - neqletmə; malların qablaşdırılması və saxlanması; səyahətlərin təşkili.

41 - tərbiyə etmə; tədris prosesinin təmin edilməsi; əyləncələr; idman və mədəni-maarif tədbirlərinin təşkili

43 - ərzaq məhsulları və içkilərlə təminatmə üzrə xidmətlər; müvəqqəti yaşayışın təmin edilməsi.

44 - tibbi xidmətlər; baytarlıq xidmətləri; insanlar və heyvanlar üçün gigiyena və kosmetika sahəsində xidmətlər; kənd təsərrüfatı, bostançılıq və meşəçilik sahəsində xidmətlər.

(526) В товарном знаке словосочетание "AQRAR FƏALİYYƏTLİ AZƏRBAYCAN QADINLARI" охраняется в целом без предоставления правовой охраны отдельным элементам.

(591) белый, черный, зеленый

(511) 07 - машины и станки; двигатели (за исключением предназначенных для наземных транспортных средств); соединения и элементы передач (за исключением предназначенных для наземных транспортных средств); сельскохозяйственные орудия, иные чем орудия с ручным управлением; инкубаторы.

29 - мясо, рыба, птица и дичь; мясные экстракты; овощи и фрукты консервированные, сушеные и подвергнутые тепловой обработке; желе, варенье, компоты; яйца, молоко и молочные продукты; масла и жиры пищевые.

30 - кофе, чай, какао, сахар, рис, тапиока (маниока), саго, заменители кофе; мука и зерновые продукты, хлебобулочные изделия, кондитерские изделия, мороженое; мед, сироп из патоки; дрожжи, пекарные порошки; соль, горчица; уксус, приправы; пряности; пищевой лед.

31 - сельскохозяйственные, садово-огородные, лесные и зерновые продукты, не относящиеся к другим классам; живые животные; свежие фрукты и овощи; семена, живые растения и цветы; корма для животных; солод.

32 - пиво; минеральные и газированные воды и прочие безалкогольные напитки; фруктовые напитки и фруктовые соки; сиропы и прочие составы для изготовления напитков.

39 - транспортировка; упаковка и хранение товаров.

41 - воспитание; обеспечение учебного процесса; развлечения; организация спортивных и культурно-просветительных мероприятий.

43 - услуги по обеспечению пищевыми продуктами и напитками; обеспечение временного проживания.

44 - медицинские услуги; ветеринарные услуги; услуги в области гигиены и косметики для людей и животных; услуги в области сельского хозяйства, огородничества и лесоводства.

(111) N 2019 1059

(151) 28.12.2019

(210) 2019 00705

(220) 18.04.2019

(181) 18.04.2029

(730) "AZETURİZM" MMC, Bakı şəhəri, Nəsimi rayonu, Dilərə Əliyeva, ev 235 A (AZ)

(540)



(526) Əmtəə nişanında "AZE TURIZM" və "We make your dreams come travel" söz birləşmələri elementlərinə ayrı-ayrılıqda hüquqi mühafizə verilmədən bütövlükdə qorunur.

(591) mavi, tünd-mavi, göy

(511) 39 - turizm xidmətləri.

(526) В товарном знаке словосочетания "AZE TURIZM" и "We make your dreams come travel" охраняются в целом без предоставления правовой охраны отдельным элементам.

(591) голубой, темно-голубой, синий

(511) 39 - услуги туризма.

(111) N 2019 1060

(151) 28.12.2019

(210) 2018 01474

(220) 24.12.2018

(181) 24.12.2028

(730) Kərimova Günay Yaşar qızı, Bakı şəh., Yasamal r-nu, Alatava-1, ev 143 D (AZ)

(540)



(526) Əmtəə nişanında "BEAUTY SHOP" söz birləşməsi hüquqi mühafizə obyektidir.

(591) qara, qızılı

(511) 44 - insanlar və heyvanlar üçün gigiyena və kosmetika sahəsində xidmətlər.

(526) В товарном знаке словосочетание "BEAUTY SHOP" не является объектом правовой охраны.

(591) черный, золотистый

(511) 44 - услуги в области гигиены и косметики для людей и животных.

(111) N 2019 1061

(151) 28.12.2019

(210) 2018 00283

(220) 27.02.2018

(181) 27.02.2028

(730) Məmmədov Ceyhun Yusif oğlu, AZ 1130, Bakı şəh., Binəqədi r-nu, Nizami Nərimanov, ev 19, 8-ci MKR, m. 51 (AZ)

(540)



(526) Əmtəə nişanında "soft life" söz birləşməsi hüquqi mühafizə obyektidir.

(511) 20 - mebel, güzgülər, şəkillər üçün çərçivələr və i.a.; ağacdan, mantardan, qamışdan, qarğıdan, söyüddən, buynuzdan, sümükdən, fil sümüyündən, balina bığından, tısbağaların qmından, balıqçulaqlarından, kəhrabadan, sədəfdən, dəniz penkasından, bu materialların əvəzediciləindən və ya plastik kütlələrdən digər siniflərə aid edilməyən məmulatlar.

35 - 20-ci sinifdə göstərilən əmtələrin reklamı; biznes sahəsində menecment; biznes sahəsində inzibati fəaliyyət; ofis xidmətləri.

(526) В товарном знаке словосочетание "soft life" не является объектом правовой охраны.

(511) 20 - мебель, зеркала, обрамления для картин; изделия, не относящиеся к другим классам, из дерева, пробки, камыша, тростника, ивы, рога, кости, слоновой кости, китового уса, панциря черепах, раковин, янтаря, перламутра, морской пенки, из заменителей этих материалов или из пластмасс.

35 – реклама товаров указанных в 20-м классе; менеджмент в сфере бизнеса; административная деятельность в сфере бизнеса; офисная служба.

(111) N 2019 1062

(151) 28.12.2019

(210) 2019 01139

(220) 20.06.2019

(181) 20.06.2029

(730) "UNIMAC AZ" MMC, AZ 1029, Bakı şəh., Nərimanov r-nu, Z. Bünyadov küç., ev 2075, məhəllə m. (AZ)
(540)

SKOMWELD 

(591) ağ, qara, qırmızı

(511) 06 - qaynaq çubuqları.

07 - qaynaq elektrodları, qaynaq aparatları, qaynaq aqreqləri.

09 - qaynaq eynəkləri, qaynaq əlcək və geyimləri, qaynaq transformatorları, qaynaq maskaları.

35 - 06, 07 və 09-cu siniflərdə qeyd edilən malların satışı.

(591) белый, черный, красный

(511) 06 - сварочные стержни.

07 - сварочные электроды, сварочные аппараты, сварочные агрегаты.

09 - сварочные очки, сварочные перчатки и одежда, сварочные трансформаторы, сварочные маски.

35 - продажа товаров, указанных в классах 06, 07 и 09

(111) N 2019 1063

(151) 28.12.2019

(210) 2019 01465

(220) 14.08.2019

(181) 14.08.2029

(730) "ƏJDAHA" MMC, AZ1005, Bakı şəhəri, Sabail rayonu, Yusif Məmmədəliyev, ev 4, m.8 (AZ)

(540)

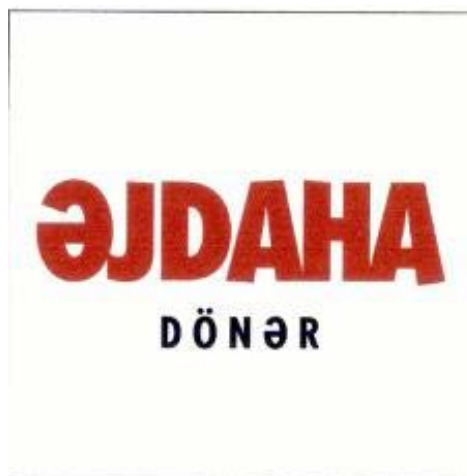

(526) Əmtəə "DÖNƏR" söz işarəsi hüquqi mühafizə obyektidir.

(591) qırmızı, qara

(511) 43 - restoran xidməti.

(526) В товарном знаке словесное обозначение "DÖNƏR" не является объектом правовой охраны.

(591) красный, черный

(511) 43 – ресторанные услуги.

(111) N 2019 1064

(151) 28.12.2019

(210) 2019 00025

(220) 09.01.2019

(181) 09.01.2029

(730) Ağayev Çingiz Hüseyn oğlu, AZ 1054, Bakı şəh., Binəqədi r-nu, M.Rəsulzadə ŞTQ, İlham Hacıyev (Rəsulzadə qəs), ev 16V (AZ)

(540)

ozCemre®
iç giyim

(526) Əmtəə nişanında "iç giyim" söz birləşməsi və "®" xəbərdarlıq işarəsi hüquqi mühafizə obyektləri deyildir.

(591) göy, qırmızı, ağ

(511) 25 - kişi alt geyimləri.

35 - 25-ci sinifdə göstərilmiş əmtəələrin reklam və satışı üzrə xidmətlər.

39 - 25-ci sinifdə göstərilmiş əmtəələrin saxlanması və qablaşdırılması üzrə xidmətlər.

(526) В товарном знаке словосочетание “iç giyim” и “®” предупредительный знак не являются объектами правовой охраны.

(591) синий, красный, белый

(511) 25 - мужское нижнее белье.

35 - реклама и услуги по продаже товаров, перечисленных в классе 25.

39 - услуги по хранению и упаковке товаров, перечисленных в классе 25.

(111) N 2019 1065

(151) 28.12.2019

(210) 2019 00387

(220) 05.03.2019

(181) 05.03.2029

(730) "A+CO" MMC, Abşeron rayonu, Xırdalan şəhəri, 28-ci məhəllə (AZ)

(540)



(526) Əmtəə nişanında “SOFT DRINK” söz birləşməsi hüquqi mühafizə obyektidir deyildir.

(591) qara, qırmızı, ağ

(511) 32 - mineral və qazlı sular və digər alkoqolsuz içkilər; alkoqolsuz qazlı qarışıq meyvə ətirli, multi-vitaminli içkilər; energetik və meyvəli içkilər, meyvə şirələri; siroplar və içkilərin hazırlanması üçün digər tərkiblər.

35 - satış üzrə xidmətlər; reklam; biznes sahəsində menecment; biznes sahəsində inzibati fəaliyyət.

39 - malların qablaşdırılması və saxlanması.

(526) В товарном знаке словосочетание “SOFT DRINK” не является объектом правовой охраны.

(591) черный, красный, белый

(511) 32 - минеральная и газированная вода и другие безалкогольные напитки; мультивитаминные напитки с мягкой фруктовой смесью с безалкогольным алкоголем; энергетические и фруктовые напитки, фруктовые соки; ингредиенты для приготовления сиропов и напитков.

35 - услуги по продаже, реклама; менеджмент в сфере бизнеса; административная деятельность в сфере бизнеса..

39 - упаковка и хранение товаров.

(111) N 2019 1066

(151) 28.12.2019

(210) 2018 00343

(220) 13.03.2018

(181) 13.03.2028

(730) Sadıqov Ənvər Hidayət oğlu, AZ 1123, Bakı şəh., Xətai r-nu, Xudu Məmmədov, ev 29, məh. 70 (AZ)

(540)



(511) 15 - musiqi alətləri.

(511) 15 - музыкальные инструменты.

(111) N 2019 1067

(151) 28.12.2019

(210) 2019 00034

(220) 10.01.2019

(181) 10.01.2029

(730) CityFarm MMC, AZ 1100, Bakı şəh., Yasamal r-nu, Mirəli Seyidov küç., 20C, məh. 314 2019 1067-2019 1069

(540)



(526) Əmtəə nişanında qablaşdırmanın üzərində göstərilən əmtəənin növünü, keyfiyyətini, miqdarını bildirən "D3" söz, hərf və rəqəm birləşmələri hüquqi mühafizə obyektləri deyildir.

(591) sarı, bənövşəyi, ağ, göy

(511) 05 - qida əlavələri.

35 - qida əlavələrinin topdan və pərakəndə satışı.

(526) В товарном знаке буквенное и цифровое сочетание "D3", словесное, буквенное и цифровое сочетание указанные на упаковке товара, назначение, качество, количество, не являются объектами правовой охраны.

(591) желтый, фиолетовый, белый, розовый

(511) 05 - пищевые добавки.

35 - оптовая и розничная продажа пищевых добавок.

(111) N 2019 1068

(151) 28.12.2019

(210) 2019 00035

(220) 10.01.2019

(181) 10.01.2029

(730) CityFarm MMC, AZ 1100, Bakı şəh., Yasamal r-nu, Mirəli Seyidov küç., 20C, məh. 3148 (AZ)

(540)



(526) Əmtəə nişanında "FORTE" söz işarəsi və qablaşdırmanın üzərində göstərilən əmtəənin növünü, keyfiyyətini, miqdarını bildirən söz, hərf və rəqəm birləşmələri hüquqi mühafizə obyektləri deyildir.

(591) sarı, bənövşəyi, ağ, çəhrayı

(511) 05 - qida əlavələri.

35 - qida əlavələrinin topdan və pərakəndə satışı.

(526) В товарном знаке словесное обозначение "FORTE", словесное, буквенное и цифровое сочетание указанные на упаковке товара, назначение, качество, количество, не являются объектами правовой охраны.

(591) желтый, фиолетовый, белый, розовый

(511) 05 - пищевые добавки.

35 - оптовая и розничная продажа пищевых добавок.

(111) N 2019 1069

(151) 28.12.2019

(210) 2019 00036

(220) 10.01.2019

(181) 10.01.2029

(730) CityFarm MMC, AZ 1100, Bakı şəh., Yasamal r-nu, Mirəli Seyidov küç., 20C, məh. 3148 (AZ)

(540)



(526) Əmtəə nişanında "AMINO" söz işarəsi və qablaşdırmanın üzərində göstərilən əmtəənin növünü, keyfiyyətini, miqdarını bildirən söz, hərf və rəqəm birləşmələri hüquqi mühafizə obyektləri deyildir.

(591) sarı, göy, ağ, qırmızı

(511) 05 - qida əlavələri.

35 - qida əlavələrinin topdan və pərakəndə satışı.

(526) В товарном знаке словесное обозначение "AMINO", словесное, буквенное и цифровое сочетание указанные на упаковке товара, назначение, качество, количество, не являются объектами правовой охраны.

(591) желтый, синий, белый, красный
(511) 05 - пищевые добавки.
35 - оптовая и розничная продажа пищевых добавок.

(111) N 2019 1070
(151) 28.12.2019
(210) 2019 00037
(220) 10.01.2019
(181) 10.01.2029
(730) CityFarm MMC, AZ 1100, Bakı şəh., Yasamal r-nu, Mirəli Seyidov küç., 20C, məh. 3148 2019 1069-2019 1071
(540)



(526) Əmtəə nişanında qablaşdırmanın üzərində göstərilən əmtəənin növünü, keyfiyyətini, miqdarını bildiren söz, hərflər və rəqəm birləşmələri hüquqi mühafizə obyektləri deyildir.
(591) tünd-göy, ağ, qırmızı
(511) 05 - qida əlavələri.
35 - qida əlavələrinin topdan və pərakəndə satışı.

(526) В товарном знаке буквенное и цифровое сочетание "K2", словесное, буквенное и цифровое сочетание указанные на упаковке товара, назначение, качество, количество, не являются объектами правовой охраны.
(591) темно-синий, белый, красный
(511) 05 - пищевые добавки.
35 - оптовая и розничная продажа пищевых добавок.

(111) N 2019 1071
(151) 28.12.2019

(210) 2019 01425
(220) 06.08.2019
(181) 06.08.2029
(730) "Bakı Tekstil Qrup" MMC, AZ1090, Bakı şəhəri, Xəzər rayonu, Buzovna ŞTQ, Rasim İr 2019 1071-2019 1072 -7 (AZ)
(540)

Dark White



(526) Əmtəə nişanında "dark white" söz birləşməsi elementlərinə ayrı-ayrılıqda müstəqil hüquqi mühafizə verilmədən bütövlükdə qorunur.
(511) 25 - geyim.
35 - reklam; biznes sahəsində menecment.
39 - malların qablaşdırılması və saxlanması.

(526) В товарном знаке словосочетание "Dark White" охраняется в целом без предоставления правовой охраны отдельным элементам.
(511) 25 - одежда.
35 - реклама; менеджмент в сфере бизнеса.
39 - упаковка и хранение товаров.

(111) N 2019 1072
(151) 28.12.2019
(210) 2019 00364
(220) 01.03.2019
(181) 01.03.2029
(730) "MOBITEK AZERBAIJAN" MMC, AZ 1014, Bakı şəh., Nəsimi r-nu, Bülbül pr., ev 28, məh. 5 (AZ)
(540)



(526) Əmtəə nişanında "AZERBAIJAN" söz işarəsi hüquqi mühafizə obyektidir.

(591) qara, sarı

(511) 09 - smartfonlar; mobil telefonlar; mobil telefonlar üçün korpuslar; mobil telefonlar üçün örtüklər; smartfonlar üçün uyğunlaşdırılmış qoruyucu plyonkalar; mobil telefonlar üçün uyğunlaşdırılmış stendlər; qulaqcıqlar; mobil telefonlar üçün qarniturlar; smartfonlarla istifadə etmək üçün selfi çubuqları; selfi üçün linzalar; USB-kabellər; güc adapterləri; batareyalar, elektrik; yükləyici qurğular; mobil akumulyatorlar (yenidən yüklənilə bilən batareyalar); səsucaldanlar üçün şkaflar; smartfonlar üçün simsiz qarniturlar; simsiz yükləyicilər; GPS naviqasiya qurğuları; yüklənilə bilən mobil telefonlar üçün proqram təminatı tətbiq etmələri.

35 - reklam; biznes sahəsində menecment; biznes sahəsində inzibati fəaliyyət; ofis xidmətləri. 9-cu sinifdə göstərilən malların satış xidmətləri.

(526) В товарном знаке словесное обозначение "AZERBAIJAN" не является объектом правовой охраны.

(591) черный, желтый

(511) 09 - смартфон; мобильные телефоны; корпуса для мобильных телефонов; чехлы для мобильных телефонов; защитные пленки адаптированные для смартфонов; стенды адаптированные для мобильных телефонов; наушники; гарнитуры для мобильных телефонов; селфи палочки для использования со смартфонами; линзы для селфи; USB-кабели; адаптеры питания; батареи электрические; зарядные устройства; мобильные аккумуляторы (перезаряжаемые батарейки); шкафы для динамиков; беспроводные

гарнитуры для смартфонов; беспроводные зарядные устройства; GPS навигационное устройство; загружаемые приложения программного обеспечения для мобильных телефонов,
35 - реклама; менеджмент в сфере бизнеса; административная деятельность в сфере бизнеса; офисная служба; услуги по продаже товаров, указанных в 9 классе.

(111) N 2019 1073

(151) 28.12.2019

(210) 2019 00108

(220) 21.01.2019

(181) 21.01.2029

(730) Quliyev Elçin Elşən oğlu, Bakı şəh., 9 mkr, Mir Cəlal küç.,63, mən. 84 (AZ)

(540)



(591) açıq-göy, tünd-göy

(511) 03 - qabyuyan maye.

(591) светло-синий, темно-синий

(511) 03 - посудомоечная жидкость.

(111) N 2019 1074

(151) 28.12.2019

(210) 2019 01780

(220) 14.10.2019

(181) 14.10.2029

(730) "Rabitəbank" ASC, AZ1010, Bakı ş., 28 May küçəsi, 33 (AZ)

(540)



(526) Əmtəə nişanında "Rahat bankçılıq!" söz birləşməsi hüquqi mühafizə obyektidir.

(591) açıq-yaşıl, yaşıl, tünd-yaşıl

(511) 36 - kredit-pul əməliyyatları; pul-maliyyə əməliyyatları xidmətləri, xüsusilə:

(a) bütün bank və onlarla əlaqədar müəssisələrin xidmətləri, mübadilə məntəqələri.

(b) kredit müəssisələri xidmətləri, bank.

(526) В товарном знаке словосочетание "Rahat bankçılıq!" не является объектом правовой охраны.

(591) светло-зеленый, зеленый, темно-зеленый

(511) 36 - кредитно-денежные операции; услуги по денежно-финансовым операциям, а именно:

(a) услуги всех банков и связанных с ними предприятий, обменные пункты.

(б) услуги кредитных учреждений, банк.

(111) N 2019 1075

(151) 28.12.2019

(210) 2018 00819

(220) 24.07.2018

(181) 24.07.2028

(730) "Agro Consulting" MMC, AZ 1083, Bakı şəh., Qaradağ r-nu, Sahil ŞTQ, Əliyər Gülbabayev (Sahil qəs.), ev 26, m. 22 (AZ)

(540)



(526) Əmtəə nişanında "AGRO CONSULTING" söz birləşməsi hüquqi mühafizə obyektidir.

(591) yaşıl, tünd-yaşıl, ağ

(511) 35 - reklam; satış üzrə xidmətlər; kənd təsərrüfatı sahəsində kommersiyaya aid konsultasiya xidmətləri.

39 - nəqliyə; malların qablaşdırılması və saxlanması; səyahətlərin təşkili.

44 - tibbi xidmətlər; baytarlıq xidmətləri; insanlar və heyvanlar üçün gigiyena və kosmetika sahəsində xidmətlər; kənd təsərrüfatı, bostançılıq və meşəçilik sahəsində xidmətlər; kənd təsərrüfatına aid konsultasiya xidmətləri.

45 - hüquqi xidmətlər; əmlakın və fərdi şəxslərin müdafiəsi üçün təhlükəsizlik xidmətləri; fərdi şəxslərin tələbatlarının təmin edilməsi üçün başqaları tərəfindən göstərilən şəxsi və sosial xidmətlər.

(526) В товарном знаке словосочетание "AGRO CONSULTING" не является объектом правовой охраны.

(591) зеленый, темно-зеленый, белый

(511) 35 - реклама; услуги продаж; коммерческие консалтинговые услуги в сфере сельского хозяйства.

39 - транспортировка; упаковка и хранение товаров; организация путешествий.

44 - медицинские услуги; ветеринарные услуги; услуги в области гигиены и косметики для людей и животных; услуги в области сельского хозяйства, огородничества и лесоводства; коммерческие консалтинговые услуги в сфере сельского хозяйства.

45 - услуги юридические; службы безопасности для защиты имущества и индивидуальных лиц; персональные и социальные услуги, оказываемые другим для удовлетворения потребностей индивидуальных лиц.

(111) N 2019 1076

(151) 28.12.2019

(210) 2018 01311

(220) 26.11.2018

(181) 26.11.2028

(730) Umudova Ülkər Məmmədağa qızı, AZ 1049, Bakı şəh., Suraxanı ray. Əmircan qəs. C.Əliyev küç., ev 10, döngə 4 (AZ)

(540)



(511) 41 - tərbiyəetmə; tədris prosesinin təmin edilməsi; əl əyləncələr; idman və mədəni-maarif tədbirlərinin təşkili.

(511) 41 - воспитание; обеспечение учебного процесса; развлечения; организация спортивных и культурно-просветительных мероприятий.

(111) N 2019 1077

(151) 28.12.2019

(210) 2018 00963

(220) 17.09.2018

(181) 17.09.2028

(730) "DÖVLƏT AQRAR TİCARƏT ŞİRKƏTİ" MMC, AZ 1116, Bakı şəhəri, Binəqədi rayonu, 8-ci MKR, ev məhəllə 3123 (AZ)

(540)



(526) Əmtəə nişanında "Kənddən ŞƏHƏRƏ" söz birləşməsinin elementlərinə ayrı-ayrılıqda hüquqi mühafizə verilmədən bütövlükdə qorunur.

(511) 29 - ət, balıq, quş və ov quşu əti; ət ekstraktları; konservləşdirilmiş, qurudulmuş və istilik emalına uğradılmış tərəvəzlər və meyvələr; jele, mürəbbə, kompotlar; yumurta, süd və süd məhsulları; qida yağları və piyləri.

30 - qəhvə, çay, kakao, qənd, düyü, tapioka (manioka), saqo, qəhvə əvəzediciləri; un və taxıl məhsulları, çörək-bulka məmulatları, qənnadı məmulatları, dondurma; bal, patokadan sirop; maya, çörəkçilik tozları; duz, xardal; sirkə, souslar; ədviyyatlar; qida buzu.

31 - digər siniflərə aid edilməyən kənd təsərrüfatı, bağ-bostan, meşə və taxıl məhsulları; diri heyvanlar; təzə meyvələr və tərəvəzlər; toxumlar, canlı bitkilər və gübrələr; heyvanlar üçün yemlər; səməni.

39 - nəqletmə; malların qablaşdırılması və saxlanması; səyahətlərin təşkili.

44 - kənd təsərrüfatı, bostançılıq və meşəçilik sahəsində xidmətlər.

(526) В товарном знаке словосочетание "Kənddən ŞƏHƏRƏ" охраняется в целом без предоставления правовой охраны отдельным элементам.

(511) 29 - мясо, рыба, птица и дичь; мясные экстракты; овощи и фрукты консервированные, сушеные и подвергнутые тепловой обработке; желе, варенье, компоты; яйца, молоко и молочные продукты; масла и жиры пищевые.

30 - кофе, чай, какао, сахар, рис, тапиока (маниока), саго, заменители кофе; мука и зерновые продукты, хле-бобулочные изделия, кондитерские изделия, мороженое; мед, сироп из патоки; дрожжи, пекарные порошки; соль, горчица; уксус, приправы; пряности; пищевой лед.

31 - сельскохозяйственные, садово-огородные, лесные и зерновые продукты, не относящиеся к другим классам; живые животные; свежие фрукты и овощи; семена, живые растения и цветы; корма для животных; солод.

39 - транспортировка; упаковка и хранение товаров; организация путешествий.

44 - услуги в области сельского хозяйства, огородничества и лесоводства.

(111) N 2019 1078

(151) 28.12.2019

(210) 2019 01112

(220) 13.06.2019

(181) 13.06.2029

(730) "Dövlət Aqrar Ticarət Şirkəti" MMC,
AZ 1116, Bakı şəh., Binəqədi rayonu, 8-ci
mikrorayon 2019 1077-2019 1078
(540)



State Agro
Trade Company

(526) Əmtə nişanında "State Agro Trade Company" söz birləşməsinin elementlərinə ayrı-ayrılıqda hüquqi mühafizə verilmədən bütövlükdə qorunur.

(591) yaşıl

(511) 07 - maşınlar və dəzgahlar; mühərriklər (yerüstü nəqliyyat vasitələri üçün nəzərdə tutulanlar istisna olmaqla); birləşmələr və ötürmə elementləri (yerüstü nəqliyyat vasitələri üçün nəzərdə tutulanlar istisna olmaqla); əl ilə idarə edilən alətlərdən başqa, kənd təsərrüfatı alətləri; inkubatorlar.

29 - ət, balıq, quş və ov quşu əti; ət ekstraktları; konservləşdirilmiş, qurudulmuş və istilik emalına uğradılmış tərəvəzlər və meyvələr; jele, mürəbbə, kompotlar; yumurta, süd və süd məhsulları; qida yağları və piyləri.

30 - Qəhvə, çay, kakao, qənd, düyü, tapioka (manioka), saqo, qəhvə əvəzediciləri; un və taxıl məhsulları, çörək-bulka məmulatları, qənnadı məmulatları, dondurma; bal, patokadan sirop; maya, çörəkçilik tozları; duz, xardal; sirkə, souslar; ədviyyatlar; qida buzu.

31 - digər siniflərə aid edilməyən kənd təsərrüfatı, bağ-bostan, meşə və taxıl məhsulları; diri heyvanlar; təzə meyvələr və tərəvəzlər; toxumlar, canlı bitkilər və güllər; heyvanlar üçün yemlər; səməni.

32 - pivə; mineral və qazlı sular və digər alkoqolsuz içkilər; meyvəli içkilər və meyvə şirələri; siropolar və içkilərin hazırlanması üçün digər tərkiblər.

39 - nəqliyyat, malların qablaşdırılması və saxlanması; səyahətlərin təşkili.

41 - tərbiyə etmə; tədris prosesinin təmin edilməsi; əyləncələr; idman və mədəni-maarif tədbirlərinin təşkili.

43 - ərzaq məhsulları və içkilərlə təminatmə üzrə xidmətlər; müvəqqəti yaşayışın təmin edilməsi.

44 - tibbi xidmətlər; baytarlıq xidmətləri; insanlar və heyvanlar üçün gigiyena və kosmetika sahəsində xidmətlər; kənd təsərrüfatı, bostançılıq və meşəçilik sahəsində xidmətlər.

(526) В товарном знаке словосочетание "State Agro Trade Company" охраняется в целом без предоставления правовой охраны отдельным элементам.

(591) зеленый

(511) 07 - машины и станки; двигатели (за исключением предназначенных для наземных транспортных средств); соединения и элементы передач (за исключением предназначенных для наземных транспортных средств); сельскохозяйственные орудия, иные чем орудия с ручным управлением; инкубаторы.

29 - мясо, рыба, птица и дичь; мясные экстракты; овощи и фрукты консервированные, сушеные и подвергнутые тепловой обработке; желе, варенье, компоты; яйца, молоко и молочные продукты; масла и жиры пищевые

30 - кофе, чай, какао, сахар, рис, тапиока (маниока), саго, заменители кофе; мука и зерновые продукты, хлебо-булочные изделия, кондитерские изделия, мороженое; мед, сироп из патоки; дрожжи, пекарные порошки; соль, горчица; уксус, приправы; пряности; пищевой лед.

31 - сельскохозяйственные, садово-огородные, лесные и зерновые продукты, не относящиеся к другим классам; живые животные; свежие фрукты и овощи; семена, живые растения и цветы; корма для животных; солод.

32 - пиво; минеральные и газированные воды и прочие безалкогольные напитки; фруктовые напитки и фруктовые соки; сиропы и прочие составы для изготовления напитков.

39 - транспортировка; упаковка и хранение товаров; организация путешествий.

41 - воспитание; обеспечение учебного процесса; развлечения; организация

спортивных и культурно-просветительных мероприятий.

43 - услуги по обеспечению пищевыми продуктами и напитками; обеспечение временного проживания.

44 - медицинские услуги; ветеринарные услуги; услуги в области гигиены и косметики для людей и животных; услуги в области сельского хозяйства, огородничества и лесоводства.



BalBadem
kulinariya

(111) N 2019 1079

(151) 28.12.2019

(210) 2019 00216

(220) 05.02.2019

(181) 05.02.2029

(730) Əzizalı Cəmil Xanqulu oğlu,
Biləsuvar rayonu, S.Vurğun dalan 1, ev 1

(AZ)

(540)



(591) sarı, qara

(511) 25 - geyim, ayaqqabı və baş geyimləri.

(591) черный, желтый

(511) 25 - одежда, обувь, головные уборы.

(526) Əmtəə nişanında "kulinariya" söz işarəsi hüquqi mühafizə obyektidir.

(591) qəhvəyi, ağ

(511) 30 - qəhvə, çay, kakao və qəhvə əvəzediciləri; düyü; tapioka (manioka) və saqo; un və taxıl məhsulları; çörək-bulka məmulatları, qənnadı məmulatları; dondurma; qənd, bal, patokadan sirop; maya, çörəkçilik tozları; duz; xardal; sirkə, ədviyyatlar (yemək üçün); ədviyyatlar (qənnadı məmulatları üçün); buz.

35 - reklam biznes sahəsində menecment; biznes sahəsində inzibati fəaliyyət; ofis xidmətləri.

(526) В товарном знаке словесное обозначение "kulinariya" не является объектом правовой охраны.

(591) коричневый, белый

(511) 30 - кофе, чай, kakao, сахар, рис, тапиока (маниока), саго, заменители кофе; мука и зерновые продукты, хлебобулочные изделия, кондитерские изделия, мороженое; мед, сироп из патоки; дрожжи, пекарные порошки; соль, горчица; уксус, приправы; пряности; пищевой лед.

35 - реклама; менеджмент в сфере бизнеса; административная деятельность в сфере бизнеса; офисная служба.

(111) N 2019 1080

(151) 28.12.2019

(210) 2019 01676

(220) 26.09.2019

(181) 26.09.2029

(730) Babaşov Şöhrət Adışirin oğlu,
Sabirabad rayonu, Sabirabad şəhəri,
İsgəndərov ev Döngə 1, mənzil 7 (AZ)

(540)

(111) N 2019 1081

(151) 28.12.2019

(210) 2019 01311

(220) 17.07.2019

(181) 17.07.2029

(730) Hüseynov Mirnahid İsmayıl oğlu,
Bakı şəhəri, Şərifzadə küçəsi, ev 52,
mənzil 20 (AZ)

(540)



(526) Əmtəə nişanında "ŞƏRQ SALATLARI" söz birləşməsi elementlərinə ayrı-ayrılıqda hüquqi mühafizə verilmədən bütövlükdə qorunur.
(511) 29 - konservləşdirmə.
35 - satış.
39 - qablaşdırma.

(526) В товарном знаке словосочетание "ŞƏRQ SALATLARI" не является объектом правовой охраны.
(511) 29 - консервирование.
35 - продажа.
39 - упаковка.

(111) N 2019 1082
(151) 28.12.2019
(210) 2019 01619
(220) 17.09.2019
(181) 17.09.2029
(730) "MEQA ELEKTROLUX" MMC, AZ1108, Bakı ş., Binəqədi r-nu, Əsəmi Naxçıvani, ev 1, mən. 23 (AZ)
(540)



(591) qırmızı, qara
(511) 11 - işıqlandırma, qızdırma, buxar əldəetmə, qida məhsullarının istiliklə emalı,

soyutma, qurutma, havalandırma, su bölüşdürücü və sanitar-texniki qurğular.

35 - reklam; biznes sahəsində menecment; biznes sahəsində inzibati fəaliyyət; ofis xidmətləri.

(591) красный, черный

(511) 11 - устройства для освещения, нагрева, получения пара, тепловой обработки пищевых продуктов, для охлаждения, сушки, вентиляции, водораспределительные и санитарно-технические.

35 - реклама; менеджмент в сфере бизнеса; административная деятельность в сфере бизнеса; офисная служба.

(111) N 2019 1083

(151) 28.12.2019

(210) 2019 00969

(220) 22.05.2019

(181) 22.05.2029

(730) "Azerbaijan Organic Company" MMC, AZ 1010, Nəsimi r-nu, Neftçilər pr., ev 153 (AZ)
(540)



(526) Əmtəə nişanında "BAKU Delicatessen" söz birləşməsi və "®" xəbərdarlıq işarəsi hüquqi mühafizə obyektidir.

(591) qırmızı, ağ, sarı

(511) 29 - ət, balıq, quş və ov quşu əti; ət ekstratları; konservləşdirilmiş, qurudulmuş və istilik emalına uğradılmış tərəvəzlər və meyvələr; jele, mürəbbə, kompotlar; yumurta; süd və süd məhsulları; yağlar və qida piyləri.

(526) В товарном знаке словосочетание "BAKU Delicatessen" и предупредительный знак "®" не являются объектами правовой охраны.

(591) красный, белый, желтый

(511) 29 - мясо, рыба, птица и дичь; мясные экстракты; овощи и фрукты консервированные, сушеные и подвергнутые

тепловой обработке; желе, варенье, компоты; яйца; молоко и молочные продукты; масла и жиры пищевые.

(111) N 2019 1084
(151) 28.12.2019
(210) 2019 00970
(220) 22.05.2019
(181) 22.05.2029
(730) Azerbaijan Organic Company MMC,
AZ 1010, Nəsimi r-nu, Neftçilər pr., ev 153
(AZ)
(540)



(526) Əmtəə nişanında "BAKU Delicatessen" söz birləşməsi, "100% natural" rəqəm və hərf birləşməsi və "®" xəbərdarlıq işarəsi hüquqi mühafizə obyektidir.

(591) qırmızı, ağ, qızılı, sarı
(511) 29 - ət, balıq, quş və ov quşu əti; ət ekstraktları; konservləşdirilmiş, qurudulmuş və istilik emalına uğradılmış tərəvəzlər və meyvələr; jele, mürəbbə, kompotlar; yumurta; süd və süd məhsulları; yağlar və qida piyləri.

(526) В товарном знаке словосочетание "BAKU Delicatessen", цифровое и словесное сочетание "100% natural" и предупредительный знак "®" не являются объектами правовой охраны.

(591) красный, белый, золотистый, желтый

(511) 29 - мясо, рыба, птица и дичь; мясные экстракты; овощи и фрукты консервированные, сушеные и подвергнутые тепловой обработке; желе, варенье, компоты; яйца; молоко и молочные продукты; масла и жиры пищевые.

(111) N 2019 1085
(151) 28.12.2019
(210) 2019 00869
(220) 07.05.2019
(181) 07.05.2029
(730) "OLYMPUS PARK " MMC, AZ 1154,
Bakı şəh., Nərimanov r-nu, Ak. Murtuza Nağıyev, ev 4, m. 19 (AZ)
(540)



(591) qara, qızılı

(511) 02 - boyalar, əlif yağları, laklar; metalları korroziyadan və ağacı xarab olmaqdan mühafizə edən qoruyucu vasitələr; boyaq maddələri; yeyici maddələri; emal olunmamış təbii qatranlar; bədii-dekorativ məqsədlər və bədii mətbuat üçün istifadə edilən təbqə və tozvari metallar.

37 - inşaat; təmir; avadanlığın quraşdırılması.

41 - tərbiyəetmə; tədris prosesinin təmin edilməsi; əyləncələr; idman və mədəni-maarif tədbirlərinin təşkili.

(591) черный, золотистый

(511) 02 - краски, олифы, лаки; защитные средства, предохраняющие металлы от коррозии и древесину от разрушения; красящие вещества; протравы; необработанные природные смолы; листовые и порошкообразные металлы, используемые для художественно-декоративных целей и художественной печати.

37 - строительство; ремонт; установка оборудования.

41 - воспитание: обеспечение учебного процесса 2019 1085-2019 1087 организация спортивных и культурно-просветительных мероприятий.

(111) N 2019 1086
(151) 30.12.2019
(210) 2019 00424
(220) 12.03.2019
(181) 12.03.2029
(730) Cəfərov Murad Rasim oğlu, Bərdə rayonu, Əliyanlı küç. (AZ)
(540)



(526) Əmtəə nişanında "S-LADY söz və hərf birləşməsi eləmentlərinə ayrı-ayrılıqda hüquqi mühafizə verilmədən bütövlükdə qorunur.

(511) 35 - Geyimlərin pərakəndə və topdan satış mağazaları, reklam, biznes sahəsində menecment; biznes sahəsində inzibati fəaliyyət.

(511) 35 - реклама; менеджмент в сфере бизнеса; административная деятельность в сфере бизнеса;

(111) N 2019 1087
(151) 30.12.2019
(210) 2018 01005
(220) 28.09.2018
(181) 28.09.2028
(730) Talibov Aydın Veysəl oğlu, Bakı şəhəri, H.Cavid prospekti, ev 81 (AZ)
(540)

"Энершок"

Enershock

(511) 30 - qəhvə, çay, kakao, qənd, düyü, tapioka (manioka), saqo, qəhvə əvəzediciləri; un və taxıl məmulatları, çörək-bulka məmulatları, qənnadı məmulatları, dondurma; bal, patokadan sirop; maya, çörəkçilik tozları; duz, xardal; sirkə, souslar; ədviyyatlar; qida buzu.

35 - Reklam; biznes sahəsində menecment; biznes sahəsində inzibati fəaliyyət; ofis xidmətləri.

39 - Nəqletmə; malların qablaşdırılması və saxlanması; səyahətlərin təşkili.

(511) 30 - кофе, чай, какао, сахар, рис, тапиока (маниока), саго, заменители кофе; мука и зерновые продукты, хлебобулочные изделия, кондитерские изделия, мороженое; мед, сироп из патоки; дрожжи, пекарные порошки; соль, горчица; уксус, приправы; пряности; пищевой лед.

35 - реклама; менеджмент в сфере бизнеса; административная деятельность в сфере бизнеса; офисная служба.

39 - транспортировка; упаковка и хранение товаров; организация путешествий.

(111) N 2019 1088
(151) 30.12.2019
(210) 2018 34075
(220) 08.02.2018
(181) 08.02.2028
(730) Gallaher Limited, Members Hill, Brooklands Road Weybridge, KT13 0QU Surrey, United Kingdom (GB)
(540)



(526) Əmtəə nişanında "PREMIUM TOBACCO" söz birləşməsi hüquqi mühafizə obyektidir.

(591) boz

(511) 34 - Emal edilmiş və ya emal edilməmiş tütün; çəkməli tütün, tənəkə tütünü, əllə eşmə üçün tütün, çeynənən tütün, çeynənən "snus" tütünü; siqaretlər, papiroslar, elektron siqaretləri, siqarlar, siqarillər; burunotu; 34-cü sinifə daxil edilən çəkmə ləvazimatı; siqaret, papiros kağızı, siqaret gilizləri və kibrit.

(526) В товарном знаке словосочетание "PREMIUM TOBACCO" не является объектом правовой охраны.

(591) серый

(511) 34 - Табак обработанный или необработанный; табак курительный, табак трубочный, табак для самокруток, табак жевательный, табак жевательный «снус»; сигареты, папиросы, сигареты электронные, сигары, сигариллы; табак нюхательный; курительные принадлежности, включенные в класс 34; бумага сигаретная, папиросная, сигаретные гильзы и спички.

(111) N 2019 1089

(151) 30.12.2019

(210) 2019 01611

(220) 16.09.2019

(181) 16.09.2029

(730) "PORT BAKU KIDS CLUB" MMC, AZ1010, Bakı şəhəri, Nəsimi rayonu, Neftçilər prospekti, ev 153 (AZ)

(540)



(526) Əmtəə nişanında "MONTESSORI" söz işarəsi və "A","B","C" hərf işarələri hüquqi mühafizə obyektidir.

(591) yaşıl, qara, sarı, kül-çəhrayı, açıq mavi, bənövşəyi, kül-bənövşəyi, krem rəngi

(511) 41 - Tərbiyəetmə; tədris prosesinin təmin edilməsi; əyləncələr. idman və mədəni-maarif tədbirlərinin təşkili.

(526) В товарном знаке словесное обозначение "MONTESSORI" и буквенные обозначения "A","B","C" не являются объектами правовой охраны.

(591) зеленый, черный, желтый, бледно-розовый, фиолетовый, бледно-фиолетовый, кремовый

(511) 41 - Воспитание; образование; развлечения; организация спортивных и культурно-просветительных мероприятий.

(111) N 2019 1090

(151) 30.12.2019

(210) 2019 01582

(220) 11.09.2019

(181) 11.09.2029

(730) İsgəndərova Günay Nürəddin qızı, AZ 1078, Bakı şəh., Nəsimi r-nu, A.A. Mirqasımov, ev 29, m. 224A (AZ)

(540)



(591) çəhrayı və qara

(511) 35 - gəlinlik və gecə geyimlərinin satışı üzrə xidmətlər, reklam, biznes sahəsində

menecment; biznes sahəsində inzibati fəaliyyət.

45 - gəlinlik və gecə geyimlərinin kirəsi üzrə xidmətlər.

(591) розовый и черный

(511) 35 - продажа свадебной и вечерней одежды, реклама, менеджмент в сфере бизнеса; административная деятельность в сфере бизнеса.

45 - аренда свадебной и вечерней одежды.

(111) N 2019 1091

(151) 30.12.2019

(210) 2018 01470

(220) 21.12.2018

(181) 21.12.2028

(730) "Balakan Foods" MMC, Balakən şəhəri, Əli Ansuski, ev 19 (AZ)

(540)



(526) Əmtəə nişanında "Balakan Foods" söz birləşməsi elementlərinə ayrı-ayrılıqda hüquqi mühafizə verilmədən bütövlükdə qorunur.

(511) 29 - Ət, balıq, quş və ov quşu əti; ət ekstraktları; konservləşdirilmiş, quruldulmuş və istilik emalına uğradılmış tərəvəzlər və meyvələr, meyvə quruları və əzmələr; jele, mürəbbə, kompotlar; yumurta; süd və süd məhsulları; yağlar və qida piyləri.

30 - Qəhvə, çay, kakao və qəhvə əvəzediciləri; düyü; tapioka (manioka) və saqo; un və taxıl məhsulları; çörək-bulka məmulatları, qənnadı məmulatları; dondurma; qənd, bal, patokadan sirop; maya, çörəkçilik tozları; duz; xardal; sirke, ədviyyatlar (yemək üçün); ədviyyatlar (qənnadı məmulatları üçün);

35 - Reklam, satış üzrə xidmətlər, biznes sahəsində menecment; biznes sahəsində inzibati fəaliyyət.

39 - Nəql etmə; malların qablaşdırılması və saxlanması;

(526) В товарном знаке словосочетание "Balakan Foods" охраняется в целом без предоставления правовой охраны отдельным элементам.

(511) 29 - Мясо, рыба, птица и дичь; мясные экстракты; овощи и фрукты консервированные, сушеные и подвергнутые тепловой обработке; желе, варенье, компоты; яйца; молоко и молочные продукты; масла и жиры пищевые.

30 - Кофе, чай, какао и заменители кофе; рис; тапиока (маниока) и саго; мука и зерновые продукты; хлебобулочные изделия, кондитерские изделия; мороженое; сахар, мед, сироп из патоки; дрожжи, пекарные порошки; соль; горчица; уксус, приправы; пряности.

35 - Реклама; услуги по продаже; менеджмент в сфере бизнеса; административная деятельность в сфере бизнеса.

39 - Транспортировка; упаковка и хранение товаров.

(111) N 2019 1092

(151) 30.12.2019

(210) 2019 01705

(220) 02.10.2019

(181) 02.10.2029

(730) Əliyeva Sevda İsmi qızı, AZ 1007, Bakı şəhəri, İmran Qasimov 10, mənzil 61 (AZ)

(540)



(526) Əmtəə nişanında "COFFEE" və "SPACE" söz işarələri hüquqi mühafizə obyektidir.

(591) qara,ağ,sarı

(511) 43 - Ərzaq məhsulları və içkilərlə təmin etmə üzrə xidmətlər; müvəqqəti yaşayışın təmin edilməsi.

(526) В товарном знаке словесные обозначения "COFFEE" и "SPACE" не являются объектами правовой охраны.

(591) черный, белый, желтый

(511) 43 - услуги по обеспечению пищевыми продуктами и напитками; обеспечение временного проживания.

(511) 05 - травяной чай для медицинских целей .

35 - услуги реклам и продажа товаров.

(111) N 2019 1094

(151) 30.12.2019

(210) 2019 01918

(220) 31.10.2019

(181) 31.10.2029

(730) "Aqro Norm" MMC, AZ1052 Bakı şəhəri Nərimanov rayonu Faiq Yusifov ev 31 m.58 (AZ)

(540)

(111) N 2019 1093

(151) 30.12.2019

(210) 2019 00204

(220) 01.02.2019

(181) 01.02.2029

(730) "Herba Flora" Firması, AZ 0117, Abşeron r-nu, Qobu qəsəbəsi, Güzdək yolunun üstü (AZ)

(540)



(526) Əmtəə nişanında "HORMONAL BALANSI TƏNZİMLƏMƏK ÜÇÜN ÇAY" söz birləşməsi hüquqi mühafizə obyektidir.

(511) 05 - tibbi məqsədlər üçün nəzərdə tutulan bitki çayı.

35 - malların reklamı və satışı üzrə xidmətlər.

(526) Əmtəə nişanında "ЗАОБЛАЧНЫЙ ВКУС" söz birləşməsi bütövlükdə qorunur.

(591) Qırmızı, yaşıl, qara, bej, tünd-qırmızı

(511) 31 - Pomidor toxumunun əkilməsi və becərilməsi.

35 - Pomidorun topdan və pərakəndə satışı.

(526) В товарном знаке словосочетание "ЗАОБЛАЧНЫЙ ВКУС" охраняется в целом.

(591) красный, зеленый, черный, бежевый, бордовый

(511) 31 - Посев и выращивание семян помидора.

35 - Оптовая и розничная продажа помидоров.

(526) В товарном знаке словосочетание "HORMONAL BALANSI TƏNZİMLƏMƏK ÜÇÜN ÇAY" не является объектом правовой охраны.

(111) N 2019 1095
(151) 30.12.2019
(210) 2019 01742
(220) 07.10.2019
(181) 07.10.2029
(730) "INTERNATIONAL DRILLING FLUIDS.AZ" MMC, AZ 1122, Bakı şəh., Yasamal rayonu, Həsənbəy Zərdabi pr., ev 593-cü məhəllə, mənzil 72 (AZ)
(540)

IDF CASPIAN
INTERNATIONAL DRILLING FLUIDS. AZ

(526) Əmtəə nişanında "CASPIAN" söz işarəsi hüquqi mühafizə obyektidir.
(511) 07 - birləşmələr və ötürmə elementləri

(526) В товарном знаке словесное обозначение "CASPIAN" не является объектом правовой охраны.
(511) 07 - соединения и элементы пере-
дач

(111) N 2019 1096
(151) 30.12.2019
(210) 2018 01265
(220) 20.11.2018
(181) 20.11.2028
(730) Hüseynov Rüstəm Əli oğlu, Şəmkir r-nu, Mahmudlu kəndi AZ 5734 (AZ)
(540)



(526) Əmtəə nişanında "nuts & delights" söz birləşməsi hüquqi mühafizə obyektidir.

(591) tünd-göy və qızılı
(511) 29 - konservləşdirilmiş, quruldulmuş və istilik emalına uğradılmış tərəvəzlər və meyvələr; jele, mürəbbə, kompotlar
30 - Qəhvə, çay, qəhvə əvəzediciləri; qənnadı məmulatları; dondurma; ədviyyatlar (yemək üçün); ədviyyatlar (qənnadı məmulatları üçün);
35 – Reklam xidmətləri; biznes sahəsində menecment; biznes sahəsində inzibati fəaliyyət; ofis xidmətləri.
39 - malların qablaşdırılması və saxlanması.
43 - Ərzaq məhsulları və içkilərlə təminetmə üzrə xidmətlər; Kafe və restoran xidmətlərinin göstərilməsi.

(526) В товарном знаке словосочетание "nuts & delights" не является объектом правовой охраны.

(591) темно-синий, золотистый
(511) 29 - овощи и фрукты консервированные, сушеные и подвергнутые тепловой обработке; желе, варенье, компоты;
30 - кофе, чай, кондитерские изделия, мороженое.
35 - реклама; менеджмент в сфере бизнеса; административная деятельность в сфере бизнеса; офисная служба.
39 - упаковка и хранение товаров.
43 - услуги по обеспечению пищевыми продуктами и напитками.

(111) N 2019 1097
(151) 30.12.2019
(210) 2019 01423
(220) 06.08.2019
(181) 06.08.2029
(730) "INCI GROUP OF COMPANIES" MMC, AZ1007, Bakı ş, Nəsimi r, Natiq Şahbazov, ev 25, m.10. (AZ)
(540)



(526) Əmtəə nişanında “NƏŞRİYYATI” söz işarəsi hüquqi mühafizə obyektidir.

(591) qırmızı, ağ

(511) 16 - kağız, karton və onlardan digər siniflərə aid edilməyən məmulatlar; çap məhsulları; cildləmə işləri üçün materiallar; fotosəkillər; yazı kağızı malları; dəftərxana və məişət məqsədləri üçün yapışqan maddələr; rəssamlar üçün ləvazimatlar; fırçalar; yazı makinaları və ləvazimatları (mebel istisna edilməklə); tədris materialları və əyan vəsaitlər (aparatlar istisna olmaqla); qablaşdırma üçün plastik kütlədən hazırlanmış materiallar (digər siniflərə aid edilməyən); şriftlər; mətbəə klişəsi.

(526) – В товарном знаке словесное обозначение «Nəşriyyatı» не является объектом правовой охраны.

(511) 16 - бумага, картон и изделия из них, не относящиеся к другим классам; печатная продукция; материалы для переплетных работ; фотоснимки; писчебумажные товары; клейкие вещества для канцелярских и бытовых целей; принадлежности для художников; кисти; пишущие машины и конторские принадлежности (за исключением мебели); учебные материалы и наглядные пособия (за исключением аппаратуры); пластмассовые материалы для упаковки (не относящиеся к другим классам); игральные карты; шрифты; клише типографские.

(111) N 2019 1098

(151) 30.12.2019

(210) 2019 01421

(220) 05.08.2019

(181) 05.08.2029

(730) "KARTAŞ LTD" MMC, Bakı şəhəri, Binəqədi qəsəbəsi ev 7 (AZ)

(540)



(526) Əmtəə nişanında “®” xəbərdarlıq işarəsi hüquqi mühafizə obyektidir.

(591) mavi, ağ

(511) 01 - sənaye, elmi məqsədlərdə, fotoqrafiyada, kənd təsərrüfatında, bağçılıqda və meşəçilikdə istifadə üçün nəzərdə tutulan kimyəvi məhsullar; emal olunmamış sintetik qatranlar, emal olunmamış plastik materiallar; gübrələr; od söndürmək üçün tərkiblər; metalların tavlınması və lehimlənməsi üçün preparatlar; ərzaq məhsullarının konservləşdirilməsi üçün preparatlar; aşılavıcı maddələr; sənaye məqsədləri üçün yapışqan maddələr.

02 - boyalar, əlif yağları, laklar; metalları korroziyadan və ağacı xarab olmaqdan mühafizə edən qoruyucu vasitələr; boyaq maddələri; yeyici maddələr; emal olunmamış təbii qatranlar; bədii - dekorativ məqsədlər və bədii mətbuat üçün istifadə edilən təbəqə və tozvari metallar.

17 - kauçuk, rezin, quttaperça, asbest, slyuda və bu materiallardan digər siniflərə aid edilməyən məmulatlar; qismən emal olunmuş plastik kütlələrdən məmulatlar; kəpitkələmə, sıxlaşdırma və izolyasiya üçün; materiallar; qeyri-metal elastik borular.

19 - qeyri-metal tikinti materialları; tikinti məqsədləri üçün qeyri-metal sərt borular; asfalt, qatranlar və bitum; qeyri-metal səyyar konstruksiyalar və tikililər; qeyri-metal abidələr

37 - inşaat; təmir; avadanlığın quraşdırılması

40 - materialların emalı.

(511) 01 - химические продукты, предназначенные для использования в промышленных, научных целях, в фотографии, сельском хозяйстве, садоводстве и лесоводстве; необработанные синтетические смолы, необработанные пластические материалы; удобрения; составы для тушения огня; препараты для закалки и пайки металлов; препараты для консерви-

рования пищевых продуктов; дубильные вещества; клеящие вещества для промышленных целей.

02 - краски, олифы, лаки; защитные средства, предохраняющие металлы от коррозии и древесину от разрушения; красящие вещества; протравы; необработанные природные смолы; листовые и порошкообразные металлы, используемые для художественно-декоративных целей и художественной печати.

17 - каучук, резина, гуттаперча, асбест, слюда и изделия из этих материалов, не относящиеся к другим классам; изделия из частично обработанных пласт-масс; материалы для конопачения, уплотнения и изоляции; неметаллические гибкие трубы.

19 - неметаллические строительные материалы; неметаллические жесткие трубы для строительных целей; асфальт, смолы и битум; неметаллические передвижные конструкции и сооружения; неметаллические памятники.

37 - строительство; ремонт; установка оборудования.

40 - обработка материалов.

(111) N 2019 1099

(151) 30.12.2019

(210) 2019 01422

(220) 05.08.2019

(181) 05.08.2029

(730) "KARTAŞ LTD" MMC, Bakı şəhəri, Binəqədi rayonu, Binəqədi qəsəbəsi ev 7(AZ)

(540)



(591) mavi, ağ

(511) 01 - sənaye, elmi məqsədlərdə, fotoqrafiyada, kənd təsərrüfatında, bağçılıqda və meşəçilikdə istifadə üçün nəzərdə tutulan kimyəvi məhsullar; emal olunmamış sintetik qatranlar, emal olunmamış; plastik materiallar; gübrələr; od söndürmək üçün tərkiblər; metalların tavlınması və lehimlənməsi üçün

preparatlar; ərzaq məhsullarının konservləşdirilməsi üçün preparatlar; aşılavıcı maddələri; sənaye məqsədləri üçün yarışqan maddələr.

02 - boyalar, əlif yağları, laklar; metalları korroziyadan və ağacı xarab olmaqdan mühafizə edən qoruyucu vasitələr; boyaq maddələri; yeyici maddələr; emal olunmamış təbii qatranlar; bədii-dekorativ məqsədlər və bədii mətbuat üçün istifadə edilən təbəqə və tozvari metallar.

17 - kauçuk, rezin, quttaperça, asbест, slyuda və bu materiallardan digər siniflərə aid edilməyən məmulatlar; qismən emal olunmuş plastik kütlələrdən məmulatlar; kəpikləmə, sıxlaşdırma və izolyasiya üçün; materiallar; qeyri-metal elastik borular.

19 - Qeyri-metal tikinti materialları; tikinti məqsədləri üçün qeyri-metal sərt borular; asfalt, qatranlar və bitum; qeyri-metal səyyar konstruksiyalar və tikililər; qeyri-metal abidələr

37 - inşaat; təmir; avadanlığın quraşdırılması

40 - Materialların emalı.

(511) 01 - химические продукты, предназначенные для использования в промышленных, научных целях, в фотографии, сельском хозяйстве, садоводстве и лесоводстве; необработанные синтетические смолы, необработанные пластические материалы; удобрения; составы для тушения огня; препараты для закалки и пайки металлов; препараты для консервирования пищевых продуктов; дубильные вещества; клеящие вещества для промышленных целей.

02 - краски, олифы, лаки; защитные средства, предохраняющие металлы от коррозии и древесину от разрушения; красящие вещества; протравы; необработанные природные смолы; листовые и порошкообразные металлы, используемые для художественно-декоративных целей и художественной печати.

17 - каучук, резина, гуттаперча, асбест, слюда и изделия из этих материалов, не относящиеся к другим классам; изделия из частично обработанных пласт-масс; материалы для конопачения, уплотнения и изоляции; неметаллические гибкие трубы.

19 - неметаллические строительные материалы; неметаллические жесткие трубы

для строительных целей; асфальт, смолы и битум; неметаллические передвижные конструкции и сооружения; неметаллические памятники.

37 - строительство; ремонт; установка оборудования.

40 - обработка материалов.

(111) N 2019 1100

(151) 30.12.2019

(210) 2018 00959

(220) 13.09.2018

(181) 13.09.2028

(730) Kərimov Zaur Ramiz oğlu, AZ 1217 Beyləqan rayonu, Dünyamalılar(AZ)

(540)

iService

(511) **37** - Elektrikli və elektron cihazların təmiri xidmətləri

(511) **37** - Услуги ремонта электрических и электронных устройств

(111) N 2019 1101

(151) 30.12.2019

(210) 2019 01814

(220) 18.10.2019

(181) 18.10.2029

(730) "GEN-LAB", AZ1010, Bakı şəhəri, Səbail rayonu, Xəqani, ev 53 (AZ)

(540)



(511) **05** - əczaçılıq, tibbi və baytarlıq preparatları; tibbi məqsədlər üçün gigiyenik preparatlar; tibbi və baytarlıq məqsədləri üçün pəhriz maddələri, uşaq qidası; insanlar və heyvanlar üçün qida əlavələri; plastirlər, sarğı materialları; dişləri plomblamaq və diş sürətlərini hazırlamaq üçün materiallar; dezinfeksiyaedici vasitələr; ziyanverici

heyvanları məhv etmək üçün preparatlar; fungisidlər, herbisidlər.

(511) **05** - Фармацевтические, медицинские и ветеринарные препараты; гигиенические препараты для медицинских целей; диетические вещества для медицинского и ветеринарного применения, питание для детей; пищевые добавки для людей и животных; пластыри, перевязочные материалы; материалы для пломбирования зубов и изготовления зубных слепков; дезинфицирующие средства; препараты для уничтожения вредных животных; фунгициды, гербициды.

(111) N 2019 1102

(151) 30.12.2019

(210) 2018 01116

(220) 29.10.2018

(181) 29.10.2028

(730) "Özəlīm" MMC, AZ 1025, Bakı şəh., Xətai r-nu, Xocalı, ev 55, məhəllə 1145

(AZ)

(540)

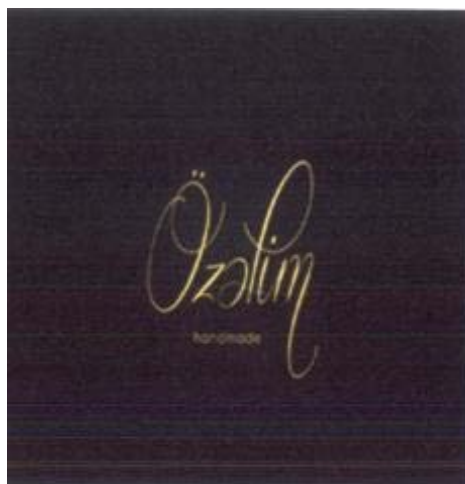

(526) Əmtəə nişanında "handmade" söz işarəsi hüquqi mühafizə obyektidir.

(591) qara, qızılı

(511) **23** - toxuculuq sapları və iplik.

24 - digər siniflərə aid edilməyən parçalar və toxuculuq məmulatları; ədyallar, örtüklər və süfrələr.

25 - qadın baş geyimləri

35 - reklam, biznes sahəsində menecment; biznes sahəsində inzibati fəaliyyət; ofis xidmətləri

39 - nəqletmə; malların qablaşdırılması və saxlanması.

(526) В товарном знаке словесное обозначение "handmade" не является объектом правовой охраны.

(591) черный, золотистый

(511) 23 - нити текстильные и пряжа.

24 - ткани и текстильные изделия, не относящиеся к другим классам; одеяла, покрывала и скатерти.

25 - женские головные уборы.

35 - реклама; менеджмент в сфере бизнеса; административная деятельность в сфере бизнеса; офисная служба;

39 - транспортировка; упаковка и хранение товаров.

каталоглары, электрон vasitələri, məsələn, telemağazalar və ya internet saytları tərəfindən həyata keçirilə bilər;

(526) В товарном знаке словосочетание "HIGH QUALITY STEERING OIL" не является объектом правовой охраны.

(591) золотистый, черный

(511) 35 - для третьих лиц сбор различных товаров (без их транспортировки) и размещение удобны в изучении и получении потребителями. Эти услуги могут быть выполнены розничными и оптовыми магазинами, почтовыми каталогами продаж, электронными средствами, например, теле-магазинами или интернет-сайтами;

(111) N 2019 1103

(151) 30.12.2019

(210) 2019 01698

(220) 01.10.2019

(181) 01.10.2029

(730) Yusifov Eldar Cahid oğlu, Bakı şəhəri, Nəsimi rayonu, Füzuli küçəsi, ev 3, mən. 31 (AZ)

(540)

(111) N 2019 1104

(151) 30.12.2019

(210) 2019 00324

(220) 20.02.2019

(181) 20.02.2029

(730) Babayev Fərid Rəhman oğlu, AZ1065, Bakı şəh., Yasamal r-nu, İsmayıl bəy Qutqaşını ev 39 (AZ)

(540)



(526) Əmtəə nişanında "HIGH QUALITY STEERING OIL" söz birləşməsi hüquqi mühafizə obyektidir.

(591) qızılı, qara

(511) 35 - üçüncü şəxslər üçün müxtəlif malların toplanması (onların nəql edilməsi nəzərdə tutulmadan) və yerləşdirilməsi istehlakçılar tərəfindən rahat öyrənilməsi və əldə olunması. Bu xidmətlər pərakəndə və topdansatış mağazaları, poçt satış

SOPHIE COUTURE
BAKU

(526) Əmtəə nişanında "COUTURE" və "BAKU" söz işarələri hüquqi mühafizə obyektidir deyildirlər.

(511) 40 - fərdi qaydada qadın paltarlarının tikilməsi.

(526) В товарном знаке словесные обозначения "COUTURE" и "BAKU" не являются объектами правовой охраны.

(511) 40 – индивидуальный пошив женской одежды.

(111) N 2019 1105

(151) 30.12.2019

(210) 2018 00968

(220) 18.09.2018

(181) 18.09.2028

(730) "ROV FOODS" MMC, Bakı şəh.,
Nərimanov r-nu, Təbriz küç., ev 55A, mən.

19 (AZ)

(540)



(511) 29 - ət, baliq, quş və ov quşu əti; ət ekstraktları; konservləşdirilmiş, qurudulmuş və istilik emalına uğradılmış meyvə və tərəvəzlər; jele, mürəbbə, kompotlar, yumurta, süd və süd məhsulları; qida yağları və piyləri.

30 - qəhvə, çay, kakao, qənd, düyü, tapioka (manioka), saqo, qəhvə əvəzediciləri; un və taxıl məmulatları, çörək-bulka məmulatları, qənnadı məmulatları, dondurma; bal, patokadan sirop; maya, çörəkçilik tozları; duz, xardal; sirkə, souslar; ədviyyatlar; qida buz.

32 - pivə; mineral və qazlı sular və digər alkoqolsuz içkilər, meyvəli içkilər və meyvə şirələri; sirop və içkilərin hazırlanması üçün digər tərkiblər.

35 - reklam, biznes sahəsində menecment; biznes sahəsində inzibati fəaliyyət; ofis xidmətləri.

(511) 29 - мясо, рыба, птица и дичь; мясные экстракты; овощи и фрукты консервированные, сушеные и подвергнутые тепловой обработке; желе, варенье, компоты; яйца, молоко и молочные продукты; масла и жиры пищевые.

30 - кофе, чай, какао, сахар, рис, тапиока (маниока), саго, заменители кофе; мука и зерновые продукты, хлебобулочные изделия, кондитерские изделия, мороженое; мед, сироп из патоки; дрожжи, пекарные

порошки; соль, горчица; уксус, приправы; пряности; пищевой лед.

32 - пиво; минеральные и газированные воды и прочие безалкогольные напитки; фруктовые напитки и фруктовые соки; сиропы и прочие составы для изготовления напитков.

35 - реклама; менеджмент в сфере бизнеса; административная деятельность в сфере бизнеса; офисная служба;

(111) N 2019 1106

(151) 30.12.2019

(210) 2019 01746

(220) 08.10.2019

(181) 08.10.2029

(730) "AL MARKET" MMC, AZ1052, Bakı şəhəri, Binəqədi rayonu, Əliyər Əliyev, ev 108 (AZ)

(540)

Elmas

(511) 30 - qəhvə, çay, kakao və qəhvə əvəzediciləri; düyü; tapioka (manioka) və saqo; un və taxıl məhsulları; çörək-bulka məmulatları, qənnadı məmulatları; dondurma; qənd, bal, patokadan sirop; maya, çörəkçilik tozları; duz; xardal; sirkə, ədviyyatlar (yemək üçün); ədviyyatlar (qənnadı məmulatları üçün); buz.

32 - mineral və qazlı sular və digər alkoqolsuz içkilər; meyvəli içkilər və meyvə şirələri; sirop və içkilərin hazırlanması üçün digər tərkiblər.

35 - 30 və 32-ci sinifdə göstərilən malların satışı.

(511) 30 - кофе, чай, какао, сахар, рис, тапиока (маниока), саго, заменители кофе; мука и зерновые продукты, хлебобулочные изделия, кондитерские изделия, мороженое; мед, сироп из патоки; дрожжи, пекарные порошки; соль, горчица; уксус, приправы; пряности; пищевой лед.

32 - минеральные и газированные воды и прочие безалкогольные напитки; фруктовые напитки и фруктовые соки; сиропы и

прочие составы для изготовления напитков.

35 - продажа товаров указанных в классах 30 и 32.

(111) N 2019 1107

(151) 30.12.2019

(210) 2019 00635

(220) 10.04.2019

(181) 10.04.2029

(730) "PAŞA-K" Firması, AZ1052, Bakı şəh., F.X.Xoyski 138/1(AZ)

(540)



(526) Əmtəə nişanında "гель для физиотерапии век" söz birləşməsi hüquqi mühafizə obyektidir.

(511) 03 - kosmetik vasitələr; gellər.

35 - 03-cü sinifdə göstərilən malları satışı üzrə xidmətlər.

(526) В товарном знаке словосочетание "гель для физиотерапии век" не является объектом правовой охраны.

(511) 03 - косметические средства; гели.

35 - услуги по продаже товаров 03-го класса.

(111) N 2019 1108

(151) 30.12.2019

(210) 2019 00155

(220) 29.01.2019

(181) 29.01.2029

(730) Babayev Əbil Mahmud oğlu, Bakı şəh., Nərimanov r-nu, H. Əliyev pr., ev 95A, mən. 45 (AZ)

(540)



(511) 25 - geyim, ayaqqabı və baş geyimləri.

(511) 25 - одежда, обувь, головные уборы.

(111) N 2019 1109

(151) 30.12.2019

(210) 2019 00211

(220) 04.02.2019

(181) 04.02.2029

(730) "ARAZ L" MMC, AZ 5000, Sumqayıt şəh., Metalurq küç., ev 2 (AZ)

(540)



(526) Əmtəə nişanında 3 in 1 də TƏRAVƏTLƏNDİRİR TƏMİZLƏYİR QORUYUR", "Dishwashing Liquid" söz birləşmələri və "lemon" söz işarəsi hüquqi mühafizə obyektləri deyildir.

(591) ağ, göy, bənövşəyi, mavi, narıncı, yaşıl
(511) 03 - ağartma üçün preparatlar və yuma üçün digər maddələr: təmizləmə. cilalama. yağsızlaşdırma və abraziv emal üçün preparatlar; sabunlar; ətriyyat məmulatları, efir yağları, kosmetika, saç üçün losyonlar; diş tozları və pastaları.

35 - yuyucu vasitələrin satışı üzrə xidmətlər.

(526) В товарном знаке словосочетания 3 in 1 də TƏRAVƏTLƏNDİRİR

TƏMİZLƏYİR QORUYUR”, “Dishwashing Liquid” словосочетания и словесное обозначение “lemon” не являются объектами правовой охраны.

(591) белый, синий, фиолетовый, черный, голубой, оранжевый, зеленый.

(511) 03 - препараты для отбеливания и прочие вещества для стирки; препараты для чистки, полирования, обезжиривания и абразивной обработки; мыла; парфюмерные изделия, эфирные масла, косметика, лосьоны для волос; зубные порошки и пасты.

35 - услуги по продаже моющих средств.

(111) N 2019 1110

(151) 30.12.2019

(210) 2019 00213

(220) 04.02.2019

(181) 04.02.2029

(730) "ARAZ L" MMC, AZ 5000, Sumqayıt şəh., Metalurq küç., ev 2 (AZ)

(540)



(526) Əmtəə nişanında “PREMIUM” söz işarəsi və “pro derma”, “Dishwashing Liquid” söz birləşmələri hüquqi mühafizə obyektləri deyildirlər.

(591) ağ, göy, bənövşəyi, qara, mavi, narıncı, yaşıl sarı

(511) 03 - ağartma üçün preparatlar və yuma üçün digər maddələr, təmizləmə, cilalama. yağsızlaşdırma və abraziv emal üçün preparatlar; sabunlar; ətriyyat məmulatları, efir yağları, kosmetika, saç üçün losyonlar; diş tozları və pastaları.

35 - yuyucu vasitələrin satışı üzrə xidmətlər.

(526) В товарном знаке словесное обозначение “PREMIUM” и словосочетание “pro derma”, “Dishwashing Liquid” не являются объектами правовой охраны.

(591) белый, синий, фиолетовый, черный, голубой, оранжевый, зеленый, желтый

(511) 03 - препараты для отбеливания и прочие вещества для стирки; препараты для чистки, полирования, обезжиривания и абразивной обработки; мыла; парфюмерные изделия, эфирные масла, косметика, лосьоны для волос; зубные порошки и пасты.

35 - услуги по продаже моющих средств.

(111) N 2019 1111

(151) 30.12.2019

(210) 2019 01440

(220) 08.08.2019

(181) 08.08.2029

(730) Kələntərli Səkinəxanım İkrəm qızı, Lənkəran şəhəri, Kələntərlilər küç, ev 19 (AZ)

(540)



(591) qırmızı, narıncı, tünd göy

(511) 35 - Reklam; biznes sahəsində menecment; biznes sahəsində inzibati fəaliyyət; ofis xidmətləri.

(591) красный, оранжевый, темно-синий

(511) 35 - реклама; менеджмент в сфере бизнеса; административная деятельность в сфере бизнеса; офисная служба.

(111) N 2019 1112

(151) 30.12.2019

(210) 2017 01175

(220) 13.12.2017

(181) 13.12.2027

(730) "Azərtelekom" MMC, AZ 1122, Bakı şəhəri, Yasamal rayonu, Tiflis pr., ev 3166-ci məhəllə (AZ)

(540)

AZƏRTELEKOM

(511) 01 - sənaye, elmi məqsədlərdə, fotoqrafiyada, kənd təsərrüfatında, bağçılıqda və meşəçilikdə istifadə üçün nəzərdə tutulan kimyəvi məhsullar; emal olunmamış süni qatranlar; emal olunmamış plastik materiallar; gübrələr; od söndürmək üçün tərkiblər; metalların tavlınması və lehimlənməsi üçün preparatlar; ərzaq məhsullarının konservləşdirilməsi üçün preparatlar; aşılama maddələri; sənaye məqsədləri üçün yapışqan maddələr.

02 - boyalar, əlif yağları, laklar; metalları korroziyadan və ağacı xarab olmaqdan mühafizə edən qoruyucu vasitələr; boyaq maddələr; yeyici maddələr; emal olunmamış təbii qatranlar; bədii-dekorativ məqsədlər və bədii mətbuat üçün istifadə edilən təbəqə və tozvari metallar.

03 - ağartma üçün preparatlar və yuma üçün digər maddələr; təmizləmə, cilalama, yağsızlaşdırma və abraziv emal üçün preparatlar; sabunlar; ətriyyat məmulatları, efir yağları; kosmetika, saç üçün losyonlar; diş tozları və pastaları.

04 - texniki yağlar və sürtkülər; sürtkü materialları; tozu udmaq, islatmaq və birləşdirmək üçün tərkiblər; yanacaqlar (o cümlədən, motor benzinləri) və işıqlandırıcı materiallar; fitillər və işıqlandırma üçün şamlar

05 - əczaçılıq və baytarlıq preparatları; tibbi məqsədlər üçün gigiyena preparatları; tibbi məqsədlər üçün pəhriz maddələri; uşaq qidası; plastirlər, sarğı materialları; dişləri plomblamaq və diş sürətlərini hazırlamaq üçün materiallar; dezinfeksiyaedici vasitələr; ziyanverici heyvanları məhv etmək üçün vasitələr; fungusidlər, herbisidlər

06 - adi metallar və onların xəlitələri; metal tikinti materialları; səyyar metal konstruksiyalar və tikililər; dəmir yolları üçün metal materiallar; metal trosar və məftillər (qeyri-elektrik); dəmir və qifil məmulatları; metal borular; seyflər; digər siniflərə aid edilməyən adi metallardan məmulatlar; filizlər.

07 - maşınlar və dəzgahlar; mühərliklər (yerüstü nəqliyyat vasitələri üçün nəzərdə tutulanlar istisna olmaqla); birləşmələr və ötürmə elementləri (yerüstü nəqliyyat vasitələri üçün nəzərdə tutulanlar istisna olmaqla); əl ilə idarə edilən alətlərdən başqa kənd təsərrüfatı alətləri; inkubatorlar.

08 - əl vasitələri və alətlər; bıçaq məmulatları, çəngəllər və qaşıqlar; soyuq silah; ülgüclər

09 - elmi məqsədlər, dəniz, geodeziya, fotoqrafiya, kinematografiya, optika, çəkmə, ölçmə, signalizasiya, nəzarət (yoxlama), xilas etmə və tədris üçün cihaz və alətlər; elektrikin ötürülməsi, paylanması, transformasiyası, toplanması, tənzimlənməsi və ya idarə edilməsi üçün cihaz və alətlər; səs və ya təsvirin yazılması, ötürülməsi, canlandırılması üçün aparatlar; məlumatın maqnit daşıyıcıları, səs yazma diskləri, ticarət avtomatları və ilkin ödənişli aparatlar üçün mexanizmlər; kassa aparatları, hesablayıcı maşınlar; məlumatları işləmək üçün avadanlıq və kompüterlər; od söndürmək üçün avadanlıq.

10 - cərrahi, tibbi, stomatoloji və baytarlıq cihaz və alətləri; ətrafların protezləri, göz və diş protezləri; ortopedik məmulatlar; tikiş qoymaq üçün materiallar.

11 - işıqlandırma, qızdırma, buxar əldə etmə, ərzaq məhsullarının isti emalı üçün, soyutma, qurutma, ventilyasiya etmə üçün, su bölüşdürücü və sanitariya-texniki qurğular.

12 - nəqliyyat vasitələri; quruda, suda və havada hərəkət edən aparatlar.

13 - odlu silah; döyüş sursatı və mərmilər; partlayıcı maddələr; fişənglər.

14 - nəcib metallar və onların xəlitələri, onlardan digər siniflərə aid edilməyən məmulatlar və ya örtülər; zərgərlik məmulatları, bijuteriya, qiymətli daş-qaşlar; saatlar və xronometrik cihazlar.

15 - musiqi alətləri.

16 - kağız, karton və onlardan digər siniflərə aid edilməyən məmulatlar; çap məhsulları; cildləmə işləri üçün materiallar; fotoşəkillər;

yazı kağızı malları; dəftərxana və məişət məqsədləri üçün yapışqan maddələr; rəssamlar üçün materiallar; fırçalar; yazı makinaları və kontor ləvazimatları (mebel istisna edilməklə); tədris materialları və əyani vəsaitlər (aparatura istisna edilməklə); qablaşdırma üçün plastik kütlədən hazırlanmış materiallar (digər siniflərə aid edilməyən); şriftlər; mətbəə klişesi.

17 - kauçuk, rezin, quttaperça, asbest, slyuda və bu materiallardan digər siniflərə aid edilməyən məmulatlar; qismən emal olunmuş plastik kütlələrdən məmulatlar; kəpikləmə, sıxlaşdırma və izolyasiya üçün materiallar; qeyri-metal elastik borular.

18 - dəri və onun əvəzediciləri, onlardan digər siniflərə aid edilməyən məmulatlar; heyvan dəriləri; yol sandıqları, çamadanlar; yağış və gün çətirləri, əsalar; qırcmanlar, qamçılar, at yəhər-qayıışı və sərraclıq malları.

19 - qeyri-metal tikinti materialları; tikinti məqsədləri üçün qeyri-metal sərt borular; asfalt, qatranlar və bitum, qeyri-metal səyyar konstruksiyalar və tikililər; qeyri-metal abidələr.

20 - mebel, güzgülər, şəkillər üçün çərçivələr; ağacdan, mantardan, qamışdan, qarğıdan, söyüddən, buynuzdan, sümükdən, fil sümüyündən, balina biğından, tısbağaların qınından, balıqqulaqlarından, kəhrabadan, sədəfdən, dəniz penkasından, bu materialların əvəzedicilərindən və ya plastik kütlələrdən digər siniflərə aid edilməyən məmulatlar.

21 - ev və ya mətbəx əşyaları və qab-qacaq; daraqlar və süngərlər; şotkalar (fırçalar istisna edilməklə); şotka məmulatları üçün materiallar; təmizlik və yır-yığış üçün tərtibatlar; metal liflər; emal olunmamış və ya qismən emal olunmuş şüşə (tikinti şüşəsi istisna olmaqla); şüşə; çini və saxsıdan digər siniflərə aid edilməyən məmulatlar.

22 - digər siniflərə aid edilməyən kanatlar, kəndirlər, ciyərlər, torlar, çadırlar, talvarlar, brezentlər; yelkənlər; kisələr; doldurma materialları (rezin və plastik kütlədən olanlar istisna olunmaqla); lifli toxuculuq xammalı.

23 - toxuculuq sapları və iplik.

24 - digər siniflərə aid edilməyən parçalar və toxuculuq məmulatları; ədyallar, örtüklər və süfrələr.

25 - geyim, ayaqqabı və baş geyimləri.

26 - krujeva və tikməli məmulatlar, tesma və lentlər; düymələr, basmadüymələr, qarmaqlar və qarqaralar, sancaqlar və iynələr; süni güllər.

27 - xalçalar, həsirlər, ayaqaaltılar, linoleum və döşəmə üçün digər örtüklər; toxuma olmayan divar kağızları və üzlük materiallar.

28 - oyunlar, oyuncaqlar; digər siniflərə aid edilməyən gimnastika və idman malları; yolka bəzəkləri

29 - ət, balıq, quş və ov quşu əti; ət ekstraktları; konservləşdirilmiş, qurudulmuş və istilik emalına uğradılmış meyvə və tərəvəzlər; jele, mürəbbə, kompotlar, yumurta, süd və süd məhsulları; qida yağları və piyləri.

30 - qəhvə, çay, kakao, qənd, düyü, tapioka (manioka), saqo, qəhvə əvəzediciləri; un və taxıl məmulatları, çörək-bulka məmulatları, qənnadı məmulatları, dondurma; bal, patokadan sirop; maya, çörəkçilik tozları; duz, xardal; sirkə, souslar; ədviyyatlar; qida buzu.

31 - digər siniflərə aid edilməyən kənd təsərrüfatı; bağ-bostan, meşə və taxıl məhsulları; diri heyvanlar; təzə meyvələr və tərəvəzlər, toxumlar, canlı bitkilər və güllər; heyvanlar üçün yemlər, səməni.

32 - pivə; mineral və qazlı sular və digər alkoqolsuz içkilər, meyvəli içkilər və meyvə şirələri; siroplar və içkilərin hazırlanması üçün digər tərkiblər.

33 - alkoqollu içkilər (pivə istisna olmaqla).

34 - tütün, papiros çəkmək üçün ləvazimatlar; kibrit.

35 - reklam, biznes sahəsində menecment; biznes sahəsində inzibati fəaliyyət; ofis xidmətləri.

36 - sığortalama; maliyyə fəaliyyəti; kredit-pul əməliyyatları; daşınmaz əmlakla əməliyyatlar.

37 - inşaat; təmir; avadanlığın quraşdırılması.

38 - telekommunikasiyalar.

39 - nəql etmə; malların qablaşdırılması və saxlanması; səyahətlərin təşkili.

40 - materialların emalı.

41 - tərbiyə etmə; tədris prosesinin təmin edilməsi; əyləncələr; idman və mədəni-maarif tədbirlərinin təşkili.

42 - elmi və texnoloji xidmətlər və onlara aid elmi tədqiqatlar və işləmələr; sənaye analizi və elmi tədqiqatlar üzrə xidmətlər;

kompüterlərin texniki və proqram təminatının işlənməsi və təkmilləşdirilməsi.

43 - ərzaq məhsulları və içkilərlə təmin etmə xidmətlər; müvəqqəti yaşayışın təmin edilməsi.

44 - tibbi xidmətlər; baytarlıq xidmətləri; insanlar və heyvanlar üçün gigiyena və kosmetika sahəsində xidmətlər; kənd təsərrüfatı, bostançılıq və meşəçilik sahəsində xidmətlər.

45 - hüquqi xidmətlər; fərdi şəxslərin tələbatlarının təmin edilməsi üçün başqaları tərəfindən göstərilən şəxsi və sosial xidmətlər; əmlakın və fərdi şəxslərin müdafiəsi üçün təhlükəsizlik xidmətləri.

(511) 01 - Химические продукты, предназначенные для использования в промышленных, научных целях, в фотографии, сельском хозяйстве, садоводстве и лесоводстве; необработанные синтетические смолы, необработанные пластические материалы; удобрения; составы для тушения огня; препараты для закалки и пайки металлов; препараты для консервирования пищевых продуктов; дубильные вещества; клеящие вещества для промышленных целей.

02 - краски, олифы, лаки; защитные средства, предохраняющие металлы от коррозии и древесину от разрушения; красящие вещества; протравы; необработанные природные смолы; листовые и порошкообразные металлы, используемые для художественно-декоративных целей и художественной печати.

03 - препараты для отбеливания и прочие вещества для стирки; препараты для чистки, полирования, обезжиривания и абразивной обработки; мыла; парфюмерные изделия, эфирные масла, косметика, лосьоны для волос; зубные порошки и пасты.

04 - технические масла и смазки; смазочные материалы; составы для поглощения, смачивания и связывания пыли; топлива (в том числе, моторные бензины) и осветительные материалы; фитили и свечи для освещения.

05 - фармацевтические продукты, медицинские и ветеринарные препараты; гигиенические препараты для медицинских целей;

диетическое питание и вещества для медицинских или ветеринарных целей, детское питание; пищевые добавки для человека и животных; пластыри, перевязочные материалы; материалы для пломбирования зубов и изготовления зубных слепков; дезинфицирующие средства; препараты для уничтожения вредных животных; фунгициды, гербициды.

06 - обычные металлы и их сплавы; металлические строительные материалы; передвижные металлические конструкции и сооружения; металлические материалы для рельсовых путей; металлические тросы и проволока [неэлектрические]; скобяные и замочные изделия; металлические трубы; сейфы; руды.

07 - машины и станки; двигатели (за исключением предназначенных для наземных транспортных средств); соединения и элементы передач (за исключением предназначенных для наземных транспортных средств); сельскохозяйственные орудия, иные, чем орудия с ручным управлением; инкубаторы для яиц; торговые автоматы.

08 - ручные орудия и инструменты; ножевые изделия, вилки и ложки; холодное оружие; бритвы.

09 - приборы и инструменты научные, морские, геодезические, фотографические, кинематографические, оптические, для взвешивания, измерения, сигнализации, контроля (проверки), спасания и обучения; приборы и инструменты для передачи, распределения, трансформации, накопления, регулирования или управления электричеством; аппаратура для записи, передачи, воспроизведения звука или изображений; магнитные носители информации, диски звукозаписи; компакт-диски, DVD и другие цифровые носители информации; механизмы для аппаратов с предварительной оплатой; кассовые аппараты, счетные машины, оборудование для обработки информации и компьютеры; программное обеспечение; оборудование для тушения огня.

10 - приборы и инструменты хирургические, медицинские, стоматологические и ветеринарные; протезы конечностей, глазные и зубные протезы; ортопедические изделия; материалы для наложения швов.

11 - устройства для освещения, нагрева, получения пара, тепловой обработки пищевых продуктов, для охлаждения, сушки, вентиляции, водораспределительные и санитарно-технические.

12 - транспортные средства; аппараты, перемещающиеся по земле, воде и воздуху.

13 - огнестрельное оружие; боеприпасы и снаряды; взрывчатые вещества; фейерверки.

14 - благородные металлы и их сплавы; ювелирные изделия, бижутерия, драгоценные камни; часы и прочие хронометрические приборы.

15 - музыкальные инструменты.

16 - бумага, картон и изделия из них; печатная продукция; материалы для переплетных работ; фотоснимки; писчебумажные товары; клейкие вещества для канцелярских и бытовых целей; принадлежности для художников; кисти; пишущие машины и конторские принадлежности (за исключением мебели); учебные материалы и наглядные пособия (за исключением аппаратуры); пластмассовые материалы для упаковки; шрифты; клише типографские.

17 - каучук, резина, гуттаперча, асбест, слюда и изделия из этих материалов; изделия из частично обработанных пластмасс; материалы для конопачения, уплотнения и изоляции; неметаллические гибкие трубы.

18 - кожа и имитация кожи, изделия из них; шкуры животных; дорожные сундуки, чемоданы; зонты от дождя и солнца; трости; хлысты, кнуты, конская сбруя и шорные изделия.

19 - неметаллические строительные материалы; неметаллические жесткие трубы для строительных целей; асфальт, смолы и битум; неметаллические передвижные конструкции и сооружения; неметаллические памятники.

20 - мебель, зеркала, обрамления для картин; рог, кость, слоновая кость, китовый ус или перламутр необработанные или частично обработанные; раковины; морская пенка; янтарь.

21 - домашняя или кухонная утварь и посуда; расчески и губки; щетки (за исклю-

чением кистей); материалы для щеточных изделий; приспособления для чистки и уборки; мочалки металлические; необработанное или частично обработанное стекло (за исключением строительного стекла); изделия из стекла, фарфора и фаянса.

22 - канаты, веревки, бечевки; сети; палатки, навесы, брезенты; паруса; мешки; набивочные материалы (за исключением из бумаги, картона, резины и пластических материалов); текстильное волокнистое сырье.

23 - нити текстильные и пряжа.

24 - ткани и их заменители; покрывала постельные и скатерти; одеяла.

25 - одежда, обувь, головные уборы.

26 - кружева и вышитые изделия, тесьма и ленты; пуговицы, кнопки, крючки и блочки, булавки и иглы; искусственные цветы.

27 - ковры, циновки, маты, линолеум и прочие покрытия для полов; стенные обои и обивочные материалы (нетекстильные).

28 - игры, игрушки; гимнастические и спортивные товары; елочные украшения.

29 - мясо, рыба, птица и дичь; мясные экстракты; овощи и фрукты консервированные, сушеные и подвергнутые тепловой обработке; желе, варенье, компоты; яйца;

молоко и молочные продукты; масла и жиры пищевые.

30 - кофе, чай, какао и заменители кофе; рис; тапиока (маниока) и саго; мука и зерновые продукты; хлебобулочные изделия, кондитерские изделия; мороженое; сахар, мед, сироп из патоки;

дрожжи, пекарные порошки; соль; горчица; уксус, приправы; пряности; лед.

31 - сельскохозяйственные, садово-огородные и лесные продукты;

зерно и семена необработанные или обработанные; живые животные; свежие фрукты и овощи; живые растения и цветы; корма для животных; солод.

32 - пиво; минеральные и газированные воды и прочие безалкогольные напитки; фруктовые напитки и фруктовые соки; сиропы и прочие составы для изготовления напитков.

33 - алкогольные напитки (за исключением пива).

34 - табак; курительные принадлежности; спички.

35 - реклама; менеджмент в сфере бизнеса; административная деятельность в сфере бизнеса; офисная служба.

36 - страхование; финансовая деятельность; кредитно-денежные операции; операции с недвижимостью.

37 - строительство; ремонт; установка оборудования.

38 - телекоммуникации.

39 - транспортировка; упаковка и хранение товаров; организация путешествий.

40 - обработка материалов.

41 - воспитание; обеспечение учебного процесса; развлечения;

организация спортивных и культурно-просветительных мероприятий.

42 - научные и технологические услуги и относящиеся к ним научные исследования и разработки; услуги по промышленному анализу и научным исследованиям; разработка и усовершенствование технического и программного обеспечения компьютеров.

43 - услуги по обеспечению пищевыми продуктами и напитками; обеспечение временного проживания.

44 - медицинские услуги;

ветеринарные услуги; услуги в области гигиены и косметики для людей и животных; услуги в области сельского хозяйства, огородничества и лесоводства.

45 - юридические услуги; службы безопасности для защиты имущества и индивидуальных лиц; персональные и социальные услуги, оказываемые другим для удовлетворения потребностей индивидуальных лиц.

(111) N 2019 1113

(151) 30.12.2019

(210) 2017 01176

(220) 13.12.2017

(181) 13.12.2027

(730) "Azertelekom" MMC, AZ 1122, Bakı şəhəri, Yasamal rayonu, Tiflis pr., ev 3166-ci məhəllə (AZ)

(540)

AZERTELEKOM

(511) 01 - sənaye, elmi məqsədlərdə, fotoqrafiyada, kənd təsərrüfatında, bağçılıqda və meşəçilikdə istifadə üçün nəzərdə tutulan kimyəvi məhsullar; emal olunmamış süni qatranlar; emal olunmamış plastik materiallar; gübrələr; od söndürmək üçün tərkiblər; metalların tavlanması və lehimlənməsi üçün preparatlar; ərzaq məhsullarının konservləşdirilməsi üçün preparatlar; aşılayıcı maddələr; sənaye məqsədləri üçün yarışqan maddələr.

02 - boyalar, əlif yağları, laklar; metalları korroziyadan və ağacı xarab olmaqdan mühafizə edən qoruyucu vasitələr; boyaq maddələri; yeyici maddələr; emal olunmamış təbii qatranlar; bədii-dekorativ məqsədlər və bədii mətbuat üçün istifadə edilən təbəqə və tozvari metallar.

03 - ağartma üçün preparatlar və yuma üçün digər maddələr; təmizləmə, cilalama, yağsızlaşdırma və abraziv emal üçün preparatlar; sabunlar; ətriyyat məmulatları, efir yağları; kosmetika, saç üçün losyonlar; diş tozları və pastaları.

04 - texniki yağlar və sürtkülər; sürtkü materialları; tozu udmaq, islatmaq və birləşdirmək üçün tərkiblər; yanacaqlar (o cümlədən, motor benzinləri) və işıqlandırıcı materiallar; fitillər və işıqlandırma üçün şamlar.

05 - əczaçılıq və baytarlıq preparatları; tibbi məqsədlər üçün gigiyena preparatları; tibbi məqsədlər üçün pəhriz maddələri; uşaq qidası; plastırlar, sarğı materialları; dişləri plomblamaq və diş sürətlərini hazırlamaq üçün materiallar; dezinfeksiyaedici vasitələr; ziyanverici heyvanları məhv etmək üçün vasitələr; fungisidlər, herbisidlər

06 - adi metallar və onların xəlitələri; metal tikinti materialları; səyyar metal konstruksiyalar və tikililər; dəmir yolları üçün metal materiallar; metal troslar və məftillər (qeyri-elektrik); dəmir və qifil məmulatları; metal borular; seyflər; digər siniflərə aid edilməyən adi metallardan məmulatlar; filizlər.

07 - maşınlar və dəzgahlar; mühərliklər (yerüstü nəqliyyat vasitələri üçün nəzərdə tutulanlar istisna olmaqla); birləşmələr və

ötürmə elementləri (yerüstü nəqliyyat vasitələri üçün nəzərdə tutulanlar istisna olmaqla); əl ilə idarə edilən alətlərdən başqa kənd təsərrüfatı alətləri; inkubatorlar.

08 - əl vasitələri və alətlər; bıçaq məmulatları, çəngəllər və qaşıqlar; soyuq silah; ülgüclər.

09 - elmi məqsədlər, dəniz, geodeziya, fotoqrafiya, kinematoqrafiya, optika, çəkmə, ölçmə, siqnalizasiya, nəzarət (yoxlama), xilas etmə və tədris üçün cihaz və alətlər; elektriklə ötürülməsi, paylaşması, transformasiyası, toplanması, tənzimlənməsi və ya idarə edilməsi üçün cihaz və alətlər; səsin və ya təsvirin yazılması, ötürülməsi, canlandırılması üçün aparatura; məlumatın maqnit daşıyıcıları, səsyzma diskləri, ticarət avtomatları və ilkin ödənişli aparatlar üçün mexanizmlər; kassa aparatları, hesablayıcı maşınlar; məlumatları işləmək üçün avadanlıq və kompüterlər; od söndürmək üçün avadanlıq.

10 - cərrahi, tibbi, stomotoloji və baytarlıq cihaz və alətləri; ətrafların protezləri, göz və diş protezləri; ortopedik məmulatlar; tikiş qoymaq üçün materiallar.

11 - işıqlandırma, qızdırma, buxar əldə etmə, ərzaq məhsullarının isti emalı üçün, soyutma, qurutma, ventilyasiya etmə üçün, su bölüşdürücü və sanitariya-texniki qurğular.

12 - nəqliyyat vasitələri; quruda, suda və havada hərəkət edən aparatlar.

13 - odlu silah; döyüş sursatı və mərmilər; partlayıcı maddələr; fişənglər.

14 - nəcib metallar və onların xəlitələri, onlardan digər siniflərə aid edilməyən məmulatlar və ya örtülər; zərgərlik məmulatları, bijuteriya, qiymətli daş-qaşlar; saatlar və xronometrik cihazlar.

15 - musiqi alətləri.

16 - kağız, karton və onlardan digər siniflərə aid edilməyən məmulatlar; çap məhsulları; cildləmə işləri üçün materiallar; fotosəkillər; yazı kağızı malları; dəftərxana və məişət məqsədləri üçün yapışqan maddələr; rəssamlar üçün materiallar; fırçalar; yazı makinaları və kontor ləvazimatları (mebel istisna edilməklə); tədris materialları və əyani vəsaitlər (aparatura istisna edilməklə); qablaşdırma üçün plastik kütlədən hazırlanmış materiallar (digər siniflərə aid edilməyən); şriftlər; mətbəə klışesi.

17 - kauçuk, rezin, quttaperça, asbest, slyuda və bu materiallardan digər siniflərə aid edilməyən məmulatlar; qismən emal olunmuş plastik kütlələrdən məmulatlar; kəpitkələmə, sıxlaşdırma və izolyasiya üçün materiallar; qeyri-metal elastik borular.

18 - dəri və onun əvəzediciləri, onlardan digər siniflərə aid edilməyən məmulatlar; heyvan dəriləri; yol sandıqları, çamadanlar; yağış və gün çətirləri, əsalar; qırqmanlar, qamçılar, at yəhər-qayıışı və sərraclıq malları.

19 - qeyri-metal tikinti materialları; tikinti məqsədləri üçün qeyri-metal sərt borular; asfalt, qatranlar və bitum, qeyri-metal səyyar konstruksiyalar və tikililər; qeyri-metal abidələr.

20 - mebel, güzgülər, şəkillər üçün çərçivələr; ağacdan, mantardan, qamışdan, qarğıdan, söyüddən, buynuzdan, sümükdən, fil sümüyündən, balina bığından, tısağağaların qınından, balıqulaqlarından, kəhrabadan, sədəfdən, dəniz penkasından, bu materialların əvəzedicilərindən və ya plastik kütlələrdən digər siniflərə aid edilməyən məmulatlar.

21 - ev və ya mətbəx əşyaları və qab-qacaq; daraqlar və süngərlər; şotkalar (fırçalar istisna edilməklə); şotka məmulatları üçün materiallar; təmizlik və yır-yığış üçün tərtibatlar; metal liflər; emal olunmamış və ya qismən emal olunmuş şüşə (tikinti şüşəsi istisna olmaqla); şüşə; çini və saxsıdan digər siniflərə aid edilməyən məmulatlar.

22 - digər siniflərə aid edilməyən kanatlar, kəndirlər, ciyərlər, torlar, çadırlar, talvarlar, brezent, yelkənlər və kisələr; doldurma materialları (rezin və plastik kütlədən olanlar istisna olmaqla); toxuculuq lifli xammalı.

23 - toxuculuq sapları və iplik.

24 - digər siniflərə aid edilməyən parçalar və toxuculuq məmulatları; ədyallar, örtüklər və süfrələr.

25 - geyim, ayaqqabı və baş geyimləri.

26 - krujeva və tikməli məmulatlar, tesma və lentlər; düymələr, basmadüymələr, qarmaqlar və qarqaralar, sancaqlar və iynələr; süni güllər.

27 - xalçalar, həsirlər, ayaqaltılar, linoleum və döşəmə üçün digər örtüklər; toxuma olmayan divar kağızları və üzük materiallar.

28 - oyunlar, oyuncaqlar; digər siniflərə aid edilməyən gimnastika və idman malları; yolkə bəzəkləri

29 - ət, balıq, quş və ov quşu əti; ət ekstraktları; konservləşdirilmiş, qurudulmuş və istilik emalına uğradılmış meyvə və tərəvəzlər; jele, mürəbbə, kompotlar, yumurta, süd və süd məhsulları; qida yağları və piyləri.

30 - qəhvə, çay, kakao, qənd, düyü, tapioka (manioka), saqo, qəhvə əvəzediciləri; un və taxıl məmulatları, çörək-bulka məmulatları, qənnadı məmulatları, dondurma; bal, patokadan sirop; maya, çörəkçilik tozları; duz, xardal; sirkə, souslar; ədviyyatlar; qida buzu.

31 - digər siniflərə aid edilməyən kənd təsərrüfatı; bağ-bostan, meşə və taxıl məhsulları; diri heyvanlar; təzə meyvələr və tərəvəzlər, toxumlar, canlı bitkilər və güllər; heyvanlar üçün yemlər, səməni.

32 - pivə; mineral və qazlı sular və digər alkoqolsuz içkilər, meyvəli içkilər və meyvə şirələri; sirop və içkilərin hazırlanması üçün digər tərkiblər.

33 - alkoqollu içkilər (pivə istisna olmaqla).

34 - tütün, papiros çəkmək üçün ləvazimatlar; kibrit.

35 - reklam, biznes sahəsində menecment; biznes sahəsində inzibati fəaliyyət; ofis xidmətləri.

36 - sığortalama; maliyyə fəaliyyəti; kredit-pul əməliyyatları; daşınmaz əmlakla əməliyyatlar.

37 - inşaat; təmir; avadanlığın quraşdırılması.

38 - telekommunikasiyalar.

39 - nəql etmə; malların qablaşdırılması və saxlanması; səyahətlərin təşkili.

40 - materialların emalı.

41 - tərbiyə etmə; tədris prosesinin təmin edilməsi; əyləncələr; idman və mədəni-maarif tədbirlərinin təşkili.

42 - elmi və texnoloji xidmətlər və onlara aid elmi tədqiqatlar və işləmələr; sənaye analizi və elmi tədqiqatlar üzrə xidmətlər; kompüterlərin texniki və proqram təminatının işlənməsi və təkmilləşdirilməsi.

43 - ərzaq məhsulları və içkilərlə təminatmə xidmətlər; müvəqqəti yaşayışın təmin edilməsi.

44 - tibbi xidmətlər; baytarlıq xidmətləri; insanlar və heyvanlar üçün gigiyena və kosmetika sahəsində xidmətlər; kənd

təsərrüfatı, bostançılıq və meşəçilik sahəsində xidmətlər.

45 - hüquqi xidmətlər; fərdi şəxslərin tələbatlarının təmin edilməsi üçün başqaları tərəfindən göstərilən şəxsi və sosial xidmətlər; əmlakın və fərdi şəxslərin müdafiəsi üçün təhlükəsizlik xidmətləri.

(511) 01 - химические продукты, предназначенные для использования в промышленных, научных целях, в фотографии, сельском хозяйстве, садоводстве и лесоводстве; необработанные синтетические смолы, необработанные пластические материалы; удобрения; составы для тушения огня; препараты для закалки и пайки металлов; препараты для консервирования пищевых продуктов; дубильные вещества; клеящие вещества для промышленных целей.

02 - краски, олифы, лаки; защитные средства, предохраняющие металлы от коррозии и древесину от разрушения; красящие вещества; протравы; необработанные природные смолы; листовые и порошкообразные металлы, используемые для художественно-декоративных целей и художественной печати.

03 - препараты для отбеливания и прочие вещества для стирки; препараты для чистки, полирования, обезжиривания и абразивной обработки; мыла; парфюмерные изделия, эфирные масла, косметика, лосьоны для волос; зубные порошки и пасты.

04 - технические масла и смазки; смазочные материалы; составы для поглощения, смачивания и связывания пыли; топлива (в том числе, моторные бензины) и осветительные материалы; фитили и свечи для освещения.

05 - фармацевтические продукты, медицинские и ветеринарные препараты; гигиенические препараты для медицинских целей; диетическое питание и вещества для медицинских или ветеринарных целей, детское питание; пищевые добавки для человека и животных; пластыри, перевязочные материалы; материалы для пломбирования зубов и изготовления зубных слепков; дезинфицирующие средства; препараты для уничтожения вредных животных; фунгициды, гербициды.

06 - обычные металлы и их сплавы; металлические строительные материалы; передвижные металлические конструкции и сооружения; металлические материалы для рельсовых путей; металлические тросы и проволока [неэлектрические]; скобяные и замочные изделия; металлические трубы; сейфы; руды.

07 - машины и станки; двигатели (за исключением предназначенных для наземных транспортных средств); соединения и элементы передач (за исключением предназначенных для наземных транспортных средств); сельскохозяйственные орудия, иные, чем орудия с ручным управлением; инкубаторы для яиц; торговые автоматы.

08 - ручные орудия и инструменты; ножевые изделия, вилки и ложки; холодное оружие; бритвы.

09 - приборы и инструменты научные, морские, геодезические, фотографические, кинематографические, оптические, для взвешивания, измерения, сигнализации, контроля (проверки), спасания и обучения; приборы и инструменты для передачи, распределения, трансформации, накопления, регулирования или управления электричеством; аппаратура для записи, передачи, воспроизведения звука или изображений; магнитные носители информации, диски звукозаписи; компакт-диски, DVD и другие цифровые носители информации; механизмы для аппаратов с предварительной оплатой; кассовые аппараты, счетные машины, оборудование для обработки информации и компьютеры; программное обеспечение; оборудование для тушения огня.

10 - приборы и инструменты хирургические, медицинские, стоматологические и ветеринарные; протезы конечностей, глазные и зубные протезы; ортопедические изделия; материалы для наложения швов.

11 - устройства для освещения, нагрева, получения пара, тепловой обработки пищевых продуктов, для охлаждения, сушки, вентиляции, водораспределительные и санитарно-технические.

12 - транспортные средства; аппараты, перемещающиеся по земле, воде и воздуху.

13 - огнестрельное оружие; боеприпасы и снаряды; взрывчатые вещества; фейерверки.

14 - благородные металлы и их сплавы; ювелирные изделия, бижутерия, драгоценные камни; часы и прочие хронометрические приборы.

15 - музыкальные инструменты.

16 - бумага, картон и изделия из них; печатная продукция; материалы для переплетных работ; фотоснимки; писчебумажные товары; клейкие вещества для канцелярских и бытовых целей; принадлежности для художников;

кисти; пишущие машины и конторские принадлежности (за исключением мебели); учебные материалы и наглядные пособия (за исключением аппаратуры); пластмассовые материалы для упаковки; шрифты; клише типографские.

17 - каучук, резина, гуттаперча, асбест, слюда и изделия из этих материалов; изделия из частично обработанных пластмасс; материалы для конопачения, уплотнения и изоляции; неметаллические гибкие трубы.

18 - кожа и имитация кожи, изделия из них; шкуры животных; дорожные сундуки, чемоданы; зонты от дождя и солнца; трости; хлысты, кнуты, конская сбруя и шорные изделия.

19 - неметаллические строительные материалы; неметаллические жесткие трубы для строительных целей; асфальт, смолы и битум; неметаллические передвижные конструкции и сооружения; неметаллические памятники.

20 - мебель, зеркала, обрамления для картин; рог, кость, слоновая кость, китовый ус или перламутр необработанные или частично обработанные; раковины; морская пенка; янтарь.

21 - домашняя или кухонная утварь и посуда; расчески и губки; щетки (за исключением кистей); материалы для щеточных изделий; приспособления для чистки и уборки; мочалки металлические; необработанное или частично обработанное стекло (за исключением строительного стекла); изделия из стекла, фарфора и фаянса.

22 - канаты, веревки, бечевки; сети; палатки, навесы, брезенты; паруса; мешки; набивочные материалы (за исключением из бумаги, картона, резины и пластических материалов); текстильное волокнистое сырье.

23 - нити текстильные и пряжа.

24 - ткани и их заменители; покрывала постельные и скатерти; одеяла.

25 - одежда, обувь, головные уборы.

26 - кружева и вышитые изделия, тесьма и ленты; пуговицы, кнопки, крючки и блочки, булавки и иглы; искусственные цветы.

27 - ковры, циновки, маты, линолеум и прочие покрытия для полов; стенные обои и обивочные материалы (нетекстильные).

28 - игры, игрушки; гимнастические и спортивные товары; елочные украшения.

29 - мясо, рыба, птица и дичь; мясные экстракты; овощи и фрукты консервированные, сушеные и подвергнутые тепловой обработке; желе, варенье, компоты; яйца; молоко и молочные продукты; масла и жиры пищевые.

30 - кофе, чай, какао и заменители кофе; рис; тапиока (маниока) и саго; мука и зерновые продукты; хлебобулочные изделия, кондитерские изделия; мороженое; сахар, мед, сироп из патоки; дрожжи, пекарные порошки; соль; горчица; уксус, приправы; пряности; лед.

31 - сельскохозяйственные, садово-огородные и лесные продукты; зерно и семена необработанные или обработанные; живые животные; свежие фрукты и овощи; живые растения и цветы; корма для животных; солод.

32 - пиво; минеральные и газированные воды и прочие безалкогольные напитки; фруктовые напитки и фруктовые соки; сиропы и прочие составы для изготовления напитков.

33 - алкогольные напитки (за исключением пива).

34 - табак; курительные принадлежности; спички.

35 - реклама; менеджмент в сфере бизнеса; административная деятельность в сфере бизнеса; офисная служба.

36 - страхование; финансовая деятельность; кредитно-денежные операции; операции с недвижимостью.

37 - строительство; ремонт; установка оборудования.

38 - телекоммуникации.

39 - транспортировка; упаковка и хранение товаров; организация путешествий.

40 - обработка материалов.

41 - оспитание;

обеспечение учебного процесса;

развлечения;

организация спортивных и культурно-просветительных мероприятий.

42 - Научные и технологические услуги и относящиеся к ним научные исследования и разработки;

услуги по промышленному анализу и научным исследованиям;

разработка и усовершенствование технического и программного обеспечения компьютеров.

43 - услуги по обеспечению пищевыми продуктами и напитками; обеспечение временного проживания.

44 - медицинские услуги; ветеринарные услуги; услуги в области гигиены и косметики для людей и животных; услуги в области сельского хозяйства, огородничества и лесоводства.

45 - юридические услуги; службы безопасности для защиты имущества и индивидуальных лиц; персональные и социальные услуги, оказываемые другим для удовлетворения потребностей индивидуальных лиц.

(111) N 2019 1114

(151) 30.12.2019

(210) 2017 01177

(220) 13.12.2017

(181) 13.12.2027

(730) "Azərtelekom" MMC, AZ 1122, Bakı şəhəri, Yasamal rayonu, Tiflis pr., ev 3166-cı məhəllə (AZ)

(540)

AZERTELECOM

(511) 01 - sənaye, elmi məqsədlərdə, fotoqrafiyada, kənd təsərrüfatında, bağıçılıqda və meşəçilikdə istifadə üçün nəzərdə tutulan kimyəvi məhsullar; emal olunmamış süni qatranlar; emal olunmamış plastik materiallar; gübrələr; od söndürmək üçün tərkiblər; metalların tavlanması və lehimlənməsi üçün preparatlar; ərzaq

məhsullarının konservləşdirilməsi üçün preparatlar; aşılavıcı maddələri; sənaye məqsədləri üçün yapışqan maddələr.

02 - boyalar, əlif yağları, laklar; metalları korroziyadan və ağacı xarab olmaqdan mühafizə edən qoruyucu vasitələr; boyaq maddələri; yeyici maddələr; emal olunmamış təbii qatranlar; bədii-dekorativ məqsədlər və bədii mətbuat üçün istifadə edilən təbəqə və tozvari metallar.

03 - ağartma üçün preparatlar və yuma üçün digər maddələr; təmizləmə, cilalama, yağsızlaşdırma və abraziv emal üçün preparatlar; sabunlar; ətriyyat məmulatları, efir yağları; kosmetika, saç üçün losyonlar; diş tozları və pastaları.

04 - texniki yağlar və sürtkülər; sürtkü materialları; tozu udmaq, islatmaq və birləşdirmək üçün tərkiblər; yanacaqlar (o cümlədən, motor benzinləri) və işıqlandırıcı materiallar; fitillər və işıqlandırma üçün şamlar.

05 - əczaçılıq və baytarlıq preparatları; tibbi məqsədlər üçün gigiyena preparatları; tibbi məqsədlər üçün pəhriz maddələri; uşaq qidası; insanlar və heyvanlar üçün qida əlavələri; plastırlar, sarğı materialları; dişləri plomblamaq və diş surətlərini hazırlamaq üçün materiallar; dezinfeksiyaedici vasitələr; ziyanverici heyvanları məhv etmək üçün vasitələr; fungisidlər, herbisidlər.

06 - adi metallar və onların xəlitələri; metal tikinti materialları; səyyar metal konstruksiyalar və tikililər; dəmir yolları üçün metal materiallar; metal trosalar və məftillər (qeyri-elektrik); dəmir və qıfıl məmulatları; metal borular; seyflər; digər siniflərə aid edilməyən adi metallardan məmulatlar; filizlər.

07 - maşınlar və dəzgahlar; mühərliklər (yerüstü nəqliyyat vasitələri üçün nəzərdə tutulanlar istisna olmaqla); birləşmələr və ötürmə elementləri (yerüstü nəqliyyat vasitələri üçün nəzərdə tutulanlar istisna olmaqla); əl ilə idarə edilən alətlərdən başqa kənd təsərrüfatı alətləri; inkubatorlar.

08 - əl vasitələri və alətlər; bıçaq məmulatları, çəngəllər və qaşıqlar; soyuq silah; ülgüclər.

09 - elmi məqsədlər, dəniz, geodeziya, fotoqrafiya, kinematoqrafiya, optika, çəkmə, ölçmə, siqnalizasiya, nəzarət (yoxlama), xilas etmə və tədris üçün cihaz və alətlər;

elektrikin ötürülməsi, paylanması, transformasiyası, toplanması, tənzimlənməsi və ya idarə edilməsi üçün cihaz və alətlər; səsin və ya təsvirin yazılması, ötürülməsi, canlandırılması üçün aparatlara; məlumatın maqnit daşıyıcıları, səsyazma diskləri, ticarət avtomatları və ilkin ödənişli aparatlar üçün mexanizmlər; kassa aparatları, hesablayıcı maşınlar; məlumatları işləmək üçün avadanlıq və kompüterlər; od söndürmək üçün avadanlıq.

10 - cərrahi, tibbi, stomatoloji və baytarlıq cihaz və alətləri; ətrafların protezləri, göz və diş protezləri; ortopedik məmulatlar; tikiş qoymaq üçün materiallar.

11 - işıqlandırma, qızdırma, buxar əldə etmə, ərzaq məhsullarının isti emalı üçün, soyutma, qurutma, ventilyasiya etmə üçün, su bölüşdürücü və sanitariya-texniki qurğular.

12 - nəqliyyat vasitələri; quruda, suda və havada hərəkət edən aparatlar.

13 - odlu silah; döyüş sursatı və mərmilər; partlayıcı maddələr; fişənglər.

14 - nəcib metallar və onların xəlitələri, onlardan digər siniflərə aid edilməyən məmulatlar və ya örtülər; zərgərlik məmulatları, bijuteriya, qiymətli daş-qaşlar; saatlar və xronometrik cihazlar.

15 - musiqi alətləri.

16 - kağız, karton və onlardan digər siniflərə aid edilməyən məmulatlar; çap məhsulları; cilidləmə işləri üçün materiallar; fotosəkillər; yazı kağızı malları; dəftərxana və məişət məqsədləri üçün yapışqan maddələr; rəssamlar üçün materiallar; fırçalar; yazı makinaları və kontor ləvazimatları (mebel istisna edilməklə); tədris materialları və əyani vəsaitlər (aparatlara istisna edilməklə); qablaşdırma üçün plastik kütlədən hazırlanmış materiallar (digər siniflərə aid edilməyən); şriftlər; mətbəə klişəsi.

17 - kauçuk, rezin, quttaperça, asbest, slyuda və bu materiallardan digər siniflərə aid edilməyən məmulatlar; qismən emal olunmuş plastik kütlələrdən məmulatlar; kəpikləmə, sıxlaşdırma və izolyasiya üçün materiallar; qeyri-metal elastik borular.

18 - dəri və onun əvəzədiciləri, onlardan digər siniflərə aid edilməyən məmulatlar; heyvan dəriləri; yol sandıqları, çamadanlar; yağış və gün çətirləri, əsalar; qırmanclar, qamçılar, at yəhər-qayıışı və sərraclıq malları.

19 - qeyri-metal tikinti materialları; tikinti məqsədləri üçün qeyri-metal sərt borular; asfalt, qatranlar və bitum, qeyri-metal səyyar konstruksiyalar və tikililər; qeyri-metal abidələr.

20 - mebel, güzgülər, şəkillər üçün çərçivələr; ağacdan, mantardan, qamışdan, qarğıdan, söyüddən, buynuzdan, sümükdən, fil sümüyündən, balina biğindən, tısbağaların qınından, balıqqulaqlarından, kəhrabadan, sədəfdən, dəniz penkasından, bu materialların əvəzedicilərindən və ya plastik kütlələrdən digər siniflərə aid edilməyən məmulatlar.

21 - ev və ya mətbəx əşyaları və qab-qacaq; daraqlar və süngərlər; şotkalar (fırçalar istisna edilməklə); şotka məmulatları üçün materiallar; təmizlik və yır-yığış üçün tərtibatlar; metal liflər; emal olunmamış və ya qismən emal olunmuş şüşə (tikinti şüşəsi istisna olmaqla); şüşə; çini və saxsıdan digər siniflərə aid edilməyən məmulatlar.

22 - digər siniflərə aid edilməyən kanatlar, kəndirlər, ciyərlər, torlar, çadırlar, talvarlar, brezent, yelkənlər və kisələr; doldurma materialları (rezin və plastik materiallardan olanlar istisna olunmaqla); toxuculuq lifti üçün xammal.

23 - toxuculuq sapları və iplik.

24 - digər siniflərə aid edilməyən parçalar və toxuculuq məmulatları; yataq örtükləri və süfrələr; ədyallar.

25 - geyim, ayaqqabı və baş geyimləri.

26 - krujeva və tikməli məmulatlar, tesma və lentlər; düymələr, basmadüymələr, qarmaqlar və qarqaralar, sancaqlar və iynələr; süni güllər.

27 - xalçalar, həsirlər, ayaqaltılar, linoleum və döşəmə üçün digər örtüklər; toxuma olmayan divar kağızları və üzük materiallar.

28 - oyunlar, oyuncaqlar; digər siniflərə aid edilməyən gimnastika və idman malları; yolk bəzəkləri.

29 - ət, balıq, quş və ov quşu əti; ət ekstraktları; konservləşdirilmiş, qurudulmuş və istilik emalına uğradılmış meyvə və tərəvəzlər; jele, mürəbbə, kompotlar, yumurta, süd və süd məhsulları; qida yağları və piyləri.

30 - qəhvə, çay, kakao və qəhvə əvəzediciləri; düyü, tapioka (manioka), saqo, un və taxıl məmulatları, çörək-bulka məmulatları, qənnadı məmulatları, dondurma; qənd, bal, patokadan sirop;

maya, çörəkçilik tozları; duz, xardal; sirkə, souslar; ədviyyatlar; buz.

31 - digər siniflərə aid edilməyən taxıl və kənd təsərrüfatı; bağ-bostan, meşə məhsulları; diri heyvanlar; təzə meyvələr və tərəvəzlər, toxumlar, canlı bitkilər və güllər; heyvanlar üçün yemlər, səməni.

32 - pivə; mineral və qazlı sular və digər alkoqolsuz içkilər, meyvəli içkilər və meyvə şirələri; siropolar və içkilərin hazırlanması üçün digər tərkiblər.

33 - alkoqollu içkilər (pivə istisna olmaqla).

34 - tütün, papiros çəkmək üçün ləvazimatlar; kibrit.

35 - reklam, biznes sahəsində menecment; biznes sahəsində inzibati fəaliyyət; ofis xidmətləri.

36 - sığortalama; maliyyə fəaliyyəti; kredit-pul əməliyyatları; daşınmaz əmlakla əməliyyatlar.

37 - inşaat; təmir; avadanlığın quraşdırılması.

38 - telekommunikasiyalar.

39 - nəqliyyat; malların qablaşdırılması və saxlanması; səyahətlərin təşkili.

40 - materialların emalı.

41 - tərbiyyətmə; tədris prosesinin təmin edilməsi; əyləncələr; idman və mədəni-maarif tədbirlərinin təşkili.

42 - elmi və texnoloji xidmətlər və onlara aid elmi tədqiqatlar və işləmələr; sənaye analizi və elmi tədqiqatlar üzrə xidmətlər; kompüterlərin texniki və proqram təminatının işlənməsi və təkmilləşdirilməsi.

43 - ərzaq məhsulları və içkilərlə təminatmə xidmətlər; müvəqqəti yaşayışın təmin edilməsi.

44 - tibbi xidmətlər; baytarlıq xidmətləri; insanlar və heyvanlar üçün gigiyena və kosmetika sahəsində xidmətlər; kənd təsərrüfatı, bostançılıq və meşəçilik sahəsində xidmətlər.

45 - hüquqi xidmətlər; fərdi şəxslərin tələbatlarının təmin edilməsi üçün başqaları tərəfindən göstərilən şəxsi və sosial xidmətlər; əmlakın və fərdi şəxslərin müdafiəsi üçün təhlükəsizlik xidmətləri.

(511) 01 - химические продукты, предназначенные для использования в промышленных, научных целях, в фотографии, сельском хозяйстве, садоводстве и лесоводстве; необработанные синтетические смолы, не-обработанные пластические

материалы; удобрения; составы для тушения огня; препараты для закалки и пайки металлов; препараты для консервирования пищевых продуктов; дубильные вещества; клеящие вещества для промышленных целей.

02 - краски, олифы, лаки; защитные средства, предохраняющие металлы от коррозии и древесину от разрушения; красящие вещества; протравы; необработанные природные смолы; листовые и порошкообразные металлы, используемые для художественно-декоративных целей и художественной печати.

03 - препараты для отбеливания и прочие вещества для стирки; препараты для чистки, полирования, обезжиривания и абразивной обработки; мыла; парфюмерные изделия, эфирные масла, косметика, лосьоны для волос; зубные порошки и пасты.

04 - технические масла и смазки; смазочные материалы; составы для поглощения, смачивания и связывания пыли; топлива (в том числе моторные бензины) и осветительные материалы; фитили и свечи для освещения.

05 - фармацевтические и ветеринарные препараты; гигиенические препараты для медицинских целей; диетические вещества для медицинских целей, детское питание; пластыри, перевязочные материалы; материалы для пломбирования зубов и изготовления зубных слепков; дезинфицирующие средства; препараты для уничтожения вредных животных; фунгициды, гербициды.

06 - обычные металлы и их сплавы; металлические строительные материалы; передвижные металлические конструкции и сооружения; металлические материалы для рельсовых путей; металлические тросы и проволока [не электрические]; скобяные и замочные изделия; металлические трубы; сейфы; изделия из обычных металлов, не относящиеся к другим классам; руды.

07 - машины и станки; двигатели (за исключением предназначенных для наземных транспортных средств); соединения и элементы передач (за исключением предназначенных для наземных транспортных средств); сельскохозяйственные

орудия, иные чем орудия с ручным управлением; инкубаторы.

08 - ручные орудия и инструменты; ножевые изделия; вилки и ложки; холодное оружие; бритвы.

09 - приборы и инструменты научные, морские, геодезические, фотографические, кинематографические, оптические, для взвешивания, измерения, сигнализации, контроля (проверки), спасания и обучения; приборы и инструменты для передачи, распределения, трансформации, накопления, регулирования или управления электричеством; аппаратура для записи, передачи, воспроизведения звука или изображений; магнитные носители информации, диски звукозаписи; торговые автоматы и механизмы для аппаратов с предварительной оплатой; кассовые аппараты, счетные машины, оборудование для обработки информации и компьютеры; оборудование для тушения огня.

10 - приборы и инструменты хирургические, медицинские, стоматологические и ветеринарные; протезы конечностей, глазные и зубные протезы; ортопедические изделия; материалы для наложения швов.

11 - устройства для освещения, нагрева, получения пара, тепловой обработки пищевых продуктов, для охлаждения, сушки, вентиляции, водораспределительные и санитарно-технические.

12 - транспортные средства; аппараты, перемещающиеся по земле, воде и воздуху.

13 - огнестрельное оружие; боеприпасы и снаряды; взрывчатые вещества; фейерверки.

14 - благородные металлы и их сплавы, изделия или покрытия из них, не относящиеся к другим классам; ювелирные изделия, бижутерия, драгоценные камни; часы и прочие хронометрические приборы.

15 - музыкальные инструменты.

16 - бумага, картон и изделия из них, не относящиеся к другим классам; печатная продукция; материалы для переплетных работ; фотоснимки; писчебумажные товары; клейкие вещества для канцелярских и бытовых целей; принадлежности для художников; кисти; пишущие машины и кон-

торские принадлежности (за исключением мебели); учебные материалы и наглядные пособия (за исключением аппаратуры); пластмассовые материалы для упаковки (не относящиеся к другим классам); игральные карты; шрифты; клише типографские.

17 - каучук, резина, гуттаперча, асбест, слюда и изделия из этих материалов, не относящиеся к другим классам; изделия из частично обработанных пластмасс; материалы для конопачения, уплотнения и изоляции; неметаллические гибкие трубы.

18 - кожа и имитация кожи, изделия из них, не относящиеся к другим классам; шкуры животных; дорожные сундуки, чемоданы; зонты от дождя и солнца, трости; хлысты, кнуты, конская сбруя и шорные изделия.

19 - неметаллические строительные материалы; неметаллические жесткие трубы для строительных целей; асфальт, смолы и битум; неметаллические передвижные конструкции и сооружения; неметаллические памятники.

20 - мебель, зеркала, обрамления для картин; изделия, не относящиеся к другим классам, из дерева, пробки, камыша, тростника, ивы, рога, кости, слоновой кости, китового уса, панциря черепах, раковин, янтаря, перламутра, морской пенки, из заменителей этих материалов или из пластмасс.

21 - домашняя или кухонная утварь и посуда (за исключением изготовленной из благородных металлов или покрытой ими); расчески и губки; щетки (за исключением кистей); материалы для щеточных изделий; приспособления для чистки и уборки; мочалки металлические; необработанное или частично обработанное стекло (за исключением строительного стекла); изделия из стекла, фарфора и фаянса, не относящиеся к другим классам.

22 - канаты, веревки, бечевки, сети, палатки, навесы, брезент, паруса и мешки, не относящиеся к другим классам; набивочные материалы (за исключением из резиновых и пластических материалов); текстильное волокнистое сырье.

23 - нити текстильные и пряжа.

24 - ткани и текстильные изделия, не относящиеся к другим классам; одеяла, покрывала и скатерти.

25 - одежда, обувь, головные уборы.

26 - кружева и вышитые изделия, тесьма и ленты; пуговицы, кнопки, крючки и блочки, булавки и иглы; искусственные цветы.

27 - ковры, циновки, маты, линолеум и прочие покрытия для полов; стенные обои и обивочные материалы, не текстильные.

28 - игры, игрушки; гимнастические и спортивные товары, не относящиеся к другим классам; елочные украшения.

29 - мясо, рыба, птица и дичь; мясные экстракты; овощи и фрукты консервированные, сушеные и подвергнутые тепловой обработке; желе, варенье, компоты; яйца, молоко и молочные продукты; масла и жиры пищевые.

30 - кофе, чай, какао, сахар, рис, тапиока (маниока), саго, заменители кофе; мука и зерновые продукты, хлебобулочные изделия, кондитерские изделия, мороженое; мед, сироп из патоки; дрожжи, пекарные порошки; соль, горчица; уксус, приправы; пряности; пищевой лед.

31 - сельскохозяйственные, садово-огородные, лесные и зерновые продукты, не относящиеся к другим классам; живые животные; свежие фрукты и овощи; семена, живые растения и цветы; корма для животных; солод.

32 - пиво; минеральные и газированные воды и прочие безалкогольные напитки; фруктовые напитки и фруктовые соки; сиропы и прочие составы для изготовления напитков.

33 - алкогольные напитки (за исключением пива).

34 - табак; курительные принадлежности; спички

35 - реклама; менеджмент в сфере бизнеса; административная деятельность в сфере бизнеса; офисная служба; продвижение товаров [для третьих лиц], в том числе оптовая и розничная торговля.

36 - страхование; финансовая деятельность; кредитные-денежные операции; операции с недвижимостью.

37 - строительство; ремонт; установка оборудования.

38 - телекоммуникации.

39 - транспортировка; упаковка и хранение товаров; организация путешествий.

40 - обработка материалов.

41 - воспитание; обеспечение учебного процесса; развлечения; организация спортивных и культурно-просветительных мероприятий.

42 - научные и технологические услуги и относящиеся к ним научные исследования и разработки; услуги по промышленному анализу и научным исследованиям; разработка и усовершенствование технического и программного обеспечения компьютеров; дизайн.

43 - услуги по обеспечению пищевыми продуктами и напитками; обеспечение временного проживания.

44 - медицинские услуги; ветеринарные услуги; услуги в области гигиены и косметики для людей и животных; услуги в области сельского хозяйства, огородничества и лесоводства.

45 - юридические услуги, персональные и социальные услуги, оказываемые другими для удовлетворения потребностей индивидуальных лиц; службы безопасности для защиты имущества и индивидуальных лиц.

GÖSTƏRİCİLƏR УКАЗАТЕЛИ

ƏMTƏƏ NİŞANLARININ QEYDİYYATI HAQQINDA ŞAHƏDATNAMƏLƏRİN SİSTEMATİK GÖSTƏRİCİSİ СИСТЕМАТИЧЕСКИЙ УКАЗАТЕЛЬ О РЕГИСТРАЦИИ СВИДЕТЕЛЬСТВ НА ТОВАРНЫЕ ЗНАКИ

ƏXBТ	Şahədatnamənin №-si	İddia sənədinin №-si	ƏXBТ	Şahədatnamənin №-si	İddia sənədinin №-si	ƏXBТ	Şahədatnamənin №-si	İddia sənədinin №-si
МКТУ	№ свидетельства	№ заявки	МКТУ	№ свидетельства	№ заявки	МКТУ	№ свидетельства	№ заявки
01	N 2019 0952	2019 00356	23	N 2019 1112	2017 01175	35	N 2019 0970	2019 00866
01	N 2019 0981	2019 00160	23	N 2019 1113	2017 01176	35	N 2019 0974	2019 01249
01	N 2019 0985	2019 00599	23	N 2019 1114	2017 01177	35	N 2019 0975	2019 01065
01	N 2019 0988	2019 00982	24	N 2019 0952	2019 00356	35	N 2019 0976	2019 01546
01	N 2019 1011	2018 34354	24	N 2019 0965	2019 01243	35	N 2019 0977	2019 00734
01	N 2019 1012	2018 34355	24	N 2019 0967	2019 00622	35	N 2019 0978	2019 01490
01	N 2019 1013	2018 34356	24	N 2019 0981	2019 00160	35	N 2019 0980	2019 01009
01	N 2019 1014	2018 34357	24	N 2019 1102	2018 01116	35	N 2019 0981	2019 00160
01	N 2019 1098	2019 01421	24	N 2019 1112	2017 01175	35	N 2019 0982	2019 00224
01	N 2019 1099	2019 01422	24	N 2019 1113	2017 01176	35	N 2019 0989	2019 01400
01	N 2019 1112	2017 01175	24	N 2019 1114	2017 01177	35	N 2019 0990	2019 01401
01	N 2019 1113	2017 01176	25	N 2019 0929	2019 00570	35	N 2019 0999	2019 00728
01	N 2019 1114	2017 01177	25	N 2019 0944	2018 01248	35	N 2019 1001	2019 00636
02	N 2019 0952	2019 00356	25	N 2019 0949	2019 01264	35	N 2019 1002	2019 00549
02	N 2019 0981	2019 00160	25	N 2019 0950	2018 00919	35	N 2019 1003	2019 00996
02	N 2019 0988	2019 00982	25	N 2019 0951	2018 00920	35	N 2019 1004	2018 00972
02	N 2019 1085	2019 00869	25	N 2019 0956	2019 01572	35	N 2019 1019	2018 34218
02	N 2019 1098	2019 01421	25	N 2019 0965	2019 01243	35	N 2019 1044	2018 00799
02	N 2019 1099	2019 01422	25	N 2019 0981	2019 00160	35	N 2019 1047	2019 00177
02	N 2019 1112	2017 01175	25	N 2019 0989	2019 01400	35	N 2019 1048	2019 01251
02	N 2019 1113	2017 01176	25	N 2019 1002	2019 00549	35	N 2019 1051	2019 01644
02	N 2019 1114	2017 01177	25	N 2019 1003	2019 00996	35	N 2019 1053	2019 01636
03	N 2019 0928	2018 01094	25	N 2019 1064	2019 00025	35	N 2019 1061	2018 00283
03	N 2019 0952	2019 00356	25	N 2019 1071	2019 01425	35	N 2019 1062	2019 01139
03	N 2019 0965	2019 01243	25	N 2019 1079	2019 00216	35	N 2019 1064	2019 00025
03	N 2019 0981	2019 00160	25	N 2019 1102	2018 01116	35	N 2019 1065	2019 00387
03	N 2019 0986	2018 00990	25	N 2019 1108	2019 00155	35	N 2019 1067	2019 00034
03	N 2019 1001	2019 00636	25	N 2019 1112	2017 01175	35	N 2019 1068	2019 00035
03	N 2019 1015	2018 34250	25	N 2019 1113	2017 01176	35	N 2019 1069	2019 00036
03	N 2019 1017	2018 34216	25	N 2019 1114	2017 01177	35	N 2019 1070	2019 00037
03	N 2019 1018	2018 34217	26	N 2019 0952	2019 00356	35	N 2019 1071	2019 01425
03	N 2019 1073	2019 00108	26	N 2019 0981	2019 00160	35	N 2019 1072	2019 00364
03	N 2019 1107	2019 00635	26	N 2019 1112	2017 01175	35	N 2019 1075	2018 00819
03	N 2019 1109	2019 00211	26	N 2019 1113	2017 01176	35	N 2019 1080	2019 01676
03	N 2019 1110	2019 00213	26	N 2019 1114	2017 01177	35	N 2019 1081	2019 01311
03	N 2019 1112	2017 01175	27	N 2019 0952	2019 00356	35	N 2019 1082	2019 01619
03	N 2019 1113	2017 01176	27	N 2019 0981	2019 00160	35	N 2019 1086	2019 00424
03	N 2019 1114	2017 01177	27	N 2019 1112	2017 01175	35	N 2019 1087	2018 01005
04	N 2019 0952	2019 00356	27	N 2019 1113	2017 01176	35	N 2019 1090	2019 01582
04	N 2019 0981	2019 00160	27	N 2019 1114	2017 01177	35	N 2019 1091	2018 01470
04	N 2019 1011	2018 34354	28	N 2019 0952	2019 00356	35	N 2019 1093	2019 00204
04	N 2019 1012	2018 34355	28	N 2019 0981	2019 00160	35	N 2019 1094	2019 01918
04	N 2019 1013	2018 34356	28	N 2019 0987	2019 01296	35	N 2019 1096	2018 01265
04	N 2019 1014	2018 34357	28	N 2019 1112	2017 01175	35	N 2019 1102	2018 01116

04	N 2019 1112	2017 01175	28	N 2019 1113	2017 01176	35	N 2019 1103	2019 01698
04	N 2019 1113	2017 01176	28	N 2019 1114	2017 01177	35	N 2019 1105	2018 00968
04	N 2019 1114	2017 01177	29	N 2019 0929	2019 00570	35	N 2019 1106	2019 01746
05	N 2019 0929	2019 00570	29	N 2019 0933	2019 01462	35	N 2019 1107	2019 00635
05	N 2019 0944	2018 01248	29	N 2019 0934	2019 01333	35	N 2019 1109	2019 00211
05	N 2019 0946	2019 00260	29	N 2019 0936	2019 00676	35	N 2019 1110	2019 00213
05	N 2019 0952	2019 00356	29	N 2019 0937	2019 00677	35	N 2019 1111	2019 01440
05	N 2019 0981	2019 00160	29	N 2019 0942	2019 01317	35	N 2019 1112	2017 01175
05	N 2019 0995	2017 33864	29	N 2019 0943	2019 01319	35	N 2019 1113	2017 01176
05	N 2019 1005	2018 00883	29	N 2019 0944	2018 01248	35	N 2019 1114	2017 01177
05	N 2019 1019	2018 34218	29	N 2019 0946	2019 00260	36	N 2019 0917	2018 01146
05	N 2019 1067	2019 00034	29	N 2019 0952	2019 00356	36	N 2019 0952	2019 00356
05	N 2019 1068	2019 00035	29	N 2019 0960	2019 01548	36	N 2019 0957	2019 00183
05	N 2019 1069	2019 00036	29	N 2019 0966	2019 01334	36	N 2019 0981	2019 00160
05	N 2019 1070	2019 00037	29	N 2019 0975	2019 01065	36	N 2019 1008	2018 34416
05	N 2019 1093	2019 00204	29	N 2019 0976	2019 01546	36	N 2019 1010	2018 34430
05	N 2019 1101	2019 01814	29	N 2019 0978	2019 01490	36	N 2019 1041	2018 00795
05	N 2019 1112	2017 01175	29	N 2019 0981	2019 00160	36	N 2019 1049	2019 01204
05	N 2019 1113	2017 01176	29	N 2019 0997	2016 33352	36	N 2019 1055	2019 00686
05	N 2019 1114	2017 01177	29	N 2019 0999	2019 00728	36	N 2019 1074	2019 01780
06	N 2019 0952	2019 00356	29	N 2019 1050	2019 01394	36	N 2019 1112	2017 01175
06	N 2019 0968	2019 00226	29	N 2019 1051	2019 01644	36	N 2019 1113	2017 01176
06	N 2019 0981	2019 00160	29	N 2019 1053	2019 01636	36	N 2019 1114	2017 01177
06	N 2019 0987	2019 01296	29	N 2019 1056	2019 01109	37	N 2019 0927	2019 00720
06	N 2019 1016	2018 34222	29	N 2019 1057	2019 01110	37	N 2019 0952	2019 00356
06	N 2019 1048	2019 01251	29	N 2019 1058	2019 01111	37	N 2019 0957	2019 00183
06	N 2019 1062	2019 01139	29	N 2019 1077	2018 00963	37	N 2019 0968	2019 00226
06	N 2019 1112	2017 01175	29	N 2019 1078	2019 01112	37	N 2019 0979	2019 01116
06	N 2019 1113	2017 01176	29	N 2019 1081	2019 01311	37	N 2019 0981	2019 00160
06	N 2019 1114	2017 01177	29	N 2019 1083	2019 00969	37	N 2019 0988	2019 00982
07	N 2019 0952	2019 00356	29	N 2019 1084	2019 00970	37	N 2019 1042	2018 00797
07	N 2019 0969	2019 00731	29	N 2019 1091	2018 01470	37	N 2019 1043	2018 00798
07	N 2019 0981	2019 00160	29	N 2019 1096	2018 01265	37	N 2019 1085	2019 00869
07	N 2019 1056	2019 01109	29	N 2019 1105	2018 00968	37	N 2019 1098	2019 01421
07	N 2019 1057	2019 01110	29	N 2019 1112	2017 01175	37	N 2019 1099	2019 01422
07	N 2019 1058	2019 01111	29	N 2019 1113	2017 01176	37	N 2019 1100	2018 00959
07	N 2019 1062	2019 01139	29	N 2019 1114	2017 01177	37	N 2019 1112	2017 01175
07	N 2019 1078	2019 01112	30	N 2019 0924	2018 01118	37	N 2019 1113	2017 01176
07	N 2019 1095	2019 01742	30	N 2019 0933	2019 01462	37	N 2019 1114	2017 01177
07	N 2019 1112	2017 01175	30	N 2019 0934	2019 01333	38	N 2019 0952	2019 00356
07	N 2019 1113	2017 01176	30	N 2019 0944	2018 01248	38	N 2019 0955	2018 01086
07	N 2019 1114	2017 01177	30	N 2019 0946	2019 00260	38	N 2019 0981	2019 00160
08	N 2019 0952	2019 00356	30	N 2019 0952	2019 00356	38	N 2019 0996	2018 00987
08	N 2019 0981	2019 00160	30	N 2019 0960	2019 01548	38	N 2019 1112	2017 01175
08	N 2019 1112	2017 01175	30	N 2019 0962	2019 00674	38	N 2019 1113	2017 01176
08	N 2019 1113	2017 01176	30	N 2019 0963	2019 00463	38	N 2019 1114	2017 01177
08	N 2019 1114	2017 01177	30	N 2019 0974	2019 01249	39	N 2019 0928	2018 01094
09	N 2019 0922	2018 01473	30	N 2019 0981	2019 00160	39	N 2019 0970	2019 00866
09	N 2019 0923	2019 00437	30	N 2019 0997	2016 33352	39	N 2019 0974	2019 01249
09	N 2019 0929	2019 00570	30	N 2019 1006	2019 01207	39	N 2019 0975	2019 01065
09	N 2019 0931	2019 00126	30	N 2019 1053	2019 01636	39	N 2019 0980	2019 01009
09	N 2019 0952	2019 00356	30	N 2019 1056	2019 01109	39	N 2019 0981	2019 00160
09	N 2019 0972	2018 00660	30	N 2019 1057	2019 01110	39	N 2019 0982	2019 00224
09	N 2019 0973	2018 00661	30	N 2019 1058	2019 01111	39	N 2019 1045	2018 00800
09	N 2019 0974	2019 01249	30	N 2019 1077	2018 00963	39	N 2019 1051	2019 01644
09	N 2019 0981	2019 00160	30	N 2019 1078	2019 01112	39	N 2019 1056	2019 01109
09	N 2019 0996	2018 00987	30	N 2019 1080	2019 01676	39	N 2019 1057	2019 01110
09	N 2019 1047	2019 00177	30	N 2019 1087	2018 01005	39	N 2019 1058	2019 01111
09	N 2019 1062	2019 01139	30	N 2019 1091	2018 01470	39	N 2019 1059	2019 00705
09	N 2019 1072	2019 00364	30	N 2019 1096	2018 01265	39	N 2019 1064	2019 00025
09	N 2019 1112	2017 01175	30	N 2019 1105	2018 00968	39	N 2019 1065	2019 00387
09	N 2019 1113	2017 01176	30	N 2019 1106	2019 01746	39	N 2019 1071	2019 01425
09	N 2019 1114	2017 01177	30	N 2019 1112	2017 01175	39	N 2019 1075	2018 00819
10	N 2019 0926	2019 01216	30	N 2019 1113	2017 01176	39	N 2019 1077	2018 00963
10	N 2019 0929	2019 00570	30	N 2019 1114	2017 01177	39	N 2019 1078	2019 01112

10	N 2019 0952	2019 00356	31	N 2019 0929	2019 00570	39	N 2019 1081	2019 01311
10	N 2019 0981	2019 00160	31	N 2019 0936	2019 00676	39	N 2019 1087	2018 01005
10	N 2019 1019	2018 34218	31	N 2019 0937	2019 00677	39	N 2019 1091	2018 01470
10	N 2019 1112	2017 01175	31	N 2019 0944	2018 01248	39	N 2019 1096	2018 01265
10	N 2019 1113	2017 01176	31	N 2019 0946	2019 00260	39	N 2019 1102	2018 01116
10	N 2019 1114	2017 01177	31	N 2019 0952	2019 00356	39	N 2019 1112	2017 01175
11	N 2019 0952	2019 00356	31	N 2019 0977	2019 00734	39	N 2019 1113	2017 01176
11	N 2019 0972	2018 00660	31	N 2019 0981	2019 00160	39	N 2019 1114	2017 01177
11	N 2019 0981	2019 00160	31	N 2019 1004	2018 00972	40	N 2019 0929	2019 00570
11	N 2019 1082	2019 01619	31	N 2019 1052	2019 01574	40	N 2019 0952	2019 00356
11	N 2019 1112	2017 01175	31	N 2019 1056	2019 01109	40	N 2019 0981	2019 00160
11	N 2019 1113	2017 01176	31	N 2019 1057	2019 01110	40	N 2019 0988	2019 00982
11	N 2019 1114	2017 01177	31	N 2019 1058	2019 01111	40	N 2019 1098	2019 01421
12	N 2019 0952	2019 00356	31	N 2019 1077	2018 00963	40	N 2019 1099	2019 01422
12	N 2019 0969	2019 00731	31	N 2019 1078	2019 01112	40	N 2019 1104	2019 00324
12	N 2019 0981	2019 00160	31	N 2019 1094	2019 01918	40	N 2019 1112	2017 01175
12	N 2019 0989	2019 01400	31	N 2019 1112	2017 01175	40	N 2019 1113	2017 01176
12	N 2019 1016	2018 34222	31	N 2019 1113	2017 01176	40	N 2019 1114	2017 01177
12	N 2019 1112	2017 01175	31	N 2019 1114	2017 01177	41	N 2019 0948	2018 01392
12	N 2019 1113	2017 01176	32	N 2019 0944	2018 01248	41	N 2019 0952	2019 00356
12	N 2019 1114	2017 01177	32	N 2019 0945	2018 01035	41	N 2019 0954	2018 00904
13	N 2019 0952	2019 00356	32	N 2019 0952	2019 00356	41	N 2019 0959	2019 01062
13	N 2019 0981	2019 00160	32	N 2019 0960	2019 01548	41	N 2019 0974	2019 01249
13	N 2019 1112	2017 01175	32	N 2019 0961	2018 01500	41	N 2019 0981	2019 00160
13	N 2019 1113	2017 01176	32	N 2019 0970	2019 00866	41	N 2019 0998	2019 01604
13	N 2019 1114	2017 01177	32	N 2019 0980	2019 01009	41	N 2019 1020	2018 00980
14	N 2019 0930	2019 00567	32	N 2019 0981	2019 00160	41	N 2019 1021	2018 00981
14	N 2019 0952	2019 00356	32	N 2019 1053	2019 01636	41	N 2019 1056	2019 01109
14	N 2019 0965	2019 01243	32	N 2019 1056	2019 01109	41	N 2019 1057	2019 01110
14	N 2019 0974	2019 01249	32	N 2019 1057	2019 01110	41	N 2019 1058	2019 01111
14	N 2019 0981	2019 00160	32	N 2019 1058	2019 01111	41	N 2019 1076	2018 01311
14	N 2019 1000	2018 00863	32	N 2019 1065	2019 00387	41	N 2019 1078	2019 01112
14	N 2019 1112	2017 01175	32	N 2019 1078	2019 01112	41	N 2019 1085	2019 00869
14	N 2019 1113	2017 01176	32	N 2019 1105	2018 00968	41	N 2019 1089	2019 01611
14	N 2019 1114	2017 01177	32	N 2019 1106	2019 01746	41	N 2019 1112	2017 01175
15	N 2019 0952	2019 00356	32	N 2019 1112	2017 01175	41	N 2019 1113	2017 01176
15	N 2019 0981	2019 00160	32	N 2019 1113	2017 01176	41	N 2019 1114	2017 01177
15	N 2019 1066	2018 00343	32	N 2019 1114	2017 01177	42	N 2019 0952	2019 00356
15	N 2019 1112	2017 01175	33	N 2019 0935	2019 01642	42	N 2019 0979	2019 01116
15	N 2019 1113	2017 01176	33	N 2019 0945	2018 01035	42	N 2019 0981	2019 00160
15	N 2019 1114	2017 01177	33	N 2019 0981	2019 00160	42	N 2019 1040	2018 00793
16	N 2019 0929	2019 00570	33	N 2019 0982	2019 00224	42	N 2019 1112	2017 01175
16	N 2019 0952	2019 00356	33	N 2019 1112	2017 01175	42	N 2019 1113	2017 01176
16	N 2019 0974	2019 01249	33	N 2019 1113	2017 01176	42	N 2019 1114	2017 01177
16	N 2019 0981	2019 00160	33	N 2019 1114	2017 01177	43	N 2019 0918	2018 00254
16	N 2019 0987	2019 01296	34	N 2019 0952	2019 00356	43	N 2019 0919	2018 00503
16	N 2019 1097	2019 01423	34	N 2019 0981	2019 00160	43	N 2019 0920	2018 00504
16	N 2019 1112	2017 01175	34	N 2019 0984	2019 00293	43	N 2019 0921	2019 01208
16	N 2019 1113	2017 01176	34	N 2019 0993	2018 34280	43	N 2019 0929	2019 00570
16	N 2019 1114	2017 01177	34	N 2019 1007	2018 34399	43	N 2019 0932	2019 01560
17	N 2019 0952	2019 00356	34	N 2019 1009	2018 34422	43	N 2019 0946	2019 00260
17	N 2019 0981	2019 00160	34	N 2019 1022	2018 01203	43	N 2019 0952	2019 00356
17	N 2019 0988	2019 00982	34	N 2019 1023	2018 34319	43	N 2019 0957	2019 00183
17	N 2019 1016	2018 34222	34	N 2019 1024	2019 00988	43	N 2019 0962	2019 00674
17	N 2019 1098	2019 01421	34	N 2019 1025	2019 00989	43	N 2019 0964	2019 01673
17	N 2019 1099	2019 01422	34	N 2019 1026	2019 00990	43	N 2019 0971	2019 01269
17	N 2019 1112	2017 01175	34	N 2019 1027	2019 00991	43	N 2019 0974	2019 01249
17	N 2019 1113	2017 01176	34	N 2019 1028	2019 00992	43	N 2019 0981	2019 00160
17	N 2019 1114	2017 01177	34	N 2019 1029	2019 01235	43	N 2019 0983	2018 00502
18	N 2019 0952	2019 00356	34	N 2019 1030	2019 00465	43	N 2019 0989	2019 01400
18	N 2019 0981	2019 00160	34	N 2019 1032	2019 00309	43	N 2019 0991	2018 01154
18	N 2019 0987	2019 01296	34	N 2019 1033	2019 00310	43	N 2019 0992	2019 01658
18	N 2019 1002	2019 00549	34	N 2019 1034	2019 00342	43	N 2019 0994	2019 01008
18	N 2019 1003	2019 00996	34	N 2019 1035	2019 00343	43	N 2019 1046	2018 00801
18	N 2019 1112	2017 01175	34	N 2019 1036	2019 00421	43	N 2019 1050	2019 01394

18	N 2019 1113	2017 01176	34	N 2019 1037	2019 00808	43	N 2019 1053	2019 01636
18	N 2019 1114	2017 01177	34	N 2019 1038	2019 00999	43	N 2019 1054	2019 01379
19	N 2019 0927	2019 00720	34	N 2019 1039	2019 01000	43	N 2019 1056	2019 01109
19	N 2019 0952	2019 00356	34	N 2019 1088	2018 34075	43	N 2019 1057	2019 01110
19	N 2019 0981	2019 00160	34	N 2019 1112	2017 01175	43	N 2019 1058	2019 01111
19	N 2019 1048	2019 01251	34	N 2019 1113	2017 01176	43	N 2019 1063	2019 01465
19	N 2019 1098	2019 01421	34	N 2019 1114	2017 01177	43	N 2019 1078	2019 01112
19	N 2019 1099	2019 01422	35	N 2019 0917	2018 01146	43	N 2019 1092	2019 01705
19	N 2019 1112	2017 01175	35	N 2019 0921	2019 01208	43	N 2019 1096	2018 01265
19	N 2019 1113	2017 01176	35	N 2019 0922	2018 01473	43	N 2019 1112	2017 01175
19	N 2019 1114	2017 01177	35	N 2019 0923	2019 00437	43	N 2019 1113	2017 01176
20	N 2019 0952	2019 00356	35	N 2019 0924	2018 01118	43	N 2019 1114	2017 01177
20	N 2019 0981	2019 00160	35	N 2019 0925	2019 01214	44	N 2019 0947	2019 00335
20	N 2019 0987	2019 01296	35	N 2019 0927	2019 00720	44	N 2019 0952	2019 00356
20	N 2019 1061	2018 00283	35	N 2019 0928	2018 01094	44	N 2019 0981	2019 00160
20	N 2019 1112	2017 01175	35	N 2019 0930	2019 00567	44	N 2019 1056	2019 01109
20	N 2019 1113	2017 01176	35	N 2019 0931	2019 00126	44	N 2019 1057	2019 01110
20	N 2019 1114	2017 01177	35	N 2019 0936	2019 00676	44	N 2019 1058	2019 01111
21	N 2019 0929	2019 00570	35	N 2019 0937	2019 00677	44	N 2019 1060	2018 01474
21	N 2019 0952	2019 00356	35	N 2019 0940	2019 01077	44	N 2019 1075	2018 00819
21	N 2019 0981	2019 00160	35	N 2019 0945	2018 01035	44	N 2019 1077	2018 00963
21	N 2019 1112	2017 01175	35	N 2019 0949	2019 01264	44	N 2019 1078	2019 01112
21	N 2019 1113	2017 01176	35	N 2019 0950	2018 00919	44	N 2019 1112	2017 01175
21	N 2019 1114	2017 01177	35	N 2019 0951	2018 00920	44	N 2019 1113	2017 01176
22	N 2019 0952	2019 00356	35	N 2019 0955	2018 01086	44	N 2019 1114	2017 01177
22	N 2019 0981	2019 00160	35	N 2019 0957	2019 00183	45	N 2019 0952	2019 00356
22	N 2019 1000	2018 00863	35	N 2019 0959	2019 01062	45	N 2019 0953	2019 00762
22	N 2019 1112	2017 01175	35	N 2019 0960	2019 01548	45	N 2019 0981	2019 00160
22	N 2019 1113	2017 01176	35	N 2019 0962	2019 00674	45	N 2019 1075	2018 00819
22	N 2019 1114	2017 01177	35	N 2019 0963	2019 00463	45	N 2019 1090	2019 01582
23	N 2019 0952	2019 00356	35	N 2019 0967	2019 00622	45	N 2019 1112	2017 01175
23	N 2019 0981	2019 00160	35	N 2019 0968	2019 00226	45	N 2019 1113	2017 01176
23	N 2019 1102	2018 01116	35	N 2019 0969	2019 00731	45	N 2019 1114	2017 01177

**ƏMTƏƏ NİŞANLARININ QEYDİYYATI İLƏ BAĞLI İDDİA SƏNƏDLƏRİNİN SAY
GÖSTƏRİCİSİ
НУМЕРАЦИОННЫЙ УКАЗАТЕЛЬ ЗАЯВОК О РЕГИСТРАЦИИ НА ТОВАРНЫЕ
ЗНАКИ**

İddia sənədinin №-si	Şahədatnamənin №-si	ƏXBТ	İddia sənədinin №-si	Şahədatnamənin №-si	ƏXBТ	İddia sənədinin №-si	Şahədatnamənin №-si	ƏXBТ
№ заявки	№ свидетельства	МКТУ	№ заявки	№ свидетельства	МКТУ	№ заявки	№ свидетельства	МКТУ
2019 00025	N 2019 1064	25	2018 00819	N 2019 1075	39	2017 01176	N 2019 1113	39
2019 00025	N 2019 1064	35	2018 00819	N 2019 1075	44	2017 01176	N 2019 1113	40
2019 00025	N 2019 1064	39	2018 00819	N 2019 1075	45	2017 01176	N 2019 1113	41
2019 00034	N 2019 1067	05	2018 00863	N 2019 1000	14	2017 01176	N 2019 1113	42
2019 00034	N 2019 1067	35	2018 00863	N 2019 1000	22	2017 01176	N 2019 1113	43
2019 00035	N 2019 1068	05	2019 00866	N 2019 0970	32	2017 01176	N 2019 1113	44
2019 00035	N 2019 1068	35	2019 00866	N 2019 0970	35	2017 01176	N 2019 1113	45
2019 00036	N 2019 1069	05	2019 00866	N 2019 0970	39	2017 01177	N 2019 1114	01
2019 00036	N 2019 1069	35	2019 00869	N 2019 1085	02	2017 01177	N 2019 1114	02
2019 00037	N 2019 1070	05	2019 00869	N 2019 1085	37	2017 01177	N 2019 1114	03
2019 00037	N 2019 1070	35	2019 00869	N 2019 1085	41	2017 01177	N 2019 1114	04
2019 00108	N 2019 1073	03	2018 00883	N 2019 1005	05	2017 01177	N 2019 1114	05
2019 00126	N 2019 0931	09	2018 00904	N 2019 0954	41	2017 01177	N 2019 1114	06
2019 00126	N 2019 0931	35	2018 00919	N 2019 0950	25	2017 01177	N 2019 1114	07

2019 00155	N 2019 1108	25	2018 00919	N 2019 0950	35	2017 01177	N 2019 1114	08
2019 00160	N 2019 0981	01	2018 00920	N 2019 0951	25	2017 01177	N 2019 1114	09
2019 00160	N 2019 0981	02	2018 00920	N 2019 0951	35	2017 01177	N 2019 1114	10
2019 00160	N 2019 0981	03	2018 00959	N 2019 1100	37	2017 01177	N 2019 1114	11
2019 00160	N 2019 0981	04	2018 00963	N 2019 1077	29	2017 01177	N 2019 1114	12
2019 00160	N 2019 0981	05	2018 00963	N 2019 1077	30	2017 01177	N 2019 1114	13
2019 00160	N 2019 0981	06	2018 00963	N 2019 1077	31	2017 01177	N 2019 1114	14
2019 00160	N 2019 0981	07	2018 00963	N 2019 1077	39	2017 01177	N 2019 1114	15
2019 00160	N 2019 0981	08	2018 00963	N 2019 1077	44	2017 01177	N 2019 1114	16
2019 00160	N 2019 0981	09	2018 00968	N 2019 1105	29	2017 01177	N 2019 1114	17
2019 00160	N 2019 0981	10	2018 00968	N 2019 1105	30	2017 01177	N 2019 1114	18
2019 00160	N 2019 0981	11	2018 00968	N 2019 1105	32	2017 01177	N 2019 1114	19
2019 00160	N 2019 0981	12	2018 00968	N 2019 1105	35	2017 01177	N 2019 1114	20
2019 00160	N 2019 0981	13	2019 00969	N 2019 1083	29	2017 01177	N 2019 1114	21
2019 00160	N 2019 0981	14	2019 00970	N 2019 1084	29	2017 01177	N 2019 1114	22
2019 00160	N 2019 0981	15	2018 00972	N 2019 1004	31	2017 01177	N 2019 1114	23
2019 00160	N 2019 0981	16	2018 00972	N 2019 1004	35	2017 01177	N 2019 1114	24
2019 00160	N 2019 0981	17	2018 00980	N 2019 1020	41	2017 01177	N 2019 1114	25
2019 00160	N 2019 0981	18	2018 00981	N 2019 1021	41	2017 01177	N 2019 1114	26
2019 00160	N 2019 0981	19	2019 00982	N 2019 0988	01	2017 01177	N 2019 1114	27
2019 00160	N 2019 0981	20	2019 00982	N 2019 0988	02	2017 01177	N 2019 1114	28
2019 00160	N 2019 0981	21	2019 00982	N 2019 0988	17	2017 01177	N 2019 1114	29
2019 00160	N 2019 0981	22	2019 00982	N 2019 0988	37	2017 01177	N 2019 1114	30
2019 00160	N 2019 0981	23	2019 00982	N 2019 0988	40	2017 01177	N 2019 1114	31
2019 00160	N 2019 0981	24	2018 00987	N 2019 0996	09	2017 01177	N 2019 1114	32
2019 00160	N 2019 0981	25	2018 00987	N 2019 0996	38	2017 01177	N 2019 1114	33
2019 00160	N 2019 0981	26	2019 00988	N 2019 1024	34	2017 01177	N 2019 1114	34
2019 00160	N 2019 0981	27	2018 00990	N 2019 0986	03	2017 01177	N 2019 1114	35
2019 00160	N 2019 0981	28	2019 00989	N 2019 1025	34	2017 01177	N 2019 1114	36
2019 00160	N 2019 0981	29	2019 00990	N 2019 1026	34	2017 01177	N 2019 1114	37
2019 00160	N 2019 0981	30	2019 00991	N 2019 1027	34	2017 01177	N 2019 1114	38
2019 00160	N 2019 0981	31	2019 00992	N 2019 1028	34	2017 01177	N 2019 1114	39
2019 00160	N 2019 0981	32	2019 00996	N 2019 1003	18	2017 01177	N 2019 1114	40
2019 00160	N 2019 0981	33	2019 00996	N 2019 1003	25	2017 01177	N 2019 1114	41
2019 00160	N 2019 0981	34	2019 00996	N 2019 1003	35	2017 01177	N 2019 1114	42
2019 00160	N 2019 0981	35	2019 00999	N 2019 1038	34	2017 01177	N 2019 1114	43
2019 00160	N 2019 0981	36	2019 01000	N 2019 1039	34	2017 01177	N 2019 1114	44
2019 00160	N 2019 0981	37	2018 01005	N 2019 1087	30	2017 01177	N 2019 1114	45
2019 00160	N 2019 0981	38	2018 01005	N 2019 1087	35	2018 01203	N 2019 1022	34
2019 00160	N 2019 0981	39	2018 01005	N 2019 1087	39	2019 01204	N 2019 1049	36
2019 00160	N 2019 0981	40	2019 01008	N 2019 0994	43	2019 01207	N 2019 1006	30
2019 00160	N 2019 0981	41	2019 01009	N 2019 0980	32	2019 01208	N 2019 0921	35
2019 00160	N 2019 0981	42	2019 01009	N 2019 0980	35	2019 01208	N 2019 0921	43
2019 00160	N 2019 0981	43	2019 01009	N 2019 0980	39	2019 01214	N 2019 0925	35
2019 00160	N 2019 0981	44	2018 01035	N 2019 0945	32	2019 01216	N 2019 0926	10
2019 00160	N 2019 0981	45	2018 01035	N 2019 0945	33	2019 01235	N 2019 1029	34
2019 00177	N 2019 1047	09	2018 01035	N 2019 0945	35	2019 01243	N 2019 0965	03
2019 00177	N 2019 1047	35	2019 01062	N 2019 0959	35	2019 01243	N 2019 0965	14
2019 00183	N 2019 0957	35	2019 01062	N 2019 0959	41	2019 01243	N 2019 0965	24
2019 00183	N 2019 0957	36	2019 01065	N 2019 0975	29	2019 01243	N 2019 0965	25
2019 00183	N 2019 0957	37	2019 01065	N 2019 0975	35	2018 01248	N 2019 0944	05
2019 00183	N 2019 0957	43	2019 01065	N 2019 0975	39	2018 01248	N 2019 0944	25
2019 00204	N 2019 1093	05	2019 01077	N 2019 0940	35	2018 01248	N 2019 0944	29
2019 00204	N 2019 1093	35	2018 01086	N 2019 0955	35	2018 01248	N 2019 0944	30
2019 00211	N 2019 1109	03	2018 01086	N 2019 0955	38	2018 01248	N 2019 0944	31
2019 00211	N 2019 1109	35	2018 01094	N 2019 0928	03	2018 01248	N 2019 0944	32
2019 00213	N 2019 1110	03	2018 01094	N 2019 0928	35	2019 01249	N 2019 0974	09
2019 00213	N 2019 1110	35	2018 01094	N 2019 0928	39	2019 01249	N 2019 0974	14
2019 00216	N 2019 1079	25	2019 01109	N 2019 1056	07	2019 01249	N 2019 0974	16
2019 00224	N 2019 0982	33	2019 01109	N 2019 1056	29	2019 01249	N 2019 0974	30
2019 00224	N 2019 0982	35	2019 01109	N 2019 1056	30	2019 01249	N 2019 0974	35
2019 00224	N 2019 0982	39	2019 01109	N 2019 1056	31	2019 01249	N 2019 0974	39
2019 00226	N 2019 0968	06	2019 01109	N 2019 1056	32	2019 01249	N 2019 0974	41
2019 00226	N 2019 0968	35	2019 01109	N 2019 1056	39	2019 01249	N 2019 0974	43
2019 00226	N 2019 0968	37	2019 01109	N 2019 1056	41	2019 01251	N 2019 1048	06

2018 00254	N 2019 0918	43	2019 01109	N 2019 1056	43	2019 01251	N 2019 1048	19
2019 00260	N 2019 0946	05	2019 01109	N 2019 1056	44	2019 01251	N 2019 1048	35
2019 00260	N 2019 0946	29	2019 01110	N 2019 1057	07	2019 01264	N 2019 0949	25
2019 00260	N 2019 0946	30	2019 01110	N 2019 1057	29	2018 01265	N 2019 1096	29
2019 00260	N 2019 0946	31	2019 01110	N 2019 1057	30	2018 01265	N 2019 1096	30
2019 00260	N 2019 0946	43	2019 01110	N 2019 1057	31	2019 01264	N 2019 0949	35
2018 00283	N 2019 1061	20	2019 01110	N 2019 1057	32	2018 01265	N 2019 1096	35
2018 00283	N 2019 1061	35	2019 01110	N 2019 1057	39	2018 01265	N 2019 1096	39
2019 00293	N 2019 0984	34	2019 01110	N 2019 1057	41	2018 01265	N 2019 1096	43
2019 00309	N 2019 1032	34	2019 01110	N 2019 1057	43	2019 01269	N 2019 0971	43
2019 00310	N 2019 1033	34	2019 01110	N 2019 1057	44	2019 01296	N 2019 0987	06
2019 00324	N 2019 1104	40	2019 01111	N 2019 1058	07	2019 01296	N 2019 0987	16
2019 00335	N 2019 0947	44	2019 01111	N 2019 1058	29	2019 01296	N 2019 0987	18
2018 00343	N 2019 1066	15	2019 01111	N 2019 1058	30	2019 01296	N 2019 0987	20
2019 00342	N 2019 1034	34	2019 01111	N 2019 1058	31	2019 01296	N 2019 0987	28
2019 00343	N 2019 1035	34	2019 01111	N 2019 1058	32	2018 01311	N 2019 1076	41
2019 00356	N 2019 0952	01	2019 01111	N 2019 1058	39	2019 01311	N 2019 1081	29
2019 00356	N 2019 0952	02	2019 01111	N 2019 1058	41	2019 01311	N 2019 1081	35
2019 00356	N 2019 0952	03	2019 01111	N 2019 1058	43	2019 01311	N 2019 1081	39
2019 00356	N 2019 0952	04	2019 01111	N 2019 1058	44	2019 01317	N 2019 0942	29
2019 00356	N 2019 0952	05	2019 01112	N 2019 1078	07	2019 01319	N 2019 0943	29
2019 00356	N 2019 0952	06	2019 01112	N 2019 1078	29	2019 01333	N 2019 0934	29
2019 00356	N 2019 0952	07	2019 01112	N 2019 1078	30	2019 01333	N 2019 0934	30
2019 00356	N 2019 0952	08	2019 01112	N 2019 1078	31	2019 01334	N 2019 0966	29
2019 00356	N 2019 0952	09	2019 01112	N 2019 1078	32	2019 01379	N 2019 1054	43
2019 00356	N 2019 0952	10	2019 01112	N 2019 1078	39	2018 01392	N 2019 0948	41
2019 00356	N 2019 0952	11	2019 01112	N 2019 1078	41	2019 01394	N 2019 1050	29
2019 00356	N 2019 0952	12	2019 01112	N 2019 1078	43	2019 01394	N 2019 1050	43
2019 00356	N 2019 0952	13	2019 01112	N 2019 1078	44	2019 01400	N 2019 0989	12
2019 00356	N 2019 0952	14	2018 01116	N 2019 1102	23	2019 01400	N 2019 0989	25
2019 00356	N 2019 0952	15	2018 01116	N 2019 1102	24	2019 01400	N 2019 0989	35
2019 00356	N 2019 0952	16	2018 01116	N 2019 1102	25	2019 01400	N 2019 0989	43
2019 00356	N 2019 0952	17	2018 01116	N 2019 1102	35	2019 01401	N 2019 0990	35
2019 00356	N 2019 0952	18	2018 01116	N 2019 1102	39	2019 01421	N 2019 1098	01
2019 00356	N 2019 0952	19	2019 01116	N 2019 0979	37	2019 01421	N 2019 1098	02
2019 00356	N 2019 0952	20	2019 01116	N 2019 0979	42	2019 01421	N 2019 1098	17
2019 00356	N 2019 0952	21	2018 01118	N 2019 0924	30	2019 01421	N 2019 1098	19
2019 00356	N 2019 0952	22	2018 01118	N 2019 0924	35	2019 01421	N 2019 1098	37
2019 00356	N 2019 0952	23	2019 01139	N 2019 1062	06	2019 01421	N 2019 1098	40
2019 00356	N 2019 0952	24	2019 01139	N 2019 1062	07	2019 01422	N 2019 1099	01
2019 00356	N 2019 0952	26	2019 01139	N 2019 1062	09	2019 01422	N 2019 1099	02
2019 00356	N 2019 0952	27	2019 01139	N 2019 1062	35	2019 01422	N 2019 1099	17
2019 00356	N 2019 0952	28	2018 01146	N 2019 0917	35	2019 01422	N 2019 1099	19
2019 00356	N 2019 0952	29	2018 01146	N 2019 0917	36	2019 01422	N 2019 1099	37
2019 00356	N 2019 0952	30	2018 01154	N 2019 0991	43	2019 01422	N 2019 1099	40
2019 00356	N 2019 0952	31	2017 01175	N 2019 1112	01	2019 01423	N 2019 1097	16
2019 00356	N 2019 0952	32	2017 01175	N 2019 1112	02	2019 01425	N 2019 1071	25
2019 00356	N 2019 0952	34	2017 01175	N 2019 1112	03	2019 01425	N 2019 1071	35
2019 00356	N 2019 0952	36	2017 01175	N 2019 1112	04	2019 01425	N 2019 1071	39
2019 00356	N 2019 0952	37	2017 01175	N 2019 1112	05	2019 01440	N 2019 1111	35
2019 00356	N 2019 0952	38	2017 01175	N 2019 1112	06	2019 01462	N 2019 0933	29
2019 00356	N 2019 0952	40	2017 01175	N 2019 1112	07	2019 01462	N 2019 0933	30
2019 00356	N 2019 0952	41	2017 01175	N 2019 1112	08	2019 01465	N 2019 1063	43
2019 00356	N 2019 0952	42	2017 01175	N 2019 1112	09	2018 01470	N 2019 1091	29
2019 00356	N 2019 0952	43	2017 01175	N 2019 1112	10	2018 01470	N 2019 1091	30
2019 00356	N 2019 0952	44	2017 01175	N 2019 1112	11	2018 01470	N 2019 1091	35
2019 00356	N 2019 0952	45	2017 01175	N 2019 1112	12	2018 01470	N 2019 1091	39
2019 00364	N 2019 1072	09	2017 01175	N 2019 1112	13	2018 01473	N 2019 0922	09
2019 00364	N 2019 1072	35	2017 01175	N 2019 1112	14	2018 01473	N 2019 0922	35
2019 00387	N 2019 1065	32	2017 01175	N 2019 1112	15	2018 01474	N 2019 1060	44
2019 00387	N 2019 1065	35	2017 01175	N 2019 1112	16	2019 01490	N 2019 0978	29
2019 00387	N 2019 1065	39	2017 01175	N 2019 1112	17	2019 01490	N 2019 0978	35
2019 00421	N 2019 1036	34	2017 01175	N 2019 1112	18	2018 01500	N 2019 0961	32
2019 00424	N 2019 1086	35	2017 01175	N 2019 1112	19	2019 01546	N 2019 0976	29
2019 00437	N 2019 0923	09	2017 01175	N 2019 1112	20	2019 01546	N 2019 0976	35

2019 00437	N 2019 0923	35	2017 01175	N 2019 1112	21	2019 01548	N 2019 0960	29
2019 00463	N 2019 0963	30	2017 01175	N 2019 1112	22	2019 01548	N 2019 0960	30
2019 00463	N 2019 0963	35	2017 01175	N 2019 1112	23	2019 01548	N 2019 0960	32
2019 00465	N 2019 1030	34	2017 01175	N 2019 1112	24	2019 01548	N 2019 0960	35
2018 00502	N 2019 0983	43	2017 01175	N 2019 1112	25	2019 01560	N 2019 0932	43
2018 00503	N 2019 0919	43	2017 01175	N 2019 1112	26	2019 01572	N 2019 0956	25
2018 00504	N 2019 0920	43	2017 01175	N 2019 1112	27	2019 01574	N 2019 1052	31
2019 00549	N 2019 1002	18	2017 01175	N 2019 1112	28	2019 01582	N 2019 1090	35
2019 00549	N 2019 1002	25	2017 01175	N 2019 1112	29	2019 01582	N 2019 1090	45
2019 00549	N 2019 1002	35	2017 01175	N 2019 1112	30	2019 01604	N 2019 0998	41
2019 00567	N 2019 0930	14	2017 01175	N 2019 1112	31	2019 01611	N 2019 1089	41
2019 00567	N 2019 0930	35	2017 01175	N 2019 1112	32	2019 01619	N 2019 1082	11
2019 00570	N 2019 0929	05	2017 01175	N 2019 1112	33	2019 01619	N 2019 1082	35
2019 00570	N 2019 0929	09	2017 01175	N 2019 1112	34	2019 01636	N 2019 1053	29
2019 00570	N 2019 0929	10	2017 01175	N 2019 1112	35	2019 01636	N 2019 1053	30
2019 00570	N 2019 0929	16	2017 01175	N 2019 1112	36	2019 01636	N 2019 1053	32
2019 00570	N 2019 0929	21	2017 01175	N 2019 1112	37	2019 01636	N 2019 1053	35
2019 00570	N 2019 0929	25	2017 01175	N 2019 1112	38	2019 01636	N 2019 1053	43
2019 00570	N 2019 0929	29	2017 01175	N 2019 1112	39	2019 01642	N 2019 0935	33
2019 00570	N 2019 0929	31	2017 01175	N 2019 1112	40	2019 01644	N 2019 1051	29
2019 00570	N 2019 0929	40	2017 01175	N 2019 1112	41	2019 01644	N 2019 1051	35
2019 00570	N 2019 0929	43	2017 01175	N 2019 1112	42	2019 01644	N 2019 1051	39
2019 00599	N 2019 0985	01	2017 01175	N 2019 1112	43	2019 01658	N 2019 0992	43
2019 00622	N 2019 0967	24	2017 01175	N 2019 1112	44	2019 01673	N 2019 0964	43
2019 00622	N 2019 0967	35	2017 01175	N 2019 1112	45	2019 01676	N 2019 1080	30
2019 00635	N 2019 1107	03	2017 01176	N 2019 1113	01	2019 01676	N 2019 1080	35
2019 00635	N 2019 1107	35	2017 01176	N 2019 1113	02	2019 01698	N 2019 1103	35
2019 00636	N 2019 1001	03	2017 01176	N 2019 1113	03	2019 01705	N 2019 1092	43
2019 00636	N 2019 1001	35	2017 01176	N 2019 1113	04	2019 01742	N 2019 1095	07
2018 00660	N 2019 0972	09	2017 01176	N 2019 1113	05	2019 01746	N 2019 1106	30
2018 00660	N 2019 0972	11	2017 01176	N 2019 1113	06	2019 01746	N 2019 1106	32
2018 00661	N 2019 0973	09	2017 01176	N 2019 1113	07	2019 01746	N 2019 1106	35
2019 00674	N 2019 0962	30	2017 01176	N 2019 1113	08	2019 01780	N 2019 1074	36
2019 00674	N 2019 0962	35	2017 01176	N 2019 1113	09	2019 01814	N 2019 1101	05
2019 00674	N 2019 0962	43	2017 01176	N 2019 1113	10	2019 01918	N 2019 1094	31
2019 00676	N 2019 0936	29	2017 01176	N 2019 1113	11	2019 01918	N 2019 1094	35
2019 00676	N 2019 0936	31	2017 01176	N 2019 1113	12	2016 33352	N 2019 0997	29
2019 00676	N 2019 0936	35	2017 01176	N 2019 1113	13	2016 33352	N 2019 0997	30
2019 00677	N 2019 0937	29	2017 01176	N 2019 1113	14	2017 33864	N 2019 0995	05
2019 00677	N 2019 0937	31	2017 01176	N 2019 1113	15	2018 34075	N 2019 1088	34
2019 00677	N 2019 0937	35	2017 01176	N 2019 1113	16	2018 34216	N 2019 1017	03
2019 00686	N 2019 1055	36	2017 01176	N 2019 1113	17	2018 34217	N 2019 1018	03
2019 00705	N 2019 1059	39	2017 01176	N 2019 1113	18	2018 34218	N 2019 1019	05
2019 00720	N 2019 0927	19	2017 01176	N 2019 1113	19	2018 34218	N 2019 1019	10
2019 00720	N 2019 0927	35	2017 01176	N 2019 1113	20	2018 34218	N 2019 1019	35
2019 00720	N 2019 0927	37	2017 01176	N 2019 1113	21	2018 34222	N 2019 1016	06
2019 00728	N 2019 0999	29	2017 01176	N 2019 1113	22	2018 34222	N 2019 1016	12
2019 00728	N 2019 0999	35	2017 01176	N 2019 1113	23	2018 34222	N 2019 1016	17
2019 00731	N 2019 0969	07	2017 01176	N 2019 1113	24	2018 34250	N 2019 1015	03
2019 00731	N 2019 0969	12	2017 01176	N 2019 1113	25	2018 34280	N 2019 0993	34
2019 00731	N 2019 0969	35	2017 01176	N 2019 1113	26	2018 34319	N 2019 1023	34
2019 00734	N 2019 0977	31	2017 01176	N 2019 1113	27	2018 34354	N 2019 1011	01
2019 00734	N 2019 0977	35	2017 01176	N 2019 1113	28	2018 34354	N 2019 1011	04
2019 00762	N 2019 0953	45	2017 01176	N 2019 1113	29	2018 34355	N 2019 1012	01
2018 00793	N 2019 1040	42	2017 01176	N 2019 1113	30	2018 34355	N 2019 1012	04
2018 00795	N 2019 1041	36	2017 01176	N 2019 1113	31	2018 34356	N 2019 1013	01
2018 00797	N 2019 1042	37	2017 01176	N 2019 1113	32	2018 34356	N 2019 1013	04
2018 00798	N 2019 1043	37	2017 01176	N 2019 1113	33	2018 34357	N 2019 1014	01
2018 00799	N 2019 1044	35	2017 01176	N 2019 1113	34	2018 34357	N 2019 1014	04
2018 00800	N 2019 1045	39	2017 01176	N 2019 1113	35	2018 34399	N 2019 1007	34
2018 00801	N 2019 1046	43	2017 01176	N 2019 1113	36	2018 34416	N 2019 1008	36
2019 00808	N 2019 1037	34	2017 01176	N 2019 1113	37	2018 34422	N 2019 1009	34
2018 00819	N 2019 1075	35	2017 01176	N 2019 1113	38	2018 34430	N 2019 1010	36

**ƏMTƏƏ NİŞANLARININ QEYDİYYATI HAQQINDA ŞAHƏDƏTNAMƏLƏRİN
SAY GÖSTƏRİCİSİ
НУМЕРАЦИОННЫЙ УКАЗАТЕЛЬ О РЕГИСТРАЦИИ СВИДЕТЕЛЬСТВ
НА ТОВАРНЫЕ ЗНАКИ**

Şahədatnaməni n №-si № СВИДЕТЕЛЬСТВА	İddia sənədinin №-si № заявки	ƏXBТ МКТУ	Şahədatnamənin №-si № СВИДЕТЕЛЬСТВА	İddia sənədinin №-si № заявки	ƏXBТ МКТУ	Şahədatnamənin №-si № СВИДЕТЕЛЬСТВА	İddia sənədinin №-si № заявки	ƏXBТ МКТУ
N 2019 0917	2018 01146	35	N 2019 0981	2019 00160	31	N 2019 1080	2019 01676	30
N 2019 0917	2018 01146	36	N 2019 0981	2019 00160	32	N 2019 1080	2019 01676	35
N 2019 0918	2018 00254	43	N 2019 0981	2019 00160	33	N 2019 1081	2019 01311	29
N 2019 0919	2018 00503	43	N 2019 0981	2019 00160	34	N 2019 1081	2019 01311	35
N 2019 0920	2018 00504	43	N 2019 0981	2019 00160	35	N 2019 1081	2019 01311	39
N 2019 0921	2019 01208	35	N 2019 0981	2019 00160	36	N 2019 1082	2019 01619	11
N 2019 0921	2019 01208	43	N 2019 0981	2019 00160	37	N 2019 1082	2019 01619	35
N 2019 0922	2018 01473	09	N 2019 0981	2019 00160	38	N 2019 1083	2019 00969	29
N 2019 0922	2018 01473	35	N 2019 0981	2019 00160	39	N 2019 1084	2019 00970	29
N 2019 0923	2019 00437	09	N 2019 0981	2019 00160	40	N 2019 1085	2019 00869	02
N 2019 0923	2019 00437	35	N 2019 0981	2019 00160	41	N 2019 1085	2019 00869	37
N 2019 0924	2018 01118	30	N 2019 0981	2019 00160	42	N 2019 1085	2019 00869	41
N 2019 0924	2018 01118	35	N 2019 0981	2019 00160	43	N 2019 1086	2019 00424	35
N 2019 0925	2019 01214	35	N 2019 0981	2019 00160	44	N 2019 1087	2018 01005	30
N 2019 0926	2019 01216	10	N 2019 0981	2019 00160	45	N 2019 1087	2018 01005	35
N 2019 0927	2019 00720	19	N 2019 0982	2019 00224	33	N 2019 1087	2018 01005	39
N 2019 0927	2019 00720	35	N 2019 0982	2019 00224	35	N 2019 1088	2018 34075	34
N 2019 0927	2019 00720	37	N 2019 0982	2019 00224	39	N 2019 1089	2019 01611	41
N 2019 0928	2018 01094	03	N 2019 0983	2018 00502	43	N 2019 1090	2019 01582	35
N 2019 0928	2018 01094	35	N 2019 0984	2019 00293	34	N 2019 1090	2019 01582	45
N 2019 0928	2018 01094	39	N 2019 0985	2019 00599	01	N 2019 1091	2018 01470	29
N 2019 0929	2019 00570	05	N 2019 0986	2018 00990	03	N 2019 1091	2018 01470	30
N 2019 0929	2019 00570	09	N 2019 0987	2019 01296	06	N 2019 1091	2018 01470	35
N 2019 0929	2019 00570	10	N 2019 0987	2019 01296	16	N 2019 1091	2018 01470	39
N 2019 0929	2019 00570	16	N 2019 0987	2019 01296	18	N 2019 1092	2019 01705	43
N 2019 0929	2019 00570	21	N 2019 0987	2019 01296	20	N 2019 1093	2019 00204	05
N 2019 0929	2019 00570	25	N 2019 0987	2019 01296	28	N 2019 1093	2019 00204	35
N 2019 0929	2019 00570	29	N 2019 0988	2019 00982	01	N 2019 1094	2019 01918	31
N 2019 0929	2019 00570	31	N 2019 0988	2019 00982	02	N 2019 1094	2019 01918	35
N 2019 0929	2019 00570	40	N 2019 0988	2019 00982	17	N 2019 1095	2019 01742	07
N 2019 0929	2019 00570	43	N 2019 0988	2019 00982	37	N 2019 1096	2018 01265	29
N 2019 0930	2019 00567	14	N 2019 0988	2019 00982	40	N 2019 1096	2018 01265	30
N 2019 0930	2019 00567	35	N 2019 0989	2019 01400	12	N 2019 1096	2018 01265	35
N 2019 0931	2019 00126	09	N 2019 0989	2019 01400	25	N 2019 1096	2018 01265	39
N 2019 0931	2019 00126	35	N 2019 0989	2019 01400	35	N 2019 1096	2018 01265	43
N 2019 0932	2019 01560	43	N 2019 0989	2019 01400	43	N 2019 1097	2019 01423	16
N 2019 0933	2019 01462	29	N 2019 0990	2019 01401	35	N 2019 1098	2019 01421	01
N 2019 0933	2019 01462	30	N 2019 0991	2018 01154	43	N 2019 1098	2019 01421	02
N 2019 0934	2019 01333	29	N 2019 0992	2019 01658	43	N 2019 1098	2019 01421	17
N 2019 0934	2019 01333	30	N 2019 0993	2018 34280	34	N 2019 1098	2019 01421	19
N 2019 0935	2019 01642	33	N 2019 0994	2019 01008	43	N 2019 1098	2019 01421	37
N 2019 0936	2019 00676	29	N 2019 0995	2017 33864	05	N 2019 1098	2019 01421	40
N 2019 0936	2019 00676	31	N 2019 0996	2018 00987	09	N 2019 1099	2019 01422	01
N 2019 0936	2019 00676	35	N 2019 0996	2018 00987	38	N 2019 1099	2019 01422	02
N 2019 0937	2019 00677	29	N 2019 0997	2016 33352	29	N 2019 1099	2019 01422	17
N 2019 0937	2019 00677	31	N 2019 0997	2016 33352	30	N 2019 1099	2019 01422	19
N 2019 0937	2019 00677	35	N 2019 0998	2019 01604	41	N 2019 1099	2019 01422	37
N 2019 0940	2019 01077	35	N 2019 0999	2019 00728	29	N 2019 1099	2019 01422	40
N 2019 0942	2019 01317	29	N 2019 0999	2019 00728	35	N 2019 1100	2018 00959	37

N 2019 0943	2019 01319	29	N 2019 1000	2018 00863	14	N 2019 1101	2019 01814	05
N 2019 0944	2018 01248	05	N 2019 1000	2018 00863	22	N 2019 1102	2018 01116	23
N 2019 0944	2018 01248	25	N 2019 1001	2019 00636	03	N 2019 1102	2018 01116	24
N 2019 0944	2018 01248	29	N 2019 1001	2019 00636	35	N 2019 1102	2018 01116	25
N 2019 0944	2018 01248	30	N 2019 1002	2019 00549	18	N 2019 1102	2018 01116	35
N 2019 0944	2018 01248	31	N 2019 1002	2019 00549	25	N 2019 1102	2018 01116	39
N 2019 0944	2018 01248	32	N 2019 1002	2019 00549	35	N 2019 1103	2019 01698	35
N 2019 0945	2018 01035	32	N 2019 1003	2019 00996	18	N 2019 1104	2019 00324	40
N 2019 0945	2018 01035	33	N 2019 1003	2019 00996	25	N 2019 1105	2018 00968	29
N 2019 0945	2018 01035	35	N 2019 1003	2019 00996	35	N 2019 1105	2018 00968	30
N 2019 0946	2019 00260	05	N 2019 1004	2018 00972	31	N 2019 1105	2018 00968	32
N 2019 0946	2019 00260	29	N 2019 1004	2018 00972	35	N 2019 1105	2018 00968	35
N 2019 0946	2019 00260	30	N 2019 1005	2018 00883	05	N 2019 1106	2019 01746	30
N 2019 0946	2019 00260	31	N 2019 1006	2019 01207	30	N 2019 1106	2019 01746	32
N 2019 0946	2019 00260	43	N 2019 1007	2018 34399	34	N 2019 1106	2019 01746	35
N 2019 0947	2019 00335	44	N 2019 1008	2018 34416	36	N 2019 1107	2019 00635	03
N 2019 0948	2018 01392	41	N 2019 1009	2018 34422	34	N 2019 1107	2019 00635	35
N 2019 0949	2019 01264	25	N 2019 1010	2018 34430	36	N 2019 1108	2019 00155	25
N 2019 0949	2019 01264	35	N 2019 1011	2018 34354	01	N 2019 1109	2019 00211	03
N 2019 0950	2018 00919	25	N 2019 1011	2018 34354	04	N 2019 1109	2019 00211	35
N 2019 0950	2018 00919	35	N 2019 1012	2018 34355	01	N 2019 1110	2019 00213	03
N 2019 0951	2018 00920	25	N 2019 1012	2018 34355	04	N 2019 1110	2019 00213	35
N 2019 0951	2018 00920	35	N 2019 1013	2018 34356	01	N 2019 1111	2019 01440	35
N 2019 0952	2019 00356	01	N 2019 1013	2018 34356	04	N 2019 1112	2017 01175	01
N 2019 0952	2019 00356	02	N 2019 1014	2018 34357	01	N 2019 1112	2017 01175	02
N 2019 0952	2019 00356	03	N 2019 1014	2018 34357	04	N 2019 1112	2017 01175	03
N 2019 0952	2019 00356	04	N 2019 1015	2018 34250	03	N 2019 1112	2017 01175	04
N 2019 0952	2019 00356	05	N 2019 1016	2018 34222	06	N 2019 1112	2017 01175	05
N 2019 0952	2019 00356	06	N 2019 1016	2018 34222	12	N 2019 1112	2017 01175	06
N 2019 0952	2019 00356	07	N 2019 1016	2018 34222	17	N 2019 1112	2017 01175	07
N 2019 0952	2019 00356	08	N 2019 1017	2018 34216	03	N 2019 1112	2017 01175	08
N 2019 0952	2019 00356	09	N 2019 1018	2018 34217	03	N 2019 1112	2017 01175	09
N 2019 0952	2019 00356	10	N 2019 1019	2018 34218	05	N 2019 1112	2017 01175	10
N 2019 0952	2019 00356	11	N 2019 1019	2018 34218	10	N 2019 1112	2017 01175	11
N 2019 0952	2019 00356	12	N 2019 1019	2018 34218	35	N 2019 1112	2017 01175	12
N 2019 0952	2019 00356	13	N 2019 1020	2018 00980	41	N 2019 1112	2017 01175	13
N 2019 0952	2019 00356	14	N 2019 1021	2018 00981	41	N 2019 1112	2017 01175	14
N 2019 0952	2019 00356	15	N 2019 1022	2018 01203	34	N 2019 1112	2017 01175	15
N 2019 0952	2019 00356	16	N 2019 1023	2018 34319	34	N 2019 1112	2017 01175	16
N 2019 0952	2019 00356	17	N 2019 1024	2019 00988	34	N 2019 1112	2017 01175	17
N 2019 0952	2019 00356	18	N 2019 1025	2019 00989	34	N 2019 1112	2017 01175	18
N 2019 0952	2019 00356	19	N 2019 1026	2019 00990	34	N 2019 1112	2017 01175	19
N 2019 0952	2019 00356	20	N 2019 1027	2019 00991	34	N 2019 1112	2017 01175	20
N 2019 0952	2019 00356	21	N 2019 1028	2019 00992	34	N 2019 1112	2017 01175	21
N 2019 0952	2019 00356	22	N 2019 1029	2019 01235	34	N 2019 1112	2017 01175	22
N 2019 0952	2019 00356	23	N 2019 1030	2019 00465	34	N 2019 1112	2017 01175	23
N 2019 0952	2019 00356	24	N 2019 1032	2019 00309	34	N 2019 1112	2017 01175	24
N 2019 0952	2019 00356	26	N 2019 1033	2019 00310	34	N 2019 1112	2017 01175	25
N 2019 0952	2019 00356	27	N 2019 1034	2019 00342	34	N 2019 1112	2017 01175	26
N 2019 0952	2019 00356	28	N 2019 1035	2019 00343	34	N 2019 1112	2017 01175	27
N 2019 0952	2019 00356	29	N 2019 1036	2019 00421	34	N 2019 1112	2017 01175	28
N 2019 0952	2019 00356	30	N 2019 1037	2019 00808	34	N 2019 1112	2017 01175	29
N 2019 0952	2019 00356	31	N 2019 1038	2019 00999	34	N 2019 1112	2017 01175	30
N 2019 0952	2019 00356	32	N 2019 1039	2019 01000	34	N 2019 1112	2017 01175	31
N 2019 0952	2019 00356	34	N 2019 1040	2018 00793	42	N 2019 1112	2017 01175	32
N 2019 0952	2019 00356	36	N 2019 1041	2018 00795	36	N 2019 1112	2017 01175	33
N 2019 0952	2019 00356	37	N 2019 1042	2018 00797	37	N 2019 1112	2017 01175	34
N 2019 0952	2019 00356	38	N 2019 1043	2018 00798	37	N 2019 1112	2017 01175	35
N 2019 0952	2019 00356	40	N 2019 1044	2018 00799	35	N 2019 1112	2017 01175	36
N 2019 0952	2019 00356	41	N 2019 1045	2018 00800	39	N 2019 1112	2017 01175	37
N 2019 0952	2019 00356	42	N 2019 1046	2018 00801	43	N 2019 1112	2017 01175	38
N 2019 0952	2019 00356	43	N 2019 1047	2019 00177	09	N 2019 1112	2017 01175	39
N 2019 0952	2019 00356	44	N 2019 1047	2019 00177	35	N 2019 1112	2017 01175	40
N 2019 0952	2019 00356	45	N 2019 1048	2019 01251	06	N 2019 1112	2017 01175	41
N 2019 0953	2019 00762	45	N 2019 1048	2019 01251	19	N 2019 1112	2017 01175	42

N 2019 0954	2018 00904	41	N 2019 1048	2019 01251	35	N 2019 1112	2017 01175	43
N 2019 0955	2018 01086	35	N 2019 1049	2019 01204	36	N 2019 1112	2017 01175	44
N 2019 0955	2018 01086	38	N 2019 1050	2019 01394	29	N 2019 1112	2017 01175	45
N 2019 0956	2019 01572	25	N 2019 1050	2019 01394	43	N 2019 1113	2017 01176	01
N 2019 0957	2019 00183	35	N 2019 1051	2019 01644	29	N 2019 1113	2017 01176	02
N 2019 0957	2019 00183	36	N 2019 1051	2019 01644	35	N 2019 1113	2017 01176	03
N 2019 0957	2019 00183	37	N 2019 1051	2019 01644	39	N 2019 1113	2017 01176	04
N 2019 0957	2019 00183	43	N 2019 1052	2019 01574	31	N 2019 1113	2017 01176	05
N 2019 0959	2019 01062	35	N 2019 1053	2019 01636	29	N 2019 1113	2017 01176	06
N 2019 0959	2019 01062	41	N 2019 1053	2019 01636	30	N 2019 1113	2017 01176	07
N 2019 0960	2019 01548	29	N 2019 1053	2019 01636	32	N 2019 1113	2017 01176	08
N 2019 0960	2019 01548	30	N 2019 1053	2019 01636	35	N 2019 1113	2017 01176	09
N 2019 0960	2019 01548	32	N 2019 1053	2019 01636	43	N 2019 1113	2017 01176	10
N 2019 0960	2019 01548	35	N 2019 1054	2019 01379	43	N 2019 1113	2017 01176	11
N 2019 0961	2018 01500	32	N 2019 1055	2019 00686	36	N 2019 1113	2017 01176	12
N 2019 0962	2019 00674	30	N 2019 1056	2019 01109	07	N 2019 1113	2017 01176	13
N 2019 0962	2019 00674	35	N 2019 1056	2019 01109	29	N 2019 1113	2017 01176	14
N 2019 0962	2019 00674	43	N 2019 1056	2019 01109	30	N 2019 1113	2017 01176	15
N 2019 0963	2019 00463	30	N 2019 1056	2019 01109	31	N 2019 1113	2017 01176	16
N 2019 0963	2019 00463	35	N 2019 1056	2019 01109	32	N 2019 1113	2017 01176	17
N 2019 0964	2019 01673	43	N 2019 1056	2019 01109	39	N 2019 1113	2017 01176	18
N 2019 0965	2019 01243	03	N 2019 1056	2019 01109	41	N 2019 1113	2017 01176	19
N 2019 0965	2019 01243	14	N 2019 1056	2019 01109	43	N 2019 1113	2017 01176	20
N 2019 0965	2019 01243	24	N 2019 1056	2019 01109	44	N 2019 1113	2017 01176	21
N 2019 0965	2019 01243	25	N 2019 1057	2019 01110	07	N 2019 1113	2017 01176	22
N 2019 0966	2019 01334	29	N 2019 1057	2019 01110	29	N 2019 1113	2017 01176	23
N 2019 0967	2019 00622	24	N 2019 1057	2019 01110	30	N 2019 1113	2017 01176	24
N 2019 0967	2019 00622	35	N 2019 1057	2019 01110	31	N 2019 1113	2017 01176	25
N 2019 0968	2019 00226	06	N 2019 1057	2019 01110	32	N 2019 1113	2017 01176	26
N 2019 0968	2019 00226	35	N 2019 1057	2019 01110	39	N 2019 1113	2017 01176	27
N 2019 0968	2019 00226	37	N 2019 1057	2019 01110	41	N 2019 1113	2017 01176	28
N 2019 0969	2019 00731	07	N 2019 1057	2019 01110	43	N 2019 1113	2017 01176	29
N 2019 0969	2019 00731	12	N 2019 1057	2019 01110	44	N 2019 1113	2017 01176	30
N 2019 0969	2019 00731	35	N 2019 1058	2019 01111	07	N 2019 1113	2017 01176	31
N 2019 0970	2019 00866	32	N 2019 1058	2019 01111	29	N 2019 1113	2017 01176	32
N 2019 0970	2019 00866	35	N 2019 1058	2019 01111	30	N 2019 1113	2017 01176	33
N 2019 0970	2019 00866	39	N 2019 1058	2019 01111	31	N 2019 1113	2017 01176	34
N 2019 0971	2019 01269	43	N 2019 1058	2019 01111	32	N 2019 1113	2017 01176	35
N 2019 0972	2018 00660	09	N 2019 1058	2019 01111	39	N 2019 1113	2017 01176	36
N 2019 0972	2018 00660	11	N 2019 1058	2019 01111	41	N 2019 1113	2017 01176	37
N 2019 0973	2018 00661	09	N 2019 1058	2019 01111	43	N 2019 1113	2017 01176	38
N 2019 0974	2019 01249	09	N 2019 1058	2019 01111	44	N 2019 1113	2017 01176	39
N 2019 0974	2019 01249	14	N 2019 1059	2019 00705	39	N 2019 1113	2017 01176	40
N 2019 0974	2019 01249	16	N 2019 1060	2018 01474	44	N 2019 1113	2017 01176	41
N 2019 0974	2019 01249	30	N 2019 1061	2018 00283	20	N 2019 1113	2017 01176	42
N 2019 0974	2019 01249	35	N 2019 1061	2018 00283	35	N 2019 1113	2017 01176	43
N 2019 0974	2019 01249	39	N 2019 1062	2019 01139	06	N 2019 1113	2017 01176	44
N 2019 0974	2019 01249	41	N 2019 1062	2019 01139	07	N 2019 1113	2017 01176	45
N 2019 0974	2019 01249	43	N 2019 1062	2019 01139	09	N 2019 1114	2017 01177	01
N 2019 0975	2019 01065	29	N 2019 1062	2019 01139	35	N 2019 1114	2017 01177	02
N 2019 0975	2019 01065	35	N 2019 1063	2019 01465	43	N 2019 1114	2017 01177	03
N 2019 0975	2019 01065	39	N 2019 1064	2019 00025	25	N 2019 1114	2017 01177	04
N 2019 0976	2019 01546	29	N 2019 1064	2019 00025	35	N 2019 1114	2017 01177	05
N 2019 0976	2019 01546	35	N 2019 1064	2019 00025	39	N 2019 1114	2017 01177	06
N 2019 0977	2019 00734	31	N 2019 1065	2019 00387	32	N 2019 1114	2017 01177	07
N 2019 0977	2019 00734	35	N 2019 1065	2019 00387	35	N 2019 1114	2017 01177	08
N 2019 0978	2019 01490	29	N 2019 1065	2019 00387	39	N 2019 1114	2017 01177	09
N 2019 0978	2019 01490	35	N 2019 1066	2018 00343	15	N 2019 1114	2017 01177	10
N 2019 0979	2019 01116	37	N 2019 1067	2019 00034	05	N 2019 1114	2017 01177	11
N 2019 0979	2019 01116	42	N 2019 1067	2019 00034	35	N 2019 1114	2017 01177	12
N 2019 0980	2019 01009	32	N 2019 1068	2019 00035	05	N 2019 1114	2017 01177	13
N 2019 0980	2019 01009	35	N 2019 1068	2019 00035	35	N 2019 1114	2017 01177	14
N 2019 0980	2019 01009	39	N 2019 1069	2019 00036	05	N 2019 1114	2017 01177	15
N 2019 0981	2019 00160	01	N 2019 1069	2019 00036	35	N 2019 1114	2017 01177	16
N 2019 0981	2019 00160	02	N 2019 1070	2019 00037	05	N 2019 1114	2017 01177	17

N 2019 0981	2019 00160	03	N 2019 1070	2019 00037	35	N 2019 1114	2017 01177	18
N 2019 0981	2019 00160	04	N 2019 1071	2019 01425	25	N 2019 1114	2017 01177	19
N 2019 0981	2019 00160	05	N 2019 1071	2019 01425	35	N 2019 1114	2017 01177	20
N 2019 0981	2019 00160	06	N 2019 1071	2019 01425	39	N 2019 1114	2017 01177	21
N 2019 0981	2019 00160	07	N 2019 1072	2019 00364	09	N 2019 1114	2017 01177	22
N 2019 0981	2019 00160	08	N 2019 1072	2019 00364	35	N 2019 1114	2017 01177	23
N 2019 0981	2019 00160	09	N 2019 1073	2019 00108	03	N 2019 1114	2017 01177	24
N 2019 0981	2019 00160	10	N 2019 1074	2019 01780	36	N 2019 1114	2017 01177	25
N 2019 0981	2019 00160	11	N 2019 1075	2018 00819	35	N 2019 1114	2017 01177	26
N 2019 0981	2019 00160	12	N 2019 1075	2018 00819	39	N 2019 1114	2017 01177	27
N 2019 0981	2019 00160	13	N 2019 1075	2018 00819	44	N 2019 1114	2017 01177	28
N 2019 0981	2019 00160	14	N 2019 1075	2018 00819	45	N 2019 1114	2017 01177	29
N 2019 0981	2019 00160	15	N 2019 1076	2018 01311	41	N 2019 1114	2017 01177	30
N 2019 0981	2019 00160	16	N 2019 1077	2018 00963	29	N 2019 1114	2017 01177	31
N 2019 0981	2019 00160	17	N 2019 1077	2018 00963	30	N 2019 1114	2017 01177	32
N 2019 0981	2019 00160	18	N 2019 1077	2018 00963	31	N 2019 1114	2017 01177	33
N 2019 0981	2019 00160	19	N 2019 1077	2018 00963	39	N 2019 1114	2017 01177	34
N 2019 0981	2019 00160	20	N 2019 1077	2018 00963	44	N 2019 1114	2017 01177	35
N 2019 0981	2019 00160	21	N 2019 1078	2019 01112	07	N 2019 1114	2017 01177	36
N 2019 0981	2019 00160	22	N 2019 1078	2019 01112	29	N 2019 1114	2017 01177	37
N 2019 0981	2019 00160	23	N 2019 1078	2019 01112	30	N 2019 1114	2017 01177	38
N 2019 0981	2019 00160	24	N 2019 1078	2019 01112	31	N 2019 1114	2017 01177	39
N 2019 0981	2019 00160	25	N 2019 1078	2019 01112	32	N 2019 1114	2017 01177	40
N 2019 0981	2019 00160	26	N 2019 1078	2019 01112	39	N 2019 1114	2017 01177	41
N 2019 0981	2019 00160	27	N 2019 1078	2019 01112	41	N 2019 1114	2017 01177	42
N 2019 0981	2019 00160	28	N 2019 1078	2019 01112	43	N 2019 1114	2017 01177	43
N 2019 0981	2019 00160	29	N 2019 1078	2019 01112	44	N 2019 1114	2017 01177	44
N 2019 0981	2019 00160	30	N 2019 1079	2019 00216	25	N 2019 1114	2017 01177	45

SƏNAYE NÜMUNƏLƏRİNƏ DAİR İDDİA SƏNƏDLƏRİ BARƏDƏ MƏLUMATLARIN DƏRCİ

(21) S 2019 0050
(22) 08.07.2019
(51) 05-06

(71) "Ləzzət Qida Sənaye" MMC (AZ)

(72) Rzayev Teymur Yaqub oğlu (AZ)

(54) QABLAŞDIRMA ÜÇÜN VƏRƏQƏ (13
variantda)

(57) İddia edilən bədii-konstruktor həlli aşağıdakı mühüm əlamətlər məcmusu ilə xarakterizə olunur:

- düzbucaqlı formasında yerinə yetirilməsi ilə;
- vərəqələrin polietiləndən hazırlanması ilə;
- iki dalğavari əyilmiş zolaqlarla üst, orta və alt hissələrə üfqi istiqamətdə bölünmüş rəngli ornamentli fona malik kompozisiya ilə;
- vərəqənin üst və alt hissələrində müştəriyə məlumat məlumat yazıları olan, solğun rəngli düzbucaqlı lövhəciklərin olması ilə; -vərəqənin orta sağ, üst orta və alt orta hissələrində içərisində ağ rəngli şriftlə "Nati" yazısı olan qırmızı rəngli dalğalı müstəvinin olması ilə.

Variant 1:



- vərəqənin əsas fonunun ağ, narıncı, bej rənglərin müxtəlif çalarlarının kombinasiyasından hazırlanmış burulğan formalı təsvirin işlənməsi ilə;
- ağ rəngli iki dalğavari əyilmiş zolaqlarla üst, orta və alt hissələrə üfqi istiqamətdə bölünmüş rəngli ornamentli fona malik kompozisiya ilə;
- vərəqənin orta hissəsinin fonunda vafli təsvirinin işlənməsi ilə;
- vərəqənin orta sol, üst və alt orta hissələrində tünd-qəhvəyi rəngli şriftlə "Lay-Lay" sözü və sarı rəngli günəş təsvirinin olması ilə; vərəqənin orta sol hissəsində qəhvəyi rəngli şriftlə "Vafli tahinli", günəşin içərisində "Yeni Ləzzət"; üst

orta hissədə "Wafers with tahini", günəşin içərisində "New Taste"; alt orta hissəsində "Вафли с тахином", günəşin içərisində "Новый вкус" yazılarının olması ilə; onlardan sağda isə balaca çömçə və içərisindən tökülən tahin və şüşə qablaşdırma içərisində tahin pastası şəkillərinin olması ilə.

Variant 2:



- vərəqənin əsas fonunun ağ, narıncı, bej, sarı, qəhvəyi müxtəlif çalarlarının kombinasiyasından hazırlanmış burulğan formalı təsvirin işlənməsi ilə;
- ağ rəngli iki dalğavari əyilmiş zolaqlarla üst, orta və alt hissələrə üfqi istiqamətdə bölünmüş rəngli ornamentli fona malik kompozisiya ilə;
- vərəqənin orta hissəsinin fonunda vafli təsvirinin işlənməsi ilə;
- vərəqənin orta sol, üst və alt orta hissələrində tünd-qəhvəyi rəngli şriftlə "Lay-Lay" sözünün olması ilə;
- vərəqənin orta sol hissəsində qəhvəyi rəngli şriftlə "Vafli karamelli", günəşin içərisində "Yeni Ləzzət"; üst orta hissədə "Caramel wafers", günəşin içərisində "New Taste"; alt orta hissəsində "Вафли с карамелью", günəşin içərisində "Новый вкус" yazılarının olması ilə; onlardan sağda isə axaraq topalaşan karamel kütləsi və karamel kublari şəkillərinin olması ilə.

Variant 3:

- vərəqənin əsas fonunun ağ, sarı, qəhvəyi rənglərin müxtəlif çalarlarının kombinasiyasından hazırlanmış burulğan formalı təsvirin işlənməsi ilə;
- ağ rəngli iki dalğavari əyilmiş zolaqlarla üst, orta və alt hissələrə üfüqi istiqamətdə bölünmüş rəngli ornamentli fona malik kompozisiya ilə;
- vərəqənin orta hissəsinin fonunda vafli təsvirinin işlənməsi ilə;
- vərəqənin orta sol, üst və alt orta hissələrində tünd-qəhvəyi rəngli şriftlə "Lay-Lay" sözünün olması ilə;
- vərəqənin orta sol hissəsində qəhvəyi rəngli şriftlərlə "Vafli kapuçino", günəşin içərisində "Yeni Ləzzət"; üst orta hissədə "Wafers cappuccino", günəşin içərisində "New Taste"; alt orta hissəsində "Вафли капучино" günəşin içərisində "Новый вкус" yazılarının olması ilə; onlardan sağda isə kappuçino ilə dolu olan fincan, qəhvə dənələri, darçın çubuqları və yarpağı şəkillərinin olması ilə.

Variant 4:

- vərəqənin əsas fonunun ağ, qara, tünd-qəhvəyi rənglərin müxtəlif çalarlarının kombinasiyasından hazırlanmış burulğan formalı təsvirin işlənməsi ilə;
- ağ rəngli iki dalğavari əyilmiş zolaqlarla üst, orta və alt hissələrə üfüqi istiqamətdə bölünmüş rəngli ornamentli fona malik kompozisiya ilə;
- vərəqənin orta hissəsinin fonunda vafli təsvirinin işlənməsi ilə;
- vərəqənin orta sol, üst və alt orta hissələrində tünd-qəhvəyi rəngli şriftlə "Lay-Lay" sözünün olması ilə;
- vərəqənin orta sol hissəsində qəhvəyi rəngli şriftlərlə "Vafli şokoladlı", günəşin içərisində "Yeni Ləzzət"; üst orta hissədə "Вафли с шоколадом", günəşin içərisində "Новый вкус"; alt orta hissəsində "Wafers with chocolate" günəşin içərisində "New Taste" yazılarının olması ilə; onlardan sağda isə şokolad qırıntıları şəkillərinin olması ilə.

Variant 5:

- vərəqənin əsas fonunun ağ, qara, tünd-qəhvəyi rənglərinin müxtəlif çalarlarının kombinasiyasından hazırlanmış burulğan formalı təsvirin işlənməsi ilə;
- qırmızı rəngli iki dalğavari əyilmiş zolaqlarla üst, orta və alt hissələrə üfüqi istiqamətdə bölünmüş rəngli ornamentli fona malik kompozisiya ilə;
- vərəqənin orta hissəsinin fonunda vafli təsvirinin işlənməsi ilə;
- vərəqənin orta sol, üst və alt orta hissələrində tünd-qəhvəyi rəngli şriftlə "Lay-Lay" sözünün olması ilə;
- vərəqənin orta sol, üst və alt orta hissələrində qırmızı rəngli günəş təsvirinin olması ilə; vərəqənin orta sol hissəsində qəhvəyi rəngli şriftlə "Vafli kakaolu", günəşin içərisində ağ rəngli şriftlə "Yeni Ləzzət"; üst orta hissədə qəhvəyi rəngli şriftlə "Wafers with cocoa", günəşin içərisində ağ rəngli şriftlə "New Taste"; alt orta hissəsində qəhvəyi

rəngli şriftlə “Вафли с какао” günəşin içərisində ağ rəngli şriftlə “Новый вкус” yazılarının olması ilə; ondan sağda isə kakao meyvələri və kakao tozu şəkillərinin olması ilə.

Variant 6:



- vərəqənin əsas fonunun ağ, qara, tünd-qəhvəyi rənglərin müxtəlif çalarlarının kombina-siyasından hazırlanmış burulğan formalı təsvirin işlənməsi ilə;
- tünd-qırmızı rəngli iki dalğavari əyilmiş zolaqlarla üst, orta və alt hissələrə üfüqi istiqamətdə bölünmüş rəngli ornamentli fona malik kompozisiya ilə;
- vərəqənin orta hissəsinin qablaşdırılan məhsulun görünməsi üçün şəffaf yerinə yetirilməsi ilə;
- vərəqənin orta sol, üst və alt orta hissələrində tünd-qəhvəyi rəngli şriftlə “Lay-Lay” sözünün olması ilə;
- vərəqənin orta sol, üst orta və alt orta hissələrində qırmızı rəngli günəş təsviri, qəhvəyi rəngli şriftlə “dadlı pay” və “Vafli kakao”, günəşin içərisində ağ rəngli şriftlə “Yeni Ləzzət” yazılarının olması ilə; ondan sağda isə kakao meyvələri və kakao tozu şəkillərinin olması ilə.

Variant 7:



- vərəqənin əsas fonunun ağ, qara, tünd-qırmızı rənglərin müxtəlif çalarlarının kombinasıyasından hazırlanmış burulğan formalı təsvirin işlənməsi ilə;
- ağ rəngli iki dalğavari əyilmiş zolaqlarla üst, orta və alt hissələrə üfüqi istiqamətdə bölünmüş rəngli ornamentli fona malik kompozisiya ilə;
- vərəqənin orta hissəsinin qablaşdırılan məhsulun görünməsi üçün şəffaf yerinə yetirilməsi ilə;
- vərəqənin orta sol, üst və alt orta hissələrində tünd qəhvəyi rəngli şriftlə “Lay-Lay” sözünün olması ilə;
- vərəqənin orta sol, üst orta və alt orta hissələrində qəhvəyi rəngli günəş təsviri, qəhvəyi rəngli şriftlə “dadlı pay” və “Vafli gecə-gündüz”, günəşin içərisində ağ rəngli şriftlə “Yeni Ləzzət” yazılarının olması ilə; ondan sağda isə kakao tozu və vanil çiçəyi şəkillərinin olması ilə.

Variant 8:



- vərəqənin əsas fonunun ağ və mavi rənglərin müxtəlif çalarlarının kombinasıyasından hazırlanmış burulğan formalı təsvirin işlənməsi ilə;
- sarı rəngli iki dalğavari əyilmiş zolaqlarla üst, orta və alt hissələrə üfüqi istiqamətdə bölünmüş rəngli ornamentli fona malik kompozisiya ilə;

- vərəqənin orta hissəsinin qablaşdırılan məhsulun görünməsi üçün şəffaf yerinə yetirilməsi ilə;

- vərəqənin orta sol, üst və alt orta hissələrində sarı rəngli şriftlə "Lay-Lay" sözünün olması ilə;

- vərəqənin orta sol, üst orta və alt orta hissələrində sarı rəngli günəş təsviri, günəşin içərisində ağ rəngli şriftlə "Yeni Ləzzət", sarı rəngli şriftlərlə "dadlı pay" və vərəqənin orta sol hissəsində sarı şriftlərlə "Vanilla wafers", üst orta hissədə "Ванильные вафли", alt orta hissəsində "Vanilli vafli" yazılarının olması ilə; ondan sağda isə vanil çiçəyi şəkillərinin olması ilə.

Variant 9:

- vərəqənin əsas fonunun ağ və yaşıl rənglərin müxtəlif çalarlarının kombinasiyasından hazırlanmış burulğan formalı təsvirin işlənməsi ilə;

- ağ rəngli iki dalğavari əyilmiş zolaqlarla üst, orta və alt hissələrə üfüqi istiqamətdə bölünmüş rəngli ornamentli fona malik kompozisiya ilə;

- vərəqənin orta hissəsinin qablaşdırılan məhsulun görünməsi üçün şəffaf yerinə yetirilməsi ilə;

- vərəqənin orta sol, üst və alt orta hissələrində sarı rəngli şriftlə "Lay-Lay" sözünün olması ilə;

- vərəqənin orta sol, üst orta və alt orta hissələrində sarı rəngli günəş təsviri, günəşin içərisində ağ rəngli şriftlə "Yeni Ləzzət", sarı rəngli şriftlərlə "dadlı pay" və vərəqənin orta sol hissəsində sarı şriftlərlə "Banana wafers", üst orta hissədə "Банановые вафли", alt orta hissəsində "Bananlı vafli" yazılarının olması ilə; ondan sağda isə banan şəkillərinin olması ilə.

Variant 10:

- vərəqənin əsas fonunun ağ və çəhrayı rənglərin müxtəlif çalarlarının kombinasiyasından hazırlanmış burulğan formalı təsvirin işlənməsi ilə;

- yaşıl rəngli iki dalğavari əyilmiş zolaqlarla üst, orta və alt hissələrə üfüqi istiqamətdə bölünmüş rəngli ornamentli fona malik kompozisiya ilə;

- vərəqənin orta hissəsinin qablaşdırılan məhsulun görünməsi üçün şəffaf yerinə yetirilməsi ilə;

- vərəqənin orta sol, üst və alt orta hissələrində qırmızı rəngli şriftlə "Lay-Lay" sözünün olması ilə;

- vərəqənin orta sol, üst orta və alt orta hissələrində qırmızı rəngli günəş təsviri, günəşin içərisində ağ rəngli şriftlə "Yeni Ləzzət", qırmızı rəngli şriftlərlə "dadlı pay" və vərəqənin orta sol hissəsində ağ rəngli şriftlərlə "Strawberry wafers", üst orta hissədə "Клубничный вафли", alt orta hissəsində "Çiyələkli vafli" yazılarının olması ilə; ondan sağda isə çiyələk şəkillərinin olması ilə.

Variant 11:

- vərəqənin əsas fonunun ağ və yaşıl rənglərin müxtəlif çalarlarının kombinasiyasından hazırlanmış burulğan formalı təsvirin işlənməsi ilə;
- ağ rəngli iki dalğavari əyilmiş zolaqlarla üst, orta və alt hissələrə üfqi istiqamətdə bölünmüş rəngli ornamentli fona malik kompozisiya ilə;
- vərəqənin orta hissəsinin fonunda vafli təsvirinin işlənməsi ilə;
- vərəqənin orta sol, üst və alt orta hissələrində tünd - qəhvəyi rəngli şriftlə "Lay-Lay" sözünün olması ilə;
- vərəqənin orta sol, üst və alt orta hissələrində sarı rəngli günəş təsvirinin olması ilə; vərəqənin orta sol hissəsində qəhvəyi rəngli şriftlərlə "Vafli fındıqlı", günəşin içərisində qəhvəyi rəngli şriftlə "Yeni Ləzzət"; üst orta hissədə "Wafers with hazelnut", günəşin içərisində qəhvəyi rəngli şriftlə "New Taste" alt orta hissəsində "Вафли с фундуком", günəşin içərisində ağ rəngli şriftlə "Новый вкус" yazılarının olması ilə; ondan sağda isə fındıq şəkillərinin olması ilə.

Variant 12:



- vərəqənin əsas fonunun ağ, mavi və göy rənglərin müxtəlif çalarlarının kombinasiyasından hazırlanmış burulğan formalı təsvirin işlənməsi ilə;
- ağ rəngli iki dalğavari əyilmiş zolaqlarla üst, orta və alt hissələrə üfqi istiqamətdə bölünmüş rəngli ornamentli fona malik kompozisiya ilə;
- vərəqənin orta hissəsinin qablaşdırılan məhsulun görünməsi üçün şəffaf yerinə yetirilməsi ilə;
- vərəqənin orta sol, üst və alt orta hissələrində mavi rəngli günəş təsvirinin olması ilə; günəşin içərisində ağ rəngli şriftlə "Yeni Ləzzət"; vərəqənin orta sol, üst orta və alt orta hissələrində mavi rəngli şriftlərlə "Lay-Lay",

- "dadlı pay" və "Vafli südlü" yazılarının olması ilə; ondan sağda isə süd tökülən qrafın, südlə dolu kasa və çobanyastığı çiçəyi şəkillərinin olması ilə.

Variant 13:



- vərəqənin əsas fonunun ağ və mavi rənglərin müxtəlif çalarlarının kombinasiyasından hazırlanmış burulğan formalı təsvirin işlənməsi ilə;
- ağ rəngli iki dalğavari əyilmiş zolaqlarla üst, orta və alt hissələrə üfqi istiqamətdə bölünmüş rəngli ornamentli fona malik kompozisiya ilə;
- vərəqənin orta hissəsinin fonunda vafli təsvirinin işlənməsi ilə;
- vərəqənin orta sol, üst və alt orta hissələrində tünd - qəhvəyi rəngli şriftlə "Lay-Lay" sözünün olması ilə;
- vərəqənin orta sol, üst və alt orta hissələrində sarı rəngli günəş təsvirinin olması ilə; vərəqənin orta sol hissəsində qəhvəyi rəngli şriftlərlə "Vafli qaymaqlı", günəşin içərisində qəhvəyi rəngli şriftlə "Yeni Ləzzət"; üst orta hissədə "Вафли сливочные", günəşin içərisində ağ rəngli şriftlə "Новый вкус"; alt orta hissəsində "Wafers with clotted cream", günəşin içərisində qəhvəyi rəngli şriftlə "New Taste" yazılarının olması ilə; ondan sağda isə südlə dolu olan taxta vedrə və süd dalğası şəkillərinin olması ilə.

(21) S 2019 0031
(22) 27.03.2019
(51) 06-06

(71) "Gəmiqaya Mebel Fabriki" MMC (AZ)

(72) Çelik Cengiz Ahmet oğlu (AZ)

(54) DEKORATİV ARAKƏSMƏ

(57) Dekorativ arakəsmə aşağıdakı mühüm əlamətlər məcmusu ilə xarakterizə olunur:



- dekorativ arakəsmənin üfüqi uzanan, trapesiya formasında hazırlanması ilə;
- arakəsmənin ümumi quruluşun maili hazırlanması ilə; |
- arakəsmənin üst künclərinin dairəvi formada hazırlanması ilə; sağ küncün hündürlüyünün sol küncün hündürlüyündən az olması ilə;
- arakəsmənin orta hissəsinin 6 ədəd üçküncü ləçəkli gül formasında kəsilmiş naxışlarla işlənməsi ilə;

- arakəsmənin oturacağıının enli maili formada hazırlanması ilə.

(21) S 2018 0015

(22) 24.04.2018

(51) 09-01

(71) "Günel-3" Kiçik müəssisəsi (AZ)

(72) Əliyev Elşən Fidail oğlu (AZ)

(54) BUTULKA

(57) İddia edilən «Butulka» nümunəsi aşağıdakı mühüm əlamətlər məcmusu ilə xarakterizə olunur:







**(54) MAYE ÜÇÜN KAMANÇA
FORMASINDA QAB**

(57) Təqdim olunan "Maye üçün kamança formasında qab" sənaye nümunəsi aşağıdakı mühüm əlamətlərlə xarakterizə olunur:



- Kompozisiya elementlərinin tərkibi ilə: boğazlıq taclıq ilə, gövdə çiyinləri ilə və dib;
- Butulğanın şəffaf şüşədən hazırlanması ilə;
- Çiyinlərin gövdə ilə dəyirmi-qabarıq formada birləşmiş maili yerinə yetirilməsi ilə;
- Taclığın yivli formada yerinə yetirilməsi ilə;
- Butulğa gövdəsinin aşağıya doğru daraldılmış kəsik konus formasında yerinə yetirilməsi ilə;
- Dibin çevrəsi boyu radial xəttlərlə və orta hissəsində azacıq sferik çökəklik şəklində dairəvi formada yerinə yetirilməsi ilə.

(21) S 2019 0049

(22) 04.07.2019

(51) 09-01

(71) Eyvazova Alsu Adil qızı (AZ)

(72) Eyvazova Alsu Adil qızı (AZ)



(54) OYUN ÜÇÜN FİQURLAR

(57) Təqdim olunan sənaye nümunəsi aşağıdakı əlamətlərlə xarakterizə olunur:



- Kompozisiya elementlərinin tərkibi: gövdə, boğazlıq və tıxac elementi;
- Maye üçün həcmli qabın kamança şəklinin obrazlı həlli ilə;
- Maye üçün qabın gövdəsinin kürəşəkilli kamançanın gövdəsinə bənzər formada yerinə yetirilməsi ilə;
- Qabın boğazlığının kamançanın qolunun formasına bənzər şəkildə yerinə yetirilməsi ilə;
- Maye üçün qabın tıxac funksiyasını yerinə yetirən hissəsində, kamançanın yuxarı hissəsində yerləşən aşıqlara bənzər elementlərin mövcud olması ilə;
- Gövdənin ön tərəfində dairəvi formada etiketin mövcud olması ilə;
- Etiketdə "KAMANÇHE" yazısının, qədəh və butulka şəklinin əks olunması ilə;



(21) S 2019 0012
(22) 29.01.2019
(51) 21-01

(71) Əfəndiyev Nizami Yasin oğlu (AZ)

(72) Əfəndiyev Nizami Yasin oğlu (AZ)



Şəkil-4



Şəkil-6



Şəkil-5



Şəkil-6.1



Şəkil-6.1



Şəkil-7



Şəkil-7.1



Şəkil-8



Şəkil-8.1

- oyun taxtasından ibarət olması ilə;
- oyun üçün fiqurların mövcudluğu ilə.
- oyun taxtasında bordyur və sərhəd zolğından ibarət olması ilə;
- bordyur üzərində rəqəm və hərf simvolların işarələnməsi mərkəzlə üzübüz şəkildə yerləşdirilməsi ilə;

Fərqlənir:

- fiqurların mövcudluğu ilə - 24 açıq rəngdə və 24 tünd rəngdə;
- açıq rəngli olan fiqurların palıddan, tünd rəngli fiqurların isə qoz ağacından hazırlanması ilə;
- fiqurların hərbi tematikada yerinə yetirilməsi ilə;
- fiqurun dairəvi altlıq üzərində hərbi papaqla ayaqüstə durmuş kişi silueti formasında yerinə yetirilməsi ilə;
- fiqurun dairəvi altlıq üzərində hərbi geyimdə insan silueti formasında yerinə yetirilməsi ilə;
- fiqurun dairəvi altlıq üzərində şaquli vəziyyətdə hərbi vertolyot formasında yerinə yetirilməsi ilə;
- fiqurun dairəvi altlıq üzərində şaquli vəziyyətdə tank formasında yerinə yetirilməsi ilə;
- fiqurun dairəvi altlıq üzərində şaquli vəziyyətdə qırıcı təyyarə formasında yerinə yetirilməsi ilə;
- fiqurun dairəvi altlıq üzərində şaquli vəziyyətdə "qrad" tipli havadan mühafizə silahı formasında yerinə yetirilməsi ilə;
- fiqurun şaquli vəziyyətdə raket formasında yerinə yetirilməsi ilə;
- fiqurun dairəvi altlıq üzərində qurşaqdan yuxarı şəkildə hərbi papaqda əsgər silueti formasında yerinə yetirilməsi ilə;
- iki ədəd hərbi vertolyot formasında fiqurun, iki ədəd tank formasında fiqurun, iki ədəd qırıcı təyyarə formasında fiqurun, iki ədəd "qrad" tipli havadan mühafizə silahı formasında fiqurun, iki ədəd raket

Şəkil-9



Şəkil-10



Şəkil-9.1



Şəkil-10



Şəkil-9.1



Şəkil-11





Şəkil-11.1



Şəkil-11.2



Şəkil-11.2



Şəkil-11.3



Şəkil-11.3

formasında fiqurun, on iki ədəd hərbi papaqda əsgər silueti formasında fiqurun mövcud olması ilə;
- Açıq rəngdə olan hərbi papaqda əsgər silueti formasında fiqurun üzərində qırmızı rəngli bayrağın, tünd rəngdə olan hərbi papaqda əsgər silueti formasında fiqurun üzərində isə qara rəngli bayrağın olması ilə.

(21) S 2019 0032

(22) 27.03.2019

(51) 26-05

(71) "Gəmiqaya Mebel Fabriki" MMC (AZ)

(72) Çelik Cengiz Ahmet oğlu (AZ)

(54) ÇİLÇİRAQ

(57) Çilçıraq aşağıdakı mühüm əlamətlər məcmusu ilə xarakterizə olunur:



- kompozisiya elementlərinin tərkibi: içərisində işıqlandırıcı element quraşdırılmış gövdə, içərisində naqıl olan asılma ipi və tavana yapışdırılan aynaların olması ilə;
- çilçirağın 10 ədəd müxtəlif ölçülü daş duz parçalarından hazırlanması ilə;
- çilçirağın hər bir asılma iplərinin bir-birindən fərqli uzunluqda hazırlanması ilə;
- asılma iplərinin kəndir, məftil və üzərinə dolanmış əlavə kəndirdən ibarət olması ilə;
- çilçiraqda istifadə olunan təbii daş duzları duz yatağından çıxarıldığı formada istifadə olunması ilə;
- çilçirağın tamamlayıcı elementi olaraq küncləri dəyirmi olaraq yerinə yetirilən üçbucaqlı formasında kəsilən və tavana müəyyən ardıcılıqla yapışdırılan 12 ədəd güzgünün olması ilə;

“Sənayə nümunələrinin beynəlxalq qeydiyyatı haqqında” Haqq müqaviləsinin Cenevrə aktı çərçivəsində Azərbaycan Respublikasında qorunan sənayə nümunələri barədə məlumatlar

Сведения о международной регистрации промышленных образцов, охраняемые в Азербайджанской Республике в рамках Женевского акта Гаагского соглашения “О международной регистрации промышленных образцов”

(11) DM/204 350
 (15) 15.11.2019
 (22) 15.11.2019
 (28) 2
 (51) 02-04
 (73) Valentino S.p.A. (IT)
 (72) Stefano Sassi
 (54) 1.-2. Аyaqqabı / 1.-2. Обувь
 (45) 06.12.2019

“ “



“ “



“ “



“ “

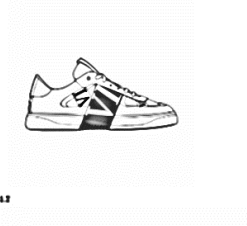

“ “



“ “



“ “



(11) DM/203 657
 (15) 23.05.2019
 (22) 23.05.2019
 (28) 1
 (51) 07-07
 (73) Obshchestvo s ogranichennoy otvetstvennost'yu «Allegro-Specii» (RU)
 (72) Boris Gennad'evich VIDIN
 (54) 1. Ədviyyatlar üçün konteyner / 1. Контейнер для специй или приправ
 (45) 29.11.2019

1.1



1.2



1.3



“Sənaye nümunələrinin beynəlxalq qeydiyyatı haqqında” Haaqa müqaviləsinin Cenevrə aktı çərçivəsində Azərbaycan Respublikasında qorunan sənaye nümunələri barədə məlumatlar

Bülleten № 12. 30.12.2019

(11) DM/204 161
(15) 13.08.2019
(22) 13.08.2019
(28) 1
(51) 09-01
(73) TOVARYSTVO Z OBMEZHENOIU VIDPOVIDALNISTIU "MYKOLAYIVSKYI KONYACHNYI ZAVOD" (UA)
(72) SVIATOSLAV IHOROVYCH NECHYTAILO
(54) 1. Butulka / 1. Бутылка
(45) 29.11.2019

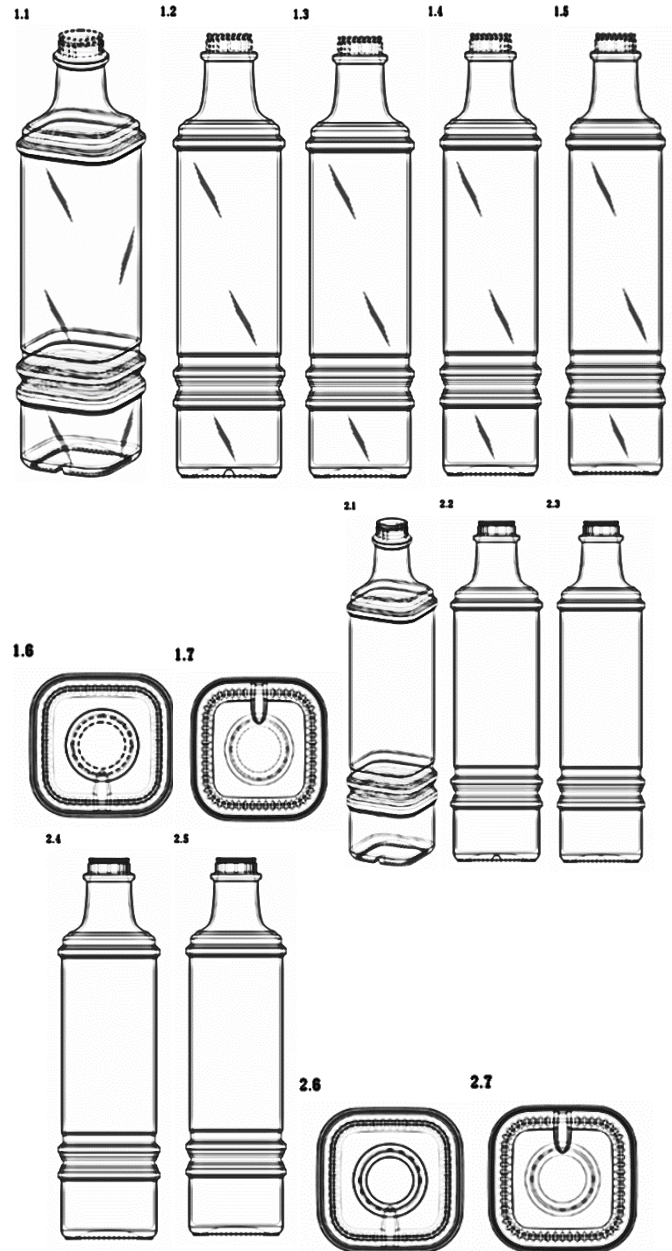
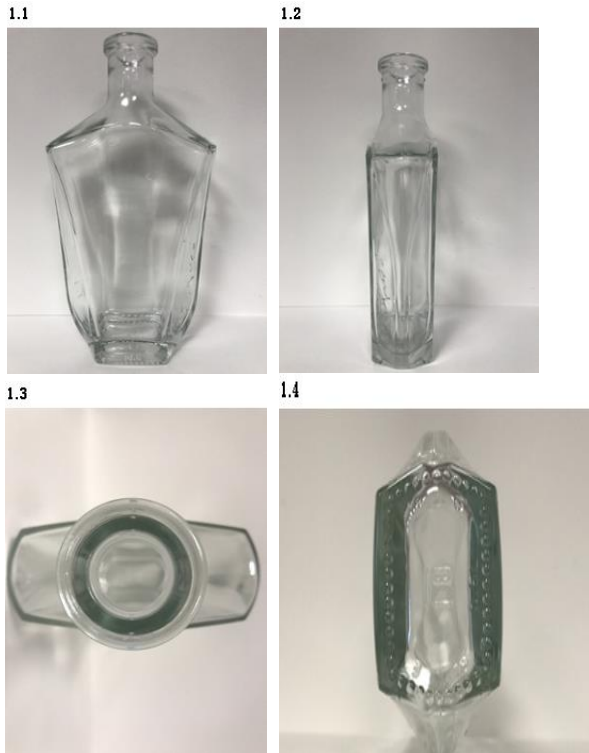

(11) DM/202 339
(15) 04.04.2019
(22) 04.04.2019
(28) 2
(51) 09-01
(73) Nemiroff Intellectual Property Establishment (LI)
(72) Anatoliy KIPISH; Iakiv GRIBOV
(54) 1.-2. Butulka / 1.-2. Бутылка
(45) 04.10.2019

(11) DM/203 616
(15) 25.04.2019
(22) 25.04.2019
(28) 7
(51) 09-01
(73) Castrol Limited, Technology Centre Whitchurch Hill Pangbourne (GB)
(72) Roger Chua Peng Tian; Simon Clegg; Brian Lodge; Wee Tee Hing; Richard Currie; Roger Morris
(54) 1. Kanistr (500 ml); 2. Kanistr (500ml);

Сведения о международной регистрации промышленных образцов, охраняемые в Азербайджанской Республике в рамках Женевского акта Гаагского соглашения "О международной регистрации промышленных образцов"

Бюллетень № 12. 30.12.2019

3. Kanistr (800ml); 4. Kanistr (1litre);
 5. Kanistr (1 litre); 6. Kanistr (1.2 litre);
 7. Kanistr (3 litres) / 1. Канистра (500 ml);
 2. Канистра (500 ml); 3. Канистра (800 ml);
 4. Канистра (1 litre); 5. Канистра (1 litre);
 6. Канистра (1.2 litre); 7. Канистра (3 litres)
 (45) 01.11.2019

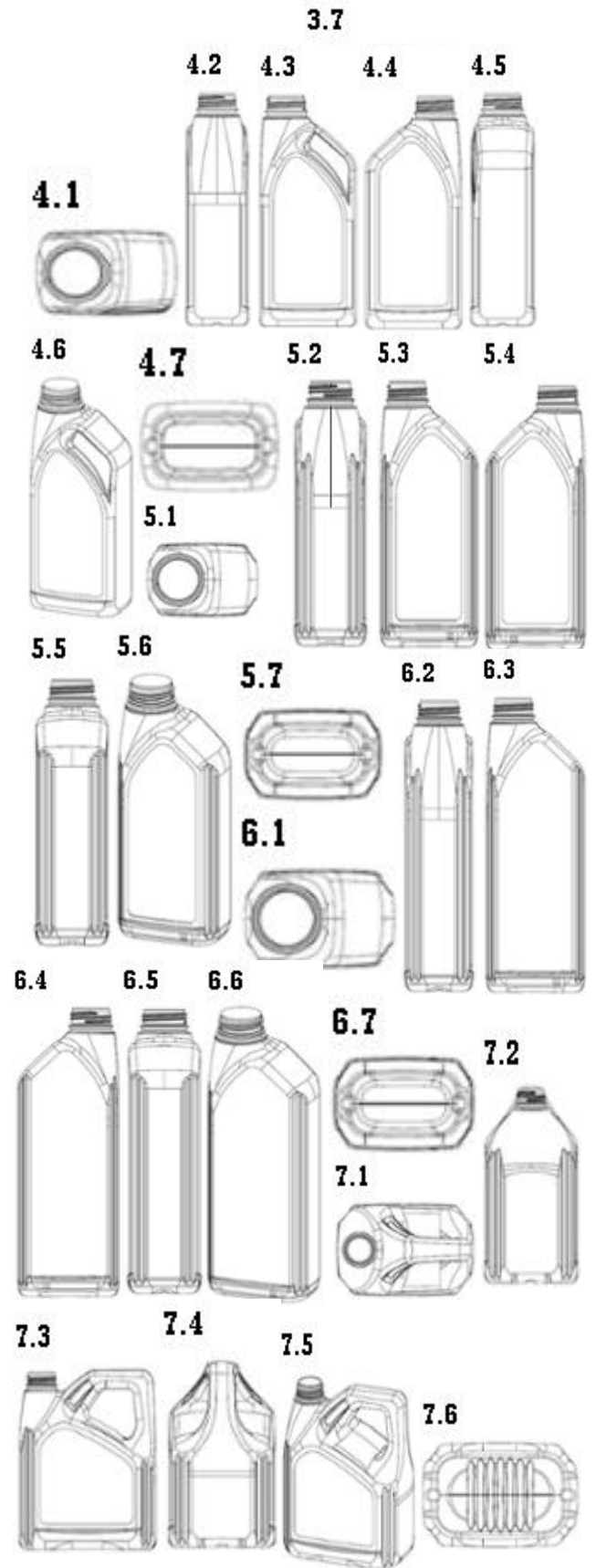
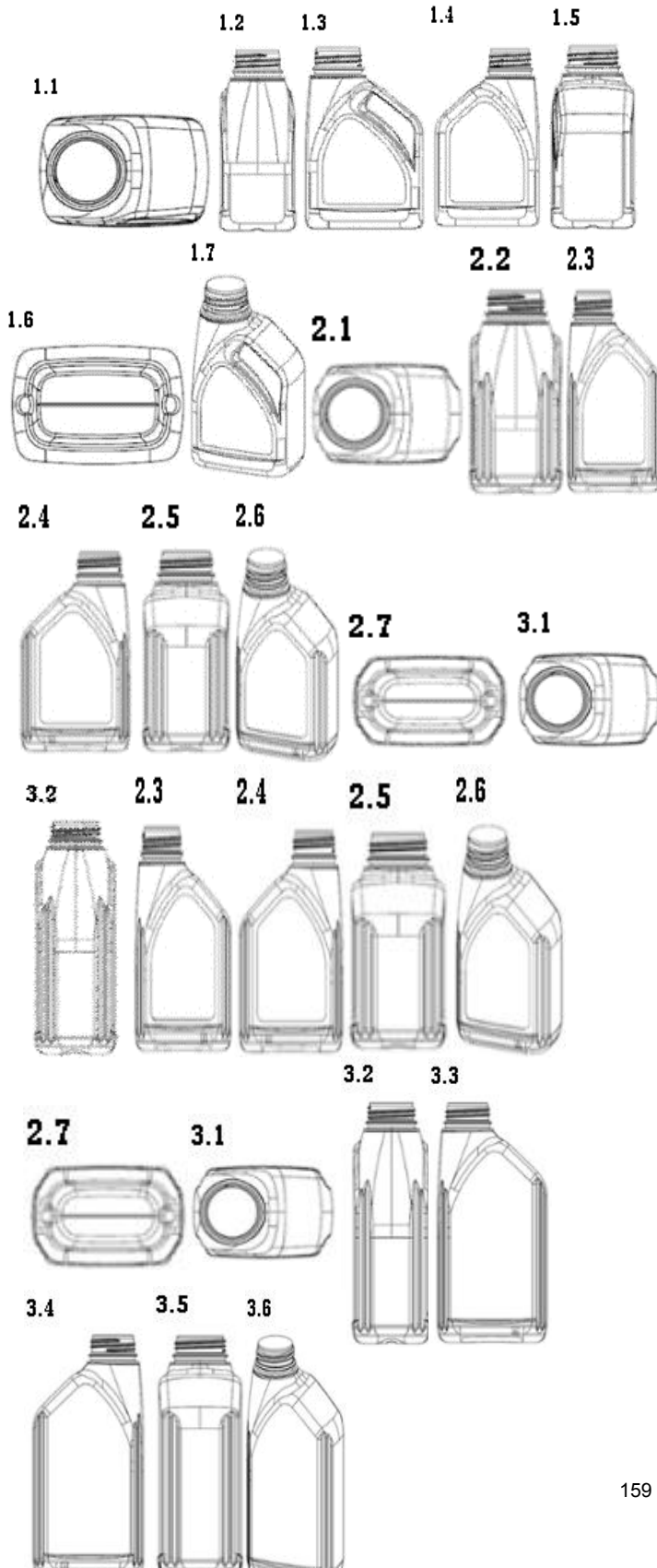

**“Sənaye nümunələrinin beynəlxalq qeydiyyatı haqqında” Haaqa müqaviləsinin
Cenevrə aktı çərçivəsində Azərbaycan Respublikasında qorunan sənaye nümunələri
barədə məlumatlar**

Bülleten № 12. 30.12.2019

11) DM/204 157
 (15) 14.06.2019
 (22) 14.06.2019
 (28) 16
 (51) 09-07
 (73) Tovarystvo z obmegenoiu
 vidpovidalnistiu "Gualapack Ukraine» (UA)
 (72) Serhii Churkin; Sergii Zayets
 (54) 1.-16. Qalpaq / 1.-16. Колпак
 (45) 29.11.2019

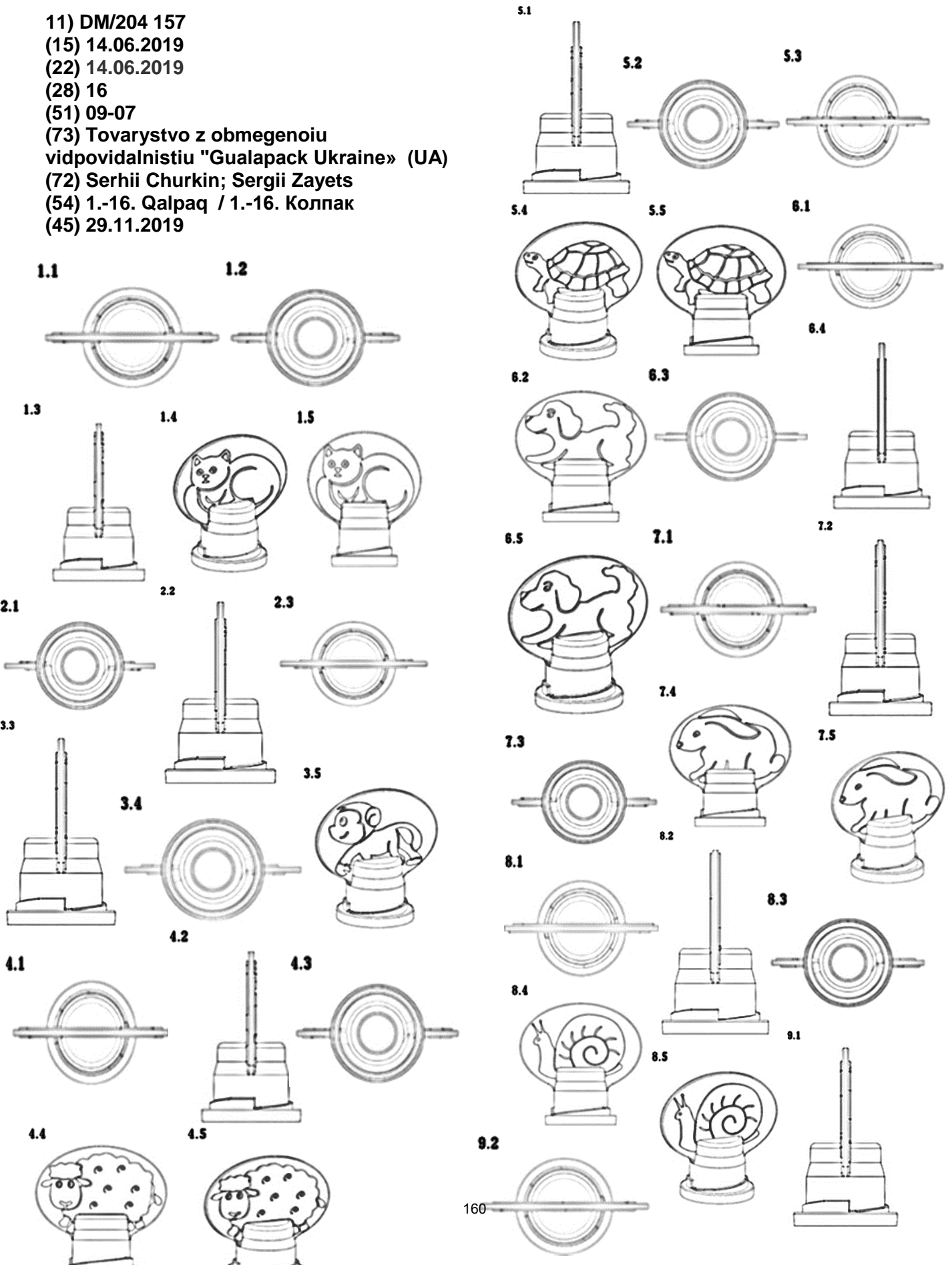

**Сведения о международной регистрации промышленных образцов, охраняемые
в Азербайджанской Республике в рамках Женевского акта Гаагского соглашения
“О международной регистрации промышленных образцов”**

Бюллетень № 12. 30.12.2019

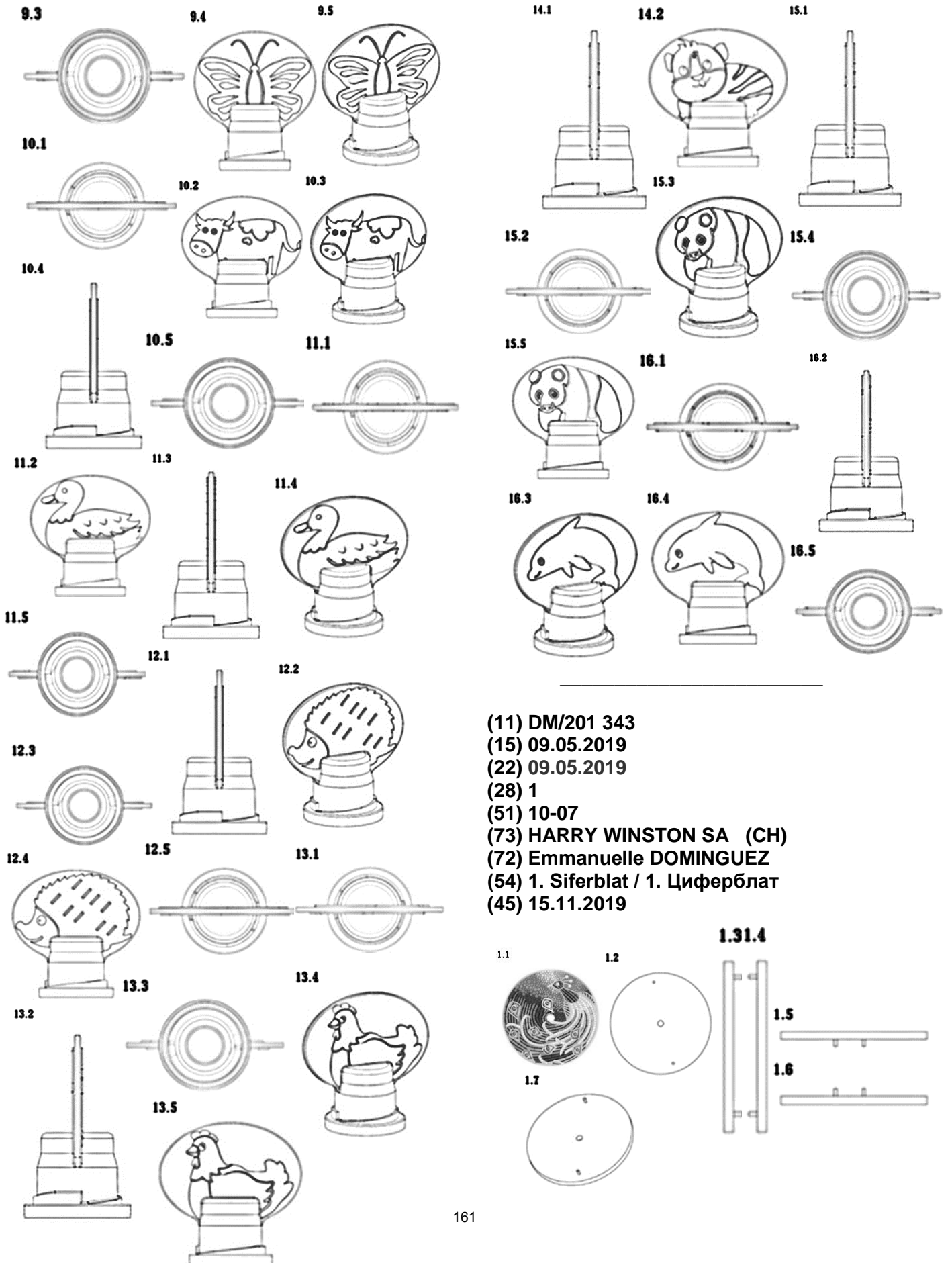

(11) DM/201 343
 (15) 09.05.2019
 (22) 09.05.2019
 (28) 1
 (51) 10-07
 (73) HARRY WINSTON SA (CH)
 (72) Emmanuelle DOMINGUEZ
 (54) 1. Siferblat / 1. Циферблат
 (45) 15.11.2019

“Sənaye nümunələrinin beynəlxalq qeydiyyatı haqqında” Haaqa müqaviləsinin Cenevrə aktı çərçivəsində Azərbaycan Respublikasında qorunan sənaye nümunələri barədə məlumatlar

Bülleten № 12. 30.12.2019

(45) 08.11.2019

(11) DM/102 706
(15) 06.09.2018
(22) 06.09.2018
(28) 6
(51) 10-07
(73) TISSOT SA (Tissot AG) (Tissot Ltd)
(CH)
(72) 1-2: Fernando SOARES; Gilles HABEGGER; 3-6: Sonia KAYA ; Patricia GONZALEZ
(54) 1.-4. Siferblatlar; 5.-6. Saatın kəmərinin hissələri / 1.-4. Циферблаты; 5.-6. Части ремешка часов
(45) 06.12.2019

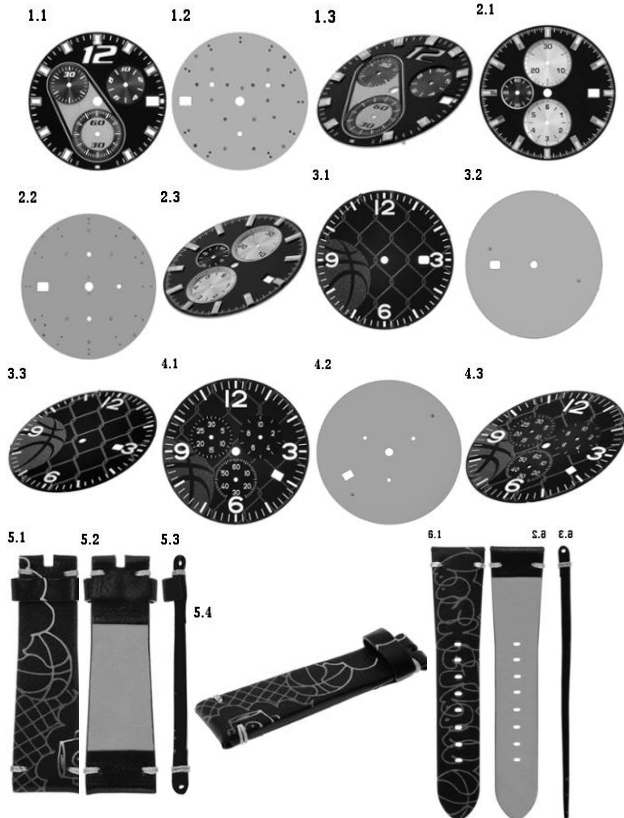

(11) DM/200 975
(15) 06.05.2019
(22) 06.05.2019
(28) 1
(51) 11-01
(73) HARRY WINSTON SA (CH)
(72) Rie YATSUGI-KANG
(54) 1. Boyunbağı / 1. Ожерелье

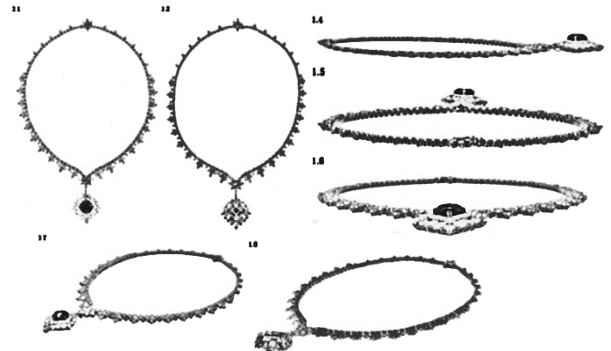

(11) DM/200 984

(15) 30.04.2019

(22) 30.04.2019

(28) 7

(51) 11-01

(73) HARRY WINSTON SA (CH)

(72) 1-2: Dominique RIVIERE; 3: Rie

YATSUGI-KANG; 4: Dominique RIVIERE; 5:

Chaeree KWON; 6-7: Dominique RIVIERE

(54) 1. Sırğalar; 2. Kulon; 3. Üzük; 4. Sırğa;

5. Boyunbağı; 6. Üzük; 7. Boyunbağı; / 1.

Серьги ; 2. Кулон ; 3. Кольцо; 4. Серьги ;

5. Ожерелье; 6. Кольцо; 7. Колье

(45) 01.11.2019

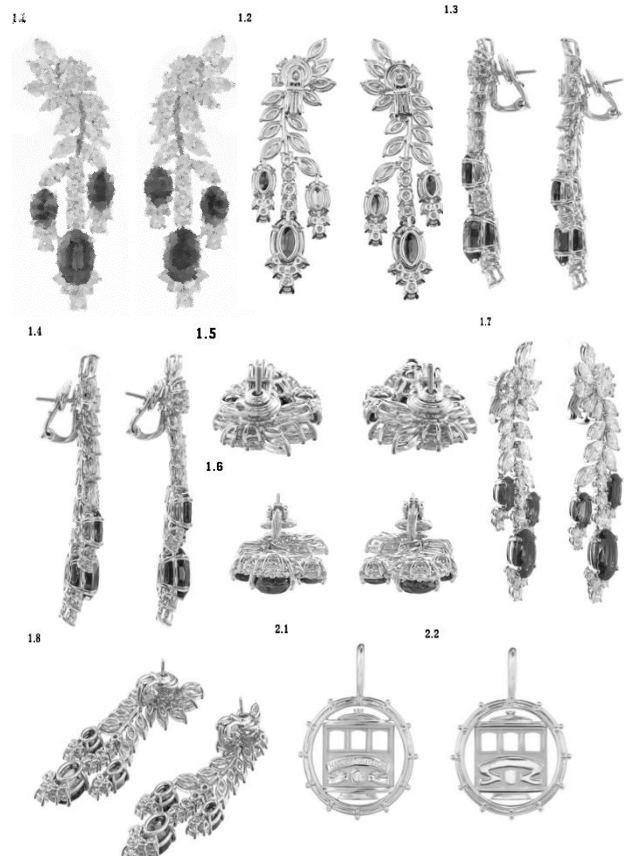

**Сведения о международной регистрации промышленных образцов, охраняемые
в Азербайджанской Республике в рамках Женевского акта Гаагского соглашения
“О международной регистрации промышленных образцов”**

Бюллетень № 12. 30.12.2019

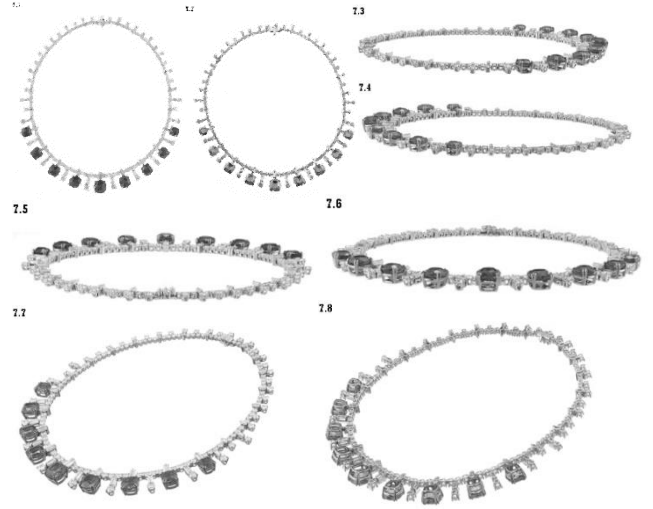
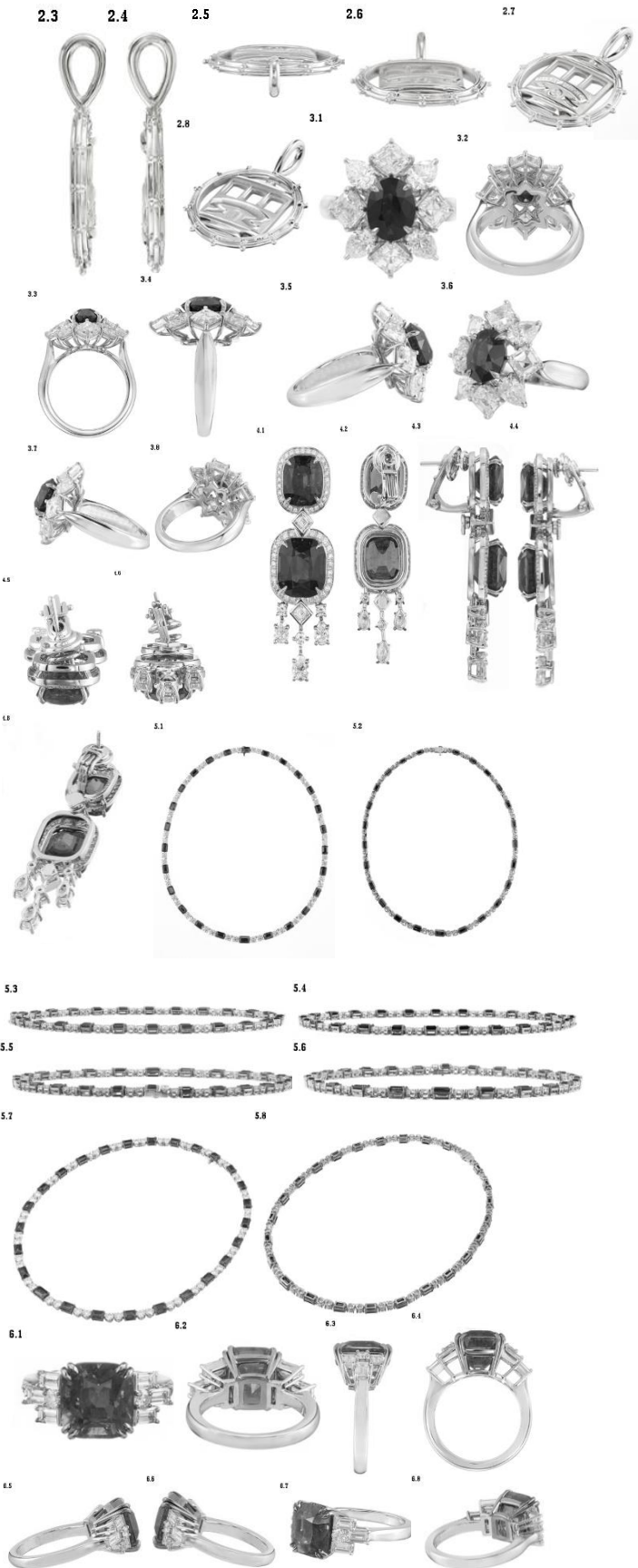

(11) DM/202 880
 (15) 07.06.2019
 (22) 07.06.2019
 (28) 2
 (51) 11-01
 (73) HARRY WINSTON SA (CH)
 (72) 1: Chaeree KWON; 2: Dominique RIVIERE
 (54) 1.-2. Üzük / 1.-2. Кольцо
 (45) 13.12.2019



“Sənaye nümunələrinin beynəlxalq qeydiyyatı haqqında” Haaqa müqaviləsinin Cenevrə aktı çərçivəsində Azərbaycan Respublikasında qorunan sənaye nümunələri barədə məlumatlar

Bülleten № 12. 30.12.2019

(11) DM/203 042
(15) 11.06.2019
(22) 11.06.2019
(28) 1
(51) 11-01
(73) HARRY WINSTON SA (CH)
(72) Rie YATSUGI-KANG
(54) 1. Boyunbağı / 1. Ожерелье
(45) 13.12.2019



(11) DM/203 176
(15) 03.06.2019
(22) 03.06.2019
(28) 3
(51) 11-01
(73) HARRY WINSTON SA (CH)
(72) Maurice GALLI
(54) 1. Boyunbağı; 2. Sırğalar; 3. Üzük / 1. 1. Ожерелье; 2. Серезки; 3. Кольцо
(45) 06.12.2019

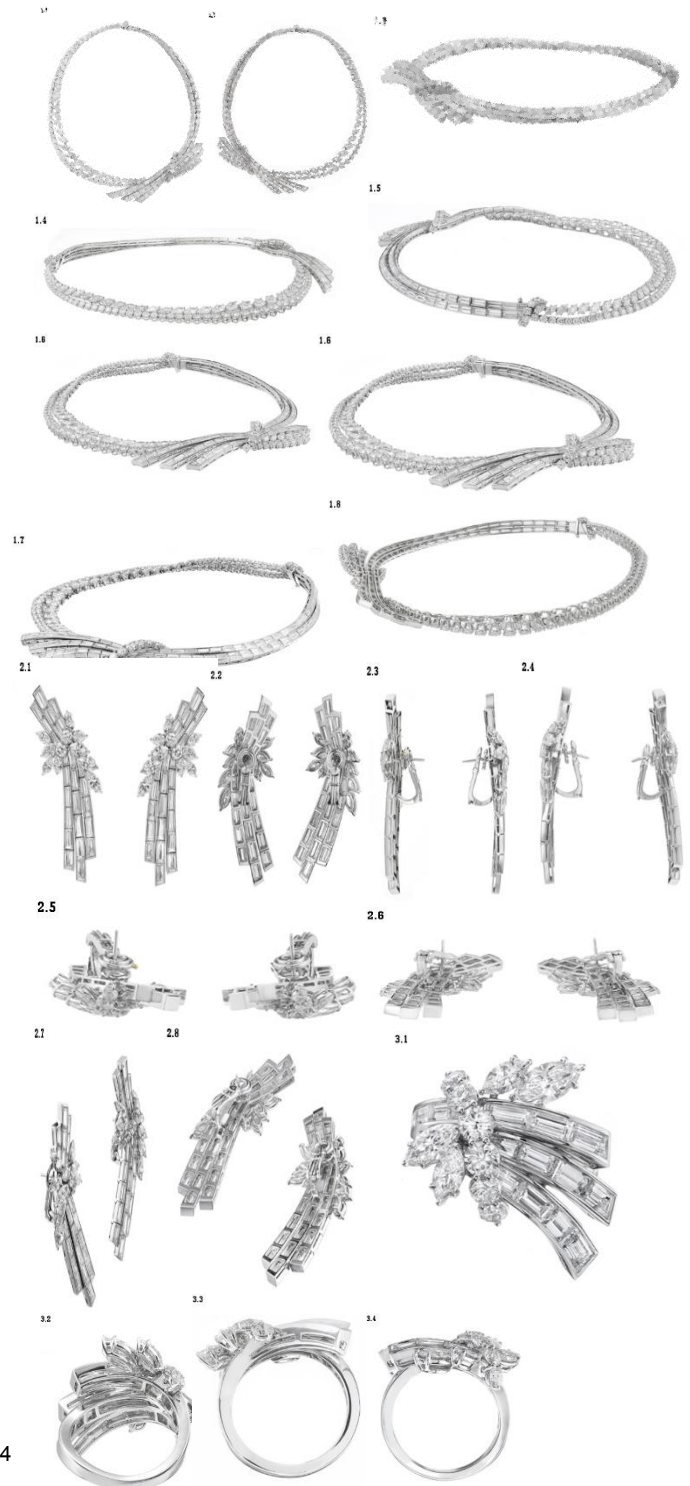

(11) DM/203 043
(15) 21.05.2019
(22) 21.05.2019
(28) 1
(51) 11-01
(73) HARRY WINSTON SA (CH)
(72) Rie YATSUGI-KANG
(54) 1. Boyunbağı / 1. Ожерелье
(45) 22.11.2019

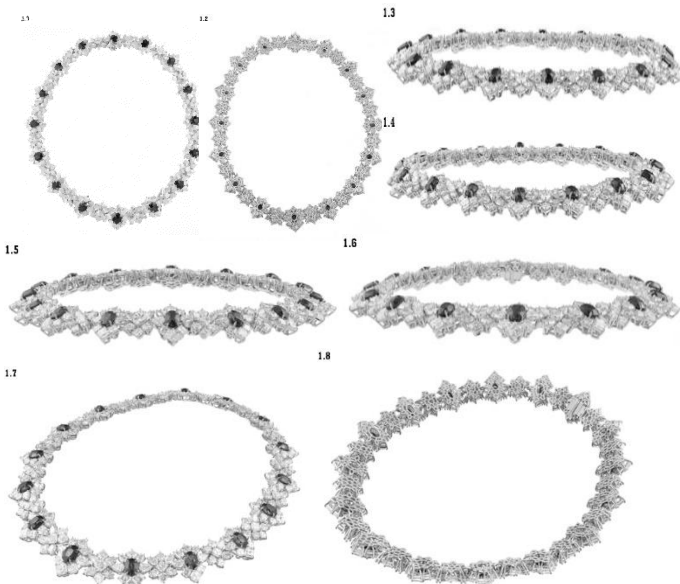

Сведения о международной регистрации промышленных образцов, охраняемые в Азербайджанской Республике в рамках Женевского акта Гаагского соглашения "О международной регистрации промышленных образцов"

Бюллетень № 12. 30.12.2019



(11) DM/203 762
 (15) 09.09.2019
 (22) 09.09.2019
 (28) 4
 (51) 15-03
 (73) MZURI- AGRO spółka z ograniczoną odpowiedzialnością spółka komandytowa (PL)
 (72) Jerzy Kaszkowiak; Dariusz Jaskulski; Michał Kopydłowski; Marek Różniak
 (54) 1.-4. Kənd təsərrüfatı maşını üçün kotan bıçağı / 1.-4. Резак для сельскохозяйственной машины
 (45) 08.11.2019

(11) DM/204 267
 (15) 20.06.2019
 (22) 20.06.2019
 (28) 2
 (51) 16-06
 (73) CHRISTIAN DIOR COUTURE (FR)
 (72) Mathieu JAMIN
 (54) 1.-2. Eynək / 1.-2. Очки
 (45) 29.11.2019

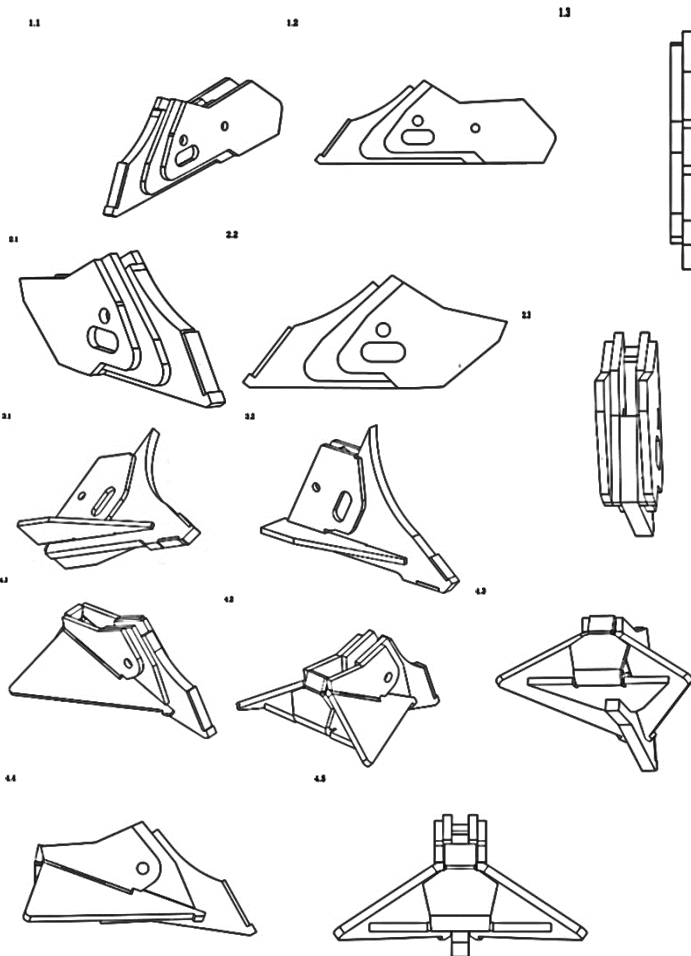
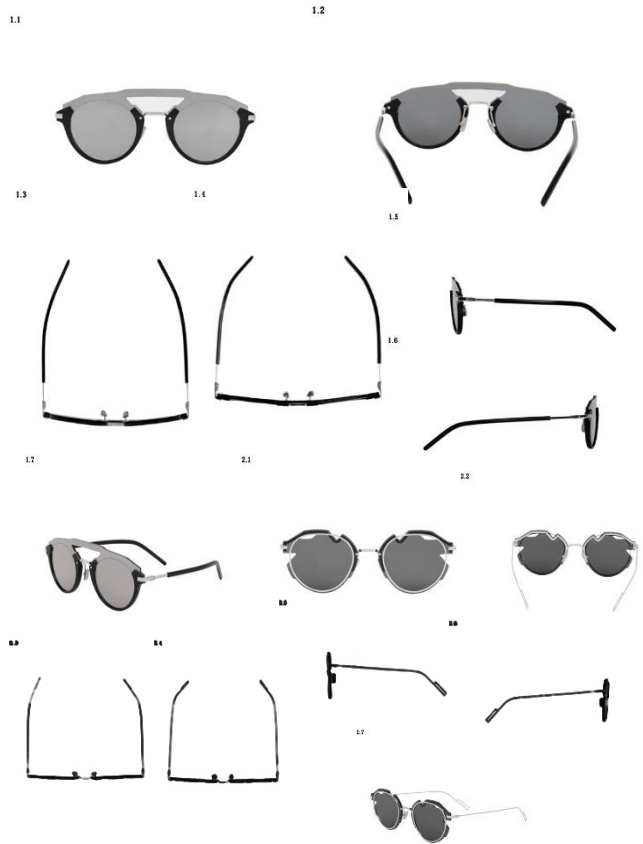

(11) DM/204 273
 (15) 27.08.2019
 (22) 27.08.2019
 (28) 95
 (51) 26-05
 (73) Gwendolyn Kerschbaumer (IT)
 (73) Guillane Kerschbaumer (GB)
 (72) Gwendolyn Kerschbaumer; Guillane Kerschbaumer
 (54) 1.-2. İşıqlandırma qurğusunun elementi; 3. Döşəmə lampası; 4. Daxili işıqlandırma qurğusu; 5.-9. İşıqlandırma qurğusunun elementi; 10.-13. Daxili işıqlandırma qurğusu; 14. Tavan işıqlandırma cihazı;

15.-16. Tavan işıqlandırma qurğusu; 17. İşıqlandırma qurğusunun elementi; 18.-21. Döşmə lampası; 22. Daxili işıqlandırma qurğusu; 23.-27. İşıqlandırma qurğusunun elementi; 28. Mərtəbə lampası; 29.-31. İşıqlandırma qurğusunun elementi; 32. Divar işıqlandırma qurğusu; 33. Masa lampası; 34.-35. Döşmə lampası; 36. Daxili işıqlandırma qurğusu; 37.-44. İşıqlandırma qurğusunun elementi; 45.-46. Tavan işıqlandırma qurğusu; 47.-50. İşıqlandırma qurğusunun elementi; 51. Tavan işıqlandırma qurğusu; 52. Daxili işıqlandırma qurğusu; 53.-54. İşıqlandırma qurğusunun elementi; 55. Masa lampası; 56.-60. İşıqlandırma qurğusunun elementi; 61. Mərtəbə lampası; 62.-66. İşıqlandırma qurğusunun elementi; 67.-68. Tavan işıqlandırma qurğusu; 69.-82. İşıqlandırma qurğusunun elementi; 83.-86. Tavan işıqlandırma qurğusu; 87. Masa lampası; 88.-89. Döşmə lampası; 90.-91. Tavan işıqlandırma qurğusu; 92.-95. Daxili işıqlandırma qurğusu / 1.-2. Элемент светильника; 3. Торшер; 4. Внутренний светильник; 5.-9. Элемент светильника; 10.-13. Светильник для внутреннего освещения; 14. Устройство потолочного освещения; 15.-16. Потолочный светильник; 17. Элемент светильника; 18.-21. Торшер; 22. Внутренний светильник; 23.-27. Элемент светильника; 28. Торшер; 29.-31. Элемент светильника; 32. Настенный светильник; 33. настольная лампа; 34.-35. Торшер; 36. Внутренний светильник; 37.-44. Элемент светильника; 45.-46. Потолочный светильник; 47.-50. Элемент светильника; 51. Потолочный светильник; 52. Внутренний светильник; 53.-54. Элемент светильника; 55. Настольная лампа; 56. 60-. Элемент светильника; 61. Торшер; 62.-66. Элемент светильника; 67. 68-. Потолочный светильник; 69.-82. Элемент светильника; 83.-86. Потолочный светильник; 87. Настольная лампа; 88.-89. Торшер; 90.-91. Потолочный светильник; 92.-95. Внутреннее освещение (45) 29.11.2019

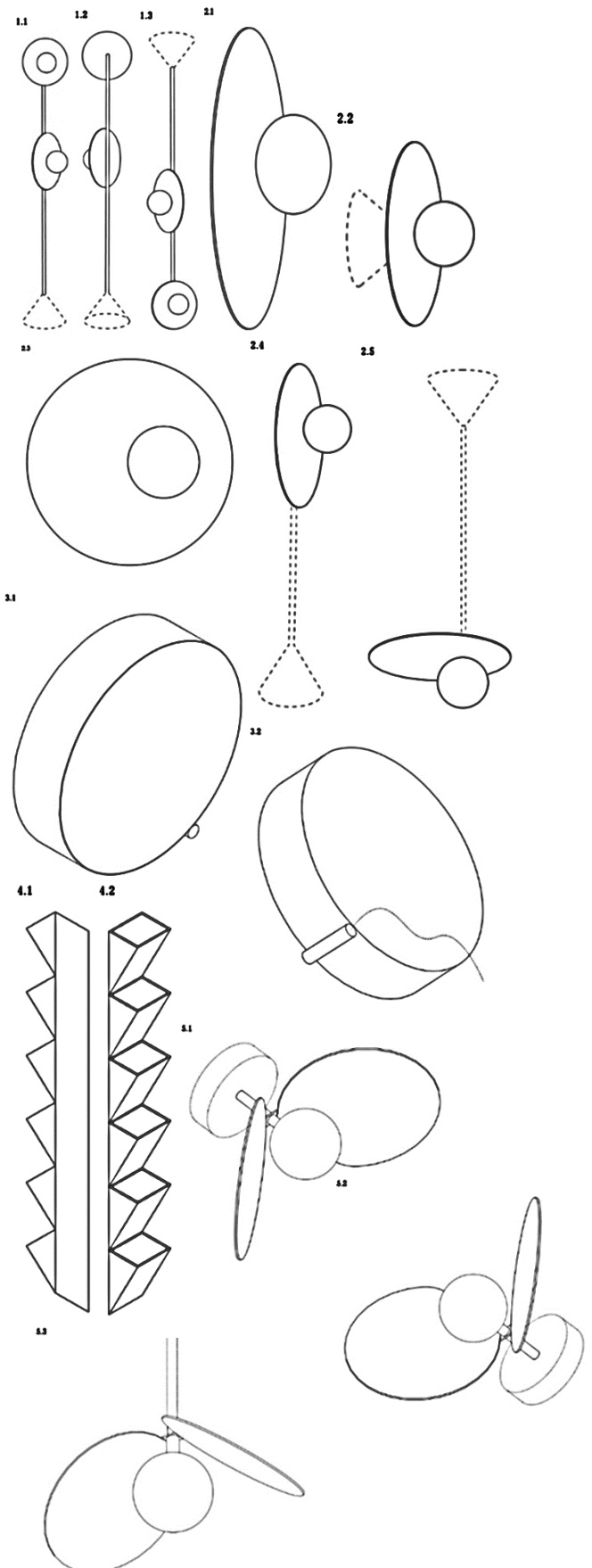

Сведения о международной регистрации промышленных образцов, охраняемые в Азербайджанской Республике в рамках Женевского акта Гаагского соглашения "О международной регистрации промышленных образцов"

Бюллетень № 12. 30.12.2019

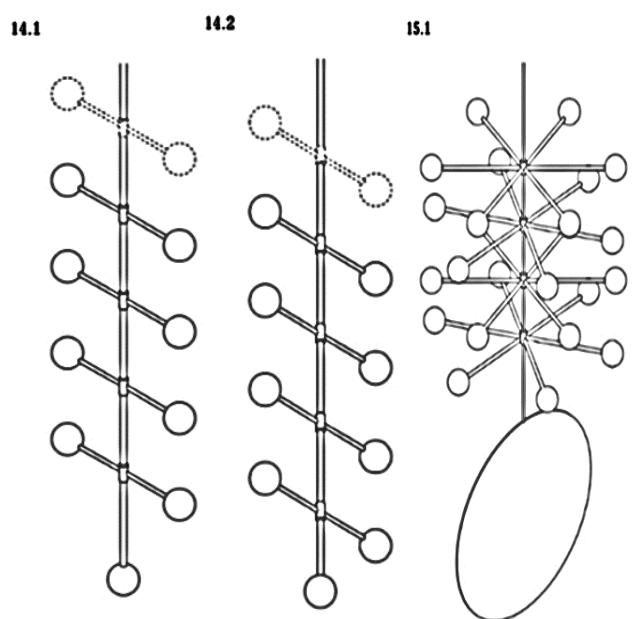
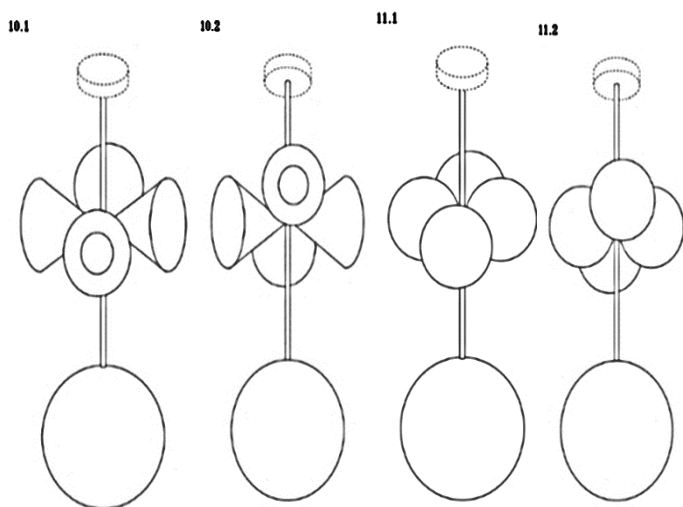
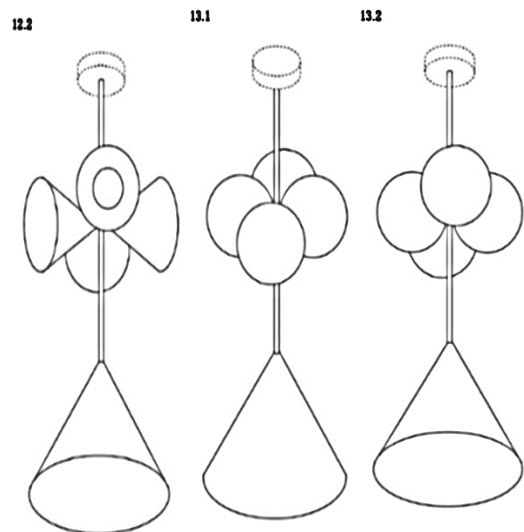
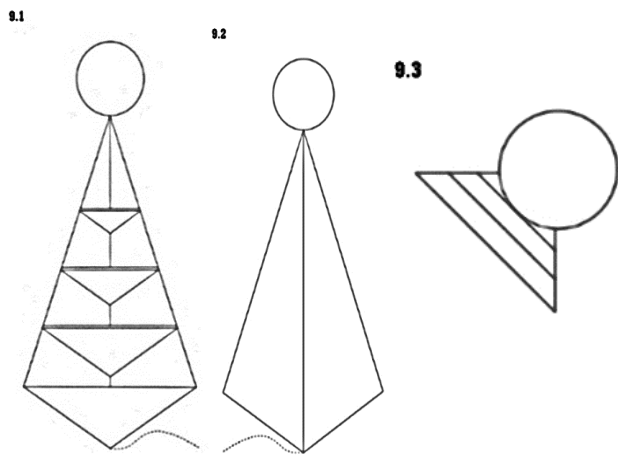
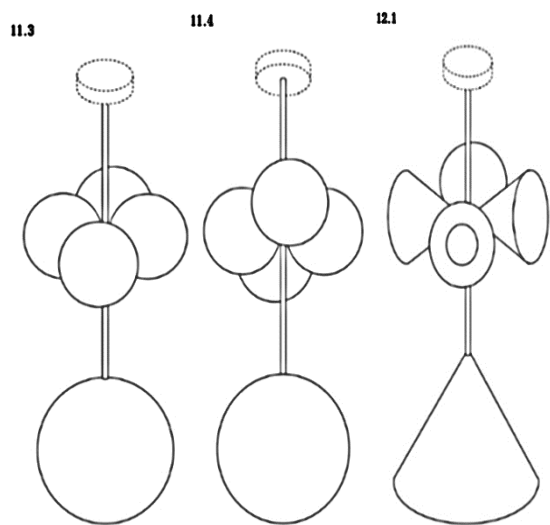
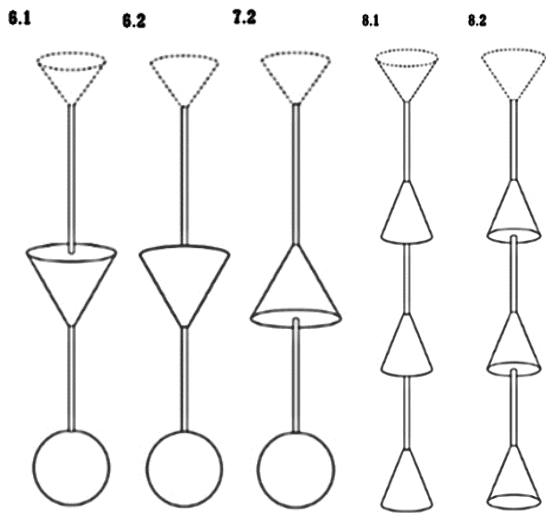

**“Sənaye nümunələrinin beynəlxalq qeydiyyatı haqqında” Haaqa müqaviləsinin
Cenevrə aktı çərçivəsində Azərbaycan Respublikasında qorunan sənaye nümunələri
barədə məlumatlar**

Bülleten № 12. 30.12.2019

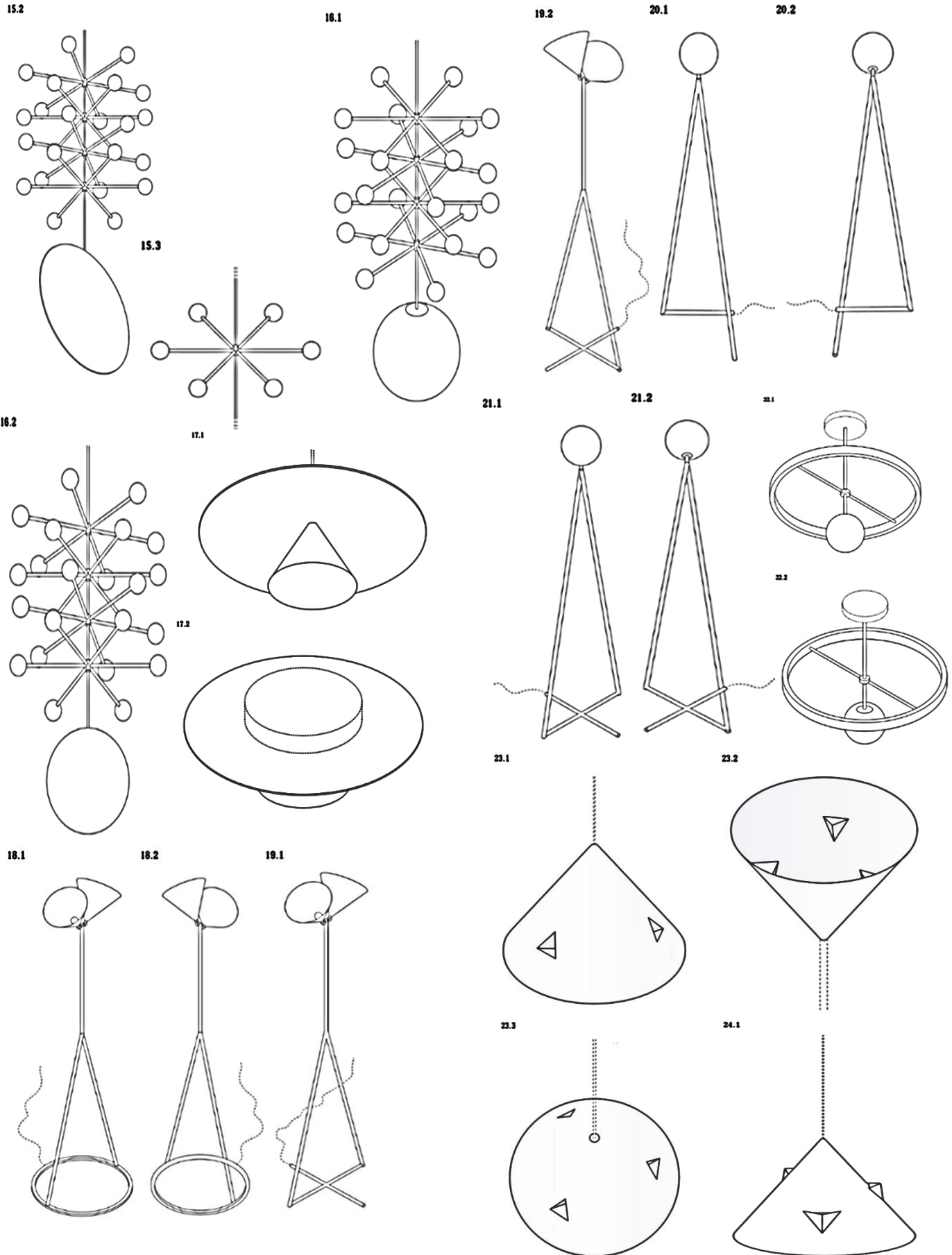

Сведения о международной регистрации промышленных образцов, охраняемые в Азербайджанской Республике в рамках Женевского акта Гаагского соглашения "О международной регистрации промышленных образцов"

Бюллетень № 12. 30.12.2019

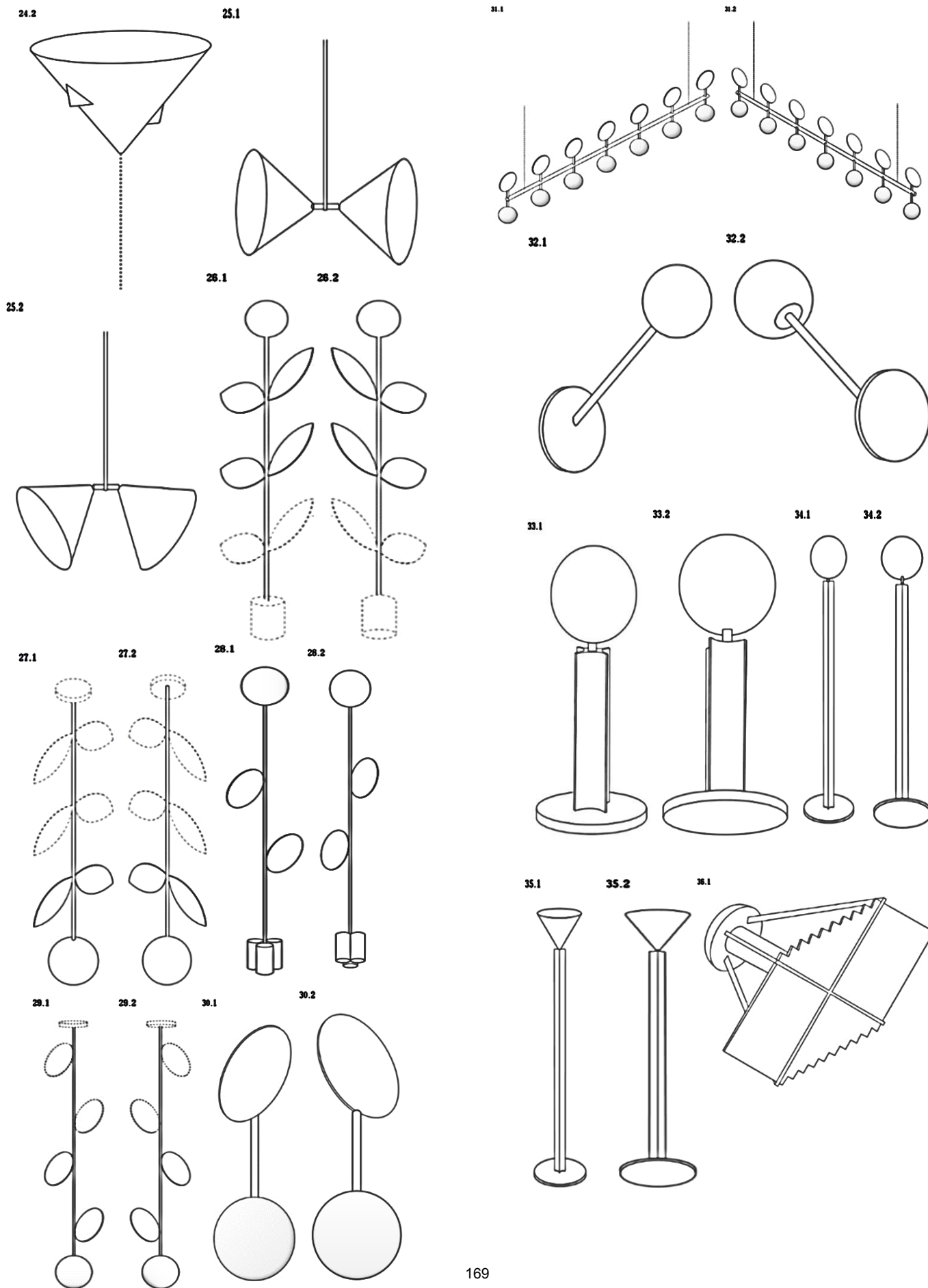

“Sənaye nümunələrinin beynəlxalq qeydiyyatı haqqında” Haaqa müqaviləsinin Cenevrə aktı çərçivəsində Azərbaycan Respublikasında qorunan sənaye nümunələri barədə məlumatlar

Bülleten № 12. 30.12.2019

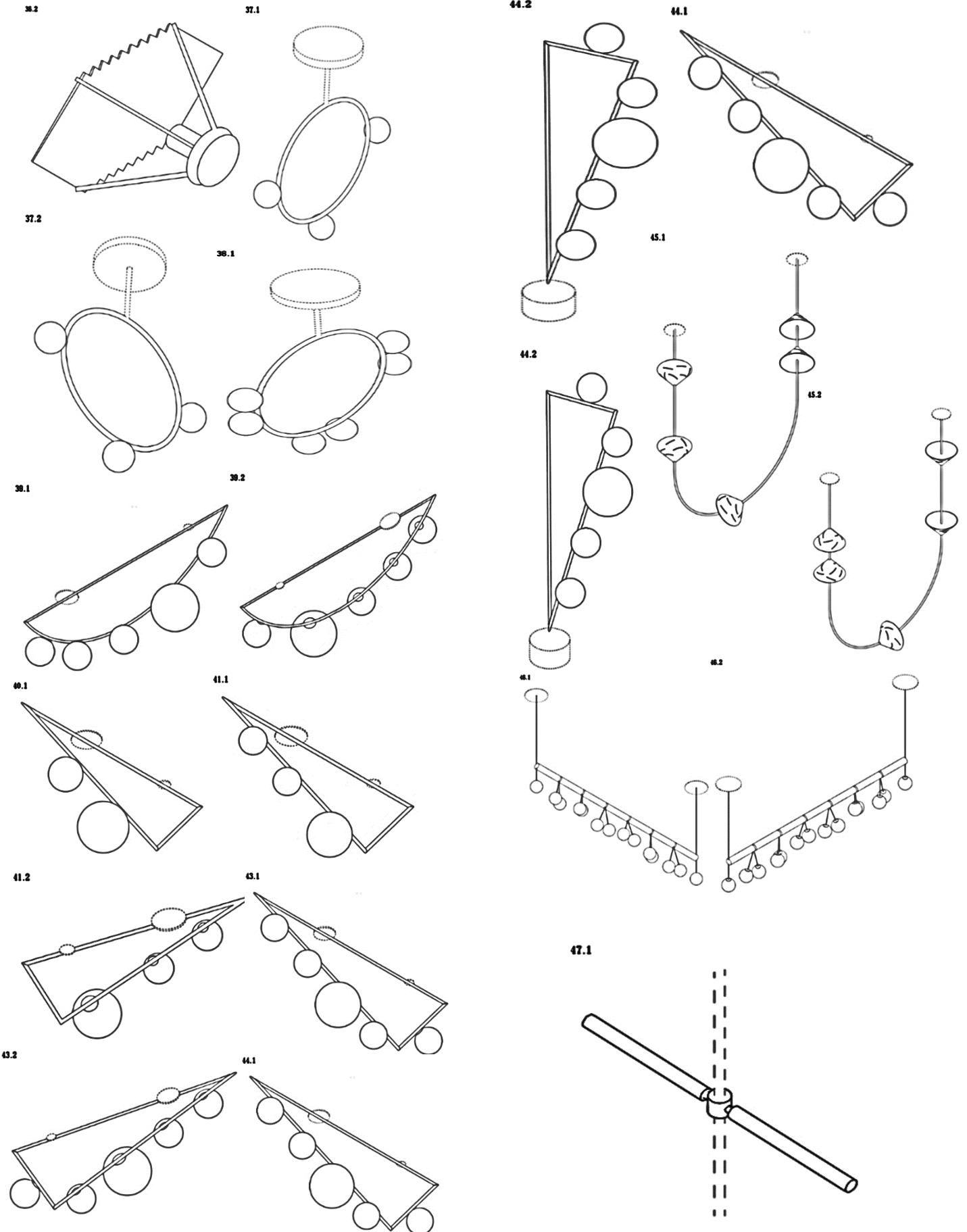

Сведения о международной регистрации промышленных образцов, охраняемые в Азербайджанской Республике в рамках Женевского акта Гаагского соглашения "О международной регистрации промышленных образцов"

Бюллетень № 12. 30.12.2019

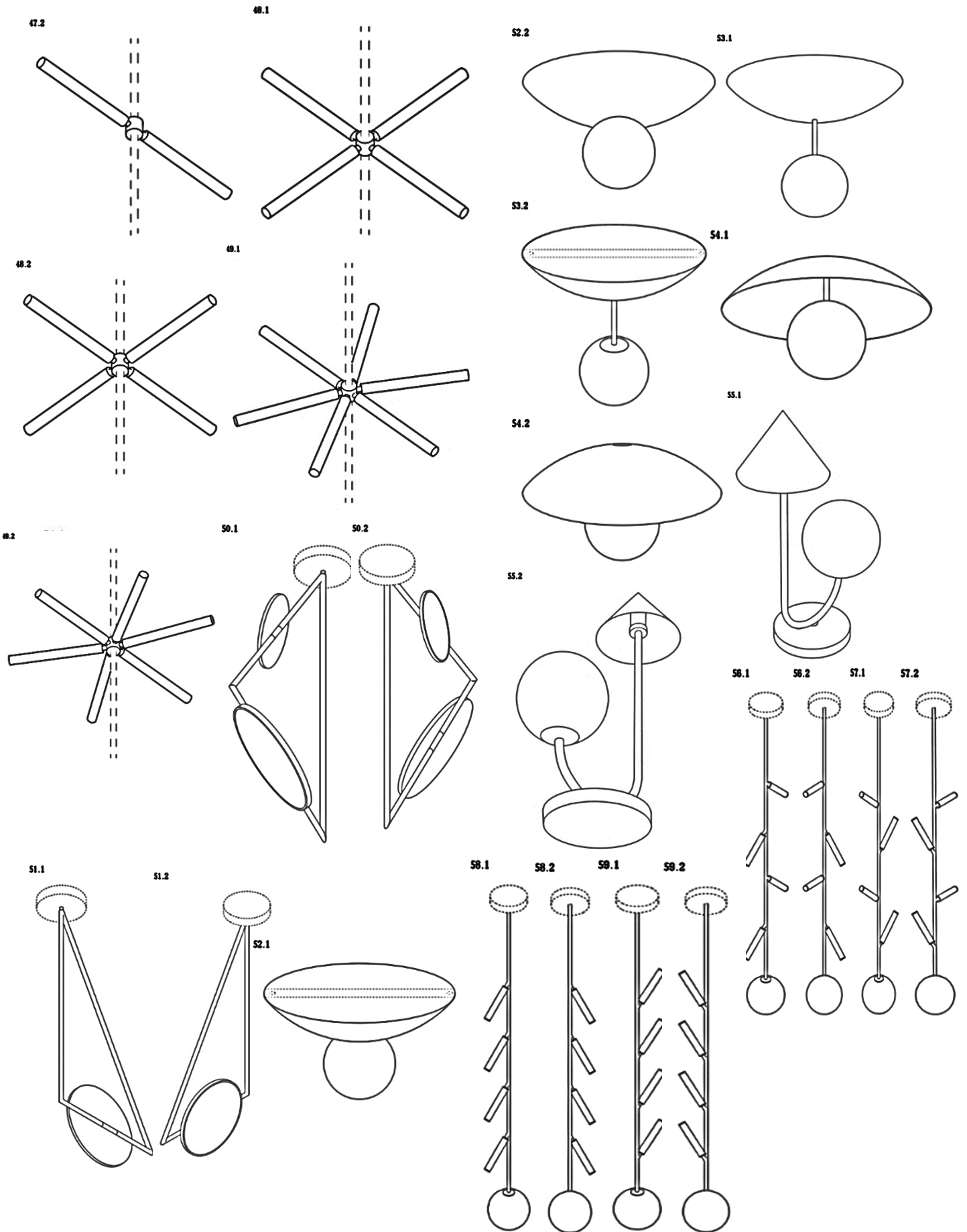

**“Sənaye nümunələrinin beynəlxalq qeydiyyatı haqqında” Haqa müqaviləsinin
Cenevrə aktı çərçivəsində Azərbaycan Respublikasında qorunan sənaye nümunələri
barədə məlumatlar**

Bülleten № 12. 30.12.2019

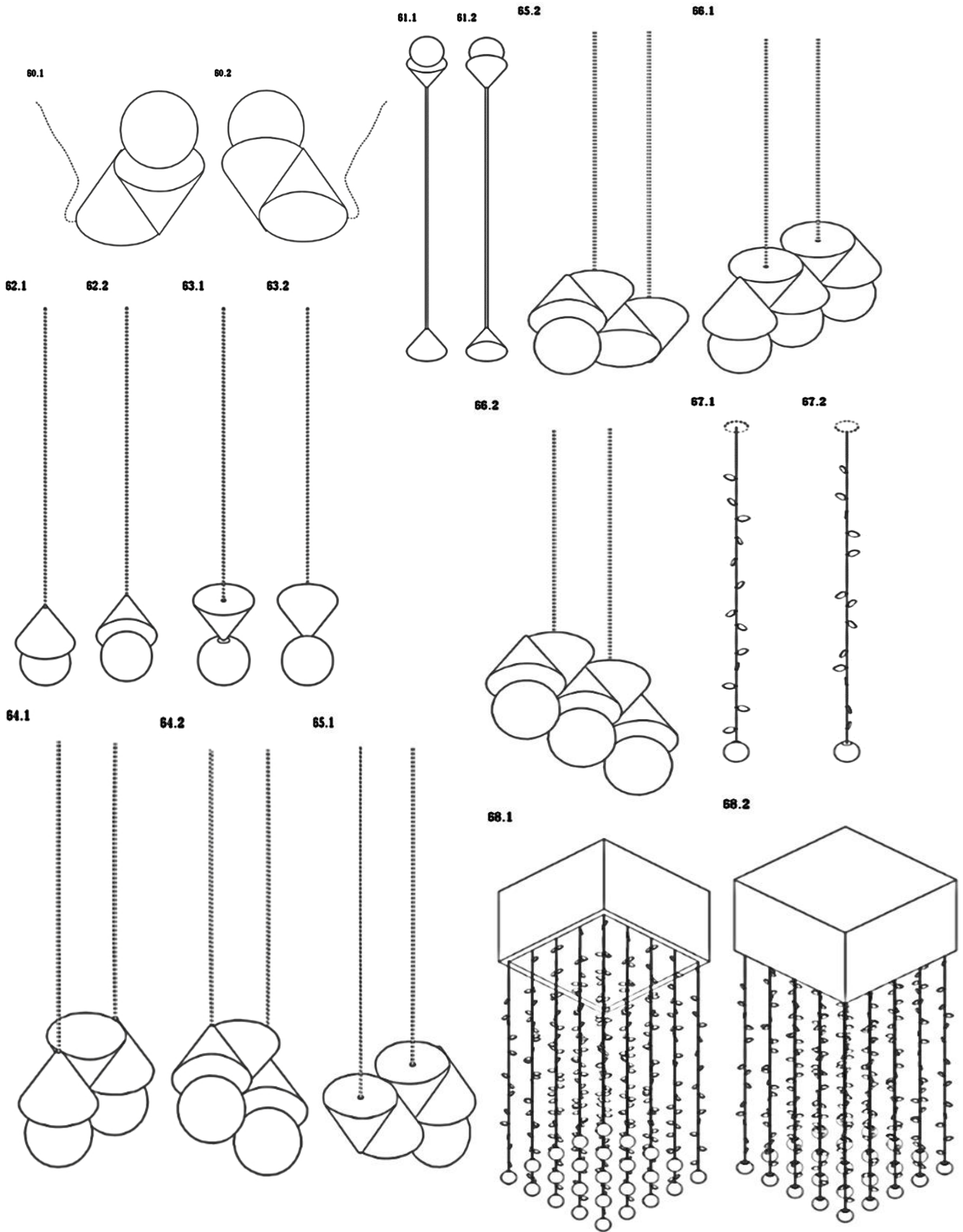

Сведения о международной регистрации промышленных образцов, охраняемые в Азербайджанской Республике в рамках Женевского акта Гаагского соглашения "О международной регистрации промышленных образцов"

Бюллетень № 12. 30.12.2019

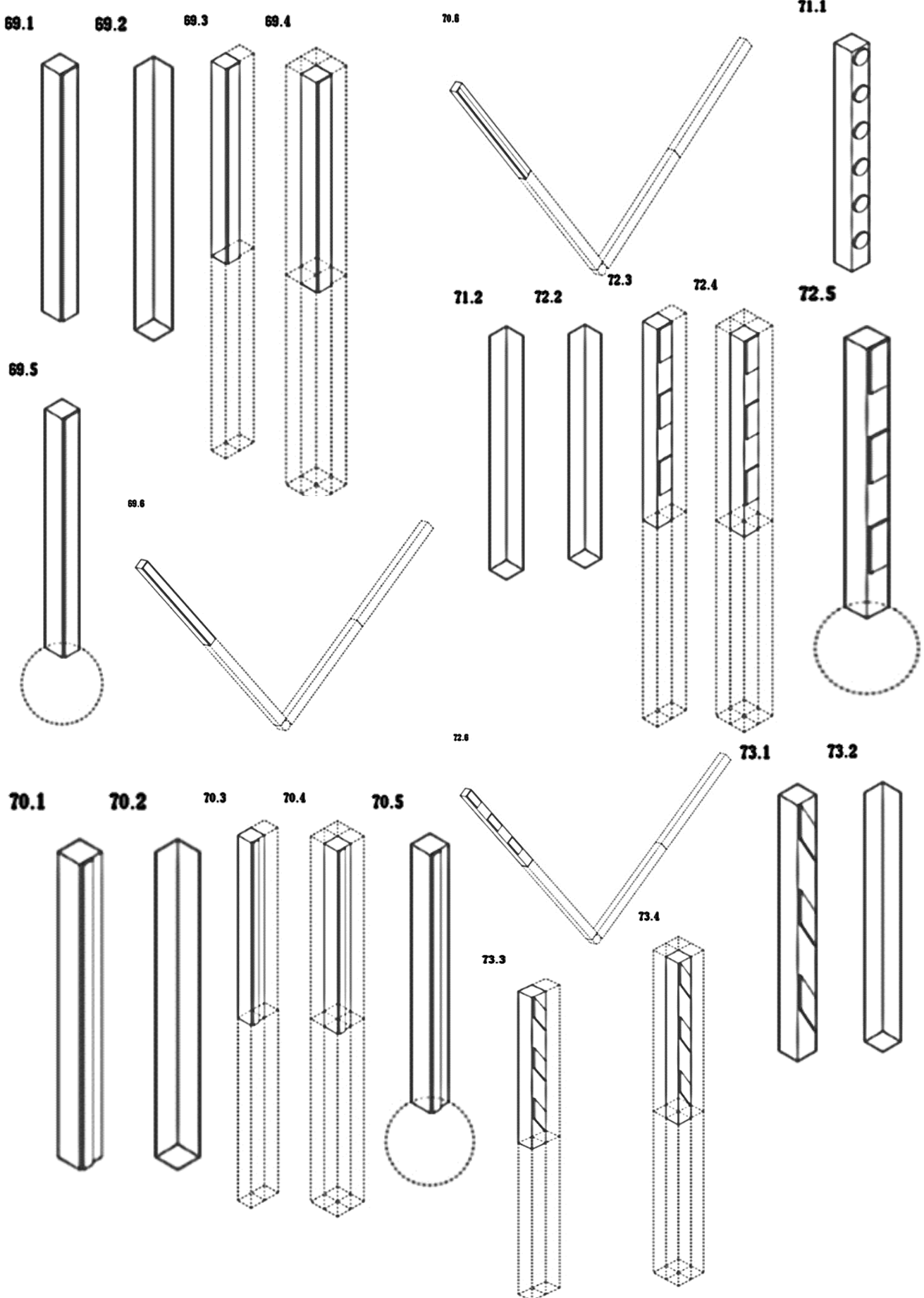

“Sənaye nümunələrinin beynəlxalq qeydiyyatı haqqında” Haaqa müqaviləsinin Cenevrə aktı çərçivəsində Azərbaycan Respublikasında qorunan sənaye nümunələri barədə məlumatlar

Bülleten № 12. 30.12.2019

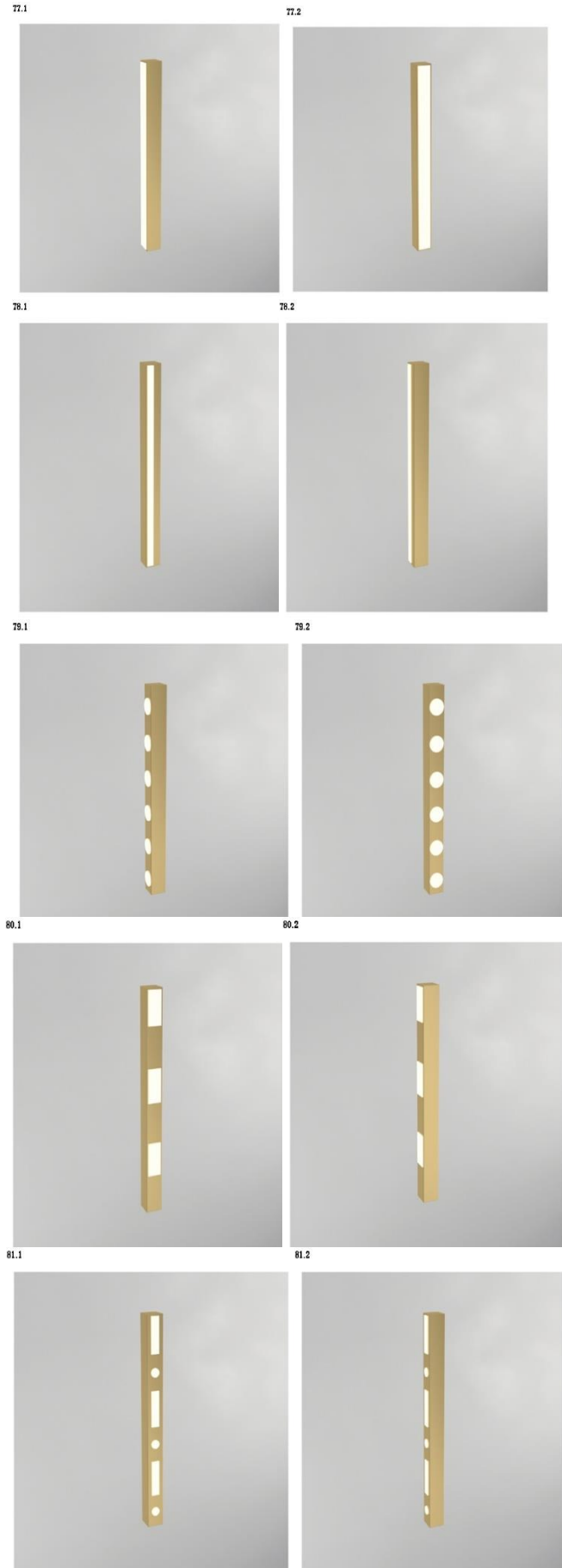
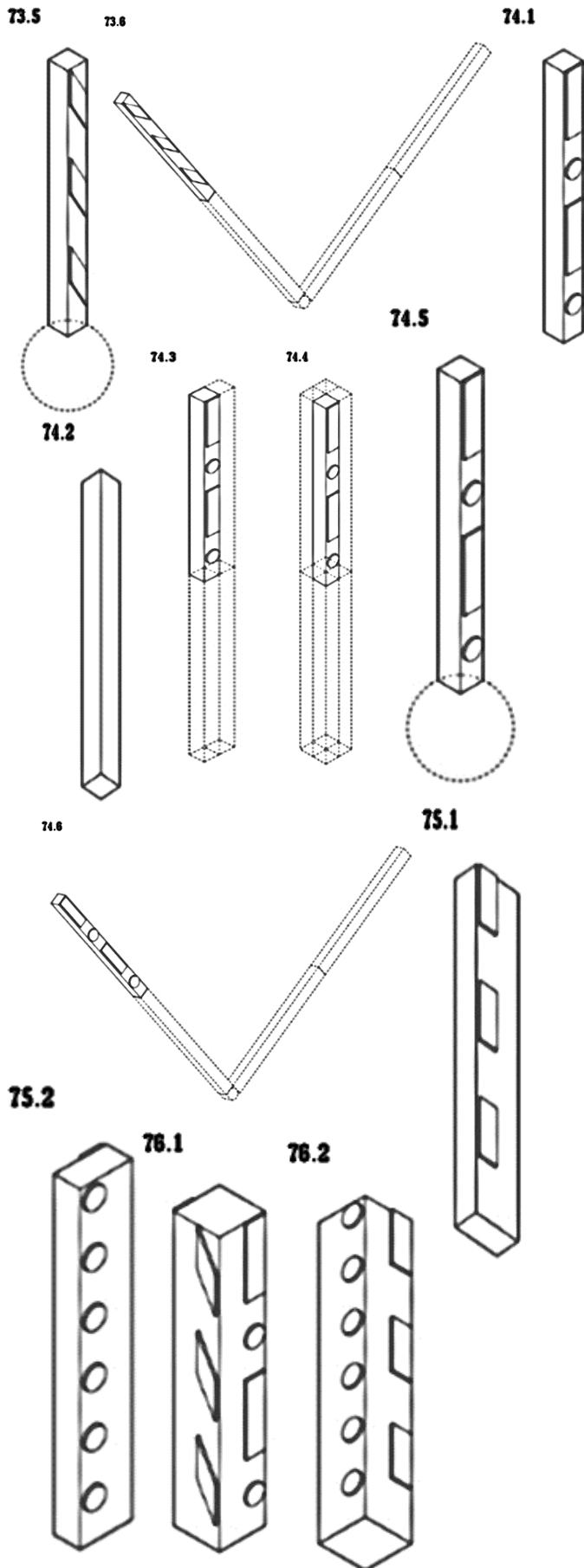

**Сведения о международной регистрации промышленных образцов, охраняемые
в Азербайджанской Республике в рамках Женевского акта Гаагского соглашения
“О международной регистрации промышленных образцов”**

Бюллетень № 12. 30.12.2019

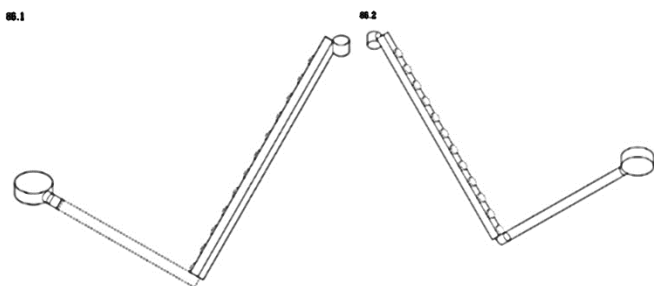
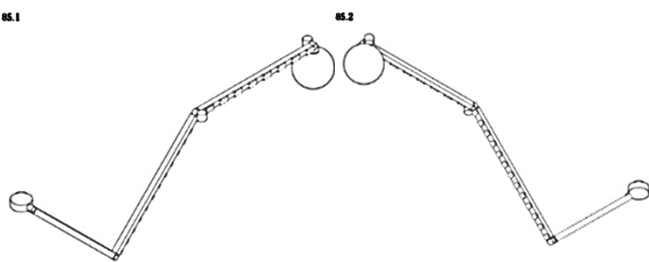
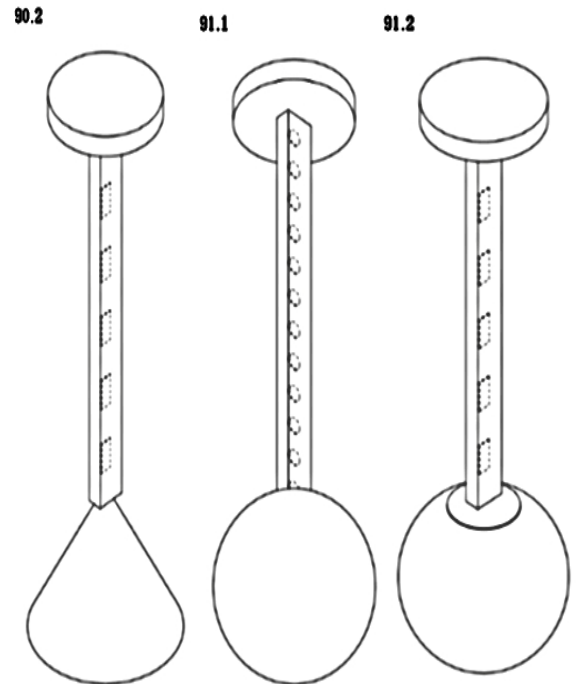
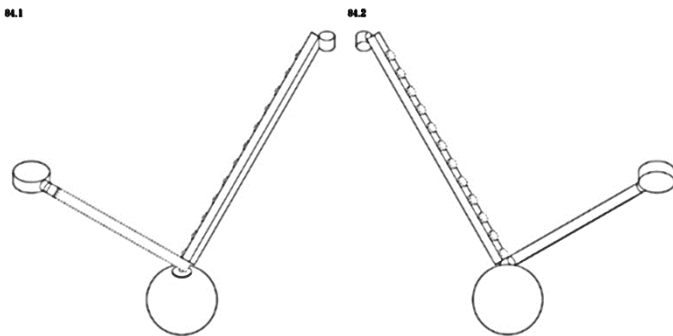
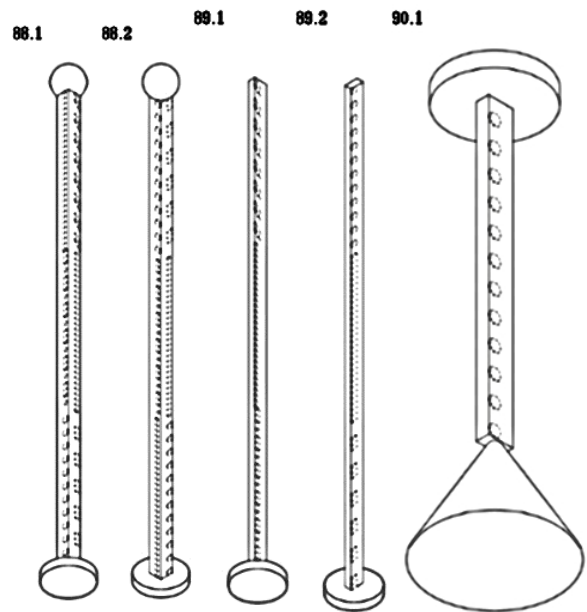
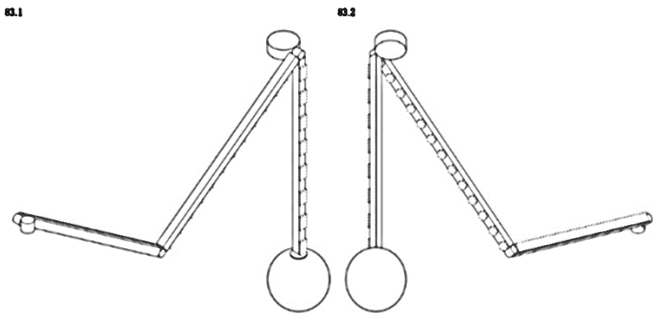
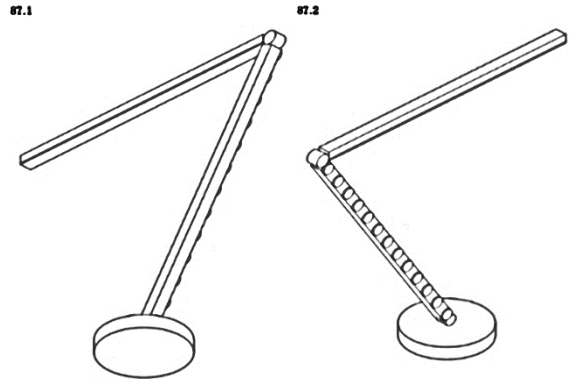
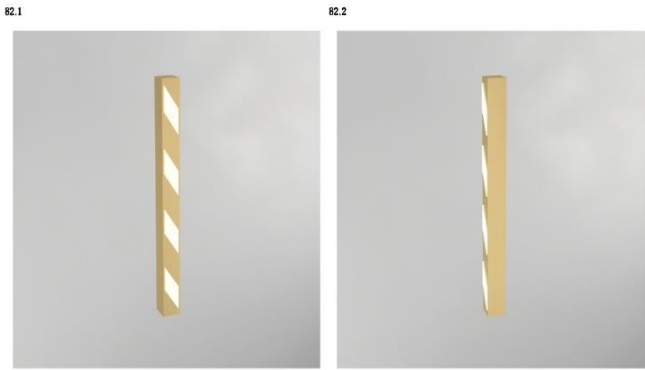

**“Sənaye nümunələrinin beynəlxalq qeydiyyatı haqqında” Haaqa müqaviləsinin
Cenevrə aktı çərçivəsində Azərbaycan Respublikasında qorunan sənaye nümunələri
barədə məlumatlar**

Bülleten № 12. 30.12.2019

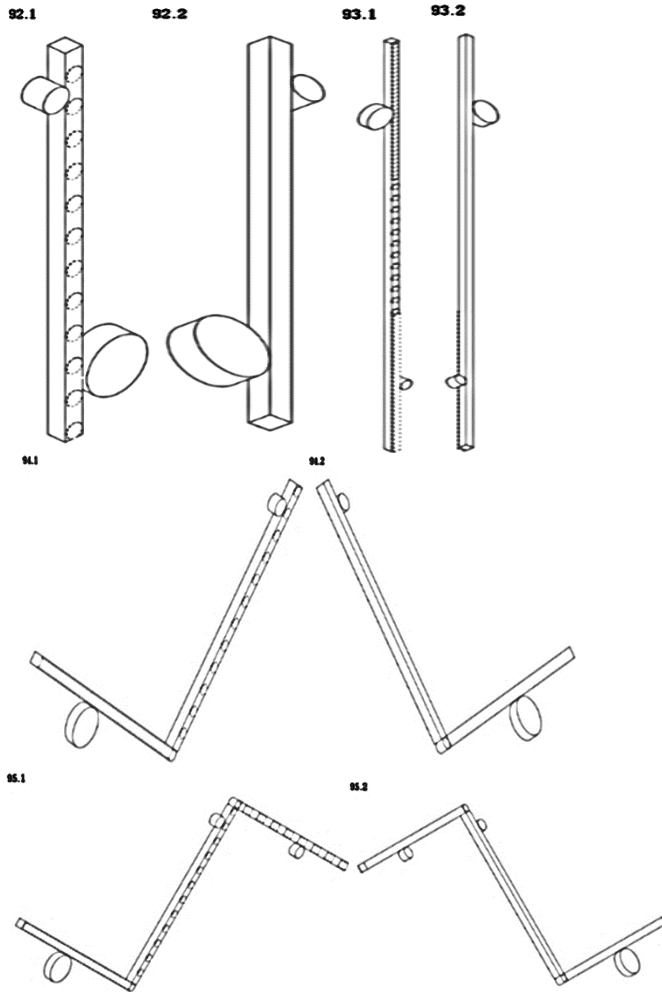

(11) DM/204 258
(15) 12.06.2019
(22) 12.06.2019
(28) 2
(51) 26-06
(73) Strands Fordonskomponenter AB (SE)
(72) Strands Fordonskomponenter AB
(54) 1.-2. LED işıqlı panel / 1.-2.
Светодиодная панель
(45) 29.11.2019

(11) DM/203 602
(15) 14.05.2019
(22) 14.05.2019
(28) 1
(51) 32-00
(73) LIMITED LIABILITY COMPANY WITH
FOREIGN INVESTMENTS "MINISO
/UKRAINE/" (UA)
(72) Miyake Junya
(54) 1. Ümumi quruluş [otagın daxili
tərtibatı] / 1. Общая структура
[внутренняя планировка комнаты]
(45) 01.11.2019



G Ö S T Ə R İ C İ L Ə R

SƏNAYE NÜMUNƏLƏRİ ÜZRƏ İDDİA SƏNƏDLƏRİNİN GÖSTƏRİCİLƏRİ

SAY GÖSTƏRİCİSİ

İddia sənədinin nömrəsi	SNBT
S 2018 0015	09-01
S 2019 0012	21-01
S 2019 0031	06-06
S 2019 0032	26-05
S 2019 0049	09-01
S 2019 0050	05-06

SİSTEMATİK GÖSTƏRİCİSİ

SNBT	İddia sənədinin nömrəsi
05-06	S 2019 0050
06-06	S 2019 0031
09-01	S 2018 0015
09-01	S 2019 0049
21-01	S 2019 0012
26-05	S 2019 0032

ПУБЛИКАЦИЯ СВЕДЕНИЙ О ЗАЯВКАХ НА ПРОМЫШЛЕННЫЕ ОБРАЗЦЫ

(21) S 2019 0050

(22) 08.07.2019

(51) 05-06

(71) "Леззет Гида Сенайе"ООО (AZ)

(72) Рзаев Теймур Ягуб оглы (AZ)

(54) ЛИСТ ДЛЯ УПАКОВКИ (13 вариантов)

(57) Претендующее художественно-конструкторское решение характеризуется совокупностью следующих важных признаков: - выполнением прямоугольной формы; - изготовлением листов из полиэтилена; - композицией с красочным орнаментальным фоном, разделенным двумя волнистыми полосами белого цвета на верхнюю, среднюю и нижнюю части в горизонтальном направлении; - наличием в верхней и нижней частях рамки блеклого цвета с сопроводительной информацией; - наличием в средней правой, в верхней средней и нижней средней частях листа волнистой плоскости красного цвета, внутри которого белым шрифтом написано слово "Nati".

Вариант 1.



- выполнением основного фона листа витой формы из комбинации различных оттенков белого, оранжевого, розового цветов;
- композицией с красочным орнаментальным фоном разделенным двумя волнистыми полосами белого цвета на верхнюю, среднюю и нижнюю части в горизонтальном направлении;
- выполнением на фоне средней части листа изображением вафель;

- написанием в средней левой, в верхней и нижней средней частях темно коричневым шрифтом слово "Lay-Lay" и наличием изображения солнца жёлтого цвета; написанием в средней левой части листа коричневым шрифтом слова "Vafli tahinli", внутри солнца слов "Yeni Ləzzət"; написанием в верхней средней части слов "Wafers with tahini", внутри солнца "New Taste"; написанием в нижней средней части слов "Вафли с тахином", внутри солнца слов "Новый вкус"; наличием правее них же рисунков маленького черпака и льющегося из него тахина и стеклянной тары с тахинной пастой.

Вариант 2



- выполнением основного фона листа в виде изображения витой формы из комбинации различных оттенков белого, оранжевого, розового, жёлтого, коричневого цветов;
- композицией с красочным орнаментальным фоном разделенным двумя волнистыми полосами белого цвета на верхнюю, среднюю и нижнюю части в горизонтальном направлении;
- выполнением на фоне средней части листа изображением вафель; написанием в средней левой, в верхней и нижней средней частях темно коричневым шрифтом слово "Lay-Lay";
- написанием в средней левой части листа коричневым шрифтом "Vafli karamelli", а внутри солнца написано "Yeni Ləzzət"; в верхней средней части "Caramel wafers", а внутри солнца "New Taste"; написанием в нижней средней части слов "Вафли с карамелью", а внутри солнца "Новый вкус";

наличием правее них рисунков льющейся карамельной массы и карамельных кубиков.

Вариант 3.



- выполнением основного фона листа в виде изображения витой формы из комбинации различных оттенков белого, жёлтого, коричневого цветов;
- композицией с красочным орнаментальным фоном разделенным двумя волнистыми полосами белого цвета на верхнюю, среднюю и нижнюю части в горизонтальном направлении;
- выполнением на фоне средней части листа изображением вафель;
- написанием в средней левой, в верхней и нижней средней частях темно коричневым шрифтом слово "Lay-Lay";
- написанием в средней левой части листа коричневым шрифтом написано "Vafli kəpuçino" а внутри солнца написанием "Yeni Ləzzət"; написанием в верхней средней части слов "Wafers cappuccino", а внутри солнца слов "New Taste"; в нижней средней части написанием слов "Вафли капучино", а внутри солнца слов "Новый вкус"; правее же наличием изображения чашки с капучино, зёрен кофе, палочек и листьев корицы.

Вариант 4.



- выполнением основного фона листа в виде изображения витой формы из комбинации различных оттенков белого, чёрного, темно коричневого цветов;
- композицией с красочным орнаментальным фоном разделенным двумя волнистыми полосами белого цвета на верхнюю, среднюю и нижнюю части в горизонтальном направлении;
- выполнением на фоне средней части листа изображением вафель;
- написанием в средней левой, в верхней и нижней средней частях темно коричневым шрифтом слово "Lay-Lay";
- написанием в средней левой части листа коричневым шрифтом слов "Vafli şokoladlı", а внутри солнца слов "Yeni Ləzzət"; написанием в верхней средней части слов "Вафли с шоколадом", а внутри солнца слов "Новый вкус"; в нижней средней части написанием слов "Wafers with chocolate", а внутри солнца слов "New Taste"; правее наличием изображения шоколадных коробок.

Вариант 5.

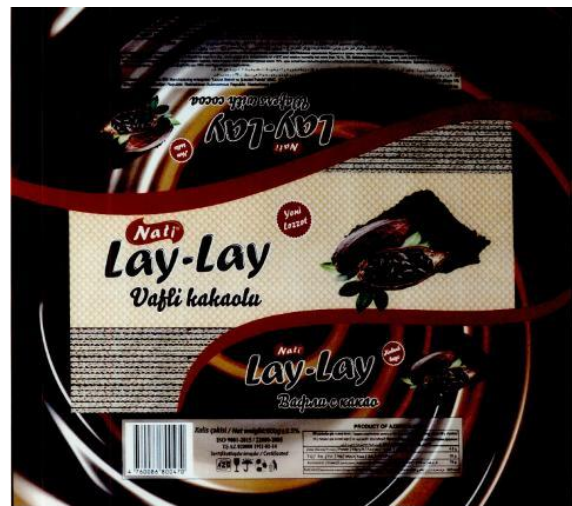

- выполнением основного фона листа в виде изображения витой формы из комбинации различных оттенков белого, чёрного, темно коричневого цветов;
- композицией с красочным орнаментальным фоном разделенным двумя волнистыми полосами красного цвета на верхнюю, среднюю и нижнюю части в горизонтальном направлении;
- выполнением на фоне средней части листа изображением вафель;
- написанием в средней левой, в верхней и нижней средней частях темно коричневым шрифтом слово “Lay-Lay”;
- наличием в средней левой, в верхней средней и нижней средней частях листа изображения солнца красного цвета; написанием в средней левой коричневом шрифтом написано “Vafli kakaolu”, а внутри солнца белым шрифтом “Yeni Ləzzət”; написанием в верхней средней части коричневым шрифтом записи “Wafers with cocoa”, а внутри солнца белым шрифтом слов “New Taste”; в нижней средней части написанием слов “Вафли с какао”, а внутри солнца белым шрифтом “Новый вкус”, правее наличием изображения плодов какао и порошка какао.

Вариант 6.



- выполнением основного фона листа в виде изображения витой формы из комбинации различных оттенков белого, чёрного, темно коричневого цветов;
- композицией с красочным орнаментальным фоном разделенным двумя волнистыми полосами темно красного цвета на верхнюю, среднюю и нижнюю части в горизонтальном направлении;

- выполнением средней части листа прозрачным для видимости упакованных продуктов;
- написанием в средней левой, в верхней и нижней средней частях темно коричневым шрифтом слово “Lay-Lay”;
- наличием в средней левой, в верхней средней и нижней средней частях изображения солнца красного цвета, написанием коричневым шрифтом слов “Dadlı pay” и “Vafli kakaolu”, внутри солнца белым шрифтом написание слов “Yeni Ləzzət”; наличием правее же изображения плодов какао и порошка какао.

Вариант 7.



- выполнением основного фона листа в виде изображения витой формы из комбинации различных оттенков белого, чёрного, темно красного цветов;
- композицией с красочным орнаментальным фоном разделенным двумя волнистыми полосами белого цвета на верхнюю, среднюю и нижнюю части в горизонтальном направлении;
- выполнением средней части листа прозрачным для видимости упакованных продуктов;
- написанием в средней левой, в верхней и нижней средней частях темно коричневым шрифтом слово “Lay-Lay”;
- наличием в средней левой, в верхней средней и нижней средней частях изображения солнца коричневого цвета, написанием коричневым шрифтом слов “Dadlı pay” и “Vafli geca-gündüz”, написанием внутри солнца белым шрифтом “Yeni Ləzzət”; изображением правее порошка какао и цветов ванили.

Вариант 8.

- выполнением основного фона листа в виде изображения витой формы из комбинации различных оттенков белого и голубого цветов;
- композицией с красочным орнаментальным фоном разделенным двумя волнистыми полосами жёлтого цвета на верхнюю, среднюю и нижнюю части в горизонтальном направлении;
- выполнением средней части листа прозрачным для видимости упакованных продуктов;
- написанием в средней левой, в верхней и нижней средней частях жёлтым шрифтом слово "Lay-Lay";
- наличием в средней левой, в верхней и нижней средней частях изображения солнца жёлтого цвета, написанием внутри солнца белым шрифтом слов "Yeni Ləzzət", жёлтым шрифтом "Dadlı pay" и в средней левой части листа написанием жёлтым шрифтом слов "Vanilla wafers", написанием в верхней средней части слов "Ванильные вафли", в нижней средней части слов "Vanilli vafli"; наличием правее изображения цветов ванили.

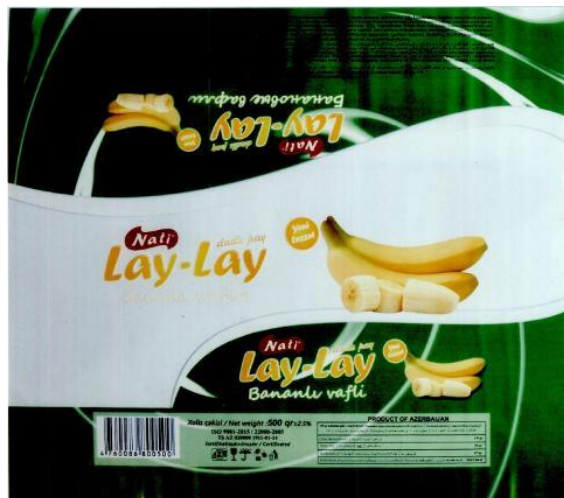
Вариант 9.

- выполнением основного фона листа в виде изображения витой формы из комбинации различных оттенков белого и зелёного цветов;
- композицией с красочным орнаментальным фоном разделенным двумя волнистыми полосами белого цвета на верхнюю, среднюю и нижнюю части в горизонтальном направлении;
- выполнением средней части листа прозрачным для видимости упакованных продуктов;
- написанием в средней левой, в верхней и нижней средней частях жёлтым шрифтом слово "Lay-Lay";
- наличием в средней левой, в верхней средней и нижней средней частях изображения солнца жёлтого цвета, написанием внутри солнца белым шрифтом слов "Yeni Ləzzət", жёлтым шрифтом слов "Dadlı pay" и написанием в средней левой части листа жёлтым шрифтом слов "Banana wafers", написанием в верхней средней части слов "Банановые вафли", в нижней средней части слов "Bananlı vafli"; наличием правее изображения бананов.

Вариант 10.



- выполнением основного фона листа в виде изображения витой формы из комбинации различных оттенков белого и розового цветов;
- композицией с красочным орнаментальным фоном разделенным двумя волнистыми полосами зелёного цвета на верхнюю, среднюю и нижнюю части в горизонтальном направлении;
- выполнением средней части листа прозрачным для видимости упакованных продуктов;
- написанием в средней левой, в верхней и нижней средней частях красным шрифтом слово "Lay-Lay";
- наличием в средней левой, в верхней средней и нижней средней частях изображения солнца красного цвета, написанием внутри солнца белым шрифтом слов "Yeni Ləzzət", красным шрифтом слов "Dadlı pəy" и написанием в средней левой части листа белым шрифтом слов "Strawberry wafers", в верхней средней части слов "Клубничные вафли", в нижней средней части слов "Çiyələkli vafli"; наличием правее же изображения клубники.

Вариант 11.



- выполнением основного фона листа в виде изображения витой формы из комбинации различных оттенков белого и зелёного цветов;
- композицией с красочным орнаментальным фоном разделенным двумя волнистыми полосами белого цвета на верхнюю, среднюю и нижнюю части в горизонтальном направлении;
- наличием на фоне средней части листа изображения вафель;
- написанием в средней левой, в верхней и нижней средней частях темно коричневым шрифтом слово "Lay-Lay";
- наличием в средней левой, в верхней и нижней средних частях изображения солнца жёлтого цвета; написанием в средней левой части листа коричневым шрифтом слов "Vafli findıqlı", а внутри солнца коричневым шрифтом написание слов "Yeni Ləzzət"; в верхней средней части написанием слов "Wafers with hazelnut", а внутри солнца коричневым шрифтом написание слов "New Taste", в нижней средней части написанием слов "Вафли с фундуком", внутри солнца белым шрифтом слов "Новый вкус"; наличием правее же изображения фундука.

Вариант 12.

- выполнением основного фона листа в виде изображения витой формы из комбинации различных оттенков белого, голубого и синего цветов;
- композицией с красочным орнаментальным фоном разделенным двумя волнистыми полосами белого цвета на верхнюю, среднюю и нижнюю части в горизонтальном направлении;
- выполнением средней части листа прозрачным для видимости упакованных продуктов;
- наличием в средней левой, в верхней и нижней средней частях изображения солнца голубого цвета; написанием внутри солнца белым шрифтом слов "Yeni Ləzzət"; написанием в средней левой, в верхней и нижней средних частях листа голубым шрифтом слов "Lay-Lay", "Dadlı pay" и "Vafli südlü"; наличием правее же изображений графина с льющимся молоком, чаши наполненной молоком, цветов ромашки.

Вариант 13.

- выполнением основного фона листа в виде изображения витой формы из комбинации различных оттенков белого и голубого цветов;
- композицией с красочным орнаментальным фоном разделенным двумя волнистыми полосами белого цвета на верхнюю, среднюю и нижнюю части в горизонтальном направлении;
- наличием на фоне средней части листа изображения вафель;
- написанием в средней левой, в верхней и нижней средней частях темно коричневым шрифтом слово "Lay-Lay";
- наличием в средней левой, в верхней средней и нижней средней частях изображения солнца желтого цвета; написанием в средней левой части листа коричневым шрифтом "Vafli qaymaqlı, написанием внутри солнца коричневым шрифтом слов "Yeni Ləzzət"; написанием в верхней средней части слов "Вафли сливочные", внутри солнца белым шрифтом написанием слов "Новый вкус"; написанием в нижней средней части слов "Wafers with clotted cream", внутри солнца коричневым шрифтом слов "New Taste"; наличием правее изображений деревянного ведра, наполненного молоком и молочной волны.

(21) S 2019 0031
 (22) 27.03.2019
 (51) 06-06

Бюллетень №12 30.12.2019

(71) Гемигая Мебельная Фабрика (AZ)

(72) Челик Дженгиз Ахмет (AZ)

(54) ДЕКОРАТИВНАЯ ПЕРЕГОРОДКА

(57) Декоративная перегородка характеризуется совокупностью следующих важных признаков:

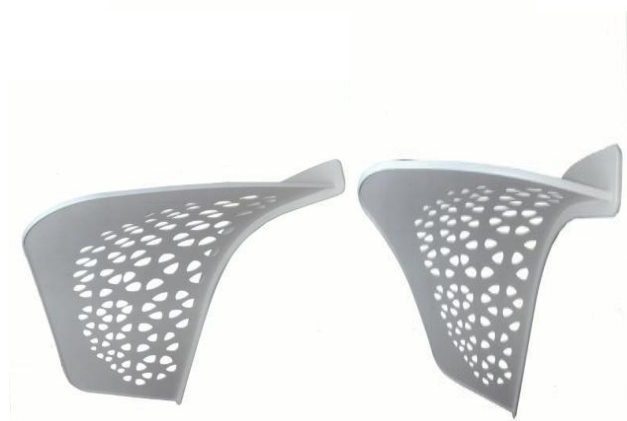
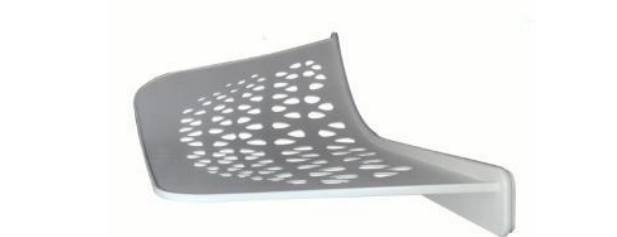
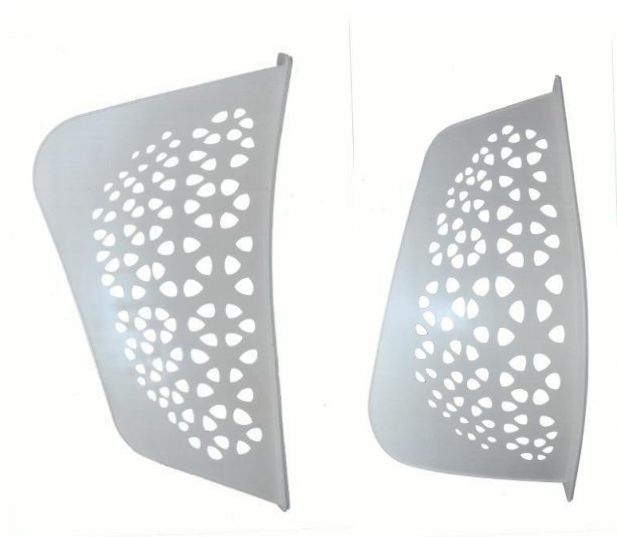

- Выполнением декоративной перегородки в форме трапеции вытянутой горизонтально;
- выполнением общего строения перегородки наклонной;
- изготовлением верхних углов перегородки в округленной форме;

высоты правого угла меньше высоты левого угла;

- обработкой средней части перегородки узором в виде вырезного цветка состоящий из 6-ти треугольных лепестков;

- изготовлением основания перегородки широкой в наклонной форме.

(21) S 2018 0015

(22) 24.04.2018

(51) 09-01

(71) "Günel-3" Малое предприятие (AZ)

(72) Алиев Эльшан Фидаил оглы (AZ)

(54) БУТЫЛКА

(57) Представленный образец «Бутылка» характеризуется следующей совокупностью существенных признаков:







(71) Эйвазова Алсу Адиль кызы (AZ)

(72) Эйвазова Алсу Адиль кызы (AZ)

(54) СОСУД ДЛЯ ЖИДКОСТИ В ФОРМЕ
КЯМАНЧА

(57) Представленный промышленный образец «Сосуд для жидкости в форме кяманча» характеризуется нижеследующими существенными признаками;

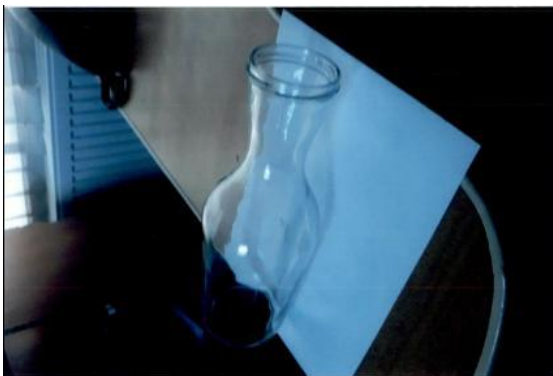

- Составом композиционных элементов: горловина с венчиком, корпус с плечиками, донышко;
- Выполнением бутылки из прозрачного стекла;
- Выполнением плечиков наклонными с округло-выпуклым сопряжением с корпусом
- Выполнением венчика резьбовым;
- Выполнением корпуса в виде усечённого конуса, суженного книзу;
- Выполнением донышка плоской круглой формы с радиальными рисками по окружности и небольшим сферическим углублением в центральной части.

(21) S 2019 0049

(22) 04.07.2019

(51) 09-01



- выполнением корпуса сосуда для жидкости подобный сферической форме корпуса кяманча;
- выполнением горловины сосуда подобный форме грифа кяманчи;
- наличием в верхней части сосуда для жидкости выполняющего функцию пробки элементов подобные колкам расположенные на верхушке кяманчи;
- наличием на передней стороне этикетки округлой формы;
- отражением на этикетке надписи «KAMANÇHE» и изображения бутылки и бокала.

(21) S 2019 0012

(22) 29.01.2019

(51) 21-01

(71) Эфендиев Низами Ясин оглы (AZ)

(72) Эфендиев Низами Ясин оглы (AZ)

(54) ФИГУРЫ ДЛЯ ИГРЫ

(57) Представленный промышленный образец характеризуется нижеследующими существенными признаками:

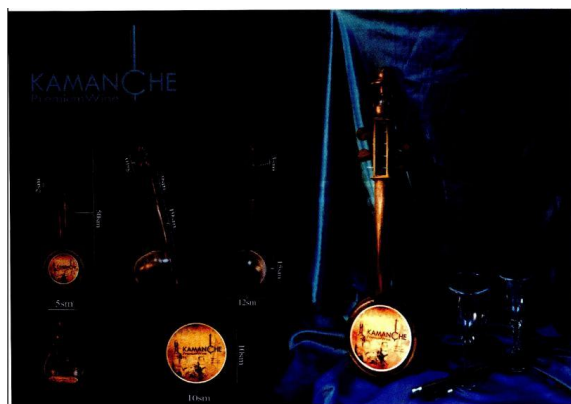

- составом композиционных элементов: корпус, горловина, закупорочный элемент;
- образным решением сосуда для жидкости в виде объемного изображения кяманчи;







Şəkil-6.1



Şəkil-8



Şəkil-7



Şəkil-8.1



Şəkil-7.1

Şəkil-9



Şəkil-9.1



Şəkil-9.1



Şəkil-10



Şəkil-10



Şəkil-11.2



Şəkil-11



Şəkil-11.2



Şəkil-11.1



Şəkil-11.3

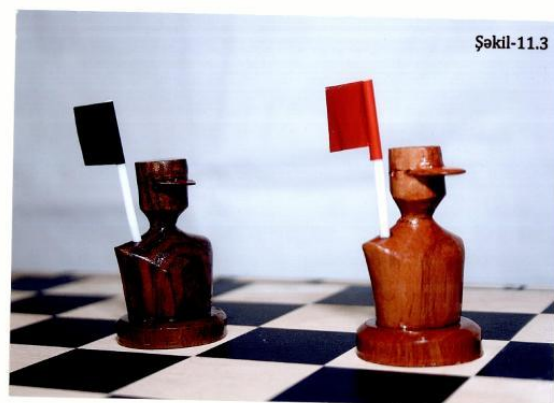



- состоящий из игровой доски;
- наличием фигур для игры
- исполнением доски с бордюром и граничной полосой;
- нанесением на бордюре буквенных и цифровых символов, размещенных напротив центра стороны клетки; отличающийся
- наличием фигур - 24 светлых и 24 темных фигур;
- выполнением фигур светлого тона из дерева бук, темного тона из дерева дуб - исполнением фигур в военной тематике
- выполнением фигуры в виде мужского силуэта с шапкой стоящего на круглой подставке
- выполнением фигуры в виде человека в военной одежде стоящего на круглой подставке
- выполнением фигуры в виде военного вертолёта на круглой подставке в вертикальном положении
- выполнением фигуры в виде танка на круглой подставке в вертикальном положении
- выполнением фигуры в виде самолёта истребителя на круглой подставке в вертикальном положении
- выполнением фигуры в виде воздушно-десантного оружия типа «град» на круглой подставке в вертикальном положении
- выполнением фигуры в виде ракеты на круглой подставке в вертикальном положении
- выполнением фигуры в виде силуэта воина в шапке на круглой подставке в форме бюста
- наличием 2-х фигур в виде военного вертолёта, 2-х фигур в виде танка, 2-х фигур в виде военного вертолёта, 2-х фигур в виде самолёта истребителя, 2-х фигур в виде воздушно-десантного оружия типа «град»,

2-х фигур в виде ракеты, 12 фигур в виде силуэта воина в шапке.

- наличием флага красного цвета на фигуре светлого тона в виде силуэта воина в шапке и флага чёрного цвета на фигуре тёмного тона в виде силуэта воина в шапке

(21) S 2019 0032

(22) 27.03.2019

(51) 26-05

(71) Гемигая Мебельная Фабрика (AZ)

(72) Челик Дженгиз Ахмет оглы (AZ)

(54) ЛЮСТРА

(57) Люстра характеризуется совокупностью следующих существенных признаков:





- наличием на люстре дополнительного элемента из 12 зеркал, вырезанных в форме треугольника с закруглёнными углами и прикрепленных к потолку в хаотичной форме.



- состав композиционных элементов: наличием корпуса, внутрь которого вмонтирован осветительный элемент, подвесного шнура, внутри которого имеется проволока, а также прикрепленных к потолку зеркал;
- изготовлением люстры из 10 кусков каменной соли различного размера;
- выполнением подвесных шнуров люстры отличающимися друг от друга длиной; подвесных шнуров состоящих из верёвки, проволоки и дополнительной веревки обернутой сверху;
- использованием в люстре природной каменной соли в форме извлеченной из природного месторождения;

УКАЗАТЕЛИ

УКАЗАТЕЛИ ЗАЯВОК НА ПРОМЫШЛЕННЫЕ ОБРАЗЦЫ

НУМЕРАЦИОННЫЙ УКАЗАТЕЛЬ

Номер заявки	МКПО
S 2018 0015	09-01
S 2019 0012	21-01
S 2019 0031	06-06
S 2019 0032	26-05
S 2019 0049	09-01
S 2019 0050	05-06

СИСТЕМАТИЧЕСКИЙ УКАЗАТЕЛЬ

МКПО	Номер заявки
05-06	S 2019 0050
06-06	S 2019 0031
09-01	S 2018 0015
09-01	S 2019 0049
21-01	S 2019 0012
26-05	S 2019 0032

BİLDİRİŞLƏR ИЗВЕЩЕНИЯ

Əmtəə nişanı sahibinin adının və ünvanının dəyişilməsi Изменение наименования и адреса владельца товарного знака

(111) Qeydiyyatın nömrəsi Номер регистрации	(210) İddia sənədinin nömrəsi Номер заявки	(771) Əmtəə nişanı sahibinin adı Имя владельца товарного знака	(730) Əmtəə nişanı sahibinin yeni adı Новое имя владельца товарного знака
N 980912	3155-ПРТ	Praha 1, Václavské nám. 837/11 110 00, Czech Republic	Emila Škody 2922/1, Jižní Předměstí, 301 00 Plzeň, Czech Republic 05.11.2029
N 980915	3154-ПРТ	3 - ŠKODA INVESTMENT a.s., Praha 1, Václavské nám.837/11, 111 00, Czech Republic	3 - ŠKODA INVESTMENT a.s., Emila Škody 2922/1, Jižní Předměstí, 301 00 Plzeň, Czech Republic 04.04.2028
N 980916	3153-ПРТ	SKODA INVESTMENT a.s. , Praha 1, Václavské nám.837/11, 110.00, Czech Republic	SKODA INVESTMENT a.s. , Emila Škody 2922/1, Jižní Předměstí, 301 00 Plzeň, Czech Republic 15.12.2023
N 981838	95.1996	ASSA ABLOY AB , Klarabergsviadukten 90, 10723 Stockholm, Sweden	ASSA ABLOY AB , P.O Box 70340, SE-107 23 Stockholm 10.10.2025
N 2000 0454	99.4544	BRF Brasil Foods PTE Limited , 8, Marina Boulevard, #05-02, Marina Bay Financial Centre, 018981, Singapore (SG)	BRF Singapore Foods PTE LTD , 8, Marina Boulevard, #05-02, Marina Bay Financial Centre, 018981, Singapore (SG) 25.05.2029
N 2000 0455	99.4545	BRF Brasil Foods PTE Limited , 8, Marina Boulevard, # 05-02, Marina Bay Financial Centre, 018981, Singapore (SG)	BRF Singapore Foods PTE LTD , 8, Marina Boulevard, # 05-02, Marina Bay Financial Centre, 018981, Singapore (SG) 25.05.2029
N 2000 0456	99.4546	BRF Brasil Foods PTE Limited , 8, Marina Boulevard, #05-02, Marina Bay Financial Centre, 018981, Singapore (SG)	BRF Singapore Foods PTE LTD , 8, Marina Boulevard, #05-02, Marina Bay Financial Centre, 018981, Singapore (SG) 25.05.2029
N 2000 0490	98.4248	HINDUSTAN UNILEVER LIMITED , Hindustan Lever House, 165/166 Backbay Reclamation, Mumbai - 400020, Maharashtra, India	HINDUSTAN UNILEVER LIMITED , "Hindustan Lever House, 165 Backbay Reclamation, Mumbai - 400020, India" 01.12.2028
N 2000 0490	98.4248	HINDUSTAN UNILEVER LIMITED , "Hindustan Lever House, 165 Backbay Reclamation, Mumbai - 400020, India"	HINDUSTAN UNILEVER LIMITED , "B.D.Sawant Marg, Chakala, Andheri (E), Mumbai – 400099, India" 01.12.2028
N 2010 0724	2009 0828	Cello Stationery Products Pvt. Ltd. , 6, Vakil Industrial Estate, Walbhat Road, Goregaon (East), Mumbai 400063, India	Cello Plastic Products Private Limited , 6, Vakil Industrial Estate, Walbhat Road, Goregaon (East), Mumbai 400063, India 25.06.2029
N 2010 0724	2009 0828	Cello Plastic Products Private Limited , 6, Vakil Industrial Estate, Walbhat Road, Goregaon (East), Mumbai 400063, India	BIC Cello (India) Private Limited , Plot No 711/1,2,3,4 Somnath Road, Dabhel, Daman 396210, Dabhel, Daman, Daman and Diu, India, 396210 25.06.2029
N 2011 0439	2009 1593	Quintessentially (UK) Limited. , 10 Carlisle Street, London W1D 3BR, United Kingdom.	Quintessentially (UK) Limited. , 29 Portland Place, London W1B 1QB, United Kingdom 11.12.2029
N 2015 1798	2015 32044	Zakrıtıoye aktsionernoye obşestvo «Holdinqovaya kompaniya «Ladoqa» , q. Sankt-Peterburq, Anqliyskaya nab., d.14, 190000, Rusiya	Aktsionernoye obşestvo «Holdinqovaya kompaniya «Ladoqa» , q. Sankt-Peterburq, Anqliyskaya nab., d.14, 190000, Rusiya 03.04.2025

Əmtəə nişanına dair hüquqların verilməsi barədə müqavilələrin qeydiyyatı

Регистрация договора о передаче права на товарный знак

(111) Qeydiyyat nömrəsi Номер регистрации	(210) İddia sənədinin nömrəsi Номер заявки	(771) Əmtəə nişanı sahibinin adı Имя владельца товарного знака	(730) Əmtəə nişanının yeni sahibinin adı Имя нового владельца товарного знака	(580) Müqavilənin tarixi və qeydiyyat №-si Дата и № регистрации договора
N 2013 0627	2013 00249	"SANİMED" MMC , AZ1141, Bakı şəh., Yasamal r-nu., Həsən Məcidov, ev 14, mən. 4	"MEDOLİS PHARMA" Məhdud Məsuliyyətli Cəmiyyəti , Bakı şəhəri, Yasamal rayonu, Həsən Məcidov, ev 14, mən.4 (AZ)	2019/085 və 29.12.2019
N 960048	1969-ПРТ	ROUSSEL UCLAF (FR) , Boucevard des invalides, Paris, Fransa.	Sanofi Mature IP , 54,rue La Boetie, 75008 Paris,FRANCE	2019/086 və 29.12.2019
N 980095	1970-ПРТ	ROUSSEL-UCLAF , Paris, Fransa	Sanofi Mature IP , 54,rue La Boetie, 75008 Paris,FRANCE	2019/086 və 29.12.2019
N 2018 0434	2017 00984	"Caspian Galaxy" Məhdud Məsuliyyətli Cəmiyyəti , AZ 1031, Yasamal r-nu, Qızıl Şərq 5	C.G.T BRANDS FZE, a company incorporated and registered at Umm Al Quwain Free Trade Zone Authority, United Arab Emirates , Business Centre 103-104, Al Shmookh Building, Umm Al Quwain Free Trade Zone Authority, Umm Al Quwain, United Arab Emirates	2019/084 və 27.12.2019
N 2018 0641	2018 00222	"Caspian Galaxy" Məhdud Məsuliyyətli Cəmiyyəti , AZ 1031, Bakı şəhəri, Yasamal r-nu, Qızıl Şərq 5	C.G.T BRANDS FZE, a company incorporated and registered at Umm Al Quwain Free Trade Zone Authority, United Arab Emirates , Business Centre 103-104, Al Shmookh Building, Umm Al Quwain Free Trade Zone Authority, Umm Al Quwain, United Arab Emirates	2019/084 və 27.12.2019
N 2016 0824	2016 00178	"Caspian Galaxy" Məhdud Məsuliyyətli Cəmiyyəti , AZ1129, Bakı şəhəri, Xətai rayonu, Məhəmməd Hadi, ev 111, mənzil 7 (AZ)	C.G.T BRANDS FZE, a company incorporated and registered at Umm Al Quwain Free Trade Zone Authority, United Arab Emirates , Business Centre 103-104, Al Shmookh Building, Umm Al Quwain Free Trade Zone Authority, Umm Al Quwain, United Arab Emirates	2019/084 və 27.12.2019
N 2010 0121	2007 1398	Caspian Galaxy" Məhdud Məsuliyyətli Cəmiyyəti , AZ1065, Bakı şəhəri, Yasamal rayonu, Qızıl Şərq, ev 5 (AZ)	C.G.T BRANDS FZE, a company incorporated and registered at Umm Al Quwain Free Trade Zone Authority, United Arab Emirates , Business Centre 103-104, Al Shmookh Building, Umm Al Quwain Free Trade Zone Authority, Umm Al Quwain, United Arab Emirates	2019/084 və 27.12.2019
N 2018 0642	2018 00223	"Caspian Galaxy" Məhdud Məsuliyyətli Cəmiyyəti , AZ 1031, Bakı şəhəri, Yasamal r-nu, Qızıl Şərq 5	C.G.T BRANDS FZE, a company incorporated and registered at Umm Al Quwain Free Trade Zone Authority, United Arab Emirates , Business Centre 103-104, Al Shmookh Building, Umm Al Quwain Free Trade Zone Authority, Umm Al Quwain, United Arab Emirates	2019/084 və 27.12.2019
N 2008 0141	2008 0102	"Caspian Galaxy" Məhdud Məsuliyyətli Cəmiyyəti , AZ1065, Bakı şəhəri, Yasamal rayonu, Qızıl Şərq, ev 5 (AZ)	C.G.T BRANDS FZE, a company incorporated and registered at Umm Al Quwain Free Trade Zone Authority, United Arab Emirates , Business Centre 103-104, Al Shmookh Building, Umm Al Quwain Free Trade Zone Authority, Umm Al Quwain, United Arab Emirates	2019/084 və 27.12.2019
N 2008 0143	2008 0104	"Caspian Galaxy" Məhdud Məsuliyyətli Cəmiyyəti , AZ1129, Bakı şəhəri, Xətai rayonu, Məhəmməd Hadi, ev 111, mənzil 7 (24-cü sinif üzrə)	C.G.T BRANDS FZE, a company incorporated and registered at Umm Al Quwain Free Trade Zone Authority , Business Centre 103-104, Al Shmookh Building, Umm Al Quwain Free Trade	2019/084 və 27.12.2019

			Zone Authority, Umm Al Quwain, United Arab Emirates	
N 2011 1032	2011 1216	"Caspian Galaxy" Məhdud Məsuliyyətli Cəmiyyəti , AZ1065, Bakı şəhəri, Yasamal rayonu, Qızıl Şərq, ev 5 (AZ)	C.G.T BRANDS FZE, a company incorporated and registered at Umm Al Quwain Free Trade Zone Authority, United Arab Emirates , Business Centre 103-104, Al Shmookh Building, Umm Al Quwain Free Trade Zone Authority, Umm Al Quwain, United Arab Emirates	2019/084 və 27.12.2019
N 2019 0385	2018 00601	"Caspian Galaxy" Məhdud Məsuliyyətli Cəmiyyəti , AZ 1031, Bakı şəhəri, Yasamal r-nu, Qızıl Şərq 5	C.G.T BRANDS FZE, a company incorporated and registered at Umm Al Quwain Free Trade Zone Authority, United Arab Emirates , Business Centre 103-104, Al Shmookh Building, Umm Al Quwain Free Trade Zone Authority, Umm Al Quwain, United Arab Emirates	2019/084 və 27.12.2019
N 2000 0875	2000 0399	"Caspian Galaxy" Məhdud Məsuliyyətli Cəmiyyəti , AZ1065, Bakı şəhəri, Yasamal rayonu, Qızıl Şərq, ev 5 (AZ)	C.G.T BRANDS FZE, a company incorporated and registered at Umm Al Quwain Free Trade Zone Authority, United Arab Emirates , Business Centre 103-104, Al Shmookh Building, Umm Al Quwain Free Trade Zone Authority, Umm Al Quwain, United Arab Emirates	2019/084 və 27.12.2019
N 2018 0200	2017 00987	"Caspian Galaxy" Məhdud Məsuliyyətli Cəmiyyəti , AZ 1031, Yasamal r-nu, Qızıl Şərq 5	C.G.T BRANDS FZE, a company incorporated and registered at Umm Al Quwain Free Trade Zone Authority, United Arab Emirates , Business Centre 103-104, Al Shmookh Building, Umm Al Quwain Free Trade Zone Authority, Umm Al Quwain, United Arab Emirates	2019/084 və 27.12.2019
N 2018 0435	2017 00985	"Caspian Galaxy" Məhdud Məsuliyyətli Cəmiyyəti , AZ 1031, Yasamal r-nu, Qızıl Şərq 5	C.G.T BRANDS FZE, a company incorporated and registered at Umm Al Quwain Free Trade Zone Authority, United Arab Emirates , Business Centre 103-104, Al Shmookh Building, Umm Al Quwain Free Trade Zone Authority, Umm Al Quwain, United Arab Emirates	2019/084 və 27.12.2019
N 2018 0436	2017 01000	"Caspian Galaxy" Məhdud Məsuliyyətli Cəmiyyəti , AZ 1031, Bakı şəh., Yasamal r-nu, Qızıl Şərq 5	C.G.T BRANDS FZE, a company incorporated and registered at Umm Al Quwain Free Trade Zone Authority, United Arab Emirates , Business Centre 103-104, Al Shmookh Building, Umm Al Quwain Free Trade Zone Authority, Umm Al Quwain, United Arab Emirates	2019/084 və 27.12.2019
N 2018 0439	2017 01113	"Caspian Galaxy" Məhdud Məsuliyyətli Cəmiyyəti , AZ 1031, Yasamal r-nu, Qızıl Şərq 5	C.G.T BRANDS FZE, a company incorporated and registered at Umm Al Quwain Free Trade Zone Authority, United Arab Emirates , Business Centre 103-104, Al Shmookh Building, Umm Al Quwain Free Trade Zone Authority, Umm Al Quwain, United Arab Emirates	2019/084 və 27.12.2019
N 2010 1491	2010 0801	"Caspian Galaxy" Məhdud Məsuliyyətli Cəmiyyəti , AZ1129, Bakı şəhəri, Xətai rayonu, Məhəmməd Hadi, ev 111, mənzil 7 (AZ)	C.G.T BRANDS FZE, a company incorporated and registered at Umm Al Quwain Free Trade Zone Authority, United Arab Emirates , Business Centre 103-104, Al Shmookh Building, Umm Al Quwain Free Trade Zone Authority, Umm Al Quwain, United Arab Emirates	2019/084 və 27.12.2019
N 2011 1213	2011 1217	"Caspian Galaxy" Məhdud Məsuliyyətli Cəmiyyəti , AZ1129, Bakı şəhəri, Xətai rayonu, Məhəmməd Hadi, ev 111, mənzil 7 (AZ)	C.G.T BRANDS FZE, a company incorporated and registered at Umm Al Quwain Free Trade Zone Authority, United Arab Emirates , Business Centre 103-104, Al Shmookh Building, Umm Al Quwain Free Trade Zone Authority, Umm Al Quwain, United Arab Emirates	2019/084 və 27.12.2019
N 2019 0260	2018 00368	"Caspian Galaxy" Məhdud Məsuliyyətli Cəmiyyəti , AZ 1031, Yasamal r-nu, Qızıl Şərq 5	C.G.T BRANDS FZE, a company incorporated and registered at Umm Al Quwain Free Trade Zone Authority, United Arab Emirates , Business Centre 103-104, Al Shmookh Building, Umm Al Quwain Free Trade Zone Authority, Umm Al Quwain, United Arab Emirates	2019/084 və 27.12.2019
N 2019 0121	2018 00225	"Caspian Galaxy" Məhdud Məsuliyyətli Cəmiyyəti , AZ 1031, Bakı şəhəri, Yasamal r-nu, Qızıl Şərq 5	C.G.T BRANDS FZE, a company incorporated and registered at Umm Al Quwain Free Trade Zone Authority, United Arab Emirates , Business Centre	2019/084 və 27.12.2019

			103-104, Al Shmookh Building, Umm Al Quwain Free Trade Zone Authority, Umm Al Quwain, United Arab Emirates	
N 2010 0120	2007 1397_1	"Caspian Galaxy" Məhdud Məsuliyyətli Cəmiyyəti , Bakı şəhəri, Yasamal rayonu, Qızıl Şərq 5 (AZ)	C.G.T BRANDS FZE, a company incorporated and registered at Umm Al Quwain Free Trade Zone Authority, United Arab Emirates , Business Centre 103-104, Al Shmookh Building, Umm Al Quwain Free Trade Zone Authority, Umm Al Quwain, United Arab Emirates	2019/084 və 27.12.2019
N 2007 1172	2007 1385	"Caspian Galaxy" Məhdud Məsuliyyətli Cəmiyyəti , AZ1129, Bakı şəhəri, Xətai rayonu, Məhəmməd Hadi, ev 111, mənzil 7 (AZ)	C.G.T BRANDS FZE, a company incorporated and registered at Umm Al Quwain Free Trade Zone Authority, United Arab Emirates , Business Centre 103-104, Al Shmookh Building, Umm Al Quwain Free Trade Zone Authority, Umm Al Quwain, United Arab Emirates	2019/084 və 27.12.2019
N 2017 1405	2017 00655	Caspian Galaxy" Məhdud Məsuliyyətli Cəmiyyəti , Bakı şəhəri, Yasamal rayonu, Qızıl Şərq 5 (AZ)	C.G.T BRANDS FZE, a company incorporated and registered at Umm Al Quwain Free Trade Zone Authority, United Arab Emirates , Business Centre 103-104, Al Shmookh Building, Umm Al Quwain Free Trade Zone Authority, Umm Al Quwain, United Arab Emirates	2019/084 və 27.12.2019
N 2018 0437	2017 01001	"Caspian Galaxy" Məhdud Məsuliyyətli Cəmiyyəti , AZ 1031, Bakı şəh., Yasamal r-nu, Qızıl Şərq 5	C.G.T BRANDS FZE, a company incorporated and registered at Umm Al Quwain Free Trade Zone Authority, United Arab Emirates , Business Centre 103-104, Al Shmookh Building, Umm Al Quwain Free Trade Zone Authority, Umm Al Quwain, United Arab Emirates	2019/084 və 27.12.2019
N 2018 0438	2017 01002	"Caspian Galaxy" Məhdud Məsuliyyətli Cəmiyyəti , AZ 1031, Bakı şəh., Yasamal r-nu, Qızıl Şərq 5	C.G.T BRANDS FZE, a company incorporated and registered at Umm Al Quwain Free Trade Zone Authority, United Arab Emirates , Business Centre 103-104, Al Shmookh Building, Umm Al Quwain Free Trade Zone Authority, Umm Al Quwain, United Arab Emirates	2019/084 və 27.12.2019
N 2012 1128	2012 1563	"Caspian Galaxy" Məhdud Məsuliyyətli Cəmiyyəti , AZ1065, Bakı şəhəri, Yasamal rayonu, Qızıl Şərq, ev 5 (AZ)	C.G.T BRANDS FZE, a company incorporated and registered at Umm Al Quwain Free Trade Zone Authority, United Arab Emirates , Business Centre 103-104, Al Shmookh Building, Umm Al Quwain Free Trade Zone Authority, Umm Al Quwain, United Arab Emirates	2019/084 və 27.12.2019
N 2012 1130	2012 1565	"Caspian Galaxy" Məhdud Məsuliyyətli Cəmiyyəti , AZ1129, Bakı şəhəri, Xətai rayonu, Məhəmməd Hadi, ev 111, mənzil 7 (AZ)	C.G.T BRANDS FZE, a company incorporated and registered at Umm Al Quwain Free Trade Zone Authority, United Arab Emirates , Business Centre 103-104, Al Shmookh Building, Umm Al Quwain Free Trade Zone Authority, Umm Al Quwain, United Arab Emirates	2019/084 və 27.12.2019
N 2012 1129	2012 1564	"Caspian Galaxy" Məhdud Məsuliyyətli Cəmiyyəti , AZ1129, Bakı şəhəri, Xətai rayonu, Məhəmməd Hadi, ev 111, mənzil 7 (AZ)	C.G.T BRANDS FZE, a company incorporated and registered at Umm Al Quwain Free Trade Zone Authority, United Arab Emirates , Business Centre 103-104, Al Shmookh Building, Umm Al Quwain Free Trade Zone Authority, Umm Al Quwain, United Arab Emirates	2019/084 və 27.12.2019
N 2007 0907	2007 1109	"Caspian Galaxy" Məhdud Məsuliyyətli Cəmiyyəti , AZ1129, Bakı şəhəri, Xətai rayonu, Məhəmməd Hadi, ev 111, mənzil 7 (AZ)	C.G.T BRANDS FZE, a company incorporated and registered at Umm Al Quwain Free Trade Zone Authority, United Arab Emirates , Business Centre 103-104, Al Shmookh Building, Umm Al Quwain Free Trade Zone Authority, Umm Al Quwain, United Arab Emirates	2019/084 və 27.12.2019
N 2010 0231	2009 0692	"Caspian Galaxy" Məhdud Məsuliyyətli Cəmiyyəti , AZ1065, Bakı şəhəri, Yasamal rayonu, Qızıl Şərq küçəsi, ev 5	C.G.T BRANDS FZE, a company incorporated and registered at Umm Al Quwain Free Trade Zone Authority, United Arab Emirates , Business Centre 103-104, Al Shmookh Building, Umm Al Quwain Free Trade Zone Authority, Umm Al Quwain, United Arab Emirates	2019/084 və 27.12.2019
N 2011 0631	2011 0782	"Caspian Galaxy" Məhdud Məsuliyyətli Cəmiyyəti , AZ1129, Bakı şəhəri, Xətai	C.G.T BRANDS FZE, a company incorporated and registered at Umm Al Quwain Free Trade Zone Authority,	2019/084 və 27.12.2019

		rayonu, Məhəmməd Hadi, ev 111, mənzil 7 (AZ)	United Arab Emirates , Business Centre 103-104, Al Shmookh Building, Umm Al Quwain Free Trade Zone Authority, Umm Al Quwain, United Arab Emirates	
N 2010 1490	2010 0800	"Caspian Galaxy" Məhdud Məsuliyyətli Cəmiyyəti , AZ1129, Bakı şəhəri, Xətai rayonu, Məhəmməd Hadi, ev 111, mənzil 7 (AZ)	C.G.T BRANDS FZE, a company incorporated and registered at Umm Al Quwain Free Trade Zone Authority, United Arab Emirates , Business Centre 103-104, Al Shmookh Building, Umm Al Quwain Free Trade Zone Authority, Umm Al Quwain, United Arab Emirates	2019/084 və 27.12.2019
N 2011 0171	2010 0868	"Caspian Galaxy" Məhdud Məsuliyyətli Cəmiyyəti , AZ1065, Bakı şəhəri, Yasamal rayonu, Qızıl Şərq, ev 5 (AZ)	C.G.T BRANDS FZE, a company incorporated and registered at Umm Al Quwain Free Trade Zone Authority, United Arab Emirates , Business Centre 103-104, Al Shmookh Building, Umm Al Quwain Free Trade Zone Authority, Umm Al Quwain, United Arab Emirates	2019/084 və 27.12.2019
N 2016 0823	2016 00177	"Caspian Galaxy" Məhdud Məsuliyyətli Cəmiyyəti , AZ1065, Bakı şəhəri, Yasamal rayonu, Qızıl Şərq, ev 5 (AZ)	C.G.T BRANDS FZE, a company incorporated and registered at Umm Al Quwain Free Trade Zone Authority, United Arab Emirates , Business Centre 103-104, Al Shmookh Building, Umm Al Quwain Free Trade Zone Authority, Umm Al Quwain, United Arab Emirates	2019/084 və 27.12.2019
N 2016 0822	2016 00176	"Caspian Galaxy" Məhdud Məsuliyyətli Cəmiyyəti , AZ1129, Bakı şəhəri, Xətai rayonu, Məhəmməd Hadi, ev 111, mənzil 7 (AZ)	C.G.T BRANDS FZE, a company incorporated and registered at Umm Al Quwain Free Trade Zone Authority, United Arab Emirates , Business Centre 103-104, Al Shmookh Building, Umm Al Quwain Free Trade Zone Authority, Umm Al Quwain, United Arab Emirates	2019/084 və 27.12.2019
N 2014 1260	2014 00429	"Caspian Galaxy" Məhdud Məsuliyyətli Cəmiyyəti , AZ1065, Bakı şəhəri, Yasamal rayonu, Qızıl Şərq, ev 5 (AZ)	C.G.T BRANDS FZE, a company incorporated and registered at Umm Al Quwain Free Trade Zone Authority, United Arab Emirates , Business Centre 103-104, Al Shmookh Building, Umm Al Quwain Free Trade Zone Authority, Umm Al Quwain, United Arab Emirates	2019/084 və 27.12.2019
N 2012 1132	2012 1508	"Caspian Galaxy" Məhdud Məsuliyyətli Cəmiyyəti , AZ1129, Bakı şəhəri, Xətai rayonu, Məhəmməd Hadi, ev 111, mənzil 7 (AZ)	C.G.T BRANDS FZE, a company incorporated and registered at Umm Al Quwain Free Trade Zone Authority, United Arab Emirates , Business Centre 103-104, Al Shmookh Building, Umm Al Quwain Free Trade Zone Authority, Umm Al Quwain, United Arab Emirates	2019/084 və 27.12.2019
N 2012 1131	2012 1507	"Caspian Galaxy" Məhdud Məsuliyyətli Cəmiyyəti , AZ1129, Bakı şəhəri, Xətai rayonu, Məhəmməd Hadi, ev 111, mənzil 7 (AZ)	C.G.T BRANDS FZE, a company incorporated and registered at Umm Al Quwain Free Trade Zone Authority, United Arab Emirates , Business Centre 103-104, Al Shmookh Building, Umm Al Quwain Free Trade Zone Authority, Umm Al Quwain, United Arab Emirates	2019/084 və 27.12.2019
N 2007 1021	2007 1066	Caspian Galaxy" Məhdud Məsuliyyətli Cəmiyyəti , AZ1065, Bakı şəhəri, Yasamal rayonu, Qızıl Şərq, ev 5 (AZ)	C.G.T BRANDS FZE, a company incorporated and registered at Umm Al Quwain Free Trade Zone Authority, United Arab Emirates , Business Centre 103-104, Al Shmookh Building, Umm Al Quwain Free Trade Zone Authority, Umm Al Quwain, United Arab Emirates	2019/084 və 27.12.2019
N 2007 1174	2007 1334	Caspian Galaxy" Məhdud Məsuliyyətli Cəmiyyəti , AZ1065, Bakı şəhəri, Yasamal rayonu, Qızıl Şərq, ev 5 (AZ)	C.G.T BRANDS FZE, a company incorporated and registered at Umm Al Quwain Free Trade Zone Authority, United Arab Emirates , Business Centre 103-104, Al Shmookh Building, Umm Al Quwain Free Trade Zone Authority, Umm Al Quwain, United Arab Emirates	2019/084 və 27.12.2019
N 2011 1037	2011 1222	"Caspian Galaxy" Məhdud Məsuliyyətli Cəmiyyəti , AZ1129, Bakı şəhəri, Xətai rayonu, Məhəmməd Hadi, ev 111, mənzil 7 (AZ)	C.G.T BRANDS FZE, a company incorporated and registered at Umm Al Quwain Free Trade Zone Authority, United Arab Emirates , Business Centre 103-104, Al Shmookh Building, Umm Al Quwain Free Trade Zone Authority, Umm Al Quwain, United Arab Emirates	2019/084 və 27.12.2019

N 2012 1127	2012 1562	"Caspian Galaxy" Məhdud Məsuliyyətli Cəmiyyəti , AZ1065, Bakı şəhəri, Yasamal rayonu, Qızıl Şərq, ev 5 (AZ)	C.G.T BRANDS FZE, a company incorporated and registered at Umm Al Quwain Free Trade Zone Authority, United Arab Emirates , Business Centre 103-104, Al Shmookh Building, Umm Al Quwain Free Trade Zone Authority, Umm Al Quwain, United Arab Emirates	2019/084 və 27.12.2019
N 2019 0261	2018 00369	"Caspian Galaxy" Məhdud Məsuliyyətli Cəmiyyəti , AZ 1031, Yasamal r-nu, Qızıl Şərq 5	C.G.T BRANDS FZE, a company incorporated and registered at Umm Al Quwain Free Trade Zone Authority, United Arab Emirates , Business Centre 103-104, Al Shmookh Building, Umm Al Quwain Free Trade Zone Authority, Umm Al Quwain, United Arab Emirates	2019/084 və 27.12.2019
N 2019 0386	2018 00602	"Caspian Galaxy" Məhdud Məsuliyyətli Cəmiyyəti , AZ 1031, Bakı şəhəri, Yasamal r-nu, Qızıl Şərq 5	C.G.T BRANDS FZE, a company incorporated and registered at Umm Al Quwain Free Trade Zone Authority, United Arab Emirates , Business Centre 103-104, Al Shmookh Building, Umm Al Quwain Free Trade Zone Authority, Umm Al Quwain, United Arab Emirates	2019/084 və 27.12.2019
N 2009 1293	2009 1414	Sultanova Rüksarə Əlimürsəl qızı , AZ1030, Bakı şəh., Xətai r-nu, Nazim Şükürov ev 17	Mehdiyev İbad Munsuf oğlu , Bakı şəhəri, Lökbatan qəs. B.Niftəliyev küç., ev 37, m. 2	2019/083 və 17.12.2019
N 2000 0060	3116/3561- ПІТ	AS Global Brands GmbH , Kaiser-Friedrich-Promenade 28, D-61348 Bad Homburg, Germany	"EMAMI LIMITED " , Emami Tower, 687 Anandapur, EM Bypass, Kolkata 700107, West Bengal, India	2019/082 və 17.12.2019
N 2017 0976	2017 00718	Qayıbova Şəbnur İsmayıl qızı , AZ1010, Bakı şəhəri, Nəsimi r-nu, 28 may küç., ev 10, m. 16	"BAKERY GROUP" Məhdud Məsuliyyətli Cəmiyyəti , AZ1010, Bakı şəhəri, Nəsimi rayonu, General Şıxlinski, ev 30, mənzil 80.	2019/081 və 16.12.2019
N 2011 1095	2011 0892	QAYIBOVA ŞƏBNUR İSMAYIL QIZI , AZ1010, Bakı şəh., Nəsimi r-nu, 28 May, ev 10, mən. 16	BAKERY GROUP" Məhdud Məsuliyyətli Cəmiyyəti , AZ1010, Bakı şəhəri, Nəsimi rayonu, General Şıxlinski, ev 30, mənzil 80.	2019/081 və 16.12.2019
N 2009 0761	2007 1568	La Senza Corporation , 900-1959 Upper Water Street Halifax, Nova Scotia B3J 3N2 CANADA	La Senza International Canada, LLC , 97020 Wilshire Boulevard, 6th Floor Beverly Hills, California 90212, U.S.A.	2019/080 və 06.12.2019
N 2000 0873	99.4728	PERRY ELLIS INTERNATIONAL, , INC., 3000 NW 107th Avenue, MIAMI, FL 33172,ABŞ	Perry Ellis International Europe Limited (am Irish Corporation) , Olympic House, Pleasants Street, Dublin 8, Ireland	2019/079 və 06.12.2019
N 2008 0729	2007 0741	SALSAS DE JALISCO CACU, S.A. DE C.V., a company organized and existing under the laws of Mexico , Calle Guillermo Gonzáles Camarena No. 800 - Piso 4 Colonia Santa Fe, Delegación Álvaro Obregón Ciudad de México, C.P. 01210	SPICY LIQUID, INC., a corporation organized and existing under the laws of the State of Delaware , 989 Sixth Avenue City of New York, State of New York 10018, United States of America	2019/073 və 03.12.2019
N 2009 1122	2009 0184	"WORLD MEDICINE" Məhdud Məsuliyyətli Cəmiyyətinin Azərbaycan Respublikasında Nümayəndəliyi, Azərbaycan Respublikası , Bakı şəh., Sabunçu r-nu, Bakıxanov qəs., Sülh küç., ev 40	WORLD MEDICINE İLAÇ SANAYİ VE TİCARET A.Ş. , 15 Temmuz Mahallesi, Cami Yolu Caddəsi No:50, WM Plaza, Kat:1B, Zemin, 4-5-6, Gunesli, Bağcılar, Istanbul, Turkey, Postal Code 34212	2019/071 və 02.12.2019
N 2009 1103	2009 0076	"ROTAFARM LİMİTED" şirkətinin Azərbaycan Respublikasındakı Nümayəndəliyi , AZ1132, Bakı şəh., Sabunçu r-nu, Bakıxanov ŞTQ, Sülh küç., ev 40	WORLD MEDICINE İLAÇ SANAYİ VE TİCARET A.Ş. , 15 Temmuz Mahallesi, Cami Yolu Caddəsi No:50, WM Plaza, Kat:1B, Zemin, 4-5-6, Gunesli, Bağcılar, Istanbul, Turkey, Postal Code 34212	2019/072 və 02.12.2019
N 2009 1020	2009 0070	"ROTAFARM LİMİTED" şirkətinin Azərbaycan Respublikasındakı Nümayəndəliyi , AZ1132, Bakı şəh., Sabunçu r-nu, Bakıxanov ŞTQ, Sülh (Bakıxanov qəs.), ev 40	WORLD MEDICINE İLAÇ SANAYİ VE TİCARET A.Ş. , 15 Temmuz Mahallesi, Cami Yolu Caddəsi No:50, WM Plaza, Kat:1B, Zemin, 4-5-6, Gunesli, Bağcılar, Istanbul, Turkey, Postal Code 34212	2019/072 və 02.12.2019
N 2009 1101	2009 0074	"ROTAFARM LİMİTED" şirkətinin Azərbaycan Respublikasındakı Nümayəndəliyi , AZ1132, Bakı şəh., Sabunçu r-nu, Bakıxanov ŞTQ, Sülh küç., ev 40	WORLD MEDICINE İLAÇ SANAYİ VE TİCARET A.Ş. , 15 Temmuz Mahallesi, Cami Yolu Caddəsi No:50, WM Plaza, Kat:1B, Zemin, 4-5-6, Gunesli, Bağcılar, Istanbul, Turkey, Postal Code 34212	2019/072 və 02.12.2019
N 2009 1119	2009 0180	"WORLD MEDICINE" Məhdud Məsuliyyətli Cəmiyyətinin Azərbaycan Respublikasında Nümayəndəliyi, Azərbaycan Respublikası , Bakı şəh., Sabunçu r-nu, Bakıxanov qəs., Sülh küç., ev 40	WORLD MEDICINE İLAÇ SANAYİ VE TİCARET A.Ş. , 15 Temmuz Mahallesi, Cami Yolu Caddəsi No:50, WM Plaza, Kat:1B, Zemin, 4-5-6, Gunesli, Bağcılar, Istanbul, Turkey, Postal Code 34212	2019/071 və 02.12.2019

N 2009 1102	2009 0075	"ROTAFARM LİMİTED" şirkətinin Azərbaycan Respublikasındakı Nümayəndəliyi , AZ1132, Bakı şəh., Sabunçu r-nu, Bakıxanov ŞTQ, Sülh küç., ev 40	WORLD MEDICINE İLAÇ SANAYİ VE TİCARET A.Ş. , 15 Temmuz Mahallesi, Cami Yolu Caddəsi No:50, WM Plaza, Kat:1B, Zemin, 4-5-6, Gunesli, Bağcılar, Istanbul, Turkey, Postal Code 34212	2019/072 və 02.12.2019
N 2009 1344	2009 0187	"WORLD MEDICINE" Məhdud Məsuliyyətli Cəmiyyətinin Azərbaycan Respublikasındakı Nümayəndəliyi , Bakı şəh., Sabunçu r-nu, Bakıxanov qəs., Sülh küç., 40	WORLD MEDICINE İLAÇ SANAYİ VE TİCARET A.Ş. , 15 Temmuz Mahallesi, Cami Yolu Caddəsi No:50, WM Plaza, Kat:1B, Zemin, 4-5-6, Gunesli, Bağcılar, Istanbul, Turkey, Postal Code 34212	2019/071 və 02.12.2019
N 2010 0255	2008 1704	NOVARTIS AG , 4002 Basel, Switzerland	Alvogen Pharma Trading Europe EOOD , Bulgaria Boulevard 86,1680 Sofia,Bulgaria	2019/069 və 02.12.2019
N 2016 1538	2016 00843	Общество с ограниченной ответственностью "GLOBAL SNEK LEBS" , 115280 Rossiyskaya Federatsiya, qorod Moskva, ul. Avtozavodskaya, d. 17, korpus 3, ofis 11	Общество с ограниченной ответственностью "Napitki iz Çernoqolovki AKVALAYF" , 142432, Moskovskaya obl.,qorod Gernoqolovka, ul. Soyedenitelnaya, dom 2, pomeşeniye 34	2019/070 və 02.12.2019
N 2016 1539	2016 00844	Общество с ограниченной ответственностью "GLOBAL SNEK LEBS" , 115280 Rossiyskaya Federatsiya, qorod Moskva, ul. Avtozavodskaya, d. 17, korpus 3, ofis 11	Общество с ограниченной ответственностью"Napitki iz Çernoqolovki AKVALAYF" , 142432, Moskovskaya obl.,qorod Gernoqolovka, ul. Soyedenitelnaya, dom 2, pomeşeniye 34	2019/070 və 02.12.2019
N 2009 1214	2009 0177	"WORLD MEDICINE" MMC-nin Azərbaycan Respublikasında Nümayəndəliyi , Azərbaycan Respublikası, Bakı şəh., Sabunçu r-nu, Bakıxanov qəs., Sülh küç., 40	WORLD MEDICINE İLAÇ SANAYİ VE TİCARET A.Ş. , 15 Temmuz Mahallesi, Cami Yolu Caddəsi No:50, WM Plaza, Kat:1B, Zemin, 4-5-6, Gunesli, Bağcılar, Istanbul, Turkey, Postal Code 34212	2019/071 və 02.12.2019
N 2009 1215	2009 0183	"WORLD MEDICINE" MMC-nin Azərbaycan Respublikasında Nümayəndəliyi , Azərbaycan Respublikası, Bakı şəh., Sabunçu r-nu, Bakıxanov qəs., Sülh küç., 40	WORLD MEDICINE İLAÇ SANAYİ VE TİCARET A.Ş. , 15 Temmuz Mahallesi, Cami Yolu Caddəsi No:50, WM Plaza, Kat:1B, Zemin, 4-5-6, Gunesli, Bağcılar, Istanbul, Turkey, Postal Code 34212	2019/071 və 02.12.2019
N 2009 1117	2009 0178	"WORLD MEDICINE" Məhdud Məsuliyyətli Cəmiyyətinin Azərbaycan Respublikasında Nümayəndəliyi , Azərbaycan Respublikası, Bakı şəh., Sabunçu r-nu, Bakıxanov qəs., Sülh küç., ev 40	WORLD MEDICINE İLAÇ SANAYİ VE TİCARET A.Ş. , 15 Temmuz Mahallesi, Cami Yolu Caddəsi No:50, WM Plaza, Kat:1B, Zemin, 4-5-6, Gunesli, Bağcılar, Istanbul, Turkey, Postal Code 34212	2019/071 və 02.12.2019
N 2009 1118	2009 0179	"WORLD MEDICINE" M MC-nin Azərbaycan Respublikasında Nümayəndəliyi , Azərbaycan Respublikası, Bakı şəh., Sabunçu r-nu, Bakıxanov qəs., Sülh küç., ev 40	WORLD MEDICINE İLAÇ SANAYİ VE TİCARET A.Ş. , 15 Temmuz Mahallesi, Cami Yolu Caddəsi No:50, WM Plaza, Kat:1B, Zemin, 4-5-6, Gunesli, Bağcılar, Istanbul, Turkey, Postal Code 34212	2019/071 və 02.12.2019
N 2009 1120	2009 0181	"WORLD MEDICINE" Məhdud Məsuliyyətli Cəmiyyətinin Azərbaycan Respublikasında Nümayəndəliyi, Azərbaycan Respublikası , Bakı şəh., Sabunçu r-nu, Bakıxanov qəs., Sülh küç., ev 40	WORLD MEDICINE İLAÇ SANAYİ VE TİCARET A.Ş. , 15 Temmuz Mahallesi, Cami Yolu Caddəsi No:50, WM Plaza, Kat:1B, Zemin, 4-5-6, Gunesli, Bağcılar, Istanbul, Turkey, Postal Code 34212	2019/071 və 02.12.2019
N 2009 1014	2009 0049	"ROTAFARM LİMİTED" şirkətinin Azərbaycan Respublikasındakı Nümayəndəliyi , AZ1132, Bakı şəh., Sabunçu r-nu, Bakıxanov ŞTQ, Sülh (Bakıxanov qəs.), ev 40	WORLD MEDICINE İLAÇ SANAYİ VE TİCARET A.Ş. , 15 Temmuz Mahallesi, Cami Yolu Caddəsi No:50, WM Plaza, Kat:1B, Zemin, 4-5-6, Gunesli, Bağcılar, Istanbul, Turkey, Postal Code 34212	2019/072 və 02.12.2019
N 2009 1016	2009 0058	"ROTAFARM LİMİTED" şirkətinin Azərbaycan Respublikasındakı Nümayəndəliyi , AZ1132, Bakı şəh., Sabunçu r-nu, Bakıxanov ŞTQ, Sülh (Bakıxanov qəs.), ev 40	WORLD MEDICINE İLAÇ SANAYİ VE TİCARET A.Ş. , 15 Temmuz Mahallesi, Cami Yolu Caddəsi No:50, WM Plaza, Kat:1B, Zemin, 4-5-6, Gunesli, Bağcılar, Istanbul, Turkey, Postal Code 34212	2019/072 və 02.12.2019
N 2009 1108	2009 0087	"ROTAFARM LİMİTED" şirkətinin Azərbaycan Respublikasındakı Nümayəndəliyi , AZ1132, Bakı şəh., Sabunçu r-nu, Bakıxanov ŞTQ, Sülh küç., ev 40	WORLD MEDICINE İLAÇ SANAYİ VE TİCARET A.Ş. , 15 Temmuz Mahallesi, Cami Yolu Caddəsi No:50, WM Plaza, Kat:1B, Zemin, 4-5-6, Gunesli, Bağcılar, Istanbul, Turkey, Postal Code 34212	2019/072 və 02.12.2019
N 2009 1110	2009 0323	"ROTAFARM LİMİTED" şirkətinin Azərbaycan Respublikasındakı Nümayəndəliyi , AZ1132, Bakı şəh., Sabunçu r-nu, Bakıxanov ŞTQ, Sülh küç., ev 40	WORLD MEDICINE İLAÇ SANAYİ VE TİCARET A.Ş. , 15 Temmuz Mahallesi, Cami Yolu Caddəsi No:50, WM Plaza, Kat:1B, Zemin, 4-5-6, Gunesli, Bağcılar, Istanbul, Turkey, Postal Code 34212	2019/072 və 02.12.2019
N 2009 1112	2009 0325	"ROTAFARM LİMİTED" şirkətinin Azərbaycan Respublikasındakı Nümayəndəliyi , AZ1132, Bakı şəh.,	WORLD MEDICINE İLAÇ SANAYİ VE TİCARET A.Ş. , 15 Temmuz Mahallesi, Cami Yolu Caddəsi No:50, WM Plaza,	2019/072 və 02.12.2019

		Sabunçu r-nu, Bakıxanov ŞTQ, Sülh küç., ev 40	Kat:1B, Zemin, 4-5-6, Gunesli, Bağcılar, Istanbul, Turkey, Postal Code 34212	
N 2009 1116	2009 0329	"ROTAFARM LİMİTED" şirkətinin Azərbaycan Respublikasındakı Nümayəndəliyi , AZ1132, Bakı şəh., Sabunçu r-nu, Bakıxanov ŞTQ, Sülh küç., (Bakıxanov qəs.), ev 40	WORLD MEDICINE İLAÇ SANAYİ VE TİCARET A.Ş. , 15 Temmuz Mahallesi, Cami Yolu Caddəsi No:50, WM Plaza, Kat:1B, Zemin, 4-5-6, Gunesli, Bağcılar, Istanbul, Turkey, Postal Code 34212	2019/072 və 02.12.2019
N 2009 1342	2009 0048	"ROTAFARM LİMİTED" Şirkətinin Azərbaycan Respublikasındakı Nümayəndəliyi , AZ1132, Bakı şəh., Sabunçu r-nu, Bakıxanov ŞTQ, Sülh (Bakıxanov qəs.), ev 40	WORLD MEDICINE İLAÇ SANAYİ VE TİCARET A.Ş. , 15 Temmuz Mahallesi, Cami Yolu Caddəsi No:50, WM Plaza, Kat:1B, Zemin, 4-5-6, Gunesli, Bağcılar, Istanbul, Turkey, Postal Code 34212	2019/072 və 02.12.2019
N 2009 1343	2009 0071	"ROTAFARM LİMİTED" Şirkətinin Azərbaycan Respublikasındakı Nümayəndəliyi , AZ1132, Bakı şəh., Sabunçu r-nu, Bakıxanov ŞTQ, Sülh (Bakıxanov qəs.), ev 40	WORLD MEDICINE İLAÇ SANAYİ VE TİCARET A.Ş. , 15 Temmuz Mahallesi, Cami Yolu Caddəsi No:50, WM Plaza, Kat:1B, Zemin, 4-5-6, Gunesli, Bağcılar, Istanbul, Turkey, Postal Code 34212	2019/072 və 02.12.2019

Qeydiyyatata alınmış əmtəə nişanına aid əmtəələrin siyahısının dəyişdirilməsi

Изменение перечня товаров, в отношении которых зарегистрирован товарный знак

(111) Qeydiyyat nömrəsi Номер регистрации	(210) İddia sənədinin nömrəsi Номер заявки	(730) Əmtəə nişanının yeni sahibinin adı Имя нового владельца товарного знака	(511) Dəyişikliklərdən sonra əmtəələrin siyahısı Перечень товаров после его изменения
N 2013 0766	2013 0341	"BCC CONSTRUCTION" Məhdud Məsuliyyətli Cəmiyyəti , AZ1090, Bakı şəh., Xəzər rayonu, Buzovna ŞTQ, Orta küçəsi, ev 19	41 Siniflər silinsin
N 2013 0766	2013 0341	"BCC CONSTRUCTION" Məhdud Məsuliyyətli Cəmiyyəti , AZ1090, Bakı şəh., Xəzər rayonu, Buzovna ŞTQ, Orta küçəsi, ev 19	44 Siniflər silinsin

Əmtəə nişanının qeydiyyatın qüvvədə olma müddətinin uzadılması

Продление срока действия регистрации товарного знака

(111) Qeydiyyat nömrəsi Номер регистрации	(210) İddia sənədinin nömrəsi Номер заявки	(730) Əmtəə nişanının yeni sahibinin adı Имя нового владельца товарного знака	(181) Qeydiyyatın fəaliyyətinin bitdiyi tarix Дата истечения срока действия регистрации
N 980912	3155-ПРТ	ŠKODA INVESTMENT a.s. , Emila Škody 2922/1, Jižní Předměstí, 301 00 Plzeň, Czech Republic 2 - ŠKODA, avtomobilova a.s. , Tr.Vajlova,Klementa 869, 29360 Mlada Buleslow, Czech Republic 3 - ŠKODA HOLDING a.s. , Praha 1, Václavské nám. 837/11, 110 00, Czech Republic 4 - ŠKODA AUTO a.s. , Tř. Václava Klementa 869, 293 60 Mladá Boleslav	05.11.2029
N 2010 0195	2009 1579	"Veysələoğlu-Yaycılı Qardaşlar" Məhdud Məsuliyyətli Cəmiyyəti , Bakı şəh., Keşlə qəs., 2-ci eninə küç., 2	09.12.2029
N 2010 0196	2009 1580	"Veysələoğlu-Yaycılı Qardaşlar" Məhdud Məsuliyyətli Cəmiyyəti , Bakı şəh., Keşlə qəs., 2-ci eninə küç., 2	09.12.2029
N 2000 0863	99.4809	MOBIL OIL CORPORATION, , 3225 Gallows Road, Fairfax, Virginia 22037,ABŞ	21.10.2029

N 2011 0439	2009 1593	Quintessentially (UK) Limited. , 29 Portland Place, London W1B 1QB, United Kingdom	11.12.2029
N 960185	3440-ПРТ	ORLANE S.A., Paris	06.09.2029
N 2009 0301	2008 1669	"Naxçıvan Neft və Qaz Məhsulları Təminatı Müəssisəsi" , Naxçıvan MR, Naxçıvan şəh., Azərbaycan küç., 36	27.11.2028
N 2010 0474	2008 1713	Əliyev Eliyar Yaqub oğlu , Naxçıvan MR, Naxçıvan şəh., Ə.Qəmküsər küç.	04.12.2028
N 2009 1248	2009 0471	"Babək Çörək" Məhdud Məsuliyyətli Cəmiyyəti , Naxçıvan MR, Babək r-nu, Qoşadizə kəndi	14.04.2029
N 2008 1369	2008 1241	Vəliyev Elvin Vilayət oğlu , Naxçıvan MR, Ordubad r-nu, Xanağa kəndi	14.08.2028
N 2009 1250	2009 1109	Mahmudov Azər Mahmud oğlu , Naxçıvan MR, Naxçıvan şəh., Afiyəddin Cəlilov küç., bina 19	24.08.2029
N 2010 1505	2008 1712	Əsgərov Rza Həzrətqulu oğlu, Naxçıvan MR, Culfa r-nu, Yaycı kəndi	04.12.2028
N 2009 1072	2009 0378	Abbasov İnşallah Abbas oğlu , Naxçıvan MR, Kəngərli r-nu, Qarabağlar kəndi	30.03.2029
N 2009 1293	2009 1414	Mehdiyev İbad Munsuf oğlu , Bakı şəhəri, Lökbatan qəs. B.Niftəliyev küç., ev 37, m. 2	03.11.2029
N 2009 0749	2009 0847	"DELTA QRUP C.O." Məhdud Məsuliyyətli Cəmiyyəti , AZ1010, Bakı şəhəri, Səbail rayonu, Zərifə Əliyeva, ev 93	01.07.2029
N 2009 1287	2009 1321	"DELTA QRUP C.O." Məhdud Məsuliyyətli Cəmiyyəti , AZ1010, Bakı şəhəri, Səbail rayonu, Zərifə Əliyeva, ev 93	16.10.2029
N 2009 0750	2009 0809	"DELTA QRUP C.O." Məhdud Məsuliyyətli Cəmiyyəti , AZ1010, Bakı şəhəri, Səbail rayonu, Zərifə Əliyeva, ev 93	23.06.2029
N 2009 1290	2009 1324	"DELTA QRUP C.O." Məhdud Məsuliyyətli Cəmiyyəti , AZ1010, Bakı şəhəri, Səbail rayonu, Zərifə Əliyeva, ev 93	16.10.2029
N 2009 1286	2009 1320	"DELTA QRUP C.O." Məhdud Məsuliyyətli Cəmiyyəti , AZ1010, Bakı şəhəri, Səbail rayonu, Zərifə Əliyeva, ev 93	16.10.2029
N 2009 1288	2009 1322	"DELTA QRUP C.O." Məhdud Məsuliyyətli Cəmiyyəti , AZ1010, Bakı şəhəri, Səbail rayonu, Zərifə Əliyeva, ev 93	16.10.2029
N 2009 1289	2009 1323	"DELTA QRUP C.O." Məhdud Məsuliyyətli Cəmiyyəti , AZ1010, Bakı şəhəri, Səbail rayonu, Zərifə Əliyeva, ev 93	16.10.2029
N 2009 1291	2009 1336	"DELTA QRUP C.O." Məhdud Məsuliyyətli Cəmiyyəti , AZ1010, Bakı şəhəri, Səbail rayonu, Zərifə Əliyeva, ev 93	21.10.2029
N 2009 0679	2009 0755	"DELTA QRUP C.O." Məhdud Məsuliyyətli Cəmiyyəti , AZ1010, Bakı şəhəri, Səbail rayonu, Zərifə Əliyeva, ev 93	12.06.2029
N 2011 0316	2009 1518	RNA Intellectual Property Limited. , Akara building, 24 De Crasto Street, Wickham's Cay, Road Town, Tortola, British Virgin Islands.	26.11.2029
N 2000 0455	99.4545	BRF Singapore Foods PTE LTD , 8, Marina Boulevard, # 05-02, Marina Bay Financial Centre, 018981, Singapore (SG)	25.05.2029
N 2000 0456	99.4546	BRF Singapore Foods PTE LTD , 8, Marina Boulevard, #05-02, Marina Bay Financial Centre, 018981, Singapore (SG)	25.05.2029
N 960097	1934-ПРТ	PHILIP MORRIS PRODUCTS S.A. , Quai Jeanrenaud 3, CH-2000, Neuchatel, Switzerland	06.01.2030
N 2001 0110	99.4924	The Procter & Gamble Company , One Procter & Gamble Plaza, Cincinnati, Ohio , ABŞ	21.12.2029
N 2000 0454	99.4544	BRF Singapore Foods PTE LTD , 8, Marina Boulevard, #05-02, Marina Bay Financial Centre, 018981, Singapore (SG)	25.05.2029
N 2000 1186	2000 0143	Philip Morris Brands Sàrl (a limited liability company) , Quai Jeanrenaud 3, CH-200 Neuchatel, Switzerland	29.03.2030
N 2011 0315	2009 1517	RNA Intellectual Property Limited. , Akara building, 24 De Crasto Street, Wickham's Cay, Road Town, Tortola, British Virgin Islands.	26.11.2029
N 2000 1164	99.4877	AGILENT Technologies, Inc. , 5301 Stevens Creek Boulevard, Santa Clara, California 95051 U.S.A.	26.11.2029
N 2000 1177	99.4915	The Gillette Company LLC , One Gillette Park, Boston, Massachusetts 02127, United States of America	17.12.2029
N 2011 0331	2010 0104	McDonald's Corporation a corporation organized and existing under the laws of the State of Delaware. , 110 N. Carpenter Street, Chicago, Illinois 60607, U.S.A.	28.01.2030
N 2013 0034	2010 0103	McDonald's Corporation a corporation organized and existing under the laws of the State of Delaware , 110 N. Carpenter Street, Chicago, Illinois 60607, U.S.A.	28.01.2030
N 990342	1045/2533-ПРТ	TEVA GmbH , Graf-Arco-Strasse 3, 89079, Ulm, Germany	25.06.2029
N 990512	1058/2517-ПРТ	TEVA GmbH , Graf-Arco-Strasse 3, 89079, Ulm, Germany	25.06.2029
N 2000 1163	99.4878	AGILENT Technologies, INC. , 3000 Hanover Street Palo Alto, California USA 94304-1181, ABŞ.	26.11.2029
N 2000 1178	99.4916	The Gillette Company LLC , One Gillette Park, Boston, Massachusetts 02127, United States of America	17.12.2029
N 2000 1178	99.4916	The Gillette Company LLC , One Gillette Park, Boston, Massachusetts 02127, United States of America	17.12.2029

N 2012 0772	2010 0102	McDonald's Corporation a corporation organized and existing under the laws of the State of Delaware , 110 N. Carpenter Street, Chicago, Illinois 60607, U.S.A.	28.01.2030
N 990517	1053/2519-ПРТ	TEVA GmbH , Graf-Arco-Strasse 3, 89079, Ulm, Germany	17.12.2029
N 2011 0330	2010 0101	McDonald's Corporation a corporation organized and existing under the laws of the State of Delaware. , 110 N. Carpenter Street, Chicago, Illinois 60607, U.S.A.	28.01.2030
N 2010 0900	2008 1783	Quliyev Şahbaz Səfər oğlu, Naxçıvan MR, Culfa r-nu, Yaycı kəndi	19.12.2028
N 2009 0657	2009 0139	Babək "Sirab" Açıq Səhmdar Cəmiyyəti , Naxçıvan MR, Babək r-nu, Sirab kəndi	03.02.2029
N 2009 0243	2009 0017	Quliyev Əlisəfa Süleyman oğlu , AZ1034, Bakı şəh., Sabunçu r-nu, Sabunçu ŞTQ, Y.Saratov küç., ev 34B	13.01.2029
N 2000 0490	98.4248	HINDUSTAN UNILEVER LIMITED , "B.D.Sawant Marg, Chakala, Andheri (E), Mumbai – 400099, India"	01.12.2028
N 2010 0724	2009 0828	BIC Cello (India) Private Limited , Plot No 711/1,2,3,4 Somnath Road, Dabhel, Daman 396210, Dabhel, Daman, Daman and Diu, India, 396210	25.06.2029
N 2010 0757	2009 1432	Kərimov Azər Abbasəli oğlu , AZ1012, Bakı şəh., Binəqədi r-nu, Z.Zəfərli küç., ev 7	06.11.2029

SƏNAYE NÜMUNƏLƏRİ ПРОМЫШЛЕННЫЕ ОБРАЗЦЫ

Patentin qüvvədə olma müddətinin uzadılması

Продление срока действия патента

(111) Qeydiyyat nömrəsi Номер регистрации	(730) Patent sahibinin adı Наименование патентовладельца	(181) Qeydiyyatın fəaliyyətinin bitdiyi tarix Дата истечения срока действия регистрации
S 2011 0032	Mars İnkorporeyted (e Delaver korporeyşn) / Mars, Incorporated (a Delaware corporation), 6885 Elm Street, Mclean, Virginia 22101-3883, USA (US)	22.12.2020
S 2013 0004	NİTİXA KORPOREYŞN (JP)	25.10.2019
S 2013 0005	NİTİXA KORPOREYŞN (JP)	13.11.2019
S 2016 0008	PANASONİC ECO SOLUTIONS ELEKTRİK SANAYİ VE TİCARET ANONİM ŞİRKETİ, Abdurrahmangazi Mah. Ebubekir Cad. No:44 Sancaktepe İstanbul TURKEY (TR)	24.01.2020
S 2016 0023	Arçelik Anonim Şirketi, E5 Ankara Asfaltı UzeriTuzlalstanbul 34950 TURKEY (TR)	16.01.2020
S 2016 0024	Arçelik Anonim Şirketi, E5 Ankara Asfaltı UzeriTuzlalstanbul 34950 TURKEY (TR)	16.01.2020
S 2016 0025	Arçelik Anonim Şirketi, E5 Ankara Asfaltı UzeriTuzlalstanbul 34950 TURKEY (TR)	16.01.2020
S 2016 0028	"Azərsun Holding" MMC (AZ)	03.11.2020
S 2018 0002	Arçelik Anonim Şirketi (TR)	28.03.2020

M Ü N D Ə R İ C A T

ƏMTƏƏ NİŞANLARI

Əmtəə nişanları.....	5
----------------------	---

GÖSTƏRİCİLƏR

Əmtəə nişanlarının qeydiyyatı haqqında şəhadətnamələrinin sistematik göstəricisi.....	132
Əmtəə nişanlarının qeydiyyatı ilə bağlı iddia sənədlərinin say göstəricisi.....	135
Əmtəə nişanlarının qeydiyyatı haqqında şəhadətnamələrinin say göstəricisi.....	139

SƏNAYE NÜMUNƏLƏRİ

Sənaye nümunələrinə dair iddia sənədləri barədə məlumatların dərci.....	143
---	-----

“Sənaye nümunələrinin beynəlxalq qeydiyyatı haqqında” Haaqa müqaviləsinin Cenevrə aktı çərçivəsində Azərbaycan Respublikasında qorunan sənaye nümunələri barədə məlumatlar.....	157
---	-----

SƏNAYE NÜMUNƏLƏRİ ÜZRƏ İDDİA SƏNƏDLƏRİNİN GÖSTƏRİCİLƏRİ

Say göstəricisi.....	177
Sistematik göstərici.....	177

BİLDİRİŞLƏR

Əmtəə nişanı sahibinin adının və ünvanının dəyişdirilməsi.....	195
Əmtəə nişanına dair hüquqların verilməsi barədə müqavilələrin qeydiyyatı.....	196
Qeydiyyata alınmış əmtəə nişanına aid əmtəələrin siyahısının dəyişdirilməsi.....	202
Əmtəə nişanının qeydiyyatının qüvvədə olma müddətinin uzadılması.....	202

SƏNAYE NÜMUNƏLƏRİ

Patentin qüvvədə olma müddətinin uzadılması.....	204
--	-----

СОДЕРЖАНИЕ

ТОВАРНЫЕ ЗНАКИ

Товарные знаки.....	5
---------------------	---

УКАЗАТЕЛИ

Систематический указатель о регистрации свидетельств на товарные знаки.....	132
Нумерационный указатель о регистрации заявок на товарные знаки.....	135
Нумерационный указатель о регистрации свидетельств на товарные знаки.....	139

ПРОМЫШЛЕННЫЕ ОБРАЗЦЫ

Публикация сведений о заявках на промышленные образцы.....	178
--	-----

Сведения о международной регистрации промышленных образцов, охраняемых в Азербайджанской Республике в рамках Женевского акта Гаагского соглашения "О международной регистрации промышленных образцов".....	157
--	-----

УКАЗАТЕЛИ

УКАЗАТЕЛИ ЗАЯВОК НА ПРОМЫШЛЕННЫЕ ОБРАЗЦЫ

Нумерационный указатель.....	194
Систематический указатель.....	194

ИЗВЕЩЕНИЯ

Изменение наименования и адреса владельца товарного знака.....	195
Регистрация договора о передаче права на товарный знак.....	196
Изменение перечня товаров, в отношении которых зарегистрирован товарный знак.....	202
Продление срока действия регистрации товарного знака.....	202

ПРОМЫШЛЕННЫЕ ОБРАЗЦЫ

Продление срока действия патента.....	204
---------------------------------------	-----

Operator:

F.Mustafayeva

Tirajı: 10 nüsxə;
Qiyməti: Müqavilə ilə.

Azərbaycan Respublikası
Əqli Mülkiyyət Agentliyinin
tabeliyində olan
Patent və Əmtəə Nişanlarının
Ekspertizası Mərkəzi

Ü n v a n:

AZ 1078, Bakı şəh., Nəsimi rayonu,
Mərdanov qardaşları küçəsi 124.

QEYD ÜÇÜN
