



Patent və Əmtəə Nişanları Mərkəzi

RƏSMİ  
BÜLLETEN

ОФИЦИАЛЬНЫЙ  
БЮЛЛЕТЕНЬ

1996-cı ildən  
nəşr edilir

Издается с  
1996 года

N 2018 0746  
-----  
N 2018 0916

Dərc olunma  
tarixi:  
29.06.2018

Дата  
публикации:  
29.06.2018

Şəhadətnamə  
№ 350

# SƏNAYE MÜLKİYYƏTİ

Əmtəə nişanları  
Sənaye nümunələri  
Coğrafi göstəricilər

# ПРОМЫШЛЕННАЯ СОБСТВЕННОСТЬ

Товарные знаки  
Промышленные  
образцы  
Географические  
указания

№ 6  
Bakı - 2018



**Günel  
Sevdimaliyeva -**

**Emil Məmmədov -**

**Ağarza Əliyev-**

**Ramin Hacıyev -**

**Şərif Kərimli -**

### **Redaksiya heyəti:**

**Redaksiya heyətinin sədri,**  
Mərkəzin baş direktoru

**Redaksiya heyətinin sədr müavini,**  
Baş direktorun müavini-  
İnzibati departamentin direktoru

### **Redaksiya heyətinin üzvləri**

**Redaktor**  
Katiblik, informasiya texnologiyaları və  
dərc şöbəsinin müdir müavini

Əmtəə nişanı, sənaye nümunəsi və coğrafi  
göstəricilərin ekspertizası departamentinin  
direktoru

**Məsul redaktor**  
Katiblik, informasiya texnologiyaları və dərc  
şöbəsinin mütəxəssisi

**ƏMTƏƏ NİŞANLARINA VƏ SƏNAYE NÜMUNƏLƏRİNƏ AİD BİBLİOQRAFİK  
MƏLUMATLARIN MÜƏYYƏNLƏŞDİRİLMƏSİ ÜÇÜN BEYNƏLXALQ RƏQƏM KODLARI  
(İMÜT ST.60 STANDARTI)**

- (11) Beynəlxalq qeydiyyatın nömrəsi
  - (15) Beynəlxalq qeydiyyat tarixi
  - (19) Dərc edən idarə və ya təşkilatın kodu və yaxud digər identifikasiya vasitəsi
  - (21) İddia sənədinin qeydiyyat nömrəsi
  - (22) İddia sənədinin verilmə tarixi
  - (23) Sərgi ilkinliyi tarixi
  - (28) Beynəlxalq qeydiyyata daxil olan sənaye nümunələrinin miqdarı
  - (31) İlk iddia sənədinin nömrəsi
  - (32) İlklik tarixi
  - (33) İlklik ölkəsinin kodu
  - (44) İddia sənədinin dərc edilmə tarixi
  - (45) Beynəlxalq qeydiyyata alınmış sənaye nümunəsinin dərc edilmə tarixi
  - (46) Sənaye nümunəsinin mühüm əlamətlərinin siyahısının dərc edilmə tarixi
  - (51) Sənaye nümunələrinin beynəlxalq təsnifatının (SNBT) indeks(lər)i
  - (54) Sənaye nümunəsinin adı
  - (57) Sənaye nümunəsinin mühüm əlamətlərinin siyahısı
  - (71) İddiaçı(lar), onun (onların) yaşayış yeri və ya olduğu yer barəsində məlumat
  - (72) Müəllif (lər), onun (onların) yaşayış yeri barəsində
  - (73) Patent sahib(lər)i, onun (onların) yaşayış yeri və ya olduğu yer barəsində məlumat
  - (74) Patent müvəkkili və ya nümayəndə barəsində iddia sənədində göstərilibse, onun haqqında məlumat və yaşadığı yer
  - (82) Sənaye nümunəsinin beynəlxalq qeydiyyatında olan iddia edilmiş məlumat
- 
- (111) Qeydiyyat nömrəsi
  - (151) Qeydiyyat tarixi
  - (181) Qeydiyyat müddətinin bitdiyi vaxt
  - (210) İddia sənədinin nömrəsi
  - (220) İddia sənədinin daxil olduğu tarix
  - (230) Sərgi haqqında məlumat
  - (310) İlk iddia sənədinə verilmiş nömrə
  - (330) İMÜT 3-CÜ maddəsinin standartına müvafiq birinci ərizə sənədinin verildiyi ölkənin və ya beynəlxalq təşkilatın kodu
  - (511) Nişanın qeydiyyatı üçün əmtəələrin və xidmətlərin Beynəlxalq təsnifatına uyğun sinifi (sinifləri), əmtəə və xidmətlərin siyahısı
  - (526) Disklamasiya (əmtəə nişanının mühafizə olunmayan elementləri)
  - (540) Əmtəə nişanının şəkli
  - (551) Kollektiv nişana dair məlumat
  - (554) Həcmi nişan
  - (571) Əmtəə nişanının təsviri
  - (591) Əmtəə nişanının rəngi
  - (600) SSSR iddia sənədinin və şəhadətnaməsinin nömrəsi və tarixi
  - (731) İddiaçının adı və ünvanı
  - (740) Patent müvəkkili
  - (750) Məktublaşma üçün

**МЕЖДУНАРОДНЫЕ ЦИФРОВЫЕ КОДЫ ДЛЯ ИДЕНТИФИКАЦИИ  
БИБЛИОГРАФИЧЕСКИХ ДАННЫХ, ОТНОСЯЩИХСЯ К ТОВАРНЫМ ЗНАКАМ И  
ПРОМЫШЛЕННЫМ ОБРАЗЦА (СТАНДАРТ ВОИС СТ.60)**

- (11) Номер международной регистрации
  - (15) Дата международной регистрации
  - (19) Код или другие средства идентификации ведомства или организации, осуществившей публикацию
  - (21) Регистрационный номер заявки
  - (22) Дата подачи заявки
  - (23) Дата выставочного приоритета
  - (28) Количество промышленных образцов, включенных в международную регистрацию
  - (31) Номер приоритетной заявки
  - (32) Номер приоритета
  - (33) Код страны приоритета
  - (44) Дата публикации заявки
  - (45) Дата публикации получившего международную регистрацию промышленного образца
  - (44) Дата публикации перечня существенных признаков промышленного образца
  - (51) Индекс(ы) Международной классификации промышленных образцов (МКПО)
  - (54) Название полезной модели
  - (57) Перечень существенных признаков промышленного образца
  - (71) Сведения о заявителе(ях), его(их) местожительстве или местонахождении
  - (72) Сведения об изобретателе(ях), его(их) местожительстве
  - (73) Сведения о патентовладельце(ах), его(их) местожительстве или местонахождении
  - (74) Сведения о представителе или патентном поверенном, если он указан в заявке, его местожительстве
  - (82) Заявленная информация, содержащаяся в международной регистрации промышленного образца
- 
- (111) Номер регистрации
  - (151) Дата регистрации
  - (181) Дата истечения срока действия регистрации
  - (210) Номер заявки
  - (220) Дата подачи заявки
  - (230) Данные о выставках
  - (310) Номер, присвоенный первой заявке
  - (330) Код страны или международной организации по стандарту ВОИС ст.3, куда была подана первая заявка
  - (511) Индексы Международной классификация товаров и услуг для регистрации знаков (Ниццкая классификация), перечень товаров и услуг
  - (526) Дискламация (неохраняемые элементы товарного знака)
  - (540) Воспроизведение знака
  - (551) Указание на то, что знак является коллективным
  - (554) Объемный знак
  - (571) Описание товарного знака
  - (591) Указание цвета или цветового сочетания
  - (600) Номер и дата охранного документа СССР
  - (731) Имя и адрес заявителя
  - (740) Патентно поверенный
  - (750) Адрес для переписки

# M Ü N D Ə R İ C A T

## ƏMTƏƏ NİŞANLARI

Əmtəə nişanları.....	7
----------------------	---

## GÖSTƏRİCİLƏR

Əmtəə nişanı şahədatnamələrinin sistematik göstəricisi.....	104
Əmtəə nişanı üzrə iddia sənədlərinin say göstəricisi.....	105
Əmtəə nişanı şahədatnamələrinin say göstəricisi.....	106

## SƏNAYE NÜMUNƏLƏRİ

Sənaye nümunələrinə dair iddia sənədləri barədə məlumatların dərci.....	107
Dövlət reyestrinə daxil edilmiş sənaye nümunəsi patentləri haqqında məlumatların dərci.....	108
Sənaye nümunələrinin beynəlxalq qeydiyyatı haqqında Haaqa müqaviləsinə uyğun olaraq beynəlxalq reyestrədə qeydiyyata alınmış beynəlxalq sənaye nümunələri barədə məlumatların dərci.....	109

## GÖSTƏRİCİLƏR

### SƏNAYE NÜMUNƏLİRİ ÜZRƏ İDDİA SƏNƏDLƏRİN GÖSTƏRİCİLƏRİ

Say göstəricisi.....	114
Sistematik göstərici.....	114

### SƏNAYE NÜMUNƏLİRİ PATENTLƏRİNİN GÖSTƏRİCİLƏRİ

Say göstəricisi.....	105
Sistematik göstərici.....	105
Patent verilən iddia sənədlərinin say göstəricisi.....	105

## BİLDİRİŞLƏR

Əmtəə nişanının sahibinin adının və ünvanının dəyişilməsi.....	118
Əmtəə nişanına dair hüquqların verilməsi barədə müqavilələrin qeydiyyatı.....	119
Lisənziya müqaviləsinin qeydiyyatı.....	120
Qeydiyyata alınmış əmtəə nişanına aid əmtəələrin siyahısının dəyişdirilməsi.....	121
Əmtəə nişanının mahiyyətini dəyişmədən ayrıca elementlərin dəyişməsi.....	121
Əmtəə nişanının qeydiyyatın fəaliyyət müddətinin uzadılması.....	122
<b>SƏNAYE NÜMUNƏLƏRİ</b> Patentin fəaliyyət müddətinin uzadılması.....	125

## СОДЕРЖАНИЕ

### ТОВАРНЫЕ ЗНАКИ

Товарные знаки.....	7
---------------------	---

### УКАЗАТЕЛИ

Систематический указатель свидетельств на товарные знаки.....	104
Нумерационный указатель заявок на товарные знаки.....	105
Нумерационный указатель свидетельств на товарные знаки.....	106

### ПРОМЫШЛЕННЫЕ ОБРАЗЦЫ

Публикация сведений о заявках на промышленные образцы.....	115
Публикация сведений о патентах, внесённых в государственный реестр промышленных образцов Азербайджанской Республики.....	116

### УКАЗАТЕЛИ

#### УКАЗАТЕЛИ ЗАЯВОК НА ПРОМЫШЛЕННЫЕ ОБРАЗЦЫ

Нумерационный указатель.....	117
Систематический указатель.....	117

#### УКАЗАТЕЛИ ПАТЕНТОВ НА ПРОМЫШЛЕННЫЕ ОБРАЗЦЫ

Нумерационный указатель.....	117
Систематический указатель.....	117
Нумерационный указатель заявок, по которым выданы патенты.....	117

### ИЗВЕЩЕНИЯ

Изменение наименования и адреса владельца товарного знака.....	118
Регистрация договора о передаче права на товарный знак.....	119
Регистрация лицензионного договора.....	120
Изменение перечня товаров, в отношении которых зарегистрирован товарный знак.....	121
Изменение отдельных элементов товарного знака, не меняющее его существа.....	121
Продление срока действия регистрации товарного знака.....	122

#### ПРОМЫШЛЕННЫЕ ОБРАЗЦЫ

Продление срока действия патента.....	125
---------------------------------------	-----

# ƏMTƏƏ NİŞANLARI ТОВАРНЫЕ ЗНАКИ

(111) N 2018 0746

(151) 04.06.2018

(210) 2018 00383

(220) 30.03.2018

(181) 30.03.2028

(730) "Marka İnşaat" MMC, AZ1123, Bakı şəh.,  
Xətai r-nu, Əhmədli ŞTQ, Zığ şossesi, ev 60

(AZ)

(540)



(526) Əmtəə nişanında "MARKA İNŞAAT" söz birləşməsi hüquqi mühafizə obyektləri deyildir.

(591) göy, narıncı, qara

(511) 06 - adi metallar və onların xəlitələri; metal tikinti materialları; səyyar metal konstruksiyalar və tikililər; dəmir yolları üçün metal materiallar; metal trosar və məftillər (qeyri-elektrik); dəmir və qıfıl məmulatları; metal borular; seyflər; digər siniflərə aid edilməyən adi metallardan məmulatlar; filizlər.

19 - qeyri-metal tikinti materialları; tikinti məqsədləri üçün qeyri-metal sərt borular; asfalt, qatranlar və bitum; qeyri-metal səyyar konstruksiyalar və tikililər; qeyri -metal abidələr.

37 - inşaət; təmir; avadanlığın quraşdırılması.

(526) В товарном знаке словосочетание "MARKA İNŞAAT" не является объектом правовой охраны.

(591) синий, оранжевый, черный

(511) 06 - обычные металлы и их сплавы; металлические строительные материалы; передвижные металлические конструкции и сооружения; металлические материалы для рельсовых путей; металлические тросы и проволока [не электрические]; скобяные и замочные изделия; металлические трубы; сейфы; изделия из обычных металлов, не относящиеся к другим классам; руды.

19 - неметаллические строительные материалы; неметаллические жесткие трубы для

строительных целей; асфальт, смолы и битум; неметаллические передвижные конструкции и сооружения; неметаллические памятники.

37 - строительство; ремонт; установка оборудования.

(111) N 2018 0747

(151) 04.06.2018

(210) 2018 00396

(220) 04.04.2018

(181) 04.04.2028

(730) "Bizim Fermer" MMC, AZ3600, Qəbələ r-nu, Qəbələ şəh., S.Vurğun küç., ev 17 (AZ)

(540)



(526) Əmtəə nişanında "Bizim Fermer" söz birləşməsi hüquqi mühafizə obyekti deyildir.

(591) sarı, yaşıl, qırmızı

(511) 29 - ət, balıq quş və ov quşu ət; ət ekstraktları; konservləşdirilmiş, qurudulmuş və istilik emalına uğradılmış tərəvəzlər və meyvələr; jele, mürəbbə, kompotlar; yumurta, süd və süd məhsulları; qida yağları və piyləri.

(526) В товарном знаке словосочетание "Bizim Fermer" не является объектом правовой охраны.

(591) желтый, зеленый, красный

(511) 29 - мясо, рыба, птица и дичь; мясные экстракты; овощи и фрукты консервированные, сушеные и подвергнутые тепловой обработке; желе, варенье, компоты; яйца, молоко и молочные продукты; масла и жиры пищевые.

(111) N 2018 0748

(151) 04.06.2018

(210) 2018 00409

(220) 06.04.2018

(181) 06.04.2028

(730) Quliyev İlyas Kamil oğlu, AZ1012, Bakı şəh., Yasamal r-nu, Yeni Yasamal 2, ev 10, m. 167 (AZ)

(540)



(526) Əmtəə nişanında "ORDUBAD" söz işarəsi, "-ÇRZ-" hərf birləşməsi hüquqi mühafizə obyektinə deyildir.

(591) yaşıl, qəhvəyi, sarı, ağ

(511) 29 - konservləşdirilmiş, qurudulmuş və istilik emalına uğradılmış fındıq və qoz.

35 - 29-cu sinifdə göstərilən malların reklamı və satışı üzrə xidmətlər.

(526) В товарном знаке словесное обозначение "ORDUBAD", буквенное сочетание "-ÇRZ-" не являются объектами правовой охраны.

(591) зеленый, коричневый, желтый, белый

(511) 29 - консервированные, сушеные и термообработанные орешки.

35 - реклама и продажа товаров указанных в 29-ом классе.

(111) N 2018 0749

(151) 04.06.2018

(210) 2017 01056

(220) 15.11.2017

(181) 15.11.2027

(730) "GİLAN QUBA KONSERV ZAVODU" MMC, AZ4001, Quba rayonu, Quba şəhəri, Vaqif küç., ev 139 (AZ)

(540)

## İLKBAR

(511) 29 - konservləşdirilmiş, qurudulmuş və istilik emalına uğradılmış tərəvəzlər və meyvələr; jele, mürəbbə, kompotlar.

32 - mineral və qazlı sular və digər alkoqolsuz içkilər; meyvəli içkilər və meyvə şirələri; siroplar və içkilərin hazırlanması üçün digər tərkiblər.

(511) 29 - консервированные, сушеные и подвергнутые тепловой обработке овощи и фрукты; желе, варенье, компоты.

32 - минеральные и газированные воды и прочие безалкогольные напитки; фруктовые напитки и фруктовые соки; сиропы и прочие составы для изготовления напитков.

(111) N 2018 0751

(151) 04.06.2018

(210) 2018 00215

(220) 16.02.2018

(181) 16.02.2028

(730) British American Tobacco (Brands) Inc., 251 Little Falls Drive, Suite 100, Wilmington, DE 19808-1674, United States of America (US)

(540)



(526) Əmtəə nişanında "SWITCH" söz işarəsi hüquqi mühafizə obyektinə deyildir.

(591) ağ, mavi, firuzəyi

(511) 34 - siqaret; tütün, xammal və ya istehsal olunmuş; tütün məmulatları; tütün əvəzediciləri (tibbi məqsədlər üçün olmayan); siqar, siqarillalar; alışqanlar; kibrit; siqaret əşyaları; siqaret kağızı, siqaret trubkalar, siqaret filtrləri; siqaret düzəldilməsi üçün cib aparatları; tütünü kağız trubkalara doldurmaq üçün əl ilə işlədilən maşınlar; elektron siqaret; elektron siqaret mayelər; qızdırmaq məqsədləri üçün tütün məhsulları.

(526) В товарном знаке словесное обозначение "SWITCH" не является объектом правовой охраны.

(591) белый, голубой, бирюзовый

(511) 34 - сигареты; табак, сырой или переработанный; табачные изделия; заменители табака (не для медицинских целей); сигары, сигариллы; зажигалки; спички; курительные принадлежности; сигаретная бумага, сигаретные трубки, сигаретные фильтры; карманные устройства для скручивания сигарет; ручные машины для инъекций табак в бумажные трубки; ручные машины для инъекций табака в бумажные трубки; электронные сигареты; жидкости для электронных сигарет; табачные изделия с целью нагревания.



(111) N 2018 0752

(151) 04.06.2018

(210) 2018 00216

(220) 16.02.2018

(181) 16.02.2028

(730) British American Tobacco (Brands) Inc., 251 Little Falls Drive, Suite 100, Wilmington, DE 19808-1674, United States of America (US)  
(540)

**TASTE +**  
CONVERTIBLE FILTER 

(526) Əmtəə nişanında "Taste" söz işarəsi, "+" işarəsi, " CONVERTIBLE FILTER" söz birləşməsi hüquqi mühafizə obyektləri deyildirlər.

(511) 34 - siqaret; tütün, xammal və ya istehsal olunmuş; tütün məmulatları; tütün əvəzediciləri (tibbi məqsədlər üçün olmayan); siqar, siqarillalar; alışqanlar; kibrit; siqaret əşyaları; siqaret kağızı, siqaret trubkalar, siqaret filtrləri; siqaret düzəldilməsi üçün cib aparatlar; tütünü kağız trubkalara doldurmaq üçün əl ilə işlədilən maşınlar; elektron siqaret; elektron siqaret mayelər; qızdırmaq məqsədləri üçün tütün məhsulları.

(526) В товарном знаке словесное обозначение "Taste", знак "+", словосочетание "CONVERTIBLE FILTER" не являются объектами правовой охраны.

(511) 34 - сигареты; табак, сырой или переработанный; табачные изделия; заменители табака (не для медицинских целей); сигары, сигариллы; зажигалки; спички; курительные принадлежности; сигаретная бумага, сигаретные трубки, сигаретные фильтры; карманные устройства для скручивания сигарет; ручные машины для инъекций табак в бумажные трубки; электронные сигареты; жидкости для электронных сигарет; табачные изделия с целью нагревания.

(111) N 2018 0753

(151) 06.06.2018

(210) 2018 00512

(220) 02.05.2018

(181) 02.05.2028

(730) "Şirvan Şərabları" MMC, AZ1014, Bakı şəh., Nəsimi r-nu, Süleyman Rüstəm küç., ev 9 (AZ)  
(540)

# Mahru

(511) 33 - alkoqollu içkilər (pivə istisna olmaqla).

35 - 33-cü sinifdə göstərilən əmtəələrin reklamı, biznes sahəsində menecment; biznes sahəsində inzibati fəaliyyət; ofis xidməti.

39 - nəqliət; malların qablaşdırılması və saxlanması.

(511) 33 - алкогольные напитки (за исключением пива).

35 - реклама; менеджмент в сфере бизнеса; административная деятельность в сфере бизнеса; офисная служба.

39 - транспортировка; упаковка и хранение товаров.

(111) N 2018 0754

(151) 06.06.2018

(210) 2018 00513

(220) 02.05.2018

(181) 02.05.2028

(730) "Şirvan Şərabları" MMC, AZ1014, Bakı şəh., Nəsimi r-nu, Süleyman Rüstəm küç., ev 9 (AZ)

(540)

# Fərəh

(511) 33 - alkoqollu içkilər (pivə istisna olmaqla).

35 - 33-cü sinifdə göstərilən əmtəələrin reklamı, biznes sahəsində menecment; biznes sahəsində inzibati fəaliyyət; ofis xidməti.

39 - nəqliət; malların qablaşdırılması və saxlanması.

(511) 33 - алкогольные напитки (за исключением пива).

35 - реклама товаров указанное в 33-м классе; менеджмент в сфере бизнеса; административная деятельность в сфере бизнеса; офисная служба.

39 - транспортировка; упаковка и хранение товаров.

(111) N 2018 0755

(151) 06.06.2018

(210) 2018 00514

(220) 02.05.2018

(181) 02.05.2028

(730) "Şirvan Şərabları" MMC, AZ1014, Bakı şəh., Nəsimi r-nu, Süleyman Rüstəm küç., ev 9 (AZ)  
(540)

# Mehli

(511) 33 - alkoqollu içkilər (pivə istisna olmaqla).  
35 - 33-cü sinifdə göstərilən əmtəələrin reklamı, biznes sahəsində menecment; biznes sahəsində inzibati fəaliyyət; ofis xidməti.

39 - nəqletmə; malların qablaşdırılması və saxlanması.

(511) 33 - алкогольные напитки (за исключением пива).

35 - реклама; менеджмент в сфере бизнеса; административная деятельность в сфере бизнеса; офисная служба.

39 - транспортировка; упаковка и хранение товаров.

(111) N 2018 0756  
(151) 06.06.2018  
(210) 2018 00515  
(220) 02.05.2018  
(181) 02.05.2028

(730) "Şirvan Şərabları" MMC, AZ1014, Bakı şəh., Nəsimi r-nu, Süleyman Rüstəm küç., ev 9 (AZ)  
(540)

# Mahtab

(511) 33 - alkoqollu içkilər (pivə istisna olmaqla).  
35 - 33-cü sinifdə göstərilən əmtəələrin reklamı, biznes sahəsində menecment; biznes sahəsində inzibati fəaliyyət; ofis xidməti.

39 - nəqletmə; malların qablaşdırılması və saxlanması.

(511) 33 - алкогольные напитки (за исключением пива).

35 - реклама указанная в 33-ом классе; менеджмент в сфере бизнеса; административная деятельность в сфере бизнеса; офисная служба.

39 - транспортировка; упаковка и хранение товаров.

(111) N 2018 0757  
(151) 06.06.2018  
(210) 2018 00516  
(220) 02.05.2018  
(181) 02.05.2028

(730) "Şirvan Şərabları" MMC, AZ1014, Bakı şəh., Nəsimi r-nu, Süleyman Rüstəm küç., ev 9 (AZ)  
(540)

# Səfalı

(511) 33 - alkoqollu içkilər (pivə istisna olmaqla).  
35 - 33-cü sinifdə göstərilən əmtəələrin reklamı, biznes sahəsində menecment; biznes sahəsində inzibati fəaliyyət; ofis xidməti.

39 - nəqletmə; malların qablaşdırılması və saxlanması.

(511) 33 - алкогольные напитки (за исключением пива).

35 - реклама товарного знака указанного в 33-ем классе; менеджмент в сфере бизнеса; административная деятельность в сфере бизнеса; офисная служба.

39 - транспортировка; упаковка и хранение товаров.

(111) N 2018 0758  
(151) 06.06.2018  
(210) 2018 00517  
(220) 02.05.2018  
(181) 02.05.2028

(730) "Şirvan Şərabları" MMC, AZ1014, Bakı şəh., Nəsimi r-nu, Süleyman Rüstəm küç., ev 9 (AZ)  
(540)

# Sənəm

(511) 33 - alkoqollu içkilər (pivə istisna olmaqla).  
35 - 33-cü sinifdə göstərilən əmtəələrin reklamı, biznes sahəsində menecment; biznes sahəsində inzibati fəaliyyət; ofis xidməti.

39 - nəqletmə; malların qablaşdırılması və saxlanması.

(511) 33 - алкогольные напитки (за исключением пива).

35 - реклама товарного знака указанного в 33-ем классе; менеджмент в сфере бизнеса;

административная деятельность в сфере бизнеса; офисная служба.

**39** - транспортировка; упаковка и хранение товаров.

(111) N 2018 0759

(151) 06.06.2018

(210) 2018 00518

(220) 02.05.2018

(181) 02.05.2028

(730) "Şirvan Şərabları" MMC, AZ1014, Bakı şəh., Nəsimi r-nu, Süleyman Rüstəm küç., ev 9 (AZ)

(540)

## Qəmzə

(511) **33** - alkoqollu içkilər (pivə istisna olmaqla).

**35** - 33-cü sinifdə göstərilən əmtəələrin reklamı, biznes sahəsində menecment; biznes sahəsində inzibati fəaliyyət; ofis xidməti.

**39** - nəqletmə; malların qablaşdırılması və saxlanması.

(511) **33** - алкогольные напитки (за исключением пива).

**35** - реклама товарного знака указанного в 33-ем классе; менеджмент в сфере бизнеса; административная деятельность в сфере бизнеса; офисная служба.

**39** - транспортировка; упаковка и хранение товаров.

(111) N 2018 0760

(151) 06.06.2018

(210) 2018 00519

(220) 02.05.2018

(181) 02.05.2028

(730) "Şirvan Şərabları" MMC, AZ1014, Bakı şəh., Nəsimi r-nu, Süleyman Rüstəm küç., ev 9 (AZ)

(540)

## Qəzəl

(511) **33** - alkoqollu içkilər (pivə istisna olmaqla).

**35** - 33-cü sinifdə göstərilən əmtəələrin reklamı, biznes sahəsində menecment; biznes sahəsində

inzibati fəaliyyət; ofis xidməti.

**39** - nəqletmə; malların qablaşdırılması və saxlanması.

(511) **33** - алкогольные напитки (за исключением пива).

**35** - реклама товарного знака указанного в 33-ем классе; менеджмент в сфере бизнеса; административная деятельность в сфере бизнеса; офисная служба.

**39** - транспортировка; упаковка и хранение товаров.

(111) N 2018 0761

(151) 06.06.2018

(210) 2018 00520

(220) 02.05.2018

(181) 02.05.2028

(730) "Şirvan Şərabları" MMC, AZ1014, Bakı şəh., Nəsimi r-nu, Süleyman Rüstəm küç., ev 9 (AZ)

(540)

## Asiman

(511) **33** - alkoqollu içkilər (pivə istisna olmaqla).

**35** - 33-cü sinifdə göstərilən əmtəələrin reklamı, biznes sahəsində menecment; biznes sahəsində inzibati fəaliyyət; ofis xidməti.

**39** - nəqletmə; malların qablaşdırılması və saxlanması.

(511) **33** - алкогольные напитки (за исключением пива).

**35** - реклама товарного знака указанного в 33-ем классе; менеджмент в сфере бизнеса; административная деятельность в сфере бизнеса.

**39** - транспортировка; упаковка и хранение товаров.

(111) N 2018 0762

(151) 06.06.2018

(210) 2018 00521

(220) 02.05.2018

(181) 02.05.2028

(730) "Şirvan Şərabları" MMC, AZ1014, Bakı şəh., Nəsimi r-nu, Süleyman Rüstəm küç., ev 9 (AZ)

(540)

# Qəndabi

**(511) 33** - alkoqollu içkilər (pivə istisna olmaqla).  
**35** - 33-cü sinifdə göstərilən əmtəələrin reklamı, biznes sahəsində menecment; biznes sahəsində inzibati fəaliyyət; ofis xidməti.  
**39** - nəqletmə; malların qablaşdırılması və saxlanması.

**(511) 33** - алкогольные напитки (за исключением пива).  
**35** - реклама товарного знака указанного в 33-ем классе; менеджмент в сфере бизнеса; административная деятельность в сфере бизнеса.  
**39** - транспортировка; упаковка и хранение товаров.

(111) N 2018 0763

(151) 06.06.2018

(210) 2018 00522

(220) 02.05.2018

(181) 02.05.2028

**(730)** "Şirvan Şərabları" MMC, AZ1014, Bakı şəh., Nəsimi r-nu, Süleyman Rüstəm küç., ev 9 (AZ)  
(540)

# Əsmər

**(511) 33** - alkoqollu içkilər (pivə istisna olmaqla).  
**35** - 33-cü sinifdə göstərilən əmtəələrin reklamı, biznes sahəsində menecment; biznes sahəsində inzibati fəaliyyət; ofis xidməti.  
**39** - nəqletmə; malların qablaşdırılması və saxlanması.

**(511) 33** - алкогольные напитки (за исключением пива).  
**35** - реклама товарного знака указанного в 33-ем классе; менеджмент в сфере бизнеса; административная деятельность в сфере бизнеса; офисная служба.  
**39** - транспортировка; упаковка и хранение товаров.

(111) N 2018 0764

(151) 06.06.2018

(210) 2018 00523

(220) 02.05.2018

(181) 02.05.2028

**(730)** "Şirvan Şərabları" MMC, AZ1014, Bakı şəh., Nəsimi r-nu, Süleyman Rüstəm küç., ev 9 (AZ)  
(540)

# Mərcan

**(511) 33** - alkoqollu içkilər (pivə istisna olmaqla).  
**35** - 33-cü sinifdə göstərilən əmtəələrin reklamı, biznes sahəsində menecment; biznes sahəsində inzibati fəaliyyət; ofis xidməti.  
**39** - nəqletmə; malların qablaşdırılması və saxlanması.

**(511) 33** - алкогольные напитки (за исключением пива).  
**35** - реклама товарного знака указанного в 33-ем классе; менеджмент в сфере бизнеса; административная деятельность в сфере бизнеса; офисная служба.  
**39** - транспортировка; упаковка и хранение товаров.

(111) N 2018 0765

(151) 06.06.2018

(210) 2018 00524

(220) 02.05.2018

(181) 02.05.2028

**(730)** "Şirvan Şərabları" MMC, AZ1014, Bakı şəh., Nəsimi r-nu, Süleyman Rüstəm küç., ev 9 (AZ)  
(540)

# İnnabı

**(511) 33** - alkoqollu içkilər (pivə istisna olmaqla).  
**35** - 33-cü sinifdə göstərilən əmtəələrin reklamı, biznes sahəsində menecment; biznes sahəsində inzibati fəaliyyət; ofis xidməti.  
**39** - nəqletmə; malların qablaşdırılması və saxlanması.

**(511) 33** - алкогольные напитки (за исключением пива).  
**35** - реклама товарного знака указанного в 33-ем классе; менеджмент в сфере бизнеса; административная деятельность в сфере бизнеса; офисная служба.  
**39** - транспортировка; упаковка и хранение товаров.

(111) N 2018 0766

(151) 06.06.2018

(210) 2018 00525

(220) 02.05.2018

(181) 02.05.2028

(730) "Şirvan Şərabları" MMC, AZ1014, Bakı şəh., Nəsimi r-nu, Süleyman Rüstəm küç., ev 9 (AZ)  
(540)

## Büllur

(511) 33 - alkoqollu içkilər (pivə istisna olmaqla).

35 - 33-cü sinifdə göstərilən əmtəələrin reklamı, biznes sahəsində menecment; biznes sahəsində inzibati fəaliyyət; ofis xidməti.

39 - nəqletmə; malların qablaşdırılması və saxlanması.

(511) 33 - алкогольные напитки (за исключением пива).

35 - реклама товарного знака указанного в 33-ем классе; менеджмент в сфере бизнеса; административная деятельность в сфере бизнеса; офисная служба.

39 - транспортировка; упаковка и хранение товаров.

(111) N 2018 0767

(151) 06.06.2018

(210) 2018 00526

(220) 02.05.2018

(181) 02.05.2028

(730) "Şirvan Şərabları" MMC, AZ1014, Bakı şəh., Nəsimi r-nu, Süleyman Rüstəm küç., ev 9 (AZ)  
(540)

## Qəməri

(511) 33 - alkoqollu içkilər (pivə istisna olmaqla).

35 - 33-cü sinifdə göstərilən əmtəələrin reklamı, biznes sahəsində menecment; biznes sahəsində inzibati fəaliyyət; ofis xidməti.

39 - nəqletmə; malların qablaşdırılması və saxlanması.

(511) 33 - алкогольные напитки (за исключением пива).

35 - реклама товарного знака указанного в 33-ем классе; менеджмент в сфере бизнеса; административная деятельность в сфере бизнеса; офисная служба; продвижение

товаров [для третьих лиц], в том числе оптовая и розничная торговля. слуги по продаже товаров.

39 - транспортировка; упаковка и хранение товаров.

(111) N 2018 0768

(151) 06.06.2018

(210) 2018 00527

(220) 02.05.2018

(181) 02.05.2028

(730) "Şirvan Şərabları" MMC, AZ1014, Bakı şəh., Nəsimi r-nu, Süleyman Rüstəm küç., ev 9 (AZ)  
(540)

## Məxməri

(511) 33 - alkoqollu içkilər (pivə istisna olmaqla).

35 - 33-cü sinifdə göstərilən əmtəələrin reklamı, biznes sahəsində menecment; biznes sahəsində inzibati fəaliyyət; ofis xidməti.

39 - nəqletmə; malların qablaşdırılması və saxlanması.

(511) 33 - алкогольные напитки (за исключением пива).

35 - реклама товарного знака указанного в 33-ем классе; менеджмент в сфере бизнеса; административная деятельность в сфере бизнеса; офисная служба.

39 - транспортировка; упаковка и хранение товаров.

(111) N 2018 0769

(151) 06.06.2018

(210) 2018 00528

(220) 02.05.2018

(181) 02.05.2028

(730) "Şirvan Şərabları" MMC, AZ1014, Bakı şəh., Nəsimi r-nu, Süleyman Rüstəm küç., ev 9 (AZ)  
(540)

## Nur

(511) 33 - alkoqollu içkilər (pivə istisna olmaqla).

35 - 33-cü sinifdə göstərilən əmtəələrin reklamı, biznes sahəsində menecment; biznes sahəsində inzibati fəaliyyət; ofis xidməti.

**39** - nəqletmə; malların qablaşdırılması və saxlanması.

**(511) 33** - алкогольные напитки (за исключением пива).

**35** - реклама товарного знака указанного в 33-ем классе; менеджмент в сфере бизнеса; административная деятельность в сфере бизнеса; офисная служба.

**39** - транспортировка; упаковка и хранение товаров.

(111) N 2018 0770

(151) 06.06.2018

(210) 2018 00529

(220) 02.05.2018

(181) 02.05.2028

**(730)** "Şirvan Şərabları" MMC, AZ1014, Bakı şəh., Nəsimi r-nu, Süleyman Rüstəm küç., ev 9 (AZ)

(540)

## Bülluri

**(511) 33** - alkoqollu içkilər (pivə istisna olmaqla).

**35** - 33-cü sinifdə göstərilən əmtəələrin reklamı, biznes sahəsində menecment; biznes sahəsində inzibati fəaliyyət; ofis xidməti.

**39** - nəqletmə; malların qablaşdırılması və saxlanması.

**(511) 33** - алкогольные напитки (за исключением пива).

**35** - реклама товарного знака указанного в 33-ем классе; менеджмент в сфере бизнеса; административная деятельность в сфере бизнеса; офисная служба.

**39** - транспортировка; упаковка и хранение товаров.

(111) N 2018 0771

(151) 06.06.2018

(210) 2018 00530

(220) 02.05.2018

(181) 02.05.2028

**(730)** "Şirvan Şərabları" MMC, AZ1014, Bakı şəh., Nəsimi r-nu, Süleyman Rüstəm küç., ev 9 (AZ)

(540)

## Damla

**(511) 33** - alkoqollu içkilər (pivə istisna olmaqla).

**35** - 33-cü sinifdə göstərilən əmtəələrin reklamı, biznes sahəsində menecment; biznes sahəsində inzibati fəaliyyət; ofis xidməti.

**39** - nəqletmə; malların qablaşdırılması və saxlanması.

**(511) 33** - алкогольные напитки (за исключением пива).

**35** - реклама; менеджмент в сфере бизнеса; административная деятельность в сфере бизнеса; офисная служба.

**39** - транспортировка; упаковка и хранение товаров.

(111) N 2018 0772

(151) 06.06.2018

(210) 2018 00531

(220) 02.05.2018

(181) 02.05.2028

**(730)** "Şirvan Şərabları" MMC, AZ1014, Bakı şəh., Nəsimi r-nu, Süleyman Rüstəm küç., ev 9 (AZ)

(540)

## Qəmər

**(511) 33** - alkoqollu içkilər (pivə istisna olmaqla).

**35** - 33-cü sinifdə göstərilən əmtəələrin reklamı, biznes sahəsində menecment; biznes sahəsində inzibati fəaliyyət; ofis xidməti.

**39** - nəqletmə; malların qablaşdırılması və saxlanması.

**(511) 33** - алкогольные напитки (за исключением пива).

**35** - реклама товарного знака указанного в 33-ем классе; менеджмент в сфере бизнеса; административная деятельность в сфере бизнеса; офисная служба.

**39** - транспортировка; упаковка и хранение товаров.

(111) N 2018 0773

(151) 06.06.2018

(210) 2018 00532

(220) 02.05.2018

(181) 02.05.2028

**(730)** "Şirvan Şərabları" MMC, AZ1014, Bakı şəh., Nəsimi r-nu, Süleyman Rüstəm küç., ev 9 (AZ)

(540)

## Çeşmə

(511) 33 - alkoqollu içkilər (pivə istisna olmaqla).  
35 - 33-cü sinifdə göstərilən əmtəələrin reklamı, biznes sahəsində menecment; biznes sahəsində inzibati fəaliyyət; ofis xidməti.  
39 - nəqliyət; malların qablaşdırılması və saxlanması.

(511) 33 - алкогольные напитки (за исключением пива).  
35 - реклама товарного знака указанного в 33-ем классе; менеджмент в сфере бизнеса; административная деятельность в сфере бизнеса; офисная служба.  
39 - транспортировка; упаковка и хранение товаров.

(111) N 2018 0774  
(151) 06.06.2018  
(210) 2018 00533  
(220) 02.05.2018  
(181) 02.05.2028  
(730) "Şirvan Şərabları" MMC, AZ1014, Bakı şəh., Nəsimi r-nu, Süleyman Rüstəm küç., ev 9 (AZ)  
(540)

## Sədəf

(511) 33 - alkoqollu içkilər (pivə istisna olmaqla).  
35 - 33-cü sinifdə göstərilən əmtəələrin reklamı, biznes sahəsində menecment; biznes sahəsində inzibati fəaliyyət; ofis xidməti.  
39 - nəqliyət; malların qablaşdırılması və saxlanması.

(511) 33 - алкогольные напитки (за исключением пива).  
35 - реклама товарного знака указанного в 33-ем классе; менеджмент в сфере бизнеса; административная деятельность в сфере бизнеса; офисная служба.  
39 - транспортировка; упаковка и хранение товаров.

(111) N 2018 0775  
(151) 06.06.2018  
(210) 2018 00317

(220) 06.03.2018  
(181) 06.03.2028  
(730) "FARNEL" MMC, AZ1149, Bakı ş., Xətai r-nu, Neapol, ev 24A, mən. 24 (AZ)  
(540)



(591) ağ, göy, mavi, tünd göy  
(511) 29 - ət, balıq, quş və ov quşu əti; ət ekstraktları; konservləşdirilmiş, qurudulmuş və istilik emalına uğradılmış tərəvəzlər və meyvələr; jele, mürəbbə, kompotlar; yumurta, süd və süd məhsulları; qida yağları və piyləri.  
30 - qəhvə, çay, kakao, qənd, düyü, tapioka (manioka), saqo, qəhvə əvəzediciləri; un və taxıl məhsulları, çörək-bulka məmulatları, qənnadı məmulatları, dondurma; bal, patokadan sirop; maya, çörəkçilik tozları; duz, xardal; sirke, souslar; ədviyyatlar; qida buzu.  
31 - digər siniflərə aid edilməyən kənd təsərrüfatı, bağ-bostan, meşə və taxıl məhsulları; diri heyvanlar; təzə meyvələr və tərəvəzlər; toxumlar, canlı bitkilər və güllər; heyvanlar üçün yemlər; səməni.  
35 - 29-cu, 30-cu və 31-ci sinifdə göstərilən malların satışı üzrə xidmətlər.

(591) белый, синий, голубой, темно-синий  
(511) 29 - мясо, рыба, птица и дичь; мясные экстракты; овощи и фрукты консервированные, сушеные и подвергнутые тепловой обработке; желе, варенье, компоты; яйца; молоко и молочные продукты; масла и жиры пищевые.  
30 - кофе, чай, какао и заменители кофе; рис; тапиока (маниока) и саго; мука и зерновые продукты; хлебобулочные изделия, кондитерские изделия; мороженое; сахар, мед, сироп из патоки; дрожжи, пекарные порошки; соль; горчица; уксус, приправы; пряности; лед.  
31 - сельскохозяйственные, садово-огородные и лесные продукты; зерно и семена необработанные или обработанные; живые животные; свежие фрукты и овощи; живые растения и цветы; корма для животных; солод.  
35 - услуги по продаже товаров указанное в 29, 30, 31-ом классах.

(111) N 2018 0776  
(151) 08.06.2018  
(210) 2018 00397  
(220) 05.04.2018  
(181) 05.04.2028  
(730) "RERAPIER" MMC, AZ1130, Bakı şəhəri,  
Binəqədi ray., Cəfər Xəndan küç., ev 54, m. 18  
(AZ)  
(540)



(591) ağ, qara, qırmızı  
(511) 19 - qeyri-metal tikinti materialları; tikinti məqsədləri üçün qeyri-metal sərt borular; asfalt, qatranlar və bitum; qeyri-metal səyyar konstruksiyalar və tikililər; qeyri -metal abidələr.  
35 - 19-cu sinifdə göstərilən malların reklamı və satışı üzrə xidmətlər.

(591) белый, чёрный, красный  
(511) 19 - неметаллические строительные материалы; неметаллические жесткие трубы для строительных целей; асфальт, смолы и битум; неметаллические передвижные конструкции и сооружения; неметаллические памятники.  
35 - услуги по продаже и реклама указанное в 19-ом классе.

(111) N 2018 0777  
(151) 08.06.2018  
(210) 2018 00423  
(220) 12.04.2018  
(181) 12.04.2028  
(730) Heydər Əliyev Fondu, AZ1000, Bakı şəh.,  
Niyazi küç., 5 (AZ)  
(540)



**HEYDAR ALIYEV FOUNDATION**

(591) qızılı, göy, ağ, qara  
(511) 06 - iqtisadiyyat.  
41 - təhsil, mədəniyyət, idman.  
42 - elm və texnologiya, tarix, ekologiya.

44 - tibbi.  
45 - humanitar və sosial məsələlər.

(591) золотистый, синий, белый, чёрный  
(511) 06 - экономика.  
41 - образование, культура, спорт.  
42 - наука и техника, история, экология.  
44 - медицина.  
45 - гуманитарные и социальные вопросы.

(111) N 2018 0778  
(151) 08.06.2018  
(210) 2018 00436  
(220) 13.04.2018  
(181) 13.04.2028  
(730) "Panda school" MMC, AZ5000, Sumqayıt  
şəh., Səməd Vurğun, Kristal Abşeron bina, ev.  
4, m. 25 (AZ)  
(540)



(526) Əmtəə nişanında "SCHOOL" söz işarəsi hüquqi mühafizə obyektidir.  
(591) qırmızı, ağ, qara  
(511) 41 - tərbiyəetmə; tədris prosesinin təmin edilməsi; əyləncələr; idman və mədəni-maarif tədbirlərinin təşkili.

(526) В товарном знаке словесное обозначение "SCHOOL" не является объектом правовой охраны.  
(591) красный, белый, чёрный  
(511) 41 - воспитание; обеспечение учебного процесса; развлечения; организация спортивных и культурно-просветительных мероприятий.

(111) N 2018 0779  
(151) 08.06.2018  
(210) 2018 00494  
(220) 27.04.2018  
(181) 27.04.2028  
(730) "AKABE" MMC, AZ1054, Bakı şəh.,  
Binəqədi r-nu, M.Rəsulzadə ŞTQ, Binəqədi  
şossesi, ev 12 (AZ)  
(540)





(591) qara, qırmızı

(511) 11 - işıqlandırma, qızdırma, buxar əldə etmə, ərzaq məhsullarının isti emalı üçün, soyutma, qurutma, ventilyasiyaetmə üçün, su bölüşdürücü və sanitariya-texniki qurğular.

19 - qeyri-metal tikinti materialları; tikinti məqsədləri üçün qeyri-metal sərt borular; asfalt, qatranlar və bitum; qeyri-metal səyyar konstruksiyalar və tikililər; qeyri -metal abidələr.

20 - mebel, güzgülər, şəkillər üçün çərçivələr; ağacdan, mantardan, qamışdan, qarğıdan, söyüddən, buynuzdan, sümükdən, fil sümüyündən, balina bıçından, tısbağaların qınından, balıqqulaqlarından, kəhrabadan, sədəfdən, dəniz penkasından, bu materialların əvəzediciləindən və ya plastik kütlələrdən digər siniflərə aid edilməyən məmulatlar.

(591) чёрный, красный

(511) 11 - устройства для освещения, нагрева, получения пара, тепловой обработки пищевых продуктов, для охлаждения, сушки, вентиляции, водораспределительные и санитарно-технические.

19 - неметаллические строительные материалы; неметаллические жесткие трубы для строительных целей; асфальт, смолы и битум; неметаллические передвижные конструкции и сооружения; неметаллические памятники.

20 - мебель, зеркала, обрамления для картин; рог, кость, слоновая кость, китовый ус или перламутр необработанные или частично обработанные; раковины; морская пенка; янтарь.

(111) N 2018 0780

(151) 11.06.2018

(210) 2018 00437

(220) 13.04.2018

(181) 13.04.2028

(730) Axundova Ülviyyə Ələddin qızı, AZ1073, Bakı şəh., Yasamal r-nu, Ələsgər Ələkbərov, ev 18 A, m. 21 (AZ)

(540)



(591) ağ, narıncı, qara

(511) 29 - ət, balıq, quş və ov quşu əti; ət ekstraktları.

35 - 29-cu sinifdə göstərilən malların reklamı və satışı üzrə xidmətlər.

(591) белый, оранжевый, чёрный

(511) 29 - мясо, рыба, птица и дичь; мясные экстракты.

35 - услуги по рекламе и маркетингу товаров, упомянутых в Классе 29.

(111) N 2018 0781

(151) 11.06.2018

(210) 2018 00500

(220) 02.05.2018

(181) 02.05.2028

(730) Mazanov Coşğun Salam oğlu, AZ6200, Zaqatala r-nu, Zaqatala ş., Z.Tağıyev küç., ev 2, m.10 (AZ)

(540)



(526) Əmtəə nişanında "YEMƏKLƏRİNİZİ DADLANDIRACAQ" söz birləşməsi hüquqi mühafizə obyektidir.

(591) ağ, sarı, yaşıl, qara, qırmızı

(511) 39 - düyü, un və taxıl məhsulları, dənli bitkilər, xardal, ədviyyatlar və bu kimi digər malların qablaşdırılması üzrə xidmətlər.

(526) В товарном знаке словосочетание "YEMƏKLƏRİNİZİ DADLANDIRACAQ" не является объектом правовой охраны.

(591) белый, жёлтый, зелёный, чёрный, красный

(511) 39 - рис; мука и зерновые продукты, горчица; пряности; и другие услуги по упаковке.

(111) N 2018 0782

(151) 11.06.2018

(210) 2018 00501

(220) 02.05.2018

(181) 02.05.2028

(730) Nəcəfov Ramin Şahin oğlu, AZ1083, Bakı şəhəri, Sahil qəsəbəsi, S.Əsgərov küçəsi, ev 3, m.50 (AZ)

(540)



(591) mavi, boz

(511) 25 - ayaqqabı.

(591) голубой, серый

(511) 25 – обувь

(111) N 2018 0783

(151) 11.06.2018

(210) 2018 00449

(220) 17.04.2018

(181) 17.04.2028

(730) Şirinov Elşad Oqtay oğlu, AZ0110, Abşeron ray., Xırdalan şəh., H.Əliyev pr.,döngə 1, ev 6 (AZ)

(540)



(591) firuzəyi

(511) 21 - ev və ya mətbəx əşyaları və qab-qacaq; daraqlar və süngərlər; şotkalar (fırçalar istisna edilməklə); şotka məmulatları üçün materiallar; təmizlik və yır-yığış üçün tərtibatlar; metal liflər; emal olunmamış və ya qismən emal olunmuş şüşə (tikinti şüşəsi istisna olmaqla); şüşə, çini və saxsıdan digər siniflərə aid edilməyən məmulatlar.

24 - digər siniflərə aid edilməyən parçalar və toxuculuq məmulatları; ədyallar, örtüklər və süfrələr.

(591) бирюзовый

(511) 21 - домашняя или кухонная утварь и посуда; расчески и губки; щетки (за исключением кистей); материалы для щеточных изделий; приспособления для чистки и уборки; мочалки металлические; необработанное или частично обработанное стекло (за исключением строительного стекла); изделия из стекла, фарфора и фаянса, не относящиеся к другим классам.

24 - ткани и текстильные изделия, не относящиеся к другим классам; одеяла, покрывала и скатерти.

(111) N 2018 0784

(151) 11.06.2018

(210) 2018 00462

(220) 19.04.2018

(181) 19.04.2028

(730) "AZRE" MMC, AZ1100, Bakı şəh., Yasamal r-nu, Mirəli Seyidov, ev 19A, məhəllə 3142, m. 13 (AZ)

(540)



(526) Əmtəə nişanında "Extra" söz işarəsi və "®" xəbərdarlıq işarəsi hüquqi mühafizə obyektləri deyildir.

(591) mavi, göy, çəhrayı

(511) 05 - əczaçılıq, baytarlıq və gigiyena preparatları, tibbi məqsədlər üçün pəhriz maddələri, uşaq qidası; plastirlər, sarğı materialları; dişləri plomblamaq və diş surətlərini hazırlamaq üçün materiallar; dezinfeksiyaedici vasitələr; ziyanverici heyvanları məhv etmək üçün preparatlar; fungusidlər, herbisidlər.

35 - reklam; biznes sahəsində menecment (satış üzrə xidmətlər).

39 - malların qablaşdırılması və saxlanması.

(526) В товарном знаке словесное обозначение "Extra" и предупредительный знак "®" не является объектом правовой охраны.

(591) голубой, синий, розовый

(511) 05 - farmaceutivicheskie produkty, meditsinские и veterinarные preparaty; gigenicheskie preparaty dlya meditsinских целей; dieticheskoe pitaniye i veshchestva dlya meditsinских или veterinarных целей, detskoe pitaniye; pishchevyye dobavki dlya cheloveka i zhivotnykh; plastyri, perevlyazochnyye materialy; materialy dlya plombyrovaniya zubov i izgotovleniya zubnykh slpekov; dezinfitsiruyushchie sredstva; preparaty dlya unichtozheniya vrednykh zhivotnykh; fungitsidy, gerbitsidy.

35 - reklama; menedzhment v sfere biznesa (uslugi po prodazhe).

39 - transportirovka i khraneniye tovarov.

(111) N 2018 0785

(151) 11.06.2018

(210) 2017 00708

(220) 03.08.2017

(181) 03.08.2027

(730) Rzayeva Elmira Mamed qızı, Naxçıvan MR, Naxçıvan şəhəri, Heydər Əliyev pr. 44 (AZ)

(540)



(526) Əmtəə nişanında "1" rəqəm işarəsi, "Gözəllik salonu" söz birləşməsi hüquqi mühafizə obyektləri deyildirlər.

(511) 44 - gözəllik salonu xidmətləri.

(526) В товарном знаке цифровое обозначение "1" и словосочетание "Gözəllik salonu" не являются объектами правовой охраны.

(511) 44 - услуги в области красоты.

(111) N 2018 0786

(151) 11.06.2018

(210) 2017 00876

(220) 25.09.2017

(181) 25.09.2027

(730) Vəhrəmov Məhərrəm Hüseyn oğlu, Naxçıvan MR, Naxçıvan şəhəri, Babək rayonu, Çeşməbasar kəndi (AZ)

(540)



(526) Əmtəə nişanında "Gəlinliklər dünyası" söz birləşməsi hüquqi mühafizə obyektidir.

(511) 35 - ziyafət geyimləri, ayaqqabı və baş geyimlərinin satışı üzrə xidmətlər.

(526) В товарном знаке словосочетание "Gəlinliklər dünyası" не является объектом правовой охраны.

(511) 35 - услуги по продаже праздничных одежд, обуви, головных уборов.

(111) N 2018 0787

(151) 11.06.2018

(210) 2017 00917

(220) 10.10.2017

(181) 10.10.2027

(730) "Düdəngə Şərab" MMC, Naxçıvan MR, Şərur ray., Düdəngə kəndi (AZ)

(540)



(511) 33 - alkoqollu içkilər (pivə istisna olmaqla).

35 - 33-cü sinifdə göstərilən əmtəələrin reklamu; biznes sahəsində menecment; biznes sahəsində inzibati fəaliyyət; ofis xidməti.

(511) 33 - alkoqolnyye napitki (za iskluyeniem piva).

35 - reklama; menedzhment v sfere biznesa; administrativnaya deyatelnyost v sfere biznesa; ofisnaya sluzhba.

(111) N 2018 0788

(151) 11.06.2018

(210) 2017 01101

(220) 28.11.2017

(181) 28.11.2027

(730) Vəlixanov Nadir Vəli oğlu, Naxçıvan MR, Culfa ray., Yaycı kəndi (AZ)

(540)



(526) Əmtəə nişanında "A" və "Y" hərf işarələri hüquqi mühafizə obyektləri deyildirlər.

(511) 06 - adi metallar və onların xəlitələri; metal tikinti materialları; səyyar metal konstruksiyalar və tikililər; dəmir yolları üçün metal materiallar; metal trosar və məftillər (qeyri-elektrik); dəmir və qıfıl məmulatları; metal borular; seyflər; digər siniflərə aid edilməyən metallardan məmulatlar; filizlər.

35 - 06-cı sinifdə göstərilən əmtəələrin reklamı; biznes sahəsində menecment; biznes sahəsində inzibati fəaliyyət; ofis xidməti.

(526) В товарном знаке буквенные обозначения "А" и "У" не являются объектами правовой охраны.

(511) 06 - обычные металлы и их сплавы; металлические строительные материалы; передвижные металлические конструкции и сооружения; металлические материалы для рельсовых путей; металлические тросы и проволока [не электрические]; скобяные и замочные изделия; металлические трубы; сейфы; изделия из обычных металлов, не относящиеся к другим классам; руды.

35 - реклама; менеджмент в сфере бизнеса; административная деятельность в сфере бизнеса; офисная служба.

(111) N 2018 0789

(151) 11.06.2018

(210) 2017 00035

(220) 17.01.2017

(181) 17.01.2027

(730) "CR ƏND KO" MMC, AZ1007, Bakı şəh., Nəsimi r-nu, Kaveroçkin, ev 13, mən.3 (AZ)

(540)



(526) Əmtəə nişanında "AZERBAIJAN FASHION WEEK BAKU" söz birləşməsi hüquqi mühafizə

obyekti deyildir.

(591) qırmızı, ağ, qara

(511) 41 - əyləncəli tədbirlərin təşkili; moda müsabiqələrinin təşkili və keçirilməsi.

(526) В товарном знаке словосочетание "AZERBAIJAN FASHION WEEK BAKU" не является объектом правовой охраны.

(591) красный, белый, чёрный

(511) 41 - организация развлекательных мероприятий; организация и проведение модных конкурсов.

(111) N 2018 0790

(151) 11.06.2018

(210) 2017 00666

(220) 18.07.2017

(181) 18.07.2027

(730) TAM XARİCİ İNVESTORA MƏXSUS "BAYCE LİMİTED" ŞİRKƏTİ, AZ1029, Bakı şəh., Nərimanov r-nu, Ziya Bünyadov, ev 118G, məhəllə 2061 (AZ)

(540)

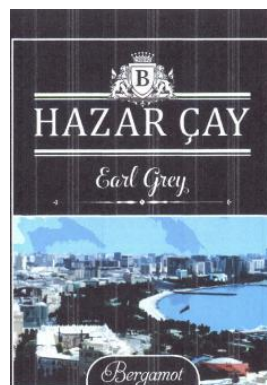

(526) Əmtəə nişanında "HAZAR ÇAY", "Earl Grey" söz birləşməsi, "Bergamot" söz işarəsi, "B" hərf işarəsi hüquqi mühafizə obyektləri deyildirlər.

(591) qara, göy, mavi, tünd yaşıl, qırmızı, ağ

(511) 30 - çay.

(526) В товарном знаке словосочетания "HAZAR ÇAY" и "Earl Grey", словесное обозначение "Bergamot", буквенное обозначение "B" не являются объектами правовой охраны.

(591) чёрный, синий, голубой, тёмно-зелёный, красный, белый

(511) 30 - чай.

(111) N 2018 0791

(151) 11.06.2018

(210) 2017 00667

(220) 18.07.2017

(181) 18.07.2027

(730) TAM XARİCİ İNVESTORA MƏXSUS  
"BAYCE LIMITED" ŞİRKƏTİ, AZ1029, Bakı şəh.,  
Nərimanov r-nu, Ziya Bünyadov, ev 118G,  
məhəllə 2061 (AZ)  
(540)

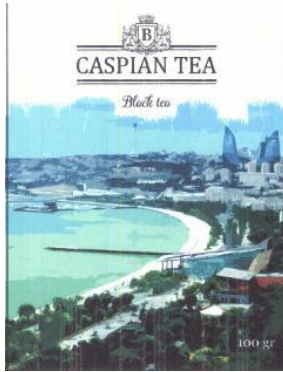

(526) Əmtəə nişanında "CASPIAN TEA" və  
"Black tea" söz birləşmələri, "B" hərf işarəsi, "100  
gr" rəqəm və hərf birləşməsi hüquqi mühafizə  
obyektləri deyildir.

(591) qara, göy, mavi, tünd yaşıl, qırmızı, ağ  
(511) 30 - çay.

(526) В товарном знаке словосочетания  
"CASPIAN TEA" и "Black tea", буквенное  
обозначение "B", цифровое и буквенное  
сочетание "100 gr" не являются объектами  
правовой охраны.

(591) чёрный, синий, голубой, тёмно-зелёный,  
красный, белый  
(511) 30 - чай.

(111) N 2018 0792

(151) 11.06.2018

(210) 2017 00961

(220) 19.10.2017

(181) 19.10.2027

(730) Rəsulzadə Aslan Əjdər oğlu, AZ1027,  
Bakı şəh., Xətai r-nu, Zığ şossesi, ev 22V, m. 5  
(AZ)  
(540)



(526) Əmtəə nişanında "PAK MƏHSUL" söz  
birləşməsi hüquqi mühafizə obyektidir.

(591) göy, sarı, qırmızı, ağ

(511) 29 - ət, balıq, quş və ov quşu əti; ət  
ekstraktları; konservləşdirilmiş, qurudulmuş və  
istilik emalına uğradılmış tərəvəzlər və meyvələr;  
jele, mürəbbə, kompotlar; yumurta, süd və süd  
məhsulları; qida yağları və piyləri.

35 - reklam; biznes sahəsində menecment;  
biznes sahəsində inzibati fəaliyyət; ofis xidməti.

(526) В товарном знаке словосочетание "PAK  
MƏHSUL" не является объектом правовой  
охраны.

(591) синий, жёлтый, красный, белый

(511) 29 - мясо, рыба, птица и дичь; мясные  
экстракты; овощи и фрукты консервированные,  
сушеные и подвергнутые тепловой обработке;  
желе, варенье, компоты; яйца; молоко и  
молочные продукты; масла и жиры пищевые.

35 - реклама; менеджмент в сфере бизнеса;  
административная деятельность в сфере  
бизнеса; офисная служба.

(111) N 2018 0793

(151) 11.06.2018

(210) 2018 00038

(220) 17.01.2018

(181) 17.01.2028

(730) "Azərkosmos" Açıq Səhmdar Cəmiyyəti,  
AZ1000, Bakı şəh., Üzeyir Hacıbəyli küç., ev  
72, m. 5 (AZ)

(540)



(526) Əmtəə nişanında "CANSAT AZERBAIJAN"  
söz birləşməsi hüquqi mühafizə obyektidir.

(591) ağ, qara, sarı

(511) 42 - elmi və texnoloji xidmətlər, onlara aid  
olan elmi tədqiqatlar və işləmələr; sənaye analizi  
və elmi tədqiqatlar üzrə xidmətlər; kompüterlərin  
texniki və proqram təminatının işlənilməsi və  
təkmilləşdirilməsi.

(526) В товарном знаке словосочетание

"CANSAT AZERBAIJAN" не является объектом правовой охраны.

(591) белый, чёрный, жёлтый

(511) 42 - научные и технологические услуги и относящиеся к ним научные исследования и разработки; услуги по промышленному анализу и научным исследованиям; разработка и усовершенствование технического и программного обеспечения компьютеров.

(111) N 2018 0794

(151) 11.06.2018

(210) 2018 00069

(220) 19.01.2018

(181) 19.01.2028

(730) Qocayev Araz İdris oğlu, Xocalı rayonu, Cəmilli kəndi (AZ)

(540)

Phone  Room

(526) Əmtəə nişanında "Phone Room" söz birləşməsi elementlərinə ayrı-ayrılıqda hüquqi mühafizə verilmədən bütövlüklə qorunur.

(511) 35 - reklam: biznes sahəsində menecment; biznes sahəsində inzibati fəaliyyət; ofis xidməti.

37 - təmir; avadanlığın quraşdırılması.

(526) В товарном знаке словосочетание "Phone Room" охраняется в целом без предоставления самостоятельной правовой охраны отдельным элементам.

(511) 35 - реклама; менеджмент в сфере бизнеса; административная деятельность в сфере бизнеса; офисная служба.

37 - ремонт; установка оборудования.

(111) N 2018 0795

(151) 11.06.2018

(210) 2018 00126

(220) 01.02.2018

(181) 01.02.2028

(730) "Zed Company" MMC, AZ5001, Sumqayıt şəh., 6 mkr., ev 8, mən. 21 (AZ)

(540)



(591) mavi, göy, ağ

(511) 05 - əczaçılıq, baytarlıq və gigiyena preparatları, tibbi məqsədlər üçün pəhriz maddələri, uşaq qidası; qida əlavələri.

(591) голубой, синий, белый

(511) 05 - фармацевтические, гигиенические и ветеринарные препараты; диетическое питание и вещества для медицинских целей, детское питание; пищевые добавки.

(111) N 2018 0796

(151) 11.06.2018

(210) 2018 00217

(220) 16.02.2018

(181) 16.02.2028

(730) Azərbaycan Respublikası Dövlət Neft Fondu, AZ1029, Bakı şəh., Nizami r-nu, Heydər Əliyev pr-ti, ev 165 (AZ)

(540)



(591) bənövşəyi

(511) 42 - elmi və texnoloji xidmətlər və onlara aid olan elmi tədqiqatlar və işləmələr; sənaye analizi və elmi tədqiqatlar üzrə xidmətlər.

(591) фиолетовый

(511) 42 - научные и технологические услуги и относящиеся к ним научные исследования и разработки; услуги по промышленному анализу и научным исследованиям.

(111) N 2018 0797  
(151) 11.06.2018  
(210) 2018 00301  
(220) 02.03.2018  
(181) 02.03.2028  
(730) "ABC-PHARM" MMC, AZ0600, Ağsu şəh.,  
Azərbaycan, ev 10 (AZ)  
(540)



(526) Əmtəə nişanında "Bebino" söz işarəsi hüquqi mühafizə obyektidir.

(511) 03 - uşaqlar üçün tibbi olmayan kremlər.

(526) В товарном знаке словесное обозначение "Bebino" не является объектом правовой охраны.

(511) 03 - не медицинские крема для детей.

(111) N 2018 0798  
(151) 11.06.2018  
(210) 2018 00469  
(220) 23.04.2018  
(181) 23.04.2028  
(730) "ABC-Pharm" MMC, AZ0600, Ağsu şəh.,  
Azərbaycan, ev 10 (AZ)  
(540)

## DENTASEPT

(511) 05 - əscaçılıq və baytarlıq preparatları; tibbi məqsədlər üçün gigiyena preparatları; tibbi məqsədlər üçün pəhriz maddələri, uşaq qidası; insanlar və heyvanlar üçün qida əlavələri; plastirlər, sarğı materialları; dişləri plomblamaq və diş surətlərini hazırlamaq üçün materiallar; dezinfeksiyaedici vasitələr; ziyanverici heyvanları məhv etmək üçün preparatlar; fungusidlər, herbisidlər.

35 - 05-ci sinifdə göstərilən əmtəələrin reklamı və satışı.

(511) 05 - фармацевтические и ветеринарные препараты; гигиенические препараты для медицинских целей; диетические вещества

для медицинских целей, детское питание; пластыри, перевязочные материалы; материалы для пломбирования зубов и изготовления зубных слепков; дезинфицирующие средства; препараты для уничтожения вредных животных; фунгициды, гербициды.

35 - реклама и продажа товаров указанных в 05 классе.

(111) N 2018 0799  
(151) 11.06.2018  
(210) 2018 00336  
(220) 12.03.2018  
(181) 12.03.2028  
(730) Abdullayev Elməddin Fazil oğlu, AZ1138,  
Bakı şəh., Yasamal r-nu, Şərifzadə küç., ev  
241, mən. 76 (AZ)  
(540)



(526) Əmtəə nişanında "PALACE BAKU", "beş ulduz" təsviri hüquqi mühafizə obyektidir.

(591) tünd göy, sarı

(511) 43 – kafe, restoran və otel xidmətləri.

(526) В товарном знаке "PALACE BAKU", изображение "beş ulduz" не является объектом правовой охраны.

(591) тёмно-синий, жёлтый

(511) 43 - кафе-ресторан и гостиничные услуги.

(111) N 2018 0800  
(151) 11.06.2018  
(210) 2018 00363  
(220) 19.03.2018  
(181) 19.03.2028  
(730) Qurbanova Təbrizə Xıdır qızı, AZ5000,  
Sumqayıt şəhəri, mən 2, ev 11/12, m. 38 (AZ)  
(540)



(526) Əmtəə nişanında "SCHOOL OF ENGLISH" söz birləşməsi hüquqi mühafizə obyektidir.

(591) göy, qırmızı, tünd qırmızı, bənövşəyi, sarı, yaşıl

(511) 35 - reklam; biznes sahəsində menecment. 41 - tərbiyəetmə, tədris prosesinin təmin edilməsi; əyləncələr; idman və mədəni-marif tədbirlərinin təşkili.

(526) В товарном знаке словосочетание "SCHOOL OF ENGLISH" не является объектом правовой охраны.

(591) синий, красный, тёмно-красный, фиолетовый, жёлтый, зелёный

(511) 35 - реклама; менеджмент в сфере бизнеса.

41 - воспитание; обеспечение учебного процесса; развлечения; организация спортивных и культурно-просветительных мероприятий.

(111) N 2018 0801

(151) 11.06.2018

(210) 2018 00392

(220) 03.04.2018

(181) 03.04.2028

(730) "Socar Polymer" MMC, AZ5000, Sumqayıt şəhəri, Səməd Vurğun, ev 86 (AZ)

(540)



(526) Əmtəə nişanında "Parlaq" söz işarəsi hüquqi mühafizə obyektidir.

(591) mavi, qara, ağ

(511) 01 - emal olunmamış plastik materiallar.

(526) В товарном знаке словесное обозначение "Parlaq" не является объектом правовой охраны.

(591) голубой, чёрный, белый

(511) 01 - не обработанные пластиковые материалы.

(111) N 2018 0802

(151) 11.06.2018

(210) 2018 00404

(220) 05.04.2018

(181) 05.04.2028

(730) "Şam" MMC, AZ1014, Bakı şəh., Nəsimi r-nu, Rəşid Behbudov, ev 46, m.8 (AZ)

(540)



(526) Əmtəə nişanında "SMART TV PLUS" söz birləşməsi hüquqi mühafizə obyektidir.

(591) bənövşəyi

(511) 35 - 41-ci sinifdə göstərilən xidmətlərin reklamı.

41 - tərbiyəetmə; tədris prosesinin təmin edilməsi; əyləncələr; idman və mədəni-maarif tədbirlərinin təşkili.

(526) В товарном знаке словосочетание "SMART TV PLUS" не является объектом правовой охраны.

(591) фиолетовый

(511) 35 - реклама услуг указанных в 41 классе.

41 - воспитание; обеспечение учебного процесса; развлечения; организация спортивных и культурно-просветительных мероприятий.

(111) N 2018 0803

(151) 11.06.2018

(210) 2018 00422

(220) 09.04.2018

(181) 09.04.2028

(730) Xəlilov Elmar Xəlil oğlu, AZ1065, Bakı şəh., Yasamal r-nu, ev F.Abbasov 12 (AZ)

(540)

# Müjdə

(511) 03 - ağartma üçün preparatlar və yuma üçün digər maddələr; təmizləmə, cilalama, yağsızlaşdırma və abraziv emal üçün preparatlar; sabunlar; ətriyyat məmulatları, efir yağları, kosmetika, saç üçün losyonlar; diş tozları və pastaları.

35 - 03-cü sinifə aid malların topdan və perakəndə satışı üzrə xidmətlər.



(511) 03 - препараты для отбеливания и прочие вещества для стирки; препараты для чистки, полирования, обезжиривания и абразивной обработки; мыла; парфюмерные изделия, эфирные масла, косметика, лосьоны для волос; зубные порошки и пасты.  
35 - услуги оптовые и розничные продажа товаров указанное в 03-ом классе.

(111) N 2018 0804

(151) 11.06.2018

(210) 2018 00549

(220) 08.05.2018

(181) 08.05.2028

(730) "Vacation.az" MMC, AZ1142, Bakı şəh., Xətai r-nu, Babək pr., ev 64, m. 146 (AZ)

(540)



(526) Əmtəə nişanında "vacation.az", "BİZİMLƏ SƏYAHƏT EDİN" söz birləşmələri hüquqi mühafizə obyektləri deyildirlər.

(591) bənövşəyi, mavi, narıncı, açıq yaşıl, çəhrayı, ağ

(511) 35 - ofis xidməti və biznesin idarə edilməsi üzrə xidmətlər, həmçinin, turizm və əyləncə, səyahətlərə aid reklam xidmətləri; satış üzrə xidmətlər, o cümlədən aviabiletlərin satışı üzrə xidmətlər.

39 - nəqliyyat; turizm agentliyi xidmətləri, səyahətlərin təşkili, səyahətçilərin dəstəyi; işgüzar səfərləri, qrup səfərləri və məzuniyyət səfərləri və onlar üçün vasitəçilik xidmətləri təşkil etmək; sürücü xidmətləri; nəqliyyat vasitələrinin icarəsi; su nəqliyyatı icarəsi; təyyarə icarəsi; səyahət üçün bilet sifariş; səyahət üçün məsləhət xidmətləri; səyahətlərin bron edilməsi; malların çatdırılması: poçt vasitəsilə sifariş olunmuş malların çatdırılması; səyahətlərin tənzimlənməsi; turların təşkili; dəniz nəqliyyatında vasitəçilik; avtomobil icarəsi.

(526) В товарном знаке словосочетания "vacation.az", "BİZİMLƏ SƏYAHƏT EDİN" не являются объектами правовой охраны.

(591) фиолетовый, голубой, оранжевый, светло-зелёный, розовый, белый

(511) 35 - услуги офисного обслуживания и управления бизнесом, а также поездки и развлечения, рекламные услуги, связанные с поездками; включая услуги авиакомпаний.

39 - транспортировки; услуги туристических агентств, организация поездок, поддержка путешественников; организация деловые поездки, групповые поездки и отпуска и организовывать для них посреднические услуги; услуги водителя; аренда транспортных средств; водный транспорт; аренда самолета; бронирование билетов; консультационные услуги для поездок; бронирование поездки; доставка грузов: доставка товаров по почте; регулирование поездок; организация туров; посредничество в области морского транспорта; прокат автомобилей.

(111) N 2018 0805

(151) 11.06.2018

(210) 2018 00206

(220) 15.02.2018

(181) 15.02.2028

(730) "UNITED COFFEE BEANS" MMC, AZ1033, Bakı şəh., Nərimanov r., Orucəliyev küçəsi, ev 9/12, mənzil 100 (AZ)

(540)



(526) Əmtəə nişanında "roastery" söz işarəsi, "espresso bar" söz birləşməsi hüquqi mühafizə obyektləri deyildilər, "UNITED COFFEE BEANS" söz birləşməsinin elementləri ayrı-ayrılıqda müstəqil hüquqi mühafizə edilmədən bütövlüklə qorunur.

(591) qara, ağ, tünd narıncı, boz

(511) 30 - qəhvə, qəhvə əvəzediciləri.

32 - digər alkoqolsuz içkilər.

(526) В товарном знаке словесное обозначение "roastery", словосочетание "espresso bar" не являются объектами правовой охраны, словосочетание "UNITED COFFEE BEANS" охраняется в целом без предоставления

самостоятельной правовой охраны отдельным  
элементам.

**(591)** чёрный, белый, тёмно-оранжевый,  
серый

**(511) 30** - кофе, заменители кофе.

**32** - прочие безалкогольные напитки.

**(111) N 2018 0806**

**(151) 11.06.2018**

**(210) 2018 00170**

**(220) 12.02.2018**

**(181) 12.02.2028**

**(730) "NB Grup" MMC, Bakı şəh., Fətəli Xan  
Xoyski küç., 85/31 (AZ)**

**(540)**



**(511) 01** - sənaye, elmi məqsədlərdə, fotoqrafiyada, kənd təsərrüfatında, bağçılıqda və meşəçilikdə istifadə üçün nəzərdə tutulan kimyəvi məhsullar; emal olunmamış süni qatranlar; emal olunmamış plastik materiallar; gübrələr; od söndürmək üçün tərkiblər; metalların tavlınması və lehimlənməsi üçün preparatlar; ərzaq məhsullarının konservləşdirilməsi üçün preparatlar; aşı maddələri; sənaye məqsədləri üçün yapışqan maddələr.

**02** - boyalar, əlif yağları, laklar; metalları korroziyadan və ağacı xarab olmaqdan mühafizə edən qoruyucu vasitələr; boyaq maddələri; yeyici maddələri; emal olunmamış təbii qatranlar; bədi-dekorativ məqsədlər və bədi mətbuat üçün istifadə edilən təbəqə və tozvari metallar.

**03** - ağartma üçün preparatlar və yuma üçün digər maddələr; təmizləmə, cilalama, yağsızlaşdırma və abraziv emal üçün preparatlar; sabunlar; ətriyyat məmulatları, efir yağları; kosmetika, saç üçün losyonlar; diş tozları və pastaları.

**04** - texniki yağlar və sürtkülər; sürtkü materialları; tozu udmaq, islatmaq və birləşdirmək üçün tərkiblər; yanacaqlar (o cümlədən, motor benzinləri) və işıqlandırıcı materiallar; fitillər və işıqlandırma üçün şamlar.

**05** - əczaçılıq və baytarlıq preparatları; tibbi məqsədlər üçün gigiyena preparatları; tibbi məqsədlər üçün pəhriz maddələri; uşaq qidası;

plastırlar, sarğı materialları; dişləri plomblamaq və diş surətlərini hazırlamaq üçün materiallar; dezinfeksiyaedici vasitələr; ziyanverici heyvanları məhv etmək üçün vasitələr; fungusidlər, herbisidlər.

**06** - adi metallar və onların xəlitələri; metal tikinti materialları; səyyar metal konstruksiyalar və tikililər; dəmir yolları üçün metal materiallar; metal trosalar və məfillər (qeyri-elektrik); dəmir və qıfıl məmulatları; metal borular; seyflər; digər siniflərə aid edilməyən adi metallardan məmulatlar; filizlər.

**07** - maşınlar və dəzgahlar; mühərriklər (yerüstü nəqliyyat vasitələri üçün nəzərdə tutulanlar istisna olmaqla); birləşmələr və ötürmə elementləri (yerüstü nəqliyyat vasitələri üçün nəzərdə tutulanlar istisna olmaqla); əl ilə idarə edilən alətlərdən başqa kənd təsərrüfatı alətləri; inkubatorlar.

**08** - əl vasitələri və alətlər; bıçaq məmulatları, çəngəllər və qaşıqlar; soyuq silah; ülgüclər.

**09** - elmi məqsədlər, dəniz, geodeziya, fotoqrafiya, kinematoqrafiya, optika, çəkmə, ölçmə, siqnalizasiya, nəzarət (yoxlama), xilas etmə və tədris üçün cihaz və alətlər; elektrikin ötürülməsi, paylanması, transformasiyası, toplanması, tənzimlənməsi və ya idarə edilməsi üçün cihaz və alətlər; səs və ya təsvirin yazılması, ötürülməsi, canlandırılması üçün aparatlara; məlumatın maqnit daşıyıcıları, səsyazma diskləri, ticarət avtomatları və ilkin ödənişli aparatlar üçün mexanizmlər; kassa aparatları, hesablayıcı maşınlar; məlumatları işləmək üçün avadanlıq və kompüterlər; od söndürmək üçün avadanlıq.

**10** - cərrahi, tibbi, stomotoloji və baytarlıq cihaz və alətləri; ətrafların protezləri, göz və diş protezləri; ortopedik məmulatlar; tikiş qoymaq üçün materiallar.

**11** - işıqlandırma, qızdırma, buxar əldə etmə, ərzaq məhsullarının isti emalı üçün, soyutma, qurutma, ventilyasiya etmə üçün, su bölüşdürücü və sanitariya-texniki qurğular.

**12** - nəqliyyat vasitələri; quruda, suda və havada hərəkət edən aparatlar.

**13** - odlu silah; döyüş sursatı və mərmilər; partlayıcı maddələr; fişənglər.

**14** - nəcib metallar və onların xəlitələri, onlardan digər siniflərə aid edilməyən məmulatlar və ya örtülər; zərgərlik məmulatları, bijuteriya, qiymətli daş-qaşlar; saatlar və xronometrik cihazlar.

**15** - musiqi alətləri.

**16** - kağız, karton və onlardan digər siniflərə aid edilməyən məmulatlar; çap məhsulları; cilidləmə işləri üçün materiallar; fotosəkillər; yazı kağızı malları; dəvətxana və məişət məqsədləri üçün yapışqan maddələr; rəssamlar üçün materiallar; fırçalar; yazı makinaları və kontor ləvazimatları

(mebel istisna edilməklə); tədris materialları və əyani vəsaitlər (aparatura istisna edilməklə); qablaşdırma üçün plastik kütlədən hazırlanmış materiallar (digər siniflərə aid edilməyən); şriftlər; mətbəə klişəsi.

**17** - kauçuk, rezin, quttaperça, asbest, slyuda və bu materiallardan digər siniflərə aid edilməyən məmulatlar; qismən emal olunmuş plastik kütlələrdən məmulatlar; kəpitkələmə, sıxlaşdırma və izolyasiya üçün materiallar; qeyri-metal elastik borular.

**18** - dəri və onun əvəzediciləri, onlardan digər siniflərə aid edilməyən məmulatlar; heyvan dəriləri; yol sandıqları, çamadanlar; yağış və gün çetirləri, əsalar; qırcmanlar, qamçılar, at yəhər-qayıışı və sərraclıq malları.

**19** - qeyri-metal tikinti materialları; tikinti məqsədləri üçün qeyri-metal sərt borular; asfalt, qatranlar və bitum, qeyri-metal səyyar konstruksiyalar və tikililər; qeyri-metal abidələr.

**20** - mebel, güzgülər, şəkillər üçün çərçivələr; ağacdan, mantardan, qamışdan, qarğıdan, söyüddən, buynuzdan, sümükdən, fil sümüyündən, balina bığından, tısağaların qınından, balıqqualaqlarından, kəhrabadan, sədəfdən, dəniz penkasından, bu materialların əvəzedicilərindən və ya plastik kütlələrdən digər siniflərə aid edilməyən məmulatlar.

**21** - ev və ya mətbəx əşyaları və qab-qacaq; daraqlar və süngərlər; şotkalar (fırçalar istisna edilməklə); şotka məmulatları üçün materiallar; təmizlik və yır-yığış üçün tərtibatlar; metal liflər; emal olunmamış və ya qismən emal olunmuş şüşə (tikinti şüşəsi istisna olmaqla); şüşə; çini və saxsıdan digər siniflərə aid edilməyən məmulatlar.

**22** - digər siniflərə aid edilməyən kanatlar, kəndirlər, ciyərlər, torlar, çadırlar, talvarlar, brezent, yelkənlər və kisələr; doldurma materialları (rezin və plastik kütlədən olanlar istisna olunmaqla); toxuculuq lifli xammalı.

**23** - toxuculuq sapları və iplik.

**24** - digər siniflərə aid edilməyən parçalar və toxuculuq məmulatları; ədyallar, örtüklər və süfrələr.

**25** - geyim, ayaqqabı və baş geyimləri.

**26** - krujeva və tikməli məmulatlar, tesma və lentlər; düymələr, basmadüymələr, qarmaqlar və qarqaralar, sancaqlar və iynələr; süni güllər.

**27** - xalçalar, həsirlər, ayaqaltılar, linoleum və döşəmə üçün digər örtüklər; toxuma olmayan divar kağızları və üzlük materiallar.

**28** - oyunlar, oyuncaqlar; digər siniflərə aid edilməyən gimnastika və idman malları; yolka bəzəkləri.

**29** - ət, balıq, quş və ov quşu əti; ət ekstraktları; konservləşdirilmiş, qurudulmuş və istilik emalına uğradılmış meyvə və tərəvəzlər; jele, mürəbbə,

kompotlar, yumurta, süd və süd məhsulları; qida yağları və piyləri.

**30** - qəhvə, çay, kakao, qənd, düyü, tapioka (manioka), saço, qəhvə əvəzediciləri; un və taxıl məmulatları, çörək-bulka məmulatları, qənnadı məmulatları, dondurma; bal, patokadan sirop; maya, çörəkçilik tozları; duz, xardal; sirkə, souslar; ədviyyatlar; qida buzu.

**31** - digər siniflərə aid edilməyən kənd təsərrüfatı; bağ-bostan, meşə və taxıl məhsulları; diri heyvanlar; təzə meyvələr və tərəvəzlər, toxumlar, canlı bitkilər və güllər; heyvanlar üçün yemlər, səməni.

**32** - pivə; mineral və qazlı sular və digər alkoqolsuz içkilər, meyvəli içkilər və meyvə şirələri; siropolar və içkilərin hazırlanması üçün digər tərkiblər.

**33** - alkoqollu içkilər (pivə istisna olmaqla).

**34** - tütün, papiros çəkmək üçün ləvazimatlar; kibrit.

**35** - reklam, biznes sahəsində menecment; biznes sahəsində inzibati fəaliyyət; ofis xidməti.

**36** - sığortalama; maliyyə fəaliyyəti; kredit-pul əməliyyatları; daşınmaz əmlakla əməliyyatlar.

**37** - inşaat; təmir; avadanlığın quraşdırılması.

**38** - telekommunikasiyalar.

**39** - nəqletmə; malların qablaşdırılması və saxlanması; səyahətlərin təşkili.

**40** - materialların emalı.

**41** - tərbiyəetmə; tədris prosesinin təmin edilməsi; əyləncələr; idman və mədəni-maarif tədbirlərinin təşkili.

**42** - elmi və texnoloji xidmətlər və onlara aid elmi tədqiqatlar və işləmələr; sənaye analizi və elmi tədqiqatlar üzrə xidmətlər; kompüterlərin texniki və proqram təminatının işlənməsi və təkmilləşdirilməsi.

**43** - ərzaq məhsulları və içkilərlə təminatmə xidmətlər; müvəqqəti yaşayışın təmin edilməsi.

**44** - tibbi xidmətlər; baytarlıq xidmətləri; insanlar və heyvanlar üçün gigiyena və kosmetika sahəsində xidmətlər; kənd təsərrüfatı, bostançılıq və meşəçilik sahəsində xidmətlər.

**45** - hüquqi xidmətlər; fərdi şəxslərin tələbatlarının təmin edilməsi üçün başqaları tərəfindən göstərilən şəxsi və sosial xidmətlər; əmlakın və fərdi şəxslərin müdafiəsi üçün təhlükəsizlik xidmətləri.

**(511) 01** - химические продукты, предназначенные для использования в промышленных, научных целях, в фотографии, сельском хозяйстве, садоводстве и лесоводстве; необработанные синтетические смолы, необработанные пластические материалы; удобрения; составы для тушения огня; препараты для закаливания и пайки

металлов; препараты для консервирования пищевых продуктов; дубильные вещества; клеящие вещества для промышленных целей.

**02** - краски, олифы, лаки; защитные средства, предохраняющие металлы от коррозии и древесину от разрушения; красящие вещества; протравы; необработанные природные смолы; листовые и порошкообразные металлы, используемые для художественно-декоративных целей и художественной печати.

**03** - препараты для отбеливания и прочие вещества для стирки; препараты для чистки, полирования, обезжиривания и абразивной обработки; мыла; парфюмерные изделия, эфирные масла, косметика, лосьоны для волос; зубные порошки и пасты.

**04** - технические масла и смазки; смазочные материалы; составы для поглощения, смачивания и связывания пыли; топлива (в том числе, моторные бензины) и осветительные материалы; фитили и свечи для освещения.

**05** - фармацевтические продукты, медицинские и ветеринарные препараты; гигиенические препараты для медицинских целей; диетическое питание и вещества для медицинских или ветеринарных целей, детское питание; пищевые добавки для человека и животных; пластыри, перевязочные материалы; материалы для пломбирования зубов и изготовления зубных слепков; дезинфицирующие средства; препараты для уничтожения вредных животных; фунгициды, гербициды.

**06** - обычные металлы и их сплавы; металлические строительные материалы; передвижные металлические конструкции и сооружения; металлические материалы для рельсовых путей; металлические тросы и проволока [неэлектрические]; скобяные и замочные изделия; металлические трубы; сейфы; руды.

**07** - машины и станки; двигатели (за исключением предназначенных для наземных транспортных средств); соединения и элементы передач (за исключением предназначенных для наземных транспортных средств); сельскохозяйственные орудия, иные, чем орудия с ручным управлением; инкубаторы для яиц; торговые автоматы.

**08** - ручные орудия и инструменты; ножевые изделия, вилки и ложки; холодное оружие; бритвы.

**09** - приборы и инструменты научные, морские, геодезические, фотографические, кинематографические, оптические, для взвешивания,

измерения, сигнализации, контроля (проверки), спасания и обучения; приборы и инструменты для передачи, распределения, трансформации, накопления, регулирования или управления электричеством; аппаратура для записи, передачи, воспроизведения звука или изображений; магнитные носители информации, диски звукозаписи; компакт-диски, DVD и другие цифровые носители информации; механизмы для аппаратов с предварительной оплатой; кассовые аппараты, счетные машины, оборудование для обработки информации и компьютеры; программное обеспечение; оборудование для тушения огня.

**10** - приборы и инструменты хирургические, медицинские, стоматологические и ветеринарные; протезы конечностей, глазные и зубные протезы; ортопедические изделия; материалы для наложения швов.

**11** - устройства для освещения, нагрева, получения пара, тепловой обработки пищевых продуктов, для охлаждения, сушки, вентиляции, водораспределительные и санитарно-технические.

**12** - транспортные средства; аппараты, перемещающиеся по земле, воде и воздуху.

**13** - огнестрельное оружие; боеприпасы и снаряды; взрывчатые вещества; фейерверки.

**14** - благородные металлы и их сплавы; ювелирные изделия, бижутерия, драгоценные камни; часы и прочие хронометрические приборы.

**15** - музыкальные инструменты.

**16** - бумага, картон и изделия из них; печатная продукция; материалы для переплетных работ; фотоснимки; писчебумажные товары; клейкие вещества для канцелярских и бытовых целей; принадлежности для художников; кисти; пишущие машины и конторские принадлежности (за исключением мебели); учебные материалы и наглядные пособия (за исключением аппаратуры); пластмассовые материалы для упаковки; шрифты; клише типографские.

**17** - каучук, резина, гуттаперча, асбест, слюда и изделия из этих материалов; изделия из частично обработанных пластмасс;

материалы для конопачения, уплотнения и изоляции; неметаллические гибкие трубы.

**18** - кожа и имитация кожи, изделия из них; шкуры животных; дорожные сундуки, чемоданы; зонты от дождя и солнца; трости; хлысты, кнуты, конская сбруя и шорные изделия.

**19** - неметаллические строительные материалы; неметаллические жесткие трубы

для строительных целей; асфальт, смолы и битум; неметаллические передвижные конструкции и сооружения; неметаллические памятники.

**20** - мебель, зеркала, обрамления для картин; рог, кость, слоновая кость, китовый ус или перламутр необработанные или частично обработанные; раковины; морская пенка; янтарь.

**21** - домашняя или кухонная утварь и посуда; расчески и губки; щетки (за исключением кистей); материалы для щеточных изделий; приспособления для чистки и уборки; мочалки металлические; необработанное или частично обработанное стекло (за исключением строительного стекла); изделия из стекла, фарфора и фаянса.

**22** - канаты, веревки, бечевки; сети; палатки, навесы, брезенты; паруса; мешки; набивочные материалы (за исключением из бумаги, картона, резины и пластических материалов); текстильное волокнистое сырье.

**23** - нити текстильные и пряжа.

**24** - ткани и их заменители; покрывала постельные и скатерти; одеяла.

**25** - одежда, обувь, головные уборы.

**26** - кружева и вышитые изделия, тесьма и ленты; пуговицы, кнопки, крючки и блочки, булавки и иглы; искусственные цветы.

**27** - ковры, циновки, маты, линолеум и прочие покрытия для полов; стенные обои и обивочные материалы (нетекстильные).

**28** - игры, игрушки; гимнастические и спортивные товары; елочные украшения.

**29** - мясо, рыба, птица и дичь; мясные экстракты; овощи и фрукты консервированные, сушеные и подвергнутые тепловой обработке; желе, варенье, компоты; яйца; молоко и молочные продукты; масла и жиры пищевые.

**30** - кофе, чай, какао и заменители кофе; рис; тапиока (маниока) и саго; мука и зерновые продукты; хлебобулочные изделия, кондитерские изделия; мороженое; сахар, мед, сироп из патоки; дрожжи, пекарные порошки; соль; горчица; уксус, приправы; пряности; лед.

**31** - сельскохозяйственные, садово-огородные и лесные продукты; зерно и семена необработанные или обработанные; живые животные; свежие фрукты и овощи; живые растения и цветы; корма для животных; солод.

**32** - пиво; минеральные и газированные воды и прочие безалкогольные напитки; фруктовые напитки и фруктовые соки; сиропы и прочие составы для изготовления напитков.

**33** - алкогольные напитки (за исключением пива).

**34** - табак; курительные принадлежности;

спички.

**35** - реклама; менеджмент в сфере бизнеса; административная деятельность в сфере бизнеса; офисная служба.

**36** - страхование; финансовая деятельность; кредитно-денежные операции; операции с недвижимостью.

**37** - строительство; ремонт; установка оборудования.

**38** - телекоммуникации.

**39** - транспортировка; упаковка и хранение товаров; организация путешествий.

**40** - обработка материалов.

**41** - воспитание; обеспечение учебного процесса; развлечения; организация спортивных и культурно-просветительных мероприятий.

**42** - научные и технологические услуги и относящиеся к ним научные исследования и разработки; услуги по промышленному анализу и научным исследованиям; разработка и усовершенствование технического и программного обеспечения компьютеров.

**43** - услуги по обеспечению пищевыми продуктами и напитками; обеспечение временного проживания.

**44** - медицинские услуги; ветеринарные услуги; услуги в области гигиены и косметики для людей и животных; услуги в области сельского хозяйства, огородничества и лесоводства.

**45** - услуги юридические; службы безопасности для защиты имущества и индивидуальных лиц; персональные и социальные услуги, оказываемые другим для удовлетворения потребностей индивидуальных лиц.

(111) N 2018 0807

(151) 11.06.2018

(210) 2018 00167

(220) 12.02.2018

(181) 12.02.2028

(730) "NB Grup" MMC, Bakı şəh., Fətəli Xan Xoyski küç., 85/31 (AZ)

(540)



**(591)** qara, qırmızı, ağ

**(511) 01** - sənaye, elmi məqsədlərdə, fotoqrafiyada, kənd təsərrüfatında, bağçılıqda və meşəçilikdə istifadə üçün nəzərdə tutulan kimyəvi məhsullar; emal olunmamış süni qatranlar; emal olunmamış plastik materiallar; gübrələr; od söndürmək üçün tərkiblər; metalların tavlınması və lehimlənməsi üçün preparatlar; ərzaq məhsullarının konservləşdirilməsi üçün preparatlar; aşı maddələri; sənaye məqsədləri üçün yapışqan maddələr.

**02** - boyalar, əlif yağları, laklar; metalları korroziyadan və ağacı xarab olmaqdan mühafizə edən qoruyucu vasitələr; boyaq maddələri; yeyici maddələri; emal olunmamış təbii qatranlar; bədii-dekorativ məqsədlər və bədii mətbuat üçün istifadə edilən təbəqə və tozvari metallar.

**03** - ağartma üçün preparatlar və yuma üçün digər maddələr; təmizləmə, cilalama, yağsızlaşdırma və abraziv emal üçün preparatlar; sabunlar; ətriyyat məmulatları, efir yağları; kosmetika, saç üçün losyonlar; diş tozları və pastaları.

**04** - texniki yağlar və sürtkülər; sürtkü materialları; tozu udmaq, islatmaq və birləşdirmək üçün tərkiblər; yanacaqlar (o cümlədən, motor benzinləri) və işıqlandırıcı materiallar; fitillər və işıqlandırma üçün şamlar.

**05** - əczaçılıq və baytarlıq preparatları; tibbi məqsədlər üçün gigiyena preparatları; tibbi məqsədlər üçün pəhriz maddələri; uşaq qidası; plastirlər, sarğı materialları; dişləri plomblamaq və diş sürətlərini hazırlamaq üçün materiallar; dezinfeksiyaedici vasitələr; ziyanverici heyvanları məhv etmək üçün vasitələr; fungusidlər, herbisidlər.

**06** - adi metallar və onların xəlitələri; metal tikinti materialları; səyyar metal konstruksiyalar və tikililər; dəmir yolları üçün metal materiallar; metal trosar və məftillər (qeyri-elektrik); dəmir və qifil məmulatları; metal borular; seyflər; digər siniflərə aid edilməyən adi metallardan məmulatlar; filizlər.

**07** - maşınlar və dəzgahlar; mühərriklər (yerüstü

nəqliyyat vasitələri üçün nəzərdə tutulanlar istisna olmaqla); birləşmələr və ötürmə elementləri (yerüstü nəqliyyat vasitələri üçün nəzərdə tutulanlar istisna olmaqla); əl ilə idarə edilən alətlərdən başqa kənd təsərrüfatı alətləri; inkubatorlar.

**08** - əl vasitələri və alətlər; bıçaq məmulatları, çəngəllər və qaşıqlar; soyuq silah; ülgüclər.

**09** - elmi məqsədlər, dəniz, geodeziya, fotoqrafiya, kinematoqrafiya, optika, çəkmə, ölçmə, siqnalizasiya, nəzarət (yoxlama), xilasetmə və tədris üçün cihaz və alətlər; elektrikin ötürülməsi, paylanması, transformasiyası, toplanılması, tənzimlənməsi və ya idarə edilməsi üçün cihaz və alətlər; səs və ya təsvirin yazılması, ötürülməsi, canlandırılması üçün aparatura; məlumatın maqnit daşıyıcıları, səsyazma diskləri, ticarət avtomatları və ilkin ödənişli aparatlar üçün mexanizmlər; kassa aparatları, hesablayıcı maşınlar; məlumatları işləmək üçün avadanlıq və kompüterlər; od söndürmək üçün avadanlıq.

**10** - cərrahi, tibbi, stomatoloji və baytarlıq cihaz və alətləri; ətrafların protezləri, göz və diş protezləri; ortopedik məmulatlar; tikiş qoymaq üçün materiallar.

**11** - işıqlandırma, qızdırma, buxar əldə etmə, ərzaq məhsullarının isti emalı üçün, soyutma, qurutma, ventilyasiya etmə üçün, su bölüşdürücü və sanitariya-texniki qurğular.

**12** - nəqliyyat vasitələri; quruda, suda və havada hərəkət edən aparatlar.

**13** - odlu silah; döyüş sursatı və mərmilər; partlayıcı maddələr; fişənglər.

**14** - nəcib metallar və onların xəlitələri, onlardan digər siniflərə aid edilməyən məmulatlar və ya örtülər; zərgərlik məmulatları, bijuteriya, qiymətli daş-qaşlar; saatlar və xronometrik cihazlar.

**15** - musiqi alətləri.

**16** - kağız, karton və onlardan digər siniflərə aid edilməyən məmulatlar; çap məhsulları; cilidləmə işləri üçün materiallar; fotoşkillər; yazı kağızı malları; dəftərxana və məişət məqsədləri üçün yapışqan maddələr; rəssamlar üçün materiallar; fırçalar; yazı makinaları və kontor ləvazimatları (mebel istisna edilməklə); tədris materialları və əyani vəsaitlər (aparatlara istisna edilməklə); qablaşdırma üçün plastik kütlədən hazırlanmış materiallar (digər siniflərə aid edilməyən); şriftlər; mətbəə klişesi.

**17** - kauçuk, rezin, quttaperça, asbest, slyuda və bu materiallardan digər siniflərə aid edilməyən məmulatlar; qismən emal olunmuş plastik kütlələrdən məmulatlar; kəpitkələmə, sıxlaşdırma və izolyasiya üçün materiallar; qeyri-metal elastik borular.

**18** - dəri və onun əvəzediciləri, onlardan digər

siniflərə aid edilməyən məmulatlar; heyvan dəriləri; yol sandıqları, çamadanlar; yağış və gün çətirləri, əsalar; qırcmanlar, qamçılar, at yəhər-qayıışı və sərraclıq malları.

**19** - qeyri-metal tikinti materialları; tikinti məqsədləri üçün qeyri-metal sərt borular; asfalt, qatranlar və bitum, qeyri-metal səyyar konstruksiyalar və tikililər; qeyri-metal abidələr.

**20** - mebel, güzgülər, şəkillər üçün çərçivələr; ağacdən, mantardan, qamışdan, qarğıdan, söyüddən, buynuzdan, sümükdən, fil sümüyündən, balina bığından, tısağaların qınından, balıqqulaqlarından, kəhrabadan, sədəfdən, dəniz penkasından, bu materialların əvəzedicilərindən və ya plastik kütlələrdən digər siniflərə aid edilməyən məmulatlar.

**21** - ev və ya mətbəx əşyaları və qab-qacaq; daraqlar və süngərlər; şotkalar (fırçalar istisna edilməklə); şotka məmulatları üçün materiallar; təmizlik və yır-yığış üçün tərtibatlar; metal liflər; emal olunmamış və ya qismən emal olunmuş şüşə (tikinti şüşəsi istisna olmaqla); şüşə; çini və saxsıdan digər siniflərə aid edilməyən məmulatlar.

**22** - digər siniflərə aid edilməyən kanatlar, kəndirlər, ciyərlər, torlar, çadırlar, talvarlar, brezent, yelkənlər və kisələr; doldurma materialları (rezin və plastik kütlədən olanlar istisna olunmaqla); toxuculuq lifli xammalı.

**23** - toxuculuq sapları və iplik.

**24** - digər siniflərə aid edilməyən parçalar və toxuculuq məmulatları; ədyallar, örtüklər və süfrələr.

**25** - geyim, ayaqqabı və baş geyimləri.

**26** - krujeva və tikməli məmulatlar, tesma və lentlər; düymələr, basmadüymələr, qarmaqlar və qarqaralar, sancaqlar və iynələr; süni güllər.

**27** - xalçalar, həsirlər, ayaqaltılar, linoleum və döşəmə üçün digər örtüklər; toxuma olmayan divar kağızları və üzlük materiallar.

**28** - oyunlar, oyuncaqlar; digər siniflərə aid edilməyən gimnastika və idman malları; yolka bəzəkləri.

**29** - ət, balıq, quş və ov quşu əti; ət ekstraktları; konservləşdirilmiş, qurudulmuş və istilik emalına uğradılmış meyvə və tərəvəzlər; jele, mürəbbə, kompotlar, yumurta, süd və süd məhsulları; qida yağları və piyləri.

**30** - qəhvə, çay, kakao, qənd, düyü, tapioka (manioka), saqo, qəhvə əvəzediciləri; un və taxıl məmulatları, çörək-bulka məmulatları, qənnadı məmulatları, dondurma; bal, patokadan sirop; maya, çörəkçilik tozları; duz, xardal; sirkə, souslar; ədviyyatlar; qida buzu.

**31** - digər siniflərə aid edilməyən kənd təsərrüfatı; bağ-bostan, meşə və taxıl məhsulları; diri heyvanlar; təzə meyvələr və tərəvəzlər, toxumlar, canlı bitkilər və güllər; heyvanlar üçün yemlər,

səməni.

**32** - pivə; mineral və qazlı sular və digər alkoqolsuz içkilər, meyvəli içkilər və meyvə şirələri; siroplar və içkilərin hazırlanması üçün digər tərkiblər.

**33** - alkoqollu içkilər (pivə istisna olmaqla).

**34** - tütün, papiros çəkmək üçün ləvazimatlar; kibrit.

**35** - reklam, biznes sahəsində menecment; biznes sahəsində inzibati fəaliyyət; ofis xidməti.

**36** - sığortalama; maliyyə fəaliyyəti; kredit-pul əməliyyatları; daşınmaz əmlakla əməliyyatlar.

**37** - inşaat; təmir; avadanlığın quraşdırılması.

**38** - telekommunikasiyalar.

**39** - nəqliət; malların qablaşdırılması və saxlanması; səyahətlərin təşkili.

**40** - materialların emalı.

**41** - tərbiyə etmə; tədris prosesinin təmin edilməsi; əyləncələr; idman və mədəni-maarif tədbirlərinin təşkili.

**42** - elmi və texnoloji xidmətlər və onlara aid elmi tədqiqatlar və işləmələr; sənaye analizi və elmi tədqiqatlar üzrə xidmətlər; kompüterlərin texniki və proqram təminatının işlənilməsi və təkmilləşdirilməsi.

**43** - ərzaq məhsulları və içkilərlə təminatmə xidmətləri; müvəqqəti yaşayışın təmin edilməsi.

**44** - tibbi xidmətlər; baytarlıq xidmətləri; insanlar və heyvanlar üçün gigiyena və kosmetika sahəsində xidmətlər; kənd təsərrüfatı, bostançılıq və meşəçilik sahəsində xidmətlər.

**45** - hüquqi xidmətlər; fərdi şəxslərin tələbatlarının təmin edilməsi üçün başqaları tərəfindən göstərilən şəxsi və sosial xidmətlər; əmlakın və fərdi şəxslərin müdafiəsi üçün təhlükəsizlik xidmətləri.

(591) белый, чёрный, красный

(511) 01 - химические продукты, предназначенные для использования в промышленных, научных целях, в фотографии, сельском хозяйстве, садоводстве и лесоводстве; необработанные синтетические смолы, необработанные пластические материалы; удобрения; составы для тушения огня; препараты для закалки и пайки металлов; препараты для консервирования пищевых продуктов; дубильные вещества; клеящие вещества для промышленных целей.

02 - краски, олифы, лаки; защитные средства, предохраняющие металлы от коррозии и древесину от разрушения; красящие вещества; протравы; необработанные природные смолы; листовые и порошкообразные металлы, используемые для художественно-декоративных целей и художественной печати.

**03** - препараты для отбеливания и прочие вещества для стирки; препараты для чистки, полирования, обезжиривания и абразивной обработки; мыла; парфюмерные изделия, эфирные масла, косметика, лосьоны для волос; зубные порошки и пасты.

**04** - технические масла и смазки; смазочные материалы; составы для поглощения, смачивания и связывания пыли; топлива (в том числе моторные бензины) и осветительные материалы; фитили и свечи для освещения.

**05** - фармацевтические и ветеринарные препараты; гигиенические препараты для медицинских целей; диетические вещества для медицинских целей, детское питание; пластыри, перевязочные материалы; материалы для пломбирования зубов и изготовления зубных слепков; дезинфицирующие средства; препараты для уничтожения вредных животных; фунгициды, гербициды.

**06** - обычные металлы и их сплавы; металлические строительные материалы; передвижные металлические конструкции и сооружения; металлические материалы для рельсовых путей; металлические тросы и проволока [не электрические]; скобяные и замочные изделия; металлические трубы; сейфы; изделия из обычных металлов, не относящиеся к другим классам; руды.

**07** - машины и станки; двигатели (за исключением предназначенных для наземных транспортных средств); соединения и элементы передач (за исключением предназначенных для наземных транспортных средств); сельскохозяйственные орудия, иные чем орудия с ручным управлением; инкубаторы.

**08** - ручные орудия и инструменты; ножевые изделия; вилки и ложки; холодное оружие; бритвы.

**09** - приборы и инструменты научные, морские, геодезические, фотографические, кинематографические, оптические, для взвешивания, измерения, сигнализации, контроля (проверки), спасания и обучения; приборы и инструменты для передачи, распределения, трансформации, накопления, регулирования или управления электричеством; аппаратура для записи, передачи, воспроизведения звука или изображений; магнитные носители информации, диски звукозаписи; торговые автоматы и механизмы для аппаратов с предварительной оплатой; кассовые аппараты, счетные машины, оборудование для

обработки информации и компьютеры; оборудование для тушения огня.

**10** - приборы и инструменты хирургические, медицинские, стоматологические и ветеринарные; протезы конечностей, глазные и зубные протезы; ортопедические изделия; материалы для наложения швов.

**11** - устройства для освещения, нагрева, получения пара, тепловой обработки пищевых продуктов, для охлаждения, сушки, вентиляции, водораспределительные и санитарно-технические.

**12** - транспортные средства; аппараты, перемещающиеся по земле, воде и воздуху.

**13** - огнестрельное оружие; боеприпасы и снаряды; взрывчатые вещества; фейерверки.

**14** - благородные металлы и их сплавы, изделия или покрытия из них, не относящиеся к другим классам; ювелирные изделия, бижутерия, драгоценные камни; часы и прочие хронометрические приборы.

**15** - музыкальные инструменты.

**16** - бумага, картон и изделия из них, не относящиеся к другим классам; печатная продукция; материалы для переплетных работ; фотоснимки; писчебумажные товары; клейкие вещества для канцелярских и бытовых целей; принадлежности для художников; кисти; пишущие машины и конторские принадлежности (за исключением мебели); учебные материалы и наглядные пособия (за исключением аппаратуры); пластмассовые материалы для упаковки (не относящиеся к другим классам); игральные карты; шрифты; клише типографские.

**17** - каучук, резина, гуттаперча, асбест, слюда и изделия из этих материалов, не относящиеся к другим классам; изделия из частично обработанных пластмасс; материалы для конопачения, уплотнения и изоляции; неметаллические гибкие трубы.

**18** - кожа и имитация кожи, изделия из них, не относящиеся к другим классам; шкуры животных; дорожные сундуки, чемоданы; зонты от дождя и солнца, трости; хлысты, кнуты, конская сбруя и шорные изделия.

**19** - неметаллические строительные материалы; неметаллические жесткие трубы для строительных целей; асфальт, смолы и битум; неметаллические передвижные конструкции и сооружения; неметаллические памятники.

**20** - мебель, зеркала, обрамления для картин; изделия, не относящиеся к другим классам, из дерева, пробки, камыша, тростника, ивы, рога, кости, слоновой кости, китового уса, панциря черепах, раковин, янтаря, перламутра, морской пенки, из заменителей этих



материалов или из пластмасс.

**21** - домашняя или кухонная утварь и посуда (за исключением изготовленной из благородных металлов или покрытой ими); расчески и губки; щетки (за исключением кистей); материалы для щеточных изделий; приспособления для чистки и уборки; мочалки металлические; необработанное или частично обработанное стекло (за исключением строительного стекла); изделия из стекла, фарфора и фаянса, не относящиеся к другим классам.

**22** - канаты, веревки, бечевки, сети, палатки, навесы, брезент, паруса и мешки, не относящиеся к другим классам; набивочные материалы (за исключением из резиновых и пластических материалов); текстильное волокнистое сырье.

**23** - нити текстильные и пряжа.

**24** - ткани и текстильные изделия, не относящиеся к другим классам; одеяла, покрывала и скатерти.

**25** - одежда, обувь, головные уборы.

**26** - кружева и вышитые изделия, тесьма и ленты; пуговицы, кнопки, крючки и блочки, булавки и иглы; искусственные цветы.

**27** - ковры, циновки, маты, линолеум и прочие покрытия для полов; стенные обои и обивочные материалы, не текстильные.

**28** - игры, игрушки; гимнастические и спортивные товары, не относящиеся к другим классам; елочные украшения.

**29** - мясо, рыба, птица и дичь; мясные экстракты; овощи и фрукты консервированные, сушеные и подвергнутые тепловой обработке; желе, варенье, компоты; яйца, молоко и молочные продукты; масла и жиры пищевые.

**30** - кофе, чай, какао, сахар, рис, тапиока (маниока), саго, заменители кофе; мука и зерновые продукты, хлебобулочные изделия, кондитерские изделия, мороженое; мед, сироп из патоки; дрожжи, пекарные порошки; соль, горчица; уксус, приправы; пряности; пищевой лед.

**31** - сельскохозяйственные, садово-огородные, лесные и зерновые продукты, не относящиеся к другим классам; живые животные; свежие фрукты и овощи; семена, живые растения и цветы; корма для животных; солод.

**32** - пиво; минеральные и газированные воды и прочие безалкогольные напитки; фруктовые напитки и фруктовые соки; сиропы и прочие составы для изготовления напитков.

**33** - алкогольные напитки (за исключением пива).

**34** - табак; курительные принадлежности; спички.

**35** - реклама; менеджмент в сфере бизнеса; административная деятельность в сфере бизнеса; офисная служба.

**36** - страхование; финансовая деятельность; кредитные-денежные операции; операции с недвижимостью.

**37** - строительство; ремонт; установка оборудования.

**38** - телекоммуникации.

**39** - транспортировка; упаковка и хранение товаров; организация путешествий.

**40** - обработка материалов.

**41** - воспитание; обеспечение учебного процесса; развлечения; организация спортивных и культурно-просветительных мероприятий.

**42** - научные и технологические услуги и относящиеся к ним научные исследования и разработки; услуги по промышленному анализу и научным исследованиям; разработка и усовершенствование технического и программного обеспечения компьютеров; дизайн.

**43** - услуги по обеспечению пищевыми продуктами и напитками; обеспечение временного проживания.

**44** - медицинские услуги; ветеринарные услуги; услуги в области гигиены и косметики для людей и животных; услуги в области сельского хозяйства, огородничества и лесоводства.

**45** - персональные и социальные услуги, оказываемые другими для удовлетворения потребностей индивидуальных лиц; службы безопасности для защиты имущества и индивидуальных лиц, юридические услуги.

(111) N 2018 0808

(151) 11.06.2018

(210) 2018 00168

(220) 12.02.2018

(181) 12.02.2028

(730) "NB Qrup" MMC, Bakı şəh., Fətəli Xan Xoyski, 85/31(AZ)

(540)



(511) 01 - sənaye, elmi məqsədlərdə, fotoqrafiyada, kənd təsərrüfatında, bağçılıqda və meşəçilikdə istifadə üçün nəzərdə tutulan kimyəvi

məhsullar; emal olunmamış sintetik qatranlar, emal olunmamış plastik materiallar; gübrələr; od söndürmək üçün tərkiblər; metalların tavlınması və lehimlənməsi üçün preparatlar; ərzaq məhsullarının konservləşdirilməsi üçün preparatlar; aşı maddələri; sənaye məqsədləri üçün yapışqan maddələr.

**02** - boyalar, əlif yağları, laklar; metalları korroziyadan və ağacı xarab olmaqdan mühafizə edən qoruyucu vasitələr; boyaq maddələri; yeyici maddələr; emal olunmamış təbii qrantlar; bədiidəkorativ məqsədlər və bədii mətbuat üçün istifadə edilən təbəqə və tozvari metallar.

**03** - ağartma üçün preparatlar və yuma üçün digər maddələr; təmizləmə, cilalama, yağsızlaşdırma və abraziv emal üçün preparatlar; sabunlar; ətriyyat məmulatları, efir yağları, kosmetika, saç üçün losyonlar; diş tozları və pastaları.

**04** - texniki yağlar və sürtkülər; sürtkü materialları; tozu udmaq, islatmaq və birləşdirmək üçün tərkiblər; yanacaqlar (o cümlədən, motor benzinləri) və işıqlandırıcı materiallar; fitillər və işıqlanma üçün şamlar.

**05** - əczaçılıq və baytarlıq preparatları; tibbi məqsədlər üçün gigiyena preparatları; tibbi məqsədlər üçün pəhriz maddələri, uşaq qidası; insanlar və heyvanlar üçün qida əlavələri; plastırlar, sarğı materialları; dişləri plomblamaq və diş sürətlərini hazırlamaq üçün materiallar; dezinfeksiyaedici vasitələr; ziyanverici heyvanları məhv etmək üçün preparatlar; fungusidlər, herbisidlər.

**06** - adi metallar və onların xəlitələri; metal tikinti materialları; səyyar metal konstruksiyalar və tikililər; dəmir yolları üçün metal materiallar; metal trosar və məftillər (qeyri-elektrik); dəmir və qıfıl məmulatları; metal borular; seyflər; digər siniflərə aid edilməyən metallardan məmulatlar; filizlər.

**07** - maşınlar və dəzgahlar; mühərriklər (yerüstü nəqliyyat vasitələri üçün nəzərdə tutulanlar istisna olmaqla); birləşmələr və ötürmə elementləri (yerüstü nəqliyyat vasitələri üçün nəzərdə tutulanlar istisna olmaqla); əl ilə idarə edilən alətlərdən başqa, kənd təsərrüfatı alətləri; inkubatorlar; ticarət avtomatları.

**08** - əl vasitələri və alətlər; bıçaq məmulatları, çəngəllər və qaşıqlar; soyuq silah; ülgüclər.

**09** - elmi məqsədlər, dəniz, geodeziya, fotoqrafiya, kinematoqrafiya, optika, çəkmə, ölçmə, siqnalizasiya, nəzarət (yoxlama), xilas etmə və tədris üçün cihaz və alətlər; elektrikin ötürülməsi, paylanması, transformasiyası, toplanılması, tənzimlənməsi və ya idarə edilməsi üçün cihaz və alətlər; səsin və ya təsvirin yazılması, ötürülməsi, canlandırılması üçün aparatlara; məmulatın maqnit daşıyıcıları,

səsyazma diskləri; kompakt disklər, DVD və digər rəqəmsal məlumat daşıyıcıları; ilkin ödənişli aparatlar üçün mexanizmlər; kassa aparatları, hesablayıcı maşınlar, məmulatları işləmək üçün avadanlıq və kompüterlər; proqram təminatı; od söndürmək üçün avadanlıq.

**10** - cərrahi, tibbi, stomatoloji və baytarlıq cihaz və alətləri; ətrafların protezləri, göz və diş protezləri; ortopedik məmulatlar; tikiş qoymaq üçün materiallar.

**11** - işıqlandırma, qızdırma, buxar əldə etmə, ərzaq məhsullarının isti emalı üçün soyutma, qurutma, ventilyasiya etmə üçün, su bölüşdürücü və sanitariya-texniki qurğular.

**12** - nəqliyyat vasitələri; quruda, suda və havada yerini dəyişən aparatlar.

**13** - odlu silah; döyüş sursatı və mərmilər; partlayıcı maddələr; fişənglər.

**14** - nəcib metallar və onların xəlitələri, onlardan digər siniflərə aid edilməyən məmulatlar və ya örtülər; zərgərlik məmulatları, bijuteriya, qiymətli daş-qaşlar; saatlar və digər xronometrik cihazlar.

**15** - musiqi alətləri.

**16** - kağız, karton və onlardan digər siniflərə aid edilməyən məmulatlar; çap məhsulları; cildləmə işləri üçün materiallar; fotosəkillər; yazı kağızı malları; dəftərxana və məişət məqsədləri üçün yapışqan maddələr; rəssamlar üçün ləvazimatlar; fırçalar; yazı makinaları və kontor ləvazimatları (mebel istisna edilməklə); tədris materialları və əyani vasaitlər (aparatlara istisna edilməklə); qablaşdırma üçün plastik kütlədən hazırlanmış materiallar (digər siniflərə aid edilməyən); şriftlər; mətbəə klışesi.

**17** - kauçuk, rezin, asbest, slyuda və bu materiallardan digər siniflərə aid edilməyən məmulatlar; qismən emal olunmuş plastik kütlələrdən məmulatlar; kəpitkələmə, sıxlaşdırma və izolyasiya üçün materiallar; qeyri-metal elastik borular.

**18** - dəri və onun əvəzediciləri, onlardan digər siniflərə aid edilməyən məmulatlar; heyvan dəriləri; yol sandıqları, çamadanlar; yağış və gün üçün çətirlər, əsalar; qırmanclar, qamçılar, at yəhər-qayıışı və sərraclıq malları.

**19** - qeyri-metal tikinti materialları; tikinti məqsədləri üçün qeyri-metal sərt borular; asfalt, qatranlar və bitum; qeyri-metal səyyar konstruksiyalar və tikililər; qeyri-metal abidələr.

**20** - mebel, güzgülər, şəkillər üçün çərçivələr; ağacdan, mantardan, qamışdan, qarğıdan, söyüddən, buynuzdan, sümükdən, fil sümüyündən, balina bığından, tısbağaların qınından, baliqqulaqlarından, kəhrabadan, sədəfdən, dəniz penkasından, bu materialların əvəzedicilərindən və ya plastik kütlələrdən digər siniflərə aid edilməyən məmulatlar.

**21** - ev və ya mətbəx əşyaları və qab-qacaq; daraqlar və süngərlər; şotkalar (fırçalar istisna edilməklə); şotka məmulatları üçün materiallar; təmizlik və yır-yığış üçün tərtibatlar; metal liflər; emal olunmamış və ya qismən emal olunmuş şüşə (tikinti şüşəsi istisna olmaqla); şüşə, çini və saxsıdan digər siniflərə aid edilməyən məmulatlar.  
**22** - digər siniflərə aid edilməyən kanatlar, kəndirlər, ciyərlər, torlar, çadırlar, talvarlar, brezent, yelkənlər və kisələr; doldurma materialları (rezin və plastik materiallardan olanlar istisna olmaqla); toxuculuq lifli xammalı.  
**23** - toxuculuq sapları və iplik.  
**24** - digər siniflərə aid edilməyən parçalar və toxuculuq məmulatları; yataq örtükləri və süfrələr; ədyallar.  
**25** - geyim, ayaqqabı və baş geyimləri.  
**26** - krujeva və tikməli məmulatlar, tesma və lentlər, düymələr, basma düymələr, qarmaqlar və qarqaralar, sancaqlar və iynələr; süni güllər.  
**27** - xalçalar, həsirlər, ayaqaltılar, linoleum və döşəmə üçün digər örtüklər; toxuma olmayan divar kağızları və üzlük materiallar (tekstil olmayan).  
**28** - oyunlar, oyuncaqlar; digər siniflərə aid edilməyən gimnastika və idman malları; yolka bəzəkləri.  
**29** - ət, balıq quş və ov quşu ət; ət ekstraktları; konservləşdirilmiş, qurudulmuş və istilik emalına uğradılmış tərəvəzlər və meyvələr; jele, mürəbbə, kompotlar, yumurta, süd və süd məhsulları; qida yağları və piyləri.  
**30** - qəhvə, çay, kakao və qəhvə əvəzediciləti, düyü, tapioka (manioka) və saqo; un və taxıl məhsulları; çörək-bulka məhsulları, qənnadı məmulatları; dondurma; qənd, bal, patokadan sirop; maya, çörəkçilik tozları; duz; xardal; sirkə; souslar; ədviyyatlar; buz.  
**31** - digər siniflərə aid edilməyən taxıl və kənd təsərrüfatı, bağ-bostan, meşə məhsulları, diri heyvanlar; təzə meyvələr və tərəvəzlər; toxumlar, canlı bitkilər və güllər; heyvanlar üçün yemlər; səməni.  
**32** - pivə; mineral və qazlı sular və digər alkaqolsuz içkilər; meyvəli içkilər və meyvə şirələri; siroplar və içkilərin hazırlanması üçün digər tərkiblər.  
**33** - alkaqollu içkilər (pivə istisna olmaqla).  
**34** - tütün, papiros çəkmək üçün ləvazimatlar; kibrit.  
**35** - reklam; biznes sahəsində menecment; biznes sahəsində inzibati fəaliyyət; ofis xidməti.  
**36** - sığortalama; maliyyə fəaliyyəti; kredit-pul əməliyyatları; daşınmaz əmlakla əməliyyatlar.  
**37** - inşaat; təmir; avadanlığın quraşdırılması.  
**38** - telekommunikasiyalar.  
**39** - nəqlətmə; malların qablaşdırılması və

saxlanması; səyahətlərin təşkili.

**40** - materialların emalı.

**41** - tərbiiyyət; tədris prosesinin təmin edilməsi; əyləncələr; idman və mədəni-maarif tədbirlərinin təşkili.

**42** - elmi və texnoloji xidmətlər və onlara aid olan elmi tədqiqatlar və işləmələr; sənaye analizi və elmi tədqiqatlar üzrə xidmətlər; kompüterlərin texniki və proqram təminatının işlənməsi və təkmilləşdirilməsi.

**43** - ərzaq məhsulları və içkilərdə təminatmə üzrə xidmətlər; müvəqqəti yaşayışın təmin edilməsi.

**44** - tibbi xidmətlər, baytarlıq xidmətləri; insanlar və heyvanlar üçün gigiyena və kosmetika sahəsində xidmətlər; kənd təsərrüfatı, bostanlıq və meşəçilik sahəsində xidmətlər.

**45** - hüquqi xidmətlər; əmlakın və fərdi şəxslərin müdafiəsi üçün təhlükəsizlik xidmətləri; fərdi şəxslərin tələbatlarının təmin edilməsi üçün başqaları tərəfindən göstərilən şəxsi və sosial xidmətlər.

**(511) 01** - химические продукты, предназначенные для использования в промышленных, научных целях, в фотографии, сельском хозяйстве, садоводстве и лесоводстве; необработанные синтетические смолы, необработанные пластические материалы; удобрения; составы для тушения огня; препараты для закалки и пайки металлов; препараты для консервирования пищевых продуктов; дубильные вещества; клеящие вещества для промышленных целей.

**02** - краски, олифы, лаки; защитные средства, предохраняющие металлы от коррозии и древесину от разрушения; красящие вещества; протравы; необработанные природные смолы; листовые и порошкообразные металлы, используемые для художественно-декоративных целей и художественной печати.

**03** - препараты для отбеливания и прочие вещества для стирки; препараты для чистки, полирования, обезжиривания и абразивной обработки; мыла; парфюмерные изделия, эфирные масла, косметика, лосьоны для волос; зубные порошки и пасты.

**04** - технические масла и смазки; смазочные материалы; составы для поглощения, смачивания и связывания пыли; топлива (в том числе, моторные бензины) и осветительные материалы; фитили и свечи для освещения.

**05** - фармацевтические и ветеринарные препараты; гигиенические препараты для медицинских целей; диетическое питание и вещества для медицинских или ветеринарных целей, детское питание; пищевые добавки для

человека и животных; пластыри, перевязочные материалы; материалы для пломбирования зубов и изготовления зубных слепков; дезинфицирующие средства; препараты для уничтожения вредных животных; фунгициды, гербициды.

**06** - обычные металлы и их сплавы; металлические строительные материалы; передвижные металлические конструкции и сооружения; металлические материалы для рельсовых путей; металлические тросы и проволока [неэлектрические]; скобяные и замочные изделия; металлические трубы; сейфы; изделия из неметаллических материалов; руды.

**07** - машины и станки; двигатели (за исключением предназначенных для наземных транспортных средств); соединения и элементы передач (за исключением предназначенных для наземных транспортных средств); сельскохозяйственные орудия, иные, чем орудия с ручным управлением; инкубаторы; торговые автоматы.

**08** - ручные орудия и инструменты; ножевые изделия, вилки и ложки; холодное оружие; бритвы.

**09** - приборы и инструменты научные, морские, геодезические, фотографические, кинематографические, оптические, для взвешивания, измерения, сигнализации, контроля (проверки), спасания и обучения; приборы и инструменты для передачи, распределения, трансформации, накопления, регулирования или управления электричеством; аппаратура для записи, передачи, воспроизведения звука или изображений; магнитные носители информации, диски звукозаписи; компакт-диски, DVD и другие цифровые носители информации; механизмы для аппаратов с предварительной оплатой; кассовые аппараты, счетные машины, оборудование для обработки информации и компьютеры; программное обеспечение; оборудование для тушения огня.

**10** - приборы и инструменты хирургические, медицинские, стоматологические и ветеринарные; протезы конечностей, глазные и зубные протезы; ортопедические изделия; материалы для наложения швов.

**11** - устройства для освещения, нагрева, получения пара, тепловой обработки пищевых продуктов, для охлаждения, сушки, вентиляции, водораспределительные и санитарно-технические.

**12** - транспортные средства; аппараты, перемещающиеся по земле, воде и воздуху.

**13** - огнестрельное оружие; боеприпасы и

снаряды; взрывчатые вещества; фейерверки.

**14** - благородные металлы и их сплавы; ювелирные изделия, бижутерия, драгоценные камни; часы и прочие хронометрические приборы.

**15** - музыкальные инструменты.

**16** - бумага, картон и изделия из них; печатная продукция; материалы для переплетных работ; фотоснимки; писчебумажные товары; клейкие вещества для канцелярских и бытовых целей; принадлежности для художников; кисти; пишущие машины и конторские принадлежности (за исключением мебели); учебные материалы и наглядные пособия (за исключением аппаратуры);

□ пластмассовые материалы для упаковки; шрифты; клише типографские.

**17** - каучук, резина, гуттаперча, асбест, слюда и изделия из этих материалов; изделия из частично обработанных пластмасс; материалы для конопачения, уплотнения и изоляции; неметаллические гибкие трубы.

**18** - кожа и имитация кожи, изделия из них; шкуры животных; дорожные сундуки, чемоданы; зонты от дождя и солнца; трости; хлысты, кнуты, конская сбруя и шорные изделия.

**19** - неметаллические строительные материалы; неметаллические жесткие трубы для строительных целей; асфальт, смолы и битум; неметаллические передвижные конструкции и сооружения; неметаллические памятники.

**20** - мебель, зеркала, обрамления для картин; изделия, не относящиеся к другим классам, из дерева, пробки, камыша, тростника, ивы, рога, кости, слоновой кости, китового уса, панциря черепах, раковин, янтаря, перламутра, морской пенки, из заменителей этих материалов или из пластмасс.

**21** - домашняя или кухонная утварь и посуда; расчески и губки; щетки (за исключением кистей); материалы для щеточных изделий; приспособления для чистки и уборки; мочалки металлические; необработанное или частично обработанное стекло (за исключением строительного стекла); изделия из стекла, фарфора и фаянса.

**22** - канаты, веревки, бечевки; сети; палатки, навесы, брезенты; паруса; мешки; набивочные материалы (за исключением из бумаги, картона, резины и пластических материалов); текстильное волокнистое сырье.

**23** - нити текстильные и пряжа.

**24** - ткани и их заменители; покрывала постельные и скатерти; одеяла.

**25** - одежда, обувь, головные уборы.

**26** - кружева и вышитые изделия, тесьма и ленты; пуговицы, кнопки, крючки и блочки, булавки и иглы; искусственные цветы.

**27** - ковры, циновки, маты, линолеум и прочие покрытия для полов; стенные обои и обивочные материалы (нетекстильные).

**28** - игры, игрушки; гимнастические и спортивные товары; елочные украшения.

**29** - мясо, рыба, птица и дичь; мясные экстракты; овощи и фрукты консервированные, сушеные и подвергнутые тепловой обработке; желе, варенье, компоты; яйца; молоко и молочные продукты; масла и жиры пищевые.

**30** - кофе, чай, какао и заменители кофе; рис; тапиока (маниока) и саго; мука и зерновые продукты; хлебобулочные изделия, кондитерские изделия; мороженое; сахар, мед, сироп из патоки; дрожжи, пекарные порошки; соль; горчица; уксус, приправы; пряности; лед.

**31** - сельскохозяйственные, садово-огородные и лесные продукты; зерно и семена необработанные или обработанные; живые животные; свежие фрукты и овощи; живые растения и цветы; корма для животных; солод.

**32** - пиво; минеральные и газированные воды и прочие безалкогольные напитки; фруктовые напитки и фруктовые соки; сиропы и прочие составы для изготовления напитков.

**33** - алкогольные напитки (за исключением пива).

**34** - табак; курительные принадлежности; спички.

**35** - реклама; менеджмент в сфере бизнеса; административная деятельность в сфере бизнеса; офисная служба.

**36** - страхование; финансовая деятельность; кредитно-денежные операции; операции с недвижимостью.

**37** - строительство; ремонт; установка оборудования.

**38** - телекоммуникации.

**39** - транспортировка; упаковка и хранение товаров; организация путешествий.

**40** - обработка материалов.

**41** - воспитание; обеспечение учебного процесса; развлечения; организация спортивных и культурно-просветительных мероприятий.

**42** - научные и технологические услуги и относящиеся к ним научные исследования и разработки; услуги по промышленному анализу и научным исследованиям; разработка и усовершенствование технического и программного обеспечения компьютеров.

**43** - услуги по обеспечению пищевыми продуктами и напитками; обеспечение временного проживания.

**44** - медицинские услуги; ветеринарные услуги; услуги в области гигиены и косметики для людей и животных; услуги в области сельского хозяйства, огородничества и лесоводства.

**45** - услуги юридические; службы безопасности для защиты имущества и индивидуальных лиц; персональные и социальные услуги, оказываемые другим для удовлетворения потребностей индивидуальных лиц.

(111) N 2018 0809

(151) 11.06.2018

(210) 2018 00169

(220) 12.02.2018

(181) 12.02.2028

(730) "NB Qrup" MMC, Bakı şəh., Fətəli Xan Xoyski, 85/31 (AZ)

(540)

## AY İŞİĞİ

(511) 01 - sənaye, elmi məqsədlərdə, fotoqrafiyada, kənd təsərrüfatında, bağçılıqda və meşəçilikdə istifadə üçün nəzərdə tutulan kimyəvi məhsullar; emal olunmamış sintetik qatranlar, emal olunmamış plastik materiallar; gübrələr; od söndürmək üçün tərkiblər; metalların tavlınması və lehirlənməsi üçün preparatlar; ərzaq məhsullarının konservləşdirilməsi üçün preparatlar; aşı maddələri; sənaye məqsədləri üçün yarışqan maddələr.

**02** - boyalar, əlif yağları, laklar; metalları korroziyadan və ağacı xarab olmaqdan mühafizə edən qoruyucu vasitələr; boyaq maddələri; yeyici maddələr; emal olunmamış təbii qranlar; bədi-dekorativ məqsədlər və bədi mətbuat üçün istifadə edilən təbəqə və tozvari metallar. **03** - ağartma üçün preparatlar və yuma üçün digər maddələr; təmizləmə, cilalama, yağsızlaşdırma və abraziv emal üçün preparatlar; sabunlar; ətriyyat məmulatları, efir yağları, kosmetika, saç üçün losyonlar; diş tozları və pastaları.

**04** - texniki yağlar və sürtkülər; sürtkü materialları; tozu udmaq, islatmaq və birləşdirmək üçün tərkiblər; yanacaq (o cümlədən, motor benzinləri) və işıqlandırıcı materiallar; fitillər və işıqlanma üçün şamlar.

**05** - əczaçılıq və baytarlıq preparatları; tibbi məqsədlər üçün gigiyena preparatları; tibbi məqsədlər üçün pəhriz maddələri, uşaq qidası; insanlar və heyvanlar üçün qida əlavələri;

plastırlar, sarğı materialları; dişləri plomblamaq və diş surətlərini hazırlamaq üçün materiallar; dezinfeksiyaedici vasitələr; ziyanverici heyvanları məhv etmək üçün preparatlar; fungusidlər, herbisidlər.

**06** - adi metallar və onların xəlitələri; metal tikinti materialları; səyyar metal konstruksiyalar və tikililər; dəmir yolları üçün metal materiallar; metal trosalar və məfillər (qeyri-elektrik); dəmir və qıfıl məmulatları; metal borular; seyflər; digər siniflərə aid edilməyən metallardan məmulatlar; filizlər.

**07** - maşınlar və dəzgahlar; mühərriklər (yerüstü nəqliyyat vasitələri üçün nəzərdə tutulanlar istisna olmaqla); birləşmələr və ötürmə elementləri (yerüstü nəqliyyat vasitələri üçün nəzərdə tutulanlar istisna olmaqla); əl ilə idarə edilən alətlərdən başqa, kənd təsərrüfatı alətləri; inkubatorlar; ticarət avtomatları.

**08** - əl vasitələri və alətlər; bıçaq məmulatları, çəngəllər və qaşıqlar; soyuq silah; ülgüclər.

**09** - elmi məqsədlər, dəniz, geodeziya, fotoqrafiya, kinematoqrafiya, optika, çəkmə, ölçmə, siqnalizasiya, nəzarət (yoxlama), xilas etmə və tədris üçün cihaz və alətlər; elektrikin ötürülməsi, paylanması, transformasiyası, toplanması, tənzimlənməsi və ya idarə edilməsi üçün cihaz və alətlər; səs və ya təsvirin yazılması, ötürülməsi, canlandırılması üçün aparatlara; məmulatın maqnit daşıyıcıları, səsyazma diskləri; kompakt disklər, DVD və digər rəqəmsal məlumat daşıyıcıları; ilkin ödənişli aparatlar üçün mexanizmlər; kassa aparatları, hesablayıcı maşınlar, məmulatları işləmək üçün avadanlıq və kompüterlər; proqram təminatı; od söndürmək üçün avadanlıq.

**10** - cərrahi, tibbi, stomatoloji və baytarlıq cihaz və alətləri; ətrafların protezləri, göz və diş protezləri; ortopedik məmulatlar; tikiş qoymaq üçün materiallar.

**11** - işıqlandırma, qızdırma, buxar əldə etmə, ərzaq məhsullarının isti emalı üçün soyutma, qurutma, ventilyasiya etmə üçün, su bölüşdürücü və sanitariya-texniki qurğular.

**12** - nəqliyyat vasitələri; quruda, suda və havada yerini dəyişən aparatlar.

**13** - odlu silah; döyüş sursatı və mərmilər; partlayıcı maddələr; fişənglər.

**14** - necib metallar və onların xəlitələri, onlardan digər siniflərə aid edilməyən məmulatlar və ya örtülər; zərgərlik məmulatları, bijuteriya, qiymətli daş-qaşlar; saatlar və digər xronometrik cihazlar.

**15** - musiqi alətləri.

**16** - kağız, karton və onlardan digər siniflərə aid edilməyən məmulatlar; çap məhsulları; cildləmə işləri üçün materiallar; fotosəkillər; yazı kağızı malları; dəftərxana və məişət məqsədləri üçün yapışqan maddələr; rəssamlar üçün ləvazimatlar;

fırçalar; yazı makinaları və kontor ləvazimatları (mebel istisna edilməklə); tədris materialları və əyani vasaitlər (aparatlara istisna edilməklə); qablaşdırma üçün plastik kütlədən qayırılmış materiallar (digər siniflərə aid edilməyən); şriftlər; mətbəə klişəsi.

**17** - kauçuk, rezin, asbest, slyuda və bu materiallardan digər siniflərə aid edilməyən məmulatlar; qismən emal olunmuş plastik kütlələrdən məmulatlar; kəpikləmə, sıxlaşdırma və izolyasiya üçün materiallar; qeyri-metal elastik borular.

**18** - dəri və onun əvəzediciləri, onlardan digər siniflərə aid edilməyən məmulatlar; heyvan dəriləri; yol sandıqları, çamadanlar; yağış və gün üçün çətirlər, əsalar; qırmanclar, qamzılar, at yəhər-qayıışı və sərraclıq malları.

**19** - qeyri-metal tikinti materialları; tikinti məqsədləri üçün qeyri-metal sərt borular; asfalt, qatranlar və bitum; qeyri-metal səyyar konstruksiyalar və tikililər; qeyri-metal abidələr.

**20** - mebel, güzgülər, şəkillər üçün çərçivələr və işaş; ağacdan, mantardan, qamışdan, qarğıdan, söyüddən, buynuzdan, sümükdən, fil sümüyündən, balina bığından, tıbağaların qınından, balıqqulaqlarından, kəhrabadan, sədəfdən, dəniz penkasından, bu materialların əvəzedicilərindən və ya plastik kütlələrdən digər siniflərə aid edilməyən məmulatlar.

**21** - ev və ya mətbəx əşyaları və qab-qacaq; daraqlar və süngərlər; şotkalar (fırzalar istisna edilməklə); şotka məmulatları üçün materiallar; təmizlik və yıır-yığış üçün tərtibatlar; çetal liflər; emal olunmamış və ya qismən emal olunmuş şüşə (tikinti şüşəsi istisna olmaqla); şüşə, çini və saxsıdan digər siniflərə aid edilməyən məmulatlar.

**22** - digər siniflərə aid edilməyən kanatlar, kəndirlər, ciyərlər, torlar, çadırlar, talvarlar, brezent, yelkənlər və kisələr; doldurma materialları (rezin və plastik materiallardan olanlar istisna olmaqla); toxuculuq lifli xammalı.

**23** - toxuculuq sapları və iplik.

**24** - digər siniflərə aid edilməyən parçalar və toxuculuq məmulatları; yataq örtükləri və süfrələr; ədyallar.

**25** - geyim, ayaqqabı və baş geyimləri.

**26** - krujeva və tikməli məmulatlar, tesma və lentlər, düymələr, basma düymələr, qarmaqlar və qarqaralar, sancaqlar və iynələr; süni güllər.

**27** - xalçalar, həsirlər, ayaqaltılar, linoleum və döşəmə üçün digər örtüklər; toxuma olmayan divar kağızları və üzlük materiallar (tekstil olmayan).

**28** - oyunlar, oyuncaqlar; digər siniflərə aid edilməyən gimnastika və idman malları; yolka bəzəkləri.

**29** - ət, balıq quş və ov quşu ət; ət ekstraktları;

konservləşdirilmiş, qurudulmuş və istilik emalına uğradılmış tərəvəzlər və meyvələr; jele, mürəbbə, kompotlar; yumurta, süd və süd məhsulları; qida yağları və piyləri.

**30** - qəhvə, çay, kakao və qəhvə əvəzediciləti, düyü, tapioka (manioka) və saqo; un və taxıl məhsulları; çörək-bulka məhsulları, qənnadı məmulatları; dondurma; qənd, bal, patokadan sirop; maya, çörəkçilik tozları; duz; xardal; sirkə; souslar; ədviiyyatlar; buz.

**31** - digər siniflərə aid edilməyən taxıl və kənd təsərrüfatı, bağ-bostan, meşə məhsulları, diri heyvanlar; təzə meyvələr və tərəvəzlər; toxumlar, canlı bitkilər və güllər; heyvanlar üçün yemlər; səməni.

**32** - pivə; mineral və qazlı sular və digər alkaqolsuz içkilər; meyvəli içkilər və meyvə şirələri; siropolar və içkilərin hazırlanması üçün digər tərkiblər.

**33** - alkaqollu içkilər (pivə istisna olmaqla).

**34** - tütün, papiros çəkmək üçün ləvazimatlar; kibrit.

**35** - reklam; biznes sahəsində menecment; biznes sahəsində inzibati fəaliyyət; ofis xidməti.

**36** - sığortalama; maliyyə fəaliyyəti; kredit-pul əməliyyatları; daşınmaz əmlakla əməliyyatlar.

**37** - inşaat; təmir; avadanlığın quraşdırılması.

**38** - telekommunikasiyalar.

**39** - nəqliyyat; malların qablaşdırılması və saxlanması; səyahətlərin təşkili.

**40** - materialların emalı.

**41** - tərbiyə etmə; tədris prosesinin təmin edilməsi; əyləncələr; idman və mədəni maarif tədbirlərinin təşkili.

**42** - elmi və texnoloji xidmətlər və onlara aid olan elmi tədqiqatlar və işləmələr; sənaye analizi və elmi tədqiqatlar üzrə xidmətlər; kompüterlərin texniki və proqram təminatının işlənməsi və təkmilləşdirilməsi.

**43** - ərzaq məhsulları və içkilərdə təmin etmə üzrə xidmətlər; müvəqqəti yaşayışın təmin edilməsi.

**44** - tibbi xidmətlər, baytarlıq xidmətləri; insanlar və heyvanlar üçün gigiyena və kosmetika sahəsində xidmətlər; kənd təsərrüfatı, bostanlıq və meşəçilik sahəsində xidmətlər.

**45** - hüquqi xidmətlər; əmlakın və fərdi şəxslərin müdafiəsi üçün təhlükəsizlik xidmətləri; fərdi şəxslərin tələbatlarının təmin edilməsi üçün başqaları tərəfindən göstərilən şəxsi və sosial xidmətlər.

**(511) 01** - химические продукты, предназначенные для использования в промышленных, научных целях, в фотографии, сельском хозяйстве, садоводстве и лесоводстве; необработанные синтетические

смолы, необработанные пластические материалы; удобрения; составы для тушения огня; препараты для закалки и пайки металлов; препараты для консервирования пищевых продуктов; дубильные вещества; клеящие вещества для промышленных целей.

**02** - краски, олифы, лаки; защитные средства, предохраняющие металлы от коррозии и древесину от разрушения; красящие вещества; протравы; необработанные природные смолы; листовые и порошкообразные металлы, используемые для художественно-декоративных целей и художественной печати.

**03** - препараты для отбеливания и прочие вещества для стирки; препараты для чистки, полирования, обезжиривания и абразивной обработки; мыла; парфюмерные изделия, эфирные масла, косметика, лосьоны для волос; зубные порошки и пасты.

**04** - технические масла и смазки; смазочные материалы; составы для поглощения, смачивания и связывания пыли; топлива (в том числе, моторные бензины) и осветительные материалы; фитили и свечи для освещения.

**05** - фармацевтические и ветеринарные препараты; гигиенические препараты для медицинских целей; диетическое питание и вещества для медицинских или ветеринарных целей, детское питание; пищевые добавки для человека и животных; пластыри, перевязочные материалы; материалы для пломбирования зубов и изготовления зубных слепков; дезинфицирующие средства; препараты для уничтожения вредных животных; фунгициды, гербициды.

**06** - обычные металлы и их сплавы; металлические строительные материалы; передвижные металлические конструкции и сооружения; металлические материалы для рельсовых путей; металлические тросы и проволока [неэлектрические]; скобяные и замочные изделия; металлические трубы; сейфы; изделия из неметаллических материалов; руды.

**07** - машины и станки; двигатели (за исключением предназначенных для наземных транспортных средств); соединения и элементы передач (за исключением предназначенных для наземных транспортных средств); сельскохозяйственные орудия, иные, чем орудия с ручным управлением; инкубаторы; торговые автоматы.

**08** - ручные орудия и инструменты; ножевые изделия, вилки и ложки; холодное оружие; бритвы.

**09** - приборы и инструменты научные, морские, геодезические, фотографические, кинематографические, оптические, для взвешивания, измерения, сигнализации, контроля (проверки), спасания и обучения; приборы и инструменты для передачи, распределения, трансформации, накопления, регулирования или управления электричеством; аппаратура для записи, передачи, воспроизведения звука или изображений; магнитные носители информации, диски звукозаписи; компакт-диски, DVD и другие цифровые носители информации; механизмы для аппаратов с предварительной оплатой; кассовые аппараты, счетные машины, оборудование для обработки информации и компьютеры; программное обеспечение; оборудование для тушения огня.

**10** - приборы и инструменты хирургические, медицинские, стоматологические и ветеринарные; протезы конечностей, глазные и зубные протезы; ортопедические изделия; материалы для наложения швов.

**11** - устройства для освещения, нагрева, получения пара, тепловой обработки пищевых продуктов, для охлаждения, сушки, вентиляции, водораспределительные и санитарно-технические.

**12** - транспортные средства; аппараты, перемещающиеся по земле, воде и воздуху.

**13** - огнестрельное оружие; боеприпасы и снаряды; взрывчатые вещества; фейерверки.

**14** - благородные металлы и их сплавы; ювелирные изделия, бижутерия, драгоценные камни; часы и прочие хронометрические приборы.

**15** - музыкальные инструменты

**16** - бумага, картон и изделия из них; печатная продукция; материалы для переплетных работ; фотоснимки; писчебумажные товары; клейкие вещества для канцелярских и бытовых целей; принадлежности для художников; кисти; пишущие машины и конторские принадлежности (за исключением мебели); учебные материалы и наглядные пособия (за исключением аппаратуры); пластмассовые материалы для упаковки; шрифты; клише типографские.

**17** - каучук, резина, гуттаперча, асбест, слюда и изделия из этих материалов; изделия из частично обработанных пластмасс; материалы для конопачения, уплотнения и изоляции; неметаллические гибкие трубы.

**18** - кожа и имитация кожи, изделия из них; шкуры животных; дорожные сундуки, чемоданы; зонты от дождя и солнца; трости;

хлысты, кнуты, конская сбруя и шорные изделия.

**19** - неметаллические строительные материалы; неметаллические жесткие трубы для строительных целей; асфальт, смолы и битум; неметаллические передвижные конструкции и сооружения; неметаллические памятники.

**20** - мебель, зеркала, обрамления для картин; изделия, не относящиеся к другим классам, из дерева, пробки, камыша, тростника, ивы, рога, кости, слоновой кости, китового уса, панциря черепах, раковин, янтаря, перламутра, морской пенки, из заменителей этих материалов или из пластмасс.

**21** - домашняя или кухонная утварь и посуда; расчески и губки; щетки (за исключением кистей); материалы для щеточных изделий; приспособления для чистки и уборки; мочалки металлические; необработанное или частично обработанное стекло (за исключением строительного стекла); изделия из стекла, фарфора и фаянса.

**22** - канаты, веревки, бечевки; сети; палатки, навесы, брезенты; паруса; мешки; набивочные материалы (за исключением из бумаги, картона, резины и пластических материалов); текстильное волокнистое сырье.

**23** - нити текстильные и пряжа.

**24** - ткани и их заменители; покрывала постельные и скатерти; одеяла.

**25** - одежда, обувь, головные уборы.

**26** - кружева и вышитые изделия, тесьма и ленты; пуговицы, кнопки, крючки и блочки, булавки и иглы; искусственные цветы.

**27** - ковры, циновки, маты, линолеум и прочие покрытия для полов; стенные обои и обивочные материалы (нетекстильные).

**28** - игры, игрушки; гимнастические и спортивные товары; елочные украшения.

**29** - мясо, рыба, птица и дичь; мясные экстракты; овощи и фрукты консервированные, сушеные и подвергнутые тепловой обработке; желе, варенье, компоты; яйца; молоко и молочные продукты; масла и жиры пищевые.

**30** - кофе, чай, какао и заменители кофе; рис; тапиока (маниока) и саго; мука и зерновые продукты; хлебобулочные изделия, кондитерские изделия; мороженое; сахар, мед, сироп из патоки; дрожжи, пекарные порошки; соль; горчица; уксус, приправы; пряности; лед.

**31** - сельскохозяйственные, садово-огородные и лесные продукты; зерно и семена необработанные или обработанные; живые животные; свежие фрукты и овощи; живые растения и цветы; корма для животных; солод.

**32** - пиво; минеральные и газированные воды



и прочие безалкогольные напитки; фруктовые напитки и фруктовые соки; сиропы и прочие составы для изготовления напитков.

33 - алкогольные напитки (за исключением пива).

34 - табак; курительные принадлежности; спички.

35 - реклама; менеджмент в сфере бизнеса; административная деятельность в сфере бизнеса; офисная служба.

36 - страхование; финансовая деятельность; кредитно-денежные операции; операции с недвижимостью.

37 - строительство; ремонт; установка оборудования.

38 - телекоммуникации.

39 - транспортировка; упаковка и хранение товаров; организация путешествий.

40 - обработка материалов.

41 - воспитание; обеспечение учебного процесса; развлечения; организация спортивных и культурно-просветительных мероприятий.

42 - научные и технологические услуги и относящиеся к ним научные исследования и разработки; услуги по промышленному анализу и научным исследованиям; разработка и усовершенствование технического и программного обеспечения компьютеров.

43 - услуги по обеспечению пищевыми продуктами и напитками; обеспечение временного проживания.

44 - медицинские услуги; ветеринарные услуги; услуги в области гигиены и косметики для людей и животных; услуги в области сельского хозяйства, огородничества и лесоводства.

45 - услуги юридические; службы безопасности для защиты имущества и индивидуальных лиц; персональные и социальные услуги, оказываемые другим для удовлетворения потребностей индивидуальных лиц.

(111) N 2018 0810

(151) 11.06.2018

(210) 2017 33780

(220) 20.09.2017

(181) 20.09.2027

(730) LOLE GOSTAR KHADEMI, Floor 1, No. 5, Alley Parhizkar, Street Mo'ayyeri, Monirieh Square, Tehran, Iran (IR)

(540)



(591) boz, ağ, qara, mavi, qırmızı

(511) 17 - birləşdirici kipeklər və şaybalar, istilik təsirindən genişlənmənin kompensasiya edilməsi üçün kipeklər, çevik borular üçün qeyri-metal fitinqlər, içərisində sıxılmış hava olan borular üçün qeyri-metal armatur, çevik borular üçün qeyri-metal fitinqlər, borular üçün şaybalar, borular üçün qoruyucu vasitələr, borular üçün kipləşdirici kipeklər, borular, boru kəmərləri üçün qeyri-metal möhkəmləşdirici materiallar, PVC örtüklər, boru fitinqləri üçün kipeklər, kənarların qorunması üçün PVX-dən qoruyucu vasitələr, polietiləndən boru örtükləri, polipropiləndən boru örtükləri, borular üçün polistroldan lentlər, PVXdən lövhələr, PVX-dən köpük, polietiləndən irriqasiya zolaqları, plastik boruvarı qayıqlar, polietilen şlanqlar, PVX-dən sərt fitinqlər, polietilen birləşdiricilər, propiləndən fitinqlər, PVX-dən borular, PVX -dən şlanqlar, çevir izolyasiyaedici borular, boruların izolyasiya edilməsi üçün lentlər, içiboş plastik borular, plastik borular, PVX -dən içiboş borular, abraziv borular, plastik borular, PVX -dən boru örtükləri.

(591) серый, белый, чёрный, голубой, красный

(511) 17 - соединительные прокладки и шайбы, прокладки для компенсации теплового расширения, не металлические фитинги для гибких труб, арматура трубопроводов для сжатого воздуха неметаллическая, не металлические фитинги для гибких труб, шайбы для труб, защитные приспособления для труб, прокладки уплотнительные для труб, материалы армирующие для труб, трубопроводов неметаллические, ПВХ покрытия, набивки для фитингов предназначенные труб, приспособления для защиты кромок из ПВХ, покрытия полиэтиленовые для труб, полипропиленовые покрытия для труб, ленточный полистирол для труб, лист из ПВХ, пена из ПВХ, ирригационная полоса из полиэтилена,

трубчатые ремни пластиковые, полиэтиленовые шланги, жесткие ПВХ фитинги, полиэтиленовые соединения, полипропиленовые фитинги, трубы из ПВХ, шланги из ПВХ, гибкие изоляционные трубы, изоляционные ленты для труб, пластиковые полые трубки, пластиковые трубы, полые трубки из ПВХ, абразивные трубки, пластиковые трубы, покрытия для труб из ПВХ.

(111) N 2018 0811

(151) 11.06.2018

(210) 2018 34116

(220) 09.03.2018

(181) 09.03.2028

(730) АО «Архангельский ликеро-водочный завод», 163001, г. Архангельск, наб. Северной Двины, 120 (RU)

(540)



(526) Əmtəə nişanında "АЛВИЗ"söz işarəsindən, "Северная выдержка"söz birləşməsindən və təsviri hissədən başqa qablaşdırma üzərindəki əmtəənin növünü, miqdarını, keyfiyyətini, istehsal olunduğu yeri bildirən söz, rəqəm, hərfdən ibarət işarələr və birləşmələr, xəritə təsviri hüquqi mühafizə obyektləri deyildir.

(591) ağ, qara, qırmızı, açıq sarı

(511) 33 - araç.

(526) Указанная на упаковке количество, качество, слово, цифры, буквы и символы, указывающие место производства товара не являются объектами правовой защиты, за исключением словесного обозначения "АЛВИЗ", словосочетания "Северная выдержка" и изобразительной части.

(591) белый, чёрный, красный, светло-жёлтый

(511) 33 - водка.

(111) N 2018 0812

(151) 11.06.2018

(210) 2017 33831

(220) 16.10.2017

(181) 16.10.2027

(730) GÜNAYDIN ET SANAYİ VE TİCARET ANONİM ŞİRKETİ, Dikilitaş Mahallesi, Üzengi Sokak, No:8, Büyükhanlı Plaza, BEŞİKTAŞ/İSTANBUL, TURKEY (TR)

(540)



(591) qara, ağ, boz, qırmızı

(511) 43 - qida və içki ilə təmin etmək üçün xidmətlər; restoranlar, özünə xidmət restoranları, kafeteriyalar; kafe, yeməkhana xidmətləri, kokteyl salonları, qəlyanaltı barlar, ketrinq, pivəxanalar; qida və içki ilə təmin edən xidmətlərdə istifadə olunan ərzaq xidməti avadanlıqlarının icarəsi; müvəqqəti yaşayış yeri; müvəqqəti yaşayış yerinin rezervasiası, xüsusi hadisələr üçün ziyafət və ictimai funksiyalı obyektlərin icarəsi, yəni toyların keçirilməsi, konfrans və görüşlər; körpələr evi (bağçalar); heyvanlar üçün internat.

(591) чёрный, белый, серый, красный

(511) 43 - услуги по обеспечению продуктами питания и напитками; рестораны, рестораны самообслуживания, кафетерий; кафе, услуги столовой, коктейль-бары, закулочные, кетринг, пабы; аренда оборудования для общественного питания, используемого в сфере услуг, предоставляющих продукты питания и напитки; временное проживание; резервирование временного жилья, аренда банкетных и общественных помещений для особых случаев, а именно свадебные приемы, конференции и встречи; дневные ясли (ясли); посадка для животных.

(111) N 2018 0813

(151) 11.06.2018

(210) 2018 34206

(220) 02.05.2018

(181) 02.05.2028

(730) TVG SHIPPING LIMITED, 140 B Franklin Roosevelt, CY-3011 Limassol, Cyprus (CY)

(540)



(511) 25 - peyim, ayaqqabı və baş geyimləri.

(511) 25 - одежда, обувь, головные уборы.

(111) N 2018 0814

(151) 11.06.2018

(210) 2017 33604

(220) 02.06.2017

(181) 02.06.2027

(730) Abdi İbrahim İlaç Sanayi ve Ticaret Anonim Şirketi, Reşitpaşa Mahallesi Eski Büyükdere Caddesi No: 4 34467 Maslak Sarıyer İstanbul, Turkey (TR) (540)

## Dyloxia

(511) 05 - əczaçılıq preparatları.

(511) 05 - фармацевтические препараты.

(111) N 2018 0815

(151) 11.06.2018

(210) 2017 33606

(220) 02.06.2017

(181) 02.06.2027

(730) Abdi İbrahim İlaç Sanayi ve Ticaret Anonim Şirketi, Reşitpaşa Mahallesi Eski Büyükdere Caddesi No: 4 34467 Maslak Sarıyer İstanbul, Turkey (TR) (540)

## Moxidexa

(511) 05 - əczaçılıq preparatları.

(511) 05 - фармацевтические препараты.

(111) N 2018 0816

(151) 11.06.2018

(210) 2017 33647

(220) 29.06.2017

(181) 29.06.2027

(730) Novartis AG,4002 Basel, Switzerland (CH) (540)

## MEDOFLOX

(511) 05 - insan üçün əczaçılıq preparatları.

(511) 05 - препараты фармацевтические для человека.

(111) N 2018 0817

(151) 11.06.2018

(210) 2018 34027

(220) 15.01.2018

(181) 15.01.2028

(730) JAPAN TOBACCO INC., 2-2-1 Toranomon Minato-ku, Tokyo, Japan (JP) (540)

## TRUE WINSTON QUALITY

(526) Əmtəə nişanında "TRUE" və "QUALITY" söz işarələri hüquqi mühafizə obyektləri deyildir.

(511) 34 - emal edilmiş və ya emal edilməmiş tütün; çəkməli tütün, tənəkəli tütünü, əllə eşmə üçün tütün, çeynənən tütün, çeynənən "snus" tütünü; siqaretlər, papirosalar, elektron siqaretləri, siqaralar, siqarillər; burunotu; 34-cü sinifə daxil edilən çəkmə ləvazimatı; siqaret, papiros kağızı, siqaret gilizləri və kibrit.

(526) В товарном знаке буквенные обозначения "TRUE" и "QUALITY" не являются объектами правовой охраны.

(511) 34 - табак обработанный или необработанный; табак курительный, табак трубочный, табак для самокруток, табак жевательный, табак жевательный «снус»; сигареты, папиросы, сигареты электронные, сигары, сигариллы; табак нюхательный; курительные принадлежности, включенные в класс. 34; бумага сигаретная, папиросная, сигаретные гильзы и спички.

(111) N 2018 0818

(151) 11.06.2018

(210) 2017 00272

(220) 28.03.2017

(181) 28.03.2027

**(730) The Chemours Company TT, LLC, 116 Pine Street, Suite 320, Harrisburg, PA 17101, U.S.A. (US)**  
**(540)**

## TI-PURE

**(511) 02** - sənayedə istifadə üçün piqmentlər; sənayedə, fotoqrafiyada, elmi tədqiqatlarda, kənd təsərrüfatında və bağçılıqda istifadə edilən kimyəvi maddələr; korroziyaya qarşı vasitələr, xüsusilə: ümumiyyətlə piqmentlər, həmçinin boyalarda (rənglərdə), mürəkkəblərdə, rezində, plastmassalarda və digər məqsədlərdə istifadə üçün; boyalar (rənglər); titan dioksid (piqment).

**(511) 02** - пигменты для промышленного использования; химические вещества, используемые в промышленности, фотографии, научных исследованиях, сельском хозяйстве и садоводстве; антикоррозийные средства, в частности: пигменты в общем, в том числе для использования в красках, чернилах, резине, пластмассах и других целях; краски; диоксид титана (пигмент).

**(111) N 2018 0819**

**(151) 11.06.2018**

**(210) 2017 33669**

**(220) 17.07.2017**

**(181) 17.07.2027**

**(730) «TechnoNIKOL» QSC, Rusiya, 119049, Moskva şəh., Krimskiy val, 8. (RU)**

**(540)**



**(526)** Əmtəə nişanında "ARCHITECT" söz işarəsi hüquqi mühafizə obyektidir.

**(591)** qırmızı, ağ, qara

**(511) 01** - sənayedə, elmi məqsədlərdə, fotoqrafiyada, kənd təsərrüfatında, bağçılıqda və meşəçilikdə istifadə üçün nəzərdə tutulan kimyəvi məhsullar; emal olunmamış sintetik qatranlar, emal olunmamış plastik materiallar; gübrələr; od söndürmək üçün tərkiblər; metalların tavlınması və lehimlənməsi üçün preparatlar; ərzaq məhsullarının konservləşdirilməsi üçün preparatlar; aşı maddələri; sənaye məqsədləri üçün yapışqan maddələr.

02 - boya, əlif yağları, laklar; metalları korroziyadan və ağacı xarab olmaqdan mühafizə

edən qoruyucu vasitələr; boyaq maddələri; aşılavıcı maddələr; emal olunmamış təbii qatranlar; bədii-dekorativ məqsədlər və bədii mətbuat üçün istifadə edilən təbəqə və tozvari metallar.

06 - adi metallar və onların xəlitələri; metal tikinti materialları (su kəməri, su axıtma, drenaj boruları, yağış sularının kənarlaşdırılması boruları üçün möhkəmləndirici materiallar istisna olmaqla); səyyar metal konstruksiyalar və tikililər; dəmir yolları üçün metal materiallar; metal tozlar və məftillər (qeyri-elektrik); dəmir və qıfıl məmulatları; metal borular (metal su kəməri boruları; metal su axıtma boruları; metal drenaj boruları; su kəməri və su axıtma boru kəmərləri; yağış sularının kənarlaşdırılması boruları istisna olmaqla); seyflər; digər siniflərə aid edilməyən adi metallardan məmulatlar (metal su axıtma novları; metal küçə su axıtma novları; su kəməri borularının və su axıtma borularının metal klapanları; drenaj boruların metal klapanları; su kəməri, su axıtma, drenaj boruları, yağış sularının kənarlaşdırılması boruları üçün dirseklər; su kəməri, su axıtma, drenaj boruları, yağış sularının kənarlaşdırılması boruları üçün ötürmələr; su kəməri, su axıtma, drenaj boruları, yağış sularının kənarlaşdırılması boruları üçün metal birləşdirici muftalar; su kəməri, su axıtma, drenaj boruları, yağış sularının kənarlaşdırılması boruları üçün metal birləşmələr; su axıtma və yağış sularının kənarlaşdırılması boruları üçün metal barmaqıqlar; su təchizatı, su axıtma boruları və yağış sularının kənarlaşdırılması boruları üçün sifonlar və novlar istisna olmaqla); filizlər.

16 - kağız, karton və onlardan digər siniflərə aid edilməyən məmulatlar; çap məhsulları; cildləmə işləri üçün materiallar; fotosəkillər; yazı kağızı malları; dəftərxana və məişət məqsədləri üçün yapışqan maddələr; rəssamlar üçün ləvazimatlar; fırçalar; yazı makinaları və kontor ləvazimatları (mebel istisna olmaqla); tədris materialları və əyani vəsaitlər (aparatura istisna olmaqla); qablaşdırma üçün plastik kütlədən qayırlmış materiallar (digər siniflərə aid edilməyən); şriftlər; mətbəə klişesi.

17 - kauçuk, rezin, quttaperça, asbest, slyuda və bu materiallardan digər siniflərə aid edilməyən məmulatlar (su axıtma, su kəməri, drenaj boruları, yağış sularının kənarlaşdırılması boruları üçün muftalar; su kəməri, su axıtma, drenaj boruları, yağış sularının kənarlaşdırılması boruları üçün kipləşdirici çəkilmələr; qeyri-metal elastik borular üçün birləşmələr; qeyri-metal elastik borular üçün yivli detallar; qeyri-metal sərt borular üçün yivli detallar; su kəməri, su axıtma, drenaj boruları, yağış sularının kənarlaşdırılması boruları üçün su keçirtməyən sıxlaşdırmaqlar; su təchizatı, su

axıtma boruları və yağış sularının kənarlaşdırılması novları, su kəməri, su axıtma, yağış sularının kənarlaşdırılması boruları üçün birləşmələr; su təchizatı, su axıtma boruları və yağış sularının kənarlaşdırılması boruları üçün sifonlar və novlar istisna olmaqla); qismən emal olunmuş plastik kütlələrdən məmulatlar (su axıtma, su kəməri, drenaj boruları üçün muftalar; qeyri-metal elastik borular üçün birləşmələr; qeyri-metal elastik borular üçün yivli detallar; qeyri-metal sərt borular üçün yivli detallar; qeyri-metal borular üçün birləşmələr; su təchizatı, su axıtma boruları və yağış sularının kənarlaşdırılması boruları, su kəməri, su axıtma, yağış sularının kənarlaşdırılması novları üçün birləşmələr; su kəməri, su axıtma, drenaj boruları, yağış sularının kənarlaşdırılması boruları üçün su keçirtməyən sıxlaşdırmalar; su təchizatı, su axıtma boruları və yağış sularının kənarlaşdırılması boruları üçün sifonlar və novlar istisna olmaqla); kəpikləmə, sıxlaşdırma və izolyasiya üçün materiallar (su axıtma, su kəməri, drenaj boruları, yağış sularının kənarlaşdırılması boruları üçün möhkəmləndirici materiallar istisna olmaqla).

19 - qeyri-metal tikinti materialları (su axıtma, su kəməri, drenaj boruları, yağış sularının kənarlaşdırılması boruları üçün qeyri-metal möhkəmləndirici tikinti materialları; qeyri-metal su axıtma dam novları; qeyri-metal su axıtma küçə novları; su kəməri, su axıtma borularının, drenaj boruların və yağış sularının kənarlaşdırılması borularının klapanları; moldinqlər; qeyrimetal pəncərələr; qeyri-metal pəncərə taxtaları; qeyri-metal pəncərə küncələri; su kəməri, su axıtma, drenaj boruları, yağış sularının kənarlaşdırılması boruları üçün şaxələr; döşəmə yağmaqları istisna olmaqla); tikinti məqsədləri üçün qeyri-metal sərt borular (su kəməri, su axıtma, drenaj, yağış sularının kənarlaşdırılması boruları istisna olmaqla); asfalt, qatranlar və bitum; qeyri-metal səyyar konstruksiyalar və tikililər (moldinqlər; qeyri-metal pəncərələr; qeyrimetal pəncərə taxtaları; pəncərə çərçivələri, pəncərə profilləri; qeyri-metal pəncərə tay çərçivələri; pəncərə aralıqları istisna olmaqla).

22 - digər siniflərə aid edilməyən kanatlar, kəndirlər, ciyərlər, torlar, çadırlar, talvarlar, brezentlər, yelkənlər və kisələr; doldurma materialları (rezin və plastik materiallardan olanlar istisna olunmaqla); toxuculuq lifi üçün xammal.

27 - xalçalar, həsirlər, ayaqaltılar, linoleum və döşəmə üçün digər örtüklər; divar kağızları və üzük materialları (toxuma olmayan).

35 - reklam; biznes sahəsində menecment; biznes sahəsində inzibati fəaliyyət; ofis xidməti.

37 - inşaat; təmir; avadanlığın quraşdırılması. 39 - nəqli etmə; malların qablaşdırılması və saxlanması; səyahətlərin təşkili.

42 - elmi və texnoloji xidmətlər və onlara aid olan elmi tədqiqatlar və işləmələr; sənaye analizi və elmi tədqiqatlar üzrə xidmətlər; kompüterlərin texniki və proqram təminatının işlənməsi və təkmilləşdirilməsi.

45 - hüquq xidmətləri (o cümlədən hüquqi tədqiqatlar; əqli mülkiyyət məsələləri üzrə məsləhətlər; məhkəmədə maraqların təqdim edilməsi; mübahisələrin həlli xidmətləri; mübahisələrin məhkəmədən kənar həlli üzrə xidmətlər); əmlakın və fərdi şəxslərin müdafiəsi üçün təhlükəsizlik xidmətləri (o cümlədən təhlükəsizlik məsələləri üzrə məsləhətlər; fiziki şəxslər haqqında məlumatın yığılması; müəssisələrin təhlükəsizlik vəziyyətinin yoxlanılması).

**(526)** В товарном знаке словесное обозначение "ARCHITECT" не является объектом правовой охраны.

**(591)** красный, белый, чёрный

**(511)** 01 - химические продукты, предназначенные для использования в промышленных, научных целях, в фотографии, сельском хозяйстве, садоводстве и лесоводстве; необработанные синтетические смолы, необработанные пластические материалы; удобрения; составы для тушения огня; препараты для закалки и пайки металлов; препараты для консервирования пищевых продуктов; дубильные вещества; клеящие вещества для промышленных целей. 02 - краски, олифы, лаки; защитные средства, предохраняющие металлы от коррозии и древесину от разрушения; красящие вещества; протравы; необработанные природные смолы; листовые и порошкообразные металлы, используемые для художественно-декоративных целей и художественной печати.

06 - обычные металлы и их сплавы; металлические строительные материалы (за исключением материалов армирующих для водопроводных, водосточных, дренажных труб, труб для отвода дождевой воды); передвижные металлические конструкции и сооружения; металлические материалы для рельсовых путей; металлические тросы и проволока [неэлектрические]; скобяные и замочные изделия; металлические трубы (за исключением труб водопроводных металлических; труб водосточных металлических; труб дренажных металлических; водопроводных и водосточных

трубопроводов, труб для отвода дождевой воды); сейфы; изделия из обычных металлов, не относящиеся к другим классам (за исключением желобов водосточных металлических; желобов водосточных уличных металлических; металлических клапанов водопроводных труб и водосточных труб; металлических клапанов дренажных труб; колен металлических для водопроводных, водосточных, дренажных труб, труб для отвода дождевой воды; отводов металлических для водопроводных, водосточных, дренажных труб, труб для отвода дождевой воды; муфт соединительных металлических для водосточных, водопроводных, дренажных труб, труб для отвода дождевой воды; соединений металлических для водосточных, водопроводных, дренажных труб, труб для отвода дождевой воды; решеток металлических для водостоков и отводов дождевой воды; сифонов и желобов для водообеспечения, водостоков и отводов дождевой воды); руды.

16 - бумага, картон и изделия из них, не относящиеся к другим классам; печатная продукция; материалы для переплетных работ; фотоснимки; писчебумажные товары; клейкие вещества для канцелярских и бытовых целей; принадлежности для художников; кисти; пишущие машины и конторские принадлежности (за исключением мебели); учебные материалы и наглядные пособия (за исключением аппаратуры); пластмассовые материалы для упаковки (не относящиеся к другим классам); шрифты; клише типографские.

17 - каучук, резина, гуттаперча, асбест, слюда и изделия из этих материалов, не относящиеся к другим классам (за исключением муфт для водосточных, водопроводных, дренажных труб, труб для отвода дождевой воды; прокладок уплотнительных для водопроводных, водосточных, дренажных труб, труб для отвода дождевой воды; соединений для гибких труб неметаллических; фитингов для гибких труб неметаллических; фитингов для жестких труб неметаллических; уплотнений водонепроницаемых для водопроводных, водосточных, дренажных труб, труб для отвода дождевой воды; соединений для водообеспечения, водостоков и отводов дождевой воды, водопроводных, водосточных труб, труб для отвода дождевой воды; сифонов и желобов для водообеспечения, водостоков, отводов дождевой воды); изделия

из частично обработанных пластмасс (за исключением муфт для водосточных, водопроводных, дренажных труб; соединений для гибких труб неметаллических; фитингов для гибких труб неметаллических; фитингов для жестких труб неметаллических; соединений для труб неметаллических; соединений для водообеспечения, водостоков и отводов дождевой воды, водопроводных, водосточных труб, труб для отвода дождевой воды; уплотнений водонепроницаемых для водопроводных, водосточных, дренажных труб, труб для отвода дождевой воды; сифонов и желобов для водообеспечения, водостоков, отводов дождевой воды); материалы для конопачения, уплотнения и изоляции (за исключением материалов армирующих для водосточных, водопроводных, дренажных труб, труб для отвода дождевой воды).

19 - неметаллические строительные материалы (за исключением материалов армирующих строительных неметаллических для водосточных, водопроводных, дренажных труб, труб для отвода дождевой воды; желобов водосточных кровельных неметаллических; желобов водосточных уличных неметаллических; клапанов одопроводных, водосточных труб, дренажных труб и труб для отвода дождевой воды; молдингов; окон неметаллических; ставень неметаллических; уголков оконных неметаллических; ответвлений для водопроводных, водосточных, дренажных трубопроводов, трубопроводов для отвода дождевой воды; плитусов); неметаллические жесткие трубы для строительных целей (за исключением труб водопроводных, водосточных, дренажных, для отвода дождевой воды); асфальт, смолы и битум; неметаллические передвижные конструкции и сооружения (за исключением молдингов; окон неметаллических; ставень неметаллических; оконных рам, оконных профилей; переплетов оконных створных неметаллических; перемычек оконных).

22 - канаты, веревки, бечевки, сети, палатки, навесы, брезент, паруса и мешки, не относящиеся к другим классам; набивочные материалы (за исключением из резиновых и пластических материалов); текстильное волокнистое сырье.

27 - ковры, циновки, маты, линолеум и прочие покрытия для полов; стенные обои и обивочные материалы (нетекстильные).

35 - реклама; менеджмент в сфере бизнеса; административная деятельность в сфере бизнеса; офисная служба.

37 - строительство; ремонт; установка оборудования.

39 - транспортировка; упаковка и хранение товаров; организация путешествий.

42 - научные и технологические услуги и относящиеся к ним научные исследования и разработки; услуги по промышленному анализу и научным исследованиям; разработка и усовершенствование технического и программного обеспечения компьютеров.

45 - услуги юридические (в том числе, исследования юридические; консультации по вопросам интеллектуальной собственности; представление интересов в суде; услуги по разрешению споров; услуги по внесудебному разрешению споров); службы безопасности для защиты имущества и индивидуальных лиц (в том числе, консультации по вопросам безопасности; сбор информации о физических лицах; проверка состояния безопасности предприятий).

(111) N 2018 0820

(151) 11.06.2018

(210) 2017 33720

(220) 15.08.2017

(181) 15.08.2027

(730) P.F. Chang's China Bistro, Inc., 7676 E. Pinnacle Peak Rd., Scottsdale, AZ85255, USA (US) (540)

**P.F. CHANG'S**

(511) 43 - restoranlar; aparılma xidməti ilə restoranlar; yeməyin hazırlanması və onların çatdırılması üzrə xidmətlər; barların xidmətləri.

(511) 43 - рестораны; рестораны с обслуживанием навынос; услуги по приготовлению блюд и их доставке; услуги баров.

(111) N 2018 0821

(151) 11.06.2018

(210) 2017 33731

(220) 18.08.2017

(181) 18.08.2027

(730) N.V. SUMATRA TOBACCO TRADING

COMPANY, Jalan Pattimura No. 3, Pematang Siantar, Sumatera Utara, Indonesia (ID) (540)



(591) sarı, qara, ağ, göy, açıq göy, tünd göy

(511) 34 - külqabıları, siqarlar, siqaretlər, papiroslar, alışqanlar, kibrit, siqaretlər üçün filtrlər, siqaretlər üçün müştüklər, çəkməli tənəkə çubuqları, siqaret gilizləri, tütün.

(591) жёлтый, чёрный, белый, синий, светло-синий, тёмно-синий

(511) 34 - пепельницы, сигары, сигареты, папиросы, зажигалки, спички, фильтры для сигарет, мундштуки для сигарет, трубки курительные, гильзы сигаретные, табак.

(111) N 2018 0822

(151) 11.06.2018

(210) 2017 33736

(220) 22.08.2017

(181) 22.08.2027

(730) Celgene Corporation, 86 Morris Avenue, Summit, New Jersey 07901, U.S.A. (US) (540)

**ИДХИФА**

(511) 05 - leykemiyanın, digər xərcəng xəstəliklərinin və autoimmun xəstəliklərinin müalicəsi üçün əczaçılıq preparatları; əczaçılıq preparatları, məhz, sitokin inhibitorları; immun sistemini modullaşdıran əczaçılıq preparatları.

(511) 05 - фармацевтические препараты для лечения лейкемии, других раковых заболеваний, и аутоиммунных болезней; фармацевтические препараты, а именно, ингибиторы цитокинов; фармацевтические препараты, модулирующие иммунную систему.

(111) N 2018 0823  
(151) 11.06.2018  
(210) 2017 33743  
(220) 25.08.2017  
(181) 25.08.2027  
(730) Jazeera Airways Company K.S.C,  
International Airport, Block (1), Plot (800010),  
Kuwait (KW)  
(540)

الجزيرة  
**Jazeera.**

(511) 39 - təyyarə ilə daşınmalar, yüklərin göndə-  
rilməsi, fraxt [gəmilərdə malların daşınması], yük  
daşınmalarının xidmətləri, təyyarə ilə daşınmalar  
barəsində məlumatın verilməsi üzrə xidmətlər,  
hava nəqliyyat vasitələrinin bronlaşdırılması,  
avtodayanacaqların xidmətləri.

(511) 39 - авиаперевозки, экспедирование  
грузов, фрахт [перевозка товаров на судах],  
услуги грузоперевозок, услуги по  
предоставлению информации в отношении  
авиаперевозок, бронирование воздушных  
транспортных средств, услуги автостоянок.

(111) N 2018 0824  
(151) 11.06.2018  
(210) 2017 33744  
(220) 25.08.2017  
(181) 25.08.2027  
(730) Jazeera Airways Company K.S.C,  
International Airport, Block (1), Plot (800010),  
Kuwait (KW)  
(540)

**Jazeera Airways**

(511) 09 - yüklənən mobil əlavələr (proqramlar).

(511) 09 - мобильные приложения, загру-  
жаемые.

(111) N 2018 0825  
(151) 11.06.2018

(210) 2017 33745  
(220) 28.08.2017  
(181) 28.08.2027  
(730) SANOVEL ILAC SANAYI VE TICARET A.  
S., Istinye Mahallesi, Balabandere Caddesi  
No:14 TR-34460 SARIYER/ISTANBUL, Turkey  
(TR)  
(540)

**SORIOS**

(511) 05 - əczaçılıq məhsulları, tibbi və baytarlıq  
preparatları; tibbi məqsədlər üçün gigiyena  
məhsulları; tibbi və ya baytarlıq məqsədləri üçün  
pəhriz qidası və maddələri, uşaq qidası; insan və  
heyvanlar üçün qida əlavələri; plastirlər, sarğı  
materialları; dişləri plomblamaq və diş surətini  
hazırlamaq üçün materiallar; dezinfeksiyaedici  
vasitələr; ziyanverici heyvanları məhv etmək  
üçün preparatlar; fungusidlər, herbisidlər.

(511) 05 - изделия фармацевтические,  
препараты медицинские и ветеринарные;  
изделия гигиенические для медицинских  
целей; диетическое питание и вещества для  
медицинских или ветеринарных целей,  
детское питание; пищевые добавки для  
человека и животных; пластыри,  
перевязочные материалы; материалы для  
пломбирования зубов и изготовления зубных  
слепков; дезинфицирующие средства;  
препараты для уничтожения вредных  
животных; фунгициды, гербициды.

(111) N 2018 0826  
(151) 11.06.2018  
(210) 2017 33758  
(220) 07.09.2017  
(181) 07.09.2027  
(730) GRUPO MUNRECO, S.L., Avenida de  
Bruselas, 32, 28108 Alcobendas, Madrid,  
Spain (ES)  
(540)

**VICEROY**

(511) 14 - zərgərlik məmulatları; saat-bilərziklər;  
qol saati; bəzəklər üçün mücrülər; saat üçün  
hədiyyəlik futlyarlar.

(511) 14 - изделия ювелирные; часы-браслеты;



часы наручные; шкатулки для украшений;  
футляры подарочные для часов.

(111) N 2018 0827

(151) 11.06.2018

(210) 2017 33759

(220) 07.09.2017

(181) 07.09.2027

(730) GRUPO MUNRECO, S.L., Avenida de  
Bruselas, 32, 28108 Alcobendas, Madrid,  
Spain (ES)

(540)

## MARK MADDOX

(511) 14 - zərgərlik məmulatları; saat-bilərziklər;  
qol saati; bəzəklər üçün mücrülər; saat üçün  
hədiyyəlik futlyarlar.

(511) 14 - изделия ювелирные; часы-браслеты;  
часы наручные; шкатулки для украшений;  
футляры подарочные для часов.

(111) N 2018 0828

(151) 11.06.2018

(210) 2017 33783

(220) 22.09.2017

(181) 22.09.2027

(730) Celgene Corporation, 86 Morris Avenue,  
Summit, New Jersey 07901, U.S.A. (US)

(540)

## ЗЕПОЗИЯ

(511) 05 - leykemiyanın, autoiltihab xəstəliklərinin,  
autoimmun xəstəliklərinin, qan xəstəliklərinin,  
xərçəngin, dağınıq sklerozun, xoralı kolitin, artrit  
dayaq-hərəkət aparatı və dəri xəstəliklərinin  
müalicəsində istifadə olunan əczaçılıq  
preparatları; əczaçılıq preparatları, məhz, sitokin  
inhibitorları; immun sistemini modullaşdıran  
əczaçılıq preparatları.

(511) 05 - фармацевтические препараты,  
используемые в лечении лейкемии, аутовос-  
палительных заболеваний, аутоиммунных  
заболеваний, заболеваний крови, рака,  
рассеянного склероза, язвенного колита,  
артрита, опорно-двигательного аппарата и  
кожных заболеваний; фармацевтические  
препараты, а именно, ингибиторы цитокинов;  
фармацевтические препараты, модулирующие

иммунную систему.

(111) N 2018 0829

(151) 11.06.2018

(210) 2017 33784

(220) 22.09.2017

(181) 22.09.2027

(730) Celgene Corporation, 86 Morris Avenue,  
Summit, New Jersey 07901, U.S.A. (US)

(540)

## ОЗАВАНА

(511) 05 - leykemiyanın, autoiltihab xəstəliklərinin,  
autoimmun xəstəliklərinin, qan xəstəliklərinin,  
xərçəngin, dağınıq sklerozun, xoralı kolitin, artrit  
dayaq-hərəkət aparatı və dəri xəstəliklərinin  
müalicəsində istifadə olunan əczaçılıq  
preparatları; əczaçılıq preparatları, məhz, sitokin  
inhibitorları; immun sistemini modullaşdıran  
əczaçılıq preparatları.

(511) 05 - фармацевтические препараты,  
используемые в лечении лейкемии, аутовос-  
палительных заболеваний, аутоиммунных  
заболеваний, заболеваний крови, рака,  
рассеянного склероза, язвенного колита,  
артрита, опорно-двигательного аппарата и  
кожных заболеваний; фармацевтические  
препараты, а именно, ингибиторы цитокинов;  
фармацевтические препараты, модулирующие  
иммунную систему.

(111) N 2018 0830

(151) 11.06.2018

(210) 2017 33786

(220) 25.09.2017

(181) 25.09.2027

(730) Takeda Pharmaceutical Company  
Limited, 1-1, Doshomachi 4-chome, Chuo-ku,  
OSAKA 540-8645, Japan (JP)

(540)

## Випидия

(511) 05 - əczaçılıq preparatları.

(511) 05 - препараты фармацевтические.

(111) N 2018 0831  
(151) 11.06.2018  
(210) 2017 33787  
(220) 25.09.2017  
(181) 25.09.2027  
(730) Takeda Pharmaceutical Company Limited, 1-1, Doshomachi 4-chome, Chuo-ku, OSAKA 540-8645, Japan (JP)  
(540)

## Випдомет

(511) 05 - əczaçılıq preparatları.

(511) 05 - препараты фармацевтические.

(111) N 2018 0832  
(151) 11.06.2018  
(210) 2017 33829  
(220) 13.10.2017  
(181) 13.10.2027  
(730) The Coca-Cola Company, One Coca-Cola Plaza, Atlanta, GA 30313, United States of America (US)  
(540)

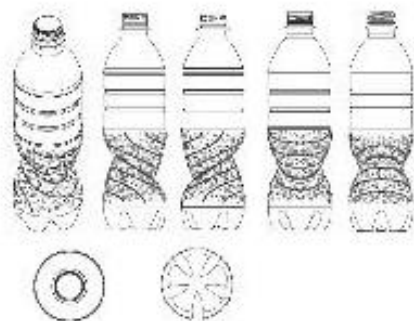

(511) 32 - pivə; mineral və qazlı sular və digər alkoqolsuz içkilər; meyvəli içkilər və meyvə şirələri; siropplar və içkilərin hazırlanması üçün digər tərkiblər.

(511) 32 - пиво; минеральные и газированные воды и прочие безалкогольные напитки; фруктовые напитки и фруктовые соки; сиропы и прочие составы для изготовления напитков.

(111) N 2018 0833  
(151) 11.06.2018  
(210) 2018 34153  
(220) 30.03.2018

(181) 30.03.2028  
(730) SANOVEL ILAC SANAYI VE TICARET A. S., Istinye Mahallesi, Balabandere Caddesi No:14 TR-34460 SARIYER/ISTANBUL, Turkey (TR)  
(540)

## Fesorox

(511) 05 - əczaçılıq məhsulları, tibbi və baytarlıq preparatları; tibbi məqsədlər üçün gigiyena məhsulları; tibbi və ya baytarlıq məqsədləri üçün pəhriz qidası və maddələri, uşaq qidası; insan və heyvanlar üçün qida əlavələri; plastirlər, sarğı materialları; dişləri plomblamaq və diş sürətini hazırlamaq üçün materiallar; dezinfeksiyaedici vasitələr; ziyanverici heyvanları məhv etmək üçün preparatlar; fungusidlər, herbisidlər.

(511) 05 - изделия фармацевтические, препараты медицинские и ветеринарные; изделия гигиенические для медицинских целей; диетическое питание и вещества для медицинских или ветеринарных целей, детское питание; пищевые добавки для человека и животных; пластыри, перевязочные материалы; материалы для пломбирования зубов и изготовления зубных слепков; дезинфицирующие средства; препараты для уничтожения вредных животных; фунгициды, гербициды.

(111) N 2018 0834  
(151) 11.06.2018  
(210) 2018 34155  
(220) 30.03.2018  
(181) 30.03.2028  
(730) Türkiye Cumhuriyeti Yeditepe Universitesi, 26 Ağustos Yerleşimi, Kayışdağı Cad. İnönü Mah. Memba Sok. Kadıköy, 34755 İstanbul, Turkey (TR)  
(540)



(591) göy, ağ, yaşıl

**(511) 01** - sənayedə, elmi məqsədlərdə, fotoqrafiyada, kənd təsərrüfatında, bağçılıqda və meşəçilikdə istifadə üçün nəzərdə tutulan kimyəvi məhsullar; emal olunmamış sintetik qatranlar, emal olunmamış plastik materiallar; gübrələr; od söndürmək üçün tərkiblər; metalların tavlınması və lehimlənməsi üçün preparatlar; ərzaq məhsullarının konservləşdirilməsi üçün preparatlar; aşı maddələri; sənaye məqsədləri üçün yapışqan maddələr.

**03** - ağartma üçün preparatlar və yuma üçün digər maddələr; təmizləmə, cilalama, yağsızlaşdırma və abraziv emal üçün preparatlar; qeyri-müalicəvi sabunlar; ətriyyat məmulatları, efir yağları, kosmetika, saç üçün losyonlar; qeyri-müalicəvi diş tozları və pastaları.

**05** - əczaçılıq məhsulları, tibbi və baytarlıq preparatları; tibbi məqsədlər üçün gigiyena məhsulları; tibbi və ya baytarlıq məqsədləri üçün pəhriz qidası və maddələri, uşaq qidası; insan və heyvanlar üçün qida əlavələri; plastirlər, sarğı materialları; dişləri plomblamaq və diş surətini hazırlamaq üçün materiallar; dezinfeksiyaedici vasitələr; ziyanverici heyvanları məhv etmək üçün preparatlar; fungusidlər, herbisidlər.

**09** - elmi, dəniz, geodeziya, fotoqrafiya, kinematografiya, optika, çəkmə, ölçmə, siqnalizasiya, nəzarət (yoxlama), xilasətmə və tədris üçün cihaz və alətlər; elektrikin ötürülməsi, paylanması, transformasiyası, toplanılması, tənzimlənməsi və ya idarə edilməsi üçün cihaz və alətlər; səsini və ya təsvirin yazılması, ötürülməsi, canlandırılması üçün aparatura; məlumatın maqnit daşıyıcıları, səsyazma diskləri, kompakt-disklər, DVD və digər məlumatın rəqəmli daşıyıcıları; ilkin ödənişli aparatlar üçün mexanizmlər; kassa aparatları, hesablayıcı maşınlar, məlumatları işləmək üçün avadanlıq və kompüterlər; proqram təminatı; od söndürmək üçün avadanlıq.

**10** - cərrahiyyə, tibbi, stomatoloji və baytarlıq cihaz və alətləri; ətrafların protezləri, göz və diş protezləri; ortopedik məmulatlar; tikiş qoymaq üçün materiallar; sağlamlıq imkanları məhdud insanlar üçün nəzərdə tutulmuş terapevt və köməkçi avadanlıq; masaj üçün cihazlar; körpə yaşında uşaqlar üçün aparatlar, avadanlıq və məmulatlar; cinsi fəallıq üçün aparatlar, cihazlar və mallar.

**12** - nəqliyyat vasitələri; quruda, suda və havada yerini dəyişən aparatlar.

**16** - kağız, karton; çap məhsulları; cildləmə işləri üçün materiallar; fotoşəkillər; yazı kağızı malları, mebel istisna edilməklə ofis ləvazimatları; dəftərxana və məişət məqsədləri üçün yapışqan maddələr; rəssamlar üçün ləvazimatlar və rəsm çəkmə üçün materiallar; fırçalar; tədris

materialları və əyanı vəsaitlər; paketləşdirmə və qablaşdırma üçün plastik kütlədən hazırlanmış təbəqələr, nazik təbəqələr və kisələr; şriftlər; mətbəə klişəsi.

**21** - ev və mətbəx əşyaları və qab-qacaq; daraqlar və süngərlər; fırçalar istisna olmaqla şotkalar; şotka məmulatları üçün materiallar; təmizlik və yır-yığış üçün tərtibatlar; tikinti şüşəsi istisna olmaqla emal olunmamış və ya qismən emal olunmuş şüşə; şüşə, çini və saxsıdan məmulatlar.

**25** - geyim, ayaqqabı, baş geyimləri.

**36** - sığortalama; maliyyə fəaliyyəti; kredit-pul əməliyyatları; daşınmaz əmlaka dair əməliyyatlar.

**38** - telekommunikasiyalar.

**41** - tərbiyə etmə; təhsil; əyləncələr; idman və mədəni-maarif tədbirlərinin təşkili.

**42** - elmi və texnoloji xidmətlər və onlara aid olan elmi tədqiqatlar və işləmələr; sənaye analizi və elmi tədqiqatlar üzrə xidmətlər; kompüterlərin və proqram təminatının işlənməsi və təkmilləşdirilməsi.

**43** - ərzaq məhsulları və içkilərlə təmin etmə üzrə xidmətlər; müvəqqəti yaşayışın təmin edilməsi.

**44** - tibbi xidmətlər; baytarlıq xidmətləri; insanlar və heyvanlar üçün gigiyena və kosmetika sahəsində xidmətlər; kənd təsərrüfatı, bostançılıq və meşəçilik sahəsində xidmətlər.

**(591) синий, белый, зеленый**

**(511) 01** - химические продукты, предназначенные для использования в промышленных, научных целях, в фотографии, сельском хозяйстве, садоводстве и лесоводстве; необработанные синтетические смолы, необработанные пластические материалы; удобрения; составы для тушения огня; препараты для закалки и пайки металлов; препараты для консервирования пищевых продуктов; дубильные вещества; клеящие вещества для промышленных целей.

**03** - препараты для отбеливания и прочие вещества для стирки; препараты для чистки, полирования, обезжиривания и абразивной обработки; мыла нелечебные; парфюмерные изделия, эфирные масла, косметику, лосьоны для волос, зубные порошки и пасты нелечебные.

**05** - изделия фармацевтические, препараты медицинские и ветеринарные; изделия гигиенические для медицинских целей; диетическое питание и вещества для медицинских или ветеринарных целей, детское питание; пищевые добавки для человека и животных; пластыри, перевязочные материалы; материалы для пломбирования зубов и изготовления зубных

слепков; дезинфицирующие средства; препараты для уничтожения вредных животных; фунгициды, гербициды.

**09** - приборы и инструменты научные, морские, геодезические, фотографические, кинематографические, оптические, для взвешивания, измерения, сигнализации, контроля (проверки), спасания и обучения; приборы и инструменты для передачи, распределения, трансформации, накопления, регулирования или управления электричеством; аппаратура для записи, передачи, воспроизведения звука или изображений; магнитные носители информации, диски звукозаписи; компакт-диски, DVD и другие цифровые носители информации; механизмы для аппаратов с предварительной оплатой; кассовые аппараты, счетные машины, оборудование для обработки информации и компьютеры; программное обеспечение; оборудование для тушения огня.

**10** - приборы и инструменты хирургические, медицинские, стоматологические и ветеринарные; протезы конечностей, глазные и зубные протезы; ортопедические изделия; материалы для наложения швов; терапевтическое и вспомогательное оборудование, предназначенное для людей с ограниченными возможностями; приборы для массажа; аппараты, оборудование и изделия для детей младенческого возраста; аппараты, приборы и товары для сексуальной активности.

**12** - транспортные средства; аппараты, перемещающиеся по земле, воде и воздуху.

**16** - бумага, картон; печатная продукция; материалы для переплетных работ; фотоснимки; писчебумажные товары, офисные принадлежности, за исключением мебели; клейкие вещества для канцелярских и бытовых целей; принадлежности для художников и материалы для рисования; кисти; учебные материалы и наглядные пособия; листы, пленка и мешки пластмассовые для упаковки и пакетирования; шрифты, клише типографские.

**21** - домашняя и кухонная утварь и посуда; расчески и губки; щетки, за исключением кистей; материалы для щеточных изделий; материал для чистки и уборки; необработанное или частично обработанное стекло, за исключением строительного стекла; изделия из стекла, фарфора и фаянса.

**25** - одежда, обувь, головные уборы.

**36** - страхование; финансовая деятельность; кредитно-денежные операции; операции с недвижимостью.

**38** - телекоммуникации.

**41** - воспитание; образование; развлечения; организация спортивных и культурно-просветительных мероприятий.

**42** - научные и технологические услуги и относящиеся к ним научные исследования и разработки; услуги по промышленному анализу и научным исследованиям; разработка и развитие компьютеров и программного обеспечения.

**43** - услуги по обеспечению пищевыми продуктами и напитками; обеспечение временного проживания.

**44** - медицинские услуги; ветеринарные услуги; услуги в области гигиены и косметики для людей и животных; услуги в области сельского хозяйства, огородничества и лесоводства.

(111) N 2018 0835

(151) 11.06.2018

(210) 2017 33524

(220) 20.04.2017

(181) 20.04.2027

(730) PREMIUM TOBACCO FZ LLC, P.O. Box: 31291, Al-Jazeera Al-Hamra, Ras Al Khaimah, UAE (AE)

(540)



(511) 34 - tütün; kibrit; siqaretlər, papiroslar; siqarillalar; siqarlar; alışqanlar; iyləmək üçün tütün; tütün çubuqları; çeynəməli tütün.

(511) 34 - табак; спички; сигареты, папиросы; сигариллы; сигары; зажигалки; табак нюхательный; трубки курительные; табак жевательный.

(111) N 2018 0836

(151) 11.06.2018

(210) 2017 33801  
(220) 29.09.2017  
(181) 29.09.2027  
(730) Reemtsma Cigarettenfabriken GmbH,  
Max-Born-Strasse4,22761 Hamburg, Germany  
(DE)  
(540)

## DEEP BLUE

(526) Əmtəə nişanı elementlərinə ayrı-ayrılıqda hüquqi mühafizə verilmədən bütövlüklə qorunur.  
(511) 34 - emal edilmiş və emal edilməmiş tütün; tütün məmulatları; qeyri-tibbi və qeyri-müalicəvi məqsədlər üçün tütün əvəzediciləri; siqaretlər, papirosalar; siqarillalar; siqarlar; siqaret eşmək üçün əl alətləri; uzun siqaret müştükləri; siqaret filtrləri; siqaret, papiros kağızları; elektron siqaretlər; elektron siqaret mayeləri; kibrit və tütün məmulatlarının çəkilməsi üçün ləvazimat.

(526) Товарный знак охраняется в целом без предоставления самостоятельной правовой охраны отдельным элементам.

(511) 34 - табак, обработанный или необработанный; табачные изделия; заменители табака не предназначенные для медицинских или лечебных целей; сигареты, папиросы; сигариллы; сигары; ручные устройства для изготовления сигарет; трубки для сигарет; фильтры для сигарет; бумага для сигарет, папирос; электронные сигареты; жидкости для электронных сигарет; спички и курительные принадлежности.

(111) N 2018 0837  
(151) 11.06.2018  
(210) 2018 34215  
(220) 08.05.2018  
(181) 08.05.2028  
(730) Hüseynəliyeva Nurlanə Nadir qızı, Bakı şəh., Z.Əhmədbəyov küç., ev 10, mən. 10 (AZ)  
(540)



(526) Əmtəə nişanında "by Dr." söz birləşməsi

hüquqi mühafizə obyektidir.

(591) bənövşəyi, ağ

(511) 03 - kosmetik vasitələr; kosmetik preparatlar; dəriyə qulluq etmək üçün kosmetik vasitələr; dəriyə qulluq etmək üçün kosmetik preparatlar; kosmetik kremlər; qaralma üçün kosmetik vasitələr; dırnaqlar üçün laklar; dırnaqlara qulluq etmək üçün preparatlar; üz və bədən üçün sabunlar; günəşdən qorunma preparatları; güllərdən və otlardan aromatik (ətirli) qarışıqlar; kosmetik dəstlər.

10 - tibbi avadanlıqlar və cihazlar, o cümlədən tüklərin çıxarılması üçün nəzərdə tutulan lazerlər; dərinin cavanlaşdırılması üçün lazerlər; bədən konturları üçün cihazlar.

35 - pərakəndə satış məqsədilə əmtəələrin bütün media vasitələrində təqdimatı; üçüncü şəxslər üçün dəriyə qulluq etmək üçün kosmetik vasitələr və preparatlar assortimentinin, dərman vasitələrinin, baytarlıq və gigiyena preparatlarının və tibbi istifadə üçün nəzərdə tutulmuş materialların, tibbi avadanlıqların və cihazların, o cümlədən tüklərin çıxarılması üçün nəzərdə tutulan lazerlər, dərinin cavanlaşdırılması üçün lazerlər, bədən konturları üçün cihazların topdan və pərakəndə satışı; reklam materiallarının yayılması; reklam; kompüter şəbəkəsində interaktiv reklam; poçtla reklam; televiziya reklamı; biznes ekspertizası; üçüncü şəxslər üçün əmtəə və xidmətlərin lisenziya ilə biznes idarəsi; əmtəələrin emal prosesi ilə sifarişinin idarə olunması; üçüncü şəxslər üçün təchizat xidmətləri (sahibkarların tərəfindən əmtəələrin alışı və təminatı).

44 - insanlar üçün gigiyena və gözəllik sahəsində xidmətlər, o cümlədən lazer epilyasiyası, dərinin cavanlaşdırılması sahəsində xidmətlər; xüsusiləşdirilmiş metodika üzrə kosmetoloji xidmətlər; manikür; masaj; bərbərxana xidmətləri; gözəllik salonu xidmətləri; tatu; vizajist xidmətləri; optik xidmətlər; psixoloq xidmətləri; solyari xidmətləri; tibbi xidmətlər; klinika xidmətləri, istirahət evləri; sanatoriyalar.

(526) В товарном знаке словосочетание "by Dr." не является объектом правовой охраны.

(591) фиолетовый, белый

(511) 03 - средства косметические; препараты косметические; средства для ухода за кожей косметические; препараты для ухода за кожей; кремы косметические; средства для загара косметические; лаки для ногтей; препараты для ухода за ногтями; мыла для лица и тела; препараты солнцезащитные; смеси ароматические из цветов и трав; наборы косметические.

10 - медицинские приборы и инструменты, в

том числе лазеры для удаления волос; лазеры для омоложения кожи; устройство для контуров тела.

**35** - презентация товаров на всех медиасредствах с целью розничной продажи; продажа розничная или оптовая для третьих лиц лекарственных средств, ветеринарных и гигиенических препаратов и материалов медицинского назначения, медицинских приборов и инструментов, в том числе лазер для удаления волос, лазер для омоложения кожи, устройства для контуров тела; распространение рекламных материалов; реклама; реклама интерактивная в компьютерной сети; реклама почтой; реклама телевизионная; экспертиза деловая; управление коммерческое лицензиями на товары и услуги для третьих лиц; управление процессами обработки заказов товаров; услуги снабженческие для третьих лиц [закупка и обеспечение предпринимателей товарами].

**44** - услуги гигиенические и красота для людей, в том числе, лазерная эпиляция, омоложение кожи, услуги косметологии по индивидуальной методике; маникюр; массаж; парикмахерские услуги; услуги салоны красоты; татуирование; услуги визажистов; услуги оптиков; услуги психологов; услуги соляриев; медицинские услуги; услуги клиники; дома отдыха; санатории.

(111) N 2018 0838

(151) 11.06.2018

(210) 2017 00889

(220) 29.09.2017

(181) 29.09.2027

(730) "KONTI-RUS" Səhmdar Cəmiyyəti, Rusiya Federasiyası, Kursk şəh., 305000, Zolotaya küç., 13 (RU)

(540)

## Губернские сладости

(526) Əmtəə nişanında "сладости" söz işarəsi hüquqi mühafizə obyektidir.

(511) 30 - konfetlər; marsipan; şokolad, şirniyyat.

(526) В товарном знаке словесное обозначение "сладости" не является объектом правовой охраны.

(511) 30 - конфеты; марципан; шоколад, сладости.

(111) N 2018 0839

(151) 11.06.2018

(210) 2017 00899

(220) 29.09.2017

(181) 29.09.2027

(730) "KONTI-RUS" Səhmdar Cəmiyyəti, Rusiya Federasiyası, Kursk şəh., 305000, Zolotaya küç., 13 (RU)

(540)



(526) Əmtəə nişanında "ЕВРОПЕЙСКИЙ", "НОВИНКА" söz işarələri hüquqi mühafizə obyektləri deyildirlər.

(591) qara, şokolad rəngi, qırmızı, ağ, vanil, yaşıl, moruq rəngli, göy, bənövşəyi, açıq qəhvəyi, bataqlıq rəngli, açıq yaşıl, gümüş, krem rəngi, sarı, tünd göy

(511) 30 - unlu qənnadı məmulatları; əsasən şirin içlikli xəmirdən qənnadı məmulatları; piroqlar.

(526) В товарном знаке словесные обозначения "ЕВРОПЕЙСКИЙ", "НОВИНКА" не являются объектами правовой охраны.

(591) чёрный, шоколадный цвет, красный, белый, цвет ванили, зелёный, малиновый, синий, фиолетовый, светло-коричневый, болотный, светло-зелёный, серебрянный, кремовый, жёлтый, тёмно-синий

(511) 30 - изделия кондитерские мучные; изделия кондитерские из сладкого теста, преимущественно с начинкой; пироги.

(111) N 2018 0840

(151) 11.06.2018

(210) 2017 00990

(220) 26.10.2017

(181) 26.10.2027

(730) Qurbanov Mərhəmət Mütəlif oğlu, AZ0900, Bərdə rayonu, Lək kəndi (AZ)

(540)



(526) Əmtəə nişanında "Fərqli Dad", "Ət Məhsulları" söz birləşmələri, "2017" rəqəm işarəsi hüquqi mühafizə obyektinə deyildir.

(591) ağ, qırmızı

(511) 29 - ət və ət məhsulları.

(526) В товарном знаке словосочетания "Fərqli Dad", "Ət Məhsulları", цифровое обозначение "2017" не являются объектами правовой охраны.

(591) белый, красный

(511) 29 - мясо и мясные продукты.

(111) N 2018 0841

(151) 11.06.2018

(210) 2017 01226

(220) 27.12.2017

(181) 27.12.2027

(730) "İlahə-96" İstehsal-Kommersiya Müəsisəsi, AZ1052, Y.V. Çəmənşəminli 121/5 (AZ)

(540)



(526) Əmtəə nişanında "since 1996" rəqəm və söz birləşməsi, "yüksək keyfiyyət təminatı" söz birləşməsi hüquqi mühafizə obyektləri deyildir.

(591) qırmızı, ağ

(511) 29 - ət, balıq, quş və ov quşu ət; ət ekstraktları; konservləşdirilmiş, qurudulmuş və istilik emalına uğradılmış meyvə və tərəvəzlər; jele, mürəbbə, kompotlar, yumurta, süd və süd məhsulları; qida yağları və piyləri.

30 - qəhvə, çay, kakao, qənd, düyü, tapioka (manioka), saqo, qəhvə əvəzediciləri; un və taxıl məmulatları, çörək-bulka məmulatları, qənnadı məmulatları, dondurma; bal, patokadan sirop; maya, çörəkçilik tozları; duz, xardal; sirkə, souslar; ədviyyatlar; qida buzu.

39 - nəqliyə; malların qablaşdırılması və saxlanması.

(526) В товарном знаке словесное и цифровое сочетание "since 1996" и словосочетание "yüksək keyfiyyət təminatı" не являются объектами правовой охраны.

(591) красный, белый

(511) 29 - мясо, рыба, птица и дичь; мясные экстракты; овощи и фрукты консервированные, сушеные и подвергнутые тепловой обработке; желе, варенье, компоты; яйца, молоко и молочные продукты; масла и жиры пищевые.

30 - кофе, чай, какао, сахар, рис, tapioka (маниока), саго, заменители кофе; мука и зерновые продукты, хлебобулочные изделия, кондитерские изделия, мороженое; мед, сироп из патоки; дрожжи, пекарные порошки; соль, горчица; уксус, приправы; пряности; пищевой лед.

39 - транспортировка; упаковка и хранение товаров; организация путешествий.

(111) N 2018 0842

(151) 11.06.2018

(210) 2018 00031

(220) 15.01.2018

(181) 15.01.2028

(730) "Madena" MMC, AZ1072, Bakı şəh., Nərimanov r-nu, Koroğlu Rəhimov küç., ev 22C, 4-cü mərtəbə (AZ)

(540)

## MADENA

(511) 29 - ət, balıq, quş və ov quşu ət; ət ekstraktları; konservləşdirilmiş, qurudulmuş və istilik emalına uğradılmış tərəvəzlər və meyvələr; jele, mürəbbə, kompotlar; yumurta, süd və süd məhsulları; qida yağları və piyləri.

30 - qəhvə, çay, kakao, qənd, düyü, tapioka (manioka), saqo, qəhvə əvəzediciləri; un və taxıl məhsulları, çörək-bulka məmulatları, qənnadı məmulatları, dondurma; bal, patokadan sirop; maya, çörəkçilik tozları; duz, xardal; sirkə, souslar; ədviyyatlar; qida buzu.

**31** - digər siniflərə aid edilməyən kənd təsərrüfatı, bağ-bostan, meşə və taxıl məhsulları; diri heyvanlar; təzə meyvələr və tərəvəzlər; toxumlar, canlı bitkilər və güllər; heyvanlar üçün yemlər; səməni.

**35** - reklam; biznes sahəsində menecment; biznes sahəsində inzibati fəaliyyət; ofis xidməti.

**39** - nəql etmə; malların qablaşdırılması və saxlanması; səyahətlərin təşkili.

**(511) 29** - мясо, рыба, птица и дичь; мясные экстракты; овощи и фрукты консервированные, сушеные и подвергнутые тепловой обработке; желе, варенье, компоты; яйца; молоко и молочные продукты; масла и жиры пищевые.

**30** - кофе, чай, какао и заменители кофе; рис; тапиока (маниока) и саго; мука и зерновые продукты; хлебобулочные изделия, кондитерские изделия; мороженое; сахар, мед, сироп из патоки; дрожжи, пекарные порошки; соль; горчица; уксус, приправы; пряности; лед.

**31** - сельскохозяйственные, садово-огородные и лесные продукты; зерно и семена необработанные или обработанные; живые животные; свежие фрукты и овощи; живые растения и цветы; корма для животных; солод.

**35** - реклама; менеджмент в сфере бизнеса; административная деятельность в сфере бизнеса; офисная служба.

**39** - транспортировка; упаковка и хранение товаров; организация путешествий.

**(111) N 2018 0843**

**(151) 11.06.2018**

**(210) 2018 00297**

**(220) 02.03.2018**

**(181) 02.03.2028**

**(730) "AZERİ-ARAPOĞLU UNCULUK SANAYİ VƏ TİCARET LTD" BİRGƏ MÜƏSSİSƏSİ, AZ2002, Gəncə şəhəri, Nəriman Nərimanov, ev döngə-I (AZ)**

**(540)**



**(526)** Əmtəə nişanında "A" hərf işarəsi hüquqi mühafizə obyektı deyildir.

**(591)** narıncı, göy, ağ

**(511) 30** - un və taxıl məhsulları, çörək-bulka məmulatları.

**35** - 30-cu sinifdə göstərilən malların satışı üzrə xidmətlər.

**(526)** В товарном знаке буквенное обозначение "А" не является объектом правовой охраны.

**(591)** оранжевый, синий, белый

**(511) 30** - мука и зерновые продукты, хлебобулочные изделия.

**35** - услуги по продаже товаров, указанные в классе 30.

**(111) N 2018 0844**

**(151) 11.06.2018**

**(210) 2018 00299**

**(220) 02.03.2018**

**(181) 02.03.2028**

**(730) "AZERİ-ARAPOĞLU UNCULUK SANAYİ VƏ TİCARET LTD" BİRGƏ MÜƏSSİSƏSİ, AZ2002, Gəncə şəhəri, Nəriman Nərimanov, ev döngə-I (AZ)**

**(540)**



**(526)** Əmtəə nişanında "A" hərf işarəsi hüquqi mühafizə obyektı deyildir.

**(591)** qırmızı, göy, ağ

**(511) 30** - un və taxıl məhsulları, çörək-bulka məmulatları.



35 - 30-cu sinifdə göstərilən malların reklamı və satışı.

(526) В товарном знаке буквенное обозначение "A" не является объектом правовой охраны.

(591) красный, синий, белый

(511) 30 - мука и зерновые продукты, хлебобулочные изделия.

35 - реклама и продажа товаров указанных в 30-ом классе.

(111) N 2018 0845

(151) 11.06.2018

(210) 2018 00313

(220) 05.03.2018

(181) 05.03.2028

(730) Azərbaycan Dövlət Aqrar Universiteti, AZ2000, Gəncə şəhəri, Atatürk prospekti 26

(AZ)

(540)



(526) Əmtəə nişanında "AZƏRBAYCAN DÖVLƏT AQRAR UNİVERSİTETİ" söz birləşməsinin elementlərinə ayrı-ayrılıqda hüquqi mühafizə verilmədən bütövlükdə qorunur, "1929" rəqəm birləşməsi hüquqi mühafizə obyektidir.

(591) sarı, ağ, narıncı, yaşıl, tünd yaşıl.

(511) 16 - çap məhsulları.

41 - tədris prosesinin təmin edilməsi.

42 - elmi və texnoloji xidmətlər və onlara aid olan elmi-tədqiqatlar və işləmələr.

(526) В товарном знаке словосочетание "AZƏRBAYCAN DÖVLƏT AQRAR UNİVERSİTETİ" охраняется в целом без предоставления самостоятельной правовой охраны отдельным элементам, цифровое обозначение "1929" не является объектом правовой охраны.

(591) жёлтый, белый, оранжевый, зелёный, тёмно-зелёный

(511) 16 - полиграфическая продукция.

41 - обеспечение учебного процесса.

42 - научно-технические услуги и иссле-

дования и разработки, связанные с ними.

(111) N 2018 0846

(151) 11.06.2018

(210) 2018 00337

(220) 12.03.2018

(181) 12.03.2028

(730) Sultanova Nailə Bəhram qızı, AZ1033, Bakı şəh., Nərimanov r-nu, Heydər Əliyev pr., ev 54, m. 19 (AZ)

(540)



(526) Əmtəə nişanında "GALLERY 4 KIDS" söz və rəqəm birləşməsi elementlərinə ayrı-ayrılıqda hüquqi mühafizə verilmədən bütövlüklə qorunur.

(591) qırmızı, sarı, qara

(511) 28 - oyunlar, oyuncaqlar; yolka bəzəkləri.

35 - 28-ci sinifdə göstərilən malların reklam və satışı üzrə xidmətlər.

(526) В товарном знаке "GALLERY 4 KIDS" цифровое и словесное сочитание охраняются в целом без предоставления самостоятельной правовой охраны отдельным элементам.

(591) красный, жёлтый, чёрный

(511) 28 - игры, игрушки; елочные украшения.

35 - рекламные и маркетинговые услуги товаров, упомянутых в классе 28.

(111) N 2018 0847

(151) 11.06.2018

(210) 2018 00387

(220) 02.04.2018

(181) 02.04.2028

(730) "Aqro-Vest DC" MMC, AZ1132, Bakı şəh., Sabunçu r-nu, Bakıxanov ŞTQ, Muxtar Fətəliyev pr., (Bakıxanov qəs.), ev 72 (AZ)

(540)



(591) sarı, narıncı, boz  
(511) 35 - reklam; biznes sahəsində menecment;  
biznes sahəsində inzibati fəaliyyət; ofis xidməti.

(591) желтый, оранжевый, серый  
(511) 35 - реклама; управление бизнесом;  
административная деятельность в бизнесе;  
офисное обслуживание.

(111) N 2018 0848  
(151) 11.06.2018  
(210) 2018 00466  
(220) 23.04.2018  
(181) 23.04.2028  
(730) Kərimov Rövşən Rəhim oğlu, AZ5000,  
Sumqayıt şəhəri, 10 mkr., ev 1, m.94 (AZ)  
(540)



(526) Əmtəə nişanında "WEDDING & PARTY"  
söz birləşməsi hüquqi mühafizə obyektidir.  
(591) qızılı  
(511) 41 - şou proqramlar, əyləncələr, toy və  
nişan mərasimlərinin təşkili, dekorasiyanın  
kirayəsi və bəzədilmə sahəsində xidmətlər.  
(511) 41 - шоу-программы, развлечения,  
организация свадебных церемоний аренда  
декора и декорации.

(111) N 2018 0849  
(151) 11.06.2018  
(210) 2018 00508  
(220) 02.05.2018  
(181) 02.05.2028  
(730) "Günəş" Müəssisəsi, AZ1048, Bakı şəh.,  
Suraxanı r-nu, Qaraçuxur ŞTQ, məhəllə 4048,  
ev 3, m. 67 (AZ)  
(540)



(526) Əmtəə nişanında "FAMILY HOTEL BAKU"  
söz birləşməsi, "ulduz" təsviri hüquqi mühafizə  
obyektləri deyildirlər.  
(511) 35 - reklam; biznes sahəsində menecment;  
biznes sahəsində inzibati fəaliyyət; ofis xidməti.  
43 - ərzaq məhsulları və içkilərlə təminatmə üzrə  
xidmətlər; müvəqqəti yaşayışın təmin edilməsi.

(526) В товарном знаке словосочетание  
"FAMILY HOTEL BAKU", описательный знак  
"звезда" не являются объектами правовой  
охраны.  
(511) 35 - реклама; менеджмент в сфере  
бизнеса; административная деятельность в  
сфере бизнеса; офисная служба.  
43 - услуги по обеспечению пищевыми  
продуктами и напитками; обеспечение  
временного проживания.

(111) N 2018 0850  
(151) 11.06.2018  
(210) 2017 01037  
(220) 13.11.2017  
(181) 13.11.2027  
(730) Sadıqov Nahid Xanbala oğlu, AZ6315,  
Zərdab rayonu, Əlibəyli kəndi (AZ)  
(540)



**(526)** Əmtəə nişanında "BİZİM TƏNDİR" söz birləşməsinin elementlərinə ayrı-ayrılıqda hüquqi mühafizə verilmədən bütövlükdə qorunur.

**(511) 30** - Un və taxıl məhsulları, lavaş.

**35** - 30-ci sinifdə göstərilən malların reklamı və satışı üzrə xidmətlər.

**(526)** В товарном знаке отдельным элементам словосочетания "BİZİM TƏNDİR" охраняется в целом без предоставления самостоятельной правовой охраны.

**(511) 30** - Мука и зерновые продукты, лаваш.

**35** - Реклама и услуги по продаже товаров, указанные в 30 классе.

**(111) N 2018 0851**

**(151) 20.06.2018**

**(210) 2018 00454**

**(220) 18.04.2018**

**(181) 18.04.2028**

**(730)** "Azərbaycan Standartlaşdırma İnstitutu" Publik Hüquqi Şəxs, Bakı şəh., Nəsimi r-nu, Mərdanov qardaşları küç, ev 124 (AZ)

**(540)**

## AZSTAND

**(511) 41** - tərbiyə etmə; tədris prosesinin təmin edilməsi; əyləncələr; idman və mədəni- maarif tədbirlərinin təşkili.

**42** - elmi və texnoloji xidmətlər və onlara aid olan elmi tədqiqatlar və işləmələr; sənaye analizi və elmi tədqiqatlar üzrə xidmətlər; kompüterlərin texniki və proqram təminatının işlənilməsi və təkmilləşdirilməsi.

**45** - hüquqi xidmətlər; əmlakın və fərdi şəxslərin müdafiəsi üçün təhlükəsizlik xidmətləri; fərdi şəxslərin tələbatlarının təmin edilməsi üçün başqaları tərəfindən göstərilən şəxsi və sosial xidmətlər.

**(511) 41** - воспитание; обеспечение учебного процесса; развлечения; организация спортивных и культурно-просветительных мероприятий.

**42** - научные и технологические услуги и относящиеся к ним научные исследования и разработки; услуги по промышленному анализу и научным исследованиям; разработка и усовершенствование технического и программного обеспечения компьютеров.

**45** - услуги юридические; службы безопасности для защиты имущества и индивидуальных лиц; персональные и социальные услуги, оказываемые другим для удовлетворения потребностей индивидуальных лиц.

**(111) N 2018 0852**

**(151) 20.06.2018**

**(210) 2018 00468**

**(220) 23.04.2018**

**(181) 23.04.2028**

**(730)** Abbasov Samir Paşa oğlu, AZ1129, Bakı şəh., Xətai r-nu, General Şixlinski, ev 47, m. 151 (AZ)

**(540)**



**(526)** Əmtəə nişanında "Qəssab" söz işarəsi hüquqi mühafizə obyektidir deyildir.

**(591)** yaşıl, ağ, qara, qırmızı

**(511) 29** - ət, balıq, quş və ov quşu əti; ət ekstraktları; konservləşdirilmiş, qurudulmuş və istilik emalına uğradılmış tərəvəzlər və meyvələr; jele, mürəbbə, kompotlar; yumurta, süd və süd məhsulları; qida yağları və piyləri.

**35** - 29-cu sinifə aid malların topdan və pərakəndə satışı üzrə xidmətlər.

**(526)** В товарном знаке словесное обозначение "Qəssab" не является объектом правовой охраны.

**(591)** зелёный, белый, чёрный, красный

**(511) 29** - мясо, рыба, птица и дичь; мясные экстракты; овощи и фрукты консервированные, сушеные и подвергнутые тепловой обработке; желе, варенье, компоты; яйца, молоко и молочные продукты; масла и жиры пищевые.

35 - оптовые и розничные продажи товаров 29 класса.

(540)

# Kremlin

(111) N 2018 0853

(151) 20.06.2018

(210) 2017 33802

(220) 29.09.2017

(181) 29.09.2027

(730) Reemtsma Cigarettenfabriken GmbH, Max-Born-Strasse 4, 22761 Hamburg, Germany (DE)

(540)

## BRILLIANT WHITE

(526) Əmtəə nişanı elementlərinə ayrı-ayrılıqda müstəqil hüquqi mühafizə obyektidir.

(511) 34 - emal edilmiş və emal edilməmiş tütün; tütün məmulatları; qeyri-tibbi və qeyri-müalicəvi məqsədlər üçün tütün əvəzədiciləri; siqaretlər, papirosalar; siqarillalar; siqarlar; siqaret eşmək üçün əl alətləri; uzun siqaret müştükləri; siqaret filtrləri; siqaret, papiros kağızları; elektron siqaretlər; elektron siqaret mayeləri; kibrit və tütün məmulatlarının çəkilməsi üçün ləvazimat.

(526) Отдельным элементам товарного знака охраняются в целом без предоставления самостоятельной правовой охраны отдельным элементам.

(511) 34 - табак, обработанный или необработанный; табачные изделия; заменители табака не предназначенные для медицинских или лечебных целей; сигареты, папиросы; сигариллы; сигары; ручные устройства для изготовления сигарет; трубки для сигарет; фильтры для сигарет; бумага для сигарет, папирос; электронные сигареты; жидкости для электронных сигарет; спички и курительные принадлежности.

(111) N 2018 0854

(151) 20.06.2018

(210) 2018 00491

(220) 27.04.2018

(181) 27.04.2028

(730) Qubadov Anar Arif oğlu, г. Санкт-Петербург, Адмиралтейский р-он, 8-я Красноармейская ул., дом 9-11, корпус:-Кв: 9 (RU)

(511) 43 - ərzaq məhsulları və içkilərlə təminatmə üzrə xidmətlər; müvəqqəti yaşayışın təmin edilməsi.

(511) 43 - услуги по обеспечению пищевыми продуктами и напитками; обеспечение временного проживания.

(111) N 2018 0855

(151) 21.06.2018

(210) 2017 00545

(220) 07.06.2017

(181) 07.06.2027

(730) Talibov Aydın Veysəl oğlu, Bakı şəh., Keşlə qəs., 2-ci eninə küç., 2 (AZ)

(540)



(511) 30 - qəhvə, çay, kakao və qəhvə əvəzədiciləri; düyü; tapioka (manioka) və saqo; un və taxıl məhsulları; çörək-bulka məmulatları, qənnadı məmulatları; dondurma; qənd, bal, patokadan sirop; maya, çörəkçilik tozları; duz; xardal; sirkə, souslar; ədviyyatlar; buz.

35 - reklam, 30-cu sinifdə göstərilmiş malların satışı üzrə xidmətlər.

(511) 30 - кофе, чай, какао и заменители кофе; рис; тапиока (маниока) и саго; мука и зерновые продукты; хлебобулочные изделия, кондитерские изделия; мороженое; сахар, мед, сироп из патоки; дрожжи, пекарные порошки; соль; горчица; уксус, приправы; пряности; лед.

35 - реклам; услуги по продаже товаров указанное в 30-ом классе.

(111) N 2018 0856

(151) 21.06.2018

(210) 2017 00771

(220) 31.08.2017

(181) 31.08.2027

(730) Talibov Aydın Veysəl oğlu, Bakı şəhəri, Keşlə qəs., 2-ci eninə küç., 2 (AZ)

(540)



(511) 32 - meyvəli içkilər və meyvə şirələri; siropolar və içkilərin hazırlanması üçün digər tərkiblər

(511) 32 - фруктовые напитки и фруктовые соки; сиропы и прочие составы для изготовления напитков.

(111) N 2018 0857

(151) 21.06.2018

(210) 2017 01080

(220) 22.11.2017

(181) 22.11.2027

(730) Talibov Aydın Veysəl oğlu, Bakı şəhəri, Keşlə qəs., 2-ci eninə küç., 2 (AZ)

(540)

# RIDLI

(511) 30 - qəhvə, çay, kakao, qənd, düyü, tapioka (manioka), saqo, qəhvə əvəzediciləri; un və taxıl məmulatları, çörək-bulka məmulatları, qənnadı məmulatları, dondurma; bal, patokadan sirop; maya, çörəkçilik tozları; duz, xardal; sirkə, souslar; ədviyyatlar; qida buzu.

35 - 30-cu sinifdə göstərilən malların reklamı və satışı üzrə xidmətlər.

39 - nəqlətmə; malların qablaşdırılması və saxlanması üzrə xidmətlər.

(511) 30 - кофе, чай, какао и заменители кофе; рис; тапиока (маниока) и саго; мука и зерновые продукты; хлебобулочные изделия, кондитерские изделия; мороженое; сахар, мед, сироп из патоки; дрожжи, пекарные порошки; соль; горчица; уксус, приправы; пряности; лед.

35 - услуги по рекламе и продаже товаров, указанных в классе 30.

39 - транспортировка; упаковка и хранение товаров; организация путешествий.

(111) N 2018 0858

(151) 21.06.2018

(210) 2017 01081

(220) 22.11.2017

(181) 22.11.2027

(730) Talibov Aydın Veysəl oğlu, Bakı şəhəri, Keşlə qəs., 2-ci eninə küç., 2 (AZ)

(540)

# QARANQUŞ

(511) 30 - qəhvə, çay, kakao, qənd, düyü, tapioka (manioka), saqo, qəhvə əvəzediciləri; un və taxıl məmulatları, çörək-bulka məmulatları, qənnadı məmulatları, dondurma; bal, patokadan sirop; maya, çörəkçilik tozları; duz, xardal; sirkə, souslar; ədviyyatlar; qida buzu.

35 - 30-cu sinifdə göstərilən malların reklamı və satışı üzrə xidmətlər.

39 - nəqlətmə; malların qablaşdırılması və saxlanması üzrə xidmətlər.

(511) 30 - кофе, чай, какао и заменители кофе; рис; тапиока (маниока) и саго; мука и зерновые продукты; хлебобулочные изделия, кондитерские изделия; мороженое; сахар, мед, сироп из патоки; дрожжи, пекарные порошки; соль; горчица; уксус, приправы; пряности; лед.

35 - услуги по рекламе и продаже товаров, указанных в классе 30.

39 - транспортировка; упаковка и хранение товаров; организация путешествий.

(111) N 2018 0859

(151) 21.06.2018

(210) 2017 01082

(220) 22.11.2017

(181) 22.11.2027

(730) Talibov Aydın Veysəl oğlu, Bakı şəhəri, Keşlə qəs., 2-ci eninə küç., 2 (AZ)

(540)

# PTAŞKA

(511) 30 - qəhvə, çay, kakao, qənd, düyü, tapioka (manioka), saqo, qəhvə əvəzediciləri; un və taxıl məmulatları, çörək-bulka məmulatları, qənnadı məmulatları, dondurma; bal, patokadan sirop;

maya, çörəkçilik tozları; duz, xardal; sirkə, souslar; ədviyyatlar; qida buzu.

**35** - 30-cu sinifdə göstərilən malların reklamı və satışı üzrə xidmətlər.

**39** - nəqletmə; malların qablaşdırılması və saxlanması üzrə xidmətlər.

**(511) 30** - кофе, чай, какао и заменители кофе; рис; тапиока (маниока) и саго; мука и зерновые продукты; хлебобулочные изделия, кондитерские изделия; мороженое; сахар, мед, сироп из патоки; дрожжи, пекарные порошки; соль; горчица; уксус, приправы; пряности; лед.

**35** - услуги по рекламе и продаже товаров, указанных в классе 30.

**39** - транспортировка; упаковка и хранение товаров; организация путешествий.

**(111) N 2018 0860**

**(151) 21.06.2018**

**(210) 2017 01084**

**(220) 22.11.2017**

**(181) 22.11.2027**

**(730) Talibov Aydın Veysəl oğlu, Bakı şəhəri, Keşlə qəs., 2-ci eninə küç., 2 (AZ)**

**(540)**

## MİGAMU

**(511) 30** - qəhvə, çay, какао, qənd, düyü, tapioka (mаниока), saqo, qəhvə əvəzəediciləri; un və taxıl məmulatları, çörək-bulka məmulatları, qənnadı məmulatları, dondurma; bal, patokadan sirop; maya, çörəkçilik tozları; duz, xardal; sirkə, souslar; ədviyyatlar; qida buzu.

**35** - 30-cu sinifdə göstərilən malların reklamı və satışı üzrə xidmətlər.

**39** - nəqletmə; malların qablaşdırılması və saxlanması üzrə xidmətlər.

**(511) 30** - кофе, чай, какао и заменители кофе; рис; тапиока (маниока) и саго; мука и зерновые продукты; хлебобулочные изделия, кондитерские изделия; мороженое; сахар, мед, сироп из патоки; дрожжи, пекарные порошки; соль; горчица; уксус, приправы; пряности; лед.

**35** - услуги по рекламе и продаже товаров, указанных в классе 30.

**39** - транспортировка; упаковка и хранение товаров; организация путешествий.

**(111) N 2018 0861**

**(151) 21.06.2018**

**(210) 2018 00185**

**(220) 14.02.2018**

**(181) 14.02.2028**

**(730) Talibov Aydın Veysəl oğlu, Bakı şəh., Keşlə qəs., 2-ci eninə küç., 2 (AZ)**

**(540)**

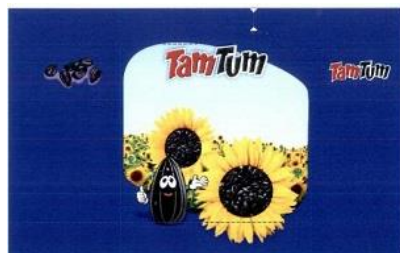

**(526)** Əmtəə nişanında "Tam Tum" söz birləşməsi hüquqi mühafizə obyektidir.

**(591)** goy, qara, ağ, sarı, qırmızı, yaşıl

**(511)** 29 - qovurulmuş günəbaxan tumları

**(526)** В товарном знаке словосочетание "Tam Tum" не является объектом правовой охраны.

**(591)** синий, чёрный, белый, жёлтый, красный, зелёный

**(511)** 29 - жареные семечки

**(111) N 2018 0862**

**(151) 21.06.2018**

**(210) 2018 00187**

**(220) 14.02.2018**

**(181) 14.02.2028**

**(730) Talibov Aydın Veysəl oğlu, Bakı şəh., Keşlə qəs. 2-ci eninə küç., 2 (AZ)**

**(540)**



**(591)** qara, qırmızı

**(511) 30** - qənnadı məmulatları

**35** - reklam; 30-cu sinifdə göstərilmiş əmtəələrin satışı üzrə xidmətlər

**39** - 30-cu sinifdə göstərilmiş əmtəələrin qablaşdırılması, daşınması və saxlanması üzrə xidmətlər.

**(591)** чёрный, красный

**(511)** 30 - кондитерские изделия.

**35** - реклама; услуги по продаже товаров класса 30

**39** - упаковка, транспортировка и хранение товаров, указанных в классе 30.

**(111) N 2018 0863**

**(151) 21.06.2018**

**(210) 2018 00188**

**(220) 14.02.2018**

**(181) 14.02.2028**

**(730) Talibov Aydın Veysəl oğlu, Bakı şəh., Keşlə qəs. 2-ci eninə küç., 2 (AZ)**

**(540)**



**(526)** Əmtəə nişanında "QRUP" söz işarəsi hüquqi mühafizə obyektı deyildir.

**(591)** göy, mavi, ağ, qara, sarı, qəhvəyi

**(511)** 29 - qatılaşdırılmış süd

**35** - reklam; 29-cu sinifdə göstərilmiş əmtəələrin satışı üzrə xidmətlər

**39** - 29-cu sinifdə göstərilmiş əmtəələrin qablaşdırılması, daşınması və saxlanması üzrə xidmətlər.

**(526)** В товарном знаке словесное обозначение "QRUP" не является объектом правовой охраны.

**(591)** синий, голубой, белый, чёрный, жёлтый, коричневый

**(511)** 29 - сгущенное молоко

**35** - реклама; услуги по продаже товаров 29 класса

**39** - упаковка, транспортировка и хранение товаров, указанных в классе 29.

**(111) N 2018 0864**

**(151) 21.06.2018**

**(210) 2017 00995**

**(220) 26.10.2017**

**(181) 26.10.2027**

**(730) "Herba-Flora" Firması, AZ1000, Bakı şəh., Nəsimi r-nu, ak. H.Əliyev küç., ev 10, mən.999 (AZ)**

**(540)**



**Viola-L**

ÖSKÜRƏK ƏLEYHİNƏ SİROP

**(526)** Əmtəə nişanında "L" hərf işarəsi, "ÖSKÜRƏK ƏLEYHİNƏ SİROP" söz birləşməsi hüquqi mühafizə obyektı deyildir.

**(511) 05** - tibbi məqsədlər üçün şərbətlər

**(526)** В товарном знаке буквенные обозначения "L", словосочетание "ÖSKÜRƏK ƏLEYHİNƏ SİROP" не являются объектами правовой охраны

**(511) 05** - сиропы для медицинских целей.

**(111) N 2018 0865**

**(151) 21.06.2018**

**(210) 2017 00998**

**(220) 26.10.2017**

**(181) 26.10.2027**

**(730) "Herba-Flora" Firması, AZ1000, Bakı şəh., Nəsimi r-nu, ak. H.Əliyev küç., ev 10, mən.999 (AZ)**

**(540)**



**SEPRO-L**

Qulaq ağrısı və iltihabı əleyhinə yağ

**(526)** Əmtəə nişanında "L" hərf işarəsi, "Qulaq ağrısı və iltihabı əleyhinə yağ" söz birləşməsi hüquqi mühafizə obyektı deyildir.

(511) 05 - tibbi məqsədlər üçün yağlar.

(526) В товарном знаке буквенные обозначения "L", словосочетание "Qulaq ağrısı və iltihabı əleyhinə yağ" не являются объектами правовой охраны

(511) 05 - масло для медицинских целей.

(111) N 2018 0866

(151) 21.06.2018

(210) 2017 01029

(220) 07.11.2017

(181) 07.11.2027

(730) "DR Bioflora" MMC, AZ0117, Abşeron rayonu, Qobu ŞTQ, Cəfər Cabbarlı, ev 41, m. 22 (AZ)

(540)



(526) Əmtəə nişanında "facteur" söz işarəsi hüquqi mühafizə obyektidir.

(511) 03 - ağartma üçün preparatlar və yuma üçün digər maddələr; təmizləmə, cilalama, yağsızlaşdırma və abraziv emal üçün preparatlar; sabunlar; ətriyyat məmulatları, efir yağları, kosmetika, saç üçün losyonlar; diş tozları və pastaları.

05 - əczaçılıq, baytarlıq və gigiyena preparatları, tibbi məqsədlər üçün pəhriz maddələri, uşaq qidası; plastirlər, sarğı materialları; dişləri plomblamaq və diş sürətlərini hazırlamaq üçün materiallar; dezinfeksiyaedici vasitələr; ziyanverici heyvanları məhv etmək üçün preparatlar; fungisidlər, herbisidlər.

16 - kağız, karton və onlardan digər siniflərə aid edilməyən məmulatlar; çap məhsulları; cildləmə işləri üçün materiallar; fotosəkillər; yazı kağızı malları; dəftərxana və məişət məqsədləri üçün yapışqan maddələr; rəssamlar üçün ləvazimatlar; fırçalar; yazı makinaları və kontor ləvazimatları (mebel istisna edilməklə); tədris materialları və əyani vəsaitlər (aparatura istisna edilməklə); qablaşdırma üçün plastik kütlədən hazırlanmış materiallar (digər siniflərə aid edilməyən); şriftlər; mətbəə klişesi.

(526) В товарном знаке словесное обозначение "facteur" не является объектом правовой охраны.

(511) 03 - препараты для отбеливания и прочие вещества для стирки; препараты для чистки, полирования, обезжиривания и абразивной обработки; мыла; парфюмерные изделия, эфирные масла, косметика, лосьоны для волос; зубные порошки и пасты.

05 - фармацевтические и ветеринарные препараты; гигиенические препараты для медицинских целей; диетические вещества для медицинских целей, детское питание; пластины, перевязочные материалы; материалы для пломбирования зубов и изготовления зубных слепков; дезинфицирующие средства; препараты для уничтожения вредных животных; фунгициды, гербициды.

16 - бумага, картон и изделия из них, не относящиеся к другим классам; печатная продукция; материалы для переплетных работ; фотоснимки; писчебумажные товары; клейкие вещества для канцелярских и бытовых целей; принадлежности для художников; кисти; пишущие машины и конторские принадлежности (за исключением мебели); учебные материалы и наглядные пособия (за исключением аппаратуры); пластмассовые материалы для упаковки (не относящиеся к другим классам); игральные карты; шрифты; клише типографские.

(111) N 2018 0867

(151) 21.06.2018

(210) 2018 00428

(220) 12.04.2018

(181) 12.04.2028

(730) "VIL CHEMICAL" MMC, AZ0100, Abşeron rayonu, Xırdalan şəhəri, 26-cı məhəllə, ev 10, m. 42 (AZ)

(540)

(591) qırmızı

(511) 02 - boyalar, əlif yağları, laklar; metalları korroziyadan və ağacı xarab olmaqdan mühafizə edən qoruyucu vasitələr; boyaq maddələri; yeyici maddəbr; emal olunmamış təbii qatranlar; bədii dekorativ məqsədlər və bədii mətbuat üçün istifadə edilən təbəqə və tozvari metallar.

17 - kauçuk, rezin, quttaperça, asbest, slyuda və



bu materiallardan digər siniflərə aid edilməyən məmulatlar; qismən emal olunmuş plastik kütlələrdən məmulatlar; kəpikləmə, sıxlaşdırma və izolyasiya üçün materiallar; qeyri-metal elastik borular.

**19** - qeyri-metal tikinti materialları; tikinti məqsədləri üçün qeyri-metal sərt borular; asfalt, qatranlar və bitum; qeyri-metal səyyar konstruksiyalar və tikililər; qeyri-metal abidələr.

**(591)** красный

**(511) 02** - raski, olify, laki; zaщitnye sredstva, predokhranyayushchie metallы ot korrozii i drevesinu ot razrusheniya; kraslyashchie veshchestva; protравы; neobrabotannye prirodnye smoly; listovыe i poroshkoobraznye metallы, ispolзуемые dlya khudozhestvenno-dekorativnykh tselей i khudozhestvennoy pečati.

**17** - kauchuk, rezina, guttapерча, asbest, slюda i izdeliya iz etikh materialov; izdeliya iz chastichno obrabotannykh plastmass; materialы dlya konopacheniya, uplotneniya i izolyatsii; nemetallicheskie gibkie trubы.

**19** - nemetallicheskie stroitelnye materialы; nemetallicheskie zhestkie trubы dlya stroitelnykh tselей; asfalt, smoly i bitum; nemetallicheskie peredvizhnyye konstruksii i sooruzheniya; nemetallicheskie pamyatniki.

**(111) N 2018 0868**

**(151) 21.06.2018**

**(210) 2018 00461**

**(220) 19.04.2018**

**(181) 19.04.2028**

**(730) Qasimov Alim Babasirin oğlu, AZ2006, Gəncə şəhəri, Qəmərli ev. Təzə Məhəllə (AZ)**

**(540)**

OSCAR

**(511) 19** - sement; maqnezial sement; inşaat məqsədləri üçün 19-cu sinifə aid edilmiş müxtəlif çeşidli sement.

**(511) 19** - цемент; магниевый цемент; различные типы цемента для строительных целей, включенный классу 19.

**(111) N 2018 0869**

**(151) 21.06.2018**

**(210) 2018 00546**

**(220) 07.05.2018**

**(181) 07.05.2028**

**(730) Hüseynov Arif Cəlal oğlu, AZ1073, Bakı şəh., Yasamal r-nu, Mikayıl Müşfiq küç., ev 11/13, m. 63 (AZ)**

**(540)**



**(526)** Əmtəə nişanında "QAYMAQLI" söz işarəsi, "SÜD MƏHSULLARI" söz birləşməsi hüquqi mühafizə obyektləri deyildirlər.

**(591)** mavi, göy, qırmızı, sarı, yaşıl, ağ

**(511) 29** - Süd və süd məhsulları; qida yağları və piyləri

**(526)** В товарном знаке словесное обозначение "QAYMAQLI", словосочетание "SÜD MƏHSULLARI" не являются объектами правовой охраны.

**(591)** голубой, синий, красный, жёлтый, зелёный, белый

**(511) 29** - молоко и молочные продукты; масла и жиры пищевые.

**(111) N 2018 0870**

**(151) 21.06.2018**

**(210) 2018 00345**

**(220) 13.03.2018**

**(181) 13.03.2028**

**(730) Xəlilov İlyas Qulu oğlu, AZ1033, Bakı şəhəri, Nərimanov rayonu, Əliyar Əliyev, ev 15A (AZ)**

**(540)**



(511) 43 - kafe və restoran xidmətləri

(511) 43 - услуги кафе и ресторанов.

(111) N 2018 0871

(151) 21.06.2018

(210) 2018 00612

(220) 18.05.2018

(181) 18.05.2028

(730) "Coffeaphora" MMC, AZ1117, Bakı şəh.,  
Binəqədi r-nu, Biləcəri ŞTQ, Yeni yaşayış  
massivi 2, ev 37B (AZ)

(540)



(526) Əmtəə nişanında "east" və "2017" söz və rəqəm işarələri hüquqi mühafizə obyektləri deyildirlər.

(511) 43 - kafe və restoran xidmətləri

(526) В товарном знаке слово и буквенное обозначение "east" и "2017" не являются объектами самостоятельной правовой охраны.

(511) 43 - услуги кафе и ресторанов.

(111) N 2018 0872

(151) 21.06.2018

(210) 2017 33822

(220) 10.10.2017

(181) 10.10.2027

(730) UPL CORPORATION LIMITED, 5TH  
FLOOR, NEWPORT BUILDING, LOUIS

PASTEUR STREET, PORT LOUIS, MAURITIUS  
(MU)  
(540)

# PREZ

(511) 01 - kənd təsərrüfatında istifadə etmək üçün gübrələr və kimyəvi maddələr, multi-mikroelementlərlə olan gübrələr, bitkilərin inkişafı üçün üzvi qidalanma, funqisidlər üçün kimyəvi əlavələr, insektisidlər üçün kimyəvi əlavələr, çiçəklər üçün konservantlar, meşə təsərrüfatı üçün kimyəvi maddələr, fosfor.

05 - pestisidlər, insektisidlər, funqisidlər, herbisidlər, vermisdilər, rodentisidlər, vidisidlər, alaq otunu və ziyanlı heyvanları məhv etmək üçün preparatlar.

(511) 01 - удобрения и химические продукты для использования в сельском хозяйстве, удобрения с мульти-микроэлементами, органическое питание для роста растений, химической присадки к фунгицидам, химической присадки к инсектицидам, цветочные консерванты, химические вещества для лесного хозяйства, фосфор.

05 - пестициды, инсектициды, фунгициды, гербициды, вермициды, родентициды, видициды, препараты для уничтожения сорняков и вредных животных.

(111) N 2018 0873

(151) 21.06.2018

(210) 2017 33663

(220) 06.07.2017

(181) 06.07.2027

(730) Japan Tobacco Inc., 2-2-1 Toranomom,  
Minato-ku, Tokyo, Japan (JP)

(540)

# AIR CELL

(511) 34 - emal edilmiş və ya emal edilməmiş tütün; çəkməli tütün, tənəkəli tütünü, əllə eşmə üçün tütün, çeynənən tütün, çeynənən "snus" tütünü; siqaretlər, papiroslar, elektron siqaretlər, siqarlar, siqarillar; burunotu; 34-cü sinifə daxil edilən çəkmə ləvazimatı; siqaret, papiros kağızı, siqaret gilizləri və kibrit.

(511) 34 - табак обработанный или

необработанный; табак курительный, табак трубочный, табак для самокруток, табак жевательный, табак жевательный «снус»; сигареты, папиросы, сигареты электронные, сигары, сигариллы; табак нюхательный; курительные принадлежности, включенные в класс 34; бумага сигаретная, папиросная, сигаретные гильзы и спички.

(111) N 2018 0874  
(151) 21.06.2018  
(210) 2017 33694  
(220) 28.07.2017  
(181) 28.07.2027  
(730) Japan Tobacco Inc., 2-2-1 Toranomon, Minato-ku, Tokyo, Japan (JP)  
(540)

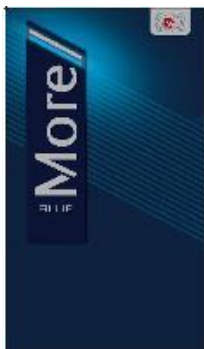

(526) Əmtəə nişanında "BLUE" söz işarəsi hüquqi mühafizə obyektidir.

(591) tünd göy, açıq göy, gümüşü, ağ, qırmızı  
(511) 34 - emal edilmiş və ya emal edilməmiş tütün; çəkməli tütün, tənəkəli tütünü, əllə eşmə üçün tütün, çeynənən tütün, çeynənən "snus" tütünü; siqaretlər, papiroslar, elektron siqaretləri, siqarlar, siqarillər; burunotu; 34-cü sinifə daxil edilən çəkmə ləvazimatı; siqaret, papiros kağızı, siqaret gilizləri və kibrit.

(526) В товарном знаке словесное обозначение "BLUE" не является объектом правовой охраны.

(591) тёмно-синий, светло-синий, серебристый, белый, красный

(511) 34 - табак обработанный или необработанный; табак курительный, табак трубочный, табак для самокруток, табак жевательный, табак жевательный «снус»; сигареты, папиросы, сигареты электронные, сигары, сигариллы; табак нюхательный; курительные принадлежности, включенные в класс

34; бумага сигаретная, папиросная, сигаретные гильзы и спички.

(111) N 2018 0875  
(151) 21.06.2018  
(210) 2017 33695  
(220) 28.07.2017  
(181) 28.07.2027  
(730) Japan Tobacco Inc., 2-2-1 Toranomon, Minato-ku, Tokyo, Japan (JP)  
(540)



(526) Əmtəə nişanında "silver" söz işarəsi müstəqil hüquqi mühafizə obyektidir deyildir.

(591) tünd göy, açıq göy, gümüşü, ağ, qırmızı  
(511) 34 - emal edilmiş və ya emal edilməmiş tütün; çəkməli tütün, tənəkəli tütünü, əllə eşmə üçün tütün, çeynənən tütün, çeynənən "snus" tütünü; siqaretlər, papiroslar, elektron siqaretləri, siqarlar, siqarillər; burunotu; 34-cü sinifə daxil edilən çəkmə ləvazimatı; siqaret, papiros kağızı, siqaret gilizləri və kibrit.

(526) В товарном знаке словесное обозначение "silver" не является объектом правовой охраны.

(591) тёмно-синий, светло-синий, серебристый, белый, красный

(511) 34 - табак обработанный или необработанный; табак курительный, табак трубочный, табак для самокруток, табак жевательный, табак жевательный «снус»; сигареты, папиросы, сигареты электронные, сигары, сигариллы; табак нюхательный; курительные принадлежности, включенные в класс 34; бумага сигаретная, папиросная, сигаретные гильзы и спички.

(111) N 2018 0876

(151) 22.06.2018

(210) 2018 00250

(220) 21.02.2018

(181) 21.02.2028

(730) Sarihan Fatih, AZ1009, Bakı şəh.,  
Yasamal r-nu, ak.Şamil Əzizbəyov, ev 95, m.  
70 (AZ)

(540)



(526) Əmtəə nişanında "ELEKTRİK" söz işarəsi hüquqi mühafizə obyektidir.

(511) 35 - elektrik mallarının satışı və reklamı

(526) В товарном знаке словосочетание "ELEKTRİK" не является объектом правовой охраны.

(511) 35 - реклама и продажа электрических товаров.

pirojnalər; pomadka [qənnadı məmulatları];  
praline; puding; ruletlər; tortlar; ptifur [pirojnalər];  
şirniyyat; halva; şokolad

(526) Товарный знак охраняется в целом без предоставления самостоятельной правовой охраны отдельным элементам.

(511) 30 - сахар; кондитерские изделия; кондитерские изделия на основе арахиса; вафли; восточные сладости; десерты (кондитерские изделия); зефир; маршмеллоу; конфеты; карамели (конфеты); крекеры; изделия кондитерские из сладкого теста, преимущественно с начинкой; изделия железные фруктовые (кондитерские); кондитерские изделия для украшения новогодних елок; кондитерские изделия на основе миндаля; марциран; муссы шоколадные; пастилки (кондитерские изделия); орехи в шоколаде; печенье; пироги; пирожные; помадки (кондитерские изделия); пралине; пудинги; рулеты; тарты; птифуры (пирожные); сладости; халва; шоколад.

(111) N 2018 0877

(151) 22.06.2018

(210) 2018 00542

(220) 04.05.2018

(181) 04.05.2028

(730) "KONTI-RUS" Səhmdar Cəmiyyəti,  
Rusiya Federasiyası, Kursk şəh., 305000,  
Zolotaya küç., 13 (RU)

(540)

Верность  
традициям

(526) Əmtəə nişanı elementlərinə ayrı-ayrılıqda müstəqil hüquqi mühafizə verilmədən bütövlüklə qorunur.

(511) 30 - şəkər; qənnadı məmulatları; yefindiği əsaslı qənnadı məmulatları; vafli; şərq şirniyyatı; desertlər [qənnadı məmulatları]; zefir; marşmelou; konfet; karamel [konfet]; kreker; əsasən içlikli, şirin xəmərdən hazırlanmış qənnadı məmulatları; meyvəli jele məmulatları [qənnadı]; yeni il ağaclarının bəzədilməsi üçün qənnadı məmulatları; badam əsaslı qənnadı məmulatları; marsipan; şokolad musslar; pastila [qənnadı məmulatları]; şokoladda qoz; peçenye; piroqlar;

(111) N 2018 0878

(151) 22.06.2018

(210) 2018 00543

(220) 04.05.2018

(181) 04.05.2028

(730) "KONTI-RUS" Səhmdar Cəmiyyəti,  
Rusiya Federasiyası, Kursk şəh., 305000,  
Zolotaya küç., 13 (RU)

(540)



(526) Əmtəə nişanında "+" işarəsi, "MULT SURPRIZ", "МУЛЬТ СЮРПРИЗ", "YƏ OYNA!" və "Играй с" söz birləşmələri hüquqi mühafizə obyektidir. "Uşaqların super ideyaları üçün!", "Для детей и супер идей!" söz birləşmələri

elementlərinə ayırı-ayrılıqda hüquqi mühafizə verilmədən bütövlüklə qorunur.

**(591)** sarı, tünd sarı, açıq sarı, narıncı, qırmızı, göy, mavi, yaşıl, bənövşəyi, açıq qəhvəyi, qəhvəyi, qara, ağ, açıq mavi, fırfır (al-qırmızı), südlü, gümüşü, çəhrayı, boz

**(511)** 30 - qənnadı məmulatları; vafli; konfet; karamel [konfet]; əsasən içlikli, şirin xəmirdən hazırlanmış qənnadı məmulatları; marsipan; şirniyyat; şokolad; pomadka [qənnadı məmulatları]; peçenye; praline; ruletlər; meyvəli jele məmulatları [qənnadı]; şokoladda qoz.

**(526)** В товарном знаке обозначение "+", словосочетания "MULT SURPRIZ", "МУЛЬТ СЮРПРИЗ", "ҮЛӘ ОУНА!" и "Играй с" не являются объектами правовой охраны.

**(591)** жёлтый, тёмно-жёлтый, светло-жёлтый, оранжевый, красный, синий, голубой, зелёный, фиолетовый, светло-коричневый, коричневый, чёрный, белый, светло-голубой, тёмно-красный, молочный, серебристый, розовый, серый

**(511)** 30 - кондитерские изделия; вафли; конфеты; карамели (конфеты); изделия кондитерские из сладкого теста, преимущественно с начинкой; марципан; сладости; шоколад; помадки (кондитерские изделия); печенье; пралине; рулеты; изделия железные фруктовые (кондитерские); орехи в шоколаде.

**(111) N 2018 0879**

**(151) 22.06.2018**

**(210) 2017 33873**

**(220) 08.11.2017**

**(181) 08.11.2027**

**(730) YILDIZ HOLDİNG A.Ş., Kısıklı Mahallesi, Çeşme Çıkmazı Sokak No:6/1 Üsküdar İstanbul TURKEY (TR)**

**(540)**

## ÜLKER DELUXE

**(526)** Əmtəə nişanında "DELUXE" söz işarəsi hüquqi mühafizə obyektidir.

**(511)** 30 - şokoladlı içkilər; qənnadı məmulatları, şokolad, şokolad məhsulları, şokolad və şəkər ilə örtülmüş məhsullar, peçenye, krekerlər, vafilər, əsasən içi doldurulmuş şirin xəmirdən hazırlanmış qənnadı məmulatları; saqqızlar; dondurma, qida buzı; taxıl və taxıl əsasında qida məhsulları.

**(526)** В товарном знаке словосочетание "DELUXE" не является объектом правовой охраны.

**(511)** 30 - напитки шоколадные; кондитерские изделия, шоколад, продукты шоколадные, продукты покрытые шоколадом и сахаром, печенье, крекеры, вафли, изделия кондитерские из сладкого теста преимущественно с начинкой; резинки жевательные; мороженое, лед пищевой; злаки и пищевые продукты на основе злаков.

**(111) N 2018 0880**

**(151) 22.06.2018**

**(210) 2017 33874**

**(220) 08.11.2017**

**(181) 08.11.2027**

**(730) YILDIZ HOLDİNG A.Ş., Kısıklı Mahallesi, Çeşme Çıkmazı Sokak No:6/1 Üsküdar İstanbul TURKEY (TR)**

**(540)**

## ÜLKER HOBBY

**(511)** 30 - şokoladlı içkilər; qənnadı məmulatları, şokolad, şokolad məhsulları, şokolad və şəkər ilə örtülmüş məhsullar, peçenye, krekerlər, vafilər, əsasən içi doldurulmuş şirin xəmirdən hazırlanmış qənnadı məmulatları; saqqızlar; dondurma, qida buzı; taxıl və taxıl əsasında qida məhsulları.

**(511)** 30 - напитки шоколадные; кондитерские изделия, шоколад, продукты шоколадные, продукты покрытые шоколадом и сахаром, печенье, крекеры, вафли, изделия кондитерские из сладкого теста преимущественно с начинкой; резинки жевательные; мороженое, лед пищевой; злаки и пищевые продукты на основе злаков.

**(111) N 2018 0881**

**(151) 22.06.2018**

**(210) 2017 33875**

**(220) 08.11.2017**

**(181) 08.11.2027**

**(730) YILDIZ HOLDİNG A.Ş., Kısıklı Mahallesi, Çeşme Çıkmazı Sokak No:6/1, Üsküdar İstanbul TURKEY (TR)**

**(540)**

## ÜLKER CHOCOSANDWICH

(526) Əmtəə nişanında "CHOCOSANDWICH" söz işarəsi hüquqi mühafizə obyektidir.

(511) 30 - şokoladlı içkilər; qənnadı məmulatları, şokolad, şokolad məhsulları, şokolad və şəkər ilə örtülmüş məhsullar, peçenye, krekerlər, vafllər, əsasən içi doldurulmuş şirin xəmirdən hazırlanmış qənnadı məmulatları; saqqızlar; dondurma, qida buzı; taxıl və taxıl əsasında qida məhsulları.

(526) В товарном знаке словесное обозначение "CHOCOSANDWICH" не является объектом правовой охраны.

(511) 30 - напитки шоколадные; кондитерские изделия, шоколад, продукты шоколадные, продукты покрытые шоколадом и сахаром, печенье, крекеры, вафли, изделия кондитерские из сладкого теста преимущественно с начинкой; резинки жевательные; мороженое, лед пищевой; злаки и пищевые продукты на основе злаков.

(111) N 2018 0882

(151) 27.06.2018

(210) 2017 00912

(220) 06.10.2017

(181) 06.10.2027

(730) "Caspian Galaxy" MMC, AZ1031, Bakı şəh., Yasamal r-nu, Qızıl Şərq 5 (AZ)

(540)



(526) Əmtəə nişanında "Original Blend" söz birləşməsi hüquqi mühafizə obyektidir.

(591) ağ, qırmızı, qəhvəyi

(511) 34 - emal olunmuş və emal olunmamış tütün, o cümlədən siqarlar, siqaretlər, tütün çəkmək üçün ləvazimatlar, kibrit və siqaret kağızı.

(526) В товарном знаке словосочетание "Original Blend" не является объектом правовой охраны.

(591) белый, красный, коричневый

(511) 34 - обработанный и необработанный табак, включая сигары, сигареты, обработку табака, спички и сигаретную бумагу.

(111) N 2018 0883

(151) 27.06.2018

(210) 2018 00325

(220) 09.03.2018

(181) 09.03.2028

(730) Benzein MMC AZ1065, Bakı şəh., Yasamal r-nu, Cəfər Cabbarlı küç., ev 44 (AZ)

(540)



(511) 41 - tərbiyətmə; tədris prosesinin təmin edilməsi; əyləncələr; idman və mədəni-maarif tədbirlərinin təşkili.

42 - elmi və texnoloji xidmətlər, onlara aid olan elmi tədqiqatlar və işləmələr; sənaye analizi və elmi tədqiqatlar üzrə xidmətlər; kompüterlərin texniki və program təminatının işlənilməsi və təkmilləşdirilməsi.

(511) 41 - воспитание; обеспечение учебного процесса; развлечения; организация спортивных и культурно-просветительных мероприятий.

42 - научные и технологические услуги и относящиеся к ним научные исследования и разработки; услуги по промышленному анализу и научным исследованиям; разработка и совершенствование технического и программного обеспечения компьютеров.

(111) N 2018 0884

(151) 27.06.2018

(210) 2018 00326

(220) 09.03.2018

(181) 09.03.2028

(730) Benzein MMC, AZ1065, Bakı şəh.,  
Yasamal r-nu, Cəfər Cabbarlı küç., ev 44 (AZ)  
(540)

  
bizdən dərs alın

(526) Əmtəə nişanında "bizdən dərs alın" söz birləşməsi hüquqi mühafizə obyektidir.  
(511) 41 - təbiiyə etmə; tədris prosesinin təmin edilməsi; əyləncələr; idman və mədəni-maarif tədbirlərinin təşkili.

(526) В товарном знаке словосочетание "bizdən dərs alın" не является объектом правовой охраны.

(511) 41 - воспитание; обеспечение учебного процесса; развлечения; организация спортивных и культурно-просветительных мероприятий.

(111) N 2018 0885

(151) 27.06.2018

(210) 2018 00593

(220) 15.05.2018

(181) 15.05.2028

(730) Məlikov Aydın Nadim oğlu, Bakı şəh.,  
Nizami r-nu, B. Mirzəyev küç., 1A (AZ)  
(540)



(526) Əmtəə nişanında "®" xəbərdarlıq işarəsi hüquqi mühafizə obyektidir.

(591) göy, ağ

(511) 35 - malların satışı üzrə xidmətlər.

39 - malların daşınması, saxlanması və qablaşdırılması üzrə xidmətlər.

(526) В товарном знаке предупредительный знак "®" не является объектом правовой охраны.

(591) синий, белый

(511) 35 - услуги по продаже товаров.

39 - услуги по транспортировке, упаковке и хранению товаров.

(111) N 2018 0886

(151) 27.06.2018

(210) 2017 00692

(220) 27.07.2017

(181) 27.07.2027

(730) AL-REHAB MODERN FACTORY FOR  
PERFUMES, Jeddah Industrial City, Phase 4,  
Jeddah 21431, P.O. Box 1246, Saudi Arabia  
(SA)  
(540)



(526) Əmtəə nişanında "Al-Rehab" söz birləşməsinin elementlərinə ayrı-ayrılıqda müstəqil hüquqi mühafizə verilmədən bütövlükdə qorunur.

(511) 03 - ağartma üçün preparatlar və yuma üçün digər maddələr; təmizləmə, cilalama, yağsızlaşdırma və abraziv emal üçün preparatlar; qeyri-müalicəvi sabunlar; ətriyyat məmulatları, efir yağları, kosmetika, saç üçün losyonlar, qeyri-müalicəvi diş tozları və pastaları; qırxmada sonra losyonlar; hava ətirvericiləri; kosmetik məqsədlər üçün badam südü; badam yağı; badam sabunu; kosmetik məqsədlər üçün aloe vera ilə preparatlar; ənbər [ətriyyat]; tərləməyə qarşı sabunlar; tərləməyə qarşı tualet vasitələri [tualet ləvazimatları]; aromatizatorlar [efir yağları]; kosmetik məqsədlər üçün büzücü vasitələr; badyandan essensiya; tibbi məqsədlərdə istifadə edilənlər istisna olmaqla balzamlar; çiçək ətirliəri üçün əsaslar; tibbi məqsədlər üçün olmayan vannalar üçün preparatlar; tibbi məqsədlərdə istifadə edilənlər istisna olmaqla vannalar üçün duzlar; saqqal və bıqlar üçün boyaq maddələri; kosmetik maskalar; berqamot yağı; kosmetik məqsədlər üçün rəngsizləşdirici vasitələr [dekoloratorlar]; ağartma üçün duzlar; ağartma üçün soda; tualet parça sabunları; ağların (paltarların) yuyulması zamanı rənglərin canlandırılması üçün kimyəvi məişət preparatları; təmizləmə üçün preparatlar; intim gigiyena üçün qeyri-tibbi yuyucu vasitələr; kosmetik məqsədlər üçün kollagen preparatları; kosmetik kremlər; kosmetik boyaq maddələri; kosmetik dəstlər; kosmetik karandaşlar; vannalar üçün kosmetik

preparatlar; kipriklər üçün kosmetik vasitələr; dəriyə qulluq etmə üçün kosmetik vasitələr; arıqlama üçün kosmetik preparatlar; kosmetik vasitələr; kosmetik vasitələr üçün pambıq tamponları; kosmetik məqsədlər üçün pambıq; kosmetik məqsədlər üçün dekorativ köçürülmə şəkilləri; dezodorasiya edici sabunlar; insan və ya heyvanlar üçün dezodorantlar; sənaye və tibb məqsədlər üçün istifadə edilənlər istisna olmaqla yuyucu vasitələr; intim gigiyenası üçün preparatlar, dezodorantlar; quru şampunlar; odekolon; sidrdən efir yağları; sitrondan efir yağları; limondan efir yağları; efir essensiyaları; efir yağları; çiçək cövhərləri [ətriyyat]; qaşlar üçün kosmetik vasitələr; qaşlar üçün qələmlər; tibbi məqsədlər üçün olmayan gözlərin yuyulması üçün preparatlar; yuma zamanı ağların (paltarların) yumşaldılması üçün preparatlar; geraniol; kosmetik məqsədlər üçün yağlar; saçlar üçün kondisionerlər; saç üçün losyonlar; saçlar üçün laklar; saçların düzləndirilməsi üçün preparatlar; saçların burulması üçün preparatlar; heliotropin; xına [kosmetik boyaq maddəsi]; kosmetik məqsədlər üçün bitki cövhərləri; kosmetik məqsədlər üçün hidrogen peroksid; buxur; ionon [ətirli]; jasmın yağı; fimiya çubuqları; lakların silinməsi üçün preparatlar; yuma üçün preparatlar; paltarın emalı üçün lil; yuma üçün ağartma preparatları; lavanda yağı; lavanda suyu; dodaqlar üçün parıltılar; dodaq pomadası üçün penallar; dodaq pomadası; kosmetik məqsədlər üçün losyonlar; qrim; makiyaj üçün kirşan; qrimlənmə üçün vasitələr; makiyajın silinməsi üçün preparatlar; kirpiklərin və qaşların rənglənməsi üçün kosmetik vasitələr; tibbi məqsədlərdə istifadə edilənlər istisna olmaqla masaj üçün gəllər; nanə essensiyası [efir yağı]; parfümeriya üçün nanə; tibbi məqsədlərdə istifadə edilənlər istisna olmaqla ağız boşluğunun yaxalanması üçün preparatlar; müşk [parfümeriya]; dırnaqlar üçün yapışqan şəkillər; dırnaqlara qulluq etmə üçün preparatlar; dırnaq üçün laklar; dırnaq üçün lakların həllediciləri; permament burma üçün neytrallaşdırıcı vasitələr; təmizləyici vasitələr kimi istifadə olunan yağlar; kosmetik yağlar; parfümeriya üçün yağlar; tualet yağları; ətriyyat məmulatları; ətirlər; kosmetik vazelin; fitokosmetik vasitələr; cilalama üçün kremlər; kosmetik məqsədlər üçün pomadalar; güllərdən və otlardan ətirli qarışıqlar; suaxıdan boruların təmizlənməsi üçün preparatlar; yuma üçün sabun ağacının qabığı; qızılgül yağı; paltarların ətirləndirilməsi üçün aromatik maddələr; safrol; ətirli su; ətirli ağac; şampunlar; qırma üçün preparatlar; qırma üçün sabunlar; parıltının verilməsi üçün məhsullar [parıltıma üçün]; ağardıcı kosmetik kremlər; parçaların

çalarlarının canlandırılması üçün sabunlar; ayaqların tərləməsinə qarşı sabunlar; sabunlar; gündən qorunma preparatları; qaralma üçün kosmetik vasitələr; tualet talkı; dişlər üçün ağardıcı zolaqlar; terpenlər [efir yağları]; kosmetik losyonlarla hopdurulmuş salfetlər; makiyajın silinməsi üçün preparatlarla hopdurulmuş salfetlər; tualet suyu; tualet vasitələri; intim gigiyenası üçün vaginal və ya dezodorant şəklində məhlullar; polituranın silinməsi üçün preparatlar; təmizləmə üçün vulkanik kül; yuma üçün soda / təmizləmə üçün soda; ağartma üçün təbaşir; şüşələrin, o cümlədən külək şüşələrinin təmizlənməsi üçün mayələr.

**05** - əczaçılıq məhsulları, tibbi və baytarlıq preparatları; tibbi məqsədlər üçün gigiyena preparatları; tibbi və ya baytarlıq məqsədləri üçün pəhriz qidası və maddələri, uşaq qidası; insan və heyvanlar üçün qida əlavələri; plastirlər, sarğı materialları; dişləri plomblamaq və diş surətini hazırlamaq üçün materiallar; dezinfeksiyaedici vasitələr; ziyanverici heyvanları məhv etmək üçün preparatlar; fungusidlər, herbisidlər; civzələrin müalicəsi üçün preparatlar; havanın təravətləndirilməsi üçün dezodorantlar; havanın təmizlənməsi üçün preparatlar; əczaçılıq məqsədləri üçün spirt; anestetiklər; analgetiklər; əllərin yuyulması üçün antibakterial vasitələr; antibakterial sabunlar; parazitlərə qarşı vasitələr; antiseptiklər; tibbi məqsədlər üçün balzamlar; əczaçılıq məqsədləri üçün ağacların qabığı; tibbi məqsədlər üçün vannalar üçün preparatlar; tibbi məqsədlər üçün vannalar üçün duzlar; tibbi məqsədlər üçün kamfora; tibbi məqsədlər üçün kamfora yağı; tibbi məqsədlər üçün gənəgərçək yağı; əczaçılıq məqsədləri üçün ağac kömürü; tibbi məqsədlər üçün kollagen; göz islatma dərmanları; tibbi məqsədlər üçün konduraq qabığı; əczaçılıq məqsədləri üçün turş çaxır daşı; əczaçılıq məqsədləri üçün kreozot; kroton qabığı; geyim və ya toxuculuq məmulatları üçün dezodorantlar; insan və ya heyvanlar üçün təyin olunanlar istisna olmaqla, dezodorantlar; qan təmizləyici vasitələr; digitalin; dezinfeksiyaedici sabunlar; dezinfektantlar / dezinfeksiyaedici vasitələr; kimyəvi tualetlər üçün dezinfeksiyaedici vasitələr; gigiyena məqsədləri üçün dezinfeksiyaedici vasitələr; əczaçılıq məqsədləri üçün evkalipt tinkurası; tibbi məqsədlər üçün sürtmələr; baytarlıq məqsədləri üçün sürtmələr; əczaçılıq məqsədləri üçün losyonlar; baytarlıq məqsədləri üçün losyonlar qırxdan sonra müalicəvi losyonlar; müalicəvi quru şampunlar; gözləri yuma üçün tibbi preparatlar; saçlar üçün müalicəvi losyonlar; müalicəvi şampunlar; dərmanlı sabunlar; müalicəvi tualet vasitələri; saçların bəslənməsi üçün tibbi preparatlar;



dərman otları; dərman cövhərləri; müalicəvi palçıqlar; dərmanlı yağlar; dərman kökləri; mentol; sağılma zamanı istifadə edilən sürtmələr; vannalar üçün palçıqlar; əczaçılıq məqsədləri üçün terpentin yağı; pedikulisid şampunlar; tibbi məqsədlər üçün vazelin; dəriyə qulluq etmək üçün əczaçılıq preparatları; kəpəyi təmizləmək üçün əczaçılıq preparatları; günəş yanmalarının müalicəsi üçün əczaçılıq preparatları; tibbi məqsədlər üçün fitoterapiya preparatları; əczaçılıq məqsədləri üçün bitki ekstraktları; yanıqların emal edilməsi üçün preparatlar; ayaqların tərləməsinə qarşı vasitələr; tərləməyə qarşı vasitələr; mineral sulardan vannalar üçün duzlar; müalicə vannaları üçün dəniz suyu; zərdablar; tibbi məqsədlər üçün natrium duzları; əczaçılıq məqsədləri üçün biyan çubuqları; günəş yanmalarından mazlar; vannalar üçün müalicəvi preparatlar; isti bulaqlar; dərmanlı vasitələr ilə hopdurulmuş salfetlər; tütün ekstraktları [insektisidlər].

**(526)** В товарном знаке словосочетание "Al-Rehab" охраняется в целом без предоставления самостоятельной правовой охраны отдельным элементам.

**(511) 03** - препараты для отбеливания и прочие вещества для стирки; препараты для чистки, полирования, обезжиривания и абразивной обработки; мыла нелечебные; парфюмерные изделия, эфирные масла, косметика, лосьоны для волос, зубные порошки и пасты нелечебные; лосьоны после бритья; ароматизаторы воздуха; молоко миндальное для косметических целей; масло миндальное; мыло миндальное; препараты с алоэ вера для косметических целей; амбра [парфюмерия]; мыла против потения; средства туалетные против потения [туалетные принадлежности]; ароматизаторы [эфирные масла]; средства вяжущие для косметических целей; эссенция из бадьяна; бальзамы, за исключением используемых для медицинских целей; основы для цветочных духов; препараты для ванн, не для медицинских целей; соли для ванн, за исключением используемых для медицинских целей; красители для бороды и усов; маски косметические; масло бергамотовое; средства обесцвечивающие [деколораторы] для косметических целей; соли для отбеливания; сода для отбеливания; мыла кусковые туалетные; препараты химические бытовые для оживления красок при стирке белья; препараты для чистки; средства моющие для интимной гигиены немедицинские; препараты коллагеновые для косметических целей;

кремы косметические; красители косметические; наборы косметические; карандаши косметические; препараты для ванн косметические; средства для ресниц косметические; средства для ухода за кожей косметические; препараты для похудения косметические; средства косметические; тампоны ватные для косметических целей; вата для косметических целей; изображения переводные декоративные для косметических целей; мыла дезодорирующие; дезодоранты для человека или животных; средства моющие, за исключением используемых для промышленных и медицинских целей; препараты для интимной гигиены, дезодоранты; шампуни сухие; одеколон; масла эфирные из кедра; масла эфирные из цитрона; масла эфирные из лимона; эссенции эфирные; масла эфирные; экстракты цветочные [парфюмерия]; средства для бровей косметические; карандаши для бровей; препараты для промывания глаз, не для медицинских целей; препараты для смягчения белья при стирке; гераниол; жиры для косметических целей; кондиционеры для волос; лосьоны для волос; лаки для волос; препараты для выпрямления волос; препараты для завивки волос; гелиотропин; хна [краситель косметический]; экстракты растительные для косметических целей; пероксид водорода для косметических целей; ладан; ионон [парфюмерный]; масло жасминное; палочки фимиамные; препараты для удаления лаков; препараты для стирки; синька для обработки белья; препараты отбеливающие для стирки; масло лавандовое; вода лавандовая; блески для губ; пеналы для губной помады; помада губная; лосьоны для косметических целей; грим; пудра для макияжа; средства для гримирования; препараты для удаления макияжа; средства косметические для окрашивания ресниц и бровей; гели для массажа, за исключением используемых для медицинских целей; эссенция мятная [эфирное масло]; мята для парфюмерии; препараты для полоскания рта, за исключением используемых в медицинских целях; мускус [парфюмерия]; наклейки для ногтей; препараты для ухода за ногтями; лаки для ногтей; растворители лаков для ногтей; средства для перманентной завивки нейтрализующие; масла, используемые как очищающие средства; масла косметические; масла для парфюмерии; масла туалетные; изделия парфюмерные; духи; вазелин косметический; средства фитокосметические; кремы для полирования; помады для

косметических целей; смеси ароматические из цветов и трав; препараты для чистки сточных труб; кора мыльного дерева для стирки; масло розовое; вещества ароматические для отдушивания белья; сафрол; вода ароматическая; древесина ароматическая; шампуни; препараты для бритья; мыла для бритья; продукты для наведения блеска [для полировки]; кремы косметические отбеливающие; мыла для оживления оттенков тканей; мыла против потения ног; мыла; препараты солнцезащитные; средства для загара косметические; тальк туалетный; полоски отбеливающие для зубов; терпены [эфирные масла]; салфетки, пропитанные косметическими лосьонами; салфетки, пропитанные препаратами для удаления макияжа; вода туалетная; средства туалетные; растворы вагинальные для интимной гигиены или в качестве дезодоранта; препараты для удаления политуры; зола вулканическая для чистки; сода для стирки / сода для чистки; мел для побелки; жидкости для чистки стекол, в том числе ветровых.

**05** - изделия фармацевтические, препараты медицинские и ветеринарные; изделия гигиенические для медицинских целей; диетическое питание и вещества для медицинских или ветеринарных целей, детское питание; пищевые добавки для человека и животных; пластыри, перевязочные материалы; материалы для пломбирования зубов и изготовления зубных слепков; дезинфицирующие средства; препараты для уничтожения вредных животных; фунгициды, гербициды; препараты для лечения угрей; дезодоранты для освежения воздуха; препараты для очистки воздуха; спирт для фармацевтических целей; анестетики; анальгетики; средства антибактериальные для мытья рук; мыла антибактериальные; средства противопаразитарные; антисептики; бальзамы для медицинских целей; кора деревьев для фармацевтических целей; препараты для ванн для медицинских целей; соли для ванн для медицинских целей; камфора для медицинских целей; масло камфорное для медицинских целей; масло касторовое для медицинских целей; уголь древесный для фармацевтических целей; коллаген для медицинских целей; примочки глазные; кора кондураговая для медицинских целей; камень виннокислый для фармацевтических целей; креозот для фармацевтических целей; кора кротонная; дезодораторы для одежды или

текстильных изделий; дезодоранты, за исключением предназначенных для человека или животных; средства кровоочистительные; дигиталин; мыла дезинфицирующие; дезинфектанты средства дезинфицирующие; средства дезинфицирующие для химических туалетов; средства дезинфицирующие для гигиенических целей; настойка эвкалипта для фармацевтических целей; смазки для ветеринарных целей; лосьоны для фармацевтических целей; лосьоны для ветеринарных целей; лосьоны после бритья лечебные; шампуни сухие лечебные; препараты медицинские для промывания глаз; лосьоны для волос лечебные; шампуни лечебные; мыла лекарственные; средства туалетные лечебные; препараты медицинские для роста волос; травы лекарственные; настои лекарственные; грязи лечебные; масла лекарственные; корни лекарственные; ментол; смазка, используемая при доении; грязи для ванн; масло терпентинное для фармацевтических целей; шампуни педикулицидные; вазелин для медицинских целей; препараты для ухода за кожей фармацевтические; препараты для удаления перхоти фармацевтические; препараты фармацевтические для лечения солнечных ожогов; препараты фитотерапевтические для медицинских целей; экстракты растений для фармацевтических целей; препараты для обработки ожогов; средства против потения ног; средства против потения; соли для ванн из минеральных вод; вода морская для лечебных ванн; сыворотки; соли натрия для медицинских целей; палочки лакричные для фармацевтических целей; мази от солнечных ожогов; препараты для ванн лечебные; воды термальные; салфетки, пропитанные лекарственными средствами; экстракты табака [инсектициды].

(111) N 2018 0887

(151) 27.06.2018

(210) 2017 33763

(220) 13.09.2017

(181) 13.09.2027

(730) Mastercard International Incorporated,  
2000 Purchase Street, Purchase, New York  
10577, USA (US)

(540)



**(591)** qırmızı, narıncı, sarı, qara

**(511)** 09 - elmi məqsədlər, dəniz, geodeziya, fotoqrafiya, kinematografiya, optika, çəkmə, ölçmə, siqnalizasiya, nəzarət (yoxlama), xilasetmə və tədris üçün cihaz və alətlər; elektrik in ötürülməsi, paylaşılması, transformasiyası, toplanılması, tənzimlənməsi və ya idarə edilməsi üçün cihaz və alətlər; səs və ya təsvirin yazılması, ötürülməsi, canlandırılması üçün aparatları; məlumatın maqnit daşıyıcıları, səsyazma diskleri, kompakt diskler, DVD-lər və digər rəqəmsal məlumat daşıyıcıları; ilkin ödənişli aparatlar üçün mexanizmlər; kassa aparatları, hesablayıcı maşınlar, məlumatları işləmək üçün avadanlıq və kompüterlər; kompüter üçün proqram təminatı və kompüter proqramları (endirilən/yazılan proqram təminatı); bu sinfə daxil edilmiş bütün əmtəələr, məhz, kompüter əməliyyat sistemləri, yazılan; ödənişlərin, bank əməliyyatlarının, kredit kartlarının, debet kartlarının, ödəniş kartlarını, bankomatların, yığılan məbləğlərin, vəsaitlərin elektron köçürmə sisteminin, elektron ödənişlərin, hesabların ödənilməsi barədə məlumatların elektron vasitələrlə işlənməsinin və ötürülməsinin, pul vəsaitlərinin ödənilməsi üzrə əməliyyatların, tranzaksiyaların autentifikasiyasının, marşrutizasiyanın, icazənin verilməsi və hesablaşma xidmətlərinin, fırıldaqçılığın aşkarlanmasının və idarə olunmasının, qəza halında bərpa və kodlaşdırma üzrə xidmətlərin asanlaşdırılması və idarə edilməsi üçün; kompüter avadanlığı və proqram təminatı (yazılan və/və ya endirilən); telekommunikasiya və elektrik cihaz və alətləri, yəni audio və şəkillər daxil olmaqla məlumatların yazılması, ötürülməsi və oxunması üçün cihazlar; hesablayıcı maşınlar; qlobal kompüter şəbəkəsindən maliyyə hesablarını izləmək, idarə etmək və təhlil etmək üçün aparatlar; kompüter avadanlığı və proqram təminatı, yəni lokal və qlobal kompüter şəbəkələrinin inkişafı, texniki xidməti və istifadəsi üçün; yaddaş kartlarının oxunması üçün sistemlər və yaddaş qurğularının, yəni inteqral sxemlərdə yaddaşın və bank kartlarında yaddaş qurğuların oxunması üçün

sistemlər; endirilən elektron nəşrlər; çap qurğusu, o cümlədən məlumatları emal edən sistemlər və maliyyə əməliyyatları sistemləri üçün çap qurğusu; kodlaşdırıcı qurğular və dekoderlər; modemlər; ödəniş tranzaksiyalarını simsiz şəbəkələrdən, qlobal kompüter şəbəkələrindən və/və ya mobil telekommunikasiya qurğularından elektron vasitələrlə asanlaşdırmaq üçün kompüter avadanlıqları və proqram təminatı; müştərilər haqqında fiziki şəxslər, bank və maliyyə müəssisələri tərəfindən istifadə edilən məxfi məlumatların təhlükəsiz saxlanması, çıxarılması və ötürülməsi üçün kompüter avadanlıqları və kodlaşdırıcı proqram təminatı, kodlaşdırma açarları, rəqəmsal sertifikatlar, rəqəmsal imzalar, proqram təminatı; yaxın təməssiz əlaqə (NFC) qurğularının və radiotezlik identifikasiyası (RFID) qurğularının eyniləşdirilməsi və autentifikasiyasını asanlaşdıran kompüter üçün proqram təminatı və avadanlığı; kuponlardan, vauçerlərdən, vauçerlərin kodlarından və pərakəndə satıcılarda güzəştlərdən istifadə etmək imkanını əldə etmək və loyallığa görə hesablarına köçürülən mükafatlandırma və ya pul mükafatlarının alınması üçün müştərinin uçot məlumatları saxlanılan rəqəmsal pul kisəsinin özündə ehtiva edən kompüter avadanlıqları və proqram təminatı; istifadəçiyə qiymətlərin müqayisəsi barədə məlumatlardan, məhsulların icmalından, kənar şəxslərin pərakəndə satış saytlarına keçidlərdən və güzəştlər barədə məlumatlardan istifadə etmək imkanını verən rəqəmsal pul kisəsinin özündə ehtiva edən mobil telefonlar və digər rəqəmsal qurğular üçün endirilən kompüter proqramları və tətbiqi proqram təminatları; ticarətçilərə təməssiz mobil ticarət tranzaksiyalarını qəbul etmək, daimi müştəri vəsiqələrini təməssiz təqdim etmək və kuponları, güzəştləri, bonusları, vauçerləri və xüsusi təklifləri təməssiz ödəmək imkanını təqdim etmək məqsədilə təməssiz ödəmə terminalı ilə əlaqədar istifadə etmək üçün tətbiqi proqram; ticarətçilərə kuponları, bonusları, güzəştləri, vauçerləri və xüsusi təklifləri təməssiz radiotezlik identifikasiyası (RFID) qurğuları və ya təməssiz əlaqə (NFC) qurğuları ilə istehlakçıların bilavasitə mobil telekommunikasiya qurğularına çatdırmaq imkanını təqdim edən tətbiqi proqram; ticarətçilərə təməssiz RFID və ya NFC qurğuları ilə çatdırılan kuponlardan, güzəştlərdən, endirimlərdən, vauçerlərdən və xüsusi təkliflərdən istifadə etmək imkanını əldə etmək üçün öz mobil telekommunikasiya qurğularından istifadə edə bilən pərakəndə və topdan satış dükanlarında smart tipli plakatları yerləşdirmək imkanını təmin edən tətbiqi proqram; mobil telefonlarda və NFC və RFID qurğularında

istifadə edilən inteqral sxemli çiplər; maqnitli kodlaşdırılmış kartlar və inteqral sxemli çipləri olan kartlar (smart tipli kartlar); kodlu təhlükəsiz kartlar; autentifikasiya məqsədləri üçün təhlükəsizlik funksiyaları olan kodlaşdırılmış kartlar; eyniləşdirmə məqsədləri üçün təhlükəsizlik funksiyaları olan kodlaşdırılmış kartlar; holoqramlı kartlar (kodlaşdırılmış); hesablaşma kartları, bank kartları, kredit kartları, debet kartları, çip kartlar, məbləğ saxlanılan kartlar, elektron məlumatların daşıyıcı kartları, ödəmə kartları və tam kodlaşdırılmış ödəmə kartları; bank kartları, yəni maqnitli kodlaşdırılmış bank kartları və maqnit yaddaş qurğuları və inteqral yaddaş sxemləri istifadə edilən bank kartları; ödəmə kartlarının oxuyucuları; maqnitli kodlaşdırılmış kart oxuyucuları, elektron məlumatların daşıyıcı kartların oxuyucuları, elektron kodlaşdırıcı bloklar, maliyyə xidmətlərində, bank sistemində və telekommunikasiya sənayesində istifadə etmək üçün kompüter avadanlıqları, kompüter terminalları, kompüter proqram təminatı; smart tipli kartların terminallar və oxuyucular ilə qarşılıqlı əlaqədə olmaq üçün nəzərdə tutulmuş kompüter proqram təminatı; telefon və digər kommunikasiya qurğularına quraşdırılmış kompüter çipləri; telekommunikasiya avadanlığı; alış-veriş üçün ödəmə terminalları və tranzaksiyalar barədə məlumatların ötürülməsi, əks etdirilməsi və saxlanması, maliyyə xidmətlərində, bank sistemində və telekommunikasiya sənayesində istifadə etmək üçün eyniləşdirmə və maliyyə məlumatları üçün kompüter proqram təminatı; radiotezliklə eyniləşdirmə qurğuları (transponderlər); hesablaşma kartlarının, bank kartlarının, kredit kartlarının, debet kartlarını və ödəmə kartlarının autentifikasiyası üçün elektron nəzarət aparatı; bankomatlar; kompüterin periferiya qurğuları və elektron mallar, yəni hesablayıcı maşınlar, electron orqanayzerlər, elektron bloknotlar, cib gündəlikləri, mobil telefonlar, mobil telefon trubkaları, planşet kompüterləri, rəqəmsal oxuyucular və fərdi rəqəmsal köməkçilər (PDA) və siqnalizasiyalar; kompüter siçanı üçün altlıq; od söndürmək üçün avadanlıq; yuxarıda qeyd edilən bütün mallar üçün ehtiyat hissələri və furnitur.

**35** - reklam, biznes sahəsində menecment; biznes sahəsində inzibati fəaliyyət; ofis xidməti; bu sinfə daxil edilmiş bütün xidmətlər, məhz, təsərrüfat sahəsində məsləhət xidmətləri; biznes sahəsində tədqiqatlar; kommersiya məlumat agentlikləri; pərakəndə satış üçün kütləvi məlumat vasitələrində malların təqdimatı; qiymətlərin müqayisəli üzrə xidmətlər;

kommersiya və reklam məqsədləri üçün sərğilərin təşkili; marketing sahəsində məsləhət xidmətləri; bazar tədqiqatları üzrə xidmətlər; kart sahibinin alış zamanı davranışının izlənməsi, təhlili, proqnozlaşdırılması və hesabat; kredit, debet və ödəmə kartlarının istifadəsi ilə əlaqədar yaradılmış mükafat və stimulların vasitəsilə kənar şəxslərin mallarının və xidmətlərinin satışına yardımın göstərilməsi; loyallıq və mükafatlandırma proqramlarının idarə edilməsinin təşkili; kommersiya, sənaye və biznesin idarə edilməsi sahəsində yardım; biznesin qiymətləndirilməsi; biznesin idarə olunması sahəsində məsləhət xidmətləri; marketing araşdırmaları; statistik məlumatlar (biznes); hesablar üzrə çıxarışların hazırlanması; mühasibat uçotu; biznes tədqiqatları; ictimaiyyətlə əlaqələr; reklam xarakterli mətnlərin nəşri; reklam vərəqələrinin buraxılması; kredit kartlarının və debet kartlarının verilməsi ilə əlaqədar mobil telekommunikasiya vasitələrindən təqdim edilən pərakəndə xidmətlər; kredit kartlarının və debet kartlarının verilməsi ilə əlaqədar elektron vasitələrlə rəqəmsallaşdırılmış məlumatlardan istifadə edən şəbəkələrdən və ya digər elektron vasitələrdən pərakəndə xidmətlərin onlayn təqdim edilməsi; kompüter məlumat bazasının idarə edilməsi; kənar şəxslərin konsertlərinin və mədəniyyət tədbirlərinin təşviq olunması, kommersiya və ya reklam məqsədli ekspozisiyaların təşkili; nəqliyyat, səyahətlər, otellər, yaşayış, qidalanma və yeməklər, idman, əyləncə və ekskursiyaların reklamı; malların və xidmətlərin Internet və digər kompüter şəbəkələrindən onlayn rejimdə satın alınmasına dair məlumatların təqdim edilməsi; maliyyə hesabatlarına nəzarət; yuxarıda qeyd edilən bütün xidmətlərlə bağlı məlumat, məsləhət və konsaltinq xidmətləri.

**36** - sığortalama; maliyyə fəaliyyəti; kredit-pul əməliyyatları; daşınmaz əmlakla bağlı əməliyyatlar; bu sinfə daxil edilmiş bütün xidmətlər, məhz, maliyyə sahəsində məsləhətlər; maliyyə məlumatları; maliyyələşdirmə; maliyyə xidmətləri, yəni bank xidmətləri, kredit kartlarla əməliyyatlar üzrə xidmətlər, debet kartlarla əməliyyatlar üzrə xidmətlər, hesablaşma kartları ilə əməliyyatlar üzrə xidmətlər, məbləğ saxlanılan kartların vasitəsilə təklif edilən əvvəlcədən ödəniş edilmiş kartlar ilə əməliyyatlar üzrə xidmətlər, elektron kredit və debet tranzaksiyaları, hesabların ödənişi və təqdim edilməsi üzrə xidmətlər, nağd pul vəsaitlərinin verilməsi, çeklərin yoxlanılması, çeklərin nağdlaşdırılması, əmanətlərdən istifadə etmək imkanı və bankomat ilə əməliyyatlar üzrə xidmətlər, tranzaksiyaların aparılmasına icazənin verilməsi və tranzaksiyalar üzrə hesablaşmalar üzrə xidmətlər,

tranzaksiyaların tutuşdurulması, pul vəsaitlərinin idarə olunması, konsolidə edilmiş fondlar üzrə hesablaşmalar, mübahisələrin birgə şəkildə işlənməsi, müştərinin profili barədə verilənlər və informasiya saxlandığı yerə aid maliyyə məlumatları üzrə xidmətlər və ödəmə kartları sahəsində onlarla bağlı pul vəsaitlərinin keçirilməsi, şlüzləri, hesablaşmaları /tutuşdurulmaları və hərəkəti üzrə xidmətlər, elektron ödənişlərin işlənməsi üzrə xidmətlər, autentifikasiya və ödəniş əməliyyatlarının yoxlanılması xidmətləri, vəsaitlərin hərəkəti üzrə xidmətlər, yeni elektron ticarətə kömək məqsədilə pul vəsaitləri ilə təhlükəsiz elektron əməliyyatlar və açıq kompüter şəbəkələrindən elektron pul köçürmələri; maliyyə məlumatlarının, yeni kredit və debet kartları üzrə məlumat və hesabatların, pul vəsaitlərinin elektron vasitələrlə köçürülməsi və valyuta mübadiləsi üzrə xidmətlərin, kənar şəxslər üçün istehlakçılara kreditin verilməsi sahəsində maliyyə vəziyyətinin qiymətləndirilməsi və risklərin idarə olunması üzrə xidmətlərin təqdim olunması; maliyyə məlumatlarının qlobal kompüter şəbəkəsindən, kompüterlə təqdim edilən maliyyə məlumatlarının kompüterin təhlükəsiz məlumat-hesablama şəbəkəsindən yayılması və yuxarıda qeyd edilən bütün xidmətlər üzrə məsləhət xidmətləri; mobil rabitə qurğuları vasitəsilə təmin edilən pərakəndə xidmətlərin dəstəklənməsi üçün maliyyə xidmətlərin təqdim olunması, yeni simsiz qurğulardan ödəmə xidmətləri; elektron şəbəkələrdən onlayn rejimdə təqdim edilən pərakəndə xidmətlərin dəstəklənməsi üçün maliyyə xidmətlərinin təqdim edilməsi; maliyyə təhlili və məsləhətlər; bankçılıq və kredit xidmətləri; bank əməliyyatları, ödəmə, kredit, debet, hesablaşma, nağd ödənişlər və əvvəlcədən ödənilmiş əmanətlərdən istifadə etmək imkanı üzrə xidmətlər; çeklərin yoxlanılması; maliyyə tranzaksiyalarının kompüterdəki məlumat bazasından və ya telekommunikasiyalardan onlayn rejimdə və satış nöqtəsində işlənməsi; kart sahiblərinin bankomatlarda apardığı maliyyə tranzaksiyaların işlənməsi üzrə xidmətlər; kart sahiblərinə bankomatlar vasitəsilə hesabda qalıq, depozitlər və pul vəsaitlərinin çıxarılması barədə məlumatların təqdim edilməsi; maliyyə ödəmə tranzaksiyalarının işlənməsi ilə bağlı maliyyə hesablaşmaları və maliyyələşdirmə üçün icazənin verilməsi üzrə xidmətləri; səyahətlərin sığortalanması üzrə xidmətlər; yol çeklərinin və yol vauçerlərinin verilməsi və ödənilməsi; ödəyicinin autentifikasiyası xidmətləri; maliyyə məlumatlarının yoxlanılması; maliyyə hesabatlarının uçotunun aparılması; məsafədən

ödənişlər xidmətləri; məbləğ saxlanılan elektron pul kisəsi xidmətləri, elektron ödənişlər xidmətləri və tranzaksiyaların aparılmasına icazənin verilməsi və hesablaşmalar üzrə xidmətlər; radiotezlik identifikasiyası qurğularından (transponderlər) vasitəsilə debet və kredit üzrə xidmətlərin təqdim edilməsi; kommunikasiya və telekommunikasiya vasitələrindən debet və kredit üzrə xidmətlərin təqdim edilməsi; mobil telekommunikasiya vasitələrindən göstərilən pərakəndə xidmətlərin dəstəklənməsi üçün maliyyə xidmətlərin, o cümlədən simsiz qurğular vasitəsilə ödəmə xidmətlərinin təqdim edilməsi; kredit və debet tranzaksiyalarının telefon və telekommunikasiya xətti ilə işlənməsi; onlayn rejimdə, şəbəkələrdən və ya elektron vasitələrlə rəqəmsallaşdırılmış məlumatlardan istifadə edən digər elektron vasitələrlə pərakəndə xidmətlərin dəstəklənməsi üçün maliyyə xidmətlərin təqdim edilməsi; smart tipli kartlar ilə əldə edilməsi mümkün olan kompüter şəbəkəsindən vəsaitlərin yerdəyişməsi üzrə xidmətlər, yeni pul vəsaitləri, o cümlədən elektron pullar ilə təhlükəsiz elektron əməliyyatlar; veb-saytlar vasitəsilə göstərilən hesabların ödəmə xidmətləri; hesabların ödənişi barədə məlumatların işlənməsi və ötürülməsi ilə bağlı qlobal kompüter şəbəkəsindən elektron bankçılıq, elektron mobil bankçılıq, elektron ödəmə xidmətləri; klirinq palatalarının maliyyə xidmətləri; banklararası köçürmələr üzrə xidmətlər, yeni pul vəsaitlərinin bilavasitə banklararası elektron köçürülməsi və bank hesabı barədə məlumatların telefonla verilməsi; internet bankçılıq; telefonla və ya qlobal kompüter şəbəkəsi ya da internetlə təqdim edilən maliyyə xidmətləri; maliyyə xidmətləri, yeni pərakəndə, satış yerlərində, internetdə və topdan satış yerlərində ticarətçilərin vasitəsilə təmassız mobil ödənişlərin təqdim edilməsi; maliyyə xidmətləri, yeni, kupon, vauçer, vauçer kodları və güzəştlərdən istifadə etmək və pul vəsaitlərinin qaytarılması sistemindən hesablarına köçürülən loyallığa görə mükafatı və ya pul mükafatını əldə etmək imkanı üçün pərakəndə satıcılarda müştərinin uçot məlumatları saxlanılan bulud əsaslı pul kisəsinin təqdim edilməsi; daşınmaz əmlak üzrə xidmətlər; daşınmaz əmlakın qiymətləndirilməsi; daşınmaz əmlaka qoyulan sərmayələrin idarə olunması; daşınmaz əmlaka sərmayələrin qoyulması üzrə xidmətlər; daşınmaz əmlakın sığortalanması üzrə xidmətlər; daşınmaz əmlak sahiblərinin sığortalanması; daşınmaz əmlak ilə bağlı sığorta xidmətləri; daşınmaz əmlakın maliyyələşdirilməsi; daşınmaz əmlak ilə broker əməliyyatları; daşınmaz əmlakın qiymətinin təyin edilməsi; daşınmaz əmlak agentliklərinin xidmətləri; daşınmaz əmlakın

dəyərləndirilməsi; daşınmaz əmlakın idarə olunması; daşınmaz əmlak ilə bağlı maliyyə məsələlərinin idarə olunması; daşınmaz əmlak üçün kreditlərin verilməsi; daşınmaz əmlakın tikintisi ilə bağlı maliyyə xidmətləri; daşınmaz əmlak üçün maliyyə broker xidmətləri; daşınmaz əmlak və binalar ilə bağlı maliyyə xidmətləri; daşınmaz əmlakın alınması üçün maliyyə xidmətləri; daşınmaz əmlak ilə təmin edilmiş kredit müqavilələrinin təşkili; daşınmaz əmlaka birgə sahibliyin təşkili; daşınmaz əmlakın alınması üçün maliyyələşdirmənin təşkili; daşınmaz əmlakın əldə edilməsində və pay iştirakında yardım etmə; daşınmaz əmlaka kapital qoyuluşları; kommersiya xarakterli daşınmaz əmlaka sərmayələrin qoyulması üzrə xidmətlər; daşınmaz əmlakın əldə olunması ilə bağlı maliyyə xidmətləri; daşınmaz əmlakın satışı ilə bağlı maliyyə xidmətləri; tam sahiblik hüquqlu daşınmaz əmlakın dəyərləndirilməsi; icarəyə verilmiş əmlakın dəyərləndirilməsi; daşınmaz əmlakın icarəyə verilməsinin təşkili; daşınmaz əmlakın icarəyə götürülməsinin təşkili; əmlakın kirayələnməsi; daşınmaz əmlakın kirayələnməsi; tam sahiblik hüquqlu əmlakın kirayələnməsi; daşınmaz əmlak sahəsində əməliyyatlar ilə bağlı daşınmaz əmlakın idarə olunması üzrə xidmətlər; əmlakın dəyərləndirilməsi; əmlak portfelinin idarə olunması; əmlakın idarə olunması; daşınmaz əmlak üzərində mülkiyyət hüququ ilə bağlı məsləhət xidmətləri; daşınmaz əmlakın dəyərləndirilməsi ilə bağlı məsləhət xidmətləri; korporativ daşınmaz əmlak ilə bağlı məsləhət xidmətləri; daşınmaz əmlak ilə bağlı avtomatlaşdırılmış məlumatların təqdim edilməsi üzrə xidmətlər; daşınmaz əmlak ilə bağlı məsləhət xidmətləri; daşınmaz əmlak ilə bağlı məlumatların təqdim edilməsi; daşınmaz əmlak bazarı ilə bağlı məlumatların təqdim edilməsi; daşınmaz əmlakın əldə edilməsi ilə bağlı araşdırma xidmətləri; daşınmaz əmlakın seçimi üzrə araşdırma xidmətləri; ipoteka maliyyələşdirilməsi və aktivlərin sekyuritizasiyası; ödənişlər üzrə həllər, bank əməliyyatları, kredit kartı, debet kartı və ödəmə kartı ilə bağlı məsləhət xidmətləri; yuxarıda qeyd edilən bütün xidmətlər ilə bağlı məlumat, məsləhət və konsaltinq xidmətləri.

**38** - telekommunikasiyalar; bu sinfə daxil edilmiş bütün xidmətlər, məhz, mobil telekommunikasiya xidmətləri; İnternet əsaslı telekommunikasiya xidmətləri; məlumatların ötürülməsi üzrə xidmətlər; elektron məlumatların məlumatların məsafədən işlənməsi üzrə global şəbəkədən, o cümlədən İnternetdən ötürülməsi; maliyyə xidmətləri sahəsində məlumatların kompüterdə saxlanılan məlumatlar bankından və ya

İnternetdən ötürülməsi, təqdim edilməsi və ya əks etdirilməsi üzrə xidmətlər; mobil telefon xətləri ilə işlənen elektron təsvirlər ilə məlumatların ötürülməsi; electron poçt, mesajların göndərilməsi və qəbul edilməsi xidmətləri; televiziya, radio və İnternet yayımlama xidmətləri; maliyyə xidmətləri sahəsində bir sıra məlumatların ötürülməsi və yayılması üçün təhlükəsiz kompüterləşdirilmiş məlumat şəbəkəsindən istifadə imkanının bir neçə istifadəçiyə verilməsi; əvvəlcədən ödənilmiş telefon kartı üzrə təqdim edilən telefon danışiq xidmətləri; yuxarıda qeyd edilən bütün xidmətlər üzrə məsləhət, məlumat və konsaltinq xidmətləri.

**42** - elmi və texnoloji xidmətlər və onlara aid elmi tədqiqatlar və işləmələr; sənaye analizi və elmi tədqiqatlar üzrə xidmətlər; kompüterlərin texniki və proqram təminatının işlənməsi və təkmilləşdirilməsi; bu sinfə daxil edilmiş bütün xidmətlər, məhz, məlumatların və ya sənədlərin fiziki daşıyıcılardan elektron daşıyıcılara çevirilməsi; kompüter avadanlığı və proqram təminatı üzrə məsləhət xidmətləri; kompüter proqramlaşdırılması; kompüter sistemlərinin, məlumat bazalarının və tətbiqi proqramların idarə olunmasının dəstəklənməsi və məsləhət xidmətləri; təmassız əlaqə (NFC) qurğularının idarə olunması, yerinin təyin olunması, aktivləşdirilməsi və autentifikasiya ilə rəqəmsal uçot məlumatlarının ləğv edilməsi üçün endirilməyən proqram təminatlarının və tətbiqi proqramların müvəqqəti istifadəyə verilməsi; mobil rəqəmsal qurğular üçün kompüter avadanlıqlarının və tətbiqi proqramların layihələndirilməsi, tərtib olunması, texniki xidməti və təzələnməsi; istifadəçilərə kuponlardan, vauçerlərdən, vauçer kodlarından, güzəştlərdən, qiymətlərin müqayisəsi barədə məlumatlardan, məhsulların icmalından, digər istifadəçilərin pərakəndə veb-saytlarına keçidlərdən və endirimlər barədə məlumatlardan istifadə etmək imkanı verən mobil telefonlar və digər rəqəmsal qurğular üçün endirilən kompüter proqramlarının və tətbiqi proqramlarının layihələndirilməsi, tərtib olunması, texniki xidməti və təzələnməsi; istifadəçilərə satışın stimullaşdırılması üçün təkliflərdən istifadə etmək və pul vəsaitlərinin geri qaytarılma sistemi ilə hesablarına köçürülən pul mükafatlarını almaq imkanını verən endirilən kompüter proqramlarının və tətbiqi proqramların layihələndirilməsi, tərtib olunması, texniki xidməti və təzələnməsi; istehlakçılara vauçer, kuponlar, vauçer kodları, xüsusi təkliflər, icmallar, məhsul barədə məlumatlar, qiymətlərin müqayisəsi barədə məlumatlar, veb-saytlara keçidlərin qəbul edilməsi, ötürülməsi və əks etdirilməsi üçün və malların və xidmətlərin alınması üçün

məlumatların qəbul edilməsi və ötürülməsi üçün proqram təminatını təklif edən tətbiqi proqram xidmətləri provayderi (ASP); istehlakçılara kənar şəxslərin malları və xidmətləri üçün endirimlər, vauçerlər və xüsusi təkliflər barədə məlumatlar verən proqram təminatını təklif edən tətbiqi proqram xidmətləri provayderi; sosial şəbəkələr üçün proqram təminatı ilə bağlı tətbiqi proqram xidmətləri provayderi; İnternetdə veb-səhifələrin yığılması üçün qrafik dizayn; qlobal kompüter şəbəkəsindən və ya İnternetdən onlayn rejimdə təqdim edilən kompüter avadanlıqları və ya proqram təminatına aid məlumatlar; veb-saytların yaradılması və dəstəklənməsi; kənar şəxslərin veb-saytlarının yerləşdirilməsi; internet səhifələrin yaradılması; ticarət saytlarının layihələndirilməsi, tərtib olunması və yerləşdirilməsi; hesabların ödənilməsi üçün veb-saytların layihələndirilməsi, tərtib olunması və yerləşdirilməsi; kompüter və İnternet xidmətləri, yəni şəxsi məlumatların autentifikasiyası və düzgünlüyünün yoxlanması sahəsində qlobal kompüter şəbəkəsindən onlayn rejimdə elektron məlumat bazalarının təqdim edilməsi; məlumatların kodlaşdırılması və maliyyə məlumatlarının şifrələrin açılması; kənar şəxslərin autentifikasiyası üçün rəqəmsal imzanın autentifikasiyası üzrə xidmətlər, yeni məlumatların kodlaşdırılması və məlumatların tamlığı; sənədlərin autentifikasiyası sahəsində rəqəmsal sertifikatların verilməsində və yoxlanılmasında istifadə etmək üçün kodlaşdırılmış, rəqəmsal imzalı və autentifikasiyadan keçmiş məlumatların kənar şəxslər üçün təqdim edilməsi; rəqəmsal sertifikatların yoxlanılması, autentifikasiyası, verilməsi, paylanması və idarə olunması; kompüter proqramlaşdırılması, kompüter maliyyə şəbəkələri, məlumatların işlənməsi, təhlükəsiz rabitə, məlumatların kodlaşdırılması və məlumatların kodlarının açılması və lokal şəbəkənin təhlükəsizliyi sahələrində məsləhət xidmətləri; kompüter üçün proqram təminatı, kompüter avadanlıqları, kompüter maliyyə şəbəkələri və lokal şəbəkələr sahələrində qlobal kompüter şəbəkəsindən məlumatların paylaşılması; məlumatların işlənməsi və məlumatların yoxlanılması üzrə xidmətlər; məlumatların saxlanması və çıxarılması üzrə xidmətlər; məlumatların və müştərinin profilinin saxlanması üçün yer ilə bağlı xidmətlər; kompüterin məlumatlar bazasından istifadə etmək üçün vaxtın icarəyə verilməsi; yuxarıda qeyd edilən bütün xidmətlərlə bağlı məlumat, məsləhət və konsaltinq xidmətləri.

**(591)** красный, оранжевый, жёлтый, чёрный

**(511) 09** - приборы и инструменты научные,

морские, геодезические, фотографические, кинематографические, оптические, для взвешивания, измерения, сигнализации, контроля (проверки), спасения и обучения; приборы и инструменты для передачи, распределения, трансформации, накопления, регулирования или управления электричеством; аппаратура для записи, передачи, воспроизведения звука или изображений; магнитные носители информации, диски звукозаписи; компакт-диски, DVD и другие цифровые носители информации; механизмы для аппаратов с предварительной оплатой; кассовые аппараты, счетные машины, оборудование для обработки информации и компьютеры; компьютерное программное обеспечение и компьютерные программы (загружаемое/записываемое программное обеспечение); все товары, включенные в данный класс, а именно, компьютерные операционные программы, записываемые; компьютерное оборудование и программное обеспечение (записываемые и/или загружаемые) для содействия и управления платежами, банковскими операциями, кредитными картами, дебетовыми картами, платежными карточками, банкоматами, предоплатами, системой электронного перевода средств, электронными платежами, электронной обработкой и передачей данных об оплате счетов, операциям по выплате денежных средств, аутентификация транзакций, маршрутизации, услугам по выдаче разрешения и расчетному обслуживанию, обнаружению мошенничества и управления им, услуг в области аварийного восстановления и шифрования; приборы и инструменты телекоммуникационные и электрические, а именно, аппаратура для записи, передачи и воспроизведения данных, в том числе звука и изображений; счетные машины; аппараты для слежения за финансовыми счетами, их управления и анализа через глобальную компьютерную сеть; компьютерное оборудование и программное обеспечение, а именно, для развития, технического обслуживания и использования локальных и глобальных компьютерных сетей; системы для считывания флэш-карт и системы для считывания данных в запоминающих устройствах, а именно памяти на интегральных схемах и запоминающих устройств на банковских картах; загружаемые электронные издания; устройство печатающее, в том числе устройство, печатающее для систем

обработки данных и систем финансовых операций; устройства кодирующие и декодирующие; модемы; компьютерное оборудование и программное обеспечение для содействия платежным операциям с помощью электронных средств через беспроводные сети, глобальные компьютерные сети и/или мобильные телекоммуникационные устройства; компьютерное оборудование и программное обеспечение для шифрования, ключи шифрования, цифровые сертификаты, цифровые подписи, программное обеспечение для безопасного хранения, извлечения и передачи конфиденциальной информации о клиентах, используемой физическими лицами, банковскими и финансовыми учреждениями; компьютерное программное обеспечение и оборудование, содействующее идентификации и аутентификации устройств ближней связи (NFC) и устройств радиочастотной идентификации (RFID); компьютерное оборудование и программное обеспечение, состоящее из цифрового кошелька, в котором хранятся данные учетной записи клиента для доступа к купонам, ваучерам, кодам ваучеров и компенсационным скидкам у розничных торговцев и получения вознаграждения за лояльность или денежных вознаграждений, которые могут быть зачислены на их счета; загружаемые компьютерные программы и прикладное программное обеспечение для мобильных телефонов и других цифровых устройств, содержащих цифровой кошелек, предоставляющие пользователям возможность получать доступ к информации о ценовом сравнении, обзорам продуктов, ссылкам на розничные веб-сайты третьих лиц и информации о скидках; программное приложение для использования в связи с терминалами бесконтактной оплаты с целью обеспечения возможности торговцам принимать бесконтактные транзакции мобильной коммерции, бесконтактное представление удостоверений постоянного покупателя и бесконтактное погашение купонов, компенсационных скидок, бонусов, ваучеров и специальных предложений; программное приложение, предоставляющее продавцам возможность предоставлять купоны, бонусы, компенсационные скидки, ваучеры и специальные предложения непосредственно на мобильные телекоммуникационные устройства потребителей, доставляемые бесконтактными коммуникациями радиочастотной идентификации (RFID) или

коммуникациями ближнего поля (NFC); программное приложение, предоставляющее продавцам возможность развешивать смарт-плакаты в розничных и оптовых магазинах, которые потребители могут использовать со своих мобильных телекоммуникационных устройств для получения купонов, бонусов, скидок, ваучеров и специальных предложений, доставляемых бесконтактными RFID или NFC коммуникациями; чипы с интегральными схемами для использования в мобильных телефонах и устройствах NFC и RFID; карты магнитно-кодированные и карты, содержащие чипы с интегральными схемами («смарт-карты»); карты защищенные с кодом; карты закодированные с функциями безопасности для целей аутентификации; карты закодированные с функциями безопасности для целей идентификации; карты с голограммой (закодированные); карты расчетные, карты банковские, карты кредитные, карты дебетовые, чип-карты, карты с хранимой суммой, карты-носители электронных данных, карты платежные и карты платежные полностью закодированные; карты банковские, а именно карты банковские магнитно-кодированные и карты банковские с магнитных запоминающими устройствами и интегральными схемами памяти; считыватели платежных карт; считыватели карт с магнитным кодированием, считыватели карт-носителей электронных данных, блоки шифрования электронных, оборудование компьютерное, терминалы компьютерные, компьютерное программное обеспечение для использования в финансовых услугах, банковской системе и телекоммуникационной промышленности; компьютерное программное обеспечение, предназначенное для взаимодействия смарт-карт с терминалами и считывателями; компьютерные чипы, встроенные в телефоны и другие устройства связи; телекоммуникационное оборудование; терминалы оплаты покупки и компьютерное программное обеспечение для передачи, отображения и хранения информации о транзакциях, идентификации и финансовой информации для использования в финансовых услугах, банковской системе и телекоммуникационной промышленности; устройства радиочастотной идентификации (транспондеры); электронный контрольный аппарат для проверки подлинности расчетных карт, банковских карт, кредитных карт, дебетовых карт и платежных карт; банкоматы; компьютерные периферийные устройства и электронные товары, а именно



вычислительные машины, электронные органайзеры, электронные блокноты, карманные ежедневники, мобильные телефоны, переносные телефонные трубки, планшетные компьютеры, цифровые считыватели и персональные цифровые помощники (PDA) и сигнализации; коврики для компьютерной мыши; оборудование для тушения огня; детали и фурнитура для всех вышеуказанных товаров.

**35** - реклама; менеджмент в сфере бизнеса; административная деятельность в сфере бизнеса; офисная служба; все услуги, включенные в данный класс, в том числе, хозяйственно-консультативные услуги; бизнес-расследования; коммерческие информационные агентства; презентация товаров в средствах массовой информации для розничной торговли; услуги по ценовому сравнению; организация выставок для коммерческих или рекламных целей; маркетинговые консалтинговые услуги; услуги в сфере исследований рынка; отслеживание, анализ, прогнозирование и отчет о поведении владельца карты при покупке; содействие продаже товаров и услуг третьих лиц с помощью вознаграждений и стимулов, созданных в связи с использованием кредитных, дебетовых и платежных карт; организация управления программами лояльности и вознаграждений; содействие в области коммерческого, промышленного и делового управления; оценка бизнеса; консультационные услуги для управления бизнесом; маркетинговые исследования; статистическая информация (бизнес); подготовка выписок по счетам; бухгалтерский учет; деловые исследования; связи с общественностью; публикация рекламных текстов; выпуск рекламных листовок; розничные услуги, предоставляемые посредством средств мобильной связи в связи с предоставлением кредитных карт и дебетовых карт; розничные услуги, предоставляемые онлайн, через сети или другие электронные средства с использованием электронно-оцифрованной информации, связанной с предоставлением кредитных карт и дебетовых карт; управление компьютерной базой данных; продвижение концертов и культурных мероприятий третьих лиц, организация экспозиций с коммерческими или рекламными целями; реклама транспорта, поездок, гостиниц, проживания, питания и еды, спорта, развлечений и экскурсий; предоставление информации о покупке товаров и услуг в режиме онлайн через

Интернет и другие компьютерные сети; контроль финансовой отчетности; информационные и консультационные услуги, связанные со всеми вышеупомянутыми услугами.

**36** - страхование; финансовая деятельность; кредитно-денежные операции; операции с недвижимостью; все услуги, включенные в данный класс, в том числе, финансовое консультирование; финансовая информация; финансовая поддержка; финансовые услуги, а именно банковские услуги, услуги по операциям с кредитными картами, услуги по операциям с дебетовыми картами, услуги по операциям с расчетными картами, услуги по операциям с предоплаченными картами, предлагаемые через карты с хранимой суммой, электронные кредитные и дебетовые транзакции, услуги по оплате и предъявлению счетов, выдача наличных денег, проверка чека, обналичивание чека, услуги по доступу к вкладам и операциям с банкоматом, услуги авторизации и расчетам по транзакциям, сверка транзакций, управление денежными средствами, расчеты по консолидированным фондам, консолидированная обработка споров, услуги по финансовой информации относительно хранилища данных и информации о профиле клиента и связанные с ними услуги по переброске, шлюзам, расчетам/выверке и перемещению денежных средств в области платежных карт, услуги по обработке электронных платежей, услуги аутентификации и проверки платежных операций, услуги по перемещению средств, а именно безопасные электронные операции с наличными деньгами и электронные денежные переводы через общедоступные компьютерные сети для содействия электронной торговле; предоставление финансовой информации, а именно данных и отчетов по кредитным и дебетовым картам, электронных переводов денежных средств и услуг по обмену валюты, услуг финансовой оценки и управления рисками для третьих лиц в области потребительского кредитования; распространение финансовой информации через глобальную компьютерную сеть, финансовой информации, предоставляемой компьютером через защищенную компьютерную информационно-вычислительную сеть и консультационные услуги по всем вышеперечисленным услугам; оказание финансовых услуг для поддержки розничных услуг, предоставляемых через средства мобильной связи, а именно, платежные услуги через беспроводные устройства; оказание

финансовых услуг для поддержки розничных услуг, предоставляемых в режиме онлайн, через электронные сети; финансовый анализ и консультации; банковские и кредитные услуги; услуги по банковским операциям, оплате, кредите, дебете, денежным сборам, оплате наличных денег и доступу к предоплаченным депозитам; проверка чеков; обработка финансовых транзакций как в режиме онлайн через компьютерную базу данных, так и через телекоммуникации и в точке продажи; услуги по обработке финансовых транзакций владельцев карт через банкоматы; предоставление данных о балансе, депозитах и снятии денег владельцам карт через банкоматы; услуги по финансовым расчетам и разрешению на финансирование в связи с обработкой финансовых платежных операций; услуги по туристическому страхованию; выдача и погашение дорожных чеков и путевых ваучеров; услуги аутентификации плательщика; проверка финансовой информации; ведение финансовой отчетности; услуги удаленных платежей; услуги электронного кошелька с хранимой суммой, услуги электронных платежей и услуги авторизации транзакций и расчетные услуги; предоставление дебетовых и кредитных услуг через устройства радиочастотной идентификации (транспондеры); предоставление дебетовых и кредитных услуг через средства связи и телекоммуникационные средства; оказание финансовых услуг для поддержки розничных услуг, предоставляемых через средства мобильной связи, в том числе платежные услуги через беспроводные устройства; обработка кредитных и дебетовых транзакций по телефонной и телекоммуникационной линии; обработка кредитных и дебетовых транзакций по телефонной и телекоммуникационной линии; оказание финансовых услуг для поддержки розничных услуг, предоставляемых в режиме онлайн, через сети или другие электронные средства с использованием электронной оцифрованной информации; услуги по перемещению средств, а именно безопасные электронные операции с наличными деньгами, включая электронные деньги, через компьютерные сети, доступные с помощью смарт-карт; услуги по оплате счетов, предоставляемые через веб-сайт; услуги по электронному банковскому обслуживанию через глобальную компьютерную сеть, электронному мобильному банковскому обслуживанию,

электронным платежам, связанные с электронной обработкой и передачей данных об оплате счетов; финансовые услуги клиринговых палат; услуги по межбанковским переводам, а именно прямые межбанковские электронные переводы денежных средств и предоставление информации о банковских счетах по телефону; интернет-банкинг; финансовые услуги, предоставляемые по телефону и через глобальную компьютерную сеть или Интернет; финансовые услуги, а именно предоставление бесконтактных мобильных платежей через торговцев в местах розничной торговли, в Интернете и в местах оптовой торговли; финансовые услуги, а именно предоставление облачного цифрового кошелька, в котором хранятся данные учетной записи клиента для доступа к купонам, ваучерам, кодам ваучеров и компенсационным скидкам у розничных торговцев и получения вознаграждения за лояльность или денежного вознаграждения, которые могут быть зачислены на их счета через систему возврата денег; услуги по недвижимости; оценка недвижимости; управление инвестициями в недвижимость; услуги по инвестициям в недвижимость; услуги по страхованию недвижимости; страхование для владельцев недвижимости; страховые услуги, связанные с недвижимостью; финансирование недвижимости; брокерские операции с недвижимостью; оценка стоимости недвижимости; услуги агентств недвижимости; определение стоимости недвижимости; управление недвижимостью; управление финансовыми делами, связанными с недвижимостью; предоставление кредитов на недвижимость; финансовые услуги, связанные со строительством недвижимости; финансовые брокерские услуги для недвижимости; финансовые услуги, связанные с недвижимым имуществом и зданиями; финансовые услуги для покупки недвижимости; организация договоров займа, обеспеченных недвижимостью; организация совместного владения недвижимостью; организация предоставления финансирования на покупку недвижимости; оказание помощи в приобретении и долевом участии в недвижимости; капитальные вложения в недвижимость; услуги по инвестициям в коммерческую недвижимость; финансовые услуги, связанные с приобретением имущества; финансовые услуги, связанные с продажей имущества; финансовая оценка недвижимости на правах полной

собственности; финансовая оценка арендованного имущества; организация сдачи в аренду недвижимости; организация аренды недвижимости; аренда имущества; аренда недвижимости; аренда недвижимости на правах полной собственности; услуги по управлению недвижимостью, связанные с операциями в сфере недвижимости; оценка имущества; управление портфелем недвижимости; управление имуществом; консультационные услуги, связанные с правом собственности на недвижимость; консультационные услуги, связанные с оценкой недвижимого имущества; консультационные услуги по корпоративной недвижимости; услуги по предоставлению автоматизированной информации, связанной с недвижимостью; консультационные услуги, связанные с недвижимостью; предоставление информации, касающейся недвижимого имущества; предоставление информации, касающейся рынка недвижимости; исследовательские услуги, связанные с приобретением недвижимости; исследовательские услуги, связанные с выбором недвижимости; ипотечное финансирование и секьюритизация активов; консалтинговые услуги в отношении решений по платежам, банковской деятельности, кредитной карты, дебетовой карты и платежной карты; информационные и консультационные услуги, связанные со всеми вышеупомянутыми услугами.

**38** - телекоммуникации; все услуги, включенные в данный класс, в том числе, мобильные/сотовые телекоммуникационные услуги; телекоммуникационные услуги на основе Интернета; услуги по передаче данных; передача электронных данных посредством глобальной сети дистанционной обработки данных, в том числе Интернета; услуги по передаче, предоставлению или отображению информации из банка данных, хранимых в памяти компьютера, или посредством Интернета в области финансовых услуг; передача данных посредством использования электронных изображений, обрабатываемых линиями мобильной телефонной связи; почта электронная, передача и получение сообщений; телевизионное, радио и Интернет вещание; предоставление многопользовательского доступа к безопасной компьютеризированной информационной сети для передачи и распространения совокупности/ряда информации в области финансовых услуг; услуги телефонной связи,

предоставляемые по предварительно оплаченной телефонной карте; консалтинг, информационные и консультативные услуги в области всех вышеперечисленных услуг.

**42** - научные и технологические услуги и относящиеся к ним научные исследования и разработки; услуги по промышленному анализу и научным исследованиям; разработка и развитие компьютеров и программного обеспечения; все услуги, включенные в данный класс, в том числе, преобразование данных или документов с физических на электронные носители; консультационные услуги по компьютерному оборудованию и программному обеспечению; компьютерное программирование; поддержка и консультационные услуги для управления компьютерными системами, базами данных и приложениями; обеспечение временного использования не загружаемого программного обеспечения и приложений для управления, определения местонахождения, активации и отзыва аутентификации и цифровых учетных данных устройств ближней связи (NFC); проектирование, разработка, техническое обслуживание и обновление компьютерного оборудования и прикладного программного обеспечения для мобильных цифровых устройств; проектирование, разработка, техническое обслуживание и обновление загружаемых компьютерных программ и прикладного программного обеспечения для мобильных телефонов и других цифровых устройств, дающего пользователям возможность получать купоны, ваучеры, коды ваучеров, компенсационные скидки, информацию о сравнении цен, обзоры продуктов, ссылки на розничные веб-сайты других пользователей, и информацию о скидках; проектирование, разработка, техническое обслуживание и обновление загружаемых компьютерных программ и прикладного программного обеспечения, дающего пользователям возможность получать доступ к предложениям по стимулированию сбыта и получать денежные вознаграждения, которые могут быть зачислены на их счета через систему возврата денег; поставщик прикладного программного обеспечения (ASP), предлагающий программное обеспечение для приема, передачи и отображения ваучеров, купонов, кодов ваучеров, специальных предложений, обзоров, информации о продуктах, сравнительной информации о ценах, ссылок на веб-сайты и получения и передачи данных для покупки товаров и услуг; поставщик

прикладных услуг, предлагающий программное обеспечение для предоставления потребителям информации о скидках, ваучерах и специальных предложениях для товаров и услуг третьих лиц; поставщик прикладных услуг относительно программного обеспечения для социальных сетей; графический дизайн для составления веб-страниц в Интернете; информация относительно компьютерного оборудования или программного обеспечения, предоставленного в режиме онлайн из глобальной компьютерной сети или Интернета; создание и поддержка веб-сайтов; размещение веб-сайтов третьих лиц; создание веб-страниц; проектирование, создание и размещение торговых сайтов; проектирование, создание и размещение веб-сайтов для оплаты счетов; компьютерные и интернет-услуги, а именно предоставление онлайн электронных баз данных через глобальную компьютерную сеть в области аутентификации и проверки подлинности личных данных; шифрование данных и дешифрование финансовой информации; услуги аутентификации цифровой подписи для аутентификации третьих лиц, а именно: шифрование данных и целостность данных; предоставление третьим лицам зашифрованной, с цифровой подписью и аутентифицированных данных для использования при выпуске и проверке цифровых сертификатов в области аутентификации документов; проверка, аутентификация, выдача, распространение и управление цифровых сертификатов; технические консультационные услуги в области компьютерного программирования, финансовых компьютерных сетей, обработки данных, защищенной связи, шифрования данных и дешифрования и защиты локальной сети; распространение через глобальную компьютерную сеть информации в области компьютерного программного обеспечения, компьютерного оборудования, финансовых компьютерных сетей и локальных сетей; услуги по обработке данных и проверке данных; услуги хранения и извлечения данных; информационные услуги относительно хранилища данных и профиля клиента; сдача напрокат времени доступа к компьютерной базе данных; информационные и консультационные услуги, связанные со всеми вышеупомянутыми услугами.

(111) N 2018 0888

(151) 27.06.2018  
(210) 2017 33825  
(220) 11.10.2017  
(181) 11.10.2027  
(730) BMJ Industries FZ-LLC, Al-Jazeera Al-Hamra, Ras Al Khaimah, UAE (AE)  
(540)



(526) Əmtəə nişanında "A&B" hərf birləşməsi hüquqi mühafizə obyektı deyildir.  
(591) göy, qara, qızılı  
(511) 34 - melassa otu [tütün əvəzediciləri]; tütün; çəkmək üçün ləvazimatlar; kibrit.

(526) В товарном знаке буквенное сочетание "A&B" не является объектом правовой охраны.  
(591) синий, чёрный, золотистый  
(511) 34 - меласса травяная [заменители табака]; табак; принадлежности курительные; спички.

(111) N 2018 0889  
(151) 27.06.2018  
(210) 2017 33867  
(220) 03.11.2017  
(181) 03.11.2027  
(730) AVENTIS PHARMA S.A., 20, avenue Raymond Aron, 92160 Antony, France (FR)  
(540)

## КЛЕКСАН

(511) 05 - əsçatılıq vasitələri, preparatları və maddələri.

(511) 05 - farmaceutivicheskie sredstva, preparatları və vешества.

(111) N 2018 0890  
(151) 27.06.2018

(210) 2017 33832

(220) 16.10.2017

(181) 16.10.2027

(730) Microsoft Corporation (a Washington Corporation), One Microsoft Way, Redmond, Washington 98052-6399, United States of America (US)  
(540)

## WINDOWS HD COLOR

(526) Əmtəə nişanında "HD COLOR" hərf və söz birləşməsi hüquqi mühafizə obyektidir.

(511) 09 - kompüter qrafikası üçün proqram təminatı; təsvirlərin, qrafikaların və mətnin emalı üçün proqram təminatı; 4K-nın yol vermə qabiliyyətinin, genişləndirilmiş dinamik diapazonunun göstəricilərinin (HDR) yol vermə qabiliyyətinin, ötürülmüş rəngin təbii tərzdə əks etdirilməsinin, mühitin kontrastlığının və elektron ekranların və displeylərin parlaqlığına uyuşmağın idarə edilməsi, təkmilləşdirilməsi, təmin edilməsi və dəstəyi üçün proqram təminatı; genişləndirilmiş reallıqda və virtual reallıqda qrafik və vizual təsvirin vizual texnologiyası sahəsində kompüter proqram təminatı.

42 - Kompüter qrafikası üçün onlayn proqram təminatı; təsvirlərin, qrafikaların və mətnin emalı üçün onlayn Proqram Təminatı Xidmət qismində (SaaS); 4K-nın yol vermə qabiliyyətinin, genişləndirilmiş dinamik diapazonunun göstəricilərinin (HDR) yol vermə qabiliyyətinin, ötürülmüş rəngin təbii tərzdə əks etdirilməsinin, mühitin kontrastlığının və elektron ekranların və displeylərin parlaqlığına uyuşmağın idarə edilməsi, təkmilləşdirilməsi, təmin edilməsi və dəstəyi üçün onlayn Proqram Təminatı Xidmət qismində (SaaS); genişləndirilmiş reallıqda və virtual reallıqda qrafik və vizual təsvirin vizual texnologiyası sahəsində onlayn Proqram Təminatı Xidmət qismində (SaaS).

(526) В товарном знаке слово и буквенное сочетание "HD COLOR" не является объектом самостоятельной правовой охраны.

(511) 09 - программное обеспечение для компьютерной графики; программное обеспечение для обработки изображений, графики и текста; программное обеспечение для управления, усовершенствования, предоставления и поддержки разрешающей способности 4K, характеристик расширенного динамического диапазона (HDR), отображения естественной цветопередачи, контраста среды, адаптации яркости дисплеев и электронных экранов; компьютерное программное

обеспечение, относящееся графике и технологии визуального изображения в расширенной реальности и виртуальной реальности.

42 - программное обеспечение для онлайн компьютерной графики; онлайн программное обеспечение как услуга (SaaS) для обработки изображений, графики и текста; онлайн программное обеспечение как услуга (SaaS) для управления, усовершенствования, предоставления и поддержки разрешающей способности 4K, характеристик расширенного динамического диапазона (HDR), отображения естественной цветопередачи, контраста среды, адаптации яркости дисплеев и электронных экранов; онлайн программное обеспечение как услуга (SaaS) относящееся графике и технологии визуального изображения в расширенной реальности и виртуальной реальности.

(111) N 2018 0891

(151) 27.06.2018

(210) 2017 33872

(220) 07.11.2017

(181) 07.11.2027

(730) SANOFI-AVENTIS Deutschland GmbH, Brüningstrasse 50, 65926 FRANKFURT AM MAIN, GERMANY (DE)  
(540)

## ЛАЗИКС

(511) 05 - əscaçılıq vasitələri, preparatları və maddələri.

(511) 05 - фармацевтические средства, препараты и вещества.

(111) N 2018 0892

(151) 27.06.2018

(210) 2018 00495

(220) 30.04.2018

(181) 30.04.2028

(730) "HARMONIA GROUP" MMC, AZ1072, Bakı şəhəri, Nərimanov rayonu, Fətəlixan Xoyski pr., ev 106, m. 44 (AZ)  
(540)



(526) Əmtəə nişanında "HOTEL" söz işarəsi hüquqi mühafizə obyektidir.

(591) qızılı, ağ

(511) 43 - müvəqqəti yaşayışın təmin edilməsi; otel xidmətləri.

(526) В товарном знаке словесное обозначение "HOTEL" не является объектом правовой охраны.

(591) золотистый, белый

(511) 43 - обеспечение временного проживания; отельные услуги.

(111) N 2018 0893

(151) 28.06.2018

(210) 2017 00216

(220) 10.03.2017

(181) 10.03.2027

(730) "SOLLERS HEALTHCARE PRODUCTS LP" Şirkətinin Azərbaycan respublikasındakı Nümayəndəliyi, AZ1072, Bakı şəh., Nərimanov r-nu, Baləmi Dadaşov. ev 31/12 (AZ)

(540)

(511) 05 - əczaçılıq və baytarlıq preparatları; tibbi məqsədlər üçün gigiena preparatları; tibbi məqsədlər üçün pəhriz maddələri, uşaq qidası; insanlar və heyvanlar üçün qida əlavələri; plastirlər, sarğı materialları; dişləri plomblamaq və diş surətlərini hazırlamaq üçün materiallar; dczinfeksiyaedici vasitələr; ziyanverici heyvanları məhv etmək üçün preparatlar; fungusidlər, herbisidlər.

35 - reklam; 05-ci sinifdə göstərilmiş əmtəələrin satışı üzrə xidmətlər.

(511) 05 - фармацевтические и ветеринарные препараты; гигиенические препараты для

медицинских целей; диетические вещества для медицинских целей, детское питание; пластыри, перевязочные материалы; материалы для пломбирования зубов и изготовления зубных слепков; дезинфицирующие средства; пре-параты для уничтожения вредных животных; фунгициды, гербициды.

35 - реклама, услуги по продаже товаров указанное 05-м классе

(111) N 2018 0894

(151) 28.06.2018

(210) 2017 01205

(220) 21.12.2017

(181) 21.12.2027

(730) "XXI ƏSR" MMC, AZ4500, Mingeçevir şəh., Y.Mənsurov, ev 11, mən. 01 (AZ)

(540)

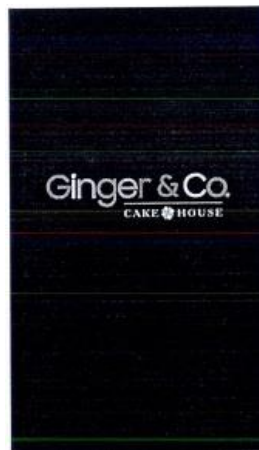

(526) Əmtəə nişanında "& Co." işarəsi, "CAKE HOUSE" söz birləşməsi hüquqi mühafizə obyektidir.

(511) 30 - qəhvə, çay, kakao və qəhvə əvəzəedici; düyü; tapioka (manioka) və saqo; un və taxıl məhsulları; çörək-bulka məmulatları, qənnadı məmulatları; dondurma; qənd, bal, patokadan sirop; maya, çörəkçilik tozları; duz; xardal; sirkə, souslar; ədviyyatlar; buz.

(526) В товарном знаке обозначение "& Co." и словосочетание "CAKE HOUSE" не являются объектами правовой охраны.

(511) 30 - кофе, чай, какао и заменители кофе; рис; тапиока (маниока) и саго; мука и зерновые продукты; хлебобулочные изделия, кондитерские изделия; мороженое; сахар, мед, сироп из патоки; дрожжи, пекарные порошки; соль; горчица; уксус, приправы; пряности; лед.

## BROMOLIX

(111) N 2018 0895

(151) 28.06.2018

(210) 2018 00555

(220) 11.05.2018

(181) 11.05.2028

(730) Şəkinskiy Əli Səftər oğlu, AZ1123, Bakı şəh., Xətai r-nu, Rahib Məmmədov küç., ev 22, m. 50 (AZ)

(540)



(526) Əmtəə nişanında "Home" söz işarəsi hüquqi mühafizə obyektidir.

(591) qırmızı, boz

(511) 21 - ev və ya mətbəx əşyaları və qab-qacaq; daraqlar və süngərlər; şotkalar (firçalar istisna edilməklə); şotka məmulatları üçün materiallar; təmizlik və yır-yığış üçün tərtibatlar; metal liflər; emal olunmamış və ya qismən emal olunmuş şüşə (tikinti şüşəsi istisna olmaqla); şüşə; çini və saxsıdan digər siniflərə aid edilməyən məmulatlar.

(526) В товарном знаке словесное обозначение "Home" не является объектом правовой охраны.

(591) красный, серый

(511) 21 - домашняя или кухонная утварь и посуда; расчески и губки; щетки (за исключением кистей); материалы для щеточных изделий; приспособления для чистки и уборки; мочалки металлические; необработанное или частично обработанное стекло (за исключением строительного стекла); изделия из стекла, фарфора и фаянса.

(511) 05 - əczaçılıq məhsulları; baytarlıq preparatları; gigiyenik preparatlar və məhsullar; tibbi məqsədlər üçün gigiyenik preparatlar; tibbi məqsədlər üçün pəhriz qidası; uşaq qidası; qida əlavələri; tibbi məqsədlər üçün pəhriz maddələri; tibbi məqsədlər üçün yapışqan zolaqlar; sarğı materialları; dişləri plomblamaq üçün materiallar; diş surətlərini hazırlamaq üçün materiallar; dezinfeksiyaedici vasitələr; ziyanverici heyvanları məhv etmək üçün preparatlar; fungusidlər; herbisidlər.

(511) 05 - изделия фармацевтические; препараты ветеринарные; гигиенические препараты и изделия; препараты гигиенические для медицинских целей; диетическое питание для медицинских целей; детское питание; пищевые добавки; диетические вещества для медицинских целей; клейкие ленты для медицинских целей; перевязочные материалы; материалы для пломбирования зубов; материалы для изготовления зубных слепков; дезинфицирующие средства; препараты для уничтожения вредных животных; фунгициды; гербициды.

(111) N 2018 0897

(151) 28.06.2018

(210) 2017 33767

(220) 14.09.2017

(181) 14.09.2027

(730) LABORATÓRIOS BASI - INDÚSTRIA FARMACÊUTICA, S.A., Parque Industrial Manuel Lourenço Ferreira, Lote 15, P-3450-232 Mortágua, PORTUGAL (PT)

(540)

## DIKLOFION

(111) N 2018 0896

(151) 28.06.2018

(210) 2017 33766

(220) 14.09.2017

(181) 14.09.2027

(730) LABORATÓRIOS BASI - INDÚSTRIA FARMACÊUTICA, S.A., Parque Industrial Manuel Lourenço Ferreira, Lote 15, P-3450-232 Mortágua, PORTUGAL (PT)

(540)

(511) 05 - əczaçılıq məhsulları; baytarlıq preparatları; gigiyenik preparatlar və məhsullar; tibbi məqsədlər üçün gigiyenik preparatlar; tibbi məqsədlər üçün pəhriz qidası; uşaq qidası; qida əlavələri; tibbi məqsədlər üçün pəhriz maddələri; tibbi məqsədlər üçün yapışqan zolaqlar; sarğı materialları; dişləri plomblamaq üçün materiallar; diş surətlərini hazırlamaq üçün materiallar; dezinfeksiyaedici vasitələr; ziyanverici heyvanları

məhv etmək üçün preparatlar; fungisidlər; herbisidlər.

гербициды.

**(511) 05** - изделия фармацевтические; препараты ветеринарные; гигиенические препараты и изделия; препараты гигиенические для медицинских целей; диетическое питание для медицинских целей; детское питание; пищевые добавки; диетические вещества для медицинских целей; клейкие ленты для медицинских целей; перевязочные материалы; материалы для пломбирования зубов; материалы для изготовления зубных слепков; дезинфицирующие средства; препараты для уничтожения вредных животных; фунгициды; гербициды.

**(111) N 2018 0899**

**(151) 28.06.2018**

**(210) 2017 33769**

**(220) 14.09.2017**

**(181) 14.09.2027**

**(730) LABORATÓRIOS BASI - INDÚSTRIA FARMACÊUTICA, S.A., Parque Industrial Manuel Lourenço Ferreira, Lote 15, P-3450-232 Mortágua, PORTUGAL (PT)**

**(540)**

## LABORATÓRIOS BASI

**(111) N 2018 0898**

**(151) 28.06.2018**

**(210) 2017 33768**

**(220) 14.09.2017**

**(181) 14.09.2027**

**(730) LABORATÓRIOS BASI - INDÚSTRIA FARMACÊUTICA, S.A., Parque Industrial Manuel Lourenço Ferreira, Lote 15, P-3450-232 Mortágua, PORTUGAL (PT)**

**(540)**

## FINAZIL

**(511) 05** - əczaçılıq məhsulları; baytarlıq preparatları; gigiyenik preparatlar və məhsullar; tibbi məqsədlər üçün gigiyenik preparatlar; tibbi məqsədlər üçün pəhriz qidası; uşaq qidası; qida əlavələri; tibbi məqsədlər üçün pəhriz maddələri; tibbi məqsədlər üçün yarışqan zolaqlar; sarğı materialları; dişləri plomblamaq üçün materiallar; diş surətlərini hazırlamaq üçün materiallar; dezinfeksiyaedici vasitələr; ziyanverici heyvanları məhv etmək üçün preparatlar; fungisidlər; herbisidlər.

**(511) 05** - əczaçılıq məhsulları; baytarlıq preparatları; gigiyenik preparatlar və məhsullar; tibbi məqsədlər üçün gigiyenik preparatlar; tibbi məqsədlər üçün pəhriz qidası; uşaq qidası; qida əlavələri; tibbi məqsədlər üçün pəhriz maddələri; tibbi məqsədlər üçün yarışqan zolaqlar; sarğı materialları; dişləri plomblamaq üçün materiallar; diş surətlərini hazırlamaq üçün materiallar; dezinfeksiyaedici vasitələr; ziyanverici heyvanları məhv etmək üçün preparatlar; fungisidlər; herbisidlər.

**(511) 05** - изделия фармацевтические; препараты ветеринарные; гигиенические препараты и изделия; препараты гигиенические для медицинских целей; диетическое питание для медицинских целей; детское питание; пищевые добавки; диетические вещества для медицинских целей; клейкие ленты для медицинских целей; перевязочные материалы; материалы для пломбирования зубов; материалы для изготовления зубных слепков; дезинфицирующие средства; препараты для уничтожения вредных животных; фунгициды; гербициды.

**(511) 05** - изделия фармацевтические; препараты ветеринарные; гигиенические препараты и изделия; препараты гигиенические для медицинских целей; диетическое питание для медицинских целей; детское питание; пищевые добавки; диетические вещества для медицинских целей; клейкие ленты для медицинских целей; перевязочные материалы; материалы для пломбирования зубов; материалы для изготовления зубных слепков; дезинфицирующие средства; препараты для уничтожения вредных животных; фунгициды;

**(111) N 2018 0900**

**(151) 28.06.2018**

**(210) 2017 33770**

**(220) 14.09.2017**

**(181) 14.09.2027**

**(730) LABORATÓRIOS BASI - INDÚSTRIA FARMACÊUTICA, S.A., Parque Industrial Manuel Lourenço Ferreira, Lote 15, P-3450-232 Mortágua, PORTUGAL (PT)**

**(540)**



## SUPOFEN

**(511) 05** - əczaçılıq məhsulları; baytarlıq preparatları; gigiyenik preparatlar və məhsullar; tibbi məqsədlər üçün gigiyenik preparatlar; tibbi məqsədlər üçün pəhriz qidası; uşaq qidası; qida əlavələri; tibbi məqsədlər üçün pəhriz maddələri; tibbi məqsədlər üçün yarışqan zolaqlar; sarğı materialları; dişləri plomblamaq üçün materiallar; diş surətlərini hazırlamaq üçün materiallar; dezinfeksiyaedici vasitələr; ziyanverici heyvanları məhv etmək üçün preparatlar; fungusidlər; herbisidlər.

**(511) 05** - изделия фармацевтические; препараты ветеринарные; гигиенические препараты и изделия; препараты гигиенические для медицинских целей; диетическое питание для медицинских целей; детское питание; пищевые добавки; диетические вещества для медицинских целей; клейкие ленты для медицинских целей; перевязочные материалы; материалы для пломбирования зубов; материалы для изготовления зубных слепков; дезинфицирующие средства; препараты для уничтожения вредных животных; фунгициды; гербициды.

**(111) N 2018 0901**

**(151) 28.06.2018**

**(210) 2017 33672**

**(220) 21.07.2017**

**(181) 21.07.2027**

**(730) HP Hewlett Packard Group LLC, a Delaware limited liability company, 11445 Compaq Center Drive West, Houston, Texas 77070, U.S.A.(US)**

**(540)**

## ХЬЮЛЕТТ ПАККАРД

**(511) 09** - Səslərin və şəkillərin yazılması, göndərilməsi və ya reproduksiya edilməsi üçün cihazlar; boş maqnit məlumat daşıyıcıları; boş kompüter və səsyazma diskləri; hesablayıcı maşınlar və məlumat emalı avadanlıqları; kompüterlər; proqram təminatı; biznes, sahibkarlıq və informasiya texnologiyaları (IT) üzrə kompüter proqram təminatının ailə nişanı; məlumatları emal edən aparat; kompüterin texniki təminatı; serverlər; kompüterlər, internet və

şəbəkə serverləri; kompyuter şəbəkələri və kompüter kommunikasiyaları üzrə texniki təminat; kompüter şəbəkələrinin yönləndiriciləri, elektrik kontrollerlər, svitçerlər və simsiz giriş nöqtəsi qurğuları; kompüterlərin saxlanması üzrə texniki təminat; kompüterlərin saxlanması serverləri; kompüterlərin saxlanması üzrə ərazi şəbəkələri (SAN); kompüterlərin şəbəkəsində məlumatların saxlanması üzrə texniki təminatı (NAS); kompüter və kompüter kommunikasiyaların məlumatların saxlanması şəbəkəsi üzrə texniki təminat; diskin bərpəetməsi üzrə texniki təminat, daha dəqiq isə, kompüterlər üçün bərpəetmə drayverləri; disk drayverləri disk drayverin massivləri və modulları; RAİD (müstəqil disklərin azaldılmış massivləri) kontrollerləri; host bus adapterləri kompüterin texniki təminatını, kompüter pereferiyaları və proqram təminatının operativ sistemlərini daxil edən məlumat saxlanılma sistemləri; bir nöqtədə cəmləşdirilmiş kompüterlər, kompüter yaddaşı və kompüterin şəbəkə texniki və proqram təminatı daxil edən inteqrasiya olunmuş informasiya texnologiyaları sistemləri; məlumatların emal edilməsi, saxlanması, kompüter şəbəkəsi, enerjinin təminatını və kompüterin daxili soyutmasını üçün kompüterin texniki və proqram təminatını daxil edən modulyar informasiya texnologiyaları sistemləri; kompüter məlumatların saxlanması üçün boş lentlər; yaddaş çipləri; yarımqeçiricilər; çap olunmuş montaj sxemləri; inteqral sxemləri; kompüterlər üçün elektron komponentlər; kompüterin idarə proqram təminatı; kompüterin operativ sistemləri; şəbəkəyə giriş serverlərinin operativ proqram təminatı; kompüter şəbəkələrinin idarə edilməsi üçün kompüter proqram təminatı; "cloud" infrastrukturunun idarə edilməsi üçün istifadə olunan yüklənilməli "cloud" proqram təminatı; məlumat bazasının idarə edilməsi üçün proqram təminatı; məlumatların elektron qaydada istifadə edilməsi üçün proqram təminatı; virtualizasiya üçün proqram təminatı; kompüterlərin, kompüterlərin texniki təminatının, kompüterlərin proqram təminatının, serverlərin, kompüter şəbəkələrinin və məlumat yaddaşlarının virtualizasiyası üçün proqram təminatı; kompüterlərin, kompüter serverlərinin və məlumat saxlanılma cihazlarının konfigurasiyası, təminatı, tətbiqi və idarə etməsi; kompüter şəbəkə əməliyyatı, idarə edilməsi və avtomatlaşdırılması üçün proqram təminatı; proqramla müəyyənləşdirilən şəbəkə üçün kompüter proqram təminatı; LAN (lokal ərazi şəbəkəsi) əməliyyatı üzrə proqram təminatı; WAN (geniş ərazili şəbəkə) əməliyyatı üzrə proqram təminatı; müxtəlif tipli kompüter sistemlərini, serverlərini və yaddaş cihazlarını

əlaqələndirmək üçün kommunikasiya proqram təminatı; "cloud" infrastruktur menecmenti və avtomatizasiyası üçün proqram təminatı; "cloud" kompüter əsaslı applikasiyaların işlədilməsi üçün istifadə olunan kompüter proqram təminatı; müəssisə applikasiyaları, məlumat bazalarının menecmenti və məlumatların elektron şəkildə saxlanması üçün "cloud" kompüter proqram təminatı; "cloud", web və applikasiyaların funksionallığının monitorinqi üçün kompüter proqram təminatı; informasiya texnologiyalarının (İT) menecmenti, İT infrastrukturunu menecmenti, İT infrastrukturunun uzaqdan idarə edilməsi, İT aktivlərinin menecmenti və inventarizasiyası, İT proseslərinin avtomatlaşdırılması, İT cihazlarının istifadə müddətinin menecmenti, İT mühafizəsi, İT hesabatlılığı və proqnozlaşdırılması, İT infrastrukturun xətaləri və işin monitorinqi üzrə kompüter proqram təminatı; İT texniki dəstəyinin, texniki dəstək xidmətinin və infrastrukturunun monitorinqi və fəaliyyəti üçün kompüter proqram təminatı; məlumatların mühafizəsi və məlumatların təhlükəsizliyi üçün kompüter proqram təminatı; kompüter, şəbəkə və elektron kommunikasiya üçün təhlükəsizliyin təmin edilməsi üçün kompüter proqram təminatı; applikasiya və şəbəkə mühafizəsi proqram təminatı; kompüterlərin şəbəkəyə girişinə və fəaliyyətinə nəzarət etmək üçün kompüter proqram təminatı; applikasiyaların təhlükəsizliyini qiymətləndirmək üçün kompüter proqram təminatı; məlumat və sənədlərin şifrləməsi və şifrə açması üzrə proqram təminatı; kriptografiya proqram təminatı; informasiya təhlükəsizliyinə riayət etmənin monitorinqi, hesabatlılığı və təhlili üzrə proqram təminatı; İT təhlükəsizliyi xidməti və İT təhlükəsizlik risklərinin idarə edilməsi üzrə proqram təminatı; məlumatların rezerv surətlərinin saxlanması, bərpa edilməsi və arxivləşdirilməsi üzrə proqram təminatı; məlumatların dedublikasiyası üçün kompüter proqram təminatı; qlobal kompüter şəbəkələrində, məlumat bazalarında və/ və ya şəbəkələrində yerləşən məlumatların oxunması və qiymətləndirilməsi üçün istifadə olunan kompüter proqram təminatı; applikasiyaların və məlumat bazalarının inteqrasiyası üçün kompüter proqram təminatı; informasiya və məlumatların axtarıla bilən məlumat bazalarının yaradılması üçün kompüter proqram təminatı; kompüter axtarış sistemləri üçün proqram təminatı; anbarlaşdırma məlumatların avtomatlaşdırılması üçün kompüter proqram təminatı; məlumatların ötürülməsi, saxlanması, emalı və reproduksiyası üçün kompüter proqram 4 təminatı; məlumat mərkəzləri və anbar məlumatların proqram təminatı; məlumat bazalarında və anbar

məlumatlarında saxlanılan məlumatlara giriş, axtarış və analiz edilməsi üçün kompüter proqram təminatı; biliklərin əldə edilməsi və idarə edilməsi üçün məlumat və bilik menecmenti proqram təminatı; biznes məlumatların analizi üzrə proqram təminatı; müxtəlif məlumat bazalarından məlumatların birləşdirilməsi və başa düşülən istifadəçi interfeysdə təqdim edilməsi vasitəsi ilə real vaxt, inteqrasiya olunmuş menecment biliklərini təqdim edən kompüter proqram təminatı; biznesdə qərarların qəbul edilməsi prosesinə yardım etmək məqsədi ilə məlumatların toplanması və analizə edilməsi üçün biznes analitik proqram təminatı; strukturlaşmamış, yarımçıq həddə strukturlaşdırılmış və strukturlaşdırılmış məlumatların və kompüter şəbəkələrində və internetdə saxlanılan məlumatların emalı prosesini avtomatlaşdıran kompüter proqram təminatı; biznes proseslərinin dərk edilməsi üzrə proqram təminatı; müəssisənin resurslarının planlaşdırılması və riskin idarə edilməsi üzrə proqram təminatı; layihə menecmenti üzrə proqram təminatı; arxivin idarə edilməsi üzrə proqram təminatı; istifadəçilərə qlobal kompüter şəbəkəsi vasitəsi ilə elektron biznes əməliyyatlarının həyata keçirilməsini icazə verən kompüter elektron ticarət üzrə proqram təminatı; kompüter proqram təminatının inkişafı və tətbiqi üsulları; applikasiyaların sınaqdan keçirilməsi və çatdırılma üzrə proqram təminatı; applikasiya və cihazların istifadə müddətinin menecmenti üzrə proqram təminatı; applikasiyalara və xidmətlərə web əsasında fəaliyyət göstərən sistem və ya portal interfeysi vasitəsi ilə web-əsaslı giriş təqdim edən kompüter proqram təminatı

**16** - çap olunmuş vasitələr, o cümlədən kitab, jurnal, nəşrlər, qəzetlər, kitabçalar, elmi jurnallar, kompüter, kompüter əməliyyat sistemi və informasiya texnologiyaları sahəsində təlim və tədris materialları; texnoloji inkişaf ilə əlaqədar çap edilmiş kitabçalar; kompüter və informasiya texnologiyaları sahəsində qayda və texniki bülletenlər; kompüter və kompüter qurğularına aid əməliyyat və xidmət üçün istifadə qaydaları.

**35** - biznesin idarə olunması, biznesin idarə olunması xidmətləri; ofis funksiyalarının icrası, biznesin idarə olunması konsaltinq xidmətləri, informasiya texnologiyaları (İT) sahəsində biznes konsaltinq xidmətləri, biznesin təkmilləşdirilməsi və kənardan işə cəlb olunma, müəssisənin arxitekturası; İT konsaltinq və biznes peşəkarlığı sahələrində kənardan işə cəlb olunma xidmətlərinin təminatı; informasiya texnologiyaları sahəsində biznesin strateji planlaşdırılması xidmətləri; İT aktivlərinin idarə olunması xidmətləri, o cümlədən, hər biri İT avadanlığı ilə

əlaqədar xidmət tarixcəsi, İT aktivlərinin istifadəsi, məhsulun istifadə müddətinin başa çatması məlumatı və digəri ilə əvəz olunması barədə hesabatın təqdim olunması; məlumatın kompüterin bazasına yerləşdirilməsi və sistemləşdirilməsi; məlumat bazasının idarə olunması; kompüter avadanlığı, əməliyyat sistemi və kompüter hissələri sahələrində onlayn pərakəndə satış və kompüterləşdirilmiş onlayn sifariş xidmətləri; reklam və marketing xidmətləri və informasiya və kompüter texnologiyaları sahəsində müvafiq konsaltinq; müştəri ilə əlaqələrin idarə olunması; elektron kommuniya xidmətləri, o cümlədən, reklam və satış məqsədilə telekommunikasiya şəbəkələri vasitəsilə məhsul haqqında məlumatın ötürülməsi; biznesin və maliyyə qeydlərinin idarə olunması; kompüter və İT məhsul və xidmətlərinin alıcı və satıcıları üçün onlayn satış məntəqəsinin təqdim edilməsi; biznes biliklərinin idarə olunması xidmətləri; biznesə dair məlumatların təhlili; biznes İT riskin idarə olunmasına dair konsultasiya; marketingə dair konsultasiya; enerji effektivliyi sahəsində konsultasiya.

**36** - sığorta ilə əlaqədar iddiaların işlənilməsi; sığortanın aparılması; sığorta ilə əlaqədar məsləhət; sığorta məlumatı, sığorta xidmətləri, o cümlədən informasiya texnologiyaları sahəsində təminat müqavilələri üzrə anderraytinq; sığorta xidmətləri, o cümlədən, yazı qabiliyyətli əmlak sığortası, maliyyə məsələləri və pul məsələləri, həmçinin, maliyyə məlumatı, menecment və analiz xidmətləri, maliyyələşmə xidmətləri, İT avadanlıq üçün maliyyə lizininin təqdim olunması, kredit kartının işlənilməsi xidmətləri, bank və maliyyə əməliyyatlarının təşkili və idarəsi üçün maliyyə analizi və konsultasiya, maliyyə aktivlərinin idarə olunması, maliyyə İT riskin idarə olunmasına dair konsultasiya.

**37** - informasiya texnologiyaları (IT) cihazlarının quraşdırılması və təmiri; kompüterlərin, kompüter, şəbəkə və telekommunikasiya avadanlıqlarının quraşdırılması, sazlanması və təmiri

**38** - telekommunikasiya xidmətləri, o cümlədən səs, məlumatın, qrafik məlumatın, şəkil, audio və videonun telekommunikasiya şəbəkələri, simsiz kommunikasiya şəbəkələri və İnternet vasitəsilə ötürülməsi; elektron kommunikasiya şəbəkələri vasitəsilə məlumatın ötürülməsi; kompüter şəbəkəsi vasitəsilə şəxsi və real vaxt rejimində elektron kommunikasiyanın təqdim olunması; ovirtual fərdi şəbəkə (VPN) xidmətlərinin göstərilməsi, o cümlədən, şəxsi və ya ümumi kompüter şəbəkəsi vasitəsilə fərdi və təhlükəsiz elektron kommunikasiya, kommunikasiya sahəsində konsultasiya;

kompüter, əməliyyat sistemi və informasiya texnologiyaları və ümumi maraq sahəsində istifadəçilər arasında mesajların ötürülməsi məqsədilə onlayn çat otaqları, bülleten lövhələri və forumlarının təqdim olunması; İnternetə audio, vizual və audiovizual materiallarının yerləşdirilməsi; İnternet vasitəsilə səs göndərilməsi protokolu (VOİP) xidmətləri; ümumi kompüter şəbəkəsi vasitəsilə məlumatın elektron formada ötürülməsi.

**41** - təlim və tədris xidmətləri, o cümlədən kompüter, əməliyyat sistemi və informasiya texnologiyaları sahəsinə həsr edilmiş bloqlar daxil olmaqla kompüter, əməliyyat sistemi və informasiya texnologiyaları sahəsində dərslər, tədbirlər, seminar və konfransların keçirilməsi.

**42** - elmi araşdırma və inkişaf; yeni məhsul dizayn xidmətləri; informasiya texnologiyaları sahəsində tədqiqat və inkişaf; elmi və texnoloji xidmətlər, məsələn, kompüter avadanlığı, kompüter şəbəkəsi avadanlıqları, məlumat mərkəzi arxitekturası və icloud sahəsində tədqiqat və dizayn; İnförmasiya texnologiyaları və icloud hesablama konsaltinq xidmətləri; kompüter sistemlərinin təhlili; başqaları üçün kompüter texnologiyalarının planlaşdırılması və dizaynı; kompüter sistemləri və şəbəkələrinin inteqrasiyası; kompüter xidmətlərinin, yeni kompüter sisteminin idarə edilməsi və digərləri üçün kompüter avadanlığı və avadanlıqlarının icarəsi və lizin; dizayn, seleksiya və digər kompüter avadanlığı və proqram təminatında məsləhət xidmətləri; proqram təminatı sahəsində məsləhət xidmətləri (SAAS); texniki məsləhət xidmətləri məlumat mərkəzi arxitektura sahələri; ictimai və xüsusi icloud hesablama həlləri, internet texnologiyalarının və xidmətlərinin qiymətləndirilməsi və tətbiqi; cloud hesablama və böyük məlumat analitikası sahəsində məsləhət; kompüter və informasiya təhlükəsizliyi sahəsində məsləhətləşmələr; vahid rabitə avadanlığı və proqram təminatı sahəsində texniki məsləhət; kompüter texnologiyası üzrə məsləhət; proqram təminatının konvertasiyası, inteqrasiyası, müasirləşdirmə, miqrasiya, dizayn, inkişaf, tətbiqetmə, test, optimallaşdırma və əməliyyat, kompüter layihələrinin idarə edilməsi, BT mobillik və iş yerləri xidmətləri, biznes proseslərinin İT aspektləri, müştəri əlaqələrinin idarə edilməsi, maliyyə və idarəetmə, insan resursları, əmək haqqı və sənədlərin emalı, kompüter tətbiqi, marketingin optimallaşdırılması, birləşdirilmiş və əsaslı-birləşdirilmiş BT infrastrukturunu, kommunal sənaye xidmətləri və əməliyyatları, ətraf mühit və enerji səmərəliliyi; məlumatların idarə olunması və məlumatların elektron saxlanması istifadə üçün vaxt rejimində yüklənə bilməyən cloud

hesablama proqramının müvəqqəti istifadəsinin təmin edilməsi; kompüter avadanlığı və proqram dizaynı və inkişafı; kompüter proqramlaşdırma xidmətləri; kompüter proqramlarının quraşdırılması, yenilənməsi və saxlanması; performans, təhlükəsizlik və sənaye standartlarına uyğunluğunu təmin etmək üçün kompüterlər, kompüter şəbəkələri və proqram təminatlarının fəaliyyətinin və funksionallığının yoxlanması; onlayn yenilikləri, genişləndirmələri və yamaları vasitəsilə cloud həssaslı kompüter proqramının yenilənməsi və saxlanması; kompüter texniki dəstək xidmətləri, yeni İT infrastrukturunu, kompüter avadanlığı, kompüter proqram təminatı, kompüter şəbəkələri və kompüter şəbəkələri üçün köməkçi xidmətlərin göstərilməsi; kompüter texniki dəstək xidmətləri, yeni İT infrastrukturunu, əməliyyat sistemləri, biznes və internet proqramları üçün xidmət masası xidmətləri; texniki dəstək xidmətləri, yeni kompüter proqramı problemlərinin aradan qaldırılması; texniki dəstək xidmətləri, yeni kompüter avadanlıq və proqram təminatı problemlərinin aradan qaldırılması; texniki dəstək xidmətləri, yeni məlumat mərkəzi, server və verilənlər bazası tətbiqlərinin köçürülməsi; başqalarının kompüter sistemləri və kompüter şəbəkələrinin texnoloji məqsədlər üçün monitorinqi və kompüter proqramlarının və proqram təminatının təmin edilməsi; texniki dəstək xidmətləri, yeni informasiya texnologiyaları (İT) sistemlərinin uzaqdan və yerində idarə olunması və başqalarının proqram təminatı; təhlükəsizlik sistemləri üçün kompüter sistemlərinin monitorinqi; kompüter xidmətləri, yeni cloud xidməti provayderi xidmətləri; proqram xidmət təminatçısının (ASP), yeni, başqalarının kompüter proqram təminatlarını yerləşdirmək; cloud hesablama xidmətləri; virtual və qeyri-virtual proqram serverləri, internet serverləri, fayl serverləri, təkrar serverlər və başqalarına dəyişən səmərəli verilənlər bazası serverləri təmin etmək; kompüterlərin və kompüter proqramlarının, avadanlıqlarının və cihazların icarəsi, habelə abunə və ya istifadə üçün ödəniş əsasında onların təmin edilməsi; şəbəkə təhlili, LAN/WAN dizaynı, simsiz mühəndislik, virtualizasiya və kompüter layihələrinin idarə edilməsi kimi peşəkar kompüter xidmətləri; kompüter xidməti, yeni fərdi və ictimai cloud hesablama mühiyyətlərinin inteqrasiyası; verilənlər bazasının idarəedilməsi və məlumatların saxlanması üçün proqram təminatı olan cloud hesablama; verilənlər bazasının inkişafı xidmətləri; başqalarının konteynerləşdirilmiş məlumat mərkəzləri üçün kompüter koordinasiya qurğusunda yerin icarəsi; məlumat analizi; kompüter məlumatları üçün

backup xidmətləri; kənarında məlumat yığılması; məlumat köçürmə xidmətləri; məlumat şifrələmə və kodlaşdırma xidmətləri; elektron məlumatların saxlanması; kompüter və şəbəkələrin idarə edilməsi, yerləşdirilməsi, istismarı, konfigurasiyası, təmin edilməsi və virtualaşdırılması və informasiya idarəetməsi üçün yüklənə bilməyən proqramdan müvəqqəti istifadə edilməsi; informasiya texnologiyalarının (İT) idarə edilməsi, proseslərin avtomatlaşdırılması, təhlükəsizlik, hesabat, proqnozlaşdırma, infrastruktur səhvi və performans monitorinqi, İT xidmət masası və yardım masası funksiyaları üçün yüklənə bilməyən proqramlardan müvəqqəti istifadə edilməsi; məlumatların qorunması üçün kompüter proqramı və şəbəkə təhlükəsizliyi təmin etmək üçün yüklənə bilməyən proqramlardan müvəqqəti istifadə edilməsi; proqram xidmət təminatı (ASP); (SaaS) xidmətləri kimi proqram; (PaaS) xidmətləri kimi platforma; infrastruktur (IaaS) xidmətləri; yüklənə bilməyən proqramdan müvəqqəti istifadə edilməsi; informasiya təhlükəsizliyini tənzimləyən uyğunluq üçün kompüterə yüklənə bilməyən proqramların müvəqqəti istifadəsi, kompüter şəbəkəsinə çıxış və fəaliyyəti, məlumatların şifrələnməsi, kriptografiya, kompüterin istifadəçi identifikasiyası, məlumat təhlükəsizliyinə uyğunluq monitorinqi, biznes və texniki məlumatların verilməsi, məlumatın saxlanması, məlumatların bərpası, data cloud infrastrukturunun idarə edilməsi və avtomatlaşdırılması, cloud, internet və proqram performansının monitorinqi, verilənlər bazasının idarə edilməsi, məlumatların saxlanması, məlumat mərkəzi əməliyyatı və avtomatlaşdırılması, proqram və verilənlər bazasının inteqrasiyası, məlumat ötürülməsi və məlumatların saxlanması, virtualizasiya, iş zəkası, məlumat təhlili, məlumatların idarə edilməsi, müştəri əlaqələrinin idarə edilməsi, müəssisə resurslarının planlaşdırılması və risklərin idarə edilməsi; biznes məlumatlarının saxlanması, idarə edilməsi, izlənməsi və analizi üçün yüklənə bilməyən proqramların müvəqqəti istifadəsinin təmin edilməsi; yüklənə bilməyən axtarış mühərriki proqramının müvəqqəti istifadəsinin təmin edilməsi; İT layihələrinin idarə edilməsi və iş sənədlərinin idarə edilməsi üçün yüklənə bilməyən proqramların müvəqqəti istifadəsinin təmin etmək; Proqram təminatının hazırlanması, yerləşdirilməsi, sınaqdan keçirilməsi, çatdırılması və tətbiqi idarə edilməsi üçün yüklənə bilməyən proqramların müvəqqəti istifadəsinin təmin edilməsi; kompyuterlərin, kompüter avadanlığı və proqram təminatlarının, serverlərin və kompüter şəbəkələrinin virtualaşdırılması və idarə edilməsi

üçün yüklənə bilməyən proqramların müvəqqəti istifadəsinin təmin edilməsi; verilənlər bazasının idarə edilməsi və tətbiqi inkişafı üçün proqram təminatını əks etdirən xidmətlər (SAAS) proqramı; proqram lisenziyalarını idarə etmək üçün yüklənə bilməyən proqramların müvəqqəti istifadəsinin təmin edilməsi; elektron mühitin elektron saxlanması, yəni şəkillər, mətn, səs və video məlumatlar; fayl paylaşma xidmətləri, yəni istifadəçilərə elektron faylları yükləmək və yükləyə imkan verən texnologiyaya malik internet səhifəsinin təmin edilməsi.

**(511) 09** - aparat для записи, передачи или воспроизведения звука и изображений; пустые магнитные носители данных; пустой компьютер и записанные диски; вычислительные машины и оборудование для обработки данных; компьютеры; программное обеспечение; метка для бизнеса, предприятия и информационной технологии (IT) программного обеспечения; аппарат для обработки данных; компьютерное оборудование; серверы; компьютер, Интернет и сетевые серверы; компьютерные сети и аппаратные средства компьютерной связи; маршрутизаторы компьютерной сети, электрические контроллеры, переключатели, устройства беспроводной точки доступа; компьютерные аппаратные средства хранения; компьютерные серверы хранения; компьютерные серверы сети хранения данных (SAN); компьютерные аппаратные средства сетевого хранилища данных (NAS); компьютер и компьютерные коммуникационные аппаратные средства для хранения сетей данных; дисковые резервные аппаратные средства, а именно, резервные диски для компьютеров; дисководы; множество дисководов и корпусов; RAID (избыточное множество независимых дисков) контроллеры; шинные контроллеры; системы хранения данных, включающие компьютерное оборудование, компьютерные периферийные устройства и программное обеспечение операционной системы; интегрированные IT-системы, включающие конвергентный компьютер, компьютерное хранилище и аппаратное и программное обеспечение компьютерных сетей; модульные IT-системы, включающие компьютерное оборудование и программное обеспечение для обработки данных, хранения данных, компьютерных сетей, питания и внутреннего компьютерного охлаждения; компьютерные периферийные устройства; накопители на магнитной ленте для компьютеров; пустые ленты для хранения

компьютерных данных; микросхемы памяти; полупроводники; печатные платы; интегральные схемы; электронные компоненты для компьютеров; компьютерное операционное программное обеспечение; компьютерные операционные системы; сервер доступа к сети операционного программного обеспечения; компьютерное программное обеспечение для администрирования компьютерных сетей; загружаемое облачное программное обеспечение для использования в управлении "облачной" инфраструктуры; программное обеспечение для управления базой данных; программное обеспечение для использования в электронном хранении данных; программное обеспечение виртуализации; программное обеспечение для виртуализации компьютеров, компьютерного оборудования, программного обеспечения, серверов, компьютерных сетей и хранения данных; компьютерное программное обеспечение для конфигурации, настройки, развертывания, контроля и управления компьютерами, компьютерными серверами и устройствами для хранения данных; программное обеспечение для работы компьютерной сети, управления и автоматизации; компьютерное программное обеспечение для программных сетей; LAN (локальная сеть) операционное программное обеспечение; WAN (глобальная сеть) операционное программное обеспечение; коммуникационное программное обеспечение для соединения несоизмеримых компьютерных систем, серверов и устройств хранения; программное обеспечение для управления облачной инфраструктурой и автоматизации; компьютерное программное обеспечение, используемое для выполнения приложений, на базе облачных вычислений; облачное программное обеспечение для использования в корпоративных приложениях, управления базой данных и электронного хранения данных; компьютерное программное обеспечение для мониторинга облака, веб-приложений и производительности приложения; компьютерное программное обеспечение для управления информационной технологией (ИТ), управления инфраструктурой ИТ, управления удаленной инфраструктурой ИТ, управления активами ИТ и материально-технических ресурсов, автоматизации процессов ИТ, управления жизненным циклом устройства ИТ, безопасности ИТ-систем, создания отчетов ИТ и прогнозирования, отказа от инфраструктуры ИТ и контроля производительности;

компьютерное программное обеспечение для контроля и работы службы поддержки ИТ, справочными службами и инфраструктурой; компьютерное программное обеспечение для защиты данных и безопасности данных; компьютерное программное обеспечение для обеспечения безопасности для компьютеров, сетей и электронных средств связи; программное обеспечение для приложений и сетевой безопасности; компьютерное программное обеспечение для контроля доступа и действия компьютерной сети; компьютерное программное обеспечение для оценки безопасности приложений; программное обеспечение для шифрования и дешифрования документа и данных; программное обеспечение для криптографии; программное обеспечение для аутентификации пользователя компьютера; программное обеспечение для контроля соответствия информационной безопасности, создания отчетов и аналитики; ИТ-безопасность и программное обеспечение для управления рисками ИТ-безопасности; программное обеспечение для резервного копирования, восстановления и архивации данных; компьютерное программное обеспечение для дедупликации данных; компьютерное программное обеспечение, используемое для чтения и оценки контента, размещенного в глобальных компьютерных сетях, базах данных и / или сетях; компьютерное программное обеспечение для интеграции приложения и базы данных; компьютерное программное обеспечение для создания поисковых баз данных информации и данных; компьютерное программное обеспечение поисковой системы; программное обеспечение для автоматизации хранилищ данных; программное обеспечение для передачи, хранения, обработки и воспроизведения данных; программное обеспечение для центра обработки данных и хранилища данных; компьютерное программное обеспечение для доступа, запросов и анализа информации, хранящейся в базах данных и хранилищах данных; программное обеспечение для управления информацией и знаниями для сбора и управления знаниями; программное обеспечение для бизнес-аналитики; компьютерное программное обеспечение, которое обеспечивает интегрированный интеллект управления бизнесом в реальном времени, комбинируя информацию от различных баз данных и представляя его в легком для понимания пользовательском

интерфейсе; программное обеспечение для бизнес-аналитики для сбора и анализа данных, чтобы упростить создание бизнес-решения; компьютерное программное обеспечение, которое автоматизирует обработку неструктурированной, полуструктурированной и структурированной информации и данных, хранящихся в компьютерных сетях и Интернете; программное обеспечение для анализа бизнес-процесса; программное обеспечение для планирование ресурсов предприятия и управления рисками; программное обеспечение для управления проектами; программное обеспечение для управления записями; компьютерное программное обеспечение электронной коммерции, позволяющее пользователям выполнять транзакции электронного бизнеса через глобальную компьютерную сеть; разработка компьютерного программного обеспечения и инструменты развертывания; тестирование приложения и программное обеспечение доставки; приложение и программное обеспечение управления жизненным циклом устройства; компьютерное программное обеспечение, которое обеспечивает веб-доступ к приложениям и службам через веб-операционную систему или интерфейс портала."

**16** - "печатный материал, а именно, книги, журналы, периодические печатные издания, новостные рассылки, брошюры, журналы, образовательные и учебные материалы в области компьютеров, программного обеспечения и информационных технологий; печатные брошюры о технических разработках; печатные справочники и технические бюллетени в области компьютеров и информационной технологии; руководство по эксплуатации и обслуживанию продуктов для компьютеров и компьютерных периферийных устройств"

**35** - управление бизнесом; услуги по управлению бизнесом; обеспечение офисных функций; консалтинговые услуги по управлению бизнесом; услуги бизнес-консалтинга в области информационных технологий (ИТ), совершенствование бизнес-процессов и аутсорсинга и архитектуры предприятия; аутсорсинг-провайдер услуг в области консалтинга ИТ и профессионалов бизнес-процесса; услуги стратегического планирования бизнеса в области информационных технологий; услуги по управлению активами ИТ, а именно, отчетность по истории обслуживания,

использования активов ИТ, информации об окончании жизни продукта и затраты на замену, связанные с оборудованием ИТ; компиляция и систематизация информации в компьютерные базы данных; управление базой данных; услуги по интернет-магазину розничной торговли и компьютеризированные онлайн-услуги по заказу в области компьютерного оборудования, программного обеспечения и периферийных устройств; услуги по продвижению и маркетингу и связанный с ними консалтинг в области информационной и компьютерной технологии; управление взаимоотношениями с клиентами; услуги по электронной коммерции, а именно, предоставление информации о продуктах через сети связи для рекламы и целей продаж; управление бизнесом и финансовыми отчетами; предоставление онлайн-рынка для покупателей и продавцов компьютера и товаров и услуг ИТ; услуги по управлению знаниями о бизнесе; анализ бизнес-данных; консультация управления рисками ИТ в бизнесе; маркетинговый консалтинг; консультация в области энергоэффективности.

**36** - обработка страховых исков; страховое администрирование; страховое консультирование; информация о страховке; страховые услуги, а именно, подписание продленные гарантийным сроком контрактов в области информационных технологий; страховые услуги, а именно, пишущий страхование имущества; финансовые дела и денежные дела, а именно, финансовая информация, услуги по управлению и анализу; финансовые услуги; обеспечение финансирования арендного договора для оборудования ИТ; услуги по обработке транзакций по кредитным картам; финансовый анализ и консультация для организации и администрирования банковских и финансовых операций; управление финансовым активом; финансовая консультация по управлению рисками ИТ.

**37** - установка и восстановление оборудования ИТ (информационная технология); установка, техобслуживание и ремонт компьютеров и компьютерных, сетевых и телекоммуникационных аппаратных средств

**38** - телекоммуникационные службы, а именно, передача голоса, данных, графики, изображений, аудио и видео посредством сетей связи, сетей беспроводной связи и Интернета; информационная передача через сети электронных коммуникаций; обеспечение частной и безопасной оперативной

электронной коммуникации по компьютерной сети; предоставление услуг виртуальной частной сети (VPN), а именно, частных и безопасных электронных средств связи по частной или общедоступной компьютерной сети; консалтинг в области коммуникаций; предоставление электронного онлайн-общения, доски объявлений и форумы для передачи сообщений среди пользователей в области компьютеров, программного обеспечения, информационной технологии и общего интереса; потоковая передача аудио, визуального и аудиовизуального материала в Интернете; услуга передачи голоса по интернет- протоколу (VOIP); электронная передача данных через глобальную компьютерную сеть.

**41** - услуги в области образования и обучения, а именно, проведение занятий, семинаров и конференций в области компьютеров, программного обеспечения и информационных технологий; онлайн-журналы, а именно, блоги, обладающие информацией в области компьютеров, программного обеспечения и информационной технологии.

**42** - научные исследования; услуги по разработке новых продуктов; исследования и разработки в области информационной технологии; научно-технические услуги, а именно, исследование и проектирование в области компьютерного оборудования, аппаратных средств компьютерных сетей, архитектуры центра обработки данных и "облачных" вычислений; проектирование и разработка компьютерного оборудования и программного обеспечения; информационные технологии (ИТ) и консалтинговые услуги "облачных" вычислений; анализ компьютерных систем; планирование и проектирование компьютерных технологий для других; интеграция компьютерных систем и сетей; компьютерные услуги, а именно, управление компьютерной системой для других; аренда и лизинг компьютерного оборудования и периферийных устройств; консалтинговые услуги в области проектирования, выбора и использования компьютерного оборудования и программного обеспечения для других; консалтинговые услуги в области программного обеспечения как сервиса (SAAS); технические консалтинговые услуги в области архитектуры центра обработки данных, компьютерных решений открытого и закрытого облака, и оценки и реализации Интернет- технологии и услуг; консалтинг в области "облачных"

вычислений и большой аналитики данных; консалтинг в области компьютерной и информационной безопасности; технический консалтинг в области аппаратного и программного обеспечения унифицированных коммуникаций; консультирование по компьютерной технологии; Консалтинг ИТ, включая приложения в области преобразования, интеграции, модернизации, миграции, проектирования, разработки, реализации, тестирования, оптимизации и эксплуатации, компьютерного управления проектами, мобильности ИТ и рабочих мест, аспектов ИТ бизнес- процессов, управления взаимоотношения с клиентами, финансами и администрирования, человеческих ресурсов, платежной ведомости и обработки документов, предоставления компьютерного приложения, оптимизация маркетинга, конвергентная и гиперконверсионная инфраструктура ИТ, услуги и операции коммунальной отрасли, среда и энергоэффективность; обеспечение временного использования онлайн незагружаемого программного обеспечения "облачных" вычислений для использования в управлении базой данных и электронном хранении данных; компьютерное оборудование и проектирование программного обеспечения и разработка; услуги компьютерного программирования; установка, обновление и обслуживание программного обеспечения; тестирование работы и функциональности компьютеров, компьютерных сетей и программного обеспечения для обеспечения соответствия стандартам производительности, безопасности и промышленности; обновление и поддержание облачного программного обеспечения посредством онлайн-обновлений, улучшений и исправлений; компьютерные службы технической поддержки, а именно, службы поддержки для инфраструктуры ИТ, компьютерного оборудования, компьютерного программного обеспечения, компьютерных периферийных устройств и компьютерных сетей; службы технической поддержки компьютеров, а именно, сервисные службы для инфраструктуры ИТ, операционных систем, и бизнес-приложений и веб-приложений; службы технической поддержки, а именно, устранение неполадок в программном обеспечении; службы технической поддержки, а именно, устранение неполадок в особенности диагностики компьютерного оборудования и проблем программного обеспечения; службы технической поддержки,

а именно, миграция центра обработки данных, сервера и приложений базы данных; мониторинг компьютерных систем и компьютерных сетей других лиц в технологических целях и обеспечение резервных компьютерных программ и средств; службы технической поддержки, а именно, дистанционное и локальное управление системами информационной технологии (ИТ) и приложениями других; мониторинг компьютерных систем в целях безопасности; компьютерные услуги, а именно, услуги провайдеров облачных услуг; провайдер услуг приложений (ASP), а именно, размещение приложений программного обеспечения для других; услуги облачных вычислений; предоставление виртуальных и неvirtуальных серверов приложений, веб-серверов, файловых серверов, серверов избыточности и серверов баз данных с переменной производительности для других; аренда компьютеров и программного обеспечения, аппаратных средств и периферийных устройств, и предоставление их по подписке или оплате за использование; профессиональные компьютерные услуги, а именно, сетевой анализ, проектирование LAN/WAN, беспроводная разработка, виртуализация и компьютерное управление проектами; компьютерные услуги, а именно, интеграция вычислительных сред закрытого и открытого облака; программное обеспечение показа облачных вычислений для использования в управлении базой данных и в организации хранилищ данных; услуги по разработке базы данных; аренда помещений в компьютерном средстве совместного размещения для контейнеризированных центров обработки данных других; анализ данных; резервные услуги для компьютерных данных; резервное копирование данных; услуги по миграции данных; услуги шифрования данных и декодирования; электронное хранение данных; обеспечение временного использования незагружаемого программного обеспечения для управления, развертывания, работы, конфигурирования, настройки и виртуализации компьютеров и сетей, и для управления информацией; обеспечение временного использования незагружаемого программного обеспечения для управления информационной технологией (ИТ), автоматизации процессов, безопасности, создания отчетов, прогнозирования, сбоя в работе инфраструктуры и контроля производительности, ИТ-услуг службы поддержки и функций справочной службы;



обеспечение временного использования незагружаемого программного обеспечения для защиты данных и обеспечение компьютерного приложения и сетевой безопасности; поставитель прикладных услуг (ASP); программа как услуга (SaaS); платформа приложений как услуга (PaaS); инфраструктура как услуга (IaaS); предоставление временного использования незагружаемого программного обеспечения; предоставление временного использования незагружаемого программного обеспечения для соответствия установленным требованиям информационной безопасности, мониторинга доступа и активности компьютерной сети, шифрования и дешифрования данных, криптографии, аутентификации пользователей компьютера, мониторинга соответствия информационной безопасности, составления бизнес-данных и создания отчетов технических данных, резервного копирования данных, восстановления данных, архивации данных и дедупликации, управления "облачной" инфраструктурой и автоматизацией, облако, мониторинга веб-и производительности приложения, управления базой данных, организации хранилищ данных, работу центра обработки данных и автоматизацию, приложения и интеграции базы данных, передачу данных и хранение данных, виртуализацию, бизнес-аналитику, понимание бизнес-процесса, аналитику данных, управление информацией, управление знаниями, управление взаимоотношениями с клиентами, планирование ресурсов предприятия и управление рисками; обеспечение временного использования незагружаемого программного обеспечения для хранения, управления, отслеживания и анализа бизнес-данных; обеспечение временного использования незагружаемого программного обеспечения поисковой системы; предоставление временного использования незагружаемого программного обеспечения для управления проектами в сфере ИТ и управления учетом операций; предоставление временного использования незагружаемого программного обеспечения для разработки программного обеспечения, развертывания, тестирования, доставки и управления жизненным циклом приложения; обеспечение временного использования незагружаемого программного обеспечения для виртуализации и управления компьютерами, компьютерным оборудованием и программным обеспечением, серверами и

компьютерными сетями; программное обеспечение как сервисное обслуживание (SAAS), в котором используется программное обеспечение для управления базами данных и разработки приложений; обеспечение временного использования незагружаемого программного обеспечения для управления лицензиями на программное обеспечение; электронное хранение электронных носителей, а именно, изображений, текста, аудиоданных и видеоданных; службы совместного доступа к файлам, а именно, предоставление веб-сайта с технологией, позволяющей пользователям загружать электронные файлы.

(111) N 2018 0902

(151) 28.06.2018

(210) 2017 33785

(220) 25.09.2017

(181) 25.09.2027

(730) CTBAT International Co. Limited, 29th Floor, Oxford House, Taikoo Place, 979 King's Road, Island East, Hong Kong (HK)

(540)

## HORIZON SPHERE

(511) 34 - siqaret; tütün, xammal və ya istehsal olunmuş; tütün məmulatları; tütün əvəzədiciləri (tibbi məqsədlər üçün olmayan); siqar, siqarillalar; alışqanlar; kibrit; siqaret əşyaları; siqaret kağızı, siqaret trubkalar, siqaret filtrləri; siqaret düzəldilməsi üçün cib aparatları; tütünü kağız trubkalara doldurmaq üçün əl ilə işlədilən maşınlar; elektron siqaret; elektron siqaret mayelər; qızdırmaq məqsədləri üçün tütün məhsulları.

(511) 34 - сигареты; табак, сырой или переработанный; табачные изделия; заменители табака (не для медицинских целей); сигары, сигариллы; зажигалки; спички; курительные принадлежности; сигаретная бумага, сигаретные трубки, сигаретные фильтры; карманные устройства для скручивания сигарет; ручные машины для инъекций табак в бумажные трубки; ручные машины для инъекций табака в бумажные трубки; электронные сигареты; жидкости для электронных сигарет; табачные изделия с целью нагревания.

(111) N 2018 0903  
(151) 28.06.2018  
(210) 2017 33854  
(220) 01.11.2017  
(181) 01.11.2027  
(730) British American Tobacco (Brands) Limited, Globe House, 4 Temple Place, London, WC2R 2PG, United Kingdom (GB)  
(540)

# POLAR

(511) 09 - tütünü qızdırmaq üçün istifadə olunan elektron cihazlar üçün batareyalar, tütünü qızdırmaq üçün istifadə olunan elektron cihazlar üçün batareya çarcerləri; çarcerlər; tütünü qızdırmaq üçün istifadə olunan elektron cihazlar üçün USB çarcerləri, tütünü qızdırmaq üçün istifadə olunan maşın çarcerləri.

11 - qızdırıcı cihaz; aerosol yaratmaq üçün qızdırıcı cihaz; mayeləri qızdırmaq üçün cihaz; buxar yaratmaq üçün cihaz.

34 - siqaret; tütün, xammal və ya istehsal olunmuş; tütün məmulatları; tütün əvəzediciləri (tibbi məqsədlər üçün olmayan); siqar, siqarillalar; alışqanlar; kibrit; siqaret əşyaları; siqaret kağızı, siqaret trubkalar, siqaret filtrləri; siqaret düzəldilməsi üçün cib aparatları; tütünü kağız trubkalara doldurmaq üçün əl ilə işlədilmiş maşınlar; elektron siqaret; elektron siqaret mayelər; qızdırmaq məqsədləri üçün tütün məhsulları, inhalyasiya məqsədilə tütün və tütün əvəzedicilərinin qızdırılması üçün cihazlar və cihazlar hissələri.

(511) 09 - батарейки для электронных устройств, которые используются для нагревания табака, зарядные устройства для электронных приборов, используемых для нагревания табака; зарядные устройства; USB зарядные устройства для электронных приборов, используемых для нагревания табака; автомобильные зарядные устройства для устройств, которые используются для нагревания табака.

11 - нагревательный аппарат; нагревательное устройство для генерации аэрозоля; устройство для нагрева жидкостей; аппаратура для генерации пара.

34 - сигареты; табак, сырой или переработанный; табачные изделия; заменители

табака (не для медицинских целей); сигары, сигариллы; зажигалки; спички; курительные принадлежности; сигаретная бумага, сигаретные трубки, сигаретные фильтры; карманные устройства для скручивания сигарет; ручные машины для инъекций табак в бумажные трубки; ручные машины для инъекций табака в бумажные трубки; электронные сигареты; жидкости для электронных сигарет; табачные изделия с целью нагревания, приборы и детали для устройства нагрева табака и заменителей табака с целью ингаляции.

(111) N 2018 0904  
(151) 28.06.2018  
(210) 2017 33860  
(220) 02.11.2017  
(181) 02.11.2027  
(730) British American Tobacco (Brands) Limited, Globe House, 4 Temple Place, London, WC2R 2PG, United Kingdom (GB)  
(540)

# GLO CLIK ID

(526) Əmtəə nişanında "ID" hərf birləşməsi hüquqi mühafizə obyektidir.

(511) 09 - tütünü qızdırmaq üçün istifadə olunan elektron cihazlar üçün batareyalar, tütünü qızdırmaq üçün istifadə olunan elektron cihazlar üçün batareya çarcerləri; çarcerlər; tütünü qızdırmaq üçün istifadə olunan elektron cihazlar üçün USB çarcerləri, tütünü qızdırmaq üçün istifadə olunan maşın çarcerləri

11 - qızdırıcı cihaz; aerosol yaratmaq üçün qızdırıcı cihaz; mayeləri qızdırmaq üçün cihaz; buxar yaratmaq üçün cihaz.

34 - siqaret; tütün, xammal və ya istehsal olunmuş; tütün məmulatları; tütün əvəzediciləri (tibbi məqsədlər üçün olmayan); siqar, siqarillalar; alışqanlar; kibrit; siqaret əşyaları; siqaret kağızı, siqaret trubkalar, siqaret filtrləri; siqaret düzəldilməsi üçün cib aparatları; tütünü kağız trubkalara doldurmaq üçün əl ilə işlədilmiş maşınlar; elektron siqaret; elektron siqaret mayelər; qızdırmaq məqsədləri üçün tütün məhsulları, inhalyasiya məqsədilə tütün və tütün əvəzedicilərinin qızdırılması üçün cihazlar və cihazlar hissələri.

35 - siqarət məmulatlarına aid onlayn pərakəndə

satış xidmətləri, siqarət məmulatlarına aid pərakəndə satış xidmətləri.

**42** - siqarət məmulatları üçün xüsusi dizayn; siqarət məmulatlarının dizaynı ilə əlaqədar proqram təminatı xidməti.

**(526)** В товарном знаке буквенное сочетание "ID" не является объектом правовой охраны.

**(511) 09** - батарейки для электронных устройств, которые используются для нагревания табака, зарядные устройства для электронных приборов, используемых для нагревания табака; зарядные устройства; USB зарядные устройства для электронных приборов, используемых для нагревания табака; автомобильные зарядные устройства для устройств, которые используются для нагревания табака.

**11** - нагревательный аппарат; нагревательное устройство для генерации аэрозоля; устройство для нагрева жидкостей; аппаратура для генерации пара.

**34** - сигареты; табак, сырой или переработанный; табачные изделия; заменители табака (не для медицинских целей); сигары, сигариллы; зажигалки; спички; курительные принадлежности; сигаретная бумага, сигаретные трубки, сигаретные фильтры; карманные устройства для скручивания сигарет; ручные машины для инъекций табака в бумажные трубки; ручные машины для инъекций табака в бумажные трубки; электронные сигареты; жидкости для электронных сигарет; табачные изделия с целью нагревания, приборы и детали для устройства нагрева табака и заменителей табака с целью ингаляции.

**35** - интернет-розничные услуги по отношению к курительным изделиям; услуги розничных магазинов по отношению к курительным изделиям.

**42** - индивидуальный дизайн курительных изделий; программное обеспечение как услуга в сочетании с дизайном курительных изделий.

**(111) N 2018 0905**

**(151) 28.06.2018**

**(210) 2017 33861**

**(220) 02.11.2017**

**(181) 02.11.2027**

**(730) British American Tobacco (Brands) Limited, Globe House, 4 Temple Place, London, WC2R 2PG, United Kingdom (GB)**

**(540)**



**(526)** Əmtəə nişanında "ID" hərf birləşməsi hüquqi mühafizə obyektı deyildir.

**(591)** qara, narıncı, ağ, boz.

**(511) 09** - tütünü qızdırmaq üçün istifadə olunan elektron cihazlar üçün batareyalar, tütünü qızdırmaq üçün istifadə olunan elektron cihazlar üçün batareyaya çarçerləri; çarçerlər; tütünü qızdırmaq üçün istifadə olunan elektron cihazlar üçün USB çarçerləri, tütünü qızdırmaq üçün istifadə olunan maşın çarçerləri.

**11** - qızdırıcı cihaz; aerezol yaratmaq üçün qızdırıcı cihaz; mayeləri qızdırmaq üçün cihaz; buxar yaratmaq üçün cihaz.

**34** - siqarət; tütün, xammal və ya istehsal olunmuş; tütün məmulatları; tütün əvəzədiciləri (tibbi məqsədlər üçün olmayan); siqar, siqarillalar; alışqanlar; kibrit; siqarət əşyaları; siqarət kağızı, siqarət trubkalar, siqarət filtrləri; siqarət düzəldilməsi üçün cib aparatlar; tütünü kağız trubkalara doldurmaq üçün əl ilə işlədilən maşınlar; elektron siqarət; elektron siqarət mayelər; qızdırmaq məqsədləri üçün tütün məhsulları, inhalyasiya məqsədilə tütün və tütün əvəzədicilərinin qızdırılması üçün cihazlar və cihazlar hissələri.

**35** - siqarət məmulatlarına aid onlayn pərakəndə satış xidmətləri, siqarət məmulatlarına aid pərakəndə satış xidmətləri.

**42** - siqarət məmulatları üçün xüsusi dizayn; siqarət məmulatlarının dizaynı ilə əlaqədar proqram təminatı xidməti

**(526)** В товарном знаке буквенное сочетание "ID" не является объектом правовой охраны.

**(511) 09** - батарейки для электронных устройств, которые используются для нагревания табака, зарядные устройства для электронных приборов, используемых для нагревания табака; зарядные устройства; USB зарядные устройства для электронных приборов, используемых для нагревания табака; автомобильные зарядные устройства для устройств, которые используются для нагревания табака.

**11** - нагревательный аппарат; нагревательное устройство для генерации аэрозоля; устройство для нагрева жидкостей; аппаратура для генерации пара.

**34** - sigaretlar; tabaq, sroy ila pererabotannyy; tabachnye izdeliya; zameniteli tabaka (ne dlya meditsinskih tseluy); sigary, sigarilly; zaxigalki; spichki; kuritelnyye prinaadlenosti; sigaretnay bumaqa, sigaretnyye trubki, sigaretnyye filtry; karmannyye ustroystva dlya skruçivaniya sigaret; ruchnyye mashiny dlya inyektсий tabaq v bumaqnyye trubki; ruchnyye mashiny dlya inyektсий tabaka v bumaqnyye trubki; elektronnyye sigarety; zhidkosti dlya elektronnyh sigaret; tabachnye izdeliya s tselyu naqrevaniya, pribory i detalı dlya ustroystva naqreva tabaka i zameniteley tabaka s tselyu ingalyatsii.

**35** - internet-rozничные услуги по отношению к курительным изделиям; услуги розничных магазинов по отношению к курительным изделиям.

**42** - индивидуальный дизайн курительных изделий; программное обеспечение как услуга в сочетании с дизайном курительных изделий.

(111) N 2018 0906

(151) 28.06.2018

(210) 2018 00034

(220) 16.01.2018

(181) 16.01.2028

(730) "Xarigül" MMC, AZ1072, Bakı şəh., Nərimanov r-nu, Həsənoğlu, ev 4, məh. 851-852, m.16 (AZ)

(540)



(526) Əmtəə nişanında "BOUTIQUE DE CONFISERIES AU CHOCOLAT" söz birləşməsi, "DEPUIS 2018" söz və rəqəm birləşməsi hüquqi mühafizə obyektleri deyildirlər.

(591) bənövşəyi, qızılı, qəhvəyi, açıq qəhvəyi, çəhrayı, qara

(511) 30 - qəhvə, çay, kakao, qənd, düyü, tapioka (manioka), saqo, qəhvə əvəzediciləri; un və taxıl məhsulları, çörək-bulka məmulatları, qənnadı məmulatları, dondurma; bal, patokadan sirop; maya, çörəkçilik tozları; duz, xardal; sirke, souslar; ədviyyatlar; qida buzu.

**43** - ərzaq məhsulları və içkilərlə təmin etmə üzrə

xidmətlər; müvəqqəti yaşayışın təmin edilməsi, o cümlədən kafe və restoran xidmətləri.

(526) В товарном знаке словосочетания "BOUTIQUE DE CONFISERIES AU CHOCOLAT", словесное и цифровое сочетание "DEPUIS 2018" не являются объектами правовой охраны.

(591) фиолетовый, золотистый, коричневый, светло-коричневый, розовый, чёрный

(511) 30 - кофе, чай, какао и заменители кофе; рис; тапиока (маниока) и саго; мука и зерновые продукты; хлебобулочные изделия, кондитерские изделия; мороженое; сахар, мед, сироп из патоки; дрожжи, пекарные порошки; соль; горчица; уксус, приправы; пряности; лед.

**43** - медицинские услуги; ветеринарные услуги; услуги в области гигиены и косметики для людей и животных; услуги в области сельского хозяйства, огородничества и лесоводства.

(111) N 2018 0907

(151) 28.06.2018

(210) 2018 00044

(220) 18.01.2018

(181) 18.01.2028

(730) "Nobel Farma" MMC, Bakı şəh., Yasamal r-nu, 529-cu məhəllə, Mətbuat prospekti 23S, qarı 4,5,6,7,8 (AZ)

(540)

## Ertinob / Эртиноб

(511) 05 - əczaçılıq və baytarlıq preparatları; tibbi məqsədlər üçün gigiena preparatları; tibbi məqsədlər üçün pəhriz maddələri, uşaq qidası; insanlar və heyvanlar üçün qida əlavələri; plastirlar, sarğı materialları; dişləri plomblamaq və diş surətlərini hazırlamaq üçün materiallar; dezinfeksiyaedici vasitələr; ziyanverici heyvanları məhv etmək üçün preparatlar; fungusidlər, herbisidlər.

**35** - dərman preparatlarının satışı üzrə xidmətlər.

**39** - dərman preparatlarının daşınması və saxlanması üzrə xidmətlər.

(511) 05 - фармацевтические продукты, медицинские и ветеринарные препараты; гигиенические препараты для медицинских целей; диетическое питание и вещества для медицинских или ветеринарных целей, детское питание; пищевые добавки для человека и животных; пластыри,

перевязочные материалы; материалы для пломбирования зубов и изготовления зубных слепков; дезинфицирующие средства; препараты для уничтожения вредных животных; фунгициды, гербициды.

**35** - услуги по продаже лекарственных препаратов.

**39** - услуги по транспортировке и хранение лекарственных препаратов.

(111) N 2018 0908

(151) 28.06.2018

(210) 2018 00045

(220) 18.01.2018

(181) 18.01.2028

(730) "Nobel Farma" MMC, Bakı şəh., Yasamal r-nu, 529-cu məhəllə, Mətbuat prospekti 23S, qapı 4,5,6,7,8 (AZ)

(540)

NBL Probiotic Gold/NBL Probiotik Gold/НБЛ Пробиотик Голд

(526) Əmtəə nişanında "Probiotic Gold/ Probiotik Gold/ Пробиотик Голд" söz birləşmələri hüquqi mühafizə obyektləri deyildirlər.

(511) 05 - əczaçılıq preparatları.

**35** - dərman preparatlarının satışı üzrə xidmətlər.

**39** - dərman preparatlarının daşınması və saxlanması üzrə xidmətlər.

(526) В товарном знаке словосочетание "Probiotic Gold/ Probiotik Gold/ Пробиотик Голд" не являются объектами правовой охраны.

(511) 05 - фармацевтические препараты.

**35** - услуги по продаже фармацевтических препаратов.

**39** - услуги по транспортировке и хранение фармацевтических препаратов.

(111) N 2018 0909

(151) 28.06.2018

(210) 2018 00046

(220) 18.01.2018

(181) 18.01.2028

(730) "Nobel Farma" MMC, Bakı şəh., Yasamal r-nu, 529-cu məhəllə, Mətbuat prospekti 23S, qapı 4,5,6,7,8 (AZ)

(540)

NBL Fish Oil Jr./NBL Fiş Oil Jr./НБЛ Фиш Оил Jr.

(526) Əmtəə nişanında "Fish Oil Jr./ Fiş Oil Jr./Фиш Оил Jr." söz birləşməsi hüquqi mühafizə obyektləri deyildirlər.

(511) 05 - tibbi istifadə üçün balıq yağı.

**35** - 05-ci sinifdə göstərilən əmtəələrin satışı üzrə xidmətlər.

**39** - 05-ci sinifdə göstərilən əmtəələrin daşınması və saxlanması üzrə xidmətlər.

(526) В товарном знаке словосочетание "Fish Oil Jr./ Fiş Oil Jr./Фиш Оил Jr." не являются объектами правовой охраны.

(511) 05 - жир рыбий для медицинских целей

**35** - услуги по продаже товаров указанное в 05-ом классе.

**39** - услуги по транспортировке и хранение товаров указанное в 05-ом классе.

(111) N 2018 0910

(151) 28.06.2018

(210) 2018 00420

(220) 09.04.2018

(181) 09.04.2028

(730) "Nobel Farma" MMC, Bakı şəh., Yasamal r-nu, 529-cu məhəllə, Mətbuat prospekti 23S, qapı 4,5,6,7,8 (AZ)

(540)

## Urbifen / Урбифен

(511) 05 - əczaçılıq və baytarlıq preparatları; tibbi məqsədlər üçün gigiena preparatları; tibbi məqsədlər üçün pəhriz maddələri, uşaq qidası; insanlar və heyvanlar üçün qida əlavələri; plastirlər, sarğı materialları; dişləri plomblamaq və diş surətlərini hazırlamaq üçün materiallar; dezinfeksiyaedici vasitələr; ziyanverici heyvanları məhv etmək üçün preparatlar; fungisidlər, herbisidlər.

**35** - dərman preparatlarının satışı üzrə xidmətlər.

**39** - dərman preparatlarının daşınması və saxlanması üzrə xidmətlər.

(511) 05 - фармацевтические продукты, медицинские и ветеринарные препараты; гигиенические препараты для медицинских целей; диетическое питание и вещества для медицинских или ветеринарных целей, детское питание; пищевые добавки для человека и животных; пластыри, перевязочные материалы; материалы для

пломбирования зубов и изготовления зубных слепков; дезинфицирующие средства; препараты для уничтожения вредных животных; фунгициды, гербициды.

**35** - услуги по продаже лекарственных препаратов.

**39** - услуги по транспортировке и хранение лекарственных препаратов.

(111) N 2018 0911

(151) 28.06.2018

(210) 2018 00421

(220) 09.04.2018

(181) 09.04.2028

(730) "Nobel Farma" MMC, Bakı şəh., Yasamal r-nu, 529-cu məhəllə, Mətbuat prospekti 23S, qapı 4,5,6,7,8 (AZ)

(540)

### Nexera / Neksera / Нексера

(511) 05 - əczaçılıq və baytarlıq preparatları; tibbi məqsədlər üçün gigiena preparatları; tibbi məqsədlər üçün pəhriz maddələri, uşaq qidası; insanlar və heyvanlar üçün qida əlavələri; plastirlər, sarğı materialları; dişləri plomblamaq və diş surətlərini hazırlamaq üçün materiallar; dezinfeksiyaedici vasitələr; ziyanverici heyvanları məhv etmək üçün preparatlar; fungusidlər, herbisidlər.

**35** - dərman preparatlarının satışı üzrə xidmətlər.

**39** - dərman preparatlarının satışı üzrə xidmətlər.

(511) 05 - фармацевтические продукты, медицинские и ветеринарные препараты; гигиенические препараты для медицинских целей; диетическое питание и вещества для медицинских или ветеринарных целей, детское питание; пищевые добавки для человека и животных; пластыри, перевязочные материалы; материалы для пломбирования зубов и изготовления зубных слепков; дезинфицирующие средства; препараты для уничтожения вредных животных; фунгициды, гербициды.

**35** - услуги по продаже лекарственных препаратов.

**39** - услуги по транспортировке и хранение лекарственных препаратов.

(111) N 2018 0912

(151) 28.06.2018

(210) 2018 00361

(220) 19.03.2018

(181) 19.03.2028

(730) Feyzullayeva Roza Əli qızı, AZ1141, Bakı şəhəri, Yasamal rayonu, Hüseyn Cavid pr., ev 87, m. 316 (AZ)

(540)



(526) Əmtəə nişanında "RESTAURANT" söz işarəsi və "GRACE TERRACE" söz birləşməsi hüquqi mühafizə obyektləri deyildirlər.

(591) qara, qızılı

(511) 43 - restoran xidmətləri

(526) В товарном знаке словесное обозначение "RESTAURANT" и словосочетание "GRACE TERRACE" не являются объектами правовой охраны.

(591) чёрный, золотистый

(511) 43 - ресторанные услуги

(111) N 2018 0913

(151) 28.06.2018

(210) 2018 00472

(220) 24.04.2018

(181) 24.04.2028

(730) İbadov Rauf Kamal oğlu, AZ1073, Bakı şəh., Yasamal r-nu, Süleyman Dadaşov, ev 27, m. 13 (AZ)

(540)



(526) Əmtəə nişanında "SINCE 2010" söz və

rəqəm birləşməsi hüquqi mühafizə obyektidir.

(591) qara, qırmızı, sarı, ağ  
(511) 41 - əyləncələr, karaoke xidmətləri.  
43 - kafe, restoran, bar xidmətləri.

(526) В товарном знаке слово и цифровое сочетание "SINCE 2010" не является объектом правовой охраны.

(591) чёрный, красный, жёлтый, белый  
(511) 41 - развлечения, услуги karaoke.  
43 - услуги кафе, ресторанов и бар.



(111) N 2018 0914  
(151) 28.06.2018  
(210) 2018 00506  
(220) 02.05.2018  
(181) 02.05.2028  
(730) Nuriyeva Asya Nehməd qızı, AZ1065,  
Bakı şəh., Yasamal r-nu, Qədirlı, ev 136 (AZ)  
(540)



(511) 24 - yataq örtükləri, dəstləri və süfrələr.  
35 - reklam; biznes sahəsində menecment;  
biznes sahəsində inzibati fəaliyyət; ofis xidməti.

(511) 24 - покрывал, наборы и скатерти  
35 - реклама; менеджмент в сфере бизнеса;  
административная деятельность в сфере  
бизнеса; офисная служба.

(526) Əmtəə nişanında "PILSNER" söz işarəsi,  
"PRODUCT OF AZERBAIJAN" söz birləşməsi  
hüquqi mühafizə obyektləri deyildirlər.

(591) qızılı, qırmızı, qara  
(511) 32 - pivə.  
35 - malların satışı və reklamı üzrə xidmətləri.

(526) В товарном знаке словесное  
обозначение "PILSNER" и словосочетание  
"PRODUCT OF AZERBAIJAN" не являются  
объектами правовой охраны.

(591) золотистый, красный, чёрный  
(511) 32 - пиво.  
35 - услуги по продаже и реклама товаров.

(111) N 2018 0916  
(151) 28.06.2018  
(210) 2018 00654  
(220) 06.06.2018  
(181) 06.06.2028  
(730) Bayramov Elşad Nəriman oğlu, AZ1041,  
Bakı şəh., Xəzər r-nu, Buzovna ŞTQ, Aruz  
Mirzəyev, ev 10, m. 49 (AZ)  
(540)

## GÜLÜSTAN

(511) 43 - ərzaq məhsulları və içkilərlə təmin  
etmə üzrə xidmətlər; müvəqqəti yaşayışın təmin  
edilməsi.

(511) 43 - услуги по обеспечению пищевыми  
продуктами и напитками; обеспечение  
временного проживания.

(111) N 2018 0915  
(151) 28.06.2018  
(210) 2018 00615  
(220) 21.05.2018  
(181) 21.05.2028  
(730) "İPEK YOL" Firması, AZ1034, Bakı şəh.,  
Sabunçu r-nu, Bakıxanov ŞTQ, Elşən  
Mehdiyev, ev 10C (AZ)  
(540)

# GÖSTƏRİCİLƏR УКАЗАТЕЛИ

## ƏMTƏƏ NİŞANI ŞAHƏDATNAMƏLƏRİNİN SİSTEMATİK GÖSTƏRİCİSİ СИСТЕМАТИЧЕСКИЙ УКАЗАТЕЛЬ СВИДЕТЕЛЬСТВ НА ТОВАРНЫЕ ЗНАКИ

ƏXBТ	Şahədatnamənin №-si	İddia sənədinin №-si	ƏXBТ	Şahədatnamənin №-si	İddia sənədinin №-si	ƏXBТ	Şahədatnamənin №-si	İddia sənədinin №-si
МКТУ	№ свидетельства	№ заявки	МКТУ	№ свидетельства	№ заявки	МКТУ	№ свидетельства	№ заявки
01	N 2018 0801	2018 00392	17	N 2018 0810	2017 33780	33	N 2018 0764	2018 00523
01	N 2018 0806	2018 00170	19	N 2018 0776	2018 00397	33	N 2018 0765	2018 00524
01	N 2018 0807	2018 00167	19	N 2018 0868	2018 00461	33	N 2018 0766	2018 00525
01	N 2018 0808	2018 00168	21	N 2018 0783	2018 00449	33	N 2018 0767	2018 00526
01	N 2018 0809	2018 00169	21	N 2018 0895	2018 00555	33	N 2018 0768	2018 00527
01	N 2018 0819	2017 33669	24	N 2018 0914	2018 00506	33	N 2018 0769	2018 00528
01	N 2018 0834	2018 34155	25	N 2018 0782	2018 00501	33	N 2018 0770	2018 00529
01	N 2018 0872	2017 33822	25	N 2018 0813	2018 34206	33	N 2018 0771	2018 00530
02	N 2018 0818	2017 00272	28	N 2018 0846	2018 00337	33	N 2018 0772	2018 00531
02	N 2018 0867	2018 00428	29	N 2018 0747	2018 00396	33	N 2018 0773	2018 00532
03	N 2018 0797	2018 00301	29	N 2018 0748	2018 00409	33	N 2018 0774	2018 00533
03	N 2018 0803	2018 00422	29	N 2018 0749	2017 01056	33	N 2018 0787	2017 00917
03	N 2018 0837	2018 34215	29	N 2018 0775	2018 00317	33	N 2018 0811	2018 34116
03	N 2018 0866	2017 01029	29	N 2018 0780	2018 00437	34	N 2018 0751	2018 00215
03	N 2018 0886	2017 00692	29	N 2018 0792	2017 00961	34	N 2018 0752	2018 00216
05	N 2018 0784	2018 00462	29	N 2018 0840	2017 00990	34	N 2018 0817	2018 34027
05	N 2018 0795	2018 00126	29	N 2018 0841	2017 01226	34	N 2018 0821	2017 33731
05	N 2018 0798	2018 00469	29	N 2018 0842	2018 00031	34	N 2018 0835	2017 33524
05	N 2018 0814	2017 33604	29	N 2018 0852	2018 00468	34	N 2018 0836	2017 33801
05	N 2018 0815	2017 33606	29	N 2018 0861	2018 00185	34	N 2018 0853	2017 33802
05	N 2018 0816	2017 33647	29	N 2018 0863	2018 00188	34	N 2018 0873	2017 33663
05	N 2018 0822	2017 33736	29	N 2018 0869	2018 00546	34	N 2018 0874	2017 33694
05	N 2018 0825	2017 33745	30	N 2018 0790	2017 00666	34	N 2018 0875	2017 33695
05	N 2018 0828	2017 33783	30	N 2018 0791	2017 00667	34	N 2018 0882	2017 00912
05	N 2018 0829	2017 33784	30	N 2018 0805	2018 00206	34	N 2018 0888	2017 33825
05	N 2018 0830	2017 33786	30	N 2018 0838	2017 00889	34	N 2018 0902	2017 33785
05	N 2018 0831	2017 33787	30	N 2018 0839	2017 00899	35	N 2018 0786	2017 00876
05	N 2018 0833	2018 34153	30	N 2018 0843	2018 00297	35	N 2018 0794	2018 00069
05	N 2018 0864	2017 00995	30	N 2018 0844	2018 00299	35	N 2018 0800	2018 00363
05	N 2018 0865	2017 00998	30	N 2018 0850	2017 01037	35	N 2018 0802	2018 00404
05	N 2018 0889	2017 33867	30	N 2018 0855	2017 00545	35	N 2018 0804	2018 00549
05	N 2018 0891	2017 33872	30	N 2018 0857	2017 01080	35	N 2018 0847	2018 00387
05	N 2018 0893	2017 00216	30	N 2018 0858	2017 01081	35	N 2018 0849	2018 00508
05	N 2018 0896	2017 33766	30	N 2018 0859	2017 01082	35	N 2018 0876	2018 00250
05	N 2018 0897	2017 33767	30	N 2018 0860	2017 01084	35	N 2018 0885	2018 00593
05	N 2018 0898	2017 33768	30	N 2018 0862	2018 00187	39	N 2018 0781	2018 00500
05	N 2018 0899	2017 33769	30	N 2018 0877	2018 00542	39	N 2018 0823	2017 33743
05	N 2018 0900	2017 33770	30	N 2018 0878	2018 00543	41	N 2018 0778	2018 00436
05	N 2018 0907	2018 00044	30	N 2018 0879	2017 33873	41	N 2018 0789	2017 00035
05	N 2018 0908	2018 00045	30	N 2018 0880	2017 33874	41	N 2018 0848	2018 00466
05	N 2018 0909	2018 00046	30	N 2018 0881	2017 33875	41	N 2018 0851	2018 00454
05	N 2018 0910	2018 00420	30	N 2018 0894	2017 01205	41	N 2018 0883	2018 00325
05	N 2018 0911	2018 00421	30	N 2018 0906	2018 00034	41	N 2018 0884	2018 00326
06	N 2018 0746	2018 00383	32	N 2018 0832	2017 33829	41	N 2018 0913	2018 00472
06	N 2018 0777	2018 00423	32	N 2018 0856	2017 00771	42	N 2018 0793	2018 00038
06	N 2018 0788	2017 01101	32	N 2018 0915	2018 00615	42	N 2018 0796	2018 00217
09	N 2018 0824	2017 33744	33	N 2018 0753	2018 00512	43	N 2018 0799	2018 00336
09	N 2018 0887	2017 33763	33	N 2018 0754	2018 00513	43	N 2018 0812	2017 33831
09	N 2018 0890	2017 33832	33	N 2018 0755	2018 00514	43	N 2018 0820	2017 33720
09	N 2018 0901	2017 33672	33	N 2018 0756	2018 00515	43	N 2018 0854	2018 00491
09	N 2018 0903	2017 33854	33	N 2018 0757	2018 00516	43	N 2018 0870	2018 00345
09	N 2018 0904	2017 33860	33	N 2018 0758	2018 00517	43	N 2018 0871	2018 00612
09	N 2018 0905	2017 33861	33	N 2018 0759	2018 00518	43	N 2018 0892	2018 00495
11	N 2018 0779	2018 00494	33	N 2018 0760	2018 00519	43	N 2018 0912	2018 00361
14	N 2018 0826	2017 33758	33	N 2018 0761	2018 00520	43	N 2018 0916	2018 00654
14	N 2018 0827	2017 33759	33	N 2018 0762	2018 00521	44	N 2018 0785	2017 00708
16	N 2018 0845	2018 00313	33	N 2018 0763	2018 00522			



**ƏMTƏƏ NİŞANI ÜZRƏ İDDİA SƏNƏDLƏRİNİN SAY GÖSTƏRİCİSİ**  
**НУМЕРАЦИОННЫЙ УКАЗАТЕЛЬ ЗАЯВОК НА ТОВАРНЫЕ ЗНАКИ**

<b>İddia sənədinin №-si</b>	<b>Şahədatnamənin №-si</b>	<b>ƏXBТ</b>	<b>İddia sənədinin №-si</b>	<b>Şahədatnamənin №-si</b>	<b>ƏXBТ</b>	<b>İddia sənədinin №-si</b>	<b>Şahədatnamənin №-si</b>	<b>ƏXBТ</b>
<b>№ заявки</b>	<b>№ свидетельств ва</b>	<b>МКТУ</b>	<b>№ заявки</b>	<b>№ свидетельств а</b>	<b>МКТ У</b>	<b>№ заявки</b>	<b>№ свидетельств а</b>	<b>МКТУ</b>
2017 00035	N 2018 0789	41	2017 33801	N 2018 0836	34	2018 00423	N 2018 0777	06
2017 00216	N 2018 0893	05	2017 33802	N 2018 0853	34	2018 00428	N 2018 0867	02
2017 00272	N 2018 0818	02	2017 33822	N 2018 0872	01	2018 00436	N 2018 0778	41
2017 00545	N 2018 0855	30	2017 33825	N 2018 0888	34	2018 00437	N 2018 0780	29
2017 00666	N 2018 0790	30	2017 33829	N 2018 0832	32	2018 00449	N 2018 0783	21
2017 00667	N 2018 0791	30	2017 33831	N 2018 0812	43	2018 00454	N 2018 0851	41
2017 00692	N 2018 0886	03	2017 33832	N 2018 0890	09	2018 00461	N 2018 0868	19
2017 00708	N 2018 0785	44	2017 33854	N 2018 0903	09	2018 00462	N 2018 0784	05
2017 00771	N 2018 0856	32	2017 33860	N 2018 0904	09	2018 00466	N 2018 0848	41
2017 00876	N 2018 0786	35	2017 33861	N 2018 0905	09	2018 00468	N 2018 0852	29
2017 00889	N 2018 0838	30	2017 33867	N 2018 0889	05	2018 00469	N 2018 0798	05
2017 00899	N 2018 0839	30	2017 33872	N 2018 0891	05	2018 00472	N 2018 0913	41
2017 00912	N 2018 0882	34	2017 33873	N 2018 0879	30	2018 00491	N 2018 0854	43
2017 00917	N 2018 0787	33	2017 33874	N 2018 0880	30	2018 00494	N 2018 0779	11
2017 00961	N 2018 0792	29	2017 33875	N 2018 0881	30	2018 00495	N 2018 0892	43
2017 00990	N 2018 0840	29	2018 00031	N 2018 0842	29	2018 00500	N 2018 0781	39
2017 00995	N 2018 0864	05	2018 00034	N 2018 0906	30	2018 00501	N 2018 0782	25
2017 00998	N 2018 0865	05	2018 00038	N 2018 0793	42	2018 00506	N 2018 0914	24
2017 01029	N 2018 0866	03	2018 00044	N 2018 0907	05	2018 00508	N 2018 0849	35
2017 01037	N 2018 0850	30	2018 00045	N 2018 0908	05	2018 00512	N 2018 0753	33
2017 01056	N 2018 0749	29	2018 00046	N 2018 0909	05	2018 00513	N 2018 0754	33
2017 01080	N 2018 0857	30	2018 00069	N 2018 0794	35	2018 00514	N 2018 0755	33
2017 01081	N 2018 0858	30	2018 00126	N 2018 0795	05	2018 00515	N 2018 0756	33
2017 01082	N 2018 0859	30	2018 00167	N 2018 0807	01	2018 00516	N 2018 0757	33
2017 01084	N 2018 0860	30	2018 00168	N 2018 0808	01	2018 00517	N 2018 0758	33
2017 01101	N 2018 0788	06	2018 00169	N 2018 0809	01	2018 00518	N 2018 0759	33
2017 01205	N 2018 0894	30	2018 00170	N 2018 0806	01	2018 00519	N 2018 0760	33
2017 01226	N 2018 0841	29	2018 00185	N 2018 0861	29	2018 00520	N 2018 0761	33
2017 33524	N 2018 0835	34	2018 00187	N 2018 0862	30	2018 00521	N 2018 0762	33
2017 33604	N 2018 0814	05	2018 00188	N 2018 0863	29	2018 00522	N 2018 0763	33
2017 33606	N 2018 0815	05	2018 00206	N 2018 0805	30	2018 00523	N 2018 0764	33
2017 33647	N 2018 0816	05	2018 00215	N 2018 0751	34	2018 00524	N 2018 0765	33
2017 33663	N 2018 0873	34	2018 00216	N 2018 0752	34	2018 00525	N 2018 0766	33
2017 33669	N 2018 0819	01	2018 00217	N 2018 0796	42	2018 00526	N 2018 0767	33
2017 33672	N 2018 0901	09	2018 00250	N 2018 0876	35	2018 00527	N 2018 0768	33
2017 33694	N 2018 0874	34	2018 00297	N 2018 0843	30	2018 00528	N 2018 0769	33
2017 33695	N 2018 0875	34	2018 00299	N 2018 0844	30	2018 00529	N 2018 0770	33
2017 33720	N 2018 0820	43	2018 00301	N 2018 0797	03	2018 00530	N 2018 0771	33
2017 33731	N 2018 0821	34	2018 00313	N 2018 0845	16	2018 00531	N 2018 0772	33
2017 33736	N 2018 0822	05	2018 00317	N 2018 0775	29	2018 00532	N 2018 0773	33
2017 33743	N 2018 0823	39	2018 00325	N 2018 0883	41	2018 00533	N 2018 0774	33
2017 33744	N 2018 0824	09	2018 00326	N 2018 0884	41	2018 00542	N 2018 0877	30
2017 33745	N 2018 0825	05	2018 00336	N 2018 0799	43	2018 00543	N 2018 0878	30
2017 33758	N 2018 0826	14	2018 00337	N 2018 0846	28	2018 00546	N 2018 0869	29
2017 33759	N 2018 0827	14	2018 00345	N 2018 0870	43	2018 00549	N 2018 0804	35
2017 33763	N 2018 0887	09	2018 00361	N 2018 0912	43	2018 00555	N 2018 0895	21
2017 33766	N 2018 0896	05	2018 00363	N 2018 0800	35	2018 00593	N 2018 0885	35
2017 33767	N 2018 0897	05	2018 00383	N 2018 0746	06	2018 00612	N 2018 0871	43
2017 33768	N 2018 0898	05	2018 00387	N 2018 0847	35	2018 00615	N 2018 0915	32
2017 33769	N 2018 0899	05	2018 00392	N 2018 0801	01	2018 00654	N 2018 0916	43
2017 33770	N 2018 0900	05	2018 00396	N 2018 0747	29	2018 34027	N 2018 0817	34
2017 33780	N 2018 0810	17	2018 00397	N 2018 0776	19	2018 34116	N 2018 0811	33
2017 33783	N 2018 0828	05	2018 00404	N 2018 0802	35	2018 34153	N 2018 0833	05
2017 33784	N 2018 0829	05	2018 00409	N 2018 0748	29	2018 34155	N 2018 0834	01
2017 33785	N 2018 0902	34	2018 00420	N 2018 0910	05	2018 34206	N 2018 0813	25
2017 33786	N 2018 0830	05	2018 00421	N 2018 0911	05	2018 34215	N 2018 0837	03
2017 33787	N 2018 0831	05	2018 00422	N 2018 0803	03			

**ƏMTƏƏ NİŞANI ŞAHƏDƏTNAMƏLƏRİNİN SAY GÖSTƏRİCİSİ**  
**НУМЕРАЦИОННЫЙ УКАЗАТЕЛЬ СВИДЕТЕЛЬСТВ НА ТОВАРНЫЕ ЗНАКИ**

Şahədatnamənin №-si	Iddia sənədinin №-si	ƏXBТ	Şahədatnamənin №-si	Iddia sənədinin №-si	ƏXBТ	Şahədatnamənin №-si	Iddia sənədinin №-si	ƏXBТ
№ свидетельства	№ заявки	МКТУ	№ свидетельства	№ заявки	МКТУ	№ свидетельства	№ заявки	МКТУ
N 2018 0746	2018 00383	06	N 2018 0804	2018 00549	35	N 2018 0861	2018 00185	29
N 2018 0747	2018 00396	29	N 2018 0805	2018 00206	30	N 2018 0862	2018 00187	30
N 2018 0748	2018 00409	29	N 2018 0806	2018 00170	01	N 2018 0863	2018 00188	29
N 2018 0749	2017 01056	29	N 2018 0807	2018 00167	01	N 2018 0864	2017 00995	05
N 2018 0751	2018 00215	34	N 2018 0808	2018 00168	01	N 2018 0865	2017 00998	05
N 2018 0752	2018 00216	34	N 2018 0809	2018 00169	01	N 2018 0866	2017 01029	03
N 2018 0753	2018 00512	33	N 2018 0810	2017 33780	17	N 2018 0867	2018 00428	02
N 2018 0754	2018 00513	33	N 2018 0811	2018 34116	33	N 2018 0868	2018 00461	19
N 2018 0755	2018 00514	33	N 2018 0812	2017 33831	43	N 2018 0869	2018 00546	29
N 2018 0756	2018 00515	33	N 2018 0813	2018 34206	25	N 2018 0870	2018 00345	43
N 2018 0757	2018 00516	33	N 2018 0814	2017 33604	05	N 2018 0871	2018 00612	43
N 2018 0758	2018 00517	33	N 2018 0815	2017 33606	05	N 2018 0872	2017 33822	01
N 2018 0759	2018 00518	33	N 2018 0816	2017 33647	05	N 2018 0873	2017 33663	34
N 2018 0760	2018 00519	33	N 2018 0817	2018 34027	34	N 2018 0874	2017 33694	34
N 2018 0761	2018 00520	33	N 2018 0818	2017 00272	02	N 2018 0875	2017 33695	34
N 2018 0762	2018 00521	33	N 2018 0819	2017 33669	01	N 2018 0876	2018 00250	35
N 2018 0763	2018 00522	33	N 2018 0820	2017 33720	43	N 2018 0877	2018 00542	30
N 2018 0764	2018 00523	33	N 2018 0821	2017 33731	34	N 2018 0878	2018 00543	30
N 2018 0765	2018 00524	33	N 2018 0822	2017 33736	05	N 2018 0879	2017 33873	30
N 2018 0766	2018 00525	33	N 2018 0823	2017 33743	39	N 2018 0880	2017 33874	30
N 2018 0767	2018 00526	33	N 2018 0824	2017 33744	09	N 2018 0881	2017 33875	30
N 2018 0768	2018 00527	33	N 2018 0825	2017 33745	05	N 2018 0882	2017 00912	34
N 2018 0769	2018 00528	33	N 2018 0826	2017 33758	14	N 2018 0883	2018 00325	41
N 2018 0770	2018 00529	33	N 2018 0827	2017 33759	14	N 2018 0884	2018 00326	41
N 2018 0771	2018 00530	33	N 2018 0828	2017 33783	05	N 2018 0885	2018 00593	35
N 2018 0772	2018 00531	33	N 2018 0829	2017 33784	05	N 2018 0886	2017 00692	03
N 2018 0773	2018 00532	33	N 2018 0830	2017 33786	05	N 2018 0887	2017 33763	09
N 2018 0774	2018 00533	33	N 2018 0831	2017 33787	05	N 2018 0888	2017 33825	34
N 2018 0775	2018 00317	29	N 2018 0832	2017 33829	32	N 2018 0889	2017 33867	05
N 2018 0776	2018 00397	19	N 2018 0833	2018 34153	05	N 2018 0890	2017 33832	09
N 2018 0777	2018 00423	06	N 2018 0834	2018 34155	01	N 2018 0891	2017 33872	05
N 2018 0778	2018 00436	41	N 2018 0835	2017 33524	34	N 2018 0892	2018 00495	43
N 2018 0779	2018 00494	11	N 2018 0836	2017 33801	34	N 2018 0893	2017 00216	05
N 2018 0780	2018 00437	29	N 2018 0837	2018 34215	03	N 2018 0894	2017 01205	30
N 2018 0781	2018 00500	39	N 2018 0838	2017 00889	30	N 2018 0895	2018 00555	21
N 2018 0782	2018 00501	25	N 2018 0839	2017 00899	30	N 2018 0896	2017 33766	05
N 2018 0783	2018 00449	21	N 2018 0840	2017 00990	29	N 2018 0897	2017 33767	05
N 2018 0784	2018 00462	05	N 2018 0841	2017 01226	29	N 2018 0898	2017 33768	05
N 2018 0785	2017 00708	44	N 2018 0842	2018 00031	29	N 2018 0899	2017 33769	05
N 2018 0786	2017 00876	35	N 2018 0843	2018 00297	30	N 2018 0900	2017 33770	05
N 2018 0787	2017 00917	33	N 2018 0844	2018 00299	30	N 2018 0901	2017 33672	09
N 2018 0788	2017 01101	06	N 2018 0845	2018 00313	16	N 2018 0902	2017 33785	34
N 2018 0789	2017 00035	41	N 2018 0846	2018 00337	28	N 2018 0903	2017 33854	09
N 2018 0790	2017 00666	30	N 2018 0847	2018 00387	35	N 2018 0904	2017 33860	09
N 2018 0791	2017 00667	30	N 2018 0848	2018 00466	41	N 2018 0905	2017 33861	09
N 2018 0792	2017 00961	29	N 2018 0849	2018 00508	35	N 2018 0906	2018 00034	30
N 2018 0793	2018 00038	42	N 2018 0850	2017 01037	30	N 2018 0907	2018 00044	05
N 2018 0794	2018 00069	35	N 2018 0851	2018 00454	41	N 2018 0908	2018 00045	05
N 2018 0795	2018 00126	05	N 2018 0852	2018 00468	29	N 2018 0909	2018 00046	05
N 2018 0796	2018 00217	42	N 2018 0853	2017 33802	34	N 2018 0910	2018 00420	05
N 2018 0797	2018 00301	03	N 2018 0854	2018 00491	43	N 2018 0911	2018 00421	05
N 2018 0798	2018 00469	05	N 2018 0855	2017 00545	30	N 2018 0912	2018 00361	43
N 2018 0799	2018 00336	43	N 2018 0856	2017 00771	32	N 2018 0913	2018 00472	41
N 2018 0800	2018 00363	35	N 2018 0857	2017 01080	30	N 2018 0914	2018 00506	24
N 2018 0801	2018 00392	01	N 2018 0858	2017 01081	30	N 2018 0915	2018 00615	32
N 2018 0802	2018 00404	35	N 2018 0859	2017 01082	30	N 2018 0916	2018 00654	43
N 2018 0803	2018 00422	03	N 2018 0860	2017 01084	30			

## SƏNAYE NÜMUNƏLƏRİNƏ DAİR İDDİA SƏNƏDLƏRİ BARƏDƏ MƏLUMATLARIN DƏRCİ

(21) S 2017 3063

(22) 14.09.2017

(51) 24-02

(31) 29/597,038

(32) 14.03.2017

(33) US

(71) AMGEN INC. (US)

(72) Margaux Frances BOYVAL (US)

Sigrid MOESLINGER (US)

Masamichi UDAGAWA (US)

(74) Əfəndiyev Vagif (AZ)

(54) DƏRMANLARIN DƏRİALT  
YERİDİLMƏSİ ÜÇÜN ƏL İLƏ İDARƏ  
EDİLƏN QURĞU

(57) İddia edilən “Dərmanların dərialtı yeridilməsi üçün əl ilə idarə edilən qurğu” sənaye nümunəsi aşağıda sadalanmış mühüm əlamətləri ilə səciyyələnir:

- qurğunun kompozisiyasını təşkil edən elementlərin – gövdə, iynə qoruyucu element və qapaq – mövcudluğu ilə;

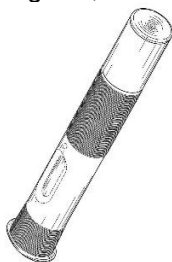

- gövdənin sol sahəsinin ensizləşdirilmiş silindr formasında yerinə yetirilməsi ilə;

- gövdənin yan səthi üzərində biri-birindən eyni məsafədə yerləşdirilmiş halqavari çıxıntıların mövcudluğu ilə;

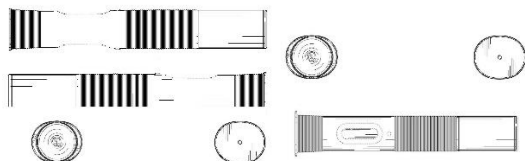

- iynə qoruyucu elementin gövdənin sol tərəfində yerləşdirilməsi ilə;

- iynə qoruyucu elementin sol kənarının dəyirmiləşdirilmiş, sol və sağ sahələri biri-birindən dairəvi qanovcuqla ayrılmış formada yerinə yetirilməsi ilə;

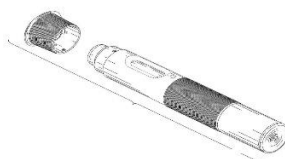

- qapağın, gövdənin sol tərəfində yerləşdirilməsi ilə;

- qapağın kəsik konus, sol tərəf istiqamətdə genişlənən formada yerinə yetirilməsi ilə;

- qapağın sol kənarı boyu profildə yastı oval çıxıntı ilə təchiz edilmiş formada yerinə yetirilməsi ilə;

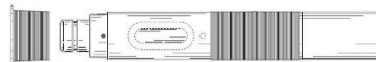

- qapağın yan səthinin üzərində, biri-birindən eyni məsafədə yerləşdirilmiş halqavari çıxıntılarla təchiz edilmiş formada yerinə yetirilməsi ilə;

**AZƏRBAYCAN RESPUBLİKASININ DÖVLƏT REYESTRİNƏ DAXİL  
EDİLMİŞ SƏNAYE NÜMUNƏSİ PATENTLƏRİ HAQQINDA  
MƏLUMATLARIN DƏRCİ**

---

(11) S 2018 0008

(21) S 2017 3053

(51) 21-02

(22) 02.02.2017

(44) 31.07.2017

(71) MİKASA KORPOREYŞN (JP)

(72) Sūdzo MATSUNO (JP),  
Rūtaro OQAVA (JP)

(74) Əfəndiyev Abbas Vaqif oğlu (AZ)

(54) İDMAN TOPU

(57) İddia edilən idman topu sənaye nümunəsi aşağıda sadalanmış mühüm əlamətləri ilə səciyyələnir:

- topun sferik şəkildə yerinə yetirilməsi ilə;

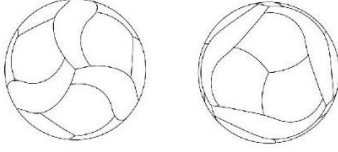

- topun səthini təşkil edən dördbucaqlı elementlər və dördbucaqlı enli dalğavari zolaqlar qruplarının mövcudluğu ilə;

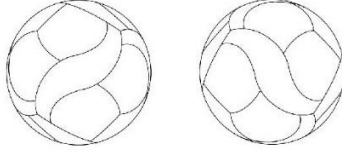

- ümumilikdə üçbucaq təsəvvürü yaradan, qabarıq və içəriyə qatlanmış tərəfləri ilə bir-birinə bitişik üç əydirilmiş dördbucaqlı elementlərin mövcudluğu ilə;

- dalğavari zolaqların dördbucaqlı elementlər qruplarının arasında yerləşdirilməsi ilə;

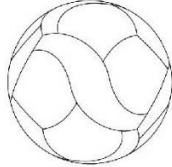

- dalğavari zolaqların ucları istiqamətində ensizləşən və uc sahələri biri-birinə qovuşmaqla Y-şəkilli fiqurlar təşkil edən tərzdə yerinə yetirilməsi ilə;

\_\_\_\_\_

**Sənaye nümunələrinin beynəlxalq qeydiyyatı haqqında Haaqa müqaviləsinə uyğun olaraq beynəlxalq reyestrə qeydiyyata alınmış beynəlxalq sənaye nümunələri barədə məlumatlar**

Bülleten №6 30.06.2018

**Sənaye nümunələrinin beynəlxalq qeydiyyatı haqqında  
Haaqa müqaviləsinə uyğun olaraq  
beynəlxalq reyestrə qeydiyyata alınmış  
beynəlxalq sənaye nümunələri barədə məlumatların dərci**

**Публикация сведений о международном реестре  
в соответствии с Гаагским соглашением  
о международной регистрации промышленных образцов**

(11) DM/101 480  
(15) 30.05.2018  
(22) 30.05.2018  
(28) 2  
(51) 02-04  
(73) VALENTINO S.P.A. (IT)  
(72) SASSI Stefano  
(54) 1-2. Ayaqqabı / 1-2. Туфли  
(45) 15.06.2018

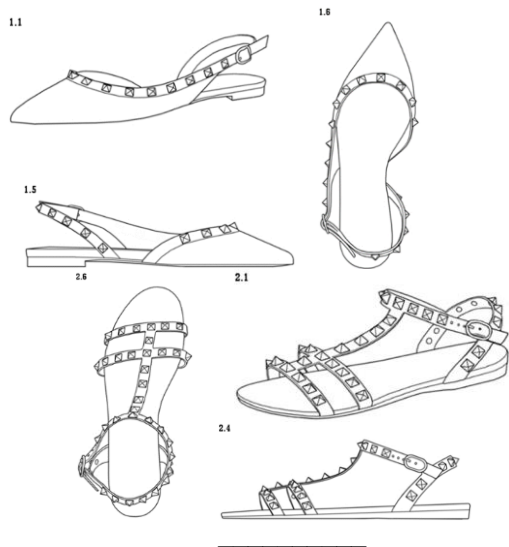

(11) DM/101 479  
(15) 30.05.2018  
(22) 30.05.2018  
(28) 1  
(51) 03-01  
(73) VALENTINO S.P.A. (IT)  
(72) SASSI Stefano  
(54) 1. Çanta / 1. Сумка  
(45) 15.06.2018

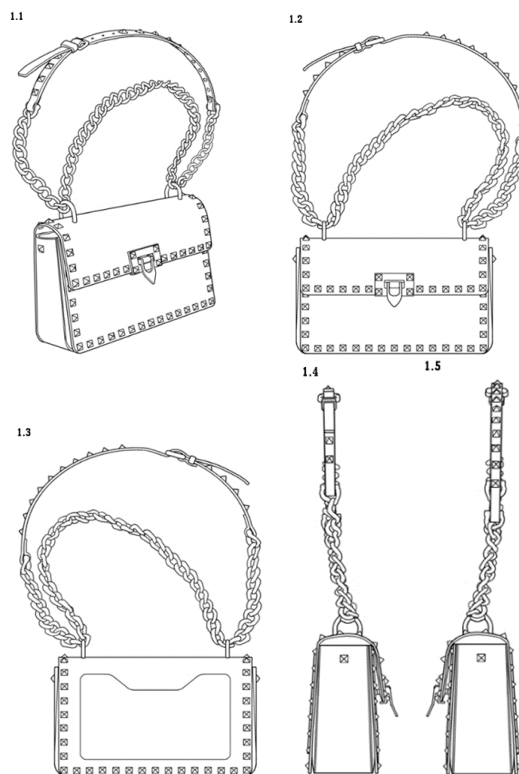

(11) DM/097 817  
(15) 22.08.2017  
(22) 22.08.2017  
(28) 3  
(51) 08-03  
(73) EDGE OF BELGRAVIA LIMITED (GB)  
(72) Christian Bird  
(54) 1-3. Mətbəx bıçaqları /  
1-3. Кухонные ножи  
(45) 23.02.2018

**Сведения о международном реестре в соответствии с Гаагским соглашением о международной регистрации промышленных образцов**

Бюллетень №6 30.06.2018

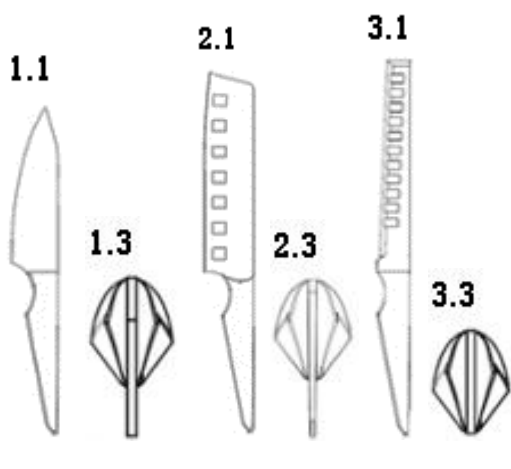

- (11) DM/101 077  
 (15) 31.03.2018  
 (22) 31.03.2018  
 (28) 2  
 (51) 09-03  
 (73) PRYVATNE PIDPRYIEMSTVO  
 «VYROBNYCHO-TORHOVA KOMPANIIA  
 «LUKAS» (UA)  
 (72) Lukatskyi Vitalii Oleksandrovych  
 (54) 1.-2. Ваğlamalar / 1.-2. Упаковочная  
 тара  
 (45) 25.05.2018



- (11) DM/098 635  
 (15) 23.11.2017  
 (22) 23.11.2017  
 (28) 8  
 (51) 12-08,12-16  
 (73) SEAT, S.A. (ES)  
 (72) SEAT, S.A  
 (54) 1. Avtomobil; 2. Dekorativ işləmə; 3-5.  
 Bütöv ön bəmper; 6. Bütöv arxa  
 bəmper; 7. Avtomobilin hava axını  
 deflektoru; 8. Bütöv arxa bəmper / 1.  
 Автомобили; 2. Декоративная  
 отделка; 3-5. Полные передние  
 бамперы; 6. Полный задний бампер; 7.  
 Дефлектор воздушного потока  
 транспортного средства; 8. Полный  
 задний бампер  
 (45) 25.05.2018

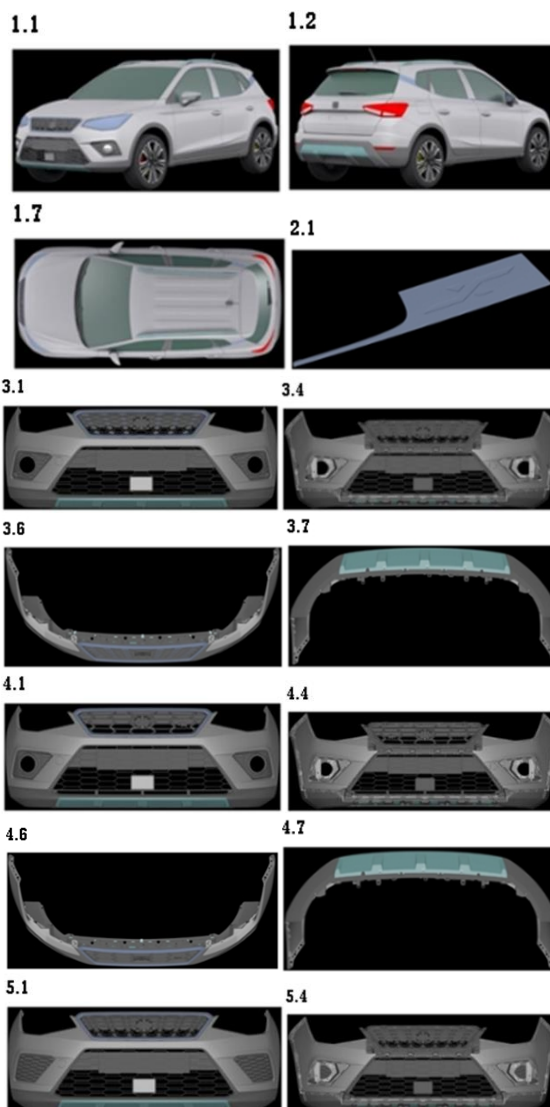

**Sənaye nümunələrinin beynəlxalq qeydiyyatı haqqında Haaqa müqaviləsinə uyğun olaraq beynəlxalq reyestrə qeydiyyata alınmış beynəlxalq sənaye nümunələri barədə məlumatlar**

**Bülleten №6 30.06.2018**

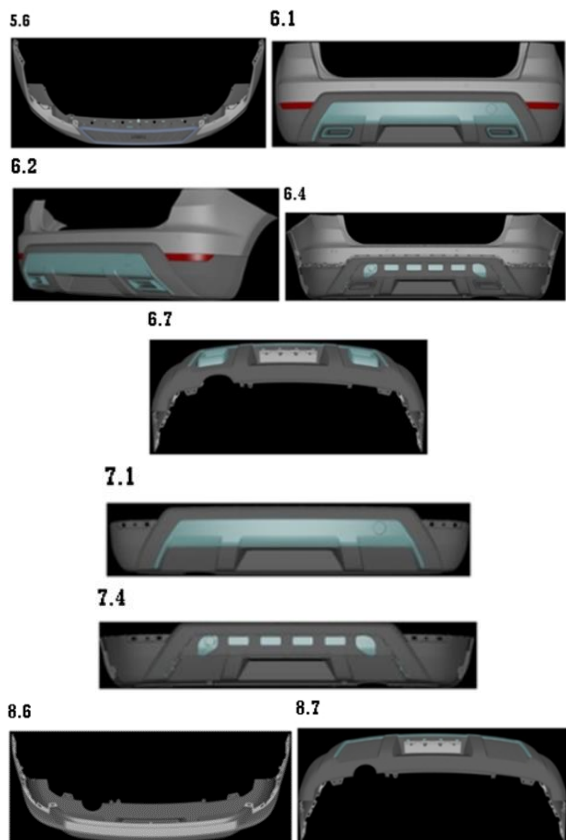

- (11) DM/101 267
- (15) 02.05.2018
- (22) 02.05.2018
- (28) 1
- (51) 12-11
- (73) PRO D.O.O. (HR)
- (72) Zoran Maric
- (54) 1. Velosiped üçün dartqı / 1. Прицеп для велосипеда
- (45) 08.06.2018



- (11) DM/101 070
- (15) 09.05.2018
- (22) 09.05.2018
- (28) 1
- (51) 13-03
- (73) FONTINI, S.A., (ES)
- (72) FONT GASULLA, ROGER, PASEO JOVER I SERRA
- (54) 1. Elektrik ştəpsel / 1. Электрический выключатель
- (45) 25.05.2018

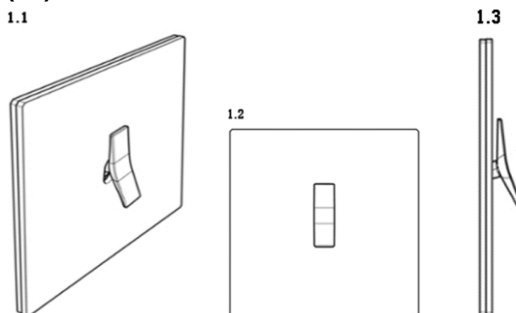

- (11) DM/101 170
- (15) 12.01.2018
- (22) 12.01.2018
- (28) 2
- (51) 16-06

**Сведения о международном реестре в соответствии с Гаагским соглашением о международной регистрации промышленных образцов**

**Бюллетень №6 30.06.2018**

**(73) CHRISTIAN DIOR COUTURE (FR)**

**(72) Mathieu JAMIN**

**(54) 1.-2. Eynəklər / 1.-2. Очки**

**(45) 01.06.2018**



**(11) DM/101 302**

**(15) 16.01.2018**

**(22) 16.01.2018**

**(28) 2**

**(51) 16-06**

**(73) CHRISTIAN DIOR COUTURE (FR)**

**(72) Mathieu JAMIN**

**(54) 1.-2. Eynəklər / 1.-2. Очки**

**(45) 08.06.2018**



1.3



1.5



2.1



2.2



2.5



**(11) DM/101 511**

**(15) 26.02.2018**

**(22) 26.02.2018**

**(28) 1**

**(51) 16-06**

**(73) CHRISTIAN DIOR COUTURE**

**(72) Mathieu JAMIN**

**(54) 1. Gün eynəkləri / 1. Солнечные очки**

**(45) 22.06.2018**

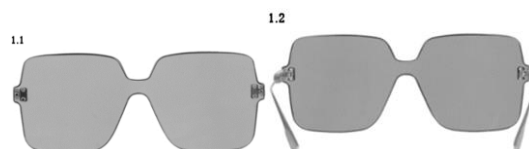



**Sənaye nümunələrinin beynəlxalq qeydiyyatı haqqında Haaqa müqaviləsinə uyğun olaraq beynəlxalq reyestrə qeydiyyata alınmış beynəlxalq sənaye nümunələri barədə məlumatlar**

**Bülleten №6 30.06.2018**

---

1.5



1.7



# G Ö S T Ə R İ C İ L Ə R

## SƏNAYE NÜMUNƏLİRİ ÜZRƏ İDDİA SƏNƏDLƏRİNİN GÖSTƏRİCİLƏRİ

### SAY GÖSTƏRİCİSİ

İddia sənədinin nömrəsi	SNBT
S 2017 3063	24-02

### SİSTEMATİK GÖSTƏRİCİSİ

SNBT	İddia sənədinin nömrəsi
24-02	S 2017 3063

## SƏNAYE NÜMUNƏLƏRİ PATENTLƏRİNİN GÖSTƏRİCİLƏRİ

Patentin nömrəsi	SNBT
S 2018 0008	21-02

### PATENT VERİLƏN İDDİA SƏNƏDLƏRİNİN SAY GÖSTƏRİCİSİ

İddia sənədin nömrəsi	Patentin nömrəsi
S 2016 0006	S 2017 0008
S 2016 0008	S 2017 0007

## ПУБЛИКАЦИЯ СВЕДЕНИЙ О ЗАЯВКАХ НА ПРОМЫШЛЕННЫЕ ОБРАЗЦЫ

(21) S 2017 3063

(22) 14.09.2017

(51) 24-02

(31) 29/597,038

(32) 14.03.2017

(33) US

(71) АМДЖЕН ИНК. (US)

(72) Марго Франс БУАЯВАЛЬ (US)

Зигрид МЁСЛИНГЕР (US)

Масамити УДАГАВА (US)

(74) Эфендиев Вагиф (AZ)

(54) УСТРОЙСТВО РУЧНОЕ ДЛЯ  
ПОДКОЖНОГО ВВЕДЕНИЯ  
ЛЕКАРСТВ

(57) Промышленный образец, устройство ручное для подкожного введения лекарств, характеризуется ниже перечисленными существенными признаками:

- наличием композиции образующих элементов – корпус, защитный элемент иглы и колпачок;

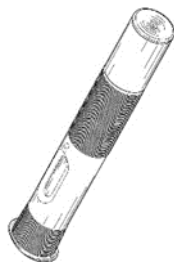

- выполнением корпуса на основе цилиндра с зауженным левым участком;  
- наличием на боковой поверхности корпуса расположенные на одинаковом расстоянии друг от друга кольцеобразных выступов;

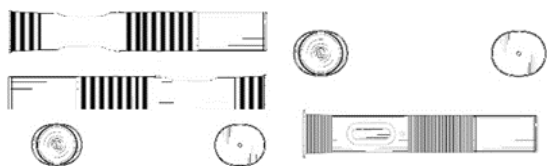

- наличием защитного элемента иглы на левой стороне корпуса;  
- выполнением защитного элемента иглы на основе цилиндра со скругленными левым краем, левой и правой участки отделены друг от друга окружной канавкой;

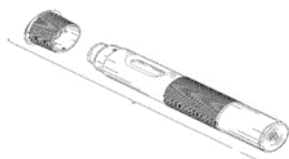

- выполнением колпачка на основе усеченного конуса, расширяющегося в левом направлении;

- наличием вдоль левого края колпачка плоского овального в профиль выступа;



- наличием на боковой поверхности колпачка расположенные на одинаковом расстоянии друг от друга кольцеобразных выступов.

**ПУБЛИКАЦИЯ СВЕДЕНИЙ О ПАТЕНТАХ, ВНЕСЁННЫХ В  
ГОСУДАРСТВЕННЫЙ РЕЕСТР ПРОМЫШЛЕННЫХ ОБРАЗЦОВ  
АЗЕРБАЙДЖАНСКОЙ РЕСПУБЛИКИ**

---

(11) S 2018 0008

(21) S 2017 3053

(51) 21-02

(22) 02.02.2017

(44) 31.07.2017

(71) МИКАСА КОРПОРЕЙШН (JP)

(72) Сюдзо МАЦУНО (JP),  
Рютаро ОГАВА (JP)

(74) Эфендиев Аббас Вагиф оглу (AZ)

(54) МЯЧ СПОРТИВНЫЙ

(57) Перечень существенных признаков заявляемого промышленного образца

Мяч спортивный, характеризующийся:

- сферическим выполнением мяча;

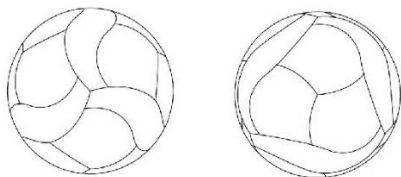

- наличием групп четырехугольных элементов и четырехугольных широких волнообразных полос, образующих поверхность мяча;

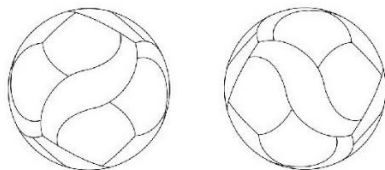

- наличием трёх изогнутых четырёхугольных элементов примыкающие друг к другу выпуклой и вогнутыми сторонами и создающие в целом впечатление треугольника;

- расположением волнообразных полос между группами четырехугольных элементов;

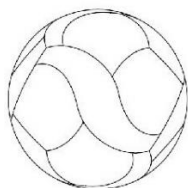

- выполнением волнообразных полос сужающимися к торцевым сторонам и примыкающими друг к другу концевыми участками с образованием Y-образных фигур.

# У К А З А Т Е Л И

## УКАЗАТЕЛИ ЗАЯВОК НА ПРОМЫШЛЕННЫЕ ОБРАЗЦЫ

### НУМЕРАЦИОННЫЙ УКАЗАТЕЛЬ

Номер заявки	МКПО
S 2017 3063	24-02

### СИСТЕМАТИЧЕСКИЙ УКАЗАТЕЛЬ

МКПО	Номер заявки
24-02	S 2017 3063

## УКАЗАТЕЛИ ПАТЕНТОВ НА ПРОМЫШЛЕННЫЕ ОБРАЗЦЫ

### НУМЕРАЦИОННЫЙ УКАЗАТЕЛЬ

Номер патента	МКПО
S 2018 0008	21-02

### НУМЕРАЦИОННЫЙ УКАЗАТЕЛЬ ЗАЯВОК, ПО КОТОРЫМ ВЫДАНЫ ПАТЕНТЫ

Номер заявки	Номер патента
S 2017 3053	S 2018 0008

# BİLDİRİŞLƏR ИЗВЕЩЕНИЯ

## Əmtəə nişanı sahibinin adının və ünvanının dəyişilməsi Изменение наименования и адреса владельца товарного знака

(111) Qeydiyyatın nömrəsi  Номер регистрации	(210) İddia sənədinin nömrəsi  Номер заявки	(771) Əmtəə nişanı sahibinin adı  Имя владельца товарного знака	(730) Əmtəə nişanı sahibinin yeni adı  Новое имя владельца товарного знака
N 2000 0165	1129/3279-ПРТ	Revlon Consumer Products Corporation, a Delaware Corporation , 237 Park Avenue , New York , New York 10017, USA	Revlon Consumer Products Corporation, a Delaware Corporation , One New York Plaza, New York, New York 10004, United States of America
N 2000 0205	98.3802	PERDUE HOLDINGS INC. , P.O. Box 8985, Wilmington, DE 19899 - 8985, ABŞ	PERDUE FOODS LLC , 31149 Old Ocean City Road Salisbury, Maryland 21804, USA
N 2000 0290	98.3871	GOLDEN LADY COMPANY S.p.A. , Via Cavallotti, Jesi (Ancona), Italy	GOLDEN LADY COMPANY S.p.A. , Via G. Leopardi 3/5, Castiglione delle Stiviere (MN), Italy
N 2009 1029	2008 1264	The Body Shop International , Watersmead, Littlehampton, West Sussex, BN17 6LS, England	THE BODY SHOP INTERNATIONAL LIMITED , Watersmead, Littlehampton, West Sussex, BN17 6LS, England
N 2009 1030	2008 1271	The Body Shop International , Watersmead, Littlehampton, West Sussex, BN17 6LS, England	THE BODY SHOP INTERNATIONAL LIMITED , Watersmead, Littlehampton, West Sussex, BN17 6LS, England
N 2009 1031	2008 1272	The Body Shop International , Watersmead, Littlehampton, West Sussex, BN17 6LS, England	THE BODY SHOP INTERNATIONAL LIMITED , Watersmead, Littlehampton, West Sussex, BN17 6LS, England
N 2009 1057	2008 0725	Otkritoye aktsionernoye obşestvo "Nijeqorodskiy Ximiko-farmasevtičeskiy zavod" , Rusiya Federasiyası, 603950, Nijniy Novqorod, QSP-459, Salqanskaya küç., ev 7 (RU)	Aksionernoye obşestvo "Nijeqorodskiy Ximiko-farmasevtičeskiy zavod" , Rusiya Federasiyası, 603950, Nijniy Novqorod, QSP-459, Salqanskaya küç., ev 7 (RU)
N 2009 1267	2008 0598	Various, Inc., a corporation of California , 220 Humboldt Ct., Sunnyvale, California 94089, U.S.A.	Various, Inc., a corporation of California , 910 E. Hamilton Avenue, 6th Floor, Campbell, California 95008 USA
N 20091268	2008 0599	Various, Inc., a corporation of California , 220 Humboldt Ct., Sunnyvale, California 94089, U.S.A.	Various, Inc., a corporation of California , 910 E. Hamilton Avenue, 6th Floor, Campbell, California 95008 USA
N 2010 0262	2008 0888	Viacom 18 Media Pvt. Ltd. , 36 B. Dr. R.K. Shirodkar Marg, Parel (E), Mumbai – 400 012, India	Viacom 18 Media Pvt. Ltd. , Zion Bizworld, Subhash Road - A, Vile Parle (East), Mumbai, Mumbai City, Maharashtra 400057, India
N 2010 0396	2008 0812	JSC "BORJOMI BOTTLING FACTORY No.1" , 39, Tori str., Borjomi, Georgia	IDS Borjomi Georgia LLC , 39, Tori str., Borjomi, Georgia
N 2010 0834	2008 1723	Molinos Rio de la Plata S.A. , OSVALDO CRUZ 3350, Buenos Aires, Argentina	Molinos Rio de la Plata S.A. , Avenida Presidente Manuel Quintana 192, piso 1, Codigo Postal C1014ACO, Buenos Aires, Argentina
N 2012 0291	2012 0298	"AVRORA" Firması , Bakı şəh., 17-ci Dağüstü 13	"AVRORA" Məhdud Məsuliyyətli Cəmiyyəti , AZ1108, Bakı şəhəri, Binəqədi rayonu, Ziya Bünyadov, ev 13
N 971118	2875	NETHERBY LIMITED , St. Helier, Jersey Channel Islands, United Kingdom	NETHERBY LIMITED , CTV House, La Pouquelaye, JE2 3TP St. Helier, Jersey
N 971789	2394-ПРТ	Costan, S.p.A., Limana, Bellično, İtaliya , VIA DEGLI ALPINI 14, 32020 LIMANA (BL) ITALY	Costan, S.p.A. , VIA DEGLI ALPINI 14, 32020 LIMANA (BL) ITALY
N 971789	2394-ПРТ	Costan, S.p.A. , VIA DEGLI ALPINI 14, 32020 LIMANA (BL) ITALY	COSTAN S.R.L. , Via Mecenate 86, 20138 Milano, Italy
N 971789	2394-ПРТ	COSTAN S.R.L. , Via Mecenate 86, 20138 Milano, Italy	Epta S.p.A. , Via Mecenate 86, 20138 Milano, Italy
N 981069	3500-ПРТ	SOCIETE ANONYME COGNAC OTARD S.A. , Chateau de Cognac, COGNAC (Charente, Fransa)	Chateau de Cognac S.A.S. , Boulevard Denfert Rochereau, 16100 Cognac, France
N 990792	95.1721	SCA Hygiene Products AB , S-40503, GÖTEBORG, İsveç.	Essity Hygiene and Health Aktiebolag , S-40503, GÖTEBORG, İsveç

N 990946	95.1722	Sca Hygiene Products AB , S-40503 Göteborg, İsveç	Essity Hygiene and Health Aktiebolag , S-40503 Göteborg, İsveç
N 990947	95.1724	SCA Hygiene Products AB , S-405503 Göteborg, İsveç	Essity Hygiene and Health Aktiebolag , S-405503 Göteborg, İsveç
N 990948	95.1723	SCA Hygiene Products AB , S-405503 Göteborg, İsveç	Essity Hygiene and Health Aktiebolag , S-405503 Göteborg, İsveç
N 991475	98.3771	G.D.SEARLE LLC, a Delaware Limited Liability Company , 100 Route 206 North, Peapack, New Jersey, USA	G.D.SEARLE LLC, a Delaware Limited Liability Company , 235 East 42nd Street, New York, New York 10017, USA
N 991476	98.3757	BURBERRY LIMITED , 8/22 Haymarket, London, SW1Y 4OQ, İngiltərə	BURBERRY LIMITED , Horseferry House, Horseferry Road, London, SW1P 2AW, United Kingdom
N 991492	98.3756	BURBERRY LIMITED , 18/22 Haymarket, London, SW 1 4 DQ, İngiltərə	BURBERRY LIMITED , 18/22 Haymarket, London, SW 1 4 DQ, İngiltərə

**Əmtəə nişanına dair hüquqların verilməsi barədə müqavilələrin qeydiyyatı**  
**Регистрация договора о передаче права на товарный знак**

(111) Qeydiyyat nömrəsi  Номер регистрации	(210) İddia sənədinin nömrəsi  Номер заявки	(771) Əmtəə nişanı sahibinin adı  Имя владельца товарного знака	(730) Əmtəə nişanının yeni sahibinin adı  Имя нового владельца товарного знака	(580) Müqavilənin tarixi və qeydiyyat №-si  Дата и № регистрации договора
N 200 10319	2000 0548	Glaxo Group Limited. , 980 Great West Road, Brentford, Middlesex, TW8 9GS, England	Aspen Global Incorporated , GBS Plaza, Cnr. La Salette & Royal Roads, Grand Bay, Mauritius	N 62 və 22.06.2018
N 2003 0258	2002 0117	Yahoo Holdings, Inc. , 701 First Avenue, Sunnyvale, California 94089, USA	Oath Inc. , 22000 AOL Way, Dulles Virginia 20166, USA	N 55 və 04.06.2018
N 2006 0906	2005 1138	Unilever N.V. , Weena 455, 3013 AL ROTTERDAM, Niderland	THE COCA COLA COMPANY , One Coca-Cola Plaza, Atlanta, Georgia 30313, United States of America	N 59 və 21.06.2018
N 2006 0907	2005 1137	Unilever N.V. , Weena 455, 3013 AL ROTTERDAM, Niderland	THE COCA COLA COMPANY , One Coca-Cola Plaza, Atlanta, Georgia 30313, United States of America	N 59 və 21.06.2018
N 2010 0044	2008 0939	Sony Mobile Communications AB , Nya Vattentornet, Lund, SE-22188, Sweden	Sony Mobile Communications Inc. , 4-12-3 Higashi-shinagawa, Shinagawa-ku, Tokyo, 140-0002 Japan	N 56 və 04.06.2018
N 2011 0822	2009 1419	Jacobs Douwe Egberts Holding CH GmbH , Talacker Business T107, Thurgauerstrasse 107, 8152 Glattpark (Opfikon), Switzerland	Koninklijke Douwe Egberts B.V. , Oosterdoksstraat 80, 1011 DK Amsterdam, The Netherlands	N 61 və 21.06.2018
N 2012 0291	2012 0298	"AVRORA" Məhdud Məsuliyyətli Cəmiyyəti , AZ1108, Bakı şəhəri, Binəqədi rayonu, Ziyə Bünyadov, ev 13	"PROMART" Məhdud Məsuliyyətli Cəmiyyəti , AZ1003, Bakı şəhəri, Səbail rayonu, Əlibəyov qardaşları, ev 41 A (AZ)	N 63 və 28.06.2018
N 2016 0718	2016 00373	"Golden Mosaic" Məhdud Məsuliyyətli Cəmiyyəti , AZ 1005, Bakı şəhəri, Səbail rayonu, Neftçilər pr., ev 91	"SELVI GROUP" Məhdud Məsuliyyətli Cəmiyyəti , AZ1026, Bakı şəhəri, Xətai rayonu, Nobel pr-ti, ev 92, m.2 (AZ)	N 64 və 28.06.2018
N 2016 0719	2016 00401	"Golden Mosaic" Məhdud Məsuliyyətli Cəmiyyəti , AZ1005, Bakı şəhəri, Səbail rayonu, Neftçilər pr., ev 91	"SELVI GROUP" Məhdud Məsuliyyətli Cəmiyyəti , AZ1026, Bakı şəhəri, Xətai rayonu, Nobel pr-ti, ev 92, m.2 (AZ)	N 64 və 28.06.2018
N 2016 1538	2016 00843	"GLOBAL SNACK" Məhdud Məsuliyyətli Cəmiyyəti , AZ1001, Bakı şəhəri, Səbail rayonu, Bünyad Sərdarov, ev 6, m. 13	Общество с ограниченной ответственностью "GLOBAL SNEK LEBS" , 115280 Rossiyskaya Federatsiya, qorod Moskva, ul. Avtozavodskaya, d. 17, korpus 3, ofis 11	N 57 və 04.06.2018
N 2016 1539	2016 00844	"GLOBAL SNACK" Məhdud Məsuliyyətli Cəmiyyəti , AZ1001, Bakı şəhəri, Səbail rayonu, Bünyad Sərdarov, ev 6, m. 13	Общество с ограниченной ответственностью "GLOBAL SNEK LEBS" , 115280 Rossiyskaya Federatsiya, qorod Moskva, ul. Avtozavodskaya, d. 17, korpus 3, ofis 11	N 57 və 04.06.2018

N 2018 0674	2018 00390	Məmmədov Faiq Əli oğlu , AZ 1149, Bakı şəh., Xətai r-nu, Neapol, ev 5, m. 114	Həsənzadə Bağır Əkrəm oğlu , AZ1111, Bakı şəhəri, Nəsimi rayonu, 20 yanvar küç., ev 23, 4 MKR, m.1 (AZ)	N 58 və 21.06.2018
N 950008	324-ПРТ	Glaxo Group Limited , 980 Great West Road, Brentford, Middlesex TW8 9GS, England	Aspen Global Incorporated , GBS Plaza, Cnr. La Salette & Royal Roads, Grand Bay, Mauritius	N 62 və 22.06.2018
N 950011	305-ПРТ	Glaxo Group Limited	Aspen Global Incorporated , GBS Plaza, Cnr. La Salette & Royal Roads, Grand Bay, Mauritius	N 62 və 22.06.2018
N 970380	94.0235	Hewlett Packard Enterprise Development LP , 11445 Compaq Center Drive West, Houston, TX 77070, USA	EntIT Software LLC , 1140 Enterprise Way, Building G, Sunnyvale, CA, 94089	N 54 və 04.06.2018
N 991335	97.3176	BİLKİM KURUMSAL KİMYA VE MATBAACILIK ÜRÜNLERİ SANAYİ VE TİCARET ANONİM ŞİRKETİ , Mehmet Akif Mah. Aşık Veysel Cad. Manolya Sok. No:21 Küçükçekmece İstanbul TURKEY	GOLD KİMYA ÜRÜNLERİ ÜRETİM VE PAZARLAMA ANONİM ŞİRKETİ , Merkez Mah. Kavak Sok. No:28/B Kat:1 Yenibosna İstanbul, TURKEY	N 60 və 21.06.2018

## Lisenzia müqaviləsinin qeydiyyatı Регистрация лицензионного договора

(111) Qeydiyyat nömrəsi  Номер регистрации	(210) İddia sənədinin nömrəsi  Номер заявки	Əmtəə nişanı sahibinin adı  Имя владельца товарного знака	Lisenziatın adı  Наименование лицензиата	Лисензийаларын мящдудлашдырылмасы вя/вя йа шяртлярин эюстярилмасы  Указание условий и/или ограничений лицензии	(580) Müqavilənin tarixi və qeydiyyat №-si  Дата и № регистрации договора
N 2004 0408	2004 0551	"QAFQAZ KONSERV ZAVODU" Məhdud Məsuliyyətli Cəmiyyəti , AZ2700, Xaçmaz rayonu, Xaçmaz şəhəri, ev Bakı-Xaçmaz Avtomobil yolu 157-ci km	"QAFQAZ KONSERV ZAVODU" Məhdud Məsuliyyətli Cəmiyyəti , AZ2700, Xaçmaz rayonu, Xaçmaz şəhəri, ev Bakı-Xaçmaz Avtomobil yolu 157-ci km	"QAFQAZ KONSERV ZAVODU" Məhdud Məsuliyyətli Cəmiyyəti , AZ2700, Xaçmaz rayonu, Xaçmaz şəhəri, ev Bakı-Xaçmaz Avtomobil yolu 157-ci km	N 06 və 08.06.2018
N 2005 0310	2005 0297	INTERSUN HOLDING FZE , P.O. Box 61051, Jebel Ali Free Zone, Dubai, BƏƏ	INTERSUN HOLDING FZE , P.O. Box 61051, Jebel Ali Free Zone, Dubai, BƏƏ	"Azərbaycan Kağız və Karton İstehsalı Kombinatı" Məhdud Məsuliyyətli Cəmiyyəti , AZ5000, Sumqayıt şəhəri, ev Metalbazaya gedən asfalt yolu ilə Bakı-Rostov D/Y arasındakı torpaq sahəsi	N 07 və 08.06.2018
N 2005 0311	2005 0466	Intersun Holding FZCO , P.O. Box 61051, Jebel Ali Free Zone, Dubai, BƏƏ	Intersun Holding FZCO , P.O. Box 61051, Jebel Ali Free Zone, Dubai, BƏƏ	"Azərbaycan Kağız və Karton İstehsalı Kombinatı" Məhdud Məsuliyyətli Cəmiyyəti , AZ5000, Sumqayıt şəhəri, ev Metalbazaya gedən asfalt yolu ilə Bakı-Rostov D/Y arasındakı torpaq sahəsi	N 07 və 08.06.2018
N 2005 0359	2005 0501	INTERSUN HOLDING FZE , P.O.Box 61051, Jebel Ali Free Zone, Dubai, BƏƏ	INTERSUN HOLDING FZE , P.O.Box 61051, Jebel Ali Free Zone, Dubai, BƏƏ	"Azərbaycan Kağız və Karton İstehsalı Kombinatı" Məhdud Məsuliyyətli Cəmiyyəti , AZ5000, Sumqayıt şəhəri, ev Metalbazaya gedən asfalt yolu ilə Bakı-Rostov D/Y arasındakı torpaq sahəsi	N 07 və 08.06.2018
N 2005 0598	2005 0725	INTERSUN HOLDING FZE , P.O. Box 61051, Jebel Ali Free Zone, Dubai	INTERSUN HOLDING FZE , P.O. Box 61051, Jebel Ali Free Zone, Dubai	"Azərbaycan Kağız və Karton İstehsalı Kombinatı" Məhdud Məsuliyyətli Cəmiyyəti , AZ5000, Sumqayıt şəhəri, ev Metalbazaya gedən asfalt yolu ilə Bakı-Rostov D/Y arasındakı torpaq sahəsi	N 07 və 08.06.2018



N 2005 0599	2005 0745	INTERSUN HOLDING FZE , P.O. Box 61051, Jebel Ali Free Zone, Dubai	INTERSUN HOLDING FZE , P.O. Box 61051, Jebel Ali Free Zone, Dubai	"QAFQAZ KONSERV ZAVODU" Məhdud Məsuliyyətli Cəmiyyəti , AZ2700, Xaçmaz rayonu, Xaçmaz şəhəri, ev Bakı-Xaçmaz Avtomobil yolu 157-ci km	N 06 və 08.06.2018
N 2006 0174	2005 1189	INTERSUN HOLDING FZE , P.O. Box 61051, Jebel Ali Free Zone, Dubai	INTERSUN HOLDING FZE , P.O. Box 61051, Jebel Ali Free Zone, Dubai	"QAFQAZ KONSERV ZAVODU" Məhdud Məsuliyyətli Cəmiyyəti , AZ2700, Xaçmaz rayonu, Xaçmaz şəhəri, ev Bakı-Xaçmaz Avtomobil yolu 157-ci km	N 06 və 08.06.2018
N 2006 0459	2006 0107	INTERSUN HOLDING FZE , P.O. Box 61051, Jebel Ali Free Zone, Dubai, Birləşmiş Ərəb Əmirlikləri	INTERSUN HOLDING FZE , P.O. Box 61051, Jebel Ali Free Zone, Dubai, Birləşmiş Ərəb Əmirlikləri	"QAFQAZ KONSERV ZAVODU" Məhdud Məsuliyyətli Cəmiyyəti , AZ2700, Xaçmaz rayonu, Xaçmaz şəhəri, ev Bakı-Xaçmaz Avtomobil yolu 157-ci km	N 06 və 08.06.2018
N 991138	97.3474	Intersun Holding FZCO , P.O.Box: 61051, Jebel Ali Free Zone, Dubai, UAE	Intersun Holding FZCO , P.O.Box: 61051, Jebel Ali Free Zone, Dubai, UAE	"Azərbaycan Kağız və Karton İstehsalı Kombinatı" Məhdud Məsuliyyətli Cəmiyyəti , AZ5000, Sumqayıt şəhəri, ev Metalbazaya gedən asfalt yolu ilə Bakı-Rostov D/Y arasındakı torpaq sahəsi	N 07 və 08.06.2018

### Qeydiyyatda alınmış əmtəə nişanına aid əmtəələrin siyahısının dəyişdirilməsi

### Изменение перечня товаров, в отношении которых зарегистрирован товарный знак

(111) Qeydiyyat nömrəsi Номер регистрации	(210) İddia sənədinin nömrəsi Номер заявки	(730) Əmtəə nişanının yeni sahibinin adı Имя нового владельца товарного знака	(511) Dəyişikliklərdən sonra əmtəələrin siyahısı Перечень товаров после его изменения
N 2013 0024	2013 1634	"KOMTEC LTD" Məhdud Məsuliyyətli Cəmiyyəti , AZ1110, Bakı şəh., Nərimanov r-nu, Ceyhun Hacıbəyli, ev 32, mən. 26	03 Siniflər silinsin

### Əmtəə nişanının mahiyyətini dəyişmədən ayrıca elementlərin dəyişməsi

### Изменение отдельных элементов товарного знака, не меняющее его существа

(111) Qeydiyyat nömrəsi Номер регистрации	(210) İddia sənədinin nömrəsi Номер заявки	(730) Əmtəə nişanının yeni sahibinin adı Имя нового владельца товарного знака	(540) Dəyişilmiş əmtəə nişanı Изменённый товарный знак
N 2014 1176	2014 00422	"EXPRESSBANK" Açıq Səhmdar Cəmiyyəti , AZ1052, Bakı şəhəri, Nərimanov rayonu, Yusif Vəzir Çəmənzəminli ev 134 C	

## Əmtəə nişanının qeydiyyatın fəaliyyət müddətinin uzadılması Продление срока действия регистрации товарного знака

(111) Qeydiyyat nömrəsi  Номер регистрации	(210) İddia sənədinin nömrəsi  Номер заявки	(730) Əmtəə nişanının yeni sahibinin adı  Имя нового владельца товарного знака	(181) Qeydiyyatın fəaliyyətinin bitdiyi tarix  Дата истечения срока действия регистрации
N 2009 1224	2008 1253	INTERVET INTERNATIONAL B.V. , Wim de Korverstraat 35, NL-5831, AN Boxmeer, Netherlands	15.08.2028
N 2009 1229	2008 1262	INTERVET INTERNATIONAL B.V. , Wim de Korverstraat 35, NL-5831, AN Boxmeer, Netherlands	15.08.2028
N 991383	98.3627	Godiva Belgium B.V.B.A./S.P.R.L. , Wapen Stilstandstraat 5 (rue de L Armistice) B-1080, Brussels (Bruxelles), Belçika.	24.02.2028
N 970314	2927-ПРТ	Triumph Intertrade Aktiengesellschaft , Triumphweg 6, 5330 Bad Zurzach, CH	11.11.2028
N 2010 0247	2008 1793	Nature's Bounty (NY), Inc. , 2100 Smithtown Avenue, Ronkonkoma, NY 11779, United States of America	23.12.2028
N 2010 0252	2008 1801	Nature's Bounty (NY), Inc. , 2100 Smithtown Avenue, Ronkonkoma, NY 11779, United States of America	23.12.2028
N 2010 0243	2008 1789	Nature's Bounty (NY), Inc. , 2100 Smithtown Avenue, Ronkonkoma, NY 11779, United States of America	23.12.2028
N 2010 0244	2008 1790	Nature's Bounty (NY), Inc. , 2100 Smithtown Avenue, Ronkonkoma, NY 11779, United States of America	23.12.2028
N 2010 0246	2008 1792	Nature's Bounty (NY), Inc. , 2100 Smithtown Avenue, Ronkonkoma, NY 11779, United States of America	23.12.2028
N 2012 1165	2008 1800	Nature's Bounty (NY), Inc. , 2100 Smithtown Avenue, Ronkonkoma, NY 11779, United States of America	23.12.2028
N 991231	98.3954	Reckitt & Colman (Overseas) Limited , Dansom Lane, Hull, HU8 7DS, England	14.07.2028
N 991238	98.3953	Reckitt & Colman (Overseas) Limited , Dansom Lane, Hull, HU8 7DS, England	14.07.2028
N 2000 0206	98.4050	Reckitt & Colman (Overseas) Limited , Dansom Lane, Hull, HU8 7DS, England	25.08.2028
N 2010 0245	2008 1791	Nature's Bounty (NY), Inc. , 2100 Smithtown Avenue, Ronkonkoma, NY 11779, United States of America	23.12.2028
N 2000 0243	98.003962	POTOMAC TOBACCO COMPANY LTD , Mill Mall, Suite 6, Wickhams Cay 1, P.O. Box 3085, Road Town, Tortola, British Virgin Islands	16.07.2028
N 2000 0260	98.003961	POTOMAC TOBACCO COMPANY LTD. , Mill Mall, Suite 6, Wickhams Cay 1, P.O. Box 3085, Road Town, Tortola, British Virgin Islands	16.07.2028
N 2010 0248	2008 1794	Nature's Bounty (NY), Inc. , 2100 Smithtown Avenue, Ronkonkoma, NY 11779, United States of America	23.12.2028
N 2010 0249	2008 1797	Nature's Bounty (NY), Inc. , 2100 Smithtown Avenue, Ronkonkoma, NY 11779, United States of America	23.12.2028
N 2010 0250	2008 1798	Nature's Bounty (NY), Inc. , 2100 Smithtown Avenue, Ronkonkoma, NY 11779, United States of America	23.12.2028
N 2010 0253	2008 1802	Nature's Bounty (NY), Inc. , 2100 Smithtown Avenue, Ronkonkoma, NY 11779, United States of America	23.12.2028
N 2012 1163	2008 1795	Nature's Bounty (NY), Inc. , 2100 Smithtown Avenue, Ronkonkoma, NY 11779, United States of America	23.12.2028
N 2012 1164	2008 1796	Nature's Bounty (NY), Inc. , 2100 Smithtown Avenue, Ronkonkoma, NY 11779, United States of America	23.12.2028
N 2009 0395	2008 0634	Teymurov Natiq Şahmar oğlu , Bakı şəh., Sabunçu r-nu, Ramana ŞTQ, Ramana qəs., ev 281, mən. Köçkünler qəs.	15.05.2028
N 2010 0913	2008 0639	Məmmədov Gəray Seyran oğlu, Naxçıvan MR, Naxçıvan şəh., Əziz Əliyev küç., 5	15.05.2028
N 2010 0995	2008 0854	Church & Dwight Co., Inc. , 500 Charles Ewing Boulevard, Ewing, New Jersey, 08628 U.S.A.	13.06.2028
N 2009 1057	2008 0725	Aksionernoye obşestvo "Nijeqorodskiy Ximiko-farmasevtičeskiy zavod" , Rusiya Federasiyası, 603950, Nijniy Novqorod, QSP-459, Salqanskaya küç., ev 7 (RU)	19.05.2028
N 980899	095-ПРТ	The Procter & Gamble Company , One Procter & Gamble Plaza, Cincinnati, Ohio, USA	23.07.2028
N 2000 0165	1129/3279-ПРТ	Revlon Consumer Products Corporation, a Delaware Corporation , One New York Plaza, New York, New York 10004, United States of America	27.08.2028

N 2010 0181	2008 0815	The Nielsen Company (US), LLC, a Delaware limited liability company , 85 Broad Street, New York, New York 10004, United States of America	06.06.2028
N 2010 0044	2008 0939	Sony Mobile Communications Inc. , 4-12-3 Higashi-shinagawa, Shinagawa-ku, Tokyo, 140-0002 Japan	25.06.2028
N 2000 0205	98.3802	PERDUE FOODS LLC , 31149 Old Ocean City Road Salisbury, Maryland 21804, USA	29.05.2028
N 2000 0290	98.3871	GOLDEN LADY COMPANY S.p.A. , Via G. Leopardi 3/5, Castiglione delle Stiviere (MN), Italy	23.06.2028
N 2010 0251	2008 1799	Nature's Bounty (NY), Inc. , 2100 Smithtown Avenue, Ronkonkoma, NY 11779, United States of America	23.12.2028
N 2010 0396	2008 0812	IDS Borjomi Georgia LLC , 39, Tori str., Borjomi, Georgia	06.06.2028
N 2009 1267	2008 0598	Various, Inc., a corporation of California , 910 E. Hamilton Avenue, 6th Floor, Campbell, California 95008 USA	12.05.2028
N 2009 1268	2008 0599	Various, Inc., a corporation of California , 910 E. Hamilton Avenue, 6th Floor, Campbell, California 95008 USA	12.05.2028
N 960060	1258-ПРТ	OLYMPUS CORPORATION , 2951 Ishikawa-machi, Hachioji-shi, Tokyo, Japan	17.08.2028
N 2008 0275	2008 0306	"Zərəni" Məhdud Məsuliyyətli Cəmiyyəti , Naxçıvan MR, Ordubad rayonu, Azad kəndi	11.03.2028
N 2009 0800	2008 0827	Millennial Brands LLC , 2000 Crow Canyon Place, Suite 300, San Ramon, California 94583, United States of America	09.06.2028
N 2009 1366	2008 0845	Harman International Industries, Incorporated , 8500 Balboa Blvd., Northridge, CA 91329, US	11.06.2028
N 2009 1367	2008 0846	Harman International Industries, Incorporated , 8500 Balboa Blvd., Northridge, CA 91329, US	11.06.2028
N 2009 1372	2008 1331	Akciju sabiedriba "OLAINFARM" , Rupnicu Str. 5, Olaine, LV-2114, Latvia	01.09.2028
N 2009 1280	2008 1413	KIMBERLY-CLARK WORLDWIDE, INC. , Neenah, WI 54956, U.S.A.	19.09.2028
N 2010 0151	2008 0843	Harman International Industries, Incorporated , 8500 Balboa Blvd., Northridge, CA 91329, US	11.06.2028
N 990693	98.3906	STARBUCKS CORPORATION (doing business as Starbucks Coffee Company), a corporation of the state of Washington , 2401 Utah Avenue South, Seattle, Washington 98134, ABŞ	30.06.2028
N 2000 0330	98.3810	Warner Chilcott Company, LLC. , Union Street KM 1.1, Fajardo, 00738, Puerto Rico	02.06.2028
N 980955	3691-ПРТ	Pabianickie Zakłady Farmaceutyczne POLFA Spółka , Akcyjna ul.Marsz. J.Pilsudskiego 5, 95-200 Pabianice, POLAND	06.01.2028
N 991428	98.3972	Bacardi & Company Limited (a corporation of the Principality of Liechtenstein) , Aeulestrasse 5, FL-9490 Vaduz, Liechtenstein (correspondence address, 267 Route de Meyrin, 1217 Meyrin, Switzerland)	17.07.2028
N 980968	3697-ПРТ	Pabianickie Zakłady Farmaceutyczne POLFA Spółka Akcyjna , ul.Marszalka Józefa Pilsudskiego 5, 95-200 Pabianice, Poland	29.03.2028
N 2010 0262	2008 0888	Viacom 18 Media Pvt. Ltd. , Zion Bizworld, Subhash Road - A, Vile Parle (East), Mumbai, Mumbai City, Maharashtra 400057, India	19.06.2028
N 2000 1133	98.3971	BACARDI & COMPANY LIMITED (a corporation of the Principality of Liechtenstein) , Aeulestrasse 5, FL-9490 Vaduz, Liechtenstein (correspondence address, 267 Route de Meyrin, 1217 Meyrin, Switzerland)	17.07.2028
N 2010 0057	2008 0806	Pabianickie Zakłady Farmaceutyczne POLFA Spółka Akcyjna , Ul.marsz.J.Oilsudskiego 5, 95-200 Pabianice, POLAND	05.06.2028
N 2010 0058	2008 0807	Pabianickie Zakłady Farmaceutyczne POLFA Spółka Akcyjna , Ul.marsz.J.Oilsudskiego 5, 95-200 Pabianice, POLAND	05.06.2028
N 950049	180-ПРТ	Dze Procter and Gamble Kompani, Van Procter and Gamble Plaza. , Sinsinnati A.B.Ş.	25.06.2028
N 950103	0137	Dze Procter and Gamble Kompani , Van Procter and Gamble Plaza, Sinsinnati, A.B.Ş.	26.06.2028
N 981069	3500-ПРТ	Chateau de Cognac S.A.S. , Boulevard Denfert Rochereau, 16100 Cognac, France	22.06.2028
N 990738	2095/3693-ПРТ	Pabianickie Zakłady Farmaceutyczne POLFA Spółka Akcyjna , ul. Marszalka Jozefa Pilsudskiego 5, 95-200 Pabianice, Poland	17.05.2028
N 990813	98.3905	THE PROCTER & GAMBLE COMPANY , One Procter & Gamble Plaza Cincinnati, Ohio, ABŞ	30.06.2028
N 2008 1378	2008 1483	Cəfərov Emin Eldar oğlu , Bakı şəh., N.Vəzirov küç., ev 5	10.10.2028
N 950586	0560	Kanon Kabuşiki Kayşa , Tokio, Yaponiya	22.09.2028
N 2000 0287	98.4201	GLAXO GROUP LIMITED , 980 Great West Road, Brentford, Middlesex, TW8 9GS, England	29.10.2028
N 991160	98.4195	UNILEVER N.V. , Weena 455 3013 AL Rotterdam, Niderland.	22.10.2028
N 991147	98.3924	UNILEVER N.V. , Weena 455 3013 AL Rotterdam, Niderland.	02.07.2028
N 991165	98.4019	UNILEVER N.V. , Weena 455 3013 AL Rotterdam, Niderland.	06.08.2028
N 971716	3328-ПРТ	UNILEVER N.V. , Rotterdam, Niderland	20.09.2028

N 970290	1730-PPT	AIR PRODUCTS AND CHEMICALS, INC. Delaver Ştatının Korporasiyası , 7201 Hamilton Boulevard, Allentown, State of Pennsylvania 18195 1501, United States of America	01.07.2028
N 990934	98.3830	UNILEVER N.V. , Weena 455, 3013 AL Rotterdam, Niderland,.	11.06.2028
N 2000 0458	98.3814	UNILEVER N.V. , Weena 455, 3013 AL Rotterdam, Niderland.	02.06.2028
N 970635	3036-PPT	Daimler AG , Mercedesstrasse 137 70327 Stuttgart, Germany	07.06.2028
N 2009 1235	2008 1334	UNILEVER N.V. , Weena 455, 3013 AL Rotterdam, The Netherlands	01.09.2028
N 2010 0729	2008 1332	UNILEVER N.V. , Weena 455, 3013 AL Rotterdam, The Netherlands	01.09.2028
N 2009 0837	2008 0400	UNILEVER N.V. , Weena 455, 3013 AI Rotterdam, The Netherlands	29.03.2028
N 2000 0405	98.3586	UNILEVER N.V. , Weena 455, 3013 AL Rotterdam, Niderland.	02.02.2028
N 2009 1282	2008 1024	PPG Industries Ohio, Inc. , 3800 West 143rd Street, Cleveland, OH 44111	09.07.2028
N 991162	98.3590	UNILEVER N.V. , Weena 455 3013 AL Rotterdam, Niderland.	04.02.2028
N 2000 0491	98.3585	UNILEVER N.V. , Weena 455, 3013 AI Rotterdam, Niderland.	02.02.2028
N 971692	3298-PPT	UNILEVER N.V., Rotterdam, Niderland , Weena 455 3013 AL ROTTERDAM, inc Netherlands	02.02.2028
N 991158	98.4194	UNILEVER N.V. , Weena 455 3013 AL Rotterdam, Niderland.	22.10.2028
N 991159	98.4193	UNILEVER N.V. , Weena 455 3013 AL Rotterdam, Niderland.	22.10.2028
N 970633	3028-PPT	Daimler AG , Mercedesstrasse 137 70327 Stuttgart	26.05.2028
N 2000 0232	98.3817	St. Ives Laboratories Inc., a Delaware Corporation , 700 Sylvan Avenue, Englewood Cliffs, NJ 07632 U.S.A.	08.06.2028
N 971722	3309-PPT	UNILEVER N.V , Rotterdam, Niderland	20.09.2028
N 971724	3307-PPT	UNILEVER N.V , Rotterdam, Niderland	19.09.2028
N 2011 0904	2008 1032	UNILEVERN.V. Weena 455? 3013 AL Rotterdam, The Netherlands	11.07.2028
N 991153	96.3683	UNILEVER N.V. , Weena 455 3013 AL Rotterdam, Niderland.	24.03.2028
N 971726	3299-PPT	UNILEVER N.V , Rotterdam, Niderland	20.09.2028
N 971718	3300-PPT	UNILEVER N.V , Rotterdam, Niderland	19.09.2028
N 970626	3026-PPT	Daimler AG , Mercedes-strasse 137 70327 Stuttgart, Germany	26.05.2028
N 2000 0262	98.3955	UNILEVER N.V. , Weena 455 3013 AL Rotterdam, Niderland.	14.07.2028
N 2009 1233	2008 1324	UNILEVER N.V. , Weena 455, 3013 AL Rotterdam, The Netherlands	28.08.2028
N 2009 0945	2008 1377	TOTO LTD. , 1-1, Nakashima 2-Chome, Kokurakita-Ku, Kitakyushu-Shi, Fukuoka-Ken, Japan	08.09.2028
N 991476	98.3757	BURBERRY LIMITED , Horseferry House, Horseferry Road, London, SW1P 2AW, United Kingdom	30.04.2028
N 971789	2394-PPT	Epta S.p.A. , Via Mecenate 86, 20138 Milano, Italy	07.12.2027
N 971118	2875	NETHERBY LIMITED , CTV House, La Pouquelaye, JE2 3TP St. Helier, Jersey	05.02.2028
N 950354	0413	Fisons Limited , RPR House 50 Kings Hill Avenue Kings Hill, West Malling, Kent ME19 4AH, Great Britain	16.03.2028
N 991492	98.3756	BURBERRY LIMITED , 18/22 Haymarket, London, SW 1 4 DQ, İngiltere	30.04.2028
N 991475	98.3771	G.D.SEARLE LLC, a Delaware Limited Liability Company , 235 East 42nd Street, New York, New York 10017, USA	15.05.2028
N 2010 0258	2008 1520	Mars, Incorporated , 6885 Elm Street, McLean, Virginia 22101-3883, USA	22.10.2028

# SƏNAYE NÜMUNƏLƏRİ ПРОМЫШЛЕННЫЕ ОБРАЗЦЫ

## Patentin fəaliyyət müddətinin uzadılması Продление срока действия патента

(111) Qeydiyyat nömrəsi  Номер регистрации	(730) Patent sahibinin adı  Наименование патентовладельца	(181) Qeydiyyatın fəaliyyətinin bitdiyi tarix  Дата истечения срока действия регистрации
S 2007 0007	N.V. NUTRICIA (NL)	26.10.2019
S 2014 0009	Mars, Inkorporayted, Delaver ştatının korporasiyası (US)	02.08.2019
S 2015 0014	Arçelik Anonim Şirketi (TR)	11.06.2019
S 2015 0013	Arçelik Anonim Şirketi (TR)	11.06.2019
S 2009 0006	ELBİ ELEKTRİK ULUSLARARASI TİCARET VE SANAYİ ANONİM ŞİRKETİ (TR)	05.06.2019

**Korrektorlar:**

E.Rüstəmov  
Ş.Nəbiyeva,

**Operatorlar:**

İ.Qasimov

---

**Yığılmağa verilib:** 02.06.2018;  
**Çapa imzalanıb:** 29.06.2018; **Tirajı:** 5 nüsxə;  
**Qiyməti:** Müqavilə ilə.

---

**Patent və Əmtəə Nişanları Mərkəzi**  
**publik hüquqi şəxs**

---

**Ü n v a n:**  
Az 1009, Bakı şəh.,  
Yasamal ray., M.İbrahimov küç., 53.

## Q E Y D Ü Ç Ü N

---