



RƏSMİ
BÜLLETEN

ОФИЦИАЛЬНЫЙ
БЮЛЛЕТЕНЬ

1996-cı ildən
nəşr edilir

Издается с
1996 года

Dərc olunma
tarixi:
31.07.2019

Дата
публикации:
31.07.2019

Şəhadətnamə
№ 350

Azərbaycan Respublikası Əqli Mülkiyyət Agentliyi

Patent və Əmtəə Nişanlarının
Ekspertizası Mərkəzi

SƏNAYE MÜLKİYYƏTİ

Əmtəə nişanları
Sənaye nümunələri
Coğrafi göstəricilər

(aylıq rəsmi bülleten)

ПРОМЫШЛЕННАЯ СОБСТВЕННОСТЬ

(официальный ежемесячный бюллетень)

Товарные знаки
Промышленные образцы
Географические указания

№ 7
Bakı - 2019

Azərbaycan Respublikası Əqli Mülkiyyət Agentliyi

Patent və Əmtəə Nişanlarının Ekspertizası Mərkəzi

Redaksiya heyəti

Kamran İmanov

Redaksiya heyətinin sədri,
Azərbaycan Respublikası Əqli Mülkiyyət Agentliyinin
İdarə Heyətinin sədri

Redaksiya heyətinin üzvləri

Xudayət Həsənlı

Redaksiya heyətinin sədr müavini,
Azərbaycan Respublikası Əqli Mülkiyyət Agentliyinin
tabeliyində olan Patent və Əmtəə Nişanlarının
Ekspertizası Mərkəzinin direktoru

Gülnarə Rüstəmovə

Azərbaycan Respublikası Əqli Mülkiyyət Agentliyinin
tabeliyində olan Patent və Əmtəə Nişanlarının
Ekspertizası Mərkəzinin direktor müavini

Ramin Hacıyev

Azərbaycan Respublikası Əqli Mülkiyyət Agentliyinin
tabeliyində olan Patent və Əmtəə Nişanlarının
Ekspertizası Mərkəzinin Əmtəə nişanı, sənaye nümunəsi
və coğrafi göstəricilərin ekspertizası şöbəsinin müdiri

**ƏMTƏƏ NİŞANLARINA VƏ SƏNAYE NÜMUNƏLƏRİNƏ AİD BİBLİOQRAFİK
MƏLUMATLARIN İDENTİFİKASIYASI ÜÇÜN BEYNƏLXALQ RƏQƏM KODLARI
(WIPO ST.60 STANDARTI)**

- (11) Beynəlxalq qeydiyyat nömrəsi
 - (15) Beynəlxalq qeydiyyat tarixi
 - (19) Dərc edən idarə və ya təşkilatın kodu, yaxud digər identifikasiya vasitəsi
 - (21) İddia sənədinin qeydiyyat nömrəsi
 - (22) İddia sənədinin verilmə tarixi
 - (23) Sərgi ilkinliyi tarixi
 - (28) Beynəlxalq qeydiyyata daxil olan sənaye nümunələrinin miqdarı
 - (31) İlkin iddia sənədinin nömrəsi
 - (32) İlkinlik tarixi
 - (33) İlkinlik ölkəsinin kodu
 - (44) İddia sənədinin dərc edilmə tarixi
 - (45) Beynəlxalq qeydiyyata alınmış sənaye nümunəsinin dərc edilmə tarixi
 - (46) Sənaye nümunəsinin mühüm əlamətlərinin siyahısının dərc edilmə tarixi
 - (51) Sənaye nümunələrinin beynəlxalq təsnifatının (SNBT) indeks(lər)i
 - (54) Sənaye nümunəsinin adı
 - (57) Sənaye nümunəsinin mühüm əlamətlərinin siyahısı
 - (71) İddiaçı(lar), onun (onların) yaşayış yeri və ya olduğu yer barədə məlumat
 - (72) Müəllif(lər), onun (onların) yaşayış yeri və ya olduğu yer barədə məlumat
 - (73) Patent sahib(lər)i, onun (onların) yaşayış yeri və ya olduğu yer barədə məlumat
 - (74) İddia sənədində göstərilədiyi halda, nümayəndə və ya patent müvəkkilinin yaşadığı yer barədə məlumat
 - (82) Sənaye nümunəsinin beynəlxalq qeydiyyatında olan iddia edilmiş məlumat
-
- (111) Qeydiyyat nömrəsi
 - (151) Qeydiyyat tarixi
 - (181) Qeydiyyat müddətinin bitdiyi vaxt
 - (210) İddia sənədinin nömrəsi
 - (220) İddia sənədinin daxil olduğu tarix
 - (230) Sərgi haqqında məlumat
 - (310) İlk iddia sənədinə verilmiş nömrə
 - (330) ÜƏMT-nin St. 3 standartı üzrə ilki iddia sənədinin verildiyi beynəlxalq təşkilatın və ya ölkənin kodu
 - (511) Nişanın qeydiyyatı üçün əmtəələrin və xidmətlərin Beynəlxalq təsnifatına uyğun sinfi (siniflər), əmtəə və xidmətlərin siyahısı
 - (526) Disklamasiya (əmtəə nişanının mühafizə olunmayan elementləri)
 - (540) Əmtəə nişanının şəkli
 - (551) Kollektiv nişana dair məlumat
 - (554) Həcmi nişan
 - (571) Əmtəə nişanının təsviri
 - (591) Əmtəə nişanının rəngi
 - (731) İddiaçının adı və ünvanı
 - (740) Patent müvəkkili
 - (750) Yazışma üçün ünvan

**МЕЖДУНАРОДНЫЕ ЦИФРОВЫЕ КОДЫ ДЛЯ ИДЕНТИФИКАЦИИ
БИБЛИОГРАФИЧЕСКИХ ДАННЫХ, ОТНОСЯЩИХСЯ К ТОВАРНЫМ ЗНАКАМ И
ПРОМЫШЛЕННЫМ ОБРАЗЦА (СТАНДАРТ WIPO СТ.60)**

- (11) Номер международной регистрации
 - (15) Дата международной регистрации
 - (19) Код или другие средства идентификации ведомства или организации, осуществившей публикацию
 - (21) Регистрационный номер заявки
 - (22) Дата подачи заявки
 - (23) Дата выставочного приоритета
 - (28) Количество промышленных образцов, включенных в международную регистрацию
 - (31) Номер приоритетной заявки
 - (32) Номер приоритета
 - (33) Код страны приоритета
 - (44) Дата публикации заявки
 - (45) Дата публикации получившего международную регистрацию промышленного образца
 - (44) Дата публикации перечня существенных признаков промышленного образца
 - (51) Индекс(ы) Международной классификации промышленных образцов (МКПО)
 - (54) Название полезной модели
 - (57) Перечень существенных признаков промышленного образца
 - (71) Сведения о заявителе(ях), его(их) местожительстве или местонахождении
 - (72) Сведения об изобретателе(ях), его(их) местожительстве или местонахождении
 - (73) Сведения о патентовладельце(ах), его(их) местожительстве или местонахождении
 - (74) Сведения о представителе или патентном поверенном, если он указан в заявке, его местожительстве
 - (82) Заявленная информация, содержащаяся в международной регистрации промышленного образца
-
- (111) Номер регистрации
 - (151) Дата регистрации
 - (181) Дата истечения срока действия регистрации
 - (210) Номер заявки
 - (220) Дата подачи заявки
 - (230) Данные о выставках
 - (310) Номер, присвоенный первой заявке
 - (330) Код страны или международной организации по стандарту ВОИС ст.3, куда была подана первая заявка
 - (511) Индексы Международной классификация товаров и услуг для регистрации знаков (Ниццкая классификация), перечень товаров и услуг
 - (526) Дискламация (неохраняемые элементы товарного знака)
 - (540) Воспроизведение знака
 - (551) Указание на то, что знак является коллективным
 - (554) Объемный знак
 - (571) Описание товарного знака
 - (591) Указание цвета или цветового сочетания
 - (731) Имя и адрес заявителя
 - (740) Патентный поверенный
 - (750) Адрес для переписки

ƏMTƏƏ NİŞANLARI ТОВАРНЫЕ ЗНАКИ

(111) N 2019 0415
(151) 04.07.2019
(210) 2018 00558
(220) 11.05.2018
(181) 11.05.2028
(730) "ABC Telecom" MMC, AZ 1007, Bakı şəh., Nəsimi r-nu, Hərifə Ələsgərov küçəsi, ev 20, m. 17 (AZ)
(540)



(526) Əmtəə nişanında "MOBİLYA" söz işarəsi hüquqi mühafizə obyektidir.

(591) qəhvəyi, ağ, qara

(511) 20 - mebel (mebel aksesuarları istisna olmaqla).

35 - 20-ci sinifdə göstərilmiş malların reklamı və satışı üzrə xidmətlər.

(526) В товарном знаке словесное обозначение "MOBİLYA" не является объектом самостоятельной правовой охраны.

(591) коричневый, белый, чёрный

(511) 20 - мебель (кроме мебельных аксессуаров)

35 - реклама и продажа товаров, перечисленных в 20-ом классе.

(111) N 2019 0416
(151) 04.07.2019
(210) 2018 00753
(220) 04.07.2018
(181) 04.07.2028
(730) "BIO GOLD TARIM" MMC, AZ 1111, Bakı şəh., Nəsimi r-nu, Cavadxan küç., 3 mkr., ev 38, m. 47 (AZ)
(540)



(526) Əmtəə nişanında "BIO GOLD" söz birləşməsi elementlərinə ayrı-ayrılıqda müstəqil hüquqi mühafizə verilmədən bütövlüklə qorunur. Əmtəə nişanında təsviri hissə hüquqi mühafizə obyektidir.

(591) yaşıl, tünd- yaşıl, ağ.

(511) 01 - gübrələr.

(526) В товарном знаке словосочетание "BIO GOLD" охраняется в целом без предоставления самостоятельной правовой охраны отдельным элементам. В товарном знаке изобразительная часть является как объектом правовой охраны.

(591) зелёный, тёмно-зелёный, белый

(511) 01 – удобрения.

(111) N 2019 0417
(151) 04.07.2019
(210) 2018 34179
(220) 12.04.2018
(181) 12.04.2028
(730) LABORATORIO FARMACOLOGICO MILANESE S.R.L., VIA MONTEROSSO 273, 21042 CARONNO PERTUSELLA (VA), ITALY (IT)
(540)

KALOIDON

(511) 03 - dərinin müalicəsi və qüsurlarının aradan qaldırılması üçün yerli tətbiqi kosmetik preparatlar.

05 - dərinin müalicəsi və qüsurlarının aradan

qaldırılması üçün yerli tətbiqi əczaçılıq preparatları.

(511) 03 - препараты косметические местного применения для обработки, лечения и устранения дефектов кожи.

05 - препараты фармацевтические местного применения для обработки, лечения и устранения дефектов кожи.

(111) N 2019 0418

(151) 04.07.2019

(210) 2018 34263

(220) 06.06.2018

(181) 06.06.2028

(730) Amouage SAOC, PO Box 307, CPO
111, Seeb, Oman (OM)

(540)

HONOUR

(511) 03 - sabunlar; ətriyyat məhsulları; ətirilər; ətirli maddələr; efir yağları; kosmetik vasitələr; saç üçün losyonlar; saç və dəriyə qulluq üçün preparatlar; üz və bədən üçün kremlər, losyonlar; pudra; duşda və vannada istifadə üçün preparatlar; dezodorantlar.

(511) 03 - мыла; изделия парфюмерные; духи; вещества ароматические; масла эфирные; средства косметические; лосьоны для волос; препараты для ухода за волосами и кожей; кремы и лосьоны для тела и лица; пудра; препараты для использования в ванне и душе; дезодоранты.

(111) N 2019 0419

(151) 04.07.2019

(210) 2018 34269

(220) 08.06.2018

(181) 08.06.2028

(730) Amouage SAOC, PO Box 307, CPO
111, Seeb, Oman (OM)

(540)

INTERLUDE

(511) 03 - sabunlar; ətriyyat məhsulları; ətirilər; ətirli maddələr; efir yağları; kosmetik vasitələr; saç üçün losyonlar; saç və dəriyə qulluq üçün preparatlar; üz və bədən üçün kremlər, losyonlar; pudra; duşda və vannada istifadə üçün preparatlar; dezodorantlar.

(511) 03 - мыла; изделия парфюмерные; духи; вещества ароматические; масла эфирные; средства косметические; лосьоны для волос; препараты для ухода за волосами и кожей; кремы и лосьоны для тела и лица; пудра; препараты для использования в ванне и душе; дезодоранты.

(111) N 2019 0420

(151) 04.07.2019

(210) 2018 34298

(220) 25.06.2018

(181) 25.06.2028

(730) MERISANT COMPANY 2 SARL,
Avenue Jean-Jacques Rousseau 7, 2000
Neuchatel, Switzerland (CH)

(540)

CANDEREL

(511) 01 - süni şirinləşdiricilər.

(511) 01 - искусственные подсластители.

(111) N 2019 0421

(151) 04.07.2019

(210) 2017 33896

(220) 13.11.2017

(181) 13.11.2027

(730) CTBAT International Co. Limited, 29th
Floor, Oxford House, Taikoo Place, 979
King's Road, Island East, Hong Kong (HK)

(540)

BY SX

(511) 34 - siqaret; tütün, xammal və ya istehsal olunmuş; tütün məmulatları; tütün əvəzediciləri (tibbi məqsədlər üçün olmayan); siqar, siqarillalar; alışqanlar; kibrit; siqaret əşyaları; siqaret kağızı, siqaret trubkalar, siqaret filtrləri; siqaret düzəldilməsi üçün cib aparatları; tütünü kağız trubkalara doldurmaq üçün əl ilə işlədilən maşınlar; elektron siqaret; elektron siqaretlər üçün mayelər; qızdırmaq məqsədləri üçün tütün məhsulları.

(511) 34 - сигареты; табак, сырой или переработанный; табачные изделия; заменители табака (не для медицинских целей); сигары, сигариллы; зажигалки; спички; курительные принадлежности; сигаретная бумага, сигаретные трубки, сигаретные фильтры; карманные устройства для скручивания сигарет; ручные машины для инъекций табака в бумажные трубки; ручные машины для инъекций табака в бумажные трубки; электронные сигареты; жидкости для электронных сигарет; табачные изделия с целью нагревания.

(111) N 2019 0422

(151) 04.07.2019

(210) 2018 34309

(220) 28.06.2018

(181) 28.06.2028

(730) Bank of America Corporation (a corporation organized under the laws of Delaware, United States of America), 100 North Tryon Street, Charlotte, North Carolina 28255, United States of America (US)

(540)

BOFAML

(511) 36 - sığortalama; maliyyə fəaliyyəti; kredit-pul əməliyyatları; daşınmaz əmlakla əməliyyatlar; maliyyə tədqiqatları; maliyyə məlumatı; maliyyə analizi; maliyyə konsultasiyaları; maliyyə planlaşdırılması; maliyyə məsələləri üzrə konsultasiyalar; maliyyə menecmenti; investisiyalar sahəsində vasitəçilik; kapital qoyuluşu məsələləri üzrə konsultasiyalar; investisiyaların idarə edilməsi sahəsində xidmətlər; kapitalqoyma sahəsində

məsləhətlərin verilməsi; paylı investisiya fondlarının investisiyaları; bank xidmətləri; kredit və debet kartlarının xidməti; üçüncü şəxslər üçün qiymətli kağızlarla, aksiyalarla, xarici valyuta, xammal malları, opsiyalar və digər törəmə maliyyə alətləri ilə ticarət; təqaüdə çıxmaq üçün maliyyə planlaşdırılması; kompüter verilənlər bazası və ya qlobal kompüter şəbəkəsi vasitəsilə online rejimində verilən maliyyə məlumatı və xidmətləri.

42 - elmi və texnoloji xidmətlər və onlara aid olan elmi tədqiqatlar və işləmələr; sənaye analizi və elmi tədqiqatlar üzrə xidmətlər; kompüter vasitələri və proqram təminatının işlənilib hazırlanması və təkmilləşdirilməsi; kompüterlər üçün proqramların tərtib edilməsi; proqram təminatı sahəsində konsultasiyalar; kompüter sistemlərinin analizi; onlayn rejimində proqram təminatının verilməsi; maliyyə tədqiqatları, maliyyə məlumatı, maliyyə analizi, maliyyə planlaşdırılması, maliyyə menecmenti, investisiyaların idarə edilməsi sahəsində xidmətlər, bank xidmətləri, xarici valyuta ilə ticarət, elektron vasitələrin köçürülməsinin, ACH, elektron çeqlərin və elektron ödəmələrin elektron emalı, maliyyə əməliyyatları, elektron vasitələrin köçürülməsi üçün onlayn yüklənməyən proqram təminatının verilməsi; maliyyə tədqiqatları, maliyyə məlumatı, maliyyə analizi, maliyyə planlaşdırılması, maliyyə menecmenti, investisiyaların idarə edilməsi sahəsində xidmətlər, bank xidmətləri, xarici valyuta ilə ticarət, elektron vasitələrin köçürülməsi, ACH, elektron çeqlərin və elektron ödəmələrin elektron emalı, maliyyə əməliyyatları, elektron vasitələrin köçürülməsi üçün proqram təminatının işlənməsi, müşayiəti, təkmilləşdirilməsi və yenilənməsi.

(511) 36 - страхование; финансовая деятельность; кредитно-денежные операции; операции с недвижимостью; исследования финансовые; информация финансовая; анализ финансовый; консультации финансовые; планирование финансовое; консультации по вопросам финансов; менеджмент финансовый; посредничество в области инвестиций; консультации по вопросам капиталовложения; услуги в области управления инвестициями; предоставление советов в области инвестирования; инвестиции в паевые инвестиционные фонды; услуги банковские; обслуживание кредитных и дебетовых карт; торговля ценными бумагами, акциями, иностранной

валютой, сырьевыми товарами, опционами и другими производными финансовыми инструментами для третьих лиц; планирование финансовое для выхода на пенсию; информация и услуги финансовые, предоставляемые в режиме онлайн через компьютерную базу данных или глобальную компьютерную сеть.

42 - научные и технологические услуги и относящиеся к ним научные исследования и разработки; услуги по промышленному анализу и научным исследованиям; разработка и усовершенствование компьютерных аппаратных средств и программного обеспечения; составление программ для компьютеров; консультации в области программного обеспечения; анализ компьютерных систем; предоставление программного обеспечения в режиме онлайн; предоставление онлайн незагружаемого программного обеспечения для финансовых исследований, финансовой информации, финансового анализа, финансового планирования, финансового менеджмента, услуг в области управления инвестициями, банковских услуг, торговли иностранной валютой, предоставления электронной обработки перевода электронных средств, АСН, электронных чеков и электронных платежей, финансовых операций, переводов электронных средств; разработка, сопровождение, совершенствование и обновление программного обеспечения для финансовых исследований, финансовой информации, финансового анализа, финансового планирования, финансового менеджмента, услуг в области управления инвестициями, банковских услуг, торговли иностранной валютой, предоставления электронной обработки перевода электронных средств, АСН, электронных чеков и электронных платежей, финансовых операций, переводов электронных средств.

(111) N 2019 0423

(151) 04.07.2019

(210) 2018 34292

(220) 20.06.2018

(181) 20.06.2028

(730) BASF SE, Carl-Bosch-Strasse 38,
Ludwigshafen am Rhein, Germany (DE)

(540)

SERCADIS

(511) 01 - kənd təsərrüfatında, bağçılıqda və meşəçilikdə istifadə üçün nəzərdə tutulan kimyəvi məhsullar, o cümlədən bitkilərin bərkidilməsi üçün preparatlar, bitkilərin stressinin idarə edilməsi üçün kimyəvi və/və ya bioloji preparatlar, bitkilərin böyüməsinin nizamlanması üçün preparatlar, toxumların emalı üçün kimyəvi preparatlar, səthi-aktiv maddələr.

05 - ziyanverici heyvanları məhv etmək və onlarla mübarizə aparmaq üçün preparatlar, insektisidlər, fungisidlər, herbisidlər, pestisidlər.

(511) 01 - химические продукты, предназначенные для использования в сельском хозяйстве, садоводстве и лесоводстве, в том числе препараты для укрепления растений, препараты химические и/или биологические для управления стрессом растений, препараты для регулирования роста растений, препараты химические для обработки семян, вещества поверхностно-активные.

05 - препараты для уничтожения вредных животных и борьбы с ними, инсектициды, фунгициды, гербициды, пестициды.

(111) N 2019 0424

(151) 04.07.2019

(210) 2017 33926

(220) 27.11.2017

(181) 27.11.2027

(730) Hershey Chocolate &
Confectionery Corporation (a corporation
organized under the laws of Delaware),
4860 Robb Street, Suite 204, Wheat Ridge,
CO 80033 USA (US)

(540)

HERSHEY'S COOKIES 'N' CREME

(526) Əmtəə nişanında "COOKIES 'N' CREME" söz birləşməsi hüquqi mühafizə obyektidir.

(511) 30 - qəhvə, çay, kakao və qəhvə əvəzediciləri; düyü; tapioka və saqo; un və taxıl

məhsulları; çörək-bulka məmulatları, qənnadı məmulatları; dondurma; qənd, bal, patokadan sirop; maya, çörək tozları; duz; xardal; sirkə, souslar; ədviyyatlar; sərirləşdirmək üçün buz.

(526) В товарном знаке словосочетание "COOKIES 'N' CREME" не является объектом правовой охраны.

(511) 30 - кофе, чай, какао и заменители кофе; рис; тапиока (маниока) и саго; мука и зерновые продукты; хлебобулочные изделия, кондитерские изделия; мороженое; сахар, мёд, сироп из патоки; дрожжи, пекарные порошки; соль; горчица; уксус, приправы; пряности; лёд для охлаждения.

(111) N 2019 0425

(151) 04.07.2019

(210) 2018 00870

(220) 09.08.2018

(181) 09.08.2028

(730) "İTİCKET" MMC, AZ 1095, Bakı şəhəri, Səbail rayonu, Zərifə Əliyeva, ev 22, m.13 (AZ)

(540)

İTİCKET

(511) 16 - bilet, giriş biletləri, sənişinlər üçün biletlər, çap edilmiş biletlər, dəvətnamələr.

28 - çap edilmiş lotereya biletləri, silinən qatlı lotereya biletləri.

36 - elektron bilet kimi istifadə olunan ödəniş kartlarının buraxılması.

39 - nəqlətmə; səyahətlərin təşkili, mikroavtobus icarəsi; su nəqliyyatı icarəsi; təyyarə icarəsi; səyahət üçün bilet sifariş; səyahətlərin və otellərin bron edilməsi; malların çatdırılması: poçt vasitəsilə sifariş olunmuş malların çatdırılması; səyahətlərin tənzimlənməsi; turların təşkili; dəniz nəqliyyatında vasitəçilik; avtomobil kirayəsi, səyahət agentlikləri vasitəsilə səyahət sifarışı, turizm sahəsində həyata keçirilən onlayn informasiya xidmətləri, birgünlük turların təşkili xidmətləri, onlayn rejimdə səyahətlərin sifarışı üzrə xidmətlər; veb-sayt vasitəsilə turizmlə bağlı informasiya xidmətlərinin göstərilməsi.

41 - əyləncələr üçün biletlərin bron edilməsi, əyləncələr üçün biletlərin paylanması və yayılması, əyləncə və idman tədbirləri üçün

biletlərin bron edilməsi, əyləncələr, idman və mədəni tədbirlər üçün biletlərin bron və sifariş edilməsi.

(511) 16 - билеты, входные билеты, билеты для пассажиров, печатные билеты, пригласительные.

28 - печатные лотерейные билеты, выкупленные лотерейные билеты.

36 - выпуск платёжных карт, используемых в качестве электронных билетов.

39 - транспортировка; организация путешествий; аренда микроавтобусов; аренда водного транспорта; аренда самолётов; заказ билета для путешествий; бронирование путешествий и отелей; доставка товаров; доставка товаров заказанных по почте; регулирование поездок; организация туров; посредничество в морском транспорте; аренда автомобилей; заказ путешествий через туристические агентства, информационные услуги в сфере туризма проводимые он-лайн, услуги по организации однодневных туров; услуги заказа туров в режиме онлайн; предоставление информационных услуг, связанных с туризмом через сайт.

41 - бронь билетов для развлечения, раздача и распространение билетов для развлечений и спортивных мероприятий, бронирование и заказ билетов на спортивные и культурные мероприятия.

(111) N 2019 0426

(151) 05.07.2019

(210) 2018 00826

(220) 26.07.2018

(181) 26.07.2028

(730) Camalov Şövqi Fərəməz oğlu, AZ 0113, Abşeron rayonu, Görədil qəs., fərdi ev (AZ)

(540)

ARKADE

(511) 03 - ağartma üçün preparatlar və yuma üçün digər maddələr; təmizləmə, cilalama, yağsızlaşdırma və abraziv emal üçün preparatlar; sabunlar; ətriyyat məmulatları, efir

yağları, kosmetika, saç üçün losyonlar; diş tozları və məcunları.

(511) 03 - препараты для отбеливания и прочие вещества для стирки; препараты для чистки, полирования, обезжиривания и абразивной обработки; мыла; парфюмерные изделия, эфирные масла, косметика, лосьоны для волос; зубные порошки и пасты.

(111) N 2019 0427

(151) 05.07.2019

(210) 2019 00884

(220) 10.05.2019

(181) 10.05.2029

(730) "MEDİZİN CONSULTİNG GROUP"

MMC, AZ 4228, Lənkəran rayonu, Separadi

(AZ)

(540)



(526) Əmtəə nişanında "MEDİZİN Consulting Group" söz birləşməsinin elementlərinə ayrı-ayrılıqda müstəqil hüquqi mühafizə verilmədən bütövlüklə qorunur.

(511) 35 - reklam; biznes sahəsində menecment; biznes sahəsində inzibati fəaliyyət; ofis xidməti.

41 - tərbiyəetmə; tədris prosesinin təmin edilməsi; əyləncələr; idman və mədəni-maarif tədbirlərinin təşkili.

42 - elmi və texnoloji xidmətlər, onlara aid olan elmi tədqiqatlar və işləmələr; sənaye analizi və elmi tədqiqatlar üzrə xidmətlər; kompüterlərin texniki və proqram təminatının işlənilməsi və təkmilləşdirilməsi.

44 - tibbi xidmətlər; baytarlıq xidmətləri; insanlar və heyvanlar üçün gigiyena və kosmetika sahəsində xidmətlər; kənd təsərrüfatı, bostançılıq və meşəçilik sahəsində xidmətlər.

(526) В товарном знаке элементам словосочетания "MEDIZIN Consulting Group" охраняется в целом без предоставления в отдельности самостоятельной правовой охраны.

(511) 35 - реклама; менеджмент в сфере бизнеса; административная деятельность в сфере бизнеса; офисная служба.

41 - воспитание; обеспечение учебного процесса; развлечения; организация спортивных и культурно-просветительных мероприятий.

42 - научные и технологические услуги и относящиеся к ним научные исследования и разработки; услуги по промышленному анализу и научным исследованиям; разработка и усовершенствование технического и программного обеспечения компьютеров.

44 - медицинские услуги; ветеринарные услуги; услуги в области гигиены и косметики для людей и животных; услуги в области сельского хозяйства, огородничества и лесоводства.

(111) N 2019 0428

(151) 05.07.2019

(210) 2018 34195

(220) 25.04.2018

(181) 25.04.2028

(730) NOVARTIS AG, 4002 BASEL, Switzerland (CH)

(540)

EXOROLFİN

(511) 05 - insan üçün əczaçılıq preparatları.

(511) 05 - фармацевтические препараты для человека.

(111) N 2019 0429

(151) 05.07.2019

(210) 2018 00414

(220) 06.04.2018

(181) 06.04.2028

(730) Obhestvo s oqranichennoy otvetstvennostyu "INGRAT", 123007, Moskva, ul. 4-ya Magistralnaya 11, dom 2 (RU)
(540)



(591) ağ, mavi, qızılı

(511) 32 - alkoqolsuz aperitivlər; alkoqolsuz şərablər; aromatl sular; qazlı sular; bulaq suyu; kokos suyu [içki]; buzlu su; lityumlu su, aromatləşdirilmiş mineral su; qazlı mineral su; qaynayan mineral su; qazsız su; içməli su; şüşə qabda içməli su; sodalı su; qaynayan mineral su; süfrə suları (içkilər), kvass [şirələşdirici içki]; spirtlisiz kokteyllər; pivə əsaslı kokteyllər; spirtsiz meyvə kokteylləri; kola qozu əsasında spirtsiz içkilər; alkoqolsuz içkilərin hazırlanması üçün konsentratlar; meyvə içkisi üçün konsentrat və pürelər; yumşaq içkilərin hazırlanması üçün konsentratlar, şərbətlər və tozlar; meyvə şirələrinin konsentratları; lager; limonadlar; mineral və karbonatlı su və digər qeyri-spirtli içkilər; yerdəndiği südü [alkoqolsuz]; badamlı süd [içki]; alkoqolsuz içkilər; alkoqolsuz qazlı içkilər; dondurulmuş meyvə əsaslı içkilər; izotonik içkilər; içkilər və meyvə şirələri; bal əsasında alkoqolsuz içkilər; süd əvəzləyici əsaslı olmayan düyü əsaslı içkilər, aloye vera əsaslı alkoqolsuz içkilər, ananas suyu əsasında içkilər; portağal suyu əsasında içkilər; süd zərdablı əsaslı içkilər; tərəvəz əsaslı içkilər; tərəvəz şirələri əsasında spirtsiz içkilər; pivə əsasında içkilər; süd əvəzediciləri istisna olmaqla, soya əsasında içkilər; pomidor suyu əsasında içkilər; meyvə əsaslı içkilər; qeyri-spirtli çayətirli meyvə əsaslı içkilər; alma şirəsi əsasında içkilər; qazsız spirtsiz içkilər, qeyri-karbonatlı spirtsiz içkilər, aşağı kalorili alkoqolsuz içkilər, protein ilə zəngin olan idman içkiləri; qeyri-spirtli qəhvətirli içkilər; meyvətirli içkilər; alkoqolsuz meyvətirli içkilər; alkoqolsuz çay, ətirli içkilər; quarana ilə içkilər; qəhvətirli sərinləşdirici içkilər; alkoqolsuz çayətirli içkilər; üzüm suyu tərkibli spirtsiz içkilər; meyvə şirələri; alkoqolsuz malt

içkiləri, qaynayan meyvə içkiləri; buzlu meyvə içkiləri; enerji içkiləri; 32-ci sinifə daxil olan bitki nektarı; 32-ci sinifə daxil olan meyvə nektarı; alkoqolsuz meyvəli nektarlar; orşad; alkoqolsuz kokteyllər üçün əsaslar; meyvə şirələri üçün əsaslar; pivə; ətirli pivə; alkoqolsuz pivə; zəncəfilli pivə; buğda pivəsi; limonad əlavə edilmiş pivə, qəhvətirli pivə; yüngül pivə; aşağı alkoqollu pivə; səməni pivəsi; qara pivə [qovrulmuş səməni pivəsi]; qazlı içkilərin istehsalı üçün tozlar; alkoqolsuz içkilərin hazırlanması üçün tozlar; meyvəli içkilərin hazırlanması üçün tozlar; porter [pivə]; yumşaq punş, alkoqolsuz meyvəli punş, sassaparil (spirtlisiz içki) içkilər üçün səməni şərbəti; limonad üçün şərbət; içkilər üçün şərbətlər, sərinləşdirici içkilərin hazırlanması üçün şərbət; limonad hazırlamaq üçün şərbət; zərdab əsaslı içkilərin hazırlanması üçün şərbət; şirələr və içkilərin istehsalı üçün digər birləşmələr, meyvəli skvoş yəni, qazlı su ilə meyvə şirəsi; meyvə sularının qarışığı; smuzi [meyvə və ya bitki qarışığı ilə əsaslanan içkilər]; tərəvəzli smuzilər; taxıl kulturaları əsaslı smuzilər; meyvəli smuzilər, aloye vera suyu, 32-ci sinifə daxil olan aloye vera şirəsi; ananas şirəsi; portağal şirəsi; üzüm şirəsi; tərəvəz şirələri [içkilər]; meyvə suları; meyvə suyu; konsentrat meyvə suları; klükva şirəsi; pomidor suyu [içki]; alma şirəsi, alkoqolsuz; qazlı su istehsalı üçün tərkiblər (qarışıqlar); likörlərin hazırlanması üçün tərkiblər; kompozisiyalar; içkiləri hazırlamaq üçün kompozisiyalar; mineral suların hazırlanması üçün tərkiblər, içkiləri hazırlamaq üçün kompozisiyalar, stout; suslo; fermentlənməmiş konservləşmiş üzüm; üzüm suslosu, pivə suslosu; səməni suslosu; qazlı içkilərin istehsalı üçün ekstraktlar; toniklər [alkoqolsuz içkilər]; meyvə şirələri və meyvə sularının istehsalı üçün ekstraktlar; pivə istehsalı üçün ekstraktlar; el, qəhvətirli ellər açılmayan bitki çıxarışları; alkoqolsuz meyvə essensiyaları; spirtsiz içkilərin hazırlanması üçün meyvə essensiyalar; pivə hazırlamaq üçün meyvəli essensiyalar; içki hazırlamaq üçün meyvəli essensiyalar; alkoqolsuz içkilərin hazırlanması üçün essensiyalar [efir yağları istisna olmaqla].

33 - spirtli içkilər (pivə istisna olmaqla); absent [likör]; aperitivlər; şərab əsaslı aperitivlər; acı alkoqollu içkilər əsaslı aperitivlər; distillə olunmuş likörlərə əsaslanan aperitivlər; likör əsasında aperitivlər; araq; baijou [Çin spirtli içkisi]; brendi; qida hazırlamaq üçün brendi; vermut; şərablər; ağ şərablər; üzüm şərabləri,

oynaq üzüm şərabı; oynaq şərab, köpüklü şərablar, təbii fermentasiya olunmuş oynaq şərabları; yeməklərin hazırlanmasında istifadə edilən şərablar; çiyələk şərabları; qırmızı şərablar; oynaq olmayan şərab, şirin şərablar, süfrə şərabları; meyvə şərabları; meyvə köpüklü şərablar; üzüm sıxılmasından şərab; viski; araq; anis arağı; albalı arağı; alkoqollu qoqol- moqol; cin; digestivlər [likörlər və spirtlər]; kokteyllər; süd tərkibli hazır kokteyllər; süddən hazırlanmış spirtli kokteyllər, hazır şərab kokteylləri; spirtli kokteyllər; krem likörlər; tündləşmiş şərablar; kurakao; anis liköru; qara qarağat likörü; likörlər; qəhvə əsaslı likörlər; ot tərkibli likörlər; acı spirtli içkilər; spirtli distillə edilmiş içkilər; düyüdən təmizlənmiş spirtli içkilər; meyvələrdən spirtli içkilər; qəhvə əsasında spirtli içkilər; çay bazasında spirtli içkilər, pivə əsaslı içkilər istisna olmaqla, qarışıq tərkibli alkoqollu içkilər; alkoqollu səməni içkiləri, pivə istisna olmaqla, spirtli içkilər; pivə istisna olmaqla, fermentləşdirilmiş ətirli spirtli səməni içkiləri; şərab əsaslı içkilər; rom içkisi; distillə ilə əldə edilən içkilər; alkoqollu içkilər; spirtli içkilər; ballı içki; nanə cövheri; acı cövherlər; nira [şəkər qamışı əsaslı spirtli içki]; punşlar; şərabdan punşlar; rom; şəkər qamışı suyundan rom; sake; armud sidri; sidrlər; suyu; spirtli kokteyllər qarışığı; düyu spirti, albalı brendi; şnaps; spirtli içkilərin ekstraktları; spirt ekstraktları; meyvə spirti ekstraktları; alkoqollu essensiyalar.

35 - 32-ci sinfə aid olan malların reklamı; 33-cü sinfə ailə olan malların reklamı; satıcı və alıcılar üçün malların və xidmətlərin onlayn satışı üçün yerlə təmin edilmə; pərakəndə satış məqsədilə bütün mallar üzrə malların təqdim edilməsi; 32-ci sinifdə göstərilən malların pərakəndə və ya topdansatışı; 33-cü sinifdə sadalanan malların pərakəndə və ya topdansatışı; üçüncü şəxslər üçün satışın təşviqi; üçüncü şəxslər üçün 32-ci sinfə aid malların satışının təşviqi; üçüncü şəxslər üçün 33-cü sinfə aid malların satışının təşviqi; radio reklamı; billboardları yerləşdirmək; xarici reklam; nümunələrin paylanması; reklam materiallarının paylanması; promosyon materiallarının paylanması; üçüncü tərəflər üçün satınalma xidmətləri (sahibkarlar tərəfindən satınalma və malların verilməsi, 32-ci sinif mallarının satın alınması və sahibkarlar tərəfindən təmin edilməsi); üçüncü şəxslər üçün satınalma xidmətləri 33-cü sinfin mallarının satın alınması və sahibkarlar tərəfindən təmin edilməsi).

(591) белый, голубой, золотистый

(511) 32 - аперитивы безалкогольные; вина безалкогольные; воды ароматизированные; вода газированная; вода ключевая; вода кокосовая [напиток]; вода ледниковая; вода литиевая; вода минеральная ароматизированная; вода минеральная газированная; вода минеральная шипучая; вода негазированная; вода питьевая; вода питьевая бутилированная; вода сельтерская; вода содовая; вода шипучая; воды газированные; воды минеральные [напитки]; воды [напитки]; воды столовые; квас [безалкогольный напиток]; коктейли безалкогольные; коктейли на основе пива; коктейли фруктовые безалкогольные; напитки безалкогольные на основе ореха колы; концентраты для приготовления безалкогольных напитков; концентраты и пюре фруктовые для приготовления напитков; концентраты, сиропы и порошки для приготовления безалкогольных напитков; концентраты фруктовых соков; лагер; лимонады; минеральные и газированные воды и прочие безалкогольные напитки; молоко арахисовое [напитки безалкогольные]; молоко миндальное [напиток]; напитки безалкогольные; напитки газированные безалкогольные; напитки замороженные на основе фруктов; напитки изотонические; напитки и соки фруктовые; напитки на базе мёда безалкогольные; напитки на базе риса, кроме заменителей молока; напитки на основе алоэ вера безалкогольные; напитки на основе ананасового сока; напитки на основе апельсинового сока; напитки на основе молочной сыворотки; напитки на основе овощей; напитки на основе овощных соков безалкогольные; напитки на основе пива; напитки на основе сои, за исключением заменителей молока; напитки на основе томатного сока; напитки на основе фруктов; напитки на основе фруктов с ароматом чая безалкогольные; напитки на основе яблочного сока; напитки негазированные безалкогольные; напитки низкокалорийные безалкогольные; напитки обогащенные протеином спортивные; напитки с ароматом кофе безалкогольные; напитки с ароматом фруктов; напитки с ароматом фруктов безалкогольные; напитки с ароматом чая безалкогольные; напитки с гуараной; напитки со вкусом кофе безалкогольные; напитки со вкусом чая безалкогольные; напитки, содержащие

виноградный сок, безалкогольные; напитки, содержащие фруктовые соки, безалкогольные; напитки солодовые безалкогольные; напитки фруктовые; напитки фруктовые безалкогольные; напитки фруктовые со льдом; напитки шипучие; напитки энергетические; нектары овощные, включенные в 32 класс; нектары фруктовые, включенные в 32 класс; нектары фруктовые с мякотью безалкогольные; оршад; основы для безалкогольных коктейлей; основы для фруктовых соков; пиво; пиво ароматизированное; пиво безалкогольное; пиво имбирное; пиво пшеничное; пиве, разбавленное лимонадом; пиво с ароматом кофе; пиво светлое; пиво слабоалкогольное; пиво солодовое; пиво черное [пиво из обжаренного солода]; порошки для изготовления газированных напитков; порошки для приготовления безалкогольных напитков; порошки для приготовления фруктовых напитков; портер [пиво]; пунш безалкогольный; пунш фруктовый безалкогольный; сассапариль [безалкогольный напиток]; сироп солодовый для напитков; сиропы для лимонадов; сиропы для напитков; сиропы для приготовления безалкогольных напитков; сиропы для приготовления лимонадов; сиропы для приготовления напитков; сиропы для приготовления напитков на основе сыворотки; сиропы и прочие составы для изготовления напитков; сквош фруктовый, а именно, фруктовый сок с газированной водой; смеси из фруктовых соков; смузи [напитки на базе фруктовых или овощных смесей]; смузи овощные; смузи, содержащие зерновые культуры без преобладания последних; смузи фруктовые; сок алоэ вера, включенный в 32 класс; сок ананасовый; сок апельсиновый; сок виноградный; соки овощные [напитки]; соки фруктовые; соки фруктовые газированные; соки фруктовые концентрированные; сок клюквенный; сок томатный [напиток]; сок яблочный безалкогольный; составы для изготовления газированной воды; составы для изготовления ликеров; составы для изготовления минеральной воды; составы для изготовления напитков; стаут; сусла; сусло виноградное неферментированное; сусло консервированное неферментированное; сусло пивное: сусло солодовое; таблетки для изготовления газированных напитков; тоники [безалкогольные напитки]; фрук-

товые напитки и фруктовые соки; щербет [напиток]; экстракты неферментированного сусла; экстракты фруктовые безалкогольные; экстракты фруктовые для приготовления напитков безалкогольные; экстракты хмелевые для изготовления пива; эли; эль с ароматом кофе; эссенции для изготовления напитков; эссенции для приготовления безалкогольных напитков [за исключением эфирных масел].

33 - алкогольные напитки (за исключением пива); абсент [ликёр]; аперитивы; аперитивы на основе вина; аперитивы на основе горьких алкогольных напитков; аперитивы на основе дистиллированных ликёров; аперитивы на основе ликёра; водка; байцзю [китайский алкогольный напиток]; бренди; бренди для приготовления пищи; вермут; вина; вина белые; вина виноградные; вина виноградные игристые; вина игристые; вина игристые природного брожения; вина, используемые при приготовлении пищи; вина клубничные; вина красные; вина, кроме игристых; вина сладкие; вина столовые; вина фруктовые; вина фруктовые игристые; вино из виноградных выжимок; виски; водка; водка анисовая; водка вишнёвая; гоголь-моголь алкогольный; джин; джести вы [ликеры и спиртные напитки]; коктейли; коктейли алкогольные готовые; коктейли алкогольные, содержащие молоко; коктейли винные готовые; коктейли фруктовые алкогольные; крем ликёры; креплёные вина; кюрасо; ликёр анисовый; ликёр черносмородиновый; ликёры; ликёры [дистиллированные]; ликёры на основе кофе; ликёры на травах; напитки алкогольные горькие; напитки алкогольные дистиллированные; напитки алкогольные, дистиллированные из риса; напитки алкогольные из фруктов; напитки алкогольные на основе кофе; напитки алкогольные на основе чая; напитки алкогольные смешанные, за исключением напитков на основе пива; напитки алкогольные содержащие фрукты; напитки алкогольные солодовые, кроме пива; напитки алкогольные ароматизированные из перебродившего солода, кроме пива; напитки на основе вин; напитки на основе рома; напитки, полученные перегонкой; напитки спиртовые; напитки энергетические алкогольные; напиток мёдовый [медовуха]; настойка мятная; настойки горькие; нира [алкогольный напиток на основе сахарного

тростника]; пунши; пунш из вина; ром; ром из сока сахарного тростника; сакэ; сидр грушевый; сидры; смеси алкогольных коктейлей; спирт питьевой; спирт рисовый; черри бренди; шнапс; экстракты спиртных напитков; экстракты спиртовые; экстракты фруктовые спиртовые; эссенции спиртовые.

35 - реклама; реклама вышеуказанных товаров 32 класса МКТУ; реклама вышеуказанных товаров 33 класса МКТУ; предоставление места для онлайн-продаж покупателям и продавцам товаров и услуг; презентация товаров на всех медиасредствах с целью розничной продажи; продажа розничная или оптовая вышеуказанных товаров 32 класса МКТУ; продажа розничная или оптовая вышеуказанных товаров 33 класса МКТУ; продвижение продаж для третьих лиц; продвижение продаж товаров 32 класса МКТУ для третьих лиц; продвижение продаж товаров 33 класса МКТУ для третьих лиц; радиореклама; расклейка афиш; реклама наружная; распространение образцов; распространение рекламных материалов; рассылка рекламных материалов; услуги снабженческие для третьих лиц [закупка и обеспечение предпринимателей товарами]; услуги снабженческие для третьих лиц [закупка и обеспечение предпринимателей товарами 32 класса МКТУ]; услуги снабженческие для третьих лиц [закупка и обеспечение предпринимателей товарами 33 класса МКТУ].



(591) ağ, mavi, qızılı

(511) 32 - alkoqolsuz aperitivlər; alkoqolsuz şərablar; ətirli sular; qazlı sular; bulaq suyu; kokos suyu [içki]; buzlu su; lityumlu su, aromatl mineral su; qazlı mineral su; qaynayan mineral su; qazsız su; içməli su; şüşə qabda içməli su; sodalı su; qaynayan mineral su; süfrə suları(içkilər), kvass [şirin içki]; spirtlisiz kokteyllər; pivə əsaslı kokteyllər; spirtsiz meyvə kokteylləri; kola qozu əsasında spirtsiz içkilər; alkoqolsuz içkilərin hazırlanması üçün konsentranlar; meyvə şirəsi üçün konsentrat və pürelər; zəif içkilərin hazırlanması üçün konsentratlar, şərbətlər və tozlar; meyvə şirələrinin konsentratları; lager; limonadlar; mineral və karbonatlı su və digər qeyri-spirtli içkilər; yerfındığı südü [alkoqolsuz]; badamlı süd [içki]; alkoqolsuz içkilər; alkoqolsuz qazlı içkilər; dondurulmuş meyvə əsaslı içkilər; izotonik içkilər; içkilər və meyvə şirələri içkiləri; bal əsasında alkoqolsuz içkilər; süd əvəzləyiciləri istisna olmaqla, düyü əsaslı içkilər, aloye vera əsaslı alkoqolsuz içkilər, ananas suyu əsasında içkilər; portağal suyu əsasında içkilər; zərdablı süd əsaslı içkilər; tərəvəz əsaslı içkilər; tərəvəz şirələri əsasında spirtsiz içkilər; pivə əsasında içkilər; süd əvəzediciləri istisna olmaqla, soya əsasında içkilər; pomidor suyu əsasında içkilər; meyvə əsaslı içkilər; qeyri-spirtli çayətirli meyvə əsaslı içkilər; alma şirəsi əsasında içkilər; qazsız spirtsiz içkilər, qeyri-karbonatlı spirtsiz içkilər, aşağı kalorili alkoqolsuz içkilər, protein ilə zəngin olan idman içkiləri; qeyri-spirtli qəhvəətirli içkilər; meyvəətirli içkilər; alkoqolsuz meyvəətirli içkilər; alkoqolsuz çay, ətirli içkilər; quarana ilə içkilər; qəhvəətirli sərirləşdirici içkilər; alkoqolsuz çayətirli içkilər; üzüm suyu tərkibli spirtsiz içkilər; meyvə şirələri; alkoqolsuz səməni içkiləri, qaynayan meyvə içkiləri; buzlu meyvə şirələri; enerji içkiləri; 32-ci sinifə daxil olan bitki nektarı; 32-ci sinifə daxil olan meyvə nektarı; alkoqolsuz meyvəli nektarlar; orşad; alkoqolsuz kokteyllər üçün əsaslar; meyvə şirələri üçün əsaslar; pivə; ətirli

(111) N 2019 0430

(151) 05.07.2019

(210) 2018 00415

(220) 06.04.2018

(181) 06.04.2028

(730) Obhestvo s oqranichennoy otvets-tvennostyu "INGRAT", 123007, Moskva, ul. 4-ya Magistralnaya 11, dom 2 (RU)

(540)

pivə; alkoqolsuz pivə; zəncəfilli pivə; buğda pivəsi; limonad əlavə edilmiş pivə, qəhvətirli pivə; yüngül pivə; aşağı alkoqollu pivə; səməni pivəsi; qara pivə [qovrulmuş səməni pivəsi]; qazlı içkilərin istehsalı üçün tozlar; alkoqolsuz içkilərin hazırlanması üçün tozlar; meyvə şirələrinin hazırlanması üçün tozlar; porter [pivə]; alkoqolsuz punş, alkoqolsuz meyvəli punş, sassaparil(spirtlisiz içki) içkilər üçün səməni şərbəti; limonad üçün şərbət; içkilər üçün şərbətlər, sərinləşdirici içkilərin hazırlanması üçün şərbət; limonad hazırlamaq üçün şərbət; zərdab əsaslı içkilərin hazırlanması üçün şərbət; şirələr və içkilərin istehsalı üçün digər birləşmələr, meyvəli skvoş, yeni, qazlı su ilə meyvə şirəsi; meyvə sularının qarışığı; smuzi [meyvə və ya bitki qarışığı əsasında içkilər]; tərəvəzli smuzilər; taxıl kulturaları əsaslı smuzilər; meyvəli smuzilər, aloye vera suyu, 32-ci sinfə daxil olan aloye vera suyu; ananas suyu; portağal suyu; üzüm suyu; tərəvəz şirələri [içkilər]; meyvə suları; meyvə suyu, ; konsentrat meyvə suları; klükva şirəsi; pomidor suyu [içki]; alma şirəsi, alkoqolsuz; qazlı su istehsalı üçün tərkiblər (qarışıqlar); likörlərin hazırlanması üçün tərkiblər; kompozisiyalar; içkiləri hazırlamaq üçün kompozisiyalar; mineral suların hazırlanması üçün tərkiblər, içkilərin hazırlamaq üçün kompozisiyalar, stout; suslo; fermentlənməmiş konservləşmiş üzüm; üzüm suslosu, pivə suslosu; səməni suslosu; qazlı içkilərin istehsalı üçün ekstraktlar; toniklər [alkoqolsuz içkilər]; meyvə şirələri və meyvə sularının istehsalı üçün ekstraktlar; pivə istehsalı üçün ekstraktlar; el, qəhvə ətirli ellər açılmayan bitki çıxarışları; alkoqolsuz meyvə essensiyaları; spirtsiz içkilərin hazırlanması üçün meyvə essensiyaları; pivə hazırlamaq üçün meyvəli essensiyalar; içki hazırlamaq üçün meyvə essensiyaları; alkoqolsuz içkilərin hazırlanması üçün essensiyalar [efir yağları istisna olmaqla].

33 - spirtli içkilər (pivə istisna olmaqla); absent [likör]; aperitivlər; şərab əsaslı aperitivlər; acı alkoqollu içkilər əsasında aperitivlər; distillə olunmuş likörlərə əsaslanan aperitivlər; likör əsasında aperitivlər; araq; baijou [Çin spirtli içkisi]; brendi; qida hasırlanması üçün brend; vermut; şərəblər; ağ şərəblər; üzüm şərəbləri, oynaq üzüm şərəbi; oynaq şərab, köpüklü şərəblər, təbii fermentasiya olunmuş oynaq şərəblər; yeməklərin hazırlanmasında istifadə edilən şərəblər; çiyələk şərəbləri; qırmızı şərəblər; oynaq olmayan şərab, şirin şərəblər,

süfrə şərəbləri; meyvə şərəbləri; meyvə köpüklü şərəblər; üzüm sıxılmasından şərab; viski; araq; anis arağı; albalı arağı; alkoqollu qoqol- moqol; cin; digestivlər [likörlər və spirtlər]; kokteyllər; süd tərkibli hazır kokteyllər; süddən hazırlanmış spirtli kokteyllər, hazır şərab kokteylləri; spirtli kokteyllər; krem likörlər; tündləşmiş şərəblər; kurakao; anis lüköru; qara qarağat likörü; likörlər; qəhvə əsaslı likörlər; ot tərkibli likörlər; acı spirtli içkilər; spirtli distillə edilmiş içkilər; düyüdən təmizlənmiş spirtli içkilər; meyvələrdən spirtli içkilər; qəhvə əsasında spirtli içkilər; çay bazasında spirtli içkilər, pivə əsaslı içkilər istisna olmaqla, qarışıq tərkibli alkoqollu içkilər; alkoqollu səməni içkiləri, pivə istisna olmaqla spirtli içkilər; pivə istisna olmaqla, fermentləşdirilmiş spirtli ətirli səməni içkiləri; şərab əsaslı içkilər; rom içkisi; distillə ilə əldə edilən içkilər; alkoqollu içkilər; spirtli içkilər; ballı içki; nanə cövhəri; acı cövhərlər; nira [şəkər qamışı əsaslı spirtli içki]; punşlar; şərəbdən punşlar; rom; şəkər qamışı suyundan rom; sake; armud sidri; sidrlər; suyu; spirtli kokteyllər qarışığı; düyu spirti, albalı brendi; şnaps; spirtli içkilərin ekstraktları; spirt ekstraktları; meyvə spirti ekstraktları; alkoqollu essensiyalar.

35 - 32-ci sinfə aid olan malların reklamı; 33-cü sinfə ailə olan malların reklamı; satıcı və alıcılar üçün malların və xidmətlərin onlayn satışı üçün yerlə təmin edilmə; pərakəndə satış məqsədilə bütün mallar üzrə malların təqdim edilməsi; 32-ci sinifdə göstərilən malların pərakəndə və ya topdansatışı; 33-cü sinifdə sadalanan malların pərakəndə və ya topdansatışı; üçüncü şəxslər üçün satışın təşviqi; üçüncü şəxslər üçün 32-ci sinfə aid malların satışının təşviqi; üçüncü şəxslər üçün 33-cü sinfə aid malların satışının təşviqi; radio reklamı; billboardları yerləşdirmək; xarici reklam; nümunələrin paylanması; reklam materiallarının paylanması; promosyon materiallarının paylanması; üçüncü tərəflər üçün satınalma xidmətləri (sahibkarlar tərəfindən satınalma və malların verilməsi, 32-ci sinfə aid malların satın alınması və sahibkarlar tərəfindən təmin edilməsi); üçüncü şəxslər üçün satınalma xidmətləri 33-cü sinfə aid malların satın alınması və sahibkarlar tərəfindən təmin edilməsi.

(591) белый, голубой, золотистый

(511) 32 - аперитивы безалкогольные; вина безалкогольные; воды ароматизированные; вода газированная; вода ключевая; вода

кокосовая [напиток]; вода лёдниковая; вода литиевая; вода минеральная ароматизированная; вода минеральная газированная; вода минеральная шипучая; вода негазированная; вода питьевая; вода питьевая бутилированная; вода сельтерская; вода содовая; вода шипучая; воды газированные; воды минеральные [напитки]; воды [напитки]; воды столовые; квас [безалкогольный напиток]; коктейли безалкогольные; коктейли на основе пива; коктейли фруктовые безалкогольные; напитки безалкогольные на основе ореха колы; концентраты для приготовления безалкогольных напитков; концентраты и пюре фруктовые для приготовления напитков; концентраты, сиропы и порошки для приготовления безалкогольных напитков; концентраты фруктовых соков; лагер; лимонады; минеральные и газированные воды и прочие безалкогольные напитки; молоко арахисовое [напитки безалкогольные]; молоко миндальное [напиток]; напитки безалкогольные; напитки газированные безалкогольные; напитки замороженные на основе фруктов; напитки изотонические; напитки и соки фруктовые; напитки на базе меда безалкогольные; напитки на базе риса, кроме заменителей молока; напитки на основе алоэ вера безалкогольные; напитки на основе ананасового сока; напитки на основе апельсинового сока; напитки на основе молочной сыворотки; напитки на основе овощей; напитки на основе овощных соков безалкогольные; напитки на основе пива; напитки на основе сои, за исключением заменителей молока; напитки на основе томатного сока; напитки на основе фруктов; напитки на основе фруктов с ароматом чая безалкогольные; напитки на основе яблочного сока; напитки негазированные безалкогольные; напитки низкокалорийные безалкогольные; напитки обогащенные протеином спортивные; напитки с ароматом кофе безалкогольные; напитки с ароматом фруктов; напитки с ароматом фруктов безалкогольные; напитки с ароматом чая безалкогольные; напитки с гуараной; напитки со вкусом кофе безалкогольные; напитки со вкусом чая безалкогольные; напитки, содержащие виноградный сок, безалкогольные; напитки, содержащие фруктовые соки, безалкогольные; напитки солодовые безалкогольные; напитки

фруктовые; напитки фруктовые безалкогольные; напитки фруктовые со льдом; напитки шипучие; напитки энергетические; нектары овощные, включенные в 32 класс; нектары фруктовые, включенные в 32 класс; нектары фруктовые с мякотью безалкогольные; оршад; основы для безалкогольных коктейлей; основы для фруктовых соков; пиво; пиво ароматизированное; пиво безалкогольное; пиво имбирное; пиво пшеничное; пиво, разбавленное лимонадом; пиво с ароматом кофе; пиво светлое; пиво слабоалкогольное; пиво солодовое; пиво черное [пиво из обжаренного солода]; порошки для изготовления газированных напитков; порошки для приготовления безалкогольных напитков; порошки для приготовления фруктовых напитков; портер [пиво]; пунш безалкогольный; пунш фруктовый безалкогольный; сассапариль [безалкогольный напиток]; сироп солодовый для напитков; сиропы для лимонадов; сиропы для напитков; сиропы для приготовления безалкогольных напитков; сиропы для приготовления лимонадов; сиропы для приготовления напитков; сиропы для приготовления напитков на основе сыворотки; сиропы и прочие составы для изготовления напитков; сквош фруктовый, а именно, фруктовый сок с газированной водой; смеси из фруктовых соков; смузи [напитки на базе фруктовых или овощных смесей]; смузи овощные; смузи, содержащие зерновые культуры без преобладания последних; смузи фруктовые; сок алоэ вера, включенный в 32 класс; сок ананасовый; сок апельсиновый; сок виноградный; соки овощные [напитки]; соки фруктовые; соки фруктовые газированные; соки фруктовые концентрированные; сок клюквенный; сок томатный [напиток]; сок яблочный безалкогольный; составы для изготовления газированной воды; составы для изготовления ликёров; составы для изготовления минеральной воды; составы для изготовления напитков; стаут; сусла; сусло виноградное неферментированное; сусло консервированное неферментированное; сусло пивное: сусло солодовое; таблетки для изготовления газированных напитков; тоники [безалкогольные напитки]; фруктовые напитки и фруктовые соки; щербет [напиток]; экстракты неферментированного сусла; экстракты фруктовые безалкогольные; экстракты фруктовые для

приготовления напитков безалкогольные; экстракты хмелевые для изготовления пива; эли; эль с ароматом кофе; эссенции для изготовления напитков; эссенции для приготовления безалкогольных напитков [за исключением эфирных масел].

33 - алкогольные напитки (за исключением пива); абсент [ликёр]; аперитивы; аперитивы на основе вина; аперитивы на основе горьких алкогольных напитков; аперитивы на основе дистиллированных ликёров; аперитивы на основе ликёра; водка; байцзю [китайский алкогольный напиток]; бренди; бренди для приготовления пищи; вермут; вина; вина белые; вина виноградные; вина виноградные игристые; вина игристые; вина игристые природного брожения; вина, используемые при приготовлении пищи; вина клубничные; вина красные; вина, кроме игристых; вина сладкие; вина столовые; вина фруктовые; вина фруктовые игристые; вино из виноградных выжимок; виски; водка; водка анисовая; водка вишнёвая; гоголь-моголь алкогольный; джин; джесте вы [ликеры и спиртные напитки]; коктейли; коктейли алкогольные готовые; коктейли алкогольные, содержащие молоко; коктейли винные готовые; коктейли фруктовые алкогольные; крем ликёры; креплёные вина; кюрасо; ликёр анисовый; ликёр чёрно-смородиновый; ликеры; ликёры [дистиллированные]; ликёры на основе кофе; ликёры на травах; напитки алкогольные горькие; напитки алкогольные дистиллированные; напитки алкогольные, дистиллированные из риса; напитки алкогольные из фруктов; напитки алкогольные на основе кофе; напитки алкогольные на основе чая; напитки алкогольные смешанные, за исключением напитков на основе пива; напитки алкогольные содержащие фрукты; напитки алкогольные солодовые, кроме пива; напитки алкогольные ароматизированные из перебродившего солода, кроме пива; напитки на основе вин; напитки на основе рома; напитки, полученные перегонкой; напитки спиртовые; напитки энергетические алкогольные; напиток мёдовый [медовуха]; настойка мятная; настойки горькие; нира [алкогольный напиток на основе сахарного тростника]; пунши; пунш из вина; ром; ром из сока сахарного тростника; сакэ; сидр грушевый; сидры; смеси алкогольных

коктейлей; спирт питьевой; спирт рисовый; черри бренди; шнапс; экстракты спиртных напитков; экстракты спиртовые; экстракты фруктовые спиртовые; эссенции спиртовые. **35** - реклама; реклама вышеуказанных товаров 32 класса МКТУ; реклама вышеуказанных товаров 33 класса МКТУ; предоставление места для онлайн-продаж покупателям и продавцам товаров и услуг; презентация товаров на всех медиасредствах с целью розничной продажи; продажа розничная или оптовая вышеуказанных товаров 32 класса МКТУ; продажа розничная или оптовая вышеуказанных товаров 33 класса МКТУ; продвижение продаж для третьих лиц; продвижение продаж товаров 32 класса МКТУ для третьих лиц; продвижение продаж товаров 33 класса МКТУ для третьих лиц; радиореклама; расклейка афиш; реклама наружная; распространение образцов; распространение рекламных материалов; рассылка рекламных материалов; услуги снабженческие для третьих лиц [закупка и обеспечение предпринимателей товарами]; услуги снабженческие для третьих лиц [закупка и обеспечение предпринимателей товарами 32 класса МКТУ]; услуги снабженческие для третьих лиц [закупка и обеспечение предпринимателей товарами 33 класса МКТУ].

(111) N 2019 0431

(151) 17.07.2019

(210) 2018 00647

(220) 04.06.2018

(181) 04.06.2028

(730) "Promart" MMC, AZ 1003, Bakı şəh.,

Səbail r-nu, Əlibəyov qardaşları, ev 41A

(AZ)

(540)



(526) Əmtəə nişanında "sağlam qida" və "sağlam həyat" söz birləşmələri hüquqi mühafizə obyektləri deyildir.

(591) yaşıl, sarı, qırmızı, narıncı

(511) 30 - qəhvə, çay, kakao və qəhvə əvəzediciləri; düyü; tapioka (manioka) və caqo; un və taxıl məhsulları; çörək-bulka məmulatları; dondurma; qənd, bal, patokadan sirop; maya, çörəkçilik tozları; duz; xardal; sirkə, souslar; ədviyyatlar; buz.

35 - reklam; biznes sahəsində menecment; biznes sahəsində inzibati fəaliyyət; ofis xidməti.

(526) В товарном знаке словосочетания "sağlam qida", "sağlam həyat" не являются объектами правовой охраны.

(591) зеленый, желтый, красный, оранжевый

(511) 30 - кофе, чай, kakao, сахар, рис, tapioka (маниока), саго, заменители кофе; мука и зерновые продукты, хлебобулочные изделия, кондитерские изделия, мороженое; мёд, сироп из патоки; дрожжи, пекарные порошки; соль, горчица; уксус, приправы; пряности; пищевой лед.

35 - реклама; менеджмент в сфере бизнеса; административная деятельность в сфере бизнеса; офисная служба.

(111) N 2019 0432

(151) 17.07.2019

(210) 2018 00648

(220) 04.06.2018

(181) 04.06.2028

(730) "Promart" MMC, AZ 1003, Bakı şəh., Səbail r-nu, Əlibəyov qardaşları, ev 41A (AZ)

(540)



(511) 30 - qəhvə, çay, kakao və qəhvə əvəzediciləri; düyü; tapioka (manioka) və caqo; un və taxıl məhsulları; çörək-bulka məmulatları; dondurma; qənd, bal, patokadan sirop; maya, çörəkçilik tozları; duz; xardal; sirkə, souslar; ədviyyatlar; buz.

35 - reklam; biznes sahəsində menecment; biznes sahəsində inzibati fəaliyyət; ofis xidməti.

(511) 30 - кофе, чай, kakao, сахар, рис, tapioka (маниока), саго, заменители кофе; мука и зерновые продукты, хлебобулочные изделия, кондитерские изделия, мороженое; мёд, сироп из патоки; дрожжи, пекарные порошки; соль, горчица; уксус, приправы; пряности; пищевой лед.

35 - реклама; менеджмент в сфере бизнеса; административная деятельность в сфере бизнеса; офисная служба.

(111) N 2019 0433

(151) 17.07.2019

(210) 2018 00671

(220) 12.06.2018

(181) 12.06.2028

(730) "VUDI" MMC, AZ 1116, Bakı şəh., Binəqədi r-nu, F.Məlikov küçəsi, 7-ci mkr., ev 24, m. 96 (AZ)

(540)



(591) qəhvəyi.
(511) 35 - mebellərin satışı üzrə xidmətlər.

(591) коричневый.
(511) 35 - услуги по продаже мебели.

(111) N 2019 0434
(151) 17.07.2019
(210) 2018 00886
(220) 20.08.2018
(181) 20.08.2028
(730) "Ləziz Catering" MMC, AZ 1060, Bakı şəhəri, Nizami rayonu, Bəkir Çobanzadə küçəsi, 1022 (AZ)
(540)



(526) Əmtəə nişanında "LƏZİZ" və "catering" söz işarələri hüquqi mühafizə obyektidir.
(511) 35 - reklam.
39 - nəqletmə; malların qablaşdırılması və saxlanması.
43 - ərzaq məhsulları və içkilərlə təmin- etmə üzrə xidmətlər.

(526) В товарном знаке словесные обозначения "LƏZİZ" и "catering" не являются объектами правовой охраны.
(511) 35 – реклама.
39 - транспортировка; упаковка и хранение товаров.
43 - услуги по обеспечению пищевыми продуктами и напитками.

(111) N 2019 0435
(151) 17.07.2019
(210) 2016 33205
(220) 30.09.2016
(181) 30.09.2026
(730) Himalaya Global Holdings Ltd., 106 Elizabethan Square, P O Box 1162, Grand Cayman, KY1-1102, Cayman Islands (KY)

(540)

HIMALAYA BOTANIQUE

(526) Əmtəə nişanında "BOTANIQUE" söz işarəsinə hüquqi mühafizə verilmədən "HIMALAYA BOTANIQUE" söz birləşməsi bütövlüklə qorunur.

(511) 03 - ağartma üçün preparatlar və yuma üçün digər maddələr; təmizləmə, cilalama, yağsızlaşdırma və abraziv emal üçün preparatlar; sabunlar; ətriyyat məmulatları, efir yağları, kosmetika, saç üçün losyonlar; diş tozları və pastaları.

05 - əczaçılıq və baytarlıq preparatları; tibbi məqsədlər üçün pəhriz qida və maddələri.

(526) В товарном знаке словосочетание "HIMALAYA BOTANIQUE" охраняется в целом, без предоставления правовой охраны словесному обозначению "BOTANIQUE".

(511) 03 - препараты для отбеливания и прочие вещества для стирки; препараты для чистки, полирования, обезжиривания и абразивной обработки; мыла; парфюмерные изделия, эфирные масла, косметика, лосьоны для волос; зубные порошки и пасты.

05 - фармацевтические и ветеринарные препараты; диетическое питание и вещества для медицинских или ветеринарных целей.

(111) N 2019 0436
(151) 17.07.2019
(210) 2016 32783
(220) 29.02.2016
(181) 28.02.2026
(730) YAŞAR DONDURMA VE GIDA MADDELERİ ANONİM ŞİRKETİ, Gaziantep Karayolu Üzeri, Erkenez Mevkii, 5. Km, Kahramanmaraş/ Turkey (TR)
(540)

KÜNEFECİ

(511) 30 - qəhvə, çay, kakao və qəhvə əvəzediciləri; düyü, tapioka (manioka) və saqo;

un və taxıl məhsulları, çörək-bulka məmulatları, qənnadı məmulatları, dondurma; qənd, bal, patokadan sirop; maya, çörəkçilik tozları; duz, xardal; sirkə, souslar; ədviyyatlar; qida buzu; qaymaqlı dondurma.

43 - ərzaq məhsulları və içkilərlə təmin- etmə üzrə xidmətlər; müvəqqəti yaşayışın təmin edilməsi.

(511) 30 - кофе, чай, какао изаменители кофе; рис, тапиока (маниока) и саго; мука и зерновые продукты, хлебобулочные изделия, кондитерские изделия, мороженое; сахар, мёд, сироп из патоки; дрожжи, пекарные порошки; соль; горчица; уксус, приправы; пряности; пищевой лёд; мороженое со сливками.

43 - услуги по обеспечению пищевыми продуктами и напитками; обеспечение временного проживания.

(111) N 2019 0437

(151) 18.07.2019

(210) 2017 34008

(220) 25.12.2017

(181) 25.12.2027

(730) ETİ GIDA SANAYİ VE TİCARET ANONİM ŞİRKETİ, ORGANİZE SANAYİ BÖLGESİ 11. CADDE ESKİŞEHİR, TURKEY (TR)
(540)



(591) qara, ağ, tünd-çəhrayı, qırmızı, bənövşəyi, göy, sarı, narıncı, açıq-narıncı, tünd-narıncı

(511) 30 - peçenye; şokolad konfetləri; undan hazırlanmış qənnadı məmulatları; krekerlər; vafli; şirin xəmirədən hazırlanmış, xüsusilə, içli

qənnadı məmulatları; tortlar; desertlər, məhz, un və şokolad əsasında desertlər, desert musları [qənnadı məmulatları]; çörək-bulka məmulatları; dondurma; qida buzu.

(591) чёрный, белый, тёмно-розовый, красный, фиолетовый, синий, жёлтый, оранжевый, светло-оранжевый, тёмно-оранжевый

(511) 30 - печенье; шоколадные конфеты; изделия кондитерские мучные; крекеры; вафли; изделия кондитерские из сладкого теста, преимущественно с начинкой; торты; десерты, а именно, десерты на основе муки и шоколада, муссы десертные [кондитерские изделия]; хлебобулочные изделия; мороженое; лёд пищевой.

(111) N 2019 0438

(151) 18.07.2019

(210) 2017 34009

(220) 25.12.2017

(181) 25.12.2027

(730) ETİ GIDA SANAYİ VE TİCARET ANONİM ŞİRKETİ, ORGANİZE SANAYİ BÖLGESİ 11. CADDE ESKİŞEHİR, TURKEY (TR)
(540)



(591) qara, ağ, qırmızı, mavi, göy

(511) 30 - peçenye; şokolad konfetləri; undan hazırlanmış qənnadı məmulatları; krekerlər; vafli; şirin xəmirədən hazırlanmış, xüsusilə, içli qənnadı məmulatları; tartlar; desertlər, məhz, un və şokolad əsasında desertlər, desert musları [qənnadı məmulatları]; çörək-bulka məmulatları; dondurma; qida buzu.

(591) чёрный, белый, красный, голубой, синий

(511) 30 - печенье; шоколадные конфеты;

изделия кондитерские мучные; крекеры; вафли; изделия кондитерские из сладкого теста, преимущественно с начинкой; торты; десерты, а именно, десерты на основе муки и шоколада, муссы десертные [кондитерские изделия]; хлебобулочные изделия; мороженое; лёд пищевой.

(111) N 2019 0439

(151) 18.07.2019

(210) 2017 34010

(220) 25.12.2017

(181) 25.12.2027

(730) ETİ GIDA SANAYİ VE TİCARET ANONİM ŞİRKETİ, ORGANİZE SANAYİ BÖLGESİ 11. CADDE ESKİŞEHİR, TURKEY (TR)

(540)



(591) qara, ağ, qırmızı, tünd- göy, sarı

(511) 30 - peçenye; şokolad konfetləri; undan hazırlanmış qənnadı məmulatları; krekerlər; vafli; şirin xəmirdən hazırlanmış, xüsusilə, içli qənnadı məmulatları; tortlar; desertlər, məhz, un və şokolad əsasında desertlər, desert musları [qənnadı məmulatları]; çörək-bulka məmulatları; dondurma; qida buzu.

(591) чёрный, белый, красный, тёмно-синий, жёлтый.

(511) 30 - печенье; шоколадные конфеты; изделия кондитерские мучные; крекеры; вафли; изделия кондитерские из сладкого теста, преимущественно с начинкой; торты; десерты, а именно, десерты на основе муки и шоколада, муссы десертные [кондитерские изделия]; хлебобулочные изделия; мороженое; лёд пищевой.

(111) N 2019 0440

(151) 18.07.2019

(210) 2017 34011

(220) 25.12.2017

(181) 25.12.2027

(730) ETİ GIDA SANAYİ VE TİCARET ANONİM ŞİRKETİ, ORGANİZE SANAYİ BÖLGESİ 11. CADDE ESKİŞEHİR, TURKEY (TR)

(540)



(591) qara, ağ, qırmızı, sarı, qəhvəyi, boz, açıq-qırmızı

(511) 30 - peçenye; şokolad konfetləri; undan hazırlanmış qənnadı məmulatları; krekerlər; vafli; şirin xəmirdən hazırlanmış, xüsusilə, içli qənnadı məmulatları; tortlar; desertlər, məhz, un və şokolad əsasında desertlər, desert musları [qənnadı məmulatları]; çörək-bulka məmulatları; dondurma; qida buzu.

(591) чёрный, белый, красный, жёлтый, коричневый, серый, светло-красный

(511) 30 - печенье; шоколадные конфеты; изделия кондитерские мучные; крекеры; вафли; изделия кондитерские из сладкого теста, преимущественно с начинкой; торты; десерты, а именно, десерты на основе муки и шоколада, муссы десертные [кондитерские изделия]; хлебобулочные изделия; мороженое; лёд пищевой.

(111) N 2019 0441

(151) 18.07.2019

(210) 2017 34012

(220) 25.12.2017

(181) 25.12.2027

(730) ETİ GIDA SANAYİ VE TİCARET ANONİM ŞİRKETİ, ORGANİZE SANAYİ BÖLGESİ 11. CADDE ESKİŞEHİR, TURKEY (TR)

(540)



(526) Əmtəə nişanında “Gourmet” söz birləşməsi hüquqi mühafizə obyektidir.

(591) qara, ağ, tünd-çəhrayı, göy, tünd- göy, mavi

(511) 30 - peçenye; şokolad konfetləri; undan hazırlanmış qənnadı məmulatları; krekerlər; vafli; şirin xəmirədən hazırlanmış, xüsusilə, içli qənnadı məmulatları; tartlar; desertlər, məhz, un və şokolad əsasında desertlər, desert musları [qənnadı məmulatları]; çörək-bulka məmulatları; dondurma; qida buzu.

(526) В товарном знаке словосочетание “Gourmet” не является объектом правовой охраны.

(591) чёрный, белый, тёмно-розовый, синий, тёмно-синий, голубой

(511) 30 - печенье; шоколадные конфеты; изделия кондитерские мучные; крекеры; вафли; изделия кондитерские из сладкого теста, преимущественно с начинкой; торты; десерты, а именно, десерты на основе муки и шоколада, муссы десертные [кондитерские изделия]; хлебобулочные изделия; мороженое; лёд пищевой.



(591) qırmızı, tünd-qırmızı, açıq-qırmızı, qara, ağ, mixəyi, tünd-qəhvəyi, açıq-qəhvəyi, boz, narıncı, sarı, tünd-sarı, açıq-sarı, göy, yaşıl, tünd-yaşıl, açıq-yaşıl, tünd-çəhrayı, bej

(511) 30 - peçenye; şokolad konfetləri; undan hazırlanmış qənnadı məmulatları; krekerlər; vafli; şirin xəmirədən hazırlanmış, xüsusilə, içli qənnadı məmulatları; tortlar; desertlər, məhz, un və şokolad əsasında desertlər, desert musları [qənnadı məmulatları]; çörək-bulka məmulatları; dondurma; qida buzu.

(591) красный, тёмно-красный, светло-красный, чёрный, белый, коричневый, тёмно-коричневый, светло-коричневый, серый, оранжевый, жёлтый, тёмно-жёлтый, светло-жёлтый, синий, зелёный, тёмно-зелёный, светло-зелёный, тёмно-розовый, бежевый

(511) 30 - печенье; шоколадные конфеты; изделия кондитерские мучные; крекеры; вафли; изделия кондитерские из сладкого теста, преимущественно с начинкой; торты; десерты, а именно, десерты на основе муки и шоколада, муссы десертные [кондитерские изделия]; хлебобулочные изделия; мороженое; лёд пищевой.

(111) N 2019 0442

(151) 18.07.2019

(210) 2017 34013

(220) 25.12.2017

(181) 25.12.2027

(730) ETİ GIDA SANAYİ VE TİCARET ANONİM ŞİRKETİ, ORGANİZE SANAYİ BÖLGESİ 11. CADDE ESKİŞEHİR, TURKEY (TR)

(540)

(111) N 2019 0443

(151) 18.07.2019

(210) 2017 33964

(220) 13.12.2017

(181) 13.12.2027

(730) 1141931 Ontario Ltd., a.k.a. INKAS® Group of Companies, 3605 Weston Road Toronto ON, Canada, M9L 1V7 (CA)

(540)



(511) 06 - adi metallar və onların xəlitələri, filizlər; metal tikinti materialları; səyyar metal konstruksiyalar və tikililər; metal trosar və məfillər (qeyri-elektrik); kiçik dəmir və qıfıl məmulatları; saxlama və daşıma üçün metal konteynerlər; seyflər.

12 - nəqliyyat vasitələri; quruda, suda və havada hərəkət edən aparatlar.

(511) 06 - обычные металлы и их сплавы, руды; металлические строительные материалы; передвижные металлические конструкции и сооружения; металлические тросы и проволока, не электрические; мелкие металлические и скобяные изделия; контейнеры металлические для хранения и транспортировки; сейфы.

12 - транспортные средства; аппараты, перемещающиеся по земле, воде и по воздуху.

(591) qara, ağ, gümüşü

(511) 06 - adi metallar və onların xəlitələri, filizlər; metal tikinti materialları; səyyar metal konstruksiyalar və tikililər; metal trosar və məfillər (qeyri-elektrik); kiçik dəmir və qıfıl məmulatları; saxlama və daşıma üçün metal konteynerlər; seyflər.

12 - nəqliyyat vasitələri; quruda, suda və havada hərəkət edən aparatlar.

(591) чёрный, белый, серебристый

(511) 06 - обычные металлы и их сплавы, руды; металлические строительные материалы; передвижные металлические конструкции и сооружения; металлические тросы и проволока, не электрические; мелкие металлические и скобяные изделия; контейнеры металлические для хранения и транспортировки; сейфы.

12 - транспортные средства; аппараты, перемещающиеся по земле, воде и по воздуху.

(111) N 2019 0444

(151) 18.07.2019

(210) 2017 33965

(220) 13.12.2017

(181) 13.12.2027

(730) 1141931 Ontario Ltd., a.k.a. INKAS® Group of Companies, 3605 Weston Road Toronto ON, Canada, M9L 1V7(CA)

(540)

(111) N 2019 0445

(151) 18.07.2019

(210) 2017 33966

(220) 13.12.2017

(181) 13.12.2027

(730) 1141931 Ontario Ltd., a.k.a. INKAS® Group of Companies, 3605 Weston Road Toronto ON, Canada, M9L 1V7(CA)

(540)

INKAS®

(526) Əmtəə nişanında “®” xəbərdarlıq işarəsi hüquqi mühafizə obyektidir.

(511) 06 - adi metallar və onların xəlitələri, filizlər; metal tikinti materialları; səyyar metal konstruksiyalar və tikililər; metal trosar və məftillər (qeyri-elektrik); kiçik dəmir və qıfıl məmulatları; saxlama və daşıma üçün metal konteynerlər; seyflər.

12 - nəqliyyat vasitələri; quruda, suda və havada hərəkət edən aparatlar.

(526) В товарном знаке предупредительный знак “®” не является объектом правовой охраны.

(511) 06 - обычные металлы и их сплавы, руды; металлические строительные материалы; передвижные металлические конструкции и сооружения; металлические тросы и проволока, неэлектрические; мелкие металлические и скобяные изделия; контейнеры металлические для хранения и транспортировки; сейфы.

12 - транспортные средства; аппараты, перемещающиеся по земле, воде и по воздуху.

(511) 03 - şəxsi qulluq vasitələri, məhz, dərinin və bədənin təmizlənməsi üçün preparatlar; tualet üçün parça sabunları; əllər üçün duru sabun; duş üçün gəllər və kremlər; bədənin yuması üçün tərkiblər; saçlara qulluq etmək üçün vasitələr; şəxsi istifadə üçün dezodorantlar, antipers-pirantlar və qoltuqaltı spreyləri; bədən və dəri üçün nəmləndirici vasitələr, losyonlar və kremlər, yağlar.

(526) В товарном знаке словесное обозначение “MEN” и словосочетание “ЭФФЕКТ БАНИ” не являются объектами правовой охраны.

(511) 03 - средства ухода личные, а именно, препараты для очищения кожи и тела; мыла кусковые туалетные; мыло жидкое для рук; гели и кремы для душа; составы для мытья тела; средства по уходу за волосами; дезодоранты, антиперспиранты и подмышечные спреи для личного пользования; средства увлажняющие, лосьоны и кремы, масла для тела и кожи.

(111) N 2019 0446

(151) 18.07.2019

(210) 2017 33691

(220) 28.07.2017

(181) 28.07.2027

(730) Colgate-Palmolive Company, a Delaware corporation, 300 Park Avenue, New York, N.Y. 10022, United States of America (US)

(540)



(526) Əmtəə nişanında "MEN" söz işarəsi və "ЭФФЕКТ БАНИ" söz birləşməsi müstəqil hüquqi mühafizə obyektləri deyildir.

(111) N 2019 0447

(151) 18.07.2019

(210) 2017 33963

(220) 13.12.2017

(181) 13.12.2027

(730) British American Tobacco (Brands) Limited, Globe House, 4 Temple Place, London, WC2R 2PG, United Kingdom (GB)

(540)



(511) 34 - siqaret; tütün, xammal və ya istehsal olunmuş; tütün məmulatları; tütün əvəzediciləri (tibbi məqsədlər üçün olmayan); siqar, siqarillalar; alışqanlar; kibrit; siqaret əşyaları; siqaret kağızı, siqaret trubkalar, siqaret filtrləri; siqaret düzəldilməsi üçün cib aparatları; tütünü kağız trubkalara doldurmaq üçün əl ilə işlədilən maşınlar; elektron siqaret; elektron siqaret mayeləri; qızdırmaq məqsədləri üçün tütün

məhsulları.

(511) 34 - sigarety; tabak, сырой или переработанный; табачные изделия; заменители табака (не для медицинских целей); сигары, сигариллы; зажигалки; спички; курительные принадлежности; сигаретная бумага, сигаретные трубки, сигаретные фильтры; карманные устройства для скручивания сигарет; ручные машины для инъекций табак в бумажные трубки; ручные машины для инъекций табака в бумажные трубки; электронные сигареты; жидкости для электронных сигарет; табачные изделия с целью нагревания.

(111) N 2019 0448

(151) 18.07.2019

(210) 2017 33990

(220) 20.12.2017

(181) 20.12.2027

(730) British American Tobacco (Brands) Limited, Globe House, 4 Temple Place, London, WC2R 2PG, United Kingdom (GB)

(540)



(526) Əmtəə nişanında "advanced heat technology" söz birləşməsi hüquqi mühafizə obyektidir.

(591) boz, narıncı, gümüşü

(511) 11 - qızdırıcı cihaz; aerosol yaratmaq üçün qızdırıcı cihaz; mayeləri qızdırmaq üçün cihaz; buxar yaratmaq üçün cihaz.

34 - siqaret; tütün, xammal və ya istehsal olunmuş; tütün məmulatları; tütün əvəzədiciləri (tibbi məqsədlər üçün olmayan); siqar, siqarillalar; alışqanlar; kibrit; siqaret əşyaları; siqaret kağızı, siqaret trubkalar, siqaret filtrləri; siqaret düzəldilməsi üçün cib aparatları; tütünü kağız trubkalara doldurmaq üçün əl ilə işlədilən maşınlar; elektron siqaret; elektron siqaret mayeləri; qızdırmaq məqsədləri üçün tütün məhsulları, inhalyasiya məqsədilə tütün və

tütün əvəzədicilərinin qızdırılması üçün cihazlar və cihaz hissələri.

(526) В товарном знаке словосочетания "advanced heat technology" не является объектом правовой охраны.

(591) серый, оранжевый, серебристый

(511) 11 - нагревательный аппарат; нагревательное устройство для генерации аэрозоля; устройство для нагрева жидкостей; аппаратура для генерации пара
34 - сигареты; табак, сырой или переработанный; табачные изделия; заменители табака (не для медицинских целей); сигары, сигариллы; зажигалки; спички; курительные принадлежности; сигаретная бумага, сигаретные трубки, сигаретные фильтры; карманные устройства для скручивания сигарет; ручные машины для инъекций табак в бумажные трубки; ручные машины для инъекций табака в бумажные трубки; электронные сигареты; жидкости для электронных сигарет; табачные изделия с целью нагревания, приборы и детали для устройства нагрева табака и заменителей табака с целью ингаляции.

(111) N 2019 0449

(151) 18.07.2019

(210) 2017 33955

(220) 11.12.2017

(181) 11.12.2027

(730) Abbott Diabetes Care Inc., 1420 Harbor Bay Parkway, Alameda California 94502, United States of America (US)

(540)

FREESTYLE LIBRE

(511) 09 - diabetin müalicəsi üçün proqram təminatı; qlükoza sensorları ilə iş üçün proqram təminatı; qlükoza miqdarının göstəricisi üçün proqram təminatı; qlükoza monitorinq sistemləri ilə iş üçün proqram təminatı; diabetin müalicəsi sahəsində mobil proqram təminatı.

10 - diabetin müalicəsi üçün tibbi alətlər və avadanlıqlar; qlükozanın yoxlanılması üçün tibbi alətlər və avadanlıqlar, sensorlu qlükoza monitorları; qlükozometr, qlükozanın monito-

rinqi üçün alətlər; davamlı qlükoza monitorinqi sistemləri.

42 - qlükoza miqdarının göstəricisi üçün proqram təminatı və diabetin müalicəsi sahəsində tibbi məlumatların paylaşımı, hesabatı, saxlanması, idarə olunması, monitorinqi və analizi üçün proqram təminatı funksiyalı bulud platforma xidmətləri; diabetin müalicəsi sahəsində tibbi məlumatların paylaşımı, hesabatı, saxlanması, idarə olunması, monitorinqi və analizi üçün yüklənəbilməyən onlayn proqram təminatından müvəqqəti istifadənin təmin edilməsi; diabetin müalicəsi sahəsində istifadəçilərə tibbi məlumatların paylaşımı, hesabatı, saxlanması, idarə olunması, monitorinqi və analizi imkanı verən yüklənəbilməyən onlayn proqram təminatından istifadə üçün veb-saytın təmin edilməsi; xidmət qismində proqram təminatı (SAAS); diabetin müalicəsi sahəsində tibbi məlumatların paylaşımı, hesabatı, saxlanması, idarə olunması, monitorinqi və analizi funksiyalı xidmətlər.

(511) 09 - программное обеспечение, используемое для лечения диабета; программное обеспечение для использования датчиков глюкозы; программное обеспечение для составления глюкозы; программное обеспечение для использования системы мониторинга глюкозы; мобильные программные приложения в области управления диабетом.

10 - медицинские аппаратуры и приборы для лечения диабета; медицинские аппаратуры и приборы для контроля глюкозы; сенсорные глюкозные мониторы; глюкометры; приборы для мониторинга глюкозы; непрерывные системы мониторинга глюкозы;

42 - предоставление услуг программного обеспечения для отчётности по глюкозе и услуг облачной платформы с программным обеспечением для обмена, отчётности, поддержки, управления, мониторинга и анализа медицинской информации в области управления диабетом; обеспечение временного использования онлайн не загружаемого программного обеспечения для обмена, отчётности, поддержки, управления, мониторинга и анализа медицинской информации в области управления диабетом; предоставление веб-сайта, на котором представлено онлайн загружаемое программное обеспечение, которое позво-

ляет пользователям делиться, сообщать, обслуживать, управлять, контролировать и анализировать медицинскую информацию в области управления диабетом; программное обеспечение как услуга (SaaS) услуги с участием программного обеспечения для обмена, отчётности, ведения, управления, мониторинга и анализа медицинской информации в области управления диабетом.

(111) N 2019 0450

(151) 18.07.2019

(210) 2017 33956

(220) 11.12.2017

(181) 11.12.2027

(730) Abbott Diabetes Care Inc., 1420 Harbor Bay Parkway, Alameda California 94502, United States of America (US)

(540)

LIBRE

(511) 09- diabetin müalicəsi üçün proqram təminatı; qlükoza sensorları ilə iş üçün proqram təminatı; qlükoza miqdarının göstəricisi üçün proqram təminatı; qlükoza monitorinq sistemləri ilə iş üçün proqram təminatı; diabetin müalicəsi sahəsində mobil proqram təminatı.

10- diabetin müalicəsi üçün tibbi alətlər və avadanlıqlar; qlükozanın yoxlanılması üçün tibbi alətlər və avadanlıqlar, sensorlu qlükoza monitorları; qlükozometr, qlükozanın monitorinqi üçün alətlər; davamlı qlükoza monitorinqi sistemləri.

42 - qlükoza miqdarının göstəricisi üçün proqram təminatı və diabetin müalicəsi sahəsində tibbi məlumatların paylaşımı, hesabatı, saxlanması, idarə olunması, monitorinqi və analizi üçün proqram təminatı funksiyalı bulud platforma xidmətləri; diabetin müalicəsi sahəsində tibbi məlumatların paylaşımı, hesabatı, saxlanması, idarə olunması, monitorinqi və analizi üçün yüklənə bilməyən onlayn proqram təminatından müvəqqəti istifadənin təmin edilməsi; diabetin müalicəsi sahəsində istifadəçilərə tibbi məlumatların paylaşımı, hesabatı, saxlanması, idarə olunması, monitorinqi və analizi imkanı

verən yüklənə bilməyən onlayn proqram təminatından istifadə üçün veb saytın təmin edilməsi; xidmət qismində proqram təminatı (SAAS); diabetin müalicəsi sahəsində tibbi məlumatların paylaşımı, hesabatı, saxlanması, idarə olunması, monitorinqi və analizi funksiyalı xidmətlər.

(511) 09 - программное обеспечение, используемое для лечения диабета; программное обеспечение для использования датчиков глюкозы; программное обеспечение для составления глюкозы; программное обеспечение для использования системы мониторинга глюкозы; мобильные программные приложения в области управления диабетом.

10 - медицинские аппаратуры и приборы для лечения диабета; медицинские аппаратуры и приборы для контроля глюкозы; сенсорные глюкозные мониторы; глюкометры; приборы для мониторинга глюкозы; непрерывные системы мониторинга глюкозы.

42 - предоставление услуг программного обеспечения для отчётности по глюкозе и услуг облачной платформы с программным обеспечением для обмена, отчётности, поддержки, управления, мониторинга и анализа медицинской информации в области управления диабетом; обеспечение временного использования онлайн не загружаемого программного обеспечения для обмена, отчётности, поддержки, управления, мониторинга и анализа медицинской информации в области управления диабетом; предоставление веб-сайта, на котором представлено онлайн-загружаемое программное обеспечение, которое позволяет пользователям делиться, сообщать, обслуживать, управлять, контролировать и анализировать медицинскую информацию в области управления диабетом; программное обеспечение как услуга (SaaS) услуги с участием программного обеспечения для обмена, отчётности, ведения, управления, мониторинга и анализа медицинской информации в области управления диабетом.

(210) 2018 00090

(220) 25.01.2018

(181) 25.01.2028

(730) Nissan Jidosha Kabushiki Kaisha (also trading as Nissan Motor CO., Ltd), No.2, Takara-cho, Kanagawa-ku, Yokohama-shi, Kanagawa-ken, Japan (JP)
(540)

e-POWER

(526) Əmtəə nişanında "e-power" söz birləşməsinin elementlərinə ayrı-ayrılıqda müstəqil hüquqi mühafizə verilmədən bütövlüklə qorunur.

(511) 09 - quru nəqliyyat vasitələri üçün elektrik paylayıcı və ya nəzarət maşınları və aparatları; quru nəqliyyat vasitələri üçün invertorlar; quru nəqliyyat vasitələri üçün batareyalar.

12 - elektrik ötürücülü quru nəqliyyat vasitələri; vaqonlar; yük maşınları; furqonlar (nəqliyyat vasitələri); yolsuzluq avtomobilləri; avtobuslar; səyahət üçün nəqliyyat vasitələri; idman maşınları; yarış maşınları; quru nəqliyyat vasitələri mühərriki; quru nəqliyyat vasitələri üçün elektrik mühərriki; quru nəqliyyat vasitələri üçün elektrik ötürücüsü; quru nəqliyyat vasitələri üçün hissələr; avtomobil şassiləri; quru nəqliyyat vasitələri üçün sürət qutusu; avtomobillər üçün sükan çarxı; avtomobillər və onların hissələri və yivli detalları; avtomobillər; elektrik nəqliyyat vasitələri, onların hissələri və yivli detalları; yanacaq elementli nəqliyyat vasitələri və onların hissələri, yivli detalları; quru nəqliyyat vasitələri üçün dəyişən və sabit cərəyanlı mühərriklər ["onların hissələri" daxil deyil]; quru nəqliyyat vasitələri üçün mexaniki elementlər; vallar, oxlar və ya yivlər [quru nəqliyyat vasitələri üçün]; rulmanlar [quru nəqliyyat vasitələri üçün]; mufta və ya val birləşdiriciləri [quru nəqliyyat vasitələri üçün]; buksalar [quru nəqliyyat vasitələri üçün]; amortizatorlar [quru nəqliyyat vasitələri üçün]; yaylar [quru nəqliyyat vasitələri üçün]; əyləclər [quru nəqliyyat vasitələri üçün]; quru nəqliyyat vasitələri üçün ötürücü mühərriklər; avtomobillər, yük maşınları üçün hibrit sistem; furqonlar [nəqliyyat vasitələri]; yolsuzluq avtomobilləri; avtobuslar; səyahət üçün avtomobillər; idman maşınları; yarış maşınları; elektrik avtomobilləri; nəqliyyat vasitələri təkərinin çarx topu; avtomobil təkəri.

(111) N 2019 0451

(151) 18.07.2019

(526) В товарном знаке элементом словосочетания "e-power" охраняется в целом без предоставления в отдельности самостоятельной правовой охраны

(511) 09 - машины и устройства для распределения и управления силовой установки для наземных транспортных средств; инверторы для наземных транспортных средств; аккумулятор для наземных транспортных средств.

12 - наземные транспортные средства с электроприводом; вагоны; грузовики; фургоны [транспортные средства]; внедорожники; автобусы; рекреационные автомобили (RV); спортивные автомобили; гоночные автомобили; двигатели для наземных транспортных средств; двигатели электрические для наземных транспортных средств; электропривод для наземных транспортных средств; кузова для наземных транспортных средств; автомобильное шасси; коробки передач для наземных транспортных средств; рулевые колеса для автомобилей; автомобили и их части и фитинги; автомобили; электро-мобили и их части и фитинги; транспортные средства топливных элементов и их части и фитинги; ввигатели переменного или постоянного тока для наземных транспортных средств [не включая "их части"]; механические элементы для наземных транспортных средств; валы, оси или шпиндели [для наземных транспортных средств]; подшипники [для наземных транспортных средств]; муфты или соединители валов [для наземных транспортных средств]; осевые подшипники [для наземных транспортных средств]; механический привод и зубчатая передача [для наземных транспортных средств]; амортизаторы [для наземных транспортных средств]; пружины [для наземных транспортных средств]; тормоза [для наземных транспортных средств]; приводные двигатели для наземных транспортных средств; гибридная система для автомобилей, грузовики, фургоны [транспортные средства]; внедорожники; автобусы; рекреационные автомобили (RV); спортивные автомобили; гоночные автомобили; электрические автомобили; ступицы колес транспортных средств; колесо автомобиля.

(111) N 2019 0452

(151) 18.07.2019

(210) 2018 00141

(220) 02.02.2018

(181) 02.02.2028

(730) British American Tobacco (Brands) Inc., 251 Little Falls Drive, Suite 100, Wilmington, Delaware 19808-1674, United States of America (US)

(540)



(526) Əmtəə nişanında "TASTE PREMIUM TASTE" söz birləşməsi hüquqi mühafizə obyektı deyildir.

(591) tünd- göy, göy, ağ

(511) 34 - siqaret; tütün, xammal və ya istehsal olunmuş; tütün məmulatları; tütün əvəzədiciləri (tibbi məqsədlər üçün olmayan); siqar, siqarillalar; alışqanlar; kibrit; siqaret əşyaları; siqaret kağızı, siqaret trubkalar, siqaret filtrləri; siqaret düzəldilməsi üçün cib aparatları; tütünü kağız trubkalara doldurmaq üçün əl ilə işlədilən maşınlar; elektron siqaret; elektron siqaret mayelər; qızdırmaq məqsədləri üçün tütün məhsulları.

(526) В товарном знаке словосочетание "TASTE PREMIUM TASTE" не является объектом правовой охраны.

(591) темно-синий, синий, белый

(511) 34 - сигареты; табак сырой или переработанный; табачные изделия; заменители табака (не для медицинских целей); сигары сигариллы; зажигалки; спички; курительные принадлежности; сигаретная бумага, сигаретные трубки, сигаретные фильтры; карманные устройства для скручивания сигарет; ручные машины для инъекций табак в бумажные трубки; ручные машины для инъекций табака в бумажные трубки; электронные сигареты; жидкости для электронный сигарет; табачные изделия с целью нагревания.

(111) N 2019 0453

(151) 18.07.2019

(210) 2018 34105

(220) 02.03.2018

(181) 02.03.2028

(730) Nicoventures Holdings Limited, Globe House, 1 Water Street, London, WC2R 3LA, United Kingdom (GB)

(540)



(591) sarı, qara

(511) 34 - elektron siqaretlər, elektron siqaretlər üçün katricilər, elektron siqaretlər üçün mayelər; tərkibində tütün olan siqaretlər; tütün əvəzediciləri, siqaretlər; tütün; tütün məmulatları; portsiqarlar; siqaret qutuları.

(591) жёлтый, чёрный

(511) 34 - электронные сигареты, картриджи для электронных сигарет, жидкости для электронных сигарет; сигареты, содержащие заменители табака; заменители табака, сигареты; табак; табачные изделия; портсигары; сигаретная пачка.

(111) N 2019 0454

(151) 18.07.2019

(210) 2018 34311

(220) 29.06.2018

(181) 29.06.2028

(730) Jane Norman International Limited, Waverley Mills, Langholm, Dumfriesshire, DG13 0EB, United Kingdom (GB)

(540)

JANE NORMAN

(511) 09 - 3D eynək; smart eynək; gündən qoruyucu eynək; gündən qoruyucu eynək üçün futlyarlar; eynək [optika]; eynək üçün futlyarlar; eynək üçün qaytanlar; eynək üçün zəncirlər; eynək üçün çərçivələr; eynək üçün şüşələr; kontakt linzalar üçün futlyarlar; maqnit kodu ilə kartlar; smart-kartlar [mikrosxemlər ilə kartoçkalar]; kodlaşdırılmış açar kartları; maqnit eyniləş-dirmə kartları.

14 - nəcib metallar və onların xəlitələri; zərgərlik məmulatları, bijuteriya; saat; əqidlər; almazlar; həmaillər [zərgərlik məmulatları]; ankerlər [saat istehsalı]; barabanlar [saat istehsalı]; bilərziklər [zərgərlik məmulatları]; toxuma naxışlı bilərziklər [zərgərlik məmulatları]; saatlar üçün qolbaqlar; açarların tutqacları üçün breloklar; zərgərlik brelokları; broşkalar [zərgərlik məmulatları]; zəngli saatlar; sancaqlar [zərgərlik məmulatları]; dekorativ sancaqlar; qalstuklar üçün sancaqlar; zərgərlik məmulatlarının və bijuteriyanın istehsalı üçün muncuq dənələri; preslənmiş kəhrəbadan muncuq; nəcib metallardan büstlər; zərgərlik məmulatları üçün vallar; emal olunmamış və ya qismən emal olunmuş qaqat (qara kəhrəba); zərgərlik məmulatları üçün astarlamalar; açarlar üçün tutqaclar [breloqlarla açarlar üçün halqalar]; mirvari [zərgərlik məmulatları]; mis jetonları; qalstuklar üçün sıxmalar; zaponkalar; zərgərlik məmulatları üçün ilgəklər; nəcib metallardan nişanlar; emal olunmamış və ya zərb olunmuş qızıl; kluazon ilə məmulatlar; nəcib metallardan bədii məmulatlar; zərgərlik məmulatları; fil sümüyündən zərgərlik məmulatları; kəhrəbadan zərgərlik məmulatları; iridium; kaboşonlar; qiymətli daşlar; yarımqiymətli daşlar; gümüşü güləbətın; boyunbağı [zərgərlik məmulatları]; açarlar üçün qiymətli metallardan açılabilən halqalar; üzüklər, qaşlı üzüklər [zərgərlik məmulatları]; nəcib metallardan qutular; zərgərlik məmulatları üçün hədiyyəlik qutular; cib və ya qol saatları üçün korpuslar; saatların korpusları; kəfkirlər [saat istehsalatı]; medallar; medalyonlar [zərgərlik məmulatları]; emal olunmamış və ya qismən emal olunmuş nəcib metallar; saat üçün hərəkət mexanizmləri; saat mexanizmləri; misbah [dua üçün təsbəh]; sikkələr; qızıl saplar [zərgərlik məmulatları]; nəcib metallardan saplar [zərgərlik məmulatları]; gümüş saplar [zərgərlik məmulatları]; olivin [qiymətli daş], peridot; osmium; palladium; platin [metal]; xronometrik cihazlar; qol saati üçün yaylar; nəcib metallardan xaçlar (çarmıxa çəkilməmiş İsanın şəkli olan xaçlar), zərgərlik məmulatları istisna olmaqla; zərgərlik məmulatları kimi istifadə edilən xaçlar (çarmıxa çəkilməmiş İsanın şəkli olan xaçlar); rodium; rutenium; dayanma ilə saniyəölçənlər; emal olunmamış və ya zərb olunmuş gümüş; sırğalar; nəcib metalların külçələri; nəcib metalların xəlitələri; nəcib metallardan heykəllər; nəcib metallardan heykəlciklər; qol saati üçün şüşələr; strazlar;

saat oxları; saat oxları, qol saati istisna olmaqla; qaqatdan bəzəklər; ayaqqabı üçün zərgərlik bəzəkləri; şlyapalar üçün zərgərlik bəzəkləri; saatlar üçün hədiyyəlik futlyarlar; xronoqraflar [qol saati]; xronometrələr; xronoskoplar; zəncirlər [zərgərlik məmulatları]; saat üçün zəncirlər; siferblatlar [saat istehsalı]; atom saati; qol saati; günəş saati; elektrik saatları; etalon saati [siqnal generatorunu verən]; qol saati istisna olmaqla saatlar; saatlar-bilərziklər; təsbəh; bəzəklər üçün mücrülər; şpinellər [qiymətli daşlar].

18 - dəri və dərinin əvəzediciləri; daşınma üçün baqaj məmulatları və çantalar; qırmanclar, at yəhər-qayıışı və sərraclıq malları; heyvanlar üçün xalta qayıışlar və geyim; alpenştoklar; uşağın daşınması üçün asqı qayıışları (çiyin qayıışları), bebi slinqlər; baqaj birkaları; bumajniklər; yəhəraltılar, at sürmək üçün kiçik xalçalar; vizitkalar üçün qablar; cilovlar; uşaqları yerimə zamanı tutmaq üçün gəzdirənlər; körpələri daşımaq üçün qamakçıyın qayıışları; yəhər-qayıışı qarnituru; kredit kartları üçün cüzdanlar [bumajniklər]; üzəngilər üçün rezin detallar; təmizləmə üçün istifadə istisna olmaqla, zamşa; çətirlər; günəş çətirləri; sərraclıq-yəhər məmulatları; yağış və ya günəş çətirləri üçün karkaslar; qadın çantaları üçün karkaslar; kart cüzdanları [bumajniklər]; dəridən və ya dərikartondan keyslər; dəri qapaqları; qamçılar; süni dəri; emal olunmamış və ya qismən emal olunmuş dəri; dərikarton; resorlar üçün dəri örtüklər; çətirlər üçün halqalar; şlyapalar üçün dəri qutular; dəridən və ya dəri kartondan qutular; fibradan

25- qutular, fibradan sandıqlar, fibradan yeşiklər; pul kisələri, portmone; metal halqalardan pul kisələri; yəhərlər üçün bağlamalar; kruponlar [dəri yarımfabrikatlar]; yəhər qaltağı; qablaşdırma üçün dəri kisələr [konvertlər, çantalar]; moleskin [dəri əvəzedicisi]; yol dəstləri [dəri qalantereya]; atlar üçün dizliklər; buruntaqlar; atlar üçün noxtalar; tualet ləvazimatları üçün içi doldurulmamış nesələr; dəri saplar; dəridən mebel üzü; ev heyvanları üçün geyim; heyvanlar üçün ədyallar; mebel üçün dəri bəzəklər; 18-ci sinfə daxil edilmiş heyvanlar üçün boyunluqlar; piyada gəzintilər üçün çubuqlar; işgüzar qovluqlar; notlar üçün qovluqlar; heyvan bağırsaqlarından qaz keçirməyən plyonkalar; çoxucluqlu qamçılar; xalta qayıışları; at sürmək üçün yumşaq yəhəraltı altlıqları; nallar; dəri tapqırlar; atlar üçün çullar; portpledler, geyim üçün yol

çantaları; dəri aşırma qayıışları; portfeller [dəri qalantereya]; yan qayıışları [at yəhər-qayıışı]; xəzlik dəri; randoseru [yapon məktəb arxa çantası]; arxa çantaları; dəri qayıışlar; hərbi ləvazimatlar üçün qayıışlar; at yəhəri üçün qayıışlar; konkilər üçün qayıışlar; dəri qayıışlar [sərraclıq malları]; dəri çənə qayıışları; üzəngi qayıışları; çətirlər üçün dəstələr; əl ağacları üçün dəstələr; çamadanlar üçün dəstələr; təsərrüfat çantalarının və paketlərinin daşınması üçün dəstə tutacaqlar; bel çantaları; sakvoyajlar; atlar üçün yəhərlər; təsərrüfat torları; yağış çətirləri və ya günəş çətirləri üçün millər; üzəngilər; alpinistlər üçün çantalar; çilingərlik alətləri üçün içi doldurulmamış çantalar; qadın çantaları; çimərlik çantaları; 18-ci sinfə daxil edilmiş yəhər çantaları; baqaj üçün çeşidləmə çantaları; 18-ci sinfə daxil edilmiş idman çantaları; turist çantaları; təsərrüfat çantaları; təkərli təsərrüfat çantaları; məktəb çantaları; 18-ci sinfə daxil edilmiş çantalar; uşaqların daşınması üçün kenquruçantalar; yol sandıqları; [baqaj]; torbalar [yemlər üçün kisələr]; at yəhər-qayıışı üçün qantarğalar; çətirlər üçün qamışlar; oturacaqlara çevrilə bilən bükülən qamışlar; 18-ci sinfə daxil edilmiş əl ağacları; tefilin [filakteriyalar]; dəhnə [at yəhər-qayıışı]; yüyənlər [at yəhər-qayıışı]; heyvanlar üçün qoşqu ləvazimatları; açarlar üçün futlyarlar; atlar üçün xamitlar; çamadanlar; motorlaşdırılmış çamadanlar; təkərli çamadanlar; yastı çamadanlar; sənədlər üçün yastı çamadanlar; atlar üçün yəhəraltı çullar; yağış çətirləri üçün çexollar; şevro; aşılınmış dərilər; heyvan dəriləri; qaramal dəriləri; dəri qaytanlar; gözlüklər [at yəhər-qayıışı]; dəri etiketlər; ovçu çantaları [ovçu aksesuarları].

25 - apostolniklər (rahibə geyiminin hissəsi); bandanalar [yaylıqlar]; alt paltarı; təri canına çəkən alt paltarı; beretlər; bluzalar; boa [qorjet]; bodi [qadın alt paltarı]; boksyorlar [şort]; botilyonlar; xizək botinkaları; idman botinkaları; brici; şalvar; buts; büsthalterlər; keçə çəkmələr [fetr uzunboğaz çəkmələr]; yaxalıqlar [geyim]; çıxarılib-taxılan yaxalıqlar; köynəklər üçün taxmalar; duvaqlar [geyim]; qabardinlər [geyim]; qaloşlar; qalstuklar; enli ucluqlar ilə qalstuk-bantlar; qamaşlar [isti corab məmulatları]; getrlər; çəkmə boğazı; qrasiyalar; cersi [geyim]; ciletlər; idman trikotaj məmulatları; trikotaj məmulatları; dabanlar; başlıqlar [geyim]; şlyapa karkasları [gövdələri]; geyim üçün ciblər; kaşne; kimono; günlüklər [baş geyimləri]; furajklar üçün günlüklər;

kolqotlar; kombinasiyalar [alt paltarı]; kombinezonlar [geyim]; su xizəyi üçün kombinezonlar; korsajlar [qadın alt paltarı]; korsetlər [alt paltarı]; kostyumlar; çimmə kostyumları; maskarad kostyumları; çimərlik kostyumları; gimnastika kostyumları; gödəkcələr [geyim]; yun parçadan gödəkcələr [geyim]; balıqçı gödəkcələri; leginslər [şalvar]; livreyalar; liflər; idman maykalari; manjetlər; döşlüklər; mantilyalar; manto; yuxu üçün maskalar [geyim]; xəzlər [geyim]; yarıməlcəklər; mitralar [kilsə baş geyimi]; muftalar [geyim]; ayaqlar üçün qeyri-elektrik muftalar; ayaqqabı üçün dabanlar; kağız istisna olmaqla, uşaq önlükləri; kağız istisna olmaqla, qollu önlüklər; xəz çiyinikləri; dəllək örtükləri; qulaqlıqlar [geyim]; corablar; təri canına çəkən corablar; çimərlik ayaqqabısı; idman ayaqqabısı; 25-ci sinfə daxil edilmiş ayaqqabı; kağız geyim; üst geyimi; hazır geyim; avtomobilistlər üçün geyim; velosipedçilər üçün geyim; gimnastlar üçün geyim; süni dəridən geyim; dəri geyim; sukeçirməyən geyim; formalı paltar; 25-ci sinfə daxil edilmiş geyim; ayaqqabı üçün metal qaytan; orari [kilsə geyimi]; palto; darbalaq [alt paltarı]; parkalar; pelerinlər; əlcəklər [geyim]; xizəkçilər üçün əlcəklər; pijamalar; üzgüçü tumanı; plastronlar; boyun yaylıqları; döş cibləri üçün yaylıqlar; donlar; baş üçün sarğılar [geyim]; corabbağları; corablar üçün corabbağılar; uzunboğaz corablar üçün corabbağılar; hazır astarlar [geyim elementləri]; tərliklər; altlıqlar; çiyinbağılar; yarımbotinkalar; qaytanlar ilə yarımbotinkalar; puloverlər, sviterlər; ponço; qayışlar [alt paltarı]; qayışlar [geyim]; qayış-pul kisələri [geyim]; yeni doğulmuş üçün cehiz [geyim]; ayaqqabının sürüşməsinə qarşı uyğunlaşdırıcılar; uzunboğaz corablar üçün ikiqat dabanlar; ayaqqabı üçün rantlar; rizalar [kilsə geyimi]; köynəklər; sabo [ayaqqabı]; səndəllər; hamam səndəlləri; 25-ci -35-ci sinfə daxil edilmiş uzunboğaz çəkmələr; sarafanlar; sari; saronqlar; ayaqqabının üzləri; içliklər (ayaqqabılarda); cübbələr; hamam şap-şupları; toqqalar (qolsuz uzun plaşlar); trikotaj [geyim]; trusu; gimnastika tufflisi; ev tufflisi; 25-ci sinfə daxil edilmiş tuffli; araqçınlar; çalmalar; baş geyimləri; önlüklər [geyim]; cüdo üçün forma; karate üçün forma; futbolkalar; xətlər; çimmə xətləri; silindrlər; ayaqqabının burun hissələri; uzunboğaz corablar; təri canına çəkən uzunboğaz corablar; şallar; papaqlar [baş geyimləri]; kağız papaqlar [geyim]; duş üçün papaqlar; çimmə papaqları; şərfilər; butslar

üçün dişlər; şlyapalar; uşaq tumanı [alt paltarı]; üzəngilər (şalvarda); kürklər; espadrillər; yubkalar; alt yubkalari; yubka-şortlar.

35 - malların pərakəndə və topdansatışı ilə bağlı xidmətlər; pərakəndə satış məqsədi ilə bütün media vasitələrində malların təq-dimatı.

(511) 09 - 3D очки; смарт-очки; очки солнцезащитные; футляры для солнцезащитных очков; очки [оптика]; футляры для очков; шнурки для очков; цепочки для очков; оправы для очков; стекла для очков; футляры для контактных линз; карты с магнитным кодом; смарт-карточки [карточки с микросхемами]; ключ-карты закодированные; карточки идентификационные магнитные.

14 - благородные металлы и их сплавы; ювелирные изделия, бижутерия; часы; агаты; алмазы; амулеты [изделия ювелирные]; анкеры [часовое производство]; барабаны [часовое производство]; браслеты [изделия ювелирные]; браслеты вышитые текстильные [изделия ювелирные]; браслеты для часов; брелоки для держателей для ключей; брелоки ювелирные; броши [изделия ювелирные]; будильники; булавки [изделия ювелирные]; булавки декоративные; булавки для галстуков; бусины для изготовления ювелирных изделий и бижутерии; бусы из прессованного янтаря; бюсты из благородных металлов; валки для ювелирных изделий; гагат необработанный или частично обработанный; грунтовок для ювелирных изделий; держатели для ключей [кольца для ключей с брелоками]; жемчуг [изделия ювелирные]; жетоны медные; зажимы для галстуков; запонки; застежки для ювелирных изделий; знаки из благородных металлов; золото необработанное или чеканное; изделия с клуазоне; изделия художественные из благородных металлов; изделия ювелирные; изделия ювелирные из слоновой кости; изделия ювелирные из янтаря; иридий; кабошоны; камни драгоценные; камни полудрагоценные; канитель серебряная; колье [изделия ювелирные]; кольца разъёмные из драгоценных металлов для ключей; кольца, перстни [изделия ювелирные]; коробки из благородных металлов; коробки подарочные для ювелирных изделий; корпуса для карманных или наручных часов; корпуса часов; маятники [часовое произ-

водство]; медали; медальоны [изделия ювелирные]; металлы благородные необработанные или частично обработанные; механизмы ходовые для часов; механизмы часовые; мисбаха [четки для молитвы]; монеты; нити золотые [изделия ювелирные]; нити из благородных металлов [изделия ювелирные]; нити серебряные [изделия ювелирные]; оливин [драгоценный камень], перидот; осмий; палладий; платина [металл]; приборы хронометрические; пружины для наручных часов; распятия из благородных металлов, за исключением ювелирных изделий; распятия, используемые в качестве ювелирных изделий; родий; рутений; секундомеры с остановом; серебро необработанное или чеканное; серьги; слитки благородных металлов; сплавы благородных металлов; статуи из благородных металлов; статуэтки из благородных металлов; стекла для наручных часов; стразы; стрелки часов; стрелки часов, за исключением наручных; украшения из гагата; украшения ювелирные для обуви; украшения ювелирные для шляп; футляры подарочные для часов; хронографы [часы наручные]; хронометры; хроноскопы; цепи [изделия ювелирные]; цепочки для часов; циферблаты [часовое производство]; часы атомные; часы наручные; часы солнечные; часы электрические; часы эталонные [задающий генератор сигналов]; часы, за исключением наручных; часы-браслеты; четки; шкатулки для украшений; шпинели [драгоценные камни].

18 - кожа и имитация кожи; изделия багажные и сумки для транспортировки; хлысты, конская сбруя и шорные изделия; поводки и одежда для животных; альпенштоки; беби-слинги, перевязи для ношения ребенка; бирки багажные; бумажники; вальтрапы, коврики для верховой езды; визитницы; вожжи; вожжи для поддержания детей при ходьбе; гамаки-перевязи для ношения младенцев; гарнитуры сбруйные; держатели для кредитных карт [бумажники]; детали для стремян резиновые; замша, за исключением используемой для чистки; зонты; зонты солнечные; изделия шорно-седельные; каркасы для дождевых или солнечных зонтов; каркасы для женских сумок; картдержатели [бумажники]; кейсы из кожи или кожкартона; клапаны кожаные; кнуты;

кожа искусственная; кожа необработанная или частично обработанная; кожкартон; кожухи для рессор кожаные; кольца для зонтов; коробки для шляп кожаные; коробки из кожи или кожкартона; коробки из фибры, сундуки из фибры, ящики из фибры; кошельки, портмоне; кошельки из металлических колечек; крепления для седел; крупоны [кожевенные полуфабрикаты]; ленчики седел; мешки [конверты, сумки] кожаные для упаковки; молескин [имитация кожи]; наборы дорожные [кожгалантерея]; наколенники для лошадей; намордники; недоуздки для лошадей; несессеры для туалетных принадлежностей незаполненные; нити кожаные; обивка мебельная из кожи; одежда для домашних животных; одеяла для животных; отделка кожаная для мебели; ошейники для животных, включенные в 18 класс; палки для пеших прогулок; папки деловые; папки для нот; пленка газонепроницаемая из кишок животных; плетки многохвостые; поводки; подкладки мягкие под седла для верховой езды; подковы; подпруги кожаные; попоны для лошадей; портпледы, сумки для одежды дорожные; портупеи кожаные; портфели [кожгалантерея]; постромки [конская сбруя]; пушнина; рандосеру [японский школьный ранец]; ранцы; ремешки кожаные; ремни для военного снаряжения; ремни для конской сбруи; ремни для коньков; ремни кожаные [изделия шорные]; ремни подбородочные кожаные; ремни стремянные; ручки для зонтов; ручки для тростей; ручки для чемоданов; ручкидержатели для переноски хозяйственных сумок и пакетов; рюкзаки; саквояжи; седла для лошадей; сетки хозяйственные; спицы для дождевых или солнечных зонтов; стремяна; сумки для альпинистов; сумки для слесарных инструментов пустые; сумки женские; сумки пляжные; сумки седельные, включенные в 18 класс; сумки сортировочные для багажа; сумки спортивные, включенные в 18 класс; сумки туристские; сумки хозяйственные; сумки хозяйственные на колесах; сумки школьные; сумки, включенные в 18 класс; сумки-кенгуру для ношения детей; сундуки дорожные; сундуки дорожные [багажные]; торбы [мешки для кормов]; трензели для конской сбруи; трости для зонтов; трости складные, преобразуемые в сиденья;

трости, включенные в 18 класс; тфилин [филактерии]; удила [сбруя конская]; уздечки [конская сбруя]; упряжь для животных; футляры для ключей; хомуты для лошадей; чемоданы; чемоданы моторизированные; чемоданы на колесах; чемоданы плоские; чемоданы плоские для документов; чепраки под седло для лошадей; чехлы для дождевых зонтов; шевро; шкуры выделанные; шкуры животных; шкуры крупного рогатого скота; шнуры кожаные; шоры [сбруя конская]; этикетки кожаные; ягдташи [охотничьи аксессуары].

25 - апостольники; банданы [платки]; белье нижнее; белье нижнее, абсорбирующее пот; береты; блузы; боа [горжетки]; боди [женское белье]; боксеры [шорты]; ботильоны; ботинки лыжные; ботинки спортивные; бриджи; брюки; бутсы; бюстгальтеры; валенки [сапоги фетровые]; воротники [одежда]; воротники съемные; вставки для рубашек; вуали [одежда]; габардины [одежда]; галоши.

35- галстуки; галстуки-банты с широкими концами; гамаши [теплые носочнучлочные изделия]; гетры; голенища сапог; грации; джерси [одежда]; жилеты; изделия спортивные трикотажные; изделия трикотажные; каблуки; капюшоны [одежда]; каркасы для шляп [остовы]; карманы для одежды; кашне; кимоно; козырьки [головные уборы]; козырьки для фуражек; колготки; комбинации [белье нижнее]; комбинезоны [одежда]; комбинезоны для водных лыж; корсажи [женское белье]; корсеты [белье нижнее]; костюмы; костюмы купальные; костюмы маскарадные; костюмы пляжные; купальники гимнастические; куртки [одежда]; куртки из шерстяной материи [одежда]; куртки рыбацкие; легинсы [штаны]; ливреи; лифы; майки спортивные; манжеты; манишки; мантильи; манто; маски для сна (одежда); меха [одежда]; митенки; митры [церковный головной убор]; муфты [одежда]; муфты для ног неэлектрические; набойки для обуви; нагрудники детские, за исключением бумажных; нагрудники с рукавами, за исключением бумажных; накидки меховые; накидки парикмахерские; наушники [одежда]; носки; носки, абсорбирующие пот; обувь пляжная; обувь спортивная; обувь, включенная в 25 класс; одежда бумажная; одежда верхняя; одежда готовая; одежда для автомобилистов;

одежда для велосипедистов; одежда для гимнастов; одежда из искусственной кожи; одежда кожаная; одежда непромокаемая; одежда форменная; одежда, включенная в 25 класс; окантовка металлическая для обуви; орари [церковная одежда]; пальто; панталоны [нижнее белье]; парки; пелерины; перчатки [одежда]; перчатки для лыжников; пижамы; плавки; пластроны; платки шейные; платочки для нагрудных карманов; платья; повязки для головы [одежда]; подвязки; подвязки для носков; подвязки для чулок; подкладки готовые [элементы одежды]; подмышники; подошвы; подтяжки; полуботинки; полуботинки на шнурках; пуловеры, свитера; пончо; пояса [белье нижнее]; пояса [одежда]; пояскошельки [одежда]; приданое для новорожденного [одежда]; приспособления, препятствующие скольжению обуви; пятки для чулок двойные; ранты для обуви; ризы [церковное облачение]; рубашки; сабо [обувь]; сандалии; сандалии банные; сапоги, включенные в 25 класс; сарафаны; сари; саронги; союзки для обуви; стельки; стихари; тапочки банные; тоги; трикотаж [одежда]; трусы; туфли гимнастические; туфли комнатные; туфли, включенные в 25 класс; тубетейки; тюрбаны; уборы головные; фартуки [одежда]; форма для дзюдо; форма для карате; футболки; халаты; халаты купальные; цилиндры; части обуви носочные; чулки; чулки, абсорбирующие пот; шали; шапки [головные уборы]; шапки бумажные [одежда]; шапочки для душа; шапочки купальные; шарфы; шипы для бутс; шляпы; штанишки детские [белье нижнее]; штрипки; шубы; эспадриллы; юбки; юбки нижние; юбки-шорты.

35 - услуги, связанные с розничной и оптовой продажей товаров; презентация товаров на всех медиасредствах с целью розничной продажи.

(111) N 2019 0455
(151) 18.07.2019
(210) 2017 00271
(220) 28.03.2017
(181) 28.03.2027

(730) Delta Air Lines, Inc., a Delaware corporation, 1030 Delta Boulevard, Atlanta, Georgia 30320 (US)
(540)

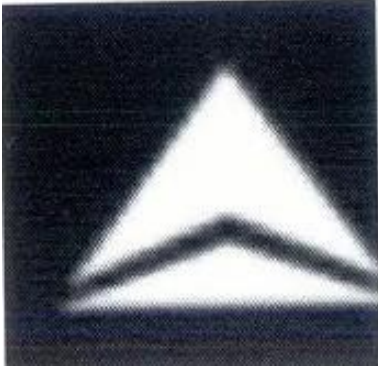

(511) 39 - hava yük daşımaları xidmətləri; aviaşirkətlərin xidmətləri və dəniz daşımaları; gəmilərdə malların daşınması; çatdırmalar və satış xidmətləri, məhz, saxlanması, nəql edilməsi və üçüncü şəxslər üçün hava nəqliyyatı ilə malların çatdırılması; sənişinlərin, əmlakın, yükün və fraxtın hava ilə nəql edilməsi; poçtun və yüklərin saxlanması; yüklərin rəsmiləşdirilməsi və emalı; yükboşaltma işləri; sənişinlərin hava daşması üzrə xidmətlər; insanların, əmlakın və poçtun hava daşması üzrə xidmətlər; hava yolu ilə malların, sənişinlərin və səyahətçilərin nəql edilməsi; aviaşirkətin daimi müştəriləri üçün bonus proqramları təklif edən hava daşımaları xidmətləri; hava limanında yükün qeydiyyatı üzrə xidmətlər; hava limanında sənişinlərin qeydiyyatı üzrə xidmətlər; kredit kart istifadəçiləri üçün bonus proqramı şəklində səyahətlərin təşkili; hava və yerüstü nəqliyyatla malların çatdırılması; turizm səyahətləri haqqında informasiya və turizm səyahətləri üçün biletlərin sifariş sahəsində onlayn kompüter məlumat bazasının verilməsi; reysin gedişi və gəlişi haqqında informasiyanın verilməsi; səyahətlər üçün yerlərin bronlaşdırılması və onlayn sifərişi; İnternet vasitəsilə turizm informasiyası ilə təmin edilmə; hava daşımaları; elit sənişinlər üçün aviadaşıyıcı mükafat xidmətlərinin verilməsi, məhz, sənişinlərin istirahəti üçün tranzit gözləmə zalları, bronlaşdırma xidmətləri ilə xüsusi prioritetli hava yolları, aviasənişinlər üçün avtomatik qeydiyyat və biletlərin satışı xidmətlərinin verilməsi, hava limanlarında biletlərin təkmilləşdirilmiş formada emal edilməsi, səyahət üçün yerlərin təkmilləşdirilmiş bronlaşdırılması, elit avia-

sənişinlərin qeydiyyatı üzrə xidmətlər, hava limanının vestibülündə elit sənişinlər üçün xüsusi servis mərkəzlərini və klub keçidlərini təqdim edən prioritet qeydiyyat üzrə xidmətlər, elit sənişinlər üçün müştərilərlə iş xidmətinin yaxşılaşdırılmış və tezləşdirilmiş cavabların verilməsi, təhlükəsizlik xidməti tərəfindən yoxlama daxil olmamaqla hava limanında yükün qeydiyyatı üzrə xidmətlər.

(511) 39 - услуги воздушных грузоперевозок; услуги авиакомпаний и морские перевозки; перевозка товаров на судах; система поставок и услуги сбыта, а именно, хранение, транспортировка и доставка товаров для третьих лиц воздушным транспортом; воздушная транспортировка пассажиров, имущества, груза и фрахта; хранение почты и грузов; оформление и обработка грузов; работы разгрузочные; услуги по авиаперевозке пассажиров; услуги по авиаперевозке людей, имущества и почты; транспортировка товаров, пассажиров и путешественников воздушным путём; услуги авиаперевозок, предлагающие бонусные программы для постоянных клиентов авиакомпании; услуги по регистрации багажа в аэропорту; услуги по регистрации пассажиров в аэропорту; организация путешествий в виде бонусной программы для пользователей кредитной карты; доставка товаров воздушным и наземным транспортом; предоставление онлайн-компьютерной базы данных в области информации о туристических путешествиях и заказа билетов для туристических путешествий; предоставление информации о прибытии и отправлении рейса; онлайн заказ и бронирование мест для путешествий; обеспечение туристической информацией через интернет; авиаперевозки; предоставление премиальных услуг авиаперевозчика для элитных пассажиров, а именно, транзитные залы ожидания для отдыха пассажиров, специализированные приоритетные авиалинии с услугами бронирования, предоставление услуг автоматической регистрации и продажи билетов для авиапассажиров, усовершенствованная обработка билетов в аэропортах, усовершенствованное бронирование мест для путешествий, услуги по регистрации элитных авиапассажиров, услуги по приоритетной регистрации в вестибюле аэропорта, предлагающие

специализированные сервисные центры и клубные дорожки (проходы) для элитных пассажиров, улучшенные и ускоренные ответы службы работы с клиентами для элитных пассажиров, услуги по регистрации багажа в аэропорту, не включая инспектирование службой безопасности.

сигариллы; зажигалки; спички; курительные принадлежности; сигаретная бумага, сигаретные фильтры; карманные устройства для скручивания сигарет; ручные машины для инъекций табака в бумажные трубки; электронные сигареты; жидкости для электронных сигарет; табачные изделия с целью нагревания, приборы и детали для устройства нагрева табака и заменителей табака с целью ингаляции.

(111) N 2019 0456

(151) 18.07.2019

(210) 2018 00020

(220) 11.01.2018

(181) 11.01.2028

(730) British American Tobacco (Brands) Limited, Globe House, 4 Temple Place, London, WC2R 2PG, United Kingdom (GB)
(540)



(591) boz, narıncı, ağ

(511) 11 - qızdırıcı cihaz; aerosol yaratmaq üçün qızdırıcı cihaz; mayeləri qızdırmaq üçün cihaz; buxar yaratmaq üçün cihaz.

34 - siqaret; tütün, xammal və ya istehsal olunmuş; tütün məmulatları; tütün əvəzediciləri (tibbi məqsədlər üçün olmayan); siqar, siqarillalar; alışqanlar; kibrit; siqaret əşyaları; siqaret kağızı, siqaret trubkalar, siqaret filtrləri; siqaret düzəldilməsi üçün cib aparatları; tütünü kağız trubkalara doldurmaq üçün əl ilə işlədilən maşınlar; elektron siqaret; elektron siqaret mayelər; qızdırmaq məqsədləri üçün tütün məhsulları, inhalyasiya məqsədilə tütün və tütün əvəzedicilərinin qızdırılması üçün cihazlar və cihaz hissələri.

(591) серый, оранжевый, белый

(511) 11 - нагревательный аппарат; нагревательные устройства для генерации аэрозоля; устройства для нагрева жидкостей; аппаратура для генерации пара.

34 - сигареты; табак, сырой или переработанный; табачные изделия; заменители табака (не для медицинский целей); сигары,

(111) N 2019 0457

(151) 18.07.2019

(210) 2018 00194

(220) 14.02.2018

(181) 14.02.2028

(730) British American Tobacco (Brands) Limited, Globe House, 4 Temple Place, London, WC2R 2PG, United Kingdom (GB)
(540)



(526) Əmtəə nişanında “designed for” söz birləşməsi, “TM” hərf birləşməsi və “stiks” söz işarəsi hüquqi mühafizə obyektləri deyildir.

(591) narıncı, boz

(511) 34 - tütün, xammal və ya istehsal olunmuş; tütün məmulatları; tütün əvəzediciləri (tibbi məqsədlər üçün olmayan); hamısı isidilmə məqsədi ilə, lakin yandırma məqsədi olmadan; tütün (siqaret) çəkmək üçün ləvazimatlar; elektron cihazlar və siqaret və ya tütünün qızdırılması üçün onların hissələri.

(526) В товарном знаке словосочетание “designed for”, буквенное обозначение

“TM” и словесное обозначение “stiks” не являются объектами правовой охраны.

(591) оранжевый, серый

(511) 34 - табак, сырой или переработанный; табачные изделия; заменители табака (не для медицинских целей); все с целью нагревания, но не сжигания; курительные принадлежности; электронные устройства и их части для нагрева сигарет или табака.

(111) N 2019 0458

(151) 18.07.2019

(210) 2018 34103

(220) 01.03.2018

(181) 01.03.2028

(730) Nicoventures Holdings Limited, Globe House, 1 Water Street, London, WC2R 3LA, United Kingdom (GB)

(540)

puretech

(511) 34 - электрон сигаретlər, электрон сигаретlər üçün katriclər, электрон сигаретlər üçün mayelər; tərkibində tütün əvəzediciləri olan sigaretlər; tütün əvəzediciləri, sigaretlər; tütün; tütün məmulatları; portsiqarlar; sigaret qutuları.

(511) 34 - электронные сигареты, картриджи для электронных сигарет, жидкости для электронных сигарет; сигареты, содержащие заменители табака; заменители табака, сигареты; табак; табачные изделия; портсигары; сигаретная пачка.

(111) N 2019 0459

(151) 18.07.2019

(210) 2018 00122

(220) 31.01.2018

(181) 31.01.2028

(730) British American Tobacco (Brands) Inc., 251 Little Falls Drive, Suite 100,

Wilmington, Delaware 19808-1674, United States of America (US)
(540)



(526) Əmtəə nişanında “RECESSED FILTER” və “MOMENTS OF PLEASURE SINCE 1899” söz birləşmələri hüquqi mühafizə obyektləri deyildir.

(591) göy, tünd- göy, gümüşü, ağ

(511) 34 - siqaret; emal olunmuş və emal olunmamış tütün; tütün məmulatları; tütün əvəzediciləri (tibbi məqsədlər üçün olmayan); siqar, siqarillalar; alışqanlar; kibrit; siqaret əşyaları; siqaret kağızı, siqaret trubkalar, siqaret filtrləri; siqaret düzəldilməsi üçün cib aparatları; tütünü kağız trubkalara doldurmaq üçün əl ilə işlədilən maşınlar; elektron siqaret; elektron siqaret mayelər; qızdırmaq məqsədləri üçün tütün məhsulları.

(526) В товарном знаке словосочетания “RECESSED FILTER” и “MOMENTS OF PLEASURE SINCE 1899” не являются объектами правовой охраны.

(591) синий, тёмно-синий, серебристый, белый

(511) 34 - сигареты; табак, сырой или переработанный; табачные изделия; заменители табака (не для медицинских целей); сигары, сигариллы; зажигалки; спички; курительные принадлежности; сигаретная бумага, сигаретные трубки, сигаретные фильтры; карманные устройства для скручивания сигарет; ручные машины для инъекций табака в бумажные трубки; ручные машины для инъекций табака в бумажные трубки; электронные сигареты; жидкости для электронных сигарет; табачные изделия с целью нагревания.

(111) N 2019 0460

(151) 18.07.2019

(210) 2018 00138

(220) 02.02.2018

(181) 02.02.2028

(730) British American Tobacco (Brands) Inc., 251 Little Falls Drive, Suite 100, Wilmington, Delaware 19808-1674, United States of America (US)

(540)



(526) Əmtəə nişanında “CHARCOAL-RECESSED FILTER” söz birləşməsi hüquqi mühafizə obyektidir.

(591) boz

(511) 34 - siqaret; tütün, xammal və ya istehsal olunmuş; tütün məmulatları; tütün əvəzediciləri (tibbi məqsədlər üçün olmayan); siqar, siqarillalar; alışqanlar; kibrit; siqaret əşyaları; siqaret kağızı, siqaret trubkaları, siqaret filtrləri; siqaret düzəldilməsi üçün cib aparatları; tütünü kağız trubkalara doldurmaq üçün əl ilə işlədilən maşınlar; elektron siqaret; elektron siqaret mayeləri; qızdırmaq məqsədləri üçün tütün məhsulları.

(526) В товарном знаке словосочетание “CHARCOAL-RECESSED FILTER” не является объектом правовой охраны.

(591) серый

(511) 34 - сигареты; табак, сырой или переработанный; табачные изделия; заменители табака (не для медицинских целей); сигары, сигариллы; зажигалки; спички; курительные принадлежности; сигаретная бумага, сигаретные трубки, сигаретные фильтры; карманные устройства для скручивания сигарет; ручные машины для инъекций табак в бумажные трубки; ручные машины для инъекций табака в бумажные трубки; электронные сигареты; жидкости для электронных сигарет; табачные изделия с целью нагревания.

(111) N 2019 0461

(151) 18.07.2019

(210) 2018 34125

(220) 13.03.2018

(181) 13.03.2028

(730) British American Tobacco (Brands) Inc., 251 Little Falls Drive, Suite 100, Wilmington, Delaware 19808-1674, United States of America (US)

(540)

EXOTIC MIX

(526) Əmtəə nişanında “MIX” söz işarəsi hüquqi mühafizə obyektidir.

(511) 34 - siqaretlər; tütün, xammal və ya istehsal olunmuş; tütün məmulatları; tütün əvəzediciləri (tibbi məqsədlər üçün olmayan); siqar, siqarillalar; alışqanlar; kibrit; siqaret əşyaları; siqaret kağızı, siqaret trubkalı, siqaret filtrləri; siqaret düzəldilməsi üçün cib aparatları; tütünü kağız trubkalara doldurmaq üçün əl ilə işlədilən maşınlar; elektron siqaret; elektron siqaretlər üçün mayelər; qızdırmaq məqsədləri üçün tütün məhsulları.

(526) В товарном знаке словесное обозначение “MIX” не является объектом самостоятельной правовой охраны.

(511) 34 - сигареты; табак, сырой или переработанный; табачные изделия; заменители табака (не для медицинских целей); сигары, сигариллы; зажигалки; спички; курительные принадлежности; сигаретная бумага, сигаретные трубки, сигаретные фильтры; карманные устройства для скручивания сигарет; ручные машины для инъекций табак в бумажные трубки; ручные машины для инъекций табака в бумажные трубки; электронные сигареты; жидкости для электронных сигарет; табачные изделия с целью нагревания.

(111) N 2019 0462

(151) 18.07.2019

(210) 2018 34149

(220) 28.03.2018

(181) 28.03.2028

(730) British American Tobacco (Brands) Inc., 251 Little Falls Drive, Suite 100, Wilmington, Delaware 19808-1674, United States of America (US)
(540)

KENT FEEL AURUM

(526) Əmtəə nişanında "FEEL AURUM" birləşməsi hüquqi mühafizə obyektidir.

(511) 34 – siqaretlər.

(526) В товарном знаке словосочетание "FEEL AURUM" не является объектом правовой охраны.

(511) 34 - сигареты.

(111) N 2019 0463

(151) 18.07.2019

(210) 2018 34150

(220) 28.03.2018

(181) 28.03.2028

(730) British American Tobacco (Brands) Inc., 251 Little Falls Drive, Suite 100, Wilmington, Delaware 19808-1674, United States of America (US)
(540)

PALL MALL EXOTIC MIX

(526) Əmtəə nişanında "MIX" söz işarəsi hüquqi mühafizə obyektidir.

(511) 34 - siqaret; tütün, xammal və ya istehsal olunmuş; tütün məmulatları; tütün əvəzədiciləri (tibbi məqsədlər üçün olmayan); siqar, siqarillalar; alışqanlar; kibrit; siqaret əşyaları; siqaret kağızı, siqaret trubkalar, siqaret filtrləri; siqaret düzəldilməsi üçün cib aparatları; tütünü kağız trubkalara doldurmaq üçün əl ilə işlədilən maşınlar; elektron siqaret; elektron siqaret mayeləri; qızdırmaq məqsədləri üçün tütün məhsulları.

(526) В товарном знаке словесное обозначение "MIX" не является объектом правовой охраны.

(511) 34 - сигареты; табак, сырой или переработанный; табачные изделия; заменители табака (не для медицинских целей); сигары,

сигариллы; зажигалки; спички; курительные принадлежности; сигаретная бумага, сигаретные трубки, сигаретные фильтры; карманные устройства для скручивания сигарет; ручные машины для инъекций табак в бумажные трубки; ручные машины для инъекций табака в бумажные трубки; электронные сигареты; жидкости для электронных сигарет; табачные изделия с целью нагревания.

(111) N 2019 0464

(151) 18.07.2019

(210) 2018 34163

(220) 04.04.2018

(181) 04.04.2028

(730) British American Tobacco (Brands) Inc., 251 Little Falls Drive, Suite 100, Wilmington, Delaware 19808-1674, United States of America (US)
(540)

KENT MIX

(526) Əmtəə nişanında "MIX" söz işarəsi müstəqil hüquqi mühafizə obyektidir.

(511) 34 - siqaretlər, papirosalar; tütün, emal olunmamış və ya emal olunmuş; tütün məmulatları; tütün əvəzədiciləri (tibbi məqsədlər üçün olmayan); siqarlar, siqarillalar; alışqanlar; kibrit; çəkmək üçün ləvazimatlar; siqaret kağızı, siqaret gilizləri, siqaret filtrləri; siqaretlərin, papirosaların eşilməsi üçün cib qurğuları; tütünü kağız trubkalara doldurmaq üçün əl ilə işlədilən maşınlar; elektron siqaretlər; elektron siqaretlər üçün mayelər; isitmə məqsədi ilə tütün məhsulları.

(526) В товарном знаке словесное обозначение "MIX" не является объектом правовой охраны.

(511) 34 - сигареты, папиросы; табак, необработанный или обработанный; табачные изделия; заменители табака (не для медицинских целей); сигары, сигариллы; зажигалки; спички; курительные принадлежности; сигаретная бумага, сигаретные гильзы, сигаретные фильтры; устройства карманные для скручивания сигарет, папирос; ручные машины для заполнения

табака в бумажные трубки; сигареты электронные; жидкости для электронных сигарет; табачные изделия с целью нагрева.

целью нагрева.

(111) N 2019 0465

(151) 18.07.2019

(210) 2018 34187

(220) 18.04.2018

(181) 18.04.2028

(730) British American Tobacco (Brands) Inc., 251 Little Falls Drive, Suite 100, Wilmington, Delaware 19808-1674, United States of America (US)

(540)

PALL MALL NANO SILVER

(526) Əmtəə nişanında "NANO SILVER" söz birləşməsi hüquqi mühafizə obyektidir.

(511) 34 - siqaretlər, papiroslar; tütүн, emal olunmamış və ya emal olunmuş; siqaretlərin eşilməsi üçün tütүн; çubuq tütүнü; tütүн məmulatları; tütүн əvəzediciləri (tibbi məqsədlər üçün olmayan); siqarlar, siqarillalar; siqaret alışqanları; siqar alışqanları; kibrit; çəkmək üçün ləvazimatlar; siqaret, papiros kağızı; siqaret gilizləri; siqaret filtrləri; siqaretlərin, papirosların eşilməsi üçün cib qurğuları; tütүнü kağız trubkalara doldurmaq üçün əl ilə işlədilən maşınlar; elektron siqaretlər; elektron siqaretlər üçün mayelər; isitmə məqsədi ilə tütүн məhsulları.

(526) В товарном знаке словосочетание "NANO SILVER" не является объектом правовой охраны.

(511) 34 - сигареты, папиросы; табак, необработанный или обработанный; табак для скручивания сигарет; табак трубочный; табачные изделия; заменители табака (не для медицинских целей); сигары, сигарилы; зажигалки для сигарет; зажигалки для сигар; спички; курительные принадлежности; бумага сигаретная, папиросная; сигаретные гильзы; сигаретные фильтры; устройства карманные для скручивания сигарет, папирос; ручные машины для заполнения табака в бумажные трубки; сигареты электронные; жидкости для электронных сигарет; табачные изделия с

(111) N 2019 0466

(151) 18.07.2019

(210) 2018 34188

(220) 18.04.2018

(181) 18.04.2028

(730) British American Tobacco (Brands) Inc., 251 Little Falls Drive, Suite 100, Wilmington, Delaware 19808-1674, United States of America (US)

(540)

PALL MALL NANO BLUE

(526) Əmtəə nişanında "NANO BLUE" söz birləşməsi hüquqi mühafizə obyektidir.

(511) 34 - siqaretlər, papiroslar; tütүн, emal olunmamış və ya emal olunmuş; siqaretlərin eşilməsi üçün tütүн; çubuq tütүнü; tütүн məmulatları; tütүн əvəzediciləri (tibbi məqsədlər üçün olmayan); siqarlar, siqarillalar; siqaret alışqanları; siqar alışqanları; kibrit; çəkmək üçün ləvazimatlar; siqaret, papiros kağızı; siqaret gilizləri; siqaret filtrləri; siqaretlərin, papirosların eşilməsi üçün cib qurğuları; tütүнü kağız trubkalara doldurmaq üçün əl ilə işlədilən maşınlar; elektron siqaretlər; elektron siqaretlər üçün mayelər; isitmə məqsədi ilə tütүн məhsulları.

(526) В товарном знаке словосочетание "NANO BLUE" не является объектом правовой охраны.

(511) 34 - сигареты, папиросы; табак, необработанный или обработанный; табак для скручивания сигарет; табак трубочный; табачные изделия; заменители табака (не для медицинских целей); сигары, сигарилы; зажигалки для сигарет; зажигалки для сигар; спички; курительные принадлежности; бумага сигаретная, папиросная; сигаретные гильзы; сигаретные фильтры; устройства карманные для скручивания сигарет, папирос; ручные машины для заполнения табака в бумажные трубки; сигареты электронные; жидкости для электронных сигарет; табачные изделия с целью нагрева.

(111) N 2019 0467
(151) 18.07.2019
(210) 2018 34189
(220) 18.04.2018
(181) 18.04.2028
(730) British American Tobacco (Brands) Inc., 251 Little Falls Drive, Suite 100, Wilmington, Delaware 19808-1674, United States of America (US)
(540)

PALL MALL NANO WHITE

(526) Əmtəə nişanında "NANO WHITE" söz birləşməsi hüquqi mühafizə obyektidir.

(511) 34 - siqaretlər, papirosalar; tütün, emal olunmamış və ya emal olunmuş; siqaretlərin eşilməsi üçün tütün; çubuq tütünü; tütün məmulatları; tütün əvəzediciləri (tibbi məqsədlər üçün olmayan); siqarlar, siqarillalar; siqaret alışqanları; siqar alışqanları; kibrit; çəkmək üçün ləvazimatlar; siqaret, papiros kağızı; siqaret gilizləri; siqaret filtrləri; siqaretlərin, papirosaların eşilməsi üçün cib qurğuları; tütünü kağız trubkalara doldurmaq üçün əl ilə işlədilən maşınlar; elektron siqaretlər; elektron siqaretlər üçün mayelər; isitmə məqsədi ilə tütün məhsulları.

(526) В товарном знаке словосочетание "NANO WHITE" не является объектом правовой охраны.

(511) 34 - сигареты, папиросы; табак, необработанный или обработанный; табак для скручивания сигарет; табак трубочный; табачные изделия; заменители табака (не для медицинских целей); сигары, сигариллы; зажигалки для сигарет; зажигалки для сигар; спички; курительные принадлежности; бумага сигаретная, папиросная; сигаретные гильзы; сигаретные фильтры; устройства карманные для скручивания сигарет, папирос; ручные машины для заполнения табака в бумажные трубки; сигареты электронные; жидкости для электронных сигарет; табачные изделия с целью нагрева.

(111) N 2019 0468
(151) 18.07.2019
(210) 2018 00139
(220) 02.02.2018
(181) 02.02.2028
(730) Rothmans of Pall Mall Limited, Route de France 17, Boncourt, Switzerland, 2926 (CH)
(540)



(526) Əmtəə nişanında "Double Matured Tobaccos" söz birləşməsi hüquqi mühafizə obyektidir.

(511) 34 - siqaret; tütün, xammal və ya istehsal olunmuş; tütün məmulatları; tütün əvəzediciləri (tibbi məqsədlər üçün olmayan); siqar, siqarillalar; alışqanlar; kibrit; siqaret əşyaları; siqaret kağızı, siqaret trubkalar, siqaret filtrləri; siqaret düzəldilməsi üçün cib aparatları; tütünü kağız trubkalara doldurmaq üçün əl ilə işlədilən maşınlar; elektron siqaret; elektron siqaret mayeləri; qızdırmaq məqsədləri üçün tütün məhsulları.

(526) В товарном знаке словосочетание "Double Matured Tobaccos" не является объектом правовой охраны.

(511) 34 - сигареты; табак, сырой или переработанный; табачные изделия; заменители табака (не для медицинских целей); сигары, сигариллы; зажигалки; спички; курительные принадлежности; сигаретная бумага, сигаретные трубки, сигаретные фильтры; карманные устройства для скручивания сигарет; ручные машины для инъекций табак в бумажные трубки; ручные машины для инъекций табака в бумажные трубки; электронные сигареты; жидкости для электронных сигарет; табачные изделия с целью нагревания.

(111) N 2019 0469

(151) 18.07.2019

(210) 2018 34151

(220) 29.03.2018

(181) 29.03.2028

(730) "BURCHELL ENTERPRISES" MMC,
Bakı şəh., Səbail r-nu, Mətbuat prospekti,
ev 4, m.77 (AZ)

(540)

ENJOY
CHOCOLATES

(526) Əmtəə nişanında "CHOCOLATES" söz işarəsi hüquqi mühafizə obyektidir.

(591) tünd-mixəyi, mixəyi, qırmızı

(511) 30 - qəhvə, çay, kakao və qəhvə əvəzediciləri; düyü; tapioka (manioka) və saqo; un və taxıl məhsulları; çörək-bulka məmulatları, qənnadı məmulatları; dondurma; qənd, bal, patkadan sirop; maya, çörəkçilik tozları; duz; xardal; sirkə, xuruşlar; ədviyyatlar; soyudulma üçün buz; 30-cu sinfə daxil edilmiş bütün əmtəələr.

(526) В товарном знаке словесное обозначение "CHOCOLATES" не является объектом правовой охраны.

(591) тёмно-коричневый, коричневый, красный

(511) 30 - кофе, чай, какао и заменители кофе; рис; тапиока (маниока) и саго; мука и зерновые продукты; хлебобулочные изделия, кондитерские изделия; мороженое; сахар, мёд, сиrop из патоки; дрожжи, пекарные порошки; соль; горчица; уксус, приправы; пряности; лёд для охлаждения; все товары, включенные в 30-ый класс.

(111) N 2019 0470

(151) 19.07.2019

(210) 2018 00009

(220) 08.01.2018

(181) 08.01.2028

(730) Azərbaycan Texnologiya Universiteti,
Gəncə ş., Şah İsmayıl Xətai prospekti, 103
(AZ)

(540)

UTECA

(511) 41 - tərbiyəetmə; tədris prosesinin təmin edilməsi; əyləncələr; İdman və mədəni - maarif tədbirlərinin təşkili.

42 - elmi və texnoloji xidmətlər və onlara aid olan elmi tədqiqatlar və işləmələr; sənaye analizi və elmi tədqiqatlar üzrə xidmətlər; kompüterlərin texniki və proqram təminatının işlənməsi və təkmilləşdirilməsi.

(511) 41 - воспитание; обеспечение учебного процесса; развлечения; организация спортивных и культурно-просветительских мероприятий.

42 - научные и технологические услуги и относящиеся к ним научные исследования и разработки; услуги по промышленному анализу и научным исследованиям; разработка и усовершенствование технического и программного обеспечения компьютеров.

(111) N 2019 0471

(151) 19.07.2019

(210) 2017 01136

(220) 01.12.2017

(181) 01.12.2027

(730) Talibov Aydın Veysəl oğlu, Bakı şəh.,
Keşlə qəs., 2-ci eninə küç., 2 (AZ)

(540)

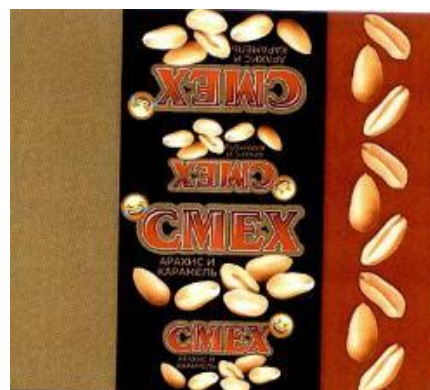

(526) Əmtəə nişanında "АРАХИС И КАРАМЕЛЬ" söz birləşməsi hüquqi mühafizə obyektidir.

(591) xardal, narıncı, qara, qəhvəyi, mavi, ağ

(511) 30 - şokolad; konfetlər.

35 - reklam; 30-cu sinifdə göstərilən malların satışı üzrə xidmətlər.

(526) В товарном знаке словосочетание "АРАХИС И КАРАМЕЛЬ" не является объектом правовой охраны.

(591) горчичный, оранжевый, чёрный, коричневый, голубой, белый

(511) 30 - шоколад; конфеты

35 - реклама; услуги по продаже товаров указанное 30-м классе.

(730) Talibov Aydın Veysəl oğlu, Bakı şəh., Keşlə qəs., 2-ci eninə küç., 2 (AZ)
(540)

Золотая Башня

(526) Əmtəə nişanında "Золотая Башня" söz birləşməsinin elementlərinə ayrılıqda müstəqil hüquqi mühafizə verilmədən bütövlükdə qorunur.

(511) 35 - spirtli içkilərin satışı üzrə xidmətlər.

(111) N 2019 0472

(151) 19.07.2019

(210) 2017 01138

(220) 01.12.2017

(181) 01.12.2027

(730) Talibov Aydın Veysəl oğlu, Bakı şəhəri, Keşlə qəs., 2-ci eninə küç., 2 (AZ)
(540)

(526) В товарном знаке элементы словосочетания "Золотая Башня" охраняются в целом без предоставления в отдельности самостоятельной правовой охраны.

(511) 35 - услуги по продаже алкогольных напитков.



(526) Əmtəə nişanında "Молочная" söz işarəsi hüquqi mühafizə obyektidir.

(591) mavi, ağ, qəhvəyi

(511) 29 - süd və süd məhsulları.

35 - reklam; 29-cu sinifdə göstərilən malların satışı üzrə xidmətlər.

(526) В товарном знаке словесное обозначение "Молочная" не является объектом правовой охраны.

(591) голубой, белый, коричневый

(511) 29 - молоко и молочные продукты

35 - реклама, услуги по продаже товаров указанных 29-м классе.

(111) N 2019 0474

(151) 19.07.2019

(210) 2018 00677

(220) 12.06.2018

(181) 12.06.2028

(730) "Azərsun Holding" MMC, Azərbaycan Respublikası, Bakı şəhəri, Heydər Əliyev pr., 90 (AZ)
(540)

Fitlife

(511) 29 - ət, balıq, quş və ov quşu ət; ət ekstraktları; konservləşdirilmiş, qurudulmuş və istilik emalına uğradılmış tərəvəzlər və meyvələr; jele, mürəbbə, kompotlar; yumurta, süd və süd məhsulları; qida yağları və piyləri.

30 - qəhvə, çay, kakao, qənd, düyü, tapioka (manioka), saqo, qəhvə əvəzediciləri; un və taxıl məhsulları, çörək-bulka məmulatları, qənnadı məmulatları, dondurma; bal, patokadan sirop; maya, çörəkçilik tozları; duz, xardal; sirkə, souslar; ədviyyatlar; qida buzu.

31 - digər siniflərə aid edilməyən kənd təsərrüfatı, bağ-bostan, meşə və taxıl məhsulları; diri heyvanlar; təzə meyvələr və

(111) N 2019 0473

(151) 19.07.2019

(210) 2018 00445

(220) 16.04.2018

(181) 16.04.2028

tərəvəzlər; toxumlar, canlı bitkilər və güllər; heyvanlar üçün yemlər; səmən.

32 - mineral və qazlı sular və digər alkoqolsuz içkilər; meyvəli içkilər və meyvə şirələri; siroplar və içkilərin hazırlanması üçün digər tərkiblər.

35 - reklam; biznes sahəsində menecment (malların satışı üzrə xidmətlər).

(511) 29 - мясо, рыба, птица и дичь; мясные экстракты; овощи и фрукты консервированные, сушеные и подвергнутые тепловой обработке; желе, варенье, компоты; яйца, молоко и молочные продукты; масла и жиры пищевые.

30 - кофе, чай, какао, сахар, рис, тапиока (маниока), саго, заменители кофе; мука и зерновые продукты, хлебобулочные изделия, кондитерские изделия, мороженое; мёд, сироп из патоки; дрожжи, пекарные порошки; соль, горчица; уксус, приправы; пряности; пищевой лёд.

31 - сельскохозяйственные, садово-огородные, лесные и зерновые продукты, не относящиеся к другим классам; живые животные; свежие фрукты и овощи; семена, живые растения и цветы; корма для животных; солод.

32 - минеральные и газированные воды и прочие безалкогольные напитки; фруктовые напитки и фруктовые соки; сиропы и прочие составы для изготовления напитков.

35 - реклама; менеджмент в сфере бизнеса (услуги по продаже товаров).



(526) Əmtəə nişanında "KƏLLƏ QƏND" söz birləşməsi hüquqi mühafizə obyektidir.

(591) ağ, yaşıl, mavi, boz, açıq- mavi, göy, sarı, qara, qəhvəyi.

(511) 30 - kəllə qənd

35 - reklam; biznes sahəsində menecment; 30-cu sinifdə göstərilən malların satışı.

(526) В товарном знаке словосочетание "KƏLLƏ QƏND" не является объектом правовой охраны.

(591) белый, зелёный, синий, серый, светло-голубой, голубой, жёлтый, чёрный, коричневый

(511) 30 - кусковой сахар

35 - реклама; менеджмент в сфере бизнеса; продажа товаров указанных в классе 30.

(111) N 2019 0475

(151) 19.07.2019

(210) 2018 00676

(220) 12.06.2018

(181) 12.06.2028

(730) "Azərsun Holding" MMC, Azərbaycan Respublikası, Bakı şəhəri, Heydər Əliyev pr., 90 (AZ)

(540)

(111) N 2019 0476

(151) 19.07.2019

(210) 2018 00678

(220) 12.06.2018

(181) 12.06.2028

(730) "Azərsun Holding" MMC, Azərbaycan Respublikası, Bakı şəhəri, Heydər Əliyev pr., 90 (AZ)

(540)

Bizim sufre

(526) Əmtəə nişanında "Bizim sufre" söz birləşməsi elementlərinə ayrı-ayrılıqda müstəqil hüquqi mühafizə verilmədən

bütövlüklə qorunur.

(511) 16 - kağız, karton və onlardan digər siniflərə aid edilməyən məmulatlar; çap məhsulları; cildləmə işləri üçün materiallar; fotoşəkillər; yazı kağızı malları; dəftərxana və məişət məqsədləri üçün yarışqan maddələr; rəssamlar üçün ləvazimatlar; fırçalar; yazı makinaları və kontor ləvazimatları (mebel istisna edilməklə); tədris materialları və əyani vəsaitlər (aparətlər istisna olmaqla); qablaşdırma üçün plastik kütlədən hazırlanmış materiallar (digər siniflərə aid edilməyən); şriftlər; mətbəə klişesi.

29 - ət, balıq, quş və ov quşu əti; ət ekstraktları; konservləşdirilmiş, qurudulmuş və istilik emalına uğradılmış tərəvəzlər və meyvələr; jele, mürəbbə, kompotlar; yumurta, süd və süd məhsulları; qida yağları və piyləri.

30 - qəhvə, çay, kakao, qənd, düyü, tapioka (manioka), saqo, qəhvə əvəzədiciləri; un və taxıl məhsulları, çörək-bulka məmulatları, qənnadı məmulatları, dondurma; bal, patokadan sirop; maya, çörəkçilik tozları; duz, xardal; sirkə, souslar; ədviyyatlar; qida buzu.

31 - digər siniflərə aid edilməyən kənd təsərrüfatı, bağ-bostan, meşə və taxıl məhsulları; diri heyvanlar; təzə meyvələr və tərəvəzlər; toxumlar, canlı bitkilər və güllər; heyvanlar üçün yemlər; səməni.

35 - reklam; biznes sahəsində menecment (malların satışı üzrə xidmətlər).

(526) В товарном знаке элементы словосочетания "Bizim sufre" охраняются в целом без предоставления в отдельности самостоятельной правовой охраны.

(511) 16 - бумага, картон и изделия из них, не относящиеся к другим классам; печатная продукция; материалы для переплетных работ; фотоснимки; писчебумажные товары; клейкие вещества для канцелярских и бытовых целей; принадлежности для художников; кисти; пишущие машины и конторские принадлежности (за исключением мебели); учебные материалы и наглядные пособия (за исключением аппаратуры); пластмассовые материалы для упаковки (не относящиеся к другим классам); игральные карты; шрифты; клише типографские.

29 - мясо, рыба, птица и дичь; мясные экстракты; овощи и фрукты консервированные, сушёные и подвергнутые тепловой обработке; желе, варенье, компоты;

яйца, молоко и молочные продукты; масла и жиры пищевые.

30 - кофе, чай, какао, сахар, рис, тапиока (маниока), саго, заменители кофе; мука и зерновые продукты, хлебобулочные изделия, кондитерские изделия, мороженое; мёд, сироп из патоки; дрожжи, пекарные порошки; соль, горчица; уксус, приправы; пряности; пищевой лёд.

31 - сельскохозяйственные, садово-огородные, лесные и зерновые продукты, не относящиеся к другим классам; живые животные; свежие фрукты и овощи; семена, живые растения и цветы; корма для животных; солод.

35 - реклама; менеджмент в сфере бизнеса (услуги по продаже товаров).

(111) N 2019 0477

(151) 19.07.2019

(210) 2018 00757

(220) 05.07.2018

(181) 05.07.2028

(730) Haşimov Mir Calal Emin oğlu, Bakı şəhəri, Yasamal rayonu, T. Xəlil Rza oğlu küçəsi, ev 18 (AZ)

(540)



(591) tünd- göy, firuzəyi

(511) 35 - marketing; reklam; reklam materiallarının yenilənməsi; mətnin işlənməsi; kommersiya və ya reklam məqsədləri üçün sərğilərin təşkili; reklam materiallarının tərtibatı; reklam mətnlərinin dərc edilməsi; reklam materiallarının göndərilməsi; kompüter şəbəkəsində interaktiv reklam.

41 - təhsil; əyləncə; idman və mədəni-maarif tədbirlərinin təşkili; mədəni-maarif məqsədi ilə sərğilərin təşkili; asudə vaxtın təşkili; müsabiqələrin təşkili [təhsil və ya əyləncə məqsədli]; idman yarışlarının təşkili; oyunlar

üçün avadanlıqların icarəsi; muzey xidmətləri [təqdimat, sərgilər]; təhsil və tərbiyə xidmətləri.

(591) темно-синий, бирюзовый

(511) 35 - маркетинг; реклама; обновление рекламных материалов; обработка текста; организация выставок для коммерческих или рекламных целей; дизайн рекламы; публикация рекламных текстов; отправка рекламных материалов; интерактивная реклама в компьютерной сети.

41 - образование; развлечения; организация спортивных и культурно-просветительных мероприятий; организация выставок для культурно-просветительных мероприятий; организация свободного времени; организация соревнований [образование и развлечения целей]; организация спортивных соревнований; аренда оборудования для игр; музейные услуги [презентация, выставки]; образования и воспитания.

(111) N 2019 0478

(151) 19.07.2019

(210) 2018 00581

(220) 14.05.2018

(181) 14.05.2028

(730) Əliyev Afiq Məhcan oğlu, AZ 1022, Bakı şəh., Nəsimi r-nu, akad. Sübhü Salayev küç., ev 37A, m. 42 (AZ)

(540)



(591) qırmızı, qızılı, ağ

(511) 30 - qəhvə, çay, kakao, qənd, düyü, tapioka (manioka), saqo, qəhvə əvəzediciləri; qənnadı məmulatları, dondurma.

35 - 30-cu sinifdə göstərilən malların reklamı və satışı üzrə xidmətlər.

(591) красный, золотой, белый

(511) 30 - кофе, чай, kakao, сахар, рис,

тапиока (маниока), саго, заменители кофе; мука и зерновые продукты, хлебобулочные изделия, кондитерские изделия, мороженое
35 - реклама и услуги по продаже товаров указанное в 30-м классе.

(111) N 2019 0479

(151) 19.07.2019

(210) 2018 00771

(220) 09.07.2018

(181) 09.07.2028

(730) Əliyev Afiq Məhcan oğlu, AZ 1022, Bakı şəh., Nəsimi r-nu, akad. Sübhü Salayev küç., ev 37 A, m. 42 (AZ)

(540)



(526) Əmtəə nişanında "Coffee" söz işarəsi hüquqi mühafizə obyektı deyildir.

(591) qırmızı, qızılı, ağ

(511) 30 - кофе.

35 - 30-cu sinifdə göstərilən malların reklamı və satışı üzrə xidmətlər.

(526) В товарном знаке словесное обозначение "Coffee" не является объектом правовой охраны.

(591) красный, золотой, белый

(511) 30 - кофе

35 - реклама, услуги по продаже товаров указанное в 30-м классе.

(111) N 2019 0480

(151) 19.07.2019

(210) 2018 00815

(220) 24.07.2018

(181) 24.07.2028

(730) "Camal LTD" şirkəti, AZ 1008, Bakı şəh., Xətai pr-ti 23 (AZ)

(540)



(526) Əmtəə nişanında “Çiyələkli” və “Plombir” söz işarələri hüquqi mühafizə obyektləri deyildirlər.

(591) mavi, ağ, qırmızı, narıncı, yaşıl, sarı

(511) 30 - dondurma.

35 - 30-cu sinifdə göstərilən malların satışı üzrə xidmətlər.

39 - 30-cu sinifdə göstərilən malların qablaşdırılması və daşınması.

(526) В товарном знаке словесные обозначения “Клубника” и “Пломбир” не являются объектами правовой охраны.

(591) голубой, белый, красный, оранжевый, зелёный, жёлтый

(511) 30 - мороженое

35 - услуги по продаже товаров указаны в классе 30.

39 - упаковка и транспортировка товаров, указанных в классе 30.

(526) Əmtəə nişanında “Vanilli”, “Plombir” söz işarələri və “500 qr” rəqəm işarəsi hüquqi mühafizə obyektləri deyildir.

(591) mavi, göy, ağ, qırmızı, narıncı, yaşıl, sarı

(511) 30 - dondurma.

35 - 30-cu sinifdə göstərilən malların satışı üzrə xidmətlər.

39 - 30-cu sinifdə göstərilən malların qablaşdırılması və daşınması.

(526) В товарном знаке словесные обозначения “Vanilli”, “Plombir” и цифровое обозначение “500 qr” не являются объектами правовой охраны.

(591) голубой, синий, белый, красный, оранжевый, зелёный, жёлтый

(511) 30 - мороженое

35 - услуги по продаже товаров указаны в классе 30.

39 - упаковка и транспортировка товаров, указанных в классе 30.

(111) N 2019 0482

(151) 19.07.2019

(210) 2018 00817

(220) 24.07.2018

(181) 24.07.2028

(730) "Camal LTD" şirkəti, AZ 1008, Bakı şəh., Xətai pr-ti 23 (AZ)

(540)

(111) N 2019 0481

(151) 19.07.2019

(210) 2018 00816

(220) 24.07.2018

(181) 24.07.2028

(730) "Camal LTD" şirkəti, AZ 1008, Bakı şəh., Xətai pr., 23 (AZ)

(540)



(526) Əmtəə nişanında “Eskimo” söz işarəsi və “Şokoladlı qəhvəli plombir” söz birləşməsi hüquqi mühafizə obyektləri deyildir.

(591) qəhvəyi, sarı, qırmızı, mavi, yaşıl, ağ

(511) 30 - dondurma.

35 - 30-cu sinifdə göstərilən malların satışı üzrə xidmətlər.

39 - 30-cu sinifdə göstərilən malların qablaşdırılması və daşınması.

(526) В товарном знаке словесное обозначение "Eskimo" и словосочетание "Şokoladlı qəhvəli plombir" не являются объектами правовой охраны.

(591) коричневый, жёлтый, красный, голубой, зелёный, белый

(511) 30 – мороженое.

35 - услуги по продаже товаров указанных в классе 30.

39 - упаковка и транспортировка товаров, указанных в классе 30.

(111) N 2019 0484

(151) 19.07.2019

(210) 2017 00948

(220) 16.10.2017

(181) 16.10.2027

(730) "Grand Candy" LLC, 0141, Tbilisi, Georgia, Peikrebi str. 12 (GE)

(540)



(111) N 2019 0483

(151) 19.07.2019

(210) 2018 00818

(220) 24.07.2018

(181) 24.07.2028

(730) "Camal LTD" şirkəti, AZ 1008, Bakı şəh., Xətai pr-ti 23 (AZ)

(540)



(591) ağ, çəhrayı, qırmızı, qəhvəyi, qızılı, qara
(511) 30 - qəhvə, çay, kakao, süni qəhvə; düyü; tapioka və saço; un və taxıl məhsulları; çörək, xəmir və şirniyyat; dondurma; şəkər, bal, şəkər bəkməzi; maya, çörəkçilik tozu; duz; xardal; sirkə, souslar [dad əlavələri]; ədviyyat; qida buzu.

(591) белый, розовый, красный, коричневый, золотой, чёрный

(511) 30 - кофе, чай, какао и кофе искусственный; рис; тапиоки и саго; мука и зерновые продукты; хлеб, выпечка и кондитерские изделия; пищевые льды; сахар, мёд, патока; дрожжи, выпечка порошок; поваренная соль; горчицы; уксус, соусы [приправы]; специи; пищевой лёд.

(591) mavi, ağ, qırmızı, narıncı, yaşıl, sarı

(511) 30 - dondurma.

35 - 30-cu sinifdə göstərilən malların satışı üzrə xidmətlər.

39 - 30-cu sinifdə göstərilən malların qablaşdırılması və daşınması.

(591) голубой, белый, красный, оранжевый, зелёный, жёлтый

(511) 30 – мороженое.

35 - услуги по продаже товаров указаны в классе 30.

39 - упаковка и транспортировка товаров, указанных в классе 30.

(111) N 2019 0485

(151) 19.07.2019

(210) 2017 00949

(220) 16.10.2017

(181) 16.10.2027

(730) "Grand Candy" LLC, 0141 Tbilisi, Georgia, Peikrebi str. 12 (GE)

(540)

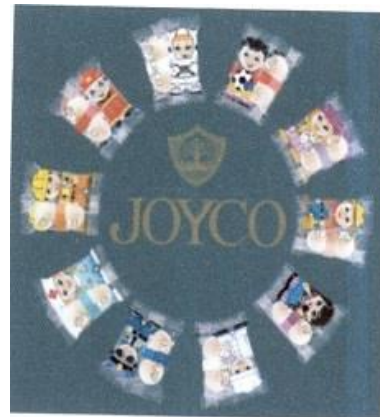
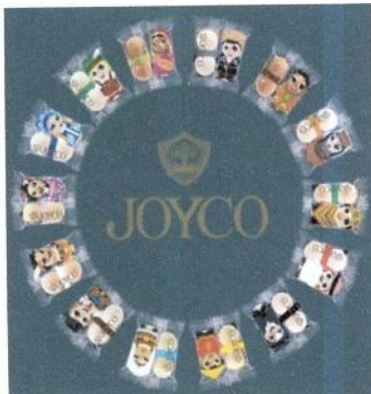

(591) ağ, qırmızı, çəhrayı, bej, qəhvəyi, sarı, südlü, narıncı, göy, mavi, yaşıl, şaftalı, qızılı, qara, bənövşəyi, lilac, xaki, boz

(511) 30 - qəhvə, çay, kakao, süni qəhvə; düyü; tapioka və saqo; un və taxıl məhsulları; çörək, xəmir və şirniyyat; dondurma; şəkər, bal, şəkər bəkməzi; maya, çörəkçilik tozu; duz; xardal; sirkə, souslar [dad əlavələri]; ədviyyat; qida buzu.

(591) белый, красный, розовый, бежевый, коричневый, жёлтый, молочный, оранжевый, синий, голубой, зелёный, персиковый, золотой, чёрный, фиолетовый, сиреневый, хаки, серый

(511) 30 - кофе, чай, какао и кофе искусственный; рис; тапиоки и саго; мука и зерновые продукты; хлеб, выпечка и кондитерские изделия; пищевые льды; сахар, мёд, патока; дрожжи, выпечка порошок; поваренная соль; горчицы; уксус, соусы [приправы]; специи; пищевой лёд.

(591) ağ, qırmızı, çəhrayı, bej, qəhvəyi, sarı, südlü, narıncı, göy, mavi, yaşıl, şaftalı, qızılı, qara, bənövşəyi, lilac, xaki, boz

(511) 30 - qəhvə, çay, kakao, süni qəhvə; düyü; tapioka və saqo; un və taxıl məhsulları; çörək, xəmir və şirniyyat; dondurma; şəkər, bal, şəkər bəkməzi; maya, çörəkçilik tozu; duz; xardal; sirkə, souslar [dad əlavələri]; ədviyyat; qida buzu.

(591) белый, красный, розовый, бежевый, коричневый, жёлтый, молочный, оранжевый, синий, голубой, зелёный, персиковый, золотой, чёрный, фиолетовый, сиреневый, хаки, серый

(511) 30 - кофе, чай, какао и кофе искусственный; рис; тапиоки и саго; мука и зерновые продукты; хлеб, выпечка и кондитерские изделия; сахар, мёд, патока; дрожжи, выпечка порошок; поваренная соль; горчицы; уксус, соусы [приправы]; специи; пищевой лёд.

(111) N 2019 0486

(151) 19.07.2019

(210) 2017 00950

(220) 16.10.2017

(181) 16.10.2027

(730) "Grand Candy" LLC, 0141 Tbilisi, Georgia, Peikrebi str.12 (GE)

(540)

(111) N 2019 0487

(151) 19.07.2019

(210) 2018 00113

(220) 29.01.2018

(181) 29.01.2028

(730) "Grand Candy" LLC, 0141 Tbilisi, Georgia, Peikrebi str. 12 (GE)

(540)

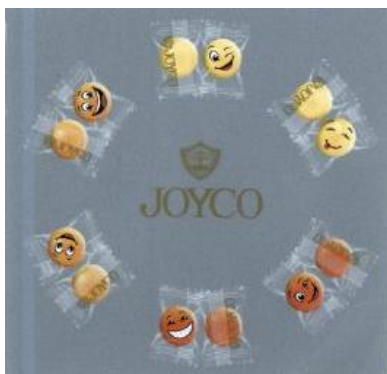

(591) ağ, qırmızı, sarı, narıncı, boz, qızılı, qara
(511) 30 - qəhvə, çay, kakao, stini qəhvə; düyü; tapioka və sago; un və taxıl məhsulları; çörək, xəmir və şirniyyat; şəkər, bal, şəkər bəkməzi; maya. çörəkçilik toz; duz; xardal; sirkə, souslar [dad əlavələri]; ədviyyat; qida buzu.

(591) белый, красный, жёлтый, оранжевый, серый, золотой, чёрный
(511) 30 - кофе, чай, какао и кофе искусственный; рис; тапиоки и саго; мука и зерновые продукты; хлеб, выпечка и кондитерские изделия; сахар, мёд, патока; дрожжи, выпечка порошок; поваренная соль; горчицы; уксус, соусы [приправы]; специи; пищевой лёд.

(111) N 2019 0488
(151) 19.07.2019
(210) 2018 00114
(220) 29.01.2018
(181) 29.01.2028
(730) "Grand Candy" LLC, 0141 Tbilisi, Georgia, Peikrebi str. 12 (GE)
(540)

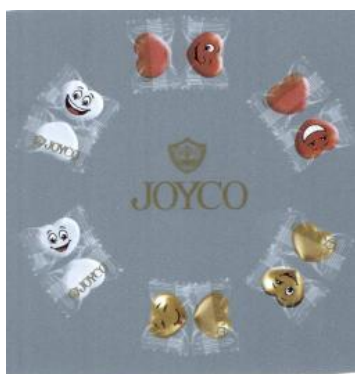

(591) ağ, qırmızı, boz, qızıl, qara
(511) 30 - qəhvə, çay, kakao, süni qəhvə;

düyü; tapioka və saqo; un və taxıl məhsulları; çörək, xəmir və şirniyyat; dondurma; şəkər, bal, şəkər bəkməzi; maya, çörəkçilik tozu; duz; xardal; sirkə, souslar [dad əlavələri]; ədviyyat; qida buzu.

(591) белый, красный, серый, золотой, чёрный

(511) 30 - кофе, чай, какао и кофе искусственный; рис; тапиоки и саго; мука и зерновые продукты; хлеб, выпечка и кондитерские изделия; пищевые льды; сахар, мёд, патока; дрожжи, выпечка порошок; поваренная соль; горчицы; уксус, соусы [приправы]; специи; пищевой лёд.

(111) N 2019 0489

(151) 19.07.2019

(210) 2018 34320

(220) 04.07.2018

(181) 04.07.2028

(730) "GILAN DAIRY FARMS" MMC, AZ 1065, Bakı şəhəri, Yasamal rayonu, Nəriman Nərimanov pr., ev 206, məh. 466 (AZ)

(540)



(526) Əmtəə nişanında "QUALITY PRODUCTS" söz birləşməsi hüquqi mühafizə obyektı deyildir.

(591) sarı, tünd- sarı, ağ, mavi, göy, tünd- göy
(511) 29 - süd və süd məhsulları, qida yağları və piyləri.

(526) В товарном знаке словосочетание "QUALITY PRODUCTS" не является объектом правовой охраны.

(591) жёлтый, тёмно-жёлтый, белый, голубой, синий, тёмно-синий

(511) 29 - молоко и молочные продукты; масла и жиры пищевые.

(111) N 2019 0490

(151) 19.07.2019

(210) 2018 34282

(220) 20.06.2018

(181) 20.06.2028

(730) Genzyme Corporation, 50 Binney Street, Cambridge, MA 02142, United States (US)

(540)

ZOKREZO

(511) 05 - hemofiliyanın müalicəsi üçün əczaçılıq preparatları.

(511) 05 - фармацевтические препараты для лечения гемофилии.

(111) N 2019 0491

(151) 19.07.2019

(210) 2018 34283

(220) 20.06.2018

(181) 20.06.2028

(730) Genzyme Corporation, 50 Binney Street, Cambridge, MA 02142, United States (US)

(540)

FITABREVO

(511) 05 - hemofiliyanın müalicəsi üçün əczaçılıq preparatları.

(511) 05 - фармацевтические препараты для лечения гемофилии.

(111) N 2019 0492

(151) 19.07.2019

(210) 2018 34284

(220) 20.06.2018

(181) 20.06.2028

(730) Genzyme Corporation, 50 Binney Street, Cambridge, MA 02142, United States (US)

(540)

FITBREVIO

(511) 05 - hemofiliyanın müalicəsi üçün əczaçılıq preparatları.

(511) 05 - фармацевтические препараты для лечения гемофилии.

(111) N 2019 0493

(151) 19.07.2019

(210) 2018 34285

(220) 20.06.2018

(181) 20.06.2028

(730) Genzyme Corporation, 50 Binney Street, Cambridge, MA 02142, United States (US)

(540)

FITVERSA

(511) 05 - hemofiliyanın müalicəsi üçün əczaçılıq preparatları.

(511) 05 - фармацевтические препараты для лечения гемофилии.

(111) N 2019 0494

(151) 19.07.2019

(210) 2018 34286

(220) 20.06.2018

(181) 20.06.2028

(730) Genzyme Corporation, 50 Binney Street, Cambridge, MA 02142, United States (US)

(540)

KAMAVOSIR

(511) 05 - hemofiliyanın müalicəsi üçün əczaçılıq preparatları.

(511) 05 - фармацевтические препараты для лечения гемофилии.

(111) N 2019 0495

(151) 19.07.2019

(210) 2015 32047

(220) 03.04.2015

(181) 03.04.2025

(730) Zakritoye aktsionernoye obşestvo «Holdinqovaya kompaniya «Ladoqa», q. Sankt-Peterburq, Anqliyskaya nab., d. 14, 190000, Rusiya (RU)

(540)

ЛАДОГА ХЛЕБНАЯ

(511) 33 - aperativlər; araq; brendi; şərablar; üzüm sıxmalarından şərab; viski; araq; anis arağı; albalı arağı; cin; dijestivlər [likörlər və spirtli içkilər]; kokteyllər; küraso; anis likörü; likörlər; qarışıq alkoqollu içkilər, pivə əsaslı içkilər istisna olmaqla; alkoqollu içkilər, pivə istisna olmaqla; meyvə tərkibli alkoqollu içkilər; spirtli içkilər; distillə ilə əldə olunmuş içkilər; bal içkisi [bal arağı]; nanə cövheri; acı cövherlər; nira [şəkər qamışı əsaslı alkoqollu içkilər]; rom; sake; armud sidri; sidrlər; düyü spirti; spirt ekstraktları; meyvəli spirt ekstraktları; spirtli essensiyalar.

(511) 33 - аперитивы; водка; бренди; вина; вино из виноградных выжимок; виски; водка; водка анисовая; водка вишнёвая; джин; дижестивы [ликёры и спиртные напитки]; коктейли; кюрасо; ликёр анисовый; ликёры; напитки алкогольные смешанные, за исключением напитков на основе пива; напитки алкогольные, кроме пива; напитки алкогольные, содержащие фрукты; напитки спиртовые; напитки, полученные перегонкой; напиток мёдовый [мёдовуха]; настойка мятная; настойки горькие; нира [алкогольный напиток на основе сахарного тростника]; ром; сакэ; сидр грушевый; сидры; спирт рисовый; экстракты спиртовые; экстракты фруктовые спиртовые; эссенции спиртовые.

(111) N 2019 0496

(151) 27.07.2019

(210) 2018 00679

(220) 12.06.2018

(181) 12.06.2028

(730) Axundov Ülvi İlqar oğlu, AZ 1014, Bakı şəh., Nəsimi r-nu, Rəşid Behbudov küç., ev 30, m. 13/19 (AZ)
(540)



(511) 35 - 43-cü sinifdə göstərilən xidmətlərin reklamı.

43 - ərzaq məhsulları və içkilərlə təminatmə üzrə xidmətlər; müvəqqəti yaşayışın təmin edilməsi.

(511) 35 - реклама услуг указанных в 43 классе.

43 - услуги по обеспечению пищевыми продуктами и напитками; обеспечение временного проживания.

(111) N 2019 0497

(151) 29.07.2019

(210) 2019 00928

(220) 15.05.2019

(181) 15.05.2029

(730) "AZƏRBAYCAN QADINLAR ALYANSI" MMC, AZ 1044, Bakı şəhəri, Xəzər rayonu, Şüvəlan ŞTQ qəsəbəsi, A.Qarayev küçəsi, 3-cü döngə, 6K sayılı sahə (AZ)

(540)

MRS. AZERBAIJAN GLOBE
Come Capture the Magic

(526) Əmtəə nişanında "MRS.AZERBAIJAN GLOBE", "Come capture the Magic" söz birləşmələrinin elementlərinə ayrı-ayrılıqda müstəqil hüquqi mühafizə verilmədən bütövlüklə qorunur.

(591) açıq- bənövşəyi, bənövşəyi, qara

(511) 41 - əyləncələr idman və mədəni-maarif tədbirlərinin təşkili.

(526) В товарном знаке элементам словосочетания "MRS.AZERBAIJAN GLOBE", "Come Capture the Magic" охраняются в целом без предоставления в отдельности самостоятельной правовой охраны

(591) светло-фиолетовый, фиолетовый, чёрный

(511) 41 - организация развлекательных спортивных и культурно-просветительских мероприятий.

GÖSTƏRİCİLƏR УКАЗАТЕЛИ

ƏMTƏƏ NİŞANI ŞAHƏDATNAMƏLƏRİNİN SİSTEMATİK GÖSTƏRİCİSİ

СИСТЕМАТИЧЕСКИЙ УКАЗАТЕЛЬ СВИДЕТЕЛЬСТВ НА ТОВАРНЫЕ ЗНАКИ

ƏXBТ	Şahədatnamənin №-si	İddia sənədinin №-si	ƏXBТ	Şahədatnamənin №-si	İddia sənədinin №-si	ƏXBТ	Şahədatnamənin №-si	İddia sənədinin №-si
МКТУ	№ свидетельства	№ заявки	МКТУ	№ свидетельства	№ заявки	МКТУ	№ свидетельства	№ заявки
01	N 2019 0416	2018 00753	29	N 2019 0474	2018 00677	33	N 2019 0495	2015 32047
01	N 2019 0420	2018 34298	29	N 2019 0489	2018 34320	34	N 2019 0421	2017 33896
01	N 2019 0423	2018 34292	30	N 2019 0424	2017 33926	34	N 2019 0447	2017 33963
03	N 2019 0417	2018 34179	30	N 2019 0431	2018 00647	34	N 2019 0452	2018 00141
03	N 2019 0418	2018 34263	30	N 2019 0432	2018 00648	34	N 2019 0453	2018 34105
03	N 2019 0419	2018 34269	30	N 2019 0436	2016 32783	34	N 2019 0457	2018 00194
03	N 2019 0426	2018 00826	30	N 2019 0437	2017 34008	34	N 2019 0458	2018 34103
03	N 2019 0435	2016 33205	30	N 2019 0438	2017 34009	34	N 2019 0459	2018 00122
03	N 2019 0446	2017 33691	30	N 2019 0439	2017 34010	34	N 2019 0460	2018 00138
05	N 2019 0428	2018 34195	30	N 2019 0440	2017 34011	34	N 2019 0461	2018 34125
05	N 2019 0490	2018 34282	30	N 2019 0441	2017 34012	34	N 2019 0462	2018 34149
05	N 2019 0491	2018 34283	30	N 2019 0442	2017 34013	34	N 2019 0463	2018 34150
05	N 2019 0492	2018 34284	30	N 2019 0469	2018 34151	34	N 2019 0464	2018 34163
05	N 2019 0493	2018 34285	30	N 2019 0471	2017 01136	34	N 2019 0465	2018 34187
05	N 2019 0494	2018 34286	30	N 2019 0475	2018 00676	34	N 2019 0466	2018 34188
06	N 2019 0443	2017 33964	30	N 2019 0478	2018 00581	34	N 2019 0467	2018 34189
06	N 2019 0444	2017 33965	30	N 2019 0479	2018 00771	34	N 2019 0468	2018 00139
06	N 2019 0445	2017 33966	30	N 2019 0480	2018 00815	35	N 2019 0427	2019 00884
09	N 2019 0449	2017 33955	30	N 2019 0481	2018 00816	35	N 2019 0433	2018 00671
09	N 2019 0450	2017 33956	30	N 2019 0482	2018 00817	35	N 2019 0434	2018 00886
09	N 2019 0451	2018 00090	30	N 2019 0483	2018 00818	35	N 2019 0473	2018 00445
09	N 2019 0454	2018 34311	30	N 2019 0484	2017 00948	35	N 2019 0477	2018 00757
11	N 2019 0448	2017 33990	30	N 2019 0485	2017 00949	35	N 2019 0496	2018 00679
11	N 2019 0456	2018 00020	30	N 2019 0486	2017 00950	36	N 2019 0422	2018 34309
16	N 2019 0425	2018 00870	30	N 2019 0487	2018 00113	39	N 2019 0455	2017 00271
16	N 2019 0476	2018 00678	30	N 2019 0488	2018 00114	41	N 2019 0470	2018 00009
20	N 2019 0415	2018 00558	32	N 2019 0429	2018 00414	41	N 2019 0497	2019 00928
29	N 2019 0472	2017 01138	32	N 2019 0430	2018 00415			

ƏXBТ- Əmtəə və xidmətlərin beynəlxalq təsnifatı

МКТУ- Международная классификация товаров и услуг

GÖSTƏRİCİLƏR УКАЗАТЕЛИ

ƏMTƏƏ NİŞANI ÜZRƏ İDDİA SƏNƏDLƏRİNİN SAY GÖSTƏRİCİSİ НУМЕРАЦИОННЫЙ УКАЗАТЕЛЬ ЗАЯВОК НА ТОВАРНЫЕ ЗНАКИ

İddia sənədinin №-si	Şahədatnamənin №-si	ƏXBТ	İddia sənədinin №-si	Şahədatnamənin №-si	ƏXBТ	İddia sənədinin №-si	Şahədatnamənin №-si	ƏXBТ
№ заявки	№ свидетельства	МКТУ	№ заявки	№ свидетельства	МКТУ	№ заявки	№ свидетельства	МКТУ
2015 32047	N 2019 0495	33	2018 00113	N 2019 0487	30	2018 00886	N 2019 0434	35
2016 32783	N 2019 0436	30	2018 00114	N 2019 0488	30	2018 34103	N 2019 0458	34
2016 33205	N 2019 0435	03	2018 00122	N 2019 0459	34	2018 34105	N 2019 0453	34
2017 00271	N 2019 0455	39	2018 00138	N 2019 0460	34	2018 34125	N 2019 0461	34
2017 00948	N 2019 0484	30	2018 00139	N 2019 0468	34	2018 34149	N 2019 0462	34
2017 00949	N 2019 0485	30	2018 00141	N 2019 0452	34	2018 34150	N 2019 0463	34
2017 00950	N 2019 0486	30	2018 00194	N 2019 0457	34	2018 34151	N 2019 0469	30
2017 01136	N 2019 0471	30	2018 00414	N 2019 0429	32	2018 34163	N 2019 0464	34
2017 01138	N 2019 0472	29	2018 00415	N 2019 0430	32	2018 34179	N 2019 0417	03
2017 33691	N 2019 0446	03	2018 00445	N 2019 0473	35	2018 34187	N 2019 0465	34
2017 33896	N 2019 0421	34	2018 00558	N 2019 0415	20	2018 34188	N 2019 0466	34
2017 33926	N 2019 0424	30	2018 00581	N 2019 0478	30	2018 34189	N 2019 0467	34
2017 33955	N 2019 0449	09	2018 00647	N 2019 0431	30	2018 34195	N 2019 0428	05
2017 33956	N 2019 0450	09	2018 00648	N 2019 0432	30	2018 34263	N 2019 0418	03
2017 33963	N 2019 0447	34	2018 00671	N 2019 0433	35	2018 34269	N 2019 0419	03
2017 33964	N 2019 0443	06	2018 00676	N 2019 0475	30	2018 34282	N 2019 0490	05
2017 33965	N 2019 0444	06	2018 00677	N 2019 0474	29	2018 34283	N 2019 0491	05
2017 33966	N 2019 0445	06	2018 00678	N 2019 0476	16	2018 34284	N 2019 0492	05
2017 33990	N 2019 0448	11	2018 00679	N 2019 0496	35	2018 34285	N 2019 0493	05
2017 34008	N 2019 0437	30	2018 00753	N 2019 0416	01	2018 34286	N 2019 0494	05
2017 34009	N 2019 0438	30	2018 00757	N 2019 0477	35	2018 34292	N 2019 0423	01
2017 34010	N 2019 0439	30	2018 00771	N 2019 0479	30	2018 34298	N 2019 0420	01
2017 34011	N 2019 0440	30	2018 00815	N 2019 0480	30	2018 34309	N 2019 0422	36
2017 34012	N 2019 0441	30	2018 00816	N 2019 0481	30	2018 34311	N 2019 0454	09
2017 34013	N 2019 0442	30	2018 00817	N 2019 0482	30	2018 34320	N 2019 0489	29
2018 00009	N 2019 0470	41	2018 00818	N 2019 0483	30	2019 00884	N 2019 0427	35
2018 00020	N 2019 0456	11	2018 00826	N 2019 0426	03	2019 00928	N 2019 0497	41
2018 00090	N 2019 0451	09	2018 00870	N 2019 0425	16			

ƏXBТ- Əmtəə və xidmətlərin beynəlxalq təsnifatı

МКТУ- Международная классификация товаров и услуг

GÖSTƏRİCİLƏR УКАЗАТЕЛИ

ƏMTƏƏ NİŞANI ŞAHƏDƏTNAMƏLƏRİNİN SAY GÖSTƏRİCİSİ НУМЕРАЦИОННЫЙ УКАЗАТЕЛЬ СВИДЕТЕЛЬСТВ НА ТОВАРНЫЕ ЗНАКИ

Şahədatnamənin №-si	İddia sənədinin №-si	ƏXBТ	Şahədatnamənin №-si	İddia sənədinin №-si	ƏXBТ	Şahədatnamənin №-si	İddia sənədinin №-si	ƏXBТ
№ свидетельства	№ заявки	МКТУ	№ свидетельства	№ заявки	МКТУ	№ свидетельства	№ заявки	МКТУ
N 2019 0415	2018 00558	20	N 2019 0443	2017 33964	06	N 2019 0471	2017 01136	30
N 2019 0416	2018 00753	01	N 2019 0444	2017 33965	06	N 2019 0472	2017 01138	29
N 2019 0417	2018 34179	03	N 2019 0445	2017 33966	06	N 2019 0473	2018 00445	35
N 2019 0418	2018 34263	03	N 2019 0446	2017 33691	03	N 2019 0474	2018 00677	29
N 2019 0419	2018 34269	03	N 2019 0447	2017 33963	34	N 2019 0475	2018 00676	30
N 2019 0420	2018 34298	01	N 2019 0448	2017 33990	11	N 2019 0476	2018 00678	16
N 2019 0421	2017 33896	34	N 2019 0449	2017 33955	09	N 2019 0477	2018 00757	35
N 2019 0422	2018 34309	36	N 2019 0450	2017 33956	09	N 2019 0478	2018 00581	30
N 2019 0423	2018 34292	01	N 2019 0451	2018 00090	09	N 2019 0479	2018 00771	30
N 2019 0424	2017 33926	30	N 2019 0452	2018 00141	34	N 2019 0480	2018 00815	30
N 2019 0425	2018 00870	16	N 2019 0453	2018 34105	34	N 2019 0481	2018 00816	30
N 2019 0426	2018 00826	03	N 2019 0454	2018 34311	09	N 2019 0482	2018 00817	30
N 2019 0427	2019 00884	35	N 2019 0455	2017 00271	39	N 2019 0483	2018 00818	30
N 2019 0428	2018 34195	05	N 2019 0456	2018 00020	11	N 2019 0484	2017 00948	30
N 2019 0429	2018 00414	32	N 2019 0457	2018 00194	34	N 2019 0485	2017 00949	30
N 2019 0430	2018 00415	32	N 2019 0458	2018 34103	34	N 2019 0486	2017 00950	30
N 2019 0431	2018 00647	30	N 2019 0459	2018 00122	34	N 2019 0487	2018 00113	30
N 2019 0432	2018 00648	30	N 2019 0460	2018 00138	34	N 2019 0488	2018 00114	30
N 2019 0433	2018 00671	35	N 2019 0461	2018 34125	34	N 2019 0489	2018 34320	29
N 2019 0434	2018 00886	35	N 2019 0462	2018 34149	34	N 2019 0490	2018 34282	05
N 2019 0435	2016 33205	03	N 2019 0463	2018 34150	34	N 2019 0491	2018 34283	05
N 2019 0436	2016 32783	30	N 2019 0464	2018 34163	34	N 2019 0492	2018 34284	05
N 2019 0437	2017 34008	30	N 2019 0465	2018 34187	34	N 2019 0493	2018 34285	05
N 2019 0438	2017 34009	30	N 2019 0466	2018 34188	34	N 2019 0494	2018 34286	05
N 2019 0439	2017 34010	30	N 2019 0467	2018 34189	34	N 2019 0495	2015 32047	33
N 2019 0440	2017 34011	30	N 2019 0468	2018 00139	34	N 2019 0496	2018 00679	35
N 2019 0441	2017 34012	30	N 2019 0469	2018 34151	30	N 2019 0497	2019 00928	41
N 2019 0442	2017 34013	30	N 2019 0470	2018 00009	41			

ƏXBТ- Əmtəə və xidmətlərin beynəlxalq təsnifatı

МКТУ- Международная классификация товаров и услуг

“Sənayə nümunələrinin beynəlxalq qeydiyyatı haqqında” Haqq müqaviləsinin Cenevrə aktı çərçivəsində Azərbaycan Respublikasında qorunan sənayə nümunələri barədə məlumatlar

Сведения о международной регистрации промышленных образцов, охраняемых в Азербайджанской Республике в рамках Женевского акта Гаагского соглашения “О международной регистрации промышленных образцов”

- (11) DM/201 469
(15) 28.03.2019
(22) 28.03.2019
(28) 2
(51) 03-01
(73) Valentino S.p.A (IT)
(72) Stefano SASSI
(54) 1.-2. Çanta / 1.-2. Сумка
(45) 21.06.2019

1.1



1.2



1.4

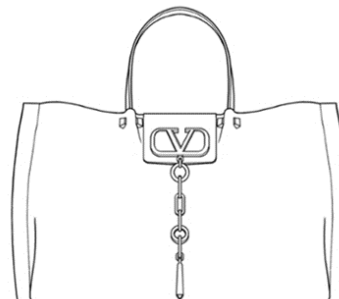
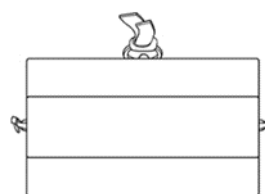
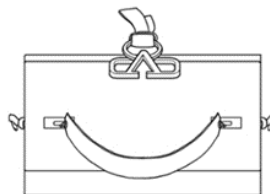
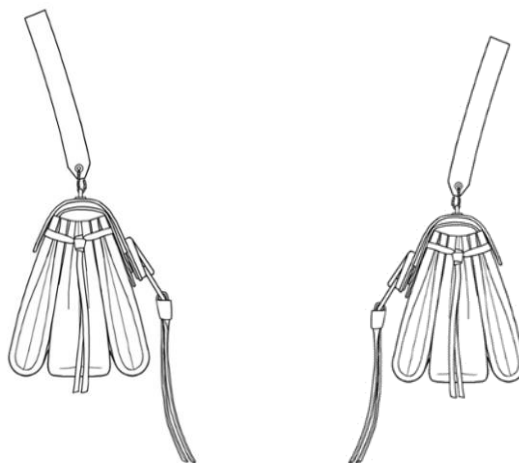

**“Sənaye nümunələrinin beynəlxalq qeydiyyatı haqqında” Haqa müqaviləsinin
Cenevrə aktı çərçivəsində Azərbaycan Respublikasında qorunan sənaye nümunələri
barədə məlumatlar**

Bülleten № 7. 31.07.2019

2.3

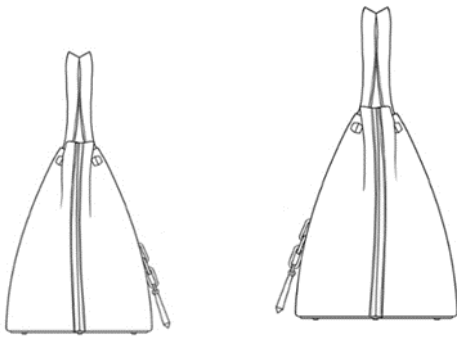

2.6

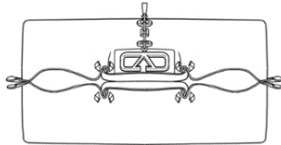

2.7

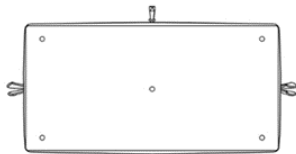

1.1

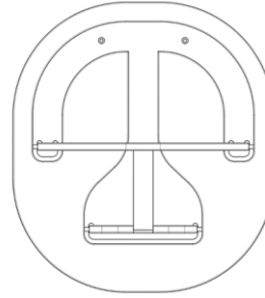

1.3

1.2

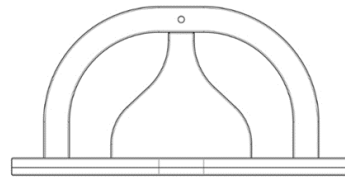
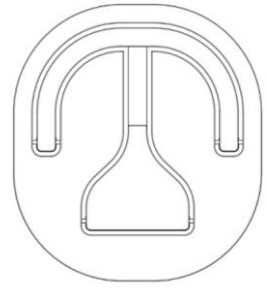

1.5

1.4

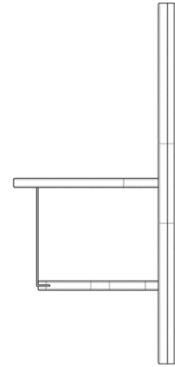
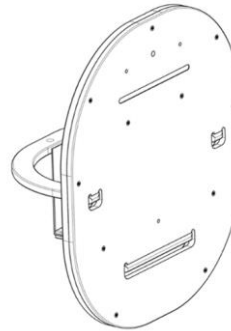

1.6

1.7

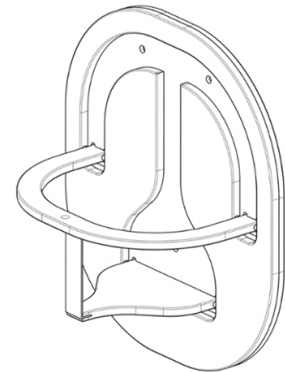

- (11) DM/20 505
(15) 20.12.2018
(22) 20.12.2018
(28) 1
(51) 06-01
(73) KVADRO STUDIO d.o.o. (SI)
(72) Dejan Rojko
(54) 1. Körpə üçün stul / 1. Детский стул
(45) 28.06.2019

Сведения о международной регистрации промышленных образцов, охраняемых в Азербайджанской Республике в рамках Женевского акта Гаагского соглашения "О международной регистрации промышленных образцов"

Бюллетень № 7. 31.07.2019

1.8

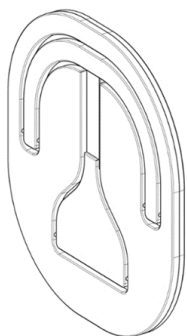

2.1



2.2



2.3



2.4



(11) DM/201 749

(15) 05.03.2019

(22) 05.03.2019

(28) 1

(51) 09-03

(73) Chocoladefabriken Lindt & Sprüngli AG (CH)

(72) Franziska König

(54) 1-4. Dəmir qablaşdırma / 1-4. Жестяная упаковка

(45) 05.07.2019

1.1



1.2



3.1



3.2



1.3



1.4



**“Sənayə nümunələrinin beynəlxalq qeydiyyatı haqqında” Haqq müqaviləsinin
Cenevrə aktı çərçivəsində Azərbaycan Respublikasında qorunan sənayə nümunələri
barədə məlumatlar**

Bülleten № 7. 31.07.2019

4



- (11) DM/200 542
- (15) 28.12.2018
- (22) 28.12.2018
- (28) 4
- (51) 10-02, 07
- (73) The Swatch Group Management Services AG (The Swatch Group Management Services SA) (The Swatch Group Management Services Ltd.) (CH)
- (72) 1. Fabrice DUPORT, 2. Maurus MOSER, 3. Fabrice DUPORT, 4. Michel SAGARDOYBURU
- (54) 1-2. Saat korpusları kəmər və bilərzik ilə; 3. Saat; 4. Saat siferblatı / 1-2. Корпус часов с ремнем и с браслетом; 3. Часы; 4. Циферблат часов
- (45) 05.07.2019

- (11) DM/200 537
- (15) 14.12.2018
- (22) 14.12.2018
- (28) 1
- (51) 10-02
- (73) OMEGA SA (OMEGA AG) (OMEGA LTD.) (CH)
- (72) Jean-Claude Monachon
- (54) 1. Saat / 1. Часы
- (45) 21.06.2019

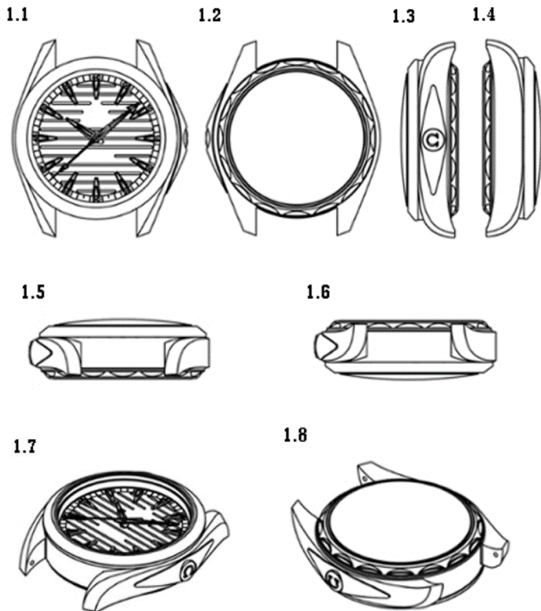

**Сведения о международной регистрации промышленных образцов, охраняемых
в Азербайджанской Республике в рамках Женевского акта Гаагского соглашения
“О международной регистрации промышленных образцов”**

Бюллетень № 7. 31.07.2019



(11) DM/200 546
 (15) 21.12.2018
 (22) 21.12.2018
 (28) 6
 (51) 10-02, 07
 (73) Hamilton International AG (Hamilton International SA) (Hamilton International Ltd) (CH)
 (72) 1: Fabrice DUPORT, 2-5: Julien Luc BERNARD, 6: Sébastien PERRET, 7: Arnaud BIJU-DUVAL
 (54) 1. Siferblat; 2. Saat; 3.-4. Siferblat / 1. Циферблат; 2. Часы; 3.-4. Циферблат
 (45) 28.06.2019

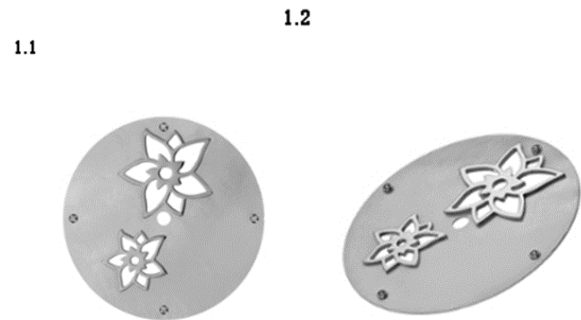

**“Sənaye nümunələrinin beynəlxalq qeydiyyatı haqqında” Haaqa müqaviləsinin
Cenevrə aktı çərçivəsində Azərbaycan Respublikasında qorunan sənaye nümunələri
barədə məlumatlar**

Bülleten № 7. 31.07.2019

2.1



2.2



5.1

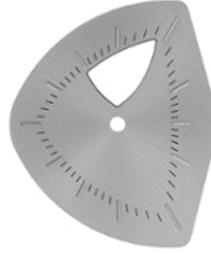

5.2

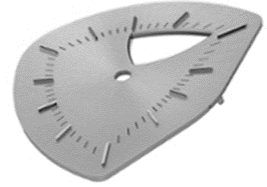

2.3



2.4



6.1



6.2

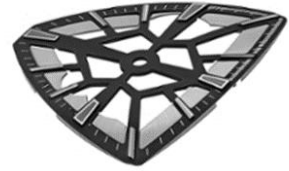

2.5



3.2

3.1



(11) DM/200 440

(15) 04.01.2019

(22) 04.01.2019

(28) 1

(51) 10-04

(73) ADVENTIA PHARMA, S.L. (ES)

(72) Andrés CABELLO REY

(54) 1. Ölçü aləti / 1. Измерительный инструмент

(45) 05.07.2019

1.1

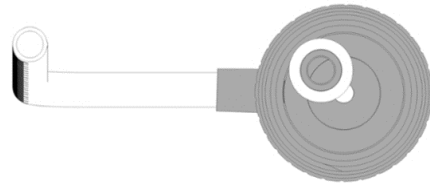

4.1

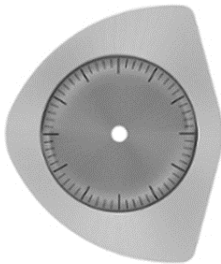

4.2

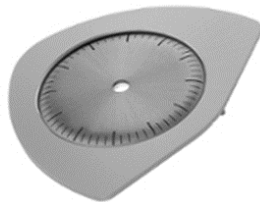

1.2

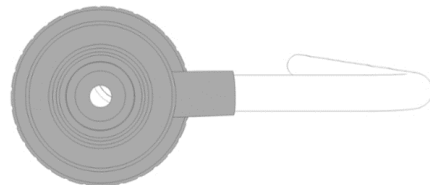

Сведения о международной регистрации промышленных образцов, охраняемых в Азербайджанской Республике в рамках Женевского акта Гаагского соглашения "О международной регистрации промышленных образцов"

Бюллетень № 7. 31.07.2019

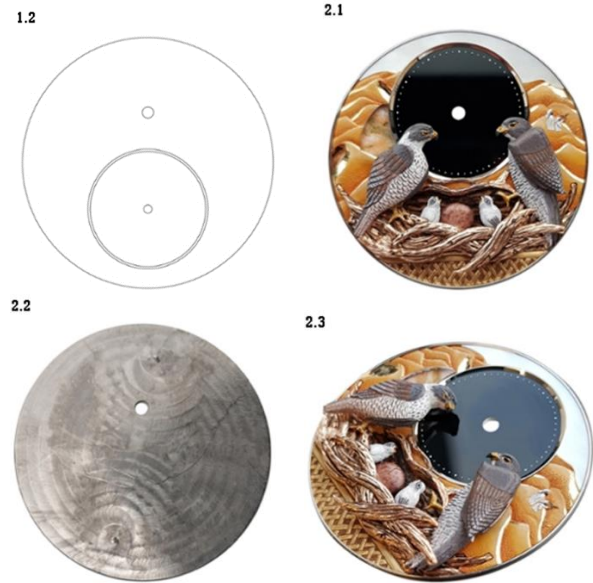
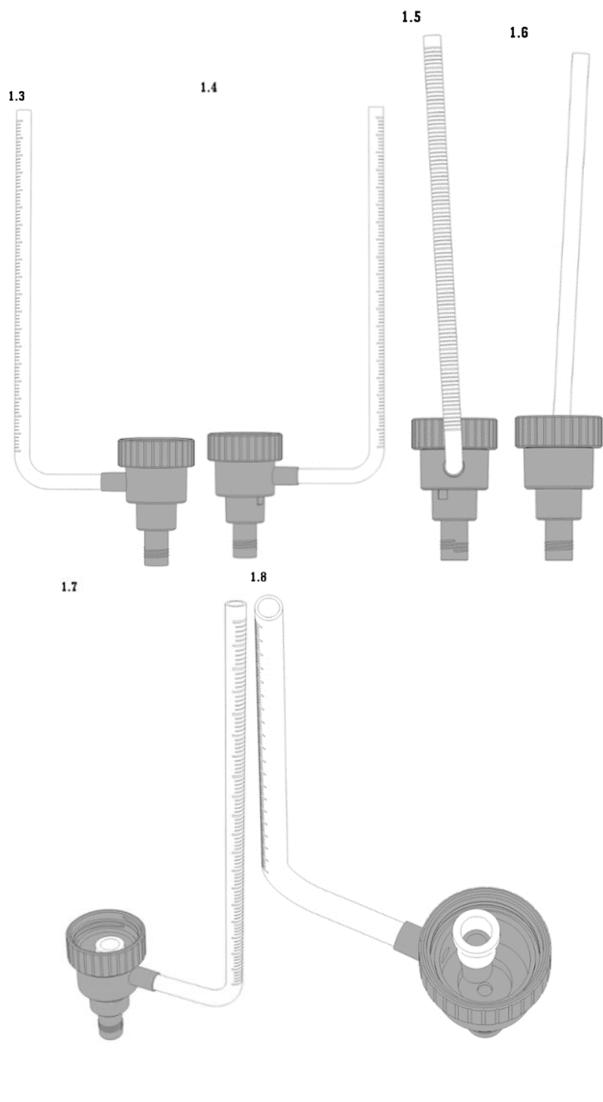

- (11) DM/200 536
 (15) 14.12.2018
 (22) 14.12.2018
 (28) 1
 (51) 10-07
 (73) MONTRES JAQUET DROZ SA (Montres Jaquet Droz AG) (Montres Jaquet Droz Ltd.) (CH)
 (72) Lattmann Christian, Leiggenger Yann, Perrolle Simon
 (54) 1. Saat siferblati / 1. Циферблат часов
 (45) 28.06.2019



- (11) DM/200 235
 (15) 21.12.2018
 (22) 21.12.2018
 (28) 2
 (51) 10-07
 (73) MONTRES JAQUET DROZ SA (Montres Jaquet Droz AG) (Montres Jaquet Droz Ltd.) (CH)
 (72) Yann Leiggenger, Christian Lattmann
 (54) 1. Siferblat / 1. Циферблат
 (45) 28.06.2019

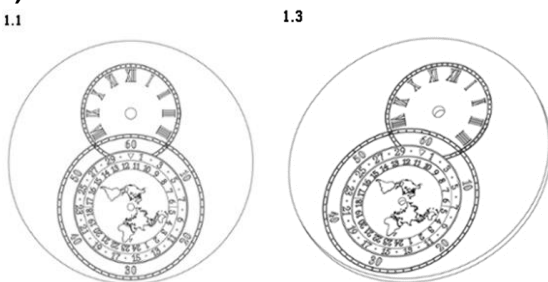

- (11) DM/200 543
 (15) 14.12.2018
 (22) 14.12.2018
 (28) 4
 (51) 10-07
 (73) MONTRES JAQUET DROZ SA (Montres Jaquet Droz AG) (Montres Jaquet Droz Ltd.) (CH)
 (72) 1-4. Yann Leiggenger, 1-2. Simon

“Sənaye nümunələrinin beynəlxalq qeydiyyatı haqqında” Haqq müqaviləsinin Cenevrə aktı çərçivəsində Azərbaycan Respublikasında qorunan sənaye nümunələri barədə məlumatlar

Bülleten № 7. 31.07.2019

Perrolle, 1-4. Christian Lattmann
(54) 1. Siferblat; 2. Yırğalanan ağırlıq; 3-4. Siferblat / 1. Циферблат; 2. Качающийся груз; 3-4. Циферблат
(45) 28.06.2019

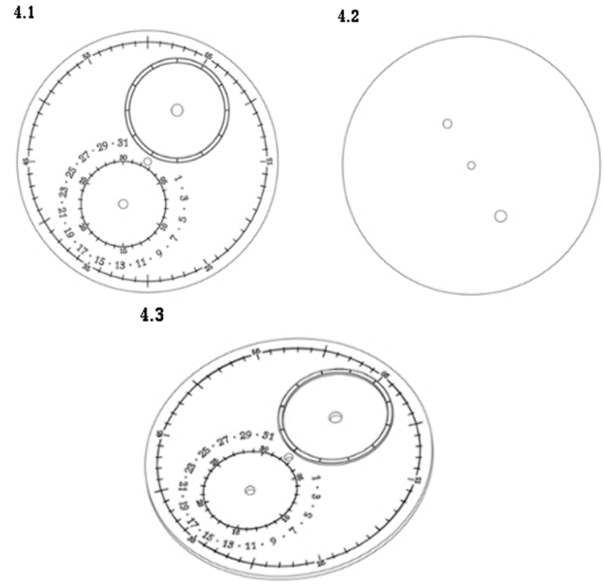
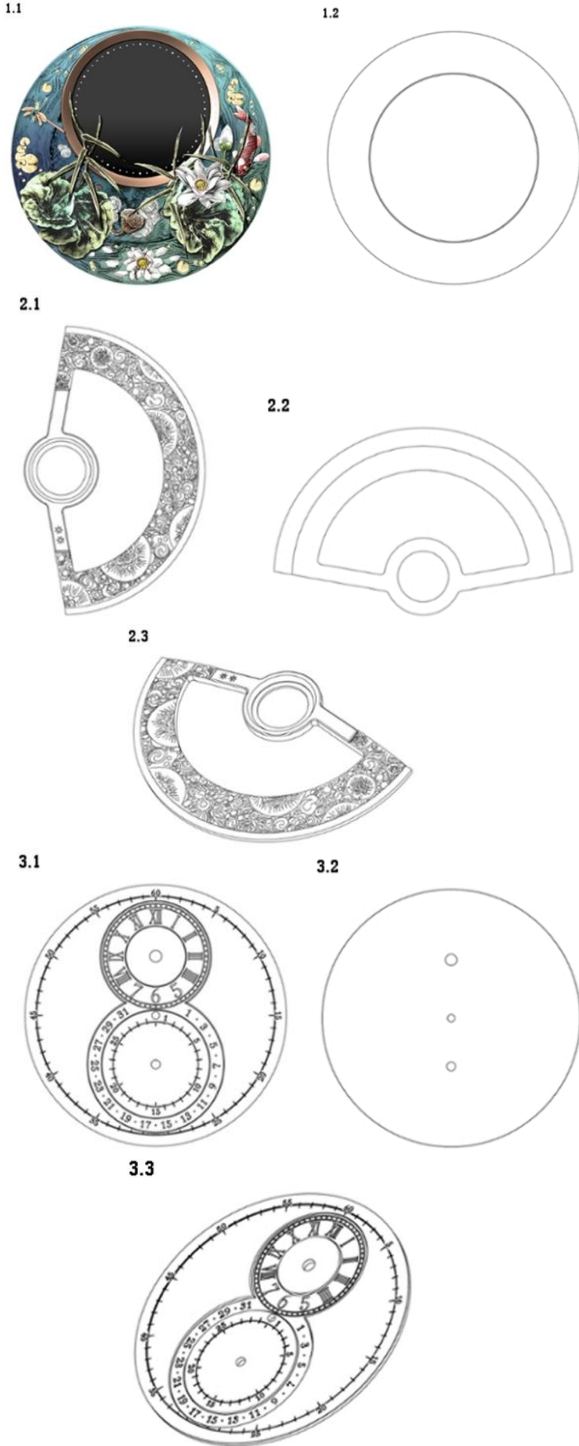

(11) DM/200 545

(15) 28.12.2018

(22) 28.12.2018

(28) 3

(51) 10-07

(73) HARRY WINSTON SA (CH)

(72) Christophe LASSERRE

(54) 1. Siferblat; 2. Saat korpusu; 3. Siferblat /

1. Циферблат; 2. Корпус часов;

3. Циферблат

(45) 05.07.2019

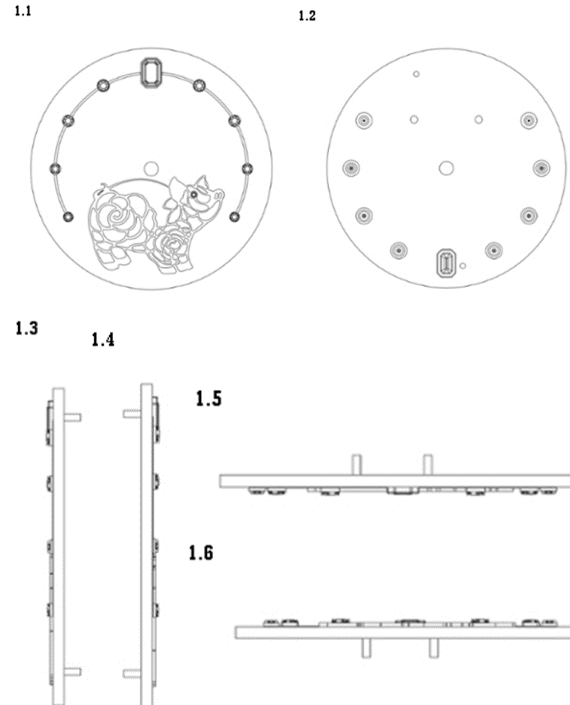

Сведения о международной регистрации промышленных образцов, охраняемых в Азербайджанской Республике в рамках Женевского акта Гаагского соглашения "О международной регистрации промышленных образцов"

Бюллетень № 7. 31.07.2019

1.7



1.8

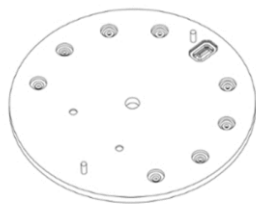

2.1

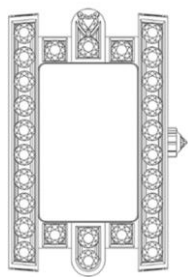

2.2

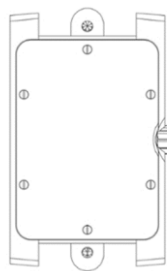

2.3



2.4



2.5

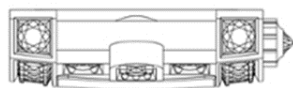

2.6

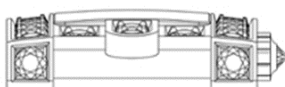

2.7

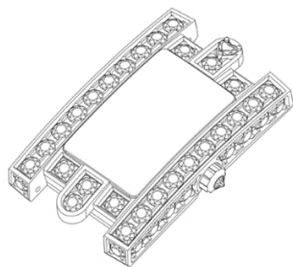

2.8

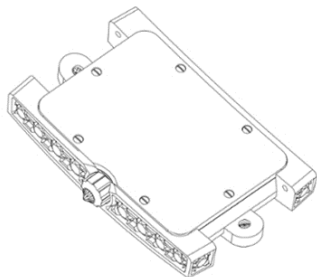

3.1



3.2

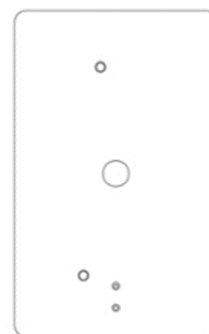

3.3



3.4



3.5

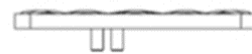

3.6

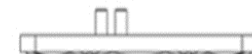

3.7

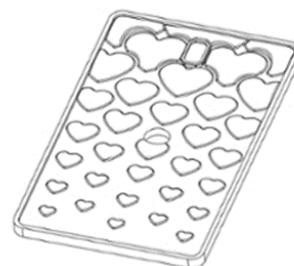

3.8

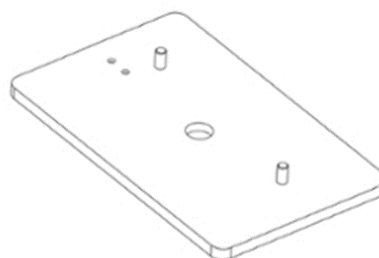

“Sənaye nümunələrinin beynəlxalq qeydiyyatı haqqında” Haqq müqaviləsinin Cenevrə aktı çərçivəsində Azərbaycan Respublikasında qorunan sənaye nümunələri barədə məlumatlar

Bülleten № 7. 31.07.2019

(11) DM/201 652
(15) 08.11.2018
(22) 08.11.2018
(28) 1
(51) 14-03
(73) FUVI COGNITIVE NETWORK CORP. (US)
(72) Phu-Vinh NGUYEN
(54) 1. Mobil telefon / 1. Смартфон
(45) 05.07.2019

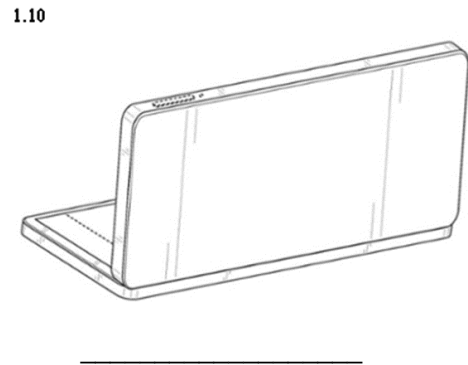
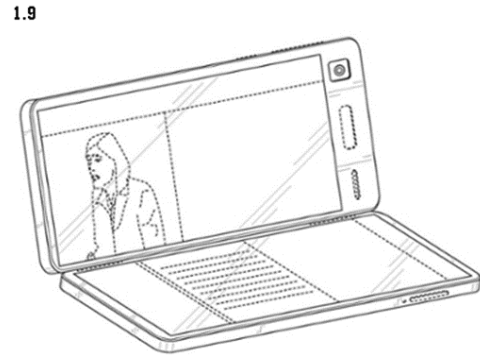
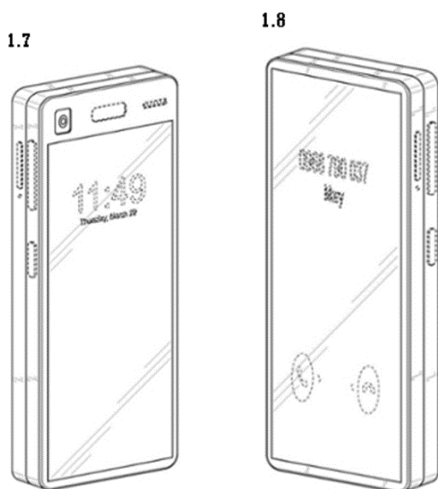
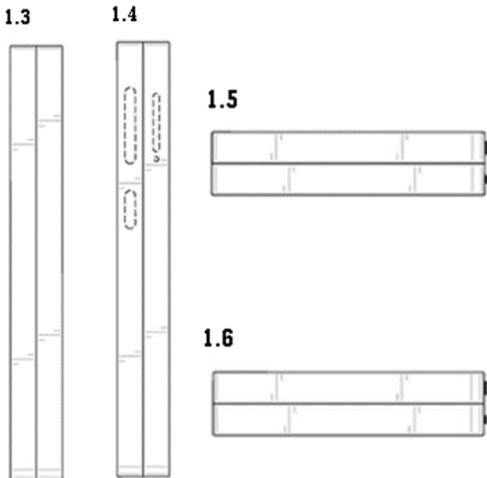
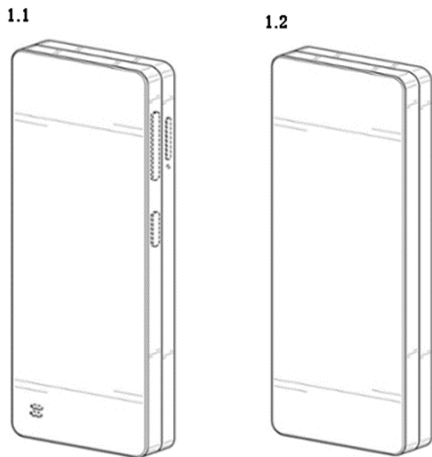

(11) DM/201 476
(15) 04.09.2019
(22) 04.09.2019
(28) 5
(51) 14-04
(73) VITALCHAINS CORPORATION (US)
(72) Feng-Shuen Huang, Yi-Ting Huang
(54) 1.-5. Display ekranı və ya display ekranı hissələri üçün qrafik istifadəçi interfeysi / 1.-5. Графический интерфейс пользователя для экрана дисплея или части экрана дисплея
(45) 21.06.2019

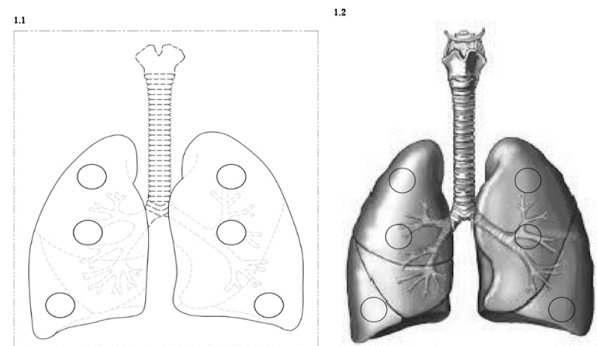

Сведения о международной регистрации промышленных образцов, охраняемых
в Азербайджанской Республике в рамках Женевского акта Гаагского соглашения
“О международной регистрации промышленных образцов”

Бюллетень № 7. 31.07.2019

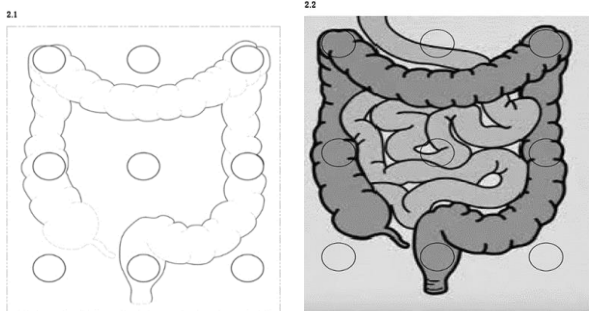

(11) DM/103 136
(15) 02.07.2018
(22) 02.07.2018
(28) 1
(51) 23-03
(73) BIODOM 27 d.o.o. (SI)
(72) Jan Kavcic
(54) 1. İsidici sistemin hissəsi [qızdırıcı] / 1.
Отопительный котёл [обогрев]
(45) 05.07.2019

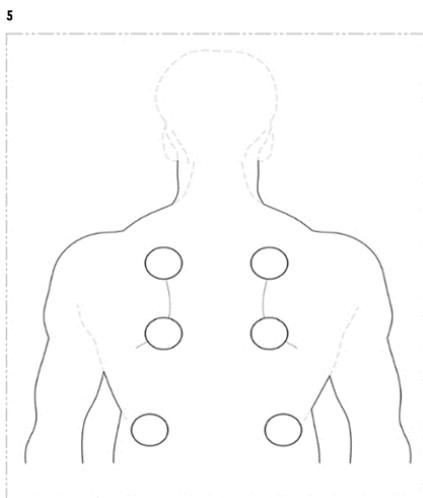
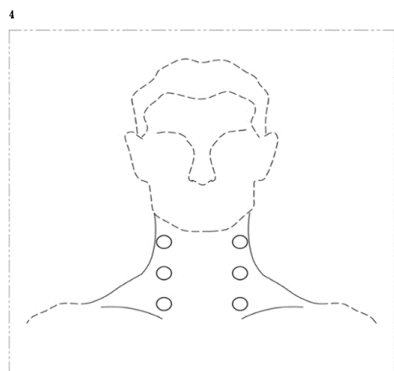
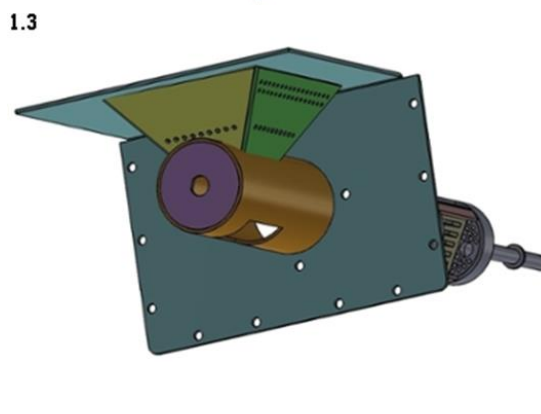
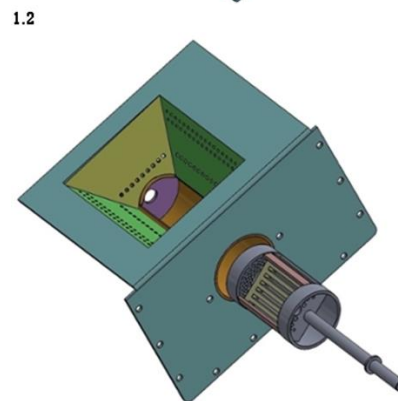
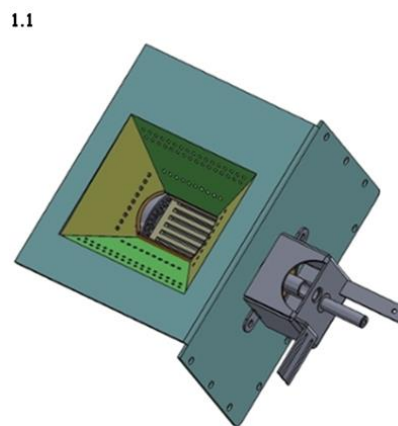
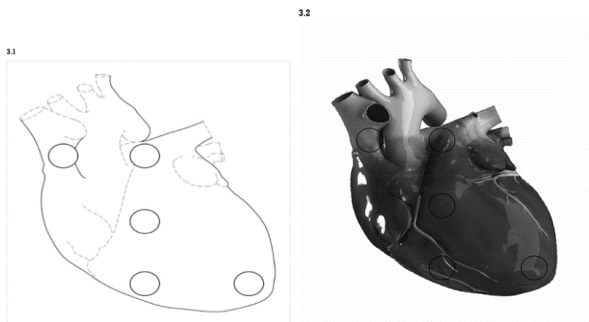

“Sənaye nümunələrinin beynəlxalq qeydiyyatı haqqında” Haaqa müqaviləsinin Cenevrə aktı çərçivəsində Azərbaycan Respublikasında qorunan sənaye nümunələri barədə məlumatlar

Bülleten № 7. 31.07.2019

(11) DM/201 700
(15) 02.05.2018
(22) 02.05.2018
(28) 1
(51) 23-04
(73) PREMIUM HOME COMFORT, INC. (US)
(72) Devin Sidell, Kurt Michael Swanson
(54) 1. Nəmlik quruducu / 1. Осушитель
(45) 05.07.2019

1.1

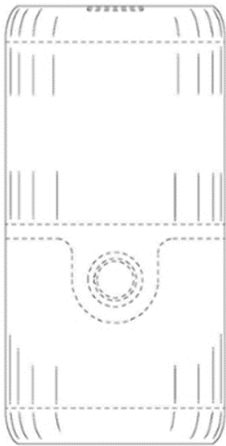

1.2

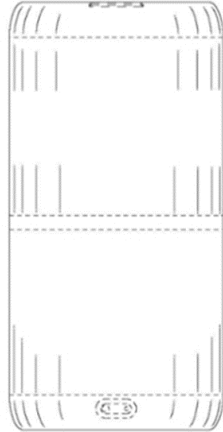

1.3

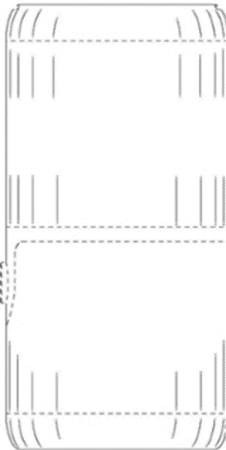

1.4

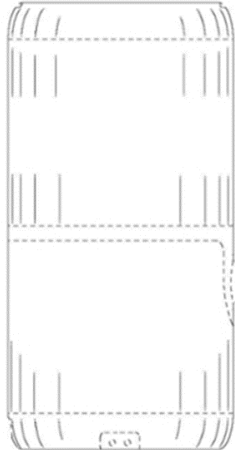

1.5



1.6



1.7

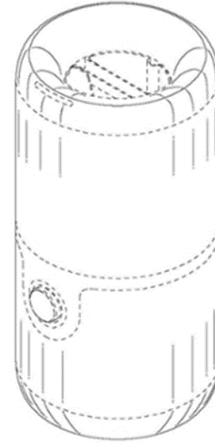

(11) DM/201 663
(15) 15.04.2019
(22) 15.04.2019
(28) 6
(51) 32-00
(73) Teqball Holding SARL (LU)
(54) 1.-6. Loqotip / 1.-6. Логотип
(45) 05.07.2019

1

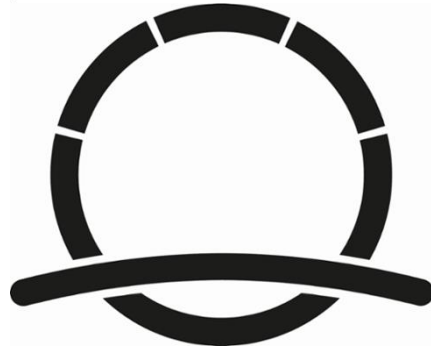

2



Сведения о международной регистрации промышленных образцов, охраняемых в Азербайджанской Республике в рамках Женевского акта Гаагского соглашения "О международной регистрации промышленных образцов"

Бюллетень № 7. 31.07.2019

3



4



5



6



SƏNAYE NÜMUNƏLƏRİNƏ DAİR İDDİA SƏNƏDLƏRİ BARƏDƏ MƏLUMATLAR

(21) S 2018 0021

(22) 03.07.2018

(51) 09-01

(71) Nəhmətova Pərvanə Teyyub qızı (AZ)

(54) BUTULKALAR ÜÇÜN MİLLİ GEYİM
FORMASINDA ÇEXOLLAR

(57) İddia edilən "Butulkalar üçün milli geyim formasında çexol (4 variantda)" sənaye nümunəsi aşağıda sadalanmış mühüm əlamətləri ilə səciyyələnir:

Variant 1



- butulkalar üçün çexolun parçadan yerinə yetirilməsi ilə;
- çexolun stilizə edilmiş geyim şəklində, butulkanın boğazlığının aşağı tərəfindən başlayaraq alt hissəsinə kimi örtərək tərtib olunması ilə;
- milli qadın geyimi obrazı həllində qadın geyim dəstinin arxalıq və ətəkdən ibarət olması ilə;
- arxalığın tünd-göy rəngli məxmərdən, kənarları isə qızılı rəngli muncuqlarla işlənmiş tesma ilə bəzədilməsi ilə;



- belində qaşlar, qızılı pullar və beşulduzlarla bəzədilmiş kəmərin mövcudluğu ilə;

- ətəyin üzəri göy və qırmızı rəngli naxışlarla işlənmiş açıq-bej rəngli ipək parçadan beli büzməli formada yerinə yetirilməsi ilə;



- ətəyin aşağı hissəsinin tünd-göy və qızılı rəngli enli bafta ilə bəzədilməsi ilə.

Variant 2



- butulkalar üçün çexolun parçadan yerinə yetirilməsi ilə;
- çexolun stilizə edilmiş geyim şəklində, butulkanın boğazlığının aşağı tərəfindən başlayaraq alt hissəsinə kimi örtərək tərtib olunması ilə;
- milli qadın geyimi obrazı həllində qadın geyim dəsti: koynək, arxalıq və ətəkdən ibarət olması ilə;
- köynəyin qolçağlı, üzərində sürməyi rəngli, buta naxışlı ipək parçadan ibarət olması ilə;
- arxalığın tünd-albalı rəngli məxmərdən kənarları rəngli muncuqlarla bəzədilmiş tesma ilə işlənməsi ilə;

SƏNAYE NÜMUNƏLƏRİNƏ DAİR İDDİA SƏNƏDLƏRİ BARƏDƏ MƏLUMATLAR

Bülleten № 7. 31.07.2019



- belində qızılı pullarla zəncirdən kəmərin mövcudluğu ilə;

- butulkalar üçün çexolun parçadan yerinə yetirilməsi ilə;

- çexolun stilizə edilmiş geyim şəklində, butulkanın boğazlığın aşağı tərəfindən başlayaraq alt hissəsinə kimi örtərək tərtib olunması ilə;



- ətəyin tünd albalı rəngli məxmərdən, bəldən büzməli formada, aşağı hissəsi isə enli, üzəri muncuqlarla işlənmiş iki ayrı naxışlı tesma və muncuqlarla bəzədilməsi ilə.

Variant 3

- milli qadın geyimi obrazı həllində qadın geyim dəsti: arxalıq və ətəkdən ibarət olması ilə;

- arxalıq tünd-qırmızı məxmərdən, kənarları isə qızılı rəngli tesma ilə bəzədilməsi ilə;

- muncuqlarla bəzədilmiş tesmadan kəmərin olması ilə;



- arxalıq tünd-yaşıl məxmərdən, kənarları qızıllı rəngli tesma ilə bəzədilməsi ilə;

- ətəyin qızıllı rəngli ipəkdən, bədən büzməli formada, aşağısı isə tünd-qırmızı və qızıllı rəngli naxışlar və tünd-qırmızı və qızıllı buta ornamentli kant ilə bəzədilməsi ilə.

Variant 4



- köynəyin qızıllı rəngli ipəkdən, üzərində şaquli istiqamətdə nazik butaşəkilli tesma ilə, üfüqi istiqamətdə isə üzəri işləməli enli kəmərlə bəzədilməsi ilə.

- butulkalar üçün çexolun parçadan yerinə yetirilməsi ilə;

- çexolun stilizə edilmiş geyim şəklində, butulkanın boğazlığın aşağı tərəfindən başlayaraq alt hissəsinə kimi örtərək tertib olunması ilə;

- milli kişi geyimi obrazı həllində köynək və arxalıqdan ibarət olması ilə;

(21) S 2019 0009

(72) 15.01.2019

(51) 09-03

(71) Mehəliyev Adıgözəl Bilal oğlu (AZ)

(72) Məmiyev Etibar Adil oğlu (AZ)

(54) QATLANAN HƏDİYYƏ QUTU (3 variant)

SƏNAYE NÜMUNƏLƏRİNƏ DAİR İDDİA SƏNƏDLƏRİ BARƏDƏ MƏLUMATLAR

Bülleten № 7. 31.07.2019

(57) Qatlanan hədiyyə qutusu (3 variant) aşağıdakılarla xarakterizə olunur:

- möhkəm karton materialından hazırlanması ilə;
- bütöv yastı karton materialdan yerinə yetirilmiş, yığılaraq bağlı həcmli forma əmələ gətirməsi ilə;
- tam müstəvi formada olan; bir neçə böyük kvadrat bölmələrə və bir neçə düzbucaqlı bölməyə ayrılmasını təmin edən kontur qatlama xətləri ilə ayrılan vərəq şəklində açılmış materialın yerinə yetirilməsi ilə;
- bir ədəd bütöv materialın qatlanması yolu ilə hazırlanan və kvadrat yan tərəfləri, kvadrat oturacağı, müvafiq qatlanma xəttində qatlama nəticəsində formalaşan və əyilmə xətləri boyu açılıb-bağlanan düzbucaqlı texnoloji yan klapanları; dəstəkləri, kvadrat yan səthlərin üstünə çıxan yan qanadçılara malik qapağı olan məhsulun yerinə yetirilməsi ilə;
- dəyirmi dəliyi olan və yuxarı tərəfdən radial dəyirmiləşmiş fiqur formalı qulpun yerinə yetirilməsi ilə;
- açılıb-bağlanan texnoloji yan klapanların hər iki əks tərəfdən yan kvadrat bölmələrin yan haşiyədə yerləşməsi ilə;
- kvadrat bölmələrin yan haşiyələrində yerləşən açılıb-bağlanan klapanların düzbucaqlı yerinə yetirilməsi ilə;
- düzbucaqlı formasında olan, açılıb-bağlanan düzbucaqlı formasındakı texnoloji klapanların böyük tərəfinin uzunluğu, qutunun müvafiq qatlanma xətti boyunca ona birləşən yan tərəflərinin uzunluğundan bir qədər qısadır

1-ci variant

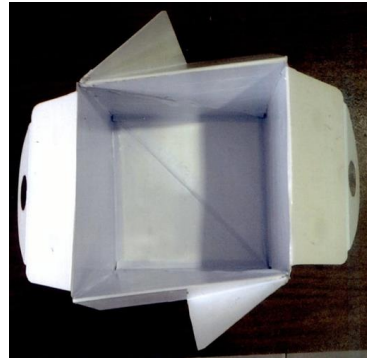
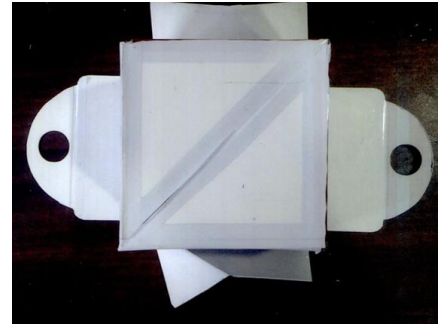
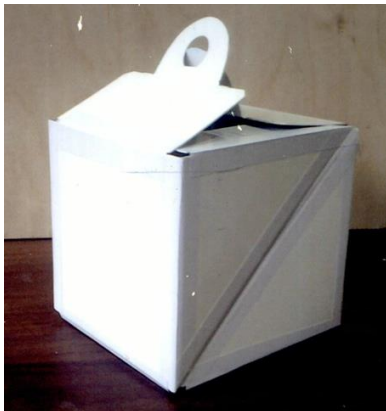

- səthlərinin bir tonda rəng tərtibatı ilə - ağ

2-ci variant



- ağ və qırmızı rənglərin təzadı əsasında qurulmuş öz aralarında birləşmiş iki yan səthin, dəstəklərin, texnoloji klapanların, qapağın səthlərinin üzlük və astar səthlərinin rəng həlli ilə;





- qutunun yan tərəflərinin səthinin tərtibatı üçün rəng-qrafik kompozisiyasında dairə, ulduz, "gülümsəyən" təsvir və dairəvi en kəsiyinə malik kiçik dəliklər formasında müxtəlif təsviri elementlərlə yerinə yetirilməsi ilə.

3-cü variant



- səthlərin tərtibatında rəngli təsviri elementlərdən istifadə olunur — kubun yan tərəflərində və oturacağında abstrakt insan, balıq və gül təsvirləri yerləşdirilməsi ilə;



- göy, boz, qəhvəyi çalarlı bej, qırmızı, çəhrayı, yaşıl və mavi rənglərin birləşməsi üzərində qurulmuş səthlərin rəngləri ilə.

(21) S 2019 0015

(22) 31.01.2019

(51) 11-03

(71) "Azərbaycan Nar İstehsalçıları və İxracatçıları Assosiasiyası" İB (AZ)

(72) Fərəcullazadə Natiq Nadir oğlu (AZ)

(54) DÖŞ NİŞANI

(57) Təqdim olunan sənaye nümunəsi aşağıdakı mövcud əlamətlərlə xarakterizə olunur:

- kompozisiya elementlərinin tərkibi ilə: qəlib, birləşdirici element, səthinə bədi- dekorativ komponentlər vurulmuş asma element;
 - dəlikli qəlibin asma element və birləşdirici halqa ilə bərkidilmiş formada yerinə yetirilməsi ilə;
 - qəlibin əks tərəfində bərkidici elementin mövcud olması ilə;
 - mərkəzində tərtib edilmiş çərçivəli dairəvi elementin yerləşdiyi ayrılan şüalar şəklində çoxşüalı ulduzun mövcud olması ilə.
- Fərqlənir:

- qəlibin üfüqi uzadılmış düzbucaqlı şəklində aşağı tərəfdən bitki ornamenti ilə iki budağın bir-birinə dair simmetrik qaşlarla bəzədilmiş ensiz lövhə ilə birləşdirilmiş şəkildə yerinə yetirilməsi ilə;



- qəlibin ortasının qırmızı rəngli mina ilə örtülməsi;
- qəlibin hər iki tərəfində ardıcıl yerləşdirilmiş stilizə edilmiş ləçəklərin yaşıl rəngli mina ilə örtülməsi ilə;

SƏNAYE NÜMUNƏLƏRİNƏ DAİR İDDİA SƏNƏDLƏRİ BARƏDƏ MƏLUMATLAR

Bülleten № 7. 31.07.2019



- çox şüalı ulduzun sarı rəngli metaldan mövcud olması;
- uzadılmış səkkiz orta şüaya nisbətən simmetrik olan şüaların mərkəzindən sayrışan iti bucaqlı tilli elementlər formasında ulduzun kənarlarının işlənməsi ilə;
- dairəvi şəkildə olan mərkəzi elementin stilləşdirilmiş nar formasında qızılı rəngli metalla çənber şəklində çərçivəyə salınması ilə;
- döş nişanının qırmızı fonlu mərkəzində üç yarpaq şəklində qırmızı, mavi və yaşıl rəngli təsvir elementi və stilləşdirilmiş "ANİİA" yazısının olması ilə;
- asma elementin əks tərəfində "AZƏRBAYCAN NAR İSTEHSALÇILARI VƏ İXRACATÇILAR ASSOSİYASI" vurulmuş yazısının olması ilə.

(21) S 2019 0035

(22) 03.04.2019

(51) 11-03

(71) "AzerGold" QSC (AZ)

(72) Qasımov Rusif Ələkbər oğlu (AZ)

(54) SİKKƏ (3 variant)

(57) İddia edilən "Sikkə" (3 variant) sənaye nümunəsi aşağıdakı mühüm əlamətlərlə xarakterizə olunur:

Variant 1

- ön tərəf və arxa tərəfə malik disk şəklində yerinə yetirilməsi ilə;
- sikkənin ön tərəfinin kənarlarında halqavari elementlə, bir-birinin altında yerləşən eyni enli iki konstantrik halqalarla yerinə yetirilməsi ilə;



- sikkənin ön tərəfində arxitektura tikilini və şifrlı qrafikanı birləşdirən bədii-qrafik formanın tərtib edilməsi ilə;
- arxitektura tikilinin stilizə olunmuş "Heydər Əliyev Mərkəzi" binası şəklində yerinə yetirilməsi ilə;
- bina fasadının şəklinin səlis üfüqi xətt və zolaqlarla işlənməsi ilə;
- şəkliln üstündə şifrlı yazılardan üç sətirdə yerləşməsi ilə;
- sikkənin arxa tərəfinin ortasında şirkətin loqosunu təsvir edən elementin mövcud olması ilə;
- sikkənin arxa tərəfində iki halqavari haşiyənin, yuxarı hissəsində yazının, aşağı hissəsində isə rəqəmlərin olması ilə;

Variant 2

- ön tərəf və arxa tərəfə malik disk şəklində yerinə yetirilməsi ilə;
- sikkənin ön tərəfinin kənarlarında halqavari elementlə, bir-birinin altında yerləşən eyni enli iki konstantrik halqalarla yerinə yetirilməsi ilə;



- sikkənin ön tərəfinin ortasında "Çələbi" xalçasının naxışının təsviri elementinin mövcud olması ilə;
- naxışın bir-biri ilə çarpaz kəsişən oyma xətlərinin romba oxşayan şəklil emələ gətirən formada yerinə yetirilməsi ilə;
- şifrlı yazının yarım dairə şəklində sadə, iri, düz şifrlilə mövcud olması ilə;

SƏNAYE NÜMUNƏLƏRİNƏ DAİR İDDİA SƏNƏDLƏRİ BARƏDƏ MƏLUMATLAR

Bülleten № 7. 31.07.2019

- sikkənin arxa tərəfinin ortasında şirkətin loqosunu təsvir edən elementin mövcud olması ilə;
- sikkənin arxa tərəfində iki halqavari haşiyənin, yuxarı hissəsində yazının, aşağı hissəsində isə rəqəmlərin olması ilə;

Variante 3

- ön tərəf və arxa tərəfə malik disk şəklində yerinə yetirilməsi ilə;
- sikkənin ön tərəfinin kənarlarında halqavari elementlə, bir-birinin altında yerləşən eyni enli iki konstantrik halqalarla yerinə yetirilməsi ilə;



- sikkənin ön tərəfində "Qobustanın" qayaüstü şəkillərdən ibarət təsviri elementlə tərtib olunması ilə;
- qayaüstü rəsmlərdən ibarət təsviri elementin tərkibində, sol tərəfdən, kənarında dairəvi elementlər olan zolaqlı lentşəkilli fiqurla əhatələnmiş, stilizə olunan insan və günəş ilə qayıq təsvirinin olması ilə;
- qövsün çevrəsi boyu təsviri elementin üstündə şriftli qrafikanın yerləşməsi ilə;
- sikkənin arxa tərəfinin ortasında şirkətin loqosunu təsvir edən elementin mövcud olması ilə;
- sikkənin arxa tərəfində iki halqavari haşiyənin, yuxarı hissəsində yazının, aşağı hissəsində isə rəqəmlərin olması ilə.

(21) S 2019 0034
(22) 03.04.2019
(51) 11-99
(71) "AzerGold" QSC (AZ)
(72) Qasimov Rusif Ələkbər oğlu (AZ)
(54) KÜLÇƏ

(57) İddia edilən «Külçə» sənaye nümunəsi

aşağıdakı mühüm əlamətləri ilə xarakterizə olunur:



- külçənin həcmli formada kənarlardan dəyirmilənmiş düzbucaqlı şəkildə yerinə yetirilməsi ilə;
- üz tərəfinin relyefli qrafik yazılarla yerinə yetirilməsi ilə;
- külçənin üz tərəfinin yuxarı hissəsində şirkətin loqosunu təsvir edən relyefli elementin və "The Republic of Azerbaijan" yazısının mövcud olması ilə;
- külçənin üz tərəfinin aşağı hissəsində iki sətirdə yerləşən relyefli şriftli yazının "Fine Gold" və "999,9" rəqəmli yazının mövcud olması ilə;
- külçənin aşağı hissəsinin ortasında relyefli şəkildə iki hissəyə bölünən düzbucağın daxilində böyük çap hərflərlə yazının və təsviri elementin mövcud olması ilə;
- külçənin arxa tərəfinin hamar səthlə yerinə yetirilməsi ilə.

(21) S 2018 3074
(22) 30.08.2018
(51) 12-08
(71) VINFAST TRADING AND PRODUCTION
LLC (VN)
(72) BONZANIGO CARLOALESSANDRO
TULLIO MARIA (IT), EPIFANI NAZZARENO
(IT), PIGUZZI MATTEO (IT)
(74) Yaqubova Tura Adınayevna (AZ)
(54) AVTOMOBİL

SƏNAYE NÜMUNƏLƏRİNƏ DAİR İDDİA SƏNƏDLƏRİ BARƏDƏ MƏLUMATLAR

Bülleten № 7. 31.07.2019

(57) «Avtomobil» sənaye nümunəsinin bədii-konstruktiv həlli aşağıdakı mühüm əlamətlərlə səciyyələnir:

- ön bəmper, kapot və iki ədəd ön qanad daxil olan motor bölməsindən və külək şüşəsi, dörd ədəd pəncərəli yan qapı, pəncərəli və spoylerli arxa qapı və arxa bəmper daxil olan sərnişin bölməsindən ibarət olan banın olması ilə;
- təkərüstü tağşəkilli oyuqların mövcudluğu ilə;
- ön tərəfin çölə maili olan yan hissələrində və ön tərəfə malik kapotun yerinə yetirilməsi ilə;
- ön bəmperin uzunsov sahəsindən aşağı hissədə trapesiya şəklində konturun mövcudluğu ilə.

Fərqləndirici əlamətlər aşağıdakılardır:



- kapotdan solda və sağda yan tərəflərə daxil olan və yuxarı xarici iti küncü olan uzunsov fənərlərin olması;
- kapotun aşağı hissəsində yan tərəflərindən fənərlər yerləşən düzbucaqlı oyuqlar ilə üfqi dartılmış sahənin olması;
- banın yan hissələrində arxa yan qapının yuxarı hissəsindən arxa panelin yuxarı hissəsinə arxa pəncərənin üstündən çıxan spoylerin altına keçən yuxarı qabarıq relyefli ayırıcının olması;



- banın arxa yan qapılarının tədricən yan qapıların aşağı hissəsindəki aşağı maili çıxıntıya keçən yuvarlaq aşağı maili səthi ilə yerinə yetirilməsi;
- arxa panelin yuxarı və aşağı hissələrə bölünmüş şəkildə yerinə yetirilməsi;



- yuxarı hissədə, damın davamı kimi yerinə yetirilmiş spoylerin altında yan tərəflərdən daraldılmış, aşağı sol və sağ tərəfdən yuxarı xarici itibucağı olan uzunsov formalı arxa fənərlər yerləşən şaquli yerləşdirilmiş pəncərənin olması;



- arxa bəmperin aşağı hissəsində solda və sağda fənərlər yerləşən düzbucaqlı oyuqların və arxa bəmperdə maili trapesiya əsaslı konturun olması.

(21) S 2018 3075

(22) 30.08.2018

(51) 12-08

(71) VINFAST TRADING AND PRODUCTION
LIMITED LIABILITY COMPANY (VN)

(72) Filippo Perini (IT)

(74) Yaqubova Tura Adınayevna (AZ)

(54) AVTOMOBİL

(57) «Avtomobil» sənaye nümunəsinin bədii-konstruktiv həlli aşağıdakı mühüm əlamətlərlə səciyyələnir:

- ön bəmper, kapot və iki ədəd ön qanad daxil olan motor bölməsindən və külək şüşəsi, dörd

SƏNAYE NÜMUNƏLƏRİNƏ DAİR İDDİA SƏNƏDLƏRİ BARƏDƏ MƏLUMATLAR

Bülleten № 7. 31.07.2019

ədəd pəncərəli yan qapı, pəncərəli və spoylerli arxa qapı və arxa bəmper daxil olan sənişin bölməsindən ibarət olan banın olması ilə;
- təkərüstü tağşəkili oyuqların mövcudluğu ilə;
- ön tərəfin çölə maili olan yan hissələrində və orta hissəsində V-şəkili kəsiyi olan ön tərəfinə malik olan kapotun yerinə yetirilməsi ilə;
- ön bəmperdə uzunsov sahədə aşağı hissəsində maili trapesiya şəklində konturunun olması ilə;
- arxa hissədə damın davamı kimi yerinə yetirilmiş spoylerin və maili yerləşmiş pəncərənin olması ilə;

Fərqləndirici əlamətlər aşağıdakılardır:

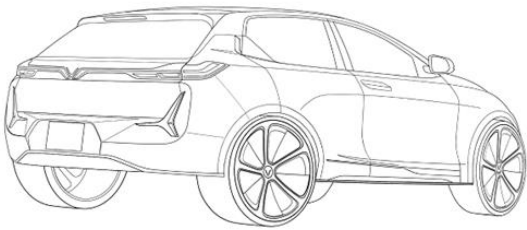
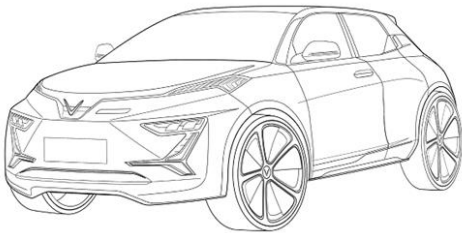

- kapotdan solda və sağda yan tərəflərə daxil olan və yuxarı xarici iti küncü olan uzunsov fənərlərin mövcudluğu ilə;

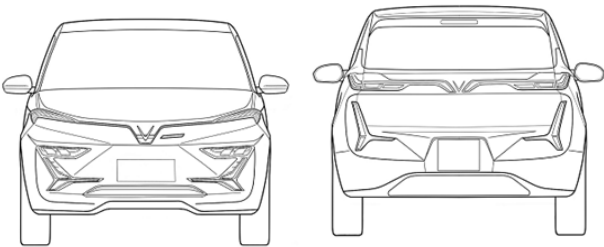

- kapotun aşağı hissəsində yan tərəflərindən fənərlər yerləşən düzbucaq şəkilli oyuqlu üfüqi uzadılmış sahənin olması ilə;
- fənərlərin üslublaşdırılmış ziqzaqşəkili qırıq xətt şəklində yerinə yetirilməsi ilə;
- banın yan hissələrində arxa yan qapının yuxarı hissəsindən keçən yuxarı qabarıq relyefli ayırıcının olması ilə;

- banın arxa yan qapılarının tədricən yan qapıların aşağı hissəsindəki aşağı maili çıxıntıya keçən yuvarlaq aşağı maili səth ilə yerinə yetirilməsi ilə;

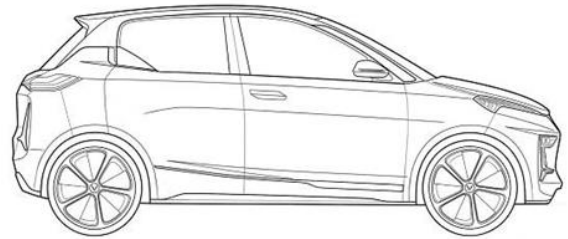
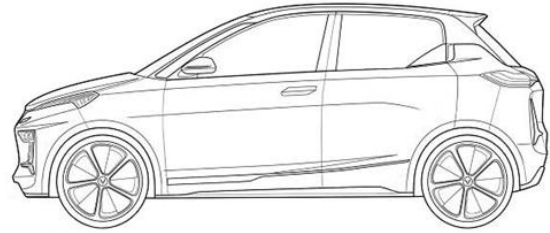

- arxa panel boyu orta hissədə yerinə yetirilmiş V-şəkili kəsikli uzunsov formalı arxa fənərlərin olması ilə;

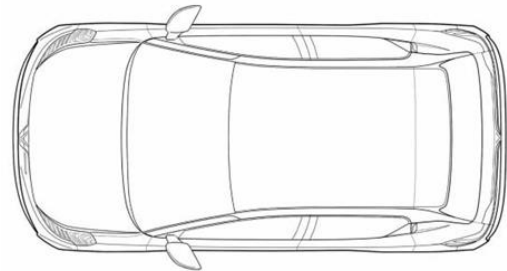

- orta hissədə arxa bəmperin aşağı hissəsində solda və sağda fənərlər yerləşən düzbucaqlı oyuqların və arxa bəmperdə maili trapesiya əsaslı konturunun olması ilə;
- fənərlərin bir nöqtədən çıxan üç şüa şəklində üslublaşdırılmış təsvirinin yerinə yetirilməsi ilə.

(21) S 2018 0032

(22) 18.12.2018

(51) 23-02

(71) Juraj CSÉFALVAY (SK)

(54) ÇİRKAB SULARIN TƏMİZLƏNMƏSİ ÜÇÜN
QURĞU (4 variant)

(57) Çirkab suların təmizlənməsi üçün qurğu (variant 1) aşağıdakılar ilə xarakterizə olunur:
- mərkəzində dairəvi kəsiyi olan silindir formasında olması;

SƏNAYE NÜMUNƏLƏRİNƏ DAİR İDDİA SƏNƏDLƏRİ BARƏDƏ MƏLUMATLAR

Bülleten № 7. 31.07.2019

- dairəvi kəsiyin qurğunun bütün tərəflərindən eyni məsafədə yerinə yetirilməsi;

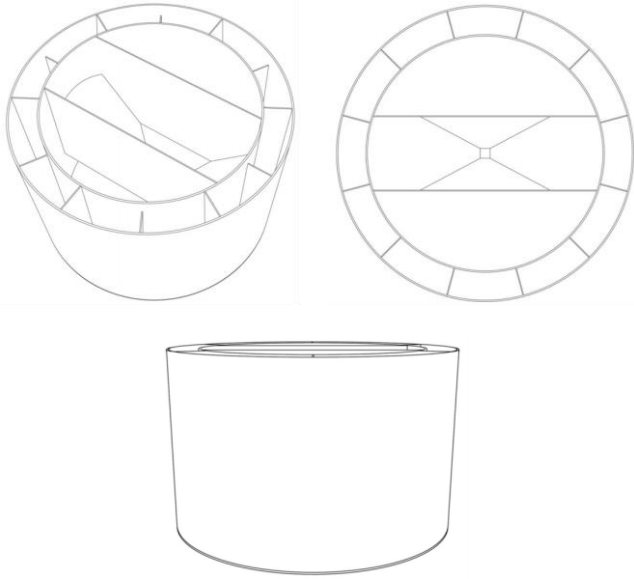

- qurğunun yan tərəfləri ilə daxili kəsiyi arasında şaquli arakəsmələr ilə bölünməsi;
- qurğunun yan tərəfləri ilə daxili kəsiyi arasında şaquli arakəsmələr sayəsində trapesiyaşəkilli kəsiyin olması;
- bir-birinin ardı ilə gələn müxtəlif hündürlüyü olan şaquli arakəsmələrin yerinə yetirilməsi;
- dairəvi kəsikdə düzbucaq həcmli arakəsmənin yerləşdirilməsi;
- arakəsmənin yan tərəflərinin qurğunun aşağısına və mərkəzinə tərəf ensizləşən şəkildə yerinə yetirilməsi;
- arakəsmənin yan tərəflərində kvadratşəkilli dəliyin yaradılması.

Çirkab suların təmizlənməsi üçün qurğu (variant 2) aşağıdakılar ilə xarakterizə olunur:

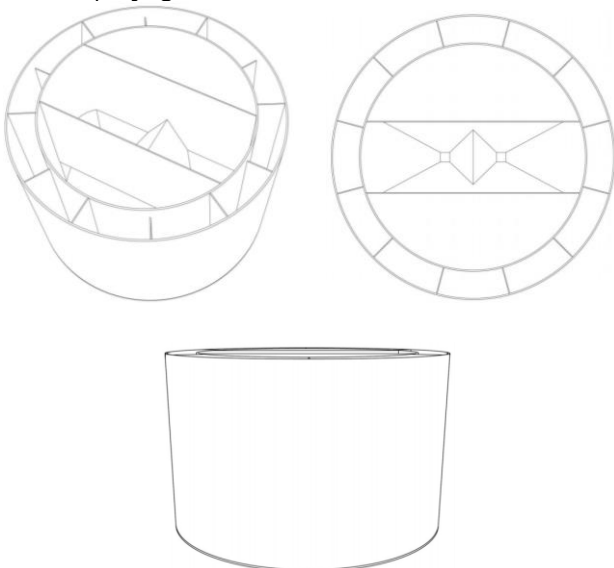

- mərkəzində dairəvi kəsiyi olan silindir formasında olması;
- dairəvi kəsiyin qurğunun bütün tərəflərindən eyni məsafədə yerinə yetirilməsi;
- qurğunun yan tərəfləri ilə daxili kəsiyi arasında şaquli arakəsmələr ilə bölünməsi;
- qurğunun yan tərəfləri ilə daxili kəsiyi arasında şaquli arakəsmələr sayəsində trapesiyaşəkilli kəsiyin olması;
- bir-birinin ardı ilə gələn müxtəlif hündürlüyü olan şaquli arakəsmələrin yerinə yetirilməsi;
- dairəvi kəsikdə düzbucaq həcmli arakəsmənin yerləşdirilməsi;
- mərkəzində köndələn ayırıcı ilə iki eyni hissəyə bölünmüş düzbucaq həcmli arakəsmənin yerinə yetirilməsi;
- arakəsmənin hər iki hissəsinin yan tərəflərinin qurğunun aşağısına tərəf ensizləşməsi;
- arakəsmənin hər iki hissəsinin yan tərəflərinin kvadratşəkilli dəliklər yaratması;
- kvadratşəkilli dəliklərin mərkəzə deyil, köndələn ayırıcıya yaxın yerləşdirilməsi.

Çirkab suların təmizlənməsi üçün qurğu (variant 3) aşağıdakılar ilə xarakterizə olunur:

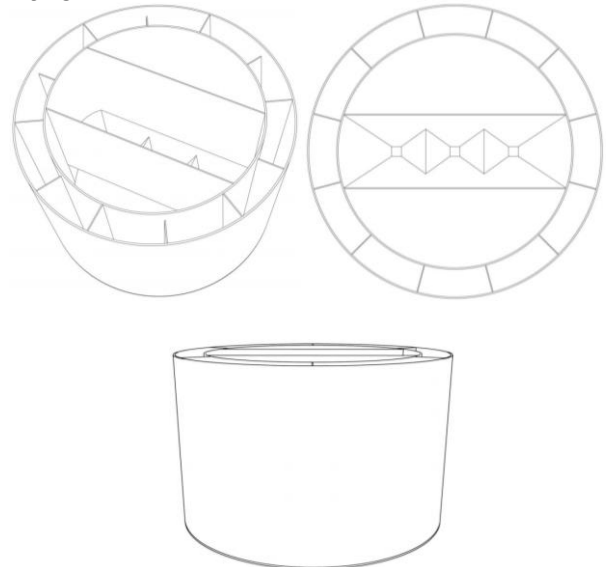

- mərkəzində dairəvi kəsiyi olan silindir formasında olması;
- dairəvi kəsiyin qurğunun bütün tərəflərindən eyni məsafədə yerinə yetirilməsi;
- qurğunun yan tərəfləri ilə daxili kəsiyi arasında şaquli arakəsmələr ilə bölünməsi;
- qurğunun yan tərəfləri ilə daxili kəsiyi arasında şaquli arakəsmələr sayəsində trapesiyaşəkilli kəsiyin olması;
- bir-birinin ardı ilə gələn müxtəlif hündürlüyü olan şaquli arakəsmələrin yerinə yetirilməsi;

SƏNAYE NÜMUNƏLƏRİNƏ DAİR İDDİA SƏNƏDLƏRİ BARƏDƏ MƏLUMATLAR

Bülleten № 7. 31.07.2019

- dairəvi kəsikdə düzbucaq həcmli arakəsmənin yerləşdirilməsi;
- mərkəzində köndələn ayırıcı ilə üç eyni hissəyə bölünmüş düzbucaq həcmli arakəsmənin yerinə yetirilməsi;
- arakəsmənin hər üç hissəsinin yan tərəflərinin qurğunun aşağısına tərəf ensizləşməsi;
- arakəsmənin hər üç hissəsinin yan tərəflərinin kvadrat şəkilli dəliklər yaratması;
- kvadratşəkilli dəliklərin biri-birindən eyni məsafədə uzaq yerləşdirilməsi;
- orta dəliyin qurğunun mərkəzində yerləşdirilməsi.

Çirkab suların təmizlənməsi üçün qurğu (variant 4) aşağıdakılar ilə xarakterizə olunur:

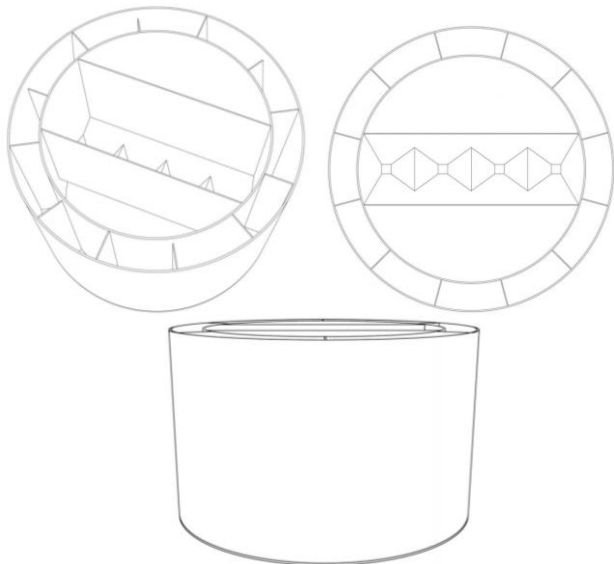

- mərkəzində dairəvi kəsiyi olan silindir formasında olması;
- dairəvi kəsiyin qurğunun bütün tərəflərindən eyni məsafədə yerinə yetirilməsi;
- qurğunun yan tərəfləri ilə daxili kəsiyi arasında şaquli arakəsmələr ilə bölünməsi;
- qurğunun yan tərəfləri ilə daxili kəsiyi arasında şaquli arakəsmələr sayəsində trapesiyaşəkilli kəsiyin olması;
- bir-birinin ardı ilə gələn müxtəlif hündürlüyü olan şaquli arakəsmələrin yerinə yetirilməsi;
- dairəvi kəsikdə düzbucaq həcmli arakəsmənin yerləşdirilməsi;
- mərkəzində köndələn ayırıcı ilə dörd eyni hissəyə bölünmüş düzbucaq həcmli arakəsmənin yerinə yetirilməsi;
- arakəsmənin hər dörd hissəsinin yan tərəflərinin qurğunun aşağısına tərəf ensizləşməsi;

- arakəsmənin hər dörd hissəsinin yan tərəflərinin kvadratşəkilli dəliklər yaratması;
- kvadratşəkilli dəliklərin biri- birindən eyni məsafədə uzaq yerləşdirilməsi.

(21) S 2018 0030

(22) 15.11.2018

(51) 23-03

(54) BOYLER ÜÇÜN XARİCİ KORPUS

(57) Boyler üçün xarici korpus aşağıdakılar ilə səciyyələnir:

- şaquli səmtli düzbucaq paralelepiped əsaslı formada yerinə yetirilməsi;

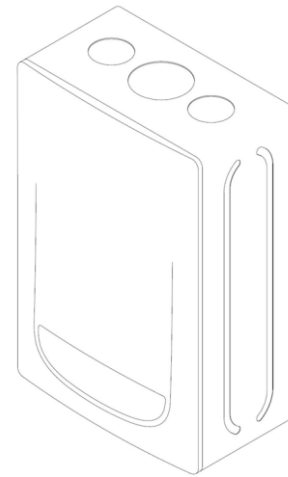

- korpusun üst səthində yerləşən müxtəlif diametrlə bir neçə dəyirmi elementlərin mövcud olması;

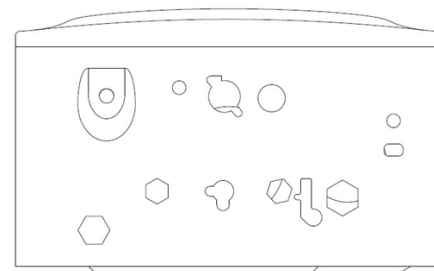
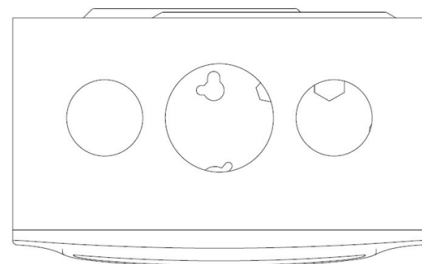

SƏNAYE NÜMUNƏLƏRİNƏ DAİR İDDİA SƏNƏDLƏRİ BARƏDƏ MƏLUMATLAR

Bülleten № 7. 31.07.2019

- korpusun ön səthində yerləşən üfüqi səmtli yarımellips əsaslı formada çıxıntılı sahənin mövcud olması;
- korpusun arxa hissəsində yerləşən künclərdən dəyirmiləşmiş, müxtəlif ölçülü düzbucaq şəklində olan konturlu ikiçixıntılı elementin mövcud olması;

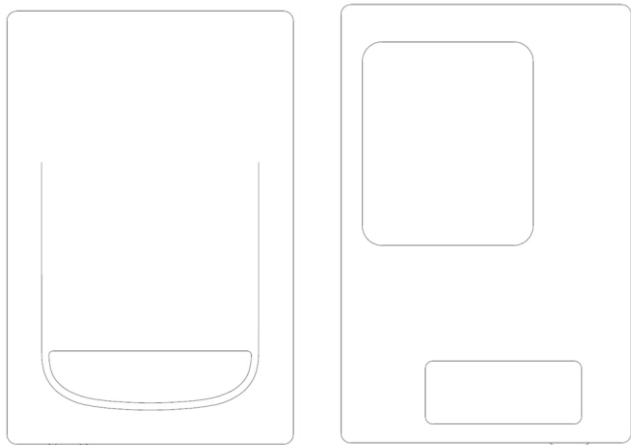

- korpusun sol və sağ səthlərinin bir-birinə simmetrik yerinə yetirilməsi;

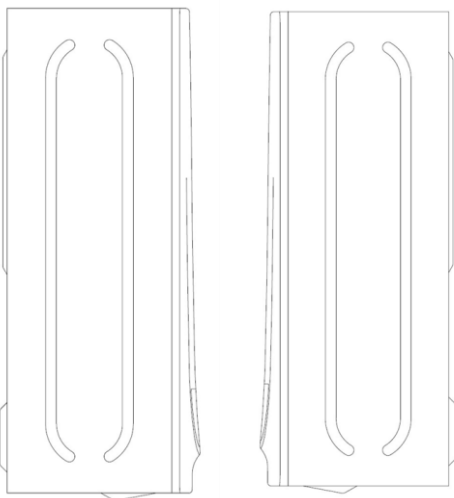

- korpusun yan səthlərində yerinə yetirilmiş iki bir-birinin əksinə yerləşən şaquli səmtli qövsvarı elementlərin mövcud olması.

G Ö S T Ə R İ C İ L Ə R

SƏNAYE NÜMUNƏLƏRİ ÜZRƏ İDDİA SƏNƏDLƏRİNİN GÖSTƏRİCİLƏRİ

SAY GÖSTƏRİCİSİ

İddia sənədinin nömrəsi	SNBT
S 2018 0021	09-01
S 2018 0030	23-03
S 2018 0032	23-02
S 2018 3074	12-08
S 2018 3075	12-08
S 2019 0009	09-03
S 2019 0015	11-03
S 2019 0034	11-99
S 2019 0035	11-03

SİSTEMATİK GÖSTƏRİCİSİ

SNBT	İddia sənədinin nömrəsi
09-01	S 2018 0021
09-03	S 2019 0009
11-03	S 2019 0015
11-03	S 2019 0035
11-99	S 2019 0034
12-08	S 2018 3074
12-08	S 2018 3075
23-02	S 2018 0032
23-03	S 2018 0030

СВЕДЕНИЯ О ЗАЯВКАХ НА ПРОМЫШЛЕННЫЕ ОБРАЗЦЫ

(21) S 2018 0021

(22) 03.07.2018

(51) 09-01

(71) Нахметова Парвана Тейюб кызы (AZ)

(54) ЧЕХЛЫ ДЛЯ БУТЫЛОК В ФОРМЕ
НАЦИОНАЛЬНОЙ ОДЕЖДЫ

(57) Заявляемый промышленный образец «Чехол для бутылки в национальной форме (4 варианта)» характеризуется нижеследующими существенными признаками:

Вариант 1



- выполнением чехла для бутылки из ткани;
- выполнением в виде стилизованной одежды, закрывая бутылку начиная с нижней части горловины до низа;
- образным решением в виде национальной женской одежды, состоящей из комплекта костюма: архалук и юбки.
- выполнением архалук из бархата тёмно-синего цвета украшенный по краям тесьмой с золотыми бусами;



- наличием пояса обшитого камнями, золотыми монетами и пятью звёздами;
- выполнением юбки из шёлковой ткани светло-бежевого цвета с разрисованными красными и синими узорами, присборенная в талии;



- оформлением подола юбки широким галунном тёмно-синего и золотого цвета.

Вариант 2



- выполнением чехла для бутылки из ткани;
- выполнением в виде стилизованной одежды, закрывая бутылку начиная с нижней части горловины до низа;
- образным решением в виде национальной женской одежды, состоящей из комплекта костюма: архалук, кофты и юбки;
- выполнением кофты с нарукавниками из шёлковой ткани с орнаментом буту;
- выполнением архалук из бархата тёмно-бордового цвета оформленного по краям тесьмой с цветными бусинками;

СВЕДЕНИЯ О ЗАЯВКАХ НА ПРОМЫШЛЕННЫЕ ОБРАЗЦЫ

Бюллетень № 7. 31.07.2019



- наличием пояса в форме цепочки с золотыми монетами;



- выполнением юбки из бархата тёмно-бордового цвета присборенная в талии, широкая в нижней части, украшенная двумя разными узорчатыми тесьмами и бусами.

Вариант 3



- выполнением чехла для бутылки из ткани;
- выполнением в виде стилизованной одежды, закрывая бутылку начиная с нижней части горловины до низа;



- образным решением в виде национальной женской одежды, состоящей из комплекта костюма: архалук и юбки.

- выполнением архалук из бархата красного цвета украшенного золотой тесьмой по краям;

- наличием пояса в виде тесьмы, обшитого бусинами;



- выполнением юбки из шёлка золотистого цвета присборенная в талии и украшенная внизу тёмно-красным и золотыми узорами и кантом с орнаментом буты.

СВЕДЕНИЯ О ЗАЯВКАХ НА ПРОМЫШЛЕННЫЕ ОБРАЗЦЫ

Бюллетень № 7. 31.07.2019

Вариант 4



- выполнением чехла для бутылки из ткани;
- выполнением в виде стилизованной одежды, закрывая бутылку начиная с нижней части горловины до низа;
- образным решением в виде национальной мужской одежды, состоящей из комплекта костюма: архалук и кофты;



- выполнением архалук из бархата тёмно-зелёного цвета, украшенного золотой тесьмой по краям;



- выполнением кофты из шёлковой ткани золотистого цвета, украшенной в вертикальном направлении тонкой тесьмой с орнаментом буты, а в горизонтальном направлении в виде пояса из орнаментальной ткани.

(21) S 2019 0009

(22) 15.01.2019

(51) 09-03

(71) Мехралиев Адыгозель Билал оглы
(AZ)

(72) Мамиев Этибар Адиль оглы (AZ)

(54) КОРОБКА ПОДАРОЧНАЯ СКЛАДНАЯ

(57) Коробка подарочная складная (3 варианта), характеризующаяся:

- выполнением из плотного картона;
- выполнением из цельной плоской картонной заготовки, собираемой в закрытую объёмную форму;
- выполнением цельной плоской заготовки; в развернутом состоянии в виде листа, разделенного контурными линиями сгиба, обеспечивающими её складывание на несколько больших квадратных секций, несколько прямоугольных секций;
- выполнением в виде сложенного из единой заготовки с квадратными боковыми сторонами, квадратным дном, откидными прямоугольными технологическими боковыми клапанами на линиях перегибов; ручками, крышкой с выступающими над боковыми квадратными поверхностями крылышками;
- выполнением ручек фигурной формы с радиально скругленным верхом и круглым отверстием;
- расположением откидных технологических боковых клапанов на двух противоположных боковых кромках боковых квадратных секций;
- выполнением откидных клапанов на боковых кромках квадратных секций прямоугольными;
- выполнением технологических откидных прямоугольных клапанов короче длины боковых сторон коробки, с которыми они соединены по сгибу.

Вариант 1

- колористическим однотонным решением плоскостей –белый;

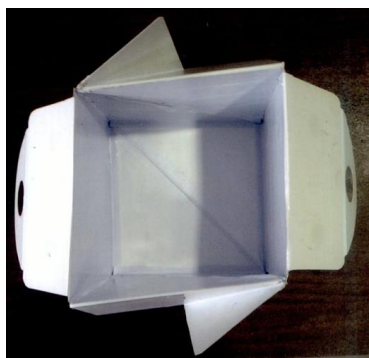
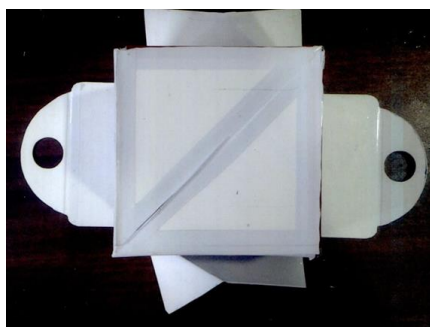
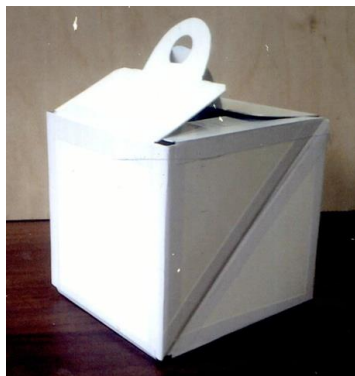

Вариант 2

- колористическим решением плоскостей лицевой и оборотной поверхностей крышки, технологических клапанов, ручек, двух соединённых между собой боковых поверхностей построенных на контрасте белого и красного цветов;



- решением цветографической композиции при оформлении боковых поверхностей коробки с использованием изобразительных элементов в виде круга, звёзд, смайликов, небольших отверстий круглого сечения.

Вариант 3

- оформлением поверхностей цветными изобразительными элементами - боковых сторон и дна куба абстрактными изображениями рыб, человека, цветов;



СВЕДЕНИЯ О ЗАЯВКАХ НА ПРОМЫШЛЕННЫЕ ОБРАЗЦЫ

Бюллетень № 7. 31.07.2019



- колористическим решением плоскостей, построенным на сочетании синего, серого, коричневого, бежевого, красного, розового, зелёного, голубого цветов.

(21) S 2019 0015

(22) 31.01.2019

(51) 11-03

(71) Азербайджанская Ассоциация
Производителей и Экспортёров
Граната (AZ)

(72) Фараджуллазаде Натик Надир оглы
(AZ)

(54) НАГРУДНЫЙ ЗНАК

(57) Представленный промышленный образец характеризуется следующими существенными признаками:

- составом композиционных элементов: колодка, соединительный элемент, подвесной элемент с нанесённым на её поверхности декоративно-художественными компонентами;
- выполнением колодки с ушком, скрепленной с подвесным элементом соединительным кольцом;
- наличием на оборотной стороне колодки крепёжного элемента;
- наличием многолучевой звезды в виде расходящихся лучей, в центре которой расположен круглый элемент с окантовкой, оформленный изображением.

Отличающийся:

- выполнением колодки в виде горизонтально вытянутого прямоугольника с растительным орнаментом по нижней стороне, образованного двумя симметричными относительно

друг друга ветками, соединёнными между собой узкой планкой с камнями;



- покрытием середины колодки эмалью красного цвета;
- наличием по обе стороны колодки последовательно расположенных стилизованных лепестков, покрытых эмалью зелёного цвета;
- наличием многолучевой звезды из жёлтого металла;



- проработкой концов звезды в виде гранёных остроугольных элементов расходящихся от центра лучами, симметричными относительно удлинённых восьми средних лучей;
- обрамлением центрального элемента в виде круга ободком из металла золотого цвета стилизованного под форму граната;
- наличием изобразительного элемента в виде трёх лепестков красного, синего и зелёного цвета и стилизованной надписи «ANiA» в центре на красном фоне.
- выполнением на оборотной стороне подвесного элемента выбитой надписи "AZƏRBAYCAN NAR İSTEHSALÇILARI VƏ İXRACATÇILAR ASSOSİYASI".

СВЕДЕНИЯ О ЗАЯВКАХ НА ПРОМЫШЛЕННЫЕ ОБРАЗЦЫ

Бюллетень № 7. 31.07.2019

(21) S 2019 0035

(22) 03.04.2019

(51) 11-03

(71) «АзерГолд» ЗАО (AZ)

(72) Гасымов Русиф Алекбер оглы (AZ)

(54) МОНЕТА (3 варианта)

(57) Представленный промышленный образец «монета» (3 варианта) характеризуется нижеследующими существенными признаками:

Вариант 1

- выполнением в виде диска имеющий аверс и реверс;
- оформлением аверса монеты по краю кольцевым элементом в виде двух concentрических колец одинаковой ширины, расположенных один под другим;



- художественно-графическим оформлением аверса, сочетающим архитектурное сооружение и шрифтовую графику;
- выполнением архитектурного сооружения в виде стилизованного изображения здания Центра Гейдара Алиева;
- проработкой фасада изображения здания плавными горизонтальными линиями и полосами;
- расположением шрифтовых надписей над изображением в три строки;
- наличием в центре реверса монеты изображительного элемента логотипа компании;
- наличием на реверсе монеты двух кольцевых ободков, между которыми в верхней части заключена надпись, в нижней части - цифры.

Вариант 2

- выполнением в виде диска имеющего аверс и реверс;
- оформлением аверса монеты по краю кольцевым элементом в виде двух concentрических колец одинаковой ширины, расположенных один под другим;



- наличием изобразительного мотива в центральной части аверса монеты в виде узора ковра «Чаляби»;
- выполнением узора в виде перекрещивающихся между собой резных, полос образуя ромбовидную форму;
- наличием шрифтовой надписи по полукругу буквами простого крупного прямого шрифта;
- наличием в центре реверса монеты изображительного элемента логотипа компании;
- наличием на реверсе монеты двух кольцевых ободков, между которыми в верхней части заключена надпись и цифровое обозначение, в нижней части – цифры.

Вариант 3

- выполнением в виде диска имеющего аверс и реверс;
- оформлением аверса монеты по краю кольцевым элементом в виде двух concentрических колец одинаковой ширины, расположенных один под другим;



- оформлением аверса монеты изобразительным элементом, состоящего из наскальных рисунков Гобустана;
- наличием в изобразительном элементе наскальных рисунков в виде стилизованного изображения человека и лодки с солнцем охваченного с левой стороны фигурой лентообразной формы с полосами и круглыми элементами по краю;
- расположением шрифтовой графики над изобразительным элементом по дуге окружности;

СВЕДЕНИЯ О ЗАЯВКАХ НА ПРОМЫШЛЕННЫЕ ОБРАЗЦЫ

Бюллетень № 7. 31.07.2019

- наличием в центре реверса монеты изобразительного элемента логотипа компании;
- наличием на реверсе монеты двух кольцевых ободков, между которыми в верхней части заключена надпись и цифровое обозначение, в нижней части – цифры.

(21) S 2019 0034
(22) 03.04.2019
(51) 11-99
(71) «АзерГолд» ЗАО (AZ)
(72) Гасымов Русиф Алекбер оглы (AZ)
(54) СЛИТОК

(57) Представленный образец «Слиток» характеризуется нижеследующими существенными признаками:

- выполнением слитка объёмной формы в виде прямоугольника со скругленными углами;



- выполнением лицевой стороны с рельефными графическими надписями;
- наличием в верхней части лицевой стороны слитка рельефного элемента логотипа компании и надписи «The Republic of Azerbaijan»;
- наличием на лицевой стороне в нижней части слитка рельефной шрифтовой надписи “Fine Gold” и цифрового обозначения “999,9” расположенных в две строки;
- наличием в середине нижней части рельефного прямоугольника, разделённого на две

- части в котором размещены изобразительный элемент и надпись написанная большими печатными буквами;
- выполнением оборотной стороны слитка с гладкой поверхностью.

(21) S 2018 3074
(22) 30.08.2018
(51) 12-08
(71) ВИНФАСТ ТРЕЙДИНГ ЭНД ПРОДАКШН ЛИМИТЕД ЛАЙЭБИЛИТИ КОМПАНИ (VN)
(72) БОНЦАНИГО КАРЛО АЛЕССАНДРО ТУЛЛИО МАРИЯ (IT), ЭПИФАНИ НАЦЦАРЕНО (IT), ПИГУЦЦИ МАТТЕО (IT)
(74) Якубова Тура Адынаевна (AZ)
(54) АВТОМОБИЛЬ

(57) Художественно-конструкторское решение «Автомобиль» характеризуется следующими существенными признаками:

- наличием кузова, состоящего из моторного отсека с передним бампером, капотом и двумя передним крыльями, и из пассажирского отсека с ветровым стеклом, четырьмя боковыми дверьми с окнами, с задней дверью с окном и спойлером и с задним бампером;
 - наличием арочных ниш колес;
 - выполнением капота имеющего наклонные наружу боковые участки передней стороны и переднюю сторону;
 - наличием в продолговатой области, в нижней части, контура на основе трапеции на переднем бампере.
- Отличающийся:

- наличием продолговатых фар слева и справа от капота, заходящих на боковые стороны и имеющих острый верхний наружный угол;



СВЕДЕНИЯ О ЗАЯВКАХ НА ПРОМЫШЛЕННЫЕ ОБРАЗЦЫ

Бюллетень № 7. 31.07.2019



- наличием горизонтально вытянутой области в нижней части капота с прямоугольными углублениями с фарами с боковых сторон;
- наличием верхнего выпуклого рельефного разграничения на боковых частях кузова, проходящего в верхней части задней боковой двери, и переходящего в верхнюю часть задней панели под спойлер, выступающей над задним окном;



- наличием в нижней части, слева и справа, прямоугольных углублений с фонарями, и контура на основе наклонной трапеции, на заднем бампере.



- выполнением задних боковых дверей кузова с округленной наклонной вниз поверхностью, плавно переходящей в наклонный вниз выступ в нижней части боковых дверей;
- выполнением задней панели разделённой на верхнюю и нижнюю части;



- наличием в верхней части, под спойлером, который выполнен как продолжение крыши, вертикально расположенного окна, зауженного с боковых сторон, с расположенными с нижней части слева и справа, задними фонарями, продолговатой формы с острым верхним наружным углом;

(21) S 2018 3075

(22) 30.08.2018

(51) 12-08

(71) ВИНФАСТ ТРЕЙДИНГ ЭНД ПРОДАКШН
ЛИМИТЕД ЛАЙЭБИЛИТИ КОМПАНИ (VN)

(72) Филиппо Перини (IT)

(74) Якубова Тура Адынаевна (AZ)

(54) АВТОМОБИЛЬ

(57) Художественно-конструкторское решение «Автомобиль» характеризуется следующими существенными признаками:

- наличием кузова, состоящего из моторного отсека с передним бампером, капотом и двумя передним крыльями, и из пассажирского отсека с ветровым стеклом, четырьмя боковыми дверьми с окнами, с задней дверью с окном и спойлером и с задним бампером;

- наличием арочных ниш колес;

- выполнением капота имеющего наклонные наружу боковые участки и переднюю сторону с V - образным вырезом в средней части;

- наличием в продолговатой области, в нижней части, контура в виде наклонной трапеции на переднем бампере;

- наличием в задней части спойлера, выполненного как продолжение крыши и наклонно расположенного окна.

Отличающийся:

- наличием продолговатых фар слева и справа от капота, заходящих на боковые стороны и имеющих острый верхний наружный угол;

СВЕДЕНИЯ О ЗАЯВКАХ НА ПРОМЫШЛЕННЫЕ ОБРАЗЦЫ

Бюллетень № 7. 31.07.2019

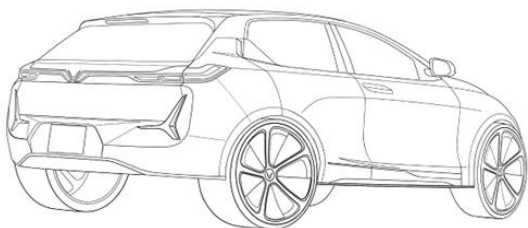

- наличием горизонтально вытянутой области в нижней части капота с прямоугольными углублениями с фарами с боковых сторон;
- выполнением фар в виде стилизованной зигзагообразной ломаной линии;

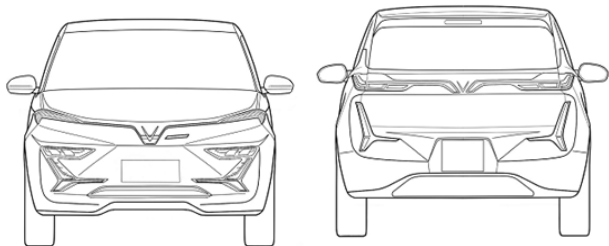

- наличием верхнего выпуклого рельефного разграничителя на боковых частях кузова, проходящего в верхней части задней боковой двери;

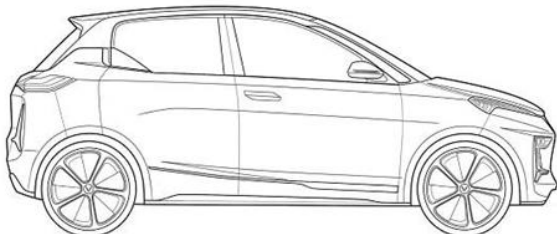
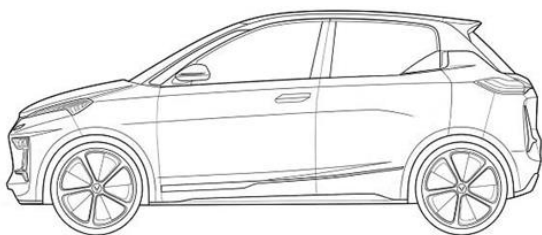

- выполнением задних боковых дверей кузова с округленной наклонной вниз поверхностью, плавно переходящей в наклонный вниз выступ в нижней части боковых дверей;

- наличием задних фонарей продолговатой формы с V-образным вырезом в средней части выполненных по всей ширине задней панели;

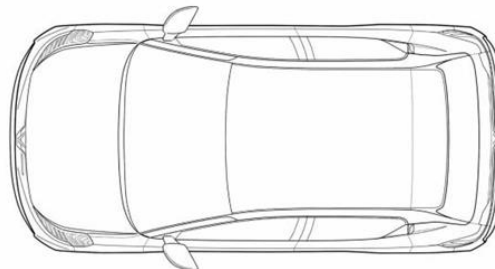

- наличием в нижней части, слева и справа, прямоугольных углублений с фонарями, и контура на основе наклонной трапеции, в средней части, на заднем бампере;
- выполнением фонарей в виде стилизованного изображения трёх лучей, исходящих из одной точки.

(21) S 2018 0032

(22) 18.12.2018

(51) 23-02

(71) ЮРАЙ ШЕФАЛВАЙ (SK)

(54) УСТРОЙСТВО ДЛЯ ОЧИСТКИ
СТОЧНЫХ ВОД (4 варианта)

- (57) Устройство для очистки сточных вод (вариант 1), характеризующееся:

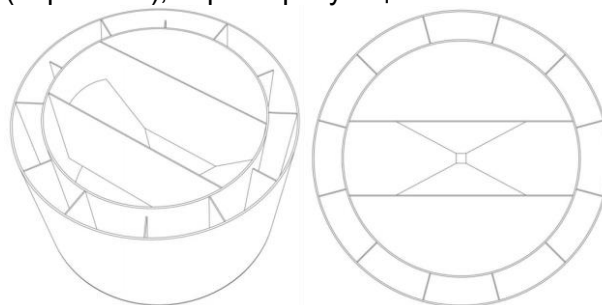

- формообразованием в виде цилиндра с круглым вырезом по центру;

СВЕДЕНИЯ О ЗАЯВКАХ НА ПРОМЫШЛЕННЫЕ ОБРАЗЦЫ

Бюллетень № 7. 31.07.2019

- выполнением круглого выреза, равно отдалённым от каждой стороны устройства;
- делением вертикальными перегородками пространства между сторонами устройства и внутренним вырезом;
- наличием трапецеидального сечения между сторонами устройства и внутренним вырезом, за счёт вертикальных перегородок;
- выполнением чередующихся вертикальных перегородок разной высоты;
- размещением в круглом вырезе прямоугольной объёмной перегородки;
- выполнением боковых сторон перегородки сужающимися к низу и центру устройства;
- формированием боковыми сторонами перегородки квадратного отверстия.

Устройство для очистки сточных вод (вариант 2), характеризующееся:

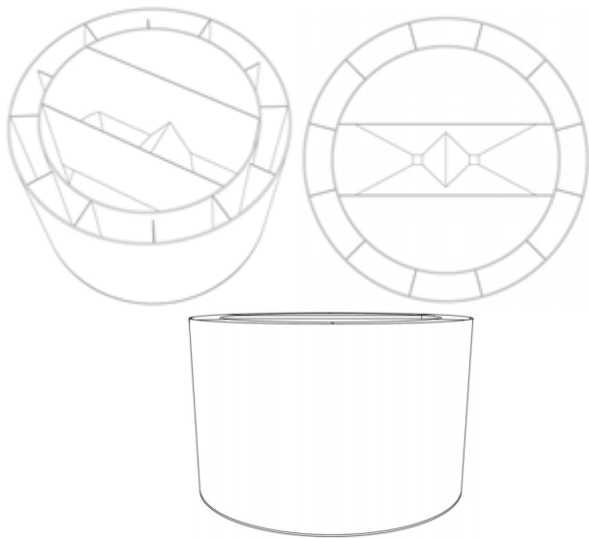

- формообразованием в виде цилиндра с круглым вырезом по центру;
- выполнением круглого выреза, равно отдалённым от каждой стороны устройства;
- делением вертикальными перегородками пространства между сторонами устройства и внутренним вырезом;
- наличием трапецеидального сечения между сторонами устройства и внутренним вырезом, за счёт вертикальных перегородок;
- выполнением чередующихся вертикальных перегородок разной высоты;
- размещением в круглом вырезе прямоугольной объёмной перегородки;
- выполнением боковых сторон всех трёх частей перегородки сужающимися к низу устройства;
- формированием боковыми сторонами всех трёх частей перегородки квадратных отверстий;

- поперечным разделителем на две равные части;
- выполнением боковых сторон обеих частей перегородки сужающимися к низу устройства;
- формированием боковыми сторонами обеих частей перегородки квадратных отверстий;
- размещением квадратных отверстий ближе к поперечному разделителю, а не к центру.

Устройство для очистки сточных вод (вариант 3), характеризующееся:

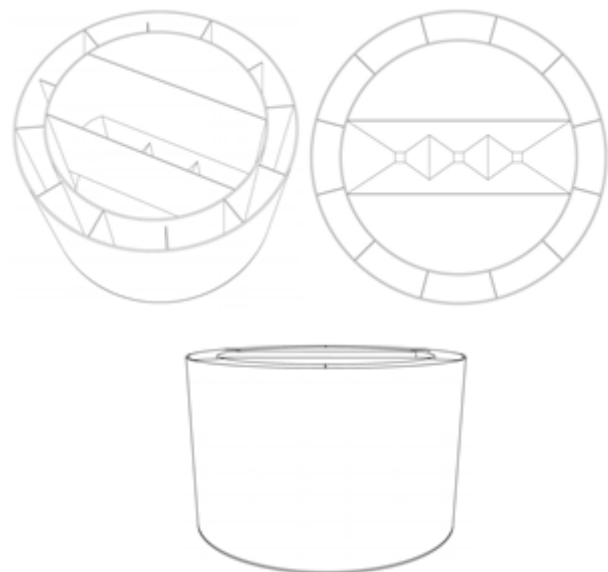

- формообразованием в виде цилиндра с круглым вырезом по центру;
- выполнением круглого выреза, равно отдалённым от каждой стороны устройства;
- делением вертикальными перегородками пространства между сторонами устройства и внутренним вырезом;
- наличием трапецеидального сечения между сторонами устройства и внутренним вырезом, за счёт вертикальных перегородок;
- выполнением чередующихся вертикальных перегородок разной высоты;
- размещением в круглом вырезе прямоугольной объёмной перегородки;
- выполнением боковых сторон всех трёх частей перегородки сужающимися к низу устройства;
- формированием боковыми сторонами всех трёх частей перегородки квадратных отверстий;

СВЕДЕНИЯ О ЗАЯВКАХ НА ПРОМЫШЛЕННЫЕ ОБРАЗЦЫ

Бюллетень № 7. 31.07.2019

- размещением квадратных отверстий равноудалёнными одно от другого;
- размещением среднего отверстия по центру устройства.

Устройство для очистки сточных вод (вариант 4), характеризующееся:

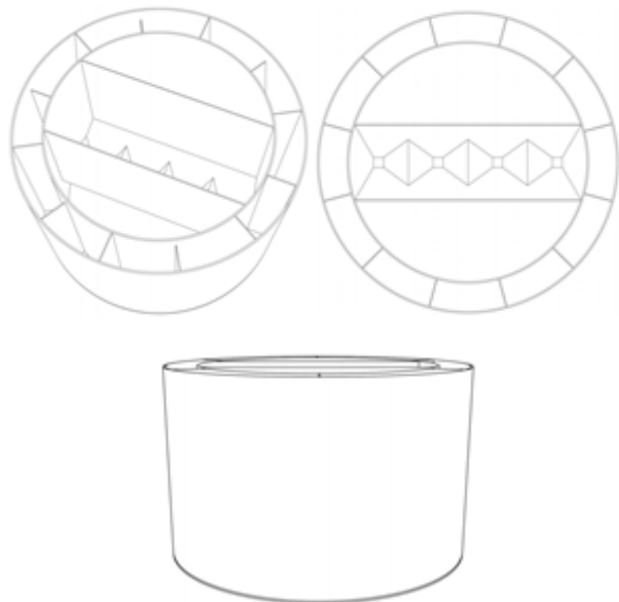

- формообразованием в виде цилиндра с круглым вырезом по центру;
- выполнением круглого выреза, равноотдалённым от каждой стороны устройства;
- делением вертикальными перегородками пространства между сторонами устройства и внутренним вырезом;
- наличием трапециевидального сечения между сторонами устройства и внутренним вырезом, за счёт вертикальных перегородок;
- выполнением чередующихся вертикальных перегородок разной высоты;
- размещением в круглом вырезе прямоугольной объемной перегородки;
- выполнением прямоугольной объемной перегородки, разделенной по центру поперечными разделителями на четыре равные части;
- выполнением боковых сторон всех четырех частей перегородки сужающимися к низу устройства;
- формированием боковыми сторонами всех четырех частей перегородки квадратных отверстий;
- размещением квадратных отверстий равноудалёнными одно от другого.

(21) S 2018 0030

(22) 15.11.2018

(51) 23-03

(54) КОРПУС ВНЕШНИЙ ДЛЯ БОЙЛЕРА

(57) Корпус внешний для бойлера, характеризуется:

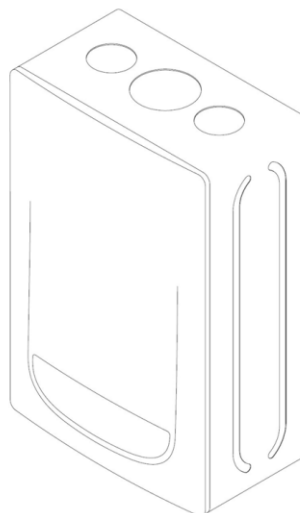

- выполнением в форме на основе вертикально-ориентированного прямоугольного параллелепипеда;
- наличием ряда круглых элементов разного диаметра, расположенных на верхней поверхности корпуса;

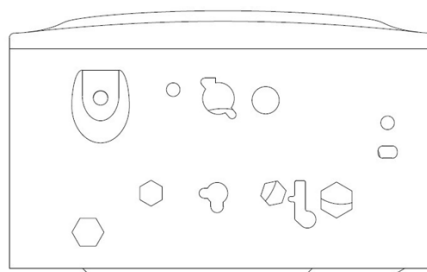
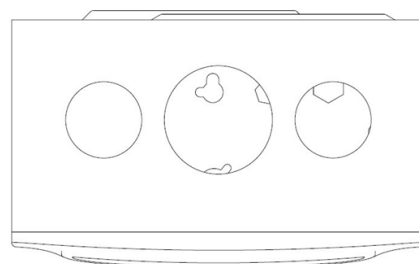

- наличием выступающей зоны в форме на основе горизонтально ориентированного полуэллипса, расположенной на передней поверхности корпуса;

СВЕДЕНИЯ О ЗАЯВКАХ НА ПРОМЫШЛЕННЫЕ ОБРАЗЦЫ

Бюллетень № 7. 31.07.2019

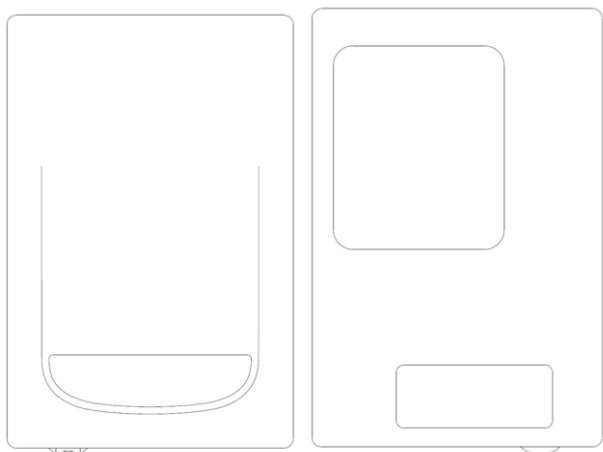

- наличием двух выступающих элементов с контурами в виде прямоугольников разного размера со скругленными углами, расположенных на задней поверхности корпуса;
- выполнением левой и правой поверхностей корпуса симметричными друг другу;

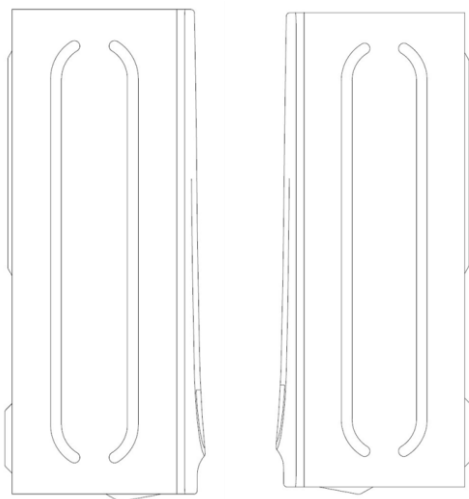

- наличием двух зеркально расположенных вертикально-ориентированных дугообразных элементов, выполненных на боковых поверхностях корпуса.
-

УКАЗАТЕЛИ

УКАЗАТЕЛИ ЗАЯВОК НА ПРОМЫШЛЕННЫЕ ОБРАЗЦЫ

НУМЕРАЦИОННЫЙ УКАЗАТЕЛЬ

Номер заявки	МКПО
S 2018 0021	09-01
S 2018 0030	23-03
S 2018 0032	23-02
S 2018 3074	12-08
S 2018 3075	12-08
S 2019 0009	09-03
S 2019 0015	11-03
S 2019 0034	11-99
S 2019 0035	11-03

СИСТЕМАТИЧЕСКИЙ УКАЗАТЕЛЬ

МКПО	Номер заявки
09-01	S 2018 0021
09-03	S 2019 0009
11-03	S 2019 0015
11-03	S 2019 0035
11-99	S 2019 0034
12-08	S 2018 3074
12-08	S 2018 3075
23-02	S 2018 0032
23-03	S 2018 0030

BİLDİRİŞLƏR ИЗВЕЩЕНИЯ

Əmtəə nişanı sahibinin adının və ünvanının dəyişilməsi Изменение наименования и адреса владельца товарного знака

(111) Qeydiyyat nömrəsi Номер регистрации	(210) İddia sənədinin nömrəsi Номер заявки	(771) Əmtəə nişanı sahibinin adı Имя владельца товарного знака	(730) Əmtəə nişanı sahibinin yeni adı Новое имя владельца товарного знака
N 2000 0313	98.4219	Pak Gıda Üretim ve Pazarlama A.Ş. , Pak İş Merkezi Prof. Dr. Bülent Tarcan Sokak No:5, Gayrettepe, İstanbul, Turkey	Pak Gıda Üretim ve Pazarlama A.Ş. , Prof. Dr. Bülent Tarcan Cad. No:5, Engin Pak İş Merkezi, İstanbul, Turkey
N 2000 0315	98.4145	McCain Foods Limited , 107 Main Street Florenceville New Brunswick CANADA E7L 1B2, Kanada.	McCain Foods Limited , 8800 Main Street, Florenceville-Bristol, New Brunswick, Canada, E7L 1B2
N 2000 0316	98.4146	McCain Foods Limited , 107 Main Street Florenceville, New Brunswick CANADA E7L 1B2, Kanada.	McCain Foods Limited , 8800 Main Street, Florenceville-Bristol, New Brunswick, Canada, E7L 1B2
N 2000 0408	98.4208	KT & G Corporation , 100, Pyongchon-dong, Daedeok-gu, Daejeon City, Republic of Korea	KT & G Corporation , 71, Beotkot-gil, Daedeok-gu, Daejeon, Republic of Korea
N 2000 1066	99.4651	Syngenta Limited , Syngenta European Regional Centre, Priestley Road, Surrey Research Park, Guildford, Surrey GU2 7YH, United Kingdom	Syngenta Limited , Syngenta Jealott's Hill International Research Centre, Bracknell, Berkshire, United Kingdom RG42 6EY
N 2006 1061	2005 0687	LS Corp. , 159, Samsung-dong, Gangnam-gu, Seoul	LS Corp. , 92, Hangang-Daero, Yongsan-Gu, Seoul, Republic of Korea
N 2008 1238	2008 1297	"PAŞA BANK" Açıq Səhmdar Cəmiyyəti. , AZ1005, Bakı şəh., Səbail r-nu, Yusif Məmmədliyəv küç., ev 15	"PAŞA BANK" Açıq Səhmdar Cəmiyyəti. , AZ1005, Bakı şəhəri, Səbail rayonu, Yusif Məmmədliyəv küçəsi, ev 13
N 2008 1421	2008 1573	"Avrora" Firması , Bakı şəh., Dərnəgöl, 17-ci dağüstü küç., 13	"Avrora" Məhdud Məsuliyyətli Cəmiyyəti , AZ1108, Bakı şəhəri, Binəqədi rayonu, Ziya Bünyadov, ev 13
N 2009 0949	2008 1383	Otkritoye Aktsionernoye Obşestvo "Tatspirtrom" , 420034, Tatarıstan Respublikası, Kazan şəh., Dekabristov küç., 81	Aktsionernoye obşestvo «Tatspirtrom» , 420111, Respublika Tatarstan, q.Kazan, ul. Baumanı, 44/8, Rossiyskaya Federatsiya
N 2009 0955	2008 1665	"Caspian Galaxy" Məhdud Məsuliyyətli Cəmiyyəti , AZ1129, Bakı şəhəri, Xətai rayonu, Məhəmməd Hadi, ev 111, mənzil 7 (AZ)	"Caspian Galaxy" Məhdud Məsuliyyətli Cəmiyyəti , AZ1065, Bakı şəhəri, Yasamal rayonu, Qızıl Şərq küçəsi, ev 5
N 2009 0956	2009 0015	"Caspian Galaxy" Məhdud Məsuliyyətli Cəmiyyəti , AZ1129, Bakı şəhəri, Xətai rayonu, Məhəmməd Hadi, ev 111, mənzil 7 (AZ)	"Caspian Galaxy" Məhdud Məsuliyyətli Cəmiyyəti , AZ1065, Bakı şəhəri, Yasamal rayonu, Qızıl Şərq küçəsi, ev 5
N 2010 0122	2008 1586	"Caspian Galaxy" Məhdud Məsuliyyətli Cəmiyyəti , AZ1129, Bakı şəhəri, Xətai rayonu, Məhəmməd Hadi, ev 111, mənzil 7 (AZ)	"Caspian Galaxy" Məhdud Məsuliyyətli Cəmiyyəti , AZ1065, Bakı şəhəri, Yasamal rayonu, Qızıl Şərq küçəsi, ev 5
N 2010 0123	2008 1587	"Caspian Galaxy" Məhdud Məsuliyyətli Cəmiyyəti , AZ1129, Bakı şəhəri, Xətai rayonu, Məhəmməd Hadi, ev 111, mənzil 7 (AZ)	"Caspian Galaxy" Məhdud Məsuliyyətli Cəmiyyəti , AZ1065, Bakı şəhəri, Yasamal rayonu, Qızıl Şərq küçəsi, ev 5
N 2010 0231	2009 0692	"Caspian Galaxy" Məhdud Məsuliyyətli Cəmiyyəti , AZ1129, Bakı şəhəri, Xətai rayonu, Məhəmməd Hadi, ev 111, mənzil 7 (AZ)	"Caspian Galaxy" Məhdud Məsuliyyətli Cəmiyyəti , AZ1065, Bakı şəhəri, Yasamal rayonu, Qızıl Şərq küçəsi, ev 5
N 2010 0587	2009 0391	Turkcell İletişim Hizmetleri Anonim Şirketi , Turkcell Plaza Meşrutiyet Caddesi No.71 Tepebaşı İstanbul, Turkey	Turkcell İletişim Hizmetleri Anonim Şirketi , Aydınevler Mahallesi, İnönü Caddesi No: 20 B Blok Küçükyalı Ofispark 34854 Maltepe/İSTANBUL, Turkey
N 2010 0613	2008 1522	İzdivaç Park Tanıtım ve Organizasyon Tekstil Sanayi ve Ticaret Limited Şirketi , Balıklı Yolu No:4, Zeytinburnu, İstanbul	İzdivaç Park Tekstil Turizm Organizasyon Sanayi ve Ticaret Limited Şirketi , Balıklı Yolu No:4, Zeytinburnu, İstanbul
N 2010 0709	2009 0749	Research In Motion Limited , 295 Phillip Street, Waterloo N2L 3W8, Ontario, Canada	BlackBerry Limited , 2200 University Avenue East, Waterloo, Ontario, N2K 0A7, Canada

N 2010 1051	2010 0872	"DEKA" Şirkəti , AZ0116, Xızı r-nu, Altrağac ŞTQ, Vərdah kəndi	"DEKA" Şirkəti , AZ1044, Bakı şəhəri, Xəzər rayonu, Şüvalan ŞTQ, Almaz İldırım (Şüvalan qəsəbəsi), ev 7, döngə 1, dalan 1
N 2011 0163	2009 1485	Podravka prehrambena industrija, d.d. , Ulica Ante Starcevica 32, 43300 Koprivnica, Croatia	Podravka prehrambena industrija, d.d. , Ulica Ante Starcevica 32, 48 000 Koprivnica, Croatia
N 2011 0287	2009 1483	Kraft Foods Danmark Intellectual Property ApS , Søndre Ringvej 55, DK-2605 Brøndby, Denmark	Kraft Foods Danmark Intellectual Property ApS , Ringager 2A, 2 DK-2605 Brøndby, Denmark
N 2011 0287	2009 1483	Kraft Foods Danmark Intellectual Property ApS , Roskildevej 161, DK-2620 Albertslund, Denmark	Kraft Foods Danmark Intellectual Property ApS , Søndre Ringvej 55, DK-2605 Brøndby, Denmark
N 2011 0677	2010 0401	Kraft Foods Danmark Intellectual Property ApS , Roskildevej 161, DK-2620 Albertslund, Denmark	Kraft Foods Danmark Intellectual Property ApS , Søndre Ringvej 55, DK-2605 Brøndby, Denmark
N 2011 0677	2010 0401	Kraft Foods Danmark Intellectual Property ApS , Søndre Ringvej 55, DK-2605 Brøndby, Denmark	Kraft Foods Danmark Intellectual Property ApS , Ringager 2A, 2 DK-2605 Brøndby, Denmark
N 2013 1149	2011 0582	"Avocent Corporation" , 4991 Corporate Drive, Huntsville, Alabama 35805, U.S.A.	"Vertiv IT Systems, Inc." , 4991 Corporate Drive, Huntsville, Alabama 35805, U.S.A.
N 2013 1149	2011 0582	Avocent Huntsville LLC , 4991 Corporate Drive, Huntsville, Alabama 35805, U.S.A.	"Avocent Corporation" , 4991 Corporate Drive, Huntsville, Alabama 35805, U.S.A.
N 2019 0078	2017 33938	McDonald's Corporation, a corporation organized and existing under the laws of the State of Delaware , One McDonald's Plaza, Oak Brook, Illinois 60523, U.S.A.	McDonald's Corporation, a corporation organized and existing under the laws of the State of Delaware , 110 N. Carpenter Street, Chicago, Illinois 60607, U.S.A.
N 950019	0019	Aspen Global Incorporated , c/o Kross Border Trust Services Ltd., St. Louis Business Center, Cnr Desroches & St. Louis Streets, Port Louis, Mauritius	Aspen Global Incorporated , GBS Plaza, Cnr La Salette et Royal Roads, Grand Bay, Mauritius

Əmtəə nişanının qeydiyyatın fəaliyyət müddətinin uzadılması Продление срока действия регистрации товарного знака

(111) Qeydiyyat nömrəsi Номер регистрации	(210) İddia sənədinin nömrəsi Номер заявки	(730) Əmtəə nişanının yeni sahibinin adı Имя нового владельца товарного знака	(181) Qeydiyyatın fəaliyyətinin bitdiyi tarix Дата истечения срока действия регистрации
N 2008 1238	2008 1297	"PAŞA BANK" Açıq Səhmdar Cəmiyyəti. , AZ1005, Bakı şəhəri, Səbail rayonu, Yusif Məmmədəliyev küçəsi, ev 13	20.08.2028
N 970578	2622-ПРТ	NIKE INNOVATE C.V., a limited partnership (commanditaire vennootschap) organized and existing under the laws of the Netherlands , One Bowerman Drive, Beaverton, Oregon 97005-6453, U.S.A.	02.03.2029
N 2001 0372	2621-ПРТ	NIKE INNOVATE C.V., a limited partnership (commanditaire vennootschap) organized and existing under the laws of the Netherlands , One Bowerman Drive, Beaverton, Oregon 97005-6453, U.S.A.	02.03.2029
N 2008 1230	2008 1208	Korolyuk Nikolay İvanoviç. , Ukrayna, Kiyev vilayəti, Uzin şəh., Belotserkovskaya küç., ev 26	07.08.2028
N 2013 0934	2009 0229	Obşestvo s oğraniçennoy otvetstvennostyu "İNTEL" , 117556, q. Moskva, Varşavskoye şosse, d.75, korp.1	20.02.2029
N 2010 0874	2009 0641	Akciju sabiedriba "Olainfarm", Rupnicu 5, Olaine, LV-2114	20.05.2029
N 2010 0875	2009 0642	Akciju sabiedriba "Olainfarm", Rupnicu 5, Olaine, LV-2114	20.05.2029
N 2010 0876	2009 0643	Akciju sabiedriba "Olainfarm", Rupnicu 5, Olaine, LV-2114	20.05.2029
N 2010 0877	2009 0644	Akciju sabiedriba "Olainfarm", Rupnicu 5, Olaine, LV-2114	20.05.2029
N 2010 0872	2009 0639	Akciju sabiedriba "Olainfarm", Rupnicu 5, Olaine, LV-2114, Latviya	20.05.2029
N 2008 1231	2008 1207	Korolyuk Nikolay İvanoviç. , Ukrayna, Kiyev vilayəti, Uzin şəh., Belotserkovskaya küç., ev 26	07.08.2028
N 2009 0709	2008 1514	Vodafone Group Plc , Vodafone House, The Connection, Newbury, Berkshire RG14 2FN, United Kingdom	21.10.2028

N 2009 0711	2008 1516	Vodafone Group Plc , Vodafone House, The Connection, Newbury, Berkshire RG14 2FN, United Kingdom	21.10.2028
N 2009 0712	2008 1517	Vodafone Group Plc , Vodafone House, The Connection, Newbury, Berkshire RG14 2FN, United Kingdom	21.10.2028
N 2010 0873	2009 0640	Akciju sabiedriba "Olainfarm", Rupnicu 5, Olaine, LV-2114	20.05.2029
N 2010 0666	2009 0832	Bosnalijek, Pharmaceutical and Chemical Industry, Joint Stock Company , Jukiceva 53 Str., 71000, Sarajevo, Bosnia and Herzegovina	25.06.2029
N 2010 0668	2009 0834	Bosnalijek, Pharmaceutical and Chemical Industry, Joint Stock Company , Jukiceva 53 Str., 71000, Sarajevo, Bosnia and Herzegovina	25.06.2029
N 2010 0669	2009 0835	Bosnalijek, Pharmaceutical and Chemical Industry, Joint Stock Company , Jukiceva 53 Str., 71000, Sarajevo, Bosnia and Herzegovina	25.06.2029
N 2010 0670	2009 0911	Bosnalijek, Pharmaceutical and Chemical Industry, Joint Stock Company , Jukiceva 53 Str., 71000, Sarajevo, Bosnia and Herzegovina	10.07.2029
N 950628	1652-ПРТ	Merck Sharp & Dohme Corp. , One Merck Drive, Whitehouse Station, New-Jersey, 08889, United States of America	15.06.2029
N 2009 1271	2008 1411	Colgate-Palmolive Company , 300 Park Avenue, NEW YORK, N.Y. 10022, U.S.A.	19.09.2028
N 2009 1272	2008 1412	Colgate-Palmolive Company , 300 Park Avenue, NEW YORK, N.Y. 10022, U.S.A.	19.09.2028
N 2010 0177	2008 1448	Orion Corporation , Orioninte 1, 02200 Espoo, Finland	03.10.2028
N 950629	1661-ПРТ	Merck Sharp & Dohme Corp. , One Merck Drive, Whitehouse Station, New Jersey, 08889, United States of America	15.06.2029
N 950623	1650-ПРТ	Merck Sharp & Dohme Corp. , One Merck Drive, Whitehouse Station, New-Jersey, 08889, United States of America	08.12.2028
N 991156	98.4105	UNITED TECHNOLOGIES CORPORATION , 10 Farm Springs Road, Farmington, CT 06032, U.S.A.	11.09.2028
N 2010 0178	2008 1449	Orion Corporation , Orioninte 1, 02200 Espoo, Finland	03.10.2028
N 2010 0621	2008 1447	Orion Corporation , Orionintie 1, 02200 Espoo, Finland	03.10.2028
N 950609	1663-ПРТ	Merck Sharp & Dohme Corp. , One Merck Drive, Whitehouse Station, New Jersey, 08889, United States of America	08.12.2028
N 991155	98.4106	UNITED TECHNOLOGIES CORPORATION , 10 Farm Springs Road, Farmington, CT 06032, U.S.A.	11.09.2028
N 950019	0019	Aspen Global Incorporated , GBS Plaza, Cnr La Salette et Royal Roads, Grand Bay, Mauritius	07.10.2028
N 991496	98.4278	SUBARU CORPORATION , 1-20-8, Ebisu, Shibuya-ku, Tokyo, Japan	17.12.2028
N 2000 0313	98.4219	Pak Gıda Üretim ve Pazarlama A.Ş. , Prof. Dr. Bülent Tarcan Cad. No:5, Engin Pak İş Merkezi, İstanbul, Turkey	10.11.2028
N 991495	98.4277	SUBARU CORPORATION , 1-20-8, Ebisu, Shibuya-ku, Tokyo, Japan	17.12.2028
N 2000 0408	98.4208	KT & G Corporation , 71, Beotkkot-gil, Daedeok-gu, Daejeon, Republic of Korea	03.11.2028
N 2010 0587	2009 0391	Turkcell İletişim Hizmetleri Anonim Şirketi , Aydınevler Mahallesi, İnönü Caddesi No: 20 B Blok Küçükyalı Ofispark 34854 Maltepe/İSTANBUL, Turkey	31.03.2029
N 2008 0598	2008 0226	"AzRosProminvest" Məhdud Məsuliyyətli Cəmiyyəti , Qazax r-nu, AZ3518, Daş Salahlı kəndi	26.02.2028
N 2008 0599	2008 0227	"AzRosProminvest" Məhdud Məsuliyyətli Cəmiyyəti , Qazax r-nu, AZ3518, Daş Salahlı kəndi	26.02.2028
N 2008 1421	2008 1573	"Avrora" Məhdud Məsuliyyətli Cəmiyyəti , AZ1108, Bakı şəhəri, Binəqədi rayonu, Ziya Bünyadov, ev 13	06.11.2028
N 2009 0195	2009 0209	Səfərov Vasif Arif oğlu , AZ6000, Tovuz r-nu, Aşağı Quşçu kəndi	18.02.2029
N 2009 0193	2009 0198	Səfərov Vasif Arif oğlu , AZ6000, Tovuz r-nu, Aşağı Quşçu kəndi	16.02.2029
N 2008 1396	2008 1439	"Xudafərin-54" firması. , AZ1119 Bakı şəh., Nizami r-nu, Məshəti küç., ev 2534 məhəllə	27.09.2028
N 2009 0230	2009 0267	Əzizov Qoşqar Saleh oğlu , Bakı şəh., G.Şıxlinski 23, mən. 55	03.03.2029
N 2009 0194	2009 0199	Səfərov Vasif Arif oğlu , AZ6000, Tovuz r-nu, Aşağı Quşçu kəndi	16.02.2029
N 2010 0613	2008 1522	İzdivaç Park Tekstil Turizm Organizasyon Sanayi ve Ticaret Limited Şirketi , Balıklı Yolu No:4, Zeytinburnu, İstanbul	22.10.2028
N 2010 0122	2008 1586	"Caspian Galaxy" Məhdud Məsuliyyətli Cəmiyyəti , AZ1065, Bakı şəhəri, Yasamal rayonu, Qızıl Şerq küçəsi, ev 5	10.11.2028
N 2009 0955	2008 1665	"Caspian Galaxy" Məhdud Məsuliyyətli Cəmiyyəti , AZ1065, Bakı şəhəri, Yasamal rayonu, Qızıl Şerq küçəsi, ev 5	25.11.2028

N 2009 0956	2009 0015	"Caspian Galaxy" Məhdud Məsuliyyətli Cəmiyyəti , AZ1065, Bakı şəhəri, Yasamal rayonu, Qızıl Şərq küçəsi, ev 5	13.01.2029
N 2010 0928	2008 0612	"CAMAL" LTD Şirkəti, Bakı şəh., Nərimanov r-nu, Xətai pr., ev 23, Azərbaycan	13.05.2028
N 2010 0931	2008 0618	"CAMAL" LTD Şirkəti, Bakı şəh., Nərimanov r-nu, Xətai pr., ev 23, Azərbaycan	13.05.2028
N 2010 0123	2008 1587	"Caspian Galaxy" Məhdud Məsuliyyətli Cəmiyyəti , AZ1065, Bakı şəhəri, Yasamal rayonu, Qızıl Şərq küçəsi, ev 5	10.11.2028
N 990345	1059/2530-ПРТ	Pharma Wernigerode GmbH , Dornbergsweg 35 38855 Wernigerode Germany	25.06.2029
N 2010 0231	2009 0692	"Caspian Galaxy" Məhdud Məsuliyyətli Cəmiyyəti , AZ1065, Bakı şəhəri, Yasamal rayonu, Qızıl Şərq küçəsi, ev 5	29.05.2029
N 2010 0932	2008 0619	"CAMAL" LTD Şirkəti, Bakı şəh., Nərimanov r-nu, Xətai pr., ev 23, Azərbaycan	13.05.2028
N 2010 0930	2008 0615	"CAMAL" LTD Şirkəti, Bakı şəh., Nərimanov r-nu, Xətai pr., ev 23, Azərbaycan	13.05.2028
N 2009 0954	2009 0839	Morozov Viktor Aleksandroviç , Rusiya Federasiyası, 344000, Rostov-na-Donu şəh., Kosmonavtov prospekti, ev 5-Q, mən. 40	25.06.2029
N 2000 0244	98.4173	LEGO Juris A/S , DK- 7190 Billund, Denmark	09.10.2028
N 970858	3386-ПРТ	E.I. du Pont de Nemours and Company, a corporation of the State of Delaware (ABŞ) , 1007 Market Street. Wilmingtön, Delaware, USA 19898.	19.07.2029
N 2010 1122	2009 0750	TED LAPIDUS (Société par Actions Simplifiée organized under the Laws of France), 76, 78 Avenue des Champs Elisés, 75008 PARIS, FRANCE	10.06.2029
N 2010 0709	2009 0749	BlackBerry Limited , 2200 University Avenue East, Waterloo, Ontario, N2K 0A7, Canada	10.06.2029
N 2010 0595	2009 0051	COLGATE-PALMOLIVE COMPANY , 300 Park Avenue, NEW YORK, N.Y. 10022, U.S.A.	22.01.2029
N 2010 0596	2009 0052	COLGATE-PALMOLIVE COMPANY , 300 Park Avenue, NEW YORK, N.Y. 10022, U.S.A.	22.01.2029
N 2000 1066	99.4651	Syngenta Limited , Syngenta Jealott's Hill International Research Centre, Bracknell, Berkshire, United Kingdom RG42 6EY	19.07.2029
N 990338	1132/2679-ПРТ	PLAYTEX APPAREL, INC., Delaver Ştatın Korporasiyası, ABŞ. , 700 Fairfield Avenue, City Stamford, State of Connecticut 06904, ABŞ.	16.06.2029
N 2010 0679	2009 0896	Polichem S.A. , 50, Val Fluéri, L-1526, Luxembourg	08.07.2029
N 2010 0680	2009 0897	Polichem S.A. , 50, Val Fluéri, L-1526, Luxembourg	08.07.2029
N 2010 0728	2009 0810	Bio-Plus Life Sciences Private Limited , No 10-1, A Hoodi Village, K.R. Puram, Hobli, Bangalore – 560048, India	23.06.2029
N 2009 0949	2008 1383	Aksionernoye obşestvo «Tatspirtprom» , 420111, Respublika Tatarstan, q.Kazan, ul. Baumana, 44/8, Rossiyskaya Federatsiya	09.09.2028
N 2012 0034	2009 0536	Meredith Corporation (Iowa Corporation, U.S.A) , 1716 Locust Street, Des Moines, Iowa 50309, U.S.A.	28.04.2029
N 2010 1135	2009 0876	Biomarin Pharmaceutical Inc., , 105 Digital Drive, Novato, California 94949, USA	06.07.2029
N 2010 0952	2009 0791	Patrón Spirits International AG (a Switzerland company) , Quaistrasse 11, 8200 Schaffhausen, Switzerland	19.06.2029
N 2000 0315	98.4145	McCain Foods Limited , 8800 Main Street, Florenceville-Bristol, New Brunswick, Canada, E7L 1B2	01.10.2028
N 2000 0316	98.4146	McCain Foods Limited , 8800 Main Street, Florenceville-Bristol, New Brunswick, Canada, E7L 1B2	01.10.2028

Patentin fəaliyyət müddətinin uzadılması
Продление срока действия патента

(111) Qeydiyyat nömrəsi Номер регистрации	(730) Patent sahibinin adı Наименование патентовладельца	(181) Qeydiyyatın fəaliyyətinin bitdiyi tarix Дата истечения срока действия регистрации
S 2012 0006	CHRISTIAN DIOR COUTURE S.A.(FR)	16.06.2020
S 2012 0007	CHRISTIAN DIOR COUTURE S.A.(FR)	16.06.2020
S 2012 0008	CHRISTIAN DIOR COUTURE S.A.(FR)	16.06.2020
S 2012 0009	CHRISTIAN DIOR COUTURE S.A.(FR)	16.06.2020

M Ü N D Ə R İ C A T

BEYNƏLXALQ INID (WIPO ST.60) KODLARI	3
ƏMTƏƏ NİŞANLARI.....	5
GÖSTƏRİCİLƏR	
Əmtəə nişanı şəhadətnamələrinin sistematik göstəricisi.....	53
Əmtəə nişanı üzrə iddia sənədlərinin say göstəricisi.....	54
Əmtəə nişanı şəhadətnamələrinin say göstəricisi.....	55
SƏNAYE NÜMUNƏLƏRİ	
“Sənaye nümunələrinin beynəlxalq qeydiyyatı haqqında” Haaqa müqaviləsinin Cenevrə aktı çərçivəsində Azərbaycan Respublikasında qorunan sənaye nümunələri barədə məlumatlar.....	56
Sənaye nümunələrinə dair iddia sənədləri barədə məlumatlar.....	69
SƏNAYE NÜMUNƏLƏRİ ÜZRƏ İDDİA SƏNƏDLƏRİNİN GÖSTƏRİCİLƏRİ	
Say göstəricisi.....	81
Sistematik göstərici.....	81
BİLDİRİŞLƏR.....	95

СОДЕРЖАНИЕ

МЕЖДУНАРОДНЫЕ ЦИФРОВЫЕ КОДЫ (СТ. 60 ВОИС).....	4
ТОВАРНЫЕ ЗНАКИ.....	5
УКАЗАТЕЛИ	
Систематический указатель свидетельств на товарные знаки.....	53
Нумерационный указатель заявок на товарные знаки.....	54
Нумерационный указатель свидетельств на товарные знаки.....	55
ПРОМЫШЛЕННЫЕ ОБРАЗЦЫ	
Сведения о международной регистрации промышленных образцов, охраняемых в Азербайджанской Республике в рамках Женевского акта Гаагского соглашения “О международной регистрации промышленных образцов”.....	56
Сведения о заявках на промышленные образцы.....	82
УКАЗАТЕЛИ ЗАЯВОК НА ПРОМЫШЛЕННЫЕ ОБРАЗЦЫ	
Нумерационный указатель.....	94
Систематический указатель.....	94
ИЗВЕЩЕНИЯ.....	95

Korrektor:

Ş.Nəbiyeva

Operator:

İ. Qasimov

Tirajı: 10 nüsxə;
Qiyməti: Müqavilə ilə.

Azərbaycan Respublikası
Əqli Mülkiyyət Agentliyinin
tabeliyində olan
Patent və Əmtəə Nişanlarının
Ekspertizası Mərkəzi

Ü n v a n:

AZ 1078, Bakı şəh., Nəsimi rayonu,
Mərdanov qardaşları küçəsi 124.

QEYD ÜÇÜN
