



# Azərbaycan Respublikası Əqli Mülkiyyət Agentliyi

Patent və Əmtəə Nişanlarının  
Ekspertizası Mərkəzi

RƏSMİ  
BÜLLETEN

ОФИЦИАЛЬНЫЙ  
БЮЛЛЕТЕНЬ

1996-cı ildən  
nəşr edilir

Издается с  
1996 года

---

Dərc olunma  
tarixi:  
30.10.2020

Дата  
публикации:  
30.10.2020

Şəhadətnamə  
№ 350

# SƏNAYE MÜLKİYYƏTİ

Əmtəə nişanları  
Sənaye nümunələri  
Coğrafi göstəricilər  
(aylıq rəsmi bülleten)

# ПРОМЫШЛЕННАЯ СОБСТВЕННОСТЬ

Товарные знаки  
Промышленные образцы  
Географические указания  
(официальный ежемесячный бюллетень)

№ 10  
Bakı - 2020

# Azərbaycan Respublikası Əqli Mülkiyyət Agentliyi

## Patent və Əmtəə Nişanlarının Ekspertizası Mərkəzi

### Redaksiya heyəti

**Kamran İmanov**

**Redaksiya heyətinin sədri,**  
Azərbaycan Respublikası Əqli Mülkiyyət Agentliyinin  
İdarə Heyətinin Sədri

### Redaksiya heyətinin üzvləri

**Xudayət Həsənlı**

**Redaksiya heyətinin sədr müavini,**  
Azərbaycan Respublikası Əqli Mülkiyyət Agentliyinin  
tabeliyində olan Patent və Əmtəə Nişanlarının  
Ekspertizası Mərkəzinin direktoru

**Gülnarə Rüstəmovə**

Azərbaycan Respublikası Əqli Mülkiyyət Agentliyinin İdarə  
Heyətinin Sədrinin müşaviri

**Anar Hüseynov**

Azərbaycan Respublikası Əqli Mülkiyyət Agentliyinin  
tabeliyində olan Patent və Əmtəə Nişanlarının  
Ekspertizası Mərkəzinin direktor müavini

**Ramin Hacıyev**

Azərbaycan Respublikası Əqli Mülkiyyət Agentliyinin  
tabeliyində olan Patent və Əmtəə Nişanlarının  
Ekspertizası Mərkəzinin Əmtəə nişanı, coğrafi göstərici  
və sənaye nümunəsinin ekspertizası şöbəsinin müdiri

**ƏMTƏƏ NİŞANLARINA VƏ SƏNAYE NÜMUNƏLƏRİNƏ AİD BİBLİOQRAFİK  
MƏLUMATLARIN İDENTİFİKASİYASI ÜÇÜN BEYNƏLXALQ RƏQƏM KODLARI  
(WIPO ST.60 və ST.80 STANDARTLARI)**

- (11) Beynəlxalq qeydiyyat nömrəsi
- (15) Beynəlxalq qeydiyyat tarixi
- (19) Dərc edən idarə və ya təşkilatın kodu, yaxud digər identifikasiya vasitəsi
- (21) İddia sənədinin qeydiyyat nömrəsi
- (22) İddia sənədinin verilmə tarixi
- (23) Sərgi ilkinliyi tarixi
- (28) Beynəlxalq qeydiyyata daxil olan sənaye nümunələrinin sayı
- (31) İlkin iddia sənədinin nömrəsi
- (32) İlkinlik tarixi
- (33) İlkinlik ölkəsinin kodu
- (44) İddia sənədinin dərc edilmə tarixi
- (45) Beynəlxalq qeydiyyata alınmış sənaye nümunəsinin dərc edilmə tarixi
- (46) Sənaye nümunəsinin mühüm əlamətlərinin siyahısının dərc edilmə tarixi
- (51) Sənaye nümunələrinin beynəlxalq təsnifatının (SNBT) indeks(lər)i
- (54) Sənaye nümunəsinin adı
- (57) Sənaye nümunəsinin mühüm əlamətlərinin siyahısı
- (71) İddiaçı(lar), onun (onların) yaşayış yeri və ya olduğu yer barədə məlumat
- (72) Müəllif(lər), onun (onların) yaşayış yeri barədə məlumat
- (73) Patent sahib(lər)i, onun (onların) yaşayış yeri və ya olduğu yer barədə məlumat
- (74) İddia sənədində göstərilədiyi halda, nümayəndə və ya patent müvəkkilinin yaşadığı yer barədə məlumat
- (82) Beynəlxalq iddia sənədində qeyd olunan məlumatlar
- (111) Qeydiyyat nömrəsi
- (151) Qeydiyyat tarixi
- (181) Qeydiyyat müddətinin bitdiyi tarix
- (210) İddia sənədinin nömrəsi
- (220) İddia sənədinin daxil olduğu tarix
- (230) Sərgi haqqında məlumat
- (310) İlk iddia sənədinin nömrəsi
- (330) ÜƏMT-in St. 3 standartı üzrə ilk iddia sənədinin verildiyi beynəlxalq təşkilatın və ya ölkənin kodu
- (511) Nişanın qeydiyyatı üçün əmtəələrin və xidmətlərin Beynəlxalq təsnifatına uyğun sinfi (sinifləri), əmtəə və xidmətlərin siyahısı
- (526) Disklamasiya (əmtəə nişanının mühafizə olunmayan elementləri)
- (540) Əmtəə nişanı reproduksiyası
- (551) Kollektiv nişana dair məlumat
- (554) Həcmi nişan
- (571) Əmtəə nişanının təsviri
- (591) Əmtəə nişanının rəngi
- (731) İddiaçının adı və ünvanı
- (740) Patent müvəkkili
- (750) Yazışma üçün ünvan

**МЕЖДУНАРОДНЫЕ ЦИФРОВЫЕ КОДЫ ДЛЯ ИДЕНТИФИКАЦИИ  
БИБЛИОГРАФИЧЕСКИХ ДАННЫХ, ОТНОСЯЩИХСЯ К ТОВАРНЫМ ЗНАКАМ И  
ПРОМЫШЛЕННЫМ ОБРАЗЦА (СТАНДАРТЫ WIPO СТ.60 и СТ.80)**

- (11) Номер международной регистрации
- (15) Дата международной регистрации
- (19) Код или другие средства идентификации ведомства или организации, осуществившей публикацию
- (21) Регистрационный номер заявки
- (22) Дата подачи заявки
- (23) Дата выставочного приоритета
- (28) Количество промышленных образцов, включенных в международную регистрацию
- (31) Номер приоритетной заявки
- (32) Номер приоритета
- (33) Код страны приоритета
- (44) Дата публикации заявки
- (45) Дата публикации получившего международную регистрацию промышленного образца
- (44) Дата публикации перечня существенных признаков промышленного образца
- (51) Индекс(ы) Международной классификации промышленных образцов (МКПО)
- (54) Название полезной модели
- (57) Перечень существенных признаков промышленного образца
- (71) Сведения о заявителе(ях), его(их) местожительстве или местонахождении
- (72) Сведения об изобретателе(ях), его(их) местожительстве
- (73) Сведения о патентовладельце(ах), его(их) местожительстве или местонахождении
- (74) Сведения о представителе или патентном поверенном, если он указан в заявке, его местожительстве
- (82) Заявления, содержащиеся в международной заявке
- (111) Номер регистрации
- (151) Дата регистрации
- (181) Дата истечения срока действия регистрации
- (210) Номер заявки
- (220) Дата подачи заявки
- (230) Данные о выставках
- (310) Номер, присвоенный первой заявке
- (330) Код международной организации или страны по стандарту ВОИС ст.3, в которую была подана первая заявка
- (511) Индексы Международной классификация товаров и услуг для регистрации знаков (Ниццкая классификация), перечень товаров и услуг
- (526) Дискламация (неохраняемые элементы товарного знака)
- (540) Репродукция знака
- (551) Указание на то, что знак является коллективным
- (554) Объемный знак
- (571) Описание товарного знака
- (591) Указание цвета или цветового сочетания
- (731) Имя и адрес заявителя
- (740) Патентный поверенный
- (750) Адрес для переписки

# ƏMTƏƏ NİŞANLARI ТОВАРНЫЕ ЗНАКИ

(111) N 2020 0840  
(151) 16.10.2020  
(210) 2020 01141  
(220) 30.06.2020  
(181) 30.06.2030  
(730) "Gəncə Şərab-2" ASC, AZ 2000,  
Gəncə şəh., Kənar küç., ev. 3 (AZ)  
(540)

## Yeddi Gözəl

(526) Əmtəə nişanı elementlərinə ayrı-ayrılıqda hüquqi mühafizə verilmədən bütövlüklə qorunur.  
(511) 33 - ҹахиг.

(526) Товарный знак охраняется в целом без предоставления правовой охраны отдельным элементам.  
(511) 33 - вино.

(111) N 2020 0841  
(151) 16.10.2020  
(210) 2020 01342  
(220) 05.08.2020  
(181) 05.08.2030  
(730) "Gəncə Şərab-2" ASC, AZ 2000,  
Gəncə şəh., Kənar küç., ev. 3 (AZ)  
(540)

## Бакинский Дворик

(526) Əmtəə nişanı elementlərinə ayrı-ayrılıqda müstəqil hüquqi mühafizə verilmədən bütövlüklə qorunur.  
(511) 32 - pivələr; mineral və qazlı sular və digər alkoqolsuz içkilər; meyvəli içkilər və meyvə şirələri; siroplar və içkilərin hazırlanması üçün digər tərkiblər.  
33 - alkoqollu içkilər (pivə istisna olmaqla).

39 - nəqletmə, malların qablaşdırılması, saxlanması.

(526) Товарный знак охраняется в целом без предоставления правовой охраны отдельным элементам.

(511) 32 - пиво; минеральные и газированные воды и прочие безалкогольные напитки; фруктовые напитки и фруктовые соки; сиропы и прочие составы для изготовления напитков.

33 - алкогольные напитки (за исключением пива).

39 - транспортировка; упаковка и хранение товаров.

(111) N 2020 0842  
(151) 19.10.2020  
(210) 2019 01345  
(220) 22.07.2019  
(181) 22.07.2029  
(730) "Veysəloğlu Yayıclı Qardaşlar"  
MMC, AZ 1108, Bakı şəh., Binəqədi rayonu, Ziya Bünyadov küç., ev. 9A, mən., 47  
(AZ)  
(540)

## Карлсон

(511) 30 - qəhvə, ҹay, kakao və qəhvə əvəzediciləri; düyü; tapioka (manioka) və saqo; un və taxıl məhsulları; ҹөрək-bulka məmulatları, qənnadı məmulatları; dondurma; qənd, bal, patokadan sirop; maya, ҹөрək tozları; duz; xardal; sirkə, ədviyyatlar (yemək üçün); ədviyyatlar (qənnadı məmulatları üçün); buz.

35 - 30-cu sinifdə göstərilən əmtəələrin reklamı və satışı.

39 - 30-cu sinifdə göstərilən əmtəələrin daşınması, qablaşdırılması və saxlanması.

**(511) 30** - кофе, чай, какао и заменители кофе; рис; тапиока (маниока) и саго; мука и продукты зерновые; хлеб, выпечка и изделия кондитерские; шоколад; мороженое, сорбет и другие продукты из съедобного льда; сахар, мед, сироп из патоки; дрожжи, порошки пекарные; соль, приправы, специи, консервированные травы; уксус, соусы, приправы; лед.

**35** - реклама и продажа товаров указанных в 30 классе.

**39** - транспортировка; упаковка и хранение товаров указанных в 30 классе.

**(111) N 2020 0843**

**(151) 19.10.2020**

**(210) 2019 02088**

**(220) 27.11.2019**

**(181) 27.11.2029**

**(730) "Veysələoğlu Yayıncılı Qardaşlar" MMC, AZ 1031, Bakı şəh., Nizami rayonu, 2-ci Eninə küç., 2 (AZ) (540)**

## Sappiente

**(511) 30** - qəhvə, çay, kakao və qəhvə əvəzediciləri; düyü; tapioka (manioka) və saqo; un və taxıl məhsulları; çörək-bulka məmulatları, qənnadı məmulatları; dondurma; qənd, bal, patokadan sirop; maya, çörək tozları; duz; xardal; sirkə, ədviyyatlar (yemək üçün); ədviyyatlar (qənnadı məmulatları üçün); buz.

**35** - reklam; biznesin idarə edilməsi; biznes sahəsində inzibati fəaliyyət; ofis xidməti.

**39** - daşınma; malların qablaşdırılması və saxlanması; səyahətlərin təşkili.

**(511) 30** - кофе, чай, какао и заменители кофе; рис; тапиока (маниока) и саго; мука и продукты зерновые; хлеб, выпечка и изделия кондитерские; шоколад; мороженое, сорбет и другие продукты из съедобного льда; сахар, мед, сироп из патоки; дрожжи, порошки пекарные; соль, приправы, специи, консервированные травы;

уксус, соусы, приправы; лед для охлаждения.

**35** - реклама; менеджмент в сфере бизнеса; деятельность административная в сфере бизнеса; служба офисная.

**39** - транспортировка; упаковка и хранение товаров; организация путешествий.

**(111) N 2020 0844**

**(151) 19.10.2020**

**(210) 2019 01589**

**(220) 12.09.2019**

**(181) 12.09.2029**

**(730) "Veysələoğlu "MMC, AZ 1029, Bakı şəh., Nizami rayonu, 2-ci Eninə, ev. 2 (AZ) (540)**



**(591)** qızılı, tünd-qızılı, ağ

**(511) 30** - qəhvə, çay, kakao və qəhvə əvəzediciləri; düyü, makaron, lapşa, tapioka (manioka), saqo un, buğda məhsulları, çörək, un məmulatları, qənnadı məhsulları, şokolad, dondurma və buzdən digər yeməli məhsullar, şəkər, bal, maya, duz, ədviyyatlar

**35** - 30-cu sinifdə göstərilən malların reklamı; biznesin idarə edilməsi; biznes sahəsində inzibati fəaliyyət; ofis xidməti.

**39** - 30-cu sinifdə göstərilən malların daşınması, qablaşdırılması və saxlanması; səyahətlərin təşkili.

**(591)** золотистый, темно-золотистый, белый

**(511) 30** - кофе, чай, какао и заменители кофе; мука и продукты зерновые; хлеб, выпечка и изделия кондитерские; шоколад; мороженое, сахар, мед, сироп из патоки; дрожжи, соль, специи.

**35** - реклама товаров; менеджмент в сфере бизнеса; деятельность административная в сфере бизнеса; офисные услуги указанных в 30-м классе.

**39** - транспортировка; упаковка и хранение товаров; указанных в 30-ом классе организация путешествий.

(111) N 2020 0845  
(151) 19.10.2020  
(210) 2018 01496  
(220) 26.12.2018  
(181) 26.12.2028  
(730) "OBA RETAIL CHAIN" MMC, AZ  
5001, Sumqayıt şəhəri, 9-cu mkr., ev. 25 C  
(AZ)  
(540)

## HEKAYA

(511) 30 - qəhvə, çay, kakao, qənd, düyü, tapioka (manioka), saqo, qəhvə əvəzediciləri; un və taxıl məmulatları, çörək-bulka məmulatları, qənnadı məmulatları, dondurma; bal, patokadan sirop; maya, çörək tozları; duz, xardal; sirkə, souslar; ədviyyatlar; qida buzu.

35 - 30-cu sinifdə göstərilən malların reklamı və satışı.

39 - 30-cu sinifdə göstərilən malların daşınması, qablaşdırılması və saxlanması.

(511) 30 - кофе, чай, какао, сахар, рис; тапиока (маниока), саго; мука и зерновые продукты; хлебобулочные изделия, кондитерские изделия; мороженое; мед, сиrop из патоки; дрожжи, пекарные порошки; соль; горчица; уксус, приправы; пряности; лед.

35 - реклама и продажа товаров 30-го класса.

39 - перевозка, упаковка и хранение товаров 30-го класса.

(111) N 2020 0846  
(151) 19.10.2020  
(210) 2019 01232  
(220) 05.07.2019  
(181) 05.07.2029  
(730) Aslanova Xoşbəxt Məhəmməd qızı, AZ 1130, Bakı şəhəri, Binəqədi rayonu, Cəfər Xəndan küçəsi, ev. 34, mən. 30 (AZ)  
(540)



(526) Əmtəə nişanında "Couture" söz işarəsi, "MODA EVI" söz birləşməsi hüquqi mühafizə obyektidir.

(591) ağ, firuzəyi

(511) 25 - geyim, ayaqqabı və baş geyimləri.  
35 - reklam; biznes sahəsində menecment; biznes sahəsində inzibati fəaliyyət; ofis xidməti.

(526) В товарном знаке словесное обозначение "Couture", словосочетание "MODA EVI" не являются объектом правовой охраны.

(591) белый, бирюзовый

(511) 25 - одежда, обувь и головные уборы.

35 - реклама; управление бизнесом; административная деятельность в сфере бизнеса; офисные услуги.

(111) N 2020 0847

(151) 19.10.2020

(210) 2018 01097

(220) 25.10.2018

(181) 25.10.2028

(730) İbrahimov Kamal Vaqif oğlu, AZ 1039, Bakı şəh., Sabunçu rayonu, Maştağa ŞTQ, Xətai (Zeytun Y.Ş), ev. 35, döngə 4 (AZ)

(540)



(511) 29 - ət və ət məhsulları; süd və süd məhsulları.

30 - un və taxıl məhsulları; çörək-bulka məmulatları, qənnadı məmulatları.

35 - reklam; biznes sahəsində menecment.

(511) 29 - ысао и ысаопродукты; молоко и молочные продукты.

30 - мука и зерновые продукты, хлебобулочные изделия, кондитерские изделия.

35 - реклама; менеджмент в сфере бизнеса.

(111) N 2020 0848

(151) 19.10.2020

(210) 2018 01355

(220) 05.12.2018

(181) 05.12.2028

(730) "MAMAM CHOCOLATE AND BAKERY" MMC, AZ 1025, Bakı şəhəri, Nərimanov rayonu, Ziya Bünyadov küçəsi, ev. 69 B (AZ)

(540)



(526) Əmtəə nişanında "CAFE & BAKERY" söz birləşməsi hüquqi mühafizə obyektidir.

(591) ağ, qara, qırmızı

(511) 30 - un və taxıl məhsulları, çörək-bulka məmulatları, qənnadı məmulatları, maya, çörək tozları; ədviyyatlar; sendviç.

35 - reklam; biznes sahəsində menecment; 30-cu sinifdə göstərilən malların satışı.

(526) В товарном знаке словосочетание "CAFE & BAKERY" не является объектом правовой охраны.

(591) белый, черный, красный

(511) 30 - мука и зерновые продукты, хлебобулочные изделия, кондитерские изделия, дрожжи, пекарные порошки; пряности; сэндвич.

35 - реклама; менеджмент в сфере бизнеса; продажа товаров указанных в 30-м классе.

(111) N 2020 0849

(151) 19.10.2020

(210) 2019 01612

(220) 16.09.2019

(181) 16.09.2029

(730) Nurlana Vahid qızı Allahverdiyeva, Bakı şəhəri, Rəşid Behbudov küçəsi, 48, blok D2, mən. 23 (AZ)

(540)

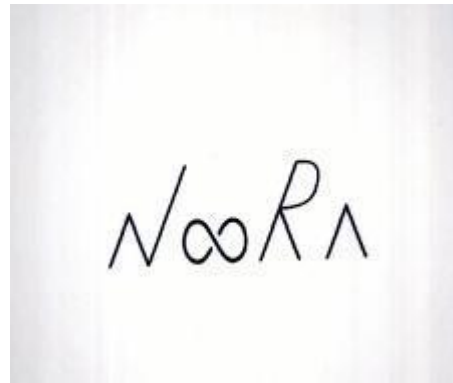

(511) 25 - geyim, ayaqqabı və baş geyimləri.

35 - 25-ci sinifdə göstərilən əmtəələrin reklamı və satışı üzrə xidmətlər.

(511) 25 - одежда, обувь, головные уборы.

35 - услуги по рекламе и продаже товаров, показанных в 25-м классе.

(111) N 2020 0850

(151) 19.10.2020

(210) 2020 00229

(220) 04.02.2020

(181) 04.02.2030

(730) "ERDİNÇ GIDA İNŞAAT TAAHÜT TEKSTİL HAYVANCILIK AKARYAKIT NAKLİYAT VE SANAYİ ÜRÜNLERİ TİCARET LİMİTED" Şirkətinin Azərbaycan Respublikasındakı Nümayəndəliyi, AZ 1102, Bakı şəhəri, Nəsimi rayonu, Mir Cəlal küçəsi, 4 mkr., ev 60, mən. 89 (AZ)

(540)





(526) Əmtəə nişanında "BİTKİ DÜNYASI" söz birləşməsi hüquqi mühafizə obyektidir.

(591) yaşıl

(511) 35 - reklam, biznes sahəsində inzibati fəaliyyət; bitki çayı, aromatik yağlar, ballar, doşablar, duzlar və kosmetik vasitələrin satışı.

(526) В товарном знаке словосочетание "BİTKİ DÜNYASI" не является объектом правовой охраны

(591) zelenый, белый

(511) 35 - административная деятельность в сфере рекламы, бизнеса, продажа травяного чая, ароматических масел, меда, дошаб, солей и косметических средств.

(111) N 2020 0851

(151) 19.10.2020

(210) 2019 02011

(220) 18.11.2019

(181) 18.11.2029

(730) "Cult Baku" MMC, AZ 1073, Bakı şəhəri, Yasamal rayonu, İnşaatçılar prospekti, 3 (AZ)

(540)



(526) Əmtəə nişanında "CULT BAKU", "PRIVATE MEMBERS CLUB" söz birləşməsi və "since 2017" rəqəm və söz işarəsi hüquqi mühafizə obyektidir.

(591) firuzə, bənövşəyi, sarı, qara

(511) 35 - reklam, biznes sahəsində menecment; biznes sahəsində inzibati fəaliyyət; ofis xidməti.

41 - tərbiyə, tədris, əyləncələr, idman və mədəni-maarif tədbirlərinin təşkili.

(526) В товарном знаке словосочетания "CULT BAKU", "PRIVATE MEMBERS CLUB" и цифровое и словесное обозначение "since 2017" не являются объектом правовой охраны.

(591) бирюзовый, фиолетовый, желтый, черный

(511) 35 - реклама; менеджмент в сфере бизнеса; административная деятельность в сфере бизнеса; офисная служба.

41 – воспитание, учеба, развлечения, организация спортивных и культурнопросветительных мероприятий.

(111) N 2020 0852

(151) 19.10.2020

(210) 2020 00197

(220) 31.01.2020

(181) 31.01.2030

(730) KAPİTAL BANK ASC, AZ 1014, Bakı şəhəri, Nəsimi rayonu, Füzuli küçəsi, ev. 71, (AZ)

(540)



(591) qırmızı, tünd-qırmızı, mixəyi, tünd-mixəyi, ağ

(511) 09 - məlumatların saxlanması üçün maqnit kodlu kartlar; maliyyə əməliyyatları üçün çoxfunksiyalı kartlar; ödəniş kartoçkalı, pul kartoçkalı, bank kartoçkalı, çek kartoçkalı, kredit kartoçkalı, debet kartoçkalı; kompüterlərin proqram təminatı və

məlumat bazalarından yaxud internet vasitələrindən (vebsəhifələr və veb-saytlar daxil olaraq) onlayn rejimdə verilən elektron şəkildə dərcələr; kompüterlərin proqram təminatı və məlumat bazalarıyla, kompüter şəbəkələrilə və internetlə rabitə üçün telekommunikasiya cihazları (modemlər daxil olaraq); məlumatların axtarışı üçün kompüterlərin proqram təminatı; bütün yuxarıda göstərilən əmtəələr üçün hissələr və ləvazimat; ödəniş əməliyyatları və maliyyə informasiyasının mübadiləsi üçün, həmçinin digər fərdi informasiya xidmətləri haqqında məlumatların emalı üçün yığcam qurğular; bank avtomatları üçün kartlar, daxilolma kartları, eyniləşdirmə kartları, integral mikrosxemli kartlar, ilkin ödəmə kartları və onlara aid olan yardım sistemləri; bank avtomatları, kassa terminalları üçün kartdan oxuma qurğuları, məsafədən daxil olma üçün qurğular; informasiya daşıyıcıları; bank xidmətləri, maliyyə xidmətləri, bank hesabları aparma üzrə xidmətlər, pul köçürmə üzrə xidmətlər, ödəniş xidmətləri, maliyyə hesablarının maliyyə təhlili üzrə xidmətlər, maliyyənin idarə edilməsi üzrə xidmətlər və bank işinə və maliyyəyə aid olan informasiya xidmətləri göstərmək üçün kompüterlərin proqram təminatı; yuxarıda göstərilən xidmətlərə aid olan informasiyanın axtarışı üçün kompüterlərin proqram təminatı; məlumat bazalarından və ya internet vasitələrindən (veb-saytlar daxil olaraq) onlayn rejimdə verilən elektron şəkildə dərcələr, informasiya bülletenləri, jurnallar, dövri nəşrlər, kitabçalar və bukletlər; rəqəmli və ya elektron formatda, yaxud CDRM disklərində və ya disketlərdə verilən dərcələr, informasiya bülletenləri, jurnallar, vaxtaşırı nəşriyyat, kitabçalar və bukletlər.

**36** - maliyyə xidmətləri; bank xidmətləri; pul köçürmələri; ödəmə xidmətləri; avtomatlaşdırılmış bank xidmətləri; evdə bank xidməti; internet vasitəsilə bank xidməti; əmanət xidmətləri; hesabları ödəmə üzrə xidmətlər; ödəmə və kredit xidmətləri; kredit kartoçkaları, debet kartoçkaları, ödəmə kartoçkaları, pul kartoçkaları və bank kartoçkaları üzrə xidmət; pul əməliyyatlarına nəzarət və tənzimləmə; kapital qoyuluşlarını idarəetmə; seyfərdə mühafizə etmə; bank klirinqi; hesabları debetləmə; şərti depozitə qoyma; çekləri nağdlaşdırma; kredit verilmədə vasitəçilik; bankomat xidmətləri, avtomatik kassa

aparətləri xidmətləri; sığorta; kredit maliyyələşdirmə; təminatlı borcvermə; qiymətli kağızlara investisiya; kapital qoyuluşları üzrə xidmətlər, maliyyələşdirmə (üçüncü şəxslər üçün pul vəsaitlərinin verilməsi); maliyyə və/və ya kredit informasiyasıvermə və əldə etmə üzrə xidmətlər; maliyyə işlərini idarə etmə; kompüterləşdirilmiş maliyyə xidmətləri; kredit məsələləri üzrə məsləhətlər və tədqiqatlar; kreditvermə üzrə xidmətlər; əmanətlərin qəbulu; veksellərin hesabı; daxili pul köçürmələri; öhdəliklərin təminatı

**(591)** красный, темно-красный, коричневый, темно-коричневый, белый

**(511) 09** - карты с магнитным кодом для хранения данных; многофункциональные карты для финансовых операций; платежные карточки, банковские карточки, чековые карточки, кредитные карточки, дебетовые карточки; программное обеспечение компьютеров и публикации в электронном виде, предоставляемые в режиме онлайн из баз данных или средств интернета (включая веб-страницы и веб-сайты); программное обеспечение компьютеров и телекоммуникационные приборы (включая модемы) для связи с базами данных, компьютерными сетями и интернетом; программное обеспечение компьютеров для поиска данных; части и принадлежности для всех вышеуказанных товаров; портативные устройства для платежных операций и обмена финансовой информацией, а также для обработки данных о других персональных информационных услугах; карты для банковских автоматов, карты доступа, идентификационные карты, карты с интегральными микросхемами, карты предварительной оплаты и относящиеся к ним системы поддержки; банковские автоматы, устройства считывания с карт для кассовых терминалов, устройства для дистанционного доступа; носители информации; программное обеспечение компьютеров для предоставления банковских услуг, финансовых услуг, услуг по ведению банковских счетов, услуг по денежному переводу, платежных услуг, услуг по финансовому анализу, финансовых отчетов, услуг по управлению финансами и информационных услуг, относящихся к

банковскому делу и финансам; программное обеспечение компьютеров для поиска информации, относящейся к вышеуказанным услугам; публикации, информационные бюллетени, журналы, периодические издания, брошюры и буклеты в электронном виде, предоставляемые в режиме онлайн из баз данных или средств интернета (включая веб-сайты); публикации, информационные бюллетени, журналы, периодические издания, брошюры и буклеты в цифровом или электронном формате или предоставляемые на дисках CD-ROM или дискетках.

**36** - финансовые услуги; банковские услуги; денежные переводы; платежные услуги; автоматизированные банковские услуги; банковское обслуживание на дому; банковское обслуживание через интернет; сберегательные услуги; услуги по оплате счетов; платежные и кредитные услуги; обслуживание по кредитным карточкам, дебетовым карточкам, платежным карточкам, денежным карточкам и банковским карточкам; контроль и регулирование денежными операциями; управление капиталовложениями; хранение в сейфах; банковский клиринг; дебетование счетов условное депонирование; обналичивание чеков; посредничество при кредитовании; услуги банкоматов, услуги автоматических кассовых аппаратов; страхование; кредитное финансирование; предоставление ссуд под обеспечение; инвестирование в ценные бумаги; услуги по капиталовложению; финансирование (предоставление денежных средств для третьих лиц); услуги по предоставлению и приобретению финансовой и/или кредитной информации; управление финансовыми делами; компьютеризированные финансовые услуги; консультации и исследования по вопросам кредитов; услуги по предоставлению кредитов; прием вкладов; учет векселей: внутренние денежные переводы; гарантирование обязательств.

**(111) N 2020 0853**  
**(151) 19.10.2020**  
**(210) 2019 00809**  
**(220) 29.04.2019**  
**(181) 29.04.2029**

**(730) Glenmark Pharmaceuticals Limited, B/2, Mahalaxmi Chambers, 22, Bhulabhai Desai Road, Mumbai, Maharashtra-400 026, India (IN)**

**(540)**

**PRUSERTAL**

**(511) 05** - göbələk infeksiyalarının müalicəsi üçün tibbi, dərman, əczaçılıq preparatları və vasitələri.

**(511) 05** - медицинские, лекарственные и фармацевтические препараты и средства для лечения грибковых инфекций.

**(111) N 2020 0854**

**(151) 19.10.2020**

**(210) 2019 00760**

**(220) 24.04.2019**

**(181) 24.04.2029**

**(730) Ty Inc., 280 Chestnut Avenue, Westmont, Illinois 60559, United States of America (US)**

**(540)**

**TY**

**(511) 28** - oyuncaqlar; oyunlar; plüş oyuncaqlar; yumşaq plüş oyuncaqlar; heyvanlar şəklində yumşaq oyuncaqlar; ayılar şəklində yumşaq oyuncaqlar; doldurma yumşaq oyuncaqlar; plüş ayılar; yumşaq qabarıq plüş oyuncaqlar; qabarıq yumşaq oyuncaqlar; modelləşdirilən plastik oyuncaq fiqurları; personajlar şəklində plastik oyuncaqlar; polivinil xloriddən oyuncaq fiqurları; fiqurlar (oyuncaqlar); kolleksiya oyuncaqları; tökmə oyuncaq fiqurları.

**35** - oyuncaqların və digər istehlak mallarının topdansatış sifariş xidmətləri; oyuncaqlar və digər istehlak malları daxil olmaqla topdan-

satış yayılma / malların satışı; oyuncaqların və digər istehlak mallarının topdansatış xidmətləri; oyuncaqların və digər istehlak mallarının ticarəti sahəsində son istifadəçilərə yönləndirilmiş distribüterlərin birbaşa cəlb edilməsi vasitəsi ilə topdansatışı; oyuncaqların və digər istehlak mallarının ticarəti sahəsində son istifadəçilərə yönləndirilmiş satıcıların birbaşa cəlb edilməsi vasitəsi ilə topdansatışı; oyuncaqların və digər istehlak mallarının ticarəti sahəsində son istifadəçilərə yönləndirilmiş agentlərin birbaşa cəlb edilməsi vasitəsi ilə topdansatışı; oyuncaqların və digər istehlak mallarının ticarəti sahəsində onlayn pərakəndə və topdan satış mağazalarının xidmətləri; oyuncaqlar və digər istehlak mallarını satan onlayn topdansatış mağazalarının xidmətləri; oyuncaqların və digər istehlak mallarının ticarəti sahəsində pərakəndə və topdan satış mağazalarının xidmətləri; oyuncaqların və digər istehlak mallarının alınib-satılma / ikinci əl (təkrar) satışı üzrə xidmətlər.

**(511) 28** - игрушки; игры; игрушки плюшевые; игрушки плюшевые мягкие; мягкие игрушки в виде животных; мягкие игрушки в виде мишек; игрушки мягкие набивные; медведи плюшевые; мягкие рельефные плюшевые игрушки; мягкие рельефные игрушки; моделируемые игрушечные фигурки пластиковые; игрушки пластмассовые в виде персонажей; игрушечные фигурки из поливинилхлорида; фигурки (игрушки); игрушки коллекционные; фигурки игрушечные литые.

**35** - услуги оптовых заказов игрушек и других потребительских товаров; оптовое распространение/сбыт товаров, включающих игрушки и другие потребительские товары; услуги оптовой продажи игрушек и других потребительских товаров; оптовые продажи посредством прямого привлечения дистрибьютеров, ориентированных на конечных пользователей, в сфере торговли игрушками и другими потребительскими товарами; оптовые продажи посредством прямого привлечения продавцов, ориентированных на конечных пользователей, в сфере торговли игрушками и другими потребительскими товарами; оптовые продажи посредством прямого привлечения агентов по сбыту в

сфере торговли игрушками и другими потребительскими товарами; услуги онлайн магазинов оптовой и розничной торговли в сфере продажи игрушек и других потребительских товаров; услуги онлайн магазинов оптовой торговли, продающих игрушки и другие потребительские товары; услуги магазинов оптовой и розничной торговли в сфере продажи игрушек и других потребительских товаров; услуги магазинов оптовой торговли в сфере продажи игрушек и других потребительских товаров; услуги по вторичной продаже/перепродаже игрушек и других потребительских товаров.

**(111) N 2020 0855**

**(151) 19.10.2020**

**(210) 2019 01254**

**(220) 09.07.2019**

**(181) 09.07.2029**

**(730) Zakrytoe aktsionernoe obshchestvo "PharmFirma "Sotex", RU-141345, Moscowskaya oblast, Sergievo-Posadsky municipalny rayon, selskoe poselenie Bereznyakovskoe, pos. Belikovo, d. 11 (RU)**

**(540)**

**PROGEPTIN**

**(511) 05** - tibbi məqsədlər üçün aminturşular; analgetiklər; anestetiklər; antibiotiklər; antiseptiklər; dolu yol dərman qutuları; dolu ilk yardım dərman qutuları; tibbi məqsədlər üçün balzamlar; vaksinlər; tibbi məqsədlər üçün pəhriz maddələri; qida əlavələri; immunostimulyatorlar; dərmanlar üçün kap-sullar; əczaçılıq məqsədləri üçün kapsullar; hemostatik karandaşlar; dərmanlı konfetlər; dərmanlı nabatlar; leykoplastrlar; əczaçılıq məqsədləri üçün losyonlar; mazlar; əczaçılıq məqsədləri üçün mazlar; dərmanlı yağlar; insan üçün dərmanlar; dərmanlı sabunlar; tibbi məqsədlər üçün liofilizasiya olunmuş ət; tibbi məqsədlər üçün diyetik içkilər; tera-pevtik və ya tibbi məqsədlər üçün nutrisevtik preparatlar; əczaçılıq məqsədləri üçün pastilkalar;

kompresslər üçün sarğılar; tibbi pomadalar; vitaminli preparatlar; tibbi məqsədlərdə van-nalar üçün preparatlar; dəriyə qulluq etmək üçün əczaçılıq preparatları; əczaçılıq pre-paratları; tibbi məqsədlər üçün fitoterapiya preparatları; kimyəvi əczaçılıq preparatları; tibbi məqsədlər üçün qidalı pəhriz məhsul-ları; tibbi məqsədlər üçün homogenləşdi-rilmiş qida məhsulları; tibbi məqsədlər üçün liofilizasiya olunmuş qida məhsulları; tibbi məqsədlər üçün saqqız; dərmanlı vasitələr ilə hopdurulmuş saffetlər; tibbi şamlar; sup-pozitoriyalar; əczaçılıq məqsədləri üçün si-roplar; tibbi məqsədlər üçün sürünələr; yu-xugətiricilər; tibbi məqsədlər üçün büzücü vasitələr; qızdırmanı salan vasitələr; qan tə-mizləyici vasitələr; sedativ vasitələr; can-landırıcı vasitələr (dərman preparatları); mü-alicəvi tualet vasitələri; əsəbləri möhkəm-ləndirən vasitələr; zərdablar; həblərantioksi-dantlar; tibbi məqsədlər üçün əvvəlcədən doldurulmuş şprislər.

**(511) 05** - aminoqislotalar üçün tibbi məqsədlər üçün; analqetiki; anestetiki; antiqbioti-ki; antisepitiki; apteqki dorojnyie za-polnennyye; apteqki pervaio pomozhi za-polnennyye; balyzamy dlya meditsinskih tseli; vaktsiny; veshchestva diyeticheskiye dlya meditsinskih tseli; dobavki pishche-vyye; immunitstimulyatory; kapsuly dlya lekarstv; kapsuly dlya farmatsetvicheskikh tseli; karandashi gemostaticheskiye; kon-fety lekarstvennyie; ledentsy lekarstvennyie; leykoplastyry; losyony dlya farmatsetvicheskikh tseli; mazi; mazi dlya farmatsetvicheskikh tseli; masla lekarstvennyie; medikaменты dlya cheloveka; myla lekarstvennyie; myaso liofiliziro-vannoye dlya meditsinskih tseli; napitki diyeticheskiye dlya meditsinskih tseli; preparaty nutritsetvicheskkiye dlya tera-pevticheskikh ili meditsinskih tseli; pa-stilki dlya farmatsetvicheskikh tseli; po-vyazki dlya kompressov; pomady meditsin-skiye; preparaty vitaminnyie; preparaty dlya vann dlya meditsinskih tseli; prepa-raty dlya uxođa za kojeiy farmatsetviche-skiye; preparaty farmatsetvicheskkiye; pre-paryaty fitoterapevticheskiye dlya medi-cinskih tseli; preparaty khimikoфарма-тsetvicheskkiye; produkty diyeticheskiye pi-shchevyie dlya meditsinskih tseli; produkty

пищевые гомогенизированные для меди-цинских целей; продукты пищевые лио-филизированные для медицинских целей; резинка жевательная для медицинских целей; салфетки, пропитанные лекар-ственными средствами; свечи медицин-ские; суппозитории; сиропы для фарма-цевтических целей; смазки для медицин-ских целей; снотворные; средства вяжу-щие для медицинских целей; средства жаропонижающие; средства кровоочисти-тельные; средства седативные; средства тонизирующие (лекарственные препара-ты); средства туалетные лечебные; сред-ства, укрепляющие нервы; сыворотки; таблетки-антиоксиданты; шприцы, пред-варительно заполненные, для медицин-ских целей.

**(111) N 2020 0856**

**(151) 19.10.2020**

**(210) 2019 00678**

**(220) 15.04.2019**

**(181) 15.04.2029**

**(730) Novartis AG, 4002 Basel, Switzerland**

**(CH)**

**(540)**

**BIOCLAVID**

**(511) 05** - insan üçün əczaçılıq preparatları.

**(511) 05** - farmatsetvicheskkiye preparaty dlya cheloveka.

**(111) N 2020 0857**

**(151) 19.10.2020**

**(210) 2019 00771**

**(220) 26.04.2019**

**(181) 26.04.2029**

**(730) Novartis AG, 4002 Basel, Switzerland**

**(CH)**

**(540)**

# SALONET

(511) 05 - insan üçün əczaçılıq preparatları.

(511) 05 - фармацевтические препараты для человека.

(111) N 2020 0858

(151) 20.10.2020

(210) 2019 00557

(220) 01.04.2019

(181) 01.04.2029

(730) Hübətov Hüseyn Zahid oğlu, Bakı şəhəri, Nərimanov rayonu, 2-ci Şimal Şitiliyi, ev. 97 (AZ)  
(540)



(526) Əmtəə nişanında “®” xəbərdarlıq işarəsi, "store" söz işarəsi hüquqi mühafizə obyektidir.

(511) 14 - nəcib metallar və onların xəlitələri; zərgərlik məmulatları, bijuteriya, qiymətli daş-qaşlar; saatlar və digər xronometrik cihazlar.

35 - reklam; biznes sahəsində menecment; biznes sahəsində inzibati fəaliyyət; ofis xidməti.

(526) В товарном знаке кроме оставшийся изобразительной части словесное и буквенное обозначения не являются объектом правовой охраны.

(511) 14 - благородные металлы и их сплавы, ювелирные изделия, бижутерия, драгоценные камни; часы и прочие хронометрические приборы.

35 - реклама; менеджмент в сфере бизнеса; административная деятельность в сфере бизнеса; офисная служба.

(111) N 2020 0859

(151) 20.10.2020

(210) 2019 00827

(220) 30.04.2019

(181) 30.04.2029

(730) "Herba Flora" Firması, AZ 1078, Bakı şəhəri, Nəsimi rayonu, Akad.Həsən Əliyev küçəsi ev. 10, məhəllə 999 (AZ)  
(540)



(526) Əmtəə nişanında “PEDIATRİK SPREY” söz işarəsi hüquqi mühafizə obyektidir.

(511) 05 - tibbi məqsədlər üçün nəzərdə tutulan sprey.

(526) В товарном знаке словосочетание “PEDIATRİK SPREY” не является объектом правовой охраны.

(511) 05 - спрей для медицинских целей.

(111) N 2020 0860

(151) 20.10.2020

(210) 2019 02058

(220) 25.11.2019

(181) 25.11.2029

(730) İsmayılov Rauf Rəhim oğlu, AZ 1142, Bakı şəhəri, Nizami rayonu İsmayılov Məmmədov küçəsi, (8 KM) ev.7 mən. 48 (AZ)  
(540)



(526) Əmtəə nişanında "BƏYAZ" söz işarəsi, "DRY CLEANING" söz birləşməsi hüquqi mühafizə obyektidir.

(591) ağ, mavi

(511) 35 - 37-ci sinifdə göstərilən xidmətlər üzrə reklam, biznes sahəsində menecment xidmətləri.

37 - kimyəvi təmizləmə xidmətləri.

(526) В товарном знаке словесное обозначение "BƏYAZ", словосочетание "DRY CLEANING" не являются объектом правовой охраны.

(591) белый, голубой

(511) 35 - реклама услуг предоставляемых 37-м в классе, услуги по управлению бизнесом.

37 - услуги по химчистке.

(111) N 2020 0861

(151) 20.10.2020

(210) 2019 01272

(220) 12.07.2019

(181) 12.07.2029

(730) "Qida-Agro" MMC, AZ 1029, Bakı şəhəri, Nərimanov rayonu, Akademik Ziya Bünyadov prospekti, 69 B. (AZ)

(540)



(526) Əmtəə nişanında "Şəkər Yem" söz birləşməsi və təsviri hissədən başqa qablaşdırmanın üzərində göstərilən digər elementlər hüquqi mühafizə obyektləri deyildir.

(591) ağ, açıq-yaşıl, yaşıl, qəhvəyi, qara, boz

(511) 31 - heyvanlar üçün yemlər.

35 - reklam; biznes sahəsində menecment; 31 - ci sinifdə göstərilən malların satışı.

39 - 31-ci sinifdə göstərilən malların qablaşdırılması və saxlanması.

(526) В товарном знаке кроме словосочетания Я "Şəkər Yem" и изобразительной части описанные на упаковке элементы не являются объектом правовой охраны.

(591) белый, светло-зеленый, зеленый, коричневый, черный, серый

(511) 31 - корма для животных.

35 - реклама; менеджмент в сфере бизнеса; продажа товаров указанных 31-м в классе.

39 - упаковка и хранение товаров указанных 31-м в классе.

(111) N 2020 0862

(151) 20.10.2020

(210) 2019 01273

(220) 12.07.2019

(181) 12.07.2029

(730) "Qida-Agro" MMC, AZ 1029, Bakı şəhəri, Nərimanov rayonu, Akad. Ziya Bünyadov prospekti, 69 B. (AZ)

(540)



(526) Əmtəə nişanında “Şəkər Yem” söz birləşməsi və təsviri hissədən başqa qablaşdırmanın üzərində göstərilən digər elementlər hüquqi mühafizə obyektləri deyildir.

(591) ağ, açıq-yaşıl, yaşıl, qəhvəyi, qara, boz  
(511) 31 - heyvanlar üçün yemlər.

35 - reklam; biznes sahəsində menecment;  
31 - ci sinifdə göstərilən malların satışı.

39 - 31-ci sinifdə göstərilən malların qablaşdırılması və saxlanması.

(526) В товарном знаке кроме словосочетания Я “Şəkər Yem” и изобразительной части описанные на упаковке элементы не являются объектом правовой охраны.

(591) белый, светло-зеленый, зеленый, коричневый, черный, серый

(511) 31 - корма для животных.

35 - реклама; менеджмент в сфере бизнеса; продажа товаров указанных в 31-м классе.

39 - упаковка и хранение товаров указанных в 31-м классе.

(111) N 2020 0863

(151) 20.10.2020

(210) 2019 01274

(220) 12.07.2019

(181) 12.07.2029

(730) "Qida-Agro" MMC, AZ 1029, Bakı şəhəri, Nərimanov rayonu, Akademik Ziya Bünyadov prospekti, 69 B. (AZ)

(540)



(526) Əmtəə nişanında “Şəkər Yem” söz birləşməsi və təsviri hissədən başqa qablaşdırmanın üzərində göstərilən digər elementlər hüquqi mühafizə obyektləri deyildir.

(591) ağ, açıq-yaşıl, qəhvəyi, qara, boz

(511) 31 - heyvanlar üçün yemlər.

35 - reklam; biznes sahəsində menecment;  
31 - ci sinifdə göstərilən malların satışı.

39 - 31-ci sinifdə göstərilən malların qablaşdırılması və saxlanması.

(526) В товарном знаке кроме словосочетания Я “Şəkər Yem” и изобразительной части описанные на упаковке элементы не являются объектом правовой охраны.

(591) белый, светло-зеленый, зеленый, коричневый, черный, серый

(511) 31 - корма для животных.

35 - реклама; менеджмент в сфере бизнеса; продажа товаров указанных в 31-м классе.

39 - упаковка и хранение товаров указанных в 31-м классе.

(111) N 2020 0864

(151) 20.10.2020

(210) 2019 01275



(220) 12.07.2019  
(181) 12.07.2029  
(730) "Qida-Agro" MMC, AZ 1029, Bakı şəhəri, Nərimanov rayonu, Akad. Ziya Bünyadov prospekti, 69 B. (AZ)  
(540)



(526) Əmtəə nişanında "Şəkər Yem" söz birləşməsi və təsviri hissədən başqa qablaşdırmanın üzərində göstərilən digər elementlər hüquqi mühafizə obyektləri deyildir.

(591) ağ, açıq-yaşıl, yaşıl, qəhvəyi, qara, boz

(511) 31 - heyvanlar üçün yemlər.

35 - reklam; biznes sahəsində menecment;

31 - ci sinifdə göstərilən malların satışı.

39 - 31-ci sinifdə göstərilən malların qablaşdırılması və saxlanması.

(526) В товарном знаке кроме словосочетания Я "Şəkər Yem" и изобразительной части описанные на упаковке элементы не являются объектом правовой охраны.

(591) белый, светло-зеленый, зеленый, коричневый, черный, серый

(511) 31 - корма для животных.

35 - реклама; менеджмент в сфере бизнеса; продажа товаров указанных в 31-м классе.

39 - упаковка и хранение товаров указанных в 31-м классе.

(111) N 2020 0865  
(151) 20.10.2020  
(210) 2019 01276  
(220) 12.07.2019  
(181) 12.07.2029  
(730) "Qida-Agro" MMC, AZ 1029, Bakı şəhəri, Nərimanov rayonu, Akademik Ziya Bünyadov prospekti, 69 B. (AZ)  
(540)



(526) Əmtəə nişanında "Şəkər Yem" söz birləşməsi və təsviri hissədən başqa qablaşdırmanın üzərində göstərilən digər elementlər hüquqi mühafizə obyektləri deyildir.

(591) ağ, açıq-yaşıl, yaşıl, qəhvəyi, qara, boz

(511) 31 - heyvanlar üçün yemlər.

35 - reklam; biznes sahəsində menecment;

31 -ci sinifdə göstərilən malların satışı.

39 - 31-ci sinifdə göstərilən malların qablaşdırılması və saxlanması.

(526) В товарном знаке кроме словосочетания Я "Şəkər Yem" и изобразительной части описанные на упаковке элементы не являются объектом правовой охраны.

(591) белый, светло-зеленый, зеленый, коричневый, черный, серый

(511) 31 - корма для животных.

35 - реклама; менеджмент в сфере бизнеса; продажа товаров указанных в 31-м классе.

39 - упаковка и хранение товаров указанных в 31-м классе.

(111) N 2020 0866

(151) 20.10.2020

(210) 2019 00819

(220) 30.04.2019

(181) 30.04.2029

(730) "Royal Aesthetic Centre" MMC, AZ  
1022, Bakı şəhəri, Nəsimi rayonu, Kave  
roçkin küçəsi, ev. 13 (AZ)

(540)



(526) Əmtəə nişanında təsviri hissədən başqa qalan "ROYAL", "ESTEKLINİK" söz işarələri hüquqi mühafizə obyektidir.

(591) gümüşü, qızılı

(511) 35 - reklam; biznes sahəsində menecment; biznes sahəsində inzibati fəaliyyət; ofis xidməti.

44 - tibbi xidmətlər.

(526) В товарном знаке кроме оставшийся изобразительной части словесные обозначения "ROYAL", "ESTEK-LINİK" не являются объектом правовой охраны.

(591) золотистый, серебристый

(511) 35 - реклама; менеджмент в сфере бизнеса; административная деятельность в сфере бизнеса; офисная служба.

44 - медицинские услуги.

(111) N 2020 0867

(151) 20.10.2020

(210) 2019 01738

(220) 07.10.2019

(181) 07.10.2029

(730) Dayanaqlı və Operativ Sosial Təminat Agentliyi, AZ 1009, Bakı şəhəri, Yasamal rayonu, Salatın Əsgərova küçəsi, ev 85 (AZ)

(540)



**DAST**  
DAYANAQLI VƏ OPERATIV  
SOSIAL TƏMINAT AGENTLIYI

(526) Əmtəə nişanında "AGENTLIYI" söz işarəsi hüquqi mühafizə obyektidir.

(591) mavi

(511) 09 - elmi məqsədlər, dəniz, geodeziya, fotoqrafiya, kinematoqrafiya, optika, çəkmə, ölçmə, siqnalizasiya, nəzarət (yoxlama), xilasetmə və tədris üçün cihaz və alətlər; elektrikin ötürülməsi, paylanması, transformasiyası, toplanması, tənzimlənməsi və ya idarə edilməsi üçün cihaz və alətlər; səsin və ya təsvirin yazılması, ötürülməsi, canlandırılması üçün aparatlara; məlumatın maqnit daşıyıcıları, səsyazma diskləri; kompakt disklər, DVD və digər rəqəmsal məlumat daşıyıcıları; ilkin ödənişli aparatlar üçün mexanizmlər; kassa aparatları, hesablayıcı maşınlar, məlumatları işləmək üçün avadanlıq və kompüterlər; proqram təminatı; od söndürmək üçün avadanlıq.

16 - kağız, karton və onlardan digər siniflərə aid edilməyən məmulatlar; çap məhsulları; cildləmə işləri üçün materiallar; fotoşəkillər; yazı kağızı malları; dəftərxana və məişət məqsədləri üçün yapışqan maddələr; rəsamlar üçün ləvazimatlar; fırçalar; yazı maşınları və dəftərxana ləvazimatları (mebel istisna edilməklə); tədris materialları və əyani vəsaitlər (aparatlara istisna edilməklə); qablaşdırma üçün plastik kütlədən hazırlanmış materiallar (digər siniflərə aid edilməyən); şriftlər; mətbəə klüşesi.

35 - reklam; biznes sahəsində menecment; biznes sahəsində inzibati fəaliyyət; ofis xidməti.

36 - sığortalama; maliyyə fəaliyyəti; kredit-pul əməliyyatları; daşınmaz əmlakla əməliyyatlar.

37 - inşaat; təmir; avadanlığın quraşdırılması.

38 - telekommunikasiyalar.

**39** - nəqliyət; malların qablaşdırılması və saxlanması; səyahətlərin təşkili.

**41** - tərbiyətmə; tədris prosesinin təşkil edilməsi; əyləncələr; idman və mədəni-maarif tədbirlərinin təşkili.

**42** - elmi və texnoloji xidmətlər, onlara aud olan elmi tədqiqatlar və işləmələr; sənaye analizi və elmi tədqiqatlar üzrə xidmətlər; kompüterlərin texniki və proqram təminatının işlənilməsi və təkmilləşdirilməsi.

**43** - ərzaq məhsulları və içkilərlə təminatmə üzrə xidmətlər; müvəqqəti yaşayışın təmin edilməsi.

**44** - tibbi xidmətlər; baytarlıq xidmətləri; insanlar və heyvanlar üçün gigiyena və kosmetika sahəsində xidmətlər; kənd təsərrüfatı, bostançılıq və meşəçilik sahəsində xidmətlər.

**45** - hüquqi xidmətlər; əmlakın və fərdi şəxslərin müdafiəsi üçün təhlükəsizlik xidmətləri; fərdi şəxslərin tələbatlarının təmin edilməsi üçün başqaları tərəfindən göstərilən şəxsi və sosial xidmətlər.

**10** - cərrahi, tibbi, stomatoloji və baytarlıq cihaz və alətləri; ətrafların protezləri, göz və diş protezləri; ortopedik məmulatlar; tikış qoymaq üçün materiallar.

**(526) В товарном знаке словесное обозначение "AGENTLIYI" не является объектом правовой охраны.**

**(591)** голубой

**(511) 09** - приборы и инструменты научные, морские, геодезические, фотографические, кинематографические, оптические, для взвешивания, измерения, сигнализации, контроля (проверки), спасения и обучения; приборы и инструменты для передачи, распределения, трансформации, накопления, регулирования или управления электричеством; аппаратура для записи, передачи, воспроизведения звука или изображений; магнитные носители информации, диски звукозаписи; компакт-диски, DVD и другие цифровые носители информации; механизмы для аппаратов с предварительной оплатой; кассовые аппараты, счетные машины, оборудование для обработки информации и компьютеры; программное обеспечение; оборудование для тушения огня.

**16** - бумага, картон и изделия из них; печатная продукция; материалы для пере-

плетных работ; фотоснимки; писчебумажные товары; клейкие вещества для канцелярских и бытовых целей; принадлежности для художников; кисти; пишущие машины и конторские принадлежности (за исключением мебели); учебные материалы и наглядные пособия (за исключением аппаратуры); пластмассовые материалы для упаковки; шрифты; клише типографские.

**35** - реклама; менеджмент в сфере бизнеса; административная деятельность в сфере бизнеса; офисная служба.

**36** - страхование; финансовая деятельность; кредитно-денежные операции; операции с недвижимостью.

**37** - строительство; ремонт; установка оборудования.

**38** - телекоммуникации.

**39** - транспортировка; упаковка и хранение товаров; организация пу-тешествий.

**41** - воспитание; организация учебного процесса; развлечения; организация спортивных и культурнопросветительных мероприятий.

**42** - научные и технологические услуги и относящиеся к ним научные исследования и разработки; услуги по промышленному анализу и научным исследованиям; разработка и усовершенствование технического и программного обеспечения компьютеров.

**43** - услуги по обеспечению пищевыми продуктами и напитками; обеспечение временного проживания.

**44** - медицинские услуги; ветеринарные услуги; услуги в области гигиены и косметики для людей и животных; услуги в области сельского хозяйства, огородничества и лесоводства.

**45** - услуги юридические; службы безопасности для защиты имущества и индивидуальных лиц; персональные и социальные услуги, оказываемые другим для удовлетворения потребностей индивидуальных лиц.

**10** - приборы и инструменты хирургические, медицинские, стоматологические и ветеринарные; протезы конечностей, глазные и зубные протезы; ортопедические изделия; материалы для наложения швов.

(111) N 2020 0868  
(151) 20.10.2020  
(210) 2019 01739  
(220) 07.10.2019  
(181) 07.10.2029  
(730) Dayanaqlı və Operativ Sosial  
Təminat Agentliyi, AZ 1009, Bakı şəhəri,  
Yasamal rayonu, Salatın Əsgərova, ev. 85  
(AZ)  
(540)

# DOST

(511) 10 - cərrahi, tibbi, stomatoloji və bayratlıq cihaz və alətləri; ətrafların protezləri, göz və diş protezləri; ortopedik məmulatlar; tikiş qoymaq üçün materiallar.  
16 - kağız, karton və onlardan digər siniflərə aid edilməyən məmulatlar; çap məhsulları; cildləmə işləri üçün materiallar; fotosəkillər; yazı kağızı malları; dəftərxana və məişət məqsədləri üçün yarışqan maddələr; rəsamlar üçün ləvazimatlar; fırçalar; yazı maşınları və dəftərxana ləvazimatları (mebel istisna edilməklə); tədris materialları və əyani vəsaitlər (aparatura istisna edilməklə); qablaşdırma üçün plastik kütlədən hazırlanmış materiallar (digər siniflərə aid edilməyən); şriftlər; mətbəə klişesi.  
39 - nəqlətmə; malların qablaşdırılması və saxlanması; səyahətlərin təşkili.  
41 - tərbiyəetmə; tədris prosesinin təşkil edilməsi; əyləncələr; idman və mədəni-maarif tədbirlərinin təşkili.  
42 - elmi və texnoloji xidmətlər, onlara aid olan elmi tədqiqatlar və işləmələr; sənaye analizi və elmi tədqiqatlar üzrə xidmətlər; kompüterlərin texniki və proqram təminatının işlənilməsi və təkmilləşdirilməsi.  
43 - ərzaq məhsulları və içkilərlə təminatmə üzrə xidmətlər; müvəqqəti yaşayışın təmin edilməsi.  
44 - tibbi xidmətlər; baytarlıq xidmətləri; insanlar və heyvanlar üçün gigiyena və kosmetika sahəsində xidmətlər; kənd təsərrü-

fatı, bostançılıq və meşəçilik sahəsində xidmətlər.

45 - hüquqi xidmətlər; əmlakın və fərdi şəxslərin müdafiəsi üçün təhlükəsizlik xidmətləri; fərdi şəxslərin tələbatlarının təmin edilməsi üçün başqaları tərəfindən göstərilən şəxsi və sosial xidmətlər.

35 - reklam; biznes sahəsində menecment; biznes sahəsində inzibati fəaliyyət; ofis xidməti.

(511) 10 - приборы и инструменты хирургические, медицинские, стоматологические и ветеринарные; протезы конечностей, глазные и зубные протезы; ортопедические изделия; материалы для наложения швов.

16 - бумага, картон и изделия из них, не относящиеся к другим классам; печатная продукция; материалы для переплетных работ; фотоснимки; писчебумажные товары; клейкие вещества для канцелярских и бытовых целей; принадлежности для художников; кисти; пишущие машины и конторские принадлежности (за исключением ме-бели); учебные материалы и наглядные пособия (за исключением аппаратуры); пластмассовые материалы для упаковки (не относящиеся к другим классам); шрифты; клише типографские.

39 - транспортировка; упаковка и хранение товаров; организация путешествий.

41 - воспитание; организация учебного процесса; развлечения; организация спортивных и культур-нопросветительных мероприятий.

42 - научные и технологические услуги и относящиеся к ним научные исследования и разработки; услуги по промышленному анализу и научным исследованиям; разработка и усовершенствование технического и программного обеспечения компьютеров; дизайн.

43 - услуги по обеспечению пищевыми продуктами и напитками; обеспечение временного проживания.

44 - медицинские услуги; ветеринарные услуги; услуги в области гигиены и косметики для людей и животных; услуги в области сельского хозяйства, огородничества и лесоводства.

45 - персональные и социальные услуги, оказываемые другими для удовлетворе-

ния потребностей индивидуальных лиц; службы безопасности для защиты имущества и индивидуальных лиц, юридические услуги.

**35** - реклама; менеджмент в сфере бизнеса; деятельность административная в сфере бизнеса; служба офисная.

(111) N 2020 0869

(151) 20.10.2020

(210) 2020 00080

(220) 16.01.2020

(181) 16.01.2030

(730) "ASEL KREDİT" Bank Olmayan Kredit Təşkilatı MMC, AZ 1007, Bakı şəhəri, Nəsimi rayonu, Sarabski küçəsi, ev. 59-59 A (AZ)

(540)



(526) Əmtəə nişanında "KREDİT" söz işarəsi hüquqi mühafizə obyektidir.

(511) 36 - sığortalama; maliyyə fəaliyyəti; kredit-pul əməliyyatları; daşınmaz əmlakla əməliyyatlar.

(526) В товарном знаке словесное обозначение "KREDİT" не является объектом правовой охраны.

(511) 36 - страхование; финансовая деятельность; кредитно-денежные операции; операции с недвижимостью.

(111) N 2020 0870

(151) 20.10.2020

(210) 2020 00014

(220) 08.01.2020

(181) 08.01.2030

(730) "Səhhət M" MMC, AZ 1007, Bakı

şəhəri, Nəsimi rayonu, Imran Qasimov, ev. 10, mən. 11 (AZ)

(540)



SPERO HOSPITAL

(526) Əmtəə nişanında "Hospital" söz işarəsi hüquqi mühafizə obyektidir.

(591) açıq-yaşıl, göy, açıq-göy

(511) 44 - tibbi xidmətlər.

(526) В товарном знаке словесное обозначение "Hospital" не является объектом правовой охраны.

(591) светло-зеленый, синий, светло-синий

(511) 44 - медицинские услуги.

(111) N 2020 0871

(151) 20.10.2020

(210) 2020 00355

(220) 24.02.2020

(181) 24.02.2030

(730) "AFN Trade" MMC, AZ 1065, Bakı şəh., Yasamal rayonu, Məhəmməd İbn Hinduşah küçəsi, ev. 22, mən. 16 (AZ)

(540)



(591) yaşıl, narıncı

(511) 25 - geyim, ayaqqabı və baş geyimləri.

28 - oyunlar, oyuncaqlar; digər siniflərə aid edilməyən gimnastika və idman malları; yolka bəzəkləri.

29 - ət, balıq, quş və ov quşu əti; ət ekstraktları; konservləşdirilmiş, qurudulmuş və istilik emalına uğradılmış tərəvəzlər və meyvələr; jele, mürəbbə, kompotlar; yumurta; süd və süd məhsulları; yağlar və qida piyləri.

32 - pivələr; mineral və qazlı sular və digər alkoqolsuz içkilər; meyvəli içkilər və meyvə şirələri; siropolar və içkilərin hazırlanması üçün digər tərkiblər.

37 - inşaat; təmir; avadanlığın quraşdırılması.

(591) зеленый, оранжевый

(511) 25 - одежда, обувь, головные уборы.

28 - игры, игрушки; гимнастические и спортивные товары, не относящиеся к другим классам; елочные украшения.

29 - мясо, рыба, птица и дичь; мясные экстракты; овощи и фрукты консервированные, сушеные и подвергнутые тепловой обработке; желе, варенье, компоты; яйца, молоко и молочные продукты; масла и жиры пищевые.

32 - пиво; минеральные и газированные воды и прочие безалкогольные напитки; фруктовые напитки и фруктовые соки; сиропы и прочие составы для изготовления напитков.

37 - строительство; ремонт; установка оборудования.

(111) N 2020 0872

(151) 20.10.2020

(210) 2019 00613

(220) 05.04.2019

(181) 05.04.2029

(730) Əsədov Mirkişi Balakişi oğlu, AZ 1116, Bakı şəhəri, Binəqədi rayonu, 7 mkr, ev. 7, 1280-ci km. mən. 65 (AZ) (540)

**MOSERSALON**

(511) 08 - əl vasitələri; bıçaqlar, çəngəllər, qaşıqlar.

(511) 08 - ручные инструменты; ножи, вилки, ложки.

(111) N 2020 0873

(151) 20.10.2020

(210) 2019 01755

(220) 10.10.2019

(181) 10.10.2029

(730) "MİNT İnşaat" MMC, AZ 1119, Bakı şəh., Nizami rayonu, Bəhrüz Nuriyev küçəsi ev. 37, mən. 141 (AZ)

(540)



(526) Əmtəə nişanında "İNŞAAT" söz işarəsi və "manufactured by" söz birləşməsi hüquqi mühafizə obyektidir.

(591) tünd-mavi, yaşıl

(511) 37 - qaldırıcı qurğu avadanlıqlarının quraşdırılması.

(526) В товарном знаке словесное обозначение "İNŞAAT" и словосочетание "manufactured by" не являются объектами правовой охраны.

(591) темно-синий, зеленый

(511) 37 - обслуживание грузоподъемного оборудования.

(111) N 2020 0874

(151) 20.10.2020

(210) 2017 00637

(220) 06.07.2017

(181) 06.07.2027

(730) "KONTI-RUS" Səhmdar Cəmiyyəti, Rusiya Federasiyası, Kursk şəh., 305000, Zolotaya küç., 13 (RU) (540)



(591) qəhvəyi, ağ, sarı, açıq-qəhvəyi  
(511) 30 - pirojna: peçenye biskvitlər.

(591) коричневый, белый, желтый, светло-коричневый  
(511) 30 - пирожное; печенье; бисквиты.

---

(111) N 2020 0875  
(151) 20.10.2020  
(210) 2017 00640  
(220) 06.07.2017  
(181) 06.07.2027  
(730) "Kontı-Rus" Səhmdar Cəmiyyəti,  
Rusiya Federasiyası, Kursk şəhəri  
305000, Zolotaya küçəsi 13 (RU)  
(540)



(591) açıq-qəhvəyi, qəhvəyi, tünd-qəhvəyi  
(511) 30 - pirojna; peçenye ve biskvitlər.

(591) коричневый, темно-коричневый, светло-коричневый  
(511) 30 - пирожное; печенье; бисквиты.

---

(111) N 2020 0876  
(151) 20.10.2020  
(210) 2019 00703

(220) 18.04.2019  
(181) 18.04.2029  
(730) WATTS CO., LTD, 1-4-70, Shiromi,  
Chuo-ku, Osaka-shi, Osaka, JAPAN (JP)  
(540)

KoMoNOYA

(591) qəhvəyi, yaşıl, sarı, narıncı, ağ  
(511) 35 - geniş çeşidli malların pərakəndə və ya topdan satışı xidmətləri; şəxsi əşyaların pərakəndə və ya topdansatışı; kosmetikanın, tualet aksesuarlarının, diş məcunları və tozlarının, sabunların və yuyucu vasitələrin pərakəndə və ya topdansatışı; mətbəx avadanlıqlarının, təmizləyici vasitələrin və qabqacağın yuyulması vasitələrinin pərakəndə və ya topdansatışı xidmətləri; dəftərxana ləvazimatının pərakəndə və ya topdansatış xidmətləri; çantaların və torbaların pərakəndə və ya topdansatış xidmətləri; geyimin və ayaqqabının pərakəndə və ya topdansatış xidmətləri; oyuncaqların, kuklaların, oyun maşınlarının və aparatlarının pərakəndə və ya topdansatış xidmətləri; ərzaq və içkilərin pərakəndə və ya topdansatış xidmətləri; əczaçılıq, baytarlıq sanitariya preparatlarının və dərman vasitələrinin pərakəndə və ya topdansatış xidmətləri; bağ-baxça alətlərinin pərakəndə və ya topdansatış xidmətləri; əl alətlərinin pərakəndə və ya topdansatış xidmətləri; françayzinq sahəsində biznesin idarə olunması xidmətləri; biznes sahəsində məsləhətlər və françayzinq sahəsində məsləhətlər; biznes inzibatçılığı və biznesin marketinqi sahəsində marketinq və reklam fəaliyyəti.

(591) коричневый, белый, желтый, оранжевый, зеленый  
(511) 35 - розничная или оптовая продажа широкого ассортимента товаров; услуги розничной или оптовой продажи для личных вещей; услуги розничной или оптовой продажи косметики, туалетных принадлежностей, зубной пасты и порошков, мыла и моющих средств; услуги

розничной или оптовой продажи кухонного оборудования, инструментов для чистки и мытья посуды; услуги розничной или оптовой продажи канцелярскими товарами; услуги розничной или оптовой продажи сумками и мешочками; услуги розничной или оптовой продажи одеждой и обувью; услуги розничной или оптовой продажи игрушками, куклами, игровыми автоматами и приборами; услуги розничной или оптовой продажи продуктами питания и напитками; услуги розничной или оптовой продажи фармацевтическими, ветеринарно-санитарными препаратами и медикаментами; услуги розничной или оптовой продажи садовыми инструментами; услуги розничной или оптовой продажи ручными инструментами; услуги по управлению бизнесом относящегося франчайзингу; бизнес-консультации и консультации по вопросам франчайзинга; маркетинговая и рекламная деятельность, в области администрирования бизнеса и маркетинга бизнеса.

(111) N 2020 0877

(151) 20.10.2020

(210) 2019 00483

(220) 19.03.2019

(181) 19.03.2029

(730) DD IP Holder LLC, P.O. BOX 9141,  
Canton, Massachusetts 02021 (CH)  
(540)

MYMUNE

(511) 05 - insan üçün əczaçılıq preparatları.

(511) 05 - фармацевтические препараты для человека.

(111) N 2020 0878

(151) 20.10.2020

(210) 2019 01144

(220) 21.06.2019

(181) 21.06.2029

(730) Davidoff & Cie SA, rue de Rive 2,  
CH-1200 Genève, Switzerland (CH)  
(540)



(591) mavi, qırmızı, ağ. yaşıl

(511) 34 - emal edilmiş və emal edilməmiş tütün; tütün məmulatları; qeyri-tibbi və qeyri-müalicəvi məqsədlər üçün tütün əvəzediciləri; siqarlar, papiroslar; elektron siqaretlər; elektron siqaret üçün maye məhlulları; tütün məmulatlarının çəkilməsi üçün ləvazimatlar, alışqanlar; külqabılar; kibrit.

(591) голубой, красный, белый, зеленый

(511) 34 - табак обработанный или необработанный; табачные изделия; заменители табака не предназначенные для медицинских или лечебных целей; сигареты, папиросы; электронные сигареты; жидкие растворы для электронных сигарет; курительные принадлежности, зажигалки; пепельницы; спички.

(111) N 2020 0879

(151) 20.10.2020

(210) 2019 01178

(220) 27.06.2019

(181) 27.06.2029

(730) Bağirov İlham Əli oğlu, AZ 1065,  
Bakı şəhəri, Kazım Kazımsadə küçəsi, ev.  
30 B, mən. 132 (AZ)  
(540)



Badam d'Art



**(526) Əmtəə nişanında “d'Art” söz işarəsi hüquqi mühafizə obyektidir.**

**(591)** tünd-qəhvəyi, yaşıl

**(511) 43** - müvəqqəti yaşayışın təmin edilməsi.

**(526) В товарном знаке словесное обозначение “d'Art” не является объектом правовой охраны.**

**(591)** темно-коричневый, зеленый

**(511) 43** - предоставление временного жилья.

**(111) N 2020 0880**

**(151) 20.10.2020**

**(210) 2019 00668**

**(220) 11.04.2019**

**(181) 11.04.2029**

**(730) SPORT & FASHION MANAGEMENT PTE. LTD., 6 Shenton Way, № 18-11, OUE Downtown 2, Singapore 068809 (SG)**

**(540)**



**(511) 01** - eynək linzaları üçün kimyəvi örtüklər; eynək linzaları üçün çirkləndirmədən qoruyan kimyəvi örtüklər; eynək linzaları üçün kondensatın yaranmasından qoruyan kimyəvi örtüklər.

**09** - üzgüçülük üçün eynəklər; sualtı üzgüçülüüyü üçün eynəklər; üzgüçü maskaları; sualtı üzgüçülük üçün maskalar; sualtı üzgüçülük üçün borucuqlar; üzmə maskaları üçün başlıqlar; üzgüçülər üçün burun klipsləri; sualtı üzgüçülük qulaq tamponları; üzgüçülər və dalğıcılar üçün burun sıxmaları.

**10** - üzgüçülük üçün qulaq tıxacları.

**18** - əşya kisələri; idman çantaları; çantalar; bel çantaları.

**24** - dəsmallar, kağız dəsmallardan başqa.

**25** - geyim; ayaqqabı; baş geyimləri; çimərlik geyimləri; liflər; üzgüçü tumanları; şorttumanlar; tumanlar; çəkəklər; tankini; alt köynəklər; şap-şuplar; akvaayaqqabılar; çimmə papaqları; panamalar; hidrokostyumlar; neopren gödəkcələr; su idman növləriylə məş-

ğuliyət üçün neopren gödəkcələr; neopren corablar; neoprene çəkmələr; neopren əlcəklər; neopren tumanlar; neopren şalvarlar.

**27** - oturma üçün xalçalar, xüsusilə piknik üçün xalçalar; plyaj xalçaları.

**28** - oyunlar, oyuncaqlar; başqa siniflərə aid olmayan gimnastik və idman malları; üzgüçülük üçün aksesuarlar, o cümlədən üzgüçülük üçün dəstək lövhələri; üzgüçülük üçün üzgüçülər, üzən zaman bədənin ayaqlarla zərbələrsiz üzdə saxlanması üçün ombaların arasında sıxılan üzgəc; avar çəkmə üçün kürəklər; üzgüçülük üçün kürəklər; üzmə kürəkləri üçün xüsusi kisələr; üzmə kürəkləri üçün xüsusi çantalar.

**(511) 01** - покрытия для линз очков химические; покрытия для линз очков химические, защищающие их от загрязнения; покрытия для линз очков химические, защищающие их от образования конденсата.

**09** - очки для плавания; очки для подводного плавания; маски плавательные; маски для подводного плавания; трубки для подводного плавания; оголовники для плавательных масок; клипсы носовые для пловцов; тампоны ушные, используемые при подводном плавании; зажимы носовые для пловцов и ныряльщиков.

**10** - беруши для плавания.

**18** - мешки вещевые; сумки спортивные; сумки; рюкзаки.

**24** - полотенца, за исключением бумажных.

**25** - одежда; обувь; головные уборы; купальники; лифы; плавки; плавки-шорты; шорты; шлепанцы; танкини; туники; тапочки; акватуфли; шапочки купальные; панамы; гидрокостюмы; куртки неопреновые; куртки неопреновые для занятий водными видами спорта; носки неопреновые; ботинки неопреновые; перчатки неопреновые; шорты неопреновые; штаны неопреновые.

**27** - коврики для сидения, а именно коврики для пикника; коврики пляжные.

**28** - игры, игрушки; гимнастические и спортивные товары, не относящиеся к другим классам; аксессуары для плавания, в том числе доски для плавания подерживающие; поплавки для плавания, зажимаемые пловцом между бедрами для

поддержания тела на плаву без ударов ногами; лопатки для гребли; ласты для плавания; мешки специальные для плавательных ласт; рюкзаки специальные для плавательных ласт.

(511) 05 - əczaçılıq preparatları; insanlar üçün dərmanlar.

(511) 05 - фармацевтические препараты; лекарства для человека.

(111) N 2020 0881  
(151) 20.10.2020  
(210) 2019 00859  
(220) 06.05.2019  
(181) 06.05.2029  
(730) Intelligent Systems Middle East FZE, PO Box 8080, Sharjah, United Arab Emirates (AE)  
(540)

(111) N 2020 0883  
(151) 21.10.2020  
(210) 2018 01335  
(220) 29.11.2018  
(181) 29.11.2028  
(730) "SR GROUP CO" MMC, AZ 1132, Bakı şəh, Sabunçu rayonu, Bakıxanov ŞTQ, Axundov küç., ev.10, mən., 34 (AZ)  
(540)

REXTON

(511) 09 - kabelötürücü borular və aksesuarlar, elektrik açarları və rozetkalar.  
11 - çiraqlar, tavan ventilyatorları, məişət texnikası, soyuducular, ventilyasiya məhsulları.

(511) 09 - кабелепроводные трубы и аксессуары, выключатели и розетки.  
11 - светильники, потолочные вентиляторы, бытовые вентиляторы, бытовая техника, холодильники, вентиляционная продукция.

(111) N 2020 0882  
(151) 20.10.2020  
(210) 2019 01021  
(220) 27.05.2019  
(181) 27.05.2029  
(730) F. I. & P. HOLDINGS LIMITED, Lampousas, 1, P.C. 1095, Nicosia, Cyprus (CY)  
(540)



(526) Əmtəə nişanında "AİLƏVİ RESTORAN" söz birləşməsi hüquqi mühafizə obyektidir.

(591) ağ, yaşıl, qara

(511) 43 - restoran, kafe, bar xidmətləri.

(526) В товарном знаке словосочетание "AİLƏVİ RESTORAN" не является объектом правовой охраны.

(591) белый, черный, зеленый

(511) 43 - ресторанные услуги, кафе и бары.

LIRAXOLIN

(111) N 2020 0884  
(151) 21.10.2020  
(210) 2019 01518  
(220) 26.08.2019  
(181) 26.08.2029  
(730) İbadova Gülnarə Vidadi qızı, AZ 1054, Bakı şəh., Nərimanov rayonu, Y.Vəzirov, ev. 106/44, mən., 53 (AZ)  
(540)



(591) ağ, qara, qızılı  
(511) 25 - geyim, ayaqqabı və baş geyimləri.

(591) белый, черный, золотистый  
(511) 25 - одежда, обувь и головные уборы.

(111) N 2020 0885  
(151) 21.10.2020  
(210) 2020 00283  
(220) 13.02.2020  
(181) 13.02.2030  
(730) "CİTOLAB" MMC, AZ 1014 Bakı şəh., Nəsimi rayonu, Süleyman Rüstəm küçəsi, ev. 17, M 4, mən. 2 (AZ)  
(540)



(526) Əmtəə nişanında "BAKI", "PATOLOGİYA", "MƏRKƏZİ" söz işarələri hüquqi mühafizə obyektidir.

(591) göy, mavi, boz  
(511) 35 - reklam; biznes sahəsində menecment; biznes sahəsində inzibati fəaliyyət; ofis xidməti.

44 - tibbi xidmətlər; baytarlıq xidmətləri; insanlar və heyvanlar üçün gigiyena və kosmetika sahəsində xidmətlər.

(526) В товарном знаке словесные обозначения "BAKI", "PATOLOGİYA", "MƏRKƏZİ" не являются объектом правовой охраны.

(591) синий, голубой, серый  
(511) 35 - реклама; менеджмент в сфере бизнеса; административная деятельность в сфере бизнеса; офисная служба.  
44 - медицинские услуги; ветеринарные услуги; услуги в области гигиены и косметики для людей и животных.

(111) N 2020 0886  
(151) 21.10.2020  
(210) 2020 01348  
(220) 06.08.2020  
(181) 06.08.2030  
(730) Təhməzli İsrəfil Fərhad oğlu, AZ 1130, Bakı şəh., Binəqədi rayonu, Cəfər Xəndan küçəsi, ev. 16, mən. 51 (AZ)  
(540)



(526) "GİLƏTAĞ" söz işarəsi, "PRODUCT OF AZERBAIJAN" söz birləşməsi, "750 ML" və "ALC 11,5%" rəqəm və hərf birləşmələri hüquqi mühafizə obyektidir.

(591) qızılı, krem  
(511) 33 - üzüm suyundan sıxılmış çaxır.

(526) В товарном знаке словесное обозначение "GİLƏTAĞ", словосочетание "PRODUCT OF AZERBAIJAN", цифровое и буквенное сочетания "750 ML" и "ALC 11,5%" не являются объектом правовой охраны.

(591) золотистый, кремовый  
(511) 33 - вино, выжатое из виноградного сока.

(111) N 2020 0887

(151) 21.10.2020

(210) 2020 01349

(220) 06.08.2020

(181) 06.08.2030

(730) Təhməzli İsrəfil Fərhad oğlu, AZ  
1130, Bakı şəhəri, Binəqədi rayonu, Cəfər  
Xəndan küçəsi, ev. 16, mən. 51 (AZ)

(540)

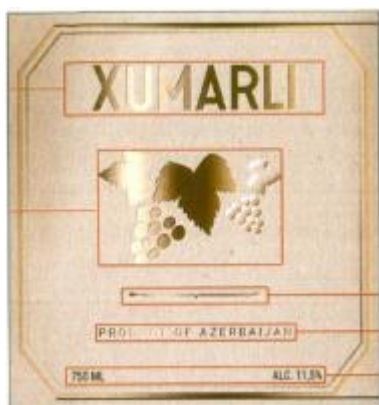

(526) Əmtəə nişanında "XUMARLI" söz işarəsi, "PRODUCT OF AZERBAIJAN" söz birləşməsi, "750 ML" və "ALC 11,5%" rəqəm və hərf birləşmələri hüquqi mühafizə obyektidir.

(591) qızılı, krem

(511) 33 - üzüm suyundan sıxılmış çaxır

(526) В товарном знаке словесное обозначение "XUMARLI", словосочетание "PRODUCT OF AZERBAIJAN", цифровое и буквенное сочетания "750 ML" и "ALC 11,5%" не являются объектом правовой охраны.

(591) золотистый, кремовый

(511) 33 - вино, выжатое из виноградного сока.

(111) N 2020 0888

(151) 21.10.2020

(210) 2019 01380

(220) 29.07.2019

(181) 29.07.2029

(730) "Azərsun Holding" MMC, Bakı şəhəri, Heydər Əliyev prospekti 90 (AZ)

(540)

# BOLYA

(511) 29 - ət, balıq, quş və ov quşu əti; ət ekstraktları; konservləşdirilmiş, qurudulmuş və istilik emalına uğradılmış tərəvəzlər və meyvələr; jele, mürəbbə, kompotlar; yumurta, süd və süd məhsulları; qida yağları və piylələri.

35 - reklam; biznes sahəsində menecment; 29-cu sinifdə göstərilən malların satışı.

(511) 29 - мясо, рыба, птица и дичь; мясные экстракты; овощи и фрукты консервированные, сушеные и подвергнутые тепловой обработке; желе, варенье, компоты; яйца, молоко и молочные продукты; масла и жиры пищевые.

35 - реклама; менеджмент в сфере бизнеса; продажа товаров указанных в 29-м классе.

(111) N 2020 0889

(151) 21.10.2020

(210) 2019 01128

(220) 18.06.2019

(181) 18.06.2029

(730) "VUDI" MMC, AZ 1116, Bakı şəhəri Binəqədi rayonu, F.Məlikov 7 mkr., ev. 24, mən. 96 (AZ)

(540)



(526) Əmtəə nişanında "office furniture" söz birləşməsi hüquqi mühafizə obyektidir.

(591) qəhvəyi, açıq-qəhvəyi

(511) 20 - ofis üçün mebel, güzgülər və ya plastik kütlələrdən digər siniflərə aid edilmiş məmulatlar.

35 - ofis mebellərinin satışı üzrə xidmətlər.

(526) В товарном знаке словосочетание "office furniture" не является объектом правовой охраны.

(591) коричневый, светло-коричневый

(511) 20 - предметы офисной мебели, зеркала или другие пластмассовые изделия, не относящиеся к другим классам.

35 - услуги по продаже офисной мебели.

(111) N 2020 0890

(151) 21.10.2020

(210) 2020 00151

(220) 29.01.2020

(181) 29.01.2030

(730) "UNİBANK KOMMERSİYA BANKI" ASC, AZ 1014, Bakı şəhəri, Nəsimi rayonu, Rəşid Behbudov, ev 55, məhəllə 384 (AZ)

(540)



(526) Əmtəə nişanında "Arzuları Reallaşdırın Kart" söz birləşməsi, "+" işarəsi hüquqi mühafizə obyektidir.

(591) sarı, qızılı, bənövşəyi, boz

(511) 09 - məlumatların saxlanması üçün maqnit kodlu kartlar; maliyyə əməliyyatları üçün çoxfunksional kartlar; ödəniş kartoçkalı, pul kartoçkalı, bank kartoçkalı, çek kartoçkalı, kredit kartoçkalı, debet kartoçkalı; bank avtomatları üçün kartlar, daxilolma kartları, eyniləşdirmə kartları, integral mikrosxemli kartlar, ilkin ödəmə kartları və onlara aid olan yardım sistemləri; bank avtomatları, kassa terminalları üçün kartdan oxuma qurğuları, məsafədən daxil olma üçün qurğular; bank xidmətləri, maliyyə xidmətləri, bank hesabları aparma üzrə xidmətlər, pul köçürmə üzrə xidmətlər, ödəniş xidmətləri, maliyyə hesablarının maliyyə təhlili üzrə

xidmətlər, maliyyənin idarə edilməsi üzrə xidmətlər və bank işinə və maliyyəyə aid olan informasiya xidmətlərini göstərmək üçün koompüterin proqram təminatı.

(526) В товарном знаке словосочетание "Arzuları Reallaşdırın Kart" и обозначение "+" не являются объектом правовой охраны.

(591) желтый, золотистый, фиолетовый, серый

(511) 09 - карты с магнитным кодом для хранения данных; многофункциональные карты для финансовых операций; платежные карточки, банковские карточки, чековые карточки, кредитные карточки, дебетовые карточки; карты для банковских автоматов, карты доступа, идентификационные карты, карты с интегральными микросхемами, карты предварительной оплаты и относящиеся к ним системы поддержки; банковские автоматы, устройства считывания с карт для кассовых терминалов, устройства для дистанционного доступа; носители информации; программное обеспечение компьютеров для предоставления банковских услуг, финансовых услуг, услуг по ведению банковских счетов, услуг по денежному переводу, платежных услуг, услуг по финансовому анализу, финансовых отчетов, услуг по управлению финансами и информационным услугам, относящихся к банковскому делу и финансам.

(111) N 2020 0891

(151) 21.10.2020

(210) 2019 01162

(220) 24.06.2019

(181) 24.06.2029

(730) Six Continents Limited, Broadwater Park, Denham, Buckinghamshire UB9 5HR, United Kingdom (GB)

(540)

(511) 43 - mehmanxanalar; müvəqqəti yaşayışın təşkili üzrə xidmətləri; bar və restoran xidmətləri; kokteyl barlarının xidmətləri; mehmanxanalarda yerlərin bronlaşdırılması; yemək və içkilərlə təmin edilməsi üçün ictimai iaşə xidmətləri (keytering); konfransmərkəzlərin, görüşlər, sərgilər və ümumi təyinatlı hadisələr üçün yerlərin verilməsi.

(511) 43 - гостиницы; услуги по организации временного размещения; услуги баров и ресторанов; услуги коктейльных баров; бронирование мест в гостиницах; услуги общественного питания (кейтеринг) для обеспечения питанием и напитками; предоставление конференц-центров, помещений для встреч, выставок и событий общего назначения.

(111) N 2020 0892

(151) 21.10.2020

(210) 2019 01163

(220) 24.06.2019

(181) 24.06.2029

(730) Six Continents Limited, Broadwater Park, Denham, Buckinghamshire UB9 5HR, United Kingdom (GB)

(540)

**VOCO**  
AN IHG HOTEL

(526) Əmtəə nişanında "HOTEL" söz işarəsi hüquqi mühafizə obyektidir.

(511) 35 - üçüncü şəxslər üçün mehmanxanaların idarə edilməsi; mehmanxanaların franşayzing xidmətləri, məhz mehmanxanaların təsis edilməsi və istismar edilməsi ilə əlaqədar biznesin idarə edilməsində köməyin təklif edilməsi; mehmanxanaların idarə edilməsi, təsis edilməsi və franşayzingi ilə bağlı biznes sahəsində tövsiyə və məsləhət xidmətləri.

43 - mehmanxanalar; müvəqqəti yaşayışın təşkili üzrə xidmətlər; bar və restoran xidmətləri; kokteyl barlarının xidmətləri;

mehmanxanalarda yerlərin bronlaşdırılması; yemək və içkilərlə təmin edilməsi üçün ictimai iaşə xidmətləri (keytering); konfransmərkəzlərin, görüşlər, sərgilər və ümumi təyinatlı hadisələr üçün yerlərin verilməsi.

(526) В товарном знаке словесное обозначение "HOTEL" не является объектом правовой охраны.

(511) 35 - услуги управления гостиницами для третьих лиц; услуги франчайзинга гостиниц, а именно, предложение содействия в управлении бизнесом в связи с учреждением и эксплуатацией гостиниц; услуги рекомендательные и консультационные в сфере бизнеса, связанного с управлением, учреждением и франчайзингом гостиниц.

43 - гостиницы; услуги по организации временного размещения; услуги баров и ресторанов; услуги коктейльных баров; бронирование мест в гостиницах; услуги общественного питания (кейтеринг) для обеспечения питанием и напитками; предоставление конференц-центров, помещений для встреч, выставок и событий общего назначения.

(111) N 2020 0893

(151) 22.10.2020

(210) 2019 00345

(220) 25.02.2019

(181) 25.02.2029

(730) BASF SE, Carl-Bosch-Strasse 38, Ludwigshafen am Rhein, Germany (DE)

(540)

**FOCUS**

(511) 05 - ziyanverici heyvanları məhv etmək və onlarla mübarizə üçün preparatlar; insektisidlər, fungisidlər, herbisidlər, pestisidlər.

(511) 05 - препараты для уничтожения вредных животных и борьбы с ними; ин-

сектициды, фунгициды, гербициды, пестициды.

(111) N 2020 0894

(151) 22.10.2020

(210) 2019 00354

(220) 27.02.2019

(181) 27.02.2029

(730) BASF SE, Carl-Bosch-Strasse 38,  
Ludwigshafen am Rhein, Germany (DE)

(540)

**ORVEGO**

**(511) 01** - kənd təsərrüfatında, bağçılıqda və meşəçilikdə istifadə üçün nəzərdə tutulan kimyəvi məhsullar, o cümlədən bitkilərin möhkəmləndirilməsi üçün preparatlar, bitkilərin stressinin idarə edilməsi üçün kimyəvi və ya bioloji preparatlar, bitkilərin boyartmasının tənzimlənməsi üçün preparatlar, toxumların emal edilməsi üçün kimyəvi preparatlar, kənd təsərrüfatı istehsalı üçün toxumların genləri.

**05** - ziyanverici heyvanları məhv etmək və onlarla mübarizə üçün preparatlar; insektisidlər, fungisidlər, herbisidlər, pestisidlər.

**(511) 01** - химические продукты, предназначенные для использования в сельском хозяйстве, садоводстве и лесоводстве, в том числе препараты для укрепления растений, препараты химические или биологические для управления стрессом растений, препараты для регулирования роста растений, препараты химические для обработки семян, гены семян для сельскохозяйственного производства.

**05** - препараты для уничтожения вредных животных и борьбы с ними; инсектициды, фунгициды, гербициды, пестициды.

(111) N 2020 0895

(151) 22.10.2020

(210) 2019 00952

(220) 17.05.2019

(181) 17.05.2029

(730) BASF SE, Carl-Bosch-Strasse 38,  
Ludwigshafen am Rhein, Germany (DE)

(540)

**PIX**

**(511) 01** - kənd təsərrüfatında, bağçılıqda və meşəçilikdə istifadə üçün nəzərdə tutulan kimyəvi məhsullar, o cümlədən bitkilərin möhkəmləndirilməsi üçün preparatlar, bitkilərin stressinin idarə edilməsi üçün kimyəvi və ya bioloji preparatlar, bitkilərin boyartmasının tənzimlənməsi üçün preparatlar, toxumların emal edilməsi üçün kimyəvi preparatlar, kənd təsərrüfatı istehsalı üçün toxumların genləri.

**(511) 01** - химические продукты, предназначенные для использования в сельском хозяйстве, садоводстве и лесоводстве, в том числе препараты для укрепления растений, препараты химические или биологические для управления стрессом растений, препараты для регулирования роста растений, препараты химические для обработки семян, гены семян для сельскохозяйственного производства.

(111) N 2020 0896

(151) 22.10.2020

(210) 2019 00198

(220) 01.02.2019

(181) 01.02.2029

(310) 4474326

(320) 03.08.2018

(330) FR

(730) JEAN PATOU, 24/32 rue Jean Goujon,  
75008 Paris, France (FR)

(540)



(511) 03 - ətriyyat malları: qrimləmə üçün vasitələr: kosmetik vasitələr.

(511) 03 - парфюмерные изделия; средства для гримирования; средства косметические.

(111) N 2020 0897

(151) 23.10.2020

(210) 2020 00234

(220) 05.02.2020

(181) 05.02.2030

(730) İsmaili Eşqin Tofiq oğlu, AZ 6500, Yardımli rayonu, Yardımli şəhəri, V.

Nəciyev küçəsi, ev. 19 (AZ)

(540)



(526) Əmtəə nişanında "baqqal" söz işarəsi hüquqi mühafizə obyektidir.

(591) sarı, qırmızı, yaşıl, ağ

(511) 30 - qəhvə, çay, kakao və qəhvə əvəzediciləri; düyü; tapioka (manioka), saqo; un və taxıl məhsulları; çörək-bulka məmulatları, qənnadı məmulatları; dondurma; qənd, bal, patokadan sirop; maya, çörəkçilik tozları; duz; xardal; sirkə, ədviyyatlar (yemək üçün); ədviyyatlar (qənnadı məmulatları üçün); buz.

(526) В товарном знаке словесное обозначение "baqqal" не является объектом правовой охраны.

(591) желтый, красный, зеленый, белый

(511) 30 - кофе, чай, какао, заменители кофе, рис, тапиока (маниока), саго, мука и зерновые продукты, хлебобулочные изделия, кондитерские изделия, мороженое; мед, сироп из патоки; дрожжи, пекарные порошки; соль, горчица; уксус, приправы; пряности; лед.

(111) N 2020 0898

(151) 23.10.2020

(210) 2019 01785

(220) 15.10.2019

(181) 15.10.2029

(730) Asfarma Medikal Dental Ürünler ve İlaç San.Tic. A.Ş., Bahçelievler Mah., Res-sam Halim Sokak, Kadir Has İş Merkezi No: 7/32, 34180 İstanbul (TR)

(540)



(591) sarı, qara

(511) 05 - əczaçılıq və baytarlıq preparatları; tibbi məqsədlər üçün gigiyena preparatları; tibbi məqsədlər üçün pəhriz maddələri; uşaq qidası; plastırlar, sarğı materialları; dişləri plomblamaq və diş surətlərini hazırlamaq üçün materiallar; dezinfeksiyaedici vasitələr; ziyanverici heyvanları məhv etmək üçün vasitələr; fungisidlər, herbisidlər.

10 - cərrahiyyə, tibbi, stomatoloji və baytarlıq cihaz və alətləri; ətrafların protezləri, göz və diş protezləri; ortopedik məmulatlar; tikiş qoymaq üçün materiallar.

(591) желтый, черный

(511) 05 - фармацевтические и ветеринарные препараты; гигиенические препараты для медицинских целей; диетические вещества для медицинских целей, детское питание; пластыри, перевязочные материалы; материалы для пломбирования зубов и изготовления зубных слепков; дезинфицирующие средства; препараты



для уничтожения вредных животных; фунгициды, гербициды.

10 - приборы и инструменты хирургические, медицинские, стоматологические и ветеринарные; протезы конечностей, глазные и зубные протезы; ортопедические изделия; материалы для наложения швов.

(111) N 2020 0900

(151) 28.10.2020

(210) 2019 00330

(220) 20.02.2019

(181) 20.02.2029

(730) The Coca-Cola Company, One Coca-Cola Plaza, Atlanta, Georgia 30313, United States of America (US)

(540)

(111) N 2020 0899

(151) 23.10.2020

(210) 2019 01084

(220) 07.06.2019

(181) 07.06.2029

(730) NBA Properties, Inc., Olympic Tower, 645 Fifth Avenue, New York, New York 10022, USA (US)

(540)



(526) Əmtəə nişanında "HOUSTON" söz işarəsi hüquqi mühafizə obyektidir.

(511) 25 - geyim, ayaqqabı, baş geyimləri; 25-ci sinfə daxil edilmiş bütün əmtəələr.

41 - tərbiyətmə; tədris prosesinin təmin edilməsi; əyləncələr; idman və mədəni-maarif tədbirlərinin təşkili; 41-ci sinfə daxil edilmiş bütün xidmətlər.

(526) В товарном знаке словесное обозначение "HOUSTON" не является объектом правовой охраны.

(511) 25 - одежда, обувь, головные уборы; все товары, включенные в 25-ый класс.

41 - воспитание; обеспечение учебного процесса; развлечения; организация спортивных и культурнопросветительных мероприятий; все услуги, включенные в 41-ый класс.

ALWAYS FORWARD

(526) Əmtəə nişanında "ALWAYS FORWARD" söz birləşməsi elementlərinə ayrı-ayrılıqda müstəqil hüquqi mühafizə verilmədən bütövlüklə qorunur.

(511) 32 - pivə; mineral və qazlı sular və digər alkoqolsuz içkilər; meyvə içkiləri və şirələri; siroplar və içkilərin hazırlanması üçün digər tərkiblər.

(526) В товарном знаке словосочетание "ALWAYS FORWARD" охраняется в целом без предоставления правовой охраны отдельным элементам.

(511) 32 - пиво; воды минеральные и газированные и другие безалкогольные напитки; напитки и соки фруктовые; сиропы и прочие составы для изготовления напитков.

(111) N 2020 0901

(151) 28.10.2020

(210) 2019 00896

(220) 14.05.2019

(181) 14.05.2029

(730) The Coca-Cola Company, One Coca-Cola Plaza, Atlanta, GA 30313, United States of America (US)

(540)



(591) sarı

(511) 32 - pivə; mineral və qazlı sular və digər alkoqolsuz içkilər; meyvə içkiləri və şirələri; siroplar və içkilərin hazırlanması üçün digər tərkiblər.

(591) желтый

(511) 32 - пиво; воды минеральные и газированные и другие безалкогольные напитки; напитки и соки фруктовые; сиропы и прочие составы для изготовления напитков.

(111) N 2020 0902

(151) 28.10.2020

(210) 2019 00587

(220) 04.04.2019

(181) 04.04.2029

(730) B & F COMMERCIAL & GARMENT INDUSTRIES S. A., 10 klm Athinon Lamias Nat. Road, 14342 Nea Philadelfeia, Attikis, GREECE (GR)

(540)



(511) 14 - qiymətli daşlar və qiymətli metallar istisna olmaqla, zərgərlik məmulatları; süni bijuteriya.

18 - dəri və dəri əvəzediciləri, onlardan digər siniflərə aid edilməyən məmulatlar; süni dəri; süni dəridən məmulatlar; kəmərlər; çantalar; dəri çantalar (üzlüklər, kisəciklər); çimərlik çantaları; qadın çantaları; bazarlıq üçün çantalar; çətirlər; dəri məmulatları - pul kisəcikləri.

25 - geyim, ayaqqabı və baş geyimləri; çimmək üçün kostyumlar; süni dəridən geyim, ayaqqabı, baş geyimləri, bel kəmərləri; çimərlik kostyumları; kəmərlər (geyim); boa (qadınların boyunlarına saldıqları ensiz xəz); gimnastlar üçün geyim; manto; geyim; süni xəzlər; əlcəklər (geyim); kapuşonlar; gödəkçələr; jumper geyimlər; poluverlər; trikotaj geyimlər; qamaşlar (ayaqqabının üstündən geyilən altsiz corab); yarıməlcək (barmaqsız qadın əlcəyi); üst geyimi; bluzlar; alt kişi tumanları; su buraxmayan kapuşonlu üst geyimləri; ponço; boğaz dəsmalları; şallar; köynəklər; yubkalar; corab; kostyumlar; svitərlər; qısaqol maykalar; ciletlər, qolsuz maykalar; qolsuz svitərlər; tuffilər; çimərlik ayaqqabıları; idman ayaqqabıları; qaloşlar; krossovkalər; səndəllər; şlyapalar, kepkalər (baş geyimləri).

(511) 14 - ювелирные изделия, за исключением драгоценных камней и драгоценных металлов; искусственная бижутерия.

18 - кожа и имитация кожи, изделия из них, не относящиеся к другим классам; кожа искусственная; изделия из искусственной кожи; ремни; сумки; сумки кожаные (обертки, мешочки); сумки пляжные; сумки женские; сумки хозяйственные; зонты; изделия из кожи - кошельки.

25 - одежда, обувь, головные уборы; костюмы купальные; одежда из искусственной кожи, обувь, головные уборы, поясные ремни; костюмы пляжные; пояса (одежда); боа (узкий мех одеваемые на шею женщинами); одежда для гимнастов; манти; одежда; искусственные меха; перчатки (одежда); капюшоны; куртки; джемпер одежда; пуловеры; одежда трикотажная; гамаши; митенки; одежда верхняя; блузы; кальсоны; парки; пончо; платки шейные; шали; рубашки; юбки; носки; костюмы; свитера; майки с короткими рукавами; жилеты; безрукавки; туфли; обувь пляжная; обувь спортивная; галоши; кроссовки; эспадриллы; шляпы, кепки (головные уборы).

(111) N 2020 0903

(151) 28.10.2020

(210) 2017 33648

(220) 29.06.2017

(181) 29.06.2027  
(310) 016883671  
(320) 19.06.2017  
(330) EU  
(730) Amouage SAOC, PO Box 307, CPO  
111, Seeb, Oman (OM)  
(540)

IMITATION

(511) 03 - sabunlar; ətriyyat məhsulları; ətir-  
lər; aromatik maddələr; efir yağları; kosmetik  
vasitələr; saç üçün losyonlar; saç və dəriyə  
qulluq üçün preparatlar; üz və bədən üçün  
kremlər və losyonlar; pudra; duşda və van-  
nada istifadə üçün preparatlar; dezodorant-  
lar.

(511) 03 - мыла; изделия парфюмерные;  
духи; вещества ароматические; масла  
эфирные; средства косметические; лось-  
оны для волос; препараты для ухода за  
волосами и кожей; кремы и лосьоны для  
тела и лица; пудра; препараты для ис-  
пользования в ванне и душе; дезодоран-  
ты.

(111) N 2020 0904  
(151) 02.11.2020  
(210) 2020 01398  
(220) 12.08.2020  
(181) 12.08.2030  
(730) "Gəncə Şərab-2" ASC, AZ 2000,  
Gəncə şəhəri, Kənar küçəsi, ev.3 (AZ)  
(540)



(526) Əmtəə nişanında təsviri hissədən  
başqa digər işarələr müstəsna hüquqi  
mühafizə obyektidir.

(591) qara, sarı, qırmızı, mavi, ağ, boz, qəh-  
vəyi, tünd-yaşıl, çəhrayı

(511) 33 - çaxır.

(526) В товарном знаке кроме остав-  
шийся изобразительной части словес-  
ное, буквенное, цифровое обозначения  
и сочетания не являются объектом  
правовой охраны.

(591) черный, желтый, красный, голубой,  
белый, серый, коричневый, темно-  
зеленый, розовый

(511) 33 - вино.

(111) N 2020 0905  
(151) 02.11.2020  
(210) 2019 02069  
(220) 26.11.2019  
(181) 26.11.2029  
(730) "OBA RETAIL CHAIN" MMC, AZ  
5001, Sumqayıt şəh., 9-cu mkr, ev. 25 C  
(AZ)  
(540)



**(526) Əmtəə nişanında "конфеты" söz işarəsi hüquqi mühafizə obyektidir.**

**(591)** mavi, çəhrayı, sarı, göy, ağ, yaşıl, qara, qızılı

**(511) 30** - qənnadı məmulatları; konfet, şokolad.

**35** - 30-cu sinifdə göstərilən əmtəələrin reklamı və satışı üzrə xidmətlər.

**39** - 30-cu sinifdə göstərilən əmtəələrin daşınması; malların qablaşdırılması və saxlanması.

**(526) В товарном знаке словесное обозначение "конфеты" не является объектом правовой охраны.**

**(591)** голубой, розовый, желтый, синий, белый, зеленый, черный, золотистый

**(511) 30** - изделия кондитерские, конфеты, шоколад.

**35** - реклама и продажа товаров указанных в 30 классе.

**39** - транспортировка; упаковка и хранение товаров указанных в 30 классе.

**(111) N 2020 0906**

**(151) 02.11.2020**

**(210) 2020 00265**

**(220) 07.02.2020**

**(181) 07.02.2030**

**(730) "ELATUS" MMC, AZ 1113, Bakı şəhəri, Binəqədi rayonu, 7-ci Binəqədi, ev. 1, mən. 80 (AZ)**

**(540)**

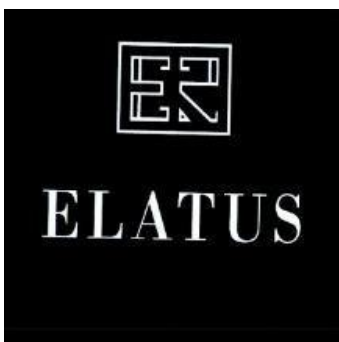

**(511) 40** - parça və digər məmulatlardan paltarların və geyimlərin tikilişi, dəridən geyimlərin, ayaqqabıların tikilişi, bütün tekstil məmulatlarının tikilişi.

**(511) 40** - пошив одежды и одежды из ткани и других изделий пошив кожаной

одежды, обуви пошив всех текстильных изделий.

**(111) N 2020 0907**

**(151) 02.11.2020**

**(210) 2019 00317**

**(220) 19.02.2019**

**(181) 19.02.2029**

**(730) InterGlobe Aviation Limited (Indi Go), Ground Floor, Thapar House, 124 Janpath, Connaught Place, New Delhi – 110001, India (IN)**

**(540)**



**(591)** tünd-göy, açıq-göy, ağ

**(511) 12** - uçucu aparatlar; yerüstü təminat vasitələri (nəqliyyat vasitələri), o cümlədən aerodroma xidmət edilməsi üçün avtobuslar; daşınma üçün müxtəlif təyinatlı avtomobillər; traktorlar; drezinalar.

**16** - qəzetlər və jurnallar (dövri nəşrlər); karton ştenderləri və kağız fonları; yazı kağızı malları, o cümlədən vizit kartoçkalrı, firma blankları, eyniləşdirmə kartoçkalrı, zərflər, blanklar, CD-disklər üçün üzvlər, dəftəxana dəstləri, afişalar, plakatlar, vərəqələr, bukletlər, kağızdan və ya kartondan baqaj birkaları, şəhadətnamələr, yazmaq üçün qələmlər (ofis ləvazimatları), vizit kartoçkalrı üçün stolüstü tutqaclar.

**25** - geyim.

**39** - hava və ya yerüstü nəqliyyat ilə nəqlənmə; qablaşdırma (o cümlədən qida məhsullarının və malların çəkilib bükülməsi) və malların saxlanması; səyahətlərin təşkili, səyahətlər üçün biletlərin bronlaşdırılması, bağlanmış yüklərin çatdırılması, sənişin daşınmaları, anbarlarda malların saxlanması, səyahətçilərin daşınması, nəqliyyat vasitələrinin bronlaşdırılması, turizm marşrutları üçün nəqliyyatın təşkil edilməsi, daşıma məsələləri üzrə məlumat, səyahətlərin bronlaşdırılması.

**(591)** темно-синий, светло-синий, белый  
**(511) 12** - аппараты летательные; средства наземного обеспечения (транспортные средства), в том числе автобусы для обслуживания аэродрома; автомобили различного назначения для перевозки; тракторы; дрезины.

**16** - газеты и журналы (издания периодические); картонные штендеры и бумажные фоны; товары писчебумажные, в том числе визитные карточки, фирменные бланки, идентификационные карточки, конверты, бланки, обложки для СЭ-дисков, канцелярские наборы, афиши, плакаты, листовки, буклеты, багажные бирки из бумаги или картона, свидетельства, перья для письма (офисные принадлежности), настольные держатели визитных карточек.

**25** - одежда.

**39** - транспортировка воздушным или наземным транспортом; упаковка (в том числе расфасовка пищевых продуктов и товаров) и хранение товаров; организация путешествий, бронирование билетов для путешествий, доставка пакетированных грузов, перевозки пассажирские, хранение товаров на складах, перевозка путешественников, бронирование транспортных средств, организация транспорта для туристических маршрутов, информация по вопросам перевозок, бронирование путешествий.

**(111) N 2020 0908**

**(151) 02.11.2020**

**(210) 2019 00318**

**(220) 19.02.2019**

**(181) 19.02.2029**

**(730) InterGlobe Aviation Limited (Indi Go), Ground Floor, Thapar House, 124 Janpath, Connaught Place, New Delhi – 110001, India (IN)**

**(540)**



**(511) 12** - uçucu aparatlar; yerüstü təminat vasitələri (nəqliyyat vasitələri), o cümlədən aerodroma xidmət edilməsi üçün avtobuslar; daşınma üçün müxtəlif təyinatlı avtomobillər; traktorlar; drezinalar.

**16** - qəzetlər və jurnallar (dövri nəşrlər); karton ştenderləri və kağız fonları; yazı kağızı malları, o cümlədən vizit kartoçkalrı, firma blankları, eyniləşdirmə kartoçkalrı, zərflər, blanklar, CD-disklər üçün üzlər, dəftərxana dəstləri, afişalar, plakatlar, vərəqələr, bukletlər, kağızdan və ya kartondan baqaj birkaları, şəhadətnamələr, yazmaq üçün qələmlər (ofis ləvazimatları), vizit kartoçkalrı üçün stolüstü tutqaclar.

**25** - geyim.

**39** - hava və ya yerüstü nəqliyyat ilə nəql edilmə; qablaşdırma (o cümlədən qida məhsullarının və malların çəkilib bükülməsi) və malların saxlanması; səyahətlərin təşkili, səyahətlər üçün biletlərin bronlaşdırılması, bağlanmış yüklərin çatdırılması, səmişin daşınmaları, anbarlarda malların saxlanması, səyahətçilərin daşınması, nəqliyyat vasitələrinin bronlaşdırılması, turizm marşrutları üçün nəqliyyatın təşkil edilməsi, daşım məsələləri üzrə məlumat, səyahətlərin bronlaşdırılması.

**(511) 12** - аппараты летательные; средства наземного обеспечения (транспортные средства), в том числе автобусы для обслуживания аэродрома; автомобили различного назначения для перевозки; тракторы; дрезины.

**16** - газеты и журналы (издания периодические); картонные штендеры и бумажные фоны; товары писчебумажные, в том числе визитные карточки, фирменные бланки, идентификационные карточки, конверты, бланки, обложки для СД-дисков, канцелярские наборы, афиши, плакаты, листовки, буклеты, багажные бирки из бума-

ги или картона, свидетельства, перья для письма (офисные принадлежности), настольные держатели визитных карточек.

**25** - одежда.

**39** - транспортировка воздушным или наземным транспортом; упаковка (в том числе расфасовка пищевых продуктов и товаров) и хранение товаров; организация путешествий, бронирование билетов для путешествий, доставка пакетированных грузов, перевозки пассажирские, хранение товаров на складах, перевозка путешественников, бронирование транспортных средств, организация транспорта для туристических маршрутов, информация по вопросам перевозок, бронирование путешествий.

**(111) N 2020 0909**

**(151) 02.11.2020**

**(210) 2019 00320**

**(220) 19.02.2019**

**(181) 19.02.2029**

**(730) InterGlobe Aviation Limited (Indi Go), Ground Floor, Thapar House, 124 Janpath, Connaught Place, New Delhi – 110001, India (IN)**

**(540)**



**(511) 12** - uçucu aparatlar; yerüstü təminat vasitələri (nəqliyyat vasitələri), o cümlədən aerodroma xidmət edilməsi üçün avtobuslar; daşınma üçün müxtəlif təyinatlı avtomobillər; traktorlar; drezinalar.

**16** - qəzetlər və jurnallar (dövri nəşrləri); karton ştenderləri və kağız fonları; yazı kağızı malları, o cümlədən vizit kartoçkalrı, firma blankları, eyniləşdirmə kartoçkalrı, zərflər, blanklar, CD-disklər üçün üzler, dəftərxana dəstləri, afişalar, plakatlar, vərəqələr, bukletlər, kağızdan və ya karton-dan baqaj birkaları, şəhadətnamələr, yazmaq üçün qələmlər (ofis ləvazimatları), vizit kartoçkalrı üçün stolüstü tutqaclar.

**25** - geyim.

**39** - hava və ya yerüstü nəqliyyat ilə nəql edilmə; qablaşdırma (o cümlədən qida məhsullarının və malların çəkilib bükülməsi) və malların saxlanması; səyahətlərin təşkili, səyahətlər üçün biletlərin bronlaşdırılması, bağlanmış yüklərin çatdırılması, sərnişin daşınmaları, anbarlarda malların saxlanması, səyahətçilərin daşınması, nəqliyyat vasitələrinin bronlaşdırılması, turizm marşrutları üçün nəqliyyatın təşkil edilməsi, daşıma məsələləri üzrə məlumat, səyahətlərin bronlaşdırılması.

**(511) 12** - аппараты летательные; средства наземного обеспечения (транспортные средства), в том числе автобусы для обслуживания аэродрома; автомобили различного назначения для перевозки; тракторы; дрезины.

**16** - газеты и журналы (издания периодические); картонные штендеры и бумажные фоны; товары писчебумажные, в том числе визитные карточки, фирменные бланки, идентификационные карточки, конверты, бланки, обложки для CD-дисков, канцелярские наборы, афиши, плакаты, листовки, буклеты, багажные бирки из бумаги или картона, свидетельства, перья для письма (офисные принадлежности), настольные держатели визитных карточек.

**25** - одежда.

**39** - транспортировка воздушным или наземным транспортом; упаковка (в том числе расфасовка пищевых продуктов и товаров) и хранение товаров; организация путешествий, бронирование билетов для путешествий, доставка пакетированных грузов, перевозки пассажирские, хранение товаров на складах, перевозка путешественников, бронирование транспортных средств, организация транспорта для туристических маршрутов, информация по вопросам перевозок, бронирование путешествий.

**(111) N 2020 0910**

**(151) 02.11.2020**

**(210) 2019 00951**

**(220) 17.05.2019**

**(181) 17.05.2029**

**(730) The HAVI Group L. P., 3500 Lacey Road, Suite 600, Downers Grove, ILLINOIS UNITED STATES 60515 (US) (540)**



**(511) 35** - biznesin idarə edilməsi; biznes inzibatçılığı; kənar şəxslər üçün layihələrin idarə edilməsi sahəsində biznesin idarə edilməsi; logistika zəncirinin idarə olunması üzrə xidmətlər; malların paylanması, əməliyyatların idarə edilməsi üzrə xidmətlər, logistika, əks logistika, tədarük zənciri, istehsalat sistemləri, təchizat, biznes prosesləri, ehtiyatların idarə edilməsi, kənar şəxslər üçün paylanma məsələlərinin həlli və təchizatçıların axtarışı ilə bağlı biznes məsələləri üzrə məsləhətvermə xidmətləri; ehtiyatların idarə edilməsi; irəlilətmə və marketinq üzrə xidmətlər və onunla bağlı konsaltinq; tullantıların emalı və ləğv edilməsi üzrə məsələlərin həlli sahəsində idarəetmə xidmətləri; tələb və təklifin planlaşdırılmasına dair proqnozlaşdırma, bazar sahəsinin təhlili və bazar təhlili üzrə xidmətlər; logistikanın yerinə yetirilməsi üzrə xidmətlər.

**39** - nəqliət; malların qablaşdırılması və saxlanması.

**42** - elm və texnologiya xidmətləri, yəni sifarişçilərin logistika zəncirinin infrastrukturunun idarə edilməsi sahəsində tədqiqatlar və planlaşdırma, o cümlədən tələbatın planlaşdırılması, nəqliət, saxlanma və yükləyib boşaltma, tullantıların paylanması və ləğv edilməsi üzrə xidmətlər; yeniliklərlə bağlı konsaltinq xidmətləri, yəni məhsulların işlənilib hazırlanması və qablaşdırmanın layihələndirilməsi sahəsində kənar şəxslərə məsləhətvermə; kompüter üçün aparat və proqram təminatının layihələndirilməsi və

işlənilib hazırlanması; kənar şəxslər üçün qablaşdırmanın layihələndirilməsi.

**(511) 35** - управление бизнесом; деловое администрирование; управление бизнесом в области управления проектами для третьих лиц; услуги по управлению логистической цепочкой; консультационные услуги по вопросам бизнеса, связанные с распределением товаров, услугами по управлению операциями, логистикой, обратной логистикой, цепочкой поставок, производственными системами, снабжением, бизнес процессами, управлением запасами, решением вопросов по распределению и поиска поставщиков для третьих лиц; управление запасами; услуги по продвижению и маркетингу и связанный с ними консалтинг; услуги по управлению в области решений вопросов по переработке и утилизации отходов; услуги по анализу рынка в виде прогнозирования, анализа базарной площади и анализа рынка относительно планирования спроса и предложения; услуги по выполнению логистики.

**39** - транспортировка; упаковка и хранение товаров.

**42** - научные и технологические услуги, а именно, исследование и планирование в области управления инфраструктурой логистической цепочки заказчиков, в том числе планирование спроса, транспортировка, хранение и погрузка-загрузка, услуги по распределению и утилизации отходов; инновационные консалтинговые услуги, а именно, консультирование третьих лиц в области разработки продукции и дизайна упаковки; проектирование и разработка компьютерного аппаратного и программного обеспечения; конструирование упаковки для третьих лиц.

**(111) N 2020 0911**

**(151) 02.11.2020**

**(210) 2019 00917**

**(220) 14.05.2019**

**(181) 14.05.2029**

**(730) BASF SE, Carl-Bosch-Strasse 38, Ludwigshafen am Rhein, Germany (DE) (540)**

## REGALIS

(511) 01 - kənd təsərrüfatında, bağçılıqda və meşəçilikdə istifadə üçün nəzərdə tutulan kimyəvi məhsullar, o cümlədən bitkilərin möhkəmləndirilməsi üçün preparatlar, bitkilərin stresinin idarə edilməsi üçün kimyəvi və ya bioloji preparatlar, bitkilərin boy artmasının tənzimlənməsi üçün preparatlar, toxumların emal edilməsi üçün kimyəvi preparatlar, kənd təsərrüfatı istehsalı üçün toxumların genləri.

(511) 01 - химические продукты, предназначенные для использования в сельском хозяйстве, садоводстве и лесоводстве, в том числе препараты для укрепления растений, препараты химические или биологические для управления стрессом растений, препараты для регулирования роста растений, препараты химические для обработки семян, гены семян для сельскохозяйственного производства.

(111) N 2020 0912

(151) 02.11.2020

(210) 2019 01103

(220) 11.06.2019

(181) 11.06.2029

(730) Japan Bio Products Co., Ltd., 1-44-4 Tomigaya, Shibuya-ku, Tokyo, Japan (JP)

(540)

## CURACEN

(511) 03 - kosmetik vasitələr; cəfədən hazırlanmış kosmetik vasitələr; dəriyə qulluq etmək üçün kosmetik vasitələr; kosmetik kremlər; kosmetik məqsədlər üçün losyonlar; dəri üçün nəmləndirici bəsləyici zərdablar (qeyri-tibbi); qırıqlara qarşı kosmetik kremlər; tualet südü; üzə qulluq etmək üçün kosmetik

maskalar; gündən qorunma preparatları; makiyaj üçün kirşan; saçlara qulluq etmək üçün preparatlar; sabunlar; qeyri-tibbi diş pastaları/diş tozları; ətriyyat məmulatları.

(511) 03 - средства косметические; плацентарные косметические средства; средства для ухода за кожей косметические; кремы косметические; лосьоны для косметических целей; увлажняющие питательные сыворотки для кожи (не медицинские); кремы косметические от морщин; молочко туалетное; маски косметические для ухода за лицом; препараты солнцезащитные; пудра для макияжа; препараты для ухода за волосами; мыла; пасты зубные/ порошки зубные немедицинские; изделия парфюмерные.

(111) N 2020 0913

(151) 02.11.2020

(210) 2019 00811

(220) 29.04.2019

(181) 29.04.2029

(730) Hard Rock Limited, 13-14 Esplanade, St. Helier JE1 1EE Jersey, Channel Islands (GB)

(540)

## 24-KARAT GOLD LEAF BURGER SLIDERS

(526) Əmtəə nişanında "24", "BURGER SLIDERS" rəqəm və söz birləşməsi hüquqi mühafizə obyektidir.

(511) 30 - hamburger sendviçlər.

(526) В товарном знаке цифровое и словесное сочетание "24", "BURGER SLIDERS" не являются объектом правовой охраны.

(511) 30 - гамбургер сэндвичи.

(111) N 2020 0914

(151) 02.11.2020

(210) 2019 00812

(220) 29.04.2019

(181) 29.04.2029

(730) Hard Rock Limited, 13-14 Esplanade,



St. Helier JE1 1EE Jersey, Channel Islands (GB)  
(540)

**24-KARAT GOLD LEAF STEAK BURGER**

(526) Əmtəə nişanında "24", "STEAK BURGER" rəqəm və söz birləşməsi hüquqi mühafizə obyektidir.  
(511) 30 - hamburger sendviçlər.

(526) В товарном знаке цифровое и словесное сочетание "24", "STEAK BURGER" не являются объектом правовой охраны.  
(511) 30 - гамбургер сэндвичи.

(111) N 2020 0915  
(151) 02.11.2020  
(210) 2019 00842  
(220) 02.05.2019  
(181) 02.05.2029  
(730) Al Tamimi & Company FZ-LLC-Office No. 08, Building No. 05, Ground Floor, P.O. Box 500188, Dubai, United Arab Emirates (AE)  
(540)

التاميمي و شركاه  
AL TAMIMI & CO.

(526) Əmtəə nişanında "& CO." söz işarəsi hüquqi mühafizə obyektidir.  
(511) 45 - hüquqi məsləhətlər; hüquqi xidmətlər; şirkətlərin qeydə alınması xidmətləri; domen adlarının qeydə alınması (hüquqi xidmətlər); müqavilələrin hazırlanmasında hüquqi yardım; müəllif hüquqları sahəsində əqli mülkiyyətin lisenziyalaşdırılması (hüquqi xidmətlər); əqli mülkiyyət üzrə məsləhətləşmələr; əqli mülkiyyət xidmətləri; hüquqi tədqiqat xidmətləri; maraqların məhkəmədə təmin edilməsi; lisenziya xidmətləri; şəxsiyyətin yoxlanılması; hüquqi məlumatın verilməsi; hüquqşünas məsləhətləri; hüquqi dəstək xidmətləri; hüquqi informasiya xidmətləri.

(526) В товарном знаке словесное обозначение "& CO." не является объектом правовой охраны.

(511) 45 - юридические консультации; услуги юридические; услуги по регистрации компании; регистрация доменных имен (юридические услуги); юридическая помощь при составлении договоров; лицензирование интеллектуальной собственности в области авторских прав (юридические услуги); консультация по интеллектуальной собственности; услуги интеллектуальной собственности; юридические исследовательские услуги; представление интересов в суде; лицензионные услуги; проверка личности; предоставление правовой информации; консультация юриста; услуги юридической поддержки; юридические информационные услуги.

(111) N 2020 0916  
(151) 02.11.2020  
(210) 2019 00405  
(220) 07.03.2019  
(181) 07.03.2029  
(310) 302018000029483  
(320) 14.09.2018  
(330) IT  
(730) FERRARI S.P.A., VIA EMILIA EST 1163, MODENA, ITALY (IT)  
(540)

**PUROSANGUE**

(511) 09 - eynəklər; gün eynəkləri; qoruyucu eynəklər; idman üçün qoruyucu eynəklər; üzgüçülük eynəkləri; eynək və gün eynəkləri keysləri; eynək və gün eynəkləri linzaları; eynək və gün eynəkləri sağanaqları; eynək və gün eynəkləri zəncirləri; eynək və gün eynəkləri bağları; kontakt linzaları; böyüdücü eynəklər (optik); kontakt linzalar üçün keyslər; 3D eynəklər; smart eynəklər; binokl keysləri; LCD ekranlı əl video oyunları üçün yazılmış proqramlar; əl elektron vasitələri üçün elektron oyun proqram təminatı; mobil telefonlar üçün elektron oyun proqram təminatı.

minatı; simsiz qurğular üçün elektron oyun proqram təminatı; kompüter oyun proqram təminatı; elektron oyunlar üçün yazılmış proqramlar; kompüter oyun proqramları (proqram təminatı); elektron oyun aparatlarında istifadə üçün oyun kartricləri; kompüter oyun kartricləri; video oyun kartricləri; elektron oyunlar üçün diskler; video oyun diskleri; kompüter oyun kasetləri; kompüterlərlə istifadə üçün coystiklər, video oyunlar üçün olanlardan başqa; video oyun avtomatları üçün yaddaş kartları; video oyun avtomatları üçün siçanlar; nəqliyyat vasitələrinin idarə edilməsi və yoxlanması üçün imitatorlar; idman trenajorları; fərdi kompüterlər üçün idarəetmə sükanları; video oyunlar üçün qulaqcıqlar; əl elektron oyunlarına qoşulmaq üçün istifadə olunan qulaqcıqlar; kompüterlərə uyğunlaşdırılmış daşıyıcı çantalar; laptoplara uyğunlaşdırılmış çantalar; laptoplar üçün örtüklər; zərgərlik məmulatları formada düzəldilmiş telekommunikasiya cihazları; elektron rəqəmsal ekranlar; elektron cib tərcüməçiləri; idman fiştırları; təlim robotları; laptopları daşımaq üçün keyslər; kompüter siçan altlıqları; mobil telefonlar; mobil telefonlar üçün örtüklər; mobil telefonlar üçün tutqaclar; mobil telefonlar üçün yüklənən qrafiklər; mobil telefonları qoymaq üçün uyğunlaşdırılmış və ya formalaşdırılmış çantalar və keyslər; telefon kəmərləri; mobil telefonları enerji yığmaq üçün batareya; nəqliyyatda istifadə üçün mobil telefonlara batareya yükləyiciləri; smartfonlar; smartfonlar üçün örtüklər; smartfonlar üçün tutacaqlar; smartfonları qoymaq üçün uyğunlaşdırılmış və ya formalaşdırılmış çantalar və keyslər; smartfonlar üçün kəmərlər; smartfonlar üçün batareya yükləyiciləri; nəqliyyatda istifadə üçün smartfon batareya yükləyiciləri; smart saatlar; mətnin, məlumatın, audio, şəkil və video fayllarının smartfonlu kommunikasiya qurğuları, kompüterlər, kompüter periferial cihazlar, fərdi rəqəmsal cihazlar, səsyazan və səsi emal edən aparatlar daxil olmaqla kommunikasiya şəbəkələri vasitəsilə, və internet saytlar sensoru, yazılması, yüklənməsi, göndərilməsi və qəbul edilməsi üçün geyinilə bilən rəqəmsal elektron cihazlar; aşağıdakılarla əlaqəli olan kompüter proqram təminatı və elektron aparatlar, məhz istifadəçilərin fiziki aktivliyi, sağlamlıq və

fitnes proqramının izlənməsi, geoloka-siyanı, istiqaməti, məsafəni, hündürlüyü, sürəti, atılan addımları, aktivlik səviyyəsinə, yanmış kaloriləri, naviqasiya məlumatını, hava haqqında məlumatı və biometrik məlumat ilə bağlı bazanın yoxlama, emaletmə, nümayiş etdirmə, saxlama və ötürülməsi; və yuxarıdakılarla hər hansı biri ilə əlaqəli olan məlumatlar bazasının qəbulu və ötürülməsi üçün kompüter proqram təminatı; smart saatlar üçün batareya yükləyiciləri; nəqliyyatda istifadə üçün smartsaatların batareya yükləyiciləri; siçan (kompüter peri-feriyası); kompüter arxasında işləmək üçün biləzik dayaqları; portativ kompüterlər; yazılmış kompüter proqram təminatı; simsiz video monitorları; fərdi rəqəmsal köməkçilər (PDA); qoruyucu dəbilqələr; təhlükəsizlik məqsədləri üçün avtomobil yarışlarında odadavamlı geyimlər; bədbəxt hadisələrdən, işıqlandırmadan və oddan üzü qorumaq üçün maskalar; bədbəxt hadisələrdən qorunmaq üçün əlcəklər; bədbəxt hadisələrdən, işıqlandırmadan və oddan qorunmaq üçün balaqlavlar; bədbəxt hadisələrdən, işıqlandırmadan və oddan qorunmaq üçün ayaq-qabılar; bədbəxt hadisələrdən, işıqlandırmadan və oddan qorunmaq üçün sapoqar; bədbəxt hadisələrdə istifadə üçün fərdi qoruyucular; bədbəxt hadisələrdən, işıqlandırmadan və oddan qorunmaq üçün geyimlər; yanğıdan qorunmaq üçün geyimlər; avtomobil yarışlarını və avtomobil istehsalçılarının tarixini canlandıran CD-ROM-lar; avtomobil yarışlarını və avtomobil istehsalçılarının tarixini canlandıran DVD-lər; maşınların və avtomobillərin yüksək səmərəliliyini göstərən CDROM-lar; maşınların və avtomobillərin yüksək səmərəliliyini göstərən DVD-lər; yüklənəbilən video fayllar; yüklənəbilən təsfiri fayllar; yüklənəbilən elektron nəşrlər; nəqliyyat vasitələri üçün sürəti yoxlayan cihaz; avtomobillər üçün elektrik nəqillər; nəqliyyat vasitələri üçün arxa görünüş kameraları; nəqliyyat vasitələri üçün avtomatik sükan idarə qurğusu; nəqliyyat vasitələri şinlərinin avtomatik aşağı təzyiqlik indikatorları; nəqliyyat vasitələri üçün təzyiqlik tənzimləyiciləri; qıfıl; nəqliyyat vasitələri üçün gediş sayğacı; mobil telefonlar üçün əl ilə idarə olunmayan ləvazimatlar; nəqliyyat vasitələri üçün elektrik qıfıllar; avtomobillər üçün elektron açarlar; nəqliyyat vasitələri

üçün mərkəzi qifil sisteminin idarəetmə blokları; nəqliyyat vasitələri üçün naviqasiya aparatları (səyyar kompüterlər); nəqliyyat vasitələri üçün elektron akkumulyatorlar; nəqliyyat vasitələri üçün elektrik akkumulyatorlar; nəqliyyat vasitələri üçün kilometr registratorları; nəqliyyat vasitələrinin radiusu; avtomobil televizorları; məsafədən idarəetmə pleyerurğuları; motor üçün starter kabelləri; nəqliyyat vasitələri üçün termostatlar; nəqliyyat vasitələrinin qəza xəbərdarlığı nişanları; avtomobillər üçün dezaktivizasiya təhlükəsizlik balıqları; maqnitlər; dekorativ maqnitlər; mobil telefonlara, MP3 pleyerlərə, fotokameralara, videokameralara, keyeynəklərə, gün eynəklərinə, maqnit kodlaşdırılmış kartlara uyğunlaşdırılmış xüsusi şnurlar; fotoaparatar və alətlər üçün xüsusi keyslər; CD pleyerlər üçün keyslər; DVD pleyerlər üçün keyslər; MP3 pleyerlər üçün keyslər; yazılı məzmun; verilənlərin elektron bazası; audioyazılar; videoyazılar; inteqral mikro sxemli fartlar; program təminatı; kompüter əməliyyat sistemləri; informasiya texnologiyaları və audiovizual avadanlığı; kommunikasiya avadanlığı; kompüter şəbəkələşməsi və verilənlərin kommunikasiya vasitələri; teleradio yayım avadanlığı; antenlər; yaddaxlama cihazları; fotosürət aparatları; skanerlər; printerlər; məlumat işlədilməsi üçün cihazlar və avadanlıqlar (elektrik və mexaniki); avtomatlaşdırılmış bilet satış aparatları; elektron ödəniş terminalları, pulların verilməsi və çeşidlərə ayrılması üçün aparatlar; qəpik əsasında işləyən mexanizmlər; kompüter periferik avadanlığı; kompüter təminatı; kompüter komponentləri və hissələri; audio, vizual və fotoaparatarları; audio cihazları və radioqəbuledici cihazları; displey cihazları, televiziya qəbulediciləri, film və video cihazları; təsvirlərin toplaması və işlənməsi cihazları; İT, AV və telekommunikasiya üçün signal kabelləri; maqnitizatorlar və demaqnitizatorlar; elektrik üçün aparatlar, alətlər və kabellər; elektrik yığmaq və saxlamaq üçün cihazlar və alətlər; fotoelementlər; elektrik və elektron komponentlər; elektrik kabellər və naqillər; elektrik sxemlər və çap plataları; optik cihazlar, təsfirin böyüdücü və korreksiya cihazları; optik böyüdücü cihazlar; tibb üçün nəzərdə tutulmayan lazerlər; təhlükəsizlik, qoruyucu, müdafiə, mühafizə signal cihazları; xəbərdarlıq və signal

qurğuları; giriş nəzarəti sistemləri; dayvinq cihazları; naviqasiyalı təlimat, izləmə, hədəfləmə və xəritəqurma qurğuları; monitoring cihazları; sensorlar və detektorlar; ölçmə, hesablama, sayma və kalibrəmə cihazları; verilənləri qeydetmə və qeydiyyat cihazları; ölçmə imitatorları; elektrik nəzarət cihazları; elmi, dəniz, geodeziya, fotoqrafiya, kinematografiya, optika, çəkmə, ölçmə, siqnalizasiya, nəzarət (yoxlama), xilasetmə və tədris üçün cihaz və alətlər; elektrikin ötürülməsi, paylanması, transformasiyası, toplanması, tənzimlənməsi və ya idarə edilməsi üçün cihaz və alətlər; səsin və ya təsvirin yazılması, ötürülməsi, canlandırılması üçün aparatura; məlumatın maqnit daşıyıcıları, səsyazma diskləri; ticarət avtomatları və ilkin ödənişli aparatlar üçün mexanizmlər; kassa aparatları, hesablayıcı maşınlar, məlumatları işləmək üçün avadanlıq və kompüterlər; od söndürmək üçün avadanlıq.

**12** - avtomobillər, maşınlar; yarış maşınları; idman maşınları; maşınların, yarış maşınlarının, idman maşınlarının, yerüstü nəqliyyat vasitələrinin, hava və su nəqliyyat vasitələrinin struktur hissələri; maşınlar, yarış maşınları, idman maşınları, yerüstü, hava və su nəqliyyat vasitələri üçün ehtiyat hissələri və aksesuarlar; elektrik nəqliyyat vasitələri; hibrid nəqliyyat vasitələri; yerüstü nəqliyyat vasitələri üçün elektrik mühərriklər; yerüstü nəqliyyat vasitələri üçün mühərriklər; maşın oturmaqları; maşınlar üçün oturmaq örtükləri; nəqliyyat vasitələri örtükləri (formalar); maşın sükənləri üçün örtüklər; baqaj bölməsi üçün örtüklər (nəqliyyat vasitələri hissələri); nəqliyyat vasitələri üçün üzçəkmə; avtomobillər üçün uyğunlaşdırılmış günlüklər; maşın oturmaqları üçün başaltılar; maşın oturmaqları üçün qoltluqluqlar; maşınlar üçün xizək yük yerləri; avtomobillər üçün alışqanlar; daxili boruların təmiri üçün plastirlər; daxili boruların təmiri üçün ləvazimat; nəqliyyat vasitələri üçün raflar (baqajniklər); nəqliyyat vasitələri üçün döndərici göstəriciləri; avtomobil oturmaqları üçün yastıqlar; pnevmatik şinlər (şinlər); pnevmatik şinlər (şinlər) üçün örtüklər; pnevmatik şinlər (şinlər) üçün kameralar; avtomobil gövdəsinə avtomobil hissələrini bərkitmək üçün sıxaclar; maşın təkərləri üçün sıxac qaykalar; maşına qoşulan araba (nəqliyyat vasitələri); velosipedlər, onların

12-ci sinfə aid olan hissələri və aksesuarları; üçtəkərli velosipedlər, onların 12-ci sinfə aid olan hissələri və aksesuarları; sankalar; nəqliyyat vasitələrin oturacaqları üçün təhlükəsizlik kəmərləri; avtomobillərin oturacaqları üçün təhlükəsizlik kəmərləri; mühərriklər üçün qapaqlar; avtomobil oturacaqları üçün təhlükəsizlik yastıqları, avtomobil şinləri üçün sürüşməyən qurğular; maşınlar, uşaq arabaları, uşaqların təhlükəsizliyi üçün oturacaqlar; nəqliyyat vasitələri üçün oğurluğa qarşı qurğular; uşaq arabaları (kolyaskalar); uşaq arabaları (kolyaskalar) üçün örtüklər; daşına bilən uşaq arabaları hissələri (kolyaska hissələri); uşaq arabaları (kolyaskalar) üçün örtüklər; uşaq arabaları (kolyaskalar) üçün sumkalar; uşaq arabaları (kolyaskalar) üçün ayaq muftaları; paraşütlər; ikiçerxli arabalar; dağxizək qaldırıcıları; qolf arabaları; samokatlar; insan tərəfindən idarə edilən arabalar; hərəkət edilən nəqliyyat vasitələri; nəqliyyat vasitələri; yerdə, havada və ya suda hərəkət edən aparatlar.

**25** - gödəkçələr (geyim); xizək gödəkçələri; küləyə davamlı gödəkçələr; paltolar; penceklər; plaşlar; yun jaketlər; poluverlər; köynəklər; qısaqol köynəklər; poloköynəklər; bluzalar; tolstovkalar; sviterlər; cemperlər (poluverlər); cersələr (geyim); idman cersələri; şalvarlar; şortlar; bermuda şortları; cinslər; ətəklər; kombinezonlar; idman dəstləri; qaçış geyimləri; məşq dəstləri; qoruyucu geyim olmayan avtomobil yarışı üçün kostyumlar; kostyumlar; paltarlar; maykalar; geyimlər üçün çiyinbağları (aşırmalar); manjetlər; önlüklər (geyim); kombinasiyalar (geyim); gimnastika üçün geyim; leginslər (getrilər); leginslər (şalvarlar); şallar; şərflər; pul qabıları ilə kəmərlər (geyim); geyim üçün ciblər; yaxalıqlar (geyim); korsetlər; hazır geyim; yağış geyimi; islanmayan geyim; qolf geyimi, əlcəkdən başqa; avtomobilistlərin geyimi; xizək geyimi; xizək dəstləri; qış dəstləri; bədən isidiciləri (geyim); diz isidiciləri (geyim); trikotaj (geyim); saç çənbərləri (geyim); getri; getri bağları; cib dəsmalları; çimərlik geyimləri; üzgüçülük geyimləri; çimmək üçün papaqlar; çimərlik dəstləri; çimərlik tumanları; çimərlik geyimləri (kupalniklar); bikinilər; hamam xalatları; alt geyimi; sliplər (alt geyimi); pijamalar; xalatlər; gecə xalatları; uşaqlar üçün geyim; körpə

uşaq geyimləri; uşaq kombinezonları; körpə önlükləri, (kağız olmayan); uşaq və körpə geyim önlükləri; uşaq döşlülkləri (kağız olmayan); iməkləyən uşaq geyimi; iməkləyən körpə geyimi; bodilər; təzə doğulanlar üçün geyim; uşaq yuxu çantaları (körpələrin içərisində yatması üçün çanta şəklində geyim); miniuşaq yuxu çantaları, elektrik olmayan (körpələrin yatması üçün çanta şəklində geyim); ayaq muftaları, elektrik olmayan; corablar; qadın corabları; kolqotkalar; corab məmulatları; ayaqqabılar; idman ayaqqabıları; xizək çəkmələri; gimnastika ayaqqabıları; krossovkalar; ev ayaqqabıları; mullar; səndəllər; botinkalar; idman çəkmələri; xizək botinkaları; xizəkdən sonra geyinmək üçün çəkmələr; xizək çəkmələri üçün çantalar; şap-şuplar; başmaqlar; hamam səndəlləri; hamam ayaqqabıları; ayaqqabılar üçün pəncələr; ayaqqabıların yuxarı hissəsi; ayaqqabı üçün metal hissəciklər; içəri pəncələr; isti içəri pəncələr; ayaqqabı üçün dabanlar; dabanlar; ayaqqabı üçün sürüşməyən qurğular; ayaqqabı üçün çantalar; ayaqqabı üçün bağlar; qeyri-ortopedik ayaqqabı içlikləri; ayaqqabı burun hissələri; ayaqqabı üçün kəmərlər və dilçəklər; qaloşlar; qalstuk geyimləri; şərflər; bandanalar (boyun yaylıqları); fulyarlar; qalstuklar; əlcəklər (geyim); sürücü əlcəkləri; xizək əlcəkləri; kəmərlər (geyim); muftalar (geyim); mitenkalar; xəz çiyinlikləri; baş geyimi; şlyapalar; kepiklər (baş geyimi); beretlər; baş yaylıqları; kapişonlar; duş üçün papaqlar; yuxu maskaları; balaklavlar; şlem-lər üçün içliklər (baş geyimi); baş geyimləri üçün günlüklər (baş geyimi); qulaq tıxacları (geyim); soyuqdan qorunmaq üçün maskalar; geyim, ayaqqabı, baş geyimi.

**28** - xarici ekran və ya monitordan istifadə etmək üçün uyğunlaşdırılmış əyləncə aparatları; xarici ekran və ya monitordan istifadə etmək üçün uyğunlaşdırılmış oyun aparatları; televizorla işlədilən video oyun maşınları; videooyun maşınları; televizor oyun dəstləri; oyun aparatları; əyləncə maşınları, avtomatik və ya qəpiklə işləyən; əyləncə maşınları, televizor dəstləri və xarici ekran və ya monitorla istifadə etmək üçün uyğunlaşdırılanlardan başqa; video oyunları üçün aparatlar; video oyunlar oynamaq üçün cib aparatları; cib video oyunları; cib elektron oyunları; telekommunikasiya funksiyalı por-

tativ oyunlar və oyuncaqlar; portativ video oyunlar; portativ elektron oyunlar; portativ elektron oyuncaqlar; video oyunlar üçün portativ qurğular; avtonom video avtomatlar; kompüter oyun avadanlığı; xarici ekran və ya monitordan istifadə etmək üçün uyğunlaşdırılmış elektron oyun əlavələri; oyun əlavələri üçün idarəedicilər; video oyunları üçün coystiklər; əl ilə daşınan video oyun aparatları üçün xüsusi uyğunlaşdırılmış çantalar; video oyun əlavələri üçün xüsusi uyğunlaşdırılmış çantalar; oyun əlavələri; oyun əlavələrin istifadəsi üçün gamepadlar; portativ oyun əlavələri; portativ video oyun əlavələri; video oyun əlavələri; xarici ekran və ya monitordan istifadə etmək üçün uyğunlaşdırılmış video oyun əlavələri; xarici ekran və ya monitordan istifadə etmək üçün uyğunlaşdırılmış video oyun əlavələri üçün qoruyucu örtüklər; nəqliyyat vasitələrinin oyuncaq modeli; avtomobillərin oyuncaq modeli; oyuncaq model yarış maşınları; oyuncaq model nəqliyyat vasitələri; yarış maşınları modelin siluetləri; tam ölçülü oyuncaq avtomobil təqlidləri; tam ölçülü oyuncaq nəqliyyat vasitələri təqlidləri; tam ölçülü oyuncaq sükan təqlidləri; yarış səhnələrini əksətdirən plastik oyuncaq modelləri; sürücülərin oyuncaq modeli; pit ekipajların oyuncaq modelləri; oyuncaq modellər; oyuncaq nəqliyyat vasitələrinin konstruksiyaları; oyuncaq yük nəqliyyat vasitələri; oyuncaq yarış dəstləri; oyuncaq yarış maşını yolları; oyuncaq sükanlar; uşaqlar üçün oyuncaq nəqliyyat vasitələri yolları; minik oyuncaqları; uşaqlar üçün pedal ilə işləyən minik oyuncaqları; uşaqlar üçün pedal ilə və ya batareya ilə işləyən minik oyuncaqlar; pedal ilə işləyən üzərinə minilən elektrik maşınlarının orijinal modelləri; uşaqlar üçün pedal ilə və ya batareya ilə işləyən oyun kartinqləri; uşaqlar üçün üççarxlı velosipedlər (oyuncaqlar); yarış pit-stoplar (oyuncaqlar); yarış trasları (oyuncaqlar); oyuncaq yük maşınları; maşınların nəqli üçün oyuncaq qoşmalar; radioidarəedicilərin oyuncaq maşınları; radioidarəedicilərin oyuncaq nəqliyyat vasitələri; benzin doldurma stansiya oyuncaqları; oyuncaq maşınlar üçün qarajlar; oyuncaq maşınlar üçün salonlar; oyuncaq telefonları; plüş oyuncaqlar; plüşdan oyuncaq sükanlar; plüş ayılar; oyun kartları; avtomobilin

oturacağına bərkidəlibilən oyuncaqlar; təhlükəsizlik qayıqları üçün yumuşaq oyuncaqlar; arxa oturmaq oyuncaq orqanayzerləri; skeytbordlar; topuq qoruyucuları (idman əşyaları); idmanda istifadə üçün topuq altlıqları; konki üçün topuq qoruyucuları; konki üçün topuq altlıqları; itələmə skuterləri (oyuncaqlar); fanatlar üçün və əylənmə üçün çubuqlar (yeniliklər); bayraq növündə fanatlar üçün və əylənmə üçün oyuncaq çubuqlar (yeniliklər); oyuncaq bağlar; qolf çantaları üçün arabalar; idman əşyaları və ləvazimatları; ovçuluq və balıqçılıq ləvazimatları; üzmək üçün kürəklər; üzmək üçün üzgəclər; üzgüçülük kəmərləri; üzgüçülük əlcəkləri; üzgüçülük jiletleri; üzmək üçün üfürülmüş halqalar; istirahətdə istifadə üçün üzgüçülük lövhələri; üzmək üçün lövhələr; əyləncə üçün şax-şaxlar; strimerlər (əyləncə yenilikləri); əyləncə, rəqslər üçün ləvazimatlar (əyləncə hədiyyələri); hava şarları (əyləncə yenilikləri); kağız əyləncə papaqları; süni Milad ağacları üçün bəzəklər; əyləncə parklarında və pleygraunda istifadə olunan əyləncə aparatları; oyunlar, oyuncaqlar və oyun əşyaları; video oyun aparatları; gimnastika və idman əşyaları; Milad ağacları üçün bəzəklər.

**(511) 09** - очки; солнцезащитные очки; антибликовые очки; очки для спорта; очки для плавания; очковые и солнцезащитные кейсы; линзы очковые и солнцезащитных очков; оправы для очков и солнцезащитных очков; очковая и солнцезащитные цепочки; очковые и солнцезащитные очки шнуры; контактные линзы; лупы (оптика); кейсы, приспособленные для контактных линз; 3D очки; смарточки; биноклярные кейсы; записанные программы для ручных игр с жидко-кристаллическими дисплеями; электронное программное обеспечение игры для портативных электронных устройств; электронное программное обеспечение, игры для сотовых телефонов; компьютерная игра программного обеспечения; записанные программы для электронных игр; игры картриджи для использования с электронными играми аппарата; компьютерные игры картриджи; видео игры картриджи; диски для электронных игр; видео игровых дисков; компьютерные игры кассета; видео игра кассета; джойс-

тики для использования с компьютерами, кроме как для видеоигр; зарядные джойстики; карты памяти для игровых автоматов; мышь для игровых автоматов; имитаторы для управления и контроля транспортных средств; спортивные тренажеры; рули для компьютеров; наушники используемые для подключения ручных игр; сумки и кейсы, приспособленные, для компьютеров; пакеты, предназначенные для ноутбуков; пакеты для ноутбуков; телекоммуникационное устройство в виде ювелирных изделий; электронные цифровые дисплеи; ручные электронные словари; спортивные свистки; учебные роботы; защитные чехлы и чехлы для планшетных компьютеров; коврики для мыши; мобильные телефоны; чехлы для мобильных телефонов; держатели мобильных телефонов; загружаемый график для мобильных телефонов; сумки и кейсы, приспособленные или формы содержат мобильные телефоны; сотовый телефон ремни; зарядные устройства для сотовых телефонов; зарядные устройства сотового телефона батареи для использования в транспортных средствах; смартфоны; обложки для смартфонов; держатели смартфон; сумки и случаи, приспособленные или формы содержат смартфоны; смартфон ремни; зарядные устройства для смартфонов; смартфон зарядных устройств для использования в транспортных средствах; смарт-часы; носимые цифровые электронные устройства для считывания, запись, хранение, отправка и получение текста, данных, аудио, изображений и видео файлов в сетях связи, в том числе устройств, которые взаимодействуют со смартфонами, компьютерами, периферийными устройствами компьютера, персональными цифровыми помощниками, записью звука и звуковоспроизводящая аппаратура, а также интернет-сайтов; компьютерное программное обеспечение и электронные аппараты, связанные с вышеизложенным, а именно для контроля, обработки, отображения, хранения и передачи данных, относящихся к физической активности пользователя, соблюдение здоровья и фитнес-программы, геолокации, направление, расстояние, высоту, скорость,

принятые меры, активность уровень, количество израсходованных калорий, навигационная информация, информация о погоде и биометрические данные; и программное обеспечение для доступа и поиска в базах данных, связанные с каким-либо из указанных выше; зарядные устройства для смарт-часы; зарядные устройства для смарт-часы для использования в транспортных средствах; мыши (компьютерная периферия); запястья для использования с компьютерами; портативные компьютеры; компьютерные программные платформы, записанные или загружаемые; носимые мониторы отображают видео; персональные цифровые помощники (КПК); защитные шлемы; огнестойкие автомобильные гонки костюмы для целей безопасности; лицевые щитки для защиты от несчастных случаев, облучения и огня; перчатки для защиты от несчастных случаев; балаклавы для защиты от несчастных случаев, облучения и огня; обувь для защиты от несчастных случаев, облучения и огня; сапоги для защиты от несчастных случаев, облучения и огня; устройства защиты для личного пользования от несчастных случаев; одежда для защиты от несчастных случаев, облучения и огня; одежда для защиты от огня; компакт- диски с изображением автомобильных гонок и истории автомобильных производителей; DVD-диски с изображением автомобильных гонок и истории авто-мобильных производителей; CD-ROM с участием высокопроизводительных машин и автомобилей; DVD-диски с изображением высокой производительности автомобилей и автомобилей; загружаемые файлы изображений; загружаемые видео файлы; электронные издания, загружаемые; устройства проверки скорости для транспортных средств; электрический провод жгуты для автомобилей; камеры заднего вида для транспортных средств; устройство рулевого управления, автоматический режим, для транспортных средств; автоматические индикаторы низкого давления в шинах транспортных средств; регуляторы напряжения для транспортных

средств; счетчик пробега для транспортных средств; наборы для сотовых телефонов; электрические замки для транспортных средств; электронные ключи для автомобилей; блоки управления центральных запирающих систем для транспортных средств; навигационное устройство для транспортных средств (бортовые компьютеры); электронные аккумуляторы для транспортных средств; аккумуляторы, электрические, для транспортных средств; километровых регистраторы для транспортных средств; радио транспортных средств; автомобильные телевизоры; устройство дистанционного управления; стартер кабеля для двигателей; термостаты для транспортных средств; транспортные средства треугольники предупреждения пробоя; подушка безопасности деактивация переключателей для автомобилей; магниты; декоративные магниты; ремешки особенно приспособленные для проведения сотовых телефонов, MP3 - плееры, фотоаппараты, видеокамеры, очки, солнцезащитные очки, магнитные кодированные карты; кейсы, особенно сделанные для фотографических аппаратов и приборов; кейсы, приспособленные для проигрывателей компакт-дисков; кейсы, приспособленные для DVD игроков; кейсы, приспособленные для MP3-плееров; записанное содержимое; электронные базы данных; аудиозаписей; видеозаписи; карточка (карта) с интегральной микросхемой; программного обеспечения; компьютерные операционные системы; информационные технологии и аудиовизуальное оборудование; коммуникационное оборудование; компьютерные сети и средства связи данных; вещательное оборудование; антенн; устройствах хранения данных; фото-копировальных; сканеры изображений; принтеры; оборудование для обработки данных и аксессуаров (электрические и механические); торговые автоматы по продаже билетов; электронные платежные терминалы, деньги дозирования и сортировки устройств; механизмы монетные; компьютерная периферия; компьютерное обеспечение; компьютерные комплектующие и запчасти;

аудио/видео и фотографические устройства; аудио устройства и радиоприемники; устройства отображения, телевизионные приемники и кино и видео устройства; захвата изображения и разработка устройств; сигнальные кабели для IT, AV и телекоммуникации; магнитизаторы и демурагнитизаторы; аппараты, приборы и кабели для электричества; приборы и инструменты для накопления и хранения электроэнергии; фотоэлементы; электрические и электронные компоненты; электрические кабели и провода; электрические схемы и печатные платы; оптические устройства, усилители изображения и корректоры; оптические усилители; лазеры, не для медицинских целей; устройства безопасности, безопасности, защиты и сигнализации; сигнализации и предупреждения оборудования; системы контроля доступа; оборудование для дайвинга; устройства навигации, наведения, слежения, ориентации и карта изготовления; контрольно – измерительные приборы; датчики и детекторы; измерение, подсчет, выравнивание и калибровке приборов; регистраторы и регистраторы данных; измерительные приборы имитаторы; мониторинг устройство, электрический; приборы и инструменты научные, морские, геодезические, фотографические, кинематографические, оптические, для взвешивания, измерения, сигнализации, контроля (проверки), спасания и обучения; приборы и инструменты для передачи, распределения, трансформации, накопления, регулирования или управления электричеством; аппаратура для записи, передачи, воспроизведения звука или изображений; магнитные носители информации, диски звукозаписи; торговые автоматы и механизмы для аппаратов с предварительной оплатой; кассовые аппараты, счетные (машины), оборудование для обработки информации и компьютеры; оборудование для тушения огня.

**12** - автомобили; машины; гоночные автомобили; спортивные автомобили; конструктивные части для автомобилей, гоночных автомобилей, спортивных авто-

мобилей, наземных, воздушных и водных транспортных средств; запасные части и аксессуары для автомобилей, гоночных автомобилей, спортивных автомобилей, наземных, воздушных и водных транспортных средств; электрические транспортные средства; гибридные автомобили; двигатели электрические для наземных транспортных средств; двигатели для наземных транспортных средств; автокресла; чехлы на сидения для транспортных средств; автомобильные чехлы (в форме); чехлы для рулевого колеса автомобиля; чехлы для багажных отсеков (детали транспортных средств); обивка для транспортных средств; солнцезащитные жалюзи, приспособленные для автомобилей; подголовники для сидений транспортных средств; подлокотники для сидений транспортных средств; перевозчики лыж для автомобилей; зажигалки для автомобилей; лейкопластыри для ремонта внутренних труб; ремонт нарядов для внутренних труб; багажники для транспортных средств; указатели поворота для транспортных средств; автомобильные подушки сидений; пневматические шины; кожухи для пневматических шин (покрышки); камеры для пневматических шин; зажимы, предназначенные для крепления автомобильных деталей к кузовам автомобилей; зажимные гайки для автомобильных колес; прицепы (транспортные средства); велосипеды, их части и принадлежности, включенные в 12 класс; циклы, детали и принадлежности для них включены в 12 класс; трехколесные велосипеды, их части и принадлежности, включенные в 12 класс; бить санками; ремни безопасности для сидений автомобиля; ремни безопасности для сидений транспортных средств; подушки безопасности (устройства безопасности для автомобилей); нескользящие устройства для автомобильных шин; сиденья безопасности для детей, для транспортных средств; противоугонные устройства для транспортных средств; коляски; чехлы для коляски; нести детские кроватки (части коляски); детские коляски чехлы для колясок; сумки для колясок и колясок; подогнанные подножки

для колясок и колясок; парашюты; двухколесные тележки; горнолыжные подъемники; гольф багги; самокаты (транспортные средства); управляемые человеком тележки и тележки; транспортные средства передвижения; транспортные средства; аппарат для передвижения по суше, воздуху или воде.

**25** - куртки (одежда); лыжные куртки; ветрозащитные куртки; шинели; пальто; пиджаки; плащи; кардиганы; пуловеры; рубашки; футболки; футболки поло; спортивные рубашки; блузок; толстовки; свитера; трикотажные изделия (одежда); спортивные майки; брюки; шорты; шорты-бермуды; джинсы; юбки; комбинезон; спортивные костюмы; тренировочные костюмы; спортивные костюмы; костюмы для автогонок, не относящиеся к защитной одежде; костюмы; платья; фуфайки; подтяжки (подтяжки); браслеты (одежда); фартуки (одежда); комбинации (одежда); одежда для гимнастики; леггинсы (гетры); леггинсы (брюки); шали; шарфы для ношения; денежные пояса (одежда); карманы для одежды; воротники (одежда); корсеты; готовая одежда; дождевик; непромокаемая одежда; одежда для гольфа, кроме перчаток; одежда для автомобилистов; лыжная одежда; лыжные костюмы; комбинезоны; грелки для тела; грелки для колен (одежда); трикотаж (одежда); потовые полосы; гетры; ремни гетры; карманные квадраты; пляжная одежда; купальники; шапочки для купания; купальные костюмы; купальные панталоны; купальные плавки; бикини; банные халаты; нижнее белье; слипы (нижнее белье); пижамы; халаты; ночные рубашки; одежда для детей; детская одежда; детские комбинезоны; детские нагрудники, не из бумаги; нагрудники для одежды для детей и младенцев; нагрудники, а не из бумаги; ползунки для детей; ползунки для малышей; ползунки; лайеты (одежда); детские спальные мешки (одежда для сна); мини-спальные мешки для детей, без электрического подогрева (одежда для сна); ножные муфты, не нагретые электрическим током; носки; чулки; колготки; трикотаж; туфли; спортивная обувь; гимнастическая обувь; кроссовки; домашние тапочки; мулы; сан-



далии; ботинки; обувь для спорта; лыжные ботинки; после лыжных ботинок; сумки для лыжных ботинок; шлепки; башмаки; банные сандалии; банные тапочки; подошвы для обуви; верх обуви; фурнитура из металла для обуви; внутренние подошвы; советы для обуви; каблуки для обуви; каблуки; нескользящие приспособления для обуви; ранцы для обуви; ремни для обуви; обувные вкладыши для неортопедических целей; носки (части обуви); язычки или ремешки для обуви и сапог; галоши; галоши; галстуки; шарфы; банданы (шейные платки); фуляры (одежда); галстук; перчатки (одежда); перчатки для вождения; лыжные перчатки; ремни (одежда); муфты (одежда); рукавицы; меховые палантины; шапки (головные уборы); шляпы; пики крышки; козырьки (головные уборы); береты; повязки на голову (одежда); капюшоны (одежда); шапочки для душа; маски для сна; балаклавы; вкладыши для шлемов (головные уборы); солнцезащитные козырьки (головные уборы); наушники (одежда); маски для защиты от холода; одежда, обувь, головные уборы.

**28** - аппарат для развлечений, приспособленный для использования с внешним экраном или монитором; устройство для игр, приспособленное для использования с внешним дисплеем или монитором; игровые автоматы для использования с телевизорами; игровые автоматы; телевизионные игровые комплексы; аппарат для игр; игровые автоматы, автоматические и монетные; игровые автоматы, кроме приспособленных для использования с телевизорами и с внешним экраном или монитором; карманный аппарат для игры в видеоигры; карманные видеоигры; карманные электронные игры; портативные игры и игрушки, включающие телекоммуникационные функции; портативные видеоигры; портативные электронные игры; портативные электронные игрушки; портативные устройства для игры в видеоигры; автономные игровые автоматы; компьютерное игровое оборудование; электронные игровые приставки, адаптированные для использования с внешним дисплеем или мони-

тором; контроллеры для игровых приставок; джойстики для видеоигр; сумки, специально предназначенные для портативных видеоигр; сумки, специально предназначенные для игровых приставок; игровые приставки; геймпады для использования с игровыми приставками; портативные игровые приставки; портативные видеоигровые приставки; игровые приставки; игровые приставки для использования с внешним экраном или монитором; защитные чехлы, специально предназначенные для игровых приставок, для использования с внешним экраном или монитором; масштабные модели автомобилей; масштабные модели гоночных автомобилей; масштабные модели гоночных автомобилей; силуэты моделей гоночных автомобилей; игрушечные полноразмерные автомобильные реплики; реплики игрушечных полноразмерных транспортных средств; игрушечные полноразмерные реплики рулевого колеса; смоляные модели с участием гоночных сцен; драйверы масштабной модели; масштабные модели пит-бригад; игрушечные модели; игрушки для строительства транспортных средств; игрушечные грузовики; игрушечные транспортные средства; трассы игрушечных гоночных машин; игрушечные рули; игрушечные транспортные средства для перевозки; игрушечные грузовики с автомобилями; игрушечная педаль картинга для детей; ездвые игрушки; ездвые игрушечные машинки для детей в педальном исполнении или работающие от аккумуляторов; игрушечные машинки для детей в педальном варианте или работающие на батарейках; ездвые на игрушечных транспортных средствах, электрические, воспроизводящие оригинальные модели; игрушечные картинги для детей в педальном варианте или работающие на батарейках; трехколесные велосипеды для детей (игрушки); гоночные питстопы (игрушки); гоночные трассы (игрушки); игрушечные грузовики; игрушечные прицепы для перевозки автомобилей; радио-управляемые игрушечные машины; радио-управляемые игрушечные машинки; игрушка станции

технического обслуживания; гаражи для игрушечных машин; салоны игрушечных машин; игрушечные телефоны; плюшевые игрушки; игрушечные плюшевые рули; плюшевые мишки; игральные карты; игрушки, предназначенные для крепления к авто-креслам; мягкие игрушки для ремней безопасности; органайзеры на задних сиденьях; стритборды; защитники лодыжки (спортивные товары); наклейки на лодыжки для занятий спортом; защитники лодыжки для катания на коньках; лодыжки для катания на коньках; самокаты (игрушки); палочки для фанатов и для развлечения (новинки); игрушечные палочки для фанатов и для развлечений в виде флагов (новинки); игрушечные ремешки; тележки для сумок для гольфа; спортивные товары и оборудование; охотничье и рыболовное снаряжение; ласты для плавания; плавают для плавания; плавательные пояса; плавательные перчатки; плавательные куртки; надувные повязки для плавания; плавательные поплавки для рекреационного использования; доски для плавания; вечеринка попперс; стримеры (новинки вечеринки); новинки для вечеринок, танцев (вечеринки, сувениры); воздушные шары (новинки вечеринки); бумажные колпаки; украшения для искусственных елок; ярмарочная и игровая площадка; игры, игрушки и игрушки; аппарат для видеоигр; гимнастические и спортивные товары; украшения для елок.

(111) N 2020 0917  
(151) 02.11.2020  
(210) 2020 00293  
(220) 13.02.2020  
(181) 13.02.2030  
(730) "AVROMAK" MMC, AZ 1003 Bakı şəhəri, Əlibəyov qardaşları, ev. 41 A (AZ)  
(540)



(591) qırmızı, ağ  
(511) 35 - reklam, biznes sahəsində fəaliyyət göstərməklə "Makara" makaronlarının istehsalı və satışı.

(591) красный, белый  
(511) 35 - производство и продажа макаронных изделий "Макара", осуществляя деятельность в сфере рекламного бизнеса.

(111) N 2020 0918  
(151) 02.11.2020  
(210) 2018 34456  
(220) 09.10.2018  
(181) 09.10.2028  
(730) GODIVA BELGIUM B.V.B. A. /S. P.R.L., Wapenstilstandstraat 5 (rue de L'Armistice 5) B-1080 Brussel, Belgium  
(BE)  
(540)

GODIVA

(511) 35 - qida məhsulları, ələlxusus qənnadı məmulatları, pərakəndə qənnadı mağazaları və qənnadı məmulatları sahəsində xidmətlər, reklam və biznesə aid onlayn sifariş xidmətləri.  
43 - qida məhsulları və içkilərlə təminatmə xidmətləri; kafe; restoranlar.

(511) 35 - услуги по онлайн-заказам относящиеся к пищевым продуктам, а именно к кондитерским изделиям, розничным кондитерским магазинам и услугам в об-

ласти кондитерских изделий, рекламе и бизнесу.

43 - услуги по обеспечению пищевыми продуктами питания и напитками; кафе; рестораны.

(111) N 2020 0919

(151) 02.11.2020

(210) 2019 01072

(220) 07.06.2019

(181) 07.06.2029

(730) The Independent Tobacco FZE, P.O. Box 261031, Jebel Ali Dubai - United Arab Emirates (AE)

(540)



BUSINESS ROYALS

(526) Əmtəə nişanında təsviri hissədən başqa qalan işarələr hüquqi mühafizə obyektidir.

(511) 34 - tütün; kibrit; siqaretlər, papiroslar; siqarillalar; siqarlar; alışqanlar; iyləmək, qoxulamaq üçün tütün; tütün çubuqları; tütün, tənəki kisəcikləri; çeynəməli tütün; siqaret, papiros kağızı; siqaret filtrləri; külqabılar; siqaret kağızı kitabçaları; siqaret müştükləri; qeyri-tibbi məqsədlər üçün tütün əvəzədiciləri tərkibli siqaretlər; elektron siqaretlər.

(526) В товарном знаке кроме оставшийся изобразительной части обозначения не являются объектом правовой охраны.

(511) 34 - табак; спички; сигареты, папиросы; сигариллы; сигары; зажигалки; табак нюхательный; трубки курительные; кисеты для табака; табак жевательный; бумага сигаретная, папиросная; фильтры для сигарет; пепельницы; книжечки курительной бумаги; мундштуки для сигарет; сигареты, содержащие заменители табака, не для медицинских целей; электронные сигареты.

(111) N 2020 0920

(151) 02.11.2020

(210) 2019 00569

(220) 02.04.2019

(181) 02.04.2029

(730) "Sapphire Group" MMC, AZ 1001, Bakı şəhəri, Səbail rayonu, Səid Rüstəmov, ev.11a (AZ)

(540)



(526) Əmtəə nişanında "bar&restaurant" söz işarələri hüquqi mühafizə obyektidir deyildir.

(511) 43 - ərzaq məhsulları və içkilərlə təminatmə üzrə xidmətlər; müvəqqəti yaşayışın təmin edilməsi, sinfə, əsasən, mehmanxanalarda, pansionatlarda və ya digər müəssisələrdə fiziki şəxslər və müəssisələr tərəfindən ərzaq məhsullarının və içkilərin istifadəsi üçün hazırlanması, müvəqqəti yaşayış yeri və qidalarla təminatmə üzrə göstərilən xidmətlər daxildir.

(526) В товарном знаке словесные обозначения "bar&restaurant" не являются объектом правовой охраны.

(511) 43 - услуги по обеспечению пищевыми продуктами и напитками; обеспечение временного проживания; класс включает, в основном, услуги, предоставляемые физическими лицами или учреждениями, целью которых является приготовление пищевых продуктов и напитков для употребления и оказание услуг по предоставлению мест и питания в гостиницах, пансионатах или других заведениях, предоставляющих временное проживание.

(111) N 2020 0921

(151) 02.11.2020

(210) 2019 02155

(220) 05.12.2019

(181) 05.12.2029

(730) "EFN GROUP" MMC, AZ 1149, Bakı

şəhəri Xətai rayonu, Neapol küçəsi, ev. 24  
A, mən. 10 (AZ)  
(540)

(540)

**unibank**  
Sənin bankın

**EFONA**

(591) qırmızı, sarı

(511) 03 - ağartma üçün preparatlar və yumaq üçün digər maddələr; təmizləmə.

35 - üçüncü şəxslər üçün müxtəlif malların toplanması (onların nəql edilməsi nəzərdə tutulmadan) və yerləşdirilməsi istehlakçılar tərəfindən rahat öyrənilməsi və əldə olunması.

Bu xidmətlər pərakəndə və topdan satış mağazaları, poçt satış kataloqları, elektron vasitələri, məsələn, tele mağazalar və ya internet saytları tərəfindən həyata keçirilə bilər.

(591) красный, желтый

(511) 03 - препараты для отбеливания и прочие вещества для стирки; очистка.

35 - сбор различных товаров для третьих лиц потребители могут легко учиться и получать (без их предполагаемой транспортировки) и размещения; эти услуги могут предоставляться розничными и оптовыми магазинами, почтовыми отделениями, электронными средствами, например, теле-магазинами или интернет-сайтами.

(111) N 2020 0922

(151) 02.11.2020

(210) 2020 00307

(220) 17.02.2020

(181) 17.02.2030

(730) "UNİBANK KOMMERSİYA BANKI"  
ASC, AZ 1014, Bakı şəhəri, Nəsimi rayonu, Rəşid Behbudov küçəsi, ev. 55, məhəllə 384 (AZ)

(526) Əmtəə nişanında "Sənin bankın" söz işarələri hüquqi mühafizə obyektidir.

(591) narıncı, boz

(511) 09 - məlumatların saxlanması üçün maqnit kodlu kartlar; maliyyə əməliyyatları üçün çoxfunktional kartlar; ödəniş kartoçkalrı, pul kartoçkalrı, bank kartoçkalrı, çek kartoçkalrı, kredit kartoçkalrı, debet kartoçkalrı; kompüterlərin proqram təminatı və məlumat bazalarından yaxud internet vasitələrindən (vebsəhifələr və veb-saytlar daxil olaraq) onlayn rejimində verilən elektron şəkildə dərcələr; kompüterlərin proqram təminatı və məlumat bazalarıyla, kompüter şəbəkələri və İnternetlə rabitə üçün telekommunikasiya cihazları (modemlər daxil olaraq); məlumatların axtarışı üçün kompüterlərin proqram təminatı; bütün yuxarıda göstərilən əmtəələr üçün hissələr və ləvazimat; ödəniş əməliyyatları və maliyyə informasiyasının mübadiləsi üçün, həmçinin digər fərdi informasiya xidmətləri haqqında məlumatların emalı üçün yığcam qurğular; bank avtomatları üçün kartlar, daxilolma kartları, eyniləşdirmə kartları, inteqral mikrosxemli kartlar, ilkin ödəmə kartları və onlara aid olan yardım sistemləri; bank avtomatları, kassa terminaları üçün kartdan oxuma qurğuları, məsafədən daxil olmaq üçün qurğular; informasiya daşıyıcıları; bank xidmətləri, maliyyə xidmətləri, bank hesabları aparma üzrə xidmətlər, pul köçürmə üzrə xidmətlər, ödəniş xidmətləri, maliyyə hesablarının maliyyə təhlili üzrə xidmətlər və bank işinə və maliyyəyə aid olan informasiya xidmətləri göstərmək üçün kompüterlərin proqram təminatı; yuxarıda göstərilən xidmətlərə aid olan informasiyanın axtarışı üçün kompüterlərin proqram təminatı; məlumat bazalarından və ya internet vasitələrindən (veb-saytlar daxil olaraq) onlayn rejimində verilən elektron şəkildə dərcələr, informasiya bülletenləri, jurnallar,

vaxtaşırı nəşriyyat, kitabçalar və bukletlər; rəqəmli və ya elektron formatda yaxud CD-ROM disklərində və ya disketlərdə verilən dərcilər, informasiya bülletenləri, jurnallar, vaxtaşırı nəşriyyat, kitabçalar və bukletlər.

**36** - maliyyə xidmətləri; bank xidmətləri; pul köçürmələri; ödəmə xidmətləri; avtomatlaşdırılmış bank xidmətləri; evdə bank xidməti; internet vasitəsilə bank xidməti; əmanət xidmətləri; hesabları ödəmə üzrə xidmətlər; ödəmə və kredit xidmətləri; kredit kartoçkalı, debet kartoçkalı, ödəmə kartoçkalı, pul kartoçkalı və bank kartoçkalı üzrə xidmət; pul əməliyyatlarına nəzarət və tənzimləmə; kapital qoyuluşlarını idarəetmə; səyflərdə mühafizə etmə; bank klirinqi; hesabları debetləmə; şərti depozitə qoyma; çekləri nağdlaşdırma; kredit verilmədə vasitəçilik; bankomat xidmətləri, avtomatik kassa aparatları xidmətləri; sığorta; kredit maliyyələşdirmə; təminatlı borc vermə; qiymətli kağızlara investisiya; kapital qoyuluşları üzrə xidmətlər, maliyyələşdirmə (üçüncü şəxslər üçün pul vəsaitlərinin verilməsi); maliyyə və/və ya kredit informasiyası vermə və əldə etmə üzrə xidmətlər; maliyyə işlərini idarə etmə; kompüterləşdirilmiş maliyyə xidmətləri; kredit məsələləri üzrə məsləhətlər və tədqiqatlar; kredit vermə üzrə xidmətlər; əmanətlərin qəbulu; veksellərin hesabı; daxili pul köçürmələri; öhdəliklərin təminatı.

**(526) В товарном знаке словесные обозначения “Sənin bankın” не являются объектом правовой охраны.**

**(591)** оранжевый, серый

**(511) 09** - карты с магнитным кодом для хранения данных; многофункциональные карты для финансовых операций; платежные карточки, банковские карточки, чековые карточки, кредитные карточки, дебетовые карточки; программное обеспечение компьютеров и публикации в электронном виде, предоставляемые в режиме онлайн из баз данных или средств интернета (включая веб-страницы и веб-сайты); программное обеспечение компьютеров и телекоммуникационные приборы (включая модемы) для связи с базами данных, компьютерными сетями и интернетом; программное обеспечение компьютеров для поиска данных; части и принадлежности

для всех вышеуказанных товаров; портативные устройства для платежных операций и обмена финансовой информацией, а также для обработки данных о других персональных информационных услугах; карты для банковских автоматов, карты доступа, идентификационные карты, карты с интегральными микросхемами, карты предварительной оплаты и относящиеся к ним системы поддержки; банковские автоматы, устройства считывания с карт для кассовых терминалов, устройства для дистанционного доступа; носители информации; программное обеспечение компьютеров для предоставления банковских услуг, финансовых услуг, услуг по ведению банковских счетов, услуг по денежному переводу, платежных услуг, услуг по финансовому анализу, финансовых отчетов, услуг по управлению финансами и информационных услуг, относящихся к банковскому делу и финансам; программное обеспечение компьютеров для поиска информации, относящейся к вышеуказанным услугам; публикации, информационные бюллетени, журналы, периодические издания, брошюры и буклеты в электронном виде, предоставляемые в режиме онлайн из баз данных или средств интернета (включая веб-сайты); публикации, информационные бюллетени, журналы, периодические издания, брошюры и буклеты в цифровом или электронном формате или предоставляемые на дисках CD-ROM или дискетках.

**36** - финансовые услуги; банковские услуги; денежные переводы; платежные услуги; автоматизированные банковские услуги; банковское обслуживание на дому; банковское обслуживание через интернет; сберегательные услуги; услуги по оплате счетов; платежные и кредитные услуги; обслуживание по кредитным карточкам, дебетовым карточкам, платежным карточкам, денежным карточкам и банковским карточкам; контроль и регулирование денежными операциями; управление капиталовложениями; хранение в сейфах; банковский клиринг; дебетование счетов условное депонирование; обналичивание чеков; посредничество при кредитовании; услуги банкоматов,

услуги автоматических кассовых аппаратов; страхование; кредитное финансирование; предоставление ссуд под обеспечение; инвестирование в ценные бумаги; услуги по капиталовложению; финансирование (предоставление денежных средств для третьих лиц); услуги по предоставлению и приобретению финансовой и/или кредитной информации; управление финансовыми делами; компьютеризированные финансовые услуги; консультации и исследования по вопросам кредитов; услуги по предоставлению кредитов; прием вкладов; учет векселей: внутренние денежные переводы; гарантирование обязательств.

---

# GÖSTƏRİCİLƏR УКАЗАТЕЛИ

## ƏMTƏƏ NİŞANLARININ QEYDİYYATI HAQQINDA ŞAHƏDATNAMƏLƏRİN SİSTEMATİK GÖSTƏRİCİSİ СИСТЕМАТИЧЕСКИЙ УКАЗАТЕЛЬ О РЕГИСТРАЦИИ СВИДЕТЕЛЬСТВ НА ТОВАРНЫЕ ЗНАКИ

ƏXBТ	Şahədatnamənin №-si	İddia sənədinin №-si	ƏXBТ	Şahədatnamənin №-si	İddia sənədinin №-si	ƏXBТ	Şahədatnamənin №-si	İddia sənədinin №-si
МКТУ	№ свидетельства	№ заявки	МКТУ	№ свидетельства	№ заявки	МКТУ	№ свидетельства	№ заявки
01	N 2020 0880	2019 00668	28	N 2020 0854	2019 00760	35	N 2020 0888	2019 01380
01	N 2020 0894	2019 00354	28	N 2020 0871	2020 00355	35	N 2020 0889	2019 01128
01	N 2020 0895	2019 00952	28	N 2020 0880	2019 00668	35	N 2020 0892	2019 01163
01	N 2020 0911	2019 00917	28	N 2020 0916	2019 00405	35	N 2020 0905	2019 02069
03	N 2020 0896	2019 00198	29	N 2020 0847	2018 01097	35	N 2020 0910	2019 00951
03	N 2020 0903	2017 33648	29	N 2020 0871	2020 00355	35	N 2020 0917	2020 00293
03	N 2020 0912	2019 01103	29	N 2020 0888	2019 01380	35	N 2020 0918	2018 34456
03	N 2020 0921	2019 02155	30	N 2020 0842	2019 01345	35	N 2020 0921	2019 02155
05	N 2020 0853	2019 00809	30	N 2020 0843	2019 02088	36	N 2020 0852	2020 00197
05	N 2020 0855	2019 01254	30	N 2020 0844	2019 01589	36	N 2020 0867	2019 01738
05	N 2020 0856	2019 00678	30	N 2020 0845	2018 01496	36	N 2020 0869	2020 00080
05	N 2020 0857	2019 00771	30	N 2020 0847	2018 01097	36	N 2020 0922	2020 00307
05	N 2020 0859	2019 00827	30	N 2020 0848	2018 01355	37	N 2020 0860	2019 02058
05	N 2020 0877	2019 00483	30	N 2020 0874	2017 00637	37	N 2020 0867	2019 01738
05	N 2020 0882	2019 01021	30	N 2020 0875	2017 00640	37	N 2020 0871	2020 00355
05	N 2020 0893	2019 00345	30	N 2020 0897	2020 00234	37	N 2020 0873	2019 01755
05	N 2020 0894	2019 00354	30	N 2020 0905	2019 02069	38	N 2020 0867	2019 01738
05	N 2020 0898	2019 01785	30	N 2020 0913	2019 00811	39	N 2020 0841	2020 01342
08	N 2020 0872	2019 00613	30	N 2020 0914	2019 00812	39	N 2020 0842	2019 01345
09	N 2020 0852	2020 00197	31	N 2020 0861	2019 01272	39	N 2020 0843	2019 02088
09	N 2020 0867	2019 01738	31	N 2020 0862	2019 01273	39	N 2020 0844	2019 01589
09	N 2020 0880	2019 00668	31	N 2020 0863	2019 01274	39	N 2020 0845	2018 01496
09	N 2020 0881	2019 00859	31	N 2020 0864	2019 01275	39	N 2020 0861	2019 01272
09	N 2020 0890	2020 00151	31	N 2020 0865	2019 01276	39	N 2020 0862	2019 01273
09	N 2020 0916	2019 00405	32	N 2020 0841	2020 01342	39	N 2020 0863	2019 01274
09	N 2020 0922	2020 00307	32	N 2020 0871	2020 00355	39	N 2020 0864	2019 01275
10	N 2020 0867	2019 01738	32	N 2020 0900	2019 00330	39	N 2020 0865	2019 01276
10	N 2020 0868	2019 01739	32	N 2020 0901	2019 00896	39	N 2020 0867	2019 01738
10	N 2020 0880	2019 00668	33	N 2020 0840	2020 01141	39	N 2020 0868	2019 01739
10	N 2020 0898	2019 01785	33	N 2020 0841	2020 01342	39	N 2020 0905	2019 02069
11	N 2020 0881	2019 00859	33	N 2020 0886	2020 01348	39	N 2020 0907	2019 00317
12	N 2020 0907	2019 00317	33	N 2020 0887	2020 01349	39	N 2020 0908	2019 00318
12	N 2020 0908	2019 00318	33	N 2020 0904	2020 01398	39	N 2020 0909	2019 00320
12	N 2020 0909	2019 00320	34	N 2020 0878	2019 01144	39	N 2020 0910	2019 00951
12	N 2020 0916	2019 00405	34	N 2020 0919	2019 01072	40	N 2020 0906	2020 00265
14	N 2020 0858	2019 00557	35	N 2020 0842	2019 01345	41	N 2020 0851	2019 02011
14	N 2020 0902	2019 00587	35	N 2020 0843	2019 02088	41	N 2020 0867	2019 01738
16	N 2020 0867	2019 01738	35	N 2020 0844	2019 01589	41	N 2020 0868	2019 01739
16	N 2020 0868	2019 01739	35	N 2020 0845	2018 01496	41	N 2020 0899	2019 01084
16	N 2020 0907	2019 00317	35	N 2020 0846	2019 01232	42	N 2020 0867	2019 01738
16	N 2020 0908	2019 00318	35	N 2020 0847	2018 01097	42	N 2020 0868	2019 01739

16	N 2020 0909	2019 00320	35	N 2020 0848	2018 01355	42	N 2020 0910	2019 00951
18	N 2020 0880	2019 00668	35	N 2020 0849	2019 01612	43	N 2020 0867	2019 01738
18	N 2020 0902	2019 00587	35	N 2020 0850	2020 00229	43	N 2020 0868	2019 01739
20	N 2020 0889	2019 01128	35	N 2020 0851	2019 02011	43	N 2020 0879	2019 01178
24	N 2020 0880	2019 00668	35	N 2020 0854	2019 00760	43	N 2020 0883	2018 01335
25	N 2020 0846	2019 01232	35	N 2020 0858	2019 00557	43	N 2020 0891	2019 01162
25	N 2020 0849	2019 01612	35	N 2020 0860	2019 02058	43	N 2020 0892	2019 01163
25	N 2020 0871	2020 00355	35	N 2020 0861	2019 01272	43	N 2020 0918	2018 34456
25	N 2020 0880	2019 00668	35	N 2020 0862	2019 01273	43	N 2020 0920	2019 00569
25	N 2020 0884	2019 01518	35	N 2020 0863	2019 01274	44	N 2020 0866	2019 00819
25	N 2020 0899	2019 01084	35	N 2020 0864	2019 01275	44	N 2020 0867	2019 01738
25	N 2020 0902	2019 00587	35	N 2020 0865	2019 01276	44	N 2020 0868	2019 01739
25	N 2020 0907	2019 00317	35	N 2020 0866	2019 00819	44	N 2020 0870	2020 00014
25	N 2020 0908	2019 00318	35	N 2020 0867	2019 01738	44	N 2020 0885	2020 00283
25	N 2020 0909	2019 00320	35	N 2020 0868	2019 01739	45	N 2020 0867	2019 01738
25	N 2020 0916	2019 00405	35	N 2020 0876	2019 00703	45	N 2020 0868	2019 01739
27	N 2020 0880	2019 00668	35	N 2020 0885	2020 00283	45	N 2020 0915	2019 00842

**ƏMTƏƏ NİŞANLARININ QEYDİYYATI İLƏ BAĞLI İDDİA SƏNƏDLƏRİNİN SAY  
GÖSTƏRİCİSİ  
НУМЕРАЦИОННЫЙ УКАЗАТЕЛЬ ЗАЯВОК О РЕГИСТРАЦИИ НА ТОВАРНЫЕ  
ЗНАКИ**

Iddia sənədinin №-si № заявки	Şahədatnamənin №-si № свидетельства	ƏXBТ МКТУ	Iddia sənədinin №-si № заявки	Şahədatnamənin №-si № свидетельства	ƏXBТ МКТУ	Iddia sənədinin №-si № заявки	Şahədatnamənin №-si № свидетельства	ƏXBТ МКТУ
2017 00637	N 2020 0874	30	2019 00812	N 2020 0914	30	2019 01738	N 2020 0867	36
2017 00640	N 2020 0875	30	2019 00819	N 2020 0866	35	2019 01738	N 2020 0867	37
2017 33648	N 2020 0903	03	2019 00819	N 2020 0866	44	2019 01738	N 2020 0867	38
2018 01097	N 2020 0847	29	2019 00827	N 2020 0859	05	2019 01738	N 2020 0867	39
2018 01097	N 2020 0847	30	2019 00842	N 2020 0915	45	2019 01738	N 2020 0867	41
2018 01097	N 2020 0847	35	2019 00859	N 2020 0881	09	2019 01738	N 2020 0867	42
2018 01335	N 2020 0883	43	2019 00859	N 2020 0881	11	2019 01738	N 2020 0867	43
2018 01355	N 2020 0848	30	2019 00896	N 2020 0901	32	2019 01738	N 2020 0867	44
2018 01355	N 2020 0848	35	2019 00917	N 2020 0911	01	2019 01738	N 2020 0867	45
2018 01496	N 2020 0845	30	2019 00951	N 2020 0910	35	2019 01739	N 2020 0868	10
2018 01496	N 2020 0845	35	2019 00951	N 2020 0910	39	2019 01739	N 2020 0868	16
2018 01496	N 2020 0845	39	2019 00951	N 2020 0910	42	2019 01739	N 2020 0868	35
2018 34456	N 2020 0918	35	2019 00952	N 2020 0895	01	2019 01739	N 2020 0868	39
2018 34456	N 2020 0918	43	2019 01021	N 2020 0882	05	2019 01739	N 2020 0868	41
2019 00198	N 2020 0896	03	2019 01072	N 2020 0919	34	2019 01739	N 2020 0868	42
2019 00317	N 2020 0907	12	2019 01084	N 2020 0899	25	2019 01739	N 2020 0868	43
2019 00317	N 2020 0907	25	2019 01084	N 2020 0899	41	2019 01739	N 2020 0868	44
2019 00317	N 2020 0907	25	2019 01103	N 2020 0912	03	2019 01739	N 2020 0868	45
2019 00317	N 2020 0907	39	2019 01128	N 2020 0889	20	2019 01755	N 2020 0873	37
2019 00318	N 2020 0908	12	2019 01128	N 2020 0889	35	2019 01785	N 2020 0898	05
2019 00318	N 2020 0908	16	2019 01144	N 2020 0878	34	2019 01785	N 2020 0898	10
2019 00318	N 2020 0908	25	2019 01162	N 2020 0891	43	2019 02011	N 2020 0851	35
2019 00318	N 2020 0908	39	2019 01163	N 2020 0892	35	2019 02011	N 2020 0851	41
2019 00320	N 2020 0909	12	2019 01163	N 2020 0892	43	2019 02058	N 2020 0860	35
2019 00320	N 2020 0909	16	2019 01178	N 2020 0879	43	2019 02058	N 2020 0860	37
2019 00320	N 2020 0909	25	2019 01232	N 2020 0846	25	2019 02069	N 2020 0905	30
2019 00320	N 2020 0909	39	2019 01232	N 2020 0846	35	2019 02069	N 2020 0905	35
2019 00330	N 2020 0900	32	2019 01254	N 2020 0855	05	2019 02069	N 2020 0905	39



2019 00345	N 2020 0893	05	2019 01272	N 2020 0861	31	2019 02088	N 2020 0843	30
2019 00354	N 2020 0894	01	2019 01272	N 2020 0861	35	2019 02088	N 2020 0843	35
2019 00354	N 2020 0894	05	2019 01272	N 2020 0861	39	2019 02088	N 2020 0843	39
2019 00405	N 2020 0916	09	2019 01273	N 2020 0862	31	2019 02155	N 2020 0921	03
2019 00405	N 2020 0916	12	2019 01273	N 2020 0862	35	2019 02155	N 2020 0921	35
2019 00405	N 2020 0916	25	2019 01273	N 2020 0862	39	2020 00014	N 2020 0869	36
2019 00405	N 2020 0916	28	2019 01274	N 2020 0863	31	2020 00080	N 2020 0870	44
2019 00483	N 2020 0877	05	2019 01274	N 2020 0863	35	2020 00151	N 2020 0890	09
2019 00557	N 2020 0858	14	2019 01274	N 2020 0863	39	2020 00197	N 2020 0852	09
2019 00557	N 2020 0858	35	2019 01275	N 2020 0864	31	2020 00197	N 2020 0852	36
2019 00569	N 2020 0920	43	2019 01275	N 2020 0864	35	2020 00229	N 2020 0850	35
2019 00587	N 2020 0902	14	2019 01275	N 2020 0864	39	2020 00234	N 2020 0897	30
2019 00587	N 2020 0902	18	2019 01276	N 2020 0865	31	2020 00265	N 2020 0906	40
2019 00587	N 2020 0902	25	2019 01276	N 2020 0865	35	2020 00283	N 2020 0885	35
2019 00613	N 2020 0872	08	2019 01276	N 2020 0865	39	2020 00283	N 2020 0885	44
2019 00668	N 2020 0880	01	2019 01345	N 2020 0842	30	2020 00293	N 2020 0917	35
2019 00668	N 2020 0880	09	2019 01345	N 2020 0842	35	2020 00307	N 2020 0922	09
2019 00668	N 2020 0880	10	2019 01345	N 2020 0842	39	2020 00307	N 2020 0922	36
2019 00668	N 2020 0880	18	2019 01380	N 2020 0888	29	2020 00355	N 2020 0871	25
2019 00668	N 2020 0880	24	2019 01380	N 2020 0888	35	2020 00355	N 2020 0871	28
2019 00668	N 2020 0880	25	2019 01518	N 2020 0884	25	2020 00355	N 2020 0871	29
2019 00668	N 2020 0880	27	2019 01589	N 2020 0844	30	2020 00355	N 2020 0871	32
2019 00668	N 2020 0880	28	2019 01589	N 2020 0844	35	2020 00355	N 2020 0871	37
2019 00678	N 2020 0856	05	2019 01589	N 2020 0844	39	2020 01141	N 2020 0840	33
2019 00703	N 2020 0876	35	2019 01612	N 2020 0849	25	2020 01342	N 2020 0841	32
2019 00760	N 2020 0854	28	2019 01612	N 2020 0849	35	2020 01342	N 2020 0841	33
2019 00760	N 2020 0854	35	2019 01738	N 2020 0867	09	2020 01342	N 2020 0841	39
2019 00771	N 2020 0857	05	2019 01738	N 2020 0867	10	2020 01348	N 2020 0886	33
2019 00809	N 2020 0853	05	2019 01738	N 2020 0867	16	2020 01349	N 2020 0887	33
2019 00811	N 2020 0913	30	2019 01738	N 2020 0867	35	2020 01398	N 2020 0904	33

**ƏMTƏƏ NİŞANLARININ QEYDİYYATI HAQQINDA ŞAHƏDƏTNAMƏLƏRİN  
SAY GÖSTƏRİCİSİ  
НУМЕРАЦИОННЫЙ УКАЗАТЕЛЬ О РЕГИСТРАЦИИ СВИДЕТЕЛЬСТВ  
НА ТОВАРНЫЕ ЗНАКИ**

Şahədatnamənin №-si	İddia sənədinin №-si	ƏXBТ	Şahədatnamənin №-si	İddia sənədinin №-si	ƏXBТ	Şahədatnamənin №-si	İddia sənədinin №-si	ƏXBТ
№ свидетельства	№ заявки	МКТУ	№ свидетельства	№ заявки	МКТУ	№ свидетельства	№ заявки	МКТУ
N 2020 0840	2020 01141	33	N 2020 0867	2019 01738	09	N 2020 0890	2020 00151	09
N 2020 0841	2020 01342	32	N 2020 0867	2019 01738	10	N 2020 0891	2019 01162	43
N 2020 0841	2020 01342	33	N 2020 0867	2019 01738	16	N 2020 0892	2019 01163	35
N 2020 0841	2020 01342	39	N 2020 0867	2019 01738	35	N 2020 0892	2019 01163	43
N 2020 0842	2019 01345	30	N 2020 0867	2019 01738	36	N 2020 0893	2019 00345	05
N 2020 0842	2019 01345	35	N 2020 0867	2019 01738	37	N 2020 0894	2019 00354	01
N 2020 0842	2019 01345	39	N 2020 0867	2019 01738	38	N 2020 0894	2019 00354	05
N 2020 0843	2019 02088	30	N 2020 0867	2019 01738	39	N 2020 0895	2019 00952	01
N 2020 0843	2019 02088	35	N 2020 0867	2019 01738	41	N 2020 0896	2019 00198	03
N 2020 0843	2019 02088	39	N 2020 0867	2019 01738	42	N 2020 0897	2020 00234	30
N 2020 0844	2019 01589	30	N 2020 0867	2019 01738	43	N 2020 0898	2019 01785	05
N 2020 0844	2019 01589	35	N 2020 0867	2019 01738	44	N 2020 0898	2019 01785	10
N 2020 0844	2019 01589	39	N 2020 0867	2019 01738	45	N 2020 0899	2019 01084	25
N 2020 0845	2018 01496	30	N 2020 0868	2019 01739	10	N 2020 0899	2019 01084	41

N 2020 0845	2018 01496	35	N 2020 0868	2019 01739	16	N 2020 0900	2019 00330	32
N 2020 0845	2018 01496	39	N 2020 0868	2019 01739	35	N 2020 0901	2019 00896	32
N 2020 0846	2019 01232	25	N 2020 0868	2019 01739	39	N 2020 0902	2019 00587	14
N 2020 0846	2019 01232	35	N 2020 0868	2019 01739	41	N 2020 0902	2019 00587	18
N 2020 0847	2018 01097	29	N 2020 0868	2019 01739	42	N 2020 0902	2019 00587	25
N 2020 0847	2018 01097	30	N 2020 0868	2019 01739	43	N 2020 0903	2017 33648	03
N 2020 0847	2018 01097	35	N 2020 0868	2019 01739	44	N 2020 0904	2020 01398	33
N 2020 0848	2018 01355	30	N 2020 0868	2019 01739	45	N 2020 0905	2019 02069	30
N 2020 0848	2018 01355	35	N 2020 0869	2020 00080	36	N 2020 0905	2019 02069	35
N 2020 0849	2019 01612	25	N 2020 0870	2020 00014	44	N 2020 0905	2019 02069	39
N 2020 0849	2019 01612	35	N 2020 0871	2020 00355	25	N 2020 0906	2020 00265	40
N 2020 0850	2020 00229	35	N 2020 0871	2020 00355	28	N 2020 0907	2019 00317	12
N 2020 0851	2019 02011	35	N 2020 0871	2020 00355	29	N 2020 0907	2019 00317	16
N 2020 0851	2019 02011	41	N 2020 0871	2020 00355	32	N 2020 0907	2019 00317	25
N 2020 0852	2020 00197	09	N 2020 0871	2020 00355	37	N 2020 0907	2019 00317	39
N 2020 0852	2020 00197	36	N 2020 0872	2019 00613	08	N 2020 0908	2019 00318	12
N 2020 0853	2019 00809	05	N 2020 0873	2019 01755	37	N 2020 0908	2019 00318	16
N 2020 0854	2019 00760	28	N 2020 0874	2017 00637	30	N 2020 0908	2019 00318	25
N 2020 0854	2019 00760	35	N 2020 0875	2017 00640	30	N 2020 0908	2019 00318	39
N 2020 0855	2019 01254	05	N 2020 0876	2019 00703	35	N 2020 0909	2019 00320	12
N 2020 0856	2019 00678	05	N 2020 0877	2019 00483	05	N 2020 0909	2019 00320	16
N 2020 0857	2019 00771	05	N 2020 0878	2019 01144	34	N 2020 0909	2019 00320	25
N 2020 0858	2019 00557	14	N 2020 0879	2019 01178	43	N 2020 0909	2019 00320	39
N 2020 0858	2019 00557	35	N 2020 0880	2019 00668	01	N 2020 0910	2019 00951	35
N 2020 0859	2019 00827	05	N 2020 0880	2019 00668	09	N 2020 0910	2019 00951	39
N 2020 0860	2019 02058	35	N 2020 0880	2019 00668	10	N 2020 0910	2019 00951	42
N 2020 0860	2019 02058	37	N 2020 0880	2019 00668	18	N 2020 0911	2019 00917	01
N 2020 0861	2019 01272	31	N 2020 0880	2019 00668	24	N 2020 0912	2019 01103	03
N 2020 0861	2019 01272	35	N 2020 0880	2019 00668	25	N 2020 0913	2019 00811	30
N 2020 0861	2019 01272	39	N 2020 0880	2019 00668	27	N 2020 0914	2019 00812	30
N 2020 0862	2019 01273	31	N 2020 0880	2019 00668	28	N 2020 0915	2019 00842	45
N 2020 0862	2019 01273	35	N 2020 0881	2019 00859	09	N 2020 0916	2019 00405	09
N 2020 0862	2019 01273	39	N 2020 0881	2019 00859	11	N 2020 0916	2019 00405	12
N 2020 0863	2019 01274	31	N 2020 0882	2019 01021	05	N 2020 0916	2019 00405	25
N 2020 0863	2019 01274	35	N 2020 0883	2018 01335	43	N 2020 0916	2019 00405	28
N 2020 0863	2019 01274	39	N 2020 0884	2019 01518	25	N 2020 0917	2020 00293	35
N 2020 0864	2019 01275	31	N 2020 0885	2020 00283	35	N 2020 0918	2018 34456	35
N 2020 0864	2019 01275	35	N 2020 0885	2020 00283	44	N 2020 0918	2018 34456	43
N 2020 0864	2019 01275	39	N 2020 0886	2020 01348	33	N 2020 0919	2019 01072	34
N 2020 0865	2019 01276	31	N 2020 0887	2020 01349	33	N 2020 0920	2019 00569	43
N 2020 0865	2019 01276	35	N 2020 0888	2019 01380	29	N 2020 0921	2019 02155	03
N 2020 0865	2019 01276	39	N 2020 0888	2019 01380	35	N 2020 0921	2019 02155	35
N 2020 0866	2019 00819	35	N 2020 0889	2019 01128	20	N 2020 0922	2020 00307	09
N 2020 0866	2019 00819	44	N 2020 0889	2019 01128	35	N 2020 0922	2020 00307	36

# SƏNAYE NÜMUNƏLƏRİNƏ DAİR İDDİA SƏNƏDLƏRİ BARƏDƏ MƏLUMATLAR

(21) S 2019 0053  
(22) 07.08.2019  
(51) 09-05

(71) "Qazax Sement Zavodu" MMC (AZ)

(72) Tayfun Doğan (TR)

(74) Qurbanov Muxtar Yusif oğlu (AZ)

(54) SEMENT KİSƏSİ (4 VARIANTDA)

(57) "Sement kisəsi (4 variantda)" sənaye nümunəsinin bədii-konstruktor həlli aşağıdakı mühüm əlamətlər məcmusu ilə xarakterizə olunur:

Variant 1.



"AKKORD SEMENT Mastersem" qablaşdırma kisəsi aşağıdakı mühüm əlamətlər məcmusu ilə xarakterizə olunur:

- kisənin mürəkkəb şaquli istiqamətdə qapaqlı kağızdan ovalşəkilli, düzbucaqlı paralelepiped formasında yerinə yetirilməsi ilə;
- kisənin qrafik tərtibatı ilə;
- kisənin göy, ağ, sarı rəngli tonlarda tərtibatı ilə;
- kisənin ön, arxa, üst və alt hissələrindən yuxarıda dairə daxilinə "A" hərfinin xüsusi stilləşdirilmiş ornamentli verilmiş təsvirindən, onun altında üst-üstə "AKKORD SEMENT" yazılarından ibarət əmtəə nişanının verilməsi ilə;
- bundan da aşağıda "Mastersem" və onun altında "Ümumi tikinti M400" yazılarının verilməsi ilə;
- bundan aşağıda isə bir sırada, dörd ədəd kvadrat üzərində müxtəlif tikinti obyektlərin təsvirlərinin verilməsi və bundan aşağıda isə "Üstünlükləri", "Geniş tətbiq sahələri" yazılarının olması ilə;
- kisənin sağ və sol yanlarında "Mastersem" və onun altında "Ümumi tikinti M400" yazılarının olması ilə;
- kisənin arxa tərəfinin aşağı hissəsində "tikinti" işləri üçün tövsiyə edilən tərkib nisbəti və məhsulun xassələrindən ibarət yazıların, istehsalçının adı və məhsulun digər xarakteristikalarından ibarət yazıların verilməsi ilə.

Variant 2.



Variant 3.



“AKKORD SEMENT Betonsem” qablaşdırma kisəsi aşağıdakı mühüm əlamətlər məcmusu ilə xarakterizə olunur:

- kisənin mürəkkəb, şaquli istiqamətdə qapaqlı kağızdan ovalşəkilli, düzbucaqlı paralelepiped formasında yerinə yetirilməsi ilə;
- kisənin qrafik tərtibatı ilə;
- kisənin qırmızı, ağ, sarı rəngli tonlarda tərtibatı ilə;
- kisənin ön, arxa, üst və alt hissələrindən yuxarıda dairə daxilinə “A” hərfinin xüsusi stilləşdirilmiş ornamentli verilmiş təsvirindən, onun altında üst-üstə “AKKORD SEMENT” yazılarından ibarət əmtəə nişanının verilməsi ilə;
- bundan da aşağıda “Betonsem” və onun altında “Beton M500” yazılarının verilməsi ilə;
- bundan aşağıda isə bir sırada, üç ədəd kvadrat üzərində müxtəlif tikinti obyektlərinin təsvirlərinin verilməsi və bundan aşağıda isə “Üstünlükləri Betonda yüksək möhkəmliyin əldə olunması” yazılarının mövcud olması ilə;
- kisənin sağ və sol yanlarında “Betonsem”, onun altında “Beton M500” yazılarının olması ilə;
- kisənin arxa tərəfindən aşağıda “tikinti” işləri üçün tövsiyə edilən tərkib nisbəti və məhsulun xassələrindən ibarət yazıların, istehsalçının adı və məhsulun digər xarakteristikalarından ibarət yazıların verilməsi ilə.

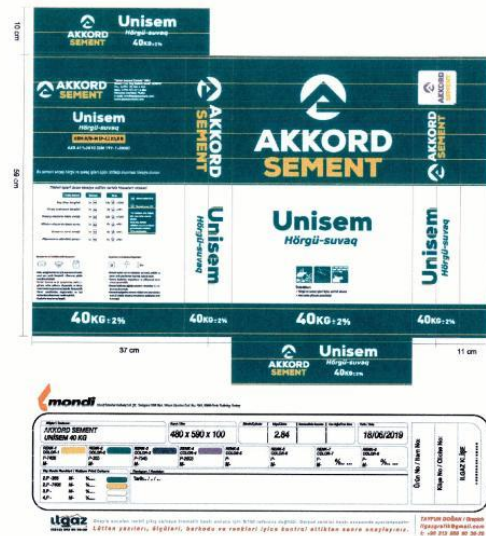

“AKKORD SEMENT Unisem” qablaşdırma kisəsi aşağıdakı mühüm əlamətlər məcmusu ilə xarakterizə olunur:

- kisənin mürəkkəb şaquli istiqamətdə qapaqlı kağızdan ovalşəkilli, düzbucaqlı paralelepiped formasında yerinə yetirilməsi ilə;
- kisənin qrafik tərtibatı ilə;
- kisənin yaşıl, ağ və sarı rəngli tonlarda tərtibatı ilə;
- kisənin ön, arxa, üst və alt hissələrindən yuxarıda dairə daxilinə “A” hərfinin xüsusi stilləşdirilmiş ornamentli verilmiş təsvirindən, onun altında üst-

üstə “AKKORD SEMENT” yazılarından ibarət əmtəə nişanının verilməsi ilə;

- bundan da aşağıda “Unisem” və onun altında “Hörgü-suvaq” yazılarının verilməsi ilə;
- bundan aşağıda isə bir sırada üç ədəd kvadrat üzərində müxtəlif tikinti obyektlərin təsvirlərinin verilməsi və bundan aşağıda isə “Üstünlükləri”, “Hörgü və suvaq işləri üçün sərfəli olması”, “Məhlulun yüksək plastikliyi” yazılarının olması ilə;
- kisənin sağ və sol yanlarında “Unisem” və onun altında “Hörgü-suvaq” yazılarının verilməsi ilə;
- kisənin arxa tərəfində aşağıda isə “tikinti” işləri üçün tövsiyə edilən tərkib nisbəti və məhsulun xassələrindən ibarət yazıların, istehsalçının adı və məhsulun digər xarakteristikalarından ibarət yazıların verilməsi ilə.

Variante 4.



“AKKORD SEMENT” “Sulfa-sem” qablaşdırma kisəsi aşağıdakı mühüm əlamətlər məc-musu ilə xarakterizə olunur:

- kisənin mürəkkəb, şaquli istiqamətdə qapaqlı kağızdan, ovalşəkili, düzbucaqlı paralelepiped formasında yerinə yetirilməsi ilə; kisənin qrafik tərtibatı ilə;
- kisənin bənövşəyi, ağ, sarı rəngli tonlarda tərtibatı ilə;
- kisənin ön, arxa, üst və alt hissələrində yuxarıda “A” hərfinin xüsusi stilləşdirilmiş ornamentdə verilmiş təsvirindən, onun altında üst-üstə “AKKORD SEMENT” yazılarından ibarət əmtəə nişanının verilməsi ilə;
- bundan da aşağıda “Sulfasem” və onun altında “Sulfata davamlı” yazılarının verilməsi ilə;
- bundan aşağıda isə bir sırada, dörd ədəd kvadrat üzərində müxtəlif tikinti obyektlərin təsvirlərinin verilməsi ilə, və bundan aşağıda isə “Üstünlükləri Təbii suların və şoran torpaqların sulfat duzlarına qarşı davamlı” yazılarının olması ilə;
- kisənin sağ və sol yanlarında “Sulfasem”, onun altında “Sulfata davamlı” yazılarının olması ilə;
- kisənin arxa tərəfindən aşağıda “tikinti” işləri üçün tövsiyə edilən tərkib nisbəti və məhsulun xassələrindən ibarət yazıların, istehsalçının adı və məhsulun digər xarakteristikalarından ibarət yazıların verilməsi ilə.

(21) S 2019 0058

(22) 24.09.2019

(51) 25-01

(71) "DECORWOOD" MMC (AZ)

(72) Şəbiyev Hasil Eldar oğlu (AZ)  
Adıgözəlov Oqtay Arif oğlu (AZ)

(54) NAXIŞLI DEKORATİV PANEL

(57) “Naxışlı dekorativ panel” sənaye nümunəsi aşağıda sadalanmış mühüm əlamətləri ilə səciyyələnir:

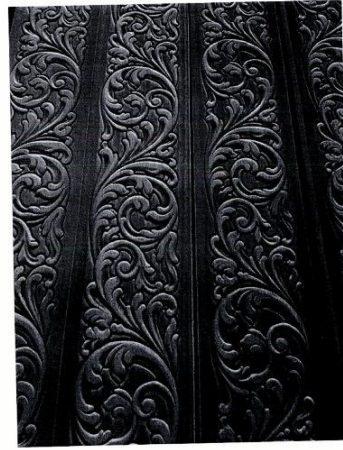

- panelin, üz səthinin qabarıq, dekorativ naxışla təchiz edilmiş, uzunsov, həcmi planka formasında yerinə yetirilməsi ilə;
- plankanın bütün boyu uzun, onun kənarlarına çıxmayan, orta hissəsində yerləşdirilmiş dekorativ rəsmi ilə təchiz edilməsi ilə;
- stilleşdirilmiş dalğavari sarmaşan bitki elementlərinin ritmik təkrarlanan motivi əsasında qurulmuş qabarıq dekorativ naxışın mövcudluğu ilə; fərqlənir:
  - panelin, üz yastı səthinin ön görünüşündə uzunsov düzbucaqlı planka formasında yerinə yetirilməsi ilə;
  - bitki motivinin, stilleşdirilmiş akanta yarpaqları ilə qovuşan C-şəkilli qıvrımlar formasında yerinə yetirilməsi ilə;
  - dekorativ naxışın panelin yastı səthinin hüdudlarından kənara çıxmayan basmanaxış formasında yerinə yetirilməsi ilə;

- dekorativ naxışın, yarpaqlarının içərisindəki oyuqların və fonun ağ-qara rəngdə, fakturasının isə tutqun formada yerinə yetirilməsi ilə fərqlənir.

(21) S 2019 0059

(22) 25.09.2019

(51) 25-01  
25-02

(71) "DECORWOOD" MMC (AZ)

(72) Şəbiyev Hasil Eldar oğlu (AZ)  
Adıgözəlov Oqtay Arif oğlu (AZ)

(54) NAXIŞLI DEKORATİV PANEL  
(4 VARIANTDA)

(57) "Naxışlı dekorativ panel (4 variantda)" sənaye nümunəsi aşağıda sadalanmış mühüm əlamətləri ilə səciyyələnir:

- panelin, üz səthi dekorativ qabarıq naxışla təchiz edilmiş uzunsov, həcmi plankla formasında yerinə yetirilməsi ilə;
- dekorativ qabarıq naxışın plankanın bütün boyu uzununu orta hissəsində yerləşdirilməsi ilə;
- dekorativ qabarıq naxışın stilləşdirilmiş bitki və gül-çiçək elementlərinin ritmik təkrarlanan formada yerinə yetirilməsi ilə fərqlənir.

Variant 1.



- panelin, görünüşdə üz səthi yastı uzunsov, düzbucaqlı planka formasında yerinə yetirilməsi ilə;
- dekorativ naxışın vizantiya ornamentinə xas olan həndəsi elementlərlə təchiz edilmiş formada yerinə yetirilməsi ilə;
- dekorativ naxışın öz aralarında bir-biri ilə birləşdirilmiş, içərilərinə açılmış güllər yerləşdirilmiş davamlı uzanan dairələr motivi əsasında, dairələrin aralarındakı məsafələrin və saplaqlardan və yarpaqlardan bağlanmış stilləşdirilmiş dəstlərlə doldurulmuş formada yerinə yetirilməsi ilə;
- fonun çoxsaylı səpələnmiş dənəvəri elementlərlə təchiz edilmiş formada yerinə yetirilməsi ilə;
- dekorativ naxışın ağ-qara rəngdə, fakturanın isə tutqun formada yerinə yetirilməsi ilə fərqlənir.

Variant 2.



- panelin, görünüşdə üz səthi yastı, uzunsov, düzbucaqlı planka formasında yerinə yetirilməsi ilə;

- dekorativ naxışın vizantiya ornamentinə xas olan həndəsi elementlərlə təchiz edilmiş formada yerinə yetirilməsi ilə;
- dekorativ naxışın davamlı uzanan bir-biri ilə birləşdirilmiş, içərilərinə açılmış güllər yerləşdirilmiş dairələr və dairələrin aralarındakı məsafələrin ikitərəfli simmetrik, yelpiyəbənzər, stilləşdirilmiş yarpaq dəstləri motivi əsasında yerinə yetirilməsi ilə;
- fonun çoxsaylı səpələnmiş dənəvəri elementlərlə təchiz edilmiş formada yerinə yetirilməsi ilə fərqlənir.

Variant 3.



- panelin, görünüşdə üz səthi yastı, uzunsov, düzbucaqlı planka formasında yerinə yetirilməsi ilə;
- dekorativ naxışın vizantiya ornamentinə xas olan həndəsi elementlərlə təchiz edilmiş formada yerinə yetirilməsi ilə;
- dekorativ naxışın ellipsoid qırıq-qırıq və dairələrin içərisində, kəsişmə nöqtəsində qovuşan elementlərlə təchiz edilmiş davamlı uzanan dairələr və dairələrin aralarındakı məsafələrin ikitərəfli simmetrik yelpiyəbənzər, stilləşdirilmiş yarpaq dəstləri motivi əsasında yerinə yetirilməsi ilə;
- fonun çoxsaylı səpələnmiş dənəvəri elementlərlə təchiz edilmiş formada yerinə yetirilməsi ilə.



Variante 4.



fərqlənir:

- panelin, görünüşdə üz səthi yastı, uzunsov, düz-bucaqlı planka formasında yerinə yetirilməsi ilə;
- dekorativ naxışın vizantiya ornamentinə xas olan həndəsi elementlərlə təchiz edilmiş formada yerinə yetirilməsi ilə;
- dekorativ naxışın uzadılmış qırıq-qırıq və kəsişmə nöqtəsi dairələrin içərisində kəsişən elementlərinin təsvirləri və dairələrin aralarındakı məsafələrin stilləşdirilmiş, yelpiyəbənzər yarpaq dəstləri ilə doldurulmuş ikitərəfli simmetrik motivi əsasında yerinə yetirilməsi ilə;
- fonun hamar, fakturanın isə tutqun formada yerinə yetirilməsi ilə fərqlənir.

(21) S 2019 0060

(22) 26.09.2019

(51) 25-01

(71) "DECORWOOD" MMC (AZ)

(72) Şəbiyev Hasil Eldar oğlu (AZ)  
Adıgözəlov Oqtay Arif oğlu (AZ)

(54) NAXIŞLI DEKORATİV PANEL  
(5 VARIANTDA)

(57) "Naxışlı dekorativ panel" (5 variantda) sənaye nümunəsi aşağıda sadə-lanmış xüsusiyyətləri ilə səciyyəlidir:

- panelin üz səthinin dekorativ qabarıq naxışla təchiz edilmiş uzunsov, həcmi planka formasında yerinə yetirilməsi ilə;

- plankanın kompozisiya quruluşunun onun bütün boyu uzununun orta hissəsində dekorativ qabarıq rəsmi yerləşdirilməsi ilə;
- dekorativ qabarıq görüntünün stilləşdirilmiş bitki və gül-çiçək elementlərinin ritmik təkrarlanan quruluşda yerinə yetirilməsi ilə;

Variante 1.



- panelin görüşünün yastı üz səthə malik olan düzbucaqlı planka formasında yerinə yetirilməsi ilə;
- əsas dekorativ naxışın qədim görüntüsü "Buta" motivində-badamabənzər, yuxarı ucu sivriləşdirilmiş, əyri badamabənzər, formada yerinə yetirilməsi ilə;
- butanın görüntüsünü tağabənzər həndəsi elementlərlə, yelpiyəbənzər bitki elementləri ilə və

həmçinin, kiçik “Buta” şəkilləri ilə doldurulmuş formada yerinə yetirilməsi ilə;

- butanın ornamentini əhatələyən sahənin gül-çiçək və dairəvi elementlərlə yerinə yetirilməsi ilə;

- dekorativ naxışın basmanaxış formasında və panelin səthinin kənarına çıxmayan formada yerinə yetirilməsi ilə;

- dekorativ naxışın, ağ-qara rəngdə, onun fakturasının isə tutqun formada yerinə yetirilməsi ilə fərqlənir.

Variant 2.



- panelin ön görünüşdə üz səthinin yastı, düz-bucaqlı, plankta formasında yerinə yetirilməsi ilə;

- əsas dekorativ naxışın qədim “Buta” motivinin görüntüsü olan yuxarı ucu əyildilmiş sivri badamabənzər naxış formasında yerinə yetirilməsi ilə;

- buta enli kanvalı, dairəvi cərgə elementləri ilə təchiz edilmiş “Buta”nın daxili hissəsinin sarmaşan bitki elementləri doldurulmuş formada yerinə yetirilməsi ilə;

- buta naxışını əhatələyən sahəsinin stilləşdirilmiş yarpaq elementləri formasında yerinə yetirilməsi ilə;

- dekorativ naxışın basmanaxış formasında və panelin səthinin kənarına çıxmayan formada yerinə yetirilməsi ilə;

- dekorativ naxışın ağ-qara, fakturasının isə tutqun rəngdə yerinə yetirilməsi ilə fərqlənir.

Variant 3.



Bülleten № 10. 30.10.2020

- panelin ön görünüşdə düzbucaqlı, yastı üz səthə malik olan planka formasında yerinə yetirilməsi ilə;
- əsas dekorativ naxışın qədim “Buta” təsvirinin motivi yuxarı ucu əyri, sivriləşdirilmiş badama-bənzər naxış formasında yerinə yetirilməsi ilə;
- butanın enli ikiqat kanvalı xaricdən yarım-dairəvi elementlərin cərgələri ilə təchiz edilmiş, daxili hissəsi budaqda yelpiyəbənzər bitki elementləri doldurulmuş, iki kiçik “Buta” naxışı və iki S-şəkilli bitki elementləri ilə təchiz edilmiş formada yerinə yetirilməsi ilə;
- butanın davamlı naxışını əhatələyən sahənin həndəsi şəkildə işlənmiş bitki elementləri formasında yerinə yetirilməsi ilə;
- dekorativ naxışın trafaret çapı formasında yerinə yetirilməsi ilə;
- dekorativ naxışın ağ-qara, fakturasının isə tutqun formada yerinə yetirilməsi ilə fərqlənir.

Variante 4.



- panelin ön görünüşdə yastı üz səthə malik olan düzbucaqlı panel formasında yerinə yetirilməsi ilə;
- əsas dekorativ naxışın “Buta” motivinin qədim təsviri olan yuxarı ucu əyri sivriləşdirilmiş badama-bənzər naxış formasında yerinə yetirilməsi ilə;
- butanın, xaricinin yarpaq elementlərinin metrik cərgəsi ilə təchiz edilməsi, “Buta”nın daxili hissəsinin isə sarmaşan bitki və gül-çiçək elementləri ilə doldurulmuş formada yerinə yetirilməsi ilə;
- iki “Buta” təsvirindən ibarət olan seqmentini əhatələyən sahənin bitki elementlərindən ibarət olan dalğavarı qirlyanda formasında yerinə yetirilməsi ilə;
- dekorativ naxışın trafaret çap formasında yerinə yetirilməsi ilə;
- dekorativ naxışın ağ-qara rəngdə, fakturasının isə tutqun formada yerinə yetirilməsi ilə fərqlənir.

Variant 5



- panelin ön görünüşündə düzbucaqlı, yastı üz səthə malik olan planka formasında yerinə yetirilməsi ilə;
- əsas dekorativ naxışın qədim "Buta" təsvirinin motivi, yuxarı ucu içəriyə doğru əyildilmiş sivriləşdirilmiş formada yerinə yetirilməsi ilə;
- butanın içərisinin C-şəkilli sarmaşan bitki elementləri ilə bəzədilmiş formada yerinə yetirilməsi ilə;
- buta naxışın arasındakı məsafələrin spirallabənzər stilləşdirilmiş yarpaqlı budaqlar formasında yerinə yetirilməsi ilə;
- dekorativ naxışın trafaret çap formasında yerinə yetirilməsi ilə;
- dekorativ naxışın ağ-qara rəngdə, fakturasının isə tutqun rəngdə yerinə yetirilməsi ilə.

(21) S 2019 0061

(22) 26.09.2019

(51) 25-01

(71) "DECORWOOD" MMC (AZ)

(72) Şəbiyev Hasil Eldar oğlu (AZ)

Adıgözəlov Oqtay Arif oğlu (AZ)

(54) NAXIŞLI DEKORATİV PANEL  
(12 VARIANTDA)

(57) "Naxışlı dekorativ panel" (12 variantda) sənaye nümunəsi aşağıdakı xüsusiyyətləri ilə səciyyələnir:

- panelin həcmi uzunsov, üz səthində dekorativ qabarıq naxış yerləşdirilmiş planka formasında yerinə yetirilməsi ilə;
- dekorativ qabarıq naxışın plankanın boyu uzunun mərkəzi hissəsində yerləşdirilməsi ilə;
- dekorativ qabarıq naxışın ritmik təkrarlanan, stilləşdirilmiş, dalğavarı sarmaşan bitki və gül-çiçək elementlərinin hörükşəkilli bəzəklər formasında yerinə yetirilməsi ilə fərqlənir:



Variant 1.



- panelin uzunsov görünüşdə üz səthinin yastı planka formasında yerinə yetirilməsi ilə;
- dalğavarı qirliyandanın içərisində yerləşdirilmiş bitki naxışının, böyük və kiçik ləçəklərə malik olan stilləşdirilmiş, açılmış böyük çiçəklər və yumru elementlərə malik olan stilləşdirilmiş, qıvrım akanta yarpaqlarının fraqmentləri formasında yerinə yetirilməsi ilə;
- dekorativ naxışın ağ-qara rəngli, fakturasının isə tutqun yerinə yetirilməsi ilə fərqlənir:

Variante 2.

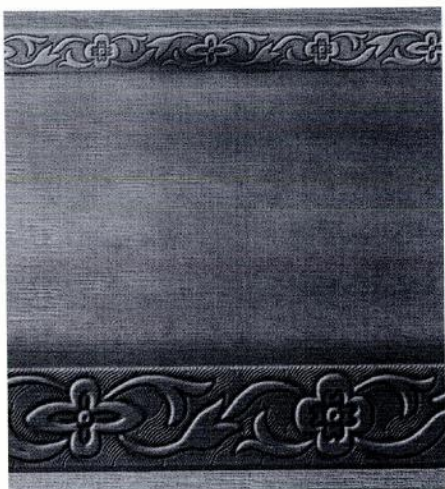

- panelin uzunsov görünüşdə, üz səthinin yastı planka formasında yerinə yetirilməsi ilə;
- bitki naxışının, dördləçəkli güllərlə qovuşan, stilləşdirilmiş S-ə bənzər bitki qirliyandaları formasında yerinə yetirilməsi ilə;
- güllərin hündəsi üslubda, müadil ləçəkli güllər, intervalla uzadılmış ləçəklərə malik olan güllərlə, bir-biri ilə əvəzlənən formada yerinə yetirilməsi ilə;
- məmulatın fonunun dalğavarı ştrixlərə malik olan bir-birinə sarmaşan sektorlar formasında yerinə yetirilməsi ilə;

- dekorativ naxışın ağ-qara rəngli, fakturasının isə tutqun formada yerinə yetirilməsi ilə fərqlənir:

Variante 3.

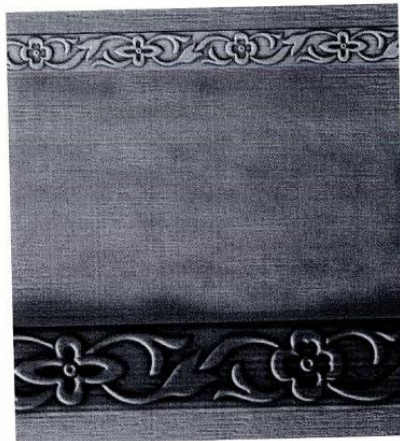

- panelin uzunsov görünüşdə, üz səthi yastı planka formasında yerinə yetirilməsi ilə;
- bitki naxışının, dördləçəkli güllərlə qovuşan, stilləşdirilmiş S-ə bənzər bitki qirliyandaları formasında yerinə yetirilməsi ilə;
- çiçəklərin hündəsi üslubda müadil ləçəkli, intervalla uzadılmış ləçəklərə malik olan çiçəklərlə bir-biri ilə əvəzlənən formada yerinə yetirilməsi ilə;
- məmulatın tonunun hamar tutqun fakturalı formada yerinə yetirilməsi ilə;
- dekorativ naxışın ağ-qara rəngli, fakturasının isə tutqun formada yerinə yetirilməsi ilə;

Variante 4.





fərqlənir:

- panelin görünüşü uzunsov, həcmi, üz səthində dekorativ qabarıq naxış yerləşdirilmiş planka formasında yerinə yetirilməsi ilə;
- bitki naxışının, spiralabənzər buruqlara sarmaşan sap və canlı yarpaqlar görünüşünə malik olan tərzdə yerinə yetirilməsi ilə;
- dalğavari hörükşəkilli bəzəklərin daxilində yerləşdirilmiş naxışın həndəsi üslubda stilləşdirilmiş, açılmış çoxsaylı ləçək dilimlərinə malik olan, açılmış böyük çiçəklər formasında yerinə yetirilməsi ilə;
- dekorativ naxışın ağ-qara rəngli, fakturasının isə tutqun formada yerinə yetirilməsi ilə;

Variant 5.



fərqlənir:

- panelin görünüşünün uzunsov, düzbucaqlı, üz səthinin yastı planka formasında yerinə yetirilməsi ilə;
- naxışın dalğavari bir-birinə hörülmüş, hörüklərin daxilində isə dördləçəkli çiçəklər yerləşdirilmiş enli zolaqlar formasında, dalğaların zirvələrinin isə azacıq kəsik formasında yerinə yetirilməsi ilə;
- dördləçəkli çiçəklərin həndəsi üslubda uzadılmış uzunsov, damcıvarı ləçəklər formasında yerinə yetirilməsi ilə;
- dekorativ naxışın ağ-qara rəngli, fakturasının isə tutqun formada yerinə yetirilməsi ilə;

Variante 6.



- məmulatın fonunun qeyri-düzgün şəkilli toxunmuş tor şəkilinə malik olan formada yerinə yetirilməsi ilə;
- dekorativ naxışın ağ-qara rəngli, fakturasının isə tutqun formada yerinə yetirilməsi ilə;

Variante 7.



fərqlənir:

- panelin görünüşünün uzunsov, düzbucaqlı, üz səthinin yastı planka formasında yerinə yetirilməsi ilə;
- dekorativ naxışın davamlı stilləşdirilmiş spirallarla və buruqlarla təchiz edilmiş S-şəkilli formada yerinə yetirilməsi ilə;
- dekorativ naxışın ağ-qara rəngli, tutqun fakturalı formada yerinə yetirilməsi ilə;

Variante 8.



fərqlənir:

- panelin görünüşünün uzunsov, düzbucaqlı, üz səthinin yastı planka formasında yerinə yetirilməsi ilə;
- bitki naxışının S-ə bənzər spiralşəkilli bir-birinə hörülmüş yarpaqlı və stilləşdirilmiş çiçəklərlə təchiz edilmiş saplar formasında yerinə yetirilməsi ilə;
- stilləşdirilmiş çiçəklərin dördləcəkli seqmentlər və müxtəlif şəkildə deformasiya edilmiş formada yerinə yetirilməsi ilə;





Bülleten № 10. 30.10.2020

fərqlənir:

- panelin görünüşünün uzunsov, düzbucaqlı, üz səthinin yastı planka formasında yerinə yetirilməsi ilə;
- dekorativ naxışın davamlı dalğavari, stilləşdirilmiş, kiçik ürəklərə bənzər buruqlarla və yarpaqlarla bəzədilmiş bitki naxışı formasında yerinə yetirilməsi ilə;
- dekorativ naxışın qabarıq şəkildə, panelin kütləsinə batırılmış formada yerinə yetirilməsi ilə;
- dekorativ naxışın ağ-qara rəngli, fakturasının isə tutqun formada yerinə yetirilməsi ilə;

Variant 9.



fərqlənir:

- panelin görünüşünün uzunsov, düzbucaqlı, üz səthinin yastı planka formasında yerinə yetirilməsi ilə;
- dekorativ naxışın davamlı stilləşdirilmiş, buruqları açılan yarpaqlarla təchiz edilmiş S-ə bənzər bitki naxışı və hər bir S-ə bənzər elementin digəri ilə qovuşan formasında yerinə yetirilməsi ilə;
- dekorativ naxışın qabarit relyefə malik olan tərzdə yerinə yetirilməsi ilə;
- dekorativ naxışın ağ-qara rəngli, tutqun fakturalı formada yerinə yetirilməsi ilə;

Variant 10.



fərqlənir:

- panelin görünüşünün uzunsov, düzbucaqlı, düz səthinin yastı planka formasında yerinə yetirilməsi ilə;
- dekorativ naxışın əsas motivin stilləşdirilmiş, mərkəzi damara malik olan uzunsov, yarpaq və onunla qovuşan yarpaq bükümləri formasında yerinə yetirilməsi ilə;
- naxışın əsas motivinin maili və növbəti eyni motivlərlə qovuşan formada yerinə yetirilməsi ilə;
- dekorativ naxışın qabarıq relyefə malik olan tərzdə yerinə yetirilməsi ilə;
- dekorativ naxışın ağ-qara rəngli, tutqun fakturalı formada yerinə yetirilməsi ilə;

Variant 11.

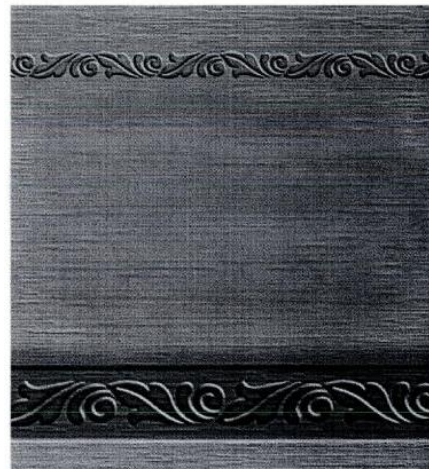

fərqlənir:

- panelin görünüşünün uzunsov, düzbucaqlı, üz səthinin yastı planka formasında yerinə yetirilməsi ilə;

- dekorativ naxışın əsas motivinin stilləşdirilmiş, mərkəzi damara malik olan, dartılıb uzadılmış yarpaq və onunla qovuşan yarpaq bükümləri formasında yerinə yetirilməsi ilə;
- naxışın əsas motivinin maili və növbəti eyni motivlə qovuşan formada yerinə yetirilməsi ilə;
- dekorativ naxışın relyefli tərzdə panelin kütləsinə batırılmış formada yerinə yetirilməsi ilə;
- dekorativ naxışın ağ-qara rəngli, tutqun fakturalı formada yerinə yetirilməsi ilə;

Variant 12

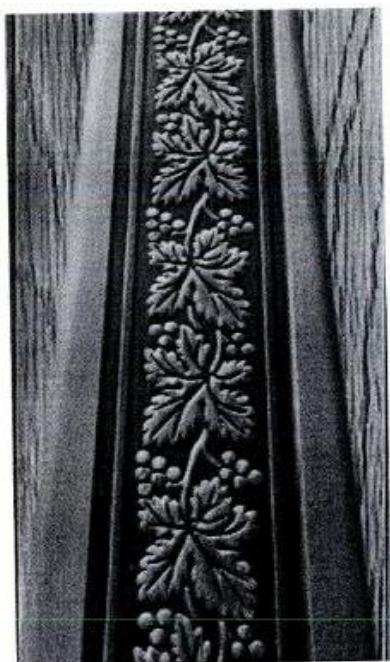

fərqlənir:

- panelin görünüşünün uzunsov, düzbucaqlı, üz səthinin yastı planka formasında yerinə yetirilməsi ilə;
- dekorativ naxışın davamlı uzadılmış dalğavari, stilləşdirilmiş davamlı yarpaqlara və üzüm salxımlarına malik olan üzüm tənəyi formasında yerinə yetirilməsi ilə;
- dekorativ naxışın qabarıq relyefli formada yerinə yetirilməsi ilə;
- dekorativ relyefli naxışın kənarları uzunsov, ensiz, qabarıq zolaqla çərçivələnmiş formada yerinə yetirilməsi ilə;
- dekorativ naxışın ağ-qara rəngli, fakturasının isə tutqun formada yerinə yetirilməsi ilə.

(21) S 2019 0062

(22) 27.09.2019

(51) 25-01

25-02

(71) "DECORWOOD" MMC (AZ)

(72) Şəbiyev Hasil Eldar oğlu (AZ)

Adıgözəlov Oqtay Arif oğlu (AZ)

(54) NAXIŞLI DEKORATİV PANEL

(57) "Naxışlı dekorativ panel" sənaye nümunəsi aşağıda göstərilmiş xüsusiyyətləri ilə səciyyələnir:





- panelin, üz səthi dekorativ naxışla təchiz edilmiş həcmi, uzunsov plankla formasında yerinə yetirilməsi ilə;
- dekorativ qabarıq naxışın plankanın orta hissəsində bütün boyu uzunluğuna, kənarlarına çıxmayan tərzdə yerləşməsi ilə;
- dekorativ qabarıq naxışın stilləşdirilmiş bitki elementlərinin və çiçək elementlərinin ritmik təkrarlanan və dartılıb bağlanmış saplaq topası təsüratı yaradan formada yerinə yetirilməsi ilə; fərqlənir:
- panelin, görünüşdə yuxarı yastı səthə malik olan uzunsov, düzbucaqlı plankla formasında yerinə yetirilməsi ilə;

- ornamental motivin, əsas dekorativ bitki elementləri səbətinə və iki kiçik simmetrik çiçəkli və yarpaqlı budaqlardan ibarət olan tərzdə yerinə yetirilməsi ilə;
- "səbət" motivinin barokko üslubunda, iki simmetrik, üç qıvrımlı şaxələnen akanta ağacı yarpaqlarına malik olan bitki elementlərindən, səbət ortasında dartılıb bağlanmış stilləşdirilmiş saplaq topasından və kompozisiyanın təpəsinin kiçik üçdəyirmili elementlərlə təchiz edilmiş formada yerinə yetirilməsi ilə;
- "səbət" bütün elementlərinin bitişik formada yerinə yetirilməsi ilə;
- dekorativ naxışın tutqun şəkildə, panelin səthinin kənarlarına çıxan formada yerinə yetirilməsi ilə;
- dekorativ naxışın, yarpaqların oyuqlarının və fonun ağ-qara rəngli, fakturanın isə tutqun formada yerinə yetirilməsi ilə.

**(21) S 2019 0063**

**(22) 27.09.2019**

**(51) 25-01**

**25-02**

**(71) "DECORWOOD" MMC (AZ)**

**(72) Şəbiyev Hasil Eldar oğlu (AZ)**

**Adıgözəlov Oqtay Arif oğlu (AZ)**

**(54) NAXIŞLI DEKORATİV PANEL  
(2 VARIANTDA)**

**(57) "Naxışlı dekorativ panel" (2 variantda) sənaye nümunəsi aşağıda göstərilmiş xüsusiyyətləri ilə səciyyələnir:**

- məmulatın üz səthinin qabarıq naxışla təchiz edilmiş həcmi plankla formasında yerinə yetirilməsi ilə;
- dekorativ qabarıq naxışın həndəsi və bitki elementləri ritmik təkrarlanan tərzdə yerləşməsi ilə;
- dekorativ qabarıq naxışın həndəsi üslubda işlənmiş elementlərinin və yelpiyəbənzər stilləşdirilmiş bitki elementlərinin, davamlı uzanan formada yerinə yetirilməsi ilə;

Variante 1.



və yuxarı üz səthi yumurlaşdırılmış formada yerinə yetirilməsi ilə;

- dekorativ qabarıq naxışın panelin orta hissəsində yerləşdirilmiş və kənarlarının uzunsov, yarım dairəvi tirlərlə çərçivələnmiş formada yerinə yetirilməsi ilə;

- əsas ornamental arkada naxışın, yarım dairəvi tağ elementlərinin bir-biri ilə qovuşan və kəsişən metrik təsvir formasında yerinə yetirilməsi ilə;

- yarım dairəvi tağ elementlərinin ikitərəfli xətləndirilmiş və onların daxilinin sıra ilə nöqtəvari elementlərlə təchiz edilmiş formada yerinə yetirilməsi ilə;

- tağ elementlərinin kəsişməsindən yaranmış boşluqların həndəsi işlənmiş yelpiyəbənzər bitki ornamentləri ilə doldurulmuş formada yerinə yetirilməsi ilə;

- dekorativ naxışın, basmanaxış və panelin səthinin kənarlarına çıxmayan formada yerinə yetirilməsi ilə;

- dekorativ naxışın və fonun tonlarının ağ-qara rəngli, fakturanın isə tutqun formada yerinə yetirilməsi ilə.

Variante 2.



- panelin köndələnə kəsiyi, trapesoidal, kənarları yarım dairəvi sektorlarla təchiz edilmiş



(57) "Naxışlı dekorativ panel" sənaye nümunəsi aşağıda sadalanmış mühüm əlamətləri ilə səciyyələnir:



- panelin yuxarı üz səthinin yastı formada yerinə yetirilməsi ilə;
- dekorativ qabarıq naxışın panelin üz səthinin boyu uzunluğunda yerləşdirilməsi ilə;
- panelin qabarıq naxışının qədim yunan motivi "meandr" əsasında, dörd dəfə təkrarlanmış və kvadrata həkk edilmiş formada yerinə yetirilməsi ilə;
- naxışın stilləşdirilmiş bitki motivi əsasında, yelpiyəbənzər, ortaya istiqamətləndirilmiş, əyidilmiş yarpaq dəsti ilə təchiz edilmiş və kvadrata həkk edilmiş formada yerinə yetirilməsi ilə;
- dekorativ naxışın basmanaxış, panelin səthlərinin kənarlarına çıxmayan formada yerinə yetirilməsi ilə;
- dekorativ naxışın və fonun ağ-qara rəngli, fakturanın isə tutqun formada yerinə yetirilməsi ilə.



(21) S 2019 0064

(22) 30.09.2019

(51) 25-01

(71) "DECORVOOD" MMC (AZ)

(72) Şəbiyev Hasil Eldar oğlu (AZ)  
Adıgözəlov Oqtay Arif oğlu (AZ)

(54) NAXIŞLI DEKORATİV PANEL

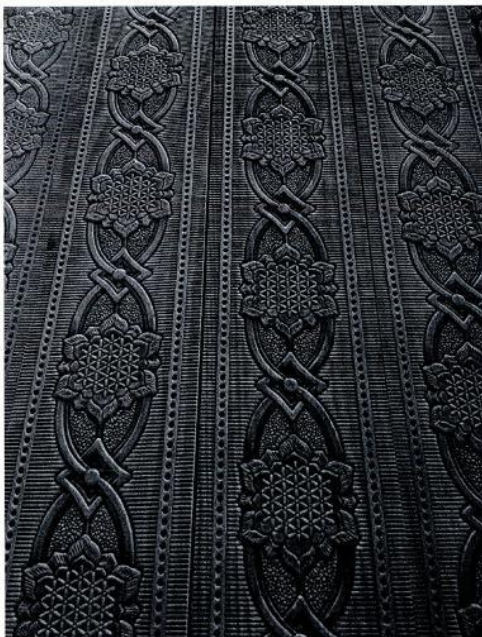

- əsas ornamental motivin, davamlı uzanan, ikiqat oval hörmələrdən ibarət olan həndəsi elementlər, hörmələrin kəsişmə nöqtəsi daxilində yerləşdirilmiş rombabənzər elementlər, oval hörmələrin ortasında yerləşdirilmiş, kontur boyunca açılmış, stilləşdirilmiş ikiqat yarpaqlı və daxilində torlu motiv yerləşdirilmiş altıbucaqlı ulduz-buketlər formasında yerinə yetirilməsi ilə;
- üz səthinin yan tərəflərində nazik uzunluq boyunca, davamlı sıra ilə nöqtəvari elementlərlə təchiz edilmiş zolaqların yerləşdirilməsi ilə;
- oval hörmələrin daxilinin fonunu "Şaqren dərisi" formasında yerinə yetirilməsi ilə;
- ümumi fonun köndələninə ştrixlənmiş şriflənmiş formada yerinə yetirilməsi ilə;
- dekorativ naxışın panelin səthinin kənarlarına çıxmayan formada yerinə yetirilməsi ilə;
- dekorativ naxışın ağ-qara rəngli, fakturanın isə tutqun yerinə yetirilməsi ilə.

(21) S 2019 0065

(22) 30.09.2019

(51) 25-01

(71) "DECORWOOD" MMC (AZ)

(72) Şəbiyev Hasil Eldar oğlu (AZ)  
Adıgözəlov Oqtay Arif oğlu (AZ)

(54) NAXIŞLI DEKORATİV PANEL

(57) "Naxışlı dekorativ panel" sənaye nümunəsi aşağıda sadalanmış mühüm əlamətləri ilə seçiyənlər:

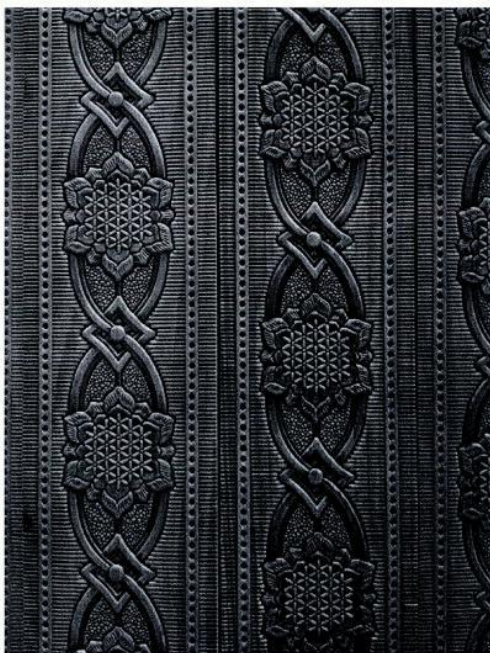

- məmulatın yastı üz səthi dekorativ qabarıq naxışla təchiz edilmiş həcmi struktur formasında yerinə yetirilməsi ilə;
  - dekorativ qabarıq naxışın strukturun bütün boyu uzunluqda orta hissəsində yerləşdirilməsi ilə;
  - dekorativ qabarıq naxışın ritmik təkrarlanan, stilləşdirilmiş şərq üslubuna xas olan, romblar, çoxşüalı ulduzlar, hörmələr və dairəvi elementlər formasında yerinə yetirilməsi ilə;
- fərqlənir:
- panelin görünüşünün uzunsov, düzbucaqlı planka formasında yerinə yetirilməsi ilə;





- panelin üz səthi dekorativ qabarıq naxışla təchiz edilmiş həcmi uzunsov planka formasında yerinə yetirilməsi ilə;

- dekorativ qabarıq naxışın plankanın bütün boyu uzun yastı üz səthinin orta hissəsində yerləşdirilməsi ilə;

- panelin üz səthinin, ritmik təkrarlanan bitki-çiçək ornamentləri və yarpaqlı, saplaqlı qızılgül təsvirindən ibarət olan, davamlı sıralar təşkil edən, dekorativ qabarıq naxışla təchiz edilməsi ilə;

fərqlənir:

- panelin görünüşdə, bir yan tərəfi düzbucaqlı parla və digər yan tərəfi isə montaj edilmiş pilləvari çıxıntı ilə təchiz edilmiş uzunsov, düzbucaqlı planka formasında yerinə yetirilməsi ilə;

- dekorativ naxışın, iki qızılgül dəstəsi, bir qönçə və saplaqla açılmış, damarlı yarpaqla təchiz edilmiş formada və buketlərin davamlı uzununa sırada yuxarı və aşağı istiqamətdə açılmış, bir-birini əvəz edən formada yerinə yetirilməsi ilə;

- panelin fonunun çoxsaylı bərabər səpələnmiş kiçik üçbucaqlarla təchiz edilmiş formada yerinə yetirilməsi ilə;

- dekorativ naxışın basmanaxış üsulu və panelin səthinin kənarlarına çıxmıyan formada yerinə yetirilməsi ilə;

- dekorativ naxışın, fonun naxışının və basmanaxışın sahələrinin ağ-qara rəngli, fakturanın isə tutqun formada yerinə yetirilməsi ilə.

(21) S 2019 0066

(22) 01.10.2019

(51) 25-01

(71) "DECORWOOD" MMC (AZ)

(72) Şəbiyev Hasil Eldar oğlu (AZ)  
Adıgözəlov Oqtay Arif oğlu (AZ)

(54) NAXIŞLI DEKORATİV PANEL  
(3 VARIANTDA)

(57) "Naxışlı dekorativ panel (3 variantda)" sənaye nümunəsi sadalanmış mühüm əlamətləri ilə səciyyələnir:

- panelin yastı, üz səthində dekorativ qabarıq naxış yerləşdirilmiş həcmi planka formasında yerinə yetirilməsi ilə;

- panelin yastı, üz səthində yerləşdirilmiş dekorativ qabarıq naxışın ritmik təkrarlanan stilləşdirilmiş ərəb ornamentinə xas olan elementlərlə, yəni mü-rəkkəb hörülmüş stilləşdirilmiş saplaqlarla, çiçəklər və digər bitkilərin vegetativ və generativ hissələrindən ibarət, əcaib bitki formalarının yerləşdirilməsi ilə;

Variant 1.





Variant 2.



fərqlənir:

- panelin görünüşdə uzunsov, düzbucaqlı planka formasında yerinə yetirilməsi ilə;
- dekorativ qabarıq naxışın, plankanın orta hissəsində uzunsov, nazik zolaqlarla bir-biri ilə ayrılmış formada yerləşdirilməsi ilə;
- əsas ornamental motivin, bir nöqtədən doğan, qıvrımlarla, yarpaqlarla və stilləşdirilmiş toxumdan doğan, stilləşdirilmiş açılmış qönçəni dalğavari əhatələyən iki simmetrik stilləşdirilmiş saplaqlardan ibarət olan formada yerinə yetirilməsi ilə;
- əsas ornamental motivin davamlı bitişik sıra formasında yerinə yetirilməsi ilə;
- dekorativ naxışın basmanaxış üsulu ilə panelin yastı səthinin kənarlarına çıxmayan formada yerinə yetirilməsi ilə;
- ümumi fonun çoxsaylı kiçik qurdabənzər elementlərlə təchiz edilmiş formada yerinə yetirilməsi ilə;
- dekorativ naxışın ağ-qara rəngli, fakturanın isə tutqun formada yerinə yetirilməsi ilə.





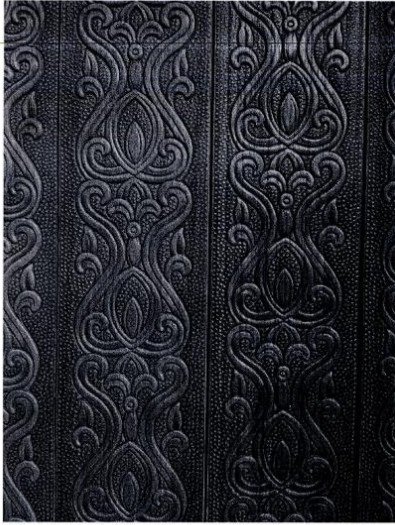

FIQ. 2.3

Variant 3.



fərqlənir:

- panelin görünüşdə uzunsov, düzbucaqlı planka formasında yerinə yetirilməsi ilə;
- dekorativ qabarıq naxışın plankanın orta hissəsində, onun kənarlarında boş yer qoyulmuş formada yerləşdirilməsi ilə;
- əsas ornamental motivin, bir nöqtədən doğan, qıvrımlarla, yarpaqlarla və stilləşdirilmiş toxumdan doğan, stilləşdirilmiş açılmış qönçəni dalğavari əhatələyən iki simmetrik, stilləşdirilmiş saplaqlardan ibarət olan formada yerinə yetirilməsi ilə;
- əsas ornamental motivin, davamlı bitişik sıra formasında yerinə yetirilməsi ilə;
- ümumi fonun çoxsaylı, kiçik, səpələnmiş üçbucaqlar formasında yerinə yetirilməsi ilə;
- dekorativ naxışın basmanaxış üsulu ilə panelin yastı səthinin kənarlarına çıxmıyan formada yerinə yetirilməsi ilə;
- dekorativ naxışın ağ-qara rənglərdə, fakturanın isə tutqun formada yerinə yetirilməsi ilə.

fərqlənir:

- panelin görünüşdə uzunsov, düzbucaqlı planka formasında yerinə yetirilməsi ilə;

- dekorativ qabarıq naxışın plankanın orta hissəsində, nöqtəvari elementlərdən ibarət olan,

onu uzunluq boyu yerləşdirilmiş kənarlarından ayıran formada yerləşdirilməsi ilə;

- əsas ornamental motivin, iki simmetrik stilləşdirilmiş, daxilə qatlanmış, spiralvari budaqlara və üç çiçəklə bəzədilmiş saplaqlar və əks tərəfə yönəldilmiş şaxələnen, S-ə bənzər qıvrımlarla və bir çiçəklə təchiz edilmiş simmetrik saplaqlardan təşkil olunmuş formada yerinə yetirilməsi ilə;

- əsas ornamental motivin, davamlı bitişik sıra formasında yerinə yetirilməsi ilə;

- dekorativ naxışın trafaret çap formasında yerinə yetirilməsi ilə;

- dekorativ naxışın, fonun ağ-qara rəngdə, fakturanın isə tutqun formada yerinə yetirilməsi ilə.

(21) S 2019 0067

(22) 01.10.2019

(51) 25-01

(71) "DECORWOOD" MMC (AZ)

(72) Şəbiyev Həsən Eldar oğlu (AZ)

Adıgözəlov Oqtay Arif oğlu (AZ)

(54) NAXIŞLI DEKORATİV PANEL

(57) "Naxışlı dekorativ panel" sənaye nümunəsi aşağıda sadalanmış mühüm əlamətləri ilə səciyyələnir:

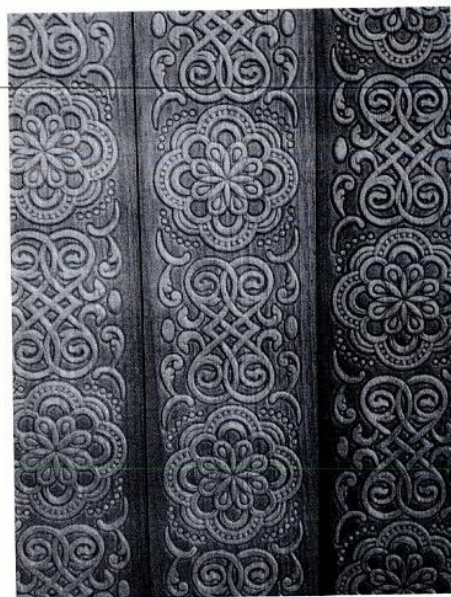
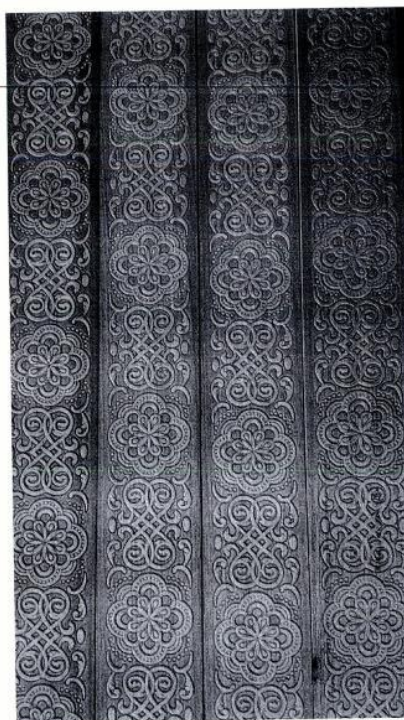

- məmulatın yastı üz səthində dekorativ qabarıq naxış yerləşdirilmiş həcmi düzbucaqlı planka formasında yerinə yetirilməsi ilə;

- dekorativ qabarıq naxışın davamlı ritmik təkrarlanan stilləşdirilmiş həndəsi və bitki gül-çiçək elementləri formasında yerinə yetirilməsi ilə;

fərqlənir:

- panelin uzunsov planka formasında yerinə yetirilməsi ilə;

- dekorativ qabarıq naxışın panelin orta hissəsində uzununu boyu yerləşdirilməsi ilə;
  - ornamental motivin bir-birini əvəzləyən iki əsas elementlərdən, yəni radial, qat-qat yüksələn bitki və tağabənzər həndəsi elementlərdən təşkil edilmiş rozetkadan (yuva) və S-ə bənzər simmetrik bitki-həndəsi elementlərdən ibarət olan, yarpaqları spiral şəklində daxilə qatlanmış iki dəstdən, S-ə bənzər hörgü elementləri mərkəzdə rombşəkilli fiqurlar yaradan formada yerinə yetirilməsi ilə;
  - əsas təsviri motivin nöqtəvari, ellipsvari və yarpaq elementləri ilə çərçivələnmiş formada yerinə yetirilməsi ilə;
  - dekorativ naxışın basmanaxış üsulu və panelin yastı səthinin kənarlarına çıxmayan formada yerinə yetirilməsi ilə;
  - dekorativ naxışın ağ-qara rəngli, fakturanın isə tutqun rəngdə yerinə yetirilməsi ilə.
-

**AZƏRBAYCAN RESPUBLİKASININ DÖVLƏT REYESTRİNƏ DAXİL EDİLMİŞ  
SƏNAYE NÜMUNƏSİ PATENTLƏRİ HAQQINDA MƏLUMATLAR**

---

(11) S 2020 0024  
(51) 09-01  
(44) 28.06.2019

(21) S2017 3065  
(22) 20.10.2017

(31) 29/601, 442  
(32) 21.04.2017  
(33) US

(71)(73) PepsiCo, Inc. (US)

(72) Emilian D. CARTIS (US)  
William R. EATON (US)  
Niklas GUSTAFSSON (US)  
Kamal MAHAJAN (US)  
Charles WHITE (US)

(74) Əfəndiyev Vaqif Firuz oğlu (AZ)

(54) BUTULKA

(57) Təklif edilən "Butulka" (3 variantda) sənaye nümunəsi aşağıda sadalanmış mühüm əlamətləri ilə səciyyələnir:

Variant 1.

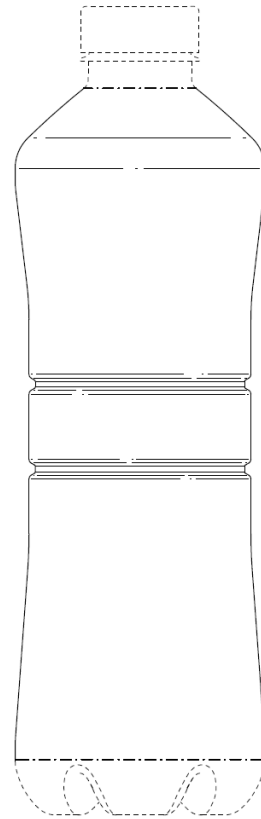
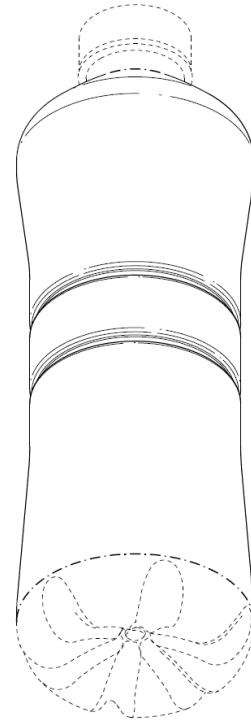
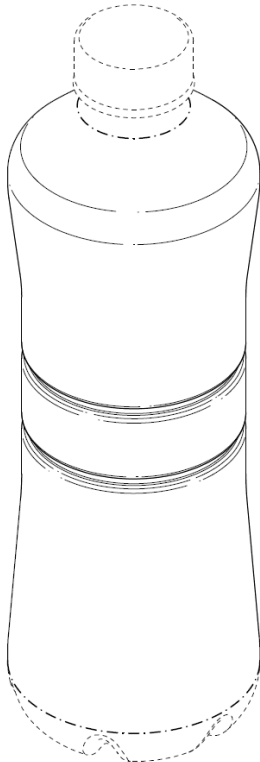

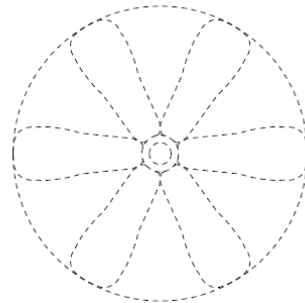
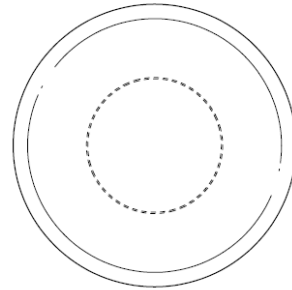
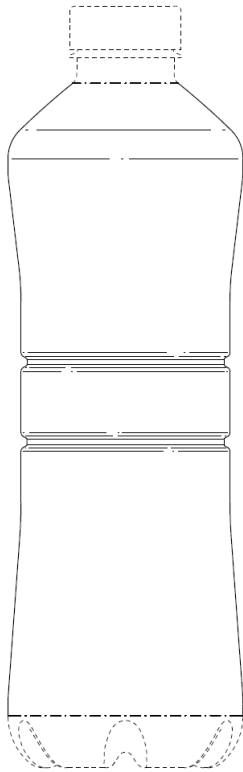
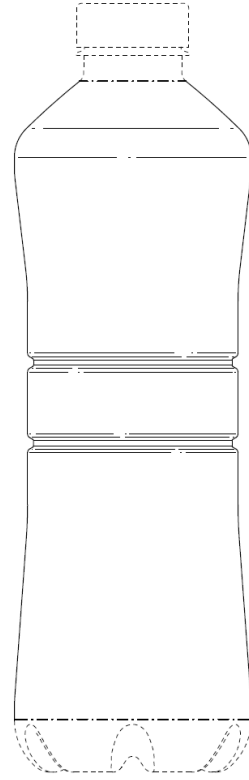
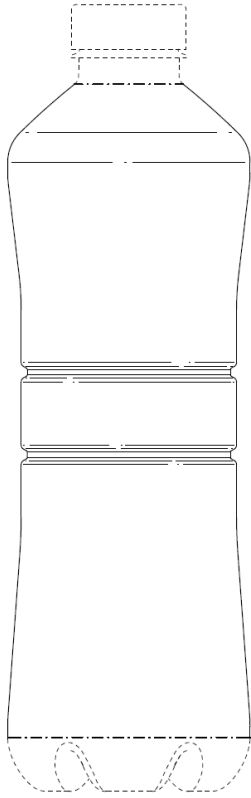

- butulkanın gövdəsinin, yuxarı istiqamətləndirilmiş mərkəzi hissədən, yuxarı hissədən və aşağı hissədən ibarət olan fırlanma cismi formasında yerinə yetirilməsi ilə;

- butulkanın yuxarı hissəsinin, sferik olaraq aşağı dəyişdirilmiş və butulkanın silindrik boğazına yuxarı istiqamətdə konusvarı davam etdirilmiş günbəzəbənzər çiyinciklərlə təchiz edilmiş formada yerinə yetirilməsi ilə;
- butulkanın yuxarı və aşağı hissəsinin diametrlərinin, gövdənin silindrik hissəsinin diametridən böyük tərzdə yerinə yetirilməsi ilə;
- butulkanın gövdəsinin yuxarı və aşağı hissələrinin onun silindrik hissəsindən çıxan, yəni yuxarı çiyinciklər istiqamətində konusvarı genişləndirilmiş, yuxarı hissə və aşağı dib istiqamətində konusvarı genişləndirilmiş formada yerinə yetirilməsi ilə;
- butulkanın gövdəsinin yuxarısında dekorativ oyuqların yerləşdirilməsi ilə;
- butulkanın mərkəzi hissəsinin butulkanın gövdəsinin mütləq olaraq mərkəzi ilə;
- yuxarıya, silindrik sahəyə istiqamətləndirilmiş formada yerinə yetirilməsi ilə;
- butulkanın gövdəsinin səthində bir neçə müadil dairəvi qanovcuqların yerləşdirilməsi ilə;
- bütün dairəvi qanovcuqların uzununa üfüqi kəsikdə, trapesiodal konfigurasiyalı, trapesiodal qanovcuğun genişləndirilmiş, butulkanın gövdəsinin yan səthinə keçən formada yerinə yetirilməsi ilə;
- trapesiodal konfigurasiyalı bütün dairəvi qanovcuqların tinlərinin dəyirmiləşdirilmiş formada yerinə yetirilməsi ilə;
- butulkanın mərkəzi hissəsinin ortasında 2 müadil, dairəvi qanovcuqların yerləşdirilməsi ilə;

Variant 2.

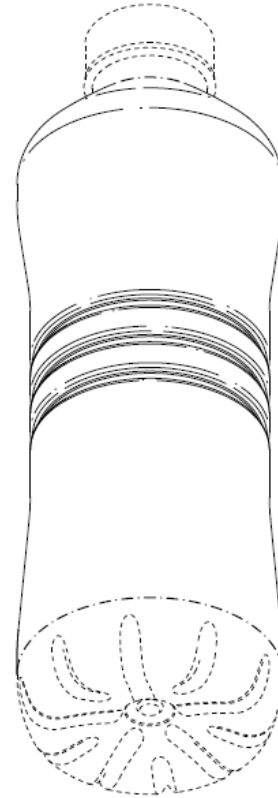
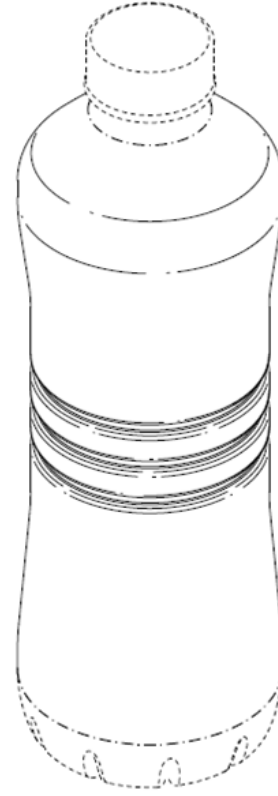

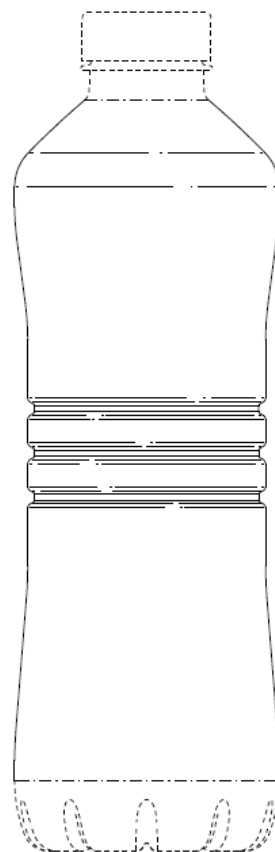
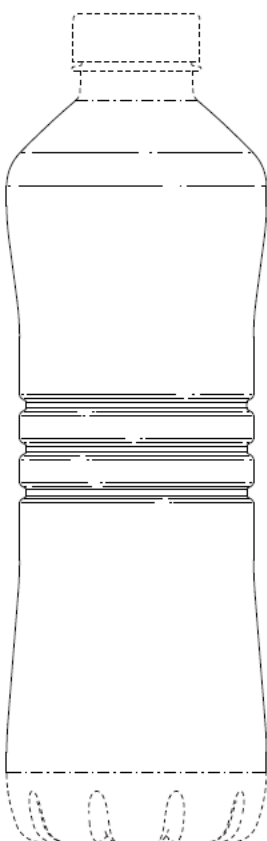
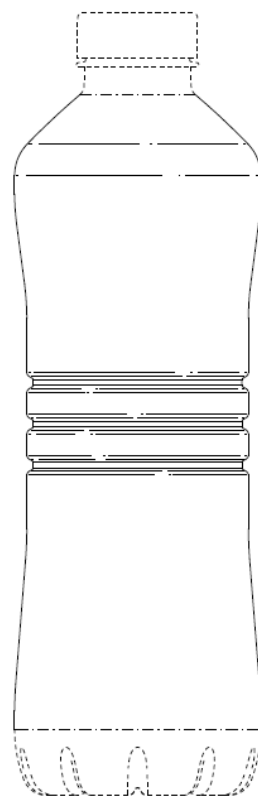
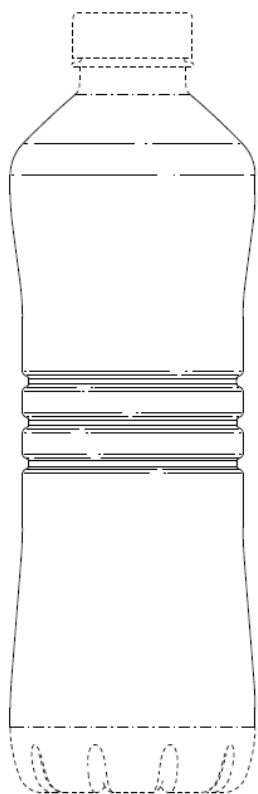

- butulkanın mərkəzi hissəsinin ortasında 3 müadil, dairəvi qanovcuqların bərabər məsafədə yerləşdirilməsi ilə;

Variant 3.

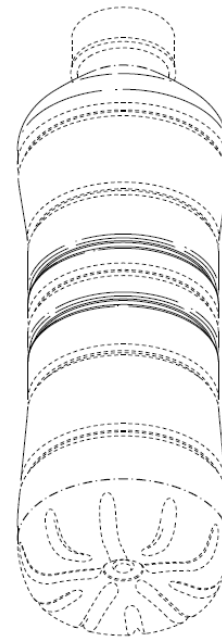
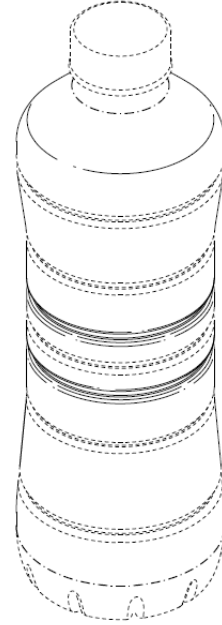
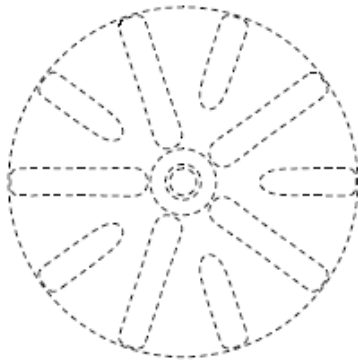
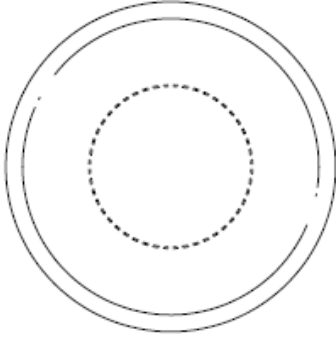

- Təklif edilən "Butulka" sənaye nümunəsinin ikinci variantı aşağıda sadalanmış mühüm əlamətləri ilə seçiyələri:

- butulkanın gövdəsinin, yuxarıya istiqamətləndirilmiş, mərkəzi hissədən, yuxarı hissədən və aşağı hissədən ibarət olan fırlanma cismi formasında yerinə yetirilməsi ilə;

- butulkanın yuxarı hissəsinin, sferik olaraq aşağı dəyişdirilmiş və butulkanın silindrik boğazına yuxarı istiqamətdə konusvari davam etdirilmiş günbəzəbənzər çiyinciklərlə təchiz edilmiş formada yerinə yetirilməsi ilə;

- butulkanın yuxarı və aşağı hissəsinin diametrlərinin, gövdənin silindrik hissəsinin diametrindən böyük tərzdə yerinə yetirilməsi ilə;

- butulkanın gövdəsinin yuxarı və aşağı hissələrinin onun silindrik hissəsindən çıxan, yəni yuxarı çiyinciklər istiqamətində konusvari genişləndirilmiş yuxarı hissə və aşağı dib istiqamətində konusvari genişləndirilmiş formada yerinə yetirilməsi ilə;

- butulkanın gövdəsinin yuxarısında dekorativ oyuqların yerləşdirilməsi ilə;



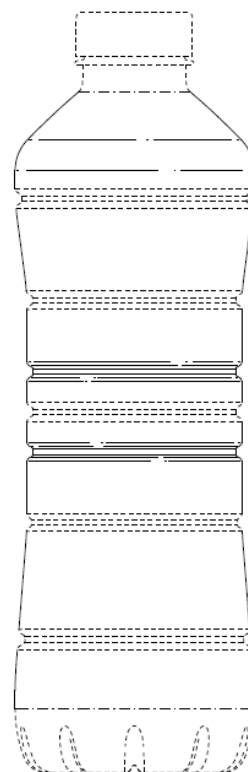
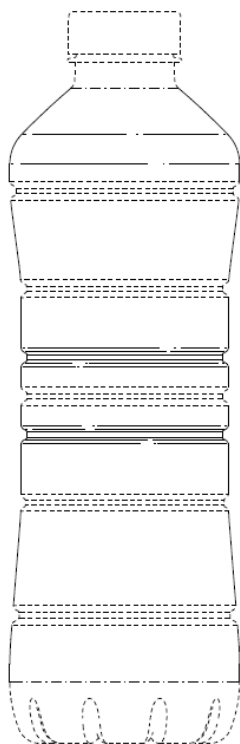
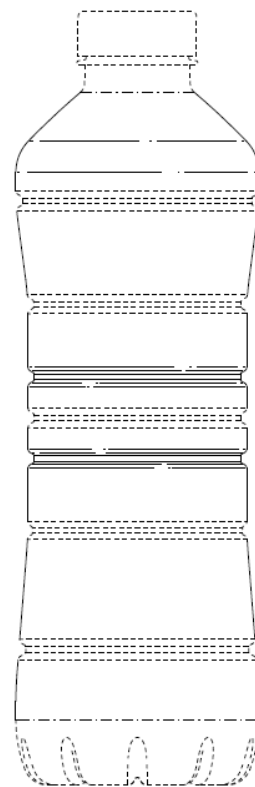
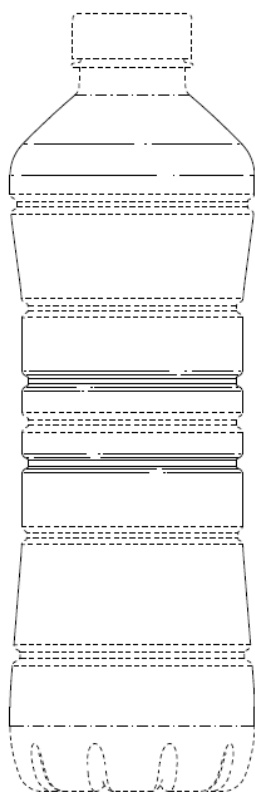

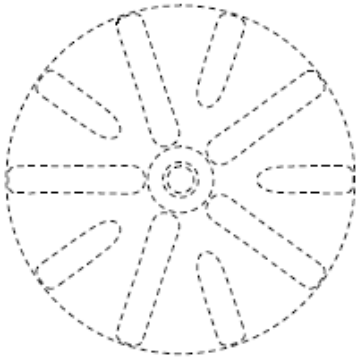
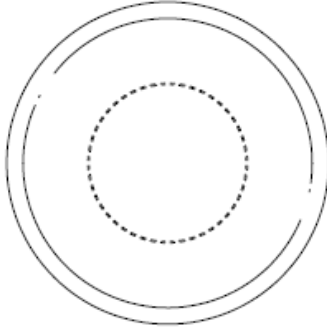

- Təklif edilən "Butulka" sənaye nümunəsinin üçüncü variantı aşağıda sadalanmış mühüm əlamətləri ilə səciyyələnir:

- butulkanın gövdəsinin, yuxarıya istiqamətləndirilmiş, mərkəzi hissədən, yuxarı hissədən və aşağı hissədən ibarət olan fırlanma cismi formasında yerinə yetirilməsi ilə;

- butulkanın yuxarı hissəsinin, sferik olaraq aşağı dəyişdirilmiş və butulkanın silindrik boğazına yuxarı istiqamətdə konusvarı davam etdirilmiş günbəzəbənzər çiyinciklərlə təchiz edilmiş formada yerinə yetirilməsi ilə;

- butulkanın yuxarı və aşağı hissəsinin diametrlərinin, gövdənin silindrik hissəsinin diametrindən böyük tərzdə yerinə yetirilməsi ilə;

- butulkanın gövdəsinin yuxarı və aşağı hissələrinin onun silindrik hissəsindən çıxan, yəni yuxarı çiyinciklər istiqamətində konusvarı genişləndirilmiş yuxarı hissə və aşağı dib istiqamətində konusvarı genişləndirilmiş formada yerinə yetirilməsi ilə;

- butulkanın gövdəsinin yuxarisında dekorativ oyuqların yerləşdirilməsi ilə;
- butulkanın gövdəsinin orta hissəsinin yuxarisında 2 müadil, dairəvi qanovcuqların yerləşdirilməsi ilə;
- butulkanın gövdəsinin orta hissəsinin aşağısında 2 müadil, dairəvi qanovcuqlarının yerləşdirilməsi ilə;
- butulkanın gövdəsinin məhz orta silindrik mərkəzi hissəsində 3 müadil, dairəvi qanovcuqlarının bərabər məsafədə yerləşdirilməsi ilə.

(11) S 2020 0023

(21) S2019 0040

(51) 19-08

(22) 24.04.2019

(44) 29.11.2019

(71)(73) "DELTA QRUP C.O." MMC (AZ)

(72) Şabanov İlkin İmran oğlu (AZ)

(74) Yaqubova Tura Adinayevna (AZ)

(54) QABLAŞDIRMA ÜÇÜN ETİKET

(57) İddia edilən sənaye nümunəsi aşağıdakılarla səciyyələnir:

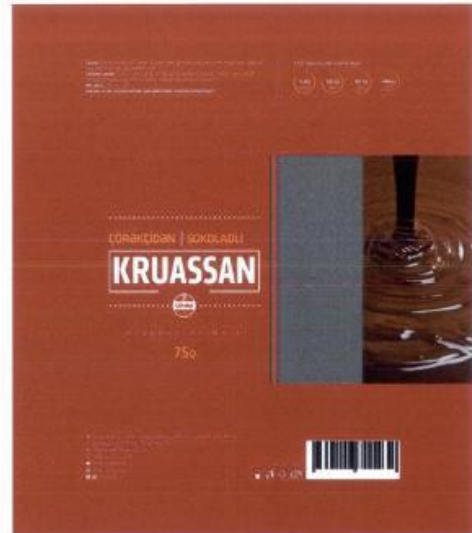

Təsvir 1 - ümumi görünüşü

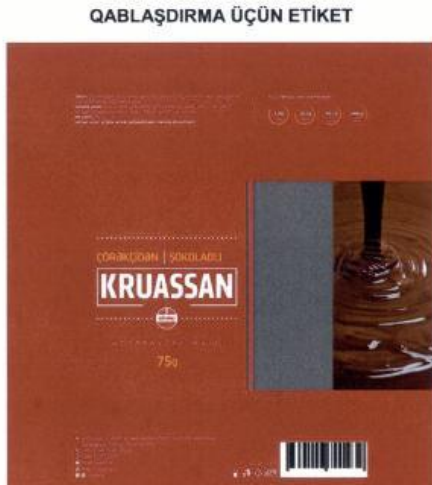

- etiketin şaquli istiqamətləndirilmiş düzbucaq şəklində hazırlanması ilə;
- rəngli fonda təsviri elementin və şrift qrafikasının mövcud olması ilə;
- əsas fonun qırmızı çalarlarda hazırlanması ilə;
- etiketin sağ tərəfində iki sahəyə bölünmüş, yuxarı və aşağı kənarından eyni məsafədə yerləşən, şaquli istiqamətləndirilmiş düzbucağın yerləşməsi ilə;
- sahələrdən birinin fonunun qəhvəyi tonda tökülən şokolad şəklində olan təsviri element ilə, digər sahənin isə sol kənarında şaquli qırmızı zolaqlı rəngsiz, yəni şəffaf işlənməsi ilə;
- latın əlifbasının hərfləri ilə ağ rəngli, iri şriftlə yazılmış məhsulun adının mərkəzə yaxın ağ rəngli, haşiyəli kontur çərçivəsində yerləşməsi ilə;
- haşiyələnmiş ağ xəttin üstündə və altında nöqtəli düzxəttin əks etdirilməsi ilə;
- altdakı nöqtəli düzxəttin ortasında "Çörəkçi" əmtəə nişanının təsvirinin əks etdirilməsi ilə;
- etiketin yuxarı və aşağı hissəsində məhsulu müştəriyə təqdim edən məlumatı əks etdirən yazıların yerləşməsi ilə;
- etiketin yuxarı hissəsində xırda şrift ilə rəqəmsal qrafikanın arasında şaquli nöqtəli düzxəttin əks etdirilməsi.

**“Sənayə nümunələrinin beynəlxalq qeydiyyatı haqqında” Haqa müqaviləsinin Cenevrə aktı çərçivəsində Azərbaycan Respublikasında qorunan sənayə nümunələri barədə məlumatlar**

**Сведения о международной регистрации промышленных образцов, охраняемых в Азербайджанской Республике в рамках Женевского акта Гаагского соглашения “О международной регистрации промышленных образцов”**

(11) DM/210 101  
(15) 28.08.2020  
(22) 28.08.2020  
(28) 1  
(51) 02-04  
(73) Valentino S.p.A, Via Turati 16/18, I-20121 Milano (IT)  
(72) Jacopo Venturini, c/o Valentino S.p.A. Via Turati 16/18, I-20121, Milano, IT  
(54) 1. Ayaqqabı / 1. Обувь  
(45) 11.09.2020

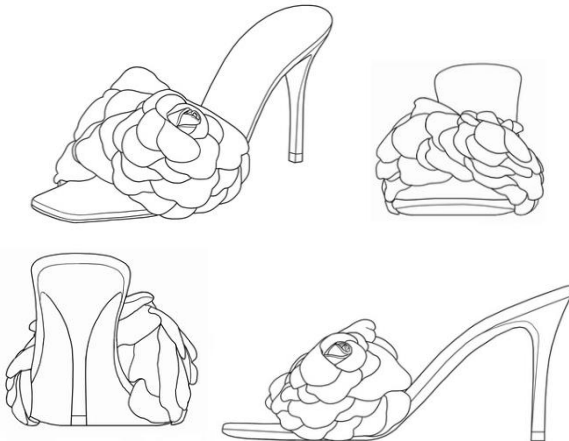
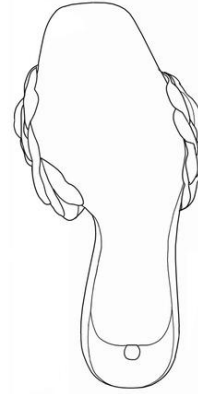

(11) DM/210 093  
(15) 28.08.2020  
(22) 28.08.2020  
(28) 2  
(51) 03-01  
(73) Valentino S.p.A, Via Turati 16/18, I-20121 Milano (IT)  
(72) Jacopo Venturini, c/o Valentino S.p.A. Via Turati 16/18, I-20121, Milano, IT  
(54) 1.-2. Çanta / 1.-2. Сумка  
(45) 11.09.2020

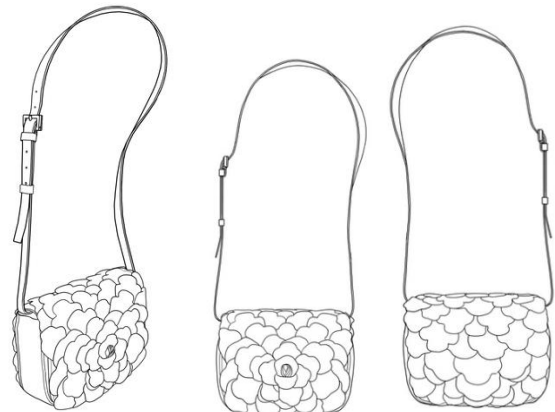

**“Sənaye nümunələrinin beynəlxalq qeydiyyatı haqqında” Haaqa müqaviləsinin Cenevrə aktı çərçivəsində Azərbaycan Respublikasında qorunan sənaye nümunələri barədə məlumatlar**

03-01 – 08-08

Bülleten № 10. 30.10.2020

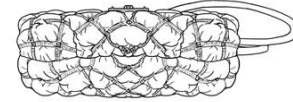
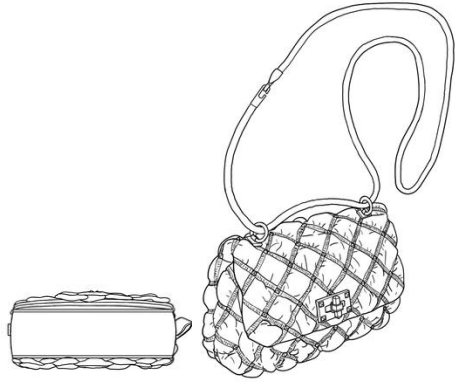
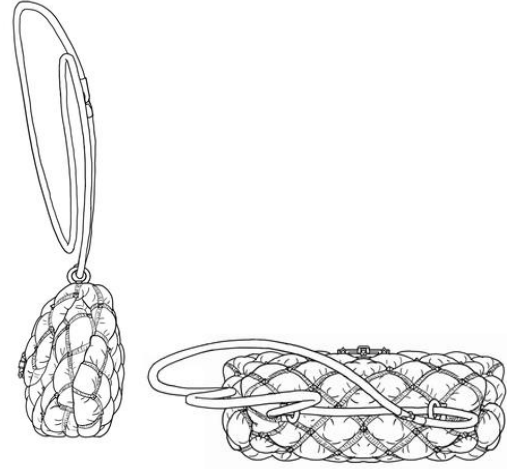

(11) DM/210 014

(15) 17.08.2020

(22) 17.08.2020

(28) 1

(51) 08-08

(73) GP TECNIC SL, Calle las Adelfas, 6, Planta 5B, 04738 PUEBLA DE VICAR, ALMERIA (ES)

(72) GERMAN GRANADOS PUGA, Calle las Adelfas, 6, PLANTA 5B, 04738, LA PUEBLA DE VICAR, ALMERIA, ES

(54) 1. Bitkilər üçün dayaq / 1. Опора для растений

(45) 04.09.2020

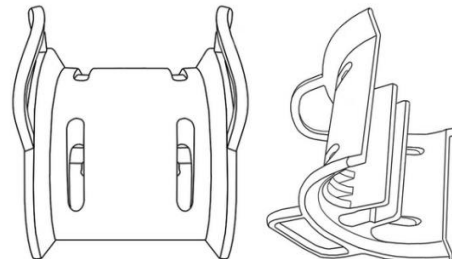
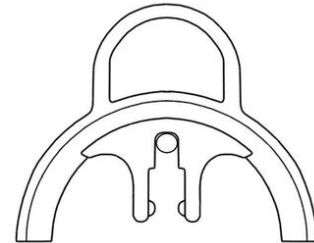
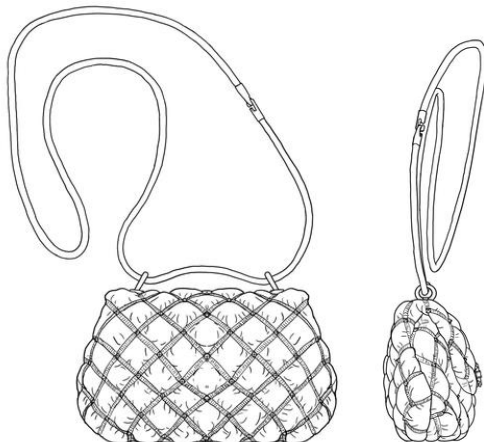

Сведения о международной регистрации промышленных образцов, охраняемых в Азербайджанской Республике в рамках Женевского акта Гаагского соглашения "О международной регистрации промышленных образцов"

Бюллетень № 10. 30.10.2020

09-05-10-02, 07

(11) DM/209 628

(15) 09.04.2020

(22) 09.04.2020

(28) 1

(51) 09-05

(73) ASELSAN ELEKTRONİK SANAYİ VE TİCARET ANONİM ŞİRKETİ, Mehmet Akif Ersoy Mahallesi 296. Cadde No: 16, YENİMAHALLE ANKARA (TR)

(72) AYŞEGÜL ÖZBAYİS, Mehmet Akif Ersoy Mahallesi, 296. Cadde, No: 16, YENİMAHALLE, ANKARA, TR

(54) 1. Daşıyıcı çanta / 1. Сумка для переноски.

(45)14.08.2020



(11) DM/207 139

(15) 13.02.2020

(22) 13.02.2020

(28) 4

(51) 10-02, 07

(73) HARRY WINSTON SA, Chemin du Tourbillon 8, 1228 Plan-les-Ouates (CH)

(72) 1: Anaïs HAMEL, c/o Harry Winston SA, Chemin du Tourbillon 8, 1228, Plan-les-Ouates, CH; Steve KAMILINDI, c/o Harry Winston SA, Chemin du Tourbillon 8, 1228, Plan-les-Ouates, CH; 3: Anaïs HAMEL, c/o Harry Winston SA, Chemin du Tourbillon 8, 1228, Plan-les-Ouates, CH

(54) 1. Cib saati; 2. Saat üçün zəncir; 3. Cib saati; 4. Cib saati üçün dayaq / 1.

Карманные часы; 2. Цепочка для часов; 3. Карманные часы; 4. Подставка для карманных часов.

(45) 14.08.2020

**“Sənaye nümunələrinin beynəlxalq qeydiyyatı haqqında” Haaqa müqaviləsinin Cenevrə aktı çərçivəsində Azərbaycan Respublikasında qorunan sənaye nümunələri barədə məlumatlar**

10-02, 07–10-02, 07

Bülleten № 10. 30.10.2020

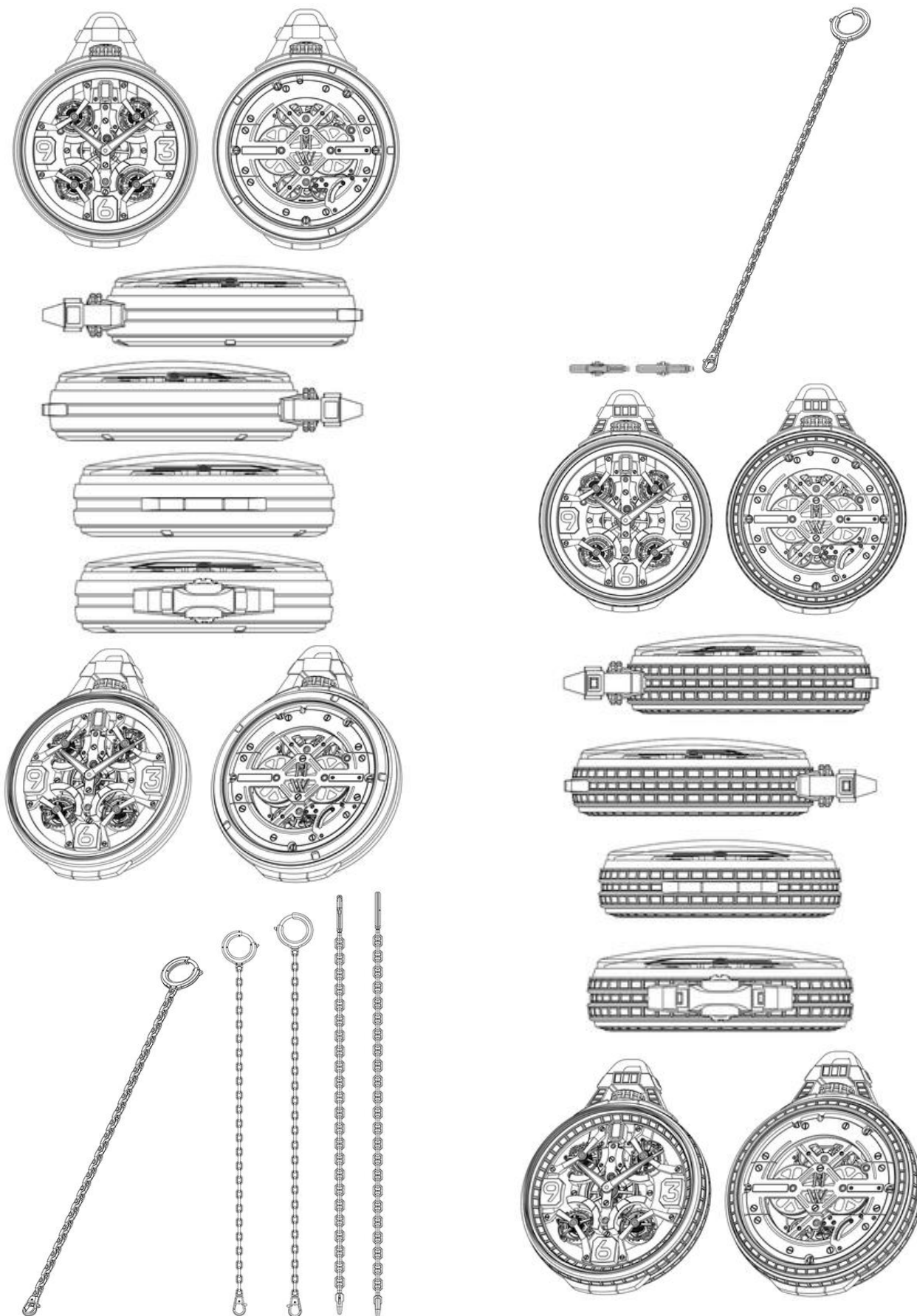

Сведения о международной регистрации промышленных образцов, охраняемых в Азербайджанской Республике в рамках Женевского акта Гаагского соглашения "О международной регистрации промышленных образцов"

Бюллетень № 10. 30.10.2020

10-02, 07-10-07

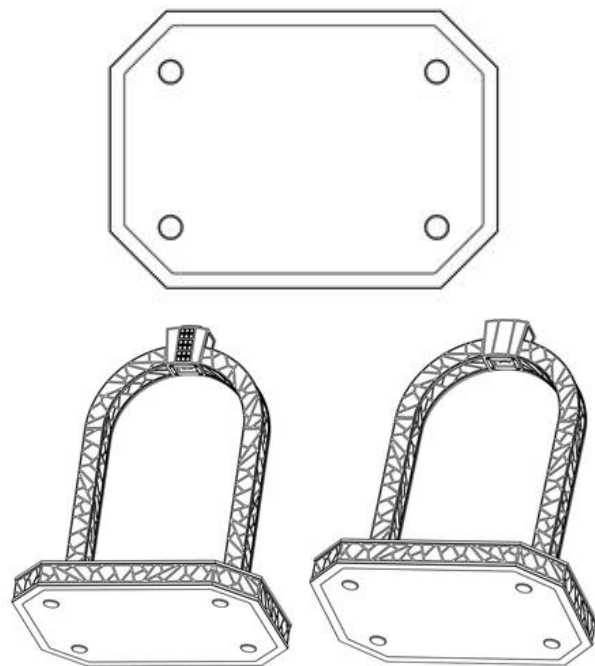
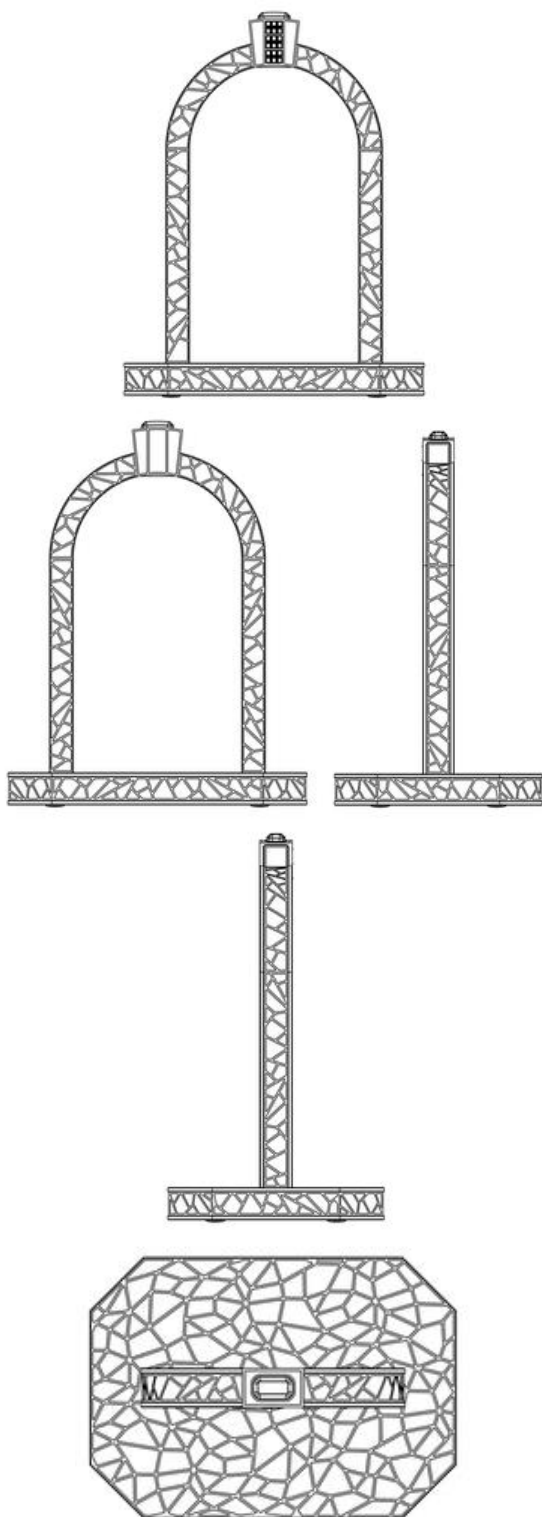

- (11) DM/205 974  
(15) 09.01.2020  
(22) 09.01.2020  
(28) 3  
(51) 10-07  
(73) Montres Breguet SA (Montres Breguet AG) (Montres Breguet Ltd), Place de la Tour 23, 1344 L'ABBAYE (CH)  
(72) Vincenzo Laucella, Route de France 38, CH-1348, Le Brassus, CH  
(54) 1.-3. Saat korpusu / 1.-3. Корпус часов  
(45) 09.10.2020





**“Sənaye nümunələrinin beynəlxalq qeydiyyatı haqqında” Haaqa müqaviləsinin Cenevrə aktı çərçivəsində Azərbaycan Respublikasında qorunan sənaye nümunələri barədə məlumatlar**

10-07-10-07

Bülleten № 10. 30.10.2020



Сведения о международной регистрации промышленных образцов, охраняемых в Азербайджанской Республике в рамках Женевского акта Гаагского соглашения "О международной регистрации промышленных образцов"

Бюллетень № 10. 30.10.2020

10-07-10-07

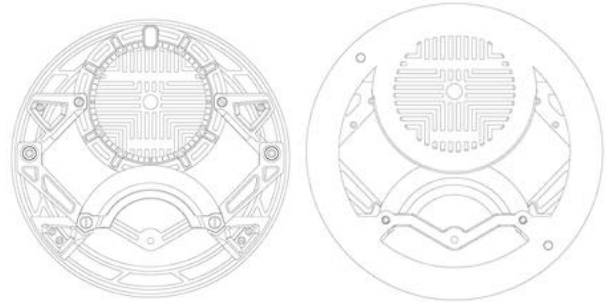
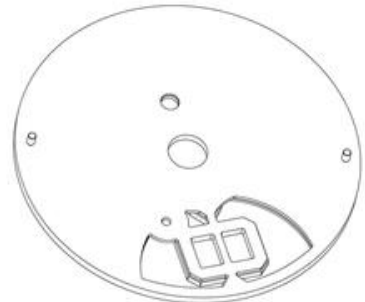
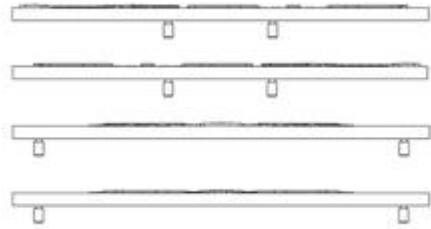
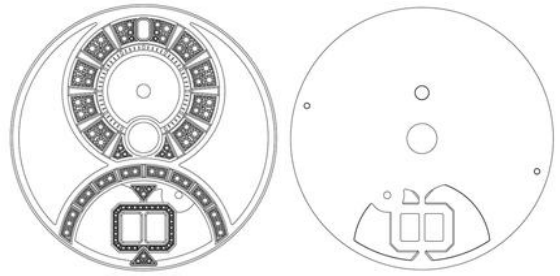

(11) DM/206 569

(15) 07.02.2020

(22) 07.02.2020

(28) 12

(51) 10-07

(73) HARRY WINSTON SA, Chemin du Tourbillon 8, 1228 Plan-les-Ouates (CH)

(72) 1: Steve KAMILINDI, c/o Harry Winston SA, Chemin du Tourbillon 8, 1228, Plan-les-Ouates, CH; 2: Christophe LASSERRE, c/o Harry Winston SA, Chemin du Tourbillon 8, 1228, Plan-les-Ouates, CH; 3: Steve KAMILINDI, c/o Harry Winston SA, Chemin du Tourbillon 8, 1228, Plan-les-Ouates, CH; 4: Sandra GARSAUD, c/o Harry Winston SA, Chemin du Tourbillon 8, 1228, Plan-les-Ouates, CH; 5-10: Emmanuelle DOMINGUEZ, c/o Harry Winston SA, Chemin du Tourbillon 8, 1228, Plan-les-Ouates, CH; 11: Carole PIERRE, c/o Harry Winston SA, Chemin du Tourbillon 8, 1228, Plan-les-Ouates, CH; 12: Emmanuelle DOMINGUEZ, c/o Harry Winston SA, Chemin du Tourbillon 8, 1228, Plan-les-Ouates, CH

(54) 1.-2. Siferblat; 3. Saat korpusu; 4.-12. Siferblat / 1.-2. Циферблат; 3. Корпус часов; 4.-12. Циферблат

(45) 07.08.2020

**“Sənaye nümunələrinin beynəlxalq qeydiyyatı haqqında” Haaqa müqaviləsinin Cenevrə aktı çərçivəsində Azərbaycan Respublikasında qorunan sənaye nümunələri barədə məlumatlar**

10-07-10-07

Bülleten № 10. 30.10.2020

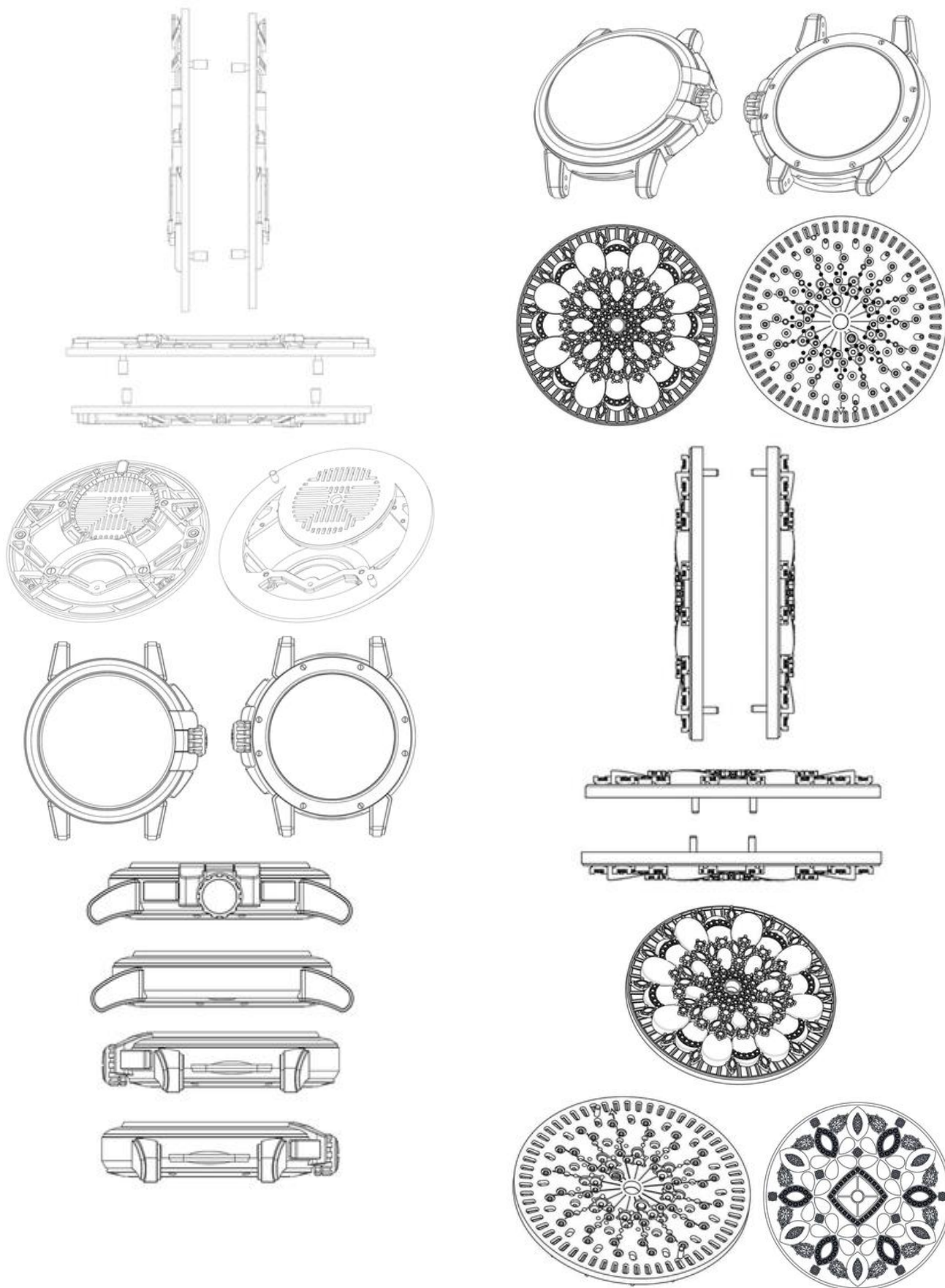

Сведения о международной регистрации промышленных образцов, охраняемых в Азербайджанской Республике в рамках Женевского акта Гаагского соглашения "О международной регистрации промышленных образцов"

Бюллетень № 10. 30.10.2020

10-07-10-07

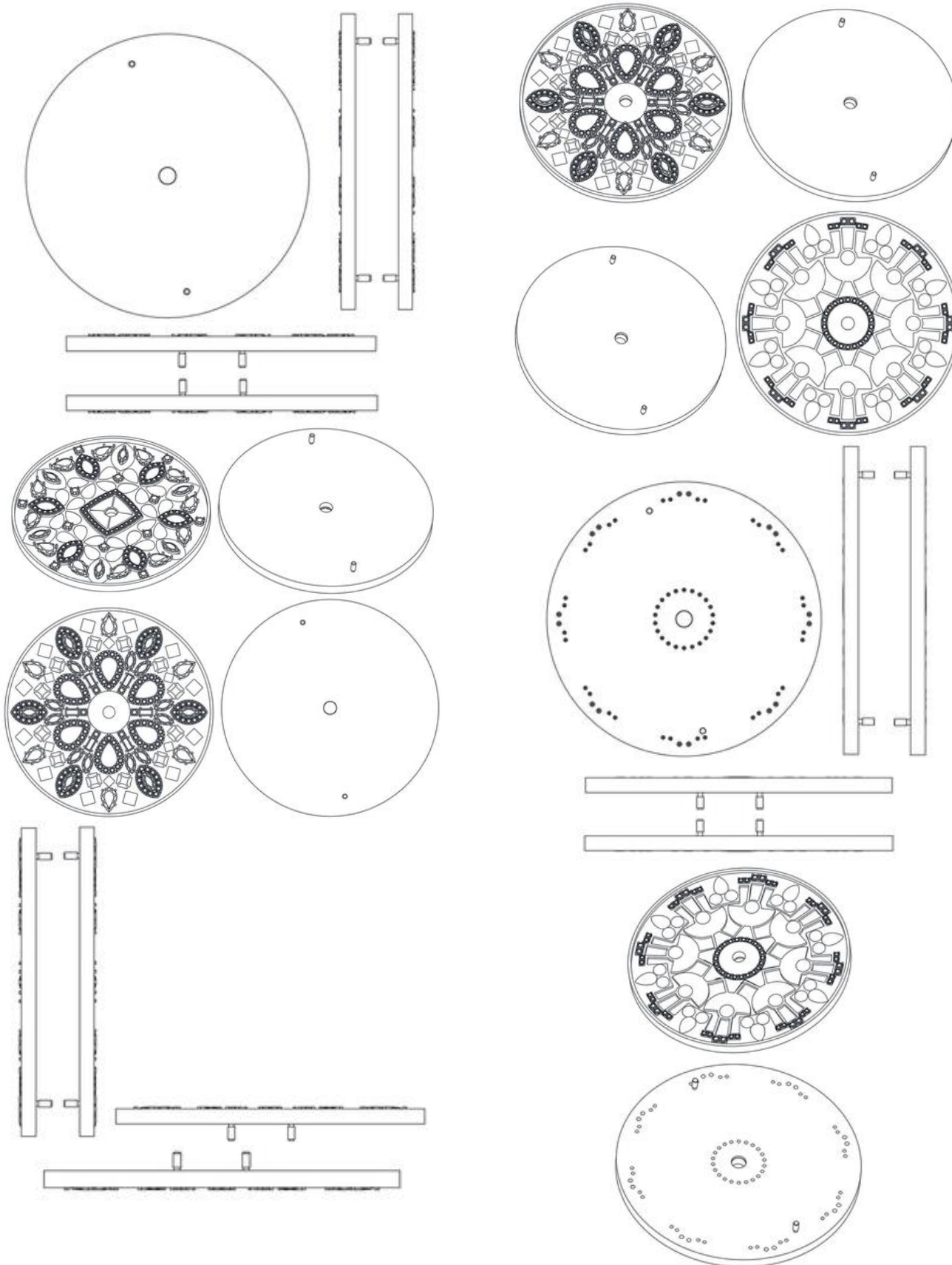

**“Sənaye nümunələrinin beynəlxalq qeydiyyatı haqqında” Haaqa müqaviləsinin Cenevrə aktı çərçivəsində Azərbaycan Respublikasında qorunan sənaye nümunələri barədə məlumatlar**

10-07-10-07

Bülleten № 10. 30.10.2020

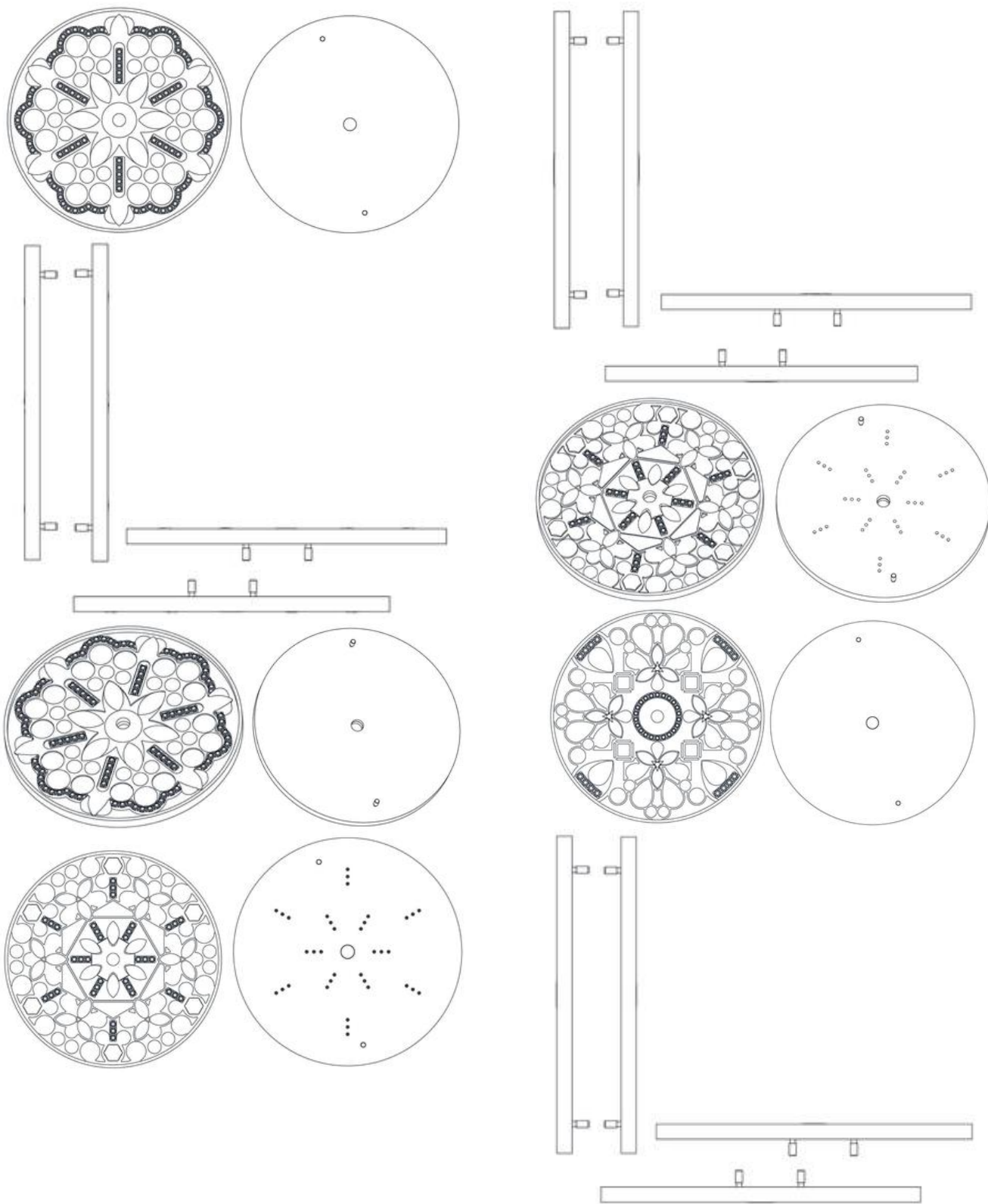

Сведения о международной регистрации промышленных образцов, охраняемых в Азербайджанской Республике в рамках Женевского акта Гаагского соглашения "О международной регистрации промышленных образцов"

Бюллетень № 10. 30.10.2020

10-07-11-01

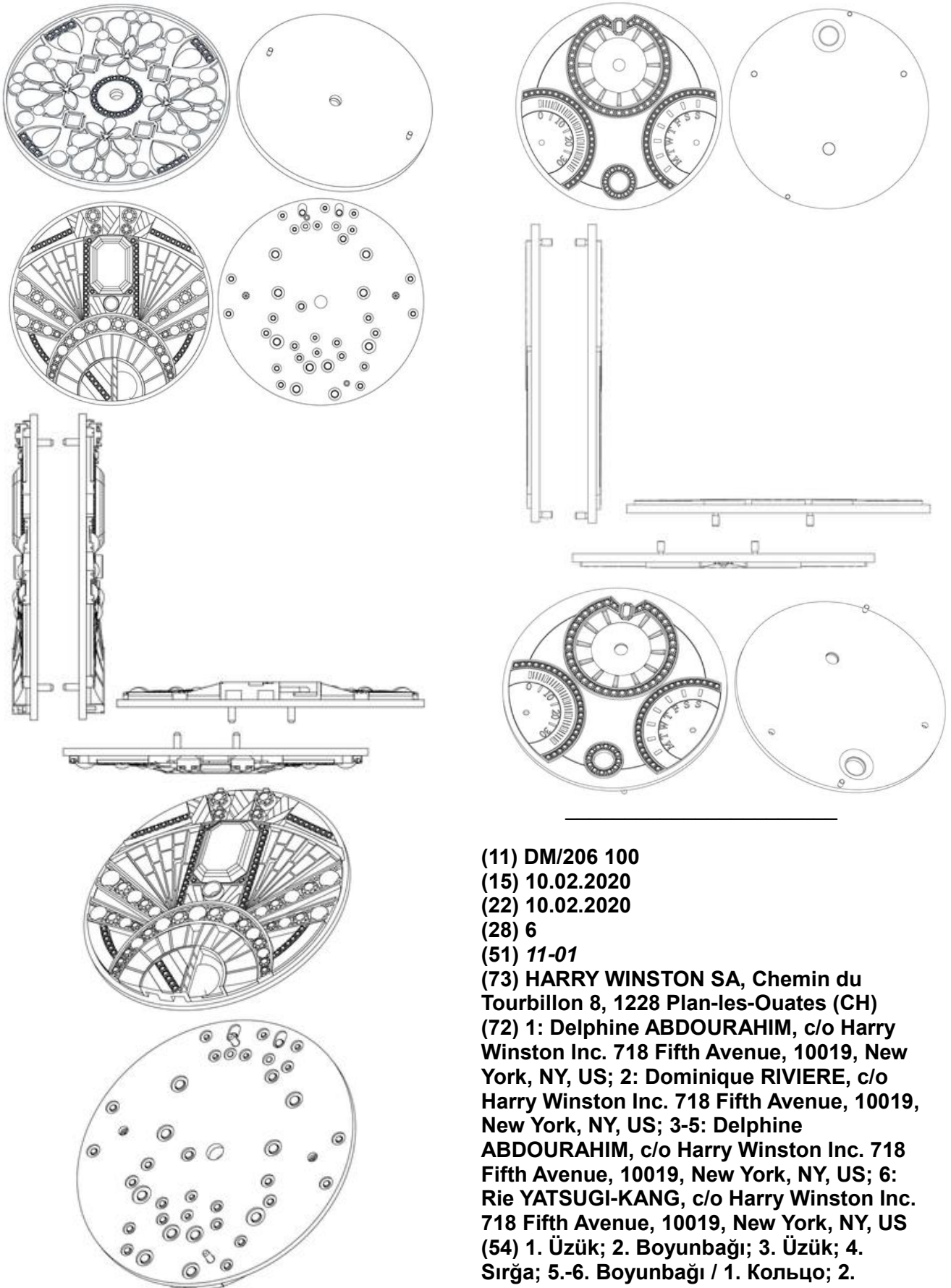

- (11) DM/206 100  
(15) 10.02.2020  
(22) 10.02.2020  
(28) 6  
(51) 11-01  
(73) HARRY WINSTON SA, Chemin du Tourbillon 8, 1228 Plan-les-Ouates (CH)  
(72) 1: Delphine ABDOURAHIM, c/o Harry Winston Inc. 718 Fifth Avenue, 10019, New York, NY, US; 2: Dominique RIVIERE, c/o Harry Winston Inc. 718 Fifth Avenue, 10019, New York, NY, US; 3-5: Delphine ABDOURAHIM, c/o Harry Winston Inc. 718 Fifth Avenue, 10019, New York, NY, US; 6: Rie YATSUGI-KANG, c/o Harry Winston Inc. 718 Fifth Avenue, 10019, New York, NY, US  
(54) 1. Üzük; 2. Boyunbağı; 3. Üzük; 4. Sırğa; 5-6. Boyunbağı / 1. Кольцо; 2.

**“Sənaye nümunələrinin beynəlxalq qeydiyyatı haqqında” Haqq müqaviləsinin  
Cenevrə aktı çərçivəsində Azərbaycan Respublikasında qorunan sənaye nümunələri  
barədə məlumatlar**

11-01–11-01

Bülleten № 10. 30.10.2020

Ожерелье; 3. Кольцо; 4. Серьги; 5.-6.  
Ожерелье  
(45) 14.08.2020



Сведения о международной регистрации промышленных образцов, охраняемых  
в Азербайджанской Республике в рамках Женевского акта Гаагского соглашения  
“О международной регистрации промышленных образцов”

Бюллетень № 10. 30.10.2020

11-01–11-01





**“Sənaye nümunələrinin beynəlxalq qeydiyyatı haqqında” Haaqa müqaviləsinin Cenevrə aktı çərçivəsində Azərbaycan Respublikasında qorunan sənaye nümunələri barədə məlumatlar**

11-01–11-01

Bülleten № 10. 30.10.2020



Сведения о международной регистрации промышленных образцов, охраняемых  
в Азербайджанской Республике в рамках Женевского акта Гаагского соглашения  
“О международной регистрации промышленных образцов”

Бюллетень № 10. 30.10.2020

11-01-11-01



(11) DM/206 102

(15) 13.02.2020

(22) 13.02.2020

(28) 4

(51) 11-01

(73) HARRY WINSTON SA, Chemin du  
Tourbillon 8, 1228 Plan-les-Ouates (CH)

(72) 1-2: Dominique RIVIERE, c/o Harry  
Winston Inc. 718 Fifth Avenue, 10019, New  
York, NY, US; 3-4: Rie YATSUGI-KANG, c/o  
Harry Winston Inc. 718 Fifth Avenue, 10019,  
New York, NY, US

(54) 1. Sırğa; 2-3. Boyunbağı; 4. Üzük / 1.

Серьги; 2-3. Ожерелье; 4. Кольцо

(45) 14.08.2020



**“Sənaye nümunələrinin beynəlxalq qeydiyyatı haqqında” Haaqa müqaviləsinin  
Cenevrə aktı çərçivəsində Azərbaycan Respublikasında qorunan sənaye nümunələri  
barədə məlumatlar**

11-01–11-01

Bülleten № 10. 30.10.2020



Сведения о международной регистрации промышленных образцов, охраняемых в Азербайджанской Республике в рамках Женевского акта Гаагского соглашения "О международной регистрации промышленных образцов"

Бюллетень № 10. 30.10.2020

11-01-11-01



**“Sənaye nümunələrinin beynəlxalq qeydiyyatı haqqında” Haaqa müqaviləsinin Cenevrə aktı çərçivəsində Azərbaycan Respublikasında qorunan sənaye nümunələri barədə məlumatlar**

11-01–11-01

Bülleten № 10. 30.10.2020



(11) DM/206 524

(15) 24.02.2020

(22) 24.02.2020

(28) 2

(51) 11-01

(73) HARRY WINSTON SA, Chemin du Tourbillon 8, 1228 Plan-les-Ouates (CH)

(72) 1: Dominique RIVIERE, c/o Harry Winston Inc. 718 Fifth Avenue, 10019, New York, US; 2: Delphine ABDOURAHIM, c/o Harry Winston Inc. 718 Fifth Avenue, 10019, New York, US

(54)1.-2. Boyunbağı / 1.-2. Collier

(45) 28.08.2020



Сведения о международной регистрации промышленных образцов, охраняемых в Азербайджанской Республике в рамках Женевского акта Гаагского соглашения "О международной регистрации промышленных образцов"

Бюллетень № 10. 30.10.2020

11-01-11-01



**“Sənayə nümunələrinin beynəlxalq qeydiyyatı haqqında” Haaqa müqaviləsinin  
Cenevrə aktı çərçivəsində Azərbaycan Respublikasında qorunan sənayə nümunələri  
barədə məlumatlar**

11-01–11-01

Bülleten № 10. 30.10.2020

(11) DM/207 016

(15) 20.03.2020

(22) 20.03.2020

(28) 6

(51) 11-01

(73) HARRY WINSTON SA, Chemin du  
Tourbillon 8, 1228 Plan-les-Ouates (CH)

(72) 1: Delphine ABDOURAHIM, c/o Harry  
Winston Inc., 718 Fifth Avenue, 10019, New  
York, N.Y., US; 2: Rie YATSUGI-KANG, c/o  
Harry Winston Inc., 718 Fifth Avenue,  
10019, New York, N.Y., US; 3: Delphine  
ABDOURAHIM, c/o Harry Winston Inc., 718  
Fifth Avenue, 10019, New York, N.Y., US; 4:  
Tobias WUEST, c/o Harry Winston Inc., 718  
Fifth Avenue, 10019, New York, N.Y., US; 5-  
6: Rie YATSUGI-KANG, c/o Harry Winston  
Inc., 718 Fifth Avenue, 10019, New York,  
N.Y., US

(54) 1.-3. Boyunbağı; 4.-5. Üzük; 6.

Boyunbağı / 1.-3. Ожерелье; 4.-5. Кольцо;

6. Ожерелье

(45) 25.09.2020



Сведения о международной регистрации промышленных образцов, охраняемых в Азербайджанской Республике в рамках Женевского акта Гаагского соглашения "О международной регистрации промышленных образцов"

Бюллетень № 10. 30.10.2020

11-01-11-01

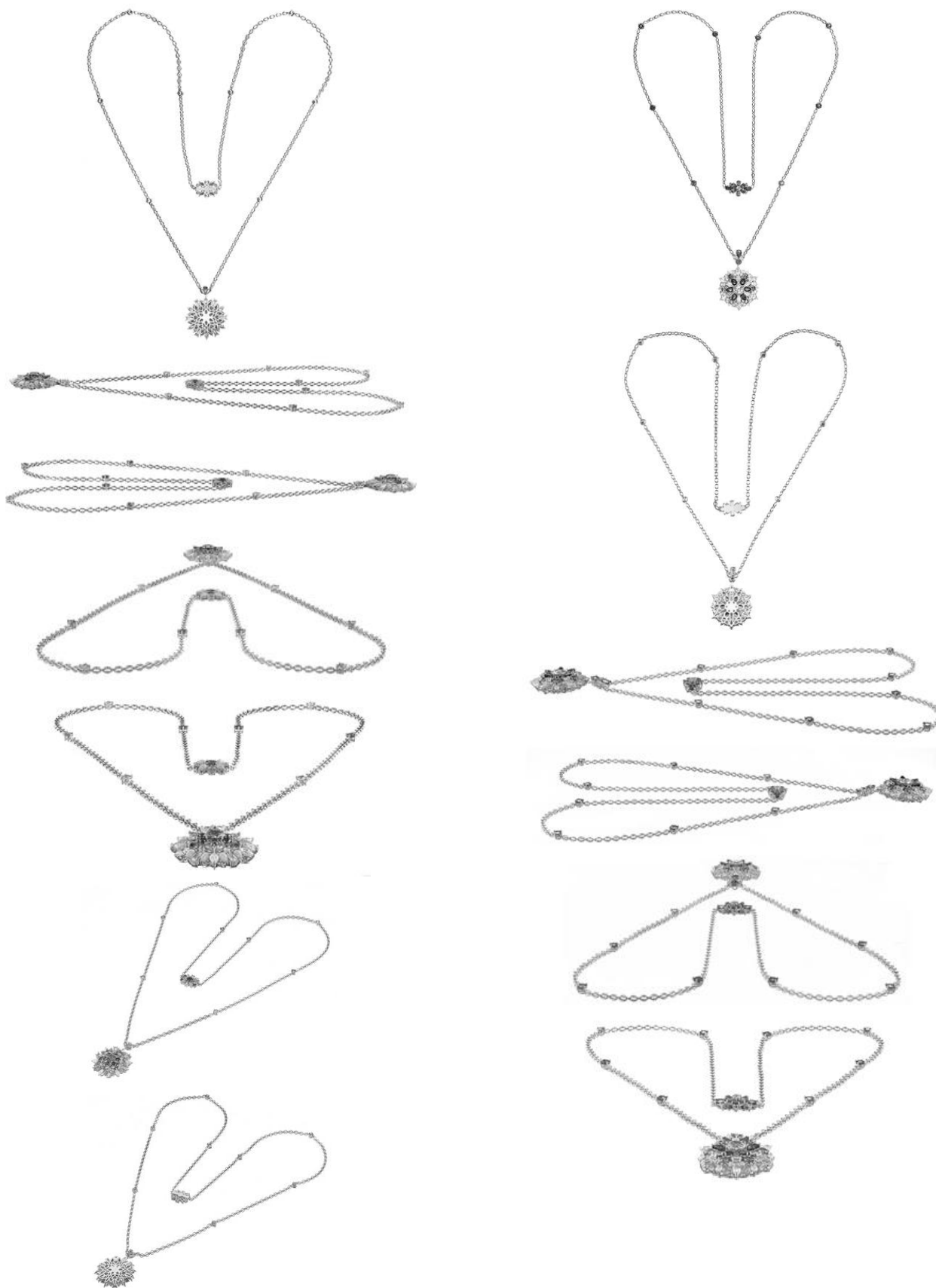



**“Sənaye nümunələrinin beynəlxalq qeydiyyatı haqqında” Haaqa müqaviləsinin Cenevrə aktı çərçivəsində Azərbaycan Respublikasında qorunan sənaye nümunələri barədə məlumatlar**

11-01–11-01

Bülleten № 10. 30.10.2020



Сведения о международной регистрации промышленных образцов, охраняемых в Азербайджанской Республике в рамках Женевского акта Гаагского соглашения "О международной регистрации промышленных образцов"

Бюллетень № 10. 30.10.2020

11-01-11-01

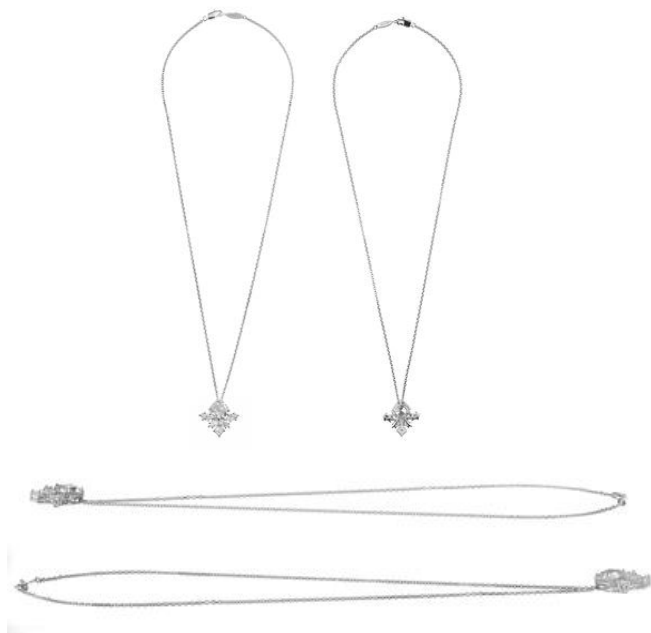

(11) DM/207 017

(15) 03.03.2020

(22) 03.03.2020

(28) 4

(51) 11-01

(73) HARRY WINSTON SA, Chemin du Tourbillon 8, 1228 Plan-les-Ouates (CH)

(72) 1: Rie YATSUGI-KANG, c/o Harry Winston Inc., 718 Fifth Avenue, 10019, New York, N.Y., US; 2-3: Delphine ABDOURAHIM, c/o Harry Winston Inc. 718 Fifth Avenue, 10019, New York, N.Y., US; 4: Rie YATSUGI-KANG, c/o Harry Winston Inc., 718 Fifth Avenue, 10019, New York, N.Y., US

(54) 1. Üzük; 2.-4. Boyunbağı / 1. Кольцо; 2.-4. Ожерелье

(45) 04.09.2020



**“Sənaye nümunələrinin beynəlxalq qeydiyyatı haqqında” Haaqa müqaviləsinin Cenevrə aktı çərçivəsində Azərbaycan Respublikasında qorunan sənaye nümunələri barədə məlumatlar**

11-01-11-01

Bülleten № 10. 30.10.2020



Сведения о международной регистрации промышленных образцов, охраняемых  
в Азербайджанской Республике в рамках Женевского акта Гаагского соглашения  
“О международной регистрации промышленных образцов”

Бюллетень № 10. 30.10.2020

11-01–11-01



(11) DM/207 214

(15) 27.03.2020

(22) 27.03.2020

(28) 8

(51) 11-01

(73) HARRY WINSTON SA, Chemin du  
Tourbillon 8, 1228 Plan-les-Ouates (CH)

(72) 1-2: Delphine ABDOURAHIM, c/o Harry  
Winston Inc., 718 Fifth Avenue, 10019, New  
York, N.Y., US; 3: Rie YATSUGI-KANG, c/o  
Harry Winston Inc., 718 Fifth Avenue,  
10019, New York, N.Y., US; 4: Delphine  
ABDOURAHIM, c/o Harry Winston Inc., 718  
Fifth Avenue, 10019, New York, N.Y., US; 5:

**“Sənaye nümunələrinin beynəlxalq qeydiyyatı haqqında” Haaqa müqaviləsinin  
Cenevrə aktı çərçivəsində Azərbaycan Respublikasında qorunan sənaye nümunələri  
barədə məlumatlar**

11-01–11-01

Bülleten № 10. 30.10.2020

Chaeree KWON, c/o Harry Winston Inc., 718  
Fifth Avenue, 10019, New York, N.Y., US; 6-  
8: Rie YATSUGI-KANG, c/o Harry Winston  
Inc., 718 Fifth Avenue, 10019, New York,  
N.Y., US  
(54) 1.-2. Boyunbağı; 3. Üzük; 4.-5. Bilərzik;  
6. Boyunbağı; 7. Sırğa; 8. Üzük / 1.-2.  
Ожерелье; 3. Кольцо; 4.-5. Браслет; 6.  
Ожерелье; 7. Серьги; 8. Кольцо  
(45) 02.10.2020



Сведения о международной регистрации промышленных образцов, охраняемых в Азербайджанской Республике в рамках Женевского акта Гаагского соглашения "О международной регистрации промышленных образцов"

Бюллетень № 10. 30.10.2020

11-01-11-01



**“Sənaye nümunələrinin beynəlxalq qeydiyyatı haqqında” Haaqa müqaviləsinin Cenevrə aktı çərçivəsində Azərbaycan Respublikasında qorunan sənaye nümunələri barədə məlumatlar**

11-01-11-01

Bülleten № 10. 30.10.2020

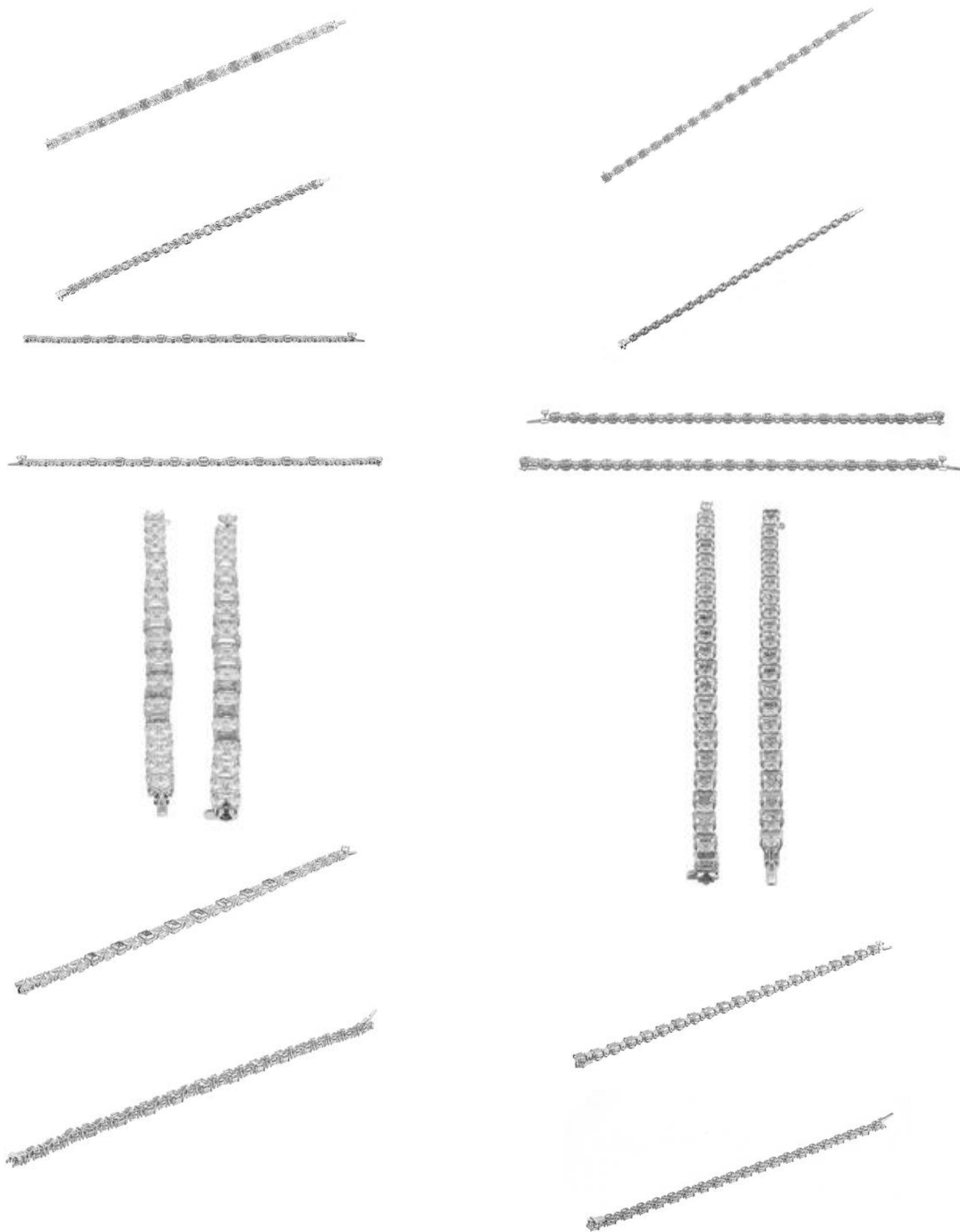

Сведения о международной регистрации промышленных образцов, охраняемых в Азербайджанской Республике в рамках Женевского акта Гаагского соглашения  
“О международной регистрации промышленных образцов”

Бюллетень № 10. 30.10.2020

11-01–11-01

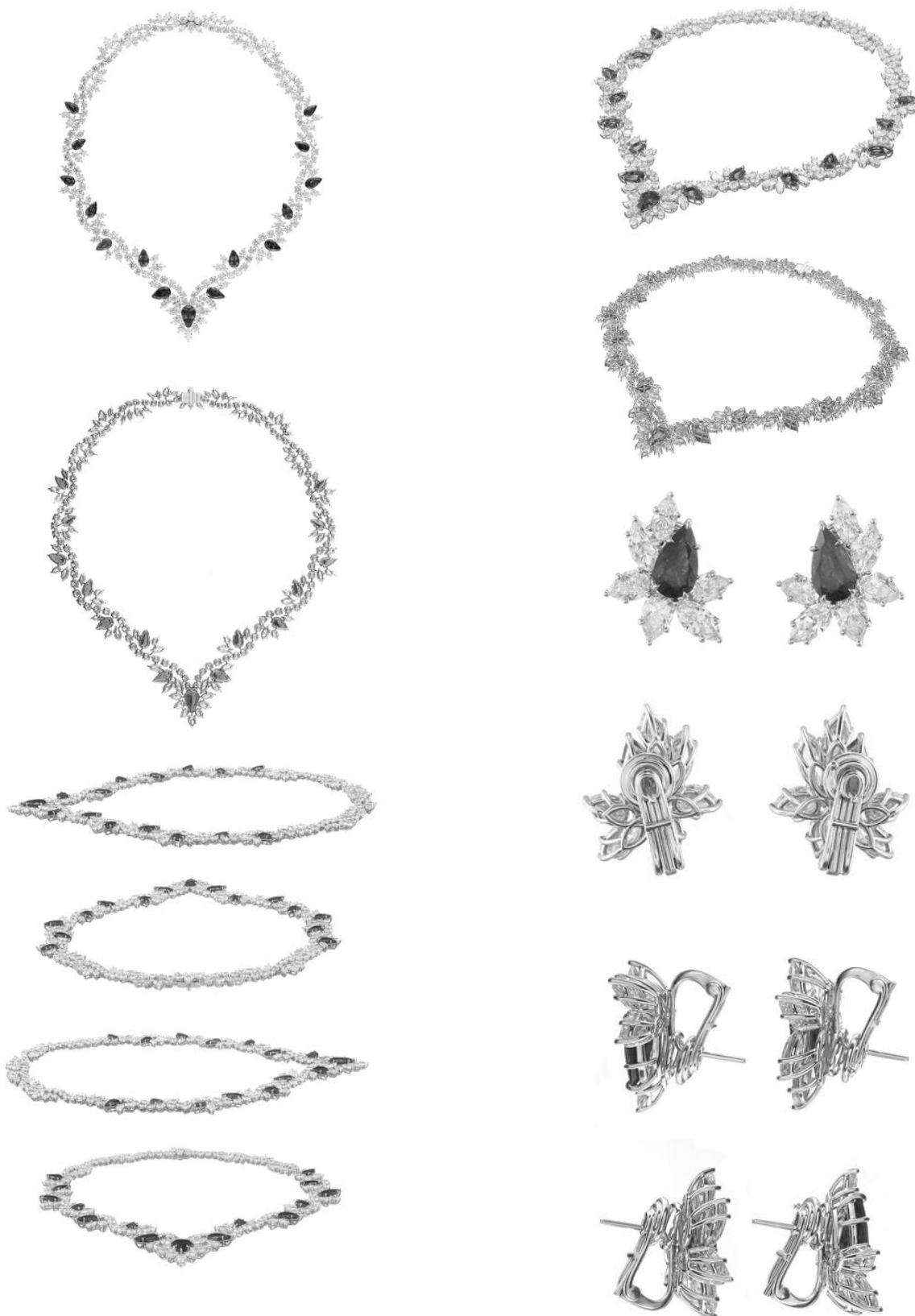



**“Sənaye nümunələrinin beynəlxalq qeydiyyatı haqqında” Haqq müqaviləsinin Cenevrə aktı çərçivəsində Azərbaycan Respublikasında qorunan sənaye nümunələri barədə məlumatlar**

11-01-14-04

Bülleten № 10. 30.10.2020

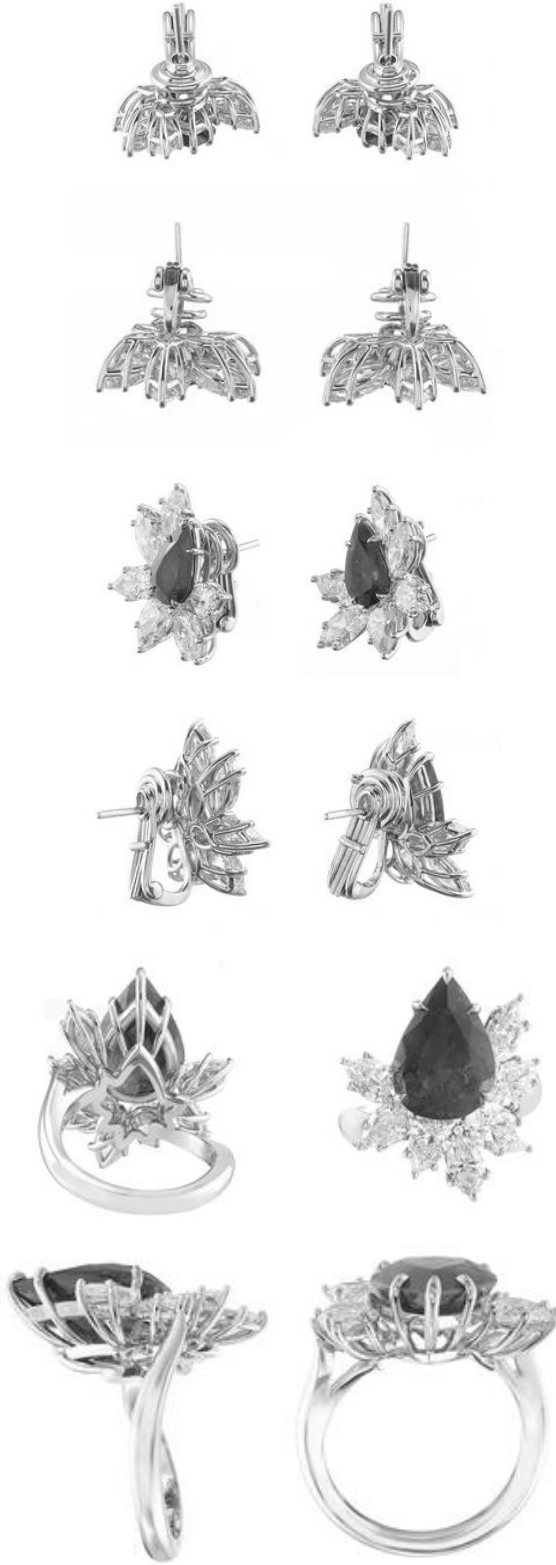

(11) DM/209 998

(15) 09.10.2019

(22) 09.10.2019

(28) 1

(51) 14-04

(73) Jiveworld, SPC, 100 Shoreline Hwy.,  
Bldg. B, Suite 100, 94941 Mill Valley (US)

(72) Frank William Harrison, 7 Green Street,  
OX41YB, Oxford, GB

(54) Ekran və ya onun bir hissəsi üçün  
qrafik istifadəçi interfeysi / 1. Графический  
пользовательский интерфейс для  
экрана дисплея или его части

(45) 04.09.2020

Сведения о международной регистрации промышленных образцов, охраняемых в Азербайджанской Республике в рамках Женевского акта Гаагского соглашения "О международной регистрации промышленных образцов"

Бюллетень № 10. 30.10.2020

14-04-16-05

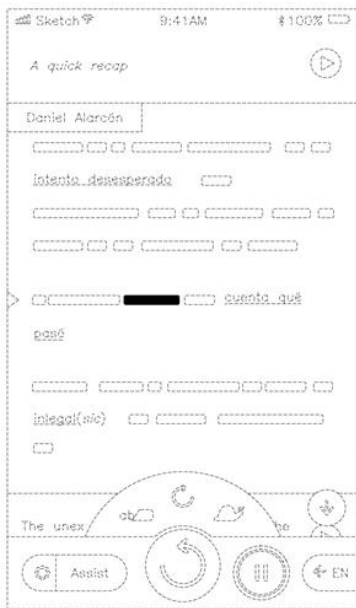

- (11) DM/209 915
- (15) 14.03.2019
- (22) 14.03.2019
- (28) 1
- (51) 16-05
- (73) PolarityTE, Inc., 1960 South 4250 West, 84104 Salt Lake City, UT (US)
- (72) Ian Robinson, 7118 Sagebrush Way , 84121, Cottonwood Heights, UT, US; Natalie Kirk, 790 West 900 North Apt 1127, 84054, North Salt Lake, UT, US; Nikolai Sopko, 4776 Mile High Drive, 84124, Salt Lake City, UT, US
- (54) 1. Fotoaparət üçün dayaq/ 1. Подставка для фотоаппарата
- (45) 28.08.2020

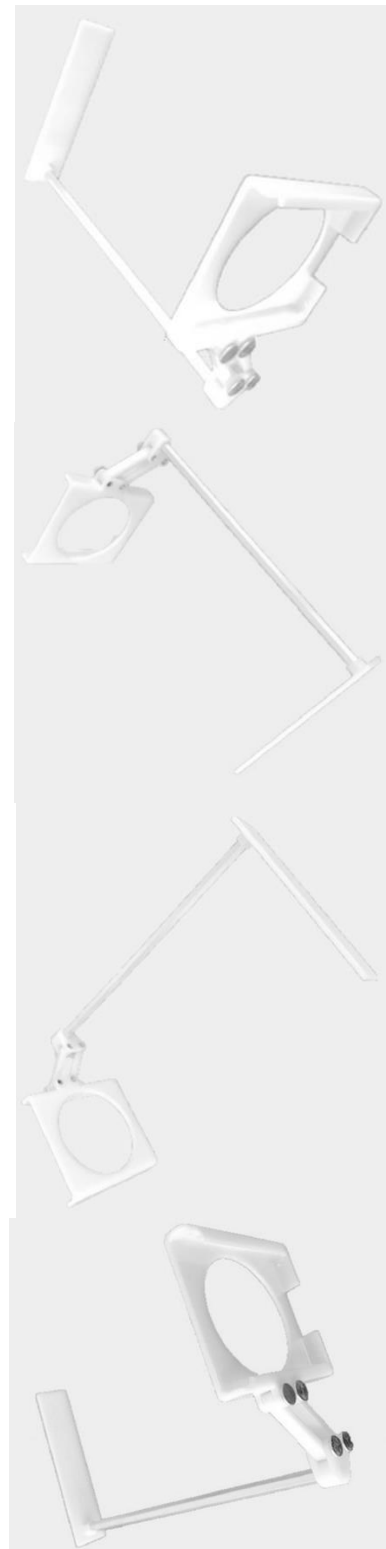

**“Sənaye nümunələrinin beynəlxalq qeydiyyatı haqqında” Haqa müqaviləsinin Cenevrə aktı çərçivəsində Azərbaycan Respublikasında qorunan sənaye nümunələri barədə məlumatlar**

16-05-21-01

Bülleten № 10. 30.10.2020



build 28, ap. 42, Kislovodsk, RU  
(54) 1. Oyun taxtası / 1. Игровая доска  
(45) 11.09.2020



(11) DM/210 125  
(15) 08.08.2019  
(22) 08.08.2019  
(28) 1  
(51) 21-01  
(73) ALEXANDER SAVOYSKY, ul.  
A.Gubina, build. 28, ap. 42, 357736  
Kislovodsk (RU), ERIK MAKKILL,  
Djankoisky pr., build. 5, ap. 3, room 3,  
117623 Moscow (RU)  
(72) ERIK MAKKILL, Djankoisky pr., build.  
5, ap. 3, room 3, 117623, Moscow, RU;  
ALEXANDER SAVOYSKY, ul. A. Gubina,

Сведения о международной регистрации промышленных образцов, охраняемых в Азербайджанской Республике в рамках Женевского акта Гаагского соглашения  
“О международной регистрации промышленных образцов”

Бюллетень № 10. 30.10.2020

21-01-24-02

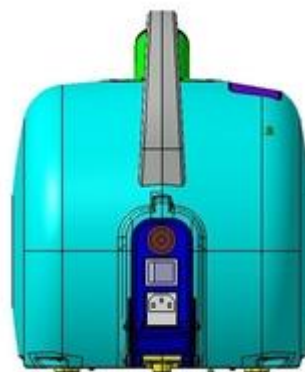
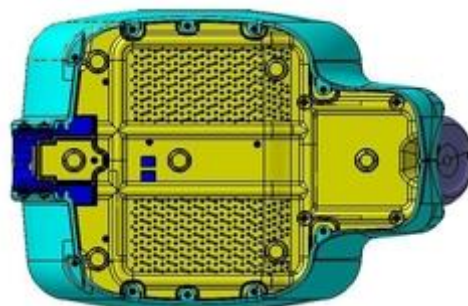
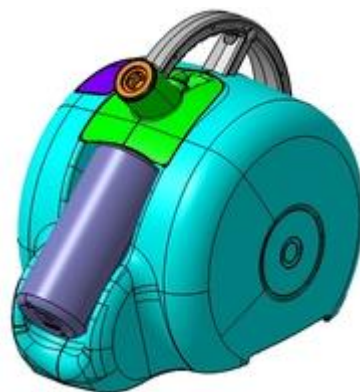

- 
- (11) DM/210 471  
(15) 13.07.2020  
(22) 13.07.2020  
(28) 1  
(51) 24-02  
(73) VIRUS GUARD IMEX DEZENFEKTAN  
DIS TICARET LTD. STI., Istanbul Ihtisas  
Serbest Bolge Yesilkoy Sb Mah., A Blok  
Sokak A Blok No:1/31 Bakirkoy ISTANBUL  
(TR)  
(72) Alex Sahni, Uskumrukoy Mah.,  
Ormanada Bul., Ormanada evleri sitesi No.  
2AV Sariyer, Istanbul, TR  
(54) 1. Nebulayzer / 1. Небулайзер  
(45) 09.10.2020

# G Ö S T Ə R İ C İ L Ə R

## SƏNAYE NÜMUNƏLƏRİ ÜZRƏ İDDİA SƏNƏDLƏRİNİN GÖSTƏRİCİLƏRİ

### SAY GÖSTƏRİCİSİ

<b>İddia sənədinin nömrəsi</b>	<b>SNBT</b>
<b>S 2019 0053</b>	<b>09-05</b>
<b>S 2019 0058</b>	<b>25-01</b>
<b>S 2019 0059</b>	<b>25-01</b>
<b>S 2019 0060</b>	<b>25-01</b>
<b>S 2019 0061</b>	<b>25-01</b>
<b>S 2019 0062</b>	<b>25-01</b>
<b>S 2019 0063</b>	<b>25-01</b>
<b>S 2019 0064</b>	<b>25-01</b>
<b>S 2019 0065</b>	<b>25-01</b>
<b>S 2019 0066</b>	<b>25-01</b>
<b>S 2019 0067</b>	<b>25-01</b>

### SİSTEMATİK GÖSTƏRİCİ

<b>SNBT</b>	<b>İddia sənədinin nömrəsi</b>
<b>09-05</b>	<b>S 2019 0053</b>
<b>25-01</b>	<b>S 2019 0058</b>
<b>25-01</b>	<b>S 2019 0059</b>
<b>25-01</b>	<b>S 2019 0060</b>
<b>25-01</b>	<b>S 2019 0061</b>
<b>25-01</b>	<b>S 2019 0062</b>
<b>25-01</b>	<b>S 2019 0063</b>
<b>25-01</b>	<b>S 2019 0064</b>
<b>25-01</b>	<b>S 2019 0065</b>
<b>25-01</b>	<b>S 2019 0066</b>
<b>25-01</b>	<b>S 2019 0067</b>

## SƏNAYE NÜMUNƏLƏRİ PATENTLƏRİNİN GÖSTƏRİCİLƏRİ

### SAY GÖSTƏRİCİSİ

<b>Patentin nömrəsi</b>	<b>SNBT</b>
<b>S 2020 0023</b>	<b>19-08</b>
<b>S 2020 0024</b>	<b>09-01</b>

**SİSTEMATİK GÖSTƏRİCİSİ**

<b>SNBT</b>	<b>Patentin nömrəsi</b>
<b>09-01</b>	<b>S 2020 0024</b>
<b>19-08</b>	<b>S 2020 0023</b>

**PATENT VERİLƏN İDDİA SƏNƏDLƏRİNİN  
SAY GÖSTƏRİCİSİ**

<b>İddia sənədin nömrəsi</b>	<b>Patentin nömrəsi</b>
<b>S2017 3065</b>	<b>S 2020 0024</b>
<b>S2019 0040</b>	<b>S 2020 0023</b>

## СВЕДЕНИЯ О ЗАЯВКАХ НА ПРОМЫШЛЕННЫЕ ОБРАЗЦЫ

(21) S 2019 0053  
 (22) 07.08.2019  
 (51) 09-05

(71) ООО "Газзахский Цементный Завод"  
 (AZ)

(72) Тайфун Доган (TR)

(54) МЕШОК ДЛЯ ЦЕМЕНТА (4 ВАРИАНТА)

(57) Перечень существенных признаков

Вариант 1.



- выполнением сложной вертикально ориентированной овалообразной формы прямоугольного параллелепипеда с бумажным клапаном;
- графическим оформлением мешка;
- оформлением мешка синим, белым, желтым цветовыми тонами;
- выполнением на передней, задней, верхней и нижней сторонах наверху изображения внутри окружности буквы "А" специальным стилизованным орнаментом, под ним друг на друге обозначения товарного знака "AKKORD SEMENT";
- ниже выполнением надписи "Mastersem" и под ним надписи "Ümumi tikinti M400";
- еще ниже выполнением на четырех квадратах в одном ряду изображением различных строительных объектов и ниже надписи "Üstünlükləri", "Geniş tətbiq sahələri".
- выполнением на боковых сторонах надписи "Mastersem" и ниже надписи "Umumi tikinti M400";
- выполнением на задней стороне внизу надписей рекомендуемых соотношений состава для строительных работ и свойствах продукции, наименования производителя и других характеристик продукции.

Вариант 2.



характеризующийся:

Вариант 3.



характеризующийся:

- выполнением сложной вертикально ориентированной овалообразной формы прямоугольного параллелепипеда с бумажным клапаном;
- графическим оформлением мешка;
- оформлением мешка красным, белым, желтым цветовыми тонами;
- выполнением на передней, задней, верхней и нижней сторонах наверху изображения внутри окружности буквы “А” специальным стилизованным орнаментом, под ним друг на друге обозначения товарного знака “AKKORD SEMENT”;
- ниже выполнением надписи “Betonsem” и под ним надписи “Beton M500”;
- еще ниже выполнением на трех квадратах в одном ряду изображением различных строительных объектов и ниже надписи “Üstünlükləri”, “Betonda yüksək möhkəmliyin əldə olunması”;
- выполнением на боковых сторонах надписи “Betonsem” и под ним надписи “Beton M500”;
- выполнением на задней стороне внизу надписей рекомендуемых соотношений состава для строительных работ и свойствах продукции, наименования производителя и других характеристик продукции.

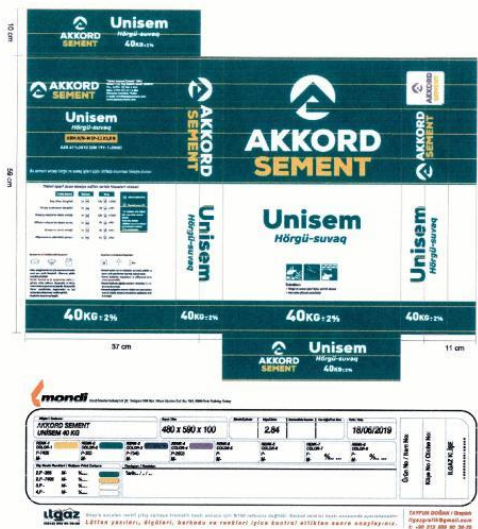

характеризующийся:

- выполнением сложной вертикально ориентированной овалообразной формы прямоугольного параллелепипеда с бумажным клапаном;
- графическим оформлением мешка;
- оформлением мешка зеленым, белым, желтым цветовыми тонами;
- выполнением на передней, задней, верхней и нижней сторонах наверху изображения внутри окружности буквы “А” специальным стилизованным орнаментом, под ним друг на



друге обозначения товарного знака “AKKORD SEMENT”;

- ниже выполнением надписи “Unisem” и под ним “Hörgü-suvaq”;
- еще ниже выполнением на трех квадратах в одном ряду изображением различных строительных объектов и ниже надписи “Üstünlükləri”, “Hörgü və suvaq işləri üçün sərfəli olması”, “Məhlulun yüksək plastikliyi”;
- выполнением на боковых сторонах надписи “Unisem” и под ним “Hörgü-suvaq”;
- выполнением на задней стороне внизу надписей рекомендуемых соотношений состава для строительных работ и свойствах продукции, наименования производителя и других характеристик продукции.

Вариант 4.



характеризующийся:

- выполнением сложной вертикально ориентированной овалообразной формы прямоугольного параллелепипеда с бумажным клапаном;
- графическим оформлением мешка;
- оформлением мешка фиолетовым, белым, желтым цветовыми тонами;
- выполнением на передней, верхней, задней и нижней сторонах наверху изображения внутри окружности буквы “А” специальным стилизованным орнаментом, под ним друг на друге обозначения товарного знака “AKKORD SEMENT”;
- ниже выполнением надписи “Sulfasem” и еще ниже надписи “Sulfata davamlı”;
- еще ниже выполнением на четырех квадратах в одном ряду изображением различных строительных объектов и ниже надписи “Üstünlükləri Təbii suların və şoran torpaqların sulfat duzlarına qarşı davamlı”;
- выполнением на боковых сторонах надписи “Sulfasem” и еще ниже надписи “Sulfata davamlı”;
- выполнением на задней стороне внизу надписей рекомендуемых соотношений состава для строительных работ и свойствах продукции, наименования производителя и других характеристик.

(21) S 2019 0058

(22) 24.09.2019

(51) 25-01

(71) "ДЕКОРВУД" ООО (AZ)

(72) Шабиев Хасил Эльдар оглы (AZ)  
Адыгёзалов Октай Ариф оглы (AZ)

(54) ПАНЕЛЬ ДЕКОРАТИВНАЯ С УЗОРОМ

(57) Заявляемый образец «Панель Декоративная с Узором» характеризующийся:

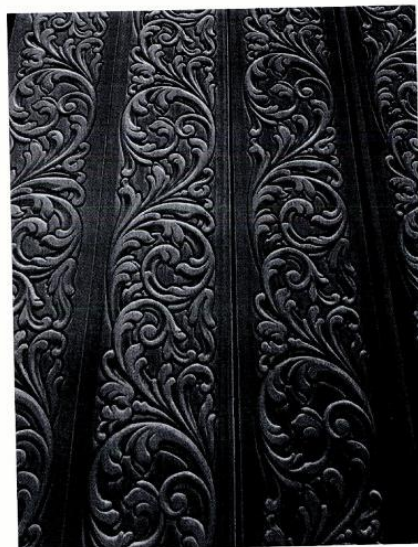

- выполнением панели в виде объемной длинномерной планки с декоративным рельефным узором на лицевой поверхности;
- композиционным построением, при котором декоративный рельефный рисунок расположен на срединной части по всей длине планки с отступами от краев;
- наличием декоративного рельефного изображения, построенного на ритмическом пов-

торе стилизованных волнообразно вьющихся растительных элементов; отличающийся:

- выполнением панели в виде длинномерной прямоугольной (в плане) планки с верхней плоской поверхностью;
- выполнением растительного мотива, состоящим из разно-размерных сообразных завитков сопряженных со стилизованными листьями аканта;
- выполнением декоративного узора в виде тиснения и не выступающим за пределы плоскости панели;
- выполнением декоративного узора черно-белого цвета, фактура матовая.

Вариант 1.



**(21) S 2019 0059**

**(22) 25.09.2019**

**(51) 25-01**

**25-02**

**(71) "ДЕКОРВУД" ООО (AZ)**

**(72) Шабиев Хасил Эльдар оглы (AZ)**

**Адыгёзалов Октай Ариф оглы (AZ)**

**(54) ПАНЕЛЬ ДЕКОРАТИВНАЯ С УЗОРОМ  
(4 ВАРИАНТОВ)**

**(57)** Заявляемый образец "Панель декоративная с узором" (4 варианта) характеризующийся:

- выполнением панели в виде объемной длинномерной планки с декоративным рельефным узором на лицевой поверхности;
- расположением декоративного рельефного непрерывного рисунка в срединной части по всей длине планки;
- наличием декоративного рельефного изображения, построенного на ритмическом повторе стилизованных растительных и цветочных элементов.



отличающийся:

- выполнением панели в виде длинномерной прямоугольной (в плане) планки с плоской лицевой поверхностью;
- выполнением декоративного узора с геометрическими элементами, характерными для византийского орнамента;

- выполнением декоративного узора в виде непрерывно продолженного мотива соединенных между собой кругов с вписанными в них раскрытыми цветками; промежутки между кругами заполнены перетянутыми пучками стилизованных стеблей и листьев;



- выполнением фона в виде множества рассеянных зернистых элементов;  
- выполнением декоративного узора черно-белого цвета, фактура матовая.

Вариант 2.



отличающийся:

- выполнением панели в виде длиномерной прямоугольной (в плане) планки с плоской лицевой поверхностью;  
- выполнением декоративного узора с геометрическими элементами, характерными для византийского орнамента;  
- выполнением декоративного узора в виде непрерывно продолженного изображения соединенных между собой кругов с вписанными в них раскрытыми цветками; промежутки между кругами заполнены двусторонним симметричным мотивом из веерообразных пучков стилизованных листьев;

- выполнением фона в виде множества рассеянных зернистых элементов.

Вариант 3.



отличающийся:

- выполнением панели в виде длинномерной прямоугольной (в плане) планки с плоской лицевой поверхностью;
- выполнением декоративного узора с геометрическими элементами, характерными для византийского орнамента;
- выполнением декоративного узора в виде непрерывно продолженного изображения эллипсоидных прерывающихся и пересекающихся элементов с точкой пересечения внутри кругов; промежутки между кругами заполнены двусторонним симметричным мотивом из веерообразных пучков стилизованных листьев;
- выполнением фона в виде множества рассеянных зернистых элементов.

Вариант 4.



отличающийся:

- выполнением панели в виде длинномерной прямоугольной (в плане) планки с плоской лицевой поверхностью;
- выполнением декоративного узора с геометрическими элементами, характерными для византийского орнамента;
- выполнением декоративного узора в виде непрерывно продолженного изображения эллипсоидных прерывающихся и пересекающихся элементов с точкой пересечения внутри кругов; промежутки между кругами заполнены двусторонним симметричным мотивом из веерообразных пучков стилизованных листьев;
- выполнением фона гладким, фактура матовая.

**(21) S 2019 0060**

**(22) 26.09.2019**

**(51) 25-01**

**(71) "ДЕКОРВУД" ООО (AZ)**

**(72) Шабиев Хасил Эльдар оглы (AZ)  
Адыгёзалов Октай Ариф оглы (AZ)**

**(54) ПАНЕЛЬ ДЕКОРАТИВНАЯ С УЗОРОМ  
(5 ВАРИАНТОВ)**

**(57)** Заявляемый образец "Панель декоративная с узором" (5 вариантов)

характеризующийся:

- выполнением панели в виде объемной длинномерной планки с декоративным рельефным узором на лицевой поверхности;
- композиционным построением, при котором декоративный рельефный рисунок расположен на срединной части по всей длине планки;
- наличием декоративного рельефного изображения, построенного на ритмическом повторе стилизованных растительных и цветочных элементов;

Вариант 1.



- миндалевидного узора с заострённым загнутым верхним концом;
- выполнением “Буты” заполненной внутри аркообразными геометрическими элементами, веерообразными растительными элементами, а также мелким изображением “Буты”;
- выполнением пространства, окружающего орнамент “Буты”, в виде цветочных и круговых элементов;
- выполнением декоративного узора в виде тиснения и не выступающим за пределы плоскости панели; выполнением декоративного узора черно-белого цвета, фактура матовая.

Вариант 2.



отличающийся:

- выполнением панели в виде прямоугольной (в плане) планки с плоской лицевой поверхностью;
- выполнением основного декоративного узора в виде древнего изобразительного мотива “Бута”;



отличающийся:

- выполнением панели в виде прямоугольной (в плане) планки с плоской лицевой поверхностью;
- выполнением основного декоративного узора в виде древнего изобразительного мотива “Бута” - миндалевидного узора с заостренным загнутым верхним концом;
- выполнением “Буты” с широкой канвой, оформленной рядами круговых элементов, внутренняя часть “Буты” заполнена выющими растительными элементами;
- выполнением пространства, окружающего узор “Буты”, в виде стилизованных листовых элементов;
- выполнением декоративного узора в виде тиснения и не выступающим за пределы плоскости панели;
- выполнением декоративного узора черно-белого цвета, фактура матовая.

Вариант 3.



отличающийся:

- выполнением панели в виде прямоугольной (в плане) планки с плоской лицевой поверхностью;
- выполнением основного декоративного узора в виде древнего изобразительного мотива “Бута” - миндалевидного узора с заостренным загнутым верхним концом;
- выполнением “Буты” с широкой двойной канвой, оформленной снаружи рядами полукруглых элементов, внутренняя часть заполнена растительным веерообразным элементом на стебле, двумя маленькими узорами “Бута”, и, двумя Б - образными растительными элементами;
- выполнением пространства, окружающего непрерывный узор “Буты”, в виде геометрически проработанных растительных элементов;
- выполнением декоративного узора в виде трафаретной печати;
- выполнением декоративного черно-белого цвета, фактура матовая.

Вариант 4.



- (в плане) планки с плоской лицевой поверхностью;
- выполнением основного декоративного узора в виде древнего изобразительного мотива “Бута” - миндалевидного узора с заострённым загнутым верхним концом;
- выполнением “Буты”, оформленной снаружи метрическим рядом листовых элементов, внутренняя часть “Буты” заполнена вьющимися растительными и цветочными элементами;
- выполнением пространства, окружающего паттерн из 2-х изображений “Бута”, в виде волнообразных гирлянд растительных элементов;
- выполнением декоративного узора в виде трафаретной печати;
- выполнением декоративного узора черно-белого цвета, фактура матовая.

Вариант 5 .



отличающийся:

- выполнением панели в виде прямоугольной





(72) Шабиев Хасил Эльдар оглы (AZ)  
Адыгёзалов Октай Ариф оглы (AZ)

(54) ПАНЕЛЬ ДЕКОРАТИВНАЯ С УЗОРОМ  
(12 ВАРИАНТОВ)

(57) Заявляемый образец “Панель декоративная с узором” (12 вариантов) (в дальнейшем “Панель”)

характеризующийся:

- выполнением панели в виде объемной длинномерной планки с декоративным рельефным узором на лицевой поверхности;
- композиционным построением, при котором декоративный рельефный рисунок расположен на срединной части лицевой поверхности планки;
- наличием декоративного рельефного изображения, построенного на ритмическом повторе стилизованных волнообразно выющихся гирлянд из растительных и цветочных элементов.

Вариант 1.

отличающийся:

- выполнением панели в виде прямоугольной (в плане) планки с плоской лицевой поверхностью;
- выполнением основного декоративного узора в виде древнего изобразительного мотива “Бута” - миндалевидного узора с заостренным загнутым верхним концом;
- выполнением “Буты”, оформленной внутри С-образными выющимися растительными элементами;
- выполнением интервалов, между узором “Бута”, в виде спиралевидных стилизованных стеблей с листьями;
- выполнением декоративного узора в виде трафаретной печати;
- выполнением декоративного узора черно-белого цвета, фактура матовая.



(21) S 2019 0061

(22) 26.09.2019

(51) 25-01

(71) "ДЕКОРВУД" ООО (AZ)



отличающийся:

- выполнением панели в виде длинномерной прямоугольной (в плане) планки с плоской лицевой поверхностью;
- выполнением растительного узора внутри волнообразных гирлянд в виде: стилизованных раскрытых крупных цветков с крупными и мелкими лепестками, и, фрагментов стилизованных завитых листьев аканта с круглыми элементами;
- выполнением декоративного узора черно-белого цвета, фактура матовая.

Вариант 2.



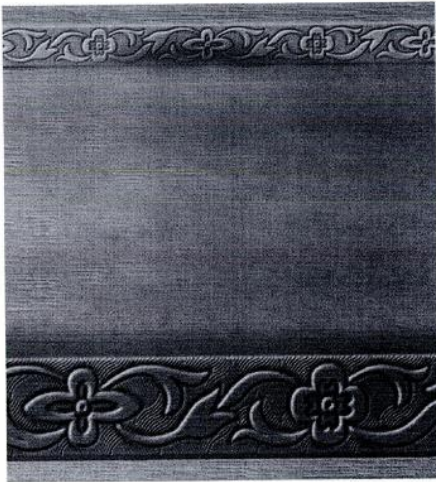

отличающийся:

- выполнением панели в виде длинномерной прямоугольной (в плане) планки с верхней плоской поверхностью;
- выполнением растительного узора в виде стилизованных Б-образных растительных гирлянд, сопряженных с 4-х лепестковыми цветками;
- выполнением цветков геометрически проработанными; цветки с равновеликими лепестками чередуются, через интервал, с цветками с вытянутыми лепестками;
- выполнением фона в виде переплетающихся секторов с волнообразными штрихами;
- выполнением декоративного узора черно-белого цвета, фактура матовая.

Вариант 3.

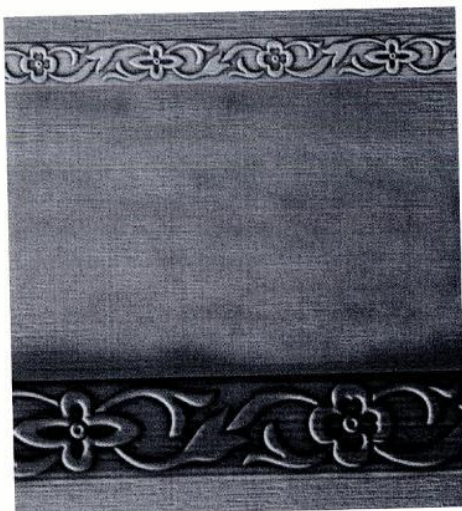

отличающийся:

- выполнением панели в виде длинномерной прямоугольной (в плане) планки с верхней плоской поверхностью;
- выполнением растительного узора в виде стилизованных Э-образных растительных гирлянд, сопряженных с 4-х лепестковыми цветками;
- выполнением цветков геометрически проработанными; цветки с равновеликими лепестками чередуются, через интервал, с цветками с вытянутыми лепестками;
- выполнением фона с гладкой матовой фактурой;
- выполнением декоративного узора черно-белого цвета, фактура матовая.

Вариант 4.



Вариант 5.

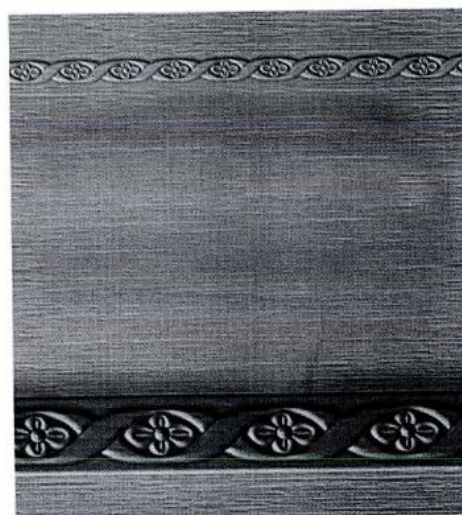

отличающийся:

- выполнением панели в виде длинномерной прямоугольной (в плане) планки с плоской лицевой поверхностью;
- выполнением растительного узора в виде стебля, волнообразно выщегося со спиралевидными завитками и реалистично изображенными листьями;
- выполнением узора внутри волнообразных гирлянд в виде геометрически стилизованных раскрытых крупных цветков с множеством лепестков-долек;
- выполнением декоративного узора черно-белого цвета, фактура матовая.



отличающийся:

- выполнением панели в виде длинномерной прямоугольной (в плане) планки с верхней плоской поверхностью;
- выполнением узора в виде волнообразных переплетенных широких полос с 4-х лепестковыми цветками внутри переплетений; гребни волн слегка скошены;
- выполнением 4-х лепестковых цветков геометрически проработанными с вытянутыми продольными каплевидными лепестками;
- выполнением декоративного узора черно-белого цвета, фактура матовая.

Вариант 6.



отличающийся:

- выполнением панели в виде длинномерной прямоугольной (в плане) планки с плоской лицевой поверхностью;
- выполнением растительного узора в виде Э-образных спирально закрученных стеблей с листьями и стилизованными цветками;
- выполнением стилизованных цветков, состоящих из 4-х лепестков-сегментов, по разному деформированных;
- выполнением фона в виде рисунка вязаной сетки неправильной формы;
- выполнением декоративного узора черно-белого цвета, фактура матовая.

Вариант 7.



отличающийся:

- выполнением панели в виде длинномерной прямоугольной (в плане) планки с плоской лицевой поверхностью;
- выполнением декоративного узора в виде непрерывного стилизованного растительного 8-образного узора со спиральями и завитками;
- выполнением декоративного узора черно-белого цвета с матовой фактурой.

Вариант 8.



отличающийся:

- выполнением панели в виде длинномерной прямоугольной (в плане) планки с плоской лицевой поверхностью;
- выполнением декоративного узора в виде непрерывного волнообразного стилизованного растительного узора с завитками и с листьями в виде стилизованных сердечек;
- выполнением декоративного узора с утопленным в массу панели рельефом;
- выполнением декоративного узора черно-белого цвета, фактура матовая.

Вариант 9.



отличающийся:

- выполнением панели в виде длинномерной прямоугольной (в плане) планки с плоской лицевой поверхностью;
- выполнением декоративного узора в виде непрерывного стилизованного растительного Б-образного узора с распускающимися листьями на завитках; каждый Б-образный элемент сопряжен с последующим;
- выполнением декоративного узора с выпуклым рельефом;
- выполнением декоративного узора черно-белого цвета с матовой фактурой.

Вариант 10.



отличающийся:

- выполнением панели в виде длинномерной прямоугольной (в плане) планки с плоской лицевой поверхностью;
- выполнением основного мотива декоративного узора в виде стилизованного вытяну-

того листа с центральной прожилкой, и, сопряженного с ним завитков листьев;

- выполнением основного мотива узора наклонным и сопряженным с последующим идентичным мотивом;
- выполнением декоративного узора с выпуклым рельефом;
- выполнением декоративного узора черного-белого цвета с матовой фактурой.

Вариант 11.

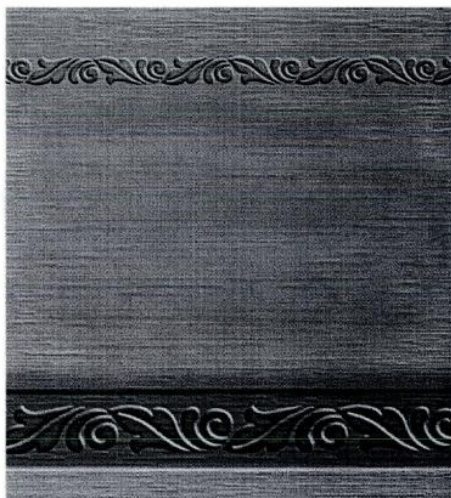

отличающийся:

- выполнением панели в виде длинномерной прямоугольной (в плане) планки с плоской лицевой поверхностью;
- выполнением основного мотива декоративного узора в виде стилизованного вытянутого листа с центральной прожилкой, и, сопряженного с ним завитков листьев;
- выполнением основного мотива узора наклонным и сопряженным с последующим идентичным мотивом;
- выполнением декоративного узора с утопленным в массу панели рельефом;
- выполнением декоративного узора черного-белого цвета с матовой фактурой

Вариант 12.



отличающийся:

- выполнением панели в виде длинномерной прямоугольной (в плане) планки с плоской лицевой поверхностью;
- выполнением декоративного узора в виде непрерывно продолженной волнообразной виноградной лозы со стилизованными листьями с прожилками и гроздьями виноградин;
- выполнением декоративного узора с выпуклым рельефом;
- выполнением декоративного рельефного узора окантованного по краям продольными узкими выпуклыми полосами;
- выполнением декоративного узора черного-белого цвета, фактура матовая.

**(21) S 2019 0062**

**(22) 27.09.2019**

**(51) 25-01**

**25-02**

**(71) "ДЕКОРВУД" ООО (AZ)**

**(72) Шабиев Хасил Эльдар оглы (AZ)**

**Адыгёзалов Октай Ариф оглы (AZ)**

**(54) ПАНЕЛЬ ДЕКОРАТИВНАЯ С УЗОРОМ**

**(57)** Заявляемый образец "Панель декоративная с узором" характеризующийся:



- выполнением панели в виде объемной длинномерной планки с декоративным рельефным узором на лицевой поверхности;
- выполнением декоративного рельефного рисунка на срединной части по всей длине планки с отступами от краев;
- наличием декоративного рельефного изображения, построенного на ритмическом повторе стилизованных растительных и цветочных элементов, в котором присутствует мотив перетянутого снопа стеблей;



отличающийся:

- выполнением панели в виде длинномерной прямоугольной (в плане) планки с верхней плоской поверхностью;
- выполнением орнаментального мотива состоящего из элементов:
- основного декоративно-растительного элемента – “корзинки”;
- 2-х маленьких симметричных веток с цветками и листьями;
- выполнением мотива “корзинки” в стиле барокко, состоящего из:
- двух симметричных растительных элементов в виде расходящихся акантовых листьев с тремя завитками;
- элемента с перетянутым снопом стилизованных стеблей, в середине корзинки;
- маленького трех-округлого элемента – вершины композиции;
- выполнением всех элементов “корзинки слитными”;
- выполнением декоративного узора в виде теснения, слегка выступающим за пределы плоскости панели;
- выполнением декоративного узора черно-белого цвета, фактура матовая.

Вариант 1.



**(21) S 2019 0063**

**(22) 27.09.2019**

**(51) 25-01**

**25-02**

**(71) "ДЕКОРВУД" ООО (AZ)**

**(72) Шабиев Хасил Эльдар оглы (AZ)**

**Адыгёзалов Октай Ариф оглы (AZ)**

**(54) ПАНЕЛЬ ДЕКОРАТИВНАЯ С УЗОРОМ  
(2 ВАРИАНТОВ)**

**(57) Заявляемый образец "Панель декоративная с узором" (2 варианта)**

характеризующийся:

- выполнением изделия в виде объемной планки с декоративным рельефным узором на лицевой поверхности;
- наличием декоративного рельефного узора, построенного на ритмическом повторе геометрических и растительных элементов;
- наличием декоративного узора в виде непрерывно продолженных геометрически проработанных элементов и веерообразных растительных стилизованных элементов.



отличающийся:

- выполнением поперечного сечения панели трапециевидным с наращенными по краям полукруглыми секторами и со скругленной верхней лицевой стороной;
- расположением декоративного рельефного рисунка в срединной части панели и ограничением по краям продольными полукруглыми буртиками;
- выполнением основного орнаментального аркадного узора - в виде метрического изображения сопряженных и пересекающихся между собой полукруглых элементов-арок;
- выполнением полукруглых элементов-арок с двойным начертанием, с наполнением их внутри рядами точечных элементов;
- выполнением пространств, образуемых от пересечения элементов-арок заполненными геометрически проработанными растительными веерообразными орнаментами;
- выполнением декоративного узора в виде теснения, не выступающим за пределы плоскости панели;
- выполнением декоративного узора и фона черно белого цвета, фактура матовая.

Вариант 2



отличающийся:

- выполнением верхней лицевой поверхности панели плоской;
- расположением декоративного рельефного рисунка на всей лицевой поверхности панели;
- выполнением рельефного узора панели, построенного на основе древнегреческого мотива – “меандр” четырехкратно повторенного и вписанного в квадрат;
- узора, построенного на основе стилизованного растительного мотива, с пучком веерообразно сходящихся к середине изогнутых листьев, и, вписанного в квадрат;
- выполнением декоративного узора в виде теснения, не выступающим за пределы плоскости панели;
- выполнением декоративного узора и фона черно-белого цвета, фактура матовая.

(21) S 2019 0064

(22) 30.09.2019

(51) 25-01

(71) "ДЕКОРВУД" ООО (AZ)

(72) Шабиев Хасил Эльдар оглы (AZ)  
Адыгёзалов Октай Ариф оглы (AZ)

**(54) ПАНЕЛЬ ДЕКОРАТИВНАЯ С УЗОРОМ**

**(57)** Заявляемый образец “Панель декоративная с узором”.  
характеризующийся:

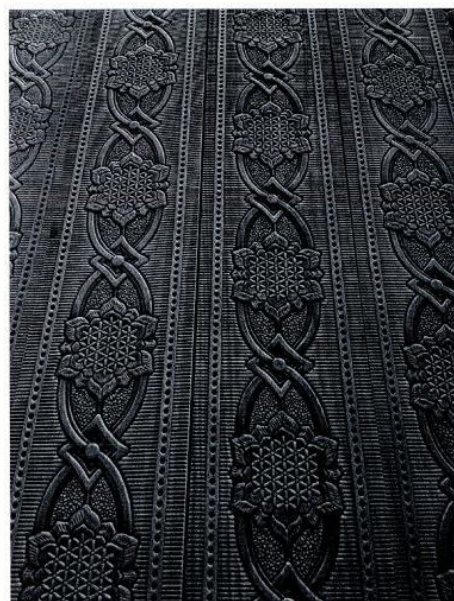

- выполнением изделия в виде объемной структуры с декоративным рельефным узором на плоской лицевой поверхности;
  - размещением декоративного рельефного рисунка на срединной части по всей длине структуры с отступами от краев;
  - выполнением декоративного рельефного изображения, построенного на ритмическом повторе стилизованных восточных элементов: ромбов многолучевых звезд, переплетений и круглых элементов;
- отличающийся:
- выполнением панели в виде длинномерной прямоугольной (в плане) планки;

- выполнением основного орнаментального мотива состоящего из элементов;
- геометрического элемента - непрерывно продолженных двойных овальных переплетений;
- ромбовидных элементов с точкой пересечения переплетений внутри;
- шестиконечных звезд-букетов, размещенных в середине овальных переплетений, с распускающимися стилизованными двойными листьями по контуру и сетчатым мотивом внутри;
- выполнением по бокам лицевой поверхности тонких продольных полос с непрерывными рядами точечных элементов;
- выполнением фона внутри овальных переплетений в виде "шагреновой кожи", общего фона в виде поперечного штрихового рифления;
- выполнением декоративного узора в виде теснения, не выступающим за пределы плоскости панели;
- выполнением декоративного узора черно-белого цвета, фактура матовая.



**(21) S 2019 0065**

**(22) 30.09.2019**

**(51) 25-01**

**(71) "ДЕКОРВУД" ООО (AZ)**

**(72) Шабиев Хасил Эльдар оглы (AZ)**

**Адыгёзалов Октай Ариф оглы (AZ)**

**(54) ПАНЕЛЬ ДЕКОРАТИВНАЯ С УЗОРОМ**

**(57)** Заявляемый образец "Панель декоративная с узором"

характеризующийся:

- выполнением панели в виде, объемной длинномерной планки с декоративным рельефным узором на лицевой поверхности;
- размещением декоративного рельефного рисунка на плоской поверхности срединной части по всей длине планки;
- наличием на лицевой поверхности декоративного рельефного узора, построенного на ритмическом повторе растительно-цветочного орнамента, и образующего непрерывный ряд, состоящий из изображения роз на стеблях с листьями.

отличающийся:

- выполнением панели в виде длинномерной прямоугольной (в плане) планки с прямоугольным пазом с одной боковой стороны и монтажным ступенчатым выступом с другой стороны;

- выполнением декоративного узора в виде букета из двух роз, одного бутона и соцветия на стеблях с листьями с прожилками; букеты в непрерывном длинномерном ряду чередуются развернутыми вверх и вниз;

- выполнением фона панели в виде множества равномерно рассеянных мелких треугольников;
- выполнением декоративного узора методом тиснения и не выступающим за пределы поверхности панели;
- выполнением декоративного узора, фона и тисненных участков узора черно-белого цвета, фактура матовая.

Вариант 1.



**(21) S 2019 0066**

**(22) 01.10.2019**

**(51) 25-01**

**(71) "ДЕКОРВУД" ООО (AZ)**

**(72) Шабиев Хасил Эльдар оглы (AZ)**

**Адыгёзалов Октай Ариф оглы (AZ)**

**(54) ПАНЕЛЬ ДЕКОРАТИВНАЯ С УЗОРОМ  
(3 ВАРИАНТОВ)**

**(57)** Заявляемый образец "Панель декоративная с узором" (3 варианта) характеризующийся:

- выполнением панели в виде объемной планки с декоративным рельефным узором на плоской лицевой поверхности;
- наличием на лицевой поверхности панели декоративного рельефного изображения, построенного на ритмическом повторе стилизованных элементов, характерных для арабской орнамента: причудливых растительных форм - сложно переплетённых стилизованных стеблей, листьев, цветков и других вегетативных и генеративных частей растений.



отличающийся:

- выполнением панели в виде длинномерной прямоугольной (в плане) планки;
- размещением декоративного рельефного рисунка в срединной части планки с отступами через продольные тонкие полосы;
- выполнением основного орнаментального мотива состоящего из двух симметричных стилизованных стеблей, исходящих из одной точки с проработкой их завитками листьями, и, волнообразно обрамляющими стилизованный распускающийся бутон, исходящий из стилизованного семени;
- выполнением основного орнаментального мотива, выстроенного в непрерывный слитный ряд;

- выполнением общего фона в виде множества мелких червеобразных элементов;
- выполнением декоративного узора в виде теснения, не выступающим за пределы плоскости панели;
- выполнением декоративного узора черно-белого цвета, фактура матовая.

Вариант 2.



отличающийся:

- выполнением панели в виде длинномерной прямоугольной (в плане) планки;
- размещением декоративного рельефного рисунка в срединной части планки с отступами от краев;
- выполнением основного орнаментального мотива состоящего из двух симметричных стилизованных стеблей, исходящих из одной точки с проработкой их завитками и листьями, и, волнообразно обрамляющими стилизованный распускающийся бутон, исходящий из стилизованного семени;
- выполнением основного орнаментального мотива, выстроенного в непрерывный слитный ряд;
- выполнением общего фона в виде множества мелких рассеянных треугольников;
- выполнением декоративного узора в виде теснения, не выступающим за пределы плоскости панели;
- выполнением декоративного узора черно-белого цвета, фактура матовая.



Вариант 3.



отличающийся:

- выполнением панели в виде длинномерной прямоугольной (в плане) планки;
- размещением декоративного рельефного рисунка в срединной части планки с отступами от краевых продольных рядов, состоящих из точечных элементов;
- выполнением основного орнаментального мотива состоящего из: двух симметричных стилизованных стеблей с закрученными во внутрь спиральми ветками и оформленные тремя цветками, и, развитого в противоположную сторону ответвления симметричных стеблей с собразными завитками и одним цветком;
- выполнением основного орнаментального мотива, выстроенного в непрерывный слитный ряд;
- выполнением декоративного узора в виде трафаретной печати;
- выполнением декоративного узора черно-белого цвета, фактура матовая.

(21) S 2019 0067

(22) 01.10.2019

(51) 25-01

(71) "ДЕКОРВУД" ООО (AZ)

(72) Шабиев Хасил Эльдар оглы (AZ)

Адыгёзалов Октай Ариф оглы (AZ)

(54) ПАНЕЛЬ ДЕКОРАТИВНАЯ С УЗОРОМ

(57) Заявляемый образец "Панель декоративная с узором"

характеризующийся:



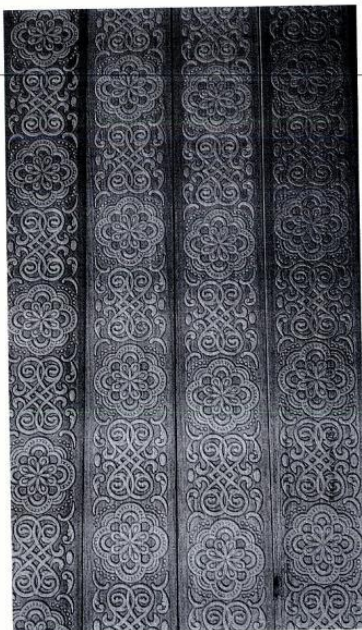

- выполнением орнаментального мотива, состоящего из 2-х чередующихся основных элементов:
- розетки, состоящей из радиально, слой за слоем, исходящих растительных и аркообразных геометрических элементов;
- связки из двух Э-образных симметричных растительно-геометрических элементов с закрученными во внутрь спиралями листьев; переплетения Э-образных элементов образуют в центре ромбовидные фигуры;
- выполнение основного изобразительного мотива, окруженным точечными, эллипсоидными и листовыми элементами;
- выполнением декоративного узора в виде теснения, не выступающим за пределы плоскости панели;
- выполнением декоративного узора черно-белого цвета, фактура матовая.

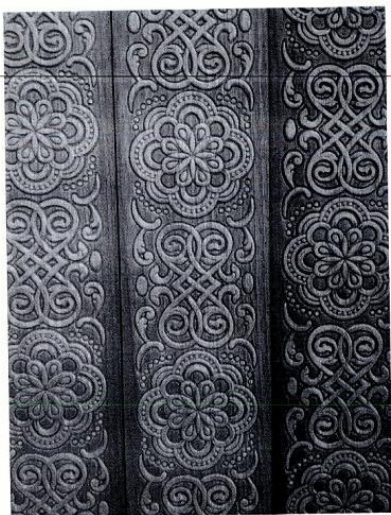

- выполнением изделия в виде объемной прямоугольной планки с декоративным рельефным узором на плоской лицевой поверхности;
  - наличием декоративного рельефного изображения, построенного на непрерывном ритмическом повторе геометрических и растительно-цветочных стилизованных элементов.
- отличающийся:
- выполнением панели в виде длинномерной планки;
  - размещением декоративного рельефного рисунка продольно в срединной части панели;



СВЕДЕНИЯ О ПАТЕНТАХ, ВНЕСЁННЫХ В ГОСУДАРСТВЕННЫЙ РЕЕСТР  
ПРОМЫШЛЕННЫХ ОБРАЗЦОВ АЗЕРБАЙДЖАНСКОЙ РЕСПУБЛИКИ

(11) S 2020 0024  
(51) 09-01  
(44) 28.06.2019

(21) S2017 3065  
(22) 20.10.2017

(31) 29/601, 442  
(32) 21.04.2017  
(33) US

(71)(73) ПепсиКо, Инк. (US)

(72) Эмилиан П.Картис (US)  
Уиллиам Р.Этон (US)  
Никлас Густафон (US)  
Камал Махаджан (US)  
Чарльз Уайт (US)

(74) Эфендиев Вагиф Фируз оглы (AZ)

(54) БУТЫЛКА

(57) Заявляемый художественно-конструкторский образец "БУТЫЛКА (3 варианта)" характеризуется нижеследующими существенными признаками:

Вариант 1.

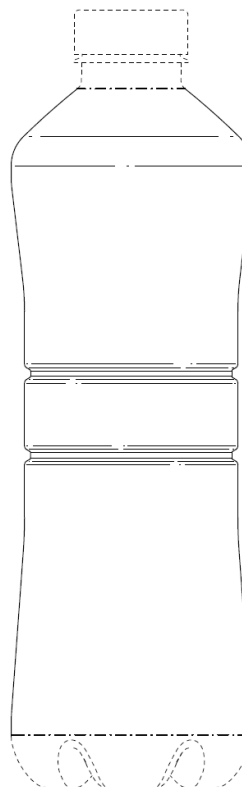
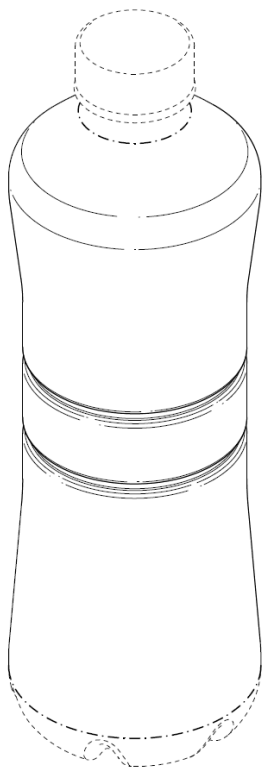
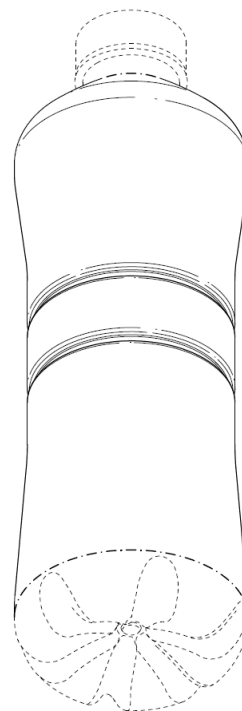

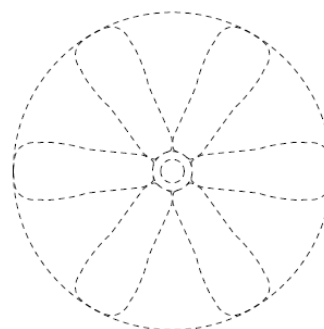
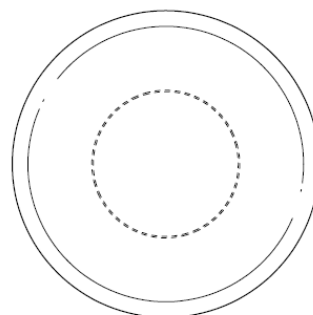
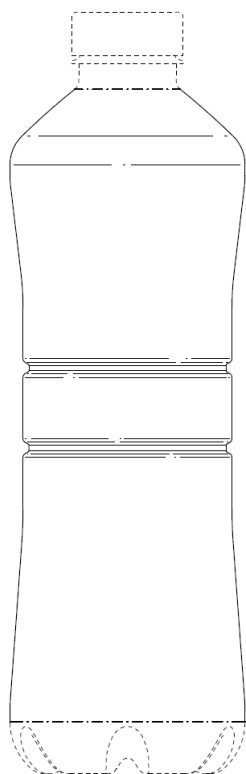
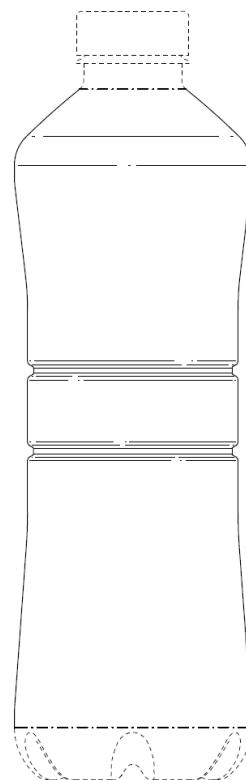
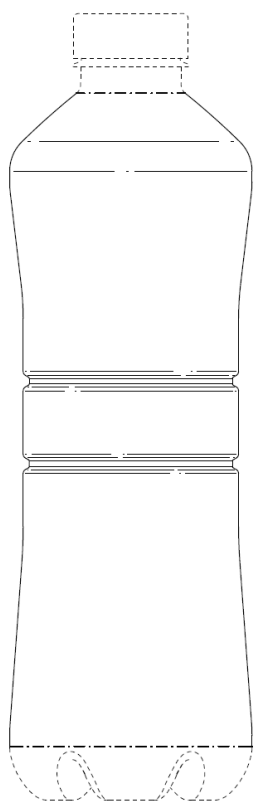

- выполнением корпуса бутылки в виде тела вращения развитого по высоте, которое, в свою очередь, состоит из: “центральной части”, “верхней части” и “нижней части”;
- выполнением «верхней части» корпуса бутылки с расположенными на ней сверху куполообразными плечиками, сферически скругленными снизу и конически продолжающимися вверх к цилиндрическому горлышку бутылки;
- выполнением бутылки с диаметром “верхней” и “нижней” ее частей, превышающими диаметр цилиндрической части корпуса;
- выполнением корпуса бутылки с “верхней” и “нижней” частями исходящими из цилиндрической части корпуса бутылки, а именно: “верхней частью”, конически расширяющейся к плечикам вверх и “нижней частью”, конически расширяющейся к днищу вниз;
- наличием на поверхности корпуса бутылки декоративных углублений;
- выполнением центральной части корпуса бутылки в виде развитого по высоте цилиндрического участка, строго посередине корпуса бутылки;
- размещением на поверхности корпуса бутылки нескольких равновеликих кольцевых канавок;
- выполнением всех кольцевых канавок в продольном (вертикальном сечении) с трапецеидальной конфигурацией, где большая сторона трапецеидальной канавки, расширяясь переходит на боковую поверхность корпуса бутылки;
- выполнением всех кольцевых канавок трапецевидной конфигурации со скругленными гранями;
- размещением в середине центральной части бутылки 2-х равновеликих кольцевых канавок;

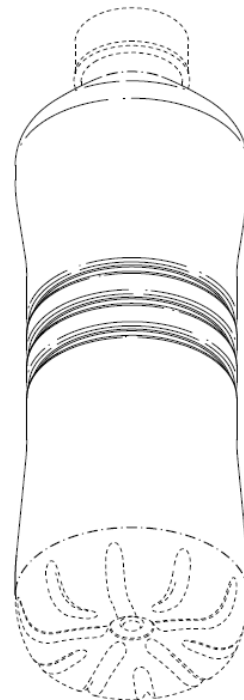
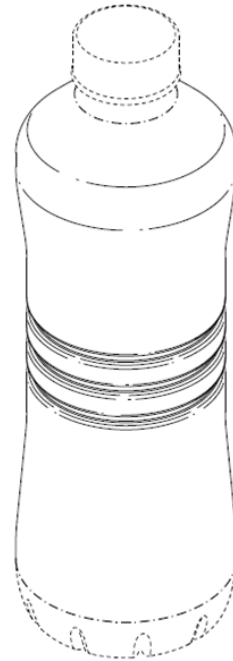

Вариант 2.

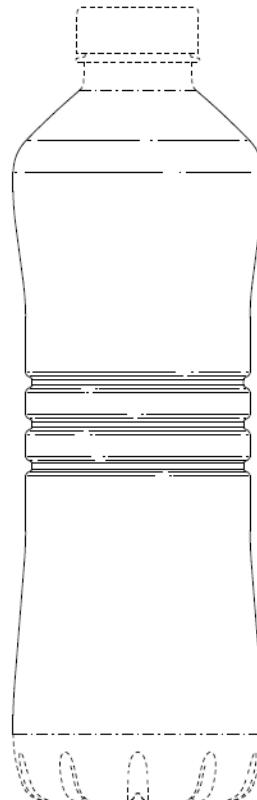
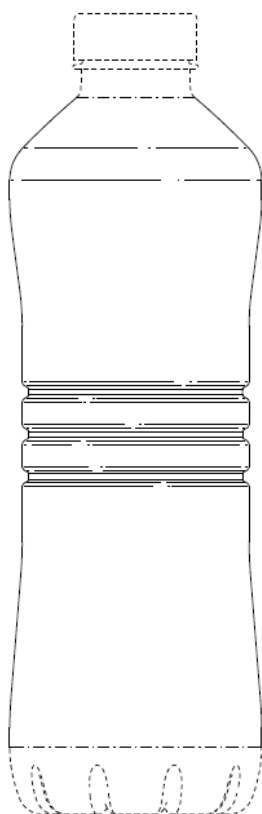
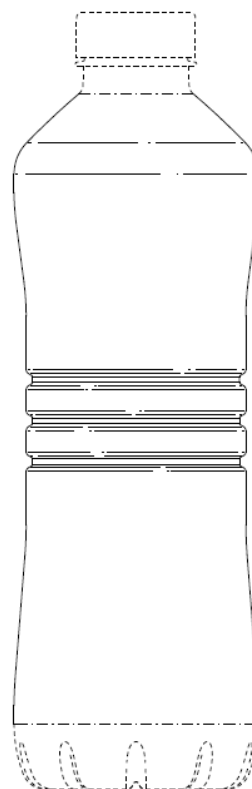
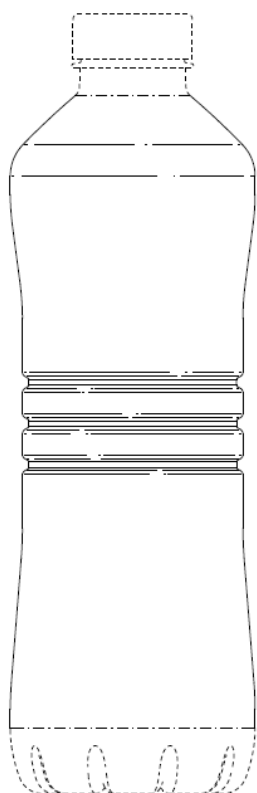

Вариант 3.

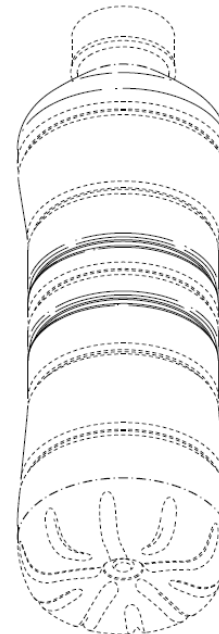
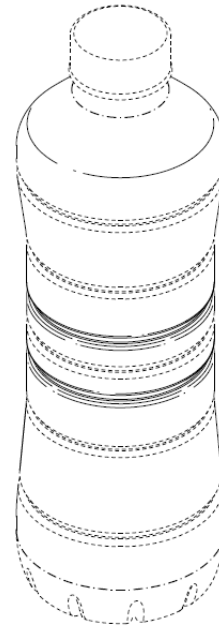
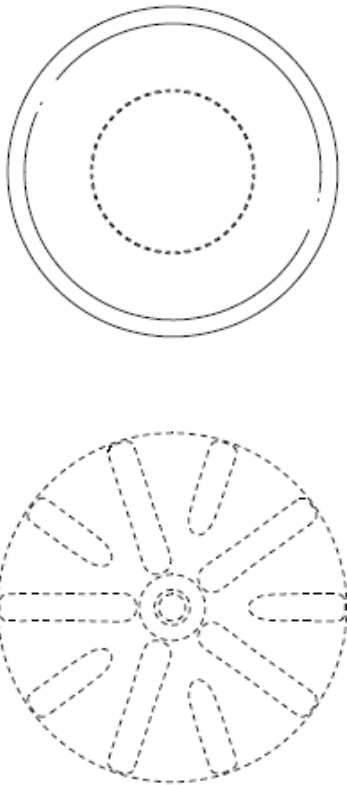

- выполнением корпуса бутылки в виде тела вращения развитого по высоте, которое, в свою очередь, состоит из: "центральной части", "верхней части" и "нижней части";
- выполнением «верхней части» корпуса бутылки с расположенными на ней сверху куполообразными плечиками, сферически скругленными снизу, и конически продолжающимися вверх к цилиндрическому горлышку бутылки;
- выполнением бутылки с диаметром "верхней" и "нижней" ее частей, превышающими диаметр цилиндрической части корпуса;
- выполнением корпуса бутылки с "верхней" и "нижней" частями исходящими из цилиндрической части корпуса бутылки, а именно, "верхней частью", конически расширяющейся к плечикам вверх и, "нижней частью", конически расширяющейся к днищу вниз;
- наличием на поверхности корпуса бутылки декоративных углублений;
- размещением в середине центральной части бутылки 3-х равновеликих кольцевых канавок с равновеликими интервалами;

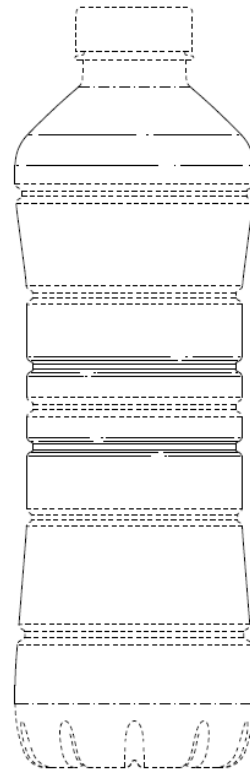
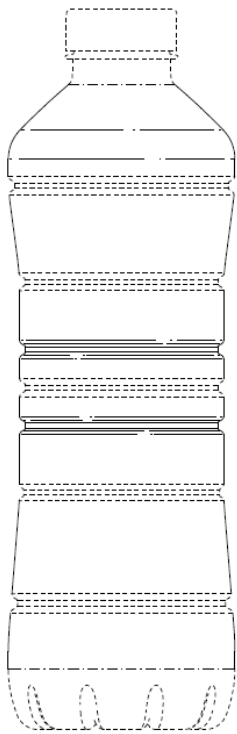
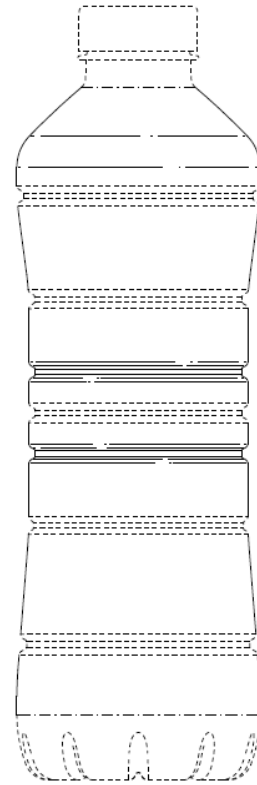
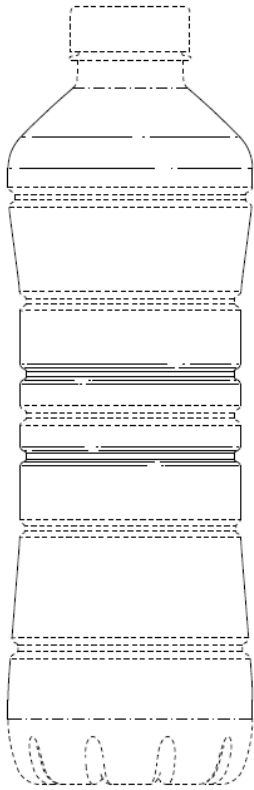

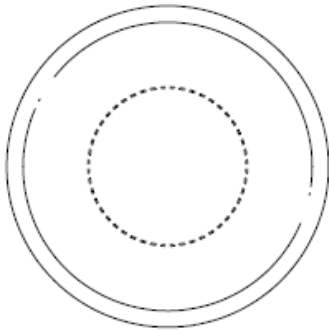

- размещением 2-х равновеликих кольцевых канавок сверху от срединной части корпуса бутылки;
- размещением 2-х равновеликих кольцевых канавок снизу от срединной части корпуса бутылки;
- размещением 3-х равновеликих кольцевых канавок в одинаковой удаленности в самой середине центральной части цилиндрической части корпуса бутылки.

(11) S 2020 0023      (21) S2019 0040  
 (51) 19-08            (22) 24.04.2019  
 (44) 29.11.2019

(71)(73) "ДЕЛЬТА ГРУП К.О" ООО (AZ)

(72) Шабанов Илькин Имран оглы (AZ)

(54) ЭТИКЕТКА ДЛЯ УПАКОВКИ

(57) Заявляемый промышленный образец характеризуется:

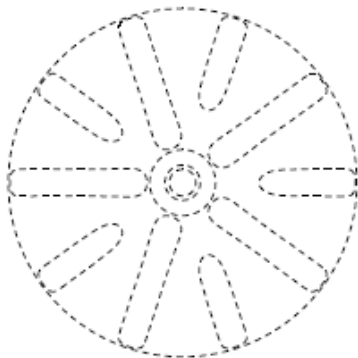

- выполнением корпуса бутылки в виде тела вращения развитого по высоте, которое, в свою очередь, состоит из: "центральной части", "верхней части" и "нижней части";
- выполнением "верхней части" корпуса бутылки с расположенными на ней сверху куполообразными плечиками, сферически скругленными снизу и конически продолжающимися вверх к цилиндрическому горлышку бутылки;
- выполнением бутылки с диаметром "верхней" и "нижней" ее частей, превышающими диаметр цилиндрической части корпуса;
- выполнением корпуса бутылки с "верхней" и "нижней" частями исходящими из цилиндрической части корпуса бутылки, а именно, "верхней частью", конически расширяющейся к плечикам вверх и "нижней частью", конически расширяющейся к дну вниз;
- наличием на поверхности корпуса бутылки декоративных углублений;

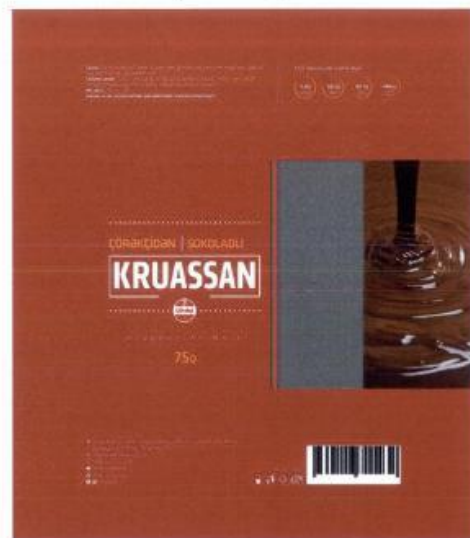

Təsvir 1 - ümumi görünüşü

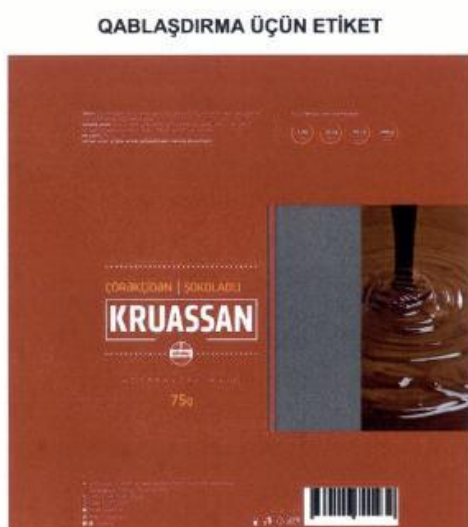

- выполнением этикетки вертикально ориентированной прямоугольной формы;
- наличием на цветном фоне изобразительного элемента и шрифтовой графики;
- выполнением основного тона в красных тонах;
- размещением в правой части этикетки вертикально ориентированного прямоугольника разделённого на два поля, расположенного на одинаковом расстоянии от верхнего и нижнего края;
- проработкой фона одного из поля изобразительным элементом в виде льющегося шоколада в коричневом тоне, а другого поля бесцветным, т.е. прозрачным с вертикальной красной полосой по левому краю;
- расположением ближе к центру названия продукта в контурной рамке с обводкой белого цвета, выполненная крупным шрифтом буквами латинского алфавита белого цвета;
- отображением пунктирной прямой линии над окантованной белой линией и под ней;
- отображением товарного знака "Çögəqçi" (в центре нижней пунктирной прямой линии);
- расположением в верхней и нижней части этикетки надписей представляющую собой товарно-сопроводительную информацию;
- отображением вертикальной пунктирной прямой линии в верхней части этикетки между шрифтовой и цифровой графикой.



# УКАЗАТЕЛИ

## УКАЗАТЕЛИ ЗАЯВОК НА ПРОМЫШЛЕННЫЕ ОБРАЗЦЫ

### НУМЕРАЦИОННЫЙ УКАЗАТЕЛЬ

Номер заявки	МКПО
S 2019 0053	09-05
S 2019 0058	25-01
S 2019 0059	25-01
S 2019 0060	25-01
S 2019 0061	25-01
S 2019 0062	25-01
S 2019 0063	25-01
S 2019 0064	25-01
S 2019 0065	25-01
S 2019 0066	25-01
S 2019 0067	25-01

### СИСТЕМАТИЧЕСКИЙ УКАЗАТЕЛЬ

МКПО	Номер заявки
09-05	S 2019 0053
25-01	S 2019 0058
25-01	S 2019 0059
25-01	S 2019 0060
25-01	S 2019 0061
25-01	S 2019 0062
25-01	S 2019 0063
25-01	S 2019 0064
25-01	S 2019 0065
25-01	S 2019 0066
25-01	S 2019 0067

## УКАЗАТЕЛИ ПАТЕНТОВ НА ПРОМЫШЛЕННЫЕ ОБРАЗЦЫ

### НУМЕРАЦИОННЫЙ УКАЗАТЕЛЬ

Номер патента	МКПО
S 2020 0023	19-08
S 2020 0024	09-01

## СИСТЕМАТИЧЕСКИЙ УКАЗАТЕЛЬ

МКПО	Номер патента
<i>09-01</i>	S 2020 0024
<i>19-08</i>	S 2020 0023

НУМЕРАЦИОННЫЙ УКАЗАТЕЛЬ ЗАЯВОК,  
ПО КОТОРЫМ ВЫДАНЫ ПАТЕНТЫ

Номер заявки	Номер патента
S2017 3065	S 2020 0024
S2019 0040	S 2020 0023

## BİLDİRİŞLƏR ИЗВЕЩЕНИЯ

### Əmtəə nişanı sahibinin adının və ünvanının dəyişilməsi Изменение наименования и адреса владельца товарного знака

(111) Qeydiyyatın nömrəsi  Номер регистрации	(210) İddia sənədinin nömrəsi  Номер заявки	(771) Əmtəə nişanı sahibinin adı  Имя владельца товарного знака	(730) Əmtəə nişanı sahibinin yeni adı  Новое имя владельца товарного знака
N 970109	1884-ПРТ	INTERNATIONAL BUSINESS MACHINES CORPORATION, STaTe of New-York., ABŞ.	INTERNATIONAL BUSINESS MACHINES CORPORATION, New Orchard Road, Armonk 10504, New York, United States of America 13.07.2030
N 970696	232-ПРТ	PIONNER KABUSHİKİ KAİSHA (həmçinin Pioneer Electronic Corporation kimi ticarət edən) , Tokio, Yaponiya.	Pioneer Kabushiki Kaisha (also trading as Pioneer Corporation), 1-1, Shin-ogura, Saiwai-ku, Kawasaki-shi, Kanagawa, 212-0031, Japan 24.09.2030
N 970696	232-ПРТ	Pioneer Kabushiki Kaisha (also trading as Pioneer Corporation), 1-1, Shin-ogura, Saiwai-ku, Kawasaki-shi, Kanagawa, 212-0031, Japan	Pioneer Kabushiki Kaisha (also trading as Pioneer Corporation), 28-8, Honkomagome 2-chome, Bunkyo-ku, Tokyo, JAPAN 24.09.2030
N 970701	233-ПРТ	PIONEER KABUSHİKİ KAİSHA (həmçinin Pioneer Electro Corporation ticarət edən) , Tokio, Yaponiya 4-1, Mequro 1-chome, Mequro-ku, Tokyo, Japan.	PIONEER KABUSHİKİ KAİSHA (həmçinin Pioneer Electro Corporation ticarət edən), 1-1, Shin-ogura, Saiwai-ku, Kawasaki-shi, Kanagawa, 212-0031, Japan 24.09.2030
N 970701	233-ПРТ	PIONEER KABUSHİKİ KAİSHA (həmçinin Pioneer Electro Corporation ticarət edən), 1-1, Shin-ogura, Saiwai-ku, Kawasaki-shi, Kanagawa, 212-0031, Japan	Pioneer Kapushiki Kaisha (also trading as Pioneer Corporation) , 28-8, Honkomagome 2-chome, Bunkyo-ku, Tokyo, JAPAN 24.09.2030
N 981491	95.2022	SOREMARTEC S.A , Findel Business Center, Complexe B, Rue de Trèves, L-2632 Findel, Luxembourg	SOREMARTEC S.A , 16, ROUTE DE TRÈVES, L-2633 SENNINGERBERG, LUXEMBOURG 25.10.2025
N 981655	95.1233	SOREMARTEC S.A , Findel Business Center, Complexe B, Rue de Trèves, L-2632 Findel, Luxembourg	SOREMARTEC S.A , 16, ROUTE DE TRÈVES, L-2633 SENNINGERBERG, LUXEMBOURG 09.01.2025
N 981959	95.2175	MIRABELL SALZBURGER CONFISERIE-UND-BISQUIT	MIRABELL SALZBURGER CONFISERIE-UND-BISQUIT

		GmbH , A-5082 Grödig bei Salzburg, Avstriya.	GmbH, Hauptstrasse 14-16, 5082 Grödig, Austria 25.12.2025
N 981959	95.2175	MIRABELL SALZBURGER CONFISERIE-UND-BISQUIT GmbH , Hauptstrasse 14-16, 5082 Grödig, Austria	MIRABELL SALZBURGER CONFISERIE-UND-BISQUIT GmbH, Fohrenburgstrasse 1, 6700 Bludenz, Austria 25.12.2025
N 2000 0017	1520/2663- PPT	ROCKWELL AUTOMATION, INC., 777 East Wisconsin Avenue, Milwaukee, Suite 1400, Wisconsin 53202, USA	ROCKWELL AUTOMATION, INC., , 1201 S Second Street, Milwaukee, WI 53204, USA 11.05.2029
N 2000 0017	1520/2663- PPT	Allen-Bradley Company, Inc., Pitsburg, Pensilvaniya, ABŞ	Allen-Bradley Delaware, Inc. , Pitsburg, Pensilvaniya, ABŞ 11.05.2029
N 2000 0017	1520/2663- PPT	Allen-Bradley Delaware, Inc., Pitsburg, Pensilvaniya, ABŞ	ALLEN-BRADLEY COMPANY, LLC. , Pitsburg, Pensilvaniya, ABŞ 11.05.2029
N 2000 0018	1521/2664- PPT	ALLEN-BRADLEY COMPANY, LLC., Pitsburg, Pensilvaniya, ABŞ	ROCKWELL AUTOMATION, INC. , 777 East Wisconsin Avenue, Milwaukee, Suite 1400, Wisconsin 53202, USA 11.05.2029
N 2000 0018	1521/2664- PPT	ROCKWELL AUTOMATION, INC., 777 East Wisconsin Avenue, Milwaukee, Suite 1400, Wisconsin 53202, USA	ROCKWELL AUTOMATION, INC. , 1201 S Second Street, Milwaukee, WI 53204, USA 11.05.2029
N 2000 0018	1521/2664- PPT	Allen-Bradley Company, Inc., Pitsburg, Pensilvaniya, ABŞ	Allen-Bradley Delaware, Inc. , Pitsburg, Pensilvaniya, ABŞ 11.05.2029
N 2000 0018	1521/2664- PPT	Allen-Bradley Delaware, Inc., Pitsburg, Pensilvaniya, ABŞ	ALLEN-BRADLEY COMPANY, LLC., Pitsburg, Pensilvaniya, ABŞ 11.05.2029
N 2001 0063	2000 0009	Baxi Heating UK Limited, 16 Stanier Way, Wyvern Business Park, Derby, derbyshire, DE21 6BF	Baxi Heating UK Limited , BROOKS HOUSE, COVENTRY ROAD, WARWICK, WARWICKSHIRE CV34 4LL, UNITED KINGDOM 11.01.2030
N 2001 0079	2000 0186	«LuckSEM»ETF, 370004 Bakı şəh., Qəsr küç.,23, Azərbaycan	"LUCKSEM LTD" Məhdud Məsuliyyətli Cəmiyyəti , AZ1003, Bakı şəhəri, Səbail rayonu, Qəsr küçəsi, ev 23/27 24.04.2030
N 2003 0334	2001 0069	N.V.SUMATRA TOBACCO TRADING COMPANY, Jalan.Pattimura No.3, Pematang Siantar, Sumatera Utara, İndoneziya	PT SUMATRA TOBACCO TRADING COMPANY , Jalan.Pattimura No.3, Pematang Siantar, Sumatera Utara, İndoneziya 20.02.2031
N 2003 0515	2001 0056	N.V.Sumatra Tobacco Trading Company , Jalan Pattimura No. 3, Pematang Siantar, Sumatera Utara, İndoneziya.	PT Sumatra Tobacco Trading Company , Jalan Pattimura No. 3, Pematang Siantar, Sumatera Utara, İndoneziya.

			12.02.2031
N 2008 1326	2006 1618	Temsa Global Sanayi ve Ticaret Anonim Şirketi , Yolgeçen Mahallesi, Turhan Cemal Beriker Bulvarı No: 561-563 01355 Seyhan Adana Turkey	TEMSA ULAŞIM ARAÇLARI SANAYİ VE TİCARET ANONİM ŞİRKETİ , Sarı Hamzalı Mahallesi, Turhan Cemal Beriker Bulvarı, No:563/A Seyhan Adana, Turkey 14.10.2020
N 2009 0266	2007 1360	Clinique La Prairie Franchising SA , bei Treuhand- und Revisionsgesellschaft Mattig-Suter und Partner, Bahnhofstrasse 3, 8808 Pfäffikon SZ, Switzerland	Clinique La Prairie S.A. , Rue du Lac 142, 1815 Clarens, Switzerland 06.11.2027
N 2011 1189	2010 0314	Kraft Foods Denmark Intellectual Property ApS , Søndre Ringvej 55, DK-2605 Brøndby	Kraft Foods Denmark Intellectual Property ApS , Ringager 2 A, 2 DK-2605 Brøndby Denmark 06.04.2030
N 2011 1189	2010 0314	Kraft Foods Denmark Intellectual Property ApS , Roskildevej 161 DK-2620 Albertslund Denmark	Kraft Foods Denmark Intellectual Property ApS , Søndre Ringvej 55, DK-2605 Brøndby 06.04.2030
N 2016 0171	2015 32010	CJ HEALTHCARE CORPORATION CJ Cheiljedang Center, 330, Dongho-ro, Jung-gu, Seoul, Republic of Korea	HK INNO.N CORPORATION , 6F, 7F, 8F, 100, Eulji-ro, Jung-Gu, Seoul 04551, Republic of Korea 17.03.2025
N 2016 0448	2015 00892	"Caspi-Marine Technologies" Məhdud Məsuliyyətli Cəmiyyəti , AZ 0111, Abşeron r-nu, Aşağı Güzdek Qəsəbəsi	"CMT GROUP" Məhdud Məsuliyyətli Cəmiyyəti, AZ 0111, Abşeron r-nu, Aşağı Güzdek Qəsəbəsi 22.12.2025
N 2020 0668	2017 34018	Kraft Foods Schweiz Holding GmbH Chollerstrasse 4, 6301 Zug, Switzerland	Kraft Foods Schweiz Holding GmbH Chollerstrasse 4, 6300 Zug, Switzerland 29.12.2027

**Əmtəə nişanına dair hüquqların verilməsi barədə müqavilələrin  
qeydiyyatı**

**Регистрация договора о передаче права на товарный знак**

(111) Qeydiyyat nömrəsi  Номер регистрации	(210) İddia sənədinin nömrəsi  Номер заявки	(771) Əmtəə nişanı sahibinin adı  Имя владельца товарного знака	(730) Əmtəə nişanının yeni sahibinin adı  Имя нового владельца товарного знака	(580) Müqavilənin tarixi və qeydiyyat №-si  Дата и № регистрации договора
N 971766	3334-ПРТ	The Gillette Company, Massachusetts, ABŞ	Sanford, L.P. , 6655 Peachtree Dunwoody Road, Atlanta, GA 30328, USA	2020/068 və 27.10.2020
N 990652	96.2725	Berol Corporation, a Delaware Corporation , 6655 Peachtree Dunwoody Road, Atlanta, Georgia, USA	Sanford, L.P., 6655 Peachtree Dunwoody Road, Atlanta, GA 30328, USA	2020/064 və 01.10.2020
N 2007 0544	2006 0767	ESER TEKSTİL İTHALAT İHRACAT DIŞ TİCARET LİMİTED ŞİRKETİ , Hürriyet Mahallesi, Sümbül Bokak, No: 14/2-3-4-5, Bahçeliovlar- Istanbul	FİDANER TEKSTİL İTHALAT İHRACAT DIŞ TİCARETSANAYİ LİMİTED ŞİRKETİ, Meşrutiyet Mahallesi Samanyolu Sokak No: 33, Osmanbey, Şişli, İstanbul, Turkey (TR)	2020/061 və 01.10.2020
N 2013 1506	2012 0828	Stiefel Laboratories, Inc. , Corporation Service Company, 251 Little Falls Drive, Wilmington, Delaware 19808 United States	LG HOUSEHOLD & HEALTH CARE LTD, 58, Saemunan-ro, Jongno-gu, Seoul, Republic of Korea	2020/062 və 01.10.2020
N 2015 0645	2013 30170	UNIGEN HEALTHCARE PRODUCTS LTD., Wickhams Cay 1 PO 3483 Road Town Tortola BVI/UK	Gen İlaç Ve Sağlık Ürünleri Sanayi Ve Ticaret Anonim Şirketi, Mustafa Kamal Mahallesi 2119. Sokak No:3 D: 2-3 Çankaya/ANKARA, Turkey	2020/063 və 01.10.2020
N 2015 1092	2014 30779	W-D Apparel Company, LLC , 251 Little Falls Drive, Wilmington, Delaware 19808, United States of America	IW Apparel, LLC, 251 Little Falls Drive, Wilmington, Delaware 19808, United States of America	2020/067 və 27.10.2020
N 2019 0516	2018 01274	"Caspian Galaxy" Məhdud Məsuliyyətli Cəmiyyəti, AZ 1031, Yasamal rayonu, Qızıl Şərq 5	C.G.T. BRANDS FZE, a company incorporated and registered at Umm Al Quwain Free Trade Zone Authority, United Arab Emirates , Business Centre 103-104, Al Shmookh Building, Umm Al Quwain FreeTrade Zone Authority, Umm Al Quwain, United Arab Emirates	2020/066 və 27.10.2020

N 2019 0517	2018 01275	"Caspian Galaxy" Məhdud Məsuliyyətli Cəmiyyəti , AZ 1031, Yasamal rayonu, Qızıl Şərq 5	C.G.T. BRANDS FZE, a company incorporated and registered at Umm Al Quwain Free Trade Zone Authority, United Arab Emirates, Business Centre 103-104, Al Shmookh Building, Umm Al Quwain FreeTrade Zone Authority, Umm Al Quwain, United Arab Emirates	2020/066 və 27.10.2020
N 2019 0518	2018 01276	"Caspian Galaxy" Məhdud Məsuliyyətli Cəmiyyəti , AZ 1031, Yasamal rayonu, Qızıl Şərq 5	C.G.T. BRANDS FZE, a company incorporated and registered at Umm Al Quwain Free Trade Zone Authority, United Arab Emirates, Business Centre 103-104, Al Shmookh Building, Umm Al Quwain FreeTrade Zone Authority, Umm Al Quwain, United Arab Emirates	2020/066 və 27.10.2020
N 2019 0928	2018 01094	"AMPEREAL KOSMETİKA" Məhdud Məsuliyyətli Cəmiyyəti , AZ 1046, Bakı şəhəri, Yasamal rayonu, Hüseyn Cavid, ev 559/560-cı məhəllə, mənzil 74	"BAKU PHARMED" Məhdud Məsuliyyətli Cəmiyyəti, AZ1147, Bakı şəhəri, Binəqədi rayonu, Mir Cəlal, ev 109, mənzil 32	2020/065 və 27.10.2020
N 2019 0984	2019 00293	"Caspian Galaxy" Məhdud Məsuliyyətli Cəmiyyəti , AZ 1031, Bakı şəhəri, Yasamal rayonu, Qızıl Şərq 5	C.G.T. BRANDS FZE, a company incorporated and registered at Umm Al Quwain Free Trade Zone Authority, United Arab Emirates, Business Centre 103-104, Al Shmookh Building, Umm Al Quwain FreeTrade Zone Authority, Umm Al Quwain, United Arab Emirates	2020/066 və 27.10.2020
N 2020 0349	2019 00495	"Caspian Galaxy" MMC , AZ 1031, Bakı şəhəri, Yasamal r-nu, Qızıl Şərq 5	C.G.T. BRANDS FZE, a company incorporated and registered at Umm Al Quwain Free Trade Zone Authority, United Arab Emirates, Business Centre 103-104, Al Shmookh Building, Umm Al Quwain FreeTrade Zone Authority, Umm Al Quwain, United Arab Emirates	2020/066 və 27.10.2020
N 2020 0350	2019 00496	"Caspian Galaxy" MMC , AZ 1031, Bakı şəhəri, Yasamal r-nu, Qızıl Şərq 5	C.G.T. BRANDS FZE, a company incorporated and registered at Umm Al Quwain Free Trade Zone Authority, United Arab Emirates, Business Centre 103-104, Al Shmookh Building, Umm Al Quwain FreeTrade Zone Authority,	2020/066 və 27.10.2020

			Umm Al Quwain, United Arab Emirates	
N 2020 0351	2017 01222	"Caspian Galaxy" MMC , AZ 1031, Yasamal r-nu, Qızıl Şərq 5	C.G.T. BRANDS FZE, a company incorporated and registered at Umm Al Quwain Free Trade Zone Authority, United Arab Emirates , Business Centre 103-104, Al Shmookh Building, Umm Al Quwain FreeTrade Zone Authority, Umm Al Quwain, United Arab Emirates	2020/066 və 27.10.2020

**Qeydiyyatata alınmış əmtəə nişanına aid əmtəələrin siyahısının  
dəyişdirilməsi**  
**Изменение перечня товаров, в отношении которых  
зарегистрирован товарный знак**

<b>(111) Qeydiyyat nömrəsi</b>  <b>Номер регистрации</b>	<b>(210) İddia sənədinin nömrəsi</b>  <b>Номер заявки</b>	<b>(730) Əmtəə nişanının yeni sahibinin adı</b>  <b>Имя нового владельца товарного знака</b>	<b>(511) Dəyişikliklərdən sonra əmtəələrin siyahısı</b>  <b>Перечень товаров после его изменения</b>
N 2006 1133	2006 0179	JSC "MULTON" a company incorporated under the laws of the Russian Federation , 14 Sofiyskaya str., 192236 Saint-Petersburg, Russian	25 Siniflər silinsin
N 2006 1133	2006 0179	JSC "MULTON" a company incorporated under the laws of the Russian Federation , 14 Sofiyskaya str., 192236 Saint-Petersburg, Russian	35 Siniflər silinsin
N 2006 1134	2006 0176	JSC "MULTON" a company incorporated under the laws of the Russian Federation , 14 Sofiyskaya str., 192236 Saint-Petersburg, Russian	25 Siniflər silinsin
N 2006 1134	2006 0176	JSC "MULTON" a company incorporated under the laws of the Russian Federation , 14 Sofiyskaya str., 192236 Saint-Petersburg, Russian	35 Siniflər silinsin



**Əmtəə nişanının qeydiyyatın fəaliyyət müddətinin uzadılması**  
**Продление срока действия регистрации товарного знака**

(111) Qeydiyyat nömrəsi  Номер регистрации	(210) İddia sənədinin nömrəsi  Номер заявки	(730) Əmtəə nişanının yeni sahibinin adı  Имя нового владельца товарного знака	(181) Qeydiyyatın fəaliyyətinin bitdiyi tarix  Дата истечения срока действия регистрации
N 950037	0057	ARMALY SPONGE COMPANY , P.O.Box 611, Walled Lake, Michigan 48390-0611, USA	11.04.2030
N 950200	0242	Intercontinental Great Brands LLC , 100 Deforest Avenue, East Hanover, NJ, 07936, USA	26.10.2030
N 970109	1884-ПРТ	INTERNATIONAL BUSINESS MACHINES CORPORATION, , New Orchard Road, Armonk 10504, New York, United States of America	13.07.2030
N 970219	612-ПРТ	Budějovický Budvar, národní podnik , K.Světlé 512/4, České Budějovice 3, 370 04 České Budějovice, Delivering No. 370 21, Czech Republic	31.10.2030
N 970696	232-ПРТ	Pioneer Kabushiki Kaisha (also trading as Pioneer Corporation) , 28-8, Honkomagome 2-chome, Bunkyo-ku, Tokyo, JAPAN	24.09.2030
N 970696	232-ПРТ	Pioneer Kabushiki Kaisha (also trading as Pioneer Corporation) , 28-8, Honkomagome 2-chome, Bunkyo-ku, Tokyo, JAPAN	24.09.2030
N 970701	233-ПРТ	Pioneer Kapushiki Kaisha (also trading as Pioneer Corporation), 28-8, Honkomagome 2-chome, Bunkyo-ku, Tokyo, JAPAN	24.09.2030
N 971016	1593-ПРТ	AMERICAN EXPRESS COMPANY, NEW YORK, ABŞ , American Express Tower, World Financial Center, New York, NY 1028, USA	04.10.2030
N 980903	537-ПРТ	Hitachi, Ltd. , Tokyo, Yaponiya	29.09.2030
N 980919	1380-ПРТ	Milco Export A.m.b.a." , Capenhagen, Danimarka	14.11.2030
N 990762	3568/3587-ПРТ	ASTA PHARMA AKTIENGESSELLSHAFT , 45, Weismüllerstrasse, D -6000 FRANKFURT 1, Almaniya.	07.12.2030
N 2000 0017	1520/2663-ПРТ	ROCKWELL AUTOMATION, INC., 1201 S Second Street, Milwaukee, WI 53204, USA	11.05.2029
N 2000 0018	1521/2664-ПРТ	ROCKWELL AUTOMATION, INC., 1201 S Second Street, Milwaukee, WI 53204, USA	11.05.2029
N 2001 0063	2000 0009	Baxi Heating UK Limited , BROOKS HOUSE, COVENTRY ROAD, WARWICK, WARWICKSHIRE CV34 4LL, UNITED KINGDOM	11.01.2030
N 2001 0079	2000 0186	"LUCKSEM LTD" Məhdud Məsuliyyətli Cəmiyyəti , AZ1003, Bakı şəhəri, Səbail rayonu, Qəsr küçəsi, ev 23/27	24.04.2030
N 2001 0113	2000 0268	"Caspian Galaxy" Məhdud Məsuliyyətli Cəmiyyəti , AZ1065, Bakı şəhəri, Yasamal rayonu, Qızıl Şərq, ev 5 (AZ)	18.05.2030
N 2001 0381	2000 0449	Federal Express Corporation (a Delaware corporation),, 3620 Hacks Cross Road, Building B, 3rd Floor, Memphis, TN 38125 U.S.A.	10.08.2030

N 2003 0115	2000 0647	YKK CORPORATION, A JAPANESE CORPORATION , 1, KANDA IZUMI-CHO, CHIYODA-KU, TOKYO , Yaponiya	27.11.2030
N 2003 0334	2001 0069	PT SUMATRA TOBACCO TRADING COMPANY , Jalan.Pattimura No.3, Pematang Siantar, Sumatera Utara, İndoneziya	20.02.2031
N 2003 0515	2001 0056	PT Sumatra Tobacco Trading Company , Jalan Pattimura No. 3, Pematang Siantar, Sumatera Utara, İndoneziya.	12.02.2031
N 2010 1019	2010 0756	"İFFA-2010" Məhdud Məsuliyyətli Cəmiyyəti, AZ 0100, Abşeron r-nu, Xırdalan şəh., H.Əliyev pr., ev 15A	19.07.2030
N 2010 1037	2010 0632	Quliyev Rüfət Bəhram oğlu, AZ1010, Bakı şəh., Səbail r-nu, Azərbaycan pr., ev 12, mən. 19	08.07.2030
N 2010 1260	2010 1061	"RAMSE" Məhdud Məsuliyyətli Cəmiyyəti, Bakı şəh., Mirəli Qaşqay küç., 10	01.10.2030
N 2010 1426	2010 1257	"CASPIAN COAST WINERY AND VINEYARDS" Məhdud Məsuliyyətli Cəmiyyəti, AZ5300, Siyəzən r-nu, Böyük Həmyə	12.11.2030
N 2010 1427	2010 1258	"CASPIAN COAST WINERY AND VINEYARDS" Məhdud Məsuliyyətli Cəmiyyəti, AZ5300, Siyəzən r-nu, Böyük Həmyə	12.11.2030
N 2010 1428	2010 1259	"CASPIAN COAST WINERY AND VINEYARDS" Məhdud Məsuliyyətli Cəmiyyəti, AZ5300, Siyəzən r-nu, Böyük Həmyə	12.11.2030
N 2010 1429	2010 1260	"CASPIAN COAST WINERY AND VINEYARDS" Məhdud Məsuliyyətli Cəmiyyəti, AZ5300, Siyəzən r-nu, Böyük Həmyə	12.11.2030
N 2011 0907	2010 0545	Dogadan Gida Ürünleri Sanayi ve Pazarlama A.S. , Çinar Mahallesi, Duru Caddesi, No:11 Akyurt, Ankara 06750, Turkey	11.06.2030
N 2011 0995	2010 1034	Shiseido Company, Limited , 7-5-5 Ginza, Chuo-ku, Tokio 104-8010, Yaponiya	23.09.2030
N 2011 1063	2010 0460	Dogadan Gida Ürünleri Sanayi ve Pazarlama A.S. , Cinar Mahallesi, Duru Caddesi, No:11 Akyurt, Ankara 06750, Turkey	19.05.2030
N 2011 1148	2010 0828	ORION Corporation , -10, Munbae-Dong, Yongsan-Gu, Seoul, Republic of Korea	29.08.2030
N 2011 1189	2010 0314	Kraft Foods Denmark Intellectual Property ApS , Ringager 2 A, 2 DK-2605 Brøndby Denmark	06.04.2030
N 2011 0721	2010 0421	The Coca-Cola Company, a Delaware corporation, One Coca-Cola Plaza, Atlanta, Georgia 30313, USA	07.05.2030
N 2012 0027	2010 1149	NGK SPARK PLUG CO., LTD , 14-18, Takatsuji-cho, Mizuho-ku, Nagoya City, 467-8525, Japan	19.10.2030
N 2012 0028	2010 1224	NGK SPARK PLUG CO., LTD , 14-18, Takatsuji-cho, Mizuho-ku, Nagoya City, 467-8525, Japan	05.11.2030
N 2012 0185	2010 1032	ОАО "Farmstandart-Leksredstva", 305022, Rossia, q. Kursk, ul. 2-ya Aqreqatnaya, d. 1A/18	23.09.2030

**SƏNAYE NÜMUNƏLƏRİ  
ПРОМЫШЛЕННЫЕ ОБРАЗЦЫ**

**Patentin qüvvədə olma müddətinin uzadılması**

**Продление срока действия патента**

<b>(111) Qeydiyyat nömrəsi</b>  <b>Номер регистрации</b>	<b>(730) Patent sahibinin adı</b>  <b>Наименование патентовладельца</b>	<b>(181) Qeydiyyatın fəaliyyətinin bitdiyi tarix</b>  <b>Дата истечения срока действия регистрации</b>
<b>S 2011 0016</b>	Mars, İnkorporeyted (Mars, Incorporated),6885 Elm Street, McLean, Virginia 22101-3883, USA (US)	19.02.2021
<b>S 2018 0006</b>	Avropa Futbol Assosiasiyaları İttifaqı (UEFA) / Union des associations européennes de football (UEFA) (CH)	30.09.2021

## M Ü N D Ə R İ C A T

### ƏMTƏƏ NİŞANLARI

Əmtəə nişanları.....	5
----------------------	---

### GÖSTƏRİCİLƏR

Əmtəə nişanlarının qeydiyyatı haqqında şəhadətnamələrin sistematik göstəricisi.....	55
Əmtəə nişanlarının qeydiyyatı ilə bağlı iddia sənədlərinin say göstəricisi.....	56
Əmtəə nişanlarının qeydiyyatı haqqında şəhadətnamələrin say göstəricisi.....	57

### SƏNAYE NÜMUNƏLƏRİ

Dövlət reyestrinə daxil edilmiş sənaye nümunəsi patentləri haqqında məlumatlar.....	59
---	----

“Sənaye nümunələrinin beynəlxalq qeydiyyatı haqqında” Haaqa müqaviləsinin Cenevrə aktı çərçivəsində Azərbaycan Respublikasında qorunan sənaye nümunələri barədə məlumatlar.....	92
---	----

### SƏNAYE NÜMUNƏLƏRİ PATENTLƏRİNİN GÖSTƏRİCİLƏR

Say göstəricisi.....	125
Sistematik göstərici.....	125
Patent verilən iddia sənədlərinin say göstəricisi.....	126

### BİLDİRİŞLƏR

Əmtəə nişanı sahibinin adının və ünvanının dəyişdirilməsi.....	163
Əmtəə nişanına dair hüquqların verilməsi barədə müqavilələrin qeydiyyatı.....	166
Qeydiyyata alınmış əmtəə nişanına aid əmtəələrin siyahısının dəyişdirilməsi.....	168
Əmtəə nişanının qeydiyyatının qüvvədəolma müddətinin uzadılması.....	169

### SƏNAYE NÜMUNƏLƏRİ

Patentin qüvvədə olma müddətinin uzadılması.....	171
--	-----

## СОДЕРЖАНИЕ

### ТОВАРНЫЕ ЗНАКИ

Товарные знаки.....	5
---------------------	---

### УКАЗАТЕЛИ

Систематический указатель о регистрации свидетельств на товарные знаки.....	55
Нумерационный указатель о регистрации заявок на товарные знаки.....	56
Нумерационный указатель о регистрации свидетельств на товарные знаки.....	57

### ПРОМЫШЛЕННЫЕ ОБРАЗЦЫ

Сведений о патентах, внесённых в государственный реестр промышленных образцов Азербайджанской Республики.....	127
---	-----

Сведения о международной регистрации промышленных образцов, охраняемых в Азербайджанской Республике в рамках Женевского акта Гаагского соглашения "О международной регистрации промышленных образцов".....	92
--	----

### УКАЗАТЕЛИ

#### УКАЗАТЕЛИ ПАТЕНТОВ НА ПРОМЫШЛЕННЫЕ ОБРАЗЦЫ

Нумерационный указатель.....	161
Систематический указатель.....	161
Нумерационный указатель заявок, по которым выданы патенты.....	162

### ИЗВЕЩЕНИЯ

Изменение наименования и адреса владельца товарного знака.....	163
Регистрация договора о передаче права на товарный знак.....	166
Изменение перечня товаров, в отношении которых зарегистрирован товарный знак.....	168
Продление срока действия регистрации товарного знака.....	169

### ПРОМЫШЛЕННЫЕ ОБРАЗЦЫ

Продление срока действия патента.....	171
---------------------------------------	-----

**Korrektor:**

Ş.Nəbiyeva

**Operatorlar:**

A.Anifayeva

N.Haqverdiyeva

---

**Tirajı:** 10 nüsxə;  
**Qiyməti:** Müqavilə ilə.

---

Azərbaycan Respublikası  
Əqli Mülkiyyət Agentliyinin  
tabeliyində olan  
Patent və Əmtəə Nişanlarının  
Ekspertizası Mərkəzi

---

**Ü n v a n:**

AZ 1078, Bakı şəh., Nəsimi rayonu,  
Mərdanov qardaşları küçəsi 124.

## QEYD ÜÇÜN

---