



Azərbaycan Respublikası Əqli Mülkiyyət Agentliyi

Patent və Əmtəə Nişanlarının
Ekspertizası Mərkəzi

RƏSMİ
BÜLLETEN

ОФИЦИАЛЬНЫЙ
БЮЛЛЕТЕНЬ

1996-cı ildən
nəşr edilir

Издается с
1996 года

Dərc olunma
tarixi:
28.02.2020

Дата
публикации:
28.02.2020

Şəhadətnamə
№ 350

SƏNAYE MÜLKİYYƏTİ

Əmtəə nişanları
Sənaye nümunələri
Coğrafi göstəricilər

(aylıq rəsmi bülleten)

ПРОМЫШЛЕННАЯ СОБСТВЕННОСТЬ

(официальный ежемесячный бюллетень)

Товарные знаки
Промышленные образцы
Географические указания

№ 2
Bakı - 2020

Azərbaycan Respublikası Əqli Mülkiyyət Agentliyi

Patent və Əmtəə Nişanlarının Ekspertizası Mərkəzi

Redaksiya heyəti

Kamran İmanov

Redaksiya heyətinin sədri,
Azərbaycan Respublikası Əqli Mülkiyyət Agentliyinin
İdarə Heyətinin Sədri

Redaksiya heyətinin üzvləri

Xudayət Həsənlı

Redaksiya heyətinin sədr müavini,
Azərbaycan Respublikası Əqli Mülkiyyət Agentliyinin
tabeliyində olan Patent və Əmtəə Nişanlarının
Ekspertizası Mərkəzinin direktoru

Gülnarə Rüstəmovə

Azərbaycan Respublikası Əqli Mülkiyyət Agentliyinin
tabeliyində olan Patent və Əmtəə Nişanlarının
Ekspertizası Mərkəzinin direktor müavini

Ramin Hacıyev

Azərbaycan Respublikası Əqli Mülkiyyət Agentliyinin
tabeliyində olan Patent və Əmtəə Nişanlarının
Ekspertizası Mərkəzinin Əmtəə nişanı, sənaye nümunəsi
və coğrafi göstəricilərin ekspertizası şöbəsinin müdiri

**ƏMTƏƏ NİŞANLARINA VƏ SƏNAYE NÜMUNƏLƏRİNƏ AİD BİBLİOQRAFİK
MƏLUMATLARIN İDENTİFİKASIYASI ÜÇÜN BEYNƏLXALQ RƏQƏM KODLARI
(WIPO ST.60 vƏ ST.80 STANDARTLARI)**

- (11) Beynəlxalq qeydiyyat nömrəsi
- (15) Beynəlxalq qeydiyyat tarixi
- (19) Dərc edən idarə və ya təşkilatın kodu, yaxud digər identifikasiya vasitəsi
- (21) İddia sənədinin qeydiyyat nömrəsi
- (22) İddia sənədinin verilmə tarixi
- (23) Sərgi ilkinliyi tarixi
- (28) Beynəlxalq qeydiyyata daxil olan sənaye nümunələrinin sayı
- (31) İlk iddia sənədinin nömrəsi
- (32) İlklik tarixi
- (33) İlklik ölkəsinin kodu
- (44) İddia sənədinin dərc edilmə tarixi
- (45) Beynəlxalq qeydiyyata alınmış sənaye nümunəsinin dərc edilmə tarixi
- (46) Sənaye nümunəsinin mühüm əlamətlərinin siyahısının dərc edilmə tarixi
- (51) Sənaye nümunələrinin beynəlxalq təsnifatının (SNBT) indeks(lər)i
- (54) Sənaye nümunəsinin adı
- (57) Sənaye nümunəsinin mühüm əlamətlərinin siyahısı
- (71) İddiaçı(lar), onun (onların) yaşayış yeri və ya olduğu yer barədə məlumat
- (72) Müəllif(lər), onun (onların) yaşayış yeri barədə məlumat
- (73) Patent sahib(lər)i, onun (onların) yaşayış yeri və ya olduğu yer barədə məlumat
- (74) İddia sənədində göstərilədiyi halda, nümayəndə və ya patent müvəkkilinin yaşadığı yer barədə məlumat
- (82) Beynəlxalq iddia sənədlərinə daxil olan ərizələr
- (111) Qeydiyyat nömrəsi
- (151) Qeydiyyat tarixi
- (181) Qeydiyyat müddətinin bitdiyi vaxt
- (210) İddia sənədinin nömrəsi
- (220) İddia sənədinin daxil olduğu tarix
- (230) Sərgi haqqında məlumat
- (310) İlk iddia sənədinə verilmiş nömrə
- (330) ÜƏMT-in St. 3 standartı üzrə ilk iddia sənədinin verildiyi beynəlxalq təşkilatın və ya ölkənin kodu
- (511) Nişanın qeydiyyatı üçün əmtəələrin və xidmətlərin Beynəlxalq təsnifatına uyğun sinfi (sinifləri), əmtəə və xidmətlərin siyahısı
- (526) Disklamasiya (əmtəə nişanının mühafizə olunmayan elementləri)
- (540) Əmtəə nişanının şəkli
- (551) Kollektiv nişana dair məlumat
- (554) Həcmi nişan
- (571) Əmtəə nişanının təsviri
- (591) Əmtəə nişanının rəngi
- (731) İddiaçının adı və ünvanı
- (740) Patent müvəkkili
- (750) Yazışma üçün ünvan

**МЕЖДУНАРОДНЫЕ ЦИФРОВЫЕ КОДЫ ДЛЯ ИДЕНТИФИКАЦИИ
БИБЛИОГРАФИЧЕСКИХ ДАННЫХ, ОТНОСЯЩИХСЯ К ТОВАРНЫМ ЗНАКАМ И
ПРОМЫШЛЕННЫМ ОБРАЗЦА (СТАНДАРТЫ WIPO СТ.60 и СТ.80)**

- (11) Номер международной регистрации
- (15) Дата международной регистрации
- (19) Код или другие средства идентификации ведомства или организации, осуществившей публикацию
- (21) Регистрационный номер заявки
- (22) Дата подачи заявки
- (23) Дата выставочного приоритета
- (28) Количество промышленных образцов, включенных в международную регистрацию
- (31) Номер приоритетной заявки
- (32) Номер приоритета
- (33) Код страны приоритета
- (44) Дата публикации заявки
- (45) Дата публикации получившего международную регистрацию промышленного образца
- (44) Дата публикации перечня существенных признаков промышленного образца
- (51) Индекс(ы) Международной классификации промышленных образцов (МКПО)
- (54) Название полезной модели
- (57) Перечень существенных признаков промышленного образца
- (71) Сведения о заявителе(ях), его(их) местожительстве или местонахождении
- (72) Сведения об изобретателе(ях), его(их) местожительстве
- (73) Сведения о патентовладельце(ах), его(их) местожительстве или местонахождении
- (74) Сведения о представителе или патентном поверенном, если он указан в заявке, его местожительстве
- (82) Заявления, содержащиеся в международной заявке
- (111) Номер регистрации
- (151) Дата регистрации
- (181) Дата истечения срока действия регистрации
- (210) Номер заявки
- (220) Дата подачи заявки
- (230) Данные о выставках
- (310) Номер, присвоенный первой заявке
- (330) Код международной организации или страны по стандарту ВОИС ст.3, в которую была подана первая заявка
- (511) Индексы Международной классификация товаров и услуг для регистрации знаков (Ниццкая классификация), перечень товаров и услуг
- (526) Дискламация (неохраняемые элементы товарного знака)
- (540) Воспроизведение знака
- (551) Указание на то, что знак является коллективным
- (554) Объемный знак
- (571) Описание товарного знака
- (591) Указание цвета или цветового сочетания
- (731) Имя и адрес заявителя
- (740) Патентный поверенный
- (750) Адрес для переписки

ƏMTƏƏ NİŞANLARI ТОВАРНЫЕ ЗНАКИ

(111) N 2020 0179
(151) 03.02.2020
(210) 2019 00125
(220) 24.01.2019
(181) 24.01.2029
(730) "SADR" MMC, Bakı şəhəri, Sabunçu rayonu, Sabunçu ŞTQ Anaşkin (Sabunçu qəs.), ev 27, m. 3 (AZ)
(540)

d a r y a

(511) 03 - ağartma və təmizləmə üçün preparatlar və yuma üçün digər maddələr, sabunlar.
35 - satış üzrə xidmətlər, reklam, biznes sahəsində menecment; biznes sahəsində inzibati fəaliyyət.
39 - malların qablaşdırılması və saxlanması.

(511) 03 - препараты для отбеливания и прочие вещества для стирки; мыла.
35 - торговые услуги, реклама, реклама; менеджмент в сфере бизнеса; административная деятельность в сфере бизнеса.
39 - упаковка и хранение товаров.

(111) N 2020 0180
(151) 03.02.2020
(210) 2019 00315
(220) 19.02.2019
(181) 19.02.2029
(730) "SADR" MMC, AZ 1034, Bakı şəhəri, Sabunçu rayonu, Sabunçu ŞTQ Anaşkin (Sabunçu qəs.), ev 27, m. 3 (AZ)
(540)

ЩЕДРОСТЬ

(511) 03 - ağartma və təmizləmə üçün preparatlar və yuma üçün digər maddələr, sabunlar.

35 - satış üzrə xidmətlər, reklam, biznes sahəsində menecment; biznes sahəsində inzibati fəaliyyət.

(511) 03 - препараты для отбеливания и чистки и прочие вещества для стирки; мыло.

35 - услуги по продаже и реклам; менеджмент в сфере бизнеса; административная деятельность в сфере бизнеса.

(111) N 2020 0181

(151) 03.02.2020

(210) 2019 01578

(220) 10.09.2019

(181) 10.09.2029

(730) "FMF" MMC, Lənkəran rayonu, Lənkəran şəhəri, Ləvəngi dairəsi (AZ)

(540)

GrandLux

(591) narıncı, qızılı

(511) 35 - məişət avadanlıqlarının: televizor, soyuducu, paltaryuyan, paltarqurudan, istilik sobası, qaz sobası, solo soba, kondisioner, tozsoran, elektrikli süpürgə, qabyuyan, ütü, sərinqeş, dondurucu, soyuducu, dərin dondurucu, dispenser, hava nəmləndiricisi, hava təmizləyici, aspirator, kombi, birləşdirici rəf, stabilizator, isidici, radiator, spiral peç, su qızdırıcı kolonka, qaz kolonkası, piltə, konvektor, elektrikli skuter, elektrikli velosiped, kiçik məişət avadanlıqları: buxarlı bişirici, şirəçəkən, qarışdırıcı (mikser), qəhvəüydən, qəhvəbişirən, sendviç düzəldən, blender, buxarla ütü, buxarlı bişirici, çaydan, çörək bişirən, doğrayıcı, dondurma düzəldən, epilyator, su filtri, termometr, termopot, termos, tərəzi, tikiş maşını, toster, ətçəkən, daraqlı fen,

kondisionerli fen, fen maşa, fen ütü, fritoz, induksiya piltə, izqara, kabab bişirən kombayn, lampalar, masajor, masajor ayaq üçün, meyvəqurudan, mətbəx tərəzisi, mikrodalğalı soba, mikser, mini soba, multibişirici, qab-qacaq, qab-qacaq aksesuarları, elektrik üzqırخان, saçqırخان, ütü masası satışı, satış üzrə reklam, reklam, biznes sahəsində menecment, biznes sahəsində inzibati fəaliyyət, ofis xidməti.

(526) оранжевый, золотистый

(511) 35 - продажа бытового оборудования : телевизор, холодильник, стиральная машина, сушильная машина, отопительная печь, газовая плита, печь соло, кондиционер, пылесос, электровеник, посудомоечная машина, утюг, вентилятор, морозильник, холодильник, глубокий морозильник, диспенсер, увлажнитель воздуха, очиститель воздуха, aspirator, комби, соединительная полка, стабилизатор, нагреватель, радиатор, спиральная печь, водонагревательная колонка, газовая колонка, плита, конвектор, электрический скутер, электрический велосипед.

Мелкая бытовая техника: Пароварка, соковыжималка, миксер, кофемолка, кофеварка, сэндвичница, для личный ухода, блендер, утюг с парогенератором, пароварка, чайник, хлебопечка, измельчитель, мороженица, эпилятор, фильтр для воды, термометр, термопот, термос, весы, швейная машина, тостер, мясорубка, фен-расческа, воздушный фен, фен-щипцы, фен-утюг, фритюрница, индукционная плита, гриль, комбайн для жарки шашлыка, лампы, массажер, массажер для ног, сушилка для фруктов, кухонные весы, микроволновая печь, миксер, мини-плита, мультиварка, посуда, аксессуары для посуды, электробритва, электробритва для волос гладильная доска. реклама по продаже, реклама, менеджмент в сфере бизнеса, административная деятельность в сфере бизнеса, офисное обслуживание.

(111) N 2020 0182

(151) 03.02.2020

(210) 2018 00823

(220) 26.07.2018

(181) 26.07.2028

(730) Rüstəmov Amil Natiq oğlu, AZ 1089, Bakı şəhəri, Suraxanı rayonu, Hövsan ŞTQ, Q.Şabanov (Keçmiş Çöllük)(AZ) (540)



(526) Əmtəə nişanında “Moon Star” söz birləşməsinin elementlərinə ayrı-ayrılıqda hüquqi mühafizə verilmədən bütövlükdə qorunur.

(591) qızılı, qara

(511) 09 - elmi, dəniz, geodeziya, fotoqrafiya, kinematoqrafiya, optika, çəkmə, ölçmə, siqnalizasiya, nəzarət (yoxlama), xilasetmə və tədris üçün cihaz və alətlər; elektrikin ötürülməsi, paylanması, transformasiyası, toplanması, tənzimlənməsi və ya idarə edilməsi üçün cihaz və alətlər; səs və ya təsvirin yazılması, ötürülməsi, canlandırılması üçün aparatura; məlumatın maqnit daşıyıcıları, səsyazma diskləri; ticarət avtomatları və ilkin ödənişli aparatlar üçün mexanizmlər; kassa aparatları, hesablayıcı maşınlar, məlumatları işləmək üçün avadanlıq və kompüterlər; od söndürmək üçün avadanlıq.

11 - işıqlandırma, qızdırma, buxar əldə etmə, ərzaq məhsullarının isti emalı üçün, soyutma, qurutma, ventilyasiya etmə üçün, su bölüşdürücü və sanitariya-texniki qurğular.

21 - ev və ya mətbəx əşyaları və qab-qacaq; daraqlar və süngərlər; şotkalar (firçalar istisna edilməklə); şotka məmulatları üçün materiallar; təmizlik və yır-yığış üçün qurğular; metal liflər; emal olunmamış və ya qismən emal olunmuş şüşə (tikinti şüşəsi istisna olmaqla); şüşə, çini və saxsıdan digər siniflərə aid edilməyən məmulatlar.

35 - 09, 11, və 21-ci sinifdə göstərilən əmtəələrin reklamı və satışı üzrə xidmətlər.

(526) В товарном знаке словосочетание “Moon Star” охраняется в целом без предоставления правовой охраны отдельным элементам.

(591) золотистый, черный

(511) 09 - приборы и инструменты научные, морские, геодезические, фотографические, кинематографические, оптические,

ские, для взвешивания, измерения, сигнализации, контроля (проверки), спасания и обучения; приборы и инструменты для передачи, распределения, трансформации, накопления, регулирования или управления электричеством; аппаратура для записи, передачи, воспроизведения звука или изображений; магнитные носители информации, диски звукозаписи; торговые автоматы и механизмы для аппаратов с предварительной оплатой; кассовые аппараты, счетные машины, оборудование для обработки информации и компьютеры; оборудование для тушения огня.

11 - устройства для освещения, нагрева, получения пара, тепловой обработки пищевых продуктов, для охлаждения, сушки, вентиляции, водораспределительные и санитарно-технические.

21 - домашняя или кухонная утварь и посуда (за исключением изготовленной из благородных металлов или покрытой ими); расчески и губки; щетки (за исключением кистей); материалы для щеточных изделий; приспособления для чистки и уборки; мочалки металлические; необработанное или частично обработанное стекло (за исключением строительного стекла); изделия из стекла, фарфора и фаянса, не относящиеся к другим классам.

35 - услуги рекламы и продажи товаров указанных в 09, 11, 21 классах.

(111) N 2020 0183

(151) 03.02.2020

(210) 2019 00957

(220) 20.05.2019

(181) 20.05.2029

(730) "AIR GROUP" MMC, AZ 1075, Bakı şəh., Nərimanov r-nu, Ə. Rəcəbli-3, küç, 18 (AZ)

(540)



(526) Əmtəə nişanında "air" və "transfer" söz işarələri hüquqi mühafizə obyektidir.

(591) narıncı, boz

(511) 39 - nəqliyyat.

(526) В товарном знаке словесные обозначения "air" и "transfer" не являются объектами правовой охраны.

(591) оранжевый, серый

(511) 39 - транспортировка.

(111) N 2020 0184

(151) 03.02.2020

(210) 2019 01398

(220) 01.08.2019

(181) 01.08.2029

(730) Səfərova Səkinəxanım Rüstəm qızı, AZ 4200, Lənkəran r-nu, Lənkəran şəh., Şəkər Aslan, ev 13 (AZ)

(540)



(526) Əmtəə nişanında təsviri hissədən başqa digər işarələr hüquqi mühafizə obyektidir.

(591) yaşıl, mavi, ağ

(511) 35 - reklam; biznes sahəsində menecment; biznes sahəsində inzibati fəaliyyət, ofis xidmətləri.

(526) В товарном знаке кроме изображительной части другие знаки не являются объектами правовой охраны.

(591) зелёный, голубой, белый

(511) 35 - реклама; менеджмент в сфере бизнеса; административная деятельность в сфере бизнеса; офисная служба.

(111) N 2020 0185

(151) 03.02.2020

(210) 2019 00633

(220) 10.04.2019

(181) 10.04.2029

(730) "PAŞA-K" Firması, AZ1052, Bakı şəh., F.X.Xoyski 138/1 (AZ)
(540)

VeVatura

(511) 03 - kosmetik vasitələr; gellər.
05 - dərman preparatları.
35 - 03-cü və 05-ci siniflərdə göstərilən malların satışı üzrə xidmətlər.

(511) 03 - косметические средства; гели.
05 - лекарственные препараты.
35 - услуги по продаже товаров 03-го и 05-го классов.

(111) N 2020 0186

(151) 03.02.2020

(210) 2018 01178

(220) 06.11.2018

(181) 06.11.2028

(730) "Azerbaijan Fish Farm" MMC, AZ 1010, Nəsimi rayonu, Neftçilər pr., ev 153, Port Bakı BM, Bakı, Azərbaycan (AZ)
(540)



(526) Əmtəə nişanında təsviri hissədən başqa digər işarələr ("BAKU", "CAVIAR", "AZERBAIJAN" söz işarələri və "responsibly sourced every purchase restores 10 sturgeon to the wild" söz birləşməsi) hüquqi mühafizə obyektləri deyildir.
(591) tünd-göy, qızılı, sarı, boz

(511) 29 - balıq, balıq kürüsü, balıq məhsulları.

35 - reklam; biznes sahəsində menecment; biznes sahəsində inzibati fəaliyyət; ofis xidməti.

39 - nəqliyyat; malların qablaşdırılması və saxlanması; səyahətlərin təşkili.

(526) В товарном знаке кроме изображительной части другие знаки (словесные обозначения "BAKU", "CAVIAR", "AZERBAIJAN" и словосочетание "responsibly sourced every purchase restores 10 sturgeon to the wild") не являются объектами правовой охраны.

(591) темно-синий, золотистый, жёлтый, серый

(511) 29 - рыба, рыбная икра, продукты из рыб.

35 - реклама; менеджмент в сфере бизнеса; административная деятельность в сфере бизнеса; офисная служба.

39 - транспортировка; упаковка и хранение товаров; организация путешествий.

(111) N 2020 0187

(151) 03.02.2020

(210) 2019 01528

(220) 28.08.2019

(181) 28.08.2029

(730) Quliyev Hüseynbala Ziyəddin oğlu, AZ1117, Bakı şəh. Biləcəri qəs., Vidadi küçəsi, ev 7 (AZ)
(540)



Life Drops

— Health & Welth In Every Drop —

(526) Əmtəə nişanında "Health & Welth In Every Drop" söz birləşməsi hüquqi mühafizə obyektidir, "Life Drops" söz birləşməsinin elementlərinə ayrı-

ayrılıqda hüquqi mühafizə verilmədən bütövlüklə qorunur.

(511) 05 - əczaçılıq preparatları; tibbi məqsədlər üçün gigiyena preparatları; tibbi məqsədlər üçün pəhriz maddələri; uşaq qidası; insanlar və heyvanlar üçün qida əlavələri; plastirlər, sarğı materialları; dişləri plomblamaq və diş surətlərini hazırlamaq üçün materiallar; dezinfeksiyaedici vasitələr; ziyanverici heyvanları məhv etmək üçün vasitələr; fungusidlər, herbisidlər.

(526) В товарном знаке кроме изобразительной части остальные словесные обозначения "Life", "Drops", "Health", "&", "Welth" "In" "Every" "Drop" не являются объектами правовой охраны.

(511) 05 - препараты фармацевтические; гигиенические препараты для медицинских целей; диетические вещества для медицинских целей, детское питание; пластыри, перевязочные материалы; материалы для пломбирования зубов и изготовления зубных слепков; дезинфицирующие средства; препараты для уничтожения вредных животных; фунгициды, гербициды.

(111) N 2020 0188

(151) 03.02.2020

(210) 2018 01302

(220) 23.11.2018

(181) 23.11.2028

(730) "Veysəloğlu Yayıncılı Qardaşlar"

MMC, Bakı şəhəri, Keşlə qəsəbəsi, 2-ci

Eninə 2 (AZ)

(540)

Color Sunday

(511) 30 - qəhvə, çay, kakao, qənd, düyü, tapioka (manioka), saqo, qəhvə əvəzədiciləri; un və taxıl məmulatları, çörək-bulka məmulatları, qənnadı məmulatları, dondurma; bal, patokadan sirop; maya, çörəkçilik tozları; duz, xardal; sirkə, souslar; ədviyyatlar; qida buzu.

35 - reklam, biznes sahəsində menecment; biznes sahəsində inzibati fəaliyyət; ofis xidməti.

39 - nəqliət; malların qablaşdırılması və saxlanması; səyahətlərin təşkili.

(511) 30 - кофе, чай, какао, сахар, рис, тапиока (маниока), саго, заменители кофе; мука и зерновые продукты, хлебобулочные изделия, кондитерские изделия, мороженое; мед, сироп из патоки; дрожжи, пекарные порошки; соль, горчица; уксус, приправы; пряности; пищевой лед.

35 - реклама; менеджмент в сфере бизнеса; административная деятельность в сфере бизнеса; офисная служба.

39 - транспортировка; упаковка и хранение товаров; организация путешествий.

(111) N 2020 0189

(151) 03.02.2020

(210) 2018 34304

(220) 27.06.2018

(181) 27.06.2028

(730) "CİHAN" MMC, AZ 1078, Bakı

şəhəri, Nəsimi rayonu, Ceyhun

Səlimov, ev 7, mənzil 102 (AZ)

(540)

MEVLANA

(591) ağ, qara, sarı, mixəyi, açıq-mixəyi

(511) 30 - çay, bitki çayları.

(591) белый, черный, желтый, коричневый, светло-коричневый

(511) 30 - чай, растительные чаи.

(111) N 2020 0190

(151) 03.02.2020

(210) 2019 01580

(220) 10.09.2019

(181) 10.09.2029

(730) "CİHAN" MMC, Bakı şəhəri, Nəsimi rayonu, Ceyhun Səlimov, ev 7, mənzil 102 (AZ) (540)

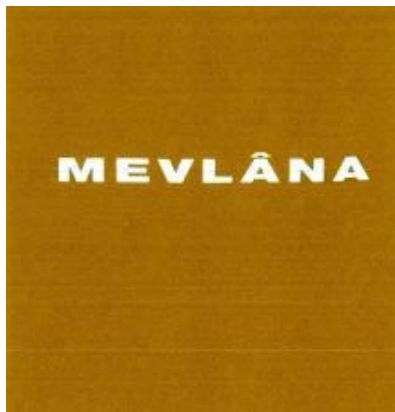

(591) ağ, qara, sarı, mixəyi, açıq-mixəyi

(511) 29 - ət, balıq, quş və quş ət; ət ekstraktları; konservləşdirilmiş, qurudulmuş və istilik emalına uğradılmış tərəvəzlər və meyvələr; jele, mürəbbə, kompotlar; yumurta; süd və süd məhsulları; qida yağları və piylər.

30 - Qəhvə, çay, kakao və qəhvə əvəzediciləri; düyü, tapioka (manioka) və saqo; tapioka (manioka) və saqo; un və taxıl məhsulları; çörək-bulka məmulatları və qənnadı məmulatları; dondurma, qənd, bal, patokadan sirop; maya, çörəkçilik tozları, duz, xardal, sirkə, ədviyyatlar (yemək üçün); ədviyyatlar (qənnadı məmulatları üçün), buz.

32 - mineral və qazlı sular və digər alkoqolsuz içkilər;

meyvəli içkilər və meyvə şirələri; sirop və içkilərin hazırlanması üçün tərkiblər.

35 - reklam, biznes sahəsində menecment; biznes sahəsində inzibati fəaliyyət; ofis xidməti.

39 - nəqliyyat; malların qablaşdırılması və saxlanması.

(511) 29 - ət, balıq, quş və quş ət; ət ekstraktları; konservləşdirilmiş, qurudulmuş və istilik emalına uğradılmış tərəvəzlər və meyvələr; jele, mürəbbə, kompotlar; yumurta; süd və süd məhsulları; qida yağları və piylər.

30 - Qəhvə, çay, kakao, şəkər, un, tapioka (manioka), saqo, əvəzediciləri; un və taxıl məhsulları; çörək-bulka məmulatları və qənnadı məmulatları; dondurma, qənd, bal, patokadan sirop; maya, çörəkçilik tozları, duz, xardal, sirkə, ədviyyatlar (yemək üçün); ədviyyatlar (qənnadı məmulatları üçün), buz.

med, sirop iz patoki; drozhi, pekarne poroshki; sol, gorchi; ukus, pripravy; pryannosti; pishchevoy led.

32 - pivo; mineralnye i gazirovannyye vody i prochie bezalkogolnyye napitki; fruktovyye napitki i fruktovyye soki; siropy i prochie sostavy dlya izgotovleniya napitkov

35 - reklama; menedzment v sfere biznesa; administrativnaya deyatelnyyost v sfere biznesa; ofisnaya sluzhba

39 - transportirovka; ukavovka i xraneniye tovarov;

(111) N 2020 0191

(151) 03.02.2020

(210) 2018 00426

(220) 12.04.2018

(181) 12.04.2028

(730) "Bazarstore" MMC, AZ 1025, Bakı şəh., Xətai r-nu, Babək pr-ti, ev 1129 məhəllə (AZ)

(540)

Schocolatte

(511) 30 - qəhvə, kakao, qəhvə əvəzediciləri, kakaodan hazırlanmış qənnadı məmulatları, şokolad tərkibli içkilər.

32 - sirop və içkilərin hazırlanması üçün digər tərkiblər.

35 - 30, 32-ci siniflərdə göstərilən əmtələrin reklamı və satışı.

(511) 30 - кофе, какао, заменители кофе; кондитерские изделия из какао, шоколадные напитки.

32 - сиропы и прочие составы для изготовления напитков.

35 - реклама и продажа товаров указанных в 30, 32 классах.

(111) N 2020 0192

(151) 03.02.2020

(210) 2018 01225

(220) 13.11.2018

(181) 13.11.2028

(730) "TURAL İ-91" Şirkəti, AZ 1060, Bakı şəh., Nizami r-nu, Əlif Hacıyev, ev 19, m. 31 (AZ)
(540)



(511) 30 - duz.
39 - 30-cu sinifdə göstərilən malların qablaşdırılması və saxlanması üzrə xidmətlər.

(511) 30 - соль.
39 - услуги по упаковке и хранения товаров указанных в 30-ом классе.

(526) Əmtəə nişanında "AZƏRBAYCAN RESPUBLİKASI BAKI ŞƏHƏRİ", "AZERBAIJAN REPUBLIC BAKU CITY" söz birləşmələri, "şirkəti" söz işarəsi, "1000q" rəqəm və hərf birləşməsi hüquqi mühafizə obyektidir, "Tural-İ 91" söz birləşməsinin elementlərinə ayrı-ayrılıqda hüquqi mühafizə verilmədən bütövlüklə qorunur.

(511) 30 - duz.
39 - 30-cu sinifdə göstərilən malların qablaşdırılması və saxlanması üzrə xidmətlər.

(526) В товарном знаке словосочетания "AZƏRBAYCAN RESPUBLİKASI BAKI ŞƏHƏRİ", "AZERBAIJAN REPUBLIC BAKU CITY", словесное обозначение "şirkəti", цифровое и буквенное сочетание "1000q" не являются объектами правовой охраны, "Tural İ-91" охраняется в целом без предоставления правовой охраны отдельным элементам.

(511) 30 - соль.
39 - услуги по упаковке и хранения товаров указанных в 30-ом классе.

(111) N 2020 0193
(151) 03.02.2020
(210) 2018 01033
(220) 04.10.2018
(181) 04.10.2028
(730) "TURAL İ-91" Şirkəti, AZ 1060, Bakı şəhəri, Nizami rayonu, Əlif Hacıyev, ev 19, m. 31 (AZ)
(540)



(111) N 2020 0194
(151) 03.02.2020
(210) 2019 01359
(220) 23.07.2019
(181) 23.07.2029
(730) "BESTİNG" MMC, Bakı şəhəri, Yasamal rayonu, Dadaş Bünyadzadə küçəsi, ev 175E, qapı 3 (AZ)
(540)



(526) Əmtəə nişanında "SINCE 2018" söz və rəqəm birləşməsi hüquqi mühafizə obyektidir.

(511) 30 - qəhvə, çay, kakao, qənd, düyü, tapioka (manioka), saqo, qəhvə əvəzediciləri; un və taxıl məhsulları, çörək-bulka məmulatları, qənnadı məmulatları, dondurma; bal, patokadan sirop; maya, çörəkçilik tozları; duz, xardal; sirkə, souslar; ədviyyatlar; qida buzu.

35 - reklam; biznes sahəsində menecment; biznes sahəsində inzibati fəaliyyət; ofis xidməti.

39 - nəqliyyat; malların qablaşdırılması və saxlanması; səyahətlərin təşkili.

(526) В товарном знаке словесное и цифровое сочетание "SINCE 2018" не является объектом правовой охраны.

(511) 30 - кофе, чай, какао, сахар, рис, тапиока (маниока), саго, заменители кофе; мука и зерновые продукты, хлебобулочные изделия, кондитерские изделия, мороженое; мед, сироп из патоки; дрожжи, пекарные порошки; соль, горчица; уксус, приправы; пряности; пищевой лед.

35 - реклама; менеджмент в сфере бизнеса; административная деятельность в сфере бизнеса; офисная служба.

39 - транспортировка; упаковка и хранение товаров; организация путешествий.

(111) N 2020 0195

(151) 03.02.2020

(210) 2018 01155

(220) 01.11.2018

(181) 01.11.2028

(730) "Serviette" MMC, AZ 1141, Bakı şəh., Yasamal r-nu, Əhməd Cəmil küç., ev 65, mən. 149 (AZ)

(540)

KAMİLLE

(511) 16 - kağız, karton və onlardan digər siniflərə aid edilməyən məmulatlar; salfetlər.

35 - reklam, satış üzrə xidmətlər, biznes sahəsində menecment; biznes sahəsində inzibati fəaliyyət.

(511) 16 - бумага, картон и изделия из них, не относящиеся к другим классам; салфетки.

35 - реклама; менеджмент в сфере бизнеса; административная деятельность в сфере бизнеса; офисная служба.

(111) N 2020 0196

(151) 03.02.2020

(210) 2019 01690

(220) 30.09.2019

(181) 30.09.2029

(730) "İstanbul Memorial Sağlıq Yatırımları Anonim Şirkəti"nin Azərbaycan Respublikasındakı Nümayəndəliyi, AZ 1001, BAKI ş-ri, SƏBAİL r-nu, BÜNYAD SƏRDAROV, ev 10, mən. 1 (AZ)

(540)

MEMORIAL

(591) qırmızı

(511) 35 - reklam, biznes sahəsində menecment; biznes sahəsində inzibati fəaliyyət; ofis xidməti.

44 - tibbi xidmətlər.

45 - fərdi şəxslərin tələbatlarının təmin edilməsi üçün başqaları tərəfindən təqdim edilmiş şəxsi və sosial xidmətlər.

(591) красный

(511) 35 - реклама; менеджмент в сфере бизнеса; административная деятельность в сфере бизнеса.

офисная служба.

44 - медицинские услуги.

45 - персональные и социальные услуги, оказываемые другим для удовлетворения потребностей индивидуальных лиц.

39 - транспортировка; упаковка и хранение товаров.

(111) N 2020 0197
(151) 03.02.2020
(210) 2018 00890
(220) 20.08.2018
(181) 20.08.2028
(730) "NORM" MMC, AZ 1095, Bakı şəh., Səbail rayonu, Qüllə, ev 20 (AZ)
(540)

(111) N 2020 0198
(151) 03.02.2020
(210) 2018 00891
(220) 20.08.2018
(181) 20.08.2028
(730) "NORM" MMC, AZ 1095, Bakı şəh., Səbail rayonu, Qüllə, ev 20 (AZ)
(540)



(526) Əmtəə nişanında "Klas C500" söz və rəqəm birləşməsi hüquqi mühafizə obyektidir.

(591) yaşıl, qara, ağ

(511) 19 - sement; maqnezial sement; inşaat məqsədləri üçün 19-cu sinfə aid edilmiş müxtəlif çeşidli sementlər.

35 - reklam; biznes sahəsində menecment; biznes sahəsində inzibati fəaliyyət; ofis xidməti.

39 - nəqliyyat; malların qablaşdırılması və saxlanması.

(526) В товарном знаке словесное и цифровое сочетание "KLASS C500" не является объектом правовой охраны.

(591) зелёный, чёрный, белый

(511) 19 - цемент; магнезиальный цемент; цемент с различным ассортиментом строительных материалов класса 19.

35 - реклама; менеджмент в сфере бизнеса; административная деятельность в сфере бизнеса; офисная служба.



(526) Əmtəə nişanında "ƏSL SEMENT" söz birləşməsi hüquqi mühafizə obyektidir.

(591) yaşıl, qara, boz

(511) 19 - sement; maqnezial sement; inşaat məqsədləri üçün 19-cu sinfə aid edilmiş müxtəlif çeşidli sementlər.

35 - reklam; biznes sahəsində menecment; biznes sahəsində inzibati fəaliyyət; ofis xidməti.

39 - nəqliyyat; malların qablaşdırılması və saxlanması.

(526) В товарном знаке словосочетание "ƏSL SEMENT" не является объектом правовой охраны.

(591) зелёный, чёрный, серый

(511) 19 - цемент; магнезиальный цемент; цемент с различным ассортиментом строительных материалов класса 19.

35 - реклама; менеджмент в сфере бизнеса; административная деятельность в сфере бизнеса; офисная служба.

39 - транспортировка; упаковка и хранение товаров.

(111) N 2020 0199
(151) 03.02.2020
(210) 2018 00892
(220) 20.08.2018
(181) 20.08.2028
(730) "NORM" MMC, AZ 1095, Bakı şəh.,
Səbail rayonu, Qüllə, ev 20 (AZ)
(540)



(526) Əmtəə nişanında "KLASS B",
"SEMENT" söz işarələri hüquqi mühafizə
obyekti deyildir.

(591) narıncı, ağ, qara

(511) 19 - sement; maqnezial sement; inşaat
məqsədləri üçün 19-cu sinfə aid edilmiş
müxtəlif çeşidli sementlər.

35 - reklam; biznes sahəsində menecment;
biznes sahəsində inzibati fəaliyyət; ofis
xidməti.

39 - nəqliyə; malların qablaşdırılması və
saxlanması.

(526) В товарном знаке словесные обо-
значения "KLASS B", "SEMENT" не яв-
ляются объектами правовой охраны.

(591) оранжевый, белый, чёрный

(511) 19 - цемент; магниевый цемент; це-
мент с различным ассортиментом строи-
тельных материалов класса 19.

35 - реклама; менеджмент в сфере бизне-
са; административная деятельность в
сфере бизнеса; офисная служба.

39 - транспортировка; упаковка и хране-
ние товаров.

(111) N 2020 0200

(151) 03.02.2020

(210) 2018 00893

(220) 20.08.2018

(181) 20.08.2028

(730) "NORM" MMC, AZ 1095, Bakı şəh.,
Səbail rayonu, Qüllə, ev 20 (AZ)

(540)



(526) Əmtəə nişanında "KLASS C500" ,
"SEMENT" söz işarələri hüquqi mühafizə
obyektləri deyildir.

(591) tünd-qırmızı, ağ, qara

(511) 19 - sement; maqnezial sement; inşaat
məqsədləri üçün 19-cu sinfə aid edilmiş
müxtəlif çeşidli sementlər.

35 - reklam; biznes sahəsində menecment;
biznes sahəsində inzibati fəaliyyət; ofis
xidməti.

39 - nəqliyə; malların qablaşdırılması və
saxlanması.

(526) В товарном знаке словесные обо-
значения "KLASS C500", "SEMENT" не
являются объектами правовой охра-
ны.

(591) бордовый, белый, чёрный

(511) 19 - цемент; магниевый цемент; це-
мент с различным ассортиментом строи-
тельных материалов класса 19.

35 - реклама; менеджмент в сфере бизне-
са; административная деятельность в
сфере бизнеса; офисная служба.

39 - транспортировка; упаковка и хране-
ние товаров.

(111) N 2020 0201
(151) 03.02.2020
(210) 2018 00894
(220) 20.08.2018
(181) 20.08.2028
(730) "NORM" MMC, AZ 1095, Bakı şəh.,
Səbail rayonu, Qüllə, ev 20 (AZ)
(540)



(526) Əmənə nişanında "KLASS A",
"SEMENT" söz işarələri hüquqi mühaizə
obyekti deyildir.

(591) yaşıl, ağ, qara

(511) 19 - Sement; maqnezial sement; inşaət
məqsədləri üçün 19-cu sinifə aid edilniş
müxtəlif çeşidli sementlər.

35 - Reklam; biznes sahəsində menecment;
biznes sahəsində inzibati fəaliyyət; ofis
xidməti.

39 - nəqletmə; malların qablaşdırılması və
saxlanması.

(526) В товарном знаке словесные обо-
значения "KLASS A", "SEMENT" не яв-
ляются объектами правовой охраны.

(591) зелёный, белый, чёрный

(511) 19 - цемент; магниевый цемент; це-
мент с различным ассортиментом строи-
тельных материалов класса 19.

35 - реклама; менеджмент в сфере бизне-
са; административная деятельность в
сфере бизнеса; офисная служба.

39 - транспортировка; упаковка и хране-
ние товаров.

(111) N 2020 0202
(151) 03.02.2020
(210) 2019 01100
(220) 11.06.2019
(181) 11.06.2029
(730) LLC Global Beer Georgia, 3319 Vil
lage Tsilkani, Mtskheta District, Georgia
(GE)
(540)

KAZBEGI

(526) Əmtəə nişanında "KAZBEGI" söz
işarəsi hüquqi mühafizə obyektı deyildir.

(591) yaşıl, ağ, qara

(511) 32 - pivə; mineral və aerasiya suları və
digər qeyri-spirtili içkilər; meyvəli içkilər və
meyvə suları; şərbət və içkilərin hazırlanması
üçün digər hazırlıqlar.

(526) В товарном знаке словесное обо-
значение "KAZBEGI" не является объек-
том правовой охраны.

(591) зелёный, белый, чёрный

(511) 32 - пиво; минеральные и газиро-
ванные воды и другие безалкогольные
напитки; фруктовые напитки и фруктовые
соки; сиропы и другие препараты для при-
готовления напитков.

(111) N 2020 0203

(151) 03.02.2020

(210) 2019 01278

(220) 15.07.2019

(181) 15.07.2029

(730) Əsgərova Afərim Bəşir qızı, AZ
1116, Bakı şəhəri, Binəqədi rayonu, 8
mkr, Süleyman Sani Axundov küç., ev 1,
m. 25 (AZ)

(540)

Sarpush

(511) 35 - reklam, biznes sahəsində menecment; biznes sahəsində inzibati fəaliyyət; ofis xidməti.

43 - ərzaq məhsulları və içkilərlə təmin etmə xidmətləri; müvəqqəti yaşayışın təmin edilməsi.

(511) 35 - реклама; менеджмент в сфере бизнеса; административная деятельность в сфере бизнеса; офисная служба.

43 - услуги по обеспечению пищевыми продуктами и напитками; обеспечение временного прожизвания.

(111) N 2020 0204

(151) 03.02.2020

(210) 2018 01330

(220) 28.11.2018

(181) 28.11.2028

(730) Doğadan Gida Ürünleri Sanayi ve Pazarlama A.Ş., Çınar Mahallesi, Duru Caddesi No. 11, Akyurt, Ankara, 06750, Turkey (TR)

(540)

DOĞADAN DETOX

(526) Əmtəə "DETOX" söz işarəsi hüquqi mühafizə obyektidir.

(511) 30 - qəhvə, çay, kakao, qənd, düyü, tapioka (manioka), saqo, qəhvə əvəzediciləri; un və taxıl məhsulları, çörək-bulka məmulatları, qənnadı məmulatları, dondurma; bal, patokadan sirop; maya, çörəkçilik tozları; duz, xardal; sirkə, xuruşlar; ədviyyatlar; soyudulma üçün buz.

32 - pivə; mineral və qazlı sular və digər alkoqolsuz içkilər; meyvəli içkilər və meyvə şirələri; siropolar və içkilərin hazırlanması üçün digər tərkiblər.

(526) В товарном знаке словесное обозначение "DETOX" не является объектом правовой охраны.

(511) 30 - кофе, чай, какао, сахар, рис, тапиока (маниока), саго, заменители кофе; мука и зерновые продукты, хлебобулочные изделия, кондитерские изделия, мороженое; мед, сироп из патоки; дрожжи,

пекарные порошки; соль, горчица; уксус, приправы; пряности; лед для охлаждения.

32 - пиво; минеральные и газированные воды и прочие безалкогольные напитки; фруктовые напитки и фруктовые соки; сиропы и прочие составы для изготовления напитков.

(111) N 2020 0205

(151) 03.02.2020

(210) 2018 00998

(220) 28.09.2018

(181) 28.09.2028

(730) Cilag GmbH International, Gubel strasse 34, CH-6300 Zug, Switzerland

(CH)

(540)



(526) Əmtəə nişanında "FITO BRONHO" söz birləşməsi hüquqi mühafizə obyektidir.

(511) 05 - yuxarı tənəffüs yolları xəstəliyinin simptomlarının, xəstə boğazın, öskürəyin və soyuqdəymənin yüngülləşdirilməsi və xəbərdarlığı üçün bitki mənşəli əczaçılıq və dərman preparatları, ot tərkibli dərman vasitələri.

(526) В товарном знаке словосочетание "FITO BRONHO" не является объектом правовой охраны.

(511) 05 - фармацевтические и лекарственные препараты растительного происхождения/травяные лекарственные средства для облегчения и предупреждения симптомов заболевания верхних дыхательных путей, больного горла, кашля и простуды.

(111) N 2020 0206

(151) 03.02.2020

(210) 2019 01712

(220) 03.10.2019

(181) 03.10.2029

(730) "SANATKAR GROUP" MMC,
Azərbaycan Respublikası, Bakı şəhəri,
Xətai rayonu, Ağ Şəhər, "HƏYAT PARK"
yaşayış kompleksi, 3-cü giriş (1-ci
mərtəbə), ev 5 (AZ)
(540)



(511) 20 - mebel, onun hissələri və ağacdan məmulatlar.

35 - mebelin, dekorativ daşın, döymə üsulu ilə hazırlanmış məmulatların və dartma tavanların topdan və pərakəndə satışı.

37 - əzmərtəbəli evlərin və kotteclərin inşası, inşaat və təmir məsələləri sahəsində məsləhətlər, inşaat və təmir məsələləri sahəsində informasiya, mebelin bərpası və quraşdırılması.

42 - interyerin və eksteryerin dizaynı.

(511) 20 - мебель, ее части и изделия из дерева.

35 - оптовая и розничная продажа мебели, декоративного камня,кованных изделий и натяжных потолков.

37 - строительства малоэтажных домов и коттеджей, консультации по вопросам строительства и ремонта, информация по вопросам строительства и ремонта, рнставрация и установка мебели.

42 - дизайн интерьера и экстерьера.

(111) N 2020 0207

(151) 03.02.2020

(210) 2018 34390

(220) 15.08.2018

(181) 15.08.2028

(730) Bank of America Corporation, 100 North Tryon Street, Charlotte, North Carolina 28255, United States of America (US)
(540)

BOFA

(511) 36 - sığorta; maliyyə fəaliyyəti; kredit-pul əməliyyatları; daşınmaz əmlak üzrə əməliyyatlar; bank xidmətləri; maliyyə xidmətləri, maliyyə əməliyyatları; maliyyə təhlili; menecment və konsalting; kapital investisiyası xidmətləri; brokerlik xidmətləri; maliyyə vəsaitləri üzrə əməliyyatlar və ticarət; maliyyə informasiyası ilə təmin etmə; maliyyə girovluğu və əmtəə birjası üzrə xidmətlər; kapital investisiyası ilə bağlı maliyyə xidmətləri; kredit və debet kartları üzrə xidmətlər; maliyyə tədqiqatları; yuxarıda sadalanan xidmətlərin onlayn qlobal kompüter şəbəkəsi vasitəsilə göstərilməsi.

42 - elmi və texnoloji xidmətlər və onlara aid elmi tədqiqatlar və layihələndirmə; sənaye təhlil və araşdırmalar üzrə xidmətlər; kompüter avadanlığının və proqram təminatının layihələndirilməsi və işlənilməsi; kompüter vasitəsi ilə proqramlaşdırma; kompüter proqram təminatı məsələləri üzrə məsləhətlər; kompüter sistemlərinin təhlili; onlayn kompüter proqram təminatını ilə təmin etmə; maliyyə informasiyasına çıxışın təmin edilməsi üçün onlayn kompüter proqram təminatı ilə təmin etmə və onlayn qlobal kompüter şəbəkəsi vasitəsi ilə xidmətlər.

(511) 36 - страхование; финансовая деятельность; кредитно-денежные операции; операции с недвижимостью; банковские услуги; финансовые услуги, финансовые операции; финансовый анализ; менеджмент и консалтинг; услуги по инвестированию капитала; брокерские услуги; операции и торговля с финансовыми инструментами; предоставление финансовой информации; услуги по финансовому залогоу, и товарной биржи; финансовые

услуги связанные с инвестицией капитала; обслуживание по кредитовым и дебетовым карточкам; и предоставление вышеперечисленных услуг через онлайн-овой глобальной компьютерной сети.

42 - научные и технологические услуги и относящиеся к ним научные исследования и проектирование; услуги по промышленному анализу и исследованиям; проектирование и разработка компьютерного оборудования и программного обеспечения; компьютерное программирование; консультации по вопросам компьютерного программного обеспечения; анализ компьютерных систем; предоставление онлайн-ового компьютерного программного обеспечения; предоставление онлайн-ового компьютерного программного обеспечения для доступа к финансовой информации и услуги через онлайн-овой глобальной компьютерной сети.

(111) N 2020 0208

(151) 03.02.2020

(210) 2018 00928

(220) 30.08.2018

(181) 30.08.2028

(730) "Baku International Tobacco" Məhdud Məsuliyyətli Cəmiyyəti, AZ 1031, Bakı şəh., Yasamal r-nu, Nəriman Nərimanov prospekti, ev 206, məhəllə 466 (AZ)
(540)

ESER

(511) 34 - emal olunmuş və emal olunmamış tütün, ö cümlədən siqarlar, siqaretlər, tütün çəkmək üçün ləvazimatlar, kibrit və siqaret kağızı.

(511) 34 - табак, обработанный или необработанный; включая сигары, сигареты, курительные принадлежности; спички и курительная бумага.

(111) N 2020 0209

(151) 03.02.2020

(210) 2019 00314

(220) 18.02.2019

(181) 18.02.2029

(730) Əliyeva Lidiya, AZ 1026, Bakı şəh., Xətai rayonu, 2934-cü məhəllə, Sadıqcan küçəsi, ev 2A, mən. 4 (AZ)

(540)



(526) Əmtəə nişanında "3 Любов'ю Українське", "ресторан-вареничная" söz birləşmələri, "est 2007" söz və rəqəm işarəsi hüquqi mühafizə obyektləri deyildir.

(591) qara, ağ, tünd-qırmızı

(511) 29 - ət, balıq, quş və ov quşu əti; ət ekstraktları; konservləşdirilmiş, dondurulmuş, qurudulmuş və istilik emalına uğradılmış tərəvəzlər və meyvələr; jele, mürəbbə, kompotlar; yumurta; süd və süd məhsulları; qida yağları və piyləri.

30 - qəhvə, çay, kakao və qəhvə əvəzediciləri; düyü; tapioka (manioka) və saqo; un və taxıl məhsulları; çörək-bulka məmulatları, qənnadı məmulatları; dondurma; qənd, bal, patokadan sirop; maya, çörəkçilik tozları; duz; xardal; sirkə, xuruşlar; ədviyyatlar; soyudulma üçün buz.

32 - pivə; mineral və qazlı sular və digər alkoqolsuz içkilər; meyvəli içkilər və meyvə şirələri; siroplar və içkilərin hazırlanması üçün digər tərkiblər.

35 - reklam; biznes sahəsində menecment (satış üzrə xidmətlər); biznes sahəsində inzibati fəaliyyət; ofis xidməti.

39 - malların qablaşdırılması və saxlanması; səyahətlərin təşkili.

43 - ərzaq məhsulları və içkilərlə təminatmə üzrə xidmətlər; müvəqqəti yaşayışın təmin edilməsi; restoran, bar, bistro, kafe və bufet xidmətləri, eləcə də keyterinq xidmətləri (yeməyin hazırlanması və evlərə çatdırılması üzrə xidmətlər); konfranslara, iclaslara və sərgilərə xidmətin verilməsi.

33 - alkoqollu içkilər (pivə istisna olmaqla).

(526) В товарном знаке словосочетания “З Любов’ю Українське”, “ресторан-вареничная”, словесное и цифровое обозначение “est 2007” не являются объектами правовой охраны.

(591) чёрный, белый, бордовый

(511) 29 - мясо, рыба, птица и дичь; мясные экстракты; овощи и фрукты консервированные, замороженные, сушеные и подвергнутые тепловой обработке; желе, варенье, компоты; яйца; молоко и молочные продукты; масла и жиры пищевые.

30 - кофе, чай, какао и заменители кофе; рис; тапиока (маниока) и саго; мука и зерновые продукты; хлебобулочные изделия, кондитерские изделия; мороженое; сахар, мед, сироп из патоки; дрожжи, пекарные порошки; соль; горчица; уксус, приправы; пряности; лед для охлаждения.

32 - пиво; минеральные и газированные воды и прочие безалкогольные напитки; фруктовые напитки и фруктовые соки; сиропы и прочие составы для изготовления напитков.

35 - реклама; менеджмент в сфере бизнеса (услуги по продаже); административная деятельность в сфере бизнеса; офисная служба.

39 - транспортировка; упаковка и хранение товаров; организация путешествий.

43 - услуги по обеспечению пищевыми продуктами и напитками; обеспечение временного проживания; услуги ресторанов, баров, бистро, кафе и буфетов, а также услуги кейтеринга (услуги по приготовлению блюд и доставки их на дом); предоставление обслуживания конференций, собраний и выставок.

33 - алкогольные напитки (за исключением пива).

(111) N 2020 0210

(151) 03.02.2020

(210) 2018 34406

(220) 29.08.2018

(181) 29.08.2028

(730) Sun Mark (Gulf) DMCC, Fortune Tower, Jumeirah lake Towers, Plot No. C1, Unit No. 1502, PO Box 233190, Dubai, United Arab Emirates (AE)

(540)

BULLET

(511) 32 - taurin tərkibli alkoqolsuz içkilər, idman içkiləri, enerji içkiləri, öncədən qarışdırılmış alkoqolsuz kokteyllər, izotonik içkilər.

(511) 32 - напитки безалкогольные содержащие таурин, спортивные напитки, энергетические напитки, предварительно смешанные безалкогольные коктейли, напитки изотонические.

(111) N 2020 0211

(151) 04.02.2020

(210) 2019 01288

(220) 15.07.2019

(181) 15.07.2029

(730) Məmmədova Məhnurə Xeybər qızı, AZ1007, Bakı şəh., Nəsimi r-nu, Eldar Tağızadə, ev 18, blok B, məh. 747, m.25 (AZ)

(540)



(591) xaki, ağ, qara

(511) 03 - ağartma üçün preparatlar və yuma üçün digər maddələr; təmizləmə, cilalama, yağsızlaşdırma və abraziv emal üçün preparatlar; sabunlar; ətriyyat məmulatları, efir yağları, kosmetika, saç üçün losyonlar; diş tozları və pastaları.

25 - geyim, ayaqqabı və baş geyimləri.

30 - qəhvə, çay, kakao və qəhvə əvəzediciləri; düyü; tapioka (manioka) və saqo; un və taxıl məhsulları; çörək-bulka məmulatları, qənnadı məmulatları; dondurma; qənd, bal, patokadan sirop; maya, çörəkçilik tozları; duz; xardal; sirkə, ədviyyatlar (yemək üçün); ədviyyatlar (qənnadı məmulatları üçün); buz.

35 - reklam; biznes sahəsində menecment; biznes sahəsində inzibati fəaliyyət; ofis xidməti.

43 - ərzaq məhsulları və içkilərlə təmin etmə üzrə xidmətlər; müvəqqəti yaşayışın təmin edilməsi, o cümlədən kafe və restoran xidmətləri.

44 - insanlar üçün gigiyena və kosmetika sahəsində xidmətlər.

(511) 03 - препараты для отбеливания и прочие вещества для стирки; препараты для чистки, полирования, обезжиривания и абразивной обработки; мыла; парфюмерные изделия, эфирные масла, косметика, лосьоны для волос; зубные порошки и пасты.

25 - одежда, обувь, головные уборы.

30 - кофе, чай, какао, сахар, рис, тапиока (маниока), саго, заменители кофе; мука и зерновые продукты, хлебобулочные изделия, кондитерские изделия, мороженое; мед, сироп из патоки; дрожжи, пекарные порошки; соль, горчица; уксус, приправы; пряности; пищевой лед.

35 - реклама; менеджмент в сфере бизнеса; административная деятельность в сфере бизнеса; офисная служба.

43 - услуги по обеспечению пищевыми продуктами и напитками; обеспечение временного проживания.

44 - Услуги в области гигиены и косметики для людей.

(111) N 2020 0212

(151) 04.02.2020

(210) 2018 01507

(220) 28.12.2018

(181) 28.12.2028

(730) Rzayev İlham Yaşar oğlu, Bakı şəhəri, Binəqədi rayonu, Azadlıq prospekti 186, mən. 113 (AZ)

(540)



(511) 37 - inşaat; təmir; avadanlığın quraşdırılması.

(511) 37 - строительство; ремонт; установка оборудования.

(111) N 2020 0213

(151) 04.02.2020

(210) 2019 01115

(220) 13.06.2019

(181) 13.06.2029

(730) Rzayev İlham Yaşar oğlu, AZ 1130, Bakı şəh., Binəqədi r-nu, Azadlıq prospekti 186, mən. 113 (AZ)

(540)

Bakinka

(511) 25 - geyim, ayaqqabı və baş geyimləri.

35 - satış üzrə xidmətlər, reklam, biznes sahəsində menecment; biznes sahəsində inzibati fəaliyyət.

(511) 25 - одежда, обувь и головные уборы.

35 - реклама; менеджмент в сфере бизнеса; административная деятельность в сфере бизнеса.

(111) N 2020 0214

(151) 04.02.2020

(210) 2019 00457

(220) 15.03.2019

(181) 15.03.2029

(730) Həşimov Taleh Əfrayıl oğlu, AZ
3327, Kürdəmir r-nu, Şahsevən kəndi (AZ)
(540)



(526) Əmtəə nişanında "KINDER", "junior", "kids", "baby" söz işarələri hüquqi mühafizə obyektidir.

(591) göy, qırmızı, sarı, mavi, narıncı, yaşıl, bənövşəyi, çəhrayı

(511) 35 - uşaq geyim və əşyalarının pərakəndə satışı üzrə xidmətlər.

(526) В товарном знаке словесные обозначения "KINDER", "junior", "kids", "baby" не являются объектами правовой охраны.

(591) синий, красный, желтый, голубой, оранжевый, зеленый, фиолетовый, розовый

(511) 35 - розничная продажа детской одежды и аксессуаров.

(111) N 2020 0215

(151) 04.02.2020

(210) 2019 01332

(220) 19.07.2019

(181) 19.07.2029

(730) Qarayev Mahir Məmməd oğlu,
AZ3300, Kürdəmir rayonu, Kürdəmir
şəhəri, Vaqif, ev 16 (AZ)

(540)

Şirin İnək

(526) Əmtəə nişanında "Şirin İnək" söz birləşməsinin elementlərinə ayrı-ayrılıqda hüquqi mühafizə verilmədən bütövlükdə qorunur.

(511) 29 - süd və süd məhsulları.

35 - satış üzrə xidmətlər, reklam, biznes sahəsində menecment; biznes sahəsində inzibati fəaliyyət.

39 - nəqliyyat; malların qablaşdırılması və saxlanması.

(526) В товарном знаке словосочетание "Şirin İnək" охраняется в целом без предоставления правовой охраны отдельным элементам.

(511) 29 - молоко и молочные продукты.

35 - реклама; менеджмент в сфере бизнеса; административная деятельность в сфере бизнеса; офисная служба.

39 - транспортировка; упаковка и хранение товаров.

(111) N 2020 0216

(151) 04.02.2020

(210) 2019 01613

(220) 16.09.2019

(181) 16.09.2029

(730) "Ekspo Kafe" MMC, AZ 1025, Bakı
şəhəri, Xətai rayonu, Nobel prospekti, ev
15, məhəllə 1212 (AZ)

(540)



(526) Əmtəə nişanında "Art Coffee" söz birləşməsi elementlərinə ayrı-ayrılıqda hüquqi mühafizə verilmədən bütövlüklə qorunur və "COFFEE SHOP" söz birləşməsi hüquqi mühafizə obyektidir.

(591) qırmızı, yaşıl, mavi, sarı, ağ, qara

(511) 30 - qəhvə, çay, kakao və qəhvə əvəzediciləri.

35 - reklam, biznes sahəsində menecment, biznes sahəsində inzibati fəaliyyət, ofis xidməti, 30 -cu sinifdə qeyd edilən əmtəələrin satışı və reklamı.

43 - ərzaq məhsulları və içkilərlə təminatmə üzrə xidmətlər.

(526) В товарном знаке словосочетание "Art Coffee" охраняется в целом без предоставления правовой охраны отдельным элементам и словосочетание "COFFEE SHOP" не является объектом правовой охраны.

(591) красный, зеленый, голубой, желтый, белый, черный

(511) 30 - кофе, чай, какао и заменители кофе.

35 - реклама; менеджмент в сфере бизнеса; административная деятельность в сфере бизнеса.

офисная служба, Продажа и реклама товаров, указанных в 30 классе.

43 - услуги по обеспечению пищевыми продуктами и напитками.

(111) N 2020 0217

(151) 04.02.2020

(210) 2019 01614

(220) 16.09.2019

(181) 16.09.2029

(730) "Ekspo Kafe" MMC, Bakı şəhəri, Xətai rayonu, Nobel prospekti, ev 15, məhəllə 1212 AZ)

(540)

Art Coffee

(526) Əmtəə nişanında "Art Coffee" söz birləşməsinin elementlərinə ayrı-ayrılıqda hüquqi mühafizə verilmədən bütövlüklə qorunur.

(511) 30 - qəhvə, çay, kakao və qəhvə əvəzediciləri.

35 - reklam, biznes sahəsində menecment, biznes sahəsində inzibati fəaliyyət, ofis xidməti, 30 və 43-cü siniflərdə qeyd edilən əmtəə və malların satışı və reklamı.

43 - ərzaq məhsulları və içkilərlə təminatmə üzrə xidmətlər.

(526) В товарном знаке словосочетание "Art Coffee" охраняется в целом без предоставления правовой охраны отдельным элементам.

(511) 30 - кофе, чай, какао и заменители кофе.

35 - реклама; менеджмент в сфере бизнеса; административная деятельность в сфере бизнеса; офисная служба, продажа и реклама товаров указанных в 30, 43 классах.

43 - услуги по обеспечению пищевыми продуктами и напитками.

(111) N 2020 0218

(151) 04.02.2020

(210) 2018 01195

(220) 08.11.2018

(181) 08.11.2028

(730) Həbibov Ələkbər Hikmət, Bakı şəhəri, Binəqədi rayonu, Novxanı Bağ sahəsi, ev 548 (AZ)

(540)



(591) qəhvəyi

(511) 43 - ərzaq məhsulları və içkilərlə təmin etmə üzrə xidmətlər; müvəqqəti yaşayışın təmin edilməsi, restoran, istirahət mərkəzi.

(591) коричневый

(511) 43 - услуги по обеспечению пищевыми продуктами и напитками; обеспечение временного проживания.

(111) N 2020 0219

(151) 04.02.2020

(210) 2018 00967

(220) 18.09.2018

(181) 18.09.2028

(730) "KARUSEL" MMC, AZ 1065, Bakı şəhəri, Yasamal rayonu, İzmir, ev 5 (AZ)

(540)



(526) Əmtəə nişanında "passion du chocolat" söz birləşməsi hüquqi mühafizə obyektidir.

(591) mixəyi, göy

(511) 30 - çörək-bulka məmulatları, qənnadı məmulatları; dondurma, o cümlədən şokolad, şokolad məmulatları, şokolad içkiləri, şokolad əsasında içkilər.

35 - reklam; biznes sahəsində menecment; biznes sahəsində inzibati fəaliyyət; ofis xidməti; 35-ci sinfə daxil edilmiş bütün xidmətlər.

(526) В товарном знаке словосочетание "passion du chocolat" не является объектом правовой охраны.

(591) коричневый, синий

(511) 30 - хлебобулочные изделия, кондитерские изделия; мороженое; в том числе: шоколад, шоколадные изделия, напитки шоколадные, напитки на основе шоколада.

35 - реклама; менеджмент в сфере бизнеса; административная деятельность в сфере бизнеса; офисная служба; все услуги, включенные в 35-ый класс.

(111) N 2020 0220

(151) 04.02.2020

(210) 2019 00806

(220) 29.04.2019

(181) 29.04.2029

(730) "CASPIAN ENTERTAINMENT COMPANY" MMC, Bakı şəh., Nəsimi r-nu, Neftçilər prospekti, 153 (AZ)

(540)

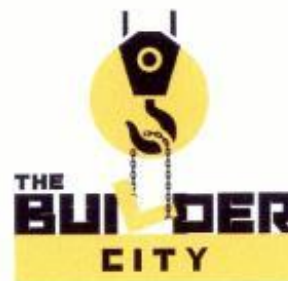

(526) Əmtəə nişanında "THE BUILDER CITY" söz birləşməsinin elementlərinə ayrı-ayrılıqda hüquqi mühafizə verilmədən bütövlükdə qorunur.

(591) sarı, qara

(511) 41 - tərbiyəetmə; tədris prosesinin təmin edilməsi; əyləncələr; idman və mədəni-maarif tədbirlərinin təşkili.

(526) В товарном знаке словосочетание "THE BUILDER CITY" охраняется в целом без предоставления правовой охраны отдельным элементам.

(591) желтый, черный

(511) 41 - воспитание; обеспечение учебного процесса; развлечения; организация

спортивных и культурно-просветительных мероприятий.

fərdi şəxslərin tələbatlarının təmin edilməsi üçün başqaları tərəfindən göstərilən şəxsi və sosial xidmətlər.

(111) N 2020 0221

(151) 04.02.2020

(210) 2019 00359

(220) 28.02.2019

(181) 28.02.2029

(730) Məmmədbəyli Pərviz Zülfüqar oğlu, Bakı şəh., Nərimanov r-nu, köndələn - 10küç., giriş 1, məh. 2036, ev 1B, m. 35

(AZ)

(540)

İmperium

(511) 05 - əczaçılıq və baytarlıq preparatları; tibbi məqsədlər üçün gigiyena preparatları; tibbi məqsədlər üçün pəhriz maddələri, uşaq qidası; insanlar və heyvanlar üçün qida əlavələri; plastirlər, sarğı materialları; dişləri plomblamaq və diş surətlərini hazırlamaq üçün materiallar; dezinfeksiyaedici vasitələr; ziyanverici heyvanları məhv etmək üçün preparatlar; fungusidlər, herbisidlər.

10 - cərrahi, tibbi, stomatoloji və bayratlıq cihaz və alətləri; ətrafların protezləri, göz və diş protezləri; ortopedik məmulatlar; tikiş qoymaq üçün materiallar.

24 - parçalar və onların əvəzediciləri; yataq örtükləri və süfrələr; adyallar.

25 - geyim, ayaqqabı və baş geyimləri.

35 - reklam; biznes sahəsində menecment; biznes sahəsində inzibati fəaliyyət; ofis xidməti.

42 - elmi və texnoloji xidmətlər, onlara aid olan elmi tədqiqatlar və işləmələr; sənaye analizi və elmi tədqiqatlar üzrə xidmətlər.

44 - tibbi xidmətlər; baytarlıq xidmətləri; insanlar və heyvanlar üçün gigiyena və kosmetika sahəsində xidmətlər; kənd təsərrüfatı, bostançılıq və meşəçilik sahəsində xidmətlər.

45 - hüquqi xidmətlər; əmlakın və fərdi şəxslərin müdafiəsi üçün təhlükəsizlik xidmətləri;

(511) 05 - farmaceuticheskie i veterinarnye preparaty; gigenicheskiye preparaty dlya meditsinskih tselyey; dieticheskiye veshchestva dlya meditsinskih tselyey, detskoye pitaniye; plastyri, perevlyazochnyye materialy; materialy dlya plombyrovaniya zubov i izgotovleniya zubnyh slpekkov; dezinfitsiruyushchyye sredstva; preparaty dlya unichtozheniya vrednykh zhivotnykh; fungitsidy, gerbitsidy.

10 - pribory i instrumenty khirurgicheskiye, meditsinskiye, stomatologicheskiye i veterinarnyye; protezy konchnostey, glaznyye i zubnyye protezy; ortopedicheskiye izdeliya; materialy dlya nalozheniya shvov.

24 - tkani i tekstilnyye izdeliya, ne otnosyashchiesya k drugim klassam; odeyala, pokryvala i skaterty.

25 - odezhda, obuvy, golovnyye ubory.

35 - reklama; menedzhment v sfere biznesa; administrativnaya deyatelnyost v sfere biznesa; ofisnaya sluzhba.

42 - nauchnyye i texnologicheskiye uslugi i otnosyashchiesya k nim nauchnyye issledovaniya i razrabotki; uslugi po promyshlennomu analizu i nauchnym issledovaniyam.

44 - meditsinskiye uslugi; veterinarnyye uslugi; uslugi v oblasti gigeny i kosmetiki dlya lyudey i zhivotnykh; uslugi v oblasti selxozxozyaystva, ogorodnichestva i lesovodstva.

45 - personalnyye i sotsialnyye uslugi, okazываемые drugimi dlya udovletvoreniya potrebnostey individualnykh lits; sluzhby bezopasnosti dlya zashchity imushchestva i individualnykh lits, yuridicheskiye uslugi.

(111) N 2020 0222

(151) 04.02.2020

(210) 2019 01666

(220) 25.09.2019

(181) 25.09.2029

(730) "ROYAL DEVELOPMENT" MMC, AZ 1003, Bakı şəh., Səbail ray., Əlibəyov Qardaşları küçəsi, ev 77 (AZ)

(540)



(526) Əmtəə nişanında "ROYAL DEVELOPMENT" söz birləşməsinin elementlərinə ayrı-ayrılıqda hüquqi mühafizə verilmədən bütövlükdə qorunur.

(591) göy, qara

(511) 37 - inşaat; təmir; avadanlığın quraşdırılması.

(526) В товарном знаке словосочетание "ROYAL DEVELOPMENT" охраняется в целом без предоставления правовой охраны отдельным элементам.

(591) синий, черный

(511) 37 - строительство, ремонт, установка оборудования.

(111) N 2020 0223

(151) 04.02.2020

(210) 2019 01665

(220) 25.09.2019

(181) 25.09.2029

(730) "ROYAL DEVELOPMENT" MMC,
AZ 1003, Bakı şəhəri, Səbail ray.,
Əlibəyov Qardaşları küçəsi, ev 77 (AZ)
(540)



(526) Əmtəə nişanında "ROYAL CONSTRUCTION" söz birləşməsinin elementlərinə ayrı-ayrılıqda hüquqi mühafizə verilmədən bütövlükdə qorunur.

(591) tünd-göy, açıq-göy, qara

(511) 37 - İnşaat: təmir; avadanlığın quraşdırılması.

(526) В товарном знаке словосочетание "ROYAL CONSTRUCTION" охраняется в целом без предоставления правовой охраны отдельным элементам.

(591) темно-синий, светло-синий, черный

(511) 37 - строительство, ремонт, установка оборудования.

(111) N 2020 0224

(151) 04.02.2020

(210) 2019 01667

(220) 25.09.2019

(181) 25.09.2029

(730) "ROYAL DEVELOPMENT" MMC,
AZ 1003, Bakı şəh., Səbail ray.,
Əlibəyov Qardaşları küçəsi, ev 77,
(AZ)

(540)

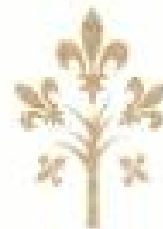

Royal Park
BAKU

(526) Əmtəə nişanında "BAKU" söz işarəsi hüquqi mühafizə obyektidir, "Royal Park" söz birləşməsinin elementlərinə ayrı-ayrılıqda hüquqi mühafizə verilmədən bütövlüklə qorunur.

(591) qızılı, qara

(511) 37 - inşaat; təmir; avadanlığın quraşdırılması.

(526) В товарном знаке словесное обозначение "BAKU" не является объектом правовой охраны, словосочетание "ROYAL PARK" охраняется в целом

без предоставления правовой охраны отдельным элементам.

(511) 37 - строительство, ремонт, установка оборудования.

(730) Ülvi Sərdar oğlu Hüseynov, AZ 1130, Bakı şəh., Binəqədi rayonu, Azadlıq pr., ev 196, mənzil 56 (AZ)
(540)

(111) N 2020 0225

(151) 04.02.2020

(210) 2019 01806

(220) 17.10.2019

(181) 17.10.2029

(730) "UĞURLU ADDIM" MMC, AZ
1118 Bakı şəhəri, Nizami rayonu, Qara Qarayev pr-ti, ev 1, mən 46 (AZ)
(540)



(591) ağ, qara, qırmızı, sarı, narıncı, bənövşəyi, qəhvəyi

(511) 16 - şəkillər.

18 - dəri və dəri məmulatları.

20 - mebel.

24 - tekstil.

25 - geyim.

(591) белый, чёрный, красный, желтый, оранжевый, фиолетовый, коричневый

(511) 16 - фотоснимки.

18 - кожа и имитация кожи.

20 - мебель.

24 - текстиль.

25 - одежда.

Piyalə

(511) 32 - mineral və qazlı sular və digər alkoqolsuz içkilər; meyvəli içkilər və meyvə şirələri; siroplar və içkilərin hazırlanması üçün digər tərkiblər.

35 - 32-ci sinfə aid reklam; biznes sahəsində menecment.

39 - 32-ci sinfə aid malların qablaşdırılması və saxlanması.

(511) 32 - минеральные и газированные воды и прочие безалкогольные напитки; фруктовые напитки и фруктовые соки; сиропы и прочие составы для изготовления напитков.

35 - реклама; менеджмент в сфере бизнеса относящийся к 32-му классу.

39 - транспортировка; упаковка и хранение товаров относящихся к 32-му классу.

(111) N 2020 0227

(151) 04.02.2020

(210) 2019 01815

(220) 18.10.2019

(181) 18.10.2029

(730) Əliyev Elçin Tahir oğlu, AZ1126, Bakı şəhəri, Xətai rayonu, Gəncə pr., ev 23A, m. 49 (AZ)
(540)



(511) 03 - ağartma üçün preparatlar və yuma üçün digər maddələr; təmizləmə, cilalama,

(111) N 2020 0226

(151) 04.02.2020

(210) 2019 00618

(220) 08.04.2019

(181) 08.04.2029

yağsızlaşdırma və abraziv emal üçün preparatlar; sabunlar; ətriyyat məmulatları, efir yağları, kosmetika, saç üçün losyonlar; diş tozları və məcunları.

14 - nəcib metallar və onların xəlitələri; zərgərlik məmulatları, bijuteriya, qiymətli daş-qaşlar; saatlar və digər xronometrik cihazlar.

18 - dəri və onun əvəzediciləri, onlardan digər siniflərə aid edilməyən məmulatlar; heyvan dəriləri; yol sandıqları, çamadanlar; yağış və gün çətirləri; əsalar; qırmanclar, qamçılar, at yəhər-qayıışı və sərraclıq malları.

25 - geyim, ayaqqabı və baş geyimləri.

35 - reklam; biznes sahəsində menecment; biznes sahəsində inzibati fəaliyyət; ofis xidməti.

(511) 03 - препараты для отбеливания и прочие вещества для стирки; препараты для чистки, полирования, обезжиривания и абразивной обработки; мыла; парфюмерные изделия, эфирные масла, косметика, лосьоны для волос; зубные порошки и пасты.

14 - благородные металлы и их сплавы, изделия или покрытия из них, не относящиеся к другим классам; ювелирные изделия, бижутерия, драгоценные камни; часы и прочие хронометрические приборы.

18 - кожа и имитация кожи, изделия из них, не относящиеся к другим классам; шкуры животных; дорожные сундуки, чемоданы; зонты от дождя и солнца, трости; хлысты, кнуты, конская сбруя и шорные изделия.

25 - одежда, обувь, головные уборы.

35 - реклама; менеджмент в сфере бизнеса; административная деятельность в сфере бизнеса; офисная служба.

(111) N 2020 0228

(151) 05.02.2020

(210) 2019 01557

(220) 04.09.2019

(181) 04.09.2029

(730) Rəhimova Səbinə Vaqif qızı, Bakı şəhəri, Binəqədi rayonu, Qəzənfər Musabəyov 4, mənzil 246 (AZ)

(540)



(591) göy, qara, ağ

(511) 37 - nəqliyyat vasitələrinin yuyulması və təmizlənməsi.

(591) синий, черный, белый

(511) 37 - мойка и чистка транспортных средств.

(111) N 2020 0229

(151) 04.02.2020

(210) 2019 00042

(220) 10.01.2019

(181) 10.01.2029

(730) CityFarm MMC, AZ 1100, Bakı şəh., Yasamal r-nu, Mirəli Seyidov küç., 20C, məh. 3148 (AZ)

(540)



(526) Əmtəə nişanında "Solemax" söz işarəsindən və təsviri hissədən başqa qablaşmanın üzərindəki rəqəm, hərf, söz

AZ

işarələri hüquqi mühafizə obyekt-ləri deyildir.

(591) yaşıl, ağ, bənövşəyi, göy

(511) 05 - qida əlavələri.

35 - qida əlavələrinin topdan və pərakəndə satışı.

(526) В товарном знаке кроме словесного обозначения "Solemax" и изобразительной части, обозначение "Neuro" на упаковке, цифровое, буквенное и словесное обозначения не являются объектами правовой охраны.

(591) zələnıy, belyıy, fıyolətovıy, sınyıy

(511) 05 - pıshıevıye dobavkı.

35 - optovaya i roznyıchnaya prodazha pıshıevıy dobavok.

(111) N 2020 0230

(151) 04.02.2020

(210) 2019 00043

(220) 10.01.2019

(181) 10.01.2029

(730) CityFarm MMC, AZ 1100, Bakı şəh., Yasamal r-nu, Mirəli Seyidov küç., 20C, məh. 3148 (AZ)

(540)



(526) Əmtəə nişanında "Lunasan" söz işarəsindən və təsvirdən başqa qablaşmanın üzərindəki rəqəm, hərf, söz işarələri hüquqi mühafizə obyektləri deyildir.

(591) göy, ağ

(511) 05 - qida əlavələri.

35 - qida əlavələrinin topdan və pərakəndə satışı.

(526) В товарном знаке кроме словесного обозначения "Lunasan" и изображения, цифра, буква, словесное обозначение на упаковке не являются объектами правовой охраны.

(591) sınyıy, belyıy

(511) 05 - pıshıevıye dobavkı.

35 - optovaya i roznyıchnaya prodazha pıshıevıy dobavok.

(111) N 2020 0231

(151) 04.02.2020

(210) 2019 00044

(220) 10.01.2019

(181) 10.01.2029

(730) CityFarm MMC, AZ 1100, Bakı şəh., Yasamal r-nu, Mirəli Seyidov küç., 20C, məh. 3148 (AZ)

(540)



(526) Əmtəə nişanında "Seledoks" söz işarəsindən və təsviri hissədən başqa qablaşmanın üzərindəki rəqəm, hərf, söz işarələri hüquqi mühafizə obyekt-ləri deyildir.

(591) göy, ağ, mavi

(511) 05 - qida əlavələri.

35 - qida əlavələrinin topdan və pərakəndə satışı.

(526) В товарном знаке кроме словесного обозначения "Seledoks" и изобразительной части, словесное обозначение "platinum" на упаковке, цифровое, буквенное, словесное обозначения не являются объектами правовой охраны.

(591) синий, белый, голубой
(511) 05 - пищевые добавки.
35 - оптовая и розничная продажа пищевых добавок.

(111) N 2020 0232
(151) 04.02.2020
(210) 2019 00045
(220) 10.01.2019
(181) 10.01.2029
(730) "CityFarm" MMC, AZ 1100, Bakı şəh., Yasamal r-nu, Mirəli Seyidov küç., 20C, məh. 3148 (AZ)
(540)

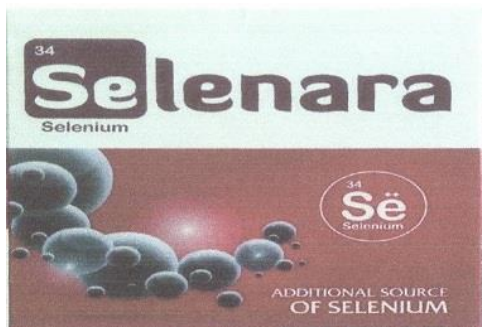

(526) Əmtəə nişanında "Selenium" söz işarəsi, "ADDITIONAL SOURCE OF SELENIUM" söz birləşməsi və "Sə 34" hərf və rəqəm birləşməsi hüquqi mühafizə obyektidir.
(591) qırmızı, ağ, bənövşəyi, qara
(511) 05 - qida əlavələri.
35 - qida əlavələrinin topdan və pərakəndə satışı.

(526) В товарном знаке словесное обозначение "Selenium", словосочетание "ADDITIONAL SOURCE OF SELENIUM", буквенное и цифровое сочетание "Sə 34" не являются объектами правовой охраны.
(591) красный, белый, фиолетовый, черный, светло-голубой
(511) 05 - пищевые добавки.
35 - оптовая и розничная продажа пищевых добавок.

(111) N 2020 0233
(151) 04.02.2020

(210) 2019 00451
(220) 14.03.2019
(181) 14.03.2029
(730) "Optimal Elektronika" MMC, Bakı şəh., Yasamal r-nu, Əhməd Cavad küç.77, mənzil 134 (AZ)
(540)



Mən Ona Vuruldu!

(526) Əmtəə nişanında "Mən Ona Vuruldu!" söz birləşməsinin elementlərinə ayrı-ayrılıqda hüquqi mühafizə verilmədən bütövlüklə qorunur.
(591) göy, mavi
(511) 25 - geyim, ayaqqabı və baş geyimləri.

(526) В товарном знаке словосочетание "Mən Ona Vuruldu!" охраняется в целом без предоставления правовой охраны отдельным элементам.
(591) синий, голубой
(511) 25 - одежда, обувь, головные уборы.

(111) N 2020 0234
(151) 04.02.2020
(210) 2018 01230
(220) 13.11.2018
(181) 13.11.2028
(730) Orucov Zabil Ağamirzə oğlu AZ 0100, Abşeron ray., Xırdalan şəh., 27-ci məhəllə, ev 2B, məh. 57 (AZ)
(540)

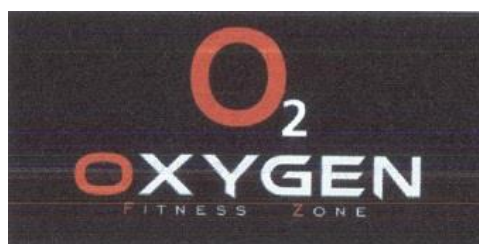

(526) Əmtəə nişanında "FITNESS ZONE" söz birləşməsi və "2" rəqəm işarəsi hüquqi mühafizə obyektidir.

(591) qara, qırmızı, ağ

(511) 35 - reklam; biznes sahəsində menecment; biznes sahəsində inzibati fəaliyyət; ofis xidməti; 35-ci sinfə daxil edilmiş bütün xidmətlər.

41 - tərbiyəetmə; təhsil; əyləncələr; idman və mədəni-maarif tədbirlərinin təşkili; 41-ci sinfə daxil edilmiş bütün xidmətlər.

43 - ərzaq məhsulları və içkilərlə təminetmə üzrə xidmətlər, o cümlədən qəlyanaltılar, kafe, kafeteriyalar, resto-ranlar, özünəxidmət restoranları.

(526) В товарном знаке словосочетание "FITNESS ZONE" и цифровое обозначение "2" не являются объектами правовой охраны.

(591) черный, красный, белый

(511) 35 - реклама; менеджмент в сфере бизнеса;

административная деятельность в сфере бизнеса; офисная служба; все услуги включающиеся в 35-му классу.

41 - воспитание; образование; развлечения; организация спортивных и культурно-просветительных мероприятий; все услуги включающиеся в 41-му классу.

43 - услуги по обеспечению пищевыми продуктами и напитками; в том числе закуски, кафе, кафетерии, рестораны, рестораны самообслуживания.

(111) N 2020 0235

(151) 04.02.2020

(210) 2018 01378

(220) 10.12.2018

(181) 10.12.2028

(730) "AMBURAN İK" MMC, AZ 1095, Bakı şəhəri, Nəsimi rayonu, Neftçilər pr. ev 153 (AZ)

(540)



(526) Əmtəə nişanında "CAKE BAKE" söz birləşməsinin elementlərinə ayrı-ayrılıqda hüquqi mühafizə verilmədən bütövlüklə qorunur.

(591) açıq-qəhvəyi, tünd-qəhvəyi

(511) 30 - qəhvə, çay, un və taxıl məhsulları, çörək-bulka məmulatları, qənnadı məmulatları.

39 - nəqletmə; malların qablaşdırılması və saxlanması.

(526) В товарном знаке словосочетание "CAKE BAKE" охраняется в целом без предоставления правовой охраны отдельным элементам.

(591) светло-коричневый, темно-коричневый

(511) 30 - кофе, чай, какао, сахар, рис, тапиока (маниока), саго, заменители кофе; мука и зерновые продукты, хлебобулочные изделия.

39 - транспортировка; упаковка и хранение товаров.

(111) N 2020 0236

(151) 04.02.2020

(210) 2019 00069

(220) 15.01.2019

(181) 15.01.2029

(730) "BAF" MMC, AZ 4400, Masallı rayonu, Masallı şəhəri, Qarabağ, ev 12, m. 20 (AZ)

(540)



(591) tünd-göy, narıncı, tünd-sarı, ağ
(511) 27 - xalçalar, həsirlər, ayaqaltılar, linoleum və döşəmə üçün digər örtüklər; toxuma olmayan divar kağızları və üzlük materiallar (tekstil olmayan).
35 - reklam; biznes sahəsində menecment; biznes sahəsində inzibati fəaliyyət; ofis xidməti.

(591) темно-синий, оранжевый, темно-желтый, белый
(511) 27 - ковры, циновки, маты, линолеум и прочие покрытия для полов; стенные обои и обивочные материалы (не текстильные).
35 - реклама; менеджмент в сфере бизнеса; административная деятельность в сфере бизнеса; офисная служба.

(111) N 2020 0237
(151) 04.02.2020
(210) 2019 00950
(220) 17.05.2019
(181) 17.05.2029
(730) Mirzəyeva Nigar Məhərrəm qızı, Azərbaycan Respublikası, Bakı şəh., Yasamal r-nu, Şərifzadə küç., ev 74, mən. 61 (AZ)
(540)



(526) Əmtəə nişanında "maternity brand" söz birləşməsi hüquqi mühafizə obyektidir.

(591) qırmızı, ağ
(511) 25 - geyim, ayaqqabı və baş geyimləri.

(526) В товарном знаке словосочетание "maternity brand" не является объектом правовой охраны.

(591) красный, белый
(511) 25 - одежда, обувь, головные уборы.

(111) N 2020 0238

(151) 04.02.2020

(210) 2019 01594

(220) 13.09.2019

(181) 13.09.2029

(730) Əliyev İlham Cümşüd oğlu, AZ 2003, Gəncə şəhəri, Mikayıl Müşfiq ev 3D/12 (AZ)

(540)



(526) Əmtəə nişanında "HELLO KIDS" söz birləşməsinin elementlərinə ayrı-ayrılıqda hüquqi mühafizə verilmədən bütövlükdə qorunur.

(511) 35 - reklam, biznes sahəsində menecment; biznes sahəsində inzibati fəaliyyət; ofis xidməti, həmçinin uşaq geyimlərinin, oyuncaqların satışı.

(526) В товарном знаке словосочетание "HELLO KIDS" охраняется в целом без предоставления правовой охраны отдельным элементам.

(511) 35 - реклама; менеджмент в сфере бизнеса; административная деятельность в сфере бизнеса; офисная служба. Так же продажа детской одежды и игрушек.

(111) N 2020 0239

(151) 04.02.2020

(210) 2019 01543

(220) 03.09.2019

(181) 03.09.2029

(730) Heydərov Musa Asəf oğlu, Bakı şəh, K.Balakişiyev küç, ev 3, m.32 (AZ) (540)



(526) Əmtəə nişanında “®” xəbərdarlıq işarəsi, “5 ulduz” işarəsi hüquqi mühafizə obyektidir.

(591) qara, qızılı

(511) 01 - sənaye, elmi məqsədlərdə, fotoqrafiyada, kənd təsərrüfatında, bağçılıqda və meşəçilikdə istifadə üçün nəzərdə tutulan kimyəvi məhsullar; emal olunmamış süni qətranlar; emal olunmamış plastik materiallar; gübrələr; od söndürmək üçün tərkiblər; metalların tavlanması və lehimlənməsi üçün preparatlar; ərzaq məhsullarının konservləşdirilməsi üçün preparatlar; aşı maddələri; sənaye məqsədləri üçün yapışqan maddələr.

02 - boyalar, əlif yağları, laklar; metalları korroziyadan və ağacı xarab olmaqdan mühafizə edən qoruyucu vasitələr; boyaq maddələri; yeyici maddələr; emal olunmamış təbii qatranlar; bədii-dekorativ məqsədlər və bədii mətbuat üçün istifadə edilən təbəqə və tozvarı metallar.

04 - texniki yağlar və sürtkülər; sürtkü materialları; tozu udmaq, islatmaq və birləşdirmək üçün tərkiblər; yanacaqlar (o cümlədən, motor benzinləri) və işıqlandırıcı materiallar; fitillər və işıqlandırma üçün şamlar.

05 - əczaçılıq və baytarlıq preparatları; tibbi məqsədlər üçün gigiyena preparatları; tibbi məqsədlər üçün pəhriz maddələri; uşaq qidası; insanlar və heyvanlar üçün qida əlavələri; plastırlar, sarğı materialları; dişləri plomblamaq və diş surətlərini hazırlamaq

üçün materiallar; dezinfeksiyaedici vasitələr; ziyanverici heyvanları məhv etmək üçün vasitələr; fungusidlər, herbisidlər.

06 - adi metallar və onların xəlitələri; metal tikinti materialları; səyyar metal konstruksiyalar və tikililər; dəmir yolları üçün metal materiallar; metal trosalar və məftillər (qeyri-elektrik); dəmir və qifil məmulatları; metal borular; seyflər; digər siniflərə aid edilməyən adi metallardan məmulatlar; filizlər.

07 - maşınlar və dəzgahlar; mühərriklər (yerüstü nəqliyyat vasitələri üçün nəzərdə tutulanlar istisna olmaqla); birləşmələr və ötürmə elementləri (yerüstü nəqliyyat vasitələri üçün nəzərdə tutulanlar istisna olmaqla); əl ilə idarə edilən alətlərdən başqa kənd təsərrüfatı alətləri; inkubatorlar.

08 - əl vasitələri və alətlər; bıçaq məmulatları, çəngəllər və qaşıqlar; soyuq silah; ülgüclər.

09 - elmi məqsədlər, dəniz, geodeziya, fotoqrafiya, kinematografiya, optika, çəkmə, ölçmə, siqnalizasiya, nəzarət (yoxlama), xilasetmə və tədris üçün cihaz və alətlər; elektrik ötürülməsi, paylanması, transformasiyası, toplanması, tənzimlənməsi və ya idarə edilməsi üçün cihaz və alətlər; səs və ya təsvir yazılması, ötürülməsi, canlandırılması üçün aparatlar; məlumatın maqnit daşıyıcıları, səsyazma diskləri, ticarət avtomatları və ilkin ödənişli aparatlar üçün mexanizmlər; kassa aparatları, hesablama maşınları; məlumatları işləmək üçün avadanlıq və kompüterlər; od söndürmək üçün avadanlıq.

10 - cərrahi, tibbi, stomatoloji və baytarlıq cihaz və alətləri; ətrafların protezləri, göz və diş protezləri; ortopedik məmulatlar; tikiş qoymaq üçün materiallar.

11 - işıqlandırma, qızdırma, buxar əldə etmə, ərzaq məhsullarının isti emalı üçün, soyutma, qurutma, ventilyasiya etmə üçün, su bölüşdürücü və sanitariya-texniki qurğular.

12 - nəqliyyat vasitələri; quruda, suda və havada hərəkət edən aparatlar.

13 - odlu silah; döyüş sursatı və mermilər; partlayıcı maddələr; fişənglər.

14 - nəcib metallar və onların xəlitələri, onlardan digər siniflərə aid edilməyən məmulatlar və ya örtülər; zərgərlik məmulatları, bijuteriya, qiymətli daş-qaşlar; saatlar və xronometrik cihazlar.

15 - musiqi alətləri.

16 - kağız, karton və onlardan digər siniflərə aid edilməyən məmulatlar; çap məhsulları; cildləmə işləri üçün materiallar; fotoşəkillər; yazı kağızı malları; dəftərxana və məişət məqsədləri üçün yapışqan maddələr; rəssamlar üçün materiallar; fırçalar; yazı makinaları və kontor ləvazimatları (mebel istisna edilməklə); tədris materialları və əyani vəsaitlər (aparatura istisna edilməklə); qablaşdırma üçün plastik kütlədən qayırılmış materiallar (digər siniflərə aid edilməyən); şriftlər; mətbəə klişesi.

17 - kauçuk, rezin, quttaperça, asbest, slyuda və bu materiallardan digər siniflərə aid edilməyən məmulatlar; qismən emal olunmuş plastik kütlələrdən məmulatlar; kəpikləmə, sıxlaşdırma və izolyasiya üçün materiallar; qeyri-metal elastik borular.

18 - dəri və onun əvəzediciləri, onlardan digər siniflərə aid edilməyən məmulatlar; heyvan dəriləri; yol sandıqları, çamadanlar; yağış və gün çətirləri, əsalar; qırmanclar, qamçılar, at yəhər-qayıışı və sərraclıq malları.

19 - qeyri-metal tikinti materialları; tikinti məqsədləri üçün qeyri-metal sərt borular; asfalt, qətranlar və bitum, qeyri-metal səyyar konstruksiyalar və tikililər; qeyri-metal abidələr.

20 - mebel, güzgülər, şəkillər üçün çərçivələr; ağacdən, mantardan, qamışdan, qarğıdan, söyüddən, buynuzdan, sümükdən, fil sümüyündən, balina biğından, tısağaların qınından, balıqqulaqlarından, kəhrabadan, sədəfdən, dəniz penkasından, bu materialların əvəzedicilərindən və ya plastik kütlələrdən digər siniflərə aid edilməyən məmulatlar.

21 - ev və ya mətbəx əşyaları və qab-qacaq; daraqlar və süngərlər; şotkalar (fırçalar istisna edilməklə); şotka məmulatları üçün materiallar; təmizlik və yır-yığıış üçün tərtibatlar; metal liflər; emal olunmamış və ya qismən emal olunmuş şüşə (tikinti şüşəsi istisna olmaqla); şüşə; çini və saxsıdan digər siniflərə aid edilməyən məmulatlar.

22 - digər siniflərə aid edilməyən kanatlar, kəndirlər, ciyərlər, torlar, çadırlar, talvarlar, brezent, yelkənlər və kisələr; doldurma materialları (rezin və plastik materiallardan olanlar istisna olmaqla); toxuculuq lifli xammalı.

23 - toxuculuq sapları və iplik.

24 - digər siniflərə aid edilməyən parçalar və toxuculuq məmulatları; yataq örtükləri və süfrələr; ədyallar.

25 - üst geyimləri, xəz dəri məhsulları, dəri gödəkcələr, dəri paltarlar, dəri papaqlar, dəri cüzdanlar, dəri ayaqqabılar.

26 - krujeva və tikməli məmulatlar, tesma və lentlər; düymələr, basmadüymələr, qarmaqlar və qarqaralar, sancaqlar və iynələr; süni güllər.

27 - xalçalar, həsirlər, ayaqaltılar, linoleum və döşəmə üçün digər örtüklər; toxuma olmayan divar kağızları və üzlük materiallar.

28 - oyunlar, oyuncaqlar; digər siniflərə aid edilməyən gimnastika və idman malları; yolka bəzəkləri.

29 - ət, balıq, quş və ov quşu ət; ət ekstraktları; konservləşdirilmiş, qurudulmuş və istilik emalına uğradılmış meyvə və tərəvəzlər; jele, mürəbbə, kompotlar, yumurta, süd və süd məhsulları; qida yağları və piyləri.

30 - qəhvə, çay, kakao və qəhvə əvəzediciləri; düyü, tapioka (manioka), saqo, un və taxıl məmulatları, çörək-bulka məmulatları, qənnadı məmulatları, dondurma; qənd, bal, patokadan sirop; maya, çörəkçilik tozları; duz, xardal; sirkə, souslar; ədviyyatlar; buz.

31 - digər siniflərə aid edilməyən taxıl və kənd təsərrüfatı; bağ-bostan, meşə məhsulları; diri heyvanlar; təzə meyvələr və tərəvəzlər, toxumlar, canlı bitkilər və güllər; heyvanlar üçün yemlər, səməni.

32 - pivə; mineral və qazlı sular və digər alkoqolsuz içkilər, meyvəli içkilər və meyvə şirələri; siroplar və içkilərin hazırlanması üçün digər tərkiblər.

33 - alkoqollu içkilər (pivə istisna olmaqla).

34 - tütün, papiros çəkmək üçün ləvazimatlar; kibrit.

35- 01, 02, 04, 05, 06, 07, 08, 09, 10, 11, 12, 13, 14, 15, 16, 17, 18, 19, 20, 21, 22, 23, 24, 25, 26, 27, 28, 29, 30, 31, 32, 33, 34, 36, 37, 38, 39, 40, 41, 42, 43, 44, 45-ci siniflərdə sadalanan əmtəə və xidmətlər üzrə satış və reklam fəaliyyəti.

36 - sığortalama; maliyyə fəaliyyəti; kredit-pul əməliyyatları; daşınmaz əmlakla əməliyyatlar.

37 - inşaat; təmir; avadanlığın quraşdırılması.

38 - telekommunikasiyalar.

39 - nəqlətmə; malların qablaşdırılması və saxlanması; səyahətlərin təşkili.

40 - materialların emalı.

41 - tərbiyə etmə; tədris prosesinin təmin edilməsi; əyləncələr; idman və mədəni-maarif tədbirlərinin təşkili.

42 - elmi və texnoloji xidmətlər və onlara aid elmi tədqiqatlar və işləmələr; sənaye analizi və elmi tədqiqatlar üzrə xidmətlər; kompüterlərin texniki və proqram təminatının işlənməsi və təkmilləşdirilməsi.

43 - ərzaq məhsulları və içkilərlə təmin etmə xidmətlər; müvəqqəti yaşayışın təmin edilməsi.

44 - tibbi xidmətlər; baytarlıq xidmətləri; insanlar və heyvanlar üçün gigiyena və kosmetika sahəsində xidmətlər; kənd təsərrüfatı, bostançılıq və meşəçilik sahəsində xidmətlər.

45 - hüquqi xidmətlər; fərdi şəxslərin tələbatlarının təmin edilməsi üçün başqaları tərəfindən göstərilən şəxsi və sosial xidmətlər; əmlakın və fərdi şəxslərin müdafiəsi üçün təhlükəsizlik xidmətləri.

(526) В товарном знаке предупредительный знак “®” ,знак “5 ulduz” не являются объектами правовой охраны.

(591) черный, золотистый

(511) 01 - химические продукты, предназначенные для использования в промышленных, научных целях, в фотографии, сельском хозяйстве, садоводстве и лесоводстве; необработанные синтетические смолы, необработанные пластические материалы; удобрения; составы для тушения огня; препараты для закалки и пайки металлов; препараты для консервирования пищевых продуктов; дубильные вещества; клеящие вещества для промышленных целей.

02 - краски, олифы, лаки; защитные средства, предохраняющие металлы от коррозии и древесину от разрушения; красящие вещества; протравы; необработанные природные смолы; листовые и порошкообразные металлы, используемые для художественно-декоративных целей и художественной печати.

04 - технические масла и смазки; смазочные материалы; составы для поглощения, смачивания и связывания пыли; топлива (в том числе моторные бензины) и осве-

жительные материалы; фитили и свечи для освещения.

05 - фармацевтические и ветеринарные препараты; гигиенические препараты для медицинских целей; диетические вещества для медицинских целей, детское питание; пластыри, перевязочные материалы; материалы для пломбирования зубов и изготовления зубных слепков; дезинфицирующие средства; препараты для уничтожения вредных животных; фунгициды, гербициды.

06 - обычные металлы и их сплавы; металлические строительные материалы; передвижные металлические конструкции и сооружения; металлические материалы для рельсовых путей; металлические тросы и проволока [не электрические]; скобяные и замочные изделия; металлические трубы; сейфы; изделия из обычных металлов, не относящиеся к другим классам; руды.

07 - машины и станки; двигатели (за исключением предназначенных для наземных транспортных средств); соединения и элементы передач (за исключением предназначенных для наземных транспортных средств); сельскохозяйственные орудия, иные чем орудия с ручным управлением; инкубаторы.

08 - ручные орудия и инструменты; ножевые изделия; вилки и ложки; холодное оружие; бритвы.

09 - приборы и инструменты научные, морские, геодезические, фотографические, кинематографические, оптические, для взвешивания, измерения, сигнализации, контроля (проверки), спасения и обучения; приборы и инструменты для передачи, распределения, трансформации, накопления, регулирования или управления электричеством; аппаратура для записи, передачи, воспроизведения звука или изображений; магнитные носители информации, диски звукозаписи; торговые автоматы и механизмы для аппаратов с предварительной оплатой; кассовые аппараты, счетные машины, оборудование для обработки информации и компьютеры; оборудование для тушения огня.

10 - приборы и инструменты хирургические, медицинские, стоматологические и ветеринарные; протезы конечностей, глазные и зубные протезы; ортопедиче-

ские изделия; материалы для наложения швов.

11 - устройства для освещения, нагрева, получения пара, тепловой обработки пищевых продуктов, для охлаждения, сушки, вентиляции, водораспределительные и санитарно-технические.

12 - транспортные средства; аппараты, перемещающиеся по земле, воде и воздуху.

13 - огнестрельное оружие; боеприпасы и снаряды; взрывчатые вещества; фейерверки.

14 - благородные металлы и их сплавы, изделия или покрытия из них, не относящиеся к другим классам; ювелирные изделия, бижутерия, драгоценные камни; часы и прочие хронометрические приборы.

15 - музыкальные инструменты.

16 - бумага, картон и изделия из них, не относящиеся к другим классам; печатная продукция; материалы для переплетных работ; фотоснимки; писчебумажные товары; клейкие вещества для канцелярских и бытовых целей; принадлежности для художников; кисти; пишущие машины и конторские принадлежности (за исключением мебели); учебные материалы и наглядные пособия (за исключением аппаратуры); пластмассовые материалы для упаковки (не относящиеся к другим классам); игральные карты; шрифты; клише типографские.

17 - каучук, резина, гуттаперча, асбест, слюда и изделия из этих материалов, не относящиеся к другим классам; изделия из частично обработанных пластмасс; материалы для конопачения, уплотнения и изоляции; неметаллические гибкие трубы.

18 - кожа и имитация кожи, изделия из них, не относящиеся к другим классам; шкуры животных; дорожные сундуки, чемоданы; зонты от дождя и солнца, трости; хлысты, кнуты, конская сбруя и шорные изделия.

19 - неметаллические строительные материалы; неметаллические жесткие трубы для строи-тельных целей; асфальт, смолы и битум; неметаллические передвижные конструкции и сооружения; неметаллические памятники.

20 - мебель, зеркала, обрамления для картин; изделия, не относящиеся к другим классам, из дерева, пробки, камыша, тростника, ивы, рога, кости, слоновой кости, китового уса, панциря черепах, раковин, янтаря, перламутра, морской пенки, из заменителей этих материалов или из пластмасс.

21 - домашняя или кухонная утварь и посуда (за исключением изготовленной из благородных металлов или покрытой ими); расчески и губки; щетки (за исключением кистей); материалы для щеточных изделий; приспособления для чистки и уборки; мочалки металлические; необработанное или частично обработанное стекло (за исключением строительного стекла); изделия из стекла, фарфора и фаянса, не относящиеся к другим классам.

22 - канаты, веревки, бечевки, сети, палатки, навесы, брезент, паруса и мешки, не относящиеся к другим классам; набивочные материалы (за исключением из резиновых и пластических материалов); текстильное волокнистое сырье.

23 - нити текстильные и пряжа.

24 - ткани и текстильные изделия, не относящиеся к другим классам; одеяла, покрывала и скатерти.

25 - Верхняя одежда, изделия из меха, кожаные куртки, кожаные платья, кожаные шапки, кожаные кошельки, кожаная обувь.

26 - кружева и вышитые изделия, тесьма и ленты; пуговицы, кнопки, крючки и блочки, булавки и иглы; искусственные цветы.

27 - ковры, циновки, маты, линолеум и прочие покрытия для полов; стенные обои и обивочные материалы, не текстильные.

28 - игры, игрушки; гимнастические и спортивные товары, не относящиеся к другим классам; елочные украшения.

29 - мясо, рыба, птица и дичь; мясные экстракты; овощи и фрукты консервированные, сушеные и подвергнутые тепловой обработке; желе, варенье, компоты; яйца, молоко и молочные продукты; масла и жиры пищевые.

30 - кофе, чай, какао, сахар, рис, тапиока (маниока), саго, заменители кофе; мука и зерновые продукты, хлебобулочные изделия, кондитерские изделия, мороженое; мед, сироп из патоки; дрожжи, пекарные

порошки; соль, горчица; уксус, приправы; пряности; пищевой лед.

31 - сельскохозяйственные, садово-огородные, лесные и зерновые продукты, не относящиеся к другим классам; живые животные; свежие фрукты и овощи; семена, живые растения и цветы; корма для животных; солод.

32 - пиво; минеральные и газированные воды и прочие безалкогольные напитки; фруктовые напитки и фруктовые соки; сиропы и прочие составы для изготовления напитков.

33 - алкогольные напитки (за исключением пива).

34 - табак; курительные принадлежности; спички.

35 - Продажа и рекламная деятельность услуг, предоставляемых в 01,02,04,05,06,07,08,09,10,11,12,13,14,15,16,17,18,19,20,21,22,23,24,25,26,27,28,29,30,31,32,33,34,35,36,37,38,39,40,41,42,43,44,45 классах.

36 - страхование; финансовая деятельность; кредитные-денежные операции; операции с недвижимостью.

37 - строительство; ремонт; установка оборудования.

38 - телекоммуникации.

39 - транспортировка; упаковка и хранение товаров; организация путешествий.

40 - обработка материалов.

41 - воспитание; обеспечение учебного процесса; развлечения; организация спортивных и культурно-просветительных мероприятий.

42 - научные и технологические услуги и относящиеся к ним научные исследования и разработки; услуги по промышленному анализу и научным исследованиям; разработка и усовершенствование технического и программного обеспечения компьютеров.

43 - услуги по обеспечению пищевыми продуктами и напитками; обеспечение временного проживания.

44 - медицинские услуги; ветеринарные услуги; услуги в области гигиены и косметики для людей и животных; услуги в области сельского хозяйства, огородничества и лесоводства.

45 - юридические услуги, персональные и социальные услуги, оказываемые другими для удовлетворения потребностей инди-

видуальных лиц; службы безопасности для защиты имущества и индивидуальных лиц.

(111) N 2020 0240

(151) 04.02.2020

(210) 2019 01781

(220) 14.10.2019

(181) 14.10.2029

(730) "ELATUS" MMC, AZ1113, Bakı şəhəri, Binəqədi rayonu, 7-ci Binəqədi, ev 1, mənzil 80 (AZ)

(540)

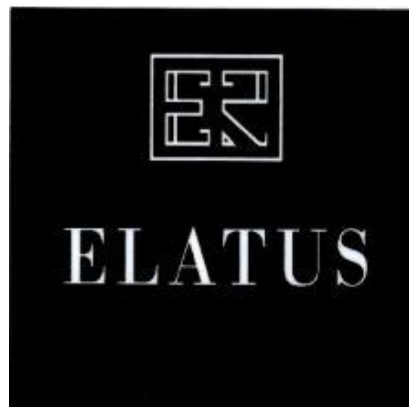

(591) qara, ağ

(511) 35 - geyim, ayaqqabı, tekstil mallarının satışı üzrə fəaliyyət.

(591) черный, белый

(511) 35 - деятельность по продаже текстильных изделий, одежды, обуви.

(111) N 2020 0241

(151) 04.02.2020

(210) 2019 00115

(220) 23.01.2019

(181) 23.01.2029

(730) "Ləzzət Qida Sənaye" MMC, Naxçıvan MR, Naxçıvan şəhəri, N. Tusi küçəsi, döngə 2 (AZ)

(540)



(511) 29 - ət, balıq, quş və ov quşu ət; ət ekstraktları; konservləşdirilmiş, qurudulmuş və istilik emalına uğradılmış meyvə və tərəvəzlər; jele, mürəbbə, kompotlar, yumurta, süd və süd məhsulları; qida yağları və piyləri.

30 - qəhvə, çay, kakao, qənd, düyü, tapioka (manioka), saqo, qəhvə əvəzediciləri; un və taxıl məmulatları, çörək-bulka məmulatları, qənnadı məmulatları, dondurma; bal, patokadan sirop: maya, çörəkçilik tozları; duz, xardal; sirkə, souslar; ədviyyatlar; qida buzu.

31 - digər siniflərə aid edilməyən kənd təsərrüfatı; bağ-bostan, meşə və taxıl məhsulları; diri heyvanlar; təzə meyvələr və tərəvəzlər, toxumlar, canlı bitkilər və güllər; heyvanlar üçün yemlər, səməni.

32 - pivə; mineral və qazlı sular və digər alkoqolsuz içkilər, meyvəli içkilər və meyvə şirələri; siroplar və içkilərin hazırlanması üçün digər tərkiblər.

33 - alkoqollu içkilər (pivə istisna olmaqla).

35 - 29, 30, 31, 32 və 33-cü sinifdə göstərilən əmtəələrin satışı və reklamı üzrə xidmətlər.

(511) 29 - мясо, рыба, птица и дичь; мясные экстракты; овощи и фрукты консервированные, сушеные и подвергнутые тепловой обработке; желе, варенье, компоты; яйца, молоко и молочные продукты; масла и жиры пищевые.

30 - кофе, чай, какао, сахар, рис, тапиока (маниока), саго, заменители кофе; мука и зерновые продукты, хлебобулочные изделия, кондитерские изделия, мороженое; мед, сироп из патоки; дрожжи, пекарные порошки; соль, горчица; уксус, приправы; пряности; пищевой лед.

31 - сельскохозяйственные, садово-огородные, лесные и зерновые продукты,

не относящиеся к другим классам; живые животные; свежие фрукты и овощи; семена, живые растения и цветы; корма для животных; солод.

32 - пиво; минеральные и газированные воды и прочие безалкогольные напитки; фруктовые напитки и фруктовые соки; сиропы и прочие составы для изготовления напитков.

33 - алкогольные напитки (за исключением пива).

35 - реклама и услуги по продаже товаров в классе 29, 30, 31, 32 и 33.

(111) N 2020 0242

(151) 05.02.2020

(210) 2019 01556

(220) 04.09.2019

(181) 04.09.2029

(730) "ALGI GROUP" MMC, Az 1065 Bakı ş.Yasamal r-nu, Məhəmməd İbn Hinduşah, küçəsi, ev B22 (AZ)

(540)



(526) Əmtəə nişanında

"RESTAURANT" söz işarəsi hüquqi mühafizə obyektidir.

(511) 43 - restoran, kafe, bar xidmətləri.

(526) В товарном знаке словосочетание "RESTAURANT" не является объектом правовой охраны.

(511) 43 - услуги ресторана, кафе, баров.

(111) N 2020 0243

(151) 05.02.2020

(210) 2018 00750

(220) 04.07.2018

(181) 04.07.2028

(730) "Mətanət-A" şirkəti, AZ 1052, Bakı şəhəri, Nərimanov rayonu, Əliyev Əliyev küçəsi, ev 67, mənzil 86 (AZ)

(540)



(526) Əmtəə nişanında "KLUBU" söz işarəsi hüquqi mühafizə obyektidir.

(591) yaşıl

(511) 01 - sənaye, elmi məqsədlərdə, fotoqrafiyada, kənd təsərrüfatında, bağçılıqda və meşəçilikdə istifadə üçün nəzərdə tutulan kimyəvi məhsullar; emal olunmamış sintetik qatranlar; emal olunmamış plastik materiallar; gübrələr; od söndürmək üçün tərkiblər; metalların tavlınması və lehimlənməsi üçün preparatlar; ərzaq məhsullarının konservləşdirilməsi üçün preparatlar; aşı maddələri; sənaye məqsədləri üçün yapışqan maddələr.

02 - Boyalar, əlif yağları, laklar; metalları korroziyadan və ağacı xarab olmaqdan mühafizə edən qoruyucu vasitələr; boyaq maddələri; yeyici maddələr; emal olunmamış təbii qatranlar; bədii dekorativ məqsədlər və bədii mətbuat üçün istifadə edilən təbəqə və tozvarı metallar.

17 - kauçuk, rezin, quttaperça, asbest, slyuda və bu materiallardan digər siniflərə aid edilməyən məmulatlar; qismən emal olunmuş plastik kütlələrdən məmulatlar; kəpikləmə, sıxlaşdırma və izolyasiya üçün materiallar; qeyri-metal elastik borular.

19 - qeyri-metal tikinti materialları; tikinti məqsədləri üçün qeyri-metal sərt borular; asfalt, qatranlar və bitum; qeyri-metal səyyar konstruksiyalar və tikililər; qeyri-metal abidələr.

35 - reklam; biznes sahəsində menecment; biznes sahəsində inzibati fəaliyyət; ofis xidməti.

37 - inşaat; təmir; avandanlığın quraşdırılması.

41 - tərbiyəetmə; tədris prosesinin təmin edilməsi; əyləncələr; idman və mədəni-maarif tədbirlərinin təşkili.

(526) В товарном знаке словосочетание "KLUBU" не является объектом правовой охраны.

(591) зелёный

(511) 01 - химические продукты, предназначенные для использования в промышленных, научных целях, в фотографии, сельском хозяйстве, садоводстве и лесоводстве; необработанные синтетические смолы, необработанные пластические материалы; удобрения; составы для тушения огня; препараты для закалки и пайки металлов; препараты для консервирования пищевых продуктов; дубильные вещества; клеящие вещества для промышленных целей.

02 - краски, олифы, лаки; защитные средства, предохраняющие металлы от коррозии и древесину от разрушения; красящие вещества; протравы; необработанные природные смолы; листовые и порошкообразные металлы, используемые для художественно-декоративных целей и художественной печати.

17 - каучук, резина, гуттаперча, асбест, слюда и изделия из этих материалов; изделия из частично обработанных пластмасс; материалы для конопачения, уплотнения и изоляции; неметаллические гибкие трубы.

19 - неметаллические строительные материалы; неметаллические жесткие трубы для строительных целей; асфальт, смолы и битум; неметаллические передвижные конструкции и сооружения; неметаллические памятники.

35 - реклама; менеджмент в сфере бизнеса; административная деятельность в сфере бизнеса; офисная служба.

37 - строительство; ремонт; установка оборудования.

41 - воспитание; обеспечение учебного процесса; развлечения; организация спортивных и культурно-просветительных мероприятий.

(111) N 2020 0244

(151) 05.02.2020

(210) 2019 01152

(220) 24.06.2019

(181) 24.06.2029

(730) İradə Əli qızı Abbasova, AZ 1040, Bakı şəh., Sabunçu rayonu, Bakıxanov ŞTQ, Mustafa Vəkilov (BAKIX), ev 2B (AZ)
(540)



(591) qara, ağ, qızılı

(511) 25 - geyim.

35 - reklam; biznes sahəsində menecment (satış üzrə xidmətlər); biznes sahəsində inzibati fəaliyyət; ofis xidməti.

(591) черный, белый, золотистый

(511) 25 - одежда

35 - реклама; менеджмент в сфере бизнеса; административная деятельность в сфере бизнеса; офисная служба;

(111) N 2020 0245

(151) 05.02.2020

(210) 2019 01043

(220) 30.05.2019

(181) 30.05.2029

(730) "AİR GROUP" MMC, AZ 1025, Bakı şəh., Xətai r-nu, Afiyəddin Cəlilov, ev 26, mən.3 (AZ)
(540)



(526) Əmtəə nişanında "CLUB" söz işarəsi hüquqi mühafizə obyektidir.

(591) tünd-göy, mavi, açıq-mavi

(511) 35 - reklam; biznes sahəsində inzibati fəaliyyət.

(526) В товарном знаке словесное обозначение "CLUB" не является объектом правовой охраны.

(591) темно-синий, голубой, светло-голубой

(511) 35 - реклама; менеджмент в сфере бизнеса;

(111) N 2020 0246

(151) 06.02.2020

(210) 2019 01234

(220) 05.07.2019

(181) 05.07.2029

(730) "Milk-Pro" MMC, Bakı şəh., H. Salmani küç., 4 (AZ)
(540)



(526) Əmtəə nişanının elementləri ayrı-ayrılıqda hüquqi mühafizə edilmədən bütövlüklə qorunur.

(591) ağ, qırmızı

(511) 29 - konservləşdirilmiş, qurudulmuş və istilik emalına uğradılmış tərəvəzlər və meyvələr; jele, mürəbbə, komportlar; yumurta, süd və süd məhsulları; qida yağları və piyləri.

30 - qəhvə, çay, kakao, qənd, düyü, tapioka (manioka), saqo, qəhvə əvəzediciləri; un və taxıl məhsulları, çörək-bulka məmulatları, qənnadı məmulatları, dondurma, bal, patokadan sirop; maya, çörəkçilik tozları; duz, xardal; sirkə, souslar; ədviyyatlar, qida buzu.

31 - digər siniflərə aid edilməyən kənd təsərrüfatı, bağ-bostan, meşə və taxıl məhsulları; diri heyvanlar; təzə meyvələr və tərəvəzlər; toxumalar, canlı bitkilər və güllər; heyvanlar üçün yemlər, səməni.

32 - pivə; mineral və qazlı sular və digər alkoqolsuz içkilər; meyvəli içkilər və meyvə şirələri; siropiar və içkilərin hazırlanması üçün digər təkliflər.

35 - yuxarıda göstərilən əmtəələrin satışı, reklam, biznes sahəsində menecment, biznes sahəsində inzibati fəaliyyət, ofis xidməti.

(526) Товарный знак охраняется полностью без предоставления правовой охраны отдельным элементам.

(591) белый, красный

(511) 29 - овощи и фрукты консервированные, сушеные и под-твергнутые тепловой обработке; желе, варенье, компоты; яйца, молоко и молочные продукты; масла и жиры пищевые.

30 - кофе, чай, какао, сахар, рис, тапиока (маниока), саго, заменители кофе; мука и зерновые продукты, хле-бобулочные изделия, кондитерские изделия, мороженое; мед, сироп из патоки; дрожжи, пекарные порошки; соль, горчица; уксус, приправы; пряности; пищевой лед.

31 - сельскохозяйственные, садово-огородные, лесные и зерновые продукты, не относящиеся к другим классам; живые животные; свежие фрукты и овощи; семена, живые растения и цветы; корма для животных; солод.

32 - пиво; минеральные и газированные воды и прочие безалкогольные напитки; фруктовые напитки и фруктовые соки; сиропы и прочие составы для изготовления напитков.

35 - услуги по продаже товаров выше указанное товаров ,реклама; менеджмент в сфере бизнеса; административная деятельность в сфере бизнеса; офисная служба; продвижение товаров [для третьих лиц], в том числе оптовая и розничная торговля. слуги по продаже товаров.

(111) N 2020 0247

(151) 10.02.2020

(210) 2019 00388

(220) 05.03.2019

(181) 05.03.2029

(730) "A+CO" MMC, Abşeron rayonu, Xırdalan şəhəri, 28-ci məhəllə (AZ)

(540)



(526) Əmtəə nişanında "EMOTIONAL BLAST"söz birləşməsi, "VODKA" və "COCKTAIL" söz işarələri hüquqi mühafizə obyektidir.

(591) göy, çəhrayı, ağ, qara

(511) 33 - alkoqollu içkilər, alkaqollu energetik içkilər, bu sinfə aid digər əmtəələr.

35 - satış üzrə xidmətlər, reklam, biznes sahəsində menecment; biznes sahəsində inzibati fəaliyyət.

39 - malların qablaşdırılması və saxlanması.

(526) В товарном знаке словосочетание "EMOTIONAL BLAST" ,словесные обозначения "VODKA" и "COCKTAIL" не являются объектом правовой охраны.

(591) синий,розовый,белый,черный

(511) 33 - алкогольные напитки; алкогольные энергетические напитки и другие товары этого класса.

35 - услуги по продаже, реклама; менеджмент в сфере бизнеса; административная деятельность.

39 - упаковка и хранение товаров.

(111) N 2020 0248

(151) 10.02.2020

(210) 2019 01388

(220) 31.07.2019

(181) 31.07.2029

(730) İsmayılova Günay Kamil qızı,
Zaqatala rayonu çökəkoba (AZ)
(540)



(526) Əmtəə nişanında "White House" söz birləşməsinin elementlərinə ayrı-ayrılıqda hüquqi mühafizə verilmədən bütövlüklə qorunur, "Gəlinlik və Güzəllik Məkanı" söz birləşməsi hüquqi mühafizə obyektidir.

(511) 44 - gözəllik salonu xidmətləri və bu sinfə aid bütün növ xidmətlər.

45 - gəlinlik paltarlarının kirayəsi.

(526) В товарном знаке словосочетание "White House" охраняется в целом без предоставления правовой охраны отдельным элементом, словосочетание "Gəlinlik və Güzəllik Məkanı" не является объектом правовой охраны.

(511) 44 - услуги салона красоты и все виды услуг касающихся этого класса.

45 - аренда свадебных платьев.

(111) N 2020 0249

(151) 10.02.2020

(210) 2019 00971

(220) 22.05.2019

(181) 22.05.2029

(730) "Azerbaijan Fish Farm" MMC, AZ
1010, Nəsimi r-nu, Neftçilər pr., ev 153,
Port Baku Towers, 22-ci, mərtəbə (AZ)

(540)



(526) Əmtəə nişanında "BAKU Delicatessen" söz birləşməsi, "100% natural" rəqəm və hərflər birləşməsi və "®" xəbərdarlıq işarəsi hüquqi mühafizə obyektidir.

(591) göy, ağ, qızılı

(511) 29 - ət, balıq, quş və ov quşu əti; ət ekstraktları; konservləşdirilmiş, qurudulmuş və istilik emalına uğradılmış tərəvəzlər və meyvələr; jele, mürəbbə, kompotlar; yumurta; süd və süd məhsulları; yağlar və qida piyləri.

(526) В товарном знаке словосочетание "BAKU Delicatessen" ,цифровое и буквенное сочетание "100% natural" и предупредительный знак "®" не являются объектами правовой охраны.

(591) синий, белый, золотистый

(511) 29 - мясо, рыба, птица и дичь; мясные экстракты; овощи и фрукты консервированные, сушеные и подвергнутые тепловой обработке; желе, варенье, компоты; яйца; молоко и молочные продукты; масла и жиры пищевые.

(111) N 2020 0250

(151) 10.02.2020

(210) 2019 00972

(220) 22.05.2019

(181) 22.05.2029

(730) Azerbaijan Fish Farm MMC, AZ
1010, Nəsimi r-nu, Neftçilər pr., ev 153
(AZ)

(540)



(526) Əmtəə nişanında "Baku Delicatessen" söz birləşməsi və "®" xəbərdarlıq işarəsi hüquqi mühafizə obyektidir.

(591) göy, ağ, qızılı

(511) 29 - ət, balıq, quş və ov quşu əti; ət ekstraktları; konservləşdirilmiş, qurudulmuş və istilik emalına uğradılmış tərəvəzlər və meyvələr; jele, müəbbə, kompotlar; yumurta; süd və süd məhsulları; yağlar və qida pıyləri.

(526) В товарном знаке словосочетание "BAKU Delicatessen" и предупредительный знак "®" не являются объектами правовой охраны.

(591) синий, белый, золотистый

(511) 29 - мясо, рыба, птица и дичь; мясные экстракты; овощи и фрукты консервированные, сушеные и подвергнутые тепловой обработке; желе, варенье, компоты; яйца; молоко и молочные продукты; масла и жиры пищевые.

(111) N 2020 0251

(151) 10.02.2020

(210) 2019 00205

(220) 04.02.2019

(181) 04.02.2029

(730) "PAŞA İNŞAAT" MMC, Bakı şəh., Nəsimi r-nu, Neftçilər prospekti, 153 (AZ)

(540)



(526) Əmtəə nişanında "mall" söz işarəsi hüquqi mühafizə obyektidir.

(591) tünd-göy, mavi

(511) 35 - reklam; biznes sahəsində menecment; biznes sahəsində inzibati fəaliyyət; ofis xidməti.

36 - sığortalama; maliyyə fəaliyyəti; kredit-pul əməliyyatları; daşınmaz əmlaka dair əməliyyatlar.

37 - inşaat; təmir; avadanlığın quraşdırılması.

43 - ərzaq məhsulları və içkilərlə təminetmə üzrə xidmətlər; müvəqqəti yaşayışın təmin edilməsi.

(526) В товарном знаке словесное обозначение "mall" не является объектом правовой охраны.

(591) тёмно-синий, голубой

(511) 35 - реклама; менеджмент в сфере бизнеса; административная деятельность в сфере бизнеса; офисная служба;

36 - страхование; финансовая деятельность; кредитные-денежные операции; операции с недвижимостью.

37 - строительство; ремонт; установка оборудования.

43 - услуги по обеспечению пищевыми продуктами и напитками; обеспечение временного проживания.

(111) N 2020 0252

(151) 10.02.2020

(210) 2019 00206

(220) 04.02.2019

(181) 04.02.2029

(730) "PAŞA İNŞAAT" MMC, Bakı şəh., Nəsimi r-nu, Neftçilər prospekti, 153 (AZ)

(540)



(526) Əmtəə nişanında "mall" söz işarəsi hüquqi mühafizə obyektidir.

(591) tünd-göy, mavi

(511) 35 - reklam; biznes sahəsində menecment; biznes sahəsində inzibati fəaliyyət; ofis xidməti.

36 - sığortalama; maliyyə fəaliyyəti; kredit-pul əməliyyatları; daşınmaz əmlaka dair əməliyyatlar.

37 - inşaat; təmir; avadanlığın quraşdırılması.

43 - ərzaq məhsulları və içkilərlə təminatmə üzrə xidmətlər; müvəqqəti yaşayışın təmin edilməsi.

(526) В товарном знаке словесное обозначение "mall" не является объектом правовой охраны.

(591) tёмно-синий, голубой

(511) 35 - реклама; менеджмент в сфере бизнеса; административная деятельность в сфере бизнеса; офисная служба;

36 - страхование; финансовая деятельность; кредитные-денежные операции; операции с недвижимостью.

37 - строительство; ремонт; установка оборудования.

43 - услуги по обеспечению пищевыми продуктами и напитками; обеспечение временного проживания.

(111) N 2020 0253

(151) 10.02.2020

(210) 2019 00207

(220) 04.02.2019

(181) 04.02.2029

(730) "PAŞA İNŞAAT" MMC, Bakı şəh., Nəsimi r-nu, Neftçilər prospekti, 153 (AZ)
(540)



(526) Əmtəə nişanında "mall" söz işarəsi hüquqi mühafizə obyektidir.

(591) tünd-göy, mavi

(511) 35 - reklam; biznes sahəsində menecment; biznes sahəsində inzibati fəaliyyət; ofis xidməti.

36 - sığortalama; maliyyə fəaliyyəti; kredit-pul əməliyyatları; daşınmaz əmlaka dair əməliyyatlar.

37 - inşaat; təmir; avadanlığın quraşdırılması.

43 - ərzaq məhsulları və içkilərlə təminatmə üzrə xidmətlər; müvəqqəti yaşayışın təmin edilməsi.

(526) В товарном знаке словесное обозначение "mall" не является объектом правовой охраны.

(591) tёмно-синий, голубой

(511) 35 - реклама; менеджмент в сфере бизнеса; административная деятельность в сфере бизнеса; офисная служба;

36 - страхование; финансовая деятельность; кредитные-денежные операции; операции с недвижимостью.

37 - строительство; ремонт; установка оборудования.

43 - услуги по обеспечению пищевыми продуктами и напитками; обеспечение временного проживания.

(111) N 2020 0254

(151) 10.02.2020

(210) 2018 00811

(220) 23.07.2018

(181) 23.07.2028

(730) Niazi Atabay Aman Galdi Abdolhakim, Bakı şəh., yasamal r-nu, zahid Xəlilov küç., 586 məhəllə. ev 68, m. 91 (AZ)

(540)



(591) qırmızı, ağ, sarı, qara

(511) 03 - ağartma üçün preparatlar və yuma üçün digər maddələr; təmizləmə, cilalama, yağsızlaşdırma və abraziv emal üçün preparatlar; sabunlar; ətriyyat məmulatları,

efir yağları, kosmetika, saç üçün losyonlar; diş tozları və məcunları.

35 - 03-cü sinifdə göstərilmiş əmtəələrin reklam və satışı üzrə xidmətlər.

(591) красный, белый, жёлтый, чёрный

(511) 03 - препараты для отбеливания и прочие вещества для стирки; препараты для чистки, полирования, обезжиривания и абразивной обработки; мыла; парфюмерные изделия, эфирные масла, косметика, лосьоны для волос; зубные порошки и пасты.

35 - реклама и продажа товаров указанных в 03 классе.

(111) N 2020 0255

(151) 10.02.2020

(210) 2018 01017

(220) 01.10.2018

(181) 01.10.2028

(730) Hüseynzadə Sərxan Mehdi, Sumqayıt şəh., Corat qəs. 79 məh., ev 244 (AZ) (540)

FOLDİNE

(511) 05 - əczaçılıq preparatları; insanlar üçün qida əlavələri; qida əlavələri, həmçinin, sağlamlıq məqsədləri və ya adi qida rasionuna əlavə qismində istifadə olunan dietik əlavələr;

(511) 05 - фармацевтические и ветеринарные препараты; гигиенические препараты для медицинских целей; диетические вещества для медицинских целей.

(111) N 2020 0256

(151) 10.02.2020

(210) 2019 01895

(220) 29.10.2019

(181) 29.10.2029

(730) "Zəhra Clinic" MMC, AZ 1033, Bakı şəh., Nərimanov rayonu, Mirzəbala Məmmədzadə ev 13, məh. 111 (AZ) (540)



(526) Əmtəə nişanında "BODY HARMONY" söz birləşməsi və "CLINIC" söz işarəsi hüquqi mühafizə obyektləri deyildir.

(591) göy, ağ

(511) 44 - tibbi xidmətlər

35 - reklam; biznes sahəsində məncement; biznes sahəsində inzibati fəaliyyət; ofis xidməti

39 - nəqliət; malların qablaşdırılması və saxlanması

(526) В товарном знаке словосочетание "BODY HARMONY" и словесное обозначение "CLINIC" не являются объектом правовой охраны.

(591) синий, белый

(511) 44 - медицинские услуги.

35 - реклама; менеджмент в сфере бизнеса; административная деятельность в сфере бизнеса; офисная служба;

39 - транспортировка; упаковка и хранение товаров.

(111) N 2020 0257

(151) 10.02.2020

(210) 2018 01053

(220) 10.10.2018

(181) 10.10.2028

(730) "Narsan Elektrik" MMC, Bakı şəh., Xətai r-nu, Şirin Mirzəyev küçəsi, ev 15, məh. 4 (AZ)

(540)



(591) qırmızı, ağ, qara

(511) 09 - kabel.

35 - 09-cu sinifdə göstərilmiş əmtəənin reklam və satışı üzrə xidmətlər.

(591) красный, белый, черный

(511) 09 - кабель.

35 - услуги по продаже товаров указанное 09-м классе.

(111) N 2020 0258

(151) 10.02.2020

(210) 2019 00039

(220) 10.01.2019

(181) 10.01.2029

(730) CityFarm MMC, AZ 1100, Bakı şəh., Yasamal r-nu, Mirəli Seyidov küç., 20C, məh. 3148 (AZ)

(540)



(526) Əmtəə nişanında “*1133” və “34” rəqəm işarələri hüquqi mühafizə obyektləri deyildir.

(591) yaşıl, ağ, qara

(511) 35 - dərmanların topdan və pərakəndə satış xidməti.

(526) В товарном знаке цифровые обозначения “*1133” и “34” не являются объектами правовой охраны.

(591) зелёный, белый, чёрный

(511) 35 - оптово-розничная продажа лекарств.

(111) N 2020 0259

(151) 10.02.2020

(210) 2018 01382

(220) 10.12.2018

(181) 10.12.2028

(730) "EURO COSMETICS" MMC, AZ 1007, Bakı şəhəri, Nəsimi rayonu, Azadlıq pr., ev 125, mənzil 91 (AZ)

(540)



(591) qara, sarı

(511) 03 - ağartma üçün preparatlar və yuma üçün digər maddələr; təmizləmə, cilalama, yağsızlaşdırma və abraziv emal üçün preparatlar; sabunlar; ətriyyat məmulatları, efir yağları, kosmetika, saç üçün losyonlar; diş tozları və məcunları.

35 - reklam;

biznes sahəsində menecment; biznes sahəsində inzibati fəaliyyət; ofis xidməti.

39 - nəqliyyat; malların qablaşdırılması və saxlanması; səyahətlərin təşkili.

41 - tərbiyə; tədris prosesinin təmin edilməsi; əyləncələr; idman və mədəni-maarif tədbirlərinin təşkili.

(591) чёрный, жёлтый

(511) 03 - отбеливающие препараты и другие моющие средства; препараты для очистки, полировки, обезжизнения и абразивной обработки; мыла; духи, эфирные масла, косметика, лосьоны для волос; зубная паста и зубная паста.

35 - реклама; менеджмент в сфере бизнеса; административная деятельность в сфере бизнеса; офисная служба.

39 - транспортировка; упаковка и хранение товаров; организация путешествий.

41 - воспитание; образование; развлечения; организация спортивных и культурно-просветительных мероприятий.

(111) N 2020 0260

(151) 10.02.2020

(210) 2018 00554

(220) 11.05.2018

(181) 11.05.2028

(730) "Plener Group" MMC, AZ 1149, Bakı şəh., Xətai r-nu, Neapol, ev 7B, m. 77 (AZ)

(540)



(526) Əmtəə nişanında "VIRTUAL AUGMENTED TECHNOLOGY" söz birləşməsi hüquqi mühafizə obyektidir deyildir.

(591) göy, qırmızı, yaşıl, boz

(511) 09 - proqram təminatı.

35 - reklam; biznes sahəsində menec-ment; biznes sahəsində inzibati fəaliyyət; ofis xidməti.

(526) В товарном знаке словосочетание "VIRTUAL AUGMENTED TECHNOLOGY" не является объектом правовой охраны.

(591) синий, красный, зелёный, серый

(511) 09 - програмные обезпечение.

35 - реклама; менеджмент в сфере бизнеса; административная деятельность в сфере бизнеса; офисная служба.

(111) N 2020 0261

(151) 10.02.2020

(210) 2019 00066

(220) 15.01.2019

(181) 15.01.2029

(730) "S TECHNOLOGIES" MMC, AZ 1072, Bakı şəh., Nərimanov r-nu, Aşıq Alı, ev 18, M3, mənzil 1 (AZ)

(540)



(591) qara, mavi

(511) 35 - balıq və balıq məhsulları və bu sinfe daxil olan digər məhsulların satışı.

(591) чёрный, голубой

(511) 35 - продажа рыбы и рыбных продуктов и других продуктов этого класса

(111) N 2020 0262

(151) 10.02.2020

(210) 2019 01647

(220) 23.09.2019

(181) 23.09.2029

(730) Azərbaycan Qida Təhlükəsizliyi İnstitutu, AZ1124, Bakı şəhəri, Binəqədi rayonu, Süleyman Sani Axundov küç. ev 73C (AZ)

(540)



(591) tünd-yaşıl və qızılı

(511) 01 - kənd təsərrüfatında, bağçılıqda istifadə üçün nəzərdə tutulan kimyəvi məhsullar; gübrələr; ərzaq məhsullarının konservləşdirilməsi üçün preparatlar.

02 - qida məhsulları və ya içkilər üçün boya maddələri.

05 - tibbi məqsədlər üçün pəhriz maddələri, uşaq qidası; insanlar və heyvanlar üçün qida əlavələri; baytarlıq məqsədləri üçün istifadə edilən əczaçılıq preparatları və digər preparatlar daxildir; qida əlavələri, həmçinin,

sağlamlıq məqsədləri və ya adi qida rasionuna əlavə qismində istifadə olunan dietik əlavələr; tibbi və baytarlıq məqsədləri üçün istifadə olunan qida əvəzediciləri, dietik məhsullar və içkilər.

11 - elektrik çaydanları; qida məhsullarının elektroistiliklə emalı üçün tutumlar.

16 - çap məhsulları.

29 - ət, balıq, quş və ov quşu ət; ət ekstraktları; konservləşdirilmiş, qurudulmuş və istilik emalına uğradılmış tərəvəzlər və meyvələr; jele, mürəbbə, kompotlar; yumurta; süd və süd məhsulları; yağlar və qida piyləri; heyvan mənşəli ərzaq məhsulları, həmçinin, konservləşdirilmiş və ya istifadə üçün hazırlanmış bağ-bostan və tərəvəz məhsulları daxildir; süd komponentlərinin üstünlük təşkil etdiyi südlü içkilər.

30 - qəhvə, çay, kakao və qəhvə əvəzediciləri; düyü; tapioka (manioka) və saqo; un və taxıl məhsulları; çörək-bulka məmulatları, qənnadı məmulatları; dondurma; qənd, bal, patokadan sirop; maya, çörəkçilik tozları; duz; xardal; sirkə, ədviyyatlar (yemək üçün); ədviyyatlar (qənnadı məmulatları üçün); buz; qida məhsullarının konservləş-dirilməsi və istifadə üçün hazırlanmış bitki mənşəli qida məhsulları, həmçinin, qida məhsullarının dadverici xüsusiyyət-lərinin yaxşılaşdırılması üçün nəzərdə tutulan əlavə qatqılar daxildir; qəhvə, kakao, şokolad və ya çay əsaslı içkilər; hazır dənli məhsullar (məsələn, yulaf lopaları və ya digər dənli bitkilər).

31 - digər siniflərə aid edilməyən taxıl və kənd təsərrüfatı, bağ-bostan, meşə məhsulları; emal olunmamış və ya emal olunmuş dənli bitkilər və toxumlar; diri heyvanlar; təzə meyvələr və tərəvəzlər; canlı bitkilər və güllər; heyvanlar üçün yemlər; səməni; heyvanlar üçün yemlər, istehlak üçün heç bir emala uğradılmamış diri heyvanlar və canlı bitkilər, meşə və kənd təsərrüfatı məhsulları; emal olunmamış ağaclar; təmizlənməmiş taxıl məhsulları; mayalı yumurta (cücə çıxartmaq üçün); canlı molyuskalar və xərçəngkimilər.

32 - pivələr; mineral və qazlı sular və digər alkoqolsuz içkilər; meyvəli içkilər və meyvə şirələri; siroplar və içkilərin hazırlanması üçün digər tərkiblər; alkoqolsuz içkilər və

pivə, tərkibində az miqdarda alkoqol olan içkilər.

33 - alkoqollu içkilər (pivə istisna olmaqla); tərkibində az miqdarda olan alkoqollu içkilər.

39 - nəqliyət; malların qablaşdırılması və saxlanması; malların bir yerdən başqa yerə daşınması (su yolu, dəmiryolu, avtomobil, hava nəqliyyatı və boru kəməri) və bu cür daşınma ilə bağlı xidmətlər; həmçinin, malların xarab olmasının, zədələnməsinin qarşısını almaq üçün anbarlarda və ya başqa yerlərdə saxlanması üzrə xidmətlər.

43 - ərzaq məhsulları və içkilərlə təminatmə üzrə xidmətlər; mehmanxanalarda, pansionatlarda və ya digər müəssisələrdə fiziki şəxslər və müəssisələr tərəfindən ərzaq məhsullarının və içkilərin istifadə üçün hazırlanması, və qidalarla təminatmə üzrə göstərilən xidmətlər.

(591) тёмно-зелёный, золотистый

(511) 01 - химические продукты, предназначенные для использования в сельском хозяйстве, садоводстве; удобрения; препараты для консервирования пищевых продуктов.

02 - красители для пищевых продуктов или напитков.

05 - питание; пищевые добавки для человека и животных; фармацевтические и прочие препараты для медицинских или ветеринарных целей; пищевые добавки, в том числе диетические, в качестве добавок к обычному рациону питания или используемые для оздоровительных целей; пищевые заменители, диетические продукты и напитки, используемые для медицинских или ветеринарных целей.

11 - электрические чайники; устройства для электрообогрева пищевых продуктов.

16 - печатная продукция.

29 - мясо, рыба, птица и дичь; мясные экстракты; овощи и фрукты консервированные, сушеные и подвергнутые тепловой обработке; желе, варенье, компоты; яйца; молоко и молочные продукты; масла и жиры пищевые; товары животного происхождения, а также овощи и садово-огородные продукты, подготовленные для употребления или консервирования; молочные напитки, в которых преобладающим компонентом является молоко.

30 - кофе, чай, какао и заменители кофе; рис; тапиока (маниока) и саго; мука и зерновые продукты; хлебобулочные изделия, кондитерские изделия; мороженое; сахар, мед, сироп из патоки; дрожжи, пекарные порошки; соль; горчица; уксус, приправы; пряности; лед для охлаждения; растительные пищевые продукты, подготовленные для потребления или консервирования, а также вспомогательные добавки, предназначенные для улучшения вкусовых качеств пищевых продуктов; напитки на основе кофе, какао или шоколада или чая; зерновые продукты, готовые к употреблению (например, овсяные хлопья или хлопья других злаков).

31 - сельскохозяйственные, аквакультуры, садово-огородные и лесные продукты, необработанные и переработанные; зерно и семена, необработанные и переработанные; свежие фрукты, овощи и ароматические травы; живые растения и цветы; луковичи, саженцы и семена; живые животные; корма и напитки для животных; продукты земледелия и моря, не подвергнутые никакой обработке для потребления, живых животных и живые растения, а также корма для животных; неочищенные злаки; растительные отходы; необработанные водоросли; необработанная древесина; яйца для выведения птиц; свежие моллюски и ракообразные.

32 - пиво; минеральные и газированные воды и прочие безалкогольные напитки; фруктовые напитки и фруктовые соки; сиропы и прочие составы для изготовления напитков; безалкогольные напитки, а также пиво; напитки деалкоголизированные.

33 - алкогольные напитки (за исключением пива); напитки деалкоголизированные.

39 - транспортировка; упаковка и хранение товаров; услуги, относящиеся к перевозке товаров из одного места в другое (железнодорожным, автомобильным, водным, воздушным транспортом или по трубопроводу), и услуги, связанные с такой перевозкой, а также услуги по хранению товаров на складах или в других помещениях для предотвращения их повреждения или хищения.

43 - услуги по обеспечению пищевыми продуктами и напитками; услуги, предоставляемые физическими лицами или

учреждениями, целью которых является приготовление пищевых продуктов и напитков для употребления и оказание услуг по предоставлению мест и питания в гостиницах, пансионатах или других заведениях, предоставляющих временное проживание.

(111) N 2020 0263

(151) 10.02.2020

(210) 2018 01039

(220) 05.10.2018

(181) 05.10.2028

(730) Sidra Medicine, PO BOX, 26999 Qatar Foundation, Education City campus Doha, Qatar (QA)

(540)



(526) Əmtəə nişanında "Medicine" söz işarəsi hüquqi mühafizə obyektidir.

(511) 09 - kompüter daşıyıcılarına yazılmış tibbi tədqiqatlarla bağlı məlumatları əks etdirən elektron nəşrlər, məhz, qəzetlər, dərslik, rəsmi sənədlər, kataloqlar və istifadəçi bələdçiləri; biomedikal geometriya məlumatlarını idarə etmək üçün kompüter proqramı.

16 - tibbi tədqiqatlarla bağlı çap məhsulları, məhz broşuralar, dərsliklər, rəsmi sənədlər, kataloqlar və istifadəçi bələdçiləri; tibbi tədqiqatlarla bağlı qəzetlər və çap olunmuş dövrü jurnallar.

41 - tibbi təlimlər və təhsil.

42 - tibbi tədqiqatlar; biomedikal tədqiqatlar.

44 - tibbi xidmətlər; sağlamlığa qulluq məsləhət xidmətləri; sağlamlığa qulluq və xəstəxana xidmətləri; tibbi yoxlama xidmətləri; tibbi qulluqla bağlı məlumatla təminatmə; sağlamlıq və tibbi məlumatların telefon və qlobal kommunikasiya şəbəkələri vasitəsilə təmin edilməsi.

(526) В товарном знаке словесное обозначение "Medicine" не является объектом правовой охраны.

(511) 09 - электронные публикации, а именно информационные бюллетени, руководства, официальные документы, каталоги и руководства пользователя, содержащие информацию, связанную с медицинскими исследованиями, записанную на компьютерных носителях; компьютерное программное обеспечение для управления данными биомедицинской геометрии.

16 - печатные материалы, а именно брошюры, руководства, официальные документы, каталоги и руководства пользователя, касающиеся медицинских исследований; бюллетеней и печатных периодических изданий, связанных с медицинскими исследованиями.

41 - медицинская подготовка и обучение.

42 - медицинские исследования; Биомедицинские исследования.

44 - медицинские услуги; консультационные услуги в области здравоохранения; здравоохранение и больничные услуги; медицинские услуги; медицинские услуги; предоставление медицинской информации; предоставление медицинской и медицинской информации по телефону и глобальной сети связи.

(111) N 2020 0264

(151) 10.02.2020

(210) 2018 34181

(220) 16.04.2018

(181) 16.04.2028

(730) Tequilas del Señor, S. A. de C. V., Río Tuito 1193, Col. Atlas, Guadalajara, Jalisco, CP 44870, Mexico (MX)

(540)

RESERVA DEL SEÑOR

(511) 33 - pivə istisna olmaqla alkoqollu içkilər, distillə üsulu ilə alınmış və tərkibində aqava olan alkoqollu içkilər daxil olmaqla; distillə üsulu ilə alınmış və tərkibində aqava olan alkoqollu içkilər əsasında likörlər.

(511) 33 - алкогольные напитки, за исключением пива, включая напитки алкогольные, содержащие агаву и полученные перегонкой; ликеры на основе алкогольных напитков, содержащих агаву и полученных перегонкой.

(111) N 2020 0265

(151) 10.02.2020

(210) 2019 00123

(220) 23.01.2019

(181) 23.01.2029

(730) JAPAN TOBACCO INC.,2-2-1 Toranomom Minato-ku, Tokyo, Japan(JP)

(540)



(526) Əmtəə nişanında "AMERICAN BLEND" söz birləşməsi hüquqi mühafizə obyektı deyildir.

(591) yaşıl, narıncı, boz

(511) 34 - emal edilmiş və ya emal edilməmiş tütün; çəkməli tütün, tənbəki tütünü, əllə eşmə üçün tütün, çeynənən tütün, çeynənən "snus" tütünü; siqaretlər, papiroslar, elektron siqaretlər, siqarlar, siqarillar; burunotu; 34-cü sinfə daxil edilən çəkmə ləvazimatı; siqaret, papiros kağızı, siqaret gilizləri və kibrit.

(526) В товарном знаке словосочетание "AMERICAN BLEND" не является самостоятельным объектом правовой охраны.

(591) зелёный, оранжевый, серый

(511) 34 - табак обработанный или необработанный; табак курительный, табак трубочный, табак для самокруток, табак

жевательный, "снус"; сигареты, папиросы, сигареты электронные, сигары, сигариллы; табак нюхательный, курительные принадлежности, включенные в классе 34; бумага сигаретная, папиросная, сигаретные гильзы и спички.

(111) N 2020 0266

(151) 10.02.2020

(210) 2019 00407

(220) 07.03.2019

(181) 07.03.2029

(730) JAPAN TOBACCO INC., 2-2-1 Toranomon Minato-ku, Tokyo, Japan (JP) (540)

SUMMER MIX

(526) Əmtəə nişanında "SUMMER MIX" söz birləşməsinin elementləri ayrı-ayrılıqda hüquqi mühafizə edilmədən bütövlüklə qorunur.

(511) 34 - emal edilmiş və emal edilməmiş tütün; çəkmək üçün tütün, çubuq tənəkisi, eşmə papiros, siqaret üçün tütün, çeynəməli tütün, çeynəməli tütün "snus"; siqaretlər, papiroslar, elektron siqaretlər, siqarlar, siqarillalar; qoxulamaq üçün tütün, 34-cü sinfə daxil olan tütün məmulatlarının çəkilməsi üçün ləvazimatlar; siqaret, papiros kağızı, siqaret gilizləri və kibrit.

(526) В товарном знаке словосочетание "SUMMER MIX" охраняется в целом без предоставления правовой охраны отдельным элементам.

(511) 34 - табак обработанный или необработанный; табак курительный, табак трубочный, табак для самокруток, табак жевательный, табак жевательный «снус»; сигареты, папиросы, сигареты электронные, сигары, сигариллы; табак нюхательный; курительные принадлежности, включенные в класс 34; бумага сигаретная, папиросная, сигаретные гильзы и спички.

(111) N 2020 0267

(151) 10.02.2020

(210) 2018 34089

(220) 21.02.2018

(181) 21.02.2028

(730) TURKIYE CUMHURİYETİ ZIRAAT BANKASI ANONİM SİRKETİ, DOĞANBEY M. ATATURK BLV. N:8 ULUS ALTINDAG ANKARA, TURKEY (TR) (540)

bankKart

(511) 09 - maqnit kodu ilə kartlar, məhz, bank kartları.

36 - maliyyə fəaliyyəti; kredit-pul əməliyyatları.

(511) 09 - карты с магнитным кодом, а именно банковские карты.

36 - финансовая деятельность; кредитно-кассовые операции.

(111) N 2020 0268

(151) 10.02.2020

(210) 2018 01182

(220) 06.11.2018

(181) 06.11.2028

(730) Holcim (Azərbaycan) ASC, Azərbaycan, AZ 1083, Bakı şəhəri, Sahil qəsəbəsi, Salyan şossesi (AZ) (540)

AQUASTOP 

(511) 19 - sement; Sement əsasında materialar və məmulatlar.

(511) 19 - цемент; Материалы и изделия на основе цемента.

(111) N 2020 0269

(151) 11.02.2020

(210) 2019 01559

(220) 04.09.2019

(181) 04.09.2029

(730) "Mərəndi" MMC, AZ 1073, Bakı şəh.,
Yasamal r-nu, Ələsgər Ələkbərov, ev 528,
ev E, m.10 (AZ)
(540)

BAYATI

(511) 33 - alkoqollu içkilər (pivə istisna
olmaqla), məhz, çaxırlar.
35 - reklam; biznes sahəsində menecment
(satış üzrə xidmətlər); biznes sahəsində
inzibati fəaliyyət; ofis xidməti.
39 - nəqliyyat; malların qablaşdırılması və
saxlanması.

(511) 33 - алкогольные напитки (за исклю-
чением пива), а именно вина.
35 - реклама; менеджмент в сфере бизне-
са (услуги по продаже); административ-
ная деятельность в сфере бизнеса; офис-
ная служба.
39 - транспортировка; упаковка и хране-
ние товаров.

(111) N 2020 0270
(151) 11.02.2020
(210) 2018 00982
(220) 24.09.2018
(181) 24.09.2028
(730) Kentucky Fried Chicken Interna-
tional Holdings LLC, 7100 Corporate
Drive, Plano, TX 75024, United States of
America (US)
(540)

TAKE YOURS!

(526) Əmtəə nişanında "TAKE YOURS!"
söz birləşməsinin elementlərinə ayrı-
ayrılıqda hüquqi mühafizə verilmədən
bütövlüklə qorunur.
(511) 41 - tərbiyyətmə; təhsil; əyləncələr;
idman və mədəni-maarif tədbirlərinin təşkili.

(526) В товарном знаке элементы сло-
восочетания "TAKE YOURS!" полно-
стью защищены без самостоятельной
защиты их индивидуальных прав.
(511) 41 - воспитание; образование; раз-
влечения; организация спортивных и
культурно- просветительных мероприя-
тий.

(111) N 2020 0271
(151) 11.02.2020
(210) 2018 00983
(220) 24.09.2018
(181) 24.09.2028
(730) Kentucky Fried Chicken Interna-
tional Holdings LLC, 7100 Corporate
Drive, Plano, TX 75024, United States of
America (US)
(540)

БЕРИ СВОЁ!

(526) Əmtəə nişanında "БЕРИ СВОЁ!"
söz birləşməsi elementlərinə ayrı-
ayrılıqda hüquqi mühafizə verilmədən
bütövlüklə qorunur.
(511) 41 - tərbiyyətmə; təhsil; əyləncələr;
idman və mədəni-maarif tədbirlərinin təşkili.

(526) В товарном знаке словосочета-
ние "БЕРИ СВОЁ!" охраняется в целом
без предоставления правовой охраны
отдельным элементам.
(511) 41 - воспитание; образование; раз-
влечения; организация спортивных и
культурно- просветительных мероприя-
тий.

(111) N 2020 0272
(151) 11.02.2020
(210) 2018 01090
(220) 24.10.2018
(181) 24.10.2028
(730) Emerson Electric Co., a Missouri
Corporation, 8000 West Florissant Ave-
nue, St. Louis, Missouri 63136, United
States of America (US)

(540)

EMERSON

(511) 06 - zindanlar; işıqlanmayan metal bakenlər; boru kəmərləri üçün metal şaxələnmələr; borular üçün sıxıcı metal uyğunlaşdırmalar; metal konteynerlər (saxlamaq və nəql etmək üçün); metal drenaj borular; drenaj boruların metal qapaqları; mərkəzi istilik sistemləri üçün metal borular; ventilyasiya qurğuları və havanın kondisiyalaşdırılması qurğuları üçün metal borular; sıxılmış havanın gətirilməsi üçün metal armatura; borular üçün metal birləşdirmələr; qurğusun plomblar; baxış quyuları üçün metal qapaqlar; boru kəmərləri üçün metal kollektorlar; metal ucluqlar; metal boru kəmərləri; elastik borular üçün qeyri-mexaniki metal sarılan barabanlar; metal pərcimlər; bərk lehilməmə və qaynaq üçün metal millər; tıxac şəklində metal qapaqlar; işıqlanmayan, qeyri-mexaniki metal siqnal panelləri; alətlər üçün metal qutular; metal borular; alətlər üçün metal yeşiklər; mənqənələrin metal süngərləri; su kəməri borularının metal qapaqları; elastik borular üçün sarılan qeyri-mexaniki metal uyğunlaşdırmalar; məfillərin dartıcıları (dartılan halqalar) metal su kəməri boruları; metal ventillər (maşın detalları istisna olmaqla); qəza lyuklarının metal qapaqları; metal ölçmə lyukları; flanslar; metal borular; silindrlər; montaj avadanlığı üçün sistemlər; avadanlığın mühafizə sistemləri; nəzarət-ölçmə avadanlığı sistemləri; metal örtülər; adi metallardan yeşiklər; metal barmaqıqlar; alov söndürənlər; birləşdi-ricilər; bərkidici məmulatlar; şlanqlar üçün fittinqlər; birləşdirici muftalar; şlanq fittinqləri; şlanq boruları, anker boltları; zənglər (zəng səsi); zəncirlər; kabellər, trosalar, kanatlar; anbarlar; lentlər; nallar; poladtökmə; icraedici qurğular; metalın maye sərfinin nəzarəti üçün reagentlərin qidalandırıcıları; santexnika məmulatları, məhz, metal ilgəklər, boruların birləşmələri və qarışdırıcı cihazlar.

07 - asetilenin təmizlənməsi üçün aparatlar; ötürücülər; hava kondensatorları; kənd

təsərrüfatı maşınları; hava buxarlandırıcıları; havasoran qurğular; dəyişən cərəyan generatorları; mühərriklərdən çirkəndirmələrin qarşısını almaq üçün qurğular; elektroqövs kəsməsi üçün aparatlar; lent konveyerləri; konveyerlər üçün lentlər; maşınlar üçün kəmərlər; əyən maşınlar; tiyələrin itilənməsi üçün maşınlar; kəsici dişlərin tutqacları (maşın detalları); bıçaqlar (maşın detalları); qazları sormağ üçün hava üfərən maşınlar; hava üfərən maşınlar; buxar qazanlarının boruları (maşın detalları); butulkaların hermetizasiyası üçün maşınlar; tozsoranlar üçün şotkalar; kömür fırçaları (elektrik); sentrifuqlar (maşınlar); saman kəsən maşınların bıçaqları; zəncirli mişarlar; maşınlar üçün qazma baltaları; patronlar (maşın detalları); kimya sənayesi üçün elektrik-mexaniki maşınlar; əks qapaqlar (maşın detalları); yırtıcı üçün elektrik maşınları və qurğuları; pnevmatik maşınlar; hava nasosları; kompressorlar (maşınlar); soyuducular üçün kompressorlar; kondensasiya qurğuları; mühərriklər üçün birləşdirici dartı qüvvələri; maşınların və ya mühərriklərin idarə edilməsi üçün kabellər; maşınların və mühərriklərin idarə edilməsi üçün qurğular; maşınlar, mühərriklər üçün hidravlik idarə; maşınların, mühərriklərin pnevmatik idarəsi; yerüstü nəqliyyat vasitələri üçün istifadə olunanlar istisna olmaqla işmələr; konveyerlər (maşınlar); elektrik mətbəx xırdalayıcıları; xırdalamaq üçün maşınlar; cərəyan generatorları; doğrayan maşınlar; kəsmə maşınları; qaz kəsiciləri; maşın silindrləri; mühərrik silindrləri; yağsızlaşdırma üçün qurğular (maşınlar); qayka yivi açan dəzgahlar; ştamlama üçün maşınlar; qabların yuyulması üçün maşınlar; bölüşdürücü qurğular; məftil çəkmə maşınları; dəlmə patronları (maşın, dəzgah detalları); qazma başlıqları (maşın detalları); qazma perforatorları; dəlmə başlıqları (maşın detalları); tozun sorulması üçün quraşdırmalar (təmizləmə quraşdırmaları); tozun təmizlənməsi üçün quraşdırmalar (təmizləmə quraşdırmaları)]; sabit cərəyan generatorlarının fırçaları; sabit cərəyan generatorları; qaynaq maşınları üçün elektrodlar; qalvanoplastika üçün maşınlar; qaldırıcı qurğular; qəza təminatmə generatorları; genəldici baklar (maşın detalları); mühərriklər üçün ventilyatorlar;

verici mexanizmlər (maşın detalları); filtrasiya maşınları; mühərriklərdə soyuducu havanın təmizlənməsi üçün filtrlər; filtrlər (maşın və ya mühərrik detalları); hazırlanmış mala son şəkilvermə üçün maşınlar; mühərriklər üçün yanacaq ekonomayzerləri; qalvanizasiya maşınları; tullantıların, zibilin, parçalanması /zibilin yığışdırılması/ tullantıların kənarlaşdırılması (utilizasiyası)/ tullantıların basdırılması üçün maşınlar; lehimləmə qaz odluqları; yerüstü nəqliyyat vasitələri üçün istifadə olunanlar istisna olmaqla sürətlər qutusu; elektrik generatorları; şüşənin emal edilməsi üçün maşınlar; xırdalamaq üçün maşınlar; bülöv daşları (maşın detalları) / itiləmə üçün dairələr (maşın detalları); maşınlar üçün istiqamətləndiricilər; çəkiclər (maşın detalları); pnevmatik çəkiclər; elektrik çəkicləri; elektrik əl burğuları; əl ötürücüsü ilə olanlar istisna olmaqla əl alətləri; yükləmə-boşaltma qurğuları; avtomatik manipulyatorlar (maşınlar); istilik dəyişdirici alətlər (maşın hissələri); ilməkləmə tikiş maşınları; maşınların, dəzgahların kəsici alətləri üçün tutqaclar; maşın gövdələri; daxili yanma mühərriklərində yandırma üçün qurğular; maqneto vasitəsilə yandırma sistemi; sənaye robotları; ara qatlar (mühərrik hissələri)/ kipləşdirici birləşdiricilər (mühərrik hissələri); elektrik mətbəx xırdalayıcıları; kəsicilər (maşın detalları); tokar dəzgahları; qaldırıcı quraşdırmalar; dərinin emalı üçün maşınlar; yağ nasosları; lubrikatorlar (maşın detalları); dəzgahlar; metal emal edən dəzgahlar; frezer dəzgahları; dəyirmanlar (maşınlar); dəyirman daşları; qarışdırıcılar (maşınlar); qarışdırıcı maşınlar; dəlmə dəzgahları; yerüstü nəqliyyat vasitələri üçün istifadə olunanlar istisna olmaqla mühərriklər; yerüstü nəqliyyat vasitələri üçün istifadə olunanlar istisna olmaqla elektrik mühərrikləri; qəlibləmə maşınları; tökmə formaları (maşın detalları); elektrik mismar çıxaranları; dam kirəmitinin kəsilməsi üçün maşınlar; qablaşdırma üçün maşınlar; boruların təmizlənməsi üçün ərsinlər; yonma dəzgahları; cilalayıcı maşınlar və qurğular (elektrik); mühərriklər üçün səsudanlar; dirək çəkicləri; preslər (sənaye maşınları); reduksiya qapaqları (maşın detalları); təzyiğin tənzimləyiciləri (maşın detalları); təzyiqli qapaqları (maşın

detaiları); plastmassaların yenidən emal edilməsi üçün maşınlar; yerüstü nəqliyyat vasitələri üçün istifadə olunanlar istisna olmaqla hərəkətvericilər; polispastlar; şkiqlər (maşın detalları); suvarma kanalları (maşınlar); nasoslar üçün diafraqmalar; nasoslar (maşın və ya mühərriklərin hissələri); nasoslar (maşınlar); istilik quraşdırmaları üçün nasoslar; dəlik deşmə presləri üçün puansonlar; damğa vuran maşınlar; tamasalı domkratlar; mühərriklər üçün radiatorlar (soyuducu); döyəcləmə üçün maşınlar; kopralar (maşınlar); mexaniki kələfaçanlar; şlanqlar üçün mexaniki barabanlar; makaralar [maşın detalları]; tənzimləyicilər (maşın hissələri); yuyucu maşınlar; pərçimləmə maşınları; robotlar (maşınlar); parlatma maşınları; mişar verstakları (maşın hissələri); mişar lövhələri (maşınların, dəzgahların detalları); mişarlar (maşınlar); elektrik qayçıları; elektrik vintburanları; hermetizasiya üçün sənaye maşınları; plastmassa qablaşdırmalarının qaynağı üçün elektrik aparatları; avtomatik tənzimləmə ilə yanacaq nasosları; çirkab sular üçün çiləyicilər; tikiş maşınları; itiləmə üçün dəzgahlar; elektrik çilingər qayçıları; sənaye məqsədləri üçün xırdalayıcılar (maşınlar); dəzgah supportları (tutqaqları) (maşın detalları); cilalayıcı maşınlar; qaz qaynaq aparatları; qaz qaynaq odluqları; qaz lehim alətləri; elektrik qaynaq aparatları; elektrik lehim alətləri; lehim lampaları; maşınlar və mühərriklər üçün sürət tənzimləyiciləri; quruducu maşınlar; ştempelləmə üçün maşınlar; maşın özülləri; mühərriklər üçün starterlər; statorlar (maşın hissələri); kondensatorlar, (buxar), (maşın detalları); buxar və yağ fazalarının bölüşdürülməsi üçün separatorlar; itiləyici tikiş maşınları; daş emal edən maşınlar; sənaye sorucu qurğuları; tozsoranlar üçün soran taxmalar; sıxıcı kompressorlar; isti buxar almaq üçün cihazlar; ştamplama presləri; maşınlar üçün masalar; kranlar (maşın və ya mühərrik detalları); toxuculuq sənayesi üçün maşınlar; termik quyu qazma üçün oksigen nizələri (maşınlar); yiv açan dəzgahlar; döymə çəkicləri (balaca ölçülü); kəsici alətlər (maşın detalları); yerüstü nəqliyyat vasitələri üçün istifadə olunanlar istisna olmaqla fırlanma anının dəyişdiriciləri; maşınlar üçün transmissiyalar; pnevmatik

trans-portyorlar; düzləndirici maşınlar; cilalama dəzgahları; hidravlik turbinlər; yerüstü nəqliyyat vasitələri üçün istifadə olunanlar istisna olmaqla turbinlər; turbokompressorlar; vakuum nasoslari (maşınlar); aromatik və dezinfeksiya- edici maddələri çiləmək üçün tozsoranlara taxmalar; tozsoran şlanqları; tozsoranlar; tozsoranlar üçün torbalar; ventillər (maşın detalları); qəza lyuklarının qapaqları (maşın hissələri); ölçmə lyukları (maşın hissələri); flanslar (maşın hissələri); borular (maşın hissələri); silindrlər (maşın hissələri); montaj avadanlığı üçün sistemlər; avadanlığın mühafizə sistemləri; nəzarət-ölçmə avadanlığı sistemləri; örtülər (maşın hissələri); qutular (maşın hissələri); barmaqlıqlar (maşın hissələri); icraedici qurğuların idarə, nəzarət və təyinetmə sistemləri; klapanlar və texnoloji quraşdırmalar üçün nəzarət edicilər; boru kəmərinin deşiyinin aşkar edilməsi üçün sistemlər və qurğular, eləcə də hissələr və onların quraşdırmaları; icraedici qurğuların ləvazimatları; qapaqların mövqeləri; qapaqların mövqələrinin monitorları; mayələrin və qazın nəql edilməsi üçün borular üçün idarəetmə blokları; mayələrin və ya qazın nəql edilməsi

üçün nasoslar; kimyəvi nasoslar; məfillər və həcmilər üçün nümunənin mexaniki seçilməsi üçün cihazlar; boru kəmərləri sistemi; ticarət avtomatları; sənaye məqsədləri üçün vibratorlar (maşınlar); vulkanizasiya üçün aparatlar; yuma üçün qurğular; yuma maşınları (paltar üçün); tullantıların, zibilin xırdalanması üçün maşınlar; tullantıların (zibilin) sıxlaşdırılması üçün maşınlar; su qızdırıcıları (maşın hissələri); buraxıcı kranlar (su bölüşdürücüləri); elektrik qaynaq aqreqləri; elektrik qaynağı üçün aparatlar; maşın təkərləri; maşınların dişli mexanizmləri; bucurqadlar; külək turbinləri; ağac emal edən dəzgahlar; bükücü maşınlar; maşın armaturlarının drayverləri; injektorlar.

08 - əl ötürücüsü ilə prob seçənlər; abraziv alətlər (əl alətləri); tesla (alətlər); əl ötürücüsü ilə kənd təsərrüfatı alətləri; əl ötürücüsü ilə hava nasoslari; burlar (əl alətləri); bizlər; baltalar; metal lentlərin dartıcı qurğuları (əl alətləri) verstak mənqənələri (əl alətləri); burğular (əl alətlərinin hissələri); dəyişdirici ucluqlar (əl alətləri); kəsici kənarların itilənməsi üçün alətlər; fiqurlu

rəndələr üçün tiyələr; tiyələr (əl alətləri); çivlər; matqablar; yayşəkili mişarlar; çıxarılan tiyələrlə bıçaqlar (katter); diyircəkli bıçaqlar (əl alətləri); damğalar; peyvənd bıçaqları; dülgər işləri üçün burlar; kəpitkələmə üçün iskenələr; kernerlər (əl alətləri); qələmlər (dəmir və daş yonmaq üçün); dülgər işi üçün sıxaclar; linglər; kəsilmədə istifadə olunan tutqaclar (əl alətləri); kəsici alətlər; itiağız kəlbətinlər, kəsici alətlər (əl alətləri); yivaçanlar (əl alətləri); dəlmə patronları (əl alətləri); süxurun sıxlaşdırılması üçün döyəclər (əl alətləri); sumbata dairələri; iç vərdənələmə alətləri (əl alətləri); yivaçanlar üçün uzadıcı vorotoklar; əyələr (alətlər)]; uzanan məftil (əl aləti); əl mişarları və ya bıçqıları üçün çərçivələr; hamarlayıcı çəkiclər (əl alətləri); döyəclər (əl alətləri); matqablar (əl alətləri)]; büzmə üçün alətlər; yarım dairəvi iskenələr (əl alətləri); peyvənd bıçaqları (əl alətləri); oyma kəsərləri (əl alətləri); bülöv daşları (əl alətləri); çəkiclər (əl alətləri); əl ötürücüsü ilə burlar; əl ötürücüsü ilə əl alətləri; əl nasoslari; əl ötürücüsü ilə əl alətləri üçün dəstələr; dəhrələr; yaradıcı asudə vaxtı üçün bıçaqlar (neşterlər); örtüklər üçün burğular (əl alətlərinin hissələri); baltacıqlar (əl alətləri); ütülər (qeyri-elektrik, əl alətləri); lobzıklar; əl domkratları; taxta çəkiclər (əl alətləri); kərkilər; frezer kəsərləri (əl alətləri); xarrat aləti (əl aləti); narınlaşdırma üçün həvənglər (əl aləti); iskenələr; fiqurlu rəndə bıçaqları; əl kəlbətinləri; başıəyri mıxlar (əl aləti); şplintləri vurub çıxartmaq üçün deşikəçanlar; suvandlar; tikiş hermetiki üçün qeyri-elektrik tapançaları; səthin təmizlənməsi üçün kəşilər (əl alətləri); perforatorlar (əl alətləri); külünglər (əl alətləri); deşikəçanlar; maşalar; rəndələr üçün tiyələr; kəlbətinlər; cilalama üçün alətlər; qazma baltaları (əl alətləri); kastetlər; deşikəçan kəlbətinlər (əl alətləri); puansonlar (əl alətləri); narınlaşdırma üçün dəstələr (əl alətləri); kopralar (əl alətləri); törpülər (əl alətləri); dilçəklər (əl alətləri); deşik genəldən alətlər; pərçimləmə alətləri (əl alətləri); pərçimləmə çəkicləri (əl alətləri); mişarların tiyə ağızları (əl alətlərinin hissələri); mişarların çərçivələri; mişarlar (əl alətləri); ərşinlər (əl alətləri); şaberlər (əl alətləri); qeyri-elektrik vintburanları; itiləmə üçün alətlər; yunqırخان qayçılar (əl alətləri); bərk materialların kəsilməsi üçün qayçılar; ağır

çəkiclər; bellər (əl alətləri); açarlar (əl alətləri); günyələr (əl alətləri); ştamplama alətləri (əl alətləri); daşla işləmək üçün çəkiclər; qayka açarları (əl alətləri); yivaçanlar (əl alətləri); əl alətinin kəmərtutqacları; boru kəsərləri (əl alətləri); boruları kəsmək üçün alətlər; mənqənələr; məhək daşlarının tutqacları; fitillərin kəsilməsi üçün qayçılar; izolyasiyanın götürülməsi üçün alətlər (əl alətləri); metal məftillər üçün dartıcı qurğular (əl alətləri).

09 - akselerometrler; elektrik akkumulyatorları; səsli siqnal qurğuları; səs məftilləri; akustik rabitə qurğuları; elektrik adapterləri; hava tərkibinin analizi üçün aparatlar; elektrik qəza zəngləri; qəza siqnal qurğuları; ampermetrlər; səs gücləndiriciləri; elektron gücləndirici lampalar; anemometrler; anod batareyaları; anodlar; əngəllərdən qoruyucular (elektrik); lövbərlər (elektrik); balanslaşdırma üçün qurğular; yandırma sistemləri üçün batareyalar; elektrik batareyaları; akkumulyator bankları; elektrik akkumulyatorlarının korpusları; akkumulyator batareyaları üçün doldurucu qurğular; işıqlanan bakenlər; zənglər (həyəcan siqnalizasiya qurğuları); buxar qazanları üçün nəzarət-ölçmə cihazları; qovşaq qutuları (elektrik); elektrik kabelləri; fotoaparatlar; dülqər işləri üçün metrlər; reduktorlar (elektrik); elektrik akkumulyatorları üçün doldurucu qurğular; kimyəvi detektorlar; induktivlik çarxları (sarımalar); elektrik zəncirlərinin qoşucuları; elektrik qoruyucuları; bədbəxt hadisələr, şüalanma və oddan qorunma üçün geyim; elektrik çarxları; elektrik kollektorları; elektrik kommutasiya aparatları; kommutatorlar; kompüterlər üçün proqramlar; kompüterlər üçün əməliyyat proqramları; kompüterlərin periferiya qurğuları; kompüterlər üçün proqram təminatı; kompüter proqramları (yüklənən proqram təminatı); kompüter proqram təminatı üçün yüklənən əlavələr; kompüter avadanlığı; elektrik kondensatorları; elektrik keçiriciləri; elektrik xətləri üçün birləşdiricilər; xətt birləşdiriciləri (elektrik); elektrik kontaktları; idarəetmə pultları (elektrik); elektrik dəyişdiriciləri; sayğaclar; elektrik birləşdiriciləri; cərəyan düzləndiriciləri; siklotronlar; məlumatın emalı üçün qurğular; densimetrler; densitometrər; detektorlar; tibbi məqsədlər üçün nəzərdə

tutulanlar istisna olmaqla diaqnostika üçün cihazlar; diferensial təzyiqin dəyişdiriciləri; işıqlandırma üçün istifadə edilənlər istisna olmaqla qaz boşalma boruları; məsafənin ölçülməsi üçün cihazlar; məsafədən yazılma üçün cihazlar; paylayıcı qutular (elektrik); paylayıcı lövhələr (elektrik); paylayıcı pultlar (elektrik); dinamometrler; elektrik magistral xətləri; elektrik ötürücü xətlər üçün materiallar (məftillər, kabellər); nöqtəvi işıq mənbələrinin montajı üçün şinlər; siqnalların məsafədən idarə edilməsi üçün elektrodinamik aparatura; elektrolitik vannalar; elektromaqnit çarxları; yanğın siqnalizatorları; yanğın hidrantları; odsöndürənlər; brandspoytlar; yanğınsöndürmənin sprinkler sistemləri; axın datçikləri; qaz sızmasının siqnalizatorları; buzlaşma göstəriciləri; giriş / çıxış siqnallarının ötürücüləri; alət manifoldları; mühafizə siqnalizasiya qurğuları; qoruyucu dəbilqələr, dəmiryol siqnal avadanlığı; nasaz nəqliyyat vasitələri üçün xəbərdarədiciləri; işıqlanan və ya mexaniki yol nişanları; kommersiya istifadəsi üçün video oyunları üçün qurğular; elektrik avtomatik qapı açanları; nəqliyyat vasitələrinin öyrədiciləri; idman trenajorları; fotoqrafiya və kinematoqrafiya alətləri; əleyhqazlar; qaynaqçı maskaları; oddan qorunmaq üçün geyim; işıq siqnallı (işartılı) aparatlar; sərfiyyat ölçənləri; tezlik ölçən cihazlar; laboratoriyalar üçün xüsusi mebel; əriyən qoruyucular; qalvanik elementlər; qalvanik elementlərin batareyaları qalvanometrler; qaz analizatorları; qaz sərfiyyatının ölçmə sistemləri; benzin səviyyəsinin göstəriciləri; qazometrler (ölçmə alətləri); göstəricilər; bədbəxt hadisələrdən qorunmaq üçün əlcəklər; elektrik akkumulyatorlarının plastinləri üçün barmaqlıqlar; istilik tənzimləyən qurğular; germetik sıxlaşdırma və ayırıcılar; yüksək tezlikli aparatura; hidrometrler; məsafədən yandırma üçün elektrik aparatları; induktivlik çarxlarının nüvələri (elektrik); sənaye şəbəkə qurğuları; mikroprosessor kontrollerləri; inteqral sxemlər; danışıq aparatları; kompüterlər üçün interfeyslər; invertorlar (elektrik); şablonlar (ölçmə alətləri); birləşdirici qutular (elektrik); kabellər üçün birləşdirici muftalar; tibbi məqsədlərdə istifadə olunanlar istisna olmaqla lazerlər;

dolma səviyyəsinin sensorları; səviyyə relesi; səviyyə sensorları; nivelirləmə alətləri; işıqlanmanın elektrik tənzimçiləri; işıqlanma sistemlərinin ballast müqavimətləri; ildırım sipərləri; məhdudlaşdırıcılar (elektrik); maye səviyyəsinin sensorları; maye səviyyəsinin çeviriciləri; cərəyan sızmasının elektrik göstəriciləri; elektrik təmin etmə mənbələri; maqnitli sərfiyyat ölçənləri; kollektorlar; ölçmə alətləri; ölçmə qurğuları; ölçmə cihazları; monitorlar (kompüter avadanlığı); elektrik ölçmə cihazları; ölçmə üçün cihazlar; sayğaclar; mikroprosessorlar; monitoring üçün elektrik aparatlar; tibbi istisna olmaqla müşahidə və nəzarət üçün elektrik aparaturası; monitorlar (kompüterlər üçün proqramlar); müşahidə cihazları; optik cihazlar və alətlər; linzalar-kondensolar; dəlikli sərfiyyat ölçənləri; fiziki cihazlar və alətlər; pito borusu ilə sərfiyyat ölçənləri; akkumulyator plastinləri; dəqiq ölçmə cihazları; qapaqlar üçün təzyiqin tıxac-göstəriciləri; manometrlər; təzyiq ölçənləri; təzyiq indikatorları; təzyiq tənzimçiləri; çap plataları; elmi tədqiqatlar üçün zondlar; miqdar göstəriciləri; radarlar; dəmiryol nəqliyyat vasitələrində təhlükəsizliyin təmin edilməsi üçün qurğular; oxuma qurğuları (məlumatın emal edilməsi üçün avadanlıq); elektrik tənzimləyici cihazlar; elektrik releləri; istehsalat proseslərinin məsafədən idarə edilməsi üçün elektrik quraşdırmaları; məsafədən idarə etmə üçün aparatura; məsafədən təzyiq tənzimçiləri; elektrik müqavimətləri; xətkəşlər (ölçmə alətləri); metrlər (ölçmə alətləri); sensorlar; siqnal zəngləri; siqnal ötürücüləri; işıqlanan və ya mexaniki siqnal panelləri; işıqlı və ya mexaniki siqnalizasiya; ştəpsel çəngəlləri (elektrik birləşdirmələri)/ ştəpsel rozetkaları (elektrik birləşdirmələri)/ ştəpsel birləşdirmələri (elektrik); solenoid qapaqları (elektromaqnit dəyişdiricilər); lot xətləri; spidometrlər; yüksəldən transformatorlar; qapalı elektrik açarları (elektrik); elektrik dəyişdirici açarları; ölçmə reyşinləri; temperatur indikatorları; tibbi məqsədlər üçün olmayan temperaturun yapışan indikatorları; temperatur tənzimçiləri; temperatur dəyişdiriciləri; sonluq muftaları (elektrik); materialların sınaqdan keçirilməsi üçün maşınlar və cihazlar; tibbi istisna olmaqla analizlər üçün aparatura; termoelektron lampalar; tibbi istisna olmaqla

termometrlər; termostatlar; qoruyucu gilizlər; avtomatik vaxt releləri; transformatorlar (elektrik); tranzistorlar (elektronika); ötürücülər; elektron siqnalların ötürücüləri; ötürücülər (məsafədən rabitə); transponderlər (ötürücülər-cavabvericilər); ultrasəs axın ötürücüləri; ultrasəs səviyyə sensorları; ultrasəs ötürücülər; ultrasəs sensorlar; vakuummətlər; variometrler; həddindən artıq gərginləşmədən qorunma üçün tənzimçilər; voltmetrlər; burulğanlı axın ölçənləri; su səviyyəsinin göstəriciləri; klemmalar (elektrik); simsiz rabitə xətlərinin adapterləri; simsiz səviyyə kommutatorları; simsiz dəyişdiricilər; simsiz ötürücülər; elektrik məftilləri.

10 - maşınlar, onların hissələri və ləvazimatları; anesteziya və tənəffüs aparatları, eləcə də onların hissələri və ləvazimatları; stomatoloji aparatlar və alətlər; xüsusən tibbi məqsədlər üçün hazırlanmış mebel; tibbi aparatlar və alətlər.

11 - asetilen odluqları; asetilen generatorları; havanın soyudulması üçün qurğular; havaqızdırıcılar; hava quruducu cihazlar; havanın filtrasiyası üçün quraşdırmalar; buxar istilik quraşdırmaları üçün qeyri-avtomatik hava qapaqları; havanın təmizlənməsi üçün cihazlar və maşınlar; havanın sterilizatorları; havanın kondisiyalaşdırılması üçün quraşdırmalar; kondisio-nərlər; kranlar üçün sıçranmağa qarşı taxmalar; qövsvari lampalar; içkilərin soyudulması üçün aparatlar; istilik tiyan boruları; maşın hissələri istisna olmaqla boylerlər; odluqlar; tavan plafon çıraqları; mərkəzi istilik radiatorları; çilçıraqlar; sənaye məqsədləri üçün xromatoqraflar; spiral borular (distillə, istilik və ya soyuducu quraşdırmalarının hissələri); elektrik dondurucu kameralar; sobalar üçün soyuducu baklar; suyun soyudulması üçün quraşdırmalar; mayələrin soyudulması üçün quraşdırmalar; soyudulma üçün quraşdırmalar və maşınlar; soyudulma üçün cihazlar və quraşdırmalar; möhtəkillər üçün dartıcı qüvvəsinin tənzimlənməsi (istilik sistemi); rütubət (nəm) ayırıcıları; şəxsi istifadə üçün nəzərdə tutulanlar istisna olmaqla dezodorasiyaedici cihazlar; qurutma üçün aparatlar; işıqlandırma üçün elektrik qazboşalma boruları; dezinfeksiya üçün aparatlar; distillə kolonnaları; distillə aparatları; qurutma aparatları; qurutma

aparatları və quraşdırmaları; buxarlandırıcılar; mərkəzi istilik sistemləri üçün genəldici baklar; ventilyatorlar (havanın kondisiyalaşdırılması); ventilyatorlar (havanın kondisiyalaşdırılması üçün quraşdırmaların hissələri); elektrik tavan ventilyatorları; istilik qazanları üçün qidalandırıcılar; havanın kondisiyalaşdırılması üçün filtrlər; içməli su üçün filtrlər; yanacaq, yağ, hava və qaz üçün filtrlər; sobalar üçün fasonlu furnitur; istilik qazanlarının qızdırıcı boruları; dondurucu aparatlar; qaz yandırmaq üçün sürtünmə fitilləri; laboratoriya istisna olmaqla sobalar; qaz filtrləri; qaz tənzimçiləri; qaz alışıqanları; qaz qarışdırıcıları; qaz məşəlləri; qaz forsunkaları; qazların təmizlənməsi üçün cihazlar; skrubberlər (qaz quraşdırmalarının hissələri); qaz odluqları; qaz ilə qazanlar; maşın hissələri olmayan qaz soyuducuları; istilik akkumulyatorları; istilik regeneratörları; maşın hissələri istisna olmaqla istilik mübadilələri; istilik nasosları; istilik vitrinləri; kaloriferlər; istilik quraşdırmaları; isti su ilə işləyən istilik quraşdırmaları; istilik qazanları; bərk, duru və qazaoxşar yanacaq ilə işləyən isidici-qızdırıcı cihazlar; elektrik istilik cihazları; qızdırıcı elementlər; isitmə üçün plastinlər; elektrik közərtmə sapları; içkilərin paylanması üçün qızdırıcı və soyuducu aparatlar; isti hava ilə işləyən istilik cihazları; mərkəzi istilik radiatorları üçün nəmləndiricilər; daldırıcı qızdırıcılar; havanın və ya suyun ionlaşdırılması üçün aparatlar; mətbəx sobaları; laboratoriya odluqları; elektrik lampaları; paltarlar üçün elektrik quruducuları; rezervuarlarda səviyyənin tənzimlənməsi üçün qapaqlar; lampa kolbaları; işıq yayıcıları; işıqlandırma işıqdiod (LED) cihazları; işıqlandırma cihazları və quraşdırmaları; su kəməri boruları üçün kranlar-qarışdırıcılar; yağ odluqları; yağların təmizlənməsi üçün cihazlar; borular (sanitar-texniki sistemlərin hissələri); santexnik avadanlığı; təzyiq altında suyun saxlanması üçün rezervuarlar; çirkab suların təmizlənməsi üçün quraşdırmalar; elektrik radiatorları; radiatorlar (isitmə üçün); distillə üçün qüllələr; soyuducu şkaflar; soyuducu aparatlar və maşınlar; soyuducu kameralar; soyuducu həcmilər; soyuducu avadanlıq və quraşdırmalar; soyuducu vitrinlər; soyuducular; su və ya qaz cihazları və su

kəmərləri və ya qaz kəmərləri üçün tənzimləyici ləvazimatlar; qaz kəmərləri üçün tənzimləyici və qoruyucu ləvazimatlar; su kəməri avadanlığı üçün tənzimləyici və qoruyucu ləvazimatlar; qaz cihazları üçün qoruyucu və tənzimləyici ləvazimatlar; partlayışa davamlı lampalar; su və ya qaz cihazları və su və ya qaz kəmərləri üçün qoruyucu ləvazimatlar; sanitariya-texniki cihazlar və quraşdırmalar; əlüzyuyanlar; elektrik lampaları üçün patronlar; istilik günəş kollektorları (istilik); günəş sobaları; maşın hissələri istisna olmaqla buxar generatorları; buxar istehsalı üçün quraşdırmalar; buxar akkumulyatorları; sobalar (istilik cihazları); kranlar; borular və boru kəmərləri üçün kranlar; su kəməri kranları; termostatik qapaqlar (qızdırıcı quraşdırmaların hissələri); işıqlandırma üçün lüminessensiya borucuqları; ventilyasiya quraşdırmaları və aparatları (havanın kondisiyalaşdırılması); su qızdırıcıları; suyun bölüşdürülməsi üçün quraşdırmalar; su kəməri quraşdırmaları; suyu təmizlənməsi üçün quraşdırmalar; suyun filtrasiya edilməsi üçün cihazlar; suyun sterilizatorları; suyun təmizlənməsi üçün aparatlar və maşınlar; su qızdırıcıları (aparatlar); su təchizat sistemlərinin quraşdırmaları; ventilyasiya dəlikləri; xilas keçidləri; havanın filtrasiya edilməsi üçün respiratorlar; ölçmə lyukları; alov söndürənlər (odsöndürmə); detonasiya qoruyucuları.

12 - sükənlər; linglər; tormoz lingləri; bərkitmələr; qalpaqlar (qapaqlar); panellər üçün bərkitmələr; pəncərələr üçün kilidlər; mühərriklər; birləşdirici muftalar (işıqməhlər); ötürücü qayıqlar; motorların detalları.

17 - poliefir qapaqlar (qalpaqlar); təbii kauçukdan qapaqlar; vulkanizasiya edilmiş lifdən qapaqlar; vulkanizasiya edilmiş rezindən (kauçukdan) qapaqlar; qablaşdırma materialları; sıxma üçün materiallar; izolyasiya materialları; qeyri-metal borular; rezin qapaqlar; rezin kranlar; rezin sıxlaşdırma; rezin boru birləşdirmələri; rezin tıxaclar; rezin su boru kranları.

18 - dəri qapaqlar.

19 - metal və plastmassadan olanlar istisna olmaqla su kəməri borularının qapaqları; metal və plastmassadan olanlar istisna olmaqla drenaj borularının qapaqları; tikinti və yol örtüləri üçün materiallar; tikinti materialları (qeyri-metal); qeyri-metal sərt

tikinti boruları; asfalt; qatı tikinti materialları; bitum; xarrat məhsulları; xarrat mebeli; jalüzlər.

20 - qeyri-metal furnitur; maşın detalları istisna olmaqla qeyri-metal qapaqlar, ventillər; hörmə üçün toxucu dəzgahları; metaldan olmayan kranlar.

35 - marketinq, satış, reklam və təchizat xidmətləri.

37 - quraşdırma və təmir üzrə xidmətlər.

39 - malların çatdırılması, saxlanması və nəql edilməsi üzrə xidmətlər; nəqlətmə; malların qablaşdırılması və saxlanması; səyahətlərin təşkil edilməsi.

40 - materialların emal edilməsi; üçüncü şəxslər üçün sifariş ilə montaj-quraşdırma işləri.

41 - öyrədici seminarlar, master-klasslar və idarəetmə kursları.

42 - istismar məqsədilə neft yataqlarının tədqiqatları; kalibrəmə (ölçmələr); kimyəvi analiz; kimya sahəsində tədqiqatlar; kompüterlər üçün proqramların tərtib edilməsi; proqram təminatının işlənilib hazırlanması; proqram təminatının kirayəsi; kompüter sistemlərinin analizi; kompüter sistemlərinin layihələndirilməsi; proqram təminatı məsələləri üzrə konsultasiyalar; informasiya texnologiyaları sahəsində konsultasiya xidmətləri; kompüter texnikasının işlənilib hazırlanması və inkişafı sahəsində konsultasiyalar; enerjinin qənaəti məsələləri üzrə məsləhətlər; üçüncü şəxslər üçün veb-saytlar əsasında məlumat kataloqlarının yaradılması və işlənilib hazırlanması (informasiya texnologiyaları sahəsində xidmətlər); energetika sahəsində audit; injiniring; sənaye dizaynı; informasiya texnologiyaları sahəsində konsultasiyalar; proqram təminatının installasiyası; proqram təminatına xidmət edilməsi; mexanika sahəsində tədqiqatlar; məsafədən daxil olma ilə kompüter sistemlərinin monitorinqi; məsafədən daxil olma ilə qurğuların monitorinqi; qablaşdırma sahəsində dizayner xidmətləri; xidmət qismində platforma [PAAS]; veb-saytlar vasitəsilə kompüter texnologiyaları və proqramlaşdırma sahəsində məlumatın verilməsi; keyfiyyətə nəzarət; üçüncü şəxslər üçün yeni malların tədqiq edilməsi və işlənilib hazırlanması; ətraf mühitinin qorunması sahəsində tədqiqatlar; elmi laboratoriyaların xidmətləri; elmi tədqiqatlar; xidmət qismində proqram təminatı [SAAS]; obrazın yaradıl-

ması üzrə xidmətlər (sənaye estetikası); texniki tədqiqatlar; texniki layihələr üzrə tədqiqatların aparılması; texnoloji məsələlər üzrə konsultasiyalar; telekommunikasiya texnolo-giyaları sahəsində konsultasiya xidmətləri; materialların sınaqdan keçirilməsi; proqram təminatının modernləşdirilməsi; suyun analizi.

(511) 06 - наковальни; бакены несветящиеся металлические; ответвления для трубопроводов металлические; приспособления зажимные для труб металлические; контейнеры металлические [для хранения и транспортировки]; трубы дренажные металлические; клапаны дренажных труб металлические; трубы металлические для систем центрального отопления; трубы для вентиляционных установок и установок для кондиционирования воздуха металлические; арматура для подвода сжатого воздуха металлическая; соединения для труб металлические; пломбы свинцовые; крышки для смотровых колодцев металлические; коллекторы для трубопроводов металлические; сопла металлические; трубопроводы металлические; барабаны намоточные для гибких труб металлические, немеханические; заклепки металлические; прутки для твердой пайки и для сварки металлические; колпачки укупорочные металлические; панели сигнальные несветящиеся немеханические металлические; коробки для инструментов металлические; трубы металлические; ящики для инструментов металлические; губки тисков металлические; клапаны водопроводных труб металлические; приспособления намоточные для гибких труб металлические, немеханические; натяжители проволоки [звенья натяжные]; трубы водопроводные металлические; вентили металлические (за исключением деталей машин); крышки металлические аварийных люков; металлические замерные люки; фланцы; трубы металлические; цилиндры; системы для монтажного оборудования; системы защиты оборудования; системы контрольно-измерительного оборудования; покрытия металлические; ящики из обычных металлов; решетки металлические; пламегасители; соединения; крепежные изделия; фиттинги для шлангов; муфты соединительные; шланговые

фиттинги; шланговые трубы, болты анкерные; колокола (звонки); цепи; кабели, тросы, канаты; хранилища; ленты; подковы; литые стальное; исполнительные устройства; питатели реагентов для контроля расхода жидкости металла; сантехнические изделия, а именно, металлические петли, соединения труб и смесители. **07** - аппараты для очистки ацетилена; приводы; конденсаторы воздушные; машины сельскохозяйственные; испарители воздушные; устройства воздухоотсасывающие; генераторы переменного тока; устройства для предотвращения загрязнения от моторов и двигателей; аппараты для электродуговой резки; конвейеры ленточные; ленты для конвейеров; ремни для машин; машины гибочные; машины для заточки лезвий; резцедержатели [детали машин]; ножи [детали машин]; машины для всасывания газов воздуходувные; машины воздуходувные; трубы паровых котлов [части машин]; машины для герметизации бутылок; щётки для пылесосов; щетки угольные [электричество]; центрифуги [машины]; ножи соломорезок; пилы цепные; долота для машин; патроны [детали машин]; машины электромеханические для химической промышленности; клапаны обратные [детали машин]; машины и устройства для уборки электрические; машины пневматические; насосы воздушные; компрессоры [машины]; компрессоры для холодильников; установки конденсационные; тяги соединительные для двигателей; кабели управления машинами или двигателями; устройства для управления машинами или двигателями; гидроуправление для машин, моторов и двигателей; пневмоуправление машинами, моторами и двигателями; сцепления, за исключением используемых для наземных транспортных средств; конвейеры [машины]; дробилки кухонные электрические; машины для дробления; генераторы тока; машины резальные; машины отрезные; резаки газовые; цилиндры машин; цилиндры двигателей; установки для обезжиривания [машины]; станки гайконарезные; машины для штамповки; машины для мойки посуды; устройства делительные; станы волоочильные; патроны сверлильные [детали машин, станков]; головки

буровые [детали машин]; перфораторы бурильные; головки сверлильные [детали машин]; установки для отсасывания пыли [очистные установки]; установки для удаления пыли [очистные установки]; щетки генераторов постоянного тока; генераторы постоянного тока; электроды для сварочных машин; машины для гальванопластики; устройства подъемные; генераторы аварийного питания; баки расширительные [детали машин]; вентиляторы для двигателей; механизмы подающие [детали машин]; машины фильтровальные; фильтры для очистки охлаждающего воздуха в двигателях; фильтры [детали машин или двигателей]; машины для доводки; экономайзеры топливные для двигателей; машины гальванизационные; машины для дробления отходов, отбросов, мусора /уборки мусора/ удаления [утилизации] отходов /захоронения отходов; горелки паяльные газовые; коробки передач, за исключением используемых для наземных транспортных средств; генераторы электрические; машины для обработки стекла; машины для измельчения; круги точильные [детали машин]/круги для заточки [детали машин]; направляющие для машин; молоты [детали машин]; молотки пневматические; электромолоты; дрели ручные электрические; инструменты ручные, за исключением инструментов с ручным приводом; устройства погрузочно-разгрузочные; манипуляторы автоматические [машины]; теплообменники [части машин]; машины обметочные швейные; держатели для режущих инструментов машин, станков; корпуса машин; устройства для зажигания в двигателях внутреннего сгорания; магнето зажигания; роботы промышленные; прокладки [части двигателей] /уплотнительные соединения [части двигателей]; измельчители кухонные электрические; резаки [детали машин]; станки токарные; установки подъемные; машины для обработки кожи; насосы масляные; лубрикаторы [детали машин]; станки; станки металлообрабатывающие; станки фрезерные; мельницы [машины]; жернова мельничные; мешалки [машины]; машины смешивающие; станки долбежные; двигатели, за исключением используемых для наземных

транспортных средств; электродвигатели, за исключением используемых для наземных транспортных средств; машины формовочные; формы литейные [детали машин]; гвоздодеры электрические; машины для резки кровельной черепицы; машины для упаковки; скребки для прочистки труб; станки строгальные; машины и устройства полировальные [электрические]; глушители для двигателей; молоты свайные; прессы [машины промышленные]; клапаны редуционные [детали машин]; регуляторы давления [детали машин]; клапаны давления [детали машин]; машины для переработки пластмасс; движители, за исключением используемых для наземных транспортных средств; полиспады; шкивы [детали машин]; оросители [машины]; диафрагмы для насосов; насосы [части машин или двигателей]; насосы [машины]; насосы для отопительных установок; пуансоны дыропробивных прессов; машины клеймильные; домкраты реечные; радиаторы [охлаждения] для двигателей; машины для трамбования; копры [машины]; мотовила механические; барабаны механические для шлангов; бобины [детали машин]; регуляторы [части машин]; машины моечные; машины клепальные; роботы [машины]; машины сатинировальные; верстаки пильные [части машин]; полотна пильные [детали машин, станков]; пилы [машины]; ножницы электрические; шуруповерты электрические; машины для герметизации промышленные; аппараты для сварки пластмассовых упаковок электрические; насосы топливные с автоматическим регулированием; разбрызгиватели для сточных вод; машины швейные; станки для заточки; ножницы слесарные электрические; измельчители [машины] для промышленных целей; суппорты станков [детали машин]; машины лощильные; аппараты сварочные газовые/аппараты газосварочные; горелки газовые сварочные; паяльники газовые; аппараты сварочные электрические; паяльники электрические; лампы паяльные; регуляторы скорости для машин и двигателей; машины сушильные; машины для штемпелевания; станины машин; стартеры для двигателей; статоры [части машин]; конденсаторы [пара] [детали машин]; сепараторы

для разделения паровой и масляной фаз; машины стачивающие швейные; станки камнеобрабатывающие; установки всасывающие промышленные; насадки всасывающие для пылесосов; нагнетатели; перегреватели; прессы штамповочные; столы для машин; краны [детали машин или двигателей]; машины для текстильной промышленности; копыа кислородные для термического бурения [машины]; станки резьбонарезные; молоты ковочные [небольших размеров]; инструменты режущие [детали машин]; преобразователи крутящего момента, за исключением используемых для наземных транспортных средств; трансмиссии для машин; пневмотранспортеры; машины правильные; станкишлифовальные; турбины гидравлические; турбины, за исключением используемых для наземных транспортных средств; турбокомпрессоры; насосы вакуумные [машины]; насадки к пылесосам для разбрызгивания ароматических и дезинфицирующих веществ; шланги пылесосов; пылесосы; мешки для пылесосов; вентили [детали машин]; крышки аварийных люков [части машин]; замерные люки; [части машин]; фланцы [части машин]; трубы [части машин]; цилиндры [части машин]; системы для монтажного оборудования; системы защиты оборудования; системы контрольно-измерительного оборудования; покрытия [части машин]; коробки [части машин]; решетки [части машин]; системы управления, контроля и исполнительных устройств; контроллеры для клапанов и технологического оборудования; системы и устройства для обнаружения прорыва трубопровода, а также части и их установки; принадлежности исполнительных устройств; позиционеры клапанов; мониторы позиционеров клапанов; блоки управления для труб для транспортировки жидкостей и газа; насосы для транспортировки жидкостей или газа; химические насосы; прибор для механического отбора проб для проводов и емкостей; система трубопроводов; автоматы торговые; вибраторы [машины] для промышленных целей; аппараты для вулканизации; устройства для мойки; машины стиральные [для белья]; машины для дробления отходов, отбросов, мусора;

машины для уплотнения отходов [мусора]; водонагреватели [части машин]; краны спускные [водоотделители]; агрегаты сварочные электрические; аппараты для электросварки; колеса машин; механизмы зубчатые машин; лебедки; турбины ветряные; станки деревообрабатывающие; машины заверточные; драйверы машинных арматур; инжекторы.

08 - пробоотборник с ручным приводом; инструменты абразивные [ручные инструменты]; тесла [инструменты]; орудия сельскохозяйственные с ручным приводом; насосы воздушные с ручным приводом; буры [ручные инструменты]; шилья; топоры; устройства натяжные металлических лент [ручные инструменты]; тиски верстачные [инструменты ручные]; сверла [части ручных инструментов]; наконечники сменные [ручные инструменты]; инструменты для заточки режущих кромок; лезвия для калевок; лезвия [ручные инструменты]; клинки; буравы; пилы лучковые; ножи с выдвигаемыми лезвиями [каттер]; ножи роликовые [ручные инструменты]; тавра; ножи окулировочные; буры для плотницких работ; стамески для конопачения; кернеры [ручные инструменты]; зубила; зажимы для плотницких работ; ломы; державки, используемые при резании [ручные инструменты]; режущие инструменты; инструменты режущие [ручные инструменты]; плашки [ручные инструменты]; патроны сверлильные [ручные инструменты]; трамбовки для уплотнения грунта [ручные инструменты]; круги наждачные; инструменты развальцовочные [ручные инструменты]; удлинители воротков для метчиков; напильники [инструменты]; проволока протяжная [ручной инструмент]; рамки для ручных пил или ножовок; молотки гладилье [ручные инструменты]; трамбовки [ручные инструменты]; буравчики [ручные инструменты]; инструменты для гофрирования; стамески полукруглые [ручные инструменты]; ножи прививочные [ручные инструменты]; резцы гравировальные [ручные инструменты]; круги точильные [ручные инструменты]; молотки [ручные инструменты]; буры с ручным приводом; инструменты ручные с ручным приводом; насосы ручные; ручки для ручных инструментов с ручным при-

водом; тесаки; ножи для творческого досуга [скальпели]; сверла для полостей [части ручных инструментов]; топоры [ручные инструменты]; утюги [неэлектрические, ручные инструменты]; лобзики; домкраты ручные; киянки [ручные инструменты]; мотыги; резцы фрезерные [ручные инструменты]; стусла [ручной инструмент]; ступы для растирания [ручные инструменты]; стамески; ножи калевочные; гвоздодеры ручные; лапы костыльные [ручные инструменты]; пробойники для выбивания шплинтов; надфили; пистолеты для шовного герметика, неэлектрические; резак для очистки поверхности [ручные инструменты]; перфораторы [ручные инструменты]; кайла [ручные инструменты]; пробойники; щипцы; лезвия для рубанков; клещи; инструменты для полирования; долота [ручные инструменты]; кастеты; клещи дыропробивные [ручные инструменты]; пуансоны [ручные инструменты]; песты для растирания [ручные инструменты]; копры [ручные инструменты]; рашпили [ручные инструменты]; храповики [ручные инструменты]; развертки; инструменты клепальные [ручные инструменты]; молотки клепальные [ручные инструменты]; полотна пил [части ручных инструментов]; рамы пил; пилы [ручные инструменты]; скребки [ручные инструменты]; шаберы [ручные инструменты]; отвертки неэлектрические; инструменты для заточки; ножницы стригальные [ручные инструменты]; ножницы для резки плотных материалов; кувалды; заступы [ручные инструменты]; ключи [ручные инструменты]; угольники [ручные инструменты]; инструменты штамповочные [ручные инструменты]; молотки для работы с камнем; ключи гаечные [ручные инструменты]; метчики [ручные инструменты]; пояса-держатели ручного инструмента; труборезы [ручные инструменты]; инструменты для резки труб; тиски; держатели оселков; ножницы для обрезания фитилей; инструменты для снятия изоляции [ручные инструменты]; устройства натяжные для металлических проводов [ручные инструменты].

09 - акселерометры; аккумуляторы электрические; устройства звуковые сигнальные; звукопроводы; устройства связи

акустические; адаптеры электрические; аппараты для анализа состава воздуха; звонки аварийные электрические; устройства сигнальные аварийные; амперметры; усилители звука; лампы усилительные электронные; анемометры; батареи анодные; аноды; устройства помехозащитные [электричество]; якоря [электричество]; устройства для балансировки; батареи для систем зажигания; батареи электрические; банки аккумуляторов; корпуса аккумуляторов электрических; устройства зарядные для аккумуляторных батарей; бакены светящиеся; звонки [устройства тревожной сигнализации]; приборы контрольно-измерительные для паровых котлов; коробки ответвительные [электричество]; кабели электрические; фотоаппараты; метры для плотничьих работ; редукторы [электричество]; устройства зарядные для электрических аккумуляторов; химические детекторы; катушки индуктивности [обмотки]; включатели электроцепи; предохранители электрические; одежда для защиты от несчастных случаев, излучения и огня; катушки электрические; коллекторы электрические; аппараты коммутационные электрические; коммутаторы; программы для компьютеров; программы операционные для компьютеров; устройства периферийные компьютеров; обеспечение программное для компьютеров; программы компьютерные [загружаемое программное обеспечение]; приложения для компьютерного программного обеспечения, загружаемые; оборудование компьютерное; конденсаторы электрические; проводники электрические; соединения для электрических линий; соединители линейные [электричество]; контакты электрические; пульта управления [электричество]; преобразователи электрические; счетчики; соединения электрические; выпрямители тока; циклотроны; устройства для обработки информации; денсиметры; денситометры; детекторы; приборы для диагностики, за исключением предназначенных для медицинских целей; преобразователи дифференциального давления; трубки газоразрядные электрические, за исключением используемых для освещения; приборы для измерения расстояния; приборы для дистанционной записи; коробки распределительные [электричество]; щиты распределительные [электричество]; пульта распределительные [электричество]; динамометры; линии магистральные электрические; материалы для линий электропередач [провода, кабели]; шины для монтажа точечных источников света; аппаратура для дистанционного управления сигналами электродинамическая; ванны электролитические; катушки электромагнитов; сигнализаторы пожаров; пожарные гидранты; огнетушители; брандспойты; спринклерные системы пожаротушения; датчики потока; сигнализаторы утечки газа; указатели обледенения; передатчики входных / выходных сигналов; инструментальные манифольды; устройства охранной сигнализации; каски защитные, оборудование железнодорожное сигнальное; треугольники предупреждающие для неисправных транспортных средств; знаки дорожные светящиеся или механические; устройства для видеоигр для коммерческого использования; электрические автоматические открыватели дверей; симуляторы транспортных средств обучающие; спортивные тренажеры; инструменты фотографические и кинематографические; противогазы; маски сварщика; одежда для защиты от огня; аппараты светосигнальные [проблесковые]; расходомеры; частотомеры; мебель специальная для лабораторий; предохранители плавкие; элементы гальванические; батареи гальванических элементов; гальванометры; газоанализаторы; измерительные системы расхода газа; указатели уровня бензина; газометры [измерительные инструменты]; указатели; перчатки для защиты от несчастных случаев; решетки для пластин электрических аккумуляторов; устройства теплорегулирующие; герметические уплотнения и разъемы; аппаратура высокочастотная; гидрометры; аппараты электрические для дистанционного зажигания; сердечники катушек индуктивности [электричество]; устройства промышленной сети; микропроцессорные контроллеры; схемы интегральные; аппараты переговорные; интерфейсы для компьютеров; инверторы [электрические]; шаблоны [измерительные инструменты]; коробки соединительные [электричество]; муфты соединительные для кабелей; ла-

тельные [электричество]; щиты распределительные [электричество]; пульта распределительные [электричество]; динамометры; линии магистральные электрические; материалы для линий электропередач [провода, кабели]; шины для монтажа точечных источников света; аппаратура для дистанционного управления сигналами электродинамическая; ванны электролитические; катушки электромагнитов; сигнализаторы пожаров; пожарные гидранты; огнетушители; брандспойты; спринклерные системы пожаротушения; датчики потока; сигнализаторы утечки газа; указатели обледенения; передатчики входных / выходных сигналов; инструментальные манифольды; устройства охранной сигнализации; каски защитные, оборудование железнодорожное сигнальное; треугольники предупреждающие для неисправных транспортных средств; знаки дорожные светящиеся или механические; устройства для видеоигр для коммерческого использования; электрические автоматические открыватели дверей; симуляторы транспортных средств обучающие; спортивные тренажеры; инструменты фотографические и кинематографические; противогазы; маски сварщика; одежда для защиты от огня; аппараты светосигнальные [проблесковые]; расходомеры; частотомеры; мебель специальная для лабораторий; предохранители плавкие; элементы гальванические; батареи гальванических элементов; гальванометры; газоанализаторы; измерительные системы расхода газа; указатели уровня бензина; газометры [измерительные инструменты]; указатели; перчатки для защиты от несчастных случаев; решетки для пластин электрических аккумуляторов; устройства теплорегулирующие; герметические уплотнения и разъемы; аппаратура высокочастотная; гидрометры; аппараты электрические для дистанционного зажигания; сердечники катушек индуктивности [электричество]; устройства промышленной сети; микропроцессорные контроллеры; схемы интегральные; аппараты переговорные; интерфейсы для компьютеров; инверторы [электрические]; шаблоны [измерительные инструменты]; коробки соединительные [электричество]; муфты соединительные для кабелей; ла-

зеры, за исключением используемых в медицинских целях; сенсоры уровня наполнения; реле уровня; датчики уровня; инструменты нивелирования; регуляторы освещения, электрические; сопротивления балластные осветительных систем; молниеотводы; ограничители [электричество]; сенсоры уровня жидкости; переключатели уровня жидкости; преобразователи уровня жидкости; указатели электрические утечки тока; источники питания электрические; магнитные расходомеры; коллекторы; инструменты измерительные; измерители; приборы измерительные; мониторы [компьютерное оборудование]; приборы измерительные электрические; приборы для измерения; счетчики; микропроцессоры; аппараты для мониторинга электрические; аппаратура для наблюдения и контроля электрическая, за исключением медицинской; мониторы [программы для компьютеров]; приборы наблюдения; приборы и инструменты оптические; линзы-конденсоры; расходомеры с отверстиями; приборы и инструменты физические; расходомеры с трубкой пито; пластины аккумуляторные; приборы точные измерительные; пробки-указатели давления для клапанов; манометры; измерители давления; индикаторы давления; датчики давления; платы печатные; зонды для научных исследований; указатели количества; радары; устройства для обеспечения безопасности на железнодорожном транспорте; устройства считывающие [оборудование для обработки информации]; приборы регулирующие электрические; реле электрические; установки электрические для дистанционного управления производственными процессами; аппаратура для дистанционного управления; дистанционные датчики давления; сопротивления электрические; линейки [инструменты измерительные]; метры [измерительные инструменты]; датчики; звонки сигнальные; передатчики сигналов; панели сигнальные светящиеся или механические; сигнализация световая или механическая; вилки штепсельные [электрические соединения] / розетки штепсельные [электрические соединения] / соединения штепсельные [электрические]; клапаны соленоидные

[электромагнитные переключатели]; линии лотов; спидометры; трансформаторы повышающие; выключатели закрытые [электрические]; переключатели электрические; рейшины измерительные; индикаторы температурные; наклейки-индикаторы температуры, не для медицинских целей; датчики температурные; преобразователи температуры; муфты концевые [электричество]; машины и приборы для испытания материалов; аппаратура для анализов, за исключением медицинской; лампы термоэлектронные; термометры, за исключением медицинских; термостаты; защитные гильзы; реле времени автоматические; трансформаторы [электричество]; транзисторы [электроника]; передатчики; передатчики электронных сигналов; передатчики [дистанционная связь]; транспондеры [передатчики-ответчики]; ультразвуковые передатчики потока; ультразвуковые датчики уровня; ультразвуковые передатчики; датчики ультразвуковые; вакуумметры; вариометры; регуляторы для защиты от перенапряжения; вольтметры; измерители вихревого потока; указатели уровня воды; клеммы [электричество]; адаптеры сети беспроводной связи; беспроводные коммутаторы уровня; беспроводные переключатели; беспроводные передатчики; провода электрические.

10 - машины, их части и принадлежности; аппаратура для анестезии и дыхательная, а также их части и принадлежности; аппаратура и инструменты стоматологические; мебель специально изготовленная для медицинских целей; аппаратура и инструменты медицинские.

11 - горелки ацетиленовые; генераторы ацетиленовые; устройства для охлаждения воздуха; воздухонагреватели; сушилки воздушные; установки для фильтрации воздуха; клапаны воздушные неавтоматические для паровых отопительных установок; приборы и машины для очистки воздуха; стерилизаторы воздуха; установки для кондиционирования воздуха; кондиционеры; насадки для кранов антиразбрызгивающие; лампы дуговые; аппараты для охлаждения напитков; трубы отопительных котлов; бойлеры, за исключением частемашин; горелки; све-

тильники плафонные потолочные; радиаторы центрального отопления; люстры; хроматографы для промышленных целей; змеевики [части дистилляционных, отопительных или охлаждающих установок]; камеры морозильные электрические; баки охлаждающие для печей; установки для охлаждения воды; установки для охлаждения жидкостей; установки и машины для охлаждения; приборы и установки для охлаждения; шиберы для регулирования тяги [отопление]; влагоотделители; приборы дезодорационные, за исключением предназначенных для личного пользования; аппараты для высушивания; трубки газоразрядные для освещения электрические; аппараты для дезинфекции; колонны дистилляционные; аппараты дистилляционные; аппараты сушильные; аппараты и установки сушильные; испарители; баки расширительные для систем центрального отопления; вентиляторы [кондиционирование воздуха]; вентиляторы [части установок для кондиционирования воздуха]; электрические вентиляторы потолочные; питатели для отопительных котлов; фильтры для кондиционирования воздуха; фильтры для питьевой воды; фильтры для топлива, масла, воздуха и газа; фурнитура для печей фасонная; трубы жаровые отопительных котлов; аппараты морозильные; запальники фрикционные для поджига газа; печи, за исключением лабораторных; фильтры газовые; регуляторы газовые; зажигалки газовые; смесители газовые; факелы газовые; форсунки газовые; приборы для очистки газов; скрубберы [части газовых установок]; горелки газовые; котлы газовые; газоохладители, не являющиеся частями машин; аккумуляторы тепловые; регенераторы тепла; теплообменники, за исключением частей машин; насосы тепловые; витрины тепловые; калориферы; установки отопительные; установки отопительные, работающие на горячей воде; котлы отопительные; приборы отопительно-нагревательные, работающие на твердом, жидком и газообразном топливе; приборы отопительные электрические; элементы нагревательные; пластины для обогрева; нити накала электрические; аппараты нагревательные и охлаждающие для раздачи напитков; приборы отопи-

тельные, работающие на горячем воздухе; увлажнители для радиаторов центрального отопления; нагреватели погружаемые; аппараты для ионизации воздуха или воды; печи кухонные [шкафы духовые]; горелки лабораторные; лампы электрические; сушилки для белья электрические; клапаны для регулирования уровня в резервуарах; колбы ламп; рассеиватели света; приборы осветительные светодиодные [LED]; приборы и установки осветительные; краны-смесители для водопроводных труб; горелки масляные; приборы для очистки масел; трубы [части санитарно-технических систем]; оборудование сантехническое; резервуары для хранения воды под давлением; установки для очистки сточных вод; радиаторы электрические; радиаторы [для отопления]; башни для дистилляции; шкафы холодильные; аппараты и машины холодильные; камеры холодильные; емкости холодильные; оборудование и установки холодильные; витрины охлаждающие; холодильники; принадлежности регулировочные для водяных или газовых приборов и водопроводов или газопроводов; принадлежности регулировочные и предохранительные для газопроводов; принадлежности регулировочные и предохранительные для водопроводного оборудования; принадлежности предохранительные и регулировочные для газовых приборов; лампы взрывобезопасные; принадлежности предохранительные для водяных или газовых приборов и водопроводов или газопроводов; приборы и установки санитарно-технические; раковины; патроны для электрических ламп; коллекторы солнечные тепловые [отопление]; печи солнечные; парогенераторы, за исключением частей машин; установки для производства пара; аккумуляторы пара; печи [отопительные приборы]; краны; краны для труб и трубопроводов; краны водопроводные; клапаны термостатические [части нагревательных установок]; трубки люминесцентные для освещения; установки и аппараты вентиляционные [кондиционирование воздуха]; водонагреватели; установки для распределения воды; установки водопроводные; установки для очистки воды; приборы для фильтрования воды; стерилизаторы воды; аппараты и

машины для очистки воды; водонагреватели [аппараты]; установки систем водоснабжения; вентиляционные отверстия; спасательные проходы; респираторы для фильтрования воздуха; замерные люки; пламегасители (пожаротушение); детонационный предохранитель.

12 - рули; рычаги; тормозные рычаги; крепления; колпаки (крышки); крепления для панелей; запоры для окон; двигатели; соединительные муфты (сцепления); ремни приводные; детали моторов.

17 - полиэфирные крышки (колпаки); клапаны из натурального каучука; клапаны из вулканизированного волокна; клапаны из вулканизированной резины (каучука); материалы упаковочные; материалы для уплотнения; материалы изоляционные; трубы неметаллические; клапаны резиновые; резиновые краны; уплотнения резиновые; соединения труб резиновые; резиновые пробки; резиновые водопроводные краны.

18 - клапаны кожаные.

19 - клапаны водопроводных труб, за исключением металлических и пластмассовых; клапаны дренажных труб, за исключением металлических и пластмассовых; материалы строительные и для дорожного покрытия; материалы строительные (неметаллические); трубы жесткие строительные неметаллические; асфальт; материалы строительные вязкие; битум; столярные изделия; столярная мебель; жалюзи.

20 - фурнитура неметаллическая; клапаны, вентили неметаллические, за исключением деталей машин; ткацкие станки для плетения; краники, не из металла.

35 - маркетинг, продажа, реклама и снабженческие услуги.

37 - услуги по установке и ремонту.

39 - услуги по доставке, хранению и транспортировке товаров; транспортировка; упаковка и хранение товаров; организация путешествий.

40 - обработка материалов; работы монтажно-сборочные по заказу для третьих лиц.

41 - обучающие семинары, мастер-классы, и курсы управления.

42 - исследования нефтяных месторождений с целью эксплуатации; калибровка

[измерения]; анализ химический; исследование в области химии; составление программ для компьютеров; разработка программного обеспечения; прокат программного обеспечения; анализ компьютерных систем; проектирование компьютерных систем; консультации по вопросам программного обеспечения; услуги консультационные в области информационных технологий; консультации в области разработки и развития компьютерной техники; советы по вопросам экономии энергии; создание и разработка информационных каталогов на базе веб-сайтов для третьих лиц [услуги в области информационных технологий]; аудит в области энергетики; инжиниринг; дизайн промышленный; консультации в области информационных технологий; инсталляция программного обеспечения; обслуживание программного обеспечения; исследования в области механики; мониторинг компьютерных систем с удаленным доступом; мониторинг устройств с удаленным доступом; услуги дизайнеров в области упаковки; платформа как услуга [PaaS]; предоставление информации в области компьютерных технологий и программирования через веб-сайты; контроль качества; исследования и разработка новых товаров для третьих лиц; исследования в области защиты окружающей среды; услуги научных лабораторий; исследования научные; обеспечение программное как услуга [SaaS]; услуги по созданию образа [промышленная эстетика]; исследования технические; проведение исследований по техническим проектам; консультации по технологическим вопросам; услуги консультационные в области телекоммуникационных технологий; испытания материалов; модернизация программного обеспечения; анализ воды.

(111) N 2020 0273

(151) 11.02.2020

(210) 2018 01301

(220) 23.11.2018

(181) 23.11.2028

(730) "Veysələoğlu Yayıncılı Qardaşlar"
MMC, Bakı şəhəri, Keşlə qəsəbəsi, 2-ci
Eninə 2 (AZ)

(540)

CREAM SHAKE

(526) Əmtəə nişanında "CREAM SHAKE" söz birləşməsi elementlərinə ayrı-ayrılıqda hüquqi mühafizə verilmədən bütövlüklə qorunur.

(511) 30 - qəhvə, çay, kakao, qənd, düyü, tapioka (manioka), saqo, qəhvə əvəzediciləri; un və taxıl məmulatları, çörək-bulka məmulatları, qənnadı məmulatları, dondurma; bal, patokadan sirop; maya, çörəkçilik tozları; duz, xardal; sirkə, souslar; ədviyyatlar; qida buzu.

35 - reklam, biznes sahəsində menecment; biznes sahəsində inzibati fəaliyyət; ofis xidməti.

39 - nəqliyyat; malların qablaşdırılması və saxlanması; səyahətlərin təşkili.

(526) В товарном знаке словосочетание "CREAM SHAKE" охраняется в целом без предоставления правовой охраны отдельным элементам.

(511) 30 - кофе, чай, какао, сахар, рис, тапиока (маниока), саго, заменители кофе; мука и зерновые продукты, хлебобулочные изделия, кондитерские изделия, мороженое; мед, сироп из патоки; дрожжи, пекарные порошки; соль, горчица; уксус, приправы; пряности; пищевой лед.

35 - реклама; менеджмент в сфере бизнеса; административная деятельность в сфере бизнеса; офисная служба.

39 - транспортировка; упаковка и хранение товаров; организация путешествий.

(111) N 2020 0274

(151) 11.02.2020

(210) 2017 00630

(220) 03.07.2017

(181) 03.07.2027

(730) Məmmədov Amin Rasim oğlu,

Bakı şəhəri, Nəsimi rayonu,

Topçubaşov küçəsi., ev 21, m. 126

(AZ)

(540)

(526) Əmtəə nişanında "aqua main" söz işarələri disklamasiya edilməklə (mühafizə verilmədən) qorunur.

(511) 32 - mineral və qazlı sular və digər alkoqolsuz içkilər; meyvə suları və şirələr; içki hazırlanması üçün şərbətlər və digər hazır vasitələr.

35 - 32-ci sinifdə göstərilmiş əmtəələrin satışı.

(526) В товарном знаке словесное обозначение "aqua main" охраняется с дискламацией без предоставления охраны.

(511) 32 - минеральные и газированные воды и прочие безалкогольные напитки; фруктовые напитки и фруктовые соки; сиропы и прочие составы для изготовления напитков.

35 - продажа товаров указанных в 32 классе.

(111) N 2020 0275

(151) 11.02.2020

(210) 2018 01043

(220) 08.10.2018

(181) 08.10.2028

(730) Abdi İbrahim İlaç Sanayi ve Ticaret Anonim Şirketi, Reşitpaşa Mahallesi Eski Büyükdere Caddesi No: 4 34467 Maslak Sarıyer İstanbul, Turkey (TR)

(540)

(591) qara, ağ

(511) 05 - əczaçılıq preparatları.

(591) чёрный, белый

(511) 05 - фармацевтические препараты.

(111) N 2020 0276

(151) 11.02.2020

(210) 2018 01343

(220) 30.11.2018

(181) 30.11.2028

(730) J C Bamford Excavators Limited,
Lakeside Works, Rocester, Stafford
shire ST14 5JP, Great Britain (GB)

(540)

JCB

(511) 07 - torpaq, faydalı qazıntılar, mal və materialların, torpaq, bitkilər və oxşar materialların qazılması, ekskavasiyası, mexaniki emalı, qaldırılması, yüklənməsi və daşınması üçün maşınlar və elektrik ötürücülük qurğular; yükləmə-ekskavatorları; hidravlik ekskavatorlar; teleskopik yükləyicilər; göyertə dönməsi ilə yükləyicilər; tırtıllı yükləyicilər; təkərli yükləyicilər; sıxlaşdırıcı və titrəyişli maşınlar və avadanlıqlar; vibrolövhələr; sıxlaşdırıcı diyircəklər; çəngəlli yükləyicilər; yüksək keçidli çəngəlli yükləyicilər; mühərriklər (yerüstü nəqliyyat vasitələri üçün olmayanlar); generatorlar; transmissiyalar (yerüstü nəqliyyat vasitələri üçün olmayanlar); oxlar (yerüstü nəqliyyat vasitələri üçün olmayanlar); hidravlik maşınlar və porşenlər (yerüstü nəqliyyat vasitələri üçün olmayanlar); maşınlar üçün yağ, yanacaq və hava süzgəcləri; mühərriklər və avadanlıqlar üçün yağ, yanacaq və hava süzgəcləri; istifadə, qaldırma, emal və qaldırma üçün maşınlar və dəzgahlar; qaldırma, yükləmə-boşaltma və qaldırma qurğuları və avadanlığı; hidravlik və pnevmatik qaldırma avadanlıqları və

maşınları; suda istifadə edilməsi üçün maşınlar və qurğular; qidalanma ilə əlçatma sistemləri; əlçatma platformaları; işçi əlçatmalı iş platformaları; mobil qaldırıcı iş platformaları; aviasiya üçün iş platformaları; qaldırma və ya qaldırılma platformaları; qayçılı qaldırıcılar; teleskopik və şamir platformaları; yuxarıda göstərilən 07-ci sinfə daxil edilən bütün mallar üçün detallar və ləvazimatlar; 07-ci sinfə daxil edilən yuxarıdakı bütün mallar üçün mexaniki və qeyri-mexaniki cihazlar.

12 - nəqliyyat vasitələri; kənd təsərrüfatı nəqliyyat vasitələri; traktorlar; birləşdirilmiş özüboşaldanlar; özüboşal-danlar; mühərriklər (yerüstü nəqliyyat vasitələri üçün); transmissiyalar (yerüstü nəqliyyat vasitələri üçün); oxlar (yerüstü nəqliyyat vasitələri üçün); təkərlər, şinlər və fasiləsiz cığırlar; yerüstü nəqliyyat vasitələri üçün oturmaq, başaltılar, dirsəkaltılar; yuxarıda göstərilən 12 -ci sinfə daxil edilən bütün mallar üçün detallar və ləvazimatlar; 12 -ci sinfə daxil edilən yuxarıdakı bütün mallar üçün mexaniki və qeyri-mexaniki cihazlar.

37 - torpaq, faydalı qazıntılar, mal və materialların, torpaq, bitkilər və oxşar materialların qazılması, ekskavasiyası, mexaniki emalı, qaldırılması, yüklənməsi və daşınması üçün maşınlar və elektrik ötürücülük aparatlarının təmiri və texniki qulluğu; ekskavator-yükləyicilərin təmir və qulluğu; hidravlik ekskavatorların təmiri və texniki qulluğu; teleskopik yükləyicilərin təmiri və qulluğu; yükləyicilərin təmiri və qulluğu; tırtıllı yükləyicilərin təmiri və qulluğu; təkərli yükləyicilərin təmiri və qulluğu; sıxlaşdırıcı və titrəyişli maşın və avadanlıqların təmiri və qulluğu; vibrolövhələrin təmir və qulluğu; sıxlaşdırıcı diyircəklərin təmir və qulluğu; çəngəlli yükləyicilərin təmir və texniki qulluğu; yüksək keçidli çəngəlli yükləyicilərin təmiri və texniki qulluğu; mühərriklərin təmiri və texniki qulluğu; generatorların təmiri və texniki qulluğu; transmissiyaların təmiri və texniki qulluğu; oxların təmir və qulluğu; statik işıqlandırma qüllələrinin təmir və qulluğu; nəqliyyat vasitələrinin təmir və texniki qulluğu; kənd təsərrüfatı nəqliyyat vasitələrinin təmir və texniki qulluğu; traktorların təmiri və texniki qulluğu; birləşməli özüboşaldanların təmiri və texniki

(511) 33 - alkoqollu içkilər (pivə istisna olmaqla); meskal və meskaldan hazırlanan alkoqollu içkillər.

(511) 33 - алкогольные напитки (кроме пива); алкогольные напитки из мескаля и мескаля.

(111) N 2020 0278

(151) 11.02.2020

(210) 2019 00120

(220) 23.01.2019

(181) 23.01.2029

(730) SANOFI PASTEUR INC., One Discovery Drive, SWIFTWATER, PA 18370, USA (US)

(540)

MENQUADFI

(511) 05 - vaksinlər.

(511) 05 - вакцины.

(111) N 2020 0279

(151) 11.02.2020

(210) 2019 00121

(220) 23.01.2019

(181) 23.01.2029

(730) SANOFI PASTEUR INC., One Discovery Drive, SWIFTWATER, PA 18370, USA (US)

(540)

NUQUADMEN

(511) 05 - vaksinlər.

(511) 05 - вакцины.

(111) N 2020 0280

(151) 11.02.2020

(210) 2019 00122

(220) 23.01.2019

(181) 23.01.2029

(730) SANOFI PASTEUR INC., One Discovery Drive, SWIFTWATER, PA 18370, USA (US)

(540)

MENQUADTT

(511) 05 - vaksinlər.

(511) 05 - вакцины.

(111) N 2020 0281

(151) 11.02.2020

(210) 2019 01684

(220) 27.09.2019

(181) 27.09.2029

(730) MODERN STYLE PTE. LTD., 6 Shenton Way, № 18-10A, OUE Downtown 2, Singapore 068809 (SG)

(540)



(526) Əmtəə nişanında "FUN DAY" söz birləşməsinin elementlərinə ayrı-ayrılıqda hüquqi mühafizə verilmədən bütövlükdə qorunur.

(591) mavi, ağ, tünd- göy

(511) 09 - idman gözlükləri; su altına dalmaq üçün maskalar; idmançılar üçün qoruyucu şlemlər.

14 - bijuteriya.

18 - çantalar: turist çantaları; yol çantaları; idman çantaları.

25 - geyim, ayaqqabı və baş geyimləri.

35 - reklam; biznes sferasında menecment; biznes sferasında inzibati fəaliyyət; ofis xidməti; ixrac-idxal üzrə agentliklər; reklam yerləşdirmək üçün sahələrin icarəsi; əmtəələrin nümayişi; əmtəələrin və xidmətlərin

seçilməsi üzrə kommersiya informasiyası və məsləhətləri; reklamın maketlənməsi; kommersiya və ya reklam məqsədləri ilə sərgilərin təşkili; reklam məqsədləri ilə moda nümayişi; kommersiya və ya reklam məqsədləri ilə ticarət yarmarkalarının təşkili; vitrinlərin tərtibatı; reklam materiallarının tərtibatı; kommersiya vasitəçiliyi; web-sayt vasitəsi ilə işgüzar informasiyanın təqdim edilməsi; əmtəə və xidmətlərin onlayn satışları üçün alıcı və satıcılara yer təqdim edilməsi/ əmtəə və xidmətlərin alıcı və satıcılarına internet meydançalarının təqdim edilməsi; kommersiya və reklam məqsədləri ilə web-sayt siyahılarının təqdim edilməsi; pərakəndə satış məqsədi ilə əmtəələrin bütün media vasitələrində prezentasiya edilməsi; hərrac satışı; üçüncü şəxslər üçün satışların irəlilədilməsi; əmtəələrin internet üzərindən satışı da daxil olmaqla pərakəndə və topdansatış xidmətləri; internet mağazaların xidmətləri; paltar mağazalarının, ayaqqabı mağazalarının, uşaqlar malları üçün mağazalarının, ev malları üçün mağazalarının internet üzərindən ticarət də daxil olmaqla pərakəndə və topdansatış xidmətləri: aşağıdakı malların-paltar baş geyimlərinin, ayaqqabıların, alt paltarlarının, trikotaj məmulatının, uşaqlar üçün malların, yeni doğulmuş körpələr üçün malların, paltar üçün aksesuarların, ayaqqabı üçün aksesuarların, baş geyimləri üçün aksesuarların, saç üçün bəzəklərin və aksesuarların, ryukzakların, çantaların, yol sandıqlarının, idman mallarının, oyuncaqların, alt paltarlarının və ev təsərrüfatı üçün tekstilin, məişət və mətbəx qablarının, interyer üçün malların, baş geyimləri üçün məmulatların və bəzəklərin, manikür və pedikür üçün alətlərin, dəftərxana ləvazimatının, mebelin, yol və kosmetik dəstlərin, qab-qacağın, masa-nahar ləvazimatının, yataq ləvazimatı və camaşırının, qida qəbulu üçün ləvazimatın, kosmetik ləvazimatın, tualet ləvazimatının, cərəyan dolduran qurğuların, məişət ləvazimatının, mətbəx ləvazimatının, kompüter texnikası və fotoaparatlardan üçün aksesuarların, mobil telefonlar üçün aksesuarların pərakəndə və topdansatış xidmətləri (internet üzərindən ticarət daxil olmaqla); əmtəə və xidmətlərin idman tədbirlərinə sponsorluq vasitəsi ilə irəlilədilməsi; reklam filmlərinin istehsalı; reklam materiallarının kirayəyə verilməsi; reklam lövhələrinin

kirayə verilməsi; ticarət avtomatlarının kirayə verilməsi; ticarət stendlərinin kirayə verilməsi/ ticarət dayaqlarının kirayə verilməsi; reklam mətnlərinin dərc edilməsi; radioreklam; afişaların yapışdırılması; nümunələrin yayımı; reklam materiallarının yayımı; reklam materiallarının ünvanlara göndərilməsi; kompüter şəbəkələrində interaktiv reklam; çöl reklamı; poçtla reklam; televiziya ilə reklam; üçüncü şəxslər üçün kommersiya əməliyyatlarının razılaşdırılması və bağlanması; telemarketing; üçüncü şəxslər üçün mal və xidmətlərə görə kommersiya lisenziyalarının idarə edilməsi; üçüncü şəxslər üçün çəkilən xərclərin ödənilməsi.

(526) В товарном знаке элементы словосочетания "FUN DAY" полностью защищены без самостоятельной защиты их индивидуальных прав.

(591) голубой, белый, тёмно-синий

(511) 09 - очки спортивные; маски для подводного погружения; шлемы защитные для спортсменов.

14 - бижутерия.

18 - сумки; сумки туристские; сумки дорожные; сумки спортивные.

25 - одежда, обувь, головные уборы.

35 - реклама; менеджмент в сфере бизнеса; деятельность административная в сфере бизнеса; служба офисная; агентства по импорту-экспорту; аренда площадей для размещения рекламы; демонстрация товаров; информация и советы коммерческие потребителям в области выбора товаров и услуг; макетирование рекламы; организация выставок в коммерческих или рекламных целях; организация показов мод в рекламных целях; организация торговых ярмарок в коммерческих или рекламных целях; оформление витрин; оформление рекламных материалов; посредничество коммерческое; предоставление деловой информации через веб-сайты; предоставление места для онлайн-продаж покупателям и продавцам товаров и услуг / предоставление торговых интернет-площадок покупателям и продавцам товаров и услуг; предоставление перечня веб-сайтов с коммерческой или рекламной целью; презентация товаров на всех медиасредствах с целью розничной продажи; продажа

аукционная; продвижение продаж для третьих лиц; услуги розничных и оптовых продаж, включая торговлю товарами через интернет, услуги интернет-магазинов; услуги розничных и оптовых продаж, включая торговлю через интернет, оказываемые магазинами одежды, магазинами обуви, магазинами головных уборов, магазинами товаров для детей, магазинами товаров для дома; услуги розничных и оптовых продаж, включая торговлю через интернет, следующих товаров: одежда, головные уборы, обувь, белье нижнее, трикотажные изделия, товары для детей, товары для новорожденных, аксессуары для одежды, аксессуары для обуви, аксессуары для головных уборов, украшения и аксессуары для волос, рюкзаки, сумки, сундуки дорожные, спортивные товары, игры, игрушки, белье и текстиль для домашнего хозяйства, емкости бытовые или кухонные, товары для интерьера, изделия для украшения головных уборов, изделия для украшения обуви, изделия для украшения одежды, инструменты для маникюра и педикюра, канцелярские принадлежности, мебель, наборы дорожные и косметические, посуда, приборы столовые, принадлежности и белье постельные, столовая утварь, товары косметические, туалетные принадлежности, устройства зарядные, утварь бытовая, утварь кухонная, аксессуары для компьютерной техники и фотоаппаратов, аксессуары для мобильных телефонов; продвижение товаров и услуг через спонсорство спортивных мероприятий; производство рекламных фильмов; прокат рекламных материалов; прокат рекламных щитов; прокат торговых автоматов; прокат торговых стендов / прокат торговых стоек; публикация рекламных текстов; радиореклама; расклейка афиш; распространение образцов; распространение рекламных материалов; рассылка рекламных материалов; реклама интерактивная в компьютерной сети; реклама наружная; реклама почтой; реклама телевизионная; согласование и заключение коммерческих операций для третьих лиц; телемаркетинг; управление коммерческое лицензиями на товары и услуги для третьих лиц; управление ком-

мерческое программы возмещения расходов для третьих лиц; услуги манекенщиков для рекламы или продвижения товаров; услуги по поисковой оптимизации продвижения продаж; услуги по составлению перечня подарков; услуги по сравнению цен; услуги снабженческие для третьих лиц [закупка и обеспечение предпринимателей товарами]; услуги субподрядные [коммерческая помощь].

(111) N 2020 0282

(151) 11.02.2020

(210) 2019 01685

(220) 27.09.2019

(181) 27.09.2029

(730) MODERN STYLE PTE. LTD., 6 Shenton Way, № 18-10A, OUE Downtown 2, Singapore 068809 (SG)

(540)

FUN DAY

(526) Əmtəə nişanı elementlərinə ayrı-ayrılıqda hüquqi mühafizə verilmədən bütövlüklə qorunur.

(591) mavi, tünd-göy

(511) 09 - idman gözlükləri; su altına dalmaq üçün maskalar; idmançılar üçün qoruyucu şlemlər.

14 - bijuteriyalar.

18 - çantalar: turist çantaları; yol çantaları; idman çantaları.

25 - geyim, ayaqqabı və baş geyimləri.

35 - reklam; biznes sferasında menecment; biznes sferasında inzibati fəaliyyət; ofis xidməti; ixrac-idخال üzrə agentliklər; reklam yerləşdirmək üçün sahələrin icarəsi; əmtəələrin nümayişi; əmtəələrin və xidmətlərin seçilməsi üzrə kommersionya informasiyası və məsləhətləri; reklamın maketlənməsi; kommersionya və ya reklam məqsədləri ilə sərğilərin təşkilı; reklam məqsədləri ilə moda nümayişi; kommersionya və ya reklam məqsədləri ilə ticarət yarmarkalarının təşkilı; vitrinlərin tərtibatı; reklam materiallarının tərtibatı; kommersionya vasitəçiliyi; web-sayt vasitəsi ilə işğuzar informasiyanın təqdim

edilməsi; əmtəə və xidmətlərin onlayn satışları üçün alıcı və satıcılara yer təqdim edilməsi/ əmtəə və xidmətlərin alıcı və satıcılarına internet meydançaların təqdim edilməsi; kommersiya və reklam məqsədləri ilə web-sayt siyahılarının təqdim edilməsi; pərakəndə satış məqsədi ilə əmtəələrin bütün media vasitələrində prezentasiya edilməsi; hərrac satışı; üçüncü şəxslər üçün satışların irəlilədilməsi; əmtəələrin internet üzərindən satışı da daxil olmaqla pərakəndə və topdansatış xidmətləri; internet mağazaların xidmətləri; paltar mağazalarının, ayaqqabı mağazalarının, uşaqlar üçün mallar mağazalarının, ev üçün mallar mağazalarının internet üzərindən ticarət də daxil olmaqla pərakəndə və topdansatış xidmətləri: aşağıdakı malların-paltar, baş geyimlərinin, ayaqqabıların, alt paltarlarının, trikotaj məmulatının, uşaqlar üçün malların, yeni doğulmuş körpələr üçün malların, paltar üçün aksesuarların, ayaqqabı üçün aksesuarların, baş geyimləri üçün aksesuarların, saç üçün bəzəklərin və aksesuarların, ryukzakların, çantaların, yol sandıqlarının, idman mallarının, oyuncaqların, alt paltarlarının və ev təsərrüfatı üçün tekstilin, məişət və mətbəx qablarının, interyer üçün malların, baş geyimləri üçün məmulatların və bəzəklərin, manikür və pedikür üçün alətlərin, dəftərxana ləvazimatının, mebelin, yol və kosmetik dəstlərin, qab-qacaqın, masa-nahar ləvazimatının, yataq ləvazimatı və camaşırının, qida qəbulu üçün ləvazimatın, kosmetik ləvazimatın, tualet ləvazimatının, cərəyan dolduran qurğuların, məişət ləvazimatının, mətbəx ləvazimatının, kompüter texnikası və fotoaparatlardan üçün aksesuarların, mobil telefonlar üçün aksesuarların pərakəndə və topdansatış xidmətləri (internet üzərindən ticarət daxil olmaqla); əmtəə və xidmətlərin idman tədbirlərinə sponsorluq vasitəsi ilə irəlilədilməsi; reklam filmlərinin istehsalı; reklam materiallarının kirayə verilməsi; reklam lövhələrinin kirayə verilməsi; ticarət avtomatlarının kirayə verilməsi: ticarət stendlərinin kirayə verilməsi, ticarət dayaqlarının kirayə verilməsi; reklam mətnlərinin dərc edilməsi; radioreklam; afişaların yarışdırılması; nümunələrin yayımı: reklam materiallarının yayımı; reklam materiallarının ünvanlara göndərilməsi; kompüter şəbəkələrində interaktiv reklam; çöl reklamı; poçtla reklam; televiziya ilə

reklam; üçüncü şəxslər üçün kommersiya əməliyyatlarının razılaşdırılması və bağlanması; telemarketing; üçüncü şəxslər üçün mal və xidmətlərə görə kommersiya lisenziyalarının idarə edilməsi; üçüncü şəxslər üçün çəkilən xərclərin ödənilməsi.

(526) Товарный знак охраняется полностью без предоставления правовой охраны отдельным элементам.

(591) голубой, тёмно-синий

(511) 09 - очки спортивные; маски для подводного погружения; шлемы защитные для спортсменов.

14 - бижутерия.

18 - сумки; сумки туристские; сумки дорожные; сумки спортивные.

25 - одежда, обувь, головные уборы.

35 - реклама; менеджмент в сфере бизнеса; деятельность административная в сфере бизнеса; служба офисная; агентства по импорту-экспорту; аренда площадей для размещения рекламы; демонстрация товаров; информация и советы коммерческие потребителям в области выбора товаров и услуг; макетирование рекламы; организация выставок в коммерческих или рекламных целях; организация показов мод в рекламных целях; организация торговых ярмарок в коммерческих или рекламных целях; оформление витрин; оформление рекламных материалов; посредничество коммерческое; предоставление деловой информации через веб-сайты; предоставление места для онлайн-продаж покупателям и продавцам товаров и услуг / предоставление торговых интернет-площадок покупателям и продавцам товаров и услуг; предоставление перечня веб-сайтов с коммерческой или рекламной целью; презентация товаров на всех медиасредствах с целью розничной продажи; продажа аукционная; продвижение продаж для третьих лиц; услуги розничных и оптовых продаж, включая торговлю товарами через интернет, услуги интернет-магазинов; услуги розничных и оптовых продаж, включая торговлю через интернет, оказываемые магазинами одежды, магазинами обуви, магазинами головных уборов, магазинами товаров для детей, магазинами товаров для дома; услуги розничных и оптовых продаж, включая торговлю через

интернет, следующих товаров: одежда, головные уборы, обувь, белье нижнее, трикотажные изделия, товары для детей, товары для новорожденных, аксессуары для одежды, аксессуары для обуви, аксессуары для головных уборов, украшения и аксессуары для волос, рюкзаки, сумки, сумки дорожные, спортивные товары, игры, игрушки, белье и текстиль для домашнего хозяйства, емкости бытовые или кухонные, товары для интерьера, изделия для украшения головных уборов, изделия для украшения обуви, изделия для украшения одежды, инструменты для маникюра и педикюра, канцелярские принадлежности, мебель, наборы дорожные и косметические, посуда, приборы столовые, принадлежности и белье постельные, столовая утварь, товары косметические, туалетные принадлежности, устройства зарядные, утварь бытовая, утварь кухонная, аксессуары для компьютерной техники и фотоаппаратов, аксессуары для мобильных телефонов; продвижение товаров и услуг через спонсорство спортивных мероприятий; производство рекламных фильмов; прокат рекламных материалов; прокат рекламных щитов; прокат торговых автоматов; прокат торговых стенов / прокат торговых стоек; публикация рекламных текстов; радиореклама; расклейка афиш; распространение образцов; распространение рекламных материалов; рассылка рекламных материалов; реклама интерактивная в компьютерной сети; реклама наружная; реклама почтой;

(111) N 2020 0283
(151) 11.02.2020
(210) 2018 34169
(220) 05.04.2018
(181) 05.04.2028
(730) Çiçeksepeti İnternet Hizmetleri Anonim Şirketi, Büyükdere Caddesi Maya Akar Center No:102 Kat.3 Şişli / İSTANBUL, TÜRKİYE (TR)
(540)



(591) sarı-darçınli, qırmızı, yaşıl, göy
(511) 35 - reklam; biznes sahəsində menecment; biznes sahəsində inzibati fəaliyyət; ofis xidməti.

(591) желто-коричневый, красный, зелёный, синий
(511) 35 - реклама; менеджмент в сфере бизнеса; административная деятельность в сфере бизнеса; офисная служба.

(111) N 2020 0284
(151) 11.02.2020
(210) 2018 34213
(220) 04.05.2018
(181) 04.05.2028
(730) JSC "Healthy Water", Village Nabeghlavi, Chokhatauri region, Georgia (GE)
(540)



(526) Əmtəə nişanında "NATURA" söz işarəsi hüquqi mühafizə obyektı deyildir.
(511) 29 - ət, balıq, quş və ov quşu əti; ət ekstraktları; konservləşdirilmiş, qurudulmuş və istilik emalına uğradılmış tərəvəzlər və meyvələr; jele, mürəbbə, kompotlar; yumurta, süd və süd məhsulları; qida yağları və piyləri.
30 - qəhvə, çay, kakao, qənd, düyü, tapioka (manioka), saqo, qəhvə əvəzediciləri; un və taxıl məhsulları, çörək-bulka məmulatları, qənnadı məmulatları; dondurma; qənd, bal, patokadan sirop; maya, çörəkçilik tozları; duz, xardal; sirkə, souslar; ədviyyatlar; buz.

31 - digər siniflərə aid edilməyən kənd təsərrüfatı, bağ-bostan, meşə və taxıl məhsulları; akvabitkilər; diri heyvanlar; təzə meyvələr, tərəvəzlər və ətirli otlar; toxumlar, canlı bitkilər və güllər; soğanaqlar, tinglər; heyvanlar üçün yemlər və içkilər; səməni.

32 - pivə; mineral və qazlı sular və digər alkoqolsuz içkilər; meyvəli içkilər və meyvə şirələri; siroplar və içkilərin hazırlanması üçün digər tərkiblər.

33 - alkoqollu içkilər (pivə istisna olmaqla).

(526) В товарном знаке словесное обозначение "NATURA" не является объектом правовой охраны.

(511) 29 - мяско, рыба, птица и дичь; мясные экстракты; овощи и фрукты консервированные,

сушеные и подвергнутые тепловой обработке; желе, варенье, компоты; яйца; молоко и молочные продукты; масла и жиры пищевые.

30 - кофе, чай, какао и заменители кофе; рис; тапиока (маниока) и саго; мука и зерновые

продукты; хлебобулочные изделия, кондитерские изделия; мороженое; сахар, мед, сироп из

патоки; дрожжи, пекарные порошки; соль; горчица; уксус, приправы; пряности; лед.

31 - сельскохозяйственные, садово-огородные, лесные и зерновые продукты, не

относящиеся к другим классам; аквакультуры; живые животные; свежие фрукты, овощи и

ароматические травы; семена, живые растения и цветы; луковицы, саженцы; корма и напитки

для животных; солод.

32 - пиво; минеральные и газированные воды и прочие безалкогольные напитки; фруктовые напитки и фруктовые соки; сиропы и прочие составы для изготовления напитков.

33 - алкогольные напитки (за исключением пива).

(111) N 2020 0285

(151) 11.02.2020

(210) 2018 34194

(220) 23.04.2018

(181) 23.04.2028

(730) HAKAN AGRO DMCC, P.O. Box 31489, Dubai, United Arab Emirates

(AE)

(540)



(591) qara, sarı

(511) 29 - ət, balıq, quş və ov quşu ət; ət ekstraktları; konservləşdirilmiş, qurudulmuş və istilik emalına uğradılmış tərəvəzlər və meyvələr; jele, mürəbbə, kom-potlar; yumurta, süd və süd məhsulları; qida yağları və piyləri.

(591) чёрный, жёлтый

(511) 29 - мяско, рыба, птица и дичь; мясные экстракты; овощи и фрукты консервированные, сушеные и подвергнутые тепловой обработке; желе, варенье, компоты; яйца, молоко и молочные продукты; масла и жиры пищевые.

(111) N 2020 0286

(151) 11.02.2020

(210) 2018 00969

(220) 19.09.2018

(181) 19.09.2028

(730) "Re-Set" MMC, Rusiya Federasiyası, 125364, Moskva şəh., Fabritsius küç., ev 4, korp. 1, m. 12 (RU)

(540)



(526) Əmtəə nişanında "BURGER HEROES" söz birləşməsinin elementlərinə ayrı-ayrılıqda hüquqi mühafizə verilmədən bütövlüklə qorunur.

(511) 43 - qəlyanaltılar, kafelər, kafeteriyalar, restoranlar, bar xidmətləri, yeməklərin hazırlanması və evə çatdırılması üzrə xidmətlər.

(526) В товарном знаке элементы словосочетания "BURGER HEROES" полностью защищены без самостоятельной защиты их индивидуальных прав.

(511) 43 - закусовые, кафе, кафетерии, рестораны, услуги баров, услуги по приготовлению блюд и доставке их на дом.

(111) N 2020 0287

(151) 11.02.2020

(210) 2018 01254

(220) 16.11.2018

(181) 16.11.2028

(730) UPL CORPORATION LIMITED, 5TH FLOOR, NEWPORT BUILDING, LOUIS PASTEUR STREET, PORT LOUIS, MAURITIUS (MU)

(540)

LARVIRON

(511) 01 - kənd təsərrüfatında istifadə etmək üçün gübrələr və kimyəvi maddələr, multi-mikroelementlərlə olan gübrələr, bitkilərin inkişafı üçün üzvi qidalanma, fungusidlər üçün kimyəvi əlavələr, insektisidlər üçün kimyəvi əlavələr, çiçəklər üçün konservantlar, meşə təsərrüfatı üçün kimyəvi maddələr, fosfor.

05 - pestisidlər, insektisidlər, fungusidlər, herbisidlar, vermisidlər, rodentisidlər, vidisidlər, alaq otunu və ziyanlı heyvanları məhv etmək üçün preparatlar.

(511) 01 - химические продукты, предназначенные для использования в промышленных, научных целях, в фотографии, сельском хозяйстве, садоводстве и лесоводстве; необработанные синтетические смолы, не-обработанные пластические материалы; удобрения; составы для тушения огня; препараты для закалки и пайки металлов; препараты для консервиро-

вания пищевых продуктов; дубильные вещества; клеящие вещества для промышленных целей.

05 - фармацевтические и ветеринарные препараты; гигиенические препараты для медицинских целей; диетические вещества для медицинских целей, детское питание; пластыри, перевязочные материалы; материалы для пломбирования зубов и изготовления зубных слепков; дезинфицирующие средства; препараты для уничтожения вредных животных; фунгициды, гербициды.

(111) N 2020 0288

(151) 11.02.2020

(210) 2018 34073

(220) 07.02.2018

(181) 07.02.2028

(730) Bağırzadə Kamil Famil oğlu, Azərbaycan Respublikası, AZ1138, Bakı şəh., M.D.Məmmədzadə küçəsi., ev 98, m. 3 (AZ)

(540)

III MERIDYENLER III

(511) 06 - alətlər üçün metal yeşiklər, boş; su kəmərləri üçün metal borular; metal jalüzlər; məftil toru; mismarlar; pəncərələr üçün metal furnitur; dəmir məmulatlar; metal qıfıllar, elektrik qıfıllardan başqa; seyflər (metal və ya qeyri-metal); metal qapılar.

(511) 06 - ящики для инструментов металлические, пустые; Водопроводные трубы металлические; Жалюзи металлические; Проволочная сетка; Гвозди; Фурнитура металлическая для окон; Скобяные изделия; Замки металлические, кроме электрических; Сейфы [металлические или неметаллические]; Ворота металлические.

(111) N 2020 0289

(151) 11.02.2020

(210) 2018 34074

(220) 07.02.2018

(181) 07.02.2028

(730) BAĞIRZADƏ KAMİL FAMIL OĞLU,
Azərbaycan Respublikası, AZ1138, Bakı
şəh., M.D.Məmməd zadə küçəsi., ev 98, m.
3 (AZ)

(540)



(511) 06 - alətlər üçün metal yeşiklər, boş; su kəmərləri üçün metal borular; metal jalüzlər; məftil toru; mismarlar; pəncərələr üçün metal furnitur; dəmir məmulatlar; metal qıfıllar, elektrik qıfıllardan başqa; seyflər (metal və ya qeyri-metal); metal qapılar.

(511) 06 - ящики для инструментов металлические, пустые; Водопроводные трубы металлические; Жалюзи металлические; Проволочная сетка; Гвозди; Фурнитура металлическая для окон; Скобяные изделия; Замки металлические, кроме электрических; Сейфы [металлические или неметаллические]; Ворота металлические.

(111) N 2020 0290

(151) 11.02.2020

(210) 2019 00473

(220) 18.03.2019

(181) 18.03.2029

(730) "Bosnalijek, Əczaçılıq və Kimya Sənayesi" Səhmdar Cəmiyyəti, Bosniya və Herseqovina, 71000 Sarayevo, Jukiçeva küçəsi., 53 (BA)

(540)

RINOBACT
РИНОБАКТ
RINOBAKT

(511) 05 - Əczaçılıq və baytarlıq preparatları; tibbi məqsədlər üçün gigiyenik preparatları; tibbi məqsədlər üçün pəhriz maddələri, uşaq qidası; plastırlar, sarğı materialları; dişlərin plomblanması və diş surətlərinin hazırlanması üçün materiallar; dezinfeksiya dərmanları; zərərli heyvanların məhv edilməsi üçün preparatlar; fungusidlər, herbisidlər.

(511) 05 - фармацевтические и ветеринарные препараты; гигиенические препараты для медицинских целей; диетические вещества для медицинских целей, детское питание; пластыри, перевязочные материалы; материалы для пломбирования зубов и изготовления зубных слепков; дезинфицирующие средства; препараты для уничтожения вредных животных; фунгициды, гербициды.

(111) N 2020 0291

(151) 11.02.2020

(210) 2019 00474

(220) 18.03.2019

(181) 18.03.2029

(730) "Bosnalijek, Əczaçılıq və Kimya Sənayesi" Səhmdar Cəmiyyəti, Bosniya və Herseqovina, 71000 Sarayevo, Jukiçeva küçəsi., 53 (BA)

(540)

RINOVAST P
РИНОВАКТ П
RINOVAKT P

(526) Əmtəə nişanında "P", "П", "Р" hərfləri hüquqi mühafizə obyektidir.

(511) 05 - əczaçılıq və baytarlıq preparatları; tibbi məqsədlər üçün gigiyenik preparatları; tibbi məqsədlər üçün pəhriz maddələri, uşaq qidası; plastirlər, sarğı materialları; dişlərin plomblanması və diş surətlərinin hazırlanması üçün materiallar; dezinfeksiya dərmanları; zərərli heyvanların məhv edilməsi üçün preparatlar; fungusidlər, herbisidlər.

(526) В товарном знаке буквенные обозначения "P", "П", "Р" не являются объектом правовой охраны.

(511) 05 - фармацевтические и ветеринарные препараты; гигиенические препараты для медицинских целей; диетические вещества для медицинских целей, детское питание; пластыри, перевязочные материалы; материалы для пломбирования зубов и изготовления зубных слепков; дезинфицирующие средства; препараты для уничтожения вредных животных; фунгициды, гербициды.

(111) N 2020 0292

(151) 11.02.2020

(210) 2018 01237

(220) 14.11.2018

(181) 14.11.2028

(730) Optimal Elektronika MMC, Bakı

şəh., Ə. Cavad küçəsi 77, mənzil 34

(AZ)

(540)

Deveve

(591) qara, sarı

(511) 35 - müxtəlif malların, onların müştərilər tərəfindən daha rahat müşahidə edilməsi və alınması üçün toplanması və nümayiş edilməsi (nəql olunma işləri istisna olmaqla); ticarət fəaliyyəti.

(591) чёрный, жёлтый

(511) 35 - сбор и демонстрация разных товаров (исключая транспортировку), для предоставления возможности клиентам удобно рассматривать и покупать эти товары; торговая деятельность.

(111) N 2020 0293

(151) 11.02.2020

(210) 2018 01238

(220) 14.11.2018

(181) 14.11.2028

(730) Optimal Elektronika MMC, Bakı

şəh., Ə. Cavad küçəsi 77, mənzil 34

(AZ)

(540)



(591) qırmızı, sarı, qara

(511) 35 - müxtəlif malların, onların müştərilər tərəfindən daha rahat müşahidə edilməsi və alınması üçün toplanması və nümayiş edilməsi (nəql olunma işləri istisna olmaqla); ticarət fəaliyyəti.

(591) красный, жёлтый, чёрный

(511) 35 - сбор и демонстрация разных товаров (исключая транспортировку), для предоставления возможности клиентам удобно рассматривать и покупать эти товары; торговая деятельность.

(111) N 2020 0294

(151) 13.02.2020

(210) 2019 01342

(220) 22.07.2019

(181) 22.07.2029

(730) Gallaher Limited, Members Hill

Brooklands Road, Weybridge, Surrey
KT13 0QU, United Kingdom (GB)
(540)

LD LONG CUT TOBACCO

(526) Əmtəə nişanında "LONG CUT TOBACCO" söz birləşməsi hüquqi mühafizə obyektidir.

(511) 34 - emal edilmiş və emal edilməmiş tütün; çəkmək üçün tütün, çubuq tənəkisi, eşmə papiros, siqaret üçün tütün, çeynəməli tütün, çeynəməli tütün "snus"; siqaretlər, papirosalar, elektron siqaretlər, siqarlar, siqarillalar; qoxulamaq üçün tütün, 34-cü sinfə daxil olan tütün məmulatlarının çəkilməsi üçün ləvazimatlar; siqaret, papiros kağızı, siqaret gilizləri və kibrit.

(526) В товарном знаке словосочетание "LONG CUT TOBACCO" не является объектом правовой охраны.

(511) 34 - табак обработанный или необработанный; табак курительный, табак трубочный, табак для самокруток, табак жевательный, табак жевательный «снус»; сигареты, папиросы, сигареты электронные, сигары, сигариллы; табак нюхательный; курительные принадлежности, включенные в класс 34; бумага сигаретная, папиросная, сигаретные гильзы и спички.

(111) N 2020 0295

(151) 13.02.2020

(210) 2019 00232

(220) 08.02.2019

(181) 08.02.2029

(730) Mehtiyev Təhmasif Əziz oğlu,
Sumqayıt şəhəri, məh. 47, ev 12, m. 4 (AZ)
(540)

Hober

(511) 03 - ağartma və təmizləmə üçün preparatlar və yuma üçün digər maddələr, sabunlar.

35 - satış üzrə xidmətlər, reklam, biznes sahəsində menecment; biznes sahəsində inzibati fəaliyyət.

39 - malların qablaşdırılması və saxlanması.

(511) 03 - препараты для отбеливания и прочие вещества для стирки; препараты для чистки, мыла.

35 - службы продаж, реклама; менеджмент в сфере бизнеса; административная деятельность в сфере бизнеса.

39 - упаковка и хранение товаров.

(111) N 2020 0296

(151) 13.02.2020

(210) 2019 01577

(220) 10.09.2019

(181) 10.09.2029

(730) Cəfəri Yusif İlham oğlu, Bakı şəh., Səbail ray., F. Xoşginabi küçəsi, ev 14, m. 4 (AZ)

(540)



(526) Əmtəə nişanında "Azerbaijan Kids Festival" söz birləşməsi hüquqi mühafizə obyektidir.

(591) göy, mavi, qırmızı, yaşıl, narıncı, boz, bənövşəyi, sarı, tünd- çəhrayı

(511) 41 - tərbiyəetmə; tədris prosesinin təmin edilməsi; əyləncələr; idman və mədəni-maarif tədbirlərinin təşkili.

(526) В товарном знаке словосочетание "Azerbaijan Kids Festival" не является объектом правовой охраны.

(591) синий, голубой, красный, зелёный, оранжевый, серый, фиолетовый, жёлтый, тёмно-розовый

(511) 41 - воспитание; обеспечение учебного процесса; развлечения; организация спортивных и культурно-просветительных мероприятий.

(111) N 2020 0297

(151) 13.02.2020

(210) 2018 01112

(220) 26.10.2018

(181) 26.10.2028

(730) Talibov Aydın Veysəl oğlu, Bakı şəh., H. Cavid prospekti, ev 81 (AZ)

(540)

SNEP

(511) 30 - düyü, tapioka (manioka), saço, un və taxıl məmulatları, bal, patokadan sirop; maya, çörəkçilik tozları; duz, xardal; sirkə, souslar; ədviyyatlar; qida buzu.

35 - reklam; biznes sahəsində menecment; biznes sahəsində inzibati fəaliyyət; ofis xidməti.

39 - nəqliyyat; malların qablaşdırılması və saxlanması; səyahətlərin təşkili.

(511) 30 - рис, тапиока (маниока), саго, хлебоулочные изделия, мед, сироп из патоки; дрожжи, пекарные порошки; соль, горчица; уксус, приправы; пряности; пищевой лед.

35 - реклама; менеджмент в сфере бизнеса; административная деятельность в сфере бизнеса; офисная служба.

39 - транспортировка; упаковка и хранение товаров; организация путешествий.

(111) N 2020 0298

(151) 13.02.2020

(210) 2018 01114

(220) 26.10.2018

(181) 26.10.2028

(730) Talibov Aydın Veysəl oğlu, Bakı şəh., H. Cavid prospekti, ev 81 (AZ)

(540)

STET

(511) 30 - qəhvə, çay, kakao, qənd, düyü, tapioka (manioka), saço, qəhvə əvəzediciləri; un və taxıl məmulatları, çörək-bulka məmulatları, qənnadı məmulatları, dondurma; bal, patokadan sirop; maya, çörəkçilik tozları; duz, xardal; sirkə, souslar; ədviyyatlar; qida buzu.

35 - reklam, biznes sahəsində menecment; biznes sahəsində inzibati fəaliyyət; ofis xidməti.

39 - nəqliyyat; malların qablaşdırılması və saxlanması; səyahətlərin təşkili.

(511) 30 - кофе, чай, какао, сахар, рис, тапиока (маниока), саго, заменители кофе; мука и зерновые продукты, хлебоулочные изделия, кондитерские изделия, мороженое; мед, сироп из патоки; дрожжи, пекарные порошки; соль, горчица; уксус, приправы; пряности; пищевой лед.

35 - реклама; менеджмент в сфере бизнеса; административная деятельность в сфере бизнеса; офисная служба;

39 - транспортировка; упаковка и хранение товаров; организация путешествий.

(111) N 2020 0299

(151) 13.02.2020

(210) 2017 00635

(220) 06.07.2017

(181) 06.07.2027

(730) "KONTI-RUS" Səhmdar Cəmiyyəti, Rusiya Federasiyası, Kursk şəh., 305000, Zolotaya küçəsi., 13 (RU)

(540)



(526) Əmtəə nişanında “Крем-йогурт” söz birləşməsi hüquqi mühafizə obyektidir.

(591) solğun- mavi, çəhrayı, tünd- qırmızı, moruq rəngi, qırmızı, sarı, ağ, yaşıl

(511) 30 - sorma konfet (konfet).

(526) В товарном знаке словосочетание “Крем-йогурт” не является объектом правовой охраны.

(591) бледно-голубой, розовый, темно-красный, малиновый, красный, желтый, белый, зеленый

(511) 30 - леденцы (конфеты).

(111) N 2020 0300

(151) 17.02.2020

(210) 2019 01016

(220) 27.05.2019

(181) 27.05.2029

(730) BASIBUYUK GmbH, Friedrichstr. 13 D-56130 Bad Ems, Germany (DE)

(540)



(591) ağ, qara, qırmızı, tünd-qırmızı

(511) 29 - ət, balıq, quş və ov quşu əti; ət ekstraktları; konservləşdirilmiş, qurudulmuş və istilik emalına uğradılmış

tərəvəzlər və meyvələr; jele, mürəbbə, kompotlar; yumurta; süd və süd məhsulları; yağlar və qida piyləri.

30 - qəhvə, çay, kakao və qəhvə əvəzediciləri; düyü; tapioka (manioka) və saqo; un və taxıl məhsulları; çörək-bulka məmulatları, qənnadı məmulatları; dondurma; qənd, bal, patokadan sirop; maya, çörəkçilik tozları; duz; xardal; sirkə, ədviyyatlar; ədviyyatlar; qida buzu.

35 - reklam; biznes sahəsində menecment; biznes sahəsində inzibati fəaliyyət; biznes idarə etməsi və inzibati xidmətlər; qida satış yerlərinin, içki satış yerlərinin biznes idarə edilməsi; başqalarına faydalı olan bir sıra malların bir araya gətirilməsi üçün poçt vasitəsilə malların ümumi kataloqundan və ya telekommunikasiyanın vasitələrindən və ya qlobal rabitə şəbəkəsinin saytından ümumi malların qida və içki satış yerlərində, topdan və pərakəndə satış yerlərində müştərilərə rahat baxış keçirilməsi və həmin malların alınmasına şərait yaradılması; banket xidmətlərinin göstərilməsi, qida və içki satış yerləri, barlar, kokteyl salonları və qəhvə mağazası xidmətləri, yemək bişirmək xidmətləri, görüşlər, konfranslar, iclaslar və sərgilər üçün ümumi təsislərin təmin edilməsi, görüşlər, konfranslar, iclaslar, sərgilər və sosial xidmətlər üçün qida və içki ketrinq xidmətlərinin təmin edilməsi ilə bağlı məlumat, məsləhət və konsultasiya xidmətləri; yuxarıda sadalananlarla bağlı məsləhət və konsultasiya xidmətləri.

(591) белый, чёрный, красный, бордовый
(511) 29 - мясo, рыба, птица и дичь; мясные экстракты; овощи и фрукты консервированные, сушеные и подвергнутые тепловой обработке; желе, варенье, компоты; яйца, молоко и молочные продукты; масла и жиры пищевые.

30 - кофе, чай, какао, сахар, рис, тапиока (manioka), саго, заменители кофе; мука и зерновые продукты, хлебобулочные изделия, кондитерские изделия, мороженое; мед, сироп из патоки; дрожжи, пекарные порошки; соль, горчица; уксус, приправы; пряности; пищевой лед.

35 - реклама; менеджмент в сфере бизнеса; административная деятельность в сфере бизнеса; услуги бизнес менеджмента и управления; бизнес менеджмент точек питания, баров; сведение вместе, на благо других, различных товаров, что

позволяет клиентам удобно просматривать и покупать эти товары в продуктов питания и напитков на вынос, розничных или оптовых торговых точках, из общего каталога товаров по почте или с помощью телекоммуникаций, или из общих товаров глобальной сети связи веб-сайта; предоставления банкетных услуг, услуг продуктов питания и напитков объектов, баров, коктейль-баров и кофеен, услуг приготовления пищи, предоставления общих объектов для проведения совещаний, конференций, съездов и выставок, предоставления услуги питания и напитков общественного питания на совещаниях, конференциях, собраниях, выставках; экспертные и консультативные услуги, относящихся к вышесказанному.

(111) N 2020 0301
(151) 17.02.2020
(210) 2018 00956
(220) 12.09.2018
(181) 12.09.2028
(730) William Grant & Sons Limited, The Glenfiddich Distillery, Dufftown, Banffshire, Scotland, United Kingdom (GB)
(540)

GRANT'S

(511) 33 - alkoqollu içkilər (pivə istisna olmaqla).

(511) 33 - алкогольные напитки (за исключением пива).

(111) N 2020 0302
(151) 17.02.2020
(210) 2018 34295
(220) 21.06.2018
(181) 21.06.2028
(730) Orexo AB, Box 303, 751 05 UPPSALA, Sweden (SE)

(540)

ЗУБСОЛВ

(511) 05 - insanlar üçün əczaçılıq preparatları.

(511) 05 - фармацевтические препараты для человека.

(111) N 2020 0303
(151) 17.02.2020
(210) 2018 34376
(220) 06.08.2018
(181) 06.08.2028
(730) Novo Nordisk Health Care AG, Thurgauerstrasse 36/38, 8050 Zürich, Switzerland (CH)
(540)

NovoEyt

(511) 05 - əczaçılıq preparatları.

(511) 05 - фармацевтические препараты.

(111) N 2020 0304
(151) 17.02.2020
(210) 2018 34393
(220) 16.08.2018
(181) 16.08.2028
(730) Ramada International, Inc., 22 Sylvan Way, Parsippany, New Jersey 07054 USA (US)
(540)



(591) qırmızı, yaşıl, sarı, mavi, göy, bənövşəyi

(511) 43 - kurort mehmanxanalarında, mehmanxanalarda, motellərdə yerləş-dirmə üzrə xidmətlər və restoran xidmətləri; mənzillərdə yaşayış yerlərinin verilməsi üzrə xidmətlər; başqa şəxslər üçün yaşayış yerlərinin verilməsi üçün bron edilməsi; qonaqpərvərlik xidmətləri, məhz, mənzil, qida məhsulları və içkiləri; otellər, yerləşdirmə və yaşayış yerlərinin verilməsi üçün sifarişlərin qəbulu və yerlərin bron edilməsi üzrə xidmətlər; restoran bron edilməsi xidmətləri.

(591) красный, зелёный, жёлтый, голубой, синий, фиолетовый

(511) 43 - услуги по размещению в курортных гостиницах, гостиницах, мотелях и услуги ресторанов; услуги по предоставлению жилья в квартирах; бронирование для предоставления жилья для других; услуги гостеприимства, а именно предоставление жилья, продуктов питания и напитков; отели, услуги по приему заказов и бронированию для размещения и предоставления жилья; услуги бронирования ресторанов.

(111) N 2020 0305

(151) 17.02.2020

(210) 2018 34377

(220) 06.08.2018

(181) 06.08.2028

**(730) Ramada International, Inc., 22
Sylvan Way, Parsippany, New Jersey
07054 USA (US)**

(540)



(591) qırmızı, yaşıl, sarı, mavi, göy, bənövşəyi

(511) 43 - kurort mehmanxanalarında, mehmanxanalarda, motellərdə yerləş-dirmə üzrə xidmətlər və restoran xidmətləri; mənzillərdə yaşayış yerlərinin verilməsi üzrə xidmətlər; başqa şəxslər üçün yaşayış yerlərinin verilməsi üçün bron edilməsi; qonaqpərvərlik xidmətləri, məhz, mənzil, qida məhsulları və içkiləri; otellər, yerləşdirmə və yaşayış yerlərinin verilməsi üçün sifarişlərin qəbulu və yerlərin bron edilməsi üzrə xidmətlər; restoran bron edilməsi xidmətləri.

(591) красный, зелёный, жёлтый, голубой, синий, фиолетовый

(511) 43 - услуги по размещению в курортных гостиницах, гостиницах, мотелях и услуги ресторанов; услуги по предоставлению жилья в квартирах; бронирование для предоставления жилья для других; услуги гостеприимства, а именно предоставление жилья, продуктов питания и напитков; отели, услуги по приему заказов и бронированию для размещения и предоставления жилья; услуги бронирования ресторанов.

(111) N 2020 0306

(151) 17.02.2020

(210) 2018 34349

(220) 16.07.2018

(181) 16.07.2028

(730) China Tobacco Zhejiang Industrial Co., Ltd., No.77 Zhongshan Nan Road, Hangzhou City, Zhejiang Province, P.R China (CN)

(540)



(511) 34 - tütun; çeynənən tütun; siqarlar; tibbi məqsədlər üçün olmayan, tərkibində tütun əvəzediciləri olan siqaretlər; siqaretlər; siqarillos; çəkmək üçün otlar; burunotu; elektron siqaretlər.

(511) 34 - табак, жевательный табак, сигары, сигареты, содержащие заменители табака, не для медицинских целей, сигареты, сигареты, травы для курения, табак, электронные сигареты.

(111) N 2020 0307

(151) 17.02.2020

(210) 2018 34348

(220) 16.07.2018

(181) 16.07.2028

(730) China Tobacco Zhejiang Industrial Co., Ltd., No.77 Zhongshan Nan Road, Hangzhou City, Zhejiang Province, P.R China (CN)

(540)



(511) 34 - tütun; çeynənən tütun; siqarlar; tibbi məqsədlər üçün olmayan, tərkibində tütun əvəzediciləri olan siqaretlər; siqaretlər;

siqarillalar; çəkmək üçün otlar; burunotu; elektron siqaretlər.

(511) 34 - табак, жевательный табак, сигары, сигареты, содержащие заменители табака, не для медицинских целей, сигареты, сигарылы, травы для курения, табак, электронные сигареты.

(111) N 2020 0308

(151) 17.02.2020

(210) 2018 34347

(220) 16.07.2018

(181) 16.07.2028

(730) China Tobacco Zhejiang Industrial Co., Ltd., No.77 Zhongshan Nan Road, Hangzhou City, Zhejiang Province, P.R China (CN)

(540)



(511) 34 - tütun; çeynənən tütun; siqarlar; tibbi məqsədlər üçün olmayan, tərkibində tütun əvəzediciləri olan siqaretlər; siqaretlər; siqarillos; çəkmək üçün otlar; burunotu; elektron siqaretlər.

(511) 34 - табак, жевательный табак, сигары, сигареты, содержащие заменители табака, не для медицинских целей, сигареты, сигареты, травы для курения, табак, электронные сигареты.

(111) N 2020 0309

(151) 17.02.2020

(210) 2018 34346

(220) 16.07.2018

(181) 16.07.2028

(730) EASYWELL WATER SYSTEMS, INC., NO.222-1, SEC.2, CHIA TUNG RD., CHANGHUA CITY, CHANGHUA COUNTY, TAIWAN, R.O.C (TW)

(540)



(511) 11 - içməli su filtrləri; hidrantlar; su və ya qaz cihazları və boruları üçün tənzimediciləvazimatlar; su təmizləmə qurğuları; su filtrləmə cihazları; su sterilizatorları; su təmizləmə aparat və maşınları; duşlar; akvarium üçün filtrləmə qurğuları; suqəbuledici qurğular.

(511) 11 - фильтры для питьевой воды; гидранты; принадлежности регулировочные для водяных или газовых приборов и водопроводов или газопроводов; установки для очистки воды; приборы для фильтрования воды; стерилизаторы воды; аппараты и машины для очистки воды; души; устройства фильтрационные для аквариумов; приборы водозаборные.

(111) N 2020 0310

(151) 17.02.2020

(210) 2018 01015

(220) 28.09.2018

(181) 28.09.2028

(730) The Concentrate Manufacturing Company of Ireland, Swan Building, 3rd Floor, 26 Victoria Street, Hamilton, HM12, Bermuda (BM)

(540)



(591) ağ, mixəyi, tünd-mixəyi

(511) 29 - ət, balıq, quş və ov quşu əti; ət ekstraktları; konservləşdirilmiş, qurudulmuş

və istilik emalına uğradılmış tərəvəzlər və meyvələr; jele, mürəbbə, kompotlar; yumurta; süd və süd məhsulları; qida yağları və piyləri; əsasən kartofdan, qozdan (findıqdan), qoz (findıq) məhsullarından, toxum-lardan, meyvələrdən, tərəvəzlərdən və ya onların qarışıqlarından ibarət olan yüngül qəlyanaltılar, o cümlədən kartof çipsləri, kartof kripsləri, meyvə çipsləri, meyvə əsasında yüngül qəlyanaltılar, meyvə əsasında spredlər, tərəvəz çipsləri, tərəvəz əsasında yüngül qəlyanaltılar, tərəvəz əsasında spredlər, taro çipsləri, donuz ətindən qəlyanaltılar, mal ətindən qəlyanaltılar, soya əsasında qəlyanaltılar.

30 - qəhvə, çay, kakao və qəhvə əvəzediciləri; düyü; tapioka (manioka) və saqo; un və taxıl məhsulları; çörək-bulka məmulatları, qənnadı məmulatları; dondurma; qənd, bal, patokadan sirop; maya, çörəkçilik tozları; duz; xardal; sirkə, xuruşlar; ədviyyatlar; soyudulma üçün buz; əsasən taxıllardan, qarğıdalıdan, dənli bitkilərdən və ya onların qarışıqlarından ibarət olan yüngül qəlyanaltılar, o cümlədən qarğıdalı çipsləri, tortilya çipsləri, pitadan çipslər, düyü çipsləri, düyü kökələri, düyü krekerləri, krekerlər, peçenye, yağlı krendellər, yüngül sneklər, popkorm, karamellə örtülmüş popkorm, karamellə örtülmüş yarfındığı, yüngül qəlyanaltılara əlavə edilmə üçün souslar, salsa (souslar), yüngül qəlyanaltılar.

(591) белый, коричневый, тёмно-коричневый

(511) 29 - ət, balıq, quş və ov quşu əti; ət ekstraktları; konservləşdirilmiş, qurudulmuş və istilik emalına uğradılmış tərəvəzlər və meyvələr; jele, mürəbbə, kompotlar; yumurta; süd və süd məhsulları; qida yağları və piyləri; əsasən kartofdan, qozdan (findıqdan), qoz (findıq) məhsullarından, toxum-lardan, meyvələrdən, tərəvəzlərdən və ya onların qarışıqlarından ibarət olan yüngül qəlyanaltılar, o cümlədən kartof çipsləri, kartof kripsləri, meyvə çipsləri, meyvə əsasında yüngül qəlyanaltılar, meyvə əsasında spredlər, tərəvəz çipsləri, tərəvəz əsasında yüngül qəlyanaltılar, tərəvəz əsasında spredlər, taro çipsləri, donuz ətindən qəlyanaltılar, mal ətindən qəlyanaltılar, soya əsasında qəlyanaltılar.

30 - кофе, чай, какао и заменители кофе; рис; тапиока (маниока) и саго; мука и зерновые продукты; хлебобулочные изделия, кондитерские изделия; мороженое; сахар, мед, сироп из патоки; дрожжи, пекарные порошки; соль; горчица; уксус, приправы; пряности; лед для охлаждения; легкие закуски, состоящие, в основном, из зерен, кукурузы, злаков или их сочетаний, в том числе чипсы кукурузные, чипсы из тортильи, чипсы из питы, чипсы рисовые, лепешки рисовые, крекеры рисовые, крекеры, печенье, крендели сдобные, воздушные снеки, попкорн, попкорн в карамели, арахисы в карамели, соусы для добавления в легкие закуски, сальса (соусы), закуски легкие.

(111) N 2020 0311
(151) 17.02.2020
(210) 2018 01366
(220) 06.12.2018
(181) 06.12.2028
(730) NATURE REPUBLIC CO., LTD., 534, Teheran-ro, Gangnam-gu, Seoul, Republic of Korea (KR)
(540)

NEYÇA REPABLIK

(511) 03 - ətir; kosmetik məqsədlər üçün losyonlar; dəriyə qulluq etmək üçün kosmetik vasitələr; kosmetik kremlər; qaşların və kirpiklərin rənglənməsi üçün kosmetik vasitələr; kosmetik karandaşlar; dodaq pomadası; qrimlənmə üçün vasitələr; makyajın silinməsi üçün süd; makyaj üçün kirşan; gündən qorunma preparatları; saçlar üçün losyonlar; kosmetik maskalar; dırnaqlar üçün laklar; qaşlar üçün karandaşlar; kosmetik məqsədlər üçün gellər; kosmetik vasitələr; tonal kremlər, makyaj altına əsaslar; dərinin təmizlənməsi üçün vəsitələrlə hopdurulmuş salfetlər (kosmetik məqsədlər üçün); üz üçün skrablar.

(511) 03 - духи; лосьоны для косметических целей; средства для ухода за кожей

косметические; кремы косметические; средства косметические для окрашивания ресниц и бровей; карандаши косметические; помада губная; средства для гримирования; молочко для снятия макияжа; пудра для макияжа; препараты солнцезащитные; лосьоны для волос; маски косметические; лаки для ногтей; карандаши для бровей; гели для косметических целей; средства косметические; кремы тональные, основы под макияж; салфетки, пропитанные средством для очищения кожи (для косметических целей); скрабы для лица.

(111) N 2020 0312
(151) 17.02.2020
(210) 2018 01317
(220) 27.11.2018
(181) 27.11.2028
(730) Alibaba Group Holding Limited, Fourth Floor, One Capital Place, P. O. Box 847, George Town, Grand Cayman, Cayman Islands (KY)
(540)



(511) 09 - elmi, dəniz, geodeziya, fotoqrafiya, kinematoqrafiya, optika, çəkmə, ölçmə, siqnalizasiya, nəzarət (yoxlama), xilasetmə və tədris üçün cihaz və alətlər; elektrikin ötürülməsi, paylanması, transformasiyası, toplanması, tənzimlənməsi və ya idarə edilməsi üçün cihaz və alətlər; səsin və ya təsvirin yazılması, ötürülməsi və ya canlandırılması üçün aparatura; məlumatın maqnit daşıyıcıları, səsyazma diskləri; ilkin ödənişli aparatlar üçün mexanizmlər; kassa aparatları, hesablayıcı maşınlar, məlumatları

işləmək üçün avadanlıq və kompüterlər; kompüter proqramları; üçüncü şəxslər üçün və üçüncü şəxslərdən gələn ödənişləri işləmək üçün proqram təminatı; autentifikasiya proqram təminatı; kompüter üçün internetdən əldə edilən proqram təminatı; displeyi və audio, video və audiovizual elementlərin funksional xarakteristikalarını seçib nizamlamaqla istifadəçilərə baxışdan, qulaq asmadan və canlandırılmadan olan təəssüratları fərdiləşdirməyə/ dəyişməyə imkan verən, interaktiv əyləncələr üçün kompüterin proqram təminatı; əyləncəli multimedia proqramlar və kontent yerləşən yüklənəbilən audio, vizual və audiovizual fayllar və yazılar; onlayn elektron nəşrlər (internetdən və ya kompüter şəbəkəsindən, yaxud kompüterin verilənlər bazasından yüklənəbilən); ani mesaj mübadiləsi üçün proqram təminatı; faylların nəşr edilməsi/ birgə istifadəsi üçün proqram təminatı; kompüter, mobil, simsiz və telekommunikasiya şəbəkələri vasitəsilə verilənlərin, audio, video, təsvirlərin və qrafikanın elektron mübadiləsi üçün kommunikasiya proqram təminatı; mobil qurğular və kompüterlər üçün tətbiqi proqramlar/ proqramlar qismində kompüter üçün proqram təminatı; mobil qurğularla istifadə edilən tətbiqi proqram təminatı/ tətbiqi proqramlar; təsvirlərin, qrafikanın, audio, video materiallarının və mətnlərin işlənməsi üçün kompüterin proqram təminatı; internet vasitəsilə məlumatların, verilənlərin, sənədlərin, səs və təsvirlərin elektron vasitələrlə ötürülməsinə imkan verən kompüter üçün yüklənəbilən proqram təminatı; veb-brauzer vasitəsilə verilənlərə, sənədlərə, təsvirlərə və proqramlara çıxış imkanı verməklə şəbəkə görüşlərində və təlim kurslarında iştirak etməyə imkan verən kompüter üçün yüklənəbilən proqram təminatı; məsafədə yerləşən kompüterlərə və kompüter şəbəkələrinə çıxış, baxış və nəzarət imkanlarını verən kompüter üçün yüklənəbilən proqram təminatı; bulud hesablayıcıları üçün yüklənəbilən proqram təminatı; bulud texnologiyası üzrə əsaslandırılmış yüklənəbilən proqram təminatı; elektron kommuniya, informasiya texnologiyaları, bulud hesablayıcıları, telekommunikasiya, internet, biznes və elektron ticarətin öyrədilməsi, biznes, satış

və marketing və maliyyə menecmenti sahəsində jurnallar, məqalələr, elmi məruzələr, referatlar və kitabçalar, vərəqlər, prospektlər, soraq vərəqləri, informasiya materialları, dərs materialları, vəsaitlər şəklində yüklənəbilən elektron nəşrlər; kompüter üçün proqram təminatı, kompüterlərin periferiya qurğuları; noutbuklar; laptoplar; portativ kom-püterlər; cib kompüterləri; fərdi rəqəmsal köməkçilər; fərdi mediapleyerlər; mobil telefonlar; smartfonlar; rəqəmsal kino, foto, videokameralar; akkumulyator batareyaları, akkumulyator batareyaları üçün yükləmə qurğuları; avtomat-laşdırılmış iş yerləri; kompüter serverləri; kompüter və telekommunikasiya şəbəkələri üçün aparat vasitələri; kompüter şəbəkələri üçün adapterlər, çeviricilər, marşrutizatorlar və konsentratör, hablar; simsiz və simli modemlər və kommunikasiya kartları və qurğuları; cib kompüterləri, laptop tutqaqları, kompüter çantaları; od söndürmək üçün avadanlıq; kompüterlərin aparat vasitələri və daxildə quraşdırılmış proqramlar, aparat və proqram vasitələri; kompüter üçün proqram təminatı (o cümlədən, internetdən yüklənəbilən proqram təminatı); avtomobillər üçün naviqasiya sistemləri; kompakt disk; rəqəmsal musiqi (internetdən yüklənəbilən); telekommunikasiya aparatları; siçan üçün altlıqlar; mobil telefon dəstəkləri; mobil telefonlar üçün aksesuarlar; yüklənəbilən oyunlar, şəkillər, kinotəsvirlər, kinofilmlər və musiqi; avariya signal qurğuları; təhlükəsizlik kameraları, müşahidə kameraları; səyyar radio və televiziya yayım qurğuları; televiziya yayım avadanlığı; kameralar, fotoaparatar; videokameralar; qulaqlıqlar /baş telefonları; taxma telefon qulaqlıqları; kolonkalar, dinamiklər, reproduktorlar, akustik sistemlər; qlobal mövqetəyinetmə sisteminin aparatları və avadanlığı (GPS); kompüter, elektron və video oyun proqramları və proqram təminatı (o cümlədən, internetdən yüklənəbilən proqram təminatı); telekommunikasiyalar və elektron avadanlıq üçün maye kristallı displeylər; TV dekoderləri; məsafədən idarəetmə qurğuları; verilənlərin saxlanması üçün proqramlar; eynəklər (optik) və gün eynəkləri; elektron lövhələr, elektron yol işarələri; kodlaşdırılmış və ya maqnit zolaqlı kredit, debet, ödəniş və eyniləşdirmə bank kartları; avtomat-laşdırılmış terminal

mərkəzləri, bankomatlar; yüklənəbilən kompüter proqramları, tətbiqi proqramlar; elektron kitablar; printerlər və fotokopiya aparatları üçün boş katricilər; radio-video dayə/ uşağı izləmək üçün audio-video qurğular; uşaq izləmə videokameraları/ video-dayələr; obyektivlər üçün işıqdan qoruyan blendları; planşet kompüterləri; kodlaşdırılmış kart açarlar; 3D-eynəklər; video oyun qurğuları üçün yaddaş kartları; 9-cü sinfə daxil edilmiş yuxarıda sadalanan bütün mallar.

36 - sığortalama; maliyyə fəaliyyəti; kredit-pul əməliyyatları; daşınmaz əmlaka dair əməliyyatlar; qlobal kompüter şəbəkəsi vasitəsilə maliyyə əməliyyatlarına dair klirinq və üzvləşdirmə; onlayn bank və maliyyə xidmətləri; kredit kartlar üzrə xidmətlər, hesabların və onların ödənilməsinin, ödənişlərin işlənməsi, ötürülməsi və göndərilməsi və maliyyə əməliyyatları, sövdələşmələrinə dair sığortalama xidmətlərinin göstərilməsi; üçüncü şəxslər üçün elektron vasitələrlə pul vəsaitlərinin köçürülməsi; üçüncü şəxslər üçün İnternet vasitəsilə ödənişlərin köçürülməsi; hesabların təqdim edilməsi və ödənişlərin işlənməsi, hesablaşma-kassa xidmətləri kimi maliyyə xidmətləri; icarə və icarəyə verilmiş əmlak sahəsində təşkilətmə və idarəetmə; daşınmaz əmlakın icarəyə verilməsi, kirayə verilməsi və lizinqi; daşınmaz əmlakın maliyyə dəyərinin qiymətlən-dirilməsi, daşınmaz əmlaka dair maliyyələşdirmə, daşınmaz əmlaka investisiya; daşınmaz əmlak ilə aparılan əməliyyatlar üzrə vasitəçilik; daşınmaz əmlak ilə aparılan əməliyyatlar üzrə agentliklər; mənzil inşaatı agentliklərinin xidmətləri; aktual xidmətlər; daşınmaz əmlak sahəsində idarəetmə və konsultasiyalar; icarə haqqının götürülməsi; qeyri-yaşayış obyektlərinin icarəyə verilməsi; apartamentlərin və mənzillərin kirayə verilməsi; maliyyə məlumatlarının internet vasitəsilə təmin edilməsi; yol vauçerlərinin seyflərdə saxlanması və buraxılması; kapital qoyuluşları; maliyyə qiymətləndirməsi (sığortalama, bankçılıq, daşınmaz əmlak); maliyyə menecmenti və aktivlərin idarə edilməsi sahəsində xidmətlər; telekommunikasiya vasitələrinin vasi-təsilə göstərilən maliyyə xidmətləri; maliyyə konsultasiyaları və tövsiyələri; onlayn bank

xidmətləri; kompüterin verilənlər bazalarından və ya internetdən onlayn rejimdə göstərilən bank xidmətləri; qiymətli kağızlarla broker əməliyyatları, birja kotirovkaları; səhmlər və istiqrazlar ilə aparılan əməliyyatlar üzrə birja vasitəçiliyi, maliyyə təhlili; debet, ödəmə kartları, uzadılmayan kreditli kartlar üzrə xidmətlər və çek zəmanətləri üzrə xidmətlər; bank xidmətləri, əmanət hesablarının açılması və aparılması üzrə xidmətlər və investisiyalar; maliyyə klirinqi; qlobal kompüter informasiya şəbəkəsi vasitəsilə kreditvermə sahəsində əsilliyinin yoxlanması/ kredit tarixçəsinin təsdiqlənməsi; kredit risklərinin avtomatlaşdırılmış idarə edilməsi, kredit risklərinin elektron vasitələrlə idarə edilməsi; satınalmaların elektron vasitələrlə ödəmə və hesabların elektron vasitələrlə ödəmə xidmətləri; maliyyə hesablarını debetləmə və kreditləmə xidmətləri; elektron bank xidmətləri; əvvəlcədən ödənilmiş kartların, ödəmə kartlarının, uzadılmayan kreditli kartların və debet kartlarının buraxılması; telefon kredit kartları üzrə xidmətlərin göstərilməsi; maliyyə və sığortalamaya dair kompüterin verilənlər bazasından və ya internetdən onlayn rejimdə təmin edilən məlumatlar; qaz və elektrik enerjisinə görə ödəmələrin yığılması üzrə agentliklər; əntiq əşyaların qiymətlən-dirilməsi; incəsənət əsərlərinin qiymətlən-dirilməsi; zərgərlik məmulatlarının qiymətləndirilməsi; istifadə edilmiş avtomobillərin qiymətləndirilməsi; vergilər haqqında məlumatların təmin edilməsi (maliyyə xidmətləri); xeyriyyə vəsaitlərinin yığılması; xeyriyyə məqsədilə ianələrin yığılmasının təşkili; xeyriyyə məqsədilə ianələrin yığılması; banknotların və sikkələrin hesablanması və ya işlənməsi, banknotlar və sikkələr ilə əməliyyatların aparılması üçün avtomatların kirayə, icarəyə verilməsi; nağd pulverən avtomatların və ya bankomatların kirayə, icarəyə verilməsi; onlayn rejimdə ödəmə xidmətləri; seyfdə saxlama; inşaat layihələrinin maliyyələşdirilməsinin təşkili; idxal və ixrac olunan malların rəsmiləşdirilməsi (gömrük rəsmiləşdirilməsi) üzrə agentliklərin xidmətləri; yuxarıda sadalanan bütün xidmətlərə dair konsultasiyalar, məlumatlar və tövsiyələr; 36-cı sinfə daxil edilmiş yuxarıda sadalanan bütün xidmətlər.

42 - elmi və texnoloji xidmətlər və onlara aid olan elmi tədqiqatlar və işləmələr, sənaye analizi və elmi tədqiqatlar üzrə xidmətlər; texniki layihələrin tədqiqi; istifadəçilərə məlumatları paylaşmağa, birgə istifadə etməyə imkan verən texnologiyalar əsaslı veb-saytların təmin edilməsi və tövsiyələr; kompüterlərin proqram və texniki təminatının işlənilib hazırlanması və təkmilləşdirilməsi; proqram təminatı xidmət qismində (SAAS); kompüter xidmətləri, məlumatların, verilənlərin, sənədlərin və təsvirlərin internet vasitəsilə ötürülməsi sahəsində; veb-portalların xidmətləri, yəni, film proqramları, ilkin baxışlar, filmlərdən/ treylərdən parçalar, idman verilişləri, konsertlər, məşhur insanların həyatından xəbərlər və əyləncəli xəbərlər, habelə, bununla bağlı digər məlumatlar daxil olan kompüterin interaktiv verilənlər bazaları ilə portalların İnternet veb-saytlarının yerləşdirilməsi/ hostinqi; film proqramları, ilkin baxışlar, filmlərdən/treyldən parçalar, idman verilişləri, konsertlər, məşhur insanların həyatından xəbərlər və əyləncəli xəbərlər, habelə, bununla bağlı digər məlumatlar daxil olan kompüterin interaktiv verilənlər bazalarına onlayn giriş imkanının təmin edilməsi ilə bağlı kompüter xidmətləri; bulud əsaslı hesablamalar, yəni, üçüncü şəxslərin kompüter üçün tətbiqi proqram təminatının yerləşdirilməsi; proqram provayderlərinin (ASP) xidmətləri, yəni, üçüncü şəxslərin kompüter üçün tətbiqi proqram təminatının yerləşdirilməsi; bulud əsaslı hesablamalar, yəni, konfranslar, audiokonfranslar, elektron məlumat mübadiləsi, sənədlərin və faylların birgə istifadəsi, videokonfranslar və veb-texnologiyaları əsasında səsli verilənlərin və çağırışların işlənməsi sahəsində proqram təminatının icarəsi; konfranslar, audiokonfranslar, elektron məlumat mübadiləsi, sənədlərin və faylların birgə istifadəsi, videokonfranslar və veb-texnologiyaları əsasında səsli verilənlərin və çağırışların işlənməsi sahəsində proqram təminatını təmin edən proqram provayderlərinin (ASP) xidmətləri; çoxsaylı proqramların birlikdə işləməsini asanlaşdırmaq üçün yüklənə bilməyən onlayn proqram təminatının təmin edilməsi; onlayn rejimdə, elektron poçtla və telefonla təmin edilən kompüter üçün proqram təminatına və proqramlara dair texniki dəstək

xidmətləri (texniki konsultasiyalar); kompüter xidmətləri, yəni, müzakirələrdə iştirak etmək məqsədilə qeydiyyatdan keçmiş istifadəçilər üçün onlayn cəmiyyətlərin yaradılması, onların iştirakçıları ilə əks- əlaqənin yaradılması, virtual cəmiyyətlərin yaradılması, sosial şəbəkələr cəlb edilməsi və sənədlərin mübadilə edilməsi; internet istifadəçilərinə qaynar xətt vasitəsilə təmin edilən kompüter texnologiyaları məsələləri üzrə məsləhətlər; məlumat indekslərinin, saytların və kompüter şəbəkələrində resursların yaradılması ilə bağlı kompüter xidmətləri; axtarış üçün internet-vasitələrin/sistemlərin təmin edilməsi; kompüterlərin, portativ kompüterlərin, daşınan kompüterlərin, laptopların, noutbukların, portativ hesablama maşınlarının və cib kompüterlərinin işlənilib hazırlanması; fərdi rəqəmsal köməkçilərin və fərdi mediapleyerlərin işlənilib hazırlanması; mobil telefonların və smartfonların işlənilib hazırlanması; rəqəmsal foto, kino və videokameraların işlənilib hazırlanması; kompüter xidmətləri; kompüterlər üçün proqramların tərtib olunması; kompüter inteqrasiyası; kompüter təhlili; kompüter üçün antivirus proqramlarının tərtib olunması; kompüter sistemləri üçün proqram təminatı üzrə xidmətlər; məlumat mübadiləsi üçün kompüter istifadəçiləri arasında birbaşa əlaqənin təmin edilməsinə dair kompüter xidmətləri; kompüter üçün proqram təminatının işlənilib hazırlanması; kompüter sistemlərinin layihələndirilməsi; veb-səhifələrin işlənilib hazırlanması və təkmilləşdirilməsi; üçüncü şəxslər üçün veb-səhifələrin yerləşdirilməsi; məlumat-ların axtarışı və bərpası, verilənlər bazalarından və kompüter şəbəkələ-rindən götürülməsi üçün kompüterin tətbiqi proqram təminatının yerləş-dirilməsi; telefon və ya global kompüter şəbəkəsi vasitəsilə son istifadəçilərin xüsusi sorğularına əsasən texniki məlumatların təmin edilməsi; kompüter üçün proqram təminatı məsələləri üzrə konsultasiyalar; kompüterdə verilənlər bazalarının və veb-saytların fərdi axtarışı ilə bağlı kompüter xidmətləri; kompüter və elektron siqnalının şifrələnməsi və şifrənin açılması; verilənlərin və sənədlərin fiziki yaddaş qurğusundan elektron media formatına çevirilməsi, keçirilməsi; məhsulların/ məmullatların sınaqdan

keçirilməsi və qiymətlən-dirilməsi üzrə xidmətlər; arxitektura və dizayn, modelləşdirmə sahəsində xidmətlər; binaların, ofislərin və mənzillərin interyerinin dizaynı; kompüter məlumatları və kompüter şəbəkələri haqqında məlumatlar; təhlükəsizlik sahəsində risklərin idarə edilməsi üzrə kompüter proqramlarının təmin edilməsi; məlumat, xəbərlər və tədqiqatlar sahəsində xidmətlər, kompüter təhlükəsizliyinə dair sınaqlar; keyfiyyətə nəzarət, keyfiyyətin təmin olunması; biznes əməliyyatların və onlar üzrə hesabatların hazırlanmasının sertifi-katlaşdırılması məsələləri üzrə kompüter xidmətləri; kompüterlərə, elektron şəbəkələr və verilənlər bazalarına giriş imkanına nəzarətə dair kompüter təhlükəsizliyi xidmətləri; kompüter şəbəkələri vasitəsilə verilənlərin və sövdələşmələrin təhlükəsiz ötürülməsinin təmin edilməsi; verilənlərin mühafizəsinə dair məsələlər üzrə konsultasiyalar; telekommunikasiyaların təhlükəsizliyi məsələləri üzrə texniki konsultasiyalar; kompüterləşdirilmiş rabitə şəbəkələrinin təhlükəsizliyi üzrə xidmətlər; internetin, qlobal kompüter şəbəkəsinin və kompüterləşdirilmiş rabitə şəbəkələrinin təhlükəsizliyi sahəsində məlumatların təmin edilməsi; internetin, qlobal kompüter şəbəkəsinin və kompüterləş-dirilmiş rabitə şəbəkələrinin təhlükəsizliyi, məlumatların təhlükəsizliyinin təmin edilməsi üzrə xidmətlər sahəsində konsultasiyalar; kompüter təhlükəsizliyi üçün autentifikasiya xidmətləri; elektron imzaların onlayn autentifikasiyasına dair kompüter xidmətləri; verilənlərin məsa-fədən ehtiyat nüsxəsinin yaradılması üzrə xidmətlər; verilənlərin elektron formatda saxlanması; kompüter texno-logiyaları və proqramlaşdırma sahəsində məlumatların veb-saytlar vasitəsilə təmin edilməsi; coğrafi xəritələrin tərtib edilməsi üzrə xidmətlər; bulud əsaslı hesabla-malar üzrə xidmətlər; bulud hostingi provayderinin xidmətlər; bulud texno-logiyaları əsaslı yüklənə bilməyən proqram təminatının və bulud əsaslı hesablamalar üçün proqram təminatının müvəqqəti istifadəyə verilməsi; verilənlərin elektron vasitələrdə saxlanması; bulud əsaslı hesablamalar vasitəsilə virtual kompüter sistemlərinin və virtual kompüter mühitlərinin

təmin edilməsi; əyləncə üçün proqram təminatının icarəyə verilməsi; yuxarıda sadalanan bütün xidmətlərə dair konsultasiyalar, məlumatlar və tövsiyələr; 42-ci sinfə daxil edilmiş yuxarıda sadalanan bütün xidmətlər.

(511) 09 - приборы и инструменты научные, морские, геодезические, фотографические, кинематографические, оптические, для взвешивания, измерения, сигнализации, контроля (проверки), спасания и обучения; приборы и инструменты для передачи, распределения, трансформации, накопления, регулирования или управления электричеством; аппаратура для записи, передачи или воспроизведения звука или изображений; магнитные носители информации, диски звукозаписи; механизмы для аппаратов с предварительной оплатой; кассовые аппараты, счетные машины, оборудование для обработки информации и компьютеры; программы компьютерные; программное обеспечение для обработки электронных платежей для третьих лиц и от третьих лиц; идентификационное программное обеспечение; компьютерное программное обеспечение, получаемое из Интернета; компьютерное программное обеспечение для интерактивных развлечений, позволяющее пользователям настраивать/модифицировать впечатления от просмотра, прослушивания и проигрывания посредством выбора и расположения дисплея и функционирования аудио-, видео- и аудиовизуальных элементов; загружаемые аудио-, визуальные и аудиовизуальные файлы и записи с мультимедийными развлекательными программами и контентом; онлайн-электронные публикации (загружаемые из Интернета или компьютерной сети или компьютерных баз данных); программное обеспечение для мгновенного обмена сообщениями; программное обеспечение для публикации/совместного использования файлов; коммуникационное программное обеспечение для электронного обмена данными, аудио, видео, изображениями и графикой посредством компьютерных, мобильных, беспроводных и телекоммуникационных сетей; компьютерное

программное обеспечение в виде прикладных программ/приложений для мобильных устройств и компьютеров; прикладное программное обеспечение / приклад-

ные программы для использования с мобильными устройствами; компьютерное программное обеспечение для обработки изображений, графики, аудио, видео и текста; загружаемое компьютерное программное обеспечение, способствующее электронной передаче информации, данных, документов, голоса и изображений посредством Интернета; загружаемое компьютерное программное обеспечение, позволяющее пользователям участвовать в сетевых встречах и учебных курсах с предоставлением доступа к данным, документам, изображениям и программным приложениям через веб-браузер; загружаемое компьютерное программное обеспечение для предоставления доступа, просмотра и контроля удаленных компьютеров и компьютерных сетей; загружаемое программное обеспечение для облачных вычислений; загружаемое программное обеспечение, основанное на облачной технологии; загружаемые электронные публикации в виде журналов, статей, научных докладов, рефератов и брошюр, листовок, проспектов, справочных листков, материалов информационных, учебных материалов, пособий в области электронной коммерции, информационных технологий, облачных вычислений, телекоммуникаций, интернета, обучения бизнесу и электронной коммерции, бизнеса, продаж и маркетинга и финансового менеджмента; компьютерное программное обеспечение, устройства периферийные компьютеров; ноутбуки; лэптопы; портативные компьютеры; компьютеры карманные; персональные цифровые помощники; персональные медиаплееры; мобильные, сотовые телефоны; смартфоны; цифровые кино-, фото-, видеокамеры; аккумуляторные батареи, зарядные устройства для аккумуляторных батарей; автоматизированные рабочие места; компьютерные серверы; компьютерные и телекоммуникационные сетевые аппаратные средства; компьютерные сетевые адаптеры, переключатели, маршрутизаторы и концентраторы, хабы; беспровод-

ные и проводные модемы и коммуникационные карты и устройства; держатели карманных компьютеров, лэптопов, сумки для компьютеров; оборудование для тушения огня; аппаратные средства компьютеров и встроенные программы, программно-аппаратные средства; компьютерное программное обеспечение (включая программное обеспечение, загружаемое из интернета); навигационные системы для автомобилей; компакт-диски; цифровая музыка (загружаемая из интернета); телекоммуникационные аппараты; коврики для мыши; трубки мобильных телефонов; аксессуары для мобильных, сотовых телефонов; загружаемые игры, картинки, киноизображения, кинофильмы и музыка; устройства сигнальные аварийные; камеры слежения, камеры наблюдения; передвижные радио- и телевещательные устройства; оборудование телевизионного вещания; камеры, фотоаппараты; видеокамеры; наушники/головные телефоны; наушники-вставки телефонные; колонки, динамики, громкоговорители, акустические системы; аппараты и оборудование глобальной системы позиционирования (GPS); компьютерные, электронные и видеоигровые программы и программное обеспечение (в том числе программное обеспечение, загружаемое из интернета); жидкокристаллические дисплеи для телекоммуникаций и электронного оборудования; телеприставки, декодеры телевизионные; устройства дистанционного управления; программы для хранения данных; очки (оптика) и очки солнцезащитные; вывески электронные, дорожные знаки электронные; кодированные или магнитные банковские кредитные, дебетовые, платежные и идентификационные карты; автоматы для выдачи наличных, банкоматы; загружаемое компьютерное прикладное программное обеспечение, прикладные программы; книги электронные; картриджи пустые для принтеров и фотокопировальных аппаратов; радио-видео няня/устройства аудио-видео для слежения за ребенком; видеокамеры для слежения за ребенком/видео няни; бленды объективов светозащитные; компьютеры планшетные; ключ-карты закодированные; 3D-очки; карты памяти для

видеоигровых устройств; все вышеперечисленные товары, включенные в 9 класс.

36 - страхование; финансовая деятельность; кредитно-денежные операции; операции с недвижимостью; клиринг и выверение в отношении финансовых операций, сделок посредством глобальной компьютерной сети; онлайн-банковские и финансовые услуги; обслуживание по кредитным карточкам, обработка и передача, пересылка счетов и их оплаты, платежей и оказание услуг страхования в отношении финансовых операций, сделок; перевод денежных средств; перевод денежных средств посредством электронных средств для третьих лиц; перевод платежей для третьих лиц посредством Интернета; финансовые услуги в виде выставления счетов и обработки платежей, расчетно-кассового обслуживания; организация и управление в сфере аренды и арендованного имущества; сдача в аренду, сдача в наем и лизинг недвижимого имущества; оценка недвижимого имущества; оценка финансовой стоимости недвижимого имущества, финансирование в отношении недвижимого имущества, инвестирование в недвижимое имущество; посредничество при операциях с недвижимостью; агентства по операциям с недвижимым имуществом; услуги жилищных агентств; услуги актуариев; менеджмент и консультации в сфере недвижимого имущества; взыскание арендной платы; сдача в аренду нежилых помещений; сдача апартаментов и квартир в аренду; предоставление финансовой информации посредством Интернета; хранение в сейфах и выпуск дорожных ваучеров; капиталовложения; финансовая оценка (страхование, банковское дело, недвижимое имущество); услуги в сфере финансового менеджмента и управления активами; страхование и финансовые услуги; финансовые услуги, предоставляемые с использованием телекоммуникационных средств; финансовые консультации и рекомендации; онлайн-банковское обслуживание; банковские услуги, предоставляемые в онлайн-режиме из компьютерных баз данных или Интернета; брокерские операции с ценными бумагами, котировки биржевые; посред-

ничество биржевое по операциям с акциями и облигациями, финансовый анализ; обслуживание по дебетовым, платежным карточкам, кредитным карточкам с непролонгируемым кредитом и услуги по чековым гарантиям; услуги банков, услуги по открытию и ведению сберегательных счетов и инвестирование; финансовый клиринг; проверка подлинности в сфере кредитования/подтверждение кредитной истории посредством глобальной компьютерной информационной сети; автоматизированное управление кредитными рисками, управление кредитными рисками с использованием электронных средств; услуги электронной оплаты покупок и электронной оплаты счетов; услуги дебетования и кредитования финансовых счетов; электронные банковские услуги; выпуск карточек предоплаты, платежных карточек, кредитных карточек с непролонгируемым кредитом и дебетовых карточек; обслуживание по телефонным кредитным карточкам; информация в отношении финансов и страхования, предоставляемая в онлайн-режиме из компьютерной базы данных или Интернета; агентства по сбору платежей за газ и электроэнергию; оценка антиквариата; оценка произведений искусства; оценка ювелирных изделий; оценка поддержанных автомобилей; предоставление информации о налогах (финансовые услуги); сбор благотворительных средств; организация сбора пожертвований на благотворительные цели; сбор пожертвований на благотворительные цели; прокат, сдача в аренду машин для подсчета или обработки, выполнения операций с банкнотами и монетами; прокат, сдача в аренду автоматов для выдачи наличных или банкнот; услуги оплаты в онлайн-режиме; хранение в сейфах; организация финансирования строительных проектов; услуги агентств импорто-экспортной очистки (таможенная очистка); консультации, информация и рекомендации в отношении всех вышеперечисленных услуг; все вышеперечисленные услуги, включенные в 36 класс.

42 - научные и технологические услуги и относящиеся к ним научные исследования и разработки, услуги по промыш-

ленному анализу и научным исследованиям; изучение технических проектов; предоставление веб-сайтов на основе технологий, позволяющих пользователям обмениваться, совместно использовать информацию и рекомендации; разработка и усовершенствование технического и программного обеспечения компьютеров; обеспечение программное как услуга [SaaS]; услуги компьютерные, в области передачи информации, данных, документов и изображений посредством Интернета; услуги веб-порталов, а именно размещение/хостинг Интернет веб-сайтов порталов с интерактивными компьютерными базами данных с программами фильмов, предварительными просмотрами, отрывками из фильмов/трейлерами, спортивными передачами, концертами, новостями из жизни известных людей и развлекательными новостями и другой связанной с этим информацией; услуги компьютерные, связанные с предоставлением онлайн-доступа к интерактивным компьютерным базам данных с программами фильмов, предварительными просмотрами, отрывками из фильмов/трейлерами, спортивными передачами, концертами, новостями из жизни известных людей и развлекательными новостями и другой связанной с этим информацией; облачные вычисления, а именно размещение компьютерного прикладного программного обеспечения третьих лиц; услуги провайдеров приложений (ASP), а именно размещение компьютерного прикладного программного обеспечения третьих лиц; облачные вычисления, а именно прокат программного обеспечения в области конференций, аудиоконференций, электронного обмена сообщениями, совместной работы с документами и файлами, видеоконференций и обработки голосовых данных и вызовов на базе веб-технологий; услуги провайдеров приложений (ASP), предоставляющих программное обеспечение в области конференций, аудиоконференций, электронного обмена сообщениями, совместной работы с документами и файлами, видеоконференций и обработки голосовых данных и вызовов на базе веб-технологий; предоставление онлайн-незагружаемого программного обеспечения для содей-

ствия совместной работе большого числа программных приложений; услуги технической поддержки (технические консультации) в отношении компьютерного программного обеспечения и приложений, предоставляемых в онлайн-режиме, по электронной почте и телефону; компьютерные услуги, а именно: создание онлайн-обществ для зарегистрированных пользователей для участия в дискуссиях, установление обратной связи с их участниками, создание виртуальных сообществ, привлечение в социальные сети и обмен документами; советы по вопросам компьютерных технологий, предоставляемые интернет-пользователям посредством горячей линии; компьютерные услуги, касающиеся создания индексов информации, сайтов и ресурсов в компьютерных сетях; предоставление поисковых Интернет-средств/систем; разработка компьютеров, портативных компьютеров, переносных компьютеров, ноутбуков, портативных вычислительных машин и карманных компьютеров; разработка персональных цифровых помощников и персональных медиаплееров; разработка мобильных, сотовых телефонов и смартфонов; разработка цифровых фото-, кино-, видеокамер; компьютерные услуги; составление программ для компьютеров; компьютерное интегрирование; компьютерный анализ; составление программ для компьютеров, связанных с защитой от вирусов; услуги компьютерного системного программного обеспечения; компьютерные услуги в отношении предоставления прямого соединения между компьютерными пользователями для обмена информацией; разработка компьютерного программного обеспечения; проектирование компьютерных систем; разработка и усовершенствование веб-страниц; размещение веб-страниц для третьих лиц; размещение компьютерного прикладного программного обеспечения для поиска и восстановления, извлечения информации из баз данных и компьютерных сетей; предоставление технической информации по специальным запросам конечных пользователей с помощью телефонов или глобальной компьютерной сети; консультации по вопросам компьютерного программного обеспечения; компьютерные

услуги, связанные с индивидуальными поисками компьютерных баз данных и веб-сайтов; кодирование и декодирование компьютерного и электронного сигнала; преобразование, перенос данных и документов с физического носителя в электронный медиаформат; услуги тестирования и оценки продукции/изделий; услуги в сфере архитектуры и дизайна, моделирования; оформление интерьера зданий, офисов и квартир; компьютерная информация и информация о компьютерных сетях; предоставление компьютерных программ управления рисками в сфере безопасности; услуги в области информации, сведений и исследований, испытания в отношении компьютерной безопасности; контроль качества, обеспечение качества; компьютерные услуги по вопросам сертификации бизнес операций и подготовки отчетов по ним; службы компьютерной безопасности в отношении контроля доступа к компьютерам, электронным сетям и базам данных; обеспечение безопасности передачи данных и транзакций посредством компьютерных сетей; консультации по вопросам защиты данных; технические консультации по вопросам безопасности телекоммуникаций; услуги безопасности компьютеризированных сетей связи; предоставление информации в области безопасности интернета, всемирной компьютерной сети и компьютеризированных сетей связи; консультации в области услуг безопасности интернета, всемирной компьютерной сети и компьютеризированных сетей связи, обеспечения безопасности информации; услуги аутентификации для компьютерной безопасности; компьютерные услуги в отношении онлайн-аутентификации электронных подписей; услуги дистанционного резервного копирования данных; хранение данных в электронном виде; предоставление информации в области компьютерных технологий и программирования через веб-сайты; услуги по составлению географических карт; услуги облачных вычислений; услуги провайдера облачного хостинга; предоставление во временное пользование незагружаемого программного обеспечения на базе облачных технологий и программного обеспечения

для облачного вычисления; электронное хранение данных; предоставление виртуальных компьютерных систем и виртуальных компьютерных сред посредством облачных вычислений; прокат развлекательного программного обеспечения; консультации, информация и рекомендации в отношении всех вышеперечисленных услуг; все вышеперечисленные услуги, включенные в 42 класс.

(111) N 2020 0313

(151) 17.02.2020

(210) 2018 01505

(220) 27.12.2018

(181) 27.12.2028

**(730) Alibaba Group Holding Limited,
Fourth Floor, One Capital Place,
P.O. Box 847, George Town, Grand
Cayman, Cayman Islands (KY)
(540)**

TMALL

(511) 09 - elmi, dəniz, geodeziya, fotoqrafiya, kinematografiya, optika, çəkmə, ölçmə, siqnalizasiya, nəzarət (yoxlama), xilasetmə və tədris üçün cihaz və alətlər; elektrikin ötürülməsi, paylanması, transformasiyası, toplanması, tənzimlənməsi və ya idarə edilməsi üçün cihaz və alətlər; səsin və ya təsvirin yazılması, ötürülməsi və ya canlan-dırılması üçün aparatura; məlumatın maqnit daşıyıcıları, səsyazma diskləri; ilkin ödənişli aparatlar üçün mexanizmlər; kassa aparatları, hesab-layıcı maşınlar, məlumatları işləmək üçün avadanlıq və kompüterlər; kompüter proqramları; üçüncü şəxslər üçün və üçüncü şəxslərdən gələn ödənişləri işləmək üçün proqram təminatı; autentifikasiya proqram təminatı; kompüter üçün internetdən əldə edilən proqram təminatı; displeyi və audio, video və audiovizual elementlərin funksional xarakteristikalarını seçib nizamlamaqla istifadəçilərə baxışdan, qulaq asmadan və canlandırılmadan olan təəssüratları

fərdiləşdirməyə/ dəyişməyə imkan verən, interaktiv əyləncələr üçün kompüterin proqram təminatı; əyləncəli multimedia proqramlar və kontent yerləşən yüklənəbilən audio, vizual və audiovizual fayllar və yazılar; onlayn elektron nəşrlər (internetdən və ya kompüter şəbəkəsindən və yaxud kompüterin verilənlər bazasından yüklənəbilən); ani mesaj mübadiləsi üçün proqram təminatı; faylların nəşr edilməsi/ birgə istifadəsi üçün proqram təminatı; kompüter, mobil, simsiz və telekommunikasiya şəbəkələri vasitəsilə verilənlərin, audio, video, təsvirlərin və qrafikanın elektron mübadiləsi üçün kommunikasiya proqram təminatı; mobil qurğular və kompüterlər üçün tətbiqi proqramlar/ proqramlar qismində kompüter üçün proqram təminatı; mobil qurğularla istifadə edilən tətbiqi proqram təminatı/ tətbiqi proqramlar; təsvirlərin, qrafikanın, audio, videomaterialların və mətnlərin işlənməsi üçün kompüterin proqram təminatı; internet vasitəsilə məlumatların, verilənlərin, sənədlərin, səs və təsvirlərin elektron vasitələrlə ötürülməsinə imkan verən kompüter üçün yüklənəbilən proqram təminatı; veb-brauzer vasitəsilə verilənlərə, sənədlərə, təsvirlərə və proqrama çıxış imkanı verməklə şəbəkə görüşlərində və təlim kurslarında iştirak etməyə imkan verən kompüter üçün yüklənəbilən proqram təminatı; məsafədə yerləşən kompüterlərə və kompüter şəbəkələrinə çıxış, baxış və nəzarət imkanlarını verən kompüter üçün yüklənəbilən proqram təminatı; telekommunikasiyalar, internet, tədris, biznes, satış və marketing sahələrində məqalələr, elmi məruzələr, referatlar və təlim materialları kimi yüklənəbilən elektron nəşrlər; kompüter üçün proqram təminatı, kompüterlərin periferiya qurğuları; noutbuklar; laptoplar; portativ kompüterlər; cib kompüterləri; fərdi rəqəmsal köməkçilər; fərdi mediapleyerlər; mobil telefonlar; smartfonlar; rəqəmsal kino, foto, videokameralar; akkumulyator batareyaları, akkumulyator batareyaları üçün yükləmə qurğuları; avtomatlaşdırılmış iş yerləri; kompüter serverləri; kompüter və telekommunikasiya şəbəkələri üçün aparat vasitələri; kompüter şəbəkələri üçün adapterlər, çeviricilər, marşrutizatorlar və konsentratör, haqlar; simsiz və simli

modemlər və kommunikasiya kartları və qurğuları; cib kompüterləri, laptop tutqaqları, kompüter çantaları; od söndürmək üçün avadanlıq; kompüterlərin aparat vasitələri və daxildə quraşdırılmış proqramlar, aparat və proqram vasitələri; kompüter üçün proqram təminatı (o cümlədən, internetdən yüklənəbilən proqram təminatı); kompakt disklər; rəqəmsal musiqi (internetdən yüklənəbilən); telekom-munikasiya aparatları; siçan üçün altlıqlar; mobil telefon dəstəkləri; mobil telefonlar üçün aksesuarlar, yəni, mobil telefonlar üçün bağlar, mobil telefonlar üçün futlyarlar, mobil telefonlar üçün çexollar, mobil telefonlar üçün dok stansiyaları, mobil telefonlar üçün tutqaqlar, mobil telefonlar üçün simsiz qurğular/ qarnitura; yüklənəbilən oyunlar, şəkillər, kinotəsvirlər, kinofilmlər və musiqi; siqnalizasiya qurğuları; təhlükəsizlik kameraları, müşahidə kameraları; səyyar radio və televiziya yayım qurğuları; 9-cu sinfə daxil edilmiş televiziya yayım avadanlığı; kameralar, fotoaparatlar; videokameralar; qulaq-lıqlar/ baş telefonları; taxma telefon qulaqlıqları; kolonkalar, dinamiklər, reproduktorlar, akustik sistemlər; qlobal mövqəyini təyin etmə sisteminin aparatları və avadanlığı (GPS); kompüter, elektron və video oyun proqramları və proqram təminatı (o cümlədən, internetdən yüklənəbilən proqram təminatı); telekom-munikasiyalar və elektron avadanlıq üçün maye kristallı displeylər; TV dekoderləri; məsafədən idarəetmə qurğuları; verilənlərin saxlanması üçün proqramlar; eynəklər (optik) və gün eynəkləri; elektron lövhələr, elektron yol işarələri; kodlaşdırılmış və ya maqnit zolaqlı kredit, debet, ödəniş və eyniləşdirmə bank kartları; avtomatlaşdırılmış terminal mərkəzləri, bankomatlar; yüklənəbilən kompüter proqramları, tətbiqi proqramlar; elektron kitablar; printerlər və fotokopiya aparatları üçün boş kartriclər; radio, video-dayə/ uşağı izləmək üçün audio, video qurğular; uşaq izləmə videokameraları/video-dayələr; obyektivlər üçün işıqdan qoruyan blendaları; planşet kompüterləri; kodlaşdırılmış kart açarları; 3D-eynəklər; video oyun qurğuları üçün yaddaş kartları; 9-ci sinfə daxil edilmiş yuxarıda sadalanan bütün mallar.

16 - qəzetlər; jurnallar; dövri mətbuat, dövri nəşrlər; kağız və karton; çap məhsulları;

cildləmə işləri üçün materiallar; fotoşekillər; yazı kağızı malları və dəftərxana ləvazimatları; dəftərxana və ya məişət məqsədləri üçün yapışqan maddələr; rəssamlıq ləvazimatları və materialları; fırçalar; yazı makinaları və dəftərxana ləvazimatları (mebel istisna edilməklə); tədris materialları və əyanı vəsaitlər (aparatura istisna edilməklə); qablaşdırma üçün plastik kütlədən hazırlanmış materiallar; şriftlər; mətbəə klişesi; kitablar, kitabçalar, afişalar/plakatlar, çap kartları, formulyarlar (vərəqələr) prospektlər, kataloqlar, təqvimlər, qiymət etiketləri, qiymət yarlıqları; kağızdan, kartondan və plastıkdən hazırlanmış daşınma çantaları; çap soraq kitabçaları, telefon, faksimil, elektron poçt və veb-saytların kataloqları; kodlaşdırılmış və maqnit zolaqlı kartlar istisna olmaqla, debet kartları, kredit kartları, ödəmə kartları və telefon kartları şəklində kartlar; marketing və reklam materialları (çap məhsulları); çap reklamı; istifadəçi təlimatları; kağızdan, plastıkdən və ya kartondan hazırlanmış qablaşdırma materialları; salfetkalar; kağız burun dəsmalları; kağızdan hazırlanmış maketlər və heykəlciklər; qonaqlıqları üçün qablaşdırma kağız paketləri (qonaqlıqlar üçün kağızdan hazırlanmış kiçik suvenirilər); səhifə tutacaqlar; 16-cı sinfə daxil edilmiş bütün yuxarıda sadalanan mallar.

35 - reklam; biznes sahəsində menecment; biznes sahəsində inzibati fəaliyyət; ofis xidməti; müştəri sədaqətliyinin qorunub saxlanması və müştərilərin stimullaşdırılması üzrə proqramların təşkili, icrası və nəzarəti; internet vasitəsilə göstərilən reklam xidmətləri; televiziya və radio reklam istehsalı; 35-ci sinfə daxil edilmiş mühasibat xidmətləri; hərraclar vasitəsilə satış; ticarət yarmarkalarının təşkili; ictimai rəyin öyrənilməsi; verilənlərin işlənməsi; biznes məlumatlarının təqdim edilməsi; reklam agentlikləri; üçüncü şəxslər üçün reklam; verilənlər bazalarının idarə edilməsi; kompüterlərin verilənlər bazaları üzrə məlumatların toplanması; biznes məsələləri üzrə konsultasiyalar; veb-texnologiyaları əsasında tədbirlər, konfranslar, hazırlıq proqramları, təlim proqramları və seminarlar sahəsində biznes məsələləri üzrə konsultasiyalar; veb-texnologiyaları əsasında biliklərin ötürülməsi sahəsində biznes

məsələləri üzrə konsultasiyalar; onlayn rejimdə və əməkdaşlıq texnologiyaları sahəsində biznes məsələləri üzrə konsultasiyalar; satış və marketing sahəsində biznes məsələləri üzrə konsultasiyalar; biznes layihələrin idarə edilməsi üzrə xidmətlər; veb-texnologiyaları əsasında tədbirlərin, konfransların, hazırlıq proqramlarının, təlim proqramlarının və seminarların işlənilib hazırlanması, qurulması, istehsala hazırlanması, istehsalı, yazılması, monitorinqi və sonradan həyata keçirilməsi ilə bağlı biznes layihələrin idarə edilməsi üzrə xidmətlər; biznes sahəsində bazarın öyrənilməsi və konsultasiyalar; geniş çeşidli kommersioniya və istehlak mallarının və xidmətlərinin çatdırılması üçün referalların yerini təyin edən və onları təqdim edən lokal və qlobal kompüter şəbəkələri vasitəsilə biznes əməliyyatlarında köməyə aid olan biznes sahəsində konsultasiyalar; lokal və qlobal kompüter şəbəkələri vasitəsilə məhsullar və üçüncü şəxslərin xidmətləri barədə biznes məlumatlarının yayılması; biznes sahəsində üçüncü şəxslərin onların vasitəsilə malları və xidmətləri təklif edə və ala, status yerləşdirə, qiymətləndirə və ticarət və sifarişlər edə, müqavilələr, sazişlər bağlaya, kommersioniya əməliyyatları və sövdələşmələri həyata keçirə biləcəyi qlobal kompüter şəbəkəsində veb-saytların təqdim edilməsi ilə bağlı konsultasiyalar; kompüterləşdirilmiş onlayn sifarişlər xidmətinin təqdim edilməsi; lokal və qlobal kompüter şəbəkələri vasitəsilə üçüncü şəxslərin məhsullarının və xidmətlərinin reklamı; idxal və ixrac üzrə beynəlxalq agentliklərin xidmətləri; bütün kütləvi informasiya vasitələrində reklam sahələrinin icarəsi; elektron hərraclar vasitəsilə satışlara aid onlayn kommersioniya xidmətləri və onlar üçün onlayn biznes-qiymətləndirmənin təqdim edilməsi; istehlak mallarının onlayn pərakəndə satışı üzrə xidmətlər; veb-saytlar vasitəsilə kommersioniya məlu-matlarının təqdim edilməsi, yeni biznes əməliyyatların həyata keçirilməsi/ aparılmasında kömək üçün üçüncü şəxslərin veb-saytlarının direkto-riyalarının təqdim edilməsi; qlobal kompüter şəbəkəsində mal və/və ya xidmət alıcıları və satıcıları üçün elektron forumların, ticarət yerlərinin fəaliyyəti ilə bağlı biznes konsultasiyalar; lokal və qlobal kompüter

şəbəkələri vasitəsilə biznes əməliyyatlarının, işgüzar sövdələşmələrin həyata keçirilməsi ilə bağlı biznesə kömək; korporativ idarəetmə məsələləri üzrə konsul-tasiyalar; marketing və təşviqetmə xidmətləri (mallar və xidmətlər); reklam materiallarının nəşri; boş yaşayış və kommersiya təyinatlı əmlakın satış və icarə məqsədilə reklamı; reklam materiallarının yayılması, reklam materiallarının təzələnməsi, internetdə veb-səhifə kimi istifadə edilməsi üçün reklamın toplanması və təqdim edilməsi; reklam yerləşdirmək üçün sahələrin icarəsi; kompüter verilənlərinin işlənməsi; satış, biznes və təşviqetmə (mallar və xidmətlər) məsələləri üzrə məlumat xidmətləri; telefon zənglərinin cavablandırılması üzrə xidmətlər (zənglərə cavab vermək imkanı olmayan abonentlər üçün); telefon zənglərinin cavablandırılması üzrə xidmətlər (üçüncü şəxslər üçün); internet şəbəkəsində təqdim edilən hərrac vasitəsilə satış; şəxsi heyətin idarə edilməsi; qlobal kompüter şəbəkəsi vasitəsilə və internet vasitəsilə satış, biznes, reklam və təşviqetmə (mallar və xidmətlər) məsələləri üzrə məlumatların təqdim edilməsi; pərakəndə satış məqsədilə malların bütün kommunikasiya vasitə-lərində təqdim edilməsi; istehlakçıların rahat nəzərdən keçirib alması məqsədilə müxtəlif malların üçüncü şəxslər üçün ümumi ticarət internet saytında və topdansatış mağazalarında toplanması və yerləşdirilməsi; istehlakçıların rahat nəzərdən keçirib telekommunikasiya vasitələri və ya poçt sifarişləri ilə alması məqsədilə müxtəlif malların üçüncü şəxslər üçün geniş istehlak mallarının ümumi kataloqunda toplanması və yerləşdirilməsi; istehlakçıların rahat nəzərdən keçirib alması məqsədilə müxtəlif malların üçüncü şəxslər üçün pərakəndə satış mağazalarında toplanması və yerləşdirilməsi; telefon-ların, mobil telefon dəstəklərinin, 9-cu sinfə daxil edilmiş mobil telefonlar üçün aksesuarların, elektron və telekom-munikasiya mallarının, kompüterin aparat vasitələrinin və kompüter üçün proqram təminatının, batareyaların, akkumulya-torların, akkumulyatorlar üçün yükləmə qurğularının, verilənlərin, məlumatların, şəkillərin, təsvirlərin və/və ya səslərin yazılması, əldə edilməsi, ötürülməsi və/və ya canlandırılması üçün cihazların, aparatların və alətlərin, bijuteriyaların,

qiymətli metalların, zərgərlik məmu-latlarının, qiymətli daşların, çap məhsullarının, yazı kağızı mallarının, dəftərxana ləvazimatlarının və maqnit zolaqlı və maqnit zolaqsız kodlaşdırılan kartların, mebelin, şəkil çərçivələrinin, ev və mətbəx əşyalarının, şüşə, çini və saxsı məmulatların, tekstil məhsullarının, parçaların, geyimlərin, ayaqqabıların, baş geyimlərinin, bağların, qaytanların və çəkili məmulatların, düymələrin, lentlərin, sancaq və iynələrin, süni güllərin, xalçaların, həsirlərin, oyunların və elektron oyuncaqların, sənaye, elmi məqsədlər üçün, fotoçəkilişdə və kənd təsərrüfatında istifadə üçün nəzərdə tutulmuş kimyəvi məhsulların, boya, əlif yağı və lakların, şəxsi gigiyena vasitələrinin, sabunun, ətriyyat məmulatlarının, kosmetika vasitələrinin, saç və bədən üçün losyonların, efir yağlarının, təmizləyici və ağardıcı preparatların, sürtkü materiallarının, yanacağın, şamların, əczaçılıq, baytarlıq və gigiyena preparatlarının, dəmir və qıfıl məmulatlarının, maşın və dəzgahların, bıçaq məmulatlarının, ülgüc və əl alətlərinin, alətlərin, kompüterlərin, hesablama maşınlarının, elektrik, foto, kinematoqrafiya və optik cihazların və alətlərin, optik və gün eynəklərinin, cərrahiyyə və tibb cihazlarının və alətlərinin, işıqlandırma, isitmə, buxarlandırma, qida məhsullarının istilik emalı, soyutma, qurutma, havalandırma su təchizatı və sanitariya üçün qurğuların, nəqliyyat vasitələrinin, odlu silahların, fişənglərin, gümüş məmulatlarının, saatların və digər xronometrik cihazların, musiqi alətlərinin, dövri mətbuatın, kartların, kağız və karton məmulatların, şəkillərin, rəsmlərin, çap makinalarının və ofis ləvazimatlarının, qablaşdırma material-larının, sənaye istifadəsi üçün rezinin, kauçukun plastik kütlələrin, kipləşdirmə, izolyasiya, hermetizasiya materiallarının, dəri və süni dərilərin, onlardan hazır-lanan məmulatların, qadın çantalarının, pul kisələrinin, portmonetlərin, dəri tutacaqların, çantaların, paketlərin, torbaların, sakvoyajların, əl yükü üçün baqaj məmulatlarının, çamadanların, çətirlərin, güzgülərin, burazların, iplərin, kəndirlərin, torların, çadırların, tentlərin, talvarların, tikiş saplarının və ipliklərin, geyim asılqanlarının, qab altlıqlarının, qalantereya və bafta məmulatlarının, yorğanların, örtüklərin və yeməxana dəyişəyinin,

süfrələrin, oyuncaqların və idman mallarının, qida məhsullarının və içkilərin, ətin, balığın, ov quşlarının, konservləşdirilmiş, qurudulmuş və istiliklə emal edilmiş meyvə və tərəvəzlərin, cəmlərin/ mürəbbələrin və meyvə pürelərinin, yumurtanın, süd və süd məhsullarının, qida yağlarının və piylərinin, kofenin, çayın, kakaonun, qəndin, düyünün, unun, çörəyin, çörək-bulka məmulatlarının və şirin xəmərdən, əsasən içlikli qənnadı məmulatların, ədviyyatların, təzə meyvə və tərəvəzlərin, pivənin, mineral suların, meyvə şirələrinin və digər spirtsiz içkilərin, spirtli içkilərin, gül-çiçək məmu-latlarının, tütünün, tütün məmulatlarının, tütün çəkmə ləvazimatlarının və kibritlərin pərakəndə və topdansatışı; reklam materiallarının göndərilməsi; üçüncü şəxslər üçün alış-veriş üzrə agentliklərin xidmətləri; fiziki və hüquqi şəxslər və sahibkarlar üçün malların seçilməsi və satın alınması; sifariş xidmətləri (üçüncü şəxslər üçün); universal mağazaların pərakəndə satış xidmətləri; supermarketlərin pərakəndə satış xidmətləri; katiblik xidmətləri; işgüzar statistik məlumatın təqdim edilməsi; kommersiya və ya reklam məqsədləri üçün sərğilərin təşkili; reklam materiallarının göndərilməsi məqsədilə poçt siyahılarının tərtib edilməsi və icarəyə verilməsi ilə bağlı biznesə yardım; biznes sahəsində tədqiqatlar; internet vasitəsilə həyata keçirilmiş satışların işlənməsi üçün biznes sahəsində inzibati fəaliyyət; biznesin yönləndirilməsi və işçi heyətin yerləşdirilməsi üzrə xidmətlər; ixrac-idxal üzrə klirinq agentlikləri (ixrac-idxal agentliklərinin xidmətləri); qəzetlərə abunəçilik agentlikləri; sənədlərin surətinin çıxarılması; məlumatların yayılması (o cümlədən, redaktə edilən kağız trafaretlər); ofis avadanlığının icarəsi/kirələnməsi; müştərilər ilə əlaqələrin idarə edilməsi; elektron kommersiyaya aid biznes sahəsində idarəçilik; sponsorluq proqramlarına aid biznes və inzibati fəaliyyət sahəsində idarəçilik; mühasibat uçotu xidmətləri; xeyriyyə əsasında təqdim edilən könüllülər üçün kommersiya proqram-larının və ictimai iş layihələrinin təşkili və keçirilməsi ilə bağlı biznes sahəsində inzibati fəaliyyət; ticarət piştaxtalarının, stendlərinin icarəsi; işgüzar və kommersiya əlaqələri sahəsində məlumatların təqdim edilməsi; axtarış vasitələrinin/sistemlərinin optimallaş-

dırılması üzrə xidmətlər; veb-sayt trafikinin optimallaşdırılması üzrə xidmətlər; "klikə görə ödəniş" reklam xidmətləri, PPC xidmətləri; kommersiya vasitəçiliyi (xidmət); ştatdankənar əməkdaşların fəaliyyətinin idarə edilməsi; üçüncü şəxslər üçün ticarət sövdələşmələrinin razılaşdırılması və bağlanması; kompüterlərin verilənlər bazalarında məlumatların təzələnməsi və dəstəklənməsi; inşaat layihələri üçün kommersiya layihələrinin idarə edilməsi; biznes məlumatlarının veb-saytlar vasitəsilə təqdim edilməsi; yuxarıda sadalanan bütün xidmətlərlə bağlı konsultasiyalar, məlumatlar və tövsiyələr; 35 - ci sinfə daxil edilmiş bütün yuxarıda sadalanan xidmətlər.

38 - telekommunikasiyalar; telekommunikasiya xidmətləri, yəni, telekommu-nikasiya şəbəkələri ilə verilənlərin ötürülməsi və qəbul edilməsi üzrə xidmətlər; iştirakçılara eyni vaxtda və asinxron qaydada sənədləri, məlumatları/verilənləri və təsvirləri veb-brauzer vasitəsilə nəzərdən keçirmək, bölüşmək, redaktə etmək və müzakirə etmək üçün imkan verən veb-texnologiyalar əsasında onlayn rejimdə multimedia telekonfranslar, videokon-franslar və toplantılar/görüşlər üzrə xidmətlərin təqdim edilməsi; müştərilərə veb-texnologiyaları əsaslı proqramların, telekonfransların, videokonfransların və toplantıların/görüşlərin icrasında, effektiv-liyinə və statusuna aid onlayn hesabatlarla/məlumatlarla onlayn rejimdə çıxışın təmin edilməsi; istifadəçilərə fərdi kompüter şəbəkələrinə internet vasitəsilə məsafədən təhlükəsiz giriş imkanının təmin edilməsi; verilənlərin və məlumatların təhlükəsiz ötürülməsi sahələrində məlumatın təqdim edilməsi; verilənlərin və məlumatların təhlükəsiz ötürülməsi üzrə xidmətlər sahəsində konsultasiyalar; istifadəçilərə proqram-lara, platformalara, birgə istifadə edilən sənədlərə, məlumatlara/ verilənlərə, tapşırıqlar siyahılarına və müzakirə forumlarına çıxış əldə etməyə imkan verən onlayn əməkdaşlığın (telekommu-nikasiya xidmətləri) təmin edilməsi; veb-texnologiyaları əsaslı yayım platformalarının təmin etdiyi çatış-mazlıqlara aid məlumatlar olan onlayn verilənlər bazasını təqdim edən internet yayım xidmətləri; kompüterlərin verilənlər bazalarına və internetə

telekommu-nikasiya vasitəsilə çıxışın və qoşulmanın təmin edilməsi; elektron rabitə xidmətləri; interaktiv telekommunikasiya xidmətləri; məlumatların (vəb-səhifələr), kompüter proqramlarının və verilənlərin telekom-munikasiyası; internet və ya verilənlər bazaları ilə telekommunikasiya vasitəsilə qoşulmaların təmin edilməsi; qlobal rabitə şəbəkəsinin xidmətlərinə, vasitələrinə və strukturlarına telekommunikasiya vasitəsilə çıxışın təmin edilməsi; kompüter terminallarının vasitəsilə rabitə; fiber optik şəbəkə vasitəsilə rabitə; mesajların, məlu-matların, verilənlərin, sənədlərin və təsvirlərin kompüter vasitəsilə ötürülməsi; faksimil rabitə; mesajların ötürülməsi; peyçinq xidməti; modemlərin icarəsi; verilənlərin elektron rabitə vasitələri ilə ötürülmə xidmətləri; telekommunikasiya avadanlığının icarəsi; mesajların elektron vasitələrlə ötürülməsi, qəbul edilməsi və göndərilməsi üzrə xidmətlər; verilənlərin elektron vasitələrlə toplanması, ötü-rülməsi və çatdırılması üçün tele-kommunikasiya xidmətlərinin təqdim edilməsi; kompüter və telekommu-nikasiya şəbəkələrindən əldə edilə bilən səs, verilənlərin, audio, video, mətnlərin və qrafik təsvirlərin elektron vasitələrlə mübadilə edilməsi; ani mesaj mübadiləsi üzrə xidmətlər; mobil telefonlar vasitəsilə rabitə xidmətləri; poçt mesajlarının, hərəkətsiz təsvirlərin və/və ya kinematoqrafiya məlumatlarının, məsələn, işarələrin, simvolların, hərflərin, rəqəmlərin, mesajların, musiqinin və təsvirlərin, teleqramların, məlumatların və verilənlərin mexaniki, elektron, telefon, teleqraf, kabel, kompüter və peyk rabitə vasitələri ilə toplanması, ötürülməsi və çatdırılması üçün tele-kommunikasiya xidmətlərinin təmin edilməsi; audio, video, hərəkətsiz və hərəkətli təsvirlərin və verilənlərin sıxılmış və ya sıxılmamış vəziyyətdə və real vaxt rejimində və ya gecikdirilmə ilə ötürülməsi, yayımlanması və qəbul edilməsi; elektron mesajların ötürülməsi, elektron konfransların keçirilməsi və elektron əmrlərin ötürülməsi üzrə xidmətlər; istifadəçilərə kompüter terminalları ilə hərəkətsiz və hərəkətli qrafik məlumat və səsli məlumat, məsələn, simvollar, hərflər, rəqəmlər əks etdirən elektron elan lövhələri arasında real vaxt rejimində interaktiv şəkildə daşımağa imkan verən elektron elan lövhələri vasitəsilə əlaqə;

elektron elan lövhələrinin və mesajların göndərilməsi üçün mesaj lövhələrinin təmin edilməsi; onlayn müzakirə forumlarının təmin edilməsi; audiomateriallarının internetdə axın şəklində ötürülməsi; videomate-riallarının internetdə axın şəklində ötürülməsi; televiziya yayım xidmətləri; ödənişli televiziya proqramlarının yayım xidmətləri; videoyayım xidmətləri, radio- və televiziya proqramlarının yayım-lanması və ötürülməsi; musiqi yayımı; musiqinin, filmlərin, interaktiv proq-ramların, video, elektron kompüter oyunlarının ötürülməsi; onlayn mağazalar və ümumi pərakəndə satış ilə bağlı məlumatların ötürülməsi üzrə xidmətləri; sifariş/tələb ilə videoməlumatların ötü-rülməsi üzrə xidmətlər; mətbuat və xəbər agentlikləri; kompüter şəbəkələrində istifadə etmək imkanı olan məlumatların, verilənlərin, veb-saytların və resursların axtarışı və bərpa edilməsi üçün kompüterdə verilənlər bazalarına girişin təmin edilməsi; istifadəçilərə elektron nəşrlər, elan lövhələri, verilənlər bazaları və kompüter vasitəsilə əldə edilə bilən məlumatları əks etdirən kompüterin verilənlər bazalarına girişin təmin edilməsi; müzakirə forumlarının, tematik çatların idarə olunması; müxtəlif məlumatları ötürmək və yaymaq məqsədilə qlobal kompüter informasiya şəbəkələrinə kollektiv giriş imkanı; üçüncü şəxslərə malları və xidmətləri təklif etmək, sifarişləri yerləşdirmək və yerinə yetirmək, müqavilə, saziş bağlamaq və işgüzar əməliyyatlar, sövdələşmələr aparmaq imkanı verən qlobal kompüter şəbəkələrində veb-saytlara giriş imkanının təmin edilməsi; məlumatların yerləşdirilməsi, sorğuların cavablandırılması, habelə məhsullar, xidmətlər və kommertiya imkanları üçün sifarişlərin yerləşdirilməsi və yerinə yetirilməsi məqsədilə üçüncü şəxslər üçün qlobal kompüter şəbəkəsində interaktiv veb-saytlara giriş imkanının təmin edilməsi; rabitə xidmətləri, yəni: rəqəmsal mətn və say mesajlarının göndərilmə xidmətləri; qərarların qəbul edilməsində kömək etmək üçün verilənlərin ötürülməsi, mübadiləsi vasitəsilə məlumatların ötürülməsi; məlumatların videorabitə sistemlərindən ötürülməsi; veb-konfransların keçirilməsi üzrə xidmətlər; mətn mesajlarının ötürülməsi, mübadiləsi vasitəsilə müzakirə forumlarının, virtual çatların təşkili üçün elektron rabitə xidmətləri; məhsullar, xidmətlər və

musiqinin, videonun, animasiyanın və mətnlərin (mətn şəklində məlumatların) təqdim edilməsi; oyun sahəsində xidmətlər; klubda istirahət üçün avadanlığın, idman və gimnastika avadanlığının təmin edilməsi; vokal-instrumental ansamblar; klub əyləncələri, diskoteka, moda nümayişləri və gecə klubları, gecə kafe klubları xidmətləri; əyləncəyə, tərbiyəyə, təhsilə və mədəniyyətə aid klub xidmətləri; konfransların, qurultayların, konqreslərin, seminarların və master-klasların təşkili, keçirilməsi və təmin edilməsi; sərğilərin, moda nümayişlərinin, təhsil sərğilərinin, nümayişlərin və mədəni maarif sərğilərinin və tamaşaların təşkili və keçirilməsi; bədii sərği və qalereya xidmətləri; uzunmüddətli icarəyə, təsviri sənəd əsərlərinin icarəsinə aid bədii qalereyaların xidmətləri; sağlamlıq, əməyin təhlükəsizliyi və ətraf mühitin mühafizəsi sahəsində praktiki təlim; siqaraşunaslıq kurslarının, çaxırların dequstasiyası üzrə kursların təmin edilməsi; tədqiqat materialları və onlar üçün agentliklər və tədqiqatlar barədə maarifləndirici məlumatın təqdim edilməsi; seminarların hazırlanması, təşkili, planlaşdırılması və idarə edilməsi; heyvanların təlimi; verilişlərin istehsalında rəhbərlik, idarəetmə; maşın və avadanlıqların, o cümlədən verilişlərin istehsalında istifadə edilən audiovizual avadanlığın istismarına, işlədilməsinə aid təlim prosesinin təmin edilməsi; audio və videostudiyaların təmin edilməsi; idman avadanlığının/ inventarının təmin edilməsi; kinoteatrlar, şou proqramlar, tamaşalar, musiqi və ya təhsil təlimi üçün avadanlığın təmin edilməsi; əyləncəli tədbirlərə biletlərin bronlaşdırılması üzrə agentliklər; kinofilmlərin kirayəsi; musiqi alətlərinin kirayəsi; televiziya proqramlarının kirayəsi; televiziya qəbuledicilərinin, televizorların kirayəsi; kitabların evə verilməsini təmin edən kitabxanalar; kitabxana arxivlərinin xidmətləri; subtitrlərin yazılması; işarə dilindən tərcümə; oyunların, səsin və ya təsvirlərin, yaxud kinofilmlərin telekommunikasiya və ya kompüter şəbəkələrindən təmin edilməsi; onlayn kompüter oyunlarının və müsabiqələrin təmin edilməsi; öncə yazılmış videoyazıların kirayəsi; oyun avtomatlarının kirayəsi; arkada oyunları üçün avadanlığın icarəyə verilməsi; şəkillərin kirayəsi; fiti ilə şəklini

çəkmə; tərcümə xidmətləri; şifahi tərcümə xidmətləri; risklərin idarə edilməsi sahəsində tədris və təlim proqramları; sertifikatlaşdırmaya aid tədris və təlim proqramları; xəbərlərin təqdim edilməsi; lotereyalar; yüklənə bilməyən onlayn videoların təqdim edilməsi; repetitorluq; yuxarıda sadalanan bütün xidmətlərlə bağlı konsultasiyalar, məlumatlar və tövsiyələr; 41-ci sinfə daxil edilmiş bütün yuxarıda sadalanan xidmətlər.

42 - elmi və texnoloji xidmətlər və onlara aid elmi tədqiqatlar və işləmələr, sənaye sahəsində tədqiqatlar və elmi araşdırmalar üzrə xidmətlər; kompüterlərin texniki vasitələrinin və proqram təminatının işlənməsi və təkmilləşdirilməsi; proqram təminatı xidmət qismində (SAAS); veb-portalların xidmətləri, yəni, filmlərin proqramlarını, qapalı baxışları, treylərləri, idman verilişlərini, konsertləri, məşhurların həyatı barədə xəbərləri və əyləncəli xəbərləri və bununla bağlı digər məlumatları ehtiva edən kompüterin interaktiv verilənlər bazaları daxil olan portalların internet veb-saytlarının yerləşdirilməsi/hostinqi; bulud hesab-lamalar, yəni, üçüncü şəxslərin kompüter üçün tətbiqi proqram təminatının hostinqi; bulud hesablamalar, yəni, veb əsaslı konfranslar, audiokonfranslar, elektron mesaj mübadiləsi, sənəd və faylların birgə istifadəsi, videokonfranslar və səs yazıları ilə zənglərin işlənməsi sahəsində proqram təminatının kirayəsi;

bulud hostinqinin təminatmə/təchizat-çıların xidmətləri; çoxsaylı proqramların birgə işləməsini asanlaşdırmaq üçün yüklənə bilməyən onlayn proqram təminatının təmin edilməsi; onlayn rejimdə, elektron poçtla və telefonla təmin edilən kompüterin proqram təminatı və proqramlar ilə bağlı texniki dəstək xidmətləri (texniki konsul-tasiyalar); kompüter xidmətləri, yəni, müzakirələrdə iştirak etmək məqsədilə qeydiyyatdan keçmiş istifadəçilər üçün onlayn cəmiyyətlərin yaradılması, onların iştirakçıları ilə əks-əlaqənin yaradılması, virtual cəmiyyətlərin yaradılması və sənəd mübadiləsi; qaynar xətt vasitəsilə internet istifadəçilərinə təmin edilən kompüter texnologiyalarına dair məsələlər üzrə konsultasiyalar; kompüter şəbəkələrində məlumat indekslərinin, saytların və vəsaitlərin yaradılması ilə bağlı kompüter

xidmətləri; axtarış vasitələrinin/ sistemlərinin təmin edilməsi; kompüterlərin, portativ kompüterlərin, səyyar kompüterlərin, laptopların, notbukların, portativ hesablama maşınlarının və cib kompüterlərinin layihələndirilməsi; fərdi rəqəmsal köməkçilərin və fərdi mediapleyerlərin layihələndirilməsi; mobil telefonların və smartfonların layihələndirilməsi; rəqəmsal foto, kino, videokameraların layihələndirilməsi; 42-ci sinfə daxil edilmiş kompüter xidmətləri; kompüter proqramlarının layihələndirilməsi; kompüter ilə inteqrasiya; kompüter təhlili; viruslardan müdafiə ilə bağlı kompüter proqramlarının tərtib edilməsi; kompüter sisteminin proqram təminatı xidmətləri; məlumat mübadiləsi üçün kompüter istifadəçiləri arasında birbaşa əlaqənin təmin edilməsi ilə bağlı kompüter xidmətləri; kompüterin proqram təminatının tərtib edilməsi; kompüter sistemlərinin layihələndirilməsi; veb-səhifələrin tərtib edilməsi və təkmil-ləşdirilməsi; üçüncü şəxslər üçün veb-səhifələrin hostinqi; məlumatların axtarışı, bərpa olunması verilənlər bazalarından və kompüter şəbəkələrindən qaytarılması üçün kompüterin tətbiqi proqram təminatının hostinqi; son istifadəçilərin xüsusi sorğuları üzrə texniki məlumatların telefon və ya qlobal kompüter şəbəkəsi ilə təqdim edilməsi; kompüterin proqram təminatı məsələləri üzrə konsultasiyalar; kompüterlərin verilənlər bazalarının və veb-saytların fərdi axtarışları ilə bağlı kompüter xidmətləri; kompüter və elektron siqnalının kodlaşdırılması və kodunun oxunması; verilənlərin və sənədlərin maddi daşıyıcıdan elektron media-formatına keçirilməsi; məhsulların/ məlumatların sınaqdan keçirilməsi və qiymətləndirilməsi üzrə xidmətlər; arxitektura və dizayn, modelləşdirmə sahəsində xidmətlər; binaların, idarələrin və mənzillərin interyer dizaynı; kompüter və kompüter şəbəkələri barədə məlumatlar; təhlükəsizlik sahəsində risklərin idarə edilməsi üzrə kompüter proqramlarının təmin edilməsi (kompüter proqramlaşdırılması); kompüter təhlükəsizliyi ilə bağlı məlumatlar, biliklər və tədqiqatlar sahəsində xidmətlər; keyfiyyətə nəzarət; biznes əməliyyatlarının və onlar üzrə hesabatların hazırlanmasının

sertifikatlaşdırılması məsələləri üzrə 42-ci sinfə daxil edilən kompüter xidmətləri; kompüterlərə, elektron şəbəkələr və verilənlər bazalarına girişə nəzarət (kompüter təhlükəsizliyi xidmətləri); verilənlərin və tranzaksiyalın kompüter şəbəkələri vasitəsilə təhlükəsiz ötürülməsinin təmin edilməsi; verilənlərin təhlükəsizliyi məsələləri üzrə konsultasiyalar; telekommunikasiyaların təhlükəsizliyi məsələləri üzrə texniki konsultasiyalar; kompüterləşdirilmiş rabitə şəbəkələrinin təhlükəsizliyi üzrə xidmətlər; internetin, qlobal kompüter şəbəkəsinin və kompüterləşdirilmiş rabitə şəbəkələrinin təhlükəsizliyi sahəsində məlumatların təmin edilməsi; internetin, qlobal kompüter şəbəkəsinin və kompüterləşdirilmiş rabitə şəbəkələrinin təhlükəsizliyi, məlumatların təhlükəsizliyinin təmin edilməsi üzrə xidmətlər sahəsində konsultasiyalar; kompüter təhlükəsizliyi üçün autentifikasiya xidmətləri; elektron imzaların onlayn autentifikasiyası ilə bağlı kompüter xidmətləri; verilənlərin ehtiyat nüsxələrinin məsafədən yarıdılması üzrə xidmətlər; verilənlər elektron formatda saxlanması; kompüter texnologiyaları və proqramlaşdırma sahəsində məlumatların veb-saytların vasitəsilə təqdim edilməsi; coğrafi xəritələrin tərtib edilməsi üzrə xidmətlər; əyləncəli proqram təminatının kirayəsi; yuxarıda sadalanan bütün xidmətlərlə bağlı konsultasiyalar, məlumatlar və tövsiyələr; 42-ci sinfə daxil edilmiş bütün yuxarıda sadalanan xidmətlər.

(511) 09 - приборы и инструменты научные, морские, геодезические, фотографические, кинематографические, оптические, для взвешивания, измерения, сигнализации, контроля (проверки), спасения и обучения; приборы и инструменты для передачи, распределения, трансформации, накопления, регулирования или управления электричеством; аппаратура для записи, передачи или воспроизведения звука или изображений; магнитные носители информации, диски звукозаписи; механизмы для аппаратов с предварительной оплатой; кассовые аппараты, счетные машины, оборудование для обработки информации и компьютеры; программы компьютерные; программное

обеспечение для обработки электронных платежей для третьих лиц и от третьих лиц; идентификационное программное обеспечение; компьютерное программное обеспечение, получаемое из Интернета; компьютерное программное обеспечение для интерактивных развлечений, позволяющее пользователям настраивать/модифицировать впечатления от просмотра, прослушивания и проигрывания посредством выбора и расположения дисплея и функционирования аудио-, видео- и аудиовизуальных элементов; загружаемые аудио-, визуальные и аудиовизуальные файлы и записи с мультимедийными развлекательными программами и контентом; онлайн-электронные публикации (загружаемые из Интернета или компьютерной сети или компьютерных баз данных); программное обеспечение для мгновенного обмена сообщениями; программное обеспечение для публикации/совместного использования файлов; коммуникационное программное обеспечение для электронного обмена данными, аудио, видео, изображениями и графикой посредством компьютерных, мобильных, беспроводных и телекоммуникационных сетей; компьютерное программное обеспечение в виде прикладных программ/приложений для мобильных устройств и компьютеров; прикладное программное обеспечение/прикладные программы для использования с мобильными устройствами; компьютерное программное обеспечение для обработки изображений, графики, аудио, видео и текста; загружаемое компьютерное программное обеспечение, способствующее электронной передаче информации, данных, документов, голоса и изображений посредством Интернета; загружаемое компьютерное программное обеспечение, позволяющее пользователям участвовать в сетевых встречах и учебных курсах с предоставлением доступа к данным, документам, изображениям и программным приложениям через веб-браузер; загружаемое компьютерное программное обеспечение для предоставления доступа, просмотра и контроля удаленных компьютеров и компьютерных сетей; загружаемые электронные публикации в виде статей, научных докладов, рефератов и

учебных материалов, пособий в областях телекоммуникаций, интернета, обучения, бизнеса, продаж и маркетинга; компьютерное программное обеспечение, устройства периферийные компьютеров; ноутбуки; лэптопы; портативные компьютеры; компьютеры карманные; персональные цифровые помощники; персональные медиаплееры; мобильные, сотовые телефоны; смартфоны; цифровые кино-, фото-, видеокамеры; аккумуляторные батареи, зарядные устройства для аккумуляторных батарей; автоматизированные рабочие места; компьютерные серверы; компьютерные и телекоммуникационные сетевые аппаратные средства; компьютерные сетевые адаптеры, переключатели, маршрутизаторы и концентраторы, хабы; беспроводные и проводные модемы и коммуникационные карты и устройства; держатели карманных компьютеров, лэптопов, сумки для компьютеров; оборудование для тушения огня; аппаратные средства компьютеров и встроенные программы, программно-аппаратные средства; компьютерное программное обеспечение (включая программное обеспечение, загружаемое из интернета); компакт-диски; цифровая музыка (загружаемая из интернета); телекоммуникационные аппараты; коврики для мыши; трубки мобильных телефонов; аксессуары для мобильных, сотовых телефонов, а именно: шнуры для мобильных, сотовых телефонов, футляры для мобильных, сотовых телефонов, чехлы для мобильных, сотовых телефонов, стыковочные станции/док-станции для мобильных, сотовых телефонов, держатели для мобильных, сотовых телефонов, устройства/гарнитуры беспроводные для мобильных, сотовых телефонов; загружаемые игры, картинки, киноизображения, кинофильмы и музыка; устройства сигнальные аварийные; камеры слежения, камеры наблюдения; передвижные радио- и телевещательные устройства; оборудование телевизионного вещания, включенные в класс 9; камеры, фотоаппараты; видеокамеры; наушники/головные телефоны; наушники-вставки телефонные; колонки, динамики, громкоговорители, акустические системы; аппараты и оборудование глобальной системы пози-

ционирования (GPS); компьютерные, электронные и видеоигровые программы и программное обеспечение (в том числе программное обеспечение, загружаемое из интернета); жидкокристаллические дисплеи для телекоммуникаций и электронного оборудования; телеприставки, декодеры телевизионные; устройства дистанционного управления; программы для хранения данных; очки (оптика) и очки солнцезащитные; вывески электронные, дорожные знаки электронные; кодированные или магнитные банковские кредитные, дебетовые, платежные и идентификационные карты; автоматы для выдачи наличных, банкоматы; загружаемое компьютерное прикладное программное обеспечение, прикладные программы; книги электронные; картриджи пустые для принтеров и фотокопировальных аппаратов; радио-видео няня / устройства аудио-видео для слежения за ребенком; видео-камеры для слежения за ребенком / видео-няни; бленды объективов светозащитные; компьютеры планшетные; ключ-карты закодированные; 3D-очки; карты памяти для видеоигровых устройств; все вышеперечисленные товары, включенные в 9 класс.

16 - газеты; журналы; периодика, издания периодические; бумага и картон; печатная продукция; материалы для переплетных работ; фотоснимки; писчебумажные товары и канцелярские принадлежности; клейкие вещества для канцелярских или бытовых целей; принадлежности и материалы для художников; кисти; пишущие машины и конторские принадлежности (за исключением мебели); учебные материалы и наглядные пособия (за исключением аппаратуры); пластмассовые материалы для упаковки; шрифты; клише типографские; книги, брошюры, афиши / плакаты, печатные карты, формуляры/ листовки / проспекты, каталоги, календари, ценники, ярлыки для указания цены; сумки для переноски бумажные, картонные и пластиковые; печатные справочники, каталоги телефонные, факсимильные, электронной почты и веб-сайтов; карты в виде дебетовых карт, кредитных карт, платежных карт и телефонных карт, за исключением кодированных и магнитных карт; маркетин-

говые и рекламные материалы (печатная продукция); печатная реклама; руководства/ инструкции пользователя; материалы упаковочные, изготовленные из бумаги, пластика или картона; салфетки; платки носовые бумажные; бумажные макеты и статуэтки; пакеты для вечеринок бумажные (небольшие сувениры для вечеринок бумажные) для упаковки; держатели страниц; все вышеперечисленные товары, включенные в 16 класс.

35 - реклама; менеджмент в сфере бизнеса; административная деятельность в сфере бизнеса; офисная служба; организация, осуществление и контроль программ по сохранению клиентской верности и стимулированию покупателей; услуги рекламные, предоставляемые через Интернет; производство телевизионной и радио рекламы; бухгалтерские услуги, включенные в 35 класс; продажа аукционная; организация торговых ярмарок; изучение общественного мнения; обработка данных; предоставление бизнес информации; рекламные агентства; реклама для третьих лиц; управление базами данных; сбор информации по компьютерным базам данных; консультации по вопросам бизнеса; консультации по вопросам бизнеса в области мероприятий, конференций, подготовительных программ, обучающих программ и семинаров на базе веб-технологий; консультации по вопросам бизнеса в области передачи знаний на основе веб-технологий; консультации по вопросам бизнеса в области сотрудничества в онлайн-режиме и технологий сотрудничества; консультации по вопросам бизнеса в области продаж и маркетинга; услуги по управлению бизнес проектами; услуги по управлению бизнес проектами в отношении разработки, учреждения, подготовки к производству, производства, записи, мониторинга и последующей реализации мероприятий, конференций, подготовительных программ, обучающих программ и семинаров на базе веб- технологий; изучение рынка и консультации в сфере бизнеса; консультации в сфере бизнеса, относящиеся к содействию/помощи в деловых операциях посредством локальных и глобальных компьютерных сетей по местоположению

и предоставление рефералов для доставки широкого ассортимента деловых и потребительских товаров и услуг; распространение деловой информации о товарах и услугах третьих лиц посредством локальной и глобальной компьютерных сетей; консультации в области бизнеса, связанные с предоставлением веб-сайтов в глобальной компьютерной сети, посредством которых третьи лица могут предлагать и получать товары и услуги, размещать, оценивать статус и осуществлять торговлю и заказы, заключать контракты, договоры, проводить деловые операции и сделки; предоставление компьютеризированной онлайн-службы заказов; реклама товаров и услуг третьих лиц посредством локальной и глобальной компьютерных сетей; услуги международных агентств по импорту и экспорту; прокат рекламных площадей во всех средствах массовой информации; услуги коммерческие онлайн-услуги, относящиеся к электронным аукционным продажам и предоставление онлайн-бизнес-оценки для них; услуги онлайн-розничной продажи потребительских товаров; предоставление деловой информации посредством веб-сайтов, а именно предоставление директорий веб-сайтов третьих лиц для осуществления/помощи в бизнес-операциях; бизнес-консультации в отношении функционирования электронных форумов, мест торговли для покупателей и продавцов товаров и/или услуг в глобальной компьютерной сети; содействие бизнесу в отношении осуществления бизнес-операций, деловых сделок посредством локальных и глобальных компьютерных сетей; консультации по вопросам корпоративного управления; услуги маркетинга и продвижения (товаров и услуг); публикация рекламных материалов; реклама свободной жилой и коммерческой недвижимости для продажи и аренды; распространение рекламных материалов, обновление рекламных материалов, сбор и предоставление рекламы для использования в качестве веб-страниц в Интернете; аренда площадей для размещения рекламы; обработка компьютерных данных; услуги информационные по вопросам сбыта, бизнеса и продвижения (товаров и услуг); услуги телефонных ответчи-

ков [для отсутствующих абонентов]; услуги телефонных ответчиков (для третьих лиц); продажа аукционная, предоставляемая в сети Интернет; управление персоналом; предоставление информации по вопросам продаж, сбыта, бизнеса, рекламы и продвижения (товаров и услуг) посредством глобальной компьютерной сети и посредством Интернета; представление товаров во всех медиасредствах с целью розничной продажи; сбор для третьих лиц различных товаров и размещение товаров для удобства изучения и приобретения потребителями с общего торгового Интернет сайта и через магазины оптовой продажи; сбор для третьих лиц различных товаров и размещение товаров для удобства изучения и приобретения потребителями этих товаров посредством средств относящаяся к сбору и предоставлению и сдаче в аренду рассылочных списков с целью рассылки рекламных материалов; исследования в области бизнеса; административная деятельность в сфере бизнеса для обработки продаж, осуществленных посредством Интернета; услуги по направлению бизнеса и штата сотрудников; клиринговые агентства по импорту-экспорту (услуги агентств по импорту-экспорту); агентства по подписке на газеты; репродуцирование документов; запись сообщений (включая трафареты бумажные редактируемые); аренда /прокат офисного оборудования; управление взаимоотношениями, взаимодействиями с клиентами; менеджмент в сфере бизнеса, относящийся к электронной коммерции; менеджмент в сфере бизнеса и административная деятельность, относящаяся к спонсорским программам; услуги по бухгалтерскому учету; административная деятельность в сфере бизнеса, относящаяся к организации и проведению коммерческих программ для волонтеров и проектов общественных работ, предоставляемых на благотворительной основе; прокат торговых стоек, стендов; предоставление информации в области деловых и коммерческих контактов; услуги оптимизации поисковых средств/систем; услуги по оптимизации трафика веб-сайта; услуги рекламные "оплата за клик", услуги PPC; посредничество коммерческое [обслуживание]; управление деятельностью

внештатных сотрудников; согласование и заключение коммерческих операций для третьих лиц; обновление и поддержка информации в компьютерных базах данных; управление коммерческими проектами для строительных проектов; предоставление деловой информации через веб-сайты; консультации, информация и рекомендации в отношении всех вышеперечисленных услуг; все вышеперечисленные услуги, включенные в 35 класс.

38 - телекоммуникации; телекоммуникационные услуги, а именно услуги передачи и получения данных посредством телекоммуникационных сетей; предоставление услуг мультимедийных телеконференций, видеоконференций и собраний/встреч в онлайн-режиме на базе веб-технологий, позволяющих участникам одновременно и асинхронно просматривать, принимать участие/публиковать, редактировать и обсуждать документы, информацию/данные и изображения посредством веб-браузеров; предоставление потребителям онлайн-доступа к онлайн-отчетам/сообщениям, относящимся к исполнению, эффективности и статусу приложений, телеконференций, видеоконференций и собраний/встреч на базе веб-технологий; предоставление пользователям безопасного удаленного доступа посредством Интернета к частным компьютерным сетям; предоставление информации в сферах защищенной передачи данных и информации; консультации в сферах услуг защищенной передачи данных и информации; предоставление онлайн-сотрудничества (телекоммуникационные услуги), позволяющего пользователям осуществлять доступ к приложениям, платформам, документам совместного пользования, информации/данным, спискам задач и дискуссионным форумам; услуги Интернет вещания, предоставляющие онлайн-базу данных с информацией, касающейся недостатков, предоставляемых платформ вещания на базе веб-технологий; обеспечение телекоммуникационного доступа и соединений к компьютерным базам данных и Интернету; услуги электронной связи; интерактивные телекоммуникационные услуги; телекоммуникация информа-

ции (веб-страницы), компьютерных программ и данных; предоставление телекоммуникационных соединений с интернетом или базами данных; предоставление телекоммуникационного доступа к услугам, средствам и структурам глобальной сети связи; связь с использованием компьютерных терминалов; связь с использованием оптических волоконных сетей; передача сообщений, информации, данных, документов и изображений с помощью компьютера; связь факсимильная; передача сообщений; служба пейджинговая; прокат модемов; службы передачи данных электронными средствами связи; прокат телекоммуникационного оборудования; услуги электронной передачи, получения и направления сообщений; предоставление телекоммуникационных услуг для сбора, передачи и доставки данных посредством электронных средств; электронный обмен речью, данными, аудио, видео, текстом и графикой, доступных посредством компьютерных и телекоммуникационных сетей; услуги мгновенного обмена сообщениями; услуги связи посредством мобильных телефонов; предоставление телекоммуникационных услуг для сбора, передачи и доставки почтовых сообщений, неподвижных изображений и/или кинематографической информации, такой как знаки, символы, буквы, цифры, сообщения, музыка и изображения, телеграммы, информация и данные посредством механических, электронных, телефонных, телеграфных, кабельных, компьютерных и спутниковых средств связи; передача, вещание и прием аудио, видео, неподвижных и подвижных изображений и данных в сжатой или несжатой форме и в режиме реального времени или с задержкой; услуги электронной проведения/передачи сообщений, проведения/передачи конференций и проведения/передачи команд; услуги видеоконференций; связь посредством электронных досок объявлений, позволяющая пользователям в режиме реального времени вести интерактивное общение между компьютерными терминалами и электронными досками объявлений, содержащими неподвижную и подвижную графическую информацию, и голосовую

информацию, такую как символы, буквы, цифры; предоставление электронных досок объявлений и досок сообщений для передачи сообщений; предоставление онлайн-обсуждений форумов; потоковая передача аудиоматериалов в Интернете; потоковая передача видеоматериалов в Интернете; услуги телевизионного вещания; услуги трансляции платных телевизионных программ; услуги видеотрансляции/видеовещания, вещание и передачи радио- и телевизионных программ; вещание музыкальное; передача музыки, фильмов, интерактивных программ, видео, электронных компьютерных игр; услуги передачи информации в отношении онлайн-магазинов и общей розничной торговли; услуги передачи видеoinформации по заказу/запросу; агентства печати новостей; предоставление доступа к компьютерным базам данных в глобальной компьютерной сети для поиска и восстановления, извлечения информации, данных, веб-сайтов и ресурсов, доступных в компьютерных сетях; предоставление пользователям доступа к компьютерным базам данных, содержащим электронные публикации, доски объявлений, базы данных и информацию, доступную посредством компьютера; функционирование/управление дискуссионными форумами, тематическими чатами; коллективный доступ к глобальным компьютерным информационным сетям для передачи и распространения разнообразной информации; предоставление доступа к веб-сайтам в глобальной компьютерной сети, позволяющей третьим лицам предлагать товары и услуги, размещать и выполнять заказы, заключать договоры, контракты и вести деловые операции, сделки; предоставление доступа к интерактивным веб-сайтам в глобальной компьютерной сети для третьих лиц для размещения информации, ответов на запросы и размещения, и выполнения заказов на продукцию, услуги и коммерческие возможности; услуги связи, а именно: услуги отправки цифровых текстовых и числовых сообщений; передача информации посредством обмена, передачи данных для содействия в принятии решений; передача информации через видеокommunikационные системы; услуги

веб-конференций; электронные коммуникационные услуги для организации дискуссионных форумов, виртуальных чатов посредством передачи, обмена текстовыми сообщениями; обеспечение электронными досками объявлений для размещения и передачи сообщений среди и между компьютерными пользователями в отношении продукции, услуг и коммерческих инициатив, и возможностей; предоставление онлайн-обсуждений форумов для размещения, продвижения, продажи и перепродажи изделий посредством глобальной компьютерной сети; услуги по предоставлению электронной почты и передачи сообщений посредством электронной почты; аудио- и видеосвязь посредством компьютеров и компьютерных сетей, а также посредством глобальной сети связи; предоставление компьютерного доступа и прокат времени доступа к онлайн-интерактивным доскам объявлений и базам данных; предоставление доступа к электронным доскам объявлений для размещения и передачи сообщений среди и между компьютерными пользователями в отношении продукции, услуг и коммерческих возможностей; предоставление доступа к электронным календарям, адресным справочникам/книгам и электронным блокнотам/записным книжкам посредством локальных и глобальных компьютерных сетей; предоставление дистанционного видео и/или телефонного конференц-доступа и возможностей, средств, оборудования; обеспечение компьютерных соединений с веб-сайтами третьих лиц для осуществления электронной коммерции и действительных мировых коммерческих сделок; консультации, информация и рекомендации в отношении всех вышеперечисленных услуг; все вышеперечисленные услуги, включенные в 38 класс.

41 - образование, воспитание; обеспечение учебного процесса; развлечения; организация спортивных и культурно-просветительных мероприятий; публикация текстовых материалов, издание книг и журналов (за исключением рекламных текстовых материалов); публикация диаграмм, схем, графиков, изображений и фотографий; издание газет, журналов и

периодических изданий; обучение, практическая подготовка и рекомендации в отношении телекоммуникаций, компьютеров, компьютерных программ, дизайна веб-сайтов, электронной торговли, менеджмента в сфере бизнеса и рекламы; предоставление образования, восстановительного отдыха, руководства, тьюторинга и подготовки как в интерактивном, так и в неинтерактивном режимах; планирование, разработка образовательных курсов, экзаменов и квалификационных экзаменов/аттестации; развлечения, предоставляемые посредством электронных и цифровых интерактивных средств; услуги электронных игр, предоставляемые посредством Интернета; предоставление информации, относящейся к воспитанию, образованию, учебным процессам, развлечениям, восстановительному отдыху, к спортивным, социальным и культурно-просветительным мероприятиям; предоставление электронных публикаций в онлайн-режиме (незагружаемых); подготовка, организация, сопровождение и проведение вокальных конкурсов; подготовка, организация, сопровождение и проведение концертов; подготовка, организация, сопровождение и проведение мероприятий и конкурсов в образовательных или развлекательных целях; подготовка, организация, сопровождение и проведение игровых шоу и игр с приключениями; услуги агентств по распространению билетов на развлекательные мероприятия; информация в отношении развлечений или образования, воспитания, предоставляемая в онлайн-режиме из компьютерных баз данных или Интернета; предоставление цифровой музыки (незагружаемой) из Интернета; предоставление цифровой музыки (незагружаемой) из MP3 Интернет веб-сайтов; услуги развлекательные и образовательно-просветительные, относящиеся к планированию, производству и распределению звука, изображений, цифровой музыки, кинофильмов, живого или записанного звука, визуальных или аудиовизуальных материалов для вещания по наземным кабелям, спутниковым каналам, интернету, беспроводным или проводным системам и другим средствам связи; музы-

кальноразвлекательные мероприятия, музыкальные развлечения; прокат звукозаписей; подготовка развлекательных, обучающих, воспитательных, документальных и новостных программ для вещания; услуги корреспондентов, репортеров; информация, относящаяся к спортивным или культурно-просветительным мероприятиям, текущим событиям и свежим новостям, предоставляемым посредством телевизионной спутниковой передачи, Интернета или посредством иных электронных средств; производство, монтирование телевизионных передач, радиопередач и фильмов; премиальные или платные услуги составления телевизионных программ и услуги составления телевизионных программ; планирование развлекательных телевизионных программ; предоставление развлекательной информации, мультимедийного контента, развлекательных телевизионных программ и предоставление фильмов в онлайн-режиме; подготовка и производство, монтаж телевизионных программ; предоставление информации, данных, графики, звука, музыки, видео, анимации и текста (текстовой информации) для развлекательных целей; услуги в области игр; предоставление оборудования для клубного отдыха, спортивного и гимнастического оборудования; вокально-инструментальные ансамбли; услуги клубных развлечений, дискотек, показов мод и ночных клубов, клубов-кафе ночных; услуги клубов, относящиеся к развлечениям, воспитанию, образованию и культуре; организация, проведение и предоставление, оснащение конференций, съездов, конгрессов, семинаров и мастер-классов; организация и проведение выставок, показов мод, образовательных выставок, показов и культурно-просветительных выставок и представлений; услуги художественных выставок и галерей; услуги художественных галерей, относящиеся к длительной аренде, аренде предметов изобразительного искусства; практическая подготовка в сфере здоровья и безопасности, охраны окружающей среды; предоставление курсов сигароведения, курсов дегустации вин; предоставление образовательной

информации об исследовательских материалах и агентствах и исследований для них; подготовка, организация, планирование и управление семинарами; дрессировка животных; руководство, управление в производстве вещательных программ; обеспечение учебного процесса, относящегося к функционированию, эксплуатации машин и оборудования, в том числе, аудиовизуального оборудования, используемого при производстве вещательных программ; предоставление аудио- и видеостудий; предоставление спортивного оборудования/инвентаря; предоставление оборудования для кинотеатров, шоу-программ, представлений, спектаклей, музыкальной или образовательной подготовки; агентства по бронированию билетов на развлекательные мероприятия; прокат кинофильмов; прокат музыкальных инструментов; прокат телевизионных программ; прокат телевизионных приемников, телевизоров; библиотеки, обеспечивающие выдачу книг на дом; услуги библиотечных архивов; субтитрование; перевод с языка жестов; предоставление видеоигр, компьютерных игр, звука или изображений, или кинофильмов через телекоммуникационные или компьютерные сети; предоставление онлайн-компьютерных игр и конкурсов; прокат предварительно записанных видеозаписей; прокат игровых машин; предоставление в кредит оборудования для аркадных игр; прокат картин, картинок; фотографирование; услуги переводчиков; услуги устных переводчиков; учебные и обучающие, подготовительные программы в области управления рисками; учебные и обучающие, подготовительные программы, относящиеся к сертификации; предоставление новостей; лотереи; предоставление онлайн-незагружаемых видео; тьюторинг; консультации, информация и рекомендации в отношении всех вышеперечисленных услуг; все вышеперечисленные услуги, включенные в 41 класс.

42 - научные и технологические услуги и относящиеся к ним научные исследования и разработки, услуги по промышленному анализу и научным исследованиям; разработка и усовершенствование технического и программного обеспечения компьютеров; обеспечение программное как

услуга [БааБ]; услуги веб-порталов, а именно размещение/хостинг Интернет веб-сайтов порталов с интерактивными компьютерными базами данных с программами фильмов, предварительными просмотрами, отрывками из фильмов/трейлерами, спортивными передачами, концертами, новостями из жизни известных людей и развлекательными новостями и другой связанной с этим информацией; облачные вычисления, а именно размещение компьютерного прикладного программного обеспечения третьих лиц; облачные вычисления, а именно прокат программного обеспечения в области конференций, аудиоконференций, электронного обмена сообщениями, совместной работы с документами и файлами, видеоконференций и обработки голосовых данных и вызовов на базе веб-технологий; услуги предоставления/поставщиков облачного хостинга; предоставление онлайн-незагружаемого программного обеспечения для содействия совместной работе большого числа программных приложений; услуги технической поддержки (технические консультации) в отношении компьютерного программного обеспечения и приложений, предоставляемых в онлайн-режиме, по электронной почте и телефону; компьютерные услуги, а именно: создание онлайн-сообществ для зарегистрированных пользователей для участия в дискуссиях, установление обратной связи с их участниками, создание виртуальных сообществ и обмен документами; советы по вопросам компьютерных технологий, предоставляемые интернет-пользователям посредством горячей линии; компьютерные услуги, касающиеся создания индексов информации, сайтов и ресурсов в компьютерных сетях; предоставление поисковых средств/систем; разработка компьютеров, портативных компьютеров, переносных компьютеров, лэптопов, ноутбуков, портативных вычислительных машин и карманных компьютеров; разработка персональных цифровых помощников и персональных медиаплееров; разработка мобильных, сотовых телефонов и смартфонов; разработка цифровых фото-, кино-, видеокамер; компьютерные услуги, включенные в 42

класс; составление программ для компьютеров; компьютерное интегрирование; компьютерный анализ; составление программ для компьютеров, связанных с защитой от вирусов; услуги компьютерного системного программного обеспечения; компьютерные услуги в отношении предоставления прямого соединения между компьютерными пользователями для обмена информацией; разработка компьютерного программного обеспечения; проектирование компьютерных систем; разработка и усовершенствование веб-страниц; размещение веб-страниц для третьих лиц; размещение компьютерного прикладного программного обеспечения для поиска и восстановления, извлечения информации из баз данных и компьютерных сетей; предоставление технической информации по специальным запросам конечных пользователей с помощью телефонов или глобальной компьютерной сети; консультации по вопросам компьютерного программного обеспечения; компьютерные услуги, связанные с индивидуальными поисками компьютерных баз данных и веб-сайтов; кодирование и декодирование компьютерного и электронного сигнала; преобразование, перенос данных и документов с физического носителя в электронный медиаформат; услуги тестирования и оценки продукции/изделий; услуги в сфере архитектуры и дизайна, моделирования; оформление интерьера зданий, офисов и квартир; компьютерная информация и информация о компьютерных сетях; предоставление компьютерных программ управления рисками в сфере безопасности (компьютерное программирование); услуги в области информации, сведений и исследований, испытания в отношении компьютерной безопасности; контроль качества; компьютерные услуги по вопросам сертификации бизнес операций и подготовки отчетов по ним, включенные в 42 класс; контроль доступа (службы компьютерной безопасности) к компьютерам, электронным сетям и базам данных; обеспечение безопасности передачи данных и транзакций посредством компьютерных сетей; консультации по вопросам защиты данных; технические консуль-

тации по вопросам безопасности телекоммуникаций; услуги безопасности компьютеризированных сетей связи; предоставление информации в области безопасности интернета, всемирной компьютерной сети и компьютеризированных сетей связи; консультации в области услуг безопасности интернета, всемирной компьютерной сети и компьютеризированных сетей связи, обеспечения безопасности информации; услуги аутентификации для компьютерной безопасности; компьютерные услуги в отношении онлайн-аутентификации электронных подписей; услуги дистанционного резервного копирования данных; хранение данных в электронном виде; предоставление информации в области компьютерных технологий и программирования через веб-сайты; услуги по составлению географических карт; прокат развлекательного программного обеспечения; консультации, информация и рекомендации в отношении всех вышеперечисленных услуг; все вышеперечисленные услуги, включенные в 42 класс.

(111) N 2020 0314

(151) 17.02.2020

(210) 2019 00129

(220) 24.01.2019

(181) 24.01.2029

(730) Colgate- Palmolive Company, a Delaware corporation, 300 Park Avenue, New York, New York 10022, U.S.A. (US)

(540)



(591) qırmızı, mavi

(511) 03 - diş məcunları, tibbi məqsədlərdə istifadə edilənlər istisna olmaqla ağızın yaxalanması üçün preparatlar.

(591) красный, голубой

(511) 03 - пасты зубные, препараты для полоскания рта, за исключением используемых в медицинских целях.

(111) N 2020 0315

(151) 17.02.2020

(210) 2019 00146

(220) 28.01.2019

(181) 28.01.2029

(730) Colgate- Palmolive Company, a Delaware corporation, 300 Park Avenue, New York, New York 10022, U.S.A (US)

(540)



(591) qırmızı, ağ, narıncı, sarı-qızılı, yaşıl, göy, mavi

(511) 03 - diş pastaları, tibbi məqsədlərdə istifadə edilənlər istisna olmaqla ağızın yaxalanması üçün preparatlar

(591) красный, белый, оранжевый, жёлтый-золотистый, зелёный, синий, голубой

(511) 03 - пасты зубные, препараты для полоскания рта, за исключением используемых в медицинских целях.

(111) N 2020 0316

(151) 17.02.2020

(210) 2019 00147

(220) 28.01.2019

(181) 28.01.2029

(730) Colgate- Palmolive Company, a Delaware corporation, 300 Park Avenue, New York, New York 10022, U.S.A (US)

(540)



(591) qırmızı, açıq-yaşıl, yaşıl

(511) 03 - diş məcunları, tibbi məqsədlərdə istifadə edilənlər istisna olmaqla ağızın yaxalanması üçün preparatlar.

(591) красный, салатный, зелёный

(511) 03 - пасты зубные, препараты для полоскания рта, за исключением используемых в медицинских целях.

(111) N 2020 0317

(151) 17.02.2020

(210) 2019 00444

(220) 13.03.2019

(181) 13.03.2029

(730) Dynabook Inc., 6-15, Toyosu 5-Chome, Koto-ku, Tokyo 135-8505, Japan (JP)

(540)

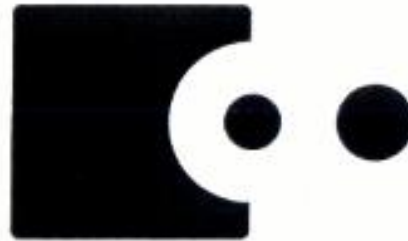

(511) 09 - dəyişən cərəyan adapterləri; elektrik enerjisinin paylanması və ya tənzimlənməsi üçün cihazlar və qurğular; yüklənəbilən akkumulyatorlar; akku-mulyator və batareyalar; kompüter üçün akkumulyator blokları; hadisələri qeydə alan registrator; rəqəmsal kameralar; radiosiqnalların simsiz ötürülməsi üçün cihazlar; telekommunikasiya cihazları və qurğuları; telekommunikasiya cihazları və qurğuları üçün ehtiyat hissələri və aksesuarlar; mobil telefonlar; smartfonlar; mobil telefonlar və smartfonlar üçün yükləmə qurğuları; mobil telefonlar və smartfonlar üçün ehtiyat hissələri və aksesuarlar; mobil qurğular və smartfonlar üçün üzülük və qablar; kompüter şəbəkəsi üçün adapterlər, elektrik açarları, ruterlər və hablar; kompüterlər üçün TV tünərlər; fərdi rəqəmsal köməkçilər; smart tipli eynəklər; söküləbilən kompüterlər; daşınabilən kompüterlər; şəxsi kompüterlər; kompüter serverləri; digər elektron qurğular; kompüterin təhlükəsizliyi üçün proqram

40 - сбор, сортировка, переработка и утилизация промышленных отходов и мусора.



(111) N 2020 0318
(151) 17.02.2020
(210) 2018 34339
(220) 10.07.2018
(181) 10.07.2028
(730) Lawand General Trading FZE.,
JAFZA VIEW - LOB 19 – 2603, JEBEL ALI,
P.O. Box: 113518, Dubai, United Arab
Emirates (AE)
(540)

Candy

(511) 34 - tütün; çəkmək üçün ləvazimatlar; kibrit; siqarlar üçün yeşiklər; siqaretlər, papiroslar üçün yeşiklər; siqaretlər üçün filtrlər; siqaretlər, papiroslar; tibbi məqsədlər üçün olmayan tərkibində tütün əvəzediciləri olan siqaretlər; siqarillalar; çəkməli otlar; yandırma üçün alışqanlar.

(511) 34 - табак; курительные принадлежности; спички; ящики для сигар; ящики для сигарет, папирос; фильтры для сигарет; сигареты, папиросы; сигареты, содержащие заменители табака, не для медицинских целей; сигариллы; травы курительные; зажигалки для закуривания.

(111) N 2020 0319
(151) 17.02.2020
(210) 2018 01494
(220) 25.12.2018
(181) 25.12.2028
(730) RDK Electronics FZCO, Jebel Ali,
P.O. Box: 92400, Dubai, United Arab
Emirates (AE)
(540)

(511) 07 - 3D-printerlər; asetilenin təmizləməsi üçün aparatlar; yapışqan lentlərin verilməsi üçün qurğular (maşınlar); kənd təsərrüfatı maşınları; hava buxarlandırıcıları; içkilərin hazır-lanması üçün elektromexanika qurğuları; emulsiya sürtmə üçün elektrik məişət qarışdırıcıları; havaverən maşınlar; təmizləmə üçün elektrik maşınları və qurğuları; elektrik mətbəx prosessorları; elektrik bıçaqları; ətçəkənlər (maşınlar); qarışdırıcılar (maşınlar); qablaşdırma maşınları; mişarlar (maşınlar); tozso-ranlar.

09 - 3D eynək; elektrik adapterləri; telefon avtocavabları; qəbuledicilər (audio-video); akkumulyator batareyaları üçün yükləmə qurğuları; kompüterlər; elektrik kontaktları; elektrik dəyişdiriciləri; məsafənin ölçülməsi üçün cihazlar; DVD-pleyerlər; qulaqlıqlar; danışmaq aparatları; mobil telefonlar, şan telefonları; pulların hesablanması və çeşidlənməsi üçün maşınlar; "siçan" üçün kiçik xalçalar; nəqliyyat vasitələri üçün naviqasiya cihazları (bort kompüterləri); kompüter printerləri; teletayplar; USB fleş-yığıcılar; çəki daşları.

11 - hava qızdırıcılar; hava quruducular; çörək-bulka məmulatları üçün sobalar; elektrik qızdırıcısı olan yorğanlar, qeyri-tibbi məqsədlər üçün; boyqlər, maşın hissələri istisna olmaqla; elektrik şokolad fəvvarələri; elektrik qəhvə bişirənləri; mətbəx sobaları; buxarlandırıcılar; elektrik məişət ventilyatorları; dondurucu aparatlar; qaz qazanları; saçlar üçün quruducular; əmzik ilə butulkaların elektrik qızdırıcıları; elektrik çaydanları; çıraqlar; mikrodalğalı sobalar (qidanın hazırlanması üçün); sənaye məqsədləri üçün mikrodalğalı sobalar; su qızdırıcıları.

(511) 07 – 3D-принтеры; аппараты для очистки ацетилена; устройства для подачи клейких лент [машины]; машины сельскохозяйственные; испарители воздушные; устройства для приготовления напитков электромеханические; мешалки бытовые для эмульгирования электриче-

ские; машины воздуходувные; машины и устройства для уборки электрические; процессоры кухонные электрические; ножи электрические; мясорубки [машины]; мешалки [машины]; машины упаковочные; пилы [машины]; пылесосы.

09 - 3D очки; адаптеры электрические; автоответчики телефонные; приемники [аудио-видео]; устройства зарядные для аккумуляторных батарей; компьютеры; контакты электрические; преобразователи электрические; приборы для измерения расстояния; DVD-плееры; наушники; аппараты переговорные; телефоны мобильные, телефоны сотовые; машины для подсчета и сортировки денег; коврики для «мыши»; приборы навигационные для транспортных средств [бортовые компьютеры]; принтеры компьютерные; телетайпы; флэш-накопители USB; гири.

11 - Воздухонагреватели; сушилки воздушные; печи для хлебобулочных изделий; одеяла с электрообогревом, за исключением медицинских; бойлеры, за исключением частей машин; фонтаны шоколадные электрические; кофеварки электрические; плиты кухонные; испарители; вентиляторы бытовые электрические; аппараты морозильные; котлы газовые; сушилки для волос; подогреватели бутылочек с сосками электрические; чайники электрические; светильники; печи микроволновые [для приготовления пищи]; печи микроволновые для промышленных целей; водонагреватели.

(111) N 2020 0320

(151) 17.02.2020

(210) 2018 01036

(220) 04.10.2018

(181) 04.10.2028

(730) Getz Pharma International FZ LLC, Office № 1307, 13th Floor, Al-Thuraya Tower 1, Dubai Media City, Dubai, United Arab Emirates (AE)

(540)

SOLIGET

(511) 05 - əczaçılıq preparatları.

(511) 05 - препараты фармацевтические.

(111) N 2020 0321

(151) 17.02.2020

(210) 2018 01102

(220) 25.10.2018

(181) 25.10.2028

(730) YIWU RASHEL TRADING CO., LTD, 1st-2nd Floor, No. 50 Yingriyuan, Dongzhou, Xiawang, Jiangdong, Yiwu City, Zhejiang Province, China (CN)

(540)

DR-RASHEL

(526) Əmtəə nişanında "Dr." hərf birləşməsi hüquqi mühafizə obyektidir.

(511) 03 - kosmetik vasitələr; dəriyə qulluq etmək üçün kosmetik vasitələr; kosmetik maskalar; makiyaj üçün kirşan; qaşlar üçün kosmetik vasitələr; kosmetik karandaşlar; dodaq pomadası; qaşların və kirpiklərin rənglənməsi üçün kosmetik vasitələr; ətirlər; dırnaqlar tiçün laklar; saçlar üçün laklar; ağardıcı kosmetik kremlər; depilyatoriyalar; tualet parça sabunları; şampunlar: aromatizatorlar (eflr yağları); diş pastaları. diş tozları; heyvanlar üçün kosmetik vasitələr; təmizləmə üçün preparatlar.

(526) В товарном знаке буквенное сочетание "DR." не является объектом правовой охраны.

(511) 03 - средства косметические; средства для ухода за кожей косметические; маски косметические; пудра для макияжа; средства для бровей косметические; карандаши косметические; помада губная; средства косметические для окрашивания ресниц и бровей; духи; лаки для ногтей; лаки для волос; кремы косметические отбеливающие; депилятории; мыла кусковые туалетные; шампуни; ароматизаторы [эфирные масла]; пасты зубные, порошки зубные; средства косметические для животных; препараты для чистки.

(111) N 2020 0322

(151) 17.02.2020

(210) 2018 01190

(220) 07.11.2018

(181) 07.11.2028

(730) Getz Pharma International FZ LLC, Office No. 1307, 13th Floor, Al-Thuraya Tower 1, Dubai Media City, Dubai, United Arab Emirates (AE)

(540)

TAMIZET

(511) 05 - əsçaçılıq preparatları.

(511) 05 - препараты фармацевтические.

(111) N 2020 0323

(151) 17.02.2020

(210) 2018 01191

(220) 07.11.2018

(181) 07.11.2028

(730) Getz Pharma International FZ LLC, Office No.1307, 13th Floor, Al-Thuraya Tower 1, Dubai Media City, Dubai, United Arab Emirates (AE)

(540)

DIAMPA

(511) 05 - əsçaçılıq preparatları.

(511) 05 - препараты фармацевтические.

(111) N 2020 0324

(151) 17.02.2020

(210) 2018 01406

(220) 13.12.2018

(181) 13.12.2028

(730) BMC OTOMOTİV SANAYİ VE TİCARET A.Ş., Oruç Reis Mahallesi Tem Otoyolu Atış Alanı Mevkii Tekstilkent Caddesi No:12 Koza Plaza A Blok 4.Kat No:1004 Esenler/ İstanbul Turkey (TR)

(540)

BMC

(511) 12 - nəqliyyat vasitələri; quruda, suda və havada yerini dəyişən aparatlar; 12-ci sinfə daxil edilmiş bütün əmtəələr.

(511) 12 - транспортные средства; аппараты, перемещающиеся по земле, воде и воздуху; все товары, включенные в 12-ый класс.

(111) N 2020 0325

(151) 17.02.2020

(210) 2018 34375

(220) 03.08.2018

(181) 03.08.2028

(730) ZTE CORPORATION, ZTE Plaza, Keji Road South, Hi-Tech Industrial Park, Nanshan District, Shenzhen, China (CN)

(540)

ZTE BLADE

(511) 09 - smartfonlar; mobil telefonlar; şan telefonları; global mövqetəyinetmə sisteminin aparatları (GPS); fiziki fəallığı izləyən bədənə taxıla bilən qurğular; smartfonlar üçün qoruyucu nazik pərdə; smartfonlar üçün çexollar; smartfonlar üçün futlyarlar; telefonlar üçün çexollar; şəbəkə rəbitəsinin qurğuları; interaktiv sensor terminalları; süni intellekt ilə insanaoxşar robotlar; mobil telefonlar üçün yüklənən kompüter proqram əlavələri; smart-saat.

(511) 09 - смартфоны; телефоны мобильные; телефоны сотовые; аппараты глобальной системы позиционирования [GPS]; устройства нательные, отслеживающие физическую активность; пленка защитная для смартфонов; чехлы для смартфонов; футляры для смартфонов; чехлы для телефонов; устройства сетевой связи; терминалы интерактивные сенсорные; роботы человекоподобные с искусственным интеллектом; компьютерные программные приложения для мобильных телефонов, загружаемые; смарт-часы.

(111) N 2020 0326

(151) 18.02.2020

(210) 2018 01491

(220) 25.12.2018

(181) 25.12.2028

**(730) Western Digital Technologies, Inc.,
5601 Great Oaks Parkway, San Jose, California 95119, United States of America
(US)**

(540)

WD_BLACK

(526) Əmtəə nişanında "BLACK" söz işarəsi hüquqi mühafizə obyektidir.

(511) 09 - rəqəmli daşıyıcılara yazı üçün aparatura; səsin və təsvirlərin yazısı, ötürülməsi və təkrarı üçün aparatura; kompüterlər üçün ehtiyat köçürülmə diskləri; buludlu serverlər; kommu-nikasiya serverləri (kompüter avadanlığı); kompüterlər üçün detallar və periferiya qurğuları; kompüter detalları; kompüterlər üçün məlumat bazaları serverləri; kompüterlər üçün disk qəbulediciləri və buludda faylların mübadiləsi və ehtiyat köçürülməsi üçün kompüter aparat vasitələrinin məlu-matlarının saxlanması qurğuları üçün yaddaş blokları; kompüter avadanlığı; məlumatların saxlanması üçün proqram-aparat kompüter vasitələri; oyunlar və oyunların keçirilməsi üçün kompüter avadanlığı; rəqəmli kontentin yüklənməsi, saxlanması, çıxarılması, endirilməsi, ötürülməsi və çatdırılması üçün kompüter avadanlığı; şəbəkə kontentinin yüklənməsi, saxlanması, çıxarılması, endirilməsi, ötürülməsi və çatdırılması üçün kompüter avadanlığı; məlumatların saxlanması və çıxarılması üçün kompüter avadanlığı qurğuları; kompüterlərin yaddaşının blokları; şəbəkə kompüter avadanlığı; kompüter şəbəkəsi üçün serverlər; kompüter şəbəkələri üçün məlumatların saxlanması qurğuları, o cümlədən, yerli şəbəkələrin elektron məlumatlarının saxlanma və ehtiyat saxlanması üçün qurğular; kompüter serverləri; kompüterlər üçün proqram təminatı; məlumatların çıxarılması üçün kompüter proqramları; məlumatların emalı qurğuları; məlumatların saxlanması qurğuları, həmçinin, sərt diskler, rəqəmli diskler, sərtgövdəli diskler, məlumatların saxlanması üçün boş rəqəmli daşı-yıcılar, kompüterlər üçün hibrid diskler və periferiya qurğuları; informasiyanın saxlanması üçün qurğular; elektron yaddaş qurğuları; fayl serverləri; fleş-yaddaş qurğuları; sərt disklərin ötürmələri; inteqral sxemlər; daxili sərt disklərin ötürmələri üçün korpuslar; daxili sərtgövdəli diskler üçün korpuslar; şəbəkə girişinin serverləri üçün kompüter avadanlığı; şəbəkə serverləri; yarımke-çirici yaddaş qurğuları; kompüterlərin bölünən yaddaş qurğularında videoya və məlumatlara giriş üçün proqram təminatı; informasiyanın sıxılması üçün proqram təminatı; kompüter sistemlərinin optimal-laşdırması və analizi üçün proqram təminatı; kriptografiya

müdafiəsi üçün proqram təminatı; saxlanan məlu-matların, həcmnin, maksimal artırılması üçün proqram təminatı; məlumatların saxlanması qurğularının fəaliyyəti və inzibatçılığı üçün proqram təminatı; sərtgövdəli disklər.

(526) В товарном знаке словесное обозначение “BLACK” не является объектом правовой охраны.

(511) 09 - аппаратура для записи на цифровые носители; аппаратура для записи, передачи и воспроизведения звука и изображений; диски резервного копирования для компьютеров; облачные серверы; серверы коммуникационные [компьютерное оборудование]; детали и устройства периферийные для компьютеров; детали компьютеров; серверы баз данных для компьютеров; дисководы для компьютеров и блоки памяти для устройств хранения данных аппаратных средств компьютера для обмена файлами и резервного хранения в облаке; компьютерное оборудование; программно-аппаратные компьютерные средства для хранения данных; компьютерное оборудование для игр и проведения игр; компьютерное оборудование для загрузки, хранения, извлечения, скачивания, передачи и доставки цифрового контента; компьютерное оборудование для загрузки, хранения, извлечения, скачивания, передачи и доставки сетевого контента; устройства компьютерного оборудования для хранения и извлечения данных; блоки памяти компьютеров; сетевое компьютерное оборудование; серверы для компьютерной сети; устройства хранения данных для компьютерных сетей, в том числе, хранения и резервного хранения электронных данных местных сетей или посредством сети связи; серверы компьютерные; обеспечение программное для компьютеров; программы компьютерные для извлечения данных; устройства обработки данных; устройства хранения данных, в том числе, жесткие диски, диски цифровые, твердотельные диски, пустые цифровые носители информации для хранения данных, гибридные диски и устройства периферийные для компьютеров; устройства для хранения информации; устройства запоминающие электронные; файловые сер-

веры; устройства флэш-памяти; приводы жестких дисков; схемы интегральные; корпуса для внутренних приводов жестких дисков; корпуса для внутренних твердотельных дисков; оборудование компьютерное для серверов сетевого доступа; серверы сетевые; устройства полупроводниковые запоминающие; программное обеспечение для доступа к видео и данным, хранящимся на распределяемых устройствах памяти компьютеров; программное обеспечение для сжатия информации; программное обеспечение для анализа и оптимизации компьютерных систем; программное обеспечение для криптографической защиты; программное обеспечение для максимального увеличения объема хранения данных; программное обеспечение для функционирования и администрирования устройств хранения данных; твердотельные диски.

(111) N 2020 0327

(151) 18.02.2020

(210) 2017 33862

(220) 02.11.2017

(181) 02.11.2027

(730) British American Tobacco (Brands) Inc., 251 Little Falls Drive, Suite 100, Wilmington, DE 19808-1674, United States of America (US)

(540)

KENT FEEL

(511) 34 - siqaret; tütün, xammal və ya istehsal olunmuş; tütün məmulatları; tütün əvəzediciləri (qeyri-tibbi məqsədlər üçün); siqar, siqarillalar; alışqanlar; kibrit; siqaret əşyaları; siqaret kağızı, siqaret trubkalar, siqaret filtrləri; siqaret düzəldilməsi üçün cib aparatlar; tütünü kağız trubkalara doldurmaq üçün əl ilə işlədilən maşınlar; elektron siqaret; elektron siqaret mayelər; qızdırmaq məqsədləri üçün tütün məhsulları.

(511) 34 - сигареты; табак, сырой или переработанный; табачные изделия; заменители табака (не для медицинских целей); сигары, сигариллы; зажигалки; спички; курительные принадлежности; сига-

ретная бумага, сигаретные трубки, сигаретные фильтры; карманные устройства для скручивания сигарет; ручные машины для инъекций табак в бумажные трубки; ручные машины для инъекций табака в бумажные трубки; электронные сигареты; жидкости для электронных сигарет; табачные изделия с целью нагревания.

(111) N 2020 0328

(151) 18.02.2020

(210) 2019 00923

(220) 15.05.2019

(181) 15.05.2029

(730) "ASE ASYA AFRİKA HIZLI KARQO VE DAGITIM" MM C, Bakı şəhəri, Səbail rayonu, Üzeyir Hacıbəyov küçəsi, ev 25 (AZ)
(540)



(526) Əmtəə nişanında "Asia Afrika Hızlı Karqo və Dağıtım" söz birləşməsi elementlərinə ayrı-ayrılıqda hüquqi mühafizə verilmədən bütövlüklə qorunur.

(511) 39 - nəqliyyat; malların qablaşdırılması və saxlanması; səyahətlərin təşkili.

45 - hüquqi xidmətlər;

əmlakın və fərdi şəxslərin müdafiəsi üçün təhlükəsizlik xidmətləri; fərdi şəxslərin tələbatlarının təmin edilməsi üçün başqaları tərəfindən göstərilən şəxsi və sosial xidmətlər.

(526) В товарном знаке словосочетание "Asia Afrika Hızlı Karqo və Dağıtım" охраняется в целом без предоставления правовой охраны отдельным элементам.

(511) 39 - транспортировка; упаковка и хранение товаров; организация путешествий.

45 - персональные и социальные услуги, оказываемые другими для удовлетворения потребностей индивидуальных лиц;

(111) N 2020 0329

(151) 18.02.2020

(210) 2019 00551

(220) 29.03.2019

(181) 29.03.2029

(730) Əsədov Xaqani Əsgərhan oğlu, AZ 1200 Beyləqan r-nu, Beyləqan ş., M. Müşfiq, ev 128 (AZ)
(540)



(591) qızılı, boz

(511) 24 - digər siniflərə aid edilməyən parçalar və toxuculuq məmulatları; ədyallar, örtüklər və süfrələr.

25 - geyim.

27 - xalçalar.

(591) золотистый, серый

(511) 24 - ткани и текстильные изделия, не относящиеся к другим классам; одеяла, покрывала и скатерти.

25 - одежда.

27 - ковры.

(111) N 2020 0330

(151) 18.02.2020

(210) 2019 00368

(220) 04.03.2019

(181) 04.03.2029

(730) SAKA YAPI ÜRÜNLERİ SANAYİ DİŞ VE İÇ TİCARET ANONİM ŞİRKETİ, Levent Caddesi Güvercin Sokak No:28 /1 1. Levent Beşiktaş/ İstanbul (TR)
(540)



(511) 01 - sənaye, elmi məqsədlərdə, fotoqrafiyada, həmçinin, kənd təsərrüfatında, bağçılıqda və meşəçilikdə istifadə üçün nəzərdə tutulan kimyəvi məhsullar; emal olunmamış süni qatranlar; emal olunmamış plastik kütlələr; torpaq üçün gübrələr; od söndürmək üçün tərkiblər; metalların tavlınması və lehimlənməsi üçün kimyəvi maddələr; aşı maddələri; sənaye məqsədləri üçün yarışqan maddələr.

06 - adi metallar və onların xəlitələri; metal tikinti materialları; səyyar metal qurğular və tikililər; dəmir yolları üçün materiallar; qeyri-elektrik metal trosalar və məftillər; dəmir və qıfıl məmulatları; metal borular; seyflər; digər siniflərə aid edilməyən metal məmulatlar; filizlər.

14 - nəcib (qiymətli) metallar və onların xəlitələri, onlardan digər siniflərə aid edilməyən məmulatlar və ya örtülər; zərgərlik məmulatları, bijuteriya, qiymətli daş-qaşlar; saatlar və xronometrik cihazlar.

19 - qeyri-metal tikinti materialları; tikinti məqsədləri üçün qeyri-metal sərt borular; asfalt, qatranlar və bitum, qeyri-metal səyyar konstruksiyalar və tikililər; qeyri-metal abidələr.

27 - xalçalar, həsirlər, ayaqaltılar, linoleum və döşəmə üçün digər örtüklər; toxuma olmayan divar kağızları.

37 - inşaat, təmir; avadanlığın qurulması.

40 - materialların emalı.

(511) 01 - химические продукты, предназначенные для использования в промышленных, научных целях, в фотографии, сельском хозяйстве, садоводстве и лесоводстве; необработанные синтетические смолы, необработанные пластические материалы; удобрения; составы для тушения огня; препараты для закалки и пайки металлов; препараты для консервиро-

вания пищевых продуктов; дубильные вещества; клеящие вещества для промышленных целей.

06 - обычные металлы и их сплавы; металлические строительные материалы; передвижные металлические конструкции и сооружения; металлические материалы для рельсовых путей; металлические тросы и проволока [не электрические]; скобяные и замочные изделия; металлические трубы; сейфы; изделия из обычных металлов, не относящиеся к другим классам; руды.

14 - (Благородные металлы и их сплавы, изделия или покрытия из них, не относящиеся к другим классам; ювелирные изделия, бижутерия, драгоценные камни; часы и прочие хронометрические приборы.

19 - материалы; неметаллические жесткие трубы для строительных целей; асфальт, смолы и битум; неметаллические передвижные конструкции и сооружения; неметаллические памятники.

27 - ковры, циновки, маты, линолеум и прочие покрытия для полов; стенные обои и обивочные материалы, нетекстильные.

37 - строительство, ремонт; установка оборудования.

40 - обработка материалов.

(111) N 2020 0331

(151) 18.02.2020

(210) 2019 01525

(220) 28.08.2019

(181) 28.08.2029

(730) JAPAN TOBACCO INC., 2-2-1 Toranomon, Minato-ku, Tokyo, Japan (JP)

(540)

(511) 34 - emal edilmiş və emal edilməmiş tütün; çəkmək üçün tütün, çubuq tənəkisi, eşmə papiros, siqaret üçün tütün, çeynəməli

tütün, çeynəməli tütün "snus"; siqaretlər, papiroslar, elektron siqaretlər, siqarlar, siqarillalar; qoxulamaq üçün tütün, 34-cü sinfə daxil olan tütün məmulatlarının çəkilməsi üçün ləvazimatlar; siqaret, papiros kağızı, siqaret gilizləri və kibrit.

(511) 34 - табак обработанный или необработанный; табак курительный, табак трубочный, табак для самокруток, табак жевательный, табак жевательный «снус»; сигареты, папиросы, сигареты электронные, сигары, сигариллы; табак нюхательный; курительные принадлежности, включенные в класс 34; бумага сигаретная, папиросная, сигаретные гильзы и спички.

(111) N 2020 0332

(151) 18.02.2020

(210) 2019 01526

(220) 28.08.2019

(181) 28.08.2029

(730) JAPAN TOBACCO INC., 2-2-1 Toranomon, Minato-ku, Tokyo, Japan (JP)
(540)

XSTYLE

(511) 34 - emal edilmiş və emal edilməmiş tütün; çəkmək üçün tütün, çubuq tənəkisi, eşmə papiros, siqaret üçün tütün, çeynəməli tütün, çeynəməli tütün "snus"; siqaretlər, papiroslar, elektron siqaretlər, siqarlar, siqarillalar; qoxulamaq üçün tütün, 34-cü sinfə daxil olan tütün məmulatlarının çəkilməsi üçün ləvazimatlar; siqaret, papiros kağızı, siqaret gilizləri və kibrit.

(511) 34 - табак обработанный или необработанный; табак курительный, табак трубочный, табак для самокруток, табак жевательный, табак жевательный «снус»; сигареты, папиросы, сигареты электронные, сигары, сигариллы; табак нюхательный; курительные принадлежности, включенные в класс 34; бумага сигаретная, папиросная, сигаретные гильзы и спички.

(111) N 2020 0333

(151) 18.02.2020

(210) 2019 01501

(220) 21.08.2019

(181) 21.08.2029

(730) Həmidova Gülçöhrə Kamalovna, AZ1114, Bakı şəhəri, Nəsimi rayonu, H.B.Əliyev ev 18, mən. 8 (AZ)
(540)



(591) qırmızı, ağ, mavi

(511) 29 - ət, balıq, quş və ov quşu ət; ət ekstraktları; konservləşdirilmiş, quru-dulmuş və istilik emalına uğradılmış tərəvəzlər və meyvələr; jele, mürəbbə, kompotlar; yumurta; süd və süd məhsulları; yağlar və qida piyləri.

30 - qəhvə, çay, kakao və qəhvə əvəzediciləri; düyü; tapioka (manioka) və saqo; un və taxıl məhsulları; çörək-bulka məmulatları, qənnadı məmulatları; dondurma; qənd, bal, patokadan sirop; maya, çörəkçilik tozları; duz; xardal; sirkə, ədviyyatlar (yemək üçün); ədviyyatlar (qənnadı məmulatları üçün); buz.

(591) красный, белый, голубой

(511) 29 - мясо, рыба, птица и дичь; мясные экстракты; овощи и фрукты консервированные, сушеные и подвергнутые тепловой обработке; желе, варенье, компоты; яйца, молоко и молочные продукты; масла и жиры пищевые.

30 - кофе, чай, какао, сахар, рис, тапиока (manioka), саго, заменители кофе; мука и зерновые продукты, хлебобулочные изделия, кондитерские изделия, мороженое; мед, сироп из патоки; дрожжи, пекарные

порошки; соль, горчица; уксус, приправы; пряности; пищевой лед.

(111) N 2020 0334
(151) 18.02.2020
(210) 2019 01293
(220) 15.07.2019
(181) 15.07.2029
(730) "Altair Technologies" MMC,
Bakı şəhəri, Yasamal rayonu,
İsmayılbəy Qutqaşınılı, ev 95, m.10
(AZ)
(540)



altair
TECHNOLOGIES

(526) Əmtəə nişanında "technologies" söz işarəsi hüquqi mühafizə obyektidir.
(591) tünd-qırmızı, qara, boz
(511) 07 - ticarət avadanlığı.
09 - kassa avadanlığı, pul sayma avadanlığı, informasiya texnologiyaları avadanlığı, notebuk və kompüterlər.
16 - çap avadanlığı.

(526) В товарном знаке словесное обозначение "TECHNOLOGIES" не является объектом правовой охраны.
(591) бордовый, чёрный, серый
(511) 07 - торговое оборудование.
09 - оборудование для касс, оборудование информационных технологий, ноутбуки и компьютеры.
16 - печатное оборудование.

(111) N 2020 0335
(151) 18.02.2020
(210) 2018 01040
(220) 05.10.2018
(181) 05.10.2028
(730) PT. KAPAL API, JL. KENJERAN No. 559, SURABAYA, INDONESIA (ID)
(540)



(591) ağ, qara, qırmızı, narıncı
(511) 30 - qəhvə əvəzediciləri, biskvitlər/peçenyelər, çörək, bulkalar, çörək qırıntıları, kökələr, piroqlar, konfet, karamellər, şokolad, südlü şokolad içkiləri, kakao, südlü kakao içkiləri, kakao əsaslı içkilər, qəhvə aromatizatorları, qəhvə, südlü qəhvə içkiləri, qəhvə əsaslı içkiləri, qənnadı məmulatları, qənnadı xəmirləri, nabat, saqqız, meyvə jeleləri (qənnadı), zəncəfil çörəkləri.

(591) белый, чёрный, красный, оранжевый
(511) 30 - заменители кофе, бисквиты/печенье, хлеб, булочки, хлебные крошки, кексы, пироги, конфеты, карамель [леденец], шоколад, шоколадные напитки с молоком, какао, какао с молоком, напитки на основе какао, ароматизаторы кофе, кофе, кофейные напитки с молоком, напитки на основе кофе, выпечки, тесто для выпечки, леденцы, жевательная резинка, фруктовые желе (кондитерская), имбирный хлеб.

(111) N 2020 0336
(151) 18.02.2020
(210) 2019 00100
(220) 18.01.2019
(181) 18.01.2029
(730) Abdi İbrahim İlaç Sanayi ve Ticaret Anonim Şirketi, Reşitpaşa Mahallesi Eski Büyükdere Caddesi No:4 34467 Maslak Sarıyer İstanbul, Turkey (TR)
(540)

Fuarte

(511) 05 - əczaçılıq preparatları.

(511) 05 - фармацевтические препараты.

(111) N 2020 0337

(151) 18.02.2020

(210) 2019 00002

(220) 03.01.2019

(181) 03.01.2029

(730) NH Foods Ltd., 4-9, Umeda 2-
chome, Kita-ku, Osaka-shi, Osaka,
Japan (JP)

(540)



(526) Əmtəə nişanında "Foods" söz birləşməsi hüquqi mühafizə obyektidir.

(591) qırmızı

(511) 29 - qida yağları və piyləri; süd məhsulları; ət ekstraktları; insan tələbatı üçün ət (təzə, soyudulmuş və ya dondurulmuş); yumurta; təzə, soyu-dulmuş və ya dondurulmuş su heyvanları (qeyri-diri); dondurulmuş tərəvəz; don-durulmuş meyvələr; tonkatsu (unlanmış, qızardılmış donuz əti); piroqvari hamburgerlər; yakitori (Yaponsayağı qızardılmış toyuq); Çinsayağı qızardılmış donuz əti; ədviyyat vurulmuş mal və donuz qaraciyəri və içalat; emal edilmiş ət məhsulları; emal edilmiş dəniz məhsulları;

kokos südü; qurudulmuş donuz əti ilə salat; vermişelli lobyalı salat; emal edilmiş tərəvəz və meyvələr; qızardılmış tofu tikələri (Abura eyc); dondurulmuş, qurudulmuş tofu tikələri (Kohri dofiz); şeytan dilinin kökünə bənzər jele (Konnyaku); soya südü (süd əvəzediciləri); əsasən soya südündən və kollagendən ibarət olan kəsmik; soya kəsmiyi; fermentləşdirilmiş soya paxlası (Natto); emal edilmiş yumurta; krevetdən, kökdən, təzə dəndən və ədviyyatdan ibarət olan təzə brokkoli ilə hazırlanmış tez hazırlanan xörək; bekondan, kökdən, pendirdən və ədviyyatdan ibarət olan təzə sparja ilə hazırlanmış tez hazırlanan xörək; bekondan, kökdən və ədviyyatdan ibarət olan, təzə kartofla hazırlanmış tez hazırlanan xörək; ətdən, emal edilmiş ət məhsullarından, yeməyə yararlı dəniz heyvanlarından və ədviyyatdan ibarət olan, təzə tərəvəzlə hazırlanmış tez hazırlanan xörək; mal ətindən hazırlanmış ət qarışığı; Siçuansayağı soya kəsmiyi üçün tez həll oluna bilən ədviyyatlı sous qarışığı (sous mapo); paxla kraxmal və vermişel üçün tez həll oluna bilən ədviyyatlı sous (sous mapo); tez hazırlana bilən miso şorbası; hazır şorba; öncədən hazırlanmış pörtledilmiş karri, pörtledilmiş və şorba qatışıqları; tez həll oluna bilən inqridiyentlərə malik olan çöp-suyoyaoxşar, düyünün tez hazırlanması inqridiyentləri; qızardılmış yumurta və yengəcdən ibarət olan Çin xörəyi; tərəvəz və ədviyyatlı sousdan (qəhvə acı sousda tərəvəzli tofu) tez hazırlana bilən Çin xörəyi tofu üçün inqridiyentlər; badımcan və ədviyyatlı sousdan ibarət olan tez hazırlana bilən Çin xörəyi üçün inqridiyentlər; paxlalı vermişeldən və ədviyyatlı sousdan ibarət olan tez hazırlana bilən Çin xörəyi üçün inqridiyentlər; приготовленной дважды (блюдо Сычуаньской кухни); donuz ətindən iki dəfə bişirilmiş (Siçuan mətbəxinin xörəyi) tez hazırlana bilən Çin xörəyi üçün inqridiyentlər; "happosai" adlanan, tez hazırlana bilən Çin xörəyi üçün inqridiyentlər; şirin və turş donuz ətindən tez hazırlana bilən Çin xörəyi üçün inqridiyentlər; şirin və çili xərçəngindən ibarət olan tez hazırlana bilən Çin xörəyi üçün inqridiyentlər; qızardılmış doğranılmış toyuq ətindən və keşyu qozundan ibarət olan, tez hazırlana bilən Çin xörəyi üçün inqridiyentlər; "Çinjao

Rosu" adlı yaşıl istiot vurulmuş sümüksüz ətdən ibarət olan tez hazırlana bilən Çin xörəyi üçün inqridiyentlər; əsasən bişirilmiş ətdən, tərəvəzdən, yeməli dəniz heyvanlarından və ədviyyatlardan ibarət olan, tez hazırlana bilən xörəklər; isti suda düyünün üzərinə səpilən qurudulmuş dəfnə yarpağı lopaları (Oçazuke nori); furi-kake (balıqdan, ətdən, tərəvəzdən və ya yosundan ibarət olan qurudulmuş lopalalar); fermentasiya edilmiş soya sousundan hazırlanmış xörək qarniri (Name-mono); emal edilməmiş paxlalı bitkilər; insan tərəfindən mənimsənilən kollagenli peptid; insan tərəfindən mənimsənilən kollagen; insan tərəfindən mənimsənilən protein; bir qab xörək üçün kifayət edən inqridiyentlər və/və ya ətdən, qidaya yararlı dəniz heyvanlarından və/və ya emal edilmiş tərəvəzdən ibarət olan barbekyu; qızardılmış toyuq; əsasən ətdən və emal edilmiş ət məhsullarından ibarət olan hazır yemək; əsasən qida üçün yararlı olan dəniz heyvanlarından ibarət olan hazır yemək; əsasən tərəvəzdən ibarət olan hazır yemək; əsasən meyvələrdən ibarət olan hazır yemək; əsasən tofudan ibarət olan hazır yemək; əsasən yumurtadan ibarət olan hazır yemək.

(591) красный

(511) 29 - masla və жиры пищевые; молочные продукты; мясные экстракты; мясо для потребления человеком [свежее, охлажденное или замороженное]; яйца; свежие, охлажденные или замороженные водные животные (не живые); овощи замороженные; фрукты замороженные; тонкацу (жареная в панировке свинина); пирожковые гамбургеры; якитори (чар Японский стиль жареная курица); свинина по-китайски; приправленная говяжья и свиная печень и кишка; обработанные мясные продукты; обработанные морепродукты; кокосовое молоко; салат с ветчиной; салат из фасоли и крахмала с вермишелью; переработанные овощи и фрукты; жареные кусочки тофу [Абура эйдж]; замороженные высушенные кусочки тофу [Kohgi dofiz]; желе в виде корня языка дьявола [Конняку]; молоко соевое (заменители молока); творог, состоящий в основном из соевого молока и коллагена; творог соевый; ферментированные сое-

вые бобы [Натто]; обработанные яйца; быстро приготавливаемое овощное блюдо, состоящее из креветок, моркови, молодых зерен и приправ приготовленных из свежей брокколи; быстро приготавливаемое овощное блюдо, состоящее из бекона, моркови, сыра и приправ приготовленных из свежей спаржи; быстро приготавливаемое овощное блюдо, состоящее из бекона, моркови и приправ, приготовленных из свежего картофеля; быстро приготавливаемое овощное блюдо, состоящее из мяса, переработанных мясных продуктов, съедобных водных животных и приправ, приготовленное со свежими овощами; мясные смеси из говядины; быстрорастворимые смесипряного соуса (соус мапо) для Сычуанского соевого творога; быстрорастворимый пряный соус (соус мапо) для бобового крахмала и вермишели; суп мисо быстрого приготовления; готовый суп; предварительно приготовленные тушеные карри, тушеные и суповые смеси; ингредиенты для быстрого приготовления риса с чопсуйоподобной смесью на нем; китайское блюдо из жареного яйца и краба; ингредиенты для быстрого приготовления китайского блюда из тофу, овощей и острого соуса (тофу с овощами в коричневом остром соусе); ингредиенты для быстрого приготовления китайского блюда из баклажанов и острого соуса; ингредиенты для китайского блюда быстрого приготовления из фасоли с вермишелью и острым соусом; ингредиенты для Китайского блюда быстрого приготовления из свинины, приготовленной дважды (блюдо Сычуаньской кухни); ингредиенты для быстрого приготовления китайского блюда, называемого «хаппосай»; ингредиенты для быстрого приготовления китайского блюда из кисло-сладкой свинины; ингредиенты для быстрого приготовления китайского блюда из сладких и чили креветок; ингредиенты для быстрого приготовления китайского блюда из жареной рубленой курицы с орехами кешью; ингредиенты для быстрого приготовления китайского блюда из стейка с зеленым перцем под названием «Чинджао Росу»; блюдо быстрого приготовления, состоящее в основном из вареного мяса, овощей, съедобных водных животных и приправ; су-

шенные хлопья из лавры для посыпания рисом в горячей воде [Ochazuke nori]; фури-каке [сушеные хлопья из рыбы, мяса, овощей или водорослей]; гарнир из ферментированного соевого соуса сои (Nanpono); необработанные бобовые растения; коллагеновый пептид для потребления человеком; коллаген для потребления человеком; протеины пищевые для людей; мяса, водных животных и / или обработанных овощей; жареная курица; готовая пища, состоящая в основном из мяса или переработанных мясных продуктов; готовая пища, состоящая в основном из водных животных; готовая пища, состоящая в основном из овощей; готовая пища, состоящая в основном из фруктов; готовая пища, состоящая в основном из Тофи; готовая пища, состоящая в основном из яиц.

(111) N 2020 0338

(151) 18.02.2020

(210) 2018 34322

(220) 04.07.2018

(181) 04.07.2028

(730) Facebook, Inc., 1601 Willow Road Menlo Park, California 94025 United States of America (US)

(540)



(511) 09 - kompüter texnikası; sosial şəbəkə yaradılması üçün proqram təminatı; proqram təminatının işlənilib hazırlanması üçün vasitələr; tətbiqi proqramlaşdırma interfeysi (API) qis-mində istifadə üçün proqram təminatı; proqram əlavələrinin yaradılması məqsədləri üçün istifadə edilən tətbiqi proqram interfeysi (API); sosial şəbəkələrin yaradılmasına, məlumatların axtarılıb tapılmasını və oxunmasını, bir mənbədən digərinə köçürülməsini, yüklənməsini, çıxışını və idarə edilməsini

asanlaşdırmağa imkan verən onlayn xidmətləri üçün proqram təminatına aid tətbiqi proqram interfeysi (API); onlayn cəmiyyətin yaradılması, idarə edilməsi və onunla qarşılıqlı əlaqə yaradılması üçün proqram təminatı; tədbirlərin təşkili üçün proqram təminatı; internet və kommunikasiya şəbəkələri vasitəsi ilə elektron medianın və ya informasiyanın yaradılması, redaktə edilməsi, bir mənbədən digərinə köçürülməsi, yüklənməsi, çıxışı, nəzərdən keçirilməsi, göndərilməsi, əks etdirilməsi, nişanlanması, bloqlaşdırılması, axını, quraşdırılması, annotasiyası, münasibət bildirilməsi, şərh, işə salınması, ötürülməsi və birgə istifadəsi və ya digər üsulla həyata keçirilməsi üçün proqram təminatı; təsvirlərin, audiovizual və videokontentlərin modifikasiya edilməsi və ötürülməsinin təmin edilməsi üçün proqram təminatı; fotosəkillərin, təsvirlərin və audio, video və audiovizual kontentin çəkilməsi üçün filtrlərlə və əlavə reallıq effektləri (AR) ilə təchiz edilmiş, ələlxusus, qrafikanın, animasiyanın, mətnin, rəsmlərin, geoteqinqlərin, məlumat teqlərinin, hiperistinadların modifikasiya edilməsi üçün proqram təminatı; məlumatın və informasiyanın toplanması, idarə edilməsi, redaktə edilməsi, təşkil edilməsi, modifikasiyası, ötürülməsi, birgə istifadə edilməsi və birgə saxlanması üçün proqram təminatı; global kompüter və kommunikasiya şəbəkələri vasitəsi ilə istifadəçilərin elektron biznes tranzaksiyalarının yerinə yetirilməsinə imkan verən yüklənəbilən elektron ticarət üçün proqram təminatı; elektron xəbərdarlıqların, bildirişlərin və xatırlatmaların göndərilməsi üçün proqram təminatı; axtarış sistemi üçün proqram təminatı; maqnitli kodlaşdırılmış hədiyyə kartları; üçüncü şəxslərin reklamının hazırlanması, idarə edilməsi, qiymətləndirilməsi və yayımlanması üçün proqram təminatı; elanlar serveri, ələlxusus, reklamın saxlanması və veb-saytlara çatdırılması üçün kompüter serveri; portativ elektron əlaqə vasitələri, ələlxusus, mobil telefonlar, smartfonlar, cib kompüterləri və kompüter planşetləri üçün mobil proqram tətbiqinin işlənilib hazırlanması, qiymətləndirilməsi, sınağı və xidməti üçün proqram təminatı; təbii dilin məşin dili komandalarına çevirilməsi üçün

proqram təminatı; proqram təminatı ələlxüsüs insanlar və maşınlar arasında qarşılıqlı əlaqələrin asanlaşdırılması üçün interpretasiya interfeysi; şəxsi köməkçi üçün proqram təminatı; sosial köməkçi üçün proqram təminatı; kartoqrafiya xidmətləri üçün proqram təminatı; fəaliyyətin planlaşdırılması və tövsiyələrin tərtib edilməsi üçün proqram təminatı; sosial və təyinatlı əksətdirmə üçün proqram təminatı; rezervasiya edilməsi və bronlaşdırılma üçün proqram təminatı; əmtəələrin və ya xidmətlərin sifarişi və ya satın alınması üçün proqram təminatı; yerlərin axtarılması, təyin edilməsi və birgə istifadəsi üçün nəzərdə tutulmuş proqram təminatı; simsiz kontent, məlumatın və informasiyanın ötürülməsi üçün proqram təminatı; internet və kommunikasiya şəbəkələri vasitəsi ilə elektron media və informasiyaya çıxışını əksətdirən redakte etmənin, əlaqələnmənin, birgə istifadənin və digər üsulla təmin etməni imkan verən proqram təminatı; proqram təminatı, ələlxüsüs, sosial şəbəkənin funksiyaları ilə təmin edən əlavələr; virtual cəmiyyət daxilində qrupların yaradılması, idarə edilməsi və çıxışı üçün proqram təminatı; yerləşmə əsasında axtarışın və məlumatlandırılmanın təmin edilməsi üçün proqram təminatı; işədüzəlmə məlumatının axtarılması və təyin edilməsi üçün proqram təminatı; İstifadəçilərə hökumət nümayəndələri ilə və identifikasiyasının və onlarla əlaqəni təmin edən proqram təminatı; virtual bazarı təmin edən proqram təminatı; yerləşmə əsasında hava haqqında məlumat ilə təmin etmə üçün proqram təminatı; məlumat axınının və ya cari hadisələr haqqında informasiyanın əlaqə yaradılması üçün proqram təminatı; alınmış təsvirlər audiovizual və video kontentlər və onlara aid mətn və məlumatların nəzərdən keçirilməsi və onlarla təmasda olunması üçün proqram təminatı; kontentin və kontenti dərc edən təyin edilməsi və kontentə abunə olunması üçün proqram təminatı; sosial şəbəkə profilləri və istifadəçi hesablarının işlənilib hazırlanması və idarəedilməsi üçün proqram təminatı; marketing məqsədləri üçün onlayn ayrı-ayrı şəxslər, qruplar, kompaniyalar üçün brendlərin işlənilib hazırlanması və onlayn təqdim

edilməsinə dəstək imkanı verən proqram təminatı; reklamçılar üçün onlayn cəmiyyətlərlə əlaqə yaratmaq və təmasda olunması üçün proqram təminatı; multimedia əyləncə kontenti axını üçün proqram təminatı; tədbirlərin təşkili üçün proqram təminatı; kompüter proqram təminatı; internet və kommunikasiya şəbəkələri vasitəsi ilə elektron mesajların, xəbərdarlıqların, bildirişlərin, xatırlamaların, qrafikanın, təsvirlərin, audio və videovizual kontentin göndərilməsi və qəbul edilməsi üçün proqram təminatı; təsvirlərin, qrafikanın, audionun, videonun və mətnlərin emalı

üçün proqram təminatı; sosial şəbəkə kontentinin idarəedilməsi, virtual cəmiyyət təmasda olması və təsvirlərin, audio, audiovizual və video kontentin, fotoşəkillərin, videoların, məlumatların, mətnlərin, mesajların, şərhlərin, reklamların, media reklam məlumatlarının ötürülməsi üçün proqram təminatı; müştərilərlə əlaqələrin idarə edilməsi (CRM) üçün istifadə edilən proqram təminatı; mesajların mübadiləsi üçün proqram təminatı; pul vəsaitlərini və ianələrin toplanmasına dəstək verilməsi və maliyyələşdirilməsinin təşkili və paylanması üçün proqram təminatı; onlayn xeyriyyə toplanması xidmətləri və maliyyə ianələri xidmətləri üçün proqram təminatı.

35 - marketing tədqiqatları və informasiya xidmətləri ilə təmin etmə; internet və kommunikasiya şəbəkələri vasitəsi ilə digərlərinin əmtəə və xidmətlərinin bazara yeridilməsi; biznes və reklam xidmətləri, ələlxüsüs, digərləri üçün medianın planlaşdırılması və medianın satın alınması; biznes və reklam xidmətləri, ələlxüsüs, reklamın effektivliyinin izlənməsi, onun idarə edilməsi yayımlanması və reklama texniki xidmət göstərilməsi, reklam məlumatlarının təhlili, reklam məlumatlarının hesabatı və reklamın həyata keçirilməsinin optimalaşdırılması sahəsində reklam xidmətləri; reklam və marketing sahəsində konsaltinq xidmətləri; İnternet və kommunikasiya şəbəkələri vasitəsi ilə üçüncü şəxslərin xidmətlərinin və məhsullarının mübadiləsi və satışı sahəsində dəstəkləmə; əmtəə və/və ya xidmət satıcıları üçün onlayn bazarla təmin etmə; satıcıların alıcılarla bir araya gətirilməsi üçün onlayn vasitələrlə təmin etmə; işgüzar şəbəkələrin yaradılması; işlə təmin etmə və işçilərin işə cəlb edilməsi

xidmətləri; qlobal kompüter şəbəkəsi vasitəsi ilə reklam və informasiyanın paylaşdırılması xidmətləri, ələlxusus, klassifikasiya edilmiş reklam məkanı ilə təminatmə; elanlar sahəsində onlayn kompüter məlumat bazaları və onlayn axtarış məlumat bazaları ilə təminatmə; öncədən ödənilmiş hədiyyə kartları üzrə xidmətlər, ələlxusus, əmtəələr və ya xidmətlər üçün mədaxil edilə bilən hədiyyə kartlarının sertifikatlarının ve-rilməsi; xeyriyyə xidmətləri, ələlxusus, xeyriyyə, himayəçilik, könüllülük, ictimai birliklərə və ictimai xidmətlər və humanitar fəaliyyət barəsində cəmiyyətin məlumatlandırılmasının həyata keçirilməsi; elektron media vasitələri ilə reklam; müştərilərlə qarşılıqlı münasibətlərin idarə edilməsi; reklam xidmətləri; digərləri üçün internet və kommunikasiya şəbəkələri vasitəsi ilə reklamın yayımlanması; internet və kommunikasiya şəbəkələri vasitəsi ilə digərlərinin əmtəələrinin və xidmətlərinin bazara yeridilməsi üçün videoreklamın yayımlanması; reklam xidmətləri, ələlxusus, onlayn reklamın bir başa ünvanlanması və optimallaşdırılması; biznesin idarə edilməsi; biznesin inzibatçılığı, ofis işləri; brend-barəsində məsləhətlər; digərləri üçün reklam materiallarının işlənilib hazırlanması; digərlərinin işgüzar fəaliyyətinə, məhsullarına və xidmətlərinə aid olan onlayn biznes kataloqları ilə təminatmə.

36 - maliyyə tranzaksiyalarının işlənməsi üzrə xidmətlər; internet və kommunikasiya şəbəkələri istifadəçilərinin hesablarının ödəniş tarixi barədə məlumatların elektron işlənməsi və ötürülməsi; pul vəsaitlərinin elektron göndərilməsi üzrə xidmətlər; kredit kartlarının, debet kartlarının və hədiyyə kartlarının tranzaksiyalarının işlənməsi üzrə xidmətlər; ticarət xidmətləri, ələlxusus, ödəniş tranzaksiyalarının işlənməsi üzrə xidmətlər; digərləri üçün elektron mobil ödəniş xidmətlərinin yerinə yetirilməsi; maliyyə xidmətləri; ödənişlərin işlənməsi xidmətləri; maliyyə tranzaksiya xidmətləri; maliyyələşdirilmə və pul vəsaitlərinin və ianələrinin paylaşdırılması sahəsində dəstək və təşkilatçılıq; onlayn xeyriyyə məqsədləri üçün pul vəsaitlərinin toplanması xidmətləri və maliyyə ianələrinin dotasiyası sahəsində xidmətlər.

38 - fotosəkillər və video mübadiləsi sahəsində xidmətlər, ələlxusus, internet istifadəçiləri arasında rəqəmsal foto, video və audiovizual kontentə aid olan fayılların elektron ötürülməsi; telekommunikasiyalar; kompüter elektron və on-layn məlumat bazalarına çıxışın təmin edilməsi; telekommunikasiya xidmətləri, ələlxusus, elektron məlumat daşıyıcı-larının xəbərlərin, qrafikanın, təsvirlərin, audio, video və informasiyanın elektron otürülməsi; ümumi maraq doğuran mövzuları üzrə ünsiyyət üçün onlayn forumlar ilə təminatmə; digər lokal və qlobal onlayn ünvanlara mobil qurğuların və internet istifadəçilərinin çıxışın təmin edilməsi üçün onlayn rabitə kanalları ilə təmin etmə; universal giriş vasitəsi ilə üçüncü şəxslərin veb-saytlarına və ya digər üçüncü şəxslərin elektron kontentlərinə çıxışın təmin edilməsi; onlayn çatlar, dərhal xəbərlərlə və elektron elan lövhələri ilə təminatmə; internet və ya digər rabitə şəbəkələri vasitəsi ilə audio, mətn və videoyayım xidmətləri; (VOİP) internet protokolu vasitəsi ilə səs otürülməsi xidməti; telefon rabitə xidmətləri; sosial şəbəkələr və sosial təqdim etmə və tanışlıq sahələrində kompüter məlumat bazalarına çıxışın təmin edilməsi; berranlıq şəbəkələr arasında fotosəkillər və məlumatlarla mübadilə xidmətləri, ələlxusus, internet istifadəçiləri arasında rəqəmsal foto-fayılların, qrafikanın və audio kontentin elektron otürülməsi; internet vasitəsi ilə video, audiovizual və internet aktiv vizual kontentin axın və canlı axını otürülməsi; telekonfranslar; telekommunikasiya xidmətləri, ələlxusus, telekommunikasiya vasitələr məlumatların otürülməsi və qəbul xidmətləri; telekommunikasiya xidmətləri, ələlxusus, şəbəkələri vasitəsi ilə məlumatların otürülməsi və qəbul xidmətləri; xəbərlərin veb-mübadiləsi; məlumatların dərhal mübadiləsi xidmətləri; internet və telekommunikasiya şəbəkəli vasitəsi ilə səs, məlumat, audio, video, mətn və qrafikanın elektron mübadiləsi.

41 - əyləncə xidmətləri; ümumi maraq kəsb edən audiovizual materiallara, istifadəçi tərəfindən təyin edilmiş kontentə, üçüncü şəxslərin kontentinə, fotosəkillərə, videoya, audioya, təsvirlərə, interaktiv elektron və onlayn məlumat bazalarına çıxışın təmin edilməsi; fotosəkillərdən və video-

materiallardan birgə istifadə xidmətləri; digərləri üçün elektron nəşriyyat xidmətləri; tədris materiallarının dərc edilməsi, ələlxusus, kitabların, jurnalların, informasiyanın bülletenlərin və elektron nəşrlərin dərc olunması; onlayn-nəşrlər, ələlxusus, istifadəçi tərəfindən təyin edilmiş kontentlərə malik olan veb-bloqlar (bloqlar); təhsil konfranslarının təşkili və keçirilməsi; təhsil məqsədləri üçün proqram təminatının işlənilib hazırlanması sahəsində sərğilərin və tədbirlərin təşkili; əyləncə sahəsində kompüter, elektron və onlayn- məlumat bazaları ilə təminatmə; nəşriyyat xidmətləri, ələlxusus, digərləri üçün elektron nəşrlərin dərc olunması; əyləncə xidmətləri, ələlxusus, əyləncə məzmunlu axınlı onlayn vasitələri və əyləncə tədbirlərlərinə aid onlayn video ilə təminatmə; internet və kommunikasiya şəbəkələri vasitəsi ilə axtarış və informasiya məlumat bazalarından, mətnlər, elektron sənədlər, məlumat bazaları, qrafika, fotosəkil təsvirləri, və audiovizual informasiya da daxil olan əyləncələr barədə informasiya ilə təminatmə; təhsil xidmətləri; tədrisin təmin edilməsi; idman və mədəniyyət fəaliyyəti; əyləncə və təhsil xidmətləri, ələlxusus, yüklənə bilməyən filmlərlə, televiziya şouları ilə, veb-yayımlarla, audiovizual və multimediyaya işləri ilə internet vasitəsi ilə, o cümlədən filmlər, televiziya şouları, veb-yayımlar, audiovizual və multimediyaya işləri barədə informasiya ilə, icmallarla və tövsiyələrlə təminatmə.

42 - kompüter texnikasının və proqram təminatının layihələndirilməsi və işlənilib hazırlanması; kompüter xidmətləri, ələlxusus, qeydiyyatdan keçmiş istifadəçilər üçün qrupların, görüşlərin və tədbirlərin, müzakirələrdə iştirakın və sosial işğuzar və kollektiv şəbəkələrin yaradılması; kompüter xidmətləri, ələlxusus, internet və kommunikasiya şəbəkələri vasitəsi ilə digər qurumlar üçün toplantıların, tədbirlərin və interaktiv diskussiyaların təşkili və keçirilməsi üçün elektron vasitələrin xostinqi; istifadəçinin təyin etdiyi və ya təyin edilmiş informasiyaya aid, o cümlədən audio, video, təsvirlər, mətnlər, kontentlər və məlumatlar daxil olmaqla xüsusiləşdirilmiş fərdi və qrup profilləri və veb-saytları sahəsində kompüter xidmətləri; komputer xidmətləri, ələlxusus, internet və kommunikasiya şəbəkələri vasitəsi ilə məlumatların əldə

edilməsi üçün axtarış mexanizmləri ilə təminatmə; onlayn istifadəçilərinə sosial və biznes informasiyası şəbəkələrinin yaradılmasına aid şəxsi profillərin yaradılması, belə bir informasiyanın sosial şəbəkələrdə iştirak edilməsi üçün çoxsaylı onlayn vasitələr ilə ötürülməsi

və birgə istifadəsi və sosial şəbəkələrin yaradılmasında onların uçot məlumatlarının idarə edilməsinə imkan verən texnologiyaya aid onlayn vasitələrlə təmin etmə xidmətləri; sosial şəbəkələrin yaradılması, virtual cəmiyyətin yaradılması və audionun, vidi-onun, təsvirlərin, mətnlərin, kontentin və məlumatın ötürülməsi üçün proqram təminatı ilə təminatmə; istifadəçilərə şəxsi identifikasiya məlumatlarının ötürülməsi və şəxsi identifikasiya məlumatlarının çoxsaylı onlayn vasitələri ilə və onların arasında birgə istifadəsinə imkan verən

onlayn şəbəkə xidməti ilə təminatmə; axtarış indekslərindən və məlumat bazalarından informasiyanın, o cümlədən mətnlərin, elektron sənədlərin, məlumat bazalarının, qrafikanın, elektron daşıyıcıların, fototəsvirlərin, audiovizual informasiyanın internet və kommunikasiya şəbəkələri vasitəsi ilə informasiya ilə təminatmə; istifadəçilərə elektron biznes tranzaksiyalarının qlobal kompüter şəbəkələri vasitəsi ilə həyata keçirilməsinə imkan verən elektron ticarət sahəsinə aid olan proqram təminatı ilə təminatmə; kompüter xidmətləri, ələlxusus, qlobal kompüter şəbəkəsi vasitəsi ilə istifadəçilərə elektron biznes tranzaksiyaların həyata keçirilməsinə imkan verən tətbiqi proqram təminatı interfeysinə aid tətbiqi xidmət provayderi (API); elektron mesajların, bildirişlərin və xəbərdarlıqların və elektron biznes tranzaksiyalarına aid sifarişlərin göndərilməsi və elektron mesajların göndərilməsi və qəbul edilməsi və qlobal kompüter şəbəkəsində istifadəçilərinin elektron biznes tranzaksiyalarının həyata keçirilməsinə imkan verən proqram təminatı sahəsində xidmətlərə aid proqram təminatı qismində xidmət (SAAS); digərləri üçün reklamın idarə edilməsində, ölçülməsində və xidmət göstərilməsində istifadə edilən proqram təminatı ilə təminatmə; digərləri üçün medianın planlaşdırılması, medianın satın alınması və reklamın həyata keçirilməsinin idarə edilməsi, izlənməsi,

hesabatı və ölçülməsi üçün tətbiqi planlaşdırma interfeysi (API) proqram təminatına aid tətbiqi proqram sistemi; onlayn reklam satın alma provayder platforması, ələlxusus, onlayn reklam alıcıları və satıcılarına, reklam inventarının satın alınmasına və satışına imkan verən yüklənə bilməyən proqram təminatı ilə təminətmə; onlayn reklamın həyata keçirilməsi və marketinqinin satın alınması, satışı, layihələndirilməsi, idarə edilməsi, izlənməsi, qiymətləndirilməsi, optimallaşdırılması, ünvanlandırılması, təhlili, çatdırılması və hesabatı üçün istifadə sahəsinə aid tətbiqi xidmət provayderi (ASP) proqram təminatı; səyyar hesablaşma qurğuları üçün mobil proqram təminatı əlavələrinin işlənilib hazırlanmasına, qiymətləndirilməsinə, sınağına və texniki xidmətinə imkan verən proqram təminatı ilə təminətmə; şəbəkədə birdəfəlik qeydiyyatın və elektron ticarət üçün proqram təminatının işlənilib hazırlanması metodikasının istifadə edilməsi vasitəsi ilə istifadəçinin autenti

fikasiyası xidmətləri ilə təminətmə; şəbəkədə birdəfəlik qeydiyyatın və proqram təminatının işlənilib hazırlanması metodikasının istifadə edilməsi vasitəsi ilə pul vəsaitlərinin elektron köçürülməsini kredit və debet kartlarının və elektron çeklərin tranzaksiya istifadəçilərin autentiikasi xidmətləri ilə təminətmə; internet vasitəsilə istifadəçilərə elektron biznes pul ödənişlərinin həyata keçirilməsinə imkan verən tətbiqi proqramlaşdırma (API) interfeysi ilə təminətmə; elektron ödənişlərin emalı üçün proqram təminatı ilə təminətmə; biznes və elektron tranzaksiyaların istifadəçilər tərəfindən həyata keçirilməsinə imkan verən proqram təminatlı platforma xidmət qismində (PAAS) xidmətlər; elektron mübadilələrdə və audio, video, təsvirlərin, mətnin, kontentin və məlumatların göndərilməsi üçün istifadə edilən tətbiqi proqramlaşdırma interfeysi (API) proqram təminatı ilə təminətmə; elektron mesajlar üçün proqram təminatı ilə təmin etmə; əks etdirilmə xidmətləri; kartoqrafiya xidmətləri üçün proqram təminatı ilə təminətmə; kartoqrafiya xidmətləri üçün proqram təminatına aid tətbiqi xidmət provayderi (ASP); istifadəçilərin yerləşdiyi yerin birgə istifadəsi və əks etdirilməsi, hərəkətlərin digər istifadəçilərlə razılaşdırılması və tövsiyələrin formalaşdırılması üçün

proqram təminatı ilə təminətmə; istifadəçinin yerləşdiyi yerin birgə istifadə edilməsi və əks etdirilməsi, hərəkətlərin digər istifadəçilərlə razılaşdırılması və tövsiyələrin formalaşdırılmasına imkan verən və ya asanlaşdırılan proqram təminatına aid tətbiqi xidmət provayderi (ASP); sosial və məqsədli əks etdirmə üçün proqram təminatı ilə təminətmə; sosial və məqsədli əks etdirmə imkanı verə bilən və ya asanlaşdırılan proqram təminatına malik olan tətbiqi xidmət provayderi (ASP); rezervasiya və bronlaşdırma məqsədləri üçün nəzərdə tutulmuş proqram təminatı ilə təminətmə; rezervasiya və bronlaşdırma imkanı verə bilən və ya asanlaşdırılan proqram təminatına malik olan tətbiqi xidmət provayderi (ASP); malların və xidmətlərin sifarişi və ya satın alınması üçün proqram təminatı ilə təmin etmə; malların və xidmətlərin sifarişi və ya satın alınmasına imkan verən və ya asanlaşdırılan proqram təminatına malik olan tətbiqi xidmət provayderi (ASP); malların, xidmətlərin və ümumi maraq kəsb edən tədbirlərin yerinin axtarışı, təyin edilməsi və birgə istifadəsi üçün nəzərdə tutulmuş yer təyinətmə proqram təminatı ilə təminətmə; əmtəələrin, xidmətlərin və maraq kəsb edən tədbirlərin axtarışı, yenisinin təyin edilməsi və birgə istifadəsinə aid proqram təminatına malik olan tətbiqi xidmət provayderi; virtual cəmiyyətdə istifadəçi tərəfindən yaradılmış və idarə edilən fərdi qrupların yaradılması, idarə edilməsi və onlara çıxış üçün proqram təminatı ilə təmin etmə; maraq kəsb edən obyektin, tədbirlərin, ərazinin mümkün işəüzəlmə yerlərinin, əyləncə yerlərinin, mədəni-maarif tədbirlərin, şopinq yerlərinin və qiymət təklifi yerlərinin və qiymət təklifi yerlərinin axtarışı və identifikasiyası üçün proqram təminatı ilə təminətmə; işəüzəlmə imkanlarının axtarışı və identifikasiyası üçün proqram təminatı ilə təmin etmə; istifadəçilərə dövlət nümayəndələrinin identifikasiya edilməsi və onlarla təmasa girməsinə imkan yaradılması məqsədləri üçün nəzərdə tutulmuş proqram təminatı ilə təminətmə; virtual bazarın yaradılması üçün proqram təminatı ilə təminətmə; olduğu yerdə hava haqqında məlumata aid informasiyanın əldə edilməsinə imkan verən proqram təminatı ilə təminətmə; axınlı xəbərlərə və ya cari hadisələrə aid informasiya çıxışa imkan verən

proqram təminatı ilə təminatmə; satınalma və reklam yayımı sahələrində istifadə edilməsi üçün proqram təminatı platformalarına aid xidmət qismində platforma (PAAS); fotoqrafiya filtrləri və reallığı genişləndirən effektlər (AR) vasitəsi ilə fotosəkillərin, təsvirlərin və audio, video və audio-video kontentin, ələlxüsus, qra-fik materialların, animasiyaların, mətnin, rəsmlərin, geoteqlərin, metaməlumatların və hiper istinadların keyfiyyətlərinin yüksəldilməsi məqsədləri üçün proqram təminatı ilə təminatmə; elektron daşıyıcıların, ələlxüsus, təsvirlərin, audio-vizual və videokontentin, axınlı canlı videonun, reportajların, reklam elanlarının, xəbərlərin və internet istinadların müşəhidə edilməsi və onlara əlavə məlumatla müdaxilə edilməsi üçün proqram təminatı ilə təminatmə; kontentin axtarışı, kontentin nəşirinin axtarışı və həmçinin, kontentə abunə olmaq üçün nəzərdə tutulmuş proqram təminatı ilə təminatmə; təsvirlərin, video və audio-vizual kontentin metaverilənlər yerləşdirilmiş birkaların istifadəsi ilə təchiz edilməsi üsulu ilə təminatmə; sosial şəbəkənin yaradılması, sosial şəbəkədə kontentin idarə edilməsi, virtual cəmiyyətin yaradılması və təsvirlərin, audio-vizual və videokontentin, fotosəkillərin, videonun, məlumatların, mətnin, mesajların, reklam materiallarının, media reklam üçün xəbərlərin və informasiyanın ötürülməsi üçün proqram təminatına malik olan tətbiqi xidməti provayderi (ASP); sosial şəbəkədə onlayn xidmətləri, proqram tətbiqlərinin işlənilməsi üçün asanlaşdırıcı proqrama malik olan tətbiqi proqramlaşdırma interfeysinə (API) aid olan tətbiqi xidmət provayderi (ASP); sosial şəbəkələrin yaradılması, sosial şəbəkə kontentinin idarə edilməsi, virtual cəmiyyətin yaradılması və təsvirlərin, audio-vizual və videokontentin, fotosəkillərin, videoların, məlumatın, mətnin, mesajların, reklam mətnlərinin, mediada reklam məlumatlarının və informasiyanın ötürülməsi üçün proqram platformalarına malik olan platform xidmət qismində (PAAS); istifadəçilər tərəfindən təsvirlərin, videoların və audio-vizual kontentin yüklənməsinə, redaktə edilməsinə və birgə istifadəsinə imkan verən proqram təminatı ilə təminatmə; kompüter xidmətləri, ələlxüsus, istifadəçi tərəfindən müəyyən edilmiş kontentin və reklam elanlarının onlayn kuratorluğu və

media vasitələri ilə sosial şəbəkələrdə əlaqə üçün kanalların yaradılması; multimedia əyləncə kontentinin axınlı ötürülməsi üçün proqram təminatı ilə təminatmə; fotosəkillərin çəkilməsi və audio, audio-vizual və videokontentin yazılması üçün proqram təminatı ilə təminatmə; təsvirlərin, audio-vizual və videokontentin və onlara aid olan mətn və məlumatların bir mənbədən digər mənbəyə köçürülməsinə, yüklənməsinə, arxivləşdirilməsinə, onların ötürülməsinə və birgə istifadəsinə imkan verən proqram təminatı ilə təminatmə; ayrı-ayrı şəxslərin, qrupların, kompaniyaların və brendlərin onlayn iştirakının yaradılması və texniki xidməti üçün proqram təminatı ilə təminatmə; reklam verənlərə onlayn-birlikləri ilə ünsiyyət və qarşılıqlı fəaliyyət üçün proqram təminatının verilməsi; fərdi köməkçiyə aid proqram təminatı ilə təminatmə; sosial köməkçiyə aid proqram təminatı ilə təminatmə; internet və kommunikasiya şəbəkələri vasitəsi ilə elektron mesajların, dərhal mesajların, xəbərdarlıq və xatırlama elektron mesajların, fotosəkillərin, təsvirlərin, qrafik materialların, məlumatların, audio, video və audiovizual kontentlərin göndərilməsi və qəbulu üçün müvəqqəti istifadə xarakteri daşıyan, yüklənə bilməyən proqram təminatı ilə onlayn xidmətləri təminatmə; müraciətlərin, telefon zənglərinin, videozənglərin, mətn mesajlarının, elektron mesajların, dərhal mesajların və sosial şəbəkələrin onlayn yaradılması xidmətlərinin internet vasitəsi ilə səsini ötürülməsi istifadə üçün proqram təminatı ilə təminatmə; telefon zənglərinin, videozənglərin, mətn mesajlarının, elektron mesajların, dərhal mesajların və sosial şəbəkələrin onlayn yaradılması xidmətlərinin, internet vasitəsi ilə səsini ötürülməsi texnologiyasına (VOIP) imkan verən və ya onu asanlaşdırma bilən proqram təminatına malik olan tətbiqi xidmət provayderi (ASP) xidmətləri; fotosəkillərin çıxarılması və montajı və videoların yazılması və redaktə edilməsi məqsədləri üçün istifadə edilən proqram təminatı ilə təminatmə; fotosəkillərin çıxarılmasını və montajını və videoların yazılmasını və redaktə edilməsinə imkan verən və ya asanlaşdırıcı proqram təminatına aid tətbiqi xidmət provayderi

сервер для хранения рекламы и доставки рекламы на веб-сайты; программное обеспечение, позволяющее разрабатывать, оценивать, тестировать и обслуживать мобильные программные приложения для портативных устройств электронной связи, а именно мобильные телефоны, смартфоны, карманные компьютеры и компьютерные планшеты; программное обеспечение для преобразования естественного языка в машинные исполняемые команды; программное обеспечение, а именно, интерпретирующий интерфейс для облегчения взаимодействия между людьми и машинами; программное обеспечение для личного помощника; программное обеспечение социального помощника; программное обеспечение для картографических услуг; программное обеспечение для планирования мероприятий и составления рекомендаций; программное обеспечение для социального и целевого отображения; программное обеспечение для резервирования и бронирования; программное обеспечение для заказа и / или покупки товаров и услуг; программное обеспечение, ориентированное на местоположение, для поиска, определения и совместного использования мест; программное обеспечение для беспроводного контента, передачи данных и информации; программное обеспечение, позволяющее осуществлять доступ, отображение, редактирование, связывание, совместное использование и иным образом предоставлять электронные носители и информацию через интернет и сети связи; программное обеспечение, а именно приложение, обеспечивающее функциональность социальных сетей; программное обеспечение для создания, управления и доступа к группам в виртуальных сообществах; программное обеспечение для поиска и оповещений на основе местоположения; программное обеспечение для поиска и определения возможностей трудоустройства; программное обеспечение для идентификации и предоставления пользователям возможности связаться с представителями правительства; программное обеспечение, обеспечивающее виртуальный рынок; программное обеспечение, предоставляющее информацию о погоде

на основе местоположения; программное обеспечение позволяющее связывание или передача новостей или информации о текущих событиях; программное обеспечение для просмотра и взаимодействия с изображением, аудио, аудиовизуального и видеоконтента и связанные с ними текстов и данных; программное обеспечение для нахождения контента и издателей контента, а также для подписки на контент; программное обеспечение для создания и управления профилями социальных сетей и учетными записями пользователей; программное обеспечение, которое позволяет отдельным лицам, группам, компаниям и брендам создавать и поддерживать онлайн-присутствие в маркетинговых целях; программное обеспечение для рекламодателей для общения и взаимодействия с онлайн-сообществами; программное обеспечение для потоковой передачи мультимедийного развлекательного контента; программное обеспечение для организации мероприятий; Компьютерное программное обеспечение; программное обеспечение для отправки и приема электронных сообщений, предупреждений, уведомлений, напоминаний, графики, изображений, аудио- и аудиовизуального контента через интернет и сети связи; программное обеспечение для обработки изображений, графики, аудио, видео и текста; программное обеспечение для управления содержимым социальных сетей, взаимодействия с виртуальным сообществом и передачи изображений, аудио, аудиовизуального и видеоконтента, фотографий, видео, данных, текста, сообщений, комментариев, рекламных объявлений, медийных рекламных сообщений и информации; программное обеспечение для управления взаимоотношениями с клиентами (CRM); программное обеспечение для обмена сообщениями; программное обеспечение для содействия и организации финансирования и распределения средств и пожертвований; программное обеспечение для онлайн-благотворительные услуги по сбору средств и услуги по финансовому пожертвованию.

35 - предоставление маркетинговых исследований и информационных услуг; продвижение товаров и услуг других лиц через Интернет и коммуникационные связи; бизнес и рекламные услуги, а именно медиапланирование и покупка медиа для других; бизнес и рекламные услуги, а именно рекламные услуги по отслеживанию эффективности рекламы, управлению, распространению и обслуживанию рекламы, анализу рекламной информации, отчетности рекламных данных и оптимизации осуществления рекламы; консалтинговые услуги в области рекламы и маркетинга; содействие обмену и продаже услуг и продуктов третьих лиц через Интернет и коммуникационные связи; предоставление онлайн-рынков для продавцов товаров и / или услуг; предоставление онлайн-средств для сведения продавцов с покупателями; создание деловых сетей;

услуги по трудоустройству и набору работников; услуги рекламы и распространения информации, а именно предоставление классифицированного рекламного пространства через глобальную компьютерную сеть; предоставление онлайн-овых компьютерных баз данных и онлайн-овых поисковых баз данных в области объявлений; услуги по предоплаченным подарочным картам, а именно выдача сертификатов подарочных карт, которые могут быть оприходованы за товары или услуги; благотворительные услуги, а именно: осуществление большей информированности общественности в отношении благотворительной, опекуна, добровольческой, общественной и услуг общественным объединениям и гуманитарной деятельности; реклама через электронные медиа средства; управление взаимоотношениями с клиентами; рекламные услуги; распространение рекламы для других через Интернет и коммуникационные сети; продвижение товаров и услуг других лиц путем распространения видеорекламы в интернете и коммуникационных сетях; рекламные услуги, а именно непосредственная адресация и оптимизация онлайн-рекламы; управление бизнесом; администрирование бизнеса, офисные работы; бренд-консалтинг; разработка

рекламных материалов для других; предоставление онлайн-бизнес каталогов относящихся к бизнесу, к продуктам, и услугам других.

36 - услуги по обработке финансовых транзакций; электронная обработка и передача данных о дате оплаты счетов пользователей интернета и коммуникационных сетей; услуги по электронному переводу денежных средств; услуги по обработке транзакций кредитных карт, дебетовых карт и подарочных карт; торговые услуги, а именно услуги по обработке платежных транзакций; предоставление электронных мобильных платежных услуг для других; финансовые услуги; услуги по обработке платежей; услуги финансовых транзакций; содействие и организация в сфере финансирования и распределения средств и пожертвований; Онлайн услуги по сбору денежных средств в благотворительных целях и услуги в сфере дотаций финансовых пожертвований.

38 - услуги обмена фотографиями и обмена видео, а именно электронная передача цифровых фото файлов, видео и аудиовизуального контента среди пользователей Интернета; телекоммуникации; предоставление доступа к компьютерным, электронным и онлайн-базам данных; телекоммуникационные услуги, а именно электронная передача электронных носителей, данных, сообщений, графики, изображений, аудио, видео и информации; предоставление онлайн-форумов для общения по темам, представляющим общий интерес; предоставление онлайн-каналов связи, которые позволяют подключать мобильные устройства и интернет-пользователей в другие локальные и глобальные онлайн-адреса; содействие доступу к веб-сайтам третьих лиц или к другому электронному содержанию третьей стороны посредством универсального входа; предоставление онлайн-чатов, услуг обмена мгновенными сообщениями и электронных досок объявлений; услуги аудио, текстового и видеовещания через интернет и другие сети связи; услуги передачи голоса по интернет-протоколу (VOIP); услуги телефонной связи; обеспечение доступа к компьютерным базам

данных в области социальных сетей и социального представления и знакомств; услуги обмена фотографиями и обмена данными между одноранговыми узлами, а именно электронная передача цифровых фото файлов, графики и аудиоконтента среди пользователей Интернета; потоковая и прямая потоковая передача видео, аудиовизуального и интерактивного аудиовизуального контента через Интернет; телеконференции; услуги электро-связи, а именно услуги передачи и приема данных по телекоммуникационным сетям; услуги телекоммуникаций, а именно услуги передачи и приема данных по телекоммуникационным сетям; веб-обмен сообщениями; услуги мгновенного обмена сообщениями; электронный обмен голосом, данными, аудио, видео, текстом и графикой, доступными через Интернет и телекоммуникационные сети.

41 - развлекательные услуги; обеспечение доступа к интерактивным электронным и онлайн-базам данных определенного пользователем контента, стороннего контента, фотографиям, видео, аудио, визуальным и аудиовизуальным материалам в области, представляющие общий интерес; услуги совместно пользования фотографиями и видеоматериалами; электронные издательские услуги для других; публикация учебных материалов, а именно публикация книг, журналов, информационных бюллетеней и электронных публикаций; Интернет-журналы, а именно веб-блоги (блоги), содержащие пользовательский контент; организация и проведение образовательных конференций; организация выставок и мероприятий в области разработки программного обеспечения в образовательных целях; предоставление компьютерных, электронных и онлайн-баз данных в области развлечений; издательские услуги, а именно публикация электронных публикаций для других; развлекательные услуги, а именно предоставление онлайн-средств для потокового развлекательного контента и потокового видео в отношении развлекательных мероприятий; предоставление информации о развлечениях из поисковых индексов и информационных баз данных, включающие тексты, электронные документы, базы

данных, графику, фотографические изображения и аудиовизуальную информацию через Интернет и коммуникационные сети; образовательные услуги; обеспечение обучения; спортивная и культурная деятельность; развлекательные и образовательные услуги, а именно обеспечение не скачиваемыми фильмами, телевизионными шоу, веб-трансляциями, аудиовизуальными и мультимедийными работами через Интернет, а также информацией, обзорами и рекомендациями в отношении фильмов, телевизионных шоу, веб-трансляций, аудиовизуальных и мультимедийных работ.

42 - проектирование и разработка компьютерной техники и программного обеспечения; компьютерные услуги, а именно создание виртуальных сообществ для зарегистрированных пользователей для организации групп, встреч и мероприятий, участие в дискуссиях и участие в социальных, деловых и коллективных сетях; компьютерные услуги, а именно, хостинг электронных средств для других для организации и проведения собраний, мероприятий и интерактивных дискуссий через Интернет и коммуникационные сети; компьютерные услуги в отношении персонализированных электронных личных и групповых профилей или веб-страниц в отношении пользовательской или определенной информации, включая аудио, видео, изображений, текста, контента и данных; компьютерные услуги, а именно предоставление поисковых систем для получения данных через Интернет и коммуникационные сети; предоставление онлайн-средств относящихся к технологии, позволяющей онлайн-пользователям создавать личные профили с информацией о социальных и деловых сетях, передавать и совместно использовать такую информацию среди множеств онлайн-средств для участия в создании социальных сетей и управлять их учетными данными в создании социальных сетей; предоставление программного обеспечения для создания социальных сетей, создания виртуального сообщества и передачи аудио, видео, изображений, текста, контента и данных; предоставление онлайн-услуги сети, позволяющая пользователям передавать

личные идентификационные данные и совместно использовать личные идентификационные данные и среди множеством онлайн-средствами; предоставление информации из поисковых индексов и баз данных информации, включая тексты, электронные документы, базы данных, графику, электронные носители, фотографические изображения и аудиовизуальную информацию через Интернет и сети связи; предоставление программного обеспечения относящейся электронной коммерции, позволяющее пользователям выполнять электронные деловые транзакции через глобальную компьютерную сеть; компьютерные услуги, а именно поставщик прикладных услуг относящейся к интерфейсу прикладного программного обеспечения (API), позволяющее пользователям выполнять электронные бизнес-транзакции через глобальную компьютерную сеть; программное обеспечение как услуга (SAAS), услуги относящиеся к программному обеспечению для отправки электронных сообщений, уведомлений и предупреждений, а также для облегчения электронных деловых транзакций для передачи заказов и отправки и получения электронных сообщений, а также позволяющему пользователям осуществлять электронные транзакции в глобальной компьютерной сети; предоставление программного обеспечения для использования в управлении, измерении и обслуживании рекламы других лиц; поставщик прикладных услуг с программным интерфейсом прикладного программирования (API) для управления, отслеживания, отчетности и измерения медиапланирования, покупки медиа и рекламы других; поставщик онлайн-платформы для покупки рекламы, а именно предоставление не загружаемых программных продуктов, позволяющих покупателям и продавцам онлайн-рекламы покупать и продавать рекламный инвентарь; поставщик прикладных услуг (ASP), предлагающий программное обеспечение для использования при покупке, продаже, проектировании, управлении, отслеживании, оценке, оптимизации, таргетинге, анализе, доставке и представлении информации о онлайн-рекламе и маркетинге; пре-

доставление программного обеспечения, позволяющего разрабатывать, оценивать, тестировать и обслуживать мобильные программные приложения для переносных вычислительных устройств; предоставление услуг по аутентификации пользователя с помощью использования единой регистрации в сети и методики разработки программных средств для электронной торговли; предоставление услуг по аутентификации пользователей по электронному переводу средств, кредитных и дебетовых карт и транзакций электронных чеков с использованием единой системы регистрации и методики разработки программного обеспечения; предоставление интерфейса прикладного программирования (API), позволяющего пользователям осуществлять электронные деловые денежные транзакции через Интернет; предоставление программного обеспечения для обработки электронных платежей; услуги «Платформа как услуга» (PAAS) с программным обеспечением, позволяющим пользователям выполнять транзакции в отношении бизнеса и электронной торговли; предоставление программного интерфейса прикладного программирования (API) для использования в электронных обменах и передаче аудио, видео, изображений, текста, контента и данных; предоставление программного обеспечения для электронных сообщений; услуги отображения; предоставление программного обеспечения для картографических услуг; провайдер прикладных услуг (ASP) относящиеся к программному обеспечению для картографических услуг; предоставление программного обеспечения для совместного использования и отображения местоположения пользователя, согласования действий с другими пользователями и выработке рекомендаций; провайдер прикладных услуг (ASP) относящиеся к программному обеспечению позволяющему или облегчающему совместное использование и отображение местоположения пользователя, планирование действий с другими пользователями и вынесение рекомендаций; предоставление программного обеспечения для социального и целевого отображения; провайдер прикладных услуг (ASP)

обладающий программным обеспечением позволяющий или облегчающий отображение социальное и целевое отображение; предоставление программного обеспечения предназначенного для целей резервирования и бронирования; провайдер прикладных услуг (ASP) обладающий с программным обеспечением позволяющий или облегчающий резервирование и бронирование; предоставление программного обеспечения для заказа и / или покупки товаров и услуг; провайдер прикладных услуг (ASP), обладающий программным обеспечением, позволяющий или облегчающий заказ и / или приобретение товаров и услуг; предоставление программного обеспечения для определения местоположения для поиска, определения и совместного использования местоположения товаров, услуг и событий, представляющих интерес; провайдер прикладных услуг (ASP) с программным обеспечением для поиска, определения и совместного использования местоположения товаров, услуг и мероприятий, представляющих интерес; предоставление программного обеспечения для создания, управления и доступа к созданным пользователем и управляемым индивидуальными группами в виртуальных сообществах; предоставление программного обеспечения для поиска и идентификации мест и расположение объекта интереса, мероприятий, местностей, мест возможного трудоустройства, мест развлечений, мест культурно-мероприятий, шопинг и предлагаемых цен; предоставление программного обеспечения для поиска и идентификации возможностей трудоустройства; предоставление программного обеспечения предназначенного для идентификации и позволяющего пользователям контактировать с представителями государства; предоставление программного обеспечения для создания виртуального рынка; предоставление программного обеспечения позволяющего получить информацию о прогнозе погоды по месту нахождения; предоставление программного обеспечения позволяющего обеспечивать доступ к или потоку новостей а также к текущей информации о новостях;

платформа как услуга (PAAS) относящаяся к платформам программного обеспечения для использования в сфере покупок и распространения рекламы; предоставление программного обеспечения предназначенного для улучшения качества фотоснимков, изображений и аудио, видео и аудио-визуального контента посредством фотографических фильтров и расширенных эффектов действительности (AR) а именно графических материалов, анимаций, текста, рисунков, геотегов, тегов мета данных и гиперссылок; предоставление программного обеспечения для наблюдения и ввода дополнительной информации в электронные носители, а именно в изображение, аудио-визуальное и видео контент потокового видео в реальном времени, репортажи, рекламные объявления, новости и интернет ссылки; предоставление программного обеспечения предназначенного для поиска контента, издателей контента а также для подписки на контент; предоставление способа снабжения изображений, видео и аудио-визуального контента использованием бирок с метаданными; провайдер прикладных услуг (ASP) обладающий программным обеспечением для создания социальной сети, управления контентом в социальной сети, создания виртуального сообщества и передачи изображений, аудио-визуального и видеоконтента, фотоснимков, видео, данных, текста, сообщений, рекламных материалов, сообщений для медиа рекламы и информации; провайдер прикладных услуг (ASP) относящийся к интерфейсу прикладного программирования (API) обладающий программой облегчающей онлайн услуги в социальной сети, разработку программных приложений; платформа как услуга (PAAS) с программными платформами для социальных сетей, управления социальным сетевым контентом, создания виртуального сообщества и передачи изображений, аудиовизуального и видео контента, фотографий, видео, данных, текста, сообщений, медиа-рекламные коммуникации и информация; аренда программного обеспечения, которое дает пользователям возможность загружать, редактировать и обмениваться изображениями, видео и аудиовизуальным

контентом; компьютерные услуги, а именно кураторство онлайн контента определяемого пользователям и рекламных объявлений и создание каналов в социальных сетях для связи с медиа средствами; предоставление программного обеспечения для потоковой передачи мультимедийного развлекательного контента; предоставление программного обеспечения для съемки фотографий и записи аудио, аудиовизуального и видео контента; предоставление программного обеспечения предназначенного для загрузки, загрузки, архивирования, а также позволяющего передачу и совместное использование

изображений, аудио-визуального и видео контента и относящиеся к ним текста и данных; предоставление программного обеспечения для создания и технической поддержки онлайн присутствия для отдельных лиц, групп, компаний и брендов; предоставление

программного обеспечения рекламодателям для общения и взаимодействия с онлайн сообществами; предоставление программного обеспечения в отношении личного помощника; предоставление программного обеспечения в отношении социального помощника; предоставление онлайн средств обеспечивающие временное использование загружаемого программного обеспечения для передачи и приема электронных сообщений, мгновенных сообщений, электронных сообщений-предупреждений и напоминаний, фотоснимков, изображений, графических материалов, данных, аудио и аудиовизуального контента через интернет и сети коммуникаций; предоставление программного обеспечения для использования в облечении Технологии Передачи Речи через Интернет (VOIP) обращений, телефонных звонков, видео звонков, текстовых сообщений, электронных сообщений, мгновенных сообщений и онлайн услуг по созданию социальных сетей; услуги Провайдера Прикладных Услуг (ASP) обладающим программным обеспечением позволяющем или облегчающем Технологию Речи через

Интернет (VOIP), телефонных звонков, видео звонков, текстовых сообщений,

электронных сообщений, мгновенных сообщений и онлайн услуг по созданию социальных сетей; предоставление программного обеспечения для использования при съемке и редактировании фотографий и записи и редактирования видео; поставщик прикладных услуг (ASP) с программным обеспечением позволяющий или облегчающий прием и редактирование фотографий и записи и редактирования видео; разработка программного обеспечения; предоставление онлайн программным обеспечениям; поставщик прикладных услуг (ASP); предоставление онлайн-услуг, которые дают пользователям возможность загружать, изменять и обмениваться аудио, видео, фотографическими изображениями, текстом, графикой и данными; предоставление программного обеспечения и приложений для управления взаимоотношениями с клиентами (CRM); научные и технологические услуги и связанные с ними исследования и разработки; услуги по промышленному анализу и исследованиям; предоставление программного обеспечения для облегчения и организации финансирования и распределения средств и пожертвований; предоставление программного обеспечения для онлайнблаготворительных услуг по сбору средств и финансовых услуг пожертвования.

45 - представление в социальной сети, создание сетей и услуги знакомств; обеспечение доступа к компьютерным базам данных и онлайн-базам поиска в области создания социальных сетей, представления в социальной сети и знакомств; обеспечение информацией в области личностного развития, самосовершенствования, самореализации, благотворительности, покровительства, добровольства, общественных услуг, услуг для сообществ и гуманитарной деятельности; предоставление посреднических услуг, а именно в области резервирования мест, организация помощи в осуществлении покупок, осуществление доставок, выполнение личных поручений, предоставление рекомендаций в отношении товаров и услуг, предоставления специальной информации о покупателях для удовлетворения личных потребностей и направ-

ления электронных напоминаний и уведомлений; услуги по созданию онлайн социальных сетей; услуги по верификации пользователя; услуги по верификации идентификации; услуги по верификации идентификации.

(111) N 2020 0339

(151) 18.02.2020

(210) 2018 01091

(220) 24.10.2018

(181) 24.10.2028

(730) Emerson Electric Co., a Missouri Corporation, 8000 West Florissant Avenue, St. Louis, Missouri 63136, United States of America (US)

(540)



(511) 06 - zindanlar; işıqlanmayan metal bakenlər; boru kəmərləri üçün metal şaxələnmələr; borular üçün sıxıcı metal uyğunlaşdırmalar; metal konteynerlər (saxlamaq və nəql etmək üçün); metal drenaj borular; drenaj boruların metal qapaqları; mərkəzi istilik sistemləri üçün metal borular; ventilyasiya qurğuları və havanın kondisiyalaşdırılması qurğuları üçün metal borular; sıxılmış havanın gətirilməsi üçün metal armatura; borular üçün metal birləşdirmələr; qurğuşun plomblar; baxış quyuları üçün metal qapaqlar; boru kəmərləri üçün metal kollektorlar; metal ucluqlar; metal boru kəmərləri; elastik borular üçün qeyri-mexaniki metal sarılan barabanlar; metal pərcimlər; bərk lehilməmə və qaynaq üçün metal millər; tıxac şəklində metal qapaqlar; işıqlanmayan, qeyri-mexaniki metal siqnal panelləri; alətlər üçün metal qutular; metal borular; alətlər üçün metal yeşiklər; mənqənlərin metal süngərləri; su kəməri borularının metal qapaqları; elastik borular üçün sarılan qeyri-mexaniki metal

uyğunlaşdırmalar; məftillərin dartıcıları (dartılan halqalar) metal su kəməri boruları; metal ventillər (maşın detalları istisna olmaqla); qəza lyuklarının metal qapaqları; metal ölçmə lyukları; flanslar; metal borular; silindrlər; montaj avadanlığı üçün sistemlər; avadanlığın mühafizə sistemləri; nəzarət-ölçmə avadanlığı sistemləri; metal örtülər; adi metallardan yeşiklər; metal barmaqlıqlar; alovsöndürənlər; birləşdi-ricilər; bərkidici məmulatlar; şlanqlar üçün fittinglər; birləşdirici muftalar; şlanq fittingləri; şlanq boruları, anker boltları; zənglər (zəng səsi); zəncirlər; kabellər, trosalar, kanatlar; anbarlar; lentlər; nallar; poladtökmə; icraedici qurğular; metalın maye sərfinin nəzarəti üçün reagentlərin qidalandırıcıları; santexnika məmulatları, məhz, metal ilgəklər, boruların birləşmələri və qarışdırıcı cihazlar.

07 - asetilenin təmizlənməsi üçün aparatlar; ötürücülər; hava kondensa-torları; kənd təsərrüfatı maşınları; hava buxarlandırıcıları; havasoran qurğular; dəyişən cərəyan generatorları; motor-lardan və mühərriklərdən çirkəndir-mələrin qarşısını almaq üçün qurğular; elektroqövs kəsməsi üçün aparatlar; lent konveyerləri; konveyerlər üçün lentlər; maşınlar üçün kəmərlər; əyən maşınlar; tiyələrin irilənməsi üçün maşınlar; kəsicilər dişlərin tutqacları (maşın detalları); bıçaqlar (maşın detalları); qazları sormağ üçün hava üfürən maşınlar; hava üfürən maşınlar; buxar qazanlarının boruları (maşın detalları); butulkaların germeti-zasiyası üçün maşınlar; tozsoranlar üçün şotkalar; kömür fırçaları (elektrik); sentrifugal qurğular (maşınlar); saman doğrayan maşınların bıçaqları; zəncirli mişarlar; maşınlar üçün qazma baltaları; patronlar (maşın detalları); kimya sənayesi üçün elektrik-mexaniki maşınlar; əks qapaqlar (maşın detalları); yırtıcı üçün elektrik maşınları və qurğuları; pnevmatik maşınlar; hava nasosları; kompressorlar (maşınlar); soyuducular üçün kompressorlar; kondensasiya qurğuları; mühərriklər üçün birləşdirici dartı qüvvələri; maşınların və ya mühərriklərin idarə edilməsi üçün kabellər; maşınların və mühərriklərin idarə edilməsi üçün qurğular; maşınlar, motorlar və mühərriklər üçün gidravlik idarə; maşınların, motorların və mühərriklərin pnevmatik idarəsi; yerüstü nəqliyyat vasitələri üçün istifadə olunanlar istisna olmaqla ilişmələr; konveyerlər (maşınlar); elektrik mətbəx

xırdalayıcıları; xırda-lamaq üçün maşınlar; cərəyan gene-ratorları; doğrayan maşınlar; kəsmə maşınları; qaz kəsiciləri; maşın silindrləri; mühərrik silindrləri; yağsızlaşdırma üçün qurğular (maşınlar); qayka yivi açan dəzgahlar; ştamplama üçün maşınlar; qabların yuyulması üçün maşınlar; bölüşdürücü qurğular; məftilçəkmə maşınları; dəlmə patronları (maşın, dəzgah detalları); qazma başlıqları (maşın detalları); qazma perforatorları; dəlmə başlıqları (maşın detalları); tozun sorulması üçün quraşdırmalar (təmiz-ləmə quraşdırmaları); tozun təmizlən-məsi üçün quraşdırmalar (təmizləmə quraşdırmaları); sabit cərəyan genera-torlarının fırçaları; sabit cərəyan generatorları; qaynaq maşınları üçün elektrodlar; qalvanoplastika üçün maşınlar; qaldırıcı qurğular; qəza təmin etmə generatorları; genəldici baklar (maşın detalları); mühərriklər üçün ventilyatorlar; verici mexanizmlər (maşın detalları); filtrasiya maşınları; mühərrik-lərdə soyuducu havanın təmizlənməsi üçün filtrlər; filtrlər (maşın və ya mühərrik detalları); hazırlanmış mala son şəkil vermə üçün maşınlar; mühərriklər üçün yanacaq ekonomayzerləri; qalvanizasiya maşınları; tullantıların, zibilin parça-lanması/ zibilin yığışdırılması/ tullantıların kənarlaşdırılması (utilizasiyası)/ tullan-tıların basdırılması üçün maşınlar; lehimləmə qaz odluqları; yerüstü nəqliyyat vasitələri üçün istifadə olunanlar istisna olmaqla sürətlər qutusu; elektrik generatorları; şüşənin emal edilməsi üçün maşınlar; xırdalamaq üçün maşınlar; bülöv daşları (maşın detalları) / itiləmə üçün dairələr (maşın detalları); maşınlar üçün istiqamətləndiricilər; çəkiclər (maşın detalları); pnevmatik çəkiclər; elektrik çəkicləri; elektrik əl burğuları; əl ötürücüsü ilə olanlar istisna olmaqla əl alətləri; yükləmə-boşaltma qurğuları; avtomatik manipulyatorlar (maşınlar); istilik dəyişdirici alətlər (maşın hissələri); ilməkləmə tikiş maşınları; maşınların, dəzgahların kəsiciləri üçün tutqaclar; maşın gövdələri; daxiliyanma mühərriklərində yandırma üçün qurğular; maqneto vasitəsilə yandırma sistemi; sənaye robotları; ara qatlar (mühərrik hissələri)/ kipləşdirici birləşdiricilər (mühərrik hissələri); elektrik mətbəx xırdalayıcıları; kəsicilər (maşın detalları);

tokar dəzgahları; qaldırıcı quraşdırmalar; dərinin emalı üçün maşınlar; yağ nasosları; lubrikatorlar (maşın detalları); dəzgahlar; metal emal edən dəzgahlar; frezer dəzgahları; dəyirmanlar (maşınlar); dəyirman daşları; qarışdırıcılar (maşınlar); qarışdırıcı maşınlar; dəlmə dəzgahları; yerüstü nəqliyyat vasitələri üçün istifadə olunanlar istisna olmaqla mühərriklər; yerüstü nəqliyyat vasitələri üçün istifadə olunanlar istisna olmaqla elektrik mühərrikləri; qəlibləmə maşınları; tökmə formaları (maşın detalları); elektrik mismar çıxaranları; dam kirəmitinin kəsilməsi üçün maşınlar; qablaşdırma üçün maşınlar; boruların təmizlənməsi üçün ərsinlər; yonma dəzgahları; cilalayıcı maşınlar və qurğular [elektrik]; mühərriklər üçün səsudanlar; dirək çəkicləri; preslər (sənaye maşınları); reduksiya qapaqları (maşın detalları); təzyiqin tənzimləyiciləri (maşın detalları); təzyiq qapaqları (maşın detalları); plastmassaların yenidən emal edilməsi üçün maşınlar; yerüstü nəqliyyat vasitələri üçün istifadə olunanlar istisna olmaqla hərəkətvericilər; polispastlar; şkiqlər (maşın detalları); suvarma kanalları (maşınlar); nasoslar üçün diafraqmalar; nasoslar (maşın və ya mühərriklərin hissələri); nasoslar (maşınlar); istilik quraşdırmaları üçün nasoslar; dəlik deşmə presləri üçün puansonlar; damğa vuran maşınlar; tamsalı domkratlar; mühərriklər üçün radiatorlar (soyuducu); döyəcləmə üçün maşınlar; koprallar (maşınlar); mexaniki kələfaçanlar; şlanqlar üçün mexaniki barabanlar; makaralar (maşın detalları); tənzimləyicilər (maşın hissələri); yuyucu maşınlar; pərçimləmə maşınları; robotlar (maşınlar); parlatma maşınları; mişar verstakları (maşın hissələri); mişar lövhələri (maşınların, dəzgahların detalları); mişarlar (maşınlar); elektrik qayçıları; elektrik vintburanları; germetizasiya üçün sənaye maşınları; plastmassa qablaşdırmalarının qaynağı üçün elektrik aparatları; avtomatik tənzimləmə ilə yanacaq nasosları; çirkab sular üçün çiləyicilər; tikiş maşınları; itiləmə üçün dəzgahlar; elektrik çilingər qayçıları; sənaye məqsədləri üçün xırdalayıcılar (maşınlar); dəzgah supportları (tutqacları) (maşın detalları); cilalayıcı maşınlar; qaz qaynaq aparatları; qaz qaynaq odluqları; qaz lehim alətləri; elektrik qaynaq aparatları;

elektrik lehim alətləri; lehim lampaları; maşınlar və mühərriklər üçün sürət tənzimləyiciləri; quruducu maşınlar; ştempelləmə üçün maşınlar; maşın özülləri; mühərriklər üçün starterlər; statorlar (maşın hissələri); kondensatorlar (buxar) (maşın detalları); buxar və yağ fazalarının bölüşdürülməsi üçün separatorlar; itiləyici tikiş maşınları; daş emal edən maşınlar; sənaye sorucu qurğuları; tozsoranlar üçün soran taxmalar; sıxıcı kompressorlar; isti buxar almaq üçün cihazlar; ştamplama presləri; maşınlar üçün masalar; kranlar (maşın və ya mühərrik detalları); toxuculuq sənayesi üçün maşınlar; termik quyu qazma üçün oksigen nızələri (maşınlar); yiv açan dəzgahlar; döymə çəkicləri (balaca ölçülü); kəsici alətlər (maşın detalları); yerüstü nəqliyyat vasitələri üçün istifadə olunanlar istisna olmaqla fırlanma anının dəyişdiriciləri; maşınlar üçün transmissiyalar; pnevmatik transportyorlar; düzləndirici maşınlar; cilalama dəzgahları; hidravlik turbinlər; yerüstü nəqliyyat vasitələri üçün istifadə olunanlar istisna olmaqla turbinlər; turbokompressorlar; vakuum nasoslari (maşınlar); aromatik və dezinfeksiya- edici maddələri çiləmək üçün tozso-ranlara taxmalar; tozsoran şlanqları; tozsoranlar; tozsoranlar üçün torbalar; ventillər (maşın detalları); qəza lyuklarının qapaqları (maşın hissələri); ölçmə lyukları (maşın hissələri); flanslar (maşın hissələri); borular (maşın hissələri); silindrlər [maşın hissələri]; montaj avadanlığı üçün sistemlər; avadanlığın mühafizə sistemləri; nəzarət-ölçmə avadanlığı sistemləri; örtülər (maşın hissələri); qutular (maşın hissələri); barmaqlıqlar (maşın hissələri); icraedici qurğuların idarə, nəzarət və təyinetmə sistemləri; klapanlar və texnoloji quraşdırmalar üçün nəzarət-edicilər; boru kəmərinin dəliyinin aşkar edilməsi üçün sistemlər və qurğular, eləcə də hissələr və onların quraş-dırmaları; icraedici qurğuların ləvazi-matları; qapaqların mövqələri; qapaqların mövqələrinin monitorları; mayələrin və qazın nəql edilməsi boruları üçün idarəetmə blokları; mayələrin və ya qazın nəql edilməsi üçün nasoslar; kimyəvi nasoslar; məfillər və həcmilər üçün nümunənin mexaniki seçilməsi üçün cihazlar; boru kəmərləri sistemi; ticarət avtomatları; sənaye məqsədləri üçün

vibratorlar (maşınlar); vulkanizasiya üçün aparatlar; yuma üçün qurğular; yuma maşınları (paltar üçün); tullantıların, zibilin xırdalanması üçün maşınlar; tullantıların (zibilin) sıxlaşdırılması üçün maşınlar; su qızdırıcıdan (maşın hissələri); buraxıcı kranlar (su bölüşdü-rücüləri); elektrik qaynaq aqreqləri; elektrik qaynağı üçün aparatlar; maşın təkərləri; maşınların dişli mexanizmləri; bucurqadlar; külək turbinləri; ağac emal edən dəzgahlar; bükücü maşınlar; maşın armaturlarının drayverləri; injektorlar. 08 - əl ötürücüsü ilə prob seçənlər; abraziv alətlər ([əl alətləri]); tesla (alətlər); əl ötürücüsü ilə kənd təsərrüfatı alətləri; əl ötürücüsü ilə hava nasoslari; burlar (əl alətləri); bizlər; baltalar; metal lentlərin dartıcı qurğuları (əl alətləri); verstak mənqənələri (əl alətləri); burğular (əl alətlərinin hissələri); dəyişdirici ucluqlar (əl alətləri); kəsici kənarların itilənməsi üçün alətlər; fiqurlu rəndələr üçün tiyələr; tiyələr (əl alətləri); çivlər; matqablar; yayşəkili mişarlar; çıxarılan tiyələrlə bıçaqlar (katter); diyircəkli bıçaqlar (əl alətləri); damğalar; peyvənd bıçaqları; dülgər işləri üçün burlar; kəpikləmə üçün iskenələr; kemerlər (əl alətləri); qələmlər (dəmir və daş yonmaq üçün); dülgər işi üçün sıxaclar; linglər; kəsilmədə istifadə olunan tutqaclar (əl alətləri); kəsici alətlər; itiağız kəlbətinlər, kəsici alətlər (əl alətləri); yivaçanlar (əl alətləri); dəlmə patronları (əl alətləri); süxurun sıxlaşdırılması üçün döyəclər (əl alətləri); sumbata dairələri; iç vərdenələmə alətləri (əl alətləri); yiv-açanlar üçün uzadıcı vorotoklar; əyələr (alətlər); uzanan məftil (əl aləti); əl mişarları və ya bıçqları üçün çərçivələr; hamarlayıcı çəkiclər (əl alətləri); döyəclər (əl alətləri); matqablar (əl alətləri); büzmə üçün alətlər; yarım dairəvi iskenələr (əl alətləri); peyvənd bıçaqları (əl alətləri); oyma kəsərləri (əl alətləri); bülöv daşları (əl alətləri); çəkiclər (əl alətləri); əl ötürücüsü ilə burlar; əl ötürücüsü ilə əl alətləri; əl nasoslari; əl ötürücüsü ilə əl alətləri üçün dəstələr; dəhrələr; yaradıcı asudə vaxtı üçün bıçaqlar (neşterlər); örtüklər üçün burğular (əl alətlərinin hissələri); baltacıqlar (əl alətləri); ütülər (qeyri-elektrik, əl alətləri); lobziklər; əl domkratları; taxta çəkiclər (əl alətləri); kərkilər; frezer kəsərləri (əl alətləri)] xarrat aləti (əl aləti); narınlaşdırma üçün həvənglər (əl aləti); iskenələr; fiqurlu rəndə

bıçaqları; əl kəlbətinləri; başıəyri mıxlar (əl aləti); şplintləri vurub çıxartmaq üçün deşikkaçanlar; suvandlar; tikiş hermetikü üçün qeyri-elektrik tapançaları; səthin təmizlənməsi üçün kəskilər (əl alətləri); perforatorlar (əl alətləri); külünglər (əl alətləri); dəlikaçanlar; maşalar; rəndələr üçün tiyələr; kəlbə-tinlər; cilalama üçün alətlər; qazma baltaları (əl alətləri); kastetlər; dəlikaçan kəlbətinlər (əl alətləri); puansonlar (əl alətləri); narınlaşdırma üçün dəstələr (əl alətləri); kopralar (əl alətləri); törpülər (əl alətləri); dilçəklər (əl alətləri); dəlik genəldən alətlər; pərçimləmə alətləri (əl alətləri); pərçimləmə çəkicləri (əl alətləri); mişarların tiyə ağızları (əl alətlərinin hissələri); mişarların çərçivələri; mişarlar (əl alətləri); ərsinlər (əl alətləri); şaberlər (əl alətləri); qeyri-elektrik vintburanları; itiləmə üçün alətlər; yunqırخان qayçılar (əl alətləri); bərk materialların kəsilməsi üçün qayçılar; ağır çəkiclər; bellər (əl alətləri); açarlar (əl alətləri); günyələr (əl alətləri); ştamplama alətləri (əl alətləri); daşla işləmək üçün çəkiclər; qayka açarları (əl alətləri); yivaçanlar (əl alətləri); əl alətinin kəmərtutqacları; boru kəsərləri (əl alətləri); boruları kəsmək üçün alətlər; məngənələr; məhək daşlarının tutqacları; fitillərin kəsilməsi üçün qayçılar; izolyasiyanın götürülməsi üçün alətlər (əl alətləri); metal məfillər üçün dartıcı qurğular (əl alətləri).

09 - akselerometrler; elektrik akkumulyatorları; səsi siqnal qurğuları; səs məfilləri; akustik rabitə qurğuları; elektrik adapterləri; hava tərkibinin analizi üçün aparatlar; elektrik qəza zəngləri; qəza siqnal qurğuları; ampermetrlər; səs gücləndiriciləri; elektron gücləndirici lampalar; anemometrler; anod batareyaları; anodlar; əngəllərdən qoruyucular (elektrik); lövbərlər (elektrik); balanslaşdırma üçün qurğular; yandırma sistemləri üçün batareyalar; elektrik batareyaları; akkumulyator bankları; elektrik akkumulyatorların korpusları; akkumulyator batareyaları üçün doldurucu qurğular; işıqlanan bakenlər; zənglər (həyəcan siqnalizasiya qurğuları); buxar qazanları üçün nəzarət-ölçmə cihazları; qovşaq qutuları (elektrik); elektrik kabelləri; fotoaparatlar; dülgər işləri üçün metrlər; reduktorlar (elektrik); elektrik akkumulyatorları üçün doldurucu qurğular; kimyəvi

detektorlar; induktivlik çarxları (sarımalar); elektrik zəncirlərinin qoşucuları; elektrik qoruyucuları; bədbəxt hadisələr, şüalanma və oddan qorunma üçün geyim; elektrik çarxları; elektrik kollektorları; elektrik kommutasiya aparatları; kommutatorlar; kompüterlər üçün proqramlar; kompüterlər üçün əməliyyat proqramları; kompüterlərin periferiya qurğuları; kompüterlər üçün proqram təminatı; kompüter proqramları (yüklənən proqram təminatı); kompüter proqram təminatı üçün yüklənən əlavələr; kompüter avadanlığı; elektrik kondensatorları; elektrik keçiriciləri; elektrik xətləri üçün birləşdiricilər; xətt birləşdiriciləri (elektrik); elektrik kontaktları; idarəetmə pultları (elektrik); elektrik dəyişdiriciləri; sayğaclar; elektrik birləşdiriciləri; cərəyan düzləndiriciləri; siklotronlar; məlumatın emalı üçün qurğular; densimetrler; densitometr; detektorlar; tibbi məqsədlər üçün nəzərdə tutulanlar istisna olmaqla diaqnostika üçün cihazlar; diferensial təzyiqin dəyişdiriciləri; işıqlandırma üçün istifadə edilənlər istisna olmaqla qaz boşalma boruları; məsafənin ölçülməsi üçün cihazlar; məsafədən yazılma üçün cihazlar; paylayıcı qutular (elektrik); paylayıcı lövhələr (elektrik); paylayıcı pultlar (elektrik); dinamometrler; elektrik magistral xətləri; elektrik ötürücü xətlər üçün materiallar (məfillər, kabellər)]; nöqtəvi işıq mənbələrinin montajı üçün şinlər; siqnalların məsafədən idarə edilməsi üçün elektrodinamik aparatura; elektrolitik vannalar; elektromaqnit çarxları; yanğın siqnalizatorları; yanğın hidrantları; odsöndürənlər; brandspoytlar; yanğınsöndürmənin sprinkler sistemləri; axın datçikləri; qaz sızmasının siqnalizatorları; buzlaşma göstəriciləri; giriş / çıxış siqnallarının ötürücüləri; alət manifoldları; mühafizə siqnalizasiya qurğuları; qoruyucu dəbilqələr, dəmiryol siqnal avadanlığı; nasaz nəqliyyat vasitələri üçün xəbərdarədiçi üçbucaqlar; işıqlanan və ya mexaniki yol nişanları; kommərsiya istifadəsi üçün video oyunları üçün qurğular; elektrik avtomatik qapı açanları; nəqliyyat vasitələrinin öyrədiçi simulyatorları; idman trenajorları; fotoqrafiya və kinematoqrafiya alətləri; əleyhqazlar; qaynaqçı maskaları; oddan qorunmaq üçün geyim; işıq siqnallı (işartılı) aparatlar; sərfiyyat ölçənləri; tezlik ölçən cihazlar;

laboratoriyalar üçün xüsusi mebel; əriyən qoruyucular; qalvanik elementlər; qalvanik element-lərin batareyaları; qalvanometrler; qaz analizatorları; qaz sərfiyyatım ölçmə sistemləri; benzin səviyyəsinin göstəriciləri; qazometrler (ölçmə alətləri); göstəricilər; bədbəxt hadisələrdən qorunmaq üçün əlcəklər; elektrik akkumulyatorlarının plastinləri üçün barmaqlıqlar; istilik tənzimləyən qurğular; germetik sıxlaşdırmalar və ayırıcılar; yüksək tezlikli aparatura; hidrometrler; məsafədən yandırma üçün elektrik aparatları; induktivlik çarxlarının nüvələri (elektrik); sənaye şəbəkə qurğuları; mikroprosessor kontrollerləri; inteqral sxemlər; danışıq aparatları; kompüterlər üçün interfeyslər; invertorlar (elektrik); şablonlar (ölçmə alətləri); birləşdirici qutular (elektrik); kabellər üçün birləşdirici muftalar; tibbi məqsədlərdə istifadə olunanlar istisna olmaqla lazerlər; dolma səviyyəsinin sensorları; səviyyə relesi; səviyyə sensorları; nivelirləmə alətləri; işıqlanmanın elektrik tənzimçiləri; işıqlanma sistemlərinin ballast müqavimətləri; ildırım sipərləri; məhdudlaşdırıcılar (elektrik); maye səviyyəsinin sensorları; maye səviyyəsinin çeviriciləri; cərəyan sızmasının elektrik göstəriciləri; elektrik təminatmə mənbələri; maqnitli sərfiyyat ölçənləri; kollektorlar; ölçmə alətləri; ölçmə qurğuları; ölçmə cihazları; monitorlar (kompüter avadanlığı); elektrik ölçmə cihazları; ölçmə üçün cihazlar; sayğaclar; mikroprosessorlar; monitoring üçün elektrik aparatları; qeyri-tibbi istisna olmaqla müşahidə və nəzarət üçün elektrik aparaturası; monitorlar (kompüterlər üçün proqramlar); müşahidə cihazları; optik cihazlar və alətlər; linzalar-kondensorlar; dəlikli sərfiyyat ölçənləri; fiziki cihazlar və alətlər; pito borusu ilə sərfiyyat ölçənləri; akkumul-yator plastinləri; dəqiq ölçmə cihazları; qapaqlar üçün təzyiğin tıxac-göstəriciləri; manometrler; təzyiq ölçənləri; təzyiq indikatorları; təzyiq tənzimçiləri; çap plataları; elmi tədqiqatlar üçün zondlar; miqdar göstəriciləri; radarlar; dəmiryol nəqliyyat vasitələrində təhlükəsizliyin təmin edilməsi üçün qurğular; oxuma qurğuları (məlumatın emal edilməsi üçün avadanlıq); elektrik tənzimləyici cihazlar; elektrik relələri; istehsalat proseslərinin məsafədən idarə edilməsi üçün elektrik quraşdırmaları; məsafədən idarəetmə üçün aparatura;

məsafədən təzyiq tənzimçiləri; elektrik müqavimətləri; xətkəşlər (ölçmə alətləri); metrlər (ölçmə alətləri); sensorlar; signal zəngləri; signal ötürücüləri; işıqlanan və ya mexaniki signal panelləri; işıqlı və ya mexaniki signalizasiya; ştepsel çəngəlləri (elektrik birləşdirmələri)/ ştepsel rozetkaları (elektrik birləşdirmələri)/ ştepsel birləşdirmələri (elektrik); solenoid qapaqları (elektromaqnit dəyişdiricilər); lot xətləri; spidometrler; yüksəldən transformatorlar; qapalı elektrik açarları (elektrik); elektrik dəyişdirici açarları; ölçmə reyssinləri; temperatur indikatorları; qeyri-tibbi məqsədlər üçün temperaturun yapışan indikatorları; temperatur tənzimçiləri; temperatur dəyişdiriciləri; sonluq muftaları (elektrik); materialların sınaq-dan keçirilməsi üçün maşınlar və cihazlar; qeyri-tibbi analizlər üçün aparatura; termoelektron lampalar; qeyri-tibbi termometrler; termostatlar; qoruyucu gilizlər; avtomatik vaxt relələri; transformatorlar (elektrik); tranzistorlar (elektronika); ötürücülər; elektron signalların ötürücüləri; ötürücülər (məsafədən rabitə); transponderlər (ötürücülər-cavabvericilər); ultrasəs axın ötürücüləri; ultrasəs səviyyə sensorları; ultrasəs ötürücülər; ultrasəs sensorlar; vakuummeterler; variometrler; həddindən artıq gərginləşmədən qorunma üçün tənzimçilər; voltmetrlər; burulğanlı axın ölçənləri; su səviyyəsinin göstəriciləri; klemmlər (elektrik); simsiz rabitə xətlərinin adapterləri; simsiz səviyyə kommutatorları; simsiz dəyişdiricilər; simsiz ötürücülər; elektrik məftilləri.

10 - maşınlar, onların hissələri və ləvazimatları; anesteziya və tənəffüs aparatları, eləcə də onların hissələri və ləvazimatları; stomatoloji aparatlar və alətlər; xüsusən tibbi məqsədlər üçün hazırlanmış mebel; tibbi aparatlar və alətlər.

11 - asetilen odluqları; asetilen generatorları; havanın soyudulması üçün qurğular; havaqızdırıcılar; havaquruducu cihazlar; havanın filtrasiyası üçün quraşdırmalar; buxar istilik quraşdırıcıları üçün qeyri-avtomatik hava qapaqları; havanın təmizlənməsi üçün cihazlar və maşınlar; havanın sterilizasiya-torları; havanın kondisionlaşdırılması üçün quraşdırmalar; kondisionerlər; kranlar üçün sıçranmağa qarşı taxmalar; qövsvari lampalar; içkilərin

soyudulması üçün aparatlar; istilik tiyan boruları; maşın hissələri istisna olmaqla boylerlər; odluqlar; tavan plafon çıraqları; mərkəzi istilik radiatorları; çilçiraqlar; sənaye məqsədləri üçün xromatoqraflar; spiral borular (distillə, istilik və ya soyuducu quraşdırmalarının hissələri); elektrik dondurucu kameralar; sobalar üçün soyuducu baklar; suyun soyudulması üçün quraşdırmalar; mayelerin soyudulması üçün quraşdırmalar; soyudulma üçün quraşdırmalar və maşınlar; soyudulma üçün cihazlar və quraşdırmalar; möhtəkirlər üçün dartıcı qüvvəsinin tənzimlənməsi (istilik sistemi); rütubət (nəm) ayırıcıları; şəxsi istifadə üçün nəzərdə tutulanlar istisna olmaqla dezodorasiya edici cihazlar; qurutma üçün aparatlar; işıqlandırma üçün elektrik qaz boşalma boruları; dezinfeksiya üçün aparatlar; distillə kolonnaları; distillə aparatları; qurutma aparatları; qurutma aparatları və quraşdırmaları; buxarlandırıcılar; mərkəzi istilik sistemləri üçün genəldici baklar; ventilyatorlar (havanın kondisiyalaşdırılması); ventilyatorlar (havanın kondisiyalaşdırılması üçün quraşdırmaların hissələri); elektrik tavan ventilyatorları; istilik qazanları üçün qidalandırıcılar; havanın kondisiyalaşdırılması üçün filtrlər; içməli su üçün filtrlər; yanacaq, yağ, hava və qaz üçün filtrlər; sobalar üçün fasonlu fumitur; istilik qazanlarının qızdırıcı boruları; dondurucu aparatlar; qaz yandırmaq üçün sürtünmə fitilləri; laboratoriya istisna olmaqla sobalar; qaz filtrləri; qaz tənzimçiləri; qaz alışqanları; qaz qarışdırıcıları; qaz məşəlləri; qaz forsunkaları; qazların təmizlənməsi üçün cihazlar; skrubberlər (qaz quraşdırmalarının hissələri); qaz odluqları; qaz ilə qazanlar; maşın hissələri olmayan qaz soyuducuları; istilik akkumulyatorları; istilik regeneratörları; maşın hissələri istisna olmaqla istilik mübadilələri; istilik nasoslari; istilik vitrinləri; kaloriferlər; istilik quraşdırmaları; isti su ilə işləyən istilik quraşdırmaları; istilik qazanları; bərk, duru və qazaoxşar yanacaq ilə işləyən isidici-qızdırıcı cihazlar; elektrik istilik cihazları; qızdırıcı elementlər; isitmə üçün plastinlər; elektrik közərtmə sapları; içkilərin paylanması üçün qızdırıcı və soyuducu aparatlar; isti hava ilə işləyən istilik cihazları; mərkəzi istilik radiatorları üçün

nəmləndiricilər; daldırıcı qızdırıcılar; havanın və ya suyun ionlaşdırılması üçün aparatlar; mətbəx sobaları; laboratoriya odluqları; elektrik lampaları; paltarlar üçün elektrik quruducuları; rezervuarlarda səviyyənin tənzimlənməsi üçün qapaqlar; lampa kolbalari; işıq yayıcıları; işıqlandırma işıqdiod (LED) cihazları; işıqlandırma cihazları və quraşdırmaları; su kəməri boruları üçün kranlar-qarışdırıcılar; yağ odluqları; yağların təmizlənməsi üçün cihazlar; borular (sanitar-texniki sistemlərin hissələri); santexnika avadanlığı; təzyiq altında suyun saxlanması üçün rezervuarlar; çirkab suların təmizlənməsi üçün quraşdırmalar; elektrik radiatorları; radiatorlar (isitmə üçün); distillə üçün qüllələr; soyuducu şkaflar; soyuducu aparatlar və maşınlar; soyuducu kameralar; soyuducu həcmilər; soyuducu avadanlıq və quraşdırmalar; soyuducu vitrinlər; soyuducular; su və ya qaz cihazları və su kəmərləri və ya qaz kəmərləri üçün tənzimləyici ləvazimatlar; qaz kəmərləri üçün tənzimləyici və qoruyucu ləvazimatlar; su kəməri avadanlığı üçün tənzimləyici və qoruyucu ləvazimatlar; qaz cihazları üçün qoruyucu və tənzimləyici ləvazimatlar; partlayışa davamlı lampalar; su və ya qaz cihazları və su və ya qaz kəmərləri üçün qoruyucu ləvazimatlar; sanitariya-texniki cihazlar və quraşdırmalar; əlüzyuyanlar; elektrik lampaları üçün patronlar; istilik günəş kollektorları (istilik); günəş sobaları; maşın hissələri istisna olmaqla buxar generatorları; buxarın istehsalı üçün quraşdırmalar; buxar akkumulyatorları; sobalar (istilik Cihazları); kranlar; borular və boru kəmərləri üçün kranlar; su kəməri kranları; termostatik qapaqlar (qızdırıcı quraşdırmaların hissələri) işıqlandırma üçün lüminessensiya borucuqları; ventilyasiya quraşdırmaları və aparatları (havanın kondisiyalaşdırılması); su qızdırıcıları; suyun bölüşdürülməsi üçün quraşdırmalar; su kəməri quraşdırmaları; suyun təmizlənməsi üçün quraşdırmalar; suyun filtrasiya edilməsi üçün cihazlar; suyun sterilizatorları; suyun təmizlənməsi üçün aparatlar və maşınlar; su qızdırıcıları (aparatlar); su təchizat sistemlərinin quraşdırmaları; ventilyasiya dəlikləri; xilas keçidləri; havanın filtrasiya edilməsi üçün respiratorlar; ölçmə lyukları; alovsöndürənlər (odsöndürmə); detonasiya qoruyucuları.

12 - sükanlar; linglər; tormoz lingləri; bərkitmələr; qalpaqlar (qapaqlar); panellər üçün bərkitmələr; pəncərələr üçün kilidlər; mühərriklər; birləşdirici muftalar (ilişmələr); ötürücü qayıqlar; motorların detalları.

17 - poliefir qalpaqlar (qalpaqlar); təbii kauçukdan qalpaqlar; vulkanizasiya edilmiş lifdən qalpaqlar; vulkanizasiya edilmiş rezindən (kauçukdan) qalpaqlar; qablaşdırma materialları; sıxma üçün materiallar; izolyasiya materialları; qeyri-metal borular; rezin qalpaqlar; rezin kranlar; rezin sıxlaşdırmalar; rezin boru birləşdirmələri; rezin tıxaclar; rezin su boru kranları.

18 - dəri qalpaqlar.

19 - metal və plastmassadan olanlar istisna olmaqla su kəməri borularının qalpaqları; metal və plastmassadan olanlar istisna olmaqla drenaj borularının qalpaqları; tikinti və yol örtüləri üçün materiallar; tikinti materialları (qeyri-metal); qeyri-metal sərt tikinti boruları; asfalt; qatı tikinti materialları; bitum; xarrat məhsulları; xarrat mebeli; jalüzlər.

20 - qeyri-metal fumitur; maşın detalları istisna olmaqla qeyri-metal qalpaqlar, ventillər; hörmə üçün toxucu dəzgahları; metaldan olmayan kranlar.

35 - marketinq, satış, reklam və təchizat xidmətləri.

37 - quraşdırma və təmir üzrə xidmətlər.

39 - malların çatdırılması, saxlanması və nəql edilməsi üzrə xidmətlər; nəqlətmə; malların qablaşdırılması və saxlanması; səyahətlərin təşkil edilməsi.

40 - materialların emal edilməsi; üçüncü şəxslər üçün sifariş ilə montaj-quraşdırma işləri.

41 - öyrədici seminarlar, master-klasslar və idarəetmə kursları.

42 - istismar məqsədilə neft yataqlarının tədqiqatları; kalibrəmə (ölçmələr); kimyəvi analiz; kimya sahəsində tədqiqatlar; kompüterlər üçün proqramların tərtib edilməsi; proqram təminatının işlənilib hazırlanması; proqram təminatının kirayəsi; kompüter sistemlərinin analizi; kompüter sistemlərinin layihələndirilməsi; proqram təminatı məsələləri üzrə konsultasiyalar; informasiya texnologiyaları sahəsində konsultasiya xidmətləri; kompüter texnikasının işlənilib hazırlanması və inkişafı sahəsində konsultasiyalar; enerjinin qənaəti məsələləri üzrə məsləhətlər; üçüncü şəxslər üçün veb-

saytlar əsasında məlumat kataloqlarının yaradılması və işlənilib hazırlanması (informasiya texnologiyaları sahəsində xidmətlər); energetika sahəsində audit; injiniring; sənaye dizaynı; informasiya texnologiyaları sahəsində konsultasiyalar; proqram təminatının installiyası; proqram təminatına xidmət edilməsi; mexanika sahəsində tədqiqatlar; məsafədən daxil olma ilə kompüter sistemlərinin monitorinqi; məsafədən daxil olma ilə qurğuların monitorinqi; qablaşdırma sahəsində dizayner xidmətləri; xidmət qismində platforma (PAAS); veb-saytlar vasitəsilə kompüter texnologiyaları və proqramlaşdırma sahəsində məlumatın verilməsi; keyfiyyətə nəzarət; üçüncü şəxslər üçün yeni malların tədqiq edilməsi və işlənilib hazırlanması; ətraf mühitin qorunması sahəsində tədqiqatlar; elmi laboratoriyaların xidmətləri; elmi tədqiqatlar; xidmət qismində proqram təminatı (SAAS); obrazın yaradılması üzrə xidmətlər (sənaye estetikası); texniki tədqiqatlar; texniki layihələr üzrə tədqiqatların aparılması; texnoloji məsələlər üzrə konsultasiyalar; telekommunikasiya texnologiyaları sahəsində konsultasiya xidmətləri; materialların sınaqdan keçirilməsi; proqram təminatının modernləşdirilməsi; suyun analizi.

(511) 06 - наковальни; бакены несветящиеся металлические; ответвления для трубопроводов металлические; приспособления зажимные для труб металлические; контейнеры металлические [для хранения и транспортировки]; трубы дренажные металлические; клапаны дренажных труб металлические; трубы металлические для систем центрального отопления; трубы для вентиляционных установок и установок для кондиционирования воздуха металлические; арматура для подвода сжатого воздуха металлическая; соединения для труб металлические; пломбы свинцовые; крышки для смотровых колодцев металлические; коллекторы для трубопроводов металлические; сопла металлические; трубопроводы металлические; барабаны намоточные для гибких труб металлические, немеханические; заклепки металлические; прутки для твердой пайки и для сварки металлические; колпачки укупорочные металлические; панели сигнальные несветящиеся немеханические

металлические; коробки для инструментов металлические; трубы металлические; ящики для инструментов металлические; губки тисков металлические; клапаны водопроводных труб металлические; приспособления намоточные для гибких труб металлические, немеханические; натяжители проволоки [звенья натяжные]; трубы водопроводные металлические; вентили металлические (за исключением деталей машин); крышки металлические аварийных люков; металлические замерные люки; фланцы; трубы металлические; цилиндры; системы для монтажного оборудования; системы защиты оборудования; системы контрольно-измерительного оборудования; покрытия металлические; ящики из обычных металлов; решетки металлические; пламегасители; соединения; крепежные изделия; фиттинги для шлангов; муфты соединительные; шланговые фиттинги; шланговые трубы, болты анкерные; колокола (звонки); цепи; кабели, тросы, канаты; хранилища; ленты; подковы; литье стальное; исполнительные устройства; питатели реагентов для контроля расхода жидкости металла; сантехнические изделия, а именно, металлические петли, соединения труб и смесители.

07 - аппараты для очистки ацетилена; приводы; конденсаторы воздушные; машины сельскохозяйственные; испарители воздушные; устройства воздухоотсасывающие; генераторы переменного тока; устройства для предотвращения загрязнения от моторов и двигателей; аппараты для электродуговой резки; конвейеры ленточные; ленты для конвейеров; ремни для машин; машины гибочные; машины для заточки лезвий; резцедержатели [детали машин]; ножи [детали машин]; машины для всасывания газов воздуходувные; машины воздуходувные; трубы паровых котлов [части машин]; машины для герметизации бутылок; щётки для пылесосов; щетки угольные [электричество]; центрифуги [машины]; ножи соломорезок; пилы цепные; долота для машин; патроны [детали машин]; машины электромеханические для химической промышленности; клапаны обратные [детали машин]; машины и устройства для уборки электрические; машины пневматические; насосы

воздушные; компрессоры [машины]; компрессоры для холодильников; установки конденсационные; тяги соединительные для двигателей; кабели управления машинами или двигателями; устройства для управления машинами или двигателями; гидроуправление для машин, моторов и двигателей; пневмоуправление машинами, моторами и двигателями; сцепления, за исключением используемых для наземных транспортных средств; конвейеры [машины]; дробилки кухонные электрические; машины для дробления; генераторы тока; машины резальные; машины отрезные; резаки газовые; цилиндры машин; цилиндры двигателей; установки для обезжиривания [машины]; станки гайконарезные; машины для штамповки; машины для мойки посуды; устройства делительные; станы волочильные; патроны сверлильные [детали машин, станков]; головки буровые [детали машин]; перфораторы бурильные; головки сверлильные [детали машин]; установки для отсасывания пыли [очистные установки]; установки для удаления пыли [очистные установки]; щетки генераторов постоянного тока; генераторы постоянного тока; электроды для сварочных машин; машины для гальванопластики; устройства подъемные; генераторы аварийного питания; баки расширительные [детали машин]; вентиляторы для двигателей; механизмы подающие [детали машин]; машины фильтровальные; фильтры для очистки охлаждающего воздуха в двигателях; фильтры [детали машин или двигателей]; машины для доводки; экономайзеры топливные для двигателей; машины гальванизационные; машины для дробления отходов, отбросов, мусора /уборки мусора/ удаления [утилизации] отходов /захоронения отходов; горелки паяльные газовые; коробки передач, за исключением используемых для наземных транспортных средств; генераторы электрические; машины для обработки стекла; машины для измельчения; круги точильные [детали машин]/круги для заточки [детали машин]; направляющие для машин; молоты [детали машин]; молотки пневматические; электромолоты; дрели ручные электрические; инструменты ручные, за исключением инструментов

с ручным приводом; устройства погрузочно-разгрузочные; манипуляторы автоматические [машины]; теплообменники [части машин]; машины обметочные швейные; держатели для режущих инструментов машин, станков; корпуса машин; устройства для зажигания в двигателях внутреннего сгорания; магнето зажигания; роботы промышленные; прокладки [части двигателей] / уплотнительные соединения [части двигателей]; измельчители кухонные электрические; резаки [детали машин]; станки токарные; установки подъемные; машины для обработки кожи; насосы масляные; лубрикаторы [детали машин]; станки; станки металлообрабатывающие; станки фрезерные; мельницы [машины]; жернова мельничные; мешалки [машины]; машины смешивающие; станки долбежные; двигатели, за исключением используемых для наземных транспортных средств; электродвигатели, за исключением используемых для наземных транспортных средств; машины формовочные; формы литейные [детали машин]; гвоздодеры электрические; машины для резки кровельной черепицы; машины для упаковки; скребки для прочистки труб; станки строгальные; машины и устройства полировальные [электрические]; глушители для двигателей; молоты свайные; прессы [машины промышленные]; клапаны редукционные [детали машин]; регуляторы давления [детали машин]; клапаны давления [детали машин]; машины для переработки пластмасс; движители, за исключением используемых для наземных транспортных средств; полиспасты; шкивы [детали машин]; оросители [машины]; диафрагмы для насосов; насосы [части машин или двигателей]; насосы [машины]; насосы для отопительных установок; пуансоны дыропробивных прессов; машины клеймильные; домкраты реечные; радиаторы [охлаждения] для двигателей; машины для трамбования; копры [машины]; мотовила механические; барабаны механические для шлангов; бобины [детали машин]; регуляторы [части машин]; машины моечные; машины клепальные; роботы [машины]; машины сатинировальные; верстаки пыльные [части машин]; полотна пыльные [детали машин, станков]; пилы [машины]; ножницы элек-

трические; шуруповерты электрические; машины для герметизации промышленные; аппараты для сварки пластмассовых упаковок электрические; насосы топливные с автоматическим регулированием; разбрызгиватели для сточных вод; машины швейные; станки для заточки; ножницы слесарные электрические; измельчители [машины] для промышленных целей; суппорты станков [детали машин]; машины лоцильные; аппараты сварочные газовые/аппараты газосварочные; горелки газовые сварочные; паяльники газовые; аппараты сварочные электрические; паяльники электрические; лампы паяльные; регуляторы скорости для машин и двигателей; машины сушильные; машины для штемпелевания; станины машин; стартеры для двигателей; статоры [части машин]; конденсаторы [пара] [детали машин]; сепараторы для разделения паровой и масляной фаз; машины стачивающие швейные; станки камнеобрабатывающие; установки всасывающие промышленные; насадки всасывающие для пылесосов; нагнетатели; перегреватели; прессы штамповочные; столы для машин; краны [детали машин или двигателей]; машины для текстильной промышленности; копия кислородные для термического бурения [машины]; станки резьбонарезные; молоты ковочные [небольших размеров]; инструменты режущие [детали машин]; преобразователи крутящего момента, за исключением используемых для наземных транспортных средств; трансмиссии для машин; пневмотранспортеры; машины правильные; станки шлифовальные; турбины гидравлические; турбины, за исключением используемых для наземных транспортных средств; турбокомпрессоры; насосы вакуумные [машины]; насадки к пылесосам для разбрызгивания ароматических и дезинфицирующих веществ; шланги пылесосов; пылесосы; мешки для пылесосов; вентили [детали машин]; крышки аварийных люков [части машин]; замерные люки; [части машин]; фланцы [части машин]; трубы [части машин]; цилиндры [части машин]; системы для монтажного оборудования; системы защиты оборудования; системы контрольно-измерительного оборудования; покрытия [части машин]; коробки [части

машин]; решетки [части машин]; системы управления, контроля и исполнительных устройств; контроллеры для клапанов и технологического оборудования; системы и устройства для обнаружения прорыва трубопровода, а также части и их установки; принадлежности исполнительных устройств; позиционеры клапанов; мониторы позиционеров клапанов; блоки управления для труб для транспортировки жидкостей и газа; насосы для транспортировки жидкостей или газа; химические насосы; прибор для механического отбора проб для проводов и емкостей; система трубопроводов; автоматы торговые; вибраторы [машины] для промышленных целей; аппараты для вулканизации; устройства для мойки; машины стиральные [для белья]; машины для дробления отходов, отбросов, мусора; машины для уплотнения отходов [мусора]; водонагреватели [части машин]; краны спускные [водоотделители]; агрегаты сварочные электрические; аппараты для электросварки; колеса машин; механизмы зубчатые машин; лебедки; турбины ветряные; станки деревообрабатывающие; машины заверточные; драйверы машинных арматур; инжекторы.

08 - пробоотборник с ручным приводом; инструменты абразивные [ручные инструменты]; тесла [инструменты]; орудия сельскохозяйственные с ручным приводом; насосы воздушные с ручным приводом; буры [ручные инструменты]; шилья; топоры; устройства натяжные металлических лент [ручные инструменты]; тиски верстачные [инструменты ручные]; сверла [части ручных инструментов]; наконечники сменные [ручные инструменты]; инструменты для заточки режущих кромок; лезвия для калевок; лезвия [ручные инструменты]; клинки; буравы; пилы лучковые; ножи с выдвижными лезвиями [каттер]; ножи роликовые [ручные инструменты]; тавра; ножи окулировочные; буры для плотницких работ; стамески для конопачения; кернеры [ручные инструменты]; зубила; зажимы для плотницких работ; ломы; державки, используемые при резании [ручные инструменты]; режущие инструменты; инструменты режущие [ручные инструменты]; плашки [ручные ин-

струменты]; патроны сверлильные [ручные инструменты]; трамбовки для уплотнения грунта [ручные инструменты]; круги наждачные; инструменты развальцовочные [ручные инструменты]; удлинители воротков для метчиков; напильники [инструменты]; проволока протяжная [ручной инструмент]; рамки для ручных пил или ножовок; молотки гладилье [ручные инструменты]; трамбовки [ручные инструменты]; буравчики [ручные инструменты]; инструменты для гофрирования; стамески полукруглые [ручные инструменты]; ножи прививочные [ручные инструменты]; резцы гравировальные [ручные инструменты]; круги точильные [ручные инструменты]; молотки [ручные инструменты]; буры с ручным приводом; инструменты ручные с ручным приводом; насосы ручные; ручки для ручных инструментов с ручным приводом; тесаки; ножи для творческого досуга [скальпели]; сверла для полостей [части ручных инструментов]; топоры [ручные инструменты]; утюги [неэлектрические, ручные инструменты]; лобзики; домкраты ручные; киянки [ручные инструменты]; мотыги; резцы фрезерные [ручные инструменты]; стусла [ручной инструмент]; ступы для растирания [ручные инструменты]; стамески; ножи калевочные; гвоздодеры ручные; лапы костыльные [ручные инструменты]; пробойники для выбивания шплевков; надфили; пистолеты для шовного герметика, неэлектрические; резак для очистки поверхности [ручные инструменты]; перфораторы [ручные инструменты]; кайла [ручные инструменты]; пробойники; щипцы; лезвия для рубанков; клещи; инструменты для полирования; долота [ручные инструменты]; кастеты; клещи дыропробивные [ручные инструменты]; пуансоны [ручные инструменты]; песты для растирания [ручные инструменты]; копры [ручные инструменты]; рашпили [ручные инструменты]; храповики [ручные инструменты]; развертки; инструменты клепальные [ручные инструменты]; молотки клепальные [ручные инструменты]; полотна пил [части ручных инструментов]; рамы пил; пилы [ручные инструменты]; скребки [ручные инструменты]; шаберы [ручные инструменты]; отвертки неэлектрические;

инструменты для заточки; ножницы стригальные [ручные инструменты]; ножницы для резки плотных материалов; кувалды; заступы [ручные инструменты]; ключи [ручные инструменты]; угольники [ручные инструменты]; инструменты штамповочные [ручные инструменты]; молотки для работы с камнем; ключи гаечные [ручные инструменты]; метчики [ручные инструменты]; пояса-держатели ручного инструмента; труборезы [ручные инструменты]; инструменты для резки труб; тиски; держатели оселков; ножницы для обрезания фитилей; инструменты для снятия изоляции [ручные инструменты]; устройства натяжные для металлических проводов [ручные инструменты].

09 - акселерометры; аккумуляторы электрические; устройства звуковые сигнальные; звукопроводы; устройства связи акустические; адаптеры электрические; аппараты для анализа состава воздуха; звонки аварийные электрические; устройства сигнальные аварийные; амперметры; усилители звука; лампы усилительные электронные; анемометры; батареи анодные; аноды; устройства помехозащитные [электричество]; якоря [электричество]; устройства для балансировки; батареи для систем зажигания; батареи электрические; банки аккумуляторов; корпуса аккумуляторов электрических; устройства зарядные для аккумуляторных батарей; бакены светящиеся; звонки [устройства тревожной сигнализации]; приборы контрольно-измерительные для паровых котлов; коробки ответвительные [электричество]; кабели электрические; фотоаппараты; метры для плотничьих работ; редукторы [электричество]; устройства зарядные для электрических аккумуляторов; химические детекторы; катушки индуктивности [обмотки]; включатели электроцепи; предохранители электрические; одежда для защиты от несчастных случаев, излучения и огня; катушки электрические; коллекторы электрические; аппараты коммутационные электрические; коммутаторы; программы для компьютеров; программы операционные для компьютеров; устройства периферийные компьютеров; обеспечение программное для компьютеров; программы компьютерные [загружаемое программное обеспечение]; приложения

для компьютерного программного обеспечения, загружаемые; оборудование компьютерное; конденсаторы электрические; проводники электрические; соединения для электрических линий; соединители линейные [электричество]; контакты электрические; пульты управления [электричество]; преобразователи электрические; счетчики; соединения электрические; выпрямители тока; циклотроны; устройства для обработки информации; денсиметры; денситометры; детекторы; приборы для диагностики, за исключением предназначенных для медицинских целей; преобразователи дифференциального давления; трубки газоразрядные электрические, за исключением используемых для освещения; приборы для измерения расстояния; приборы для дистанционной записи; коробки распределительные [электричество]; щиты распределительные [электричество]; пульты распределительные [электричество]; динамометры; линии магистральные электрические; материалы для линий электропередач [провода, кабели]; шины для монтажа точечных источников света; аппаратура для дистанционного управления сигналами электродинамическая; ванны электролитические; катушки электромагнитов; сигнализаторы пожаров; пожарные гидранты; огнетушители; брандспойты; спринклерные системы пожаротушения; датчики потока; сигнализаторы утечки газа; указатели обледенения; передатчики входных / выходных сигналов; инструментальные манифольды; устройства охранной сигнализации; каски защитные, оборудование железнодорожное сигнальное; треугольники предупреждающие для неисправных транспортных средств; знаки дорожные светящиеся или механические; устройства для видеоигр для коммерческого использования; электрические автоматические открыватели дверей; симуляторы транспортных средств обучающие; спортивные тренажеры; инструменты фотографические и кинематографические; противогазы; маски сварщика; одежда для защиты от огня; аппараты светосигнальные [проблесковые]; расходомеры; частотомеры; мебель специальная для лабораторий; предохранители плавкие; элементы гальванические; ба-

тарей гальванических элементов; гальванометры; газоанализаторы; измерительные системы расхода газа; указатели уровня бензина; газометры [измерительные инструменты]; указатели; перчатки для защиты от несчастных случаев; решетки для пластин электрических аккумуляторов; устройства теплорегулирующие; герметические уплотнения и разъемы; аппаратура высокочастотная; гидрометры; аппараты электрические для дистанционного зажигания; сердечники катушек индуктивности [электричество]; устройства промышленной сети; микропроцессорные

контроллеры; схемы интегральные; аппараты переговорные; интерфейсы для компьютеров; инверторы [электрические]; шаблоны [измерительные инструменты]; коробки соединительные [электричество]; муфты соединительные для кабелей; лазеры, за исключением используемых в медицинских целях; сенсоры уровня наполнения; реле уровня; датчики уровня; инструменты нивелирования; регуляторы освещения, электрические; сопротивления балластные осветительных систем; молниеотводы; ограничители [электричество]; сенсоры уровня жидкости; переключатели уровня жидкости; преобразователи уровня жидкости; указатели электрические утечки тока; источники питания электрические; магнитные расходомеры; коллекторы; инструменты измерительные; измерители; приборы измерительные; мониторы [компьютерное оборудование]; приборы измерительные электрические; приборы для измерения; счетчики; микропроцессоры; аппараты для мониторинга электрические; аппаратура для наблюдения и контроля электрическая, за исключением медицинской; мониторы [программы для компьютеров]; приборы наблюдения; приборы и инструменты оптические; линзы-конденсоры; расходомеры с отверстиями; приборы и инструменты физические; расходомеры с трубкой пито; пластины аккумуляторные; приборы точные измерительные; пробки-указатели давления для клапанов; манометры; измерители давления; индикаторы давления; датчики давления; платы печатные; зонды для научных исследований; указа-

тели количества; радары; устройства для обеспечения безопасности на железнодорожном транспорте; устройства считывающие [оборудование для обработки информации]; приборы регулирующие электрические; реле электрические; установки электрические для дистанционного управления производственными процессами; аппаратура для дистанционного управления; дистанционные датчики давления; сопротивления электрические; линейки [инструменты измерительные]; метры [измерительные инструменты]; датчики; звонки сигнальные; передатчики сигналов; панели сигнальные светящиеся или механические; сигнализация световая или механическая; вилки штепсельные [электрические соединения] / розетки штепсельные [электрические соединения] / соединения штепсельные [электрические]; клапаны соленоидные [электромагнитные переключатели]; линии лотов; спидометры; трансформаторы

повышающие; выключатели закрытые [электрические]; переключатели электрические; рейшины измерительные; индикаторы температурные; наклейки-индикаторы

температуры, не для медицинских целей; датчики температурные; преобразователи температуры; муфты концевые [электричество]; машины и приборы для испытания материалов; аппаратура для анализов, за исключением медицинской; лампы термоэлектронные; термометры, за исключением медицинских; термостаты; защитные гильзы; реле времени автоматические; трансформаторы [электричество]; транзисторы [электроника]; передатчики; передатчики электронных сигналов; передатчики

[дистанционная связь]; транспондеры [передатчики-ответчики]; ультразвуковые передатчики потока; ультразвуковые датчики уровня; ультразвуковые передатчики; датчики ультразвуковые; вакуумметры; вариометры; регуляторы для защиты от перенапряжения; вольтметры; измерители вихревого потока; указатели уровня воды; клеммы [электричество]; адаптеры

сети беспроводной связи; беспроводные коммутаторы уровня; беспроводные переключатели; беспроводные передатчики; провода электрические

10 - машины, их части и принадлежности; аппаратура для анестезии и дыхательная, а также их части и принадлежности; аппаратура и инструменты стоматологические; мебель специально изготовленная для медицинских целей; аппаратура и инструменты медицинские.

11 - горелки ацетиленовые; генераторы ацетиленовые; устройства для охлаждения воздуха; воздухонагреватели; сушилки воздушные; установки для фильтрации воздуха; клапаны воздушные неавтоматические для паровых отопительных установок; приборы и машины для очистки воздуха; стерилизаторы воздуха; установки для кондиционирования воздуха; кондиционеры; насадки для кранов антиразбрызгивающие; лампы дуговые; аппараты для охлаждения напитков; трубы отопительных котлов; бойлеры, за исключением частей машин; горелки; светильники плафонные потолочные; радиаторы центрального отопления; люстры; хроматографы для промышленных целей; змеевики [части дистилляционных, отопительных или охлаждающих установок]; камеры морозильные электрические; баки охлаждающие для печей; установки для охлаждения воды; установки для охлаждения жидкостей; установки и машины для охлаждения; приборы и установки для охлаждения; шиберы для регулирования тяги [отопление]; влагоотделители; приборы дезодорационные, за исключением предназначенных для личного пользования; аппараты для высушивания; трубки газоразрядные для освещения электрические; аппараты для дезинфекции; колонны дистилляционные; аппараты дистилляционные; аппараты сушильные; аппараты и установки сушильные; испарители; баки расширительные для систем центрального отопления; вентиляторы [кондиционирование воздуха]; вентиляторы [части установок для кондиционирования воздуха]; электрические вентиляторы потолочные; питатели для отопительных котлов; фильтры для кондиционирования воздуха; фильтры для питьевой воды; фильтры для топлива, масла, воздуха и

газа; фурнитура для печей фасонная; трубы жаровые отопительных котлов; аппараты морозильные; запальники фрикционные для поджига газа; печи, за исключением лабораторных; фильтры газовые; регуляторы газовые; зажигалки газовые; смесители газовые; факелы газовые; форсунки газовые; приборы для очистки газов; скрубберы [части газовых установок]; горелки газовые; котлы газовые; газоохладители, не являющиеся частями машин; аккумуляторы тепловые; регенераторы тепла; теплообменники, за исключением частей машин; насосы тепловые; витрины тепловые; калориферы; установки отопительные; установки отопительные, работающие на горячей воде; котлы отопительные; приборы отопительно-нагревательные, работающие на твердом, жидком и газообразном топливе; приборы отопительные электрические; элементы нагревательные; пластины для обогрева; нити накала электрические; аппараты нагревательные и охлаждающие для раздачи напитков; приборы отопительные, работающие на горячем воздухе; увлажнители для радиаторов центрального отопления; нагреватели погружаемые; аппараты для ионизации воздуха или воды; печи кухонные [шкафы духовые]; горелки лабораторные; лампы электрические; сушилки для белья электрические; клапаны для регулирования уровня в резервуарах; колбы ламп; рассеиватели света; приборы осветительные светодиодные [LED]; приборы и установки осветительные; краны-смесители для водопроводных труб; горелки масляные; приборы для очистки масел; трубы [части санитарно-технических систем]; оборудование сантехническое; резервуары для хранения воды под давлением; установки для очистки сточных вод; радиаторы электрические; радиаторы [для отопления]; башни для дистилляции; шкафы холодильные; аппараты и машины холодильные; камеры холодильные; емкости холодильные; оборудование и установки холодильные; витрины охлаждающие; холодильники; принадлежности регулировочные для водяных или газовых приборов и водопроводов или газопроводов; принадлежности регулировочные и предохранительные для газопроводов;

принадлежности регулировочные и предохранительные для водопроводного оборудования; принадлежности предохранительные и регулировочные для газовых приборов; лампы взрывобезопасные; принадлежности предохранительные для водяных или газовых приборов и водо- или газопроводов; приборы и установки санитарно-технические; раковины; патроны для электрических ламп; коллекторы солнечные тепловые [отопление]; печи солнечные; парогенераторы, за исключением частей машин; установки для производства пара; аккумуляторы пара; печи [отопительные приборы]; краны; краны для труб и трубопроводов; краны водопроводные; клапаны термостатические [части нагревательных установок]; трубки люминесцентные для освещения; установки и аппараты вентиляционные [кондиционирование воздуха]; водонагреватели; установки для распределения воды; установки водопроводные; установки для очистки воды; приборы для фильтрования воды; стерилизаторы воды; аппараты и машины для очистки воды; водонагреватели [аппараты]; установки систем водоснабжения; вентиляционные отверстия; спасательные проходы; респираторы для фильтрования воздуха; замерные люки; пламегасители (пожаротушение); детонационный предохранитель.

12 - рули; рычаги; тормозные рычаги; крепления; колпаки (крышки); крепления для панелей; запоры для окон; двигатели; соединительные муфты (сцепления); ремни приводные; детали моторов.

17 - полиэфирные крышки (колпаки); клапаны из натурального каучука; клапаны из вулканизированного волокна; клапаны из вулканизированной резины (каучука); материалы упаковочные; материалы для уплотнения; материалы изоляционные; трубы не металлические; клапаны резиновые; резиновые краны; уплотнения резиновые; соединения труб резиновые; резиновые пробки; резиновые водопроводные краны.

18 - клапаны кожаные.

19 - клапаны водопроводных труб, за исключением металлических и пластмассовых; клапаны дренажных труб, за исклю-

чением металлических и пластмассовых; материалы строительные и для дорожного покрытия; материалы строительные (неметаллические); трубы жесткие строительные неметаллические; асфальт; материалы строительные вязкие; битум; столярные изделия; столярная мебель; жалюзи.

20 - фурнитура неметаллическая; клапаны, вентили неметаллические, за исключением деталей машин; ткацкие станки для плетения; краники, не из металла.

35 - маркетинг, продажа, реклама и снабженческие услуги.

37 - услуги по установке и ремонту.

39 - услуги по доставке, хранению и транспортировке товаров; транспортировка; упаковка и хранение товаров; организация путешествий.

40 - обработка материалов; работы монтажно-сборочные по заказу для третьих лиц.

41 - обучающие семинары, мастер-классы, и курсы управления.

42 - исследования нефтяных месторождений с целью эксплуатации; калибровка [измерения]; анализ химический; исследования в области химии; составление программ для компьютеров; разработка программного обеспечения; прокат программного обеспечения; анализ компьютерных систем; проектирование компьютерных систем; консультации по вопросам программного обеспечения; услуги консультационные в области информационных технологий; консультации в области разработки и развития компьютерной техники; советы по вопросам экономии энергии; создание и разработка информационных каталогов на базе веб-сайтов для третьих лиц [услуги в области информационных технологий]; аудит в области энергетики; инжиниринг; дизайн промышленный; консультации в области информационных технологий; инсталляция программного обеспечения; обслуживание программного обеспечения; исследования в области механики; мониторинг компьютерных систем с удаленным доступом; мониторинг устройств с удаленным доступом; услуги дизайнеров в области упаковки; платформа как услуга [РaaS]; предоставление информации в области

компьютерных технологий и программирования через веб-сайты; контроль качества; исследования и разработка новых товаров для третьих лиц; исследования в области защиты окружающей среды; услуги научных лабораторий; исследования научные; обеспечение программное как услуга [ЗабБ]; услуги по созданию образа [промышленная эстетика]; исследования технические; проведение исследований по техническим проектам; консультации по технологическим вопросам; услуги консультационные в области телекоммуникационных технологий; испытания материалов; модернизация программного обеспечения; анализ воды.

(111) N 2020 0340

(151) 18.02.2020

(210) 2018 01504

(220) 27.12.2018

(181) 27.12.2028

(730) Mylan Pharmaceuticals Private Limited, Plot No. 1-A/2, MIDC Industrial Estate, Taloja, Panvel, District Raigad, Maharashtra - 410 208, India (IN)

(540)

HERTRAZ

(511) 05 - onkoloji xəstəliklərin müalicəsi üçün əczaçılıq/ dərman preparatları.

(511) 05 - фармацевтические/лекарственные препараты для лечения онкологических заболеваний.

(111) N 2020 0341

(151) 18.02.2020

(210) 2018 01321

(220) 28.11.2018

(181) 28.11.2028

(730) TOYOTA JIDOSHA KABUSHIKI KAISHA (also trading as TOYOTA MOTOR CORPORATION), 1, Toyota-cho, Toyota-shi, Aichi-ken, Japan (JP)

(540)

PROACE CITY

(526) Əmtəə nişanında "CITY" söz işarəsi hüquqi mühafizə obyektı deyildir.

(511) 12 - avtomobillər və hissələr, konstruksiyaların elementləri, onlar üçün daşıyıcı detallar.

(526) В товарном знаке словесное обозначение "CITY" не является объектом правовой охраны.

(511) 12 - автомобили и детали, элементы конструкций, несущие детали для них.

(111) N 2020 0342

(151) 18.02.2020

(210) 2018 01350

(220) 03.12.2018

(181) 03.12.2028

(730) "AgroSoyuz" LLC, Promishlennaya str. 84, p. Stroitel, Tambovskiy region 392526, Russian Federation (RU)

(540)



(526) Əmtəə nişanında "ТАМБОВСКИЙ" söz işarəsi və "...ТЕБЕ ТОВАРИЩЪ" söz birləşməsi hüquqi mühafizə obyektləri deyildir.

(591) qara, ağ, sarı, mixəyi, boz

(511) 29 - emal olunmuş günəbaxan toxumları, emal olunmuş balqabaq toxumları, emal olunmuş yərfindiği (araxis).

(526) В товарном знаке словесное обозначение "ТАМБОВСКИЙ" и словосочетание "...ТЕБЕ ТОВАРИЩЪ" не являются объектом правовой охраны.

(591) чёрный, белый, жёлтый, коричневый, серый

(511) 29 - семена подсолнечника обработанные, семена тыквы обработанные, арахис обработанный.

(111) N 2020 0343

(151) 18.02.2020

(210) 2019 01164

(220) 24.06.2019

(181) 24.06.2029

(730) "RİF OFİS MEBELİ" MMC, AZ 2011, GƏNCƏ ŞƏHƏRİ, DƏDƏ QORQUD KÜÇ., ev 50A, m.7 (AZ)

(540)

RİF
OFİS MEBELİ

(526) Əmtəə nişanında "OFİS MEBELİ" söz birləşməsi hüquqi mühafizə obyektidir.

(511) 20 - mebel, şüşə (güzgülər), şəkillər üçün çərçivələr; saxlama və ya nəqləmə üçün qeyri-metal konteynerlər; emal olunmuş və ya qismən emal olunmuş buynuz, sümük, fil sümüyü, balina bıığı və ya sədəf; balıqulağı; dəniz penkası; kəhrəba; 20-ci sinfə daxil edilmiş bütün əmtəələr.

35 - reklam; biznes sahəsində menecment (20-ci sinfin əmtəələrinin satışı); biznes sahəsində inzibati fəaliyyət; ofis xidməti.

39 - nəqləmə; malların qablaşdırılması və saxlanması.

(526) В товарном знаке кроме изобразительной части другие знаки (буквенные обозначения "R" и "F" и словосочетание "ofis mebeli") не являются объектами правовой охраны.

(511) 20 - мебель, стекло [зеркала], обрамления для картин; контейнеры для хранения или транспортировки неметаллические; рог, кость, слоновая кость, китовый ус или перламутр, необработанные или частично обработанные; раковины; морская пенка; янтарь; все товары, включенные в 20-ый класс.

35 - реклама; менеджмент в сфере бизнеса; деятельность административная в сфере бизнеса; служба офисная.

39 - транспортировка; упаковка и хранение товаров.

(111) N 2020 0344

(151) 18.02.2020

(210) 2019 00713

(220) 19.04.2019

(181) 19.04.2029

(730) "Şərur-3" MMC, Naxçıvan MR, Şərur şəhəri, S. İbrahimov küçəsi (AZ)

(540)



(591) Rəng

(591) qara, gümüşü, ağ, qırmızı, boz

(511) 33 - alkoqollu içkilər (pivə istisna olmaqla).

35 - reklam; biznes sahəsində menecment; 33-cü sinifdə göstərilən məhsulların satışı üzrə xidmətlər.

(591) черный, серебристый, белый, красный, серый

(511) 33 - алкогольные напитки (за исключением пива).

35 - реклама; менеджмент в сфере бизнеса; административная деятельность в сфере бизнеса.

(111) N 2020 0345
(151) 18.02.2020
(210) 2019 00706
(220) 18.04.2019
(181) 18.04.2029
(730) Sadıqov Elçin Kamil oğlu, AZ
0109, Abşeron rayonu, Xırdalan
şəhəri, Quşçuluq yaşayış massivi ev
16, 19-cu küçə (AZ)
(540)



(526) Əmtəə nişanında "LİSEYİ" söz işarəsi hüquqi mühafizə obyektidir.

(511) 35 - reklam; biznes sahəsində menecment; biznes sahəsində inzibati fəaliyyət.

41 - tərbiyəetmə; tədris prosesinin təmin edilməsi; əyləncələr; idman və mədəni-maarif tədbirlərinin təşkil.

(526) В товарном знаке словесное обозначение "LİSEYİ" не является объектом правовой охраны.

(511) 35 - реклама; менеджмент в сфере бизнеса; административная деятельность в сфере бизнеса.

41 - воспитание; образование; развлечения; организация спортивных и культурно-просветительных мероприятий.

(111) N 2020 0346
(151) 18.02.2020
(210) 2019 00857
(220) 06.05.2019
(181) 06.05.2029
(730) Əsədov Mirkişi Balakişi oğlu, AZ
1116, Bakı şəh., Binəqədi rayonu,
Mikrorayon 7, ev 7, 1280-ci km, m. 65
(AZ)
(540)

GAMMA PIU

(511) 08 - əl vasitələri və alətlər; bıçaq məmulatları, çəngəllər və qaşıqlar; ülgüclər.

(511) 08 - ручные инструменты и инструменты; ножевые изделия, вилки и ложки; лезвия.

(111) N 2020 0347
(151) 21.02.2020
(210) 2018 01278
(220) 22.11.2018
(181) 22.11.2028
(730) "Papyrus 999" MMC, AZ 3600,
Qəbələ rayonu, Qəbələ şəh., Pastar
məhəlləsi, ev ,m. (AZ)
(540)



(591) qırmızı, qara, sarı, yaşıl, mavi, çəhrayı, ağ

(511) 16 - kağız, karton və onlardan digər siniflərə aid edilməyən məmulatlar; çap məhsulları; cildləmə işləri üçün materiallar; fotosəkillər; yazı kağızı malları;

dəftərxana və məişət məqsədləri üçün yapışqan maddələr; rəssamlar üçün ləvazimatlar; fırçalar; yazı makinaları və dəftərxana ləvazimatları (mebel istisna edilməklə); tədris materialları və əyani vəsaitlər (aparatura istisna edilməklə); qablaşdırma üçün plastik kütlədən hazırlanmış materiallar (digər siniflərə aid edilməyənlər); şriftlər; mətbəə klişəsi.

35 - reklam; biznes sahəsində menecment; biznes sahəsində inzibati fəaliyyət; ofis xidməti.

39 - nəqlietmə; malların qablaşdırılması və saxlanması.

(591) красный, черный, желтый, зеленый, голубой, розовый, белый

(511) 16 - бумага, картон и изделия из них, не относящиеся к другим классам; печатная продукция; материалы для переплетных работ; фотоснимки; писчебумажные товары; клейкие вещества для канцелярских и бытовых целей; принадлежности для художников; кисти; пишущие машины и конторские принадлежности (за исключением мебели); учебные материалы и наглядные пособия (за исключением аппаратуры); пластмассовые материалы для упаковки (не относящиеся к другим классам); игральные карты; шрифты; клише типографские.

35 - реклама; менеджмент в сфере бизнеса; административная деятельность в сфере бизнеса; офисная служба.

39 - транспортировка; упаковка и хранение товаров; организация путешествий.

(111) N 2020 0348

(151) 21.02.2020

(210) 2019 00425

(220) 12.03.2019

(181) 12.03.2029

(730) "SUPER SEMENT UNIVERSAL" MMC, Bakı şəhəri, Qaradağ rayonu, Salyan şossesi, ev 28, mənzil 10 (AZ)

(540)



(526) Əmtəə nişanında "Universal", "SUPERSEMENT" söz işarələri, "Yüksək keyfiyyət", "Yüksək zəmanət", "Portland sement" söz birləşmələri, "CEM IVA-P M 400" söz, rəqəm və hərflər birləşməsi", "40kq" rəqəm və hərflər

birləşməsi hüquqi mü-hafizə obyektləri deyildir.

(591) yaşıl, göy, qırmızı, ağ

(511) 19 - sementlər.

35 - satış üzrə xidmətlər, reklam, biznes sahəsində menecment; biznes sahəsində inzibati fəaliyyət.

39 - malların qablaşdırılması və saxlanması.

(526) В товарном знаке словесные обозначения "SUPERSEMENT", словосочетания "Yüksək keyfiyyət", "Yüksək zəmanət", "Portland sement", словесное, цифровое и буквенное сочетание "CEM IVA-P M 400", цифровое и буквенное сочетание "40 kq" не являются объектами правовой охраны.

(591) зеленый, синий, красный, белый

(511) 19 - цементы.

35 - реклама; менеджмент в сфере бизнеса; административная деятельность в сфере бизнеса; офисная служба; продвижение товаров [для третьих лиц], в том числе оптовая и розничная торговля. услуги по продаже товаров.

39 - транспортировка; упаковка и хранение товаров.

(111) N 2020 0349

(151) 21.02.2020

(210) 2019 00495

(220) 19.03.2019

(181) 19.03.2029

(730) "Caspian Galaxy" MMC, AZ 1031, Bakı şəhəri, Yasamal r-nu, Qızıl Şərq 5 (AZ)

(540)

CAPRICE CLASSIC GOLD

(526) Əmtəə nişanında "CLASSIC GOLD" söz birləşməsi hüquqi mü-hafizə obyektidir deyildir.

(591) qara

(511) 34 - emal olunmuş və emal olunmamış tütün, ö cümlədən siqarlar, siqaretlər, tütün çəkmək üçün ləvazimatlar, kibrit və siqaret kağızı.

(526) В товарном знаке словосочетание "CLASSIC GOLD" не является объектом правовой охраны.

(591) чёрный

(511) 34 - обработанный и необработанный табак, включая сигары, сигареты, табачные изделия, спички и сигаретная бумага.

(111) N 2020 0350

(151) 21.02.2020

(210) 2019 00496

(220) 19.03.2019

(181) 19.03.2029

(730) "Caspian Galaxy" MMC, AZ 1031, Bakı şəhəri, Yasamal r-nu, Qızıl Şərq 5 (AZ)

(540)



(526) Əmtəə nişanında "slims", "raspberry" söz işarələri hüquqi mühafizə obyektidir.

(591) qırmızı, ağ

(511) 34 - emal olunmuş və emal olunmamış tütün, ö cümlədən siqarlar, siqaretlər, tütün çəkmək üçün ləvazimatlar, kibrit və siqaret kağızı.

(526) В товарном знаке словесные обозначения "slims", "raspberry" не являются объектами правовой охраны.

(591) красный, белый

(511) 34 - обработанный и необработанный табак, включая сигары, сигареты, табачные изделия, спички и сигаретная бумага.

(111) N 2020 0351

(151) 21.02.2020

(210) 2017 01222

(220) 27.12.2017

(181) 27.12.2027

(730) "Caspian Galaxy" MMC, AZ 1031, Yasamal r-nu, Qızıl Şərq 5 (AZ)

(540)



(511) 34 - emal olunmuş və emal olunmamış tütün, ö cümlədən siqarlar, siqaretlər tütün çəkmək üçün ləvazimatlar, kibrit və siqaret kağızı.

(511) 34 - обработанный и необработанный табак, включая сигары, аксессуары для курения сигарет, спичка и сигаретная бумага.

(111) N 2020 0352

(151) 21.02.2020

(210) 2017 01204

(220) 21.12.2017

(181) 21.12.2027

(730) İmanverdiyev Əli Xadayar oğlu, AZ 5000, Sumqayıt şəh., ev 7/8, 4MKR, m. 11 (AZ)

(540)



(511) 07 - ətçəkən, şirəçəkən, tozsoran.
08 - ütü.

35 - 07-ci, 08-ci, 11-ci siniflərdə göstərilən malların reklamı və satışı üzrə xidmətlər.

(511) 07 - мясорубка, соковыжималка, пылесос.

08 - уют.

35 - услуги по рекламе и продаже товаров упомянуты в 07, 08, 11 классах.

Rakuten

(111) N 2020 0353

(151) 21.02.2020

(210) 2019 01677

(220) 26.09.2019

(181) 26.09.2029

(730) Bayramov Şakir Mahmud oğlu,
AZ1069, Bakı şəhəri, Nərimanov rayonu,
Teymur Əliyev, ev 112 (AZ)

(540)



(526) Əmtəə nişanında "Bebe" söz birləşməsi hüquqi mühafizə obyektidir.

(591) qırmızı, sarı, mavi, çəhrayı, boz, ağ, qara

(511) 25 - geyim, ayaqqabı və baş geyimləri, qızlar və oğlanlar üçün uşaq geyimi.

(526) В товарном знаке словесное обозначение "Bebe" не является объектом правовой охраны.

(591) красный, желтый, голубой, розовый, серый, белый, черный

(511) 25 - одежда, обувь, головные уборы, детская одежда для мальчиков и девочек.

(111) N 2020 0354

(151) 21.02.2020

(210) 2018 01411

(220) 14.12.2018

(181) 14.12.2028

(730) Rakuten, Inc., 1-14-1 Tamagawa,
Setagaya-ku, Tokyo, 158-0094, Japan (JP)

(540)

(511) 09 - kompüterlər üçün yüklənəbilən tətbiqi proqram təminatı; kompüterlər üçün yüklənəbilən proqram təminatı; mobil telefonlar üçün oyun proqramları; kodlaşdırma üçün proqram təminatı; mesajların onlayn rejimdə ötürülməsi üçün proqram təminatı; məxfiliyi qorumaq üçün proqram təminatı; istifadəçilərə qlobal kompüter şəbəkə-sindən elektron biznes əməliyyatlarını həyata keçirməyə imkan yaradan elektron ticarət və mobil ticarət üçün kompüterin proqram təminatı; mobil telefonlar, planşet kompüterləri və cib kompüterləri üçün kompüterin tətbiqi proqram təminatı, yəni, elektron ticarət, mobil ticarət və onlayn rejimdə alış-veriş üçün proqram təminatı; elektron ticarət, mobil ticarət və onlayn rejimdə alış-veriş üçün proqram təminatı, yəni, elektron ticarət, mobil ticarət və onlayn rejimdə alış-veriş ilə bağlı interaktiv rejimdə yazışma və mesajların ötürülməsi üçün proqram təminatı; elektron ticarət, mobil ticarət və onlayn rejimdə alış-veriş üçün proqram təminatı, yəni, satınalma sifarişlərinin işlənməsində kömək üçün virtual klaviaturalar, qrafik simvollar və istifadəçi interfeysləri; elektron nəşrlər; mobil telefonlar, sellülər telefonlar; fotoaparatar, kameralar; televizorlar; mikrofonlar; qulaqlıqlar; kompüter avadanlığı və qurğuları, reproduktorlar və komponentləri üçün rabitə vasitələri və sürətçixarma vasitələri; mövqe haqqında məlumat mübadiləsi üçün proqram təminatı; naviqasiya üçün proqram təminatı; GPS proqram təminatı; kartoq-rafiya proqramları; şəbəkə proqram təminatı; kompüterlər üçün tətbiqi proqram təminatı; mobil telefonlar üçün yüklənəbilən qrafik elementlər; mobil telefonlar üçün yüklənəbilən emosiya simvolları (emotikonlar); oyun proqramları; geyinilə bilən telekommunikasiya cihazları; qolbaq-saat şəklində geyiniləbilən

kommunikasiya qurğuları; geyiniləbilən kompüter qurğularında istifadə üçün yüklənəbilən mobil proqramlar; fayl mübadiləsi üçün proqram təminatı; əyləncə məqsədləri üçün interaktiv proqram təminatı; interaktiv proqram təminatı; məlumat mübadiləsinə imkan yaradan kompüter üçün interaktiv proqram təminatı; elektron vəsaitlər və məlumatlar üçün internet şəbəkəsi və ya digər kommunikasiya şəbəkələri vasitəsilə yükləmək, yerləşdirmək, nümayiş etdirmək, əksətdirmək, təq etmək, bloq aparmaq, birgə istifadə etmək və ya digər yollarla təmin etmək imkanı olan yüklənəbilən proqram təminatı; yüklənəbilən nəşrlər; mikrosxemli kartları oxuyan qurğular və enkoderlər; tətbiqi proqram təminatı; yüklənəbilən təsvirlər və videofaylları; elektron ödəniş terminalları; kredit kartları və elektron pullar üzrə məlumat yığmaq, habelə kredit kartları və elektron pullar ilə ödəniş etmək üçün kompüterin proqram təminatı; kredit kartları üçün maqnit kart oxuyucuları; yüklənəbilən kompüter proqramları; elektrik rabitə aparatları və qurğuları; elektron aparatlar və qurğular, habelə onların detalları; planşet kompüterləri, habelə onların hissələri və detalları; planşet kompüterləri üçün məlumat daşıyıcılarına yazılmış kompüter proqramları; fərdi rəqəmsal köməkçilər; fərdi rəqəmsal köməkçilər üçün kompüter proqramları; mobil telefonlar, o cümlədən smartfonlar üçün kompüter proqramları; mobil telefonlar, o cümlədən smartfonlar; mobil telefonlar, o cümlədən smartfonlar üçün hissələr və detallar; mobil telefonlar, o cümlədən smartfonlar üçün məlumat daşıyıcılarına yazılmış kompüter proqramları; kassa avtomatları; mikrosxemli kartlar; smart saatlar; smartfonlar; kassa terminalları və onlar üçün kompüter proqramları; kodlaşdırılmış elektron smart-kartlar; boş maqnit kartları; əvvəlcədən yazılmış maqnit lentləri, mikrosxemli kartlar, maqnit diskləri, optik disklər, maqnit-optik disklər və digər videodisklər və videolentlər; elektron pul, kredit kartları və debet kartları ilə ödəniş və ya hesablaşma üçün ştrix-kod və ya QR-kod oxuyucuları ilə istifadə edilən tətbiqi proqram təminatı; mikrosxemli kartların oxuyucu qurğuları və enkoderləri üçün yüklənəbilən kompüter proqramları; elektron pul ilə ödəniş və hesablaşma üçün

terminallar; elektron pul ilə ödəniş və hesablaşma məqsədilə terminalların idarə edilməsi üçün yüklənəbilən kompüter proqramları; elektron pul ilə ödəniş və hesablaşma üçün yüklənəbilən kompüter proqramları; mikrosxemli kartların hesablarını doldurmaq üçün yüklənəbilən kompüter proqramları; mikrosxemli kartların hesablarını doldurmaq üçün qurğular; yüksək texnologiyalı yaxın kontaktsiz rabitə oxuyucuları üçün yüklənəbilən kompüter proqramları; yüksək texnologiyalı yaxın kontaktsiz rabitə oxuyucuları; geyiniləbilən kompüterlər üçün yüklənəbilən kompüter proqramları; ticarət avtomatları üçün yüklənəbilən kompüter proqramları; ticarət avtomatları; qəbz printerləri; virtual valyuta, kriptovalyuta və ya kağız pulların idarə edilməsi və onlarla əməliyyatların aparılması üçün yüklənəbilən kompüter proqramları; desentralizasiya olunmuş şəbəkələrin və ya paylaşdırma şəbəkə-lərinin təmin edilməsi üçün kompüter proqramları; virtual valyuta və ya kriptovalyuta üçün desentralizasiya olunmuş şəbəkələrin, yaxud virtual valyuta və ya kriptovalyuta üçün paylaşdırma şəbəkəsinin təmin edilməsi üçün yüklənəbilən kompüter proqramları; satışları və stimullaşdırıcı mükafat-landırma sxemlərini, o cümlədən bonus ballarını idarə etməklə, üçüncü şəxslər üçün əmtəə və xidmətləri irəlilətmək məqsədilə desentralizasiya olunmuş şəbəkə və ya paylaşdırma şəbəkəsi üçün yüklənəbilən kompüter proqramları; elmi məqsədlər, dəniz, geodeziya, fotoqrafiya, kinematoqrafiya, optika, çəkmə, ölçmə, siqnalizasiya, nəzarət (yoxlama), xilasetmə və tədris üçün cihaz və alətlər; elektrikin ötürülməsi, paylanması, trans-formasiyası, toplanması, tənzimlənməsi və ya idarə edilməsi üçün cihaz və alətlər; səs və ya təsvirin yazılması, ötürülməsi, canlandırılması üçün aparatura; məlumatın maqnit daşıyıcıları, səsyazma diskləri; kompakt disklər, DVD və digər rəqəmsal məlumat daşıyıcıları; ilkin ödənişli aparatlar üçün mexanizmlər; kassa aparatları, hesablayıcı maşınlar, məlumatları işləmək üçün avadanlıq və kompüterlər; proqram təminatı; od söndürmək üçün avadanlıq.

35 - üçüncü şəxslər üçün məlumatların təmin edilməsi, informasiyanın yayılması üzrə xidmətlər; əmtəə və xidmətlər üçün reklam

məkanının təmin edilməsi; reklam materiallarını, tətbiqi mobil proqram təminatı vasitəsilə kuponları və endirim təkliflərini yaymaqla üçüncü şəxslər üçün əmtəə və xidmətlərin irəlilədilməsi və marketinqi; «hər tıklamaya görə ödəniş» reklam xidmətləri, PPC («hər tıklamaya görə ödəniş») xidmətləri; musiqi, video və təsvirləri onlayn rejimdə pərakəndə və topdan təmin edilməsi üzrə xidmətlər; kuponların təmin edilməsi, endirim kartlarının buraxılması və məlumatların təmin edilməsi; alış-verişi və alış-veriş kuponları istifadə edilən həvəsləndirmə və təşviqetmə proqramlarını idarə etməklə üçüncü şəxslər üçün əmtəə və xidmətlərin irəlilədilməsi; onlayn hərraclar; hərracların təşkili; qəzet məqalələri haqqında məlumatların təmin edilməsi; biznes sahəsində konsul-tasiyalar və məsləhətlər; üçüncü şəxslər üçün reklam məqsədləri üçün marketinq tədbirlərinin təşkili; kommersiya və ya reklam məqsədləri üçün sərğilərin və ya ticarət yarmarkalarının təşkili; onlayn rejimdə reklamarası və internet vasitəsilə təchizatçıların təmin etdiyi əmtəə və xidmətləri ilə axtarış imkanının təmin edilməsi; üçüncü şəxslərin kompüter şəbəkəsi vasitəsilə əmtəə və xidmətlərin satışını irəlilətmək üçün onlayn rejimdə ticarət xidmətləri; elektron ticarətin (alış-verişin) irəlilədilməsi üçün reklam xidmətləri; onlayn rejimdə qiymətlərin müqayisə edilməsi üzrə xidmətlər; internetdə həyata keçirilən alış-veriş (satınalmalar), ilə bağlı alıcılara (müştərilərə) xidmət və əmtəə istehsalının idarə edilməsi xidmətləri, habelə internet saytlarında qiymətlər haqqında məsləhətlər və məlumatlar; alış-verişin, o cümlədən üçüncü şəxslər üçün irəlilədilməsi; kommersiya məqsədləri, irəlilətmə və reklam məqsədləri üçün istehlakçı loyallığı üzrə xidmətlər və müştəri klubunun xidmətləri; loyallıq proqramları üzrə xidmətlər; daimi alıcı (müştəri) kartları üzrə xidmətlər; zəminlərlə əmtəə və xidmətlərin həvəsləndirici mükafatlandırma proqramına daxil edilməsi haqqında razılıq əldə etməklə, üçüncü şəxslər üçün əmtəə və xidmətlərin irəlilədilməsi; endirim kartlarını yaymaqla, alış-veriş (satınalmalar) üçün hesablaşma zamanı kredit kartlarının istifadə edilməsinə görə bal verməklə, loyallığı həvəsləndirmə və təşviqetmə kartlarını, habelə hədiyyə

kartlarını onlayn rejimdə buraxmaqla üçüncü şəxslər üçün əmtəə və xidmətlərin irəlilədilməsi; müştəri loyallığı proqramlarının, təşviqetmə proqramlarının və/və ya həvəsləndirmə proqramlarının idarə edilməsi, təşkili, xidmət edilməsi və yoxlanması; satışın irəlilədilməsi və reklam məqsədləri üçün müştəri loyallığı proqramlarının, məqsədli auditoriyanın həmcinsliyinin nəzərə alınması proqramlarının, həvəsləndirmə proqramlarının həyata keçirilməsi; təşviqetmə proqramlarını idarə etməklə, üçüncü şəxslər üçün ödəmə və kredit kartlarının hesablarının istifadə edilməsinin həvəsləndirilməsi; əmtəə və xidmətlərin irəlilədilməsi üçün endirim kuponları üzrə balların, o cümlədən elektron balların verilməsi, saxlanması və hesablanması; alış-veriş (satınalma) məbləğinə proporsional verilən dəyişmə və ya əmtəə və xidmətlərə endirimin əldə edilməsi üçün kuponlar üzrə balların verilməsi, saxlanması və hesablanması; satışların irəlilədilməsi üzrə xidmətlər, yəni, müştəri loyallığı proqramına və loyallığın təşviq edilməsi və həvəsləndirilməsi kartlarına qoşulmaq və onları idarə etmək üçün mağaza filiallarının və nümayəndəliklərinin təşkili; loyallığı təşviqetmə və həvəsləndirmə kartlarının buraxılması və hesablanması; loyallığı təşviqetmə və həvəsləndirmə kartlarının işinin təşkili və xidmətin göstərilməsi; alış-veriş kuponlarının buraxılması; kommersiya satışlarına dair məlumatların təmin edilməsi; yuxarıda sadalanan bütün xidmətlərə dair məsləhət və konsultasiyaların təmin edilməsi; reklam; biznes sahəsində menecment; biznes sahəsində inzibati fəaliyyət; ofis xidməti.

36 - maliyyə və pul-kredit xidmətləri; maliyyə köçürmələri və əməliyyatları üzrə xidmətlər, habelə ödəniş xidmətləri; loyallıq proqramı üzrə ödənişlərin işlənməsi üzrə xidmətlər; internet şəbəkəsi vasitəsilə pul köçürmələri və pul vəsaitlərinin köçürülməsi; qaz, elektrik enerjisi, telefon üçün hesablar üzrə ödənişləri və ya kommunal xidmətlərə görə qəbzələr üzrə ödənişləri qəbul edən agentliklərin xidmətləri, habelə onlarla bağlı məlumatların təmin edilməsi; hədiyyə kartlarının buraxılışı; ödəniş kartları ilə yığılan məbləğlərin verilməsi və qalığının

sorğulanması; ödəniş kartlarının buraxılması üzrə xidmətlər; ödəniş kartlarının buraxılması üzrə agentliklər; kredit kartları, debet kartları və ya yol çekləri ilə aparılan ödənişlərin işlənməsi üzrə xidmətlər; ödəniş və debet kartlarına xidmət sistemləri; kredit və ya debet kartları buraxan şirkətlərin tapşırığı ilə istifadəçilərin cəlb edilməsi və ya istifadəçilərlə iş; kredit və ya debet kartları üzrə sövdələşmələrin təfərrü-atlarına dair məlumatların təmin edilməsi; kredit və ya debet kartları ilə alınmış əmlakın itkidən, oğurlamadan, zədələnmədən sığortalama xidmətlərinin təmin edilməsi; kredit və ya debet kartları ilə ödənişlərin işlənməsi üzrə agentliklərin xidmətləri; kredit və ya debet kartından istifadə olunduqda kredit üzrə zəmanət; kredit və ya debet kartlarının istifadəçiləri üçün maliyyələşdirmə; kredit kartlarının buraxılmasına və ya kredit kartları üzrə sövdələşmələrin təfərrüatlarına dair məlumatların təmin edilməsi; kredit kartları ilə alınan malların təmirinin dəyərinin əvəzinin verilməsi; kredit kart sahibləri kredit kartlarından istifadə etdiyi halda krediti ödəmə qabiliyyətinin öyrənilməsi; kredit kart sahiblərinin müqavilə bağlaması üzrə agentliklərin xidmətləri və onlara dair məlumatların təmin edilməsi; elektron pul əməliyyatlarının təfərrüatlarına dair məlumatların təmin edilməsi; kredit kart və ya elektron pul istifadəçiləri üçün kredit kartlar üzrə ödənişlərin işlənməsi və onlara dair məlumatların təmin edilməsi; kredit kart buraxan şirkətin tapşırığı ilə istifadəçilərin və ya istifadəçi-mağa-zaların cəlb edilməsi və onlarla işin aparılması; hesablaşma kartları üzrə ödənişlərin işlənməsi; kredit kartlar üzrə sövdələşmələrə dair məlumatların təmin edilməsi; kompüter vasitəsilə pul vəsaitlərinin köçürülməsi; kompüter kommunikasiya sistemləri vasitəsilə aparılan ticarət əməliyyatları üzrə ödənişlərin işlənməsi; kompüter kommunikasiya sistemləri vasitəsilə aparılan ticarət əməliyyatları üzrə ödənişlərin işlənməsi üzrə agentliklərin xidmətləri; faktoring əməliyyatları; ilkin ödənişli kartların buraxılması üzrə xidmətlər; kredit/debet kartları üçün ödəniş bərabərləşdiricilərinin, kredit kart oxuyucularının və ya maqnit kart enkoderlərinin icarəsi; xarici valyuta ilə əməliyyatlar; xarici qiymətli kağızlar bazarlarında müqavilələr üzrə

sövdələşmələrin bağlanması; xarici qiymətli kağız bazarlarında komissiya haqqı ilə sövdələşmələr və qiymətli kağız indeksləri üzrə müqavilələr bağlamaqla vasitəçilik üçün səlahiyyət verilmiş agentliklər; hissə-hissə ödəmə üzrə vasitəçilik; fond birjasına dair məlumatların təmin edilməsi; kom-mersiya kreditinin maliyyə əsaslı qiymətləndirilməsi; pul, qiymətli kağızlar, pul tələbləri, şəxsi əmlak, torpaq, torpaqla birlikdə satılan daşınan əmlaka mülkiyyət hüququ, torpağın səthinə və ya icarəsinə mülkiyyət hüququna dair qəyyumluq xidmətləri; pul tələblərinin əldə edilməsi və ötürülməsi; kredit tarixçələri bürosu; maliyyə məlumat-larının təmin edilməsi; maliyyə alətləri ilə təcili sövdələşmələr üzrə müqavilələrə dair qəyyumluq xidmətləri; binaların idarə edilməsi; binaların icarəsi və ya kirayə verilməsi üzrə agentliklərin xidmətləri; binaların icarəsi və ya kirayə verilməsi; binaların alqı-satqısı; binaların alqı-satqısı üzrə agentliklərin xidmətləri; daşınmaz əmlakın qiymətləndirilməsi; binalara və ya torpağa (daşınmaz əmlak ilə əməliyyatlar) dair məlumatların təmin edilməsi; bankomatların və ya kassa avtomatlarının icarəsi; xərclər balansı və ya hesabda qalıq haqqında sorğu üzrə agentliklər; avtomatik nağd ödənişlər və ya avtomatik nağd köçürmələr üzrə agentliklər; fərdi maliyyə vəsaitlərinin krediti ödəmək qabiliyyətinin qiymətlən-dirilməsi; şəxsi məsuliyyətin sığorta-lanması; istiqraz vəərəqlərinə abunə olma üzrə agentliklər; borcların alınması üzrə agentliklər; cavabdehlik zəmanəti və veksəl aksepti; kağız pulları və sikkələri xırdalayan və ya emal edən aparatların icarəsi; borcların verilməsi (maliyyə-ləşdirmə) veksəl diskontu; xeyriyyə vəsaitlərinin toplanması; kliring; bədbəxt hadisələrdən sığortalama ilə bağlı konsultasiya və vasitəçilik xidmətləri; bədbəxt hadisələrdən sığortalama; malların alış-veriş sövdələşməsi üçün elektron ticarət üsullarının işlənməsi üçün bank hesablarının idarə edilməsi; malların satışı və ya xidmət təklifi ilə bağlı ödənişlərin qəbulu üzrə agentliklər; təcili ticarət sövdələşmələrinin bağlan-ması üzrə agentliklər; kreditlə alış-veriş ilə bağlı vasitəçilik; akkreditivlərlə bağlı xidmətlər; pul köçürmələri və pul vəsaitlərinin köçürülməsi, habelə onlarla bağlı məlumatların təmin edilməsi; yalnız əmanət

köçürmə məqsədilə bank hesablarına dair məlumatların təmin edilməsi; yalnız əmanət köçürmə məqsədilə bank hesablarının irəliləndirilməsi; yalnız əmanət köçürmə məqsədilə bank hesabları vasitəsilə pul köçürmələri və pul vəsaitlərinin köçürülməsi; həyatın sığortalanması; həyatın sığortalanması ilə bağlı vasitəçilik; pul istiqrazlarının buraxılması və onlara dair məlumatların təmin edilməsi; elektron avans pulların buraxılması; həyatın sığortalanması istisna olmaqla sığorta növləri üçün iddiaların tənzimlənməsi; həyatın sığortalanması istisna olmaqla sığorta; həyatın sığortalanması istisna olmaqla sığorta agentlikləri; girov ilə kreditvermə; elektron pulların buraxılması üzrə xidmətlər; elektron pul kredit kartlarının emitenti adından maliyyə fondlarının nəşrlərinin toplanması; elektron valyuta əməliyyatlarına dair məlumatların təmin edilməsi; elektron pul ödənişlərinin işlənməsi üzrə agentliklərin xidmətləri; elektron pul istifadəçiləri üçün elektron pul kartlarına qoyulan elektron pul əmanətləri üzrə agentliklərin xidmətləri; elektron pul istifadəçilərinə, məlumat daşıyıcılarına, o cümlədən mikrosxemli kartlara və ya mobil telefonlara qoyulan elektron pul əmanətləri üzrə agentliklərin xidmətləri; kompüter terminallarına qoşularaq maliyyə-kredit müəssisənin hesabından avtomatik vəsait silməklə mallara görə ödənişlərin yığılması üzrə agentliklərin xidmətləri; kompüter terminallarından ilkin ödənişli elektron kartların buraxılması; ilkin ödənişli elektron kartların buraxılışı; elektron ticarət ödənişlərinin aparılması və elektron ticarət ödənişlərinin idarə edilməsi; elektron pul köçürmələri üzrə xidmətlər; telefon, faksimil rabitə və ya internet vasitəsilə bank hesabından çıxarış üçün sorğu üzrə agentliklərin xidmətləri; torpaq ehtiyatlarının idarə edilməsi; torpağın icarəsi və ya kirayə verilməsi üzrə agentliklərin xidmətləri; torpaq icarəsi; torpaq alqı-satqısı; torpaq alqı-satqısı üzrə agentliklərin xidmətləri; milli valyuta ilə ödəmələr; əmanət qoymaq imkanı ilə ilkin ödənişli kartların buraxılması; maliyyə icarəsi; sığorta məsələləri üzrə konsultasiyalar; sığortalama; sığorta üzrə vasitəçilik; sığortalamaya dair məlumatların təmin edilməsi; sığorta pulunun

hesablanması; qiymətli əşyaların, o cümlədən qiymətli kağızların və nəcib metalların seyflərdə saxlanması (fərdi depozit qutularının icarəsi üzrə xidmətlər); qiymətli kağız opsiyonları və qiymətli kağızlara xarici bazar müqavilələri üzrə sövdələşmələrin bağlanması; qiymətli kağızların ander-raytinqi; qiymətli kağızların kreditə verilməsi; qiymətli kağız təklifi; broker borcunun təmin edilməsinin əvəz edilməsi və ya qiymətli kağız təklifinə aid makler xidmətləri; qiymətli kağızlar, qiymətli kağız indekslərinə fyuçerslər, qiymətli kağız opsiyonları və qiymətli kağızlara dair xarici bazar müqavilələri üzrə sövdələşmələrin bağlanması; qiymətli kağızlar üzrə vasitəçilik, qiymətli kağız indeksləri üzrə fyuçerslər, qiymətli kağız opsiyonları və qiymətli kağızlara aid xarici bazar müqavilələri üzrə agentliklər; milli qiymətli kağız bazarlarında, qiymətli kağız indeksləri üzrə fyuçerslərə və qiymətli kağız opsiyonlarına aid komissiya haqqı ilə sövdələşmələr bağlamaqla vasitəçilik üçün səlahiyyət verilmiş agentliklər; qiymətli kağız indeksləri üzrə fyuçerslərə aid sövdələşmələrin bağlanması; qiymətli kağızlara dair forvard sazişləri ilə bağlı vasitəçilik, qiymətli kağız indeksləri üzrə fyuçerslərə dair forvard sazişləri, qiymətli kağız opsiyonlarına dair forvard sazişləri, qiymətli kağız indeksləri üzrə fyuçerslərə aid nağd və forvard sövdələşmələri üzrə agentliklər; qiymətli kağızların ləğv edilməsi üzrə vasitəçilik; əmanətlərin qəbulu (o cümlədən əvəz edən istiqraz və rəqələrinin buraxılması) və sabit intervalla hissə-hissə əmanətlərin qəbulu; bank hesabı ilə əməliyyatlara aid məlumatların təmin edilməsi; yol çəklərinin buraxılması üzrə agentliklər; pul mübadiləsi; taksı biletlərinin buraxılması və onlar üzrə ödənişlərin aparılması; kreditli satış ilə məşğul olan şəxslər üçün kredit zəmanəti; kredit agentlikləri; yol çəklərinin buraxılması; yol çəklərinin buraxılması və əldə edilməsi; səyahət edənlər üçün xaricdən pul köçürmələri; mikrosxemli kredit kartların buraxılması üzrə xidmətlər; global kompüter şəbəkəsi vasitəsilə elektron ödənişlərin elektron vasitələrlə işlənməsi, habelə ona aid məsləhətlər, konsul-tasiyalar və məlumatların təmin edilməsi; şəxsi kabinetdən istifadə edərək elektron

əməliyyatlara aid eyniləşdirmə və elektron ödənişlər, habelə onlara aid məsləhətlər, konsultasiyalar və məlu-matların təmin edilməsi; dəyər simvollarının buraxılması, idarə edilməsi və ya dəyər simvolları üzrə sövdə-ləşmələrin bağlanması, pul istiqrazlarının buraxılması, idarə edilməsi və ya pul istiqrazları üzrə sövdələşmələrin bağlanması ilə bağlı məsləhətlər, konsultasiyalar və məlumatlandırma xidmətləri; elektron ödənişlərin işlənməsi üzrə xidmətlər; pul köçürmələri üzrə xidmətlər; göndərilmiş mallara görə ödənişlərin yığılması; elektron pul, kredit kartı və ya debet kartı istifadəçilərinin biometrik eyniləşdirilməsindən, məsələn, göz bəbəyinin fərdi təsdiqlənməsindən və ya üzün fərdi təsdiqlənməsindən istifadə edərək ödənişlərin işlənməsi üzrə xidmətlər; elektron pul, kredit kartı və ya debet kartı istifadəçiləri üçün ştrixkod skanerlərindən və ya ikiölçülü matrisalı ştrixkod skanerlərindən istifadə edərək ödənişlərin işlənməsi üzrə xidmətlər; elektron pul, kredit kartı və ya debet kartı istifadəçiləri üçün kiçik təsir radiuslu rabitədən istifadə edərək ödənişlərin işlənməsi üzrə xidmətlər; ilkin ödənişli elektron virtual valyutanın buraxılması; virtual valyuta, kriptovalyuta və ya pul istiqrazlarının buraxılması, idarə edilməsi və ya virtual valyuta, kriptovalyuta və ya pul istiqrazları üzrə sövdələşmələrin bağlanması; virtual valyuta, kriptovalyuta və ya pul istiqrazlarının buraxılması, idarə edilməsi və ya virtual valyuta, kriptovalyuta və ya pul istiqrazları üzrə sövdələşmələrin bağlanması ilə bağlı məsləhətlər, konsultasiyalar və məlumatlandırma xidmətləri; virtual valyuta və ya kriptovalyuta üçün əmtəə və xidmətlərin irəlilədilməsi üçün yaradılmış mübadilə məntəqələri və idarəetmə məntəqələri; virtual valyuta və ya kriptovalyuta üçün əmtəə və xidmətlərin irəlilədilməsi üçün yaradılmış balların mübadilə məntəqələri və idarəetmə məntəqələri üçün agentliklərin xidmətləri və vasitəçilik xidmətləri; virtual valyuta üzrə sövdələşmələrin bağlanması və ya kriptovalyuta üzrə sövdələşmələrin bağlanması; sığortalama; maliyyə fəaliyyəti; pul-kredit əməliyyatları; daşınmaz əmlakla əməliyyatlar.

38 - kodlaşdırılmış mesajların ötürülməsi; mesajların onlayn rejimdə ötürülməsi və

mübadiləsi üzrə xidmətlər; rəqəmsal mesajların simsiz ötürülməsi və mübadiləsi üzrə xidmətlər; internet vasitəsilə əlaqə və birrəngli (P2P) rabitə, verilənlərin və sənədlərin kompüter terminallarından elektron vasitələrlə ötürülməsi; səsli mesajların, verilənlərin, audio, video, qrafikanın, təsvirlərin, siqnalların, mesajların və məlumatların elektron, elektrik və rəqəmsal vasitələrlə ötürülməsi; səsli mesajların və verilənlərin simsiz ötürülməsi; şəbəkəyə giriş nöqtələrinin təmin edilməsi; simsiz kommunikasiya şəbəkələri və internet şəbəkəsi; mesajlar xidməti, yəni, mesajların mətn, audio, təsvirlər və ya video şəklində göndərilməsi, qəbul edilməsi və yönləndirilməsi; elektron konfranslara, müzakirə qruplarına və müzakirə forumlarına girişin təmin edilməsi və elektron konfransların, müzakirə qruplarının və müzakirə forumlarının idarə edilməsi; audiovizual materialın internetdən axınla ötürülməsi; kompüter istifadəçiləri arasında onlayn rejimdə mesajların və şəkillərin ötürülməsi üçün elektron məlumat lövhələrinin, müzakirə qruplarının və forumlarının təmin edilməsi; daxil olma imkanı giriş kodu ilə olan kommunikasiya xidmətləri; abonentin eyniləşdirmə modul kartları (SIM-kart) ilə kommunikasiya xidmətləri; peyçinq xidməti; elektron poçt xidmətləri; çoxsaylı istifadəçilərin qlobal kommunikasiya şəbəkəsinə interaktiv giriş imkanının təmin edilməsi; telefon, televizor və qlobal kommunikasiya şəbəkələrindən bütün növ audio və video proqramların ötürülməsi və yayım-lanması; internet vasitəsilə video və audio telekonfranslar, verilənlərin asin-xron üsulla ötürülməsi üzrə xidmətlər, inteqrasiya olunmuş xidmətlər ilə rəqəmsal şəbəkə xidmətləri, internet protokolun kommunikasiya xidmətləri, özəl virtual şəbəkə xidmətləri və özəl rabitə xətləri üzrə xidmətlər; səsli mesajların, verilənlərin, video və multimedia ötürülməsi üçün dial-up xidmətləri; səsli poçt xidmətləri; pulsuz zəng xidmətlərinin və zənglərin pay-lanması xidmətlərinin təmin edilməsi; səsli telefon mesajları sahəsində mesaj ötürmə mərkəzlərinin xidmətləri; video, audio və telefon məlumat konfransları üzrə xidmətlər; kompüter, elektron və onlayn məlumat bazalarına giriş imkanının təmin edilməsi; ümumi maraq doğuran mövzuların

müzakirəsi üçün onlayn forumların təmin edilməsi; veb-sayt istifadəçilərinin digər yerli və qlobal veb-səhifələrə yönəldən onlayn rabitə kanallarının təmin edilməsi; üçüncü şəxslərin İnternetdən giriş imkanı olan kompüter serverlərində yerləşdirilmiş veb-saytlara giriş imkanının təmin edilməsi; İnternetdən və ya üçüncü şəxslər üçün yüklənə, yerləşdirilə və qeyd edilə bilən audio, mətn və video kontentli digər kommunikasiya şəbəkələrindən audio, mətn və video yayımlanması; sosial şəbəkələr sahəsində kompüterlərin verilənlər bazalarına giriş imkanının təmin edilməsi; İnternet vasitəsilə elektron konfranslara, müzakirə qruplarına və müzakirə forumlarına giriş imkanının təmin edilməsi və elektron konfransların, müzakirə qruplarının və müzakirə forumlarının idarə edilməsi; verilənlərin və məlumatların peycer vasitəsilə ötürülməsi; bütün növ audio və video proqramların telefon, televizor və qlobal kommunikasiya şəbəkələri vasitəsilə, video və audio konfransların internet vasitəsilə ötürülməsi, verilənlərin asinxron üsulla ötürülməsi üzrə xidmətlər, inteqrasiya olunmuş xidmətlər ilə rəqəmsal şəbəkə xidmətləri, internet protokolun kommunikasiya xidmətləri, yəni, internet protokol vasitəsilə səsli rabitə xidmətləri, internet-televiziya; səsli mesajların, verilənlərin, qrafikanın, audio və video telekommunikasiya şəbəkələrindən, simsiz kommunikasiya şəbəkələrindən və internet şəbəkəsindən ötürülməsi; audio, video, təsvirlərin, mətnin və digər verilənlərin kommunikasiya şəbəkələrindən ötürülməsi; səsli mesajların, verilənlərin, təsvirlərin, audio, video və məlumatların telefon və qlobal kommunikasiya şəbəkələri vasitəsilə ötürülməsi; internet protokol vasitəsilə səsli rabitənin təmin edilməsi üzrə xidmətlər; kompüterdən istifadə edərək mesajların və təsvirlərin ötürülməsi; internet şəbəkə və videokonfrans xidmətləri; kompüter şəbəkələrindən konfrans xidmətləri; ani mesajların ötürülməsi və mübadiləsi üzrə xidmətlər; sadə mesajların mübadiləsi və ötürülməsi üzrə xidmətlər və multimedia mesajlarının telekommunikasiya və kompüter şəbəkələri vasitəsilə mübadiləsi və ötürülməsi; məlumatların kompüterlə ötürülməsi, internet protokol vasitəsilə səsli

rabitə xidmətləri, mesajlar xidməti, videozənglər və video-konfranslar; fərdi rabitə xidmətləri; özəl telefon xətləri üzrə xidmətlər; pulsuz telefon rabitəsi üzrə xidmətlərin və zənglərin marşrutlaşdırılması üzrə xidmətlərin təmin edilməsi; elektron mesajların ötürülməsi və mübadiləsi üzrə xidmətlər; sellülar telefon rabitəsi üzrə xidmətlər; çoxsaylı istifadəçilərə kommunikasiya şəbəkələrinə giriş imkanının təmin edilməsi; tələbə həyatı, ümumi maraqlar, mövzular üzrə elanlar, virtual cəmiyyət, sosial şəbəkələr, şəkil mübadiləsi və şəkillərin onlayn rejimdə ötürülməsi ilə bağlı mesajların ötürülməsi üçün istifadəçilər arasında müzakirə forumları və elektron mesaj lövhələri; üçüncü şəxslər üçün audiokliplərin, mətnlərin və videokliplərin elektron vasitələrlə ötürülməsi; müzakirə forumları, çatlar və internet forumları vasitəsilə elektron rabitə; sosial şəbəkələr üçün forumlar və müzakirə forumları; rəqəmsal faylların ötürülməsi; internet və digər kommunikasiya şəbəkələri vasitəsilə video və digər multimedia kontentinin yerləşdirilməsi, axtarışı, nəzərdən keçirilməsi, mübadilə etdirilməsi, rəylərin verilməsi, qiymət-ləndirilməsi və şərh edilməsi məqsədilə istifadəçilər üçün cəmiyyətlərin forumlarının və müzakirə forumlarının təmin edilməsi; telekommunikasiyalar.

41 - master klassların təşkili və keçirilməsi (təlim); idman və əyləncə sahəsində məlumatların təmin edilməsi; oyunların təmin edilməsi; audio, video, təsvirlər, mətn və digər verilənləri yaymaq üçün əyləncə xidmətləri; tədris, tərbiyə və əyləncə xidmətləri, yəni, geniş mövzu və məsələlər dairəsi üzrə audiokliplər, videokliplər, musiqi tamaşaları, musiqili video, filmlərdən parçalar, şəkillər, digər multimedia materialları və əlaqədar məlumatlar olan veb-saytların internet və digər kommunikasiya şəbəkələri vasitəsilə təmin edilməsi; onlayn rejimdə təmin edilən tədris və tərbiyə xidmətləri; maarifləndirici mətnlərin nəşr edilməsi; hekayələrin nəşr edilməsi; tərbiyəetmə; təhsil; əyləncələr; idman və mədəni-maarif tədbirlərinin təşkili.

42 - tətbiqi xidmətlər provayderi və xidmət kimi proqram təminatı (SAAS), o cümlədən elektron ticarət, mobil ticarət və internet

vasitəsilə alış-veriş üçün proqram təminatı; tətbiqi xidmətlər provayderi və xidmət kimi proqram təminatı [SAAS], o cümlədən elektron ticarət, mobil ticarət və internet vasitəsilə alış-veriş üçün proqram təminatı, yəni, alış-veriş sifarişlərinin işlənməsinə kömək üçün virtual klaviaturalar, qrafik simvollar və istifadəçi interfeysləri; tətbiqi xidmətlər provayderi və xidmət kimi proqram təminatı (SAAS), o cümlədən elektron ticarət, mobil ticarət və internet vasitəsilə alış-veriş üçün proqram təminatı, yəni, elektron ticarət, mobil ticarət və internet vasitəsilə alış-veriş ilə bağlı interaktiv yazışma və mesajların ötürülməsi üçün proqram təminatı; telekommunikasiyalar və informasiya texnologiyaları sahəsində tədqiqatlar və işləmələr; telekommunikasiya və informasiya texnologiyaları sahəsində sənaye təhlili və tədqiqatları üzrə xidmətlər; kompüter avadanlığının və proqram təminatının işlənməsi, texniki qulluğu və təkmilləşdirilməsi; verilənlərin elektron şəkildə saxlanmasına aid kompüter xidmətləri; internet şəbəkəsində platformaların təmin edilməsi; rəqəmsal verilənlərin kodlaşdırılması üzrə xidmətlər; məlumatların, mesajların və verilənlərin kodlaşdırılması, kodunun açılması və autentifikasiyası; kompüter üçün oyun proqramlarının işlənməsi və təkmilləşdirilməsi; elektron ehtiyatları, multimedia kontentini, video, kinofilmləri, şəkilləri, təsvirləri, mətnləri, fotoşəkilləri, istifadəçi kontentini, audiokontenti və məlumatları İnternet şəbəkəsi və digər kommunikasiya şəbəkələri vasitəsilə yükləmək, toplamaq, yerləşdirmək, nümayiş etdirmək, redaktə etmək, oynamaq, axınla ötürmək, nəzərdən keçirmək, ilkin nəzərdən keçirmək, əks etdirmək, tag etmək, bloq aparmaq, birgə istifadə etmək, idarə etmək, yaymaq, nəşr etmək, canlandırmaq və digər üsullarla təmin etmək imkanı ilə yüklənə bilməyən proqram təminatının müvəqqəti istifadəsinin təmin edilməsi; mövqə haqqında məlumatları başqaları ilə bölüşmək imkanı ilə yüklənə bilməyən proqram təminatının müvəqqəti istifa-dəsinin təmin edilməsi; işçi heyətinin harada olmasına nəzarət etmək üçün yüklənə bilməyən proqram təminatının müvəqqəti istifadəsinin təmin edilməsi; internet şəbəkəsində elektron yaddaş məkanının icarəsi; interaktiv iş rejimli

yüklənə bilməyən proqram təminatının müvəqqəti istifadəsinin təmin edilməsi; interaktiv iş rejimli proqram təminatının işlənməsi, təkmilləşdirilməsi, texniki qulluğu, təmiri və yenilənməsi; kompüter sistemlərinin icarəsi; kompüter server-lərinin yaddaş qurğularının icarəsi; kommunikasiya şəbəkələrində server-lərin yaddaş qurğularının icarəsi; kommunikasiya şəbəkələrindən istifadə edərək tətbiqi proqram təminatının təmin edilməsi; kompüter proqramlarının işlənməsi, istehsalı və ya texniki qulluğu; yüklənə bilməyən kompüter proqramlarının təmin edilməsi; elektron ticarət üçün kompüter bazalarına giriş vaxtının icarəsi; desentralizasiya olunmuş şəbəkənin və ya paylaşdırma şəbəkəsinin təmin edilməsi və ya icarəsi; desentralizasiya olunmuş şəbəkə və ya paylaşdırma şəbəkəsi üçün kompüter proqramlarının təmin edilməsi və ya icarəsi; desentralizasiya olunmuş şəbəkə və ya paylaşdırma şəbəkəsi üçün kompüterlərin təmin edilməsi və ya icarəsi; desentralizasiya olunmuş şəbəkə və ya paylaşdırma şəbəkəsi üçün kompüter proqramlarının işlənməsi, istehsalı və ya texniki qulluğu; virtual valyuta və ya kriptovalyuta üçün desentralizasiya olunmuş şəbəkə və ya paylaşdırma şəbəkəsinin təmin edilməsi və ya icarəsi; virtual valyuta və ya kriptovalyuta üçün desentralizasiya olunmuş şəbəkə və ya paylaşdırma şəbəkəsi üçün kompüter proqramlarının təmin edilməsi və ya icarəsi; virtual valyuta və ya kriptovalyuta üçün desentralizasiya olunmuş şəbəkə və ya paylaşdırma şəbəkəsi üçün kompüterlərin təmin edilməsi və ya icarəsi; virtual valyuta və ya kriptovalyuta üçün desentralizasiya olunmuş şəbəkə və ya paylaşdırma şəbəkəsi üçün kompüter proqramlarının işlənməsi, istehsalı və ya texniki qulluğu; satışları və həvəsləndirici mükafatlandırma sxemlərini, o cümlədən bonus ballarını (alış-veriş kuponlarının) idarə etməklə üçüncü şəxslərin əmtəə və xidmətlərinin irəlilədilməsi üçün desentra-lizasiya olunmuş şəbəkənin və ya pay-laşdırma şəbəkəsinin təmin edilməsi və ya icarəsi; satışları və həvəsləndirici mükafatlandırma sxemlərini, o cümlədən bonus ballarını (alış-veriş kuponlarının) idarə etməklə üçüncü şəxslərin əmtəə və xidmətlərinin irəlilədilməsi üçün desen-tralizasiya olunmuş şəbəkə və pay-laşdırma

загружаемые изображения и видео файлы; электронные платежные терминалы; компьютерное программное обеспечение для сбора информации по кредитным картам и электронным деньгам, а также для осуществления платежей по кредитным картам и электронными деньгами; считыватели магнитных карт для кредитных карт; загружаемые компьютерные программы; электрические аппараты и устройства связи; электронные аппараты и устройства, а также части и детали к ним; компьютеры планшетные, а также части и детали к ним; компьютерные программы для планшетных компьютеров; компьютерные программы записанные на носители информации для планшетных компьютеров; помощники цифровые персональные; компьютерные программы для цифровых персональных помощников; компьютерные программы для мобильных телефонов в том числе смартфонов; мобильные телефоны в том числе смартфоны; части и детали для мобильных телефонов в том числе смартфонов; компьютерные программы записанные на носители информации для мобильных телефонов в том числе смартфонов; кассы-автоматы; карточки с микросхемами; смарт-часы; смартфоны; кассовые терминалы и компьютерные программы для них; закодированные электронные смарт-карты; пустые магнитные карты; предварительно записанные ленты магнитные, карточки с микросхемами, магнитные диски, оптические диски, магнитооптический диски и другие видеодиски и видеоленты; прикладное программное обеспечение для оплаты или расчета электронными деньгами, кредитными картами и дебетовыми картами используемое со считывателями штрих-кодов или QR-кодов; загружаемые компьютерные программы для устройства для считывания и энкодеров карточек с микросхемами; терминалы для оплаты и расчета электронными деньгами; загружаемые компьютерные программы для управления терминалами для оплаты и расчета электронными деньгами; загружаемые компьютерные программы для оплаты и расчета электронными деньгами; загружаемые компьютерные программы для пополнения счета карточек с микросхемами; устройства для по-

полнения счета карточек с микросхемами; загружаемые компьютерные программы для высокотехнологических считывателей ближней бесконтактной связи; высокотехнологические считыватели ближней бесконтактной связи; загружаемые компьютерные программы для носимых компьютеров; загружаемые компьютерные программы для торговых автоматов; автоматы торговые; чековые принтеры; загружаемые компьютерные программы для управления и операций с виртуальной валютой, криптовалютой или денежными знаками; компьютерные программы для предоставления децентрализованных сетей или распределительных сетей; загружаемые компьютерные программы для предоставления децентрализованной сети для виртуальной валюты или криптовалюты или для распределительной сети для виртуальной валюты или криптовалюты загружаемые компьютерные программы для децентрализованной сети или распределительной сети для продвижения товаров и услуг для третьих лиц посредством управления продажами и стимулирующими схемами поощрений, в том числе бонусными баллами; приборы и инструменты научные, морские, геодезические, фотографические, кинематографические, оптические, для взвешивания, измерения, сигнализации, контроля (проверки), спасания и обучения; приборы и инструменты для передачи, распределения, трансформации, накопления, регулирования или управления электричеством; аппаратура для записи, передачи, воспроизведения звука или изображений; магнитные носители информации, диски звукозаписи; компакт-диски, DVD и другие цифровые носители информации; механизмы для аппаратов с предварительной оплатой; кассовые аппараты, счетные машины, оборудование для обработки информации и компьютеры; программное обеспечение; оборудование для тушения огня.

35 - услуги по предоставлению сведений, распространению информации для третьих лиц; предоставление пространства для рекламы товаров и услуг; продвижение и маркетинг товаров и услуг для третьих лиц путем распространения рекламных материалов, купонов и скидочных

предложений посредством мобильного прикладного программного обеспечения; услуги рекламные «оплата за клик», услуги PPC; сервисы розничные и оптовые для предоставления музыки, видео и изображений в режиме онлайн; предоставление купонов, выпуск дисконтных карт и предоставление информации; продвижение товаров и услуг для третьих лиц посредством управления продажами и программами стимулирования и поощрения с использованием торговых купонов; интернет-аукционы; организация аукционов; предоставление информации о газетных статьях; консультации и советы в области бизнеса; организация маркетинговых рекламных мероприятий для третьих лиц; организация выставок или торговых ярмарок в коммерческих или рекламных целях; предоставление рекламного гида в режиме онлайн и возможностью поиска с товарами и услугами, предоставляемыми поставщиками посредством интернета; торговые услуги в режиме

онлайн для продвижения продаж товаров и услуг третьими лицами через компьютерную сеть; рекламные услуги для продвижения электронной торговли [коммерции]; услуги сравнения цен в режиме онлайн; советы и информация о службах обслуживания покупателей [клиентов] и управлении товарным производством, а также о ценах на интернет-сайтах в связи с покупками [закупками], осуществляемыми в интернете; продвижение продаж, в том числе для третьих лиц; услуги потребительской лояльности и услуги клиентского клуба для коммерческих целей, в целях продвижения и рекламы; услуги программ лояльности; услуги карт постоянного покупателя [клиента]; продвижение товаров и услуг для третьих лиц посредством достижения договоренности с поручителями о включении их товаров и услуг в программу поощрительных вознаграждений; продвижение товаров и услуг для третьих лиц посредством распространения дисконтных карт, предоставления баллов за использование кредитных карт при расчете за покупки [закупки] и посредством выпуска карт поощрения и стимулирования лояльности, а также по-

дарочных карт в режиме онлайн; управление, организация, обслуживание и проверка программ клиентской лояльности, программ поощрения и/или программ стимулирования; проведение программ клиентской лояльности, программ поощрения, программ учета однородности целевой аудитории, программ стимулирования для коммерческого продвижения и в рекламных целях; стимуляция использования платежных и кредитных карточных счетов для третьих лиц посредством управления программами поощрения; выпуск, хранение и расчет баллов по скидочным купонам, в том числе электронных баллов для продвижения продаж товаров и услуг; выпуск, хранение и расчет баллов по купонам для обмена или получения скидки на товары и услуги, предоставляемые пропорционально сумме покупки [закупки]; услуги по продвижению продаж, а именно организация филиалов магазинов и представительств для присоединения к программе клиентской лояльности и картам поощрения и стимулирования лояльности, а также их управлением; выпуск и расчет карт поощрения и стимулирования лояльности; организация работы и обслуживание карт поощрения и стимулирования лояльности; выпуск торговых купонов; предоставление информации касательно коммерческих продаж; предоставление консультаций и информации в отношении всех вышеперечисленных услуг; реклама; менеджмент в сфере бизнеса; административная деятельность в сфере бизнеса; офисная служба.

36 - финансовые и кредитно-денежные услуги; услуги финансовых переводов и операций, а также услуги по оплате; услуги по обработке платежей по программе лояльности; денежные переводы и переводы денежных средств посредством сети Интернет; услуги агентств по приему платежей по счетам за газ, электроэнергию, телефон или иных платежей по квитанциям за коммунальные услуги, а также предоставление информации, относящейся к ним; выпуск подарочных карт; выплаты накоплений и запросы остатка посредством платежных карт; услуги по выпуску платежных карт; агентства по

выпуску платежных карт; услуги по обработке платежей кредитными картами, дебетовыми картами или дорожными чеками; выпуск платежных карт или дебетовых карт; системы обслуживания платежных и дебетовых карт; привлечение или работа с пользователями по поручению компаний, которые выпускают кредитные или дебетовые карты; предоставление информации в отношении деталей сделок по кредитным и дебетовым картам; предоставление страховых услуг от потери, кражи, повреждения имущества, приобретенного с использованием кредитных или дебетовых карт; услуги агентств по обработке платежей кредитными или дебетовыми картами; кредитная гарантия на случай использования кредитной или дебетовой карты; финансирование для пользователей кредитными или дебетовыми картами; предоставление информации в отношении выпуска или деталей сделок по кредитным картам; возмещение стоимости ремонта товаров, приобретенных с использованием кредитных карт; изучение кредитоспособности на случай использования кредитных карт держателями кредитных карт; услуги агентств по заключению контрактов держателей кредитных карт и предоставление информации, относящейся к ним; предоставление информации, относящейся к деталям электронных денежных операций; обработка платежей по кредитным картам для пользователей кредитными картами или электронными деньгами, и предоставление информации, относящейся к ним; привлечение и работа с пользователями либо магазинами-пользователями по поручению компании по выпуску кредитных карт; обработка платежей по расчетным картам; предоставление информации в отношении деталей сделок по кредитным картам; перевод денежных средств посредством компьютеров; обработка платежей коммерческих операций посредством компьютерных коммуникационных систем; услуги агентств по обработке платежей коммерческих операций посредством компьютерных коммуникационных систем; операции факторные; услуги по выпуску предоплаченных карт; прокат машин по выравниванию платежей для кредитных/дебетовых карт, устройств для

считывания кредитных карт или энкодеров магнитных карт; иностранные валютные операции; заключение сделок по зарубежным рыночным контрактам на ценные бумаги; агентства для маклерства уполномоченных агентов с заключением сделок на комиссионной основе на зарубежных рынках ценных бумаг и контрактов индексов ценных бумаг; маклерство для покупок в рассрочку; предоставление информации в отношении фондовой биржи; финансовая оценка фирменного кредита; услуги попечительские в отношении денег, ценных бумаг, денежных требований, личного имущества, земли, права собственности на движимость, продаваемую вместе с землей, права собственности на поверхность или аренды земли; приобретение и передача денежных требований; бюро кредитных историй; предоставление финансовой информации; услуги попечительские в отношении котрактов по срочным сделкам с финансовыми инструментами; управление зданиями; услуги агентств по аренде или сдаче в наем зданий; аренда или сдача в наем зданий; приобретение и продажа зданий; услуги агентств по приобретению и продаже зданий; оценка недвижимого имущества; предоставление информации в отношении зданий или земли [операции с недвижимостью]; аренда банкоматов или кассавтоматов; агентства по балансу денежных расходов или запроса остатка средств на счете; агентства по автоматическим платежам наличными или автоматическим переводам наличных; оценка кредитоспособности частных финансовых средств; страхование личной ответственности; агентства по подписке на облигации; агентства по взысканию долгов; гарантия ответственности и акцепт векселей; аренда машин для размена или обработки бумажных денег и монет; предоставление ссуд [финансирование] и дисконт векселей; сбор благотворительных средств; клиринг; услуги консультационные и маклерские, относящиеся к страхованию от несчастных случаев; страхование от несчастных случаев; управление банковскими счетами для обработки электронных методов торговли для сделки купли-продажи товаров; агентства по приему платежей, относящихся к продаже

товаров или предложению услуг; агентства по заключению срочных товарных сделок; маклерство в отношении покупок в кредит; услуги, относящиеся к аккредитивным письмам; денежные переводы и переводы денежных средств, а также предоставление информации, относящейся к ним; предоставление информации о банковских счетах исключительно для перевода вклада; продвижение банковских счетов исключительно для перевода вклада; денежные переводы и переводы денежных средств, посредством банковских счетов исключительно для перевода вклада; страхование жизни; маклерство в отношении страхования жизни; выпуск денежных знаков и предоставление информации, относящейся к ним; выпуск авансовых электронных денег; урегулирование претензий для видов страхования, отличных от страхования жизни; страхование, отличное от страхования жизни; агентства по страхованию, отличному от страхования жизни; кредитование под залог; услуги по выпуску электронных денег; сбор публикаций финансовых фондов от имени эмитента кредитных карт электронных денег; предоставление информации в отношении электронных валютных операций; услуги агентств по обработке платежей электронными деньгами; услуги агентств по электронным денежным вкладам на электрические денежные карты для пользователей электронными деньгами; услуги агентств по электронным денежным вкладам на носители информации, в том числе карточки с микросхемами или мобильные телефоны, для пользователей электронными деньгами; услуги агентств по сбору платежей за товары автоматическим списанием средств со счета кредитно-финансового учреждения посредством связи с компьютерными терминалами; выпуск электронных предоплаченных карт с использованием компьютерных терминалов; выпуск электронных предоплаченных карт; производство платежей электронной торговли и управление платежами электронной торговли; услуги по переводу электронных денег; услуги агентств по запросу выписки из банковского счета по телефону, факсимильной связи или

сети Интернет; управление земельными ресурсами; услуги агентств по аренде или сдаче в наем земли; аренда земли; приобретение и продажа земли; услуги агентств по приобретению или продаже земли; выплаты в национальной валюте; выпуск предоплаченных карт с возможностью вклада; аренда финансовая; консультации по вопросам страхования; страхование; посредничество при страховании; предоставление информации в отношении страхования; вычисление ставки премии страхования; хранение в сейфах ценностей, в том числе ценных бумаг и благородных металлов [услуги по аренде индивидуальных депозитарных ячеек]; заключение сделок по опционам на ценные бумаги и зарубежным рыночным контрактам на ценные бумаги; фондовый андеррайтинг; фондовое кредитование; предложение ценных бумаг; маклерские услуги, относящиеся к замене обеспечения брокерской ссуды или предложению ценных бумаг; заключение сделок по ценным бумагам, фьючерсам на индексы ценных бумаг, опционам на ценные бумаги и зарубежным рыночным контрактам на ценные бумаги; агентства по маклерству ценных бумаг, фьючерсам на индексы ценных бумаг, опционам на ценные бумаги и зарубежным рыночным контрактам на ценные бумаги; агентства для маклерства уполномоченных агентов с заключением сделок на комиссионной основе на национальных рынках ценных бумаг, по фьючерсам на индексы ценных бумаг и опционам на ценные бумаги; заключение сделок по фьючерсам на индексы ценных бумаг; агентства по маклерству форвардных соглашений о ценных бумагах, по форвардным соглашениям о фьючерсах на индексы ценных бумаг, по форвардным соглашениям об опционах на ценные бумаги, наличные и форвардные сделки по фьючерсам на индексы ценных бумаг; маклерство по ликвидации ценных бумаг; прием вкладов [в том числе выпуск замещающих облигаций] и прием частичных вкладов с фиксированным интервалом; предоставление информации в отношении операций с банковским счетом; агентства по выпуску дорожных чеков; обмен денег; выпуск билетов на такси и

производство платежей по ним; кредитная гарантия для лиц, занимающихся продажей в рассрочку; агентства кредитные; выпуск дорожных чеков; выпуск и приобретение дорожных чеков; зарубежные переводы денег для путешествующих; услуги по выпуску кредитных карточек с микросхемами; электронная обработка электронных платежей посредством глобальной компьютерной сети, а также советы, консультации и предоставление информации, относящейся к ней; идентификация и электронные оплаты, относящиеся к электронным операциям с использованием личного кабинета, а также советы, консультации и предоставление информации, относящейся к ним; выпуск, управление или заключение сделок по знакам стоимости, советы, консультации и информационные услуги, относящиеся к выпуску, управлению или заключению сделок по денежным знакам; услуги по обработке электронных платежей; услуги по переводу денег; сбор платежей за отправленные товары; услуги по обработке платежей с использованием биометрической идентификации, такой как индивидуальная сертификация зрачка или индивидуальная сертификация лица, пользователей электронными деньгами, кредитными картами или дебетовыми картами; услуги по обработке платежей с использованием сканеров штрихкодов или сканеров двумерных матричных штрихкодов для пользователей электронными деньгами, кредитными картами или дебетовыми картами; услуги по обработке платежей с использованием связи малого радиуса действия для пользователей электронными деньгами, кредитными картами или дебетовыми картами; выпуск предоплаченной электронной виртуальной валюты; выпуск, управление или заключение сделок по виртуальной валюте, криптовалюте или денежным знакам; советы, консультации и информационные услуги, относящиеся к выпуску, управлению или заключению сделок виртуальной валюте, криптовалюте или денежным знакам; пункты обмена и управляющие точки, созданные для продвижения товаров и услуг для виртуальной валюты или криптовалюты; услуги агентств и маклерские услуги для точек обмена очков и управ-

ляющих точек, созданных для продвижения товаров или услуг для виртуальной валюты или криптовалюты; заключение сделок по виртуальной валюте или заключение сделок по криптовалюте; страхование; финансовая деятельность; кредитно-денежные операции; операции с недвижимостью.

38 - передача зашифрованных сообщений; услуги передачи и обмена сообщениями в режиме онлайн; услуги беспроводной передачи и обмена цифровыми сообщениями; связь через Интернет и одноранговая связь, электронная передача данных и документов через компьютерные терминалы; электронная, электрическая и цифровая передача голосовых сообщений, данных, аудио, видео, графики, изображений, сигналов, сообщений и информации; беспроводная передача голосовых сообщений и данных; обеспечение точек доступа к сети; беспроводные коммуникационные сети, и сеть Интернет; служба сообщений, а именно: отправление, получение и перенаправление сообщений в форме текста, аудио, изображений или видео; обеспечение доступа и управление электронными конференциями, дискуссионными группами и дискуссионными форумами; потоковая передача аудиовизуального материала через Интернет; обеспечение электронными досками сообщений, дискуссионными группами и форумами для передачи сообщений и фотографий между компьютерными пользователями в режиме онлайн; коммуникационные услуги, доступ к которым осуществляется с помощью кода доступа; коммуникационные услуги с использованием карт модуля идентификации абонента (SIM-карт); служба пейджинговая; службы электронной почты; обеспечение многопользовательского интерактивного доступа к глобальной коммуникационной сети; передача и трансляция аудио и видео программ всех видов через телефоны, телевизоры и глобальные коммуникационные сети; видео и аудио телеконференции через Интернет, услуги по асинхронному способу передачи данных, услуги цифровой сети с интегрированными сервисами, коммуникационные услуги Интернет протокола, услуги виртуальной частной сети

и услуги частных линий связи; коммутируемая служба передачи голосовых сообщений, данных, видео и мультимедии; услуги голосовой почты; предоставление услуг бесплатных вызовов и услуг распределения вызовов; услуги центров передачи сообщений в области голосовых телефонных сообщений; услуги видео, аудио и информационных телефонных конференций; обеспечение доступа к компьютерным, электронным и онлайн базам данных; предоставление онлайн форумов для обсуждения тем, представляющих общий интерес; предоставление онлайн каналов связи, которые перенаправляют пользователей веб-сайтов на другие локальные и глобальные веб-страницы; обеспечение доступа к веб-сайтам, развернутым на компьютерных серверах, доступных через Интернет для третьих лиц; аудио, текстовое и видео вещание через Интернет или другие коммуникационные сети с загружаемым, размещаемым и отмеченным аудио, текстовым и видео контентом для третьих лиц; обеспечение доступа к компьютерным базам данных в сфере социальных сетей; обеспечение доступа и управление электронными конференциями, дискуссионными группами и дискуссионными форумами через Интернет; передача данных и информации через пейджеры; передача и трансляция аудио и видео программ всех видов через телефоны, телевизоры и глобальные коммуникационные сети, видео и аудио телеконференции через Интернет, услуги по асинхронному способу передачи данных, услуги цифровой сети с интегрированными сервисами, коммуникационные услуги Интернет протокола, а именно услуги голосовой связи по Интернет протоколу, интернет-телевидение; передача голосовых сообщений, данных, графики, изображений, аудио и видео через телекоммуникационные сети, беспроводные коммуникационные сети и сеть Интернет; передача аудио, видео, изображений, текста и других данных через коммуникационные сети; передача голосовых сообщений, данных, изображений, аудио, видео и информации через телефоны и глобальные коммуникационные сети; услуги по обеспечению голосовой

связью по Интернет протоколу; передача сообщений и изображений с использованием компьютера; услуги сети Интернет и видеоконференций; услуги конференций через компьютерные сети; услуги передачи и обмена мгновенными сообщениями; услуги обмена и передачи простых сообщений и услуги обмена и передачи мультимедийных сообщений через телекоммуникационные и компьютерные сети; компьютерная передача информации, услуги голосовой связи по Интернет протоколу, служба сообщений, видео-звонки и видео-конференции; служба персональной связи; услуги частных телефонных линий связи; предоставление услуг бесплатной телефонной связи и услуг маршрутизации вызовов; услуги передачи и обмена электронными сообщениями; услуги сотовой телефонной связи; обеспечение многопользовательского доступа к коммуникационным сетям; дискуссионные форумы и электронные доски сообщений среди пользователей для передачи сообщений в отношении студенческой жизни, общих интересов, тематических объявлений, виртуального сообщества, социальных сетей, обмена фотографиями и передачи фотографий в режиме онлайн; электронная передача аудио клипов, текстов и видео клипов для третьих лиц; электронная связь с помощью дискуссионных форумов, чатов и Интернет форумов; форумы и дискуссионные форумы для социальных сетей; передача цифровых файлов; предоставление форумов сообществ и дискуссионных форумов для пользователей для размещения, поиска, просмотра, обмена, отзывов, оценивания и комментирования видео и другого мультимедийного контента через Интернет и другие коммуникационные сети; телекоммуникации.

41 - организация и проведение мастер-классов [обучение]; предоставление информации в области спорта и развлечений; обеспечение играми; развлекательные услуги для распространения аудио, видео, изображений, текста и других данных; услуги образовательно-воспитательные и развлекательные, а именно предоставление веб-сайтов с аудио клипами, видео клипами,

музыкальными представлениями, музыкальными видео, отрывками фильмов, фотографиями, другими мультимедийными материалами и сопутствующей информацией через Интернет и другие коммуникационные сети по широкому кругу тем и вопросов; услуги образовательно-воспитательные, предоставляемые в режиме онлайн; публикация образовательных текстов; публикация рассказов; воспитание; образование; развлечения; организация спортивных и культурно-просветительных мероприятий.

42 - провайдер прикладных услуг и обеспечение программное как услуга [SaaS], в том числе программное обеспечение для электронной коммерции, мобильной коммерции и интернет-шоппинга; провайдер прикладных услуг и обеспечение программное как услуга [SaaS], в том числе программное обеспечение для электронной коммерции, мобильной коммерции и интернет-шоппинга, а именно: виртуальные клавиатуры, графические символы и интерфейсы пользователей для помощи в обработке заказов на покупки; провайдер прикладных услуг и обеспечение программное как услуга [SaaS], в том числе программное обеспечение для электронной коммерции, мобильной коммерции и интернет-шоппинга, а именно программное обеспечение для интерактивной переписки и передачи сообщений, касательно электронной коммерции, мобильной коммерции и интернет-шоппинга; исследования и разработки в области телекоммуникаций и информационных технологий; услуги промышленного анализа и исследований в области телекоммуникаций и информационных технологий; разработка, техническое обслуживание и развитие компьютерного оборудования и программного обеспечения; компьютерные услуги, относящиеся к хранению данных в электронном виде; предоставление платформ в сети интернет; услуги шифрования цифровых данных; шифрование, расшифровка и аутентификация информации, сообщений и данных; разработка и развитие игровых программ для компьютеров; предоставление временного использования незагружаемого программного обеспечения с возможностью загрузки, сбора, размещения, показа, редакци-

рования, игры, потоковой передачи, просмотра, предварительного просмотра, отображения, тегирования, ведения блогов, коллективного пользования, управления, распространения, публикации, воспроизведения и предоставление иными способами электронных ресурсов, мультимедийного контента, видео, кинофильмов, картинок, изображений, текста, фотографий, пользовательского контента, аудио контента и информации посредством сети Интернет и других коммуникационных сетей; предоставление временного использования незагружаемого программного обеспечения с возможностью делиться информацией о местоположении с другими; предоставление временно-го использования незагружаемого программного обеспечения для контроля местоположения персонала; прокат пространства электронной памяти в сети Интернет; предоставление временного использования незагружаемого программного обеспечения интерактивного режима работы; разработка, развитие, техническое обслуживание, ремонт и обновление программного обеспечения интерактивного режима работы; прокат компьютерных систем; прокат запоминающих устройств компьютерных серверов; прокат запоминающих устройств серверов в коммуникационных сетях; предоставление прикладного программного обеспечения с использованием коммуникационных сетей; разработка, производство или техническое обслуживание компьютерных программ; прокат компьютеров; предоставление незагружаемых компьютерных программ; прокат времени доступа к компьютерным базам данных для электронной торговли; предоставление или прокат децентрализованной сети или распределительной сети; предоставление или прокат компьютерных программ для децентрализованной сети или распределительной сети; предоставление или прокат компьютеров для децентрализованной сети или распределительной сети; предоставление или прокат децентрализованной сети или распределительной сети для виртуальной валюты либо

криптовалюты; предоставление или прокат компьютерных программ для децентрализованной сети или распределительной сети для виртуальной валюты либо криптовалюты; предоставление или прокат компьютеров для децентрализованной сети или распределительной сети для виртуальной валюты или криптовалюты; разработка, производство или техническое обслуживание компьютерных программ для децентрализованной сети или распределительной сети для виртуальной валюты или криптовалюты; предоставление или прокат децентрализованной сети или распределительной сети для продвижения товаров и услуг третьих лиц посредством управления продажами и стимулирующими схемами поощрений, в том числе бонусных баллов (торговых купонов); предоставление или прокат компьютерных программ для децентрализованной сети или распределительной сети для продвижения товаров и услуг третьих лиц посредством управления продажами и стимулирующими схемами поощрений, в том числе бонусных баллов (торговых купонов); предоставление или прокат компьютеров для децентрализованной сети или распределительной сети для продвижения товаров и услуг третьих лиц посредством управления продажами и стимулирующими схемами поощрений, в том числе бонусных баллов (торговых купонов); разработка, производство или техническое обслуживание компьютерных программ для децентрализованной сети или распределительной сети для продвижения товаров и услуг третьих лиц посредством управления продажами и стимулирующими схемами поощрений, в том числе бонусных баллов (торговых купонов); научные или технологические услуги, исследования и разработки связанные с ними; промышленный анализ и исследовательская служба; создание и развитие компьютерного технического обеспечения и программного обеспечения.

45 - услуги социальных сетей; предоставление интерактивных веб-сайтов для людей, чтобы определять местоположение других лиц для целей охраны, безопасности или социальных сетей с использованием глобальной системы позициониро-

вания; юридические услуги; услуги по обеспечению безопасности для физической защиты материального имущества или частных лиц; индивидуальные или социальные услуги предоставляемые другими для достижения потребностей частных лиц.

(111) N 2020 0355

(151) 21.02.2020

(210) 2018 01412

(220) 14.12.2018

(181) 14.12.2028

(730) Rakuten, Inc.,1-14-1 Tamagawa, Setagaya-ku, Tokyo, 158-0094, Japan(JP)

(540)



(511) 09 - kompüterlər üçün yüklənəbilən tətbiqi proqram təminatı; kompüterlər üçün yüklənəbilən proqram təminatı; mobil telefonlar üçün oyun proqramları; kodlaşdırma üçün proqram təminatı; mesajların onlayn rejimdə ötürülməsi üçün proqram təminatı; məxfiliyi qorumaq üçün proqram təminatı; istifadəçilərə qlobal kompüter şəbəkəsindən elektron biznes əməliyyatlarını həyata keçirməyə imkan yaradan elektron ticarət və mobil ticarət üçün kompüterin proqram təminatı; mobil telefonlar, planşet kompüterləri və cib kompüterləri üçün kompüterin tətbiqi proqram təminatı, yəni, elektron ticarət, mobil ticarət və onlayn rejimdə alış-veriş üçün proqram təminatı; elektron ticarət, mobil ticarət və onlayn rejimdə alış-veriş üçün proqram təminatı, yəni, elektron ticarət, mobil ticarət və onlayn rejimdə alış-veriş ilə bağlı interaktiv rejimdə yazışma və mesajların ötürülməsi üçün proqram təminatı; elektron ticarət, mobil ticarət və onlayn rejimdə alış-veriş üçün proqram təminatı, yəni, satınalma sifarişlərinin işlənməsində kömək üçün virtual klaviaturalar, qrafik simvollar və istifadəçi

interfeysləri; elektron nəşrlər; mobil telefonlar, sellülər telefonlar; fotoaparətlər, kameralar; televizorlar; mikrofonlar; qulaqlıqlar; kompüter avadanlığı və qurğuları, reproduktorlar və komponentləri üçün rabitə vasitələri və sürətçixarma vasitələri; mövqə haqqında məlumat mübadiləsi üçün proqram təminatı; naviqasiya üçün proqram təminatı; GPS proqram təminatı; kartoqrafiya proqramları; şəbəkə proqram təminatı; kompüterlər üçün tətbiqi proqram təminatı; mobil telefonlar üçün yüklənəbilən qrafik elementlər; mobil telefonlar üçün yüklənəbilən emosiya simvolları (emotikonlar); oyun proqramları; geyinilə bilən telekommunikasiya cihazları; qolbaq-saat şəklində geyinilə bilən kommunikasiya qurğuları; geyinilə bilən kompüter qurğularında istifadə üçün yüklənəbilən mobil proqramlar; fayl mübadiləsi üçün proqram təminatı; əyləncə məqsədləri üçün interaktiv proqram təminatı; interaktiv proqram təminatı; məlumat mübadiləsinə imkan yaradan kompüter üçün interaktiv proqram təminatı; elektron vəsaitlər və məlumatlar üçün internet şəbəkəsi və ya digər kommunikasiya şəbəkələri vasitəsilə yükləmək, yerləşdirmək, nümayiş etdirmək, əks etdirmək, təq etmək, bloq aparmaq, birgə istifadə etmək və ya digər yollarla təmin etmək imkanı olan yüklənəbilən proqram təminatı; yüklənəbilən nəşrlər; mikrosxemli kartları oxuyan qurğular və enkoderlər; tətbiqi proqram təminatı; yüklənəbilən təsvirlər və video faylları; elektron ödəniş terminalları; kredit kartları və elektron pullar üzrə məlumat yığmaq, habelə kredit kartları və elektron pullar ilə ödəniş etmək üçün kompüterin proqram təminatı; kredit kartları üçün maqnit kart oxuyucuları; yüklənəbilən kompüter proqramları; elektrik rabitə aparatları və qurğuları; elektron aparatlar və qurğular, habelə onların detalları; planşet kompüterləri, habelə onların hissələri və detalları; planşet kompüterləri üçün kompüter proqramları; planşet kompüterləri üçün məlumat daşıyıcılarına yazılmış kompüter proqramları; fərdi rəqəmsal köməkçilər; fərdi rəqəmsal köməkçilər üçün kompüter proqramları; mobil telefonlar, o cümlədən smartfonlar üçün kompüter proqramları; mobil telefonlar, o cümlədən smartfonlar; mobil telefonlar, o cümlədən smartfonlar

üçün hissələr və detallar; mobil telefonlar, o cümlədən smartfonlar üçün məlumat daşıyıcılarına yazılmış kompüter proqramları; kassa avtomatları; mikrosxemli kartlar; smart saatlar; smartfonlar; kassa terminalları və onlar üçün kompüter proqramları; kodlaşdırılmış elektron smart-kartlar; boş maqnit kartları; əvvəlcədən yazılmış maqnit lentləri, mikrosxemli kartlar, maqnit diskələri, optik diskələr, maqnit-optik diskələr və digər videodiskələr və videolentlər; elektron pul, kredit kartları və debet kartları ilə ödəniş və ya hesablaşma üçün ştrix-kod və ya QR-kod oxuyucuları ilə istifadə edilən tətbiqi proqram təminatı; mikrosxemli kartların oxuyucu qurğuları və enkoderləri üçün yüklənəbilən kompüter proqramları; elektron pul ilə ödəniş və hesablaşmaq üçün terminallar; elektron pul ilə ödəniş və hesablaşma məqsədilə terminalların idarə edilməsi üçün yüklənəbilən kompüter proqramları; elektron pul ilə ödəniş və hesablaşma üçün yüklənəbilən kompüter proqramları; mikrosxemli kartların hesablarını doldurmaq üçün yüklənəbilən kompüter proqramları; mikrosxemli kartların hesablarını doldurmaq üçün qurğular; yüksək texnologiyalı yaxın kontaktsiz rabitə oxuyucuları üçün yüklənəbilən kompüter proqramları; yüksək texnologiyalı yaxın kontaktsiz rabitə oxuyucuları; geyinilə bilən kompüterlər üçün yüklənəbilən kompüter proqramları; ticarət avtomatları üçün yüklənəbilən kompüter proqramları; ticarət avtomatları; qəbz printerləri; virtual valyuta, kriptovalyuta və ya kağız pulların idarə edilməsi və onlarla əməliyyatların aparılması üçün yüklənəbilən kompüter proqramları; desentralizasiya olunmuş şəbəkələrin və ya paylaşdırma şəbəkələrinin təmin edilməsi üçün kompüter proqramları; virtual valyuta və ya kriptovalyuta üçün desentralizasiya olunmuş şəbəkələrin, yaxud virtual valyuta və ya kriptovalyuta üçün paylaşdırma şəbəkəsinin təmin edilməsi üçün yüklənəbilən kompüter proqramları; satışları və stimullaşdırıcı mükafatlandırma sxemlərini, o cümlədən bonus ballarını idarə etməklə üçüncü şəxslər üçün əmtəə və xidmətləri irəlilətmək məqsədilə desentralizasiya olunmuş şəbəkə və ya paylaşdırma şəbəkəsi üçün yüklənəbilən kompüter proqramları; elmi məqsədlər, dəniz, geodeziya, fotoqrafiya, kinema-

toqrafiya, optika, çəkmə, ölçmə, siqnalizasiya, nəzarət (yoxlama), xilasetmə və tədris üçün cihaz və alətlər; elektrik in otürülməsi, paylanması, transformasiyası, toplanması, tənzimlənməsi və ya idarə edilməsi üçün cihaz və alətlər; səs in və ya təsvirin yazılması, otürülməsi, canlandırılması üçün aparatura; məlumat in maqnit daşıyıcıları, səsyazma diskləri; kompakt disklər, DVD və digər rəqəmsal məlumat daşıyıcıları; ilkin ödənişli aparatlar üçün mexanizmlər; kassa aparatları, hesablayıcı maşınlar, məlumatları işləmək üçün avadanlıq və kompüterlər; proqram təminatı; od söndürmək üçün avadanlıq.

35 - üçüncü şəxslər üçün məlumatların təmin edilməsi, informasiyanın yayılması üzrə xidmətlər; əmtəə və xidmətlər üçün reklam məkanının təmin edilməsi; reklam materiallarını, tətbiqi mobil proqram təminatı vasitəsilə kuponları və endirim təkliflərini yaymaqla üçüncü şəxslər üçün əmtəə və xidmətlərin irəlilədilməsi və marketinqi; «hər tıklamaya görə ödəniş» reklam xidmətləri, PPC («hər tıklamaya görə ödəniş») xidmətləri; musiqi, video və təsvirləri onlayn rejimdə pərakəndə və topdan təmin edilməsi üzrə xidmətlər; kuponların təmin edilməsi, endirim kartlarının buraxılması və məlumatların təmin edilməsi; alış-verişi və alış-veriş kuponları istifadə edilən həvəsləndirmə və təşviqetmə proqramlarını idarə etməklə üçüncü şəxslər üçün əmtəə və xidmətlərin irəlilədilməsi; onlayn hərraclar; hərracların təşkili; qəzet məqalələri haqqında məlumatların təmin edilməsi; biznes sahəsində konsultasiyalar və məsləhətlər; üçüncü şəxslər üçün reklam məqsədləri üçün marketinq tədbirlərinin təşkili; kommersiya və ya reklam məqsədləri üçün sərgilərin və ya ticarət yarmarkalarının təşkili; onlayn rejimdə reklam gidinin və internet vasitəsilə təchizatçıların təmin etdiyi əmtəə və xidmətləri ilə axtarış imkanının təmin edilməsi; üçüncü şəxslərin kompüter şəbəkəsi vasitəsilə əmtəə və xidmətlərin satışını irəlilətmək üçün onlayn rejimdə ticarət xidmətləri; elektron ticarətin (alış-veriş in) irəlilədilməsi üçün reklam xidmətləri; onlayn rejimdə qiymətlərin müqayisə edilməsi üzrə xidmətlər; internetdə həyata keçirilən alış-veriş (satınalmalar), ilə bağlı alıcılara (müştərilərə) xidmət və əmtəə

istehsalının idarə edilməsi xidmətləri, habelə internet saytlarında qiymətlər haqqında məsləhətlər və məlumatlar; alış-veriş in, o cümlədən üçüncü şəxslər üçün irəlilədilməsi; kommersiya məqsədləri, irəlilətmə və reklam məqsədləri üçün istehlakçı loyallığı üzrə xidmətlər və müştəri klubunun xidmətləri; loyallıq proqramları üzrə xidmətlər; daimi alıcı (müştəri) kartları üzrə xidmətlər; zəminlərlə əmtəə və xidmətlərinin həvəsləndirici mükafatlandırma proqramına daxil edilməsi haqqında razılıq əldə etməklə üçüncü şəxslər üçün əmtəə və xidmətlərin irəlilədilməsi; endirim kartlarını yaymaqla, alış-veriş (satınalmalar) üçün hesablaşma zamanı kredit kartlarının istifadə edilməsinə görə bal verməklə, loyallığı həvəsləndirmə və təşviqetmə kartlarını, habelə hədiyyə kartlarını onlayn rejimdə buraxmaqla üçüncü şəxslər üçün əmtəə və xidmətlərin irəlilədilməsi; müştəri loyallığı proqramlarının, təşviqetmə proqramlarının və/və ya həvəsləndirmə proqramlarının idarə edilməsi, təşkili, xidmət edilməsi və yoxlanması; satış in irəlilədilməsi və reklam məqsədləri üçün müştəri loyallığı proqramlarının, məqsədli auditoriyanın həmcinsliyinin nəzərə alınması proqramlarının, həvəsləndirmə proqramlarının həyata keçirilməsi; təşviqetmə proqramlarını idarə etməklə üçüncü şəxslər üçün ödəmə və kredit kartlarının hesablarının istifadə edilməsinin həvəsləndirilməsi; əmtəə və xidmətlərin irəlilədilməsi üçün endirim kuponları üzrə balların, o cümlədən elektron balların verilməsi, saxlanması və hesablanması; alış-veriş (satınalma) məbləğinə proporsional verilən dəyişmə və ya əmtəə və xidmətlərə endirimin əldə edilməsi üçün kuponlar üzrə balların verilməsi, saxlanması və hesablanması; satış in irəlilədilməsi üzrə xidmətlər, yəni, müştəri loyallığı proqramına və loyallığın təşviq edilməsi və həvəsləndirilməsi kartlarına qoşulmaq və onları idarə etmək üçün mağaza filiallarının və nümayəndəliklərinin təşkili; loyallığı təşviqetmə və həvəsləndirmə kartlarının buraxılması və hesablanması; loyallığı təşviqetmə və həvəsləndirmə kartlarının işinin təşkili və xidmətin göstərilməsi; alış-veriş kuponlarının buraxılması; kommersiya satış in dair məlumatların təmin edilməsi;

yuxarıda sadalanan bütün xidmətlərə dair məsləhət və konsultasiyaların təmin edilməsi; reklam; biznes sahəsində menecment; biznes sahəsində inzibati fəaliyyət; ofis xidməti.

36 - maliyyə və pul-kredit xidmətləri; maliyyə köçürmələri və əməliyyatları üzrə xidmətlər, habelə ödəniş xidmətləri; loyallıq proqramı üzrə ödənişlərin işlənməsi üzrə xidmətlər; internet şəbəkəsi vasitəsilə pul köçürmələri və pul vəsaitlərinin köçürülməsi; qaz, elektrik enerjisi, telefon üçün hesablar üzrə ödənişləri və ya kommunal xidmətlərə görə qəbzlər üzrə ödənişləri qəbul edən agentliklərin xidmətləri, habelə onlarla bağlı məlumatların təmin edilməsi; hədiyyə kartlarının buraxılışı; ödəniş kartları ilə yığılan məbləğlərin verilməsi və qalığın sorğulanması; ödəniş kartlarının buraxılması üzrə xidmətlər; ödəniş kartlarının buraxılması üzrə agentliklər; kredit kartları, debet kartları və ya yol çekləri ilə aparılan ödənişlərin işlənməsi üzrə xidmətlər; ödəniş və debet kartlarına xidmət sistemləri; kredit və ya debet kartları buraxan şirkətlərin tapşırığı ilə istifadəçilərin cəlb edilməsi və ya istifadəçilərlə iş; kredit və ya debet kartları üzrə sövdələşmələrin təfərrüatlarına dair məlumatların təmin edilməsi; kredit və ya debet kartları ilə alınmış əmlakın itkidən, oğurlamadan, zədələnmədən sığortalama xidmətlərinin təmin edilməsi; kredit və ya debet kartları ilə ödənişlərin işlənməsi üzrə agentliklərin xidmətləri; kredit və ya debet kartından istifadə olunduqda kredit üzrə zəmanət; kredit və ya debet kartlarının istifadəçiləri üçün maliyyələşdirmə; kredit kartlarının buraxılmasına və ya kredit kartları üzrə sövdələşmələrin təfərrüatlarına dair məlumatların təmin edilməsi; kredit kartları ilə alınan malların təmirinin dəyərinin əvəzinin verilməsi; kredit kart sahibləri kredit kartlarından istifadə etdiyi halda krediti ödəmə qabiliyyətinin öyrənilməsi; kredit kart sahiblərinin müqavilə bağlaması üzrə agentliklərin xidmətləri və onlara dair məlumatların təmin edilməsi; elektron pul əməliyyatlarının təfərrüatlarına dair məlumatların təmin edilməsi; kredit kart və ya elektron pul istifadəçiləri üçün kredit kartlar üzrə ödənişlərin işlənməsi və onlara dair məlumatların təmin edilməsi; kredit kart buraxan şirkətin tapşırığı ilə istifadəçilərin və ya istifadəçi-mağazaların cəlb edilməsi və

onlarla işin aparılması; hesablaşma kartları üzrə ödənişlərin işlənməsi; kredit kartlar üzrə sövdələşmələrə dair məlumatların təmin edilməsi; kompüter vasitəsilə pul vəsaitlərinin köçürülməsi; kompüter kommunikasiya sistemləri vasitəsilə aparılan ticarət əməliyyatları üzrə ödənişlərin işlənməsi; kompüter kommunikasiya sistemləri vasitəsilə aparılan ticarət əməliyyatları üzrə ödənişlərin işlənməsi üzrə agentliklərin xidmətləri; faktoring əməliyyatları; ilkin ödənişli kartların buraxılması üzrə xidmətlər; kredit/debet kartları üçün ödəniş bərabərləşdiricilərinin, kredit kart oxuyucularının və ya maqnit kart enkoderlərinin icarəsi; xarici valyuta ilə əməliyyatlar; xarici qiymətli kağızlar bazarlarında müqavilələr üzrə sövdələşmələrin bağlanması; xarici qiymətli kağız bazarlarında komissiya haqqı ilə sövdələşmələr və qiymətli kağız indeksləri üzrə müqavilələr bağlamaqla vasitəçilik üçün səlahiyyət verilmiş agentliklər; hissə-hissə ödəmə üzrə vasitəçilik; fond birjasına dair məlumatların təmin edilməsi; kommersiya kreditinin maliyyə əsaslı qiymətləndirilməsi; pul, qiymətli kağızlar, pul tələbləri, şəxsi əmlak, torpaq, torpaqla birlikdə satılan daşınan əmlaka mülkiyyət hüququ, torpağın səthinə və ya icarəsinə mülkiyyət hüququna dair qəyyumluq xidmətləri; pul tələblərinin əldə edilməsi və ötürülməsi; kredit tarixçələri bürosu; maliyyə məlumatlarının təmin edilməsi; maliyyə alətləri ilə təcili sövdələşmələr üzrə müqavilələrə dair qəyyumluq xidmətləri; binaların idarə edilməsi; binaların icarəsi və ya kirayə verilməsi üzrə agentliklərin xidmətləri; binaların icarəsi və ya kirayə verilməsi; binaların alqı-satqısı; binaların alqı-satqısı üzrə agentliklərin xidmətləri; daşınmaz əmlakın qiymətləndirilməsi; binalara və ya torpağa (daşınmaz əmlak ilə əməliyyatlar) dair məlumatların təmin edilməsi; bankomatların və ya kassa avtomatlarının icarəsi; xərclər balansı və ya hesabda qalıq haqqında sorğu üzrə agentliklər; avtomatik nağd ödənişlər və ya avtomatik nağd köçürmələr üzrə agentliklər; fərdi maliyyə vəsaitlərinin krediti ödəmək qabiliyyətinin qiymətləndirilməsi; şəxsi məsuliyyətin sığortalanması; istiqraz və rəqələrinə abunə olma üzrə agentliklər; borcların alınması üzrə agentliklər; cavabdehlik zəmanəti və veksəl aksepti; kağız pulları və sikkələri xırdalayan və ya

emal edən aparatların icarəsi; borcların verilməsi (maliyyələşdirmə) veksəl diskontu; xeyriyyə vəsaitlərinin toplanması; kliring; bədbəxt hadisələrdən sığortalama ilə bağlı konsultasiya və vasitəçilik xidmətləri; bədbəxt hadisələrdən sığortalama; malların alış-veriş sövdələşməsi üçün elektron ticarət üsullarının işlənməsi üçün bank hesablarının idarə edilməsi; malların satışı və ya xidmət təklifi ilə bağlı ödənişlərin qəbulu üzrə agentliklər; təcili ticarət sövdələşmələrinin bağlanması üzrə agentliklər; kreditlə alış-veriş ilə bağlı vasitəçilik; akkreditivlərlə bağlı xidmətlər; pul köçürmələri və pul vəsaitlərinin köçürülməsi, habelə onlarla bağlı məlumatların təmin edilməsi; yalnız əmanət köçürmə məqsədilə bank hesablarına dair məlumatların təmin edilməsi; yalnız əmanət köçürmə məqsədilə bank hesablarının irəlilədilməsi; yalnız əmanət köçürmə məqsədilə bank hesabları vasitəsilə pul köçürmələri və pul vəsaitlərinin köçürülməsi; həyatın sığortalanması; həyatın sığortalanması ilə bağlı vasitəçilik; pul istiqrazlarının buraxılması və onlara dair məlumatların təmin edilməsi; elektron avans pulların buraxılması; həyatın sığortalanması istisna olmaqla sığorta növləri üçün iddiaların tənzimlənməsi; həyatın sığortalanması istisna olmaqla sığorta; həyatın sığortalanması istisna olmaqla sığorta agentlikləri; girov ilə kredit vermə; elektron pulların buraxılması üzrə xidmətlər; elektron pul kredit kartlarının emitenti adından maliyyə fondlarının nəşrlərinin toplanması; elektron valyuta əməliyyatlarına dair məlumatların təmin edilməsi; elektron pul ödənişlərinin işlənməsi üzrə agentliklərin xidmətləri; elektron pul istifadəçiləri üçün elektrik pul kartlarına qoyulan elektron pul əmanətləri üzrə agentliklərin xidmətləri; elektron pul istifadəçilərinin məlumat daşıyıcılarına, o cümlədən mikrosxemli kartlara və ya mobil telefonlara qoyulan elektron pul əmanətləri üzrə agentliklərin xidmətləri; kompüter terminallarına qoşularaq maliyyə-kredit müəssisənin hesabından avtomatik vəsait silməklə mallara görə ödənişlərin yığılması üzrə agentliklərin xidmətləri; kompüter terminallarından ilkin ödənişli elektron kartların buraxılması; ilkin ödənişli elektron kartların buraxılışı; elektron ticarət ödənişlərinin aparılması və elektron ticarət

ödənişlərinin idarə edilməsi; elektron pul köçürmələri üzrə xidmətlər; telefon, faksimil rabitə və ya internet vasitəsilə bank hesabından çıxarış üçün sorğu üzrə agentliklərin xidmətləri; torpaq ehtiyatlarının idarə edilməsi; torpağın icarəsi və ya kirayə verilməsi üzrə agentliklərin xidmətləri; torpaq icarəsi; torpaq alqı-satqısı; torpaq alqı-satqısı üzrə agentliklərin xidmətləri; milli valyuta ilə ödəmələr; əmanət qoymaq imkanı ilə ilkin ödənişli kartların buraxılması; maliyyə icarəsi; sığorta məsələləri üzrə konsultasiyalar; sığortalama; sığorta üzrə vasitəçilik; sığortalamaya dair məlumatların təmin edilməsi; sığorta pulunun hesablanması; qiymətli əşyaların, o cümlədən qiymətli kağızların və nəcib metalların seyflərdə saxlanması (fərdi depozit qutularının icarəsi üzrə xidmətlər); qiymətli kağız opsiyonları və qiymətli kağızlara xarici bazar müqavilələri üzrə sövdələşmələrin bağlanması; qiymətli kağızların anderraytingi; qiymətli kağızların kreditə verilməsi; qiymətli kağız təklifi; broker borcunun təmin edilməsinin əvəz edilməsi və ya qiymətli kağız təklifinə aid makler xidmətləri; qiymətli kağızlar, qiymətli kağız indekslərinə fyuçerslər, qiymətli kağız opsiyonları və qiymətli kağızlara dair xarici bazar müqavilələri üzrə sövdələşmələrin bağlanması; qiymətli kağızlar üzrə vasitəçilik, qiymətli kağız indeksləri üzrə fyuçerslər, qiymətli kağız opsiyonları və qiymətli kağızlara aid xarici bazar müqavilələri üzrə agentliklər; milli qiymətli kağız bazarlarında, qiymətli kağız indeksləri üzrə fyuçerslərə və qiymətli kağız opsiyonlarına aid komissiya haqqı ilə sövdələşmələr bağlamaqla vasitəçilik üçün səlahiyyət verilmiş agentliklər; qiymətli kağız indeksləri üzrə fyuçerslərə aid sövdələşmələrin bağlanması; qiymətli kağızlara dair forvard sazişləri ilə bağlı vasitəçilik, qiymətli kağız indeksləri üzrə fyuçerslərə dair forvard sazişləri, qiymətli kağız opsiyonlarına dair forvard sazişləri, qiymətli kağız indeksləri üzrə fyuçerslərə aid nağd və forvard sövdələşmələri üzrə agentliklər; qiymətli kağızların ləğv edilməsi üzrə vasitəçilik; əmanətlərin qəbulu (o cümlədən əvəz edən istiqraz vərəqələrinin buraxılması) və sabit intervalla hissə-hissə əmanətlərin qəbulu; bank hesabı ilə əməliyyatlara aid məlu-

matların təmin edilməsi; yol çəklərinin buraxılması üzrə agentliklər; pul mübadiləsi; taksi biletlərinin buraxılması və onlar üzrə ödənişlərin aparılması; kreditə satış ilə məşğul olan şəxslər üçün kredit zəmanəti; kredit agentlikləri; yol çəklərinin buraxılması; yol çəklərinin buraxılması və əldə edilməsi; səyahət edənlər üçün xaricdən pul köçürmələri; mikrosxemli kredit kartların buraxılması üzrə xidmətlər; qlobal kompüter şəbəkəsi vasitəsilə elektron ödənişlərin elektron vasitələrlə işlənməsi, habelə ona aid məsləhətlər, konsultasiyalar və məlumatların təmin edilməsi; şəxsi kabinetdən istifadə edərək elektron əməliyyatlara aid eyniləşdirmə və elektron ödənişlər, habelə onlara aid məsləhətlər, konsultasiyalar və məlumatların təmin edilməsi; dəyər simvollarının buraxılması, idarə edilməsi və ya dəyər simvolları üzrə sövdələşmələrin bağlanması, pul istiqrazlarının buraxılması, idarə edilməsi və ya pul istiqrazları üzrə sövdələşmələrin bağlanması ilə bağlı məsləhətlər, konsultasiyalar və məlumatlandırma xidmətləri; elektron ödənişlərin işlənməsi üzrə xidmətlər; pul köçürmələri üzrə xidmətlər; göndərilmiş mallara görə ödənişlərin yığılması; elektron pul, kredit kartı və ya debet kartı istifadəçilərinin biometrik eyniləşdirilməsindən, məsələn, göz bəbəyinin fərdi təsdiqlənməsindən və ya üzün fərdi təsdiqlənməsindən istifadə edərək ödənişlərin işlənməsi üzrə xidmətlər; elektron pul, kredit kartı və ya debet kartı istifadəçiləri üçün ştrixkod skanerlərindən və ya ikiölçülü matrisalı ştrixkod skanerlərindən istifadə edərək ödənişlərin işlənməsi üzrə xidmətlər; elektron pul, kredit kartı və ya debet kartı istifadəçiləri üçün kiçik təsir radiuslu rabitədən istifadə edərək ödənişlərin işlənməsi üzrə xidmətlər; ilkin ödənişli elektron virtual valyutanın buraxılması; virtual valyuta, kriptovalyuta və ya pul istiqrazlarının buraxılması, idarə edilməsi və ya virtual valyuta, kriptovalyuta və ya pul istiqrazları üzrə sövdələşmələrin bağlanması; virtual valyuta, kriptovalyuta və ya pul istiqrazlarının buraxılması, idarə edilməsi və ya virtual valyuta, kriptovalyuta və ya pul istiqrazları üzrə sövdələşmələrin bağlanması ilə bağlı məsləhətlər, konsultasiyalar və məlumatlandırma xidmətləri; virtual valyuta və ya kriptovalyuta üçün əmtəə və xidmətlərin irəlilədilməsi üçün yaradılmış mübadilə

məntəqələri və idarəetmə məntəqələri; virtual valyuta və ya kriptovalyuta üçün əmtəə və xidmətlərin irəlilədilməsi üçün yaradılmış balların mübadilə məntəqələri və idarəetmə məntəqələri üçün agentliklərin xidmətləri və vasitəçilik xidmətləri; virtual valyuta üzrə sövdələşmələrin bağlanması və ya kriptovalyuta üzrə sövdələşmələrin bağlanması; sığortalama; maliyyə fəaliyyəti; pul-kredit əməliyyatları; daşınmaz əmlakla əməliyyatlar.

38 - kodlaşdırılmış mesajların ötürülməsi; mesajların onlayn rejimdə ötürülməsi və mübadiləsi üzrə xidmətlər; rəqəmsal mesajların simsiz ötürülməsi və mübadiləsi üzrə xidmətlər; internet vasitəsilə əlaqə və birrənqli (P2P) rabitə, verilənlərin və sənədlərin kompüter terminallarından elektron vasitələrlə ötürülməsi; səsli mesajların, verilənlərin, audio, video, qrafikanın, təsvirlərin, siqnalların, mesajların və məlumatların elektron, elektrik və rəqəmsal vasitələrlə ötürülməsi; səsli mesajların və verilənlərin simsiz ötürülməsi; şəbəkəyə giriş nöqtələrinin təmin edilməsi; simsiz kommunikasiya şəbəkələri və internet şəbəkəsi; mesajlar xidməti, yəni, mesajların mətn, audio, təsvirlər və ya video şəklində göndərilməsi, qəbul edilməsi və yönləndirilməsi; elektron konfranslara, müzakirə qruplarına və müzakirə forumlarına girişin təmin edilməsi və elektron konfransların, müzakirə qruplarının və müzakirə forumlarının idarə edilməsi; audiovizual materialın internetdən axınla ötürülməsi; kompüter istifadəçiləri arasında onlayn rejimdə mesajların və şəkillərin ötürülməsi üçün elektron məlumat lövhələrinin, müzakirə qruplarının və forumlarının təmin edilməsi; daxil olma imkanı giriş kodu ilə olan kommunikasiya xidmətləri; abonentin eyniləşdirmə modul kartları (SIM-kart) ilə kommunikasiya xidmətləri; peyinq xidməti; elektron poçt xidmətləri; çoxsaylı istifadəçilərin qlobal kommunikasiya şəbəkəsinə interaktiv giriş imkanının təmin edilməsi; telefon, televizor və qlobal kommunikasiya şəbəkələrindən bütün növ audio və video proqramların ötürülməsi və yayımlanması; internet vasitəsilə video və audio telekonfranslar, verilənlərin asinxron üsulla ötürülməsi üzrə xidmətlər, inteqrasiya olunmuş xidmətlər ilə rəqəmsal şəbəkə xidmətləri, internet

protokolun kommunikasiya xidmətləri, özəl virtual şəbəkə xidmətləri və özəl rabitə xətləri üzrə xidmətlər; səsli mesajların, verilənlərin, video və multimedia ötürülməsi üçün dial-up xidmətləri; səsli poçt xidmətləri; pulsuz zəng xidmətlərinin və zənglərin paylanması xidmətlərinin təmin edilməsi; səsli telefon mesajları sahəsində mesaj ötürmə mərkəzlərinin xidmətləri; video, audio və telefon məlumat konsfransları üzrə xidmətlər; kompüter, elektron və onlayn məlumat bazalarına giriş imkanının təmin edilməsi; ümumi maraq doğuran mövzuların müzakirəsi üçün onlayn forumların təmin edilməsi; veb-sayt istifadəçilərinin digər yerli və qlobal veb-səhifələrə yönəldən onlayn rabitə kanallarının təmin edilməsi; üçüncü şəxslərin internetdən giriş imkanı olan kompüter serverlərində yerləşdirilmiş veb-saytlara giriş imkanının təmin edilməsi; internetdən və ya üçüncü şəxslər üçün yüklənə, yerləşdirilə və qeyd edilə bilən audio, mətn və video kontentli digər kommunikasiya şəbəkələrindən audio, mətn və video yayımlanması; sosial şəbəkələr sahəsində kompüterlərin verilənlər bazalarına giriş imkanının təmin edilməsi; internet vasitəsilə elektron konfranslara, müzakirə qruplarına və müzakirə forumlarına giriş imkanının təmin edilməsi və elektron konfransların, müzakirə qruplarının və müzakirə forumlarının idarə edilməsi; verilənlərin və məlumatların peyçer vasitəsilə ötürülməsi; bütün növ audio və video proqramların telefon, televizor və qlobal kommunikasiya şəbəkələri vasitəsilə, video və audiokonfransların internet vasitəsilə ötürülməsi, verilənlərin asinxron üsulla ötürülməsi üzrə xidmətlər, inteqrasiya olunmuş xidmətlər ilə rəqəmsal şəbəkə xidmətləri, internet protokolun kommunikasiya xidmətləri, yəni İnternet protokol vasitəsilə səsli rabitə xidmətləri, internet-televiziya; səsli mesajların, verilənlərin, qrafikanın, audio və video telekommunikasiya şəbəkələrindən, simsiz kommunikasiya şəbəkələrindən və internet şəbəkəsindən ötürülməsi; audio, video, təsvirlərin, mətnin və digər verilənlərin kommunikasiya şəbəkələrindən ötürülməsi; səsli mesajların, verilənlərin, təsvirlərin, audio, video və məlumatların telefon və qlobal kommunikasiya şəbəkələri vasitəsilə

ötürülməsi; internet protokol vasitəsilə səsli rabitənin təmin edilməsi üzrə xidmətlər; kompüterdən istifadə edərək mesajların və təsvirlərin ötürülməsi; internet şəbəkə və videokonfrans xidmətləri; kompüter şəbəkələrindən konfrans xidmətləri; ani mesajların ötürülməsi və mübadiləsi üzrə xidmətlər; sadə mesajların mübadiləsi və ötürülməsi üzrə xidmətlər və multimedia mesajlarının telekommunikasiya və kompüter şəbəkələri vasitəsilə mübadiləsi və ötürülməsi; məlumatların kompüterlə ötürülməsi, internet protokol vasitəsilə səsli rabitə xidmətləri, mesajlar xidməti, video-zənglər və videokonfranslar; fərdi rabitə xidmətləri; özəl telefon xətləri üzrə xidmətlər; pulsuz telefon rabitəsi üzrə xidmətlərin və zənglərin marşrutlaşdırılması üzrə xidmətlərin təmin edilməsi; elektron mesajların ötürülməsi və mübadiləsi üzrə xidmətlər; sellülyar telefon rabitəsi üzrə xidmətlər; çoxsaylı istifadəçilərə kommunikasiya şəbəkələrinə giriş imkanının təmin edilməsi; tələbə həyatı, ümumi maraqlar, mövzular üzrə elanlar, virtual cəmiyyət, sosial şəbəkələr, şəkil mübadiləsi və şəkillərin onlayn rejimdə ötürülməsi ilə bağlı mesajların ötürülməsi üçün istifadəçilər arasında müzakirə forumları və elektron mesaj lövhələri; üçüncü şəxslər üçün audiokliplərin, mətnlərin və videokliplərin elektron vasitələrlə ötürülməsi; müzakirə forumları, çatlar və internet forumları vasitəsilə elektron rabitə; sosial şəbəkələr üçün forumlar və müzakirə forumları; rəqəmsal faylların ötürülməsi; internet və digər kommunikasiya şəbəkələri vasitəsilə video və digər multimedia kontentinin yerləşdirilməsi, axtarışı, nəzərdən keçirilməsi, mübadilə etdirilməsi, rəylərin verilməsi, qiymətləndirilməsi və şərh edilməsi məqsədilə istifadəçilər üçün cəmiyyətlərin forumlarının və müzakirə forumlarının təmin edilməsi; telekommunikasiyalar.

41 - master klassların təşkili və keçirilməsi (təlim); idman və əyləncə sahəsində məlumatların təmin edilməsi; oyunların təmin edilməsi; audio, video, təsvirlər, mətn və digər verilənləri yaymaq üçün əyləncə xidmətləri; tədris, tərbiyə və əyləncə xidmətləri, yəni, geniş mövzu və məsələlər dairəsi üzrə audiokliplər, videokliplər, musiqi tamaşaları, musiqili video, filmlərdən

parçalar, şəkillər, digər multimedia materialları və əlaqədar məlumatlar olan veb-saytların internet və digər kommunikasiya şəbəkələri vasitəsilə təmin edilməsi; onlayn rejimdə təmin edilən tədris və tərbiyə xidmətləri; maarifləndirici mətnlərin nəşr edilməsi; hekayələrin nəşr edilməsi; tərbiyə etmə; təhsil; əyləncələr; idman və mədəni-maarif tədbirlərinin təşkili.

42 - tətbiqi xidmətlər provayderi və xidmət kimi proqram təminatı (SAAS), o cümlədən elektron ticarət, mobil ticarət və internet vasitəsilə alış-veriş üçün proqram təminatı; tətbiqi xidmətlər provayderi və xidmət kimi proqram təminatı [SAAS], o cümlədən elektron ticarət, mobil ticarət və internet vasitəsilə alış-veriş üçün proqram təminatı, yəni, alış-veriş sifarişlərinin işlənməsinə kömək üçün virtual klaviaturalar, qrafik simvollar və istifadəçi interfeysləri; tətbiqi xidmətlər provayderi və xidmət kimi proqram təminatı [SAAS], o cümlədən elektron ticarət, mobil ticarət və internet vasitəsilə alış-veriş üçün proqram təminatı, yəni, elektron ticarət, mobil ticarət və internet vasitəsilə alış-veriş ilə bağlı interaktiv yazışma və mesajların ötürülməsi üçün proqram təminatı; telekommunikasiyalar və informasiya texnologiyaları sahəsində tədqiqatlar və işləmələr; telekommunikasiya və informasiya texnologiyaları sahəsində sənaye təhlili və tədqiqatları üzrə xidmətlər; kompüter avadanlığının və proqram təminatının işlənməsi, texniki qulluğu və təkmilləşdirilməsi; verilənlərin elektron şəkildə saxlanmasına aid kompüter xidmətləri; internet şəbəkəsində platformaların təmin edilməsi; rəqəmsal verilənlərin kodlaşdırılması üzrə xidmətlər; məlumatların, mesajların və verilənlərin kodlaşdırılması, kodunun açılması və autentifikasiyası; kompüter üçün oyun proqramlarının işlənməsi və təkmilləşdirilməsi; elektron ehtiyatları, multimedia kontentini, video, kinofilmləri, şəkilləri, təsvirləri, mətnləri, fotosəkilləri, istifadəçi kontentini, audiokontenti və məlumatları internet şəbəkəsi və digər kommunikasiya şəbəkələri vasitəsilə yükləmək, toplamaq, yerləşdirmək, nümayiş etdirmək, redaktə etmək, oynamaq, axınla ötürmək, nəzərdən keçirmək, ilkin nəzərdən keçirmək, əks etdirmək, tag etmək, bloq aparmaq, birgə istifadə etmək, idarə etmək, yaymaq, nəşr etmək, canlandırmaq

və digər üsullarla təmin etmək imkanı ilə yüklənə bilməyən proqram təminatının müvəqqəti istifadəsinin təmin edilməsi; mövqe haqqında məlumatları başqaları ilə bölüşmək imkanı ilə yüklənə bilməyən proqram təminatının müvəqqəti istifadəsinin təmin edilməsi; işçi heyətinin harada olmasına nəzarət etmək üçün yüklənə bilməyən proqram təminatının müvəqqəti istifadəsinin təmin edilməsi; internet şəbəkəsində elektron yaddaş məkanının icarəsi; interaktiv iş rejimli yüklənə bilməyən proqram təminatının müvəqqəti istifadəsinin təmin edilməsi; interaktiv iş rejimli proqram təminatının işlənməsi, təkmilləşdirilməsi, texniki qulluğu, təmiri və yenilənməsi; kompüter sistemlərinin icarəsi; kompüter serverlərinin yaddaş qurğularının icarəsi; kommunikasiya şəbəkələrində serverlərin yaddaş qurğularının icarəsi; kommunikasiya şəbəkələrindən istifadə edərək tətbiqi proqram təminatının təmin edilməsi; kompüter proqramlarının işlənməsi, istehsalı və ya texniki qulluğu; yüklənə bilməyən kompüter proqramlarının təmin edilməsi; elektron ticarət üçün kompüter bazalarına giriş vaxtının icarəsi; desentralizasiya olunmuş şəbəkənin və ya paylaşdırma şəbəkəsinin təmin edilməsi və ya icarəsi; desentralizasiya olunmuş şəbəkə və ya paylaşdırma şəbəkəsi üçün kompüter proqramlarının təmin edilməsi və ya icarəsi; desentralizasiya olunmuş şəbəkə və ya paylaşdırma şəbəkəsi üçün kompüterlərin təmin edilməsi və ya icarəsi; desentralizasiya olunmuş şəbəkə və ya paylaşdırma şəbəkəsi üçün kompüter proqramlarının işlənməsi, istehsalı və ya texniki qulluğu; virtual valyuta və ya kriptovalyuta üçün desentralizasiya olunmuş şəbəkə və ya paylaşdırma şəbəkəsinin təmin edilməsi və ya icarəsi; virtual valyuta və ya kriptovalyuta üçün desentralizasiya olunmuş şəbəkə və ya paylaşdırma şəbəkəsi üçün kompüterlərin təmin edilməsi və ya icarəsi; virtual valyuta və ya kriptovalyuta üçün desentralizasiya olunmuş şəbəkə və ya paylaşdırma şəbəkəsi üçün kompüterlərin təmin edilməsi və ya icarəsi; virtual valyuta və ya kriptovalyuta üçün desentralizasiya olunmuş şəbəkə və ya paylaşdırma şəbəkəsi üçün kompüter proqramlarının işlənməsi, istehsalı və ya texniki qulluğu; satışları və həvəsləndirici mükafatlandırma sxemlərini, o

загружаемое программное обеспечение с возможностью загрузки, размещения, показа, отображения, тегирования, ведения блогов, коллективного пользования или предоставления иными способами электронных ресурсов или информации посредством сети интернет или других коммуникационных сетей; публикации загружаемые; устройства для считывания и энкодеры карточек с микросхемами; прикладное программное обеспечение; загружаемые изображения и видео файлы; электронные платежные терминалы; компьютерное программное обеспечение для сбора информации по кредитным картам и электронным деньгам, а также для осуществления платежей по кредитным картам и электронными деньгами; считыватели магнитных карт для кредитных карт; загружаемые компьютерные программы; электрические аппараты и устройства связи; электронные аппараты и устройства, а также части и детали к ним; компьютеры планшетные, а также части и детали к ним; компьютерные программы для планшетных компьютеров; компьютерные программы записанные на носители информации для планшетных компьютеров; помощники цифровые персональные; компьютерные программы для цифровых персональных помощников; компьютерные программы для мобильных телефонов в том числе смартфонов; мобильные телефоны в том числе смартфоны; части и детали для мобильных телефонов в том числе смартфонов; компьютерные программы записанные на носители информации для мобильных телефонов в том числе смартфонов; кассы-автоматы; карточки с микросхемами; смарт-часы; смартфоны; кассовые терминалы и компьютерные программы для них; закодированные электронные смарт-карты; пустые магнитные карты; предварительно записанные ленты магнитные, карточки с микросхемами, магнитные диски, оптические диски, магнитооптический диски и другие видеодиски и видеоленты; прикладное программное обеспечение для оплаты или расчета электронными деньгами, кредитными картами и дебетовыми картами используемое со считывателями штрих-кодов или QR-кодов; загружаемые компьютерные программы для устройства

для считывания и энкодеров карточек с микросхемами; терминалы для оплаты и расчета электронными деньгами; загружаемые компьютерные программы для управления терминалами для оплаты и расчета электронными деньгами; загружаемые компьютерные программы для оплаты и расчета электронными деньгами; загружаемые компьютерные программы для пополнения счета карточек с микросхемами; устройства для пополнения счета карточек с микросхемами; загружаемые компьютерные программы для высокотехнологических считывателей ближней бесконтактной связи; высокотехнологические считыватели ближней бесконтактной связи; загружаемые компьютерные программы для носимых компьютеров; загружаемые компьютерные программы для торговых автоматов; автоматы торговые; чековые принтеры; загружаемые компьютерные программы для управления и операций с виртуальной валютой, криптовалютой или денежными знаками; компьютерные программы для предоставления децентрализованных сетей или распределительных сетей; загружаемые компьютерные программы для предоставления децентрализованной сети для виртуальной валюты или криптовалюты или для распределительной сети для виртуальной валюты или криптовалюты загружаемые компьютерные программы для децентрализованной сети или распределительной сети для продвижения товаров и услуг для третьих лиц посредством управления продажами и стимулирующими схемами поощрений, в том числе бонусными баллами; приборы и инструменты научные, морские, геодезические, фотографические, кинематографические, оптические, для взвешивания, измерения, сигнализации, контроля (проверки), спасания и обучения; приборы и инструменты для передачи, распределения, трансформации, накопления, регулирования или управления электричеством; аппаратура для записи, передачи, воспроизведения звука или изображений; магнитные носители информации, диски звукозаписи; компакт-диски, DVD и другие цифровые носители информации; механизмы для аппаратов с предварительной оплатой; кассовые аппараты, счетные

машины, оборудование для обработки информации и компьютеры; программное обеспечение; оборудование для тушения огня.

35 - услуги по предоставлению сведений, распространению информации для третьих лиц; предоставление пространства для рекламы товаров и услуг; продвижение и маркетинг товаров и услуг для третьих лиц путем распространения рекламных материалов, купонов и скидочных предложений посредством мобильного прикладного программного обеспечения; услуги рекламные «оплата за клик», услуги PPC; сервисы розничные и оптовые для предоставления музыки, видео и изображений в режиме онлайн; предоставление купонов, выпуск дисконтных карт и предоставление информации; продвижение товаров и услуг для третьих лиц посредством управления продажами и программами стимулирования и поощрения с использованием торговых купонов; интернет-аукционы; организация аукционов; предоставление информации о газетных статьях; консультации и советы в области бизнеса; организация маркетинговых рекламных мероприятий для третьих лиц; организация выставок или торговых ярмарок в коммерческих или рекламных целях; предоставление рекламного гида в режиме онлайн и возможностью поиска с товарами и услугами, предоставляемыми поставщиками посредством интернета; торговые услуги в режиме онлайн для продвижения продаж товаров и услуг третьими лицами через компьютерную сеть; рекламные услуги для продвижения электронной торговли [коммерции]; услуги сравнения цен в режиме онлайн; советы и информация о службах обслуживания покупателей [клиентов] и управлении товарным производством, а также о ценах на интернет-сайтах в связи с покупками [закупками], осуществляемыми в интернете; продвижение продаж, в том числе для третьих лиц; услуги потребительской лояльности и услуги клиентского клуба для коммерческих целей, в целях продвижения и рекламы; услуги программ лояльности; услуги карт постоянного покупателя [клиента]; продвижение товаров и услуг для

третьих лиц посредством достижения договоренности с поручителями о включении их товаров и услуг в программу поощрительных вознаграждений; продвижение товаров и услуг для третьих лиц посредством распространения дисконтных карт, предоставления баллов за использование кредитных карт при расчете за покупки [закупки] и посредством выпуска карт поощрения и стимулирования лояльности, а также подарочных карт в режиме онлайн; управление, организация, обслуживание и проверка программ клиентской лояльности, программ поощрения и/или программ стимулирования; проведение программ клиентской лояльности, программ поощрения, программ учета однородности целевой аудитории, программ стимулирования для коммерческого продвижения и в рекламных целях; стимуляция использования платежных и кредитных карточных счетов для третьих лиц посредством управления программами поощрения; выпуск, хранение и расчет баллов по скидочным купонам, в том числе электронных баллов для продвижения продаж товаров и услуг; выпуск, хранение и расчет баллов по купонам для обмена или получения скидки на товары и услуги, предоставляемые пропорционально сумме покупки [закупки]; услуги по продвижению продаж, а именно организация филиалов магазинов и представительств для присоединения к программе клиентской лояльности и картам поощрения и стимулирования лояльности, а также их управлением; выпуск и расчет карт поощрения и стимулирования лояльности; организация работы и обслуживание карт поощрения и стимулирования лояльности; выпуск торговых купонов; предоставление информации касательно коммерческих продаж; предоставление консультаций и информации в отношении всех вышеперечисленных услуг; реклама; менеджмент в сфере бизнеса; административная деятельность в сфере бизнеса; офисная служба.

36 - финансовые и кредитно-денежные услуги; услуги финансовых переводов и операций, а также услуги по оплате; услуги по обработке платежей по программе лояльности; денежные переводы и пе-

реводы денежных средств посредством сети Интернет; услуги агентств по приему платежей по счетам за газ, электроэнергию, телефон или иных платежей по квитанциям за коммунальные услуги, а также предоставление информации, относящейся к ним; выпуск подарочных карт; выплаты накоплений и запросы остатка посредством платежных карт; услуги по выпуску платежных карт; агентства по выпуску платежных карт; услуги по обработке платежей кредитными картами, дебетовыми картами или дорожными чеками; выпуск платежных карт или дебетовых карт; системы обслуживания платежных и дебетовых карт; привлечение или работа с пользователями по поручению компаний, которые выпускают кредитные или дебетовые карты; предоставление информации в отношении деталей сделок по кредитным и дебетовым картам; предоставление страховых услуг от потери, кражи, повреждения имущества, приобретенного с использованием кредитных или дебетовых карт; услуги агентств по обработке платежей кредитными или дебетовыми картами; кредитная гарантия на случай использования кредитной или дебетовой карты; финансирование для пользователей кредитными или дебетовыми картами; предоставление информации в отношении выпуска или деталей сделок по кредитным картам; возмещение стоимости ремонта товаров, приобретенных с использованием кредитных карт; изучение кредитоспособности на случай использования кредитных карт держателями кредитных карт; услуги агентств по заключению контрактов держателей кредитных карт и предоставление информации, относящейся к ним; предоставление информации, относящейся к деталям электронных денежных операций; обработка платежей по кредитным картам для пользователей кредитными картами или электронными деньгами, и предоставление информации, относящейся к ним; привлечение и работа с пользователями либо магазинами-пользователями по поручению компании по выпуску кредитных карт; обработка платежей по расчетным картам; предоставление информации в отношении деталей сделок по кредитным картам; перевод денежных средств по

средством компьютеров; обработка платежей коммерческих операций посредством компьютерных коммуникационных систем; услуги агентств по обработке платежей коммерческих операций посредством компьютерных коммуникационных систем; операции факторные; услуги по выпуску предоплаченных карт; прокат машин по выравниванию платежей для кредитных/дебетовых карт, устройств для считывания кредитных карт или энкодеров магнитных карт; иностранные валютные операции; заключение сделок по зарубежным рыночным контрактам на ценные бумаги; агентства для маклерства уполномоченных агентов с заключением сделок на комиссионной основе на зарубежных рынках ценных бумаг и контрактов индексов ценных бумаг; маклерство для покупок в рассрочку; предоставление информации в отношении фондовой биржи; финансовая оценка фирменного кредита; услуги попечительские в отношении денег, ценных бумаг, денежных требований, личного имущества, земли, права собственности на движимость, продаваемую вместе с землей, права собственности на поверхность или аренды земли; приобретение и передача денежных требований; бюро кредитных историй; предоставление финансовой информации; услуги попечительские в отношении котрактов по срочным сделкам с финансовыми инструментами; управление зданиями; услуги агентств по аренде или сдаче в наем зданий; аренда или сдача в наем зданий; приобретение и продажа зданий; услуги агентств по приобретению и продаже зданий; оценка недвижимого имущества; предоставление информации в отношении зданий или земли [операции с недвижимостью]; аренда банкоматов или кассавтоматов; агентства по балансу денежных расходов или запроса остатка средств на счете; агентства по автоматическим платежам наличными или автоматическим переводам наличных; оценка кредитоспособности частных финансовых средств; страхование личной ответственности; агентства по подписке на облигации; агентства по взысканию долгов; гарантия ответственности и акцепт векселей; аренда машин для размена или обработки бумажных денег и монет; предо-

ставление ссуд [финансирование] и дисконт векселей; сбор благотворительных средств; клиринг; услуги консультационные и маклерские, относящиеся к страхованию от несчастных случаев; страхование от несчастных случаев; управление банковскими счетами для обработки электронных методов торговли для сделки купли-продажи товаров; агентства по приему платежей, относящихся к продаже товаров или предложению услуг; агентства по заключению срочных товарных сделок; маклерство в отношении покупок в кредит; услуги, относящиеся к аккредитивным письмам; денежные переводы и переводы денежных средств, а также предоставление информации, относящейся к ним; предоставление информации о банковских счетах исключительно для перевода вклада; продвижение банковских счетов исключительно для перевода вклада; денежные переводы и переводы денежных средств, посредством банковских счетов исключительно для перевода вклада; страхование жизни; маклерство в отношении страхования жизни; выпуск денежных знаков и предоставление информации, относящейся к ним; выпуск авансовых электронных денег; урегулирование претензий для видов страхования, отличных от страхования жизни; страхование, отличное от страхования жизни; агентства по страхованию, отличному от страхования жизни; кредитование под залог; услуги по выпуску электронных денег; сбор публикаций финансовых фондов от имени эмитента кредитных карт электронных денег; предоставление информации в отношении электронных валютных операций; услуги агентств по обработке платежей электронными деньгами; услуги агентств по электронным денежным вкладам на электрические денежные карты для пользователей электронными деньгами; услуги агентств по электронным денежным вкладам на носители информации, в том числе карточки с микросхемами или мобильные телефоны, для пользователей электронными деньгами; услуги агентств по сбору платежей за товары автоматическим списанием средств со счета кредитно-финансового учреждения посредством

связи с компьютерными терминалами; выпуск электронных предоплаченных карт с использованием компьютерных терминалов; выпуск электронных предоплаченных карт; производство платежей электронной торговли и управление платежами электронной торговли; услуги по переводу электронных денег; услуги агентств по запросу выписки из банковского счета по телефону, факсимильной связи или сети Интернет; управление земельными ресурсами; услуги агентств по аренде или сдаче в наем земли; аренда земли; приобретение и продажа земли; услуги агентств по приобретению или продаже земли; выплаты в национальной валюте; выпуск предоплаченных карт с возможностью вклада; аренда финансовая; консультации по вопросам страхования; страхование; посредничество при страховании; предоставление информации в отношении страхования; вычисление ставки премии страхования; хранение в сейфах ценностей, в том числе ценных бумаг и благородных металлов [услуги по аренде индивидуальных депозитарных ячеек]; заключение сделок по опционам на ценные бумаги и зарубежным рыночным контрактам на ценные бумаги; фондовый андеррайтинг; фондовое кредитование; предложение ценных бумаг; маклерские услуги, относящиеся к замене обеспечения брокерской ссуды или предложению ценных бумаг; заключение сделок по ценным бумагам, фьючерсам на индексы ценных бумаг, опционам на ценные бумаги и зарубежным рыночным контрактам на ценные бумаги; агентства по маклерству ценных бумаг, фьючерсам на индексы ценных бумаг, опционам на ценные бумаги и зарубежным рыночным контрактам на ценные бумаги; агентства для маклерства уполномоченных агентов с заключением сделок на комиссионной основе на национальных рынках ценных бумаг, по фьючерсам на индексы ценных бумаг и опционам на ценные бумаги; заключение сделок по фьючерсам на индексы ценных бумаг; агентства по маклерству форвардных соглашений о ценных бумагах, по форвардным соглашениям о фьючерсах на индексы ценных бумаг, по форвардным соглашениям об опционах на ценные

бумаги, наличные и форвардные сделки по фьючерсам на индексы ценных бумаг; маклерство по ликвидации ценных бумаг; прием вкладов [в том числе выпуск замещающих облигаций] и прием частичных вкладов с фиксированным интервалом; предоставление информации в отношении операций с банковским счетом; агентства по выпуску дорожных чеков; обмен денег; выпуск билетов на такси и производство платежей по ним; кредитная гарантия для лиц, занимающихся продажей в рассрочку; агентства кредитные; выпуск дорожных чеков; выпуск и приобретение дорожных чеков; зарубежные переводы денег для путешествующих; услуги по выпуску кредитных карточек с микросхемами; электронная обработка электронных платежей посредством глобальной компьютерной сети, а также советы, консультации и предоставление информации, относящейся к ней; идентификация и электронные оплаты, относящиеся к электронным операциям с использованием личного кабинета, а также советы, консультации и предоставление информации, относящейся к ним; выпуск, управление или заключение сделок по знакам стоимости, советы, консультации и информационные услуги, относящиеся к выпуску, управлению или заключению сделок по денежным знакам; услуги по обработке электронных платежей; услуги по переводу денег; сбор платежей за отправленные товары; услуги по обработке платежей с использованием биометрической идентификации, такой как индивидуальная сертификация зрачка или индивидуальная сертификация лица, пользователей электронными деньгами, кредитными картами или дебетовыми картами; услуги по обработке платежей с использованием сканеров штрихкодов или сканеров двумерных матричных штрихкодов для пользователей электронными деньгами, кредитными картами или дебетовыми картами; услуги по обработке платежей с использованием связи малого радиуса действия для пользователей электронными деньгами, кредитными картами или дебетовыми картами; выпуск предоплаченной электронной виртуальной валюты; выпуск, управление или заключение сделок по виртуальной валюте, крип-

товалюте или денежным знакам; советы, консультации и информационные услуги, относящиеся к выпуску, управлению или заключению сделок виртуальной валюте, криптовалюте или денежным знакам; пункты обмена и управляющие точки, созданные для продвижения товаров и услуг для виртуальной валюты или криптовалюты; услуги агентств и маклерские услуги для точек обмена очков и управляющих точек, созданных для продвижения товаров и услуг для виртуальной валюты или криптовалюты; заключение сделок по виртуальной валюте или заключение сделок по криптовалюте; страхование; финансовая деятельность; кредитно-денежные операции; операции с недвижимостью.

38 - передача зашифрованных сообщений; услуги передачи и обмена сообщениями в режиме онлайн; услуги беспроводной передачи и обмена цифровыми сообщениями; связь через Интернет и одноранговая связь, электронная передача данных и документов через компьютерные терминалы; электронная, электрическая и цифровая передача голосовых сообщений, данных, аудио, видео, графики, изображений, сигналов, сообщений и информации; беспроводная передача голосовых сообщений и данных; обеспечение точек доступа к сети; беспроводные коммуникационные сети, и сеть Интернет; служба сообщений, а именно: отправление, получение и перенаправление сообщений в форме текста, аудио, изображений или видео; обеспечение доступа и управление электронными конференциями, дискуссионными группами и дискуссионными форумами; потоковая передача аудиовизуального материала через Интернет; обеспечение электронными досками сообщений, дискуссионными группами и форумами для передачи сообщений и фотографий между компьютерными пользователями в режиме онлайн; коммуникационные услуги, доступ к которым осуществляется с помощью кода доступа; коммуникационные услуги с использованием карт модуля идентификации абонента (SIM-карт); служба пейджинговая; службы электронной почты; обеспечение многопользовательского интерактивного доступа к гло-

бальной коммуникационной сети; передача и трансляция аудио и видео программ всех видов через телефоны, телевизоры и глобальные коммуникационные сети; видео и аудио телеконференции через Интернет, услуги по асинхронному способу передачи данных, услуги цифровой сети с интегрированными сервисами, коммуникационные услуги Интернет протокола, услуги виртуальной частной сети и услуги частных линий связи; коммутируемая служба передачи голосовых сообщений, данных, видео и мультимедии; услуги голосовой почты; предоставление услуг бесплатных вызовов и услуг распределения вызовов; услуги центров передачи сообщений в области голосовых телефонных сообщений; услуги видео, аудио и информационных телефонных конференций; обеспечение доступа к компьютерным, электронным и онлайн базам данных; предоставление онлайн форумов для обсуждения тем, представляющих общий интерес; предоставление онлайн каналов связи, которые перенаправляют пользователей веб-сайтов на другие локальные и глобальные веб-страницы; обеспечение доступа к веб-сайтам, развернутым на компьютерных серверах, доступных через Интернет для третьих лиц; аудио, текстовое и видео вещание через Интернет или другие коммуникационные сети с загружаемым, размещаемым и отмеченным аудио, текстовым и видео контентом для третьих лиц; обеспечение доступа к компьютерным базам данных в сфере социальных сетей; обеспечение доступа и управление электронными конференциями, дискуссионными группами и дискуссионными форумами через Интернет; передача данных и информации через пейджеры; передача и трансляция аудио и видео программ всех видов через телефоны, телевизоры и глобальные коммуникационные сети, видео и аудио телеконференции через Интернет, услуги по асинхронному способу передачи данных, услуги цифровой сети с интегрированными сервисами, коммуникационные услуги Интернет протокола, а именно услуги голосовой связи по Интернет протоколу, интернет-телевидение; передача голосовых сообщений, данных,

графики, изображений, аудио и видео через телекоммуникационные сети, беспроводные коммуникационные сети и сеть Интернет; передача аудио, видео, изображений, текста и других данных через коммуникационные сети; передача голосовых сообщений, данных, изображений, аудио, видео и информации через телефоны и глобальные коммуникационные сети; услуги по обеспечению голосовой связью по Интернет протоколу; передача сообщений и изображений с использованием компьютера; услуги сети Интернет и видеоконференций; услуги конференций через компьютерные сети; услуги передачи и обмена мгновенными сообщениями; услуги обмена и передачи простых сообщений и услуги обмена и передачи мультимедийных сообщений через телекоммуникационные и компьютерные сети; компьютерная передача информации, услуги голосовой связи по Интернет протоколу, служба сообщений, видео-звонки и видео-конференции; служба персональной связи; услуги частных телефонных линий связи; предоставление услуг бесплатной телефонной связи и услуг маршрутизации вызовов; услуги передачи и обмена электронными сообщениями; услуги сотовой телефонной связи; обеспечение многопользовательского доступа к коммуникационным сетям; дискуссионные форумы и электронные доски сообщений среди пользователей для передачи сообщений в отношении студенческой жизни, общих интересов, тематических объявлений, виртуального сообщества, социальных сетей, обмена фотографиями и передачи фотографий в режиме онлайн; электронная передача аудио клипов, текстов и видео клипов для третьих лиц; электронная связь с помощью дискуссионных форумов, чатов и Интернет форумов; форумы и дискуссионные форумы для социальных сетей; передача цифровых файлов; предоставление форумов сообществ и дискуссионных форумов для пользователей для размещения, поиска, просмотра, обмена, отзывов, оценивания и комментирования видео и другого мультимедийного контента через Интернет и другие коммуникационные сети; телекоммуникации.

41 - организация и проведение мастер-классов [обучение]; предоставление информации в области спорта и развлечений; обеспечение играми; развлекательные услуги для распространения аудио, видео, изображений, текста и других данных; услуги образовательно-воспитательные и развлекательные, а именно предоставление веб-сайтов с аудио клипами, видео клипами, музыкальными представлениями, музыкальными видео, отрывками фильмов, фотографиями, другими мультимедийными материалами и сопутствующей информацией через Интернет и другие коммуникационные сети по широкому кругу тем и вопросов; услуги образовательно-воспитательные, предоставляемые в режиме онлайн; публикация образовательных текстов; публикация рассказов; воспитание; образование; развлечения; организация спортивных и культурно-просветительных мероприятий.

42 - провайдер прикладных услуг и обеспечение программное как услуга [SaaS], в том числе программное обеспечение для электронной коммерции, мобильной коммерции и интернет-шоппинга; провайдер прикладных услуг и обеспечение программное как услуга [SaaS], в том числе программное обеспечение для электронной коммерции, мобильной коммерции и интернет-шоппинга, а именно: виртуальные клавиатуры, графические символы и интерфейсы пользователей для помощи в обработке заказов на покупки; провайдер прикладных услуг и обеспечение программное как услуга [SaaS], в том числе программное обеспечение для электронной коммерции, мобильной коммерции и интернет-шоппинга, а именно программное обеспечение для интерактивной переписки и передачи сообщений, касательно электронной коммерции, мобильной коммерции и интернет-шоппинга; исследования и разработки в области телекоммуникаций и информационных технологий; услуги промышленного анализа и исследований в области телекоммуникаций и информационных технологий; разработка, техническое обслуживание и развитие компьютерного оборудования и программного обеспечения; компьютерные услуги, относящиеся к хранению дан-

ных в электронном виде; предоставление платформ в сети интернет; услуги шифрования цифровых данных; шифрование, расшифровка и аутентификация информации, сообщений и данных; разработка и развитие игровых программ для компьютеров; предоставление временного использования незагружаемого программного обеспечения с возможностью загрузки, сбора, размещения, показа, редактирования, игры, потоковой передачи, просмотра, предварительного просмотра, отображения, тегирования, ведения блогов, коллективного пользования, управления, распространения, публикации, воспроизведения и предоставление иными способами электронных ресурсов, мультимедийного контента, видео, кинофильмов, картинок, изображений, текста, фотографий, пользовательского контента, аудио контента и информации посредством сети Интернет и других коммуникационных сетей; предоставление временного использования незагружаемого программного обеспечения для контроля местоположения персонала; прокат пространства электронной памяти в сети Интернет; предоставление временного использования незагружаемого программного обеспечения интерактивного режима работы; разработка, развитие, техническое обслуживание, ремонт и обновление программного обеспечения интерактивного режима работы; прокат компьютерных систем; прокат запоминающих устройств компьютерных серверов; прокат запоминающих устройств серверов в коммуникационных сетях; предоставление прикладного программного обеспечения с использованием коммуникационных сетей; разработка, производство или техническое обслуживание компьютерных программ; прокат компьютеров; предоставление незагружаемых компьютерных программ; прокат времени доступа к компьютерным базам данных для электронной торговли; предоставление или прокат децентрализованной сети или распределительной сети; предоставление или прокат компьютерных программ для децентрализован-

ной сети или распределительной сети; предоставление или прокат компьютеров для децентрализованной сети или распределительной сети; разработка, производство или техническое обслуживание компьютерных программ для децентрализованной сети или распределительной сети; предоставление или прокат децентрализованной сети или распределительной сети для виртуальной валюты либо криптовалюты; предоставление или прокат компьютерных программ для децентрализованной сети или распределительной сети для виртуальной валюты либо криптовалюты; предоставление или прокат компьютеров для децентрализованной сети или распределительной сети для виртуальной валюты или криптовалюты; разработка, производство или техническое обслуживание компьютерных программ для децентрализованной сети или распределительной сети для виртуальной валюты или криптовалюты; предоставление или прокат децентрализованной сети или распределительной сети для продвижения товаров и услуг третьих лиц посредством управления продажами и стимулирующими схемами поощрений, в том числе бонусных баллов (торговых купонов); предоставление или прокат компьютерных программ для децентрализованной сети или распределительной сети для продвижения товаров и услуг третьих лиц посредством управления продажами и стимулирующими схемами поощрений, в том числе бонусных баллов (торговых купонов); предоставление или прокат компьютеров для децентрализованной сети или распределительной сети для продвижения товаров и услуг третьих лиц посредством управления продажами и стимулирующими схемами поощрений, в том числе бонусных баллов (торговых купонов); разработка, производство или техническое обслуживание компьютерных программ для децентрализованной сети или распределительной сети для продвижения товаров и услуг третьих лиц посредством управления продажами и стимулирующими схемами поощрений, в том числе бонусных баллов (торговых купонов); научные или технологические услуги, исследования и разработки связанные

с ними; промышленный анализ и исследовательская служба; создание и развитие компьютерного технического обеспечения и программного обеспечения.

45 - услуги социальных сетей; предоставление интерактивных веб-сайтов для людей, чтобы определять местоположение других лиц для целей охраны, безопасности или социальных сетей с использованием глобальной системы позиционирования; юридические услуги; услуги по обеспечению безопасности для физической защиты материального имущества или частных лиц; индивидуальные или социальные услуги предоставляемые другими для достижения потребностей частных лиц.

(111) N 2020 0356

(151) 21.02.2020

(210) 2018 01282

(220) 23.11.2018

(181) 23.11.2028

(730) Nearis Green, Inc., 315 Deaderick Street, Suite 1550, Nashville, Tennessee 37238, United States of America (US)

(540)

NATHAN GREEN

(511) 33 - spirtli içkilər.

(511) 33 - напитки спиртовые.

(111) N 2020 0357

(151) 21.02.2020

(210) 2018 01359

(220) 05.12.2018

(181) 05.12.2028

(730) COMPAGNIE GERVAIS DANONE, 17, boulevard Haussmann, 75009 Paris, France (FR)

(540)

АКТИВИА

(511) 29 - süd və süd məhsullarının əvəzediciləri; əsasən süddən və ya süd məhsullarından ibarət olan içkilər; bitki mənşəli süd əvəzediciləri; bitkilərdən və ya fındıqlardan hazırlanmış süd məhsullarının əvəzediciləri; xüsusi süd məhsullarından ibarət olan meyvə və ya tərəvəz içkiləri.
32 - bitkilər əsasında içkilər.

(511) 29 - заменители молока и молочных продуктов; напитки, состоящие главным образом из молока или молочных продуктов; заменители молока растительного происхождения; заменители молочных продуктов, сделанные из растений или орехов; фруктовые или овощные напитки, состоящие преимущественно из молочных продуктов.
32 - напитки на основе растений.

(111) N 2020 0358
(151) 21.02.2020
(210) 2019 00193
(220) 31.01.2019
(181) 31.01.2029
(730) Banquet Foods International FZE, P.O. Box: 327391, Ras Al Khaimah, United Arab Emirates (AE)
(540)



(526) Əmtəə nişanında "it's my choice" söz birləşməsi hüquqi mühafizə obyektidir.

(511) 43 - ərzaq məhsulları və içkilərlə təminatmə üzrə xidmətlər; müvəqqəti yaşayışın təmin edilməsi, restoranlar,

yeməklərin hazırlanması və onların evə çatdırılması üzrə xidmətlər.

(526) В товарном знаке словосочетание "it's my choice" не является объектом правовой охраны.

(511) 43 - услуги по обеспечению пищевыми продуктами и напитками; обеспечение временного проживания, рестораны, услуги по приготовлению блюд и доставке их на дом.

(111) N 2020 0359
(151) 21.02.2020
(210) 2018 01384
(220) 10.12.2018
(181) 10.12.2028

(730) Alibaba Group Holding Limited, Fourth Floor, One Capital Place, P.O. Box 847, George Town, Grand Cayman, Cayman Islands (KY)

(540)



(511) 09 - elmi, dəniz, geodeziya, fotoqrafiya, kinematoqrafiya, optika, çəkmə, ölçmə, siqnalizasiya, nəzarət (yoxlama), xilasetmə və tədris üçün cihaz və alətlər; elektrikin ötürülməsi, paylanması, transformasiyası, toplanması, tənzimlənməsi və ya idarə edilməsi üçün cihaz və alətlər; səs və ya təsvirin yazılması, ötürülməsi və ya canlandırılması üçün aparatura; məlumatın maqnit daşıyıcıları, səsyazma diskləri; ilkin ödənişli aparatlar üçün mexanizmlər; kassa aparatları, hesablayıcı maşınlar, məlumatları işləmək üçün avadanlıq və kompüterlər; kompüter proqramları; üçüncü şəxslər üçün və üçüncü şəxslərdən gələn ödənişləri işləmək üçün proqram təminatı; autentifikasiya proqram təminatı; kompüter üçün internetdən əldə edilən proqram təminatı; displeyi və audio, video və audiovizual elementlərin funksional xarakteristikalarını seçib nizamlamaqla istifadəçilərə baxışdan, qulaq asmadan və canlandırılmadan olan təəssüratları

fərdiləşdirməyə/dəyişməyə imkan verən, interaktiv əyləncələr üçün kompüterin proqram təminatı; əyləncəli multimedia proqramlar və kontent yerləşən yüklənəbilən audio, vizual və audiovizual fayllar və yazılar; onlayn elektron nəşrlər (internetdən və ya kompüter şəbəkəsindən yaxud kompüterin verilənlər bazasından yüklənəbilən); ani mesaj mübadiləsi üçün proqram təminatı; faylların nəşr edilməsi/birgə istifadəsi üçün proqram təminatı; kompüter, mobil, simsiz və telekommunikasiya şəbəkələri vasitəsilə verilənlərin, audio, video, təsvirlərin və qrafikanın elektron mübadiləsi üçün kommunikasiya proqram təminatı; mobil qurğular və kompüterlər üçün tətbiqi proqramlar/proqramlar qismində kompüter üçün proqram təminatı; mobil qurğularla istifadə edilən tətbiqi proqram təminatı/tətbiqi proqramlar; təsvirlərin, qrafikanın, audio, video materialların və mətnlərin işlənməsi üçün kompüterin proqram təminatı; internet vasitəsilə məlumatların, verilənlərin, sənədlərin, səs və təsvirlərin elektron vasitələrlə ötürülməsinə imkan verən kompüter üçün yüklənəbilən proqram təminatı; veb-brauzer vasitəsilə verilənlərə, sənədlərə, təsvirlərə və proqramlara çıxış imkanı verməklə şəbəkə görüşlərində və təlim kurslarında iştirak etməyə imkan verən kompüter üçün yüklənəbilən proqram təminatı; məsafədə yerləşən kompüterlərə və kompüter şəbəkələrinə çıxış, baxış və nəzarət imkanlarını verən kompüter üçün yüklənəbilən proqram təminatı; bulud hesablayıcıları üçün yüklənəbilən proqram təminatı; bulud texnologiyası üzrə əsaslandırılmış yüklənə bilən proqram təminatı; elektron kommuniya, informasiya texnologiyaları, bulud hesablayıcıları, telekommunikasiya, internet, biznes və elektron ticarətin öyrədilməsi, biznes, satış və marketing və maliyyə menecmenti sahəsində jurnallar, məqalələr, elmi məruzələr, referatlar və kitabçalar, vərəqlər, prospektlər, soraq vərəqləri, informasiya materialları, dərslər materialları, vəsaitləri şəklində yüklənəbilən elektron nəşrlər; kompüter üçün proqram təminatı, kompüterlərin periferiya qurğuları; notbuklar; laptoplar; portativ kompüterlər; cib kompüterləri; fərdi rəqəmsal köməkçilər; fərdi mediapleyerlər; mobil telefonlar; smartfonlar;

rəqəmsal kino, foto, videokameralar; akkumulyator batareyaları, akkumulyator batareyaları üçün yükləmə qurğuları; avtomatlaşdırılmış iş yerləri; kompüter serverləri; kompüter və telekommunikasiya şəbəkələri üçün aparat vasitələri; kompüter şəbəkələri üçün adapterlər, çeviricilər, marşrutizatorlar və konsentratör, hablar; simsiz və simli modemlər və kommunikasiya kartları və qurğuları; cib kompüterləri, laptop tutqacları, kompüter çantaları; od söndürmək üçün avadanlıq; kompüterlərin aparat vasitələri və daxildə quraşdırılmış proqramlar, aparat və proqram vasitələri; kompüter üçün proqram təminatı (o cümlədən internetdən yüklənəbilən proqram təminatı); avtomobillər üçün naviqasiya sistemləri; kompakt disklər; rəqəmsal musiqi (internetdən yüklənəbilən); telekommunikasiya aparatları; siçan üçün altlıqlar; mobil telefon dəstəkləri; mobil telefonlar üçün aksesuarlar; yüklənəbilən oyunlar, şəkillər, kinotəsvirlər, kinofilmlər və musiqi; qəza signal qurğuları; təhlükəsizlik kameraları, müşahidə kameraları; səyyar radio və televiziya yayım qurğuları; televiziya yayım avadanlığı; kameralar, fotoaparatlar; videokameralar; qulaqlıqlar/baş telefonları; taxma telefon qulaqlıqları; kolonkalar, dinamiklər, reproduktorlar, akustik sistemlər; qlobal mövqetəyinetmə sisteminin aparatları və avadanlığı (GPS); kompüter, elektron və video oyun proqramları və proqram təminatı (o cümlədən internetdən yüklənəbilən proqram təminatı); telekommunikasiyalar və elektron avadanlıq üçün maye kristallı displeylər; TV dekoderləri; məsafədən idarəetmə qurğuları; verilənlərin saxlanması üçün proqramlar; eynəklər (optik) və gün eynəkləri; elektron lövhələr, elektron yol işarələri; kodlaşdırılmış və ya maqnit zolaqlı kredit, debet, ödəniş və eyniləşdirmə bank kartları; avtomatlaşdırılmış terminal mərkəzləri, bankomatlar; yüklənəbilən kompüter proqramları, tətbiqi proqramlar; elektron kitablar; printerlər və fotokopiya aparatları üçün boş kartriclər; radio-video dayə/ uşağı izləmək üçün audio-video qurğular; uşaq izləmə videokameraları / video-dayələr; obyektivlər üçün işıqdan qoruyan blendaları; planşet kompüterləri; kodlaşdırılmış kart açarlar; 3D-eynəklər; video oyun qurğuları üçün yaddaş kartları;

9-cu sinfə daxil edilmiş yuxarıda sadalanan bütün mallar.

35 - reklam; biznes sahəsində menecment; biznes sahəsində inzibati fəaliyyət; ofis xidməti; müştəri sədaqətliyinin qorunub saxlanması və müştərilərin stimullaşdırılması üzrə proqramların təşkili, icrası və nəzarəti; internet vasitəsilə göstərilən reklam xidmətləri; televiziya və radio reklam istehsalı; 35-ci sinfə daxil edilmiş mühasibat xidmətləri; hərraclar vasitəsilə satış; ticarət yarmarkalarının təşkili; ictimai rəyin öyrənilməsi; verilənlərin işlənməsi; biznes məlumatlarının təqdim edilməsi; reklam agentlikləri; üçüncü şəxslər üçün reklam; verilənlər bazalarının idarə edilməsi; kompüterlərin verilənlər bazaları üzrə məlumatların toplanması; biznes məsələləri üzrə konsultasiyalar; veb-texnologiyaları əsasında tədbirlər, konfranslar, hazırlıq proqramları, təlim proqramları və seminarlar sahəsində biznes məsələləri üzrə konsultasiyalar; veb-texnologiyaları əsasında biliklərin ötürülməsi sahəsində biznes məsələləri üzrə konsultasiyalar; onlayn rejimdə və əməkdaşlıq texnologiyaları sahəsində biznes məsələləri üzrə konsultasiyalar; satış və marketinq sahəsində biznes məsələləri üzrə konsultasiyalar; biznes layihələrin idarə edilməsi üzrə xidmətlər; veb-texnologiyaları əsasında tədbirlərin, konfransların, hazırlıq proqramlarının, təlim proqramlarının və seminarların işlənilib hazırlanması, qurulması, istehsala hazırlanması, istehsalı, yazılması, monitorinqi və sonradan həyata keçirilməsi ilə bağlı biznes layihələrin idarə edilməsi üzrə xidmətlər; biznes sahəsində bazarın öyrənilməsi və konsultasiyalar; geniş çeşidli kommersiya və istehlak mallarının və xidmətlərinin çatdırılması üçün referalların yerini təyin edən və onları təqdim edən lokal və qlobal kompüter şəbəkələri vasitəsilə biznes əməliyyatlarında köməyə aid olan biznes sahəsində konsultasiyalar; lokal və qlobal kompüter şəbəkələri vasitəsilə məhsullar və üçüncü şəxslərin xidmətləri barədə biznes məlumatlarının yayılması; biznes sahəsində üçüncü şəxslərin onların vasitəsilə malları və xidmətləri təklif edə və ala, status yerləşdirə, qiymətləndirə və ticarət və sifarişlər edə, müqavilələr, sazişlər bağlaya, kommersiya əməliyyatları və sövdələşmələri həyata keçirə biləcəyi qlobal kompüter şəbəkəsində veb-saytların təqdim edilməsi ilə bağlı kon-

sultasiyalar; kompüterləşdirilmiş onlayn sifarişlər xidmətinin təqdim edilməsi; lokal və qlobal kompüter şəbəkələrinin vasitəsilə üçüncü şəxslərin məhsullarının və xidmətlərinin reklamı; idxal və ixrac üzrə beynəlxalq agentliklərin xidmətləri; bütün kütləvi informasiya vasitələrində reklam sahələrinin icarəsi; elektron hərraclar vasitəsilə satışlara aid onlayn kommersiya, ticarət xidmətləri və onlar üçün onlayn biznes-qiymətləndirmənin təqdim edilməsi; istehlak mallarının onlayn pərakəndə satışı üzrə xidmətlər; biznes əməliyyatların həyata keçirilməsi/ aparılmasında kömək üçün üçüncü şəxslərin veb-saytlarının direktoriyalarının təqdim edilməsi; qlobal kompüter şəbəkəsində mal və/və ya xidmət alıcıları və satıcıları üçün elektron forumların, ticarət yerlərinin fəaliyyəti ilə bağlı biznes konsultasiyalar; lokal və qlobal kompüter şəbəkələri vasitəsilə biznes əməliyyatlarının, işgüzar sövdələşmələrin həyata keçirilməsi ilə bağlı biznesə kömək; korporativ idarəetmə məsələləri üzrə konsultasiyalar; marketinq və təşviqetmə xidmətləri (mallar və xidmətlər); reklam materiallarının nəşri; sərbəst əmlak marketinqi, boş yaşayış və kommersiya təyinatlı əmlakın satış və icarə məqsədilə reklamı; reklam materiallarının yayılması, reklam materiallarının təzələnməsi, internetdə veb-səhifə kimi istifadə edilməsi üçün reklamın toplanması və təqdim edilməsi; reklam yerləşdirmək üçün sahələrin icarəsi; kompüter verilənlərinin işlənməsi; satış, biznes və təşviqetmə (mallar və xidmətlər) məsələləri üzrə məlumat xidmətləri; telefon zənglərinin cavablandırılması üzrə xidmətlər (zənglərə cavab vermək imkanı olmayan abonentlər üçün); telefon zənglərinin cavablandırılması üzrə xidmətlər (üçüncü şəxslər üçün); internet şəbəkəsində təqdim edilən hərrac vasitəsilə satış; şəxsi həyatın idarə edilməsi; qlobal kompüter şəbəkəsi vasitəsilə və internet vasitəsilə satış, biznes, reklam və təşviqetmə (mallar və xidmətlər) məsələləri üzrə məlumatların təqdim edilməsi; pərakəndə satış məqsədilə malların bütün kommunikasiya vasitələrində təqdim edilməsi; istehlakçıların rahat nəzərdən keçirib alması məqsədilə müxtəlif malların üçüncü şəxslər üçün ümumi ticarət internet saytında və topdansatış mağazalarında toplanması və yerləşdirilməsi; istehlakçıların rahat nəzərdən keçirib

telekommunikasiya vasitələri və ya poçt sifarişləri ilə alması məqsədilə müxtəlif malların üçüncü şəxslər üçün geniş istehlak mallarının ümumi kataloqunda toplanması və yerləşdirilməsi; istehlakçıların rahat nəzərdən keçirib alması məqsədilə müxtəlif malların üçüncü şəxslər üçün pərakəndə satış mağazalarında toplanması və yerləşdirilməsi; telefonların, mobil telefon dəstəklərinin, mobil telefonlar üçün aksesuarların, elektron və telekommunikasiya mallarının, kompüterin aparat vasitələrinin və kompüter üçün proqram təminatının, batareyaların, akkumulyatorların, akkumulyatorlar üçün yükləmə qurğularının, verilənlərin, məlumatların, şəkillərin, təsvirlərin və/və ya səslərin yazılması, əldə edilməsi, ötürülməsi və/və ya canlandırılması üçün cihazların, aparatların və alətlərin, bijuteriyaların, qiymətli metalların, zərgərlik məmulatlarının, qiymətli daşların, çap məhsullarının, yazı kağızı mallarının, dəftərxana ləvazimatlarının və maqnit zolaqlı və maqnit zolaqsız kodlaşdırılan kartların, mebelin, şəkil çərçivələrinin, ev və mətbəx əşyalarının, şüşə, çini və saxsı məmulatların, tekstil məhsullarının, parçaların, geyimlərin, ayaqqabıların, baş geyimlərinin, bağların, qaytanların və çəkili məmulatların, düymələrin, lentlərin, sancaq və iynələrin, süni güllərin, xalçaların, həsirlərin, oyunların və elektron oyuncaqların, sənaye, elmi məqsədlər üçün, fotoçəkilişdə və kənd təsərrüfatında istifadə üçün nəzərdə tutulmuş kimyəvi məhsulların, boya, əlif yağı və lakların, şəxsi gigiyena vasitələrinin, sabunun, ətriyyat məmulatlarının, kosmetika vasitələrinin, saç və bədən üçün losyonların, efir yağlarının, təmizləyici və ağardıcı preparatların, sürtkü materiallarının, yanacaqın, şamların, əczaçılıq, baytarlıq və gigiyena preparatlarının, dəmir və qifil məmulatlarının, maşın və dəzgahların, bıçaq məmulatlarının, ülgüc və əl alətlərinin, alətlərin, kompüterlərin, hesablama maşınlarının, elektrik, foto, kinematoqrafiya və optik cihazların və alətlərin, optik və gün eynəklərinin, cərrahiyyə və tibb cihazlarının və alətlərinin, işıqlandırma, isitmə, buxarlandırma, qida məhsullarının istilik emalı, soyutma, qurutma, havalandırma su təchizatı və sanitariya üçün qurğuların, nəqliyyat vasitələrinin, odlu silahların, fişənglərin, gümüş məmulatlarının, saatların və digər xrono-

metrik cihazların, musiqi alətlərinin, dövrə mətbuatın, kartların, kağız və karton məmulatların, şəkillərin, rəsmlərin, çap makinalarının və ofis ləvazimatlarının, qablaşdırma materiallarının, sənaye istifadəsi üçün rezinin, kauçukun və plastik kütlələrin, kipləşdirmə, izolyasiya, germetizasiya materiallarının, dəri və süni dərilərin, onlardan hazırlanan məmulatların, qadın çantalarının, pul kisələrinin, portmonetlərin, dəri tutacaqlarının, çantaların, paketlərin, torbaların, sakvoyajların, əl yükü üçün baqaj məmulatlarının, çamadanların, çətirlərin, güzgülərin, burazların, iplərin, kəndirlərin, torların, çadırların, tentlərin, talvarların, tikiş saplarının və ipliklərin, geyim asılqanlarının, qab altlıqlarının, qalantereya və bafta məmulatlarının, yorğanların, örtüklərin və yeməxana dəyişəyinin, süfrələrin, oyuncaqların və idman mallarının, qida məhsullarının və içkilərin, ətin, balığın, ov quşlarının, konservləşdirilmiş, qurudulmuş və istiliklə emal edilmiş meyvə və tərəvəzlərin, cəmlərin / mürəbbələrin və meyvə pürelərinin, yumurtanın, süd və süd məhsullarının, qida yağlarının və piylərinin, kofenin, çayın, kakaonun, qəndin, düyünün, unun, çörəyin, çörək-bulka məmulatlarının və şirin xəmərdən, əsasən içlikli qənnadı məmulatların, ədviyyatların, təzə meyvə və tərəvəzlərin, pivənin, mineral suların, meyvə şirələrinin və digər spirtsiz içkilərin, spirtli içkilərin, gül-çiçək məmulatlarının, tütünün, tütün məmulatlarının, tütün çəkmə ləvazimatlarının və kibritlərin pərakəndə və topdan satışı; reklam materiallarının göndərilməsi; üçüncü şəxslər üçün alış-veriş üzrə agentliklərin xidmətləri; fiziki və hüquqi şəxslər və sahibkarlar üçün malların seçilməsi və satın alınması; sifariş xidmətləri (üçüncü şəxslər üçün); universal mağazaların pərakəndə satış xidmətləri; supermarketlərin pərakəndə satış xidmətləri; katiblik xidmətləri; işgüzar statistik məlumatın təqdim edilməsi; kommersiya və ya reklam məqsədləri üçün sergilərin təşkili; göndərilmə siyahılarının yığılmasına, verilməsinə və icarəyə verilməsinə aid olan kommersiya yardımı; biznes sahəsində tədqiqatlar; internet vasitəsilə həyata keçirilmiş satışların işlənməsi üçün biznes sahəsində inzibati fəaliyyət; biznesin yönləndirilməsi və işçi heyətin yerləşdirilməsi üzrə xidmətlər; ixrac-

idxal üzrə klirinq agentlikləri (ixrac-idxal agentliklərinin xidmətləri); qəzetlərə abunəçilik agentlikləri; sənədlərin surətinin çıxarılması; məlumatların yaxılması (o cümlədən redaktə edilən kağız trafaretlər); ofis avadanlığının icarəsi/kirələnməsi; müştərilər ilə əlaqələrin idarə edilməsi; elektron kommersiyaya aid biznes sahəsində idarəçilik; sponsorluq proqramlarına aid biznes və inzibati fəaliyyət sahəsində idarəçilik; mühasibat uçotu xidmətləri; xeyriyyə xidmətləri, yəni könüllülər üçün proqramların və ictimai iş layihələrinin təşkili və keçirilməsi ilə bağlı biznes sahəsində inzibati fəaliyyət; ticarət piştaxtalarının, stendlərinin icarəsi; işgüzar və kommersiya əlaqələri sahəsində məlumatların təqdim edilməsi; axtarış vasitələrinin/sistemlərinin optimallaşdırılması üzrə xidmətlər; veb-sayt trafikinin optimallaşdırılması üzrə xidmətlər; "klikə görə ödəniş" reklam xidmətləri, PPC xidmətləri; kommersiya vasitəçiliyi (xidmət); ştatdankənar əməkdaşların fəaliyyətinin idarə edilməsi; üçüncü şəxslər üçün ticarət sövdələşmələrinin razılaşdırılması və bağlanması; kompüterlərin verilənlər bazalarında məlumatların təzələnməsi və dəstəklənməsi; inşaat layihələri üçün kommersiya layihələrinin idarə edilməsi; biznes məlumatlarının veb-saytlar vasitəsilə təqdim edilməsi; yuxarıda sadalanan bütün xidmətlərlə bağlı konsultasiyalar, məlumatlar və tövsiyələr; 35-ci sinfə daxil edilmiş bütün yuxarıda sadalanan xidmətlər.

36 - sığortalama; maliyyə fəaliyyəti; kredit-pul əməliyyatları; daşınmaz əmlaka dair əməliyyatlar; qlobal kompüter şəbəkəsi vasitəsilə maliyyə əməliyyatlarına dair klirinq və üzləşdirmə; onlayn bank və maliyyə xidmətləri; kredit kartlar üzrə xidmətlər, hesabların və onların ödənilməsinin, ödənişlərin işlənməsi, ötürülməsi və göndərilməsi və maliyyə əməliyyatları, sövdələşmələrinə dair sığortalama xidmətlərinin göstərilməsi; üçüncü şəxslər üçün elektron vasitələrlə pul vəsaitlərinin köçürülməsi; üçüncü şəxslər üçün internet vasitəsilə ödənişlərin köçürülməsi; hesabların təqdim edilməsi və ödənişlərin işlənməsi, hesablaşma-kassa xidmətləri kimi maliyyə xidmətləri; icarə və icarəyə verilmiş əmlak sahəsində təşkilətmə və idarəetmə; daşınmaz əmlakın icarəyə verilməsi, kirayə verilməsi və lizinqi; daşınmaz əmlakın maliyyə dəyərinin

qiymətləndirilməsi, daşınmaz əmlaka dair maliyyələşdirmə, daşınmaz əmlaka investisiya; daşınmaz əmlak ilə aparılan əməliyyatlar üzrə vasitəçilik; daşınmaz əmlak ilə aparılan əməliyyatlar üzrə agentliklər; mənzil inşaatı agentliklərinin xidmətləri; aktuari xidmətləri; daşınmaz əmlak sahəsində idarəetmə və konsultasiyalar; icarə haqqının götürülməsi; qeyri-yaşayış obyektlərinin icarəyə verilməsi; apartamentlərin və mənzillərin kirayə verilməsi; maliyyə məlumatlarının internet vasitəsilə təmin edilməsi; yol vaucherlərinin seyfərdə saxlanması və buraxılması; kapital qoyuluşları; maliyyə qiymətləndirməsi (sığortalama, bankçılıq, daşınmaz əmlak); maliyyə menecmenti və aktivlərin idarə edilməsi sahəsində xidmətlər; telekommunikasiya vasitələrinin vasitəsilə göstərilən maliyyə xidmətləri; maliyyə konsultasiyaları və tövsiyələri; onlayn bank xidmətləri; kompüterin verilənlər bazalarından və ya internetdən onlayn rejimdə göstərilən bank xidmətləri; qiymətli kağızlarla broker əməliyyatları, birja kotirovkaları; səhmlər və istiqrazlar ilə aparılan əməliyyatlar üzrə birja vasitəçiliyi, maliyyə təhlili; debet, ödəmə kartları, uzadılmayan kreditli kartlar üzrə xidmətlər və çek zəmanətləri üzrə xidmətlər; bank xidmətləri, əmanət hesablarının açılması və aparılması üzrə xidmətlər və investisiyalar; maliyyə klirinqi; qlobal kompüter informasiya şəbəkəsi vasitəsilə kreditvermə sahəsində əsilliyinin yoxlanması/kredit tarixçəsinin təsdiqlənməsi; kredit risklərinin avtomatlaşdırılmış idarə edilməsi, kredit risklərinin elektron vasitələrlə idarə edilməsi; satınalmaların elektron vasitələrlə ödəmə və hesabların elektron vasitələrlə ödəmə xidmətləri; maliyyə hesablarını debetləmə və kreditləmə xidmətləri; elektron bank xidmətləri; əvvəlcədən ödənilmiş kartların, ödəmə kartlarının, uzadılmayan kreditli kartların və debet kartlarının buraxılması; telefon kredit kartları üzrə xidmətlərin göstərilməsi; maliyyə və sığortalamaya dair kompüterin verilənlər bazasından və ya internetdən onlayn rejimdə təmin edilən məlumatlar; qaz və elektrik enerjisinə görə ödəmələrin yığılması üzrə agentliklər; əntiq əşyaların qiymətləndirilməsi; incəsənət əsərlərinin qiymətləndirilməsi; zərgərlik məmulatlarının qiymətləndirilməsi; istifadə edilmiş avtomobillərin qiymətləndirilməsi; vergilər haqqında məlumatların təmin

edilməsi (maliyyə xidmətləri); xeyriyyə vəsaitlərinin yığılması; xeyriyyə məqsədilə ianələrin yığılmasının təşkili; xeyriyyə məqsədilə ianələrin yığılması; banknotların və sikkələrin hesablanması və ya işlənməsi, banknotlar və sikkələr ilə əməliyyatların aparılması üçün avtomatların kirayə, icarəyə verilməsi; nağd pul verən avtomatların və ya bankomatların kirayə, icarəyə verilməsi; onlayn rejimdə ödəmə xidmətləri; sənədlə saxlama; inşaat layihələrinin maliyyələşdirilməsinin təşkili; idxal və ixrac olunan malların rəsmiləşdirilməsi (gömrük rəsmiləşdirilməsi) üzrə agentliklərin xidmətləri; yuxarıda sadalanan bütün xidmətlərə dair konsultasiyalar, məlumatlar və tövsiyələr; 36-cı sinfə daxil edilmiş yuxarıda sadalanan bütün xidmətlər.

38 - telekommunikasiyalar; telekommunikasiya xidmətləri, yəni, telekommunikasiya şəbəkələri ilə verilənlərin ötürülməsi və qəbul edilməsi üzrə xidmətlər; iştirakçılara eyni vaxtda və asinxron qaydada sənədləri, məlumatları/verilənləri və təsvirləri veb-brauzer vasitəsilə nəzərdən keçirmək, bölüşmək, redaktə etmək və müzakirə etmək üçün imkan verən veb-texnologiyalar əsasında onlayn rejimdə multimedia telekonfranslar, videokonfranslar və toplantılar/görüşlər üzrə xidmətlərin təqdim edilməsi; müştərilərə veb-texnologiyaları əsaslı proqramların, telekonfransların, videokonfransların və toplantıların/görüşlərin icrasında, effektivliyinə və statusuna aid onlayn hesabatlara/məlumatlara onlayn rejimdə çıxışın təmin edilməsi; istifadəçilərə fərdi kompüter şəbəkələrinə internet vasitəsilə məsafədən təhlükəsiz giriş imkanının təmin edilməsi; verilənlərin və məlumatların təhlükəsiz ötürülməsi sahələrində məlumatın təqdim edilməsi; verilənlərin və məlumatların təhlükəsiz ötürülməsi üzrə xidmətlər sahəsində konsultasiyalar; istifadəçilərə proqramlara, platformalara, birgə istifadə edilən sənədlərə, məlumatlara/verilənlərə, tapşırıqlar siyahılarına və müzakirə forumlarına çıxış əldə etməyə imkan verən onlayn əməkdaşlığın (telekommunikasiya xidmətləri) təmin edilməsi; veb-texnologiyaları əsaslı yayım platformalarının təmin etdiyi çatışmazlıqlara aid məlumatlar olan onlayn verilənlər bazasına keçməni təqdim edən internet yayım xidmətləri; kompüterlərin

verilənlər bazalarına və internetə telekommunikasiya vasitəsilə çıxışın və qoşulmanın təmin edilməsi; elektron rabitə xidmətləri; interaktiv telekommunikasiya xidmətləri; məlumatların (vəb-səhifələr), kompüter proqramlarının və verilənlərin telekommunikasiyası; internet və ya verilənlər bazaları ilə telekommunikasiya vasitəsilə qoşulmaların təmin edilməsi; global rabitə şəbəkəsinin xidmətlərinə, vasitələrinə və strukturlarına telekommunikasiya vasitəsilə çıxışın təmin edilməsi; kompüter terminaların vasitəsilə rabitə; fiber optik şəbəkə vasitəsilə rabitə; mesajların, məlumatların, verilənlərin, sənədlərin və təsvirlərin kompüter vasitəsilə ötürülməsi; faksimil rabitə; mesajların ötürülməsi; peyçinq xidməti; modemlərin icarəsi; verilənlərin elektron rabitə vasitələri ilə ötürülmə xidmətləri; telekommunikasiya avadanlığının icarəsi; mesajların elektron vasitələrlə ötürülməsi, qəbul edilməsi və göndərilməsi üzrə xidmətlər; verilənlərin elektron vasitələrlə toplanması, ötürülməsi və çatdırılması üçün telekommunikasiya xidmətlərinin təqdim edilməsi; kompüter və telekommunikasiya şəbəkələrindən əldə edilə bilən səs, verilənlərin, audio, video, mətnlərin və qrafik təsvirlərin elektron vasitələrlə mübadilə edilməsi; ani mesaj mübadiləsi üzrə xidmətlər; mobil telefonlar vasitəsilə rabitə xidmətləri; poçt mesajlarının, hərəkətsiz təsvirlərin və/və ya kinematoqrafiya məlumatlarının, məsələn, işarələrin, simvolların, hərflərin, rəqəmlərin, mesajların, musiqinin və təsvirlərin, teleqramların, məlumatların və verilənlərin mexaniki, elektron, telefon, teleqraf, kabel, kompüter və peyk rabitə vasitələri ilə toplanması, ötürülməsi və çatdırılması üçün telekommunikasiya xidmətlərinin təmin edilməsi; audio, video, hərəkətsiz və hərəkətli təsvirlərin və verilənlərin sıxılmış və ya sıxılmamış vəziyyətdə və real vaxt rejimində və ya gecikdirilmə ilə ötürülməsi, yayımlanması və qəbul edilməsi; elektron mesajların ötürülməsi, elektron konfransların keçirilməsi və elektron əmrlərin ötürülməsi üzrə xidmətlər; istifadəçilərə kompüter terminaları ilə hərəkətsiz və hərəkətli qrafik məlumat və səsli məlumat, məsələn, simvollar, hərflər, rəqəmlər əks etdirən elektron elan lövhələri arasında real vaxt rejimində interaktiv şəkildə daşımağa imkan verən

elektron elan lövhələri vasitəsilə əlaqə; elektron elan lövhələrinin və mesajların göndərilməsi üçün mesaj lövhələrinin təmin edilməsi; onlayn müzakirə forumlarının təmin edilməsi; audiomateriallarının İnternetdə axın şəklində ötürülməsi; videomateriallarının internetdə axın şəklində ötürülməsi; televiziya yayım xidmətləri; ödənişli televiziya proqramlarının yayım xidmətləri; videoyayım xidmətləri, radio və televiziya proqramlarının yayımlanması və ötürülməsi; musiqi yayımı; musiqinin, filmlərin, interaktiv proqramların, video, elektron kompüter oyunlarının ötürülməsi; onlayn mağazalar və ümumi pərakəndə satış ilə bağlı məlumatların ötürülməsi üzrə xidmətləri; sifariş/tələb ilə videoməlumatların ötürülməsi üzrə xidmətlər; mətbuat və xəbər agentlikləri; kompüter şəbəkələrində istifadə etmək imkanı olan məlumatların, verilənlərin, veb-saytların və resursların axtarışı və bərpa edilməsi üçün kompüterdə verilənlər bazalarına girişin təmin edilməsi; istifadəçilərə elektron nəşrlər, elan lövhələri, verilənlər bazaları və kompüter vasitəsilə əldə edilə bilən məlumatları əks etdirən kompüterin verilənlər bazalarına girişin təmin edilməsi; müzakirə forumlarının, tematik çatların idarə olunması; müxtəlif məlumatları ötürmək və yaymaq məqsədilə qlobal kompüter informasiya şəbəkələrinə kollektiv giriş imkanı; üçüncü şəxslərə malları və xidmətləri təklif etmək, sifarişləri yerləşdirmək və yerinə yetirmək, müqavilə, saziş bağlamaq və işgüzar əməliyyatlar, sövdələşmələr aparmaq imkanı verən qlobal kompüter şəbəkələrində veb-saytlara giriş imkanının təmin edilməsi; məlumatların yerləşdirilməsi, sorğuların cavablandırılması, habelə məhsullar, xidmətlər və kommersiya imkanları üçün sifarişlərin yerləşdirilməsi və yerinə yetirilməsi məqsədilə üçüncü şəxslər üçün qlobal kompüter şəbəkəsində interaktiv veb-saytlara giriş imkanının təmin edilməsi; rabitə xidmətləri, yəni, rəqəmsal mətn və say-mesajlarının göndərilmə xidmətləri; qərarların qəbul edilməsində kömək etmək üçün verilənlərin ötürülməsi, mübadiləsi vasitəsilə məlumatların ötürülməsi; məlumatların video rabitə sistemlərindən ötürülməsi; veb-konfransların keçirilməsi üzrə xidmətlər; mətn mesajlarının ötürülməsi, mübadiləsi vasitəsilə müzakirə forumlarının, virtual çatların təşkili üçün elektron rabitə xidmətləri;

məhsullar, xidmətlər və kommersiya təşəbbüsləri və imkanlarına aid mesajların yerləşdirilməsi və kompüter istifadəçiləri arasında ötürülməsi üçün elektron elan lövhələrinin təmin edilməsi; məmulatların qlobal kompüter şəbəkəsi vasitəsilə yerləşdirilməsi, stimullaşdırılması, satışı və əldən satışı üçün interaktiv elan lövhələrinin təmin edilməsi; elektron poçtun təmin edilməsi və elektron poçtla mesajların ötürülməsi üzrə xidmətlər; kompüter və kompüter şəbəkələri, habelə qlobal rabitə şəbəkəsi vasitəsilə audiorabitə və videorabitə; onlayn interaktiv elan lövhələrinə və verilənlər bazalarına kompüterdən giriş imkanının təmin edilməsi və giriş vaxtının icarəsi; məhsullar, xidmətlər və kommersiya imkanlarına aid mesajların yerləşdirilməsi və kompüter istifadəçiləri arasında ötürülməsi üçün elektron elan lövhələrinə giriş imkanının təmin edilməsi; lokal və qlobal kompüter şəbəkələrindən elektron təqvimlərə, ünvan kitabçalarına və elektron bloknotlara/qeyd dəftərçələrinə giriş imkanının təmin edilməsi; məsafədən video və/və ya telefon konfransa giriş imkanının və vasitələrin, avadanlığın təmin edilməsi; elektron kommersiyanın və dünya miqyaslı real kommersiya sövdələşmələrinin həyata keçirilməsi üçün kompüterlərin üçüncü şəxslərin veb-saytlarına kompüter qoşulmalarının təmin edilməsi; yuxarıda sadalanan bütün xidmətlər ilə bağlı konsultasiyalar, məlumatlar və tövsiyələr; 38-ci sinifə daxil edilmiş bütün yuxarıda sadalanan xidmətlər.

41 - təhsil, tərbiyə etmə; tədris prosesinin təmin edilməsi; əyləncələr; idman və mədəni-maarif tədbirlərinin təşkili; mətnlərin, kitabların və jurnalların (reklam xarakterli mətnlər istisna olmaqla) nəşri; diaqramların, sxemlərin, qrafiklərin, təsvirlərin və fotosəkillərin nəşri; qəzetlərin, jurnalların və dövrü mətbuatın nəşri; telekommunikasiyalar, kompüterlər, kompüter proqramları, bulud hesablayıcıları, veb-saytların dizaynı, elektron ticarət, biznes, maliyyə menecmenti və reklam sahəsində menecment ilə bağlı təlim, praktiki hazırlıq və təlimat vermə, dərslik; interaktiv və digər rejimlərdə təhsilin, istirahətin, təlimatların, təlimin və məşqlərin təmin edilməsi; tədris kurslarının, imtahanların və ixtisas imtahanlarının /attestasiyanın planlaşdırılması, hazırlanması; elektron və rəqəmsal interaktiv vasitələrlə təmin edilən əyləncələr; internet vasitəsilə

təmin edilən elektron oyun xidmətləri; tərbiyə, təhsil, tədris prosesləri, əyləncə, istirahət, idman, sosial və mədəni-maarif tədbirlərinə aid məlumatların təqdim edilməsi; elektron nəşrlərin onlayn rejimdə (yüklənə bilməyən) təqdim edilməsi; vokal müsabiqələrin hazırlanması, təşkili, müşayiət edilməsi və keçirilməsi; konsertlərin hazırlanması, təşkili, müşayiət edilməsi və keçirilməsi; tədris və ya əyləncə məqsədləri üçün tədbirlərin və müsabiqələrin hazırlanması, təşkili, müşayiət edilməsi və keçirilməsi; oyun şoularının və sərgüzaştli oyunların hazırlanması, təşkili, müşayiət edilməsi və keçirilməsi; əyləncə tədbirlərinə biletlərin satışı ilə məşğul olan agentliklərin xidmətləri; kompüterin verilənlər bazalarından və ya internetdən əyləncə və ya təhsil, tərbiyə ilə bağlı onlayn rejimdə təqdim edilən məlumatlar; internetdən rəqəmsal musiqinin (yüklənə bilməyən) təmin edilməsi; MP3 internet veb-saytlarından yayımlanan rəqəmsal musiqinin (yüklənə bilməyən) təmin edilməsi; yerüstü, peyk kanalları, internet, simsiz və ya simli sistemlər və digər rabitə sistemləri ilə yayımlanan səs, təsvirlərin, rəqəmsal musiqinin, kinofilmlərin, canlı səs və ya səsyzmaların, vizual və ya audiovizual materialların planlaşdırılmasına, istehsalına və paylanmasına aid əyləncə və maarifləndirici tədris xidmətləri; musiqili əyləncə tədbirləri, musiqili əyləncələr; səsyzmaların kirayəsi; yayımlama üçün əyləncəli, təhsil, tərbiyə, sənədli və xəbərlər proqramlarının hazırlanması; müxbirlərin, reportyorların xidmətləri; televiziya peyk yayımı, internet vasitəsilə və ya digər elektron vasitələrlə təmin edilən idman və ya mədəni maarif tədbirlərinə, cari hadisələrə və son xəbərlərə aid məlumatlar; televiziya verilişlərinin, radioverilişlərinin və filmlərin istehsalı, montajı; televiziya proqramlarının premium və ya ödənişli tərtib etmə xidmətləri və televiziya proqramlarının tərtib etmə xidmətləri; əyləncəli televiziya proqramlarının planlaşdırılması; əyləncəli məlumatların, multimedia kontentinin, əyləncəli televiziya proqramlarının təmin edilməsi və onlayn rejimdə filmlərin təmin edilməsi; televiziya proqramlarının hazırlanması və istehsalı, montajı; əyləncə məqsədləri üçün məlumatların, verilənlərin, qrafikanın, səs, musiqinin, videonun, animasiyanın və mətnlərin

(mətn şəklində məlumatların) təqdim edilməsi; oyun sahəsində xidmətlər; klubda istirahət üçün avadanlığın, idman və gimnastika avadanlığının təmin edilməsi; vokal-instrumental ansambllar; klub əyləncələri, diskoteka, moda nümayişləri və gecə klubları, gecə kafe klubları xidmətləri; əyləncəyə, tərbiyəyə, təhsilə və mədəniyyətə aid klub xidmətləri; konfransların, qurultayların, konqreslərin, seminarların və master-klasların təşkili, keçirilməsi və təmin edilməsi; telekommunikasiyalar, kompüterlər, kompüter proqramları, bulud hesablayıcıları, veb-saytların dizaynı, elektron ticarət, biznes, maliyyə menecmenti və reklam sahəsində menecment barəsində konfransların, qurultayların, konqreslərin, seminarların və master-klasların təşkili, keçirilməsi və təmin edilməsi; mədəni-maarif məqsədilə sərgilərin, moda nümayişlərinin, təhsil sərgilərinin, nümayişlərin və mədəni-maarif sərgilərinin və tamaşaların təşkili və keçirilməsi; bədii sərgi və qalereya xidmətləri; uzunmüddətli icarəyə, təsviri sənəd əsərlərinin icarəsinə aid bədii qalereyaların xidmətləri; sağlamlıq, əməyin təhlükəsizliyi və ətraf mühitin mühafizəsi sahəsində praktiki təlim; siqaraşunaslıq kurslarının, çaxırların dequstasiyası üzrə kursların təmin edilməsi; tədqiqat materialları və onlar üçün agentliklər və tədqiqatlar barədə maarifləndirici məlumatın təqdim edilməsi; seminarların hazırlanması, təşkili, planlaşdırılması və idarə edilməsi; heyvanların təlimi; verilişlərin istehsalında rəhbərlik, idarə etmə; maşın və avadanlıqların, o cümlədən verilişlərin istehsalında istifadə edilən audiovizual avadanlığın istismarına, işlədilməsinə aid təlim prosesinin təmin edilməsi; audio və videostudiyaların təmin edilməsi; idman avadanlığının/ inventarının təmin edilməsi; kinoteatrlar, şou proqramlar, tamaşalar, musiqi və ya təhsil təlimi üçün avadanlığın təmin edilməsi; əyləncəli tədbirlərə biletlərin bronlaşdırılması üzrə agentliklər; kinofilmlərin kirayəsi və lizinqi; musiqi alətlərinin kirayəsi və lizinqi; televiziya proqramlarının kirayəsi və lizinqi; televiziya qəbuledicilərinin, televizorların kirayəsi və lizinqi; kitabların evə verilməsini təmin edən kitabxanalar; kitabxana arxivlərinin xidmətləri; subtitrlərin yazılması; işarə dilindən tərcümə; oyunların, səs və ya təsvirlərin, yaxud kinofilmlərin

telekommunikasiya və ya kompüter şəbəkələrindən təmin edilməsi; onlayn kompüter oyunlarının və müsabiqələrin təmin edilməsi; öncə yazılmış videoyazıların kirayəsi; oyun avtomatlarının kirayəsi və lizinqi; arkada oyunları üçün avadanlığın icarəyə verilməsi; şəkillərin, rəsmlərin kirayəsi, kreditə verilməsi; foto ilə şəklini çəkmə; tərcümə xidmətləri; şifahi tərcümə xidmətləri; risklərin idarə edilməsi sahəsində tədris və təlim proqramları; sertifikatlaşdırmağa aid tədris və təlim proqramları; əyləncəli və öyrədici xəbərlərin təqdim edilməsi; lotereyalar; yüklənə bilməyən onlayn videoların təqdim edilməsi; repetitorluq; yuxarıda sadalanan bütün xidmətlərlə bağlı konsultasiyalar, məlumatlar və tövsiyələr; 41-ci sinfə daxil edilmiş bütün yuxarıda sadalanan xidmətlər.

42 - elmi və texnoloji xidmətlər və onlara aid olan elmi tədqiqatlar və işləmələr, sənaye analizi və elmi tədqiqatlar üzrə xidmətlər; texniki layihələrin tədqiqi; istifadəçilərə məlumatları paylaşmağa, birgə istifadə etməyə imkan verən texnologiyalar əsaslı veb-saytların təmin edilməsi və tövsiyələr; kompüterlərin proqram və texniki təminatının işlənilib hazırlanması və təkmilləşdirilməsi; proqram təminatı xidmət qismində (SAAS); kompüter xidmətləri, məlumatların, verilənlərin, sənədlərin və təsvirlərin internet vasitəsilə ötürülməsi sahəsində; veb-portalların xidmətləri, yəni, film proqramları, ilkin baxışlar, filmlərdən/treylərdən parçalar, idman verilişləri, konsertlər, məşhur insanların həyatından xəbərlər və əyləncəli xəbərlər, habelə bununla bağlı digər məlumatlar daxil olan kompüterin interaktiv verilənlər bazaları ilə portalların İnternet veb-saytlarının yerləşdirilməsi/hostinqi; film proqramları, ilkin baxışlar, filmlərdən /treylərdən parçalar, idman verilişləri, konsertlər, məşhur insanların həyatından xəbərlər və əyləncəli xəbərlər, habelə bununla bağlı digər məlumatlar daxil olan kompüterin interaktiv verilənlər bazalarına onlayn giriş imkanının təmin edilməsi ilə bağlı kompüter xidmətləri; bulud əsaslı hesablamalar, yəni, üçüncü şəxslərin kompüter üçün tətbiqi proqram təminatının yerləşdirilməsi; proqram provayderlərinin (ASP) xidmətləri, yəni, üçüncü şəxslərin kompüter üçün tətbiqi proqram təminatının yerləşdirilməsi; bulud əsaslı hesablamalar, yəni, konfranslar, audiokonfranslar, elektron məlumat mübadiləsi, sənədlərin və faylların

birgə istifadəsi, videokonfranslar və veb-texnologiyaları əsasında səsli verilənlərin və çağırışların işlənməsi sahəsində proqram təminatının icarəsi; konfranslar, audio-konfranslar, elektron məlumat mübadiləsi, sənədlərin və faylların birgə istifadəsi, videokonfranslar və veb-texnologiyaları əsasında səsli verilənlərin və çağırışların işlənməsi sahəsində proqram təminatını təmin edən proqram provayderlərinin (ASP) xidmətləri; çoxsaylı proqramların birlikdə işləməsini asanlaşdırmaq üçün yüklənə bilməyən onlayn proqram təminatının təmin edilməsi; onlayn rejimdə, elektron poçtla və telefonla təmin edilən kompüter üçün proqram təminatına və proqramlara dair texniki dəstək xidmətləri (texniki konsultasiyalar); kompüter xidmətləri, yəni, müzakirələrdə iştirak etmək məqsədilə qeydiyyatdan keçmiş istifadəçilər üçün onlayn cəmiyyətlərin yaradılması, onların iştirakçıları ilə əks-əlaqənin yaradılması, virtual cəmiyyətlərin yaradılması, sosial şəbəkələrin cəlb edilməsi və sənədlərin mübadilə edilməsi; internet istifadəçilərinə qaynar xətt vasitəsilə təmin edilən kompüter texnologiyaları məsələləri üzrə məsləhətlər; məlumat indekslərinin, saytların və kompüter şəbəkələrində resursların yaradılması ilə bağlı kompüter xidmətləri; axtarış üçün internet-vasitələrin/sistemlərin təmin edilməsi; kompüterlərin, portativ kompüterlərin, daşınan kompüterlərin, laptopların, notbukların, portativ hesablama maşınlarının və cib kompüterlərinin işlənilib hazırlanması; fərdi rəqəmsal köməkçilərin və fərdi mediapleyerlərin işlənilib hazırlanması; mobil telefonların və smartfonların işlənilib hazırlanması; rəqəmsal foto, kino və videokameraların işlənilib hazırlanması; kompüter xidmətləri; kompüterlər üçün proqramların tərtib olunması; kompüter inteqrasiyası; kompüter təhlili; kompüter üçün antivirus proqramlarının tərtib olunması; kompüter sistemləri üçün proqram təminatı üzrə xidmətlər; məlumat mübadiləsi üçün kompüter istifadəçiləri arasında birbaşa əlaqənin təmin edilməsinə dair kompüter xidmətləri; kompüter üçün proqram təminatının işlənilib hazırlanması; kompüter sistemlərinin layihələndirilməsi; veb-səhifələrin işlənilib hazırlanması və təkmilləşdirilməsi; üçüncü şəxslər üçün veb-səhifələrin yerləşdirilməsi; məlumatların axtarışı və bərpası, verilənlər

bazalarından və kompüter şəbəkələrindən götürülməsi üçün kompüterin tətbiqi proqram təminatının yerləşdirilməsi; telefon və ya qlobal kompüter şəbəkəsi vasitəsilə son istifadəçilərin xüsusi sorğularına əsasən texniki məlumatların təmin edilməsi; kompüter üçün proqram təminatı məsələləri üzrə konsultasiyalar; kompüterdə verilənlər bazalarının və veb-saytların fərdi axtarışı ilə bağlı kompüter xidmətləri; kompüter və elektron siqnalının şifrələnməsi və şifrənin açılması; verilənlərin və sənədlərin fiziki yaddaş qurğusundan elektron media formatına çevirilməsi, keçirilməsi; məhsulların/məmulatların sınaqdan keçirilməsi və qiymətləndirilməsi üzrə xidmətlər; arxitektura və dizayn, modelləşdirmə sahəsində xidmətlər; binaların, ofislərin və mənzillərin interyerinin dizaynı; kompüter məlumatları və kompüter şəbəkələri haqqında məlumatlar; təhlükəsizlik sahəsində risklərin idarə edilməsi üzrə kompüter proqramlarının təmin edilməsi; məlumat, xəbərlər və tədqiqatlar sahəsində xidmətlər, kompüter təhlükəsizliyinə dair sınaqlar; keyfiyyətə nəzarət, keyfiyyətin təmin olunması; biznes əməliyyatların və onlar üzrə hesabatların hazırlanmasının sertifikatlaşdırılması məsələləri üzrə kompüter xidmətləri; kompüterlərə, elektron şəbəkələr və verilənlər bazalarına giriş imkanına nəzarətə dair kompüter təhlükəsizliyi xidmətləri; kompüter şəbəkələri vasitəsilə verilənlərin və sövdələşmələrin təhlükəsiz ötürülməsinin təmin edilməsi; verilənlərin mühafizəsinə dair məsələlər üzrə konsultasiyalar; telekommunikasiyaların təhlükəsizliyi məsələləri üzrə texniki konsultasiyalar; kompüterləşdirilmiş rabitə şəbəkələrinin təhlükəsizliyi üzrə xidmətlər; internetin, qlobal kompüter şəbəkəsinin və kompüterləşdirilmiş rabitə şəbəkələrinin təhlükəsizliyi sahəsində məlumatların təmin edilməsi; internetin, qlobal kompüter şəbəkəsinin və kompüterləşdirilmiş rabitə şəbəkələrinin təhlükəsizliyi, məlumatların təhlükəsizliyinin təmin edilməsi üzrə xidmətlər sahəsində konsultasiyalar; kompüter təhlükəsizliyi üçün autentifikasiya xidmətləri; elektron imzaların onlayn autentifikasiyasına dair kompüter xidmətləri; verilənlərin məsafədən ehtiyat nüsxəsinin yaradılması üzrə xidmətlər; verilənlərin elektron formatda saxlanması; kompüter

texnologiyaları və proqramlaşdırma sahəsində məlumatların veb-saytlar vasitəsilə təmin edilməsi; coğrafi xəritələrin tərtib edilməsi üzrə xidmətlər; bulud əsaslı hesablamalar üzrə xidmətlər; bulud hostingi provayderinin xidmətləri; bulud texnologiyaları əsaslı yüklənə bilməyən proqram təminatının və bulud əsaslı hesablamalar üçün proqram təminatının müvəqqəti istifadəyə verilməsi; verilənlərin elektron vasitələrdə saxlanması; bulud əsaslı hesablamalar vasitəsilə virtual kompüter sistemlərinin və virtual kompüter mühitlərinin təmin edilməsi; əyləncə üçün proqram təminatının icarəyə verilməsi; yuxarıda sadalanan bütün xidmətlərə dair konsultasiyalar, məlumatlar və tövsiyələr; 42-ci sinfə daxil edilmiş yuxarıda sadalanan bütün xidmətlər.

(511) 09 - приборы и инструменты научные, морские, геодезические, фотографические, кинематографические, оптические, для взвешивания, измерения, сигнализации, контроля (проверки), спасания и обучения; приборы и инструменты для передачи, распределения, трансформации, накопления, регулирования или управления электричеством; аппаратура для записи, передачи или воспроизведения звука или изображений; магнитные носители информации, диски звукозаписи; механизмы для аппаратов с предварительной оплатой; кассовые аппараты, счетные машины, оборудование для обработки информации и компьютеры; программы компьютерные; программное обеспечение для обработки электронных платежей для третьих лиц и от третьих лиц; идентификационное программное обеспечение; компьютерное программное обеспечение, получаемое из Интернета; компьютерное программное обеспечение для интерактивных развлечений, позволяющее пользователям настраивать/модифицировать впечатления от просмотра, прослушивания и проигрывания посредством выбора и расположения дисплея и функционирования аудио-, видео- и аудиовизуальных элементов; загружаемые аудио-, визуальные и аудиовизуальные файлы и записи с мультимедийными развлекательными программами

и контентом; онлайн-электронные публикации (загружаемые из Интернета или компьютерной сети или компьютерных баз данных); программное обеспечение для мгновенного обмена сообщениями; программное обеспечение для публикации/совместного использования файлов; коммуникационное программное обеспечение для электронного обмена данными, аудио, видео, изображениями и графикой посредством компьютерных, мобильных, беспроводных и телекоммуникационных сетей; компьютерное программное обеспечение в виде прикладных программ/приложений для мобильных устройств и компьютеров; прикладное программное обеспечение/прикладные программы для использования с мобильными устройствами; компьютерное программное обеспечение для обработки изображений, графики, аудио, видео и текста; загружаемое компьютерное программное обеспечение, способствующее электронной передаче информации, данных, документов, голоса и изображений посредством Интернета; загружаемое компьютерное программное обеспечение, позволяющее пользователям участвовать в сетевых встречах и учебных курсах с предоставлением доступа к данным, документам, изображениям и программным приложениям через веб-браузер; загружаемое компьютерное программное обеспечение для предоставления доступа, просмотра и контроля удаленных компьютеров и компьютерных сетей; загружаемое программное обеспечение для облачных вычислений; загружаемое программное обеспечение, основанное на облачной технологии; загружаемые электронные публикации в виде журналов, статей, научных докладов, рефератов и брошюр, листовок, проспектов, справочных листков, материалов информационных, учебных материалов, пособий в области электронной коммерции, информационных технологий, облачных вычислений, телекоммуникаций, интернета, обучения бизнесу и электронной коммерции, бизнеса, продаж и маркетинга и финансового менеджмента; компьютерное программное обеспечение, устройства периферийных компьютеров; ноутбуки; лэптопы; портативные компьютеры; компьюте-

ры карманные; персональные цифровые помощники; персональные медиаплееры; мобильные, сотовые телефоны; смартфоны; цифровые кино-, фото-, видеокамеры; аккумуляторные батареи, зарядные устройства для аккумуляторных батарей; автоматизированные рабочие места; компьютерные серверы; компьютерные и телекоммуникационные сетевые аппаратные средства; компьютерные сетевые адаптеры, переключатели, маршрутизаторы и концентраторы, хабы; беспроводные и проводные модемы и коммуникационные карты и устройства; держатели карманных компьютеров,

лэптопов, сумки для компьютеров; оборудование для тушения огня; аппаратные средства компьютеров и встроенные программы, программно-аппаратные средства; компьютерное программное обеспечение (включая программное обеспечение, загружаемое из интернета); навигационные системы для автомобилей; компакт-диски; цифровая музыка (загружаемая из интернета); телекоммуникационные аппараты; коврики для мыши; трубки мобильных телефонов; аксессуары для мобильных, сотовых телефонов; загружаемые игры, картинки, киноизображения, кинофильмы и музыка; устройства сигнальные аварийные; камеры слежения, камеры наблюдения; передвижные радио- и телевещательные устройства; оборудование телевизионного вещания; камеры, фотоаппараты; видеокамеры; наушники/головные телефоны; наушники-вставки телефонные; колонки, динамики, громкоговорители, акустические системы; аппараты и оборудование глобальной системы позиционирования (GPS); компьютерные, электронные и видеоигровые программы и программное обеспечение (в том числе программное обеспечение, загружаемое из интернета); жидкокристаллические дисплеи для телекоммуникаций и электронного оборудования; телеприставки, декодеры телевизионные; устройства дистанционного управления; программы для хранения данных; очки (оптика) и очки солнцезащитные; вывески электронные, дорожные знаки электронные; кодированные или магнитные банковские кредитные, дебетовые,

платежные и идентификационные карты; автоматы для выдачи наличных, банкоматы; загружаемое компьютерное прикладное программное обеспечение, прикладные программы; книги электронные; картриджи пустые для принтеров и фотокопировальных аппаратов; радио-видео няня/устройства аудио-видео для слежения за ребенком; видеокамеры для слежения за ребенком/видео-няни; бленды объективов светозащитные; компьютеры планшетные; ключ-карты закодированные; 3D-очки; карты памяти для видеоигровых устройств; все вышеперечисленные товары, включенные в 09-ый класс.

35 - реклама; менеджмент в сфере бизнеса; административная деятельность в сфере бизнеса; офисная служба; организация, осуществление и контроль программ по сохранению клиентской верности и стимулированию покупателей; услуги рекламные, предоставляемые через Интернет; производство телевизионной и радио рекламы; бухгалтерские услуги; продажа аукционная; организация торговых ярмарок; изучение общественного мнения; обработка данных; предоставление бизнес информации; рекламные агентства; реклама для третьих лиц; управление базами данных; сбор информации по компьютерным базам данных; консультации по вопросам бизнеса; консультации по вопросам бизнеса в области мероприятий, конференций, подготовительных программ, обучающих программ и семинаров на базе веб-технологий; консультации по вопросам бизнеса в области передачи знаний на основе веб-технологий; консультации по вопросам бизнеса в области сотрудничества в онлайн-режиме и технологий сотрудничества; консультации по вопросам бизнеса в области продаж и маркетинга; услуги по управлению бизнес проектами; услуги по управлению бизнес проектами в отношении разработки, учреждения, подготовки к производству, производства, записи, мониторинга и последующей реализации мероприятий, конференций, подготовительных программ, обучающих программ и семинаров на базе веб- технологий; изучение рынка и консультации в сфере бизнеса; консультации в сфере бизнеса,

относящиеся к содействию/помощи в деловых операциях посредством локальных и глобальных компьютерных сетей по местоположению и предоставление рефералов для доставки широкого ассортимента деловых и потребительских товаров и услуг; распространение деловой информации о товарах и услугах третьих лиц посредством локальной и глобальной компьютерных сетей; консультации в области бизнеса, связанные с предоставлением веб-сайтов в глобальной компьютерной сети, посредством которых третьи лица могут предлагать и получать товары и услуги, размещать, оценивать статус и осуществлять торговлю и заказы, заключать контракты, договоры, проводить деловые

операции и сделки; предоставление компьютеризированной онлайн-услуги заказов; реклама товаров и услуг третьих лиц посредством локальной и глобальной компьютерных сетей; услуги международных агентств по импорту и экспорту; прокат рекламных площадей во всех средствах массовой информации; услуги коммерческие, торговые онлайн-услуги, относящиеся к электронным аукционным продажам и предоставление онлайн-услуги бизнес-оценки для них; услуги онлайн-розничной продажи потребительских товаров; предоставление директорий веб-сайтов третьих лиц для осуществления/помощи в бизнес-операциях; бизнес-консультации в отношении функционирования электронных форумов, мест торговли для покупателей и продавцов товаров и/или услуг в глобальной компьютерной сети; содействие бизнесу в отношении осуществления бизнес-операций, деловых сделок посредством локальных и глобальных компьютерных сетей; консультации по вопросам корпоративного управления; услуги маркетинга и продвижения (товаров и услуг); публикация рекламных материалов; маркетинг свободной недвижимости, реклама свободной жилой и коммерческой недвижимости для продажи и аренды; распространение рекламных материалов, обновление рекламных материалов, сбор и предоставление рекламы для использования в

качестве веб-страниц в Интернете; аренда площадей для размещения рекламы; обработка компьютерных данных; услуги информационные по вопросам сбыта, бизнеса и продвижения (товаров и услуг); услуги телефонных ответчиков [для отсутствующих абонентов]; услуги телефонных ответчиков (для третьих лиц); продажа аукционная, предоставляемая в сети Интернет; управление персоналом; предоставление информации по вопросам продаж, сбыта, бизнеса, рекламы и продвижения (товаров и услуг) посредством глобальной компьютерной сети и посредством Интернета; представление товаров во всех медиасредствах с целью розничной продажи; сбор для третьих лиц различных товаров и размещение товаров для удобства изучения и приобретения потребителями с общего торгового Интернет сайта и через магазины оптовой продажи; сбор для третьих лиц различных товаров и размещение товаров для удобства изучения и приобретения потребителями этих товаров посредством средств телекоммуникаций или почтовых заказов из общего торгового каталога товаров широкого потребления; сбор для третьих лиц различных товаров и размещение товаров для удобства изучения и приобретения потребителями этих товаров в магазинах розничной продажи; розничная и оптовая продажа телефонов, трубок мобильных телефонов, аксессуаров для мобильных, сотовых телефонов, электронных и телекоммуникационных товаров, аппаратных средств компьютеров и компьютерного программного обеспечения, батарей, аккумуляторов, зарядных устройств для аккумуляторов, приборов, аппаратов и инструментов для записи, получения, передачи и/или воспроизведения данных, информации, рисунков, изображений и/или звуков, бижутерии, драгоценных металлов, ювелирных изделий, драгоценных камней, печатной продукции, писчебумажных товаров, канцелярских принадлежностей и магнитных и немагнитных кодируемых карточек, мебели, обрамлений для картин, домашней и кухонной утвари, изделий из стекла, фарфора и фаянса, текстильных изделий, тканей, одежды, обуви, головных уборов, шнуров, шнурков и изделий вышитых, пу-

говиц, лент, булавок и игл, искусственных цветов, ковров, циновок, игр и игрушек электронных, химических продуктов, предназначенных для использования в промышленных, научных целях, в фотографии и сельском хозяйстве, красок, олиф и лаков, гигиенических средств для личного использования, мыла, парфюмерных изделий, косметических средств, лосьонов для волос и тела, эфирных масел, препаратов для чистки и отбеливания, смазочных материалов, топлива, свечей, фармацевтических, ветеринарных и гигиенических препаратов, скобяных и замочных изделий, машин и станков, ножевых изделий, бритв и ручных орудий, инструментов, компьютеров, счетных машин, электрических, фотографических, кинематографических и оптических приборов и инструментов, очков и солнцезащитных очков, приборов и инструментов хирургических и медицинских, устройств для освещения, нагрева, получения пара, тепловой обработки пищевых продуктов, для охлаждения, сушки, вентиляции, водораспределительных и санитарно-технических, транспортных средств, огнестрельного оружия, фейерверков, серебра столового и изделий из серебра, часов и прочих хронометрических приборов, музыкальных инструментов, периодики, карточек, изделий из бумаги и картона, картинок, картин, пишущих машин и канторских принадлежностей, материалов для упаковки, резины, каучука и пластмасс для промышленного использования, материалов для уплотнения и изоляции, герметизации, кожи и имитаций кожи, изделий из них, сумок женских, кошельков, бумажников, портмоне, держателей кожаных, сумок, пакетов, мешков, саквояжей, изделий багажных для ручной клади, чемоданов, зонтов, зеркал, канатов, веревок, бечевки, сетей, палаток, тентов, навесов, нитей текстильных и пряжи, вешалок для одежды, салфеток под приборы, галантерейных и басонных изделий, одеял, покрывал и белья столового, скатертей, игрушек и спортивных товаров, пищевых продуктов и напитков, мяса, рыбы, дичи, консервированных, сушеных и подвергнутых тепловой обработке фруктов и овощей, джемов / варений и фруктовых пюре, яиц, молока и молочных про-

дуктов, масел и жиров пищевых, кофе, чая, какао, сахара, риса, муки, хлеба, хлебобулочных изделий и изделий кондитерских из сладкого теста преимущественно с начинкой, приправ, свежих фруктов и овощей, пива, минеральной воды, фруктовых соков и других безалкогольных напитков, алкогольных напитков, изделий флористов, табака, табачных изделий, курительных принадлежностей и спичек; рассылка рекламных материалов; услуги агентств по продаже и закупкам для третьих лиц; выбор, подбор товаров и услуги снабженческие товарами для физических и юридических лиц и бизнеса; услуги заказов [для третьих лиц]; услуги универсальных магазинов, продающих в розницу; услуги супермаркетов, продающих в розницу; услуги секретарей; предоставление деловой статистической информации; организация выставок в коммерческих или рекламных целях; коммерческая помощь, относящаяся к сбору и предоставлению и сдаче в аренду рассылочных списков; исследования в области бизнеса; административная деятельность в сфере бизнеса для обработки продаж, осуществленных посредством Интернета; услуги по направлению бизнеса и штата сотрудников; клиринговые агентства по импорту-экспорту (услуги агентств по импорту-экспорту); агентства по подписке на газеты; репродуцирование документов; запись сообщений (включая трафареты бумажные редактируемые); аренда /прокат офисного оборудования; управление взаимоотношениями, взаимодействиями с клиентами; менеджмент в сфере бизнеса, относящийся к электронной коммерции; менеджмент в сфере бизнеса и административная деятельность, относящаяся к спонсорским программам; услуги по бухгалтерскому учету; благотворительные услуги, а именно административная деятельность в сфере бизнеса, относящаяся к организации и проведению программ для волонтеров и проектов общественных работ; прокат торговых стоек, стендов; предоставление информации в области деловых и коммерческих контактов; услуги оптимизации поисковых средств/систем; услуги по оптимизации трафика веб-сайта; услуги рекламные

"оплата за клик", услуги PPC; посредничество коммерческое [обслуживание]; управление деятельностью внештатных сотрудников; согласование и заключение коммерческих операций для третьих лиц; обновление и поддержка информации в компьютерных базах данных; управление коммерческими проектами для строительных проектов; предоставление деловой информации через веб-сайты; консультации, информация и рекомендации в отношении всех вышеперечисленных услуг; все вышеперечисленные услуги, включенные в 35-ый класс.

36 - страхование; финансовая деятельность; кредитно-денежные операции; операции с недвижимостью; клиринг и выверение в отношении финансовых операций, сделок посредством глобальной компьютерной сети; онлайн-банковские и финансовые услуги; обслуживание по кредитным карточкам, обработка и передача, пересылка счетов и их оплаты, платежей и оказание услуг страхования в отношении финансовых операций, сделок; перевод денежных средств; перевод денежных средств посредством электронных средств для третьих лиц; перевод платежей для третьих лиц посредством Интернета; финансовые услуги в виде выставления счетов и обработки платежей, расчетно-кассового обслуживания; организация и управление в сфере аренды и арендованного имущества; сдача в аренду, сдача в наем и лизинг недвижимого имущества; оценка недвижимого имущества; оценка финансовой стоимости недвижимого имущества, финансирование в отношении недвижимого имущества, инвестирование в недвижимое имущество; посредничество при операциях с недвижимостью; агентства по операциям с недвижимым имуществом; услуги жилищных агентств; услуги актуариев; менеджмент и консультации в сфере недвижимого имущества; взыскание арендной платы; сдача в аренду нежилых помещений; сдача апартаментов и квартир в аренду; предоставление финансовой информации посредством Интернета; хранение в сейфах и выпуск дорожных ваучеров; капиталовложения; финансовая оценка (страхование, банковское дело,

недвижимое имущество); услуги в сфере финансового менеджмента и управления активами; страхование и финансовые услуги; финансовые услуги, предоставляемые с использованием телекоммуникационных средств; финансовые консультации и рекомендации; онлайн-банковское обслуживание; банковские услуги, предоставляемые в онлайн-режиме из компьютерных баз данных или Интернета; брокерские операции с ценными бумагами, котировки биржевые; посредничество биржевое по операциям с акциями и облигациями, финансовый анализ; обслуживание по дебетовым, платежным карточкам, кредитным карточкам с непролонгируемым кредитом и услуги по чековым гарантиям; услуги банков, услуги по открытию и ведению сберегательных счетов и инвестирование; финансовый клиринг; проверка подлинности в сфере кредитования/подтверждение кредитной истории посредством глобальной компьютерной информационной сети; автоматизированное управление кредитными рисками, управление кредитными рисками с использованием электронных средств; услуги электронной оплаты покупок и электронной оплаты счетов; услуги дебетования и кредитования финансовых счетов; электронные банковские услуги; выпуск карточек предоплаты, платежных карточек, кредитных карточек с непролонгируемым кредитом и дебетовых карточек; обслуживание по телефонным кредитным карточкам; информация в отношении финансов и страхования, предоставляемая в онлайн-режиме из компьютерной базы данных или Интернета; агентства по сбору платежей за газ и электроэнергию; оценка антиквариата; оценка произведений искусства; оценка ювелирных изделий; оценка поддержанных автомобилей; предоставление информации о налогах (финансовые услуги); сбор благотворительных средств; организация сбора пожертвований на благотворительные цели; сбор пожертвований на благотворительные цели; прокат, сдача в аренду машин для подсчета или обработки, выполнения операций с банкнотами и монетами; прокат, сдача в аренду автоматов для выдачи наличных или банкоматов; услуги оплаты в онлайн-ре-

жиме; хранение в сейфах; организация финансирования строительных проектов; услуги агентств импорто-экспортной очистки (таможенная очистка); консультации, информация и рекомендации в отношении всех вышеперечисленных услуг; все вышеперечисленные услуги, включенные в 36-ый класс.

38 - телекоммуникации; телекоммуникационные услуги, а именно услуги передачи и получения данных посредством телекоммуникационных сетей; предоставление услуг мультимедийных телеконференций, видеоконференций и собраний/встреч в онлайн-режиме на базе веб-технологий, позволяющих участникам одновременно и асинхронно просматривать, принимать участие/публиковать, редактировать и обсуждать документы, информацию/данные и изображения посредством веб-браузеров; предоставление потребителям онлайн-доступа к онлайн-отчетам/сообщениям, относящимся к исполнению, эффективности и статусу приложений, телеконференций, видеоконференций и собраний/встреч на базе веб-технологий; предоставление пользователям безопасного удаленного доступа посредством Интернета к частным компьютерным сетям; предоставление информации в сферах защищенной передачи данных и информации; консультации в сферах услуг защищенной передачи данных и информации; предоставление онлайн-сотрудничества (телекоммуникационные услуги), позволяющего пользователям осуществлять доступ к приложениям, платформам, документам совместного пользования, информации/данным, спискам задач и дискуссионным форумам; услуги Интернет вещания, предоставляющие доступ к онлайн-базам данных с информацией, касающейся недостатков, предоставляемых платформ вещания на базе веб-технологий; обеспечение телекоммуникационного доступа и соединений к компьютерным базам данных и Интернету; услуги электронной связи; интерактивные телекоммуникационные услуги; телекоммуникация информации (веб-страницы), компьютерных программ и данных; предоставление телекоммуникационных соединений с интернетом или базами данных; предо-

ставление телекоммуникационного доступа к услугам, средствам и структурам глобальной сети связи; связь с использованием компьютерных терминалов; связь с использованием оптических волоконных сетей; передача сообщений, информации, данных, документов и изображений с помощью компьютера; связь факсимильная; передача сообщений; служба пейджинговая; прокат модемов; службы передачи данных электронными средствами связи; прокат телекоммуникационного оборудования; услуги электронной передачи, получения и направления сообщений; предоставление телекоммуникационных услуг для сбора, передачи и доставки данных посредством электронных средств; электронный обмен речью, данными, аудио, видео, текстом и графикой, доступных посредством компьютерных и телекоммуникационных сетей; услуги мгновенного обмена сообщениями; услуги связи посредством мобильных телефонов; предоставление телекоммуникационных услуг для сбора, передачи и доставки почтовых сообщений, неподвижных изображений и/или кинематографической информации, такой как знаки, символы, буквы, цифры, сообщения, музыка и изображения, телеграммы, информация и данные посредством механических, электронных, телефонных, телеграфных, кабельных, компьютерных и спутниковых средств связи; передача, вещание и прием аудио, видео, неподвижных и подвижных изображений и данных в сжатой или несжатой форме и в режиме реального времени или с задержкой; услуги электронной проведения/передачи сообщений, проведения/передачи конференций и проведения/передачи команд; услуги видеоконференций; связь посредством электронных досок объявлений, позволяющая пользователям в режиме реального времени вести интерактивное общение между компьютерными терминалами и электронными досками объявлений, содержащими неподвижную и подвижную графическую информацию, и голосовую информацию, такую как символы, буквы, цифры; предоставление электронных досок объявлений и досок сообщений для передачи сообщений; предоставление

онлайн-дискуссионных форумов; потоковая передача аудиоматериалов в Интернете; потоковая передача видеоматериалов в Интернете; услуги телевизионного вещания; услуги трансляции платных телевизионных программ; услуги видеотрансляции/видеовещания, вещание и передачи радио- и телевизионных программ; вещание музыкальное; передача музыки, фильмов, интерактивных программ, видео, электронных компьютерных игр; услуги передачи информации и отношение онлайн-магазинов и общей розничной торговли; услуги передачи видеoinформации по заказу/запросу; агентства печати новостей; предоставление доступа к компьютерным базам данных в глобальной компьютерной сети для поиска и восстановления, извлечения информации, данных, веб-сайтов и ресурсов, доступных в компьютерных сетях; предоставление пользователям доступа к компьютерным базам данных, содержащим электронные публикации, доски объявлений, базы данных и информацию, доступную посредством компьютера; функционирование/управление дискуссионными форумами, тематическими чатами; коллективный доступ к глобальным компьютерным информационным сетям для передачи и распространения разнообразной информации; предоставление доступа к веб-сайтам в глобальной компьютерной сети, позволяющей третьим лицам предлагать товары и услуги, размещать и выполнять заказы, заключать договоры, контракты и вести деловые операции, сделки; предоставление доступа к интерактивным веб-сайтам в глобальной компьютерной сети для третьих лиц для размещения информации, ответов на запросы и размещения, и выполнения заказов на продукцию, услуги и коммерческие возможности; услуги связи, а именно: услуги отправки цифровых текстовых и числовых сообщений; передача информации посредством обмена, передачи данных для содействия в принятии решений; передача информации через видеокоммуникационные системы; услуги веб-конференций; электронные коммуникационные услуги для организации дискуссионных форумов, виртуальных чатов

посредством передачи, обмена текстовыми сообщениями; обеспечение электронными досками объявлений для размещения и передачи сообщений среди и между компьютерными пользователями в отношении продукции, услуг и коммерческих инициатив, и возможностей; предоставление онлайн-овых интерактивных досок объявлений для размещения, продвижения, продажи и перепродажи изделий посредством глобальной компьютерной сети; услуги по предоставлению электронной почты и передачи сообщений посредством электронной почты; аудио- и видеосвязь посредством компьютеров и компьютерных сетей, а также посредством глобальной сети связи; предоставление компьютерного доступа и прокат времени доступа к онлайн интерактивным доскам объявлений и базам данных; предоставление доступа к электронным доскам объявлений для размещения и передачи сообщений среди и между компьютерными пользователями в отношении продукции, услуг и коммерческих возможностей; предоставление доступа к электронным календарям, адресным справочникам/книгам и электронным блокнотам/записным книжкам посредством локальных и глобальных компьютерных сетей; предоставление дистанционного видео и/или телефонного конференц-доступа и возможностей, средств, оборудования; обеспечение компьютерных соединений с веб-сайтами третьих лиц для осуществления электронной коммерции и действительных мировых коммерческих сделок; консультации, информация и рекомендации в отношении всех вышеперечисленных услуг; все вышеперечисленные услуги, включенные в 38-ой класс.

41 - образование, воспитание; обеспечение учебного процесса; развлечения; организация спортивных и культурно-просветительных мероприятий; публикация текстовых материалов, издание книг и журналов (за исключением рекламных текстовых материалов); публикация диаграмм, схем, графиков, изображений и фотографий; издание газет, журналов и периодических изданий; обучение, практическая подготовка и инструктаж, руководство в отношении телекоммуникаций,

компьютеров, компьютерных программ, облачных вычислений, дизайна веб-сайтов, электронной торговли, менеджмента в сфере бизнеса, финансового менеджмента и рекламы; предоставление образования, восстановительного отдыха, руководства, тьюторинга и подготовки как в интерактивном, так и в неинтерактивном режимах; планирование, разработка образовательных курсов, экзаменов и квалификационных экзаменов/аттестации; развлечения, предоставляемые посредством электронных и цифровых интерактивных средств; услуги электронных игр, предоставляемые посредством Интернета; предоставление информации, относящейся к воспитанию, образованию, учебным процессам, развлечениям, восстановительному отдыху, к спортивным, социальным и культурно-просветительным мероприятиям; предоставление электронных публикаций в онлайн-овом режиме (незагружаемых); подготовка, организация, сопровождение и проведение вокальных конкурсов; подготовка, организация, сопровождение и проведение концертов; подготовка, организация, сопровождение и проведение мероприятий и конкурсов в образовательных или развлекательных целях; подготовка, организация, сопровождение и проведение игровых шоу и игр с приключениями; услуги агентств по распространению билетов на развлекательные мероприятия; информация в отношении развлечений или образования, воспитания, предоставляемая в онлайн-овом режиме из компьютерных баз данных или Интернета; предоставление цифровой музыки (незагружаемой) из Интернета; предоставление цифровой музыки (незагружаемой) из MP3 Интернет веб-сайтов; услуги развлекательные и образовательно-просветительные, относящиеся к планированию, производству и распределению звука, изображений, цифровой музыки, кинофильмов, живого или записанного звука, визуальных или аудиовизуальных материалов для вещания по наземным кабелям, спутниковым каналам, интернету, беспроводным или проводным системам и другим средствам связи; музыкально-развлекательные мероприятия, музыкальные развлечения; прокат звукозапи-

сей; подготовка развлекательных, обучающих, воспитательных, документальных и новостных программ для вещания; услуги корреспондентов, репортеров; информация, относящаяся к спортивным или культурно-просветительным мероприятиям, текущим событиям и свежим новостям, предоставляемым посредством телевизионной спутниковой передачи, Интернета или посредством иных электронных средств; производство, монтирование телевизионных передач, радиопередач и фильмов; премиальные или платные услуги составления телевизионных программ и услуги составления телевизионных программ; планирование развлекательных телевизионных программ; предоставление развлекательной информации, мультимедийного контента, развлекательных телевизионных программ и предоставление фильмов в онлайн-режиме; подготовка и производство, монтаж телевизионных программ; предоставление информации, данных, графики, звука, музыки, видео, анимации и текста (текстовой информации) для развлекательных целей; услуги в области игр; предоставление оборудования для клубного отдыха, спортивного и гимнастического оборудования; вокально-инструментальные ансамбли; услуги клубных развлечений, дискотек, показов мод и ночных клубов, клубов-кафе ночных; услуги клубов, относящиеся к развлечениям, воспитанию, образованию и культуре; организация, проведение и предоставление, оснащение конференций, съездов, конгрессов, семинаров и мастер-классов; организация и проведение и предоставление, оснащение конференций, съездов, конгрессов, семинаров и мастер-классов в отношении телекоммуникаций, компьютеров, компьютерных программ, облачных вычислений, дизайна веб-сайтов, электронной торговли, менеджмента в сфере бизнеса, финансового менеджмента и рекламы; организация и проведение выставок с культурно-просветительной целью, показов мод, образовательных выставок, показов и культурно-просветительных выставок и представлений; услуги художественных выставок и галерей; услуги художественных

галерей, относящиеся к длительной аренде, аренде предметов изобразительного искусства; практическая подготовка в сфере здоровья и безопасности, охраны окружающей среды; предоставление курсов сигароведения, курсов дегустации вин; предоставление образовательной информации об исследовательских материалах и агентствах и исследований для них; подготовка, организация, планирование и управление семинарами; дрессировка животных; руководство, управление в производстве вещательных программ; обеспечение учебного процесса, относящегося к функционированию, эксплуатации машин и оборудования, в том числе, аудиовизуального оборудования, используемого при производстве вещательных программ; предоставление аудио- и видеостудий; предоставление спортивного оборудования/инвентаря; предоставление оборудования для кинотеатров, шоу-программ, представлений, спектаклей, музыкальной или образовательной подготовки; агентства по бронированию билетов на развлекательные мероприятия; прокат и лизинг кинофильмов; прокат и лизинг музыкальных инструментов; прокат и лизинг телевизионных программ; прокат и лизинг телевизионных приемников, телевизоров; библиотеки, обеспечивающие выдачу книг на дом; услуги библиотечных архивов; субтитрование; перевод с языка жестов; предоставление видеоигр, компьютерных игр, звука или изображений, или кинофильмов через телекоммуникационные или компьютерные сети; предоставление онлайн-компьютерных игр и конкурсов; прокат предварительно записанных видеозаписей; прокат и лизинг игровых машин; предоставление в кредит оборудования для аркадных игр; прокат, предоставление в кредит картин, картинок; фотографирование; услуги переводчиков; услуги устных переводчиков; учебные и обучающие, подготовительные программы в области управления рисками; учебные и обучающие, подготовительные программы, относящиеся к сертификации; предоставление обучающих и развлекательных новостей; лотереи; предоставление онлайн-незагружаемых видео; тьюторинг;

консультации, информация и рекомендации в отношении всех вышеперечисленных услуг; все вышеперечисленные услуги, включенные в 41-ый класс.

42 - научные и технологические услуги и относящиеся к ним научные исследования и разработки, услуги по промышленному анализу и научным исследованиям; изучение технических проектов; предоставление веб-сайтов на основе технологий, позволяющих пользователям обмениваться, совместно использовать информацию и рекомендации; разработка и усовершенствование технического и программного обеспечения компьютеров; обеспечение программное как услуга [SaaS]; услуги компьютерные, в области передачи информации, данных, документов и изображений посредством Интернета; услуги веб-порталов, а именно размещение/хостинг Интернет веб-сайтов порталов с интерактивными компьютерными базами данных с программами фильмов, предварительными просмотрами, отрывками из фильмов/трейлерами, спортивными передачами, концертами, новостями из жизни известных людей и развлекательными новостями и другой связанной с этим информацией; услуги компьютерные, связанные с предоставлением онлайн-доступа к интерактивным компьютерным базам данных с программами фильмов, предварительными просмотрами, отрывками из фильмов/трейлерами, спортивными передачами, концертами, новостями из жизни известных людей и развлекательными новостями и другой связанной с этим информацией; облачные вычисления, а именно размещение компьютерного прикладного программного обеспечения третьих лиц; услуги провайдеров приложений (ASP), а именно размещение компьютерного прикладного программного обеспечения третьих лиц; облачные вычисления, а именно прокат программного обеспечения в области конференций, аудиоконференций, электронного обмена сообщениями, совместной работы с документами и файлами, видеоконференций и обработки голосовых данных и вызовов на базе веб-технологий; услуги провайдеров приложений (ASP), предоставляющих программное обеспечение в области конфе-

ренций, аудиоконференций, электронного обмена сообщениями, совместной работы с документами и файлами, видеоконференций и обработки голосовых данных и вызовов на базе веб-технологий; предоставление онлайн-облачного программного обеспечения для содействия совместной работе большого числа программных приложений; услуги технической поддержки (технические консультации) в отношении компьютерного программного обеспечения и приложений, предоставляемых в онлайн-режиме, по электронной почте и телефону; компьютерные услуги, а именно: создание онлайн-обществ для зарегистрированных пользователей для участия в дискуссиях, установление обратной связи с их участниками, создание виртуальных сообществ, привлечение в социальные сети и обмен документами; советы по вопросам компьютерных технологий, предоставляемые интернет-пользователям посредством горячей линии; компьютерные услуги, касающиеся создания индексов информации, сайтов и ресурсов в компьютерных сетях; предоставление поисковых Интернет-средств/систем; разработка компьютеров, портативных компьютеров, переносных компьютеров, ноутбуков, портативных вычислительных машин и карманных компьютеров; разработка персональных цифровых помощников и персональных медиаплееров; разработка мобильных, сотовых телефонов и смартфонов; разработка цифровых фото-, кино-, видеокамер; компьютерные услуги; составление программ для компьютеров; компьютерное интегрирование; компьютерный анализ; составление программ для компьютеров, связанных с защитой от вирусов; услуги компьютерного системного программного обеспечения; компьютерные услуги в отношении предоставления прямого соединения между компьютерными пользователями для обмена информацией; разработка компьютерного программного обеспечения; проектирование компьютерных систем; разработка и усовершенствование веб-страниц; размещение веб-страниц для третьих лиц; размещение компьютерного прикладного программного обеспечения для поиска и восстановления, извлечения информации

из баз данных и компьютерных сетей; предоставление технической информации по специальным запросам конечных пользователей с помощью телефонов или глобальной компьютерной сети; консультации по вопросам компьютерного программного обеспечения; компьютерные услуги, связанные с индивидуальными поисками компьютерных баз данных и веб-сайтов; кодирование и декодирование компьютерного и электронного сигнала; преобразование, перенос данных и документов с физического носителя в электронный медиаформат; услуги тестирования и оценки продукции/изделий; услуги в сфере архитектуры и дизайна, моделирования; оформление интерьера зданий, офисов и квартир; компьютерная информация и информация о компьютерных сетях; предоставление компьютерных программ управления рисками в сфере безопасности; услуги в области информации, сведений и исследований, испытания в отношении компьютерной безопасности; контроль качества, обеспечение качества; компьютерные услуги по вопросам сертификации бизнес операций и подготовки отчетов по ним; службы компьютерной безопасности в отношении контроля доступа к компьютерам, электронным сетям и базам данных; обеспечение безопасности передачи данных и транзакций посредством компьютерных сетей; консультации по вопросам защиты данных; технические консультации по вопросам безопасности телекоммуникаций; услуги безопасности компьютеризированных сетей связи; предоставление информации в области безопасности интернета, всемирной компьютерной сети и компьютеризированных сетей связи; консультации в области услуг безопасности интернета, всемирной компьютерной сети и компьютеризированных сетей связи, обеспечения безопасности информации; услуги аутентификации для компьютерной безопасности; компьютерные услуги в отношении онлайн-аутентификации электронных подписей; услуги дистанционного резервного копирования данных; хранение данных в электронном виде; предоставление информации в области компьютерных технологий и программирования

через веб-сайты; услуги по составлению географических карт; услуги облачных вычислений; услуги провайдера облачного хостинга; предоставление во временное пользование незагружаемого программного обеспечения на базе облачных технологий и программного обеспечения для облачного вычисления; электронное хранение данных; предоставление виртуальных компьютерных систем и виртуальных компьютерных сред посредством облачных вычислений; прокат развлекательного программного обеспечения; консультации, информация и рекомендации в отношении всех вышеперечисленных услуг; все вышеперечисленные услуги, включенные в 42-ой класс.

(111) N 2020 0360

(151) 21.02.2020

(210) 2019 00420

(220) 11.03.2019

(181) 11.03.2029

(730) Yamaha Corporation, 10-1, Nakazawa-cho, Naka-ku, Hamamatsu-shi, Shizuoka, Japan (JP)

(540)



(511) 09 – elmi-tədqiqat, naviqasiya, geodeziya, fotoqrafiya, kinematoqrafiya, audiovizual, optika, çəki, ölçü, siqnallama, aşkarlama, sınaq, nəzarət xilasetmə və təlim-tədris sahələrinə aid cihazlar və qurğular; elektrik enerjisinin ötürülməsi, transformasiyası, toplanması, tənzimlənməsi, və ya paylaşdırılmasının və istifadəsinin idarə edilməsi cihazlar və qurğular; səsin, görüntünün və məlumatların yazılması, ötürülməsi, yenidən və ya emalı

üçün cihazlar və qurğular; yazılmış və yüklənəbilən media, kompüter, proqram təminatı yazısız rəqəmsal və ya analoq yazı və yaddaş mediası; öncə ödəniş aparatları üçün mexanizmlər; kassa aparatları, hesablama qurğuları; kompüterlər və kompüter periferiya qurğuları; dalğıcı kostyumları, dalğıcı maskaları, dalğıcı üçün qulaq tıxacları, dalğıcı və üzgüçülər üçün burun sıxacları, dalğıcı əlcəklər, sualtı üzgüçülük üçün tənəffüs aparatları; yanğınsöndürmə avadanlıqları; xilasedici qayıqlar; qoruyucu kaskalar, dəbilqələr; yığılmış elektron kilidləri; yüklənəbilən rəqəmsal kitablar; idman məqsədləri üçün qoruyucu dəbilqələr; dəbilqə önlükəri; smartfon üçün proqram təminatı; sayğaclar; manometrlər; rəqəmli telekommunikasiya aparatları; maşın üçün elektron nəzarət və idarəetmə sistemləri; mühərrik üçün elektron idarəetmə vasitələri; qlobal mövqetəyinetmə sistemi (GPS) naviqasiya cihazları; (GPS) naviqasiya sistemləri üçün proqram təminatı; nəqliyyat vasitələri üçün batareyalar və akkumulyatorlar; motosikletçilər üçün dəbilqələr; xilasedici jiletlər; arkada video oyun avtomatları üçün oyun proqramları; ölçü alətləri; çap lövhələrinin sınağı üçün sınaq cihazları; idarəetmə və nəzarət üçün elektrik və elektron cihazlar və alətlər; güc tənzimləyiciləri; ekran monitorları; elektrik akkumulyatorları üçün yükləyici qurğular; motosikletçilər üçün zədə və ya bədbəxt hadisələrdən qorunmaq üçün qoruyucu geyim əşyaları; smartfonlar; smartfonlar üçün çexollar; gərginlik tənzimləyiciləri; cərəyan düzləndiriciləri; elektrik transformatorları; elektrik adapterləri; stabiləşdirilmiş gərginlik mənbələri; quru öreklər; elektrik batareyaları; helyum sızıntısı testerləri; helyum detektorları; hidrogen detektorları; detektorlar; telekommunikasiya maşınları və cihazları; fotoaparatlar; videokameralar; proyeksiya aparatları; videoprojektorlar; proyeksiya ekranları; avtomobillər üçün naviqasiya cihazları; avtomobil stereo-sistemləri; səsyazma aparaturası; rəqəmli səsyazma qurğuları; səsi yenidən canlandırma cihazları; səs ötürülməsi üçün cihazlar; audio avadanlıq qismində ekvalayzerlər; səs interfeysləri; audio mikserlər; audio-video qəbulediciləri; səsucaldanlar; sabvuferlər; portativ media pleyerləri; portativ audio pleyerlər; ötürücülər

(məsafədən əlaqə); simsiz ötürücülər və qəbuledicilər; səs gücləndiriciləri; televiziya aparatı; radio cihazlar; elektron signal ötürücüləri; portativ stereoqəbuledicilər; kompakt-disklər üçün pleyerlər; DVD pleyerlər; qulaqlıqlar; qulaqlıqlar-içliklər, baş telefonları; mikrofonlar; avtomobillər üçün audioavadanlıq; mobil telefonlar üçün uyğunlaşdırılmış çexollar və futlyarlar; konfranslar üçün mikrofon dinamikləri; veb-konfranslar üçün kameralar; fərdi kompüterlər; planşet-kompüterlər; kompüter periferiya qurğuları; yüklənəbilən kompüter proqram təminatı; kompüter interfeysləri; səs generasiyaedən, səsləndirən, səsə təsir edən və səs yazan kompüter proqram təminatı; kompüter musiqisinin yaradılması üçün kompüter proqram təminatı; musiqi səsləndirmək üçün kompüter proqram təminatı; çap sxemləri; şəbəkə marşrutizatorları; yarımkeçiricilər; yarımkeçirici elementləri; ev video oyun cihazları üçün oyun proqramları; maye kristal displeylər ilə əl oyunları üçün proqramlarla qeydə alınmış elektron sxemlər və CD-ROM; ev video oyunları üçün yüklənə bilən oyun proqramları; smartfonlar üçün yüklənəbilən oyun proqramları; metronomlar; musiqi alətləri üçün elektron və elektrik cihazları; elektronik musiqi alətləri üçün avtomatik performans proqramları ilə qeyd olunan elektron sxemlər və CD-ROM-lar; elektron musiqi alətlərində istifadə üçün yüklənəbilən musiqi faylları; musiqili kompakt-disklər; audio və video yazıları; musiqi yazıları; yüklənəbilən təsvir faylları; yüklənəbilən şəkil faylları; video yazılar; yüklənəbilən elektron notlar toplusu.

11 - işıqlandırma, istilik, soyutma, buxar istehsalı, yemək bişirmə, qurutma, havalandırma, su təchizatı və sanitariya məqsədləri üçün cihazlar və qurğular; sutəmizləyici qurğular; içməli su istehsalı üçün sutəmizləyici qurğular; içməli suyun təmizlənməsi üçün aparatlar; nəqliyyat vasitələri üçün fənərlər; yerüstü nəqliyyat vasitələri üçün istiqamət göstəriciləri; partlayışa davamlı lampalar; LED işıqlandırma cihazları; lampa kolbaları; işıqlandırma cihazları və qurğuları; nəqliyyat vasitələri üçün qazanlar; hava kondisiyası üçün aparatlar; nəqliyyat vasitələri üçün kondisionerlər; soyuducular; dondurucu maşınlar və aparatları; paltar quruducuları;

yeyinti məhsullarının istiliklə emalı üçün cihazlar və qurğular; mətbəx iş masaları; mətbəx çanaqları; mətbəx sobaları; qab-qacaq qurutma maşınları; günəş suqızdırıcıları; sutəmizləyici aparatlar; elektrotermik ev avadanlığı; elektrik soyuducuları; mikrodalğalı sobalar (yemək bişirmək üçün aparatlar)]; vanna otağı üçün avadanlıq; vannalar; odluqlar; suqızdırıcıları; nəqliyyat vasitələri üçün reflektorlar.

15 - musiqi alətləri; musiqi alətləri üçün püpitrlər və alt dayaqlar; dirijor çubuqları; musiqi alətləri üçün tuning aparatları; simli alətlərin köklənməsi üçün açarlar; musiqi alətləri üçün elektron kökləmə qurğuları; kamertonlar; sintezatorlar; melodik harmoniklər; musiqi alətləri qismində musiqili zıncırovlar; musiqi alətləri üçün simlər; mediatorlar; musiqi alətləri üçün qayıqlar; musiqi alətləri üçün müştüklər; musiqi alətləri üçün alt dayaqlar; musiqi alətləri üçün futlyarlar; musiqi alətləri üçün pedallar; musiqi alətləri üçün çəkiclər; musiqi alətləri üçün surdinlər; musiqi qutuları; not püpitrləri; dirijor çubuqları.

16 - kağız, karton; çap məhsulları; cildləmə işləri üçün materiallar; fotosəkillər; mebel istisna olmaqla, dəftərxana ləvazimatı, ofis ləvazimatları; dəftərxana ləvazimatı və məişət məqsədləri üçün yapışqan maddələr; rəssamlar üçün ləvazimatlar və rəsm üçün materiallar; fırçalar; tədris materialları və əyani vəsaitlər; qablaşdırılma və paketləmə üçün plyonka lövğələri, plyonka və plastik torbalar; şriftlər, mətbəə klişesi; özü yapışan stikerlər (dəftərxana ləvazimatı); köçürmə şəkillər; təqvimlər; ad üçün beydlər (ofis ləvazimatı); ad beydləri üçün tutqaclar (ofis ləvazimatı); kağız bayraqlar; afişalar, plakatlar; kağız bannerlər; bloknotlar; məktublar üçün qələmlər (ofis ləvazimatı) qovluqlar (dəftərxana ləvazimatı); karan-daşlar üçün penallar; karton; not toplusu, not dəftərləri; musiqi partituralı dəftərlər; musiqi jurnalları; mahnı kitabları.

28 - oyunlar, oyuncaqlar; video oyun qurğuları; gimnastika və idman malları; yolka bəzəkləri; miqyaslı nəqliyyat vasitələrinin modelləri; oyuncaq tikinti maşınları; nəqliyyat vasitələri (oyuncaqlar); məsafədən idarə olunan nəqliyyat vasitələrinin miqyaslı modelləri; robotlara çevrilən oyuncaq nəqliyyat vasitələri; dronlar (oyuncaqlar);

hovuzlar (idman və oyunlar üçün məmulatlar); istirahət üçün hava ilə doldurulan üzgüçülük məmulatları; sörfinq üçün yelkənli lövhələr; serfinq üçün lövhələr; veykbordlar, kater arxasınca sürmək üçün lövhələr; sapserfinq üçün lövhələr; idman üçün qoruyucu geyim, idman üçün qoruyucu vasitələr; qolf üçün ləvazimat; qolf üçün klyuşkalar; qolf çantalarını, təkərli və ya təkərsiz; golf əlcəkləri; qolf topu altlıqları; qolf klyuşkalrı üçün çexollar; qolf topu üçün markerlər.

41 - tərbiyə, təhsil; təhsil və təlimlə təminatmə; əyləncə; idman və mədəni-maarif tədbirləri; nəqliyyat vasitələrini idarə etmək üzrə təlim; motosiklet yarışlarının təşkili, planlaşdırılması və keçirilməsi; klub xidmətləri (əyləncə və ya təhsil); idman yarışlarının təşkili və keçirilməsi; idmanla bağlı təhsil və təlim xidmətləri; musiqi sahəsində təlim; musiqi sahəsində tədris; tərbiyə və təhsil məsələləri üzrə məlumat; təlim-tədris xidmətləri; musiqi məktəblərinin təşkili; musiqi əsərlərinin nəşri üzrə xidmətlər; kitab nəşri; onlayn rejimdə elektron kitab və jurnalların nəşri; filmlərin, şouların, tamaşaların və musiqi faylları ilə təminatmə; tədbirlər üçün səs rejissorlarının xidmətləri; muzik-hollar, estrada tamaşaları; musiqili proqramlarının yaradılması; musiqi məhsullarının buraxılışı; səsyazma studiyalarının xidmətləri; audio və ya videostudiyaların xidmətlərin göstərilməsi; qolf üçün meydançalar ilə təminatmə verilməsi; musiqi alətlərinin icarəsi; audio avadanlıqların icarəsi və musiqili tədbirlərin təşkili və planlaşdırılması; teatr tamaşaları; yüklənə bilməyən onlayn.

(511) 09 - приборы и инструменты научные, исследовательские, навигационные, геодезические, фотографические, кинематографические, аудиовизуальные, оптические, для взвешивания, измерения, сигнализации, обнаружения, тестирования, спасания и обучения; приборы и инструменты для передачи, распределения, трансформации, накопления, регулирования или управления распределением или потреблением электричества; аппаратура и инструменты для записи, передачи, воспроизведения или обработки звука, изображений или данных; цифровые или

аналоговые записывающие или загружаемые носители, программное обеспечение незаписывающие, носители записи и хранения; механизмы для аппаратов с предварительной оплатой; аппараты кассовые, устройства счетные; компьютеры и компьютерные периферические устройства; гидрокостюмы, маски для дайверов, беруши для дайверов, зажимы для носа для дайверов и пловцов, перчатки для дайверов, дыхательные аппараты для подводного плавания; оборудование для тушения огня; шлюпки спасательные; каски, шлемы защитные; электронные замки в сборе; загружаемые цифровые книги; шлемы защитные для спортивных целей; козырьки для шлемов; программное обеспечение для смартфонов; счетчики; манометры; цифровые телекоммуникационные аппараты; электронные системы контроля и управления для машин; электронные средства управления для двигателей; навигационные устройства глобальной системы позиционирования [ОРЗ]; программное обеспечение для навигационных систем ОРЗ; батареи и аккумуляторы для транспортных средств; шлемы для мотоциклистов; жилеты спасательные; игровые программы для аркадных автоматов с видеоиграми; приборы измерительные; испытательные аппараты для тестирования печатных плат; электрические и электронные аппараты и инструменты для управления и контроля; регуляторы мощности; экранные мониторы; устройства зарядные для электрических аккумуляторов; предметы защитной одежды для мотоциклистов для защиты от несчастных случаев или травм; смартфоны; чехлы для смартфонов; стабилизаторы напряжения; выпрямители тока; электрические трансформаторы; адаптеры электрические; стабилизированные источники напряжения; сухие ячейки; батареи электрические; гелиевые тестеры утечки; детекторы гелия; детекторы водорода; детекторы; телекоммуникационные машины и аппараты; фотоаппараты; видеокамеры; аппараты проекционные; видеопроекторы; экраны проекционные; навигационные аппараты для автомобилей; автомобильные стереосистемы; аппаратура звукозаписывающая; цифровые устройства записи голоса; устройства для

воспроизведения звука; аппараты для передачи звука; эквалайзеры, являющиеся аудиоаппаратурой; звуковые интерфейсы; микшеры звуковые; аудио-видео приемники; громкоговорители; сабвуферы; медиаплееры портативные; аудиоплееры портативные; передатчики [дистанционная связь]; беспроводные передатчики и приемники; усилители звука; телевизионные аппараты; радиоприборы; передатчики электронных сигналов; стереоприемники портативные; плееры для компакт-дисков; О\Ю плееры; наушники; наушники-вкладыши, головные телефоны; микрофоны; аудиоаппаратура для автомобилей; чехлы и футляры, адаптированные под мобильные телефоны; микрофонные динамики для конференций; камеры для веб-конференций; персональные компьютеры; компьютеры планшеты; устройства периферийных компьютеров; загружаемое компьютерное программное обеспечение; интерфейсы для компьютеров; компьютерное программное обеспечение для генерации, воспроизведения, воздействия на звук и записи звука; компьютерное программное обеспечение для создания компьютерной музыки; компьютерное программное обеспечение для воспроизведения музыки; схемы печатные; сетевые маршрутизаторы; полупроводники; полупроводниковые элементы; игровые программы для домашних устройств видеоигр; электронные схемы и СЭ-Р\ЮМ, записанные с программами для портативных игр с жидкокристаллическими дисплеями; загружаемые игровые программы для домашних видеоигр; загружаемые игровые программы для смартфонов; метрономы; устройства электрические и электронные установки для музыкальных инструментов; электронные схемы и компакт-диски, записанные с автоматическими программами исполнения для электронных музыкальных инструментов; загружаемые музыкальные файлы для использования в работе электронных музыкальных инструментов; компакт-диски с музыкой; звукозаписи и видеозаписи; музыкальные звукозаписи; файлы музыкальные загружаемые; файлы изображений загружаемые; видеоматериалы; загружаемые электронные сборники нот.

11 - устройства и установки для освещения, отопления, охлаждения, получения пара, приготовления пищи, сушки, вентиляции, водоснабжения и санитарно-технические; установки водоочистные; установки водоочистные для производства питьевой воды; аппараты для фильтрации питьевой воды; фонари для транспортных средств; указатели направления для наземных транспортных средств; лампы взрывобезопасные; приборы осветительные светодиодные [1_ЕЭ]; колбы ламп; приборы и установки осветительные; бойлеры для транспортных средств; аппараты для кондиционирования воздуха; кондиционеры для транспортных средств; холодильники; морозильные машины и аппараты; сушилки для белья; приборы и установки для тепловой обработки пищевых продуктов; кухонные рабочие поверхности; кухонные раковины; кухонные печи; сушильные машины для посуды; солнечные водонагреватели; аппараты для очистки воды; бытовые электротермические приборы; электрические холодильники; печи микроволновые [для приготовления пищи]; оборудование для ванных комнат; ванны; горелки; водонагреватели; отражатели для транспортных средств.

15 - инструменты музыкальные; пюпитры и подставки для музыкальных инструментов; палочки дирижерские; настроечные аппараты для музыкальных инструментов; ключи для настройки струнных инструментов; электронные настроечные устройства для музыкальных инструментов; камертоны; синтезаторы; гармоники мелодические; музыкальные колокольчики, являющиеся музыкальными инструментами; струны для музыкальных инструментов; медиаторы; ремни для музыкальных инструментов; мундштуки для музыкальных инструментов; подставки для музыкальных инструментов; футляры для музыкальных инструментов; педали для музыкальных инструментов; молоточки для музыкальных инструментов; сурдины для музыкальных инструментов; шкатулки музыкальные; пюпитры нотные; палочки дирижерские.

16 - бумага, картон; продукция печатная; материалы для переплетных работ; фотоснимки; товары писчебумажные, при-

надлежности офисные, за исключением мебели; вещества клейкие для канцелярских и бытовых целей; принадлежности для художников и материалы для рисования; кисти; материалы учебные и пособия наглядные; листы из пленки и мешки пластмассовые для упаковки и пакетирования; шрифты, клише типографские; наклейки самоклеящиеся [канцелярские товары]; картинки переводные; календари; бейджи для имени [офисные принадлежности]; держатели бейджа для имени [офисные принадлежности]; флаги бумажные; афиши, плакаты; баннеры бумажные; блокноты; ручки для письма [офисные принадлежности]; скоросшиватели [канцелярские принадлежности]; пеналы для карандашей; картон; сборники нот, нотные тетради; тетради с музыкальными партитурами; музыкальные журналы; песенники.

28 - игры, игрушки; аппараты для видеоигр; товары гимнастические и спортивные; украшения елочные; модели транспортных средств масштабные; игрушечные строительные машины; средства транспортные [игрушки]; масштабные модели транспортных средств с дистанционным управлением; игрушечные транспортные средства, которые трансформируются в роботов; дроны [игрушки]; бассейны [изделия для игр и спорта]; плавательные надувные изделия для рекреационного использования; доски с парусом для серфинга; доски для серфинга; вейкборды, доски для катания за катером; доски для сапсерфинга; защитная одежда для спорта, защитные приспособления для спорта; снаряжение для гольфа; клюшки для гольфа; сумки для гольфа, на колесах или без них; перчатки для гольфа; подставки для мяча для гольфа; чехлы для клюшек для гольфа; маркеры для мячей для гольфа.

41 - воспитание, образование; предоставление обучения; развлечения; спортивные и культурно-просветительные мероприятия; обучение вождению транспортных средств; организация, планирование и проведение мотогонок; услуги клубов [развлечение или обучение]; организация и проведение спортивных соревнований; образовательные и учебные услуги,

связанные со спортом; обучение в области музыки; преподавание в области музыки; информация по вопросам воспитания и образования; услуги образовательно-воспитательные; организация музыкальных школ; услуги по изданию музыкальных произведений; издание книг; публикация электронных книг и журналов в режиме онлайн; организация и планирование фильмов, шоу, спектаклей или музыкальных представлений; представления театрализованные; предоставление музыкальных файлов онлайн, незагружаемых; услуги звукорежиссеров для мероприятий; мюзик-холлы, эстрадные представления; создание музыкальных программ; выпуск музыкальной продукции; услуги студий записи; предоставление услуг аудио- или видео-студий; предоставление полей для гольфа; прокат музыкальных инструментов; прокат аудио-оборудования.

(111) N 2020 0361

(151) 21.02.2020

(210) 2018 01279

(220) 23.11.2018

(181) 23.11.2028

(730) "Azərbaycan Beynəlxalq Bankı" ASC, Bakı şəhəri, Nəsimi rayonu, Nizami küçəsi, 67, AZ 1005 (AZ)

(540)



(526) Əmtəə nişanında "MALİYYƏÇİLƏR KLUBU" söz birləşməsi elementlərinə ayrı-ayrılıqda hüquqi mühafizə verilmədən bütövlüklə qorunur.

(591) tünd-göy, açıq-göy

(511) 35 - reklam; biznes sahəsində menecment; biznes sahəsində inzibati fəaliyyət; ofis xidməti.

36 - sığortalama; maliyyə fəaliyyəti; kredit-pul əməliyyatları; daşınmaz əmlaka dair əməliyyatlar.

(526) В товарном знаке словосочетание "MALİYYƏÇİLƏR KLUBU" охраняется в целом без предоставления правовой охраны отдельным элементам.

(591) темно-синий, светло-синий

(511) 35 - реклама; менеджмент в сфере бизнеса; административная деятельность в сфере бизнеса; офисная служба.

36 - страхование; финансовая деятельность; кредитно-денежные операции; операции с недвижимостью.

(111) N 2020 0362

(151) 21.02.2020

(210) 2018 01459

(220) 20.12.2018

(181) 20.12.2028

(730) "Azərbaycan Beynəlxalq Bankı" ASC, Bakı şəhəri, Nəsimi r-nu, Nizami küç., 67 (AZ)

(540)



(526) Əmtəə nişanında "Cash" söz işarəsi hüquqi mühafizə obyektidir. "XƏRCLƏDİKCƏ GƏLİR" söz birləşməsinin elementlərinə ayrı-ayrılıqda hüquqi mühafizə verilmədən bütövlüklə qorunur.

(591) tünd-göy, boz

(511) 35 - reklam; biznes sahəsində menecment; biznes sahəsində inzibati fəaliyyət; ofis xidməti.

36 - sığortalama; maliyyə fəaliyyəti; kredit-pul əməliyyatları; daşınmaz əmlaka dair əməliyyatlar.

(526) В товарном знаке словесное обозначение "CASH" не является объектом правовой охраны. Словосочетание "XƏRCLƏDİKCƏ GƏLİR" охраняется в целом без предоставления правовой охраны отдельным элементам.

(591) темно-синий, серый

(511) 35 - реклама; менеджмент в сфере бизнеса; административная деятельность в сфере бизнеса; офисная служба

36 - страхование; финансовая деятельность; кредитно-денежные операции; операции с недвижимостью.

(730) "Azərbaycan Beynəlxalq Bankı" ASC, Bakı şəhəri, Nəsimi rayonu, Nizami küçəsi 67, AZ 1005 (AZ)
(540)

(111) N 2020 0363

(151) 21.02.2020

(210) 2019 01681

(220) 27.09.2019

(181) 27.09.2029

(730) "Azərbaycan Beynəlxalq Bankı" ASC, Bakı şəhəri, Nəsimi rayonu, Nizami küçəsi 67, AZ 1005 (AZ)
(540)



(526) Əmtəə nişanında "Tech Academy" söz birləşməsi hüquqi mühafizə obyektidir.

(591) tünd-göy, qara

(511) 35 - reklam; biznes sahəsində menecment; biznes sahəsində inzibati fəaliyyət; ofis xidməti.

36 - sığortalama; maliyyə fəaliyyəti; kredit-pul əməliyyatları; daşınmaz əmlaka dair əməliyyatlar.



(526) Əmtəə nişanında "SAHIBKARLAR KLUBU" və "Fayda və Dəstək" söz birləşmələri hüquqi mühafizə obyektidir.

(591) tünd-göy, açıq-yaşıl

(511) 35 - reklam; biznes sahəsində menecment; biznes sahəsində inzibati fəaliyyət; ofis xidməti.

36 - sığortalama; maliyyə fəaliyyəti; kredit-pul əməliyyatları; daşınmaz əmlaka dair əməliyyatlar.

(526) В товарном знаке словосочетание "Tech Academy" и обозначения простых математических формул не являются объектами правовой охраны.

(591) темно-синий, черный

(511) 35 - реклама; менеджмент в сфере бизнеса; административная деятельность в сфере бизнеса; офисная служба.

36 - страхование; финансовая деятельность; кредитно-денежные операции; операции с недвижимостью.

(526) В товарном знаке словосочетания "SAHIBKARLAR KLUBU" и "Fayda və Dəstək" не являются объектами правовой охраны.

(591) темно-синий, светло-зеленый

(511) 35 - реклама; менеджмент в сфере бизнеса; административная деятельность в сфере бизнеса; офисная служба.

36 - страхование; финансовая деятельность; кредитно-денежные операции; операции с недвижимостью.

(111) N 2020 0365

(151) 21.02.2020

(210) 2019 01082

(220) 07.06.2019

(181) 07.06.2029

(730) SPORT & FASHION MANAGEMENT PTE. LTD., 6 Shenton Way, № 18-11, OUE Downtown 2, Singapore 068809 (SG)
(540)

(111) N 2020 0364

(151) 21.02.2020

(210) 2019 01682

(220) 27.09.2019

(181) 27.09.2029



(591) qara, qırmızı

(511) 06 - metal qıfıllar; velosipedlər üçün metal divarüstü saxlayıcılar; velosipedlər üçün metal altlıqlar; metal velosiped qıfılları.

09 - velokompüterlər; bədbəxt hadisələrin qarşısının alınması üçün velosipedçilər üçün işığı əks etdirən bilərziklər; velosiped şlemləri; smartfonlar üçün üzülükler; smartfonlar üçün xüsusi olaraq velosipedlərin sükanı üzərində qurulmaq üçün su keçirməyən üzülükler; işığı əks etdirən jiletler.

12 - nəqliyyat vasitələri; yer, su üzərində və havada hərəkət edən aparatlar; velosipedlər; 12 - ci sinfə daxil edilmiş velosiped hissələri və onlar üçün ləvazimat; velosipedlər üçün baqajlıqlar; velosiped zınqırovları; velosiped sirenalari; velosiped fitverənləri; velosiped üçün arxa gümüş güzgüləri; velosiped üçün manometri olan nasoslar; velosipedlərin pedalları; velosipedlər üçün yəhərlər; velosipedlər üçün uşaq yəhərləri; velosipedlər üçün təkər kameraları; velosipedlər üçün uşaq oturmaqları; uşaq velosipedləri üçün yan saxlayıcı təkərlər; velosipedlər üçün əyləc yastıqları; velosipedlər üçün səbətlər; velosipedlərin yəhəri üçün üzülükler; velosipedlərin sükanaltı çantaları; velosipedlərin yəhər çantaları; velosipedlərin çərçivəaltı çantaları; xüsusi olaraq velosipedə bərkidilmək üçün uyğunlaşdırılmış çantalar; velosipedlər üçün ayaqaltılar (velosipedlərin hissələri); velosipedlər üçün qanadlar; velosipedlər üçün bayraqsaxlayıcılar; velosiped təkərlərinin milləri üçün dartam qurğuları; velosipedin sükanının fənəri olan tıxacı; velosipedçilərinin ayağının velosiped zəncirindən qoruyucular; smartfonlar üçün xüsusi olaraq velosipedlərin sükanı üzərində qurulmaq üçün su keçirməyən üzülükler; velosipedlər üçün əyləc trosları; velosiped sükanı üçün dəstəklər; velosiped sükanı üçün buynuzlar; üzərinə açar quraşdırılmış velosiped sükanı üçün buynuz; uşaq velosipedləri üçün saxlayıcı dəstək; velosipedlər üçün yəhəraltı mixçalar; velosipedlər üçün sürət çeviricilərinin qoruyucuları; velosipedləri üçün sükan çıxarılışı; velosiped təkərləri üçün şinlər.

18 - ryukzaklar; çantalar.

20 - velosipedlər üçün qeyri-metal divarüstü saxlayıcılar; qeyri-metal velosiped qıfılları;

21 - qumqumalar; qumquma saxlayıcılar; velosiped zəncirini təmizləmək üçün fırçalı qurğular; fırça qaşovlar.

25 - velosipedçilər üçün paltar, o cümlədən: əlcəklər, şortlar, maykalar, şalvarlar, qoruyucu astarlı velosiped şortları, corablar; velosipedçi şalvarlarını zəncirdən qoruyucular; işıq əks etdirən jiletler.

28 - velosipedçilərin ayağı üçün paltarın zəncirə düşməsinin qarşısını almağı təmin etmək üçün qoruyucu taxmalar (idman avadanlığı).

(591) черный, красный

(511) 06 - замки металлические; держатели металлические настенные для велосипедов; подставки металлические для велосипедов; замки велосипедные металлические.

09 - велокомпьютеры; браслеты светоотражающие для велосипедистов для предотвращения несчастных случаев; шлемы велосипедные; чехлы для смартфонов; чехлы водонепроницаемые для смартфонов, специально приспособленные для установки на руле велосипеда; светоотражающие жилеты.

12 - транспортные средства; аппараты, перемещающиеся по земле, воде и воздуху: велосипеды; части велосипедов и принадлежности к ним, включенные в 12 класс; багажники для велосипедов; звонки велосипедные; сирены велосипедные; гудки велосипедные; зеркала заднего вида для велосипеда; насосы для велосипедов; насосы для велосипедов, содержащие манометр; педали велосипедов; седла для велосипедов; седла для велосипедов детские; камеры колес для велосипедов; сиденья детские для велосипедов; колеса боковые поддерживающие для детских велосипедов; колодки тормозные для велосипедов; корзинки для велосипедов; чехлы для седел велосипедов; сумки подрулевые велосипедные; сумки седловые для велосипедов; сумки подрамные для велосипедов; сумки, специально приспособленные для их крепления на велосипеде; подножки велосипедные (части велосипедов); крылья для велосипедов; флягодержатели для велосипедов; устройства натяжные для спиц велосипедных колес; заглушки велосипедного руля, содержащие фонарь; защита

ноги велосипедиста от велосипедной цепи; чехлы водонепроницаемые для смартфонов, специально приспособленные для установки на руле велосипеда; тросы тормозные для велосипедов; ручки на руль для велосипедов; рога на руль для велосипедов; рога на велосипедный руль со смонтированными в них велосипедными ключами; ручки поддерживающие для детских велосипедов; штыри подседельные для велосипедов; защита переключателя скоростей для велосипедов; защита пера велосипедов; вынос руля для велосипедов; покрышки для колес велосипедов.

18 - рюкзаки; сумки.

20 - держатели неметаллические настенные для велосипедов; замки велосипедные неметаллические.

21 - фляги; флягодержатели; устройства щеточные для чистки велосипедной цепи; щетки-скребки.

25 - одежда для велосипедистов, в том числе: перчатки, шорты, майки, ветровки, брюки, велосипедные шорты с защищающим прокладками, носки; защита брюк велосипедиста от велосипедной цепи; светоотражающие жилеты.

28 - защитные накладки на ноги велосипедистов для обеспечения защиты от попадания одежды в цепь (спортивное оборудование).

(111) N 2020 0366

(151) 21.02.2020

(210) 2019 01083

(220) 07.06.2019

(181) 07.06.2029

(730) SPORT & FASHION MANAGEMENT PTE. LTD., 6 Shenton Way, № 18-11, OUE Downtown 2, Singapore 068809(SG)

(540)

STERN

(511) 06 - metal qifillar; velosipedlər üçün metal divarüstü saxlayıcılar; velosipedlər üçün metal altlıqlar; metal velosiped qifilları.

09 - velokompüterlər; bədbəxt hadisələrin qarşısının alınması üçün velosipedçilər üçün işığı əks etdirən biləzliklər; velosiped şlemləri; smartfonlar üçün üzülükler; smartfonlar üçün xüsusi olaraq velosipedlərin sükanı üzərində qurulmaq üçün su keçirməyən üzülükler; işığı əks etdirən jiletler.

12 - nəqliyyat vasitələri; yer, su üzərində və havada hərəkət edən aparatlar; velosipedlər; 12-ci sinfə daxil edilmiş velosiped hissələri və onlar üçün ləvazimat; velosipedlər üçün baqajlıqlar; velosiped zınqırovları; velosiped sirenalrı; velosiped fitverənləri; velosiped üçün arxa gümüş güzgüləri; velosiped üçün manometri olan nasoslar; velosipedlərin pedalları; velosipedlər üçün yəhərlər; velosipedlər üçün uşaq yəhərləri; velosipedlər üçün təkər kameraları; velosipedlər üçün uşaq oturacaqları; uşaq velosipedləri üçün yan saxlayıcı təkərlər; velosipedlər üçün əyləc yastıqları; velosipedlər üçün səbətler; velosipedlərin yəhəri üçün üzülükler; velosipedlərin sükanaltı çantaları; velosipedlərin yəhər çantaları; velosipedlərin çərçivəaltı çantaları; xüsusi olaraq velosipedə bərkidilmək üçün uyğunlaşdırılmış çantalar; velosipedlər üçün ayaqaltılar (velosipedlərin hissələri); velosipedlər üçün qanadlar; velosipedlər üçün bayraqsaxlayıcılar, velosiped təkərlərinin milləri üçün dartam qurğuları; velosipedin sükanının fənəri olan tıxacı; velosipedçilərinin ayağının velosiped zəncirindən qoruyucular; smartfonlar üçün xüsusi olaraq velosipedlərin sükanı üzərində qurulmaq üçün su keçirməyən üzülükler; velosipedlər üçün əyləc trosları; velosiped sükanı üçün dəstəklər; velosiped sükanı üçün buynuzlar; üzərinə açar quraşdırılmış velosiped sükanı üçün buynuz; uşaq velosipedləri üçün saxlayıcı dəstək; velosipedlər üçün yəhəraltı mıxçalar; velosipedlər üçün sürət çeviricilərinin qoruyucuları; velosipedlər üçün sükan çıxarılışı; velosiped təkərləri üçün şinlər.

18 - ryukzaklar; çantalar.

20 - velosipedlər üçün qeyri-metal divarüstü saxlayıcılar; qeyri-metal velosiped qifilları.

21 - qumqumalar; qumquma saxlayıcılar; velosiped zəncirini təmizləmək üçün fırçalı qurğular; fırça qaşovlar.

25 - velosipedçilər üçün paltar, o cümlədən: əlcəklər, şortlar, maykalar, şalvarlar, qoruyucu astarlı velosiped şortları, corablar; velosipedçi şalvarlarını zəncirdən qoruyucular; işıq əks etdirən jiletlər.

28 - velosipedçilərin ayağı üçün paltarın zəncirə düşməsinin qarşısını almağı təmin etmək üçün qoruyucu taxmalar (idman avadanlığı).

(511) 06 - замки металлические; держатели металлические настенные для велосипедов; подставки металлические для велосипедов; замки велосипедные металлические.

09 - велокомпьютеры; браслеты светоотражающие для велосипедистов для предотвращения несчастных случаев; шлемы велосипедные; чехлы для смартфонов; чехлы водонепроницаемые для смартфонов, специально приспособленные для установки на руле велосипеда; светоотражающие жилеты

12 - транспортные средства; аппараты, перемещающиеся по земле, воде и воздуху: велосипеды; части велосипедов и принадлежности к ним, включенные в 12 класс; багажники для велосипедов; звонки велосипедные; сирены велосипедные; гудки велосипедные; зеркала заднего вида для велосипеда; насосы для велосипедов; насосы для велосипедов, содержащие манометр; педали велосипедов; седла для велосипедов; седла для велосипедов детские; камеры колес для велосипедов; сиденья детские для велосипедов; колеса боковые поддерживающие для детских велосипедов; колодки тормозные для велосипедов; корзинки для велосипедов; чехлы для седел велосипедов; сумки подрулевые велосипедные; сумки седловые для велосипедов; сумки подрамные для велосипедов; сумки, специально приспособленные для их крепления на велосипеде; подножки велосипедные (части велосипедов); крылья для велосипедов; флягодержатели для велосипедов; устройства натяжные для спиц велосипедных колес; заглушки велосипедного руля, содержащие фонарь; защита ноги велосипедиста от велосипедной це-

пи; чехлы водонепроницаемые для смартфонов, специально приспособленные для установки на руле велосипеда; тросы тормозные для велосипедов; ручки на руль для велосипедов; рога на руль для велосипедов; рога на велосипедный руль со смонтированными в них велосипедными ключами; ручки поддерживающие для детских велосипедов; штыри подседельные для велосипедов; защита переключателя скоростей для велосипедов; защита пера велосипедов; вынос руля для велосипедов; крышки для колес велосипедов.

18 - рюкзаки; сумки.

20 - держатели неметаллические настенные для велосипедов; замки велосипедные неметаллические.

21 - фляги; флягодержатели; устройства щеточные для чистки велосипедной цепи; щетки-скребки.

25 - одежда для велосипедистов, в том числе: перчатки, шорты, майки, ветровки, брюки, велосипедные шорты с защищающим прокладками, носки; защита брюк велосипедиста от велосипедной цепи; светоотражающие жилеты.

28 - защитные накладки на ноги велосипедистов для обеспечения защиты от попадания одежды в цепь (спортивное оборудование).

GÖSTƏRİCİLƏR УКАЗАТЕЛИ

ƏMTƏƏ NİŞANLARININ QEYDİYYATI HAQQINDA ŞAHƏDATNAMƏLƏRİN SİSTEMATİK GÖSTƏRİCİSİ СИСТЕМАТИЧЕСКИЙ УКАЗАТЕЛЬ О РЕГИСТРАЦИИ СВИДЕТЕЛЬСТВ НА ТОВАРНЫЕ ЗНАКИ

ƏXBТ	Şahədatnamənin №-si	İddia sənədinin №-si	ƏXBТ	Şahədatnamənin №-si	İddia sənədinin №-si	ƏXBТ	Şahədatnamənin №-si	İddia sənədinin №-si
МКТУ	№ свидетельства	№ заявки	МКТУ	№ свидетельства	№ заявки	МКТУ	№ свидетельства	№ заявки
01	N 2020 0239	2019 01543	24	N 2020 0221	2019 00359	35	N 2020 0253	2019 00207
01	N 2020 0243	2018 00750	24	N 2020 0225	2019 01806	35	N 2020 0254	2018 00811
01	N 2020 0262	2019 01647	24	N 2020 0239	2019 01543	35	N 2020 0256	2019 01895
01	N 2020 0287	2018 01254	24	N 2020 0329	2019 00551	35	N 2020 0257	2018 01053
01	N 2020 0330	2019 00368	25	N 2020 0211	2019 01288	35	N 2020 0258	2019 00039
02	N 2020 0239	2019 01543	25	N 2020 0213	2019 01115	35	N 2020 0259	2018 01382
02	N 2020 0243	2018 00750	25	N 2020 0221	2019 00359	35	N 2020 0260	2018 00554
02	N 2020 0262	2019 01647	25	N 2020 0225	2019 01806	35	N 2020 0261	2019 00066
03	N 2020 0179	2019 00125	25	N 2020 0227	2019 01815	35	N 2020 0269	2019 01559
03	N 2020 0180	2019 00315	25	N 2020 0233	2019 00451	35	N 2020 0272	2018 01090
03	N 2020 0185	2019 00633	25	N 2020 0237	2019 00950	35	N 2020 0273	2018 01301
03	N 2020 0211	2019 01288	25	N 2020 0239	2019 01543	35	N 2020 0274	2017 00630
03	N 2020 0227	2019 01815	25	N 2020 0244	2019 01152	35	N 2020 0281	2019 01684
03	N 2020 0254	2018 00811	25	N 2020 0281	2019 01684	35	N 2020 0282	2019 01685
03	N 2020 0259	2018 01382	25	N 2020 0282	2019 01685	35	N 2020 0283	2018 34169
03	N 2020 0295	2019 00232	25	N 2020 0329	2019 00551	35	N 2020 0292	2018 01237
03	N 2020 0311	2018 01366	25	N 2020 0353	2019 01677	35	N 2020 0293	2018 01238
03	N 2020 0314	2019 00129	25	N 2020 0365	2019 01082	35	N 2020 0295	2019 00232
03	N 2020 0315	2019 00146	25	N 2020 0366	2019 01083	35	N 2020 0297	2018 01112
03	N 2020 0316	2019 00147	26	N 2020 0239	2019 01543	35	N 2020 0298	2018 01114
03	N 2020 0321	2018 01102	27	N 2020 0236	2019 00069	35	N 2020 0300	2019 01016
04	N 2020 0239	2019 01543	27	N 2020 0239	2019 01543	35	N 2020 0313	2018 01505
05	N 2020 0185	2019 00633	27	N 2020 0329	2019 00551	35	N 2020 0317	2019 00444
05	N 2020 0187	2019 01528	27	N 2020 0330	2019 00368	35	N 2020 0338	2018 34322
05	N 2020 0205	2018 00998	28	N 2020 0239	2019 01543	35	N 2020 0339	2018 01091
05	N 2020 0221	2019 00359	28	N 2020 0360	2019 00420	35	N 2020 0343	2019 01164
05	N 2020 0229	2019 00042	28	N 2020 0365	2019 01082	35	N 2020 0344	2019 00713
05	N 2020 0230	2019 00043	28	N 2020 0366	2019 01083	35	N 2020 0345	2019 00706
05	N 2020 0231	2019 00044	29	N 2020 0186	2018 01178	35	N 2020 0347	2018 01278
05	N 2020 0232	2019 00045	29	N 2020 0190	2019 01580	35	N 2020 0348	2019 00425
05	N 2020 0239	2019 01543	29	N 2020 0209	2019 00314	35	N 2020 0352	2017 01204
05	N 2020 0255	2018 01017	29	N 2020 0215	2019 01332	35	N 2020 0354	2018 01411
05	N 2020 0262	2019 01647	29	N 2020 0239	2019 01543	35	N 2020 0355	2018 01412
05	N 2020 0275	2018 01043	29	N 2020 0241	2019 00115	35	N 2020 0359	2018 01384
05	N 2020 0278	2019 00120	29	N 2020 0246	2019 01234	35	N 2020 0361	2018 01279
05	N 2020 0279	2019 00121	29	N 2020 0249	2019 00971	35	N 2020 0362	2018 01459
05	N 2020 0280	2019 00122	29	N 2020 0250	2019 00972	35	N 2020 0363	2019 01681
05	N 2020 0287	2018 01254	29	N 2020 0262	2019 01647	35	N 2020 0364	2019 01682
05	N 2020 0290	2019 00473	29	N 2020 0284	2018 34213	36	N 2020 0207	2018 34390
05	N 2020 0291	2019 00474	29	N 2020 0285	2018 34194	36	N 2020 0251	2019 00205
05	N 2020 0302	2018 34295	29	N 2020 0300	2019 01016	36	N 2020 0252	2019 00206

05	N 2020 0303	2018 34376	29	N 2020 0310	2018 01015	36	N 2020 0253	2019 00207
05	N 2020 0320	2018 01036	29	N 2020 0333	2019 01501	36	N 2020 0267	2018 34089
05	N 2020 0322	2018 01190	29	N 2020 0337	2019 00002	36	N 2020 0312	2018 01317
05	N 2020 0323	2018 01191	29	N 2020 0342	2018 01350	36	N 2020 0338	2018 34322
05	N 2020 0336	2019 00100	29	N 2020 0357	2018 01359	36	N 2020 0354	2018 01411
05	N 2020 0340	2018 01504	30	N 2020 0188	2018 01302	36	N 2020 0355	2018 01412
06	N 2020 0239	2019 01543	30	N 2020 0189	2018 34304	36	N 2020 0359	2018 01384
06	N 2020 0272	2018 01090	30	N 2020 0190	2019 01580	36	N 2020 0361	2018 01279
06	N 2020 0288	2018 34073	30	N 2020 0191	2018 00426	36	N 2020 0362	2018 01459
06	N 2020 0289	2018 34074	30	N 2020 0192	2018 01225	36	N 2020 0363	2019 01681
06	N 2020 0330	2019 00368	30	N 2020 0193	2018 01033	36	N 2020 0364	2019 01682
06	N 2020 0339	2018 01091	30	N 2020 0194	2019 01359	37	N 2020 0206	2019 01712
06	N 2020 0365	2019 01082	30	N 2020 0204	2018 01330	37	N 2020 0212	2018 01507
06	N 2020 0366	2019 01083	30	N 2020 0209	2019 00314	37	N 2020 0222	2019 01666
07	N 2020 0239	2019 01543	30	N 2020 0211	2019 01288	37	N 2020 0223	2019 01665
07	N 2020 0272	2018 01090	30	N 2020 0216	2019 01613	37	N 2020 0224	2019 01667
07	N 2020 0276	2018 01343	30	N 2020 0217	2019 01614	37	N 2020 0228	2019 01557
07	N 2020 0319	2018 01494	30	N 2020 0219	2018 00967	37	N 2020 0243	2018 00750
07	N 2020 0334	2019 01293	30	N 2020 0235	2018 01378	37	N 2020 0251	2019 00205
07	N 2020 0339	2018 01091	30	N 2020 0239	2019 01543	37	N 2020 0252	2019 00206
07	N 2020 0352	2017 01204	30	N 2020 0241	2019 00115	37	N 2020 0253	2019 00207
08	N 2020 0239	2019 01543	30	N 2020 0246	2019 01234	37	N 2020 0272	2018 01090
08	N 2020 0272	2018 01090	30	N 2020 0262	2019 01647	37	N 2020 0276	2018 01343
08	N 2020 0339	2018 01091	30	N 2020 0273	2018 01301	37	N 2020 0317	2019 00444
08	N 2020 0346	2019 00857	30	N 2020 0284	2018 34213	37	N 2020 0330	2019 00368
08	N 2020 0352	2017 01204	30	N 2020 0297	2018 01112	37	N 2020 0339	2018 01091
09	N 2020 0182	2018 00823	30	N 2020 0298	2018 01114	38	N 2020 0313	2018 01505
09	N 2020 0239	2019 01543	30	N 2020 0299	2017 00635	38	N 2020 0338	2018 34322
09	N 2020 0257	2018 01053	30	N 2020 0300	2019 01016	38	N 2020 0354	2018 01411
09	N 2020 0260	2018 00554	30	N 2020 0310	2018 01015	38	N 2020 0355	2018 01412
09	N 2020 0263	2018 01039	30	N 2020 0333	2019 01501	38	N 2020 0359	2018 01384
09	N 2020 0267	2018 34089	30	N 2020 0335	2018 01040	39	N 2020 0179	2019 00125
09	N 2020 0272	2018 01090	31	N 2020 0239	2019 01543	39	N 2020 0183	2019 00957
09	N 2020 0281	2019 01684	31	N 2020 0241	2019 00115	39	N 2020 0186	2018 01178
09	N 2020 0282	2019 01685	31	N 2020 0246	2019 01234	39	N 2020 0188	2018 01302
09	N 2020 0312	2018 01317	31	N 2020 0262	2019 01647	39	N 2020 0190	2019 01580
09	N 2020 0313	2018 01505	31	N 2020 0284	2018 34213	39	N 2020 0192	2018 01225
09	N 2020 0317	2019 00444	32	N 2020 0190	2019 01580	39	N 2020 0193	2018 01033
09	N 2020 0319	2018 01494	32	N 2020 0191	2018 00426	39	N 2020 0194	2019 01359
09	N 2020 0325	2018 34375	32	N 2020 0202	2019 01100	39	N 2020 0197	2018 00890
09	N 2020 0326	2018 01491	32	N 2020 0204	2018 01330	39	N 2020 0198	2018 00891
09	N 2020 0334	2019 01293	32	N 2020 0209	2019 00314	39	N 2020 0199	2018 00892
09	N 2020 0338	2018 34322	32	N 2020 0210	2018 34406	39	N 2020 0200	2018 00893
09	N 2020 0339	2018 01091	32	N 2020 0226	2019 00618	39	N 2020 0201	2018 00894
09	N 2020 0354	2018 01411	32	N 2020 0239	2019 01543	39	N 2020 0209	2019 00314
09	N 2020 0355	2018 01412	32	N 2020 0241	2019 00115	39	N 2020 0215	2019 01332
09	N 2020 0359	2018 01384	32	N 2020 0246	2019 01234	39	N 2020 0226	2019 00618
09	N 2020 0360	2019 00420	32	N 2020 0262	2019 01647	39	N 2020 0235	2018 01378
09	N 2020 0365	2019 01082	32	N 2020 0274	2017 00630	39	N 2020 0247	2019 00388
09	N 2020 0366	2019 01083	32	N 2020 0284	2018 34213	39	N 2020 0256	2019 01895
10	N 2020 0221	2019 00359	32	N 2020 0357	2018 01359	39	N 2020 0259	2018 01382
10	N 2020 0239	2019 01543	33	N 2020 0209	2019 00314	39	N 2020 0262	2019 01647
10	N 2020 0272	2018 01090	33	N 2020 0239	2019 01543	39	N 2020 0269	2019 01559
10	N 2020 0339	2018 01091	33	N 2020 0241	2019 00115	39	N 2020 0272	2018 01090
11	N 2020 0182	2018 00823	33	N 2020 0247	2019 00388	39	N 2020 0273	2018 01301
11	N 2020 0239	2019 01543	33	N 2020 0262	2019 01647	39	N 2020 0295	2019 00232
11	N 2020 0262	2019 01647	33	N 2020 0264	2018 34181	39	N 2020 0297	2018 01112
11	N 2020 0272	2018 01090	33	N 2020 0269	2019 01559	39	N 2020 0298	2018 01114
11	N 2020 0309	2018 34346	33	N 2020 0277	2018 34423	39	N 2020 0328	2019 00923

11	N 2020 0319	2018 01494	33	N 2020 0284	2018 34213	39	N 2020 0339	2018 01091
11	N 2020 0339	2018 01091	33	N 2020 0301	2018 00956	39	N 2020 0343	2019 01164
11	N 2020 0360	2019 00420	33	N 2020 0344	2019 00713	39	N 2020 0347	2018 01278
12	N 2020 0239	2019 01543	33	N 2020 0356	2018 01282	39	N 2020 0348	2019 00425
12	N 2020 0272	2018 01090	34	N 2020 0208	2018 00928	40	N 2020 0272	2018 01090
12	N 2020 0276	2018 01343	34	N 2020 0239	2019 01543	40	N 2020 0317	2019 00444
12	N 2020 0324	2018 01406	34	N 2020 0265	2019 00123	40	N 2020 0330	2019 00368
12	N 2020 0339	2018 01091	34	N 2020 0266	2019 00407	40	N 2020 0339	2018 01091
12	N 2020 0341	2018 01321	34	N 2020 0294	2019 01342	41	N 2020 0220	2019 00806
12	N 2020 0365	2019 01082	34	N 2020 0306	2018 34349	41	N 2020 0234	2018 01230
12	N 2020 0366	2019 01083	34	N 2020 0307	2018 34348	41	N 2020 0243	2018 00750
13	N 2020 0239	2019 01543	34	N 2020 0308	2018 34347	41	N 2020 0259	2018 01382
14	N 2020 0227	2019 01815	34	N 2020 0318	2018 34339	41	N 2020 0263	2018 01039
14	N 2020 0239	2019 01543	34	N 2020 0327	2017 33862	41	N 2020 0270	2018 00982
14	N 2020 0281	2019 01684	34	N 2020 0331	2019 01525	41	N 2020 0271	2018 00983
14	N 2020 0282	2019 01685	34	N 2020 0332	2019 01526	41	N 2020 0272	2018 01090
14	N 2020 0330	2019 00368	34	N 2020 0349	2019 00495	41	N 2020 0296	2019 01577
15	N 2020 0239	2019 01543	34	N 2020 0350	2019 00496	41	N 2020 0313	2018 01505
15	N 2020 0360	2019 00420	34	N 2020 0351	2017 01222	41	N 2020 0338	2018 34322
16	N 2020 0195	2018 01155	35	N 2020 0179	2019 00125	41	N 2020 0339	2018 01091
16	N 2020 0225	2019 01806	35	N 2020 0180	2019 00315	41	N 2020 0345	2019 00706
16	N 2020 0239	2019 01543	35	N 2020 0181	2019 01578	41	N 2020 0354	2018 01411
16	N 2020 0262	2019 01647	35	N 2020 0182	2018 00823	41	N 2020 0355	2018 01412
16	N 2020 0263	2018 01039	35	N 2020 0184	2019 01398	41	N 2020 0359	2018 01384
16	N 2020 0313	2018 01505	35	N 2020 0185	2019 00633	41	N 2020 0360	2019 00420
16	N 2020 0334	2019 01293	35	N 2020 0186	2018 01178	42	N 2020 0206	2019 01712
16	N 2020 0347	2018 01278	35	N 2020 0188	2018 01302	42	N 2020 0207	2018 34390
16	N 2020 0360	2019 00420	35	N 2020 0190	2019 01580	42	N 2020 0221	2019 00359
17	N 2020 0239	2019 01543	35	N 2020 0191	2018 00426	42	N 2020 0263	2018 01039
17	N 2020 0243	2018 00750	35	N 2020 0194	2019 01359	42	N 2020 0272	2018 01090
17	N 2020 0272	2018 01090	35	N 2020 0195	2018 01155	42	N 2020 0312	2018 01317
17	N 2020 0339	2018 01091	35	N 2020 0196	2019 01690	42	N 2020 0313	2018 01505
18	N 2020 0225	2019 01806	35	N 2020 0197	2018 00890	42	N 2020 0338	2018 34322
18	N 2020 0227	2019 01815	35	N 2020 0198	2018 00891	42	N 2020 0339	2018 01091
18	N 2020 0239	2019 01543	35	N 2020 0199	2018 00892	42	N 2020 0354	2018 01411
18	N 2020 0272	2018 01090	35	N 2020 0200	2018 00893	42	N 2020 0355	2018 01412
18	N 2020 0281	2019 01684	35	N 2020 0201	2018 00894	42	N 2020 0359	2018 01384
18	N 2020 0282	2019 01685	35	N 2020 0203	2019 01278	43	N 2020 0203	2019 01278
18	N 2020 0339	2018 01091	35	N 2020 0206	2019 01712	43	N 2020 0209	2019 00314
18	N 2020 0365	2019 01082	35	N 2020 0209	2019 00314	43	N 2020 0211	2019 01288
18	N 2020 0366	2019 01083	35	N 2020 0211	2019 01288	43	N 2020 0216	2019 01613
19	N 2020 0197	2018 00890	35	N 2020 0213	2019 01115	43	N 2020 0217	2019 01614
19	N 2020 0198	2018 00891	35	N 2020 0214	2019 00457	43	N 2020 0218	2018 01195
19	N 2020 0199	2018 00892	35	N 2020 0215	2019 01332	43	N 2020 0234	2018 01230
19	N 2020 0200	2018 00893	35	N 2020 0216	2019 01613	43	N 2020 0242	2019 01556
19	N 2020 0201	2018 00894	35	N 2020 0217	2019 01614	43	N 2020 0251	2019 00205
19	N 2020 0239	2019 01543	35	N 2020 0219	2018 00967	43	N 2020 0252	2019 00206
19	N 2020 0243	2018 00750	35	N 2020 0221	2019 00359	43	N 2020 0253	2019 00207
19	N 2020 0268	2018 01182	35	N 2020 0226	2019 00618	43	N 2020 0262	2019 01647
19	N 2020 0272	2018 01090	35	N 2020 0227	2019 01815	43	N 2020 0286	2018 00969
19	N 2020 0330	2019 00368	35	N 2020 0229	2019 00042	43	N 2020 0304	2018 34393
19	N 2020 0339	2018 01091	35	N 2020 0230	2019 00043	43	N 2020 0305	2018 34377
19	N 2020 0348	2019 00425	35	N 2020 0231	2019 00044	43	N 2020 0358	2019 00193
20	N 2020 0206	2019 01712	35	N 2020 0232	2019 00045	44	N 2020 0196	2019 01690
20	N 2020 0225	2019 01806	35	N 2020 0234	2018 01230	44	N 2020 0211	2019 01288
20	N 2020 0239	2019 01543	35	N 2020 0236	2019 00069	44	N 2020 0221	2019 00359
20	N 2020 0272	2018 01090	35	N 2020 0238	2019 01594	44	N 2020 0248	2019 01388
20	N 2020 0339	2018 01091	35	N 2020 0239	2019 01543	44	N 2020 0256	2019 01895
20	N 2020 0343	2019 01164	35	N 2020 0240	2019 01781	44	N 2020 0263	2018 01039

20	N 2020 0365	2019 01082	35	N 2020 0241	2019 00115	45	N 2020 0196	2019 01690
20	N 2020 0366	2019 01083	35	N 2020 0243	2018 00750	45	N 2020 0221	2019 00359
21	N 2020 0182	2018 00823	35	N 2020 0244	2019 01152	45	N 2020 0248	2019 01388
21	N 2020 0239	2019 01543	35	N 2020 0245	2019 01043	45	N 2020 0328	2019 00923
21	N 2020 0365	2019 01082	35	N 2020 0246	2019 01234	45	N 2020 0338	2018 34322
21	N 2020 0366	2019 01083	35	N 2020 0247	2019 00388	45	N 2020 0354	2018 01411
22	N 2020 0239	2019 01543	35	N 2020 0251	2019 00205	45	N 2020 0355	2018 01412
23	N 2020 0239	2019 01543	35	N 2020 0252	2019 00206			

**ƏMTƏƏ NİŞANLARININ QEYDİYYATI İLƏ BAĞLI İDDİA SƏNƏDLƏRİNİN SAY
GÖSTƏRİCİSİ
НУМЕРАЦИОННЫЙ УКАЗАТЕЛЬ ЗАЯВОК О РЕГИСТРАЦИИ НА ТОВАРНЫЕ
ЗНАКИ**

İddia sənədinin №-si № заявки	Şahədatnamənin №-si № свидетельства	ƏXBТ МКТУ	İddia sənədinin №-si № заявки	Şahədatnamənin №-si № свидетельства	ƏXBТ МКТУ	İddia sənədinin №-si № заявки	Şahədatnamənin №-si № свидетельства	ƏXBТ МКТУ
2017 00630	N 2020 0274	32	2018 01411	N 2020 0354	45	2019 00957	N 2020 0183	39
2017 00630	N 2020 0274	35	2018 01412	N 2020 0355	09	2019 00971	N 2020 0249	29
2017 00635	N 2020 0299	30	2018 01412	N 2020 0355	35	2019 00972	N 2020 0250	29
2017 01204	N 2020 0352	07	2018 01412	N 2020 0355	36	2019 01016	N 2020 0300	29
2017 01204	N 2020 0352	08	2018 01412	N 2020 0355	38	2019 01016	N 2020 0300	30
2017 01204	N 2020 0352	35	2018 01412	N 2020 0355	41	2019 01016	N 2020 0300	35
2017 01222	N 2020 0351	34	2018 01412	N 2020 0355	42	2019 01043	N 2020 0245	35
2017 33862	N 2020 0327	34	2018 01412	N 2020 0355	45	2019 01082	N 2020 0365	06
2018 00426	N 2020 0191	30	2018 01459	N 2020 0362	35	2019 01082	N 2020 0365	09
2018 00426	N 2020 0191	32	2018 01459	N 2020 0362	36	2019 01082	N 2020 0365	12
2018 00426	N 2020 0191	35	2018 01491	N 2020 0326	09	2019 01082	N 2020 0365	18
2018 00554	N 2020 0260	09	2018 01494	N 2020 0319	07	2019 01082	N 2020 0365	20
2018 00554	N 2020 0260	35	2018 01494	N 2020 0319	09	2019 01082	N 2020 0365	21
2018 00750	N 2020 0243	01	2018 01494	N 2020 0319	11	2019 01082	N 2020 0365	25
2018 00750	N 2020 0243	02	2018 01504	N 2020 0340	05	2019 01082	N 2020 0365	28
2018 00750	N 2020 0243	17	2018 01505	N 2020 0313	09	2019 01083	N 2020 0366	06
2018 00750	N 2020 0243	19	2018 01505	N 2020 0313	16	2019 01083	N 2020 0366	09
2018 00750	N 2020 0243	35	2018 01505	N 2020 0313	35	2019 01083	N 2020 0366	12
2018 00750	N 2020 0243	37	2018 01505	N 2020 0313	38	2019 01083	N 2020 0366	18
2018 00750	N 2020 0243	41	2018 01505	N 2020 0313	41	2019 01083	N 2020 0366	20
2018 00811	N 2020 0254	03	2018 01505	N 2020 0313	42	2019 01083	N 2020 0366	21
2018 00811	N 2020 0254	35	2018 01507	N 2020 0212	37	2019 01083	N 2020 0366	25
2018 00823	N 2020 0182	09	2018 34073	N 2020 0288	06	2019 01083	N 2020 0366	28
2018 00823	N 2020 0182	11	2018 34074	N 2020 0289	06	2019 01100	N 2020 0202	32
2018 00823	N 2020 0182	21	2018 34089	N 2020 0267	09	2019 01115	N 2020 0213	25
2018 00823	N 2020 0182	35	2018 34089	N 2020 0267	36	2019 01115	N 2020 0213	35
2018 00890	N 2020 0197	19	2018 34169	N 2020 0283	35	2019 01152	N 2020 0244	25
2018 00890	N 2020 0197	35	2018 34181	N 2020 0264	33	2019 01152	N 2020 0244	35
2018 00890	N 2020 0197	39	2018 34194	N 2020 0285	29	2019 01164	N 2020 0343	20
2018 00891	N 2020 0198	19	2018 34213	N 2020 0284	29	2019 01164	N 2020 0343	35
2018 00891	N 2020 0198	35	2018 34213	N 2020 0284	30	2019 01164	N 2020 0343	39
2018 00891	N 2020 0198	39	2018 34213	N 2020 0284	31	2019 01234	N 2020 0246	29
2018 00892	N 2020 0199	19	2018 34213	N 2020 0284	32	2019 01234	N 2020 0246	30
2018 00892	N 2020 0199	35	2018 34213	N 2020 0284	33	2019 01234	N 2020 0246	31
2018 00892	N 2020 0199	39	2018 34295	N 2020 0302	05	2019 01234	N 2020 0246	32

2018 00893	N 2020 0200	19	2018 34304	N 2020 0189	30	2019 01234	N 2020 0246	35
2018 00893	N 2020 0200	35	2018 34322	N 2020 0338	09	2019 01278	N 2020 0203	35
2018 00893	N 2020 0200	39	2018 34322	N 2020 0338	35	2019 01278	N 2020 0203	43
2018 00894	N 2020 0201	19	2018 34322	N 2020 0338	36	2019 01288	N 2020 0211	03
2018 00894	N 2020 0201	35	2018 34322	N 2020 0338	38	2019 01288	N 2020 0211	25
2018 00894	N 2020 0201	39	2018 34322	N 2020 0338	41	2019 01288	N 2020 0211	30
2018 00928	N 2020 0208	34	2018 34322	N 2020 0338	42	2019 01288	N 2020 0211	35
2018 00956	N 2020 0301	33	2018 34322	N 2020 0338	45	2019 01288	N 2020 0211	43
2018 00967	N 2020 0219	30	2018 34339	N 2020 0318	34	2019 01288	N 2020 0211	44
2018 00967	N 2020 0219	35	2018 34346	N 2020 0309	11	2019 01293	N 2020 0334	07
2018 00969	N 2020 0286	43	2018 34347	N 2020 0308	34	2019 01293	N 2020 0334	09
2018 00982	N 2020 0270	41	2018 34348	N 2020 0307	34	2019 01293	N 2020 0334	16
2018 00983	N 2020 0271	41	2018 34349	N 2020 0306	34	2019 01332	N 2020 0215	29
2018 00998	N 2020 0205	05	2018 34375	N 2020 0325	09	2019 01332	N 2020 0215	35
2018 01015	N 2020 0310	29	2018 34376	N 2020 0303	05	2019 01332	N 2020 0215	39
2018 01015	N 2020 0310	30	2018 34377	N 2020 0305	43	2019 01342	N 2020 0294	34
2018 01017	N 2020 0255	05	2018 34390	N 2020 0207	36	2019 01359	N 2020 0194	30
2018 01033	N 2020 0193	30	2018 34390	N 2020 0207	42	2019 01359	N 2020 0194	35
2018 01033	N 2020 0193	39	2018 34393	N 2020 0304	43	2019 01359	N 2020 0194	39
2018 01036	N 2020 0320	05	2018 34406	N 2020 0210	32	2019 01388	N 2020 0248	44
2018 01039	N 2020 0263	09	2018 34423	N 2020 0277	33	2019 01388	N 2020 0248	45
2018 01039	N 2020 0263	16	2019 00002	N 2020 0337	29	2019 01398	N 2020 0184	35
2018 01039	N 2020 0263	41	2019 00039	N 2020 0258	35	2019 01501	N 2020 0333	29
2018 01039	N 2020 0263	42	2019 00042	N 2020 0229	05	2019 01501	N 2020 0333	30
2018 01039	N 2020 0263	44	2019 00042	N 2020 0229	35	2019 01525	N 2020 0331	34
2018 01040	N 2020 0335	30	2019 00043	N 2020 0230	05	2019 01526	N 2020 0332	34
2018 01043	N 2020 0275	05	2019 00043	N 2020 0230	35	2019 01528	N 2020 0187	05
2018 01053	N 2020 0257	09	2019 00044	N 2020 0231	05	2019 01543	N 2020 0239	01
2018 01053	N 2020 0257	35	2019 00044	N 2020 0231	35	2019 01543	N 2020 0239	02
2018 01090	N 2020 0272	06	2019 00045	N 2020 0232	05	2019 01543	N 2020 0239	04
2018 01090	N 2020 0272	07	2019 00045	N 2020 0232	35	2019 01543	N 2020 0239	05
2018 01090	N 2020 0272	08	2019 00066	N 2020 0261	35	2019 01543	N 2020 0239	06
2018 01090	N 2020 0272	09	2019 00069	N 2020 0236	27	2019 01543	N 2020 0239	07
2018 01090	N 2020 0272	10	2019 00069	N 2020 0236	35	2019 01543	N 2020 0239	08
2018 01090	N 2020 0272	11	2019 00100	N 2020 0336	05	2019 01543	N 2020 0239	09
2018 01090	N 2020 0272	12	2019 00115	N 2020 0241	29	2019 01543	N 2020 0239	10
2018 01090	N 2020 0272	17	2019 00115	N 2020 0241	30	2019 01543	N 2020 0239	11
2018 01090	N 2020 0272	18	2019 00115	N 2020 0241	31	2019 01543	N 2020 0239	12
2018 01090	N 2020 0272	19	2019 00115	N 2020 0241	32	2019 01543	N 2020 0239	13
2018 01090	N 2020 0272	20	2019 00115	N 2020 0241	33	2019 01543	N 2020 0239	14
2018 01090	N 2020 0272	35	2019 00115	N 2020 0241	35	2019 01543	N 2020 0239	15
2018 01090	N 2020 0272	37	2019 00120	N 2020 0278	05	2019 01543	N 2020 0239	16
2018 01090	N 2020 0272	39	2019 00121	N 2020 0279	05	2019 01543	N 2020 0239	17
2018 01090	N 2020 0272	40	2019 00122	N 2020 0280	05	2019 01543	N 2020 0239	18
2018 01090	N 2020 0272	41	2019 00123	N 2020 0265	34	2019 01543	N 2020 0239	19
2018 01090	N 2020 0272	42	2019 00125	N 2020 0179	03	2019 01543	N 2020 0239	20
2018 01091	N 2020 0339	06	2019 00125	N 2020 0179	35	2019 01543	N 2020 0239	21
2018 01091	N 2020 0339	07	2019 00125	N 2020 0179	39	2019 01543	N 2020 0239	22
2018 01091	N 2020 0339	08	2019 00129	N 2020 0314	03	2019 01543	N 2020 0239	23
2018 01091	N 2020 0339	09	2019 00146	N 2020 0315	03	2019 01543	N 2020 0239	24
2018 01091	N 2020 0339	10	2019 00147	N 2020 0316	03	2019 01543	N 2020 0239	25
2018 01091	N 2020 0339	11	2019 00193	N 2020 0358	43	2019 01543	N 2020 0239	26
2018 01091	N 2020 0339	12	2019 00205	N 2020 0251	35	2019 01543	N 2020 0239	27
2018 01091	N 2020 0339	17	2019 00205	N 2020 0251	36	2019 01543	N 2020 0239	28
2018 01091	N 2020 0339	18	2019 00205	N 2020 0251	37	2019 01543	N 2020 0239	29
2018 01091	N 2020 0339	19	2019 00205	N 2020 0251	43	2019 01543	N 2020 0239	30
2018 01091	N 2020 0339	20	2019 00206	N 2020 0252	35	2019 01543	N 2020 0239	31
2018 01091	N 2020 0339	35	2019 00206	N 2020 0252	36	2019 01543	N 2020 0239	32
2018 01091	N 2020 0339	37	2019 00206	N 2020 0252	37	2019 01543	N 2020 0239	33

2018 01091	N 2020 0339	39	2019 00206	N 2020 0252	43	2019 01543	N 2020 0239	34
2018 01091	N 2020 0339	40	2019 00207	N 2020 0253	35	2019 01543	N 2020 0239	35
2018 01091	N 2020 0339	41	2019 00207	N 2020 0253	36	2019 01556	N 2020 0242	43
2018 01091	N 2020 0339	42	2019 00207	N 2020 0253	37	2019 01557	N 2020 0228	37
2018 01102	N 2020 0321	03	2019 00207	N 2020 0253	43	2019 01559	N 2020 0269	33
2018 01112	N 2020 0297	30	2019 00232	N 2020 0295	03	2019 01559	N 2020 0269	35
2018 01112	N 2020 0297	35	2019 00232	N 2020 0295	35	2019 01559	N 2020 0269	39
2018 01112	N 2020 0297	39	2019 00232	N 2020 0295	39	2019 01577	N 2020 0296	41
2018 01114	N 2020 0298	30	2019 00314	N 2020 0209	29	2019 01578	N 2020 0181	35
2018 01114	N 2020 0298	35	2019 00314	N 2020 0209	30	2019 01580	N 2020 0190	29
2018 01114	N 2020 0298	39	2019 00314	N 2020 0209	32	2019 01580	N 2020 0190	30
2018 01155	N 2020 0195	16	2019 00314	N 2020 0209	33	2019 01580	N 2020 0190	32
2018 01155	N 2020 0195	35	2019 00314	N 2020 0209	35	2019 01580	N 2020 0190	35
2018 01178	N 2020 0186	29	2019 00314	N 2020 0209	39	2019 01580	N 2020 0190	39
2018 01178	N 2020 0186	35	2019 00314	N 2020 0209	43	2019 01594	N 2020 0238	35
2018 01178	N 2020 0186	39	2019 00315	N 2020 0180	03	2019 01613	N 2020 0216	30
2018 01182	N 2020 0268	19	2019 00315	N 2020 0180	35	2019 01613	N 2020 0216	35
2018 01190	N 2020 0322	05	2019 00359	N 2020 0221	05	2019 01613	N 2020 0216	43
2018 01191	N 2020 0323	05	2019 00359	N 2020 0221	10	2019 01614	N 2020 0217	30
2018 01195	N 2020 0218	43	2019 00359	N 2020 0221	24	2019 01614	N 2020 0217	35
2018 01225	N 2020 0192	30	2019 00359	N 2020 0221	25	2019 01614	N 2020 0217	43
2018 01225	N 2020 0192	39	2019 00359	N 2020 0221	35	2019 01647	N 2020 0262	01
2018 01230	N 2020 0234	35	2019 00359	N 2020 0221	42	2019 01647	N 2020 0262	02
2018 01230	N 2020 0234	41	2019 00359	N 2020 0221	44	2019 01647	N 2020 0262	05
2018 01230	N 2020 0234	43	2019 00359	N 2020 0221	45	2019 01647	N 2020 0262	11
2018 01237	N 2020 0292	35	2019 00368	N 2020 0330	01	2019 01647	N 2020 0262	16
2018 01238	N 2020 0293	35	2019 00368	N 2020 0330	06	2019 01647	N 2020 0262	29
2018 01254	N 2020 0287	01	2019 00368	N 2020 0330	14	2019 01647	N 2020 0262	30
2018 01254	N 2020 0287	05	2019 00368	N 2020 0330	19	2019 01647	N 2020 0262	31
2018 01278	N 2020 0347	16	2019 00368	N 2020 0330	27	2019 01647	N 2020 0262	32
2018 01278	N 2020 0347	35	2019 00368	N 2020 0330	37	2019 01647	N 2020 0262	33
2018 01278	N 2020 0347	39	2019 00368	N 2020 0330	40	2019 01647	N 2020 0262	39
2018 01279	N 2020 0361	35	2019 00388	N 2020 0247	33	2019 01647	N 2020 0262	43
2018 01279	N 2020 0361	36	2019 00388	N 2020 0247	35	2019 01665	N 2020 0223	37
2018 01282	N 2020 0356	33	2019 00388	N 2020 0247	39	2019 01666	N 2020 0222	37
2018 01301	N 2020 0273	30	2019 00407	N 2020 0266	34	2019 01667	N 2020 0224	37
2018 01301	N 2020 0273	35	2019 00420	N 2020 0360	09	2019 01677	N 2020 0353	25
2018 01301	N 2020 0273	39	2019 00420	N 2020 0360	11	2019 01681	N 2020 0363	35
2018 01302	N 2020 0188	30	2019 00420	N 2020 0360	15	2019 01681	N 2020 0363	36
2018 01302	N 2020 0188	35	2019 00420	N 2020 0360	16	2019 01682	N 2020 0364	35
2018 01302	N 2020 0188	39	2019 00420	N 2020 0360	28	2019 01682	N 2020 0364	36
2018 01317	N 2020 0312	09	2019 00420	N 2020 0360	41	2019 01684	N 2020 0281	09
2018 01317	N 2020 0312	36	2019 00425	N 2020 0348	19	2019 01684	N 2020 0281	14
2018 01317	N 2020 0312	42	2019 00425	N 2020 0348	35	2019 01684	N 2020 0281	18
2018 01321	N 2020 0341	12	2019 00425	N 2020 0348	39	2019 01684	N 2020 0281	25
2018 01330	N 2020 0204	30	2019 00444	N 2020 0317	09	2019 01684	N 2020 0281	35
2018 01330	N 2020 0204	32	2019 00444	N 2020 0317	35	2019 01685	N 2020 0282	09
2018 01343	N 2020 0276	07	2019 00444	N 2020 0317	37	2019 01685	N 2020 0282	14
2018 01343	N 2020 0276	12	2019 00444	N 2020 0317	40	2019 01685	N 2020 0282	18
2018 01343	N 2020 0276	37	2019 00451	N 2020 0233	25	2019 01685	N 2020 0282	25
2018 01350	N 2020 0342	29	2019 00457	N 2020 0214	35	2019 01685	N 2020 0282	35
2018 01359	N 2020 0357	29	2019 00473	N 2020 0290	05	2019 01690	N 2020 0196	35
2018 01359	N 2020 0357	32	2019 00474	N 2020 0291	05	2019 01690	N 2020 0196	44
2018 01366	N 2020 0311	03	2019 00495	N 2020 0349	34	2019 01690	N 2020 0196	45
2018 01378	N 2020 0235	30	2019 00496	N 2020 0350	34	2019 01712	N 2020 0206	20
2018 01378	N 2020 0235	39	2019 00551	N 2020 0329	24	2019 01712	N 2020 0206	35
2018 01382	N 2020 0259	03	2019 00551	N 2020 0329	25	2019 01712	N 2020 0206	37
2018 01382	N 2020 0259	35	2019 00551	N 2020 0329	27	2019 01712	N 2020 0206	42
2018 01382	N 2020 0259	39	2019 00618	N 2020 0226	32	2019 01781	N 2020 0240	35

2018 01382	N 2020 0259	41	2019 00618	N 2020 0226	35	2019 01806	N 2020 0225	16
2018 01384	N 2020 0359	09	2019 00618	N 2020 0226	39	2019 01806	N 2020 0225	18
2018 01384	N 2020 0359	35	2019 00633	N 2020 0185	03	2019 01806	N 2020 0225	20
2018 01384	N 2020 0359	36	2019 00633	N 2020 0185	05	2019 01806	N 2020 0225	24
2018 01384	N 2020 0359	38	2019 00633	N 2020 0185	35	2019 01806	N 2020 0225	25
2018 01384	N 2020 0359	41	2019 00706	N 2020 0345	35	2019 01815	N 2020 0227	03
2018 01384	N 2020 0359	42	2019 00706	N 2020 0345	41	2019 01815	N 2020 0227	14
2018 01406	N 2020 0324	12	2019 00713	N 2020 0344	33	2019 01815	N 2020 0227	18
2018 01411	N 2020 0354	09	2019 00713	N 2020 0344	35	2019 01815	N 2020 0227	25
2018 01411	N 2020 0354	35	2019 00806	N 2020 0220	41	2019 01815	N 2020 0227	35
2018 01411	N 2020 0354	36	2019 00857	N 2020 0346	08	2019 01895	N 2020 0256	35
2018 01411	N 2020 0354	38	2019 00923	N 2020 0328	39	2019 01895	N 2020 0256	39
2018 01411	N 2020 0354	41	2019 00923	N 2020 0328	45	2019 01895	N 2020 0256	44
2018 01411	N 2020 0354	42	2019 00950	N 2020 0237	25			

**ƏMTƏƏ NİŞANLARININ QEYDİYYATI HAQQINDA ŞAHƏDƏTNAMƏLƏRİN
SAY GÖSTƏRİCİSİ
НУМЕРАЦИОННЫЙ УКАЗАТЕЛЬ О РЕГИСТРАЦИИ СВИДЕТЕЛЬСТВ
НА ТОВАРНЫЕ ЗНАКИ**

Şahədatnamənin №-si	İddia sənədinin №-si	ƏXBT	Şahədatnamənin №-si	İddia sənədinin №-si	ƏXBT	Şahədatnamənin №-si	İddia sənədinin №-si	ƏXBT
№ свидетельства	№ заявки	МКТУ	№ свидетельства	№ заявки	МКТУ	№ свидетельства	№ заявки	МКТУ
N 2020 0179	2019 00125	03	N 2020 0239	2019 01543	24	N 2020 0300	2019 01016	30
N 2020 0179	2019 00125	35	N 2020 0239	2019 01543	25	N 2020 0300	2019 01016	35
N 2020 0179	2019 00125	39	N 2020 0239	2019 01543	26	N 2020 0301	2018 00956	33
N 2020 0180	2019 00315	03	N 2020 0239	2019 01543	27	N 2020 0302	2018 34295	05
N 2020 0180	2019 00315	35	N 2020 0239	2019 01543	28	N 2020 0303	2018 34376	05
N 2020 0181	2019 01578	35	N 2020 0239	2019 01543	29	N 2020 0304	2018 34393	43
N 2020 0182	2018 00823	09	N 2020 0239	2019 01543	30	N 2020 0305	2018 34377	43
N 2020 0182	2018 00823	11	N 2020 0239	2019 01543	31	N 2020 0306	2018 34349	34
N 2020 0182	2018 00823	21	N 2020 0239	2019 01543	32	N 2020 0307	2018 34348	34
N 2020 0182	2018 00823	35	N 2020 0239	2019 01543	33	N 2020 0308	2018 34347	34
N 2020 0183	2019 00957	39	N 2020 0239	2019 01543	34	N 2020 0309	2018 34346	11
N 2020 0184	2019 01398	35	N 2020 0239	2019 01543	35	N 2020 0310	2018 01015	29
N 2020 0185	2019 00633	03	N 2020 0240	2019 01781	35	N 2020 0310	2018 01015	30
N 2020 0185	2019 00633	05	N 2020 0241	2019 00115	29	N 2020 0311	2018 01366	03
N 2020 0185	2019 00633	35	N 2020 0241	2019 00115	30	N 2020 0312	2018 01317	09
N 2020 0186	2018 01178	29	N 2020 0241	2019 00115	31	N 2020 0312	2018 01317	36
N 2020 0186	2018 01178	35	N 2020 0241	2019 00115	32	N 2020 0312	2018 01317	42
N 2020 0186	2018 01178	39	N 2020 0241	2019 00115	33	N 2020 0313	2018 01505	09
N 2020 0187	2019 01528	05	N 2020 0241	2019 00115	35	N 2020 0313	2018 01505	16
N 2020 0188	2018 01302	30	N 2020 0242	2019 01556	43	N 2020 0313	2018 01505	35
N 2020 0188	2018 01302	35	N 2020 0243	2018 00750	01	N 2020 0313	2018 01505	38
N 2020 0188	2018 01302	39	N 2020 0243	2018 00750	02	N 2020 0313	2018 01505	41
N 2020 0189	2018 34304	30	N 2020 0243	2018 00750	17	N 2020 0313	2018 01505	42
N 2020 0190	2019 01580	29	N 2020 0243	2018 00750	19	N 2020 0314	2019 00129	03
N 2020 0190	2019 01580	30	N 2020 0243	2018 00750	35	N 2020 0315	2019 00146	03
N 2020 0190	2019 01580	32	N 2020 0243	2018 00750	37	N 2020 0316	2019 00147	03
N 2020 0190	2019 01580	35	N 2020 0243	2018 00750	41	N 2020 0317	2019 00444	09
N 2020 0190	2019 01580	39	N 2020 0244	2019 01152	25	N 2020 0317	2019 00444	35

N 2020 0191	2018 00426	30	N 2020 0244	2019 01152	35	N 2020 0317	2019 00444	37
N 2020 0191	2018 00426	32	N 2020 0245	2019 01043	35	N 2020 0317	2019 00444	40
N 2020 0191	2018 00426	35	N 2020 0246	2019 01234	29	N 2020 0318	2018 34339	34
N 2020 0192	2018 01225	30	N 2020 0246	2019 01234	30	N 2020 0319	2018 01494	07
N 2020 0192	2018 01225	39	N 2020 0246	2019 01234	31	N 2020 0319	2018 01494	09
N 2020 0193	2018 01033	30	N 2020 0246	2019 01234	32	N 2020 0319	2018 01494	11
N 2020 0193	2018 01033	39	N 2020 0246	2019 01234	35	N 2020 0320	2018 01036	05
N 2020 0194	2019 01359	30	N 2020 0247	2019 00388	33	N 2020 0321	2018 01102	03
N 2020 0194	2019 01359	35	N 2020 0247	2019 00388	35	N 2020 0322	2018 01190	05
N 2020 0194	2019 01359	39	N 2020 0247	2019 00388	39	N 2020 0323	2018 01191	05
N 2020 0195	2018 01155	16	N 2020 0248	2019 01388	44	N 2020 0324	2018 01406	12
N 2020 0195	2018 01155	35	N 2020 0248	2019 01388	45	N 2020 0325	2018 34375	09
N 2020 0196	2019 01690	35	N 2020 0249	2019 00971	29	N 2020 0326	2018 01491	09
N 2020 0196	2019 01690	44	N 2020 0250	2019 00972	29	N 2020 0327	2017 33862	34
N 2020 0196	2019 01690	45	N 2020 0251	2019 00205	35	N 2020 0328	2019 00923	39
N 2020 0197	2018 00890	19	N 2020 0251	2019 00205	36	N 2020 0328	2019 00923	45
N 2020 0197	2018 00890	35	N 2020 0251	2019 00205	37	N 2020 0329	2019 00551	24
N 2020 0197	2018 00890	39	N 2020 0251	2019 00205	43	N 2020 0329	2019 00551	25
N 2020 0198	2018 00891	19	N 2020 0252	2019 00206	35	N 2020 0329	2019 00551	27
N 2020 0198	2018 00891	35	N 2020 0252	2019 00206	36	N 2020 0330	2019 00368	01
N 2020 0198	2018 00891	39	N 2020 0252	2019 00206	37	N 2020 0330	2019 00368	06
N 2020 0199	2018 00892	19	N 2020 0252	2019 00206	43	N 2020 0330	2019 00368	14
N 2020 0199	2018 00892	35	N 2020 0253	2019 00207	35	N 2020 0330	2019 00368	19
N 2020 0199	2018 00892	39	N 2020 0253	2019 00207	36	N 2020 0330	2019 00368	27
N 2020 0200	2018 00893	19	N 2020 0253	2019 00207	37	N 2020 0330	2019 00368	37
N 2020 0200	2018 00893	35	N 2020 0253	2019 00207	43	N 2020 0330	2019 00368	40
N 2020 0200	2018 00893	39	N 2020 0254	2018 00811	03	N 2020 0331	2019 01525	34
N 2020 0201	2018 00894	19	N 2020 0254	2018 00811	35	N 2020 0332	2019 01526	34
N 2020 0201	2018 00894	35	N 2020 0255	2018 01017	05	N 2020 0333	2019 01501	29
N 2020 0201	2018 00894	39	N 2020 0256	2019 01895	35	N 2020 0333	2019 01501	30
N 2020 0202	2019 01100	32	N 2020 0256	2019 01895	39	N 2020 0334	2019 01293	07
N 2020 0203	2019 01278	35	N 2020 0256	2019 01895	44	N 2020 0334	2019 01293	09
N 2020 0203	2019 01278	43	N 2020 0257	2018 01053	09	N 2020 0334	2019 01293	16
N 2020 0204	2018 01330	30	N 2020 0257	2018 01053	35	N 2020 0335	2018 01040	30
N 2020 0204	2018 01330	32	N 2020 0258	2019 00039	35	N 2020 0336	2019 00100	05
N 2020 0205	2018 00998	05	N 2020 0259	2018 01382	03	N 2020 0337	2019 00002	29
N 2020 0206	2019 01712	20	N 2020 0259	2018 01382	35	N 2020 0338	2018 34322	09
N 2020 0206	2019 01712	35	N 2020 0259	2018 01382	39	N 2020 0338	2018 34322	35
N 2020 0206	2019 01712	37	N 2020 0259	2018 01382	41	N 2020 0338	2018 34322	36
N 2020 0206	2019 01712	42	N 2020 0260	2018 00554	09	N 2020 0338	2018 34322	38
N 2020 0207	2018 34390	36	N 2020 0260	2018 00554	35	N 2020 0338	2018 34322	41
N 2020 0207	2018 34390	42	N 2020 0261	2019 00066	35	N 2020 0338	2018 34322	42
N 2020 0208	2018 00928	34	N 2020 0262	2019 01647	01	N 2020 0338	2018 34322	45
N 2020 0209	2019 00314	29	N 2020 0262	2019 01647	02	N 2020 0339	2018 01091	06
N 2020 0209	2019 00314	30	N 2020 0262	2019 01647	05	N 2020 0339	2018 01091	07
N 2020 0209	2019 00314	32	N 2020 0262	2019 01647	11	N 2020 0339	2018 01091	08
N 2020 0209	2019 00314	33	N 2020 0262	2019 01647	16	N 2020 0339	2018 01091	09
N 2020 0209	2019 00314	35	N 2020 0262	2019 01647	29	N 2020 0339	2018 01091	10
N 2020 0209	2019 00314	39	N 2020 0262	2019 01647	30	N 2020 0339	2018 01091	11
N 2020 0209	2019 00314	43	N 2020 0262	2019 01647	31	N 2020 0339	2018 01091	12
N 2020 0210	2018 34406	32	N 2020 0262	2019 01647	32	N 2020 0339	2018 01091	17
N 2020 0211	2019 01288	03	N 2020 0262	2019 01647	33	N 2020 0339	2018 01091	18
N 2020 0211	2019 01288	25	N 2020 0262	2019 01647	39	N 2020 0339	2018 01091	19
N 2020 0211	2019 01288	30	N 2020 0262	2019 01647	43	N 2020 0339	2018 01091	20
N 2020 0211	2019 01288	35	N 2020 0263	2018 01039	09	N 2020 0339	2018 01091	35
N 2020 0211	2019 01288	43	N 2020 0263	2018 01039	16	N 2020 0339	2018 01091	37
N 2020 0211	2019 01288	44	N 2020 0263	2018 01039	41	N 2020 0339	2018 01091	39
N 2020 0212	2018 01507	37	N 2020 0263	2018 01039	42	N 2020 0339	2018 01091	40
N 2020 0213	2019 01115	25	N 2020 0263	2018 01039	44	N 2020 0339	2018 01091	41

N 2020 0213	2019 01115	35	N 2020 0264	2018 34181	33	N 2020 0339	2018 01091	42
N 2020 0214	2019 00457	35	N 2020 0265	2019 00123	34	N 2020 0340	2018 01504	05
N 2020 0215	2019 01332	29	N 2020 0266	2019 00407	34	N 2020 0341	2018 01321	12
N 2020 0215	2019 01332	35	N 2020 0267	2018 34089	09	N 2020 0342	2018 01350	29
N 2020 0215	2019 01332	39	N 2020 0267	2018 34089	36	N 2020 0343	2019 01164	20
N 2020 0216	2019 01613	30	N 2020 0268	2018 01182	19	N 2020 0343	2019 01164	35
N 2020 0216	2019 01613	35	N 2020 0269	2019 01559	33	N 2020 0343	2019 01164	39
N 2020 0216	2019 01613	43	N 2020 0269	2019 01559	35	N 2020 0344	2019 00713	33
N 2020 0217	2019 01614	30	N 2020 0269	2019 01559	39	N 2020 0344	2019 00713	35
N 2020 0217	2019 01614	35	N 2020 0270	2018 00982	41	N 2020 0345	2019 00706	35
N 2020 0217	2019 01614	43	N 2020 0271	2018 00983	41	N 2020 0345	2019 00706	41
N 2020 0218	2018 01195	43	N 2020 0272	2018 01090	06	N 2020 0346	2019 00857	08
N 2020 0219	2018 00967	30	N 2020 0272	2018 01090	07	N 2020 0347	2018 01278	16
N 2020 0219	2018 00967	35	N 2020 0272	2018 01090	08	N 2020 0347	2018 01278	35
N 2020 0220	2019 00806	41	N 2020 0272	2018 01090	09	N 2020 0347	2018 01278	39
N 2020 0221	2019 00359	05	N 2020 0272	2018 01090	10	N 2020 0348	2019 00425	19
N 2020 0221	2019 00359	10	N 2020 0272	2018 01090	11	N 2020 0348	2019 00425	35
N 2020 0221	2019 00359	24	N 2020 0272	2018 01090	12	N 2020 0348	2019 00425	39
N 2020 0221	2019 00359	25	N 2020 0272	2018 01090	17	N 2020 0349	2019 00495	34
N 2020 0221	2019 00359	35	N 2020 0272	2018 01090	18	N 2020 0350	2019 00496	34
N 2020 0221	2019 00359	42	N 2020 0272	2018 01090	19	N 2020 0351	2017 01222	34
N 2020 0221	2019 00359	44	N 2020 0272	2018 01090	20	N 2020 0352	2017 01204	07
N 2020 0221	2019 00359	45	N 2020 0272	2018 01090	35	N 2020 0352	2017 01204	08
N 2020 0222	2019 01666	37	N 2020 0272	2018 01090	37	N 2020 0352	2017 01204	35
N 2020 0223	2019 01665	37	N 2020 0272	2018 01090	39	N 2020 0353	2019 01677	25
N 2020 0224	2019 01667	37	N 2020 0272	2018 01090	40	N 2020 0354	2018 01411	09
N 2020 0225	2019 01806	16	N 2020 0272	2018 01090	41	N 2020 0354	2018 01411	35
N 2020 0225	2019 01806	18	N 2020 0272	2018 01090	42	N 2020 0354	2018 01411	36
N 2020 0225	2019 01806	20	N 2020 0273	2018 01301	30	N 2020 0354	2018 01411	38
N 2020 0225	2019 01806	24	N 2020 0273	2018 01301	35	N 2020 0354	2018 01411	41
N 2020 0225	2019 01806	25	N 2020 0273	2018 01301	39	N 2020 0354	2018 01411	42
N 2020 0226	2019 00618	32	N 2020 0274	2017 00630	32	N 2020 0354	2018 01411	45
N 2020 0226	2019 00618	35	N 2020 0274	2017 00630	35	N 2020 0355	2018 01412	09
N 2020 0226	2019 00618	39	N 2020 0275	2018 01043	05	N 2020 0355	2018 01412	35
N 2020 0227	2019 01815	03	N 2020 0276	2018 01343	07	N 2020 0355	2018 01412	36
N 2020 0227	2019 01815	14	N 2020 0276	2018 01343	12	N 2020 0355	2018 01412	38
N 2020 0227	2019 01815	18	N 2020 0276	2018 01343	37	N 2020 0355	2018 01412	41
N 2020 0227	2019 01815	25	N 2020 0277	2018 34423	33	N 2020 0355	2018 01412	42
N 2020 0227	2019 01815	35	N 2020 0278	2019 00120	05	N 2020 0355	2018 01412	45
N 2020 0228	2019 01557	37	N 2020 0279	2019 00121	05	N 2020 0356	2018 01282	33
N 2020 0229	2019 00042	05	N 2020 0280	2019 00122	05	N 2020 0357	2018 01359	29
N 2020 0229	2019 00042	35	N 2020 0281	2019 01684	09	N 2020 0357	2018 01359	32
N 2020 0230	2019 00043	05	N 2020 0281	2019 01684	14	N 2020 0358	2019 00193	43
N 2020 0230	2019 00043	35	N 2020 0281	2019 01684	18	N 2020 0359	2018 01384	09
N 2020 0231	2019 00044	05	N 2020 0281	2019 01684	25	N 2020 0359	2018 01384	35
N 2020 0231	2019 00044	35	N 2020 0281	2019 01684	35	N 2020 0359	2018 01384	36
N 2020 0232	2019 00045	05	N 2020 0282	2019 01685	09	N 2020 0359	2018 01384	38
N 2020 0232	2019 00045	35	N 2020 0282	2019 01685	14	N 2020 0359	2018 01384	41
N 2020 0233	2019 00451	25	N 2020 0282	2019 01685	18	N 2020 0359	2018 01384	42
N 2020 0234	2018 01230	35	N 2020 0282	2019 01685	25	N 2020 0360	2019 00420	09
N 2020 0234	2018 01230	41	N 2020 0282	2019 01685	35	N 2020 0360	2019 00420	11
N 2020 0234	2018 01230	43	N 2020 0283	2018 34169	35	N 2020 0360	2019 00420	15
N 2020 0235	2018 01378	30	N 2020 0284	2018 34213	29	N 2020 0360	2019 00420	16
N 2020 0235	2018 01378	39	N 2020 0284	2018 34213	30	N 2020 0360	2019 00420	28
N 2020 0236	2019 00069	27	N 2020 0284	2018 34213	31	N 2020 0360	2019 00420	41
N 2020 0236	2019 00069	35	N 2020 0284	2018 34213	32	N 2020 0361	2018 01279	35
N 2020 0237	2019 00950	25	N 2020 0284	2018 34213	33	N 2020 0361	2018 01279	36
N 2020 0238	2019 01594	35	N 2020 0285	2018 34194	29	N 2020 0362	2018 01459	35
N 2020 0239	2019 01543	01	N 2020 0286	2018 00969	43	N 2020 0362	2018 01459	36

N 2020 0239	2019 01543	02	N 2020 0287	2018 01254	01	N 2020 0363	2019 01681	35
N 2020 0239	2019 01543	04	N 2020 0287	2018 01254	05	N 2020 0363	2019 01681	36
N 2020 0239	2019 01543	05	N 2020 0288	2018 34073	06	N 2020 0364	2019 01682	35
N 2020 0239	2019 01543	06	N 2020 0289	2018 34074	06	N 2020 0364	2019 01682	36
N 2020 0239	2019 01543	07	N 2020 0290	2019 00473	05	N 2020 0365	2019 01082	06
N 2020 0239	2019 01543	08	N 2020 0291	2019 00474	05	N 2020 0365	2019 01082	09
N 2020 0239	2019 01543	09	N 2020 0292	2018 01237	35	N 2020 0365	2019 01082	12
N 2020 0239	2019 01543	10	N 2020 0293	2018 01238	35	N 2020 0365	2019 01082	18
N 2020 0239	2019 01543	11	N 2020 0294	2019 01342	34	N 2020 0365	2019 01082	20
N 2020 0239	2019 01543	12	N 2020 0295	2019 00232	03	N 2020 0365	2019 01082	21
N 2020 0239	2019 01543	13	N 2020 0295	2019 00232	35	N 2020 0365	2019 01082	25
N 2020 0239	2019 01543	14	N 2020 0295	2019 00232	39	N 2020 0365	2019 01082	28
N 2020 0239	2019 01543	15	N 2020 0296	2019 01577	41	N 2020 0366	2019 01083	06
N 2020 0239	2019 01543	16	N 2020 0297	2018 01112	30	N 2020 0366	2019 01083	09
N 2020 0239	2019 01543	17	N 2020 0297	2018 01112	35	N 2020 0366	2019 01083	12
N 2020 0239	2019 01543	18	N 2020 0297	2018 01112	39	N 2020 0366	2019 01083	18
N 2020 0239	2019 01543	19	N 2020 0298	2018 01114	30	N 2020 0366	2019 01083	20
N 2020 0239	2019 01543	20	N 2020 0298	2018 01114	35	N 2020 0366	2019 01083	21
N 2020 0239	2019 01543	21	N 2020 0298	2018 01114	39	N 2020 0366	2019 01083	25
N 2020 0239	2019 01543	22	N 2020 0299	2017 00635	30	N 2020 0366	2019 01083	28
N 2020 0239	2019 01543	23	N 2020 0300	2019 01016	29			

**AZƏRBAYCAN RESPUBLİKASININ DÖVLƏT REYESTRİNƏ DAXİL EDİLMİŞ
SƏNAYE NÜMUNƏSİ PATENTLƏRİ HAQQINDA MƏLUMATLARIN DƏRCİ**

(11) S 2019 0031
(51) 11-01
(44) 31.05.2018

(21) S2017 3064
(22) 03.10.2017

(31) 003847920-0001
(32) 07.04.2017
(33) EU

(71)(73) Kurt Geiger Limited (GB)

(72) Xose Luis Rodes (GB)
Fanny Goldsmit (GB)

(74) Qurbanov Muxtar Yusif oğlu (AZ)

(54) BROŞKA

(57) İddia edilən "Broşka" sənaye nümunəsi aşağıda sadalanmış mühüm əlamətləri ilə xarakterizə olunur :

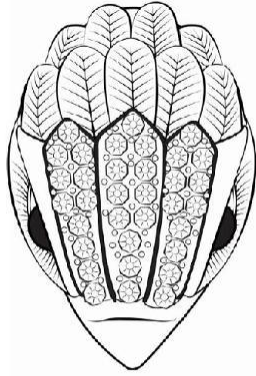

Fig - 01



Fig - 02

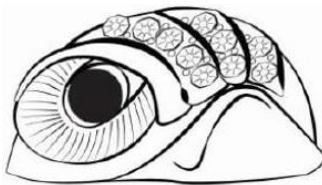

Fig - 03

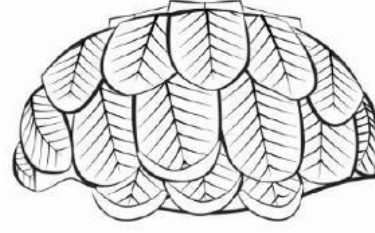

Fig - 04

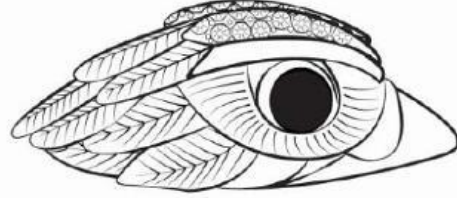

Fig - 05

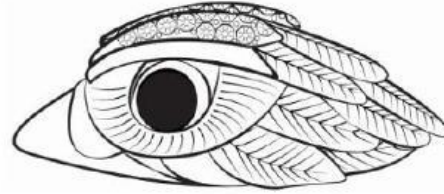

Fig - 06

- vahid konstruksiya şəklində yerinə yetirilməsi ilə;
- broşkanın açıq rəngli metaldan yerinə yetirilməsi ilə;
- üz hissənin olması ilə;
- üz hissənin stilləşdirilmiş vəhşi quş başı şəklində həcmli fiqur formasında yerinə yetirilməsi ilə;
- yuxarı göz qapağı, aydın ifadə olunmuş qara rəngli bəbəyi olan stilləşdirilmiş gözlərin olması ilə;
- broşkanın ön tərəfinin stilləşdirilmiş dimdik şəklində yerinə yetirilməsi ilə;
- məmulatın ön və arxa hissəyə bölünməsinin olması ilə;
- broşkanın yuxarı hissəsinin bir sıradan iki sətərə keçməklə yerinə yetirilmiş üç sıra qaşlarla bəzədilməsi ilə;
- broşkanın arxa səthinin üç sətərə biri digərinin üstündə sürüşmə ilə yerləşən stilləşdirilmiş quş lələkləri şəklində fiqurlu elementlərlə bəzədilməsi ilə.

“Sənayə nümunələrinin beynəlxalq qeydiyyatı haqqında” Haqq müqaviləsinin Cenevrə aktı çərçivəsində Azərbaycan Respublikasında qorunan sənayə nümunələri barədə məlumatlar

Сведения о международной регистрации промышленных образцов, охраняемые в Азербайджанской Республике в рамках Женевского акта Гаагского соглашения “О международной регистрации промышленных образцов”

(11) DM/202 849

(15) 11.07.2019

(22) 11.07.2019

(28) 9

(51) 03-01

(73) Chanel SARL (CH)

(72) Marianna NITSCH

(54) 1.-2. Çanta; 3.-8. Bel çantası; 9. Çanta üçün kəmər / 1.-2. Сумка; 3.-8. Сумка для талии; 9. Ремешок для сумки

(45) 17.01.2020

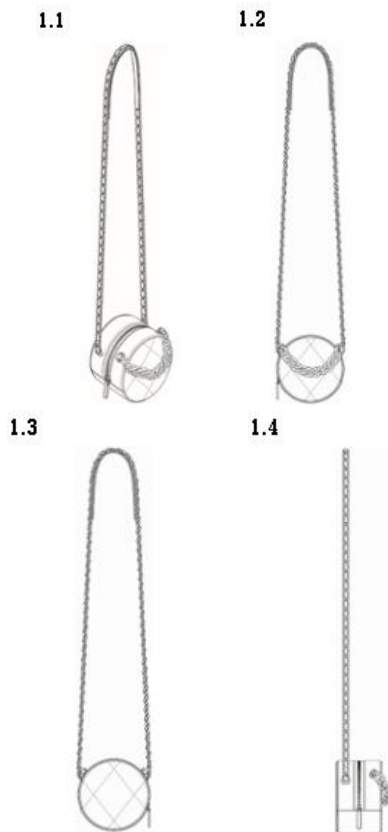

1.5



1.6

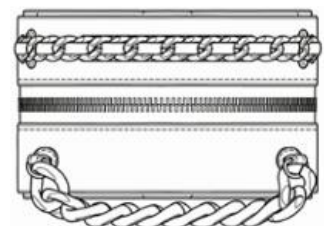

2.1

2.2



1.7

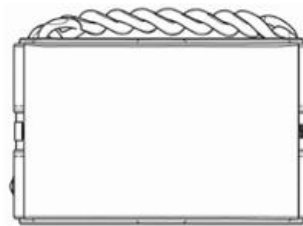

“Sənaye nümunələrinin beynəlxalq qeydiyyatı haqqında” Haqa müqaviləsinin Cenevrə aktı çərçivəsində Azərbaycan Respublikasında qorunan sənaye nümunələri barədə məlumatlar

03-01 – 03-01

Bülleten № 2. 28.02.2020

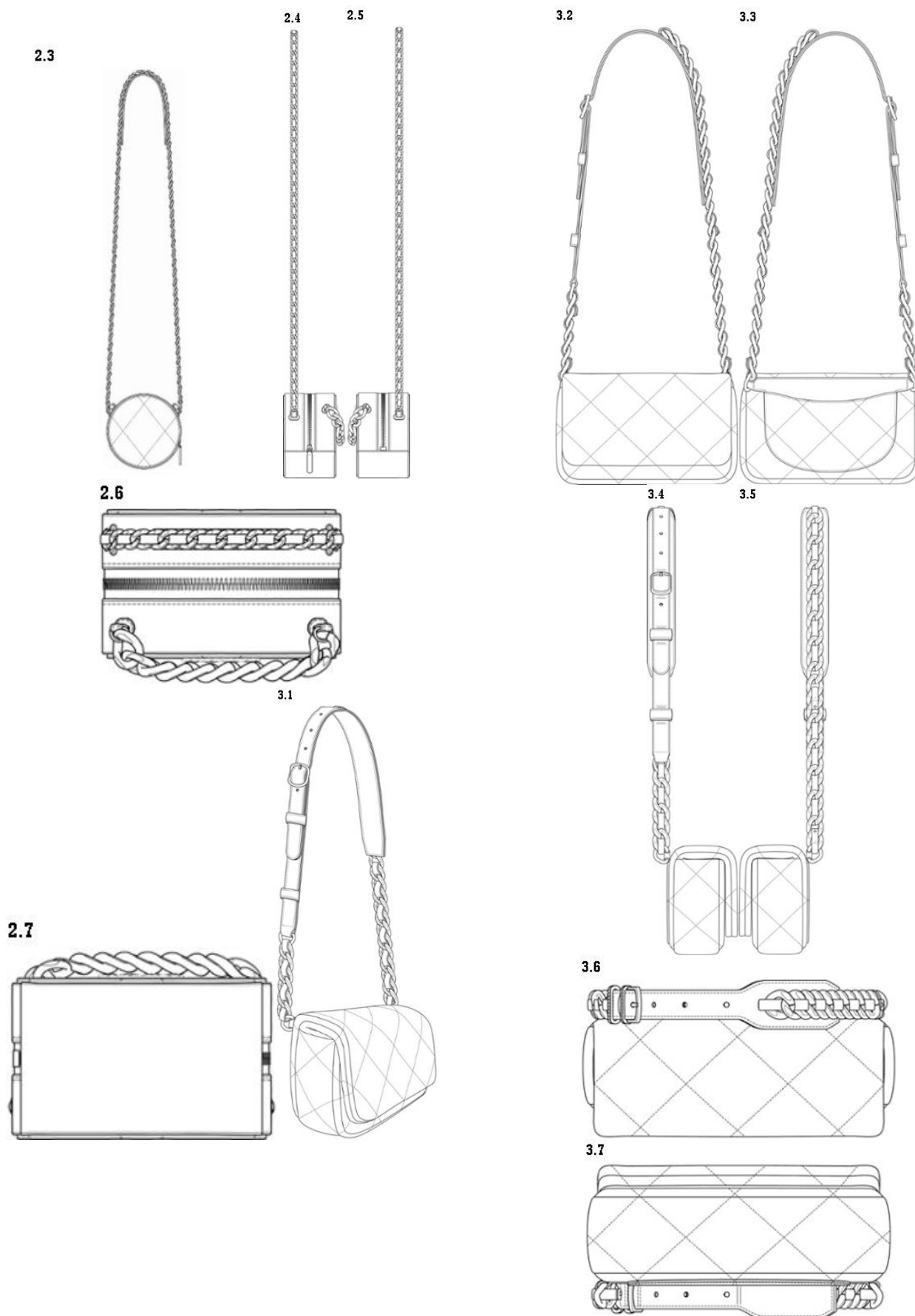

Сведения о международной регистрации промышленных образцов, охраняемые
в Азербайджанской Республике в рамках Женевского акта Гаагского соглашения
“О международной регистрации промышленных образцов”

Бюллетень № 2. 28.02.2020

03-01 – 03-01

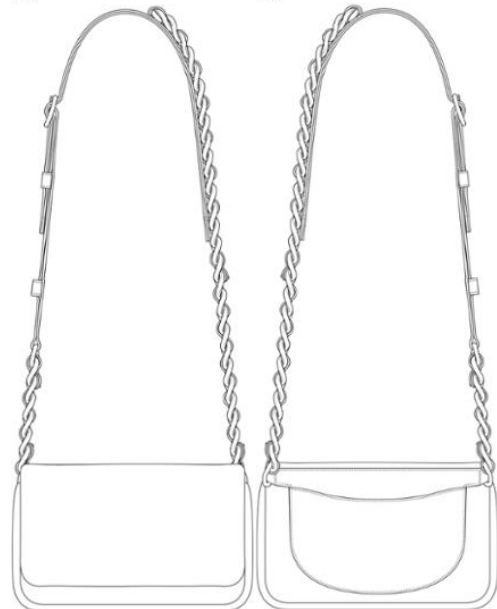
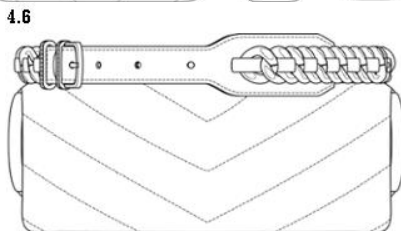
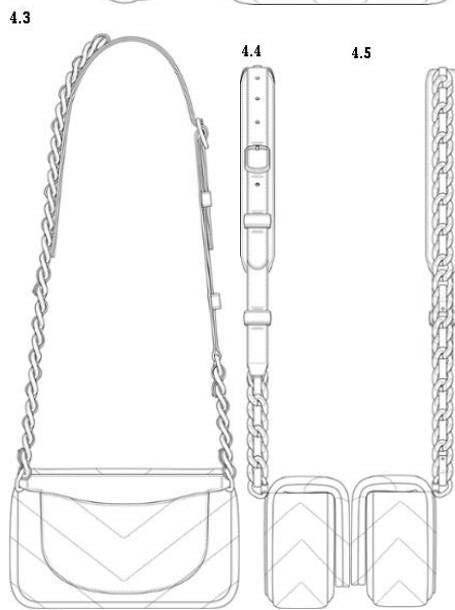
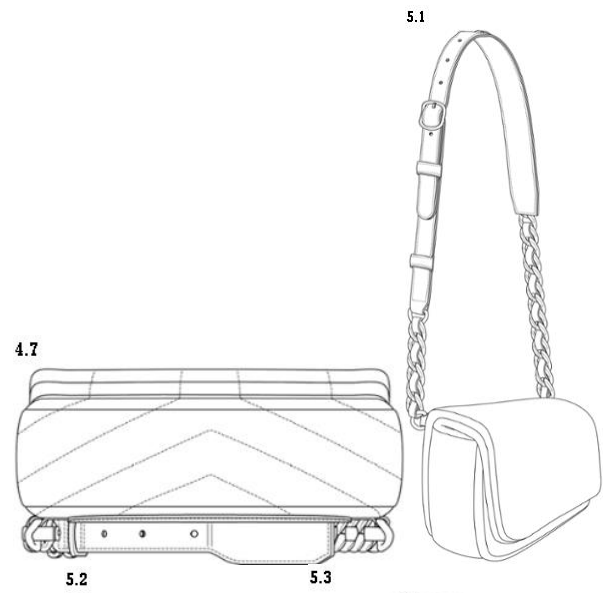

“Sənaye nümunələrinin beynəlxalq qeydiyyatı haqqında” Haaqa müqaviləsinin Cenevrə aktı çərçivəsində Azərbaycan Respublikasında qorunan sənaye nümunələri barədə məlumatlar

03-01 – 03-01

Bülleten № 2. 28.02.2020

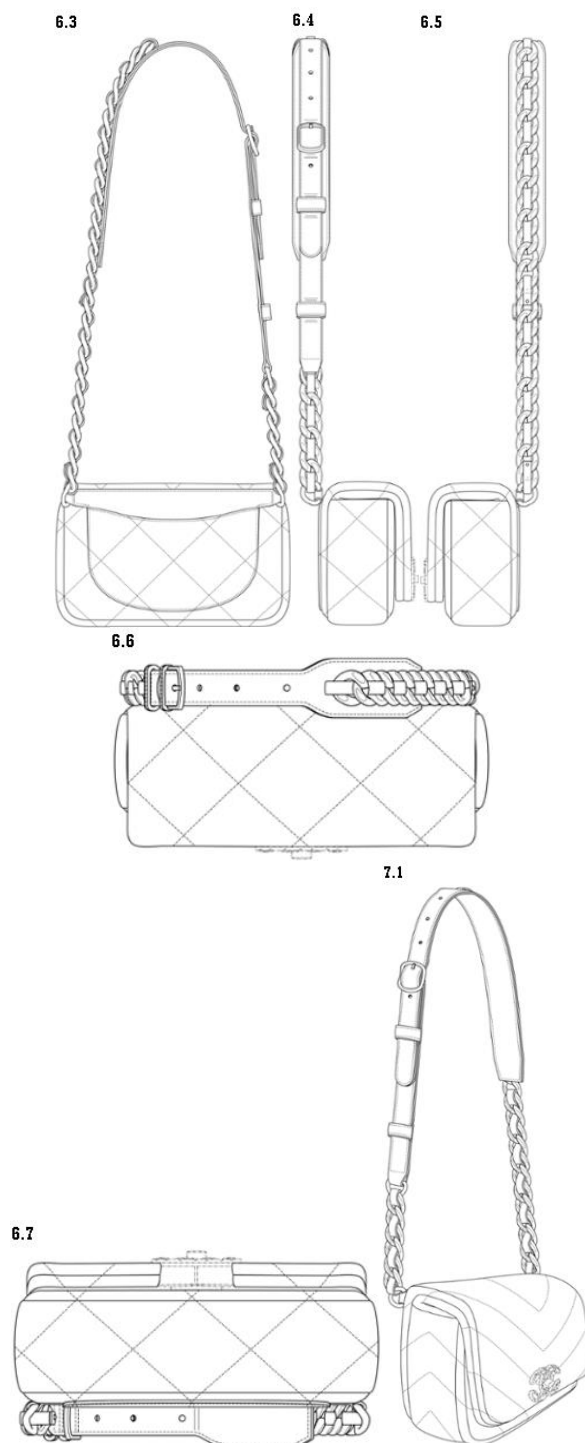
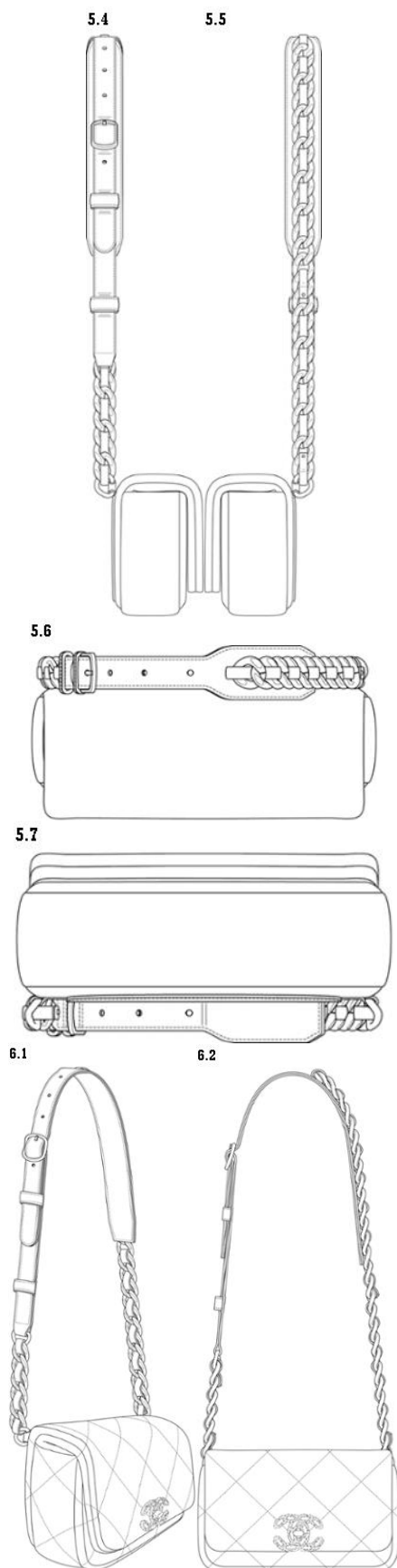

Сведения о международной регистрации промышленных образцов, охраняемые в Азербайджанской Республике в рамках Женевского акта Гаагского соглашения "О международной регистрации промышленных образцов"

Бюллетень № 2. 28.02.2020

03-01 – 03-01

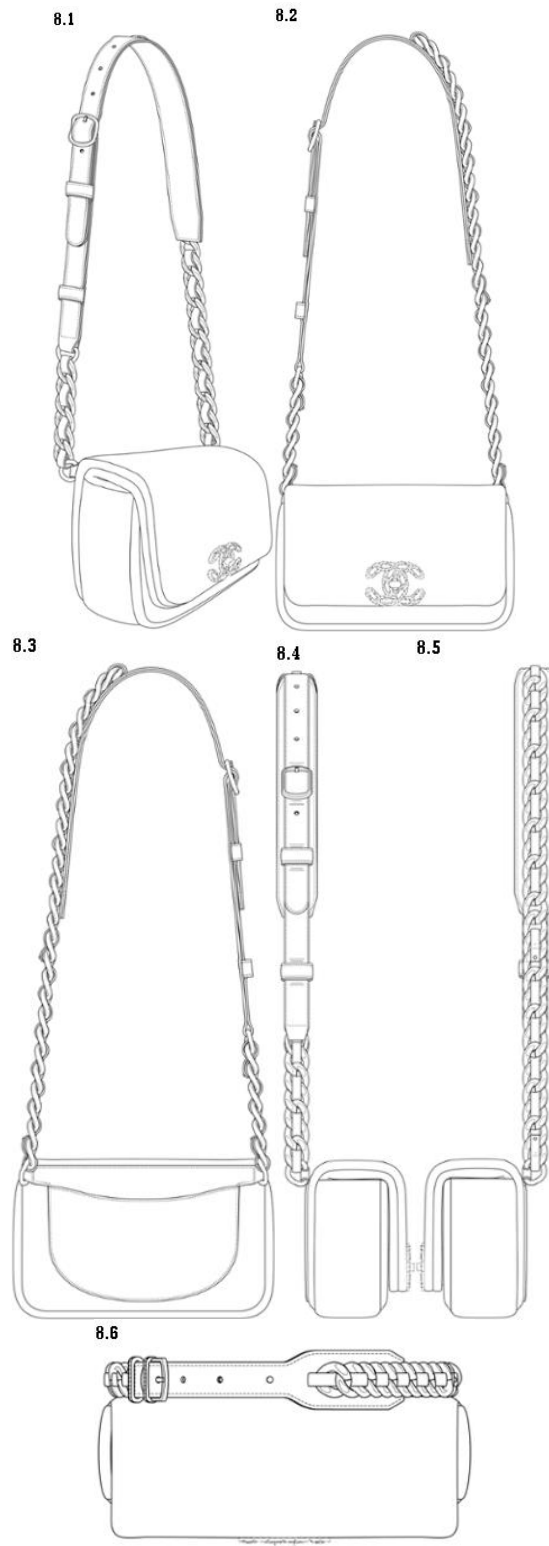
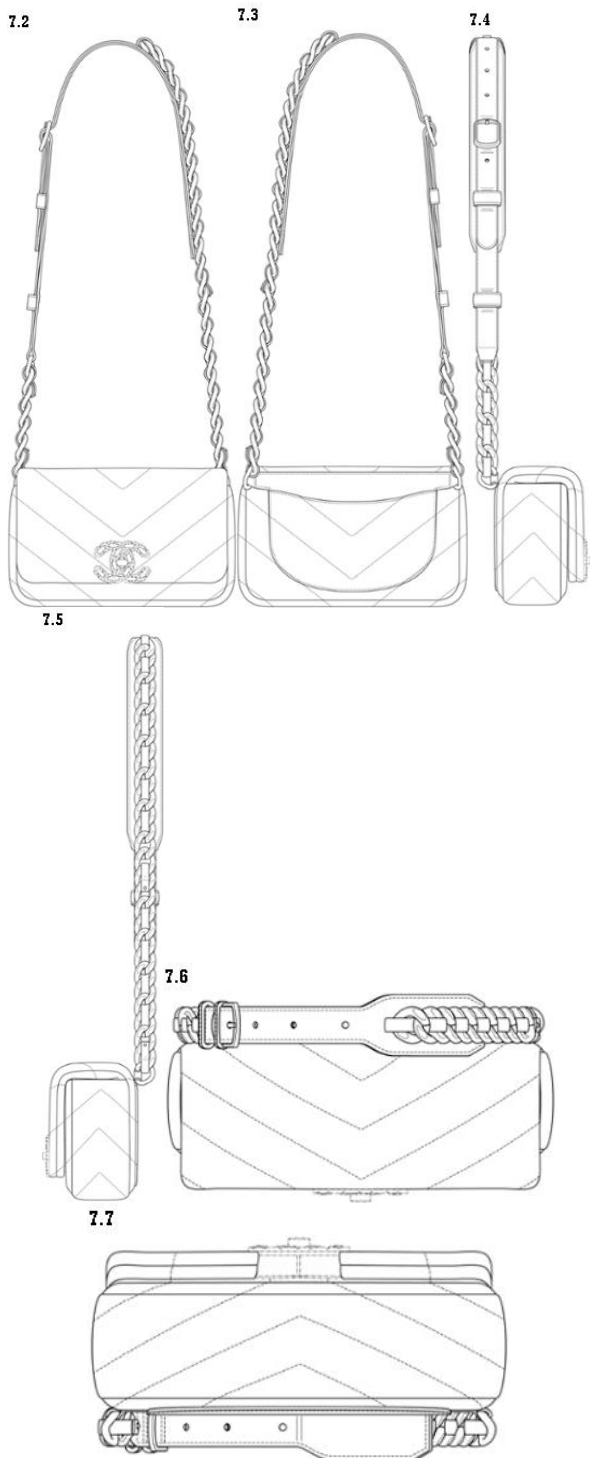

“Sənaye nümunələrinin beynəlxalq qeydiyyatı haqqında” Haqq müqaviləsinin Cenevrə aktı çərçivəsində Azərbaycan Respublikasında qorunan sənaye nümunələri barədə məlumatlar

03-01 – 03-01

Bülleten № 2. 28.02.2020

8.7

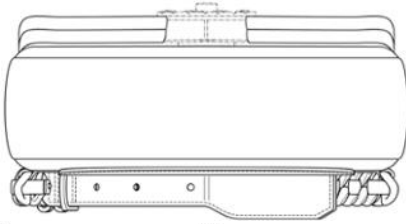

9.6

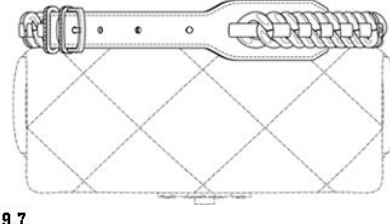

9.1

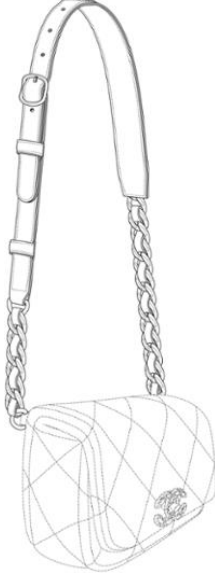

9.2



9.7

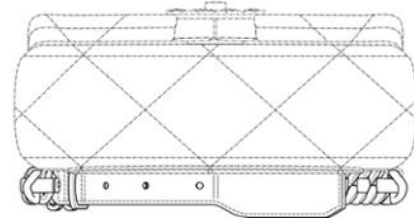

9.3



9.4



9.5



(11) DM/202 946

(15) 11.07.2019

(22) 11.07.2019

(28) 7

(51) 03-01

(73) Chanel SARL (CH)

(72) Marianna NITSCH

(54) 1.-6. Çanta; 7 Çanta üçün çiyin kəməri. /
1.-6. Сумка; 7. Наплечный ремень для
сумок

(45) 17.01.2020

1.1

1.2



Сведения о международной регистрации промышленных образцов, охраняемые в Азербайджанской Республике в рамках Женевского акта Гаагского соглашения "О международной регистрации промышленных образцов"

Бюллетень № 2. 28.02.2020

03-01 – 03-01

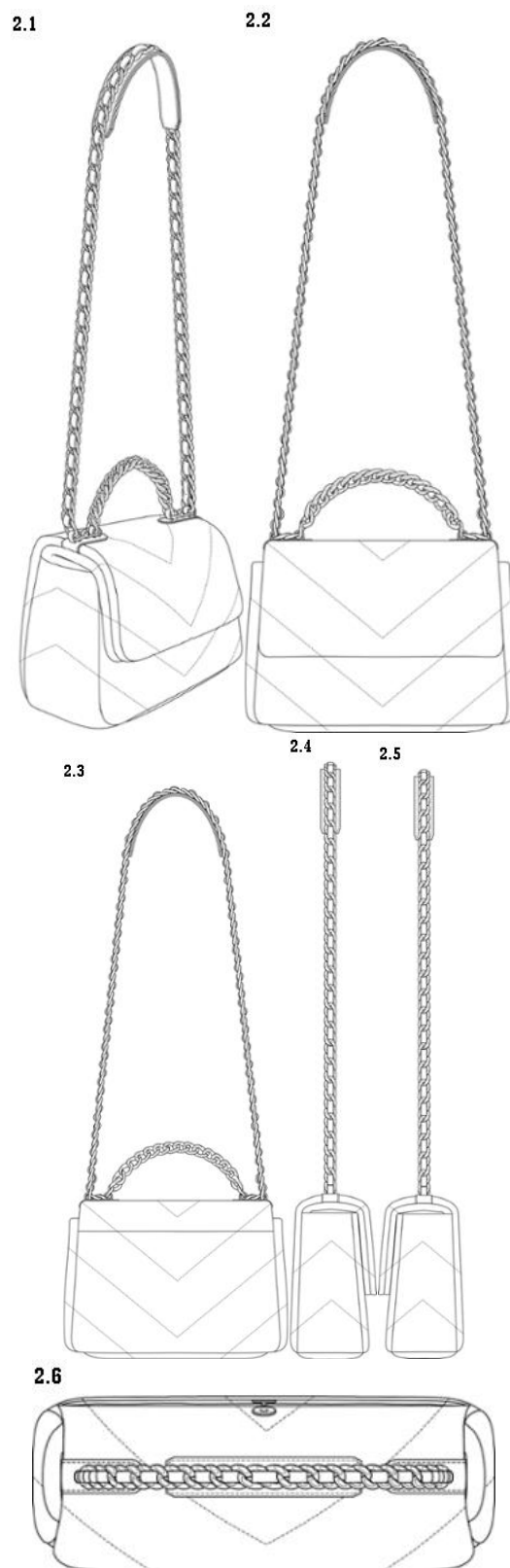
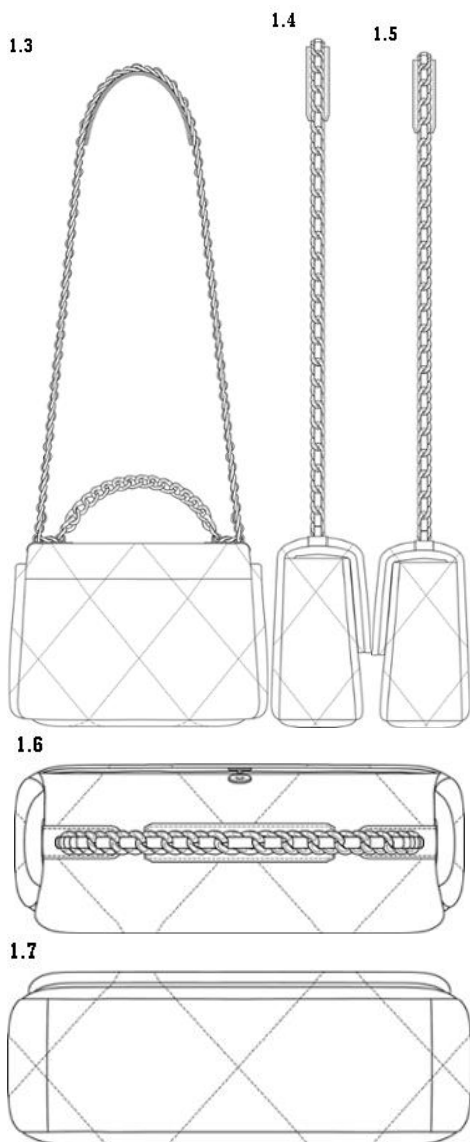

“Sənaye nümunələrinin beynəlxalq qeydiyyatı haqqında” Haaqa müqaviləsinin Cenevrə aktı çərçivəsində Azərbaycan Respublikasında qorunan sənaye nümunələri barədə məlumatlar

03-01 – 03-01

Bülleten № 2. 28.02.2020

2.7

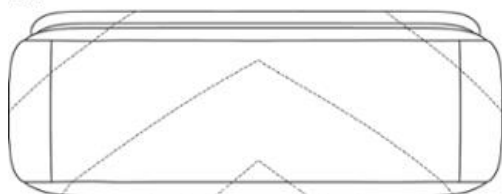

3.2



3.1

3.3

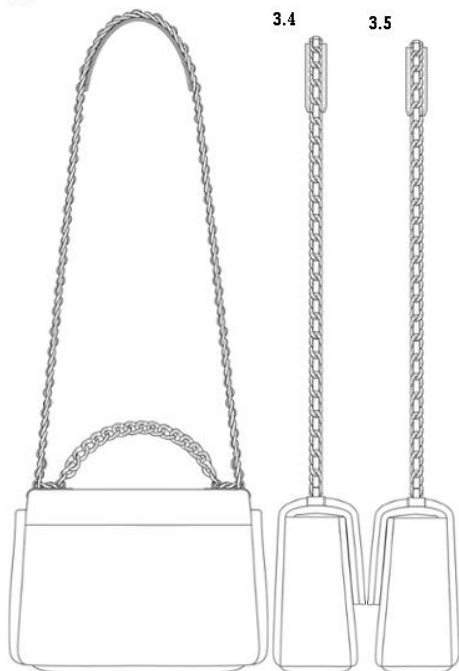

3.4

3.5

3.6

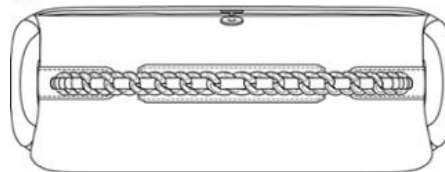

3.7



4.1

4.2



4.3

4.4

4.5

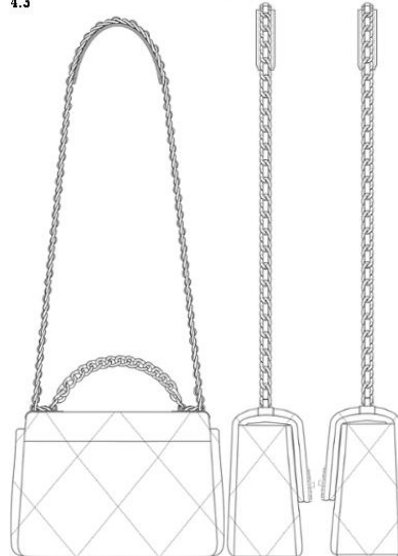

Сведения о международной регистрации промышленных образцов, охраняемые в Азербайджанской Республике в рамках Женевского акта Гаагского соглашения "О международной регистрации промышленных образцов"

Бюллетень № 2. 28.02.2020

03-01 – 03-01

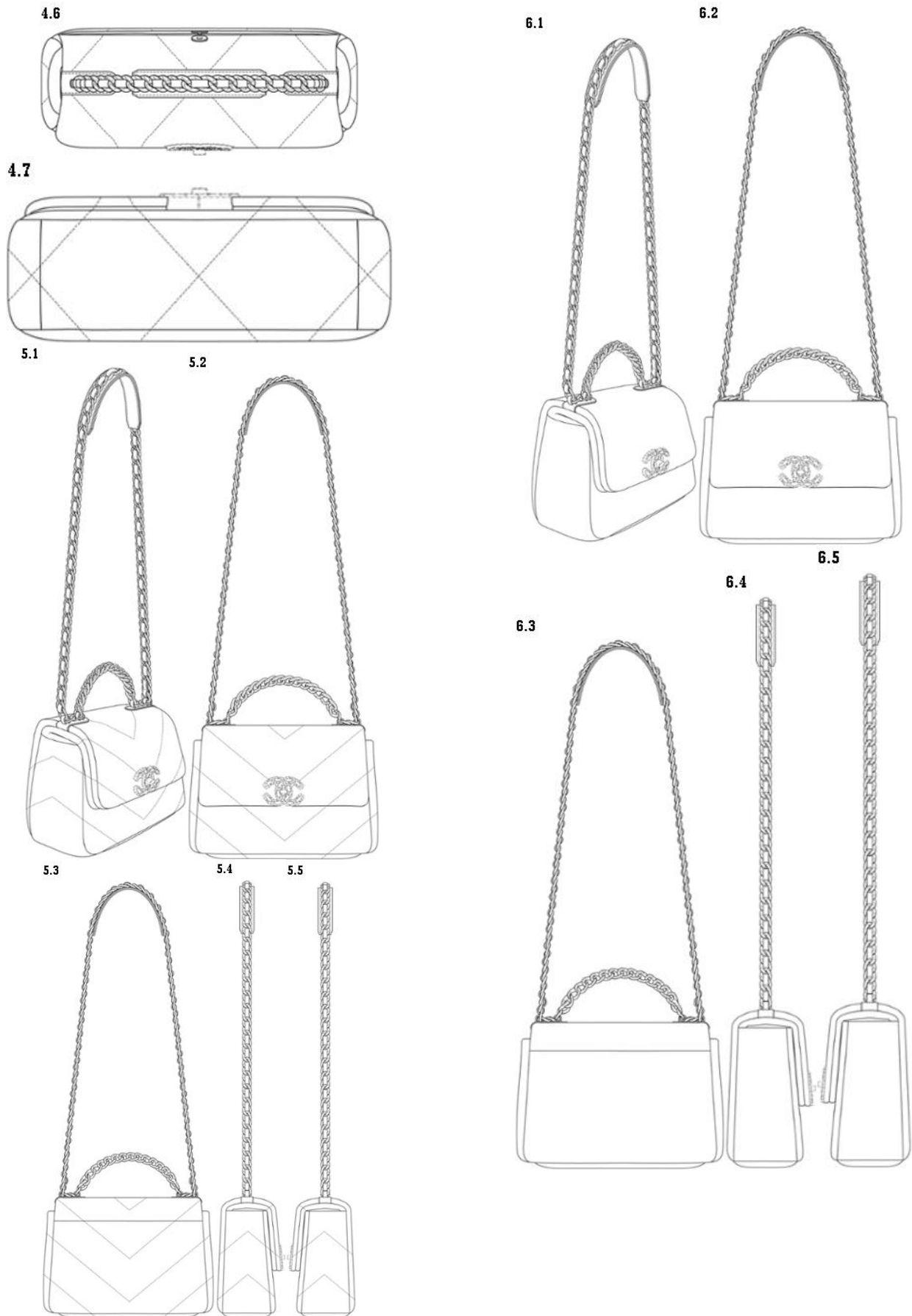

**“Sənaye nümunələrinin beynəlxalq qeydiyyatı haqqında” Haqa müqaviləsinin
Cenevrə aktı çərçivəsində Azərbaycan Respublikasında qorunan sənaye nümunələri
barədə məlumatlar**

03-01 – 09-01

Bülleten № 2. 28.02.2020

6.6

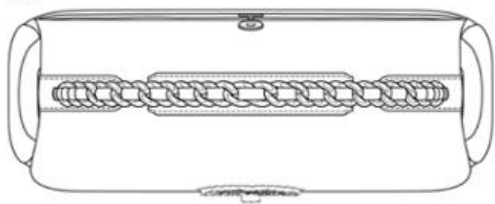

6.7

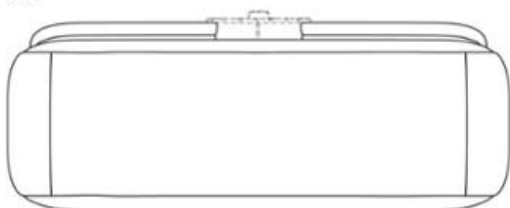

7.6

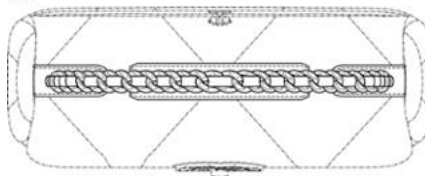

7.7

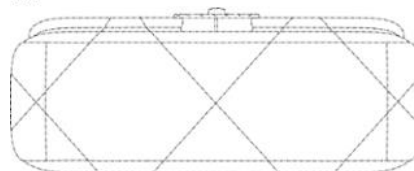

7.1

7.2



7.3

7.4

7.5

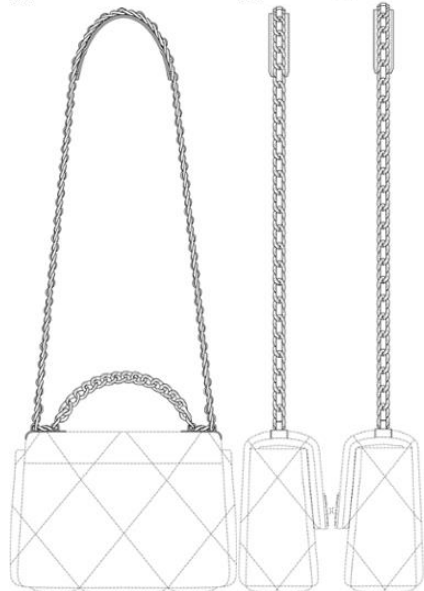

(11) DM/205 412
(15) 12.04.2019
(22) 12.04.2019
(28) 1
(51) 09-01
(73) COGNAC FERRAND (FR)
(72) IVAN BELL
(54) 1. Butulka / 1. Бутылка
(45) 31.01.2020

1.1



1.2



Сведения о международной регистрации промышленных образцов, охраняемые
в Азербайджанской Республике в рамках Женевского акта Гаагского соглашения
“О международной регистрации промышленных образцов”

Бюллетень № 2. 28.02.2020

09-01 – 11-01

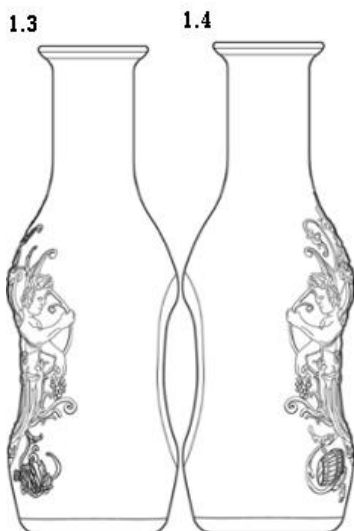

(11) DM/203 137
(15) 09.07.2019
(22) 09.07.2019
(28) 2
(51) 11-01
(73) HARRY WINSTON SA (CH)
(72) Chaeree KWON
(54) 1. Üzük; 2. Sırğa / 1. Кольцо; 2. Серьги
(45) 10.01.2020

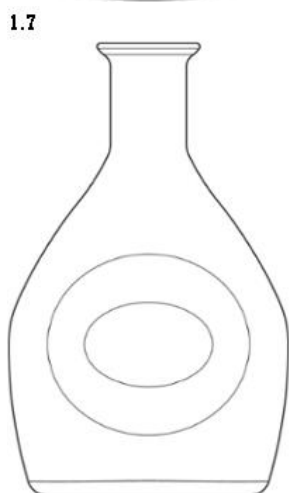

“Sənaye nümunələrinin beynəlxalq qeydiyyatı haqqında” Haqa müqaviləsinin Cenevrə aktı çərçivəsində Azərbaycan Respublikasında qorunan sənaye nümunələri barədə məlumatlar

11-01 – 11-01

Bülleten № 2. 28.02.2020

1.5



1.6



1.7



1.8



2.1



2.2



2.3



2.4



2.5



2.6



2.7



Сведения о международной регистрации промышленных образцов, охраняемые
в Азербайджанской Республике в рамках Женевского акта Гаагского соглашения
“О международной регистрации промышленных образцов”

Бюллетень № 2. 28.02.2020

11-01 – 11-01

2.8



1.4



1.5



1.6



1.7



(11) DM/203 185

(15) 04.07.2019

(22) 04.07.2019

(28) 2

(51) 11-01

(73) HARRY WINSTON SA (CH)

(72) 1: Delphine ABDOURAHIM; 2:
Dominique RIVIERE

(54) 1 Sırğa; 2. Üzük / 1. Серьги ; 2. Кольцо

(45) 10.01.2020

1.1



1.2



1.3



“Sənaye nümunələrinin beynəlxalq qeydiyyatı haqqında” Haqa müqaviləsinin Cenevrə aktı çərçivəsində Azərbaycan Respublikasında qorunan sənaye nümunələri barədə məlumatlar

11-01 – 11-01

Bülleten № 2. 28.02.2020

1.8



2.4



2.1



2.5



2.2



2.6



2.3



Сведения о международной регистрации промышленных образцов, охраняемые в Азербайджанской Республике в рамках Женевского акта Гаагского соглашения "О международной регистрации промышленных образцов"

Бюллетень № 2. 28.02.2020

11-01 – 11-01

2.7



2.8



1.3



1.4



1.5



1.6



1.7



(11) DM/203 280
(15) 24.07.2019
(22) 24.07.2019
(28) 6
(51) 11-01
(73) HARRY WINSTON SA (CH)
(72) 1-3: Delphine ABDOURAHIM; 4: Rie YATSUGI-KANG; 5-6: Dominique RIVIERE
(54) 1. Boyunbağı; 2. Sırğa; 3.-4. Boyunbağı;
5. Bilərzik; 6. Üzük / 1. Ожерелье;
2. Серьги; 3.-4. Ожерелье; 5. Браслет;
6. Кольцо
(45) 24.01.2020

1.1



1.2



“Sənaye nümunələrinin beynəlxalq qeydiyyatı haqqında” Haaqa müqaviləsinin Cenevrə aktı çərçivəsində Azərbaycan Respublikasında qorunan sənaye nümunələri barədə məlumatlar

11-01 – 11-01

Bülleten № 2. 28.02.2020

1.8



2.5



2.1



2.6



2.2

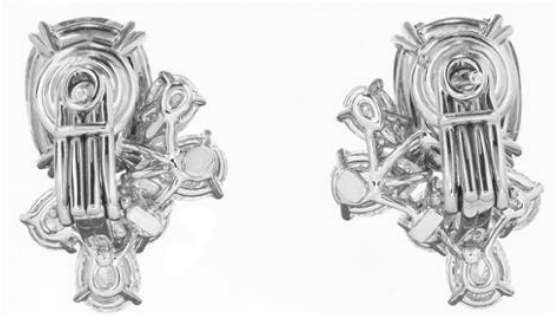

2.7



2.3



2.8



2.4



Сведения о международной регистрации промышленных образцов, охраняемые в Азербайджанской Республике в рамках Женевского акта Гаагского соглашения "О международной регистрации промышленных образцов"

Бюллетень № 2. 28.02.2020

11-01 – 11-01

3.1



3.2



3.7



3.8

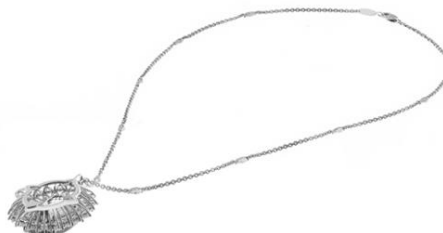

3.3



3.4



3.5



3.6



4.1



4.2



4.3



4.4



4.5



**“Sənaye nümunələrinin beynəlxalq qeydiyyatı haqqında” Haqa müqaviləsinin
Cenevrə aktı çərçivəsində Azərbaycan Respublikasında qorunan sənaye nümunələri
barədə məlumatlar**

11-01 – 11-01

Bülleten № 2. 28.02.2020

4.6



5.3



5.4



5.5

5.6



4.7



5.7



4.8



5.8



5.1



6.1

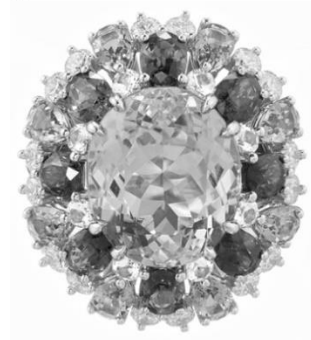

5.2



6.2



6.7



6.3



6.8



6.4



(11) DM/202 924

(15) 24.07.2019

(22) 24.07.2019

(28) 1

(51) 15-99

(73) Stinger Oil Tools (US)

(72) Zach Driver; Roy Jones

(54) 1. Nasos ştanqı üçün diyircək klapanlı stabilizator / 1. Стабилизатор для насосных штанг с шариковым клапаном

(45) 24.01.2020

6.6



6.5

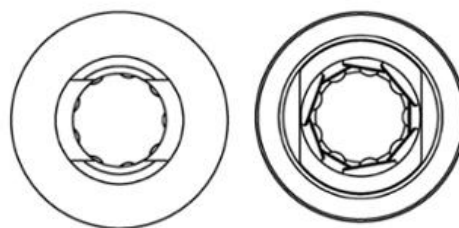

**“Sənaye nümunələrinin beynəlxalq qeydiyyatı haqqında” Haaqa müqaviləsinin
Cenevrə aktı çərçivəsində Azərbaycan Respublikasında qorunan sənaye nümunələri
barədə məlumatlar**

15-99 – 15-99

Bülleten № 2. 28.02.2020

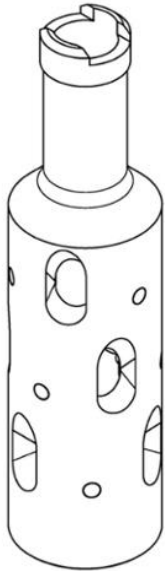
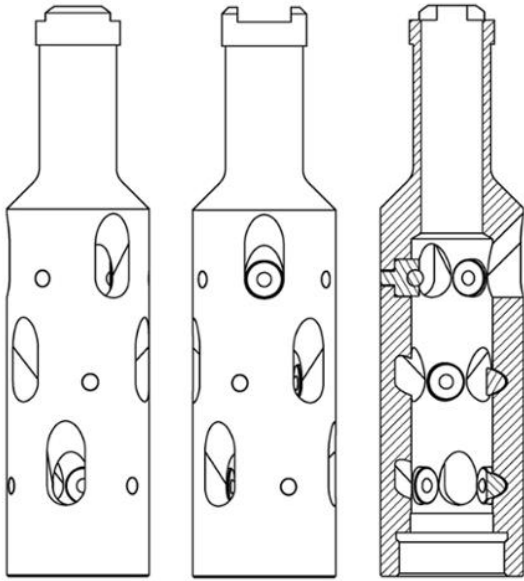

G Ö S T Ə R İ C İ L Ə R

SƏNAYE NÜMUNƏLƏRİ PATENTLƏRİN GÖSTƏRİCİLƏRİ

SAY GÖSTƏRİCİSİ

Patentin nömrəsi	SNBT
S 2019 0031	11-01

SİSTEMATİK GÖSTƏRİCİSİ

SNBT	Patentin nömrəsi
11-01	S 2019 0031

PATENT VERİLƏN İDDİA SƏNƏDLƏRİNİN SAY GÖSTƏRİCİSİ

İddia sənədin nömrəsi	Patentin nömrəsi
S2017 3064	S 2019 0031

(11) S 2019 0031

(21) S2017 3064

(51) 11-01

(22) 03.10.2017

(44) 31.05.2018

(31) 003847920-0001

(32) 07.04.2017

(33) EU

(71)(73) КУРТ ГЕЙГЕР ЛИМИТЕД (GB)

(72) ХОСЕ ЛУИС РОДЕС (GB)

ФАННИ ГОЛДСМИТ (GB)

(74) Курбанов Мухтар Юсиф оглы (AZ)

(54) БРОШЬ

(57) Промышленный образец «Брошь» характеризуется совокупностью нижеперечисленных признаков:



Fig - 01



Fig - 02

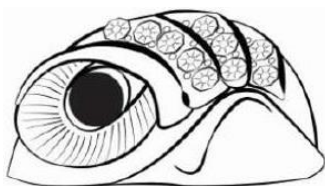

Fig - 03



Fig - 04



Fig - 05



Fig - 06

- выполнением в виде единой конструкции;
- выполнением броши из светлого металла;
- наличием лицевой части;
- выполнением лицевой части в форме объемной фигуры в виде стилизованной головы хищной птицы;
- наличием стилизованных глаз с ярко выраженным зрачком черного цвета с верхним веком;
- выполнением передней части броши в виде стилизованного клюва;
- наличием деления на переднюю и заднюю часть изделия;
- декорированием верхней части броши тремя рядами камней, выполненными с переходом из одного ряда в два ряда;
- декорированием задней поверхности броши фигурными элементами в виде стилизованных перьев птицы, расположенных друг над другом со смещением в три ряда.

У К А З А Т Е Л И
УКАЗАТЕЛИ ПАТЕНТОВ
НА ПРОМЫШЛЕННЫЕ ОБРАЗЦЫ

НУМЕРАЦИОННЫЙ УКАЗАТЕЛЬ

Номер патента	МКПО
S 2019 0031	11-01

СИСТЕМАТИЧЕСКИЙ УКАЗАТЕЛЬ

МКПО	Номер патента
11-01	S 2019 0031

НУМЕРАЦИОННЫЙ УКАЗАТЕЛЬ ЗАЯВОК,
ПО КОТОРЫМ ВЫДАНЫ ПАТЕНТЫ

Номер заявки	Номер патента
S2017 3064	S 2019 0031

BİLDİRİŞLƏR ИЗВЕЩЕНИЯ

Əmtəə nişanı sahibinin adının və ünvanının dəyişilməsi Изменение наименования и адреса владельца товарного знака

(111) Qeydiyyatın nömrəsi Номер регистрации	(210) İddia sənədinin nömrəsi Номер заявки	(771) Əmtəə nişanı sahibinin adı Имя владельца товарного знака	(730) Əmtəə nişanı sahibinin yeni adı Новое имя владельца товарного знака
N 950333	0331	BRITISH AMERICAN TOBACCO (BRANDS) INC. , 2711 Centerville Road, Suite 300 Wilmington, Delaware 19808, USA	BRITISH AMERICAN TOBACCO (BRANDS) INC. , 251 Little Falls Drive, Suite 100, Wilmington, Delaware 19808-1674, United States of America 21.11.2026
N 960111	94.0049	BRITISH AMERICAN TOBACCO (BRANDS) INC. , 2711 Centerville Road, Suite 300, Wilmington, Delaware, 19808, United States of America	BRITISH AMERICAN TOBACCO (BRANDS) INC. , 251 Little Falls Drive, Suite 100, Wilmington, Delaware 19808-1674, United States of America 13.12.2023
N 970298	1004-ПРТ	BRITISH AMERICAN TOBACCO (BRANDS) INC. , 2711 Centerville Road, Suite 300 Wilmington, Delaware 19808, USA	BRITISH AMERICAN TOBACCO (BRANDS) INC. , 251 Little Falls Drive, Suite 100, Wilmington, Delaware 19808-1674, United States of America 21.11.2026
N 970346	731-ПРТ	BRITISH AMERICAN TOBACCO (BRANDS) INC , 2711 Centerville Road,Witington,Delaware19808,United States of America.	BRITISH AMERICAN TOBACCO (BRANDS) INC , 251 Little Falls Drive, Suite 100, Wilmington, Delaware 19808-1674, United States of America 11.01.2025
N 970585	732-ПРТ	BRITISH AMERICAN TOBACCO (BRANDS) INC. , 2711 Centerville Road, Suite 300, Wilmington, Delaware 19808	BRITISH AMERICAN TOBACCO (BRANDS) INC. , 251 Little Falls Drive, Suite 100, Wilmington, Delaware 19808-1674, United States of America 30.03.2027
N 970930	94.0167	BRITISH AMERICAN TOBACCO (BRANDS) INC. , 2711 Centerville Road, Suite 300, Wilmington, Delaware 19808, United States of America	BRITISH AMERICAN TOBACCO (BRANDS) INC. , 251 Little Falls Drive, Suite 100, Wilmington, Delaware 19808-1674, United States of America 16.05.2024
N 970957	734-ПРТ	British American Tobacco (Brands) Inc. , 2711 Centerville Road, Suite 300, Wilmington, Delaware 19808, United States of America	British American Tobacco (Brands) Inc. , 251 Little Falls Drive, Suite 100, Wilmington, Delaware 19808-1674, United States of America 17.12.2026
N 970964	995-ПРТ	BRITISH AMERICAN TOBACCO (BRANDS) INC. , 2711 Centerville Road, Suite 300, Wilmington,	BRITISH AMERICAN TOBACCO (BRANDS) INC. , 251 Little Falls Drive, Suite 100, Wilmington,

		Delaware 19808, United States of America	Delaware 19808-1674, United States of America 28.11.2025
N 971023	1962-PPT	United Technoliqies Corporation , Delaver Ştatının Korporasiyası, ABŞ	United Technoligies Corporation, a Delaware corporation, ABŞ , 10 Farm Springs Road, Farmington, 06032-2568, Connecticut, USA 12.05.2029
N 982100	97.3441	ABC DETERJAN SANAYİ VE TİCARET ANONİM ŞİRKETİ , Rüzgarlıbahçe Mahallesi, Kavak Sokak, Smart Plaza No:31/1/8, Beykoz, İstanbul/Turkey	ABC DETERJAN SANAYİ VE TİCARET ANONİM ŞİRKETİ , Rüzgarlıbahçe Mahallesi, Kavak Sokak, Smart Plaza No:31/1/8, Beykoz, İstanbul/Turkey 06.11.2027
N 990334	1479/3285-PPT	Revlon Consumer Products Corporation a Delaware corporation , 237 Park Avenue, New York, New York 10017, USA	Revlon Consumer Products Corporation a Delaware corporation , One New York Plaza, New York, New York 10004, United States of America 03.12.2030
N 990572	1130/2694-PPT	Inter IKEA Systems B.V. , Dreve Richelle 161, B-1410 Waterloo, Belgium	Inter IKEA Systems B.V. , Olaf Palmestraat 1, 2616 LN Delft, The Netherland (NL) 06.02.2030
N 2001 0055	2000 0078	ANIMALE GROUP, S.A., a Panama corporation , Edificio BBVA, Piso#20, Oficina#1-A, Avenida Balboa y Calle 43, Bella Vista Panama City, Republic of Panama	ANIMALE GROUP, S.A., a Panama corporation , Santa Maria Business District, Boulevard Oeste, P.H. Nightfall (Torre Argos), Nivel 6, Panama, Republic of Panama 23.02.2030
N 2003 0413	2002 0301	Cardiome International AG , Chamerstrasse 176, 6300 Zug, Switzerland	Cardiome International AG , rue des Alpes 21, 1201 Geneve, Switzerland 01.08.2022
N 2003 0413	2002 0301	Cardiome International AG , rue des Alpes 21, 1201 Geneve, Switzerland	Corrovio International Sàrl , place des Alpes 4, 1201 Geneve, Switzerland 01.08.2022
N 2009 0766	2009 0538	NOKEN DESIGN, S.A. , Carretera Viver Puerto Burriana, Km-63,500 12540 VILLARREAL (Castellon)-SPAIN	NOKEN DESIGN, S.A. , Ctra. Villarreal-Puebla de Arenoso (CV-20), Km-2, 12540 VILLARREAL Castellon – Spain 28.04.2029
N 2009 0769	2009 0541	SYSTEM-POOL, S.A. , Carretera Viver Puerto Burriana, Km-63,200 12540 VILLARREAL (Castellon)-SPAIN	SYSTEM-POOL, S.A. , Ctra. Villarreal-Puebla de Arenoso, Km-1, CV-20, 12540 VILLARREAL Castellon - Spain 28.04.2029
N 2009 0770	2009 0542	GAMA DECOR, S.A. , Carretera Viver Puerto de Burriana, Km-62 12540 VILLARREAL (Castellon)-SPAIN	GAMA DECOR, S.A. , Ctra. Villarreal-Puebla de Arenoso CV-20, Km-1, 7, 12540 VILLARREAL Castellon, Spain 28.04.2029
N 2010 0831	2009 0521	British American Tobacco (Brands) Inc.(a Delaware corporation) , 2711 Centerville Road, Suite 300, Wilmington, Delaware 19808, USA	British American Tobacco (Brands) Inc.(a Delaware corporation) , 251 Little Falls Drive, Suite 100, Wilmington, Delaware 19808-1674, United States of America 21.04.2029

N 2010 1155	2009 1094	British American Tobacco (Brands) Inc. (a Delaware corporation) , 2711 Centerville Road, Suite 300, Wilmington, Delaware 19808, United States of America	British American Tobacco (Brands) Inc. (a Delaware corporation) , 251 Little Falls Drive, Suite 100, Wilmington, Delaware 19808-1674, United States of America 18.08.2029
N 2010 1391	2009 1299	British American Tobacco (Brands) Inc. (a Delaware corporation) , 2711 Centerville Road, Suite 300, Wilmington, Delaware 19808, United States of America	British American Tobacco (Brands) Inc. (a Delaware corporation) , 251 Little Falls Drive, Suite 100, Wilmington, Delaware 19808-1674, United States of America 13.10.2029
N 2011 0124	2010 0010	AIPHONE KABUSHIKI KAISHA. , (also trading as Aiphone Co., Ltd.), a Japanese corporation, 18, JINNO-CHO 2-CHOME, ATSUTA-KU, NAGOYA-SHI, AICHI-KEN, JAPAN.	AIPHONE KABUSHIKI KAISHA.(also trading as Aiphone Co., Ltd.), a Japanese corporation , Meiji Yasuda Seimei Nagoya Bldg., 1-1 Shinsakae-machi, Naka-ku, Nagoya-shi, Aichi-ken, Japan 05.01.2030
N 2011 0184	2009 1449	British American Tobacco (Brands) Inc., (a Delaware corporation) , 2711 Centerville Road, Suite 300, Wilmington, Delaware 19808, United States of America.	British American Tobacco (Brands) Inc., (a Delaware corporation) , 251 Little Falls Drive, Suite 100, Wilmington, Delaware 19808-1674, United States of America 12.11.2029
N 2011 0345	2010 0174	British American Tobacco (Brands) Inc. (a Delaware corporation). , 2711 Centerville Road, Suite 300, Wilmington, Delaware 19808, United States of America.	British American Tobacco (Brands) Inc. (a Delaware corporation). , 251 Little Falls Drive, Suite 100, Wilmington, Delaware 19808-1674, United States of America 19.02.2030
N 2011 0388	2010 0044	Amazon Europe Core S.á r.l. , 5, rue plaetis, L-2338 Luxembourg, Grand Duchy of Luxembourg	Amazon Europe Core S.á r.l. , 38 avenue John F.Kennedy, L-1855 Luxembourg, Luxembourg 18.01.2030
N 2011 0744	2010 0009	AIPHONE KABUSHIKI KAISHA (also trading as Aiphone Co., Ltd.), a Japanese corporation , 18, JINNO-CHO 2-CHOME, ATSUTA-KU, NAGOYA-SHI, AICHI-KEN, JAPAN(JP)	AIPHONE KABUSHIKI KAISHA (also trading as Aiphone Co., Ltd.), a Japanese corporation , “Meiji Yasuda Seimei Nagoya Bldg., 1-1 Shinsakae-machi, Naka-ku, Nagoya-shi, Aichi-ken, Japan” 05.01.2030
N 2011 1295	2010 1035	Wm. WRIGLEY Jr. Company , 410 North Michigan Avenue, Chicago, IL 60611, U.S.A.	Wm. WRIGLEY Jr. Company , 1132 West Blackhawk Street, Chicago, IL 60642, USA 24.09.2030
N 2012 0722	2011 0061	British American Tobacco (Brands) Inc. , 2711 Centerville Road, Suite 300, Wilmington, Delaware 19808, United States of America	British American Tobacco (Brands) Inc. , 251 Little Falls Drive, Suite 100, Wilmington, Delaware 19808-1674, United States of America 17.01.2021
N 2012 0969	2011 0734	British American Tobacco (Brands) Inc. (a Delaware corporation) , 2711 Centerville Road, Suite 300, Wilmington, Delaware 19808, United States of America	British American Tobacco (Brands) Inc. (a Delaware corporation) , 251 Little Falls Drive, Suite 100, Wilmington, Delaware 19808-1674, United States of America 16.05.2021
N 2013 0030	2011 0924	British American Tobacco (Brands) Inc. , 2711 Centerville Road, Suite 300, Wilmington, Delaware 19808, USA	British American Tobacco (Brands) Inc. , 251 Little Falls Drive, Suite 100, Wilmington, Delaware 19808-1674, United States of America

			26.06.2021
N 2013 0228	2011 0868	British American Tobacco (Brands) Inc , 2711 Centerville Road, Suite 300, Wilmington, Delaware 19808, United States of America	British American Tobacco (Brands) Inc. , 251 Little Falls Drive, Suite 100, Wilmington, Delaware 19808-1674, United States of America 17.06.2021
N 2013 0230	2011 1547	British American Tobacco (Brands) Inc. , 2711 Centerville Road, Suite 300, Wilmington, Delaware 19808, United States of America	British American Tobacco (Brands) Inc. , 251 Little Falls Drive, Suite 100, Wilmington, Delaware 19808-1674, United States of America 02.11.2021
N 2013 0694	2011 1317	British American Tobacco (Brands) Inc. , 2711 Centerville Road Suite 300, Wilmington, Delaware 19808, USA (US)	British American Tobacco (Brands) Inc. , 251 Little Falls Drive, Suite 100, Wilmington, Delaware 19808-1674, United States of America 20.09.2021
N 2013 0695	2011 1757	British American Tobacco (Brands) Inc. , 2711 Centerville Road, Suite 300, Wilmington, Delaware 19808, USA	British American Tobacco (Brands) Inc. , 251 Little Falls Drive, Suite 100, Wilmington, Delaware 19808-1674, United States of America 08.12.2021
N 2013 0696	2011 1768	British American Tobacco (Brands) Inc. , 2711 Centerville Road, Suite 300, Wilmington, Delaware 19808, USA	British American Tobacco (Brands) Inc. , 251 Little Falls Drive, Suite 100, Wilmington, Delaware 19808-1674, United States of America 09.12.2021
N 2013 0865	2011 1786	JOHNSON CONTROLS TECHNOLOGY COMPANY a corporation organized and existing under the laws of the State of Michigan , 915 East 32nd Street City of Holland State of Michigan 49423 United States of America	JOHNSON CONTROLS TECHNOLOGY COMPANY a corporation organized and existing under the laws of the State of Michigan , 40600 Ann Arbor Road, Suite 201, Plymouth, Michigan 48170-4675, United States of America 15.12.2021
N 2013 0866	2011 1787	JOHNSON CONTROLS TECHNOLOGY COMPANY a corporation organized and existing under the laws of the State of Michigan , 915 East 32nd Street City of Holland State of Michigan 49423 United States of America	JOHNSON CONTROLS TECHNOLOGY COMPANY a corporation organized and existing under the laws of the State of Michigan , 40600 Ann Arbor Road, Suite 201, Plymouth, Michigan 48170-4675, United States of America 15.12.2021
N 2013 0867	2011 1789	JOHNSON CONTROLS TECHNOLOGY COMPANY a corporation organized and existing under the laws of the State of Michigan , 915 East 32nd Street City of Holland State of Michigan 49423 United States of America	JOHNSON CONTROLS TECHNOLOGY COMPANY a corporation organized and existing under the laws of the State of Michigan , 40600 Ann Arbor Road, Suite 201, Plymouth, Michigan 48170-4675, United States of America 15.12.2021
N 2014 0570	2010 0892	Wm. WRIGLEY Jr. Company , 410 North Michigan Avenue, Chicago, IL 60611, U.S.A.	Wm. WRIGLEY Jr. Company , 1132 West Blackhawk Street, Chicago, IL 60642, USA 24.08.2030
N 2014 0726	2013 30088	British American Tobacco (Brands) Inc. , 2711 Centerville Road, Suite 300, Wilmington, Delaware 19808, United States of America	British American Tobacco (Brands) Inc. , 251 Little Falls Drive, Suite 100, Wilmington, Delaware 19808-1674, United States of America

			05.07.2023
N 2014 0747	2013 30355	British American Tobacco (Brands) Inc , 2711 Centerville Road, Suite 300, Wilmington, Delaware 19808, United States of America	British American Tobacco (Brands) Inc , 251 Little Falls Drive, Suite 100, Wilmington, Delaware 19808-1674, United States of America 05.07.2023
N 2014 1738	2013 30346	British American Tobacco (Brands) Inc. , 2711 Centerville Road, Suite 300, Wilmington, Delaware 19808, United States of America	British American Tobacco (Brands) Inc. , 251 Little Falls Drive, Suite 100, Wilmington, Delaware 19808-1674, United States of America 05.07.2023
N 2015 0082	2014 30966	British American Tobacco (Brands) Inc. , 2711 Centerville Road, Suite 300, Wilmington, Delaware 19808, United States of America	British American Tobacco (Brands) Inc. , 251 Little Falls Drive, Suite 100, Wilmington, Delaware 19808-1674, United States of America 03.04.2024
N 2015 0085	2014 30824	British American Tobacco (Brands) Inc. , 2711 Centerville Road, Suite 300, Wilmington, Delaware 19808, United States of America	British American Tobacco (Brands) Inc. , 251 Little Falls Drive, Suite 100, Wilmington, Delaware 19808-1674, United States of America 20.02.2024
N 2015 0142	2014 30812	British American Tobacco (Brands) Inc. , 2711 Centerville Road, Suite 300, Wilmington, Delaware 19808, United States of America	British American Tobacco (Brands) Inc. , 251 Little Falls Drive, Suite 100, Wilmington, Delaware 19808-1674, United States of America 17.02.2024
N 2015 0299	2013 30678	British American Tobacco (Brands) Inc. , 2711 Centerville Road, Suite 300, Wilmington, Delaware 19808, United States of America	British American Tobacco (Brands) Inc. , 251 Little Falls Drive, Suite 100, Wilmington, Delaware 19808-1674, United States of America 20.12.2023
N 2015 0300	2014 30991	British American Tobacco (Brands) Inc , 2711 Centerville Road, Suite 300, Wilmington, Delaware 19808, United States of America	British American Tobacco (Brands) Inc , 251 Little Falls Drive, Suite 100, Wilmington, Delaware 19808-1674, United States of America 11.04.2024
N 2015 0451	2013 30654	British American Tobacco (Brands) Inc. , 2711 Centerville Road, Suite 300, Wilmington, Delaware 19808, United States of America	British American Tobacco (Brands) Inc. , 251 Little Falls Drive, Suite 100, Wilmington, Delaware 19808-1674, United States of America 12.12.2023
N 2015 0452	2014 31048	British American Tobacco (Brands) Inc. , 2711 Centerville Road, Suite 300, Wilmington, Delaware 19808, United States of America	British American Tobacco (Brands) Inc. , 251 Little Falls Drive, Suite 100, Wilmington, Delaware 19808-1674, United States of America 08.05.2024
N 2015 0568	2014 30967	Thomson Reuters Global Resources , Neuhofstrasse 1, 6340 Baar, Switzerland	THOMSON REUTERS GLOBAL RESOURCES UNLIMITED COMPANY , Landis + Gyr-Strasse 3 6300 Zug Switzerland 03.04.2024
N 2015 0569	2014 30968	Thomson Reuters Global Resources , Neuhofstrasse 1, 6340 Baar, Switzerland	THOMSON REUTERS GLOBAL RESOURCES UNLIMITED COMPANY, Landis + Gyr-Strasse 3 6300 Zug Switzerland 03.04.2024
N 2015 0675	2014 31271	British American Tobacco (Brands) Inc. , 2711 Centerville Road, Suite 300, Wilmington, Delaware 19808, United States of America	British American Tobacco (Brands) Inc. , 251 Little Falls Drive, Suite 100, Wilmington, Delaware 19808-1674, United States of America

			22.10.2024
N 2015 1218	2015 31739	British American Tobacco (Brands) Inc. , 2711 Centerville Road, Suite 300, Wilmington, Delaware 19808, United States of America	British American Tobacco (Brands) Inc. , 251 Little Falls Drive, Suite 100, Wilmington, Delaware 19808-1674, United States of America 13.01.2025
N 2015 1267	2014 30741	British American Tobacco (Brands) Inc. , 2711 Centerville Road, Suite 300, Wilmington, Delaware 19808, United States of America	British American Tobacco (Brands) Inc. , 251 Little Falls Drive, Suite 100, Wilmington, Delaware 19808-1674, United States of America 17.01.2024
N 2015 1268	2014 31688	British American Tobacco (Brands) Inc. , 2711 Centerville Road, Suite 300, Wilmington, Delaware 19808, United States of America	British American Tobacco (Brands) Inc. , 251 Little Falls Drive, Suite 100, Wilmington, Delaware 19808-1674, United States of America 16.12.2024
N 2015 1269	2015 31864	British American Tobacco (Brands) Inc. , 2711 Centerville Road, Suite 300, Wilmington, Delaware 19808, United States of America	British American Tobacco (Brands) Inc. , 251 Little Falls Drive, Suite 100, Wilmington, Delaware 19808-1674, United States of America 27.01.2025
N 2015 1348	2014 31488	British American Tobacco (Brands) Inc. , 2711 Centerville Road, Suite 300, Wilmington, Delaware 19808, United States of America	British American Tobacco (Brands) Inc. , 251 Little Falls Drive, Suite 100, Wilmington, Delaware 19808-1674, United States of America 20.10.2024
N 2015 1351	2014 31524	British American Tobacco (Brands) Inc. , 2711 Centerville Road, Suite 300, Wilmington, Delaware 19808, United States of America	British American Tobacco (Brands) Inc. , 251 Little Falls Drive, Suite 100, Wilmington, Delaware 19808-1674, United States of America 31.10.2024
N 2015 1352	2014 31538	British American Tobacco (Brands) Inc. , 2711 Centerville Road, Suite 300, Wilmington, Delaware 19808, United States of America	British American Tobacco (Brands) Inc. , 251 Little Falls Drive, Suite 100, Wilmington, Delaware 19808-1674, United States of America 11.11.2024
N 2015 1353	2014 31542	British American Tobacco (Brands) Inc. , 2711 Centerville Road, Suite 300, Wilmington, Delaware 19808, United States of America	British American Tobacco (Brands) Inc. , 251 Little Falls Drive, Suite 100, Wilmington, Delaware 19808-1674, United States of America 11.11.2024
N 2015 1354	2014 31633	British American Tobacco (Brands) Inc. , 2711 Centerville Road, Suite 300, Wilmington, Delaware 19808, United States of America	British American Tobacco (Brands) Inc. , 251 Little Falls Drive, Suite 100, Wilmington, Delaware 19808-1674, United States of America 03.12.2024
N 2015 1355	2014 31635	British American Tobacco (Brands) Inc. , 2711 Centerville Road, Suite 300, Wilmington, Delaware 19808, United States of America	British American Tobacco (Brands) Inc. , 251 Little Falls Drive, Suite 100, Wilmington, Delaware 19808-1674, United States of America 04.12.2024
N 2018 0075	2017 00474	"AZESERT HALAL" Məhdud Məsuliyyətli Cəmiyyəti , AZ 1040, Bakı şəh., Sabunçu r-nu, Bakıxanov ŞTQ, Ramiz Qənbərov, ev 18, mən. 31	"AZESERT HALAL" Məhdud Məsuliyyətli Cəmiyyəti , AZ 1031, Bakı şəhəri Nizami rayonu, Keşlə ŞTQ, Davud Aslan, ev 7H 11.05.2027

Əmtəə nişanına dair hüquqların verilməsi barədə müqavilələrin qeydiyyatı

Регистрация договора о передаче права на товарный знак

(111) Qeydiyyat nömrəsi Номер регистрации	(210) İddia sənədinin nömrəsi Номер заявки	(771) Əmtəə nişanı sahibinin adı Имя владельца товарного знака	(730) Əmtəə nişanının yeni sahibinin adı Имя нового владельца товарного знака	(580) Müqavilənin tarixi və qeydiyyat №-si Дата и № регистрации договора
N 2018 0528	2018 00065	"AVİTA" Məhdud Məsuliyyətli Cəmiyyəti , AZ 6200, Zaqatala r-nu, Zaqatala şəh., H.Aslanov, ev 1	" BİLİM İLAÇ SANAYİ VE TİCARET ANONİM ŞİRKETİ , Kaptanpaşa Mahallesi Zincirlikuyu Caddesi No:184 Beyoğlu İstanbul,TÜRKİYE (TR)	2020/020 və 25.02.2020
N 2005 0016	2004 0316	E.I. du Pont de Nemours and Company , 974 Centre Road, Wilmington, DE 19805, United States of America	FMC Corporation , FMC Tower at Cira Center South, 2929 Walnut Street, Philadelphia, PA 19104, United States of America	2020/018 və 24.02.2020
N 2005 0017	2004 0323	E.I. du Pont de Nemours and Company , 974 Centre Road, Wilmington, DE 19805, United States of America	FMC Corporation , FMC Tower at Cira Center South, 2929 Walnut Street, Philadelphia, PA 19104, United States of America	2020/018 və 24.02.2020
N 2013 1399	2012 0946	Al-Zawra'a for Tobacco and Cigarettes Trading , P.O. Box 941936, Amman 11194, Jordan	Al Mass International Ltd. (a company registered and existing under the laws of the British Virgin Islands under Company No. 2006206) , Craigmuir Chamber, PO Box 71, Road Town,Tortola VG1110, British Virgin Islands (VG)	2020/019 və 24.02.2020
N 2016 0341	2015 31898	Al-Zawra'a for Tobacco and Cigarettes Trading , P.O. Box 941936 Amman 11194, Jordan	Al Mass International Ltd. (a company registered and existing under the laws of the British Virgin Islands under Company No. 2006206) , Craigmuir Chamber, PO Box 71, Road Town,Tortola VG1110, British Virgin Islands (VG)	2020/019 və 24.02.2020
N 2002 0015	99.4857	İntersun Holding FZCO , P.O. Box:61051, Jebel Ali Free Zone, Dubai, United Arab Emirates	Bazarstore" Məhdud Məhsuliyyətli Cəmiyyəti , Az 1025, Bakı şəhəri, Xətai rayonu, Babək prospekti, Ev 1129-cu məhəllə	2020/017 və 07.02.2020
N 980496	95.1933	Intersun Holding FZE , , P.O.Box: 61051, Jebel Ali Free Zone, Dubai, UAE	"Bazarstore" Məhdud Məhsuliyyətli Cəmiyyəti , Az 1025, Bakı şəhəri, Xətai rayonu, Babək prospekti, Ev 1129-cu məhəllə	2020/017 və 07.02.2020

N 2005 0519	2005 0672	INTERSUN HOLDING FZE. , P.O. Box 61051, Jebel Ali Free Zone, Dubai.	"Bazarstore" Məhdud Məhsuliyətli Cəmiyyəti , Az 1025, Bakı şəhəri, Xətai rayonu, Babək prospekti, Ev 1129-cu məhəllə	2020/017 və 07.02.2020
N 2005 0520	2005 0717	INTERSUN HOLDING FZE. , P.O. Box 61051, Jebel Ali Free Zone, Dubai.	"Bazarstore" Məhdud Məhsuliyətli Cəmiyyəti , Az 1025, Bakı şəhəri, Xətai rayonu, Babək prospekti, Ev 1129-cu məhəllə	2020/017 və 07.02.2020
N 981099	94.0124	Jean Patou Worldwide Limited , Amertrans Park, Bushey Mill Lane, Watford, Herts, WD24 7JG, United Kingdom	Jean Patou , 24/32 rue Jean Goujon, 75008 Paris, France	2020/015 və 03.02.2020
N 980690	3515	Jean Patou Worldwide Limited , Amertrans Park, Bushey Mill Lane, Watford, Hertfordshire WD24 7JG, United Kingdom	Jean Patou , 24/32 rue Jean Goujon, 75008 Paris, France	2020/015 və 03.02.2020

Lisenziya müqaviləsinin qeydiyyatı Регистрация лицензионного договора

(111) Qeydiyyat nömrəsi Номер регистрации	(210) İddia sənədinin nömrəsi Номер заявки	Əmtəə nişanı sahibinin adı Имя владельца товарного знака	Lisenziatın adı Наименование лицензиата	Лисензийаларын мящдудлашдырылмасы вя/вя йа шяртлярин эюстярилмяси Указание условий и/или ограничений лицензии	(580) Müqavilənin tarixi və qeydiyyat №-si Дата и № регистрации договора
N 2015 1798	2015 32044	Aksionernoye obşestvo «Holdinqovaya kompaniya «Ladoqa» , q. Sankt- Peterburq, Anqliyskaya nab., d.14, 190000, Rusiya	Aksionernoye obşestvo «Holdinqovaya kompaniya «Ladoqa» , q. Sankt-Peterburq, Anqliyskaya nab., d.14, 190000, Rusiya	Rus-Azeri spirits LLC , AZ3500, Qazax şəhəri, Səməd Vurğun küşəsi 9	2020/002 və 26.02.2020

Əmtəə nişanının qeydiyyatın qüvvədə olma müddətinin uzadılması Продление срока действия регистрации товарного знака

(111) Qeydiyyat nömrəsi Номер регистрации	(210) İddia sənədinin nömrəsi Номер заявки	(730) Əmtəə nişanının yeni sahibinin adı Имя нового владельца товарного знака	(181) Qeydiyyatın fəaliyyətinin bitdiyi tarix Дата истечения срока действия регистрации
---	--	--	---

N 2011 0308	2009 1566	Berlin-Chemie AG , Glienicke Weg 125, 12489 Berlin, Germany	07.12.2029
N 2011 0309	2009 1567	Berlin-Chemie AG , Glienicke Weg 125, 12489 Berlin, Germany	07.12.2029
N 2011 0329	2010 0100	McDonald's Corporation a corporation organized and existing under the laws of the State of Delaware. , 110 N. Carpenter Street, Chicago, Illinois 60607, U.S.A.	28.01.2030
N 980995	3735-ПРТ	Mattel, Inc., a Delaware Corporation , 333 Continental Boulevard, El Segundo, California 90245 U.S.A.	25.01.2030
N 980996	3733-ПРТ	Mattel, Inc., a Delaware Corporation , 333 Continental Boulevard, El Segundo, California 90245 U.S.A.	25.01.2030
N 960202	38-ПРТ	THE COCA-COLA COMPANY, a corporation of the State of Delaware , One Coca-Cola Plaza, Atlanta, Georgia 30313, USA	25.01.2030
N 950606	1660-ПРТ	Merck Sharp & Dohme Corp. , One Merck Drive, Whitehouse Station, New Jersey, 08889, United States of America	19.01.2030
N 2000 1208	2000 0032	Merck Sharp & Dohme Corp., , One Merck Drive, Whitehouse Station, New Jersey, 08889, United States of America	27.01.2030
N 2011 0393	2010 0070	The Coca-Cola Company, a Delaware corporation. , One Coca-Cola Plaza, Atlanta, Georgia 30313, USA.	21.01.2030
N 2000 1189	2000 0012	NEXEN TIRE CORPORATION , #30, Yusan-Dong, Yangsan City, Kyongsangnam-Do, Koreya	13.01.2030
N 980922	3501-ПРТ	Mattel, Inc., a Delaware Corporation , 333 Continental Boulevard, El Segundo, California 90245 U.S.A.	25.01.2030
N 950674	52-ПРТ	THE COCA-COLA COMPANY, a corporation of the State of Delaware , One Coca-Cola Plaza, Atlanta, Georgia 30313, USA	25.01.2030
N 950730	53-ПРТ	DZE KOKA -KOLA KOMPANI , Delaver Ştatının Korporasiyası. , ABŞ. ДЗЕ КОКА-КОЛА КОМПАНИ, корпорация штата Делавэр. , США.	25.01.2030
N 950621	1666-ПРТ	Merck Sharp & Dohme Corp. , One Merck Drive, Whitehouse Station, New Jersey, 08889, United States of America	20.02.2030
N 2000 1189	2000 0012	NEXEN TIRE CORPORATION , #30, Yusan-Dong, Yangsan City, Kyongsangnam-Do, Koreya	13.01.2030
N 970191	1366-ПРТ	İNTER-CONTİNENTAL HOTELS CORPORATİON , c/o BASS Hotels & Resorts, Three Ravina Drive Suite 2900 Atlanta Georgia 30346-2149, USA	26.05.2029
N 950708	39-ПРТ	Dze Koka-Kola Kompani , Delaver Ştatının Koreporasiyası. , ABŞ. Дзе Кока-Кола Компани, корпорация штата Делавэр. , США.	25.01.2030
N 971023	1962-ПРТ	United Technoligies Corparation, a Delaware corporation, ABŞ , 10 Farm Springs Road, Farmington, 06032-2568, Connecticut, USA	12.05.2029
N 970956	3578-ПРТ	Aktienbolaget ELECROLUX , Luxbacken 1 5-10545 Stockholm Sweden, İsveç	16.11.2029
N 2009 0769	2009 0541	SYSTEM-POOL, S.A. , Ctra. Villarreal-Puebla de Arenoso, Km-1, CV-20, 12540 VILLARREAL Castellon - Spain	28.04.2029
N 2009 0059	2008 1772	"Veysəloğlu-Yaycılı Qardaşlar" Məhdud Məsuliyyətli Cəmiyyəti , Naxçıvan MR, Şərur r-nu, Siyaqut kəndi	17.12.2028
N 2009 0766	2009 0538	NOKEN DESIGN, S.A. , Ctra. Villarreal-Puebla de Arenoso (CV-20), Km-2, 12540 VILLARREAL Castellon - Spain	28.04.2029
N 2009 0770	2009 0542	GAMA DECOR, S.A. , Ctra. Villarreal-Puebla de Arenoso CV-20, Km-1, 7, 12540 VILLARREAL Castellon, Spain	28.04.2029
N 950254	0278	MEGMILK SNOW BRAND Co. Ltd. , 1-1, Naebo-cho, 6-chome, Higashi-ku, Sapporo, Japan	05.10.2029

N 950382	0310	MEGMILK SNOW BRAND Co. Ltd , 1-1, Naebo-cho, 6-chome, Higashi-ku, Sapporo, Japan	05.10.2029
N 2011 0390	2010 0092	Swiss Pharma International AG , Waldmannstrasse 8, 8001 – Zurich, Switzerland	27.01.2030
N 2011 1295	2010 1035	Wm. WRIGLEY Jr. Company , 1132 West Blackhawk Street, Chicago, IL 60642, USA	24.09.2030
N 2011 0288	2009 1563	Mitsubishi Jidosha Kogyo Kabushiki Kaisha , 33-8, Shiba 5-chome, Minato-ku, Tokyo, Japan	04.12.2029
N 2011 0382	2010 0062	Nissan Jidosha Kabushiki Kaisha (also trading as Nissan Motor Co., Ltd.) , No.2 Takaracho, Kanagawa-ku, Yokohama-shi, Kanagawa-ken, Japan.	19.01.2030
N 2011 0384	2010 0064	Nissan Jidosha Kabushiki Kaisha (also trading as Nissan Motor Co., Ltd.) , No.2 Takaracho, Kanagawa-ku, Yokohama-shi, Kanagawa-ken, Japan.	19.01.2030
N 2011 0468	2010 0140	Discover Financial Services , 2500 Lake Cook Road, Riverwoods, IL 60015, USA.	11.02.2030
N 950257	0259	SEIKO HOLDINGS KABUSHIKI KAISHA (trading as Seiko Holdings Corporation)	27.02.2030
N 2000 1198	2000 0053	Genzyme Corporation, a corporation of the Commonwealth of Massachusetts , 500 Kendall Street, Cambridge, Massachusetts 02142, USA	07.02.2030
N 2011 0469	2010 0141	Discover Financial Services. , 2500 Lake Cook Road, Riverwoods, IL 60015, USA.	11.02.2030
N 2000 1027	99.4772	Aventic Pharma S.A. , 20 avenue Raymond Aron, 92160 Antony, Fransa.	30.09.2029
N 2014 0570	2010 0892	Wm. WRIGLEY Jr. Company , 1132 West Blackhawk Street, Chicago, IL 60642, USA	24.08.2030
N 2009 0060	2008 1773	“Veysəloğlu-Yaycılı Qardaşlar” Məhdud Məsuliyyətli Cəmiyyəti , Naxçıvan MR, Şərur r-nu, Siyaqut kəndi	17.12.2028
N 2009 1303	2009 1212	Həsənov Ramiq Teymur oğlu , Naxçıvan MR, Babək r-nu, Cəhri kəndi	16.09.2029
N 2009 0905	2009 0291	“Veysəloğlu-Yaycılı Qardaşları” Məhdud Məsuliyyətli Cəmiyyəti , Bakı şəhəri, Nizami rayonu, 2-ci Eninə küçəsi, ev 2	06.03.2029
N 2009 0371	2009 0287	“Veysəloğlu-Yaycılı Qardaşları”, Məhdud Məsuliyyətli Cəmiyyəti , Bakı şəhəri, Nizami rayonu, 2-ci Eninə küçəsi, ev 2	06.03.2029
N 2008 1399	2008 1511	“Veysəloğlu-Yaycılı Qardaşlar” Məhdud Məsuliyyətli Cəmiyyəti , Naxçıvan MR, Şərur r-nu, Siyaqut kəndi	21.10.2028
N 2008 1444	2008 1661	“Veysəloğlu - Yaycılı Qardaşlar” Məhdud Məsuliyyətli Cəmiyyəti , Naxçıvan MR, Şərur r-nu, Siyaqut kəndi	25.11.2028
N 2009 0058	2008 1771	“Veysəloğlu-Yaycılı Qardaşlar” Məhdud Məsuliyyətli Cəmiyyəti , Naxçıvan MR, Şərur r-nu, Siyaqut kəndi	17.12.2028
N 2009 0370	2009 0284	“Veysəloğlu-Yaycılı Qardaşları”, Məhdud Məsuliyyətli Cəmiyyəti , Bakı şəhəri, Nizami rayonu, 2-ci Eninə küçəsi, ev 2	06.03.2029
N 2009 0373	2009 0289	“Veysəloğlu-Yaycılı Qardaşları”, Məhdud Məsuliyyətli Cəmiyyəti , Bakı şəhəri, Nizami rayonu, 2-ci Eninə küçəsi, ev 2	06.03.2029
N 2008 1398	2008 1512	“Veysəloğlu-Yaycılı Qardaşlar” Məhdud Məsuliyyətli Cəmiyyəti , Bakı şəhəri, Nizami rayonu, 2-ci Eninə küçəsi, ev 2	21.10.2028
N 2011 0744	2010 0009	AIPHONE KABUSHIKI KAISHA (also trading as Aiphone Co., Ltd.), a Japanese corporation , “Meiji Yasuda Seimei Nagoya Bldg., 1-1 Shinsakae-machi, Naka-ku, Nagoya-shi, Aichi-ken, Japan”	05.01.2030

N 2008 1445	2008 1662	"Veysəloğlu - Yayıcı Qardaşlar" Məhdud Məsuliyyətli Cəmiyyəti , Bakı şəhəri, Nizami rayonu, 2-ci Eninə küçəsi, ev 2	25.11.2028
N 2009 0902	2009 0285	"Veysəloğlu-Yayıcı Qardaşları" Məhdud Məsuliyyətli Cəmiyyəti , Bakı şəhəri, Nizami rayonu, 2-ci Eninə küçəsi, ev 2	06.03.2029
N 2009 0903	2009 0286	"Veysəloğlu-Yayıcı Qardaşları" Məhdud Məsuliyyətli Cəmiyyəti , Bakı şəhəri, Nizami rayonu, 2-ci Eninə küçəsi, ev 2	06.03.2029
N 2009 0372	2009 0288	"Veysəloğlu-Yayıcı Qardaşları" , Məhdud Məsuliyyətli Cəmiyyəti , Naxçıvan MR, Şərur r-nu, Siyaqut kəndi	06.03.2029
N 2009 0374	2009 0293	"Veysəloğlu-Yayıcı Qardaşları" , Məhdud Məsuliyyətli Cəmiyyəti , Bakı şəhəri, Nizami rayonu, 2-ci Eninə küçəsi, ev 2	06.03.2029
N 2009 0375	2009 0294	"Veysəloğlu-Yayıcı Qardaşları" , Məhdud Məsuliyyətli Cəmiyyəti , Bakı şəhəri, Nizami rayonu, 2-ci Eninə küçəsi, ev 2	06.03.2029
N 2009 1192	2009 0292	"Veysəloğlu-Yayıcı Qardaşları" Məhdud Məsuliyyətli Cəmiyyəti , Bakı şəhəri, Nizami rayonu, 2-ci Eninə küçəsi, ev 2	06.03.2029
N 2008 1443	2008 1660	"Veysəloğlu - Yayıcı Qardaşlar" Məhdud Məsuliyyətli Cəmiyyəti , Naxçıvan MR, Şərur r-nu, Siyaqut kəndi	25.11.2028
N 2008 1445	2008 1662	"Veysəloğlu - Yayıcı Qardaşlar" Məhdud Məsuliyyətli Cəmiyyəti , Bakı şəhəri, Nizami rayonu, 2-ci Eninə küçəsi, ev 2	25.11.2028
N 2009 0057	2008 1770	"Veysəloğlu-Yayıcı Qardaşlar" Məhdud Məsuliyyətli Cəmiyyəti , Naxçıvan MR, Şərur r-nu, Siyaqut kəndi	17.12.2028
N 2011 0160	2010 0122	PTC Therapeutics, Inc. (Delaware Corporation) , 100 Corporate Court, South Plainfield, New Jersey 07080, United States of America	05.02.2030
N 2009 0076	2008 1730	Kartal Lokman , AZ1052, Bakı şəh., Nərimanov r-nu, Ə.Rəcəbli pr., ev 43, mən. 30	12.12.2028
N 2010 0280	2009 1496	Məmmədov Muxtar Abbas oğlu , Naxçıvan MR, Naxçıvan şəh., Ə.Əliyev küç.	25.11.2029
N 2010 0531	2010 0267	"Veysəloğlu-Yayıcı Qardaşlar" Məhdud Məsuliyyətli Cəmiyyəti , Bakı şəh., Nizami r-nu, Keşlə qəs., 2-ci eninə küç., 2	16.03.2030
N 2011 0345	2010 0174	British American Tobacco (Brands) Inc. (a Delaware corporation). , 251 Little Falls Drive, Suite 100, Wilmington, Delaware 19808-1674, United States of America	19.02.2030
N 2013 0985	2010 0473	Mr. Ammar R.M. Atmeh , Port Saeed Street, Al Wohda Building, Flat No.401, P.O. Box 86711, Diera-Dubai, U.A.E WORLD BRANDING MARK S.A. , Rue du parc 3bis, c/o UNIFID Conseils SA, 1207 Geneva, Switzerland (CH)	21.05.2030
N 2000 0784	99.4684	INDECO LIMITED , Road Town, Tortola, Butish Virgin Islands	05.08.2029
N 2000 0787	99.4678	INDEVCO LIMITED , Road Town, Tortola, Butish Virgin Islands	05.08.2029
N 2001 0055	2000 0078	ANIMALE GROUP, S.A., a Panama corporation , Santa Maria Business District, Boulevard Oeste, P.H. Nightfall (Torre Argos), Nivel 6, Panama, Republic of Panama	23.02.2030
N 2000 0788	99.4679	INDEVCO LIMITED , Road Town, Tortola, British Virgin Islands	05.08.2029
N 960133	2860-ПІТ	"BIOFARMA" , "BIOFARMA"	20.03.2030
N 2011 0687	2010 0288	Kia Motors Corporation, 231, Yangjae-dong, Seocho-gu, Seoul, Korea	29.03.2030
N 981187	3823-ПІТ	SmithKline Beecham Limited , 980 Great West Road, Brentford, Middlesex TW8 9GS, England	25.10.2029

N 990572	1130/2694- ПРТ	Inter IKEA Systems B.V. , Olaf Palmestraat 1, 2616 LN Delft, The Netherland (NL)	06.02.2030
N 2011 1052	2010 0638	TOYOTA JIDOSHA KABUSHIKI KAISHA (also trading as TOYOTA MOTOR CORPORATION , 1, Toyota-cho, Toyota-shi, Aichi-ken, Japan	09.07.2030
N 2000 0734	99.4682	"INDEVCO LIMITED" , Road Town, Tortola, British Islands.	05.08.2029
N 981186	3822-ПРТ	SmithKline Beecham Limited , 980 Great West Road, Brentford, Middlesex TW8 9GS, England	25.10.2029
N 990334	1479/3285- ПРТ	Revlon Consumer Products Corporation a Delaware corporation , One New York Plaza, New York, New York 10004, United States of America	03.12.2030
N 2000 0735	99.4685	INDEVCO LIMITED , Road Town, Tortola, British Virgin Islands	05.08.2029
N 2000 0786	99.4677	INDEVCO LIMITED , Road Town, Tortola, Butish Virgin Islands	05.08.2029
N 2011 0686	2010 0287	E. REMY MARTIN & C°, 20, rue de la Société Vinicole, 16100 Cognac, France	29.03.2030
N 2012 0723	2010 0433	Diageo Scotland Limited , Edinburgh Park, 5 Lochside Way, Edinburgh, EH12 9DT, Scotland	13.05.2030
N 2011 1051	2010 0637	TOYOTA JIDOSHA KABUSHIKI KAISHA (also trading as TOYOTA MOTOR CORPORATION) , 1, Toyota-cho, Toyota-shi, Aichi-ken, Japan	09.07.2030
N 2000 0846	99.4681	INDEVCO LIMITED , Road Town, Tortola, British Virgin Islands	05.08.2029
N 2011 0385	2010 0065	Bosnalijek, Pharmaceutical and Chemical Industry, Joint Stock Company. , Jukiceva 53 Str., 71000, Sarajevo, Bosnia and Herzegovina.	19.01.2030
N 960014	375-ПРТ	CHAMPION PRODUCTS EUROPE LIMITED , Suit 8, Plaza 212, Blanchardstown Corporate Park 2, Blanchardstown, Dublin 15, Ireland	31.01.2030
N 2011 0327	2010 0019	Marriott Worldwide Corporation, a Maryland corporation. , 10400 Fernwood Road, Bethesda, Maryland 20817, USA.	07.01.2030
N 2010 1269	2009 1227	Visa International Service Association (a Corporation of the State of Delaware), 900 Metro Center Boulevard, Foster City, California 94404, USA	17.09.2029
N 2011 0124	2010 0010	AIPHONE KABUSHIKI KAISHA.(also trading as Aiphone Co., Ltd.), a Japanese corporation , Meiji Yasuda Seimei Nagoya Bldg., 1-1 Shinsakae-machi, Naka-ku, Nagoya-shi, Aichi-ken, Japan	05.01.2030
N 990569	1007/3163- ПРТ	NYCOMED AS , Oslo, Norveç.	30.10.2030
N 2011 0437	2010 0098	QUALCOMM Incorporated. , 5775 Morehouse Drive, San Diego, California 92121-1714, USA.	28.01.2030
N 2011 0388	2010 0044	Amazon Europe Core S.á r.l. , 38 avenue John F.Kennedy, L-1855 Luxembourg, Luxemborg	18.01.2030
N 971293	2376-ПРТ	Max Mara Fashion Group, S.r.l. , Via Pietro Giannone 10, 10121 Torino, Italy Max MARA INTERNATIONAL S.A. , 17, Boulevard Royal, L-2449 Luxemborg	14.12.2029
N 2001 0081	2000 0057	Bacardi & Company Limited (a corporation of the Principality of Liechtenstein), , Millar Road New Providence Commonwealth of Bahamas , Baham adalari	09.02.2030
N 2011 0328	2010 0020	Marriott Worldwide Corporation, a Maryland corporation. , 10400 Fernwood Road, Bethesda, Maryland 20817, USA.	07.01.2030

SƏNAYE NÜMUNƏLƏRİ ПРОМЫШЛЕННЫЕ ОБРАЗЦЫ

Patentin qüvvədə olma müddətinin uzadılması

Продление срока действия патента

(111) Qeydiyyat nömrəsi Номер регистрации	(730) Patent sahibinin adı Наименование патентовладельца	(181) Qeydiyyatın fəaliyyətinin bitdiyi tarix Дата истечения срока действия регистрации
S 2007 0014	"Azərsun Holding" MMC, Bakı şəh., Heydər Əliyev pr., 90 (AZ)	22.02.2021
S 2014 0009	Mars, Inkorporayted, Delaver ştatının korporasiyası (US)	02.08.2021
S 2014 0027	"Azərsun Holding" MMC, Bakı şəh., Nizami r-nu, Heydər Əliyev pr-ti, 90 (AZ)	01.03.2021
S 2016 0004	"Azərsun Holding" MMC, AZ1029, Bakı şəhəri, Nizami rayonu, Heydər Əliyev pr-ti, 90(AZ)	25.02.2021
S 2017 0001	Hayat Kimya Sanayi Anonim Şirketi (TR)	25.11.2020
S 2019 0020	Yunnan Lifan Junma Vehicles Co., Ltd., Innovation Industrial Park, Fengyi Town, Dali City, Dali Bai Autonomous Prefecture, Yunnan Prov. 671000, China (CN)	05.06.2020
S 2019 0021	Yunnan Lifan Junma Vehicles Co., Ltd., Innovation Industrial Park, Fengyi Town, Dali City, Dali Bai Autonomous Prefecture, Yunnan Prov. 671000, China (CN)	05.06.2020

M Ü N D Ə R İ C A T

ƏMTƏƏ NİŞANLARI

Əmtəə nişanları.....	5
----------------------	---

GÖSTƏRİCİLƏR

Əmtəə nişanlarının qeydiyyatı haqqında şəhadətnamələrinin sistematik göstəricisi.....	217
Əmtəə nişanlarının qeydiyyatı ilə bağlı iddia sənədlərinin say göstəricisi.....	220
Əmtəə nişanlarının qeydiyyatı haqqında şəhadətnamələrinin say göstəricisi.....	223

SƏNAYE NÜMUNƏLƏRİ

Sənaye nümunələrinə dair iddia sənədləri barədə məlumatlar.....	227
---	-----

“Sənaye nümunələrinin beynəlxalq qeydiyyatı haqqında” Haaqa müqaviləsinin Cenevrə aktı çərçivəsində Azərbaycan Respublikasında qorunan sənaye nümunələri barədə məlumatlar.....	228
---	-----

SƏNAYE NÜMUNƏLƏRİ ÜZRƏ İDDİA SƏNƏDLƏRİNİN GÖSTƏRİCİLƏRİ

Say göstəricisi.....	248
Sistematik göstərici.....	248

BİLDİRİŞLƏR

Əmtəə nişanı sahibinin adının və ünvanının dəyişdirilməsi.....	251
Əmtəə nişanına dair hüquqların verilməsi barədə müqavilələrin qeydiyyatı.....	259
Lisənziya müqaviləsinin qeydiyyatı.....	260
Əmtəə nişanının qeydiyyatının qüvvədə olma müddətinin uzadılması.....	260

SƏNAYE NÜMUNƏLƏRİ

Patentin qüvvədə olma müddətinin uzadılması.....	265
--	-----

СОДЕРЖАНИЕ

ТОВАРНЫЕ ЗНАКИ

Товарные знаки.....	5
---------------------	---

УКАЗАТЕЛИ

Систематический указатель о регистрации свидетельств на товарные знаки.....	217
Нумерационный указатель о регистрации заявок на товарные знаки.....	220
Нумерационный указатель о регистрации свидетельств на товарные знаки.....	223

ПРОМЫШЛЕННЫЕ ОБРАЗЦЫ

Сведения о заявках на промышленные образцы.....	249
---	-----

Сведения о международной регистрации промышленных образцов, охраняемых в Азербайджанской Республике в рамках Женевского акта Гаагского соглашения "О международной регистрации промышленных образцов".....	228
--	-----

УКАЗАТЕЛИ

УКАЗАТЕЛИ ЗАЯВОК НА ПРОМЫШЛЕННЫЕ ОБРАЗЦЫ

Нумерационный указатель.....	250
Систематический указатель.....	250

ИЗВЕЩЕНИЯ

Изменение наименования и адреса владельца товарного знака.....	251
Регистрация договора о передаче права на товарный знак.....	259
Регистрация лицензионного договора.....	260
Продление срока действия регистрации товарного знака.....	260

ПРОМЫШЛЕННЫЕ ОБРАЗЦЫ

Продление срока действия патента.....	265
---------------------------------------	-----

Korrektor:

Ş.Nəbiyeva

Operatorlar:

A.Anifayeva

F.Mustafayeva

Tirajı: 10 nüsxə;
Qiyməti: Müqavilə ilə.

Azərbaycan Respublikası
Əqli Mülkiyyət Agentliyinin
tabeliyində olan
Patent və Əmtəə Nişanlarının
Ekspertizası Mərkəzi

Ü n v a n:

AZ 1078, Bakı şəh., Nəsimi rayonu,
Mərdanov qardaşları küçəsi 124.

QEYD ÜÇÜN
