



# Azərbaycan Respublikası Əqli Mülkiyyət Agentliyi

Patent və Əmtəə Nişanlarının  
Ekspertizası Mərkəzi

RƏSMİ  
BÜLLETEN

ОФИЦИАЛЬНЫЙ  
БЮЛЛЕТЕНЬ

1996-cı ildən  
nəşr edilir

Издается с  
1996 года

---

Dərc olunma  
tarixi:  
30.09.2020

Дата  
публикации:  
30.09.2020

Şəhadətnamə  
№ 350

# SƏNAYE MÜLKİYYƏTİ

Əmtəə nişanları  
Sənaye nümunələri  
Coğrafi göstəricilər  
(aylıq rəsmi bülleten)

# ПРОМЫШЛЕННАЯ СОБСТВЕННОСТЬ

Товарные знаки  
Промышленные образцы  
Географические указания  
(официальный ежемесячный бюллетень)

№ 9  
Bakı - 2020

# Azərbaycan Respublikası Əqli Mülkiyyət Agentliyi

## Patent və Əmtəə Nişanlarının Ekspertizası Mərkəzi

### Redaksiya heyəti

**Kamran İmanov**

**Redaksiya heyətinin sədri,**  
Azərbaycan Respublikası Əqli Mülkiyyət Agentliyinin  
İdarə Heyətinin Sədri

### Redaksiya heyətinin üzvləri

**Xudayət Həsənlı**

**Redaksiya heyətinin sədr müavini,**  
Azərbaycan Respublikası Əqli Mülkiyyət Agentliyinin  
tabeliyində olan Patent və Əmtəə Nişanlarının  
Ekspertizası Mərkəzinin direktoru

**Gülnarə Rüstəmovə**

Azərbaycan Respublikası Əqli Mülkiyyət Agentliyinin İdarə  
Heyətinin Sədrinin müşaviri

**Anar Hüseynov**

Azərbaycan Respublikası Əqli Mülkiyyət Agentliyinin  
tabeliyində olan Patent və Əmtəə Nişanlarının  
Ekspertizası Mərkəzinin direktor müavini

**Ramin Hacıyev**

Azərbaycan Respublikası Əqli Mülkiyyət Agentliyinin  
tabeliyində olan Patent və Əmtəə Nişanlarının  
Ekspertizası Mərkəzinin Əmtəə nişanı, coğrafi göstərici  
və sənaye nümunəsinin ekspertizası şöbəsinin müdiri

**ƏMTƏƏ NİŞANLARINA VƏ SƏNAYE NÜMUNƏLƏRİNƏ AİD BİBLİOQRAFİK  
MƏLUMATLARIN İDENTİFİKASİYASI ÜÇÜN BEYNƏLXALQ RƏQƏM KODLARI  
(WIPO ST.60 və ST.80 STANDARTLARI)**

- (11) Beynəlxalq qeydiyyat nömrəsi
- (15) Beynəlxalq qeydiyyat tarixi
- (19) Dərc edən idarə və ya təşkilatın kodu, yaxud digər identifikasiya vasitəsi
- (21) İddia sənədinin qeydiyyat nömrəsi
- (22) İddia sənədinin verilmə tarixi
- (23) Sərgi ilkinliyi tarixi
- (28) Beynəlxalq qeydiyyata daxil olan sənaye nümunələrinin sayı
- (31) İlkin iddia sənədinin nömrəsi
- (32) İlkinlik tarixi
- (33) İlkinlik ölkəsinin kodu
- (44) İddia sənədinin dərc edilmə tarixi
- (45) Beynəlxalq qeydiyyata alınmış sənaye nümunəsinin dərc edilmə tarixi
- (46) Sənaye nümunəsinin mühüm əlamətlərinin siyahısının dərc edilmə tarixi
- (51) Sənaye nümunələrinin beynəlxalq təsnifatının (SNBT) indeks(lər)i
- (54) Sənaye nümunəsinin adı
- (57) Sənaye nümunəsinin mühüm əlamətlərinin siyahısı
- (71) İddiaçı(lar), onun (onların) yaşayış yeri və ya olduğu yer barədə məlumat
- (72) Müəllif(lər), onun (onların) yaşayış yeri barədə məlumat
- (73) Patent sahib(lər)i, onun (onların) yaşayış yeri və ya olduğu yer barədə məlumat
- (74) İddia sənədində göstəriləyi halda, nümayəndə və ya patent müvəkkilinin yaşadığı yer barədə məlumat
- (82) Beynəlxalq iddia sənədində qeyd olunan məlumatlar
- (111) Qeydiyyat nömrəsi
- (151) Qeydiyyat tarixi
- (181) Qeydiyyat müddətinin bitdiyi tarix
- (210) İddia sənədinin nömrəsi
- (220) İddia sənədinin daxil olduğu tarix
- (230) Sərgi haqqında məlumat
- (310) İlk iddia sənədinin nömrəsi
- (330) ÜƏMT-in St. 3 standartı üzrə ilk iddia sənədinin verildiyi beynəlxalq təşkilatın və ya ölkənin kodu
- (511) Nişanın qeydiyyatı üçün əmtəələrin və xidmətlərin Beynəlxalq təsnifatına uyğun sinfi (sinifləri), əmtəə və xidmətlərin siyahısı
- (526) Disklamasiya (əmtəə nişanının mühafizə olunmayan elementləri)
- (540) Əmtəə nişanı reproduksiyası
- (551) Kollektiv nişana dair məlumat
- (554) Həcmi nişan
- (571) Əmtəə nişanının təsviri
- (591) Əmtəə nişanının rəngi
- (731) İddiaçının adı və ünvanı
- (740) Patent müvəkkili
- (750) Yazışma üçün ünvan

**МЕЖДУНАРОДНЫЕ ЦИФРОВЫЕ КОДЫ ДЛЯ ИДЕНТИФИКАЦИИ  
БИБЛИОГРАФИЧЕСКИХ ДАННЫХ, ОТНОСЯЩИХСЯ К ТОВАРНЫМ ЗНАКАМ И  
ПРОМЫШЛЕННЫМ ОБРАЗЦА (СТАНДАРТЫ WIPO СТ.60 и СТ.80)**

- (11) Номер международной регистрации
- (15) Дата международной регистрации
- (19) Код или другие средства идентификации ведомства или организации, осуществившей публикацию
- (21) Регистрационный номер заявки
- (22) Дата подачи заявки
- (23) Дата выставочного приоритета
- (28) Количество промышленных образцов, включенных в международную регистрацию
- (31) Номер приоритетной заявки
- (32) Номер приоритета
- (33) Код страны приоритета
- (44) Дата публикации заявки
- (45) Дата публикации получившего международную регистрацию промышленного образца
- (44) Дата публикации перечня существенных признаков промышленного образца
- (51) Индекс(ы) Международной классификации промышленных образцов (МКПО)
- (54) Название полезной модели
- (57) Перечень существенных признаков промышленного образца
- (71) Сведения о заявителе(ях), его(их) местожительстве или местонахождении
- (72) Сведения об изобретателе(ях), его(их) местожительстве
- (73) Сведения о патентовладельце(ах), его(их) местожительстве или местонахождении
- (74) Сведения о представителе или патентном поверенном, если он указан в заявке, его местожительстве
- (82) Заявления, содержащиеся в международной заявке
- (111) Номер регистрации
- (151) Дата регистрации
- (181) Дата истечения срока действия регистрации
- (210) Номер заявки
- (220) Дата подачи заявки
- (230) Данные о выставках
- (310) Номер, присвоенный первой заявке
- (330) Код международной организации или страны по стандарту ВОИС ст.3, в которую была подана первая заявка
- (511) Индексы Международной классификация товаров и услуг для регистрации знаков (Ниццкая классификация), перечень товаров и услуг
- (526) Дискламация (неохраняемые элементы товарного знака)
- (540) Репродукция знака
- (551) Указание на то, что знак является коллективным
- (554) Объемный знак
- (571) Описание товарного знака
- (591) Указание цвета или цветового сочетания
- (731) Имя и адрес заявителя
- (740) Патентный поверенный
- (750) Адрес для переписки

# ƏMTƏƏ NİŞANLARI ТОВАРНЫЕ ЗНАКИ

(111) N 2020 0754  
(151) 31.08.2020  
(210) 2020 01133  
(220) 29.06.2020  
(181) 29.06.2030  
(730) "Gəncə Şərab-2" ASC, AZ 2000,  
Gəncə şəh., Kənar küç., ev. 3 (AZ)  
(540)

**Букет Азербайджана**

(526) Əmtəə nişanı elementlərinə ayrı-ayrılıqda müstəsna hüquqi mühafizə veril-mədən bütövlüklə qorunur.  
(511) 33 - ҹахиг.

(526) Товарный знак охраняется в це-лом без предоставления правовой ох-раны отдельным элементам.  
(511) 33 - вино.

(111) N 2020 0755  
(151) 31.08.2020  
(210) 2020 01143  
(220) 30.06.2020  
(181) 30.06.2030  
(730) "Gəncə Şərab-2" ASC, AZ 2000,  
Gəncə şəh., Kənar küç., ev. 3 (AZ)  
(540)

**Семь Красавиц**

(526) Əmtəə nişanı elementlərinə ayrı-ayrılıqda müstəsna hüquqi mühafizə veril-mədən bütövlüklə qorunur.  
(511) 33 - ҹахиг.

(526) Товарный знак охраняется в це-лом без предоставления правовой ох-раны отдельным элементам.  
(511) 33 - вино.

(111) N 2020 0756  
(151) 31.08.2020  
(210) 2020 01202  
(220) 14.07.2020  
(181) 14.07.2030  
(730) "Gəncə Şərab-2" ASC, AZ 2000,  
Gəncə şəh., Kənar küç., ev. 03 (AZ)  
(540)

**Банкет**

(511) 33 - арақ.

(511) 33 - водка.

(111) N 2020 0757  
(151) 31.08.2020  
(210) 2020 01203  
(220) 14.07.2020  
(181) 14.07.2030  
(730) "Gəncə Şərab-2" ASC, AZ 2000,  
Gəncə şəh., Kənar küç., ev. 03 (AZ)  
(540)

**Banket**

(511) 33 - арақ.

(511) 33 - водка.

(111) N 2020 0758  
(151) 31.08.2020  
(210) 2020 01217  
(220) 14.07.2020  
(181) 14.07.2030  
(730) "Gəncə Şərab-2" ASC, AZ 2000,  
Gəncə şəh., Kənar küç., ev. 03 (AZ)  
(540)

(540)



(526) Əmtəə nişanında "R" hərf işarəsi, "HOLDING" söz işarəsi hüquqi mühafizə obyektidir.

(511) 35 - ticarət və sənaye müəssisələrinin idarə edilməsi, biznesin qiymətləndirilməsi, biznesin təşkili ilə bağlı məsləhət xidmətləri, marketing tədqiqatları, bazarın araşdırılması üzrə xidmətlər, üçüncü şəxslər üçün mal və xidmət seçimində tövsiyələrin verilməsi sahəsində xidmətlər.

## Гянджинский Погреб

(526) Əmtəə nişanı elementlərinə ayrı-ayrılıqda müstəsna hüquqi mühafizə verilmədən bütövlüklə qorunur.

(511) 32 - pivələr; mineral və qazlı sular və digər alkoqolsuz içkilər: meyvəli içkilər və meyvə şirələri: siropplar və içkilərin hazırlanması üçün digər tərkiblər.

33 - alkoqollu içkilər (pivə istisna olmaqla).

39 - nəqletmə; malların qablaşdırılması, saxlanması; səyahətlərin təşkili.

(526) Товарный знак охраняется в целом без предоставления правовой охраны отдельным элементам.

(511) 32 - пиво; минеральные и газированные воды и прочие безалкогольные напитки; фруктовые напитки и фруктовые соки; сиропы и прочие составы для изготовления напитков.

33 - алкогольные напитки (за исключением пива).

39 - транспортировка; упаковка и хранение товаров; организация путешествий.

(526) В товарном знаке буквенное обозначение "R" и словесное обозначение "HOLDING" не являются объектами правовой охраны.

(511) 35 - услуги в области управления торгово-промышленными предприятиями, оценки бизнеса, консалтинговые услуги, связанные с организацией бизнеса, маркетинговые исследования, услуги по исследованию рынка, рекомендации по выбору товаров и услуг для третьих лиц.

(111) N 2020 0759  
(151) 31.08.2020  
(210) 2018 00794  
(220) 19.07.2018  
(181) 19.07.2028  
(730) "SS CENTER" MMC, AZ 1031, Bakı şəh., Nizami rayonu, Babək pr. (AZ)

(111) N 2020 0760

(151) 31.08.2020

(210) 2018 00796

(220) 19.07.2018

(181) 19.07.2028

(730) "SS CENTER" MMC, AZ 1031, Bakı şəh., Nizami rayonu, Babək pr. (AZ)

(540)



(526) Əmtəə nişanında "R" hərf işarəsi, "GROUP" söz işarəsi hüquqi mühafizə obyektidir.

(511) 35 - ticarət və sənaye müəssisələrinin idarə edilməsi, biznesin qiymətləndirilməsi, biznesin təşkili ilə bağlı məsləhət xidmətləri,

marketing tədqiqatları, bazarın araşdırılması üzrə xidmətlər, üçüncü şəxslər üçün mal və xidmət seçimində tövsiyələrin verilməsi sahəsində xidmətlər.

**(526) В товарном знаке буквенное обозначение "R" и словесное обозначение "GROUP" не являются объектами правовой охраны.**

**(511) 35** - услуги в области управления торгово-промышленными предприятиями, оценки бизнеса, консалтинговые услуги, связанные с организацией бизнеса, маркетинговые исследования, услуги по исследованию рынка, рекомендации по выбору товаров и услуг для третьих лиц.

**(111) N 2020 0761**  
**(151) 02.09.2020**  
**(210) 2020 01218**  
**(220) 14.07.2020**  
**(181) 14.07.2030**  
**(730) "Gəncə Şərab-2" ASC, AZ 2000, Gəncə şəh., Kənar küç., ev. 03 (AZ)**  
**(540)**

**Старый Баку**

**(526) Əmtəə nişanı elementlərinə ayrı-ayrılıqda hüquqi mühafizə verilmədən bütövlüklə qorunur.**

**(511) 32** - pivələr; mineral və qazlı sular və digər alkoqolsuz içkilər, meyvəli içkilər və meyvə şirələri, siroplar və içkilərin hazırlanması üçün digər tərkiblər.

**33** - alkoqollu içkilər (pivə istisna olmaqla).

**39** - nəqlətmə; malların qablaşdırılması, saxlanması; səyahətlərin təşkili.

**(526) Товарный знак охраняется в целом без предоставления правовой охраны отдельным элементам.**

**(511) 32** - пиво; минеральные и газированные воды и прочие безалкогольные напитки; фруктовые напитки и фруктовые соки; сиропы и прочие составы для изготовления напитков.

**33** - алкогольные напитки (за исключением пива).

**39** - транспортировка; упаковка и хранение товаров; организация путешествий.

**(111) N 2020 0762**

**(151) 02.09.2020**

**(210) 2020 00363**

**(220) 25.02.2020**

**(181) 25.02.2030**

**(730) Əli-zadə Səbinə RUFƏT qızı, AZ 1033, Bakı şəh., Nərimanov rayonu, ev. 8, mən. 4 (AZ)**  
**(540)**

**(511) 25** - geyim, ayaqqabı və baş geyimləri.

**26** - krujeva və bədii tikmələr, tesma (naxışlı lentlər) və lentlər; düymələr, basma düymələr, qarmaqlar və qarqarlar, sancaqlar və iynələr; süni güllər.

**35** - reklam; biznes sahəsində menecment; biznes sahəsində inzibati fəaliyyət; ofis xidməti.

**40** - materialların emalı, geyimlərin tikilişi.

**(511) 25** - одежда, обувь, головные уборы.

**26** - кружева и вышитые изделия, тесьма и ленты; пуговицы, кнопки, крючки и блочки, булавки и иглы; искусственные цветы.

**35** - реклама; менеджмент в сфере бизнеса; административная деятельность в сфере бизнеса; офисная служба.

**40** - обработка материалов, пошив одежды.

**(111) N 2020 0763**

**(151) 09.09.2020**

**(210) 2018 01280**

**(220) 23.11.2018**

**(181) 23.11.2028**

**(730) Əhmədخانov Namiq Heybətulla oğlu, AZ 5009, Sumqayıt şəh., 18-ci mkr, ev. 29, mən. 25 (AZ)**

(540)



(591) göy, qırmızı, ağ

(511) 35 - su nasosu, işıqlandırma, qızdırma, buxar əldəetmə, ərzaq məhsullarının istilik emalı üçün, soyutma, qurutma, ventilyasiyaetmə, subölüşdürücü və sanitariya-texniki qurğular, unitazlar, mətbəx yumaları, lələ çanaqlar, güzgülərin satışı və reklamı.

(591) синий, красный, белый

(511) 35 - продажа и реклама водяной насосов, устройств для освещения, нагрева, получения пара, тепловой обработки пищевых продуктов, для охлаждения, сушки, вентиляции, водораспределительные и санитарно-технические, унитаза, кухонной мойки, умывальников тюльпан и зеркала.

(111) N 2020 0764

(151) 09.09.2020

(210) 2019 01775

(220) 14.10.2019

(181) 14.10.2029

(730) "ALDA" MMC, Gəncə şəh., Nizami rayonu, ev. 53, döngə 7, AZ 2003 (AZ)  
(540)



(526) Əmtəə nişanında təsviri hissədən başqa qalan rəqəm və söz işarələri hüquqi mühafizə obyektidir.

(591) ağ, sarı, qara, çəhrayı, qəhvəyi, mavi, yaşıl, tünd-yaşıl, boz

(511) 29 - yağ.

(526) В товарном знаке кроме изобразительной части оставшийся цифровой и словесные обозначения не являются объектом правовой охраны.

(591) белый, желтый, черный, розовый, коричневый, голубой, зеленый, темно-зеленый, серый

(511) 29 - масло.

(111) N 2020 0765

(151) 09.09.2020

(210) 2019 01510

(220) 24.08.2019

(181) 24.08.2029

(730) "ELHAY" MMC, AZ 1050, Bakı şəh., Suraxanı rayonu, Vahid Xəlilov (Yeni Suraxanı qəs.), ev. 1 (AZ)

(540)

## DADMALI

(511) 30 - qənd, çay, kakao, qəhvə, düyü, un və taxıl məhsulları, çörək-bulka məmulatları, duz, ədviyyatlar.

(511) 30 - сахар, чай, какао, кофе, рис, мука и зерновые продукты, хлебобулочные изделия, соль, специи.

(111) N 2020 0766

(151) 09.09.2020

(210) 2019 01177

(220) 27.06.2019

(181) 27.06.2029

(730) "M & T" Ltd firması, Bakı şəh., Nəsimi rayonu, A. Mustafayev küç., 3014-cü məhəllə (AZ)

(540)



**MEŞƏBƏYİ**  
kolbasaları

(526) Əmtəə nişanında "kolbasaları" söz işarəsi hüquqi mühafizə obyektidir.

(511) 29 - kolbasa məmulatları.

35 - 29-cu sinifdə göstərilən əmtəələrin reklamı və satışı.

39 - 29-cu sinifdə göstərilən malların saxlanması, qablaşdırılması, daşınması.

(526) В товарном знаке словесное обозначение "kolbasaları" не является объектом правовой охраны.

(511) 29 - колбасные изделия.

35 - реклама и продажа товаров указанных в 29 классе.

39 - хранение, упаковка и транспортировка товаров указанных в 29 классе.

(111) N 2020 0767

(151) 09.09.2020

(210) 2019 00873

(220) 08.05.2019

(181) 08.05.2029

(730) Hacıbabayev Sənan İmdad oğlu,

Bakı şəh., Binəqədi rayonu, 8-ci mkr.,

Azadlıq pr., ev. 172, mən. 48 (AZ)

(540)

**ERKAM**

(591) qırmızı, qara, ağ

(511) 40 - materialların emalı.

(591) красный, черный, белый

(511) 40 - обработка материалов.

(111) N 2020 0768

(151) 09.09.2020

(210) 2019 01919

(220) 31.10.2019

(181) 31.10.2029

(730) "Fresh Group" MMC, AZ 1052, Bakı şəh., Nərimanov rayonu, Əhməd Rəcəbli küç., ev. 33 (AZ)

(540)



(526) Əmtəə nişanında "Berry Blues" söz birləşməsi elementlərinə ayrı-ayrılıqda mühafizə verilmədən bütövlüklə qorunur.

(591) sarı, mavi, yaşıl, tünd-göy

(511) 31 - ağac gövdələri.

35 - meyvələrin satışı.

(526) В товарном знаке словосочетание "Berry Blues" охраняется в целом без предоставления правовой охраны отдельным элементам.

(591) желтый, голубой, зеленый, темно-синий

(511) 31 - стволы деревьев.

35 - продажа фруктов.

(111) N 2020 0769

(151) 09.09.2020

(210) 2019 02083

(220) 27.11.2019

(181) 27.11.2029

(730) "Baku International Tobacco" MMC,

AZ 1065, Bakı şəh., Yasamal rayonu,

Nərimanov Nərimanov pr., ev. 206, məhəllə

466 (AZ)

(540)



(526) Əmtəə nişanında təsviri hissədən başqa qalan söz və hərflər işarələri hüquqi mühafizə obyektidir.

(591) mavi, göy, qırmızı, narıncı  
(511) 35 - tütün məmulatlarının və ona aid ləvazimatların satışı üzrə xidmətlər.

(526) В товарном знаке кроме оставшийся изобразительной части словесное и буквенное обозначения не являются объектом правовой охраны.

(591) голубой, синий, красный, оранжевый  
(511) 35 - услуги по продаже табачных изделий и относящиеся к нему принадлежности

(111) N 2020 0770

(151) 09.09.2020

(210) 2019 01558

(220) 04.09.2019

(181) 04.09.2029

(730) Azərbaycan Respublikasının Energetika Nazirliyi, Bakı şəh., Həsənbəy Zərdabi pr., ev. 88, AZ 1012 (AZ)

(540)



(526) Əmtəə nişanında "Azərbaycan Respublikası Energetika Nazirliyi" söz birləşməsi hüquqi mühafizə obyektidir.

(591) tünd-mavi, açıq-mavi

(511) 35 - reklam; biznesin idarə edilməsi, biznes sahəsində menecment; biznes sahəsində inzibati fəaliyyət; ofis xidməti.

(526) В товарном знаке словосочетание "Azərbaycan Respublikası Energetika Nazirliyi" не является объектом правовой охраны.

(591) темно-синий, светло-синий

(511) 35 - реклама; управление бизнесом; административная деятельность в сфере бизнеса; офисный сервис.

(111) N 2020 0771

(151) 09.09.2020

(210) 2019 02177

(220) 09.12.2019

(181) 09.12.2029

(730) "SET MEDICAL" MMC, AZ 1052, Bakı şəh., Nərimanov rayonu, Əhməd Rəcəbli küç., ev. 3, mən. 19 (AZ)

(540)



(591) açıq-bənövşəyi

(511) 10 - cərrahi, tibbi, stomatoloji və bəyartarlıq cihaz və alətləri, sərf materialları; ətrafların protezləri, göz və diş protezləri; ortopedik məmulatlar; tikiş qoymaq üçün materiallar.

35 - reklam; biznes sahəsində menecment; biznes sahəsində inzibati fəaliyyət; ofis xidməti, tibbi cihaz və alətlərin, sərf materiallarının satışı.

(591) свело-фиолетовый

(511) 10 - оборудование и инструменты хирургические, медицинские, стоматологические и ветеринарные, расходные материалы; протезы конечностей, глазные и зубные протезы; ортопедические изделия; материалы для шитья.

35 - реклама; управление в сфере бизнеса; административная деятельность в сфере бизнеса; офисное обслуживание; медицинские устройства и инструменты, продажа расходных материалов.

(111) N 2020 0772

(151) 09.09.2020

(210) 2018 01171

(220) 05.11.2018

(181) 05.11.2028

(730) "ŞİRİN" MMC, Bakı şəh., Sabunçu rayonu, Bakıxanov qəs., B. Bünyadov küç., 17A (AZ)

(540)



(526) Əmtəə nişanında "Sweet Hazelnut candy" söz birləşməsi hüquqi mühafizə obyektidir.

(591) yaşıl, qəhvəyi, qızılı-sarı, ağ  
(511) 30 - qənnadı məmulatları.

(526) В товарном знаке словосочетание "Sweet hazelnut candy" не является объектом правовой охраны.

(591) зеленый, коричневый, золотисто-желтый, белый  
(511) 30 - кондитерские изделий.

(111) N 2020 0773

(151) 09.09.2020

(210) 2020 00075

(220) 16.01.2020

(181) 16.01.2030

(730) "ŞİRİN" MMC, AZ 1040, Bakı şəh., Sabunçu rayonu, Bakıxanov ŞTQ, Bəşir Bünyadov küç., (Bakıxanov qəs.) ev. 17A (AZ)

(540)

SHIRIN  
MAGUS

(511) 30 - qənnadı və çörək-bulka məmulatları, şirniyyatlar, taxıl məmulatları, ədviyyatlar.

35 - satış üzrə xidmətlər, reklam, biznes sahəsində menecment; biznes sahəsində inzibati fəaliyyət.

(511) 30 - konдитерские и хлебобулочные изделия, булочные изделия, сладости, зерновые изделия, специи.

35 - услуги по продажам, реклама, менеджмент в сфере бизнеса; административная деятельность в сфере бизнеса.

(111) N 2020 0774

(151) 09.09.2020

(210) 2020 00119

(220) 24.01.2020

(181) 24.01.2030

(730) "BAKU PAY" MMC, AZ 1014, Bakı şəh., Nəsimi rayonu, Rəşid Behbudov küç., ev. 26, mən. 32 (AZ)

(540)



(591) göy, bənövşəyi, sarı, narıncı, çəhrayı

(511) 35 - reklam, biznes sahəsində menecment; biznes sahəsində inzibati fəaliyyət; ofis xidməti.

36 - maliyyə xidmətləri, pul köçürmələri; ödəmə xidmətləri; hesabları ödəmə üzrə xidmətlər; kredit verilmədə vasitəçilik; sığorta; kompüterləşdirilmiş maliyyə xidmətləri; kreditvermə üzrə xidmətlər; daxili pul köçürmələri, informasiya texnologiyaları (İT) sahəsində xidmətlər, mobil ödənişlər sahəsində xidmətlər.

(591) синий, фиолетовый, желтый, оранжевый, розовый

(511) 35 - реклама; менеджмент в сфере бизнеса; административная деятельность в сфере бизнеса; офисная служба.

36 - финансовые услуги, денежные переводы; платежные услуги; услуги по оплате счетов; посредничество в кредитовании; страхование; компьютеризированные финансовые услуги; услуги по выдаче кредитов; внутренние денежные переводы, услуги в сфере информационных технологий (ИТ), услуги в сфере мобильных платежей.

(111) N 2020 0775  
(151) 09.09.2020  
(210) 2020 00227  
(220) 04.02.2020  
(181) 04.02.2030  
(730) "BAKU PAY" MMC, AZ 1014, Bakı şəh., Nəsimi rayonu, Rəşid Behbudov küç., ev. 26, mən. 32 (AZ)  
(540)



**(526) Əmtəə nişanında "BakuPay" söz işarəsi hüquqi mühafizə obyektidir.**

(591) göy, mavi, qara

(511) 36 - maliyyə xidmətləri, pul köçürmələri; ödəmə xidmətləri; hesabları ödəmə üzrə xidmətlər; kredit verilmədə vasitəçilik; sığorta; kompüterləşdirilmiş maliyyə xidmətləri; kreditvermə üzrə xidmətlər; daxili pul köçürmələri, informasiya texnologiyaları (İT) sahəsində xidmətlər, mobil ödənişlər sahəsində xidmətlər.

35 - reklam, biznes sahəsində menecment; biznes sahəsində inzibati fəaliyyət; ofis xidməti.

**(526) В товарном знаке словесное обозначение "BakuPay" не является объектом правовой охраны.**

(591) синий, голубой, черный

(511) 36 - финансовые услуги, денежные переводы; платежные услуги; услуги по оплате счетов; посредничество в кредитовании; страхование; компьютеризированные финансовые услуги; услуги по выдаче кредитов; внутренние денежные переводы, услуги в сфере информационных технологий (ИТ), услуги в сфере мобильных платежей.

35 - реклама; менеджмент в сфере бизнеса; административная деятельность в сфере бизнеса; офисная служба.

(111) N 2020 0776  
(151) 09.09.2020  
(210) 2019 01489  
(220) 15.08.2019  
(181) 15.08.2029  
(730) "Vest Produkt Marketing" MMC, AZ 1007, Bakı şəh., Nəsimi rayonu, Vladislav Plotnikov küç., ev. 21A (AZ)  
(540)



**(526) Əmtəə nişanında "Только из свежих сливок" söz birləşməsi hüquqi mühafizə obyektidir.**

(591) tünd-yaşıl, ağ, qızılı, sarı, qırmızı

(511) 29 - süd və süd məhsulları, yağlar və qida piyləri.

35 - əmtəələrin reklamı və satışı üzrə xidmətlər.

**(526) В товарном знаке словосочетание "Только из свежих сливок" не является объектом правовой охраны.**

(591) темно-зеленый, белый, золотистый, желтый, красный

(511) 29 - молоко и молочные продукты.

35 - реклама; менеджмент в сфере бизнеса.

(111) N 2020 0777  
(151) 09.09.2020  
(210) 2020 00137  
(220) 28.01.2020  
(181) 28.01.2030  
(730) "Vest Produkt Marketing" MMC, AZ 1007, Bakı şəh., Nəsimi rayonu, Vladislav Plotnikov küç., ev. 21A (AZ)  
(540)



(591) qırmızı, qızılı-sarı, açıq-sarı, ağ.  
(511) 30 - düyü; un və taxıl məhsulları; çörək-bulka məmulatları, qənnadı məmulatları.  
35 - 30-cu sinifdə göstərilən malların reklamı və satışı.  
39 - 30-cu sinifdə göstərilən malların qablaşdırılması və saxlanması; nəqletmə.

(591) красный, золотисто-желтый, светло-желтый, белый  
(511) 30 - рис; мука и зерновые продукты; хлебобулочные изделия, кондитерские изделия.  
35 - реклама и продажа товаров, указанных в 30 классе.  
39 - упаковка и хранение товаров, указанных в 30 классе; транспортировка.

(111) N 2020 0778  
(151) 09.09.2020  
(210) 2020 00138  
(220) 28.01.2020  
(181) 28.01.2030  
(730) "Vest Produkt Marketing" MMC, AZ 1007, Bakı şəh., Nəsimi rayonu, Vladislav Plotnikov küç., ev. 21A (AZ)  
(540)



(591) qırmızı, ağ, sarı, qara  
(511) 29 - süd və süd məhsulları; yağlar və qida piyləri.  
35 - 29-cu sinifdə göstərilən malların reklamı və satışı.  
39 - 29-cu sinifdə göstərilən malların qablaşdırılması və saxlanması; nəqletmə.

(591) красный, белый, желтый, черный  
(511) 29 - молоко и молочные продукты; жиры и пищевые жиры.  
35 - реклама и продажа товаров, указанных в 29 классе.  
39 - упаковка и хранение товаров, указанных в 29 классе; транспортировка.

(111) N 2020 0779  
(151) 09.09.2020  
(210) 2020 00139  
(220) 28.01.2020  
(181) 28.01.2030  
(730) "Vest Produkt Marketing" MMC, AZ 1007, Bakı şəh., Nəsimi rayonu, Vladislav Plotnikov küç., ev. 21A (AZ)  
(540)



(591) qırmızı, ağ, sarı, qara  
(511) 29 - süd və süd məhsulları; yağlar və qida piyləri.  
35 - 29-cu sinifdə göstərilən malların reklamı və satışı.  
39 - 29-cu sinifdə göstərilən malların qablaşdırılması və saxlanması; nəqletmə.

(591) красный, желтый, белый, черный  
(511) 29 - молоко и молочные продукты; жиры и пищевые жиры.  
35 - реклама и продажа товаров, указанных в 29 классе.  
39 - упаковка и хранение товаров, указанных в 29 классе; транспортировка.

(111) N 2020 0780  
(151) 09.09.2020  
(210) 2020 00182  
(220) 31.01.2020  
(181) 31.01.2030  
(730) "BUTA TRADING" MMC, AZ 1111,  
Bakı şəh., Nəsimi rayonu, Hüseyn  
Seyidzadə 4-cü mkr, ev. 68, mən. 9 (AZ)  
(540)



(526) Əmtəə nişanında "AzGübrə" söz  
işarəsi müstəsna hüquqi mühafizə ob-  
yekti deyildir.

(591) göy, yaşıl

(511) 35 - bütün növ gübrələrin pərakəndə  
satışı.

(526) В товарном знаке словесное обоз-  
начение "AzGübrə" не является объек-  
том правовой охраны.

(591) синий, зеленый

(511) 35 - розничная торговля всех видов  
удобрений.

(111) N 2020 0781  
(151) 09.09.2020  
(210) 2018 00984  
(220) 24.09.2018  
(181) 24.09.2028  
(730) GSH Trademarks Limited, Afroditis,  
25, 2nd floor, office 204, Nicosia, Cyprus  
(CY)  
(540)

ШУСТОВ

(511) 33 - meyvə tərkibli alkoqollu içkilər;  
alkoqollu içkilər, pivə istisna olmaqla; spirtli  
esensiyalar; spirtli ekstraktlar; anis likörü;  
anis arağı; aperitiflər; araq; bayziyu (çin  
alkoqollu içkisi); acı cövhərlər; brendi; sidrlər;  
kokteyllər; kyuraso; dijestivlər (likörlər və  
spirtli içkilər); distillə edilmiş içkilər; meyvə

spirtli ekstraktları; cin; albalı arağı; likörlər;  
bal içkisi (bal likörü); nira (şəkər qamışı  
əsaslı alkoqollu içki); nanə cövhəri; armud  
sidri; sıxılmış üzümdən çaxır; qatışıq  
alkoqollu içkilər, pivə əsaslı içkilər istisna  
olmaqla; düyü spirtli; rom; sake; spirtli içkilər;  
araq; viski; şərəblər.

(511) 33 - напитки алкогольные, содер-  
жащие фрукты; напитки алкогольные,  
кроме пива; эссенции спиртовые; экстрак-  
ты спиртовые; ликер анисовый; водка  
анисовая; аперитивы; водка; байцзю (ки-  
тайский алкогольный напиток); настойки  
горькие; бренди; сидры; коктейли; кюрасо;  
дигестивы (ликеры и спиртные напитки);  
напитки, полученные перегонкой; экстрак-  
ты фруктовые спиртовые; джин; водка  
вишневая; ликеры; напиток медовый  
(медовуха); нира (алкогольный напиток на  
основе сахарного тростника); настойка  
мятная; сидр грушевый; вино из виноград-  
ных выжимок; напитки алкогольные сме-  
шанные, за исключением напитков на  
основе пива; спирт рисовый; ром; сакэ;  
напитки спиртовые; водка; виски; вина.

(111) N 2020 0782  
(151) 09.09.2020  
(210) 2018 00985  
(220) 24.09.2018  
(181) 24.09.2028  
(730) GSH Trademarks Limited, Afroditis,  
25, 2nd floor, office 204, Nicosia, Cyprus  
(CY)  
(540)

SHUSTOFF

(511) 33 - meyvə tərkibli alkoqollu içkilər;  
alkoqollu içkilər, pivə istisna olmaqla; spirtli  
esensiyalar; spirtli ekstraktlar; anis likörü;  
anis arağı; aperitiflər; araq; bayziyu (çin  
alkoqollu içkisi); acı cövhərlər; brendi; sidrlər;  
kokteyllər; kyuraso; dijestivlər (likörlər və  
spirtli içkilər); distillə edilmiş içkilər; meyvə  
spirtli ekstraktları; cin; albalı arağı; likörlər;  
bal içkisi (bal likörü); nira (şəkər qamışı

əsaslı alkoqollu içki); nanə cövhəri; armud sidri; sıxılmış üzümdən çaxır; qatışıq alkoqollu içkilər, pivə əsaslı içkilər istisna olmaqla; düyü spirti; rom; sake; spirtli içkilər; araq; viski; şərablar.

**(511) 33** - напитки алкогольные, содержащие фрукты; напитки алкогольные, кроме пива; эссенции спиртовые; экстракты спиртовые; ликер анисовый; водка анисовая; аперитивы; водка; байцзю (китайский алкогольный напиток); настойки горькие; бренди; сидры; коктейли; кюрасо; джестивы (ликеры и спиртные напитки); напитки, полученные перегонкой; экстракты фруктовые спиртовые; джин; водка вишневая; ликеры; напиток медовый (медовуха); нира (алкогольный напиток на основе сахарного тростника); настойка мятная; сидр грушевый; вино из виноградных выжимок; напитки алкогольные смешанные, за исключением напитков на основе пива; спирт рисовый; ром; сакэ; напитки спиртовые; водка; виски; вина.

**(111) N 2020 0783**

**(151) 09.09.2020**

**(210) 2019 01669**

**(220) 25.09.2019**

**(181) 25.09.2029**

**(730) "MINOR BUSINESS GROUP" MMC,**

**AZ 1111, Bakı şəh., Nəsimi rayonu, Cavad Xan küç., ev. 1/1, mən. 2 (AZ)**

**(540)**



**(526) Əmtəə nişanında "Electronics" söz işarəsi hüquqi mühafizə obyektidir.**

**(591) sarı, qara, ağ**

**(511) 09** - elmi məqsədlər, dəniz, geodeziya, fotoqrafiya, kinematoqrafiya, optika, çəkmə, ölçmə, siqnalizasiya, nəzarət (yoxlama), xilasetmə və tədris üçün cihaz və alətlər; elektriğin ötürülməsi, paylanması, transformasiyası, toplanması, tənzimlənməsi və ya idarə edilməsi üçün cihaz və alətlər; səs və ya təsvir yazılması, ötürülməsi, can-

landırılması üçün aparatlara; məlumatın maqnit daşıyıcıları, səsyzama diskləri; kompakt disklər, DVD və digər rəqəmsal məlumat daşıyıcıları; ilkin ödənişli aparatlar üçün mexanizmlər; kassa aparatları, hesablayıcı maşınlar, məlumatları işləmək üçün avadanlıq və kompüterlər; proqram təminatı; od söndürmək üçün avadanlıq.

**35** - reklam; biznes sahəsində menecment; biznes sahəsində inzibati fəaliyyət; ofis xidməti.

**(526) В товарном знаке словесное обозначение "Electronics" не является объектом правовой охраны.**

**(591) желтый, черный, белый**

**(511) 09** - приборы и инструменты научные, морские, геодезические, фотографические, кинематографические, оптические, для взвешивания, измерения, сигнализации, контроля (проверки), спасания и обучения; приборы и инструменты для передачи, распределения, трансформации, накопления, регулирования или управления электричеством; аппаратура для записи, передачи, воспроизведения звука или изображений; магнитные носители информации, диски звукозаписи; торговые автоматы и механизмы для аппаратов с предварительной оплатой; кассовые аппараты, счетные машины, оборудование для обработки информации и компьютеры; оборудование для тушения огня.

**35** - реклама; менеджмент в сфере бизнеса; административная деятельность в сфере бизнеса; офисная служба.

**(111) N 2020 0784**

**(151) 09.09.2020**

**(210) 2019 01996**

**(220) 14.11.2019**

**(181) 14.11.2029**

**(730) "Bakı Şampan Şərabları" ASC, AZ**

**1029, Bakı şəh., Nərimanov rayonu, Müzəffər Nərimanov küç., ev. 2058-ci məhəllə (AZ)**

**(540)**



(526) Əmtəə nişanında "GOLDEN" söz işarəsi, "Oynaq Şərab", "Azərbaycan Respublikası" söz birləşmələri hüquqi müha-fizə obyektləri deyildir.

(591) qızılı, ağ, qəhvəyi

(511) 33 - oynaq şərab (şampan).

(526) В товарном знаке словесное обозначение "GOLDEN", словосочетания "Oynaq Şərab", "Azərbaycan Respublikası" не являются объектом правовой охраны.

(591) золотистый, белый, коричневый

(511) 33 - игристое вино (шампан).

(111) N 2020 0785

(151) 16.09.2020

(210) 2017 00897

(220) 29.09.2017

(181) 29.09.2027

(730) "Konti - Rus" Səhmdar Cəmiyyəti, Rusiya Federasiyası, Kursk şəh., 305000, Zolotaya küç., 13 (RU)

(540)



(591) açıq-yaşıl, qırmızı, ağ, sarı, qəhvəyi, açıq-qəhvəyi

(511) 30 - peçenye.

(591) светло-зеленый, красный, белый, желтый, светло-коричневый, коричневый

(511) 30 - печенье.

(111) N 2020 0786

(151) 16.09.2020

(210) 2019 00154

(220) 29.01.2019

(181) 29.01.2029

(730) Əliyev Vaqif Əlibala oğlu, Bakı şəh., Balaxanı qəsəbəsi, Çaykovski küç., ev. 13 (AZ)

(540)



(511) 25 - geyim, ayaqqabı və baş geyimləri.

(511) 25 - одежда, обувь, головные уборы.

(111) N 2020 0787

(151) 16.09.2020

(210) 2019 01170

(220) 25.06.2019

(181) 25.06.2029

(730) Asfarma Dərman Sənaye Ltd.

Şirkəti, AZ 1069, Bakı şəh., Nərimanov rayonu, Mustafa Kamal Atatürk pr., ev. 44

(AZ)

(540)

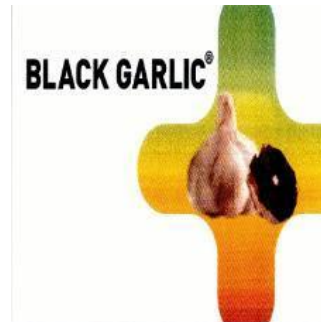

(526) Əmtəə nişanında "BLACK GARLIC" söz birləşməsi hüquqi mühafizə obyekti deyildir.

(591) qara, tünd-qəhvəyi, bej, yaşıl, sarı

(511) 03 - ağartma üçün preparatlar və yuma üçün digər maddələr; təmizləmə, cilalama, yağsızlaşdırma və abraziv emal üçün preparatlar; sabunlar; ətriyyat məmulatları, efir



yağları, kosmetika, saç üçün losyonlar; diş tozları və məcunları.

**05** - əczaçılıq, baytarlıq və gigiyena preparatları, tibbi məqsədlər üçün pəhriz maddələri, uşaq qidası, plastirlər, sarğı materialları; dişləri plomblamaq və diş surətlərini hazırlamaq üçün materiallar, dezinfeksiyaedici vasitələr, ziyanverici heyvanları məhv etmək üçün preparatlar; fungusidlər, herbisidlər.

**35** - 03 və 05-ci sinifdə qeyd edilən malların satışı.

**(526)** В товарном знаке словосочетание "BLACK GARLIC" не является объектом правовой охраны.

**(591)** черный, темно-коричневый, бержевый, зеленый, желтый

**(511)** 03 - препараты для отбеливания и прочие вещества для стирки; препараты для чистки, полирования, обезжиривания и абразивной обработки, мыла, парфюмерные изделия, эфирные масла, косметика, лосьоны для волос; зубные порошки и пасты.

**05** - фармацевтические и ветеринарные препараты, гигиенические препараты для медицинских целей, диетические вещества для медицинских целей, детское питание, пластыри, перевязочные материалы, материалы для пломбирования зубов и изготовления зубных слепков, дезинфицирующие средства; препараты для уничтожения вредных животных; фунгициды, гербициды.

**35** - продажа товаров указанных в 03 и 05 классах.

**(111) N 2020 0788**

**(151) 16.09.2020**

**(210) 2019 01247**

**(220) 09.07.2019**

**(181) 09.07.2029**

**(730) Marpa MMC, Bakı şəh., Binəqədi rayonu, Biləcəri ŞTQ., Natəvan küç., ev. 8, mən. 12 (AZ)**

**(540)**



**(526)** Əmtəə nişanında "PAINTS" söz işarəsi, "N" hərf işarəsi hüquqi mühafizə obyektləri deyildir.

**(591)** qırmızı, narıncı, tünd-göy

**(511)** 02 - boyalar.

**39** - boyaların daşınması, qablaşdırılması və saxlanması.

**(526)** В товарном знаке словесное обозначение "PAINTS" и буквенное обозначение "N" не являются объектом правовой охраны.

**(591)** красный, оранжевый, темно-синий

**(511)** 02 - краски.

**39** - транспортировка; упаковка и хранение краски.

**(111) N 2020 0789**

**(151) 16.09.2020**

**(210) 2019 01299**

**(220) 15.07.2019**

**(181) 15.07.2029**

**(730) "Veysələoğlu Yayıclı Qardaşlar" MMC, AZ 1031, Bakı şəh., Nizami rayonu, 2-ci Eninə küç. 2 (AZ)**

**(540)**

## Coffone

**(511)** 30 - qənnadı məmulatları; konfet, şokolad.

**35** - reklam, biznes sahəsində menecment; biznes sahəsində inzibati fəaliyyət; ofis xidməti.

**39** - nəqliyyat; malların qablaşdırılması və saxlanması; səyahətlərin təşkili.

**(511)** 30 - кондитерские изделия; конфеты, шоколад.

**35** - реклама; менеджмент в сфере бизнеса; административная деятельность в сфере бизнеса; офисная служба.

**39** - транспортировка; упаковка и хранение товаров; организация путешествий.

(111) N 2020 0790

(151) 16.09.2020

(210) 2019 01346

(220) 22.07.2019

(181) 22.07.2029

(730) "Veysəloğlu Yayıncılı Qardaşlar"

MMC, AZ 1031, Bakı şəh., Nizami rayonu,  
2-ci Eninə küç. 2 (AZ)

(540)

## Karmello

(511) 30 - qənnadı məmulatları, konfet, şokolad.

**35** - reklam, biznes sahəsində menecment, biznes sahəsində inzibati fəaliyyət, ofis xidməti.

**39** - daşınma, malların qablaşdırılması və saxlanması, səyahətlərin təşkili.

(511) 30 - изделия кондитерские, конfet, шоколад.

**35** - реклама, менеджмент в сфере бизнеса, деятельность административная в сфере бизнеса; служба офисная.

**39** - транспортировка, упаковка и хранение товаров, организация путешествий.

(111) N 2020 0791

(151) 16.09.2020

(210) 2019 01347

(220) 22.07.2019

(181) 22.07.2029

(730) "Veysəloğlu Yayıncılı Qardaşlar"

MMC, AZ 1031, Bakı şəh., Nizami rayonu,  
2-ci Eninə küç. 2 (AZ)

(540)

## Pronto

(511) 30 - qənnadı məmulatları, konfet, şokolad.

**35** - reklam, biznes sahəsində menecment, biznes sahəsində inzibati fəaliyyət, ofis xidməti.

**39** - daşınma, malların qablaşdırılması və saxlanması, səyahətlərin təşkili.

(511) 30 - изделия кондитерские, конfet, шоколад.

**35** - реклама, менеджмент в сфере бизнеса, деятельность административная в сфере бизнеса; служба офисная.

**39** - транспортировка, упаковка и хранение товаров, организация путешествий.

(111) N 2020 0792

(151) 16.09.2020

(210) 2019 01605

(220) 13.09.2019

(181) 13.09.2029

(730) "Cəfər" MMC, Bakı şəh., Sabunçu rayonu, Sahə 2 (Ramana qəs.) ev. 3/1 (AZ)

(540)



(591) sarı, narıncı, mavi, tünd-göy, ağ, yaşıl

(511) 02 - bütün növ boyalar, əlif yağları, laklar; metalları korroziyadan və ağacı xarab olmaqdan mühafizə edən qoruyucu vasitələr; boyaq maddələri, yeyici maddələri, emal olunmamış təbii qatranlar, bədii-dekorativ məqsədlər və bədii mətbuat üçün istifadə edilən təbəqə və tozvarı metallar.

**35** - satış üzrə xidmətlər, reklam, biznes sahəsində menecment, biznes sahəsində inzibati fəaliyyət.

**39** - nəqliyyat; malların qablaşdırılması və saxlanması.

**(591)** желтый, оранжевый, голубой, темно-синий, белый, зеленый

**(511) 02** - все виды красок, олифы, лаки; защитные средства, предохраняющие металлы от коррозии и древесину от разрушения, красящие вещества, протравы, необработанные природные смолы, листовые и порошкообразные металлы, используемые для художественно-декоративных целей и художественной печати.

**35** - реклама, менеджмент в сфере бизнеса, административная деятельность в сфере бизнеса; продвижение товаров, в том числе оптовая и розничная торговля.

**39** - транспортировка, упаковка и хранение товаров.

**(111) N 2020 0793**

**(151) 16.09.2020**

**(210) 2019 02230**

**(220) 16.12.2019**

**(181) 16.12.2029**

**(730) "KARTAS LTD" MMC, AZ 1053, "KARTAS LTD" MMC, Bakı şəh., Binəqədi rayonu, Binəqədi qəs., ev. 7 (AZ)**

**(540)**



**(526)** Əmtəə nişanında “®” xəbərdarlıq işarəsi hüquqi mühafizə obyektidir.

**(591)** tünd-göy, qırmızı

**(511) 01** - sənaye, elmi məqsədlərdə, fotoqrafiyada, kənd təsərrüfatında, bağçılıqda və meşəçilikdə istifadə üçün nəzərdə tutulan kimyəvi məhsullar; emal olunmamış sintetik qatranlar, emal olunmamış plastik materiallar; gübrələr; od söndürmək üçün tərkiblər; metalların tavlınması və lehimlənməsi üçün preparatlar; ərzaq məhsullarının konservləşdirilməsi üçün preparatlar; aşı maddələri; sənaye məqsədləri üçün yarışqan maddələr.

**02** - boyalar, əlif yağları, laklar; metalları korroziyadan və ağacı xarab olmaqdan mühafizə edən qoruyucu vasitələr; boyaq maddələri; yeyici maddələr; emal olunmamış

təbii qatranlar; bədii-dekorativ məqsədlər və bədii mətbuat üçün istifadə edilən təbəqə və tozvarı metallar.

**06** - adi metallar və onların xəlitələri; metal tikinti materialları; səyyar metal konstruksiyalar və tikillilər; dəmir yolları üçün metal materiallar; metal troslar və məftillər (qeyri-elektrik); dəmir və qıfıl məmulatları; metal borular; seyflər; digər siniflərə aid edilməyən adi metallardan məmulatlar; filizlər.

**07** - maşınlar və dəzgahlar; mühərriklər (yerüstü nəqliyyat vasitələri üçün nəzərdə tutulanlar istisna olmaqla); birləşmələr və ötürmə elementləri (yerüstü nəqliyyat vasitələri üçün nəzərdə tutulanlar istisna olmaqla); əl ilə idarə edilən alətlərdən başqa, kənd təsərrüfatı alətləri; inkubatorlar; ticarət avtomatları.

**17** - kauçuk, rezin, quttaperça, asbest, slyuda və bu materiallardan digər siniflərə aid edilməyən məmulatlar; qismən emal olunmuş plastik kütlələrdən məmulatlar; kəpikləmə, sıxlaşdırma və izolyasiya üçün materiallar; qeyri-metal elastik borular.

**19** - qeyri-metal tikinti materialları; tikinti məqsədləri üçün qeyri-metal sərt borular; asfalt, qatranlar və bitum, qeyri-metal səyyar konstruksiyalar və tikillilər; qeyri-metal abidələr.

**35** - reklam, biznes sahəsində menecment; biznes sahəsində inzibati fəaliyyət; ofis xidməti.

**37** - inşaat; təmir; avadanlığın quraşdırılması.

**40** - materialların emalı.

**(526)** В товарном знаке предупредительный знак “®” не является объектом правовой охраны.

**(591)** темно-синий, красный

**(511) 01** - химические продукты, предназначенные для использования в промышленных, научных целях, в фотографии, сельском хозяйстве, садоводстве и лесоводстве; необработанные синтетические смолы, необработанные пластические материалы; удобрения; составы для тушения огня; препараты для закалки и пайки металлов; препараты для консервирования пищевых продуктов; дубильные вещества; клеящие вещества для промышленных целей.

**02** - краски, олифы, лаки; защитные средства, предохраняющие металлы от коррозии и древесину от разрушения; красящие вещества; протравы; необработанные природные смолы; листовые и порошкообразные металлы, используемые для художественно-декоративных целей и художественной печати.

**06** - обычные металлы и их сплавы; металлические строительные материалы; передвижные металлические конструкции и сооружения; металлические материалы для рельсовых путей; металлические тросы и проволока (не электрические); скобяные и замочные изделия; металлические трубы; сейфы; изделия из обычных металлов, не относящиеся к другим классам; руды.

**07** - машины и станки; двигатели (за исключением предназначенных для наземных транспортных средств); соединения и элементы передач (за исключением предназначенных для наземных транспортных средств); сельскохозяйственные орудия, иные чем орудия с ручным управлением; инкубаторы.

**17** - каучук, резина, гуттаперча, асбест, слюда и изделия из этих материалов, не относящиеся к другим классам; изделия из частично обработанных пластмасс; материалы для конопачения, уплотнения и изоляции; неметаллические гибкие трубы.

**19** - неметаллические строительные материалы; неметаллические жесткие трубы для строительных целей; асфальт, смолы и битум; неметаллические передвижные конструкции и сооружения; неметаллические памятники.

**35** - реклама, менеджмент в сфере бизнеса, административная деятельность в сфере бизнеса, офисная служба.

**37** - строительство, ремонт, установка оборудования.

**40** - обработка материалов.

(111) N 2020 0794  
(151) 16.09.2020  
(210) 2019 02253  
(220) 18.12.2019  
(181) 18.12.2029

(730) "RX Sərdaroğulları Holding" MMC, AZ 1118, Bakı şəh., Nizami rayonu, Qara Qarayev pr., ev. 65, məhəllə 2529 (AZ) (540)

**Biz-Bizə**  
RESTAURANT

(526) Əmtəə nişanında "RESTAURANT" söz işarəsi hüquqi mühafizə obyektidir.

(591) göy

(511) 43 - ərzaq məhsulları və içkilərlə təminatmə üzrə xidmətlər; müvəqqəti yaşayışın təmin edilməsi.

(526) В товарном знаке словесное обозначение "RESTAURANT" не является объектом правовой охраны.

(591) синий

(511) 43 - услуги по обеспечению пищевыми продуктами и напитками; обеспечение временного проживания.

(111) N 2020 0795

(151) 16.09.2020

(210) 2019 02274

(220) 20.12.2019

(181) 20.12.2029

(730) "Zeytun Pharmaceuticals" MMC, AZ 1030, Bakı şəh., Nizami rayonu, Oqtay Vəliyev küç., ev. 21C (AZ) (540)



**(526)** Əmtəə nişanında "Baby Love" söz birləşməsinin elementlərinə ayrı-ayrılıqda hüquqi mühafizə verilmədən bütövlükdə qorunur.

**(591)** tünd-göy, mavi, açıq-çəhrayı, tünd-qəhvəyi, ağ, qara

**(511) 10** - uşaq və körpələr üçün məmulatlar: əmziklər (yalançı), körpələri qidalandırmaq üçün əmziklər, uşaq butulkaları üçün əmziklər, əmzikli uşaq butulkaları, əmzik üçün zəncir, dişçixaran körpələr üçün rezin gəmirici (plastik və silikon); uşaqlar üçün qab, qaşığı, çəngəl, stəkan, boşqab, qulaq çöpləri, pambıq diskələr, vanna üçün termometr, otaq üçün termometr, bədən üçün termometr, nəm və quru salfetlər, önlüklər; körpə əmizdirən analar üçün südçəkən.

**35** - 10-cu sinifdə göstərilən əmtəələrin satışı və reklamı üzrə xidmətlər.

**(526)** В товарном знаке словосочетание "Baby Love" охраняется в целом без предоставления правовой охраны отдельным элементам.

**(591)** темно-синий, голубой, светло-розовый, темно-коричневый, белый, черный

**(511) 10** - изделия для детей и младенцев: соски, соски для кормления младенцев, соски для детских бутылок, детские сосательные бутылки, цепочка для сосания, резиновые грызуны для зубных щеток (пластмассовые и силиконовые); посуда для детей, ложки, вилки, стаканы, тарелки и т.д. ушные раковины, ватные диски, термометр для ванны, термометр для комнаты, термометр для тела, влажные и сухие салфетки, фартуки; молочные для кормящих матерей.

**35** - услуги по продаже и рекламе товаров 10-го класса.

**(111) N 2020 0796**

**(151) 16.09.2020**

**(210) 2020 00228**

**(220) 04.02.2020**

**(181) 04.02.2030**

**(730) Əliyev Anar Səfər oğlu, AZ 1117, Bakı şəh., Binəqədi rayonu, M.Ə.Rəsulzadə ŞTQ, 15-ci sıra, ev. 79 (AZ) (540)**

The logo for "Gülben" features the brand name in a stylized, black, serif font. A blue swoosh underline is positioned beneath the letters "G" and "l", extending from the left and curving under the "b".

**(591)** qara, göy

**(511) 02** - boyalar, əlif yağları, laklar; metalları korroziyadan və ağacı xarab olmaqdan mühafizə edən qoruyucu vasitələr; boyaq maddələri; yeyici maddələr; emal olunmamış təbii qatranlar; bədii-dekorativ məqsədlər və bədii mətbuat üçün istifadə edilən təbəqə və tozvarı metallar.

**03** - ağartma üçün preparatlar və yuma üçün digər maddələr; təmizləmə, cilalama, yağsızlaşdırma və abraziv emal üçün preparatlar; sabunlar; ətriyyat məmulatları, efir yağları; kosmetika, saç üçün losyonlar; diş tozları və məcunları.

**06** - adi metallar və onların xəlitələri; metal tikinti materialları; səyyar metal konstruksiyalar və tikililər; dəmir yolları üçün metal materiallar; metal troslar və məfillər (qeyri-elektrik); dəmir və qıfıl məmulatları; metal borular; seyflər; digər siniflərə aid edilməyən adi metallardan məmulatlar; filizlər.

**08** - əl vasitələri və alətləri; bıçaq məmulatları, çəngəllər və qaşıqlar; soyuq silah; ülgüclər.

**11** - işıqlandırma, qızdırma, buxar əldə etmə, ərzaq məhsullarının istilik emalı üçün, soyutma, qurutma, ventilyasiya etmə üçün, sərbövlüşdürücü və sanitariya-texniki qurğular.

**20** - mebel, güzgülər, şəkillər üçün çərçivələr; ağacdan, mantardan, qamışdan, qarğıdan, söyüddən, buynuzdan, sümükədən, fil sümüyündən, balina bığından, tısbağaların qınından, balıqqulaqlarından, kəhrabadan, sədəfdən, dəniz penkasından, bu materialların əvəzədicilərindən və ya plastik kütlələrdən digər siniflərə aid edilməyən məmulatlar.

**21** - ev və ya mətbəx əşyaları və qab-qacaq; daraqlar və süngərlər; şotkalar (firçalar istisna edilməklə); şotka məmulatları üçün materiallar; təmizlik və yır-yığış üçün tərtibatlar; metal liflər; emal olunmamış və ya qismən emal olunmuş şüşə (tikinti şüşəsi istisna olmaqla); şüşə; çini və saxsıdan digər siniflərə aid edilməyən məmulatlar.

**25** - geyim, ayaqqabı və baş geyimləri.



(511) 05 - əczaçılıq preparatları.

(511) 05 - фармацевтические препараты.

(111) N 2020 0798

(151) 16.09.2020

(210) 2018 34167

(220) 05.04.2018

(181) 05.04.2028

(730) SANOFI, 54 rue La Boétie, 75008

Paris, FRANCE (FR)

(540)

# ЗАМИКАН

(511) 05 - əczaçılıq preparatları.

(511) 05 - фармацевтические препараты.

(111) N 2020 0799

(151) 16.09.2020

(210) 2019 00518

(220) 27.03.2019

(181) 27.03.2029

(730) CHINA TOBACCO HUNAN  
INDUSTRIAL CO., LTD., NO.188, SECTION  
3, WANJIALI MIDDLE ROAD, YUHUA DIS-  
TRICT, CHANGSHA, HUNAN, CHINA (CN)

(540)

# HEO

(511) 34 - tütün; çeynənən tütün; burunotu; siqarlar; siqaretlər, papiroslar; siqarillalar; qeyri-tibbi məqsədlər üçün çəkməli otlar; papiros gilizinin tütünsüz hissələri; çəkməli tənbəki çubuqları; nəcib metallardan hazırlanması istisna olmaqla siqaretlər üçün müştüklər; siqaretlərin, papirosların eşilməsi üçün cib qurğuları; siqaretlər üçün müştüklərin ucluqları; siqarlar üçün müştüklərin ucluqları; siqaret üçün filtrlər; siqarlar üçün filtrlər; çəkməli tənbəki çubuqlarının təmizlənməsi üçün alətlər; çəkməli tənbəki çu-

buqları üçün hopdurucu kağız; tütün üçün qablar; nəcib metallardan hazırlanması istisna olmaqla külqabılar; siqaret üçün filtrdən keçirici liflərin bağlanması; siqaret, papiros kağızı; nəcib metallardan hazırlanması istisna olmaqla siqaretlər, papiroslar üçün yeşiklər; nəcib metallardan hazırlanması istisna olmaqla siqarlar üçün yeşiklər; yandırmaq üçün alışqanlar; qeyri-tibbi məqsədlər üçün, tərkibində tütün əvəzediciləri olan siqaretlər; elektron siqaretlər; elektron siqaretlər üçün mayələr; papiros çəkənlər üçün ağız boşluğu spreylər; alışqanlar üçün qaz balonları; elektron siqaretlər üçün ətirləndiricilər, efir yağlarından başqa; elektron siqaretlər üçün atomayzerlər (tozlandırıcılar).

(511) 34 - табак; табак жевательный; табак нюхательный; сигары; сигареты, папиросы; сигариллы; травы курительные, не для медицинских целей; части папиросной гильзы без табака; трубки курительные; мундштуки для сигарет, за исключением изготовленных из благородных металлов; устройства карманные для скручивания сигарет, папирос; накопники мундштуков для сигарет; накопники мундштуков для сигар; фильтры для сигарет; фильтры для сигар; приспособления для чистки курительных трубок; бумага абсорбирующая для курительных трубок; сосуды для табака; пепельницы, за исключением изготовленных из благородных металлов; связки фильтрующих волокон для сигарет; бумага сигаретная, папиросная; ящики для сигарет, папирос, за исключением изготовленных из благородных металлов; ящики для сигар, за исключением изготовленных из благородных металлов; зажигалки для закуривания; сигареты, содержащие заменители табака, не для медицинских целей; сигареты электронные; жидкие растворы для электронных сигарет; спреи для полости рта для курящих; баллончики газовые для зажигалок; ароматизаторы для электронных сигарет, кроме эфирных масел; атомайзеры (распылители) для электронных сигарет.

(111) N 2020 0800  
(151) 16.09.2020  
(210) 2019 00531  
(220) 27.03.2019  
(181) 27.03.2029  
(730) British American Tobacco (Brands) Limited, Globe House, 4 Temple Place, London, WC2R 2PG, United Kingdom (GB)  
(540)

**COLD**

(511) 34 - siqaretlər, papirosalar; tütün, emal olunmamış və ya emal olunmuş; eşmə papirosalar üçün tütün; borucuq tütün; tütün məmulatları; tütün əvəzediciləri (qeyri-tibbi məqsədlər üçün); siqarlar; siqarillalar; alış-qanlar; kibrit; çəkmək üçün ləvazimatlar; siqaret, papiros kağızı, siqaret gilizləri; siqaret üçün filtrlər; papirosaların, siqaretlərin eşilməsi üçün cib qurğuları; tütünü kağız gilizlərə doldurmaq üçün əl ilə işlədilən maşınlar; elektron siqaretlər; elektron siqaretlər üçün maye məhlullar; isitmə vasitəsi ilə istifadə üçün tütün məmulatları.

(511) 34 - сигареты, папиросы; табак, необработанный или обработанный; табак для самокруток; трубочный табак; табачные изделия; заменители табака (не для медицинских целей); сигары; сигариллы; зажигалки; спички; курительные принадлежности; бумага сигаретная, папиросная, гильзы сигаретные; фильтры для сигарет; устройства карманные для скручивания сигарет, папирос; ручные машинки для набивки табака в бумажные гильзы; сигареты электронные; растворы жидкие для электронных сигарет; табачные изделия для потребления посредством их нагревания.

(111) N 2020 0801  
(151) 16.09.2020  
(210) 2019 02180  
(220) 09.12.2019  
(181) 09.12.2029

(730) "Yelo Bank" ASC, AZ 1010, Bakı şəh., Nəsimi rayonu, Puşkin küç., ev. 30 (AZ)  
(540)

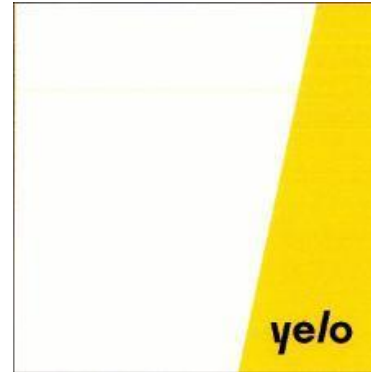

(591) sarı, qara

(511) 09 - məlumatların saxlanması üçün maqnit kodlu kartlar; maliyyə əməliyyatları üçün çoxfunktional kartlar; ödəniş kartoçkaları, bank kartoçkaları, çek kartoçkaları, kredit kartoçkaları, debet kartoçkalar; kompüterlərin proqram təminatı və məlumat bazalarından yaxud internet vasitələrindən (vəb-səhifələr və vəb-saytlar daxil olaraq) onlayn rejimdə verilən elektron dərclər; kompüterlərin proqram təminatı və məlumat bazalar ilə, kompüter şəbəkələri və internetlə rabitə üçün telekommunikasiya cihazları (modemlər daxil olaraq); məlumatların axtarışı üçün kompüterlərin proqram təminatı; bütün yuxarıda göstərilən əmtəələr üçün hissələr və ləvazimatlar; ödəniş əməliyyatları və maliyyə informasiyasının mübadiləsi üçün, həmçinin digər fərdi informasiya xidmətləri haqqında məlumatların emalı üçün yığcam qurğular; bank avtomatları üçün kartlar, daxilolma kartları, eyniləşdirmə kartları, integral mikrosxemli kartlar, ilkin ödəmə kartları və onlara aid olan yardım sistemləri; bank avtomatları, kassa terminaları üçün kartdan oxuma qurğuları, məsafədən daxilolma üçün qurğular; informasiya daşıyıcıları; bank xidmətləri, maliyyə xidmətləri, bank hesabları aparma üzrə xidmətlər, pulköçürmə üzrə xidmətlər, ödəniş xidmətləri, maliyyə hesablarının maliyyə təhlili üzrə xidmətlər, maliyyənin idarə edilməsi üzrə xidmətlər və bank işinə və maliyyəyə aid olan informasiya xidmətləri göstərmək üçün kompüterlərin proqram təminatı; yuxarıda göstərilən xidmətlərə aid



olan informasiyanın axtarışı üçün kompüterlərin proqram təminatı; məlumat bazalarından və ya internet vasitələrindən (vəbsaytla daxil olaraq) onlayn rejimində verilən elektron dərcələr, informasiya bül-letenləri, jurnallar, vaxtaşırı nəşriyyat, kitabçalar və bukletlər; rəqəmli və ya elektron formatda, yaxud CD-ROM disklərində və ya disketlərdə verilən dərcələr, informasiya bülletenləri, jurnallar, vaxtaşırı nəşriyyat, kitabçalar və bukletlər.

**12** - nəqliyyat vasitələri; quruda, suda və havada yerini dəyişən aparatlar.

**14** - nəcib metallar və onların xəlitələri, onlardan digər siniflərə aid edilməyən məmulatlar və ya örtülər; zərgərlik məmulatları, bijuteriya, qiymətli daş-qaşlar; saatlar və digər xronometrik cihazlar.

**16** - kağız, karton və onlardan digər siniflərə aid edilməyən məmulatlar; çap məhsulları; cildləmə işləri üçün materiallar; fotoşəkillər; yazı kağızı malları; dəftərxana və məişət məqsədləri üçün yapışqan maddələr; rəsamlar üçün ləvazimatlar; fırçalar; yazı makinaları və kontor ləvazimatları (mebel istisna edilməklə); tədris materialları və əyani vəsaitlər (aparatura istisna edilməklə); qablaşdırma üçün plastik kütlədən hazırlanmış materiallar (digər siniflərə aid edilməyən); şriftlər; mətbəə klişesi.

**20** - mebel, güzgülər, şəkillər üçün çərçivələr; ağacdan, mantardan, qamışdan, qarğıdan, söyüddən, buynuzdan, sümükdən, fil sümüyündən, balina bığından, tıbağaların qınından, balıqqulaqlarından, kəhrabadan, sədəfdən, dəniz penkasından, bu materialların əvəzedicilərindən və ya plastik kütlələrdən digər siniflərə aid edilməyən məmulatlar.

**25** - geyim, ayaqqabı və baş geyimləri.

**28** - oyunlar, oyuncaqlar; digər siniflərə aid edilməyən gimnastika və idman malları; yolka bəzəkləri.

**33** - alkoqollu içkilər (pivə istisna olmaqla).

**34** - tütün; papiros çəkmək üçün ləvazimatlar; kibrit.

**35** - reklam; biznes sahəsində menecment; biznes sahəsində inzibati fəaliyyət; ofis xidməti; müştərilərin malları əlverişli bir şəkildə görməsi və alması üçün müxtəlif malların bir araya gətirilməsi (göstərilən xidmətlər pərakəndə, topdansatış mağazaları, elektron

məlumat vasitələri, onlayn, kataloqlar və digər oxşar yollarla təmin edilə bilər).

**36** - maliyyə xidmətləri; bank xidmətləri; pul köçürmələri; ödəmə xidmətləri; avtomatlaşdırılmış bank xidmətləri; evdə bank xidməti; internet vasitəsilə bank xidməti; əmanət xidmətləri; hesabları ödəmə üzrə xidmətlər; ödəmə və kredit xidmətləri; kredit kartoçkaları, debet kartoçkaları, ödəmə kartoçkaları, pul kartoçkaları və bank kartoçkaları üzrə xidmət; pul əməliyyatlarına nəzarət və tənzimləmə; kapital qoyuluşlarını idarəetmə; sənədləri mühafizəetmə; bank klirinqi; hesabları debetləmə; şərti depozitə qoyma; çekləri nağdlaşdırma; kreditverilmədə vasitəçilik; bankomat xidmətləri, avtomatik kassa aparatları xidmətləri; sığortası; kredit maliyyələşdirmə; təminatlı borcvermə; qiymətli kağızlara investisiya; kapital qoyuluşları üzrə xidmətlər, maliyyələşdirmə (üçüncü şəxslər üçün pul vəsaitlərinin verilməsi); maliyyə və/və ya kredit informasiyası vermə və əldəetmə üzrə xidmətlər; maliyyə işlərini idarəetmə; kompüterləşdirilmiş maliyyə xidmətləri; kredit məsələləri üzrə məsləhətlər və tədqiqatlar; kreditvermə üzrə xidmətlər; əmanətlərin qəbulu; veksellərin hesabı; daxili pul köçürmələri; öhdəliklərin təminatı.

**37** - inşaat; təmir; avadanlığın quraşdırılması.

**38** - telekommunikasiyalar.

**39** - nəqliyyat; malların qablaşdırılması və saxlanması; səyahətlərin təşkili.

**40** - materialların emalı.

**41** - tərbiyəetmə; tədris prosesinin təmin edilməsi; əyləncələr; idman və mədəni-maarif tədbirlərinin təşkili; təlim; tədrisin və təlimin təminatı; ustad dərslərinin təşkili və keçirilməsi; kitabların, qəzetlərin, jurnalların, qəzet və jurnal məqalələrinin, rubrikaların, mətnlərin və dövrü mətbuatların nəşri, redaktə edilməsi, icarəsi və təminatı, həmçinin elektron vasitələrlə.

**42** - elmi və texnoloji xidmətlər və onlara aid olan elmi tədqiqatlar və işləmələr; sənaye analizi və elmi tədqiqatlar üzrə xidmətlər; kompüterlərin texniki və proqram təminatının işlənməsi və təkmilləşdirilməsi.

**43** - ərzaq məhsulları və içkilərlə təminatmə üzrə xidmətlər; müvəqqəti yaşayışın təmin edilməsi.

**45** - hüquqi xidmətlər; əmlakın və fərdi şəxslərin müdafiəsi üçün təhlükəsizlik xidmətləri; fərdi şəxslərin tələbatlarının təmin edilməsi üçün başqaları tərəfindən göstərilən şəxsi və sosial xidmətlər.

**(591)** желтый, черный

**(511) 09** - карты с магнитным кодом для хранения данных; многофункциональные карты для финансовых операций; платежные карточки, банковские карточки, чековые карточки, кредитные карточки, дебетовые карточки; программное обеспечение компьютеров и публикации в электронном виде, предоставляемые в режиме онлайн из баз данных или средств интернета (включая веб-страницы и веб-сайты); программное обеспечение компьютеров и телекоммуникационные приборы (включая модемы) для связи с базами данных, компьютерными сетями и интернетом; программное обеспечение компьютеров для поиска данных; части и принадлежности для всех вышеуказанных товаров; портативные устройства для платежных операций и обмена финансовой информацией, а также для обработки данных о других персональных информационных услугах; карты для банковских автоматов, карты доступа, идентификационные карты, карты с интегральными микросхемами, карты предварительной оплаты и относящиеся к ним системы поддержки; банковские автоматы, устройства считывания с карт для кассовых терминалов, устройства для дистанционного доступа; носители информации; программное обеспечение компьютеров для предоставления банковских услуг, финансовых услуг, услуг по ведению банковских счетов, услуг по денежному переводу, платежных услуг, услуг по финансовому анализу, финансовых отчетов, услуг по управлению финансами и информационных услуг, относящихся к банковскому делу и финансам; программное обеспечение компьютеров для поиска информации, относящейся к вышеуказанным услугам; публикации, информационные бюллетени, журналы, периодические издания, брошюры и буклеты в электронном виде, предоставляемые в

режиме онлайн из баз данных или средств интернета (включая веб-сайты); публикации, информационные бюллетени, журналы, периодические издания, брошюры и буклеты в цифровом или электронном формате или предоставляемые на дисках CD-ROM или дискетках.

**12** - транспортные средства; аппараты, перемещающиеся по земле, воде и воздуху.

**14** - благородные металлы и их сплавы, изделия или покрытия из них, не относящиеся к другим классам; ювелирные изделия, бижутерия, драгоценные камни; часы и прочие хронометрические приборы.

**16** - бумага, картон и изделия из них, не относящиеся к другим классам; печатная продукция; материалы для переплетных работ; фотоснимки; писчебумажные товары; клейкие вещества для канцелярских и бытовых целей; принадлежности для художников; кисти; пишущие машины и конторские принадлежности (за исключением мебели); учебные материалы.

**20** - мебель, зеркала, обрамления для картин и т.п.; изделия, не относящиеся к другим классам, из дерева, пробки, камыша, тростника, ивы, рога, кости, слоновой кости, китового уса, панциря черепах, раковин, янтаря, перламутра, морской пенки, из заменителей этих материалов или из пластмасс.

**25** - одежда, обувь, головные уборы.

**28** - игры, игрушки; гимнастические и спортивные товары, не относящиеся к другим классам; елочные украшения.

**33** - алкогольные напитки (за исключением пива).

**34** - табак; курительные принадлежности; спички.

**35** - реклама; менеджмент в сфере бизнеса; административная деятельность в сфере бизнеса; офисная служба; сведение вместе различных товаров для удобного просмотра и покупки (указанные услуги могут предоставляться оптовыми и розничными магазинами, электронными средствами информации, онлайн, каталогами и другими подобными методами).

**36** - финансовые услуги; банковские услуги; денежные переводы; платежные услу-

ги; автоматизированные банковские услуги; банковское обслуживание на дому; банковское обслуживание через интернет; сберегательные услуги; услуги по оплате счетов; платежные и кредитные услуги; обслуживание по кредитным кар-точкам, дебетовым карточкам, платежным карточкам, денежным карточкам и банковским карточкам; контроль и регулирование денежными операциями; управление капиталовложениями; хранение в сейфах; банковский клиринг; дебетование счетов условное депонирование; обналичивание чеков; посредничество при кредитовании; услуги банкоматов, услуги автоматических кассовых аппаратов; страхование; кредитное финансирование; предоставление ссуд под обеспечение; инвестирование в ценные бумаги; услуги по капиталовложению; финансирование (предоставление денежных средств для третьих лиц); услуги по предоставлению и приобретению финансовой и/или кредитной информации; управление финансовыми делами; компьютеризированные финансовые услуги; консультации и исследования по вопросам кредитов; услуги по предоставлению кредитов; прием вкладов; учет векселей; внутренние денежные переводы; гарантирование обязательств.

**37** - строительство; ремонт; установка оборудования.

**38** - телекоммуникации.

**39** - транспортировка; упаковка и хранение товаров; организация путешествий.

**40** - обработка материалов.

**41** - воспитание; обеспечение учебного процесса; развлечения; организация спортивных и культурнопросветительных мероприятий; обучение; обеспечение воспитания и обучения; организация и проведение мастер-классов; публикация, редактирование, прокат и обеспечение книгами, газетами, журналами, статьями для газет и журналов, рубриками, текстами и периодикой, также с помощью электронных средств.

**42** - научные и технологические услуги и относящиеся к ним научные исследования и разработки; услуги по промышленному анализу и научным исследованиям; разработка и усовер-

шенствование технического и программного обеспечения компьютеров.

**43** - услуги по обеспечению пищевыми продуктами и напитками; обеспечение временного проживания.

**45** - услуги юридические; службы безопасности для защиты имущества и индивидуальных лиц; персональные и социальные услуги; оказываемые другими для удовлетворения потребностей индивидуальных лиц.

(111) N 2020 0802

(151) 16.09.2020

(210) 2019 02181

(220) 09.12.2019

(181) 09.12.2029

(730) "Yelo Bank" ASC, AZ 1010, Bakı şəh., Nəsimi rayonu, Puşkin küç., ev. 30

(AZ)

(540)



**(526)** Əmtəə nişanında "bank" söz işarəsi hüquqi mühafizə obyektidir.

**(591)** sarı, qara

**(511) 09** - məlumatların saxlanması üçün maqnit kodlu kartlar; maliyyə əməliyyatları üçün çoxfunktional kartlar; ödəniş kartları, bank kartları, çek kartları, kredit kartları, debet kartları; kompüterlərin proqram təminatı və məlumat bazalarından yaxud internet vasitələrindən (vəb-səhifələr və veb-saytlar daxil olaraq) onlayn rejimdə verilən elektron dərclər; kompüterlərin proqram təminatı və məlumat bazalar ilə, kompüter şəbəkələri və internetlə rabitə üçün telekommunikasiya cihazları (modemlər daxil olaraq); məlumatların axtarışı üçün kompüterlərin proqram təminatı; bütün yuxarıda göstərilən əmtəələr

üçün hissələr və ləvazimat; ödəniş əməliyyatları və maliyyə informasiyasının mübadiləsi üçün, həmçinin digər fərdi informasiya xidmətləri haqqında məlumatların emalı üçün yığcam qurğular; bank avtomatları üçün kartlar, daxilolma kartları, eyniləşdirmə kartları, inteqral mikrosxemli kartlar, ilkin ödəmə kartları və onlara aid olan yardım sistemləri; bank avtomatları, kassa terminaları üçün kartdan oxuma qurğuları, məsafədən daxilolma üçün qurğular; informasiya daşıyıcıları; bank xidmətləri, maliyyə xidmətləri, bank hesabları aparma üzrə xidmətlər, pulköçürmə üzrə xidmətlər, ödəniş xidmətləri, maliyyə hesablarının maliyyə təhlili üzrə xidmətlər, maliyyənin idarə edilməsi üzrə xidmətlər və bank işinə və maliyyəyə aid olan informasiya xidmətləri göstərmək üçün kompüterlərin proqram təminatı; yuxarıda göstərilən xidmətlərə aid olan informasiyanın axtarışı üçün kompüterlərin proqram təminatı; məlumat bazalarından və ya internet vasitələrindən (veb-saytla daxil olaraq) onlayn rejimində verilən elektron şəkildə dərcələr, informasiya bülletenləri, jurnallar, vaxtaşırı nəşriyyat, kitabçalar və bukletlər; rəqəmli və ya elektron formatda, yaxud CD-ROM disklərində və ya disketlərdə verilən dərcələr, informasiya bülletenləri, jurnallar, vaxtaşırı nəşriyyat, kitabçalar və bukletlər.

**35** - reklam; biznes sahəsində menecment; biznes sahəsində inzibati fəaliyyət; ofis xidməti; müştərilərin malları əlverişli bir şəkildə görməsi və alması üçün müxtəlif malların bir araya gətirilməsi (göstərilən xidmətlər pərakəndə, topdansatış mağazaları, elektron məlumat vasitələri, onlayn, kataloqlar və digər oxşar yollarla təmin edilə bilər).

**36** - maliyyə xidmətləri; bank xidmətləri; pul köçürmələri; ödəmə xidmətləri; avtomatlaşdırılmış bank xidmətləri; evdə bank xidməti; internet vasitəsilə bank xidməti; əmanət xidmətləri; hesabları ödəmə üzrə xidmətlər; ödəmə və kredit xidmətləri; kredit kartoçkalari, debet kartoçkalari, ödəmə kartoçkalari, pul kartoçkalari və bank kartoçkalari üzrə xidmət; pul əməliyyatlarına nəzarət və tənzimləmə; kapital qoyuluşlarını idarəetmə; seyfləri mühafizəetmə; bank klirinqi; hesabları debetləmə; şərti depozitə qoyma; çekləri nağdlaşdırma; kredit-verilmədə vasitəçilik; bankomat xidmətləri,

avtomatik kassa aparatları xidmətləri; sığorta; kredit maliyyələşdirmə; təminatlı borcvermə; qiymətli kağızlara investisiya; kapital qoyuluşları üzrə xidmətlər, maliyyələşdirmə (üçüncü şəxslər üçün pul vəsaitlərinin verilməsi); maliyyə və/və ya kredit informasiyavermə və əldəetmə üzrə xidmətlər; maliyyə işlərini idarəetmə; kompüterləşdirilmiş maliyyə xidmətləri; kredit məsələləri üzrə məsləhətlər və tədqiqatlar; kreditvermə üzrə xidmətlər; əmanətlərin qəbulu; veksellərin hesabı; daxili pul köçürmələri; öhdəliklərin təminatı.

**(526)** В товарном знаке словесное обозначение “bank” не является объектом правовой охраны.

**(591)** желтый, черный

**(511) 09** - карты с магнитным кодом для хранения данных; многофункциональные карты для финансовых операций; платежные карточки, банковские карточки, чековые карточки, кредитные карточки, дебетовые карточки; программное обеспечение компьютеров и публикации в электронном виде, предоставляемые в режиме онлайн из баз данных или средств интернета (включая веб-страницы и веб-сайты); программное обеспечение компьютеров и телекоммуникационные приборы (включая модемы) для связи с базами данных, компьютерными сетями и интернетом; программное обеспечение компьютеров для поиска данных; части и принадлежности для всех вышеуказанных товаров; портативные устройства для платежных операций и обмена финансовой информацией, а также для обработки данных о других персональных информационных услугах; карты для банковских автоматов, карты доступа, идентификационные карты, карты с интегральными микросхемами, карты предварительной оплаты и относящиеся к ним системы поддержки; банковские автоматы, устройства считывания с карт для кассовых терминалов, устройства для дистанционного доступа; носители информации; программное обеспечение компьютеров для предоставления банковских услуг, финансовых услуг, услуг по ведению банковских счетов, услуг по денежному переводу,

платежных услуг, услуг по финансовому анализу, финансовых отчетов, услуг по управлению финансами и информационных услуг, относящихся к банковскому делу и финансам; программное обеспечение компьютеров для поиска информации, относящейся к вышеуказанным услугам; публикации, информационные бюллетени, журналы, периодические издания, брошюры и буклеты в электронном виде, предоставляемые в режиме онлайн из баз данных или средств интернета (включая веб-сайты); публикации, информационные бюллетени, журналы, периодические издания, брошюры и буклеты в цифровом или электронном формате или предоставляемые на дисках CD-ROM или дискетках.

**35** - реклама; менеджмент в сфере бизнеса; административная деятельность в сфере бизнеса; офисная служба; сведение вместе различных товаров для удобного просмотра и покупки (указанные услуги могут предоставляться оптовыми и розничными магазинами, электронными средствами информации, онлайн, каталогами и другими подобными методами).

**36** - финансовые услуги; банковские услуги; денежные переводы; платежные услуги; автоматизированные банковские услуги; банковское обслуживание на дому; банковское обслуживание через интернет; сберегательные услуги; услуги по оплате счетов; платежные и кредитные услуги; обслуживание по кредитным карточкам, дебетовым карточкам, платежным карточкам, денежным карточкам и банковским карточкам; контроль и регулирование денежными операциями; управление капиталовложениями; хранение в сейфах; банковский клиринг; дебетование счетов условное депонирование; обналичивание чеков; посредничество при кредитовании; услуги банкоматов, услуги автоматических кассовых аппаратов; страхование; кредитное финансирование; предоставление ссуд под обеспечение; инвестирование в ценные бумаги; услуги по капиталовложению; финансирование (предоставление денежных средств для третьих лиц); услуги по предоставлению и приобретению финансовой и/или кредитной информации; управление финан-

совыми делами; компьютеризированные финансовые услуги; консультации и исследования по вопросам кредитов; услуги по предоставлению кредитов; прием вкладов; учет векселей: внутренние денежные переводы; гарантирование обязательств.

(111) N 2020 0803

(151) 16.09.2020

(210) 2019 02182

(220) 09.12.2019

(181) 09.12.2029

(730) "Yelo Bank" ASC, AZ 1010, Bakı şəh., Nəsimi rayonu, Puşkin küç., ev. 30

(AZ)

(540)

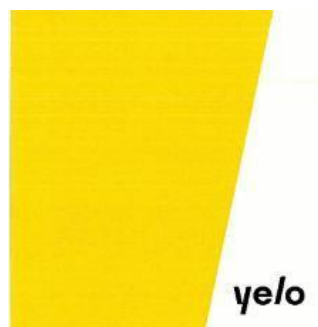

(591) sarı, qara

(511) 09 - məlumatların saxlanması üçün maqnit kodlu kartlar; maliyyə əməliyyatları üçün çoxfunksional kartlar; ödəniş kartoçkaları, bank kartoçkaları, çek kartoçkaları, kredit kartoçkaları, debet kartoçkalar; kompüterlərin proqram təminatı və məlumat bazalarından yaxud internet vasitələrindən (vəb-səhifələr və veb-saytlar daxil olaraq) onlayn rejimdə verilən elektron şəkildə dərcilər; kompüterlərin proqram təminatı və məlumat bazaları ilə, kompüter şəbəkələri ilə və internetlə rabitə üçün telekommunikasiya cihazları (modemlər daxil olaraq); məlumatların axtarışı üçün kompüterlərin proqram təminatı; bütün yuxarıda göstərilən əmtəələr üçün hissələr və ləvazimat; ödəniş əməliyyatları və maliyyə informasiyasının mübadiləsi üçün, həmçinin digər fərdi informasiya xidmətləri haqqında məlumatların emalı üçün yığcam qurğular; bank avtomatları üçün kartlar, daxilolma kartları, eyniləşdirmə kartları, inteqral mikrosxemli kartlar, ilkin

ödəmə kartları və onlara aid olan yardım sistemləri; bank avtomatları, kassa terminaları üçün kartdan oxuma qurğuları, məsafədən daxilolma üçün qurğular; informasiya daşıyıcıları; bank xidmətləri, maliyyə xidmətləri, bank hesabları aparma üzrə xidmətlər, pulköçürmə üzrə xidmətlər, ödəniş xidmətləri, maliyyə hesablarının maliyyə təhlili üzrə xidmətlər, maliyyənin idarə edilməsi üzrə xidmətlər və bank işinə və maliyyəyə aid olan informasiya xidmətləri göstərmək üçün kompüterlərin proqram təminatı; yuxarıda göstərilən xidmətlərə aid olan informasiyanın axtarışı üçün kompüterlərin proqram təminatı; məlumat bazalarından və ya internet vasitələrindən (vəbsaytla daxil olaraq) onlayn rejimdə verilən elektron şəkildə dərcələr, informasiya bülletenləri, jurnallar, vaxtaşırı nəşriyyat, kitabçalar və bukletlər; rəqəmli və ya elektron formatda, yaxud CD-ROM disklərində və ya disketlərdə verilən dərcələr, informasiya bülletenləri, jurnallar, vaxtaşırı nəşriyyat, kitabçalar və bukletlər.

**12** - nəqliyyat vasitələri; quruda, suda və havada yerini dəyişən aparatlar.

**14** - nəcib metallar və onların xəlitələri, onlardan digər siniflərə aid edilməyən məmulatlar və ya örtülər; zərgərlik məmulatları, bjuiteriya, qiymətli daş-qaşlar; saatlar və digər xronometrik cihazlar.

**16** - kağız, karton və onlardan digər siniflərə aid edilməyən məmulatlar; çap məhsulları; cildləmə işləri üçün materiallar; fotosəkillər; yazı kağızı malları; dəftərxana və məişət məqsədləri üçün yapışqan maddələr; rəsamlar üçün ləvazimatlar; fırçalar; yazı makinaları və kontor ləvazimatları (mebel istisna edilməklə); tədris materialları və əyani vəsaitlər (aparatura istisna edilməklə); qablaşdırma üçün plastik kütlədən hazırlanmış materiallar (digər siniflərə aid edilməyən); şriftlər; mətbəə klişəsi.

**20** - mebel, güzgülər, şəkillər üçün çərçivələr; ağacdan, mantardan, qamışdan, qarğıdan, söyüddən, buynuzdan, sümükədən, fil sümüyündən, balina biğından, tısağaların qınından, balıqqulaqlarından, kəhrabadan, sədəfdən, dəniz penkasından, bu materialların əvəzedicilərindən və ya plastik kütlələrdən digər siniflərə aid edilməyən məmulatlar.

**25** - geyim, ayaqqabı və baş geyimləri.

**28** - oyunlar, oyuncaqlar; digər siniflərə aid edilməyən gimnastika və idman malları; yolka bəzəkləri.

**33** - alkoqollu içkilər (pivə istisna olmaqla).

**34** - tütün; papiros çəkmək üçün ləvazimatlar; kibrit.

**35** - reklam; biznes sahəsində menecment; biznes sahəsində inzibati fəaliyyət; ofis xidməti; müştərilərin malları əlverişli bir şəkildə görməsi və alması üçün müxtəlif malların bir araya gətirilməsi (göstərilən xidmətlər pərakəndə, topdansatış mağazaları, elektron məlumat vasitələri, onlayn, kataloqlar və digər oxşar yollarla təmin edilə bilər).

**36** - maliyyə xidmətləri; bank xidmətləri; pul köçürmələri; ödəmə xidmətləri; avtomatlaşdırılmış bank xidmətləri; evdə bank xidməti; internet vasitəsilə bank xidməti; əmanət xidmətləri; hesabları ödəmə üzrə xidmətlər; ödəmə və kredit xidmətləri; kredit kartoçkalrı, debet kartoçkalrı, ödəmə kartoçkalrı, pul kartoçkalrı və bank kartoçkalrı üzrə xidmət; pul əməliyyatlarına nəzarət və tənzimləmə; kapital qoyuluşlarını idarəetmə; səyfləri mühafizəetmə; bank klirinqi; hesabları debetləmə; şərti depozitə qoyma; çekləri nağdlaşdırma; kreditverilmədə vasitəçilik; bankomat xidmətləri, avtomatik kassa aparatları xidmətləri; sığorta; kredit maliyyələşdirmə; təminatlı borc- vermə; qiymətli kağızlara investisiya; kapital qoyuluşları üzrə xidmətlər, maliyyələşdirmə (üçüncü şəxslər üçün pul vəsaitlərinin verilməsi); maliyyə və/və ya kredit informasiyası vermə və əldəetmə üzrə xidmətlər; maliyyə işlərini idarəetmə; kompüterləşdirilmiş maliyyə xidmətləri; kredit məsələləri üzrə məsləhətlər və tədqiqatlar; kreditvermə üzrə xidmətlər; əmanətlərin qəbulu; veksellərin hesabı; daxili pul köçürmələri; öhdəliklərin təminatı.

**37** - inşaat; təmir; avadanlığın quraşdırılması.

**38** - telekommunikasiyalar.

**39** - nəqletmə; malların qablaşdırılması və saxlanması; səyahətlərin təşkili.

**40** - materialların emalı.

**41** - tərbiyəetmə; tədris prosesinin təmin edilməsi; əyləncələr; idman və mədəni-maarif tədbirlərinin təşkili; təlim; tədrisin və təlimin təminatı; ustad dərslərinin təşkili və keçirilməsi; kitabların, qəzetlərin, jurnalların, qəzet və jurnal məqalələrinin, rubrikaların,

mətnlərin və dövrü mətbuatların nəşri, redaktə edilməsi, icarəsi və təminatı, həmçinin elektron vasitələrlə.

**42** - elmi və texnoloji xidmətlər və onlara aid olan elmi tədqiqatlar və işləmələr; sənaye analizi və elmi tədqiqatlar üzrə xidmətlər; kompüterlərin texniki və proqram təminatının işlənməsi və təkmilləşdirilməsi.

**43** - ərzaq məhsulları və içkilərlə təminatmə üzrə xidmətlər; müvəqqəti yaşayışın təmin edilməsi.

**45** - hüquqi xidmətlər; əmlakın və fərdi şəxslərin müdafiəsi üçün təhlükəsizlik xidmətləri; fərdi şəxslərin tələbatların təmin edilməsi üçün başqaları tərəfindən göstərilən şəxsi və sosial xidmətlər.

**(591)** желтый, черный

**(511) 09** - карты с магнитным кодом для хранения данных; многофункциональные карты для финансовых операций; платежные карточки, банковские карточки, чековые карточки, кредитные карточки, дебетовые карточки; программное обеспечение компьютеров и публикации в электронном виде, предоставляемые в режиме онлайн из баз данных или средств интернета (включая веб-страницы и веб-сайты); программное обеспечение компьютеров и телекоммуникационные приборы (включая модемы) для связи с базами данных, компьютерными сетями и интернетом; программное обеспечение компьютеров для поиска данных; части и принадлежности для всех вышеуказанных товаров; портативные устройства для платежных операций и обмена финансовой информацией, а также для обработки данных о других персональных информационных услугах; карты для банковских автоматов, карты доступа, идентификационные карты, карты с интегральными микросхемами, карты предварительной оплаты и относящиеся к ним системы поддержки; банковские автоматы, устройства считывания с карт для кассовых терминалов, устройства для дистанционного доступа; носители информации; программное обеспечение компьютеров для предоставления банковских услуг, финансовых услуг, услуг по ведению банковских счетов, услуг по денежному переводу, пла-

тежных услуг, услуг по финансовому анализу, финансовых отчетов, услуг по управлению финансами и информационных услуг, относящихся к банковскому делу и финансам; программное обеспечение компьютеров для поиска информации, относящейся к вышеуказанным услугам; публикации, информационные бюллетени, журналы, периодические издания, брошюры и буклеты в электронном виде, предоставляемые в режиме онлайн из баз данных или средств интернета (включая веб-сайты); публикации, информационные бюллетени, журналы, периодические издания, брошюры и буклеты в цифровом или электронном формате или предоставляемые на дисках CD-ROM или дискетках.

**12** - транспортные средства; аппараты, перемещающиеся по земле, воде и воздуху.

**14** - благородные металлы и их сплавы, изделия или покрытия из них, не относящиеся к другим классам; ювелирные изделия, бижутерия, драгоценные камни; часы и прочие хронометрические приборы.

**16** - бумага, картон и изделия из них, не относящиеся к другим классам; печатная продукция; материалы для переплетных работ; фотоснимки; писчебумажные товары; клейкие вещества для канцелярских и бытовых целей; принадлежности для художников; кисти; пишущие машины и конторские принадлежности (за исключением мебели); учебные материалы.

**20** - мебель, зеркала, обрамления для картин и т.п.; изделия, не относящиеся к другим классам, из дерева, пробки, камыша, тростника, ивы, рога, кости, слоновой кости, китового уса, панциря черепах, раковин, янтаря, перламутра, морской пенки, из заменителей этих материалов или из пластмасс.

**25** - одежда, обувь, головные уборы.

**28** - игры, игрушки; гимнастические и спортивные товары, не относящиеся к другим классам; елочные украшения.

**33** - алкогольные напитки (за исключением пива).

**34** - табак; курительные принадлежности; спички.

**35** - реклама; менеджмент в сфере бизнеса; административная деятельность в сфере бизнеса; офисная служба; сведение вместе различных товаров для удобного просмотра и покупки (указанные услуги могут предоставляться оптовыми и розничными магазинами, электронными средствами информации, онлайн, каталогами и другими подобными методами).

**36** - финансовые услуги; банковские услуги; денежные переводы; платежные услуги; автоматизированные банковские услуги; банковское обслуживание на дому; банковское обслуживание через интернет; сберегательные услуги; услуги по оплате счетов; платежные и кредитные услуги; обслуживание по кредитным карточкам, дебетовым карточкам, платежным карточкам, денежным карточкам и банковским карточкам; контроль и регулирование денежными операциями; управление капиталовложениями; хранение в сейфах; банковский клиринг; дебетование счетов условное депонирование; обналичивание чеков; посредничество при кредитовании; услуги банкоматов, услуги автоматических кассовых аппаратов; страхование; кредитное финансирование; предоставление ссуд под обеспечение; инвестирование в ценные бумаги; услуги по капиталовложению; финансирование (предоставление денежных средств для третьих лиц); услуги по предоставлению и приобретению финансовой и/или кредитной информации; управление финансовыми делами; компьютеризированные финансовые услуги; консультации и исследования по вопросам кредитов; услуги по предоставлению кредитов; прием вкладов; учет векселей: внутренние денежные переводы; гарантирование обязательств.

**37** - строительство; ремонт; установка оборудования.

**38** - телекоммуникации.

**39** - транспортировка; упаковка и хранение товаров; организация путешествий.

**40** - обработка материалов.

**41** - воспитание; обеспечение учебного процесса; развлечения; организация спортивных и культурнопросветительных мероприятий; обучение; обеспечение воспитания и обучения; организация и про-

ведение мастер-классов; публикация, редактирование, прокат и обеспечение книгами, газетами, журналами, статьями для газет и журналов, рубриками, текстами и периодикой, также с помощью электронных средств.

**42** - научные и технологические услуги и относящиеся к ним научные исследования и разработки; услуги по промышленному анализу и научным исследованиям; разработка и усовершенствование технического и программного обеспечения компьютеров.

**43** - услуги по обеспечению пищевыми продуктами и напитками; обеспечение временного проживания.

**45** - услуги юридические; службы безопасности для защиты имущества и индивидуальных лиц; персональные и социальные услуги; оказываемые другими для удовлетворения потребностей индивидуальных лиц.

(111) N 2020 0804

(151) 16.09.2020

(210) 2019 02183

(220) 09.12.2019

(181) 09.12.2029

(730) "Yelo Bank" ASC, AZ 1010, Bakı şəh., Nəsimi rayonu, Puşkin küç., ev. 30 (AZ)

(540)

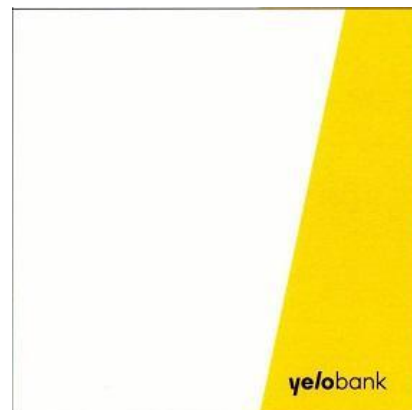

(526) Əmtəə nişanında "bank" söz işarəsi hüquqi mühafizə obyektidir.

(591) sarı

(511) 09 - məlumatların saxlanması üçün maqnit kodlu kartlar; maliyyə əməliyyatları üçün çoxfunktional kartlar; ödəniş kartoç-



kaları, bank kartoçkalrı, çek kartoçkalrı, kredit kartoçkalrı, debet kartoçkalrı; kompüterlərin proqram təminatı və məlumat bazalarından yaxud internet vasitələrindən (vəb-səhifələr və veb-saytlar daxil olaraq) onlayn rejimdə verilən elektron dərcələr; kompüterlərin proqram təminatı və məlumat bazaları ilə, kompüter şəbəkələrilə və internetlə rabitə üçün telekommunikasiya cihazları (modemlər daxil olaraq); məlumatların axtarışı üçün kompüterlərin proqram təminatı; bütün yuxarıda göstərilən əmtəələr üçün hissələr və ləvazimat; ödəniş əməliyyatları və maliyyə informasiyasının mübadiləsi üçün, həmçinin digər fərdi informasiya xidmətləri haqqında məlumatların emalı üçün yığcam qurğular; bank avtomatları üçün kartlar, daxilolma kartları, eyniləşdirmə kartları, inteqral mikrosxemli kartlar, ilkin ödəmə kartları və onlara aid olan yardım sistemləri; bank avtomatları, kassa terminaları üçün kartdan oxuma qurğuları, məsafədən daxilolma üçün qurğular; informasiya daşıyıcıları; bank xidmətləri, maliyyə xidmətləri, bank hesabları aparma üzrə xidmətlər, pulköçürmə üzrə xidmətlər, ödəniş xidmətləri, maliyyə hesablarının maliyyə təhlili üzrə xidmətlər, maliyyənin idarə edilməsi üzrə xidmətlər və bank işinə və maliyyəyə aid olan informasiya xidmətləri göstərmək üçün kompüterlərin proqram təminatı; yuxarıda göstərilən xidmətlərə aid olan informasiyanın axtarışı üçün kompüterlərin proqram təminatı; məlumat bazalarından və ya internet vasitələrindən (vəb-saytla daxil olaraq) onlayn rejimdə verilən elektron dərcələr, informasiya bülletenləri, jurnallar, vaxtaşırı nəşriyyat, kitabçalar və bukletlər; rəqəmli və ya elektron formatda, yaxud CD-ROM disklərində və ya disketlərdə verilən dərcələr, informasiya bülletenləri, jurnallar, vaxtaşırı nəşriyyat, kitabçalar və bukletlər.

**35** - reklam; biznes sahəsində menecment; biznes sahəsində inzibati fəaliyyət; ofis xidməti; müştərilərin malları əlverişli bir şəkildə görməsi və alması üçün müxtəlif malların bir araya gətirilməsi (göstərilən xidmətlər pərakəndə, topdansatış mağazaları, elektron məlumat vasitələri, onlayn, kataloqlar və digər oxşar yollar ilə təmin edilə bilər).

**36** - maliyyə xidmətləri; bank xidmətləri; pul köçürmələri; ödəmə xidmətləri; avto-

matlaşdırılmış bank xidmətləri; evdə bank xidməti; internet vasitəsilə bank xidməti; əmanət xidmətləri; hesabları ödəmə üzrə xidmətlər; ödəmə və kredit xidmətləri; kredit kartoçkalrı, debet kartoçkalrı, ödəmə kartoçkalrı, pul kartoçkalrı və bank kartoçkalrı üzrə xidmət; pul əməliyyatlarına nəzarət və tənzimləmə; kapital qoyuluşlarını idarəetmə; səyfləri mühafizəetmə; bank kli-rinqi; hesabları debetləmə; şərti depozitə qoyma; çekləri nağdlaşdırma; kredit-verilmədə vasitəçilik; bankomat xidmətləri, avtomatik kassa aparatları xidmətləri; sığorta; kredit maliyyələşdirmə; təminatlı borcvermə; qiymətli kağızlara investisiya; kapital qoyuluşları üzrə xidmətlər, maliyyələşdirmə (üçüncü şəxslər üçün pul vəsaitlərinin verilməsi); maliyyə və/və ya kredit informasiyası vermə və əldəetmə üzrə xidmətlər; maliyyə işlərini idarəetmə; kompüterləşdirilmiş maliyyə xidmətləri; kredit məsələləri üzrə məsləhətlər və tədqiqatlar; kreditvermə üzrə xidmətlər; əmanətlərin qəbulu; veksellərin hesabı; daxili pul köçürmələri; öhdəliklərin təminatı.

**(526) В товарном знаке словесное обозначение “bank” не является объектом правовой охраны.**

**(591) желтый**

**(511) 09** - карты с магнитным кодом для хранения данных; многофункциональные карты для финансовых операций; платежные карточки, банковские карточки, чековые карточки, кредитные карточки, дебетовые карточки; программное обеспечение компьютеров и публикации в электронном виде, предоставляемые в режиме онлайн из баз данных или средств интернета (включая веб-страницы и веб-сайты); программное обеспечение компьютеров и телекоммуникационные приборы (включая модемы) для связи с базами данных, компьютерными сетями и интернетом; программное обеспечение компьютеров для поиска данных; части и принадлежности для всех вышеуказанных товаров; портативные устройства для платежных операций и обмена финансовой информацией, а также для обработки данных о других персональных информационных услугах; карты для банковских автоматов,

карты доступа, идентификационные карты, карты с интегральными микросхемами, карты предварительной оплаты и относящиеся к ним системы поддержки; банковские автоматы, устройства считывания с карт для кассовых терминалов, устройства для дистанционного доступа; носители информации; программное обеспечение компьютеров для предоставления банковских услуг, финансовых услуг, услуг по ведению банковских счетов, услуг по денежному переводу, платежных услуг, услуг по финансовому анализу, финансовых отчетов, услуг по управлению финансами и информационных услуг, относящихся к банковскому делу и финансам; программное обеспечение компьютеров для поиска информации, относящейся к вышеуказанным услугам; публикации, информационные бюллетени, журналы, периодические издания, брошюры и буклеты в электронном виде, предоставляемые в режиме онлайн из баз данных или средств интернета (включая веб-сайты); публикации, информационные бюллетени, журналы, периодические издания, брошюры и буклеты в цифровом или электронном формате или предоставляемые на дисках CD-ROM или дискетках.

**35** - реклама; менеджмент в сфере бизнеса; административная деятельность в сфере бизнеса; офисная служба; сведение вместе различных товаров для удобного просмотра и покупки (указанные услуги могут предоставляться оптовыми и розничными магазинами, электронными средствами информации, онлайн, каталогами и другими подобными методами).

**36** - финансовые услуги; банковские услуги; денежные переводы; платежные услуги; автоматизированные банковские услуги; банковское обслуживание на дому; банковское обслуживание через интернет; сберегательные услуги; услуги по оплате счетов; платежные и кредитные услуги; обслуживание по кредитным карточкам, дебетовым карточкам, платежным карточкам, денежным карточкам и банковским карточкам; контроль и регулирование денежными операциями; управление капиталовложениями; хранение в сейфах; банковский клиринг; дебетование счетов услов-

ное депонирование; обналичивание чеков; посредничество при кредитовании; услуги банкоматов, услуги автоматических кассовых аппаратов; страхование; кредитное финансирование; предоставление ссуд под обеспечение; инвестирование в ценные бумаги; услуги по капиталовложению; финансирование (предоставление денежных средств для третьих лиц); услуги по предоставлению и приобретению финансовой и/или кредитной информации; управление финансовыми делами; компьютеризированные финансовые услуги; консультации и исследования по вопросам кредитов; услуги по предоставлению кредитов; прием вкладов; учет векселей: внутренние денежные переводы; гарантирование обязательств.

(111) N 2020 0805

(151) 16.09.2020

(210) 2020 00131

(220) 27.01.2020

(181) 27.01.2030

(730) "Sirdaş-BS Ltd" MMC, AZ 1106, Bakı şəh., Binəqədi rayonu, Şəmsi Rəhimov küç., ev. 58 (AZ)

(540)



(591) qırmızı

(511) 11 - istilik sistemləri və onların hissələri.

**35** - 11 və 37-ci sinifdə göstərilən əmtəə və xidmətlər üzrə satış və reklam.

**37** - istilik sistemləri avadanlıqlarının quraşdırılması.

(591) красный

(511) 11 - отопительные системы и их части.

35 - продажа и реклама товаров и услуг указанных в 11-ом и 37-ом классе.

37 - установка отопительной системы.

(111) N 2020 0806

(151) 16.09.2020

(210) 2020 00232

(220) 05.02.2020

(181) 05.02.2030

(730) "ALMET TRADING" MMC, AZ 1025,  
Bakı şəh., Xətai rayonu, Nobel pr., ev. 25E

(AZ)

(540)



(526) Əmtəə nişanında "TRADING" söz işarəsi və "your business guide from A to Z" söz birləşməsi hüquqi mühahizə obyektidir.

(591) ağ, tünd-göy, mavi

(511) 06 - digər siniflərə aid edilməyən adi metallardan məmulatlar.

(526) В товарном знаке словесное обозначение "TRADING" и словосочетание "your business guide from A to Z" не являются объектом правовой охраны.

(591) белый, темно-синий, голубой

(511) 06 - изделия из обычных металлов, не относящиеся к другим классам.

(111) N 2020 0807

(151) 16.09.2020

(210) 2018 01396

(220) 13.12.2018

(181) 13.12.2028

(730) "Caspian Entertainment Company"  
MMC, Bakı şəh., Nəsimi rayonu, Neftçilər  
pr., 153 (AZ)

(540)



(591) tünd-göy, mavi, yaşıl, narıncı, firuzəyi, sarı, tünd-çəhrayı, tünd-al-qırmızı, boz, tünd-sarı

(511) 41 - tərbiyətmə; tədris prosesinin təmin edilməsi; əyləncələr; idman və mədəni-maarif tədbirlərinin təşkili.

(591) темно-синий, голубой, зеленый, оранжевый, берюзовый, желтый, темно-розовый, темно-алыйкрасный, серый, темно-желтый

(511) 41 - воспитание; обеспечение учебного процесса; развлечения; организация спортивных и культурно-просветительных мероприятий.

(111) N 2020 0808

(151) 28.09.2020

(210) 2020 01140

(220) 30.06.2020

(181) 30.06.2030

(730) "Gəncə Şərab-2" ASC, AZ 2000,  
Gəncə şəh., Kənar küç., ev. 3 (AZ)

(540)

# Sevgilim

(511) 33 - ҫахıғ.

(511) 33 - вино.

(111) N 2020 0809

(151) 28.09.2020

(210) 2020 01169

(220) 03.07.2020

(181) 03.07.2030

(730) "Gəncə Şərab-2" ASC, AZ 2000,  
Gəncə şəh., Kənar küç., ev. 3 (AZ)  
(540)

## Караван Сарай

(526) Əmtəə nişanı elementlərinə ayrı-ayrılıqda hüquqi mühafizə verilmədən bütövlüklə qorunur.  
(511) 33 - ҹахир.

(526) Товарный знак охраняется в целом без предоставления правовой охраны отдельным элементам.  
(511) 33 - вино.

(111) N 2020 0810

(151) 29.09.2020

(210) 2020 00692

(220) 07.05.2020

(181) 07.05.2030

(730) "PAŞA KAPİTAL İNVESTİSİYA ŞİRKƏTİ" QSC, AZ 1095, Bakı şəh., Nəsimi rayonu, Lev Tolstoy küç., ev. 170 (AZ)  
(540)



(591) qırmızı, tünd-qırmızı, açıq-qırmızı.

(511) 36 - maliyyə xidmətləri; bank xidmətləri; pul köçürmələri; ödəmə xidmətləri; avtomatlaşdırılmış bank xidmətləri; evdə bank xidməti; internet vasitəsilə bank xidməti; əmanət xidmətləri; hesabları ödəmə üzrə xidmətlər; ödəmə və kredit xidmətləri; kredit kartoçkaları, debet kartoçkaları, ödəmə kartoçkaları, pul kartoçkaları və bank kartoçkaları üzrə xidmət; pul əməliyyatlarına nəzarət və tənzimləmə; kapital qoyuluşlarını idarəetmə; seyflərdə mühafizəetmə; bank klirinqi; hesabları debetləmə; şərti depozitə

qoyma; çekləri nağdlaşdırma; kredit-verilmədə vasitəçilik; bankomat xidmətləri; avtomatik kassa aparatları xidmətləri; kredit maliyyələşdirmə; təminatlı borcvermə; qiymətli kağızlara investisiya; kapital qoyuluşları üzrə xidmətlər, maliyyələşdirmə (üçüncü şəxslər üçün pul vəsaitlərinin və rilməsi); maliyyə və/və ya kredit informasiyavermə və əldəetmə üzrə xidmətlər; maliyyə işlərinin idarəetmə; kompüterləşdirilmiş maliyyə xidmətləri; kredit məsələləri üzrə məsləhətlər və tədqiqatlar; kreditvermə üzrə xidmətlər; əmanətlərin qəbulu; veksellərin hesabı; daxili pul köçürmələri; öhdəliklərin təminatı.

(591) красный, темно-красный, светло-красный

(511) 36 - финансовые услуги; банковские услуги; денежные переводы; платежные услуги; автоматизированные банковские услуги; банковское обслуживание на дому; банковское обслуживание через интернет; сберегательные услуги; услуги по оплате счетов; платежные и кредитные услуги; обслуживание по кредитным карточкам, дебетовым карточкам, платежным карточкам, денежным карточкам и банковским карточкам; контроль и регулирование денежными операциями; управление капиталовложениями; хранение в сейфах; банковский клиринг; дебетование счетов условное депонирование; обналичивание чеков; посредничество при кредитовании; услуги банкоматов, услуги автоматических кассовых аппаратов; кредитное финансирование; предоставление ссуд под обеспечение; инвестирование в ценные бумаги; услуги по капиталовложению; финансирование (предоставление денежных средств для третьих лиц); услуги по предоставлению и приобретению финансовой и/или кредитной информации; управление финансовыми делами; компьютеризированные финансовые услуги; консультации и исследования по вопросам кредитов; услуги по предоставлению кредитов; прием вкладов; учет векселей; внутренние денежные переводы; гарантирование обязательств.

(111) N 2020 0811  
(151) 29.09.2020  
(210) 2020 01132  
(220) 29.06.2020  
(181) 29.06.2030  
(730) "Gəncə Şərab-2" ASC, AZ 2000,  
Gəncə şəh., Kənar küç., ev. 3 (AZ)  
(540)

**Огни Баку**

(526) Əmtəə nişanında "Баку" söz işarəsi müstəsna hüquqi mühafizə obyektidir.  
(511) 33 - ҹахир.

(526) В товарном знаке словесное обозначение "Баку" не является объектом правовой охраны.  
(511) 33 - ВИНО.

(111) N 2020 0812  
(151) 30.09.2020  
(210) 2019 01256  
(220) 11.07.2019  
(181) 11.07.2029  
(730) "ABSHERON OLIVE GARDEN"  
MMC, AZ 1090, Azərbaycan, Bakı şəh.,  
Xəzər rayonu, Buzovna ŞTQ, Rasim  
İmanov küç., (Buzovna), ev. 26, mən. 23  
(AZ)  
(540)

A B S H E R O N  
*Olive Garden*

(526) Əmtəə nişanında "ABSHERON Olive Garden" söz birləşməsi elementlərinə ayrı-ayrılıqda hüquqi mühafizə veril-mədən bütövlüklə qorunur.  
(591) tünd-yaşıl  
(511) 29 - yağ istehsalı.

35 - 29 və 43-cü siniflərdə göstərilən əmtəə və xidmətlərin reklamı.

43 - restoran və kafe fəaliyyəti; ərzaq məhsulları və içkilərlə təminatmə üzrə xidmətlər; müvəqqəti yaşayışın təmin edilməsi.

(526) В товарном знаке словосочетание "ABSHERON Olive Garden" охраняется в целом без предоставления правовой охраны отдельным элементам.

(591) темно-зеленый

(511) 29 - масла.

35 - реклама товаров и услуг в 29 и 43 классах.

43 - ресторан, кафе, услуги по обеспечению пищевыми продуктами и напитками; обеспечение временного проживания.

(111) N 2020 0813

(151) 30.09.2020

(210) 2019 02056

(220) 22.11.2019

(181) 22.11.2029

(730) "Vətəndaş Cəmiyyətində Debat" ictimai birliyi, AZ 1001, Bakı şəh., Səbail rayonu, M.Muxtarov, ev. 3, mən. 22 (AZ)  
(540)

 Azerbaijan  
Public Speaking  
Competition

(526) Əmtəə nişanında "Azerbaijan Public Speaking Competition" söz birləşməsi hüquqi mühafizə obyektidir.

(591) sarı, göy

(511) 41 - tərbiyəetmə; tədris prosesinin təşkil edilməsi; əyləncələr; idman və mədəni-maarif tədbirlərinin təşkili.

(526) В товарном знаке кроме изображительной части оставшийся словосочетание "Azerbaijan Public Speaking Competition" не является объектом правовой охраны.

(591) желтый, синий

(511) 41 - воспитание; организация учебного процесса; развлечения; организация

спортивных и культурно-просветительных мероприятий.

(111) N 2020 0814

(151) 30.09.2020

(210) 2019 01513

(220) 24.08.2019

(181) 24.08.2029

(730) "İMZA" Sosial inkişafa dəstək ictimai birliyi, AZ 1095, Bakı şəh., Səbail rayonu, Qurban Abbasov küç. 20, mən.10 (AZ)  
(540)



(526) Əmtəə nişanında "Sosial inkişafa dəstək ictimai birliyi" söz birləşməsi hüquqi mühafizə obyektidir.

(591) göy

(511) 45 - sosial xidmətlər.

(526) В товарном знаке словосочетание "Sosial inkişafa dəstək ictimai birliyi" не является объектом правовой охраны.

(591) синий

(511) 45 - социальные службы.

(111) N 2020 0815

(151) 30.09.2020

(210) 2020 00438

(220) 27.02.2020

(181) 27.02.2030

(730) Məmmədov Rizvan Əli oğlu, AZ 1134, Bakı şəh., Nəsimi rayonu, Cavadxan küç., ev. 11, mən. 37 (AZ)  
(540)



(526) Əmtəə nişanında "ÇAY", "KOFE", "MUSİQİ" söz işarələri hüquqi mühafizə obyektidir.

(591) ağ, qara, narıncı

(511) 43 - ərzaq məhsulları və içkilərlə təminatmə üzrə xidmətlər; müvəqqəti yaşayışın təmin edilməsi.

(526) В товарном знаке словесные обозначения "ÇAY", "KOFE", "MUSİQİ" не являются объектом правовой охраны.

(591) белый, черный, оранжевый

(511) 43 - услуги питания и напитков; предоставление временного жилья.

(111) N 2020 0816

(151) 30.09.2020

(210) 2019 02277

(220) 20.12.2019

(181) 20.12.2029

(730) Həsənli Tural Kamil oğlu, AZ 6515, Yardımlı rayonu, Çayüzü kəndi (AZ)  
(540)



(526) Əmtəə nişanında "man" söz işarəsi hüquqi mühafizə obyektidir.

(591) ağ, qara, qırmızı

(511) 25 - geyim, ayaqqabı və baş geyimləri.

**35** - geyim, ayaqqabı və baş geyimlərinin reklamı və satışı üzrə xidmətlər.

**43** - ərzaq məhsulları və içkilərlə təmin etmə üzrə xidmətlər, o cümlədən kafe və restoran xidmətləri.

**(526)** В товарном знаке словесное обозначение “map” не является объектом правовой охраны.

**(591)** белый, черный, красный

**(511)** 25 - одежда, обувь, головные уборы.

**35** - реклама и продажа одежды, обуви, головных уборов.

**43** - услуги по обеспечению пищевыми продуктами и напитками, в том числе услуги кафе и ресторанов.

**(111) N 2020 0817**

**(151) 30.09.2020**

**(210) 2020 00087**

**(220) 17.01.2020**

**(181) 17.01.2030**

**(730) Hüseyinov Fuad Faiq oğlu, AZ 2522,**

**Göygöl rayonu, Balçılı kəndi (AZ)**

**(540)**



**(511) 35** - reklam; biznes sahəsində menecment; biznes sahəsində inzibati fəaliyyət; ofis xidməti.

**39** - nəqliyə; malların qablaşdırılması və saxlanması.

**(511) 35** - реклама; менеджмент в сфере бизнеса; административная деятельность в сфере бизнеса; офисная служба.

**39** - транспортировка, упаковка и хранение товаров.

**(111) N 2020 0818**

**(151) 30.09.2020**

**(210) 2020 00294**

**(220) 13.02.2020**

**(181) 13.02.2030**

**(730) "Grantmart" MMC, AZ 1040, Bakı şəh., Sabunçu rayonu, Bakıxanov ŞTQ, Bəşir Bünyadov küç., (Bakıxanov qəs.), ev. 134 (AZ)**

**(540)**



**(591)** mavi, yaşıl, qırmızı, sarı, narıncı, tünd narıncı

**(511) 03** - ağartma üçün preparatlar və yuma üçün digər maddələr; təmizləmə, cilalama, yağsızlaşdırma və abraziv emal üçün preparatlar; sabunlar; ətriyyat məmulatları, efir yağları, kosmetika, saç üçün losyonlar; diş tozları və məcunları.

**25** - geyim, ayaqqabı, baş geyimi.

**29** - ət, balıq, quş və ov quşu əti, ət ekstraktları; konservləşdirilmiş, qurudulmuş və istilik emalına uğradılmış tərəvəzlər və meyvələr; jele, mürəbbə, kompotlar; yumurta süd və süd məhsulları; qida yağları və piyləri.

**30** - qəhvə, çay, kakao, qənd, düyü, tapioka (manioka), saqo, qəhvə əvəzediciləri; un və taxıl məhsulları, çörək-bulka məmulatları, qənnadı məmulatları, dondurma; bal, patokadan sirop; maya, çörəkçilik tozları; duz, xardal; sirkə, souslar; ədviyyatlar; qida buzu.

**31** - digər siniflərə aid edilməyən kənd təsərrüfatı, bağ-bostan, meşə və taxıl məhsulları; diri heyvanlar; təzə meyvələr və tərəvəzlər; toxumlar, canlı bitkilər və güllər; heyvanlar üçün yemlər; səməni.

**32** - pivə; mineral və qazlı sular və digər alkoqolsuz içkilər; meyvəli içkilər və meyvə şirələri; siroplar və içkilərin hazırlanması üçün digər tərkiblər.

**35** - biznesin təşkili və idarə edilməsi məsələləri üzrə məsləhətlər; biznes sahəsində peşəkar məsləhətləri; reklam; əmtəələrin nümayişi; kommersiya və reklam məqsədlərində ticarət yarmarkalarının təşkili; əmtəələrin verilməsi (üçüncü şəxslər üçün).

**39** - nəqliyə; malların qablaşdırılması və saxlanması; səyahətlərin təşkili.

**43** - ərzaq məhsulları və içkilərlə təminatmə üzrə xidmətlər; müvəqqəti yaşayışın təmin edilməsi.

**(591)** голубой, зеленый, красный, желтый, оранжевый, темно-оранжевый

**(511) 03** - препараты для отбеливания и прочие вещества для стирки; препараты для чистки, полирования, обезжиривания и абразивной обработки; мыла; парфюмерные изделия, эфирные масла, косметика, лосьоны для волос; зубные порошки и пасты.

**25** - одежда, обувь, головные уборы.

**29** - мясо, рыба, птица и дичь; мясные экстракты; овощи и фрукты консервированные, сушеные и подвергнутые тепловой обработке; желе, варенье, компоты; яйца, молоко и молочные продукты; масла и жиры пищевые.

**30** - кофе, чай, какао, сахар, рис, тапиока (маниока), саго, заменители кофе; мука и зерновые продукты, хлебобулочные изделия, кондитерские изделия, мороженое; мед, сироп из патоки; дрожжи, пекарные порошки; соль, горчица; уксус, приправы; пряности; пищевой лед.

**31** - сельскохозяйственные, садово-огородные, лесные и зерновые продукты, не относящиеся к другим классам; живые животные; свежие фрукты и овощи; семена, живые растения и цветы; корма для животных; солод.

**32** - пиво; минеральные и газированные воды и прочие безалкогольные напитки; фруктовые напитки и фруктовые соки; сиропы и прочие составы для изготовления напитков.

**35** - консультации по вопросам организации и управления бизнесом; профессиональные консультации в сфере бизнеса; реклама; демонстрация товаров; организация торговых ярмарок в коммерческих и рекламных целях; отгрузка товаров (для третьих лиц).

**39** - транспортировка; упаковка и хранение товаров; организация путешествий.

**43** - услуги по обеспечению пищевыми продуктами и напитками; обеспечение временного проживания.

**(111) N 2020 0819**

**(151) 30.09.2020**

**(210) 2019 00469**

**(220) 18.03.2019**

**(181) 18.03.2029**

**(730) "Qes Qrup" MMC, AZ 1040, Bakı şəh., Sabunçu rayonu, Bakıxanov ŞTQ, Bünyadov, Bakıxanov qəs., ev. 11 (AZ)**

**(540)**

СУРСУР

**(511) 43** - ərzaq məhsulları və içkilərlə təminatmə üzrə xidmətlər; müvəqqəti yaşayışın təmin edilməsi.

**(511) 43** - услуги по обеспечению продуктами питания и напитками; обеспечение временного проживания.

**(111) N 2020 0820**

**(151) 30.09.2020**

**(210) 2019 01841**

**(220) 22.10.2019**

**(181) 22.10.2029**

**(730) "AZFOOD GROUP" MMC, AZ 5000, Sumqayıt şəh., 3-cü mkr., ev. 24, mən. 17 (AZ)**

**(540)**

Pure & Healthy  
**PADISHAH**  
Tea

**(526)** Əmtəə nişanında "Tea" söz işarəsi və "Pure & Healthy" söz birləşməsi hüquqi mühafizə obyektidir.

**(591)** qara.

**(511) 35** - əmtəə məhsullarının satışı.

**39** - əmtəə məhsullarının qablaşdırılması.

**(526)** В товарном знаке словесные обозначения "Tea", "Pure", "Healthy" не являются объектом правовой охраны.

**(591)** черный



(511) 35 - продажа товаров.  
39 - упаковка товарной продукции.

(111) N 2020 0821  
(151) 30.09.2020  
(210) 2019 00456  
(220) 15.03.2019  
(181) 15.03.2029  
(730) "Lotto Yayım" MMC, Azərbaycan,  
AZ 1065, Bakı şəh., Kazım Kazımsadə  
küç., ev. 30B, mən. 132 (AZ)  
(540)



(526) Əmtəə nişanında "YAYIM" söz  
işarəsi hüquqi mühafizə obyektidir.

(591) qırmızı, göy, yaşıl, darçınli, qara  
(511) 35 - reklam; biznes sahəsində menec-  
ment; biznes sahəsində inzibati fəaliyyət; ofis  
xidməti; 35-ci sinfə aid olan digər xidmətlər.

39 - nəqlətmə; malların qablaşdırılması və  
saxlanması; səyahətlərin təşkili; 39-cu sinfə  
aid olan digər xidmətlər.

42 - elmi və texnoloji xidmətlər və onlara aid  
olan elmi tədqiqatlar və işləmələr; sənaye  
analizi elmi tədqiqatlar üzrə xidmətlər;  
kompüterlərin texniki və proqram təminatının  
işlənməsi və təkmilləşdirilməsi; 42-ci sinfə  
aid olan digər xidmətlər.

(526) В товарном знаке словесное обо-  
значение "YAYIM" не является объек-  
том правовой охраны.

(591) красный, синий, зеленый, оранже-  
вый, черный

(511) 35 - реклама; менеджмент в сфере  
бизнеса; административная деятельность  
в сфере бизнеса; офисная служба; другие  
услуги, связанные с классом 35

39 - транспортировка; упаковка и хране-  
ние товаров; организация путешествий,  
другие услуги, связанные с классом 39.

42 - научные и технологические услуги и  
относящиеся к ним научные исследова-  
ния и разработки; услуги по промышлен-  
ному анализу и научным исследованиям;  
разработка и усовершенствование техни-  
ческого и программного обеспечения ком-  
пьютеров; дизайн, другие услуги, связан-  
ные с классом 42.

(111) N 2020 0822  
(151) 30.09.2020  
(210) 2019 00881  
(220) 10.05.2019  
(181) 10.05.2029  
(730) MAYORAL MODA INFANTIL, S.A.,  
La Orotava, 118 - Pol. San Luis, 29006 Má-  
laga / SPAIN (ES)  
(540)

## NUKUTAVAKE

(511) 25 - geyim, ayaqqabı və baş geyimləri.

(511) 25 - одежда, обувь, головные уборы,

(111) N 2020 0823  
(151) 30.09.2020  
(210) 2019 00519  
(220) 27.03.2019  
(181) 27.03.2029  
(730) KIND LLC, a Delaware Limited Lia-  
bility Company, 1372 Broadway, New  
York, New York 10018 (US)  
(540)

## BE-KIND, give it a try

(511) 29 - faydalı çərəzlər, məhz qoz-fındıq  
və toxum əsaslı qəlyanaltılar; emal olunmuş  
meyvə və qoz-fındıq əsaslı batonlar, qoz-  
fındıq əsaslı batonlar; meyvə əsaslı batonlar;  
süd məhsulları əsasında yüngül qəlyanal-  
tılar; yoğurt; pendir; tərəvəz əsaslı yüngül  
qəlyanaltılar; kartof və şirin kartof əsaslı  
yüngül qəlyanaltılar; meyvə əsaslı yüngül  
qəlyanaltılar; qoz-fındıq və toxum əsaslı

yüngül qəlyanaltılar, qoz-fındıq əsaslı spredlər, emal olunmuş meyvələr (o cümlədən qoz-fındıq); qoz-fındıq; qurudulmuş meyvələr; meyvə desertləri; quru meyvələr; qurudulmuş meyvələr; qoz-fındıq əsaslı yüngül qəlyanaltılar; süd məhsulları; süd məhsullarından hazırlanan desertlər; süd əsaslı içkilər; yoğurtdan hazırlanan desertlər; yoğurtdan hazırlanan içkilər; jele; şəkərli sirpoda bişirilmiş meyvə və ya giləmeyvələr; kompotlar (bişirilmiş meyvələrdən desert); meyvə və tərəvəz spredləri; qəlyanaltı üçün souslar.

**30** - qranola; qranoladan hazırlanmış çərəzlər; qranola əsaslı qəlyanaltılar, qranoladan qarışıqlar; dənli bitkilər və dənli bitkilərdən hazırlanmış məhsullar; çörək taxılları əsasında yüngül qəlyanaltılar; dənli bitkilərdən hazırlanmış batonlar və energetik batonlar, dənli bitkilərdən hazırlanmış yüksək zülal tərkibli batonlar, tünd qəlyanaltılar; qəhvə; düyü əsaslı yüngül qəlyanaltılar, dənli bitkilər əsaslı yüngül qəlyanaltılar, buğda əsaslı yüngül qəlyanaltılar; qida buzu, dondurulmuş yoğurt, dondurma, şərbət (dondurma), sorbet (dondurma); saqqız; əsasən süd məhsullarından ibarət olan dənli bitkilərdən və qoz-fındıqdan hazırlanan batonlar; əsasən tərəvəzlərdən hazırlanan yüngül qəlyanaltılar; əsasən kartof və şirin kartofdan ibarət olan yüngül qəlyanaltılar; peçenyə; qənnadı və un məmulatları; müsli, efir yağları istisna olmaqla, içkilər üçün ətirvericilər; souslar; dondurma üçün tozlar; efir yağlarından başqa qida ətirvericiləri; çalınmış qaymaq üçün stabilizatorlar; topinqlər üçün (üstə tökülən) meyvə şərbəti; un.

**(511) 29** - полезные закуски, а именно закуски на основе орехов и семян; батончики на основе обработанных фруктов и орехов, батончики на основе орехов; батончики на основе фруктов; закуски легкие на основе молочных продуктов; йогурт; сыр; закуски легкие на основе овощей; закуски легкие на основе картофеля и сладкого картофеля; закуски легкие на основе фруктов; закуски легкие на основе орехов и семян, спреды на основе орехов, обработанные фрукты (в том числе орехи); орехи; сушеные фрукты; фруктовые десерты; сухофрукты; фрукты сушеные;

закуски легкие на основе орехов; молочные продукты; молочные десерты; напитки на основе молока; десерты из йогурта; напитки из йогурта; желе; плоды или ягоды, сваренные в сахарном сиропе; компоты (десерт из вареных фруктов); фруктовые и овощные спреды; подливы закусочные.

**30** - гранола; закуски из гранолы; закуски на основе гранолы, смеси из гранолы; злаки и продукты зерновые; закуски легкие на основе хлебных злаков; батончики злаковые и батончики энергетические, батончики злаковые с высоким содержанием белка, закуски пикантные; кофе; закуски легкие на основе риса, закуски легкие на основе злаков, закуски легкие на основе пшеницы; лед пищевой, йогурт замороженный, мороженое, шербет (мороженое), сорбет (мороженое); жвачка; батончики злаковые и ореховые, состоящие в основном из молочных продуктов; закуски легкие, состоящие в основном из овощей; закуски легкие, состоящие в основном из картофеля и сладкого картофеля; печенье; изделия кондитерские мучные; мюсли, ароматизаторы для напитков, за исключением эфирных масел; соусы; порошки для мороженого; ароматизаторы пищевые, кроме эфирных масел; стабилизаторы для взбитых сливок; сироп для топпингов; мука.

**(111) N 2020 0824**

**(151) 30.09.2020**

**(210) 2019 00520**

**(220) 27.03.2019**

**(181) 27.03.2029**

**(730) KIND LLC, a Delaware Limited Liability Company, 1372 Broadway, New York, New York 10018 (US)**

**(540)**

**BE-KIND**

**(511) 29** - faydalı çərəzlər, məhz: qoz-fındıq və toxum əsaslı qəlyanaltılar; emal olunmuş meyvə və qoz-fındıq əsaslı batonlar, qoz-

findıq əsaslı batonlar; meyvə əsaslı batonlar; süd məhsulları əsasında yüngül qəlyanaltılar; yoğurt; pendir; tərəvəz əsaslı yüngül qəlyanaltılar; kartof və şirin kartof əsaslı yüngül qəlyanaltılar; meyvə əsaslı yüngül qəlyanaltılar; qoz-fındıq və toxum əsaslı yüngül qəlyanaltılar, qoz-fındıq əsaslı spredlər, emal olunmuş meyvələr (o cümlədən qoz-fındıq); qoz-fındıq; qurudulmuş meyvələr; meyvə desertləri; quru meyvələr; qurudulmuş meyvələr; qoz-fındıq əsaslı yüngül qəlyanaltılar; süd məhsulları; süd məhsullarından hazırlanan desertlər; süd əsaslı içkilər; yoğurtdan hazırlanan desertlər; yoğurtdan hazırlanan içkilər; jele; şəkərli siropda bişirilmiş meyvə və ya giləmeyvələr; kompotlar (bişirilmiş meyvələrdən desert); meyvə və tərəvəz spredləri; qəlyanaltı üçün souslar.

**30** - qranola; qranoladan hazırlanmış çərəzlər; qranola əsaslı qəlyanaltılar, qranoladan qarışıqlar; dənli bitkilər və dənli bitkilərdən hazırlanmış məhsullar; çörək taxılları əsasında yüngül qəlyanaltılar; dənli bitkilərdən hazırlanan batonlar və energetik batonlar, dənli bitkilərdən hazırlanmış yüksək zülal tərkibli batonlar, tünd qəlyanaltılar; qəhvə; düyü əsaslı yüngül qəlyanaltılar, dənli bitkilər əsaslı yüngül qəlyanaltılar, buğda əsaslı yüngül qəlyanaltılar; qida buzu, dondurulmuş yoğurt, dondurma, şərbət (dondurma), sorbet (dondurma); saqqız; əsasən süd məhsullarından ibarət olan dənli bitkilərdən və qoz-fındıqdan hazırlanan batonlar; əsasən tərəvəzlərdən hazırlanan yüngül qəlyanaltılar; əsasən kartof və şirin kartofdan ibarət olan yüngül qəlyanaltılar; peçenye; qənnadı və un məmulatları; müsli, efir yağları istisna olmaqla, içkilər üçün ətirvericilər; souslar; dondurma üçün tozlar; efir yağlarından başqa qida ətirvericiləri; çalınmış qaymaq üçün stabilizatorlar; toppinqlər üçün (üstə tökülən) meyvə şərbəti; un.

**(511) 29** - полезные закуски, а именно: закуски на основе орехов и семян; батончики на основе обработанных фруктов и орехов, батончики на основе орехов; батончики на основе фруктов; закуски легкие на основе молочных продуктов; йогурт; сыр; закуски легкие на основе овощей; закуски легкие на основе картофеля

и сладкого картофеля; закуски легкие на основе фруктов; закуски легкие на основе орехов и семян, спреды на основе орехов, обработанные фрукты (в том числе орехи); орехи; сушеные фрукты; фруктовые десерты; сухофрукты; фрукты сушеные; закуски легкие на основе орехов; молочные продукты; молочные десерты; напитки на основе молока; десерты из йогурта; напитки из йогурта; желе; плоды или ягоды, сваренные в сахарном сиропе; компоты (десерт из вареных фруктов); фруктовые и овощные спреды; подливы закусовые.

**30** - гранола; закуски из гранолы; закуски на основе гранолы, смеси из гранолы; злаки и продукты зерновые; закуски легкие на основе хлебных злаков; батончики злаковые и батончики энергетические, батончики злаковые с высоким содержанием белка, закуски пикантные; кофе; закуски легкие на основе риса, закуски легкие на основе злаков, закуски легкие на основе пшеницы; лед пищевой, йогурт замороженный, мороженое, шербет (мороженое), сорбет (мороженое); жвачка; батончики злаковые и ореховые, состоящие в основном из молочных продуктов; закуски легкие, состоящие в основном из овощей; закуски легкие, состоящие в основном из картофеля и сладкого картофеля; печенье; изделия кондитерские мучные; мюсли, ароматизаторы для напитков, за исключением эфирных масел; соусы; порошки для мороженого; ароматизаторы пищевые, кроме эфирных масел; стабилизаторы для взбитых сливок; сироп для топпингов; мука.

**(111) N 2020 0825**

**(151) 30.09.2020**

**(210) 2019 00521**

**(220) 27.03.2019**

**(181) 27.03.2029**

**(730) KIND LLC, a Delaware Limited Liability Company, 1372 Broadway, New York, New York 10018 (US)**

**(540)**



**(591)** sarı, qırmızı, yaşıl, mavi, qara, ağ

**(511) 29** - faydalı çərəzlər, məhz: qoz-fındıq və toxum əsaslı qəlyanaltılar; emal olunmuş meyvə və qoz-fındıq əsaslı batonlar, qoz-fındıq əsaslı batonlar; meyvə əsaslı batonlar; süd məhsulları əsasında yüngül qəlyanaltılar; yoğurt; pendir; tərəvəz əsaslı yüngül qəlyanaltılar; kartof və şirin kartof əsaslı yüngül qəlyanaltılar; meyvə əsaslı yüngül qəlyanaltılar; qoz-fındıq və toxum əsaslı yüngül qəlyanaltılar, qoz-fındıq əsaslı spredlər, emal olunmuş meyvələr (o cümlədən qoz-fındıq); qoz-fındıq; qurudulmuş meyvələr; meyvə desertləri; quru meyvələr; qurudulmuş meyvələr; qoz-fındıq əsaslı yüngül qəlyanaltılar; süd məhsulları; süd məhsullarından hazırlanan desertlər; süd əsaslı içkilər; yoğurtdan hazırlanan desertlər; yoğurtdan hazırlanan içkilər; jele; şəkərli siropda bişirilmiş meyvə və ya giləmeyvələr; kompotlar (bişirilmiş meyvələrdən desert); meyvə və tərəvəz spredləri; qəlyanaltı üçün souslar.

**30** - qranola; qranoladan hazırlanmış çərəzlər; qranola əsaslı qəlyanaltılar, qranoladan qarışıqlar; dənli bitkilər və dənli bitkilərdən hazırlanmış məhsullar; çörək taxılları əsasında yüngül qəlyanaltılar; dənli bitkilərdən hazırlanmış batonlar və energetik batonlar, dənli bitkilərdən hazırlanmış yüksək zülal tərkibli batonlar, tünd qəlyanaltılar; qəhvə; düyü əsaslı yüngül qəlyanaltılar, dənli bitkilər əsaslı yüngül qəlyanaltılar, buğda əsaslı yüngül qəlyanaltılar; qida buzu, dondurulmuş yoğurt, dondurma, şərbət (dondurma), sorbet (dondurma); saqqız; əsasən süd məhsullarından ibarət olan dənli bitkilərdən və qoz-fındıqdan hazırlanan batonlar; əsasən tərəvəzlərdən hazırlanan yüngül qəlyanaltılar; əsasən kartof və şirin kartofdan ibarət olan yüngül qəlyanaltılar; peçenye; qənnadı və un məmulatları; müsli, efir yağları istisna olmaqla, içkilər üçün ətirvericilər; souslar; dondurma üçün tozlar; efir yağlarından başqa qida ətirvericiləri; çalınmış qaymaq üçün stabilizatorlar;

toppinglər üçün (üstə tökülən) meyvə şərbəti; un.

**(591)** желтый, красный, зеленый, голубой, черный, белый

**(511) 29** - полезные закуски, а именно: закуски на основе орехов и семян; батончики на основе обработанных фруктов и орехов, батончики на основе орехов; батончики на основе фруктов; закуски легкие на основе молочных продуктов; йогурт; сыр; закуски легкие на основе овощей; закуски легкие на основе картофеля и сладкого картофеля; закуски легкие на основе фруктов; закуски легкие на основе орехов и семян, спреды на основе орехов, обработанные фрукты (в том числе орехи); орехи; сушеные фрукты; фруктовые десерты; сухофрукты; фрукты сушеные; закуски легкие на основе орехов; молочные продукты; молочные десерты; напитки на основе молока; десерты из йогурта; напитки из йогурта; желе; плоды или ягоды, сваренные в сахарном сиропе; компоты (десерт из вареных фруктов); фруктовые и овощные спреды; подливы закусочные.

**30** - гранола; закуски из гранолы; закуски на основе гранолы, смеси из гранолы; злаки и продукты зерновые; закуски легкие на основе хлебных злаков; батончики злаковые и батончики энергетические, батончики злаковые с высоким содержанием белка, закуски пикантные; кофе; закуски легкие на основе риса, закуски легкие на основе злаков, закуски легкие на основе пшеницы; лед пищевой, йогурт замороженный, мороженое, шербет (мороженое), сорбет (мороженое); жвачка; батончики злаковые и ореховые, состоящие в основном из молочных продуктов; закуски легкие, состоящие в основном из овощей; закуски легкие, состоящие в основном из картофеля и сладкого картофеля; печенье; изделия кондитерские мучные; мюсли, ароматизаторы для напитков, за исключением эфирных масел; соусы; порошки для мороженого; ароматизаторы пищевые, кроме эфирных масел; стабилизаторы для взбитых сливок; сироп для топпингов; мука.

(111) N 2020 0826  
(151) 30.09.2020  
(210) 2019 00825  
(220) 30.04.2019  
(181) 30.04.2029  
(730) Ty Inc., 280 Chestnut Avenue,  
Westmont, Illinois 60559, United States of  
America (US)  
(540)



(511) 28 - oyuncaqlar; oyunlar; plüş oyuncaqlar; yumşaq plüş oyuncaqlar; heyvanlar şəklində yumşaq oyuncaqlar; aylar şəklində yumşaq oyuncaqlar; doldurma yumşaq oyuncaqlar; plüş aylar; yumşaq qabarıq plüş oyuncaqlar; qabarıq yumşaq oyuncaqlar; modelləşdirilən plastik oyuncaq fiqurları; personajlar şəklində plastik oyuncaqlar; polivinil xloriddən oyuncaq fiqurları; fiqurlar (oyuncaqlar); kolleksiya oyuncaqları; tökmə oyuncaq fiqurları.

(511) 28 - игрушки; игры; игрушки плюшевые; игрушки плюшевые мягкие; мягкие игрушки в виде животных; мягкие игрушки в виде мишек; игрушки мягкие набивные; медведи плюшевые; мягкие рельефные плюшевые игрушки; мягкие рельефные игрушки; моделируемые игрушечные фигурки пластиковые; игрушки пластмассовые в виде персонажей; игрушечные фигурки из поливинил-хлорида; фигурки игрушки; игрушки коллекционные; фигурки игрушечные литые.

(111) N 2020 0827  
(151) 30.09.2020  
(210) 2019 00872  
(220) 07.05.2019  
(181) 07.05.2029  
(730) Hangzhou Sword Elevator Co., Ltd.,

169 Hengyi Road, Yuhang Economic Development Zone, Yuhang District, Hangzhou, China (CN)  
(540)

**SWORD**

(511) 07 - qaldırıcı mexanizmlər liftlər; qaldırıcı mexanizmlər; qaldırıcı mexanizmlərin qapıları; qaldırıcı mexanizmlərin idarə edilməsi üçün qurğular, liftlərin idarə edilməsi üçün qurğular; qaldırıcı mexanizmlərin mühərrikləri; qaldırıcı mexanizmlərin dişli ötürücüləri; qaldırıcı qayışlar, liftlərin qayışları; yükqaldıran zəncirlər maşınların detalları; qaldırıcı mexanizmlər, xizəklər istisna olmaqla; yük qaldırıcı mexanizmlər; kranlar qaldırıcı və yük qaldırıcı mexanizmlər; qaldırıcı qurğular; qaldırıcı quraşdırmalar; eskalatorlar; yükləmə-boşaltma qurğuları; körpü kranlar; kabestanlar; bucurqadlar; hərəkətdə olan piyada yolları səkilər; konveyerlər maşınlar; qaldırıcı qurğu ilə təchiz edilmiş çoxsəviyyəli avtodayanaqlar; mexaniki dayanacaq sistemləri; yerüstü nəqliyyat vasitələrinin yerdəyişməsi, dayanacağı və saxlanması üçün mexaniki qaldırıcı mexanizmlər.

(511) 07 - подъемники лифты; подъемники; двери подъемников; устройства для управления подъемниками, устройства для управления лифтами; двигатели подъемников; передачи зубчатые подъемников; ремни подъемные, ремни лифтов; цепи грузоподъемные детали машин; подъемники, за исключением лыжных; подъемники грузовые; краны подъемные и грузоподъемные механизмы; устройства подъемные; установки подъемные; эскалаторы; устройства погрузочно-разгрузочные; краны мостовые; кабестаны; лебедки; дорожки пешеходные движущиеся тротуары; конвейеры машины; многоуровневые парковки, оборудованные подъемным устройством; системы парковки механические; подъемники механические для перемещения, парковки и хранения наземных транспортных средств.

(111) N 2020 0828  
(151) 30.09.2020  
(210) 2018 01221  
(220) 12.11.2018  
(181) 12.11.2028  
(730) The Chemours Company FC, LLC,  
1007 Market Street, Wilmington, Delaware  
19899, U.S.A. (US)  
(540)



(591) mavi, açıq-mavi, ağ  
(511) 02 - sənaye istifadəsi üçün piqmentlər;  
korroziyaya qarşı vasitələr, xüsusilə ümu-  
milikdə piqmentlər, o cümlədən boyalarda,  
mürəkkəblərdə, rezində, plastmaslarda və  
digər məqsədlərdə istifadə üçün; boyalar;  
titan dioksid (piqment).

(591) голубой, светло-голубой, белый  
(511) 02 - пигменты для промышленного  
использования; антикоррозийные сред-  
ства, в частности пигменты в общем, в  
том числе для использования в красках,  
чернилах, резине, пластмассах и других  
целях; краски; диоксид титана (пигмент).

(111) N 2020 0829  
(151) 30.09.2020  
(210) 2018 01222  
(220) 12.11.2018  
(181) 12.11.2028  
(730) The Chemours Company FC, LLC,  
1007 Market Street, Wilmington, Delaware  
19899, U.S.A. (US)  
(540)



(511) 02 - sənaye istifadəsi üçün piqmentlər;  
korroziyaya qarşı vasitələr, xüsusilə ümu-  
milikdə piqmentlər, o cümlədən boyalarda,  
mürəkkəblərdə, rezində, plastmaslarda və  
digər məqsədlərdə istifadə üçün; boyalar;  
titan dioksid (piqment).

(511) 02 - пигменты для промышленного  
использования; антикоррозионные сред-  
ства, в частности: для использования пиг-  
ментов вообще, в том числе красок, чер-  
нил, резины, пластмасс и других целей;  
краски; диоксид титана (пигмент).

(111) N 2020 0830  
(151) 30.09.2020  
(210) 2019 00729  
(220) 19.04.2019  
(181) 19.04.2029  
(730) Amazon Europe Core S.á.r.l.,  
38 avenue John F.Kennedy, L-1855 Lux-  
embourg, Luxembourg (LU)  
(540)

AMAZON ECHO

(511) 09 - evi avtomatik idarəetmə qurğuları;  
səslı mesajların, məlumatların və ya təs-  
virlərin ötürülməsi üçün simsiz kommunikasi-  
ya vasitələri; səslı mesaj və məlumat ötü-  
rücüləri və qəbulediciləri; avtonom səslı in-  
formasiya qurğuları; avtonom rəqəmsal şəxsi  
köməkçi qurğusu, proqramlar vasitəsilə  
təmin edilən inteqrasiya xidmətləri; səslı  
idarə edilən reproduktorlar; elmi məqsədlər,  
dəniz, geodeziya, fotoqrafiya, kinematoqrafi-  
ya, optika, çəkmə, ölçmə, siqnalizasiya,  
nəzarət (yoxlama), xilasetmə və tədris üçün  
cihaz və alətlər; səsin və ya təsvirin yazıl-  
ması, ötürülməsi, canlandırılması üçün apa-  
ratura; kalkulyatorlar; məlumatları işləmək

üçün avadanlıq; kompüterlər; elektrik inşaatı, ötürülməsi, paylanması, transformasiyası, toplanması, tənzimlənməsi və ya idarə edilməsi üçün cihaz və alətlər; məlumatın maqnit daşıyıcıları; səsyazma diskləri; kompakt disklər, dvd və digər rəqəmsal məlumat daşıyıcıları; ilkin ödənişli aparatlar üçün mexanizmlər; proqram təminatı; simsiz internet vasitəsilə mətnin, təsvirlərin və səs qəbulu, ötürülməsi və oxunması üçün daşınan elektron qurğular; yazma qurğuları üçün məsafədən idarəetmə pultları; məsafədən idarəetmə pultları; digər elektrik, elektron və mexaniki qurğuların və sistemlərin işləməsinə və statusuna monitorinq və nəzarət etmək üçün simsiz kontrollerlər; kompüter üçün sensorlu ekranlar; rəqəmsal və audioopleyerlər; səsyazma qurğuları; rəqəmsal videopleyerlər; musiqinin, təsvirlərin və video yazılması, ötürülməsi və canlandırılması üçün daşınan qurğular; elektron cihazlar və təlim vasitələri; fotoaparatlar, fotokameralar; rəqəmsal fotoaparatlar; mesajların yönləndirilməsi üçün proqram təminatı; televiziya proqramlarının, filmlərin, mətnlərin, təsvirlərin, rəqəmsal media, multimedia, audio, videofaylların və verilənlər fayllarının işlənməsi, canlandırılması, sinxronizasiyası, yazılması, təşkili, endirilməsi, yüklənməsi, ötürülməsi, yayımlanmasının təşkili, qəbulu, oxudulması və baxılması üçün kompüter avadanlığı və proqram təminatı; istifadəçiləri maraqlandıran mövzularda məlumatların istifadə imkanı, monitorinqi, izlənməsi, axtarışı, saxlanması və təqdim edilməsini təmin edən kompüter üçün proqram təminatı; fərdiləşdirilmiş interaktiv televiziyanın proqramlaşdırılmasını təmin edən kompüter üçün proqram təminatı; vizual informasiya vasitələrinin, qrafik təsvirlərin, mətnin, fotoşəkillərin, şəkillərin, rəqəmsal animasiyanın, videokliplərin, kinofilm lentlərinin və audioinformasiyanın əks olunmasında və idarə edilməsində, habelə sosial şəbəkələrdə ünsiyyət məqsədilə istifadə edilən kompüter üçün proqram təminatı və periferiya qurğuları; onlayn verilənlər bazalarına çıxış, baxılması və axtarışı üçün kompüter proqramları; qlobal kompüter informasiya şəbəkələri ilə inteqrasiya olunmuş telefon əlaqəsini təmin edən kompüter avadanlığı və proqram təminatı; avtonom səsli informasiya qurğularına və rəqəmsal şəxsi köməkçi

qurğularına nəzarət edən kompüter üçün proqram təminatı; axtarış platformalarına istifadəçilərin rəqəmsal media kontenti tələb etməyə və qəbul etməyə icazə verməsinə imkan verən, rəqəmsal kontentə abunə xidmətləri ilə bağlı istifadə edilən kompüter üçün proqram təminatı; mətnin, vizual əsərlərin, audioəsərlərin, audiovizual əsərlərin, ədəbi əsərlərin, verilənlərin, faylların, sənədlərin, elektron işlərin və multimedia kontentinin yaradılması, müəllif tərəfindən işlənilib hazırlanması, paylanması, endirilməsi, ötürülməsi, qəbulu, canlandırılması, formatlaşdırılması, redaktə edilməsi, ayrılması, kodlaşdırılması, kodunun açılması, konvertasiyası, əks olunması, saxlanması və təşkili üçün kompüter proqram təminatı; kompüterə və ya istifadəçilərin digər portativ elektron qurğularına kontenti, mətni, vizual əsərləri, audioəsərləri, audiovizual əsərləri, ədəbi əsərləri, verilənləri, faylları, sənədləri və elektron əsərləri yükləməyə və onlardan istifadə etməyə imkan verən kompüter üçün proqram təminatı; mətndən, vizual əsərlərdən, audio-əsərlərdən, audiovisual əsərlərdən, ədəbi əsərlərdən, verilənlərdən, fayllardan, sənədlərdən və elektron işlərdən daşınan elektron qurğuların və kompüterlərin, habelə qlobal kompüter və kommunikasiya şəbəkələrinin vasitəsilə ötürülməsi, istifadə etmək imkanının verilməsi, yüklənməsi, yayımlanmasının təşkili, əks olunması və köçürülməsi üçün kompüter proqram təminatı; fərdi stereodinamika aparatı; işarələrin tanınması üçün proqram təminatı; səs tanınması üçün proqram təminatı; elektron poçt və mesajların mübadiləsi üçün proqram təminatı; kontentin, mətnin, vizual əsərlərin, audioəsərlərin, audiovizual əsərlərin, ədəbi əsərlərin, verilənlərin, faylların, sənədlərin və elektron əsərlərin formatlaşdırılması və portativ elektron qurğularla və kompüterlərlə uyğun formata çevrilməsi; fərdi məlumatların idarə olunması və audio və multimedia kontentin, oyunların və proqram təminatı üçün proqramların istifadə edilməsi, baxılması və axtarışı üçün kompüter proqram təminatı; səsli əmrlərin işlənməsi və səs tanınması üçün proqram təminatı, nitqin mətnə çevrilməsi üçün proqram təminatı və səsli əlaqə funksiyalı proqram təminatı üçün proqramlar; kompüterlər və ya digər fərdi

portativ qurğular üçün mobil proqram şəklində yüklənən proqram təminatı; mətnin, təsvirin və səsin ötürülməsi və əks olunması sahəsində kompüter üçün proqram təminatı.

**35** - reklam; reklam və marketinq, məhz üçüncü şəxslər üçün malların və xidmətlərin yeridilməsi; sifariş proseslərinin idarə olunması, məhz sifarişin qəbulu və onun işlənməsinə aid xidmətlər; istehlakçının tələblərinə cavab verən məhsulların əsas çeşidinin seçimində kömək məqsədilə məhsul haqqında məlumatın verilməsi; axtarış sistemlərinin optimallaşdırılması üzrə xidmətlərin göstərilməsi; müqayisə əsaslı alış-veriş xidmətləri, məhz üçüncü şəxslər üçün malların və xidmətlərin yeridilməsi; avtomatlaşdırılmış verilənlər bazalarının aparılması və faylların idarə olunması; məlumat reyestrələrinin, saytların və qlobal kompüter şəbəkələrində və digər elektron və kommunikasiya şəbəkələrində üçüncü şəxslərin istifadə etmək imkanı olan digər ehtiyatların yaradılması; istehlakçının göstərişlərinə və tələblərinə cavab verən məhsulların əsas çeşidini seçmək məqsədilə məhsul haqqında istehlakçı üçün məlumatın təqdim edilməsi; istehlakçılara kommersiya xarakterli məlumatın və məsləhətlərin təqdim edilməsi, məhz internet istifadəçilərinə mal istehlakçıların geniş dairəsi üçün reytinglərin, resenziyaların və tövsiyələrin dərc etmək imkanının verilməsi; onlayn rejimdə alış-veriş edən, üçüncü şəxslərin geniş çeşidli istehlakçı mallarının pərakəndə satış mağazalarının xidmətləri; üçüncü şəxslərin geniş çeşidli istehlakçı mallarının pərakəndə satış mağazalarının xidmətləri; kitab, elektron məişət avadanlığı, ərzaq, şərab və içkilər, mətbəx malları, təmizləyici mallar, mətbəx qabları, şəxsi gigiyena malları, ev heyvanları üçün mallar, idman malları, yürüş dəstləri, oyuncaqlar, zərgərlik malları, bijuteriya, gül ilə bağlı pərakəndə satış və onlayn rejimdə alış-veriş edən pərakəndə satış mağazalarının xidmətləri; biznes sahəsində menecment; biznes sahəsində inzibati fəaliyyət; ofis xidməti; insanların, məkanların və təşkilatların telefon nömrələri, iş ünvanları, elektron poçt ünvanları, internet şəbəkə səhifələri, ünvanları və telefon nömrələri üçün kataloqların təmin edilməsi.

**38** - telekommunikasiya xidmətləri; məhz axın və yüklənən audio, video və multimedia

kontent fayllarının kompüter və digər kommunikasiya xətlərinin vasitəsilə elektron şəkildə ötürülməsi; mesajların, səsin, verilənlərin və təsvirlərin qlobal kommunikasiya şəbəkə-sindən elektron şəkildə ötürülməsi; elektron vasitələrdən istifadə edilən rabitə xidmətləri; elektron məlumatların və verilənlərin ötürülməsi; mesajların elektron poçtla çatdırılması; müzakirə forumlarına çıxışın təmin edilməsi; kompüter istifadəçiləri arasında mal haqqında istehlakçı məlumatı sahəsində onlayn elektron məlumat löv-hələrinin təmin edilməsi; şifahi nitqin audioyayımı; maarifləndirici və əyləndirici rəqəmsal media verilənlərin audio yayım-lanması və ötürülməsi; simsiz genişzolaqlı rabitə; kompüter istifadəçiləri və kitab, film, kinofilm, oyun, oyuncaq, idman malları elektronika, multimedia təqdimatları, habelə digər məişət malları və geniş istehlak mallarının istifadəçiləri arasında mesajların ötürülməsi üçün interaktiv verilənlər bazalarına çıxışın təmin edilməsi; cari hadisələrin onlayn kataloqlarına, verilənlər bazalarına, veb-saytlarına və bloqlarına və onlayn soruq materiallarına çıxışın təmin edilməsi; maarifləndirici və əyləndirici kontentli, məhz filmlər, televiziya proqramları, audiovisual əsərlər, musiqi, audioəsərlər, kitablar, teatr tamaşaları, ədəbi əsərlər, idman tədbirləri, istirahət fəaliyyəti, hobbi şəklində asudə vaxt fəaliyyəti, yarışmalar, incəsənət, rəqs, musiqi, idman və cari tədbirlərə həsr olunmuş mədəniyyət tədbirləri və sərgilər, müxtəlif idman növlərinin öyrədilməsi, klubları, radio verilişləri, komediyalar, dramalar, yarışlar, vizual incəsənət əsərləri, oyunlar, qumar oyunları, festivallar, muzeylər, parklar, mədəni tədbirlər, konsertlər, nəşrlər, animasiyalar, cari tədbirlər, moda nümayişləri, multimedia təqdimatları, habelə interaktiv maarifləndirici viktorinalar olan onlayn portallara və veb-sayta çıxışın təmin edilməsi; podkastların yayımlanması, internet yayımlar; mətn və rəqəmsal mesajların simsiz ötürülməsi üzrə xidmətlər; istifadəçilərə kontentə, mətnə, vizual əsərlərə, audio əsərlərə, audiovizual əsərlərə, ədəbi əsərlərə, verilənlərə, fayllara, sənədlərə və elektron əsərlərə çıxışın əldə edilməsinə və mübadilə edilməsinə imkan verən onlayn şəbəkəyə çıxışın təmin edilməsi; verilənlərin və üçüncü şəxslərin



kompüter serverlərinə, kompüter prosessorlarına və kompüter istifadəçilərinə keçidlərin eyniləşdirilməsi, geolokasiyası, qruplaşdırılması, paylaşdırılması və idarə olunması imkanı olan elektron kommunikasiya şəbəkələrinə çıxış vaxtı ilə istifadəçilərin təmin edilməsi; telefon məlumat kitabçalarına, fərdlərin, məkanların və təşkilatlarının ünvanlarının, elektron ünvanlarının, internet şəbəkə səhifələrinin məlumat kitabçalarına çıxışın təmin edilməsi; elektron oxuyucular, mobil telefonlar, smartfonlar, daşınan elektron qurğuları, portativ rəqəmsal qurğular, planşetlər və ya kompüterlər arasında təsvirlərin, mesajların, audio, vizual, audiovizual və multimedia işlərin ötürülməsi üçün telekommunikasiya rabitəsi şəklində yardımçı qurğulara və ya elektron qurğulara çıxışın təmin edilməsi; vizual və audiovizual materialların internet və ya digər kompüter, yaxud kommunikasiya şəbəkəsindən axınla ötürülməsi; fotosəkillərin, videoyazıların, mətnlərin, verilənlərin, təsvirlərin və digər elektron işlərin ötürülməsi üçün onlayn çatların, internet forumların və onlayn cəmiyyətlərin təmin edilməsi; yuxarıda sadalananların hamısı barədə məlumatların, konsultasiyaların və məsləhətlərin təmin edilməsi.

**41** - əyləncə məsələləri üzrə məlumatın verilməsi; dövri mətbuatın nəşri; yüklənməyən elektron nəşrlərin onlayn rejimdə təmin edilməsi; interaktiv kitab və jurnalların nəşri; materialın maqnitli və ya optik daşıyıcılarda nəşri; musiqinin onlayn rejimdə nəşri; əyləncə sahəsində məlumatların onlayn rejimdə təmin edilməsi; əvvəlcədən yazılmış yüklənməyən musiqinin və podkastların təmin edilməsi; maarifləndirici və əyləncəli məlumatların, xəbərlərin və cari hadisələr, əyləncələr, mədəniyyət hadisələri, xəbərlər, idman, biznes və maliyyə, siyasət və hakimiyyət, sağlamlıq və fiziki fəaliyyət, hava, elm və texnologiyalar, səyahət, incəsənət və ədəbiyyat, həyat tərzi və fərdi inkişaf, yerüstü nəqliyyat və nəqliyyat vasitələri, uşaqların təhsili və inkişafı, daşınmaz əmlak, dəb və dizayn, reseptlər, inqrediyentlər və kulinariya, evin interyeri, musiqi və kino, tarix, tibb, hüquq sahəsində şərhlərin təmin edilməsi və istehlakçıların hüquqları haqqında maarifləndirici və əyləndirici məlumatların təmin edilməsi; hamısı

əyləncəyə aid olan məlumatlar, audioyazılar, nəşrlər yerləşən veb-saytların təmin edilməsi; məlumatlara, yarışmalara, mətnlərə, audioyazılara, əyləncə sahəsində nəşrlərə aid olan əyləncə sahəsində xəbərlərin nəşrlərinin və məlumatların təmin edilməsi; əyləncə sahəsində və əyləncə sənayesində konsultasiyalar; sosial şəbəkələr vasitəsilə əyləncələr, filmlər və televiziya şouları haqqında məlumatların təmin edilməsi; əyləncəli radioverilişlərin və interaktiv reklamın yayılması; əyləncələr haqqında məlumatlar sahəsində xidmətlər, məhz interaktiv fəaliyyət zamanı geniş mövzular dairəsinə və poçtla göndərilən məlumatlara aid məlumat mübadiləsi və müzakirələr üçün imkanın təmin edilməsi; qlobal kommunikasiya şəbəkələrindən əyləncə sahəsində məlumatların, icmalların və fərdi tövsiyələrin təmin edilməsi; qlobal kommunikasiya şəbəkəsindən əyləncə və ya təhsil sahəsində məlumatların və şərhlərin, məhz musiqi, kitablar, kino, kinofilmlər, oyunlar, oyuncaqlar, idman malları, elektronika, multimedia təqdimatları və digər məişət malları və geniş istehlak malları sahəsində məlumatların təmin edilməsi; əyləncə xidmətləri, məhz musiqi, kitablar, kino, kinofilmlər, oyunlar, oyuncaqlar, idman malları, elektronika, multimedia təqdimatları və digər məişət malları və geniş istehlak malları sahəsində əvvəlcədən yazılmış onlayn audioproqramların təmin edilməsi; əyləncə xidmətləri, məhz musiqi, kitablar, kino, kinofilmlər, oyunlar, oyuncaqlar, idman malları, elektronika, multimedia təqdimatları və digər məişət malları və geniş istehlak malları sahəsində onlayn icmalların, cədvəllərin və tövsiyələrin təmin edilməsi; əyləncə xidmətləri, məhz əvvəlcədən yazılmış audio-əsərlərin hissələrinin internet vasitəsilə təmin edilməsi; kitabların, jurnalların, dövri mətbuatın, ədəbi əsərlərin, audioəsərlərin və audiovizual əsərlərin nəşri; əvvəlcədən yazılmış yüklənməyən audio, vizual və audiovizual əsərlərin simsiz şəbəkələrdən təmin edilməsi; kompüter oyunlarının və interaktiv hekayələrin onlayn rejimdə təmin edilməsi; təhsil və təhsil sahəsində məlumatların, xəbərlərin, məqalələrin və şərhlərin təmin edilməsi; cari hadisələr, təhsil, tarix, dillər, humanitar elmlər, riyaziyyat, biznes, elm, hobbi, texnologiyalar, mədəniyyət, id-

man, incəsənət, psixologiya və fəlsəfə haqqında mövzularda əyani təhsil və onlayn rejimdə məsafədən təhsil şəklində təhsil xidmətləri; cari tədbirlər, təhsil, tarix, dillər, humanitar elmlər, ədəbiyyat, riyaziyyat, biznes, elm, hobbi, texnologiyalar, mədəniyyət, idman, incəsənət, psixologiya və fəlsəfə haqqında müxtəlif mövzularda kompüterdə və ya kompüter vasitəsilə göstərilən interaktiv maarifləndirmə xidmətləri; internet şəbəkəsində və ya digər kompüter yaxud kommunikasiya şəbəkələrində istifadə etmək imkanı olan podkastlar, musiqi, audioəsərlər, kitablar, teatr, ədəbi əsərlər, idman yarışları və tədbirləri, istirahət fəaliyyəti, asudə vaxt fəaliyyəti, turnirlər və yarışmalar, incəsənət, rəqs, musiqilər, sərgilər, idman təlimi, klublar, radio, komediyalar, yarışmalar, vizual əsərlər, oyunlar, qumar oyunları, festivallar, muzeylər, parklar, mədəniyyət tədbirləri, konsertlər, nəşrlər, animasiya, cari tədbirlər, moda nümayişləri və multimedia təqdimatları sahəsində podkastlar, vebkastlar və davam edən xəbərlər və şərhələrlə proqramlar şəklində maarifləndirmə və əyləncə xidmətləri; radio proqramların montajı; əyləncə radio verilişləri; səsyazma studiyalarının xidmətləri; kompüter oyunları və oyunlar üçün kompüterlərin optimallaşdırılması haqqında məlumatların onlayn rejimdə təmin edilməsi; onlayn yüklənməyən musiqinin və digər rəqəmsal mətnlərin, kitablar, jurnallar, xəbərlər və məlumatlar olan audiofaylların axtarışı üçün onlayn rejimdə əyləncə bazasının təmin edilməsi; yuxarıda qeyd olunanların hamısı haqqında məlumatların, konsultasiyaların və məsləhətlərin təmin edilməsi.

**42** - axtarış platformasının təmin edilməsi, axtarış vasitələrinin təmin edilməsi; kompüter xidmətləri, məhz əməliyyat sisteminin və kompüter proqramlarının məsafədə yerləşdirilməsi; əməliyyat sistemlərinin və kompüter proqramlarının internet vasitəsilə hostinqi; kompüterlər üçün proqramların tərtibi; multimedia proqramlarının idarə edilməsi, nümayiş etdirilməsi, nəzarəti sahəsində konsultasiyalar; kompüter texnikasının, proqram təminatının və kompüter sisteminin tərtibi; proqram təminatının və kompüter sistemlərinin redaktəsi, təkmilləşdirilməsi, texniki xidməti və texniki müşayiəti; multimedia proqramlarının idarə edilməsinə,

təqdim edilməsinə, nəzarətinə, tədqiqatlara, verilənlər bazalarının aparılmasına, infrastrukturun idarə edilməsinə və öz işlərinin həlli üçün kənardan vəsaitlərin cəlb edilməsinə aid informasiya texnologiyaları sahəsində xidmətlər; informasiya texnologiyaları sahəsində xidmətlər, məhz internet vasitəsilə ümumi maraq doğuran məlumatların geniş çeşidini təmin edən onlayn verilənlər bazalarının hostinqi; informasiya texnologiyaları sahəsində xidmətlər, məhz ümumi maraq doğuran məlumatların əldə edilməsi üçün axtarış vasitələrinin təmin edilməsi; kompüter istifadəçiləri ilə abunəçilər arasında mesajların ötürülməsi üçün interaktiv verilənlər bazalarının hostinqi; kitablar, filmlər, kinofilmlər, televiziya proqramları, oyunlar, oyuncaqlar, idman malları, elektronika, multimedia təqdimatları və digər məişət malları və geniş istehlak malları, malların icmalları və internetdə alış-veriş barədə məlumatlar haqqında kompüter istifadəçiləri ilə abunəçilər arasında mesajların ötürülməsi üçün interaktiv verilənlər bazalarının hostinqi; internet-brauzerlər üçün yüklənməyən onlayn proqram təminatının təmin edilməsi; kompüter, daşınan kompüter və mobil rabitə qurğularının vasitəsilə internetə çıxışın təkmilləşdirilməsi üçün mobil rabitə qurğuları üçün yüklənməyən proqram təminatının təmin edilməsi; texniki dəstək, məhz kompüter avadanlığında və proqram təminatında, daşınan kompüterlərin və mobil rabitə qurğularının kompüter avadanlığında və proqram təminatında nasazlıqların aşkarlanması; konsultasiyalar və kompüter avadanlığının və proqram təminatının tərtibi; üçüncü şəxslər üçün kompüter proqram təminatının tərtibi; daşınan kompüterlər və mobil rabitə qurğuları üçün konsultasiyalar və avadanlıq ilə proqram təminatının tərtibi; kontent, fotosəkillərin, mətnlərin, verilənlərin, təsvirlərin, internet səhifələrin və üçüncü şəxslər üçün digər elektron əsərlərin hostinqi; istifadəçilərə fotosəkilləri, mətnləri, verilənləri, təsvirləri, elektron obyektləri, vizual əsərləri, audioəsərləri, audiovizual əsərləri, ədəbi əsərləri və sənədləri tələb etməyə və əldə etməyə imkan verən axtarış platformalarının təmin edilməsi; istifadəçilərə öz fotosəkillərini, mətnlərini, təsvirlərini onlayn rejimdə nəşr etməyə və mübadilə etməyə imkan verən interaktiv hostinq

xidmətləri; kompüterlər, internet, parolların təhlükəsizliyi və kompüterlər, internet və parollar ilə bağlı problemlərin yaranma risklərinin qarşısının alınması üçün nəzərdə tutulmuş proqram təminatının saxlanması və təkmilləşdirilməsi; kompüter üçün proqram təminatının quraşdırılması və xidmətin göstərilməsi; kompüter avadanlığına və proqram təminatına aid məlumatların veb-sayt vasitəsilə texniki məlumatların təqdim edilməsi; kompüter avadanlığı sahəsində konsultasiya xidmətləri; sənəd əsaslı verilənlərin bir kompüter formatından digərinə çevrilməsi; global kompüter şəbəkələrində, simsiz şəbəkələrdə və elektron kommunikasiya şəbəkələrində rəqəmsal kontentin hostinqi; yüklənməyən proqram təminatının və istifadəçilərə proqram təminatına çıxışı əldə edib yükləməyə imkan verən onlayn vasitələrin müvəqqəti istifadəyə verilməsi; istifadəçilərin üstünlük verdiklərinin əsasında proqramlar üzrə fərdi tövsiyələri verən yüklənməyən onlayn proqram təminatının müvəqqəti istifadəyə verilməsi; təhlükəsizlik məqsədlərilə kompüter verilənlərinin və kompüter sistemləri ilə şəbəkələrinin monitorinqi; üçüncü şəxslər üçün verilənlər bazalarının hostinqi, qiymətləndirilməsi və xidmətin göstərilməsi; verilənlər bazalarına xidmət göstərən zaman istifadə edilən proqram təminatı daxil olan "bulud" hesablamaları üzrə xidmətlər; elektron verilənlər bazalarının "bulud" hostinqi; verilənlər bazalarının idarə olunmasında istifadə edilən proqram təminatı əsaslı proqramlara çıxışı təmin edən provayderlərin (ASP) xidmətləri; verilənlər bazalarının idarə olunmasında istifadə edilən kompüter proqram təminatı üçün mühit əsaslı xidmət şəklində platforma (PAAS); verilənlər bazalarının idarə olunmasında istifadə edilən proqram təminatı əsaslı xidmət şəklində proqram təminatı (SAAS); istifadəçilər üçün maraq doğuran müxtəlif mövzularda məlumatlarla çıxışı, onların monitorinqini, izlənməsini, axtarışını, saxlanılmasını və ötürülməsini həyata keçirmək üçün xidmət şəklində proqram təminatı (SAAS); şəxsi məlumatların idarə olunması və verilənlərə, audio və multimedia kontentinə, oyunlara, proqramlara və proqramların satış bazarlarına, proqramların və soraq kitabçalarının siyahılarına, sorğu əsasında videoyazılara

çixış, onların əks olunması və onlayn verilənlər bazaları üzrə axtarışı üçün xidmət şəklində proqram təminatı (SAAS); səsli əməllərin işlənməsi və səsin tanınması üzrə proqram təminatı, nitqin mətnə çevrilməsi üzrə proqram təminatı, səsle idarə edilən proqram təminatının proqramı üçün, şəxsi məlumatların idarə olunması və verilənlərə, audio və multimedia kontentinə, oyunlara, proqramlara və proqramların satış bazarlarına, proqramların və soraq kitabçalarının siyahılarına, sorğu əsasında videoyazılara çıxış, onların əks olunması və onlayn verilənlər bazaları üzrə axtarışı üçün xidmət şəklində proqram təminatı (SAAS); kompüterdə və ya digər fərdi portativ elektron qurğuda audio və multimedia fayllarını yükləməyə və onlara çıxışı təmin etməyə imkan verən xidmət şəklində proqram təminatı (SAAS); məlumatlar, əlaqələr və proqramlar üçün qurğunun məzmununda axtarış həyata keçirməyə imkan verən mobil qurğular üçün xidmət şəklində proqram təminatı (SAAS); məlumat indekslərinin, veb-saytların indekslərinin və digər məlumat resurslarının indekslərinin yaradılması üçün xidmət şəklində proqram təminatı (SAAS); səsle idarəetmə və səsin tanınması üçün xidmət şəklində proqram təminatı (SAAS); smart tipli audioreproduktorlara nəzarət üçün xidmət şəklində proqram təminatı (SAAS); rəqəmsal kontentə abunə xidməti ilə bağlı istifadə üçün proqram təminatı əsaslı xidmət şəklində proqram təminatı (SAAS); audio və multimedia kontentin yaradılması, müəllif tərəfindən işlənilib hazırlanması, paylanması, endirilməsi, ötürülməsi, qəbul olunması, canlandırılması, formatlaşdırılması, redaktə edilməsi, ayrılması, kodlaşdırılması, kodunun açılması, əks olunması, saxlanması və təşkili üçün proqram təminatı əsaslı xidmət şəklində proqram təminatı (SAAS); istifadəçilərə rəqəmsal media kontent, proqramlar üçün sorğu verməyə və əldə etməyə imkan verən axtarış platformalarının təmin edilməsi; axın audio və videofayllara, oyunlara, sosial şəbəkələrə, mətn və multimedia fayllarına çıxış üçün yüklənməyən onlayn proqram təminatının və proqramların müvəqqəti istifadəyə verilməsi; informasiya texnologiyaları sahəsində xidmətlər, məhz müxtəlif həcmli verilənlər bazalarının serverlərinin üçüncü şəxslər üçün təmin edilməsi;

verilənlər bazalarının idarə olunması üçün yüklənməyən proqram təminatı yerləşən veb-saytın təmin edilməsi; internet vasitəsilə yerləşdirilmiş əməliyyat sistemlərinin və kompüter proqramlarının təmin edilməsi; hesablama vasitələrinin və müxtəlif həcmli verilənlərin saxlanması üçün vasitələrin icarəyə verilməsi; yüklənməyən, qlobal kompüter şəbəkəsindən əldə edilməsi mümkün olan, kompüter proqramlarının idarə olunması üçün proqram təminatının təmin edilməsi, tərtib olunması və yaradılması; müzakirələr üçün onlayn forumların yaradılması, idarə olunması və izlənilməsi; onlayn xidmətlər və internet üçün elektron internet səhifələrin yaradılması; üçüncü şəxslər üçün verilənlərin saxlanması, veb-saytların tərtibi, təkmilləşdirilməsi və texniki xidməti; üçüncü şəxslər üçün veb-saytların idarə olunması; veb-serverlərin icarəsi; veb-saytlara xidmətin göstərilməsi, yaradılması və hosting xidmətləri; tətbiqi xidmət provayderlərinin xidmətləri, məhz elektron ticarət, onlayn ödənişlər, sifarişlərin yerinə yetirilmə ardıcılığı, veb-saytların layihələndirilməsi, verilənlərin saxlanması, ümumi hesablama gücünün miqyaslanması, mesajların göndərilməsi və istifadəçi axını əsasında veb-saytın reytinginin hesablanması üzrə xidmətlər sahəsində proqramların, proqram təminatının, veb-saytların və verilənlər bazalarının təmin edilməsi, yerləşdirilməsi, idarə olunması, tərtib edilməsi, təkmilləşdirilməsi və texniki xidməti; istifadəçilərə müxtəlif çap, foto, qrafik təsvirləri və audio-kontenti nəzərdən keçirməyə və məlumat, müsbət və ya mənfi qiymət, redaktə, dəyişikliklər, düzəlişlər, rəylər, təkliflər, şərhlər təqdim etmək sosial və səciyyəvi nümunədən istifadə etməyə və işgüzar və icma şəbəkəsinə cəlb etməyə imkan verən veb-saytın hostingi; informasiya texnologiyaları sahəsində xidmətlər, məhz müzakirələrdə iştirak etmək, rəy almaq, virtual cəmiyyətlər formalaşdırmaq, sosial şəbəkələr cəlb etmək məqsədilə qeydiyyatdan keçmiş istifadəçilər üçün virtual cəmiyyətlərin yaradılması; kompüterlərin aparat və proqram təminatının tərtib olunması və təkmilləşdirilməsi; kompüter oyunları üçün proqram təminatının tərtib olunması və təkmilləşdirilməsi; elektron oyunların yaradılması və tərtib olunması üçün tərtib etmə vasitələri şəklində yüklən-

məyən onlayn proqram təminatının müvəqqəti istifadəyə verilməsi; texniki dəstək xidmətləri, məhz oyunların proqram təminatında nasazlıqların aşkarlanması; yüklənməyən proqramların təmin edilməsi; verilənlərin elektron şəkildə saxlanması üçün yüklənməyən bulud tipli onlayn hesablama proqram təminatının müvəqqəti istifadəyə verilməsi; mobil qurğu proqramları üçün kompüter proqram təminatının tərtib olunması; tətbiqi xidmət provayderlərinin xidmətləri, məhz fərdi səmərəliliyə, simsiz rabitəyə, mobil texnologiyalara və telefonlara aid proqramların, proqram təminatının və veb-saytların hostingi, idarə olunması, tərtib olunması və xidməti; elmi-texniki xidmətlər, onlarla bağlı araşdırmalar və tədqiqatlar; sənaye analizi və tədqiqatlar üzrə xidmətlər; yuxarıda qeyd olunanların hamısı haqqında məlumatların, konsultasiyaların və məsləhətlərin təmin edilməsi.

**45** - internetdə tanışlıq xidmətləri, sosial şəbəkələrdə ünsiyyət və tanışlıq üçün internetklublar; oxşar maraqları olan insanlar ilə tanış olmaq marağında olan insanlar üçün səmərəli şəxsi münasibət qurub inkişaf etdirmək məqsədilə əlaqələrin təmin edilməsi və tanışlıqların asanlaşdırılması; internet və ya digər kompüter yaxud kommunikasiya şəbəkəsi vasitəsilə təmin edilən sosial şəbəkələrdə tanışlıq, şəxsi münasibətlər və ünsiyyət üzrə xidmətlər; sosial şəbəkələrdə onlayn ünsiyyət üzrə xidmətlər, məhz şəxslərin bir-biri ilə tanış olmalarına və qarşılıqlı əlaqələrinə kömək; sosial şəbəkələrdə onlayn ünsiyyət üzrə xidmətlər; veb-sayt və kommunikasiya şəbəkələri vasitəsilə təmin edilən əyləncələr sahəsində sosial şəbəkələrdə onlayn ünsiyyət üzrə xidmətlər; fərdi qapıçı xidmətləri; hüquq xidmətləri; əmlak və fiziki şəxslərin mühafizəsi üçün təhlükəsizlik xidmətləri; sosial şəbəkələr sahəsində kompüterlərdə onlayn rejimdə verilənlər bazalarının və verilənlərin axtarış bazalarının təmin edilməsi; əyləncə məqsədləri üçün sosial şəbəkə saytının təmin edilməsi; şərhlər, müqayisə, əməkdaşlıq, konsultasiyalar, məsləhətlərin yönəldilməsi, müzakirələr, tədqiqatlar, məlumat mübadiləsi, indeksləşdirmə, məlumatların yerləşdirilməsi və əyləncə üçün sosial şəbəkələrin təmin edilməsi; fərdi alış-veriş xidmətləri; onlayn

rejimdә sosial şəbәkәlәр sahәsindә inter-  
netdәn, telekommunikasiya şəbәkәlərindәn  
vә simsiz telekommunikasiya şəbә-  
kәlərindәn çıxış imkanı olan audio, video vә  
audiovizual kontentli, axtarış imkanı olan  
verilәnlәр bazasının tәmin edilmәsi

**(511) 09** - устройства автоматического  
управления домом; устройства беспров-  
одной коммуникации для передачи голо-  
совых сообщений, данных или изобра-  
жения; передатчики и приёмники голо-  
совых сообщений и данных; автономные  
голосовые информационные устройства;  
автономное устройство личного циф-  
рового секретаря, интегрирующее услуги,  
предоставляемые посредством прило-  
жений; динамики с голосовым управ-  
лением; приборы и инструменты научные,  
морские, геодезические, фотографиче-  
ские, кинематографические, оптиче-  
ские, для взвешивания, измерения, сиг-  
нализации, контроля (проверки), спа-  
сания и обучения; аппаратура для запи-  
си, передачи, воспроизведения звука или  
изображений; калькуляторы; оборудо-  
вание для обработки информации; ком-  
пьютеры; приборы и инструменты для  
передачи, распределения, трансформа-  
ции, накопления, регулирования или  
управления электричеством; магнитные  
носители информации; диски звуко-  
записи; компакт-диски, dvd и другие  
цифровые носители информации; меха-  
низмы для аппаратов с предварительной  
оплатой; программное обеспечение; пере-  
носные электронные устройства для  
приема, передачи и прочтения текста,  
изображений и звука посредством бес-  
проводного интернет-доступа; пульты  
дистанционного управления для записы-  
вающих устройств; пульты дистан-  
ционного управления; беспроводные  
контроллеры для удаленного монито-  
ринга и контроля за функционированием  
и статусом иных электрических, элект-  
ронных и механических устройств и сис-  
тем; сенсорные экраны для компьютера;  
цифровые аудиоплееры; аудио-записы-  
вающие устройства; видео-плееры  
цифровые; устройства переносные для  
записи, передачи и воспроизведения  
музыки, изображений и видео; элект-

ронные приборы и средства обучения;  
фотоаппараты, фотокамеры; фотоап-  
параты цифровые; программное обеспе-  
чение для перенаправления сообщений;  
компьютерное оборудование и програм-  
мное обеспечение для обработки, вос-  
произведения, синхронизации, записи,  
организации, скачивания, загрузки, пере-  
дачи, организации вещания, получения,  
проигрывания и просмотра телеви-  
зионных программ, фильмов, текстов,  
изображений, цифровых медиа-, мультимедиа-, аудио-, видеофайлов и файлов  
с данными; компьютерное программное  
обеспечение для доступа, мониторинга,  
отслеживания, поиска, сохранения и  
предоставления информации на темы,  
интересующие пользователей; компью-  
терное программное обеспечение и  
периферийное оборудование для прог-  
раммирования персонализированного,  
интерактивного телевидения; ком-  
пьютерное программное обеспечение и  
периферийное оборудование для ис-  
пользования в отображении и мани-  
пулирования визуальными средствами  
информации, графическими изобра-  
жениями, текстом, фотографиями, иллю-  
страциями, цифровой анимацией, видео-  
клипами, пленками кинофильмов и ауди-  
оинформацией, а также для общения в  
социальных сетях; компьютерные прог-  
раммы для доступа, просмотра и поиска  
онлайн-баз данных; компьютерное обо-  
рудование и программное обеспечение для  
обеспечения интегрированной теле-  
фонной связи с компьютерными гло-  
бальными информационными сетями;  
компьютерное программное обеспечение  
для контроля за автономными голо-  
совыми информационными устройствами  
и устройствами личного цифрового сек-  
ретаря; компьютерное программное обес-  
печение, используемое в отношении услуг  
подписки на цифровой контент, поз-  
воляющее поисковым платформам раз-  
решать пользователям запрашивать и  
получать цифровой медиа контент;  
компьютерное программное обеспечение  
для создания, авторской разработки,  
распределения, скачивания, передачи,  
получения, проигрывания, форматиро-  
вания, редактирования, выделения, коди-

рования, декодирования, конвертации, отображения, хранения и организации текста, визуальных произведений, аудио-произведений, аудиовизуальных произведений, литературных произведений, данных, файлов, документов, электронных работ и мультимедийного контента; компьютерное программное обеспечение, позволяющее загружать в и предоставлять доступ с компьютера или иных портативных электронных устройств потребителей к контенту, тексту, визуальным произведениям, аудио-произведениям, аудиовизуальным произведениям, литературным произведениям, данным, файлам, документам и электронным произведениям; компьютерное программное обеспечение для передачи, предоставления доступа к, получения, загрузки, организации вещания, отображения и переноса текста, визуальных произведений, аудио-произведений, аудиовизуальных произведений, литературных произведений, данных, файлов, документов и электронных работ посредством переносных электронных устройств и компьютеров и глобальных компьютерных и коммуникационных сетей; персональная стереодинамическая аппаратура; микрофоны; программное обеспечение для распознавания символов; программное обеспечение для распознавания голоса; программное обеспечение для электронной почты и обмена сообщениями; компьютерное программное обеспечение для форматирования и конвертации контента, текста, визуальных произведений, аудио-произведений, аудиовизуальных произведений, литературных произведений, данных, файлов, документов и электронных произведений в совместимый с портативными электронными устройствами и компьютерами формат; компьютерное программное обеспечение для личного управления информацией и для предоставления доступа к, просмотра и поиска аудио- и мультимедиа контента, игр и приложений для программного обеспечения; программное обеспечение для обработки голосовых команд и распознавания голоса, программное обеспечение для перевода речи в текст и приложения для

программного обеспечения с функцией голосовой связи; загружаемое программное обеспечение в виде мобильного приложения для компьютеров или иных портативных персональных электронных устройств; компьютерное программное обеспечение в области передачи и отображения текста, изображения и звука. **35** - реклама; реклама и маркетинг, а именно продвижение товаров и услуг для третьих лиц; администрирование процессами заказов, в частности, услуги, относящиеся к принятию заказа и его обработке; предоставление информации о продукте с целью помощи в подборе основного ассортимента продуктов, соответствующего требованиям потребителя; предоставление услуг по оптимизации поисковых систем; услуги покупок на основе сравнения, в частности, продвижение товаров и услуг для третьих лиц; ведение автоматизированных баз данных и управление файлами; создание реестров информации, сайтов и других ресурсов, доступных в глобальных компьютерных сетях и других электронных и коммуникационных сетях для третьих лиц; предоставление потребительской информации о продукте с целью подбора основного ассортимента продуктов, соответствующего указаниями и требованиям потребителя; предоставление коммерческой информации и советов потребителям, в частности, предоставление интернет-пользователям возможности публиковать рейтинги, рецензии и рекомендации для широкого круга потребителей товаров; услуги розничных магазинов, торгующих в режиме онлайн, с широким спектром потребительских товаров третьих лиц; услуги розничных магазинов с широким спектром потребительских товаров третьих лиц; услуги розничных магазинов и розничных магазинов, торгующих в режиме онлайн, связанные с книгами, бытовой электроникой, пищевыми продуктами, вином и напитками, кухонными товарами, чистящими товарами, кухонной посудой, домашней утварью, одеждой, товарами личной гигиены, товарами для комнатных животных, товарами для спорта, походным снаряжением, игрушками, ювелирными

изделиями, бижутерией, цветами, обувью и головными уборами; менеджмент в сфере бизнеса; административная деятельность в сфере бизнеса; офисная служба; предоставление каталогов для телефонных номеров, деловых адресов, адресов электронной почты, сетевых веб-страниц, адресов и телефонных номеров людей, мест и организаций.

**38** - телекоммуникационные услуги; телекоммуникационные услуги, а именно электронная передача потоковых и загружаемых аудио, видео- и мультимедийных контент-файлов через компьютер и другие коммуникационные сети; электронная передача сообщений, звука, данных и изображений через глобальную коммуникационную сеть; услуги связи с использованием электронных средств; передача электронной информации и данных; доставка сообщений по электронной почте; предоставление доступа к дискуссионным форумам; предоставление онлайн электронных информационных досок для передачи сообщений между пользователями компьютеров в области потребительской информации о товаре; аудио-трансляция устной речи; аудиовещание и передача образовательных и развлекательных цифровых медиа данных; беспроводная широкополосная связь; предоставление доступа к интерактивным базам данных для передачи сообщений между пользователями компьютеров и подписчиками в области книг, фильмов, кинофильмов, игр, игрушек, спортивных товаров, электроники, мультимедийных презентаций, а также иных бытовых товаров и товаров широкого потребления; предоставление доступа к онлайн-каталогам, базам данных, веб-сайтам и блогам текущих событий и онлайн-справочным материалам; предоставление доступа к онлайн порталам и веб-сайту с образовательным и развлекательным контентом, в частности, с фильмами, телевизионными программами, аудиовизуальными произведениями, музыкой, аудио произведениями, книгами, театральными постановками, литературными произведениями, спортивными мероприятиями, рекреационной деятельностью,

досуговой деятельностью в виде хобби, соревнованиями, искусством, танцами, мюзиклами, культурными выставками, посвященным спортивным и текущим событиям, обучением различным видам спорта, клубами, радиопрограммами, комедиями, драмами, соревнованиями, визуальными произведениями искусства, играми, азартными играми, фестивалями, музеями, парками, культурными мероприятиями, концертами, публикациями, анимацией, текущими мероприятиями, показами мод, мультимедийными презентациями, а также с интерактивными образовательно-викторинами; передача подкастов, передача веб-трансляций; услуги беспроводной передачи текстовых и цифровых сообщений; предоставление доступа к онлайн сети, которая позволяет пользователям получать доступ и обмениваться контентом, текстом, визуальными произведениями, аудио произведениями, аудиовизуальными произведениями, литературными произведениями, данными, файлами, документами и электронными произведениями; обеспечение пользователей временем доступа к электронным коммуникационным сетям с возможностями идентификации, геолокации, группировки, распределения и управления данными и ссылками на компьютерные серверы, компьютерные процессоры третьих лиц и пользователей компьютеров предоставление доступа к справочникам телефонных номеров, справочникам рабочих адресов, электронных адресов, сетевых веб-страниц, адресов и телефонных номеров людей, мест и организаций; обеспечение доступа к вспомогательным устройствам или электронным устройствам в виде предоставления услуг телекоммуникационной связи для передачи изображений, сообщений, аудио, визуальных, аудиовизуальных и мультимедийных работ среди электронных считывателей, мобильных телефонов, смартфонов, переносных электронных устройств, портативных цифровых устройств, планшетов или компьютеров; потоковая передача аудио-, визуальных и аудиовизуальных материалов через интернет или другую

компьютерную или коммуникационную сеть; предоставление онлайн-чатов, интернет-форумов и онлайн-сообществ для передачи фотографий, видео, текста, данных, изображений и других электронных работ; предоставление информации, консультаций и советов обо всем вышесказанном.

**41** - предоставление информации о развлечениях; публикация периодики; предоставление незагружаемых электронных публикаций в режиме онлайн; публикация интерактивных книг и журналов; публикация материала на магнитных или оптических носителях; публикация музыки в режиме онлайн; предоставление информации в области развлечений в режиме онлайн; предоставление незагружаемой предзаписанной музыки и подкастов; предоставление образовательной и развлекательной информации, новостей и комментариев в области текущих событий, развлечений, культурных событий, новостей, спорта, бизнеса и финансов, политики и правительства, здоровья и физической активности, погоды, науки и технологий, путешествий, искусства и литературы, образа жизни и личностного роста, наземного транспорта и средств передвижения, образования и развития детей, недвижимости, моды и дизайна, рецептов, ингредиентов и кулинарии, украшения дома, музыки и кино, истории, медицины, права и предоставление образовательной и развлекательной информации о правах потребителей; предоставление вебсайтов с информацией, аудиозаписями, публикациями, все относящееся к развлечениям; предоставление новостных публикаций и информации в сфере развлечений, относящихся к информации, соревнованиям, текстам, аудиозаписям, публикациям в области развлечений; консультации в области развлечений и индустрии развлечений; предоставление информации о развлечениях, фильмах и телевизионных шоу через социальные сети; распространение радио развлекательных программ и интерактивной рекламы; услуги в сфере информации о развлечениях, а именно предоставление возможности обмена

информацией и обсуждений относительно широкого круга тем в ходе интерактивных действий и направляемой почтой информации; предоставление информации, обзоров и персональных рекомендаций в области развлечений через глобальные коммуникационные сети; предоставление информации и комментариев в области развлечений или образования через глобальную коммуникационную сеть, а именно информации в области музыки, книг, кино, кинофильмов, игр, игрушек, спортивных товаров, электроники, мультимедийных презентаций и других бытовых товаров и товаров широкого потребления; развлекательные услуги, а именно предоставление онлайн предзаписанных аудиопрограмм в области музыки, книг, кино, кинофильмов, игр, игрушек, спортивных товаров, электроники, мультимедийных презентаций и других бытовых товаров и товаров широкого потребления; развлекательные услуги, а именно предоставление онлайн обзоров, чартов и рекомендаций в области музыки, книг, кино, кинофильмов, игр, игрушек, спортивных товаров, электроники, мультимедийных презентаций и других бытовых товаров и товаров широкого потребления; развлекательные услуги, а именно предоставление частей предзаписанных аудиопроизведений через интернет; публикация книг, журналов, периодики, литературных произведений, аудиопроизведений и аудиовизуальных произведений; предоставление незагружаемых предзаписанных аудио-, визуальных и аудиовизуальных произведений через беспроводные сети; предоставление компьютерных игр и интерактивных историй в режиме онлайн; предоставление информации, новостей, статей и комментариев в области образования и образовательных заведений; образовательные услуги в виде очного обучения и дистанционного обучения в режиме онлайн на темы о текущих событиях, образовании, истории, языке, о гуманитарных науках, математике, бизнесе, науке, хобби, технологиях, культуре, спорте, искусстве, психологии и философии; интерактивные образовательные услуги,



предоставляемые на компьютерах или с помощью компьютеров на различные темы о текущих мероприятиях, образовании, истории, языке, о гуманитарных науках, литературе, математике, бизнесе, науке, хобби, технологиях, культуре, спорте, искусстве, психологии и философии; образовательные и развлекательные услуги в виде подкастов, вебкастов и длящихся программ с новостями и комментариями в области музыки, аудио произведений, книг, театра, литературных произведений, спортивных состязаний и мероприятий, рекреационной деятельности, досуговой деятельности, турниров и соревнований, искусства, танцев, мюзиклов, выставок, спортивного обучения, клубов, радио, комедий, соревнований, визуальных произведений, игр, азартных игр, фестивалей, музеев, парков, культурных мероприятий, концертов, публикаций, анимации, текущих мероприятий, показов мод и мультимедийных презентаций, доступных в сети интернет или других компьютерных или коммуникационных сетях; монтирование радиопрограмм; радиопередачи развлекательные; услуги студий записи; предоставление информации онлайн о компьютерных играх и компьютерной оптимизации для игр; предоставление в режиме онлайн базы развлечений для поиска онлайн незагружаемой музыки и иного цифрового текста, аудиофайлов с книгами, журналами, новостями и информацией; предоставление информации, консультаций и советов обо всем вышесказанном.

**42** - предоставление поисковой платформы, предоставление поисковых средств; компьютерные услуги, а именно удаленное размещение операционной системы и компьютерных приложений; хостинг операционных систем и компьютерных приложений через интернет; составление программ для компьютеров; консультации в области управления, демонстрации, контроля за мультимедийными приложениями; разработка компьютерной техники, программного обеспечения и компьютерной системы; редактирование, усовершенствование, техни-

ческое обслуживание и техническое сопровождение программного обеспечения и компьютерных систем; услуги в области информационных технологий, относящиеся к управлению, представлению, контролю мультимедийных приложений, исследованиям, ведению баз данных, управлению инфраструктурой и привлечению внешних ресурсов для решения собственных задач; услуги в области информационных технологий, а именно хостинг онлайн баз данных, предоставляющих широкий спектр информации общего интереса через интернет; услуги в области информационных технологий, а именно предоставление поисковых средств для получения информации общего интереса; хостинг интерактивных баз данных для передачи сообщений между пользователями компьютеров и подписчиками; хостинг интерактивных баз данных для передачи сообщений между пользователями компьютеров и подписчиками о книгах, фильмах, кинофильмах, телевизионных программах, играх, игрушках, спортивных товарах, электронике, мультимедийных презентациях, и других бытовых товарах и товарах широкого потребления, обзорах товаров и информации о покупках в интернете; предоставление онлайн незагружаемого программного обеспечения для интернет-браузеров; предоставление незагружаемого программного обеспечения для мобильных устройств связи для улучшения доступа к интернету посредством компьютеров, переносных компьютеров и мобильных устройств связи; техническая поддержка, а именно выявление неисправностей в компьютерном оборудовании и программном обеспечении, в компьютерном оборудовании и программном обеспечении переносных компьютеров и мобильных устройств связи; консультации и разработка компьютерного оборудования и программного обеспечения; разработка компьютерного программного обеспечения для третьих лиц; консультации и разработка оборудования и программного обеспечения для переносных компьютеров и мобильных устройств связи; хостинг контента, фотографий, текстов,

данных, изображений, веб-сайтов и иных электронных произведений для третьих лиц; предоставление поисковых платформ, позволяющих пользователям запрашивать и получать фотографии, текст, данные, изображения, электронные объекты, визуальные произведения, аудио-произведения, аудио-визуальные произведения, литературные произведения и документы; услуги интерактивного хостинга, которые позволяют пользователям публиковать и обмениваться своими собственными фотографиями, текстами, данными, изображениями в режиме онлайн; поддержание и усовершенствование программного обеспечения, предназначенного для компьютеров, интернета, безопасности паролей, и предупреждения рисков возникновения проблем с компьютерами, интернетом и паролями; установка и обслуживание компьютерного программного обеспечения; предоставление технической информации, относящейся к компьютерному оборудованию и программному обеспечению, посредством веб-сайта; консультационные услуги в области компьютерного оборудования; перевод документальных данных из одного компьютерного формата в другой; хостинг цифрового контента в глобальных компьютерных сетях, беспроводных сетях и электронных коммуникационных сетях; предоставление во временное пользование незагружаемого компьютерного программного обеспечения и онлайн средств, позволяющих пользователям получить доступ и загрузить программное обеспечение; предоставление во временное пользование онлайн незагружаемого программного обеспечения, которое выдает индивидуальные рекомендации по программным приложениям на основе пользовательских предпочтений; мониторинг компьютерных данных и компьютерных систем и сетей в целях безопасности; хостинг, оценка и обслуживание онлайн баз данных для третьих лиц; услуги «облачных» вычислений, содержащие программное обеспечение для использования при обслуживании баз данных; "облачный" хостинг электронных баз данных; услуги

провайдеров доступа к приложениям (ASP) на основе программного обеспечения для использования при управлении базами данных; платформа как услуга (PAAS) на основе среды для компьютерного программного обеспечения для использования при управлении базами данных; обеспечение программное как услуга (SAAS) на основе программного обеспечения для использования при управлении базами данных; обеспечение программное как услуга (SAAS) для осуществления доступа, мониторинга, отслеживания, поиска, сохранения и передачи информации на различные темы, интересующие пользователей ; обеспечение программное как услуга (SAAS) для управления персональной информацией и для доступа к, отображения и поиска по онлайн базам данных, аудио- и мультимедиа-контента, игр, программных приложений и рынков продажи программных приложений, списков программ и путеводителей, видео по запросу; обеспечение программное как услуга (SAAS) на основе программного обеспечения для программного обеспечения по обработке голосовых команд и распознавания голоса, программного обеспечения по конвертации речи в текст, приложения программного обеспечения с голосовым управлением, для управления персональной информацией и для доступа, просмотра, поиска по онлайн базам данных, аудио- и мультимедиа контента, игр, приложений для программного обеспечения, рынков продажи программных приложений, списков программ и путеводителей, видео по запросу; обеспечение программное как услуга (SAAS), позволяющее загружать и предоставлять доступ к аудио- и мультимедиа-файлам на компьютере или ином портативном персональном электронном устройстве; программное обеспечение как услуга (SaaS) для мобильных устройств, позволяющее пользователю осуществлять поиск содержимого устройства для информации, контактов и приложений; программное обеспечение как услуга (SaaS) для создания индексов информации, индексов веб-сайтов и индексов других информационных

ресурсов; обеспечение программное как услуга (SAAS) для голосового управления и распознавания голоса ; обеспечение программное как услуга (SAAS) для контроля за интеллектуальными аудиодинамиками; обеспечение программное как услуга (SAAS) на основе программного обеспечения для использования в отношении сервиса подписки на цифровой контент; обеспечение программное как услуга (SAAS) на основе программного обеспечения для создания, авторской разработки, распределения, скачивания, передачи, получения, проигрывания, форматирования, редактирования, выделения, кодирования, декодирования, отображения, хранения и организации аудио- и мультимедиа контента; предоставление поисковых платформ, позволяющих пользователям запрашивать и получать цифровой медиа контент, приложения; предоставление во временное пользование онлайн незагружаемого программного обеспечения и приложений для доступа к потоковым аудио- и видеофайлам, играм, социальным сетям, текстовым и мультимедийным файлам; услуги в области информационных технологий, а именно, предоставление серверов баз данных различного объема для третьих лиц; предоставление веб-сайта с незагружаемым программным обеспечением для управления базами данных; предоставление размещенных операционных систем и компьютерных приложений через интернет; прокат вычислительных средств и средств для хранения данных различных объемов; предоставление, разработка и создание программного обеспечения, незагружаемого, доступного через глобальную компьютерную сеть, для управления компьютерными приложениями; создание, управление и отслеживание онлайн форумов для дискуссий; создание электронных веб-страниц для онлайн услуг и интернета; хранение данных, разработка, усовершенствование и техническое обслуживание веб-сайтов для третьих лиц; управление вебсайтами для третьих лиц; прокат веб-серверов; обслуживание веб-сайтов, создание и хостинг-услуги; услуги

провайдеров прикладных услуг, а именно, предоставление, размещение, управление, разработка, усовершенствование и техническое обслуживание приложений, программного обеспечения, веб-сайтов и баз данных в области электронной коммерции, онлайн платежей, очередности выполнения заказов, дизайна веб-сайтов, хранения данных, масштабирования общей вычислительной мощности, сервисов по отправке сообщений и расчета рейтинга вебсайта, основанного на потоке пользователей; хостинг вебсайта, который дает пользователям возможность просматривать различные печатные, фотографические, графические изображения и аудио-контент и использовать типовой образец для предоставления информации, положительной или отрицательной оценок, редактирования, изменений, корректировки, мнений, предложений, комментариев и привлечения в социальную, деловую и общинную сеть; услуги в области информационных технологий, а именно создание виртуальных сообществ для зарегистрированных пользователей для участия в обсуждениях, получения откликов, формирования виртуальных сообществ, вовлечения в социальные сети; разработка и усовершенствование аппаратного и программного обеспечения компьютеров; разработка и усовершенствование программного обеспечения для компьютерных игр; предоставление во временное пользование онлайн незагружаемого программного обеспечения в виде средств разработки для создания и разработки электронных игр; услуги технической поддержки, а именно выявление неисправностей в игровом программном обеспечении; предоставление незагружаемых программных приложений; предоставление во временное пользование онлайн незагружаемого облачного вычислительного программного обеспечения для хранения в электронном виде данных; разработка компьютерного программного обеспечения для мобильных приложений; услуги провайдеров прикладных услуг, а именно, хостинг, управление, разработка

и обслуживание приложений, программного обеспечения и вебсайтов, относящихся к персональной продуктивности, беспроводной связи, мобильным технологиям и телефонам; научно-технические услуги, исследования и разработки, связанные с ними; промышленный анализ и исследовательские услуги; предоставление информации, консультаций и советов обо всем вышесказанном.

**45** - услуги знакомств в интернете, общение в социальных сетях и интернет-клубы знакомств; предоставление контактов и облегчение знакомств в целях создания и развития продуктивных личных взаимоотношений для людей с общим желанием встретить других людей с похожими интересами; услуги по знакомствам, личным взаимоотношениям и общению в социальных сетях, предоставляемые посредством интернета или иной компьютерной или коммуникационной сети; услуги общения в социальных сетях онлайн, а именно содействие в знакомствах и взаимодействии лиц друг с другом; услуги общения в социальных сетях онлайн; услуги общения в социальных сетях онлайн в области развлечений; услуги общения в социальных сетях онлайн в области развлечений, предоставляемые посредством веб-сайта и коммуникационных сетей; услуги персонального консьержа; услуги юридические; службы безопасности для защиты имущества и физических лиц; предоставление компьютерных баз в режиме онлайн данных и поисковых баз данных в режиме онлайн в области социальных сетей; предоставление сайта социальной сети для развлекательных целей; предоставление социальных сетей для комментариев, сравнения, сотрудничества, консультаций, направления советов, обсуждения, исследований, обмена информацией, индексирования, размещения информации и развлечений; услуги личных покупок; предоставление доступной для поиска базы данных с аудио-, видео- и аудиовизуальным контентом, доступным через интернет, телекоммуникационные сети и беспроводные

телекоммуникационные сети в области социальных сетей в режиме онлайн.

(111) N 2020 0831

(151) 30.09.2020

(210) 2018 34369

(220) 31.07.2018

(181) 31.07.2028

(730) Mylan Pharma Group Limited, Inver-

in County, Galway, Ireland (IE)  
(540)

## СУПЛАЗИН

(511) 05 - skelet, əzələ iltihabları və ağrıların müalicəsi üçün tibbi preparatlar, vasitələr.

**10** - inyeksiya və medikamentlərin və digər tibbi vasitələrin, preparatların yeridilməsi, çatdırılması üçün şprislər, iynələr və tibbi qurğular.

(511) 05 - средства, препараты медицинские для лечения мышечных, скелетных воспалений и болей.

**10** - шприцы, иглы и медицинские устройства для инъекций и введения, доставки медикаментов или других медицинских средств, препаратов.

(111) N 2020 0832

(151) 30.09.2020

(210) 2019 00692

(220) 16.04.2019

(181) 16.04.2029

(730) Novartis AG, 4002 Basel, Switzerland  
(CH)

(540)

## STOPCRIZ

(511) 05 - insan üçün əczaçılıq preparatları.

(511) 05 - фармацевтические препараты для человека.

(111) N 2020 0833  
(151) 30.09.2020  
(210) 2019 01323  
(220) 19.07.2019  
(181) 19.07.2029  
(730) "MEDVOYAGE" MMC, AZ 1108, Bakı şəhəri, Binəqədi rayonu, Ziya Bünyadov küç, ev. 15 (AZ)  
(540)



(526) Əmtəə nişanında təsviri hissədən başqa qalan işarələr hüquqi mühafizə obyektidir.

(591) qırmızı, tünd-qırmızı, ağ, açıq-mavi, tünd-mavi, boz

(511) 05 - əczaçılıq baytarlıq və gigiyena preparatları tibbi məqsədlər üçün pəhriz maddələri, uşaq qidası; plastirlər, sarğı materialları; dişləri plomblamaq, diş sürətlərini hazırlamaq üçün materiallar; dezinfeksiyaedici vasitələr; ziyanverici heyvanları məhv etmək üçün preparatlar; fungusidlər, herbisidlər.

10 - cərrahiyyə, tibbi, stomatoloji və baytarlıq cihaz və alətləri; ətrafların protezləri, göz və diş protezləri; ortopedik məmulatlar; tikiş qoymaq üçün materiallar.

28 - digər siniflərə aid edilməyən gimnastika və idman malları.

41 - idman tədbirlərinin təşkili, idman avadanlıqları ilə təmin edilmə, fitnes dərslərinin keçirilməsi, nəqliyyat vasitələri istisna olmaqla idman avadanlıqlarının icarəsi, trenajorların icarəsi, fərdi məşqçilərin xidmətləri fitnes, idman düşərgəsi xidmətləri, idman meydançalarının icarəsi, fiziki tərbiyə.

42 - tibbi tədqiqatlar.

44 - tibbi xidmətlər.

(526) В товарном знаке кроме изобразительной части оставшийся обозначения не являются объектом правовой охраны.

(591) красный, темно-красный, белый, светло-голубой, темно-голубой, серый

(511) 05 - фармацевтические и ветеринарные препараты; гигиенические препараты для медицинских целей; диетические вещества для медицинских целей, детское питание; пластыри, перевязочные материалы; материалы для пломбирования зубов и изготовления зубных слепков; дезинфицирующие средства; препараты для уничтожения вредных животных; фунгициды, гербициды.

10 - приборы и инструменты хирургические, медицинские, стоматологические и ветеринарные; протезы конечностей, глазные и зубные протезы; ортопедические изделия; материалы для наложения швов.

28 - гимнастические и спортивные товары, не относящиеся к другим классам.

41 - организация спортивных мероприятий, предоставление спортивного инвентаря, фитнес классы, спорт кроме транспортных средств прокат снаряжения, прокат тренажеров, услуги персональных тренеров (фитнесс), услуги спортивных лагерей, аренда спортивных площадок, воспитание физическое.

42 - исследования медицинские.

44 - медицинские услуги.

(111) N 2020 0834

(151) 30.09.2020

(210) 2019 02144

(220) 03.12.2019

(181) 03.12.2029

(730) Mehtiyeva Mələhət Sultan qızı, AZ 7000, Naxçıvan MR, Naxçıvan şəh., Əliyabad kəndi, ev. dön. 1, mən. 16 (AZ)

(540)



(526) Əmtəə nişanında "Gözəllik Mərkəzi" söz birləşməsi müstəsna hüquqi mühafizə obyektidir.

(591) qara, sarı, qırmızı

(511) 44 - kosmetik vasitələrə aid məsləhətlər; kosmetik məhsulların bədənə tətbiq edilməsi; kosmetik məhsulların üzdə tətbiq edilməsi; kosmetik vasitələrə aid məsləhət xidmətləri; kosmetik elektrolizi; qrimləşdirilmə üzrə kosmetik xidmətlər; kosmetik müalicə; əməliyyat (kosmetik); kosmetoloji rəftar xidmətləri; kosmetoloji müalicəyə aid məsləhət xidmətləri; kosmetoloji məsləhətlər; kosmetoloji məsləhətləşmələr; gözəllik salonlarının xidmətləri; gözəllik salonları; kosmetoloji müalicə xidmətləri; gözəlliyin qulluğuna aid məsləhət xidmətləri; bərbərxana xidmətləri; süni qaralma xidmətləri; manikür xidmətləri; saçların müalicəsi üzrə xidmətlər; üzün pilinqi üzrə xidmətlər; fitnes-mərkəzlərin və sağlamlıq mərkəzlərinin xidmətləri.

(526) В товарном знаке словосочетание “Gözəllik Mərkəzi” не является объектом правовой охраны.

(591) черный, желтый, красный

(511) 44 - консультация, относящаяся к косметическим средствам; применение косметической продукции на теле; применение косметической продукции на лице; консультационные услуги, относящиеся к косметическим средствам; косметический электролиз; косметические услуги по гримированию; косметическое лечение; операция (косметическая); услуги по косметологическому уходу; консультативные услуги, относящиеся к косметологическому лечению; косметологическая консультация; косметологическое консультирование; услуги салонов красоты; салоны красоты; услуги косметологического лечения; консультационные услуги, относящиеся к уходу за красотой; парикмахерские услуги; услуги по искусственному загару; маникюрные услуги; услуги по лечению волос; услуги по пилингу лица; услуги фитнес-центров и центров здоровья.

(111) N 2020 0835

(151) 30.09.2020

(210) 2018 01497

(220) 26.12.2018

(181) 26.12.2028

(730) "Ləzzət Qida Sənaye" MMC,

Naxçıvan MR, Naxçıvan şəh., N. Tusi küç.,  
döngə 2 (AZ)  
(540)



(511) 29 - ət, balıq, quş və ov quşu əti; ət ekstraktları; konservləşdirilmiş, qurudulmuş və istilik emalına uğradılmış meyvə və tərəvəzlər; jele, mürəbbə, kompotlar, yumurta, süd və süd məhsulları.

30 - qəhvə, çay, kakao, qənd, düyü, tapioka (manioka), saqo, qəhvə əvəzediciləri; un və taxıl məmulatları, çörək-bulka məmulatları, qənnadı məmulatları, dondurma; bal, patokadan sirop; maya, çörəkçilik tozları; duz, xardal; sirkə, souslar; ədviyyatlar; qida buzu.

31 - digər siniflərə aid edilməyən kənd təsərrüfatı; bağ-bostan, meşə və taxıl məhsulları; diri heyvanlar; təzə meyvələr və tərəvəzlər, toxumlar, canlı bitkilər və güllər; heyvanlar üçün yemlər, səməni.

32 - pivə; mineral və qazlı sular və digər alkoqolsuz içkilər, meyvəli içkilər və meyvə şirələri; siroplar və içkilərin hazırlanması üçün digər tərkiblər.

33 - alkoqollu içkilər (pivə istisna olmaqla).

35 - 29, 30, 31, 32, 33-cü siniflərdə göstərilən əmtəələrin satışı və reklamı üzrə xidmətlər.

(511) 29 - ət, balıq, quş və ov quşu əti; ət ekstraktları; konservləşdirilmiş, qurudulmuş və istilik emalına uğradılmış meyvə və tərəvəzlər; jele, mürəbbə, kompotlar, yumurta, süd və süd məhsulları.

30 - qəhvə, çay, kakao, saqo, qəhvə əvəzediciləri; un və taxıl məmulatları, çörək-bulka məmulatları, qənnadı məmulatları, dondurma; bal, patokadan sirop; maya, çörəkçilik tozları; duz, xardal; sirkə, souslar; ədviyyatlar; qida buzu.

31 - digər siniflərə aid edilməyən kənd təsərrüfatı; bağ-bostan, meşə və taxıl məhsulları; diri heyvanlar; təzə meyvələr və tərəvəzlər, toxumlar, canlı bitkilər və güllər; heyvanlar üçün yemlər, səməni.

животные; свежие фрукты и овощи; семена, живые растения и цветы; корма для животных; солод.

**32** - пиво; минеральные и газированные воды и прочие безалкогольные напитки; фруктовые напитки и фруктовые соки; сиропы и прочие составы для изготовления напитков.

**35** - реклама; менеджмент в сфере бизнеса; административная деятельность в сфере бизнеса указанное 29 30 31 32, 33-м классе.

**33** - алкогольные напитки (за исключением пива).

(111) N 2020 0836

(151) 01.10.2020

(210) 2019 00074

(220) 15.01.2019

(181) 15.01.2029

(730) "Veysələoğlu Yayıclılı Qardaşlar"

MMC, AZ 1029, Bakı şəh., Nizami rayonu, 2-ci Eninə, ev. 2 (AZ)

(540)

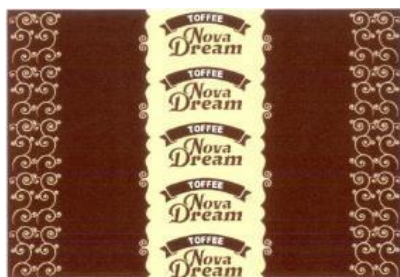

(526) Əmtəə nişanında "Nova Dream" söz birləşməsinin elementlərinə ayrı-ayrılıqda hüquqi mühafizə verilmədən bütövlüklə qorunur, "TOFFEE" söz işarəsi hüquqi mühafizə obyektidir.

(591) tünd-qəhvəyi, ağ, bozumtul

(511) **30** - qənnadı məmulatları; konfet; şokolad.

**35** - 30-cu sinifdə göstərilən əmtəələrin reklamı və satışı.

**39** - 30-cu sinifdə göstərilən əmtəələrin daşınması, qablaşdırılması və saxlanması.

(526) В товарном знаке словосочетание "Nova Dream" охраняется в целом без предоставления правовой охраны отдельным элементам. Словесное

обозначение "TOFFEE" не является объектом правовой охраны.

(591) темно-коричневый, белый, сероватый

(511) **30** - изделия кондитерские; конфеты, шоколад.

**35** - реклама и продажа товаров указанных в 30-ом классе.

**39** - транспортировка, упаковка и хранение товаров указанных в 30-ом классе.

(111) N 2020 0837

(151) 30.09.2020

(210) 2019 00498

(220) 19.03.2019

(181) 19.03.2029

(730) "Caspian Galaxy" MMC, AZ 1031, Bakı şəh., Yasamal rayonu, Qızıl Şərq 5

(AZ)

(540)



(526) Əmtəə nişanında təsviri hissədən başqa qalan "BAKI" söz işarəsi müstəsna hüquqi mühafizə obyektidir.

(591) qara, ağ

(511) **34** - emal olunmuş və emal olunmamış tütün, o cümlədən siqarlar, siqaretlər, tütün çəkmək üçün ləvazimatlar, kibrit və siqaret kağızı.

(526) В товарном знаке кроме изображительной части оставшийся словесное обозначение "BAKI" не является объектом правовой охраны.

(591) черный, белый

(511) **34** - обработанный и необработанный табак, включая сигары, сигареты, табачные изделия, спички и сигаретная бумага.

---

(111) N 2020 0838

(151) 30.09.2020

(210) 2018 00854

(220) 30.07.2018

(181) 30.07.2028

(730) Talibov Aydın Veysəl oğlu, AZ 1141,  
Bakı şəh., Yasamal rayonu, Hüseyn Cavid  
pr., ev. 81 (AZ)

(540)

(591) белый, голубой, черный

(511) 44 - услуги в области гигиены для  
людей (услуги бани и сауны).

---

# Fellini

(511) 29 - ət, balıq, quş və ov quşu əti; ət ekstraktları; konservləşdirilmiş, qurudulmuş və istilik emalına uğradılmış tərəvəzlər və meyvələr; jele, mürəbbə, kompotlar; yumurta, süd və süd məhsulları; qida yağları və piyləri.

(511) 29 - мясо, рыба, птица и дичь; мясные экстракты; овощи и фрукты консервированные, сушеные и подвергнутые тепловой обработке; желе, варенье, компоты; яйца, молоко и молочные продукты; масла и жиры пищевые.

---

(111) N 2020 0839

(151) 30.09.2020

(210) 2019 01994

(220) 14.11.2019

(181) 14.11.2029

(730) "Reva-LTD" MMC, AZ 1065, Bakı şəh., Nəsimi rayonu, Abbasqulu Ağa Bakıxanov, ev. 6 (AZ)

(540)



(591) ağ, mavi, qara

(511) 44 - insanlar üçün gigiyena sahəsində xidmətlər (hamam və sauna xidmətləri).



# GÖSTƏRİCİLƏR УКАЗАТЕЛИ

## ƏMTƏƏ NİŞANLARININ QEYDİYYATI HAQQINDA ŞAHƏDATNAMƏLƏRİN SİSTEMATİK GÖSTƏRİCİSİ СИСТЕМАТИЧЕСКИЙ УКАЗАТЕЛЬ О РЕГИСТРАЦИИ СВИДЕТЕЛЬСТВ НА ТОВАРНЫЕ ЗНАКИ

ƏXBТ	Şahədatnamənin №-si	İddia sənədinin №-si	ƏXBТ	Şahədatnamənin №-si	İddia sənədinin №-si	ƏXBТ	Şahədatnamənin №-si	İddia sənədinin №-si
МКТУ	№ свидетельства	№ заявки	МКТУ	№ свидетельства	№ заявки	МКТУ	№ свидетельства	№ заявки
01	N 2020 0793	2019 02230	30	N 2020 0772	2018 01171	35	N 2020 0816	2019 02277
02	N 2020 0788	2019 01247	30	N 2020 0773	2020 00075	35	N 2020 0817	2020 00087
02	N 2020 0792	2019 01605	30	N 2020 0777	2020 00137	35	N 2020 0818	2020 00294
02	N 2020 0793	2019 02230	30	N 2020 0785	2017 00897	35	N 2020 0820	2019 01841
02	N 2020 0796	2020 00228	30	N 2020 0789	2019 01299	35	N 2020 0821	2019 00456
02	N 2020 0828	2018 01221	30	N 2020 0790	2019 01346	35	N 2020 0830	2019 00729
02	N 2020 0829	2018 01222	30	N 2020 0791	2019 01347	35	N 2020 0835	2018 01497
03	N 2020 0787	2019 01170	30	N 2020 0818	2020 00294	35	N 2020 0836	2019 00074
03	N 2020 0796	2020 00228	30	N 2020 0823	2019 00519	36	N 2020 0774	2020 00119
03	N 2020 0818	2020 00294	30	N 2020 0824	2019 00520	36	N 2020 0775	2020 00227
05	N 2020 0787	2019 01170	30	N 2020 0825	2019 00521	36	N 2020 0801	2019 02180
05	N 2020 0797	2018 34166	30	N 2020 0835	2018 01497	36	N 2020 0802	2019 02181
05	N 2020 0798	2018 34167	30	N 2020 0836	2019 00074	36	N 2020 0803	2019 02182
05	N 2020 0831	2018 34369	31	N 2020 0768	2019 01919	36	N 2020 0804	2019 02183
05	N 2020 0832	2019 00692	31	N 2020 0818	2020 00294	36	N 2020 0810	2020 00692
05	N 2020 0833	2019 01323	31	N 2020 0835	2018 01497	37	N 2020 0793	2019 02230
06	N 2020 0793	2019 02230	32	N 2020 0758	2020 01217	37	N 2020 0796	2020 00228
06	N 2020 0796	2020 00228	32	N 2020 0761	2020 01218	37	N 2020 0801	2019 02180
06	N 2020 0806	2020 00232	32	N 2020 0796	2020 00228	37	N 2020 0803	2019 02182
07	N 2020 0793	2019 02230	32	N 2020 0818	2020 00294	37	N 2020 0805	2020 00131
07	N 2020 0827	2019 00872	32	N 2020 0835	2018 01497	38	N 2020 0803	2019 02182
08	N 2020 0796	2020 00228	33	N 2020 0754	2020 01133	38	N 2020 0830	2019 00729
09	N 2020 0783	2019 01669	33	N 2020 0755	2020 01143	39	N 2020 0758	2020 01217
09	N 2020 0801	2019 02180	33	N 2020 0756	2020 01202	39	N 2020 0761	2020 01218
09	N 2020 0802	2019 02181	33	N 2020 0757	2020 01203	39	N 2020 0777	2020 00137
09	N 2020 0803	2019 02182	33	N 2020 0758	2020 01217	39	N 2020 0778	2020 00138
09	N 2020 0804	2019 02183	33	N 2020 0761	2020 01218	39	N 2020 0779	2020 00139
09	N 2020 0830	2019 00729	33	N 2020 0781	2018 00984	39	N 2020 0788	2019 01247
10	N 2020 0771	2019 02177	33	N 2020 0782	2018 00985	39	N 2020 0789	2019 01299
10	N 2020 0795	2019 02274	33	N 2020 0784	2019 01996	39	N 2020 0790	2019 01346
10	N 2020 0831	2018 34369	33	N 2020 0801	2019 02180	39	N 2020 0791	2019 01347
10	N 2020 0833	2019 01323	33	N 2020 0803	2019 02182	39	N 2020 0792	2019 01605
11	N 2020 0796	2020 00228	33	N 2020 0808	2020 01140	39	N 2020 0796	2020 00228
11	N 2020 0805	2020 00131	33	N 2020 0809	2020 01169	39	N 2020 0801	2019 02180
12	N 2020 0801	2019 02180	33	N 2020 0811	2020 01132	39	N 2020 0803	2019 02182
12	N 2020 0803	2019 02182	33	N 2020 0835	2018 01497	39	N 2020 0817	2020 00087
14	N 2020 0801	2019 02180	34	N 2020 0799	2019 00518	39	N 2020 0818	2020 00294
14	N 2020 0803	2019 02182	34	N 2020 0800	2019 00531	39	N 2020 0820	2019 01841
16	N 2020 0801	2019 02180	34	N 2020 0801	2019 02180	39	N 2020 0821	2019 00456
16	N 2020 0803	2019 02182	34	N 2020 0803	2019 02182	39	N 2020 0836	2019 00074
17	N 2020 0793	2019 02230	34	N 2020 0837	2019 00498	40	N 2020 0762	2020 00363

19	N 2020 0793	2019 02230	35	N 2020 0759	2018 00794	40	N 2020 0767	2019 00873
20	N 2020 0796	2020 00228	35	N 2020 0760	2018 00796	40	N 2020 0793	2019 02230
20	N 2020 0801	2019 02180	35	N 2020 0762	2020 00363	40	N 2020 0796	2020 00228
20	N 2020 0803	2019 02182	35	N 2020 0763	2018 01280	40	N 2020 0801	2019 02180
21	N 2020 0796	2020 00228	35	N 2020 0766	2019 01177	40	N 2020 0803	2019 02182
25	N 2020 0762	2020 00363	35	N 2020 0768	2019 01919	41	N 2020 0801	2019 02180
25	N 2020 0786	2019 00154	35	N 2020 0769	2019 02083	41	N 2020 0803	2019 02182
25	N 2020 0796	2020 00228	35	N 2020 0770	2019 01558	41	N 2020 0807	2018 01396
25	N 2020 0801	2019 02180	35	N 2020 0771	2019 02177	41	N 2020 0813	2019 02056
25	N 2020 0803	2019 02182	35	N 2020 0773	2020 00075	41	N 2020 0830	2019 00729
25	N 2020 0816	2019 02277	35	N 2020 0774	2020 00119	41	N 2020 0833	2019 01323
25	N 2020 0818	2020 00294	35	N 2020 0775	2020 00227	42	N 2020 0801	2019 02180
25	N 2020 0822	2019 00881	35	N 2020 0776	2019 01489	42	N 2020 0803	2019 02182
26	N 2020 0762	2020 00363	35	N 2020 0777	2020 00137	42	N 2020 0821	2019 00456
27	N 2020 0796	2020 00228	35	N 2020 0778	2020 00139	42	N 2020 0830	2019 00729
28	N 2020 0801	2019 02180	35	N 2020 0779	2020 00139	42	N 2020 0833	2019 01323
28	N 2020 0803	2019 02182	35	N 2020 0780	2020 00182	43	N 2020 0794	2019 02253
28	N 2020 0826	2019 00825	35	N 2020 0783	2019 01669	43	N 2020 0801	2019 02180
28	N 2020 0833	2019 01323	35	N 2020 0787	2019 01170	43	N 2020 0803	2019 02182
29	N 2020 0764	2019 01775	35	N 2020 0789	2019 01299	43	N 2020 0812	2019 01256
29	N 2020 0766	2019 01177	35	N 2020 0790	2019 01346	43	N 2020 0815	2020 00438
29	N 2020 0776	2019 01489	35	N 2020 0791	2019 01347	43	N 2020 0816	2019 02277
29	N 2020 0778	2020 00138	35	N 2020 0792	2019 01605	43	N 2020 0818	2020 00294
29	N 2020 0779	2020 00139	35	N 2020 0793	2019 02230	43	N 2020 0819	2019 00469
29	N 2020 0812	2019 01256	35	N 2020 0795	2019 02274	44	N 2020 0833	2019 01323
29	N 2020 0818	2020 00294	35	N 2020 0796	2020 00228	44	N 2020 0834	2019 02144
29	N 2020 0823	2019 00519	35	N 2020 0801	2019 02180	44	N 2020 0839	2019 01994
29	N 2020 0824	2019 00520	35	N 2020 0802	2019 02181	45	N 2020 0801	2019 02180
29	N 2020 0825	2019 00521	35	N 2020 0803	2019 02182	45	N 2020 0803	2019 02182
29	N 2020 0835	2018 01497	35	N 2020 0804	2019 02183	45	N 2020 0814	2019 01513
29	N 2020 0838	2018 00854	35	N 2020 0805	2020 00131	45	N 2020 0830	2019 00729
30	N 2020 0765	2019 01510	35	N 2020 0812	2019 01256			

**ƏMTƏƏ NİŞANLARININ QEYDİYYATI İLƏ BAĞLI İDDİA SƏNƏDLƏRİNİN SAY  
GÖSTƏRİCİSİ  
НУМЕРАЦИОННЫЙ УКАЗАТЕЛЬ ЗАЯВОК О РЕГИСТРАЦИИ НА ТОВАРНЫЕ  
ЗНАКИ**

<b>İddia sənədinin №-si</b> <b>№</b> <b>заявки</b>	<b>Şahədatnamənin №-si</b> <b>№ свидетельства</b>	<b>ƏXBТ</b> <b>МКТУ</b>	<b>İddia sənədinin №-si</b> <b>№</b> <b>заявки</b>	<b>Şahədatnamənin №-si</b> <b>№ свидетельства</b>	<b>ƏXBТ</b> <b>МКТУ</b>	<b>İddia sənədinin №-si</b> <b>№</b> <b>заявки</b>	<b>Şahədatnamənin №-si</b> <b>№ свидетельства</b>	<b>ƏXBТ</b> <b>МКТУ</b>
2017 00897	N 2020 0785	30	2019 01347	N 2020 0791	39	2019 02230	N 2020 0793	37
2018 00794	N 2020 0759	35	2019 01489	N 2020 0776	29	2019 02230	N 2020 0793	40
2018 00796	N 2020 0760	35	2019 01489	N 2020 0776	35	2019 02253	N 2020 0794	43
2018 00854	N 2020 0838	29	2019 01510	N 2020 0765	30	2019 02274	N 2020 0795	10
2018 00984	N 2020 0781	33	2019 01513	N 2020 0814	45	2019 02274	N 2020 0795	35
2018 00985	N 2020 0782	33	2019 01558	N 2020 0770	35	2019 02277	N 2020 0816	25
2018 01171	N 2020 0772	30	2019 01605	N 2020 0792	02	2019 02277	N 2020 0816	35
2018 01221	N 2020 0828	02	2019 01605	N 2020 0792	35	2019 02277	N 2020 0816	43

2018 01222	N 2020 0829	02	2019 01605	N 2020 0792	39	2020 00075	N 2020 0773	30
2018 01280	N 2020 0763	35	2019 01669	N 2020 0783	09	2020 00075	N 2020 0773	35
2018 01396	N 2020 0807	41	2019 01669	N 2020 0783	35	2020 00087	N 2020 0817	35
2018 01497	N 2020 0835	29	2019 01775	N 2020 0764	29	2020 00087	N 2020 0817	39
2018 01497	N 2020 0835	30	2019 01841	N 2020 0820	35	2020 00119	N 2020 0774	35
2018 01497	N 2020 0835	31	2019 01841	N 2020 0820	39	2020 00119	N 2020 0774	36
2018 01497	N 2020 0835	32	2019 01919	N 2020 0768	31	2020 00131	N 2020 0805	11
2018 01497	N 2020 0835	33	2019 01919	N 2020 0768	35	2020 00131	N 2020 0805	35
2018 01497	N 2020 0835	35	2019 01994	N 2020 0839	44	2020 00131	N 2020 0805	37
2018 34166	N 2020 0797	05	2019 01996	N 2020 0784	33	2020 00137	N 2020 0777	30
2018 34167	N 2020 0798	05	2019 02056	N 2020 0813	41	2020 00137	N 2020 0777	35
2018 34369	N 2020 0831	05	2019 02083	N 2020 0769	35	2020 00137	N 2020 0777	39
2018 34369	N 2020 0831	10	2019 02144	N 2020 0834	44	2020 00138	N 2020 0778	29
2019 00074	N 2020 0836	30	2019 02177	N 2020 0771	10	2020 00138	N 2020 0778	35
2019 00074	N 2020 0836	35	2019 02177	N 2020 0771	35	2020 00138	N 2020 0778	39
2019 00074	N 2020 0836	39	2019 02180	N 2020 0801	09	2020 00139	N 2020 0779	29
2019 00154	N 2020 0786	25	2019 02180	N 2020 0801	12	2020 00139	N 2020 0779	35
2019 00456	N 2020 0821	35	2019 02180	N 2020 0801	14	2020 00139	N 2020 0779	39
2019 00456	N 2020 0821	39	2019 02180	N 2020 0801	16	2020 00182	N 2020 0780	35
2019 00456	N 2020 0821	42	2019 02180	N 2020 0801	20	2020 00227	N 2020 0775	36
2019 00469	N 2020 0819	43	2019 02180	N 2020 0801	25	2020 00227	N 2020 0775	35
2019 00498	N 2020 0837	34	2019 02180	N 2020 0801	28	2020 00228	N 2020 0796	02
2019 00518	N 2020 0799	34	2019 02180	N 2020 0801	33	2020 00228	N 2020 0796	03
2019 00519	N 2020 0823	29	2019 02180	N 2020 0801	34	2020 00228	N 2020 0796	06
2019 00519	N 2020 0823	30	2019 02180	N 2020 0801	35	2020 00228	N 2020 0796	08
2019 00520	N 2020 0824	29	2019 02180	N 2020 0801	36	2020 00228	N 2020 0796	11
2019 00520	N 2020 0824	30	2019 02180	N 2020 0801	37	2020 00228	N 2020 0796	20
2019 00521	N 2020 0825	29	2019 02180	N 2020 0801	39	2020 00228	N 2020 0796	21
2019 00521	N 2020 0825	30	2019 02180	N 2020 0801	40	2020 00228	N 2020 0796	25
2019 00531	N 2020 0800	34	2019 02180	N 2020 0801	41	2020 00228	N 2020 0796	27
2019 00692	N 2020 0832	05	2019 02180	N 2020 0801	42	2020 00228	N 2020 0796	32
2019 00729	N 2020 0830	09	2019 02180	N 2020 0801	43	2020 00228	N 2020 0796	35
2019 00729	N 2020 0830	35	2019 02180	N 2020 0801	45	2020 00228	N 2020 0796	37
2019 00729	N 2020 0830	38	2019 02181	N 2020 0802	09	2020 00228	N 2020 0796	39
2019 00729	N 2020 0830	41	2019 02181	N 2020 0802	35	2020 00228	N 2020 0796	40
2019 00729	N 2020 0830	42	2019 02181	N 2020 0802	36	2020 00232	N 2020 0806	06
2019 00729	N 2020 0830	45	2019 02182	N 2020 0803	09	2020 00294	N 2020 0818	03
2019 00825	N 2020 0826	28	2019 02182	N 2020 0803	12	2020 00294	N 2020 0818	25
2019 00872	N 2020 0827	07	2019 02182	N 2020 0803	14	2020 00294	N 2020 0818	29
2019 00873	N 2020 0767	40	2019 02182	N 2020 0803	16	2020 00294	N 2020 0818	30
2019 00881	N 2020 0822	25	2019 02182	N 2020 0803	20	2020 00294	N 2020 0818	31
2019 01170	N 2020 0787	03	2019 02182	N 2020 0803	25	2020 00294	N 2020 0818	32
2019 01170	N 2020 0787	05	2019 02182	N 2020 0803	28	2020 00294	N 2020 0818	35
2019 01170	N 2020 0787	35	2019 02182	N 2020 0803	33	2020 00294	N 2020 0818	39
2019 01177	N 2020 0766	29	2019 02182	N 2020 0803	34	2020 00294	N 2020 0818	43
2019 01177	N 2020 0766	35	2019 02182	N 2020 0803	35	2020 00363	N 2020 0762	25
2019 01247	N 2020 0788	02	2019 02182	N 2020 0803	36	2020 00363	N 2020 0762	26
2019 01247	N 2020 0788	39	2019 02182	N 2020 0803	37	2020 00363	N 2020 0762	35
2019 01256	N 2020 0812	29	2019 02182	N 2020 0803	38	2020 00363	N 2020 0762	40
2019 01256	N 2020 0812	35	2019 02182	N 2020 0803	39	2020 00438	N 2020 0815	43
2019 01256	N 2020 0812	43	2019 02182	N 2020 0803	40	2020 00692	N 2020 0810	36
2019 01299	N 2020 0789	30	2019 02182	N 2020 0803	41	2020 01132	N 2020 0811	33
2019 01299	N 2020 0789	35	2019 02182	N 2020 0803	42	2020 01133	N 2020 0754	33
2019 01299	N 2020 0789	39	2019 02182	N 2020 0803	43	2020 01140	N 2020 0808	33
2019 01323	N 2020 0833	05	2019 02182	N 2020 0803	45	2020 01143	N 2020 0755	33
2019 01323	N 2020 0833	10	2019 02183	N 2020 0804	09	2020 01169	N 2020 0809	33
2019 01323	N 2020 0833	28	2019 02183	N 2020 0804	35	2020 01202	N 2020 0756	33
2019 01323	N 2020 0833	41	2019 02183	N 2020 0804	36	2020 01203	N 2020 0757	33
2019 01323	N 2020 0833	42	2019 02230	N 2020 0793	01	2020 01217	N 2020 0758	32

2019 01323	N 2020 0833	44	2019 02230	N 2020 0793	02	2020 01217	N 2020 0758	33
2019 01346	N 2020 0790	30	2019 02230	N 2020 0793	06	2020 01217	N 2020 0758	39
2019 01346	N 2020 0790	35	2019 02230	N 2020 0793	07	2020 01218	N 2020 0761	32
2019 01346	N 2020 0790	39	2019 02230	N 2020 0793	17	2020 01218	N 2020 0761	33
2019 01347	N 2020 0791	30	2019 02230	N 2020 0793	19	2020 01218	N 2020 0761	39
2019 01347	N 2020 0791	35	2019 02230	N 2020 0793	35			

**ƏMTƏƏ NİŞANLARININ QEYDİYYATI HAQQINDA ŞAHƏDƏTNAMƏLƏRİN  
SAY GÖSTƏRİCİSİ  
НУМЕРАЦИОННЫЙ УКАЗАТЕЛЬ О РЕГИСТРАЦИИ СВИДЕТЕЛЬСТВ  
НА ТОВАРНЫЕ ЗНАКИ**

Şahədatnamənin №-si	İddia sənədinin №-si	ƏXBТ	Şahədatnamənin №-si	İddia sənədinin №-si	ƏXBТ	Şahədatnamənin №-si	İddia sənədinin №-si	ƏXBТ
№ свидетельства	№ заявки	МКТУ	№ свидетельства	№ заявки	МКТУ	№ свидетельства	№ заявки	МКТУ
N 2020 0754	2020 01133	33	N 2020 0793	2019 02230	06	N 2020 0805	2020 00131	37
N 2020 0755	2020 01143	33	N 2020 0793	2019 02230	07	N 2020 0806	2020 00232	06
N 2020 0756	2020 01202	33	N 2020 0793	2019 02230	17	N 2020 0807	2018 01396	41
N 2020 0757	2020 01203	33	N 2020 0793	2019 02230	19	N 2020 0808	2020 01140	33
N 2020 0758	2020 01217	32	N 2020 0793	2019 02230	35	N 2020 0809	2020 01169	33
N 2020 0758	2020 01217	33	N 2020 0793	2019 02230	37	N 2020 0810	2020 00692	36
N 2020 0758	2020 01217	39	N 2020 0793	2019 02230	40	N 2020 0811	2020 01132	33
N 2020 0759	2018 00794	35	N 2020 0794	2019 02253	43	N 2020 0812	2019 01256	29
N 2020 0760	2018 00796	35	N 2020 0795	2019 02274	10	N 2020 0812	2019 01256	35
N 2020 0761	2020 01218	32	N 2020 0795	2019 02274	35	N 2020 0812	2019 01256	43
N 2020 0761	2020 01218	33	N 2020 0796	2020 00228	02	N 2020 0813	2019 02056	41
N 2020 0761	2020 01218	39	N 2020 0796	2020 00228	03	N 2020 0814	2019 01513	45
N 2020 0762	2020 00363	25	N 2020 0796	2020 00228	06	N 2020 0815	2020 00438	43
N 2020 0762	2020 00363	26	N 2020 0796	2020 00228	08	N 2020 0816	2019 02277	25
N 2020 0762	2020 00363	35	N 2020 0796	2020 00228	11	N 2020 0816	2019 02277	35
N 2020 0762	2020 00363	40	N 2020 0796	2020 00228	20	N 2020 0816	2019 02277	43
N 2020 0763	2018 01280	35	N 2020 0796	2020 00228	21	N 2020 0817	2020 00087	35
N 2020 0764	2019 01775	29	N 2020 0796	2020 00228	25	N 2020 0817	2020 00087	39
N 2020 0765	2019 01510	30	N 2020 0796	2020 00228	27	N 2020 0818	2020 00294	03
N 2020 0766	2019 01177	29	N 2020 0796	2020 00228	32	N 2020 0818	2020 00294	25
N 2020 0766	2019 01177	35	N 2020 0796	2020 00228	35	N 2020 0818	2020 00294	29
N 2020 0767	2019 00873	40	N 2020 0796	2020 00228	37	N 2020 0818	2020 00294	30
N 2020 0768	2019 01919	31	N 2020 0796	2020 00228	39	N 2020 0818	2020 00294	31
N 2020 0768	2019 01919	35	N 2020 0796	2020 00228	40	N 2020 0818	2020 00294	32
N 2020 0769	2019 02083	35	N 2020 0797	2018 34166	05	N 2020 0818	2020 00294	35
N 2020 0770	2019 01558	35	N 2020 0798	2018 34167	05	N 2020 0818	2020 00294	39
N 2020 0771	2019 02177	10	N 2020 0799	2019 00518	34	N 2020 0818	2020 00294	43
N 2020 0771	2019 02177	35	N 2020 0800	2019 00531	34	N 2020 0819	2019 00469	43
N 2020 0772	2018 01171	30	N 2020 0801	2019 02180	09	N 2020 0820	2019 01841	35
N 2020 0773	2020 00075	30	N 2020 0801	2019 02180	12	N 2020 0820	2019 01841	39
N 2020 0773	2020 00075	35	N 2020 0801	2019 02180	14	N 2020 0821	2019 00456	35
N 2020 0774	2020 00119	35	N 2020 0801	2019 02180	16	N 2020 0821	2019 00456	39
N 2020 0774	2020 00119	36	N 2020 0801	2019 02180	20	N 2020 0821	2019 00456	42
N 2020 0775	2020 00227	36	N 2020 0801	2019 02180	25	N 2020 0822	2019 00881	25
N 2020 0775	2020 00227	35	N 2020 0801	2019 02180	28	N 2020 0823	2019 00519	29
N 2020 0776	2019 01489	29	N 2020 0801	2019 02180	33	N 2020 0823	2019 00519	30

N 2020 0776	2019 01489	35	N 2020 0801	2019 02180	34	N 2020 0824	2019 00520	29
N 2020 0777	2020 00137	30	N 2020 0801	2019 02180	35	N 2020 0824	2019 00520	30
N 2020 0777	2020 00137	35	N 2020 0801	2019 02180	36	N 2020 0825	2019 00521	29
N 2020 0777	2020 00137	39	N 2020 0801	2019 02180	37	N 2020 0825	2019 00521	30
N 2020 0778	2020 00138	29	N 2020 0801	2019 02180	39	N 2020 0826	2019 00825	28
N 2020 0778	2020 00138	35	N 2020 0801	2019 02180	40	N 2020 0827	2019 00872	07
N 2020 0778	2020 00138	39	N 2020 0801	2019 02180	41	N 2020 0828	2018 01221	02
N 2020 0779	2020 00139	29	N 2020 0801	2019 02180	42	N 2020 0829	2018 01222	02
N 2020 0779	2020 00139	35	N 2020 0801	2019 02180	43	N 2020 0830	2019 00729	09
N 2020 0779	2020 00139	39	N 2020 0801	2019 02180	45	N 2020 0830	2019 00729	35
N 2020 0780	2020 00182	35	N 2020 0802	2019 02181	09	N 2020 0830	2019 00729	38
N 2020 0781	2018 00984	33	N 2020 0802	2019 02181	35	N 2020 0830	2019 00729	41
N 2020 0782	2018 00985	33	N 2020 0802	2019 02181	36	N 2020 0830	2019 00729	42
N 2020 0783	2019 01669	09	N 2020 0803	2019 02182	09	N 2020 0830	2019 00729	45
N 2020 0783	2019 01669	35	N 2020 0803	2019 02182	12	N 2020 0831	2018 34369	05
N 2020 0784	2019 01996	33	N 2020 0803	2019 02182	14	N 2020 0831	2018 34369	10
N 2020 0785	2017 00897	30	N 2020 0803	2019 02182	16	N 2020 0832	2019 00692	05
N 2020 0786	2019 00154	25	N 2020 0803	2019 02182	20	N 2020 0833	2019 01323	05
N 2020 0787	2019 01170	03	N 2020 0803	2019 02182	25	N 2020 0833	2019 01323	10
N 2020 0787	2019 01170	05	N 2020 0803	2019 02182	28	N 2020 0833	2019 01323	28
N 2020 0787	2019 01170	35	N 2020 0803	2019 02182	33	N 2020 0833	2019 01323	41
N 2020 0788	2019 01247	02	N 2020 0803	2019 02182	34	N 2020 0833	2019 01323	42
N 2020 0788	2019 01247	39	N 2020 0803	2019 02182	35	N 2020 0833	2019 01323	44
N 2020 0789	2019 01299	30	N 2020 0803	2019 02182	36	N 2020 0834	2019 02144	44
N 2020 0789	2019 01299	35	N 2020 0803	2019 02182	37	N 2020 0835	2018 01497	29
N 2020 0789	2019 01299	39	N 2020 0803	2019 02182	38	N 2020 0835	2018 01497	30
N 2020 0790	2019 01346	30	N 2020 0803	2019 02182	39	N 2020 0835	2018 01497	31
N 2020 0790	2019 01346	35	N 2020 0803	2019 02182	40	N 2020 0835	2018 01497	32
N 2020 0790	2019 01346	39	N 2020 0803	2019 02182	41	N 2020 0835	2018 01497	33
N 2020 0791	2019 01347	30	N 2020 0803	2019 02182	42	N 2020 0835	2018 01497	35
N 2020 0791	2019 01347	35	N 2020 0803	2019 02182	43	N 2020 0836	2019 00074	30
N 2020 0791	2019 01347	39	N 2020 0803	2019 02182	45	N 2020 0836	2019 00074	35
N 2020 0792	2019 01605	02	N 2020 0804	2019 02183	09	N 2020 0836	2019 00074	39
N 2020 0792	2019 01605	35	N 2020 0804	2019 02183	35	N 2020 0837	2019 00498	34
N 2020 0792	2019 01605	39	N 2020 0804	2019 02183	36	N 2020 0838	2018 00854	29
N 2020 0793	2019 02230	01	N 2020 0805	2020 00131	11	N 2020 0839	2019 01994	44
N 2020 0793	2019 02230	02	N 2020 0805	2020 00131	35			

**AZƏRBAYCAN RESPUBLİKASININ DÖVLƏT REYESTRİNƏ DAXİL EDİLMİŞ  
SƏNAYE NÜMUNƏSİ PATENTLƏRİ HAQQINDA MƏLUMATLARIN DƏRCİ**

---

(11) S 2020 0019  
(51) 09-03  
(44) 30.09.2019

(21) S2018 0027  
(22) 07.11.2018

(71)(73) ETİ GİDA SANAYİ VE TİCARET  
ANONİM ŞİRKETİ (TR)

(72) KANATLI, Firuzhan (TR)

(74) Yaqubova Tura Adinayevna (AZ)

(54) QABLAŞDIRMA

(57) İddia edilən "Qablaşdırma" sənaye nümunəsi aşağıda sadalanmış mühüm əlamətləri ilə səciyyələnir:



- şaquli yönləndirilmiş, yapışdırılmış paket şəklində yerinə yetirilməsi;
- qablaşdırmanın fonunun gümüşü rəngdə yerinə yetirilməsi;
- qablaşdırmanın üz tərəfinin mərkəzi hissəsində mavi fonda, uşaq təsviri ilə dəyirmi sahənin olması;
- uşaq təsviri ilə dəyirmi sahənin kənarları və məhsulun adının olması;
- mavi fonlu dəyirmi sahənin kənarları və məhsulun adının tünd-boz rəngli haşiyə ilə əhatə olunması ilə;
- məhsulun adının altında mavi rəngli dalğavari lent şəklində təsvirin olması ilə;
- üz tərəfin aşağı hissəsində xəotik şəkildə peçenye təsvirinin olması;
- aşağı, yuxarı və mərkəzi hissələrdə əmtəə-müştəri məlumatının olması.

(11) S 2020 0020  
(51) 09-03  
(44) 30.09.2019

(21) S2018 0028  
(22) 07.11.2018

(71)(73) ETİ GİDA SANAYİ VE TİCARET  
ANONİM ŞİRKETİ (TR)

(72) KANATLI, Firuzhan (TR)

(74) Yaqubova Tura Adinayevna (AZ)

(54) QABLAŞDIRMA

(57) İddia edilən "Qablaşdırma" sənaye nümunəsi aşağıda sadalanmış mühüm əlamətləri ilə səciyyələnir:



- üfüqi yönləndirilmiş, hər iki tərəfindən yapışdırılmış paket şəklində yerinə yetirilməsi ilə;
- qablaşdırmanın əsas fonunun qəhvəyi rəngdə yerinə yetirilməsi ilə;
- qablaşdırmanın üz tərəfinin səthində ulduzlar şəklində işıq zolaqlı təsviri elementin olması ilə;
- qablaşdırmanın sağ tərəfində kənardan kəsilmiş şokolad içlikli, üstü şokoladla örtülmüş keksin, önündə isə şokolad parçası olan təsviri elementin mövcud olması ilə;
- üz tərəfin sol hissəsində ağ haşiyə ilə, qırmızı rəngli hərflərlə yerinə yetirilmiş məhsulun adının olması;
- qablaşdırmanın üz tərəfində əmtəə-müştəri məlumatının olması.

(11) S 2020 0021  
(51) 09-03  
(44) 30.09.2019

(21) S2018 0029  
(22) 07.11.2018

(71)(73) ETİ GİDA SANAYİ VE TİCARET  
ANONİM ŞİRKETİ (TR)

(72) KANATLI, Firuzhan (TR)

(74) Yaqubova Tura Adinayevna (AZ)

(54) QABLAŞDIRMA

(57) İddia edilən “Qablaşdırma” sənaye nümunəsi aşağıda sadalanmış mühüm əlamətləri ilə səciyyələnir:



- şaquli yönəlmiş, yapışdırılmış paket şəklində yerinə yetirilməsi ilə;
- qablaşdırmanın əsas fonunun qırmızı rəngdə işlənməsi ilə;
- üz tərəfin yuxarı hissəsində qara haşiye ilə, ağ rəngli hərflərlə yerinə yetirilmiş məhsulun adının olması;
- orta hissəsində arxa planda bir-birinin üstündə sütun kimi, ön planda isə birinin kənarı qopmuş, içi görünən, bir-birinin yanında xotik şəkildə qoyulan peçenyələrin olması ilə;
- biskvitlərin açıq və tünd hissələrinin növbələnməsi ilə yumru formasında yerinə yetirilməsi;
- qablaşdırmanın üz hissəsində əmtə-müşayiətedici məlumatın olması.

(11) S 2020 0022

(51) 09-03

(44) 30.08.2019

(21) S2018 3076

(22) 04.09.2018

(71)(73) BETA GIDA SANAYİ VE  
TİCARET A.Ş. (TR)

(72) M.S. Həbtüləbhoy (LK)

(74) Qurbanov Muxtar Yusif oğlu (AZ)

(54) «SUPER TEA» ÇAYI ÜÇÜN  
QABLAŞDIRMA QUTUSU

(57) İddia olunan «SUPER TEA» çayı üçün qablaşdırma qutusu sənaye nümunəsi aşağıdakı mühüm əlamətlər məcmusu ilə xarakterizə olunur:



- qutunun kartondan düzbucaqlı paralelepiped formasında yerinə yetirilməsi ilə;
- qutunun qrafik tərtibatı ilə;
- qutunun üzlərində ingilis dilində məlumat yazılarının ilə tərtib edilməsi ilə; fərqlənir:
- qutunun aşağı tərəfindən başqa bütün tərəflərində “SUPER TEA” yazısının mövcudluğu ilə;
- qutunun aşağı tərəfindən başqa bütün tərəflərinin mərkəzi hissəsində, ortasında qızılı rəngli “B” hərfi olan və yan tərəflərində stilləşdirilmiş iki şir təsviri ilə taclı kənarları qara xətlə haşiyələnmiş daxili

qırmızı rəngli qalxan şəklində gerb təsvirinin olması ilə;

- qutunun yan tərəflərinin mərkəzində, ön və arxa tərəflərinin aşağısında isə çayın keyfiyyəti barədə məlumatlandırıcı "PURE CEYLON TEA" yazısının yazılması ilə;
- qutunun sağ yan tərəfində Azərbaycan dilində tanıtım xarakterli yazılar "AZZ QOST 457- 2011" uyğunluğu, ştrix kodu, tərkibi və çəkisi barədə yazıların olması ilə;
- qutunun sol yan tərəfində uyğunluq sertifikatları haqqında məlumat, istehsalçı firmanın ünvanı, çağrı nömrəsi, qablaşdırma tarixi, son istifadə tarixi və xüsusi çəkisi haqqında yazıların olması ilə;
- qutunun ön, arxa və aşağı tərəflərində üzərində qara haşiyə və qara rənglə yazılmış "B" hərfi olan qızılı qalxan təsvirinin olması ilə;
- qutunun sarı və qırmızı rəngli haşiyə ilə yaşıl rənglənməsi ilə;
- qutunun bütün tərəflərində yaşıl fonda açıq-yaşıl rəngdə üçyarpaqlı çay təsvirinin olması ilə;
- qutunun səthinin fonun və haşiyənin kontrast rənglərlə koloristik işlənməsi ilə;
- qutunun hər tərəfinin bitki ornamentlə bəzədilməsi.

(11) S 2020 0014

(21) S2018 0031

(51) 21-01

(22) 22.11.2018

(44) 30.09.2019

(71)(73) Eyvazov Məharət Şirməmməd oğlu (AZ)

(72) Eyvazov Məharət Şirməmməd oğlu (AZ)

(54) OYUN TAXTASI-NƏRD

(57) Təqdim olunan "Oyun taxtası-nərd" (2 variantda) sənaye nümunəsi aşağıdakı əlamətləri ilə xarakterizə olunur:

- nərdin taxta materialdan yerinə yetirilməsi ilə;
- gövdənin açılan ikitaylı futlyar şəklində yerinə yetirilməsi ilə;
- gövdənin açıq vəziyyətdə iki sahəli hissədən ibarət olması ilə;

- futlyarın hər tərəfinin içində birinci və ikinci oyun sahələrinin çökəkdə yerləşməsi ilə;
- futlyarın hər bir tərəfinin yuxarı və aşağı hissəsində çökəkdə yerləşən oyun sahəsində daşlarla oynamaq üçün yarımval formada xanaların olması ilə;
- hər iki hissəni bir-birinə bağlayan dəmir ilgəyin mövcud olması.

Variant 1

- gövdənin bağlı vəziyyətdə yarım dairə şəklində, kənarları isə fiqurlu kəsiklə yerinə yetirilməsi ilə;

Foto 1 - nərdin açılış - vəziyyətdə nümunəni göstərənəsi



- gövdənin bağlı vəziyyətdə hər iki tərəfinin kənarlarında üst tərəfində və yan küncələrində qövsşəkilli kəsiklərin olması, iki tağşəkilli çıxıntılı fiqurun mövcudluğu ilə;

Foto 2 - bağlı vəziyyətdə nümunəni göstərənəsi





Bülleten № 9. 30.09.2020

- gövdənin bağlı vəziyyətdə hər iki tərəfinin kənarlarının plastik materialdan yerinə yetirilməsi ilə;



- gövdənin açıq vəziyyətdə hər iki tərəfinin lobyəşəkilli yerinə yetirilməsi ilə;

- gövdənin üz tərəfində, dairənin içərisində stilizə edilmiş ceyran rəsinin mövcudluğu ilə;

- gövdənin üz tərəfinin aşağı hissəsində "Məharət 2017" söz və rəqəm işarəsinin yazılması ilə;

- gövdənin açıq vəziyyətdə, dairəvi formada, kənarlarında dörd ədəd yarım oval kəsik fiqurların, dörd ədəd isə tağşəkilli çıxıntıların mövcudluğu ilə;

- gövdənin açıq vəziyyətdə iç tərəfinin kənarlarının ağ rəngli boya ilə haşiyələnməsi ilə;

- oyun sahələrinin düzbucaqlı formada çökəkde olması ilə;

- çökəkde yerləşən düzbucaqlı oyun sahələrinin hər bir tərəfinin yuxarı və aşağı hissəsində yarım oval xanaların qara rəngli boya ilə yerinə yetirilməsi ilə;

- yarım oval xanaların qarşısında ağ rənglə boyanmış yanan şamabənzər təsviri elementlərin mövcudluğu ilə;

- düzbucaqlı oyun sahələrinin birinci və ikinci hissəsində mərkəzdə ağ boya ilə kvadrata alınmış, stilizə edilmiş ceyran rəsinin mövcudluğu.

Variant 2

- gövdənin bağlı vəziyyətdə lobyəşəkilli yerinə yetirilməsi ilə;



- gövdənin üz tərəfində və oyun sahələrinin hər birinin mərkəzində, dairənin içərisində qırmızı boya ilə stilizə edilmiş, əlində nizə tutmuş atlı rəsinin mövcudluğu ilə;



- gövdənin üz tərəfində qara boya ilə boyanmış dairəvi fiqurların bir-birinə simmetrik şəkildə yerinə yetirilməsi ilə;
- gövdənin üz tərəfinin yuxarı hissəsində iki-halqalı zincirin və lent şəkildə təsviri elementlərin mövcudluğu ilə;
- gövdənin üz və arxa tərəflərinin görünüşünün eyni şəkildə yerinə yetirilməsi ilə;
- çökəkdə yerləşən yarım oval formalı oyun sahələrinin hər bir tərəfinin yuxarı və aşağı hissəsində yarım oval xanaların qara rəngli boya ilə yerinə yetirilməsi.

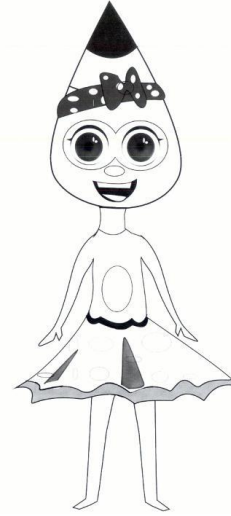

(11) S 2020 0017  
(51) 21-01  
(44) 30.09.2019

(21) S2019 0024  
(22) 13.02.2019

(71)(73) "İNCİ GROUP OF COMPANIES"  
MMC (AZ)

(72) Quliyev Rəmzi Dünyamalı oğlu (AZ)

(54) OYUNCAQ

(57) Təqdim olunan "Oyuncaq" sənaye nümunəsi aşağıdakı mühüm əlamətləri ilə xarakterizə olunur:

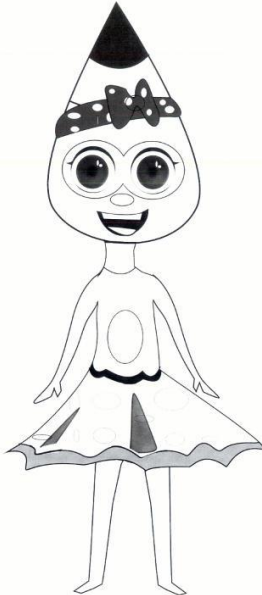

- oyuncağın qız fiquru şəklində qabarıqlı konstruksiya formasında yerinə yetirilməsi ilə;

- üz cizgilərinin qrafik yerinə yetirilməsi ilə;
- oyuncaq qızın başının aşağı hissəsinin oval, yuxarı hissəsinin isə konus formasında karandaş ucluğu şəklində yerinə yetirilməsi ilə;

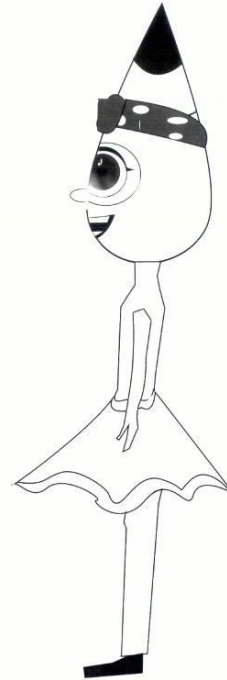

- başın öndən böyük hissəsini tutan oyuğun içərisində yerləşən dəyirmi gözlərin və böyüdülmüş göz bəbəyinin mövcud olması ilə;

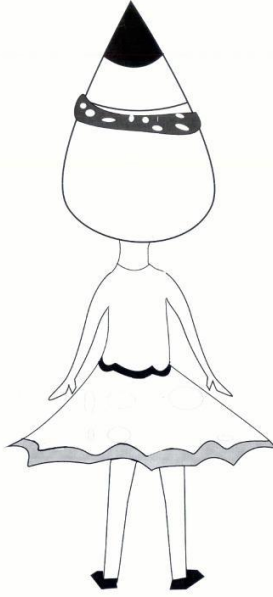

- oyuncaq qızın gülümsəyən şəkildə, qabarıq, balaca, yumru burunlu yerinə yetirilməsi ilə;

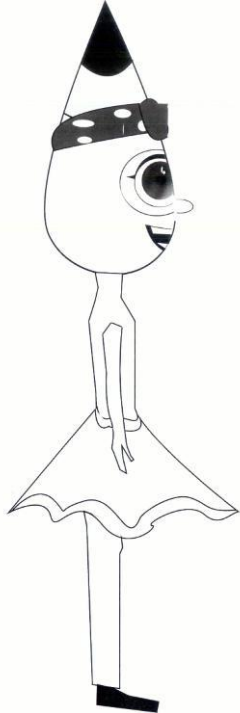

- baş hissənin iti ucuna yaxın bantın olması ilə;  
- oyuncaq qızın donunun qısa, klyoş formada yerinə yetirilməsi ilə;  
- oyuncaq qızın donunun üzərində oval şəkilli dekorativ elementlərin olması.

(11) S 2020 0018  
(51) 21-01  
(44) 30.09.2019

(21) S2019 0025  
(22) 13.02.2019

(71)(73) "İNCİ GROUP OF COMPANIES"  
MMC (AZ)

(72) Quliyev Rəmzi Dünyamalı oğlu (AZ)

(54) OYUNCAQ

(57) Təqdim olunan "oyuncaq" sənaye nümunəsi aşağıdakı mühüm əlamətləri ilə xarakterizə olunur:

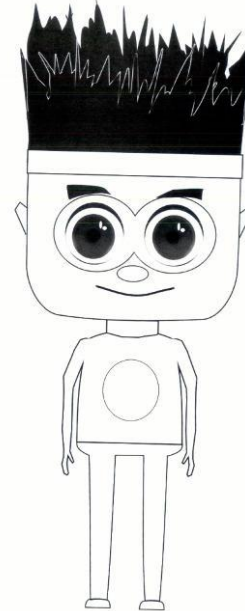

- oyuncağın oğlan fiquru şəklində qabarıqlı konstruksiya formasında yerinə yetirilməsi ilə;

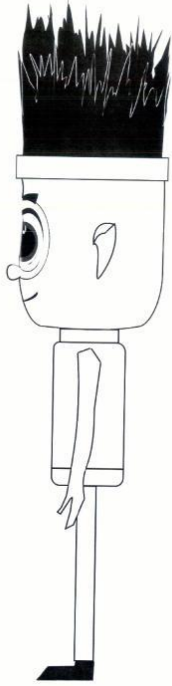

- üz cizgilərinin qrafik yerinə yetirilməsi ilə;
- başın aşağı hissəsinin oval, yuxarı hissəsinin isə fırça formasında yerinə yetirilməsi ilə;
- başın öndən böyük hissəsini tutan oyuğun içərisində yerləşən dəyirmi gözlərin və böyüdülmüş göz bəbəyinin mövcud olması ilə;

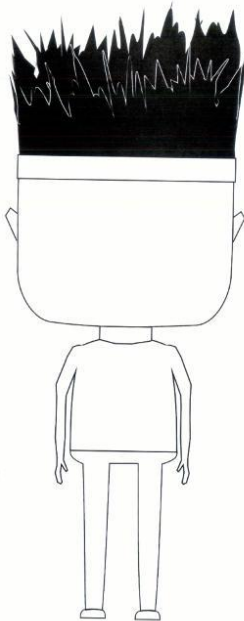

- oyuncaq oğlanın ağzının təbəssüm təsəvvürü yaradan qövşşəkilli xətt formasında yerinə yetirilməsi ilə;

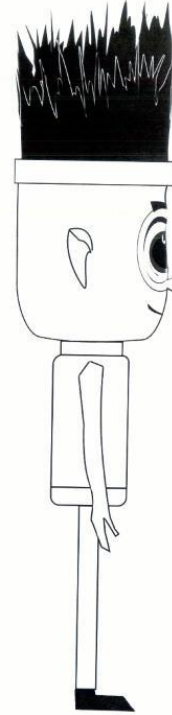

- burnunun balaca, yumru, qabarıqlı formada yerinə yetirilməsi ilə;
- başın fırça başlığına bənzər formanın aşağı hissəsində haşiyəşəkilli elementin mövcud olması ilə;
- oyuncaq oğlanın köynəyinin üzərində dairəvi elementin olması.

(11) S 2020 0015  
(51) 32-00  
(44) 30.09.2019

(21) S2019 0022  
(22) 13.02.2019

(71)(73) "İNCİ GROUP OF COMPANIES"  
MMC (AZ)

(72) Quliyev Rəmzi Dünyamalı oğlu (AZ)

(54) SƏTH ÜÇÜN QRAFİK TƏSVİR

(57) Təqdim olunan "səth üçün qrafik təsvir" sənaye nümunəsi aşağıdakı mühüm əlamətləri ilə xarakterizə olunur:



- qrafik təsvirin üslublaşdırılmış qız fiquru şəklində yerinə yetirilməsi ilə;
- təsvirdə qızın başının aşağı hissəsinin oval, yuxarı hissədən isə konus formada karandaş ucluğu şəklində yerinə yetirilməsi ilə;
- başın öndən böyük hissəsini tutan oyuğun içərisində yerləşən dəyirmi gözlərin və böyüdülmüş göz bəbəyinin mövcud olması ilə;
- qız təsvirinin gülümseyən şəkildə, qabarıq, balaca yumru burunlu yerinə yetirilməsi ilə;
- başın karandaş formalı hissəsində iti ucluğa yaxın məsafədə açıq-yaşıl rəngli bantın mövcudluğu ilə;
- qızın yaşıl rəngli donunun qısa, klyoş formada yerinə yetirilməsi ilə;
- təsvirdə qızın sol əlinin açıq şəkildə, sağ qolunun isə qatlanmış formada yerinə yetirilmiş, əlində qırmızı, balaca kitabçanı tutması ilə;
- qrafik təsvirdə qız fiqurunun ayaqlarında ağ rəngli corabların və qırmızı rəngli ayaqqabının olması.

(57) Təqdim olunan "Səth üçün qrafik təsvir" sənaye nümunəsi aşağıdakı mühüm əlamətləri ilə xarakterizə olunur:



- qrafik təsvirin üslublaşdırılmış oğlan fiquru şəklində yerinə yetirilməsi ilə;
- təsvirdə oğlanın başının aşağı hissəsinin oval, yuxarı hissəsinin isə firçanın ucluğu şəklində yerinə yetirilməsi ilə;
- başın öndən böyük hissəsini tutan oyuğun içərisində yerləşən dəyirmi gözlərin və böyüdülmüş göz bəbəyinin mövcud olması ilə;
- oğlan təsvirinin ağzının təbessüm təsviri yaradan qövşəşəkilli xətt formasında yerinə yetirilməsi ilə;
- burnunun balaca, yumru qabarıqlı formada yerinə yetirilməsi ilə;
- başındakı firçaya bənzər formanın aşağı hissəsində gümüşü rəngli haşiyəli elementin mövcud olması ilə;
- qolların sinə üzərində çarpaz yığılmış şəkildə yerinə yetirilməsi ilə;
- təsvirdə üzərində ağ rəngli, qırmızı haşiyəli önlük ilə birlikdə tünd-göy rəngdə köynəyin və açıq-qırmızı rəngli şalvarın, ayaqlarında göy rəngli ayaqqabının olması.

(11) S 2020 0016  
(51) 32-00  
(44) 30.09.2019

(21) S2019 0023  
(22) 13.02.2019

(71)(73) "İNCİ GROUP OF COMPANIES"  
MMC (AZ)

(72) Quliyev Rəmzi Dünyamalı oğlu (AZ)

(54) SƏTH ÜÇÜN QRAFİK TƏSVİR

**“Sənayə nümunələrinin beynəlxalq qeydiyyatı haqqında” Haqa müqaviləsinin Cenevrə aktı çərçivəsində Azərbaycan Respublikasında qorunan sənayə nümunələri barədə məlumatlar**

**Сведения о международной регистрации промышленных образцов, охраняемых в Азербайджанской Республике в рамках Женевского акта Гаагского соглашения “О международной регистрации промышленных образцов”**

(11) DM/208 735

(15) 05.06.2020

(22) 05.06.2020

(28) 1

(51) 03-01

(73) Valentino S.p.A, Via Turati 16/18, 20121 Milano (IT)

(72) Stefano Sassi, c/o Valentino S.p.A., Via Turati 16/18, 20121, Milano, IT

(54) 1. Çanta / 1. Сумка

(45) 26.06.2020

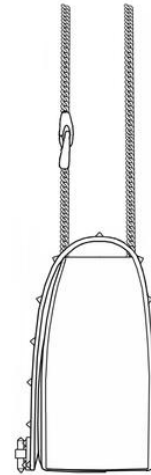

**“Sənaye nümunələrinin beynəlxalq qeydiyyatı haqqında” Haqa müqaviləsinin  
Cenevrə aktı çərçivəsində Azərbaycan Respublikasında qorunan sənaye nümunələri  
barədə məlumatlar**

03-01 – 07-02

Bülleten № 9. 30.09.2020

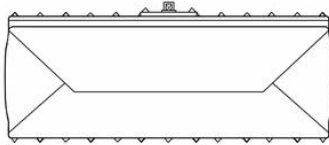
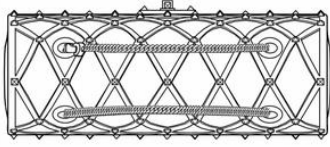

(11) DM/208 806

(15) 05.11.2019

(22) 05.11.2019

(28) 1

(51) 04-01

(73) NIBEC Co., Ltd., 116, Bamdi-gil, Iwol-  
myeon, 27816 Jincheon-gun, Chungcheongbuk-do (KR)

(72) Chong Pyoung Chung, 116, Bamdi-gil,  
Iwol-myeon, 27816, Jincheon-gun, Chung-  
cheongbuk-do, KR

(54) 1. Dışarısı fırça / 1. Межзубная щетка

(45) 26.06.2020

(11) DM/208 682

(15) 10.03.2020

(22) 10.03.2020

(28) 4

(51) 07-02

(73) FEMAS METAL SANAYİ VE TİCARET  
ANONİM ŞİRKETİ, Organize Sanayi Bölgesi  
9. Cad. No: 17 Melikgazi, 38070 Kayseri  
(TR)

(72) ALİ ERKAN MAMUR, Organize Sanayi  
Bölgesi 9. Cadde No:17 Melikgazi, 38070,  
Kayseri, TR

(54) 1.-3. Qaz paneli; 4. Qaz paneli üçün  
qulp / 1.-3. Газовая панель; 4. Ручка для  
варочных панелей.

(45) 19.06.2020



Сведения о международной регистрации промышленных образцов, охраняемых в Азербайджанской Республике в рамках Женевского акта Гаагского соглашения "О международной регистрации промышленных образцов"

Бюллетень № 9. 30.09.2020

07-02 – 07-02

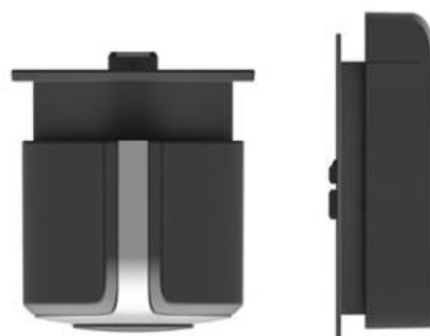
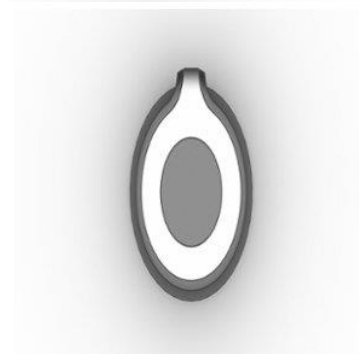
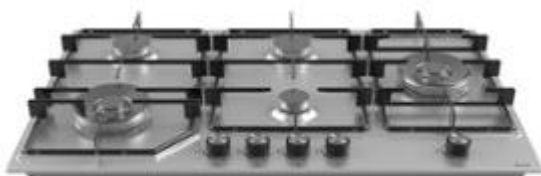
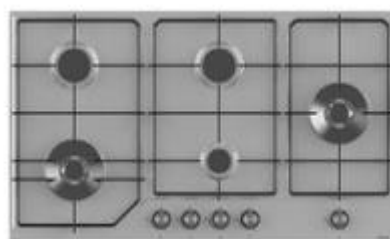



**“Sənaye nümunələrinin beynəlxalq qeydiyyatı haqqında” Haaqa müqaviləsinin Cenevrə aktı çərçivəsində Azərbaycan Respublikasında qorunan sənaye nümunələri barədə məlumatlar**

09-01 – 09-01

Bülleten № 9. 30.09.2020

(11) DM/208 789  
(15) 20.11.2019  
(22) 20.11.2019  
(28) 1  
(51) 09-01  
(73) Vlaktor Trading Limited, Zinonos Kitieos, 8, Kato Lakatamia, CY-2322 Nicosia (CY)  
(72) Evgeniy Sergeevich Razumov, ul. Chkalovskaya, dom 8, kv. 3, 141103, g. Shchelkovo, Shchelkovsky raion, RU  
(54) 1. Butulka / 1. Бутылка  
(45) 26.06.2020



(11) DM/208 897  
(15) 19.09.2019  
(22) 19.09.2019  
(28) 3  
(51) 09-01  
(73) Obshchestvo s ogranichennoy otvetstvennoct'yu "BioMicroGeli", ul. No-belya, d. 7, et. 4, chp. 25, rm. 2, 143026 Moscow (RU)  
(54) 1.-3. Kanistr/ 1.-3. Канистра  
(45) 03.07.2020

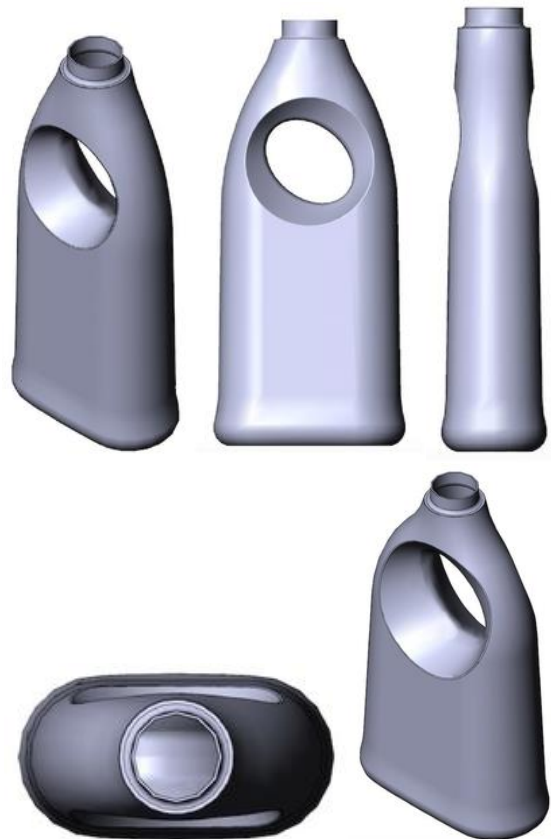

Сведения о международной регистрации промышленных образцов, охраняемых в Азербайджанской Республике в рамках Женевского акта Гаагского соглашения "О международной регистрации промышленных образцов"

09-01 – 09-03

Бюллетень № 9. 30.09.2020



(22) 30.08.2019

(28) 1

(51) 09-03

(73) LLC Noviy dom, ulitsa Saliutovskaya, 31, 426053 Izhevsk (RU)

(72) Elena Telicyna, Ulica 40 let Pobedi, dom № 140, kv. 254, 426072, Izhevsk, RU

(54) 1. Bağlama üçün ornament / 1. Орнамент для упаковки

(45) 31.07.2020

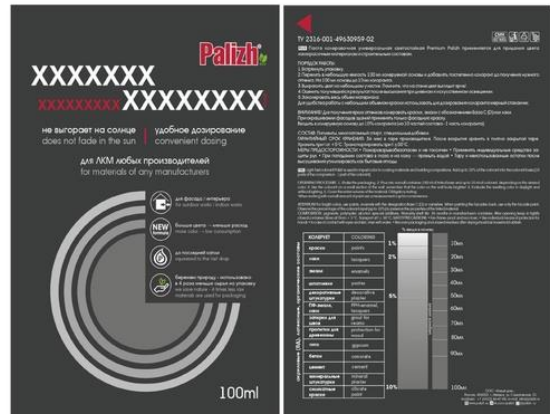

(11) DM/209 341

(15) 19.06.2020

(22) 19.06.2020

(28) 1

(51) 09-03

(73) Taras Vynnytskyi, 115 Mykulyntska Str., section 11, 46005 Ternopil (UA)

(72) Taras Vynnytskyi, 115 Mykulyntska Str., section 11, 46005, Ternopil, UA

(54) 1. Gel aromatizatoru üçün konteyner / 1. Контейнер для гелевого ароматизатора

(45) 31.07.2020

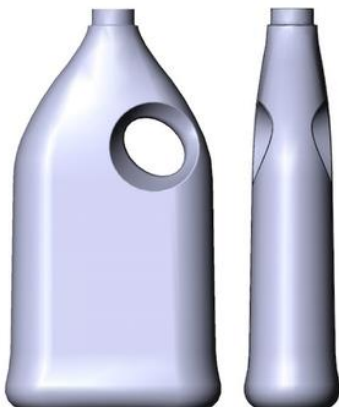

(11) DM/209 339

(15) 30.08.2019

**“Sənaye nümunələrinin beynəlxalq qeydiyyatı haqqında” Haqq müqaviləsinin Cenevrə aktı çərçivəsində Azərbaycan Respublikasında qorunan sənaye nümunələri barədə məlumatlar**

10-02 – 10-02

Bülleten № 9. 30.09.2020



GUEZ, c/o Harry Winston SA, Chemin du Tourbillon 8, 1228, Plan-les-Ouates, CH (54) 1. Saat korpusu; 2. Saat kəməri üçün toqqa; 3. Qol saati / 1. Корпус часов; 2. Пряжка для ремешка часов; 3. Наручные часы.  
(45) 19.06.2020

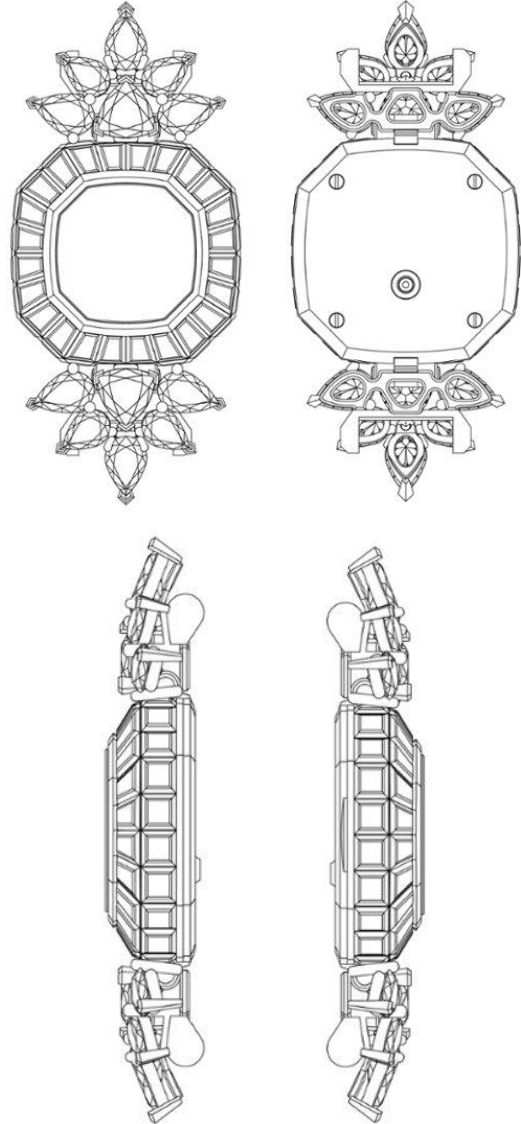

(11) DM/205 313

(15) 17.12.2019

(22) 17.12.2019

(28) 3

(51) 10-02, 07

(73) HARRY WINSTON SA, Chemin du Tourbillon 8, 1228 Plan-les-Ouates (CH)

(72) 1-2: Sandra GARSAUD, c/o Harry Winston SA, Chemin du Tourbillon 8, 1228, Plan-les-Ouates, CH; 3: Emmanuelle DOMIN-

Сведения о международной регистрации промышленных образцов, охраняемых в Азербайджанской Республике в рамках Женевского акта Гаагского соглашения "О международной регистрации промышленных образцов"

10-02 – 10-02

Бюллетень № 9. 30.09.2020

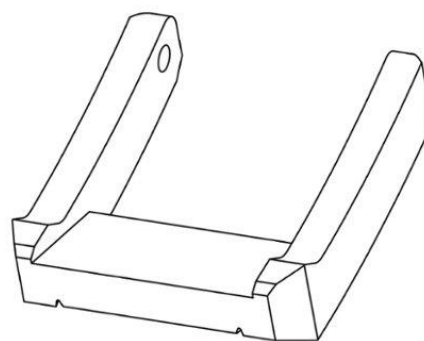
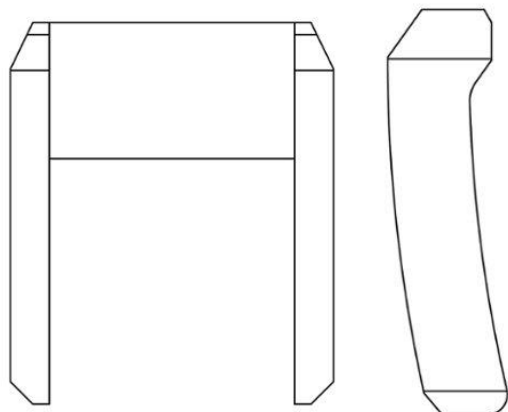
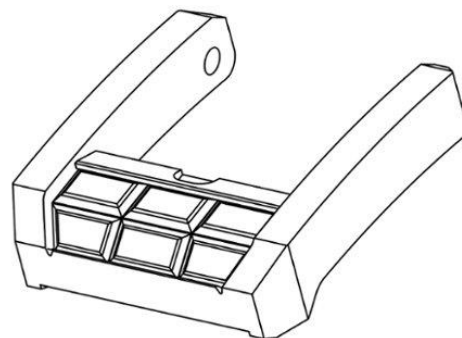
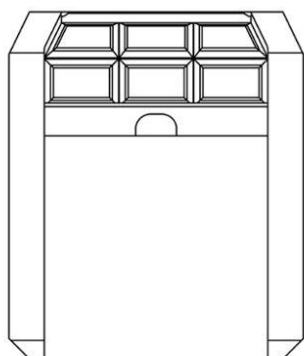
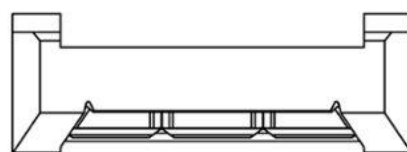
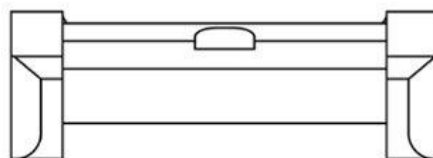
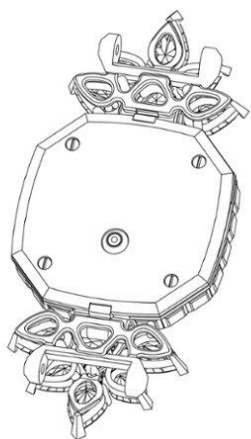
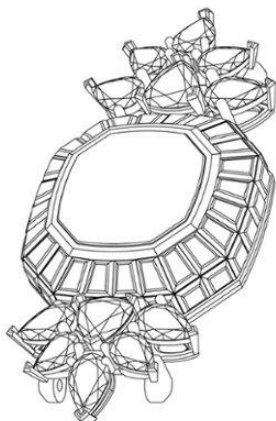

**“Sənaye nümunələrinin beynəlxalq qeydiyyatı haqqında” Haqa müqaviləsinin  
Cenevrə aktı çərçivəsində Azərbaycan Respublikasında qorunan sənaye nümunələri  
barədə məlumatlar**

10-02 – 10-07

Bülleten № 9. 30.09.2020

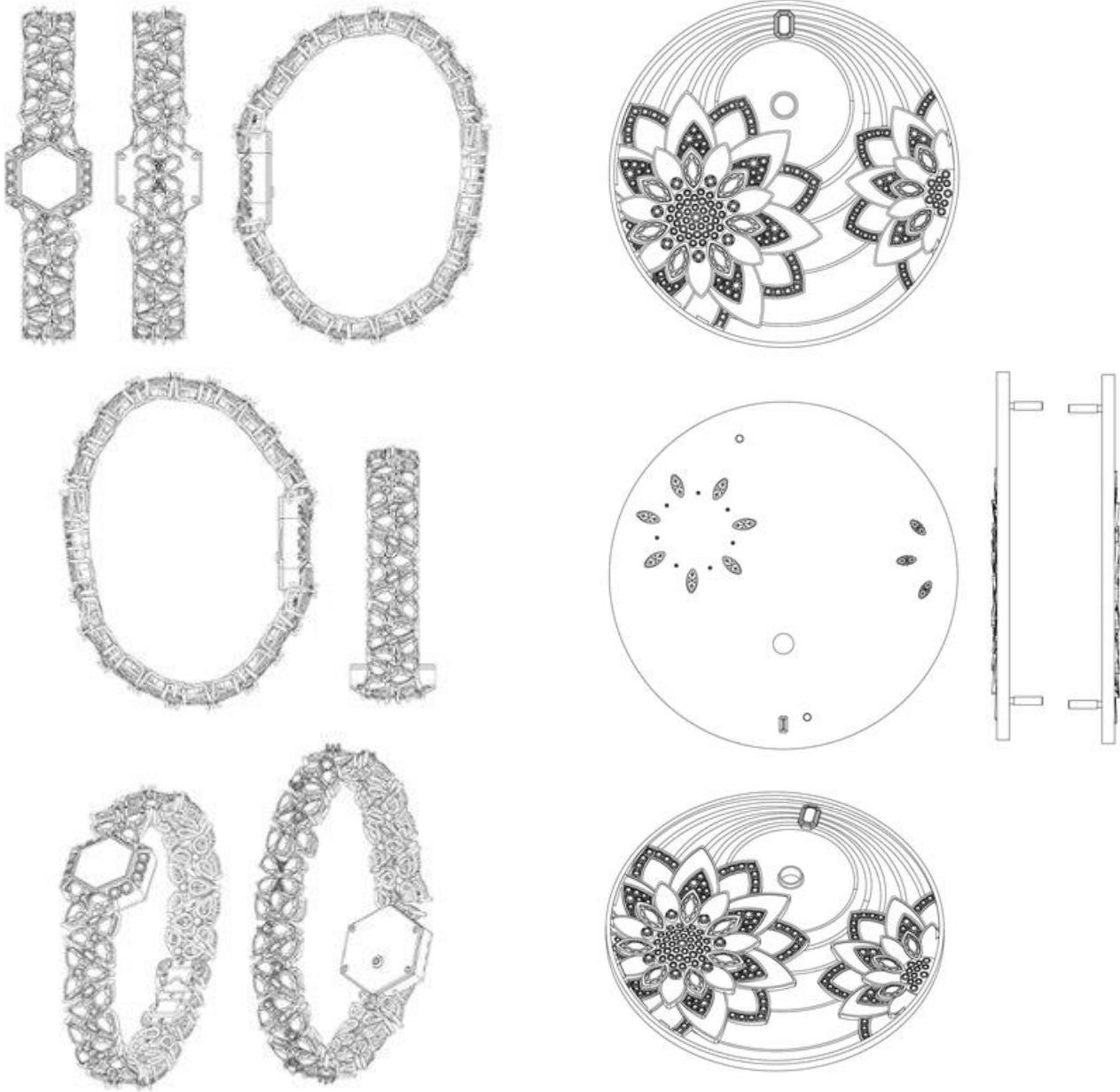

(11) DM/205 314

(15) 30.12.2019

(22) 30.12.2019

(28) 2

(51) 10-07

(73) HARRY WINSTON SA, Chemin du Tourbillon 8, 1228 Plan-les-Ouates (CH)

(72) Sandra GARSAUD, c/o Harry Winston SA, Chemin du Tourbillon 8, 1228, Plan-les-Ouates, CH

(54) 1. Siferblat; 2. Saat korpusu / 1. Циферблат; 2. Корпус часов

(45) 03.07.2020

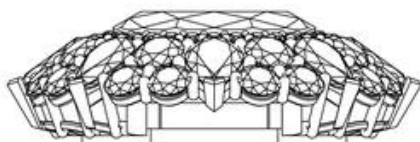
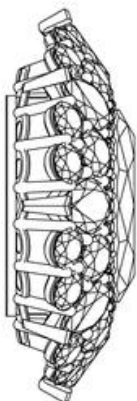
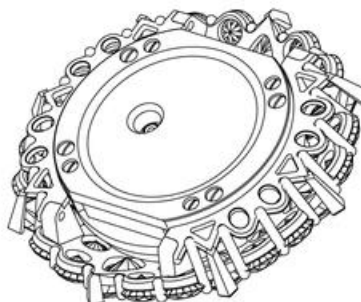
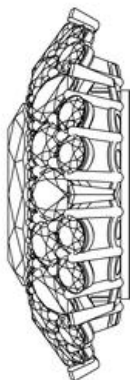
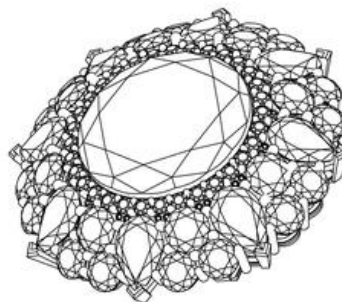
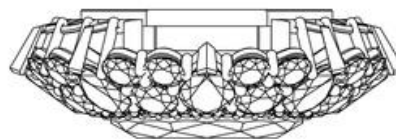
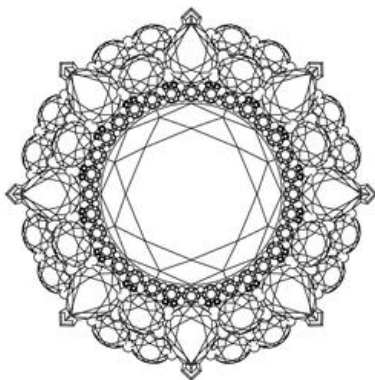

(11) DM/205 309

(15) 13.12.2019

(22) 13.12.2019

(28) 3

(51) 11-01

(73) HARRY WINSTON SA, Chemin du Tourbillon 8, 1228 Plan-les-Ouates (CH)

(72) 1: Rie YATSUGI-KANG, c/o Harry Winston Inc., 718 Fifth Avenue, 10019, New York, NY, US; 2: Tobias WUEST, c/o Harry Winston Inc., 718 Fifth Avenue, 10019, New York, NY, US; 3: Dominique RIVIERE, c/o Harry Winston Inc., 718 Fifth Avenue, 10019, New York, NY, US

(54) 1.-2. Üzük; 3. Boyunbağı / 1.-2. Кольцо; 3. Ожерелье

(45) 19.06.2020

**“Sənaye nümunələrinin beynəlxalq qeydiyyatı haqqında” Haaqa müqaviləsinin Cenevrə aktı çərçivəsində Azərbaycan Respublikasında qorunan sənaye nümunələri barədə məlumatlar**

11-01 – 11-01

Bülleten № 9. 30.09.2020



Сведения о международной регистрации промышленных образцов, охраняемых в Азербайджанской Республике в рамках Женевского акта Гаагского соглашения "О международной регистрации промышленных образцов"

Бюллетень № 9. 30.09.2020

11-01 – 11-01



- (11) DM/205 587  
(15) 20.12.2019  
(22) 20.12.2019  
(28) 6  
(51) 11-01  
(73) HARRY WINSTON SA, Chemin du Tourbillon 8, 1228 Plan-les-Ouates (CH)  
(72) 1-2: Tobias WUEST, c/o Harry Winston Inc., 718 Fifth Avenue, 10019, New York, US; 3: Delphine ABDOURAHIM, c/o Harry Winston Inc., 718 Fifth Avenue, 10019, New York, US; 4-5: Chaeree KWON, c/o Harry Winston Inc., 718 Fifth Avenue, 10019, New York, US; 6: Dominique RIVIERE, c/o Harry Winston Inc., 718 Fifth Avenue, 10019, New York, US  
(54)  
(45) 1. Boyunbağı; 2. Üzük; 3. Sırğa; 4. Üzük; 5. Boyunbağı; 6. Üzük / 1. Ожерелье; 2. Кольцо; 3. Серьги; 4. Кольцо; 5. Ожерелье; 6. Кольцо



**“Sənaye nümunələrinin beynəlxalq qeydiyyatı haqqında” Haqq müqaviləsinin Cenevrə aktı çərçivəsində Azərbaycan Respublikasında qorunan sənaye nümunələri barədə məlumatlar**

11-01 – 11-01

Bülleten № 9. 30.09.2020



Сведения о международной регистрации промышленных образцов, охраняемых в Азербайджанской Республике в рамках Женевского акта Гаагского соглашения "О международной регистрации промышленных образцов"

11-01 – 11-01

Бюллетень № 9. 30.09.2020



**“Sənaye nümunələrinin beynəlxalq qeydiyyatı haqqında” Haaqa müqaviləsinin Cenevrə aktı çərçivəsində Azərbaycan Respublikasında qorunan sənaye nümunələri barədə məlumatlar**

11-01 – 11-01

Bülleten № 9. 30.09.2020



Сведения о международной регистрации промышленных образцов, охраняемых в Азербайджанской Республике в рамках Женевского акта Гаагского соглашения "О международной регистрации промышленных образцов"

11-01 – 11-01

Бюллетень № 9. 30.09.2020



(11) DM/205 917

(15) 31.01.2020

(22) 31.01.2020

(28) 7

(51) 11-01

(73) HARRY WINSTON SA, Chemin du Tourbillon 8, 1228 Plan-les-Ouates (CH)

(72) 1: Dominique RIVIERE, c/o Harry Winston Inc. 718 Fifth Avenue, 10019, New York, US; 2: Tobias WUEST, c/o Harry Winston Inc. 718 Fifth Avenue, 10019, New York, US; 3: Chaeree KWON, c/o Harry Winston Inc. 718 Fifth Avenue, 10019, New York, US; 4: Tobias WUEST, c/o Harry Winston Inc. 718 Fifth Avenue, 10019, New York, US; 5: Chaeree KWON, c/o Harry Winston Inc. 718 Fifth Avenue, 10019, New York, US; 6: Rie YATSUGI-KANG, c/o Harry Winston Inc. 718 Fifth Avenue, 10019, New York, US; 7: Dominique RIVIERE, c/o Harry Winston Inc. 718 Fifth Avenue, 10019, New York, US

(54) 1. Qolbaq; 2.-5. Üzük; 6. Sırğa; 7. Üzük / 1. Браслет; 2.-5. Кольцо; 6. Серьги; 7. Кольцо

(45) 31.07.2020

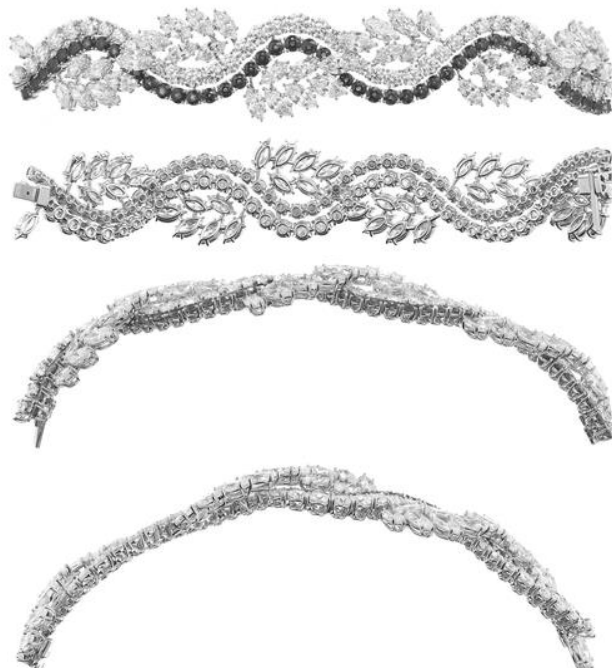

**“Sənaye nümunələrinin beynəlxalq qeydiyyatı haqqında” Haqa müqaviləsinin Cenevrə aktı çərçivəsində Azərbaycan Respublikasında qorunan sənaye nümunələri barədə məlumatlar**

11-01 – 11-01

Bülleten № 9. 30.09.2020



Сведения о международной регистрации промышленных образцов, охраняемых в Азербайджанской Республике в рамках Женевского акта Гаагского соглашения "О международной регистрации промышленных образцов"

Бюллетень № 9. 30.09.2020

11-01 – 11-01



**“Sənaye nümunələrinin beynəlxalq qeydiyyatı haqqında” Haaqa müqaviləsinin Cenevrə aktı çərçivəsində Azərbaycan Respublikasında qorunan sənaye nümunələri barədə məlumatlar**

11-01 – 11-01

Bülleten № 9. 30.09.2020



Сведения о международной регистрации промышленных образцов, охраняемых в Азербайджанской Республике в рамках Женевского акта Гаагского соглашения "О международной регистрации промышленных образцов"

Бюллетень № 9. 30.09.2020

11-01 – 11-01

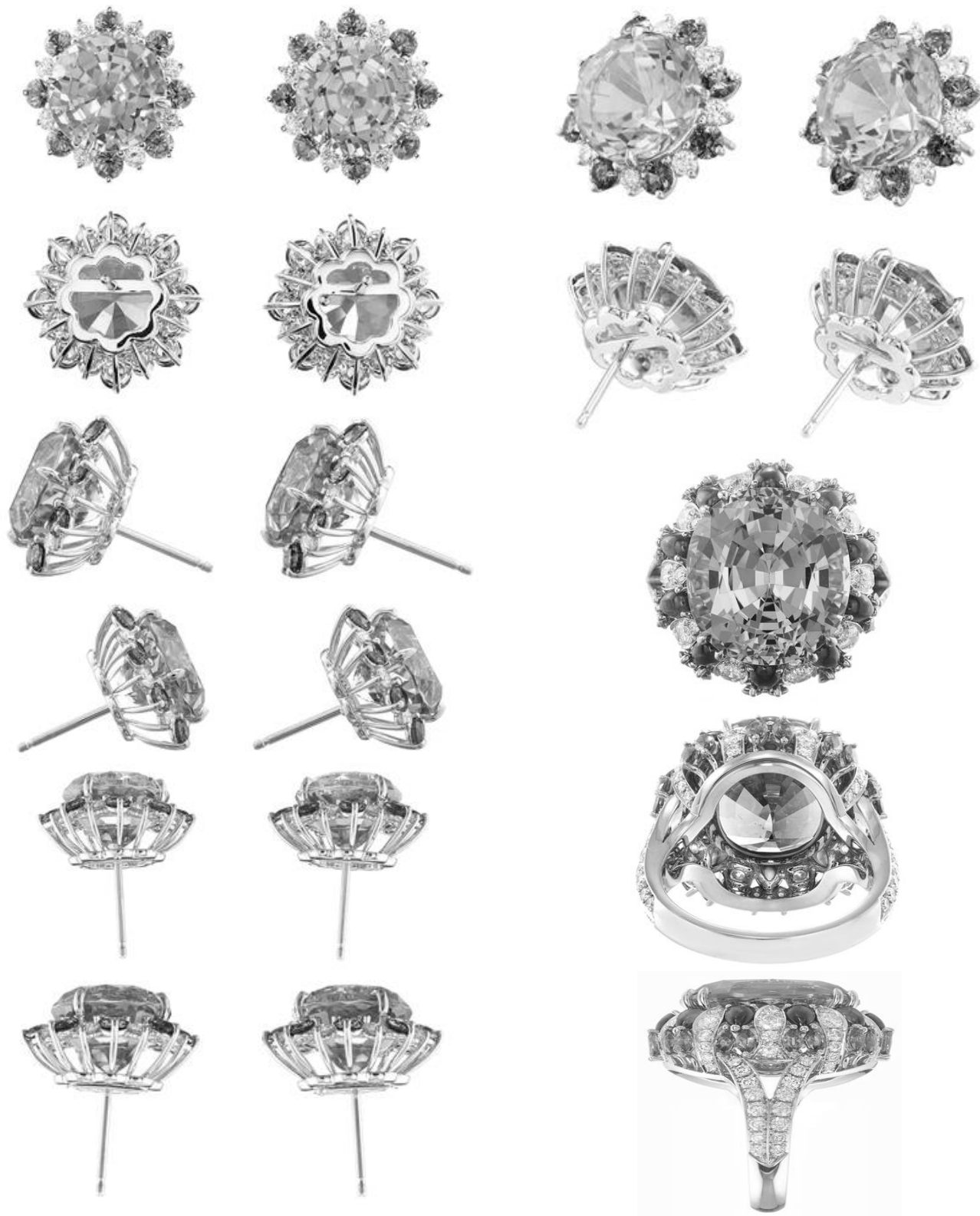



**“Sənaye nümunələrinin beynəlxalq qeydiyyatı haqqında” Haaqa müqaviləsinin Cenevrə aktı çərçivəsində Azərbaycan Respublikasında qorunan sənaye nümunələri barədə məlumatlar**

11-01 – 12-06

Bülleten № 9. 30.09.2020



(11) DM/209 370

(15) 13.07.2020

(22) 13.07.2020

(28) 11

(51) 12-06

(73) GULHAN-DEARSAN IS ORTAKLIGI, Aydıntepe Mah. Rauf Orbay Cad. No:2 Dearsan Tersanesi Idari Bina 1 00000 Tuzla Istanbul (TR)



(72) HANDE YILDIRIM GAMGAM, Aydıntepe Mahallesi, Rauf Orbay Caddesi, No: 2 Tuzla, Istanbul, TR; GULSAH YILDIRIM GORDI, Aydıntepe Mahallesi, Rauf Orbay Caddesi, No: 2 Tuzla, Istanbul, TR

(54) 1.-11. Gəmi / 1.-11. Корабль

(45) 31.07.2020



**Сведения о международной регистрации промышленных образцов, охраняемых  
в Азербайджанской Республике в рамках Женевского акта Гаагского соглашения  
“О международной регистрации промышленных образцов”**

Бюллетень № 9. 30.09.2020

12-06 – 12-06



**“Sənaye nümunələrinin beynəlxalq qeydiyyatı haqqında” Haaqa müqaviləsinin Cenevrə aktı çərçivəsində Azərbaycan Respublikasında qorunan sənaye nümunələri barədə məlumatlar**

12-06 – 12-06

Bülleten № 9. 30.09.2020

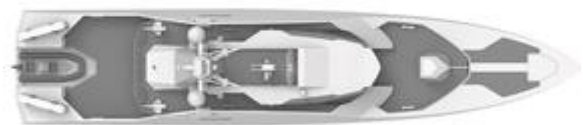

Сведения о международной регистрации промышленных образцов, охраняемых в Азербайджанской Республике в рамках Женевского акта Гаагского соглашения  
“О международной регистрации промышленных образцов”

Бюллетень № 9. 30.09.2020

12-06 – 12-06

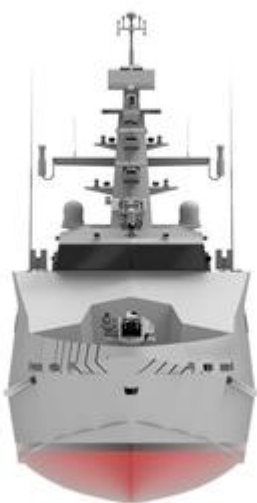

**“Sənaye nümunələrinin beynəlxalq qeydiyyatı haqqında” Haaqa müqaviləsinin Cenevrə aktı çərçivəsində Azərbaycan Respublikasında qorunan sənaye nümunələri barədə məlumatlar**

12-06 – 12-06

Bülleten № 9. 30.09.2020

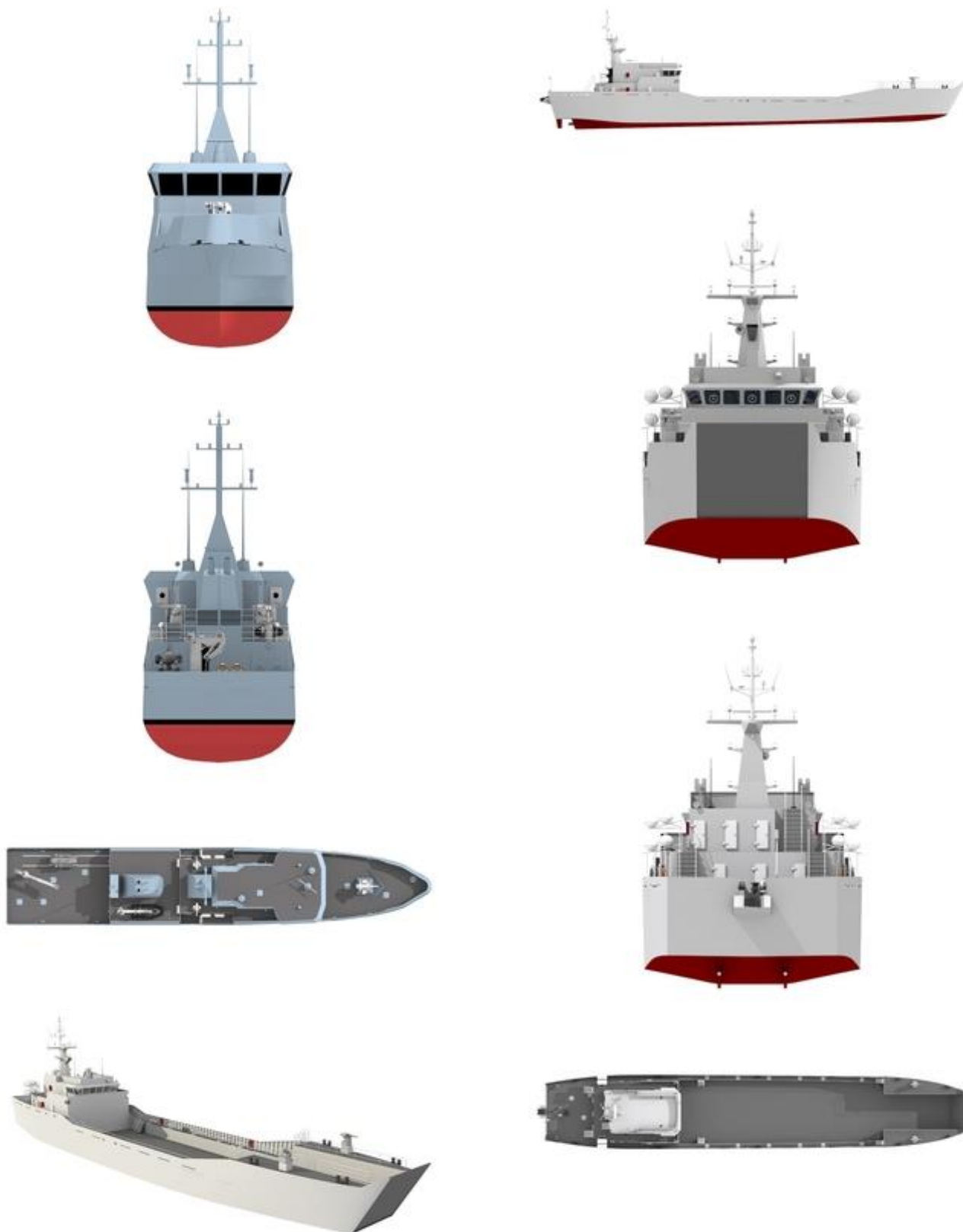

Сведения о международной регистрации промышленных образцов, охраняемых  
в Азербайджанской Республике в рамках Женевского акта Гаагского соглашения  
“О международной регистрации промышленных образцов”

Бюллетень № 9. 30.09.2020

12-06 – 12-06



**“Sənaye nümunələrinin beynəlxalq qeydiyyatı haqqında” Haaqa müqaviləsinin Cenevrə aktı çərçivəsində Azərbaycan Respublikasında qorunan sənaye nümunələri barədə məlumatlar**

12-06 – 12-06

Bülleten № 9. 30.09.2020



Сведения о международной регистрации промышленных образцов, охраняемых в Азербайджанской Республике в рамках Женевского акта Гаагского соглашения "О международной регистрации промышленных образцов"

Бюллетень № 9. 30.09.2020

12-06 – 12-16



(28) 1  
(51) 12-16  
(73) Group Lotus Limited, Hethel, NR14 8EZ  
Norwich, Norfolk (GB)  
(72) Russel Carr, Potash Lane, Hethel, NR-  
14 8EZ, Norwich, Norfolk, GB  
(54) 1. Avtomobil salonu / 1. Салон авто-  
мобиля  
(45) 26.06.2020

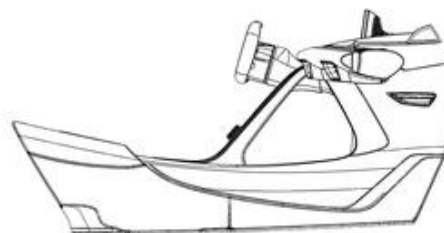
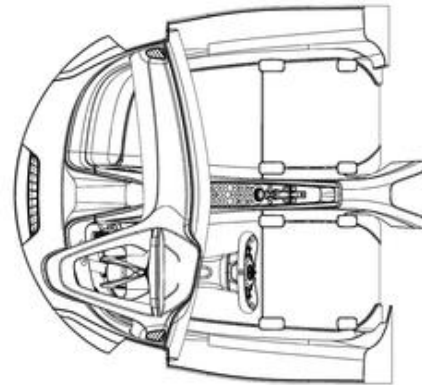
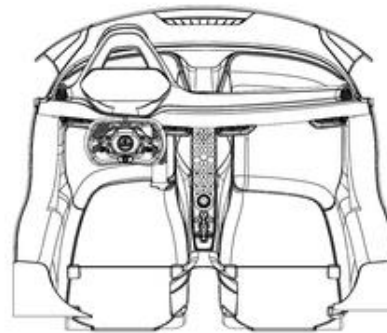
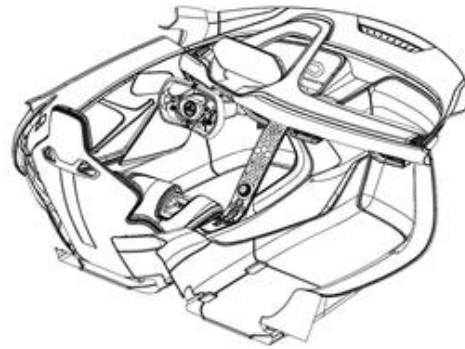

(11) DM/208 289  
(15) 20.12.2019  
(22) 20.12.2019



**“Sənaye nümunələrinin beynəlxalq qeydiyyatı haqqında” Haqa müqaviləsinin  
Cenevrə aktı çərçivəsində Azərbaycan Respublikasında qorunan sənaye nümunələri  
barədə məlumatlar**

12-16 – 12-16

Bülleten № 9. 30.09.2020

(11) DM/208 393  
(15) 15.01.2020  
(22) 15.01.2020  
(28) 1  
(51) 12-16  
(73) Group Lotus Limited, Hethel, NR14 8EZ  
Norwich, Norfolk (GB) (72)  
(54) 1. Avtomobil üçün panel qurğusu / 1.  
Панель приборов для автомобиля  
(45) 17.07.2020

(28) 1  
(51) 12-16  
(73) Group Lotus Limited, Hethel, NR14 8EZ  
Norwich, Norfolk (GB)  
(72) Russel Carr, Potash Lane, Hethel, NR-  
14 8EZ, Norwich, Norfolk, GB  
(54) 1. Nəqliyyat vasitəsi üçün vizual ekran  
vasitəsi / 1. Блок визуального отобра-  
жения для автомобиля  
(45) 17.07.2020

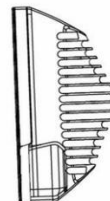
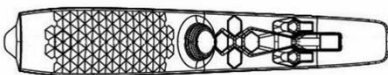
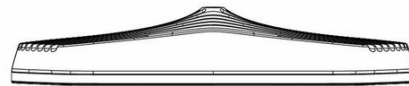
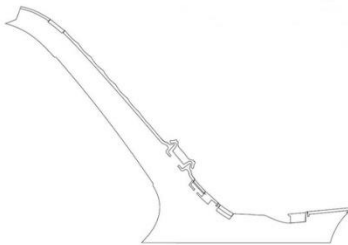
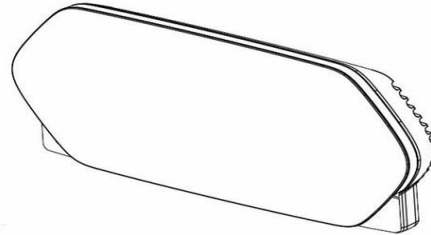
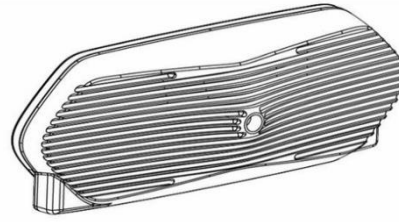
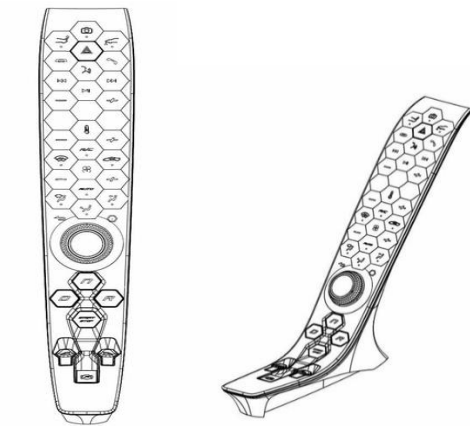

---

(11) DM/208 394  
(15) 15.01.2020  
(22) 15.01.2020

Сведения о международной регистрации промышленных образцов, охраняемых  
в Азербайджанской Республике в рамках Женевского акта Гаагского соглашения  
“О международной регистрации промышленных образцов”

16-06 – 16-06

Бюллетень № 9. 30.09.2020

(11) DM/209 081

(15) 18.06.2020

(22) 18.06.2020

(28) 2

(51) 16-06

(73) CHRISTIAN DIOR COUTURE, 30 AVE-  
NUE MONTAIGNE, 75008 PARIS (FR)

(72) JAMIN Mathieu, 83, avenue de Bon-  
neuil, 94210, Saint Maur les Faussés,  
FR

(54) 1.-2. Gün eynəyi / 1.-2. Солнцеза-  
щитные очки

(45) 17.07.2020



**“Sənaye nümunələrinin beynəlxalq qeydiyyatı haqqında” Haaqa müqaviləsinin  
Cenevrə aktı çərçivəsində Azərbaycan Respublikasında qorunan sənaye nümunələri  
barədə məlumatlar**

16-06 – 21-01

Bülleten № 9. 30.09.2020



(28) 1

(51) 21-01

(73) Group Lotus Limited, Hethel, NR14 8EZ  
Norwich, Norfolk (GB)

(72) Russel Carr, Potash Lane, Hethel,  
NR14 8EZ, Norwich, Norfolk, GB

(54) 1. Oyuncaq avtomobil salonu / 1.Салон  
игрушечной машины

(45) 26.06.2020

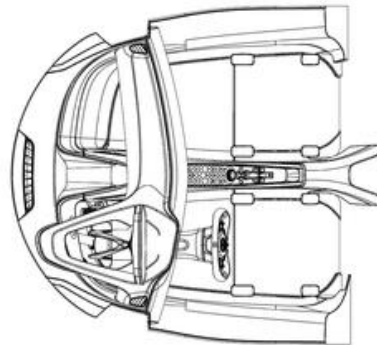
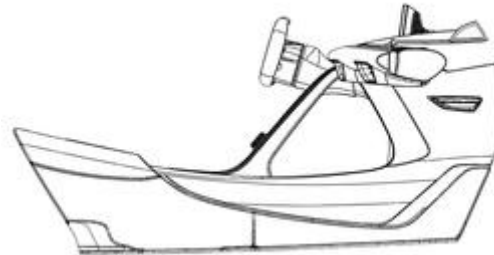
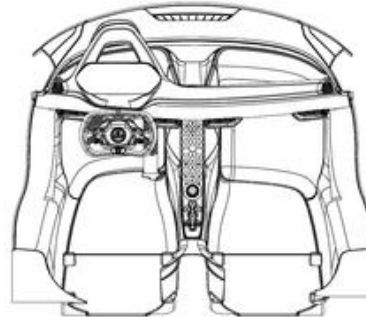
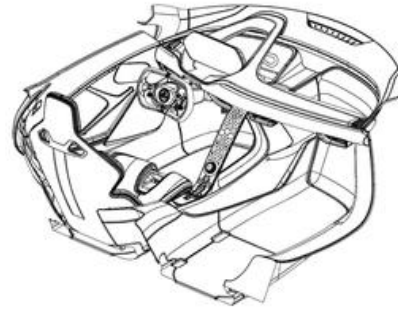

(11) DM/208 290

(15) 23.12.2019

(22) 23.12.2019

Сведения о международной регистрации промышленных образцов, охраняемых  
в Азербайджанской Республике в рамках Женевского акта Гаагского соглашения  
“О международной регистрации промышленных образцов”

21-01 – 21-01

Бюллетень № 9. 30.09.2020

(11) DM/208 421

(15) 15.01.2020

(22) 15.01.2020

(28) 1

(51) 21-01

(73) Group Lotus Limited, Hethel, NR14 8EZ  
Norwich, Norfolk (GB)

(72) Russel Carr, Potash Lane, Hethel,  
NR14 8EZ, Norwich, Norfolk, GB

(54) 1. Oyuncaqlar və oyuncaq maşınlar  
üçün vizual ekran bloku / 1. Блок  
визуального отображения игрушек и  
машинок.

(45) 17.07.2020

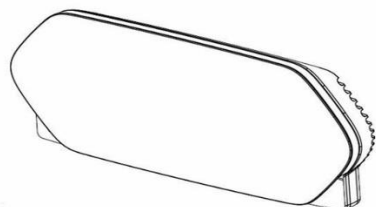
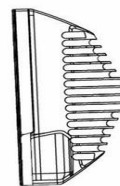
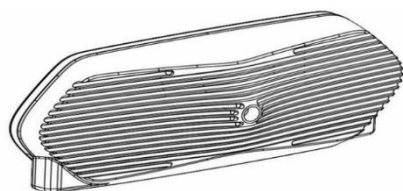

(11) DM/208 422

(15) 15.01.2020

(22) 15.01.2020

(28) 1

(51) 21-01

(73) Group Lotus Limited, Hethel, NR14 8EZ  
Norwich, Norfolk (GB)

(72) Russel Carr, Potash Lane, Hethel,  
NR14 8EZ, Norwich, Norfolk, GB

(54) 1. Oyuncaqlar və oyuncaq maşınlar  
üçün idarəetmə paneli / 1. Панель  
приборов для игрушек и машинок

(45) 17.07.2020



**“Sənaye nümunələrinin beynəlxalq qeydiyyatı haqqında” Haqa müqaviləsinin  
Cenevrə aktı çərçivəsində Azərbaycan Respublikasında qorunan sənaye nümunələri  
barədə məlumatlar**

21-01 – 21-07

Bülleten № 9. 30.09.2020

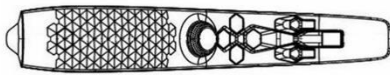
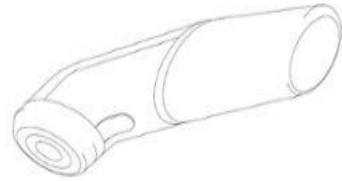
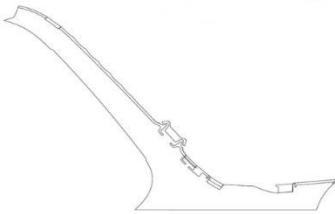
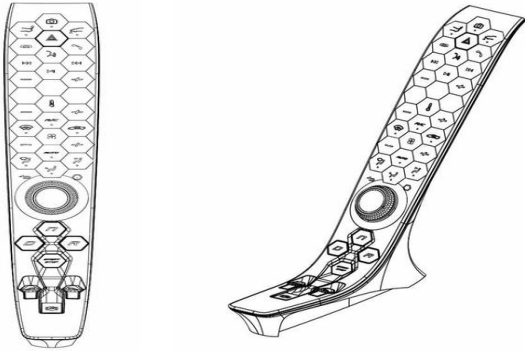

(11) DM/209 145

(15) 24.03.2020

(22) 24.03.2020

(28) 32

(51) 27-07

(73) JT International S.A., 8 rue Kazem Radjavi, 1202 Geneva (CH)

(72) Norihiko Inoue, 127 Ashfield Street, E1 3EX, London, GB; Marko Plevnik, 112 Savernake Road, NW3 2JR, London, GB

(54) 1.-4. Elektron siqaret; 5.-21. Elektron siqaret (- hissəsi); 22.-32. Elektron siqaret /

1.-4. Электронная сигарета; 5.-21. Электронная сигарета (часть -); 22.-32. Электронная сигарета

(45) 17.07.2020

(11) DM/208 694

(15) 02.03.2020

(22) 02.03.2020

(28) 1

(51) 24-01

(73) Keytec GmbH, Steppacher Str. 32 a, 86420 Diedorf (DE)

(72) Ulrich Burr, Steppacher Str. 32a, 86420, Diedorf, DE

(54) 1. Elektroterapiya aparatı / 1. Аппарат электротерапии

(45) 19.06.2020

Сведения о международной регистрации промышленных образцов, охраняемых  
в Азербайджанской Республике в рамках Женевского акта Гаагского соглашения  
“О международной регистрации промышленных образцов”

27-07 – 28-03

Бюллетень № 9. 30.09.2020

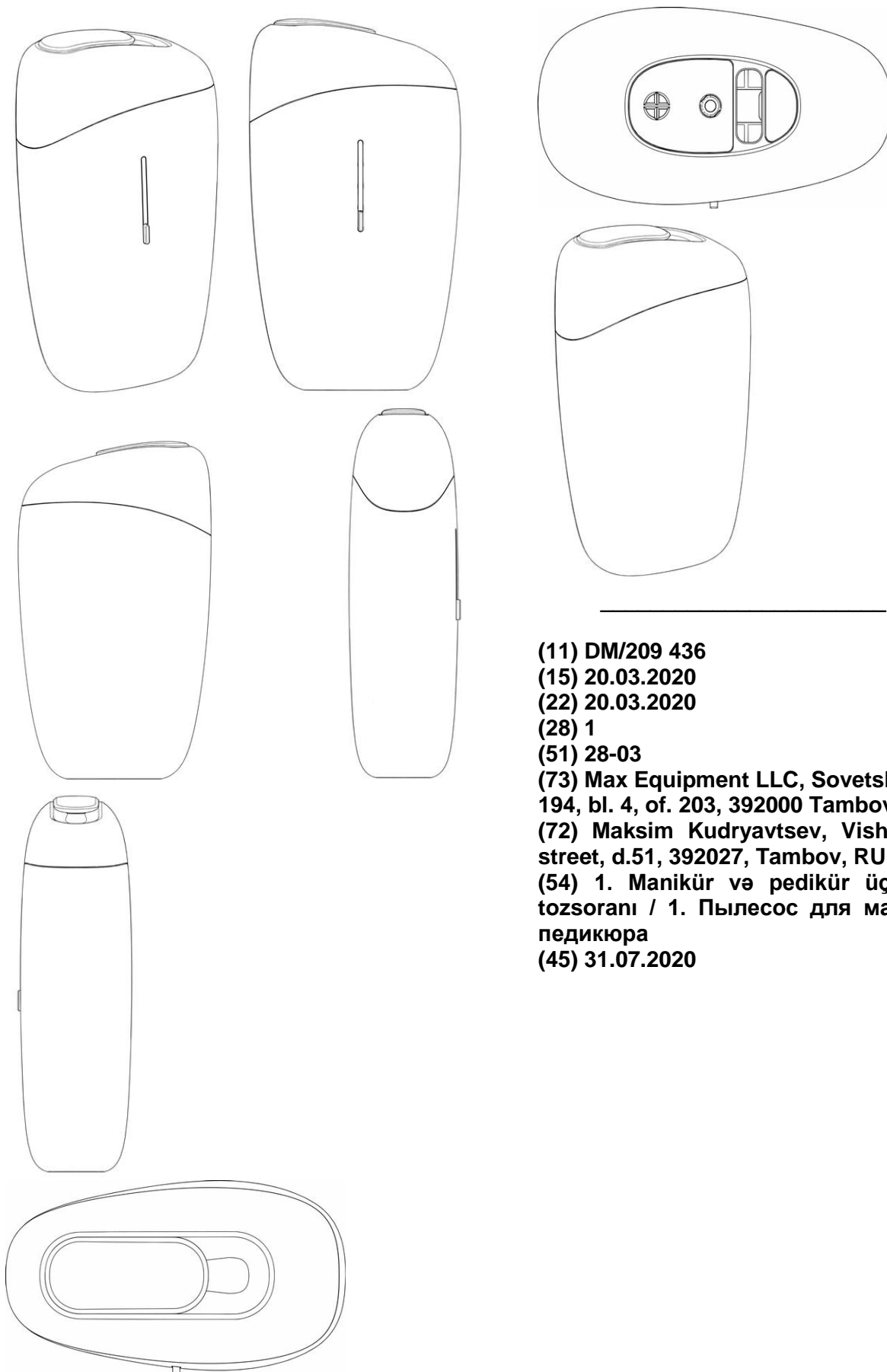

(11) DM/209 436

(15) 20.03.2020

(22) 20.03.2020

(28) 1

(51) 28-03

(73) Max Equipment LLC, Sovetskaya street  
194, bl. 4, of. 203, 392000 Tambov (RU)

(72) Maksim Kudryavtsev, Visheslavtseva  
street, d.51, 392027, Tambov, RU

(54) 1. Manikür və pedikür üçün dırnaq  
tozsoranı / 1. Пылесос для маникюра и  
педикюра

(45) 31.07.2020

**“Sənaye nümunələrinin beynəlxalq qeydiyyatı haqqında” Haaqa müqaviləsinin Cenevrə aktı çərçivəsində Azərbaycan Respublikasında qorunan sənaye nümunələri barədə məlumatlar**

28-03 – 32-00

Bülleten № 9. 30.09.2020



(11) DM/208 351  
(15) 16.03.2020  
(22) 16.03.2020  
(28) 1  
(51) 32-00  
(73) Volkov Valerii Ivanovych, vul.  
Vershynna, 1, 65122 Odesa (UA)  
(72) Volkov Valerii Ivanovych, vul.  
Vershynna, 1, 65122, Odesa, UA  
(54) 1. Loqo / 1. Лого  
(45) 05.06.2020

**Rollinis**

# G Ö S T Ə R İ C İ L Ə R

## SƏNAYE NÜMUNƏLƏRİ PATENTLƏRİN GÖSTƏRİCİLƏRİ

### SAY GÖSTƏRİCİSİ

<b>Patentin nömrəsi</b>	<b>SNBT</b>
<b>S 2020 0014</b>	<b>21-01</b>
<b>S 2020 0015</b>	<b>32-00</b>
<b>S 2020 0016</b>	<b>32-00</b>
<b>S 2020 0017</b>	<b>21-01</b>
<b>S 2020 0018</b>	<b>21-01</b>
<b>S 2020 0019</b>	<b>09-03</b>
<b>S 2020 0020</b>	<b>09-03</b>
<b>S 2020 0021</b>	<b>09-03</b>
<b>S 2020 0022</b>	<b>09-03</b>

### SİSTEMATİK GÖSTƏRİCİSİ

<b>SNBT</b>	<b>Patentin nömrəsi</b>
<b>09-03</b>	<b>S 2020 0019</b>
<b>09-03</b>	<b>S 2020 0020</b>
<b>09-03</b>	<b>S 2020 0021</b>
<b>09-03</b>	<b>S 2020 0022</b>
<b>21-01</b>	<b>S 2020 0014</b>
<b>21-01</b>	<b>S 2020 0017</b>
<b>21-01</b>	<b>S 2020 0018</b>
<b>32-00</b>	<b>S 2020 0015</b>
<b>32-00</b>	<b>S 2020 0016</b>



PATENT VERİLƏN İDDİA SƏNƏDLƏRİNİN  
SAY GÖSTƏRİCİSİ

<b>İddia sənədin nömrəsi</b>	<b>Patentin nömrəsi</b>
<b>S2018 0027</b>	<b>S 2020 0019</b>
<b>S2018 0028</b>	<b>S 2020 0020</b>
<b>S2018 0029</b>	<b>S 2020 0021</b>
<b>S2018 0031</b>	<b>S 2020 0014</b>
<b>S2018 3076</b>	<b>S 2020 0022</b>
<b>S2019 0022</b>	<b>S 2020 0015</b>
<b>S2019 0023</b>	<b>S 2020 0016</b>
<b>S2019 0024</b>	<b>S 2020 0017</b>
<b>S2019 0025</b>	<b>S 2020 0018</b>

## ПУБЛИКАЦИЯ СВЕДЕНИЙ О ПАТЕНТАХ, ВНЕСЁННЫХ В ГОСУДАРСТВЕННЫЙ РЕЕСТР ПРОМЫШЛЕННЫХ ОБРАЗЦОВ АЗЕРБАЙДЖАНСКОЙ РЕСПУБЛИКИ

(11) S 2020 0019 (21) S2018 0027  
(51) 09-03 (22) 07.11.2018  
(44) 30.09.2019

(71)(73) ЭТИ ГИДА САНАЙИ ВЕ  
ТИДЖАРЕТ АНОНИМ ШИРКЕТИ (TR)

(72) КАНАТЛЫ, Фирузхан (TR)

(74) Якубова Тура Адинаевна (AZ)

(54) УПАКОВКА

(57) Представленный образец «Упаковка» характеризуется нижеследующими существенными признаками:



- выполнением в виде запаянного вертикально ориентированного пакета;
- выполнением фона упаковки в целом серебристого цвета;
- наличием круглой области с изображением ребенка на голубом фоне в центральной части лицевой стороны упаковки;
- наличием названия продукта, выполненного буквами красного цвета с обводкой, соединенной с нижней частью круглой области с изображением ребенка;
- окружением сторон круглой области на голубом фоне и названия продукта обводкой темно-серого цвета;

- наличием изображения в виде волнистой ленты голубого цвета под названием продукта;
- наличием изображения печенья, расположенного хаотически в нижней части лицевой стороны;
- наличием товарно-сопроводительной информации в нижней, верхней и центральной частях.

(11) S 2020 0020 (21) S2018 0028  
(51) 09-03 (22) 07.11.2018  
(44) 30.09.2019

(71)(73) ЭТИ ГИДА САНАЙИ ВЕ  
ТИДЖАРЕТ АНОНИМ ШИРКЕТИ (TR)

(72) КАНАТЛЫ, Фирузхан (TR)

(74) Якубова Тура Адинаевна (AZ)

(54) УПАКОВКА

(57) Представленный образец «Упаковка» характеризуется нижеследующими существенными признаками:



Упаковка характеризуется:

- выполнением в виде запаянного с двух сторон горизонтально ориентированного пакета;
- выполнением основного фона упаковки коричневым цветом;
- наличием изобразительного элемента в виде полосы света со звездами на поверхности лицевой стороны упаковки;
- наличием на правой стороне упаковки изобразительного элемента в виде покрытого шоколадом кекса с шоколадной начинкой, один бок которого вырезан, а спереди - кусочка шоколада;

- наличием названия продукта, выполненного буквами красного цвета с белой обводкой в левой части лицевой стороны;  
- наличием на лицевой стороне товарно-сопроводительной информации.

(11) S 2020 0021                      (21) S2018 0029  
(51) 09-03                              (22) 07.11.2018  
(44) 30.09.2019

(71)(73) ЭТИ ГИДА САНАЙИ ВЕ  
ТИДЖАРЕТ АНОНИМ ШИРКЕТИ (TR)

(72) КАНАТЛЫ, Фирузхан (TR)

(74) Якубова Тура Адинаевна (AZ)

(54) УПАКОВКА

(57) Представленный образец «Упаковка» характеризуется нижеследующими существенными признаками:



- выполнением в виде запаянного вертикально ориентированного пакета;  
- выполнением основного фона упаковки красным цветом;  
- наличием названия продукта, выполненного буквами белого цвета с черной обводкой в верхней части лицевой стороны;  
- наличием в центре на заднем плане бисквитов, расположенных друг на друге в виде столбца, а на переднем плане – хаотически расположенных рядом друг с другом бисквитов, один из которых выполнен с отломанным краем, где видна начинка;

- выполнением бисквитов круглой в плане формы с чередующимися светлыми и темными участками;  
- наличием на лицевой стороне товарно-сопроводительной информации.

(11) S 2020 0022                      (21) S2018 3076  
(51) 09-03                              (22) 04.09.2018  
(44) 30.08.2019

(71)(73) БЕТА ГИДА САНАЙИ ВЕ  
ТИДЖАРЕТ АНОНИМ ШИРКЕТИ (TR)

(72) М.С.Хабтулабхой (LK)

(74) Курбанов Мухтар Юсиф оглы (AZ)

(54) КОРОБКА УПАКОВОЧНАЯ ДЛЯ ЧАЯ  
"SUPER TEA".

(57) Заявленный промышленный образец «Коробка упаковочная для чая «SUPER TEA» характеризуется совокупностью существенных признаков:



- выполнением коробки в форме прямоугольного параллелепипеда из картона;  
- графическим оформлением коробки;  
- оформлением сторон коробки информационными надписями на английском языке;

отличается:

- наличием слов «SUPER TEA», на всех сторонах коробки, кроме нижней стороны;  
- наличием изображения герба красного цвета с окантовкой черного цвета в виде щита с короной и с надписью золотистого цвета буквы «B» в центре и со стилизованными изображениями двух львов по бокам на всех сторонах коробки, кроме нижней стороны;  
- выполнением информативной надписи о качестве чая «PURE CEYLON TEA» на боковых сторонах коробки в центре, на передней и задней сторонах внизу;  
- наличием на правой боковой стороне коробки характерных опознавательных надписей на азербайджанском языке соответствия «AZZ QOST 457-2011», штрих-код, состав и вес;  
- оформлением на левой боковой стороне коробки информации белого и черного цвета о сертификате соответствия, адресе фирмы производителя, номере вызова, дате упаковки, сроке использования и веса;  
- наличием изображения золотистого щита с надписью черным цветом буквы «B» и с окантовкой черным цветом на передней, задней и нижней стороне коробки;  
- окраской коробки зеленым цветом с окантовкой желтым и красным цветом;  
- наличием на всех сторонах коробки на зеленом фоне изображением трех листов чая светло-зеленого цвета;  
- колористической обработкой поверхности фона и окантовки коробки контрастными цветами;  
- оформлением всех сторон коробки растительным орнаментом.

**(71)(73) Эйвазов Мехарет Ширмамед оглы (AZ)**

**(72) Эйвазов Мехарет Ширмамед оглы (AZ)**

**(54) ИГРАЛЬНАЯ ДОСКА-НАРДЫ**

**(57)** Представленный промышленный образец «Игральная доска-нарды» (2 варианта) характеризуются нижеследующими существенными признаками:

- выполнением нардов из дерева;  
- выполнением корпуса нардов в виде открывающегося двустворчатого футляра;  
- выполнением корпуса в открытом виде из двух полей;  
- наличием первого и второго игровых полей расположенные на внутренней поверхности каждой створки футляра;  
- расположением в верхней и нижней части игровых полей каждой створки футляра ячеек полуовальной формы для игровых элементов;  
- наличием железной петли соединяющие две створки друг с другом;

Вариант 1



**(11) S 2020 0014**  
**(51) 21-01**  
**(44) 30.09.2019**

**(21) S2018 0031**  
**(22) 22.11.2018**



ными вырезными фигурами и четырьмя арочными выступами по краю;  
- окаймлением краёв внутренней стороны корпуса в открытом состоянии белым цветом;  
- выполнением игровых полей в виде прямоугольника в углублении; выполнением полуовальной формы ячеек краской чёрного цвета расположенных в верхней и нижней части прямоугольных игровых полей каждой створки футляра;  
- наличием перед каждой ячейкой изобразительного элемента в виде горящей свечи;  
- изображением в центре каждого игрового поля орнамента заключённого в квадрат и состоящего из изобразительного элемента в виде стилизованного джейрана;

#### Вариант 2



- выполнением корпуса нардов имеющим в закрытом состоянии форму полукруга с фигурными вырезами по краю;  
- выполнением краёв корпуса в закрытом состоянии с дугообразными вырезами в верхней части и в боковых углах и наличием двух арочных выступов;  
- выполнением краёв корпуса в закрытом состоянии кромкой из пластика;  
- наличием на лицевой стороне створки футляра изобразительного элемента заключённого в круг в виде стилизованного джейрана;  
- наличием в нижней части лицевой стороны словесного и цифрового обозначения "Məharət 2017";  
- выполнением корпуса в открытом состоянии в виде круга с четырьмя полуоваль-





- выполнением корпуса нардов имеющего в закрытом состоянии фасолевидную форму;
- выполнением в открытом состоянии обеих сторон корпуса фасолевидной формы;
- наличием на лицевой стороне створки футляра и в центре каждого игрового поля изобразительного элемента красного цвета заключённого в круг в виде стилизованного коня держащего в руке копьё;
- наличием на лицевой стороне створки футляра элементов круглой формы раскрашенные чёрным цветом, расположенные в ряд симметрично друг к другу;
- наличием в верхней части лицевой стороны створки футляра изобразительного элемента в виде цепи с двумя кольцами и элемента в виде ленты;
- выполнением внешнего вида лицевой и задней стороны корпуса одинаковым;
- выполнением ячеек полуовальной формы чёрным цветом расположенные в верхней и нижней частях внутренней поверхности каждой створки футляра.

(11) S 2020 0017

(21) S2019 0024

(51) 21-01

(22) 13.02.2019

(44) 30.09.2019

(71)(73) "КОМПАНИИ ИНДЖИ ГРУП" ООО  
(AZ)

(72) Кулиев Рамзи Дунямалы оглы (AZ)

**(54) ГРАФИЧЕСКОЕ ИЗОБРАЖЕНИЕ ДЛЯ ПОВЕРХНОСТИ**

(57) Представленный образец «игрушка» характеризуется нижеследующими существенными признаками:

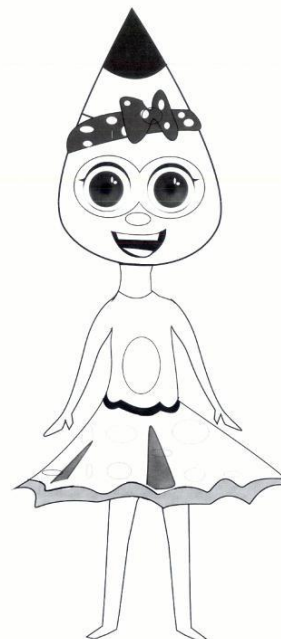
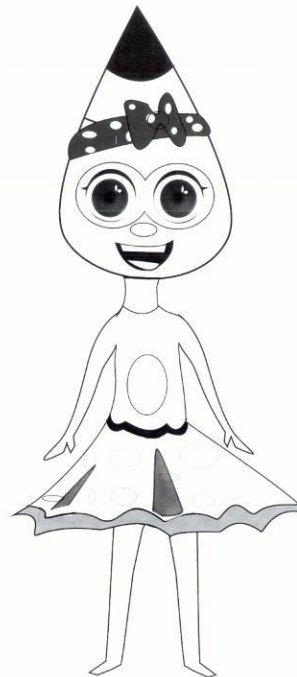

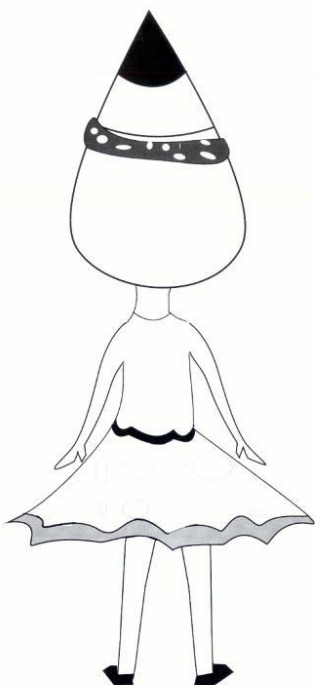
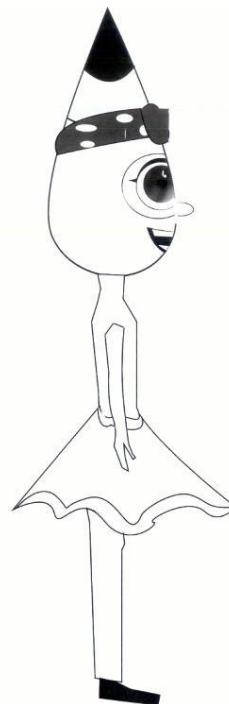
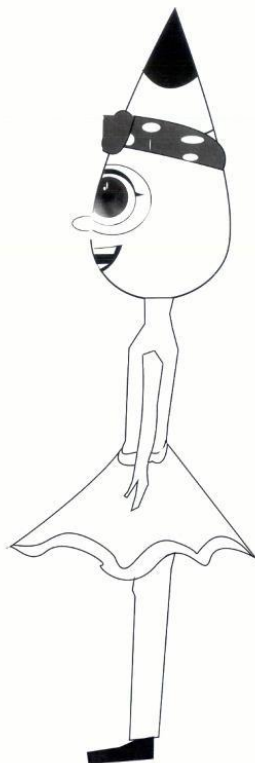

- выполнением игрушки в форме фигуры девочки выпуклой конструкции;
- выполнением черты лица графическим;
- выполнением нижней части головы в форме овала, а верхней части в форме конуса в виде наконечника карандаша;
- наличие круглых глаз с большими глазницами расположенных в выемках, занимающую большую часть головы;
- выполнением игрушки девочка улыбающейся с выпуклым маленьким круглым носиком;
- наличием банта ближе к заострѐнному концу головной части;
- выполнением платья игрушки девочка коротким в форме клѐш;
- наличием декоративных элементов в виде овала на платье игрушки девочка.

(11) S 2020 0018  
(51) 21-01  
(44) 30.09.2019

(21) S2019 0025  
(22) 13.02.2019

(71)(73) "КОМПАНИИ ИНДЖИ ГРУП" ООО  
(AZ)

(72) Кулиев Рамзи Дунямалы оглы (AZ)

**(54) ИГРУШКА**

**(57)** Представленный образец «игрушка» характеризуется нижеследующими существенными признаками:

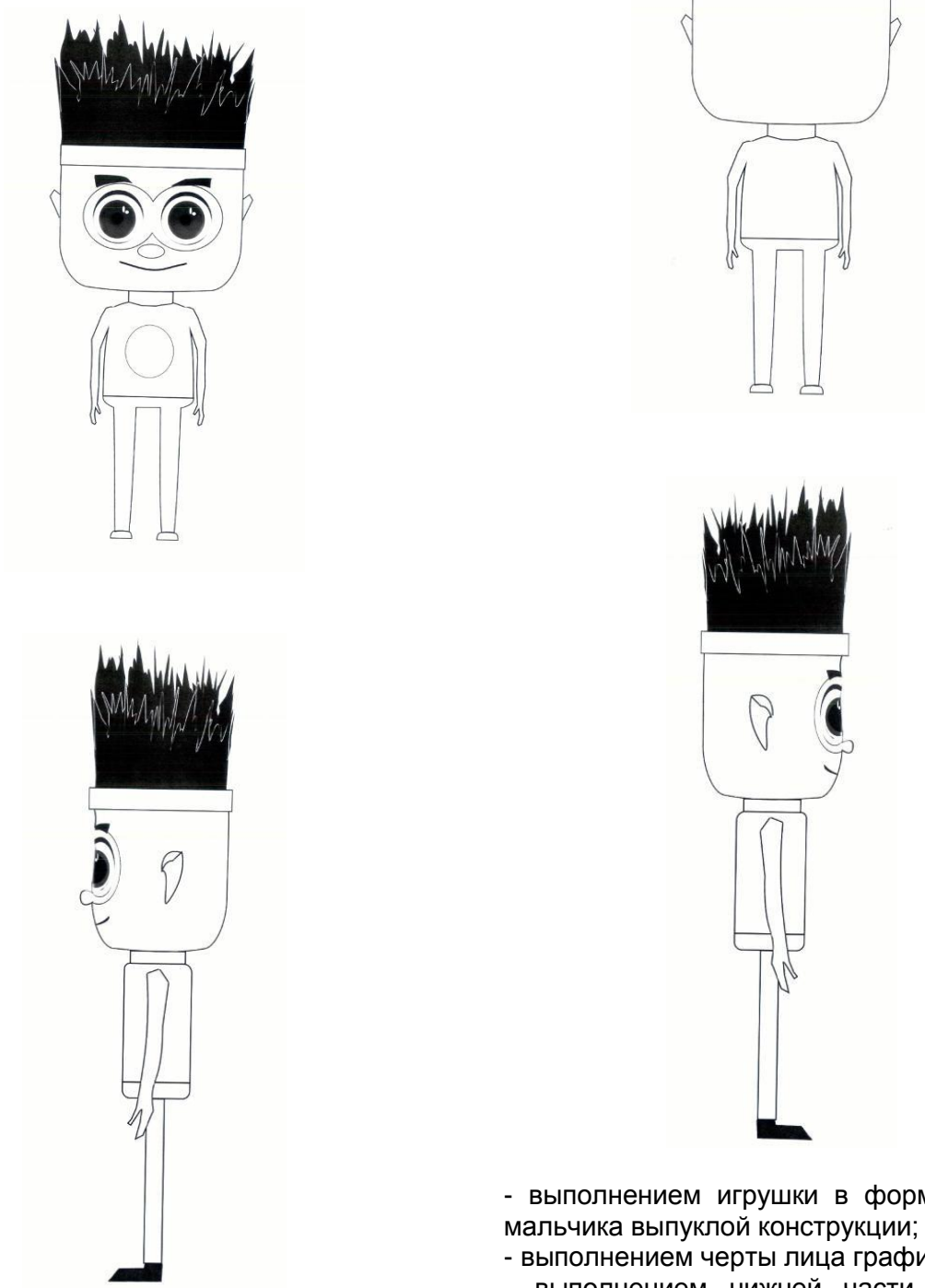

- выполнением игрушки в форме фигуры мальчика выпуклой конструкции;
- выполнением черты лица графическим;
- выполнением нижней части головы в форме овала, а верхней части в виде кисти;
- наличие круглых глаз с большими глаз-



ницами расположенных в выемках, занимающую большую часть головы;

- выполнением ротика игрушки мальчик в виде дугообразной линии создающее впечатление улыбки;
- выполнением носа маленьким, круглым, выпуклой формы;
- наличием в нижней части кистеобразной формы головы элемента в виде каймы;
- наличием круглого элемента на рубашке игрушки мальчик.

(11) S 2020 0015                      (21) S2019 0022  
(51) 32-00                              (22) 13.02.2019  
(44) 30.09.2019

**(71)(73) "КОМПАНИИ ИНДЖИ ГРУП" ООО (AZ)**

**(72) Кулиев Рамзи Дунямалы оглы (AZ)**

**(54) ГРАФИЧЕСКОЕ ИЗОБРАЖЕНИЕ ДЛЯ ПОВЕРХНОСТИ**

**(57)** Перечень существенных признаков заявляемого промышленного образца «Графическое изображение для поверхности»:



- выполнением графического изображения в виде стилизованной фигуры девочки;
- выполнением на изображении нижней части головы в форме овала, а верхней части в форме конуса в виде наконечника карандаша;

- наличие круглых глаз с большими глазницами расположенных в выемках, занимающую большую часть головы;
- выполнением изображения девочки улыбающейся, с выпуклым маленьким круглым носиком;
- наличием банта зелёного цвета ближе к заострённому концу головной части в форме карандаша;
- выполнением платья девочки укороченной в форме клёш;
- выполнением левой руки раскрытой, правой руки согнутой, держащей маленькую красную книжку;
- наличием на графическом изображении девочки белых носков и красных туфель.

(11) S 2020 0016                      (21) S2019 0023  
(51) 32-00                              (22) 13.02.2019  
(44) 30.09.2019

**(71)(73) "КОМПАНИИ ИНДЖИ ГРУП" ООО (AZ)**

**(72) Кулиев Рамзи Дунямалы оглы (AZ)**

**(54) ГРАФИЧЕСКОЕ ИЗОБРАЖЕНИЕ ДЛЯ ПОВЕРХНОСТИ**

**(57)** Перечень существенных признаков заявляемого промышленного образца «Графическое изображение для поверхности»:



- выполнением графического изображения в виде стилизованной фигуры мальчика;
- выполнением на изображении нижней части головы в форме овала, а верхней части в форме кисти;

- наличие круглых глаз с большими глазами расположенных в выемках, занимающую большую часть головы;
  - выполнением ротика в виде дугообразной линии, создающее впечатление улыбки;
  - выполнением носа маленьким, круглой выпуклой формы;
  - наличием каймы серебристого цвета в нижней части кистеобразной формы головы;
  - выполнением рук перекрещёнными на груди;
  - наличием рубашки тёмно-синего цвета с белым фартуком с красной каймой, брюк светло-красного цвета и туфель синего цвета.
-

# УКАЗАТЕЛИ

## УКАЗАТЕЛИ ПАТЕНТОВ НА ПРОМЫШЛЕННЫЕ ОБРАЗЦЫ

### НУМЕРАЦИОННЫЙ УКАЗАТЕЛЬ

Номер патента	МКПО
S 2020 0014	21-01
S 2020 0015	32-00
S 2020 0016	32-00
S 2020 0017	21-01
S 2020 0018	21-01
S 2020 0019	09-03
S 2020 0020	09-03
S 2020 0021	09-03
S 2020 0022	09-03

### СИСТЕМАТИЧЕСКИЙ УКАЗАТЕЛЬ

МКПО	Номер патента
09-03	S 2020 0019
09-03	S 2020 0020
09-03	S 2020 0021
09-03	S 2020 0022
21-01	S 2020 0014
21-01	S 2020 0017
21-01	S 2020 0018
32-00	S 2020 0015
32-00	S 2020 0016

НУМЕРАЦИОННЫЙ УКАЗАТЕЛЬ ЗАЯВОК,  
ПО КОТОРЫМ ВЫДАНЫ ПАТЕНТЫ

Номер заявки	Номер патента
S2018 0027	S 2020 0019
S2018 0028	S 2020 0020
S2018 0029	S 2020 0021
S2018 0031	S 2020 0014
S2018 3076	S 2020 0022
S2019 0022	S 2020 0015
S2019 0023	S 2020 0016
S2019 0024	S 2020 0017
S2019 0025	S 2020 0018

# BİLDİRİŞLƏR ИЗВЕЩЕНИЯ

## Əmtəə nişanı sahibinin adının və ünvanının dəyişilməsi Изменение наименования и адреса владельца товарного знака

(111) Qeydiyyatın nömrəsi  Номер регистрации	(210) İddia sənədinin nömrəsi  Номер заявки	(771) Əmtəə nişanı sahibinin adı  Имя владельца товарного знака	(730) Əmtəə nişanı sahibinin yeni adı  Новое имя владельца товарного знака
N 950226	0233	Eastman Chemical Finance B.V. , Watermanweg 70, 3067 GG Rotterdam, the Netherlands	Eastman Chemical Advanced Materials B.V. , Watermanweg 70, 3067 GG Rotterdam, the Netherlands 04.02.2026
N 950226	0233	Eastman Chemical Finance B.V. , Fascinatio Boulevard 602-614, 2909 VA Capelle aan den IJssel, The Netherlands	Eastman Chemical Finance B.V. , Watermanweg 70, 3067 GG Rotterdam, the Netherlands 04.02.2026
N 950683	1711-ПРТ	WEA International Inc., Delaver Ştatının Korporasiyası ABŞ.	WEA International Inc., , 75 Rockefeller Plaza, New York NY 10019 06.03.2030
N 950683	1711-ПРТ	WEA International Inc., , 75 Rockefeller Plaza, New York NY 10019	WEA International Inc., , 1633 Broadway, New York, New York 10019 06.03.2030
N 971302	2370-ПРТ	SOREMARTEC S.A. , Findel Business Center, Complexe B, Rue de Trèves, L-2632 Findel, Luxembourg	SOREMARTEC S.A. , 16, ROUTE DE TRÈVES, L-2633 SENNINGERBERG, LUXEMBOURG 25.12.2021
N 971303	2368-ПРТ	SOREMARTEC S.A , Findel Business Center, Complexe B, Rue de Trèves, L-2632 Findel, Luxembourg	SOREMARTEC S.A , 16, ROUTE DE TRÈVES, L-2633 SENNINGERBERG, LUXEMBOURG 25.12.2021
N 971304	2349-ПРТ	SOREMARTEC S.A. , Findel Business Center, Complexe B, Rue de Trèves, L-2632 Findel, Luxembourg	SOREMARTEC S.A. , 16, ROUTE DE TRÈVES, L-2633 SENNINGERBERG, LUXEMBOURG 25.12.2021
N 971305	2371-ПРТ	SOREMARTEC S.A , Findel Business Center, Complexe B, Rue de Trèves, L-2632 Findel, Luxembourg	SOREMARTEC S.A , 16, ROUTE DE TRÈVES, L-2633 SENNINGERBERG, LUXEMBOURG 25.12.2021
N 971316	2367-ПРТ	SOREMARTEC S.A , Findel Business Center, Complexe B, Rue de Trèves, L-2632 Findel, Luxembourg	SOREMARTEC S.A , 16, ROUTE DE TRÈVES, L-2633 SENNINGERBERG, LUXEMBOURG 25.12.2021
N 971394	2369-ПРТ	SOREMARTEC S.A , Findel Business Center, Complexe B, Rue	SOREMARTEC S.A , 16, ROUTE DE TRÈVES, L-2633

		de Trèves, L-2632 Findel, Luxembourg	SENNINGERBERG, LUXEMBOURG 25.12.2011
N 980092	2158-ПРТ	Adam Opel AG , Bahnhofspatz, 65423 Rüsselsheim, Germany (DE)	Adam Opel GmbH , Bahnhofspatz, 65423 Rüsselsheim, Germany (DE) 17.11.2020
N 980092	2158-ПРТ	Opel Special Vehickes GmbH , Mainzer Strasse (Adam Opel AG – M55), 65428 Ruesselsheim, Germany	Adam Opel AG , Bahnhofspatz, 65423 Rüsselsheim, Germany (DE) 17.11.2020
N 980093	2159-ПРТ	Adam Opel AG , Bahnhofspatz, 65423 Rüsselsheim, Germany (DE)	Adam Opel GmbH , Bahnhofspatz, 65423 Rüsselsheim, Germany (DE) 17.11.2020
N 980093	2159-ПРТ	Opel Special Vehickes GmbH , Mainzer Strasse (Adam Opel AG – M55), 65428 Ruesselsheim, Germany	Adam Opel AG , Bahnhofspatz, 65423 Rüsselsheim, Germany (DE) 17.11.2020
N 981958	95.2167	Mirabell Salzburger Confiserie-und Bisquit-Gesellschaft m.b.H. , Hauptstrasse 14-16, 5082 Grödig, Austria	Mirabell Salzburger Confiserie-und Bisquit-Gesellschaft m.b.H. , Fohrenburgstrasse 1, 6700 Bludenz, Austria 25.12.2025
N 981991	94.0734	Opel Special Vehickes GmbH , Mainzer Strasse (Adam Opel AG – M55), 65428 Ruesselsheim, Germany	Adam Opel AG , Bahnhofspatz, 65423 Rüsselsheim, Germany (DE) 30.08.2024
N 981991	94.0734	Adam Opel AG , Bahnhofspatz, 65423 Rüsselsheim, Germany (DE)	Adam Opel GmbH , Bahnhofspatz, 65423 Rüsselsheim, Germany (DE) 30.08.2024
N 981995	94.0738	Adam Opel AG , Bahnhofspatz, 65423 Rüsselsheim, Germany (DE)	Adam Opel GmbH , Bahnhofspatz, 65423 Rüsselsheim, Germany (DE) 30.08.2024
N 981995	94.0738	Opel Special Vehickes GmbH , Mainzer Strasse (Adam Opel AG – M55), 65428 Ruesselsheim, Germany	Adam Opel AG , Bahnhofspatz, 65423 Rüsselsheim, Germany (DE) 30.08.2024
N 990059	94.0733	Opel Special Vehickes GmbH , Mainzer Strasse (Adam Opel AG – M55), 65428 Ruesselsheim, Germany	Adam Opel AG , Bahnhofspatz, 65423 Rüsselsheim, Germany (DE) 30.08.2024
N 990059	94.0733	Adam Opel AG , Bahnhofspatz, 65423 Rüsselsheim, Germany (DE)	Adam Opel GmbH , Bahnhofspatz, 65423 Rüsselsheim, Germany (DE) 30.08.2024
N 990372	2907/2157- ПРТ	Adam Opel AG , Bahnhofspatz, 65423 Rüsselsheim, Germany (DE)	Adam Opel GmbH , Bahnhofspatz, 65423 Rüsselsheim, Germany (DE) 07.05.2030
N 990372	2907/2157- ПРТ	Opel Special Vehickes GmbH , Mainzer Strasse (Adam Opel AG - M55), 65428 Ruesselsheim, Germany	Adam Opel AG , Bahnhofspatz, 65423 Rüsselsheim, Germany (DE) 07.05.2030
N 990373	2907/2441- ПРТ	Opel Special Vehickes GmbH , Mainzer Strasse (Adam Opel AG – M55), 65428 Ruesselsheim, Germany	Adam Opel GmbH , Bahnhofspatz, 65423 Rüsselsheim, Germany (DE) 25.12.2021
N 990701	97.3246	SOREMARTEC S.A , Findel Business Center, Complexe B, Rue de Trèves, L-2632 Findel, Luxembourg	SOREMARTEC S.A , 16, ROUTE DE TRÈVES, L-2633 SENNINGERBERG, LUXEMBOURG 09.09.2027

N 991259	2870/2156-PPT	Adam Opel AG , Bahnhofsplatz, 65423 Rüsselsheim, Germany (DE)	Adam Opel GmbH , Bahnhofsplatz, 65423 Rüsselsheim, Germany (DE) 07.05.2030
N 991259	2870/2156-PPT	Opel Special Vehickes GmbH , Mainzer Strasse (Adam Opel AG – M55), 65428 Ruesselsheim, Germany	Adam Opel AG , Bahnhofsplatz, 65423 Rüsselsheim, Germany (DE) 07.05.2030
N 2000 1131	2944-PPT	KONICA MINOLTA HOLDINGS, INC. , 1-6-1 Marunouchi, CHiyoda-ku, Tokyo, Japan	KONICA MINOLTA HOLDINGS, INC. , 2-7-2, Marunouchi, Chiyoda-ku, Tokyo, Japan 01.09.2030
N 2003 0335	2001 0228	Otis Elevator Company (a New Jersey Corporation) , 10 Farm Springs Farmington Connecticut 06032, ABŞ	Otis Elevator Company (a New Jersey Corporation) , One Carrier, Farmington, Connecticut, 06032, USA 04.05.2021
N 2003 0336	2001 0077	Otis Elevator Company (a New Jersey Corporation) , 10 Farm Springs Farmington Connecticut 06032, ABŞ	Otis Elevator Company (a New Jersey Corporation) , One Carrier, Farmington, Connecticut, 06032, USA 23.02.2021
N 2003 0376	2000 0673	MARSA KRAFT JACOBS SUCHARD SABANCI GIDA SANAYI VE TICARET ANONIM SIRKETI. , Doseme Mahallesi No.4, 01130 ADANA-Turkish, Türkiye	Marsa Yağ Sanayi ve Ticaret Anonim Sirketi , Ramazanoğlu Mah. Mahmut Bayram Cad.No:9 Şeyhli Pendik/İSTANBUL, TURKEY 12.12.2030
N 2003 0377	2000 0676	MARSA KRAFT JACOBS SUCHARD SABANCI GIDA SANAYI VE TICARET ANONIM SIRKETI. , Doseme Mahallesi No.4, 01130 ADANA-Turkish , Türkiye.	Marsa Yağ Sanayi ve Ticaret Anonim Sirketi , Ramazanoğlu Mah. Mahmut Bayram Cad.No:9 Şeyhli Pendik/İSTANBUL, TURKEY 12.12.2030
N 2003 0378	2000 0675	MARSA KRAFT JACOBS SUCHARD SABANCI GIDA SANAYI VE TICARET ANONIM SIRKETI. , Doseme Mahallesi No.4, 01130 ADANA-Turkish, Türkiye.	Marsa Yağ Sanayi ve Ticaret Anonim Sirketi , Ramazanoğlu Mah. Mahmut Bayram Cad.No:9 Şeyhli Pendik/İSTANBUL, TURKEY 12.12.2030
N 2003 0379	2000 0672	MARSA KRAFT JACOBS SUCHARD SABANCI GIDA SANAYI VE TICARET ANONIM SIRKETI, Doseme Mahallesi No. 4, 01130 ADANA-Turkish , Doseme Mahallesi No. 4, 01130 ADANA-Turkish4, 01130 ADANA-Turkish, Türkiye	Marsa Yağ Sanayi ve Ticaret Anonim Sirketi , Ramazanoğlu Mah. Mahmut Bayram Cad.No:9 Şeyhli Pendik/İSTANBUL, TURKEY 12.12.2030
N 2003 0380	2000 0674	MARSA KRAFT JACOBS SUCHARD SABANCI GIDA SANAYI VE TICARET ANONIM SIRKETI. , Doseme Mahallesi No. 4, 01130 ADANA-Turkish, Türkiye	Marsa Yağ Sanayi ve Ticaret Anonim Sirketi , Ramazanoğlu Mah. Mahmut Bayram Cad.No:9 Şeyhli Pendik/İSTANBUL, TURKEY 12.12.2030
N 2010 0704	2009 0729	Research In Motion Limited , 295 Phillip Street, Waterloo N2L 3W8, Ontario, Canada	BlackBerry Limited , 2200 University Avenue East Waterloo, Ontario Canada N2K OA7 05.06.2029
N 2010 0755	2010 0414	“Real-Qaz” Məhdud Məsuliyyətli Cəmiyyəti , AZ4223, Lənkəran r-nu, Mamusta kəndi	“Real-Qaz” Məhdud Məsuliyyətli Cəmiyyəti , AZ4200, Lənkəran rayonu, Lənkəran şəhəri, Qala Xiyabanı, ev 13, mənzil 29 04.05.2030

N 2010 0952	2009 0791	Patrón Spirits International AG (a Switzerland company) , Quaistrasse 11, 8200 Schaffhausen, Switzerland	Bacardi Martini Patrón International GmbH , Quaistrasse 11, 8200 Schaffhausen, Switzerland 19.06.2029
N 2010 1116	2009 1162	Patrón Spirits International AG , , Quaistrasse 11, 8200 Schaffhausen, Switzerland	Bacardi Martini Patrón International GmbH , Quaistrasse 11, 8200 Schaffhausen, Switzerland 02.09.2029
N 2010 1129	2009 0793	Patrón Spirits International AG , Quaistrasse 11, 8200 Schaffhausen, Switzerland	Bacardi Martini Patrón International GmbH , Quaistrasse 11, 8200 Schaffhausen, Switzerland 19.06.2029
N 2010 1130	2009 0794	Patrón Spirits International AG , Quaistrasse 11, 8200 Schaffhausen, Switzerland	Bacardi Martini Patrón International GmbH , Quaistrasse 11, 8200 Schaffhausen, Switzerland 19.06.2029
N 2010 1131	2009 0795	Patrón Spirits International AG , , Quaistrasse 11, 8200 Schaffhausen, Switzerland	Bacardi Martini Patrón International GmbH , Quaistrasse 11, 8200 Schaffhausen, Switzerland 19.06.2029
N 2010 1132	2009 0796	Patrón Spirits International AG , , Quaistrasse 11, 8200 Schaffhausen, Switzerland	Bacardi Martini Patrón International GmbH , Quaistrasse 11, 8200 Schaffhausen, Switzerland 19.06.2029
N 2010 1466	2009 0904	Patrón Spirits International AG , , Quaistrasse 11, 8200 Schaffhausen, Switzerland	Bacardi Martini Patrón International GmbH , Quaistrasse 11, 8200 Schaffhausen, Switzerland 09.07.2029
N 2011 0418	2009 0901	Patrón Spirits International AG. , Quaistrasse 11, 8200 Schaffhausen, Switzerland	Bacardi Martini Patrón International GmbH , Quaistrasse 11, 8200 Schaffhausen, Switzerland 09.07.2029
N 2011 0705	2010 0758	Mainmark Corporation Sdn Bhd, a Malaysia company , No. 111 A & B, Jalan Sri Pelangi, Taman Pelangi, 80400 Johor Bahru, Johor, Malaysia	Mainmark Corporation Sdn Bhd, a Malaysia company , No. 3 & 5, Jalan Dewani 3, Kawasan Perindustrian Dewani, 81100 Johor Bahru, Johor, Malaysia 19.07.2020
N 2011 0706	2010 0759	Mainmark Corporation Sdn Bhd, a Malaysia company , No. 111 A & B, Jalan Sri Pelangi, Taman Pelangi, 80400 Johor Bahru, Johor, Malaysia (MY)	Mainmark Corporation Sdn Bhd, a Malaysia company , No. 3 & 5, Jalan Dewani 3, Kawasan Perindustrian Dewani, 81100 Johor Bahru, Johor, Malaysia 19.07.2030
N 2012 0183	2010 0735	OAO "Kiyevmedpreparat" , Ukraina, 01032, q.Kiyev, ul.Saksaqanskoqo, 139	AKTSIONERNOYE OBŞESTVO "KÍYEVMEDPREPARAT" , Ukraina, 01032, q.Kiyev, ul.Saksaqanskoqo, 139 15.07.2030
N 2012 0242	2010 0939	SmileGate, Inc. , 5th Floor, SolidSpace Bldg., 673, Sampyeong-dong, Bundang-gu, Seongnam-si, Gyeonggi-do, 463-400, Republic of Korea	Smilegate Entertainment, Inc. , 5F, SOLIDSPACE BLDG, 220, PANGYOYEOK-RO, BUNDANG-GU, SEONGNAM-SI, GYEONGGI-DO, REPUBLIC OF KOREA 30.08.2030
N 2012 0852	2009 1161	Patrón Spirits International AG , Quaistrasse 11, 8200 Schaffhausen, Switzerland	Bacardi Martini Patrón International GmbH , Quaistrasse 11, 8200 Schaffhausen, Switzerland 02.09.2029



N 2012 1074	2010 1101	Biorganon SA , 5, rue des Granges CH-1204 Genève, Switzerland	Biorganon SA , Route du Bout-du-Monde1, 1206 Geneve, Switzerland (CH) 14.10.2030
N 2013 0359	2010 0935	Charles & Keith International Pte Ltd , 21Tai Seng Street, Charles & Keith Building, Singapore 534166	Charles & Keith International Pte Ltd , 6 Tai Seng Link, Charles & Keith Group Headquarters, Singapore 534101, Singapore 27.08.2030
N 2013 1552	2012 0833	Patrón Spirits International AG , Quaistrasse 11, 8200 Schaffhausen, Switzerland	Bacardi Martini Patrón International GmbH , Quaistrasse 11, 8200 Schaffhausen, Switzerland 18.06.2022
N 2014 1057	2013 30260	Obşestvo s oqranıçennoy otvetstvennostyu "Obyedinyonniye avtomobilniye texnoloqii" , 445043, Rossiyskaya Federatsiya, Samarskaya oblast, qorod Tolyatti, ulitsa Transportnaya, dom 9	Obşestvo s oqranıçennoy otvetstvennostyu "Obyedinyonniye avtomobilniye texnoloqii" , 445051, Rossiyskaya Federatsiya, Samarskaya oblast, qorod Tolyatti, ulitsa Frunze, d. 6A 30.05.2023
N 2015 1015	2014 31545	Patrón Spirits International AG , Quaistrasse 11, 8200 Schaffhausen, Switzerland	Bacardi Martini Patrón International GmbH , Quaistrasse 11, 8200 Schaffhausen, Switzerland 11.11.2024
N 2017 1334	2016 33184	Bacardi Martini Patron International GmbH , Quaistrasse 11, 8200 Schaffhausen, Switzerland	Bacardi Martini Patrón International GmbH , Quaistrasse 11, 8200 Schaffhausen, Switzerland 16.09.2026
N 2019 0833	2018 34132	Nearis Green, Inc. , 315 Deaderick Street, Suite 1550, Nashville, Tennessee 37238, United States of America	Uncle Nearest, Inc. , 315 Deaderick Street, Suite 1550, Nashville, Tennessee 37238, United States of America 19.03.2028
N 2019 0834	2018 34133	Nearis Green, Inc. , 315 Deaderick Street, Suite 1550, Nashville, Tennessee 37238, United States of America	Uncle Nearest, Inc. , 315 Deaderick Street, Suite 1550, Nashville, Tennessee 37238, United States of America 19.03.2028

## Əmtəə nişanına dair hüquqların verilməsi barədə müqavilələrin qeydiyyatı

### Регистрация договора о передаче права на товарный знак

(111) Qeydiyyat nömrəsi Номер регистрации	(210) İddia sənədinin nömrəsi Номер заявки	(771) Əmtəə nişanı sahibinin adı Имя владельца товарного знака	(730) Əmtəə nişanının yeni sahibinin adı Имя нового владельца товарного знака	(580) Müqavilənin tarixi və qeydiyyat №-si Дата и № регистрации договора
N 2010 0674	2009 0691	Soira Investments Limited , 3076 Sir Francis Drake's Highway, P.O. Box 3463, Road Town, Tortola, Virgin Islands (British)	JSC "MULTON" a company incorporated under the laws of the Russian Federation , 14 Sofiyskaya str., 192236 Saint-Petersburg, Russian	2020/058 və 29.09.2020

N 2006 1133	2006 0179	Soira Investments Limited (a British Virgin Islands Corporation) , 3076 Sir Francis Drake's Highway, P.O. Box 3463, Road Town, Tortola, Virginiya Adaları	JSC "MULTON" a company incorporated under the laws of the Russian Federation , 14 Sofiyskaya str., 192236 Saint-Petersburg, Russian	2020/058 və 29.09.2020
N 2008 0166	2006 0180	Soira Investments Limited (a British Virgin Islands Corporation) , 3076 Sir Francis Drake's Highway, P.O. Box 3463, Road Town, Tortola, Britaniyanın Virginiya Adaları	JSC "MULTON" a company incorporated under the laws of the Russian Federation , 14 Sofiyskaya str., 192236 Saint-Petersburg, Russian	2020/058 və 29.09.2020
N 2017 0449	2016 32886	Soira Investments Limited , 3076 Sir Francis Drake's Highway, P.O. Box 3463, Road Town, Tortola, Virgin Islands (British)	JSC "MULTON" a company incorporated under the laws of the Russian Federation , 14 Sofiyskaya str., 192236 Saint-Petersburg, Russian	2020/058 və 29.09.2020
N 2014 1066	2010 1333	Soira Investments Limited , 3076 Sir Francis Drake's Highway, P.O. Box 3463, Road Town, Tortola, Britaniyanın Virgin Adaları	JSC "MULTON" a company incorporated under the laws of the Russian Federation , 14 Sofiyskaya str., 192236 Saint-Petersburg, Russian	2020/058 və 29.09.2020
N 2014 0177	2012 1650	John Player & Sons Limited , 21 Beckett Way, Park West, Nangor Road, Dublin 12, Ireland	İmperial Tobacco Intellectual Property Limited , 21 Beckett Way, Park West, Nangor Road, Dublin 12, Ireland (IE)	2020/059 və 29.09.2020
N 2001 0056	2000 0074	John Player & Sons Limited , 21 Beckett Way, Park West, Nangor Road, Dublin 12 Ireland	İmperial Tobacco Intellectual Property Limited , 21 Beckett Way, Park West, Nangor Road, Dublin 12, Ireland (IE)	2020/059 və 29.09.2020
N 2007 0175	2006 0360	John Player & Sons Limited , 21 Beckett Way, Park West, Nangor Road, Dublin 12, Ireland	İmperial Tobacco Intellectual Property Limited , 21 Beckett Way, Park West, Nangor Road, Dublin 12, Ireland (IE)	2020/059 və 29.09.2020
N 982035	94.0554	John Player & Sons Limited , 21 Beckett Way, Park West, Nangor Road, Dublin 12, Ireland	İmperial Tobacco Intellectual Property Limited , 21 Beckett Way, Park West, Nangor Road, Dublin 12, Ireland (IE)	2020/059 və 29.09.2020
N 2009 0186	2007 1507	Soira Investments Limited , 3076 Sir Francis Drake's Highway, P.O. Box 3463, Road Town, Torlola, British Virgin Islands	JSC "MULTON" a company incorporated under the laws of the Russian Federation , 14 Sofiyskaya str., 192236 Saint-Petersburg, Russian	2020/058 və 29.09.2020
N 2006 1134	2006 0176	Soira Investments Limited (a British Virgin Islands Corporation) , 3076 Sir Francis Drake's Highway, P.O. Box 3463, Road Town, Tortola, Virginiya Adaları	JSC "MULTON" a company incorporated under the laws of the Russian Federation , 14 Sofiyskaya str., 192236 Saint-Petersburg, Russian	2020/058 və 29.09.2020
N 2017 0156	2016 32885	Soira Investments Limited , 3076 Sir Francis Drake's Highway, P.O. Box 3463, Road Town, Tortola, Virgin Islands (British)	JSC "MULTON" a company incorporated under the laws of the Russian Federation , 14 Sofiyskaya str., 192236 Saint-Petersburg, Russian	2020/058 və 29.09.2020
N 2014 0176	2012 1649	John Player & Sons Limited , 21 Beckett Way, Park West, Nangor Road, Dublin 12, Ireland	İmperial Tobacco Intellectual Property Limited , 21 Beckett Way, Park West, Nangor Road, Dublin 12, Ireland (IE)	2020/059 və 29.09.2020

N 2009 0185	2007 1506	Soira Investments Limited , 3076 Sir Francis Drake's Highway, P.O. Box 3463, Road Town, Torlola, British Virgin Islands	JSC "MULTON" a company incorporated under the laws of the Russian Federation , 14 Sofiyskaya str., 192236 Saint- Petersburg, Russian	2020/058 və 29.09.2020
N 2007 0465	2007 0552	"Aqro-Azərinvest" MMC , AZ3600 Qəbələ şəh., E.Kərimov küç., 34	Imperial Tobacco Intellectual Property Limited , 21 Beckett Way, Park West, Nangor Road, Dublin 12, Ireland (IE)	2020/059 və 29.09.2020
N 2003 0305	2001 0264	C.P.Pharmaceuticals International C.V , , Marten Meesweq 51, 3068 AV Rotterdam , Niderlandiya	UPJOHN US 1 LLC , 235 East 42 nd Street, New York, N.Y. 10017, U.S.A.	2020/056 və 21.09.2020
N 2003 0306	2001 0265	C.P.Pharmaceuticals International C.V , , Marten Meesweq 51, 3068 AV Rotterdam, Niderlandiya	UPJOHN US 1 LLC , 235 East 42 nd Street, New York, N.Y. 10017, U.S.A.	2020/056 və 21.09.2020
N 991026	97.3429	Federal-Mogul Ignition Company , 27300 West 11 Mile Road, Southfield, Michigan 48034, USA	Federal-Mogul Ignition LLC , 27300 West 11 Mile Road, Southfield, MI 48034, USA	2020/57 və 21.09.2020
N 960013	376-ПРТ	Federal-Mogul Ignition Company , 27300 West 11 Mile Road, Southfield, Michigan 48034, USA	Federal-Mogul Ignition LLC , 27300 West 11 Mile Road, Southfield, MI 48034, USA	2020/057 və 21.09.2020
N 2015 0693	2015 00274	"AZM Trading" Məhdud Məsuliyyətli Cəmiyyəti , AZ1025, Bakı şəh., Xətai r-nu, İzzət Orucova ev 16, məhəllə 1176	"NVM" Məhdud Məsuliyyətli Cəmiyyəti , AZ1025, Bakı şəhəri, Xətai rayonu, İzzət Orucova küşəsi, ev 16, m	2020/055 və 18.09.2020
N 2017 1118	2016 33230	Ipsen Pharma S.A.S. , 65, quai Georges Gorse, 92100 Boulogne Billancourt, France	IPSEN CONSUMER HEALTHCARE , 65, quai Georges Gorse, 92100 Boulogne - Billancourt, France	2020/054 və 07.09.2020
N 2017 1119	2016 33239	Ipsen Pharma S.A.S. , 65, quai Georges Gorse, 92100 Boulogne Billancourt, France	IPSEN CONSUMER HEALTHCARE , 65, quai Georges Gorse, 92100 Boulogne - Billancourt, France	2020/054 və 07.09.2020
N 2010 1038	2010 0498	"EL Kompani" Məhdud Məsuliyyətli Cəmiyyəti, AZ1006, Bakı şəh., Səbail r-nu, Neftçilər pr., ev 93, mən. 27	"KRUASAN" Məhdud Məsuliyyətli Cəmiyyəti , AZ1044, Bakı şəhəri, Xəzər rayonu, Şüvalan ŞTQ, Heydər Əliyev prospekti, ev 20A	2020/ 053 və 02.09.2020
N 2007 0775	2007 0982	"EL KOMPANI" Məhdud Məsuliyyətli Cəmiyyəti , Bakı şəh., Səbail r-nu, Neftçilər pr., ev 93, mən. 27	"EL HOLDİNG" Məhdud Məsuliyyətli Cəmiyyəti , AZ1095, Bakı şəhəri, Səbail rayonu, Neftçilər prospekti, ev 93, mənzil 27	2020/051 və 02.09.2020
N 2014 0507	2014 00017	"EL KOMPANI" Məhdud Məsuliyyətli Cəmiyyəti , AZ1006, Bakı şəh., Səbail r-nu, Neftçilər pr-ti, ev 93, mən. 27	"EL HOLDİNG" Məhdud Məsuliyyətli Cəmiyyəti , AZ1095, Bakı şəhəri, Səbail rayonu, Neftçilər prospekti, ev 93, mənzil 27	2020/052 və 02.09.2020

## Lisenziya müqaviləsinin qeydiyyatı Регистрация лицензионного договора

(111) Qeydiyyat nömrəsi  Номер регистрации	(210) İddia sənədinin nömrəsi  Номер заявки	Əmtəə nişanı sahibinin adı  Имя владельца товарного знака	Lisenziatın adı  Наименование лицензиата	Lisenziyaların məhdudlaşdırılması və/və ya şərtlərin göstərilməsi  Указание условий и/или ограничений лицензии	(580) Müqavilənin tarixi və qeydiyyat №-si  Дата и № регистрации договора
N 2003 0335	2001 0228	Otis Elevator Company (a New Jersey Corporation) , One Carrier Place, Farmington, Connecticut, 06032, USA	Otis Elevator Company (a New Jersey Corporation) , One Carrier Place, Farmington, Connecticut, 06032, USA	"BAKİ OTİS LİFT" Qapalı Səhmdar Cəmiyyəti , Azərbaycan, Bakı şəhəri, Nəsimi rayonu, Bülbül prospekti 65B	2020/017 və 29.09.2020
N 991046	96.2357	OTIS ELEVATOR COMPANY , One Carrier Place, Farmington, Connecticut, 06032, USA	OTIS ELEVATOR COMPANY , One Carrier Place, Farmington, Connecticut, 06032, USA	"BAKİ OTİS LİFT" Qapalı Səhmdar Cəmiyyəti , Azərbaycan, Bakı şəhəri, Nəsimi rayonu, Bülbül prospekti 65B	2020/017 və 29.09.2020
N 2003 0336	2001 0077	Otis Elevator Company (a New Jersey Corporation) , One Carrier Place, Farmington, Connecticut, 06032, USA	Otis Elevator Company (a New Jersey Corporation) , One Carrier Place, Farmington, Connecticut, 06032, USA	)"BAKİ OTİS LİFT" Qapalı Səhmdar Cəmiyyəti , Azərbaycan, Bakı şəhəri, Nəsimi rayonu, Bülbül prospekti 65B	2020/017 və 29.09.2020
N 2017 1175	2017 00752	"Qoç Ət" Kəndli Fermer Təsərrüfatı Məhdud Məsuliyyətli Cəmiyyəti , AZ1130, Bakı şəhəri, Binəqədi rayonu, Cəfər Xəndan, ev 36, məhəllə 3066	"Qoç Ət" Kəndli Fermer Təsərrüfatı Məhdud Məsuliyyətli Cəmiyyəti , AZ1130, Bakı şəhəri, Binəqədi rayonu, Cəfər Xəndan, ev 36, məhəllə 3066	Mehdizadə Cavad Rəfail oğlu , AZ1033, Bakı şəhəri, Nərimanov rayonu, Tarzən Hacı Məmmədov küçəsi, ev, 9	2020/014 və 22.09.2020
N 2014 0451	2014 00109	"QOÇ ƏT" Kəndli Fermer Təsərrüfatı Məhdud Məsuliyyətli Cəmiyyəti , AZ1130, Bakı şəhəri, Binəqədi rayonu, Cəfər Xəndan, ev 36, məhəllə 3066	"QOÇ ƏT" Kəndli Fermer Təsərrüfatı Məhdud Məsuliyyətli Cəmiyyəti , AZ1130, Bakı şəhəri, Binəqədi rayonu, Cəfər Xəndan, ev 36, məhəllə 3066	Həsənov Emil Məmməd oğlu , AZ1010, Bakı şəhəri, Nəsimi rayonu, Keykab Xanım Səfərəliyeva küçəsi, ev 25, mənzil 101	2020/009 və 22.09.2020

N 2017 1175	2017 00752	"Qoç Ət" Kəndli Fərmer Təsərrüfatı Məhdud Məsuliyyətli Cəmiyyəti , AZ1130, Bakı şəhəri, Binəqədi rayonu, Cəfər Xəndan, ev 36, məhəllə 3066	"Qoç Ət" Kəndli Fərmer Təsərrüfatı Məhdud Məsuliyyətli Cəmiyyəti , AZ1130, Bakı şəhəri, Binəqədi rayonu, Cəfər Xəndan, ev 36, məhəllə 3066	Mehdiyev Qoşqar Fehruz oğlu , AZ1018, Bakı şəhəri, Xətai rayonu, Pivə zavodu, ev 54 A	2020/010 və 22.09.2020
N 2017 1175	2017 00752	"Qoç Ət" Kəndli Fərmer Təsərrüfatı Məhdud Məsuliyyətli Cəmiyyəti , AZ1130, Bakı şəhəri, Binəqədi rayonu, Cəfər Xəndan, ev 36, məhəllə 3066	"Qoç Ət" Kəndli Fərmer Təsərrüfatı Məhdud Məsuliyyətli Cəmiyyəti , AZ1130, Bakı şəhəri, Binəqədi rayonu, Cəfər Xəndan, ev 36, məhəllə 3066	Həsənov Müşfiq Arif oğlu , Bakı şəhəri, Xətai rayonu, Neapol, ev 9, mənzil 7	2020/012 və 22.09.2020
N 2017 1175	2017 00752	"Qoç Ət" Kəndli Fərmer Təsərrüfatı Məhdud Məsuliyyətli Cəmiyyəti , AZ1130, Bakı şəhəri, Binəqədi rayonu, Cəfər Xəndan, ev 36, məhəllə 3066	"Qoç Ət" Kəndli Fərmer Təsərrüfatı Məhdud Məsuliyyətli Cəmiyyəti , AZ1130, Bakı şəhəri, Binəqədi rayonu, Cəfər Xəndan, ev 36, məhəllə 3066	Mehtiyev Yaşar Fehruz oğlu , AZ1018, Bakı şəhəri, Xətai rayonu, Pivə zavodu, ev 5 A	2020/013 və 22.09.2020
N 2017 1175	2017 00752	"Qoç Ət" Kəndli Fərmer Təsərrüfatı Məhdud Məsuliyyətli Cəmiyyəti , AZ1130, Bakı şəhəri, Binəqədi rayonu, Cəfər Xəndan, ev 36, məhəllə 3066	"Qoç Ət" Kəndli Fərmer Təsərrüfatı Məhdud Məsuliyyətli Cəmiyyəti , AZ1130, Bakı şəhəri, Binəqədi rayonu, Cəfər Xəndan, ev 36, məhəllə 3066	Yadigarov Pərviz Rahim oğlu , AZ1129, Bakı şəhəri, Xətai rayonu, Gəncə prospekti, ev,105, mənzil, 31	2020/011 və 22.09.2020
N 2017 1175	2017 00752	"Qoç Ət" Kəndli Fərmer Təsərrüfatı Məhdud Məsuliyyətli Cəmiyyəti , AZ1130, Bakı şəhəri, Binəqədi rayonu, Cəfər Xəndan, ev 36, məhəllə 3066	"Qoç Ət" Kəndli Fərmer Təsərrüfatı Məhdud Məsuliyyətli Cəmiyyəti , AZ1130, Bakı şəhəri, Binəqədi rayonu, Cəfər Xəndan, ev 36, məhəllə 3066	Rzayev Samir Kamil oğlu , Bakı şəhəri, Suraxanı rayonu, AB Yaşayış Sahəsi, (Yeni Günəşli qəsəbəsi) ev 139, mənzil 122	2020/015 və 22.09.2020
N 2017 1175	2017 00752	"Qoç Ət" Kəndli Fərmer Təsərrüfatı Məhdud Məsuliyyətli Cəmiyyəti , AZ1130, Bakı	"Qoç Ət" Kəndli Fərmer Təsərrüfatı Məhdud Məsuliyyətli Cəmiyyəti , AZ1130, Bakı	Mehdizadə Təbriz Mehdi oğlu , Bakı şəhəri, Xətai rayonu, Elçin Əliyev küçəsi, ev, 4	2020/16 və 22.09.2020

		şəhəri, Binəqədi rayonu, Cəfər Xəndan, ev 36, məhəllə 3066	şəhəri, Binəqədi rayonu, Cəfər Xəndan, ev 36, məhəllə 3066		
N 2014 0451	2014 00109	"QOÇ ƏT" Kəndli Fermer Təsərrüfatı Məhdud Məsuliyyətli Cəmiyyəti , AZ1130, Bakı şəhəri, Binəqədi rayonu, Cəfər Xəndan, ev 36, məhəllə 3066	"QOÇ ƏT" Kəndli Fermer Təsərrüfatı Məhdud Məsuliyyətli Cəmiyyəti , AZ1130, Bakı şəhəri, Binəqədi rayonu, Cəfər Xəndan, ev 36, məhəllə 3066	" RİZVAN-EL“ Məhdud Məsuliyyətli Cəmiyyəti , AZ1130, Bakı şəhəri, Binəqədi rayonu, Cəfər Xəndan küçəsi, ev 36, Məhəllə 3066	2020/008 və 22.09.2020
N 2012 0510	2011 1040	Nuriyev Şücaət Şaməmməd oğlu , Naxçıvan MR, Naxçıvan şəhəri, İstiqlal küçəsi 75	Nuriyev Şücaət Şaməmməd oğlu , Naxçıvan MR, Naxçıvan şəhəri, İstiqlal küçəsi 75	Dünyamalıyev İlkin Nadim oğlu , Naxçıvan MR Naxçıvan şəhəri, Ş.M.Xiyabani küçəsi, ev 8	2020/007 və 07.09.2020

## Qeydiyyatda alınmış əmtəə nişanına aid əmtəələrin siyahısının dəyişdirilməsi

### Изменение перечня товаров, в отношении которых зарегистрирован товарный знак

(111) Qeydiyyat nömrəsi  Номер регистрации	(210) İddia sənədinin nömrəsi  Номер заявки	(730) Əmtəə nişanının yeni sahibinin adı  Имя нового владельца товарного знака	(511) Dəyişikliklərdən sonra əmtəələrin siyahısı  Перечень товаров после его изменения
N 2019 0850	2017 33987	Amazon Europe Core S.à.r.l. , 5, Rue Plaetis, L-2338 Luxembourg	reklam; reklam və marketing, məhz üçüncü şəxslər üçün malların və xidmətlərin yeridilməsi; sifariş proseslərinin idarə olunması, məhz sifarişin qəbulu və onun işlənməsinə aid xidmətlər; istehlakçının tələblərinə cavab verən məhsulların əsas çeşidinin seçimində kömək məqsədilə məhsul haqqında məlumatın verilməsi; axtarış sistemlərinin optimallaşdırılması üzrə xidmətlərin göstərilməsi; müqayisə əsaslı alış-veriş xidmətləri, məhz üçüncü şəxslər üçün malların və xidmətlərin yeridilməsi; avtomatlaşdırılmış verilənlər bazalarının aparılması və faylların idarə olunması; məlumat reyestrlərinin, saytların və qlobal kompüter şəbəkələrində və digər elektron və kommunikasiya şəbəkələrində üçüncü şəxslərin istifadə etmək imkanı olan digər ehtiyatların yaradılması; istehlakçının göstərişlərinə və tələblərinə cavab verən məhsulların əsas çeşidini seçmək məqsədilə

		<p>məhsul haqqında istehlakçı üçün məlumatın təqdim edilməsi; istehlakçılara kommersiya xarakterli məlumatın və məsləhətlərin təqdim edilməsi, məhz internet istifadəçilərinə mal istehlakçıların geniş dairəsi üçün reytinglərin, resenziyaların və tövsiyələrin dərc etmək imkanının verilməsi; onlayn rejimdə alış-veriş edən, üçüncü şəxslərin geniş çeşidli istehlakçı malların pərakəndə satış mağazalarının xidmətləri; üçüncü şəxslərin geniş çeşidli istehlakçı malların pərakəndə satış mağazalarının xidmətləri; kitab, elektron məişət avadanlığı, ərzaq, şərab və içkilər, mətbəx malları, təmizləyici mallar, mətbəx qabları, şəxsi gigiyena malları, ev heyvanları üçün mallar, idman malları, yürüş dəstləri, oyuncaqlar, zərgərlik malları, bijuteriya, gül ilə bağlı pərakəndə satış və onlayn rejimdə alış-veriş edən pərakəndə satış mağazalarının xidmətləri; biznes sahəsində menecment; biznes sahəsində inzibati fəaliyyət; ofis xidməti; insanların, məkanların və təşkilatların telefon nömrələri, iş ünvanları, elektron poçt ünvanları, internet şəbəkə səhifələri, ünvanları və telefon nömrələri üçün kataloqların təmin edilməsi.</p>
--	--	--

## SƏNAYE NÜMUNƏLƏRİ ПРОМЫШЛЕННЫЕ ОБРАЗЦЫ

**Patentin qüvvədə olma müddətinin uzadılması**

**Продление срока действия патента**

(111) Qeydiyyat nömrəsi  Номер регистрации	(730) Patent sahibinin adı  Наименование патентовладельца	(181) Qeydiyyatın fəaliyyətinin bitdiyi tarix  Дата истечения срока действия регистрации
<b>S 2010 0012</b>	ELBİ ELEKTRİK ULUSLARARASI TİCARET VE SANAYİ ANONİM ŞİRKETİ, Mehmet Akif Ersoy Mah. Maltepe Cad. No:72 Arnavutköy/İstanbul, Turkey (TR)	19.08.2021
<b>S 2010 0013</b>	ELBİ ELEKTRİK ULUSLARARASI TİCARET VE SANAYİ ANONİM ŞİRKETİ, Mehmet Akif Ersoy Mah. Maltepe Cad. No:72 Arnavutköy/İstanbul, Turkey (TR)	19.08.2021
<b>S 2010 0014</b>	ELBİ ELEKTRİK ULUSLARARASI TİCARET VE SANAYİ ANONİM ŞİRKETİ, Mehmet Akif Ersoy Mah. Maltepe Cad. No:72 Arnavutköy/İstanbul, Turkey (TR)	19.08.2021

<b>S 2010 0015</b>	ELBİ ELEKTRİK ULUSLARARASI TİCARET VE SANAYİ ANONİM ŞİRKETİ, Mehmet Akif Ersoy Mah. Maltepe Cad. No:72 Arnavutköy/İstanbul, Turkey (TR)	19.08.2021
<b>S 2010 0016</b>	ELBİ ELEKTRİK ULUSLARARASI TİCARET VE SANAYİ ANONİM ŞİRKETİ, Mehmet Akif Ersoy Mah. Maltepe Cad. No:72 Arnavutköy/İstanbul, Turkey (TR)	19.08.2021
<b>S 2010 0017</b>	ELBİ ELEKTRİK ULUSLARARASI TİCARET VE SANAYİ ANONİM ŞİRKETİ, Mehmet Akif Ersoy Mah. Maltepe Cad. No:72 Arnavutköy/İstanbul, Turkey (TR)	20.08.2021
<b>S 2010 0036</b>	ELBİ ELEKTRİK ULUSLARARASI TİCARET VE SANAYİ ANONİM ŞİRKETİ, Mehmet Akif Ersoy Mah. Maltepe Cad. No:72 Arnavutköy/İstanbul, Turkey (TR)	19.08.2021
<b>S 2014 0005</b>	ORİON Korporeyşn (KR)	28.03.2021
<b>S 2014 0006</b>	ORİON Korporeyşn (KR)	28.03.2021
<b>S 2014 0007</b>	ORİON Korporeyşn (KR)	28.03.2021
<b>S 2014 0008</b>	ORİON Korporeyşn (KR)	28.03.2021
<b>S 2014 0016</b>	HASSAN İNŞAAT MAKİNA SAN. VE TİC. LTD. ŞTİ, Kaynarca Mah. Diyar Sok. No:7 Pendik İSTANBUL – TURKEY (TR)	15.08.2021
<b>S 2014 0041</b>	Daunhoul Produkts Limited (GB)	23.08.2021
<b>S 2015 0003</b>	BETA GIDA SANAYİ VE TİCARET A.Ş., Cemalpaşa Mh.14 SK, Gülsa Apt. N:55A, ADANA, TÜRKİYƏ (TR)	24.09.2021
<b>S 2015 0004</b>	BETA GIDA SANAYİ VE TİCARET A.Ş., Cemalpaşa Mh.14 SK, Gülsa Apt. N:55A, ADANA, TÜRKİYƏ (TR)	24.09.2021
<b>S 2015 0005</b>	BETA GIDA SANAYİ VE TİCARET A.Ş., Cemalpaşa Mh.14 SK, Gülsa Apt. N:55A, ADANA, TÜRKİYƏ (TR)	24.09.2021
<b>S 2017 0006</b>	ÇUNTSİN ÇANAN AUTOMOBİLE KO., LTD (CN)	28.03.2021
<b>S 2019 0022</b>	“Parliament Distribution” Obsestvo s ogranichennoy otvetstvennostyu, 143916, Moskovskaya oblast, q. Balaşixa, mikrorayon Saltıkovka, ul. Popovka, vladenie 5 (RU)	11.07.2021



## M Ü N D Ə R İ C A T

### ƏMTƏƏ NİŞANLARI

Əmtəə nişanları.....	5
----------------------	---

### GÖSTƏRİCİLƏR

Əmtəə nişanlarının qeydiyyatı haqqında şəhadətnamələrinin sistematik göstəricisi.....	65
Əmtəə nişanlarının qeydiyyatı ilə bağlı iddia sənədlərinin say göstəricisi.....	66
Əmtəə nişanlarının qeydiyyatı haqqında şəhadətnamələrinin say göstəricisi.....	68

### SƏNAYE NÜMUNƏLƏRİ

Dövlət reyestrinə daxil edilmiş sənaye nümunəsi patentləri haqqında məlumatların dərci.....	70
--	----

“Sənaye nümunələrinin beynəlxalq qeydiyyatı haqqında” Haaqa müqaviləsinin Cenevrə aktı çərçivəsində Azərbaycan Respublikasında qorunan sənaye nümunələri barədə məlumatlar.....	78
---	----

### SƏNAYE NÜMUNƏLƏRİ PATENTLƏRİNİN GÖSTƏRİCİLƏR

Say göstəricisi.....	112
Sistematik göstərici.....	112
Patent verilən iddia sənədlərinin say göstəricisi.....	113

### BİLDİRİŞLƏR

Əmtəə nişanı sahibinin adının və ünvanının dəyişdirilməsi.....	125
Əmtəə nişanına dair hüquqların verilməsi barədə müqavilələrin qeydiyyatı.....	129
Lisənziya müqaviləsinin qeydiyyatı.....	132
Qeydiyyata alınmış əmtəə nişanına aid əmtəələrin siyahısının dəyişdirilməsi.....	134

### SƏNAYE NÜMUNƏLƏRİ

Patentin qüvvədə olma müddətinin uzadılması.....	135
--	-----

## СОДЕРЖАНИЕ

### ТОВАРНЫЕ ЗНАКИ

Товарные знаки.....	5
---------------------	---

### УКАЗАТЕЛИ

Систематический указатель о регистрации свидетельств на товарные знаки.....	65
Нумерационный указатель о регистрации заявок на товарные знаки.....	66
Нумерационный указатель о регистрации свидетельств на товарные знаки.....	68

### ПРОМЫШЛЕННЫЕ ОБРАЗЦЫ

Публикация сведений о патентах, внесённых в государственный реестр промышленных образцов Азербайджанской Республики.....	114
--	-----

Сведения о международной регистрации промышленных образцов, охраняемых в Азербайджанской Республике в рамках Женевского акта Гаагского соглашения "О международной регистрации промышленных образцов".....	78
--	----

### УКАЗАТЕЛИ

#### УКАЗАТЕЛИ ПАТЕНТОВ НА ПРОМЫШЛЕННЫЕ ОБРАЗЦЫ

Нумерационный указатель.....	123
Систематический указатель.....	123
Нумерационный указатель заявок, по которым выданы патенты.....	124

### ИЗВЕЩЕНИЯ

Изменение наименования и адреса владельца товарного знака.....	125
Регистрация договора о передаче права на товарный знак.....	129
Регистрация лицензионного договора.....	132
Изменение перечня товаров, в отношении которых зарегистрирован товарный знак.....	134

### ПРОМЫШЛЕННЫЕ ОБРАЗЦЫ

Продление срока действия патента.....	135
---------------------------------------	-----

**Korrektor:**

Ş.Nəbiyeva

**Operatorlar:**

A.Anifayeva

F.Mustafayeva

---

**Tirajı:** 10 nüsxə;  
**Qiyməti:** Müqavilə ilə.

---

Azərbaycan Respublikası  
Əqli Mülkiyyət Agentliyinin  
tabeliyində olan  
Patent və Əmtəə Nişanlarının  
Ekspertizası Mərkəzi

---

**Ü n v a n:**

AZ 1078, Bakı şəh., Nəsimi rayonu,  
Mərdanov qardaşları küçəsi 124.

## QEYD ÜÇÜN

---