



# Azərbaycan Respublikası Əqli Mülkiyyət Agentliyi

Patent və Əmtəə Nişanlarının  
Ekspertizası Mərkəzi

RƏSMİ  
BÜLLETEN

ОФИЦИАЛЬНЫЙ  
БЮЛЛЕТЕНЬ

# SƏNAYE MÜLKİYYƏTİ

1996-cı ildən  
nəşr edilir

Издается с  
1996 года

Əmtəə nişanları  
Sənaye nümunələri  
Coğrafi göstəricilər

# ПРОМЫШЛЕННАЯ СОБСТВЕННОСТЬ

Dərc olunma  
tarixi:  
31.01.2019

Дата  
публикации:  
31.01.2019

Товарные знаки  
Промышленные  
образцы  
Географические  
указания

Şəhadətnamə  
№ 350

№ 1  
Bakı - 2019

# Azərbaycan Respublikası Əqli Mülkiyyət Agentliyi

## Patent və Əmtəə Nişanlarının Ekspertizası Mərkəzi

### Redaksiya heyəti

**Kamran İmanov**

**Redaksiya heyətinin sədri,**  
Azərbaycan Respublikası Əqli Mülkiyyət Agentliyinin  
İdarə Heyətinin sədri

### Redaksiya heyətinin üzvləri

**Xudayət Həsənlı**

**Redaksiya heyətinin sədr müavini,**  
Azərbaycan Respublikası Əqli Mülkiyyət Agentliyinin  
tabeliyində olan Patent və Əmtəə Nişanlarının Ekspertizası  
Mərkəzinin direktoru

**Ramin Hacıyev**

Azərbaycan Respublikası Əqli Mülkiyyət Agentliyinin  
tabeliyində olan Patent və Əmtəə Nişanlarının Ekspertizası  
Mərkəzinin Əmtəə nişanı, sənaye nümunəsi və coğrafi  
göstəricilərin ekspertizası şöbəsinin müdiri

**Ağarza Əliyev**

**Məsul redaktor,**  
Azərbaycan Respublikası Əqli Mülkiyyət Agentliyinin  
tabeliyində olan Patent və Əmtəə Nişanlarının Ekspertizası  
Mərkəzinin İnformasiya texnologiyaları və dərc şöbəsinin  
müdiri

**ƏMTƏƏ NİŞANLARINA VƏ SƏNAYE NÜMUNƏLƏRİNƏ AİD BİBLİOQRAFİK  
MƏLUMATLARIN MÜƏYYƏNLƏŞDİRİLMƏSİ ÜÇÜN BEYNƏLXALQ RƏQƏM KODLARI  
(WIPO ST.60 STANDARTI)**

- (11) Beynəlxalq qeydiyyatın nömrəsi
  - (15) Beynəlxalq qeydiyyat tarixi
  - (19) Dərc edən idarə və ya təşkilatın kodu və yaxud digər identifikasiya vasitəsi
  - (21) İddia sənədinin qeydiyyat nömrəsi
  - (22) İddia sənədinin verilmə tarixi
  - (23) Sərgi ilkinliyi tarixi
  - (28) Beynəlxalq qeydiyyata daxil olan sənaye nümunələrinin miqdarı
  - (31) İlkin iddia sənədinin nömrəsi
  - (32) İlkinlik tarixi
  - (33) İlkinlik ölkəsinin kodu
  - (44) İddia sənədinin dərc edilmə tarixi
  - (45) Beynəlxalq qeydiyyata alınmış sənaye nümunəsinin dərc edilmə tarixi
  - (46) Sənaye nümunəsinin mühüm əlamətlərinin siyahısının dərc edilmə tarixi
  - (51) Sənaye nümunələrinin beynəlxalq təsnifatının (SNBT) indeks(lər)i
  - (54) Sənaye nümunəsinin adı
  - (57) Sənaye nümunəsinin mühüm əlamətlərinin siyahısı
  - (71) İddiaçı(lar), onun (onların) yaşayış yeri və ya olduğu yer barəsində məlumat
  - (72) Müəllif (lər), onun (onların) yaşayış yeri barəsində
  - (73) Patent sahib(lər)i, onun (onların) yaşayış yeri və ya olduğu yer barəsində məlumat
  - (74) Patent müvəkkili və ya nümayəndə barəsində iddia sənədində göstərilibse, onun haqqında məlumat və yaşadığı yer
  - (82) Sənaye nümunəsinin beynəlxalq qeydiyyatında olan iddia edilmiş məlumat
- 
- (111) Qeydiyyat nömrəsi
  - (151) Qeydiyyat tarixi
  - (181) Qeydiyyat müddətinin bitdiyi vaxt
  - (210) İddia sənədinin nömrəsi
  - (220) İddia sənədinin daxil olduğu tarix
  - (230) Sərgi haqqında məlumat
  - (310) İlk iddia sənədinə verilmiş nömrə
  - (330) İMÜT 3-cü maddəsinin standartına müvafiq birinci ərizə sənədinin verildiyi ölkənin və ya beynəlxalq təşkilatın kodu
  - (511) Nişanın qeydiyyatı üçün əmtəələrin və xidmətlərin Beynəlxalq təsnifatına uyğun sinfi (sinifləri), əmtəə və xidmətlərin siyahısı
  - (526) Disklamasiya (əmtəə nişanının mühafizə olunmayan elementləri)
  - (540) Əmtəə nişanının şəkli
  - (551) Kollektiv nişana dair məlumat
  - (554) Həcmi nişan
  - (571) Əmtəə nişanının təsviri
  - (591) Əmtəə nişanının rəngi
  - (731) İddiaçının adı və ünvanı
  - (740) Patent müvəkkili
  - (750) Məktublaşma üçün ünvan

**МЕЖДУНАРОДНЫЕ ЦИФРОВЫЕ КОДЫ ДЛЯ ИДЕНТИФИКАЦИИ  
БИБЛИОГРАФИЧЕСКИХ ДАННЫХ, ОТНОСЯЩИХСЯ К ТОВАРНЫМ ЗНАКАМ И  
ПРОМЫШЛЕННЫМ ОБРАЗЦА (СТАНДАРТ WIPO CT.60)**

- (11) Номер международной регистрации
- (15) Дата международной регистрации
- (19) Код или другие средства идентификации ведомства или организации, осуществившей публикацию
- (21) Регистрационный номер заявки
- (22) Дата подачи заявки
- (23) Дата выставочного приоритета
- (28) Количество промышленных образцов, включенных в международную регистрацию
- (31) Номер приоритетной заявки
- (32) Номер приоритета
- (33) Код страны приоритета
- (44) Дата публикации заявки
- (45) Дата публикации получившего международную регистрацию промышленного образца
- (44) Дата публикации перечня существенных признаков промышленного образца
- (51) Индекс(ы) Международной классификации промышленных образцов (МКПО)
- (54) Название полезной модели
- (57) Перечень существенных признаков промышленного образца
- (71) Сведения о заявителе(ях), его(их) местожительстве или местонахождении
- (72) Сведения об изобретателе(ях), его(их) местожительстве
- (73) Сведения о патентовладельце(ах), его(их) местожительстве или местонахождении
- (74) Сведения о представителе или патентном поверенном, если он указан в заявке, его местожительстве
- (82) Заявленная информация, содержащаяся в международной регистрации промышленного образца
  
- (111) Номер регистрации
- (151) Дата регистрации
- (181) Дата истечения срока действия регистрации
- (210) Номер заявки
- (220) Дата подачи заявки
- (230) Данные о выставках
- (310) Номер, присвоенный первой заявке
- (330) Код страны или международной организации по стандарту ВОИС ст.3, куда была подана первая заявка
- (511) Индексы Международной классификация товаров и услуг для регистрации знаков (Ниццская классификация), перечень товаров и услуг
- (526) Дискламация (неохраняемые элементы товарного знака)
- (540) Воспроизведение знака
- (551) Указание на то, что знак является коллективным
- (554) Объемный знак
- (571) Описание товарного знака
- (591) Указание цвета или цветового сочетания
- (731) Имя и адрес заявителя
- (740) Патентно поверенный
- (750) Адрес для переписки

Sənaye nümunələrinin beynəlxalq qeydiyyatı haqqında  
Haqa müqaviləsinə uyğun olaraq  
beynəlxalq reyestrə qeydiyyata alınmış  
beynəlxalq sənaye nümunələri barədə məlumatların dərci

Публикация сведений о международном реестре  
в соответствии с Гагским соглашением  
о международной регистрации промышленных образцов

(11) DM/102 275  
(15) 17.07.2018  
(22) 17.07.2018  
(28) 2  
(51) 02-04  
(73) VALENTINO S.P.A. (IT)  
(72) SASSI Stefano  
(54) 1-2. Ayaqqabı / 1-2. Обувь  
(45) 24.08.2018

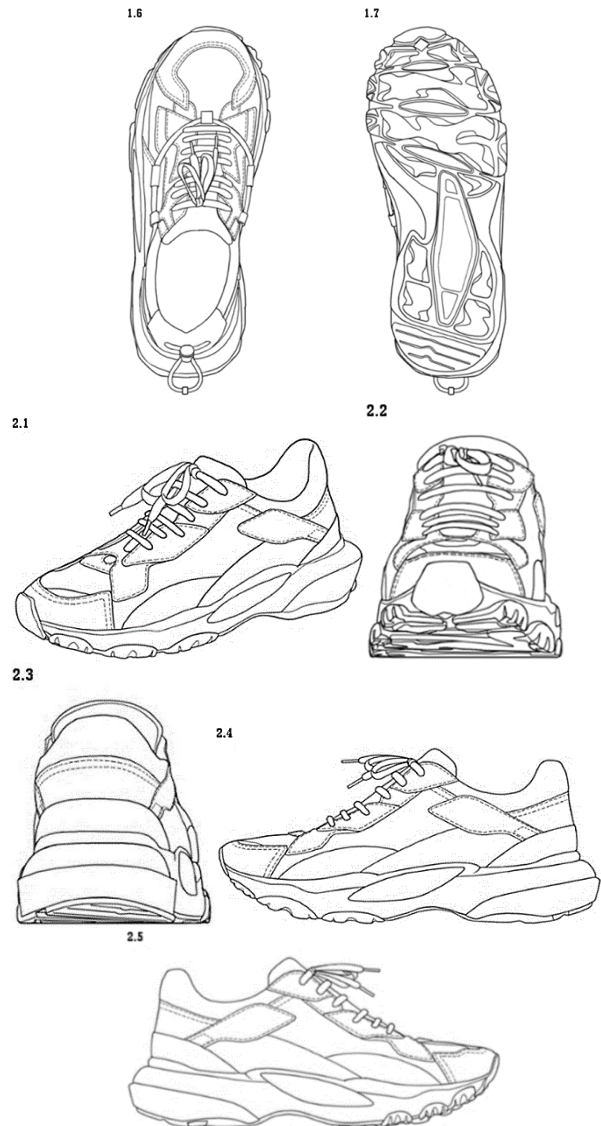
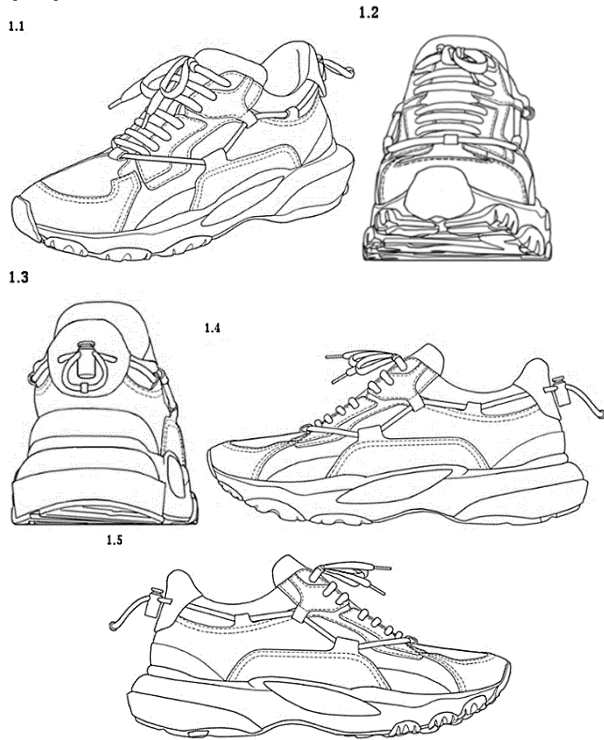

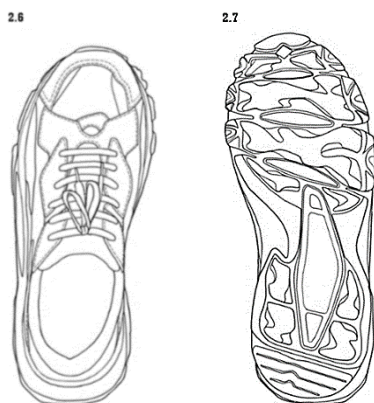

- (28) 10  
 (51) 09-03  
 (73) EVELINE COSMETICS BRAND  
 CONCEPT DEVELOPMENT SP. Z  
 O.O. (PL)  
 (72) EVELINE COSMETICS BRAND  
 CONCEPT DEVELOPMENT sp. z  
 o.o.  
 (54) 1-10. Qablaşdırma üçün qrafik  
 dizaynlar / 1-10. Графический  
 дизайн для упаковки  
 (45) 31.08.2018

- (11) DM/102 127  
 (15) 09.04.2018  
 (22) 09.04.2018  
 (28) 3  
 (51) 06-06  
 (73) KC TRADING, INC. (US)  
 (72) Jasmin Kolar  
 (54) 1-2. Dolabin yan panel profili; 3.  
 Yan panel dolab dəsti / 1-2.  
 Профили боковой панели ящика;  
 3. Набор боковых панелей ящика  
 (45) 17.08.2018



- (11) DM/102 389  
 (15) 08.10.2017  
 (22) 08.10.2017

Sənaye nümunələrinin beynəlxalq qeydiyyatı haqqında Haaqa müqaviləsinə uyğun olaraq beynəlxalq reyestrədə qeydiyyata alınmış beynəlxalq sənaye nümunələri barədə məlumatlar

09-03 – 09-05

Bülleten №1 31.01.2019

8



9



10



2.1



2.2



3.1



3.2



4.1



4.2



5.1



5.2



(11) DM/102 199

(15) 05.06.2018

(22) 05.06.2018

(28) 5

(51) 09-05

(73) GIACOMO TRENZ (LU)

(72) Giacomo Trenz

(54) 1-5. Saşe [bağlama] / 1-5. Саше [упаковка]

(45) 17.08.2018

1.1



1.2



- (11) DM/100 102  
(15) 22.02.2018  
(22) 22.02.2018  
(28) 1  
(51) 10-02  
(73) MIDO AG (MIDO SA) (MIDO LTD.)  
(CH)  
(72) Johan REBETEZ  
(54) 1. Qol saati / 1. Наручные часы  
(45) 24.08.2018



- (11) DM/100 100  
(15) 21.02.2018  
(22) 21.02.2018  
(28) 8  
(51) 10-02, 07  
(73) MONTRES JAQUET DROZ SA  
(MONTRES JAQUET DROZ AG)  
(MONTRES JAQUET DROZ LTD.)  
(CH)  
(72) Christian LATTMANN, Yann  
LEIGGENER  
(54) 1. Qol saati; 2-4. Saat korpusu;  
5. Yırğalanan ağırlıq; 6-7. Saat  
bilərziyi; 8. Saat bilərziyinin  
bağlaması / 1. Наручные часы; 2-  
4. Корпус часов;  
5. Качающийся груз; 6-7. Браслет  
часов; 8. Застежка браслета  
часов  
(45) 24.08.2018

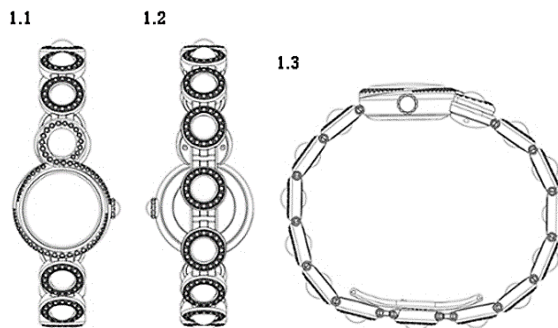



Sənaye nümunələrinin beynəlxalq qeydiyyatı haqqında Haqa müqaviləsinə uyğun olaraq beynəlxalq reyestrə qeydiyyata alınmış beynəlxalq sənaye nümunələri barədə məlumatlar

10-02

Bülleten №1 31.01.2019

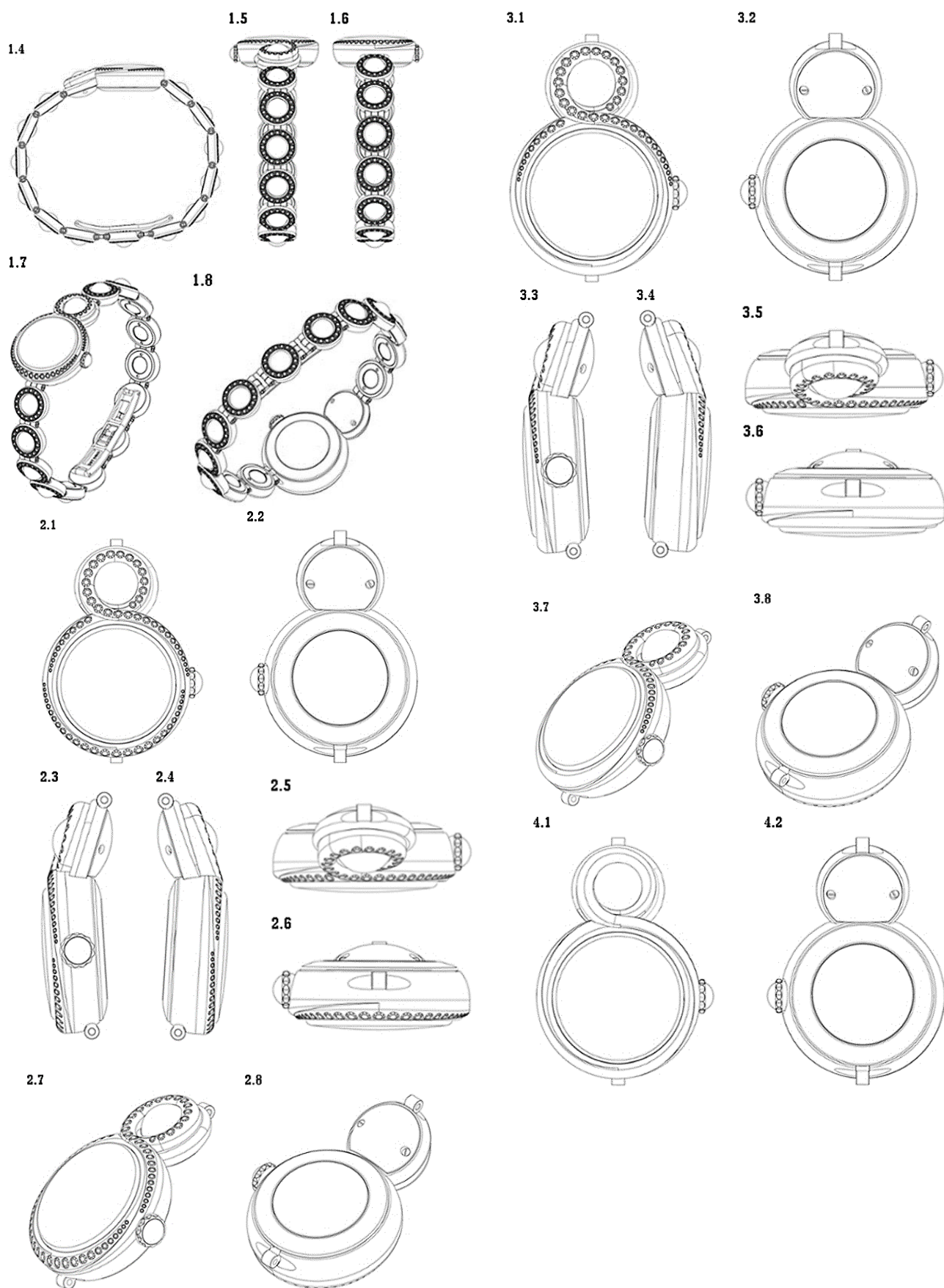

Сведения о международном реестре в соответствии с Гаагским соглашением о международной регистрации промышленных образцов

10-02

Бюллетень №1 31.01.2019

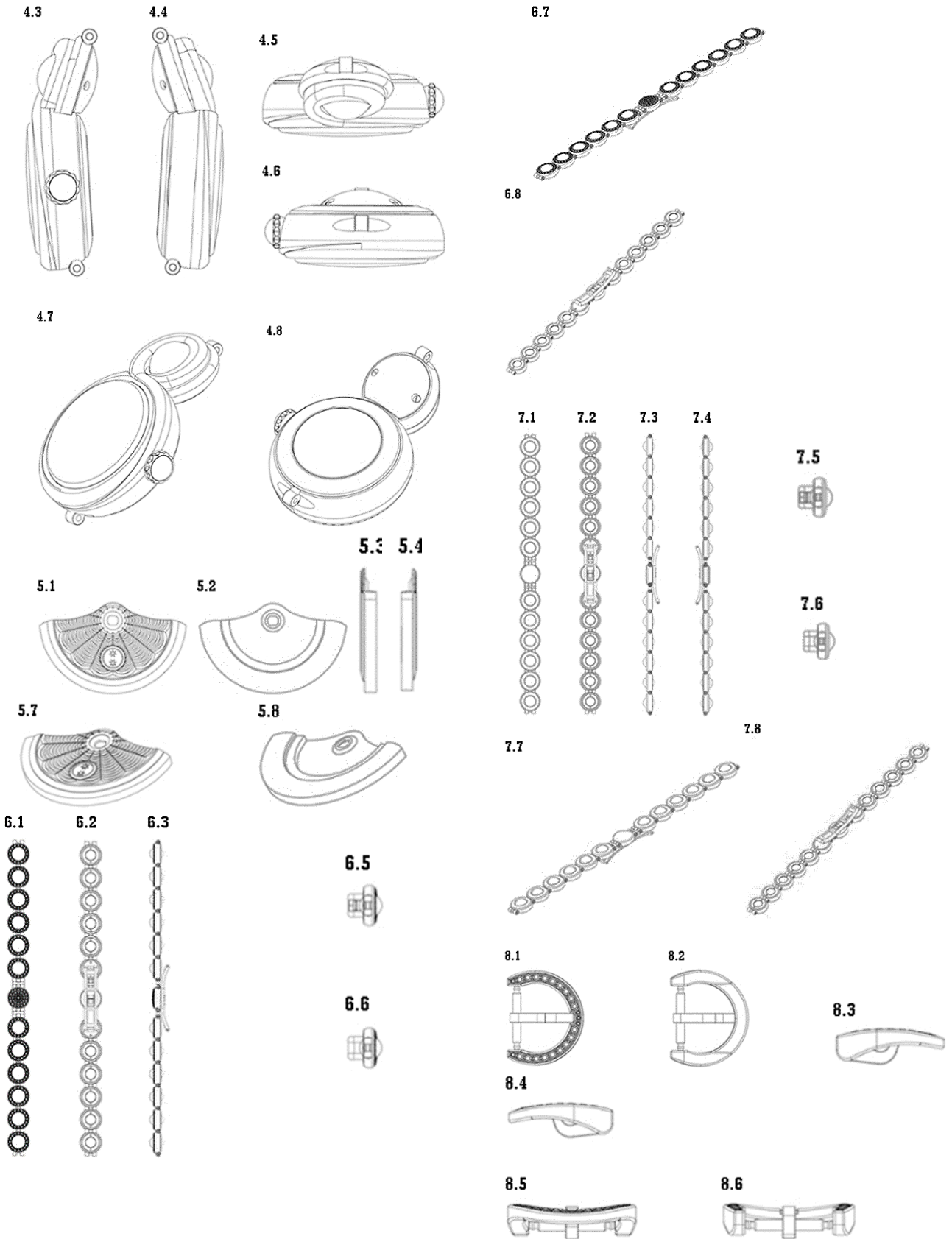

Sənaye nümunələrinin beynəlxalq qeydiyyatı haqqında Haqa müqaviləsinə uyğun olaraq beynəlxalq reyestrə qeydiyyata alınmış beynəlxalq sənaye nümunələri barədə məlumatlar

10-02

Bülleten №1 31.01.2019

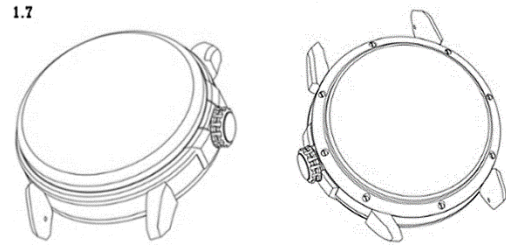
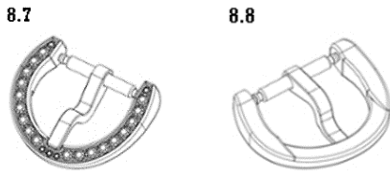

- (11) DM/100 453  
 (15) 20.02.2018  
 (22) 20.02.2018  
 (28) 16  
 (51) 10-02,07  
 (73) HARRY WINSTON SA (CH)  
 (72) Steve KAMILINDI, Coralie BLOOTACKER, Sophie VALZAN, Christophe LASSERRE, Emmanuelle DOMINGUEZ  
 (54) 1. Saat korpusu; 2-5.Siferblat; 6. Yırğalanan ağırlıq; 7-9. Siferblat; 10. Yırğalanan ağırlıq; 11. Saat korpusu; 12. Siferblat; 13. Qol saaati; 14. Siferblat; 15. Qol saaati; 16. Siferblat / 1. Корпус часов; 2-5. Циферблаты; 6. Качающийся груз; 7-9. Циферблат; 10. Качающийся груз; 11. Корпус часов; 12. Циферблат; 13. Наручные часы; 14. Циферблат; 15. Наручные часы; 16. Циферблат  
 (45) 24.08.2018

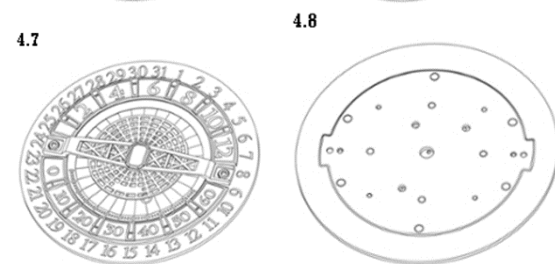
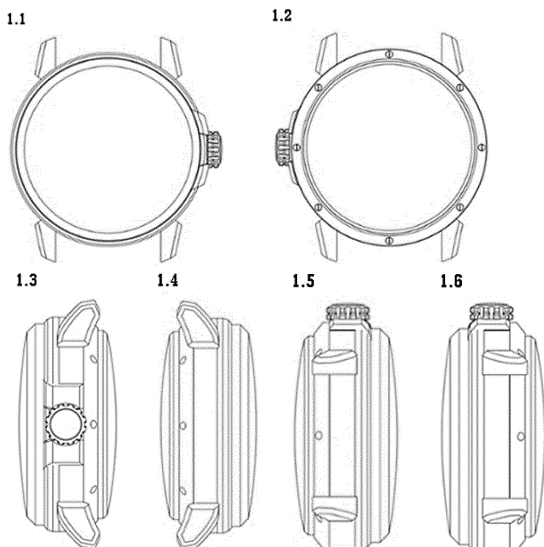
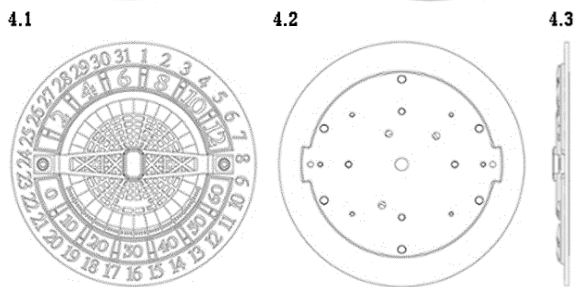
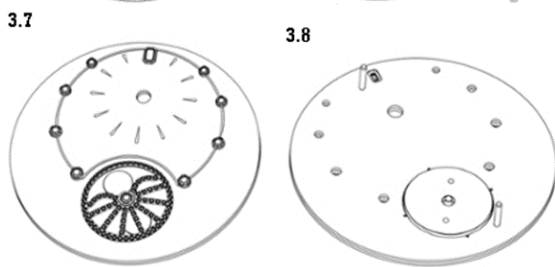
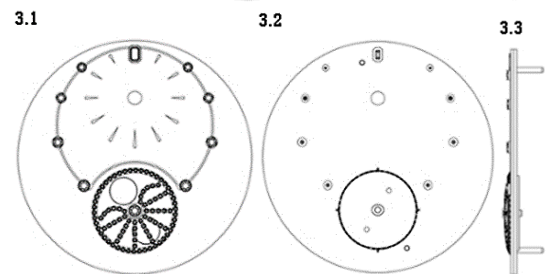
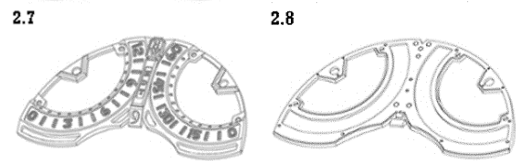
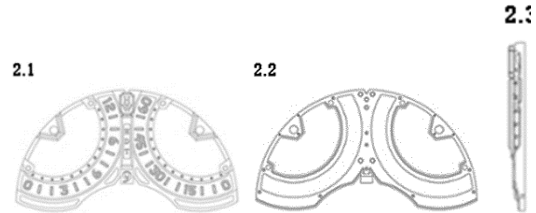

Сведения о международном реестре в соответствии с Гаагским соглашением о международной регистрации промышленных образцов

10-02

Бюллетень №1 31.01.2019

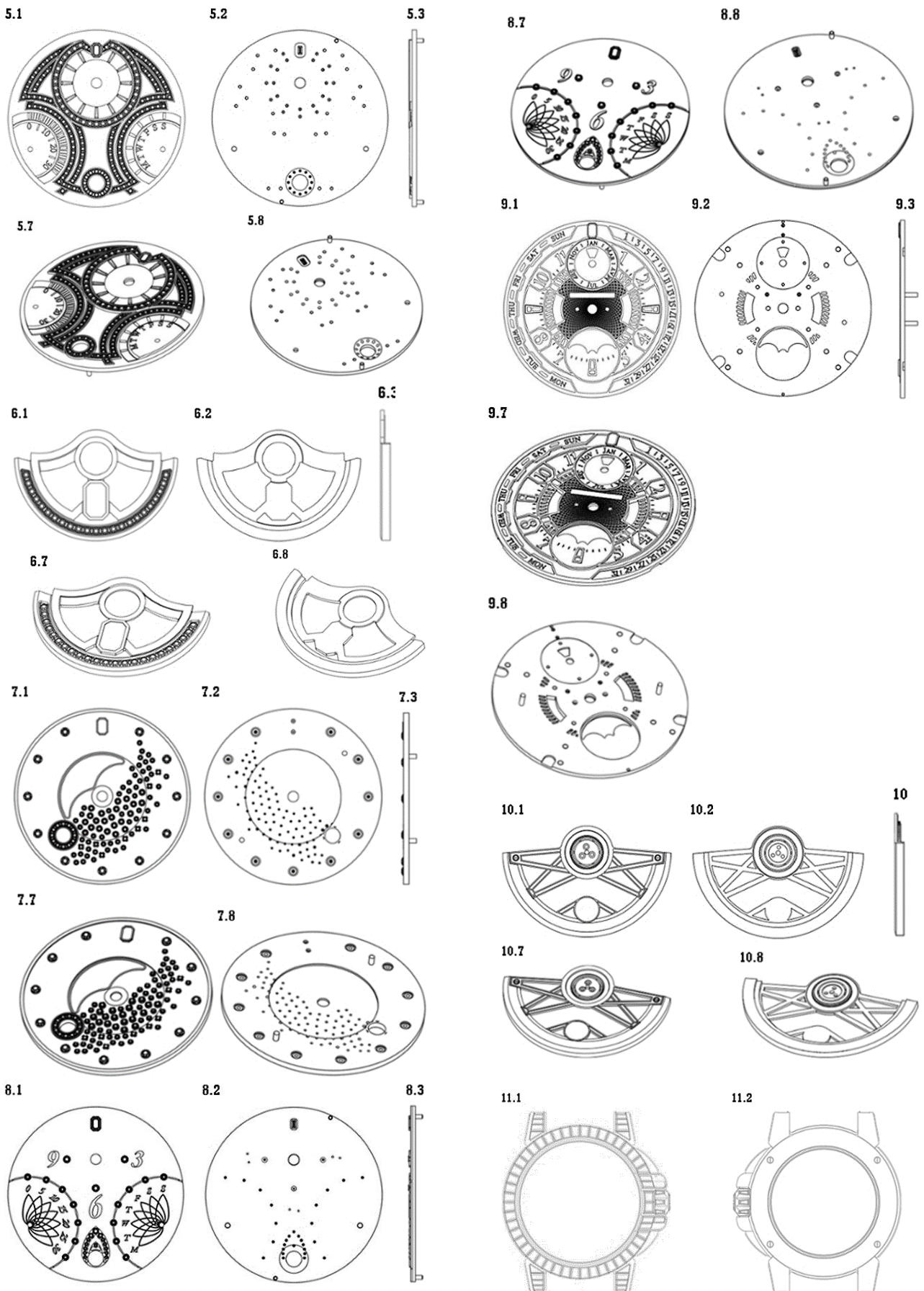

Sənaye nümunələrinin beynəlxalq qeydiyyatı haqqında Haqa müqaviləsinə uyğun olaraq beynəlxalq reyestrə qeydiyyata alınmış beynəlxalq sənaye nümunələri barədə məlumatlar

10-02

Bülleten №1 31.01.2019

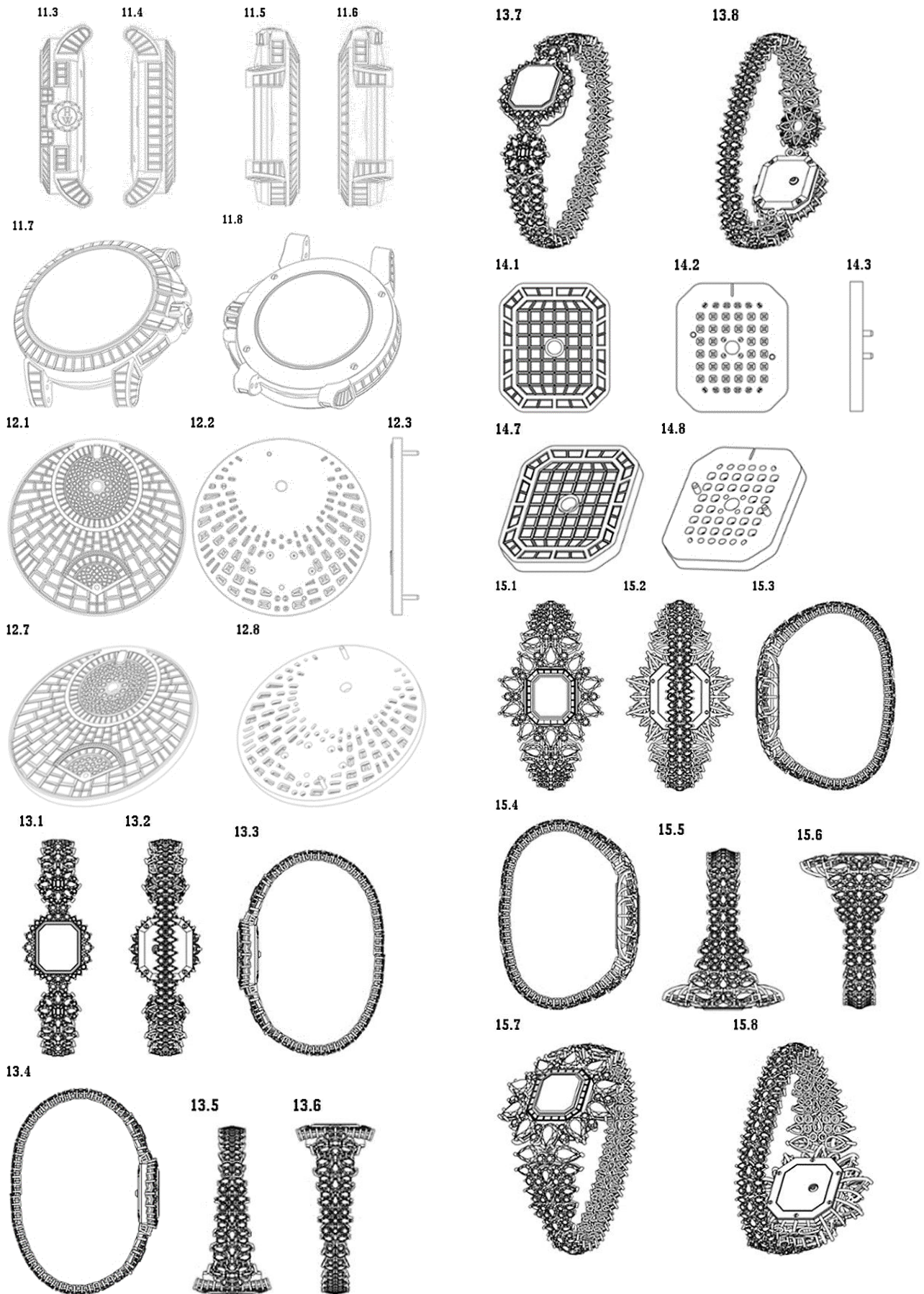

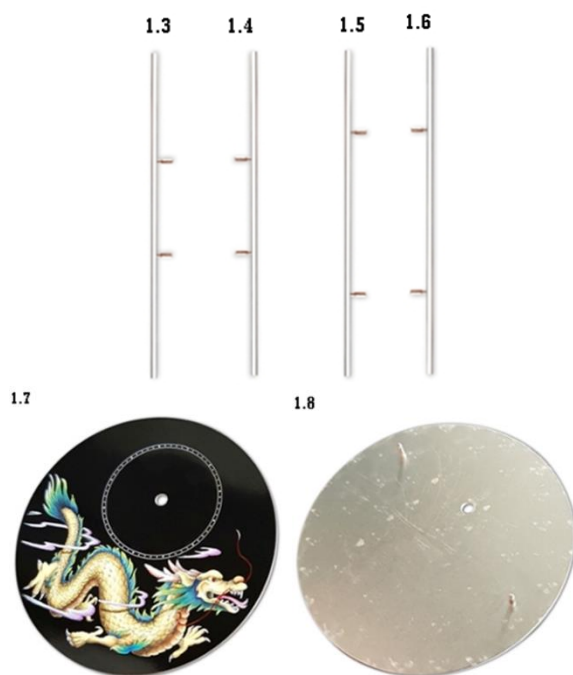
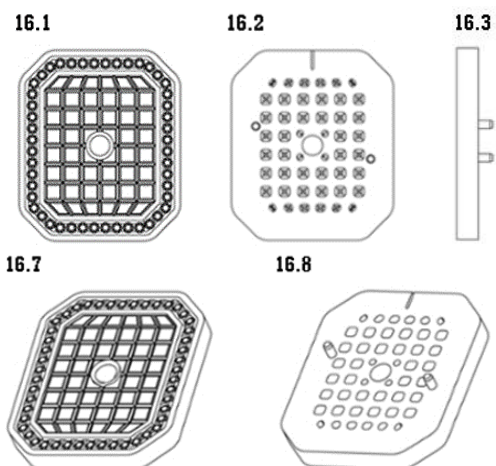

- (11) DM/099 859
- (15) 12.02.2018
- (22) 12.02.2018
- (28) 6
- (51) 10-02,07
- (73) MONTRES JAQUET DROZ SA  
(MONTRES JAQUET DROZ AG)  
(MONTRES JAQUET DROZ LTD.)  
(CH)
- (72) Christian Lattmann, Le Ngoc Thanh, Philippe Willemin
- (54) 1. Siferblat; 2. Saat; 3. Saat korpusu; 4. Siferblat; 5. Yırğalanan ağırlıq; 6. Siferblat / 1. Циферблат; 2. Часы; 3. Корпус часов; 4. Циферблат; 5. Качающийся вес; 6. Циферблат
- (45) 17.08.2018

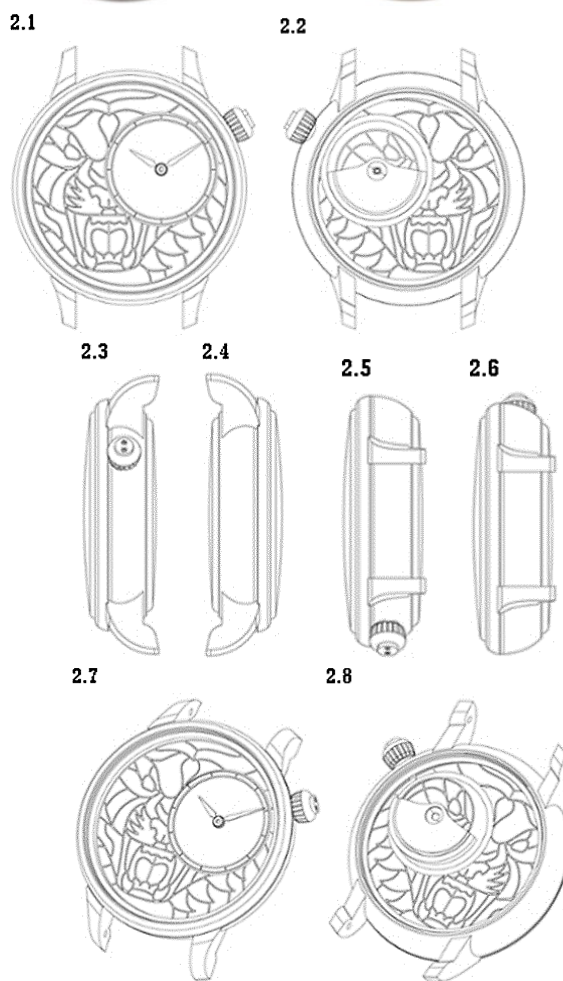
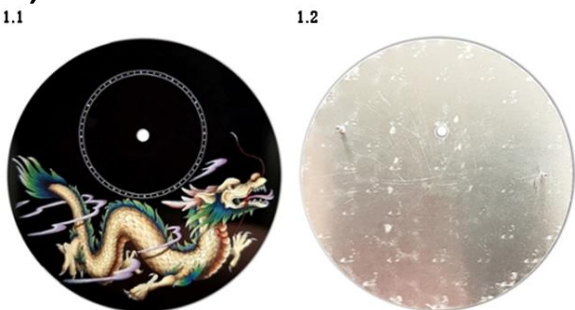

Sənaye nümunələrinin beynəlxalq qeydiyyatı haqqında Haaqa müqaviləsinə uyğun olaraq beynəlxalq reyestrədə qeydiyyata alınmış beynəlxalq sənaye nümunələri barədə məlumatlar

10-02

Bülleten №1 31.01.2019

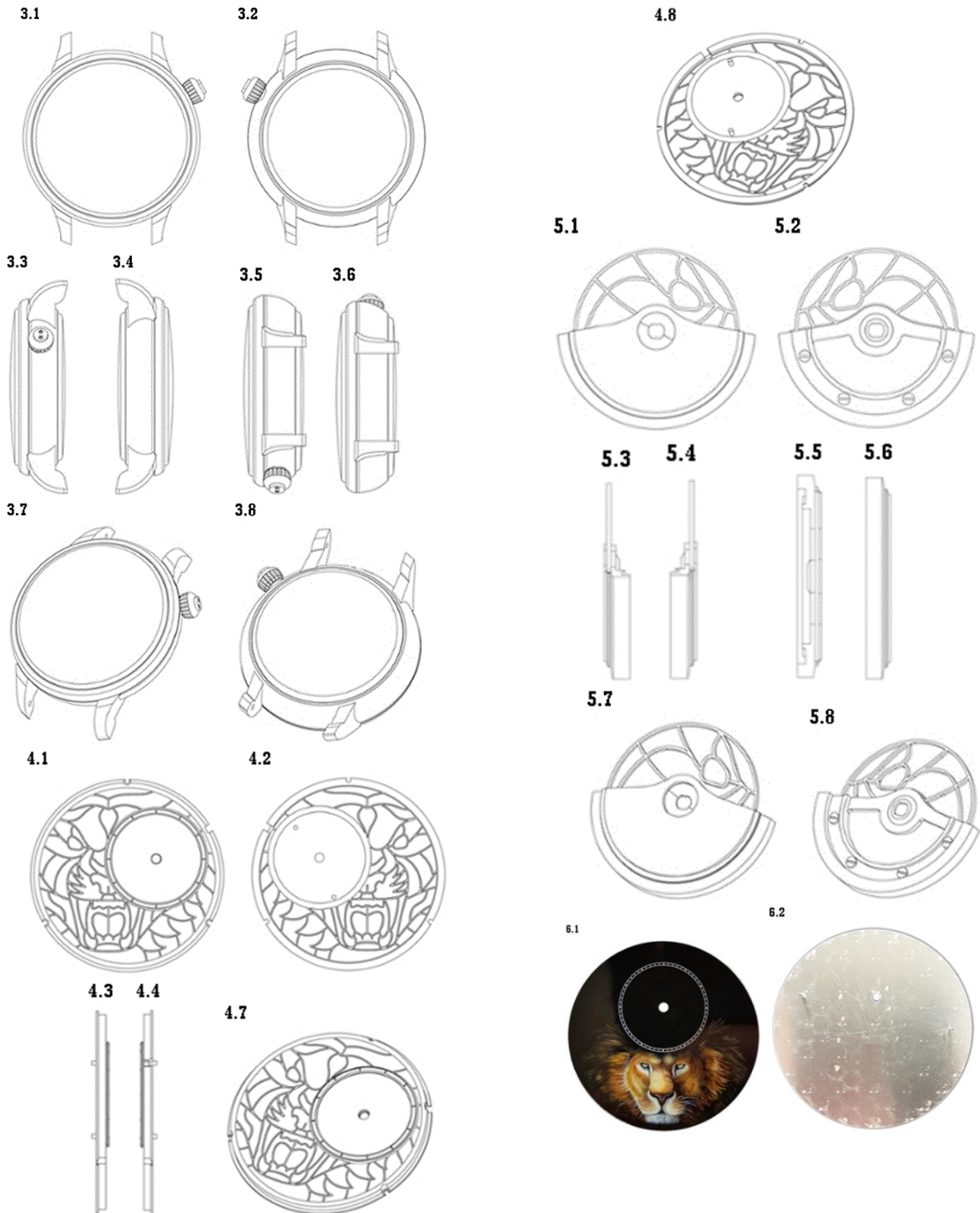

Сведения о международном реестре в соответствии с Гаагским соглашением о международной регистрации промышленных образцов

10-02

Бюллетень №1 31.01.2019

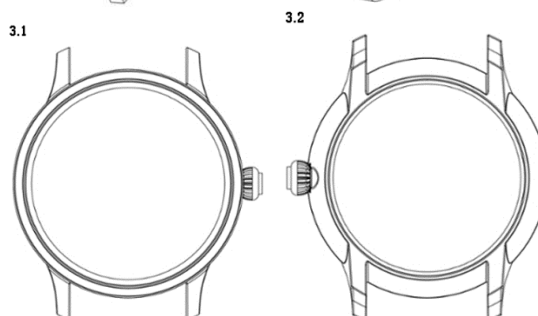
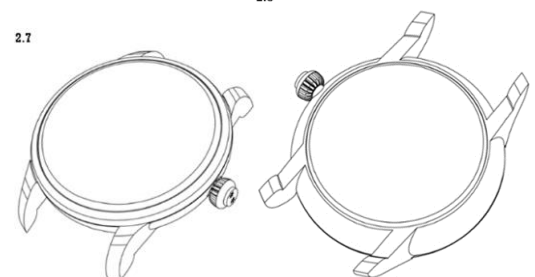
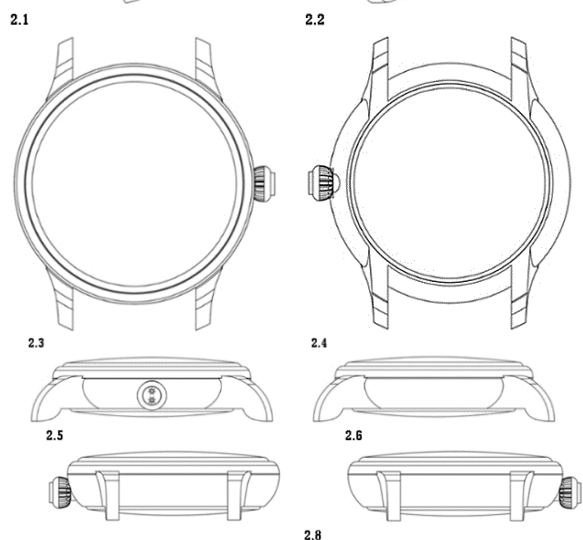
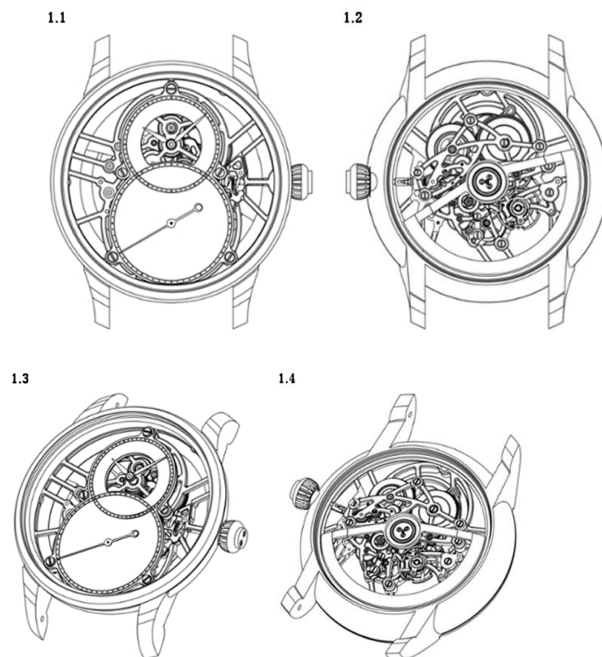

(11) DM/099 860

(15) 12.02.2018

(22) 12.02.2018

(28) 8

(51) 10-02, 07

(73) MONTRES JAQUET DROZ SA  
(MONTRES JAQUET DROZ AG)  
(MONTRES JAQUET DROZ LTD.)  
(CH)

(72) Christian LATTMANN, Yann  
LEIGGENER

(54) 1.Saat; 2-3. Saat korpusu; 4-5.  
Siferblat; 6. Saat mexanizmi; 7.-8.  
Yırğalanan ağırlıq / 1. Часы; 2-3.  
Корпус часов; 4-5. Циферблаты;  
6. Механизм часов; 7-8.  
Качающийся вес

(45) 17.08.2018



Sənaye nümunələrinin beynəlxalq qeydiyyatı haqqında Haqa müqaviləsinə uyğun olaraq beynəlxalq reyestrədə qeydiyyata alınmış beynəlxalq sənaye nümunələri barədə məlumatlar

10-02

Bülleten №1 31.01.2019

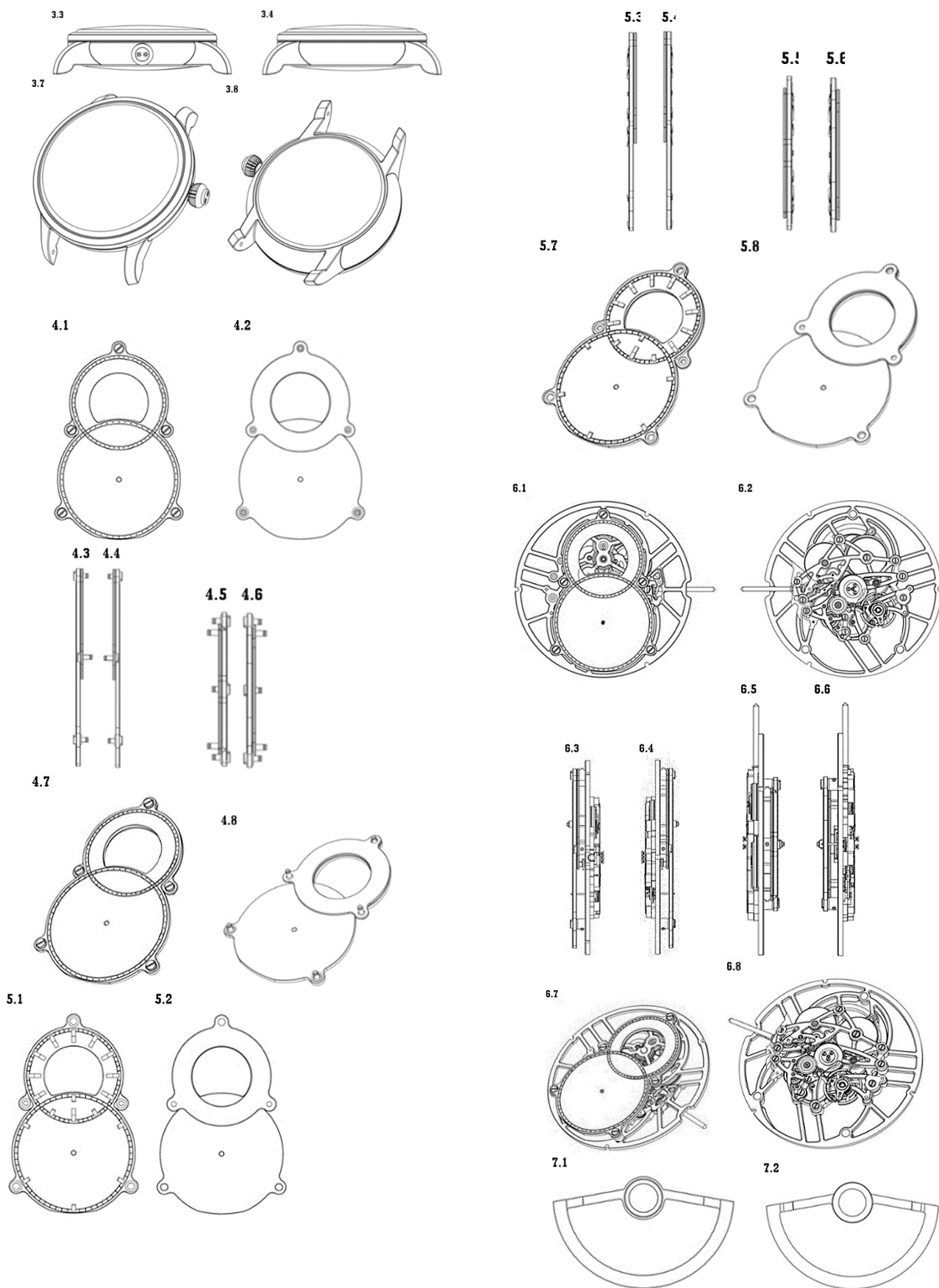

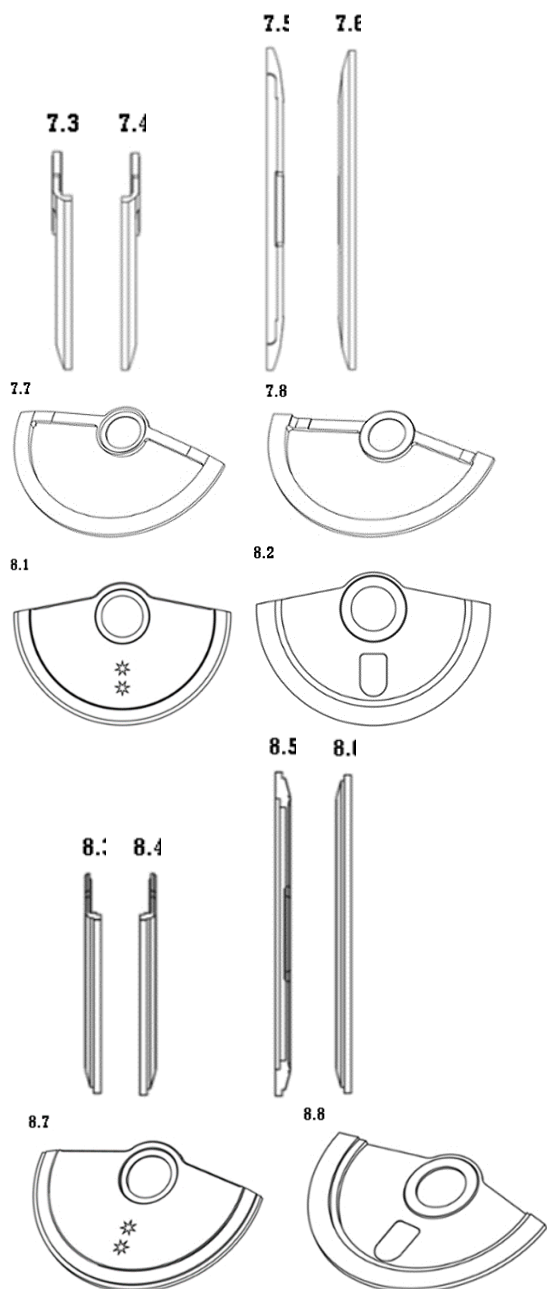

(CH)  
 (72) Lucile GIBELLO, Adeline ROBERTO  
 (54) 1-2. Qol saatları; 3-4. Siferblatlar / 1-2. Наручные часы; 3-4. Циферблаты  
 (45) 10.08.2018



(11) DM/099 908  
 (15) 06.02.2018  
 (22) 06.02.2018  
 (28) 4  
 (51) 10-02,10-07  
 (73) THE SWATCH GROUP  
 MANAGEMENT SERVICES AG  
 (THE SWATCH GROUP  
 MANAGEMENT SERVICES SA)  
 (THE SWATCH GROUP  
 MANAGEMENT SERVICES LTD)

(11) DM/099 912  
 (15) 08.02.2018  
 (22) 08.02.2018  
 (28) 5  
 (51) 10-07  
 (73) BLANCPAIN SA (CH)  
 (72) Nicolas DEBAUD, Daniel VILLARD  
 (54) 1-5. Siferblatlar / 1-5. Циферблаты  
 (45) 10.08.2018

**Sənaye nümunələrinin beynəlxalq qeydiyyatı haqqında Haqa müqaviləsinə uyğun olaraq beynəlxalq reyestrə qeydiyyata alınmış beynəlxalq sənaye nümunələri barədə məlumatlar**

10-07 – 10-05

Bülleten №1 31.01.2019

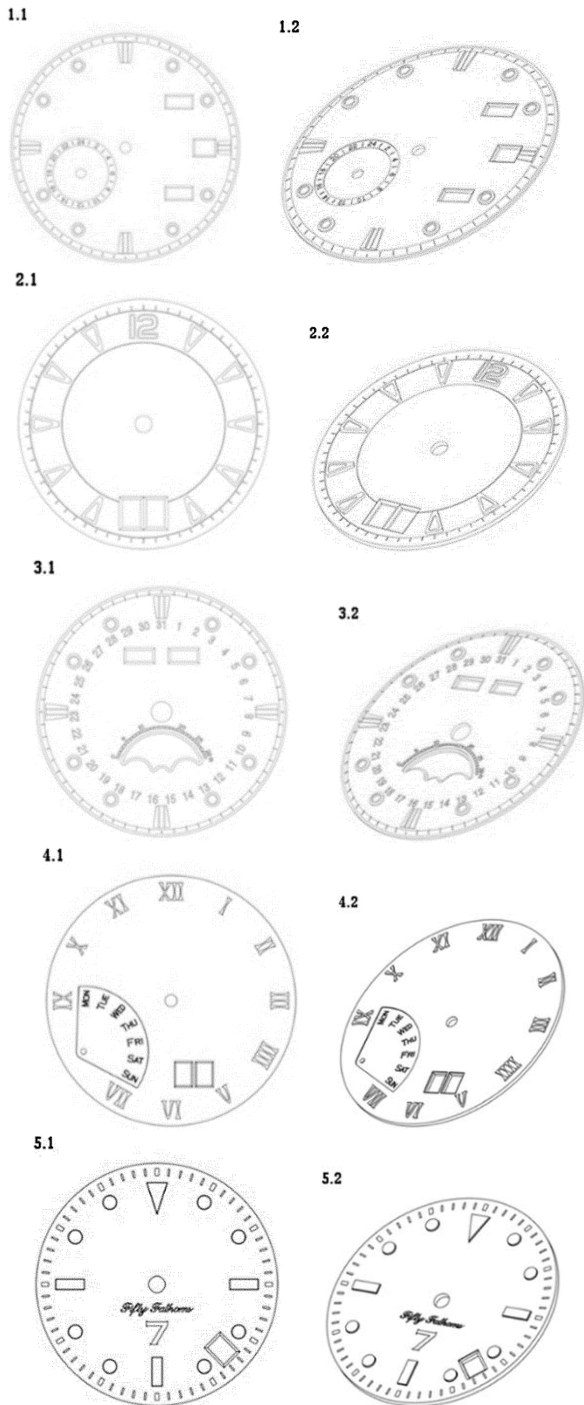

**(54) 1. Avtomatik yanğın signalı cihazı üçün korpus; 2. Oğurluğa qarşı avtomatik signal üçün korpus ; 3. Yanğın və oğurluğa qarşı avtomatik signal üçün korpus / 1. Корпус для устройства автоматической пожарной сигнализации; 2. Корпус для автоматического охранного устройства; 3. Корпус для автоматического пожарного и охранного устройства**

**(45) 17.08.2018**

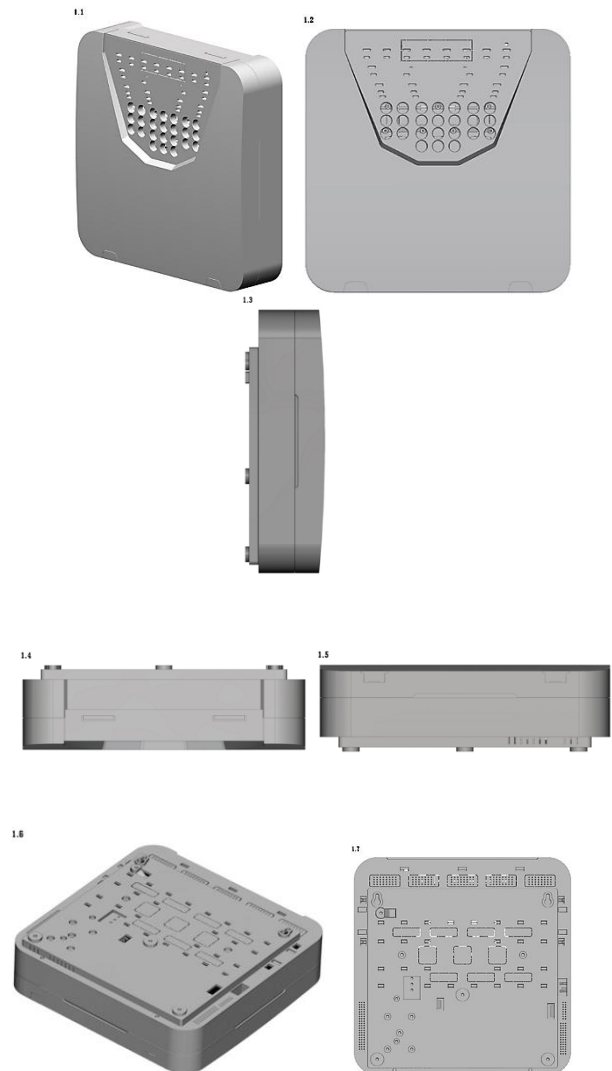

**(11) DM/100 351**

**(15) 12.02.2018**

**(22) 12.02.2018**

**(28) 3**

**(51) 10-05**

**(73) TOVARYSTVO Z OBMEZHENOIU VIDPOVIDALNISTIU "TIRAS-12" (UA)**

**(72) Kononko Oleksandr Mykolaiovych**

Сведения о международном реестре в соответствии с Гаагским соглашением о международной регистрации промышленных образцов

10-05 – 10-07

Бюллетень №1 31.01.2019

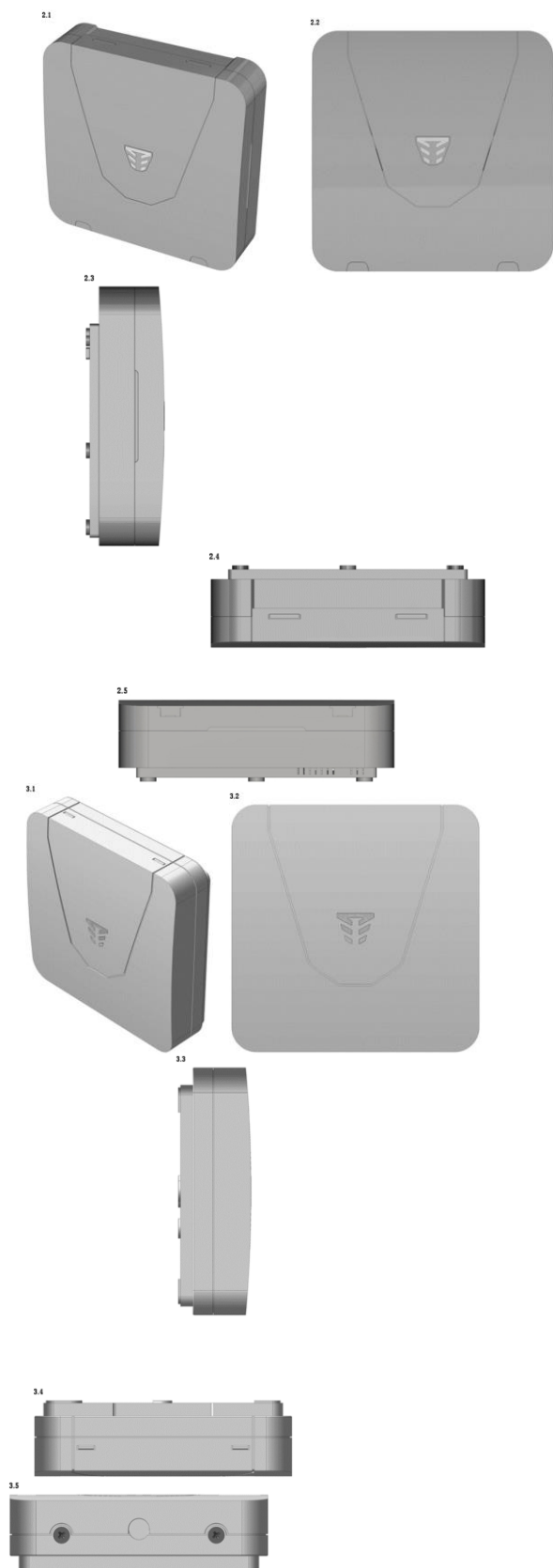

- (11) DM/100 099
- (15) 21.02.2018
- (22) 21.02.2018
- (28) 5
- (51) 10-07
- (73) MONTRES JAUQUET DROZ SA  
(MONTRES JAUQUET DROZ AG)  
(MONTRES JAUQUET DROZ LTD.)  
(CH)
- (72) Christian LATTMANN; Yann  
LEIGGENER
- (54) 1-5. Siferblat / 1-5. Циферблат
- (45) 24.08.2018

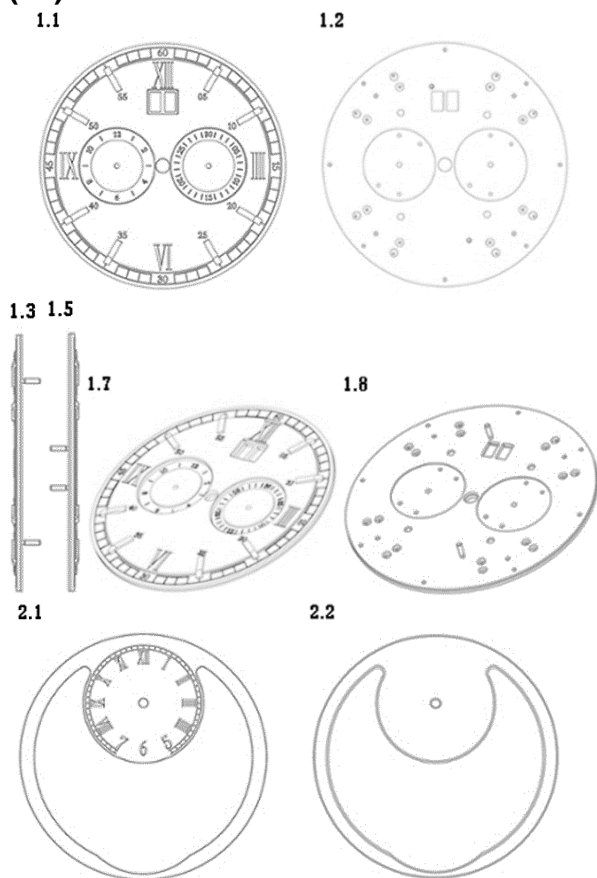

**Sənaye nümunələrinin beynəlxalq qeydiyyatı haqqında Haqa müqaviləsinə uyğun olaraq beynəlxalq reyestrə qeydiyyata alınmış beynəlxalq sənaye nümunələri barədə məlumatlar**

10-07 – 16-06

Bülleten №1 31.01.2019

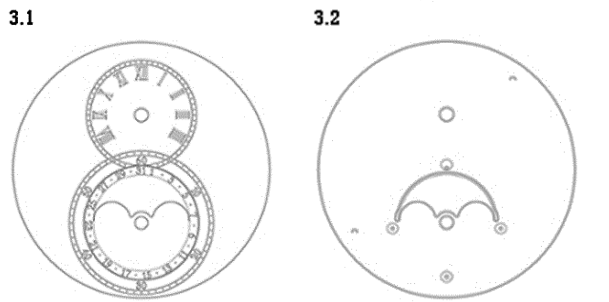
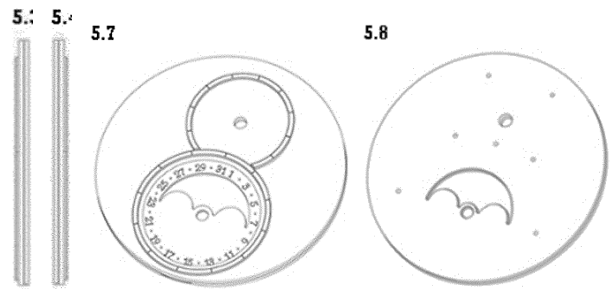
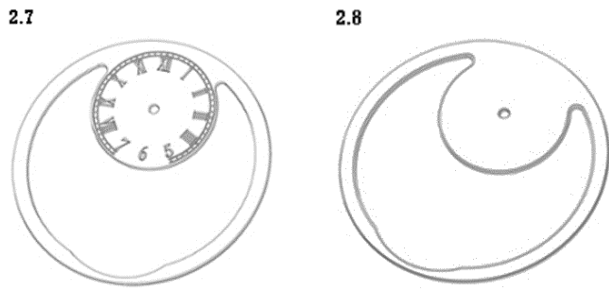

(11) DM/102 437  
 (15) 27.03.2018  
 (22) 27.03.2018  
 (28) 2  
 (51) 16-06  
 (73) CHRISTIAN DIOR COUTURE (FR)  
 (72) Mathieu JAMIN  
 (54) 1-2. Еүнәк/ 1-2. Очки  
 (45) 31.08.2018

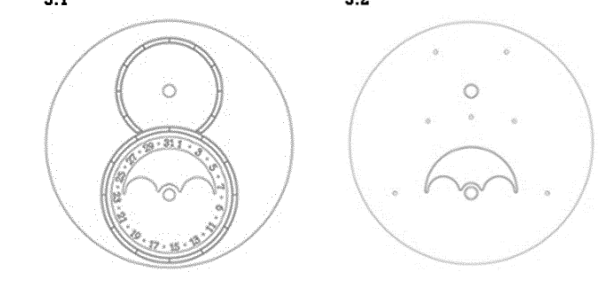
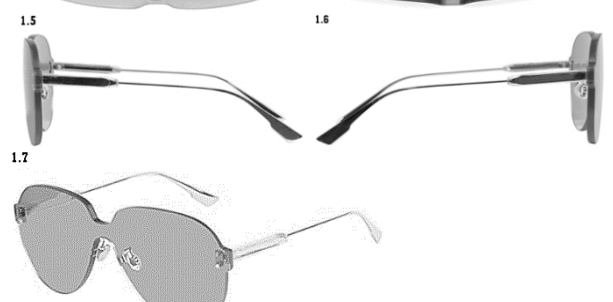
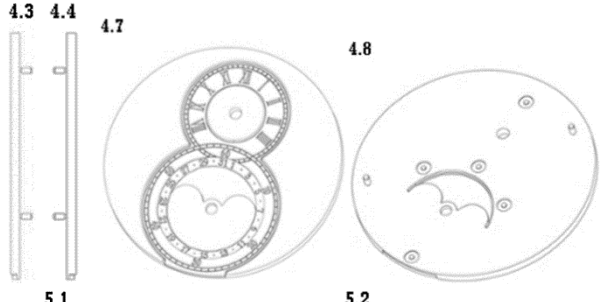
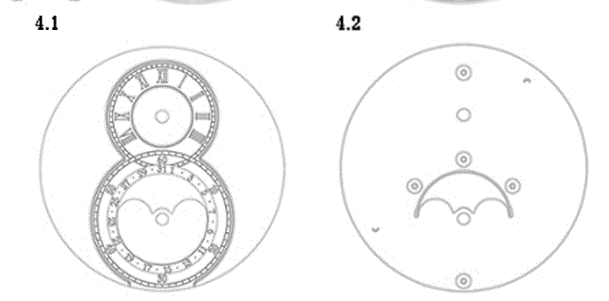
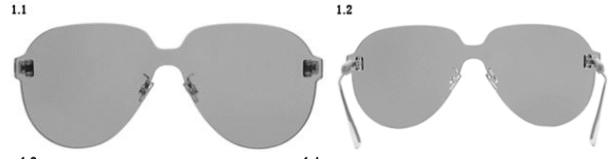
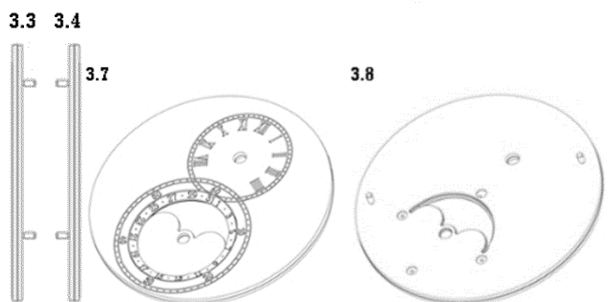

Сведения о международном реестре в соответствии с Гаагским соглашением о международной регистрации промышленных образцов

16-06

Бюллетень №1 31.01.2019

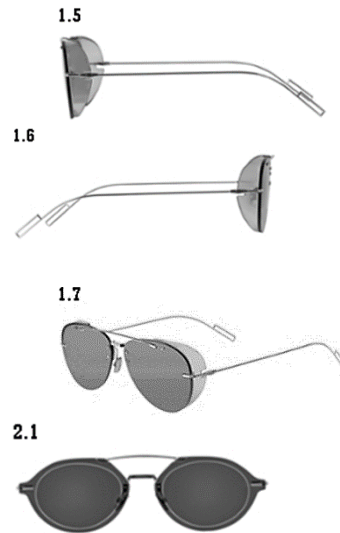
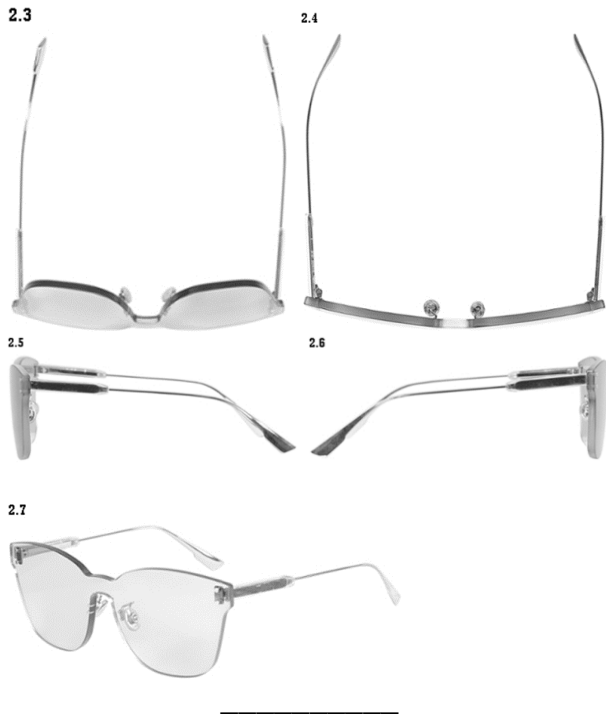

(11) DM/102 178  
(15) 21.06.2018  
(22) 21.06.2018  
(28) 3  
(51) 16-06  
(73) CHRISTIAN DIOR COUTURE (FR)  
(72) Mathieu JAMIN  
(54) 1-3. Еүнәк / 1-3. Очки  
(45) 17.08.2018

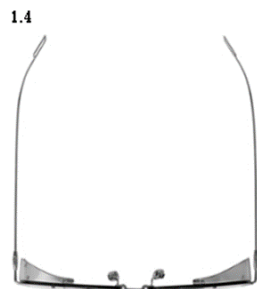

Sənaye nümunələrinin beynəlxalq qeydiyyatı haqqında Haqa müqaviləsinə uyğun olaraq beynəlxalq reyestrə qeydiyyata alınmış beynəlxalq sənaye nümunələri barədə məlumatlar

22-03 – 28-99

Bülleten №1 31.01.2019

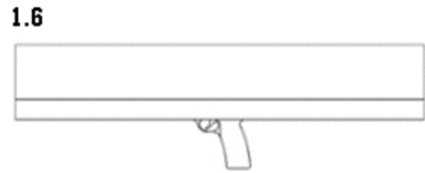
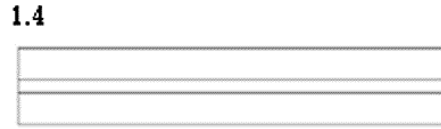
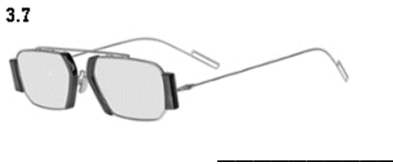
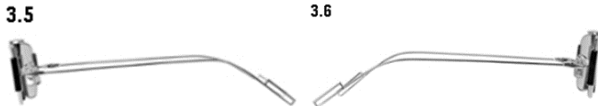
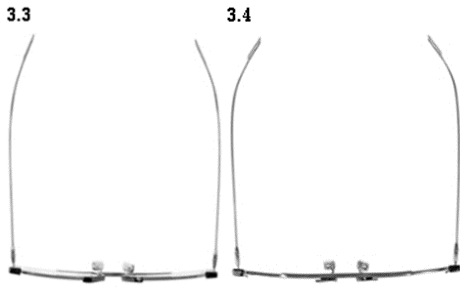

- (11) DM/100 426
- (15) 27.02.2018
- (22) 27.02.2018
- (28) 1
- (51) 22-03
- (73) CIHAN SADIK YUREK (TR)
- (72) CIHAN SADIK YUREK
- (54) 1. Raketli qumbara atan /  
1. Ракетный гранатомет
- (45) 31.08.2018

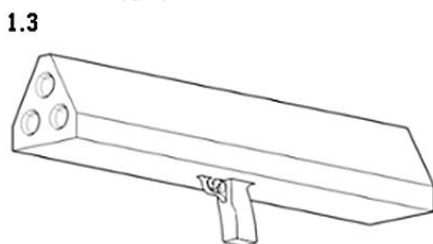
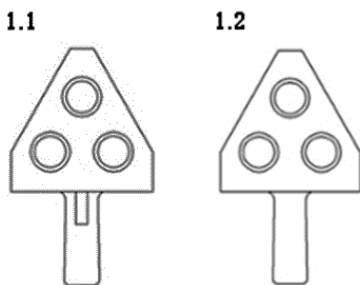

- (11) DM/102 055
- (15) 21.07.2018
- (22) 21.07.2018
- (28) 7
- (51) 28-99
- (73) BALEV EOOD (BG)
- (73) BALEV CORPORATION EOOD (BG)
- (73) DIMITAR HRISTOV BALEV (BG)
- (72) Dimitar Hristov Balev
- (54) 1-2. Hava təravətləndiriciləri  
[aparatlardan başqa]; 3-7. Hava  
təravətləndiricilərin hissələri  
[aparatlardan başqa] / 1-2.  
Освежители воздуха [кроме  
аппаратов]; 3-7. Детали для  
освежителей воздуха [кроме  
аппаратов]
- (45) 10.08.2018

Сведения о международном реестре в соответствии с Гаагским соглашением о международной регистрации промышленных образцов

28-99 – 32-00

Бюллетень №1 31.01.2019

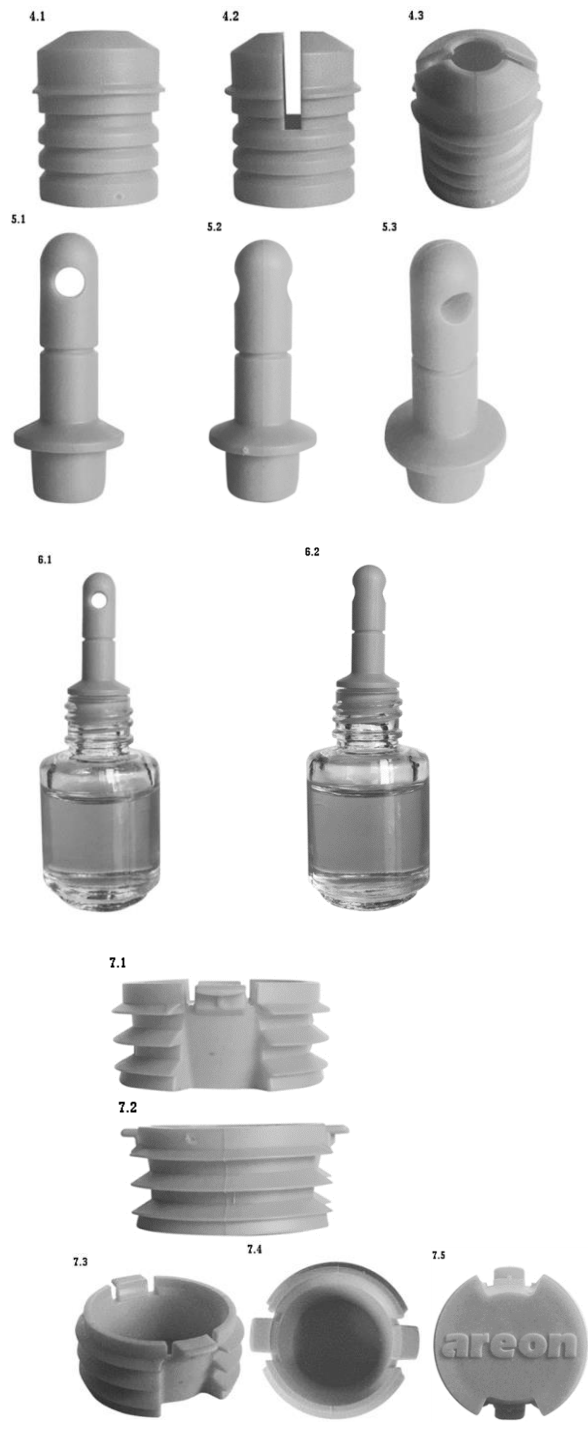
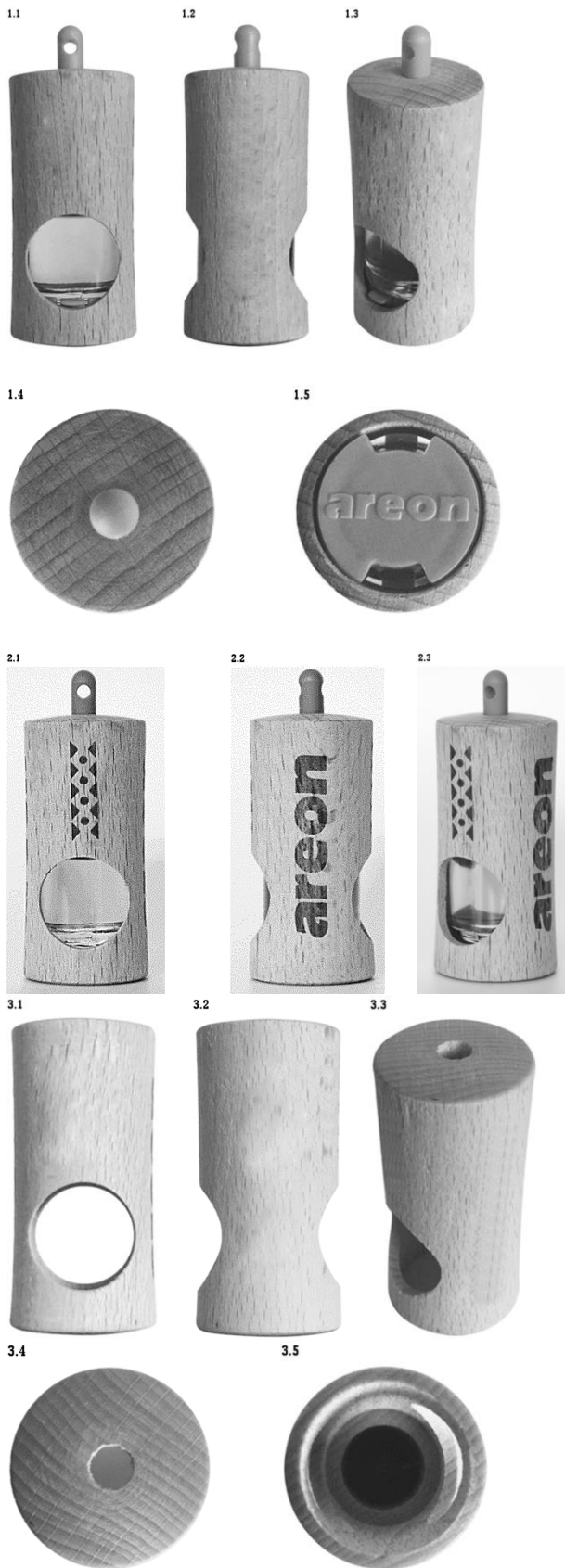

(11) DM/102 222  
 (15) 13.07.2018  
 (22) 13.07.2018  
 (28) 1  
 (51) 32-00  
 (73) CONFEZIONI LERARIO S.R.L. (IT)  
 (72) Giuseppe LERARIO  
 (54) 1. Səthin nümunəsi /



1. Поверхностный образец  
(45) 17.08.2018

1.1

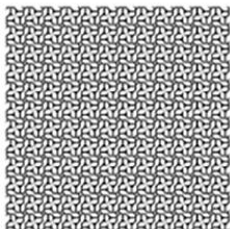

1.2



1.3

1.4

1.5

1.6



**BİLDİRİŞLƏR  
ИЗВЕЩЕНИЯ**

**Əmtəə nişanının mahiyyəti dəyişməyən ayrıca elementlərinin dəyişməsi  
Изменение отдельных элементов товарного знака,  
не меняющее его существа**

<b>(111) Qeydiyyatın nömrəsi Номер регистрации</b>	<b>(210) İddia sənədinin nömrəsi Номер заявки</b>	<b>(730) Əmtəə nişanı sahibinin adı Имя владельца товарного знака</b>	<b>(540) Dəyişilmiş əmtəə nişanı Изменённый товарный знак</b>
N 2013 1237	2013 00386	Otkritoye Aktsionernoye Obşestvo "Kompaniya "ARNEST", 357107 Nevinnomisk, ul.Kombinatskaya 6, Stavropolskiy kray (RU)	

**Əmtəə nişanının qeydiyyatın fəaliyyət müddətinin uzadılması  
Продление срока действия регистрации товарного знака**

<b>(111) Qeydiyyat nömrəsi Номер регистрации</b>	<b>(210) İddia sənədinin nömrəsi Номер заявки</b>	<b>(730) Əmtəə nişanının yeni sahibinin adı Имя нового владельца товарного знака</b>	<b>(181) Qeydiyyatın fəaliyyətinin bitdiyi tarix Дата истечения срока действия регистрации</b>
N 2008 0901	2008 0754	Otkritoye Aktsionernoye Obşestvo "Kompaniya "ARNEST", 357107 Nevinnomisk, ul.Kombinatskaya 6, Stavropolskiy kray	23.05.2028
N 2008 0902	2008 0755	Otkritoye Aktsionernoye Obşestvo "Kompaniya "ARNEST", 357107 Nevinnomisk, ul.Kombinatskaya 6, Stavropolskiy kray	23.05.2028

**DÜZƏLİŞLƏR  
ПОПРАВКИ**

(111) Qeydiyyatın nömrəsi  Номер регистрации	(210) İddia sənədinin nömrəsi  Номер заявки	Bülletenin №-si və dərc olunma ili  Номер и год выпуска бюллетеня	Səhifə  Страница	Düzgün yazılış  Исправленная запись
N 2013 1237	2013 00386	№ 4 30.12.2013	68	<p><b>(526) 01</b>-sənaye, elmi məqsədlərdə, fotoqrafiyada, kənd təsərrüfatında, bağçılıqda və meşəçilikdə istifadə üçün nəzərdə tutulan kimyəvi məhsullar; emal olunmamış süni qətranlar; emal olunmamış plastik materiallar; gübrələr; od söndürmək üçün tərkiblər; metalların tavlınması və lehimlənməsi üçün preparatlar; ərzaq məhsullarının konservləşdirilməsi üçün preparatlar; aşı maddələri; sənaye məqsədləri üçün yapışqan maddələr.</p> <p><b>02</b>-boyalar, əlif yağları, laklar; metalları korroziyadan və ağacı xarab olmaqdan mühafizə edən qoruyucu vasitələr; boyaq maddələri; yeyici maddələri; emal olunmamış təbii qatranlar; bədii-dekorativ məqsədlər və bədii mətbuat üçün istifadə edilən təbəqə və tozvari metallar.</p> <p><b>03</b>-ağartma üçün preparatlar və yuma üçün digər maddələr; təmizləmə, cilalama, yağsızlaşdırma və abraziv emal üçün preparatlar; sabunlar; ətriyyat məmulatları, efir yağları; kosmetika, saç üçün losyonlar; dişlərə tozları və pastaları.</p> <p><b>04</b>-texniki yağlar və sürtkülər; sürtkü materialları; tozu udmaq, islatmaq və birləşdirmək üçün tərkiblər; yanacaq (o cümlədən, motor benzinləri) və işıqlandırıcı materiallar; fitillər və işıqlandırma üçün şamlar</p> <p><b>06</b>-adi metallar və onların xəlitələri; metal tikinti materialları; səyyar metal konstruksiyalar və tikililər; dəmir</p>

				<p>yolları üçün metal materiallar; metal trosar və məfillər (qeyri-elektrik); dəmir və qıfıl məmulatları; metal borular; seyflər; digər siniflərə aid edilməyən adi metallardan məmulatlar; filizlər.</p> <p><b>07</b>-maşınlar və dəzgahlar; mühərliklər (yerüstü nəqliyyat vasitələri üçün nəzərdə tutulanlar istisna olmaqla); birləşmələr və ötürmə elementləri (yerüstü nəqliyyat vasitələri üçün nəzərdə tutulanlar istisna olmaqla); əl ilə idarə edilən alətlərdən başqa kənd təsərrüfatı alətləri; inkubatorlar.</p> <p><b>08</b>-əl vasitələri və alətlər; bıçaq məmulatları, çəngəllər və qaşıqlar; soyuq silah; ülgüclər</p> <p><b>09</b>-elmi məqsədlər, dəniz, geodeziya, fotoqrafiya, kinematografiya, optika, çəkmə, ölçmə, siqnalizasiya, nəzarət (yoxlama), xilas etmə və tədris üçün cihaz və alətlər; elektrikin ötürülməsi, paylanması, transformasiyası, toplanması, tənzimlənməsi və ya idarə edilməsi üçün cihaz və alətlər; səsin və ya təsvirin yazılması, ötürülməsi, canlandırılması üçün aparatlara; məlumatın maqnit daşıyıcıları, səsyazma diskləri, ticarət avtomatları və ilkin ödənişli aparatlar üçün mexanizmlər; kassa aparatları, hesablayıcı maşınlar; məlumatları işləmək üçün avadanlıq və kompüterlər; od söndürmək üçün avadanlıq.</p> <p><b>10</b>-cərrahi, tibbi, stomotoloji və baytarlıq cihaz və alətləri; ətrafların protezləri, göz və diş protezləri; ortopedik məmulatlar; tikiş qoymaq üçün materiallar.</p> <p><b>11</b>-ışıqlandırma, qızdırma, buxar əldə etmə, ərzaq məhsullarının istismalı üçün, soyutma, qurutma, ventilyasiya etmə üçün, su bölüşdürücü və sanitariya-texniki qurğular.</p> <p><b>12</b>-nəqliyyat vasitələri; quruda, suda və havada hərəkət edən aparatlar.</p> <p><b>14</b>-nəcib metallar və onların xəlitələri, onlardan digər siniflərə aid</p>
--	--	--	--	--

			<p>edilməyən məmulatlar və ya örtülər; zərgərlik məmulatları, bijuteriya, qiymətli daş-qaşlar; saatlar və xronometrik cihazlar.</p> <p><b>15</b>-musiqi alətləri.</p> <p><b>16</b>-kağız, karton və onlardan digər siniflərə aid edilməyən məmulatlar; çap məhsulları; cilidləmə işləri üçün materiallar; fotosəkillər; yazı kağızı malları; dəvətxana və məişət məqsədləri üçün yapışqan maddələr; rəssamlar üçün materiallar; fırçalar; yazı makinaları və kontor ləvazimatları (mebel istisna edilməklə); tədris materialları və əyani vəsaitlər (aparatura istisna edilməklə); qablaşdırma üçün plastik kütlədən qayırılmış materiallar (digər siniflərə aid edilməyən); şriftlər; mətbəə klişəsi.</p> <p><b>17</b>-kauçuk, rezin, quttaperça, asbest, slyuda və bu materiallardan digər siniflərə aid edilməyən məmulatlar; qismən emal olunmuş plastik kütlələrdən məmulatlar; kəpitkələmə, sıxlaşdırma və izolyasiya üçün materiallar; qeyri-metal elastik borular.</p> <p><b>18</b>-dəri və onun əvəzediciləri, onlardan digər siniflərə aid edilməyən məmulatlar; heyvan dəriləri; yol sandıqları, çamadanlar; yağış və gün çətirləri, əsalar; qırcmanlar, qamçılar, at yəhər-qayıışı və sərraclıq malları.</p> <p><b>19</b>-qeyri-metal tikinti materialları; tikinti məqsədləri üçün qeyri-metal sərt borular; asfalt, qətranlar və bitum, qeyri-metal səyyar konstruksiyalar və tikililər; qeyri-metal abidələr.</p> <p><b>20</b>-mebel, güzgülər, şəkillər üçün çərçivələr; ağacdən, mantardan, qamışdan, qarğıdan, söyüddən, buyuzdan, sümükdən, fil sümüyündən, balina bığından, tısbağaların qınından, balıqqulaqlarından, kəhrabadan, sədəfdən, dəniz penkasından, bu materialların əvəzedicilərindən və ya plastik kütlələrdən digər siniflərə aid edilməyən məmulatlar</p>
--	--	--	---

				<p><b>21</b>-ev və ya mətbəx əşyaları və qab-qacaq; daraqlar və süngərlər; şotkalar (fırçalar istisna edilməklə); şotka məmulatları üçün materiallar; təmizlik və yır-yığış üçün tərtibatlar; metal liflər; emal olunmamış və ya qismən emal olunmuş şüşə (tikinti şüşəsi istisna olmaqla); şüşə; çini və saxsıdan digər siniflərə aid edilməyən məmulatlar.</p> <p><b>22</b>-digər siniflərə aid edilməyən kanatlar, kəndirlər, ciyərlər, torlar, çadırlar, talvarlar, brezent, yelkənlər və kisələr; doldurma materialları (rezin və plastik kütlədən olanlar istisna olunmaqla); toxuculuq lifli xammalı.</p> <p><b>23</b>-toxuculuq sapları və iplik.</p> <p><b>24</b>-digər siniflərə aid edilməyən parçalar və toxuculuq məmulatları; ədyallar, örtüklər və süfrələr.</p> <p><b>25</b>-geyim, ayaqqabı və baş geyimləri.</p> <p><b>26</b>-krujeva və tikməli məmulatlar, tesma və lentlər; düymələr, basma-düymələr, qarmaqlar və qarqaralar, sancaqlar və iynələr; süni güllər.</p> <p><b>27</b>-xalçalar, həsirlər, ayaqaltılar, linoleum və döşəmə üçün digər örtüklər; toxuma olmayan divar kağızları və üzlük materialları.</p> <p><b>28</b>-oyunlar, oyuncaqlar; digər siniflərə aid edilməyən gimnastika və idman malları; yolka bəzəkləri</p> <p><b>29</b>-ət, balıq, quş və ov quşu əti; ət ekstraktları; konservləşdirilmiş, qurudulmuş və istilik emalına uğradılmış meyvə və tərəvəzlər; jele, mürəbbə, kompotlar, yumurta, süd və süd məhsulları; qida yağları və piyləri.</p> <p><b>30</b>-qəhvə, çay, kakao, qənd, düyü, tapioka (manioka), saqo, qəhvə əvəzediciləri; un və taxıl məmulatları, çörək-bulka məmulatları, qənnadı məmulatları, dondurma; bal, patokadan sirop; maya, çörəkçilik tozları; duz, xardal; sirkə, souslar; ədviyyatlar; qida buzu.</p> <p><b>31</b>-digər siniflərə aid edilməyən kənd təsərrüfatı; bağ-bostan, meşə və taxıl məhsulları; diri heyvanlar; təzə meyvələr və tərəvəzlər, toxumlar,</p>
--	--	--	--	---

				<p>canlı bitkilər və güllər; heyvanlar üçün yemlər, səməni.</p> <p><b>32</b>-pivə; mineral və qazlı sular və digər alkoqolsuz içkilər, meyvəli içkilər və meyvə şirələri; siroplar və içkilərin hazırlanması üçün digər tərkiblər.</p> <p><b>34</b>-tütün, papiros çəkmək üçün ləvazimatlar; kibrit.</p> <p><b>35</b>-reklam, biznes sahəsində menecment; biznes sahəsində inzibati fəaliyyət; ofis xidməti.</p> <p><b>36</b>-sığortalama; maliyyə fəaliyyəti; kredit-pul əməliyyatları; daşınmaz əmlakla əməliyyatlar.</p> <p><b>37</b>-inşaat; təmir; avadanlığın quraşdırılması</p> <p><b>38</b>-telekommunikasiyalar.</p> <p><b>39</b>-nəql etmə; malların qablaşdırılması və saxlanması; səyahətlərin təşkili.</p> <p><b>40</b>-materialların emalı.</p> <p><b>41</b>-tərbiyə etmə; tədris prosesinin təmin edilməsi; əyləncələr; idman və mədəni-maarif tədbirlərinin təşkili.</p> <p><b>42</b>-elmi və texnoloji xidmətlər və onlara aid elmi tədqiqatlar və işləmələr; sənaye analizi və elmi tədqiqatlar üzrə xidmətlər; kompüterlərin texniki və proqram təminatının işlənməsi və təkmilləşdirilməsi.</p> <p><b>43</b>-ərzaq məhsulları və içkilərlə təmin etmə xidmətlər; müvəqqəti yaşayışın təmin edilməsi.</p> <p><b>44</b>-tibbi xidmətlər; baytarlıq xidmətləri; insanlar və heyvanlar üçün gigiyena və kosmetika sahəsində xidmətlər; kənd təsərrüfatı, bostançılıq və meşəçilik sahəsində xidmətlər.</p> <p><b>45</b>-hüquqi xidmətlər; fərdi şəxslərin tələbatlarının təmin edilməsi üçün başqaları tərəfindən göstərilən şəxsi və sosial xidmətlər; əmlakın və fərdi şəxslərin müdafiəsi üçün təhlükəsizlik xidmətləri.</p> <p><b>(511) 01</b> - химические продукты, предназначенные для использования в промышленных, научных целях, в фотографии, сельском хозяйстве, садоводстве и</p>
--	--	--	--	--

				<p>лесоводстве; необработанные синтетические смолы, необработанные пластические материалы; удобрения; составы для тушения огня; препараты для закалки и пайки металлов; препараты для консервирования пищевых продуктов; дубильные вещества; клеящие вещества для промышленных целей.</p> <p><b>02</b> - краски, олифы, лаки; защитные средства, предохраняющие металлы от коррозии и древесину от разрушения; красящие вещества; протравы; необработанные природные смолы; листовые и порошкообразные металлы, используемые для художественно-декоративных целей и художественной печати.</p> <p><b>03</b> - препараты для отбеливания и прочие вещества для стирки; препараты для чистки, полирования, обезжиривания и абразивной обработки; мыла; парфюмерные изделия, эфирные масла, косметика, лосьоны для волос; зубные порошки и пасты.</p> <p><b>04</b> - технические масла и смазки; смазочные материалы; составы для поглощения, смачивания и связывания пыли; топлива (в том числе моторные бензины) и осветительные материалы; фитили и свечи для освещения.</p> <p><b>06</b> - обычные металлы и их сплавы; металлические строительные материалы; передвижные металлические конструкции и сооружения; металлические материалы для рельсовых путей; металлические тросы и проволока [не электрические]; скобяные и замочные изделия; металлические трубы; сейфы; изделия из обычных металлов, не относящиеся к другим классам; руды.</p> <p><b>07</b> - машины и станки; двигатели (за исключением предназначенных для наземных транспортных средств); соединения и элементы</p>
--	--	--	--	--



				<p>передач (за исключением предназначенных для наземных транспортных средств); сельскохозяйственные орудия, иные чем орудия с ручным управлением; инкубаторы.</p> <p><b>08</b> - ручные орудия и инструменты; ножевые изделия; вилки и ложки; холодное оружие; брит-вы.</p> <p><b>09</b> - приборы и инструменты научные, морские, геодезические, фотографические, кинематографические, оптические, для взвешивания, измерения, сигнализации, контроля (проверки), спасания и обучения; приборы и инструменты для передачи, распределения, трансформации, накопления, регулирования или управления электричеством; аппаратура для записи, передачи, воспроизведения звука или изображений; магнитные носители информации, диски звукозаписи; торговые автоматы и механизмы для аппаратов с предварительной оплатой; кассовые аппараты, счетные машины, оборудование для обработки информации и компьютеры; оборудование для тушения огня.</p> <p><b>10</b> - приборы и инструменты хирургические, медицинские, стоматологические и ветеринарные; протезы конечностей, глазные и зубные протезы; ортопедические изделия; материалы для наложения швов.</p> <p><b>11</b> - устройства для освещения, нагрева, получения пара, тепловой обработки пищевых продуктов, для охлаждения, сушки, вентиляции, водораспределительные и санитарно-технические.</p> <p><b>12</b> - транспортные средства; аппараты, перемещающиеся по земле, воде и воздуху.</p> <p><b>14</b> - благородные металлы и их сплавы, изделия или покрытия из них, не относящиеся к другим классам; ювелирные изделия, бижутерия, драгоценные камни;</p>
--	--	--	--	---

				<p>часы и прочие хронометрические приборы.</p> <p><b>15</b> - музыкальные инструменты.</p> <p><b>16</b> - бумага, картон и изделия из них, не относящиеся к другим классам; печатная продукция; материалы для переплетных работ; фотоснимки; писчебумажные товары; клейкие вещества для канцелярских и бытовых целей; принадлежности для художников; кисти; пишущие машины и конторские принадлежности (за исключением мебели); учебные материалы и наглядные пособия (за исключением аппаратуры); пластмассовые материалы для упаковки (не относящиеся к другим классам); игральные карты; шрифты; клише типографские.</p> <p><b>17</b> - каучук, резина, гуттаперча, асбест, слюда и изделия из этих материалов, не относящиеся к другим классам; изделия из частично обработанных пластмасс; материалы для конопачения, уплотнения и изоляции; неметаллические гибкие трубы.</p> <p><b>18</b> - кожа и имитация кожи, изделия из них, не относящиеся к другим классам; шкуры животных; дорожные сундуки, чемоданы; зонты от дождя и солнца, трости; хлысты, кнуты, конская сбруя и шорные изделия.</p> <p><b>19</b> - неметаллические строительные материалы; неметаллические жесткие трубы для строительных целей; асфальт, смолы и битум; неметаллические передвижные конструкции и сооружения; неметаллические памятники.</p> <p><b>20</b> - мебель, зеркала, обрамления для картин; изделия, не относящиеся к другим классам, из дерева, пробки, камыша, тростника, ивы, рога, кости, слоновой кости, китового уса, панциря черепах, раковин, янтаря, перламутра, морской пенки, из</p>
--	--	--	--	--

				<p>заменителей этих материалов или из пластмасс.</p> <p><b>21</b> - домашняя или кухонная утварь и посуда (за исключением изготовленной из благородных металлов или покрытой ими); расчески и губки; щетки (за исключением кистей); материалы для щеточных изделий; приспособления для чистки и уборки; мочалки металлические; необработанное или частично обработанное стекло (за исключением строительного стекла); изделия из стекла, фарфора и фаянса, не относящиеся к другим классам.</p> <p><b>22</b> - канаты, веревки, бечевки, сети, палатки, навесы, брезент, паруса и мешки, не относящиеся к другим классам; набивочные материалы (за исключением из резиновых и пластических материалов); текстильное волокнистое сырье.</p> <p><b>23</b>- нити текстильные и пряжа.</p> <p><b>24</b> - ткани и текстильные изделия, не относящиеся к другим классам; одеяла, покрывала и скатерти.</p> <p><b>25</b> - одежда, обувь, головные уборы.</p> <p><b>26</b> - кружева и вышитые изделия, тесьма и ленты; пуговицы, кнопки, крючки и блочки, булавки и иглы; искусственные цветы.</p> <p><b>27</b> - ковры, циновки, маты, линолеум и прочие покрытия для полов; стенные обои и обивочные материалы, не текстильные.</p> <p><b>28</b> - игры, игрушки; гимнастические и спортивные товары, не относящиеся к другим классам; елочные украшения.</p> <p><b>29</b> - мясо, рыба, птица и дичь; мясные экстракты; овощи и фрукты консервированные, сушеные и подвергнутые тепловой обработке; желе, варенье, компоты; яйца, молоко и молочные продукты; масла и жиры пищевые.</p>
--	--	--	--	---

				<p><b>30</b> - кофе, чай, какао, сахар, рис, тапиока (маниока), саго, заменители кофе; мука и зерновые продукты, хлебобулочные изделия, кондитерские изделия, мороженое; мед, сироп из патоки; дрожжи, пекарные порошки; соль, горчица; уксус, приправы; пряности; пищевой лед.</p> <p><b>31</b> - сельскохозяйственные, садово-огородные, лесные и зерновые продукты, не относящиеся к другим классам; живые животные; свежие фрукты и овощи; семена, живые растения и цветы; корма для животных; солод.</p> <p><b>32</b> - пиво; минеральные и газированные воды и прочие безалкогольные напитки; фруктовые напитки и фруктовые соки; сиропы и прочие составы для изготовления напитков.</p> <p><b>34</b> - табак; курительные принадлежности; спички.</p> <p><b>35</b>- реклама; менеджмент в сфере бизнеса; административная деятельность в сфере бизнеса; офисная служба.</p> <p><b>36</b> - страхование; финансовая деятельность; кредитно-денежные операции; операции с недвижимостью.</p> <p><b>37</b> - строительство; ремонт; установка оборудования.</p> <p><b>38</b> - телекоммуникации.</p> <p><b>39</b> - транспортировка; упаковка и хранение товаров; организация путешествий.</p> <p><b>40</b> - обработка материалов.</p> <p><b>41</b> - воспитание; обеспечение учебного процесса; развлечения; организация спортивных и культурнопросветительных мероприятий.</p> <p><b>42</b> - научные и технологические услуги и относящиеся к ним научные исследования и разработки; услуги по промышленному анализу и научным исследованиям; разработка и усовершенствование технического</p>
--	--	--	--	--

				<p>и программного обеспечения компьютеров; дизайн.</p> <p><b>43</b> - услуги по обеспечению пищевыми продуктами и напитками; обеспечение временного проживания.</p> <p><b>44</b> - медицинские услуги; ветеринарные услуги; услуги в области гигиены и косметики для людей и животных; услуги в области сельского хозяйства, огородничества и лесоводства.</p> <p><b>45</b> - персональные и социальные услуги, оказываемые другими для удовлетворения потребностей индивидуальных лиц; службы безопасности для защиты имущества и индивидуальных лиц, юридические услуги.</p>
--	--	--	--	--

## M Ü N D Ə R İ C A T

<b>BEYNƏLXALQ INID (WIPO ST.60) KODLARI</b>	<b>3</b>
Sənaye nümunələrinin beynəlxalq qeydiyyatı haqqında Haaqa müqaviləsinə uyğun olaraq beynəlxalq reyestrə qeydiyyata alınmış beynəlxalq sənaye nümunələri barədə məlumatların dərci.....	5
<b>BİLDİRİŞLƏR</b>	
Əmtəə nişanının mahiyyəti dəyişməyən ayrıca elementlərinin dəyişməsi.....	26
Əmtəə nişanını qeydiyyatının fəaliyyət müddətinin uzadılması.....	26
<b>DÜZƏLİŞLƏR</b> .....	27

## **СОДЕРЖАНИЕ**

<b>МЕЖДУНАРОДНЫЕ КОДЫ INID (WIPO ST.60)</b>	4
<b>ИЗВЕЩЕНИЯ</b>	
Изменение отдельных элементов товарного знака, не меняющее его существа.....	26
Продление срока действия регистрации товарного знака.....	26
<b>ПОПРАВКИ</b> .....	27

**Korrektorlar:**

E.Rüstəmov  
Ş.Nəbiyeva

**Operatorlar:**

F.Mustafayeva

---

**Tirajı:** 10 nüsxə;  
**Qiyməti:** Müqavilə ilə.

---

Azərbaycan Respublikası  
Əqli Mülkiyyət Agentliyinin  
tabeliyində olan  
Patent və Əmtəə Nişanlarının  
Ekspertizası Mərkəzi

---

**Ünvan:**

AZ 1078, Bakı şəh., Nəsimi rayonu,  
Mərdanov qardaşları küçəsi 124.



## QEYD ÜÇÜN

---