



Azərbaycan Respublikasının Standartlaşdırma,
Metrologiya və Patent üzrə Dövlət Komitəsi

Patent və Əmtəə Nişanları Mərkəzi

RƏSMİ
BÜLLETEN

ОФИЦИАЛЬНЫЙ
БЮЛЛЕТЕНЬ

SƏNAYE MÜLKİYYƏTİ

Əmtəə nişanları
Sənaye nümunələri
Coğrafi göstəricilər

1996-cı ildən
nəşr edilir

Издается с
1996 года

ПРОМЫШЛЕННАЯ СОБСТВЕННОСТЬ

Товарные знаки
Промышленные
образцы
Географические
указания

Dərc olunma
tarixi:
30.03.2018

Дата
публикации:
30.03.2018

№3
Bakı - 2018



Niyazi Rəhimov-

**Günel
Sevdimaliyeva -**

Fazil Talıblı-

Ramin Hacıyev -

Elxan Rüstəmov-

Şərif Kərimli-

Azərbaycan
Respublikası
Standartlaşdırma,
Metrologiya və
Patent üzrə Dövlət
Komitəsinin orqanı

Şəhadətnamə
№ 350

Redaksiya heyəti:

Redaksiya heyətinin sədri,

Azərbaycan Respublikası Standartlaşdırma,
Metrologiya və Patent üzrə Dövlət Komitəsinin
sədr müavini

Redaksiya heyətinin sədr müavini,

Patent və Əmtəə Nişanları Mərkəzinin
baş direktoru

Redaksiya heyətinin üzvləri

Redaktor

Azərbaycan Respublikası Standartlaşdırma,
Metrologiya və Patent üzrə Dövlət Komitəsi
Aparatının informasiya təminatı və elektron
idarəetmə şöbəsinin müdiri

Patent və Əmtəə Nişanları Mərkəzinin
Əmtəə nişanı, sənaye nümunəsi və coğrafi
göstəricilərin ekspertizası departamentinin
direktoru

Patent və Əmtəə Nişanları Mərkəzinin
Katiblik, informasiya texnologiyaları və dərc
şöbəsinin böyük mütəxəssisi

Məsul redaktor

Patent və Əmtəə Nişanları Mərkəzinin
Katiblik, informasiya texnologiyaları və dərc
şöbəsinin mütəxəssisi

**ƏMTƏƏ NİŞANLARINA VƏ SƏNAYE NÜMUNƏLƏRİNƏ AİD BİBLİOQRAFİK
MƏLUMATLARIN MÜƏYYƏNLƏŞDİRİLMƏSİ ÜÇÜN BEYNƏLXALQ RƏQƏM KODLARI
(İMÜT ST.60 STANDARTI)**

- (11) Beynəlxalq qeydiyyatın nömrəsi
- (15) Beynəlxalq qeydiyyat tarixi
- (19) Dərc edən idarə və ya təşkilatın kodu və yaxud digər identifikasiya vasitəsi
- (21) İddia sənədinin qeydiyyat nömrəsi
- (22) İddia sənədinin verilmə tarixi
- (23) Sərgi ilkinliyi tarixi
- (28) Beynəlxalq qeydiyyata daxil olan sənaye nümunələrinin miqdarı
- (31) İlk iddia sənədinin nömrəsi
- (32) İlklik tarixi
- (33) İlklik ölkəsinin kodu
- (44) İddia sənədinin dərc edilmə tarixi
- (45) Beynəlxalq qeydiyyata alınmış sənaye nümunəsinin dərc edilmə tarixi
- (46) Sənaye nümunəsinin mühüm əlamətlərinin siyahısının dərc edilmə tarixi
- (51) Sənaye nümunələrinin beynəlxalq təsnifatının (SNBT) indeks(lər)i
- (54) Sənaye nümunəsinin adı
- (57) Sənaye nümunəsinin mühüm əlamətlərinin siyahısı
- (71) İddiaçı(lar), onun (onların) yaşayış yeri və ya olduğu yer barəsində məlumat
- (72) Müəllif (lər), onun (onların) yaşayış yeri barəsində
- (73) Patent sahib(lər)i, onun (onların) yaşayış yeri və ya olduğu yer barəsində məlumat
- (74) Patent müvəkkili və ya nümayəndə barəsində iddia sənədində göstərilibsə, onun haqqında məlumat və yaşadığı yer
- (82) Sənaye nümunəsinin beynəlxalq qeydiyyatında olan iddia edilmiş məlumat

- (111) Qeydiyyat nömrəsi
- (151) Qeydiyyat tarixi
- (181) Qeydiyyat müddətinin bitdiyi vaxt
- (210) İddia sənədinin nömrəsi
- (220) İddia sənədinin daxil olduğu tarix
- (230) Sərgi haqqında məlumat
- (310) İlk iddia sənədinə verilmiş nömrə
- (330) İMÜT 3-CÜ maddəsinin standartına müvafiq birinci ərizə sənədinin verildiyi ölkənin və ya beynəlxalq təşkilatın kodu
- (511) Nişanın qeydiyyatı üçün əmtəələrin və xidmətlərin Beynəlxalq təsnifatına uyğun sinifi (sinifləri), əmtəə və xidmətlərin siyahısı
- (526) Disklamasiya (əmtəə nişanının mühafizə olunmayan elementləri)
- (540) Əmtəə nişanının şəkli
- (551) Kollektiv nişana dair məlumat
- (554) Həcmi nişan
- (571) Əmtəə nişanının təsviri
- (591) Əmtəə nişanının rəngi
- (600) SSSR iddia sənədinin və şəhadətnaməsinin nömrəsi və tarixi
- (731) İddiaçının adı və ünvanı
- (740) Patent müvəkkili
- (750) Məktublaşma üçün ünvan

**МЕЖДУНАРОДНЫЕ ЦИФРОВЫЕ КОДЫ ДЛЯ ИДЕНТИФИКАЦИИ
БИБЛИОГРАФИЧЕСКИХ ДАННЫХ, ОТНОСЯЩИХСЯ К ТОВАРНЫМ ЗНАКАМ И
ПРОМЫШЛЕННЫМ ОБРАЗЦА (СТАНДАРТ ВОИС СТ.60)**

- (11) Номер международной регистрации
 - (15) Дата международной регистрации
 - (19) Код или другие средства идентификации ведомства или организации, осуществившей публикацию
 - (21) Регистрационный номер заявки
 - (22) Дата подачи заявки
 - (23) Дата выставочного приоритета
 - (28) Количество промышленных образцов, включенных в международную регистрацию
 - (31) Номер приоритетной заявки
 - (32) Номер приоритета
 - (33) Код страны приоритета
 - (44) Дата публикации заявки
 - (45) Дата публикации получившего международную регистрацию промышленного образца
 - (44) Дата публикации перечня существенных признаков промышленного образца
 - (51) Индекс(ы) Международной классификации промышленных образцов (МКПО)
 - (54) Название полезной модели
 - (57) Перечень существенных признаков промышленного образца
 - (71) Сведения о заявителе(ях), его(их) местожительстве или местонахождении
 - (72) Сведения об изобретателе(ях), его(их) местожительстве
 - (73) Сведения о патентовладельце(ах), его(их) местожительстве или местонахождении
 - (74) Сведения о представителе или патентном поверенном, если он указан в заявке, его местожительстве
 - (82) Заявленная информация, содержащаяся в международной регистрации промышленного образца
-
- (111) Номер регистрации
 - (151) Дата регистрации
 - (181) Дата истечения срока действия регистрации
 - (210) Номер заявки
 - (220) Дата подачи заявки
 - (230) Данные о выставках
 - (310) Номер, присвоенный первой заявке
 - (330) Код страны или международной организации по стандарту ВОИС ст.3, куда была подана первая заявка
 - (511) Индексы Международной классификация товаров и услуг для регистрации знаков (Ниццкая классификация), перечень товаров и услуг
 - (526) Дискламация (неохраняемые элементы товарного знака)
 - (540) Воспроизведение знака
 - (551) Указание на то, что знак является коллективным
 - (554) Объемный знак
 - (571) Описание товарного знака
 - (591) Указание цвета или цветового сочетания
 - (600) Номер и дата охранного документа СССР
 - (731) Имя и адрес заявителя
 - (740) Патентно поверенный
 - (750) Адрес для переписки

M Ü N D Ə R İ C A T

ƏMTƏƏ NİŞANLARI

Əmtəə nişanları.....	7
----------------------	---

GÖSTƏRİCİLƏR

Əmtəə nişanı şəhadətnamələrinin sistematik göstəricisi.....	167
Əmtəə nişanı üzrə iddia sənədlərinin say göstəricisi.....	168
Əmtəə nişanı şəhadətnamələrinin say göstəricisi.....	169

SƏNAYE NÜMUNƏLƏRİ

Azərbaycan Respublikasının Dövlət reyestrinə daxil edilmiş sənaye nümunəsi patentləri haqqında məlumatların dərci.....	171
Sənaye nümunələrinin beynəlxalq qeydiyyatı haqqında Haaqa müqaviləsinə uyğun olaraq beynəlxalq reyestrədə qeydiyyata alınmış beynəlxalq sənaye nümunələri barədə məlumatların dərci.....	177

GÖSTƏRİCİLƏR

SƏNAYE NÜMUNƏLİRİ PATENTLƏRİNİN GÖSTƏRİCİLƏRİ

Say göstəricisi.....	182
Sistematik göstərici.....	182
Patent verilən iddia sənədlərinin Say göstəricisi.....	182

BİLDİRİŞLƏR

Əmtəə nişanının sahibinin adının və ünvanının dəyişilməsi.....	190
Əmtəə nişanına dair hüquqların verilməsi barədə müqavilələrin qeydiyyatı.....	192
Lisənziya müqaviləsinin qeydiyyatı.....	192
Qeydiyyata alınmış əmtəə nişanına aid əmtəələrin siyahısının dəyişdirilməsi.....	193
Əmtəə nişanının qeydiyyatın fəaliyyət müddətinin uzadılması.....	194
SƏNAYE NÜMUNƏLƏRİ Patentin fəaliyyət müddətinin uzadılması.....	196

СОДЕРЖАНИЕ

ТОВАРНЫЕ ЗНАКИ

Товарные знаки.....	7
---------------------	---

УКАЗАТЕЛИ

Систематический указатель свидетельств на товарные знаки.....	167
Нумерационный указатель заявок на товарные знаки.....	168
Нумерационный указатель свидетельств на товарные знаки.....	169

ПРОМЫШЛЕННЫЕ ОБРАЗЦЫ

Публикация сведений о патентах, внесённых в государственный реестр промышленных образцов Азербайджанской Республики.....	183
--	-----

УКАЗАТЕЛИ

УКАЗАТЕЛИ ПАТЕНТОВ НА ПРОМЫШЛЕННЫЕ ОБРАЗЦЫ

Нумерационный указатель.....	189
Систематический указатель.....	189
Нумерационный указатель заявок, по которым выданы патенты.....	189

ИЗВЕЩЕНИЯ

Изменение наименования и адреса владельца товарного знака.....	190
Регистрация договора о передаче права на товарный знак.....	192
Регистрация лицензионного договора.....	192
Изменение перечня товаров, в отношении которых зарегистрирован товарный знак.....	193
Продление срока действия регистрации товарного знака.....	194
ПРОМЫШЛЕННЫЕ ОБРАЗЦЫ	
Продление срока действия патента.....	196

ƏMTƏƏ NİŞANLARI ТОВАРНЫЕ ЗНАКИ

(111) N 2018 0191

(151) 05.03.2018

(210) 2017 00598

(220) 20.06.2017

(181) 20.06.2027

(730) "Teas Press nəşriyyat evi" MMC, AZ1001,
Bakı şəh., Bünyad Sərdarov küç., 12, mən. 18

(AZ)

(540)



(591) qırmızı, ağ

(511) 09 - 09-cu sinfə daxil olan elektron vasitələr və aksesuarlar.

16 - çap məhsulları və dəftərxana ləvazimatları.

(591) красный, белый

(511) 09 - электронные средства и аксессуары включенные в 09-ом классу.

16 - печатная продукция и канцелярские принадлежности.

(591) qırmızı, ağ

(511) 09 - 09-cu sinfə daxil olan elektron vasitələr və aksesuarlar.

16 - çap məhsulları və dəftərxana ləvazimatları.

(591) красный, белый

(511) 09 - электронные средства и аксессуары включенные в 09-ом классу.

16 - печатная продукция и канцелярские принадлежности.

(111) N 2018 0192

(151) 05.03.2018

(210) 2017 00599

(220) 20.06.2017

(181) 20.06.2027

(730) "Teas Press nəşriyyat evi" Məhdud
Məsuliyyətli Cəmiyyəti, AZ1001, Bakı şəh.,
Bünyad Sərdarov küç., 12, mən. 18 (AZ)

(540)

(111) N 2018 0193

(151) 05.03.2018

(210) 2017 00600

(220) 20.06.2017

(181) 20.06.2027

(730) "Teas Press nəşriyyat evi" Məhdud
Məsuliyyətli Cəmiyyəti, AZ1001, Bakı şəh.,
Bünyad Sərdarov küç., 12, mən. 18 (AZ)

(540)



(511) 16 - çap məhsulları.

(511) 16 - печатная продукция.

(111) N 2018 0194

(151) 05.03.2018

(210) 2017 00877

(220) 27.09.2017

(181) 27.09.2027

(730) "Azərsun Holding" Məhdud Məsuliyyətli Cəmiyyəti, Bakı şəhəri, Heydər Əliyev prospekti 90 (AZ)

(540)

(511) 01 - etil spirt.

05 - tibbi spirt.

35 - reklam; biznes sahəsində menecment; 01 və 05-ci sinifdə göstərilən malların satışı.

(511) 01 - этиловый спирт.

05 - медицинский спирт.

35 - реклама; менеджмент в сфере бизнеса; продажа товаров указанных в классе 01 и 05.

(111) N 2018 0195

(151) 05.03.2018

(210) 2017 00654

(220) 11.07.2017

(181) 11.07.2027

(730) "GFC" Məhdud Məsuliyyətli Cəmiyyəti, Bakı şəh., Mehdi Hüseyn küç., ev 73, m. 1 (AZ)

(540)



(526) Əmtəə nişanında "Dönər" söz işarəsi hüquqi mühafizə obyektı deyildir.

(591) qara, narıncı

(511) 43 - ərzaq məhsulları və içkilərlə təminatmə üzrə xidmətlər

(526) В товарном знаке словесное обозначение "Dönər" не является объектом правовой охраны.

(591) черный, оранжевый

(511) 43 - услуги обеспечения продуктов питания и напитков.

(111) N 2018 0196

(151) 05.03.2018

(210) 2017 00924

(220) 10.10.2017

(181) 10.10.2027

(730) "Caspian Galaxy" Məhdud Məsuliyyətli Cəmiyyəti, AZ 1031, Yasamal r-nu, Qızıl Şərq 5 (AZ)

(540)



(526) Əmtəə nişanında "Caspian Galaxy ШИРВАН" söz birləşməsi hüquqi mühafizə obyektidir.

(591) bənövşəyi, qara

(511) 34 - emal olunmuş və emal olunmamış tütün, o cümlədən siqarlar, siqaretlər, tütün çəkmək üçün ləvazimatlar, kibrit və siqaret kağızı.

(526) В товарном знаке словосочетание "Caspian Galaxy ШИРВАН" не является объектом правовой охраны.

(591) фиолетовый, черный

(511) 34 - не обработанный и обработанный табак, включая сигары, сигареты, принадлежности для курения табака, спички и сигаретная бумага.

(111) N 2018 0197

(151) 05.03.2018

(210) 2017 00925

(220) 10.10.2017

(181) 10.10.2027

(730) "Caspian Galaxy" Məhdud Məsuliyyətli Cəmiyyəti, AZ 1031, Yasamal r-nu, Qızıl Şərq 5
(AZ)

(540)



(526) Əmtəə nişanında "Caspian Galaxy Bakı" söz birləşməsi hüquqi mühafizə obyektidir.

(591) bənövşəyi, qara

(511) 34 - emal olunmuş və emal olunmamış tütün, o cümlədən siqarlar, siqaretlər, tütün çəkmək üçün ləvazimatlar, kibrit və siqaret kağızı.

(526) В товарном знаке словосочетание "Caspian Galaxy Bakı" не является объектом правовой охраны.

(591) фиолетовый, черный

(511) 34 - не обработанный и обработанный табак, включая сигары, сигареты, принадлежности для курения табака, спички и сигаретная бумага.

(111) N 2018 0198

(151) 05.03.2018

(210) 2017 00926

(220) 10.10.2017

(181) 10.10.2027

(730) "Caspian Galaxy" Məhdud Məsuliyyətli Cəmiyyəti, AZ 1031, Yasamal r-nu, Qızıl Şərq 5
(AZ)

(540)



(526) Əmtəə nişanında "Caspian Galaxy Azəri" söz birləşməsi hüquqi mühafizə obyektidir.

(591) bənövşəyi, qara

(511) 34 - emal olunmuş və emal olunmamış tütün, o cümlədən siqarlar, siqaretlər, tütün çəkmək üçün ləvazimatlar, kibrit və siqaret kağızı.

(526) В товарном знаке словосочетание "Caspian Galaxy Azəri" не является объектом правовой охраны.

(591) фиолетовый, черный

(511) 34 - не обработанный и обработанный табак, включая сигары, сигареты,

принадлежности для курения табака, спички и сигаретная бумага.

(111) N 2018 0199

(151) 05.03.2018

(210) 2017 00986

(220) 25.10.2017

(181) 25.10.2027

(730) "Caspian Galaxy" Məhdud Məsuliyyətli Cəmiyyəti, AZ 1031, Yasamal r-nu, Qızıl Şərq 5 (AZ) (540)



(526) Əmtəə nişanında "FIRM FILTER TECHNOLOGY FIRM-TECH", "Kipləşdirilmiş filtrlı "FIRM-TECH" filtrasiya texnologiyası ilə təkmilləşdirilmiş nəfis və balanslı dad" söz birləşmələri, "BLUE" söz işarəsi hüquqi mühafizə obyektləri deyildirlər.

(591) ağ, göy, qırmızı

(511) 34 - emal olunmuş və emal olunmamış tütün, o cümlədən siqarlar, siqaretlər, tütün çəkmək üçün ləvazimatlar, kibrit və siqaret kağızı

(526) В товарном знаке словосочетания "FIRM FILTER TECHNOLOGY FIRMTECH", "Kipləşdirilmiş filtrlı "FIRM-TECH", "filtrasiya texnologiyası ilə təkmilləşdirilmiş nəfis və balanslı dad", словесное обозначение "BLUE" не являются объектами правовой охраны.

(591) белый, синий, красный

(511) 34 - обработанный и необработанный табак, включая сигары. сигареты, оборудование для обработки табака, спичка и сигаретная бумага.

(111) N 2018 0200

(151) 05.03.2018

(210) 2017 00987

(220) 25.10.2017

(181) 25.10.2027

(730) "Caspian Galaxy" Məhdud Məsuliyyətli Cəmiyyəti, AZ 1031, Yasamal r-nu, Qızıl Şərq 5 (AZ) (540)

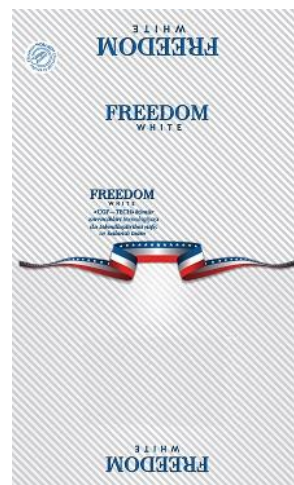

(526) Əmtəə nişanında "Filtration", "CGF-TECH" Charcoal Granules", "CGF-TECH" kömür xərrəcikləri texnologiyası ilə təkmilləşdirilmiş nəfis və balanslı təam" söz birləşmələri, "WHITE" söz işarəsi hüquqi mühafizə obyektləri deyildirlər.

(591) ağ, göy, qırmızı

(511) 34 - emal olunmuş və emal olunmamış tütün, o cümlədən siqarlar, siqaretlər, tütün çəkmək üçün ləvazimatlar, kibrit və siqaret kağızı.

(526) В товарном знаке словосочетания "Filtration", "CGF-TECH", "Charcoal Granules", "CGF-TECH", "kömür xərrəcikləri texnologiyası ilə təkmilləşdirilmiş nəfis və balanslı təam", словесное обозначение "WHITE" не являются объектами правовой охраны.

(591) белый, черный, красный

(511) 34 - обработанный и необработанный табак, включая сигары. сигареты, оборудование для обработки табака, спичка и сигаретная бумага.

(111) N 2018 0201

(151) 05.03.2018

(210) 2017 00959

(220) 18.10.2017

(181) 18.10.2027

(730) Hacıyev İlqar Adil oğlu, AZ 1001, Bakı şəh.,
Səbail rayonu, 2-ci Kiçik Qala, ev 18/5, mən. 4
(AZ)
(540)

HACIOĞLU

(511) 43 - kafe və restoran xidmətləri.

(511) 43 - xidmətlər kafeləri və restoranları.

(526) В товарном знаке словосочетания
"SERAMİK YAPIŞTIRICI", "BİZƏ GÜVƏNİN",
словесное обозначение "SERAMİK" и
предупредительный знак "®" не являются
объектами правовой охраны.

(591) серый, белый, черный, красный

(511) 01 - клеющие вещества для промышленных
целей.

19 - неметаллические строительные материалы;
керамические плиты.

35 - реклама; менеджмент в сфере бизнеса;
административная деятельность в сфере
бизнеса; офисная служба.

40 - обработка материалов.

(111) N 2018 0202

(151) 05.03.2018

(210) 2017 00974

(220) 23.10.2017

(181) 23.10.2027

(730) "Evro İnşaat" Məhdud Məsuliyyətli
Cəmiyyəti, Bakı şəh., Təbriz küç., 83, mən. 19
(AZ)
(540)



(526) Əmtəə nişanında "SERAMİK YAPIŞTIRICI",
"BİZƏ GÜVƏNİN" söz birləşmələri, "SERAMİK"
söz işarəsi və "®" xəbərdarlıq işarəsi hüquqi
mühafizə obyektləri deyildirlər.

(591) boz, ağ, qara, ağ, qırmızı

(511) 01 - sənaye məqsədləri üçün yapışqan
maddələr.

19 - qeyri-metal tikinti materialları; keramik plitələr.

35 - reklam; 01-ci,19-cu,40-cı sinifdə göstərilən
əmtəə və xidmətlərin reklamı və satışı üzrə
xidmətlər.

40 - materialların emalı.

(111) N 2018 0203

(151) 05.03.2018

(210) 2017 00930

(220) 12.10.2017

(181) 12.10.2027

(730) "UNIMAC AZ" Məhdud Məsuliyyətli
Cəmiyyəti, AZ 1029, Bakı şəh., Nərimanov r-nu,
Z.Bünyadov, ev 2075 (AZ)
(540)



(591) göy, qırmızı, yaşıl

(511) 03 - ağartma üçün preparatlar və yuma üçün
digər maddələr; təmizləmə, cilalama, yağsızlaşdırma
və abraziv emal üçün preparatlar; sabunlar; ətriyyət
məmulatları, efir yağları, kosmetika, saç üçün
losyonlar; diş tozları və pastaları.

07 - maşınlar və dəzgahlar; mühərriklər (yerüstü
nəqliyyat vasitələri üçün nəzərdə tutulanlar istisna
olmaqla); birləşmələr və ötürmə elementləri (yerüstü
nəqliyyat vasitələri üçün nəzərdə tutulanlar istisna
olmaqla); əl ilə idarə edilən alətlərdən başqa, kənd
təsərrüfatı alətləri; inkubatorlar; ticarət avtomatları.

35 - reklam; biznes sahəsində menecment; biznes
sahəsində inzibati fəaliyyət; ofis xidməti.

(591) синий, красный, зеленый

(511) 03 - препараты для отбеливания и прочие вещества для стирки; препараты для чистки, полирования, обезжиривания и абразивной обработки; мыла; парфюмерные изделия, эфирные масла, косметика, лосьоны для волос; зубные порошки и пасты.

07 - машины и станки; двигатели (за исключением предназначенных для наземных транспортных средств); соединения и элементы передач (за исключением предназначенных для наземных транспортных средств); сельскохозяйственные орудия, иные, чем орудия с ручным управлением; инкубаторы для яиц; торговые автоматы.

35 - реклама; менеджмент в сфере бизнеса; административная деятельность в сфере бизнеса; офисная служба.

(111) N 2018 0204

(151) 05.03.2018

(210) 2017 00980

(220) 25.10.2017

(181) 25.10.2027

(730) Həsənov Elçin Köçəri oğlu, AZ 1078, Bakı ş., Nəsimi rayonu, 2-ci bulvar Məmmədyarov küç., ev 7, m.15 (AZ)

(540)



(591) qara, narıncı

(511) 20 - mebel.

(591) черный, оранжевый

(511) 20 - мебель.

(111) N 2018 0205

(151) 05.03.2018

(210) 2017 00991

(220) 26.10.2017

(181) 26.10.2027

(730) Əmrəhov Faiq Zahid oğlu, AZ 1142, Bakı şəh., Xətai r-nu, Məzahir Rüstəmov küç., ev 22, mən. 6 (AZ)

(540)



(511) 25 - geyim, ayaqqabı və baş geyimləri.

35 - 25-ci sinifdə adları çəkilən malların reklamı və satışı üzrə xidmətlər.

(511) 25 - одежда, обувь, головные уборы.

35 - реклама и продажа товаров указанное в 25 классах.

(111) N 2018 0206

(151) 05.03.2018

(210) 2017 00993

(220) 26.10.2017

(181) 26.10.2027

(730) Hüseynzadə Namiq İslam oğlu, AZ 0119, Abşeron rayonu, Novxanı kəndi (AZ)

(540)



(526) Əmtəə nişanında "pizza mania" söz birləşməsinin elementlərinə ayrı-ayrılıqda hüquqi mühafizə verilmədən bütövlükdə qorunur.

(591) qırmızı, yaşıl, göy, narıncı, ağ, açıq yaşıl

(511) 43 - kafe və restoran xidmətləri.

(526) В товарном знаке словосочетание "pizza mania" охраняется в целом без предоставления самостоятельной правовой охраны отдельным элементам.

(591) красный, зеленый, синий, оранжевый, белый, салатный

(511) 43 - услуги кафе и ресторанов.

(111) N 2018 0207
(151) 05.03.2018
(210) 2017 00994
(220) 26.10.2017
(181) 26.10.2027
(730) Əliyev Araz Həmid oğlu, AZ 1010, Bakı şəh.,
Nəsimi rayonu, Salatın Əsgərova, ev 184, m. 3
(AZ)
(540)



(526) Əmtəə nişanında "AYAKKABICI" söz işarəsi hüquqi mühafizə obyektidir.

(591) sarı, qara, ağ

(511) 25 - ayaqqabı.

35 - 25-ci sinifdə göstərilən əmtəələrin reklamı və satışı üzrə xidmətlər.

(526) В товарном знаке словесное обозначение "AYAKKABICI" не является объектом правовой охраны.

(591) желтый, черный, белый

(511) 25 - обувь.

35 - реклама и услуги по продаже товаров, указанных в 25 классе.

(111) N 2018 0208

(151) 05.03.2018

(210) 2017 01013

(220) 02.11.2017

(181) 02.11.2027

(730) "Azəri Med" Məhdud Məsuliyyətli Cəmiyyəti, AZ 1033, Bakı şəh., Nərimanov r-nu., A.Məmmədov 30 (AZ)

(540)



(591) qırmızı, ağ, qara

(511) 05 - əczaçılıq, baytarlıq və gigiyena preparatları.

(591) красный, белый, черный

(511) 05 - фармацевтические, гигиенические, ветеринарные препараты.

(111) N 2018 0209

(151) 05.03.2018

(210) 2017 01014

(220) 02.11.2017

(181) 02.11.2027

(730) "Azəri Med" Məhdud Məsuliyyətli Cəmiyyəti, AZ 1033, Bakı şəh., Nərimanov r-nu., A.Məmmədov 30 (AZ)

(540)



(591) qırmızı, ağ

(511) 05 - əczaçılıq, baytarlıq və gigiyena preparatları.

(591) красный, белый

(511) 05 - фармацевтические, гигиенические, ветеринарные препараты.

(111) N 2018 0210

(151) 05.03.2018

(210) 2017 01015

(220) 02.11.2017

(181) 02.11.2027

(730) "Azəri Med" Məhdud Məsuliyyətli Cəmiyyəti, AZ 1033, Bakı şəh., Nərimanov r-nu., A.Məmmədov 30 (AZ)

(540)



(591) göy, qırmızı

(511) 05 - əczaçılıq, baytarlıq və gigiyena preparatları.

(591) синий, красный

(511) 05 - фармацевтические, гигиенические, ветеринарные препараты.

(111) N 2018 0211

(151) 05.03.2018

(210) 2017 01016

(220) 02.11.2017

(181) 02.11.2027

(730) "Azəri Med" Məhdud Məsuliyyətli Cəmiyyəti, AZ 1033, Bakı şəh., Nərimanov r-nu., A.Məmmədov 30 (AZ)
(540)

GRENDICAL

(591) boz, qara

(511) 05 - əczaçılıq, baytarlıq və gigiyena preparatları.

(591) серый, черный

(511) 05 - фармацевтические, ветеринарные и гигиенические препараты.

(111) N 2018 0212

(151) 05.03.2018

(210) 2017 01052

(220) 14.11.2017

(181) 14.11.2027

(730) Əzizov Qoşqar Saleh oğlu, AZ 5224, Salyan r-nu, Aşağı Noxudlu (AZ)

(540)



(526) Əmtəə nişanında "MADE IN AZERBAIJAN" söz birləşməsi hüquqi mühafizə obyektidir.

(591) qəhvəyi, qızılı

(511) 25 - geyim, ayaqqabı və baş geyimləri.

(526) В товарном знаке словосочетание "MADE IN AZERBAIJAN" не является объектом правовой охраны.

(591) коричневый, золотистый

(511) 25 - одежда, обувь, головные уборы.

(111) N 2018 0213

(151) 05.03.2018

(210) 2017 01061

(220) 16.11.2017

(181) 16.11.2027

(730) Qəniyev Rafət Rafik oğlu, Salyan rayonu, Sarvan kəndi (AZ)

(540)

Meat Garden
Restaurant

(526) Əmtəə nişanında "Meat Garden" söz birləşməsinin elementlərinə ayrı-ayrılıqda hüquqi mühafizə hüquqi verilmədən bütövlükdə qorunur, "Restaurant" söz işarəsi hüquqi mühafizə obyektidir.

(591) sarı, ağ

(511) 35 - 43-cü sinifdə göstərilən xidmətlərin reklamı.

43 - ərzaq məhsulları və içkilərlə təminatmə üzrə xidmətlər.

(526) В товарном знаке словосочетание "Meat Garden" охраняется в целом без предоставления самостоятельной правовой охраны отдельным элементам, словесное обозначение "Restaurant" не является объектом правовой охраны.

(591) желтый, белый

(511) 35 - реклама услуг указанных в 43-ом классе.

43 - услуги по обеспечению пищевыми продуктами и напитками.

(111) N 2018 0214

(151) 05.03.2018

(210) 2017 01085

(220) 23.11.2017

(181) 23.11.2027

(730) "NARINC PSIXOLOGİYA MƏRKƏZİ" Məhdud Məsuliyyətli Cəmiyyəti, AZ 1130, Bakı şəhəri, Binəqədi rayonu, Azadlıq prospekti, ev 189, mənzil 27 (AZ)

(540)

NARINC PSIXOLOGİYA
MƏRKƏZİ

(526) Əmtəə nişanında "PSIXOLOGİYA MƏRKƏZİ" söz birləşməsi hüquqi mühafizə obyektidir.

(591) narıncı

(511) 35 - reklam; biznes sahəsində xidmətlər.

44 - psixoloji xidmətlər.

(526) В товарном знаке словосочетание "PSIXOLOGİYA MƏRKƏZİ" не является объектом правовой охраны.

(591) оранжевый

(511) 35 - рекламные услуги в сфере бизнеса.

44 - психологические услуги.

(111) N 2018 0215

(151) 05.03.2018

(210) 2017 01098

(220) 27.11.2017

(181) 27.11.2027

(730) Abdullayev Namiq Ağarəşid oğlu, AZ 1520, Cəlilabad rayonu, Dövlətəlibəyli kəndi (AZ)

(540)



(526) Əmtəə nişanında "EURO SERVICE" söz birləşməsi hüquqi mühafizə obyektidir.

(511) 37 - avtomobillərin təmiri və texniki baxışı; avadanlığın quraşdırılması.

(526) В товарном знаке словосочетание "EURO SERVICE" не является объектом правовой охраны.

(511) 37 - ремонт автомобилей и технический осмотр, установка оборудования.

(111) N 2018 0216

(151) 05.03.2018

(210) 2017 01102

(220) 28.11.2017

(181) 28.11.2027

(730) "Səba" Açıq Səhmdar Cəmiyyəti, AZ 1700, Şabran rayonu, Şabran şəhəri, M.Rəsulzadə, ev 35 (AZ)

(540)



(526) Əmtəə nişanında "TƏZƏ ƏRZAQ MALLARI" söz birləşməsi hüquqi mühafizə obyektidir.

(591) narıncı, yaşıl

(511) 29 - ət, balıq, quş və ov quşu ət; ət ekstraktları; konservləşdirilmiş, qurudulmuş və istilik emalına uğradılmış tərəvəzlər və meyvələr; jele, mürəbbə, kompotlar; yumurta, süd və süd məhsulları; qida yağları və piyləri.

35 - reklam; biznes sahəsində menecment; biznes sahəsində inzibati fəaliyyət (malların satışı üzrə xidmətlər). 29-cu sinifdə göstərilən malların satışı üzrə xidmətlər.

39 - malların qablaşdırılması və saxlanması.

(526) В товарном знаке словосочетание "TƏZƏ ƏRZAQ MALLARI" не является объектом правовой охраны.

(591) оранжевый, зеленый

(511) 29 - мясо, рыба, птица и дичь; мясные экстракты; овощи и фрукты консервированные, сушеные и подвергнутые тепловой обработке; желе, варенье, компоты; яйца; молоко и молочные продукты; масла и жиры пищевые.

35 - реклама; менеджмент в сфере бизнеса; административная деятельность в сфере бизнеса; офисная служба; услуги по продаже товаров, в классе 29.

39 - транспортировка; упаковка и хранение товаров.

(111) N 2018 0217

(151) 05.03.2018

(210) 2017 01104

(220) 28.11.2017

(181) 28.11.2027

(730) Ağakışiyev Xaləddin Nazim oğlu, AZ 1900, Fizuli r-nu, Fizuli şəh., Xanlar, ev 6, dal 5 (AZ)

(540)



(526) Əmtəə nişanında "MARCHIO REGISTRATO 1978" söz və rəqəm birləşməsi hüquqi mühafizə obyektidir.

(591) ağ, qara, mavi, göy.

(511) 25 - geyim ayaqqabı və baş geyimləri.

(526) В товарном знаке словесное и цифровое сочетание "MARCHIO REGISTRATO 1978" не является объектом правовой охраны.

(591) белый, черный, голубой, синий

(511) 25 - одежда, обувь, головные уборы.

(111) N 2018 0218

(151) 05.03.2018

(210) 2017 01105

(220) 28.11.2017

(181) 28.11.2027

(730) Ağakışiyev Xələddin Nazim oğlu, AZ 1900, Fizuli r-nu, Fizuli şəh., Xanlar, ev 6, dal 5 (AZ)

(540)

MONIKLER

(511) 25 – geyim, ayaqqabı və baş geyimləri.

(511) 25 - одежда, обувь, головные уборы.

(111) N 2018 0220

(151) 05.03.2018

(210) 2017 01140

(220) 01.12.2017

(181) 01.12.2027

(730) Mahmudov Vüsal Zəfər oğlu, Şuşa, M.H.Vəzirov küç., ev 20 (AZ)

(540)



(526) Əmtəə nişanında "new", "DISHWASHING" sözləri, "жидкость для мытья посуды", "QABYUYAN MAYE", "ULTRA sparkling shine" söz birləşmələri" və "®" xəbərdarlıq işarəsi hüquqi mühafizə obyektləri deyildirlər.

(591) ağ, qara, qırmızı, qızılı

(511) 03 - ağartma üçün preparatlar və yuma üçün digər maddələr; təmizləmə, cilalama, yağsızlaşdırma və abraziv emal üçün preparatlar; sabunlar; ətriyyat məmulatları, efir yağları, kosmetika, saç üçün losyonlar; diş tozları və pastaları.

(526) В товарном знаке слова "new", "DISHWASHING", словосочетания "жидкость для мытья посуды", "QABYUYAN MAYE", "ULTRA sparkling shine" и предупредительный знак "®" не являются объектами правовой охраны.

(591) белый, черный, красный, золотистый

(511) 03 - препараты для отбеливания и прочие вещества для стирки; препараты для чистки, полирования, обезжиривания и абразивной обработки; мыла; парфюмерные изделия, эфирные масла, косметика, лосьоны для волос; зубные порошки и пасты.

(111) N 2018 0221

(151) 05.03.2018

(210) 2017 01157

(220) 06.12.2017

(181) 06.12.2027

(730) Nəzərov Elnur Daxıl oğlu, Bakı ş., Biləcəri qəs., Vidadi küç., ev 1, mən. 5 (AZ)

(540)



(526) Əmtəə nişanında "1984" rəqəm və "@" xəbərdarlıq işarəsi hüquqi mühafizə obyektləri deyildirlər.

(511) 35 - kişi və qadın ayaqqabılarının satışı.

(526) В товарном знаке цифровое обозначение "1984" и предупредительный знак "@" не являются объектами правовой охраны.

(511) 35 - продажа женской и мужской обуви.

(111) N 2018 0222

(151) 05.03.2018

(210) 2017 01160

(220) 07.12.2017

(181) 07.12.2027

(730) "İNŞAATÇI 3" Məhdud Məsuliyyətli Cəmiyyəti, AZ 1008, Bakı şəhəri, Nərimanov rayonu, Tələt Şixəliyev küç., ev 20, qapı 1,2,3 (AZ) (540)

ŞOKOLAD TOWER

(526) Əmtəə nişanında "TOWER" söz işarsi hüquqi mühafizə obyektidir.

(511) 35 - 37-ci sinifdə göstərilən xidmətlərin reklamı.

37 - İnşaat, təmir.

(526) В товарном знаке словесное обозначение "TOWER" не является объектом правовой охраны.

(511) 35 - реклама услуг указанных в 37-ом классе.

37 - строительство; ремонт.

(111) N 2018 0223

(151) 05.03.2018

(210) 2017 01170

(220) 11.12.2017

(181) 11.12.2027

(730) Məmmədov Əkbər Əli oğlu, Bakı şəhəri, Binəqədi rayonu, 6-cı mikrorayon, S. Məmmədova küç., ev 207, mən. 9 (AZ)

(540)



(511) 35 - döşək (matras), yataq dəstləri, yastıq üzləri, döşək ağılarının satışı üzrə xidmətlər; reklam, biznes sahəsində menecment; biznes sahəsində inzibati fəaliyyət.

(511) 35 - матрас, постельное белье, наволочки, услуги по продаже матрасов; реклама; менеджмент в сфере бизнеса; административная деятельность в сфере бизнеса; офисная служба.

(111) N 2018 0224

(151) 05.03.2018

(210) 2017 01173

(220) 13.12.2017

(181) 13.12.2027

(730) "Lənkəran Mexanikləşdirmə" Məhdud Məsuliyyətli Cəmiyyəti, AZ 4239, Lənkəran r-nu, Göyşəban kəndi (AZ)

(540)



(526) Əmtəə nişanında "HOTEL" söz işarəsi hüquqi mühafizə obyektidir.

(591) narıncı, ağ

(511) 43 - ərzaq məhsulları və içkilərlə təminatmə üzrə xidmətlər; müvəqqəti yaşayışın təmin edilməsi.

(526) В товарном знаке словесное обозначение "HOTEL" не является объектом правовой охраны.

(591) оранжевый, белый

(511) 43 - услуги по обеспечению пищевыми продуктами и напитками; обеспечение временного проживания.

(111) N 2018 0225

(151) 05.03.2018

(210) 2017 01174

(220) 13.12.2017

(181) 13.12.2027

(730) "Lənkəran Mexanikləşdirmə" Məhdud Məsuliyyətli Cəmiyyəti, AZ 4239, Lənkəran r-nu, Göyşəban kəndi (AZ)

(540)



(591) ağ, qırmızı, tünd firuzəyi

(511) 11 - işıqlandırma, qızdırma, buxar əldəetmə, ərzaq məhsullarının isti emalı üçün, soyutma, qurutma, ventilyasiyaetmə üçün, su bölüşdürücü və sanitariya-texniki qurğular.

(591) белый, красный, темно-бирюзовый

(511) 11 - устройства для освещения, нагрева, получения пара, тепловой обработки пищевых продуктов, для охлаждения, сушки, вентиляции, водораспределительные и санитарно-технические.

(111) N 2018 0226

(151) 05.03.2018

(210) 2017 01093

(220) 24.11.2017

(181) 24.11.2027

(730) "KONTI-RUS" Səhmdar Cəmiyyəti, Rusiya Federasiyası, Kursk şəh., 305000, Zolotaya küç., 13 (RU)

(540)



(526) Əmtəə nişanında "Бисквитный Традиционный Рулэт" söz birləşməsi hüquqi mühafizə obyektidir.

(511) 30 - unlu qənnadı məmulatları; əsasən şirin içlikli xəmirdən qənnadı məmulatları; rulətlər; piroqlar.

(526) В товарном знаке словосочетание "Бисквитный Традиционный Рулэт" не является объектом правовой охраны.

(511) 30 - кондитерские мучные изделия; изделия кондитерские из сладкого теста, преимущественно с начинкой; рулеты; пироги.

(111) N 2018 0227

(151) 05.03.2018

(210) 2017 01094

(220) 24.11.2017

(181) 24.11.2027

(730) "KONTI-RUS" Səhmdar Cəmiyyəti, Rusiya Federasiyası, Kursk şəh., 305000, Zolotaya küç., 13 (AZ)

(540)



(526) Əmtəə nişanında "Бисквитный Европейский Рулет" söz birləşməsi hüquqi mühafizə obyektidir.

(511) 30 - unlu qənnadı məmulatları; əsasən şirin içlikli xəmirdən qənnadı məmulatları; ruletlər; piroqlar.

(526) В товарном знаке словосочетание "Бисквитный Европейский Рулет" не является объектом правовой охраны.

(511) 30 - кондитерские мучные изделия; изделия кондитерские из сладкого теста, преимущественно с начинкой; рулеты; пироги.

(111) N 2018 0228

(151) 05.03.2018

(210) 2017 01189

(220) 19.12.2017

(181) 19.12.2027

(730) "KONTI-RUS" Səhmdar Cəmiyyəti, Rusiya Federasiyası, Kursk şəh., 305000, Zolotaya, küç., 13 (RU)

(540)



(511) 30 - peçenye; vafli; meyvəli jele məmulatları [qənnadı]; unlu qənnadı məmulatları; karamellər [konfetlər]; qənnadı məmulatları; şirniyyat; kreker; pirojna; rulet; tort; şokolad.

(511) 30 - печенье; вафли; изделия жележные фруктовые [кондитерские]; изделия кондитерские мучные; карамели [конфеты]; кондитерские изделия; сладости; крекеры; пирожные; рулеты; торты; шоколад.

(111) N 2018 0229

(151) 05.03.2018

(210) 2017 01190

(220) 19.12.2017

(181) 19.12.2027

(730) "KONTI-RUS" Səhmdar Cəmiyyəti, Rusiya Federasiyası, Kursk şəh., 305000, Zolotaya küç., 13 (RU)

(540)

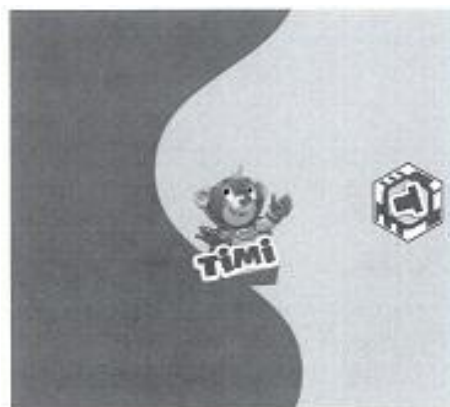

(511) 30 - peçenye; vafli; meyvəli jele məmulatları [qənnadı]; unlu qənnadı məmulatları; karamellər [konfetlər]; qənnadı məmulatları; şirniyyat; kreker; pirojna; rulet; tort; şokolad.

(511) 30 - печенье; вафли; изделия жележные фруктовые (кондитерские); изделия кондитерские мучные; карамели (конфеты); кондитерские изделия; сладости; крекеры; пирожные; рулеты; торты; шоколад.

(111) N 2018 0230

(151) 05.03.2018

(210) 2017 01194

(220) 20.12.2017

(181) 20.12.2027

(730) Bağırov Salman Ağadadaş oğlu, AZ 5001, Sumqayıt şəh., 9 mkr, ev 29 A/23, m. 32 (AZ)

(540)



(511) 30 - qəhvə, çay, kakao, qənd, düyü, tapioka (manioka), saqo, qəhvə əvəzediciləri; un və taxıl məhsulları, çörək-bulka məmulatları, qənnadı məmulatları, dondurma; bal, patokadan sirop; maya, çörəkçilik tozları; duz, xardal; sirkə, souslar; ədviyyatlar; qida buzu.

35 - 30-cu sinifdə göstərilən malların reklamı və satışı üzrə xidmətlər.

(511) 30 - кофе, чай, какао и заменители кофе; рис; тапиока (маниока) и саго; мука и зерновые продукты; хлебобулочные изделия, кондитерские изделия; мороженое; сахар, мед, сироп из патоки; дрожжи, пекарные порошки; соль; горчица; уксус, приправы; пряности; лед.

35 - услуги по рекламе и продаже товаров, указанных в классе 30.



(526) Əmtəə nişanında "KÖP ƏLEYHİNƏ" söz birləşməsi və "ŞƏRBƏT" söz işarəsi hüquqi mühafizə obyektı deyildir.

(591) açıq yaşıl, göy, mavi, qırmızı, bənövşəyi, yaşıl, tünd göy, sarı, narıncı, ağ, gümüşü, boz

(511) 05 - köp əleyhinə eczaçılıq preparatları.

(526) В товарном знаке словосочетание "KÖP ƏLEYHİNƏ", словесное обозначение "ŞƏRBƏT" не являются объектами правовой охраны.

(591) салатový, синий, голубой, красный, фиолетовый, зеленый, темно-синий, желтый, оранжевый, белый, серебристый, серый

(511) 05 - фармацевтические препараты против коликов.

(111) N 2018 0231

(151) 05.03.2018

(210) 2017 01195

(220) 20.12.2017

(181) 20.12.2027

(730) "ABC-PHARM" Məhdud Məsuliyyətli Cəmiyyəti, AZ 0600, Ağsu şəh., Azərbaycan, ev 10 (AZ)

(540)

(111) N 2018 0232

(151) 05.03.2018

(210) 2017 01196

(220) 20.12.2017

(181) 20.12.2027

(730) "ABC-PHARM" Məhdud Məsuliyyətli Cəmiyyəti, AZ 0600, Ağsu şəh., Azərbaycan, ev 10 (AZ)

(540)



(526) Əmtəə nişanında "Sirop" söz işarəsi, "Əsəb sakitləşdirici" söz birləşməsi hüquqi mühafizə obyektidir.

(591) yaşıl, açıq çəhrayı, narıncı, qara, ağ

(511) 05 - əsəb sakitləşdirici əscaçılıq preparatları.

(526) В товарном знаке словесное обозначение "Sirop", словосочетание "Əsəb sakitləşdirici" не являются объектами правовой охраны.

(591) зеленый, светло-розовый, оранжевый, черный, белый

(511) 05 - успокаивающие фармацевтические препараты.

(111) N 2018 0233

(151) 05.03.2018

(210) 2018 00002

(220) 04.01.2018

(181) 04.01.2028

(730) "Ali İmran" Məhdud Məsuliyyətli Cəmiyyəti, AZ 1116, Bakı şəh., Binəqədi r-nu, 7-ci mkr, ev 18, m. 17 (AZ)

(540)

(511) 09 - elmi məqsədlər, dəniz, geodeziya, fotoqrafiya, kinematoqrafiya, optika, çəkmə, ölçmə, siqnalizasiya, nəzarət (yoxlama), xilasetmə və tədris üçün cihaz və alətlər; elektrikin ötürülməsi, paylanması, transformasiyası, toplanması, tənzimlənməsi və ya idarə edilməsi üçün cihaz və alətlər; səs və ya təsvir yazılması, ötürülməsi, canlandırılması üçün aparatura; məlumatın maqnit

daşıyıcıları, səsyazma diskləri; kompakt disk, DVD və digər rəqəmsal məlumat daşıyıcıları; ilkin ödənişli aparatlar üçün mexanizmlər; kassa aparatları, hesablama maşınları, məlumatları işləmək üçün avadanlıq; kompüterlər; noutbuklar; planşetlər; mobil və dect telefonlar; proqram təminatı; od söndürmək üçün avadanlıq.

(511) 09 - приборы и инструменты научные, морские, геодезические, фотографические, кинематографические, оптические, для взвешивания, измерения, сигнализации, контроля (проверки), спасения и обучения; приборы и инструменты для передачи, распределения, трансформации, накопления, регулирования или управления электричеством; аппаратура для записи, передачи, воспроизведения звука или изображений; магнитные носители информации, диски звукозаписи; компакт-диски, DVD и другие цифровые носители информации; механизмы для аппаратов с предварительной оплатой; кассовые аппараты, счетные машины, оборудование для обработки информации и компьютеры; программное обеспечение; оборудование для тушения огня.

(111) N 2018 0234

(151) 05.03.2018

(210) 2018 00011

(220) 08.01.2018

(181) 08.01.2028

(730) Məmmədov Fikrət Qüdrət oğlu, AZ 1040, Bakı şəh., Sabunçu r-nu, Bakıxanov ŞTQ, Ülvi Rəcəb (Bakıxanov), ev 15, m. 2 (AZ)

(540)

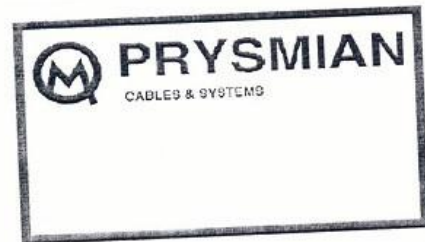

(526) Əmtəə nişanında "CABLES & SYSTEMS" söz birləşməsi hüquqi mühafizə obyektidir.

(511) 35 - kablərin satışı üzrə xidmətlər.

(526) В товарном знаке словосочетание "CABLES & SYSTEMS" не является объектом правовой охраны.

(511) 35 - услуги по продаже кабеля.

(111) N 2018 0235

(151) 05.03.2018

(210) 2018 00147

(220) 05.02.2018

(181) 05.02.2028

(730) "Bona Dea" MMC, AZ 1096, Bakı şəh.,
Nizami r-nu, Mehdi Abbasov, ev 2 (AZ)

(540)



(591) qızıllı, yaşıl

(511) 05 - əczaçılıq və baytarlıq preparatları; tibbi məqsədlər üçün gigiyena preparatları; tibbi məqsədlər üçün pəhriz maddələri, uşaq qidası; insanlar və heyvanlar üçün qida əlavələri; plastirlər, sarğı materialları; dişləri plomblamaq və diş surətlərini hazırlamaq üçün materiallar; dezinfeksiyediciləri vasitələr; ziyanverici heyvanları məhv etmək preparatları; fungusidlər, herbisidlər.

06 - adi metallar və onların xəlitələri; metal tikinti materialları; səyyar metal konstruksiyalar və tikililər; dəmir yolları üçün metal materiallar; metal trosalar və məftillər (qeyri-elektrik); dəmir və qıfıl məmulatları; metal borular; seyflər; digər siniflərə aid edilməyən adi metallardan məmulatlar; filizlər.

08 - əl vasitələri və alətlər; bıçaq məmulatları, çəngəllər və qaşığılar; soyuq silah; ülgüclər.

09 - elmi məqsədlər, dəniz, geodeziya, fotoqrafiya, kinematografiya, optika, çəkmə, ölçmə, signalizasiya, nəzarət (yoxlama), xilasetmə və tədris üçün cihaz və alətlər; elektrikin ötürülməsi, paylanması, transformasiyası, toplanması, tənzimlənməsi və ya idarə edilməsi üçün cihaz və alətlər; səs və ya təsvir yazılması, ötürülməsi, canlandırılması üçün aparatlar; məlumatın maqnit daşıyıcıları, səsyazma diskləri; kompakt disk, DVD və digər rəqəmsal məlumat daşıyıcıları; ilkin ödənişli aparatlar üçün mexanizmlər; kassa aparatları, hesablayıcı maşınlar, məlumatları işləmək üçün avadanlıq və kompüterlər; proqram təminatı; od söndürmək üçün avadanlıq.

10 - cərrahi, tibbi, stomatoloji və baytarlıq cihaz və alətləri; ətrafların protezləri, göz və diş protezləri; ortopedik məmulatlar; tikiş qoymaq üçün materiallar.

11 - işıqlandırma, qızdırma, buxar əldə etmə, ərzaq məhsullarının isti emalı üçün, soyutma, qurutma,

ventilyasiya etmə üçün, su bölüşdürücü və sanitariya-texniki qurğular.

12 - nəqliyyat vasitələri; quruda, suda və havada yerini dəyişən aparatlar.

13 - odlu silah; döyüş sursatı və mərmilər; partlayıcı maddələr; fişənglər.

14 - nəcib metallar və onların xəlitələri, onlardan digər siniflərə aid edilməyən məmulatlar və ya örtülər; zərgərlik məmulatları, bijuteriya, qiymətli daş-qaşlar; saatlar və xronometrik cihazlar

15 - musiqi alətləri.

16 - kağız, karton və onlardan digər siniflərə aid edilməyən məmulatlar; çap məhsulları; cilidləmə işləri üçün materiallar; fotosəkillər; yazı kağızı malları; dəvətxana və məişət məqsədləri üçün yapışqan maddələr; rəssamlar üçün materiallar; fırçalar; yazı makinaları və kontor ləvazimatları (məbel istisna edilməklə); tədris materialları və əyani vəsaitlər (aparatlara istisna edilməklə); qablaşdırma üçün plastik kütlədən qayırılmış materiallar (digər siniflərə aid edilməyən); şriftlər; mətbəə klişesi.

17 - kauçuk, rezin, quttaperça, asbest, slyuda və bu materiallardan digər siniflərə aid edilməyən məmulatlar; qismən emal olunmuş plastik kütlələrdən məmulatlar; kəpikləmə, sıxlaşdırma və izolyasiya üçün materiallar; qeyri-metal elastik borular.

18 - dəri və onun əvəzediciləri, onlardan digər siniflərə aid edilməyən məmulatlar; heyvan dəriləri; yol sandıqları, çamadanlar; yağış və gün çətirləri, əsalar; qırcmanlar, qamçılar, at yəhər-qayıışı və sərraclıq malları.

19 - qeyri-metal tikinti materialları; tikinti məqsədləri üçün qeyri-metal sərt borular; asfalt, qətranlar və bitum, qeyri-metal səyyar konstruksiyalar və tikililər; qeyri-metal abidələr.

20 - mebel, güzgülər, şəkillər üçün çərçivələr; ağacdan, mantardan, qamışdan, qarğıdan, söyüddən, buynuzdan, sümükdən, fil sümüyündən, balina bığından, tısbağaların qınından, balıqqulaqlarından, kəhrabadan, sədəfdən, dəniz penkasından, bu materialların əvəzedicilərindən və ya plastik kütlələrdən digər siniflərə aid edilməyən məmulatlar.

21 - ev və ya mətbəx əşyaları və qab-qacaq; daraqlar və süngərlər; şotkalar (fırçalar istisna edilməklə); şotka məmulatları üçün materiallar; təmizlik və yırtıcı üçün tertibatlar; metal liflər; emal olunmamış və ya qismən emal olunmuş şüşə (tikinti şüşəsi istisna olmaqla); şüşə; çini və saxsıdan digər siniflərə aid edilməyən məmulatlar.

22 - digər siniflərə aid edilməyən kanatlar, kəndirlər, ciyərlər, torlar, çadırlar, talvarlar, brezent, yelkənlər və kisələr; doldurma materialları (rezin və plastik kütlədən olanlar istisna olmaqla); toxuculuq lifli xammalı.

23 - toxuculuq sapları və iplik.

24 - digər siniflərə aid edilməyən parçalar və toxuculuq məmulatları; ədyallar, örtüklər və süfrələr.

26 - krujeva və tikməli məmulatlar, tesma və lentlər; düymələr, basmadüymələr, qarmaqlar və qarqaralar, sancaqlar və iynələr; süni güllər.

27 - xalçalar, həsirlər, ayaqaltılar, linoleum və döşəmə üçün digər örtüklər; toxuma olmayan divar kağızları və üzlük materiallar.

28 - oyunlar, oyuncaqlar; digər siniflərə aid edilməyən gimnastika və idman malları; yolka bəzəkləri

29 - ət, balıq, quş və ov quşu ət; ət ekstraktları; konservləşdirilmiş, qurudulmuş və istilik emalına uğradılmış meyvə və tərəvəzlər; jele, mürəbbə, kompotlar, yumurta, süd və süd məhsulları; qida yağları və piyləri.

30 - qəhvə, çay, kakao, qənd, düyü, tapioka (manioka), saqo, qəhvə əvəzediciləri; un və taxıl məmulatları, çörək-bulka məmulatları, qənnadı məmulatları, dondurma; bal, patokadan sirop; maya, çörəkçilik tozları; duz, xardal; sirkə, souslar; ədviyyatlar; qida buzu

31 - digər siniflərə aid edilməyən kənd təsərrüfatı; bağ-bostan, meşə və taxıl məhsulları; diri heyvanlar; təzə meyvələr və tərəvəzlər, toxumlar, canlı bitkilər və güllər; heyvanlar üçün yemlər, səməni.

32 - pivə; mineral və qazlı sular və digər alkoqolsuz içkilər, meyvəli içkilər və meyvə şirələri; siroplar və içkilərin hazırlanması üçün digər tərkiblər.

33 - alkoqollu içkilər (pivə istisna olmaqla).

34 - tütün, papiros çəkmək üçün ləvazimatlar; kibrit.

35 - reklam, biznes sahəsində menecment; biznes sahəsində inzibati fəaliyyət; ofis xidməti.

38 - telekommunikasiyalar.

41 - tərbiyəetmə; tədris prosesinin təmin edilməsi; əyləncələr; idman və mədəni-maarif tədbirlərinin təşkili.

43 - ərzaq məhsulları və içkilərlə təminatmə xidmətlər; müvəqqəti yaşayışın təmin edilməsi.

44 - tibbi xidmətlər; baytarlıq xidmətləri; insanlar və heyvanlar üçün gigiyena və kosmetika sahəsində xidmətlər; kənd təsərrüfatı, bostançılıq və meşəçilik sahəsində xidmətlər.

45 - hüquqi xidmətlər; fərdi şəxslərin tələbatlarının təmin edilməsi üçün başqaları tərəfindən göstərilən şəxsi və sosial xidmətlər; əmlakın və fərdi şəxslərin müdafiəsi üçün təhlükəsizlik xidmətləri.

(591) золотистый, зеленый

(511) 05 - farmaceutivicheskie produkty, meditsinnskie i veterinarnyye preparaty; gigenicheskiye preparaty dlya meditsinnskix tselyey; dieticheskoye pitaniye i veshchestva dlya meditsinnskix ili veterinarnyykh tselyey, detskoye pitaniye; pishchevyye dobavki dlya cheloveka i zhivotnykh; plastyri, perevlyazochnyye materialy; materialy dlya plombyrovaniya zubov i

izgotovleniya zubnykh slepkov; dezinfitsiruyushchiye sredstva; preparaty dlya unichtozheniya vrednykh zhivotnykh; fungitsidy, gerbitsidy.

06 - obychnyye metally i ix splavy; metallicheskiye stroitelnyye materialy; peredvizhnyye metallicheskiye konstruksii i sooruzheniya; metallicheskiye materialy dlya relsovykh putey; metallicheskiye trosy i provoloka [neelektricheskiye]; skobnyanye i zamochnyye izdeliya; metallicheskiye trubyy; seyfy; rudyy.

08 - ruchnyye orudiya i instrumenty; nozhovyye izdeliya, vilki i lozki; xolodnoye oruzhiye; britvy.

09 - pribory i instrumenty nauchnyye, morskyye, geodezicheskiye, fotoqraficheskiye, kinematograficheskiye, opticheskiye, dlya vzevshivaniya, izmereniya, signalizatsii, kontrolya (provorki), spasaniya i obucheniya; pribory i instrumenty dlya peredachi, raspredeleniya, transformatsii, nakopleniya, regulirovaniya ili upravleniya elektrichestvom; apparatura dlya zapisi, peredachi, vosproizvedeniya zvuka ili izobrazheniy; magnitnyye nositeli informatsii, diski zvukozapisi; kompakt-diski, DVD i drugie tsifrovyye nositeli informatsii; mexanizmy dlya apparatov s predvaritelnoy oplatoy; kassovyye apparaty, schetnyye mashiny, oborudovaniye dlya obrabotki informatsii i kompyutery; programmnoye obespecheniye; oborudovaniye dlya tusheniya ognya.

10 - pribory i instrumenty xirurgicheskiye, meditsinnskiye, stomatologicheskiye i veterinarnyye; protezy konchnostey, glaznyye i zubnyye protezy; ortopedicheskiye izdeliya; materialy dlya nalozheniya shvov.

11 - ustroystva dlya osvesheniya, nagreva, polucheniya para, teplovooy obrabotki pishchevyykh produktov, dlya oxlazhdeniya, sushki, ventilyatsii, vodoraspredelitelnyye i sanitarno-technicheskiye.

12 - transportnyye sredstva; apparaty, peremeshchayushchiye po zemle, vode i vozduhu.

13 - ognestrelnoye oruzhiye; boeprilasy i snaryady; vzyryvchattyye veshchestva; feyerverki.

14 - blagorodnyye metally i ix splavy; yuvelirnyye izdeliya, bizhuteriya, dragotsennyye kamni; chasy i prochiye khronometricheskiye pribory.

15 - muzykalnyye instrumenty.

16 - бумага, картон и изделия из них; печатная продукция; материалы для переплетных работ; фотоснимки; писчебумажные товары; клейкие вещества для канцелярских и бытовых целей; принадлежности для художников; кисти;

пишущие машины и конторские принадлежности (за исключением мебели); учебные материалы и наглядные пособия (за исключением аппаратуры); пластмассовые материалы для упаковки; шрифты; клише типографские.

17 - каучук, резина, гуттаперча, асбест, слюда и изделия из этих материалов; изделия из частично обработанных пластмасс; материалы для конопачения, уплотнения и изоляции; неметаллические гибкие трубы.

18 - кожа и имитация кожи, изделия из них; шкуры животных; дорожные сундуки, чемоданы; зонты от дождя и солнца; трости; хлысты, кнуты, конская сбруя и шорные изделия.

19 - неметаллические строительные материалы; неметаллические жесткие трубы для строительных целей; асфальт, смолы и битум; неметаллические передвижные конструкции и сооружения; неметаллические памятники.

20 - мебель, зеркала, обрамления для картин; рог, кость, слоновая кость, китовый ус или перламутр необработанные или частично обработанные; раковины; морская пенка; янтарь.

21 - домашняя или кухонная утварь и посуда; расчески и губки; щетки (за исключением кистей); материалы для щеточных изделий; приспособления для чистки и уборки; мочалки металлические; необработанное или частично обработанное стекло (за исключением строительного стекла); изделия из стекла, фарфора и фаянса.

22 - канаты, веревки, бечевки; сети; палатки, навесы, брезенты; паруса; мешки; набивочные материалы (за исключением из бумаги, картона, резины и пластических материалов); текстильное волокнистое сырье.

23 - нити текстильные и пряжа.

24 - ткани и их заменители; покрывала постельные и скатерти; одеяла.

26 - кружева и вышитые изделия, тесьма и ленты; пуговицы, кнопки, крючки и блочки, булавки и иглы; искусственные цветы.

27 - ковры, циновки, маты, линолеум и прочие покрытия для полов; стенные обои и обивочные материалы (нетекстильные).

28 - игры, игрушки; гимнастические и спортивные товары; елочные украшения.

29 - мясо, рыба, птица и дичь; мясные экстракты; овощи и фрукты консервированные, сушеные и подвергнутые тепловой обработке; желе, варенье, компоты; яйца; молоко и молочные продукты; масла и жиры пищевые.

30 - кофе, чай, какао и заменители кофе; рис; тапиока (маниока) и саго; мука и зерновые продукты; хлебобулочные изделия, кондитерские изделия; мороженое; сахар, мед, сироп из

патоки; дрожжи, пекарные порошки; соль; горчица; уксус, приправы; пряности; лед.

31 - сельскохозяйственные, садово-огородные и лесные продукты; зерно и семена необработанные или обработанные; живые животные; свежие фрукты и овощи; живые растения и цветы; корма для животных; солод.

32 - пиво; минеральные и газированные воды и прочие безалкогольные напитки; фруктовые напитки и фруктовые соки; сиропы и прочие составы для изготовления напитков.

33 - алкогольные напитки (за исключением пива).

34 - табак; курительные принадлежности; спички.

35 - реклама; менеджмент в сфере бизнеса; административная деятельность в сфере бизнеса; офисная служба.

38 - телекоммуникации.

41 - воспитание; обеспечение учебного процесса; развлечения; организация спортивных и культурно-просветительных мероприятий.

43 - услуги по обеспечению пищевыми продуктами и напитками; обеспечение временного проживания.

44 - медицинские услуги; ветеринарные услуги; услуги в области гигиены и косметики для людей и животных; услуги в области сельского хозяйства, огородничества и лесоводства.

45 - персональные и социальные услуги, оказываемые другими для удовлетворения потребностей индивидуальных лиц; службы безопасности для защиты имущества и индивидуальных лиц, юридические услуги.

(111) N 2018 0236

(151) 05.03.2018

(210) 2016 00236

(220) 15.04.2016

(181) 15.04.2026

(730) Talibov Aydın Veysəl oğlu, Bakı şəhəri, Keşlə qəs., 2-ci Eninə küç., 2 (AZ)

(540)

DUHAR

(511) 35 - dənli məmulatların satışı üzrə xidmətlər.

(511) 35 - услуги по продаже зерновых продукт.

(111) N 2018 0237

(151) 05.03.2018

(210) 2017 01118

(220) 30.11.2017

(181) 30.11.2027

(730) "CASPIAN LIGHTS" Məhdud Məsuliyyətli Cəmiyyəti, AZ 1130, Bakı şəhəri, Binəqədi rayonu, 8-ci mkr, ev 72, mən. 60 (AZ)

(540)

(526) Əmtəə nişanında "BEAM LIGHT" söz birləşməsinin elementlərinə ayrı-ayrılıqda mühafizə hüququ verilmədən bütövlükdə qorunur.

(591) qara, boz

(511) 09 - elmi, dəniz, geodeziya, fotoqrafiya, kinematografiya, optika, çəkmə, ölçmə, siqnalizasiya, nəzarət (yoxlama), xilasetmə və tədris üçün cihaz və alətlər; elektrikin ötürülməsi, paylanması, transformasiyası, toplanması, tənzimlənməsi və ya idarə edilməsi üçün cihaz və alətlər; od söndürmək üçün avadanlıq.

11 - işıqlandırma, qızdırma, buxar əldəetmə, ərzaq məhsullarının isti emalı üçün, soyutma, qurutma, ventilyasiyaetmə üçün su bölüşdürücü və sanitariya-texniki qurğular.

(526) В товарном знаке словосочетание "BEAM LIGHT" охраняется в целом без предоставления самостоятельной правовой охраны отдельным элементам.

(591) черный, серый

(511) 09 - приборы и инструменты научные, морские, геодезические, фотографические, кинематографические, оптические, для взвешивания, измерения, сигнализации, контроля (проверки), спасения и обучения; приборы и инструменты для передачи, распределения, трансформации, накопления, регулирования или управления электричеством; оборудование для тушения огня.

11 - устройства для освещения, нагрева, получения пара, тепловой обработки пищевых продуктов, для охлаждения, сушки, вентиляции, водораспределительные и санитарно-технические.

(111) N 2018 0238

(151) 05.03.2018

(210) 2017 01156

(220) 06.12.2017

(181) 06.12.2027

(730) Kərimov Adil Nadir oğlu, AZ 2009, Gəncə şəhəri, Neman Vəliyev, ev 22 (AZ)

(540)

(511) 03 - ağartma üçün preparatlar və yuma üçün digər maddələr; təmizləmə, cilalama, yağsızlaşdırma və abraziv emal üçün preparatlar; sabunlar; ətriyyat məmulatları, efir yağları, kosmetika, saç üçün losyonlar; diş tozları və pastaları.

35 - 03-cü sinifdə göstərilən əmtəələrin topdan və pərakəndə satışı üzrə xidmətlər.

(511) 03 - препараты для отбеливания и прочие вещества для стирки; препараты для чистки, полирования, обезжиривания и абразивной обработки; мыла; парфюмерные изделия, эфирные масла, косметика, лосьоны для волос; зубные порошки и пасты.

35 - услуги оптовой и розничной торговли товаров указанное в 03-ом классе.

(111) N 2018 0239

(151) 05.03.2018

(210) 2017 01215

(220) 25.12.2017

(181) 25.12.2027

(730) Qurbanov Həbib Çingiz oğlu, AZ 1065, Bakı şəhəri, Yasamal rayonu, İsmayılbəy Qutqaşınlı, ev 95, m. 41 (AZ)

(540)



(591) ağ, yaşıl, qırmızı

(511) 35 - reklam; biznes sahəsində menecment; biznes sahəsində inzibati fəaliyyət; ofis xidməti; malların pərakəndə satışı; telekommunikasiya avadanlığı və aksesuarlar sahəsində pərakəndə satış xidmətləri.

37 - mobil telefonların təmiri xidmətləri.

38 - telekommunikasiya xidmətləri, xüsusilə fərdi telekommunikasiya xidmətləri; şənvari telefon rabitə xidmətləri; radiomobil rabitə; elektron səs rabitəsi, xüsusilə, səsli telefon məlumatların yazılması, saxlanması göndərilməsi, telefon rabitəsi xidmətləri; peyçinq xidmətləri; mobil telefonların icarəsi.

41 - praktiki bacarığın təlimi; mobil telefonların işlədilməsinin nümayişi; mobil telefonların işlədilməsinin nümayişi təşkili; mobil telefonların xidmətlərinin verilməsi.

42 - mobil telefonların sınaqması, məsləhətlər; keyfiyyətin yoxlanılması; texniki- mühəndis ekspertizası.

(591) белый, зеленый, красный

(511) 35 - реклама; менеджмент в сфере бизнеса; административная деятельность в сфере бизнеса; офисная служба.розничная продажа товаров; телекоммуникационное оборудование и услуги розничной продажи в области аксессуаров.

37 - ремонт и обслуживание мобильных телефонов.

38 - телекоммуникационные услуги, в частности индивидуальных телекоммуникационных услуг; услуги телефонной связи; радиотелефонная связь; электронная голосовая связь, запись голосовых телефонных данных, хранение, отправка, услуги телефонной связи; услуги по обустройству; аренда мобильных телефонов.

41 - подготовка практических навыков; демонстрация работы мобильных телефонов; организация демонстрации работы мобильных телефонов; предоставление услуг мобильных телефонов.

42 - тестирование мобильных телефонов, советы; обеспечение качества; технический и инженерный меморандум.

(111) N 2018 0240

(151) 05.03.2018

(210) 2018 00024

(220) 12.01.2018

(181) 12.01.2028

(730) Əhmədov Nemət Cəlil oğlu, AZ 1002, Bakı şəh., Nizami r-nu., Rizvan Teymurov, ev 58 (AZ)

(540)

Meduza

(511) 43 - ərzaq məhsulları və içkilərlə təminatmə üzrə xidmətlər, kafe və restoran xidmətləri; müvəqqəti yaşayışın təmin edilməsi.

(511) 43 - услуги по обеспечению пищевыми продуктами и напитками; обеспечение временного проживания.

(111) N 2018 0241

(151) 06.03.2018

(210) 2016 32947

(220) 10.05.2016

(181) 10.05.2026

(730) I.J. Tobacco Industry FZE, Al Jazeera Al Hamra, Ras Al Khaimah, United Arab Emirates

(AE)

(540)



(511) 34 - tütün; tütün məmulatlarının çəkilməsi üçün ləvazimatlar; kibrit.

(511) 34 - табак; курительные принадлежности; спички.

(111) N 2018 0242

(151) 06.03.2018

(210) 2016 32994

(220) 25.05.2016

(181) 25.05.2026

(730) Kamal Osman Jamjoom Trading LLC, PO Box 27844, Dubai, United Arab Emirates (AE)

(540)

مكياجي

(511) 03 - ağardıcı preparatlar və camaşır məqsədləri üçün digər maddələr; təmizləyici, cilalayıcı, yağçıxaran və abrazivli emal üçün preparatlar; tərlemə əleyhinə vasitələr; bədən üçün losyonlar; kosmetik preparatlar; kremlər; diş məcunları və tozları; dezodaranlar; tük xaric etmək üçün vasitələr; efir yağları; göz üçün laynerlər; qaş üçün kosmetik vasitələr; qaş üçün karandaşlar; saç kondisionerləri; saçları boyamaq üçün vasitələr; saç üçün losyonlar; saç üçün lak (aerozol); xına; dodaq üçün parıldadıcı; dodaq pomadası; losyonlar; qrimi çıxarmaq üçün preparatlar; qrim; kirpikləri və qaşları rəngləmək üçün kosmetik vasitələr; dırnağa qulluq vasitələri; dırnaq lakları; rəngli dırnaq örtükləri; ətriyyat; ətirilər; aromatik yağlar; aromatik su; şampun; sabunlar; günəşdən qoruyucu vasitələr; günəşdə qaralmaq üçün kosmetik vasitələr; ətriyyat-kosmetika kateqoriyasına aid olan, gigiyena məqsədləri üçün preparatlar.

35 - reklam və əmtəələrin bazara yeridilməsi xidmətləri; malların pərakəndə satış xidmətləri; digərlərinin rahatlığı üçün müxtəlif çeşidli əmtəələrin o cümlədən, ayaqqabıların, baş örtüklərinin, geyimlərin, gecə köynəklərinin, alt paltarlarının, çantaların, futlyarların, kosmetikanın, saç üçün qulluq vasitələrinin, gözəlliyə qulluq üçün vasitələrin, gigiyenik məqsədlər üçün vasitələrin, ətriyyat-kosmetika kateqoriyasına aid olan, gigiyena məqsədləri üçün preparatların, tualet ləvazimatlarının, şəxsi gigiyena vasitələrinin, təmizlik ləvazimatlarının bir yerə toplanması, yuxarıda qeyd olunmuş malların alıcılar tərəfindən mağazada rahat

şəkildə seyr edilməsi və mağazalar, onlayn mağazalar, supermarketlər, poçtla, internet və ya telekommunikasiya vasitələri ilə əldə edilməsi; pərakəndə satış mağazaları üzrə biznesin idarə edilməsi; pərakəndə satış mağazaları üzrə inzibatçılıq fəaliyyəti; pərakəndə satış məqsədləri üçün media vasitələrində mallarının təqdim edilməsi; əmtəələrin pərakəndə satışı üzrə işgüzar informasiyanın verilməsi; pərakəndə satış mağazalarının təşkili sahəsində işgüzar fəaliyyətin inzibatçılığı, alıcıların üstünlük verdiyi sahələr üzrə proqramların işlədilməsi və onlara nəzarət edilməsi; mağazaların təşkili və idarə edilməsi sahəsində işgüzar məsləhətvermə xidmətləri; gözəllik salonlarına, kosmetik mağazalara və geyim mağazalarına aid olan françayzing xidmətləri; əmtəələrin bazara yeridilməsi (üçüncü şəxslər üçün); biznes sahəsində inzibatçılıq fəaliyyəti; ofis xidmətləri; pərakəndə satış mağazaları üzrə işgüzar inzibatçılıq fəaliyyətinin göstərilməsi; digərlərinin pərakəndə satış müəssisələrinin idarə edilməsi; malların pərakəndə satışı ilə bağlı işgüzar informasiyanın verilməsi.

(511) 03 - препараты для отбеливания и прочие вещества для стирки; препараты для чистки, полирования, обезжиривания и абразивной обработки; средства против потения; лосьоны для тела; косметические препараты; кремы; пасты, порошки зубные; дезодоранты; средства для удаления волос; эфирные масла; лайнер для глаз; средства для бровей косметические; карандаши для бровей; кондиционеры для волос; средства для окрашивания волос; лосьоны для волос; лак для волос [аэрозоль]; хна; блеск для губ; помада губная; лосьоны; препараты для удаления грима; грим; средства косметические для окрашивания ресниц и бровей; препараты для ухода за ногтями; лаки для ногтей; цветные покрытия для ногтей; парфюмерия; духи; ароматные масла; вода ароматическая; шампунь; мыло; солнцезащитные средства; средства для загара косметические; препараты для гигиенических целей, относящиеся к категории парфюмерно-косметических.

35 - реклама и услуги по продвижению товаров; услуги по розничной продаже товаров; складывание в одном месте для пользы других различного рода товары включая обувь, головные уборы, одежду, ночное белье, белье нижнее, сумки, футляры, косметику, средства по уходу за волосами, средства по уходу за красотой, препараты для гигиенических целей, относящиеся к категории парфюмерно-косметических, туалетные принадлежности, средства личной гигиены, чистящие средства,

для удобного обозрения и приобретения покупателями все вышеупомянутые товары в магазине, онлайн магазине, супермаркете, по почте, по телекоммуникационным средством или через интернет; управление бизнесом магазинов розничной продаже товаров; администрирование сферы бизнеса магазинов розничной продажи товаров; представление товаров на всех медиа средствах с целью розничной продажи; предоставление деловой информации, относящейся к розничной продаже товаров; администрирования бизнес сферы по организации магазинов розничной продаже, управление и контроль схем интересов клиентов; бизнес-консультационные услуги по созданию и или управлению магазинами; франчайзинговые услуги, относящиеся к салонам красоты, косметическим магазинам и магазинам одежды; продвижение товаров [для третьих лиц]; административная деятельность в сфере бизнеса; офисная служба; административная деятельность в сфере бизнес относящийся магазинам розничной продаже товаров; управление предприятиями розничной торговли товарами для других; предоставление деловой информации, относящейся к розничной продаже товаров.

(111) N 2018 0243

(151) 06.03.2018

(210) 2016 33320

(220) 07.12.2016

(181) 07.12.2026

(730) Siemens Aktiengesellschaft,
Wittelsbacherplatz 2, München, Germany (DE)
(540)

BEIDE

(511) 07 - elektrik mühərrikləri və onların hissələri, yerüstü nəqliyyat vasitələri istisna olmaqla.

(511) 07 - электродвигатели, и их части, за исключением наземных транспортных средств.

(111) N 2018 0244

(151) 06.03.2018

(210) 2016 33361

(220) 27.12.2016

(181) 27.12.2026

(730) Amazon Technologies, Inc., 410 Terry Avenue N, Seattle, WA 98109, United States of America (US)

(540)



(511) 09 - elmi, dənizçilik, geodeziya, fotoqrafiya, kinematoqrafiya, optika, çəkmə, ölçmə, siqnalizasiya, nəzarət (yoxlama), xilasətmə və tədris üçün cihaz və alətlər; elektrikin ötürülməsi, paylanması, transformasiyası, toplanması, tənzimlənməsi və ya idarə edilməsi üçün cihaz və alətlər; səsin və təsvirin yazılması ötürülməsi və yenidən canlandırılması üçün aparatlara; maqnitli məlumat daşıyıcıları, səsyazma diskləri; kompakt disklər, DVD-lər və digər rəqəmsal yazı vasitələri; öncədən ödəniş qəbul edən aparat mexanizmləri; kassa aparatları, hesablama maşınları, informasiya emalı avadanlığı və kompüterlər; kompüter proqram təminatı; yangınsöndürmə avadanlığı; proqram təminatı; ötürülməsi, saxlanması, idarə edilməsi, yazı vasitələrinin və mətnin nəzərdən keçirilməsi, təsvir, audio, video və məlumatlar, o cümlədən qlobal kompüter şəbəkələri, simsiz rabitə və elektron rabitə şəbəkələri və onlar üçün elektron mexaniki hissələr və fitinqlər üçün daşınan və ötürülən elektron cihazlar; elektron və mexaniki hissələr və fitinqlər üçün kompüter planşetləri, elektron kitab oxuyan qurğuları, audio və videopleyerlər, elektron şəxsi qurğular, şəxsi rəqəmsal köməkçilər, qlobal mövqələşdirmə sistem qurğuları; kompüter periferiya qurğuları; monitorlar, displeylər, naqillər, kabellər, modemlər, printerlər, disk aparıcıları, adapterlər, adapter kartları, birləşdirici kabellər, taxılıb çıxarıla bilən ayırıcı birləşdiricilər, elektrik qida birləşdiriciləri, dok stansiyalar və drayverlər; batareya yükləyici qurğular; batareya bloku; yaddaş kartları və yaddaş kartı oxuyucuları; kolonkalar, mikrofonlar və qulaqcıqlar; kompüterlər üçün futlyarlar, örtüklər və dayaqlar; saxlanması, idarə edilməsi, mətnlərin yazılması və gözdən keçirilməsi, təsvirlər, səs, audio, video və məlumatlar, o cümlədən, qlobal kompüter şəbəkələri vasitəsilə, planşet kompüterlər,

elektron kitab oxuyan qurğular, audio və videooyunları, şəxsi elektron təşkilatçılar, şəxsi rəqəmsal köməkçilər, qlobal mövqələşdirmə qurğuları və elektron formada nəşr edilmiş materiallarının o cümlədən, kitablar, jurnallar, qəzetlər, jurnallar, multimedia təqdimatlarının nümayişi üçün gps cihazları və qurğuları, portativ və cib məlumat elektronötürücü qurğuları üçün gövdələr, futlyarlar və dayaqlar; məsafədən idarə edilə bilən portativ və cib elektron qurğuları və kompüterlər; qida adapterləri; USB kəbelləri; elektron dok-stansiyalar; akkumulyator batareyaları üçün yükləyici qurğular; elektrik bağlayıcılar, tellər, kəbellər və adapterlər; portativ elektron qurğular və kompüterlər üçün uzaqdan idarə edilə bilən simsiz cihazlar; başa taxılan qulaqcıqlar və qulağa taxılan qulaqcıqlar; informasiya sinxronizasiya proqramları, o cümlədən əldə daşına bilən kompüterlər və personal kompüterlərin tətbiqinin inkişafı; müəlliflik, yükləmə, ötürülmə, qəbulətmə, redaktəetmə, çıxarılma, şifrələmə, şifrənin açılması, təqdimatı, qrafiki, təsviri və elektron nəşrlərin, mətnin saxlanması və təşkili üçün kompüter proqram təminatı; əvvəlcədən qeydə alın bilən audio və audiovisual məzmunlar, informasiya və şərhlər; yüklənəbilən elektron kitablar, jurnallar, dövrü nəşrlər, məlumat bülletenləri, qəzetlər, jurnallar və digər nəşrlər; kompüter və rabitə şəbəkələri vasitəsilə bədii ədəbiyyat, elmi-kütləvi, komikslər və kinossenarilərdən yüklənən elektron nəşrlər; kompüter və kommunikasiya şəbəkələri vasitəsilə yüklənən filmlər və bədii, elmi kütləvi filmlər; yüklənən kitablar, qısa süjetlər, səhnələr, kinossenari, komikslər, audio və videofaylların layihələndirilməsi üçün şablonlar; verilənlərin və informasiyanın toplanması, redaktəsi, təşkili, modifikasiyası, kitab əlavəsi, ötürülməsi, saxlanması və bölüşdürülməsi üçün kompüter proqram təminatı; yüklənəbilən audiokitəblər və rəqəmsal audiofayllar; mətnin, təsvirin və səsini ötürülməsi sahəsində proqram təminatı; məlumat bazasının idarə olunması üçün proqram təminatı; simvolların tanınması üçün proqram təminatı; səsini tanınması üçün proqram təminatı; elektron poçt və mesajlaşma proqram təminatı; müraciət, sərbəst baxış və redaktə və onlayn məlumat bazalarının axtarışı üçün kompüter proqram təminatı; elektron elan lövhələri; məlumatların sinxronlaşdırılması üçün proqram təminatı; əlavələrin işlənməsi üçün proqram təminatı; yuxarıda sadəlanmış bütün malların hissələri və parçaları; proqram təminatı, ələlxusus, interaktiv və digər şəbəkə texnologiyaları vasitələrinin istifadəsi ilə müəssisələrə, biznes qurumlarına, əyləncələrə, yerli, mərkəzi və dövlətlərarası təşkilatlara, təhsil müəssisələrinə, məlumat bazalarına, qeyri-kommersiya müəssisələrinin məlumat bazalarına və sistemlərinə

müraciəti təminətmək üçün proqram tətbiqlərinin yaradılması və işlənilib hazırlanması üçün istifadə edilən proqram təminatı, ələlxusus interaktiv proqram təminatının işlənilib hazırlanma vasitələri və icra vaxtı vasitələri; təsvirin və ya verilənlərin, səsləndirilməsi üçün cihaz və alətlər; televiziya cihazları və alətləri; interaktiv elektron qurğular, o cümlədən, kameralar, videokameralar, televizorlar, mobil telefonlar, planşet kompüterlər, ləptop kompüterlər, kompüterlər, qlobal mövqələşdirmə sistem qurğuları, kitab oxuyucu elektron qurğular; yuxarıda sadəlanan malların hər hansı biri üçün uzaq məsafədən idarəetmə pultları; maqnit və optik daşıyıcılarının məlumatlarının təmizlənməsi üçün qurğular; audio, video və məlumatların qeydiyyatı üçün və ya reproduksiya aparatının istifadəsi üçün aparatın təmizlənməsi; elektrik enerjisi ilə təchiz etmə; transformatorlar; batareyanın doldurulması üçün qurğu; batareyalar; maqnitlər və ya optik məlumat vasitələrinin saxlanması üçün qutular və şkaflar; maqnit və ya optik məlumat mühitinin yazılması üçün disklər; səsyazma; videoyazı qurğuları; kinematoqrafiya filmləri; yazılmış fotoplyonkalar və slaydlar; əvvəlcədən qeydə alınan kompüter proqram təminatı; interaktiv elektron qurğuları, oyun aparatları və ya əyləncə aparatları ilə istifadə üçün öncə yazılmış proqram təminatı; yuxarıda sadəlanmış bütün əmtəələr üçün hissələr və ləvazimatlar; proqram təminatı, kompüter proqram təminatı, proqram məhsulları, proqram təminatı əməliyyat sistemləri və kompüter proqramları, müəssisələrə, biznes qurumlarına, əyləncələrə, yerli mərkəzi dövlət və dövlətlərarası təşkilatlara, təhsil müəssisələrinə, məlumat bazalarına, qeyri-kommersiya yönümlü təşkilatların məlumat bazalarına və sistemlərinə internet və digər şəbəkə texnologiyaları vasitələrinin istifadəsi ilə müraciətin təmin edilməsi üçün proqram tətbiqlərinin yaradılması və işlənilib hazırlanması üçün istifadə edilən interaktiv proqram təminatının işlənilib hazırlanması avadanlığı və icra-vaxtı vasitələri istisna olmaqla; kompüterlər, kompüter aparat vasitələri, proqram aparat vasitələri, kompüter proqram təminatı, mikrokompüterlər; kompüter periferik qurğular, printerlər, terminallar, monitorlar, görüntülü displeylər, klaviatura; məlumatların saxlanması, maqnit və optik disklər və yaddaş, maqnit lentində toplayıcı qurğular; söz üçün qurğular, avadanlıqlar, proqramlar və proqram təminatı, məlumatın və təsvirlərin işlənməsi, informasiyaların toplanması, idarə edilməsi, nümayiş və nəzarəti, məlumat bazalarının idarə edilməsi, kompüter vasitəsi ilə idarəetmə işlərin idarə edilməsi, telekommunikasiyalar, məlumat mübadiləsi, radio, televiziya, şəbəkə vasitəsi ilə kommunikasiya və idarəetmə, xəbər mübadiləsi, multimedia tətbiqlərinin idarə edilməsi, təqdimatı və

nəzarəti; elektrik bağlar, enerji qurğuları; portativ və cib elektron qurğuları batareyalarının yüklənməsi üçün qurğular; elektrik, audio və məftillər, printerlər, və bağlayıcı; portativ elektron qurğular üçün gövdələr, futlyarlar, dayaqlar, örtülər, səsucaldanlar, printerlər, displeylər və kimyəvi qurğular; boş kompüter diskləri; boş rəqəmsal daşıyıcılar; boş elektron məlumat daşıyıcıları; təmiz smart kartlar; kompüter kabelləri; kalkulyatorlar; fotoaparatlər üçün çexollar; fotoaparət ştativləri (dayaqları); kompüter siçanları; kompüter şəbəkə marşrutları və təkrarlayıcıları; kompüter aksesuarları, ələlxusus, yanğına davamlı olan xarici birləşdirici kabelləri, USB kabelləri; USB (universal ardıcıl şin)-HUBS (şəbəkə təkrarlayıcısı); flaşkart oxucusu; proyektorlar, ələlxusus, səs və gücləndirici proyektorlar; DVD yazıları; DVD qurğular; simsiz rabitə kartları üçün kompüter periferiyası; mediapleyerlər; mediapleyer aksesuarları və komponentləri, ələlxusus, qoruyucu çexollar və ötürücü mediapleyerlər üçün çexollar, akkumulyatorların yüklənməsi qurğuları, elektrik və gücləndirici kabellər; video elektrik komponentlər və aksesuarlar, ələlxusus, elektrik və gücləndirici kabellər və akkumulyatorların yüklənməsi qurğuları; rəqəmsal elektron komponentlər və aksesuarlar əsasən kompüterlər, rəqəmsal audio və mediapleyerləri, mp3 pleyerləri, mobil telefonlar, rəqəmsal şəxsi köməkçiləri üçün xüsusi işlənilib hazırlanmış, cızılmanın qarşısını almaq üçün və ya qorunması üçün dəri örtük qismində ələlxusus qoburlar, daşımaq üçün futlyarlar və plastik örtüklər; video elektron qurğular, komponentlər və onlar üçün aksesuarlar qismində şunurlar, adapterlər, batareya yükləmə qurğuları, periferiya qurğuları və başlıqlar; USB kabelləri; video kabellər; genişlənmə kabelləri; elektrik və gücləndirici kabellər; çeviricilər; USB avadanlıqları; kompüter və yaddaş qurğuları, ələlxusus, boş flaşkartlar, USB flaşyığıcılar, rəqəmsal USB yaddaş kartları və yaddaş kartlarının oxunması üçün qurğular; printerin komponent və aksesuarları, ələlxusus kabellər; elektron kitablar; filmlərə, televiziya şoularına, video və musiqilərə qoşulmaq üçün kompüter proqram təminatı; kompüter və rabitə şəbəkələri vasitəsilə göstərilən, yüklənəbilən audio, video və audiovizual məzmunlu filmlər, televiziya şouları, video və musiqilər; musiqi, xəbər, səs və tələffüz edilən sözlə yüklənilən rəqəmsal audio fayllar; kompüter oyun proqramları; kompüter oyunlarının proqram təminatı; oyun proqram təminatı; interaktiv oyun proqram təminatı; interaktiv oyun proqramları; mobil telefonlar, internet brauzerlər, televiziya qoşulan qurğular, elektron oxuyucu qurğular və planşet kompüterlər üçün tətbiqi kompüter proqram təminatı ələlxusus, videooyunlar üçün proqram təminatı və şopinq, məlumatın müqayisəsi, əyləncə, xəbərlər,

tapşırıqların yerinə yetirilməsi, işçi heyətinin idarə edilməsi, musiqi və videolar sahəsində ümumi maraq kəsb edən proqram təminatı, kompüter tətbiqi proqram təminatı; kompüter proqram təminatının işlənilib hazırlanması vasitələri; yuxarıda adları sadalanan bütün malların hissələri və parçaları; telefonlar, mobil telefonlar, videotelefonlar, kameralar; televiziya qəbulediciləri üçün monitorlar; televiziya qəbulediciləri (televizorlar) və televiziya ötürücüləri; televiziya qəbulediciləri üçün məsafədən idarəetmə qurğuları; elektron bloknötllər; maqnit informasiya daşıyıcıları; radioqəbulediciləri; radio vericiləri; videokameralar; kompüter aparat vasitələri və proqram təminatı; kompüter proqram təminatı və iç proqram təminatı, ələlxusus, əməliyyat sistemi proqramları, məlumat sinxronizasiya edən proqramlar, şəxsi və portativ kompüterlər, mobil rəqəmsal elektron qurğular üçün proqram tətbiqlərinin işlənilib hazırlanması qismində; telefonların idarə edilməsi proqram təminatı, mobil telefonlar, smartfonlar və planşetlər üçün proqram təminatı; telefon vasitəsi ilə məlumatın axtarışı üçün proqram təminatı və aparat vasitələri; məlumatların yönləndirilməsi üçün proqram təminatı; mobil telefon funksionallığı ilə mobil telefonlar, smartfonlar və planşetlər üçün kompüter əlavəli proqram təminatı; mobil telefonlar, smartfonlar və planşet qurğular üçün tətbiqi kompüter proqram təminatı və iç kompüter proqram təminatı, ələlxusus, fotoşkillərin və videoların kameralardan mobil telefonlara, smartfonlara və planşet qurğulara köçürülməsinə və onların sosial mediada sosial şəbəkə məqsədləri üçün birgə istifadəsinə imkan verən proqram təminatı; müraciəti, baxışı və onlayn verilənlər bazasının axtarışı üçün kompüter proqramları; kompüterləşdirilmiş qlobal informasiya şəbəkələri ilə telefon rabitəsinin inteqrasiyasının təmin edilməsi üçün kompüter aparat vasitələri və proqram təminatı; cib və mobil rəqəmsal elektron avadanlıqlar üçün hissələr və aksesuarlar; çexollar, futlyarlar, süni dəridən futlyarlar, parçadan və ya toxuma materiallardan hazırlanmış çexollar, batareyalar, yüklənəbilən batareyalar, yükləmə qurğuları, elektrik batareyaları üçün yükləmə qurğuları, məlumatın ötürülməsi üçün kabellər, gərginlik kabelləri, qulaqcıqlar, stereoqulaqcıqlar, qulağın içərisinə yerləşdirilən qulaqcıqlar, stereo kolonkalar, audiokolonkalar, məişət məqsədli audiokolonkalar simsiz kommunikasiya aparatları üçün qulaqcıqlar qismində mobil telefonlar, smartfonlar və planşetlər üçün hissələr və aksesuarlar; şəxsi stereo spiker aparatları; mikrofonlar; avtomobil üçün audioaparatura; portativ və daşınan elektron rəqəmsal qurğuların qoşulması və yüklənməsi üçün aparatlar; elektron formada oxuna bilən, maşınla oxuna bilən formada və ya kompüter vasitəsi ilə oxuna bilən formada

istifadəçilər üçün rəhbərlik kitablar, bütün sadalananlar dəst şəklində yuxarıda sadalanan əmtəələr ilə istifadə olunur və satılır; yuxarıda sadalanan mallar üçün hissələr və parçalar; kompüter əlavələrinə və qlobal kompüter şəbəkələrinin idarə olunmasına giriş əldə etmək üçün yüklənəbilən proqram təminatı; simvolların tanınması üçün proqram təminatı; elektron məktublar və mesajlaşma üçün proqram təminatı; televiziya dayaqları.

35 - reklam; biznesin idarə edilməsi; biznesin idarə edilməsi; ofisin funksiyaları; avtomatlaşdırılmış məlumatların idarə edilməsi; sifarişlərin alınması üçün emal proseslərinin idarə olunması; reklam materiallarının yenilənməsi; xərclərin tərtib edilməsi; reklam materiallarının yayılması; poçtla reklam; məşğulluq xidməti orqanları; hərraca çıxarılmaq; hərrac xidmətləri; reklam materiallarının yayılması; biznesin idarə edilməsinə yardım xidmətləri; sənayenin idarə olunmasına yardım; kommersiya müəssisələrinin idarə olunmasına yardım; mal və xidmətlərin alınmasına yardım, başqaları üçün mehmanxana rəhbərlərinə yardım; mühasibat; kompüter fayllarında məlumatların axtarışı, digərləri üçün; vitrinlərin tərtibatı; malların nümayişi; nümunələrin yayılması; hesab-faktura xidmətləri; televiziya reklamı; rəssam və ifaçılar üçün biznes yardımı; kommersiya informasiya agentliyinin xidmətləri; biznes sahəsində tədqiqatlar; fotosurətçixarma; idxal və ixrac üzrə agentliklər; biznes sorğular; başqaları üçün mal və xidmətlərin satın alınmasına yardım; biznes informasiya xidmətləri; üçüncü şəxslər üçün mal və xidmətlər üzrə kommersiya lisenziyalarının idarə olunması; statistik tərtiblər; kompüterə məlumatların toplanması və sistemləşdirilməsi üçün məlumat bazaları; sənədlərin surətlərinin çıxarılması; reklam xidmətləri üçün maketləmə; İnternet və digər qlobal kompüter şəbəkələrində onlayn reklam sistemləri; bazarın təhlili; marketing sahəsində təhlillər; çapətmə; məhsulun irəliləməsi və satışı məqsədi ilə manekenlərin reklamı; xərclərin təhlili; müəssisələrin köçürülməsi üçün xidmətlər; kompüter şəbəkələrində onlayn reklam; İctimai rəyin öyrənilməsi; kommersiya və reklam məqsədləri üçün sərəgilərin təşkili; kommersiya və reklam məqsədləri üçün yarmarkaların təşkili; kadrlar üzrə ştatların komplektləşdirilməsi; qiymətlərin müqayisə olunması xidmətləri; biznes sahəsində peşəkar məsləhət xidmətləri; ictimaiyyətlə əlaqələr xidməti; pərakəndə məqsədlər üçün rabitə informasiya vasitələrində malların təqdimatı; şəxsi həyatın seçimi ilə bağlı psixoloji sınaqlar; ictimaiyyətlə əlaqələr; reklam mətnlərinin çapı; radio reklamı; ekspertlərin xidmətlərinin səmərəliyi xidmətləri; mühasibat uçotu; reklam agentliyi; reklam materiallarının yayımı; reklam sahəsində menecment; kadrlar üzrə;

transkripsiya; sənədin çoxaldılması; audit xidmətləri; biznesin idarə edilməsi üzrə məsləhətlər; biznesin təşkili üzrə məsləhətlər; malların irəliləyişi (üçüncü şəxslər üçün); malların irəliləyişi (üçüncü şəxslər üçün); qiymətlərin müqayisəsi; katiblik xidmətləri; reklam mətninin redaktə edilməsi; kompüterdə informasiyanın çeşidlənməsi və məlumatların redaktə edilməsi; stenoqrafiya; sponsorluq üçün araşdırma; üçüncü şəxslər üçün kompüter məlumat bazalarında məlumatların axtarışı; qəzetə abunəliyinin təşkili (üçüncü şəxslər üçün); üçüncü şəxslər üçün telekommunikasiya xidmətlərinə abunə yazılması; mətnin işlənməsi; telefon cavablandırma xidməti (olmayan abunəçilər üçün); məlumatların yazılması; televiziya reklamı; hesablarda hesabların tərtib edilməsi; ödəniş sənədlərinin hazırlanması; reklam yazılarının hazırlanması; nümunələrin paylanması; küçə afişaları; vergi bəyannamələrinin hazırlanması; surətçixaran aparatların icarəsi; reklam materiallarının icarəsi; reklam yerləşdirilməsi üçün sahələrin icarəsi; rabitə informasiya vasitələrində reklam vaxtının icarəyə verilməsi; ticarət avtomatlarının icarəsi; biznes xidməti; iqtisadi proqnozlaşdırma; internet vasitəsilə musiqi məhsullarının pərakəndə satışı, məhz, musiqi yazıları, musiqi lentləri, musiqi kasetləri, musiqi kompozisiyası proqram təminatı, lazer diskləri, musiqi avtomatları (qəpik qutuları), (musiqi qutuları), musiqili kompakt disklər, musiqi DVD-diskləri, saxlanılma üçün musiqili rəqəmsal optik disklər, musiqili 3D diskləri, musiqili audioyazılar, musiqili audiovizual yazılar, musiqili videoyazılar, ikili musiqi diskləri, musiqili mini disklər, musiqi diskləri SACD, vinil valları, MP3 yükləmələri, rəqəmsal musiqi yükləmələri, rəqəmsal audiovizual yükləmələr; reklam xidmətləri, ələlxusus, digərləri üçün internet elektron rabitə şəbəkələri vasitəsilə reklam materiallarının yayılmasına; pərakəndə reklam xidmətləri, internet, elektron rabitə şəbəkəsi vasitəsilə başqaları üçün reklam məsləhətinin məhz yayılması; ssenari, musiqi, filmlər, televiziya şouları, multimedia təqdimatları, kompüter proqram təminatı, audiofayllar, komiksələr və nəşrlərin onlayn axtarıla bilən kommersiya məlumat bazası ilə təminatmə; marketing tədqiqatları və informasiya xidmətləri; kompüter məlumat bazalarında kompilyasiya məlumatları; biznes marketingi üzrə marketing araşdırmaları və məlumat xidmətləri, ələlxusus, insandan insana, insandan biznesə və biznesdən biznesə əyləncə və əyləncə sənayesi haqqında müvafiq məlumatlar mübadiləsinin asanlaşdırılması; onlayn ticarət xidmətləri, onlayn pərakəndə və topdan satış distribütor xidmətləri, pərakəndə xidmətləri mağazası, poçt vasitəsilə satış, pərakəndə satış xidmətlərinin qlobal kompüter şəbəkəsi vasitəsilə təmin edilməsi xidmətləri, pərakəndə onlayn satış xidmətləri, rahatlıq üçün

pərakəndə mağazalar, onlayn rejimdə rahat pərakəndə mağazalar, pərakəndə mağazalar, boyalar, laklar, laklamaq, təmizlik, cilalanma, ağardıcı məmulatlar və yuyucu vasitələr, musiqi alətləri, kitablar, çap materialları, dəftərxana ləvazimatları, şəkillər, dəftərxana və ya məişət məqsədləri üçün yapışqanlar, rəsm üçün fırçalar, qablaşdırma materialları, dəri və dəri əvəzediciləri və onlardan hazırlanmış materiallar, əsasən heyvan dəriləri, dərilər, çamadanlar, yol çantaları, çətir və gün çətirliəri, əsalar, mebel, güzgülər, şəkil çərçivələri, məişət və mətbəx qabları və konteynerləri, daraqlar və süngərlər, fırçalar, təmizlik və yıyıqış üçün vasitələr; şüşə qablar, çini və saxsı qablar, mətbəxdə istifadə üçün qazan və tavalər, iplər və saplar, tekstil və toxuculuq malları, yataq örtüləri, masa örtüsü, paltar, ayaqqabı, baş geyimləri, krujeva və tikməli məmulatlar, tasma və lentlər, düymələr, qarmaqlar və qarqaralar, sancaqlar və iynələr, xalçalar, həsirlər, ayaqaltılar, linoleum, divar örtükləri, oyunlar və oyuncaqlar, milad bayramı yolkası üçün bəzəklər, şamlar, fənərlər, lampalar, kibritlər; digərləri üçün ümumi mallar və ümumi istehlakçı mallarına onlayn sifariş xidmətlərinin kompüterləşdirilməsi; elektron oyunlar sayəsində pərakəndə mağaza xidmətləri, kompüter oyunları, videooyunlar, elektron oyun proqram təminatı, kompüter oyun proqram təminatı və videooyun proqram təminatı; əvvəlcədən yazılmış elektron oyunlarının yüklənən və axınlı onlayn pərakəndə mağaza xidmətləri; onlayn rejimdə alınan sifarişləri işlənməsinin kompüterləşdirilməsi; qlobal kompüter şəbəkələri vasitəsi ilə axtarış aparıla bilən məlumat bazalarına işgüzar məlumatların toplanması; digər onlayn reklam satıcılarının əmtəə və xidmətlərinə aid reklam informasiyasının onlayn reklam rəhbərlik kitabçalarına daxil edilməsi; onlayn kommersion məlumatları kataloqları xətti ilə təminatmə; kompüterləşdirilmiş məlumat bazasının idarə olunması xidmətləri; onlayn sifariş xidmətləri; dəniz daşıma xidmətlərində müştərilərə əlverişli aşığı qiymət təklif edilməsi proqramları üzrə xidmətlər; pərakəndə satış xidmətləri ələxüsüs, üzvlük endirim proqramının və müxtəlif çatdırılma endirim qiymətləri proqramları sayəsində iştirakçılara çatdırılma xidmətlərinə endirimlər əldə etmək imkanı yaradan endirim proqramlarının inzibatçılığı; biznes vasitəçisinin mal və xidmətlərin satılması və alınması üçün xidmətləri; hərəc xidmətləri; elan reklam xidmətləri; ümumi mallar və ümumi istehlak mallarının iştirakı ilə kompüterləşdirilmiş onlayn sifariş xidmətləri; onlayn kommersion informasiya kataloqu ilə təminatmə; digərlərinə veb-saytlara rahatlıqla baxmağı və girməyi təmin edən məlumat bazası xidmətləri; identifikasiyanın və maliyyə məlumatlarının, tranzaksiyanın ötürülməsi, əks olunması və

saxlanılması üçün kompüter məlumat bazalarının kompilyasiyası; informasiya xidmətləri, ələxüsüs, onlara maraq kəsb edən konkret məhsulların əldə edilməsinə aid müştərilərə məhsulların pərakəndə satış barəsində informasiya ilə təminatmə; onlayn biznes məlumatlar xidməti, ələxüsüs, rəy və tövsiyələrin verilməsi və insan tələblərinin təhlili; onlayn alışı-verişin kompüterləşdirilmiş sifariş emalı; onlayn informasiya kataloqları ilə təminatmə; reklam xidmətləri, məhz reklamın yayılması üçün digər onlayn kommersion informasiya təminatı və elektron rabitə şəbəkəsinin onlayn vasitəsilə kataloqun elektron entuziastları oyunları üçün; mağazalar, pərakəndə satış mağazalarına və kompüterləşdirilmiş onlayn sifarişlərə aid olan xidmətlər: elmi, dənizçilik, geodeziya, fotoqrafiya, kinematografiya, optik, ağırlıqçəkmə, ölçü, siqnalizasiya, nəzarət (yoxlama), xilasetmə və təlim-tədris məqsədləri üçün cihazlar və alətlər; elektrikin ötürülməsi, paylaşdırılması, transformasiyası, toplanması, tənzimlənməsi və ya idarə edilməsi məqsədləri üçün cihazlar və alətlər; səsin və təsvirin yazılması, ötürülməsi və yenidən canlandırılması üçün aparatura; maqnit informasiya daşıyıcıları, səsyazma diskləri, kompakt disklər, DVD-lər, yüksək tutumlu optik disklər və rəqəmsal daşıyıcılar; öncədən ödəniş qəbul edən aparat mexanizmləri, kassa aparatları, hesablama maşınları, informasiya emalı və avadanlığı, kompüterlər, kompüter proqram təminatı, proqram təminatı; mətnlərin, təsvirlərin, audio və video məlumatların, o cümlədən qlobal kompüter şəbəkələri, simsiz rabitə və elektron rabitə şəbəkələri vasitəsilə ötürülməsi, saxlanılması, idarə edilməsi, yazılması üçün portativ və cib elektron qurğuları; planşet kompüterləri, elektron kitab oxuyan qurğular, audio və videopleyerlər, elektron şəxsi təşkilatçı, şəxsi rəqəmsal köməkçilər və qlobal mövqələşdirmə sistemi cihazları, kompüter periferiya qurğuları, monitorlar, displeylər, naqillər, kabellər, modemlər, printerlər, disk aparıcıları, adapterlər, adapter kartları, kabel birləşdiriciləri, əlavə proqram modulu birləşdiriciləri, elektrik güc bağlayıcıları, istiqamətverici stansiyalar və qurğular, akkumulyator batareyaları yükləyicisi qurğuları, akkumulyator batareyaları, yaddaş kartları və yaddaş kartı oxuyucusu qurğuları, kolonkalar, mikrofonlar və qulaqcıqlar, futlyarlar, kompüter üçün qapaq və dayaqlar, futlyarlar, cib və elektron daşınan, ötürülən, saxlanılan, idarə olunan, mətnlərin yazılışı və baxışı, səs, audio, video və verilənlər qurğusu üçün qapaqlar və dayaqlar, o cümlədən qlobal kompüter şəbəkələri vasitəsilə; planşetlər, elektron kitaboxuyan qurğular, audio və videopleyerlər, elektron şəxsi təşkilatçılar, fərdi rəqəmsal köməkçilər və qlobal sistemin quruluşu metodları və elektron şəkildə əks olunan materialların dərc

olunması qurğuları, ələlxusus, kitablar, jurnallar, qəzetlər, jurnallar, multimedia təqdimatları, məsafədən idarə olunan portativ və cib elektron qurğular və kompüterlər, adapterlər, USB kabelləri, elektron istiqamətverici stansiyalar, akkumulyator batareyaları yükləyən qurğular, elektrik birləşdiricilər, naqillər, kabellər və adapterlər; portativ elektron qurğular üçün uzaq məsafədən idarə olunan simsiz pulplar, qulaqcıqlar və qulaqcıqlar (kiçik), şəxsi və cib kompüterləri üçün məlumatların sinxronlaşdırılması proqram əlavələri və proqram vasitələrinin işlənməsi; mətnlərin, qrafik elementlərin, təsvirlərin və elektron nəşrlərin, müəllifliyin təsdiqlənməsi, yüklənməsi, ötürülməsi, qəbul edilməsi, redaktə edilməsi, xülasənin tərtib edilməsi, kodlaşdırılması, kodların açılması, əks etdirilməsi, saxlanması və quraşdırılması üçün kompüter proqram təminatı; əvvəlcədən yüklənəbilən audio və audiovizual kontent, məlumat və şərhlər; yüklənən elektron kitablar, dövri nəşrlər, məlumat bülletenləri, qəzetlər, jurnal və digər nəşrlər; bədii ədəbiyyata və elmi kütləvi işlərə, komikslərə, ssenarilərə aid kompüterlər və kommunikasiya şəbəkələri vasitələri ilə yüklənəbilən elektron nəşriyyat əsərləri; kompüter və kommunikasiya şəbəkələri vasitəsilə bədii ədəbiyyata və elmi kütləvi işlərə aid yüklənəbilən filmlər və kinolar; kitabların, qısa hekayələrin, teatr quruluşlarının, ssenarilərin, komikslər, audio və videofaylların yaradılması üçün yüklənəbilən şablonlar; kolleksiya, redaktəetmə, təşkilətmə, dəyişdirmə, kitab üçün əlavələr, ötürmələr, verilənlərin və informasiyanın saxlanması və bölüşdürülməsi üçün kompüter proqram təminatı; yüklənən audiokitablar və rəqəmsal audiofayllar; mətnlərin, təsvirlərin və səsənin ötürülməsi və təsviri sahəsində proqram təminatı; məlumat bazasının idarə olunması üçün proqram təminatı, simvolların tanınması üçün proqram təminatı; səsənin tanınması üçün proqram təminatı; elektron mail və məktublaşma üçün proqram təminatı; onlayn məlumat bazalarına və elektron elan lövhəciklərinə müraciət, axtarış və baxış üçün kompüter proqram təminatı; məlumatların sinxronlaşdırılması üçün proqram təminatı; tətbiqi proqramın hazırlanması üçün proqram təminatı; təmizləyici, cilalayıcı, yağçıxaran və abrazivli emal üçün preparatlar, sabunlar, ətriyyatlar, efir yağları, kosmetika, saç losyonları, diş məcunları; əczaçılıq və baytarlıq preparatları; tibbi məqsədlər üçün gigiyena preparatları; pəhriz qidası və tibbi və ya baytarlıq məqsədləri üçün maddələr, uşaq qidası; plastirlər, sarğı materialları; dişləri plomblamaq və diş surətlərini hazırlamaq üçün materiallar; dezinfeksiyaedici vasitələr; ziyanverici heyvanları məhv etmək üçün preparatlar; fungusidlər, herbisidlər; adi metallar və onların xəlitələri; adi metaldan hazırlanmış məmulatlar, ələlxusus, metal

inşaat vasitələri, səyyar metal konstruksiyalar və qurğular, relsli yollar üçün metal qurğular, adi metaldan qeyri elektrik trosalar, tellər, məftillər və simlər, metaldan hazırlanmış xırda məmulatlar, dəmirdən qıfıl açar məmulatları, metal borular və borucuqlar, seyflər, filiz və metal külçələr; əl vasitələri və alətləri; bıçaq məmulatları; soyuq silah; ülgüclər; cərrahi, tibbi, stomatoloji və baytarlıq üçün cihaz və alətlər, ətrafların protezləri, göz və diş protezləri; ortopedik məmulatlar; tikiş qoymaq üçün materiallar; işıqlandırma, qızdırma, buxar əldə etmə, ərzaq məhsullarının isti emalı üçün soyutma, qurutma, ventilyasiyaetmə üçün, su bölüşdürücü və sanitariya-texniki qurğular; nəqliyyat vasitələri, yerdə, havada və suda hərəkət edən aparatlar; nəcib metallar və onların xəlitələri, zərgərlik metalları, qiymətli daşlar, saatlar və xronometrik cihazlar; musiqili alətlər; müxtəlif mövzulu bədii və elmi kitablar; Bədii və elmi kütləvi kitablar, komiks kitablar, qrafik romanlar, komiks hekayələri və izahlı formada hekayələr, teatr quruluşları və bədii işlər; komikslər, teatr quruluşları və bədii işlər sahəsində dövri nəşrlər; kağız, karton, çap məhsulları və kitabları, cildləmə işləri üçün materiallar, fotosəkillər, yazı kağızı malları, dəftərxana və ya məişət məqsədləri üçün stikerlər və yapışqanlar, rəssamlar üçün ləvazimatlar, fırçalar, yazı makinaları və ofis avadanlığı (mebel istisna edilməklə), tədris materialları və əyani vəsaitlər, qablaşdırma üçün plastik kütlədən materiallar, printer növləri, klışe mətbəə, kompüter sahəsində çap məhsulları, planşetlər üçün çap məhsulları, multimedia məhsulları üçün çap məmulatları, onlayn xidmətlər və interaktiv məhsullar, mətbu nəşrlər, kitablar, jurnallar, informasiya bülletenləri, dövri mətbuat, kitabçalar, bukletlər, broşuralar, dərslilər, jurnallar, vərəqə, təbrik açıqcaları, reklam və reklam materialları, kataloqlar, kompüter proqram təminatına aid kataloqlar, kompüter kitabçaları, kompüter məlumat kitabçaları, kompüter avadanlıqlarının nəşrləri, kompüter avadanlıqlarına dair məlumat kitabçaları, kompüter istismarı üçün təlimat kitabçası, kompüter tədris vasitələri, texnologiyaya aid nəşrlər, rəqəmsal texnologiyalar və qurğular, musiqi alətlərə və aparatlara aid kataloqlar, telekommunikasiya aparatlarına aid kataloqlar, mobil telefonlar, telefon zənglərinin qəbulu və ötürülməsi üçün portativ və mobil rəqəmsal elektron qurğular, fakslar, elektron maillər, video, musiqili audiovizual və digər multimedia işləri və digər rəqəmsal məlumatlar, musiqi qutuları, musiqi rəhbərliyinə dair təlimat, musiqi jurnalları, stolüstü ləvazimatlar, telefon və telefon kitabçaları, qeydiyyat kitabçaları, gündəliklər, təqvimlər, afişalar, çərçivəyə salınmış və salınmamış şəkillər, futbolqalar və köynəklər üçün şəkil surətləri, displey materialları, köçürmə şəkillər və bəmper üçün

şəkillər, audiokasetlərin satışı üçün bukletlər, yuxarıda sadalanmış məhsullar üçün hissələr və fittinglər, dəri və onun əvəzediciləri və ondan hazırlanmış məmulatlar, əsasən heyvan dəriləri, dərilər, yol sandıqları, çamadanlar, yağış və gün çətirləri, əsalar, qırmanclar, qamçılar, at yəhər-qayıışı və sərraclıq malları, mebel, güzgü, rəsmlər üçün çərçivələr, ağacdan, mantardan, qamışdan, qarğıdan, söyüddən, buynuzdan, sümükdən, fil sümüyündən, balina balığından, tısbəğaların qınından, balıq qulaqlarından, kəhrəbadan, sədəfdən, dəniz penkasından, bu materialların əvəzedicilərindən və ya plastik kütlələrdən hazırlanan məmulatlar, ələlxusus mebel, güzgü, şəkil üçün çərçivələr, səbətlər, kitab üçün altlıqlar, butulkalar üçün arakəsməli yeşiklər, ət doğramaq üçün taxtalar, paltar üçün asılqanlar, saxlanma konteynerləri, butulkalar üçün tıxaclar, qulplu böyük həcmli səbətlər, körpələr üçün hündür stollar, dekorativ mobil telefonlar, plakatlar, pənos, yastıqlar, balışlar, hamam üçün pərdələr, ev və ya mətbəx əşyaları və ya qab-qacaq, daraqlar və süngərlər, fırçalar, şotka məmulatları üçün materiallar, təmizlik və yıır-yığış üçün vasitələr, metal liflər, emal olunmamış və ya qismən emal olunmuş şüşə, çini və saxsıdan hazırlanan məmulatlar, tekstil və toxuculuq malları, ədyallar, örtüklər və süfrələr, geyim, ayaqqabı və baş geyimləri, oyunlar və oyuncaqlar, gimnastika və idman malları, milad bayramı yolkası üçün bəzəklər, ət, balıq, quş və ov quşu ət, ət ekstraktları, konservləşdirilmiş, qurudulmuş və istiliklə emal edilmiş tərəvəzlər və meyvələr, jele, mürəbbə, kompotlar, yumurtalar, süd və süd məhsulları, qida yağları və piyləri, qəhvə, çay, kakao, qənd, düyü, tapioka, saqo, qəhvə əvəzediciləri, un və taxıl məhsulları, çörək bulka məmulatları, qənnadı məmulatlar, qida buzları, bal, patka şirəsi, maya, çörəkçilik qabartma tozları, duz, sirkə, souslar, ədviyyatlar, qida buzu, taxıl, kənd təsərrüfatı və bağ-bostan və meşə məhsulları, diri heyvanlar, təzə meyvələr və tərəvəzlər, toxumlar, canlı bitkilər və güllər, heyvan yemləri, maya, pivə, mineral və qazlı sular və digər alkoqolsuz içkilər, telefonlar, mobil telefonlar, domofonlar, kameralar, televiziya ötürücüləri və televiziya qəbulediciləri üçün monitorlar, televiziya ötürücülərinin idarə olunması üçün rəqəmsal pultlar, elektron bloknotlar, maqnit informasiya daşıyıcıları, radioqəbulediciləri, radioötürücüləri, videokameralar, kompüter aparat vasitələri və proqram təminatı, kompüter proqram təminatı və proqram aparat vasitələri, əməliyyat sistemləri proqramları, məlumatların sinxronlaşdırılması proqramı, mobil elektron rəqəmsal qurğular, cib və fərdi kompüterlər və mobil rəqəmsal elektron qurğulara aid olan proqram təminatı vasitələrinin tətbiqinin işlənilməsi, hazırlanması, proqram təminatı və aparat vasitələrinin telefon

məlumat bazalarında axtarışı, mesajlarda ünvan dəyişmə üçün proqram təminatı, mobil telefonlar üçün proqram təminatı, mobil telefonların istifadəsində funksionallıq göstərən smartfonlar və planşetlər, mobil telefonlar üçün kompüter proqram təminatı tətbiqi proqramı və iç kompüter tətbiqi proqramı, ələlxusus smartfonlar və planşetlər, şəkillərin və videoların mobil telefona köçürülməsinə imkan yaradan proqram təminatı, sosial şəbəkələrdə birgə istifadə üçün smartfonlar və planşetlər, kompüter proqramları üçün müraciət, onlayn verilənlər bazasına baxış və axtarış, kompüterləşdirilmiş qlobal informasiya şəbəkələri ilə telefon rabitəsinin inteqrasiyasını təmin etmək üçün kompüter aparat vasitələri və proqram təminatı, cib və rəqəmsal mobil elektron qurğular üçün hissələr və əlavəmələr, mobil telefonlar üçün hissələr və aksesuarlar, smartfonlara və planşetlərə aid örtüklər və futlyarlar, dəri və onun əvəzedicilərindən hazırlanan futlyarlar, parça və tekstil materiallardan hazırlanan futlyarlar, batareyalar, batareyanın doldurulması üçün avadanlıq, yüklənmə üçün avadanlıq, elektrik batareyalar üçün yüklənmə qurğusu, məlumatların ötürülməsi üçün kabellər, elektrik kabelləri, qulaqcıqlar, stereoqulaqcıqlar, xırda qulaqcıqlar, stereodinamiklər, simsiz rabitə üçün qulaqcıq, şəxsi stereogücləndirici aparat, mikrofonlar, maşınlar üçün audioaparatlar, portativ və cib rəqəmsal elektron qurğular üçün yükləyən aparatlar; elektron üsulu ilə oxuna bilən, maşın üsulu ilə oxuna bilən və ya kompüter vasitəsilə oxuna bilən formaların oxunması üçün qurğu kimi satılan istifadəçi üçün təlimat kitabçaları, yuxarıda sadalanan bütün mallar üçün hissələr və birləşdirici elementlər; qlobal kompüter şəbəkəsi vasitəsi ilə işarələrin tanınması üçün proqram təminatı, elektron poçt və xəbərlərin göndərilməsi və qəbulu üçün proqram təminatı, televiziya qoşulan qurğulara aid kompüter tətbiqlərinə müraciət və idarəetmə üçün yüklənəbilən proqram təminatı; internet və ya digər kommunikasiya şəbəkələri vasitəsi ilə istehlak malları barədə informasiya ilə təminatmə; təmizləyici, cilalayıcı, yağ çıxaran və abrazivli emal üçün preparatlar, ağardıcı preparatlar və digər camaşırmaqşəddli maddələr, təmizləyici, pardaxlayıcı, cilalayıcı və obrazivli emal üçün preparatlara aid kompüterləşdirilmiş onlayn sifariş xidmətləri; sabun, ətriyyat malları, efir yağları, kosmetika, saç losyonları, diş pastaları; əczaçılıq və baytarlıq preparatları; tibbi məqsədlər üçün gigiyena preparatları; pəhriz qidası və tibbi və ya baytarlıq məqsədləri üçün maddələr; uşaq qidası; plastirlər, sarğı materialları, dişləri plomblamaq üçün materiallar, diş surətlərini hazırlamaq üçün materiallar, dezinfeksiya edici vasitələr; ziyanverici heyvanları məhv etmək üçün preparatlar, funksidlər, herbisidlər; adi metal və onların xəlitələri, əsasən

metal inşaat materialları; səyyar metal konstruksiyalar və qurğular; relsli yollar üçün metal qurğular; adi metaldan trosalar, tellər, məfillər və simlər (qeyri-elektrik); metaldan hazırlanmış xırda məmulatlar, dəmirdən qıfıl-açar məmulatları; metal borular və borucuqlar, seyflər, filiz və metal külçələr; əl vasitələri və alətləri, bıçaq məmulatları, soyuq silah, ülgüclər; elmi, dəniz, geodeziya, fotoqrafiya, kinematografiya, optika, çəkmə, ölçmə, siqnalizasiya, nəzarət (yoxlama), xilasetmə və tədris üçün cihaz və alətlər; elektrikin ötürülməsi, paylanması, transformasiyası, toplanması, tənzimlənməsi və ya idarə edilməsi üçün cihaz və alətlər; səsin və ya təsvirin yazılması, ötürülməsi, canlandırılması üçün aparatura; məlumatın maqnit daşıyıcıları, səsyzama diskləri; ticarət avtomatları və ilkin ödənişli aparatlar üçün mexanizmlər; kassa aparatları, hesablayıcı maşınlar, məlumatları işləmək üçün avadanlıq və kompüterlər; od söndürmək üçün avadanlıq, kompakt disk, DVD diskləri və yüksək optik disk sıxlığı, kompüterlər, planşetlər, daşınabilən elektron cihazlar; şəxsi rəqəmsal assistentlər; rəqəmsal musiqi pleyerlər; mobil telefonlar, smartfonlar, rəqəmsal fotoaparatlar və videokameralar; elektron kitab oxucuları; simsiz rabitə cihazları; cərrahi, tibbi, stomatoloji və baytarlıq cihaz və alətləri; ətrafların protezləri, göz və diş protezləri; stomatoloji və baytarlıq cihaz və alətləri; ətrafların protezləri; ortopedik məmulatlar; tikiş qoymaq üçün materiallar; işıqlandırma, qızdırma, buxar əldə etmə, ərzaq məhsullarının isti emalı üçün, soyutma, qurutma, ventilyasiya etmə üçün, su bölüşdürücü və sanitariya-texniki qurğular; nəqliyyat vasitələri; yerdə, suda və havada hərəkət edən aparatlar; necib metallar və onların xəlitələri; zərgərlik məmulatları, qiymətli daşlar; saatlar və xronometrik cihazlar; musiqi alətləri; bədii və elmi-kütləvi mövzular haqqında kitablar; bədii və elmi-kütləvi kitabların cildləri; komikslər, qrafik romanlar; illüstrasiya və komikslər formasında kitablar; hekayəli və bədii əsərlər; komiks kitablar sahəsində periodik nəşrlər; hekayəli və bədii əsərlər; kağız, karton, çap materialları və kitablar; cildləmə işləri üçün materiallar; fotoşəkillər, yazı kağızı materialları; dəftərxana və məişət avadanlıqları üçün yapışqan və yapışdırıcı vasitələr; rəssamlıq üçün ləvazimatlar, fırçalar; yazı makinaları və ofis avadanlığı; tədris materialları və əyani vəsaitlər; qablaşdırma üçün plastik kütlədən materiallar; şriftlər; mətbəə klişesi; hesablama texnikası sahəsində çap məhsulları; planşet kompüter sahəsində çap məhsulları; multimedia məhsulları sahəsində çap məhsulları; interaktiv məhsullar və onlayn xidmətlər; mətbu nəşrlər, kitablar, jurnallar, qəzetlər, dövri nəşrlər, broşurlar, bukletlər, kitabçalar, dərsliklər, jurnallar, vərəqələr, təbrik açıqcaları; reklam və reklam materialları; kataloqlar; kompüter proqram təminatı

ilə bağlı kataloqlar; kompüter broşurları; kompüter dərslikləri; kompüter avadanlığı nəşrləri; kompüter aparatı məlumat kitabçaları; kompüter avadanlığı istifadəçiləri rəhbərliyi; kompüter əmrlərinə aid rəhbərlik kitabçası; kompüter tədris vasitəsi; texnologiyaya aid nəşrlər; rəqəmsal texnologiyalar və qadjetlər; musiqi aparatlarına və alətlərinə aid kataloqlar; telekommunikasiya aparatlarına aid kataloqlar; mobil telefonlar, telefon zənglərinin, faksların, elektron poçtun, video, məktublaşmanın, musiqinin portativ və mobil elektron rəqəmsal qurğular vasitəsilə ötürülməsi və qəbulu; audiovizual və digər multimedia işləri və digər rəqəmsal məlumatlar; musiqi kitabları, musiqinin idarə olunması üçün təlimatlar, musiqi jurnalları; stolüstü aksesuarlar; telefon və telefon kitabçası, gündəliklər, gündəlik, təqvimlər, plakatlar; tenniskalar və sviterlər üçün basma şablonları; displey materialları, bəmperlərə yapışdırılan köçürmə şəkillər və yapışqanlı şəkillər, audiokasetlərin satışı üçün bukletlər, yuxarıda adları sadalanan bütün mallar üçün hissələr və qurğular, dəri və dəri əvəzediciləri, və onlardan hazırlanan materiallar, əsasən heyvan dəriləri, heyvan dəriləri, yol sandıqları, çamadanlar, çətir, yağış və gün çətirləri, əsalar, qamçılar, at yəhər qayıışı və sərraclıq malları, mebel güzgü, şəkil üçün çərçivələr, ağacdan, mantardan, qamışdan, qarğıdan, söyüddən, buynuzdan, sümükdən, fil sümüyündən, balina biğından, tısbəğələrin qınından, balıq qulaqlarından, kəhrabadan, sədəfdən, dəniz penkasından, bu materialların əvəzediciləindən və ya plastik kütlələrdən hazırlanan məmulatlar. əsasən mebel, güzgü, şəkil üçün çərçivələr, səbət, butulkalar üçün arakəsməli yeşiklər, ət doğramaq üçün taxtalar, paltar üçün asılqanlar, saxlama konteynerləri, butulkalar üçün probkalar, qulplu böyük həcmli səbətlər, körpələr üçün hündür stullar, dekorativ mobil telefonlar, lövhələr, podnos, yastıqlar, hamam üçün pərdələr, ev və ya mətbəx əşyaları və ya qab-qacaq; daraqlar və süngərlər, fırçalar, şotka məmulatları üçün məmulatlar; təmizlik və yır-yığış üçün vasitələr; metal liflər, emal olunmamış və ya qışmən emal olunmuş şüşə; şüşə qablar, çini və saxsı qablar, tekstil və toxuculuq malları, ədyallar, örtüklər və süfrələr; paltar, ayaqqabı, baş geyimləri, oyunlar və oyuncaqlar, gimnastika və idman malları, milad bayramı yolkası üçün bəzəklər, ət, balıq, quş və ov quşu ət, ət ekstraktları, konservləşdirilmiş, qurudulmuş və istilik emalına uğradılmış tərəvəzlər və meyvələr; jele, cəmlər, kompotlar, yumurtalar, süd və süd məhsulları, qida yağları və piyləri, qəhvə, şay, kakao, qənd, düyü, tapioka, taqo, qəhvə əvəzediciləri, un və taxıl məhsulları, çörək-bulka məmulatları, qənnadı məmulatları, dondurma; bal, patokadan sirop, maya, çörəkçilik tozları; duz,

xardal, sirkə, souslar (ədvıyyatlar), ədvıyyat, qıda buzu, kənd təsərrüfatı, bağ-bostan, meşə və taxıl məhsulları; diri heyvanlar, təzə meyvələr və tərəvəzlər, toxumlar, canlı bitkilər və güllər, heyvan yemləri, səməni, pivə, mineral və qazlı sular və digər alkoqolsuz içkilər meyvəli içkilər və meyvə şirələri, siropplar və içkilərin hazırlanması üçün digər tərkiblər; qlobal kompüter şəbəkəsi vasitəsi ilə işgüzar informasiya sahəsində əldə edilə bilən axtarış məlumat bazası ilə təminatmə; digər satıcıların əmtəələrinə və xidmətlərinə aid axtarıla bilən onlayn reklam kitabçası ilə təminatmə; onlayn elektron kommunikasiya şəbəkələri vasitəsi ilə üçüncü şəxslər üçün reklamın yayımlanması; məhsulların alqı-satqısı; onlayn elektron kommunikasiya şəbəkələri vasitələri ilə məhdudlaşdırılmış endirimlər ilə üçüncü şəxslərin əmtəələrinin və xidmətlərinin bazara yeridilməsi; telekommunikasiya sahəsində provayder xidmətlərinin seçilməsi üçün onların toplanması, maliyyə xidmətləri (istehlak kreditləri), səyahət və yaşayış, kompüter məsləhətləşmələri / elektron kommersiya xidmətləri, veb-sayt xostinqi, geniş istehlak malları və əmtəələrə texniki xidmət və geniş zamanət xidmətlərinə aid satış və auksion xidmətləri; bu xidmətlərin veb-saytdan seçib rahatlıqla nəzərdən keçirilməsinə imkan verən; telekommunikasiya sahəsində provayder xidmətlərinin seçilməsi üçün onların toplanması, maliyyə xidmətləri (istehlak krediti), səyahət və yerləşdirmə, kompüter məsləhətləşmələri elektron kommersiya xidmətləri, veb-sayt xostinqi, geniş çeşidli istehlak mallarına aid satışlar və auksion xidmətlər, məlumatın texniki xidməti və geniş zamanət xidmətləri, digərlərinə veb-saytdan bu xidmətlərin rahatlıqla müşahidə edilməsi və seçilməsinə imkan vermək üçün; kitablar, rəylər və komiks kitablara abunə yazılışı; reklam xidmətləri, ələlxüsus, digərləri üçün mal və xidmətlərin irəli çəkilməsi; qlobal kompüter şəbəkəsi vasitəsi ilə əldə edilə bilən işgüzar informasiya sahəsində axtarış aparıla bilən məlumat bazası ilə təminatmə; digərlərinin əmtəələrinə və xidmətlərinə aid axtarış aparıla bilən onlayn reklam kitabçası ilə təminatmə; məlumat bazasının idarə edilməsi xidmətləri; filmlərə aid kompüterləşdirilmiş onlayn axtarışın aparılması və sifariş xidmətləri; kinofilmlər, sənədli filmlər, filmlər, televiziya proqramları, qrafikalar, animasiya və digər multimedia təqdimatları və videokaset şəklində digər audiovizual işlər; kompakt disklər, DVD disklər, yüksək sıxlıqlı optik disklər, rəqəmsal yükləmələr və birbaşa rəqəmsal ötürücü qurğular

38 - telekommunikasiyalar; telekommunikasiya xidmətləri, ələlxüsus, kompüter və digər şəbəkə vasitələri ilə yüklənəbilən audio və videofaylların axınlı elektron ötürülməsi; istehlak malları sahəsində məlumatın kompüter istifadəçilərinə ötürülməsi üçün onlayn elektrik elan lövhələri ilə təminatmə; veb

vasitəsilə geniş yayım xidmətləri; elektron poçt vasitəsilə mesajların ötürülməsi; telekommunikasiya xidmətləri, ələlxüsus kompüter və digər kommunikasiya şəbəkələri vasitəsilə yüklənəbilən audio və video və multimedia fayllarının elektron axınlı ötürülməsi; danışiq nitqinin, musiqinin, konsertlərin və radio proqramların audiodayımı; simsiz geniş zolaqlı rabitə xidmətləri; mətnin və rəqəmsal kodun simsiz ötürülməsi xidmətləri; kitab oxuyan rəqəmsal elektron qurğu vasitəsi ilə rabitə; musiqiyə, kitablara, kinofilmlərə, cizgi filmlərinə, televiziya proqramlarına, oyunlara, oyuncaqlara, idman mallarına, elektron qurğularına, multimedia nümayişlərinə, video və DVD-də və digər məişət və istehlak mallarına, əmtəələrə dair icmallara və almaq barədə internetdə informasiyaya kompüter istifadəçiləri və abunəçilərinə ötürülməsi üçün interaktiv məlumat bazasına müraciətin təmin edilməsi; informasiyanın və məlumatların elektron üsulla ötürülməsi; təhsil və əyləncə yönümlü rəqəmsal informasiyanın audi yayımlanması və ötürülməsi; telekommunikasiya şəbəkələri, simsiz kommunikasiya şəbəkələri və internet vasitəsi ilə mətnin, təsvirin, audio, video və məlumatın ötürülməsi, genişlənməsi, müraciəti, qəbul edilməsi, yüklənməsi, axınlanması, yayımlanması, birgə istifadəsi, əks etdirilməsi, formatlaşdırılması, güzgü əksi və köçürülməsi üçün kommunikasiya xidmətləri; kompüter istifadəçilərinə xəbərlərin ötürülməsi üçün internet forumla, onlayn çat otaqları ilə və onlayn cəmiyyəti ilə təminatmə; onlayn kataloqlara, məlumat bazalarına, cari hadisələrə aid veb-saytlara və bloqlara və onlayn istinad materiallarına müraciətin təmin edilməsi; təsvirlərin, xəbərlərin, audio, vizual və multimedia işlərinin e-oxucularına, mobil telefonlara, smartfonlara, portativ elektron qurğulara, portativ rəqəmsal qurğulara, planşetlərə və kompüterlərə ötürülməsi üçün telekommunikasiya bağlantı xidmətləriyönümlü köməkçi qurğulara və elektron qurğularla müraciətin təmin edilməsi; audio, vizual və audiovizual materialların və digər kompüter və kommunikasiya sistemlərinin internet vasitəsilə axınlı ötürülməsi; fotoşəkillərin, videoların, mətnlərin, məlumatların, təsvirlərin və digər elektron işlərin ötürülməsi üçün çat otaqlarla, internet forumlarla və onlayn cəmiyyətləri ilə təminatmə; podkastların ötürülməsi; veb-yayım; məzmunun, mətnin, vizual işlərin, audioişlərin, audiovizual işlərin, bədii işlərin, məlumatların, faylların, sənədlərin və elektron işlərə istifadəçilərin müraciət etməsinə və onların birgə istifadəsinə imkan verən onlayn şəbəkə ilə təminatmə; əyləncələrə, o cümlədən kinofilmlərə, televiziya verilişlərinə, audiovizual işlərə, musiqiyə, audio işlərə, kitablara, teatra, bədii ədəbiyyata, idman tədbirlərinə, yaradıcılıq fəaliyyətinə, istirahət məsələlərinə, səyahətlərə, incəsənətə, rəqsə, musiqili tamaşalara, sərgilərə, idman məşğələlərinə,

klublara, radio verilişlərə, komediya tamaşalarına, müzakirələrə, vizual işlərə, oyunlara, oyun qaydalarına, festivallara, muzeylərə, parklara, mədəni tədbirlərə, konsertlərə, nəşriyyata, cizgi filmlərinə, cari hadisələrə, dəb tədbirlərinə, multimedia təqdimatlarına, tarixə, dillərə, liberal biliklərə, riyaziyyata, biznesə, elmə, texnikaya, xobbilərə, mədəniyyətə, idman növlərinə, incəsənətə, psixologiyaya və filosofiyaya aid kontentin, fotoşekillərin, videoların, mətnlərin, məlumatın, təsvirlərin və digər elektron işlərin istifadəçilər tərəfindən birgə istifadəsinə imkan verən onlayn şəbəkə xidmətləri ilə təminatmə; kompüter istifadəçilərinə kontentin, mətnlərin, vizual işlərin, audioişlərin, audiovizual işlərin, bədii əsərlərin, məlumatların, faylların, sənədlərin və elektron işlərin ötürülməsinə, keşlənməsinə, qəbul edilməsinə, yüklənməsinə, axın rejimində işlənməsinə, yayımlanmasına, əks etdirilməsinə, formatlaşdırılmasına, köçürülməsinə və birgə istifadəsinə imkan verən veb-saytla təminatmə; kompüter istifadəçilərinə fotoşekillərin, videoların, mətnlərin, məlumatların, təsvirlərin və digər elektron işlərin ötürülməsinə, keşlənməsinə, qəbul edilməsinə, yüklənməsinə, axın rejimində fəaliyyət göstərmələrinə, yayımlanmasına, əks etdirilməsinə, formatlaşdırılmasına, köçürülməsinə və birgə istifadəsinə imkan verən veb-saytla təminatmə; kinofilmlər, televiziya proqramları, audiovizual işlər, musiqi, audioişlər, kitablar, teatr tamaşaları, bədii ədəbiyyat, idman tədbirləri, yaradıcılıq fəaliyyəti, istirahət məsələləri, səyahətlər, incəsənət, rəqs, musiqili tamaşalar, sərgilər, idman təlimatları, klublar, radio verilişləri, komediya təmasları, müzakirələr, vizual işlər, oyunlar, oyun qaydaları, festivallar, muzeylər, parklar, mədəni tədbirlər, konsertlər, nəşriyyat, cizgi filmləri, cari hadisələr, moda şouları və multimedia təqdimatları sahəsində onlayn əyləncə portalları ilə təminatmə; əyləncələrə aid xəbərlərin kompüter istifadəçilərinə ötürülməsi üçün telekommunikasiya xidmətləri ilə, ələlxusus elektron elan lövhəsi ilə təminatmə; kompüter istifadəçilərinə və abunəçilərinə geniş çeşidli mövzulara aid xəbərlərin ötürülməsi üçün interaktiv çat otaqları ilə təminatmə; kompüter və kommunikasiya şəbəkələri vasitəsi ilə əyləncə rəylərinin və informasiyanın elektron ötürülməsi; elektron kommunikasiya bloqları ilə təminatmə; onlayn çat otaqları və elektron elan lövhələri ilə təminatmə; elektron oyunlar sahəsində kommunikasiya üçün onlayn forumlarla təminatmə; sorğu əsasında kompüter oyunlarının videonun ötürülməsini təminatmə; elektron kommunikasiya şəbəkələrinə, identifikasiyalarına, mövqələşdirmə, qruplaşdırma, paylaşdırma və məlumatları idarəetmə və üçüncü şəxslərin kompüter serverlərinə və kompüter prosessorlarına və

kompüter istifadəçilərinə qoşulma vasitələri ilə telekommunikasiya müraciət vaxtı ilə birlikdə istifadəçiləri təminatmə; telefon nömrələri sorğu kitabçaları, biznes ünvanları, elektron poçt ünvanları, veb şəbəkə ünvanları, insanların, yerlərin və təşkilatların ünvanları və telefon nömrələri ilə təminatmə; komik kitab nəşriyyatı, əyləncə və əyləncə sənayesi sahəsində onlayn interaktiv elektron elan lövhəsi ilə təminatmə; cib kompüterlərinə, ləptoplara və mobil elektron qurğulara kontentin simsiz ötürülməsi üçün məlumatların məsafədən idarə edilməsi və informasiyaya müraciət; elektron vasitələrin istifadəsi ilə ələlxusus kompüter, kabel, radio, teletayp, teleqram, telefon, mobil telefon, elektron poçt, mikrodalğa, lazer şüası, rabitə peyki və ya elektron kommunikasiya vasitələri ilə məlumatların və informasiyanın ötürülməsi; səs, məlumatın və təsvirlərin qlobal kommunikasiya şəbəkəsi vasitəsi ilə elektron ötürülməsi.

39 - nəqləmə; malların qablaşdırılması və saxlanması; səyahətlərin təşkili; elektron video vasitələrin fiziki saxlanması, ələlxusus, təsvirlərin, mətnlərin, video və audioməlumatların.

41 - 41-ci sinif: tərbiyəetmə; tədris prosesinin təmin edilməsi; əyləncə; idman və mədəni maarif tədbirlərinin təşkili; əyləncə aid olan məlumatların verilməsi; dövrü mətbuatın nəşri; interaktiv elektron nəşrlərlə təchiz etmə (yüklənəbilməyən); elektron kitabların, jurnalların nəşri; optik və maqnit daşıyıcılarda məlumatların nəşri; onlayn musiqi nəşri; elektron oyun aparatlarında istifadə üçün oyun katricləri də daxil olmaqla, videofilmlərin, audioyazıların və oyunların kirayəsi; radio və televiziya əyləncələrinin, oyunların, filmlərin, musiqilərin, interaktiv reklam və/və ya xidmətlərin və videoyazıların paylanması; televizorların, televiziya vaxtının, radio qurğuların, oyunların, filmlərin, interaktiv televiziya proqramlarının və/və ya səs və videonun yazılması xidmətlərinin kirayələnməsi, lizinqi və arendası; kinofilmlərin paylanması və ya kirayəsi; səs və ya videonun, kinofilmlərin qəbul edilməsi üçün avadanlıqların kirayəsi; onlayn əyləncə sahəsində məlumatların təmin edilməsi; yarışların təşkili; yuxarıda sadalanan bütün xidmətlər, həmçinin kompüter məlumat bazasından, internetdən və ya internetə qoşulmuş telefon vasitəsilə onlayn rejimində təmin edilir; filmlərə, cizgi filmlərinə, sənədli filmlərə, kinofilmlərə, televiziya proqramlarına, qrafik təsvirlərə, animasiyalara və multimedia tədqiqatlarına, video, DVD-lərə, yüksək sıxlığa malik olan optik disklərə və digər audiovizual əsərlərə aid olan kontentin kompüter məlumat bazalarından və ya qlobal kompüter şəbəkələrindən onlayn rejimdə əyləncələrə və təhsilə aid informasiya təminatmə; filmlərə, cizgi filmlərinə, sənədli filmlərə, kinofilmlərə, televiziya

proqramlarına, qrafik təsvirlərə, animasiya və multimedia təqdimatlarına, videolara, DVD-lərə, yüksək sıxlığa malik olan optik disklərə və digər audiovizual əsərlərə aid olan (yüklənəbilməyən) onlayn elektron nəşrlərlə təminatmə; əyləncə xidmətləri, ələlxusus, kinofilmlər, sənədli filmlər, televiziya proqramları, qrafiklər, animasiya və multimedia təqdimatları, eyni zamanda digər audiovizual əsərlər, qlobal şəbəkə və kompüter şəbəkələrindən baxıla bilən; kompüter şəbəkələri və qlobal şəbəkə vasitələri ilə filmlərin, kino filmlərin, sənədli filmlərin, televiziya proqramlarının, qrafiklərin, animasiya və multimedia təqdimatlarının, videoların, DVD-lərin, yüksək sıxlıqlı optik disklər və digər audiovizual şəbəkələr vasitəsilə məlumatların təmin edilməsi; əyləncə informasiyası xidmətləri, ələlxusus, geniş sahələri əhatə edən mövzulara elektron poçtla göndərilmiş canlı hadisələrə aid informasiya mübadiləsi və dialoq aparmaq imkanı ilə təminatmə; kompüter məlumat bazası və ya qlobal kompüter şəbəkəsi vasitəsi ilə filmlərə, cizgi filmlərinə, sənədli filmlərə, kinofilmlərə, televiziya proqramlarına, qrafik təsvirlərə, animasiyalara və multimedia təqdimatlarına, videolara, DVD-lərə, yüksək sıxlığa malik olan optik disklərə və digər audiovizual işlərə aid onlayn rejimdə informasiya ilə təminatmə; filmlərə, kinofilmlərə, sənədli filmlərə, kinolara, televiziya proqramlara, qrafik təsvirlərə, animasiya və multimedia təqdimatlarına, video, DVD-lərə, yüksək sıxlığa malik olan optik disklərə və digər audiovizual işlərə aid ümumi məlumat və informasiya sahəsində məlumat bazaları ilə təminatmə; filmlərin kirayəsi xidməti, ələlxusus, kinofilmlərin, sənədli filmlərin, filmlərin, kinoların, səsyazmaların, videooyunların, multimedia təqdimatlarının, elektron kitabların və nəşrlərin, videoyazıların, əvvəlcədən yazılmış video kasetlərin, rəqəmsal videodisklərin, musiqi yazılarının, multimedia yazılarının və kompüter oyunlarının kirayəsi; filmlərin kirayəsi xidməti, ələlxusus, kinofilmlərin, sənədli filmlərin, filmlərin, kinoların, səsyazmaların, videooyunların, multimedia təqdimatlarının, elektron kitabların və nəşrlərin, videoyazıların, əvvəlcədən yazılmış video kasetlərin, rəqəmsal videodisklərin, musiqi yazılarının, multimedia yazılarının və kompüter oyunlarının qlobal şəbəkələrdən kirayəsi; əyləncə sahəsində informasiya, rəy və fərdi məsləhətlərlə təminatmə; informasiya, rəy və qlobal rabitə şəbəkələri vasitəsilə əyləncə sahəsində fərdi məsləhətlər verilməsi; yarışmalara və oyunlara aid məlumatlarla təminatmə; əyləncə sahəsində bacarıqların nümayiş etdirilməsi üçün mükafatlar vasitəsi ilə tanınmanın və dəstəkvermə ilə təminatmə; yüklənməyən komiks kitablar və qrafik romanlarla təminatmə; istifadəçilərə ssenarilərin, filmlərin, televiziya şoularının, qrafik təsvirlərin, stenoqrafik və əyləncə

obyektlərini nəzərdən keçirməyə imkan verən veb-saytlarla təminatmə; əyləncə, komiksler, ssenarilər, kitablar, qısa hekayələr sahəsində bloqlar və yüklənməyən nəşrlərlə təminatmə; əyləncə ilə bağlı olan yarışmalar, mətnlər, video, audio, nəşrlərin veb-sayt məlumatları ilə təmin edilməsi; əyləncə sahəsində informasiya, konkurslar, mətnlər, video, audionəşrlər, bütün sadalananlar əyləncəyə aid olmaları barədə xəbərlər və informasiya ilə təminatmə; televiziya, kino və əyləncə üçün icmalların təmin olunması; yüklənməyən filmlərlə və videolarla təmin edən veb-sayt; əyləncə və əyləncə sənayesi sahəsində məsləhətvermə; sosial şəbəkələr vasitəsilə əyləncə, film və televiziya şouları haqqında məlumatlarla təminatmə; əyləncələrə aid olan məlumatların təmin edilməsi; periodik nəşrlərin çap edilməsi; interaktiv elektron nəşrlərlə təchizetmə (yüklənəbilməyən); elektron kitabların, jurnalların nəşri; maqnit və optik məlumat daşıyıcılarında məlumatların nəşri; onlayn musiqilərin nəşri; elektron oyun aparatlarında oyun katricləri istifadəsi daxil olmaqla, videofilmlərin, audioyazıların və oyunların kirayəsi; radio və televiziya əyləncələrinin, oyunların, filmlərin, musiqilərin, interaktiv reklamların və/ və ya xidmət və videoyazıların yayımlanması; televizorların, televiziya vaxtının, radio qurğuların, oyunların, filmlərin, interaktiv televiziya proqramlarının və/və ya səsin və videonun yazılması xidmətlərinin kirayələnməsi, lizinqi və arendası; kinofilmlərin yayılması və ya kirayəsi; kinofilmlərin, səsin və ya videonun qəbulu üçün avadanlıqların kirayəsi; onlayn əyləncə sahəsində məlumatların verilməsi; yarışların təşkili; yuxarıda sadalanan bütün xidmətlər, həmçinin kompüter məlumat bazasından, internetdən və ya internetə qoşulmuş telefon vasitəsilə onlayn rejimində təmin edilir; filmlərə, kinofilmlərə, sənədli filmlərə, televiziya proqramlarına, qrafik təsvirlərə, multimedia təqdimatlarına, video və DVD disklərə və digər audiovizual əsərlərə aid olan kompüter məlumat bazalarından və ya qlobal kompüter şəbəkələrindən onlayn rejimində təmin edilən əyləncə və ya təhsil sahəsinə aid olan informasiya; filmlərə, kinofilmlərə, sənədli filmlərə, filmlərə, televiziya verilişlərinə, qrafik təsvirlərə, animasiya və multimedia təqdimatlarına, videolara və DVD disklərə və digər audiovizual işlərə aid olan onlayn (yüklənəbilməyən) elektron çap məhsulları ilə təminatmə; əyləncə xidmətləri, ələlxusus, kompüter şəbəkələrində və qlobal kommunikasiya şəbəkələrində izlənilə bilən filmlər, kinofilmlər, sənədli filmlər, televiziya proqramları, qrafik təsvirlər, animasiya və multimedia təqdimatları və digər audiovizual işlər; kompüter şəbəkələri və qlobal kommunikasiya şəbəkələri vasitəsi ilə filmlərə, kinofilmlərə, sənədli filmlərə, televiziya proqramlarına, qrafik təsvirlərə,

animasiya və multimedia təqdimatlarına, videolara və DVD-lərə və digər audiovizual işlərə aid informasiya ilə təminatmə; əyləncə xidmətləri, ələlxüsus, canlı hadisələr və ötürülmüş elektron informasiya vasitəsi ilə geniş sahəni əhatə edən mövzulara aid informasiya və müzakirə mübadiləsinə imkan verən informasiya xidmətləri; filmlərə, kinofilmlərə, sənədli filmlərə, filmlərə, televiziya proqramlarına, qrafik təsvirlərə, animasiya və multimedia təqdimatlarına, videolara, DVD-lərə və digər audiovizual işlərə aid kompüter məlumat bazalarından və ya qlobal kompüter bazalarından onlayn informasiya ilə təminatmə; filmlərə, kinofilmlərə, sənədli filmlərə, filmlərə, televiziya proqramlarına, qrafik təsvirlərə, animasiya və multimedia təqdimatlarına, videolara, DVD-lərə və həmçinin digər audiovizual işlərə aid xəbərlər və informasiya bazaları ilə təminatmə; kirayə xidmətləri, ələlxüsus, filmlərin, bədii filmlərin, sənədli filmlərin, kinoların, səs yazılarının, videooyunların, multimedia təqdimatlarının, elektron kitabların və nəşrlərin, video yazıların, əvvəlcədən yazılmış videokasetlərin, rəqəmsal videokasetlərin, musiqi yazılarının və kompüter oyunlarının kirayəsi; kirayə xidmətləri, ələlxüsus, filmlərin, bədii filmlərin, sənədli filmlərin, kinoların, səs yazılarının, videooyunların, multimedia təqdimatlarının, elektron kitabların və nəşrlərin, video yazıların, əvvəlcədən yazılmış videokasetlərin, rəqəmsal videokasetlərin, musiqi yazılarının və kompüter oyunlarının qlobal şəbəkə vasitəsilə kirayəsi; əyləncə sahəsində informasiya, şərhlər və fərdi tövsiyələrlə təminatmə; qlobal kommunikasiya şəbəkələri vasitəsilə informasiya, şərhlər və fərdi tövsiyələr ilə təminatmə; əyləncə və ya təhsil sahəsində qlobal kompüter şəbəkəsi, ələlxüsus, musiqi, kitablar, kinofilmlər, televiziya proqramları, oyunlar, oyuncaqlar, idman malları, elektron qurğular, multimedia təqdimatları, videolar və DVD-lər və digər məişət və istehlak malları sahəsində informasiya və şərhlərlə təminatmə; əyləncə xidmətləri, ələlxüsus, musiqi, kitablar, filmlər, kinofilmlər, televiziya proqramları, oyunlar, oyuncaqlar, idman malları, elektron qurğular, multimedia təqdimatları, videolar və DVD-lər və digər məişət və istehlak malları sahəsində əyləncə xidmətləri, ələlxüsus öncə yazılmış audio proqramlar ilə təminatmə; əyləncə xidmətləri, ələlxüsus, musiqi, kitablar, filmlər, kinofilmlər, televiziya proqramları, oyunlar, oyuncaqlar, idman malları, elektron qurğular, multimedia təqdimatları, videolar və DVD-lər və digər məişət və istehlak malları barədə onlayn şərhlərlə, reytinglərlə və tövsiyələrlə təminatmə; əyləncə xidmətləri, ələlxüsus, internet vasitəsilə öncə yazılmış audio, video və audiovizual işlərin hissələri ilə təminatmə; kitabların, jurnalların, dövrü mətbuatın, bədii əsərlərin, vizual işlərin, audioişlərin və audiovizual işlərin çap edilməsi; simsiz şəbəkə

vasitəsi ilə yüklənəbilməyən öncə yazılmış audio, vizual və audiovizual işlər ilə təminatmə; onlayn kompüter oyunları və onlayn interaktiv hekayələr ilə təminatmə; əyləncə, filmlər, televiziya, audiovizual əsərlər, musiqi, audioəsərlər, kitablar, teatr, bədii ədəbiyyat, idman tədbirləri, yaradıcılıq fəaliyyəti, istirahət fəaliyyəti, səyahətlər, incəsənət, rəqs, musiqili tamaşalar, sərgilər, idman təlimləri, klublar, radio, komediya, konkurslar, vizual əsərlər, oyunlar, oyun qaydaları, festivallar, muzeylər, parklar, mədəni-maarif tədbirləri, konsertlər, nəşriyyat, animasiya, cari hadisələr, moda nümayişləri və multimedia təqdimatları sahələrində onlayn xəbər bülletenləri və bloqları ilə təminatmə; kitablardan, dövrü mətbuatdan və bədii ədəbiyyatdan hissələrin çap edilməsi və istifadəçilərin virtual mühitdə biri-biri ilə yaradıcılıq, istirahət və ya əyləncə məqsədləri ilə virtual mühitdən istifadə etmələrini təminatmə; əyləncə, o cümlədən filmlər, televiziya, audiovizual əsərlər, musiqi, audioişlər, kitablar, teatr, bədii ədəbiyyat, idman tədbirləri, yaradıcılıq fəaliyyəti, istirahət tədbirləri, səyahətlər, incəsənət, musiqi, musiqili tamaşalar, sərgilər, idman təlimləri, klublar, radio, komediya, yarışlar, vizual işlər, oyunlar, oyun qaydaları, festivallar, muzeylər, parklar, mədəni-maarif tədbirləri, konsertlər, nəşriyyat, animasiya, cari hadisələr, moda nümayişləri və multimedia təqdimatları sahəsində informasiya, xəbərlər, məqalələr və şərhlərlə təminatmə; təhsil və təhsil müəssisələri sahəsində informasiya, xəbərlər və şərhlərlə təminatmə; cari hadisələr, təhsil, tarix, dil, humanitar elmlər, riyaziyyat, biznes, elm, hobbi, texnologiya, mədəniyyət, idman, incəsənət, psixologiya və fəlsəfə mövzuları üzrə sinif tədrisi və onlayn məsafədən tədris formasında təhsil xidmətləri; cari hadisələr, təhsil, tarix, dil, humanitar elmlər, ədəbiyyat, riyaziyyat, biznes, elm, hobbi, texnologiya, mədəniyyət, idman, incəsənət, psixologiya və fəlsəfə mövzuları üzrə kompüter və kompüter təlimləri sahəsində interaktiv təhsil xidmətləri; internet və digər kompüter və kommunikasiya şəbəkələri vasitəsilə müraciət oluna bilən filmlər, televiziya proqramları, audiovizual işlər, musiqi, audioişlər, kitablar, teatr, bədii ədəbiyyat, idman tədbirləri, yaradıcılıq fəaliyyətləri, istirahət tədbirləri, səyahətlər, incəsənət, rəqs, musiqili tamaşalar, sərgilər, idman təlimləri, klublar, radio, komediya, yarışlar, vizual işlər, oyunlar, oyun qaydaları, festivallar, muzeylər, mədəni-maarif tədbirləri, konsertlər, nəşriyyat, animasiya, cari hadisələr, media və multimedia təqdimatları sahəsində xəbərlər və şərhlər formasında pod-yayımlar, veb-yayımlar və davamlı proqramlar şəklində təhsil və əyləncə xidmətləri; internet və ya digər kompüter və ya kommunikasiya şəbəkələri vasitəsi ilə əyləncələrə, filmlərə, televiziya, audiovisual işlərə, musiqiyə, audioişlərə, kitablara,

teatr tamaşalarına, ədəbiyyat əsərlərinə, idman tədbirlərinə, yaradıcılıq fəaliyyətinə, istirahət tədbirlərinə, səyahətlərə, incəsənətə, rəqslərə, musiqili tamaşalara, sərgilərə, idman təlimlərinə, klublara, radiyaya, komediyaya, konkurslara, vizual əsərlərə, oyunlara, oyun qaydalarına, festivallara, muzeylərə, parklara, mədəni-maarif tədbirlərinə, konsertlərə, nəşriyyata, animasiyalara, cari hadisələrə, dəb nümayişlərinə və multimedia təqdimatlarına aid, öncə yazılmış audio, audiovizual və multimedia işləri ilə təmin etmə; filmlərin istehsalı, kinostudiyalar, radio və televiziya verilişlərinin təqdimatı, şouların təqdimatı, radioverilişləri, səs yazma studiyası xidmətləri, teatr tamaşaları, videomontaj, videofilmlərin istehsalı, müəllif nəzarəti üzrə xidmətlər, kinostudiyalar, teatr tamaşalarının təqdimatı, videolentlərin nəşri, yarışların təşkili, radio və televiziya proqramlarının təşkili, klub xidmətləri (əyləncə), filmlərin redaktə olunması, musiqi bəstələri xidmətləri, səs yazma studiyaları xidmətləri, səs yazma xidmətləri; əyləncə xidmətləri, ələlxüsüs onlayn kompüter oyunları ilə təmin etmə; əyləncə xidmətləri, ələlxüsüs onlayn videooyunlarla təmin etmə; əyləncə xidmətləri, ələlxüsüs onlayn videooyunlarla təmin etmə; İnternet vasitəsi ilə elektron oyun xidmətləri ilə təmin etmə; şəbəkə istifadəçilərinin geniş şəbəkənin istifadəsi üçün kompüter oyunları ilə təmin etmə; kompüter oyunları və kompüter oyunların təkmilləşdirilməsinə aid onlayn informasiya ilə təmin etmə; onlayn yüklənəbilməyən rəqəmsal oyunlara, filmlərə, televiziya şoularına, musiqiyə və kitablar, jurnallar, xəbərlər və informasiya formasında digər rəqəmsal mətnlərə, audio və videofayllara aid axtarış aparıla bilən əyləncə məlumat bazası ilə təmin etmə; audio, video və audiovizual kontent, ələlxüsüs filmlər, televiziya şouları, videolar və musiqi sahəsində əyləncə informasiyası və məhsulların şərhinə aid veb-saytla təmin etmə; filmlər, televiziya şouları, videolar və musiqi formasında audio, video və audiovizual kontentə aid məhsulların şərhini və tövsiyələrə aid əyləncə sahəsində xəbərlər və informasiya ilə təmin etmə; yazılmış filmlər, televiziya şouları, videolar və musiqi formasında yüklənəbilməyən audio, video və audiovizual kontentə malik veb-saytla təmin etmə; audio, video və audiovizual kontentin internet vasitəsilə əyləncə sahəsində telekommunikasiya şəbəkəsi və simsiz telekommunikasiya şəbəkəsində axtarışların təmin edilməsi; sosial şəbəkələr vasitəsilə audio, video və audiovizual kontentə aid onlayn əyləncə informasiyası ilə təmin etmə; əyləncə və əyləncə sənayesi sahəsində məsləhətlər; sosial şəbəkələr vasitəsilə əyləncə, filmlər və televiziya şouları barədə informasiya ilə təmin etmə.

42 - elmi və texnoloji xidmətlər və onlara aid elmi tədqiqatlar və işləmələr; sənaye sahəsində

tədqiqatlar və elmi araşdırmalar üzrə xidmətlər; kompüterlərin texniki vasitələrinin və proqram təminatının işlənməsi və təkmilləşdirilməsi; elmi və texnoloji xidmətlər və onlara aid elmi tədqiqatlar və işləmələr; sənaye təhlili və tədqiqat xidmətləri; kompüterin texniki vasitələrinin və proqram təminatının işlənməsi və təkmilləşdirilməsi; kompüter xidmətləri, ələlxüsüs uzaq məsafədən əməliyyat sistemlərinin və kompüter tətbiqlərinin xostinq; internet vasitəsi ilə xostinqin və kompüter tətbiqlərinin idarə edilməsi sistemləri; internet vasitəsi ilə virtual kompüter mühitinə müraciətin təmin edilməsi; müxtəlif tutumlu kompüter vasitələrinin və məlumatların saxlanması vasitələrinin kirayəsi; kompüter tətbiqlərinin idarə edilməsi üçün qlobal kompüter şəbəkəsi vasitəsi ilə müraciət edilə bilən, yüklənəbilməyən proqram təminatı ilə təmin etmə; elektron ticarət üçün İnternet platformalarının quraşdırılması; müzakirələrə aid onlayn forumların planlaşdırılması, idarə edilməsi və monitorinq; onlayn xidmətlər və internet üçün elektron saxlana bilən veb-səhifələrin yaradılması; məlumatların saxlanması; üçüncü şəxslər üçün veb-saytların yaradılması və texniki xidməti; digərləri üçün veb-saytların idarə edilməsi; veb-saytların texniki xidməti yaradılması və xostinq xidmətləri; tətbiqi xidmət provayderi ələlxüsüs, eticarət, onlayn ödənişlər, növbənin formalaşdırılması, veb-saytların tərtib edilməsi, məlumatların saxlanması, kompüter vaxtının birgə istifadəsi qrafikinin tərtib edilməsi, elektron poçt məktublarının göndərilməsi xidmətləri və istifadəçi trafikinin veb-saytının ranklaşdırılmasının hesablanması sahəsində, xostinq, idarəetmə, tətbiqlərin yaradılması və texniki xidməti, proqram təminatı, veb-saytlar və məlumat bazarları ilə təmin etmə; kompüter ilə proqramlaşdırma; multimedia tətbiqlərinin idarə edilməsi, təqdimat və nəzarət, kompüter ilə proqramlaşdırma, kompüter aparat vasitələri, proqram təminatı və kompüter sistemlərinin yaradılması, spesifikasiya və elektron kommunikasiya seçimi sahələrinə aid məsləhət xidmətləri; kompüter aparat vasitələrinin, proqram təminatının və kompüter sistemlərinin redaktə edilməsi, yenilənməsi, texniki xidməti və dəstək xidmətləri; multimedia tətbiqlərinə, təqdimatlara və nəzarətə, tədqiqatlara, məlumat bazalarının idarə edilməsinə, idarəetmə vasitələrinə və sifarişlərin bir hissəsinin kənar müəssisələrə vermək məsələlərinə aid kompüter xidmətləri; elmi və texnoloji xidmətlər və onlara aid elmi tədqiqatlar və işləmələr; sənaye sahəsində tədqiqatlar və elmi araşdırmalar üzrə xidmətlər; kompüter aparat vasitələrini və proqram təminatının işlənməsi və təkmilləşdirilməsi; kompüter xidmətləri, məhz musiqinin, kitabların, kinofilmlərin, cizgi filmlərinin, televiziya proqramlarının, oyunların, oyuncaqların, elektron malların, multimedia

təqdimatlarının, videoların və DVD-lərin və digər məişət və istehlak mallarının topdan və pərakəndə təchizatına aid kompüterləşdirilmiş onlayn axtarış xostinqi və sifariş xidməti; fərdi istəklərin təhlili və tövsiyələrin işlənməsi üçün onlayn xidmətlərin xostinqi; kompüter xidmətləri, məhz ümumi maraq dairəsinə aid informasiyanın İnternet vasitəsi ilə məlumat bazasının onlayn xostinqi; kompüter xidmətləri, məhz ümumi maraq doğuran informasiyanın əldə edilməsi üçün axtarış mexanizmləri ilə təminatmə; musiqi, kitablar, kinofilmlər, cizgi filmləri, televiziya proqramları, oyunlar, oyuncaqlar, idman malları elektron mallar, multimedia təqdimatları, video və DVD və digər məişət və istehlak malları, malların icmalı və alğı informasiyası barəsində kompüter istifadəçilərinə və abonentlərinə məlumatların ötürülməsi üçün interaktiv məlumat bazasının xostinqi; sənayenin təhlili və elmi tədqiqat xidmətləri; kompüter aparat vasitələrinin və proqram təminatının layihələndirilməsi və işlənməsi; yüklənəbilməyən İnternet brauzer proqram təminatı ilə onlayn təminatmə; kompüter, mobil kompüterlər və mobil kommunikasiya qurğuları vasitəsi ilə İnternete mobil müraciətin sürətləndirilməsi üçün mobil kommunikasiya qurğuları üçün yüklənəbilməyən proqram təminatı ilə təminatmə; texniki dəstək, məhz kompüter aparat vasitələrinin və proqram təminatının və portativ kompüterlərin və mobil kommunikasiya təminatının qurğularının aparat vasitələrinin və proqram təminatının problemlərinin diaqnostikası və nasazlıqların aradan götürülməsi; kompüter avadanlığı və proqram təminatı məsələləri üzrə məsləhətlər və layihələndirmə; digərləri üçün kompüter proqram təminatının işlənilməsi; mobil kompüter və mobil rabitə qurğuları üçün proqram təminatı layihələndirmə sahəsində məsləhətlər; digərləri üçün mobil kompüter və mobil rabitə qurğuları üçün proqram təminatı layihələndirmə sahəsində məsləhətlər; üçüncü şəxslər üçün kontentin, fotosəkillərin, videonun, mətnlərin, təsvirlərin, veb-saytların və digər elektron işlərin xostinqi; axtarış sistemləri ilə təminatmə; fotoların, videoların, mətnlərin, təsvirlərin və elektron işlərin istifadəçilər tərəfindən sorğulanması və qəbul edilməsinə imkan verən axtarış platformaları ilə təminatmə; İnternetdə öz şəkilləri, videoları, mətnləri, məlumatları və təsvirləri yerləşdirməyə və mübadiləyə imkan verən interaktiv xostinq xidmətləri; kompüter xidmətləri, ələlxusus, diskussiyalarda iştirak etmək, mübadilə rabitəsi yaratmaq, cəmiyyətləri yaratmaq və həmçinin sosial şəbəkələrdə iştirak etmək üçün virtual cəmiyyətlərin yaradılması; kompüterlərlə, internetlə və təhlükəsizlik parolu ilə həmçinin kompüter, internet və şifrə ilə risklərə aid proqram təminatı xidməti və yeniləşdirilməsi; internet və ya digər kompüter və

kommunikasiya şəbəkələri vasitəsilə astronomiya, hava, ətraf mühit, interyerin dizaynı, texnologiya, kompüterlər, proqram təminatı, kompüter periferiyası, kompüter texnikası, geologiya, mühəndislik, arxitektura, tibbi tədqiqatlar və həmçinin məmulatın tədqiqatı və sınağı sahəsində informasiya ilə təminatmə; kompüter proqram təminatının quraşdırılması və istismarı; kompüter proqram təminatı və təkmilləşdirilmə ilə bağlı texniki məlumat ilə təminat edən sayt; kompüter aparat vasitələri, proqram təminatı, tətbiqlər və şəbəkə məsələləri üzrə məsləhət xidmətləri; kompüter məsələləri üzrə məsləhətləri; kompüter vasitəsi ilə proqramlaşdırma; bir kompüter formatından digər kompüterə məlumatların ötürülməsi; rəqəmsal qlobal kompüter şəbəkələrinin, simsiz şəbəkələrin və elektron rabitə şəbəkələrinin xostinqi; məzmunların, mətnin, vizual işlərin, audioişlərin, audiovizual işlərin, bədii işlərin, məlumatların, faylların, sənədlərin və elektron işlərin istifadəçilər tərəfindən sorğulanmasına və alınmasına imkan yaradan axtarış platformaları ilə təminatmə; istifadəçilərə proqram təminatının yüklənməsinə və giriş əldə etməsinə imkan verən, yüklənəbilməyən kompüter proqram təminatı və internet xidmətləri ilə müvəqqəti istifadəsinin təminat edilməsi; istifadəçilərin istəyinə uyğun olan tövsiyələr generasiya edən proqram təminatı tərtiblərinə aid onlayn yüklənəbilən müvəqqəti proqram təminatı ilə tətbiqetmə; təhlükəsizlik məqsədilə avtomatlaşdırılmış informasiya sistemlərinin və kompüter şəbəkələrinin monitorinqi; elmi və texnoloji xidmətlər və onlara aid olan elmi tədqiqatlar və işləmələr; sənaye analizi və elmi tədqiqatlar üzrə xidmətlər; kompüterlərin texniki və proqram təminatının işlənməsi və təkmilləşdirilməsi; digərləri üçün onlayn məlumat bazalarının miqyaslanması və dəstəklənməsi üzrə xostinq; məlumat bazalarının idarə olunmasında istifadə olunan bulud hesablaşma proqram təminatı; qlobal şəbəkə vasitəsi ilə məlumat bazalarının xostinqi; məlumat bazasının idarə olunmasına aid istifadə olunan proqram təminatının tətbiqi xidmət provayderi; məlumat bazasının idarə olunmasına aid kompüter proqram təminatı, platform xidmət qismində; məlumat bazasının idarə olunmasına aid proqram təminatı, proqram təminatı xidmət qismində; kompüter xidmətləri, ələlxusus, digərləri üçün məlumatlar bazasının dəyişən həcmi ilə təminatmə; məlumatlar bazasının idarə olunması üçün yüklənməyən proqram təminatı, veb-saytla təminatmə; kompüter xidmətləri, ələlxusus, əməliyyat sistemi xostinqi və kompüter tətbiqi proqramı; internet vasitəsilə əməliyyat sistemlərinin, kompüter tətbiqləri xidməti ilə təminatmə; müxtəlif həcmli malik olan hesablayıcı və məlumatların saxlanması vasitələrinin kirayələnməsi; kompüter tətbiqlərinin idarə edilməsi üçün qlobal kompüter

şəbəkəsi vasitəsilə müraciət oluna bilən, yüklənəbilən, işlənib hazırlanma və layihələndirmə proqram təminatı ilə təminatmə; elektron ticarət üçün İnternet platform quraşdırılması; müzakirələrə aid onlayn forumların planlaşdırılması idarə edilməsi və monitorinqi; onlayn xidmətlər və internet üçün elektron saxlanıla bilən veb-səhifələrin yaradılması; məlumatların saxlanması; üçüncü şəxslər üçün veb-saytların yaradılması və texniki xidməti; digərləri üçün veb-saytların idarə edilməsi; veb-serverlərin kirayəsi; veb-sayt xidmətləri, yaranması və xostinq xidmətləri; tətbiqi xidmət provayderi, ələlxusus, e-kommersiya, onlayn ödənişlər, növbələrin tənzimlənməsi, veb-saytın layihələndirilməsi, məlumatların saxlanması, hesablama gücünün birgə təyin edilməsi, mesaj ötürmə və qəbuletmə xidmətləri, istifadəçi trafikinin əsasında saytın reytinginin hesablanması sahələrində xostinq, idarəetmə, işlənib hazırlanma, tətbiqlərin xidməti, proqram təminatı, veb-saytlar və məlumat bazaları ilə tətbiqetmə; müxtəlif çap məhsullarının, şəkillərin, qrafik təsvirlərin, audio və video kontentlərinin və daxiletməni təminatmək üçün istifadəçi şablonunun istifadə edilməsi, bəyənmələrin, bəyənmemələrin, redaktə edilmələrin, dəyişikliklərin, modifikasiyaların, rəylərin, təkliflərin, şərhlərin və sosial, biznes, cəmiyyət şəbəkələrinə qoşulma üçün istifadəçilərə müşahidə etmək imkanı verən veb-saytın xostinqi; kompüter xidmətləri, ələlxusus, müzakirələrdə iştirak etmək, əks məlumat əldə etmək, virtual cəmiyyətlər yaratmaq, əyləncə sahəsinə və əyləncə sənayesinə aid olan sosial şəbəkələrə qoşulmaq üçün qeydiyyatla alınmış istifadəçilər üçün onlayn cəmiyyətlərin yaradılması; axınlı audio, videofayllara, oyunlara, sosial şəbəkələrə, mətn fayllarına və multimedia fayllarına müraciət üçün onlayn yüklənəbilən proqram təminatı və tətbiqlərin müvəqqəti istifadəsi ilə təminatmə; kompüter oyun proqram təminatının, telefonların, mobil telefonların, videofaylların, televiziya qəbuledici monitorların, televizorların və televiziya ötürücülərinin, televiziya qəbulediciləri üçün məsafədən idarəetmə qurğularının, elektron bloknotlarının, maqnitli məlumat daşıyıcılarının, radioqəbuledicilərinin, radioötürücülərinin, videokameraların və televizora qoşulan vasitələrin layihələndirilməsi və işlənib hazırlanması; kompüter proqram təminatının, əməliyyat sistem proqramlarına aid iş proqram təminatının, şəxsi və portativ və mobil rəqəmsal elektron qurğular üçün tətbiqi işlənib hazırlanma proqram vasitələrinə aid məlumat sinxronizasiyaedici proqramlar; telefon sistemlərinin idarə edilməsi, mobil telefonlar, smartfonlar və planşətlər üçün proqram təminatının layihələndirilməsi və işlənib hazırlanması; telefonla məlumatın axtarılması, mesajların bir ünvandan digər ünvana göndərilməsi, mobil telefonlar üçün

kompüter tətbiqlərinin, smartfonların, mobil telefon funksiyalarını yerinə yetirən planşet qurğuların layihələndirilməsi və işlənib hazırlanması; mobil telefonlar, smartfonlar, planşet qurğular sahəsinə aid olan elektron əl qurğuları üçün kompüter tətbiqi proqram təminatının və işçi kompüter tətbiqi proqram təminatının işlənib hazırlanması və texniki xidməti; onlayn məlumat bazasına müraciət, müşahidəetmə və axtarış üçün kompüter proqram təminatının işlənib hazırlanması; kompüterləşdirilmiş qlobal informasiya şəbəkələri ilə telefon rabitəsinin təmin edilməsi üçün kompüter proqram təminatının və proqram təminatının işlənib hazırlanması və texniki xidməti; elektron oxuna bilən, maşınla oxuna bilən və ya kompüterlə oxuna bilən istifadəçi üçün rəhbərliklə qoşulması və onların yüklənməsi üçün portativ və cib (əl) rəqəmsal elektron qurğuların işlənib hazırlanması və dəstəyi; qlobal kompüter şəbəkəsində kompüter tətbiqlərinə müraciət və idarəetmə üçün yüklənəbilən proqram təminatının işlənib hazırlanması və dəstəyi; simvolların tanınması, elektron poçtun və elektron poçt mübadiləsi proqram təminatının işlənib hazırlanması və dəstəyi; video və kompüter oyunların layihələndirilməsi və işlənib hazırlanması xidmətləri; elektron oyunların layihələndirilməsi və işlənib hazırlanması üçün onlayn rejimdə yüklənəbilməyən proqram vasitəsi ilə müvəqqəti istifadə ilə təminatmə; axınlı audio və videofayllara, oyunlara, sosial şəbəkələrə, mətn fayllarına və multimedia fayllarına müraciət üçün, onlayn yüklənəbilməyən proqram təminatı və tətbiqlərlə müvəqqəti istifadə ilə təminatmə; videooyunların işlənib hazırlanması; texniki dəstək xidmətləri məhz, kompüter oyun proqramlarında problemlərin diaqnostikası və aradan götürülməsi; tətbiqi provayderi xidmətləri (ASP), vizual təsvirlər üçün istifadə edilməsi üçün funksiyaya malik dan proqram təminatı, məhz, rəqəmsal animasiya və təsvirlərin xüsusi effektlərin, video-oyunlar və kino filmlər üçün proqram təminatı; tətbiqi provayder xidmətləri, (ASP) video-oyunların, kontentin, məlumatların və informasiyanın axınlı ötürülməsi, saxlanması və mübadiləli təmin edən proqram təminatı, tətbiqi proqramlaşdırma interfeysi, proqram təminatı; yüklənəbilməyən proqram tətbiqləri ilə təminatmə; məlumatların elektron saxlanması üçün istifadə edilən yüklənəbilməyən "bulud" kompüter proqram təminatının onlayn rejimdə müvəqqəti istifadəyə verilməsi; mobil tətbiqlər sahəsində kompüter proqram təminatının işlənib hazırlanması; tətbiqi provayderi xidmətləri, məhz, fərdi məhsuldarlıq sahəsində, tətbiqlərin, proqram təminatının və veb-saytların xostinqi, idarə edilməsi, işlənib hazırlanması və dəstəyi; rabitə avadanlığının istifadəsi ilə bağlı texniki dəstək xidmətləri göstərmək; müzakirələrdə iştirak etmək, məzmun, foto, video, mətn, məlumatlar, obrazlar və

digər elektron əsərlər ilə bölüşmək və sosial şəbəkələrdə iştirak etmək üçün qeydiyyatdan keçmiş istifadəçilərə onlayn icma yaradılması.

(511) 09 - приборы и инструменты научные, морские, геодезические, фотографические, кинематографические, оптические, для взвешивания, измерения, сигнализации, контроля (проверки), спасания и обучения; приборы и инструменты для передачи, распределения, трансформации, накопления, регулирования или управления электричеством; аппаратура для записи, передачи, воспроизведения звука или изображений; магнитные носители информации, диски звукозаписи; компакт-диски, DVD и другие цифровые средства записи; механизмы для автоматов с предварительной оплатой; кассовые аппараты, счетные машины, оборудование для обработки информации и компьютеры; компьютерное программное обеспечение; оборудование для тушения огня; программное обеспечение; переносные и портативные электронные устройства для передачи, хранения, управления, записывание и пересмотра текста, изображения, аудио-видео и данных в том числе глобальные компьютерные сети, беспроводная сеть и электронные коммуникационные сети и электронные и механические части и фитинги; компьютерные планшеты, книго-читающие устройства электронные, аудио и видео плееры, электронный персональный органайзер, персональные цифровые помощники и устройства глобальной системы позиционирования, а также электронные и механические детали и фитинги; устройства периферийные компьютеров; мониторы, дисплеи, провода, кабели, модемы, принтеры, дисководы, адаптеры, карты адаптеров, соединительный кабель, вставные соединители, электрические разъемы питания, док-станции и драйверы; зарядное устройство для батарей; блок батарей; карты памяти и устройства для чтения карт памяти; колонки, микрофоны и наушники; корпус, крышки и подставки для компьютеров; корпуса, чехлы и стенды для портативных и карманных электронных устройств для передачи, хранения, управления, записи и просмотра текста, изображения, звука, аудио, видео и данных, в том числе с использованием глобальных компьютерных сетей, компьютерные планшеты, книго-читающие устройства электронные, аудио и видео проигрыватели, личные электронные организаторы, персональные цифровые помощники, и глобальная система

позиционирования устройства и устройства для отображения в электронном виде опубликованных материалов, а именно, книг, журналов, газет, журнал, мультимедийные презентации; пульта дистанционного управления для портативных и карманных электронных устройств и компьютеров; адаптер питания; кабели УСБ; электронные док-станции; устройства зарядные для аккумуляторных батарей; электрические разъемы, провода, кабели и адаптеры; беспроводные пульта дистанционного управления для портативных электронных устройств и компьютеров; наушники надеваемые на голову и наушники надеваемые на уши; инструментальные программы данных программ синхронизации, а также разработки приложений для персональных и карманных компьютеров; компьютерное программное обеспечение для авторинга, загрузки, передачи, приема, редактирования, извлечения, кодирования, декодирования, отображения, хранения и организации текста, графики, изображений и электронных публикаций; загружаемые предварительно записанные аудио и аудиовизуального контенты, информации и комментарии; загружаемые электронные книги, журналы, периодические издания, информационные бюллетени, газеты, журналы и другие издания; загружаемые электронные публикации в природе художественной литературы, научно-популярные, комиксы и сценарии через компьютерные и коммуникационные сети; загружаемые фильмы и фильмы, содержащие художественные и научно-популярные рассказы, предоставляемые через компьютерные и коммуникационные сети; загружаемые шаблоны для создания книг, коротких рассказов, раскадровки, сценариев, комиксов, аудио- и видеофайлов; компьютерная программа для сбора, редактирование, организация, изменение, закладки, передачи, хранения и обмена данными и информацией; загружаемые аудиокниги и цифровые аудио файлы; программное обеспечение в области передачи и отображения текста, изображения и звука; программное обеспечение для управления базами данных; программное обеспечение распознавания символов; голосовое распознавание программного обеспечение; электронная почта и обмен сообщениями программное обеспечение; компьютерное программное обеспечение для доступа, просмотра и поиска онлайн-баз данных; электронные доски объявлений; программное обеспечение для синхронизации данных; программного обеспечения для разработки приложений; части и принадлежности для всех

вышеперечисленных товаров; программное обеспечение, а именно интерактивное средство разработки программного обеспечения и среда выполнения, используемое для создания и разработки программных приложений для обеспечения доступа к корпоративным, деловым, досуговым, местным и центральным правительствам, межправительственным организациям, образовательным, информационным, некоммерческим организациям данных и системы, использующие интернет и использующие другие сетевые технологии; приборы и инструменты для воспроизведения звука, изображения или данных; телевизионные устройства и инструменты; интерактивные электронные устройства в природе камер, видеокамер, телевизоров, мобильных телефонов, планшетных компьютеров, портативных компьютеров, устройств глобальной системы позиционирования, устройств для чтения электронных книг; пульты дистанционного управления для любого из вышеперечисленных товаров; очистительные устройства для магнитных или оптических носителях данных; чистящее устройство для использования с устройством для записи или воспроизведения звука, видео или данных; электропитания; трансформаторы; устройства зарядные для аккумуляторных батарей; батареи; ящики и шкафы, приспособленные для хранения магнитных или оптических носителей данных; диски записи для магнитных или оптических сред; звукозапись; устройства для видеозаписи; Кинематографические фильмы; экспонированные фотопленки или слайды; предварительно записанные компьютерное программное обеспечение; заранее записанное программное обеспечение для использования с интерактивными электронными устройствами, игровыми аппаратами или аппаратами для развлечения; части и принадлежности для всех вышеперечисленных товаров; программного обеспечения, компьютерная программное обеспечение, программные продукты, программные операционные системы и компьютерные программы, за исключением интерактивного средства разработки программного обеспечения и среды времени выполнения, используемых для создания и разработки программных приложений для обеспечения доступа к корпоративным, деловым, досуговым, местным и центральным правительствам, межправительственным организациям, образовательным, информационным, некоммерческим организациям данных и систем с

использованием интернета и использование других сетевых технологий; компьютеры, компьютерная техника, компьютерные прошивки, компьютерное программное обеспечение, микрокомпьютеры; компьютерные периферийные устройства, принтеры, терминалы, мониторы, устройства визуального отображения, клавиатуры; устройство хранения данных, магнитные и оптические диски и приводы, накопители на магнитной ленте; аппаратура, продукты, программы и программное обеспечение для обработки слов, обработка данных и изображений, сбор информации, управление, презентации и контроля, базами данных, управление базами данных, телекоммуникации, обмен информацией, радио, телевидения, коммуникация посредством сети и управление, обмен сообщениями, управление мультимедийными приложениями, презентации и контроля; шнуры питания, зарядные устройства; зарядные устройства для портативных и карманных электронных устройств; электрические, аудио и провода, принтеры и соединители; чехлы, крышки, подставки, шкуры, колонки, аксессуары, мониторы, принтеры, дисплеи и клавиатуры для портативных электронных устройств; пустые компьютерные диски; пустые цифровые носители; пустые электронные носители; чистые смарт-карты; компьютерные кабели; калькуляторы; чехлы для фотоаппаратов; штативы для фотоаппаратов; компьютерные мыши; компьютерные сетевые маршрутизаторы и концентраторы; компьютерные аксессуары, а именно, противопожарные компьютерные кабели для внешних соединений, USB-кабелей; USB (универсальная последовательная шина) – HUBS (сетевой концентратор); считыватели флэш-карт; проекторы, а именно звуковые проекторы и усилители; DVD-рекордеры; DVD-приводы; компьютерная периферия в природе беспроводных карт; медиа плееры; компоненты и аксессуары медиа плеера, а именно защитные чехлы и чехлы для переносных медиа плееров, зарядных устройств, электрических и силовых кабелей; компоненты и аксессуары для видео электроники, а именно электрические и силовые кабели и зарядные устройства; цифровые электронные компоненты и аксессуары, а именно: кобуры, футляры для переноски и пластиковые пленки, известные как шкуры для покрытия и обеспечивающие защищенный от царапин барьер или защиту, специально предназначенные для компьютеров, цифровых аудио и медиа плееров, MP3- плееров, мобильных телефонов, персональных цифровых

помощников; видео электронные устройства, компоненты и аксессуары для них в виде шнуров, адаптеров, зарядных устройств для батарей, периферийных устройств и головок; USB-кабели; видео кабели; удлинительные кабели; электрические и силовые кабели; преобразователи; оборудование USB; компьютеры и запоминающие устройства, а именно, пустые флеш-накопители, USB-накопители, цифровые USB-карт памяти и устройства для чтения карты памяти; компоненты и аксессуары принтера, а именно кабели; электронные книги; компьютерное программное обеспечение для доступа к фильмам, телешоу, видео и музыке; загружаемые аудио, видео и аудиовизуальные контент, предоставляемые через компьютерные и коммуникационные сети с фильмами, телешоу, видео и музыкой; загружаемые цифровые аудио файлы с музыкой, новостями, голосом и произносимым словом; компьютерные игровые программы; программное обеспечение компьютерных игр; игровое программное обеспечение; интерактивное игровое программное обеспечение; интерактивные игровые программы; компьютерная прикладная программа для мобильных устройств, интернет браузеров, телевизионных приставок, электронных считывающих устройств и планшетных компьютеров а именно, программное обеспечения для видеоигр и прикладные программы представление общие интересы для шопинга, сравнения товара, развлечений, новостей, выполнения задач, управления персоналом, музыки и видео; средства разработки программного обеспечения; части и принадлежности для всех вышеперечисленных товаров; телефоны, мобильные телефоны, видеофоны, камеры; мониторы для телевизионных приемников; телевизионные приемники [телевизоры] и телевизионные передатчики; пульты дистанционного управления для телевизионных приемников; электронные блокноты; магнитные носители информации; радиоприемники; радиопередатчики; видео камеры; компьютерное оборудование, программное обеспечение; компьютерное программное средства и встроенные компьютерные средства, а именно, программ оперативных систем, программы по синхронизации данных, в виде приложения разработки программных средств для персональных и портативных компьютеров и мобильных цифровых устройств; программное обеспечение для управления телефонией, программное обеспечение для мобильных телефонов, смартфонов и планшетов;

программное обеспечение и оборудование для поиска информации на телефоне; программное обеспечение для перенаправления сообщений; компьютерное прикладное программное обеспечение для мобильных телефонов, смартфонов и планшетных устройств с функциональностью мобильного телефона; компьютерное прикладное программное обеспечения и встроенное компьютерное программное обеспечение для мобильных телефонов, смартфонов и планшетных устройств, а именно, программное обеспечение позволяющее перевести фото и видео с камер на мобильные телефоны, смартфоны и планшетные устройства для совместного использования в социальной меди для целей социальной сети; компьютерные программы для доступа, просмотра и поиска онлайн-баз данных; компьютерное оборудование и программное обеспечение для обеспечения интегрированной телефонной связи с компьютеризованными глобальными информационными сетями; части и принадлежности для карманных и мобильных цифровых электронных устройств; части и аксессуары для мобильных телефонов, смартфонов и планшетов в виде чехлов, футляров, футляров из искусственной кожи, чехлов изготовленных из ткани или текстильных материалов, батареи, перезаряжаемых батарей, зарядные устройства, зарядные устройства для электрических батарей, кабели для передачи данных, силовые кабели, наушники, стерео наушники, наушники, вставляемые в ухо, стерео колонки, аудио колонки, аудио колонки для бытовых целей, наушники для беспроводных коммуникационных аппаратов; персональный стереодинамик; микрофоны; автомобильная аудиоаппаратура; устройство для подключения и зарядки портативных и переносных цифровых электронных устройств; руководства пользователя в электронно-читаемой, машиночитаемой или читаемой компьютером формах для использования и продаваемые в качестве комплекта совместно единицы вместе со всеми вышеперечисленными товарами; части и принадлежности для всех вышеперечисленных товаров; загружаемое программное обеспечение для доступа к компьютерным приложениям и управления ими в глобальной компьютерной сети; программное обеспечение распознавания символов; программное обеспечение для электронной почты и обмена сообщениями; телевизионные приставки.

35 - реклама; управление бизнесом; управление бизнесом; функции офиса; управление компьютеризованными данными; управление

процессами обработки заказов на покупки; обновление рекламных материалов; составление анализа затрат; распространение рекламных материалов; реклама по почте; бюро по найму; аукцион; аукционные услуги; распространение рекламных материалов; услуги по оказанию помощи управления бизнеса; управление помощи по промышленности; помощь в управлении коммерческими предприятиями; помощь при покупке товаров и услуг, для других помощь в управлении с отелями; ведение бухгалтерских книг; поиск данных в компьютерных файлах для других; оформление витрин; демонстрация товаров; распространение образцов; сервис по счетам; телевизионная реклама; бизнес-помощь для художников и исполнителей; Коммерческие услуги информационное агентство; исследования в области бизнеса; фотокопирование; агентства по импорту-экспорту; сведения о деловых операциях; помощь при закупке товаров и услуг для других; бизнес информационные услуги; управление коммерческое лицензиями на товары и услуги для третьих лиц; сбор статистических данных; сбор и систематизация данных в компьютерные базы данных; копирование документов; макетирование рекламы; онлайн рекламирование в интернете и в других глобальных компьютерных сетях; анализ рынка; исследования в области маркетинга; работы машинописные; услуги манекенщиков для рекламы или продвижения товаров; анализ цен; услуги по переезду предприятий; интернет-реклама в компьютерных сетях; изучение общественного мнения; организация выставок в коммерческих или рекламных целях; организация торговых ярмарок в коммерческих или рекламных целях; комплектование штата сотрудников; услуги по сравнению цен; консультации профессиональные в области бизнеса; услуги в области общественных отношений; представление товаров на всех медиа средствах с целью розничной продажи; психологические тесты в связи с подбором кадров; услуги в области общественных отношений; публикация рекламных текстов; радиореклама; услуги экспертов эффективности; ведение бухгалтерских книг; агентства рекламные; распространение рекламных материалов; рекламный менеджмент; консультация комплектование штата сотрудников; запись сообщений; репродуцирование документов; аудиторские услуги; консультации по вопросам управлению бизнеса; консультации по организации бизнеса;

продвижение товаров [для третьих лиц]; продвижение товаров [для третьих лиц]; сравнение цен; обслуживание секретарское; редактирование рекламных текстов; сортировка и редактирование информации в компьютерных данных; стенография; исследование для спонсорства; поиск данных в компьютерных базах данных, для третьих лиц; организация подписки на газеты [для третьих лиц]; абонирование телекоммуникационных услуг для третьих лиц; обработка текстов; услуги телефонных ответчиков [для отсутствующих абонентов]; запись сообщений; реклама телевизионная; составление отчетов о счетах; подготовка платежных документов; разработка рекламных статей; распространение образцов; расклейка афиш; подготовка налоговых деклараций; аренда копировальных аппаратов; прокат рекламных материалов; аренда площадей для размещения рекламы; сдача в аренду рекламного времени в средствах массовой коммуникации; прокат торговых автоматов; оценка коммерческой деятельности; прогнозирование экономическое; розничная продажа музыкальных продуктов, связанных с интернетом, а именно, музыкальной записи, музыкальной ленты, музыкальной кассеты, музыкальное программное обеспечение композиции, лазерные диски, музыкальные автоматы (монетные и музыкальные аппараты), музыкальные компакт диски, музыкальное DVD, музыкальные цифровые оптические диски для хранения, музыкальные 3D диски, музыкальные аудио записи, музыкальные аудиовизуальные записи, музыкальные видеозаписи, музыкальные двойные диски, музыкальные мини-диски, музыкальные диски SACD, виниловые пластинки, MP3 загрузки, цифровые записи музыки, цифровые аудиовизуальные записи; рекламные услуги, а именно: распространение рекламных материалов для других через интернет-сети электронной связи; розничные рекламные услуги, наименованное распространение рекламных материалов для других с помощью средств электронной связи; предоставление доступной для поиска онлайн коммерческой базы данных с показом сценариев, музыки, фильмов, телевизионных шоу, мультимедийных презентаций, компьютерного программного обеспечения, аудиофайлов, комиксов и публикаций; маркетинговые исследования и информационные услуги; компиляция информации в компьютерных базах данных; маркетинговые исследования и информационные услуги по бизнес-маркетингу, а именно, содействие от человека к человеку, от бизнеса к человеку и от бизнеса к бизнесу в

обмен соответствующей информацией о развлечениях и индустрии развлечений; компьютеризированные онлайн-сервисы розничной торговли, автоматизированные и компьютеризированные торговые услуги, автоматизированное и компьютеризированное торговля товарами для других, предоставляемых по глобальной информационной сети связи, онлайн торговые услуги, онлайн розничные и оптовые дистрибьюторские услуги, розничные магазинные услуги, продажи заказов почты, услуги по розничной продаже, предоставляемые посредством глобальной компьютерной сети, розничные онлайн-сервисы, розничные магазинные удобства, розничные онлайн магазин удобства, розничные универмаги, онлайн розничные магазины, все в отношении красок, лаков, отбеливающих препаратов и других веществ для стирки, уборки полирования, обезжиривания средств, фармацевтические и гигиенические препараты дезинфицирующие, фунгициды, гербициды, ручной инструмент и инвентарь, столовые приборы, бритвы, компьютеры, DVD-диски и другие, пустой цифровой носитель записи, предварительно записанные DVD-диски и другие, цифровые предварительно записанные носители информации, программное обеспечение, пиротехнические, ювелирные изделия, измеряющие время и хронометрические инструменты, музыкальные инструменты, книги, печатный материал, канцелярские товары, фотографии, клеи для канцелярских и бытовых целей, кисти для рисования, упаковочные материалы, кожа и имитация кожи и изделия из этих материалов, а именно шкуры животных, шкуры, чемоданы, дорожные сумки, зонтик и зонтики от солнца, трости, мебель, зеркала, рамки для картин, бытовая и кухонная утварь и посуда, расчески и губки, кисти, приспособления для чистки и уборки, изделия из стекла, фарфора и фаянса, кастрюли и сковородки для использования на кухне, пряжи и нити, текстиль и текстильные изделия, покрывала, скатерть, одежда, обувь, головной убор, кружева и вышитые изделия, тесьма и ленты, пуговицы, крючки и блочки булавок и иглы, ковер, циновки, маты, линолеум, стенные обои, игры и игрушки, ёлочные украшения, свечи, фонари, лампочки, спички; компьютеризированные онлайн- заказы услуг для других общих товаров и общих потребителей товаров; розничный магазин услуг с участием электронных игр, компьютерные игры, видеоигры, электронные игры программное обеспечение, компьютерные игры программное обеспечение и видеоигры программного обеспечения; онлайн услуги розничных

магазинов с потоковыми и загружаемыми предварительно записанными электронными играми; компьютеризированная обработка заказов на покупку в режиме онлайн; сбор бизнес информации в базу данных в котором можно провести поиск через глобальную компьютерную сеть; сбор рекламной информации, содержащей товары и услуги других онлайн-продавцов, в онлайн- руководстве по рекламе; обеспечение по линии коммерческой информации каталога; Компьютеризированные услуги по управлению базы данных онлайн сервисы заказов; программа услуг по проявлению лояльности клиентам, выражающейся в предоставлении скидок по морским перевозкам; услуги розничной продажи, а именно администрирование скидочной программы, позволяющей участникам получать скидки на транспортные услуги за счет использования дисконтной членской программы и программы доставки с переменной ставкой; услуги бизнес-посредника для продажи и покупки товаров и услуг; аукционные услуги; объявления рекламных услуг; компьютеризированный онлайн заказ услуг с участием общих товаров и общих потребительских товаров; обеспечение по линии коммерческой информации каталога; услуги базы данных, чтобы позволить другим удобно просматривать и выбирать услуги с веб-сайта; компиляция компьютерных баз данных для передачи, отображения и хранения транзакций, идентификации и финансовой информации; информационные услуги, а именно предоставление информации о розничных продуктах для клиентов, с указанием наличия конкретных продуктов, представляющих для них интерес; онлайн-услуги бизнес-информации, а именно анализ предпочтений человека и предоставление отзывов и рекомендаций; компьютеризированная обработка заказов на покупку онлайн; обеспечение по линии коммерческой информации каталога; рекламные услуги, а именно, распространение рекламы для других через онлайн сети электронной связи и обеспечения онлайн коммерческой информации каталога для электронных энтузиастов игры; магазины, интернет магазины розничной торговли и компьютеризированные онлайн услуги заказа, показывающие приборы и инструменты научные, морские, геодезические, фотографические, кинематографические, оптические, для взвешивания, измерения, сигнализации, контроля (проверки), спасания и обучения; приборы и инструменты для передачи, распределения, трансформации, накопления, регулирования или управления электричеством; аппаратура для записи, передачи, воспроизведения звука или изображений;

магнитные носители информации, диски звукозаписи, DVD-диски, оптические диски высокой плотности и другие цифровые носители информации; механизмы для аппаратов с предварительной оплатой, кассовые аппараты, счетные машины, оборудование для обработки информации, компьютеры, компьютерное программное обеспечение, программное обеспечение; портативные и карманные электронные устройства для передачи, хранения, манипулирования, записи и анализа текста, изображений, аудио, видео и данных, в том числе через глобальные компьютерные сети, беспроводные сети и сети электронной связи; планшетные компьютеры, устройства для чтения электронных книг, аудио и видеоплееры, электронные персональные органайзеры, персональные цифровые помощники устройства глобальной системы позиционирования, компьютерные периферийные устройства, мониторы, дисплеи, провода, кабели, модемы, принтеры, дисководы, адаптеры, карты адаптерные, кабельные разъемы, дополнительный программный модуль соединителя, электрические разъемы питания, док-станция и драйверы, устройства зарядные для аккумуляторных батарей, аккумуляторная батарея, карты памяти и устройства для чтения карты памяти, динамики, микрофоны и гарнитуры, футляры, крышки и подставки для компьютеров, футляры, крышки и подставки для переносных и карманных электронных устройств для передачи, хранения, управления, запись и просмотр текста, изображения, звук, аудио, видео и данные, в том числе через глобальные компьютерные сети; планшетные компьютеры, устройства для чтения электронных книг, аудио и видеоплееры, электронные персональные органайзеры, персональные цифровые помощники и устройства глобальной системы позиционирования, и устройства для отображения материалов, публикуемых в электронном виде, а именно, книги, журналы, газеты, журналы, мультимедийные презентации, пульта дистанционного управления портативными и карманными электронными устройствами и компьютерами, адаптеры устройства, кабели USB, электронные док-станции, зарядные устройства для аккумуляторов, электрические разъемы, провода, кабели и адаптеры; беспроводные пульта дистанционного управления для портативных электронных устройств, наушники и наушники (маленькие), программы синхронизации данных и программные средства разработки приложений для персональных и карманных компьютеров; компьютерное

программное обеспечение для установление авторства, загрузки, передачи, получение, редактирование, составление реферата, кодирование, декодирование, отображение, хранение и организации текста, графики, изображений и электронных публикаций; загружаемые предварительно записанные аудио и аудиовизуальный контент, информация и комментарии; загружаемые электронные книги, журналы, периодические издания, информационные бюллетени, газеты, журналы и другие публикации; загружаемые электронные публикации относящиеся к художественной, научной литературе, комиксам и сценариям через компьютеры и коммуникационные сети; загружаемые фильмы и кино, относящиеся художественным и научно-популярным рассказом, предоставляемым через компьютерные и коммуникационные сети; загружаемые шаблоны для создания книг, коротких рассказов, театральных постановок, сценариев, комиксов, аудио и видео файлов; компьютерное программное обеспечение для сбора, редактирования, организации, модификации, закладки, передачи, хранения и совместного использования данных и информации; загружаемые аудиокниги и цифровые аудиофайлы; программное обеспечение в области передачи и отображения текста, изображения и звука; программное обеспечение для управления базами данных, программное обеспечение для распознавания символов; программное обеспечение распознавания речи; программное обеспечение для электронной почты и обмена сообщениями; компьютерное программное обеспечение для доступа, просмотра и поиска онлайн-баз данных и электронных досок объявлений; программное обеспечение для синхронизации данных; программное обеспечение для разработки приложений; препараты для чистки, полирования, обезжиривания и абразивной обработки, мыло, парфюмерия, эфирные масла, косметика, лосьоны для волос, зубные пасты; фармацевтические и ветеринарные препараты; гигиенические препараты для медицинских целей; диетическое питание и вещества для медицинских или ветеринарных целей, детское питание; пластыри, перевязочные материалы; материалы для пломбирования зубов и изготовления зубных слепков; дезинфицирующие средства; препараты для уничтожения вредных животных; фунгициды, гербициды; обычные металлы и их сплавы; изделия из обычных металлов, а именно, металлические строительные материалы, передвижные металлические конструкции и

сооружения, металлические материалы для рельсовых путей, неэлектрические металлические тросы и проволоки, скобяные и замочные изделия, трубы и трубки из металла, сейфы, руды; ручные орудия и инструменты; изделия ножевые; оружие холодное; бритвы; приборы и инструменты хирургические, медицинские, стоматологические и ветеринарные, протезы конечностей, глазные и зубные протезы; ортопедические изделия; материалы для наложения швов; устройства для освещения, нагрева, получения пара, тепловой обработки пищевых продуктов, для охлаждения, сушки, вентиляции, водораспределительные и санитарно-технические; транспортные средства, аппараты, перемещающиеся по земле, воде и воздуху; благородные металлы и их сплавы, ювелирные изделия, драгоценные камни, часы и прочие хронометрические приборы; музыкальные инструменты; художественная и научно-популярная литература по различным темам; серии художественных и научно-популярных книг, книжки комиксы, графических романов, рассказы в иллюстрированной форме и рассказы комиксов, театральные постановки и художественных работ; периодических изданий в области комиксов, театральные робот и художественных работ; бумага, картон, печатные материалы и книги, материалы для переплетных работ, фотоснимки, писчебумажные товары, наклейки и клейкие вещества для канцелярских и бытовых целей, принадлежности для художников, кисти для рисования, пишущие машины и конторские принадлежности (за исключением мебели), учебные материалы и наглядные пособия, пластмассовые материалы для упаковки, тип принтеров, клише типографические, печатная продукция в области вычислительной техники, печатная продукция в области планшетных компьютеров, печатная продукция в области мультимедийных продуктов, интерактивные продукты и онлайн сервисы, печатные издания, книги, магазины, бюллетени информационные, периодика, брошюры, буклеты, брошюры, учебники, журналы, листовки, открытки поздравительные, реклама и рекламные материалы, каталоги, каталоги, относящиеся к компьютерному программному обеспечению, компьютерные брошюры, компьютерные справочники, публикации компьютерного оборудования, компьютерные аппаратные справочники, руководство пользователя компьютерного оборудования, инструкция по эксплуатации компьютера, компьютерные учебные пособия, публикации касающиеся технологии, цифровые технологии и гаджеты, каталоги, связанные с музыкальной

аппаратуры и инструментов, каталоги относящиеся к телекоммуникационной аппаратуры, мобильные телефоны, портативные и мобильные цифровые электронные устройства для передачи и приема телефонных звонков, факсы, электронная почта, видео, мгновенное сообщение, музыки аудиовизуальные и другие мультимедийные работы и другие цифровые данные, музыкальные книги, инструкция по руководству музыки, музыкальные журналы, настольные принадлежности, телефонные и адресные книги, книжки записные, дневники, календари, афиши, плакаты, установленные и неокантованные фотографии, печатные шаблоны для футболок и пуловеры, отображаемый материал, переводные картинки и наклейки на бампер, буклеты для продажи с аудиокассетами, часть и фитинги для вышеуказанных товаров, кожа и имитация кожи и изделия из этих материалов, а именно, шкуры животных, шкуры, дорожные сундуки, чемоданы, зонты от дождя и солнца, трости, хлысты, кнуты, конская сбруя и шорные изделия, мебель, зеркала, рамы для картин, изделия из дерева, пробки, камыша, тростника, ивы, рога, кости, слоновой кости, китового уса, панциря черепах, раковин, янтаря, перламутра, морская пенка изаменителей этих материалов или из пластмасс, а именно, мебель, зеркала, рамы для картин, корзинки, подставка для книг, ящики с перегородками для бутылок, столы для рубки мяса, крючки вешалок для одежды, контейнеры для хранения, пробки для бутылок, корзины большого размера с ручками, стулья высокие для младенцев, декоративные мобильные, таблички, корзины плоские, подушки, занавеси для душа, домашняя или кухонная утварь и посуда, расчески и губки, кисты, материалы для щеточных изделий, приспособления для чистки и уборки, мочалки металлические, необработанное или обработанное стекло, изделия из стекла, фарфора и фаянса, текстиль и текстильные изделия, одеяла, покрывала и скатерти, одежда, обувь, головные уборы, игры и игрушки, гимнастические и спортивные товары, елочные украшения, мясо, рыба, птица и дичь, мясные экстракты, овощи и фрукты консервированные, сушеные и подвергнутые тепловой обработке, желе, джемы, компоты, яйца, молоко и молочные продукты, масла и жиры пищевые, кофе, чай, какао, сахар, рис, тапиока, саго, заменители кофе, мука и зерновые продукты, хлебобулочные изделия, кондитерские изделия, пищевой лед, мед, сироп из патоки, ферменты для теста, пекарные порошки, соль, уксус, соусы (приправы), пряности, пищевой лед, сельскохозяйственные, садово-огородные,

лесные и зерновые продукты, живые животные, свежие фрукты и овощи, семена, живые растения и цветы, корма для животных, солод, пиво, минеральные и газированные воды и прочие безалкогольные напитки, телефоны, мобильные телефоны, видео (домофоны), камеры, мониторы для телевизионного приемника (TV комплект) телевизионных передатчиков, пульта дистанционного управления для телевизионного приемника (телевизионный приемник), электронные блокноты, магнитные носители информации, радиоприемники, радиопередатчики, видеокамеры, компьютерное оборудование и программное обеспечение, программное обеспечение и прошивки, операционная системная программа, программы синхронизации данных, разработка приложений средств программ обеспечения для персональных и карманных компьютеров и мобильных цифровых электронных устройств, телефон на основе программного обеспечения поиска информации и аппаратных средств, программное обеспечения для перенаправления сообщений, компьютерное программное обеспечение для мобильных телефонов, смартфоны и планшеты показывающие функциональные возможности мобильного телефона, компьютерное программное обеспечение и встроенный компьютер программного приложения для мобильных телефонов, а именно смартфоны и планшеты, программное обеспечение позволяющее фотографии и видео с камер перенести на мобильные телефоны, смартфоны и планшетные устройства для совместного использования в социальных сетях, компьютерные программы для доступа, просмотр и поиск онлайн-баз данных, компьютерное оборудование и программное обеспечение для интеграции телефонной связи с компьютеризованными глобальными информационными сетями, части и принадлежности для карманных и мобильных цифровых устройств, части и принадлежности для мобильных телефонов, чехлы и футляры относящиеся к смартфоном и планшетом, футляры сделанные из кожи и имитации кожи, футляры из ткани или текстильных материалов, батареи, перезаряжаемые батареи, зарядные устройства, зарядные устройства для электрических батарей, кабели для передачи данных, электрические кабели, наушники, стерео наушники, маленькие наушники, стерео динамики, наушники для беспроводного устройства связи, персональные стерео динамические аппараты, микрофоны, аудио

аппаратура автомобилей, устройства для подключения и зарядки портативных и карманных цифровых электронных устройств; инструкции для пользователей использования электронное считываемых, машина считываемых и компьютер считываемых формы продаваемое как устройства, все вышеперечисленные товары, части и соединительные элементы для всех указанных товаров; загружаемое программное обеспечение для доступа и управления приложениями более глобальной компьютерной сети, программное обеспечение распознавания символов, электронная почта и обмен сообщений программного обеспечения, телеприставки; предоставление информации о потребительских товаров с помощью интернета или других сетей связи; компьютеризированные онлайн сервисы заказов с отбеливающими препаратами и другими веществами для стирки, чистки, полировки, чистящие и абразивные средства; мыло, парфюмерия, эфирное масла, косметика, лосьоны для волос, зубные пасты; фармацевтические и ветеринарные препараты; гигиенические препараты для медицинских целей; диетическое питание и вещества для медицинских или ветеринарных целей; пища для младенцев; пластыри, материалы перевязочные, материал для пломбирования зубов, изготовления зубных слепков, дезинфицирующие средства; препараты для уничтожения вредных животных, фунгицидов, гербицидов; обычные металлы и их сплавы, а именно металлические строительные материалы; передвижные металлические конструкции и сооружения; металлические материалы для рельсовых путей; металлические тросы и проволока [неэлектрические]; скобяные и замочные изделия; трубы и трубки из металла, сейфы, руды; ручные орудия и инструменты, ножевые изделия, холодное оружие, бритвы; приборы и инструменты научные, морские, геодезические, фотографические, кинематографические, оптические, для взвешивания, измерения, сигнализации, контроля (проверки), спасания и обучения; приборы и инструменты для передачи, распределения, трансформации, накопления, регулирования или управления электричеством; аппаратура для записи, передачи, воспроизведения звука или изображений; магнитные носители информации, диски звукозаписи; торговые автоматы и механизмы для аппаратов с предварительной оплатой; кассовые аппараты, счетные машины, оборудование для обработки информации и компьютеры; оборудование для тушения огня

компакт-диски, DVD-диски и оптические диски высокой плотности, портативные компьютеры, планшетные компьютеры, карманные электронные устройства; персональные цифровые помощники; цифровые музыкальные плееры; мобильные телефоны, смартфоны; цифровые фотоаппараты и цифровые видеокамеры; читатели электронных книг; беспроводные устройства связи; приборы и инструменты хирургические, медицинские, стоматологические и ветеринарные; протезы конечностей, глазные и зубные протезы; стоматологическое и ветеринарное оборудование и инструменты; протезы конечностей; ортопедические изделия; материалы для наложения швов; устройства для освещения, нагрева, получения пара, тепловой обработки пищевых продуктов, для охлаждения, сушки, вентиляции, водораспределительные и санитарно-технические; транспортные средства; аппараты, перемещающиеся по земле, воде и воздуху; драгоценные металлы и их сплавы; украшения, драгоценные камни; часы и прочие хронометрические приборы; музыкальные инструменты; фантастика и научно-популярные книги по различным темам; серия фантастических и публицистических книг; комиксы, графические романы; истории в проиллюстрированной форме и комиксов историй; раскадровки и художественные работы; периодические издания в области комиксов; раскадровки и художественные работы; бумага картон печатные материалы и книги; материалы для переплетных работ; фотографии писчебумажные товары; наклейки и клейкие вещества для канцелярских и бытовых целей; принадлежности для художников, кисти; пишущие машины иконторские принадлежности; учебные материалы и наглядные пособия; пластмассовые материалы для упаковки; шрифты; клише типографские; печатная продукция в области вычислительной техники; печатная продукция в области планшетных компьютеров; печатная продукция в области мультимедийных продуктов; интерактивные продукты и онлайн-сервисы; печатные издания, книги, журналы, газеты, периодические издания, брошюры, буклеты, учебники, журналы, листовки, открытки поздравительные; реклама и рекламные материалы; каталоги; Каталоги, относящиеся к компьютерному программному обеспечению; компьютерные брошюры; компьютерные справочники; публикации компьютерной техники; компьютерные аппаратные справочники; руководства пользователей компьютерной техники; руководства по компьютерным командам;

компьютерные учебные пособия; публикации, касающиеся технологии; цифровые технологии и гаджеты; каталоги, относящиеся к музыкальной аппаратуре и инструментов; каталоги, относящиеся к телекоммуникационной аппаратуре; мобильные телефоны; портативные и мобильные цифровые электронные устройства для передачи и приема телефонных звонков, факсов, электронных почт, видео, мгновенных сообщениях, музыки; аудиовизуальные и другие мультимедийные работы и другие цифровые данные; музыкальные книги, инструкция по руководству музыки, музыкальные журналы; настольные принадлежности; телефонные и адресные книги, ежедневники, дневники, календари, плакаты, конные и пешие фотографии; печатные шаблоны для теннисок и свитеров; дисплейные материалы, переводные картинки и наклейки на бампер, буклеты для продажи с аудиокассет, части и принадлежности для вышеуказанных товаров, кожа и имитация кожи и изделия из этих материалов, а именно шкуры животных, шкуры животных, дорожные сундуки, чемоданы, зонтики, зонты от солнца, трости, кнуты, конская сбруя и шорные изделия, мебель зеркала рамы для картин, изделия, из дерева, пробки, камыша, тростника, ивы, рога, кости, слоновой кости, китового уса, панциря черепах, раковин, янтаря, перламутра, морской пенки, из заменителей этих материалов или из пластмасс а именно мебель зеркала рамы для картин корзинки подставки для книг Kitab üçün dayaqlar, ящики с перегородками для бутылок, столы для рубки мяса крючки вешалок для одежды, контейнеры для хранения, пробки для бутылок, корзины большого размера с ручками, стулья высокие для младенцев, декоративные мобильные, таблички, корзины плоские, подушки, занавеси для душа, домашняя или кухонная утварь и посуда; расчески и губки, кисти, материалы для щеточных изделий; приспособления для чистки и уборки; мочалки металлические, необработанное или частично обработанное стекло; изделия из стекла, фарфора и фаянса, текстиль и текстильные изделия, одеяла, покрывала и скатерти, одежда обувь головной убор, игры и игрушки, гимнастические и спортивные товары, ёлочные украшения, мясо, рыба, птица и дичь, мясные экстракты овощи и фрукты консервированные, сушеные и подвергнутые тепловой обработке; желе джемы компоты яйца молоко и молочные продукты, масла и жиры пищевые, кофе, чай, какао, сахар, рис, тапиока, саго, заменители кофе, мука и зерновые продукты, хлебобулочные изделия, кондитерские изделия, мороженое; мед, сироп из патоки, дрожжи, пекарные порошки,

соль, горчица, уксус, соусы (приправы), пряности, пищевой лед, сельскохозяйственные, садово-огородные, лесные и зерновые продукты; живые животные, свежие фрукты и овощи, семена, живые растения и цветы, корм для животных, солод, пиво, минеральные и газированные воды и прочие безалкогольные напитки, фруктовые напитки и фруктовые соки, сиропы и прочие составы для изготовления напитков и алкогольных напитков; обеспечение поиска базы данных в области деловой информации, доступной через глобальную компьютерную сеть; предоставление поиска рекламы руководство по он-лайн с изображением товаров и услуг других онлайн-продавцов; распространение рекламы для других через сеть электронных коммуникаций он-лайн; мерчендайзинг продуктов; продвижение товаров и услуг других лиц путем ограниченной скидки доступности предлагается через он-лайн сети электронной связи; взимание поставщиков услуг выбор в пределах области телекоммуникаций, финансовые услуги (потребительские кредиты), путешествие и проживание, компьютерные консультации / услуги электронной коммерции, хостинг веб-сайтов, продажа и аукционные услуги, относящихся к широкому спектру потребительских товаров и обслуживания продукции / расширенные гарантийные услуги, для того, чтобы позволить другим удобно просматривать и выбирать эти услуги с веб-сайта; сбор поставщиков услуг по выбору в области телекоммуникаций, финансовые услуги (потребительские кредиты), путешествия и проживание, компьютерные консультации / услуги электронной коммерции, хостинг веб-сайтов, услуги по продаже и аукциону, связанные с широким ассортиментом товаров народного потребления, и техническое обслуживание продукта / расширенные гарантийные услуги, для того, чтобы позволить другим удобно просматривать и выбирать эти услуги с веб-сайта; подписки на книги, обзоры или комиксы; Рекламные услуги, а именно продвижение товаров и услуг для других лиц; обеспечение поиска базу данных в области деловой информации, доступной через глобальную компьютерную сеть; предоставление поиска рекламы руководство по онлайн с изображением товаров и услуг других лиц; услуги управления базами данных; услуги по компьютеризированному онлайн поиску и заказу фильмов; кинофильмы, документальные фильмы, фильмы, телевизионные программы, графика, анимационные и мультимедийные презентации и другие аудиовизуальные

произведения в виде видеокассет; компакт диски, DVD-диски, оптические диски высокой плотности, цифровые загрузки и прямое цифровое устройство передачи.

38 - телекоммуникации; телекоммуникационные услуги, а именно, электронная передача потоковых и загружаемых аудио и видео файлов через компьютер и другие сети связи; предоставление онлайн электронной доской объявлений для передачи сообщений компьютерным пользователям в области информации, касающейся потребителем товаром; широковещательная трансляция посредством web; передача сообщений электронной почтой; телекоммуникационные услуги, а именно электронная передача потокового и загружаемого аудио видео и файлов мультимедийного содержания через компьютер и другие коммуникационные сети; аудио вещания разговорной речи, музыки, компьютеров и радиопрограмм; услуги по беспроводной широкополосной связи; услуги по беспроводной передаче текста и цифрового кода; связь посредством цифрового электронного устройства для чтения книг; предоставление доступа к интерактивной базе данных для передачи сообщений компьютерным пользователям и подписчиком в относящиеся к музыке, книгам, фильмам, мультимедийным фильмам, телевидению, программам, играм, игрушкам, спортивным товаром, электронным мультимедийным показом, видео и DVD и другим бытовым и потребительским товаром, обзорам о товарах и информации о покупках в интернете; электронная передача информации и данных; аудио вещание и передача образовательной и развлекательной цифровой информации; коммуникационные услуги для передачи, кэширования, доступа, приема, загрузки, потока, вещания, совместного использования, отображения, форматирования, зеркального отображения и переноса, текста, изображения, аудио, видео и данных посредством телекоммуникационных сетей, беспроводных коммуникационных сетей и интернета; предоставления интернет форума онлайн чат комнат и онлайн сообществом для передачи сообщений компьютерным пользователям; предоставление доступа к онлайн каталогом, базам данных, вебсайтом текущих событий и благом и онлайн ссылочным материалом; предоставление доступа к вспомогательным устройствам или электронным устройством относящимся к обеспечению телекоммуникационным связям услуг для передачи изображений, сообщений, аудио, визуальным, аудиовизуальным и

мультимедийным работам e- читателям, мобильным телефоном, смартфонам, портативным электронным устройствам, портативным, цифровым устройствам, планшетом и компьютером; потоковая передача аудио, визуального и аудиовизуального материала посредством интернета и других компьютерных или коммуникационных систем; предоставления онлайн чат комнат, интернет форумов и онлайн сообществ для передачи фотографий, видео, текстов, данных, изображений и других электронных работ; передача подкастов; веб вещание; предоставление онлайн сетью позволяющее пользователям получить доступ и совместно использовать контент, текст, визуальную работу, аудио работу, аудиовизуальные работы, литературные работы, данные, файлы, документы и электронные работы; предоставление онлайн сетевые услуги позволяющие пользователям совместно использовать контент, фотографии, видео, тексты, данные, изображения и другие электронные работы, относящиеся развлечениям, включающие кинофильмы, телевидение, аудиовизуальные работы, музыку, аудио работы, книги, театральные представления, литературные работы, спортивные мероприятия, творческой деятельностью, отдыху, путешествиям, искусству, танцам, музыкальным представлениям, выставкам, спортивным инструкциям, клубам, радио, комедийным представлениям, дебатам, визуальным работам, играм, игровым процессом, фестивалям, музеям, паркам, культурным мероприятиям, концертом, публикациям, мультипликациям, текущим событиям, модам, мультимедийным презентациям, истории, языком, либеральным вопросом, математике, бизнесу, науке, технике, хобби, культуре, видам спорта, искусству, психологии и философии; предоставление веб сайта позволяющего компьютерным пользователям возможность передать, кэшировать, принимать, загружать, работать в потоковом режиме, вещать, отображать, форматировать, переносить и совместно использовать контент, текст, визуальных работ, аудио работы, аудиовизуальные работы, литературные произведения, данные, файлы, документы и электронные работы; предоставление веб сайта позволяющего компьютерным пользователям передать, кэшировать, принимать, загружать, работать, в потоковом режиме, вещать, отображать, форматировать, переносить и совместно использовать фотоснимки, видео, тексты,

данные, изображения и другие электронные работы; предоставление онлайн порталов для развлечений в области кинофильмов, телевизионных передач, аудиовизуальных работ, музыки, аудио работ, книг, театральные представлений, литературных произведений, спортивных мероприятий, творческих деятельности, вопросов отдыха, путешествий, искусства, танцев, музыкальных представлений, выставок, спортивных инструкций, клубов, радио передачи, комедийных представлений, дебатов, публикаций, мультипликационных фильмов, текущих событий, показа мод и мультимедийных презентаций; телекоммуникационные услуги, а именно, предоставление онлайн электронной доски объявлений для передачи сообщений компьютерным пользователям относящихся к развлечениям; предоставление интерактивной комнаты чата для передачи сообщений компьютерным пользователям и абонентом относящимся по широкому спектру тем; электронная передача развлекательных обзоров и информации через компьютер и коммуникационной сети; предоставление электронных коммуникационных блоков; предоставление онлайн чат комнат и электронной доски объявлений; предоставление оплаты форумов для коммуникации в области электронных игр; предоставление передачи видео по компьютерным играм по запросу; предоставление пользователям совместно с телекоммуникационными средствами, времени доступа к электронным коммуникационным сетям с инструментами идентификации, позиционирования, группировки, распределение и управления данными и средствами подключения к компьютерным сервером, компьютерным процессором третьих лиц и компьютерным пользователям; предоставления справочниками телефонных номеров, бизнес адресами, электронными почтовыми адресами, сетевом адресом, адресами и телефонными номерами людей, мест и организаций; предоставления оплаты интерактивной электронной доской объявлений относящейся изданиям книг комического содержания, развлечений и развлекательной индустрии; доступ к информации и дистанционное управление данными для беспроводной передачи контента карманным компьютерам, лэптопом и мобильным электронным устройствам; передача данных и информации посредством электронных средств а именно, посредством компьютера, кабеля, радио, телетайпа, телеграммы, мобильного телефона, электронной почты, микроволн, лазерного луча, спутника связи или электронных средств;

электронная передача голоса, данных и изображений через глобальную коммуникационную сеть.

39 - транспортировка; упаковка и хранения товаров; организация путешествий; физическое хранение электронных медийных средств, а именно, изображений, текстов, видео и аудио данных.

41 - воспитание; обеспечение учебного процесса; развлечения; организация спортивных и культурно просветительных мероприятий; предоставление информации, касающейся развлечений; издание периодических изданий; обеспечение интерактивными электронными публикациями [не загружаемыми]; публикация электронных книг, журналов; публикация материалов на магнитных или оптических носителях данных; публикация онлайн музыки; прокат видеофильмов, аудиозаписей и игр, включая игровые картриджи для использования с электронными игровыми аппаратами; распространение радио и телевизионных развлечений, игр, фильмов, музыки, интерактивной рекламы и / или услуг и видеозаписей; прокат, лизинг и аренда телевизоров, телевизионного времени, или радио аппаратуры, игр, фильмов, интерактивных телевизионных программ и / или услуг по записи, звука или видео; распространение или прокат кинофильмов; аренда аппаратуры для приема кинофильмов, звука или видео; предоставление информации в сфере развлечений онлайн; организация соревнований; все вышеупомянутые услуги также предоставляются в режиме онлайн из компьютерной базы данных, интернета или телефона с поддержкой интернета; информация, относящаяся к развлечениям или образованию, предоставляемым в режиме онлайн из компьютерной базы данных или глобальной компьютерной сети, относящейся к кинофильмам, кинофильмам, документальным фильмам, фильмам, телевизионным программам, графике, анимационным и мультимедийным презентациям, видео и DVD, оптическим дискам высокой плотности и другим аудиовизуальные произведения; предоставление в режиме онлайн электронных публикаций (не загружаемых), связанных с фильмами, кинофильмами, документальными фильмами, фильмами, телевизионными программами, графикой, анимацией и мультимедийными презентациями, видеоматериалами, DVD-дисками, оптическими дисками высокой плотности и другими аудиовизуальными произведениями; развлекательные услуги, а именно фильмы,

кинофильмы, документальные фильмы, телевизионные программы, графику, анимацию и мультимедийные презентации, а также другие аудиовизуальные произведения, просматриваемые через компьютерные сети и глобальные сети связи; обеспечение информации о фильмах, кинофильмах, документальных фильмах, телевизионных программах, графике, анимационных и мультимедийных презентациях, видеороликах, DVD-дисках, оптических дисках высокой плотности и других аудиовизуальных произведениях по компьютерным сетям и глобальным сетям связи; развлекательные информационные услуги, а именно: предоставление возможностей для обмена информацией и беседы по широкому кругу тем посредством живых событий и почтовой информации; информация, предоставляемая в режиме онлайн из компьютерной базы данных или из глобальной компьютерной сети, относящейся к кинофильмам, кинофильмам, документальным фильмам, фильмам, телевизионным программам, графическим изображениям, анимационным и мультимедийным презентациям, видеороликам и DVD-дискам, оптическим дискам высокой плотности и другим аудиовизуальным произведениям; предоставление баз данных, содержащих общие новости и информацию о фильмах, кинофильмах, документальных фильмах, фильмах, телевизионных программах, графике, анимационных и мультимедийных презентациях, видео и DVD, оптических дисках высокой плотности и других аудиовизуальных произведениях; услуги аренда фильмов, а именно аренда кинофильмов, документальных фильмов, кинофильмов, кино, звукозаписей, видеоигр, мультимедийных презентаций, электронных книг и публикаций, видеозаписей, предварительно записанных видеокассет, цифровых видеодисков, музыкальных записей, мультимедийных записей и компьютерных игр; аренда фильмов, кинофильмов, документальных фильмов, кинофильмов, кино, звукозаписей, видеоигр, мультимедийных презентаций, электронных книг и публикаций, видеозаписей, предварительно записанных видеокассет, цифровых видеодисков, музыкальных записей, мультимедийных записей, и компьютерных игр через глобальные сети связи; обеспечение информации, отзывов и индивидуальных рекомендаций в области развлечений; обеспечение информации, обзоров и персонализированных рекомендаций в области развлечений через глобальные сети связи; обеспечение информации, касающейся

конкурсов и игр; обеспечение признания и поощрения посредством премий и конкурсов для демонстрации превосходства в области развлечений; обеспечение онлайн незагружаемых комиксов и графических романов; обеспечение веб-сайта, который позволяет пользователям просматривать сценарии, фильмы, телевизионные шоу, графические изображения, раскадровки и развлекательные объекты; обеспечение веб-сайта с участием блогов и не загружаемых изданий в области развлечений, комиксов, сценариев, книг, коротких рассказов; обеспечение веб-сайта с информацией, конкурсами, текстом, видео, аудио, публикациями, связанными с развлечениями; обеспечение новостей и информации в области развлечений, связанных с информацией, конкурсами, текстом, видео, аудио, публикациями, связанными с развлечениями; обеспечение обзоров для телевидения, фильмов и развлечений; обеспечение веб-сайта с не загружаемыми фильмами и видеороликами; консультации в сфере развлечений и индустрии развлечений; обеспечение информации о развлечениях, фильмах и телевизионных шоу через социальные сети; предоставление информации, касающейся развлечений; издание периодических изданий; обеспечение интерактивными электронными публикациями [не загружаемыми]; публикация электронных книг, журналов; публикация материалов на магнитных или оптических носителях данных; публикация онлайн музыки; прокат видеofilьмов, аудиозаписей и игр, включая игровые картриджи для использования с электронными игровыми аппаратами; распространение радио и телевизионных развлечений, игр, фильмов, музыки, интерактивной рекламы и / или услуг и видеозаписей; прокат, лизинг и аренда телевизоров, телевизионного времени, или радио аппаратуры, игр, фильмов, интерактивных телевизионных программ и / или услуг по записи, звука или видео; распространение или прокат кинофильмов; аренда аппаратуры для приема кинофильмов, звука или видео; предоставление информации в сфере развлечений онлайн; организация соревнований; все вышеупомянутые услуги также предоставляются в режиме онлайн из компьютерной базы данных, интернета или телефона с поддержкой интернета; информация, относящаяся к развлечениям или образованию, предоставляемым в режиме онлайн из компьютерной базы данных или глобальной компьютерной сети, относящейся к

кинофильмам, кинофильмам, документальным фильмам, фильмам, телевизионным программам, графическим изображениям, мультимедийным презентациям, видео и DVD-дискам и другим аудиовизуальным произведениям; предоставление в режиме онлайн электронных публикаций (не загружаемых), связанных с фильмами, кинофильмами, документальными фильмами, фильмами, телевизионными программами, графикой, анимационными и мультимедийными презентациями, видео и DVD-дисками и другими аудиовизуальными произведениями; развлекательные услуги, а именно фильмы, кинофильмы, документальные фильмы, телевизионные программы, графические, анимационные и мультимедийные презентации и другие аудиовизуальные произведения, которые можно просматривать по компьютерным сетям и глобальным сетям связи; предоставление информации, касающиеся фильмам, кинофильмам, документальным фильмам, фильмам, телевизионным программам, графических работ, анимационным и мультимедийным презентациям, видео, DVD и другим аудиовизуальным работам через компьютерные сети и глобальные коммуникационные сети; развлекательные услуги, а именно предоставления возможности произвести обмен информацией и обсуждение к широкому спектру вопросов посредством живых событий и отправленной информации; информация, предоставляемая в режиме онлайн из компьютерной базы данных или из глобальной компьютерной сети, относящаяся к кинофильмам, кинофильмам, документальным фильмам, фильмам, телевизионным программам, графическим изображениям, мультимедийным презентациям, видеороликам и DVD-дискам и другим аудиовизуальным произведениям; предоставление баз данных, содержащих общие новости и информацию о фильмах, кинофильмах, документальных фильмах, фильмах, телевизионных программах, графике, анимационных и мультимедийных презентациях, видео и DVD-дисках и других аудиовизуальных произведениях; услуги аренды, а именно, аренда фильмов, документальных фильмов, кинофильмов, фильмов, звукозаписей, видеоигр, мультимедийных презентаций, электронных книг и публикаций, видеозаписей, предварительно записанных видеокассет, цифровых видеодисков, музыкальных записей, мультимедийных записей, и компьютерных игры; услуги аренд фильмов, а именно, кинофильмов, документальных фильмов, кинофильмов, фильмов, звукозаписей, видеоигр,

мультимедийных презентаций, электронных книг и публикаций, видеозаписей, предварительно записанных видеокассет, цифровых видеодисков, музыкальных записей, мультимедийных записей и компьютерных игр через глобальные сети связи; предоставление информации, отзывов и индивидуальных рекомендаций в области развлечений; предоставление информации, обзоров и персонализированных рекомендаций в области развлечений через глобальные сети связи; предоставление информации и комментариев в области развлечений или образования через глобальную компьютерную сеть, а именно информацию в области музыки, книг, фильмов, кинофильмов, телевизионных программ, игр, игрушек, спортивных товаров, электроники, мультимедийных презентаций, видео и DVD-дисков, и других бытовых и потребительских товаров; развлекательные услуги, а именно предоставление онлайн предварительно записанных аудиопрограмм в области музыки, книг, фильмов, кинофильмов, телевизионных программ, игр, игрушек, спортивных товаров, электроники, мультимедийных презентаций, видео и DVD, а также других предметов домашнего обихода и предметов потребления; развлекательные услуги, а именно предоставление он-лайн обзоров, рейтингов и рекомендаций в отношении музыки, книг, фильмов, кинофильмов, телевизионных программ, игр, игрушек, спортивных товаров, электроники, мультимедийных презентаций, видео и DVD-дисков и других предметов домашнего обихода и предметов потребления; развлекательные услуги, а именно, предоставление части предварительно записанных аудио, видео и аудиовизуальных произведений через интернет; издание книг, журналов, периодических изданий, литературных произведений, визуальных произведений, аудио работ и аудиовизуальных произведений; предоставление незагружаемых записанных аудио, видео и аудиовизуальных произведений через беспроводные сети; предоставление онлайн компьютерных игр и интерактивных историй; предоставление онлайн-бюллетеней и блогов с развлекательными, кинофильмами, телевидением, аудиовизуальными произведениями, музыкой, аудио работами, книгами, театром, литературными работами, спортивными мероприятиями, развлекательными мероприятиями, турнирами, искусством, танцами, мюзиклами, выставками, спортивными инструкциями, клубами, радио, комедии, конкурсы, визуальные произведения, игры, игры,

фестивали, музеи, парки, культурные мероприятия, концерты, публикации, анимация, текущие события, показы мод и мультимедийные презентации; публикация отрывков из книг, периодических изданий и литературных произведений, а также предоставление виртуальных сред, в которых пользователи могут взаимодействовать в созидательных, досуг или развлекательных целях; предоставление информации, новостей, статей и комментариев в области развлечений, включая фильмы, телевидение, аудиовизуальные произведения, музыку, аудиоработы, книги, театр, литературные произведения, спортивные мероприятия, рекреационные мероприятия, мюзиклы, выставки, спортивные занятия, клубы, радио, комедии, конкурсы, визуальные произведения, игры, игры, фестивали, музеи, парки, культурные мероприятия, концерты, публикации, анимация, текущие события, показы мод и мультимедийные презентации; предоставление информации, новостей, статей и комментариев в области образования и учебных заведений; услуги в области образования по характеру обучения в классе и дистанционное обучение в режиме он-лайн по темам текущих событий, образования, истории, языка, гуманитарных наук, математики, бизнеса, науки, увлечений, технологий, культуры, спорта, искусства, психологии и философии; интерактивные образовательные услуги в области компьютерного и компьютерного обучения по темам текущих событий, образования, истории, языка, гуманитарных наук, литературы, математики, бизнеса, науки, хобби, технологии, культуры, спорта, искусства, психологии и философии; образовательные и развлекательные услуги в области подкастов, веб-трансляций и продолжающихся программ, содержащих новости и комментарии в области фильмов, телевизионных программ, аудиовизуальных произведений, музыки, аудиоработ, книг, театра, литературных произведений, спортивных мероприятий, развлекательных мероприятий, досуга спортивные мероприятия, клубы, радио, комедии, конкурсы, визуальные произведения, игры, игры, фестивали, музеи, парки, культурные мероприятия, концерты, публикации, анимация, текущие события, мода, и мультимедийные презентации, доступные через интернет или другой компьютер в сетях связи; аудиовизуальных произведений, музыки, аудиозаписей, книг, театра, литературных произведений, спортивных мероприятий, развлекательных мероприятий, развлекательных

мероприятий, турниров, искусства, танцев, мюзиклов и т. д. выставки, спортивные занятия, клубы, радио, комедии, конкурсы, визуальные произведения, игры, игры, фестивали, музеи, парки, культурные мероприятия, концерты, публикации, анимация, текущие события, показы мод и мультимедийные презентации через интернет или другой компьютер или сетей связи; производства фильмов, киностудии, производство радио и телевизионных программ, производство шоу, радиовещания, услуги студии звукозаписи, производства театральных представлений, редактирование видео, производство видео фильмов, услуги по авторскому надзору, киностудии, производство театральных представлений, редактирование видеолент, организация соревнований, составление радио и телевизионных программ, услуги клубов (развлечений), редактирование фильмов, услуги по сочинению музыки, услуги студии записи, услуги звукозаписи; развлекательные услуги, а именно, предоставление онлайн компьютерных игр; развлекательные услуги, а именно, предоставление онлайн электронных игр; развлекательные услуги, а именно, предоставление онлайн-видеоигр; услуги электронных игр, предоставляемые через интернет; предоставление компьютерной игры для использования в сети пользователями сети; предоставление информации в режиме онлайн, касающейся компьютерных игр и компьютерных улучшений для игр; предоставление поисковым онлайн базой развлечений относящиеся онлайн не загружаемой цифровым играм, фильмом, телевизионным шоу, музыки и другими цифровыми текстами, аудио и видео файлами в форме книг, журналов, новостей и информацией; предоставление веб-сайта относящегося развлекательной информации и обзорам продуктов в области аудио, видео и аудиовизуальному контенту, а именно фильмам, телешоу, видео и музыки; предоставления новостей и информации в области развлечений, относящиеся обзорам продукции и рекомендациям связанным с аудио, видео и аудиовизуальному контенту в форме фильмов, телешоу, видео и музыки; предоставление веб-сайта с не загружаемым аудио-, видео- и аудиовизуальным контентом в виде записей с фильмами, телешоу, видео и музыкой; предоставление поисковой базы данных аудио, видео и аудиовизуальным контентом, доступному через интернет, телекоммуникационные сети и беспроводные телекоммуникационных сетей в области развлечений; обеспечение развлекательной

информации в отношении аудио, видео и аудиовизуального контента через социальные сети; консультации в сфере развлечений и индустрии развлечений; обеспечение информацией о развлечениях, фильмах и телевизионных шоу через социальные сети.

42 - научные и технологические услуги и относящиеся к ним научные исследования и разработки; Услуги по промышленному анализу и научным исследованиям; разработка и усовершенствование технического и программного обеспечения компьютеров; научные и технологические услуги и относящиеся к ним научные исследования и разработки; услуги по промышленному анализу и исследованиям; разработка и усовершенствование технического и программного обеспечения компьютеров; компьютерные услуги, а именно удаленный хостинг операционных систем и компьютерных приложений; системы для управления хостингом и компьютерными приложениями через интернет; предоставление доступа виртуальной компьютерной среде через интернет; аренда компьютерных средств и хранения данных различной мощности; предоставление незагружаемого программного обеспечения, доступного посредством глобальной компьютерной сети, для управления компьютерными приложениями; построение интернет платформы для электронной торговли; планирование, управление и мониторинг онлайн форумов относящиеся к дискуссиям; создание электронно хранимые веб страницы для онлайн услуг и интернета; хранение данных; разработка и техническое обслуживание веб-сайтов для третьих лиц; управление веб-сайтами для других; обслуживание, создание веб-сайтов и услуги хостинга; провайдер прикладных услуг, а именно предоставление, хостинг, управление, разработка и техническое обслуживание приложений, программного обеспечения, веб-сайтов и базы данных в области е-торговли, онлайн платежей, формирование очередности, разработки веб-сайта, хранения данных составления графика совместного использования компьютерного времени, услуги по отправлению сообщений и расчета ранжирования веб-сайта трафика пользователя; компьютерное программирование; консультационные услуги, относящиеся к области управления мультимедийными приложениями, презентациями и контролю, компьютерному программированию, компьютерным аппаратным средствам, программным обеспечениям и разработки компьютерных систем, спецификаций и выбора

электронной коммуникации; услуги по редактированию, обновлению, технического обслуживания и поддержки компьютерных аппаратных средств, программного обеспечения и компьютерных систем; компьютерные услуги, относящиеся к управлению мультимедийными приложениями, презентациям и контролю, исследованиям, управлению базами данных, средствам управления и аутсорингу; научные и технологические услуги и относящиеся к ним научные исследования и разработки; услуги по промышленному анализу и научным исследованиям; разработка и усовершенствование компьютерных аппаратных средств и программного обеспечения; компьютерные услуги, а именно хостинг компьютеризованного онлайн поиска и заказ услуги в отношении оптовой и розничной поставки музыки, книг, кинофильмов, мультимедийных программ, игр, игрушек, спортивных товаров, электронных товаров, мультимедийных презентаций, видео и DVD и других бытовых и потребительских товаров; хостинг онлайн услуг для анализа персональных предпочтений и выработки рекомендаций; Компьютерные услуги, а именно, размещение онлайн базы данных с широким спектром информации представляющей общего интереса через интернет; хостинг интерактивной базы данных для передачи сообщений компьютерным пользователям и абонентам в отношении музыки, книг, кинофильмов, мультимедийных программ, игр, игрушек, спортивных товаров, электроники, мультимедийных презентаций, видео и DVD и прочих бытовых и потребительских товаров, обзоры продукции и информацию о покупке, через интернет; услуги по промышленному анализу и научным исследованиям; проектирование и разработка компьютерных аппаратных средств и программного обеспечения; предоставление онлайн незагружаемого интернет браузера программного обеспечения; предоставление незагружаемых программным обеспечением для мобильных коммуникационных устройств для ускорения мобильного доступа интернету через компьютеры, мобильные компьютеры и мобильные коммуникационные устройства; техническая поддержка, а именно, устранение неполадок в аппаратных средствах и программных обеспечениях создание проблемы для компьютеров и мобильных коммуникационных устройствах и мобильной связи аппаратных устройств и программных задач; консультации по вопросам компьютерного

оборудования и программного обеспечения проектирования; разработка программного обеспечения компьютера для других; мобильный компьютер и программное обеспечение для программ мобильной связи и консультации по программному обеспечению и дизайну; мобильный компьютер и программное обеспечение для программ мобильной связи и консультации по программному обеспечению и дизайну для других; хостинг контента, фотографий, видео, текстов, данных, изображений, веб-сайтов и других электронных работ для третьих лиц; предоставление поисковых систем; редоставление поисковых платформ позволяющие пользователям запрашивать и получать фотографии, видео, тексты, данные, изображения и электронные работы; интерактивные услуги хостинга, позволяющие пользователям опубликовать и делиться своими фотографиями, видео, текстами, данными, изображениями в интернете; компьютерные услуги, а именно, создание виртуальных сообществ, для пользователей позволяющих участвовать в дискуссиях, получать обратную связь от виртуальных сообществ, а также участвовать в социальных сетях; обслуживание и обновление программного обеспечения, относящиеся компьютеру, интернету и паролю безопасности и предотвращения рисков для компьютеров, интернета и паролями; предоставление информации в области астрономии, погоды, окружающей среды, дизайн интерьера, технологии, компьютеров, программного обеспечения, компьютерной периферии, компьютерной техники, геологии, инженерии, архитектуры, медицинских исследований, а также исследования и испытания продукта через интернет или другого компьютерных или коммуникационных сетей; Установка программного обеспечения компьютера и техническое обслуживание; предоставление веб-сайта с технической информацией, касающейся программного обеспечения и аппаратного обеспечения; компьютерные аппаратные средства, программное обеспечение, приложение и консультационные услуги по вопросам сети; консультации по вопросам компьютеров; компьютерное программирование; передача данных документов с одного компьютера формата в другой; хостинг цифрового контента на глобальных компьютерных сетях, беспроводных сетей и сетей электронных коммуникаций; предоставление поисковых платформ, позволяющие пользователям запрашивать и получать, содержание, текст, визуальные

произведения, аудио произведения, аудиовизуальные произведения, литературные произведения, данные, файлы, документы и электронные работы; предоставление во временное пользование незагружаемых компьютерного программного обеспечения и интернет-услуг, которые позволяют пользователям получить доступ и загрузить программное обеспечение; предоставление во временное пользование онлайн незагружаемых компьютерных программных обеспечений, которые генерирует индивидуальные рекомендации программных приложений, основанных на предпочтениях пользователя; мониторинг автоматизированных информационных систем и компьютерных сетей в целях безопасности; научные и технологические услуги и относящиеся к ним научные исследования и разработки; услуги по промышленному анализу и исследованиям; разработка и усовершенствование технического и программного обеспечения компьютеров; хостинг, масштабирование и поддержание онлайн-баз данных для других; облачные вычисления с программным обеспечением для использования в управлении базами данных; хостинг баз данных через глобальную сеть; провайдер прикладных услуг приложений (ASP) с функцией программного обеспечения для использования в управлении базами данных; платформа как сервис (PaaS) относящийся к платформам компьютерных программ для использования в управлении базами данных; программное обеспечение как услуга (SaaS) с функцией программного обеспечения для использования в управлении базами данных; компьютерные услуги, а именно, обеспечение серверов баз данных переменной емкости для других; предоставление веб-сайта, не отличая загружаемое программное обеспечение для управления базами данных; компьютерные услуги, а именно удаленный хостинг операционных систем и компьютерных приложений; предоставление услуги по размещению операционных систем и компьютерных приложений через интернет; аренда вычислительной системы хранения данных объектов переменной емкости; Обеспечение, разработки и проектирования программного обеспечения, незагружаемых, доступный через глобальную компьютерную сеть, для управления компьютерными программами; построение интернет платформы для электронной коммерции; планирование, управление и мониторинг он-лайн относящиеся к дискуссиям; создание хранящейся в электронном виде веб страниц для онлайн сервисов и

интернет; хранилище данных; разработка и техническое обслуживание веб-сайтов для третьих лиц; управление веб-сайтами для других; аренда веб-серверов; веб обслуживания сайта, создание и услуги хостинга; поставщик прикладных услуг, а именно, обеспечение, хостинг, управление, разработку и поддержание приложений, программного обеспечения, веб-сайты и базы данных в области электронной коммерции, онлайн-платежей, порядок организации очередей, дизайн сайта, хранения данных, совместно масштабирования вычислительной мощности, служб обмена мгновенными сообщениями и расчет рейтинга сайта на основе пользовательского трафика; хостинг веб-сайта, который дает пользователям возможность просмотра различных печатных, фотографические, графическое изображение, а также аудио и видео контента и использовать пользовательский шаблон для обеспечения ввода, любит, не любит, редактирование, изменения, модификации, мнения, предложения и комментарии и участвовать в социальных, деловых и общественных связей; компьютерные услуги, а именно, создание он-лайн сообщество для зарегистрированных пользователей для участия в обсуждении, получить обратную связь от своих сверстников, формировать виртуальные сообщества, а также участвовать в социальных сетях все в области развлечений и индустрии развлечений; предоставление во временное пользование на линии незагружаемых программного обеспечения и приложений для доступа к потоковому аудио и видео файлы, игры, социальные сети, текстовые файлы и мультимедийные файлы; проектирование и разработка компьютерных игр программное обеспечение, телефоны, мобильные телефоны, видеофонах, камеры, мониторы для телевизионных приемников, телевизионных приемников [телевизоры] и телевизионные передатчики, пульта дистанционного управления для телевизионного приемника [TV комплект], электронные блокноты, магнитные носители информации, радио приемники, передатчики, видеокамеры и телевизионные приставки; проектирование и разработка компьютерного оборудования, программного обеспечения, встроенного программного обеспечения в природе, операционной системы программ и программ синхронизации данных, в характере программ инструментов для разработки приложений для персональных и карманных компьютеров и мобильных цифровых электронных устройств; проектирование и разработка управления телефонной связи, мобильный телефон, смартфон и планшет

программного обеспечения; проектирование и разработка информационного поиска телефонной базе, перенаправлении сообщений, компьютерных приложений для мобильных телефонов, смартфонов и планшетных устройств с функциями мобильного телефона; разработка и поддержка компьютерной прикладного программного обеспечения и встроенного компьютера прикладного программного обеспечения для портативных электронных устройств в природе мобильных телефонов, смартфонов и планшетных устройств; разработка компьютерных программ для доступа, просмотра и поиска онлайн-баз данных; разработка и поддержка компьютерного оборудования и программного обеспечения для обеспечения интегрированной телефонной связи с компьютерными глобальными информационными сетями, включая части и принадлежности к ним; создание и поддержание устройства для подключения и зарядки портативных и карманных цифровых электронных устройств, и электронно читаемых, машиночитываемых или компьютер считываемых формах руководство пользователя; разработка и поддержка загружаемого программного обеспечения для доступа и управления компьютерными приложениями в глобальной компьютерной сети; разработка и поддержка распознавания символов, электронную почту и программное обеспечение обмена сообщениями; услуги по проектированию и разработки видео и компьютерных игр; предоставление во временное пользование в режиме он-лайн незагружаемым программным инструментом для проектирования и разработки электронных игр; предоставление во временное пользование в режиме он-лайн незагружаемое программное обеспечение и приложения для доступа к потоковому аудио и видео файлам, играм, социальным сетям, текстовым файлам и мультимедийным файлам; услуги по разработке видео игр; услуги по технической поддержке, а именно, диагностирование устранение проблем в компьютерных игровых программах; провайдер прикладных услуг (ASP) с участием программного обеспечения для использования в отношении зрительных образов, а именно, программное обеспечение для цифровой анимации и спецэффектов изображений, видеоигр и кинофильмов; провайдер прикладных услуг приложений (ASP) с функцией интерфейс прикладного программирования (API) программное обеспечение, включающее программное обеспечение, обеспечивающее потоковую передачу, хранение и обмен видео-

игр, контента, данных и информации; обеспечивание незагружаемыми программными приложениями; предоставление во временное пользование в онлайн режиме незагружаемого облачного компьютерного программного обеспечения для использования в электронном хранении данных; разработка компьютерного программного обеспечения в области мобильных приложений; провайдер прикладных услуг, а именно, хостинг, управление, разработка и поддержка приложений, программного обеспечения и веб-сайтов, в области личной продуктивности, беспроводной и мобильной связи; оказание услуг по технической поддержке использования коммуникационного оборудования; создание онлайн- сообщества для зарегистрированных пользователей для участия в обсуждениях, обмена контентом, фотографиями, видео, текстом, данными, изображениями и другими электронными работами и участия в социальных сетях.

(111) N 2018 0245

(151) 06.03.2018

(210) 2017 00396

(220) 17.04.2017

(181) 17.04.2027

(730) Kellogg Company, One Kellogg Square
Battle Creek, Michigan 49016 U.S.A. (US)

(540)



(511) 30 - qəhvə, çay, kakao və qəhvə əvəzediciləri; düyü; tapioka və saqo; un və taxıl məhsulları; çörək, çörək-bulka və qənnadı məmulatları; qida buzları; şəkər, bal, patoka şirəsi; maya, çörəkçilik, qabartma tozları; duz; xardal; sirkə, souslar (qidaya dad verən əlavələr); ədviyyatlar; buz; səhər yeməyi, qəlyanaltı və digər qidalarının hazırlanması üçün istifadə

edilən inqrediyent qismində emal olunmuş dən məhsullarından ərzaq; yemək üçün hazır dən məhsulları; emal edilmiş dən məhsulları; səhər yeməyi üçün dən məhsulları; səhər yeməyi, qəlyanaltı və ya qidanın hazırlanması üçün inqrediyent qismində istifadə edilən dən məhsullarından və digər dən məhsullarından hazırlanmış tərkiblər; dən məhsullarından hazırlanmış yüngül qəlyanaltılar; dən məhsullarından batonlar; buğda əsasında qəlyanaltılar; qarışıq dənli məhsullardan qəlyanaltılar; krekerlər; qarğıdalı tərkibli qəlyanaltılar; kreker, krendel və/ və ya popkorn tərkibli qarışıq qəlyanaltılar.

(511) 30 - кофе, чай, какао и заменители кофе; рис; тапиока и саго; мука и зерновые продукты; хлеб, хлебобулочные и кондитерские изделия; пищевой лед; сахар, мед, патока; дрожжи, пекарные порошки; соль; горчица; уксус, соусы (приправы); специи; лед; обработанные продукты на основе злаков, используемые в качестве завтрака, закусок или ингредиентов для приготовления других блюд; злаки готовые к употреблению; обработанные зерновые продукты; злаки на завтрак; препараты, изготовленные из злаков и других пищевых продуктов из зерна, используемые в качестве завтрака, закусок или ингредиентов для приготовления пищи; закуски лёгкие на базе хлебных злаков; зерновые батончики; закуски на основе пшеницы; зерновые закуски состоящие из множества разных зерн; крекеры; кукурузные закуски; смешанная закуска, состоящая в основном из крекеров, кренделей и / или попкорна.

(111) N 2018 0246

(151) 06.03.2018

(210) 2017 00397

(220) 17.04.2017

(181) 17.04.2027

(730) Nitya International General Trading (L.L.C.), P.O. Box. 55312, Dubai, United Arab Emirates (AE) (540)

GM
GRAND MARK

(526) Əmtəə nişanında "GRAND MARK" söz birləşməsi hüquqi mühafizə obyektidir.

(511) 34 - siqaretlər, papiroslar.

(526) В товарном знаке словосочетание "GRAND MARK" не является объектом правовой охраны.

(511) 34 - сигареты, папиросы.

(111) N 2018 0247

(151) 06.03.2018

(210) 2017 00400

(220) 17.04.2017

(181) 17.04.2027

(730) Aspen Global Inc, GBS Plaza, Cnr La Salette & Royal Roads, Grand Bay, Mauritius (MU) (540)

ALKERAN

(511) 05 - əczaçılıq preparatları.

(511) 05 - фармацевтические препараты.

(111) N 2018 0248

(151) 06.03.2018

(210) 2017 00401

(220) 17.04.2017

(181) 17.04.2027

(730) CEDC INTERNATIONAL SP. Z O.O., U1. Kowanowska 48 64-600 Oborniki Poland (PL) (540)



(526) Əmtəə nişanında "Biala" söz işarəsi hüquqi mühafizə obyektidir.

(591) qara, ağ, tünd qəhvəyi, qəhvəyi, açıq qəhvəyi, mavi, açıq mavi, boz

(511) 33 - alkoqollu içkilər (pivə istisna olmaqla).

(526) В товарном знаке словесное обозначение "Biala" не является объектом правовой охраны.

(591) черный, белый, темно-коричневый, коричневый, светло-коричневый, голубой, светло-голубой, серый

(511) 33 - алкогольные напитки (за исключением пива).

(111) N 2018 0249

(151) 06.03.2018

(210) 2017 33409

(220) 23.01.2017

(181) 23.01.2027

(730) UNIVERCOSMOS - CONSULTORIA E PROJECTOS LDA, RUA GAIVOTAS EM TERRA, LOTE 3, n.º 13, 01B S4 P-1990 196 LISBOA PORTUGAL (PT)

(540)



iki mobile

(526) Əmtəə nişanında "iki mobile" söz birləşməsi hüquqi mühafizə obyektidir.

(591) qara, sarı

(511) 09 - sellülar və ya mobil telefonlar; planşetlər; smart saatlar; qida bankaları; başa geyilən qulaqcıqlar; qulağa geyilən qulaqcıq; mühafizə olunan rəqəmsal yaddaş kartları (SD); səsucaldanlar.

(526) В товарном знаке словосочетание "iki mobile" не является объектом правовой охраны.

(591) черный, желтый

(511) 09 - сотовые или мобильные телефоны; планшеты; умные часы; банки питания; наушники головные; наушники; защищенные цифровые карты памяти (SD); громкоговорители.

(111) N 2018 0250

(151) 06.03.2018

(210) 2017 33416

(220) 26.01.2017

(181) 26.01.2027

(730) Microsoft Corporation (a Washington Corporation), One Microsoft Way, Redmond, Washington 98052-6399, United States of America (US)

(540)

MICROSOFT MAKECODE

(526) Əmtəə nişanında "MAKECODE" söz işarəsi hüquqi mühafizə obyektidir.

(511) 09 - proqram təminatı.

41 - təhsil, təslim, tərbiyə xidmətləri.

42 - proqram təminatı xidmət qismində (SaaS).

(526) В товарном знаке словесное обозначение "МАКЕСОД" не является объектом правовой охраны.

(511) 09 - программное обеспечение.

41 - услуги образования, обучения, воспитания.

42 - программное обеспечение как услуга (SaaS).

(111) N 2018 0251

(151) 06.03.2018

(210) 2017 33488

(220) 02.03.2017

(181) 02.03.2027

(730) Biogen MA Inc., a Massachusetts corporation, 250 Binney Street, Cambridge, Massachusetts 02142, USA (US)

(540)

ATONEKS

(511) 05 - nevroloji xəstəliklərinin və pozuntuların müalicəsi üçün əczaçılıq preparatları.

(511) 05 - фармацевтические препараты для лечения неврологических заболеваний и расстройств.

(111) N 2018 0252

(151) 06.03.2018

(210) 2017 33493

(220) 03.03.2017

(181) 03.03.2027

(730) TBL Licensing LLC, 200 Domain Drive, Stratham, New Hampshire 03885, United States of America (US)

(540)

TIMBERLAND

(511) 03 - dəri və ayaqqabıya qulluq etmək üçün paradaqlayıcı vasitələr, kremilər, təmizləyici vasitələr və digər preparatlar.

09 - elmi, dənizçilik, geodeziya, fotoqrafiya, kinemotoqrafiya, optik, ağırlıqçəkmə, ölçü,

siqnalizasiya, nəzarət (yoxlama) xilasetmə və təlim-tədris məqsədləri üçün cihazlar və alətlər; elektrikin ötürülməsi, paylaşdırılması, transformasiyası, toplanması, tənzimlənməsi və ya idarə edilməsi məqsədləri üçün cihazlar və alətlər; səsin və təsvirin yazılması, ötürülməsi və yenidən canlandırılması üçün aparatura; maqnitli informasiya daşıyıcıları, səsyazma diskləri; kompakt diskler, DVD-lər və digər rəqəmsal yazma vasitələri; kassa aparatları, öncədən ödəniş qəbul edən aparat mexanizmləri; kassa aparatları, hesablama maşınları, informasiya emal avadanlığı və kompüterləri; kompüter program təminatı; od söndürmə avadanlığı; eynəklər, pensne çərçivələri, günəş eynəkləri, pensne futlyarları, güclü işıqdan gözlərin qorunması üçün şüşələr, pensne zəncirləri, pensne ipləri, gözqoruyucu eynəklər və idman üçün eynəklər; qoruyucu əlcəklər və ayaqqabılar; mobil telefonlar üçün futlyarlar; kompüterlər və planşetlər üçün futlyarlar.

14 - nəcib metallar və onların xəlitələri; zərgərlik məmulatları, qiymətli daşlar və yarım-qiymətli daşlar; saatlar və xronometrik cihazlar; qol saatları, açarlar üçün breloklar.

18 - dəri və onun əvəzediciləri; heyvan dəriləri və gönləri; baqaj daşımaq üçün daşıma çantaları; yağış və gün çətirləri; əsalar; qırmanclar, qamçılar, at yəhər qayıışı və sərraclıq malları; heyvanlar üçün xaltalar, iplər və paltarlar; yol sandıqları və sakvoyajlar, daşıma məqsədləri üçün çantalar, çiyin çantaları, arxa çantaları, rükzaklar, kəməre bağlanan çantalar, idman çantaları, poçtalyon çantaları və digər kəmərlə bağlanan çantalar, çamadanlar, yastı çamadanlar, şopinq üçün parçadan çantalar, böyük bazar çantaları, diplomatlar, sənədlər üçün qovluqlar, qadın əl çantaları, pul kisəcikləri, bumajniklər, parfümeriya ləvazimatları üçün çantalar (içiboş), açarlar üçün futlyarlar, çətirlər, əl ağacları.

25 - geyim, ayaqqabı, baş geyimləri.

(511) 03 - полирующие средства, кремы, чистящие средства и другие препараты для ухода за обувью и кожей.

09 - приборы и инструменты научные, морские, геодезические, фотографические, кинематографические, оптические, для взвешивания, измерения, сигнализации, контроля (проверки), спасания и обучения; приборы и инструменты для передачи, распределения, трансформации, накопления, регулирования или управления электричеством; аппаратура для записи, передачи, воспроизведения звука или изображений; магнитные носители информации, диски звукозаписи; компакт-диски, DVD и другие цифровые носители информации; механизмы для аппаратов с предварительной оплатой;

кассовые аппараты, счетные машины, оборудование для обработки информации и компьютеры; компьютерное программное обеспечение; оборудование для тушения огня; очки, оправы для пенсне, очки солнцезащитные, футляры для пенсне, щиты для защиты глаз от резкого света, цепочки для пенсне, шнуры для пенсне, защитные очки и очки для спорта; перчатки и обувь защитные; чехлы для мобильных телефонов; компьютеры и планшеты.

14 - благородные металлы и их сплавы; ювелирные изделия, драгоценные камни и полудрагоценные камни; часы и прочие хронометрические приборы; часы наручные, брелки для ключей.

18 - кожа и имитация кожи; шкуры животных; багажные и переносные сумки; зонты от дождя и солнца; трости; хлысты, кнуты, конская сбруя и шорные изделия; ошейники, шнуры и одежды для животных; дорожные сундуки, саквояжи, переносные сумки, наплечные сумки, рюкзаки, рюкзаки, сумки поясные, спортивные сумки, почтовые сумки, и другие ремешковые сумки, чемоданы, чемоданы плоские, матерчатые сумки для покупок, большие хозяйственные сумки, дипломаты, изделия для документов, сумки женские, кошельки, бумажники, несессеры для туалетных принадлежностей [незаполненные], футляры для ключей, зонтики, трости.

25 - одежда, обувь, головные уборы.

hidravlik sistemlər üçün maye; transmissiya yağları; sükan çarxları üçün yağlar; hidravlik sükan çarxları üçün yağlar; daxili yanma mühərriklərinin yanacağı üçün antidentorlar; radiatorların yuyulması (təmizlənməsi) üçün kimyəvi maddələr; benzin təmizlənməsi üçün əlavələr; yanacağın qənaətlə istifadəsini təmin edən preparatlar; süni emal olunmamış qatranlar; benzol törəmələri; metil benzin; sənaye məqsədləri üçün qaz hisi; katalizatorlar; mühərriklərdə mayenin qaynamasının qarşısının alınması üçün tərkiblər üçün preparatlar; mühərriklərdə yanığın xaric edilməsi üçün kimyəvi maddələr; sükanın idarə edilməsini gücləndirən qutular üçün mayelər; hidravlik kontur üçün maye; abraziyə istifadə üçün yardımçı mayelər; yağların ayrılması və parçalanması üçün maddələr; laklar üçün həlledicilər; kükürd; sintetikemal edilməmiş qatranlar; toluol; sənaye və kommersiya istifadə olunan aromatik həlledicilər; kimyəvi preparatlar, ələlxusus, yağçıxaran və təmizləyici həlledicilər.

02 - antikorroziya sürtgü yağları; antikorroziya yağları; antikorroziya preparatları; pasın qarşısının alınması üçün tərkiblər; qaz hisi (piqment).

04 - formaların qəliblərin içərisindən asanlıqla çıxarılması üçün yağlar (tikintidə); sənaye məqsədləri üçün qazolin; sənaye məqsədləri üçün texniki vazelin; sənaye məqsədləri üçün qeyri-mineral yağlar və sürtgülər, yanacaq üçün nəzərdə tutulmuşlar istisna olmaqla; sənaye yağları; sənaye məqsədləri üçün sürtgü yağları; transmissiya yağları; motor yağları; kəmərlər üçün sürtgülər; daş və kəmpic hörgüsünün qorunması üçün yağlar; nəmləndirici yağlar; yun ipləri üçün sürtgü yağları; motor yağları; sürtgü sürtgüləri; sürtgü yağları; motorlu nəqliyyat vasitələri mühərrikləri üçün sürtgü yağları; kəsici alətlər üçün soyuducu mayelər; formaların qəliblərin içərisindən asanlıqla çıxarılması üçün sürtgülər; rəsmlər üçün yağlar; benzin; qazoil; yüngül yağlar; nafta; isidici yağlar; yanacaq; ağ neft; işıqlandırma üçün yağlar; işıqlandırma üçün yanacaq; emal edilməmiş liqroin və ya emal edilmiş neft; benzin; metil spirtləri; neft efiləri; daş kömürü yağları; kiçik sobalar üçün yanacaq; spirt əsasında yanacaq; maye yanacaq; denaturatlaşdırılmış spirt əsasında yanacaq; spirt (yanacaq); etanol (yanacaq); yanar yağlar; yağ və yanacaq üçün qeyri-kimyəvi əlavələr; motor yanacağı; ağır yağlar; daş kömür qatranından yağlar; ksilen (ksilol); uçuş aparatları və təyyarələr üçün yanacaq; silah üçün konsistentli sürtgü; xam neft əsasında yanacaq; süni neft; kəmərlər yağları; yağ aşqarları; əyləc yağları; ötürücü qutular və mühərrik yanacağı üçün qeyri-kimyəvi əlavələr; benzol; yanacaq; mazut; qazolin; sürtgü materialları.

35 - topdansaş xidmətləri; pərakəndə satış xidmətləri; kommersiya vasitəçiliyi (xidmət); satış xidmətləri; təchizat xidmətləri; ixrac xidmətləri;

(111) N 2018 0253

(151) 06.03.2018

(210) 2017 33495

(220) 03.03.2017

(181) 03.03.2027

(730) Hyundai Oilbank Co., Ltd., 182, Pyeongsin 2-ro, Daesan-eup, Seosan-si, Chungcheongnam-do, Republic of Korea (KR)

(540)

XTeer

(511) 01 - hidravlik kontur üçün yağlar; hidravlik sistemlər üçün yağlar; mühərriklərdə yanığın xaric edilməsi üçün kimyəvi preparatlar; yağlar üçün kimyəvi əlavələr; mühərrik yanacağı üçün kimyəvi əlavələr; antifrizlər; əyləc mayeləri; nəqliyyat vasitələrinin mühərrikləri üçün soyuducu agentlər;

reklam; topdan və pərakəndə satış; üçüncü şəxslər üçün mal və xidmətlər üzrə kommersiya lisenziyalarının idarə edilməsi; məlumatın axtarışı.

(511) 01 - масла для гидравлических контуров; масла для гидравлических систем; препараты химические для удаления нагара в двигателях; добавки химические для масел; добавки химические для моторного топлива; антифризы; жидкости тормозные; хладагенты для двигателей транспортных средств; жидкости для гидравлических систем; жидкость трансмиссионная; масла для рулевых колес; масла для гидравлических рулевых колес; антидетонаторы для топлива двигателей внутреннего сгорания; химикаты для промывки [очистки] радиаторов; добавки для бензина очищающие; препараты, обеспечивающие экономное использование топлива; смолы искусственные необработанные; производные бензола; метилбензен; сажа газовая для промышленных целей; катализаторы; препараты для составов, препятствующих закипанию жидкости в двигателях; химикаты для удаления нагара в двигателях; жидкости для усилителя рулевого управления; жидкости для гидравлических контуров; жидкости вспомогательные для использования с абразивами; вещества для отделения и разложения жиров; растворители для лаков; сера; смолы синтетические необработанные; толуол; ароматические растворители для промышленного и коммерческого использования; химические препараты, а именно обезжиривающие и очищающие растворители.

02 - смазки антикоррозионные консистентные; масла антикоррозионные; препараты антикоррозионные; составы для предохранения от ржавчины; сажа газовая [пигмент].

04 - масла для облегчения выемки из форм [строительство]; газолин для промышленных целей; вазелин технический для промышленных целей; неминеральные масла и смазки для промышленных целей, за исключением предназначенных для топлива; промышленные масла; смазочные масла для промышленных целей; трансмиссионные масла; масло моторное; смазки для ремней; масла для предохранения каменной или кирпичной кладки; масла увлажняющие; смазки для шерстяных ниток; моторные масла; смазочные смазки; смазочные масла; масла смазочные для двигателей моторных транспортных средств; жидкости для охлаждения режущих инструментов; масла для смазки форм с целью облегчения выемки изделий; масла для красок; бензин; газойль; легкие масла; нафта;

отопительные масла; горючее; керосин; жиры для освещения; топливо для освещения; топливо дизельное; лигроин необработанный или обработанная нефть; бензин; метилированные спирты; нефтяные эфиры; масло каменноугольное; топливо для небольших печей; топливо на основе спирта; жидкое топливо; топливо на основе денатурированного спирта; спирт [топливо]; этанол [топливо]; масла горючие; нехимические добавки для масел и топлива; топливо моторное; масла тяжелые; масло из каменноугольной смолы; ксилен (ксилон); топливо для самолетов, летательных аппаратов; смазки для оружия консистентные; топливо на основе сырой нефти; искусственная нефть; масла для ремней; присадки к маслам; тормозные масла; добавки нехимические для моторного топлива; бензол; топливо; мазут; газолин; материалы смазочные.

35 - услуги оптовой торговли; услуги розничной торговли; посредничество коммерческое [обслуживание]; услуги продаж; снабженческие услуги; услуги экспорта; реклама; продажа розничная и оптовая; управление коммерческое лицензиями на товары и услуги для третьих лиц; поиск информации.

(111) N 2018 0254

(151) 06.03.2018

(210) 2017 33533

(220) 24.04.2017

(181) 24.04.2027

(730) Microsoft Corporation (a Washington Corporation), One Microsoft Way, Redmond, Washington 98052-6399, United States of America (US)

(540)

Azure Cosmos DB

(526) Əmtəə nişanında “Cosmos” söz işarəsi və “DB” hərf birləşməsi hüquqi mühafizə obyektləri deyildir.

(511) 42 - məlumat bazasının dizaynı və işlənilməsi üçün proqram təminatı xidməti qismində (SaaS) xidmətlər; məlumat bazasının idarə edilməsində istifadə edilməsi üçün proqram təminatı xidməti qismində (SaaS) xidmətlər.

(526) В товарном знаке словесное обозначение “Cosmos” и буквенное сочетание “DB” не являются объектами правовой охраны.

(511) 42 - услуги программное обеспечение как услуга (SaaS) для дизайна и разработки баз данных; услуги программное обеспечение как услуга (SaaS) для использования в управлении базами данных.

(111) N 2018 0255

(151) 06.03.2018

(210) 2017 33547

(220) 03.05.2017

(181) 03.05.2027

(730) "GECCO" Import-Export
Handelsgesellschaft m.b.H., Königsklostergasse
7/17, 1060 Vienna, Austria (AT)

(540)



(591) tünd mavi, mavi, açıq mavi

(511) 03 - qeyri-müalicəvi məqsədlər üçün nəzərdə tutulan sabunlar; ətriyyat malları, efir yağları, kosmetika vasitələri, qeyri-müalicəvi məqsədlər üçün nəzərdə tutulan saç losyonları.

05 - əczaçılıq, tibbi və baytarlıq məqsədləri üçün preparatlar; tibbi məqsədlər üçün gigiyenik preparatları; tibbi və baytarlıq məqsədləri üçün pəhriz qidası və maddələri, uşaq, körpə qidası; insanlar və heyvanlar üçün pəhriz əlavələri.

29 - ət ekstraktları; konservləşdirilmiş, dondurulmuş, qurudulmuş və istiliklə emal edilmiş meyvə və tərəvəz; jelelər, mürəbbələr, kompotlar; qida yağları və piyləri.

30 - qəhvə, çay, kakao və süni qəhvə; düyü, tapioka və saqo; un və dən məmulatları; çörək-bulka məmulatları, un əsasında qənnadı məmulatları və qənnadı məmulatları; qida buzu; şəkər, bal, patoka şirəsi; maya, qabartma tozları; duz; xardal; sirkə, souslar (qidaya dad verən maddələr); ədviyyat; buz.

31 - təbii və emal edilməmiş kənd təsərrüfatı, bağ-bostan və meşə məhsulları; təbii və emal edilməmiş dənələr və toxumlar; təzə meyvələr və tərəvəz; təzə otlar; canlı bitkilər və güllər; əkilməsi üçün soğanaqlar, şitillər və toxumlar; diri heyvanlar; toxumlar, heyvan üçün yemləri və içkilər; səməni.

(591) темно-голубой, голубой, светло-голубой

(511) 03 - мыла предназначенные не для лечебных целей; парфюмерные изделия,

эфирные масла, косметические средства, лосьоны для волос предназначенные не для лечебных целей.

05 - препараты для фармацевтических, медицинских и ветеринарных целей; гигиенические препараты для медицинских целей; диетическое питание и вещества для медицинских и ветеринарных целей, детское питание; добавки диетические для людей и животных

29 - мясные экстракты; овощи и фрукты консервированные, замороженные, сушеные и подвергнутые тепловой обработке; желе, варенья, компоты; масла и жиры пищевые.

30 - кофе, чай, какао и заменители кофе; рис, тапиока и саго; мука и зерновые продукты, хлебобулочные изделия, изделия кондитерские на мучной основе и изделия кондитерские; пищевой лед; сахар, мед, сироп из патоки; дрожжи, пекарные порошки; соль, горчица; уксус, приправы; пряности; лед.

31 - естественные и необработанные сельскохозяйственные, садово-огородные и лесные продукты; естественные и необработанные зерна и семена; свежие фрукты и овощи; свежие травы; живые растения и цветы; луковицы, ростки и семена для посадки; живые животные; корма и напитки для животных; солод.

(111) N 2018 0256

(151) 06.03.2018

(210) 2017 33588

(220) 24.05.2017

(181) 24.05.2027

(730) McDonald's Corporation, a corporation organized and existing under the laws of the State of Delaware, One McDonald's Plaza, Oak Brook, Illinois 60523, U.S.A. (US)

(540)



(511) 39 - qidanın çatdırılması xidmətləri daxil olmaqla malların çatdırılması.

43 - qida məhsulları və içkilərlə təminatmə xidmətləri; restoran xidmətləri; bar xidmətləri; kafe xidmətləri; kafeteri xidmətləri; yeməklərin hazırlanması və onların evə çatdırılması xidmətləri; özünəxidmət restoran xidmətləri; qəlyanaltı xidmətləri; istehsalat sahələrində və təhsil müəssisələrində yeməxanalar.

(511) 39 - доставка товаров, включая услуги по доставке питания.

43 - услуги по обеспечению пищевыми продуктами питания и напитками; услуги ресторана; услуги бара; услуги кафе; услуги кафетерии; услуги по приготовлению блюд и доставки их на дом; услуги ресторана самообслуживания; услуги закусочных; столовые на производстве и в учебных заведениях.

(111) N 2018 0257

(151) 06.03.2018

(210) 2017 33589

(220) 24.05.2017

(181) 24.05.2027

(730) McDonald's Corporation, a corporation organized and existing under the laws of the State of Delaware, One McDonald's Plaza, Oak Brook, Illinois 60523, U.S.A. (US)
(540)



(511) 39 - qidanın çatdırılması xidmətləri daxil olmaqla malların çatdırılması.

43 - qida məhsulları və içkilərlə təminatmə xidmətləri; restoran xidmətləri; bar xidmətləri; kafe xidmətləri; kafeteri xidmətləri; yeməklərin hazırlanması və onların evə çatdırılması xidmətləri; özünəxidmət restoran xidmətləri; qəlyanaltı xidmətləri; istehsalat sahələrində və təhsil müəssisələrində yeməxanalar.

(511) 39 - доставка товаров, включая услуги по доставке питания.

43 - услуги по обеспечению пищевыми продуктами питания и напитками; услуги ресторана; услуги бара; услуги кафе; услуги кафетерии; услуги по приготовлению блюд и доставки их на дом; услуги ресторана

самообслуживания; услуги закусочных; столовые на производстве и в учебных заведениях.

(111) N 2018 0258

(151) 06.03.2018

(210) 2017 33612

(220) 06.06.2017

(181) 06.06.2027

(730) ANCOR Group GmbH, Neuseser Tal Straße 5, 97999 Igersheim, Germany (DE)

(540)



(511) 32 - alkoqolsuz içkilər; pivə.

33 - alkoqollu içkilər (pivə istisna olmaqla).

(511) 32 - безалкогольные напитки; пиво.

33 - алкогольные напитки за исключением пива.

(111) N 2018 0259

(151) 06.03.2018

(210) 2017 33664

(220) 10.07.2017

(181) 10.07.2027

(730) KOC HOLDING A.S., Azizbey Sokak No: 1, 81207 Kuzguncuk, ISTANBUL – TURKEY (TR)
(540)



(526) Əmtəə nişanında "Healthcare" söz işarəsi hüquqi mühafizə obyektidir.

(591) qırmızı, qara

(511) 44 - tibbi xidmətlər; gözəllik baxımı xidmətləri; baytarlıq xidmətləri, maldarlıq, heyvanların yetişdirilməsi, atların nallanması (nəlbənd xidmətləri); tibbi-sanitar personal sahəsində tibbi məsləhət xidmətləri.

(526) В товарном знаке словесное обозначение "HEALTHCARE" не является объектом правовой охраны.

(591) красный, черный

(511) 44 - медицинские услуги; услуги по уходу за красотой; ветеринарные услуги, скотоводства, разведение животных, подковывание лошадей (услуги кузнеца); консультационные услуги медицинские в области медико-санитарного персонала.

(111) N 2018 0261

(151) 06.03.2018

(210) 2017 33793

(220) 29.09.2017

(181) 29.09.2027

(730) "Afam Group" Məhdud Məsuliyyətli Cəmiyyət, AZ 1095, Z.Əliyeva 55, ofis 23 (AZ)
(540)

(111) N 2018 0260

(151) 06.03.2018

(210) 2017 33792

(220) 29.09.2017

(181) 29.09.2027

(730) "Hector" Məhdud Məsuliyyətli Cəmiyyəti, AZ 1095, Z.Əliyeva 55, ofis 23 (AZ)

(540)



(591) boz

(511) 35 - reklam; biznes sahəsində menecment; biznes sahəsində inzibati fəaliyyət; ofis xidməti.

45 - hüquqi xidmətlər; əmlakın və fərdi şəxslərin qorunması üçün təhlükəsizlik xidmətləri; fərdi şəxslərin tələbatlarının təmin edilməsi üçün digərləri tərəfindən göstərilən şəxsi və sosial xidmətlər.

(591) серый

(511) 35 - реклама; менеджмент в сфере бизнеса; административная деятельность в сфере бизнеса; офисная служба.

45 - услуги юридические; службы безопасности для защиты имущества и индивидуальных лиц; персональные и социальные услуги, оказываемые другими для удовлетворения потребностей индивидуальных лиц.



(526) Əmtəə nişanında "GROUP" söz işarəsi hüquqi mühafizə obyektı deyildir.

(591) mavi və boz rəngin qarışıq çaları

(511) 35 - reklam; biznes sahəsində menecment; biznes sahəsində inzibati fəaliyyət; ofis xidməti.

45 - hüquqi xidmətlər; əmlakın və fərdi şəxslərin qorunması üçün təhlükəsizlik xidmətləri; fərdi şəxslərin tələbatlarının təmin edilməsi üçün digərləri tərəfindən göstərilən şəxsi və sosial xidmətlər.

(526) В товарном знаке словесное обозначение "GROUP" не является объектом правовой охраны.

(591) оттенки голубого и серых тонов

(511) 35 - реклама; менеджмент в сфере бизнеса; административная деятельность в сфере бизнеса; офисная служба.

45 - услуги юридические; службы безопасности для защиты имущества и индивидуальных лиц; персональные и социальные услуги, оказываемые другими для удовлетворения потребностей индивидуальных лиц.

(111) N 2018 0262

(151) 06.03.2018

(210) 2017 33794

(220) 29.09.2017

(181) 29.09.2027

(730) "Angelus" Məhdud Məsuliyyətli Cəmiyyəti, AZ 1095, Z.Əliyeva 55, ofis 23 (AZ) (540)



(591) qızılı, sarı

(511) 35 - reklam; biznes sahəsində menecment; biznes sahəsində inzibati fəaliyyət; ofis xidməti.

45 - hüquqi xidmətlər; əmlakın və fərdi şəxslərin qorunması üçün təhlükəsizlik xidmətləri; fərdi şəxslərin tələbatlarının təmin edilməsi üçün digərləri tərəfindən göstərilən şəxsi və sosial xidmətlər.

(591) золотистый, желтый

(511) 35 - реклама; менеджмент в сфере бизнеса; административная деятельность в сфере бизнеса; офисная служба.

45 - Услуги юридические; службы безопасности для защиты имущества и индивидуальных лиц; персональные и социальные услуги, оказываемые другими для удовлетворения потребностей индивидуальных лиц.

(111) N 2018 0263

(151) 06.03.2018

(210) 2017 33795

(220) 29.09.2017

(181) 29.09.2027

(730) "Protinus" Məhdud Məsuliyyətli Cəmiyyəti, AZ 1095, Z.Əliyeva 55, ofis 23 (AZ)

(540)



(591) mavi, tünd mavi

(511) 35 - reklam; biznes sahəsində menecment; biznes sahəsində inzibati fəaliyyət; ofis xidməti.

45 - hüquqi xidmətlər; əmlakın və fərdi şəxslərin qorunması üçün təhlükəsizlik xidmətləri; fərdi şəxslərin tələbatlarının təmin edilməsi üçün digərləri tərəfindən göstərilən şəxsi və sosial xidmətlər.

(591) голубой, темно-голубой

(511) 35 - реклама; менеджмент в сфере бизнеса; административная деятельность в сфере бизнеса; офисная служба.

45 - услуги юридические; службы безопасности для защиты имущества и индивидуальных лиц; персональные и социальные услуги, оказываемые другими для удовлетворения потребностей индивидуальных лиц.

(111) N 2018 0264

(151) 06.03.2018

(210) 2017 33796

(220) 29.09.2017

(181) 29.09.2027

(730) "Rock." Məhdud Məsuliyyətli Cəmiyyəti, AZ 1095, Z.Əliyeva 55, ofis 23 (AZ)

(540)



(591) boz

(511) 35 - reklam; biznes sahəsində menecment; biznes sahəsində inzibati fəaliyyət; ofis xidməti.

45 - hüquqi xidmətlər; əmlakın və fərdi şəxslərin qorunması üçün təhlükəsizlik xidmətləri; fərdi şəxslərin tələbatlarının təmin edilməsi üçün digərləri tərəfindən göstərilən şəxsi və sosial xidmətlər.

(591) серый

(511) 35 - реклама; менеджмент в сфере бизнеса; административная деятельность в сфере бизнеса; офисная служба.

45 - услуги юридические; службы безопасности для защиты имущества и индивидуальных лиц; персональные и социальные услуги, оказываемые другими для удовлетворения потребностей индивидуальных лиц.

(111) N 2018 0265

(151) 06.03.2018

(210) 2017 33797

(220) 29.09.2017

(181) 29.09.2027

(730) "Turmalin" Məhdud Məsuliyyətli Cəmiyyəti,
Az 1095, Z.Əliyeva 55, ofis 23 (AZ)

(540)



(591) boz, qara, bənövşəyi, qəhvəyi

(511) 35 - reklam; biznes sahəsində menecment;
biznes sahəsində inzibati fəaliyyət; ofis xidməti.

45 - hüquqi xidmətlər; əmlakın və fərdi şəxslərin
qorunması üçün təhlükəsizlik xidmətləri; fərdi
şəxslərin tələbatlarının təmin edilməsi üçün digərləri
tərəfindən göstərilən şəxsi və sosial xidmətlər.

(591) серый, черный, фиолетовый, коричневый

(511) 35 - реклама; менеджмент в сфере
бизнеса; административная деятельность в
сфере бизнеса; офисная служба.

45 - услуги юридические; службы безопасности
для защиты имущества и индивидуальных лиц;
персональные и социальные услуги,
оказываемые другими для удовлетворения
потребностей индивидуальных лиц.

(111) N 2018 0266

(151) 06.03.2018

(210) 2017 33798

(220) 29.09.2017

(181) 29.09.2027

(730) "Synergy Property" Məhdud Məsuliyyətli
Cəmiyyəti, AZ 1095, Z.Əliyeva 55, ofis 23 (AZ)

(540)



SYNERGY
PROPERTY

(526) Əmtəə nişanında "PROPERTY" söz işarəsi
hüquqi mühafizə obyektidir.

(591) boz, mavi qəhvəyi

(511) 35 - reklam; biznes sahəsində menecment;
biznes sahəsində inzibati fəaliyyət; ofis xidməti.

36 - sığortalama; maliyyə fəaliyyəti; kredit-pul
əməliyyatları; daşınmaz əmlakla bağlı əməliyyatlar.

(526) В товарном знаке словесное
обозначение "PROPERTY" не является
объектом правовой охраны.

(591) серый, голубой, коричневый

(511) 35 - реклама; менеджмент в сфере
бизнеса; административная деятельность в
сфере бизнеса; офисная служба.

36 - страхование; финансовая деятельность;
кредитно-денежные операции; операции с
недвижимостью.

(111) N 2018 0267

(151) 06.03.2018

(210) 2017 33816

(220) 05.10.2017

(181) 05.10.2027

(730) "Synergy CSR" Məhdud Məsuliyyətli
Cəmiyyəti, AZ 1095, Z.Əliyeva 55, ofis 23 (AZ)

(540)



(526) Əmtəə nişanında "C.S.R." hərf birləşməsi hüquqi mühafizə obyektidir.

(591) sarı, bənövşəyi, boz

(511) 35 - reklam; biznes sahəsində menecment; biznes sahəsində inzibati fəaliyyət; ofis xidməti.

41 - təhsil, tərbiyə etmə; tədris prosesinin təmin edilməsi; əyləncələr; idman və mədəni-maarif tədbirlərinin təşkili.

(526) В товарном знаке буквенное сочетание "C.S.R." не является объектом правовой охраны.

(591) желтый, фиолетовый, серый

(511) 35 - реклама; менеджмент в сфере бизнеса; административная деятельность в сфере бизнеса; офисная служба.

41 - воспитание; обеспечение учебного процесса; развлечения; организация спортивных и культурно-просветительных мероприятий.

(111) N 2018 0268

(151) 06.03.2018

(210) 2017 33818

(220) 06.10.2017

(181) 06.10.2027

(730) Gallaher Limited, Members Hill, Brooklands Road, Weybridge, Surrey KT13 0QU, United Kingdom (GB)

(540)

LD CLUB

(526) Əmtəə nişanında "CLUB" söz işarəsi hüquqi mühafizə obyektidir.

(511) 34 - emal edilmiş və emal edilməmiş tütün; çəkmək üçün tütün, çubuq tənəkisi, eşmə papiros, siqaret üçün tütün, çeynəməli tütün, çeynəməli tütün "snus"; siqaretlər, papiroslar, elektron siqaretlər, siqarlar, siqarillalar; qoxulamaq üçün tütün, 34-cü sinfə daxil olan tütün məmulatlarının çəkilməsi üçün ləvazimatlar; siqaret, papiros kağızı, siqaret gilizləri və kibrit.

(526) В товарном знаке словесное обозначение "CLUB" не является объектом правовой охраны.

(511) 34 - табак обработанный или необработанный; табак курительный, табак

трубочный, табак для самокруток, табак жевательный, табак жевательный «снус»; сигареты, папиросы, сигареты электронные, сигары, сигариллы; табак нюхательный; курительные принадлежности, включенные в класс 34; бумага сигаретная, папиросная, сигаретные гильзы и спички.

(111) N 2018 0269

(151) 06.03.2018

(210) 2017 33819

(220) 06.10.2017

(181) 06.10.2027

(730) Gallaher Limited, Members Hill, Brooklands Road, Weybridge, Surrey KT13 0QU, United Kingdom (GB)

(540)

LOUNGE

(511) 34 - emal edilmiş və emal edilməmiş tütün; çəkmək üçün tütün, çubuq tənəkisi, eşmə papiros, siqaret üçün tütün, çeynəməli tütün, çeynəməli tütün "snus"; siqaretlər, papiroslar, elektron siqaretlər, siqarlar, siqarillalar; qoxulamaq üçün tütün, 34-cü sinfə daxil olan tütün məmulatlarının çəkilməsi üçün ləvazimatlar; siqaret, papiros kağızı, siqaret gilizləri və kibrit.

(511) 34 - табак обработанный или необработанный; табак курительный, табак трубочный, табак для самокруток, табак жевательный, табак жевательный «снус»; сигареты, папиросы, сигареты электронные, сигары, сигариллы; табак нюхательный; курительные принадлежности, включенные в класс 34; бумага сигаретная, папиросная, сигаретные гильзы и спички.

(111) N 2018 0270

(151) 06.03.2018

(210) 2017 33929

(220) 27.11.2017

(181) 27.11.2027

(730) Samsung Electronics Co., Ltd., 129, Samsung-ro, Yeongtong-gu Suwon-si, Gyeonggi-do Republic of Korea (KR)

(540)



(526) Əmtəə nişanında "ORIGINAL FOR SALE IN AZERBAIJAN" söz birləşməsi hüquqi mühafizə obyektidir.

(591) yaşıl, açıq yaşıl, mavi, açıq mavi, ağ, qara, qırmızı, sarı, bənövşəyi

(511) 35 - elektronikanın və məişət texnikasının, qadjetlərin, mobil texnikasının, portativ texnikasının, həmçinin kompyuterlərin və onlara aid olan aksesuarların topdan və parakəndə satışı.

(526) В товарном знаке словосочетание "ORIGINAL FOR SALE IN AZERBAIJAN" не является объектом правовой охраны.

(591) зеленый, салатный, голубой, светло голубой, белый, черный, красный, желтый, фиолетовый

(511) 35 - оптовая и розничная продажа электроники и бытовой техники, гаджетов, мобильной техники, портативной техники, а также компьютеров и различных аксессуаров к ним.

(526) Əmtəə nişanında "Tekstil" söz işarəsi hüquqi mühafizə obyektidir.

(591) boz, qara, qızılı-sarı

(511) 24 - digər siniflərə aid edilməyən parçalar və toxuculuq məmulatları; ədyallar, örtüklər və süfrələr.

25 - geyim, ayaqqabı və baş geyimləri.

35 - 24-cü və 25-ci siniflərə daxil edilmiş əmtələrin parakəndə satışı məqsədləri üçün reklamı və bütün media vasitələrində təqdimatı.

(526) В товарном знаке словесное обозначение "Tekstil" не является объектом правовой охраны.

(591) серый, черный, золотисто-желтый

(511) 24 - ткани и текстильные изделия, не относящиеся к другим классам; одеяла, покрывала и скатерти.

25 - одежда, обувь, головные уборы.

35 - реклама и представление товаров на всех медиа средствах включенные в классы 24 и 25 с целью их розничной продажи.

(111) N 2018 0271

(151) 06.03.2018

(210) 2017 33970

(220) 14.12.2017

(181) 14.12.2027

(730) Abasov Qürur Bəybala oğlu, Bakı şəh., Qaraçuxur qəs., R.Alicanov küç., ev 52 (AZ)

(540)

(111) N 2018 0272

(151) 06.03.2018

(210) 2017 33967

(220) 13.12.2017

(181) 13.12.2027

(730) Tata Sons Limited, Bombay House , 24 Homi Mody Street, Mumbai – 400 001, India (IN)

(540)

TATA XENON

(511) 12 - yerüstü nəqliyyat vasitələri və onlar üçün 12-ci sinfə daxil edilmiş hissələr.

(511) 12 - наземные транспортные средства и части для них включённые в 12 класс.

(111) N 2018 0273

(151) 06.03.2018

(210) 2017 33380

(220) 06.01.2017

(181) 06.01.2027

(730) Philip Morris Brands Sàrl, Quai Jeanrenaud
3, 2000 Neuchâtel, Switzerland (CH)

(540)



(526) Əmtəə nişanında "FIRM FILTER" söz birləşməsi hüquqi mühafizə obyektidir.

(511) 34 - emal edilmiş və emal edilməmiş tütün; tütün məmulatları; siqarlar; siqaretlər, papiroslar; siqarillalar; siqaret eşmək üçün tütün, qəlyan üçün tütün; çeynəməli tütün; iyləmək, qoxulamaq üçün tütün; kretek, (qərənfil ləçəkləri ilə doldurulmuş siqaretlər); snyus (xırda doğranmış nəmləşdirici tütün); qeyri – tibbi məqsədlər üçün nəzərdə tutulanlar istisna olmaqla tütün əvəzediciləri; elektron siqaretlər; qızdırılma məqsədləri üçün tütün məmulatları; inhalyasiya üçün nikotin-tərkibli aerosolun xaric edilməsi məqsədləri üçün tütünün qızdırılması üçün elektron qurğular və onların hissələri; tütün məmulatlarının çəkilməsi üçün ləvazimatlar; siqaret, papiros kağızı; siqaret müştükləri; siqaret fitrləri; tütün qabları, siqaret, papiros qutuları; külqabılar; tütün məlumatlarının çəkilməsi üçün qəlyanlar; siqaret, papiros eşmək üçün cib qurğuları; alışqanlar; kibrit.

(526) В товарном знаке словосочетание "FIRM FILTER" не является объектом правовой охраны.

(511) 34 - табак, обработанный или необработанный; табачные изделия; сигары, сигареты, папиросы, сигариллы, сигаретный табак для самокруток, табак для трубки, табак жевательный, табак нюхательный, кретеки (сигареты заполненные лепестками гвоздики);

снюс (измельченный увлажнительный табак); заменители табака (не для медицинских целей); электронные сигареты; табачные изделия для целей нагревания; электронные устройства и части к ним для нагревания табака с целью высвобождения никотин-содержащего аэрозоля для ингаляции; курительные принадлежности, бумага для папирос, сигарет, мундштуки для сигарет, фильтры для сигарет, банки табачные, коробки для сигарет, папирос; пепельницы, трубки курительные, устройства карманные для скручивания сигарет, папирос, зажигалки, спички.

(111) N 2018 0274

(151) 06.03.2018

(210) 2017 33554

(220) 08.05.2017

(181) 08.05.2027

(730) Jaguar Land Rover Limited, Abbey Road,
Whitley, Coventry CV3 4LF, United Kingdom
(GB)

(540)



(511) 12 - nəqliyyat vasitələri; mühərrikli və ya motorlu nəqliyyat vasitələri; yerdə, suda və/yaxud havada hərəkət edən aparatlar; mühərrikli və ya motorlu yerüstü nəqliyyat vasitələri; yerüstü nəqliyyat vasitələri; yolsuzluq nəqliyyat vasitələri; xizəkli-tırtıllı avtomobillər; xizəkli-tırtıllı motoavtomobillər; mühərrikli və ya motorlu pilotsuz nəqliyyat vasitələri; mühərrikli və ya motorlu avtonom nəqliyyat vasitələri; yarış avtomobilləri; bərpa olunmuş klassik nəqliyyat vasitələri; hissələrin dəsti şəklində satılan nəqliyyat vasitələri; kommersiya daşınmaları üçün nəqliyyat vasitələri; elektrik nəqliyyat vasitələri; hibrid nəqliyyat vasitələri; hərbi nəqliyyat vasitələri; təcili tibbi yardım xidmətlərində, xilasetmə xidmətlərində, axtarış xilasetmə xidmətlərində istifadə edilən nəqliyyat vasitələri; yerüstü nəqliyyat vasitələri üçün transmissiyalar; yerüstü nəqliyyat vasitələri üçün mühərriklər; yerüstü nəqliyyat vasitəli motorlar; motosikllar üçün mühərriklər; motosikllar üçün motorlar; velosipedlər üçün mühərriklər; velosipedlər üçün motorlar; yarış avtomobilləri üçün mühərriklər; treylerlər; nəqliyyat vasitələrinin oturacaqları üçün

qoltuqaltılar; nəqliyyat vasitələrinin baqaj bölməsində yerləşdirmək üçün xüsusi hazırlanmış baqaj çantaları; avtomobilin daxili salonunu tərtib etmək məqsədilə nəqliyyat vasitələrində yerləşdirmək üçün xüsusi hazırlanmış çantalar, torlar və altlıqlar; nəqliyyat vasitələrinin oturacları üçün başaltılar; nəqliyyat vasitələrinin başaltıları üçün çexollar; nəqliyyat vasitələrinin arxa görünüş yan güzgülərinin korpusları və örtükləri; nəqliyyat vasitələrinin günəşdən mühafizə günlüklərində güzgüləri bağlayan pərdələr və qapaqlar; avtomobillərin oturaacağı üçün çexollar; nəqliyyat vasitələrinin sükanı üçün çexollar; konkret nəqliyyat vasitəsinə müvafiq xüsusi hazırlanmış çexollar; nəqliyyat vasitələri üçün təkərlər; asanəriyən diskələr (nəqliyyat vasitələrinin təkərləri üçün); nəqliyyat vasitələrinin təkərləri üçün qapaqlar; nəqliyyat vasitələrinin təkər çənbərləri; ehtiyat təkərlər; nəqliyyat vasitə təkəri təkərinin mərkəzi hissində dekorativ bəzəkər; təkər çexolları; ulduzcuqlar (profilli dişli təkərlər); nəqliyyat vasitələri üçün spoylerlər; nəqliyyat vasitələri üçün çexollar; nəqliyyat vasitələri üçün oturaclar; nəqliyyat vasitələri üçün təhlükəsiz oturaclar; nəqliyyat vasitələri üçün təhlükəsizlik kəmərləri; nəqliyyat vasitələri üçün bağlanan təhlükəsizlik kəmərləri; nəqliyyat vasitələrində potensial təhlükəli vəziyyət barədə xəbərdarlıq edən səs siqnallarını verən qurğular; nəqliyyat vasitələri üçün oğurlanmaya qarşı avadanlıq; nəqliyyat vasitələrində təhlükəsizliyi təmin etmək avadanlıq və qurğular; nəqliyyat vasitələrində radiatorlar üçün qəfəslər; nəqliyyat vasitələrinin kuzovları üçün əlavə panellər; nəqliyyat vasitələri üçün qapılar; nəqliyyat vasitələri üçün pəncərələr; nəqliyyat vasitələri üçün külək şüşələri; nəqliyyat vasitələrində külək şüşələri və pəncərələr üçün şüşələr; nəqliyyat vasitələrində panoramalı damlar və onlar üçün şüşələr; nəqliyyat vasitələrinin damında qoyulan lyuklar və onlar üçün şüşələr; nəqliyyat vasitələrinin bəmperləri; elektron interfeysləri daxil olan və nəqliyyat vasitələrinin hissələri kimi satılan nəqliyyat vasitələri üçün mərkəzi konsollar; velosipedlər üçün ləvazimatlar; üçtəkərli vasitələr; qiroskuterlər; motorrollerlər; kvadrosikllər; mühərrikli yaxud motorlu monosikllər; kartlar (avtomobillər); uşaq arabaları və təzə doğulmuş uşaqlar üçün arabalar, o cümlədən nənili, onlar üçün hissələr və ləvazimatlar; nəqliyyat vasitələrində təzə doğulanlar, körpələr və uşaqlar üçün oturaclar; nəqliyyat vasitələrində günəş işığından mühafizə olunmaq üçün pərdələr, nəqliyyat vasitələrinin damında baqajı bərkitmək üçün qoyulan qurğular, nəqliyyat vasitələrinin baqaj yerləri, nəqliyyat vasitələrində baqaj torları, nəqliyyat vasitələrində velosipedləri daşımaq üçün bərkidicilər və baqaj yerləri, nəqliyyat vasitələrində yelkən ağaclarını daşımaq üçün bərkidicilər və baqaj

yerləri, nəqliyyat vasitələrində xizəkəri daşımaq üçün bərkidicilər və baqaj yerləri, nəqliyyat vasitələrinin sürüşməsinə qarşı nəzərdə tutulan zəncirlər; dronlar; pilotsuz hava vasitələri; şəxsi hava vasitələri; hava yastıqlarında gəmilər; sualtı nəqliyyat vasitələri; su idmanı üçün reaktiv nəqliyyat vasitələri; su idmanı üçün suatanlı nəqliyyat vasitələri; distansion idarə olunan nəqliyyat vasitələri (oyuncaqlar istisna olunmaqla); yuxarıda sadalanan bütün əmtəələrin hissələri, detalları və ləvazimatları.

(511) 12 - транспортные средства; транспортные средства с двигателем или мотором; аппараты, перемещающиеся по земле, воде и/или воздуху; наземные транспортные средства с двигателем или мотором; наземные транспортные средства; внедорожные транспортные средства; вездеходы; мотовездеходы; беспилотные транспортные средства с двигателем или мотором; автономные транспортные средства с двигателем или мотором; гоночные автомобили; восстановленные классические транспортные средства; транспортные средства, продаваемые в виде набора частей; транспортные средства для коммерческих перевозок; средства транспортные электрические; гибридные транспортные средства; военные транспортные средства; транспортные средства, предназначенные для использования службами экстренной медицинской помощи, службами спасения, поисково-спасательными службами; трансмиссии для наземных транспортных средств; двигатели для наземных транспортных средств; моторы для наземных транспортных средств; двигатели для мотоциклов; моторы для мотоциклов; двигатели для велосипедов; моторы для велосипедов; двигатели для гоночных автомобилей; трейлеры; подлокотники для сидений транспортных средств; багажные сумки, специально выполненные для размещения в багажных отделениях транспортных средств; сумки, сетки и поддоны для организации внутреннего пространства автомобиля, специально выполненные для размещения в транспортных средствах; подголовники для сидений транспортных средств; чехлы для подголовников для транспортных средств; корпуса и кожухи боковых зеркал заднего вида для транспортных средств; шторки и крышки, закрывающие зеркала в солнцезащитных козырьках транспортных средств; чехлы для сидений автомобиля; чехлы для рулей транспортных средств; чехлы, специально изготовленные подходящими для конкретных транспортных средств; колеса для транспортных средств; легкосплавные диски (для колес транспортных средств); колпаки для колес

транспортных средств; ободья колес транспортных средств; запасные колеса; декоративные наклейки на центральную часть колеса транспортного средства; чехлы для колес; звездочки (профилированные колеса с зубьями); спойлеры для транспортных средств; чехлы для транспортных средств; сиденья для транспортных средств; сиденья безопасные для транспортных средств; ремни безопасности для транспортных средств; привязные ремни безопасности для транспортных средств; устройства для транспортных средств для подачи звуковых сигналов, предупреждающих о потенциально опасных ситуациях; противоугонные приспособления для транспортных средств, оборудование и устройства обеспечения безопасности для транспортных средств; решетки радиаторов для кузовов транспортных средств; двери для транспортных средств; окна для транспортных средств; стекла ветровые для транспортных средств; стекла для окон и ветровых стекол транспортных средств; панорамные крыши транспортных средств и стекла для них; люки для установки на крышах транспортных средств и стекла для них; бамперы транспортных средств; центральные консоли для транспортных средств, включающие в себя электронные интерфейсы и продаваемые как части транспортных средств; принадлежности для велосипедов; средства трехколесные; гироскутеры; мотороллеры; квадроциклы; моноциклы с двигателем или мотором; карты (автомобили); детские коляски и коляски для новорожденных, в том числе с люльками, части и принадлежности для них; сиденья для транспортных средств для новорожденных, младенцев и детей; шторы для защиты от солнечного света для транспортных средств, устанавливаемые на крышу транспортных средств устройства для крепления багажа, багажники для транспортных средств, багажные сетки для транспортных средств, крепления и багажники для транспортных средств для транспортировки велосипедов, крепления и багажники для транспортных средств для транспортировки парусных досок, крепления и багажники для транспортных средств для транспортировки лыж, предназначенные для транспортных средств цепи противоскольжения; дроны; беспилотные воздушные средства; персональные воздушные средства; судна на воздушной подушке; подводные транспортные средства; реактивные транспортные средства для водных видов спорта, транспортные средства с водометами для водных видов

спорта; транспортные средства с дистанционным управлением [за исключением игрушек]; части, детали и приспособления для всех вышеупомянутых товаров.

(111) N 2018 0275

(151) 06.03.2018

(210) 2017 33742

(220) 25.08.2017

(181) 25.08.2027

(730) Japan Tobacco Inc., 2-2-1 Toranomom, Minato-ku, Tokyo, Japan (JP)

(540)

CAMEL BLACK

(511) 34 - emal edilmiş və ya emal edilməmiş tütün; çəkməli tütün, tənəkəli tütünü, əllə eşmə üçün tütün, çeynənən tütün, çeynənən "snus" tütünü; siqaretlər, papiroslar, elektron siqaretləri, siqarlar, siqarillər; burunotu; 34-cü sinifə daxil edilən çəkmə ləvazimatı; siqaret, papiros kağızı, siqaret gilizləri və kibrit.

(511) 34 - табак обработанный или необработанный; табак курительный, табак трубочный, табак для самокруток, табак жевательный, табак жевательный «снус»; сигареты, папиросы, сигареты электронные, сигары, сигариллы; табак нюхательный; курительные принадлежности, включенные в класс 34; бумага сигаретная, папиросная, сигаретные гильзы и спички.

(111) N 2018 0276

(151) 06.03.2018

(210) 2017 33514

(220) 13.03.2017

(181) 13.03.2027

(730) Padideh Shimi Gharb Co., 4th floor, No.22, Yas building, Tavanir Street, Valiasr Street, Tehran, Iran. Postal Code: 14348-87736 (IR)

(540)

НОВО

(511) 01 - sənaye, elm və fotoqrafiya və o cümlədən kənd təsərrüfatı, bağçılıq və meşə təsərrüfatında istifadə edilən kimyəvi maddələr; emal olunmamış süni qatranlar, emal olunmamış plastik materiallar; gübrələr; yanğın söndürmə tərkiblər; metalların tavlanması və lehirlənməsi üçün preparatlar; ərzaq məhsullarının konservləşdirilməsi üçün kimyəvi maddələr; aşı maddələri; sənaye məqsədləri üçün yapışqan maddələr.

03 - camaşırxana istifadəsi üçün ağartma preparatları; mebel və döşəmə üçün yuyucu, pardaqlayıcı, təmizləyici və aşındırıcı preparatları; sabunlar; ətriyyat; əsas yağlar kosmetik məqsədlər üçün; saç losyonları; diş tozları və pastaları; abraziv materiallar; ənbər (ətir); məişət üçün ərp əleyhinə vasitələr; məişət anti-statik preparatlar; ətirəndiricilər, kosmetik məqsədlər üçün efir yağları; hava ətirəndiriciləri; nəfəs təravətləndirici sprej; təmizlik və tozun silinməsi üçün sıxılmış hava ballonları; kosmetik məqsədlər üçün balzamlar; dodaq üçün parıldadıcılar; cilalama üçün daşlar; abraziv kağızlar; sumbata kağızları; cilalayıcı kağızlar; kosmetik məqsədlər üçün vazelin; ayaqqabı mum; kosmetik məqsədlər üçün pambıq; pal-paltarlar üçün ətirəndirici maddələr (paket-səşe); ətirli su; tualet suyu; camaşırxana mum; epilyasiya üçün mum; ayaqqabı mumu; cilalayıcı mum; tibbi məqsədlər üçün istisna olmaqla massaj gel; diş ağartma gel; makiyaj; insan və ya heyvanlar üçün dezodorantlar; ətriyyat; sürüşmədən qoruyucu döşəmə üçün mayələr; şüşələrin təmizlənməsi üçün mayələr, həmçinin maşının qabaq şüşəsinin; kosmetik məqsədlər üçün piylər; kosmetik qələmlər, karandaşlar; camaşırların emalı üçün göy boyaq; kosmetik boyalar; camaşırlar üçün nişasta; dəri üçün kremlər, dəri üçün mum; dəri cilalamaq üçün maddələr və preparatlar; cilalama üçün kremlər; sac ucun sprej; dırnaq lakı; saç üçün losyon; tərəşdan sonra losyonlar; gözəllik maskaları; ətir və parfüm üçün yağlar; kosmetik yağlar; kosmetik məqsədlər üçün istifadə olunan yağlar, ətirli yağlar; sidr ağacından efir yağı; kosmetik məqsədlər üçün təmizləyici süd (tualet südləri); odekolonlar; kosmetik məqsədlər üçün pambıq çubuqlar; dabandaşı; kosmetik məqsədlər üçün hidrogen peroksid; nəfəs təravətləndirmək üçün zolaqlar; dodaq boyaları; kosmetik məqsədlər üçün dodaq boyası; tərəş preparatları; hamam üçün kosmetik preparatlar; tualet ləvazimatları; yuma zamanı camaşırların isladılması üçün preparatlar; intim gigiyena və deodorant məqsədlər üçün vagina daxilini yumaq üçün vasitələr; rəngin aradan götürülməsi üçün preparatlar; ağız boşluğunun yaxalanması üçün preparatlar, tibbi məqsədlər üçün istifadə olunanlar istisna olmaqla; camaşırları parıldatmaq üçün nişasta; yuma zamanı camaşırları

yumşaltmaq üçün preparatlar; ağardıcı preparatlar və camaşır məqsədləri üçün digər maddələr; camaşırxana üçün quru təmizləmə vasitələri; boyanın təmizlənməsi üçün preparatlar; lakin silinməsi üçün preparatlar; makiyajın silinməsi üçün preparatlar; pasın təmizlənməsi üçün preparatlar; dırnaqlara qulluq üçün preparatlar; drenaj borularının təmizlənməsi üçün preparatlar; camaşırxana üçün ağartma preparatlar; dərinə günəş şüalarından qorumaq üçün vasitələr; məişət məqsədləri üçün rənglərin canlanması üçün kimyəvi məişət preparatlar; mebellərin cilalanması üçün preparatlar; makiyaj üçün pudra; ləkə çıxardanlar; abraziv emal üçün preparatlar və vasitələr; tibbi məqsədlər üçün istisna olmaqla hamam üçün duzlar; ətriyyat üçün ətirəndirici məmulatlar və məhsullar (fumigator); kosmetik məqsədlər üçün büzücü maddələr; qaşlar üçün kosmetik vasitələr; makiyaj (qrımləmə) üçün vasitələr; qaralma üçün kosmetik vasitələr; saçların boyanması üçün vasitələr; saç boyaları; depilyatorlar və depilyasiya üçün vasitələr; kosmetik məqsədlər üçün dəriyə qulluq vasitələr; ayaqqabı kremi, ayaqqabı mumu, ayaqqabıya qulluq üçün vasitələr; kosmetik vasitələr; heyvanlar üçün kosmetik vasitələr; kipriklərin boyanması üçün kosmetik vasitələr; camaşırxana üçün yuyucu və təmizləyici vasitələr; tərləməyə qarşı vasitələr (antiperspirant); təmizlik üçün yuyucu vasitələr ilə hopdurulmuş parçalar, əskilər; saç üçün şampun; bədən üçün şampun; uşaq şampunu; ev heyvanlarının yuyulması üçün şampunlar; efir essensiyalar və yağlar.

05 - əzcaçılıq və baytarlıq preparatları; tibbi məqsədlər üçün gigiyenik preparatlar; tibbi və ya baytarlıq məqsədləri üçün pəhriz və qida maddələri, uşaq qidası; insanlar və heyvanlar üçün qida əlavələri; plastrlar, sarğı materialları; dişlərin plomblanması və diş surələrinin hazırlanması üçün materiallar; dezinfeksiyaedici vasitələr; parazitlərin məhv edilməsi üçün preparatlar; fungusidlər, herbisidlər; uşaq bezi, uşaq salfetlər, gigiyena məqsədləri üçün salfetlər.

35 - reklam; biznes sahəsində menecment; biznes sahəsində inzibati fəaliyyət; ofis xidməti.

39 - nəqlietmə; malların qablaşdırılması və saxlanması; səyahətlərin təşkili.

(511) 01 - химические продукты, предназначенные для использования в промышленных, научных целях, в фотографии, а также в сельском хозяйстве, садоводстве и лесоводстве; необработанные синтетические смолы, необработанные пластические материалы; удобрения; составы для тушения огня; препараты для закалки и пайки металлов; химические препараты для консервирования

пищевых продуктов; дубильные вещества; клеящие вещества для промышленных целей.

03 - отбеливающие препараты для стирки; препараты для чистки, полирования, обезжиривания и абразивной обработки; мыла; парфюмерные изделия; эфирные масла для косметических целей; лосьоны для волос; зубные порошки и пасты; абразивы; амбра, парфюмерия; антинакипины бытовые; антистатик бытовые; ароматизаторы, эфирные масла для косметических целей; ароматизаторы воздуха; спрей для освежения полости рта; баллоны со сжатым воздухом для уборки и удаления пыли; бальзамы используемые для косметических целей; блески для губ; камни для полирования; бумага абразивная; бумага наждачная; бумага полировальная; вазелин косметический; обувной воск; вата для косметических целей; вещества ароматические для отдушивания белья; вода ароматическая; вода туалетная; воск для белья; воск для удаления волос; воски обувные; воск для полирования; гели для массажа, за исключением используемых для медицинских целей; гель для отбеливания зубов; макияж, грим; дезодоранты для человека или для животных; парфюмерия; жидкости для пола, предохраняющие от скольжения; жидкости для чистки стекол, в том числе ветровых; жиры для косметических целей; карандаши косметические; синька для обработки белья; косметические краски; крахмал для белья; крем для кожи, воск для кожи; средства для полирования кожи; кремы для полирования кожи; спреи для волос; лаки для ногтей; лосьоны для волос; лосьоны после бритья; маски косметические; масла для ароматов и духов; масла косметические; масла туалетные; масла эфирные из кедра; очищающее молочко для косметических целей; одеколон; палочки ватные для косметических целей; пемза; пероксид водорода для косметических целей; полоски для освежения дыхания; помада губная; помады для косметических целей; препараты для бритья; косметические препараты для ванн; туалетные принадлежности; препараты для замачивания белья; препараты и средства для интимной гигиены и деодорирования вагинальной полости; препараты для удаления красок; препараты для полоскания рта, за исключением используемых в медицинских целях; препараты для придания блеска белью, крахмальная глазурь; препараты для смягчения белья при стирке; отбеливатель для белья; средства химчистки для стирки; препараты для снятия лака с ногтей; препараты для удаления макияжа; препараты для удаления ржавчины; препараты для ухода за ногтями; препараты для чистки сточных труб; препараты

отбеливающие для стирки; препараты химические бытовые для оживления красок при стирке белья; продукты для наведения блеска и полировки мебели; пудра для макияжа; пятновыводители; средства и препараты для абразивной обработки; соли для ванн, за исключением используемых для медицинских целей; для целей парфюмерии составы и препараты для окуривания ароматическими веществами (фумигаторы); средства вяжущие для косметических целей; средства для бровей косметические; средства для макияжа (гримирования); средства для загара косметические; краски для волос; средства для окрашивания волос; депиляторы и средства для депиляции; косметические средства по уходу за кожей; крем и воск для обуви, полирующее средство для обуви для придания блеска; средства косметические; средства косметические для животных; тушь для ресниц; моющие и чистящие средства для стирки; средства против потения (антиперспиранты); ткань, пропитанная чистящими средствами для стирки; шампуни для волос; шампуни для тела; детские шампуни; шампуни для мытья домашних животных; эфирные масла вещества.

05 - фармацевтические и ветеринарные препараты; гигиенические препараты для медицинских целей; продукты пищевые и вещества диетические для медицинских целей, детское питание; диетические добавки для людей и животных; пластыри, перевязочные материалы; материалы для пломбирования зубов и изготовления зубных слепков; дезинфицирующие средства; препараты для уничтожения вредных паразитов; фунгициды, гербициды; детские подгузники, детские салфетки, гигиенические салфетки.

35 - реклама; менеджмент в сфере бизнеса; административная деятельность в сфере бизнеса; офисная служба.

39 - строительство; ремонт; установка оборудования.

(111) N 2018 0277

(151) 06.03.2018

(210) 2017 33543

(220) 03.05.2017

(181) 03.05.2027

(730) Hamed Mahmoudi, c/o Gulf Emerald General Trading LLC, Unit No. 104, B Block, Baniyas Complex, Maktoum Street, 181239 Dubai, United Arab Emirates (AE)

(540)

EMERALD

(511) 34 - tütün, tütün əvəzedicilər (tibbi məqsədlər istisna olmaqla); tütün məmulatlarının çəkilməsi üçün ləvazimatlar; kibritlər; çəkməli tənbəki çubuqları üçün hopdurucuğiz; külqabılar; çəkməli kağızın kitabçaları; çeynənən tütün; siqarların kəsilməsi üçün cihazlar; siqaralar üçün paçkalar; siqaralar üçün qutular; siqaretlər üçün müştüklər; siqaret üçün filtrlər; siqaretlər üçün paçkalar; siqaretlər üçün qutular; siqaret kağızı; tütün əzəvedicidən istehsal edilmiş siqaretlər, tibbi məqsədlər istisna olmaqla; siqaretlər; siqarilallar; papiroslar; siqaralar; elektron siqaretlər; çaxmaqdaşları; efir yağlarından başqa, elektron siqaretlər üçün ətirvericilər; efir yağlarından başqa, tütün üçün ətirvericilər; alışqanlar üçün qaz balonları; çəkməli otlar; siqarlar və siqaretlər üçün nəmləndirici qutular; yandırma üçün alışqanlar; elektron siqaretlər üçün tərkibində nikotin olan mayelər; kibritqabıları; kibritlər; kibrit qutular; siqaretlər üçün müştüklərin ucluqları; papiros çəkənlər üçün ağızboşluğu üçün spreylər; çəkməli tənbəki çubuqlarının təmizlənməsi üçün alətlər; çəkməli tənbəki çubuqları üçün altlıqlar; siqaretlərin, papirosların bükmək üçün cib qurğuları; burunotu; tütün qutuları; tütün üçün tüpürçəkqabları; siqaretlər və siqarlar üçün müştüklərin kəhrəba ucluqları; tütün; tütün üçün tənbəki kisələri; çəkməli tənbəki çubuqları; tütün üçün qablar.

(511) 34 - табак; заменители табака, не для медицинских целей; принадлежности курительные; спички, бумага бсорбирующая для курительные трубок; пепельницы; книжечки курительной бумаги; табак евательной; машинки для обрезки сигар; ящики для игар; мундштуки для сигар; части папиросной гильзы без табака; фильтры для сигарет; ящики для сигарет, напором; мундштуки для сигарет; бумага сигарета, папиросная; сигареты, содержащие заменители бака, не для медицинских целей; сигареты, запросы, сигариллы, сигары; сигареты электронные; ремни; ароматизаторы для табака, кроме эфирных масел; ароматизаторы для электронных сигарет, кроме эфирных масел; баллончики газовые для зажигалок; травы курительные; коробки сувлажнителей для сигар; зажигалки для акуривания; жидкости, содержащие никотина для электронных сигарет; жидкости, содержащие никотин для электронных сигарет; спичечницы; коробки пичечные; спички;

наконечники мундштуков для сигарет; спреи для полости рта для курящих; приспособления для чистки курительные трубок; подставки для курительные трубок; устройства карманные для скручивания сигарет, папирос; табак нюхательный; табакерки; плевательницы для табака; наконечники янтарные мундштуков для сигарет и сигар; кисты для табака; трубки курительные; сосуды для табака.

(111) N 2018 0278

(151) 06.03.2018

(210) 2017 33545

(220) 03.05.2017

(181) 03.05.2027

(730) Hamed Mahmoudi, c/o Gulf Emerald General Trading LLC, Unit No. 104, B Block, Baniyas Complex, Maktoum Street, 181239 Dubai, United Arab Emirates (AE)

(540)



(511) 34 - tütün, tütün əvəzedicilər (tibbi məqsədlər istisna olmaqla); tütün məmulatlarının çəkilməsi üçün ləvazimatlar; kibritlər; çəkməli tənbəki çubuqları üçün hopdurucu kağız; külqabılar; çəkməli kağızın kitabçaları; çeynənən tütün; siqaralar üçün qutular; siqaretlər üçün müştüklər; siqaret üçün filtrlər; siqaretlər üçün qutular; siqaret kağızı; tütün əzəvedicidən istehsal edilmiş siqaretlər, tibbi məqsədlər istisna olmaqla; siqaretlər; siqarilallar; papiroslar; siqaralar; elektron siqaretlər; çaxmaqdaşları; efir yağlarından başqa, elektron siqaretlər üçün ətirvericilər; efir yağlarından başqa, tütün üçün ətirvericilər; alışqanlar üçün qaz balonları; çəkməli otlar; siqarlar və siqaretlər üçün nəmləndirici ilə qutular; yandırma üçün alışqanlar; elektron siqaretlər üçün tərkibində nikotin olan mayelər; kibritqabıları; kibritlər; kibrit qutular; siqaretlər üçün müştüklərin ucluqları; papiros çəkənlər üçün ağız boşluğu üçün spreylər; çəkməli tənbəki çubuqlarının təmizlənməsi üçün alətlər; çəkməli tənbəki çubuqları üçün altlıqlar; siqaretlərin, papirosların bükülməsi üçün cib qurğuları; burunotu; tütün qutuları; tütün üçün tüpürçək qabları; siqaretlər və siqarlar üçün müştüklərin kəhrəba ucluqları; tütün; tütün üçün tənbəki kisələri; çəkməli tənbəki çubuqları; tütün üçün qablar.

(511) 34 - табак; заменители табака, не для медицинских целей; принадлежности курительные; спички, бумага абсорбирующая для курительные трубок; пепельницы; книжечки курительной бумаги; табак жевательной; машинки для обрезки сигар; ящики для сигар; мундштуки для сигар; части папиросной гильзы без табака; фильтры для сигарет; ящики для сигарет, напором; мундштуки для сигарет; бумага сигарета , папиросная; сигареты, содержащие заменители табака, не для медицинских целей; сигареты, запросы, сигариллы, сигары; сигареты электронные; кремни; ароматизаторы для табака, кроме эфирных масел; ароматизаторы для электронных сигарет, кроме эфирных масел; баллончики газовые для зажигалок; травы курительные; коробки с увлажнителями для сигар; зажигалки для закуривания; жидкости, содержащие никотина для электронных сигарет; жидкости, содержащие никотин для электронных сигарет; спичечницы; коробки спичечные; спички; наконечники мундштуков для сигарет; спреи для полости рта для курящих; приспособления для чистки курительные трубок; подставки для курительные трубок; устройства карманные для скручивания сигарет, папирос; табак нюхательный; табакерки; плевательницы для табака; наконечники янтарные мундштуков для сигарет и сигар; кисты для табака; трубки курительные; сосуды для табака.

(111) N 2018 0279

(151) 06.03.2018

(210) 2017 01161

(220) 08.12.2017

(181) 08.12.2027

(730) Monolit Group Management LLC, AZ 1001, Mikayil Müşfiq küçəsi, bina 2 A (AZ)

(540)

(511) 30 - 30-cu sinfə daxil olan ərzaq məhsulları.

33 - alkoqollu içkilər; şərab.

35 - 30-cu, 31-ci və 33-cü sinifdə göstərilən malların satışı.

44 - kənd təsərrüfatı, bağıçılıq və meşəçilik sahəsində xidmətlər.

(511) 30 - продукты питания включенные в 30-му классу.

33 - алкогольные напитки; вино.

35 - услуги по продаже товаров указанное в классах 30, 31, 33.

44 - услуги в области сельского хозяйства, огородничества и лесоводства.

(111) N 2018 0280

(151) 06.03.2018

(210) 2018 00081

(220) 23.01.2018

(181) 23.01.2028

(730) "Tenco Group" Məhdud Məsuliyyətli Cəmiyyəti, AZ 1025, Bakı şəh., Xətai rayonu, Fəzail Bayramov, ev 6, m. 2 (AZ)

(540)

(526) Əmtəə nişanında "GROUP" söz işarəsi hüquqi mühafizə obyektidir.

(591) göy, ağ

(511) 35 - reklam; biznes sahəsində menecment; biznes sahəsində inzibati fəaliyyət; ofis xidməti.

45 - hüquqi xidmətlər; əmlakın və fərdi şəxslərin müdafiəsi üçün təhlükəsizlik xidmətləri; fərdi şəxslərin tələbatlarının təmin edilməsi üçün başqaları tərəfindən göstərilən şəxsi və sosial xidmətlər.

(526) В товарном знаке словесное обозначение "GROUP" не является объектом правовой охраны.

(591) синий, белый

(511) 35 - реклама; менеджмент в сфере бизнеса; административная деятельность в сфере бизнеса; офисная служба.

45 - услуги юридические; службы безопасности для защиты имущества и индивидуальных лиц; персональные и социальные услуги, оказываемые другим для удовлетворения потребностей индивидуальных лиц.

(111) N 2018 0281**(151) 07.03.2018****(210) 2016 33094****(220) 02.08.2016****(181) 02.08.2026****(730) Berry Plastics Corporation, P.O. Box 959, Evansville, IN 47706-0959, United States of America (US)****(540)****POLYKEN**

(511) 02 - korroziyadan qoruyucu vasitələr; korroziyaya qarşı preparatlar; korroziyaya qarşı lentlər; örtülmədən qoruyan boyalar; korroziyaya qarşı rənglər və örtülər; korroziyaya qarşı konsistentli sürtkülər; korroziyaya qarşı yağlar; pasa qarşı tərkiblər; bitum lakları; qudronlanmış karton üçün örtülər [rənglər]; örtülər [rənglər]; odadavamlı rənglər; kitrə-qatranlar; laklar; mastikalar [təbii qatranlar]; təbii emal olunmamış qatranlar; ağac üçün qoruyucu yağlar; rənglər; astarlamalar; metallar üçün qoruyucu preparatlar; nəqliyyat vasitələrinin ramaları, şassisii üçün qoruyucu astar örtüləri; ağacın qorunması üçün vasitələr.

17 - sənaye məqsədləri üçün vərəqlər, lövhələr, plastinalar və ya millər şəklində elektrik qurğuları hissələrini izolyasiya, istilik (hərərət) keçirməyən və səsi izole edən materiallar və plastmaslar; tibbi, dəftərxana və ya məişət məqsədlərində istifadə edilənlər istisna olmaqla yapışqan lentlər; asbest örtüləri; tıxama üçün materiallar; itkilərin aradan qaldırılması üçün kimyəvi tərkiblər; dielektriklər [izolyatorlar]; germetikləşdirən yapışqan lent; istilik genişlənməsinin kompensasiyası üçün ara qatları; filtrasiyaedici materiallar [köpüklənən, qismən emal olunmuş, və ya plastik nazik təbəqələr]; izolyasiya materialları; binaların nəmişliklərdən qorunması üçün izolyasiyalı tərkiblər; izolyasiya lentləri; kabel izolyatorları; elektrik ötürücü xətləri üçün izolyatorlar; izolyatorlar; qeyri-metal borular üçün birləşmələr; maye kauçuk; istilik (hərərət) keçirməyən materiallar; borular üçün sıxlaşdırıcı ara qatları; qismən emal olunmuş plastmaslar; borular üçün izolyatorlar; plastik liflər, toxuculuqda istifadə olunanlar istisna olmaqla; borular üçün möhkəmləndirici qeyri-metal materiallar; maşınların detallarının müdafiəsi üçün rezin muftalar; birləşmələr üçün germetik sıxlaşdırıcı materiallar; özü yapışan lentlər, tibbi, dəftərxana və ya məişət məqsədlərində istifadə olunanlar istisna olmaqla; toxuculuq məqsədləri üçün olmayan plastik saplar.

(511) 02 - защитные средства от коррозии; препараты антикоррозионные; ленты антикоррозионные; покрытия необрастающие; краски и покрытия антикоррозионные; смазки антикоррозионные консистентные; масла антикоррозионные; составы против ржавчины; лаки битумные; покрытия [краски] для гудронированного картона; покрытия [краски]; краски огнестойкие; камеди-смолы; лаки; мастики [природные смолы]; смолы природные необработанные; масла защитные для древесины; краски; грунтовки; препараты защитные для металлов; покрытия защитные грунтовые для рам, шасси транспортных средств; средства для предохранения древесины.

17 - материалы и пластмассы электроизоляционные, теплоизоляционные и звукоизоляционные для промышленных целей в виде листов, плиток, пластин или прутков; ленты клейкие, за исключением медицинских, канцелярских или бытовых; покрытия асбестовые; материалы для конопачения; составы химические для устранения утечек; диэлектрики [изоляторы]; лента клейкая герметизирующая; прокладки для компенсации теплового расширения; материалы фильтрующие [пенистые, частично обработанные, или пленки пластмассовые]; материалы изоляционные; составы для защиты зданий от сырости изоляционные; ленты изоляционные; изоляторы кабельные; изоляторы для линий электропередач; изоляторы; соединения для труб неметаллические; каучук жидкий; материалы теплоизоляционные; прокладки уплотнительные для труб; пластмассы частично обработанные; изоляторы для труб; волокна пластмассовые, за исключением текстильных; материалы армирующие для труб неметаллические; муфты резиновые для защиты деталей машин; материалы уплотняющие герметические для соединений; ленты самоклеящиеся, за исключением медицинских, канцелярских или бытовых; нити пластмассовые не для текстильных целей.

(111) N 2018 0282**(151) 07.03.2018****(210) 2017 00275****(220) 29.03.2017****(181) 29.03.2027****(730) MANDOM Corp.,5-12, Juniken-cho, Chuo-ku, Osaka, Japan (JP)****(540)**

GATSBY

(511) 03 - saçların solğunlaşdırılması üçün vasitələr; saçların rənglənməsi üçün vasitələr; saçlar üçün rənglər; saçlara qulluq etmə üçün vasitələr; saçların düzülməsi üçün vasitələr; saçlar üçün fiksatorlar; saçlar üçün mumlar; saçların düzülməsi üçün köpüklər; saçların düzülməsi üçün gellər; saçların düzülməsi üçün su; saçlar üçün tüstü (kosmetik vasitə); kosmetik məqsədlər üçün pomadalar; saçlar üçün pomadalar; saçlar üçün losyonlar; saçlar üçün toniklər; saçlar üçün kremlər; saçların kondisiyalaşdırılması üçün yağlar; saçlar üçün laklar, spreylər; saçlar üçün şampunlar; saçlar üçün yaxalayıcı vasitələr; saçlar üçün kondisionerlər; ətriyyat məmulatları, ətir; aromatizatorlar [əfir yağları]; yerlər üçün aromatizatorlar; yerlər üçün ətirli spreylər; odekolon; əfir yağları; ətirli maddələrlə hopdurulmuş salfetlər; tualet talkı; kosmetik vasitələr; tərləməyə qarşı tualet vasitələri [tualet ləvazimatları]; şəxsi istifadə üçün dezodorantlar; dəriyə qulluq etmə üçün kosmetik vasitələr; dəri üçün ağardıcı kremlər; dəri üçün nəmləndirici vasitələr; əl-üz yumaq üçün köpüklər; dəri üçün losyonlar; dəri üçün süd; dəri üçün kremlər; qrimlənmə, makiyaj üçün vasitələr; dodaq pomadası və dodaqlar üçün kölgə salan vasitələr; kirpiklərin və qaşların rənglənməsi üçün kosmetik vasitələr, kirpiklər üçün tuş; qaşlar üçün kosmetik vasitələr; gözə çəkmək üçün karandaş və ya maye; qrimlənmə, makiyaj üçün kirşan; ənlilər; göz qapaqları üçün kölgələr; kosmetik maskalar; makiyajın silinməsi üçün vasitələr; təmizləyici tualet (ətirli) losyonu; təmizləyici tualet (ətirli) südü; üz üçün təmizləyici tualet (ətirli) vasitələr; dırnaqlar üçün laklar; dırnaqlara qulluq etmək üçün vasitələr; dırnaqlardan lakın təmizlənməsi üçün vasitələr; süni dırnaqlar; kosmetik losyonlar ilə hopdurulmuş salfetlər; dəri üçün dezodorasiya edici losyonlar ilə və bədən üçün kirşanla hopdurulmuş kağız vərəqləri (tibbi məqsədlər üçün təyin olunanlar istisna olmaqla); depilyatorlar; sabunlar; diş pastaları və tozları; vannalar üçün tibbi məqsədlər üçün olmayan preparatlar, məhz: vannalar üçün maye tərkiblər, vannalar üçün gellər, vannalar üçün kirşan, vannalar üçün duz və vannalar üçün həblər; tualet suyu; şəxsi istifadə üçün diyircəkli dezodorantlar; ayaqlar üçün dezodorantlar-spreylər; bədəne qulluq etmək üçün sabunlar; dezodorasiyaedici sabunlar; tərləməyə qarşı sabunlar; ayaqların tərləməsinə qarşı

sabunlar; qırxmadan sonra preparatlar; qırxma üçün preparatlar; üz üçün təmizləyici vasitələr ilə hopdurulmuş tualet (ətirli) kağız vərəqləri; üz üçün canına çəkən salfetlər; dodaqlar üçün kremlər; burun məsamələrinin təmizlənməsi üçün zolaqlar; duş üçün gellər.

(511) 03 - средства для обесцвечивания волос; средства для окрашивания волос; краски для волос; средства для ухода за волосами; средства для укладки волос; фиксаторы для волос; воски для волос; пенки для укладки волос; гели для укладки волос; вода для укладки волос; дымка для волос (косметическое средство); помады для косметических целей; помады для волос; лосьоны для волос; тоники для волос; кремы для волос; масла для кондиционирования волос; лаки, спреи для волос; шампуни для волос; ополаскиватели для волос; кондиционеры для волос; парфюмерные изделия, духи; ароматизаторы [эфирные масла]; ароматизаторы для помещений; ароматические спреи для помещений; одеколон; эфирные масла; салфетки, пропитанные душистыми веществами; тальк туалетный; средства косметические; средства туалетные против потения [туалетные принадлежности]; дезодоранты для личного пользования; средства косметические для ухода за кожей; кремы отбеливающие для кожи; средства увлажняющие для кожи; пенки для умывания; лосьоны для кожи; молочко для кожи; кремы для кожи; средства для гримирования, макияжа; губная помада и средства оттеняющие для губ; средства косметические для окрашивания ресниц и бровей, тушь для ресниц; средства для бровей косметические; карандаш или жидкость для подведения глаз; пудра для гримирования, макияжа; румяна; тени для век; маски косметические; средства для удаления макияжа; очищающий лосьон туалетный; очищающее молочко туалетное; средства очищающие для лица туалетные; лаки для ногтей; средства для ухода за ногтями; средства для снятия лака с ногтей; ногти искусственные; салфетки, пропитанные косметическими лосьонами; бумажные листы, пропитанные дезодорирующими лосьонами для кожи и пудрой для тела (за исключением предназначенных для медицинских целей); депилятории; мыла; зубные пасты и порошки; препараты для ванн не для медицинских целей, а именно: жидкие составы для ванн, гели для ванн, пудра для ванн, соль для ванн и таблетки для ванн; туалетная вода; шариковые дезодоранты для личного пользования; дезодоранты-спреи для ног; мыла для ухода за телом; дезодорирующие мыла; мыла против потливости; мыла против потения

ног; препараты после бритья; препараты для бритья; бумажные листы туалетные, пропитанные очищающими средствами для лица; абсорбирующие салфетки для лица; кремы для губ; полоски для очищения пор носа; гели для душа.

(511) 05 - əczaçılıq məhsulları və dərman preparatları.

(511) 05 - фармацевтические продукты и лекарственные препараты.

(111) N 2018 0283

(151) 07.03.2018

(210) 2017 00291

(220) 31.03.2017

(181) 31.03.2027

(730) EMCURE PHARMACEUTICALS LTD., Emcure House, T-184, M.I.D.C., Bhosari, Pune - 411 026, India (IN)
(540)

(111) N 2018 0285

(151) 07.03.2018

(210) 2017 00293

(220) 31.03.2017

(181) 31.03.2027

(730) EMCURE PHARMACEUTICALS LTD., Emcure House, T-184, M.I.D.C., Bhosari, Pune - 411 026, India (IN)
(540)

ENCIFER
ENSIFER

ЛОМОН
ЛОМОН

(511) 05 - əczaçılıq məhsulları və dərman preparatları.

(511) 05 - əczaçılıq məhsulları və dərman preparatları.

(511) 05 - фармацевтические продукты и лекарственные препараты.

(511) 05 - фармацевтические продукты и лекарственные препараты.

(111) N 2018 0284

(151) 07.03.2018

(210) 2017 00292

(220) 31.03.2017

(181) 31.03.2027

(730) EMCURE PHARMACEUTICALS LTD., Emcure House, T-184, M.I.D.C., Bhosari, Pune - 411 026, India (IN)
(540)

(111) N 2018 0286

(151) 07.03.2018

(210) 2017 00302

(220) 03.04.2017

(181) 03.04.2027

(730) Altera Corporation, 101 Innovation Drive, San Jose, California 95134, United States of America (US)
(540)

ASOMEX
ASOMEKS

HYPERFLEX

(511) 09 - yarımkeçiricilər, inteqral sxemlər, proqramlaşdırılan məntiqi inteqral sxemlər; mikroprosessorlar; yarımkeçiricilərin, mikroprosessorların, inteqral sxemlərin və proqramlaşdırılan məntiqi inteqral sxemlərin layihələndirilməsində və istismarında istifadə edilən kompüter üçün proqram təminatı.

(511) 09 - полупроводники, интегральные схемы, программируемые логические интегральные схемы; микропроцессоры; компьютерное программное обеспечение для использования при проектировании и эксплуатации полупроводников, микропроцессоров, интегральных схем и программируемых логических интегральных схем.



(526) Əmtəə nişanında "yenice" söz işarəsi hüquqi mühafizə obyektidir.

(591) tünd yaşıl, tünd sarı

(511) 29 - ət, balıq, quş və ov quşu ət; ət ekstraktları; konservləşdirilmiş, qurudulmuş və istilik emalına uğradılmış tərəvəzlər və meyvələr; jele, mürəbbə, kompotlar; yumurta; süd və süd məhsulları; qida yağları və piyləri; kulinariya məqsədləri üçün zülallar; qida yosun ekstraktları; jelatin; qida piyləri; cansız ançouslar; yefindığı yağı; kərə yağı; qida kakao yağı; bərk hindqozu yağı; qaymaqlı krem; yumurta ağı; qan kolbasası; bulyonlar; bulyonların hazırlanması üçün tərkiblər; kürü; konservləşdirilmiş meyvələr; kolbasa məmulatları; kartof çipsləri; turş kələm; qurudulmuş hindqozu qozları; qida raps yağı; bulyon konsentratları; şəkər siropunda bişirilmiş meyvələr və ya giləmeyvələr; dondurulmuş meyvələr; şorbalar; kişmiş; kornişonlar; konservləşdirilmiş tərəvəzlər; istilik emalına uğradılmış tərəvəzlər; qurudulmuş tərəvəzlər; qida yağları; qaymaqlar [süd məhsulu]; pendirlər; şirələnmiş meyvələr; krocketlər; cansız xərçəngkimilər; xurmalar; süd; cansız xərçənglər; balıq filesi; qursağ fermentləri; istilik emalına uğradılmış meyvələr; meyvə jelesi; meyvənin ləti; ət; cansız balıq; qida jelesi; ət jelesi; ov quşu ət; zəncəfil mürəbbəsi; yeməyə istifadə üçün konservləşdirilmiş soya paxlaları; qida yağlarının (piylərinin) istehsalı üçün yağlı maddələr; buterbrodlar üçün yağlı qatışıqlar; cansız siyənək (balıq); cansız omarlar; yeyinti qarğıdalı yağı; yeyinti palma ləpəsinin yağı; yeyinti küncüt yağı; cansız istridyələr; yeyinti (qida) balıq yapışqanı; vətçina; yumurta sarısı; yoqurt; tərəvəz şorbaları; qidanın hazırlanması üçün tərəvəz şirələri; ət ekstraktları; kefir [süd içkisi]; qımız [süd içkisi]; südün üstünlüyü ilə süd içkiləri; süd zərdabı; süd məhsulları; cansız lanqustlar; piy; konservləşdirilmiş mərci; marqarin; qənnadı məmulatları istisna olmaqla marmelad; qidalı ilik; cansız midilər; cansız molyusklar; qidalı palma yağı; emal olunmuş qozlar (findıqlar); yumurtalar; yumurta tozu; qaraciyərdən paşetlər; konservləşdirilmiş soğan; konservləşdirilmiş

(111) N 2018 0287

(151) 07.03.2018

(210) 2017 00317

(220) 06.04.2017

(181) 06.04.2027

(730) TOYOTA JIDOSHA KABUSHIKI KAISHA (also trading as TOYOTA MOTOR CORPORATION), 1, Toyota-cho, Toyota-shi, Aichi-ken, Japan (JP)

(540)

RAV4

(511) 12 - avtomobillər və hissələr, konstruksiyaların elementləri, onlar üçün daşıyıcı detallar.

(511) 12 - автомобили и детали, элементы конструкций, несущие детали для них.

(111) N 2018 0288

(151) 07.03.2018

(210) 2017 33445

(220) 06.02.2017

(181) 06.02.2027

(730) KALAYCIOĞLU GIDA PAZARLAMA SANAYİ VE TİCARET ANONİM ŞİRKETİ, ANKARA YOLU 16.KM ÇORUM, TÜRKİYE (TR)

(540)

zeytunlar; qidalı zeytun yağı; qidalı sümük piyi; kulinariya məqsədləri üçün pektinlər; həftəbecər; konservləşdirilmiş noxud; sosiskalar; duzlanmış ət; şorbaların hazırlanması üçün tərkiblər; tomat püresi; tərəvəz salatları; qidalı donuz piyi; meyvə salatları; cansız sardinalar; cansız qızılbalıq; qida heyvan piyləri; cansız tunes; qidanın hazırlanması üçün tomat şirəsi; yeyinti günəbaxan yağı; əlavə məhsullar; konservləşdirilmiş yerdombalanları; cansız ev quşu; meyvə sedrası; kulinariya məqsədləri üçün alginatlar; üyüdülmüş badam; emal olunmuş yerdəndi; konservləşdirilmiş göbəkəklər; hindqozu piyi; duru qidalı hindqozu piyi; konservləşdirilmiş paxlalar; qaraciyər; qidalı balıq məhsulları; meyvə çipsləri; klemlər [cansız]; spirtlə konservləşdirilmiş meyvələr; qida üçün hazırlanmış bitkilərin tozcuğu; cansız qırağı diş-diş krevetlər; konservləşdirilmiş balıq; konservləşdirilmiş ət; cansız krevetlər; ilbiz yumurtaları; soyalı kəsmik; çalınmış qaymaq; donuz əti; yeməli quş yuvaları; balıq konservləri; qidaya istifadə üçün balıq unu; meyvə konservləri; ət konservləri; kartoflu oladyalar; duzlu balıq; cansız holoturilər (dəniz xiyarları), cansız trepanqlar; qidaya istifadə edilən ipəkqudu kəpənəklərinin pupları; tərəvəz konservləri; suxarılarda sosiskalar; kartof lopaları; alma püresi; quşüzümü püresi; tahini [küncüt toxumlarından pasta]; xumus [türk noxudundan pasta]; qızardılmış dəniz yosunları; meyvələr əsasında yüngül qəlyanaltılar; qursağ mayası; kimçi [qıçırılmış tərəvəzlərdən yemək]; soya südü; süd kokteylləri; ayvar [konservləşdirilmiş bibər]; emal olunmuş günəbaxan toxumları; balıq musları; alkoqolsuz eqq-noq; tərəvəz musları; balıqların emal olunmuş kürüsü; emal olunmuş toxumlar; qidaya istifadə üçün hazırlanmış ağacaoxşar aloye; konservləşdirilmiş sarımsaq; yüksək zülal tərkibli süd; kulinariya məqsədləri üçün kətan yağı; az kalorili kartof çipsləri; kulinariya məqsədləri üçün lesitin; kulinariya məqsədləri üçün süd fermentləri; kompotlar (suda bişirilmiş meyvələrdən çərəz (desert)); qatılşdırılmış süd; xama [turşudulmuş qaymaq]; ryajenka [süd turşusu fermentasiyası ilə əmələ gələn bişirilmiş süd]; qatıq [turşumuş süd]; tomat pastası; balqabaq kürüsü; badımcan kürüsü; kulinariya məqsədləri üçün yerdəndi; kulinariya məqsədləri üçün badam südü; düyü südü; konservləşdirilmiş ənginarlar; emal edilmiş meyvələrdən kompozisiyalar; quru süd; yakitori; bulgogi [koreya ət yeməyi]; fındıqlar şəkərləşdirilmiş fındıqlar (ləpələr); aromatizasiya olunmuş fındıqlar (ləpələr); emal edilmiş fındıq; konservləşdirilmiş giləmeyvələr; guakamole [avokadodan püre]; soğan halqaları; falafel; kulinariya məqsədləri üçün limon şirəsi; liofilizasiya olunmuş ət; yulaf südü; bitki qaymağı; liofilizasiya olunmuş tərəvəzlər; birinci soyuq sıxma üsulu ilə alınmış zeytun yağı; kalbi [qıldə koreya ət

yeməyi]; eskamoles [yeməli qarışqa sürfələri]; yeməli cansız həşəratlar; emal edilmiş şəkərli qarğıdalı; qozlar (fındıqlar) əsasında spredlər; kartof xəmir parçaları; kartof klyotskalari; hot-doqlar üçün sosiskalar; korn-doqlar, çubuqda xəmirde sosislər; soya qida yağı; südün əvəzediciləri; badam südü; yerdəndi südü; kokos (hindqozu) südü; kulinariya məqsədləri üçün kokos (hindqozu) südü; kokos (hindqozu südü əsasında içkilər; kulinariya məqsədləri üçün düyü südü; badam südü əsasında içkilər; yerdəndi südü əsasında içkilər; təbii və ya süni kolbasa qabıqları.

(526) В товарном знаке словесное обозначение "уенисе" не является объектом правовой охраны.

(591) темно-зеленый, темно-желтый

(511) 29 - мясо, рыба, птица и дичь; мясные экстракты; овощи и фрукты консервированные, сушеные и подвергнутые тепловой обработке; желе, варенье, компоты; яйца; молоко и молочные продукты; масла и жиры пищевые; белки для кулинарных целей; экстракты водорослей пищевые; желатин; жиры пищевые; анчоусы неживые; масло арахисовое; масло сливочное; масло какао пищевое; масло кокосовое твердое; крем сливочный; белок яичный; колбаса кровяная; бульоны; составы для приготовления бульонов; икра; фрукты консервированные; изделия колбасные; чипсы картофельные; капуста квашеная; орехи кокосовые сушеные; масло рапсовое пищевое; концентраты бульонные; плоды или ягоды, сваренные в сахарном сиропе; фрукты замороженные; супы; изюм; корнишоны; овощи консервированные; овощи, подвергнутые тепловой обработке; овощи сушеные; масла пищевые; сливки [молочный продукт]; сыры; фрукты глазированные; крокеты; ракообразные неживые; финики; молоко; раки неживые; филе рыб; ферменты сычужные; фрукты, подвергнутые тепловой обработке; желе фруктовое; мякоть фруктовая; мясо; рыба неживая; желе пищевое; желе мясное; дичь; варенье имбирное; бобы соевые консервированные для употребления в пищу; вещества жировые для изготовления пищевых жиров; смеси жировые для бутербродов; сельдь неживая; омары неживые; масло кукурузное пищевое; масло пальмоядровое пищевое; масло кунжутное пищевое; устрицы неживые; клей рыбий пищевой; ветчина; желток яичный; йогурт; супы овощные; соки овощные для приготовления пищи; экстракты мясные; кефир [напиток молочный]; кумыс [напиток молочный]; напитки молочные с преобладанием молока; сыворотка молочная; продукты молочные; лангусты

неживые; сало; чечевица консервированная; маргарин; мармелад, за исключением кондитерских изделий; мозг костный пищевой; мидии неживые; моллюски неживые; масло пальмовое пищевое; орехи обработанные; яйца; порошок яичный; паштеты из печени; лук консервированный; оливки консервированные; масло оливковое пищевое; жир костный пищевой; пектины для кулинарных целей; пикули; горох консервированный; сосиски; солонина; составы для приготовления супов; пюре томатное; салаты овощные; жир свиной пищевой; салаты фруктовые; сардины неживые; лосось неживой; жиры животные пищевые; тунец неживой; сок томатный для приготовления пищи; масло подсолнечное пищевое; субпродукты; трюфели консервированные; птица домашняя неживая; цедра фруктовая; альгинаты для кулинарных целей; миндаль толченый; арахис обработанный; грибы консервированные; жир кокосовый; масло кокосовое жидкое пищевое; бобы консервированные; печень; продукты рыбные пищевые; чипсы фруктовые; клемы [неживые]; фрукты, консервированные в спирте; пыльца растений, приготовленная для пищи; креветки пильчатые неживые; рыба консервированная; мясо консервированное; креветки неживые; яйца улитки; творог соевый; сливки взбитые; свинина; гнезда птичьи съедобные; консервы рыбные; мука рыбная для употребления в пищу; консервы фруктовые; консервы мясные; оладьи картофельные; рыба соленая; голотурии неживые, трепанги неживые; куколки бабочек шелкопряда, употребляемые в пищу; консервы овощные; сосиски в сухарях; хлопья картофельные; пюре яблочное; пюре клюквенное; тахини [паста из семян кунжута]; хумус [паста из турецкого гороха]; водоросли морские обжаренные; закуски легкие на основе фруктов; закваска сычужная; кимчи [блюдо из ферментированных овощей]; молоко соевое; коктейли молочные; айвар [консервированный перец]; семена подсолнечника обработанные; муссы рыбные; эгг-ног безалкогольный; муссы овощные; икра рыб обработанная; семена обработанные; алоэ древовидное, приготовленное для употребления в пищу; чеснок консервированный; молоко с повышенным содержанием белка; масло льняное для кулинарных целей; чипсы картофельные низкокалорийные; лецитин для кулинарных целей; ферменты молочные для кулинарных целей; компоты (десерт из вареных фруктов); молоко сгущенное; сметана [сквашенные сливки]; ряженка [молоко топленое молочнокислого брожения]; простокваша [скисшее молоко]; паста томатная;

икра кабачковая; икра баклажанная; молоко арахисовое для кулинарных целей; молоко миндальное для кулинарных целей; молоко рисовое; артишоки консервированные; композиции из обработанных фруктов; молоко сухое; якитори; пульгоги [корейское мясное блюдо]; орехи засахаренные; орехи ароматизированные; фундук обработанный; ягоды консервированные; гуакамоле [пюре из авокадо]; кольца луковые; фалафель; сок лимонный для кулинарных целей; мясо лиофилизированное; молоко овсяное; сливки растительные; овощи лиофилизированные; масло оливковое первого холодного отжима; кальби [корейское блюдо-мясо на гриле]; эскамолес [съедобные личинки муравьев]; насекомые съедобные неживые; кукуруза сахарная, обработанная; спреды на основе орехов; клецки картофельные; сосиски для хот-догов; корн-доги, сосиски в тесте на палочках; масло соевое пищевое; заменители молока; молоко миндальное; молоко арахисовое; молоко кокосовое; молоко кокосовое для кулинарных целей; напитки на основе кокосового молока; молоко рисовое для кулинарных целей; напитки на основе миндального молока; напитки на основе арахисового молока; оболочки колбасные, натуральные или искусственные.

(111) N 2018 0289

(151) 07.03.2018

(210) 2017 33450

(220) 08.02.2017

(181) 08.02.2027

(730) TIUMSUN RUBBER TIRE (WEIHAI) CO., LTD., NO. 1, Tengsen Road, Weihai Economic and Technology Development Zone, Shandong Province, China (CN)

(540)



(591) ağ, qara, sarı, yaşıl

(511) 12 - velosipedlərin şinləri; pnevmatik şinlər üçün kameralar; motosikletlər üçün zəncirlər; qapaqlar (şinlər); pnevmatik şinlər; motosikletlər; nəqliyyat vasitələrinin təkərlərinin bandajları; avtomobillər üçün şinlər; yerüstü, hava, su və rels vasitələri; palçığa qarşı sipərlər.

(591) белый, черный, желтый, зеленый

(511) 12 - шины велосипедов; камеры для пневматических шин; цепи для мотоциклов; покрышки; шины пневматические; мотоциклы; бандажы колес транспортных средств; шины для автомобилей; средства наземные, воздушные, водные и рельсовые; щетки противогрязевые.

(111) N 2018 0291

(151) 07.03.2018

(210) 2017 33496

(220) 03.03.2017

(181) 03.03.2027

(730) ŞÖLEN ÇİKOLATA GIDA SANAYİ VE TİC. A.Ş., 4. Organize Sanayi Bölgesi 83412 No'lu Cadde No: 4 Şehitkamil - Gaziantep, Turkey (TR) (540)

(111) N 2018 0290

(151) 07.03.2018

(210) 2017 33451

(220) 08.02.2017

(181) 08.02.2027

(730) TIUMSUN RUBBER TIRE (WEIHAI) CO., LTD., NO.1, Tengsen Road, Weihai Economic and Technology Development Zone, Shandong Province, China (CN) (540)



(591) sarı, yaşıl, bənövşəyi, qara, ağ

(511) 12 - velosipedlərin şinləri; pnevmatik şinlər üçün kameralar; motosikletlər üçün zəncirlər; qapaqlar (şinlər); pnevmatik şinlər; motosikletlər; nəqliyyat vasitələrinin təkərlərinin bandajları; avtomobillər üçün şinlər; yerüstü, hava, su və rels vasitələri; palçığa qarşı sipərlər.

(591) желтый, зеленый, фиолетовый, черный, белый

(511) 12 - шины велосипедов; камеры для пневматических шин; цепи для мотоциклов; покрышки; шины пневматические; мотоциклы; бандажы колес транспортных средств; шины для автомобилей; средства наземные, воздушные, водные и рельсовые; щетки противогрязевые.



(591) qırmızı, narıncı, mixəyi, çəhrayı, tünd sarı, açıq sarı, açıq qırmızı, açıq çəhrayı

(511) 30 - qəhvə, çay, kakao və qəhvə əvəzediciləri; düyü; tapioka (manioka) və saqo; un və dən məhsulları; çörək-bulka məmulatları, qənnadı məmulatları; qida buzu; qənd, bal, patkadan sirop; maya, çörəkçilik tozları; duz; xardal; sirkə, xuruşlar; ədviyyatlar; buz; şokoladlı konfetlər, peçenye, krekerlər, vafli, tərkibində süd olan şokolad məmulatları, tartlar, şirin xəmirədən hazırlanmış xüsusilə içli qənnadı məmulatları, karamel ilə şokolad və qənnadı məmulatları; saqqızlar; dondurma; çörək taxılları əsasında yüngül qəlyanaltılar, popkorn, xırdalanmış yulaf, qarğıdalı çipsləri, dən məhsullarından quru səhər yeməkləri, qidaya istifadə üçün emal edilmiş buğda, qidaya istifadə üçün arpa yarması, qidaya istifadə üçün emal edilmiş yulaf, qidaya istifadə üçün emal edilmiş çovdar.

(591) красный, оранжевый, коричневый, розовый, темно-желтый, светло-желтый, светло-красный, светло-розовый

(511) 30 - кофе, чай, какао и заменители кофе; рис; тапиока (маниока) и саго; мука и зерновые продукты; хлебобулочные изделия, кондитерские изделия; лед пищевой; сахар, мед, сироп из патоки; дрожжи, пекарные порошки; соль; горчица; уксус, приправы; пряности; лед; шоколадные конфеты, печенье, крекеры, вафли, шоколадные изделия, содержащие молоко, тарты, изделия кондитерские из сладкого теста, преимущественно с начинкой, шоколадные и кондитерские изделия с карамелью; резинки

жевательные; мороженое; закуски легкие на основе хлебных злаков, попкорн, овес дробленый, чипсы кукурузные, сухие завтраки из зерновых продуктов, пшеница обработанная для употребления в пищу, крупа ячневая для употребления в пищу, овес обработанный для употребления в пищу, рожь обработанная для употребления в пищу.

(111) N 2018 0293

(151) 07.03.2018

(210) 2017 34005

(220) 22.12.2017

(181) 22.12.2027

(730) "Simbrella Bakı" Məhdud Məsuliyyətli Cəmiyyəti, AZ 1001, Bakı şəhəri, Səbail rayonu, Mehdi Hüseyn küç., ev 79, mənzil 2 (AZ) (540)

(111) N 2018 0292

(151) 07.03.2018

(210) 2017 33567

(220) 16.05.2017

(181) 16.05.2027

(730) NBA Properties, Inc., Olympic Tower, 645 Fifth Avenue, New York, New York 10022, USA (US) (540)



(591) yaşıl, qırmızı, firuzəyi

(511) 38 - telekommunikasiyalar.

(591) зеленый, красный, бирюзовый

(511) 38 - телекоммуникации.



(111) N 2018 0294

(151) 07.03.2018

(210) 2016 33340

(220) 16.12.2016

(181) 16.12.2026

(730) BP p.l.c., 1 St James's Square, London, SW1Y 4PD, United Kingdom (UK)

(540)

DIGITAL ENERGY

(526) Əmtəə nişanında "DETROIT" söz işarəsi hüquqi mühafizə obyektidir.

(511) 25 - geyim, ayaqqabı, baş geyimləri; 25-ci sinfə daxil edilmiş bütün əmtəələr.

41 - tərbiyəetmə; təhsil; əyləncələr; idman və mədəni-maarif tədbirlərinin təşkili; 41-ci sinfə daxil edilmiş bütün xidmətlər.

(526) В товарном знаке словесное обозначение "DETROIT" не является объектом правовой охраны.

(511) 25 - одежда, обувь, головные уборы; все товары, включенные в 25-ый класс.

41 - воспитание; образование; развлечения; организация спортивных и культурно-просветительных мероприятий; все услуги, включенные в 41-ый класс.

(526) Əmtəə nişanı elementlərinə ayrı-ayrılıqda hüquqi müstəqil mühafizə verilmədən bütövlüklə qorunur.

(511) 37 - neft və qaz qazıntısı; neft hasilatı; qaz hasilatı; neft hasilatı üçün neft yatağının istismarı.

42 - neft kəşfiyyatı; qaz kəşfiyyatı; neft və qazın tətqiqi və axtarışı; neft quyularının sınağı; neft yatağının geodeziyası; neftin tətqiqi üçün təhlillər; neft yataqlarının nəzarəti; neft yataqlarının təhlili; neft anbarlarının təhlili; neft və qaz araşdırmaları; neft kəşfiyyatı sahəsində təhlillər; neftçixarma sənayesi üçün sınaq üzrə təhlil və xidmətlər; neft yataqlarının araşdırılması üçün analitik xidmətlər; neft istismarı sahəsində sınaq üzrə təhlil və xidmətlər; neft kəşfiyyatı sahəsində sınaq üzrə təhlil və xidmətlər; neft-qaz sənayesi üçün texniki xidmətlər; neft və qazın kəşfiyyatı və hasilatı sahəsində elmi tətqiqatlar; neft və qazın kəşfiyyatı

və hasilatı sahəsində elmi təhlillər; neft və qazın kəşfiyyatı və hasilatı sahəsində texnoloji xidmətlər; təbii qazın emalı və neftin təmizlənməsi sahəsində texnoloji xidmətlər.

(526) Товарный знак охраняется в целом без предоставления самостоятельной правовой охраны отдельным элементам.

(511) 37 - бурение нефти и газа; добыча нефти; добыча газа; эксплуатация месторождения нефти для добычи нефти.

42 - разведка нефти; разведка газа; исследование и поиск нефти и газа; тестирование нефтяных скважин; геодезия нефтяного месторождения; анализы для нефтяного исследования; контроль нефтяных месторождений; анализ нефтяных месторождений; анализ нефтехранилищ; исследование газа и нефти; анализ в области нефтеразведки; анализ и услуги по тестированию для нефтедобывающей промышленности; аналитические услуги, касающиеся исследования нефтяных месторождений; анализ и услуги по тестированию в области нефтяной эксплуатации; анализ и услуги по тестированию в области нефтеразведки; техническое обслуживание для нефтегазовой промышленности; научное исследование в области разведки и добычи нефти и газа; научный анализ в области разведки и добычи нефти и газа; технологические услуги в области разведки и добычи нефти и газа; технологические услуги в области очистки нефти и обработки природного газа.

(111) N 2018 0295

(151) 07.03.2018

(210) 2017 33413

(220) 25.01.2017

(181) 25.01.2027

(730) Castrol Limited, Technology Centre, Whitchurch Hill, Pangbourne, Reading, RG8 7QR, United Kingdom (GB)

(540)

CRB

(511) 04 - sürtkü materialları; nəqliyyat vasitələrinin mühərrikləri üçün sürtkü yağları.

(511) 04 - материалы смазочные; смазочное масло для двигателей транспортных средств.

(111) N 2018 0296

(151) 07.03.2018

(210) 2017 33428

(220) 01.02.2017

(181) 01.02.2027

(730) Musim Mas Holdings Pte Ltd, 150 Beach Road, #15-01 Gateway West, Singapore 189720 (SG)

(540)

ANITA

(511) 03 - sabun; duş üçün krem; şampunlar; camaşır sabunları; maye yuyucu tozları; ağartma üçün preparatlar və yuma üçün digər maddələr; təmizləmə, cilalama, yağsızlaşdırma və abraziv emal üçün preparatlar; ətriyyat məmulatları; efir yağları; kosmetika; gigiyenik məqsədlər üçün preparatlar, ətriyat-kosmetik kateqoriyasına aid tualet ləvazimatları; kosmetik kremlər; kosmetik ağardıcı kremlər; vanna üçün kosmetik vasitələr; tibbi məqsədlər üçün olmayan vanna duzları; kosmetika dəstləri; kosmetik məqsədlər üçün losyonlar; tibbi məqsədlər üçün olmayan vanna preparatları; ağardıcı duzlar; ağardıcı soda; kosmetik süd; insan və heyvanlar üçün dezodorantlar; texnoloji əməliyyatlar və tibbi məqsədlər üçün istifadə olunanlardan başqa yuyucu vasitələr; yuma üçün ağardıcı vasitələr; ağartma vasitələri; ləkə çıxardıcılar; nişasta; kosmetik talk; yuma üçün soda.

(511) 03 - мыла; крем для душа; шампуни; хозяйственное мыло; жидкое моющее средство; препараты для отбеливания и прочие вещества для стирки; препараты для чистки, полирования, обезжиривания и абразивной обработки; парфюмерные изделия; эфирные масла; косметика; препараты для гигиенических целей, относящиеся к категории парфюмерно-косметических, туалетные принадлежности;

косметические кремы; кремы косметические отбеливающие; косметические средства для ванны; соли для ванн, за исключением используемых для медицинских целей; наборы косметические; лосьоны для косметических целей; препараты для ванн, не предназначенные для медицинских целей; соли для отбеливания; сода для отбеливания; молочко туалетное; дезодоранты для людей и животных; моющие средства кроме используемого в технологических операциях и в медицинских целях; отбеливающие средства для белья; препараты отбеливающие для стирки; пятновыводители; крахмал [аппрет]; тальк туалетный; сода для стирки, сода для чистки.

(111) N 2018 0297

(151) 07.03.2018

(210) 2017 33503

(220) 06.03.2017

(181) 06.03.2027

(730) FERRARI S.P.A., Via Emilia Est 1163, Modena, ITALY (IT)

(540)

SCUDERIA FERRARI

(511) 03 - təmizləmə və ətirəndirmə üçün preparatlar; avtomobil mumu; avtomobil cilalayıcısı; təmizlik üçün yuyucu maddə hopdurulmuş parçalar; nəqliyyat vasitələrinin səthlərinin təmizlənməsi, qorunması və mühafizə olunması üçün preparatlar; maye, bərk və hel şəklində vanna sabunları; üz qırmaq üçün sabun; gigiyenik məqsədlər üçün təmizləyici süd; dəri təmizləyici losyonlar; şampunlar; ətirilər; üzqırıxmadan sonra losyonlar; üzqırıxmadan sonra kremlər; şəxsi istifadə üçün efir yağları; ətir qarışıqları (ətirilər); bəxur; kosmetik ləvazimatları; kosmetik kremlər; makiyaj preparatları; ağız boşluğu gigiyenası üçün preparatlar; bədənə qulluq üçün yuyucu vasitələr və kosmetik vasitələr; makiyaj; hamam üçün preparatlar; şəxsi istifadə üçün dezodrantlar və antiperspirantlar; depilyator preparatları və maddələri; üzqırıxma preparatları; efir yağları və ətirli cövhərlər; məişət məqsədləri üçün ətirilər; camaşırxanada istifadə üçün ağartma preparatları və başqa vasitələr; təmizləmə, cilalama, yağsızlaşdırma və abraziv emal üçün preparatlar; sabunlar; ətirilər, efir yağları, kosmetikalar, saç losyonları; diş tozları.

09 - eynəklər; gün eynəkləri; gözqamaşdırıcı əleyhinə eynəklər; idman üçün qoruyucu eynəklər; üzgüçülük eynəkləri; eynək və gün eynəkləri

keysləri; eynək və gün eynəkləri linzaları; eynək və gün eynəkləri sağanaqları; eynək və gün eynəkləri zəncirləri; eynək və gün eynəkləri bağları; pensnelər; pensne keysləri; pensne zəncirləri; pensne bağları; pensne sağanaqları; kontakt linzaları; korreksiyaedici linzalar (optik); böyüdücü eynəklər (optik); kontakt linzalar üçün keyslər; 3D eynəklər; smart eynəklər; binokllar; binokl keysləri; mikroskoplar; teleskoplar; LCD ekranlı əl videooyunları üçün yazılmış proqramlar; əl elektron vasitələri üçün elektron oyun proqram təminatı; mobil telefonlar üçün elektron oyun proqram təminatı; simsiz qurğular üçün elektron oyun proqram təminatı; kompüter oyun proqram təminatı; elektron oyunlar üçün yazılmış proqramlar; kompüter oyun proqramları (proqram təminatı); elektron oyun aparatlarında istifadə üçün oyun kartricləri; kompüter oyun kartricləri; videooyun kartricləri; elektron oyunlar üçün disklər; videooyun diskləri; kompüter oyun diskləri; kompüter oyun kasetləri; kompüterlərlə istifadə üçün coystiklər, videooyunlar üçün olanlardan başqa; videooyun avtomatları üçün yaddaş kartları; videooyun avtomatları üçün siçanlar; nəqliyyat vasitələrinin idarə edilməsi və yoxlamnası üçün imitatorlar; idman təlimi trenajorları; fərdi kompüterlər üçün idarəetmə sükanları; videooyunlar üçün qulaqcıqlar; əl elektron oyunlarına qoşulmaq üçün istifadə olunan qulaqlıqlar; fərdi kompüterlər; portativ kompüterlər; planşet kompüterlər; yazılmış kompüter proqram təminatı; kompüterlərə uyğunlaşdırılmış daşıyıcı çantalar; kompüterlər üçün uyğunlaşdırılmış keyslər; laptoplar üçün örtüklər; laptopları daşımaq üçün keyslər; laptoplara uyğunlaşdırılmış çantalar; planşet kompüterlər üçün qoruyucu keyslər; planşet kompüterlər üçün qoruyucu örtüklər; noutbuk keysləri; kompüter klavyaturası; telefonlar; portativ telefonlar; mobil telefonlar; mobil telefonlar üçün örtüklər; mobil telefonlar üçün asılıqlar; mobil telefonları qoymaq üçün uyğunlaşdırılmış və ya formalaşdırılmış çantalar və keyslər; telefon kəmərləri; mobil telefonlar üçün batareya yükləyiciləri; nəqliyyat vasitələrində istifadə etmək üçün mobil telefon batareya yükləyiciləri; smartfonlar; smartfonlar üçün örtüklər; smartfonlar üçün tutacaqlar; smartfonları qoymaq üçün uyğunlaşdırılmış və ya formalaşdırılmış çantalar və keyslər; smartfonlar üçün qoruyucu keyslər; smartfon kəmərləri; smartfonlar üçün batareya yükləyiciləri; nəqliyyat vasitələrində istifadə üçün smartfonlara batareya yükləyiciləri; smart saatlar; smart saatlar üçün batareya yükləyiciləri; nəqliyyat vasitələrində istifadə üçün smart saatlara batareya yitkəyiciləri; komyuterlə istifadə üçün bilək yastıqları; elektron kitablar; elektron kitab oxuyucuları üçün qoruyucu keyslər; siçan yastıqçaları; siçan (kompüter periferiyası); mətnin, məlumatın, audio, şəkil və

videofaylların kommunikasiya şəbəkələri ilə sensoru, yazılması, yüklənməsi, göndərilməsi və qəbul edilməsi üçün ağıllı saatlar, geyinilə bilən elektron rəqəmsal cihazlar, smartfonlar, kompüterlər, kompüter periferial cihazlar, fərdi rəqəmsal köməkçilər, səs yazan və səsi emal edən aparatlar və internet saytları ilə verilənlər miibadiləsi olan cihazlar daxil olmaqla; aşağıdakılarla əlaqəli olan kompüter proqram təminatı və elektron aparatlar, məhz istifadəçilərin fiziki aktivliyi, sağlamlıq və fitnes proqramının izlənməsi, geolokasiyanı, istiqaməti, məsafəni, hündürlüyü, sürəti, atılan addımları, aktivlik səviyyəsinə, yanmış kaloriləri, naviqasiya məlumatım, hava haqqında məlumatı və biometrik məlumat ilə bağlı bazanın yoxlama, emalətmə, nümayiş etdirmə, saxlama və ötürülməsi; və aşağıdakıların hər hansı biri ilə əlaqəli olan kompüter proqram təminatı; qoruyucu dəbilqələr; idmançılar üçün qoruyucu dəbilqələr; təhlükəsizlik məqsədləri üçün avtomobil yarışlarında odadavamlı geyimlər; hadisələrdən, işıqlandırmadan və oddan qorunmaq üçün geyimlər; əvvəlcədən yazılmış kinofilmlər; avtomobil yarışlarını və avtomobil istehsalçıların tarixini canlandıran CD-ROM-lar; avtomobil yarışlarını və avtomobil istehsalçıların tarixini canlandıran DVD-lər; maşınların və avtomobillərin yüksək səmərəliliyini göstərən CD-ROM-lar; maşınların və avtomobillərin yüksək səmərəliliyini göstərən DVD-lər; yixlənəbilən musiqi faylları; yüklənəbilən videofaylları; yüklənəbilən elektron nəşrlər; mobil telefonlar üçün yüklənəbilən qrafiklər və zənglər; CD və DVD-lər üçün tutacaqlar və keyslər; MP3 pleyerlər; MP3 pleyerlər üçün qoruyucu keyslər; CD pleyerlər; DVD pleyerlər; DVD qeydə alanlar; CD pleyerlər; DVD pleyerlər üçün keyslər; qulaqlıqlar; qulaq tıxayıcıları; kiçik qulaqlılar; mobil telefonlar üçün əl ilə idarə olunmayan ləvazimatlar; nəqliyyat vasitələri üçün elektron açarlar; nəqliyyat vasitələri üçün naviqasiya aparatları (göyertədə kompüterlər); foto ameralar; videokameralar; kameralar və fotocihazlar üçün xüsusi çantalar; fotoaparatlar və alətlər üçün xüsusi keyslər; rəqəmsal fotoçərvələr; fotoprinterlər; saatlar (vaxtı qeydə alan cihazlar); xronoqraflar (vaxtı qeydə alan cihazlar); cib kalkulyatorları üçün keyslər; tərəzilər; elekton taymerlər; barometrler; elektrik ölçü cihazları; istiqamətləndirici kompaslar; kodlaşdırılmış maqnetik kartlar; kodlaşdırılmış maqnit kredit kartları; kodlaşdırılmış açar kartları; maqnit və ya kodlaşdırılmış keçid kartları; elektron gündəliklər; maqnitlər; dekorativ maqnitlər; mobil telefonları, MP3 pleyerləri, kameraları, videokameraları, eynəkləri, gün eynəkləri, maqnit kodlaşdırılmış kartları asmaq üçün xüsusi iplər; animasiyalı çizgi filmləri; yüklənəbilən komiksler; animasiya yazılmış videokasetlər və videodisklər;

əvvəlcədən yazılmış çizgi film videokasetləri; məhsullar üçün elektron yarlıqlar; holoqramlar; yükləmə cihazları; elmi, dənizçilik, araşdırma, fotoqrafik, kinomatoqrafik, optik, çəkini çəkmək, ölçmək, signalvermə, yoxlama (nəzarətmə), həyat xilasetmək və öyrətmək aparatları və avadanlıqları; elektriki nəqlətmək, dəyişdirmək, ötürmək, toplamaq, qaydaya salmaq və ya yoxlamaq üçün aparatlar və avadanlıqlar; səs və ya şəkilin yazılması, ötürülməsi və ya emal edilməsi üçün aparatlar; maqnetik verilənlər daşıyıcıları, yazılı diskler; kompakt diskler, DVD-lər və digər rəqəmsal mediya qeydlər; qəpiklə işləyən aparatlar üçün mexanizmlər; kassa aparatları, kalkulyatorlar, verilənləri emal edən cihaz, kompüterlər; kompüter proqram təminatı; yanğın söndürən aparatlar.

12 - avtomobillər, maşınlar; yarış maşınları; idman maşınları; maşmlann, yarış maşınlarının, idman maşınlarının, yerüstü nəqliyyat vasitələrinin, hava və su nəqliyyat vasitələrinin konstruksiya hissələri; maşınlar, yarış maşınları, idman maşınları, yerüstü nəqliyyat vasitələri, hava və su nəqliyyat vasitələri üçün ayrılan hissələr və aksesuarlar; maşın mühərrikləri üçün qapaqlar; yerüstü nəqliyyat vasitələri üçün mühərriklər; yerüstü nəqliyyat vasitələri üçün elektrik mühərriklər; elektrik nəqliyyat vasitələri; yerüstü nəqliyyat vasitələri üçün ötürmə qutuları; maşın təkərləri üçün diskler; maşınlar üçün oturmaq örtüklər; nəqliyyat vasitələri örtükləri (formalar); maşın sükənləri üçün örtüklər; nəqliyyat vasitələri üçün üzçəkmə; avtomobillər üçün uyğunlaşdırılmış günlüklər; maşınlar üçün xizək yük yerləri; maşınlar üçün uşaqların təhlükəsizliyi üçün oturmaqlar; maşın oturmaqları; maşın oturmaqları üçün başaltılar; maşın oturmaqları üçün təhlükəsizlik kəmərləri; nəqliyyat vasitələri üçün sükən təkərləri; uzaqdan idarə olunan nəqliyyat vasitələri, oyuncaqlardan başqa; velosipedlər, onların 12-ci sinifə aid olan hissələri və aksesuarları; üçtəkərli velosipedlər, onların 12-ci sinifə aid olan hissələri və aksesuarları; velosipedlər, onların 12-ci sinifə aid olan hissələri və aksesuarları; pnevmatik şinlər (şinlər); pnevmatik şinlər (şinlər) üçün örtüklər; uşaq kolyaskaları; kolyaskalar; uşaq kolyaskaları üçün örtüklər; uşaq kolyaskaları üçün kölgəliklər; uşaq beşikləri (uşaq kolyaskalarının hissələri); kolyaskalar; kolyaska örtükləri; kolyaskalar üçün kölgəliklər; uşaq kolyaskalarına bərkidilmiş çətirlər; uşaq arabaları və kolyaskaları üçün uyğunlaşdırılmış çantalar; uşaq arabaları və kolyaskaları üçün quraşdırılmış qış çexolları; hava yastıqları (avtomobillər üçün təhlükəsizlik vasitələri); nəqliyyat vasitələri üçün oğurluq əleyhinə vasitələr; nəqliyyat vasitələrində istifadə üçün heyvanlar üçün təhlükəsizlik oturmaqları; itələmə xizəkləri; xizəklər (nəqliyyat vasitələri); skuterlər (nəqliyyat vasitələri); itələmə skuterlər (nəqliyyat vasitələri); mühərriksiz

itələmə skuterlər; mühərriksiz skuterlər; qoşqu (nəqliyyat vasitələri); iki təkərli şəxsi transportyorlar; qar maşınları; paraşütlər; qolf arabaları; alış-veriş arabaları (kartlar); nəqliyyat vasitələri; yerdə, havada və ya suda hərəkət edən aparatlar.

14 - süni daşlar; qiymətli və yarı qiymətli daşlar; bijuteriya; bəzək-düzəklər (daş-qaş və təqlid daş-qaşları); qolbaqlar (daş-qaş və təqlid daş-qaşları); boyunbağılar (daş-qaş və təqlid daş-qaşları); medalyonlar (daş-qaş və təqlid daş-qaşları); zəncirlər (daş-qaş və təqlid daş-qaşları); üzükler (daş-qaş və təqlid daş-qaşları); sancaqlar (daş-qaş və təqlid daş-qaşları); sırğalar; dekorativ sancaqlar; qalstuk sancaqları; qalstuk sıxacları; xatirə medalları; zaponkalar; açar üçün halqalar (bəzək-düzəklər və ya brelokklar); plasmadan açar yarlıqları; kəmərlər (açar bağları); mobil telefonlar üçün dekorativ brelokklar; qiymətli metallardan nişanlar; qiymətli metallardan fərqləndirmə nişanları; zərgərlik əşyaları üçün keyslər (mücrülər və qutular); zərgərlik əşyaları üçün bəndlər; bəzəklər (zərgərlik əşyaları və təqlid zərgərlik əşyaları); qiymətli metaldan qutular; qiymətli metaldan mükafatlar; qiymətli metal ərintiləri ilə örtülmüş mükafatlar; qiymətli metaldan incəsənət işləri; xatirə sikkələri; qiymətli metaldan və ya açarları, kartları, eyniləşdirmə kartlarını, nişanları və plastic nişanları daşımaq üçün onlarla örtülmüş kəmərlər; qol saatları; saatlat; zəngli saatlar; avtomobil saatları; saat keysləri; qol saatları və saatlar üçün keyslər; saat və qol saati hazırlamaq üçün keyslər; xronometrler; əl saatları; qol saatları üçün keyslər (təqdim etmə); saat zəncirləri; qol saati qayıqları üçün toqqalar; qol saati qayıqları; idman tədbirinin vaxtını təyin etmək üçün aparatlar; sikkələr; qiymətli metaldan ayaqqabı bəzəkləri; qiymətli metallar və onların ərintiləri; zərgərlik əşyaları, dəyərli daşlar; xoroloji və xronometrik ləvazimatlar

16 - rəsm kağızı; bükmə kağızı; yazı kağızı; karton və ya kağızdan qutular; kağızdan hədiyyə qutuları; kartondan hədiyyə qutuları; kağız konteynerləri; karton konteynerləri; kağız dəsmallar; kağız süfrələr; kağız masa örtükləri; kağız ayaqaltılar; kağız salfetlər; kağızdan stolüstü süfrələr; kağızdan süfrə bəzəkləri; kağız stəkan altlıqları; kağız əl dəsmalları; kağızdan uşaq önlükləri; kağız və ya kartondan qolf çantası yarlıqları; karton və ya kağız butulka zərfləri; kağızdan hədiyyə kartları; papye maşe heykəlciklər (statuetkalar); çap olunmuş kağız işarələr: nişanlar üçün kağız və ya kartondan tutacaqlar; pasport tutacaqları; təqvimlər; kataloqlar: jurnallar (dövri); illik kitablar; kitablar; bukletlər; qeyd dəftərləri; dövri nəşrlər; çap olunmuş bələdçilər; səyahət bələdçiləri; dərsliklər (kitabçalar); qrafik şəkillər; qrafik reproduksiyalar; suvenir kartlar; biznes kartlar; kağız nişanlar; broşuralar; plakatlar; pamfletlər; vərəqələr: bülletenlər; avtomobillər, avtomobilə texniki xidmət

və təmir, avtomobil yarışları və avtomobil müsabiqələri, iddiaçının tarixi və onun avtomobil yarışları və avtomobil müsabiqələrində iştirakı mövzusunda və həyat təzi, mədəniyyət, dəb, dizayn, mühərrik və avtomobil xəbərləri, idman, əyləncə və təhlükəsiz sürücülük məktəbləri haqqında broşuralar, təqvimlər, kataloqlar, jurnallar. illik kitablar, kitablar, bukletlər, pamfletlər, dərsliklər, bələdçilər, bülletenlər, çap məhsulları; səsli suvenir kartları; vizit kartları; açıqcalar; şəkillər (çap edilmiş); şəkil albomları; fotostendlər; kağızdan şəkil tutqacları; şəkil albomları üçün örtüklər; cib foto albomları; səsli fotoalbomları; kartondan şəkil çərçivələri; etiketlər (dəftərxana ləvazimatı); etiketlər üçün albomlar; rəsm çəkmək üçün albomlar; əlfəcirlər; avtoqələmlər; yazı qələmləri; flomasterlər; qələmlər; pastel boyalar (rəngli təbaşirlər); qələmlər və karandaşlar üçün bəzəklər; qələm qutuları; karandaş qutuları; qələm keysləri; karandaş keysləri; qələm tutqacları; karandaş tutqacları: örtüklər (dəftərxana ləvazimatları); sənəd faylları (dəftərxana ləvazimatları); stolüstü altlıqlar; stolüstü orqanayzerlər; çalışma dəftərləri; bloknotlar; kubşəkili bloknotlar; qeyd dəftərləri; qeyd etmək üçün kağız vərəqlər; gündəliklər; stolüstü gündəliklər; gündəlik qeyd dəftərləri; gündəlik qeyd dəftərləri üçün örtüklər; gündəlik qeyd dəftərləri üçün dəri keyslər; ünvan bukletləri üçün cildlər; kitab üzrləri; qovluqlar (dəftərxana ləvazimatı); toxuculuq məmulatı olmayan yarlıqlar; toxuculuq məmulatı olmayan yapışqan yarlıqlar; basmalar; qələm yonanlar, elektrik və ya elektrik olmayanlar; rəsm kitabları; dəftərxana və ya məişət məqsədləri üçün yapışqan lentlər; kağızkəsənləri (ofis ləvazimatları); rezin pozanlar; məktub qovluqları; albomlar; uşaq kitabları; uşaq yaradıcılığı kitabları; uşaqlar üçün rəngləmə kartları; uşaqlar üçün rəsm dəstləri; şəkil yapışdırmaq üçün albom; səsli avtoqələmlər; fiber optikli avtoqələmlər; diyircəkli qələmlər; səsli diyircəkli qələmlər; fiber optikli diyircəkli qələmlər; səsli diyircəkli qələmlər; fiber optikli diyircəkli qələmlər; səsli yazı qələmləri; fiber optikli yazı qələmləri; səsli flomasterlər; fiber optikli flomasterlər; səsli karandaşlar; fiber optikli karandaşlar; səsli pastel boyalar (rəngli təbaşirlər); fiber optikli pastel boyaları (rəngli təbaşirlər); qələm başlıqları; karandaş başlıqları; qələmlər üçün altlıqlar; karandaşlar üçün altlıqlar; kubşəkili dəftərlər; qeyd yazmaq üçün kağız vərəqlər; həftəlik planlaşdırıcılar (dəftərxana ləvazimatı); həftəlik planlaşdırıcılar üçün üzrlüklər; həftəlik planlaşdırıcılar üçün dəri keyslər; ünvan bukletləri üçün üzrlüklər; albomlar üçün üzrlüklər; dəftərxana və ya məişət məqsədləri üçün yapışqan lent; pozanlar; sıxaclar; kağız sıxaclar; kağız tutqaclar; dəftərxana kağızı; kağız lentlər; dəftərxana və ya məişət məqsədləri üçün yapışqanlar; dəftərxana və ya məişət

məqsədləri üçün yapışqan şəridlər; dəftərxana və ya məişət məqsədləri üçün yapışqan lentlər; kağızdan yapışqan yarlıqlar: yapışqan lent paylayıcıları (ofis ləvazimatları); rəssamların pastel boyaları; rəssamların karandaşları; rəssamların qələmləri; modelləşdirmə üçün gil; modelləşdirmə üçün mastika; modelləşdirmə üçün mum, stomatologiya üçün istifadə olunmayan; rəsm fırçaları; yazı fırçaları; fayl qabları (ofis ləvazimatları); kağız qabları (ofis ləvazimatları); stoliistü kağız qabları (ofis ləvazimatları); ofislər üçün staplerlər; elektrik və ya qeyri-elektrik yazı maşınları; şəkillər; portretlər; lövhələr; kiçik lövhələr; coğrafi xəritələri; qlobusları; xəritələr; plastik bazarlıq çantaları; kağızdan bazarlıq çantaları; plastik qablaşdırma torbaları (zərflər, kisələr); kağız və ya kartondan plakatlar; nömrələr (çap hərfləri); çap (rəqəmlər və hərflər); naxış nümunələri (modellər); kağız banerləri; kağız standart (bayraqlar); kağız bayraqlar; kağız bayraqlar; kağızdan keçid vərəqələri; məhdudlanmış əraziyə giriş üçün maqnitlə kodlaşdırılmamış keçid və eyniləşdirmə kartları; köçürülə bilən şəkillər; silinə bilən tatuirovkalar (köçürülə bilən şəkillər); xatirə markaları; kolleksiyaçılar üçün markalar; kağız kisələri və kağız buraxılışları asmaq üçün iplər; səsli kağız bayraqlar; fiber optikli kağız bayraqlar; biletlər; kağızdan bilet tutacaqları; köçürmə şəkillər (dekolmaniya); kağız və karton; çap məhsulları; cildçilik materialı; fotosəkillər; yazı maşınları və ofis ləvazimatları (mebel istisna olmaqla); dəftərxana və ya məişət məqsədləri üçün yapışqanlar; rəssamlar üçün materiallar; boya fırçaları; təlimat və tədris materialı; bükmə və qablaşdırma üçün plastmas vərəqələr, lentlər və çantalar; çap maşını növü; çap blokları.

18 - dəri qutular və ya dəri kartonlar; dəri keyslər və ya dəri kartonlar; açar keysləri; kart bumajnikləri (dəri məmulatları); biznes kart keysləri; kart keysləri (qeyd keysləri); dəridən kredit kart keysləri; ad kartı keysləri; dəridən ünvan yarlıqları; sənədlər üçün qovluqlar; sənəd keysləri; qablaşdırma üçün dəri çantalar (zərflər, kisəciklər); çantalar; əl çantaları; çiyin çantaları; klaçlar; boston çantaları; böyük çantalar; idman üçün çantaları; çimərlik çantaları; sənəd çantaları; ryukzaklar; yol çantaları; arxa çantaları; portfeller; səyahət dəstləri (dəri məmulatları); səyahət çantaları; böyük çantalar; təkərli böyük çantalar; əşya torbaları; arabacıq; çamadanlar; təkərli çamadanlar; araba şəklində çamadanlar; çamadan qulpları; sandıq (yük); səyahət çamadani; bumajniklər; pul kisəsi; məktəb çantaları; məktəb arxa çantaları; məktəb ryukzakları; təkərli məktəb ryukzakları; alış-veriş üçün tor çantalar; alış veriş çantaları; bel çantaları; kostyum və geyimləri daşımaq üçün çantalar; kostyum və geyimləri daşımaq üçün keyslər; səyahət üçün geyim çantaları; ətir ləvazimatları içiin nesesserlər,

doldurulmamış; portativ kosmetika çantaları (boş satılan); körpələri daşımaq üçün slinqlər; uşaq bələyi çantaları; alpinist üçün çubuqlar; çətir çubuqları; qolf çətirləri; gün çətirləri; çətir çexolları; uşaq üçün məktəb nahar çantaları; uşaq üçün məktəb nahar arxa çantaları; heyvanlar üçün geyimlər; heyvanları daşımaq üçün çantalar; qablaşdırma üçün dəri kisələr; dəri mebel imitasiyaları; heyvan dəriləri, kürkləri; çamadanlar və səyahət çantaları; çətirlər və gün çətirləri; əsalar; qamçı, qoşqu ləvazimatı və sərraclıq malları; boyunluqlar, xaltalar və heyvanlar üçün geyimlər.

25 - gödəkçələr (geyim); xizək gödəkçələri; küləyə davamlı gödəkçələr; paltolar; pencəklər; yun jaketlər; puloverlər; köynəklər; maykalar; polo-köynəklər; bluzalar; tolstovkalar; sviterlər; cemperlər (puloverlər); cersələr (geyim); şalvarlar; şortlar; bermuda şortları; cinslər; ətəklər; iş geyimləri; qaçış geyimləri; qoruyucu geyim olmayan avtomobil yarışı üçün kostyumlar; kostyumlar; paltarlar; geyimlər üçün çiyinbağları (aşırımlar); manjetlər; biləklilər (geyim); geyim üçün ciblər; önlüklər (geyim); kombinasiyalar (geyim); gimnastika üçün geyim; pul qabıları ilə kəmərlər (geyim); avtomobilistlərin geyimi; xizək geyimi; idman geyimi; kürk (geyim); bədən isidiciləri; diz isidiciləri (geyim); trikotaj (geyim); tərləməyə qarşı lentlər; cib dəsmalları; sıyrıqlı gödəkçələr; çimərlik geyimləri; hamam dəstləri; üzgüçülük papaqları; üzgüçülük geyimləri; üzgüçü tumanları; bikinilər; hamam xalatları; alt geyimi; pijamalar; xalatlər; gecə xalatları; uşaqlar üçün geyim; körpə uşaq geyimləri; uşaq önlükləri, kağız olmayan; uşaq yuxu çantaları (körpələrin içərisində yatması üçün çanta şəklində geyim); elektrikle isidilməyən ayaqlıqlar; körpələr üçün kombinezonlar; corablar; qadın corabları; kolqotkalar; corab məmulatları; ayaqqabılar; idman ayaqqabıları; krosokalar; ev ayaqqabıları; şapşaplar; səndəllər; çəkmələr; xizək çəkmələri; xizəkdən sonra geyinmək üçün çəkmələr; xizək çəkmələri üçün çantalar; snoubord çəkmələri; ayaqqabılar üçün pəncə; çəkmə boğazı; ayaqqabı üçün metal hissəciklər; içəri pəncələr; ayaqqabının burun hissələri; boyunluq; əlcəklər (geyim); sürücü əlcəkləri; kəmərlər (geyim); kürk çiyinliklər; baş geyimi; kepkarlar (baş geyimi); saç çənberləri (geyim); yuxu maskaları; şlemlər (baş geyimi); baş geyimləri üçün günlüklər (baş geyimi); qulaq tıxacları (geyim); geyim, ayaqqabı, baş geyimi.

28 - xarici ekran və ya monitorla istifadə etmək üçün uyğunlaşdırılmış əyləncə aparatları: əyləncə parklarında istifadə olunan xarici ekran və ya monitorla istifadə etmək üçün uyğunlaşdırılmış əyləncə aparatları; xarici ekran və ya monitorla istifadə etmək üçün uyğunlaşdırılmış oyun aparatları; videooyun maşınları; televizor oyun dəstləri; oyun aparatları; əyləncə maşınları,

avtomatik və ya qəpiklə işləyən; əyləncə maşınları, televizor dəstləri və xarici ekran və ya monitorla ilə istifadə etmək üçün uyğunlaşdırılanlardan başqa; videooyunları üçün aparatlar; videooyunlar oynamaq üçün cib aparatları; cib videooyunları; cib elektron oyunları; portative videooyunlar; portativ elektron oyunlar; xarici ekran və ya monitorla istifadə etmək üçün uyğunlaşdırılmış elektron oyun əlavələri; oyun əlavələri üçün idarəedicilər; əl ilə daşınan videooyun aparatları üçün xüsusi uyğunlaşdırılmış çantalar; videooyun əlavələri üçün xüsusi uyğunlaşdırılmış çantalar; videooyunlar üçün coystiklər; nəqliyyat vasitələrinin oyuncaq modeli; avtomobillərin oyuncaq modeli; oyuncaq model yarış maşınları; oyuncaq model nəqliyyat vasitələri; yarış maşınları modelində siluətlər; tam ölçülü oyuncaq avtomobil təqlidləri; tam ölçülü oyuncaq nəqliyyat vasitələri təqlidləri; tam ölçülü oyuncaq sükan təqlidləri; yarış səhnələrini əks etdirən plastik oyuncaq modelləri; sürücülərin oyuncaq modeli; pit ekipajların oyuncaq modelləri; oyuncaq modellər; nəqliyyat vasitələrinin konstruksiyası oyuncaqları; oyuncaq nəqliyyat vasitələri; oyuncaq yarış dəstləri; oyuncaq yarış maşını yolları; oyuncaq sükanlar; uşaqlar üçün oyuncaq nəqliyyat vasitələri yolları; uşaqlar üçün pedallı oyuncaq nəqliyyat vasitələri; üzərinə minilən oyuncaqlar; uşaqlar üçün pedal ilə və ya batareya ilə işləyən üzərinə minilən oyuncaqlar; elektrikli minilən oyuncaqların orijinal modellərinin reproduksiyası; təhlikəsizlik kəmərləri üçün yumşaq oyuncaqlar; arxa oturmaq üçün oyuncaq orqanayzerlər; oyun kartları; oyun kartı keysləri; konstruksiya oyuncaqları; tikinti bloklar (oyuncaqlar); oyuncaq vedrələr və bellər; oyuncaq qab-qacaq dəstləri; fantaziya personajlarının oyuncaqları; üfürüləbilən oyuncaqlar; mexaniki oyuncaqlar; musiqili oyuncaqlar; ev heyvanları üçün oyuncaqlar; hava şarları; arxa oturmaq üçün oyuncaq orqanayzerləri; tullama halqaları; tapmaca pazıllar; çərpələnglər; kaleydoskoplar; maskalar (oyuncaq); skuterlər (oyuncaqlar); itələmə skuterləri (oyuncaqlar); körpələr üçün üçtəkərli velosipedlər (oyuncaqlar); qolf topları; qolf ağacları; qolf əlcəkləri; qolf dəmir çubuqları; qolf klyuşkalrı; qolf topu üçün altlıqlar; qolf çantaları, təkərli və ya təkərsiz; raketlər; tennis raketləri; tennis toplan üçün keyslər; tennis raketləri üçün çexollar; raketlərin qulpu üçün tər hopdurucu sarğılar; stol üstü tennis raketləri; xizəklər; xizək üçün çantalar; xizək altı üçün örtüklər; sörf lövhələri; xizək və sörf lövhələr üçün xüsusi hazırlanmış çantalar; skeytbordlar; skeytbordlar üçün çantalar; dirsək qoruyucuları (idman əşyaları); idmanda istifadə üçün dirsək altlıqları; diz qoruyucuları (idman əşyaları); idmanda istifadə olunan diz altlıqları; baldır qoruyucuları (idman əşyaları); idmanda istifadə olunan baldır altlıqları; bilək qoruyucuları (idman əşyaları); idmanda istifadə olunan üz qoruyucuları;

qoruyucu altlıqlar (idman geyimi hissələri); gimnastika üçün ləvazimatlar; idman əşyaları; stritbordlar; topuq qoruyucuları (idman əşyaları); idmanda istifadə üçün topuq altlıqları; konki üçün topuq qoruyucuları; konki üçün topuq altlıqları; itələmə skuterləri (oyuncaqlar); azərkeşlər üçün və əyləncə üçün çubuqlar; oyuncaq lentlər; idman əşyaları və ləvazimatları; ovçuluq və balıqçılıq ləvazimatları; üzmək üçün üzgəclər; üzrnək üçün üfürülmüş halqalar; üzgüçülük kəmərləri; üzgüçülük əlcəkləri; üzgüçülük jiletləri; üzmək üçün üfürülmüş qolçaqlar; istirahətdə istifadə üçün üzmə halqaları; üzgüçülük lövhələri; şax-şaxlar; lentlər (mərasim ləvazimatları); mərasimlər, rəqsələr üçün ləvazimatlar (mərasim hədiyyələri); hava şarları (mərasim ləvazimatları); kağız mərasim papaqları; süni Milad ağacları üçün bəzəklər; yarmarka və uşaq oyun yerləri aparatları; oyunlar, oyuncaqlar və oyun əşyaları; oyunlar və oyuncaqlar; gimnastika və idman əşyaları; milad ağacları üçün bəzəklər.

35 - təmizləmə, cilalama, yağsızlaşdırma və abraziv emal üçün preparatlar, sabunlar, ətirilər, efir yağları, kosmetikalar, saç losyonları, metaldan lövhəciklər və məhsullar xüsusilə nəqliyyat vasitələrinin metal nişanları, bıçaqlar, ülgüclərin pərakəndə və topdan satışı, həmçinin onlayn; videooyunlar, elektron oyunlar, əyləncə üçün maşınlar və aparatlar və onların hissələri, videooyun proqramları; elektron oyunlar üçün yazılmış proqramlar, eynəklər, gün eynəkləri, gözlük, əsasən onların hissələri və qurğuları, smart eynəklər və onların hissələri və aksesuarları; optik aparatlar və cihazların topdan və pərakəndə, həmçinin onlayn satış xidmətləri, qoruyucu dəbilqələr, qoruyucu geyimlər və əlaqəli aksesuarlar, qoruyucu ayaqqabılar, hadisələrdən şəxsi qorunmaq üçün aparat və cihazlar, multimedia kitabxanası və multimedia məzmunlar, yüklənəbilən və yüklənəbilməyən maqnit verilən daşıyıcılar, yazı diskləri, səs və şəkillərin qeydə alınması, ötürülməsi, təkrar istehsalı üçün aparatlar və alətlər və onların hissələri, kompüterlər və kompüter periferiya qurğuları, maus üçün altlıqlar, proqram təminatı və onların aksesuarları; fotoqraf və kinematograf aparatları, telefon aparatları, mobil telefonlar, smartfonlar, smartsaatlar. və onların aksesuarlarının, rabitə, elektron nəşrlər, elmi, dənizçi, araşdırma, çəki çəkmək, ölçmək, siqnal vermə, yoxlama (nəzarət) üçün aparatlar, həyat qoruma aparatları və ləvazimatlarının pərakəndə və topdan satışı, həmçinin onlayn; təlim aparatları və ləvazimatları, elektriki idarəetmə, qoşulma, dəyişmə, yığma, nizamasalma və ya yoxlama üçün aparat və ləvazimatlar, səs və şəkillərin qeydə alınması, ötürülməsi, təkrar istehsalı üçün aparatlar və alətlər və onların hissələri, qeydə alma diskləri, kompakt disklər, DVD-lər və digər rəqəmsal media yazıları, qəpiklə işləyən aparatların mexanizmləri, kassa

aparaları, verilənlərin emalı cihazıxarında sadalanan məhsulların aksesuarlarının pərakəndə və topdansatış xidmətləri. həmçinin onlayn; maqnit kartlar, nəqliyyat vasitələri üçün elektrik və elektron aparat və alətlər, şəxsi istifadə üçün elektrik və elektron aparat və alətlər, maqnitlər, hesablama maşınları, yuxarıda göstərilənləri saxlamağa uyğunlaşdırılmış xüsusi keyslər, odsöndürən aparalar, nəqliyyat vasitələri üçün hava kondisionerləri, nəqliyyat vasitələri üçün işıqlandırma qurğuları, nəqliyyat vasitələri üçün işıqlar, nəqliyyat vasitələri üçün fənərlər, avtomobillər üçün gözqamaşdırmaya qarşı quğular, nəqliyyat vasitələri üçün gözqamaşdırmaya qarşı quğular. nəqliyyat vasitələri üçün don açma aparaları, nəqliyyat vasitələrinin şüşələrinin donun açılması üçün isitmə aparaları, nəqliyyat vasitələri üçün isitmə qurğuları, nəqliyyat vasitələri üçün reflektorlar, işıqlar, lampalar və ümumilikdə işıqlandırma aparaları, yelpiklər (nəqliyyat vasitələri üçün hava kondisioneri hissələri), ventilyatorların pərakəndə və satış xidmətləri, həmçinin onlayn; avtomobillər və nəqliyyat vasitələri əsasən onların hissələri, ayrılıqda hissələri və qurğuları, yerdə, havada və ya suda hərəkət edən aparalar, nəqliyyat vasitələri üçün ayrı hissələr, kolyaskalar, uşaq arabaları və onların hissələri və aksesuarları, paraşütlərin , arabaların pərakəndə və topdansatışı, həmçinin onlayn; saatlar və qol saatları, zəngli saatlar və onların hissələri və qurğuları, qiymətli metallardan və ya onlarla örtülmüş, qiymətli metallardan və onların xəlitələri və onlardan hazırlanmış məhsullar və ya onlarla örtülən nişanlar, qutular. sancaqlar və toqqalar, zərgərlik əşyaları, bijuteriya, qiymətli daşlar, yarı qiymətli daşlar, saatlar və xronometrik cihazların pərakəndə və topdansatışı, həmçinin onlayn; dekorativ bəzək nişanları, xatirə markaları, kağız, karton və kağız və kartondan hazırlanan məhsullar, albomlar, şəkil albomları, çap olunmuş nəşrlər, dövrü nəşrlər, hesabat nəşrləri. pamfletlər, jurnallar. illik kitablar, ensiklopediyalar, kitablar, broşuralar, qəzetlər, dövrü nəşrlər, çap materialları, şəkillər, posterlər, təqvimlər, gündəliklər, planlaşdırıcılar, qələmlər, karandaşlar və ümumilikdə dəftərxana ləvazimatları, etiketlər, rəssam materialları və fırçaları, ofis ləvazimatları, cildçilik ləvazimatları, fotosəkillər, yapışqanlar, rəssam materialları, fırçalar, yazı makinaları, ofisdə istifadə üçün ləvazimatları, təlim və tədris aparaları və materialları, çap növləri, çap hərflərinin pərakəndə və topdansatışı xidmətləri, həmçinin onlayn; plastik qablaşdırma, qablaşdırma üçün hər hansı materialdan çantalar və kisələr, kağızdan əşyalı daşımaq üçün kəmərlər pərakəndə və topdansatışı xidmətləri, həmçinin onlayn; açar keysləri, açar halqaları, gündəlikləri və həftəlik planlaşdırıcılar, biznes kartlar, pamfletlər,

kredit kartları, qələmlər, karandaşlar, MP3 pleyerlər, CD-lər,CD pleyerlər, DVD-lər, DVD pleyerlər. kompüter və mobil telefonlar, smartfon və smart saatlar üçün keyslər və tutqacların pərakəndə və topdansatışı, həmçinin onlayn: çantalar. əl çantaları, səyahət çantaları, ryukzaklar, çamadanlar üçün yayıqlar, quraşdırılmamış kosmetika sandıqları, bloknolar, dəri və dəri imitasiyalı, dəri və dəri imitasiyalarından hazırlanan məhsullar, heyvan dəriləri, gönlər, sandıqlar, sakvoyajlar, çətirlər, gün çətirləri, parasollar. əsalar, qırmanclar, qoşqu ləvazimatları və sərraclıq ləvazimatları, heyvanlar və ev heyvanları üçün məhsulların pərakəndə və topdan satış xidmətləri, həmçinin onlayn; hər hansı materialdan heykəl və heykəlciklər, mebel, güzgülər, şəkil çərçivələri, taxtadan məhsullar, fotosəkil çərçivələri, pərdələr, xatirə predmetləri, bəzəklərin pərakəndə və topdansatışı xidmətləri, həmçinin onlayn; şəxsi istifadə üçün yelpiklər, içmək üçün çöplər, plastmasdan hazırlanan əşyaları daşımaq üçün kəmərlər; məişət və mətbəx işləri üçün qablar və aksesuarlar, cib kolbaları, izolyasiyalı kolbalar, içki şüşələri, butulkalar, parçalar, fincanlar, qəhvə fincanları, pive parçaları, likör stəkanı dəstləri, stəkanlar, qab servislərinin pərakəndə və topdansatışı xidmətləri, həmçinin onlayn; hamam otağı üçün, şəxsi istifadə üçün və şəxsi gigiyena üçün qablar və konteynerlər, ətir pulverizatorları, ətir buxarlandırıcıları, şamlar üçün şüşələr, qəpik məcməyiləri, şüşə, çini, kərpicdən məhsulların pərakəndə və topdan satış xidmətləri, həmçinin onlayn: iplər, kəndirər, torlar, tentlər, çadırlar, brezentlər, yelkənlər, doldurma və basma materialları, xam lifli toxuculuq materialları, tekstil çimərlik dəsmalları, dəsmallar. yataq dəyişəkləri. hamam dəyişəkləri, süfrələr, bayraqlar, rəməzlər, rəmzi bayraqlar, toxuculuq və toxuculuq məhsullarının pərakəndə və topdansatışı xidmətləri, həmçinin onlayn; geyim, ayaqqabı, baş geyimi, geyim, ayaqqabı, baş geyimi aksesuarları, geyim, ayaqqabı, baş geyimi hissələri, geyim üçün krujevalar, düymələr, qarmaqlar, gözlər, sancaqlar, nişanlar, geyim üçün qısqaclar, toqqalar. kəmərlərin pərakəndə və topdan satış xidmətləri, həmçinin onlayn; oyuncaq model maşınlar və oyuncaq model nəqliyyat vasitələri, əsasən oyunlar, oyuncaqlar, oyun əşyaları, video oyunu aparaları, gimnastika və idman ləvazimatları, Milad ağacları və əlaqəli bəzəklər, qida məhsulları, içkilər, siqaret çəkənlər üçün ləvazimatlarının pərakəndə və topdansatışı xidmətləri, həmçinin onlayn; frənçayzinq, məhz frənçayzinqlər tərəfindən göstərilən xidmətlər, nou-hou biznesi və təşkilatının köçürülməsi, kommertiya müəssisəsinin inkişafı və idarə edilməsində kömək; kommertiya müəssisəsinin inkişafı və idarə edilməsində kömək və pərakəndə mağazalar, restoranlar, barlar, kafelər və digər qida və içki ilə

təminatmə yerləri şəbəkələri; satış yerlərinin idarə edilməsində kömək; biznes idarəetmə asistanlığı; onlayn satış xidmətləri təşkili və onlayn satış işlərinə başlama ilə bağlı biznes konsultasiyası və təşkilatı; kompüter şəbəkəsi və/və ya mobil telefon xidmətləri ilə yükləmə, həvəsləndirmə, satış və təkrar satış işləri üçün onlayn bildiriş təchiz edilməsi; kommersiya və reklam məqsədləri üçün sərği təşkilatçılığı; kommersiya və reklam məqsədləri üçün ticarət yarmarkası təşkilatçılığı; mağaza vitrini geyimləri; marketinq axtarışı; bazarın təhlil edilməsi; istifadəçilərə avtosalonların, pərakəndə mağazaların və kömək mərkəzlərinin siyahısını vermək məqsədi ilə internetdə onlayn kommersiya məlumatının bələdçi xidmətinin təmini; ikinci əl avtomobillərin alınması üçün kommersiya yardımı; biznes idarə edilməsi üçün məsləhət xidmətləri; biznes qiymətləndirilməsi; biznes məlumatı; qlobal kompüter şəbəkəsi və ya internet vasitəsi ilə biznes məlumatı bələdçi xidmətlərinin təmini; qlobal kompüter şəbəkəsi və/və ya mobil telefon xidmətləri ilə alış bələdçisi şəklində məhsul və xidmətlərinin biznes informasiyası xidmətlərinin təmin edilməsi; biznes idarəetməsi və təşkili konsultasiyası; biznes idarəetmə yardımı və konsultasiyası; mehmanxanaların biznes idarəetməsi; biznes təşkili konsultasiyası; xarici mənbə xidmətləri (biznes yardımı); istehlakçılar üçün kommersiya məlumatı və məsləhəti (istehlakçı məsləhət mağazası); reklam məqsədləri üçün tərtibat xidmətləri; reklam və ya həvəsləndirmə satışı üçün modelləşdirmə; satış məqsədi ilə məhsulların rabitə mediasında təqdimatı; reklam mətnlərinin nəşri; sponsor axtarışı; reklam materialının yenilənməsi; reklam mətnlərinin yazılması; başqalarının məhsul və xidmətlərinin lisenziyasının kommersiya idarəetməsi; kommersiya və ya sənaye idarəetməsinin yardımı; başqaları üçün satınalma xidmətləri (başqa bizneslər üçün mal və xidmətlərin alınması); işçiləri idarəetmə məsləhəti; başqaları üçün satış həvəsləndirmələri; reklam, bazar axtarışı və həvəsləndirmə xidmətləri; ictimaiyyətlə əlaqələr xidmətləri; məhsul nümayişi və məhsul göstərilməsi xidmətləri; kommersiya və ya reklam məqsədləri üçün ticarət nümayişi və sərğilərinin təşkili; məhsulun loyallıq, stimullaşdırıcı nümayişi və məhsul nümayişi xidmətləri və bonus proqram xidmətləri; reklam yeri və vaxtı xidmətləri; reklam, marketinq və həvəsləndirmə materiallarının nümayişi; reklam, marketinq və həvəsləndirmə məsləhət və yardım xidmətləri; kommersiya ticarəti və istehlakçı məlumat xidmətləri; auksioner xidmətləri; biznes yardımı, idarəetməsi və inzibati xidmətləri; mühasibat, hesabat və audit; verilənlərin inzibati emalı; insan resurslarının idarə edilməsi və işçilərin yığılması xidmətləri; biznes konsultasiyası və məsləhət xidmətləri; ofis maşınlarının kirayəsi; biznes təhlili, axtarışı və məlumat xidmətləri; biznes

verilənlərinin toplanması və sistemləşdirilməsi; pərakəndə outlet idarəetməsinə yardım; qiymət müqayisəsi xidmətləri; kommersiya məlumat agentlikləri; marketinq tədqiqatı; biznes sorğular; biznes tədqiqatları; biznes axtarıları; biznes araşdırmaları; kompüter vasitəsi ilə yük maşınlarının yerləşdirilməsi; reklamlar; mobil telefon xidmətləri və elektron poçtla internetdə məhsul və xidmətlərin reklamı; satınalma sifarişlərinin inzibati emalı; reklam agentlikləri; poçt sifarişi ilə reklam; məhsulların nümayişi; birbaşa poçt reklamı; reklam materiallarının yayılması; nümunələrin nümayişi; kompüter şəbəkəsində onlayn reklam; açıq havada reklam; reklam kolonlarının hazırlanması; reklam materiallarının kirayəsi; radioda reklam; radio reklamları; kommunikasiya mediasında reklam vaxtının kirayəsi; televiziya reklam; televizya reklamları; reklam yerlərinin kirayəsi; qlobal kompüter şəbəkəsində və/və ya mobil telefon xidmətləri ilə hədiyyə udulan həvəsləndirmə müsabiqələri və yarışlarının vasitəsi ilə məhsul və xidmətlərin həvəsləndirilməsi; qlobal kompüter şəbəkəsində və/və ya mobil telefon xidmətləri vasitəsi ilə onlayn elektron saytlarda reklam yerləşdirilməsi və reklam göstərilməsi ilə məhsul və xidmətlərin həvəsləndirilməsi; kompüter şəbəkələri və veb-saytlarının onlayn həvəsləndirilməsi; reklam; biznes menecmenti; biznes idarəçiliyi; ofis funksiyaları.

(511) 03 - препараты для очистки и ароматизации; автомобильный воск; полировка для автомобиля; Ткани, пропитанные моющим средством для чистки; препараты для чистки, защиты и сохранения поверхностей транспортных средств; мыло для ванн в жидкой, твердой или гелеобразной форме; мыло для бритья; очищающее молочко для гигиенических целей; очищающие лосьоны; шампуни; духи; лосьоны после бритья; после бритья кремы; эфирные масла для личного пользования; смеси ароматические; ладан; туалетные принадлежности; косметические кремы; препараты для макияжа; препараты для гигиены полости рта; моющие средства для ухода за телом и косметических средств: макияж; препараты для бани; дезодоранты и антиперспиранты для личного пользования; депиляторные препараты и вещества; препараты для бритья; эфирные масла и ароматические экстракты; эфирные масла для бытовых целей; препараты для отбеливания и прочие вещества для стирки; препараты для чистки, полирования, обезжиривания и абразивной обработки; мыла; парфюмерия, эфирные масла, косметика, лосьоны для волос: Средства для чистки зубов.

09 - очки; солнечные очки; противобликовые очки; защитные очки для занятий спортом; очки для плавания; кейсы для очков и солнцезащитных очков; линзы для очков и солнцезащитных очков; оправы для очков и солнцезащитных очков; цепочки для очков и солнцезащитных очков; шнуры для очков и солнцезащитных очков; пенсне; кейсы для пенсне; цепочки для пенсне; шнуры для пенсне; оправы для пенсне; контактные линзы; корригирующие линзы [оптика]; увеличительные стекла [оптика]; чехлы для контактных линз; 3D очки; смарт-очки; бинокль; кейсы для биноклей; микроскопы; телескопы; записанные программы для ручных видеоигр с жидкокристаллическим дисплеем; электронное программное обеспечение, игры для ручных электронных устройств; электронное программное обеспечение игр для сотовых телефонов; электронное программное обеспечение игр для беспроводных устройств; программное обеспечение компьютерных игр; записанные программы для электронных игр; компьютерные игровые программы [Программное обеспечение]; игровые картриджи для использования в электронных игровых аппаратах; компьютерные игровые картриджи; видео игровые картриджи; диски для электронных игр; игровые видео диски; компьютерные игровые диски; компьютерные игровые кассеты; видеоигровые кассеты; джойстики для использования с компьютерами, кроме как для видеоигр; карты памяти для игровых автоматов; мышь для игровых автоматов; имитаторы для управления и контроля транспортных средств; спортивных тренажеры; рули для ПК; наушники для видеоигр; наушники-вкладыши, используемые для подключения к ручным электронным играм; персональные компьютеры; портативные компьютеры; планшетные компьютеры; компьютерная программа обеспечения, записанная; переносные сумки, приспособленные для компьютеров; Приспособления для компьютеров; чехлы для планшет; футляры для ноутбуки; пакеты, предназначенные для ноутбуков; защитные чехлы для планшетных компьютеров; защитные чехлы для планшетных компьютеров; кейсы для ноутбуков; компьютерные клавиатуры; телефоны; портативные телефоны; мобильные телефоны: Чехлы для сотовых телефонов; Держатели для мобильных телефонов; сумки и чехлы, адаптированные или форматированные для мобильных телефонов; ремни мобильных телефонов; Зарядные устройства для сотовых телефонов; Зарядные устройства для сотовых телефонов для использования в транспортных

средствах; смартфоны; чехлы для смартфонов; держатели для смартфонов; защитные чехлы для смартфонов; зарядные устройства сотового телефона аккумулятор для использования в транспортных средствах; ремни для смартфонов; зарядные устройства для смартфонов; зарядные устройства для смартфонов для использования в транспортных средствах; смарт-часы; зарядные устройства для смарт-часов; зарядные устройства для смарт-карт для использования в транспортных средствах; подставки для запястий для использования с компьютерами; электронные ридеры; защитные чехлы для электронных ридеров; коврики для мыши; мышь [компьютерная периферия]; Спортивные наручные часы, носимые цифровые электронные устройства для считывания, записи, хранения, отправки и получения текста, данных, аудио, изображений и видео файлов по сетям связи, в том числе устройств, которые обмениваются данными со смартфонами, компьютерами, периферийными устройствами компьютера, персональные цифровые помощники, звуковые устройство записи и воспроизведения звука, а также интернет-сайтов; компьютерное программное обеспечение и электронные аппараты, связанные с вышеизложенным, а именно для мониторинга, обработки, отображения, хранения и передачи данных, относящихся к физической активности пользователя, соблюдения здоровья и фитнес-программ, геолокации, направления, расстояния, высоты, скорости, предпринятых шагов, уровня активности, сожженных калории, навигационной информации, информации о погоде и биометрических данных; и компьютерная программа для доступа и поиска в базах данных, связанных с любой из указанных выше; защитные шлемы; защитные шлемы для занятий спортом; несгораемые автомобильных гонок подходит для целей безопасности; одежда для защиты от несчастных случаев, облучения и огнем; Предварительно записанные фильмы; CD-ROM с изображением автомобильные гонки и истории автомобильных производителей; DVD-диски с изображением автомобильных гонок и истории автомобильных производителей; CD-ROM с изображением высокопроизводительных машин и автомобилей; DVD-диски с изображением высокой производительности автомобилей и автомобилей; загружаемые музыкальные файлы; загружаемые файлы изображений; загружаемые видео файлы; электронные издания, загружаемые; загружаемые графика и мелодии для сотовых телефонов; Держатели и чехлы для компакт-

дисков и DVD-дисков; Mp3-плееры; защитные чехлы для MP3- плееров; CD проигрыватели; DVD-плееры; DVD-рекордеры; кейсы, приспособленные для проигрывателей компакт-дисков; случаи, приспособленные для DVD-плееров; наушники: затычки для ушей; электронные ключи для автомобилей; наушники-вкладыши: приспособления для управления мобильных телефонов без использования рук; навигационное устройство для транспортных средств [бортовые компьютеры]; фотографические камеры; видеокамеры; сумки, специально предназначенные для камер и фотографического оборудования; сумки, специально предназначенные для фотографической аппаратуры и инструментов; цифровые фоторамки; фотопринтеры; часы [устройства записи времени]; хронографы [аппаратура записи времени]; чехлы для карманных калькуляторов; Весы; электронные таймеры; барометры; измерительные приборы, электрические; направляемые компасы; кодированные магнитные карты: магнитно закодированы[^] кредитные карты; закодированные ключевые карты; магнитные или закодированные карты доступа; электронный ежедневник; магниты; декоративные магниты; ремешки для крепления мобильных телефонов. MP3-плееров. фотоаппаратов.

видеокамер, очков, солнцезащитные очков, магнитных закодированных карт; мультфильмы; загружаемые комиксы; видеопленки и видеодиски, записанные с анимацией; предварительно записанные видеокассеты с изображением мультфильмов: электронные метки для товаров; голограммы; зарядные устройства; научные, морские, геодезические, фотографические, кинематографические, оптические, для взвешивания, измерения, сигнализации, контроля (надзора), спасательным и обучение приборы и инструменты; приборы и инструменты для передачи, распределения, трансформации, накопления, регулирования или управления электричеством; аппаратура для записи, передачи, воспроизведения звука или изображений; магнитные носители информации, диски звукозаписи; компакт-диски, DVD-диски и другие цифровые записи массовой информации; механизмы для аппаратов с предварительной оплатой; кассовые аппараты, счетные машины, оборудование обработки данных, компьютеры; компьютерное программное обеспечение; пожаро- тушения.

12 - автомобили; легковые автомобили; гоночные автомобили; спортивные автомобили; элементы конструкции автомобилей, гоночных автомобилей, спортивных автомобилей,

наземных транспортных средств, воздушных и водных транспортных средств; запасные части и принадлежности для автомобилей, гоночных автомобилей, спортивных автомобилей, транспортных средств, наземных транспортных средств, воздушных транспортных средств и водных транспортных средств; капоты для двигателей транспортных средств; двигатели для наземных транспортных средств; двигатели, электрические, для наземных транспортных средств; электрические транспортные средства; коробки передач для наземных транспортных средств; диски для колес транспортных средств; чехлы для сидений транспортных средств; чехлы для автомобилей [формы]; чехлы для рулевых колес; обивка для транспортных средств; солнцезащитные приспособления для автомобилей; багажники автомобильные для лыж; автокресла для детей, для транспортных средств; автомобильные сиденья; подголовники для сидений транспортных средств; ремни безопасности для сидений транспортных средств; рулевые колеса для транспортных средств; транспортные средства с дистанционным управлением, кроме игрушек; велосипеды, их части и принадлежности, включенные в класс 12; трициклы, их части и принадлежности, включенные в класс 12; велосипеды, их части и принадлежности, включенные в класс 12; пневматические шины [шины]; кожаные для пневматических шин [шины]; детские коляски; прогулочные коляски; чехлы для детских колясок; колпаки для детских колясок; переносные детские кровати [части детских колясок]; коляски; чехлы для колясок; колпаки для колясок; зонты, прикреплены к детским коляскам; сумки, приспособленные для детских колясок и прогулочных колясок; футмуфты, приспособленные для детских колясок и прогулочных колясок; подушки безопасности [предохранительные устройства для автомобилей]; противоугонные устройства для транспортных средств; безопасные сиденья для домашних животных для использования в транспортных средствах; сани финские; сани [транспортные средства]; скутеры [транспортные средства]; самокаты [транспортных средств]; немоторизованные самокаты; немоторизованные скутеры [транспортные средства]; прицепы [транспортные средства]; двухколесные персональные транспортеры; снегоходы; парашюты; гольф-повозки; тележки для покупок [тележки]; транспортные средства; аппараты, перемещающиеся по земле, воде и воздуху.

14 - камни полудрагоценные; драгоценные и полудрагоценные камни; бижутерия: побрякушки

[ювелирные изделия и бижутерия]; браслеты [ювелирные изделия и бижутерия]; ожерелья [ювелирные изделия и бижутерия]; медальоны [ювелирные изделия и бижутерия]; цепочки [ювелирные изделия и бижутерия]; кольца [ювелирные изделия и бижутерия]; булавки [ювелирные изделия и бижутерия]; серьги; декоративные булавки; булавки для галстука; зажимы для галстука; памятные медали; запонки; брелоки [брелки или брелоки]; брелки для ключей из пластика; шнурки для ключей; декоративные брелоки для сотовых телефонов; знаки из драгоценных металлов; знаки из драгоценных металлов; ювелирные коробки [шкатулки или коробки]; Застежки для ювелирных изделий; украшения [ювелирные изделия и бижутерия]; ящики из драгоценных металлов; призы из драгоценных металлов; призы, покрытые сплавом из драгоценных металлов; произведения искусства из драгоценных металлов; памятные монеты; ремешки из драгоценных металлов или покрытой ими для переноски предметов, таких как ключи, карты, удостоверения личности, значки и пластиковые значки: часы: часы: будильники: автомобильные часы; кейсы для часов; кейсы для часов и часов; кейсы для изготовления Часов; хронометры; наручные часы; кейсы для часов [представление]; цепочки для часов; Пряжки для часовых ремешков; ремешки для часов; Устройство для определения времени спортивных мероприятий; монеты; украшения из драгоценных металлов для обуви; благородные металлы и их сплавы; ювелирные изделия, драгоценные камни; часы и прочие хронометрические инструменты.

16 - ватман; оберточная бумага; писчая бумага; коробки из картона или бумаги; подарочные коробки из бумаги; контейнеры бумажные; контейнеры картонные; полотенца бумажные; столовое белье из бумаги; столовые салфетки; коврики бумажные; столовые салфетки из бумаги; бумажные скатерти; настольные украшения из бумаги; подстаканники бумажные; носовые платки; нагрудники бумажные; мешки для гольфа с бирками из бумаги или картона; конверты в бутылки из картона или бумаги; подарочные карты из бумаги; фигурки [статуэтки] из папье-маше; печатные бумажные знаки: держатели бумаги или картона для бейджей; держатели паспортов; календари; каталоги; журналы; ежегодники; книги; буклеты; записные книжки; периодические издания; печатные справочники; руководство; путеводители; инструкции [справочники]; каталоги [печатная продукция]; графические изображения; графические репродукции; сувенирные карты;

визитки; бумажные знаки; брошюры; плакаты; проспекты; листовки; информационные бюллетени; брошюры, календари, каталоги, журналы, ежегодники, книги, буклеты, брошюры, листовки, учебные пособия, справочники, информационные бюллетени, печатные руководства по предметам автомобилей, техническому обслуживанию автомобиля и ремонту, автомобильных гонок и автомобильных соревнований, истории заявителя и его участие в автомобильных гонках и соревнованиях, и на тему образа жизни, культуры, моды, дизайна, двигателя и автомобильные новости, спорт, развлечения и безопасного вождения школ; сувенирные карты, включающие звуковое устройство; визитные карточки; открытки; фотографии [напечатанные]; фотоальбомы; стенды для фотографий; держатели фотографий; бумажные; обложки для фотоальбомов; карманные фотоальбомы; фото альбомы, включающие звуковое устройство; крепления картин из картона; наклейки [канцелярские принадлежности]; альбомы для наклеек; альбомы для рисования; Закладки для книг; авторучки; авторучки; фломастеры; карандаши; пастели [мелки]; украшения для карандашей и ручек; коробки для ручек; пеналы; коробки для карандашей; кейсы для карандашей; Пеналы; держатели для карандашей; обложки [канцелярские принадлежности]; файлы документов [канцелярские принадлежности]; подложки для письма; настольные органайзеры; учебники; записные книжки; записные книжки в форме куба; блокноты; листы бумаги для заметок; дневники; настольные дневники; повестки дня; обложки для повестки дня; кейсы из кожи для повестки дня; чехлы для адресных буклетов; обложки книг; папки [канцелярские принадлежности]; этикетки, не из текстиля; самоклеящиеся этикетки, не из текстиля; пресс-папье; точилки, электрические или неэлектрические; книги для рисования; клейкие ленты для канцелярских и бытовых целей; резаки для бумаги [офисные принадлежности]; резиновые ластики; держатели корреспонденции; альбомы; детские книги; книги для детей; окрашивающие карты для детей; наборы для рисования для детей; альбомы; авторучки со звуковым устройством; авторучки волоконно-оптические; шариковые ручки; шариковой ручки со звуковым устройством; шариковые ручки волоконно-оптические; роликовых фломастеры; роликовые ручки со звуковым устройством; роликовые ручки волоконно-оптические; автокарандаши со звуковым устройством; автокарандаши волоконно-оптические; фломастеры со звуковым

устройством; фломастеры волоконно-оптические; карандаши звуковым устройством: карандаши волоконно-оптические; пастели [мелки] со звуковым устройством; пастели [мелки] волоконной оптические; наконечники для ручек; наконечники для карандашей; Подставка для ручек; Подставки для карандашей; кубической формы ноутбуки; листы бумаги для заметок; еженедельники [канцелярские]; обложки для еженедельников; кейсы кожаные для еженедельного планирования; обложки для адресных буклетов; обложки для альбомов; клейкие ленты для канцелярских и бытовых целей; ластики; блокноты; скрепки: бумажные застёжки ; бумага канцелярские; бумажные ленты; клеи [клеи] для канцелярских или бытовых целей; клейкие ленты для канцелярских или бытовых целей; клейкие ленты для канцелярских или бытовых целей; самоклеющиеся этикетки из бумаги; клейкие ленты диспенсеры [офисные принадлежности]; пастели художников; карандаши художников; ручки художников; глина для моделирования; пасты для моделирования; воск для моделирования, а не для стоматологических целей; кисти для рисования; кисточки для письма; лотки файлов [офисные принадлежности]; лотки для бумаги [офисные принадлежности]; Лотки файлов для столов [офисные принадлежности]: степлеры для офисов; пишущие машинки, электрические или неэлектрические; картинки; портреты; класные доски малые; географические карты; глобусы; карты; сумки из пластика; сумки из бумаги; мешки [конверты, пакеты] из пластмасс для упаковки: плакаты из бумаги или картона; числа [тип]; типа [цифры и буквы]; вышивка конструкции [узоры]; баннеры бумаги; бумажные стандарты [флаги]; бумажные вымпелы; флаги бумажные; бумажные пропуска; бумажные не магнитно-кодируемый пропуска и удостоверения личности для доступа к запретной зоне; Картинки переводные; билеты; держатели бумажных билетов; съёмные татуировки [декалькомании]; памятные марки; штампы для коллекционеров; ремешки для переноски бумажных пропусков и бумажных пропусков; флаги бумажные со звуковым устройством; флаги бумажные волоконно оптические; Билеты; Картинки переводные; переплетным материал; фотографии; пишущие машины и конторские принадлежности (за исключением мебели); канцелярские товары; клейкие вещества для канцелярских и бытовых целей; материалы для художников; кисти для рисования; инструктивные и учебные материалы (за исключением аппаратуры); пластмассовые материалы для

упаковки; пластиковые листы, пленки и пакеты для упаковки и упаковки; типографские шрифты; печатные блоки.

18 - коробки из кожи или кожкартона; кейсы из кожи или кожкартона; кейсы для ключей; бумажники для карт; кейсы для бизнескарт; визитницы [картодержатели]; кейсы кредитных карт из кожи; кейсы для именных карт; адресные теги из кожи; футляры для документов; кейсы для документов; мешки [конверты, сумки из кожи], для упаковки; мешки; сумочки; наплечные сумки; муфты; бостонские сумки; большие сумки; сумки для спорта; пляжные сумки; чемоданчики; дневной рюкзак; рюкзаки; ранцы; портфели; наборы дорожные [кожгалантерея]; сумки дорожные; сумочки; сумочки с колесами; вещевой мешок; тележки; чемоданы; чемоданы с колесами; чемоданы для тележек; ручки для чемоданов; багаж [багаж]; дорожные сундуки; бумажники; кошельки; школьные сумки; школьные ранцы; школьные рюкзаки; рюкзаки школьные; сетчатые мешки для покупок; сумки для покупок; сумки для покупателей; талии сумки; сумки для ношения костюмов и платьев; футляры для ношения костюмов и платьев; мешки для одежды для путешествий; футляры для мелких вещей, не установлены; портативные косметические пакеты [продаются пустые]; беби-слинги; слинговые сумки для перевозки младенцев; стропы для перевозки новорожденных; подгузники; альпинистские палки; палки зонтов; зонтики для гольфа; зонтики от солнца; Чехлы для дождевых зонтов; детские школьные обеды; детские школьные рюкзаки; одежда для животных; мешки из кожи для упаковки; покрытия мебели из кожи; ремни для коньков; кожаные поводки; кожаные кружева; упаковочные контейнеры из кожи; плечевые ремни из кожи; подпруги из кожи; ремни для багажа; погоны; кожаная нить; кожа и имитация кожи; шкуры животных, шкуры; багаж и сумочки; зонты и зонты от солнца; трости; хлысты, кнуты, конская сбруя и шорные; воротники, поводки и одежду для животных.

25 - куртки [одежда]; лыжные куртки; ветроустойчивых куртки; шинели; пальто; кардиганы; пуловеры; рубашки; футболки; футболки поло; блузок; толстовки; свитеры; перемычки [пуловеры]; трикотажные изделия [одежда]; брюки; шорты; Бермуды; джинсы; юбки; рабочая одежда; костюмы для бега; костюмы для автомобильных гонок незащитные; костюмы; платья; фуфайки; Подтяжки для одежды [подтяжки]; манжеты; браслеты [одежда]; карманы для одежды; фартуки [одежда]; комбинации [одежды]; одежда для гимнастики; пояса-кошельки [одежда]; одежда для

автомобилистов; лыжный одежда; спортивная одежда; меха [одежда]; обогреватели для тела; обогреватели для коленей [одежда]; трикотаж [одежда]; повязки от пота; платочки для нагрудных карманов; стеганные жилеты; пляжная одежда; купальники; купальные костюмы; плавки; бикини; банные халаты; белье; колпачки для купания; пижамы; халаты; ночные рубашки; одежда для детей; одежда для младенцев; нагрудники, не бумажные; спальные мешки для ребенка [сумка-одежда для сна младенцев]; обогреватели для ног, не электроподогреваемые; мягкие костюмы для младенцев; носки; женские чулки; колготки; трикотаж; обувь; спортивная обувь; кроссовки; домашние тапочки; мулы; сандалии; ботинки; лыжные ботинки; лыжные ботинки; ботинки для ношения после лыж; сумки для лыжных ботинок; ботинки для сноуборда; подошвы для обуви; голенище обуви; фитнесги из металла для обуви; стелька; Части обуви носочные; галстуки; перчатки [одежда]; перчатки для вождения; ремни [одежда]; меховые накидки; головные уборы; колпачки [головной убор]; ободки [одежда]; Маски для сна; шлем лайнеры [головной убор]; солнцезащитные козырьки [головной убор]; противозумные наушники [одежда]; одежда, обувь, головные уборы.

28 - аттракционные устройства, предназначенные для использования с экраном внешнего дисплея или монитора; устройства для развлечения, предназначенные для использования с внешнего экрана дисплея или монитора для использования в парках развлечений; устройства для игр, адаптированные для использования с экрана внешнего дисплея или монитора; видео игровые автоматы; комплекты игровых телевизоров; аппаратура для игр; игровые автоматы, автоматические и монетные; игровые автоматы, кроме тех, которые приспособлены для использования с телевизорами и с экрана внешнего дисплея или монитора; устройство для видеоигр; карманный прибор для видеоигр; карманные видеоигры; карманный электронные игры; портативные видеоигры: портативные электронные игры; электронные игровые приставки, предназначенные для использования с внешнего экрана дисплея или монитора; контроллеры для игровых приставок; сумки, специально предназначенные для ручной видеоигры устройства; сумки, специально предназначенные для игровых приставок; джойстики для видеоигр; масштаб модели транспортных средств; масштаб модели автомобилей; масштабные модели гоночных автомобилей; масштабные модели гоночных автомобилей; гоночный автомобиль модели

силуэты; игрушки полноразмерных копий автомобилей; игрушка точные копии в натуральную величину транспортного средства; игрушек полноразмерных копий рулей; модели полимерных игрушек с изображением гоночных сцен; Драйверы масштабной модели; масштабные модели пит экипажей; игрушечные модели; конструкторные игрушки транспортного средства; игрушечные транспортные средства; игрушечные спортивные наборы; Игрушки дорожек гоночных автомобилей; игрушки рулевого колеса; детские игрушки для детей; игрушки дороги транспортных средств для детей; игрушки, на которых можно ездить; самодвижущиеся машинки для дс'к'й с педалью или работающие с батареями; электромобили, воспроизводящие оригинальные модели; игрушки, предназначенные для крепления на автомобильных сиденьях; мягкие игрушки для ремней безопасности; организаторы на заднем сиденье игрушек; игральные карты; кейсы для игровых карт; строительные игрушки; строительные блоки [игрушки]: игрушечные ведра и лопаты; Наборы игрушек для кухонных принадлежностей; игрушки фантазийных персонажей; надувные игрушки; механические игрушки; музыкальные игрушки; игрушки для домашних животных; воздушные шары; органайзеры для игрушек на заднем сиденье; кольца для метания в цель; головоломки; воздушные змеи; калейдоскопы; маски []; игрушки скутеры [игрушки]; самокаты [игрушки]; трициклы для малышей [игрушки]; мячи для гольфа; гольф-палки; гольф перчатки; железные палки для гольфа; гольф-клюшки; метки для мяча в гольфе; сумки для гольфа, с или без колес: ракетки; теннисные ракетки; чехлы для теннисных мячей; чехлы для теннисных ракеток; потопоглощающие полосы для ручек ракеток; ракетки для пинг-понга; лыжи; сумки, приспособленные для лыж; покрытия для подошв лыж; доски для серфинга; сумки, специально предназначенные для лыж и досок для серфинга; скейтборды: пакеты, предназначенные для скейтбордов; налокотники [спортивные товары]; налокотники для занятий спортом; коленные щитки [спортивные товары]; наколенники для занятий спортом; Щитки [спортивные товары]; голень для занятий спортом; напульсники [спортивные товары]; предохранители для лица для занятий спортом; защитные прокладки [части спортивных костюмов]; техника для гимнастики; спортивные товары; streetboards; предохранители для лодыжек [спортивные товары]; предохранители для лодыжек для занятий спортом; предохранители для лодыжек

для катания; прокладки для лодыжек для катания; самокаты скутеры [игрушки]; Палочки для любителей и для развлечений [элементы новизны]; игрушечные ремни; спортивный инвентарь и оборудование; охотничьи и рыболовные принадлежности; ласты для плавания; поплавки для плавания: плавательные пояса; плавательные перчатки; плавательные жилеты; надувные нарукавники для плавания; поплавки для плавания для развлечений; доски для плавания; хлопушки; стримеры [партия новинки]; новинки для вечеринок, танцев [партия выступает, способствует]; воздушные шары [партия новинки]; бумажные шляпы для праздника; украшения для искусственных елок; аппараты ярмарочных и для детских площадок; игры, игрушки и игрушкцигмнастические и спортивные товары; украшения для елки.

35 - розничные и оптовые услуги, а также онлайн, средств чистки, полирования, обезжиривания и абразивной обработки, мыла, парфюмерных изделий, эфирных масел, косметики, лосьонов для волос, тарелок и товаров из металла, в общем, металлических знаков для транспортных средств, столовых приборов, бритв; розничные и оптовые услуги, а также онлайн, видеоигр, электронных игр, машин и устройств для развлечений и фитнеса, видео игровых программ, записанных программ для электронных игр, очков, солнцезащитных, защитные очки в целом и части и принадлежности к ним. интеллектуальные очки, детали и принадлежности к ним; розничные и оптовые услуги, также он-лайн, оптических приборов и инструментов, защитных шлемов, защитной одежды и относительные аксессуаров, защитной обуви, приборов и устройств для индивидуальной защиты от несчастных случаев, мультимедийных библиотек и мультимедийных контентов, которые можно загрузить и незагружаемых, магнитных носителей данных, записей дисков, устройств и аппаратуры для записи, передачи, воспроизведения звука или изображения и фитнеса, компьютеров и компьютерной периферии, ковриков для мыши, программное обеспечение и принадлежности к ним: розничные и оптовые услуги, а также он-лайн, фотографических и кинематографических аппаратов, телефонных аппаратов, сотовые телефоны, смартфоны, смарт-часы и аксессуары к ним, аппаратуры для связи, электронных изданий, научных, морских, геодезических, для взвешивания, измерения, сигнализации, контроля [надзора], спасательных устройств и инструментов; розничные и оптовые услуги, а также онлайн учебной аппаратуры и инструментов, аппаратуры и инструментов для

проведения, распределения, трансформации, накопления, регулирования или управления электричеством, аппаратура для записи, передачи, воспроизведения звука и изображения и фитнеса, запись дисков, компакт-диски, DVD-диски и другие цифровые носители записи, механизмы для аппаратов с предварительной оплатой, кассовые аппараты, оборудование для обработки данных, и принадлежностей вышеупомянутых продуктов; розничные и оптовые услуги, а также онлайн, магнитных карт, электрической и электронной аппаратуры и приборов для транспортных средств, электрической и электронной аппаратуры и инструментов для личного пользования, магнитов, вычислительных машин, шкафов приспособлены специально, чтобы содержать вышеуказанные статьи, пожаротушительных устройств, кондиционеров для транспортных средств, осветительных установок для автомобилей, фар для автомобилей, фар для автомобилей, антибликовых устройств для автомобилей, антибликовы устройства для транспортных средств, размораживающих аппаратов для транспортных средств. теплового оборудования для размораживания окон транспортных средств, отопительных систем для транспортных средств, отражателей для транспортных средств, фонарей, ламп и осветительных приборов в целом, вентиляторов [частей кондиционирования воздуха установок для транспортных средств], вентиляторов; розничные и оптовые услуги, а также онлайн, автомобилей и транспортных средств в целом и их частей, запасные части и фитнеса, аппаратов, перемещающихся по земле, воде и воздуху, запасных частей для автомобилей, детские коляски, коляски, части и принадлежности к ним, парашюты, телелжи; розничные и оптовые услуги, а также онлайн, часов и часов, будильников и деталей и фитнеса, знаков, коробок, булавок и ремешков из драгоценных металлов или покрытой ими, драгоценных из этих материалов или покрытия, ювелирных изделий, бижутерии, драгоценных камней, полудрагоценные камни, часов и прочих хронометрических инструментов; розничные и оптовые услуги, а также онлайн, декоративных именных значков, памятных марок, бумаги, картона и изделий из бумаги и картона, альбомов, фотоальбомов, печатных изданий, печатных периодических изданий, печатных отчетов, брошюр, журналов, ежегодников, энциклопедий, книг, брошюр, газет, периодических изданий, печатной продукции, изображений, плакатов, календарей, дневников,

планировщиков, ручек, карандашей и канцелярских изделий в целом, этикеток, материалов для художников и щеток, офисных принадлежностей, переплетенных статей, фотографий, клея, художественных материалы, кистей, пишущих машинок, изделий для использования в офисе, учебно-преподавательских аппаратуры и материалов, типографских шрифтов, печатных блоков; Розничные и оптовые услуги, а также онлайн, пластмасс для упаковки, пакетов и мешков из любого материала для упаковки, ремешков для переноски предметов, изготовленных из бумаги; розничные и оптовые услуги, а также онлайн, кейсов для ключей, брелоков, чехлов и держателей для дневников и еженедельных планировщиков, для визитных карточек, брошюр, кредитных карт, ручек, карандашей, MP3-плееров, компакт-дисков, проигрывателей компакт-дисков, DVD-дисков, DVD-плееров, компьютеров и мобильных телефонов, смартфоны и смарт-часы; розничные и оптовые услуги, а также онлайн, сумок, сумочек, дорожных сумок, рюкзаков, бирок для чемоданов, незаполненных косметичек, блокнотов, кожи и имитации кожи, изделий из кожи и имитации кожи, шкур животных, шкур, сундуков, чемоданов, зонтов, солнцезащитных зонтов, зонтиков, тростей, кнутов, конская сбруи и шорных изделий, товары для животных и домашних животных; ; Розничные и оптовые услуги, а также онлайн, статуй и статуэток из любых материалов, мебели, зеркал, рамы для картин, изделий из дерева, фотографий кадров, подушек, памятных предметов, украшений: розничные и оптовые услуги, а также онлайн, вентиляторов для личного пользования, соломки для питья, ремешков для переноски предметов из пластика, контейнеров и аксессуаров для бытовой и кухонной цели, фляжек, изолирующих колб, питьевых емкостей, бутылок, кружек, чашек, кофейных чашек, пивных бокалов, наборов для спиртных напитков, стеклов, сервизов [посуда]; Розничные и оптовые услуги, а также онлайн, посуды и контейнеров для ванной комнаты, для личного пользования, так и для личной гигиены, духов, опрыскивателей духов, стаканов для свечей, монетных лотков, изделий из стекла, фарфора и терракоты; розничные и оптовые услуги, а также онлайн, веревки, бечевки, сетей, палаток, навесов, брезента, парусов, набивочных материалов, текстильного волокнистого сырья, текстильных пляжных полотенец, полотенец, постельного белья, постельного белья, скатертей, флагов, стандартов, знамен, вымпелов, текстиля и текстильных изделий; розничные и оптовые

услуги, а также онлайн, одежды, обуви, головных уборов, аксессуаров для одежды, обуви и головных уборов, частей одежды, обуви и головных уборов, кружев, пуговиц, крючков, глаза, булавок, значков для одежды, зажимов, пряжек, ремешков для ношения; Розничные и оптовые услуги, а также онлайн, масштабных моделей автомобилей и масштабных моделей транспортных средств в целом, игр, игрушек, игровые приставки, видеоигры, гимнастических и спортивных товаров, новогодних елок и относительных украшений, продуктов питания, напитков, курительных принадлежностей; франчайзинг, а именно услуги, оказываемые франчайзером, то есть передача бизнеса и организационных ноу-хау, помощь в развитии и управлении коммерческого предприятия; содействие в развитии и управлении коммерческого предприятия и цепочки розничных магазинов, ресторанов, баров, кафе и других предприятий, обеспечивающих еду и питье; помощь в управлении торговых точек; помощь управления бизнесом; бизнес, консультации и организации в связи с созданием услуг розничной продажи онлайн и запуск онлайн-розничной торговой деятельности и: поставка он-лайн уведомления для пересылки, продвижение, продажи и перепродажи статей по компьютерной сети и / или с помощью услуг мобильной телефонной связи; организация выставок в коммерческих или рекламных целях; организация ярмарок в коммерческих или рекламных целях; магазин витрин; маркетинговое исследование; анализ рынка; предоставление коммерческой информации службы каталогов он-лайн в сети интернет с целью предоставления пользователям список автомобильных дилеров, розничных магазинов и центров помощи; коммерческая помощь для приобретения подержанных автомобилей; консультативные услуги по вопросам управления бизнесом; бизнес-оценки; деловая информация; предоставление услуг каталога бизнес-информации, через глобальную компьютерную сеть или интернет; бизнес-информационные услуги на покупку товаров и услуг, предоставляемых в виде покупки руководства по глобальной компьютерной сети и / или с помощью услуг мобильной телефонной связи; управление бизнесом и консалтинговые услуги по организации; помощь управления бизнесом и консультации; управление бизнес-отелей; организация бизнеса, консультации; услуги аутсорсинга бизнес [помощи]; коммерческая информация и консультации для потребителей [потребительский совет магазин]; макет услуги для рекламных целей; моделирования для

рекламы или стимулирования сбыта; презентация товаров на коммуникации, для розничных целей; публикация текстов реклам; поиск спонсорства; обновление рекламных материалов; написание текстов рекламных; коммерческое управление лицензирования товаров и услуг других лиц; коммерческого или промышленного помощь управления; услуги по закупкам для других [приобретение товаров и услуг для других предприятий]; консультирование по вопросам управления персоналом; стимулирование сбыта для других; реклама, маркетинговые исследования и рекламные услуги; услуги по связям с общественностью; демонстрации продукта и отображения продукта услуги; организация выставок и выставок в коммерческих или рекламных целях; услуги лояльности, стимулирования и бонусных программ; услуги рекламного пространства и времени; распространение рекламы, маркетинга и рекламных материалов; реклама, маркетинг и рекламные консультации и вспомогательные услуги; коммерческие торговые и информационные услуги; услуги аукциона; бизнес-помощь, управление и административные услуги; бухгалтерский учет, учета и аудита; административная обработка данных; управление людскими ресурсами и услуг по подбору персонала; бизнес, консультации и консультационные услуги; аренда офисных машин; бизнес-анализ, научно-исследовательские и информационные услуги; сбор и систематизация бизнес-данных; помощь для управления розничного аутлета; услуги сравнения цен; коммерческие информационные агентства; маркетинговые исследования; бизнес запросы; бизнес-исследования; бизнес поиск; обзоры рынка; расположение грузовых вагонов посредством компьютера; реклама; реклама товаров и услуг в сети Интернет и с помощью услуг мобильной телефонной связи и по электронной почте: административная обработка заказов на закупку; рекламные агенства; реклама по почте; демонстрация товаров; прямая реклама почтой; распространение рекламных материалов; распространение образцов; он-лайн реклама на компьютерной сети; наружная реклама; подготовка рекламных колонн; рекламные материалы, прокат; реклама на радио; радиореклама; аренда рекламного времени на коммуникации; телевизионная реклама; телевизионных рекламных роликов; аренда рекламных площадей; продвижение товаров и услуг по подготовке и проведению промо-конкурсов и соревнований с призами, которые можно выиграть на глобальной

компьютерной сети и / или с помощью услуг мобильной телефонной связи; продвижение товаров и услуг путем размещения рекламы и рекламные дисплеи на онлайн-электронном сайте, доступные через глобальную компьютерную сеть и / или с помощью услуг мобильной телефонной связи; он-лайн продвижение компьютерных сетей и веб-сайтов; реклама; управление бизнесом; управление бизнесом: офисные функции.

(111) N 2018 0298

(151) 07.03.2018

(210) 2017 33528

(220) 21.04.2017

(181) 21.04.2027

(730) Yongkang Xulang Industry and Trade Co., Ltd., NO.216 MEILONG ROAD, XICHENG, YONGKANG, ZHEJIANG, CHINA (CN)

(540)



(511) 07 - kultivatorlar (maşınlar); daxiliyanma mühərrikləri üçün alışma şamları; kənd təsərrüfatı maşınları; mühərriklər üçün sərinləşdirilən havanın təmizlənməsi üçün filterlər; bıçaqlar (maşınların hissələri); kəsicilər maşınları; almaz şüşəkəşənlər (maşın hissələri); qida məhsullarının hazırlanması üçün elektromexaniki qurğu; meyvə və tərəvəzlərin təmizlənməsi üçün maşınlar; otbiçənlər (maşınlar); biçmə maşınları; biçmə maşınları üçün bıçaqlar; heyvanların qırılması üçün maşınlar; bükmə maşınları; karbürətorlar; domkratlar (maşınlar); qaldırıcı cihazlar; yolbasanlar; elektrikli mətbəx avadanlıqları; daimi cərəyan generatorları; mexaniki xəmiryoğuran maşınlar; rəng püskürdücüləri; maşın hissələri olan dairəvi mişarlar; tullantı, zibillərin parçalanması üçün maşınlar; kopyörlər (maşınlar); yağ hazırlamaq üçün maşınlar; məişət məqsədləri üçün elektrikli şirəçəkənlər; məişət məqsədləri üçün doğrayıcılar, əl ilə işləyənlərdən başqa; lentşəkili mişar; dam kirəmitlərini kəsmək üçün maşınlar (maşın detalları); yük tirləri (qaldırıcı); elektrikli əl matqabları; qablaşdırma maşınları; dirəkbasdıran maşınlar; cilalamaq üçün maşınlar və aparatlar (elektrik); yerqazanlar (maşınlar); qarışdırıcı maşınlar; doğramaq üçün maşınlar; toxumsəpən (maşın); dirsəkli vallar; ağac emalı dəzqahları; robotlar (maşınlar); maşınlar üçün təlimat kitabları; maşınlar üçün baltalar; birçalovlu ekskavatorlar;

maşınlar üçün nazim çarxlar; maşınlar üçün dəri məhsullar (dəri diyircəklər, dəri yaxa, dəri bağlama, dəri fincan daxil olmaqla); mişarla (maşınlar); skarifatorlar (torpaqda hərəkət edən maşınlar); ağac əkmək üçün maşınlar; neft presləri/ dəyirmanlar (maşınlar); pnevmatik mıxlayanlar; qaz qaynağı aparatları; meyvətəmizləyicilər (maşınlar); silindrlər üçün porşenlər; nasoslar (maşınlar və mühərriklərin hissələri); nasoslar (maşınlar); paltaryuyan maşınlar (camaşırxana); porşenlə üçün halqalar; boyama maşınları; yağ nasosları; beton vibratorları; beton qarışdırıcı maşınlar; təmizlik məqsədləri üçün tozsoranlar; yuma üçün cihazlar; elektrik qayçılar; yapışqan vurmaq üçün elektrik tapançalar; elektrikli əl burğuları; elektrikli açarlar; təmizlik üçün elektrik maşın və aparatlar; elektrik qövs ilə kəsmək üçün aparatlar; elektrik qaynaq aqreqləri; elektrik qaynaq aparatları; elektrik pardax maşınları; elektrik çəkiclər; tozsoranlar; ölçü daşkəsmə maşınları; daş emalı maşınları; mədən maşınları; cilalama maşınları (maşın hissələri); dəyirman (maşınlar); mərkəzdənqaçma nasosları; mərkəzdənqaçma dəyirmanları; pnevmatik maşınlar; hava nasosları; üzüm üçün preslər; ağartmaq üçün maşınlar; dezinteqratorlar; ətçəkənlər (maşınlar); kombine edilmiş suvaq maşınları; avtomatik manipulyatorlar (maşınlar); itiləyici maşınlar; yükləmə və boşaltma üçün işləmə aparatları; bucaq pardaxlayan maşınlar; yükqaldırıcılar; qaldırıcı kranlar; tornacı dəzgahları; metal emalı dəzgahları; polad armaturları kəsmək üçün dəzgahlar; burğu başlıqları (maşın hissələri); zəncirli mişar; mişar dəzgahlar (maşın hissələri); lent şəklində mişarlar (maşın hissələri, dəzgahlar); oyma alətləri; kənd təsərrüfatı alətləri, əl ilə işləyənlərdən başqa; əl alətləri, əl ilə işə salınanlardan başqa; pnevmatik əl alətləri; elektrik mətbəx prosessorları; motor və mühərriklər üçün starterlər; motor və mühərriklər üçün səsboğucular; yüksək təzyiqlə altında təmizlik üçün aparatlar; havaverən maşınlar; pərçim çəkici maşınları; frez dəzgahları; torpaq işləri üçün maşınlar; qarğıdalı və taxılqırdalayıcı maşınlar; suvarma maşınları; kömür fırçalar (elektrik); dişli maşın mexanizmləri; podşipnik (maşın hissələri); küçəsüpürən maşınlar, özü hərəkətdən; dərin qazma işləri üçün cihazlar (dərin qazma işləri üçün defekasiya cihazları).

08 - bağban qayçıları; əl ötürücüsü ilə kənd təsərrüfat alətləri; qələm; yarım dairəvi iskənə (əl alətləri); kəsici alətlər (əl alətləri); tərəvəz bıçaqları; rəndələr; rəndələr üçün ülgüclər; fiqurlu rəndə üçün ülgüclər; oyma üçün qələmlər; izolyasiyanın vurulması üçün alətlər (əl alətləri); qayçılar; heyvanların qırılması üçün alətlər (əl alətləri); məngənə; əl ötürücüsü ilə bağ-bostan inventarları; torpağın bərkidilməsi üçün toxalar (əl alətləri); maşa; əl ötürücüsü ilə domkratlar; əl nasosları; əl ötürücüsü ilə alətləri; əl mişarı və ya bıçaqlar üçün

çərçivələr; genəldici alətlər (əl alətləri); qayqa açarları (əl alətləri); tirlər; baltalar; insektisidlər üçün püskürdücülər; insektisidlər üçün pulverizatorlar (əl alətləri); meyvədənənlər (əl alətləri); bellər (bağçılıq); ütülər (qeyri-elektrik, əl alətləri); pardax dairələri (maşın hissələri); abraziv alətlər (əl alətləri); kəsici kənarları itiləmə üçün alətlər; matqablar; törpülər (əl alətləri); kranlar (əl alətləri); sumbata dairələri; sumabata suvandlar; nadfil; lobzik; maşa; kəlbət; növbəli ucluqlar (əl alətləri); pərçim alətləri (əl alətləri); pərçim çəkicləri (əl alətləri); küreklər (əl alətləri); toxalar (əl alətləri); əyələr (alətlər); daşyonan baltalar; çəkiclər (əl alətləri); oyma kəsiciləri (əl alətləri); oyma dəzgahları; qeyri-elektrik konserva açan bıçaqlar; əl ötürücüsü ilə mismar çıxardanlar; əl ötürücüsü ilə burovlar; lent şəkilli mişar (əl aləti hissələri); vintaçanlar; yivaçanlar (əl alətləri).

09 - fotometrler; mikrometrler; işıq diodlarını işıqlandırma cihazları; elektrikdəyişdiricilər; transformatorlar (elektrik); günəş batareyaları; qoruyucu şlemlər; kompaslar; xətkəşlər (ölçü alətləri); işçinin üzünü qorumaq üçün sipərlər; detektorlar; elektrik qoruyucular; bucaqölçən alət; nivelir xətkəşi (geodeziya alətləri); dərəcələr (üfüqi yerin təyin edilməsi üçün alətlər); su sayğacı; benzin sayğacı; təzyiqləyicilər; topoqrafik alətlər; məsafəölçənlər; məsafənin ölçülməsi üçün cihazlar; ölçü alətləri; qaz sayğacı; elektrik kondensatorlar; ampermetrlər; elektriddəyişdirici açar; elektrik batareyalar; elektrik ölçü cihazları; elektrik şəbəkəsi üçün materiallar (naqıl, kabel); elektrikötürücüləri; elektrik kabelləri; elektrik qovşaqlar; tərəzilər; teodolitlər; çəkini ölçmək üçün cihazlar və alətlər; sayğaclər; gərginlik testeri; dövrüyə sayğacı; invertorlar (elektrik); ölçü cihazları; elektrik kollektorlar; altimetrler; qaz sayğacı (ölçü cihazları); ştepsel rozetkaları (elektrik qovşaqları); karbon fırçalar (elektrik).

(511) 07 - культиваторы [машины]; свечи зажигания для двигателей внутреннего сгорания; машины сельскохозяйственные; фильтры для очистки охлаждающего воздуха в двигателях; клинки; машины отрезные; стеклорезы алмазные [детали машин]; устройства для приготовления пищевых продуктов электромеханические; машины для очистки плодов и овощей; газонокосилки [машины]; косилки; ножи косилок; машинки для стрижки животных; машины заверточные; карбюраторы; домкраты [машины]; подъемные устройства; дорожные катки; машины кухонные электрические; генераторы постоянного тока; машины тестомесильные механические; пистолет-распылитель; дисковые пилы, являющиеся частями машин; машины для дробления отходов, отбросов, мусора;

копры[машины]; машины для изготовления масла; соковыжималки бытовые электрические; мельницы бытовые, за исключением мельниц с ручным приводом; ленточная пила; машины для резки кровельной черепицы; стрелы грузовые [подъемные]; электрические ручные дрели; машины упаковочные; драйверы свай; машины и аппараты для полировки; копатели [машины]; машины смешивающие; машины для измельчения; сеялки [машины]; валы коленчатые; станки деревообрабатывающие; роботы [машины]; направляющие машин; долота для машин; экскаваторы одноковшовые; маховики машин; кожаные изделия для машин(включая кожаный ролик, кожаный воротник, кожаную упаковку, кожаную чашку); пилы [машины]; скарификаторы [землеройные машины]; машины для посадки деревьев; масляные прессы / мельницы [машины]; пневматические гвоздезабиватели; аппараты газосварочные; фруктовые очистители; поршни цилиндров; насосы [части машин или двигателей]; насосы [машины]; машины стиральные(прачечная); поршневые кольца; машины для окрасочных работ; насосы масляные; бетонные вибраторы; бетономешалки [машины]; установки для отсасывания пыли [очистные установки]; устройства для мойки; ножницы электрические; пистолеты для нанесения клея электрические; электрические ручные дрели; электрические ключи; машины и аппараты для очистки электрические; аппараты для электродуговой резки; агрегаты сварочные электрические; аппараты для электросварки; электрошлифмашины; электромолоты; пылесосы; измерительные камнерезные станки; станки камнеобрабатывающие; машины горные; круги шлифовальные [детали машин]; мельницы [машины]; насосы центробежные; мельницы центробежные; машины пневматические; насосы воздушные; прессы для винограда; машины для побелки; дезинтеграторы; мясорубки [машины]; комбинированные штукатурные машины; манипуляторы автоматические [машины]; шлифовальные машины; погрузочно-разгрузочное устройство для погрузки и разгрузки; углошлифовальные машины; подъемники грузовые; подъемные краны; станки токарные; станки металлообрабатывающие; станки для резки арматурной стали; головки сверлильные [детали машин]; пилы цепные; верстаки пильные [части машин]; полотна пильные [детали машин, станков]; гравировальные машины; сельскохозяйственные орудия, кроме ручных; ручные инструменты, кроме ручных инструментов с приводом; ручной

пневматический инструмент; процессоры кухонные электрические; стартеры для двигателей; глушители для двигателей; аппараты для очистки под высоким давлением; машины воздуходувные; машины клепальные; станки фрезерные; машины для земляных работ; машины для измельчения кукурузы и зерна; оросители [машины]; щетки угольные [электричество]; механизмы зубчатые машин; подшипник[части машин]; машины для подметания дорог [самоходные]; устройство дноуглубительных работ (устройство дноуглубительных работ для дефекации).

08 - секаторы; орудия сельскохозяйственные с ручным приводом; зубила; стамески полукруглые [ручные инструменты]; инструменты режущие [ручные инструменты]; овощерезки; рубанки; лезвия для рубанков; лезвия для калевок; гравировальная ручка; инструменты для снятия изоляции [ручные инструменты]; ножницы; машинки для стрижки животных [ручные инструменты]; тиски; инвентарь садово-огородный с ручным приводом; трамбовки для уплотнения грунта [ручные инструменты]; щипцы; домкраты ручные; насосы ручные; инструменты ручные с ручным приводом; рамки для ручных пил или ножовок; инструменты развальцовочные [ручные инструменты]; ключи гаечные [ручные инструменты]; ваги; топоры; разбрызгиватели инсектицидов; пульверизаторы для инсектицидов [ручные инструменты]; плодосъемники [ручные инструменты]; лопатки [садоводство]; утюги [неэлектрические, ручные инструменты]; круги шлифовальные [детали машин]; инструменты абразивные [ручные инструменты]; инструменты для заточки режущих кромок; сверла; рашпили [ручные инструменты]; краны[ручные инструменты]; круги наждачные; напильники наждачные; надфили; лобзики; щипцы; клещи; наконечники сменные [ручные инструменты]; инструменты клепальные [ручные инструменты]; молотки клепальные [ручные инструменты]; лопаты [ручные инструменты]; мотыги [ручные инструменты]; напильники [инструменты]; долота каменотесные; молотки [ручные инструменты]; резцы гравировальные [ручные инструменты]; гравировальный станок; ножи консервные, неэлектрические; гвоздодеры с ручным приводом; буры ручные с ручным приводом; полотна пил [части ручных инструментов]; отвертки; плашки [ручные инструменты].

09 - фотометры; микрометры; приборы осветительные светодиодные; преобразователи электрические; трансформаторы [электричество]; батареи солнечные; шлемы защитные; компасы; линейки [инструменты]

измерительные]; экраны для защиты лица рабочего; детекторы; предохранители электрические; инструменты угломерные; рейки нивелирные [геодезические инструменты]; уровни [приборы для определения горизонтального положения]; водомер; бензомер; измерители давления; инструменты топографические; дальномеры; приборы для измерения расстояния; инструменты измерительные; приборы и инструменты геодезические; нивелиры оптические; лазерный направляющий инструмент; счетчики газа; конденсаторы электрические; амперметры; переключатели электрические; батареи электрические; приборы измерительные электрические; материалы для электросетей [провода, кабели]; электропровод; электрический кабель; замки электрические; безмены [весы]; теодолиты; приборы и инструменты для взвешивания; счетчики; тестер напряжения; счетчики числа оборотов; инверторы [электрические]; измерители; коллекторы электрические; альтиметры; газометры [измерительные инструменты]; розетки штепсельные [электрические соединения]; щетки угольные [электричество].

(111) N 2018 0299

(151) 07.03.2018

(210) 2017 33529

(220) 21.04.2017

(181) 21.04.2027

(730) Yongkang Xulang Industry and Trade Co., Ltd., NO.216 MEILONG ROAD, XICHENG, YONGKANG, ZHEJIANG, CHINA (CN)

(540)

Kzubr

(511) 07 - kultivatorlar (maşınlar); daxiliyanma mühərrikləri üçün alışma şamları; kənd təsərrüfatı maşınları; mühərriklər üçün sərirləşdirilən havanın təmizlənməsi üçün filterlər; bıçaqlar (maşınların hissələri); kəsici maşınlar; almaz şüşəkəsənlər (maşın hissələri); qida məhsullarının hazırlanması üçün elektromexaniki qurğu; meyvə və tərəvəzlərin təmizlənməsi üçün maşınlar; otbiçənlər (maşınlar); biçmə maşınları; biçmə maşınları üçün bıçaqlar;

heyvanların qırılması üçün maşınlar; bükmə maşınları; karbüratorlar; domkratlar (maşınlar); qaldırıcı cihazlar; yolbasanlar; elektrikli mətbəx avadanlıqları; daimi cərəyan generatorları; mexaniki xəmiryoğuran maşınlar; rəng püskürdücüləri; maşın hissələri olan dairəvi mişarlar; tullantı, zibillərin parçalanması üçün maşınlar; kopyörlər (maşınlar); yağ hazırlamaq üçün maşınlar; məişət məqsədləri üçün elektrikli şirəçəkənlər; məişət məqsədləri üçün doğrayıcılar, əl ilə işləyənlərdən başqa; lentşəkili mişar; dam kirəmitlərini kəsmək üçün maşınlar (maşın detalları); yük tirləri (qaldırıcı); elektrikli əl matqabları; qablaşdırma maşınları; dirəkbasdıran maşınlar; cilalamaq üçün maşınlar və aparatlar (elektrik); yerqazanlar (maşınlar); qarışdırıcı maşınlar; doğramaq üçün maşınlar; toxumsəpən (maşın); dirsəkli vallar; ağac emalı dəzgahları; robotlar (maşınlar); maşınlar üçün təlimat kitabları; maşınlar üçün baltalar; birçalovlu ekskavatorlar; maşınlar üçün nazim çarxlar; maşınlar üçün dəri məhsullar (dəri diyircəklər, dəri yaxa, dəri bağlama, dəri fincan daxil olmaqla); mişarla (maşınlar); skarifatorlar (torpaqda hərəkət edən maşınlar); ağac əkmək üçün maşınlar; neft presləri/ dəyirmanlar (maşınlar); pnevmatik mıxlayanlar; qaz qaynağı aparatları; meyvə təmizləyicilər (maşınlar); silindrlər üçün porşənlər; nasoslar (maşınlar və mühərriklərin hissələri); nasoslar (maşınlar); paltaryuyan maşınlar (camaşırxana); porşənlər üçün halqalar; boyama maşınları; yağ nasoslari; beton vibratorları; betonqarışdıran maşınlar; təmizlik məqsədləri üçün tozsoranlar; yuma üçün cihazlar; elektrik qayçılar; yapışqan vurmaq üçün elektrik tapançalar; elektrikli əl burğuları; elektrikli açarlar; təmizlik üçün elektrik maşın və aparatlar; elektrik qövs ilə kəsmək üçün aparatlar; elektrik qaynaq aqreqatları; elektrik qaynaq aparatları; elektrik pardax maşınları; elektrik çəkiclər; tozsoranlar; ölçü daşkəsmə maşınları; daş emalı maşınları; mədən maşınları; cilalama maşınları (maşın hissələri); dəyirman (maşınlar); mərkəzdənqaçma nasoslari; mərkəzdənqaçma dəyirmanları; pnevmatik maşınlar; hava nasoslari; üzüm üçün preslər; ağartmaq üçün maşınlar; dezintegratorlar; etçəkənlər (maşınlar); kombine edilmiş suvaq maşınları; avtomatik manipulyatorlar (maşınlar); itiləyici maşınlar; yükləmə və boşaltma üçün işləmə aparatları; bucaq pardaxlayan maşınlar; yükqaldırıcılar; qaldırıcı kranlar; tornaçı dəzgahları; metal emalı dəzgahları; polad armaturları kəsmək üçün dəzgahlar; burğu başlıqları (maşın hissələri); zəncirli mişar; mişar dəzgahlar (maşın hissələri); lent şəkildə mişarlar (maşın hissələri, dəzgahlar); oyma alətləri; kənd təsərrüfatı alətləri, əl ilə işləyənlərdən başqa; əl alətləri, əl ilə iş salınanlardan başqa; pnevmatik əl alətləri; elektrik mətbəx prosessorları; motor və mühərriklər üçün starterlər; motor və mühərriklər üçün səşboğucular; yüksək təzyiq

altında təmizlik üçün aparatlar; havaverən maşınlar; pərçim çəkici maşınları; frez dəzgahları; torpaq işləri üçün maşınlar; qarğıdalı və taxıl xırdalayıcı maşınlar; suvarma maşınları; kömür fırçalar (elektrik); dişli maşın mexanizmləri; podşipnik (maşın hissələri); küçəsüpürən maşınlar, özühərəkətdən; dərin qazma işləri üçün cihazlar (dərin qazma işləri üçün defekasiya cihazları).

08 - bağban qayçıları; əl ötürücüsü ilə kənd təsərrüfatı alətləri; qələm; yarım dairəvi iskenə (əl alətləri); kəsici alətlər (əl alətləri); tərəvəz bıçaqları; rəndələr; rəndələr üçün ülgüclər; fiqurlu rəndə üçün ülgüclər; oyma üçün qələmlər; izolyasiyanın vurulması üçün alətlər (əl alətləri); qayçılar; heyvanların qırılması üçün alətlər (əl alətləri); məngənə; əl ötürücüsü ilə bağ-bostan inventarları; torpağın bərkidilməsi üçün toxaclar (əl alətləri); maşa; əl ötürücüsü ilə domkratlar; əl nasoslari; əl ötürücüsü ilə alətləri; əl mişarı və ya bıçaqlar üçün çərçivələr; genəldici alətlər (əl alətləri); qayqa açarları (əl alətləri); tirlər; baltalar; insektisidlər üçün püskürdücülər; insektisidlər üçün pulverizatorlar (əl alətləri); meyvədənənlər (əl alətləri); bellər (bağçılıq); ütülər (qeyri-elektrik, əl alətləri); pardax dairələri (maşın hissələri); abraziv alətlər (əl alətləri); kəsici kənarları itiləmə üçün alətlər; matqablar; törpülər (əl alətləri); kranlar (əl alətləri); sumbata dairələri; sumabata suvandlar; nadfil; lobzik; maşa; kəlbətin; növbəli ucluqlar (əl alətləri); pərçim alətləri (əl alətləri); pərçim çəkicləri (əl alətləri); küreklər (əl alətləri); toxalar (əl alətləri); əyələr (alətlər); daşyonan baltalar; çəkiclər (əl alətləri); oyma kəsiciləri (əl alətləri); oyma dəzgahları; qeyri-elektrik konserva açan bıçaqlar; əl ötürücüsü ilə mismar çıxardanlar; əl ötürücüsü ilə burovlar; lentşəkilli mişar (əl aləti hissələri); vintaçanlar; yivaçanlar (əl alətləri).

09 - fotometrler; mikrometrlər; işıq diodlarını işıqlandırma cihazları; elektrikdəyişdiricilər; transformatorlar (elektrik); günəş batareyaları; qoruyucu şlemlər; kompaslar; xətkəşlər (ölçü alətləri); işçinin üzünü qorumaq üçün sipərlər; detektorlar; elektrik qoruyucular; bucaqölçən alət; nivelir xətkəşi (geodeziya alətləri); dərəcələr (üfüqi yerin təyin edilməsi üçün alətlər); su sayğacı; benzin sayğacı; təzyiqləyicilər; topoqrafik alətlər; məsafəölçənlər; məsafənin ölçülməsi üçün cihazlar; ölçü alətləri; qaz sayğacı; elektrik kondensatorlar; ampermetrlər; elektrikdəyişdirici açar; elektrik batareyalar; elektrik ölçü cihazları; elektrik şəbəkəsi üçün materiallar (naqıl, kabel); elektrik ötürücüləri; elektrik kabelləri; elektrik qovşaqlar; tərəzilər; teodolitlər; çəkini ölçmək üçün cihazlar və alətlər; sayğacı; gərginlik testeri; döviyyə sayğacı; invertorlar (elektrik); ölçü cihazları; elektrik kollektorlar; altimetrlər; qaz sayğacı (ölçü cihazları); şpəsel rozetkaları (elektrik qovşaqları); karbon fırçalar (elektrik).

(511) 07 - культиваторы [машины]; свечи зажигания для двигателей внутреннего сгорания; машины сельскохозяйственные; фильтры для очистки охлаждающего воздуха в двигателях; клинки; машины отрезные; стеклорезы алмазные [детали машин]; устройства для приготовления пищевых продуктов электромеханические; машины для очистки плодов и овощей; газонокосилки [машины]; косилки; ножи косилок; машинки для стрижки животных; машины заверточные; карбюраторы; домкраты [машины]; подъемные устройства; лорочные катки; машины кухонные электрические; генераторы постоянного тока; машины тестомесильные механические; пистолет-распылитель; дисковые пилы, являющиеся частями машин; машины для дробления отходов, отбросов, мусора; копры [машины]; машины для изготовления масла; соковыжималки бытовые электрические; мельницы бытовые, за исключением мельниц с ручным приводом; ленточная пила; машины для резки кровельной черепицы; стрелы грузовые [подъемные]; электрические ручные дрели; машины упаковочные; драйверы свай; машины и аппараты для полировки; копатели [машины]; машины смешивающие; машины для измельчения; сеялки [машины]; валы коленчатые; станки деревообрабатывающие; роботы [машины]; направляющие машин; долота для машин; экскаваторы одноковшовые; маховики машин; кожаные изделия для машин (включая кожаный ролик, кожаный воротник, кожаную упаковку, кожаную чашку); пилы [машины]; скарификаторы [землеройные машины]; машины для посадки деревьев; масляные прессы / мельницы [машины]; пневматические гвоздезабиватели; аппараты газосварочные; фруктовые очистители; поршни цилиндров; насосы [части машин или двигателей]; насосы [машины]; машины стиральные (прачечная); поршневые кольца; машины для окрасочных работ; насосы масляные; бетонные вибраторы; бетономешалки [машины]; установки для отсасывания пыли [очистные установки]; устройства для мойки; ножницы электрические; пистолеты для нанесения клея электрические; электрические ручные дрели; электрические ключи; машины и аппараты для очистки электрические; аппараты для электродуговой резки; агрегаты сварочные электрические; аппараты для электросварки; электрошлифмашины; электромолоты; пылесосы; измерительные камнерезные станки; станки камнеобрабатывающие; машины горные; круги шлифовальные [детали машин]; мельницы [машины]; насосы центробежные; мельницы

центробежные; машины пневматические; насосы воздушные; прессы для винограда; машины для побелки; дезинтеграторы; мясорубки [машины]; комбинированные штукатурные машины; манипуляторы автоматические [машины]; шлифовальные машины; погрузочно-разгрузочное устройство для погрузки и разгрузки; углошлифовальные машины; подъемники грузовые; подъемные краны; станки токарные; станки металлообрабатывающие; станки для резки арматурной стали; головки сверлильные [детали машин]; пилы цепные; верстаки пильные [части машин]; полотна пильные [детали машин, станков]; гравировальные машины; сельскохозяйственные орудия, кроме ручных; ручные инструменты, кроме ручных инструментов с приводом; ручной пневматический инструмент; процессоры кухонные электрические; стартеры для двигателей; глушители для двигателей; аппараты для очистки под высоким давлением; машины воздуходувные; машины клепальные; станки фрезерные; машины для земляных работ; машины для измельчения кукурузы и зерна; оросители [машины]; щетки угольные [электричество]; механизмы зубчатые машин; подшипник[части машин]; машины для подметания дорог [самоходные]; устройство дноуглубительных работ(устройство дноуглубительных работ для дефекации)

08 - секаторы; орудия сельскохозяйственные с ручным приводом; зубила; стамески полукруглые [ручные инструменты]; инструменты режущие [ручные инструменты]; овощерезки; рубанки; лезвия для рубанков; лезвия для калевок; гравировальная ручка; инструменты для снятия изоляции [ручные инструменты]; ножницы; машинки для стрижки животных [ручные инструменты]; тиски; инвентарь садово-огородный с ручным приводом; трамбовки для уплотнения грунта [ручные инструменты]; щипцы; домкраты ручные; насосы ручные; инструменты ручные с ручным приводом; рамки для ручных пил или ножовок; инструменты развальцовочные [ручные инструменты]; ключи гаечные [ручные инструменты]; ваги; топоры; разбрызгиватели инсектицидов; пульверизаторы для инсектицидов [ручные инструменты]; плодосъемники [ручные инструменты]; лопатки [садоводство]; утюги [неэлектрические, ручные инструменты]; круги шлифовальные [детали машин]; инструменты абразивные [ручные инструменты]; инструменты для заточки режущих кромок; сверла; рашпили [ручные инструменты]; краны[ручные инструменты]; круги наждачные; напильники наждачные; надфили; лобзики; щипцы; клещи; наконечники сменные [ручные

инструменты]; инструменты клепальные [ручные инструменты]; молотки клепальные [ручные инструменты]; лопаты [ручные инструменты]; мотыги [ручные инструменты]; напильники [инструменты]; долота каменотесные; молотки [ручные инструменты]; резцы гравировальные [ручные инструменты]; гравировальный станок; ножи консервные, неэлектрические; гвоздодеры с ручным приводом; буры ручные с ручным приводом; полотна пил [части ручных инструментов]; отвертки; плашки [ручные инструменты].

09 - фотометры; микрометры; приборы осветительные светодиодные; преобразователи электрические; трансформаторы [электричество]; батареи солнечные; шлемы защитные; компасы; линейки [инструменты измерительные]; экраны для защиты лица рабочего; детекторы; предохранители электрические; инструменты угломерные; рейки нивелирные [геодезические инструменты]; уровни [приборы для определения горизонтального положения]; водомер; бензомер; измерители давления; инструменты топографические; дальномеры; приборы для измерения расстояния; инструменты измерительные; приборы и инструменты геодезические; нивелиры оптические; лазерный направляющий инструмент; счетчики газа; конденсаторы электрические; амперметры; переключатели электрические; батареи электрические; приборы измерительные электрические; материалы для электросетей [провода, кабели]; электропровод; электрический кабель; замки электрические; безмены [весы]; теодолиты; приборы и инструменты для взвешивания; счетчики; тестер напряжения; счетчики числа оборотов; инверторы [электрические]; измерители; коллекторы электрические; альтиметры; газометры [измерительные инструменты]; розетки штепсельные [электрические соединения]; щетки угольные [электричество].

(111) N 2018 0300

(151) 07.03.2018

(210) 2017 33530

(220) 21.04.2017

(181) 21.04.2027

**(730) Yongkang Xulang Industry and Trade Co., Ltd., NO.216 MEILONG ROAD, XICHENG, YONGKANG, ZHEJIANG, CHINA (CN)
(540)**

АЛМАЗ

(511) 07 - kultivatorlar (maşınlar); daxiliyanma mühərrikləri üçün alışma şamları; kənd təsərrüfatı maşınları; mühərriklər üçün sərirləşdirilən havanın təmizlənməsi üçün filterlər; bıçaqlar (maşınların hissələri); kəsici maşınlar; almaz şüşəkəsənlər (maşın hissələri); qida məhsullarının hazırlanması üçün elektromexaniki qurğu; meyvə və tərəvəzlərin təmizlənməsi üçün maşınlar; otbiçənlər (maşınlar); biçmə maşınları; biçmə maşınları üçün bıçaqlar; heyvanların qırılması üçün maşınlar; bükmə maşınları; karbüratorlar; domkratlar (maşınlar); qaldırıcı cihazlar; yolbasanlar; elektrikli mətbəx avadanlıqları; daimi cərəyan generatorları; mexaniki xəmiryoğuran maşınlar; rəng püskürdücüləri; maşın hissələri olan dairəvi mişarlar; tullantı, zibillərin parçalanması üçün maşınlar; kopyörlər (maşınlar); yağ hazırlamaq üçün maşınlar; məişət məqsədləri üçün elektrikli şirəçəkənlər; məişət məqsədləri üçün doğrayıcılar, əl ilə işləyənlərdən başqa; lentşəkili mişar; dam kirəmitlərini kəsmək üçün maşınlar (maşın detalları); yük tirləri (qaldırıcı); elektrikli əl matqabları; qablaşdırma maşınları; dirəkbasdıran maşınlar; cilalamaq üçün maşınlar və aparatlar (elektrik); yerqazanlar (maşınlar); qarışdırıcı maşınlar; doğramaq üçün maşınlar; toxumsəpən (maşın); dirsəkli vallar; ağac emalı dəzgahları; robotlar (maşınlar); maşınlar üçün təlimat kitabları; maşınlar üçün baltalar; birçalovlu ekskavatorlar; maşınlar üçün nazim çarxlar; maşınlar üçün dəri məhsullar (dəri diyircəklər, dəri yaxa, dəri bağlama, dəri fincan daxil olmaqla); mişarla (maşınlar); skarifatorlar (torpaqda hərəkət edən maşınlar); ağac əkmək üçün maşınlar; neft presləri/ dəyirmanlar (maşınlar); pnevmatik mixlayanlar; qaz qaynağı aparatları; meyvətəmizləyicilər (maşınlar); silindrlər üçün porşenlər; nasoslar (maşınlar və mühərriklərin hissələri); nasoslar (maşınlar); paltaryuyan maşınlar (camaşırxana); porşenlər üçün halqalar; boyama maşınları; yağ nasosları; beton vibratorları; betonqarışdırıcı maşınlar; təmizlik məqsədləri üçün tozsoranlar; yuma üçün cihazlar; elektrik qayçılar; yapışqan vurmaq üçün elektrik tapançalar; elektrikli əl burğuları; elektrikli açarlar; təmizlik üçün elektrik maşın və aparatlar; elektrik qövs ilə kəsmək üçün aparatlar; elektrik qaynaq aqreqləri; elektrik qaynaq aparatları; elektrik pardax maşınları; elektrik çəkiclər; tozsoranlar; ölçü daşkəsmə maşınları; daş emalı maşınları; mədən maşınları; cilalama maşınları (maşın hissələri); dəyirman (maşınlar);

mərkəzdənqaçma nasosları; mərkəzdənqaçma dəyirmanları; pnevmatik maşınlar; hava nasosları; üzüm üçün preslər; ağartmaq üçün maşınlar; dezintegratorlar; ətçəkənlər (maşınlar); kombine edilmiş suvaq maşınları; avtomatik manipulyatorlar (maşınlar); itiləyici maşınlar; yükləmə və boşaltma üçün işləmə aparatları; bucaq pardaxlayan maşınlar; yükqaldırıcılar; qaldırıcı kranlar; tornacı dəzgahları; metal emalı dəzgahları; polad armaturları kəsmək üçün dəzgahlar; burğu başlıqları (maşın hissələri); zəncirli mişar; mişar dəzgahlar (maşın hissələri); lent şəklinde mişarlar (maşın hissələri, dəzgahlar); oyma alətləri; kənd təsərrüfatı alətləri, əl ilə işləyənlərdən başqa; əl alətləri, əl ilə işə salınanlardan başqa; pnevmatik əl alətləri; elektrik mətbəx prosessorları; motor və mühərriklər üçün starterlər; motor və mühərriklər üçün səsboğucular; yüksək təzyiqlərdə təmizlik üçün aparatlar; havaverən maşınlar; pərçim çəkici maşınları; frez dəzgahları; torpaq işləri üçün maşınlar; qarğıdalı və taxılaxırdalayan maşınlar; suvarma maşınları; kömür fırçalar (elektrik); dişli maşın mexanizmləri; podşipnik (maşın hissələri); küçəsüpürən maşınlar, özühərəkətdən; dərin qazma işləri üçün cihazlar (dərin qazma işləri üçün defekasiya cihazlar).

08 - bağban qayçıları; əl ötürücüsü ilə kənd təsərrüfatı alətləri; qələm; yarım dairəvi iskəne (əl alətləri); kəsici alətlər (əl alətləri); tərəvəz bıçaqları; rəndələr; rəndələr üçün ülgüclər; fiqurlu rəndə üçün ülgüclər; oyma üçün qələmlər; izolyasiyanın vurulması üçün alətlər (əl alətləri); qayçılar; heyvanların qırılması üçün alətlər (əl alətləri); mənqənə; əl ötürücüsü ilə bağ-bostan inventarları; torpağın bərkidilməsi üçün toxaclar (əl alətləri); maşa; əl ötürücüsü ilə domkratlar; əl nasosları; əl ötürücüsü ilə alətləri; əl mişarı və ya bıçaqlar üçün çərçivələr; genəldici alətlər (əl alətləri); qayka açarları (əl alətləri); tirlər; baltalar; insektisidlər üçün püskürdücülər; insektisidlər üçün pulverizatorlar (əl alətləri); meyvədənənlər (əl alətləri); bellər (bağçılıq); ütülər (qeyri-elektrik, əl alətləri); pardax dairələri (maşın hissələri); abraziv alətlər (əl alətləri); kəsici kənarları itiləmə üçün alətlər; matqablar; törpülər (əl alətləri); kranlar (əl alətləri); sumbata dairələri; sumabata suvandlar; nadfil; lobzik; maşa; kəlbət; növbəli ucluqlar (əl alətləri); pərçim alətləri (əl alətləri); pərçim çəkicləri (əl alətləri); kürəklər (əl alətləri); toxalar (əl alətləri); əyələr (alətlər); daşyonan baltalar; çəkiclər (əl alətləri); oyma kəsiciləri (əl alətləri); oyma dəzgahları; qeyri-elektrik konserva açan bıçaqlar; əl ötürücüsü ilə mismarçıxardanlar; əl ötürücüsü ilə burovlar; lentşəkili mişar (əl aləti hissələri); vintaçanlar; yivaçanlar (əl alətləri).

09 - fotometrler; mikrometrler; işıq diodlarını işıqlandırma cihazları; elektrikdəyişdiricilər; transformatorlar (elektrik); günəş batareyaları;

qoruyucu şlemlər; kompaslar; xətkəşlər (ölçü alətləri); işçinin üzünü qorumaq üçün sipərlər; detektorlar; elektrik qoruyucular; bucaqölçən alət; nivelir xətkəşi (geodeziya alətləri); dərəcələr (üfqi yerin təyin edilməsi üçün alətlər); su sayğacı; benzin sayğacı; təzyiqləşmə; topoqrafik alətlər; məsafə ölçənlər; məsafənin ölçülməsi üçün cihazlar; ölçü alətləri; qaz sayğacı; elektrik kondensatorlar; ampermetrlər; elektrikliqəşdirici açar; elektrik batareyalar; elektrik ölçü cihazları; elektrik şəbəkəsi üçün materiallar (naqıl, kabel); elektrik ötürücüləri; elektrik kəbləri; elektrik qovşaqlar; tərəzilər; teodolitlər; çəkini ölçmək üçün cihazlar və alətlər; sayğacla; gərginlik testeri; döviyyə sayğacı; invertorlar (elektrik); ölçü cihazları; elektrik kollektorlar; altimetrlər; qaz sayğacı (ölçü cihazları); şpəsel rozetkaları (elektrik qovşaqları); karbon fırçalar (elektrik).

(511) 07 - kultivatorlar [maşınlar]; svəci zaşğıanıa dlya dvıgatelıy vnıtrennıy sğoranıy; maşınlar səlsəokəzıyştvennyy; fılytrı dlya oçıstıky oxlaşđayúşçıy vozduşıa v dvıgatelıy; klınkı; maşınlar otrəznyy; steklorəzıy almaznyy [detalı maşın]; ústroystva dlya prıgotovlenıy pıshçevykh prodúktov elektrımeşanıkesıy; maşınlar dlya oçıstıky plodov ı ovóşçıy; gazonokosılkı [maşınlar]; kosılkı; noжі kosılok; maşınkı dlya strıžkı žıvotnykh; maşınlar zavertóchnyy; karbyuratorı; domkraty [maşınlar]; podyemnyy ústroystva; dorozhnyy katty; maşınlar kúxonnyy elektrıkesıy; genératorı postoyannıy toka; maşınlar testoməsıllynyy meşanıkesıy; pıstolət-raspylytěl; dıskovyye pıly, yavlyayúşıy chastyı maşın; maşınlar dlya droblenıy otşodov, otbrósov, múşora; kopyr[maşınlar]; maşınlar dlya ıztovovlenıy masla; sokovyžımalkı bytovyy elektrıkesıy; melynıcy bytovyy, za ısklyúçenıy melynıcy s ruçnyı prıvodom; lentóchnay pıla; maşınlar dlya rezkı krovельnoy çerepıcy; strəly gúzovyye [podyemnyy]; elektrıkesıy ruçnyy drelı; maşınlar upakovóchnyy; drayvėry svay; maşınlar ı aparatı dlya polırovkı; kopatəly [maşınlar]; maşınlar smėşıvayúşıy; maşınlar dlya ıztovovlenıy; seyalkı [maşınlar]; valı kolençatyy; stanky derevoobrábtavayúşıy; robotı [maşınlar]; napravlyayúşıy maşın; dolota dlya maşın; əkşavatorı odnokovşovyy; maşınlar; kožıanyy ıztovovlenıy dlya maşın(vklyúçay kožıanyy rolık, kožıanyy vorotnyk, kožıanuy upakovku, kožıanuy çaşkı); pıly [maşınlar]; skarıfıkatorı [zemleroyınyy maşınlar]; maşınlar dlya posadkı deryevėv; maslyanyy pressı / melynıcy [maşınlar]; pnevmatıkesıy gvózdezıabıvatəly; aparatı gızosvaróchnyy; frúktovyye oçıstıtəly; porşny

çılındrov; nasosı [çasty maşın ıly dvıgatelıy]; nasosı [maşınlar]; maşınlar stıralnyy(pračėchnay); porşnevyye kolıca; maşınlar dlya okrasóchnıy raboty; nasosı maslyanyy; betonnyye vıbratory; betonomėşalkı [maşınlar]; ústanovkı dlya otşasıvanıy pıly [oçıstnyy ústanovkı]; ústroystva dlya mojkı; nožıcy elektrıkesıy; pıstoləty dlya nanėşenıy klyay elektrıkesıy; elektrıkesıy ruçnyy drelı; elektrıkesıy klúçı; maşınlar ı aparatı dlya oçıstıky elektrıkesıy; aparatı dlya elektrıdugovoy rezkı; agregaty svároçnyy elektrıkesıy; aparatı dlya elektrısvároky; elektrışlıfmaşınlar; elektrımoloty; pyləsosı; ıztovovlenıy kamnerəznyy stanky; stanky kamneobrábtavayúşıy; maşınlar gornyy; kruğı şlıfovallynyy [detalı maşın]; melynıcy [maşınlar]; nasosı çentrobėžnyy; melynıcy çentrobėžnyy; maşınlar pnevmatıkesıy; nasosı vozduşnyy; pressı dlya vınoğrada; maşınlar dlya pobelkı; dezıntegratory; mysorúbkı [maşınlar]; kombınırovannyye ştukaturnyy maşınlar; maşınlar avtomatıkesıy [maşınlar]; şlıfovallynyy maşınlar; pogrúžóçno-razgrúžóçnoy ústroystvo dlya pogrúžkı ı razgrúžkı; ugloşlıfovallynyy maşınlar; podyemnyy gúzovyy; podyemnyy krany; stanky tokarınyy; stanky metalloobrábtavayúşıy; stanky dlya rezkı armaturnoy stalı; gólovkı svėrlılynyy [detalı maşın]; pıly çepnyy; vėrstatı pılynyy [çasty maşın]; polotna pılynyy [detalı maşın, stankov]; gıavırovallynyy maşınlar; səlsəokəzıyştvennyy orudıya, krome ruçnyy; ruçnyy ıntşurmentı, krome ruçnyy ıntşurmentov s prıvodom; ruçnoy pnevmatıkesıy ıntşurment; pıcessorı kúxonnyy elektrıkesıy; startyerı dlya dvıgatelıy; glušıtəly dlya dvıgatelıy; aparatı dlya oçıstıky pod vısokıy davlenıy; maşınlar vozduşoduvnyy; maşınlar klyepallynyy; stanky frėzerınyy; maşınlar dlya zemlyanıy raboty; maşınlar dlya ıztovovlenıy kúkorúzy ı zėrna; orosıtəly [maşınlar]; şetkı ugólynyy [elektrıkesıy]; meşanızy zúbçatyy maşın; podşıpnık[çasty maşın]; maşınlar dlya podmetanıy dorog [samóhodnyy]; ústroystvo dnoúglúbıtəlynyy raboty(ústroystvo dnoúglúbıtəlynyy raboty dlya defekacıy)

08 - səktorı; orudıya səlsəokəzıyştvennyy s ruçnyı prıvodom; zúbıla; staməsıky polukruglyy [ruçnyy ıntşurmentı]; ıntşurmentı režuşıy [ruçnyy ıntşurmentı]; ovóşçerezkı; rubanky; lezıvıya dlya rubankov; lezıvıya dlya kalėvok; gıavırovallynıy ruçka; ıntşurmentı dlya snıtıy ızolyacıy [ruçnyy ıntşurmentı]; nožıcy; maşınkı dlya strıžkı žıvotnyy [ruçnyy ıntşurmentı]; tısky; ıntşurmentı sadovó-

огородный с ручным приводом; трамбовки для уплотнения грунта [ручные инструменты]; щипцы; домкраты ручные; насосы ручные; инструменты ручные с ручным приводом; рамки для ручных пил или ножовок; инструменты развальцовочные [ручные инструменты]; ключи гаечные [ручные инструменты]; ваги; топоры; разбрызгиватели инсектицидов; пульверизаторы для инсектицидов [ручные инструменты]; плодосъемники [ручные инструменты]; лопатки [садоводство]; утюги [неэлектрические, ручные инструменты]; круги шлифовальные [детали машин]; инструменты абразивные [ручные инструменты]; инструменты для заточки режущих кромок; сверла; рашпили [ручные инструменты]; краны [ручные инструменты]; круги наждачные; напильники наждачные; надфили; лобзики; щипцы; клещи; наконечники сменные [ручные инструменты]; инструменты клепальные [ручные инструменты]; молотки клепальные [ручные инструменты]; лопаты [ручные инструменты]; мотыги [ручные инструменты]; напильники [инструменты]; долота каменотесные; молотки [ручные инструменты]; резцы гравировальные [ручные инструменты]; гравировальный станок; ножи консервные, неэлектрические; гвоздодеры с ручным приводом; буры ручные с ручным приводом; полотна пил [части ручных инструментов]; отвертки; плашки [ручные инструменты].

09 - фотометры; микрометры; приборы осветительные светодиодные; преобразователи электрические; трансформаторы [электричество]; батареи солнечные; шлемы защитные; компасы; линейки [инструменты измерительные]; экраны для защиты лица рабочего; детекторы; предохранители электрические; инструменты угломерные; рейки нивелирные [геодезические инструменты]; уровни [приборы для определения горизонтального положения]; водомер; бензомер; измерители давления; инструменты топографические; дальномеры; приборы для измерения расстояния; инструменты измерительные; приборы и инструменты геодезические; нивелиры оптические; лазерный направляющий инструмент; счетчики газа; конденсаторы электрические; амперметры; переключатели электрические; батареи электрические; приборы измерительные электрические; материалы для электросетей [провода, кабели]; электропровод; электрический кабель; замки электрические; безмены [весы]; теодолиты; приборы и инструменты для взвешивания; счетчики; тестер напряжения; счетчики числа оборотов; инверторы [электрические]; измерители; коллекторы

электрические; альтиметры; газометры [измерительные инструменты]; розетки штепсельные [электрические соединения]; щетки угольные [электричество].

(111) N 2018 0301

(151) 07.03.2018

(210) 2017 33563

(220) 12.05.2017

(181) 12.05.2027

(730) TENUTA DI FIORANO DI ALESSANDRO JACOPO BONCOMPAGNI LUDOVISI, Via Di Fioranello, 19-31, 00134 Roma, ITALY (IT) (540)

FIORANO

(511) 33 - alkoqollu içkilər (pivə istisna olmaqla); spirtli acı araqlar; spirtli ekstraktlar; qaymaqlı likyorlar; desert şərabları; spirtli içkilər əsasında aperativlər; otlarda likör; şərab; ağ şərab; süfrə şərabı; meyvəli şərab; şirin şərab; köpüklənməyən şərab; qırmızı şərab; köpüklənən şərab; üzüm şərabı; şərab əsaslı aperitivlər; şərab içkiləri; aperitiv; kokteyllərin hazırlanması üçün tərkiblər; qlintveyn; möhkəmləndirilmiş şərab; distillə yolu ilə alınmış içkilər; alkoqollu enerji içkiləri; alkoqoltərkibli qazlı içkilər; şərabtərkibli içkilər [şpritsler]; spirtli içkilər [spirtli içkilər]; meyvətərkibli alkoqollu içkilər; alkoqollu içkilərin hazırlanması üçün tərkiblər; pivəəsaslı içkilər istisna olmaqla qarışdırılmış spirtli içkilər; likörlər.

(511) 33 - напитки алкогольные (за исключением пива); настойки горькие спиртовые; экстракты спиртовые; ликеры сливочные; вина десертные; aperitivы на основе спиртных напитков; ликеры на травах; вино; вино белое; вино столовое; вино фруктовое; вино сладкое; вино неигристое; вино красное; вино игристое; вино виноградное; aperitivы на основе вина; напитки винные; aperitiv; составы алкогольные для приготовления коктейлей; глинтвейн; вино крепленое; напитки, полученные путем перегонки; напитки энергетические алкогольные; напитки газированные, содержащие алкоголь; напитки, содержащие вино [шприцер]; напитки алкогольные [напитки алкогольные]; напитки алкогольные, содержащие фрукты; составы для приготовления напитков алкогольных; напитки

алкогольные смешанные, за исключением напитков на основе пива; ликеры.

(111) N 2018 0302

(151) 07.03.2018

(210) 2018 34058

(220) 29.01.2018

(181) 29.01.2028

(730) BASIBUYUK GmbH, Friedrichstr. 13 D-56130 Bad Ems, Germany (DE)

(540)



(591) narıncı, sarı, yaşıl, qara, albalı

(511) 29 - ət, balıq, quş və ov quşu ətı; ət ekstraktları; konservləşdirilmiş, qurudulmuş və istilik emalına uğradılmış ət məhsulları, tərəvəzlər və meyvələr.

(591) оранжевый, желтый, зеленый, черный, вишневый

(511) 29 - мясо, рыба, птица и дичь; мясные экстракты; мясные продукты, овощи и фрукты консервированные, сушеные и подвергнутые тепловой обработке.

(111) N 2018 0303

(151) 09.03.2018

(210) 2017 33471

(220) 17.02.2017

(181) 17.02.2027

(730) "Bosnalijek, Əczaçılıq və Kimya Sənayesi" Səhmdar Cəmiyyəti, Bosniya və Herseqovina, 71000 Sarayevo, Jukiçeva küç., 53 (BA)

(540)

LYSOBACT SPRAY
ЛИСОБАКТ СПРЕЙ
LİSOBAKT SPREY

(526) Əmtəə nişanında "SPRAY", "СПРЕЙ", "SPREY" söz işarəsi hüquqi mühafizə obyektı deyildir.

(511) 05 - əczaçılıq və baytarlıq preparatları; dezinfeksiya dərmanları; zərərli heyvanların məhv edilməsi üçün preparatlar; fungusidlər, herbisidlər.

(526) В товарном знаке словесное обозначение "SPRAY", "СПРЕЙ", "SPREY" не является объектом правовой охраны.

(511) 05 - фармацевтические и ветеринарные препараты; дезинфицирующие средства; препараты для уничтожения вредных животных; фунгициды, гербициды.

(111) N 2018 0304

(151) 09.03.2018

(210) 2017 33504

(220) 06.03.2017

(181) 06.03.2027

(730) "Evrika" Məhdud Məsuliyyətli Cəmiyyəti, Rusiya Federasiyası, 129327, Moskva şəh., Anadırskiy keçmə, ev 21, bina V, otaq 9 (RU)

(540)

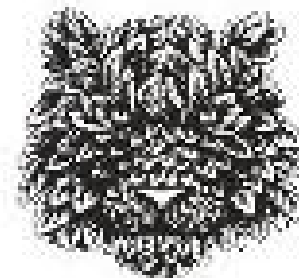

organika

(526) Əmtəə nişanında "organika" söz işarəsi hüquqi mühafizə obyektı deyildir.

(511) 33 - alkoqollu içkilər (pivə istisna olmaqla).

(526) В товарном знаке словесное обозначение "organika" не является объектом правовой охраны.

(511) 33 - алкогольные напитки (за исключением пива).

(111) N 2018 0305

(151) 09.03.2018

(210) 2017 33505

(220) 06.03.2017

(181) 06.03.2027

(730) "Evrika" Məhdud Məsuliyyətli Cəmiyyəti, Rusiya Federasiyası, 129327, Moskva şəh., Anadırskiy keçmə, ev 21, bina V, otaq 9 (RU) (540)



organika
Life

(526) Əmtəə nişanında "organika", "life" söz işarələri hüquqi mühafizə obyektləri deyildir.

(591) ağ, qara, boz, sarı, darçınlı, qızılı, göy.

(511) 33 - alkoqollu içkilər (pivə istisna olmaqla).

(526) В товарном знаке словесные обозначения "organika", "life" не являются объектами правовой охраны.

(591) белый, черный, серый, желтый, коричневый, золотистый, синий

(511) 33 - алкогольные напитки (за исключением пива).

(111) N 2018 0306

(151) 09.03.2018

(210) 2017 33837

(220) 20.10.2017

(181) 20.10.2027

(730) KAZIMZADƏ NİCAT OSMAN OĞLU, AZ 1117, Bakı şəh., Binəqədi rayonu, Biləcəri qəs., Biləcəri ŞTQ Şimal 3-cü (AZ)

(540)

ADRES

(511) 35 - müştərilər üçün rahat şəkildə mallara baxmaq, seçmək, ölçmək və bu malları əldə etmək üçün üçüncü şəxslərin marağında xarici vitrinlərdə və qapalı məkanlarda müxtəlif malların yerləşdirilməsi (o cümlədən: geyim, ayaqqabı, baş geyimləri və aksesuarlarının).

(511) 35 - в интересах третьих лиц размещение на наружных витринах и в помещениях различных товаров (в том числе: одежда, обувь, головные уборы и аксессуары) для возможности клиентам удобно рассматривать, выбирать, примерять и приобретать эти товары".

(111) N 2018 0307

(151) 09.03.2018

(210) 2016 33339

(220) 15.12.2016

(181) 15.12.2026

(730) THE YOKOHAMA RUBBER CO., LTD., 36-11, SHIMBASHI 5-CHOME, MINATO-KU, TOKYO, JAPAN (JP)

(540)

YOKOHAMA

(511) 12 - avtomobil və onun hissələri və fitinqlər; şinlər; avtomobillər üçün şinlər; avtomobil şinləri üçün kameralar; avtomobillər üçün təkərlər; nəqliyyat vasitələri üçün təkərlər; kamersiz şinlərin hermetik təbəqəsi.

(511) 12 - автомобили и их части и фитинги; шины (или шины); шины для автомобилей; камеры для автомобильных шин; колеса для автомобилей; колеса для транспортных средств; герметизирующий слой бескамерной шины.

(111) N 2018 0308
(151) 09.03.2018
(210) 2016 33252
(220) 27.10.2016
(181) 27.10.2026
(730) Tarte, Inc., 1375 Broadway, Suite 800, New York, NY 10018, United States of America (US)
(540)

TARTE HIGH-PERFORMANCE NATURALS

(526) Əmtəə nişanında "NATURALS" söz işarəsi hüquqi mühafizə obyektidir deyildir.

(511) 03 - kosmetik vasitələr; kosmetik preparatlar; dəriyə qulluq etmə üçün kosmetik vasitələr; dəriyə qulluq etmə üçün kosmetik preparatlar; kosmetik kremlər; qaralma üçün kosmetik vasitələr; dirnaqlar üçün laklar; dirnaqlara qulluq etmə üçün preparatlar; üz və bədən üçün sabunlar; gündən qorunma preparatları; güllərdən və otlardan aromatik (ətirli) qarışıqlar; kosmetik dəstlər.

35 - üçüncü şəxslər üçün dəriyə qulluq etmə üçün kosmetik vasitələr və preparatlar assortimentinin (onların nəqli edilməsi nəzərdə tutulmadan) yığılması və istehlakçılar tərəfindən pərakəndə və topdan satış mağazaları, satışların poçt kataloqları, elektron vasitələri, o cümlədən internet-saytları və ya telemağazalar vasitəsilə əlverişli öyrənilməsi və əldə edilməsi üçün bu əmtəələrin yerləşdirilməsi.

(526) В товарном знаке словосочетание "HIGH-PERFORMANCE NATURALS" не является объектом правовой охраны.

(511) 03 - средства косметические; препараты косметические; средства для ухода за кожей косметические; препараты для ухода за кожей; кремы косметические; средства для загара косметические; лаки для ногтей; препараты для ухода за ногтями; мыла для лица и тела; препараты солнцезащитные; смеси ароматические из цветов и трав; наборы косметические.

35 - сбор для третьих лиц ассортимента средств косметических и препаратов для ухода за кожей (не подразумевая их транспортировку) и размещение этих товаров для удобства изучения и приобретения потребителями через розничные и оптовые магазины, почтовые каталоги продаж, электронные средства, в том числе интернет-сайты или телемагазины.

(111) N 2018 0309

(151) 09.03.2018

(210) 2017 01017

(220) 02.11.2017

(181) 02.11.2027

(730) "Azəri Med" Məhdud Məsuliyyətli Cəmiyyəti, AZ 1033, Bakı şəh., Nərimanov r-nu., A.Məmmədov 30 (AZ)

(540)



(526) Əmtəə nişanında "®" xəbərdarlıq işarəsi hüquqi mühafizə obyektidir deyildir.

(591) mavi, ağ, göy

(511) 05 - əczaçılıq, baytarlıq və gigiyena preparatları.

(526) В товарном знаке предупредительный знак "®" не является объектом правовой охраны.

(591) голубой, белый, синий

(511) 05 - фармацевтические, ветеринарные и гигиенические препараты.

(111) N 2018 0310

(151) 16.03.2018

(210) 2017 01046

(220) 14.11.2017

(181) 14.11.2027

(730) "BİOGEN" Məhdud Məsuliyyətli Cəmiyyəti, AZ 6515, Yardımlı rayonu, Nisəqala kəndi (AZ)

(540)

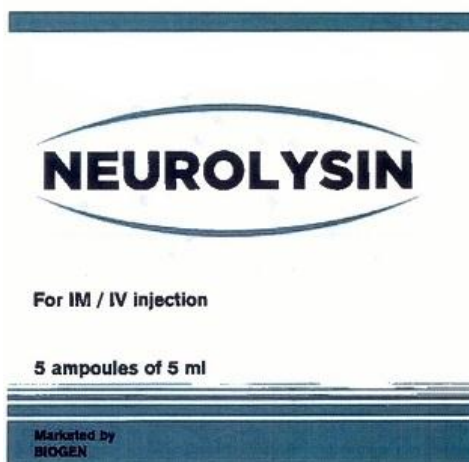

(526) Əmtəə nişanında "Marketed by" söz birləşməsi, "For IM / IV injection", "5 ampoules of

5 ml" söz və rəqəm birləşmələri hüquqi mühafizə obyektləri deyildirlər.

(591) firuzəyi, ağ, qara

(511) 05 - əczaçılıq, baytarlıq və gigiyena preparatları, tibbi məqsədlər üçün pəhriz maddələri, uşaq qidası; plastirlər, sarğı materialları; dişləri plomblamaq və diş surətlərini hazırlamaq üçün materiallar; dezinfeksiyaedici vasitələr; ziyanverici heyvanları məhv etmək üçün preparatlar; fungusidlər, herbisidlər.

35 - 05-ci sinifdə göstərilən malların reklamı və satışı üzrə xidmətlər

(526) В товарном знаке словосочетание "Marketed by", словесное и цифровое сочетание "For IM /IV injection", "5 ampoules of 5 ml" не являются объектами правовой охраны.

(591) бирюзовый, белый, черный

(511) 05 - фармацевтические продукты, медицинские и ветеринарные препараты; гигиенические препараты для медицинских целей; диетическое питание и вещества для медицинских или ветеринарных целей, детское питание; пищевые добавки для человека и животных; пластыри, перевязочные материалы; материалы для пломбирования зубов и изготовления зубных слепков; дезинфицирующие средства; препараты для уничтожения вредных животных; фунгициды, гербициды.

35 - услуги по рекламе и продаже товаров, указанных в классе 5.

(111) N 2018 0311

(151) 16.03.2018

(210) 2017 01070

(220) 20.11.2017

(181) 20.11.2027

(730) Məmmədov Elnur Sarı oğlu, AZ 1149, Bakı şəh., Xətai rayonu, Babək prospekti, ev 78, m. 143 (AZ)

(540)



(526) Əmtəə nişanında "TƏBİİ BULAQ SUYU" söz birləşməsi və "DAMLA" söz işarəsi hüquqi mühafizə obyektləri deyildirlər.

(591) mavi, qırmızı, göy, ağ

(511) 32 - mineral və qazlı sular və digər alkoqolsuz içkilər.

35 - 32-ci sinifdə göstərilən malların reklamı və satışı üzrə xidmətlər.

(526) В товарном знаке словосочетание "TƏBİİ BULAQ SUYU", словесное обозначение "DAMLA" не являются объектами правовой охраны.

(591) голубой, красный, синий, белый

(511) 32 - минеральные и газированные воды и прочие безалкогольные напитки.

35 - реклама и услуги по продаже товаров, указанные в 32 классе.

(111) N 2018 0312

(151) 16.03.2018

(210) 2017 01110

(220) 29.11.2017

(181) 29.11.2027

(730) "ZAMAN LTD" Məhdud Məsuliyyətli Cəmiyyəti, AZ 1029, Bakı şəhəri, Nərimanov rayonu, M.Nərimanov 2054 (AZ)

(540)

Mollis

(511) 03 - nəm salfetlər; ağartma üçün preparatlar və yuma üçün digər maddələr; təmizləmə, cilalama, yağsızlaşdırma və abraziv emal üçün preparatlar; sabunlar; ətriyyat məmulatları, efir yağları, kosmetika, saç üçün losyonlar; diş tozları və pastaları.

16 - hər növ kağız salfetlər; kağız, karton və onlardan digər siniflərə aid edilməyən məmulatlar.

(511) 03 - влажные салфетки; препараты для отбеливания и прочие вещества для стирки; препараты для чистки, полирования, обезжиривания и абразивной обработки; мыла; парфюмерные изделия, эфирные масла, косметика, лосьоны для волос; зубные порошки и пасты.

16 - каждый вид бумажных салфеток: бумага, картон и изделия из них, не относящиеся к другим классам.



(111) N 2018 0313

(151) 16.03.2018

(210) 2017 01211

(220) 21.12.2017

(181) 21.12.2027

(730) Muradov Vasif Dünyamalı oğlu, AZ 3300, Kürdəmir rayonu, Kürdəmir şəh., M.Ə. Rəsulzadə, ev 24 (AZ)

(540)

(511) 32 - mineral və qazlı sular və digər alkoqolsuz içkilər, meyvəli içkilər və meyvə şirələri; limonadlar, siroplar və içkilərin hazırlanması üçün digər tərkiblər.
35 - 32-ci sinifdə verilən əmtəələrin reklamı və satışı.

(511) 32 - минеральные и газированные воды и прочие безалкогольные напитки; фруктовые напитки и фруктовые соки; лимонады, сиропы и прочие составы для изготовления напитков.

35 - реклама и продажа товаров указанных в 32-ом классе.



(526) Əmtəə nişanında "V V" hərf birləşməsi, "SEÇ-AL" söz birləşməsi hüquqi mühafizə obyektləri deyildirlər.

(591) ağ, yaşıl, qırmızı, göy, mavi, qara, sarı

(511) 29 - ət ekstraktları; kolbasa məhsulları; sosiskalar.

(526) В товарном знаке буквенное сочетание "V V", словосочетание "SEÇ-AL" не являются объектами правовой охраны.

(591) белый, зеленый, красный, синий, голубой, черный, желтый

(511) 29 - мясные экстракты; колбасные изделия; сосиски.

(111) N 2018 0315

(151) 16.03.2018

(210) 2018 00148

(220) 05.02.2018

(181) 05.02.2028

(730) Rzayeva Sürayyə Ağa Musa qızı, AZ 1009, Bakı şəh., Yasamal r-nu, Əlibəy Hüseynzadə, ev 3, dalan 8 (AZ)

(540)

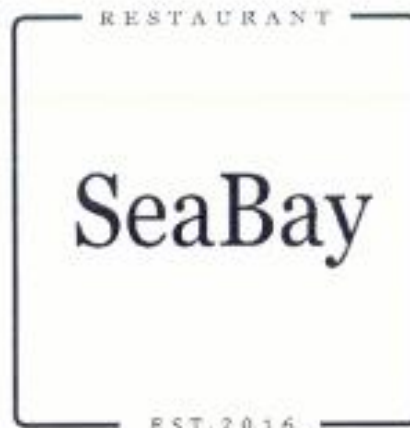

(111) N 2018 0314

(151) 16.03.2018

(210) 2018 00014

(220) 08.01.2018

(181) 08.01.2028

(730) "BHE" Məhdud Məsuliyyətli Cəmiyyəti, AZ 1078, Bakı şəh., Nəsimi rayonu, Azər Əliyev küç., ev 5, mən. 23 (AZ)

(540)

(526) Əmtəə nişanında "E S T . 2016" hərflər və rəqəm birləşməsi, "RESTAURANT" söz işarəsi hüquqi mühafizə obyektləri deyildir.

(511) 43 - ərzaq məhsulları və içkilərlə təminatmə üzrə xidmətlər; restoran və kafe xidmətləri; müvəqqəti yaşayışın təminat edilməsi.

(526) В товарном знаке буквенное и цифровое сочетание "E S T . 2016", словесное обозначение "RESTAURANT" не являются объектами правовой охраны.

(511) 43 - пищевые продукты и напитки; ресторан и кафе; обеспечение временного проживания.

(111) N 2018 0316

(151) 16.03.2018

(210) 2018 00177

(220) 12.02.2018

(181) 12.02.2028

(730) "Fesco Group" Məhdud Məsuliyyətli Cəmiyyəti, AZ 1006, Bakı şəh., Yasamal r-nu, Nəriman Nərimanov pr., ev 57/24, m. 47 (AZ)

(540)



(526) Əmtəə nişanında "GROUP" söz işarəsi hüquqi mühafizə obyekti deyildir.

(591) yaşıl, tünd göy

(511) 35 - reklam; biznes sahəsində menecment; biznes sahəsində inzibati faaliyyət; ofis xidməti; (malların reklam və satışı istisna olmaqla)

37 - inşaat; təmir; avadanlığın quraşdırılması.

38 - telekommunikasiyalar.

40 - materialların emalı.

44 - tibbi xidmətlər; baytarlıq xidmətləri; insanlar və heyvanlar üçün gigiyena və kosmetika sahəsində xidmətlər; kənd təsərrüfatı, bostançılıq və meşəçilik sahəsində xidmətlər.

45 - hüquqi xidmətlər; əmlakın və fərdi şəxslərin müdafiəsi üçün təhlükəsizlik xidmətləri; fərdi

şəxslərin tələbatlarının təminat edilməsi üçün başqaları tərəfindən göstərilən şəxsi və sosial xidmətlər.

(526) В товарном знаке словесное обозначение "GROUP" не является объектом правовой охраны.

(591) zelenый, темно-синий

(511) 35 - реклама; менеджмент в сфере бизнеса; административная деятельность в сфере бизнеса; офисная служба; (кроме рекламы и продажи товаров).

37 - строительство; ремонт; установка оборудования.

38 - телекоммуникации.

40 - обработка материалов.

44 - медицинские услуги; ветеринарные услуги; услуги в области гигиены и косметики для людей и животных; услуги в области сельского хозяйства, огородничества и лесоводства.

45 - услуги юридические; службы безопасности для защиты имущества и индивидуальных лиц; персональные и социальные услуги, оказываемые другим для удовлетворения потребностей индивидуальных лиц.

(111) N 2018 0317

(151) 16.03.2018

(210) 2018 00241

(220) 20.02.2018

(181) 20.02.2028

(730) Vəliyev Ramiz Elman oğlu, AZ 1037, Bakı şəhəri, Sabunçu rayonu, Ramana ŞTQ, E.Məhərrəmov ev, Dal. 11, mən. 10 (AZ)

(540)



(591) qara, qırmızı

(511) 43 - ərzaq məhsulları və içkilərlə təminatmə üzrə xidmətlər; kafe və restoran xidmətləri; müvəqqəti yaşayışın təminat edilməsi.

(591) черный, красный

(511) 43 - услуги по обеспечению пищевыми продуктами и напитками; кафе и ресторанные услуги; обеспечение временного проживания.

(111) N 2018 0318

(151) 16.03.2018

(210) 2018 00116

(220) 31.01.2018

(181) 31.01.2028

(730) Seyidəliyev Dəyanət Ənvər oğlu, AZ 1130, Bakı şəh., Binəqədi r-nu, Azadlıq pr., ev 185, mənzil 120 (AZ)

(540)



(526) Əmtəə nişanında "BELLEZA GÖZƏLLİK MƏRKƏZİ" söz birləşmələri hüquqi mühafizə obyektidir.

(511) 35 - reklam, biznes sahəsində menecment.

44 - gözəllik və kosmetika sahəsində xidmətlər

(526) В товарном знаке словосочетание "BELLEZA GÖZƏLLİK MƏRKƏZİ" не является объектом правовой охраны.

(511) 35 - реклама; менеджмент в сфере бизнеса.

44 - услуги в области красоты и косметики.

(111) N 2018 0319

(151) 16.03.2018

(210) 2017 01120

(220) 30.11.2017

(181) 30.11.2027

(730) "RABİTƏBANK" Açıq Səhmdar Cəmiyyəti, AZ 1000, Bakı şəhəri, Nəsimi rayonu, 28 May küçəsi, ev 33 (AZ)

(540)



(526) Əmtəə nişanında "KART", "CHIP", "MONTH/YEAR", "VALID", "THRU" söz işarələri, "Mənim Bankım", "My Bank" söz birləşmələri hüquqi mühafizə obyektləri deyildir.

(591) göy, mavi, gümüşü, boz, ağ, qırmızı

(511) 36 - maliyyə fəaliyyəti; kredit-pul əməliyyatları.

(526) В товарном знаке словесные обозначения "KART", "CHIP", "MONTH/YEAR", "VALID", "THRU", словосочетания "Mənim Bankım", "My Bank" не являются объектами правовой охраны.

(591) синий, голубой, серебристый, серый, белый, красный

(511) 36 - финансовая деятельность; кредитно-денежные операции.

(111) N 2018 0320

(151) 16.03.2018

(210) 2018 34036

(220) 18.01.2018

(181) 18.01.2028

(730) "KAPİTAL BANK" Açıq Səhmdar Cəmiyyəti, AZ 1014, Bakı şəhəri, Nəsimi rayonu, Fizuli küç., ev 71 (AZ)

(540)



(526) Əmtəə nişanında "BirBank" söz işarəsi hüquqi mühafizə obyektidir.

(591) qırmızı, ağ, mixəyi

(511) 09 - məlumatların saxlanması üçün maqnit kodlu kartlar; maliyyə əməliyyatları üçün çoxfunktional kartlar; ödəniş kartoçkalrı, pul kartoçkalrı, bank kartoçkalrı, çek kartoçkalrı, kredit kartoçkalrı, debet kartoçkalrı; kompüterlərin proqram təminatı və məlumat bazalarından yaxud İnternet vasitələrindən (vəb-səhifələr və vəb-saytlar daxil olaraq) onlayn rejimində verilən elektron şəkildə dərcilər; kompüterlərin proqram təminatı və məlumat bazaları ilə, kompüter şəbəkələri və İnternetlə rabitə üçün telekommunikasiya cihazları (modemlər daxil olaraq); məlumatların axtarışı üçün kompüterlərin proqram təminatı; bütün yuxarıda göstərilən əmtəələr üçün hissələr və ləvazimat; ödəniş əməliyyatları və maliyyə informasiyasının mübadiləsi üçün, həmçinin digər fərdi informasiya xidmətləri haqqında məlumatların emalı üçün yığcam qurğular; bank avtomatları üçün kartlar, daxilolma kartları, eyniləşdirmə kartları, inteqral mikrosxemli kartlar, ilkin ödəmə kartları və onlara aid olan yardım sistemləri; bank avtomatları, kassa terminaları üçün kartdan oxuma qurğuları, məsafədən daxil olma üçün qurğular; informasiya daşıyıcıları; bank xidmətləri, maliyyə xidmətləri, bank hesabları aparma üzrə xidmətlər, pulköçürmə üzrə xidmətlər, ödəniş xidmətləri, maliyyə hesablarının maliyyə təhlili üzrə xidmətlər, maliyyənin idarə edilməsi üzrə xidmətlər və bank işinə və maliyyəyə aid olan informasiya xidmətləri göstərmək üçün kompüterlərin proqram təminatı; yuxarıda göstərilən xidmətlərə aid olan informasiyanın axtarışı üçün kompüterlərin proqram təminatı; məlumat bazalarından və ya internet vasitələrindən (vəb-saytlar daxil olaraq) onlayn rejimində verilən elektron şəkildə dərcilər, informasiya bülletenləri, jurnallar, vaxtaşırı nəşriyyat, kitabçalar və bukletlər; rəqəmli və ya elektron formatda yaxud CD-ROM disklərində və ya disketlərdə verilən dərcilər, informasiya bülletenləri, jurnallar, vaxtaşırı nəşriyyat, kitabçalar və bukletlər.

36 - maliyyə xidmətləri; bank xidmətləri; pulköçürmələri; ödəmə xidmətləri; avtomatlaşdırılmış bank xidmətləri; evdə bank xidməti; internet vasitəsilə bank xidməti; əmanət xidmətləri; hesabları ödəmə üzrə xidmətlər; ödəmə və kredit xidmətləri; kredit kartoçkalrı, debet kartoçkalrı, ödəmə kartoçkalrı, pul kartoçkalrı və bank kartoçkalrı üzrə xidmət; pul əməliyyatlarına nəzarət və tənzimləmə; kapital qoyuluşlarını idarəetmə; seyflərdə mühafizəetmə; bank klirinqi; hesabları debetləmə; şərti depozitə qoyma; çekləri nağdlaşdırma; kreditverilmədə vasitəçilik; bankomat xidmətləri, avtomatik kassa aparatları xidmətləri; sığorta; kredit maliyyələşdirmə; təminatlı borcvermə; qiymətli kağızlara investisiya; kapital qoyuluşları üzrə xidmətlər, maliyyələşdirmə (üçüncü şəxslər üçün pul vəsaitlərinin verilməsi); maliyyə və/və ya kredit

informasiyasıvermə və əldəetmə üzrə xidmətlər; maliyyə işlərini idarəetmə; kompüterləşdirilmiş maliyyə xidmətləri; kredit məsələləri üzrə məsləhətlər və tədqiqatlar; kreditvermə üzrə xidmətlər; əmanətlərin qəbulu; veksellərin hesabı; daxili pul köçürmələri; öhdəliklərin təminatı.

(526) В товарном знаке словесное обозначение "BirBank" не является объектом правовой охраны.

(591) красный, белый, коричневый

(511) 09 - карты с магнитным кодом для хранения данных; многофункциональные карты для финансовых операций; платежные карточки, банковские карточки, чековые карточки, кредитные карточки, дебетовые карточки; программное обеспечение компьютеров и публикации в электронном виде, предоставляемые в режиме онлайн из баз данных или средств Интернета (включая веб-страницы и веб-сайты); программное обеспечение компьютеров и телекоммуникационные приборы (включая модемы) для связи с базами данных, компьютерными сетями и интернетом; программное обеспечение компьютеров для поиска данных; части и принадлежности для всех вышеуказанных товаров; портативные устройства для платежных операций и обмена финансовой информацией, а также для обработки данных о других персональных информационных услугах; карты для банковских автоматов, карты доступа, идентификационные карты, карты с интегральными микросхемами, карты предварительной оплаты и относящиеся к ним системы поддержки; банковские автоматы, устройства считывания с карт для кассовых терминалов, устройства для дистанционного доступа; носители информации; программное обеспечение компьютеров для предоставления банковских услуг, финансовых услуг, услуг по ведению банковских счетов, услуг по денежному переводу, платежных услуг, услуг по финансовому анализу, финансовых отчетов, услуг по управлению финансами и информационных услуг, относящихся к банковскому делу и финансам; программное обеспечение компьютеров для поиска информации, относящейся к вышеуказанным услугам; публикации, информационные бюллетени, журналы, периодические издания, брошюры и буклеты в электронном виде, предоставляемые в режиме онлайн из баз данных или средств Интернета (включая веб-сайты); публикации, информационные бюллетени, журналы, периодические издания, брошюры и буклеты в цифровом или

электронном формате или предоставляемые на дисках CD-ROM или дискетках.

36 - финансовые услуги; банковские услуги; денежные переводы; платежные услуги; автоматизированные банковские услуги; банковское обслуживание на дому; банковское обслуживание через Интернет; сберегательные услуги; услуги по оплате счетов; платежные и кредитные услуги; обслуживание по кредитным карточкам, дебетовым карточкам, платежным карточкам, денежным карточкам и банковским карточкам; контроль и регулирование денежными операциями; управление капиталовложениями; хранение в сейфах; банковский клиринг; дебетование счетов условное депонирование; обналичивание чеков; посредничество при кредитовании; услуги банкоматов, услуги автоматических кассовых аппаратов; страхование; кредитное финансирование; предоставление ссуд под обеспечение; инвестирование в ценные бумаги; услуги по капиталовложению; финансирование (предоставление денежных средств для третьих лиц); услуги по предоставлению и приобретению финансовой и/или кредитной информации; управление финансовыми делами; компьютеризированные финансовые услуги; консультации и исследования по вопросам кредитов; услуги по предоставлению кредитов; прием вкладов; учет векселей: внутренние денежные переводы; гарантирование обязательств.

(111) N 2018 0321

(151) 16.03.2018

(210) 2018 34071

(220) 07.02.2018

(181) 07.02.2028

(730) BANDURKO OLEKSANDR, Ukrayna, Odessa Vil., MALİNOVSKİY ray., TEREŞKOVA k., ev 40, m. 49 (UA)

(540)



(526) Əmtəə nişanında "Українські ТРАДИЦІЇ" söz birləşməsi hüquqi mühafizə obyektidir.

(591) mavi, sarı, qırmızı, qara, qəhvəyi, ağ

(511) 29 - qida yağları və piyləri.

(526) В товарном знаке словосочетание "Українські ТРАДИЦІЇ" не является объектом правовой охраны.

(591) голубой, желтый, красный, черный, коричневый, белый

(511) 29 - масла и жиры пищевые.

(111) N 2018 0322

(151) 19.03.2018

(210) 2018 00271

(220) 27.02.2018

(181) 27.02.2028

(730) Həsənova Lalə Ramiz qızı, AZ 1006, Bakı şəhəri, Nəsimi rayonu, Lev Tolstoy, ev 191, m. 39

(AZ)

(540)

SPOT



(511) 25 - geyim, ayaqqabı və baş geyimləri.

35 - 25 və 43-cü sinifdə olan xidmət və əmtəələrin satışı və reklamı.

43 - ərzaq məhsulları və içkilərlə təminatmə üzrə xidmətlər; kafe və restoran xidmətləri; müvəqqəti yaşayışın təmin edilməsi.

(511) 25 - одежда, обувь, головные уборы.
35 - реклама и продажа товаров и услуг указанных в 25 и 43-ом классах.
43 - услуги по обеспечению пищевыми продуктами и напитками; обеспечение временного проживания.

(111) N 2018 0323

(151) 19.03.2018

(210) 2018 00272

(220) 27.02.2018

(181) 27.02.2028

(730) Həsənova Lalə Ramiz qızı, AZ 1006, Bakı şəhəri, Nəsimi rayonu, Lev Tolstoy, ev 191, m. 39 (AZ)
(540)



(526) Əmtəə nişanında "STANDOUT" söz işarəsi hüquqi mühafizə obyektidir.

(511) 25 - geyim, ayaqqabı və baş geyimləri.

35 - 25-ci sinifdə göstərilən əmtəələrin reklamı və satışı.

(526) В товарном знаке словесное обозначение "STANDOUT" не является объектом правовой охраны.

(511) 25 - одежда, обувь, головные уборы.

35 - реклама и продажа товаров указанных в 25 ом классе.

(111) N 2018 0324

(151) 27.03.2018

(210) 2017 00686

(220) 26.07.2017

(181) 26.07.2027

(730) "Prestij Naxçıvan pivəsi" Məhdud Məsuliyyətli Cəmiyyəti, Naxçıvan MR, Naxçıvan şəhəri, Əziz Əliyev küçəsi 10 (AZ)
(540)



(526) Əmtəə nişanında "Prestij" söz işarəsi hüquqi mühafizə obyektidir.

(511) 29 - balıq; balıq kürüsü; balıq məhsulları; balıq konservləri.

32 - pivə; mineral və qazlı sular və digər alkoqolsuz içkilər; meyvəli içkilər və meyvə şirələri; siropalar və içkilərin hazırlanması üçün digər tərkiblər.

35 - reklam; biznes sahəsində menecment; biznes sahəsində inzibati fəaliyyət; ofis xidməti.

39 - nəqliət; malların qablaşdırılması və saxlanması.

(511) 29 - рыба; рыбная икра; рыбные продукты; рыбные консервы.

32 - пиво; минеральные и газированные воды и прочие безалкогольные напитки; фруктовые напитки и фруктовые соки; сиропы и прочие составы для изготовления напитков.

35 - реклама; менеджмент в сфере бизнеса; административная деятельность в сфере бизнеса; офисная служба.

39 - транспортировка; упаковка и хранение товаров;

(111) N 2018 0325

(151) 27.03.2018

(210) 2016 00980

(220) 19.12.2016

(181) 19.12.2026

(730) "Yüksək Texnologiyalar Parkı - YT Park" Məhdud Məsuliyyətli Cəmiyyəti, AZ 1010, Bakı şəhəri, Nəsimi rayonu, Nizami, ev 129E (AZ)
(540)



Yüksək Texnologiyalar Parkı
AZƏRBAYCAN
High Tech Park
AZERBAIJAN

(526) Əmtəə nişanında "Yüksək Texnologiyalar Parkı AZƏRBAYCAN High Tech Park AZERBAIJAN" söz birləşməsindəki sözlərin hər birinə ayrı-ayrılıqda hüquqi mühafizə verilmədən bütövlüklə qorunur.

(591) qırmızı, göy, bənövşəyi, qara

(511) 35 - reklam; biznes sahəsində menecment; biznes sahəsində inzibati fəaliyyət; ofis xidməti.

36 - sığortalama; maliyyə fəaliyyəti; kredit-pul əməliyyatları; daşınmaz əmlakla dair əməliyyatlar.

39 - nəqliyyat; malların qablaşdırılması və saxlanması; səyahətlərin təşkili.

41 - tərbiyəetmə; tədris prosesinin təmin edilməsi; əyləncələr; idman və mədəni-maarif tədbirlərinin təşkili.

42 - elmi və texnoloji xidmətlər və onlara aid olan elmi tədqiqatlar və işləmələr; sənaye analizi və elmi tədqiqatlar üzrə xidmətlər; kompüterlərin texniki və proqram təminatının işlənməsi və təkmilləşdirilməsi.

45 - hüquqi xidmətlər; əmlakın və fərdi şəxslərin müdafiəsi üçün təhlükəsizlik xidmətləri; fərdi şəxslərin tələbatlarının təmin edilməsi üçün başqaları tərəfindən göstərilən şəxsi və sosial xidmətlər.

38 - telekommunikasiyalar.

(526) В товарном знаке слова в словосочетаниях "Yüksək Texnologiyalar Parkı AZƏRBAYCAN High Tech Park AZERBAIJAN" охраняются в целом без предоставления самостоятельной правовой охраны отдельным элементам.

(591) красный, синий, фиолетовый, черный

(511) 35 - реклама; менеджмент в сфере бизнеса; административная деятельность в сфере бизнеса; офисная служба.

36 - страхование; финансовая деятельность; кредитно-денежные операции; операции с недвижимостью.

39 - транспортировка; упаковка и хранение товаров; организация путешествий.

41 - воспитание; обеспечение учебного процесса; развлечения; организация спортивных и культурно-просветительных мероприятий.

42 - научные и технологические услуги и относящиеся к ним научные исследования и

разработки; услуги по промышленному анализу и научным исследованиям; разработка и усовершенствование технического и программного обеспечения компьютеров.

45 - услуги юридические; службы безопасности для защиты имущества и индивидуальных лиц; персональные и социальные услуги, оказываемые другим для удовлетворения потребностей индивидуальных лиц.

38 - телекоммуникации.

(111) N 2018 0326

(151) 27.03.2018

(210) 2017 00443

(220) 03.05.2017

(181) 03.05.2027

(730) Məmmədov Rəşad Malik oğlu, AZ 5920, Tərtər rayonu, Xoruzlu kəndi (AZ)

(540)



(526) Əmtəə nişanında "BIG" söz işarəsi, "4D" rəqəm və hərflər işarəsi, "Dəniz duzu dadı daxilində" söz birləşməsi hüquqi mühafizə obyektidir.

(591) göy, ağ, qara, sarı, mavi, boz

(511) 29 - ət ekstrantları; konservləşdirilmiş, qurudulmuş və istilik emalına uğradılmış tərəvəzlər və meyvələr.

30 - duz, xardal; souslar; ədviyyatlar.

(526) В товарном знаке словесное обозначение "BIG", цифровое и буквенное обозначение "4D", словосочетание "Dəniz duzu dadı daxilində" не являются объектами правовой охраны.

(591) синий, белый, черный, желтый, голубой, серый

(511) 29 - мясные экстракты; овощи и фрукты консервированные, сушеные и подвергнутые тепловой обработке.

30 - соль; горчица; приправы; пряности.

(181) 03.05.2027

(730) Məmmədov Rəşad Malik oğlu, AZ 5920, Tərtər rayonu, Xoruzlu kəndi (AZ)

(540)

(111) N 2018 0327

(151) 27.03.2018

(210) 2017 00444

(220) 03.05.2017

(181) 03.05.2027

(730) Məmmədov Rəşad Malik oğlu, AZ 5920, Tərtər rayonu, Xoruzlu kəndi (AZ)

(540)



(526) Əmtəə nişanında "5D" rəqəm və hərflər işarəsi, "Dəniz duzu dadı daxilində" söz birləşməsi hüquqi mühafizə obyektidir.

(591) bənövşəyi, ağ, qara, sarı, qəhvəyi

(511) 29 - ət ekstrantları; konservləşdirilmiş, qurudulmuş və istilik emalına uğradılmış tərəvəzlər və meyvələr.

30 - duz, xardal; souslar; ədviyyatlar; qida buzu.

(526) В товарном знаке цифровое и буквенное сочетание "5D", словосочетание "Dəniz duzu dadı daxilində" не являются объектами правовой охраны.

(591) фиолетовый, белый, черный, желтый, коричневый

(511) 29 - мясные экстракты; овощи и фрукты консервированные, сушеные и подвергнутые тепловой обработке.

30 - соль; горчица; приправы; пряности.

(111) N 2018 0328

(151) 27.03.2018

(210) 2017 00445

(220) 03.05.2017

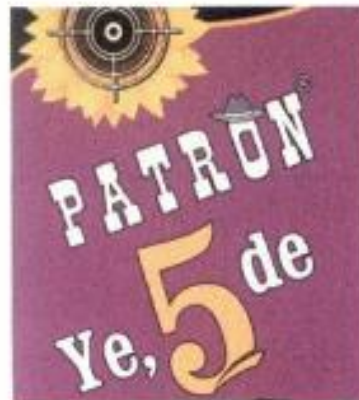

(526) Əmtəə nişanında "ye, 5 de" söz birləşməsi ayrı-ayrılıqda hüquqi mühafizə edilmədən bütövlüklə qorunur.

(591) bənövşəyi, ağ, qara, sarı, qəhvəyi

(511) 29 - ət, balıq, quş və ov quşu ət; ət ekstrantları; konservləşdirilmiş, qurudulmuş və istilik emalına uğradılmış tərəvəzlər və meyvələr; jele, mürəbbələr, kompotlar; yumurta, süd və süd məhsulları; qida yağları və piyləri.

30 - qəhvə, çay, kakao, qənd, düyü, topioka (manioka), saqo, qəhvə əvəzediciləri; un və taxıl məhsulları, çörək- bulka məmulatları, qənnadı məmulatları, dondurma; bal, patokadan sirop; maya, çörəkçilik tozları; duz, xardal; sirkə, souslar; ədviyyatlar; qida buzu.

(526) В товарном знаке словосочетание "ye, 5 de" охраняется в целом без предоставления самостоятельной правовой охраны отдельным элементам.

(591) фиолетовый, белый, черный, желтый, коричневый

(511) 29 - мясо, рыба, птица и дичь; мясные экстракты; овощи и фрукты консервированные, сушеные и подвергнутые тепловой обработке; желе, варенье, компоты; яйца; молоко и молочные продукты; масла и жиры пищевые.

30 - кофе, чай, kakao и заменители кофе; рис; тапиока (маниока) и саго; мука и зерновые продукты; хлебобулочные изделия, кондитерские изделия; мороженое; сахар, мед, сироп из патоки; дрожжи, пекарные порошки; соль; горчица; уксус, приправы; пряности; лед.

(111) N 2018 0329

(151) 27.03.2018

(210) 2017 00446

(220) 03.05.2017

(181) 03.05.2027

(730) Məmmədov Rəşad Malik oğlu, AZ 5920,
Tərtər rayonu, Xoruzlu kəndi (AZ)

(540)



(526) Əmtəə nişanında "Dəniz duzu dadı daxilində" söz birləşməsi, "6D" rəqəm və hərflər işarəsi hüquqi mühafizə obyektləri deyildir.

(591) bənövşəyi, ağ, qara, sarı, qəhvəyi

(511) 29 - ət ekstraktları; konservləşdirilmiş, qurudulmuş və istilik emalına uğradılmış tərəvəzlər və meyvələr.

30 - duz, xardal; souslar; ədviyyatlar.

(526) В товарном знаке словосочетание "dəniz duzu dadı daxilində", цифровое и буквенное обозначение "6D" не являются объектами правовой охраны.

(591) фиолетовый, белый, черный, желтый, коричневый

(511) 29 - мясные экстракты; овощи и фрукты консервированные, сушеные и подвергнутые тепловой обработке.

30 - соль; горчица; приправы; пряности.

(111) N 2018 0330

(151) 27.03.2018

(210) 2017 00447

(220) 03.05.2017

(181) 03.05.2027

(730) Məmmədov Rəşad Malik oğlu, AZ 5920,
Tərtər rayonu, Xoruzlu kəndi (AZ)

(540)

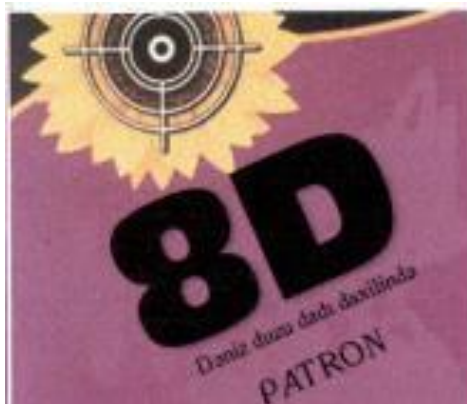

(526) Əmtəə nişanında "Dəniz duzu dadı daxilində" söz birləşməsi, "8D" rəqəm və hərflər işarəsi hüquqi mühafizə obyektləri deyildir.

(591) bənövşəyi, ağ, qara, sarı, qəhvəyi

(511) 29 - ət ekstraktları; konservləşdirilmiş, qurudulmuş və istilik emalına uğradılmış tərəvəzlər və meyvələr.

30 - duz, xardal; souslar; ədviyyatlar.

(526) В товарном знаке словосочетание "dəniz duzu dadı daxilində", цифровое и буквенное обозначение "8D" не являются объектами правовой охраны.

(591) фиолетовый, белый, черный, желтый, коричневый

(511) 29 - мясные экстракты; овощи и фрукты консервированные, сушеные и подвергнутые тепловой обработке

30 - соль; горчица; приправы; пряности.

(111) N 2018 0331

(151) 27.03.2018

(210) 2017 00448

(220) 03.05.2017

(181) 03.05.2027

(730) Məmmədov Rəşad Malik oğlu, AZ 5920,
Tərtər rayonu, Xoruzlu kəndi (AZ)

(540)

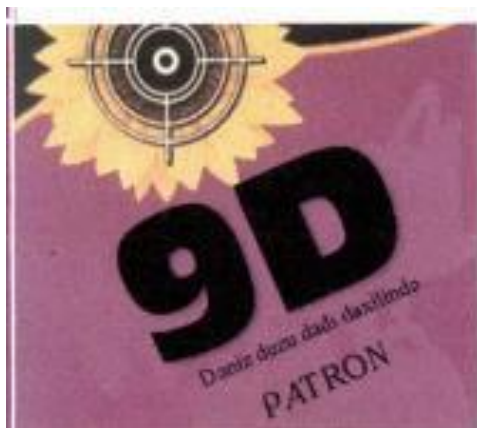

(526) Əmtəə nişanında "Dəniz duzu dadı daxilində" söz birləşməsi, "9D" rəqəm və hərflər işarəsi hüquqi mühafizə obyektləri deyildir.

(591) bənövşəyi, ağ, qara, sarı, qəhvəyi

(511) 29 - ət ekstraktları; konservləşdirilmiş, qurudulmuş və istilik emalına uğradılmış tərəvəzlər və meyvələr.

30 - duz, xardal; souslar; ədviyyatlar.

(526) В товарном знаке словосочетание "dəniz duzu dadı daxilində", цифровое и буквенное обозначение "9D" не являются объектами правовой охраны.

(591) фиолетовый, белый, черный, желтый, коричневый

(511) 29 - мясные экстракты; овощи и фрукты консервированные, сушеные и подвергнутые тепловой обработке.

30 - соль; горчица; приправы; пряности.

(111) N 2018 0332

(151) 27.03.2018

(210) 2017 00597

(220) 20.06.2017

(181) 20.06.2027

(730) Tam Xarici İvestora Məxsus "Bayce Limited" Şirkəti, AZ 1029, Bakı şəh., Nərimanov rayonu, ev 118G, məhəllə 2061 (AZ)

(540)



(526) Əmtəə nişanında "XƏZƏR", "Premium" söz işarələri, təsviri hissədəki "beş ulduz" təsviri hüquqi mühafizə obyektləri deyildir.

(591) ağ, qara, boz

(511) 30 - çay.

35 - 30-cu sinifdə göstərilən malların reklamı topdan və pərakəndə satışı üzrə xidmətlər.

(526) В товарном знаке словесные обозначения "XƏZƏR", "Premium", в изобразительной части изображение "beş ulduz" не являются объектами правовой охраны.

(591) белый, черный, серый

(511) 30 - чай.

35 - услуги по продаже и реклама товаров указанное в 30-ом классе.

(111) N 2018 0333

(151) 27.03.2018

(210) 2017 00865

(220) 22.09.2017

(181) 22.09.2027

(730) Tam Xarici İvestora Məxsus "Bayce Limited" Şirkəti, AZ 1029, Bakı şəh., Nərimanov r-nu, Ziya Bünyadov, ev 118G, məhəllə 2061 (AZ)

(540)



(526) Əmtəə nişanında "Azərbaycan çayı", "Qara çay", "Azerbaijan Tea", "Black Tea" söz birləşmələri və qablaşmanın kənarında kiçik şriflərlə verilmiş hərflər, rəqəm, söz işarələri hüquqi mühafizə obyekti deyildir.

(591) qara, sarı, bej, qırmızı, qəhvəyi, yaşıl, mavi

(511) 30 - çay.

(526) В товарном знаке словосочетания "Azərbaycan çayı", "Qara çay", "Azerbaijan Tea", "Black Tea", написанные маленьким шрифтом на краю упаковки буквы, цифры, словесные обозначения не являются объектами правовой охраны.

(591) черный, желтый, бежевый, красный, коричневый, зеленый, голубой

(511) 30 - чай.

(111) N 2018 0334

(151) 27.03.2018

(210) 2017 00690

(220) 27.07.2017

(181) 27.07.2027

(730) "Mətanət-A" şirkəti, AZ 1052, Bakı şəhəri, Nərimanov rayonu, Əliyar Əliyev küçəsi, ev 67, mənzil 86 (AZ)

(540)

(591) qırmızı

(511) 01 - sənaye, elmi məqsədlərdə, fotoqrafiyada, kənd təsərrüfatında, bağçılıqla və meşəçilikdə istifadə üçün nəzərdə tutulan kimyəvi məhsullar; emal olunmamış sintetik qatranlar; emal olunmamış plastik materiallar; gübrələr; od söndürmək üçün tərkiblər; metalların tavlınması və lehirlənməsi üçün preparatlar; ərzaq məhsullarının konservləşdirilməsi üçün preparatlar; aşı maddələri; sənaye məqsədləri üçün yarışqan maddələr.

02 - boyalar, əlifyağları, laklar; metalları korroziyadan və ağacı xarab olmaqdan mühafizə edən qoruyucu vasitələr; boyaq maddələri; yeyici maddələr; emal olunmamış təbii qatranlar; bədii dekorativ məqsədlər və bədii mətbuat üçün istifadə edilən təbəqə və tozvari metallar.

17 - kauçuk, rezin, quttaperça, asbest, slyuda və bu materiallardan digər siniflərə aid edilməyən məmulatlar; qismən emal olunmuş plastik kütlələrdən məmulatlar; kəpitkələmə, sıxlaşdırma və izolyasiya üçün materiallar; qeyri-metal elastik borular.

19 - qeyri-metal tikinti materialları; tikinti məqsədləri üçün qeyri-metal sərt borular; asfalt, qatranlar və bitum; qeyri-metal səyyar konstruksiyalar və tikililər; qeyri-metal abidələr.

37 - inşaat; təmir; avandanlığın quraşdırılması.

40 - materialların emalı.

(591) красный

(511) 01 - химические продукты, предназначенные для использования в промышленных, научных целях, в фотографии, сельском хозяйстве, садоводстве и лесоводстве; необработанные синтетические смолы, необработанные пластические материалы; удобрения; составы для тушения огня; препараты для закалки и пайки металлов; препараты для консервирования пищевых продуктов; дубильные вещества; клеящие вещества для промышленных целей.

02 - краски, олифы, лаки; защитные средства, предохраняющие металлы от коррозии и древесину от разрушения; красящие вещества; протравы; необработанные природные смолы; листовые и порошкообразные металлы, используемые для художественно-декоративных целей и художественной печати.

17 - каучук, резина, гуттаперча, асбест, слюда и изделия из этих материалов, не относящиеся к другим классам; изделия из частично обработанных пластмасс; материалы для конопачения, уплотнения и изоляции; неметаллические гибкие трубы.

19 - неметаллические строительные материалы; неметаллические жесткие трубы для строительных целей; асфальт, смолы и битум; неметаллические передвижные конструкции и сооружения; неметаллические памятники.

37 - строительство; ремонт; установка оборудования.

40 - обработка материалов.

(111) N 2018 0335

(151) 27.03.2018

(210) 2017 00691

(220) 27.07.2017

(181) 27.07.2027

(730) "Mətanət-A" şirkəti, AZ 1052, Bakı şəhəri, Nərimanov rayonu, Əliyar Əliyev küçəsi, ev 67, mənzil 86 (AZ)

(540)

(591) qırmızı

(511) 17 - kauçuk, rezin, quttaperça, asbest, slyuda və bu materiallardan digər siniflərə aid edilməyən məmulatlar; qismən emal olunmuş plastik kütlələrdən məmulatlar; kəpitkələmə, sıxlaşdırma və izolyasiya üçün materiallar; qeyri-metal elastik borular.

(591) красный

(511) 17 - каучук, резина, гуттаперча, асбест, слюда и изделия из этих материалов; изделия из частично обработанных пластмасс; материалы для конопачения, уплотнения и изоляции; неметаллические гибкие трубы.

(111) N 2018 0336

(151) 27.03.2018

(210) 2017 00968

(220) 19.10.2017

(181) 19.10.2027

(730) "Mətanət-A" şirkəti, AZ 1052, Bakı şəhəri, Nərimanov rayonu, Əliyər Əliyev küçəsi, ev 67, mənzil 86 (AZ)

(540)

İZOFAKT

(511) 01 - sənaye, elmi məqsədlərdə, fotoqrafiyada, kənd təsərrüfatında, bağçılıqda və meşəçilikdə istifadə üçün nəzərdə tutulan kimyəvi məhsullar; emal olunmamış sintetik qatranlar; emal olunmamış plastik materiallar; gübrələr; od söndürmək üçün tərkiblər; metalların tavlınması və lehirlənməsi üçün preparatlar; ərzaq məhsullarının konservləşdirilməsi üçün preparatlar; aşı maddələri; sənaye məqsədləri üçün yarışqan maddələr.

02 - boyalar, əlif yağları, laklar; metalları korroziyadan və ağacı xarab olmaqdan mühafizə edən qoruyucu vasitələr; boyaq maddələri; yeyici maddələr; emal olunmamış təbii qatranlar; bədii dekorativ məqsədlər və bədii mətbuat üçün istifadə edilən təbəqə və tozvarı metallar.

17 - kauçuk, rezin, quttaperça, asbest, slyuda və bu materiallardan digər siniflərə aid edilməyən məmulatlar; qismən emal olunmuş plastik kütlələrdən məmulatlar; kəpitkələmə, sıxlaşdırma və izolyasiya üçün materiallar; qeyri-metal elastik borular.

19 - qeyri-metal tikinti materialları; tikinti məqsədləri üçün qeyri-metal sərt borular; asfalt, qatranlar və bitum; qeyri-metal səyyar konstruksiyalar və tikililər; qeyri-metal abidələr.

37 - inşaat; təmir; avandanlığın quraşdırılması.

39 - nəqliyyat; malların qablaşdırılması və saxlanması; səyahətlərin təşkili.

40 - materialların emalı.

(511) 01 - химические продукты, предназначенные для использования в промышленных, научных целях, в фотографии, сельском хозяйстве, садоводстве и лесоводстве; необработанные синтетические смолы, необработанные пластические материалы; удобрения; составы для тушения огня; препараты для закалки и пайки металлов; препараты для консервирования пищевых продуктов; дубильные вещества; клеящие вещества для промышленных целей.

02 - краски, олифы, лаки; защитные средства, предохраняющие металлы от коррозии и древесину от разрушения; красящие вещества; протравы; необработанные природные смолы; листовые и порошкообразные металлы, используемые для художественно-декоративных целей и художественной печати.

17 - каучук, резина, гуттаперча, асбест, слюда и изделия из этих материалов; изделия из частично обработанных пластмасс; материалы для конопачения, уплотнения и изоляции; неметаллические гибкие трубы.

19 - неметаллические строительные материалы; неметаллические жесткие трубы для строительных целей; асфальт, смолы и битум; неметаллические передвижные конструкции и сооружения; неметаллические памятники.

37 - строительство; ремонт; установка оборудования.

39 - транспортировка; упаковка и хранение товаров; организация путешествий.

40 - обработка материалов.

(111) N 2018 0337

(151) 27.03.2018

(210) 2017 01142

(220) 04.12.2017

(181) 04.12.2027

(730) "Mətanət-A" şirkəti, AZ 1052, Bakı şəhəri, Nərimanov rayonu, Əliyər Əliyev küçəsi, ev 67, mənzil 86 (AZ)

(540)



(591) ağ və açıq göy rənglər

(511) 02 - boyalar, əlif yağları, laklar; metalları korroziyadan və ağacı xarab olmaqdan mühafizə edən qoruyucu vasitələr; boyaq maddələri; yeyici maddələr; emal olunmamış təbii qatranlar; bədii dekorativ məqsədlər və bədii mətbuat üçün istifadə edilən təbəqə və tozvari metallar.

19 - qeyri-metal tikinti materialları; tikinti məqsədləri üçün qeyri-metal sərt borular; asfalt, qatranlar və bitum; qeyri-metal səyyar konstruksiyalar və tikililər; qeyri-metal abidələr.

(591) белый, светло-синие тона

(511) 02 - краски, олифы, лаки; защитные средства, предохраняющие металлы от коррозии и древесину от разрушения; красящие вещества; протравы; необработанные природные смолы; листовые и порошкообразные металлы, используемые для художественно-декоративных целей и художественной печати.

19 - неметаллические строительные материалы; неметаллические жесткие трубы для строительных целей; асфальт, смолы и битум; неметаллические передвижные конструкции и сооружения; неметаллические памятники.

(111) N 2018 0338

(151) 27.03.2018

(210) 2017 00756

(220) 22.08.2017

(181) 22.08.2027

(730) "Mətanət-A" şirkəti, AZ 1052, Bakı şəhəri, Nərimanov rayonu, Əliyər Əliyev küçəsi, ev 67, mən. 86 (AZ)

(540)

AZWOL

(511) 01 - sənaye, elmi məqsədlərdə, fotoqrafiyada, kənd təsərrüfatında, bağçılıqda və meşəçilikdə istifadə üçün nəzərdə tutulan kimyəvi məhsullar; emal olunmamış sintetik qatranlar; emal olunmamış plastik materiallar; gübrələr; od söndürmək üçün tərkiblər; metalların tavlanması və lehimlənməsi üçün preparatlar; ərzaq məhsullarının konservləşdirilməsi üçün preparatlar; aşı maddələri; sənaye məqsədləri üçün yapışqan maddələr.

02 - boyalar, əlif yağları, laklar; metalları korroziyadan və ağacı xarab olmaqdan mühafizə edən qoruyucu vasitələr; boyaq maddələri; yeyici maddələr; emal olunmamış təbii qatranlar; bədii dekorativ məqsədlər və bədii mətbuat üçün istifadə edilən təbəqə və tozvari metallar.

17 - kauçuk, rezin, quttaperça, asbest, slyuda və bu materiallardan digər siniflərə aid edilməyən məmulatlar; qismən emal olunmuş plastik kütlələrdən məmulatlar; kəpikləmə, sıxlaşdırma və izolyasiya üçün materiallar; qeyri-metal elastik borular.

19 - qeyri-metal tikinti materialları; tikinti məqsədləri üçün qeyri-metal sərt borular; asfalt, qatranlar və bitum; qeyri-metal səyyar konstruksiyalar və tikililər; qeyri-metal abidələr.

37 - inşaat; təmir; avandanlığın quraşdırılması.

39 - nəqliət; malların qablaşdırılması və saxlanması. səyahətlərin təşkili.

40 - materialların emalı.

(511) 01 - химические продукты, предназначенные для использования в промышленных, научных целях, в фотографии, сельском хозяйстве, садоводстве и лесоводстве; необработанные синтетические смолы, необработанные пластические материалы; удобрения; составы для тушения огня; препараты для закалки и пайки металлов; препараты для консервирования пищевых продуктов; дубильные вещества; клеящие вещества для промышленных целей.

02 - краски, олифы, лаки; защитные средства, предохраняющие металлы от коррозии и древесину от разрушения; красящие вещества; протравы; необработанные природные смолы; листовые и порошкообразные металлы, используемые для художественно-декоративных целей и художественной печати.

17 - каучук, резина, гуттаперча, асбест, слюда и изделия из этих материалов; изделия из частично обработанных пластмасс; материалы для конопачения, уплотнения и изоляции; неметаллические гибкие трубы.

19 - неметаллические строительные материалы; неметаллические жесткие трубы для строительных целей; асфальт, смолы и битум;

неметаллические передвижные конструкции и сооружения; неметаллические памятники.

37 - строительство; ремонт; установка оборудования.

39 - транспортировка; упаковка и хранение товаров; организация путешествий.

40 - обработка материалов.

(111) N 2018 0339

(151) 27.03.2018

(210) 2017 00930

(220) 12.10.2017

(181) 12.10.2027

(730) "UNIMAC AZ" Məhdud Məsuliyyətli Cəmiyyəti, AZ 1029, Bakı şəh., Nərimanov r-nu, Z.Bünyadov, ev 2075 (AZ)

(540)



(591) göy, qırmızı, yaşıl

(511) 03 - ağartma üçün preparatlar və yuma üçün digər maddələr; təmizləmə, cilalama, yağsızlaşdırma və abraziv emal üçün preparatlar; sabunlar; ətriyyat məmulatları, efir yağları, kosmetika, saç üçün losyonlar; diş tozları və pastaları.

07 - maşınlar və dəzgahlar; mühərriklər (yerüstü nəqliyyat vasitələri üçün nəzərdə tutulanlar istisna olmaqla); birləşmələr və ötürmə elementləri (yerüstü nəqliyyat vasitələri üçün nəzərdə tutulanlar istisna olmaqla); əl ilə idarə edilən alətlərdən başqa, kənd təsərrüfatı alətləri; inkubatorlar; ticarət avtomatları.

35 - reklam; biznes sahəsində menecment; biznes sahəsində inzibati fəaliyyət; ofis xidməti.

(591) синий, красный, зеленый

(511) 03 - препараты для отбеливания и прочие вещества для стирки; препараты для чистки, полирования, обезжиривания и абразивной обработки; мыла; парфюмерные изделия,

эфирные масла, косметика, лосьоны для волос; зубные порошки и пасты.

07 - машины и станки; двигатели (за исключением предназначенных для наземных транспортных средств); соединения и элементы передач (за исключением предназначенных для наземных транспортных средств); сельскохозяйственные орудия, иные, чем орудия с ручным управлением; инкубаторы для яиц; торговые автоматы.

35 - реклама; менеджмент в сфере бизнеса; административная деятельность в сфере бизнеса; офисная служба.

(111) N 2018 0340

(151) 27.03.2018

(210) 2017 01023

(220) 02.11.2017

(181) 02.11.2027

(730) "Aznur Kabel" Məhdud Məsuliyyətli Cəmiyyəti Bakı şəh., Xəzər r-nu, Buzovna ŞTQ (Buzovna qəsəbəsi) ev 39c (AZ)

(540)

AZNUR

(511) 09 - müxtəlif təyinatlı və müxtəlif ölçülü kabellər.

35 - kabellərin satışı üzrə xidmətlər, reklam, biznes sahəsində menecment.

(511) 09 - различные кабели различного размера.

35 - продажа кабелей, геклама; менеджмент в сфере бизнеса.

(111) N 2018 0341

(151) 27.03.2018

(210) 2017 01057

(220) 15.11.2017

(181) 15.11.2027

(730) "SEF Təmizlik" Məhdud Məsuliyyətli Cəmiyyəti, AZ 4413, Masallı r-nu, Boradigah ŞTQ, Təbriz küç, ev 16 (AZ)

(540)

RAY

(511) 03 - ağartma üçün preparatlar və yuma üçün digər maddələr; təmizləmə, cilalama, yağsızlaşdırma və abraziv emal üçün preparatlar; sabunlar; ətriyyat məmulatları, efir yağları, kosmetika, saç üçün losyonlar; diş tozları və pastaları.

(511) 03 - препараты для отбеливания и прочие вещества для стирки; препараты для чистки, полирования, обезжиривания и абразивной обработки; мыла; парфюмерные изделия, эфирные масла, косметика, лосьоны для волос; зубные порошки и пасты.

(111) N 2018 0342
(151) 27.03.2018
(210) 2017 01058
(220) 15.11.2017
(181) 15.11.2027
(730) "SEF Təmizlik" Məhdud Məsuliyyətli Cəmiyyəti, AZ 4413, Masallı r-nu, Boradigah ŞTQ, Təbriz küç, ev 16 (AZ)
(540)

FAYS

(511) 03 - ağartma üçün preparatlar və yuma üçün digər maddələr; təmizləmə, cilalama, yağsızlaşdırma və abraziv emal üçün preparatlar; sabunlar; ətriyyat məmulatları, efir yağları, kosmetika, saç üçün losyonlar; diş tozları və pastaları.

(511) 03 - препараты для отбеливания и прочие вещества для стирки; препараты для чистки,

полирования, обезжиривания и абразивной обработки; мыла; парфюмерные изделия, эфирные масла, косметика, лосьоны для волос; зубные порошки и пасты.

(111) N 2018 0343
(151) 27.03.2018
(210) 2017 01059
(220) 15.11.2017
(181) 15.11.2027
(730) "SEF Təmizlik" Məhdud Məsuliyyətli Cəmiyyəti, AZ 4413, Masallı r-nu, Boradigah ŞTQ, Təbriz küç, ev 16 (AZ)
(540)

MIS

(511) 03 - ağartma üçün preparatlar və yuma üçün digər maddələr; təmizləmə, cilalama, yağsızlaşdırma və abraziv emal üçün preparatlar; sabunlar; ətriyyat məmulatları, efir yağları, kosmetika, saç üçün losyonlar; diş tozları və pastaları.

(511) 03 - препараты для отбеливания и прочие вещества для стирки; препараты для чистки, полирования, обезжиривания и абразивной обработки; мыла; парфюмерные изделия, эфирные масла, косметика, лосьоны для волос; зубные порошки и пасты.

(111) N 2018 0344
(151) 27.03.2018
(210) 2017 01090
(220) 24.11.2017
(181) 24.11.2027
(730) "KARMEN" Məhdud Məsuliyyətli Cəmiyyəti, AZ 1009, Bakı şəh., Yasamal r-nu, Murtuza Muxtarova, ev.201 (AZ)
(540)



(591) qırmızı, ağ, açıq yaşıl
(511) 30 - un, un məmulatları, makaronlar.

(591) красный, белый, салатный
(511) 30 - мука, мучные изделия, макароны.

(111) N 2018 0345
(151) 27.03.2018
(210) 2017 01178
(220) 14.12.2017
(181) 14.12.2027

(730) "PAŞA Holding" Məhdud Məsuliyyətli Cəmiyyəti, AZ 1010, Bakı şəhəri, Nəsimi rayonu, Neftçilər prospekti, 153 (AZ)
(540)



(526) Əmtəə nişanında "Holding" söz işarəsi hüquqi mühafizə obyektidir.

(591) yaşıl
(511) 36 - sığortalama; maliyyə fəaliyyəti; kredit-pul əməliyyatları; daşınmaz əmlaka dair əməliyyatlar.
37 - inşaat; təmir; avadanlığın quraşdırılması.
39 - nəqliyyat; malların qablaşdırılması və saxlanması; səyahətlərin təşkili.

(526) В товарном знаке словесное обозначение "Holding" не является объектом правовой охраны.

(591) зеленый
(511) 36 - страхование; финансовая деятельность; кредитно-денежные операции; операции с недвижимостью.

37 - строительство; ремонт; установка оборудования.

39 - транспортировка; упаковка и хранение товаров; организация путешествий.

(111) N 2018 0346

(151) 27.03.2018

(210) 2017 01179

(220) 14.12.2017

(181) 14.12.2027

(730) "PAŞA Holding" Məhdud Məsuliyyətli Cəmiyyəti, AZ 1010, Bakı şəhəri, Nəsimi rayonu, Neftçilər prospekti, 153 (AZ)
(540)



(526) Əmtəə nişanında "Holding" söz işarəsi hüquqi mühafizə obyektidir.

(591) yaşıl

(511) 36 - sığortalama; maliyyə fəaliyyəti; kredit-pul əməliyyatları; daşınmaz əmlaka dair əməliyyatlar.

37 - inşaat; təmir; avadanlığın quraşdırılması.

39 - nəqliyyat; malların qablaşdırılması və saxlanması; səyahətlərin təşkili.

(526) В товарном знаке словесное обозначение "Holding" не является объектом правовой охраны.

(591) зеленый

(511) 36 - страхование; финансовая деятельность; кредитно-денежные операции; операции с недвижимостью.

37 - строительство; ремонт; установка оборудования.

39 - транспортировка; упаковка и хранение товаров; организация путешествий.

(111) N 2018 0347

(151) 27.03.2018

(210) 2017 01185

(220) 15.12.2017

(181) 15.12.2027

(730) "Hoyim" Məhdud Məsuliyyətli Cəmiyyəti, AZ 1009, Bakı şəh., Yasamal r-nu, Cəfər Cabbarlı, ev 15, mən. 1 (AZ)

(540)



(511) 04 - texniki yağlar və sürtkülər; sürtkü materialları; tozu udmaq, islatmaq və birləşdirmək üçün tərkiblər; yanacaqlar (o cümlədən, motor benzinləri) və işıqlandırıcı materiallar; fitillər və işıqlandırma üçün şamlar.

07 - maşınlar və dəzgahlar; mühərriklər (yerüstü nəqliyyat vasitələri üçün nəzərdə tutulanlar istisna olmaqla); birləşmələr və ötürmə elementləri (yerüstü nəqliyyat vasitələri üçün nəzərdə tutulanlar istisna olmaqla); əl ilə idarə edilən alətlərdən başqa, kənd təsərrüfatı alətləri; inkubatorlar; ticarət avtomatları.

12 - nəqliyyat vasitələri; quruda, suda və havada yerini dəyişən aparatlar.

(511) 04 - технические масла и смазки; смазочные материалы; составы для поглощения, смачивания и связывания пыли; топлива (в том числе, моторные бензины) и осветительные материалы; фитили и свечи для освещения.

07 - машины и станки; двигатели (за исключением предназначенных для наземных транспортных средств); соединения и элементы передач (за исключением предназначенных для наземных транспортных средств); сельскохозяйственные орудия, иные, чем орудия с ручным управлением; инкубаторы для яиц; торговые автоматы.

12 - транспортные средства; аппараты, перемещающиеся по земле, воде и воздуху.

(111) N 2018 0348

(151) 27.03.2018

(210) 2017 01186

(220) 15.12.2017

(181) 15.12.2027

(730) "UNIMAC AZ" Məhdud Məsuliyyətli Cəmiyyəti, AZ 1029, Bakı şəh., Nərimanov r-nu, Z.Bünyadov, ev 2075 (AZ)

(540)



(591) ağ, yaşıl, sarı

(511) 09 - elektrik açarlar, cərəyan açarları, kabel.

19 - qeyri-metal tikinti materialları; tikinti məqsədləri üçün qeyri-metal sərt borular; asfalt, qətranlar və bitum; qeyri-metal səyyar konstruksiyalar və tikililər; qeyri-metal abidələr.

35 - 09, 19-cu sinifdə göstərilən malların reklamı və satışı üzrə xidmətlər.

(591) белый, зеленый, желтый

(511) 09 - электрические выключатели, переключатели тока, кабель.

19 - неметаллические строительные материалы; неметаллические жесткие трубы для строительных целей; асфальт, смолы и битум; неметаллические передвижные конструкции и сооружения; неметаллические памятники.

35 - услуги по рекламе и продаже товаров, указанные в классе 09, 19.

(111) N 2018 0349

(151) 27.03.2018

(210) 2017 01209

(220) 21.12.2017

(181) 21.12.2027

(730) Babayev Elnur Musayib oğlu, Bakı şəh., Qaradağ r-nu, Lökbatan qəsəbəsi, Nizami küç., ev 13, mən.7 (AZ)

(540)



(511) 12 - velosiped, velosiped aksesuarları, velosiped qurğuları.

(511) 12 - велосипеды, велосипедные аксессуары, велосипедные оборудование.

(111) N 2018 0350

(151) 27.03.2018

(210) 2017 01231

(220) 29.12.2017

(181) 29.12.2027

(730) "Orel İnşaat" Məhdud Məsuliyyətli Cəmiyyəti, AZ 1116, Bakı şəh., Binəqədi r-nu, 7-ci mikrorayan, ev 1E, 3123-cü kvartal, m.24 (AZ) (540)



(591) tünd göy, qırmızı, ağ

(511) 11 - işıqlandırma, qızdırma, buxar əldəetmə, ərzaq məhsullarının isti emalı üçün, soyutma, qurutma, ventilyasiyaetmə üçün, su bölüşdürücü və sanitariya-texniki qurğular

35 - 11-ci sinifdə göstərilən malların reklamı və satışı üzrə xidmətlər.

(591) tünd-siyahı, qırmızı, ağ

(511) 11 - cihazlar üçün işıqlandırma, qızdırma, buxar əldəetmə, ərzaq məhsullarının isti emalı üçün, soyutma, qurutma, ventilyasiyaetmə üçün, su bölüşdürücü və sanitariya-texniki qurğular

35 - xidmətlər üzrə xidmətlər.

(111) N 2018 0351

(151) 27.03.2018

(210) 2018 00012

(220) 08.01.2018

(181) 08.01.2028

(730) "GEZ" Məhdud Məsuliyyətli Cəmiyyəti, AZ 1009, Bakı şəh., Yasamal r-nu, Mirzə İbrahimov, ev 53, məhəllə 422, mənzil 40 (AZ) (540)



(591) yaşıl

(511) 09 - mobil telefonlar üçün proqram təminatı; elektron kassa sistemləri üçün istifadə edilən kompüter proqramları.

(591) yaşıl

(511) 09 - proqram təminatı üçün mobil telefonlar üçün istifadə edilən kompüter proqramları; elektron kassa sistemləri üçün istifadə edilən kompüter proqramları.

(111) N 2018 0352

(151) 27.03.2018

(210) 2018 00013

(220) 08.01.2018

(181) 08.01.2028

(730) Əliyeva Aynur Nazim qızı, Bakı şəh., Sabunçu rayonu, Bakıxanov qəsəbəsi, Hacinski küç., ev 70 (AZ) (540)

(540)

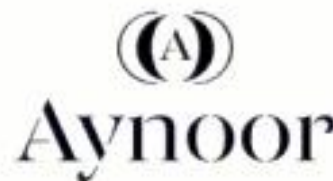

(511) 25 - geyim, baş geyimləri.

35 - 25-ci sinifdə göstərilən əmtəələrin reklamı və satışı.

(511) 25 - одежда, обувь, головные уборы.

35 - реклама и продажа товаров указанных в 25-ом классе.

(111) N 2018 0353

(151) 27.03.2018

(210) 2018 00017

(220) 08.01.2018

(181) 08.01.2028

(730) "Bəşirov" Məhdud Məsuliyyətli Cəmiyyəti, AZ 1070, Bakı şəh., D. Bünyadzadə küç., 11e, mən. 76 (AZ)

(540)



(591) ağ, firuzəyi

(511) 02 - boyalar, əlif yağları, laklar; metalları korroziyadan və ağacı xarab olmaqdan mühafizə edən qoruyucu vasitələr; boyaq maddələri; yeyici maddələr; emal olunmamış təbii qatranlar; bədii dekorativ məqsədlər və bədii mətbuat üçün istifadə edilən təbəqə və tozvari metallar.

16 - kağız, karton və onlardan digər siniflərə aid edilməyən məmulatlar; çap məhsulları; cildləmə işləri üçün materiallar; fotosəkillər; yazı kağızı malları; dəftərxana və məişət məqsədləri üçün yapışqan maddələr; rəssamlar üçün ləvazimatlar; fırçalar; yazı makinaları və kontor ləvazimatları (mebel istisna edilməkə); tədris materialları və əyani vəsaitlər (aparətlər istisna olmaqla); qablaşdırma üçün plastik kütlədən hazırlanmış materiallar (digər siniflərə aid edilməyən); şriftlər; mətbəə klişesi.

19 - qeyri-metal tikinti materialları; tikinti məqsədləri üçün qeyri-metal sərt borular; asfalt, qatranlar və bitum; qeyri-metal səyyar konstruksiyalar və tikililər; qeyri-metal abidələr.

35 - reklam; biznes sahəsində menecment; biznes sahəsində inzibati fəaliyyət; ofis xidməti.

36 - sığortalama; maliyyə fəaliyyəti; kredit-pul əməliyyatları; daşınmaz əmlaka dair əməliyyatlar

37 - inşaat; təmir; avandanlığın quraşdırılması.

39 - nəqliyyat; malların qablaşdırılması və saxlanması; səyahətlərin təşkili.

42 - elmi və texnoloji xidmətlər və onlara aid olan elmi-tədqiqatlar və işləmələr; sənaye analizi və elmi tədqiqatlar üzrə xidmətlər; kompüterlərin texniki və proqram təminatının işlənməsi və təkmilləşdirilməsi.

(591) ağ, bürüzdəyi

(511) 02 - rəsmlər, oliflər, laklar; qoruyucu metallar, ağacdan qoruyucu maddələr; rəsmlər; qoruyucu maddələr; emal olunmamış təbii qatranlar; bədii dekorativ məqsədlər və bədii mətbuat üçün istifadə edilən təbəqə və tozvari metallar.

16 - bəzək, karton və onlardan digər siniflərə aid edilən məmulatlar; çap məhsulları; cildləmə işləri üçün materiallar; fotosəkillər; yazı kağızı malları; dəftərxana və məişət məqsədləri üçün yapışqan maddələr; rəsmlər üçün ləvazimatlar; fırçalar; yazı makinaları və kontor ləvazimatları (mebel istisna edilməkə); tədris materialları və əyani vəsaitlər (aparətlər istisna olmaqla); qablaşdırma üçün plastik kütlədən hazırlanmış materiallar (digər siniflərə aid edilməyən); şriftlər; mətbəə klişesi.

19 - nemetallik sənaye materialları; nemetallik sərt borular; asfalt, qatranlar və bitum; nemetallik səyyar konstruksiyalar və tikililər; nemetallik abidələr.

35 - reklam; menecment in biznes sahəsində; idarəetmə fəaliyyəti in biznes sahəsində; ofis xidməti.

36 - sığortalama; maliyyə fəaliyyəti; kredit-pul əməliyyatları; daşınmaz əmlaka dair əməliyyatlar

37 - inşaat; təmir; avandanlığın quraşdırılması.

39 - nəqliyyat; malların qablaşdırılması və saxlanması; səyahətlərin təşkili.

42 - elmi və texnoloji xidmətlər və onlara aid olan elmi-tədqiqatlar və işləmələr; sənaye analizi və elmi tədqiqatlar üzrə xidmətlər; kompüterlərin texniki və proqram təminatının işlənməsi və təkmilləşdirilməsi.

(111) N 2018 0354

(151) 27.03.2018

(210) 2018 00019

(220) 10.01.2018
(181) 10.01.2028
(730) "AFB Bank" Açıq Səhmdar Cəmiyyəti, AZ
1073, Bakı şəh., İ. Qutqaşınli küç., 112 (AZ)
(540)



(526) Əmtəə nişanında "BANK" söz işarəsi müstəqil hüquqi mühafizə obyektidir.

(591) ağ, göy, boz
(511) 35 - reklam; biznes sahəsində menecment; biznes sahəsində iirzibati fəaliyyət; ofis xidməti.
36 - sığortalama; maliyyə fəaliyyəti; kredit-pul əməliyyatları; daşınmaz əmlakla əməliyyatlar.

(526) В товарном знаке словесное обозначение "BANK" не является объектом правовой охраны.

(591) белый, синий, серый
(511) 35 - реклама; менеджмент в сфере бизнеса; административная деятельность в сфере бизнеса; офисная служба.
36 - страхование; финансовая деятельность; кредитно-денежные операции; операции с недвижимостью.

(111) N 2018 0355
(151) 27.03.2018
(210) 2018 00074
(220) 22.01.2018
(181) 22.01.2028
(730) Hüseynov Emin Bayraməli oğlu, AZ 1133,
Bakı şəh., Suraxanı r-nu, Yaşayış sahəsi (yeni
Günəşli qəs.), ev 3, mən. 62 (AZ)
(540)



(526) Əmtəə nişanında "DEKOR" söz işarəsi hüquqi mühafizə obyektidir.

(591) narıncı, ağ, qara
(511) 35 - mətbəxt və hamam aksesuarları və qızdırıcıların reklamı və satışı üzrə xidmətlər

(526) В товарном знаке словесное обозначение "DEKOR" не является объектом правовой охраны.

(591) оранжевый, белый, черный
(511) 35 - аксессуары для кухни и ванной комнаты и обогреватели реклама и услуги продажа.

(111) N 2018 0356
(151) 27.03.2018
(210) 2018 00077
(220) 22.01.2018
(181) 22.01.2028
(730) Babayev Babək Novruz oğlu, AZ 1123,
Bakı şəh., Xətai r-nu, Qədir Məmmədov, ev 3/20,
mən.59 (AZ)
(540)



(511) 43 - ərzaq məhsulları və içkilərlə təminatmə üzrə xidmətlər, o cümlədən kafe və restoran xidmətləri.

(511) 43 - услуги по обеспечению пищевыми продуктами и напитками, включая услуги кафе и ресторана.

(111) N 2018 0357
(151) 27.03.2018
(210) 2018 00108
(220) 29.01.2018
(181) 29.01.2028
(730) Rüstənzadə Lalə Asif qızı, Bakı şəh., İ.
Dadaşov küçəsi, ev 50, mən. 204 (AZ)
(540)



(591) sarı, yaşıl, qırmızı, tünd bənövşəyi

(511) 01 - sənaye, elmi məqsədlərdə, fotoqrafiyada, kənd təsərrüfatında, bağçılıqda və meşəçilikdə istifadə üçün nəzərdə tutulan kimyəvi məhsullar; emal olunmamış süni qətranlar; emal olunmamış plastik materiallar; gübrələr; od söndürmək üçün tərkiblər; metalların tavlınması və lehirlənməsi üçün preparatlar; ərzaq məhsullarının konservləşdirilməsi üçün preparatlar; aşı maddələri; sənaye məqsədləri üçün yapışqan maddələr.

07 - maşınlar və dəzgahlar; mühərliklər (yerüstü nəqliyyat vasitələri üçün nəzərdə tutulanlar istisna olmaqla); birləşmələr və ötürmə elementləri (yerüstü nəqliyyat vasitələri üçün nəzərdə tutulanlar istisna olmaqla); əl ilə idarə edilən alətlərdən başqa kənd təsərrüfatı alətləri; inkubatorlar.

11 - işıqlandırma, qızdırma, buxar əldə etmə, ərzaq məhsullarının isti emalı üçün, soyutma, qurutma, ventilyasiya etmə üçün, su bölüşdürücü və sanitariya texniki qurğular.

12 - nəqliyyat vasitələri; quruda, suda və havada hərəkət edən aparatlar.

16 - kağız, karton və onlardan digər siniflərə aid edilməyən məmulatlar; çap məhsulları; cilidləmə işləri üçün materiallar; fotoşəkillər; yazı kağızı malları; dəvətxana və məişət məqsədləri üçün yapışqan maddələr; rəssamlar üçün materiallar; fırçalar; yazı makinaları və kontor ləvazimatları (mebel istisna edilməklə); tədris materialları və əyani vəsaitlər (aparatura istisna edilməklə); qablaşdırma üçün plastik kütlədən qayırlmtş materiallar (digər siniflərə aid edilməyən); şriftlər; mətbəə klişəsi.

21 - ev və ya mətbəx əşyaları və qab-qacaq; daraqlar və süngərlər; şotkalar (fırçalar istisna edilməklə); şotka məmulatları üçün materiallar; təmizlik və yır-yığış üçün tərtibatlar; metal liflər; emal olunmamış və ya qismən emal olunmuş şüşə (tikinti şüşəsi istisna olmaqla); şüşə; çini və saxsıdan digər siniflərə aid edilməyən məmulatlar.

22 - digər siniflərə aid edilməyən kanatlar, kəndirlər, ciyərlər, torlar, çadırlar, talvarlar, brezent, yelkənlər və kisələr; doldurma materialları (rezin və plastik kütlədən olanlar istisna olmaqla); toxuculuq lifi xammalı.

24 - digər siniflərə aid edilməyən parçalar və toxuculuq məmulatları; ədyallar, örtüklər və süfrələr.

25 - geyim, ayaqqabı və baş geyimləri.

29 - ət, balıq, quş və ov quşu ət; ət ekstraktları; konservləşdirilmiş, qurudulmuş və istilik emalına uğradılmış meyvə və tərəvəzlər; jele, mürəbbə, kompotlar, yumurta, süd və süd məhsulları; qida yağları və piyləri.

30 - qəhvə, çay, kakao, qənd, düyü, tapioka (manioka), saqo, qəhvə əvəzediciləri; un və taxıl məmulatları, çörək- bulka məmulatları, qənnadı məmulatları, dondurma; bal, patokadan sirop; maya, çörəkçilik tozları; duz, xardal; sirkə, souslar; ədviyyatlar; qida buzu.

31 - digər siniflərə aid edilməyən kənd təsərrüfatı; bağ-bostan, meşə və taxıl məhsulları; diri heyvanlar; təzə meyvələr və tərəvəzlər, toxumlar, canlı bitkilər və güllər; heyvanlar üçün yemlər, səməni.

32 - pivə; mineral və qazlı sular və digər alkoqolsuz içkilər, meyvəli içkilər və meyvə şirələri; siroplar və içkilərin hazırlanması üçün digər tərkiblər.

33 - alkoqollu içkilər (pivə istisna olmaqla).

39 - nəqliyyat; malların qablaşdırılması və saxlanması; səyahətlərin təşkili.

40 - materialların emalı.

43 - ərzaq məhsulları və içkilərlə təminatmə xidmətləri; müvəqqəti yaşayışın təmin edilməsi.

44 - tibbi xidmətlər; baytarlıq xidmətləri; insanlar və heyvanlar üçün gigiyena və kosmetika sahəsində xidmətlər; kənd təsərrüfatı, bostançılıq və meşəçilik sahəsində xidmətlər.

(591) желтый, зеленый, красный, темно-фиолетовый, белый

(511) 01 - химические продукты, предназначенные для использования в промышленных, научных целях, в фотографии, сельском хозяйстве, садоводстве и лесоводстве; необработанные синтетические смолы, необработанные пластические материалы; удобрения; составы для тушения огня; препараты для закалки и пайки металлов; препараты для консервирования пищевых продуктов; дубильные вещества; клеящие вещества для промышленных целей.

07 - машины и станки; двигатели (за исключением предназначенных для наземных транспортных средств); соединения и элементы передач (за исключением предназначенных для наземных транспортных средств); сельскохозяйственные орудия, иные, чем орудия с ручным управлением; инкубаторы для яиц;

торговые автоматы.

11 - устройства для освещения, нагрева, получения пара, тепловой обработки пищевых продуктов, для охлаждения, сушки, вентиляции, водораспределительные и санитарно-технические.

12 - транспортные средства; аппараты, перемещающиеся по земле, воде и воздуху.

16 - бумага, картон и изделия из них; печатная продукция; материалы для переплетных работ; фотоснимки; писчебумажные товары; клейкие вещества для канцелярских и бытовых целей; принадлежности для художников; кисти; пишущие машины и конторские принадлежности (за исключением мебели); учебные материалы и наглядные пособия (за исключением аппаратуры); пластмассовые материалы для упаковки; шрифты; клише типографские.

21 - домашняя или кухонная утварь и посуда; расчески и губки; щетки (за исключением кистей); материалы для щеточных изделий; приспособления для чистки и уборки; мочалки металлические; необработанное или частично обработанное стекло (за исключением строительного стекла); изделия из стекла, фарфора и фаянса.

22 - канаты, веревки, бечевки; сети; палатки, навесы, брезенты; паруса; мешки; набивочные материалы (за исключением из бумаги, картона, резины и пластических материалов); текстильное волокнистое сырье.

24 - ткани и их заменители; покрывала постельные и скатерти; одеяла.

25 - одежда, обувь, головные уборы.

29 - мясо, рыба, птица и дичь; мясные экстракты; овощи и фрукты консервированные, сушеные и подвергнутые тепловой обработке; желе, варенье, компоты; яйца; молоко и молочные продукты; масла и жиры пищевые.

30 - кофе, чай, какао и заменители кофе; рис; тапиока (маниока) и саго; мука и зерновые продукты; хлебобулочные изделия, кондитерские изделия; мороженое; сахар, мед, сироп из патоки; дрожжи, пекарные порошки; соль; горчица; уксус, приправы; пряности; лед.

31 - сельскохозяйственные, садово-огородные и лесные продукты; зерно и семена необработанные или обработанные; живые животные; свежие фрукты и овощи; живые растения и цветы; корма для животных; солод.

32 - пиво; минеральные и газированные воды и прочие безалкогольные напитки; фруктовые напитки и фруктовые соки; сиропы и прочие составы для изготовления напитков.

33 - алкогольные напитки (за исключением пива).

39 - транспортировка; упаковка и хранение товаров; организация путешествий.

40 - обработка материалов.

43 - услуги по обеспечению пищевыми продуктами и напитками; обеспечение временного проживания.

44 - медицинские услуги; ветеринарные услуги; услуги в области гигиены и косметики для людей и животных; услуги в области сельского хозяйства, огородничества и лесоводства.

(111) N 2018 0358

(151) 27.03.2018

(210) 2018 00109

(220) 29.01.2018

(181) 29.01.2028

(730) Rüstəməzadə Lalə Asif qızı, Bakı şəh., İ. Dadaşov küçəsi, ev 50, mən. 204 (AZ)

(540)



(511) 01 - sənaye, elmi məqsədlərdə, fotoqrafiyada, kənd təsərrüfatında, bağçılıqda və meşəçilikdə istifadə üçün nəzərdə tutulan kimyəvi məhsullar; emal olunmamış süni qətranlar; emal olunmamış plastik materiallar; gübrələr; od söndürmək üçün tərkiblər; metalların tavlanması və lehimlənməsi üçün preparatlar; ərzaq məhsullarının konservləşdirilməsi üçün preparatlar; aşı maddələri; sənaye məqsədləri üçün yapışqan maddələr

07 - maşınlar və dəzgahlar; mühərriklər (yerüstü nəqliyyat vasitələri üçün nəzərdə tutulanlar istisna olmaqla); birləşmələr və ötürmə elementləri (yerüstü nəqliyyat vasitələri üçün nəzərdə tutulanlar istisna olmaqla); əl ilə idarə edilən alətlərdən başqa kənd təsərrüfatı alətləri; inkubatorlar

11 - işıqlandırma, qızdırma, buxar əldə etmə, ərzaq məhsullarının isti emalı üçün, soyutma, qurutma,

ventilyasiyaetmə üçün, su bölüşdürücü və sanitariya texniki qurğular.

12 - nəqliyyat vasitələri; quruda, suda və havada hərəkət edən aparatlar.

16 - kağız, karton və onlardan digər siniflərə aid edilməyən məmulatlar; çap məhsulları; cilidləmə işləri üçün materiallar; fotosəkillər; yazı kağızı malları; dəvətxana və məişət məqsədləri üçün yapışqan maddələr; rəssamlar üçün materiallar; fırçalar; yazı makinaları və kontor ləvazimatları (mebel istisna edilməklə); tədris materialları və əyani vəsaitlər (aparatı istisna edilməklə); qablaşdırma üçün plastik kütlədən hazırlanmış materiallar (digər siniflərə aid edilməyən); şriftlər; mətbəə klişesi.

21 - ev və ya mətbəx əşyaları və qab-qacaq; daraqlar və süngərlər; şotkalar (fırçalar istisna edilməklə); şotka məmulatları üçün materiallar; təmizlik və yır-yığış üçün tərtibatlar; metal liflər; emal olunmamış və ya qismən emal olunmuş şüşə (tikinti şüşəsi istisna olmaqla); şüşə; çini və saxsıdan digər siniflərə aid edilməyən məmulatlar

22 - digər siniflərə aid edilməyən kanatlar, kəndirlər, ciyərlər, torlar, çadırlar, talvarlar, brezent, yelkənlər və kisələr; doldurma materialları (rezin və plastik kütlədən olanlar istisna olunmaqla); toxuculuq lifli xammalı

24 - digər siniflərə aid edilməyən parçalar və toxuculuq məmulatları; ədyallar, örtüklər və süfrələr.

25 - geyim, ayaqqabı və baş geyimləri

29 - ət, balıq, quş və ov quşu əti; ət ekstraktları; konservləşdirilmiş, qurudulmuş və istilik emalına uğradılmış [meyvə və tərəvəzlər; jele, mürəbbə, kompotlar, yumurta, süd və süd məhsulları; qida yağları və piyləri

30 - qəhvə, çay, kakao, qənd, düyü, tapioka (manioka), saqo, qəhvə əvəzediciləri; un və taxıl məmulatları, çörək- bulka məmulatları, qənnadı məmulatları, dondurma; bal, patokadan sirop; maya, çörəkçilik tozları; duz, xardal; sirkə, souslar; ədviyyatlar; qida buzu.

31 - digər siniflərə aid edilməyən kənd təsərrüfatı; bağ-bostan, meşə və taxıl məhsulları; diri heyvanlar; təzə meyvələr və tərəvəzlər, toxumlar, canlı bitkilər və güllər; heyvanlar üçün yemlər, səməni.

32 - pivə; mineral və qazlı sular və digər alkoqolsuz içkilər, meyvəli içkilər və meyvə şirələri; siroplar və içkilərin j hazırlanması üçün digər tərkiblər.

33 - alkoqollu içkilər (pivə istisna olmaqla).

39 - nəqlətmə; malların qablaşdırılması və saxlanması; səyahətlərin təşkili.

40 - materialların emalı

43 - ərzaq məhsulları və içkilərlə təminatmə xidmətləri; müvəqqəti yaşayışın təmin edilməsi.

44 - tibbi xidmətlər; baytarlıq xidmətləri; insanlar və heyvanlar üçün gigiyena və kosmetika sahəsində xidmətlər; kənd təsərrüfatı, bostançılıq və meşəçilik sahəsində xidmətlər.

(591) желтый, зеленый, красный, темно-фиолетовый, белый

(511) 01 - химические продукты, предназначенные для использования в промышленных, научных целях, в фотографии, сельском хозяйстве, садоводстве и лесоводстве; необработанные синтетические смолы, необработанные пластические материалы; удобрения; составы для тушения огня; препараты для закалки и пайки металлов; препараты для консервирования пищевых продуктов; дубильные вещества; клеящие вещества для промышленных целей.

07 - машины и станки; двигатели (за исключением предназначенных для наземных транспортных средств); соединения и элементы передач (за исключением предназначенных для наземных транспортных средств); сельскохозяйственные орудия, иные, чем орудия с ручным управлением; инкубаторы для яиц; торговые автоматы.

11 - устройства для освещения, нагрева, получения пара, тепловой обработки пищевых продуктов, для охлаждения, сушки, вентиляции, водораспределительные и санитарно-технические.

12 - транспортные средства; аппараты, перемещающиеся по земле, воде и воздуху.

16 - бумага, картон и изделия из них; печатная продукция; материалы для переплетных работ; фотоснимки; писчебумажные товары; клейкие вещества для канцелярских и бытовых целей; принадлежности для художников; кисти; пишущие машины и конторские принадлежности (за исключением мебели); учебные материалы и наглядные пособия (за исключением аппаратуры); пластмассовые материалы для упаковки; шрифты; клише типографские.

21 - домашняя или кухонная утварь и посуда; расчески и губки; щетки (за исключением кистей); материалы для щеточных изделий; приспособления для чистки и уборки; мочалки металлические; необработанное или частично обработанное стекло (за исключением строительного стекла); изделия из стекла, фарфора и фаянса.

22 - канаты, веревки, бечевки; сети; палатки, навесы, брезенты; паруса; мешки; набивочные материалы (за исключением из бумаги, картона, резины и пластических материалов); текстильное волокнистое сырье.

24 - ткани и их заменители; покрывала постельные и скатерти; одеяла.

25 - одежда, обувь, головные уборы.

29 - мясо, рыба, птица и дичь; мясные экстракты;

овощи и фрукты консервированные, сушеные и подвергнутые тепловой обработке; желе, варенье, компоты; яйца; молоко и молочные продукты; масла и жиры пищевые.

30 - кофе, чай, какао и заменители кофе; рис; тапиока (маниока) и саго; мука и зерновые продукты; хлебобулочные изделия, кондитерские изделия; мороженое; сахар, мед, сироп из патоки; дрожжи, пекарные порошки; соль; горчица; уксус, приправы; пряности; лед.

31 - сельскохозяйственные, садово-огородные и лесные продукты; зерно и семена необработанные или обработанные; живые животные; свежие фрукты и овощи; живые растения и цветы; корма для животных; солод.

32 - пиво; минеральные и газированные воды и прочие безалкогольные напитки; фруктовые напитки и фруктовые соки; сиропы и прочие составы для изготовления напитков.

33 - алкогольные напитки (за исключением пива).

39 - транспортировка; упаковка и хранение товаров; организация путешествий.

40 - обработка материалов.

43 - воспитание; обеспечение учебного процесса; развлечения; организация спортивных и культурно-просветительных мероприятий.

44 - медицинские услуги; ветеринарные услуги; услуги в области гигиены и косметики для людей и животных; услуги в области сельского хозяйства, огородничества и лесоводства.

(111) N 2018 0359

(151) 27.03.2018

(210) 2017 00449

(220) 03.05.2017

(181) 03.05.2027

(730) "ECODRY" Məhdud Məsuliyyətli Cəmiyyəti,
AZ 4032, Quba rayonu, Dəlləkli kəndi (AZ)
(540)



(526) Əmtəə nişanında "ECO" söz hissəciyi və "eat natural" söz birləşməsi hüquqi mühafizə obyektləri deyildirlər.

(591) göy, yaşıl, narıncı

(511) **29** - konservləşdirilmiş, qurudulmuş və istilik emalına uğradılmış tərəvəzlər və meyvələr; mürəbbələr, kompotlar.

30 - meyvəli çaylar; meyvəli şirniyyatlar.

31 - təzə meyvələr və tərəvəzlər.

32 - meyvəli içkilər və meyvə şirələri; siropolar və içkilərin hazırlanması üçün digər tərkiblər.

35 - reklam; biznes sahəsində menecment, satışı üzrə xidmət; biznes sahəsində inzibati fəaliyyət; ofis xidməti; 29-cu, 30-cu, 31-ci, 32-ci siniflərdə göstərilmiş əmtəələrin satışı üzrə xidmətlər.

39 - nəqliət; malların qablaşdırılması və anbarda saxlanması; səyahətlərin təşkili.

(526) В товарном знаке частица слова "ECO" и словосочетание "eat natural" не являются объектами правовой охраны.

(591) синий, зеленый, оранжевый

(511) **29** - овощи и фрукты консервированные, сушеные и подвергнутые тепловой обработке; варенье, компоты.

30 - чай фруктовые; фруктовые сладости.

31 - свежие фрукты и овощи.

32 - фруктовые напитки и фруктовые соки; сиропы и прочие составы для изготовления напитков.

35 - реклама; менеджмент в сфере бизнеса; административная деятельность в сфере бизнеса; офисная служба.

39 - транспортировка; упаковка и хранение товаров; организация путешествий.

(111) N 2018 0360

(151) 28.03.2018

(210) 2017 00783

(220) 06.09.2017

(181) 06.09.2027

(730) "Parlament Group" Məhdud Məsuliyyətli Cəmiyyəti,
AZ 0426, Ağcabədi rayonu,
Hacıbədəlli kəndi (AZ)
(540)



(526) Əmtəə nişanında "KABLO" söz işarəsi hüquqi mühafizə obyektidir.

(591) qırmızı, ağ

(511) 09 - elektrik naqilləri

35 - malların reklamı və satışı üzrə xidmətlər.

(526) В товарном знаке словесное обозначение "KABLO" не является объектом правовой охраны.

(591) красный, белый

(511) 09 - электропроводка.

35 - реклама и продажные услуги товаров .

(111) N 2018 0361

(151) 28.03.2018

(210) 2017 01078

(220) 22.11.2017

(181) 22.11.2027

(730) "HST KABLO" Məhdud Məsuliyyətli Cəmiyyəti, AZ 1142, Bakı şəhəri, Nizami rayonu, Qara Qarayev pr., ev 123, mən. 2 (AZ)

(540)



(591) qara, qırmızı

(511) 09 - kabellər.

35 - satış üzrə xidmətlər; reklam, biznes sahəsində menecment; biznes sahəsində inzibati fəaliyyət.

(591) черный, красный

(511) 09 - кабели.

35 - услуги продаж; реклама; менеджмент в сфере бизнеса; административная деятельность в сфере бизнеса; офисная служба.

(111) N 2018 0362

(151) 28.03.2018

(210) 2017 01079

(220) 22.11.2017

(181) 22.11.2027

(730) "HST KABLO" Məhdud Məsuliyyətli Cəmiyyəti, AZ 1142, Bakı şəhəri, Nizami rayonu, Qara Qarayev pr., ev 123, mən. 2 (AZ)

(540)



(591) qara, qırmızı

(511) 09 - kabellər.

35 - 09-cu sinifdə göstərilən əmtəələrin reklamı və satışı.

(591) черный, красный

(511) 09 - кабели.

35 - продажа и реклама товаров указанных в 09-ом классе.

(111) N 2018 0363

(151) 28.03.2018

(210) 2017 01154

(220) 06.12.2017

(181) 06.12.2027

(730) "HST KABLO" Məhdud Məsuliyyətli Cəmiyyəti, AZ 1142, Bakı şəhəri, Nizami rayonu, Qara Qarayev pr., ev 123, mən. 2 (AZ)

(540)



(526) Əmtəə nişanında "kablo" sözü hüquqi mühafizə obyektidir.

(591) qara, qırmızı, ağ

(511) 09 - kabellər.

35 - satış üzrə xidmətlər; reklam, biznes sahəsində menecment; biznes sahəsində inzibati fəaliyyət.

(526) В товарном знаке слово "kablo" не является объектом правовой охраны.

(591) черный, красный, белый

(511) 09 - кабели.

35 - услуги продаж; реклама; менеджмент в сфере бизнеса; административная деятельность в сфере бизнеса; офисная служба.

(111) N 2018 0364

(151) 28.03.2018

(210) 2017 00113

(220) 14.02.2017

(181) 14.02.2027

(730) "Rich. S.A" Məhdud Məsuliyyətli Cəmiyyəti, AZ 1117, Bakı şəh., Binəqədi rayonu, Biləcəri ŞTQ, Binəqədi şossesi, ev 4A (AZ)

(540)

HomeDay

(591) qəhvəyi

(511) 30 - qəhvə, çay, kakao, qənd, düyü, tapioka (manioka), saqo, qəhvə əvəzediciləri; un və taxıl məhsulları, çörək-bulka məmulatları, qənnadı məmulatları, dondurma; bal, patokadan sirop; maya, çörəkçilik tozları; duz, xardal; sirkə, souslar; ədviyyatlar; qida buzu.

35 - 30-cu sinifdə göstərilən malların reklamı və satışı üzrə xidmətlər.

(591) коричневый

(511) 30 - кофе, чай, kakao, сахар, рис, тапиока (маниока), саго, заменители кофе; мука и зерновые продукты, хлебобулочные изделия, кондитерские изделия, мороженое; мед, сироп из патоки; дрожжи, пекарные порошки; соль, горчица; уксус, приправы; пряности; пищевой лед.

35 - реклама и услуги для товаров указанное в 30-м классе.

(111) N 2018 0365

(151) 28.03.2018

(210) 2017 00114

(220) 14.02.2017

(181) 14.02.2027

(730) "Rich S.A" Məhdud Məsuliyyətli Cəmiyyəti, AZ 1117, Bakı şəh., Binəqədi rayonu, Biləcəri ŞTQ, Binəqədi şossesi, ev 4A (AZ)

(540)



(591) firuzəyi, ağ

(511) 30 - qəhvə, çay, kakao, qənd, düyü, tapioka (manioka), saqo, qəhvə əvəzediciləri; un və taxıl məhsulları, çörək-bulka məmulatları, qənnadı məmulatları, dondurma; bal, patokadan sirop; maya, çörəkçilik tozları; duz, xardal; sirkə, souslar; ədviyyatlar; qida buzu.

35 - 30-cu sinifdə göstərilən malların reklamı və satışı üzrə xidmətlər.

(591) бирюзовый, белый

(511) 30 - кофе, чай, kakao, сахар, рис, тапиока (маниока), саго, заменители кофе; мука и зерновые продукты, хлебобулочные изделия, кондитерские изделия, мороженое; мед, сироп из патоки; дрожжи, пекарные порошки; соль, горчица; уксус, приправы; пряности; пищевой лед.

35 - реклама и услуги по продаже товаров указанное 30-м классе.

(111) N 2018 0366

(151) 28.03.2018

(210) 2017 00115

(220) 14.02.2017

(181) 14.02.2027

(730) "Rich S.A" Məhdud Məsuliyyətli Cəmiyyəti, AZ 1117, Bakı şəh., Binəqədi rayonu, Biləcəri ŞTQ, Binəqədi şossesi, ev 4A (AZ)

(540)

Umai

(591) qara, qırmızı

(511) 30 - qəhvə, çay, kakao, qənd, düyü, tapioka (manioka), saqo, qəhvə əvəzediciləri; un və taxıl məhsulları, çörək-bulka məmulatları, qənnadı məmulatları, dondurma; bal, patokadan sirop; maya,

çörəkçilik tozları; duz, xardal; sirkə, souslar; ədviyyatlar; qida buzu.

35 - 30-cu sinifdə göstərilən malların reklamı və satışı üzrə xidmətlər.

(591) черный, красный

(511) 30 - кофе, чай, какао, сахар, рис, тапиока (маниока), саго, заменители кофе; мука и зерновые продукты, хлебобулочные изделия, кондитерские изделия, мороженое; мед, сироп из патоки; дрожжи, пекарные порошки; соль, горчица; уксус, приправы; пряности; пищевой лед.

35 - реклама и услуги по продаже товаров указанное 30-м классе.

(111) N 2018 0367

(151) 28.03.2018

(210) 2017 00116

(220) 14.02.2017

(181) 14.02.2027

(730) "Rich S.A" Məhdud Məsuliyyətli Cəmiyyəti, AZ 1117, Bakı şəh., Binəqədi rayonu, Biləcəri ŞTQ, Binəqədi şossesi, ev 4A (AZ)

(540)



(591) bənövşəyi, qırmızı, narıncı, yaşıl, mavi

(511) 30 - qəhvə, çay, какао, qənd, düyü, tapioka (mаниока), saqo, qəhvə əvəzediciləri; un və taxıl məhsulları, çörək-bulka məmulatları, qənnadı məmulatları, dondurma; bal, patokadan sirop; maya, çörəkçilik tozları; duz, xardal; sirkə, souslar; ədviyyatlar; qida buzu.

35 - 30-cu sinifdə göstərilən malların reklamı və satışı üzrə xidmətlər.

(591) фиолетовый, красный, оранжевый, зеленый, голубой

(511) 30 - кофе, чай, какао, сахар, рис, тапиока (маниока), саго, заменители кофе; мука и зерновые продукты, хлебобулочные изделия, кондитерские изделия, мороженое; мед, сироп из патоки; дрожжи, пекарные порошки; соль,

горчица; уксус, приправы; пряности; пищевой лед.

35 - реклама и услуги о продаже товаров указанное в 30-м классе.

(111) N 2018 0368

(151) 28.03.2018

(210) 2017 00117

(220) 14.02.2017

(181) 14.02.2027

(730) "Rich S.A." Məhdud Məsuliyyətli Cəmiyyəti, AZ 1117, Bakı şəh., Binəqədi rayonu, Biləcəri ŞTQ, Binəqədi şossesi, ev 4A (AZ)

(540)



(591) qırmızı

(511) 30 - qəhvə, çay, какао, qənd, düyü, tapioka (mаниока), saqo, qəhvə əvəzediciləri; un və taxıl məhsulları, çörək-bulka məmulatları, qənnadı məmulatları, dondurma; bal, patokadan sirop; maya, çörəkçilik tozları; duz, xardal; sirkə, souslar; ədviyyatlar; qida buzu.

35 - 30-cu sinifdə göstərilən malların reklamı və satışı üzrə xidmətlər.

(591) красный

(511) 30 - кофе, чай, какао, сахар, рис, тапиока (маниока), саго, заменители кофе; мука и зерновые продукты, хлебобулочные изделия, кондитерские изделия, мороженое; мед, сироп из патоки; дрожжи, пекарные порошки; соль, горчица; уксус, приправы; пряности; пищевой лед.

35 - реклама и услуги по продаже товаров указанное 30-м классе.

(111) N 2018 0369

(151) 28.03.2018

(210) 2016 00475

(220) 04.07.2016

(181) 04.07.2026

(730) "Camal" LTD Şirkəti, AZ 1008, Bakı şəh., Nərimanov r-nu, Xətai pr-ti, ev 23 (AZ)

(540)



(526) Əmtəə nişanında "çiyələk" və "strawberry" söz işarələri hüquqi mühafizə obyektləri deyildirlər.

(591) qırmızı, ağ, mavi, yaşıl

(511) 30 - dondurma.

35 - reklam; 30-cu sinifdə göstərilən əmtəənin satışı.

39 - malların qablaşdırılması, saxlanması və daşınması üzrə xidmətlər.

(526) В товарном знаке словесные обозначения "çiyələk" и "strawberry" не являются объектами правовой охраны.

(591) красный, белый, голубой, зеленый

(511) 30 - мороженое.

35 - реклама, продажа товаров указанные в 30 классе.

39 - транспортировка; упаковка и хранение товаров.

(111) N 2018 0370

(151) 28.03.2018

(210) 2016 00477

(220) 04.07.2016

(181) 04.07.2026

(730) "Camal" LTD Şirkəti, AZ 1008, Bakı şəh., Nərimanov r-nu, Xətai pr-ti, ev 23 (AZ)

(540)



(526) Əmtəə nişanında "şaftalı" və "peach" söz işarələri hüquqi mühafizə obyektləri deyildirlər.

(591) qırmızı, ağ, yaşıl, sarı, narıncı

(511) 30 - dondurma.

35 - reklam; 30-cu sinifdə göstərilən əmtəənin satışı.

39 - 30-cu sinifdə göstərilən malların qablaşdırılması, saxlanması və daşınması üzrə xidmətlər.

(526) В товарном знаке словесные обозначения "şaftalı" и "peach" не являются объектами правовой охраны.

(591) красный, белый, зеленый, желтый, оранжевый

(511) 30 - мороженое.

35 - реклама, продажа товаров указанные в 30 классе.

39 - транспортировка; упаковка и хранение товаров.

(111) N 2018 0371

(151) 28.03.2018

(210) 2016 00478

(220) 04.07.2016

(181) 04.07.2026

(730) "Camal" LTD Şirkəti, AZ 1008, Bakı şəh., Nərimanov r-nu, Xətai pr-ti, ev 23 (AZ)

(540)



(526) Əmtəə nişanında "Albalı" söz işarəsi və "meyvəli buz" söz birləşməsi hüquqi mühafizə obyektidir.

(591) qırmızı, ağ, mavi, yaşıl, sarı

(511) 30 - dondurma.

35 - reklam; 30-cu sinifdə göstərilən əmtəənin satışı.

39 - 30-cu sinifdə göstərilən malların qablaşdırılması, saxlanması və daşınması üzrə xidmətlər.

(526) В товарном знаке словесное обозначение "Albalı" и словосочетание "meyvəli buz" не являются объектами правовой охраны.

(591) красный, белый, голубой, зеленый, желтый

(511) 30 - мороженое.

35 - реклама, продажа товаров указанные в 30 классе.

39 - транспортировка; упаковка и хранение товаров.

(526) Əmtəə nişanında "Portağal" söz işarəsi və "meyvəli buz" söz birləşməsi hüquqi mühafizə obyektidir.

(591) qırmızı, ağ, narıncı, mavi, yaşıl

(511) 30 - dondurma.

35 - reklam; 30-cu sinifdə göstərilən əmtəənin satışı.

39 - malların qablaşdırılması, saxlanması və daşınması üzrə xidmətlər.

(526) В товарном знаке словесное обозначение "Portağal" и словосочетание "meyvəli buz" не являются объектами правовой охраны.

(591) красный, белый, оранжевый, голубой, зеленый

(511) 30 - мороженое.

35 - реклама, продажа товаров указанные в 30 классе.

39 - транспортировка; упаковка и хранение товаров.

(111) N 2018 0372

(151) 28.03.2018

(210) 2016 00479

(220) 04.07.2016

(181) 04.07.2026

(730) "Camal" LTD Şirkəti, AZ 1008, Bakı şəh., Nərimanov r-nu, Xətai pr-ti, ev 23 (AZ)

(540)

(111) N 2018 0373

(151) 28.03.2018

(210) 2016 00480

(220) 04.07.2016

(181) 04.07.2026

(730) "Camal" LTD Şirkəti, AZ 1008, Bakı şəh., Nərimanov r-nu, Xətai pr-ti, ev 23 (AZ)

(540)



(526) Əmtəə nişanında "Eskimo", "vanilli plombir" söz işarələri hüquqi mühafizə obyektləri deyildirlər.

(591) qırmızı, ağ, narıncı, qəhvəyi

(511) 30 - dondurma.

35 - reklam; 30-cu sinifdə göstərilən əmtəənin satışı.

(526) В товарном знаке словесные обозначения "Eskimo", "vanilli plombir" не являются объектами правовой охраны.

(591) красный, белый, оранжевый, коричневый

(511) 30 - мороженое.

35 - реклама; услуги по продаже товаров указанное 30-м классе.

(111) N 2018 0374

(151) 29.03.2018

(210) 2017 00298

(220) 03.04.2017

(181) 03.04.2027

(730) Hellenica Cosmetic Products Exploitation S.A., 7, Chimaras str, 151 25 Maroussi, Athens – Greece (GR)

(540)



(526) Əmtəə nişanında "professional make up" söz birləşməsi hüquqi mühafizə obyektidir.

(511) 03 - sabun, şampunlar, saç qulluq vasitələri, saç boyama vasitələri, saç tonikləri, losyonlar, saç

düzümü vasitələri, yağlar, talk tozları, makiyaj tozları, qrim vasitələri, əsas kremi, üz üçün kremlər, bədən üçün kremlər, kipriklər üçün tuş, göz kölgələri dırnaq üçün məhsullar və boyalar, dodaq boyası, ətriyyat məmulatları, odekalon, dezodorant və antiperspirant, tərəş üçün kremlər və gellər, qaralma üçün preparatlar, qırıqlara qarşı preparatlar, kosmetika.

(526) В товарном знаке словосочетание "professional make up" не является объектом правовой охраны.

(511) 03 - мыла, шампуни, средства по уходу за волосами, средства для окрашивания волос, тоники для волос, лосьоны, средства для укладки, масла, тальковые порошки, макияжные порошки, средства для гримирования, крем-основа, кремы для лица, кремы для тела, тушь для ресниц, тени для век, ногтевые продукты и лаки, помада губная, изделия парфюмерные, одеколон, дезодорант и антиперспирант, кремы для бритья и гели, препараты для загара, препараты против морщин, косметика.

(111) N 2018 0375

(151) 29.03.2018

(210) 2017 33525

(220) 20.04.2017

(181) 20.04.2027

(730) Biosidus S.A., Av. Constitución 4234, P.C. 1254, Buenos Aires, Argentina (AR)

(540)

HEMAX

(511) 05 - hematoloji məhsulları.

(511) 05 - гематологические препараты.

(111) N 2018 0376

(151) 29.03.2018

(210) 2017 33565

(220) 12.05.2017

(181) 12.05.2027

(730) NIKE INNOVATE C.V., a limited partnership (commanditaire vennootschap) organized and

existing under the laws of the Netherlands, One Bowerman Drive, Beaverton, Oregon 97005-6453, USA (US)
(540)

PEGASUS

(511) 25 - ayaqqabı.

(511) 25 - обувь.

(111) N 2018 0377

(151) 29.03.2018

(210) 2017 33660

(220) 05.07.2017

(181) 05.07.2027

(730) PRESSTO ENTERPRISES S.L.U., C/
Bascuñuelos 13, 28021, Madrid, Spain (ES)
(540)



(591) firuzəyi, boz, sarı

(511) 37 - özünəxidmət camaşırxanaları; yuma və ütüləmə; paltarların yuyulması; özünəxidmət camaşırxanaları üçün avadanlıqlar (təqdim olunma); paltaryuyan maşınların icarəsi; camaşırxana xidmətlərinin göstərilməsi; camaşırxanalar üçün avadanlığın icarəsi; geyimlərin yuyulması və ütüləməsi; geyimlərin yuyulması və ütüləməsi barədə informasiyanın təqdim olunması; camaşırxana və mətbəx avadanlığının quraşdırılması; geyimlərin tikilişi; geyimlərin tikilişi üzrə xidmətlər barədə informasiyanın təqdim olunması; toxuculuq məmulatlarının ütülənməsi; parçalardan ləkələrin silinməsi; parçaların sıxılması; matların təmiri; xalçaların və palazların təmizləməsi; xalçaların yığılması; xalçaların təmizlənməsi üçün maşınların icarəsi; xalçaların və palazların təmizləməsi barədə informasiyanın təqdim olunması; dərinin təmizlənməsi; dərinin təmizlənməsi və təmiri; dəridən ləkələrin silinməsi; dəri üçün baxım, təmizləmə və təmir; parçalar, tekstil, dəri, xəz və onlardan hazırlanan mallar üçün təmizləmə və baxım; parçalar üçün camaşırxana; toxuculuq məmulatlarının yuyulması.

40 - boyama üzrə xidmətlər; boyama [parça və ya xəz üçün]; geyimdə dəyişikliklərin edilməsi; parçalara odadavamlılıq xüsusiyyətlərinin verilməsi; parçaların kəsilməsi; parçaların emalı; tekstilin bəzənməsi; parça zolaqlarının tikilməsi; parçaların boyanması; parçanın hidroizolyasiyası; parçaların ağardılması; parçanın qıraqlarının emalı; kremədavamlı parçanın emalı; toxunmayan parçaların boyanması; parçaya applikasiyaların çəkilməsi; parça üzərində çap; yanğından mühafizə [parça və ya xəz üçün]; parçanın və ya geyimin boyanması; parçanın emalı; tekstil üçün boyama maşınlarının və aparatların icarəsi; tekstilin emalı üçün maşınların və aparatların icarəsi; parçaya odadavamlılıq xüsusiyyətlərinin verilməsi üçün maşınların və aparatların icarəsi; parçaya ləkəyədavamlılıq xüsusiyyətlərinin verilməsi üçün onların emalı; xalçaların kəsilməsi; xalçaların boyanması; xalçaların dezodorasiyası; xalça örtüklərinin şablonlarının istehsalı; xalçalara antistatik xüsusiyyətlərin verilməsi üçün onların emalı; xalçalara ləkəyədavamlılıq xüsusiyyətlərinin verilməsi üçün onların emalı; xalçalara astar vurulması üzrə sifarişlərin yerinə yetirilməsi; dərinin boyanması; dəri və xəz üzrə işləmələr; dəriyə qoruyucu örtüyün çəkilməsi; tekstilin, dərinin və xəzin emalı; sifariş əsasında dəri materiallarının seçilməsi; tekstilin təbii hidroizolyasiya materialları ilə emalı; parçanın ilkin oturuşması; tekstil məmulatlarında fotoqrafik aşılandırma; tekstildə işləmə; tekstilin boyanması; tekstil məmulatlarının formalanması; tekstil məmulatlarının səthi emalı; tekstilin hidroizolyasiyası; tekstil məmulatlarının ağardılması; tekstilin təmizlənməsi; tekstil məmulatlarının kəsilməsi; tekstilin kimyəvi emalı; parçaların genələrə qarşı emalı; parçaların güvəyə qarşı emalı; termooturuşma plyonkası [tekstil və ya xəz üçün]; parçanın hazırlanması və emalı.

(591) бирюзовый, серый, желтый

(511) 37 - прачечные самообслуживания; стирка и глажка; стирка белья; оборудования для прачечной самообслуживания (предоставление); аренда стиральных машин; предоставление услуг прачечной; аренда оборудования для прачечных; стирка и глажка одежды; предоставление информации, касающейся услуг по стирке и глажке одежды; установка прачечной и кухонного оборудования; пошив одежды; предоставление информации, касающейся услуг по пошиву одежды; глажение текстильных изделий; удаление пятен из тканей; прессование ткани; ремонт матов; чистка ковров и паласов; укладка ковров; аренда машин для чистки ковров; предоставление информации, касающейся чистки ковров и паласов; чистка кожи; чистка и ремонт кожи; удаление пятен из

кожи; уход за кожей, уборка и ремонт; чистка и уход за тканями, текстилем, кожей, мехами и товарами, изготовленные из них; прачечная тканей; мойка изделий из текстильных изделий.

40 - услуги по окрашиванию; крашение [для текстиля или меха]; переделка одежды; придание огнеупорных свойств тканям; резка ткани; обработка ткани; отделка текстиля; сшивание лоскутов; окрашивание тканей; гидроизоляция ткани; отбеливание тканей; обработка кромок ткани; кремостойкая обработка ткани; окрашивание нетканого текстиля; нанесение аппликаций на текстиль; печать на ткани; огнезащита [для текстиля или меха]; окрашивание ткани или одежды; отделка ткани; аренда текстильных красильных машин и аппаратов; аренда машин и аппаратов для обработки текстиля; аренда машин и аппаратов для придания пятноотталкивающих свойств; резка ковров; окрашивание ковров; дезодорация ковров; изготовление шаблонов ковровых покрытий; обработка ковров для придания антистатических свойств; обработка ковров для придания пятноотталкивающих свойств; нанесение на ковры подложек под заказ; окрашивание кожи; работа с кожей и мехом; нанесение защитных покрытий на кожу; обработка текстиля, кожи и меха; подборка кожаных материалов под заказ; обработка текстиля натуральными гидроизоляционными материалами; предварительная усадка ткани; фотографическое травление текстильных изделий; применение отделки к текстилю; окрашивание текстиля; формование текстильных изделий; поверхностная обработка текстильных изделий; гидроизоляция текстиля; отбеливание текстильных изделий; чистка текстиля; обрезка текстильных изделий; химическая обработка текстиля; обработка ткани против клещей; обработка ткани против моли; термоусадочная пленка [для текстиля или меха]; подготовка и обработка ткани.

(111) N 2018 0378

(151) 29.03.2018

(210) 2017 33549

(220) 03.05.2017

(181) 03.05.2027

(730) SENSHA Co., Ltd., 1007-3 Kamikasuya, Isehara-City, Kanagawa-Pref., Japan (JP)

(540)



(591) göy, sarı

(511) 01 - sənaye kimyəvi maddələr; metal və rənglənmiş səthlərin, xromlanmış, parça, dəri, plastik avtomobil hissələrinin mühafizəsi üçün kimyəvi preparatlar; avtomobillərin təmizlənməsi və pardaxlanması üçün istifadə olunan kimyəvi maddələr və kimyəvi preparatlar; örtüklərin, rənglərin, mastikaların, sürtgünlərin, mumun, tozun, çirkin təmizlənməsi üçün kimyəvi tərkiblər; avtomobil mühərriklərindən yanma məhsullarının və yağlı çöküntülərin təmizlənməsi üçün kimyəvi preparatlar; rənglərdən başqa örtük agentləri (kimyəvi maddələr); suyu uzaqlaşdırmaq üçün kimyəvi preparatlar; suuzaqlaşdırıcı xassələrin verilməsi üçün preparatlar (kimyəvi maddələr); şüşənin tündləşməsinin qarşısını almaq üçün kimyəvi preparatlar; pəncərə şüşələrinin tündlənməsinin qarşısını almaq üçün kimyəvi preparatlar; büzlanmaya qarşı mübarizədə istifadə olunan kimyəvi maddələr və kimyəvi preparatlar.

03 - təmizləmə, pardaxlama, yağsızlaşdırma və abraziv emal üçün preparatlar; avtomobillər üçün təmizləyici preparatlar; avtomobil mumu; pardaxlama üçün preparatlar; (pardaxlama üçün) parıltı verən məhsullar; ləkətemizləyicilər.

17 - avtomobillərin texniki xidməti üçün istifadə edilən poliuretan lövhələr; avtomobillərin texniki xidməti üçün istifadə edilən poliuretan plyonkalar; avtomobillərin texniki xidməti üçün istifadə edilən şəffaf plastik lövhələr; avtomobillərdə istifadə edilən laylanmış plastmasdan plyonkalar; avtomobillərin texniki xidməti üçün istifadə edilən yapışqan örtüklü lövhələr; avtomobillərin texniki xidməti üçün istifadə edilən yapışqan örtüklü plastmas plyonkalar; avtomobillərin pəncərəsində istifadə etmək üçün tonverilmiş plastmas lövhələr; avtomobillərin pəncərəsində istifadə etmək üçün tonverilmiş plastmas plyonkalar; yarıməmal olunmuş plastmas maddələr; kənd təsərrüfat məqsədləri üçün plastmas plyonkalar.

21 - təmizləmə və yığışdırma üçün ləvazimatlar; avtomobillərin yuyulması üçün qubkalar, şotkalar, əlcəklər; yığışdırmaq üçün əskilər; preparatlardan, kağızdan və daşdan başqa, parlaqlıq vermək üçün materiallar; yumaq üçün şotkalar; vedrələr, badyalar; avtomobil yumaq üçün əlcəklər.

35 - avtomobillərin təmizlənməsi və pardaxlanması üçün istifadə edilən müxtəlif əmtələrin internet vasitəsilə topdan və ya pərakəndə satışı; avtomobillərin istifadə edilən şəffaf plastik lövhələrin,

avtonobillərdə istifadə edilən laylanmış plastmasdan plyonkaların, avtomobillərin texniki xidmətində istifadə edilən yapışqan örtüklü plastik lövhələrin, avtomobillərin texniki xidmətində istifadə edilən yapışqan örtüklü plastmas plyonkaların, avtomobillərin pəncərəsində istifadə edilən tonverici plastik lövhələrin, avtomobillərin mühafizəsi üçün kimyəvi preparatların, avtomobillərin təmizlənməsi və pardaxlanması üçün istifadə edilən ximikatlardan və kimyəvi preparatların, avtomobillərin çirkini təmizləyən kimyəvi tərkiblərin, avtomobillərin mühərriklərindən yanma məhsullarının və yağlı çöküntülərin təmizlənməsi üçün kimyəvi preparatların, suyu uzaqlaşdırmaq üçün kimyəvi preparatların, suuzaqlaşdırıcı xassələrin verilməsi üçün preparatların, şüşənin tündləşməsinin qarşısını almaq üçün kimyəvi maddələrin, pəncərə şüşələrinin tündlənməsinin qarşısını almaq üçün kimyəvi maddələrin, buzlanmaya qarşı mübarizədə istifadə olunan kimyəvi maddələrin və kimyəvi preparatların topdan və ya pərakəndə satışı; biznesin idarə olinmasına kömək; biznes sahəsində professional məsləhətlər; fransız əsasında ticarət müəssisələrinin idarə olunması; biznes sahəsində fransız alıcılarına verilən məsləhətlər. təmizlənməsi və pardaxlanması üçün istifadə edilən müxtəlif əmtələrin, məhz təmizləmək üçün preparatların, pardaxlama preparatlarının, abraziv emal preparatlarının, astarlayıcı, örtükləyici preparatların, avtomobillər üçün ətirverən kompozisiyaların, çirki təmizləyən gilin, yağsızlaşdırıcı preparatların, avtomobil mumunun, təmizləyici preparatlara kimyəvi əlavələrin, pardaxlayıcı preparatlar üçün kimyəvi əlavələrin, astarlayıcı örtükləyici preparatlar üçün kimyəvi əlavələrin, yığışdırma üçün əskilərin, yuma şotkalarının, avtomobil yumaq üçün əlcəklərin, vedrələrin, ləkətmizləyicilərin, avtomobil üçün pardaxlayıcı tərkiblərin, lentlərin, duş üçün susəpələyənlərin, avtomobillərin təmiri və texniki xidməti üçün əllə işləyən alətlər üçün işəsalma və buraxıcı qurğuların, şüşəli sumbataların, avtomobillərin texniki xidmətində istifadə edilən poliuretan lövhələrin, avtomobillərin texniki xidmətində istifadə edilən poliuretan plyonkaların, avtomobillərin texniki xidmətində.

37 - avtomobillərin və motosikllərin təmizlənməsi, yuyulması, pardaxlanması, qoruyucu astarla örtülməsi, təmiri və texniki xidməti, avtomobillərin yuyulması üçün avadanlığın icarəsi və avtomobillərin yuyulmasına dair informasiyanın verilməsi.

(591) синий, желтый

(511) 01 - химикаты промышленные; препараты химические для защиты металлических и окрашенных поверхностей, хромированных, тканевых, кожаных, пластиковых частей

автомобилей; химикаты и препараты химические, используемые для чистки и полирования автомобилей; составы химические для удаления покрытий, красок, мастики, смазок, воска, пыли, грязи; препараты химические для удаления продуктов сгорания и масляных отложений из двигателей автомобилей; агенты покрывающие [химические вещества], за исключением красок; препараты химические для отталкивания воды; препараты для придания водоотталкивающих свойств (химические вещества); препараты химические для предотвращения потускнения стекла; химикаты для предотвращения потускнения оконных стекол; химикаты и препараты химические для использования в борьбе с обледенением.

03 - препараты для чистки, полирования, обезжиривания и абразивной обработки; препараты чистящие для автомобилей; воск автомобильный; препараты для полирования; продукты для наведения блеска [для полировки]; пятновыводители.

17 - листы полиуретановые для использования в техническом обслуживании автомобилей; пленки полиуретановые для использования в техническом обслуживании автомобилей; листы прозрачного пластика для использования в техническом обслуживании автомобилей; пленки из слоистой пластмассы для использования на автомобилях; листы пластика с клеящим покрытием для использования в техническом обслуживании автомобилей; пленки пластмассовые с клеящим покрытием для использования в техническом обслуживании автомобилей; листы пластика тонированные для использования на окнах автомобилей; пленки пластмассовые тонированные для использования на окнах автомобилей; вещества пластмассовые полуобработанные; пленки пластмассовые для сельскохозяйственных целей.

21 - приспособления для чистки и уборки; губки, щетки, перчатки для мытья автомобилей; тряпки для уборки; материалы для придания блеска, за исключением препаратов, бумаги и камня; щетки для мытья; ведра, бадьи; перчатки для мытья автомобиля.

35 - продажа розничная или оптовая различных товаров, используемых для чистки и полирования автомобилей, через интернет; продажа розничная или оптовая различных товаров, используемых для чистки и полирования автомобилей, а именно препаратов для чистки, препаратов для полирования, препаратов для абразивной обработки, препаратов грунтовальных, покрывающих, композиций дезодорирующих для автомобилей,

глины для удаления загрязнений, препаратов обезжиривающих, воска автомобильного, добавок химических для чистящих препаратов, добавок химических для полировочных препаратов, добавок химических для грунтовальных, покрывающих препаратов, тряпок для уборки, щеток для мытья, перчаток для мытья автомобиля, ведер, пятновыводителей, составов полировочных для автомобилей, ленты, леек для душа, спускных, сливных устройств для ручных инструментов для ремонта и технического обслуживания автомобилей, шкурки стеклянной, листов полиуретановых для использования в техническом обслуживании автомобилей, пленок полиуретановых для использования в техническом обслуживании автомобилей, листов прозрачного пластика для использования в техническом обслуживании автомобилей, пленок из слоистой пластмассы для использования на автомобилях, листов пластика с клеящим покрытием для использования в техническом обслуживании автомобилей, пленок пластмассовых с клеящим покрытием для использования в техническом обслуживании автомобилей, листов пластика тонированных для использования на окнах автомобилей, пленок пластмассовых тонированных для использования на окнах автомобилей, препаратов химических для защиты автомобилей, химикатов и препаратов химических, используемых для чистки и полирования автомобилей, составов химических для удаления загрязнений автомобилей, препаратов химических для удаления продуктов сгорания и масляных отложений из двигателей автомобилей, препаратов химических для отталкивания воды, препаратов для придания водоотталкивающих свойств, препаратов химических для предотвращения потускнения стекла, химикатов для предотвращения потускнения оконных стекол, химикатов и препаратов химических для использования в борьбе с обледенением; помощь в управлении бизнесом; консультации профессиональные в области бизнеса; управление торговыми предприятиями на основе франшизы; консультации в области бизнеса, предоставляемые получателям франшизы.

37 - чистка, мойка, полирование, покрытие защитными грунтовками, ремонт и техническое обслуживание автомобилей и мотоциклов; прокат оборудования для мойки автомобилей и предоставление информации, относящейся к мойке автомобилей.

(111) N 2018 0379

(151) 29.03.2018

(210) 2018 34035

(220) 17.01.2018

(181) 17.01.2028

(730) Gallaher Limited, Members Hill, Brooklands Road Weybridge, KT13 0QU Surrey, United Kingdom (GB)

(540)



SOBRANIE

(511) **34** - emal edilmiş və ya emal edilməmiş tütün; çəkməli tütün, tənbəki tütünü, əllə eşmə üçün tütün, çeynənən tütün, çeynənən "snus" tütünü; siqaretlər, papiroslar, elektron siqaretləri, siqarlar, siqarillar; burunotu; 34-cü sinifə daxil edilən çəkmə ləvazimatı; siqaret, papiros kağızı, siqaret gilizləri və kibrit.

(511) **34** - табак обработанный или необработанный; табак курительный, табак трубочный, табак для самокруток, табак жевательный, табак жевательный «снус»; сигареты, папиросы, сигареты электронные, сигары, сигариллы; табак нюхательный; курительные принадлежности, включенные в класс 34; бумага сигаретная, папиросная, сигаретные гильзы и спички.

(111) N 2018 0380

(151) 29.03.2018

(210) 2018 34060

(220) 29.01.2018

(181) 29.01.2028

(730) Gallaher Limited, Members Hill, Brooklands Road Weybridge, KT13 0QU Surrey, United Kingdom (GB)

(540)



(591) qara, qırmızı, qızılı

(511) 34 - emal edilmiş və ya emal edilməmiş tütün; çəkməli tütün, tənbəki tütünü, əllə eşmə üçün tütün, çeynənən tütün, çeynənən "snus" tütünü; siqaretlər, papiroslar, elektron siqaretləri, siqarlar, siqarillar; burunotu; 34-cü sinifə daxil edilən çəkmə ləvazimatı; siqaret, papiros kağızı, siqaret gilizləri və kibrit.

(591) черный, красный, золотистый

(511) 34 - табак обработанный или необработанный; табак курительный, табак трубочный, табак для самокруток, табак жевательный, табак жевательный «снус»; сигареты, папиросы, сигареты электронные, сигары, сигариллы; табак нюхательный; курительные принадлежности, включенные в класс 34; бумага сигаретная, папиросная, сигаретные гильзы и спички.

(111) N 2018 0381

(151) 29.03.2018

(210) 2017 00398

(220) 17.04.2017

(181) 17.04.2027

(730) Nitya International General Trading (L.L.C.), P.O. Box. 55312, Dubai, United Arab Emirates (AE)
(540)



(526) Əmtəə nişanında "RICH CLUB" söz birləşməsi hüquqi mühafizə obyektidir.

(511) 34 - siqaretlər, papiroslar.

(526) В товарном знаке словосочетание "RICH CLUB" не является объектом правовой охраны.

(511) 34 - сигареты, папиросы.

(111) N 2018 0382

(151) 29.03.2018

(210) 2017 33537

(220) 28.04.2017

(181) 28.04.2027

(730) Diamond Quest Limited, OMC Chambers, P.O.Box 3152, Road Town, Tortola, British Virgin Islands (VG)

(540)



(511) 34 - tütün; tütün məmulatlarının çəkilməsi üçün ləvazimatlar; kibrit; siqaretlər, papiroslar; portsiqarlar, siqaret qutuları; siqaret filtrləri; siqara müştükləri; siqaret, papiros kağızı; papiros gilizinin tütünsüz hissələri; siqaret müştükləri üçün ucluqlar; tütün çubuqları; siqarillar; siqarlar; külqabılar; alışıqanlar.

(511) 34 - табак; курительные принадлежности; спички; сигареты, папиросы; портсигары; фильтры для сигарет; мундштуки для сигар; бумага сигаретная, папиросная; части без табака папиросной гильзы; наконечники мундштуков для сигарет; трубки курительные; сигариллы; сигары; пепельницы; зажигалки.

(210) 2017 33614

(220) 09.06.2017

(181) 09.06.2027

(730) Société des Produits Nestlé S.A., 1800 Vevey, Switzerland (CH)

(540)



(111) N 2018 0383

(151) 29.03.2018

(210) 2017 33613

(220) 07.06.2017

(181) 07.06.2027

(730) Microsoft Corporation (a Washington Corporation), One Microsoft Way, Redmond, Washington 98052-6399, United States of America (US)

(540)



(511) 09 - fərdi kompüter və oyun konsolları ilə istifadə üçün kompüter oyunları proqram təminatı.

28 - xarici display ekranı və ya monitoru ilə istifadə üçün videooyun konsolları; videooyunların məsafədən idarə edilməsi üçün interaktiv bloklar.

(511) 09 - игровое программное обеспечение для компьютерных игр, для использования с персональными компьютерами и игровыми консолями.

28 - консоли видеоигр для использования с внешним экраном или монитором; интерактивные блоки дистанционного управления видеоигрой

(111) N 2018 0384

(151) 29.03.2018

(591) qızılı, boz

(511) 30 - qəhvə, qəhvə ekstraktları, qəhvə əsasında içkilər və ərzaq; buzlu qəhvə; qəhvə əvəzediciləri, qəhvə əvəzedicilərinin ekstraktları; qəhvə əvəzediciləri əsasında ərzaq və içkilər; kasni (qəhvə əvəzedicisi); çay, çay ekstraktları, çay əsasında içkilər və məhsullar; buzlu çay; qidaya əlavə olunan səməni tərkibli əlavələr; kakao, kakao əsasında ərzaq və içkilər; şokolad, şokolad məhsulları, şokolad tərkibli içkilər və ərzaq; qənnadı məmulatları, konfetlər, nabatlar; şirniyyat; şəkər; çeynəməli saqqızlar; təbii şirinləşdirici maddələr; çörək-bulka məmulatları, çörək, maya, xəmir əsaslı qənnadı məmulatları; qaletlər, peçenye, şirin, əsasən içi doldurulmuş xəmirdən qənnadı məmulatları, vafli, toffi (iris konfetləri), pudinqlər; dondurma, meyvəli buz, meyvəli dondurma, şərbət, dondurulmuş şirniyyat, dondurulmuş qənnadı məmulatları, əsasən içi doldurulmuş dondurulmuş şirin xəmirdən qənnadı məmulatları, yumşaq dondurma, dondurulmuş yoğurt; dən məhsullarından quru səhər yeməyi, müsli, qarğıdalı lopası, dən məhsullarından batonlar, istifadəyə hazır dən məhsulları; dən məhsulları.

(591) zolotistyy, seryy

(511) 30 - кофе, экстракты кофейные, продукты и напитки на основе кофе; кофе со льдом; заменители кофе, экстракты заменителей кофе, продукты и напитки на основе заменителей кофе; цикорий (заменитель кофе); чай, экстракты чайные, продукты и напитки на основе чая; чай со льдом; продукты на основе солода для употребления в пищу; какао, продукты и напитки

на базе какао; шоколад, продукты шоколадные, продукты и напитки на основе шоколада; кондитерские изделия, конфеты, леденцы; сладости; сахар; резинки жевательные; вещества подслащивающие натуральные; хлебобулочные изделия, хлеб, дрожжи, мучные кондитерские изделия; галеты, печенье, изделия кондитерские из сладкого теста, преимущественно с начинкой, вафли, тоффи [ирисовые конфеты], пудинги [запеканки]; мороженое, фруктовый лед, фруктовое мороженое, сорбет, замороженные сладости, кондитерские изделия, замороженные кондитерские изделия из сладкого теста, преимущественно с начинкой, мягкое мороженое, замороженные йогурты; сухие зерновые завтраки, мюсли, хлопья кукурузные, батончики злаковые, зерновые продукты, готовые к употреблению; продукты зерновые.

(111) N 2018 0385

(151) 29.03.2018

(210) 2017 33626

(220) 19.06.2017

(181) 19.06.2027

(730) Obşestvo s Oqraniçennoy
Otvettstvennostyu "Arterium Ltd", ul.
Saksaqanskoqo, 139, q. Kiyev 01032, Ukrayna
(UA)
(540)

ГАБАНА

(511) 05 - əsçaçılıq və baytarlıq preparatları; tibbi məqsədlər üçün gigiyena preparatları; tibbi məqsədlər üçün pəhriz maddələri, uşaq qidası; plastırlar, sarğı materialları; dişləri plomblamaq və diş surətlərini hazırlamaq üçün materiallar; dezinfeksiyaedici vasitələr; ziyanverici heyvanları məhv etmək üçün preparatlar; fungusidlər, herbisidlər; 05-ci sinfə daxil olan bütün əmtəələr.

(511) 05 - фармацевтические и ветеринарные препараты; гигиенические препараты для медицинских целей; диетические вещества для медицинских целей, детское питание; пластыри, перевязочные материалы; материалы для пломбирования зубов и изготовления зубных слепков; дезинфицирующие средства; препараты для уничтожения вредных животных;

фунгициды, гербициды; и все товары включенные в 05 класс.

(111) N 2018 0386

(151) 30.03.2018

(210) 2016 33321

(220) 07.12.2016

(181) 07.12.2026

(730) Colgate-Palmolive Company, a Delaware corporation, 300 Park Avenue, New York, New York 10022, U.S.A. (US)

(540)

ДРЕВНИЕ СЕКРЕТЫ

(526) Əmtəə nişanındakı "ДРЕВНИЕ СЕКРЕТЫ" söz birləşməsi elementlərinə ayrı-ayrılıqda müstəqil hüquqi mühafizə verilmədən bütövlüklə qorunur.

(511) 03 - diş pastaları, diş tozları; tibbi məqsədlərdə istifadə edilənlər istisna olmaqla, ağız yaxalamaq üçün preparatlar; ağız boşluğunun təravətləndirilməsi üçün aerozollar.

(526) В товарном знаке словосочетание "ДРЕВНИЕ СЕКРЕТЫ" охраняется в целом без предоставления самостоятельной правовой охраны отдельным элементам.

(511) 03 - пасты зубные, порошки зубные; препараты для полоскания рта, за исключением используемых в медицинских целях; аэрозоли для освежения полости рта.

(111) N 2018 0387

(151) 30.03.2018

(210) 2016 33240

(220) 19.10.2016

(181) 19.10.2026

(730) The Procter & Gamble Company, One Procter & Gamble Plaza, Cincinnati, Ohio 45202, United States of America (US)

(540)

КАЛЬЦИ-СТАТ

(526) Əmtəə nişanında "кальци-стат" söz birləşməsi elementlərinə ayrı-ayrılıqda hüquqi mühafizə verilmədən bütövlüklə qorunur.

(511) 03 - dişlərə qulluq etmək üçün preparatlar; ağız boşluğunun gigiyenası üçün preparatlar; dişlərin təmizlənməsi üçün preparatlar; diş pastaları; dişlərin təmizlənməsi üçün losyonlar; diş protezlərinin təmizlənməsi üçün preparatlar; tibbi məqsədlərdə istifadə edilənlər istisna olmaqla ağızın yaxalanması üçün preparatlar; tibbi məqsədlər üçün olmayan diş eliksirləri; tibbi məqsədlər üçün olmayan spreylər; ağız boşluğu üçün sərinləşdiricilər; nəfəsin təravətləndirilməsi üçün zolaqlar; dişlərin ağardılması üçün gel; dişlərin ağardılması üçün kosmetik preparatlar ilə hopdurulmuş dişlər üçün ağardıcı zolaqlar; dişlərin parıldadılması üçün preparatlar; diş protezlərinin parıldadılması üçün preparatlar; diş tozu; nəmləndirilmiş diş tozu; şəxsi istifadə üçün diş ərpinin indikasiyası üçün rəngləyici həblər.

(526) В товарном знаке словосочетание "кальци-стат" охраняется в целом без предоставления самостоятельной правовой охраны отдельным элементам.

(511) 03 - препараты для ухода за зубами; препараты для гигиены полости рта; препараты для чистки зубов; пасты зубные; лосьоны для чистки зубов; препараты для чистки зубных протезов; препараты для полоскания рта, за исключением используемых в медицинских целях; эликсиры зубные, не для медицинских целей; спреи для полости рта, не для медицинских целей; освежители для полости рта; полоски для освежения дыхания; гель для отбеливания зубов; полоски отбеливающие для зубов, пропитанные препаратами для отбеливания зубов косметические; препараты для полирования зубов; препараты для полирования зубных протезов; зубной порошок; зубной порошок увлажненный; таблетки окрашивающие для индикации зубного налёта для личного пользования.

(111) N 2018 0388

(151) 30.03.2018

(210) 2017 00276

(220) 29.03.2017

(181) 29.03.2027

(730) The Procter & Gamble Company, One Procter & Gamble Plaza, Cincinnati, Ohio 45202 United States of America (US)

(540)

PAMPERS SPLASHERS

(511) 05 - üzgüçülük üçün birdəfəlik uşaq bezləri-bələkləri; kağızdan və/və ya sellülozdan istehsal edilmiş birdəfəlik uşaq bezləri.

(511) 05 - одноразовые детские трусы-подгузники для плавания; одноразовые подгузники, изготовленные из бумаги и/или целлюлозы.

(111) N 2018 0389

(151) 30.03.2018

(210) 2017 00381

(220) 13.04.2017

(181) 13.04.2027

(730) BEST FOOD COMPANY LLC, UMM Ramool Rashidiya, PO BOX 10602 DUBAI, UNITED ARAB EMIRATES (AE)

(540)



(511) 30 - şokolad ilə örtülmüş xurmalar [qənnadı məmulatları].

(511) 30 - финики покрытые шоколадом [кондитерские изделия].

(111) N 2018 0390

(151) 30.03.2018

(210) 2017 00382

(220) 13.04.2017

(181) 13.04.2027

(730) SAID SALIM BAWAZIR TRD CORP, KSA-Jeddah-West Bugdadiyah District- Hamza

Shehata Street P.O.Box: 11625 Jeddah 21463,
Saudi Arabia (SA)
(540)



(526) Əmtəə nişanında "F" hərf işarəsi hüquqi mühafizə obyektidir.

(511) 03 - ağartma üçün preparatlar və yuma üçün digər maddələr; təmizləmə, cilalama, yağsızlaşdırma və abraziv emal üçün preparatlar; qeyri-müalicəvi sabunlar; ətriyyat məmulatları, efir yağları, kosmetika, saç üçün losyonlar; qeyri-müalicəvi diş tozları və pastaları; taxma saçların bərkildilməsi üçün yapışqanlar; cilalama daşları; alətlərin itilənməsi üçün preparatlar; qırxdırma üçün zəy daşı [büzücü vasitə]; badam yağı; badam sabunu; ənbər [ətriyyat]; paltara parıltının verilməsi üçün preparatlar; nişasta [appret]; cilalama üçün qırmızı krokus; sabunlar; parçaların çalarlarının canlandırılması üçün sabunlar; paltarın emalı üçün lil; badyandan essensiya; vannalar üçün kosmetik preparatlar; qırxdırma üçün sabunlar; dodaq pomadası; kosmetik vasitələr üçün pambıq tamponları; kosmetik maskalar; berqamot yağı; ağartma üçün təbaşir; ağardıcı kosmetik kremlər; dərinin şəffaflaşdırılması üçün preparatlar; ağartma üçün duzlar; ağartma üçün soda; yuma üçün preparatlar; paltara parıltının verilməsi üçün nişasta; ətirli ağac; tibbi məqsədlərdə istifadə edilənlər istisna olmaqla ağızın yaxalanması üçün preparatlar; dırnaqlar üçün laklar; qrimlənmə üçün vasitələr; saç üçün losyonlar; metalların karbidləri [abraziv materiallar]; silisium karbid [abraziv material]; sidrdən efir yağları; təmizləmə üçün vulkanik kül; ayaqqabı üçün krem; saçların rənglənməsi üçün vasitələr; saçların burulması üçün preparatlar; süni kirpiklər; kirpiklər üçün kosmetik vasitələr; parıltının verilməsi üçün preparatlar; cilalama üçün preparatlar; ayaqqabıya qulluq etmə üçün vasitələr; mebelin və döşəmənin cilalanması üçün mumlar; parıltının verilməsi üçün məhsullar [parıldatma üçün]; ayaqqabı mumları; çəkmə qatranı; paltar üçün mum; bığlar üçün mum; parket döşəmələr üçün mum; pardaqlama mumları; dərzı mumu; limondan efir yağları; odekolon; tualetdə su üçün boyaq maddələri; dərinin qorunması üçün tərkiblər [cilalamalar]; korund [abraziv]; heyvanlar üçün kosmetik vasitələr; kosmetik dəstlər; kosmetik vasitələr; kosmetik məqsədlər üçün pambıq; təmizləmə üçün təbaşir; ləkəaparanlar; kosmetik karandaşlar; cilalama üçün kremlər; kosmetik

kremlər; yuma üçün soda, təmizləmə üçün soda; ülgüclərin itilənməsi üçün qayıqlar üçün pastalar; dəri üçün mumlar, dəri üçün kremlər; sənaye və tibb məqsədləri üçün istifadə edilənlər istisna olmaqla yuyucu vasitələr; təmizləmə üçün məhlullar; sənaye məqsədlərində istifadə edilənlər istisna olmaqla yağsızlaşdırma vasitələri; makiyajın silinməsi üçün preparatlar; diş pastaları, diş tozları; məişət ərptəmizləyənləri; almaz tozu [abraziv]; məişət antistatikləri; sumbata kağızı; lakların silinməsi üçün preparatlar; sumbata parçası; rəngsizləşdirmə üçün preparatlar; polituranın silinməsi üçün preparatlar; javel suyu; lavanda suyu; ətirli su; tualet suyu; yuma üçün sabun ağacının qabığı; sumbata; buxur; depilyatoriyalar; tüklərin təmizlənməsi üçün mum; paltarın isladılması üçün preparatlar; efir essensiyaları; efir yağları; çiçək cövhərləri [ətriyyat]; qrim; təmizləmə üçün preparatlar; çiçək ətirləri üçün əsaslar; ətirli maddələr ilə tüstüləndirmə üçün tərkiblər [ətriyyat məmulatları]; yağlı xəmindən hazırlanmış qənnadı məmulatları üçün aromatizatorlar [efir yağları]; qaulteriya yağı; kosmetik vazelin; qeraniol; kosmetik məqsədlər üçün yağlar; kosmetik məqsədlər üçün hidrogen peroksid; heliotropin; kosmetik yağlar; jasmine yağı; lavanda yağı; təmizləyici vasitələr kimi istifadə olunan yağlar; parfümeriya üçün yağlar; qızılgül yağı; tualet yağları; ionon [ətirli]; kosmetik məqsədlər üçün losyonlar; tualet südü; yuma üçün ağartma preparatları; tualet vasitələri; şüşələrin, o cümlədən külək şüşələrinin təmizlənməsi üçün mayelər; cilalama [nişastalatma] üçün preparatlar; nanə essensiyası [efir yağı]; parfümeriya üçün nanə; qaşlar üçün kosmetik vasitələr; müşk [parfümeriya]; permament burma üçün neytrallaşdırıcı vasitələr; şampunlar; ətirlər; süni dırnaqlar; dırnaqlara qulluq etmək üçün preparatlar; divar kağızlarının təmizlənməsi üçün preparatlar; cilalama kağızı; şüşə sumbata; parfümeriya məmulatları; dəriyə qulluq etmək üçün kosmetik vasitələr; ayaqların tərləməsinə qarşı sabunlar; cilalama üçün bülövlər; süngər daşı; kosmetik məqsədlər üçün pomadalar; dezodorasiya edici sabunlar; aqların təmizlənməsi üçün ətirli vasitələr; safrol; tualet parça sabunları; natrium hidroksid; qaşlar üçün qələmlər; tualet talkı; kosmetik boyaq maddələri; yağsızlaşdırma üçün skipidar; yağsızlaşdırma üçün terpentın yağı; terpenlər [efir yağları]; abraziv parça; şüşə abraziv ilə sumbata parçası; tərləməyə qarşı tualet vasitələri [tualet ləvazimatları]; tərləməyə qarşı sabunlar; cilalama üçün kizelqur; abrazivlər; abraziv kağız; naşatır spirti [yuyucu, təmizləyici vasitə]; alüminium zəyləri [büzücü vasitə]; kosmetik məqsədlər üçün badam südü; pasın təmizlənməsi üçün preparatlar; qaralma üçün kosmetik vasitələr; aromatizatorlar [efir yağları]; içkilər üçün aromatizatorlar [efir yağları];

ağların yuyulması zamanı rənglərin canlandırılması üçün məişət kimyəvi preparatları; tibbi məqsədlərdə istifadə edilənlər istisna olmaqla vannalar üçün duzlar; saqqal və bıçlar üçün boyaq maddələri; arıqlama üçün kosmetik vasitələr; süni kirpiklərin yapışdırılması üçün yapışqanlar; boyaların təmizlənməsi üçün preparatlar; insan və ya heyvanlar üçün dezodorantlar; kosmetik məqsədlər üçün dekorativ köçürülmə şəkilləri; kosmetik məqsədlər üçün büzücü vasitələr; kosmetik məqsədlər üçün rəngsizləşdirici vasitələr [dekoloratorlar]; yuma zamanı ağların yumşaldılması üçün preparatlar; diş protezlərinin təmizlənməsi üçün preparatlar; çirkab su borularının təmizlənməsi üçün preparatlar; otaq heyvanları üçün şampunlar [dərmanlı gigiyenik vasitələr]; kosmetik losyonlarla hopdurulmuş salfetlər; diş protezlərinin cilalanması üçün preparatlar; kosmetik məqsədlər üçün yapışqan maddələr; qırxmadan sonra losyonlar; saçlar üçün laklar; kirpiklərin və qaşların rənglənməsi üçün kosmetik vasitələr; güllərdən və otlardan ətirli qarışıqlar; ağız boşluğunun yaxalanması üçün aerosol; quru təmizləmə üçün preparatlar; parket mumunun təmizlənməsi üçün preparatlar [təmizləmə preparatları]; döşəmə üçün sürüşmədən qoruyucu mum; döşəmə üçün sürüşmədən qoruyucu mayelər; təmizləmə və tozun silinməsi üçün sıxılmış hava ilə balonlar; dişlərin ağardılması üçün gel; yuyucu vasitələrlə hopdurulmuş təmizləmə üçün əskilər; bitkilərin yarpaqlarına parıltının verilməsi üçün vasitələr; fimiəm çubuqları; qabyuyan maşınlar üçün nəmçəkən maddələr; havanın ətirvericiləri; nəfəsin təravətləndirilməsi üçün zolaqlar; ev heyvanları üçün dezodorantlar; intim gigiyenası üçün preparatlar, dezodorantlar; kosmetik məqsədlər üçün aloe vera ilə preparatlar; tibbi məqsədlərdə istifadə edilənlər istisna olmaqla masaj üçün gellər; dodaqlar üçün parıltılar; tibbi məqsədlərdə istifadə edilənlər istisna olmaqla balzamlar; quru şampunlar; dırnaqlar üçün yapışqan şəkillər; gündən qorunma preparatları; sitrondan efir yağları; xına [kosmetik boyaq maddəsi]; ayaqqabı üçün vaks, qutalin; dodaq pomadası üçün penallar; tibbi məqsədlər üçün olmayan vannalar üçün preparatlar; saçlar üçün kondisionerlər; saçların düzləndirilməsi üçün preparatlar; makiyajın silinməsi üçün preparatlarla hopdurulmuş salfetlər; kosmetik məqsədlər üçün kollagen preparatları; dişlər üçün ağardıcı zolaqlar; qida aromatizatorları [efir yağları]; fitokosmetik vasitələr; intim gigiyena üçün qeyri-tibbi yuyucu vasitələr; kosmetik məqsədlər üçün bitki cövhərləri; dırnaq üçün lakların həllediciləri; döşəmə üçün mum; heyvanlar üçün şampunlar [dərmanlı gigiyenik vasitələr]; tibbi məqsədlər üçün olmayan gözlərin yuyulması üçün preparatlar; intim gigiyenası üçün vaginal və ya dezodorant şəklində məhlullar.

05 - əczaçılıq məhsulları, tibbi və baytarlıq preparatları; tibbi məqsədlər üçün gigiyena məhsulları; tibbi və ya baytarlıq məqsədləri üçün pəhriz qidası və maddələri, uşaq qidası; insan və heyvanlar üçün qida əlavələri; plastirlər, sarğı materialları; dişləri plomblamaq və diş surətini hazırlamaq üçün materiallar; dezinfeksiyaedici vasitələr; ziyanverici heyvanları məhv etmək üçün preparatlar; fungisidlər, herbisidlər; stomatoloji abraziv materiallar; akonitin; diş protezləri üçün yapışqanlar; havanın təmizlənməsi üçün preparatlar; tibbi məqsədlər üçün qidalı zülali məhsullar; tibbi məqsədlər üçün zülali preparatlar; tibbi spirt; əczaçılıq məqsədləri üçün aldehidlər; stomatoloji məqsədlər üçün nəcib metalların xəlitələri; stomatoloji amalqamalar; pəhriz və ya əczaçılıq məqsədləri üçün nişasta; anestetiklər; tibbi məqsədlər üçün şüyyüd yağı; leykoplastirlər; tibbi məqsədlər üçün angosturanın qabığı; ziyanverici heyvanları məhv etmək üçün preparatlar; astmaya qarşı çay yığımı; əczaçılıq məqsədləri üçün donmadan qorunma mazları; babasilin müalicəsi üçün preparatlar; ev göbələklərini məhv etmək üçün preparatlar; güvəyə qarşı qoruma preparatları; parazitlərə qarşı vasitələr; antiseptiklər; antiseptik pambıq; antidiuretik preparatlar; ziyillərin müalicəsi üçün karandaşlar; aseptik pambıq; milçəyə qarşı yapışqan kağız; bakteriya kulturaları üçün bəsləyici mühitlər; tibbi və ya baytarlıq məqsədləri üçün bakterioloji preparatlar; bakteriyalı zəhərlər; tibbi və baytarlıq məqsədləri üçün bakterial preparatlar; ayaqlar üçün qabarlara qarşı halqalar; tibbi məqsədlər üçün vannalar üçün preparatlar; mineral sulardan vannalar üçün duzlar; oksigen vannaları; müalicə vannaları üçün dəniz suyu; vannalar üçün müalicəvi preparatlar; tibbi məqsədlər üçün balzam preparatları; sarğı bandajları; tibbi məqsədlər üçün balzamlar; mal-qara üçün yuyucu vasitələr [insektisidlər]; biosidlər; əczaçılıq məqsədləri üçün vismut preparatları; qurğuşun islatma dərmanları; insektisidlər; əczaçılıq məqsədləri üçün ağac kömürü; dərmanlı konfetlər; müalicəvi palçıqlar; vannalar üçün palçıqlar; yanıqların emal edilməsi üçün preparatlar; əczaçılıq məqsədləri üçün kaşu; sümük qabarlarının müalicəsi üçün preparatlar; kalomel [fungisidlər]; qabarböcəklərindən tox; stomatoloji məqsədlər üçün rezin; əczaçılıq məqsədləri üçün siroplar; dərmanlar üçün kapsullar; əczaçılıq preparatları; isti kompresslər üçün sarğılar; gigiyenik qadın salınmaları üçün kəmərlər; tibbi məqsədlər üçün pambıq; tibbi məqsədlər üçün korpiya; əczaçılıq əhəng preparatları; itlər üçün yuyucu vasitələr [insektisidlər]; itlər üçün repellentlər; kimyəvi-əczaçılıq preparatları; əczaçılıq məqsədləri üçün su xloral məhlulu; xloroform; tibbi məqsədlər üçün tərkibində tütün olmayan siqaretlər; diş sementləri; heyvanların dırnaqları üçün sement;

stomatoloji məqsədlər üçün qəlibləmə mumu; tüstülətmə üçün şamlar; kokain; heyvanlar üçün parazitlərə qarşı boyunluqlar; göz islatma dərmanları; kompresslər üçün sarğılar; vitaminli preparatlar; elektrokardiografiya elektrodları üçün kimyəvi keçiricilər; tibbi məqsədlər üçün konduraq qabığı; göbələkdən ötrü dərmanlar; kontakt linzlər üçün məhlullar; hamiləliyin qarşısını alan kimyəvi vasitələr; tibbi məqsədlər üçün radioloji kontrastlı maddələr; qabarıqların çıxarılması üçün preparatlar; tibbi məqsədlər üçün təmiz (təbii) pambıq; günəş yanmalarının müalicəsi üçün əczaçılıq preparatları; kaustik karandaşlar; dondurulmada istifadə olunan preparatlar; hemostatik karandaşlar; kroton qabığı; kurare; vaksinalar; tibbi məqsədlər üçün yuyucu vasitələr; əczaçılıq məqsədləri üçün həlimlər; dişləri plomblamaq üçün materiallar; diş sürətləri üçün materiallar; dişlər üçün laklar; dişlər üçün mastikalar; tibbi sarğı materialları; diş protezləri üçün farfor; dişlərin çıxmasının yüngülləşdirilməsi üçün preparatlar; qan təmizləyici vasitələr; gigiyena məqsədləri üçün dezinfeksiyaedici vasitələr; insan və ya heyvanlar üçün təyin olunanlar istisna olmaqla, dezodorantlar; siçanları məhv etmək üçün preparatlar; tibbi məqsədlər üçün diabetik çörək; həzmə kömək edən əczaçılıq vasitələr; digitalin; analgetiklər; dərmanlar; dolu yol dərman qutuları; əczaçılıq məqsədləri üçün maqnezium-oksidi; əczaçılıq məqsədləri üçün bədrənc suyu; tibbi məqsədlər üçün mineral sular; mineral suların tərkibinə daxil olan duzlar; isti bulaqlar; əczaçılıq məqsədləri üçün ağacların qabığı; eliksirlər [əczaçılıq preparatları]; leykoplastırların çıxarılması üçün həlledicilər; sporlu bitkilərə qarşı preparatlar; yaraların sağalması üçün tamponlar; tibbi məqsədlər üçün duzlar; əczaçılıq məqsədləri üçün mürəkkəb efirlər; əczaçılıq məqsədləri üçün sadə efirlər; cərrahlıq sarğı materialları; əczaçılıq məqsədləri üçün evkalipt tinkurası; əczaçılıq məqsədləri üçün evkalipt; təmizləyici vasitələr [işlətmələr]; əczaçılıq məqsədləri üçün un; uşaq qidası üçün quru süd qarışıqları; qızdırmanı salan vasitələr; tibbi məqsədlər üçün aptek şüyüdü (fenxel); dərman cövhləri; dərman çayları; balıq yağı; fungusidlər; əsəbləri möhkəmləndirən vasitələr; əczaçılıq məqsədləri üçün qvayakol; qurd dərmanları; sarğı üçün tənzip; işlətmə dərmanları; tibbi məqsədlər üçün jelatin; əczaçılıq məqsədləri üçün horeçavka; bakterisidlər; qliserofosfatlar; tibbi məqsədlər üçün rezin; əczaçılıq məqsədləri üçün kətan toxumu; tibbi məqsədlər üçün sürtmələr; baytarlıq məqsədləri üçün sürtmələr; sağılma zamanı istifadə edilən sürtmələr; hamiləliyin diaqnostikası üçün kimyəvi preparatlar; dərmanlı yağlar; hematogen; hemoqlobin; dərman otları; tibbi məqsədlər üçün hormonlar; tibbi məqsədlər üçün xardal yağı; hidrastin; hidrastinin; hiqroskopik pambıq; süni

mayalandırma üçün sperma; repellentlər; yod tinkurası; əczaçılıq məqsədləri üçün peptonlar; yodoform; tibbi məqsədlər üçün irlandiya mamırı; yalapa; öskürməyə qarşı həblər, əsl innab; əczaçılıq məqsədləri üçün biyan; tütün ekstraktları [insektisidlər]; əczaçılıq məqsədləri üçün süd fermentləri; tibbi məqsədlər üçün səməni (maya) südümdən içkilər; heyvanlar üçün yuyucu vasitələr [insektisidlər]; əczaçılıq məqsədləri üçün kətan toxumundan un; əczaçılıq məqsədləri üçün losyonlar; əczaçılıq məqsədləri üçün laktoza; həşərat sürfələrini məhv etmək üçün preparatlar; əczaçılıq məqsədləri üçün maya; yerüstü mollyuskaları məhv etmək üçün preparatlar; mazlar; əczaçılıq məqsədləri üçün lüpulün; tibbi məqsədlər üçün saqqız; əczaçılıq məqsədləri üçün manqrov ağacının qabığı; qadın gigiyena trususı; əczaçılıq məqsədləri üçün nanə; mildyüyə qarşı emaledilmə üçün kimyəvi preparatlar; əczaçılıq məqsədləri üçün səməni; ziyanverici bitkiləri məhv etmək üçün preparatlar; kükürd çubuqları [dezinfeksiyaedici vasitələr]; tibbi pomadalar; tibbi məqsədlər üçün tinkuralar; zərdablar; mentol; civə mazları; mikroorqanizmlər üçün qidalı maddələr; tibbi və ya baytarlıq məqsədləri üçün mikroorqanizmlərin kulturaları; əczaçılıq məqsədləri üçün pastilkalar; siçovul zəhəri; yapışqan milçəkqapanlar; milçəkləri məhv etmək üçün preparatlar; əczaçılıq məqsədləri üçün xardal; baytarlıq məqsədləri üçün losyonlar; əczaçılıq məqsədləri üçün mirobalan ağacının qabığı; sürmə ilə zədələnmiş taxılların emal edilməsi üçün kimyəvi preparatlar; narkotiklər; buruna çəkilən duzlar; əczaçılıq məqsədləri üçün mazlar; tiryək preparatları; tiryək; yel dərmanı; orqanoterapiya üçün preparatlar; qızıldan diş amalqamaları; əczaçılıq məqsədləri üçün pektinlər; qadınlar üçün gigiyenik tamponlar; qadın gigiyenik salınmaları; gigiyenik salınmalar; əczaçılıq məqsədləri üçün fenollar; xardal yaxmaları üçün kağız; parazitləri məhv etmək üçün vasitələr; dəriyə qulluq etmək üçün əczaçılıq preparatları; tibbi məqsədlər üçün ot çayları; kəpəyi təmizləmək üçün əczaçılıq preparatları; əczaçılıq məqsədləri üçün pepsinlər; əczaçılıq məqsədləri üçün kapsullar; dolu ilk yardım dərman qutuları; əczaçılıq məqsədləri üçün fosfatlar; fillokserə qarşı emaledilmə üçün kimyəvi preparatlar; ayaqların tərləməsinə qarşı vasitələr; qan plazması; zəhərlər; tibbi məqsədlər üçün kalium duzları; piretrum tozu; tibbi məqsədlər üçün kvebraxo; tibbi məqsədlər üçün kvassiya; tibbi məqsədlər üçün kinə ağacının qabığı; tibbi məqsədlər üçün kinə; tibbi məqsədlər üçün xinolin; tibbi məqsədlər üçün radioaktiv maddələr; tibbi məqsədlər üçün radium; dərman kökləri; əczaçılıq məqsədləri üçün ravənd kökləri; canlandırıcı vasitələr [dərman preparatları]; əczaçılıq məqsədləri üçün əsas turşulu-azotlu vismut; tibbi məqsədlər üçün sassaparil; tibbi

məqsədlər üçün qan; tibbi zəliflər; cərrahlıq çiyin sarğıları; sedativ vasitələr, trankvilizatorlar; əczaçılıq məqsədləri üçün çovdar mahmızı; seroterapiya üçün dərmanlar; xardal yaxmaları; torpağın axtalanması üçün preparatlar; yuxugətiricilər; tibbi məqsədlər üçün natrium duzları; sterilizasiya üçün preparatlar; strixnin; qankəsən preparatlar; tibbi məqsədlər üçün şəkər; sulfamid preparatları [dərman preparatları]; tibbi şamlar, suppozitoriyalar; əczaçılıq məqsədləri üçün çaxır daşı; əczaçılıq məqsədləri üçün skipidar; əczaçılıq məqsədləri üçün terpentin yağı; əczaçılıq məqsədləri üçün timol; tərləməyə qarşı vasitələr; güvəyə qarşı xüsusi hopdurma ilə kağız; baytarlıq preparatları; zədələnmiş üzümün emal edilməsi üçün kimyəvi preparatlar; parazitləri məhv etmək üçün preparatlar; yetişdirici vasitələr; əczaçılıq məqsədləri üçün asetatlar; əczaçılıq məqsədləri üçün turşular; tibbi məqsədlər üçün yapışqanlı lentlər; tibbi məqsədlər üçün alkaloidlər; tibbi məqsədlər üçün qidalı pəhriz məhsulları; uşaq qidası; əczaçılıq məqsədləri üçün alümin asetatı; əczaçılıq məqsədləri üçün badam südü; günəş yanmalarından mazlar; tibbi məqsədlər üçün vannalar; duzlar; əczaçılıq məqsədləri üçün biyan çubuqları; əczaçılıq məqsədləri üçün çay sodası; tibbi məqsədlər üçün bioloji preparatlar; əczaçılıq məqsədləri üçün brom; tibbi məqsədlər üçün diyetik içkilər; tibbi məqsədlər üçün kamfora yağı; tibbi məqsədlər üçün kamfora; dərman nabatları (şirniyyatlar); karbonil [parazitlərə qarşı vasitə]; algisidlər; tibbi məqsədlər üçün lesitin; tibbi məqsədlər üçün qazlar; gündəlik salınmalar [gigiyenik]; əczaçılıq məqsədləri üçün ana arının südü; arıqlama üçün tibbi vasitələr; əczaçılıq məqsədləri üçün mürəkkəb sellüloz efirləri; əczaçılıq məqsədləri üçün kaustiklər; əczaçılıq məqsədləri üçün sadə selüloz efirləri; tibbi və diyetik məqsədlər üçün çörək taxıllarının emal edilməsinin əlavə məhsulları; əczaçılıq məqsədləri üçün kimyəvi preparatlar; əczaçılıq məqsədləri üçün kolloidium; əczaçılıq məqsədləri üçün turş çaxır daşı; əczaçılıq məqsədləri üçün kreozot; stomatoloji dərmanlar; insan üçün dərmanlar; baytarlıq məqsədləri üçün dərmanlar; tibbi məqsədlər üçün diaqnostik preparatlar; tibbi məqsədlər üçün qliserin; miksturalar; əczaçılıq məqsədləri üçün fermentlər; əczaçılıq məqsədləri üçün kükürd rəngi; əczaçılıq məqsədləri üçün formaldehid; müalicə məqsədləri üçün çəkməli otlar; tüstülətmə üçün tibbi preparatlar; əczaçılıq məqsədləri üçün qal turşusu; tibbi məqsədlər üçün vazelin; tibbi məqsədlər üçün qlükoza; tibbi məqsədlər üçün qummiqut; tibbi məqsədlər üçün quryun balzamu; əczaçılıq məqsədləri üçün mayaotu ekstraktları; tibbi məqsədlər üçün gənəgərçək yağı; tibbi məqsədlər üçün hidrogen peroksid; əczaçılıq məqsədləri üçün yodəczaçılıq məqsədləri üçün yodidlər; əczaçılıq

məqsədləri üçün qələvi metalların yodidləri; tibbi məqsədlər üçün izotoplar; tibbi məqsədlər üçün pəhriz maddələri; saxlaya bilməmədən əziyyət çəkənlər üçün uşaq əskiləri; baytarlıq məqsədləri üçün bioloji preparatlar; tibbi məqsədlər üçün kimyəvi preparatlar; baytarlıq məqsədləri üçün kimyəvi preparatlar; tibbi və ya baytarlıq məqsədləri üçün kimyəvi reaktivlər; kontakt linzalarını təmizləmək üçün preparatlar; tibbi məqsədlər üçün diastaza; qida lifləri; tibbi məqsədlər üçün fermentlər; baytarlıq məqsədləri üçün fermentlər; tibbi məqsədlər üçün fermentativ preparatlar; baytarlıq məqsədləri üçün fermentativ preparatlar; saxlaya bilməmədən əziyyət çəkənlər üçün gigiyena trusus; tibbi məqsədlər üçün sikkativlər [qurumanın tezləşdirilməsi üçün maddələr]; dərmanlı vasitələr ilə hopdurulmuş salfetlər; insan və ya heyvanlar üçün mikroelementlər ilə preparatlar; tibbi məqsədlər üçün aminturşuları; baytarlıq məqsədləri üçün aminturşuları; döş verən zaman istifadə olunan balaca balışlar; repellent kimi istifadə olunan sidr ağacının qabığı; kimyəvi tualetlər üçün dezinfeksiyaedici vasitələr; əczaçılıq məqsədləri üçün balıq unu; mineralı qida əlavələri; ağız boşluğuna qulluq etmək üçün tibbi vasitələr; qida əlavələri; cərrahlıq və ortopediya üçün sümüklü sement; həşəratlara qarşı tüstüləndirmə üçün repellentlər; akarisidlər; antibiotiklər; tibbi məqsədlərdə istifadə olunan iştahı yatırtmaq üçün vasitələr; bronxların genişləndirilməsi üçün preparatlar; qabarlı kiçik balışlar; tibbi məqsədlər üçün moleskin; tibbi məqsədlər üçün vaginal məhlullar; saçların bəslənməsi üçün tibbi preparatlar; steroidlər; tibbi məqsədlər üçün köməkçi vasitələr; diri toxumalardan cərrahlıq transplantatları; tibbi məqsədlərdə istifadə olunan göz sarğıları; tibbi məqsədlər üçün oksigen; geyim və ya toxuculuq məmulatları üçün dezodorantlar; havanın təravətləndirilməsi üçün dezodorantlar; tibbi məqsədlər üçün vaginal şırıncı ilə yumaq üçün vasitələr; tibbi məqsədlər üçün kök hüceyrələri; baytarlıq məqsədləri üçün kök hüceyrələri; tibbi məqsədlər üçün kulturaların bioloji toxumaları; baytarlıq məqsədləri üçün kulturaların bioloji toxumaları; tibbi məqsədlər üçün soyudulma spreyləri; çox yaxın (cinsi) məqsədlər üçün lubrikantlar; əczaçılıq məqsədləri üçün aloe vera ilə preparatlar; tibbi məqsədlər üçün mirvari kirşanı; cinsiyyət aktivliyinin azaldılması üçün preparatlar; uşaq əskiləri [uşaq qundaqları]; uşaq əskiləri - trusus; gözləri yuma üçün preparatlar; iştahı yatırtmaq üçün həblər; arıqlama üçün həblər; qaralma üçün həblər; həblər-antioksidantlar; heyvanlar üçün qida əlavələri; zülallı qida əlavələri; kətan toxumlarından qida əlavələri; kətan toxumu yağından qida əlavələri; buğdanın cücərtilərindən qida əlavələri; maya qida əlavələri; ana arı

südündən qida əlavələri; əzcaçılıq məqsədləri üçün arı yapışqanı; arı yapışqanından qida əlavələri; bitkilərin tozcuğundan qida əlavələri; fermentli qida əlavələri; qlükozadan qida əlavələri; lesitindən qida əlavələri; alginatdan qida əlavələri; əzcaçılıq məqsədləri üçün alginatlar; kazeindən qida əlavələri; proteindən qida əlavələri; heyvanlar üçün proteindən qida əlavələri; tibbi məqsədlər üçün reaktiv kağızı; əzcaçılıq məqsədləri üçün spirt; pestisidlər; ev heyvanları üçün əskilər (qundaqlar); dezinfektantlar, dezinfeksiyaedici vasitələr; cərrahlıq yapışqanı; tibbi məqsədlər üçün diaqnostik biomarkerlər; civzələrin müalicəsi üçün preparatlar; heyvanlar üçün müalicəvi yemlər; baytarlıq məqsədləri üçün diaqnostik preparatlar; tibbi məqsədlər üçün pambıqlı çubuqlar, tibbi məqsədlər üçün pambıqlı tamponlar; qidalı uşağ qarışıqları; uşaqlar üçün quru süd; transplantatlar [diri toxumalar]; tibbi məqsədlər üçün kollagen; əzcaçılıq məqsədləri üçün bitki ekstraktları; əzcaçılıq məhsulları; tibbi və ya baytarlıq məqsədləri üçün mikroorqanizmlərdən preparatlar; tibbi məqsədlər üçün fitoterapiya preparatları; tibbi məqsədlər üçün bitkilərin cövherləri; cinsi fəaliyyəti artıran intim gellər; immunostimulyatorlar; terapevtik və ya tibbi məqsədlər üçün nutritiv preparatlar; tibbi məqsədlər üçün liofilizasiya olunmuş qida məhsulları; tibbi məqsədlər üçün homogenizasiya olunmuş qida məhsulları; tibbi məqsədlər üçün əvvəlcədən doldurulmuş şprislər; tibbi məqsədlər üçün liofilizasiya olunmuş ət; baytarlıq məqsədləri üçün reaktiv kağızı; tibbi məqsədlər üçün büzücü vasitələr; müalicəvi diş pastaları; bitlərdən müalicə üçün preparatlar [pedikulisidlər]; pedikulisid şampunlar; heyvanlar üçün insektisid şampunlar; baytarlıq məqsədləri üçün insektisid yuyucu vasitələr; antibakterial sabunlar; əllərin yuyulması üçün antibakterial vasitələr; qırxdan sonra müalicəvi losyonlar; müalicəvi şampunlar; müalicəvi tualet vasitələri; saçlar üçün müalicəvi losyonlar; müalicəvi quru şampunlar; ev heyvanları üçün müalicəvi şampunlar; dezinfeksiyaedici sabunlar; dərmanlı sabunlar.

(526) В товарном знаке буквенное обозначение "F" не является объектом правовой охраны.

(511) 03 - препараты для отбеливания и прочие вещества для стирки; препараты для чистки, полирования, обезжиривания и абразивной обработки; мыла нелечебные; парфюмерные изделия, эфирные масла, косметика, лосьоны для волос, зубные порошки и пасты нелечебные; клеи для прикрепления накладных волос; камни шлифовальные; препараты для заточки инструментов; камень квасцовый для бритвы [вяжущее средство]; масло миндальное; мыло

миндальное; амбра [парфюмерия]; препараты для придания блеска белью; крахмал [аппрет]; крокус красный для полирования; мыла; мыла для оживления оттенков тканей; синька для обработки белья; эссенция из бадьяна; препараты для ванн косметические; мыла для бритвы; помада губная; тампоны ватные для косметических целей; маски косметические; масло бергамотовое; мел для побелки; кремы косметические отбеливающие; препараты для осветления кожи; соли для отбеливания; сода для отбеливания; препараты для стирки; крахмал для придания блеска белью; древесина ароматическая; препараты для полоскания рта, за исключением используемых в медицинских целях; лаки для ногтей; средства для гримирования; лосьоны для волос; карбиды металлов [абразивные материалы]; карбид кремния [абразивный материал]; масла эфирные из кедра; зола вулканическая для чистки; крем для обуви; средства для окрашивания волос; препараты для завивки волос; ресницы искусственные; средства для ресниц косметические; препараты для придания лоска; препараты для полирования; средства для ухода за обувью; воски для полирования мебели и полов; продукты для наведения блеска [для полировки]; воски обувные; вар сапожный; воск для белья; воск для усов; воск для паркетных полов; воски полировочные; воск портновский; масла эфирные из лимона; одеколон; красители для воды в туалете; составы для предохранения кожи [полировальные]; корунд [абразив]; средства косметические для животных; наборы косметические; средства косметические; вата для косметических целей; мел для чистки; пятновыводители; карандаши косметические; кремы для полирования; кремы косметические; сода для стирки, сода для чистки; пасты для ремней для заточки бритв; воски для кожи, кремы для кожи; средства моющие, за исключением используемых для промышленных и медицинских целей; растворы для очистки; средства обезжиривающие, за исключением используемых в промышленных целях; препараты для удаления макияжа; пасты зубные, порошки зубные; антинакипины бытовые; пыль алмазная [абразив]; антистатики бытовые; бумага наждачная; препараты для удаления лаков; ткань наждачная; препараты для обесцвечивания; препараты для удаления политуры; вода жавелевая; вода лавандовая; вода ароматическая; вода туалетная; кора мыльного дерева для стирки; наждак; ладан; депилятории; воск для удаления волос; препараты для замачивания белья; эссенции эфирные; масла эфирные; экстракты цветочные

[парфюмерия]; грим; препараты для чистки; основы для цветочных духов; составы для окуривания ароматическими веществами [парфюмерные изделия]; ароматизаторы для кондитерских изделий из сдобного теста [эфирные масла]; масло гаультериевое; вазелин косметический; гераниол; жиры для косметических целей; пероксид водорода для косметических целей; гелиотропин; масла косметические; масло жасминное; масло лавандовое; масла, используемые как очищающие средства; масла для парфюмерии; масло розовое; масла туалетные; ионон [парфюмерный]; лосьоны для косметических целей; молочко туалетное; препараты отбеливающие для стирки; средства туалетные; жидкости для чистки стекол, в том числе ветровых; препараты для лощения [подкрахмаливания]; эссенция мятная [эфирное масло]; мята для парфюмерии; средства для бровей косметические; мускус [парфюмерия]; средства для перманентной завивки нейтрализующие; шампуни; духи; ногти искусственные; препараты для ухода за ногтями; препараты для чистки обоев; бумага полировальная; шкурка стеклянная; изделия парфюмерные; средства для ухода за кожей косметические; мыла против потения ног; бруски для полирования; пемза; помады для косметических целей; пудра для макияжа; препараты для бритья; мыла дезодорирующие; вещества ароматические для отдушивания белья; сафрол; мыла кусковые туалетные; щелок содовый; карандаши для бровей; тальк туалетный; красители косметические; скипидар для обезжиривания; масло терпентинное для обезжиривания; терпены [эфирные масла]; полотно абразивное; полотно наждачное со стеклянным абразивом; средства туалетные против потения [туалетные принадлежности]; мыла против потения; кизельгур для полирования; абразивы; бумага абразивная; спирт нашатырный [моющее, очищающее средство]; квасцы алюминиевые [вяжущее средство]; молоко миндальное для косметических целей; препараты для удаления ржавчины; средства для загара косметические; ароматизаторы [эфирные масла]; ароматизаторы для напитков [эфирные масла]; препараты химические бытовые для оживления красок при стирке белья; соли для ванн, за исключением используемых для медицинских целей; красители для бороды и усов; препараты для похудения косметические; клеи для прикрепления искусственных ресниц; препараты для удаления красок; дезодоранты для человека или животных; изображения переводные

декоративные для косметических целей; средства вяжущие для косметических целей; средства обесцвечивающие [деколораторы] для косметических целей; препараты для смягчения белья при стирке; препараты для чистки зубных протезов; препараты для чистки сточных труб; шампуни для комнатных животных [средства гигиенические немедикаментозные]; салфетки, пропитанные косметическими лосьонами; препараты для полирования зубных протезов; вещества клейкие для косметических целей; лосьоны после бритья; лаки для волос; средства косметические для окрашивания ресниц и бровей; смеси ароматические из цветов и трав; аэрозоль для освежения полости рта; препараты для сухой чистки; препараты для удаления паркетного воска [очищающие препараты]; воск для пола, предохраняющий от скольжения; жидкости для пола, предохраняющие от скольжения; баллоны со сжатым воздухом для уборки и удаления пыли; гель для отбеливания зубов; тряпки для уборки, пропитанные моющими средствами; средства для придания блеска листьям растений; палочки фимиамные; вещества влагопоглощающие для посудомоечных машин; ароматизаторы воздуха; полоски для освежения дыхания; дезодоранты для домашних животных; препараты для интимной гигиены, дезодоранты; препараты с алоэ вера для косметических целей; гели для массажа, за исключением используемых для медицинских целей; блески для губ; бальзамы, за исключением используемых для медицинских целей; шампуни сухие; наклейки для ногтей; препараты солнцезащитные; масла эфирные из цитрона; хна [краситель косметический]; вакса, гуталин для обуви; пеналы для губной помады; препараты для ванн, не для медицинских целей; кондиционеры для волос; препараты для выпрямления волос; салфетки, пропитанные препаратами для удаления макияжа; препараты коллагеновые для косметических целей; полоски отбеливающие для зубов; ароматизаторы пищевые [эфирные масла]; средства фитокосметические; средства моющие для интимной гигиены немедицинские; экстракты растительные для косметических целей; растворители лаков для ногтей; воск для пола; шампуни для животных [средства гигиенические немедикаментозные]; препараты для промывания глаз, не для медицинских целей; растворы вагинальные для интимной гигиены или в качестве дезодоранта.

05 - изделия фармацевтические, препараты медицинские и ветеринарные; изделия гигиенические для медицинских целей; диетическое питание и вещества для

медицинских или ветеринарных целей, детское питание; пищевые добавки для человека и животных; пластыри, перевязочные материалы; материалы для пломбирования зубов и изготовления зубных слепков; дезинфицирующие средства; препараты для уничтожения вредных животных; фунгициды, гербициды; материалы абразивные стоматологические; аконитин; клеи для зубных протезов; препараты для очистки воздуха; продукты белковые пищевые для медицинских целей; препараты белковые для медицинских целей; спирт медицинский; альдегиды для фармацевтических целей; сплавы благородных металлов для стоматологических целей; амальгамы стоматологические; крахмал для диетических или фармацевтических целей; анестетики; масло укропное для медицинских целей; лейкопластыри; кора ангустура для медицинских целей; препараты для уничтожения вредных животных; сбор чайный противоастматический; мази, предохраняющие от обморожения, для фармацевтических целей; препараты для лечения геморроя; препараты для уничтожения домашних грибов; препараты, предохраняющие от моли; средства противопаразитарные; антисептики; вата антисептическая; препараты антидиуретические; карандаши для лечения бородавок; вата асептическая; бумага клейкая от мух; среды питательные для культур бактерий; препараты бактериологические для медицинских или ветеринарных целей; яды бактериальные; препараты бактериальные для медицинских и ветеринарных целей; кольца противомозольные для ног; препараты для ванн для медицинских целей; соли для ванн из минеральных вод; ванны кислородные; вода морская для лечебных ванн; препараты для ванн лечебные; препараты бальзамические для медицинских целей; бандажные перевязочные; бальзамы для медицинских целей; средства моющие для скота [инсектициды]; биоциды; препараты висмута для фармацевтических целей; примочки свинцовые; инсектициды; уголь древесный для фармацевтических целей; конфеты лекарственные; грязи лечебные; грязи для ванн; препараты для обработки ожогов; кашу для фармацевтических целей; препараты для лечения костных мозолей; каломель [фунгициды]; порошок из шпанских мушек; резина для стоматологических целей; сиропы для фармацевтических целей; капсулы для лекарств; препараты фармацевтические; повязки для горячих компрессов; пояса для гигиенических женских прокладок; вата для медицинских целей; корпия для медицинских

целей; препараты известковые фармацевтические; средства моющие для собак [инсектициды]; репелленты для собак; препараты химико- фармацевтические; раствор хлорала водный для фармацевтических целей; хлороформ; сигареты, не содержащие табак, для медицинских целей; цементы зубные; цемент для копыт животных; воск формовочный для стоматологических целей; свечи для окулирования; кокаин; ошейники противопаразитарные для животных; примочки глазные; повязки для компрессов; препараты витаминные; проводники химические для электрокардиографических электродов; кора кондураговая для медицинских целей; лекарства от запоров; растворы для контактных линз; средства противозачаточные химические; вещества контрастные радиологические для медицинских целей; препараты для удаления мозолей; вата хлопковая для медицинских целей; препараты фармацевтические для лечения солнечных ожогов; карандаши каустические; препараты, используемые при обморожении; карандаши гемостатические; кора кротонная; кураре; вакцины; средства моющие для медицинских целей; отвары для фармацевтических целей; материалы для пломбирования зубов; материалы для зубных слепков; лаки для зубов; мастики для зубов; материалы перевязочные медицинские; фарфор для зубных протезов; препараты для облегчения прорезывания зубов; средства кровоочистительные; средства дезинфицирующие для гигиенических целей; дезодоранты, за исключением предназначенных для человека или животных; препараты для уничтожения мышей; хлеб диабетический для медицинских целей; средства, способствующие пищеварению, фармацевтические; дигиталин; анальгетики; медикаменты; аптечки дорожные заполненные; магнезия для фармацевтических целей; вода мелиссовая для фармацевтических целей; воды минеральные для медицинских целей; соли, входящие в состав минеральных вод; воды термальные; кора деревьев для фармацевтических целей; эликсиры [фармацевтические препараты]; растворители для удаления лейкопластырей; препараты противоспоровые; тампоны для заживления ран; соли для медицинских целей; эфиры сложные для фармацевтических целей; эфиры простые для фармацевтических целей; материалы хирургические перевязочные; настойка эвкалипта для фармацевтических целей; эвкалипт для фармацевтических целей; средства очистительные [слабительные]; мука для фармацевтических целей; смеси молочные сухие для детского питания; средства

жаропонижающие; укроп аптечный [фенхель] для медицинских целей; настои лекарственных; чаи лекарственных; жир рыбий; фунгициды; средства, укрепляющие нервы; гваякол для фармацевтических целей; средства глистогонные; марля для перевязок; средства слабительные; желатин для медицинских целей; горечавка для фармацевтических целей; бактерициды; глицерофосфаты; резина для медицинских целей; семя льняное для фармацевтических целей; смазки для медицинских целей; смазки для ветеринарных целей; смазка, используемая при доении; препараты химические для диагностики беременности; масла лекарственных; гематоген; гемоглобин; травы лекарственные; гормоны для медицинских целей; масло орчичное для медицинских целей; гидрастин; гидрастинин; вата гигроскопическая; сперма для искусственного оплодотворения; репелленты; настойка йода; пептоны для фармацевтических целей; йодоформ; мох ирландский для медицинских целей; ялапа; таблетки от кашля, ююба; лакричник для фармацевтических целей; экстракты табака [инсектициды]; молочные ферменты для фармацевтических целей; напитки из солодового молока для медицинских целей; средства моющие для животных [инсектициды]; мука из льняного семени для фармацевтических целей; лосьоны для фармацевтических целей; лактоза для фармацевтических целей; препараты для уничтожения личинок насекомых; дрожжи для фармацевтических целей; препараты для уничтожения наземных моллюсков; мази; лупулин для фармацевтических целей; резинка жевательная для медицинских целей; кора мангрового дерева для фармацевтических целей; трусы гигиенические женские; мята для фармацевтических целей; препараты химические для обработки против милдью; солод для фармацевтических целей; препараты для уничтожения вредных растений; палочки серные [дезинфицирующие средства]; помады медицинские; настойки для медицинских целей; сыворотки; ментол; мази ртутные; вещества питательные для микроорганизмов; культуры микроорганизмов для медицинских или ветеринарных целей; пастилки для фармацевтических целей; яд крысиный; мухоловки клейкие; препараты для уничтожения мух; горчица для фармацевтических целей; лосьоны для ветеринарных целей; кора миробалана для фармацевтических целей; препараты химические для обработки злаков, пораженных головней; наркотики; соли нюхательные; мази для фармацевтических

целей; препараты опиумные; опий; оподельдок; препараты для органотерапии; амальгамы зубные из золота; пектины для фармацевтических целей; тампоны гигиенические для женщин; прокладки гигиенические женские; прокладки гигиенические; фенолы для фармацевтических целей; бумага для горчичников; средства для уничтожения паразитов; препараты для ухода за кожей фармацевтические; чаи травяные для медицинских целей; препараты для удаления перхоти фармацевтические; пепсины для фармацевтических целей; капсулы для фармацевтических целей; аптечки первой помощи заполненные; фосфаты для фармацевтических целей; препараты химические для обработки против филлоксеры; средства против потения ног; плазма крови; яды; соли калия для медицинских целей; порошок пиретрума; квебрахо для медицинских целей; квасция для медицинских целей; кора хинного дерева для медицинских целей; хинин для медицинских целей; хинолин для медицинских целей; вещества радиоактивные для медицинских целей; радий для медицинских целей; корни лекарственные; корни ревеня для фармацевтических целей; средства тонизирующие [лекарственные препараты]; висмут азотнокислый основной для фармацевтических целей; сассапариль для медицинских целей; кровь для медицинских целей; пиявки медицинские; повязки наплечные хирургические; средства седативные, транквилизаторы; спорынья для фармацевтических целей; медикаменты для серотерапии; горчичники; препараты для стерилизации почвы; снотворные; соли натрия для медицинских целей; препараты для стерилизации; стрихнин; препараты кровоостанавливающие; сахар для медицинских целей; препараты сульфамидные [лекарственные препараты]; свечи медицинские, суппозитории; камень винный для фармацевтических целей; скипидар для фармацевтических целей; масло терпентинное для фармацевтических целей; тимол для фармацевтических целей; средства против потения; бумага с особой пропиткой от моли; препараты ветеринарные; препараты химические для обработки пораженного винограда; препараты для уничтожения паразитов; средства нарывные; ацетаты для фармацевтических целей; кислоты для фармацевтических целей; ленты клейкие для медицинских целей; алкалоиды для медицинских целей; продукты диетические пищевые для медицинских целей; питание детское; ацетат

алюминия для фармацевтических целей; молоко миндальное для фармацевтических целей; мази от солнечных ожогов; соли для ванн для медицинских целей; палочки лакричные для фармацевтических целей; сода питьевая для фармацевтических целей; препараты биологические для медицинских целей; бром для фармацевтических целей; напитки диетические для медицинских целей; масло камфорное для медицинских целей; камфора для медицинских целей; леденцы лекарственные; карбонил [противопаразитарное средство]; альгициды; лецитин для медицинских целей; газы для медицинских целей; прокладки ежедневные [гигиенические]; молочко маточное пчелиное для фармацевтических целей; средства для похудения медицинские; эфиры сложные целлюлозные для фармацевтических целей; каустики для фармацевтических целей; эфиры целлюлозные простые для фармацевтических целей; продукты обработки хлебных злаков побочные для диетических и медицинских целей; препараты химические для фармацевтических целей; коллодий для фармацевтических целей; камень виннокислый для фармацевтических целей; креозот для фармацевтических целей; медикаменты стоматологические; медикаменты для человека; медикаменты для ветеринарных целей; препараты диагностические для медицинских целей; глицерин для медицинских целей; микстуры; ферменты для фармацевтических целей; цвет серный для фармацевтических целей; формальдегид для фармацевтических целей; травы курительные для лечебных целей; препараты для окуривания медицинские; кислота галловая для фармацевтических целей; вазелин для медицинских целей; глюкоза для медицинских целей; гуммигут для медицинских целей; гурьюн-бальзам для медицинских целей; экстракты хмеля для фармацевтических целей; масло касторовое для медицинских целей; пероксид водорода для медицинских целей; йод для фармацевтических целей; йодиды для фармацевтических целей; йодиды щелочных металлов для фармацевтических целей; изотопы для медицинских целей; вещества диетические для медицинских целей; подгузники для страдающих недержанием; препараты биологические для ветеринарных целей; препараты химические для медицинских целей; препараты химические для ветеринарных целей; реактивы химические для медицинских или ветеринарных целей; препараты для чистки контактных линз; диастаза для медицинских целей; волокна пищевые; ферменты для медицинских целей; ферменты для

ветеринарных целей; препараты ферментативные для медицинских целей; препараты ферментативные для ветеринарных целей; трусы гигиенические для страдающих недержанием; сиккативы [вещества для ускорения высыхания] для медицинских целей; салфетки, пропитанные лекарственными средствами; препараты с микроэлементами для человека или животных; аминокислоты для медицинских целей; аминокислоты для ветеринарных целей; подушечки, используемые при кормлении грудью; кора кедрового дерева, используемая в качестве репеллента; средства дезинфицирующие для химических туалетов; мука рыбная для фармацевтических целей; добавки минеральные пищевые; средства для ухода за полостью рта медицинские; добавки пищевые; цемент костный для хирургии и ортопедии; репелленты для окуривания против насекомых; акарициды; антибиотики; средства для подавления аппетита, используемые в медицинских целях; препараты для расширения бронхов; подушечки мозольные; молескин для медицинских целей; растворы вагинальные для медицинских целей; препараты медицинские для роста волос; стероиды; средства вспомогательные для медицинских целей; трансплантаты хирургические из живой ткани; повязки глазные, используемые в медицинских целях; кислород для медицинских целей; дезодораторы для одежды или текстильных изделий; дезодоранты для освежения воздуха; средства для вагинального спринцевания для медицинских целей; клетки ствольные для медицинских целей; клетки ствольные для ветеринарных целей; ткани биологические культур для медицинских целей; ткани биологические культур для ветеринарных целей; спреи охлаждающие для медицинских целей; лубриканты для интимных целей; препараты с алоэ вера для фармацевтических целей; пудра жемчужная для медицинских целей; препараты для снижения половой активности; подгузники [детские пеленки]; трусы-подгузники; препараты медицинские для промывания глаз; таблетки для подавления аппетита; таблетки для похудения; таблетки для загара; таблетки-антиоксиданты; добавки пищевые для животных; добавки пищевые белковые; добавки пищевые из семян льна; добавки пищевые из масла льняного семени; добавки пищевые из ростков пшеницы; добавки пищевые дрожжевые; добавки пищевые из пчелиного маточного молочка; прополис для фармацевтических целей; добавки пищевые из прополиса; добавки пищевые из пыльцы растений; добавки пищевые ферментные; добавки пищевые из глюкозы; добавки пищевые

из лецитина; добавки пищевые из альгината; альгинаты для фармацевтических целей; добавки пищевые из казеина; добавки пищевые из протеина; добавки пищевые из протеина для животных; бумага реактивная для медицинских целей; спирт для фармацевтических целей; пестициды; подгузники для домашних животных; дезинфектанты, средства дезинфицирующие; клей хирургический; биомаркеры диагностические для медицинских целей; препараты для лечения угрей; корма лечебные для животных; препараты диагностические для ветеринарных целей; палочки ватные для медицинских целей, тампоны ватные для медицинских целей; смеси питательные детские; молоко сухое для детей; трансплантаты [живые ткани]; коллаген для медицинских целей; экстракты растений для фармацевтических целей; продукты растений для фармацевтических целей; препараты из микроорганизмов для медицинских или ветеринарных целей; препараты фитотерапевтические для медицинских целей; экстракты растений для медицинских целей; гели интимные возбуждающие; иммуностимуляторы; препараты нутрицевтические для терапевтических или медицинских целей; продукты пищевые лиофилизированные для медицинских целей; продукты пищевые гомогенизированные для медицинских целей; шприцы, предварительно заполненные, для медицинских целей; мясо лиофилизированное для медицинских целей; бумага реактивная для ветеринарных целей; средства вяжущие для медицинских целей; пасты зубные лечебные; препараты для лечения от вшей [педикулициды]; шампуни педикулицидные; шампуни инсектицидные для животных; средства моющие инсектицидные для ветеринарных целей; мыла антибактериальные; средства антибактериальные для мытья рук; лосьоны после бритья лечебные; шампуни лечебные; средства туалетные лечебные; лосьоны для волос лечебные; шампуни сухие лечебные; шампуни лечебные для домашних животных; мыла дезинфицирующие; мыла лекарственные.

(111) N 2018 0391**(151) 30.03.2018****(210) 2016 32972****(220) 19.05.2016****(181) 19.05.2026****(730) Hanes IP Europe S.a r.l.,33, Rue du Puits Roman Bertrange, Luxembourg L-8070 (LU)****(540)**

SHOCK ABSORBER

(526) Əmtəə nişanında "Shock absorber" söz birləşməsi ayrı-ayrılıqda hüquqi mühafizə edilmədən bütövlüklə qorunur**(511) 25** - geyim, baş geyimi; trikotaj məmulatları; corablar, uzunboğaz corablar və kolqotkalar; yuxu üçün geyim, məhz pijamalar, kişi gecə köynəkləri, gecə köynəkləri (qadın və ya uşaq) və xələtlər; pənuarlar; çimmə kostyumları.**(526) В товарном знаке словосочетание "SHOCK ABSORBER" не является объектом правовой охраны.****(511) 25** - одежда, головные уборы; белье нижнее; женское белье; изделия трикотажные; носки, чулки и колготки; одежда для сна, а именно пижамы, мужские ночные сорочки, ночные рубашки (женские или детские) и халаты; пеньюары; купальные костюмы.**(111) N 2018 0392****(151) 30.03.2018****(210) 2017 33472****(220) 20.02.2017****(181) 20.02.2027****(730) Fuente Marketing Ltd., Salt Mills Plaza, Unit 48c, Grace Bay Road, Providenciales, Turks and Caicos Islands (TC)****(540)**

ARTURO FUENTE

(511) 34 - tütün; çəkmək üçün ləvazimatlar; kibrit; siqaretlər və siqarlar üçün müştüklərin kəhrəba ucluqları; tütün üçün tənbəki kisələri; tütünsüz papiros gilizinin hissələri; siqaretlər üçün filtrlər; yandırma üçün alışqanlar; alışqanlar üçün qaz balonları; tənbəki çubuqları; çəkməli kağızın kitabçaları; çəkməli tənbəki çubuqları üçün hopdurucu kağız; çeynənən tütün; siqarlar; siqarların kəsilməsi üçün cihazlar; siqarlar üçün yeşiklər; papiroslar, siqaretlər üçün yeşiklər; siqarlar üçün müştüklər; tibbi məqsədlər üçün olmayan tərkibində tütün əvəzediciləri olan siqaretlər; siqaretlər, papiroslar; papirosların, siqaretlərin eşilməsi üçün cib qurğuları; siqaretlər üçün müştüklər; siqaretlər üçün müştüklərin ucluqları; siqaret, papiros kağızı; siqarillar; çəkməli tənbəki çubuqlarının təmizlənməsi üçün alətlər; çaxmaq daşları; çəkməli otlar; çəkməli

tənbəki çubuqları üçün altlıqlar; kibritqabıları; tütün üçün qablar; burunotu; tütün qutuları (burunotu qabları); kibrit qutuları; külqabıları; tütün üçün tüpürçək qabları; siqarlar üçün nəmləndirici ilə qutular; elektron siqaretlər; elektron siqaretlər üçün duru məhlullar; papiros çəkənlər üçün ağız boşluğu üçün spreylər; efir yağları istisna olmaqla tütün üçün ətirvericilər; efir yağları istisna olmaqla elektron siqaretlər üçün ətirvericilər.

(511) 34 - табак; курительные принадлежности; спички; наконечники янтарные мундштуков для сигарет и сигар; кисеты для табака; части папиросной гильзы без табака; фильтры для сигарет; зажигалки для закуривания; баллончики газовые для зажигалок; трубки курительные; книжечки курительной бумаги; бумага абсорбирующая для курительных трубок; табак жевательный; сигары; машинки для обрезки сигар; ящики для сигар; ящики для сигарет, папирос; мундштуки для сигар; сигареты, содержащие заменители табака, не для медицинских целей; сигареты, папиросы; устройства карманные для скручивания сигарет, папирос; мундштуки для сигарет; наконечники мундштуков для сигарет; бумага сигаретная, папиросная; сигариллы; приспособления для чистки курительных трубок; кремни; травы курительные; подставки для курительных трубок; спичечницы; сосуды для табака; табак нюхательный; табакерки; коробки спичечные; пепельницы; плевательницы для табака; коробки с увлажнителем для сигар; сигареты электронные; растворы жидкие для электронных сигарет; спреи для полости рта для курящих; ароматизаторы для табака, кроме эфирных масел; ароматизаторы для электронных сигарет, кроме эфирных масел.

(111) N 2018 0393

(151) 30.03.2018

(210) 2017 33473

(220) 20.02.2017

(181) 20.02.2027

(730) Fuente Marketing Ltd., Salt Mills Plaza, Unit 48c, Grace Bay Road, Providenciales, Turks and Caicos Islands (TC)

(540)

FUENTE FUENTE OPUS X

(526) Əmtəə nişanında "X" hərf işarəsi hüquqi mühafizə obyektidir.

(511) 34 - tütün; çəkmək üçün ləvazimatlar; kibrit; siqaretlər və siqarlar üçün müştüklərin kəhrəba ucluqları; tütün üçün tənbəki kisələri; tütünsüz papiros gilizinin hissələri; siqaretlər üçün filtrlər; yandırma üçün alışqanlar; alışqanlar üçün qaz balonları; tənbəki çubuqları; çəkməli kağızın kitabçaları; çəkməli tənbəki çubuqları üçün hopdurucu kağız; çeynənən tütün; siqarlar; siqarların kəsilməsi üçün cihazlar; siqarlar üçün yeşiklər; papiroslar, siqaretlər üçün yeşiklər; siqarlar üçün müştüklər; tibbi məqsədlər üçün olmayan tərkibində tütün əvəzediciləri olan siqaretlər; siqaretlər, papiroslar; papirosların, siqaretlərin eşilməsi üçün cib qurğuları; siqaretlər üçün müştüklər; siqaretlər üçün müştüklərin ucluqları; siqaret, papiros kağızı; siqarillər; çəkməli tənbəki çubuqlarının təmizlənməsi üçün alətlər; çaxmaq daşları; çəkməli otlar; çəkməli tənbəki çubuqları üçün altlıqlar; kibritqabıları; tütün üçün qablar; burunotu; tütün qutuları (burunotu qabları); kibrit qutuları; külqabıları; tütün üçün tüpürçək qabları; siqarlar üçün nəmləndirici ilə qutular; elektron siqaretlər; elektron siqaretlər üçün duru məhlullar; papiros çəkənlər üçün ağız boşluğu üçün spreylər; efir yağları istisna olmaqla tütün üçün ətirvericilər; efir yağları istisna olmaqla elektron siqaretlər üçün ətirvericilər.

(526) В товарном знаке буквенное обозначение "X" не является объектом правовой охраны.

(511) 34 - табак; курительные принадлежности; спички; наконечники янтарные мундштуков для сигарет и сигар; кисеты для табака; части папиросной гильзы без табака; фильтры для сигарет; зажигалки для закуривания; баллончики газовые для зажигалок; трубки курительные; книжечки курительной бумаги; бумага абсорбирующая для курительных трубок; табак жевательный; сигары; машинки для обрезки сигар; ящики для сигар; ящики для сигарет, папирос; мундштуки для сигар; сигареты, содержащие заменители табака, не для медицинских целей; сигареты, папиросы; устройства карманные для скручивания сигарет, папирос; мундштуки для сигарет; наконечники мундштуков для сигарет; бумага сигаретная, папиросная; сигариллы; приспособления для чистки курительных трубок; кремни; травы курительные; подставки для курительных трубок; спичечницы; сосуды для табака; табак нюхательный; табакерки; коробки спичечные; пепельницы; плевательницы для табака; коробки с увлажнителем для сигар; сигареты электронные; растворы жидкие для электронных сигарет; спреи для полости рта для курящих; ароматизаторы для табака, кроме эфирных масел; ароматизаторы для электронных сигарет, кроме эфирных масел.

масел; ароматизаторы для электронных сигарет, кроме эфирных масел.

(111) N 2018 0394

(151) 30.03.2018

(210) 2017 33474

(220) 20.02.2017

(181) 20.02.2027

(730) Fuente Marketing Ltd., Salt Mills Plaza, Unit 48c, Grace Bay Road, Providenciales, Turks and Caicos Islands (TC)

(540)



(526) Əmtəə nişanında "X" hərf işarəsi hüquqi mühafizə obyektidir.

(511) 34 - tütün; çəkmək üçün ləvazimatlar; kibrit; siqaretlər və siqarlar üçün müştüklərin kəhrəba ucluqları; tütün üçün tənbəki kisələri; tütünsüz papiros gilizinin hissələri; siqaretlər üçün filtrlər; yandırma üçün alışqanlar; alışqanlar üçün qaz balonları; tənbəki çubuqları; çəkməli kağızın kitabçaları; çəkməli tənbəki çubuqları üçün hopdurucu kağız; çeynənən tütün; siqarlar; siqarların kəsilməsi üçün cihazlar; siqarlar üçün yeşiklər; papiroslar, siqaretlər üçün yeşiklər; siqarlar üçün müştüklər; tibbi məqsədlər üçün olmayan tərkibində tütün əvəzediciləri olan siqaretlər; siqaretlər, papiroslar; papirosların, siqaretlərin eşilməsi üçün cib qurğuları; siqaretlər üçün müştüklər; siqaretlər üçün müştüklərin ucluqları; siqaret, papiros kağızı; siqarillər; çəkməli tənbəki çubuqlarının təmizlənməsi üçün alətlər; çaxmaq daşları; çəkməli otlar; çəkməli tənbəki çubuqları üçün altlıqlar; kibritqabıları; tütün üçün qablar; burunotu; tütün qutuları (burunotu qabları); kibrit qutuları; külqabıları; tütün üçün tüpürçək qabları; siqarlar üçün nəmləndirici ilə qutular; elektron siqaretlər; elektron siqaretlər üçün duru məhlullar; papiros çəkmələri üçün ağız boşluğu üçün spreylər; efir yağları istisna olmaqla tütün üçün ətirvericilər; efir yağları istisna olmaqla elektron siqaretlər üçün ətirvericilər.

(526) В товарном знаке буквенное обозначение "X" не является объектом правовой охраны.

(511) 34 - табак; курительные принадлежности; спички; наконечники янтарные мундштуков для

сигарет и сигар; кисеты для табака; части папиросной гильзы без табака; фильтры для сигарет; зажигалки для закуривания; баллончики газовые для зажигалок; трубки курительные; книжечки курительной бумаги; бумага абсорбирующая для курительных трубок; табак жевательный; сигары; машинки для обрезки сигар; ящики для сигар; ящики для сигарет, папирос; мундштуки для сигар; сигареты, содержащие заменители табака, не для медицинских целей; сигареты, папиросы; устройства карманные для скручивания сигарет, папирос; мундштуки для сигарет; наконечники мундштуков для сигарет; бумага сигаретная, папиросная; сигариллы; приспособления для чистки курительных трубок; кремни; травы курительные; подставки для курительных трубок; спичечницы; сосуды для табака; табак нюхательный; табакерки; коробки спичечные; пепельницы; плевательницы для табака; коробки с увлажнителем для сигар; сигареты электронные; растворы жидкие для электронных сигарет; спреи для полости рта для курящих; ароматизаторы для табака, кроме эфирных масел; ароматизаторы для электронных сигарет, кроме эфирных масел.

(111) N 2018 0395

(151) 30.03.2018

(210) 2017 33477

(220) 21.02.2017

(181) 21.02.2027

(730) The Coca-Cola Company, One Coca-Cola Plaza, Atlanta, GA 30313, United States of America (US)

(540)



(591) qırmızı, ağ

(511) 32 - pivə; mineral və qazlı sular və digər alkoqolsuz içkilər; meyvəli içkilər və meyvə şirələri; siropolar və içkilərin hazırlanması üçün digər tərkiblər.

(591) красный, белый

(511) 32 - пиво; минеральные и газированные воды и прочие безалкогольные напитки; фруктовые напитки и фруктовые соки; сиропы и прочие составы для изготовления напитков.

GÖSTƏRİCİLƏR УКАЗАТЕЛИ

ƏMTƏƏ NİŞANI ŞAHƏDATNAMƏLƏRİNİN SİSTEMATİK GÖSTƏRİCİSİ СИСТЕМАТИЧЕСКИЙ УКАЗАТЕЛЬ СВИДЕТЕЛЬСТВ НА ТОВАРНЫЕ ЗНАКИ

ƏXBТ	Şahədatnamənin №-si	İddia sənədinin №-si	ƏXBТ	Şahədatnamənin №-si	İddia sənədinin №-si	ƏXBТ	Şahədatnamənin №-si	İddia sənədinin №-si
МКТУ	№	№	МКТУ	№	№	МКТУ	№	№
	свидетельства	заявки		свидетельства	заявки		свидетельства	заявки
01	N 2018 0194	2017 00877	09	N 2018 0360	2017 00783	32	N 2018 0395	2017 33477
01	N 2018 0202	2017 00974	09	N 2018 0361	2017 01078	33	N 2018 0248	2017 00401
01	N 2018 0253	2017 33495	09	N 2018 0362	2017 01079	33	N 2018 0301	2017 33563
01	N 2018 0276	2017 33514	09	N 2018 0363	2017 01154	33	N 2018 0304	2017 33504
01	N 2018 0334	2017 00690	09	N 2018 0383	2017 33613	33	N 2018 0305	2017 33505
01	N 2018 0336	2017 00968	11	N 2018 0225	2017 01174	34	N 2018 0196	2017 00924
01	N 2018 0338	2017 00756	11	N 2018 0350	2017 01231	34	N 2018 0197	2017 00925
01	N 2018 0357	2018 00108	12	N 2018 0272	2017 33967	34	N 2018 0198	2017 00926
01	N 2018 0358	2018 00109	12	N 2018 0274	2017 33554	34	N 2018 0199	2017 00986
01	N 2018 0378	2017 33549	12	N 2018 0287	2017 00317	34	N 2018 0200	2017 00987
02	N 2018 0281	2016 33094	12	N 2018 0289	2017 33450	34	N 2018 0241	2016 32947
02	N 2018 0337	2017 01142	12	N 2018 0290	2017 33451	34	N 2018 0246	2017 00397
02	N 2018 0353	2018 00017	12	N 2018 0307	2016 33339	34	N 2018 0268	2017 33818
03	N 2018 0203	2017 00930	12	N 2018 0349	2017 01209	34	N 2018 0269	2017 33819
03	N 2018 0220	2017 01140	16	N 2018 0193	2017 00600	34	N 2018 0273	2017 33380
03	N 2018 0238	2017 01156	17	N 2018 0335	2017 00691	34	N 2018 0275	2017 33742
03	N 2018 0242	2016 32994	20	N 2018 0204	2017 00980	34	N 2018 0277	2017 33543
03	N 2018 0252	2017 33493	24	N 2018 0271	2017 33970	34	N 2018 0278	2017 33545
03	N 2018 0255	2017 33547	25	N 2018 0205	2017 00991	34	N 2018 0379	2018 34035
03	N 2018 0282	2017 00275	25	N 2018 0207	2017 00994	34	N 2018 0380	2018 34060
03	N 2018 0296	2017 33428	25	N 2018 0212	2017 01052	34	N 2018 0381	2017 00398
03	N 2018 0297	2017 33503	25	N 2018 0217	2017 01104	34	N 2018 0382	2017 33537
03	N 2018 0308	2016 33252	25	N 2018 0218	2017 01105	34	N 2018 0392	2017 33472
03	N 2018 0312	2017 01110	25	N 2018 0292	2017 33567	34	N 2018 0393	2017 33473
03	N 2018 0339	2017 00930	25	N 2018 0322	2018 00271	34	N 2018 0394	2017 33474
03	N 2018 0341	2017 01057	25	N 2018 0323	2018 00272	35	N 2018 0213	2017 01061
03	N 2018 0342	2017 01058	25	N 2018 0352	2018 00013	35	N 2018 0214	2017 01085
03	N 2018 0343	2017 01059	25	N 2018 0376	2017 33565	35	N 2018 0221	2017 01157
03	N 2018 0374	2017 00298	25	N 2018 0391	2016 32972	35	N 2018 0222	2017 01160
03	N 2018 0386	2016 33321	29	N 2018 0216	2017 01102	35	N 2018 0223	2017 01170
03	N 2018 0387	2016 33240	29	N 2018 0288	2017 33445	35	N 2018 0234	2018 00011
03	N 2018 0390	2017 00382	29	N 2018 0302	2018 34058	35	N 2018 0236	2016 00236
04	N 2018 0295	2017 33413	29	N 2018 0313	2017 01211	35	N 2018 0239	2017 01215
04	N 2018 0347	2017 01185	29	N 2018 0321	2018 34071	35	N 2018 0260	2017 33792
05	N 2018 0208	2017 01013	29	N 2018 0324	2017 00686	35	N 2018 0261	2017 33793
05	N 2018 0209	2017 01014	29	N 2018 0326	2017 00443	35	N 2018 0262	2017 33794
05	N 2018 0210	2017 01015	29	N 2018 0327	2017 00444	35	N 2018 0263	2017 33795
05	N 2018 0211	2017 01016	29	N 2018 0328	2017 00445	35	N 2018 0264	2017 33796
05	N 2018 0231	2017 01195	29	N 2018 0329	2017 00446	35	N 2018 0265	2017 33797
05	N 2018 0232	2017 01196	29	N 2018 0330	2017 00447	35	N 2018 0266	2017 33798
05	N 2018 0235	2018 00147	29	N 2018 0331	2017 00448	35	N 2018 0267	2017 33816
05	N 2018 0247	2017 00400	29	N 2018 0359	2017 00449	35	N 2018 0270	2017 33929
05	N 2018 0251	2017 33488	30	N 2018 0226	2017 01093	35	N 2018 0280	2018 00081
05	N 2018 0283	2017 00291	30	N 2018 0227	2017 01094	35	N 2018 0306	2017 33837
05	N 2018 0284	2017 00292	30	N 2018 0228	2017 01189	35	N 2018 0316	2018 00177
05	N 2018 0285	2017 00293	30	N 2018 0229	2017 01190	35	N 2018 0318	2018 00116
05	N 2018 0303	2017 33471	30	N 2018 0230	2017 01194	35	N 2018 0325	2016 00980
05	N 2018 0309	2017 01017	30	N 2018 0245	2017 00396	35	N 2018 0354	2018 00019
05	N 2018 0310	2017 01046	30	N 2018 0279	2017 01161	35	N 2018 0355	2018 00074
05	N 2018 0375	2017 33525	30	N 2018 0291	2017 33496	36	N 2018 0319	2017 01120

05	N 2018 0385	2017 33626	30	N 2018 0332	2017 00597	36	N 2018 0345	2017 01178
05	N 2018 0388	2017 00276	30	N 2018 0333	2017 00865	36	N 2018 0346	2017 01179
07	N 2018 0243	2016 33320	30	N 2018 0344	2017 01090	37	N 2018 0215	2017 01098
07	N 2018 0298	2017 33528	30	N 2018 0364	2017 00113	37	N 2018 0294	2016 33340
07	N 2018 0299	2017 33529	30	N 2018 0365	2017 00114	37	N 2018 0377	2017 33660
07	N 2018 0300	2017 33530	30	N 2018 0366	2017 00115	38	N 2018 0293	2017 34005
09	N 2018 0191	2017 00598	30	N 2018 0367	2017 00116	39	N 2018 0256	2017 33588
09	N 2018 0192	2017 00599	30	N 2018 0368	2017 00117	39	N 2018 0257	2017 33589
09	N 2018 0233	2018 00002	30	N 2018 0369	2016 00475	42	N 2018 0254	2017 33533
09	N 2018 0237	2017 01118	30	N 2018 0370	2016 00477	43	N 2018 0195	2017 00654
09	N 2018 0244	2016 33361	30	N 2018 0371	2016 00478	43	N 2018 0201	2017 00959
09	N 2018 0249	2017 33409	30	N 2018 0372	2016 00479	43	N 2018 0206	2017 00993
09	N 2018 0250	2017 33416	30	N 2018 0373	2016 00480	43	N 2018 0224	2017 01173
09	N 2018 0286	2017 00302	30	N 2018 0384	2017 33614	43	N 2018 0240	2018 00024
09	N 2018 0320	2018 34036	30	N 2018 0389	2017 00381	43	N 2018 0315	2018 00148
09	N 2018 0340	2017 01023	32	N 2018 0258	2017 33612	43	N 2018 0317	2018 00241
09	N 2018 0348	2017 01186	32	N 2018 0311	2017 01070	43	N 2018 0356	2018 00077
09	N 2018 0351	2018 00012	32	N 2018 0314	2018 00014	44	N 2018 0259	2017 33664

ƏMTƏƏ NİŞANI ÜZRƏ İDDİA SƏNƏDLƏRİNİN SAY GÖSTƏRİCİSİ НУМЕРАЦИОННЫЙ УКАЗАТЕЛЬ ЗАЯВОК НА ТОВАРНЫЕ ЗНАКИ

İddia sənədinin №-si № заявки	Şahədatnamənin №-si № свидетельств ва	ƏXBТ МКТУ	İddia sənədinin №-si № заявки	Şahədatnamənin №-si № свидетельств а	ƏXBТ МКТУ	İddia sənədinin №-si № заявки	Şahədatnamənin №-si № свидетельств а	ƏXBТ МКТУ
2016 00236	N 2018 0236	35	2017 00991	N 2018 0205	25	2017 33496	N 2018 0291	30
2016 00475	N 2018 0369	30	2017 00993	N 2018 0206	43	2017 33503	N 2018 0297	03
2016 00477	N 2018 0370	30	2017 00994	N 2018 0207	25	2017 33504	N 2018 0304	33
2016 00478	N 2018 0371	30	2017 01013	N 2018 0208	05	2017 33505	N 2018 0305	33
2016 00479	N 2018 0372	30	2017 01014	N 2018 0209	05	2017 33514	N 2018 0276	01
2016 00480	N 2018 0373	30	2017 01015	N 2018 0210	05	2017 33525	N 2018 0375	05
2016 00980	N 2018 0325	35	2017 01016	N 2018 0211	05	2017 33528	N 2018 0298	07
2016 32947	N 2018 0241	34	2017 01017	N 2018 0309	05	2017 33529	N 2018 0299	07
2016 32972	N 2018 0391	25	2017 01023	N 2018 0340	09	2017 33530	N 2018 0300	07
2016 32994	N 2018 0242	03	2017 01046	N 2018 0310	05	2017 33533	N 2018 0254	42
2016 33094	N 2018 0281	02	2017 01052	N 2018 0212	25	2017 33537	N 2018 0382	34
2016 33240	N 2018 0387	03	2017 01057	N 2018 0341	03	2017 33543	N 2018 0277	34
2016 33252	N 2018 0308	03	2017 01058	N 2018 0342	03	2017 33545	N 2018 0278	34
2016 33320	N 2018 0243	07	2017 01059	N 2018 0343	03	2017 33547	N 2018 0255	03
2016 33321	N 2018 0386	03	2017 01061	N 2018 0213	35	2017 33549	N 2018 0378	01
2016 33339	N 2018 0307	12	2017 01070	N 2018 0311	32	2017 33554	N 2018 0274	12
2016 33340	N 2018 0294	37	2017 01078	N 2018 0361	09	2017 33563	N 2018 0301	33
2016 33361	N 2018 0244	09	2017 01079	N 2018 0362	09	2017 33565	N 2018 0376	25
2017 00113	N 2018 0364	30	2017 01085	N 2018 0214	35	2017 33567	N 2018 0292	25
2017 00114	N 2018 0365	30	2017 01090	N 2018 0344	30	2017 33588	N 2018 0256	39
2017 00115	N 2018 0366	30	2017 01093	N 2018 0226	30	2017 33589	N 2018 0257	39
2017 00116	N 2018 0367	30	2017 01094	N 2018 0227	30	2017 33612	N 2018 0258	32
2017 00117	N 2018 0368	30	2017 01098	N 2018 0215	37	2017 33613	N 2018 0383	09
2017 00275	N 2018 0282	03	2017 01102	N 2018 0216	29	2017 33614	N 2018 0384	30
2017 00276	N 2018 0388	05	2017 01104	N 2018 0217	25	2017 33626	N 2018 0385	05
2017 00291	N 2018 0283	05	2017 01105	N 2018 0218	25	2017 33660	N 2018 0377	37
2017 00292	N 2018 0284	05	2017 01110	N 2018 0312	03	2017 33664	N 2018 0259	44
2017 00293	N 2018 0285	05	2017 01118	N 2018 0237	09	2017 33742	N 2018 0275	34
2017 00298	N 2018 0374	03	2017 01120	N 2018 0319	36	2017 33792	N 2018 0260	35
2017 00302	N 2018 0286	09	2017 01140	N 2018 0220	03	2017 33793	N 2018 0261	35
2017 00317	N 2018 0287	12	2017 01142	N 2018 0337	02	2017 33794	N 2018 0262	35
2017 00381	N 2018 0389	30	2017 01154	N 2018 0363	09	2017 33795	N 2018 0263	35
2017 00382	N 2018 0390	03	2017 01156	N 2018 0238	03	2017 33796	N 2018 0264	35
2017 00396	N 2018 0245	30	2017 01157	N 2018 0221	35	2017 33797	N 2018 0265	35
2017 00397	N 2018 0246	34	2017 01160	N 2018 0222	35	2017 33798	N 2018 0266	35
2017 00398	N 2018 0381	34	2017 01161	N 2018 0279	30	2017 33816	N 2018 0267	35
2017 00400	N 2018 0247	05	2017 01170	N 2018 0223	35	2017 33818	N 2018 0268	34
2017 00401	N 2018 0248	33	2017 01173	N 2018 0224	43	2017 33819	N 2018 0269	34
2017 00443	N 2018 0326	29	2017 01174	N 2018 0225	11	2017 33837	N 2018 0306	35

2017 00444	N 2018 0327	29	2017 01178	N 2018 0345	36	2017 33929	N 2018 0270	35
2017 00445	N 2018 0328	29	2017 01179	N 2018 0346	36	2017 33967	N 2018 0272	12
2017 00446	N 2018 0329	29	2017 01185	N 2018 0347	04	2017 33970	N 2018 0271	24
2017 00447	N 2018 0330	29	2017 01186	N 2018 0348	09	2017 34005	N 2018 0293	38
2017 00448	N 2018 0331	29	2017 01189	N 2018 0228	30	2018 00002	N 2018 0233	09
2017 00449	N 2018 0359	29	2017 01190	N 2018 0229	30	2018 00011	N 2018 0234	35
2017 00597	N 2018 0332	30	2017 01194	N 2018 0230	30	2018 00012	N 2018 0351	09
2017 00598	N 2018 0191	09	2017 01195	N 2018 0231	05	2018 00013	N 2018 0352	25
2017 00599	N 2018 0192	09	2017 01196	N 2018 0232	05	2018 00014	N 2018 0314	32
2017 00600	N 2018 0193	16	2017 01209	N 2018 0349	12	2018 00017	N 2018 0353	02
2017 00654	N 2018 0195	43	2017 01211	N 2018 0313	29	2018 00019	N 2018 0354	35
2017 00686	N 2018 0324	29	2017 01215	N 2018 0239	35	2018 00024	N 2018 0240	43
2017 00690	N 2018 0334	01	2017 01231	N 2018 0350	11	2018 00074	N 2018 0355	35
2017 00691	N 2018 0335	17	2017 33380	N 2018 0273	34	2018 00077	N 2018 0356	43
2017 00756	N 2018 0338	01	2017 33409	N 2018 0249	09	2018 00081	N 2018 0280	35
2017 00783	N 2018 0360	09	2017 33413	N 2018 0295	04	2018 00108	N 2018 0357	01
2017 00865	N 2018 0333	30	2017 33416	N 2018 0250	09	2018 00109	N 2018 0358	01
2017 00877	N 2018 0194	01	2017 33428	N 2018 0296	03	2018 00116	N 2018 0318	35
2017 00924	N 2018 0196	34	2017 33445	N 2018 0288	29	2018 00147	N 2018 0235	05
2017 00925	N 2018 0197	34	2017 33450	N 2018 0289	12	2018 00148	N 2018 0315	43
2017 00926	N 2018 0198	34	2017 33451	N 2018 0290	12	2018 00177	N 2018 0316	35
2017 00930	N 2018 0203	03	2017 33471	N 2018 0303	05	2018 00241	N 2018 0317	43
2017 00930	N 2018 0339	03	2017 33472	N 2018 0392	34	2018 00271	N 2018 0322	25
2017 00959	N 2018 0201	43	2017 33473	N 2018 0393	34	2018 00272	N 2018 0323	25
2017 00968	N 2018 0336	01	2017 33474	N 2018 0394	34	2018 34035	N 2018 0379	34
2017 00974	N 2018 0202	01	2017 33477	N 2018 0395	32	2018 34036	N 2018 0320	09
2017 00980	N 2018 0204	20	2017 33488	N 2018 0251	05	2018 34058	N 2018 0302	29
2017 00986	N 2018 0199	34	2017 33493	N 2018 0252	03	2018 34060	N 2018 0380	34
2017 00987	N 2018 0200	34	2017 33495	N 2018 0253	01	2018 34071	N 2018 0321	29

ƏMTƏƏ NİŞANI ŞAHƏDƏTNAMƏLƏRİNİN SAY GÖSTƏRİCİSİ
НУМЕРАЦИОННЫЙ УКАЗАТЕЛЬ СВИДЕТЕЛЬСТВ НА ТОВАРНЫЕ ЗНАКИ

Şahədatnamənin №-si	İddia sənədinin №-si	ƏXBТ	Şahədatnamənin №-si	İddia sənədinin №-si	ƏXBТ	Şahədatnamənin №-si	İddia sənədinin №-si	ƏXBТ
№	№	МКТУ	№	№	МКТУ	№	№	МКТУ
свидетельства	заявки		свидетельства	заявки		свидетельства	заявки	
N 2018 0191	2017 00598	09	N 2018 0260	2017 33792	35	N 2018 0328	2017 00445	29
N 2018 0192	2017 00599	09	N 2018 0261	2017 33793	35	N 2018 0329	2017 00446	29
N 2018 0193	2017 00600	16	N 2018 0262	2017 33794	35	N 2018 0330	2017 00447	29
N 2018 0194	2017 00877	01	N 2018 0263	2017 33795	35	N 2018 0331	2017 00448	29
N 2018 0195	2017 00654	43	N 2018 0264	2017 33796	35	N 2018 0332	2017 00597	30
N 2018 0196	2017 00924	34	N 2018 0265	2017 33797	35	N 2018 0333	2017 00865	30
N 2018 0197	2017 00925	34	N 2018 0266	2017 33798	35	N 2018 0334	2017 00690	01
N 2018 0198	2017 00926	34	N 2018 0267	2017 33816	35	N 2018 0335	2017 00691	17
N 2018 0199	2017 00986	34	N 2018 0268	2017 33818	34	N 2018 0336	2017 00968	01
N 2018 0200	2017 00987	34	N 2018 0269	2017 33819	34	N 2018 0337	2017 01142	02
N 2018 0201	2017 00959	43	N 2018 0270	2017 33929	35	N 2018 0338	2017 00756	01
N 2018 0202	2017 00974	01	N 2018 0271	2017 33970	24	N 2018 0339	2017 00930	03
N 2018 0203	2017 00930	03	N 2018 0272	2017 33967	12	N 2018 0340	2017 01023	09
N 2018 0204	2017 00980	20	N 2018 0273	2017 33380	34	N 2018 0341	2017 01057	03
N 2018 0205	2017 00991	25	N 2018 0274	2017 33554	12	N 2018 0342	2017 01058	03
N 2018 0206	2017 00993	43	N 2018 0275	2017 33742	34	N 2018 0343	2017 01059	03
N 2018 0207	2017 00994	25	N 2018 0276	2017 33514	01	N 2018 0344	2017 01090	30
N 2018 0208	2017 01013	05	N 2018 0277	2017 33543	34	N 2018 0345	2017 01178	36
N 2018 0209	2017 01014	05	N 2018 0278	2017 33545	34	N 2018 0346	2017 01179	36
N 2018 0210	2017 01015	05	N 2018 0279	2017 01161	30	N 2018 0347	2017 01185	04
N 2018 0211	2017 01016	05	N 2018 0280	2018 00081	35	N 2018 0348	2017 01186	09
N 2018 0212	2017 01052	25	N 2018 0281	2016 33094	02	N 2018 0349	2017 01209	12
N 2018 0213	2017 01061	35	N 2018 0282	2017 00275	03	N 2018 0350	2017 01231	11
N 2018 0214	2017 01085	35	N 2018 0283	2017 00291	05	N 2018 0351	2018 00012	09
N 2018 0215	2017 01098	37	N 2018 0284	2017 00292	05	N 2018 0352	2018 00013	25
N 2018 0216	2017 01102	29	N 2018 0285	2017 00293	05	N 2018 0353	2018 00017	02
N 2018 0217	2017 01104	25	N 2018 0286	2017 00302	09	N 2018 0354	2018 00019	35
N 2018 0218	2017 01105	25	N 2018 0287	2017 00317	12	N 2018 0355	2018 00074	35
N 2018 0220	2017 01140	03	N 2018 0288	2017 33445	29	N 2018 0356	2018 00077	43

N 2018 0221	2017 01157	35	N 2018 0289	2017 33450	12	N 2018 0357	2018 00108	01
N 2018 0222	2017 01160	35	N 2018 0290	2017 33451	12	N 2018 0358	2018 00109	01
N 2018 0223	2017 01170	35	N 2018 0291	2017 33496	30	N 2018 0359	2017 00449	29
N 2018 0224	2017 01173	43	N 2018 0292	2017 33567	25	N 2018 0360	2017 00783	09
N 2018 0225	2017 01174	11	N 2018 0293	2017 34005	38	N 2018 0361	2017 01078	09
N 2018 0226	2017 01093	30	N 2018 0294	2016 33340	37	N 2018 0362	2017 01079	09
N 2018 0227	2017 01094	30	N 2018 0295	2017 33413	04	N 2018 0363	2017 01154	09
N 2018 0228	2017 01189	30	N 2018 0296	2017 33428	03	N 2018 0364	2017 00113	30
N 2018 0229	2017 01190	30	N 2018 0297	2017 33503	03	N 2018 0365	2017 00114	30
N 2018 0230	2017 01194	30	N 2018 0298	2017 33528	07	N 2018 0366	2017 00115	30
N 2018 0231	2017 01195	05	N 2018 0299	2017 33529	07	N 2018 0367	2017 00116	30
N 2018 0232	2017 01196	05	N 2018 0300	2017 33530	07	N 2018 0368	2017 00117	30
N 2018 0233	2018 00002	09	N 2018 0301	2017 33563	33	N 2018 0369	2016 00475	30
N 2018 0234	2018 00011	35	N 2018 0302	2018 34058	29	N 2018 0370	2016 00477	30
N 2018 0235	2018 00147	05	N 2018 0303	2017 33471	05	N 2018 0371	2016 00478	30
N 2018 0236	2016 00236	35	N 2018 0304	2017 33504	33	N 2018 0372	2016 00479	30
N 2018 0237	2017 01118	09	N 2018 0305	2017 33505	33	N 2018 0373	2016 00480	30
N 2018 0238	2017 01156	03	N 2018 0306	2017 33837	35	N 2018 0374	2017 00298	03
N 2018 0239	2017 01215	35	N 2018 0307	2016 33339	12	N 2018 0375	2017 33525	05
N 2018 0240	2018 00024	43	N 2018 0308	2016 33252	03	N 2018 0376	2017 33565	25
N 2018 0241	2016 32947	34	N 2018 0309	2017 01017	05	N 2018 0377	2017 33660	37
N 2018 0242	2016 32994	03	N 2018 0310	2017 01046	05	N 2018 0378	2017 33549	01
N 2018 0243	2016 33320	07	N 2018 0311	2017 01070	32	N 2018 0379	2018 34035	34
N 2018 0244	2016 33361	09	N 2018 0312	2017 01110	03	N 2018 0380	2018 34060	34
N 2018 0245	2017 00396	30	N 2018 0313	2017 01211	29	N 2018 0381	2017 00398	34
N 2018 0246	2017 00397	34	N 2018 0314	2018 00014	32	N 2018 0382	2017 33537	34
N 2018 0247	2017 00400	05	N 2018 0315	2018 00148	43	N 2018 0383	2017 33613	09
N 2018 0248	2017 00401	33	N 2018 0316	2018 00177	35	N 2018 0384	2017 33614	30
N 2018 0249	2017 33409	09	N 2018 0317	2018 00241	43	N 2018 0385	2017 33626	05
N 2018 0250	2017 33416	09	N 2018 0318	2018 00116	35	N 2018 0386	2016 33321	03
N 2018 0251	2017 33488	05	N 2018 0319	2017 01120	36	N 2018 0387	2016 33240	03
N 2018 0252	2017 33493	03	N 2018 0320	2018 34036	09	N 2018 0388	2017 00276	05
N 2018 0253	2017 33495	01	N 2018 0321	2018 34071	29	N 2018 0389	2017 00381	30
N 2018 0254	2017 33533	42	N 2018 0322	2018 00271	25	N 2018 0390	2017 00382	03
N 2018 0255	2017 33547	03	N 2018 0323	2018 00272	25	N 2018 0391	2016 32972	25
N 2018 0256	2017 33588	39	N 2018 0324	2017 00686	29	N 2018 0392	2017 33472	34
N 2018 0257	2017 33589	39	N 2018 0325	2016 00980	35	N 2018 0393	2017 33473	34
N 2018 0258	2017 33612	32	N 2018 0326	2017 00443	29	N 2018 0394	2017 33474	34
N 2018 0259	2017 33664	44	N 2018 0327	2017 00444	29	N 2018 0395	2017 33477	32

AZƏRBAYCAN RESPUBLİKASININ DÖVLƏT REYESTRİNƏ DAXİL EDİLMİŞ SƏNAYE NÜMUNƏSİ PATENTLƏRİ HAQQINDA MƏLUMATLARIN DƏRCİ

(11) S 2017 0008

(51) 02-02
02-03

(44) 28.02.2017

(71)(72)(73) Əhmədova Leyla Saday qızı (AZ)

(54) QADIN GEYİMİ (13 variant)

(57) 1. Qadın geyimi "Külək" aşağıdakı mühüm əlamətlər məcmusu ilə xarakterizə olunur:



- baş geyimindən, bədənə oturan korsetdən, ətəkdən, şleyf və uzun əlcəklərdən ibarət dəst şəklində həlli ilə;
- 4 növ parçadan: məxmər, atlas, müxtəlif orqanzalar və tülədən yerinə yetirilməsi ilə;
- baş geyiminin bəzədilmiş və svarovski mun-cuqları ilə zinət verilmiş yelpikvari formada yerinə yetirilməsi ilə;



- korsetin üzərində mərkəz üzrə qalxan, üstü xırda muncuq və svarovski daşları ilə bəzədilmiş, bitki naxışlı və "buta" elementli qızıl suyuna çəkilmiş filiqranla yerinə yetirilmiş əl işi olan qabarıq dekorativ elementin olması ilə;



- qode ələyin üzərində, onu yanlardan əhatə edən və məxmər parçadan yerinə yetirilmiş qabarıq dalğavari formalı aksesuarın olması ilə;

- ziqzaqvari uzun şleyfin olması ilə.

2. Qadın geyimi "Qərənfil" aşağıdakı mühüm əlamətlər məcmusu ilə xarakterizə olunur:

- baş geyimindən, bədənə oturan korsetdən, ətəkdən və uzun əlcəklərdən ibarət dəst şəklində həlli ilə;

- 3 növ parçadan: məxmər, üzəri qızılı saplarla işlənmiş məxmər, qırmızı tafta və qırmızı orqanzadan yerinə yetirilməsi ilə;



- baş geyiminin geniş kənar və hündür təpə ilə iri formada, qeyri-adi biçimli məxmər bəzəklərlə bəzədilməklə yerinə yetirilməsi ilə;



- korsetin sinə hissəsinə və ələyin sol omba hissəsinə bərkidilmiş, qızıl suyuna çəkilmiş bitki naxışlı filiqranla yerinə yetirilmiş və svarovski daşları ilə bəzədilmiş əl işi olan qabarıq dekorativ elementlərin olması ilə;

- ələyin aşağı hissəsinin orqanzadan qərənfil gülü şəklində yerinə yetirilməsi ilə.

3. Qadın geyimi "Qızıl Payız 1" aşağıdakı mühüm əlamətlər məcmusu ilə xarakterizə olunur:

- baş geyimindən, bədənə oturan korsetdən, ətəkdən və uzun əlcəklərdən ibarət dəst şəklində həlli ilə;

- 4 növ parçadan: məxmər, tafta, müxtəlif orqanzalar və tülədən yerinə yetirilməsi ilə;



- stilləşdirilmiş payız ağacı şəklində işlənməsi ilə;
- baş geyiminin geniş kənar ilə və üzəri yarpaqlardan ibarət kompozisiya şəklində zinətlərlə bəzədilməklə iri formada yerinə yetirilməsi ilə;



- korsetin üzərində mərkəz üzrə qalxan, üstü xırda muncuq və svarovski daşları ilə bəzədilmiş, payız yarpaqları və "buta" elementləri şəklində yerinə yetirilmiş qızıl suyuna çəkilmiş əl işi olan qabarıq dekorativ elementin olması ilə;
- belin arxaya istiqamətlənmiş ağac budaqları ilə bəzədilməsi ilə;
- qode ələyin aşağı hissəsinin dalğalı yarpaqlar şəklində yerinə yetirilməsi ilə.

4. Qadın geyimi "Qızıl Payız 2" aşağıdakı mühüm əlamətlər məcmusu ilə xarakterizə olunur:

- baş geyimindən, bədənə oturan korsetdən, ətkədən və uzun əlcəklərdən ibarət dəst şəklində həlli ilə;
- 4 növ parçadan: məxmər, tafta, müxtəlif orqanzalar və tüldən yerinə yetirilməsi ilə;



- baş geyiminin üzəri yarpaqlar şəklində zinətlərlə bəzədilməklə iri formada yerinə yetirilməsi ilə;
- korsetin üzərində mərkəz üzrə qalxan, üstü xırda muncuq və svarovski daşları ilə bəzədilmiş, bitki naxışlı və "buta" elementli qızıl suyuna çəkilmiş filiqrarla yerinə yetirilmiş əl işi olan qabarıq dekorativ elementin olması ilə;



- qode ələyin aşağıya doğru çox genişlənməklə, broşlarla, svarovski daşları ilə bəzədilməklə yerinə yetirilməsi ilə;



- ələyin ombadan dizə qədər arxada damcışəkilli şleyfə keçən həcmli məxmər elementlərlə bəzədilməsi ilə;
- ələyin aşağı hissəsinin orqanza və qızılı parçalardan olan yarpaqlarla bəzədilməsi ilə.

5. Qadın geyimi "Göy-sarı çalarlı qızılgül" aşağıdakı mühüm əlamətlər məcmusu ilə xarakterizə olunur:

- baş geyimindən, bədənə oturan korsetdən, ətkədən və uzun əlcəklərdən ibarət dəst şəklində həlli ilə;
- sarı və göy rəngli məxmərdən, tafta və orqanzadan yerinə yetirilməsi ilə;



- baş geyiminin zinətlərlə və geniş kənar ilə iri qızılgül şəklində yerinə yetirilməsi ilə;

- korsetin üzərində mərkəz üzrə qalxan, üstü xırda muncuq və svarovski daşları ilə bəzədilmiş, qızılgüllər, “buta” elementləri, qotik üslubda işlənmiş tor şəklində bitki naxışlı qızıl suyuna çəkilmiş filiqranla yerinə yetirilmiş əl işi olan qabarıq dekorativ elementin olması ilə;



- ətəyin trapesiyaşəkilli formada, yarpaqlar şəklində qabarıq elementlərlə işlənmiş yan hissələrlə yerinə yetirilməsi ilə;



- ətəyin arxa tərəfində orqanzadan iri ölçülü qızılgül şəklində yerinə yetirilmiş əl işi olan dekorativ elementin olması ilə.

6. Qadın geyimi “Xəzər Dənizi” aşağıdakı mühüm əlamətlər məcmusu ilə xarakterizə olunur:

- baş geyimindən, bədənə oturan korsetdən, ətəkdən və uzun əlcəklərdən ibarət dəst şəklində həlli ilə;
- 4 növ parçadan: məxmər, tafta, müxtəlif orqanzalar və tüldən yerinə yetirilməsi ilə;
- baş geyiminin hündür kənar ilə iri formada və ağ orqanza ilə bəzədilməklə yerinə yetirilməsi ilə;



- korsetin üzərində diaqonal üzrə sağ omba hissədən sol çiyinə qalxan, xırda muncuq, mirvari və svarovski daşları ilə zینətləndirilmiş damcılar şəklində elementləri olan qızıl suyuna çəkilmiş filiqranla yerinə yetirilmiş əl işi olan dekorativ elementin olması ilə;



- ətəyin dizdən başlayaraq tədricən genişlənməklə, kənarları mirvari, svarovski daşları ilə, üstü isə balıq formalı broşlarla işlənmiş müxtəlif orqanzalardan yığılmış dalğalar şəklində yerinə yetirilməsi ilə.

7. Qadın geyimi “Şələlə” aşağıdakı mühüm əlamətlər məcmusu ilə xarakterizə olunur:

- baş geyimindən, bədənə oturan korsetdən, ətəkdən və uzun əlcəklərdən ibarət dəst şəklində həlli ilə;



- 3 növ məxmərdən, tafta və orqanzadan yerinə yetirilməsi ilə;
- baş geyiminin geniş kənar ilə iri formada yerinə yetirilməsi ilə;
- korsetin üzərində sol və sağ tərəflər üzrə sinəyə qalxan, üstü xırda muncuq və svarovski daşları ilə bəzədilmiş, bitki naxışlı və “küsülü buta” elementli qızıl suyuna çəkilmiş filiqranla yerinə yetirilmiş əl işi olan qabarıq dekorativ elementin olması ilə;



- ətəyin dizdən başlayaraq tədricən dalğa şəklində genişlənməklə, broş və svarovski daşları ilə zینətləndirilmiş məxmər volanlardan işlənmiş yan hissələr ilə, və aşağı hissədə orqanzadan büzmələrlə bəzədilməklə yerinə yetirilməsi ilə.

8. Qadın geyimi “Qış” aşağıdakı mühüm əlamətlər məcmusu ilə xarakterizə olunur:

- baş geyimindən, bədənə oturan korsetdən, ətkədən və uzun əlcəklərdən ibarət dəst şəklində həlli ilə;
- 4 növ parçadan: məxmər, tafta, müxtəlif orqanzalar və tülədən yerinə yetirilməsi ilə;



- baş geyiminin bəzədilmiş geniş kənar və hündür təpə ilə iri formada yerinə yetirilməsi ilə;
- korsetin üzərində mərkəz üzrə qalxan, üstü xırda muncuq və svarovski daşları ilə bəzədilmiş, aypara və qar dənələrinin dirlişməsindən yerinə yetirilmiş gümüş suyuna çəkilmiş əl işi olan qabarıq dekorativ elementin olması ilə;



- qədə ətəyin arxadan genişlənməmiş və öndən qıraqları xırda muncuq və svarovski daşları ilə zینətləndirilmiş orqanzadan yerinə yetirilmiş qar təpələrini xatırladan elementlərlə bəzədilmiş yerinə yetirilməsi ilə.

9. Qadın geyimi “Çarli Çaplin 1” aşağıdakı mühüm əlamətlər məcmusu ilə xarakterizə olunur:

- köynək, bədənə oturan pencək, şalvar və aksesuarlardan ibarət dəst şəklində həlli ilə;



- yaşıl məxmərdən yerinə yetirilməsi ilə;
- pencəyin geniş yaxalığı olan və xırda muncuqla işlənmiş və kürəkdə və qollarda rombşəkilli fiqurlar əmələ gətirən həndəsi ornəmetlə bəzədilmiş frak şəklində yerinə yetirilməsi ilə;
- jabo dekorativ elementinin olması ilə;
- qolların aşağı kənarında isə xırda muncuqla işlənmiş volanlar şəklində dekorativ aksesuarın olması ilə;
- şalvarın kənarlarının bütün uzunluğu boyu çiçək ornəmenti ilə işlənməsi ilə.

10. Qadın geyimi “Çarli Çaplin 2” aşağıdakı mühüm əlamətlər məcmusu ilə xarakterizə olunur:

- köynək, bədənə oturan pencək, şalvar və aksesuarlardan ibarət dəst şəklində həlli ilə;



- bənövşəyi-yaşıl tonlarda məxmərdən yerinə yetirilməsi ilə;
- pencəyin geniş yaxalığı olan və xırda muncuqla işlənmiş və kürəkdə və qollarda həndəsi fiqurlar əmələ gətirən həndəsi ornəmetlə bəzədilmiş frak şəklində yerinə yetirilməsi ilə;
- jabo dekorativ elementinin olması ilə;
- qolların aşağı yan hissələrində isə xırda muncuqla işlənmiş volanlar şəklində dekorativ aksesuarın olması ilə;
- şalvarın yuxarı hissəsində onun yanlarını tutan dekorativ qoyma hissənin olması ilə;
- şalvarın kənarlarının bütün uzunluğu boyu bəzədilməsi ilə.

11. Qadın geyimi “Meyvələr” aşağıdakı mühüm əlamətlər məcmusu ilə xarakterizə olunur:



- qeyri-adi biçimli üst geymi şəklində üç pastel tonlu kaşmir parçadan yerinə yetirilməsi ilə;
- avanqard biçimli böyük volanlarla bəzədilməsi ilə;
- modelə sarılan bar vermiş ağac budaqları şəklində əl işi olan konstruktiv-dekorativ elementin olması ilə.

12. Qadın geyimi “Azərbaycanın qış nağılı 1” aşağıdakı mühüm əlamətlər məcmusu ilə xarakterizə olunur:



- incə kaşmirdən və orqanzadan yerinə yetirilməsi ilə;
- yaxalığın orqanzadan, hündür avanqard biçimdə yerinə yetirilməsi ilə;
- qode ətəyin xırda muncuq və xırda pullar ilə tikilmiş dekorativ “buta” elementləri və qızılgüllərlə işlənmiş orqanzadan yerinə yetirilməsi ilə.

13. Qadın geyimi “Azərbaycanın qış nağılı 2” aşağıdakı mühüm əlamətlər məcmusu ilə xarakterizə olunur:



- qeyri-adi biçimli üst geymi şəklində kaşmir parça-dan yerinə yetirilməsi ilə;
- yaxalığın hündür ikiqat: üst kaşmir, qızılı saplar və xırda muncuqla işlənmiş milli ornament elementləri ilə bəzədilmiş alt orqanza qatından yerinə yetirilməsi ilə;
- ətəyin genişlənmiş aşağı hissə ilə yerinə yetirilməsi ilə;
- geyimin arxa hissəsinə keçməklə və kürəyin ətəyini tutmaqla sol ətəyi tutan dalğalı dekorativ elementin olması ilə.

(11) S 2017 0007

(51) 25-01

(44) 28.02.2017

(71)(73) Hüseynəliyev Məmməd Hüseynəli oğlu (AZ)

(72) Hüseynəliyev Məmməd Hüseynəli oğlu (AZ), Hüseynəliyev Hüseynəli Məmməd oğlu (AZ)

(54) “DƏVƏ” səki daşı

(21) S 2016 0008

(22) 12.07.2016

(57) “Dəvə” səki daşı aşağıdakı mühüm əlamətlər məcmusu ilə xarakterizə olunur:

- məmulatın daşların sıx düzülməsini təmin edən mürəkkəb həndəsi formada yerinə yetirilməsi ilə;
- səki örtüyündə daşların bir-birinə nəzərən 60°, 120°, 180°, 240°, 300° bucaq altında qarşılıqlı yerləşməsi imkanı ilə;
- məmulatın üz, alt və yan tərəflərinin cilalanmış səthlərlə yerinə yetirilməsi ilə;
- məmulatın müxtəlif rənglərdə yerinə yetirilməsi ilə;
- eyni rəngli elementlərin bir istiqamətdə yerləşdirilməsi ilə;
- fərqlənir:



- məmulatın sola istiqamətlənmiş başdan, uzun boğazdan, quyruğu və önə çıxan dəyirmi sinə hissəsi olan bir hürgüclü bədənə, yuxarı, orta və aşağı hissələrində qeyri-sabit en ilə yerinə yetirilmiş dörd ayaqdan ibarət stilləşdirilmiş dəvə fiquru şəklində yerinə yetirilməsi ilə.

**Sənaye nümunələrinin beynəlxalq qeydiyyatı haqqında
Haaqa müqaviləsinə uyğun olaraq
beynəlxalq reyestrə qeydiyyata alınmış
beynəlxalq sənaye nümunələri barədə məlumatların dərci**

**Публикация сведений о международном реестре
в соответствии с Гаагским соглашением
о международной регистрации промышленных образцов**

(11) DM/099 828
(15) 19.12.2017
(22) 19.12.2017
(28) 19
(51) 02-01
(73) HAYAT KIMYA SAN. A.S. (TR)
(72) FIKRET KOC
(54) 1-19. Uşaq bezləri / 1-19. Детские
подгузники
(45) 02.03.2018

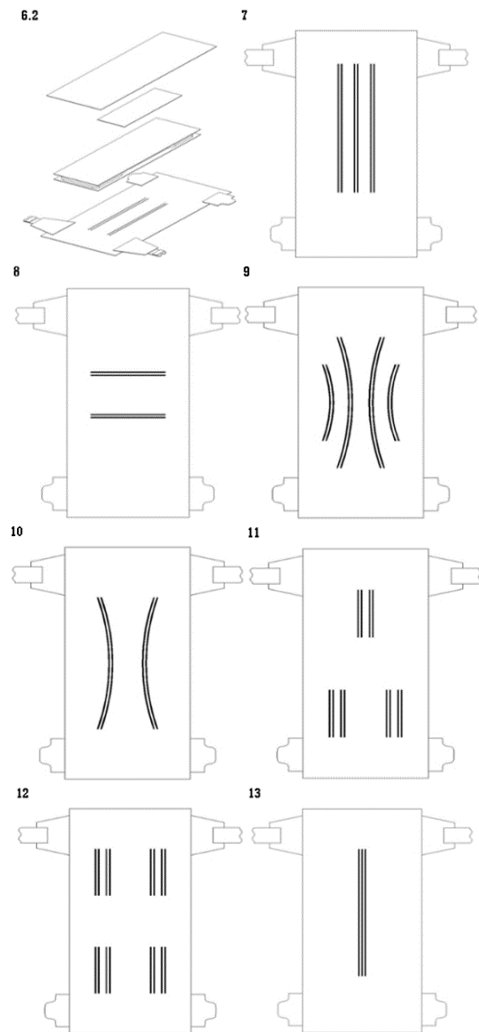
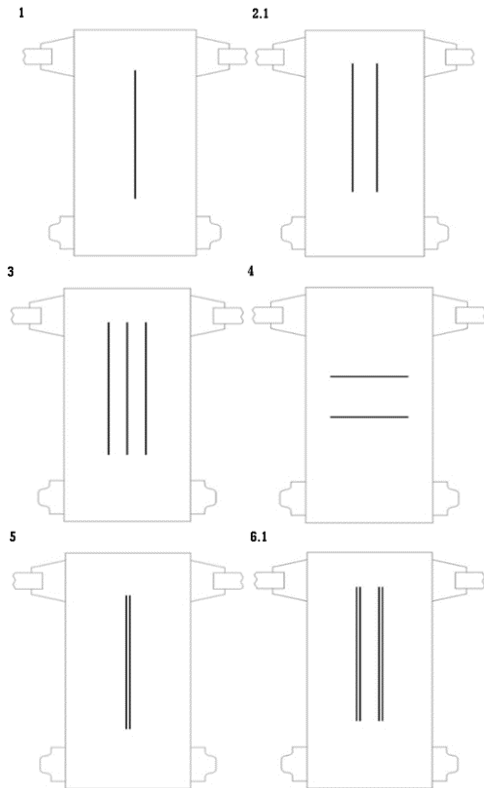

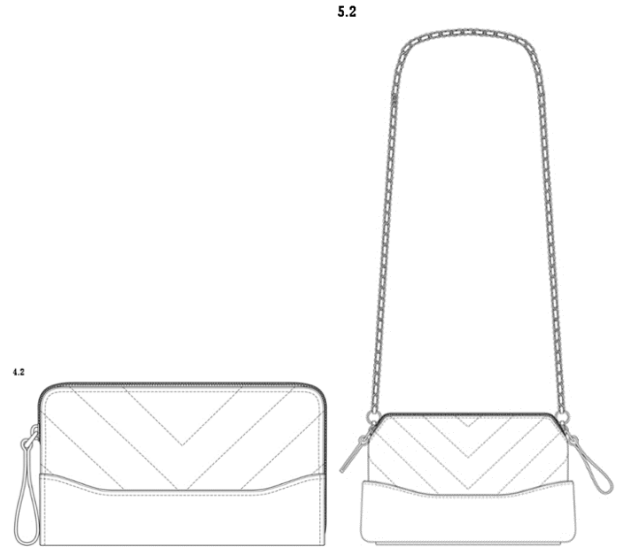
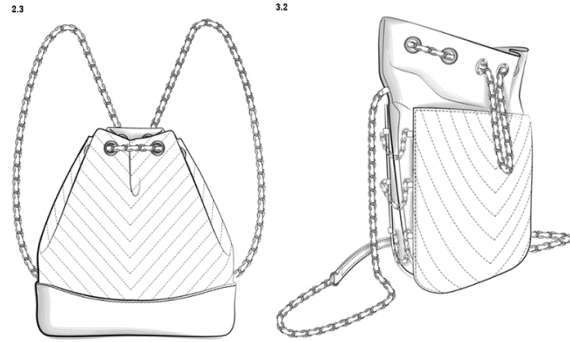
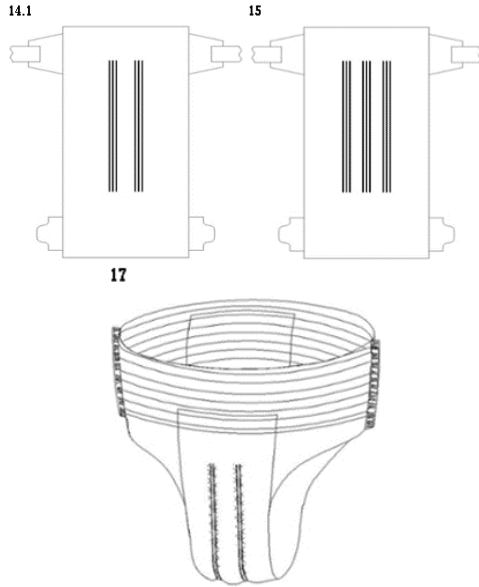

(11) DM/099 990
(15) 22.02.2018
(22) 22.02.2018
(28) 6
(51) 03-01
(73) CHANEL SARL (CH)
(72) Marianna NITSCH
(54) 1-5. Çantalar; 6. Alış-veriş çantası / 1-5.
Сумки; 6. Сумка для покупок
(45) 09.03.2018



(11) DM/100 070
(15) 26.02.2018
(22) 26.02.2018
(28) 1
(51) 08-08
(73) KC TRADING (US)
(72) Jasmin Kolar
(54) 1. Kronşteyn / 1. Кронштейн
(45) 16.03.2018

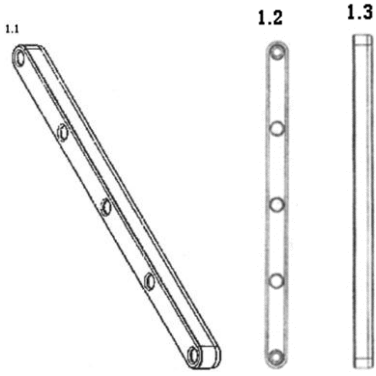

- (11) DM/099 875
(15) 05.02.2018
(22) 05.02.2018
(28) 1
(51) 09-01
(73) LABORATOIRES LA PRAIRIE SA (CH)
(72) Davide Bordogna
(54) 1. Kosmetik məhsullar üçün konteyner /
1. Контейнер для косметических
продуктов
(45) 09.03.2018



- (11) DM/097 537
(15) 29.08.2017
(22) 29.08.2017
(28) 9
(51) 10-07
(73) TISSOT SA (TISSOT AG) (TISSOT LTD)
(CH)
(72) 2,9. Gilles HABEGGER; 6-9. Laurie
SAUNDERS; 9. Jérémie SENNGEN;
1. Fiona MATTHEY; 1,3. David QUINCHE;
3-5: Benoît VIANIN; 6-8. Laurent
AUBERSON
(54) 1. Saat korpusu kəmərlə; 2. Saat korpusu;
3-6. Saat siferblatı; 7. Saat korpusunun
çərçivəsi; 8. Saat korpusu; 9. Saat korpusu
kəmərlə / 1. Корпус часов с ремнем;
2. Корпус часов; 3-6. Циферблат часов;
7. Корпус часов с рамкой; 8. Корпус
часов; 9. Корпус часов с ремнем
(45) 02.03.2018

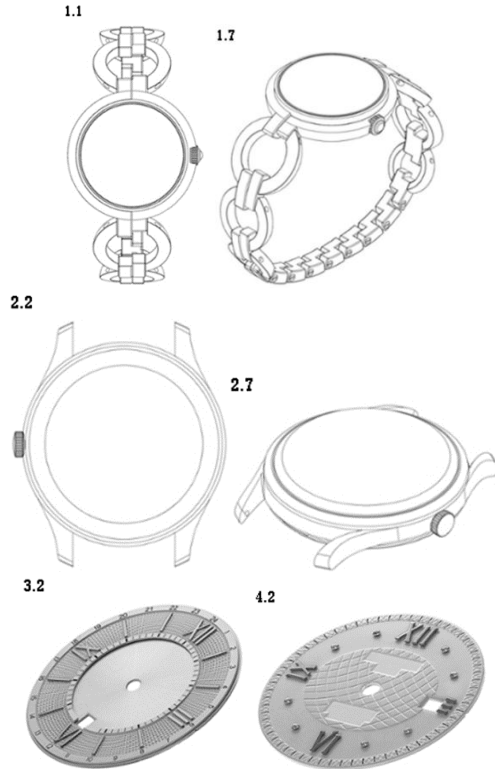

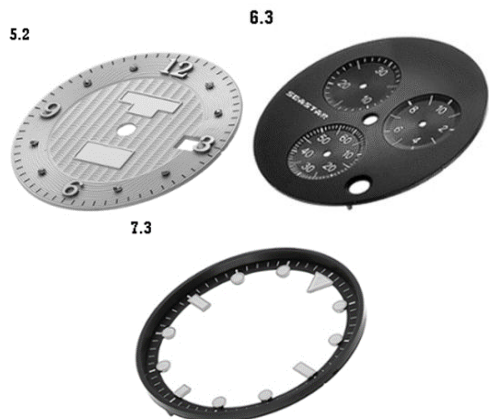

(11) DM/099 894
 (15) 06.02.2018
 (22) 06.02.2018
 (28) 1
 (51) 12-11
 (73) PATROIS GUILLAUME (FR)
 (72) Guillaume patrois
 (54) 1. Elektrikli üç təkərli / 1. Электрический трехколесный
 (45) 09.03.2018

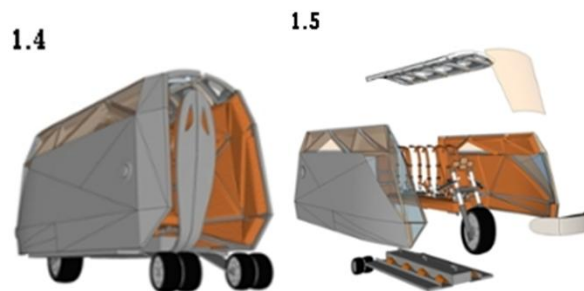
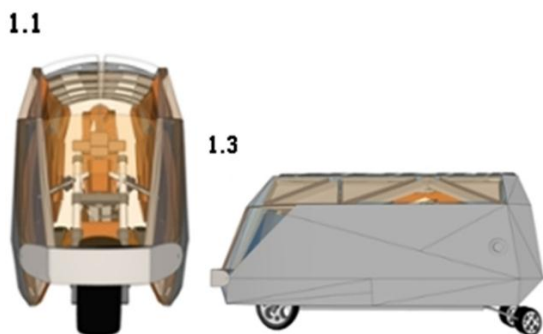

(11) DM/099 846
 (15) 16.06.2017
 (22) 16.06.2017
 (28) 4
 (51) 14-04
 (73) ORIG3N, INC. (US)
 (72) Robin Y. Smith
 (54) 1-4. Display ekranı və ya onun bir hissəsi üçün qrafik istifadəçi interfeysləri / 1-4. Графические пользовательские интерфейсы для экрана дисплея или его части
 (45) 02.03.2018



(11) DM/100 022
 (15) 06.02.2018
 (22) 06.02.2018
 (28) 1
 (51) 25-03
 (73) PATROIS GUILLAUME (FR)
 (72) Guillaume Patrois
 (54) 1. Modul ev / 1. Модульный дом
 (45) 16.03.2018

1.1



1.2



GÖSTƏRİCİLƏR

SƏNAYE NÜMUNƏLƏRİ PATENTLƏRİNİN GÖSTƏRİCİLƏRİ

SAY GÖSTƏRİCİSİ

Patentin nömrəsi	SNBT
S 2017 0007	25-01
S 2017 0008	02-02
	02-03

SİSTEMATİK GÖSTƏRİCİ

SNBT	Patentin nömrəsi
02-02	S 2017 0008
02-03	S 2017 0008
25-01	S 2017 0007

PATENT VERİLƏN İDDİA SƏNƏDLƏRİNİN SAY GÖSTƏRİCİSİ

İddia sənədin nömrəsi	Patentin nömrəsi
S 2016 0006	S 2017 0008
S 2016 0008	S 2017 0007

**ПУБЛИКАЦИЯ СВЕДЕНИЙ О ПАТЕНТАХ, ВНЕСЁННЫХ В
ГОСУДАРСТВЕННЫЙ РЕЕСТР ПРОМЫШЛЕННЫХ ОБРАЗЦОВ
АЗЕРБАЙДЖАНСКОЙ РЕСПУБЛИКИ**

(11) S 2017 0008

(51) 02-02

02-03

(44) 28.02.2017

(71)(72)(73) Ахмедова Лейла Садай кызы (AZ)

(54) ЖЕНСКАЯ ОДЕЖДА

(21) S 2016 0006

(22) 03.05.2016

(57) 1. Женский наряд «Ветер» характеризуется следующей совокупностью существенных признаков:



- комплектным решением из головного убора, облегающего корсета, юбки, шлейфа и длинных перчаток;
- выполнением из 4 видов ткани: бархата, атласа, органзы разной и тюли;
- выполнением головного убора веерообразной формы, декорированной и украшенной бусинами Сваровски;



- наличием на корсете поднимающегося по центру выступающего декоративного элемента ручной работы, выполненного позолоченной филигранью с растительным узором и элементами «бута», украшенного бисером и стразами Сваровски;



- наличием на юбке-годе выступающего аксессуара волнообразной формы, охватывающего ее по бокам и выполненного из бархата;

- наличием зигзагообразного длинного шлейфа.

2. Женский наряд «Гвоздика» характеризуется следующей совокупностью существенных признаков:



- комплектным решением из головного убора, облегающего корсета, юбки и длинных перчаток;

- выполнением из 3 видов ткани: бархата, бархата, вышитого золотой нитью, красной тафты и красной органзы;

- выполнением головного убора крупной формы с широкими полями и высокой тульей, декорированным бархатными украшениями необычного покроя;



- наличием прикрепленных на грудной части корсета и на левой бедренной части юбки выступающих декоративных элементов ручной работы, выполненных позолоченной филигранью с растительным узором и украшенных стразами Сваровски;

- выполнением нижней части юбки из органзы в виде цветка гвоздики.

3. Женский наряд «Золотая Осень 1» характеризуется следующей совокупностью существенных признаков:

- комплектным решением из головного убора, облегающего корсета, юбки и длинных перчаток;

- выполнением из 4 видов ткани: бархата, тафты, органзы разной и тюли;



- проработкой в виде стилизованного осеннего дерева;
- выполнением головного убора крупной формы с широкими полями и декорированным украшениями в виде композиции из листьев;
- наличием на корсете поднимающегося по центру выступающего позолоченного декоративного элемента ручной работы, выполненного в виде осенних листьев и элементов «бута», украшенного бисером и стразами Сваровски;



- декорированием талии направленными назад ветками дерева;
- выполнением нижней части юбки-годе в виде волнистых листьев.

4. Женский наряд «Золотая Осень 2» характеризуется следующей совокупностью существенных признаков:



- комплектным решением из головного убора, облегающего корсета, юбки и длинных перчаток;
- выполнением из 4 видов ткани: бархата, тафты, органзы разной и тюли;
- выполнением головного убора крупной формы, декорированным украшениями в виде листьев;
- наличием на корсете поднимающегося по центру выступающего декоративного элемента ручной работы, выполненного позолоченной филигранью с растительным узором и

элементами «бута», украшенного бисером и стразами Сваровски;



- выполнением юбки-годе сильно расширенной книзу, украшенной брошами, стразами Сваровски;



- декорированием юбки от бедер до колен объемными элементами из бархата, переходящими сзади в каплеобразный шлейф;
- декорированием нижней части юбки листьями из органзы и золотистых тканей.

5. Женский наряд «Роза сине-желтых оттенков» характеризуется следующей совокупностью существенных признаков:

- комплектным решением из головного убора, облегающего корсета, юбки и длинных перчаток;
- выполнением из бархата желтого и синего цвета, тафты и органзы;



- выполнением головного убора в виде крупной розы с украшениями и широкими полями;
- наличием на корсете поднимающегося по центру выступающего декоративного элемента ручной работы, выполненного позолоченной филигранью с растительным узором в виде роз, элементами буги, сетки, проработанной в готическом стиле, украшенного бисером и стразами Сваровски;



- выполнением юбки трапецевидной формы с боковыми частями, проработанными выступающими элементами в виде листьев;



- наличием на задней стороне юбки декоративного элемента ручной работы, выполненного в виде розы крупного размера из органзы.

6. Женский наряд «Каспийское море» характеризуется следующей совокупностью существенных признаков:

- комплектным решением из головного убора, облегающего корсета, юбки и длинных перчаток;
- выполнением из 4 видов ткани: бархата, тафты, органзы разной и тюли;



- выполнением головного убора крупной формы с высокими полями и украшенной белой органзой;

- наличием на корсете поднимающегося по диагонали с правой бедренной части к левому плечу декоративного элемента ручной работы, выполненного позолоченной филигранью с элементами в виде капелек, украшенных бисером, жемчугом и стразами Сваровски;



- выполнением юбки постепенно расширяющейся от колен, с декором в виде собранных из органзы разной волн, края которых проработаны жемчугом, стразами Сваровски, а поверхность брошами в форме рыбок.

7. Женский наряд «Водопад» характеризуется следующей совокупностью существенных признаков:

- комплектным решением из головного убора, облегающего корсета, юбки и длинных перчаток;
- выполнением из 3 видов бархата, тафты и органзы;



- выполнением головного убора крупной формы с широкими полями;
- наличием на корсете поднимающегося по левой и правой сторонам к груди выступающего декоративного элемента ручной работы, выполненного позолоченным с растительным узором и элементами «обиженная буга», украшенного бисером и стразами Сваровски;



- выполнением юбки постепенно расширяющейся от колен в виде волны, с боковыми частями проработанными бархатными воланами, украшенными брошами и бисером, и декорированной в нижней части сборками из органзы.

8. Женский наряд «Зима» характеризуется следующей совокупностью существенных признаков:

- комплектным решением из головного убора, облегающего корсета, юбки и длинных перчаток;
- выполнением из 4 видов ткани: бархата, тафты, органзы разной и тюли;



- выполнением головного убора крупной формы с декорированными широкими полями и высокой тульей;

- наличием на корсете поднимающегося по центру выступающего посеребренного декоративного элемента ручной работы, выполненного сочетанием полумесяцев и снежинок, украшенного бисером и стразами Сваровски;



- выполнением юбки-годе расширенной сзади и декорированной спереди элементами,

напоминающими сугробы, выполненные из органзы с украшенными бисером и стразами Сваровски краями.

9. Женский наряд «Чарли Чаплин 1» характеризуется следующей совокупностью существенных признаков:

- комплектным решением из блузки, облегающего пиджака, брюк и аксессуаров;



- выполнением из зеленого бархата;
- выполнением пиджака в виде фрака с широким воротником и украшенным геометрическим орнаментом, проработанным бисером и образующем на спине и рукавах ромбовидные фигуры;
- наличием декоративного элемента жабо;
- наличием на нижних краях рукавов декоративного аксессуара в виде воланов, проработанных бисером;
- проработкой боковин брюк по всей длине цветочным орнаментом.

10. Женский наряд «Чарли Чаплин 2» характеризуется следующей совокупностью существенных признаков:

- комплектным решением из блузки, облегающего пиджака, брюк и аксессуаров;



- выполнением из бархата в фиолетово-зеленых тонах;
- выполнением пиджака в виде фрака с широким воротником и украшенным геометрическим орнаментом, проработанным бисером и образующем на спине и рукавах геометрические фигуры;
- наличием декоративного элемента жабо;
- наличием на нижних боковых частях рукавов декоративного аксессуара в виде воланов, проработанного бисером;
- наличием на верхней части брюк, охватывающей ее боковины декоративной вставки;
- декорированием боковин брюк по всей длине.

11. Женский наряд «Фрукты» характеризуется следующей совокупностью существенных признаков:



- выполнением в виде верхней одежды необычного покроя из кашемира в трех пастельных тонах;
- декорированием большими воланами авангардного покроя;
- наличием конструктивно-декоративного элемента ручной работы в виде ветвей дерева с плодами, обвивающих модель.

12. Женский наряд «Зимняя сказка Азербайджана 1» характеризуется следующей совокупностью существенных признаков:



- выполнением из тонкого кашемира и органзы;
- выполнением воротника из органзы высоким, авангардного покроя;
- выполнением юбки-годе из органзы, проработанной декоративными элементами «бута» и розами, расшитых бисером и блестками.

13. Женский наряд «Зимняя сказка Азербайджана 2» характеризуется следующей совокупностью существенных признаков:



- выполнением в виде верхней одежды необычного покроя из кашемира;
- выполнением воротника высоким двухслойным: верхний слой из кашемира, нижний из органзы, декорированного элементами национального орнамента, проработанными золотыми нитками и бисером;
- выполнением одежды с расширенной нижней частью;
- наличием волнистого декоративного элемента, охватывающего левую полу с переходом на заднюю сторону одежды и охватом половины спинки.

(11) S 2017 0007
(51) 25-01
(44) 28.02.2017

(21) S 2016 0008
(22) 12.07.2016

(71)(73) Гусейналиев Мамед Гусейнали оглы (AZ)

(72) Гусейналиев Мамед Гусейнали оглы (AZ),
Гусейналиев Гусейнали Мамед оглы (AZ)
(54) ТРОТУАРНЫЙ КАМЕНЬ «ВЕРБЛЮД»

(57) Тротуарный камень «Верблюд», характеризуется следующей совокупностью существенных признаков:

- выполнением изделия сложной геометрической формы, обеспечивающей плотную укладку камней;
 - возможностью взаимного расположения камней друг относительно друга под углом 60° , 120° , 180° , 240° , 300° в тротуарном покрытии;
 - выполнением изделия с отшлифованными поверхностями лицевой, нижней и торцевых сторон;
 - выполнением изделия разной окраски;
 - расположением элементов одинакового цвета в одном направлении;
- отличается:



- выполнением изделия в виде стилизованной фигуры верблюда, состоящей из головы, направленной налево, длинной шеи, одногорбого туловища с хвостом и выступающей округлой грудной частью, четырех ног, выполненных с переменной шириной в их верхней, средней и нижней частях.

УКАЗАТЕЛИ

УКАЗАТЕЛИ ПАТЕНТОВ НА ПРОМЫШЛЕННЫЕ ОБРАЗЦЫ

НУМЕРАЦИОННЫЙ УКАЗАТЕЛЬ

Patentin nömrəsi	SNBT
S 2017 0007	25-01
S 2017 0008	02-02
	02-03

СИСТЕМАТИЧЕСКИЙ УКАЗАТЕЛЬ

SNBT	Patentin nömrəsi
02-02	S 2017 0008
02-03	S 2017 0008
25-01	S 2017 0007

НУМЕРАЦИОННЫЙ УКАЗАТЕЛЬ ЗАЯВОК, ПО КОТОРЫМ ВЫДАНЫ ПАТЕНТЫ

İddia sənədin nömrəsi	Patentin nömrəsi
S 2016 0006	S 2017 0008
S 2016 0008	S 2017 0007

BİLDİRİŞLƏR ИЗВЕЩЕНИЯ

Əmtəə nişanı sahibinin adının və ünvanının dəyişilməsi Изменение наименования и адреса владельца товарного знака

(111) Qeydiyyatın nömrəsi Номер регистрации	(210) İddia sənədinin nömrəsi Номер заявки	(771) Əmtəə nişanı sahibinin adı Имя владельца товарного знака	(730) Əmtəə nişanı sahibinin yeni adı Новое имя владельца товарного знака
N 970275	1792-ПРТ	Eaton Hydraulics Inc. , 1111 Superior Avenue, Cleveland, Ohio 44114, U.S.A.	Eaton Hydraulics LLC , 1000 Eaton Boulevard, Cleveland, Ohio 44122, USA 06.02.2018
N 991175	98.3618	BAX Global International Inc. , 440 Exchange, Irvine, California 92602, United States of America	BAX Global Inc. , 120 White Plains Road, Tarrytown, New York 10591, United States of America 17.02.2028
N 991175	98.3618	Burlington Networks Inc., a corporation of the State of Delaware , 16808 Armstrong Avenue Irvine, California 92606, ABŞ.	BAX Global International Inc. , 440 Exchange, Irvine, California 92602, United States of America 30.01.2028
N 991176	98.3619	Burlington Networks Inc., a corporation of the State of Delaware , 16808 Armstrong Avenue Irvine, California 92606, ABŞ	BAX Global International Inc. , 440 Exchange, Irvine, California 92602, United States of America 17.02.2028
N 991176	98.3619	BAX Global International Inc. , 440 Exchange, Irvine, California 92602, United States of America	BAX Global Inc. , 120 White Plains Road, Tarrytown, New York 10591, United States of America 17.02.2028
N 991352	98.3664	UNITED STATES POLO ASSOCIATION , 771 Corporate Drive, Suite 530, Lexington, Kentucky 40503, USA	UNITED STATES POLO ASSOCIATION , 771 Corporate Drive, Suite 505, Lexington, Kentucky 40503, USA 06.03.2028
N 991352	98.3664	UNITED STATES POLO ASSOCIATION , 771 Corporate Drive, Suite 505, Lexington, Kentucky 40503, USA	UNITED STATES POLO ASSOCIATION , 1400 Centrepark Blvd., Suite 200, West Palm Beach, FL 33401, USA 06.03.2028
N 991365	98.3665	UNITED STATES POLO ASSOCIATION , 771 Corporate Drive, Suite 530, Lexington, Kentucky 40503, USA	UNITED STATES POLO ASSOCIATION , 771 Corporate Drive, Suite 505, Lexington, Kentucky 40503, USA 06.03.2028
N 991365	98.3665	UNITED STATES POLO ASSOCIATION , 771 Corporate Drive, Suite 505, Lexington, Kentucky 40503, USA	UNITED STATES POLO ASSOCIATION , 1400 Centrepark Blvd., Suite 200, West Palm Beach, FL 33401, USA 06.03.2028
N 991377	98.3662	UNITED STATES POLO ASSOCIATIO , 771 Corporate Drive, Suite 530, Lexington, Kentucky 40503, USA	UNITED STATES POLO ASSOCIATIO , 771 Corporate Drive, Suite 505, Lexington, Kentucky 40503, USA 06.03.2028
N 991377	98.3662	UNITED STATES POLO ASSOCIATIO , 771 Corporate Drive, Suite 505, Lexington, Kentucky 40503, USA	UNITED STATES POLO ASSOCIATIO , 1400 Centrepark Blvd., Suite 200, West Palm Beach, FL 33401, USA 06.03.2028
N 991571	98.3701	Abbott Laboratories , 100 Abbott Park Road, Abbott Park, Illinois 60064, United States of America	Abbott Laboratories , 100 Abbott Park Road, Abbott Park, Illinois 60064, United States of America 02.04.2028
N 2000 0040	0822/2314-ПРТ	WYETH LLC , ABŞ	WYETH LLC , 235 East 42nd Street, New York, New York 10017 USA 14.04.2028
N 2000 0678	98.3663	UNITED STATES POLO ASSOCIATION , 771 Corporate Drive, Suite 530, Lexington, Kentucky 40503, USA	UNITED STATES POLO ASSOCIATION , 771 Corporate Drive, Suite 505, Lexington, Kentucky 40503, USA 06.03.2028

N 2000 0678	98.3663	UNITED STATES POLO ASSOCIATION , 771 Corporate Drive, Suite 505, Lexington, Kentucky 40503, USA	UNITED STATES POLO ASSOCIATION , 1400 Centrepark Blvd., Suite 200, West Palm Beach, FL 33401, USA 06.03.2028
N 2008 0326	2008 0310	"FIRAT DIŞ TİCARET Ltd. Şti." Müəssisəsi , Bakı şəh., Nəsimi r-nu, Tolstoy küç., 156	"FIRAT DIŞ TİCARET Ltd. Şti." Müəssisəsi , AZ1014, Bakı şəhəri, Nəsimi rayonu, Səməd Vurgun küçəsi, ev 60 11.03.2028
N 2008 0620	2006 1716	Pierre Balmain S.A. , 44, rue Francois 1 er, 75008 Paris	PIERRE BALMAIN S.A.S. , 44, rue Francois 1 er, 75008 Paris 13.12.2026
N 2008 1516	2008 1568	"FIRAT DIŞ TİCARET Ltd. Şti" Müəssisəsi , Bakı şəh., Nəsimi r-nu, Tolstoy küç., 156	"FIRAT DIŞ TİCARET Ltd. Şti" Müəssisəsi , AZ1014, Bakı şəhəri, Nəsimi rayonu, Səməd Vurgun küçəsi, ev 60 05.11.2028
N 2009 0546	2008 0121	HTC CORPORATION , No. 23, Xinghua Road, Taoyuan City, Taoyuan County 330, Taiwan	HTC CORPORATION , No. 23, Xinghua Road, Taoyuan District, Taoyuan City 330, Taiwan, R.O.C. 30.01.2028
N 2010 1129	2009 0793	Patrón Spirits International AG , Spitalstrasse 5, 8200 Schaffhausen, Switzerland	Patrón Spirits International AG , Quaistrasse 11, 8200 Schaffhausen, Switzerland 19.06.2019
N 2011 0180	2008 0185	"Slavyanka plyus" Məhdud Məsuliyyətli Cəmiyyəti. , 309506, Belqorod vilayəti, Stariy Oskol şəh., 1-ci Konnaya Armiya küç., ev 65.	Aksionernoye obşestvo «Slavyanka plyus» , 309506, Belqorod vilayəti, Stariy Oskol şəh., 1-ci Konnaya Armiya küç., ev 65. 19.02.2028
N 2013 1149	2011 0582	Avocent Huntsville Corp. , 4991 Corporate Drive, Huntsville, Alabama 35805, U.S.A.	Avocent Huntsville LLC , 4991 Corporate Drive, Huntsville, Alabama 35805, U.S.A. 18.04.2021
N 2014 0377	2013 00408	Zakrıtoye Aksionernoe Obşestvo Kompaniya "May" , dom 1a, Ozernaya Fryazino Moskovskoy obl.,CC Rusiya Federasiyası	Obschestvo s ogranichennoy otvetstvennostyu "MAY" , 1 a Ozernaya, RU- 141191 Fryazino Moskovskoy obl., Rusiya Federasiyası 29.04.2023
N 2014 0860	2013 00407	Zakrıtoye Aksionernoye Obsçestvo Kompaniya "May" , Dom 1 a, Ozernaya Fryazino Moskovskoy obl., 141190 Rusiya Federasiyası	Obschestvo s ogranichennoy otvetstvennostyu "MAY" , 1 a Ozernaya, RU- 141191 Fryazino Moskovskoy obl., Rusiya Federasiyası 29.04.2023
N 2014 0861	2013 00409	Zakrıtoye Aksionernoe Obşestvo Kompaniya "May" , dom 1a, Ozernaya Fryazino Moskovskoy obl., 141190 Rusiya Federasiyası	Obschestvo s ogranichennoy otvetstvennostyu "MAY" , 1 a Ozernaya, RU- 141191 Fryazino Moskovskoy obl., Rusiya Federasiyası 29.04.2023
N 2016 0441	2015 32138	AFOM MEDICAL S.R.L. , Via 4 Novembre, 92 – 20021 Bollate (MI), Italy	MONTEFARMACO OTC S.P.A. , Via 4 Novembre, 92 – 20021 Bollate (MI), Italy 05.05.2025
N 2016 1165	2015 32601	Pierre Balmain S.A. , 44, rue Francois 1er, 75008 Paris, France	PIERRE BALMAIN S.A.S. , 44, rue Francois 1er, 75008 Paris, France 10.12.2025
N 2016 1166	2015 32602	Pierre Balmain S.A. , 44, rue Francois 1er, 75008 Paris, France	PIERRE BALMAIN S.A.S. , 44, rue Francois 1er, 75008 Paris, France 10.12.2025

Əmtəə nişanına dair hüquqların verilməsi barədə müqavilələrin qeydiyyatı

Регистрация договора о передаче права на товарный знак

(111) Qeydiyyat nömrəsi Номер регистрации	(210) İddia sənədinin nömrəsi Номер заявки	(771) Əmtəə nişanı sahibinin adı Имя владельца товарного знака	(730) Əmtəə nişanının yeni sahibinin adı Имя нового владельца товарного знака	(580) Müqavilənin tarixi və qeydiyyat №-si Дата и № регистрации договора
N 2007 1175	2007 1382	Sadiqov Sadiq İzzət oğlu , Bakı şəh, Nəsimi r-nu, Nizami küç., mən. 114, 115, ev 118	"EVR" Məhdud Məsuliyyətli Cəmiyyəti , AZ1005, Bakı şəhəri, Nəsimi rayonu, Nizami ev 77/9 m.53 (AZ)	N 22 və 05.03.2018
N 2007 1177	2007 1383	"Levata LTD" Məhdud Məsuliyyətli Cəmiyyəti , Bakı şəh., Səbail r-nu, Neftçilər pr., ev 91, mən. 12	"EVR" Məhdud Məsuliyyətli Cəmiyyəti , AZ1005, Bakı şəhəri, Nəsimi rayonu, Nizami ev 77/9 m.53 (AZ)	N 21 və 05.03.2018
N 2007 1222	2007 1426	Həsənov Yusif Əli oğlu , Bakı şəh., Yasamal r-nu, 1-ci Alatava, 20	Əkbərov Mahir Misir oğlu , AZ2100, Gədəbəy rayonu, Düzrəsullu kəndi (AZ)	N 20 və 05.03.2018

Lisenziya müqaviləsinin qeydiyyatı

Регистрация лицензионного договора

(111) Qeydiyyat nömrəsi Номер регистрации	(210) İddia sənədinin nömrəsi Номер заявки	Əmtəə nişanı sahibinin adı Имя владельца товарного знака	Lisenziatın adı Наименование лицензиата	Лисензийаларын мящдудлашдырылмасы вя/вя йа шяртлярин эюстярилмяси Указание условий и/или ограничений лицензии	(580) Müqavilənin tarixi və qeydiyyat №-si Дата и № регистрации договора
N 2011 0571	2011 0284	"Azərsun Holding" Məhdud Məsuliyyətli Cəmiyyəti, Bakı şəh., Heydər Əliyev pr., 90	"Azərsun Holding" Məhdud Məsuliyyətli Cəmiyyəti, Bakı şəh., Heydər Əliyev pr., 90	"Kürdəmir Süd Emalı Zavodu" Məhdud Məsuliyyətli Cəmiyyəti , AZ1029, Bakı şəhəri, Nizami rayonu, Heydər Əliyev prospekti, ev 92 A, 2023 məhəllə	N 04 və 01.03.2018
N 2008 0947	2008 0697	"Azərsun Holding" Məhdud Məsuliyyətli Cəmiyyəti , Bakı şəh., Heydər Əliyev pr., 90	"Azərsun Holding" Məhdud Məsuliyyətli Cəmiyyəti , Bakı şəh., Heydər Əliyev pr., 90	"Kürdəmir Süd Emalı Zavodu" Məhdud Məsuliyyətli Cəmiyyəti , AZ1029, Bakı şəhəri, Nizami rayonu, Heydər Əliyev prospekti, ev 92 A, 2023 məhəllə	N 04 və 01.03.2018
N 2010 1024	2010 0693	"Azərsun Holding" Məhdud Məsuliyyətli Cəmiyyəti, Bakı şəh., Heydər Əliyev pr. 90	"Azərsun Holding" Məhdud Məsuliyyətli Cəmiyyəti, Bakı şəh., Heydər Əliyev pr. 90	"Kürdəmir Süd Emalı Zavodu" Məhdud Məsuliyyətli Cəmiyyəti , AZ1029, Bakı şəhəri, Nizami rayonu, Heydər Əliyev prospekti, ev 92 A, 2023 məhəllə	N 04 və 01.03.2018
N 2010 1454	2010 0753	"Azərsun Holding" Məhdud Məsuliyyətli Cə- miyyəti, Bakı şəh., Heydər Əliyev pr., 90	"Azərsun Holding" Məhdud Məsuliyyətli Cə-miyyəti, Bakı şəh., Heydər Əliyev pr., 90	"Kürdəmir Süd Emalı Zavodu" Məhdud Məsuliyyətli Cəmiyyəti , AZ1029, Bakı şəhəri, Nizami rayonu, Heydər Əliyev prospekti, ev 92 A, 2023 məhəllə	N 04 və 01.03.2018
N 2014 1793	2014 00797	«Azərsun Holding» Məhdud Məsuliyyətli Cəmiyyəti , Azərbaycan Respublikası, Bakı	«Azərsun Holding» Məhdud Məsuliyyətli Cəmiyyəti , Azərbaycan Respublikası, Bakı şəhəri, Heydər Əliyev prospekti 90	"Kürdəmir Süd Emalı Zavodu" Məhdud Məsuliyyətli Cəmiyyəti , AZ1029, Bakı şəhəri, Nizami rayonu, Heydər Əliyev prospekti, ev 92 A, 2023 məhəllə	N 04 və 01.03.2018

		şəhəri, Heydər Əliyev prospekti 90			
N 2015 1394	2015 00453	«Azərsun Holding» Məhdud Məsuliyyətli Cəmiyyəti, Azərbaycan Respublikası, Bakı şəhəri, Heydər Əliyev prospekti 90	«Azərsun Holding» Məhdud Məsuliyyətli Cəmiyyəti, Azərbaycan Respublikası, Bakı şəhəri, Heydər Əliyev prospekti 90	“Kürdəmir Süd Emalı Zavodu” Məhdud Məsuliyyətli Cəmiyyəti, AZ1029, Bakı şəhəri, Nizami rayonu, Heydər Əliyev prospekti, ev 92 A, 2023 məhəllə	N 04 və 01.03.2018
N 2014 0799	2014 00055	«Azərsun Holding» Məhdud Məsuliyyətli Cəmiyyəti, Azərbaycan Respublikası, Bakı şəhəri, Heydər Əliyev prospekti 90	«Azərsun Holding» Məhdud Məsuliyyətli Cəmiyyəti, Azərbaycan Respublikası, Bakı şəhəri, Heydər Əliyev prospekti 90	“Kürdəmir Süd Emalı Zavodu” Məhdud Məsuliyyətli Cəmiyyəti, AZ1029, Bakı şəhəri, Nizami rayonu, Heydər Əliyev prospekti, ev 92 A, 2023 məhəllə	N 04 və 01.03.2018
N 2014 0802	2014 00115	«Azərsun Holding» Məhdud Məsuliyyətli Cəmiyyəti, Azərbaycan Respublikası, Bakı şəhəri, Heydər Əliyev prospekti 90	«Azərsun Holding» Məhdud Məsuliyyətli Cəmiyyəti, Azərbaycan Respublikası, Bakı şəhəri, Heydər Əliyev prospekti 90	“Kürdəmir Süd Emalı Zavodu” Məhdud Məsuliyyətli Cəmiyyəti, AZ1029, Bakı şəhəri, Nizami rayonu, Heydər Əliyev prospekti, ev 92 A, 2023 məhəllə	N 04 və 01.03.2018
N 2015 1813	2015 00751	"Azərsun Holding" Məhdud Məsuliyyətli Cəmiyyəti, Bakı şəhəri, Heydər Əliyev prospekti 90	"Azərsun Holding" Məhdud Məsuliyyətli Cəmiyyəti, Bakı şəhəri, Heydər Əliyev prospekti 90	“Kürdəmir Süd Emalı Zavodu” Məhdud Məsuliyyətli Cəmiyyəti, AZ1029, Bakı şəhəri, Nizami rayonu, Heydər Əliyev prospekti, ev 92 A, 2023 məhəllə	N 04 və 01.03.2018
N 2016 0571	2016 00118	«Azərsun Holding» Məhdud Məsuliyyətli Cəmiyyəti, Bakı şəhəri, Heydər Əliyev prospekti 90	«Azərsun Holding» Məhdud Məsuliyyətli Cəmiyyəti, Bakı şəhəri, Heydər Əliyev prospekti 90	“Kürdəmir Süd Emalı Zavodu” Məhdud Məsuliyyətli Cəmiyyəti, AZ1029, Bakı şəhəri, Nizami rayonu, Heydər Əliyev prospekti, ev 92 A, 2023 məhəllə	N 04 və 01.03.2018
N 2010 1354	2010 0709	"Azərsun Holding" Məhdud Məsuliyyətli Cəmiyyəti, Bakı şəh., Heydər Əliyev pr., 90	"Azərsun Holding" Məhdud Məsuliyyətli Cəmiyyəti, Bakı şəh., Heydər Əliyev pr., 90	“Kürdəmir Süd Emalı Zavodu” Məhdud Məsuliyyətli Cəmiyyəti, AZ1029, Bakı şəhəri, Nizami rayonu, Heydər Əliyev prospekti, ev 92 A, 2023 məhəllə	N 04 və 01.03.2018
N 2017 1348	2017 00418	"Azərsun Holding" Məhdud Məsuliyyətli Cəmiyyəti, Bakı şəhəri, Heydər Əliyev prospekti 90	"Azərsun Holding" Məhdud Məsuliyyətli Cəmiyyəti, Bakı şəhəri, Heydər Əliyev prospekti 90	“Kürdəmir Süd Emalı Zavodu” Məhdud Məsuliyyətli Cəmiyyəti, AZ1029, Bakı şəhəri, Nizami rayonu, Heydər Əliyev prospekti, ev 92 A, 2023 məhəllə	N 04 və 01.03.2018

Qeydiyyatata alınmış əmtəə nişanına aid əmtəələrin siyahısının dəyişdirilməsi

Изменение перечня товаров, в отношении которых зарегистрирован товарный знак

(111) Qeydiyyat nömrəsi Номер регистрации	(210) İddia sənədinin nömrəsi Номер заявки	(730) Əmtəə nişanının yeni sahibinin adı Имя нового владельца товарного знака	(511) Dəyişikliklərdən sonra əmtəələrin siyahısı Перечень товаров после его изменения
N 2013 1445	2013 00642	"Digital Classifieds" OÜ Məhdud Məsuliyyətli Yoldaşlığının Azərbaycan Respublikasındakı Nümayəndəliyi, AZ1014, Bakı şəhəri, Nəsimi rayonu, Rəsul Rza, ev və Dilarə Əliyeva küç.kəsişməsi	Əmtəə nişanın qeydiyyatı üçün xidmətlərin beynəlxalq təsnifatına uyğun olaraq texniki səhvi nəzərə alaraq "39-cu" sinif "38-ci" sinifi ilə əvəz edilir.
N 2013 1446	2013 00643	"Digital Classifieds" OÜ Məhdud Məsuliyyətli Yoldaşlığının Azərbaycan Respublikasındakı Nümayəndəliyi, AZ1014, Bakı şəhəri, Nəsimi rayonu, Rəsul Rza, ev və Dilarə Əliyeva küç.kəsişməsi	Əmtəə nişanın qeydiyyatı üçün xidmətlərin beynəlxalq təsnifatına uyğun olaraq texniki səhvi nəzərə alaraq "39-cu" sinif "38-ci" sinifi ilə əvəz edilir.

Əmtəə nişanının qeydiyyatın fəaliyyət müddətinin uzadılması

Продление срока действия регистрации товарного знака

(111) Qeydiyyat nömrəsi Номер регистрации	(210) İddia sənədinin nömrəsi Номер заявки	(730) Əmtəə nişanının yeni sahibinin adı Имя нового владельца товарного знака	(181) Qeydiyyatın fəaliyyətinin bitdiyi tarix Дата истечения срока действия регистрации
N 991175	98.3618	BAX Global Inc. , 120 White Plains Road, Tarrytown, New York 10591, United States of America	17.02.2028
N 991176	98.3619	BAX Global Inc. , 120 White Plains Road, Tarrytown, New York 10591, United States of America	17.02.2028
N 2009 0151	2007 1599	British American Tobacco (Brands) Limited , Globe House, 4 Temple Place, London WC2R 2PG, England	25.12.2027
N 2009 0079	2007 1573	British American Tobacco (Brands) Limited , Globe House, 4 Temple Place, London WC2R 2PG, England	24.12.2027
N 2009 0080	2007 1625	British American Tobacco (Brands) Limited , Globe House, 4 Temple Place, London WC2R 2PG, England	29.12.2027
N 2009 0537	2008 0161	Vanguard Trademark Holdings USA LLC , 600 Corporate Park Drive, St. Louis, Missouri, 63105, USA	13.02.2028
N 2009 0730	2008 0968	PepsiCo, Inc., a North Carolina Corporation , 700 Anderson Hill Road, Purchase, New York 10577	01.07.2028
N 2009 0731	2008 0954	PepsiCo, Inc., a North Carolina Corporation , 700 Anderson Hill Road, Purchase, New York 10577, USA	30.06.2028
N 2009 0857	2008 1459	PepsiCo, Inc., a North Carolina corporation , 700 Anderson Hill Road, Purchase, New York 10577	07.10.2028
N 2010 0022	2007 1576	British American Tobacco (Brands), Limited , Globe House, 4 Temple Place, London WC2R 2PG, England	24.12.2027
N 2000 0678	98.3663	UNITED STATES POLO ASSOCIATION , 1400 Centrepark Blvd., Suite 200, West Palm Beach, FL 33401, USA	06.03.2028
N 991352	98.3664	UNITED STATES POLO ASSOCIATION , 1400 Centrepark Blvd., Suite 200, West Palm Beach, FL 33401, USA	06.03.2028
N 991365	98.3665	UNITED STATES POLO ASSOCIATION , 1400 Centrepark Blvd., Suite 200, West Palm Beach, FL 33401, USA	06.03.2028
N 991377	98.3662	UNITED STATES POLO ASSOCIATIO , 1400 Centrepark Blvd., Suite 200, West Palm Beach, FL 33401, USA	06.03.2028
N 2009 0858	2008 1461	PepsiCo, Inc., a North Carolina corporation , 700 Anderson Hill Road,	07.10.2028

		Purchase, New York 10577	
N 2009 0861	2008 1464	PepsiCo, Inc., a North Carolina corporation , 700 Anderson Hill Road, Purchase, New York 10577	07.10.2028
N 2009 0862	2008 1465	PepsiCo, Inc., a North Carolina corporation , 700 Anderson Hill Road, Purchase, New York 10577	07.10.2028
N 2009 0150	2007 1558	Vanguard Trademark Holdings USA LLC , 600 Corporate Park Drive, St. Louis, Missouri, 63105, USA	18.12.2027
N 2000 0618	98.3822	BACARDI & COMPANY LIMITED, , Aeulestrasse 5, FL – 9490, Vaduz, Liechtenstein (a correspondence address: 267 Route de Meyrin, 1217 Meyrin), Switzerland	08.06.2028
N 2000 0619	98.3821	BACARDI & COMPANY LIMITED, , Aeulestrasse 5, FL – 9490, Vaduz, Liechtenstein (a correspondence address: 267 Route de Meyrin, 1217 Meyrin), Switzerland	08.06.2028
N 981027	748-ПРТ	BACARDI & COMPANY LIMITED. , Aeulestrasse 5, FL – 9490, Vaduz, Liechtenstein (a correspondence address: 267 Route de Meyrin, 1217 Meyrin), Switzerland	04.05.2028
N 2009 0626	2008 0287	ENERGY BEVERAGES LLC, a Delaware limited liability company , 2390 Anselmo Drive, Corona, California 92879, United States	07.03.2028
N 2009 1026	2008 0482	Queisser Pharma GmbH & Co. KG , Schleswiger Strasse 74, 24941 Flensburg, Germany	15.04.2028
N 991497	98.3770	The Gillette Company LLC , One Gillette Park, Boston, Massachusetts 02127, United States of America	15.05.2028
N 980315	747-ПРТ	BACARDI & COMPANY LIMITED , Aeulestrasse 5, FL – 9490, Vaduz, Liechtenstein (a correspondence address: 267 Route de Meyrin, 1217 Meyrin), Switzerland	04.05.2028
N 2011 0340	2009 0375	“CARLSBERG AZERBAIJAN” Məhdud Məsuliyyətli Cəmiyyəti , Azərbaycan, AZ0100, Abşeron rayonu, Xırdalan şəhəri, Bakı-Şamaxı şossesi, ev 1	29.03.2029
N 2000 0617	98.3823	BACARDI & COMPANY LIMITED, , Aeulestrasse 5, FL – 9490, Vaduz, Liechtenstein (a correspondence address: 267 Route de Meyrin, 1217 Meyrin), Switzerland	08.06.2028
N 2008 1516	2008 1568	“FIRAT DIŞ TİCARET Ltd. Şti” Müəssisəsi , AZ1014, Bakı şəhəri, Nəsimi rayonu, Səməd Vurğun küçəsi, ev 60	05.11.2028
N 971373	2353-ПРТ	PERFETTI VAN MELLE S.p.A. , VIA XXV APRILE, 7-20020 LAİNATE (Milano), ITALY	13.04.2028
N 970276	1798-ПРТ	Sun-Maid Growers of California, Kaliforniya Ştatının Korporasiyası, ABŞ. , 13525 South Bethel Avenue Kingsburg, California United States of America	21.03.2028
N 991409	98.3709	ITOCHU CORPORATION, a Japanese corporation , 1-3, Umeda 3-chome, Kita-ku, Osaka 530-8448 Japan	07.04.2028
N 2000 0437	98.3587	The Armor All/STP Products Company, a Delaware Corporation , 44 Old Ridgebury Road, Danbury, Connecticut 06810, United States of America	04.02.2028
N 2000 0184	98.003673	Armacell Enterprise GmbH & Co. KG , Zeppelinstrasse 1, 12529 Schönefeld OT Waltersdorf, Germany	19.03.2028
N 2010 0380	2008 1357	“Moscow-Efes Brewery”, Joint Stock Company , d. 15B, ul. Podolskikh Kursantov, Moscow, 117546, Russia	04.09.2028
N 2008 0300	2008 0292	İmanov Dilavər Bəylər oğlu , AZ5011, Sumqayıt şəh., 10 mkr, ev 43, mən. 73	11.03.2028
N 2008 0301	2008 0293	İmanov Dilavər Bəylər oğlu , AZ5011, Sumqayıt şəh., 10 mkr, ev 43, mən. 73	11.03.2028
N 2008 0302	2008 0294	İmanov Dilavər Bəylər oğlu , AZ5011, Sumqayıt şəh., 10 mkr, ev 43, mən. 73	11.03.2028
N 2008 0303	2008 0295	İmanov Dilavər Bəylər oğlu , AZ5011, Sumqayıt şəh., 10 mkr, ev 43, mən. 73	11.03.2028
N 2008 0304	2008 0297	İmanov Dilavər Bəylər oğlu , AZ5011, Sumqayıt şəh., 10 mkr, ev 43, mən. 73	11.03.2028
N 2008 0305	2008 0298	İmanov Dilavər Bəylər oğlu , AZ5011, Sumqayıt şəh., 10 mkr, ev 43, mən. 73	11.03.2028
N 2008 0306	2008 0296	İmanov Dilavər Bəylər oğlu , AZ5011, Sumqayıt şəh., 10 mkr, ev 43, mən. 73	11.03.2028
N 950765	1799-ПРТ	Sun-Maid Growers of California, Kaliforniya Ştatının Korporasiyası, ABŞ. Сан-Мейд Гроуэрс ов Калифорния, корпорация штата Калифорния, США.	24.03.2028
N 2008 0151	2008 0144	NESLİ MOBİLYA KOLTUK ORMAN ÜRÜNLERİ SANAYİ VE TİCARET LTD. ŞTİ. , Fab/Mrk: İnegol-Ankara Karayolu 2. Km Bila İNEGÖL (TR)	08.02.2028
N 2009 0548	2008 0394	J. & P. Coats, Limited , 1 George Square, Glasgow G2 1AL, Scotland	29.03.2028
N 2009 0550	2008 0393	J. & P. Coats, Limited , 1 George Square, Glasgow G2 1AL, Scotland	29.03.2028
N 2009 0501	2008 0392	J. & P. Coats, Limited , 1 George Square, Glasgow G2 1AL, Scotland	29.03.2028
N 2009 0727	2008 0781	TGI Friday's of Minnesota, Inc., a corporation of the State of Minnesota , 4201 Marsh Lane, Carrollton, Texas 75007, USA	02.06.2028
N 2007 0926	2007 1131	“ÇEMPİON” LTD , Bakı şəh., Xətai r-nu, S. Orucov küç., ev 2, mən. 3	12.09.2027

N 2008 0326	2008 0310	"FIRAT DIŞ TICARET Ltd. Şti." Müessesesi , AZ1014, Bakı şəhəri, Nəsimi rayonu, Səməd Vurgun küçəsi, ev 60	11.03.2028
N 2010 0816	2008 0238	GS Holdings Corp., 679, Yeoksam-dong, Gangnam-gu, Seoul, Korea	28.02.2028
N 2010 0068	2008 1176	Gowan Company, L.L.C. , 370 S. Main Street, Yuma, Arizona 85364, USA	28.07.2028
N 2009 1273	2008 0486	Hyundai Motor Company , 231, Yangjae-Dong, Seocho-Gu, Seoul, Korea	15.04.2028
N 2009 1274	2008 0487	Hyundai Motor Company , 231, Yangjae-Dong, Seocho-Gu, Seoul, Korea	15.04.2028
N 2009 1275	2008 0488	Hyundai Motor Company , 231, Yangjae-Dong, Seocho-Gu, Seoul, Korea	15.04.2028
N 2007 1069	2007 1277	"EUROPEAN TOBACCO INC." , Palm Chambers No.3, P.O. Box 3152, Road Town, Tortola, British Virgin Islands	17.10.2027
N 2009 0546	2008 0121	HTC CORPORATION , No. 23, Xinghua Road, Taoyuan District, Taoyuan City 330, Taiwan, R.O.C.	30.01.2028
N 991415	98.3759	Bayer Consumer Care AG , Peter Merian Str. 84, 4052 Basel, Switzerland	30.04.2028
N 2000 0040	0822/2314-ПРТ	WYETH LLC , 235 East 42nd Street, New York, New York 10017 USA	14.04.2028
N 990367	2885/2083-ПРТ	Aventis Pharma S.A. , 20 avenue Raymond Aron, 92160 Antony, France	24.05.2028
N 2009 0494	2008 0160	Trommsdorff GmbH und Co. KG , Trommsdorffstrasse 2-6, 52477 Alsdorf, Germany	13.02.2028
N 991571	98.3701	Abbott Laboratories , 100 Abbott Park Road, Abbott Park, Illinois 60064, United States of America	02.04.2028
N 2000 0615	98.3879	MARS, INCORPORATED , 6885 Elm Street Mclean, Virginia	23.06.2028
N 971021	1489-ПРТ	LRC. PRODUCTS LIMITED , 103-105 Bath Road, Slough, SL1 3UH, England	04.05.2028
N 2010 0638	2009 0143	JOHNSON & JOHNSON , ONE JOHNSON & JOHNSON PLAZA NEW BRUNSWICK, NEW JERSEY, 08933-7001,USA	06.02.2029
N 960147	1368-ПРТ	COLGATE - PALMOLIVE COMPANY, a corporation of the State of Delaware , ABŞ	25.04.2028
N 2009 1056	2008 0666	NOVARTIS AG , 4002 Basel, Switzerland	16.05.2028
N 2000 0164	1183/2695-ПРТ	İnter IKEA Systems BV , Olof Palmestraat 1, 2616 LN Delft, The Netherlands	25.04.2028
N 971433	2964-ПРТ	TEAC CORPORATION , 3-7-3, Naka-Cho, Musashino-Shi, Tokio, Yaponiya	20.04.2028
N 970087	1335-ПРТ	Kimberly-Clark Worldwide, Inc. , Neenah, Wisconsin 54956 USA	22.02.2028
N 2009 1053	2008 0575	NOVARTIS AG , 4002 Basel, Switzerland	02.05.2028
N 2009 1055	2008 0665	NOVARTIS AG , 4002 Basel, Switzerland	16.05.2028
N 991503	98.3753	SANOFI , 54 rue la Boétie, 75008 Paris, France	30.04.2028
N 950666	1642-ПРТ	FIAT GROUP MARKETING & CORPORATE COMMUNICATION S.P.A. , Via Nizza 250, 10126 Torino, Italy	16.02.2028
N 970100	1333-ПРТ	Kimberly-Clark Worldwide, Inc. , Neenah, Wisconsin 54956 USA	22.03.2028
N 2011 0180	2008 0185	Aksionernoye obşestvo «Slavyanka plyus» , 309506, Belqorod vilayəti, Stariy Oskol şəh., 1-ci Konnaya Armiya küç., ev 65.	19.02.2028
N 2009 1052	2008 0574	NOVARTIS AG , 4002 Basel, Switzerland	02.05.2028
N 991500	98.3754	SANOFI , 54 rue la Boétie, 75008 Paris, France	30.04.2028
N 950482	0529	Sumitomo Kemikal Co., Ltd. , Osaka, Yaponiya Сумитомо Хемикал Ко., Лтд. , 27-1, Shinkawa 2-chome, Chuo-ku, Tokyo 104-8260, Japan	29.04.2028
N 990237	2893/2084-ПРТ	Sumitomo Chemical Co., LTD. , 27-1, Shinkawa 2-chome, Chuo-ku, Tokyo 104-8260, Japan	17.07.2028
N 2010 0033	2008 1023	Shanghai Maple Automobile Co., Ltd , a corporation organized and existing under the laws of China, Fengjing Industrial Park, Jinshan District, Shanghai, China	09.07.2028
N 2007 0828	2007 1035	EUROPEAN TOBACCO INC. , Palm Chambers No:3, P.O. Box 3152, Road Town, Tortola, British Virgin Islands	22.08.2027
N 2011 0896	2008 0555_1	Covestro Deutschland AG , Kaiser-Wilhelm-Allee 60, 51373 Leverkusen Germany	29.04.2028
N 2009 0884	2008 0285	LEO Pharma A/S , Industriparken 55, DK-2750 Ballerup, Denmark	07.03.2028
N 2009 0699	2008 0259	RCN TELEVISION S.A. , Avenida de las Américas No. 65-82, Bogotá, Colombia	05.03.2028
N 2009 0700	2008 0259_1	RCN TELEVISION S.A. , Avenida de las Américas No. 65-82, Bogotá, Colombia	05.03.2028
N 2010 0069	2008 1097	Ahmed Mohamed Saleh Baeshen & Co. , PO Box 18, Jeddah 21411, Saudi Arabia	22.07.2028
N 2000 0204	98.3609	ELBEX VİDEO KABUSHIKIKAISHA , , 3F Nihon 1 ci -mei Gotanda Trade Center Bidg , 25-5 Nishi Gotanda 7 - chome , Shinagash -kv , Tokyo , yaponiya	10.02.2028
N 2000 0949	98.3544	Joint-Stock Company "BULGARTABAC HOLDING". , Graf Ignatiev str., Sofia, Bolqaristan.	05.01.2028
N 991148	98.3992	Philip Morris Brands Sàrl (a limited liability company) , Quai Jeanrenaud 3, CH-2000 Neuchâtel, Switzerland	23.07.2028

**SƏNAYE NÜMUNƏLƏRİ
ПРОМЫШЛЕННЫЕ ОБРАЗЦЫ**

**Patentin fəaliyyət müddətinin uzadılması
Продление срока действия патента**

(111) Qeydiyyat nömrəsi Номер регистрации	(730) Patent sahibinin adı Наименование патентовладельца	(181) Qeydiyyatın fəaliyyətinin bitdiyi tarix Дата истечения срока действия регистрации
S 2010 0026	GÜNSAN ELEKTRİK MALZEMELERİ SANAYİ VE TİCARET ANONİM ŞİRKETİ, OSMANGAZI MAHALLESİ YILDIRIM BEYAZIT CADDESİ NO:29 SANCAKTEPE/İSTANBUL – TURKEY (TR)	25.02.2019
S 2010 0027	GÜNSAN ELEKTRİK MALZEMELERİ SANAYİ VE TİCARET ANONİM ŞİRKETİ, OSMANGAZI MAHALLESİ YILDIRIM BEYAZIT CADDESİ NO:29 SANCAKTEPE/İSTANBUL – TURKEY (TR)	25.02.2019
S 2012 0010	"Lukoil" Neft Şirkəti" Açıq Səhmdar Cəmiyyəti (RU)	21.02.2018
S 2013 0012	Erix Krauze Finland Oy (FI)	17.02.2019

Korrektorlar:

Ş.Nəbiyeva

Operator:

F.Mustafayeva

Yığılmağa verilib: 01.03.2018;
Çapa imzalanıb: 31.03.2018; **Tirajı:** 5 nüsxə;
Qiyməti: Müqavilə ilə.

Patent və Əmtəə Nişanları Mərkəzi
publik hüquqi şəxs

Ü n v a n:

Az 1009, Bakı şəh.,
Yasamal ray., M.İbrahimov küç., 53.