



# Azərbaycan Respublikası Əqli Mülkiyyət Agentliyi

Patent və Əmtəə Nişanlarının  
Ekspertizası Mərkəzi

RƏSMİ  
BÜLLETEN

ОФИЦИАЛЬНЫЙ  
БЮЛЛЕТЕНЬ

1996-cı ildən  
nəşr edilir

Издается с  
1996 года

---

Dərc olunma  
tarixi:  
29.11.2019

Дата  
публикации:  
29.11.2019

Şəhadətnamə  
№ 350

# SƏNAYE MÜLKİYYƏTİ

Əmtəə nişanları  
Sənaye nümunələri  
Coğrafi göstəricilər

(aylıq rəsmi bülleten)

# ПРОМЫШЛЕННАЯ СОБСТВЕННОСТЬ

(официальный ежемесячный бюллетень)

Товарные знаки  
Промышленные образцы  
Географические указания

№ 11  
Bakı - 2019

# Azərbaycan Respublikası Əqli Mülkiyyət Agentliyi

## Patent və Əmtəə Nişanlarının Ekspertizası Mərkəzi

### Redaksiya heyəti

**Kamran İmanov**

**Redaksiya heyətinin sədri,**  
Azərbaycan Respublikası Əqli Mülkiyyət Agentliyinin  
İdarə Heyətinin sədri

### Redaksiya heyətinin üzvləri

**Xudayət Həsənlı**

**Redaksiya heyətinin sədr müavini,**  
Azərbaycan Respublikası Əqli Mülkiyyət Agentliyinin  
tabeliyində olan Patent və Əmtəə Nişanlarının  
Ekspertizası Mərkəzinin direktoru

**Gülnarə Rüstəmovə**

Azərbaycan Respublikası Əqli Mülkiyyət Agentliyinin  
tabeliyində olan Patent və Əmtəə Nişanlarının  
Ekspertizası Mərkəzinin direktor muavini

**Ramin Hacıyev**

Azərbaycan Respublikası Əqli Mülkiyyət Agentliyinin  
tabeliyində olan Patent və Əmtəə Nişanlarının  
Ekspertizası Mərkəzinin Əmtəə nişanı, sənaye nümunəsi  
və coğrafi göstəricilərin ekspertizası şöbəsinin müdiri

**ƏMTƏƏ NİŞANLARINA VƏ SƏNAYE NÜMUNƏLƏRİNƏ AİD BIBLIOQRAFİK  
MƏLUMATLARIN İDENTİFİKASIYASI ÜÇÜN BEYNƏLXALQ RƏQƏM KODLARI  
(WIPO ST.60 STANDARTI)**

- (11) Beynəlxalq qeydiyyat nömrəsi
- (15) Beynəlxalq qeydiyyat tarixi
- (19) Dərc edən idarə və ya təşkilatın kodu, yaxud digər identifikasiya vasitəsi
- (21) İddia sənədinin qeydiyyat nömrəsi
- (22) İddia sənədinin verilmə tarixi
- (23) Sərgi ilkinliyi tarixi
- (28) Beynəlxalq qeydiyyata daxil olan sənaye nümunələrinin sayı
- (31) İlk iddia sənədinin nömrəsi
- (32) İlklik tarixi
- (33) İlklik ölkəsinin kodu
- (44) İddia sənədinin dərc edilmə tarixi
- (45) Beynəlxalq qeydiyyata alınmış sənaye nümunəsinin dərc edilmə tarixi
- (46) Sənaye nümunəsinin mühüm əlamətlərinin siyahısının dərc edilmə tarixi
- (51) Sənaye nümunələrinin beynəlxalq təsnifatının (SNBT) indeks(lər)i
- (54) Sənaye nümunəsinin adı
- (57) Sənaye nümunəsinin mühüm əlamətlərinin siyahısı
- (71) İddiaçı(lar), onun (onların) yaşayış yeri və ya olduğu yer barədə məlumat
- (72) Müəllif (lər), onun (onların) yaşayış yeri barədə məlumat
- (73) Patent sahib(lər)i, onun (onların) yaşayış yeri və ya olduğu yer barədə məlumat
- (74) İddia sənədində göstəriləyi halda, nümayəndə və ya patent müvəkkilinin yaşadığı yer barədə məlumat
- (82) Beynəlxalq iddia sənədlərinə daxil olan ərizələr
- (111) Qeydiyyat nömrəsi
- (151) Qeydiyyat tarixi
- (181) Qeydiyyat müddətinin bitdiyi vaxt
- (210) İddia sənədinin nömrəsi
- (220) İddia sənədinin daxil olduğu tarix
- (230) Sərgi haqqında məlumat
- (310) İlk iddia sənədinə verilmiş nömrə
- (330) ÜƏMT-nin St. 3 standartı üzrə ilk iddia sənədinin verildiyi beynəlxalq təşkilatın və ya ölkənin kodu
- (511) Nişanın qeydiyyatı üçün əmtəələrin və xidmətlərin Beynəlxalq təsnifatına uyğun sinfi (sinifləri), əmtəə və xidmətlərin siyahısı
- (526) Disklamasiya (əmtəə nişanının mühafizə olunmayan elementləri)
- (540) Əmtəə nişanının şəkli
- (551) Kollektiv nişana dair məlumat
- (554) Həcmi nişan
- (571) Əmtəə nişanının təsviri
- (591) Əmtəə nişanının rəngi
- (731) İddiaçının adı və ünvanı
- (740) Patent müvəkkili
- (750) Yazışma üçün ünvan

**МЕЖДУНАРОДНЫЕ ЦИФРОВЫЕ КОДЫ ДЛЯ ИДЕНТИФИКАЦИИ  
БИБЛИОГРАФИЧЕСКИХ ДАННЫХ, ОТНОСЯЩИХСЯ К ТОВАРНЫМ ЗНАКАМ И  
ПРОМЫШЛЕННЫМ ОБРАЗЦА (СТАНДАРТ WIPO СТ.60)**

- (11) Номер международной регистрации
- (15) Дата международной регистрации
- (19) Код или другие средства идентификации ведомства или организации, осуществившей публикацию
- (21) Регистрационный номер заявки
- (22) Дата подачи заявки
- (23) Дата выставочного приоритета
- (28) Количество промышленных образцов, включенных в международную регистрацию
- (31) Номер приоритетной заявки
- (32) Номер приоритета
- (33) Код страны приоритета
- (44) Дата публикации заявки
- (45) Дата публикации получившего международную регистрацию промышленного образца
- (44) Дата публикации перечня существенных признаков промышленного образца
- (51) Индекс(ы) Международной классификации промышленных образцов (МКПО)
- (54) Название полезной модели
- (57) Перечень существенных признаков промышленного образца
- (71) Сведения о заявителе(ях), его(их) местожительстве или местонахождении
- (72) Сведения об изобретателе(ях), его(их) местожительстве
- (73) Сведения о патентовладельце(ах), его(их) местожительстве или местонахождении
- (74) Сведения о представителе или патентном поверенном, если он указан в заявке, его местожительстве
- (82) Заявления, содержащиеся в международной заявке
- (111) Номер регистрации
- (151) Дата регистрации
- (181) Дата истечения срока действия регистрации
- (210) Номер заявки
- (220) Дата подачи заявки
- (230) Данные о выставках
- (310) Номер, присвоенный первой заявке
- (330) Код международной организации или страны по стандарту ВОИС ст.3, в которую была подана первая заявка
- (511) Индексы Международной классификация товаров и услуг для регистрации знаков (Ниццкая классификация), перечень товаров и услуг
- (526) Дискламация (неохраняемые элементы товарного знака)
- (540) Воспроизведение знака
- (551) Указание на то, что знак является коллективным
- (554) Объемный знак
- (571) Описание товарного знака
- (591) Указание цвета или цветового сочетания
- (731) Имя и адрес заявителя
- (740) Патентный поверенный
- (750) Адрес для переписки



# ƏMTƏƏ NİŞANLARI ТОВАРНЫЕ ЗНАКИ

(111) N 2019 0782  
(151) 30.10.2019  
(210) 2018 00252  
(220) 22.02.2018  
(181) 22.02.2028  
(730) British American Tobacco (Brands) Limited, Globe House, 4 Temple Place, London WC2R 2PG, United Kingdom (GB)  
(540)



(591) narıncı, boz  
(511) 34 - tütün, xammal və ya istehsal olunmuş; tütün məmulatları; tütün əvəzediciləri (tibbi məqsədlər üçün olmayan); hamısı isidilmə məqsədi ilə, lakin yandırma məqsədi olmadan; tütün (siqaret) çəkmək üçün ləvazimatlar; elektron cihazlar və siqaret və ya tütünün qızdırılması üçün onların hissələri.

(591) оранжевый, серый  
(511) 34 - табак, сырой или переработанный; табачные изделия; заменители табака (не для медицинских целей); все с целью нагревания, но не сжигания; курительные принадлежности; электронные устройства и их части для нагрева сигарет или табака.

(111) N 2019 0783  
(151) 30.10.2019  
(210) 2017 33918  
(220) 22.11.2017  
(181) 22.11.2027  
(730) British American Tobacco (Brands) Limited, Globe House, 4 Temple Place, London, WC2R 2PG, United Kingdom (GB)

(540)

## NEO PODS

(526) Əmtəə nişanında "PODS" söz işarəsi hüquqi mühafizə obyektı deyildir.  
(511) 34 - tütün, xammal və ya istehsal olunmuş; tütün məmulatları; tütün əvəzediciləri (tibbi məqsədlər üçün olmayan); hamısı isidilmə məqsədi ilə, lakin yandırma məqsədi olmadan; tütün (siqaret) çəkmək üçün ləvazimatlar; elektron cihazlar və siqaret və ya tütünün qızdırılması üçün onların hissələri.

(526) В товарном знаке словесное обозначение "PODS" не является объектом правовой охраны.  
(511) 34 - табак, сырой или переработанный; табачные изделия; заменители табака (не для медицинских целей); все с целью нагревания, но не сжигания; курительные принадлежности; электронные устройства и их части для нагрева сигарет или табака.

(111) N 2019 0784  
(151) 30.10.2019  
(210) 2017 33919  
(220) 22.11.2017  
(181) 22.11.2027  
(730) British American Tobacco (Brands) Limited, Globe House, 4 Temple Place, London, WC2R 2PG, United Kingdom (GB)  
(540)

## NEO STIKS

(526) Ətəə nişanında "NEO STIKS" söz birləşməsinin elementlərinə ayrı-ayrılıqda hüquqi mühafizə verilmədən bütövlüklə qorunur.

(511) 34 - tütün, xammal və ya istehsal olunmuş; tütün məmulatları; tütün əvəz-ediciləri (tibbi məqsədlər üçün olmayan); hamısı isidilmə məqsədi ilə, lakin yandırma məqsədi olmadan; tütün (siqaret) çəkmək üçün ləvazimatlar; elektron cihazlar və siqaret və ya tütünün qızdırılması üçün onların hissələri.

**(526) В товарном знаке словесное обозначение “STIKS” не является объектом правовой охраны.**

(511) 34 - табак, сырой или переработанный; табачные изделия; заменители табака (не для медицинских целей); все с целью нагревания, но не сжигания; курительные принадлежности; электронные устройства и их части для нагрева сигарет или табака.

(511) 11 - нагревательный аппарат; нагревательное устройство для генерации аэрозоля; устройство для нагрева жидкостей; аппаратура для генерации пара.

34 - сигареты; табак, сырой или переработанный; табачные изделия; заменители табака (не для медицинских целей); сигары, сигариллы; зажигалки; спички; курительные принадлежности; сигаретная бумага, сигаретные трубки, сигаретные фильтры; карманные устройства для скручивания сигарет; ручные машины для инъекций табак в бумажные трубки; ручные машины для инъекций табака в бумажные трубки; электронные сигареты; жидкости для электронных сигарет; табачные изделия с целью нагревания, приборы и детали для устройства нагрева табака и заменителей табака с целью ингаляции.

(111) N 2019 0785

(151) 30.10.2019

(210) 2017 33947

(220) 08.12.2017

(181) 08.12.2027

(730) British American Tobacco (Brands) Limited, Globe House, 4 Temple Place, London, WC2R 2PG, United Kingdom (GB)

(540)

iHEAT

(511) 11 - qızdırıcı cihaz; aerosol yaratmaq üçün qızdırıcı cihaz; mayeləri qızdırmaq üçün cihaz; buxar yaratmaq üçün cihaz.

34 - siqaret; tütün, xammal və ya istehsal olunmuş; tütün məmulatları; tütün əvəz-ediciləri (tibbi məqsədlər üçün olmayan); siqar, siqarillalar; alışqanlar; kibrit; siqaret ləvazimatları; siqaret kağızı, siqaret trubkalar, siqaret filtrləri; siqaret düzəldilməsi üçün cib aparatları; tütünü kağız trubkalara doldurmaq üçün əl ilə işlədilən maşınlar; elektron siqaret; elektron siqaret üçün mayelər; qızdırmaq məqsədləri üçün tütün məhsulları, inhalyasiya məqsədilə tütün və tütün əvəzedicilərinin qızdırılması üçün cihazlar və cihaz hissələri.

(111) N 2019 0786

(151) 30.10.2019

(210) 2017 33982

(220) 18.12.2017

(181) 18.12.2027

(730) British American Tobacco (Brands) Limited, Globe House, 4 Temple Place, London, WC2R 2PG, United Kingdom (GB)

(540)

GLO iHEAT

(511) 11 - qızdırıcı cihaz; aerosol yaratmaq üçün qızdırıcı cihaz; mayeləri qızdırmaq üçün cihaz; buxar yaratmaq üçün cihaz.

34 - siqaret; tütün, xammal və ya istehsal olunmuş; tütün məmulatları; tütün əvəz-ediciləri (tibbi məqsədlər üçün olmayan); siqar, siqarillalar; alışqanlar; kibrit; siqaret ləvazimatları; siqaret kağızı, siqaret trubkalar, siqaret filtrləri; siqaret düzəldilməsi üçün cib aparatları; tütünü kağız trubkalara doldurmaq üçün əl ilə işlədilən maşınlar; elektron siqaret; elektron siqaret üçün mayelər; qızdırmaq məqsədləri üçün tütün məhsulları, inhalyasiya məqsədilə tütün və tütün əvəzedicilərinin qızdırılması üçün cihazlar və cihaz hissələri.

**(511) 11** - нагревательный аппарат; нагревательное устройство для генерации аэрозоля; устройство для нагрева жидкостей; аппаратура для генерации пара.

**34** - сигареты; табак, сырой или переработанный; табачные изделия; заменители табака (не для медицинских целей); сигары, сигариллы; зажигалки; спички; курительные принадлежности; сигаретная бумага, сигаретные трубки, сигаретные фильтры; карманные устройства для скручивания сигарет; ручные машины для инъекций табак в бумажные трубки; ручные машины для инъекций табака в бумажные трубки; электронные сигареты; жидкости для электронных сигарет; табачные изделия с целью нагревания, приборы и детали для устройства нагрева табака и заменителей табака с целью ингаляции.

**(111) N 2019 0787**

**(151) 30.10.2019**

**(210) 2018 34157**

**(220) 02.04.2018**

**(181) 02.04.2028**

**(730) British American Tobacco (Brands) Limited, Globe House, 4 Temple Place, London, United Kingdom, WC2R 2PG (GB)**

**(540)**

**LYFT**

**(511) 05** - siqaretlərin imitasiyası, tütünsüz siqaretlər, elektron siqaretlər; tütünsüz snus; nikotin tərkibli kisələr; nikotin tərkibli plastir və dəriyə yapışdırılan digər applikatorlar; nikotinin çatdırılması üçün məhlullar; həll-edici həblər, çeynəmə saqqız; yağlar, mum, losyonlar, maye; hamısı tibb məqsədləri üçün.

**(511) 05** - имитация сигарет, сигареты без табака, электронные сигареты; снюс без табака; мешочки, содержащие никотин; никотиновый пластырь и другие аппликации, наносимые на кожу; растворы для доставки никотина; таблетки для рассасывания, жевательная резинка; масла, воск, лосьоны, жидкости; все для медицинских целей.

**(111) N 2019 0788**

**(151) 30.10.2019**

**(210) 2017 33942**

**(220) 05.12.2017**

**(181) 05.12.2027**

**(730) Chevron Intellectual Property LLC, a State of Delaware, Limited Liability Company, 6001 Bollinger Canyon Road, San Ramon, CA 94583, USA (US)**

**(540)**

**DELO**

**(511) 01** - soyuducu amillər/ soyutma sürtkü mayeləri, mühərriklər üçün soyuducu amillər/ soyutma sürtkü mayeləri, mühərriklər üçün korroziyaya qarşı, antifriz xüsusiyyətlərlə və qaynamaya mane olan xüsusiyyətlərlə soyuducu amillər/ soyutma sürtkü mayeləri; ön şüşələr üçün antifriz mayeləri; yanacaqlar üçün əlavələr/aşqarlar, yanacaqlar, yanacaq sistemləri və mühərriklər üçün təmizləyicilər; mayələr, hidravlik mayələr, tormoz sistemləri üçün mayələr, sükan idarə etməsinin gücləndiriciləri üçün mayələr, transmissiya mayeləri.

**03** - ön şüşələr üçün yuyan/yuyucu mayələr; havanın kondisiyalaşdırılma sistemləri üçün yuyucu / təmizləyici vasitələr.

**(511) 01** - хладагенты/жидкости смазочно-охлаждающие, хладагенты/жидкости смазочно-охлаждающие для двигателей, хладагенты/жидкости смазочно-охлаждающие для двигателей с антикоррозионными, антифризными свойствами и свойствами, препятствующими закипанию; жидкости антифризные для лобовых стекол; добавки/присадки для топлив, очис-

тителі для топлив, топливных систем и двигателей; жидкости, жидкости гидравлические, жидкости для тормозных систем, жидкости для усилителей рулевого управления, жидкости трансмиссионные.

**03** - жидкости моющие/промывочные для лобовых стекол; средства моющие/чистящие для систем кондиционирования воздуха.

(111) N 2019 0789

(151) 30.10.2019

(210) 2017 33954

(220) 11.12.2017

(181) 11.12.2027

(730) EFK İNŞAAT TURİZM VE SAN. A.Ş.,  
Rüzgarlı Bahçe Mah., Selvi Çıkmaçı No:10  
Kavacık-Beykoz, İstanbul, TÜRKİYE (TR)  
(540)



(526) Əmtəə nişanında “BY COOKSHOP” söz birləşməsi hüquqi mühafizə obyektidir.

(591) qırmızı, qara, ağ

(511) 29 - ət, balıq, quş və ov quşu ət; emal olunmuş ət məhsulları; qurudulmuş paxlalı bitkilərin məhsulları; şorbalar, bulyonlar; emal olunmuş zeytunlar; zeytun pastası; süd və süd məhsulları, kərə yağ; qida yağları; qurudulmuş, konservləşdirilmiş, dondurulmuş, istilik emalına uğradılmış, hissə verilmiş və ya duzlanmış tərəvəzlər və meyvələr; tomat pastası; sneklər (yüngül qəlyanaltı) şəklində emal olunmuş qozlar və qurudulmuş meyvələr; meşə fındığından hazırlanmış spredlər və yefındığı yağ; tahini [küncüt toxumlarından pasta]; yumurta və yumurta tozu; kartof çipsləri.

**30** - qəhvə, kakao; qəhvə və ya kakao əsasında içkilər; şokolad əsasında içkilər; makaron məmulatları, içi doldurulmuş klyotskalar, əriştə; un əsasında qənnadı və çörəkbulka məmulatları; un və şokolad əsasında desertlər; çörək, simit [küncüt toxumları səpilməmiş Türk bublik], poğaçə [Türk bulkası], pita, sendviçlər, kattama [Türk qənnadı məmulatı], piroqlar, şirin xəmirədən hazırlanmış, xüsusilə, içli qənnadı məmulatları, paxlava (baklava) [siropla örtülmüş xəmir əsasında Türk deserti], kadayif [xəmir əsasında Türk deserti]; siropla örtülmüş xəmir əsasında desertlər; pudinqlər [zapəkankalar], bişirilmiş krem, qazandibi [Türk pudinq], düyü pudinqi, kəşkül [Türk pudinqi]; bal, insan tərəfindən istifadə üçün arı yapışqanı, qida məqsədləri üçün propolis; qida məhsulları üçün xuruşlar, vanil (aromatizator), ədviyyələr, souslar (xuruşlar), tomat sousu; maya, çörəkçilik tozları; qida unu, manna yarması, qida nişastası; qənd, kəllə qənd, şəkər tozu; çay, buzlu çay; qənnadı məmulatları, şokolad, peçenye, krekerlər, vafli; saqqızlar; dondurma, qida buzu; duz, çörək taxılları əsasında yüngül qəlyanaltılar, popkorn, xırdalanmış yulaf, qarğıdalı çipsləri, səhər yeməkləri üçün taxıl məhsulları, insan tərəfindən istifadə üçün emal olunmuş buğda, insan tərəfindən istifadə üçün arpa yarması, insan tərəfindən istifadə üçün emal olunmuş yulaf, insan tərəfindən istifadə üçün emal olunmuş çovdar, düyü; qida məhsulları üçün melassa

**43** - qida məhsulları və içkilərlə təminatmə üzrə xidmətlər; müvəqqəti yaşayışın təmin edilməsi; körpələr evi; heyvanlar üçün pansionatlar.

(526) В товарном знаке словосочетание “BY COOKSHOP” не является объектом правовой охраны.

(591) красный, черный, белый

(511) 29 - мясо, рыба, птица и дичь; продукты мясные обработанные; плоды зернобобовых сушеные; супы, бульоны; оливки обработанные; паста оливковая; молоко и молочные продукты, масло сливочное; масла пищевые; овощи и фрукты сушеные, консервированные, замороженные, подвергнутые тепловой обработке, копченые или соленые; паста томатная; орехи обработанные и сухофрукты в виде снежков (легкая закуска); спреды из лесных

орехов и масло арахисовое; тахини [паста из семян кунжута]; яйца и порошок яичный; чипсы картофельные.

**30** - кофе, какао; напитки на основе кофе или какао; напитки на основе шоколада; изделия макаронные, клецки фаршированные, лапша; кондитерские и хлебобулочные изделия на основе муки; десерты на основе муки и шоколада; хлеб, симит [Турецкий бублик, обсыпанный семенами кунжута], погача [Турецкая булочка], пита, сэндвичи, каттама [Турецкое кондитерское изделие], пироги, изделия кондитерские из сладкого теста, преимущественно с начинкой, пахлава (баклава) [Турецкий десерт, основанный на тесте с пропиткой сиропом], кадайф [Турецкий десерт, основанный на тесте]; десерты, основанные на тесте с пропиткой сиропом; пудинги [запеканки], крем заварной, казандиби [Турецкий пудинг], пудинг рисовый, кешкюль [Турецкий пудинг]; мед, пчелиный клей для потребления человеком, прополис для пищевых целей; приправы для пищевых продуктов, ваниль (ароматизатор), пряности, соусы (приправы), соус томатный; дрожжи, пекарные порошки; мука пищевая, крупа манная, крахмал пищевой; сахар, кусковой сахар, пудра сахарная; чай, чай со льдом; кондитерские изделия, шоколад, печенье, крекеры, вафли; резинки жевательные; мороженое, лед пищевой; соль, закуски легкие на основе хлебных злаков, попкорн, овес дробленный, чипсы кукурузные, продукты зерновые для завтраков, пшеница обработанная для потребления человеком, крупа ячменная для потребления человеком, овес обработанный для потребления человеком, обработанная рожь для потребления человеком, рис; меласса для пищевых продуктов.

**43** - услуги по обеспечению пищевыми продуктами и напитками; обеспечение временного проживания; ясли детские; пансионаты для животных

(111) N 2019 0790  
(151) 30.10.2019  
(210) 2017 33961

(220) 12.12.2017

(181) 12.12.2027

(730) Nicoventures Holdings Limited,  
Globe House, 1 Water Street, London,  
WC2R 3LA, United Kingdom (GB)  
(540)

**CUE**

(511) **34** - elektron siqaretlər, elektron siqaretlər üçün katricilər, elektron siqaretlər üçün mayelər; tərkibində tütün olan siqaretlər; tütün əvəzediciləri, siqaretlər; tütün; tütün məmulatları; portsiqarlar; siqaret qutuları.

**35** - elektron siqaretlərin, elektron siqaretlər üçün nəzərdə tutulmuş maye məhlulların, tütünün, siqaret çəkənlər üçün xırda məhsulların, kibritlərin, şəxsi buxarlandırıcıların və, onların aromalarının və məhlullarının satışı üçün pərakəndə satışı xidmətləri.

(511) **34** - электронные сигареты, картриджи для электронных сигарет, жидкости для электронных сигарет; сигареты, содержащие заменители табака; заменители табака, сигареты, папиросы; табак; табачные изделия; портсигары; пачка от сигарет.

**35** - услуги розничного магазина, связанные с продажей электронных сигарет, электронные сигареты, жидкие растворы для использования в электронных сигаретах, табачных изделиях, курительных изделиях, спичках, личных испарителях, ароматизаторах и растворах.

(111) N 2019 0791

(151) 30.10.2019

(210) 2017 33986

(220) 19.12.2017

(181) 19.12.2027

(730) MEGA DISPOSABLES S.A., 148 Dekelias street, 13678 Acharnes, Greece (GR)  
(540)



(591) göy, ağ

(511) 05 - saxlaya bilməmədən əziyyət çəkənlər üçün bezlər; saxlaya bilməmədən əziyyət çəkənlər üçün gigiyenik trusu; gigiyenik qadın bezləri; gigiyenik qadın trusus; qadınlar üçün gigiyenik tamponlar; gigiyenik salınmalar və gündəlik gigiyenik bezlər; qadın bezləri.

10 - hopdurucu bələklər.

(591) синий, белый

(511) 05 - подгузники для страдающих недержанием; трусы гигиенические для страдающих недержанием; прокладки гигиенические женские; трусы гигиенические женские; тампоны гигиенические для женщин; прокладки гигиенические и прокладки ежедневные гигиенические; прокладки женские.

10 - пеленки впитывающие.

(111) N 2019 0792

(151) 30.10.2019

(210) 2017 33993

(220) 21.12.2017

(181) 21.12.2027

(730) Kraft Foods Schweiz Holding GmbH, Chollerstrasse 4, 6301 Zug, Switzerland (CH)

(540)

## MILKA CHOCO GRAIN

(526) Əmtəə nişanında "CHOCO GRAIN" söz birləşməsi hüquqi mühafizə obyektidir.

(511) 30 - şokolad, qənnadı məmulatları və peçenye.

(526) В товарном знаке словосочетание "CHOCO GRAIN" не является объектом правовой охраны.

(511) 30 - шоколад, кондитерские изделия и печенье.

(111) N 2019 0793

(151) 30.10.2019

(210) 2017 34003

(220) 22.12.2017

(181) 22.12.2027

(730) Kraft Foods Schweiz Holding GmbH, Chollerstrasse 4, 6301 Zug, Switzerland (CH)

(540)

## MILKA CHOCO COOKIE

(526) Əmtəə nişanında "CHOCO COOKIE" söz birləşməsi hüquqi mühafizə obyektidir.

(511) 30 - şokolad, qənnadı məmulatları və peçenye.

(526) В товарном знаке словосочетание "CHOCO COOKIE" не является объектом самостоятельной правовой охраны.

(511) 30 - шоколад, кондитерские изделия и печенье.

(111) N 2019 0794

(151) 30.10.2019

(210) 2018 00140

(220) 02.02.2018

(181) 02.02.2028

(730) Diageo Ireland, ST. James` Gate, Dublin 8, Republic of Ireland (IE)

(540)





(526) Əmtəə nişanında “PURE BREW” söz birləşməsi hüquqi mühafizə obyektidir və “OPEN GATE BREWERY” söz birləşməsi elementlərinə ayrı-ayrılıqda müstəqil hüquqi mühafizə verilmədən bütövlüklə qorunur.

(511) 32 - pivə, o cümlədən az alkoqollu və alkoqolsuz pivə; spirtsiz içkilər və az alkoqollu içkilər 32- ci sinfə daxil olan; belə içkilər hazırlamaq üçün preparatlar.

(526) В товарном знаке словосочетание “PURE BREW” не является объектом правовой охраны и словосочетание “OPEN GATE BREWERY” охраняется в целом без предоставления самостоятельной правовой охраны отдельным элементам.

(511) 32 - пиво, включая слабоалкогольное и безалкогольное пиво; безалкогольные и слабоалкогольные напитки включенные в класс 32; препараты для приготовления таких напитков.

(111) N 2019 0795

(151) 30.10.2019

(210) 2018 34106

(220) 05.03.2018

(181) 05.03.2028

(730) Plastmetall, Limited Liability Company, 235 off, 14 Zvezdnaya St., 143900 Balashikha, Russian Federation (RU)

(540)

**IDEAL**

(511) 17 - germetizasiya üçün materiallar; izolyasiya materialları; borular üçün qeyri-metal muftalar; qismən emal olunmuş plastmaslar; kənd təsərrüfatı məqsədləri üçün plastmas nazik pərdələr; qablaşdırma üçün istifadə edilənlər istisna olmaqla plastmas nazik pərdələr; sıxlaşdırıcı ara qatları; borular üçün qeyri-metal birləşmələr; izolyasiya parçaları; qeyri-metal elastik borular.

20 - şəkillər üçün baketlər; pəncərə pərdələri üçün plastmas bloklar; qeyri-metal boltlar; vitrinlər; pərdələr üçün tutqaclar, toxuculuq istisna olmaqla; qeyri-metal dübellər; qablaşdırma üçün plastik kütlədən hazırlanmış həcmilər; pərdələr üçün karnizlər; drenaj borular üçün plastik kütlədən hazırlanmış qapaqlar [ventillər]; plastik kütlədən hazırlanmış su kəməri boruları üçün qapaqlar, ventillər; qeyri-metal qapaqlar, ventillər, maşınların detalları istisna olmaqla; pərdələr üçün halqalar; mebel üçün plastik kütlədən hazırlanmış kənar; pərdələr üçün qarmaqlar; pərdələr üçün istiqamətvericilər; pərdələr üçün rolilər; qeyri-metal qapı furnituru; qeyri-metal mebel furnituru.

(511) 17 - материалы для герметизации; материалы изоляционные; муфты для труб неметаллические; пластмассы частично обработанные; пленки пластмассовые для сельскохозяйственных целей; пленки пластмассовые, за исключением используемых для упаковки; прокладки уплотнительные нащельные; соединения для труб неметаллические; ткани изоляционные; трубы гибкие неметаллические.

20 - багеты для картин; блоки пластмассовые для штор; болты неметаллические; витрины; держатели для занавесей, за исключением текстильных; дюбели неметаллические; емкости для упаковки пластмассовые; карнизы для занавесей; клапаны [вентили] дренажных труб пластмассовые; клапаны, вентили водопроводных труб пластмассовые; клапаны, вентили

ли неметаллические, за исключением деталей машин; кольца для занавесей; кромка пластмассовая для мебели; крючки для занавесей; направляющие для занавесей; ролики для занавесей; фурнитура дверная неметаллическая; фурнитура мебельная неметаллическая.

**(111) N 2019 0796**

**(151) 30.10.2019**

**(210) 2018 34139**

**(220) 27.03.2018**

**(181) 27.03.2028**

**(730) Dubai Aviation Corporation (trading as flydubai), flydubai Headquarters, Terminal 2, P.O. Box 353, Dubai, United Arab Emirates (AE)**

**(540)**



**(591) göy, mavi, narıncı**

**(511) 39** - təyyarə şirkətlərinin xidmətləri, təyyarə ilə daşımalar, təyyarələrin fraxtı; turizm xidmətləri; kuryerlərin xidmətləri; yüklərin emal edilməsi üzrə xidmətlər; yüklərin saxlanması sahəsində xidmətlər; yüklərin nəql edilməsi; hava nəqliyyatı ilə malların çatdırılması; səyahətçilərin müşayiəti; yüklərin kirə edilməsi zamanı vasitəçilik və yüklərin göndərilməsi; aeroportun yerüstü emalı xidməti; malların qablaşdırılması və saxlanması; səyahətlərin sifarişi və saxlanması üzrə agentliklərin xidmətləri; turizm agentliklərinin xidmətləri; uçuşların təxsis edilməsi üzrə xidmətlər; uçuşların təşkil edilməsi üzrə xidmətlər; məzuniyyətlərin (bayram səyahətlərinin) təşkil edilməsi; birləşdirilmiş turizm səyahətləri xidmətləri; turistlər üçün məlumat xidmətləri; uçuşların qeyd edilməsində və səyahətlərin təşkilində köməyin verilməsi; 39-cu sinif xidmətləri olan, bütün yuxarıda qeyd olunan xidmətlər barəsində məlumat və konsultasiya xidmətləri.

**(591) синий, голубой, оранжевый**

**(511) 39** - услуги авиакомпаний, авиаперевозки, фрахт самолетов; туристические услуги; услуги курьеров; услуги по обработке грузов; услуги в области хранения грузов; транспортировка грузов; доставка товаров воздушным транспортом; сопровождение путешественников; посредничество при фрахтовании и экспедирование грузов; служба наземной обработки аэропорта; упаковка и хранение товаров; услуги агентств по заказу и бронированию путешествий; услуги туристических агентств; услуги по бронированию полетов; услуги по организации полетов; организация отпусков (праздничных путешествий); услуги комплексных туристических поездок; информационные услуги для туристов; предоставление помощи в регистрации полетов и организации путешествий; информационные и консультационные услуги относительно всех вышеуказанных услуг, являющихся услугами 39-го класса.

**(111) N 2019 0797**

**(151) 30.10.2019**

**(210) 2018 34177**

**(220) 12.04.2018**

**(181) 12.04.2028**

**(730) "KUXMASTER" MMC, Stroykeramika ş.t.q., tik. 8, Voljski r-nu, Samara vilayəti, 443528, Rusiya Federasiyası (RU)**

**(540)**



**(591) qırmızı, ağ**

**(511) 29** - ət, balıq, quş və ov quşu əti; ət ekstraktları; konservləşdirilmiş, qurudulmuş və istilik emalına uğradılmış tərəvəzlər və meyvələr; jele, mürəbbə, kompotlar; yumurta; süd və süd məhsulları; qida yağları və piyləri; ayvar [konservləşdirilmiş bibər]; qidaya istifadə üçün hazırlanmış ağacaoxşar aloye; kulinariya məqsədləri üçün alginatlar; cansız ançouslar; emal olunmuş yerfındığı;



konservləşdirilmiş ənginarlar; kulinariya məqsədləri üçün zülallar; yumurta ağı; konservləşdirilmiş paxlalar; yeməyə istifadə üçün konservləşdirilmiş soya paxlaları; bulyonlar; zəncəfil mürəbbəsi; vəçina; qida yağlarının (piylərinin) istehsalı üçün yağlı maddələr; konservləşdirilmiş dəniz yosunları; yeməli quş yuvaları; cansız holoturilər (dəniz xiyarları); konservləşdirilmiş noxud; konservləşdirilmiş göbələklər; quakamole [avokadodan püre]; ov quşu əti; jelatin; ət jelesi; qida jelesi; meyvə jelesi; yumurta sarısı; hindqozu yağı; qidalı sümük piyi; qidalı donuz piyi; qida heyvan piyləri; qida piyləri; qurşaq mayası; meyvələr əsasında yüngül qəlyanaltılar; süd əvəzediciləri; soyadan hazırlanmış porsion məmulatlar; tofudan hazırlanmış porsion məmulatlar; kolbasa məmulatları; undan hazırlanmış kəsmikli məmulatlar; kişmiş; kürü; badımcın kürüsü; yunan qabağı kürüsü; balıqların emal olunmuş kürüsü; yoqurt; kalbi [qıldə koreya ət yeməyi]; turş kələm; kefir [süd içkisi]; kimçi [qıçqırdılmış tərəvəzlərdən yemək]; yeyinti (qida) balıq yapışqanı; klemlər [cansız]; kartof klyotskalari; klipfisk [duzlanmış-qurudulmuş treska]; süd kokteylləri; qan kolbasası; soğan halqaları; emal edilmiş meyvələrdən kompozisiyalar; kompotlar (suda bişirilmiş meyvələrdən çərəz (desert); ət konservləri; tərəvəz konservləri; balıq konservləri; meyvə konservləri; bulyon konsentratları; korn-doqlar; kornişonlar; cansız krevetlər; cansız qırağı diş-diş krevetlər; qaymaqlı krem; krocketlər; qidaya istifadə edilən ipəkqurdu kəpənəklərinin pupları; emal edilmiş şəkərli qarğıdalı; qımız [süd içkisi]; cansız lanqustlar; kulinariya məqsədləri üçün lesitin; cansız qızılbalıq; konservləşdirilmiş soğan; marqarin; qənnadı məmulatları istisna olmaqla marmelad; qida yağları; yefındığı yağı; qida kakao yağı; duru qida hindqozu yağı; bərk hindqozu yağı; yeyinti qarğıdalı yağı; yeyinti küncüt yağı; yeyinti kətan yağı; birinci soyuq sıxma üsulu ilə alınmış qida zeytun yağı; qidalı zeytun yağı; qidalı palma yağı; yeyinti palma ləpəsinin yağı; yeyinti günəbaxan yağı; qida raps yağı; kərə yağı; soya qida yağı; cansız midilər; üyüdülmüş badam; qidalı ilik; cansız molyuskalar; süd; yefındığı süd; kulinariya məqsədləri üçün yefındığı süd; kokos (hindqozu) süd; kulinariya məqsədləri üçün kokos (hindqozu) süd; badam süd; kulinariya

məqsədləri üçün badam süd; yulaf süd; düyü süd; kulinariya məqsədləri üçün düyü süd; yüksək zülal tərkibli süd; qatılaştırılmış süd; soya süd; quru süd; qidaya istifadə üçün balıq unu; tərəvəz musları; balıq musları; meyvənin ləti; ət; konservləşdirilmiş ət; liofilizasiya olunmuş ət; südün üstünlüyü ilə süd içkiləri; yefındığı süd əsasında içkilər; kokos (hindqozu) süd əsasında içkilər; badam süd əsasında içkilər; yeməli cansız həşəratlar; təbii və ya süni kolbasa qabıqları; konservləşdirilmiş tərəvəzlər; liofilizasiya olunmuş tərəvəzlər; qurudulmuş tərəvəzlər; istilik emalına uğradılmış tərəvəzlər; kartoflu oladilər; konservləşdirilmiş zeytunlar; cansız omarlar; aromatl fındıqlar (ləpələr); şəkərləştirilmiş fındıqlar (ləpələr); qurudulmuş hindqozu qozları; emal olunmuş qozlar (fındıqlar); tomat pastası; preslənmiş meyvə pastası; qaraciyərdən paştətlər; kulinariya məqsədləri üçün pektinlər; qaraciyər; həftəbecər; şəkər siropunda bişirilmiş meyvələr və ya giləmeyvələr; yumurta tozu; süd məhsulları; qidalı balıq məhsulları; qatıq [turşumuş süd]; cansız ev quşu; bulqogi [koreya ət yeməyi]; qida üçün hazırlanmış bitkilərintozcuğu; quşüzümü püresi; tomat püresi; alma püresi; cansız xərçənglər; cansız xərçəngkimilər; konservləşdirilmiş balıq; cansız balıq; duzlu balıq; ryajenka [süd turşusu fermentasiyası ilə əmələ gələn bişirilmiş süd]; tərəvəz salatlari; meyvə salatlari; piy; cansız sardinalar; donuz əti; cansız siyənək (balıq); emal olunmuş toxumlar; emal olunmuş günəbaxan toxumları; qaymaq [süd məhsulu]; çalınmış qaymaq; bitki qaymağı; buterbrodlar üçün yağlı qatışıqlar; xama [turşudulmuş qaymaq]; kulinariya məqsədləri üçün limon şirəsi; qidanın hazırlanması üçün tomat şirəsi; qidanın hazırlanması üçün tərəvəz şirələri; duzlanmış ət; sosiskalar; suxarılarda sosiskalar; hot-doqlar üçün sosiskalar; bulyonların hazırlanması üçün tərkiblər; şorbaların hazırlanması üçün tərkiblər; qozlar (fındıqlar) əsasında spredlər; əlavə məhsullar (kəsilmiş heyvanın ıçalatı, başı, ayaqları və s.); şorbalar; tərəvəz şorbaları; süd zərdabı; pendirlər; tahini [küncüt toxumlarından pasta]; soyalı kəsmik; konservləşdirilmiş yerdombalanları; cansız tunes; cansız istridyələr; falafel; kulinariya məqsədləri üçün süd fermentləri; qurşaq mayaları; balıq filesi; xurmalar; şirələ-

miş meyvələr; dondurulmuş meyvələr; konservləşdirilmiş meyvələr; spirtdə konservləşdirilmiş meyvələr; istilik emalına uğradılmış meyvələr; emal edilmiş fındıq; kartof lopaları; xumus [türk noxudundan pasta]; meyvə sedrası; konservləşdirilmiş sarımsaq; konservləşdirilmiş mərci; kartof çipsləri; az kalorili kartof çipsləri; meyvə çipsləri; alkoqolsuz eqq-noq; qida yosun ekstraktları; ət ekstraktları; eskamoles [yeməli qarışqa sürfələri]; yuba [soya qulançarı]; konservləşdirilmiş giləmeyvələr; ilbiz yumurtaları; yumurtalar; yakitori.

**30** - qəhvə, çay, kakao və qəhvə əvəzediciləri; düyü; tapioka (manioka) və saqo; un və taxıl məhsulları; çörək-bulka məmulatları, qənnadı məmulatları; dondurma; qənd, bal, patkadan sirop; maya, çörəkçilik tozları; duz; xardal; sirkə, xuruşlar; ədviyyatlar; soyudulma üçün buz; kulinariya məqsədləri üçün vanil ətirvericiləri; qənnadı məmulatları üçün ətirvericilər, efir yağları istisna olmaqla; içkilər üçün ətirvericilər, efir yağları istisna olmaqla; qəhvə ətirvericiləri; qida ətirvericiləri, efir yağlarından başqa; badyan; baosz [çin pirojkiləri]; taxıldan batonlar; yüksək zülal tərkibli taxıl batonlar; kökələr; əriştə əsasında xörəklər; əsas inqrediyenti makaron olan lifofilizasiya olunmuş yeməklər; əsas inqrediyenti düyü olan lifofilizasiya olunmuş yeməklər; brişolar; bulqur; bulkalar; yeyilə bişən düyü kağızı; yeyilə bilən kağız; burrito; vanilin [vanil əvəzediciləri]; vareniklər [içi doldurulmuş xəmindən toplar]; vafli; vermişel; təbii şirinləşdirici maddələr; kolbasa məmulatları üçün birləşdirici (əlaqəli) maddələr; dondurma üçün birləşdirici (əlaqəli) maddələr; yeməyin hazırlanması üçün dəniz suyu; yosunlar [xuruş]; səməni qaletləri; mixək [ədviyyat]; şəffaf şirələr; şirin yağlı xəmindən hazırlanmış məmulatlar üçün şirə; aşpazlıq məqsədləri üçün qlükoza; xardal; qızardılmış çörək tikələri; emal olunmuş qarabaşaq; aşpazlıq məqsədləri üçün qlüten əlavələri; maya; qida məhsulları üçün qatılaşdırıcılar; acıtmalar (xəmrə); düyü əsasında yüngül qəlyanaltılar; çörək taxılları əsasında yüngül qəlyanaltılar; qəhvə əvəzediciləri; qəhvə bitki əvəzediciləri; salatlar üçün aşqarlar; zefir [qənnadı məmulatları]; meyvəli jeleli məmulatlar [qənnadı]; tortların bəzədilməsi üçün şirin məmulatlar; yeni il yolkalarını bəzəmək üçün qənnadı məmulatları; şirin xəmindən

hazırlanmış, xüsusilə, içli qənnadı məmulatları; undan hazırlanmış qənnadı məmulatları; yefindığı əsasında qənnadı məmulatları; badam əsasında qənnadı məmulatları; makaron məmulatları; zəncəfil [ədviyyat]; dondurulmuş yoqurt [dondurma]; kakao; aşpazlıq məqsədləri üçün çaxırdaşı; kaperslər; karamellər [konfetlər]; karri [ədviyyat]; ketçup [sous]; kimbap [düyü əsasında koreya yeməyi]; kimçicon [fermentləşdirilmiş tərəvəzlərdən oladilər]; emal olunmuş kinoa; kiş; qidalı öz (taxılın tərkibində olub xəmirə yapışqanlıq xassəsi verən zülali maddə); un əsasında klyoskalar; konfetlər; biyan konfetləri [qənnadı məmulatları]; nanəli konfetlər; nəfəsin tərəvətləndirilməsi üçün nanəli konfetlər; süd cemi; darçın [ədviyyat]; qəhvə; bişməmiş qəhvə; qida nişastası; krekerlər; bişirilmiş krem; qarğıdalı yarması; manna yarması; yulaf yarması; arpa yarması; qida yarmaları; buz kubikləri; üyüdülmüş qarğıdalı; qovurulmuş qarğıdalı; ət ilə kulebyakalar; kurkuma (sarıkök); kuskus [yarma]; əriştə; soba əriştəsi; udon əriştəsi; soyudulma üçün buz; təbii və ya süni buz; qida buzu; nabatlar; düyülü qoğallar; lomper [kartof əsasında kökə]; mayonez; makaron [badam ilə peçenye]; makaronlar; maltoza; mama-lıq; acı xuruş ilə doğranmış tərəvəzlərdən marinad [pikalili]; marinadlar; marsipan; bal; miso [xuruş]; ana arının südü; dondurma; paxla unu; qarabaşaq unu; tapiokadan un; kartof unu (nişastası); qarğıdalı unu; qoz (fındıq) unu; qida unu; buğda unu; soya unu; arpa unu; desert mussları [qənnadı məmulatları]; şokoladlı musslar; müsli; qənnadı məmulatları üçün nanə; südlükakaolu içkilər; südlü qəhvəli içkilər; qəhvə içkiləri; kakao əsasında içkilər; çobanyastığı əsasında içkilər; çay içkiləri; südlü şokoladlı içkilər; şokoladlı içkilər; dərmansız cövhlər; xırdalanmış yulaf; təmizlənmiş yulaf; okonomiyaki [yapon incə fəsəlləri]; onigiri [düyü kürecikləri]; cövüz; şokoladda fındıqlar; biyanlı çubuqlar [qənnadı məmulatları]; pastila [qənnadı məmulatları]; pastilkalar [qənnadı məmulatları]; patka; xəmirin içinə qoyulub bişirilmiş paştet; düşbərələr [ət ilə içi doldurulmuş xəmindən toplar]; istiot; ətirli istiot; saplaqlı istiot [ədviyyələr]; pesto [sous]; peçenye; quru peçenye; bibimbab [tərəvəz və mal əti ilə qarışdırılmış düyü]; piroqlar; pitsa; ət sousları; pomadkalar [qənnadı məmulatları]; popkorn; dondurmanın hazırlan-

ması üçün tozlar; çörəkçilik tozları; xardal tozu; praline; qida ətirverici preparatları; ədviyyələr; ev şəraitində əti yumşaltmaq üçün məhsullar; dən məhsulları; yulaf əsasında məhsullar; arı yapışqanı; pryaniklər; xuruşlar; ptifurlar [pirojnalar]; düyü pudinqi; pudinqlər [zapəkankalar]; qənnadı məmulatları üçün şəkər tozu; meyvə püresi [souslar]; ravioli; ramen [əriştə əsasında yapon yeməyi]; nəfəsin təravətləndirilməsi üçün saqqızlar; saqqızlar; reliş [xuruş]; düyü; tezbişən düyü; qidada istifadə üçün buğda cücətiləri; yaz ruleti; saqo; palma qəndi; qənd; küncüt toxumları [xuruşlar]; aşıpazlıq məqsədləri üçün kətan toxumları [xuruşlar]; xuruş şəklində istifadə edilən emal olunmuş toxumlar; cirə toxumu; aqava şirəsi [təbii şirinləşdirici]; melassadan şirə; şirniyyatlar; okonomiyaki üçün xəmir qarışığı [yapon incə fəsilələri]; qida sodası [yeməyin (xörəklərin) hazırlanması üçün natrium bikarbonat]; qidada istifadə üçün səməni; qida məhsullarının konservləşdirilməsi üçün duz; xörək duzu; kərəvizli duz; şərbət [dondurma]; vetçinanın şirələnməsi üçün tərkiblər; quşüzümü sousu [xuruş]; soya sousu; tomat sousu; alma sousu [xuruş]; souslar [xuruşlar]; pasta (makaronlardan yemək) üçün souslar; spagetti; ədviyyələr; şokolad əsasında spredlər; qoz ilə şokoladlı spredlər; çalınmış qaymaqlar üçün stabilizatorlar; şirnişi artırılmış qırmızı paxlalar ilə buzlu yonqar; suxarı; unlama suxarı; suşi; senbey [düyü krekerləri]; sendviçlər; tabule; takos; tapioka; tartlar; hazır xəmir; qənnadı məmulatları üçün xəmir; badamlı xəmir; aşıpazlıq məqsədləri üçün düyü xəmiri; qənnadı məmulatları üçün şirin yağlı xəmir; tortillər; konservləşdirilmiş bostan otları [ədviyyələr]; tortlar üçün şokolad bəzəkləri; sirkə; pivə sirkəsi; xəmir üçün fermentlər; halva; şirin xəmindən çörək; çörək; lopa [dən məhsulları]; qarğıdalı lopaları; yulaf lopaları; hot-doqlar; çay əvəzediciləri kimi istifadə edilən güllər və ya yarpaqlar; jiaozi [çin düşbərələri]; kasni [qəhvə əvəzedicisi]; çay; buz ilə çay; çatni [xuruş]; xırdalanmış sarımsaq [xuruş]; çizburgerlər [sendviçlər]; çou-çou [xuruş]; zəfəran [ədviyyələr]; şokolad; qida səməni ekstraktı; efir essensiyaları və efir yağları istisna olmaqla qida essensiyaları; təmizlənmiş arpa.

**32** - pivə; mineral və qazlı sular və digər alkoqolsuz içkilər; meyvəli içkilər və meyvə şirələri; siroplar və içkilərin hazırlanması üçün digər tərkiblər; alkoqolsuz aperitivlər; arpa şərabı [pivə]; litium suyu; selter suyu (mədən suyu); sodalı su; sular [içkilər]; qazlı sular; mineral sular [içkilər]; süfrə suları; kvas [alkoqolsuz içki]; alkoqolsuz kokteyllər; pivə əsasında kokteyllər; limonadlar; alkoqolsuz içkilər; izotonik içkilər; bal əsasında alkoqolsuz içkilər; süd əvəzedicilərindən başqa düyü əsasında içkilər; süd əvəzedicilərindən başqa soya əsasında içkilər; aloe vera əsasında alkoqolsuz içkilər; südlü zərdab əsasında içkilər; protein ilə zənginləşdirilmiş idman içkiləri; sərinlədici alkoqolsuz içkilər; qəhvə dadı ilə alkoqolsuz içkilər; çay dadı ilə alkoqolsuz içkilər; alkoqolsuz meyvə içkiləri; enerji içkiləri; meyvənin ləti ilə alkoqolsuz meyvə nektarları; orşad; pivə; zəncəfil pivəsi; səməni pivəsi; qazlı içkilərin hazırlanması üçün tozlar; sassaparil [alkoqolsuz içki]; limonadlar üçün siroplar; içkilər üçün siroplar; smuzi [meyvə və ya tərəvəz qarışıqları əsasında içkilər]; tomat (pomidor) şirəsi [içki]; alkoqolsuz alma şirəsi; tərəvəz şirələri [içkilər]; meyvə şirələri; qazlı suyun hazırlanması üçün tərkiblər; likörlərin hazırlanması üçün tərkiblər; içkilərin hazırlanması üçün tərkiblər; horra; fermentləşdirilməmiş üzüm şirəsi; pivə horrası; səməni şirəsi; qazlı içkilərin hazırlanması üçün həblər; şərbət [içki]; alkoqolsuz meyvə ekstraktları; pivə hazırlanması üçün mayagöbələyi ekstraktları; içkilərin hazırlanması üçün cövhərlər (essensiyalar).

**(591)** красный, белый

**(511) 29** - мясо, рыба, птица и дичь; мясные экстракты; овощи и фрукты консервированные, сушеные и подвергнутые тепловой обработке; желе, варенье, компоты; яйца; молоко и молочные продукты; масла и жиры пищевые; айвар [консервированный перец]; алоэ древовидное, приготовленное для употребления в пищу; альгинаты для кулинарных целей; анчоусы неживые; арахис обработанный; артишоки консервированные; белки для кулинарных целей; белок яичный; бобы консервированные; бобы соевые консервированные для употребления в пищу; бульоны; варенье имбирное; ветчина;

вещества жировые для изготовления пищевых жиров; водоросли морские консервированные; гнезда птичьи съедобные; голотурии неживые; горох консервированный; грибы консервированные; гуакамоле [пюре из авокадо]; дичь; желатин; желе мясное; желе пищевое; желе фруктовое; желток яичный; жир кокосовый; жир костный пищевой; жир свиной пищевой; жиры животные пищевые; жиры пищевые; закваска сычужная; закуски легкие на основе фруктов; заменители молока; изделия из сои порционные; изделия из тофу порционные; изделия колбасные; изделия мучные творожные; изюм; икра; икра баклажанная; икра кабачковая; икра рыб обработанная; йогурт; кальби [корейское блюдо-мясо на гриле]; капуста квашеная; кефир [напиток молочный]; кимчи [блюдо из ферментированных овощей]; клей рыбий пищевой; клемы [неживые]; клецки картофельные; клипфиск [треска солено-сушеная]; коктейли молочные; колбаса кровяная; кольца луковые; композиции из обработанных фруктов; компоты (десерт из вареных фруктов); консервы мясные; консервы овощные; консервы рыбные; консервы фруктовые; концентраты бульонные; корн-доги; корнишоны; креветки неживые; креветки пальчатые неживые; крем сливочный; крокеты; куколки бабочек шелкопряда, употребляемые в пищу; кукуруза сахарная, обработанная; кумыс [напиток молочный]; лангусты неживые; лецитин для кулинарных целей; лосось неживой; лук консервированный; маргарин; мармелад, за исключением кондитерских изделий; масла пищевые; масло арахисовое; масло какао пищевое; масло кокосовое жидкое пищевое; масло кокосовое твердое; масло кукурузное пищевое; масло кунжутное пищевое; масло льняное пищевое; масло оливковое первого холодного отжима пищевое; масло оливковое пищевое; масло пальмовое пищевое; масло пальмоядровое пищевое; масло подсолнечное пищевое; масло рапсовое пищевое; масло сливочное; масло соевое пищевое; мидии неживые; миндаль толченный; мозг костный пищевой; моллюски неживые; молоко; молоко арахисовое; молоко арахисовое для кулинарных целей; молоко кокосовое; молоко кокосовое для

кулинарных целей; молоко миндальное; молоко миндальное для кулинарных целей; молоко овсяное; молоко рисовое; молоко рисовое для кулинарных целей; молоко с повышенным содержанием белка; молоко сгущенное; молоко соевое; молоко сухое; мука рыбная для употребления в пищу; муссы овощные; муссы рыбные; мякоть фруктовая; мясо; мясо консервированное; мясо лиофилизированное; напитки молочные с преобладанием молока; напитки на основе арахисового молока; напитки на основе кокосового молока; напитки на основе миндального молока; насекомые съедобные неживые; оболочки колбасные, натуральные или искусственные; овощи консервированные; овощи лиофилизированные; овощи сушеные; овощи, подвергнутые тепловой обработке; оладьи картофельные; оливки консервированные; омары неживые; орехи ароматизированные; орехи засахаренные; орехи кокосовые сушеные; орехи обработанные; паста томатная; паста фруктовая прессованная; паштеты из печени; пектины для кулинарных целей; печень; пикули; плоды или ягоды, сваренные в сахарном сиропе; порошок яичный; продукты молочные; продукты рыбные пищевые; простокваша [скисшее молоко]; птица домашняя неживая; пулькоги [корейское мясное блюдо]; пыльца растений, приготовленная для пищи; пюре клюквенное; пюре томатное; пюре яблочное; раки неживые; ракообразные неживые; рыба консервированная; рыба неживая; рыба соленая; ряженка [молоко топленое молочнокислого брожения]; салаты овощные; салаты фруктовые; сало; сардины неживые; свинина; сельдь неживая; семена обработанные; семена подсолнечника обработанные; сливки [молочный продукт]; сливки взбитые; сливки растительные; смеси жировые для бутербродов; сметана [сквашенные сливки]; сок лимонный для кулинарных целей; сок томатный для приготовления пищи; соки овощные для приготовления пищи; солона; сосиски; сосиски в сухарях; сосиски для хот-догов; составы для приготовления бульонов; составы для приготовления супов; спреды на основе орехов; субпродукты; супы; супы овощные; сыворожка молочная; сыры; тахини [паста из

семян кунжута]; творог соевый; трюфели консервированные; тунец неживой; устрицы неживые; фалафель; ферменты молочные для кулинарных целей; ферменты сычужные; филе рыб; финики; фрукты глазированные; фрукты замороженные; фрукты консервированные; фрукты, консервированные в спирте; фрукты, подвергнутые тепловой обработке; фундук обработанный; хлопья картофельные; хумус [паста из турецкого гороха]; цедра фруктовая; чеснок консервированный; чечевица консервированная; чипсы картофельные; чипсы картофельные низкокалорийные; чипсы фруктовые; эгг-ног безалкогольный; экстракты водорослей пищевые; экстракты мясные; эскамолес [съедобные личинки муравьев]; юба [спаржа соевая]; ягоды консервированные; яйца улитки; яйца; якитори.

**30** - кофе, чай, какао и заменители кофе; рис; тапиока (маниока) и саго; мука и зерновые продукты; хлебулочные изделия, кондитерские изделия; мороженое; сахар, мед, сироп из патоки; дрожжи, пекарные порошки; соль; горчица; уксус, приправы; пряности; лед для охлаждения; ароматизаторы ванили для кулинарных целей; ароматизаторы для кондитерских изделий, за исключением эфирных масел; ароматизаторы для напитков, за исключением эфирных масел; ароматизаторы кофейные; ароматизаторы пищевые, кроме эфирных масел; бадьян; баоцзы [китайские пирожки]; батончики злаковые; батончики злаковые с высоким содержанием белка; блины; блюда на основе лапши; блюда, лиофилизированные, в которых макароны являются основным ингредиентом; блюда, лиофилизированные, в которых рис является основным ингредиентом; бриоши; булгур; булки; бумага рисовая съедобная; бумага съедобная; бурито; ванилин [заменитель ванили]; вареники [шарики из теста фаршированные]; вафли; вермишель; вещества подслащивающие натуральные; вещества связующие для колбасных изделий; вещества связующие для мороженого; вода морская для приготовления пищи; водоросли [приправа]; галеты солодовые; гвоздика [пряность]; глазури зеркальные; глазурь для изделий

из сладкого сдобного теста; глюкоза для кулинарных целей; горчица; гренки; гречиха обработанная; добавки глютеносодержащие для кулинарных целей; дрожжи; загустители для пищевых продуктов; закваски; закуски легкие на основе риса; закуски легкие на основе хлебных злаков; заменители кофе; заменители кофе растительные; заправки для салатов; зефир [кондитерские изделия]; изделия железные фруктовые [кондитерские]; изделия из сладостей для украшения тортов; изделия кондитерские для украшения новогодних елок; изделия кондитерские из сладкого теста, преимущественно с начинкой; изделия кондитерские мучные; изделия кондитерские на основе арахиса; изделия кондитерские на основе миндаля; изделия макаронные; имбирь [пряность]; йогурт замороженный [мороженое]; какао; камень винный для кулинарных целей; каперсы; карамели [конфеты]; карри [приправа]; кетчуп [соус]; кимбап [корейское блюдо на основе риса]; кимчичжон [оладьи из ферментированных овощей]; киноа обработанная; киш; клейковина пищевая; клецки на основе муки; конфеты; конфеты лакричные [кондитерские изделия]; конфеты мятные; конфеты мятные для освежения дыхания; конфитюр молочный; корица [пряность]; кофе; кофесырец; крахмал пищевой; крекеры; крем заварной; крупа кукурузная; крупа манная; крупа овсяная; крупа ячневая; крупы пищевые; кубики льда; кукуруза молотая; кукуруза поджаренная; кулебяки с мясом; куркума; кускус [крупа]; лапша; лапша соба; лапша удон; лед для охлаждения; лед натуральный или искусственный; лед пищевой; леденцы; лепешки рисовые; ломпер [лепешка на основе картофеля]; майонез; макарон [печенье миндальное]; макароны; мальтоза; мамалыга; маринад из шинкованных овощей с острой приправой [пикалили]; маринады; марципан; мед; мисо [приправа]; молочко маточное пчелиное; мороженое; мука бобовая; мука гречневая; мука из тапиоки; мука картофельная; мука кукурузная; мука ореховая; мука пищевая; мука пшеничная; мука соевая; мука ячменная; муссы десертные [кондитерские изделия]; муссы шоколадные; мюсли; мята для кондитерских изде-

лий; напитки какао-молочные; напитки кофейно-молочные; напитки кофейные; напитки на базе какао; напитки на основе ромашки; напитки чайные; напитки шоколадно-молочные; напитки шоколадные; настои нелекарственные; овес дробленый; овес очищенный; окономияки [японские пикантные блины]; онигири [рисовые шарики]; орех мускатный; орехи в шоколаде; палочки лакричные [кондитерские изделия]; пастила [кондитерские изделия]; пастилки [кондитерские изделия]; патока; паштет, запеченный в тесте; пельмени [шарики из теста, фаршированные мясом]; перец; перец душистый; перец стручковый [специи]; песто [соус]; печенья; печенья сухие; пибимпаб [рис, смешанный с овощами и говядиной]; пироги; пицца; подливки мясные; помадки [кондитерские изделия]; попкорн; порошки для приготовления мороженого; порошки пекарские; порошок горчичный; пралине; препараты ароматические пищевые; приправы; продукты для размягчения мяса в домашних условиях; продукты зерновые; продукты на основе овса; прополис; пряники; пряности; птифуры [пирожные]; пудинг рисовый; пудинги [запеканки]; пудра для кондитерских изделий; пюре фруктовые [соусы]; равиоли; рамэн [японское блюдо на основе лапши]; резинки жевательные для освежения дыхания; резинки жевательные; релиш [приправа]; рис; рис моментального приготовления; ростки пшеницы для употребления в пищу; рулет весенний; саго; сахар пальмовый; сахар; семена кунжута [приправы]; семена льна для кулинарных целей [приправы]; семена обработанные, используемые в качестве приправы; семя анисовое; сироп агавы [натуральный подсластитель]; сироп из мелассы; сладости; смесь тестовая для окономияки [японские пикантные блины]; сода пищевая [натрия бикарбонат для приготовления пищи]; солод для употребления в пищу; соль для консервирования пищевых продуктов; соль поваренная; соль сельдерейная; сорбет [мороженое]; составы для глазирования ветчины; соус клюквенный [приправа]; соус соевый; соус томатный; соус яблочный [приправа]; соусы [приправы]; соусы для пасты; спагетти; специи; спреды на основе шоколада; спреды шоколадные с орехами; стаби-

лизаторы для взбитых сливок; стружка ледяная с подслащенными красными бобами; сухари; сухари панировочные; суши; сэмбэй [рисовые крекеры]; сэндвичи; табуле; такос; тапиока; тарты; тесто готовое; тесто для кондитерских изделий; тесто миндальное; тесто рисовое для кулинарных целей; тесто сдобное сладкое для кондитерских изделий; тортиллеры; травы огородные консервированные [специи]; украшения шоколадные для тортов; уксус; уксус пивной; ферменты для теста; халва; хлеб из пресного теста; хлеб; хлопья [продукты зерновые]; хлопья кукурузные; хлопья овсяные; хот-доги; цветы или листья, используемые в качестве заменителей чая; цзяоцзы [пельмени китайские]; цикорий [заменитель кофе]; чай; чай со льдом; чатни [приправа]; чеснок измельченный [приправа]; чизбургеры [сэндвичи]; чоу-чоу [приправа]; шафран [специи]; шоколад; экстракт солодовый пищевой; эссенции пищевые, за исключением эфирных эссенций и эфирных масел; ячмень очищенный.

**32** - пиво; минеральные и газированные воды и прочие безалкогольные напитки; фруктовые напитки и фруктовые соки; сиропы и прочие составы для изготовления напитков; аперитивы безалкогольные; вино ячменное [пиво]; вода литиевая; вода сельтерская; вода содовая; воды [напитки]; воды газированные; воды минеральные [напитки]; воды столовые; квас [безалкогольный напиток]; коктейли безалкогольные; коктейли на основе пива; лимонады; напитки безалкогольные; напитки изотонические; напитки на базе меда безалкогольные; напитки на базе риса, кроме заменителей молока; напитки на базе сои, кроме заменителей молока; напитки на основе алоэ вера безалкогольные; напитки на основе молочной сыворотки; напитки, обогащенные протеином, спортивные; напитки прохладительные безалкогольные; напитки со вкусом кофе безалкогольные; напитки со вкусом чая безалкогольные; напитки фруктовые безалкогольные; напитки энергетические; нектары фруктовые с мякотью безалкогольные; оршад; пиво; пиво имбирное; пиво солодовое; порошки для изготовления газированных напитков; сассапариль [безалкогольный напиток];

сиропы для лимонадов; сиропы для напитков; смузи [напитки на базе фруктовых или овощных смесей]; сок томатный [напиток]; сок яблочный безалкогольный; соки овощные [напитки]; соки фруктовые; составы для изготовления газированной воды; составы для изготовления ликеров; составы для изготовления напитков; сусла; сусло виноградное неферментированное; сусло пивное; сусло солодовое; таблетки для изготовления газированных напитков; шербет [напиток]; экстракты фруктовые безалкогольные; экстракты хмелевые для изготовления пива; эссенции для изготовления напитков.

(111) N 2019 0798

(151) 30.10.2019

(210) 2018 34191

(220) 20.04.2018

(181) 20.04.2028

(730) LG Electronics Inc., 128, Yeouidaero, Yeongdeungpo-gu, Seoul, 150-721, Republic of Korea (KR)

(540)

# TrueSteam

(511) 07 - parçaların, ağların, paltarların yuyulması üçün elektrik maşınları; avtomatik qabyuyan maşınları; elektrik tozsoranları; məişət məqsədləri üçün paltarların yuyulması, təmizlənməsi, qulluğu və saxlanması üçün maşınlar; məişət məqsədləri üçün paltarların yuyulması, təmizlənməsi, qulluğu və saxlanması üçün elektrik aparatları/cihazları; elektrik tozsoranları üçün şlanqlar; elektrik tozsoranları üçün torbalar; çubuq şəklində vertikal dayanıqlı tozsoranlar; robotlar, robotlaşdırılmış qurğular; elektrik rotasiya havaüfünələri; hava kompressorları, havanın sıxılması və verilməsi üçün nasoslar; rotasiya kompressorları; soyuducular və soyuducu qurğular üçün kompressorlar; quruducu maşınlar; məişət məqsədləri üçün elektrik qarışdırıcıları; robotlaşdırılmış tozsoranlar; elektrik mətbəx prosessorları; məişət məqsədləri üçün buxartəmizləyənlər; əl toz-

soranları; çarpayıların/yataq ləvazimatlarının təmizlənməsi üçün elektrik tozsoranları.

11 - kondisionerlər; isti hava ilə işləyən/isidici cihazlar; nəmləndiricilər; məişət istifadəsi üçün elektrik quruducuları/nəmçəkənləri; elektrik sobaları/plitələri; məişət məqsədləri üçün suyun təmizlənməsi üçün aparatlar, cihazlar; məişət məqsədləri üçün suyun ionlaşdırıcıları; suyun təmizlənməsi üçün membran aparatları, cihazları; günəş termik kollektorları (istilik); havatəmizləyənlər; isitmə üçün ventilyasiya aparatları/cihazları [havanın kondisiyalaşdırılması]; işıq-diod işıqlandırma cihazları/aparaturası; qaz plitələri/sobaları; elektrik mətbəx sobaları/plitələri/soba şkafları; qida məhsullarının istilik emalı üçün aparatlar, cihazlar və ya qurğular; elektrik soyuducuları/soyuducu qurğular; paltar üçün elektrik quruducuları; məişət məqsədləri üçün paltarların qurudulmasında nəzərdə tutulan paltarların qulluğu/saxlanması üçün elektrik maşınları; məişət məqsədləri üçün paltarların yuyulması, təmizlənməsi, qulluğu və saxlanması üçün geyim predmetlərinin dezodorasiya, sterilizasiya və ütüləmə funksiyaları ilə olan elektrik maşınları; məişət məqsədləri üçün paltarların əzilməsinə qarşı davamlılıq vermək üçün emal, sterilizasiya və dezodorasiya funksiyaları ilə olan elektrik quruducuları.

(511) 07 - электрические машины для стирки тканей, белья, одежды; автоматические посудомоечные машины; электрические пылесосы; машины для стирки, чистки, ухода и хранения одежды для бытовых целей; электрические аппараты/приборы для стирки, чистки, ухода и хранения одежды для бытовых целей; шланги для электрических пылесосов; мешки для электрических пылесосов; пылесосы-трости, вертикальные пылесосы; роботы, роботизированные устройства; электрические ротационные воздуходувки; компрессоры воздушные, насосы для сжатия и подачи воздуха; ротационные компрессоры; компрессоры для холодильников, холодильных установок; машины сушильные; электрические мешалки для бытовых целей; роботизированные пылесосы; процессоры кухонные электрические; пароочистители для бытовых целей; пылесосы ручные; электрические



пылесосы для чистки кроватей/постельных принадлежностей.

11 - кондиционеры; приборы отопительные/работающие на горячем воздухе; увлажнители; электрические осушители/влагопоглотители для бытового использования; электрические печи/плиты; аппараты, приборы для очистки воды для бытовых целей; ионизаторы воды для бытовых целей; мембранные аппараты, приборы для очистки воды; солнечные термические коллекторы (отопление); воздухоочистители; аппараты/приборы вентиляционные [кондиционирование воздуха] для обогрева; светодиодные осветительные приборы/аппаратура; газовые плиты/печи; электрические кухонные печи/плиты/духовые шкафы; аппараты, приборы или устройства для тепловой обработки пищевых продуктов; электрические холодильники/холодильные установки; электрические сушилки для одежды; электрические машины для ухода/хранения одежды, предназначенные для сушки одежды для бытовых целей; электрические машины для стирки, чистки, ухода и хранения одежды с функциями дезодорирования, стерилизации и отпаривания предметов одежды для бытовых целей; электрические сушилки для одежды с функциями стерилизации, дезодорирования и обработки для придания устойчивости к сминанию для бытовых целей.

(111) N 2019 0799

(151) 30.10.2019

(210) 2018 34025

(220) 11.01.2018

(181) 11.01.2028

(730) INTERNATIONAL FOODSTUFFS CO  
L.L.C, P.O Box 4115 Sharjah, United Arab  
Emirates (AE)

(540)

# RAHMA

(511) 29 - kulinariya məqsədləri üçün  
zülallar; qida yosun ekstraktları; jelatin; qida

piyləri; cansız ançouslar; yefındığı yağı; kərə yağı; qida kakao yağı; bərk hindqozu yağı; qaymaqlı krem; yumurta ağı; qan kolbasası; bulyonlar; bulyonların hazırlanması üçün tərkiblər; kürü; konservləşdirilmiş meyvələr; kolbasa məmullatları; kartof çipsləri; turş kələm; qurudulmuş hind qozları; qida raps yağı; bulyon konsentratları; şəkər siropunda bişirilmiş meyvələr və ya giləmeyvələr; dondurulmuş meyvələr; şorbalar; kişmiş; kornişonlar; konservləşdirilmiş tərəvəzlər; istilik emalına uğradılmış tərəvəzlər; qurudulmuş tərəvəzlər; qida yağları; qaymaq [süd məhsulu]; pendirlər; şirələnmiş meyvələr; krokətlər; cansız xərcəngkimilər; xurmalar; süd; cansız xərcənglər; balıq filesi; qursağ fermentləri; istilik emalına uğradılmış meyvələr; meyvə jelesi; meyvənin ləti; ət; cansız balıq; qida jelesi; ət jelesi; ov quşu əti; zəncəfil mürəbbəsi; yeməyə istifadə üçün konservləşdirilmiş soya paxlaları; qida yağlarının (piylərinin) istehsalı üçün yağlı maddələr; buterbrodlar üçün yağlı qatışıqlar; cansız siyənək (balıq); cansız omarlar; yeyinti qarğıdalı yağı; yeyinti palma ləpəsinin yağı; yeyinti küncüt yağı; cansız istridyələr; yeyinti (qida) balıq yapışqanı; vetçina; yumurta sarısı; yoqurt; tərəvəz şorbaları; qidanın hazırlanması üçün tərəvəz şirələri; ət ekstraktları; kefir [süd içkisi]; qırmız [süd içkisi]; südün üstünlük təşkil etdiyi süd içkiləri; süd zərdabı; süd məhsulları; cansız lanqustlar; piy; konservləşdirilmiş mərci; marqarin; qənnadı məmullatları istisna olmaqla marmelad; qidalı ilik; cansız midilər; cansız molyusklar; qidalı palma yağı; emal olunmuş qozlar (findıqlar); yumurtalar; yumurta tozu; qaraciyərdən paştətlər; konservləşdirilmiş soğan; konservləşdirilmiş zeytunlar; qidalı zeytun yağı; qidalı sümük piyi; kulinariya məqsədləri üçün pektinlər; həftəbecər; konservləşdirilmiş noxud; sosiskalar; duzlanmış ət; şorbaların hazırlanması üçün tərkiblər; tomat püresi; tərəvəz salatları; qidalı donuz piyi; meyvə salatları; cansız sardinalar; cansız qızılbalıq; qida heyvan piyləri; cansız tunes; qidanın hazırlanması üçün tomat şirəsi; yeyinti günəbaxan yağı; əlavə məhsullar; konservləşdirilmiş yerdombalanları; cansız ev quşu; meyvə sedrası; kulinariya məqsədləri üçün alginatlar; üyüdülmüş badam; emal olunmuş yefındığı; konservləşdirilmiş göbələklər; hindqozu yağı; duru qidalı hindqozu yağı;



konservləşdirilmiş paxlalar; qaraciyər; qidalı balıq məhsulları; meyvə çipsləri; klemlər [cansız]; spirtdə konservləşdirilmiş meyvələr; qida üçün hazırlanmış bitkilərin tozcuğu; cansız qırağı diş-diş krevetlər; konservləşdirilmiş balıq; konservləşdirilmiş ət; cansız krevetlər; ilbiz yumurtaları; soyalı kəsmik; çalınmış qaymaq; donuz əti; yeməli quş yuvaları; balıq konservləri; qidaya istifadə üçün balıq unu; meyvə konservləri; ət konservləri; kartoflu oladyalar; duzlu balıq; cansız holoturilər (dəniz xiyarları)/ cansız trepanqlar; qidaya istifadə edilən ipəkqurdu kəpənlərinin pupları; tərəvəz konservləri; suxarılarda sosiskalar; kartof lopaları; alma püresi; quşüzümü püresi; tahini [küncüt toxumlarından pasta]; xumus [türk noxundundan pasta]; qızardılmış dəniz yosunları; meyvələr əsasında yüngül qəlyanaltılar; qursaq mayası; kimçi [qıvcırdılmış tərəvəzlərdən yemək]; soya südü; süd kokteylləri; ayvar [konservləşdirilmiş bibər]; emal olunmuş günəbaxan toxumları; balıq musları; alkoqolsuz eqq-noq; tərəvəz musları; balıqların emal olunmuş kürüsü; emal olunmuş toxumlar; qidaya istifadə üçün hazırlanmış ağacaoxşar aloye; konservləşdirilmiş sarımsaq; yüksək zülal tərkibli süd; kulinariya məqsədləri üçün kətan yağı; az kalorili kartof çipsləri; kulinariya məqsədləri üçün lesitin; kulinariya məqsədləri üçün süd fermentləri; kompotlar (suda bişirilmiş meyvələrdən çərəz (desert); qatılşdırılmış süd; xama [turşudulmuş qaymaq]; ryajenka [süd turşusu fermentasiyası ilə əmələ gələn bişirilmiş süd]; qatıq [turşumuş süd]; tomat pastası; balqabaq kürüsü; badımcan kürüsü; kulinariya məqsədləri üçün yefındığı süd; kulinariya məqsədləri üçün badam südü; düyü südü; konservləşdirilmiş ənginarlar; emal edilmiş meyvələrdən kompozisiyalar; quru süd; yakitori; bulqogi [koreya ət yeməyi]; şəkərləşdirilmiş fındıqlar (ləpələr); aromatisasiya olunmuş fındıqlar (ləpələr); emal edilmiş fındıq; konservləşdirilmiş giləmeyvələr; guakamole [avokadodan püre]; soğan halqaları; falafel; kulinariya məqsədləri üçün limon şirəsi; lifilizasiya olunmuş ət; yulaf südü; bitki qaymağı; lifilizasiya olunmuş tərəvəzlər; birinci soyuq sıxma üsulu ilə alınmış zeytun yağı; kalbi [qıldə koreya ət yeməyi]; eskamoles [yeməli qarışqa sürfələri]; yeməli cansız həşəratlar; emal edilmiş

şəkərli qarğıdalı; qozlar (fındıqlar) əsasında spredlər; kartof xəmir parçaları; kartof klyotskaları; hot-doqlar üçün sosiskalar; korn-doqlar /çubuqda xəmirə sosislər; soya qida yağı; südün əvəzediciləri; badam südü; yefındığı süd; kokos (hindqozu) südü; kulinariya məqsədləri üçün kokos (hindqozu) südü; kokos (hindqozu) südü əsasında içkilər; kulinariya məqsədləri üçün düyü südü; badam südü əsasında içkilər; yefındığı süd əsasında içkilər; təbii və ya süni kolbasa qabıqları.

**(511) 29** - белки для кулинарных целей; экстракты водорослей пищевые; желатин; жиры пищевые; анчоусы неживые; масло арахисовое; масло сливочное; масло какао пищевое; масло кокосовое твердое; крем сливочный; белок яичный; колбаса кровяная; бульоны; составы для приготовления бульонов; икра; фрукты консервированные; изделия колбасные; чипсы картофельные; капуста квашеная; орехи кокосовые сушеные; масло рапсовое пищевое; концентраты бульонные; плоды или ягоды, сваренные в сахарном сиропе; фрукты замороженные; супы; изюм; корнишоны; овощи консервированные; овощи, подвергнутые тепловой обработке; овощи сушеные; масла пищевые; сливки [молочный продукт]; сыры; фрукты глазированные; крокеты; ракообразные неживые; финики; молоко; раки неживые; филе рыб; ферменты сычужные; фрукты, подвергнутые тепловой обработке; желе фруктовое; мякоть фруктовая; мясо; рыба неживая; желе пищевое; желе мясное; дичь; варенье имбирное; бобы соевые консервированные для употребления в пищу; вещества жировые для изготовления пищевых жиров; смеси жировые для бутербродов; сельдь неживая; омары неживые; масло кукурузное пищевое; масло пальмоядровое пищевое; масло кунжутное пищевое; устрицы неживые; клей рыбий пищевой; ветчина; желток яичный; йогурт; супы овощные; соки овощные для приготовления пищи; экстракты мясные; кефир [напиток молочный]; кумыс [напиток молочный]; напитки молочные с преобладанием молока; сыворотка молочная; продукты молочные; лангусты неживые; сало; чечевица консервированная; мар-

гарин; мармелад, за исключением кондитерских изделий; мозг костный пищевой; мидии неживые; моллюски неживые; масло пальмовое пищевое; орехи обработанные; яйца; порошок яичный; паштеты из печени; лук консервированный; оливки консервированные; масло оливковое пищевое; жир костный пищевой; пектины для кулинарных целей; пикули; горох консервированный; сосиски; солонина; составы для приготовления супов; пюре томатное; салаты овощные; жир свиной пищевой; салаты фруктовые; сардины неживые; лосось неживой; жиры животные пищевые; тунец неживой; сок томатный для приготовления пищи; масло подсолнечное пищевое; субпродукты; трюфели консервированные; птица домашняя неживая; цедра фруктовая; альгинаты для кулинарных целей; миндаль толченый; арахис обработанный; грибы консервированные; жир кокосовый; масло кокосовое жидкое пищевое; бобы консервированные; печень; продукты рыбные пищевые; чипсы фруктовые; клефы [неживые]; фрукты, консервированные в спирте; пыльца растений, приготовленная для пищи; креветки пильчатые неживые; рыба консервированная; мясо консервированное; креветки неживые; яйца улитки; творог соевый; сливки взбитые; свинина; гнезда птичьи съедобные; консервы рыбные; мука рыбная для употребления в пищу; консервы фруктовые; консервы мясные; оладьи картофельные; рыба соленая; голотурии неживые / трепанги неживые; куколки бабочек шелкопряда, употребляемые в пищу; консервы овощные; сосиски в сухарях; хлопья картофельные; пюре яблочное; пюре клюквенное; тахини [паста из семян кунжута]; хумус [паста из турецкого гороха]; водоросли морские обжаренные; закуски легкие на основе фруктов; закваска сычужная; кимчи [блюдо из ферментированных овощей]; молоко соевое; коктейли молочные; айвар [консервированный перец]; семена подсолнечника обработанные; муссы рыбные; эгг-ног безалкогольный; муссы овощные; икра рыб обработанная; семена обработанные\*; алоэ древовидное, приготовленное для употребления в пищу; чеснок консервированный; молоко с повышенным содержа-

нием белка; масло льняное для кулинарных целей; чипсы картофельные низкокалорийные; лецитин для кулинарных целей; ферменты молочные для кулинарных целей; компоты (десерт из вареных фруктов); молоко сгущенное; сметана [сквашенные сливки]; ряженка [молоко топленое молочнокислого брожения]; простокваша [скисшее молоко]; паста томатная; икра кабачковая; икра баклажанная; молоко арахисовое для кулинарных целей; молоко миндальное для кулинарных целей; молоко рисовое; артишоки консервированные; композиции из обработанных фруктов; молоко сухое; якитори; пулькоги [корейское мясное блюдо]; орехи засахаренные; орехи ароматизированные; фундук обработанный; ягоды консервированные; гуакамоле [пюре из авокадо]; кольца луковые; фалафель; сок лимонный для кулинарных целей; мясо лиофилизированное; молоко овсяное; сливки растительные; овощи лиофилизированные; масло оливковое первого холодного отжима; кальби [корейское блюдо-мясо на гриле]; эскамолес [съедобные личинки муравьев]; насекомые съедобные неживые; кукуруза сахарная, обработанная; спреды на основе орехов; клецки картофельные; сосиски для хот-догов; корн-доги / сосиски в тесте на палочках; масло соевое пищевое; заменители молока; молоко миндальное; молоко арахисовое; молоко кокосовое; молоко кокосовое для кулинарных целей; напитки на основе кокосового молока; молоко рисовое для кулинарных целей; напитки на основе миндального молока; напитки на основе арахисового молока; оболочки колбасные, натуральные или искусственные.

**(111) N 2019 0800**

**(151) 30.10.2019**

**(210) 2018 34219**

**(220) 14.05.2018**

**(181) 14.05.2028**

**(730) Champion Products Europe Limited, Suite 8, Plaza 212, Blanchardstown Corporate Park 2, Blanchardstown, Dublin 15, Ireland (IE)**

**(540)**

**Champion**

**(511) 18** - dəri və dəri imitasiyası (dəriyə oxşadılmış material); heyvanların dəriləri; yastı çamadanlar, yol sandıqları, idman çantaları, sakvoyajlar, məktəb çantaları, qaytan ilə çəkilib bağlanan torba çantalar, arxa çantaları, kiçik bel torbaları, trenajor zalı üçün torbalar, torba çantalar daxil olmaqla baqaj və çamadanlar; yağış və gün çətirləri; əsalar; qırmanclar, qamçılar, at yəhər-qayıışı və sərraclıq malları; boyunluqlar, xaltalar və heyvanlar üçün geyim.

**(511) 18** - кожа и имитация кожи; шкуры и кожи животных; багаж и чемоданы, включая плоские чемоданы, дорожные сумки, сумки спортивные, саквояжи, сумки школьные, сумки-мешки затягивающиеся на шнурок, рюкзаки, мешочки поясные, мешки для тренажерного зала, сумки-мешки; зонты от дождя и солнца; трости; хлысты, кнуты, конская сбруя и шорные изделия; ошейники, поводки и одежда для животных.

**(111) N 2019 0801**

**(151) 30.10.2019**

**(210) 2018 34199**

**(220) 27.04.2018**

**(181) 27.04.2028**

**(730) OTTOGI CORPORATION, 405, Heungan-daero, Dongan-gu, Anyang-si, Gyeonggi-do, Republic of Korea (KR) (540)**



**(511) 29** - qida yağları və piyləri; küncüt yağı; konservləşdirilmiş/dondurulmuş/qurudulmuş və istilik emalına uğradılmış meyvələr və tərəvəzlər; şorbalar; dondurulmuş quru şorbalar; konservləşdirilmiş və butulkalaşdırılmış dəniz məhsulları; qida yosunları (konservləşdirilmiş); şəkər siropunda bişirilmiş meyvələr və ya giləmeyvələr; emal olunmuş ət məhsulları; ət/balıq/quş və ov quşu əti; süd; süd məhsulları.

**(511) 29** - масла и жиры пищевые; масло кунжутное; консервированные/замороженные/сушеные и подвергнутые тепловой обработке фрукты и овощи; супы; замороженные сухие супы; консервированные и бутилированные морепродукты; водоросли пищевые (консервированные); плоды или ягоды, сваренные в сахарном сиропе; продукты мясные обработанные; мясо/рыба/птица и дичь; молоко; продукты молочные.

**(111) N 2019 0802**

**(151) 30.10.2019**

**(210) 2018 34200**

**(220) 27.04.2018**

**(181) 27.04.2028**

**(730) OTTOGI CORPORATION, 405, Heungan-daero, Dongan-gu, Anyang-si, Gyeonggi-do, Republic of Korea (KR) (540)**



**(511) 30** - souslar; karri tozu [ədviyyat]; karri pastası; fermentləşdirilmiş acı bibərdən pasta (Koçhucan); ketçup [sous]; un və taxıl məhsulları; tez bişirilən əriştə; əriştə; çay;

qabaqcadan hazırlanmış qarışıq (ponçiklər, isti piroqlar/tortlar və ya qızardılmış yeməklər üçün buğda unu bazasında tozvarı qarışıq); hazır yeməklər (qabaqcadan istilik emalına uğradılmış və ya avtoklavda saxlanılmış karri, xırda doğranmış ətdən yeməklər, karri ilə tərəvəzlər, qara paxladan/lobyadan sous, mal ətindən sous, spagetti üçün sous, hamburgerlər üçün souslar ilə teftellər və ya steyklər kimi yeməklər).

**(511) 30** - соусы; порошок карри [специя]; паста карри; паста из ферментированного острого перца (Кочхуджан); кетчуп [соус]; мука и продукты зерновые; лапша быстрого приготовления; лапша; чай; предварительно приготовленная смесь (порошкообразная смесь на базе пшеничной муки для пончиков, горячих пирогов/тортов или жаренных блюд); готовые блюда (предварительно подвергнутые тепловой обработке или выдержанные в автоклаве блюда, такие как карри, блюда из мелко порубленного мяса, овощей с карри, соус из черных бобов/фасоли, соус из говядины, соусы для спагетти, тефтели или стейки для гамбургеров с соусами.

**(111) N 2019 0803**  
**(151) 30.10.2019**  
**(210) 2018 34254**  
**(220) 01.06.2018**  
**(181) 01.06.2028**  
**(730) Big Star Co., Ltd., 15 Soi. Rama 2, Soi. 100 Rama 2 Road, Samaedam, Bangkhunthien, Bangkok 10150, Thailand (TH)**  
**(540)**



**(511) 25** - ayaqqabı; idman ayaqqabısı; krosokalar; gündəlik ayaqqabı və ev

ayaqqabısı, istirahət üçün ayaqqabı; səndəllər; ayaqqabı.

**(511) 25** - туфли; обувь спортивная; кроссовки; обувь повседневная и обувь домашняя, обувь для отдыха; сандалии; обувь.

**(111) N 2019 0804**  
**(151) 30.10.2019**  
**(210) 2018 34255**  
**(220) 01.06.2018**  
**(181) 01.06.2028**  
**(730) Big Star Co., Ltd., 15 Soi. Rama 2, Soi. 100 Rama 2 Road, Samaedam, Bangkhunthien, Bangkok 10150, Thailand (TH)**  
**(540)**



**(511) 25** - ayaqqabı; idman ayaqqabısı; krosokalar; gündəlik ayaqqabı və ev ayaqqabısı, istirahət üçün ayaqqabı; səndəllər; ayaqqabı.

**(511) 25** - туфли; обувь спортивная; кроссовки; обувь повседневная и обувь домашняя, обувь для отдыха; сандалии; обувь.

**(111) N 2019 0805**  
**(151) 06.11.2019**  
**(210) 2019 00011**  
**(220) 07.01.2019**  
**(181) 07.01.2029**  
**(730) "OPTEX" MMC, Bakı şəhəri, Yasamal rayonu, S.Dadaşov ev 86 2-ci mərtəbə (AZ)**  
**(540)**

# OPTEX

**(511) 09** - optik eynək şüşələri, eynək çərçivələri, eynək linzaları, tibbi və rəngli kontakt linzalar.

**35** - reklam: biznes sahəsində menecment, biznes sahəsində inzibati fəaliyyət, ofis xidməti.

**(511) 09** - оптические очки, стеклянные оправы, стеклянные линзы, медицинские и цветные контактные линзы.

**35** - реклама; менеджмент в сфере бизнеса; административная деятельность в сфере бизнеса; офисная служба.

---

**(111) N 2019 0806**

**(151) 06.11.2019**

**(210) 2019 00012**

**(220) 07.01.2019**

**(181) 07.01.2029**

**(730) "OPTEX" MMC, Bakı şəhəri, Yasamal rayonu, S.Dadaşov ev 86 2-ci mərtəbə (AZ)**

**(540)**

# adeLLens

**(511) 09** - optik eynək şüşələri, eynək çərçivələri, eynək linzaları, tibbi və rəngli kontakt linzalar.

**35** - reklam: biznes sahəsində menecment: biznes sahəsində inzibati fəaliyyət: ofis xidməti:

**(511) 09** - оптические стеклянные очки, оправы, линзы-очки, медицинские и цветные контактные линзы.

**35** - реклама; менеджмент в сфере бизнеса; административная деятельность в сфере бизнеса; офисная служба.

**(111) N 2019 0807**

**(151) 06.11.2019**

**(210) 2019 00763**

**(220) 25.04.2019**

**(181) 25.04.2029**

**(730) Əsgərov Pərviz Köçəri oğlu, AZ 1149, Bakı şəh., Xətai r-nu, Neapol küç., 28, mən. 24 (AZ)**

**(540)**



**(591) qara, qırmızı**

**(511) 11** - işıqlandırma, lampalar, qızdırma, buxar əldəetmə, ərzaq məhsullarının isti emalı üçün, soyutma, qurutma, ventilyasiya-etmə üçün, su bölüşdürücü və sanitariya-texniki qurğular, 11-ci sinfə daxil edilmiş bütün əmtəələr.

**35** - 11-ci sinifdə göstərilmiş malların reklamı və satışı üzrə xidmətlər.

**(591) черный, красный**

**(511) 11** - устройства для освещения, лампы, нагрева, получения пара, тепловой обработки пищевых продуктов, для охлаждения, сушки, вентиляции, водораспределительные и санитарно-технические, все товары включаемой в 11-му классу.

**35** - услуги по продаже и реклама товаров указанное в 11-ом классе.

---

**(111) N 2019 0808**

**(151) 06.11.2019**

**(210) 2019 00552**

**(220) 01.04.2019**

**(181) 01.04.2029**

**(730) İmanov Qorxmaz Fehruz oğlu, Ağdam rayonu, Mollalar kəndi (AZ)**

**(540)**



**(526)** Əmtəə nişanında "GOURMET" söz işarəsi hüquqi mühafizə obyektidir.

**(591)** qara, qırmızı, ağ

**(511)** 43 - restoran, ictimai iaşə xidmətləri.

**(526)** В товарном знаке словесное обозначение "GOURMET" не является объектом правовой охраны.

**(591)** черный, красный, белый

**(511)** 43 - ресторан, общественное питание.

**(111) N 2019 0809**

**(151) 06.11.2019**

**(210) 2017 34017**

**(220) 28.12.2017**

**(181) 28.12.2027**

**(730) Kingdom investment Group, Al Azizya, Salwa street, Street No. 340, Building No.454, Doha, Qatar (QA)**

**(540)**



**(511) 29** - ət; cansız balıq; cansız ev quşu; ov quşu əti; ət ekstraktları; qida jelesi; şirin siropda bişirilmiş bəhər və ya giləmeyvə; kompotlar (suda bişirilmiş meyvələrdən desert); yumurta; süd; süd məhsulları; qida yağları və piyləri; dondurulmuş tərəvəzlər; konservləşdirilmiş tərəvəzlər; qurudulmuş tərəvəzlər; istilik emalına uğradılmış tərəvəzlər; konservləşdirilmiş meyvələr; qurudulmuş meyvələr; dondurulmuş meyvələr; istilik emalına uğradılmış meyvələr.

**30** - qəhvə; çay; kakao; qənd; düyü; tapioka; saqo; qəhvə əvəzediciləri; qida unu; taxıl məhsulları; çörək; şirniyyatlar, qənnadı məmulatları; undan hazırlanmış qənnadı məmulatları; qida buzu; bal; patkadan sirop; maya; çörəkçilik tozları; duz; xardal; sirkə; souslar [xuruşlar]; ədviyyatlar.

**32** - pivə; qazlı sular; meyvəli içkilər və meyvə şirələri; içkilərin hazırlanması üçün tərkiblər; içkilərin hazırlanması üçün siroplar; alkoqolsuz içkilər.

**(511) 29** - мясо; рыба неживая; птица домашняя неживая; дичь; экстракты мясные; желе пищевое; плоды или ягоды, сваренные в сахарном сиропе; компоты (десерт из вареных фруктов); яйца; молоко; продукты молочные; масла и жиры пищевые; овощи замороженные; овощи консервированные; овощи сушеные; овощи подвергнутые тепловой обработке; фрукты консервированные; фрукты сушеные; фрукты замороженные; фрукты, подвергнутые тепловой обработке.

**30** - кофе; чай; какао; сахар; рис; тапиока; саго; заменители кофе; мука пищевая; зерновые продукты; хлеб; сладости, кондитерские изделия; изделия кондитерские мучные; лед пищевой; мед; сироп из патоки; дрожжи; порошки пекарские; соль; горчица; уксус; соусы [приправы]; пряности.

**32** - пиво; воды газированные; фруктовые напитки и фруктовые соки; составы для изготовления напитков; сиропы для изготовления напитков; напитки безалкогольные.

**(111) N 2019 0810**

**(151) 06.11.2019**

**(210) 2017 33506**

**(220) 07.03.2017**

**(181) 07.03.2027**

**(730) ALLERGAN HOLDINGS France SAS, 12 Place de la Defense, 4eme etage, 92400, Courbevoie, France (FR)**

**(540)**

# JUVEDERM

**(511) 05** - qlabellyar xətlərin, üzdə qırıqların, assimetriyaların, qüsurların və insan dərisinin xəstəliklərinin müalicəsi üçün əcazılıq preparatları; bioloji dəri implantları, məhz, qırıqların doldurulması üçün gelexşar məhlullar.

**(511) 05** - фармацевтические препараты для лечения глабеллярных линий, морщин на лице, ассиметрий, дефектов и заболеваний кожи человека; биологические кожные имплантаты, а именно, гелеподобные растворы для заполнения морщин.

**(111) N 2019 0811**

**(151) 06.11.2019**

**(210) 2017 33674**

**(220) 24.07.2017**

**(181) 24.07.2027**

**(730) CHENG SHIN RUBBER IND. CO.,**

**LTD., NO. 215, MEEI-KONG ROAD,**

**HUANG-TS'O VILLAGE, TA-SUEN,**

**CHANG-HWA HSIEN, TAIWAN, R.O.C.**

**(TW)**

**(540)**

# MAXXIS

**(511) 12** - şinlər; nəqliyyat vasitələri üçün şinlər; pnevmatik şinlər; velosipedlərin şinləri; motosikletlərin şinləri; nəqliyyat vasitələrinin təkərləri üçün bərk şinlər; nəqliyyat vasitələrinin şinlərinin kameraları; pnevmatik şinlər üçün kameralar; velosiped təkərlərinin kameraları; şin kameralarının təmiri üçün alət və ləvazimat dəstləri; şin kameralarının təmiri üçün özüyapışan rezin yamaqlar; avtomobillər üçün kameralar; dəmir yol nəqliyyatı vasitələrinin hamısı (vaqonlar, parovozlar və s.) üçün təkər bandajlarının daraqları; nəqliyyat vasitə-

rinin şinləri üçün sürüşmədən qoruyan qurğular; şinlərin bərpası üçün protektor lentləri; velosipedlər üçün kamerasız şinlər; nəqliyyat vasitələrinin şinlərinin ventilləri; ehtiyat təkərləri üçün çexollar; təkər qapaqları; şinlər üçün dişlər; şinləri doldurmaq üçün nasoslar; şinlərin təmiri üçün yamaqlar; kamerasız şinlərin örtükləri; şinlərin bərpası üçün taxmalar; nəqliyyat vasitələri üçün təkərlər; velosipedlər üçün təkərlər; nəqliyyat vasitələrinin təkərlərinin balans edilməsi üçün əksağırlıqlar; nəqliyyat vasitələri üçün tormozlar; velosipedlər üçün tormozlar; velosipedlərin dəyişdirici açarları; motosikletlər üçün oturacaqlar; velosiped oturacaqları; velosipedlər üçün zəncirlər; velosipedlər üçün su butulkalarının tutqacları; velosipedlər üçün səbətlər; nəqliyyat vasitələri üçün oğurlamaya qarşı qurğular; yəüstü nəqliyyat vasitələri üçün elektrik siqaret alışqanları; avtomobil oturacaqları üçün model və ya çıxarılabılən çexollar; nəqliyyat vasitələrinin sükənləri üçün çexollar; nəqliyyat (daşınma) üçün müxtəlif təyinatlı avtomobillər; elektromobillər; velosipedlər; elektrik velosipedləri; motosikletlər; elektrik motosikletləri; yüksək keçidli nəqliyyat vasitələri; katerlər; uçuş aparatları; qaldırıcı mexanizm ilə arabalar; su motosikletləri; elektrik qolf keddi; yəüstü nəqliyyat vasitələri üçün motorlar və mühərriklər; uşaq arabaları; yəüstü nəqliyyat vasitələri üçün ötürücü qayıqlar; yəüstü nəqliyyat vasitələri üçün sürət qutuları; avtomobillər üçün arxa görmə güzgüləri; nəqliyyat vasitələri üçün körpələr və uşaqar üçün təhlükəsizlik oturacaqları; arabalar; avtomobillər, motosikletlər və velosipedlər üçün palçığa qarşı sipərlər; yellənən kreslolar; külək şüşələri üçün şüşətəmizləyənər; velosiped sükənləri üçün tutqaclar (qriplər); yəüstü nəqliyyat vasitələri üçün transmissiya valları; ərzaq məhsulları üçün arabalar.

**(511) 12** - шины; шины для транспортных средств; шины пневматические; шины велосипедов; шины мотоциклов; шины твердые для колес транспортных средств; камеры шин транспортных средств; камеры для пневматических шин; камеры колес



велосипедов; наборы инструментов и принадлежностей для ремонта камер шин; заплаты самоклеящиеся резиновые для ремонта камер шин; камеры для автомобилей; гребни бандажей колес для железнодорожного подвижного состава; приспособления для шин транспортных средств, предохраняющие от скольжения; ленты протекторные для восстановления шин; шины бескамерные для велосипедов; вентили шин транспортных средств; чехлы для запасных колес; покрышки; шипы для шин; насосы для накачивания шин; заплаты для ремонта шин; оболочки бескамерных шин; насадки для восстановления шин; колеса для транспортных средств; колеса для велосипедов; противовесы для балансировки колес транспортных средств; тормоза для транспортных средств; тормоза для велосипедов; переключатели велосипедов; седла для мотоциклов; велосипедные седла; цепи для велосипедов; держатели бутылок с водой для велосипедов; корзинки для велосипедов; противоугонные устройства для транспортных средств; прикуриватели электрические для наземных транспортных средств; модельные или съемные чехлы для автомобильных сидений; чехлы для рулей транспортных средств; автомобили различного назначения для перевозки; электромобили; велосипеды; велосипеды электрические; мотоциклы; мотоциклы электрические; средства транспортные повышенной проходимости; катера; аппараты летательные; тележки с подъемником; мотоциклы водные; электрические гольф кэдди; моторы и двигатели для наземных транспортных средств; коляски детские; ремни приводные для наземных транспортных средств; коробки передач для наземных транспортных средств; зеркала заднего вида для автомобилей; сиденья безопасные для младенцев и детей для транспортных средств; повозки; щетки противогрязевые для автомобилей, мотоциклов и велосипедов; кресла-каталки; стеклоочистители для ветровых стекол; ручки для велосипедных рулей (грипсы); валы трансмиссионные для наземных транспортных средств; тележки для продуктов.

(111) N 2019 0812

(151) 06.11.2019

(210) 2017 33734

(220) 18.08.2017

(181) 18.08.2027

(730) Pharmaceutical chemical cosmetic industry ALKALOID AD Skopje, Blvd. Aleksandar Makedonski 12, 1000 Skopje, Republic of Macedonia (MK)

(540)



(526) Əmtəə nişanında "ГастроГард" söz işarəsi hüquqi mühafizə obyektı deyildir.

(591) mavi, açıq-mavi, göy, ağ, boz, qırmızı, narıncı

(511) 05 - əczaçılıq məhsulları, turşuluğa qarşı vasitələr(antacidlər).

(526) В товарном знаке словесное обозначение "ГастроГард" не является объектом правовой охраны.

(591) голубой, светло-голубой, синий, белый, серый, красный, оранжевый

(511) 05 - продукты фармацевтические, средства противокислотные.

(111) N 2019 0813

(151) 06.11.2019

(210) 2017 33856

(220) 01.11.2017

(181) 01.11.2027

(730) DP BEVERAGES, PO Box 309, Uglund House South, Church Street, George Town, Grand Cayman KY1-1104, Cayman Islands (KY)

(540)





**(526) Əmtəə nişanında "tea" söz işarəsi hüquqi mühafizə obyektı deyildir.**

**(511) 30** - çay; çay ekstraktları; meyvə, ot, botanik və taxıl (toxum) çayları; buz ilə çay; çay içkiləri; belə içkilərin hazırlanması üçün preparatlar.

**32** - alkoqolsuz içkilər; mineral və qazlı sular; meyvə aromatizatorları ilə su; meyvəli içkilər və meyvə şirələri; qazlı içkilər; energetik və izotonik içkilər; çay dadı ilə alkoqolsuz içkilər; siropalar və içkilərin hazırlanması üçün digər tərkiblər.

**(526) В товарном знаке словесное обозначение "tea" не является объектом правовой охраны.**

**(511) 30** - чай; чайные экстракты; фруктовые, травяные, ботанические и зерновые чаи; чай со льдом; напитки чайные; препараты для приготовления таких напитков.

**32** - безалкогольные напитки; минеральные и газированные воды; вода с фруктовыми ароматизаторами; фруктовые напитки и фруктовые соки; напитки газированные; напитки энергетические и изотонические; напитки со вкусом чая безалкогольные; сиропы и прочие составы для изготовления напитков.

**(111) N 2019 0814**

**(151) 06.11.2019**

**(210) 2017 33928**

**(220) 27.11.2017**

**(181) 27.11.2027**

**(730) Cadbury UK Limited (a corporation organized under the laws of the United Kingdom), Bournville Lane, Bournville,**

**Birmingham B30 2LU, United Kingdom (GB) (540)**

# YORK

**(511) 30** - qəhvə, çay, kakao və qəhvə əvəzədiciləri; düyü; tapioka və saqo; un və taxıl məhsulları; çörək-bulka məmulatları, qənnadı məmulatları; dondurma; qənd, bal, patokadan sirop; maya, çörəkçilik tozları; duz; xardal; sirkə, souslar; ədviyyatlar; buz.

**(511) 30** - кофе, чай, какао и заменители кофе; рис; тапиока (маниока) и саго; мука и зерновые продукты; хлебобулочные изделия, кондитерские изделия; мороженое; сахар, мед, сироп из патоки; дрожжи, пекарные порошки; соль; горчица; уксус, приправы; пряности; лед для охлаждения.

**(111) N 2019 0815**

**(151) 06.11.2019**

**(210) 2018 34023**

**(220) 08.01.2018**

**(181) 08.01.2028**

**(730) DP BEVERAGES, PO Box 309, Uglund House, South Church Street, George Town, Grand Cayman KY1-1104, Cayman Islands (KY)**

**(540)**

# FUSE TEA ICE TEA

**(526) Əmtəə nişanında "TEA ICE TEA" söz birləşmələri hüquqi mühafizə obyektı deyildir.**

**(511) 30** - çay; çay ekstraktları; meyvə, ot, botanik və taxıl (toxum) çayları; buz ilə çay; çay içkiləri; belə içkilərin hazırlanması üçün preparatlar.

**32** - alkoqolsuz içkilər; mineral və qazlı sular; meyvə aromatizatorları ilə su; meyvəli içkilər və meyvə şirələri; qazlı içkilər; energetik və izotonik içkilər; çay dadı ilə alkoqolsuz içkilər;

siropolar və içkilərin hazırlanması üçün digər tərkiblər.

**(526) В товарном знаке словосочетания “TEA ICE TEA” не является объектом правовой охраны.**

**(511) 30** - чай; чайные экстракты; фруктовые, травяные, ботанические и зерновые чаи; чай со льдом; напитки чайные; препараты для приготовления таких напитков.

**32** - безалкогольные напитки; минеральные и газированные воды; вода с фруктовыми ароматизаторами; фруктовые напитки и фруктовые соки; напитки газированные; напитки энергетические и изотонические; напитки со вкусом чая безалкогольные; сиропы и прочие составы для изготовления напитков.

**(111) N 2019 0816**

**(151) 06.11.2019**

**(210) 2018 34024**

**(220) 09.01.2018**

**(181) 09.01.2028**

**(730) Fujikura Ltd.,5-1, Kiba 1-chome, Koto-ku, Tokyo 135-8512, Japan (JP)**

**(540)**



**(511) 07** - dəzgahlar; kəsmə maşınları; elektrik qaynağı üçün aparatlar; maşınların və ya mühərriklərin idarə edilməsi üçün qurğular; əl ötürücüsü ilə olan alətlər istisna olmaqla, əl alətləri; tökmə şablonları və formaları [maşınların detalları].

**09** - kompüter proqramları [yükənilən proqram təminatı]; optik işıq ötürənlər [lifli]; optiklifli kabellər; optik lif üçün qaynaq aparatları; lazer generatorları, tibbi məqsədlər üçün istifadə olunanlar istisna olmaqla; optik lif üçün qaynaq aparatları üçün elektrodlar; optikgücləndiricilər; optiklifli birləşdiricilər; optik-lifli birləşdiricilər üçün təmizləyicilər; optik rabitə üçün optik muftalar; optik-lifli endoskoplar, tibbi məq-

sədlər üçün istifadə olunanlar istisna olmaqla; elektrik kabel üçün şepsellər; elektron montaj plataları; əyilgən çap montaj plataları (əyilgən montaj dövrə plataları); mobil telefonlar, fərdi rəqəmsal köməkçilər (FRK), ofisi avtomatlaşdırma vasitələri və ölçmə cihazları üçün günbəzşəkilli metal matrisa formasında elektrik açarlar; membran açarları; təzyiq datçikləri; oksigen datçikləri, tibbi məqsədlər üçün istifadə olunanlar istisna olmaqla; elektron birləşdiricilər; montaj çap plataları üçün birləşdiricilər; koaksial kabel üçün birləşdiricilər; yastı kabel üçün birləşdiricilər; yastı kabellər; koaksial kabellər; avtomobil üçün naqillər dəsti; avtomobil üçün naqillər dəstinin birləşdiriciləri; antenlər; plyonka tipli antenlər, yəni, plyonka əsaslı antenlər kimi istifadə edilən elektrik dövrə şəklində antenlər; telekommunikasiya mexanizmləri və aparatları, həmçinin, elektron mexanizmlər və aparatura üçün istilik boruları olan radiatorlar; telekommunikasiya mexanizmləri və aparatları, həmçinin, elektron mexanizmlər və aparatura üçün istilikuducuları; avtomatik nizamlanan qızdırıcı kabellər; elektrik kabelləri; elektron kabellər; elektrik naqilləri.

**35** - biznesin təşkili üzrə konsultasiyalar; əmək resursları məsələləri üzrə konsultasiyalar və əmək resurslarının idarə edilməsi; idxal-ixrac üzrə agentliklər; informasiya texnologiyaları sahəsində biznesin idarə edilməsi üzrə konsultasiyalar; biznesin idarə edilməsində kömək.

**37** - mülki obyektlərin tikintisi; telekommunikasiyalar üçün məftillərin quraşdırılması və montaj edilməsi; optik liflərin, elektrik məftillərinin, elektrik kabellərinin və kompüter məftillərinin və kabellərinin quraşdırılması, təmiri və texniki xidməti; kabellərin çəkilməsi; telekommunikasiya qurğuları və şəbəkələri üçün şəbəkənin montajı; optik liflərlə, elektrik məftilləriylə və elektrik kabellərinin şəbəkələriylə bağlı sistem avadanlığının quraşdırılmasına, təmirinə və texniki xidmətinə aid olan texniki dəstəyin və texniki tövsiyələrin və konsultasiyaların verilməsi; elektrik qüvvəsinin məsafəyə verilməsi xətlərinin təmiri və texniki xidməti; tikinti məsələləri üzrə informasiya; maşın avadanlığının quraşdırılması, təmiri və texniki xidməti.

**38** - telekommunikasiyalar sahəsində konsultasiyalar; kompüter şəbəkələrinə və onlayn kompüter məlumat bazalarına daxil olmanın təmin edilməsi; fiber-optik şəbəkələr vasitəsi ilə əlaqə; kompüter terminalları vasitəsi ilə əlaqə; İnternetə telekom-munikasiya qoşulmasının təmin edilməsi; telekommunikasiyalara aid olan informasiyanın verilməsi; telekommunikasiyalar sahəsində texniki informasiyanın verilməsi.

**40** - üçüncü şəxslərin sifarişi üzrə və texniki spesifikasiyalara, tələblərə uyğun olaraq optik liflərin, elektrik məftillərinin və kabellərin istehsalı və emal edilməsi; üçüncü şəxslər üçün sifariş üzrə montaj quraşdırma işləri; materialların emal edilməsi məsələləri üzrə informasiya.

**41** - Akademik hazırlıq; personalın öyrədilməsi; təhsil sahəsində informasiyanın verilməsi; seminarların hazırlanması, təşkil və keçirilməsi; yüklənməmiş interaktiv elektron nəşrlərlə təmin edilmə.

**42** - kompüterlər üçün proqramların tərtib edilməsi və proqram təminatına xidmət; informasiya texnologiyaları sahəsində konsultasiyalar; informasiya texnologiyaları barəsində texniki konsultasiyalar, kömək etmə və mühəndislik; kompüter avadanlığının, proqram təminatının və periferiya qurğularının işlənilib hazırlanması və bu sahələrdə texniki konsultasiyalar; telekommunikasiya texnologiyaları sahəsində tədqiqatlar; informasiya texnologiyaları sahəsində tədqiqatlar; optik liflərinin, elektrik məftillərinin və kabellərinin testləşdirilməsi (sınaqlar, yoxlama), nəzarət edilməsi və tədqiqatları; telekommunikasiya texnologiyaları sahəsində konsultasiya xidmətləri.

**(511) 07** - станки; машины отрезные; аппараты для электросварки; устройства для управления машинами или двигателями; инструменты ручные, за исключением инструментов с ручным приводом; шаблоны и формы литейные [детали машин].

**09** - программы компьютерные [загружаемое программное обеспечение]; световоды оптические [волоконные]; кабели оптико-волоконные; устройства для сращивания оптоволокна; генераторы лазерные, за исключением используемых в медицинских целях; электроды для уст-

ройств для сращивания оптоволокна; оптические усилители; соединители оптико-волоконные; очистители для оптико-волоконных соединителей; вентили оптические для оптической связи; эндоскопы оптоволоконные, за исключением используемых в медицинских целях; вилки штепсельные для электрического кабеля; платы монтажные электронные; платы печатные монтажные гибкие (платы печатные схемные гибкие); переключатели электрические в виде металлической куполообразной матрицы для мобильных телефонов, персональных цифровых помощников [ПЦП], средств автоматизации офиса и измерительных приборов; переключатели мембранные; датчики давления; датчики содержания кислорода, за исключением используемых в медицинских целях; соединители электронные; соединители для печатных монтажных плат; соединители для коаксиального кабеля; соединители для плоского кабеля; кабели плоские; кабели коаксиальные; жгут проводов автомобильный; соединители для автомобильных жгутов проводов; антенны; антенны пленочные, а именно, антенны в виде электросхем, выполняющих функцию антенн на пленочной подложке; радиаторы с тепловыми трубами для телекоммуникационных механизмов и аппаратуры, а также, электронных механизмов и аппаратуры; теплопоглотители для телекоммуникационных механизмов и аппаратуры, а также, электронных механизмов и аппаратуры; кабели нагревательные саморегулирующиеся; кабели электрические; кабели электронные; провода электрические.

**35** - консультации по организации бизнеса; консультации по вопросам трудовых ресурсов и управление трудовыми ресурсами; агентства по импорту-экспорту; консультации по управлению бизнесом в области информационных технологий; помощь в управлении бизнесом.

**37** - строительство гражданских объектов; установка и монтирование проводов для телекоммуникаций; установка, ремонт и техническое обслуживание оптических волокон, электрических проводов, электрических кабелей и компьютерных

проводов и кабелей; прокладка кабелей; монтаж проводки для телекоммуникационных устройств и сетей; предоставление технической поддержки и технических рекомендаций и консультаций касающихся установки, ремонта и технического обслуживания системного оборудования, связанного с оптическими волокнами, электропроводами и сетями электрических кабелей; ремонт и техническое обслуживание линий электропередач; информация по вопросам строительства; установка, ремонт и техническое обслуживание машинного оборудования.

**38** - консультации в сфере телекоммуникаций; обеспечение доступа к компьютерным сетям и онлайн-компьютерным базам данных; связь посредством оптоволоконных сетей; связь посредством компьютерных терминалов; обеспечение телекоммуникационного подключения к интернету; предоставление информации, относящейся к телекоммуникациям; предоставление технической информации в области телекоммуникаций.

**40** - производство и обработка оптических волокон, электрических проводов и кабелей по заказу и в соответствии с техническими спецификациями, требованиями третьих лиц; работы монтажно-сборочные по заказу для третьих лиц; информация по вопросам обработки материалов.

**41** - академическая подготовка; обучение персонала; предоставление информации в области образования; подготовка, организация и проведение семинаров; обеспечение интерактивными электронными публикациями, незагружаемыми.

**42** - составление программ для компьютеров и обслуживание программного обеспечения; консультации в области информационных технологий; технические консультации, поддержка и инжиниринг в отношении информационных технологий; разработка компьютерного оборудования, программного обеспечения и периферийных устройств и консультации технические в этих областях; исследования в области телекоммуникационных технологий; исследования в области информационных технологий; тестирование (испытания,

проверка), инспектирование и исследование оптических волокон, электрических проводов и кабелей; услуги консультационные в области телекоммуникационных технологий.

(111) N 2019 0817

(151) 06.11.2019

(210) 2018 00028

(220) 12.01.2018

(181) 12.01.2028

(730) Zeltiq Aesthetics, Inc., 4410 Rosewood Drive, Pleasanton, California 94588, United States of America (US)

(540)

## COOLSCULPTING

(511) 10 - tibbi cihazlar, yəni, soyutma, toxuma konturlanması və selülitin müalicəsi üçün cihazlar; yağ hüceyrələrinin məhv edilməsi üçün istifadə edilən tibbi cihazlar.

**44** - tibbi xidmətlər, yəni, toxuma konturlanması, selülit müalicəsi və insanlarda yağ hüceyrəsinin məhv edilməsi sahəsində diaqnostik və müalicə prosedurları və xidmətləri; insanlarda yağ hüceyrələrinin məhv edilməsi ilə bağlı tibbi konsultasiyalar.

(511) 10 - медицинские устройства, а именно аппараты для охлаждения, контурирования тканей и лечение целлюлита; медицинские устройства, используемые для уничтожения жировых клеток.

**44** - медицинские услуги, а именно диагностические и лечебные процедуры и услуги в области контурирования тканей, лечения целлюлита и разрушения жировых клеток у людей; медицинские консультации, связанные с уничтожением жировых клеток у людей.

(111) N 2019 0818

(151) 06.11.2019

(210) 2018 34072

(220) 07.02.2018

(181) 07.02.2028

(730) ZEYNALOV RUSLAN, Lithuania,  
Vilnius, I.Simulionio 5-16, LT 04330 (LT)  
(540)



(526) Əmtəə nişanında "Patiseria",  
"Cafetia" söz işarələri hüquqi mühafizə  
obyekti deyildir.

(511) 30 - qəhvə, çay, kakao və qəhvə  
əvəzediciləri; düyü; tapioka (manioka) və  
saqo; un və taxıl məhsulları; çörək-bulka  
məmulatları, qənnadı məmulatları; dondur-  
ma; qənd, bal, patokadan sirop; maya,  
çörəkçilik tozları; duz; xardal; sirkə, xuruşlar;  
ədviiyyatlar; soyudulma üçün buz.

35 - reklam; biznes sahəsində menecment;  
biznes sahəsində inzibati fəaliyyət.

39 - nəqletmə; malların qablaşdırılması və  
saxlanması.

43 - ərzaq məhsulları və içkilərlə təminatmə  
üzrə xidmətlər, o cümlədən qəlyanaltılar,  
kafe, kafeteriyalar, restoranlar, özünəxidmət  
restoranları, bar xidmətləri, yeməklərin  
hazırlanması və onların evlərə çatdırılması  
üzrə xidmətlər.

(526) В товарном знаке словесные  
обозначения "Patiseria", "Cafetia" не  
являются объектами правовой  
охраны.

(511) 30 - кофе, чай, какао и заменители  
кофе; рис; тапиока (маниока) и саго; мука  
и зерновые продукты; хлебобулочные  
изделия, кондитерские изделия; моро-  
женое; сахар, мед, сироп из патоки;  
дрожжи, пекарные порошки; соль;  
горчица; уксус, приправы; пряности; лед  
для охлаждения.

35 - реклама; менеджмент в сфере  
бизнеса; административная деятельность  
в сфере бизнеса.

39 - транспортировка; упаковка и  
хранение товаров.

43 - услуги по обеспечению пищевыми  
продуктами и напитками, в том числе  
закусочные, кафе, кафетерии, рестораны,  
рестораны самообслуживания, услуги  
баров, услуги по приготовлению блюд и  
доставке их на дом.

---

(111) N 2019 0819

(151) 06.11.2019

(210) 2018 34076

(220) 08.02.2018

(181) 08.02.2028

(730) Merck Sharp & Dohme Corp., One  
Merck Drive, Whitehouse Station, New  
Jersey 08889, USA (US)

(540)

# ERVEBO

(511) 05 - vaksin preparatları.

(511) 05 - препараты вакцинные.

---

(111) N 2019 0820

(151) 06.11.2019

(210) 2018 34077

(220) 08.02.2018

(181) 08.02.2028

(730) Merck Sharp & Dohme Corp., One  
Merck Drive, Whitehouse Station, New  
Jersey 08889, USA (US)

(540)

# EBOVIZA

(511) 05 - vaksin preparatları.

(511) 05 - препараты вакцинные.

---



AZ

(111) N 2019 0821  
(151) 06.11.2019  
(210) 2018 34078  
(220) 08.02.2018  
(181) 08.02.2028  
(730) Merck Sharp & Dohme Corp., One  
Merck Drive, Whitehouse Station, New  
Jersey 08889, USA (US)  
(540)

# EBVAKSA

(511) 05 - vaksin preparatları.

(511) 05 - препараты вакцинные.

(111) N 2019 0822  
(151) 06.11.2019  
(210) 2018 34079  
(220) 09.02.2018  
(181) 09.02.2028  
(730) Promat Research and Technology  
Centre NV, Bormstraat 24, 2830  
Willebroek, Belgium (BE)  
(540)

# КАФКО

(511) 02 - örtülər [boyalar]; odadavamlı  
boyalar; astarlamalar; laklar; metallar üçün  
qoruyucu preparatlar.

17 - izolyasiyaedici materiallar; ara qatları;  
izolyasiyaedici boyalar; izolyasiyaedici plas-  
tırlar; izolyasiyaedici odadavamlı materiallar;  
binaları nəmişlikdən qorumaq üçün izolya-  
siyaedici tərkiblər.

19 - qeyri-metal inşaat (tikinti) materialları;  
sürtmələr [inşaat materialları]; sementlərdən  
odadavamlı örtülər; odadavamlı qeyri-metal  
inşaat (tikinti) materialları.

(511) 02 - покрытия [краски]; краски  
огнестойкие; грунтовки; лаки; препараты  
защитные для металлов.

17 - материалы изоляционные; прокладки;  
краски изоляционные; пластыри изоля-

ционные; материалы изоляционные  
огнеупорные; составы для защиты зданий  
от сырости изоляционные.

19 - материалы строительные неме-  
таллические; обмазки [материалы строи-  
тельные]; покрытия из цементов огне-  
упорные; материалы строительные огне-  
упорные неметаллические.

(111) N 2019 0823

(151) 06.11.2019

(210) 2018 00084

(220) 24.01.2018

(181) 24.01.2028

(730) LINC PEN & PLASTICS LIMITED,  
Satyam Towers, 3, Alipore Road, 1st  
Floor, Kolkata-700 027, State of West  
Bengal, India (IN)  
(540)

# LINC

(511) 16 - avtoqələmlər, diyircəkli qələmlər,  
gel qələmləri, flomasterlər, markerlər, mətn  
markerləri, nazik uclu markerlər, yuxarıda  
göstərilən qələmlər üçün floresanlar və  
çubuqlar, qələmlər üçün qutular, surət  
çıxartmaq üçün kağız, çəkmək üçün  
pərgarlar, korrekte edən maddə, rəsm  
dəstləri, sənədlər üçün qovluq, dəftərxana  
qovluqları, çertyoj alətləri, çertyoj xətkəşləri,  
pozanlar, yazıların pozulması üçün vəsaitlər,  
ləvazimat yapışqanı, yapışqanlı lentlər, hind  
mürəkkəbləri, mürəkkəb, stolüstü kağız  
salfetlər, qələm ucluqları, dəftərxana qeyd  
dəftərləri, qələm qutuları, karandaşlar,  
karandaş tutucular, avtomatik karandaşlar,  
karandaş ucluqları, karandaşyonanlar,  
karandaşyonan maşınlar, qələm qabları,  
rəsm xətkəşləri, kvadrat xətkəşlər, məktəb  
ləvazimatları (dəftərxana ləvazimatları),  
yapışqan zolaqlar, dəftərxana ləvazimatları,  
yapışqan trafaretlər, etiketlər, yazı ləvazimatı  
üçün nesesserlər (şəxsi gigiyena əşyaları  
üçün yol çantaları), yazı alətləri, bloknotlar,  
tutacaq tabletlər və çertyoj dəstləri.

(511) 16 - авторучки, ручки, шариковые ручки, гелевые ручки, фломастеры, маркеры, текстовые маркеры, ручки с тонким наконечником, флуоресцентные ручки и стержни для вышеупомянутых ручек, коробки для ручек, копировальная бумага, циркули чертежные, корректурная жидкость, наборы для рисования, папки для бумаг, канцелярские папки, чертежные инструменты, угольники чертежные, ластик, средства для удаления надписей, канцелярский клей, камедь [клеи] для канцелярских целей, клейкая лента, индийские чернила, чернила, столовые салфетки из бумаги, писчие перья, канцелярские блокноты, коробки с красками [школьные принадлежности], пеналы, карандаши, держатели для карандашей, карандаши автоматические, грифели для карандашей, точилки для карандашей, машины для точки карандашей, держатели для ручек, линейки чертежные, линейки квадратные чертежные, принадлежности школьные [канцелярские товары], ленты самоклеющиеся, канцелярские

(111) N 2019 0824

(151) 06.11.2019

(210) 2018 34100

(220) 28.02.2018

(181) 28.02.2028

(730) Otsuka Pharmaceutical Co., Ltd., 2-9 Kanda-Tsukasamachi, Chiyoda-ku, Tokyo, Japan (JP)

(540)

ДЕЛЬТИБА

(511) 05 - əczaçılıq preparatları; vərəmə qarşı preparatlar.

(511) 05 - фармацевтические препараты; противотуберкулезные средства.

(111) N 2019 0825

(151) 06.11.2019

(210) 2018 34101

(220) 01.03.2018

(181) 01.03.2028

(730) «Nauçno-vnedrençeskiy sentr Aqrovetşaşita» MMC, Rusiya Federasiyası, 129329, Moskva şəh., İqarskiy keçidi, ev 4, tik.2 (RU)

(540)

ASD

(511) 05 - baytarlıq preparatları; baytarlıq məqsədləri üçün losyonlar; baytarlıq məqsədləri üçün dərmanlar; baytarlıq məqsədləri üçün bioloji preparatlar; baytarlıq məqsədləri üçün ferment preparatları; baytarlıq məqsədləri üçün kimyəvi preparatlar; baytarlıq məqsədləri üçün sürtmələr; baytarlıq məqsədləri üçün fermentlər; tibbi və ya baytarlıq məqsədləri üçün mikroorqanizmlərin kulturaları; tibbi və ya baytarlıq məqsədləri üçün bakterial preparatlar; tibbi və ya baytarlıq məqsədləri üçün bakterioloji preparatlar; tibbi və ya baytarlıq məqsədləri üçün mikroorqanizmlərdən preparatlar; baytarlıq məqsədləri üçün insektisidli yuyucu vasitələr; baytarlıq məqsədləri üçün kulturaların bioloji toxumaları; əczaçılıq preparatları; əczaçılıq məhsulları; əczaçılıq məqsədləri üçün losyonlar; əczaçılıq məqsədləri üçün həlimlər; dəriyə qulluq etmək üçün əczaçılıq preparatları; kimyəvi-əczaçılıq preparatları; əczaçılıq məqsədləri üçün kimyəvi preparatlar; həzmə kömək edən əczaçılıq vasitələri; əczaçılıq məqsədləri üçün fermentlər; dezinfeksiyaedici vasitələr; qida əlavələri.

(511) 05 - препараты ветеринарные; лосьоны для ветеринарных целей; медикаменты для ветеринарных целей; препараты биологические для ветеринарных целей; препараты ферментативные для ветеринарных целей; препараты химические для ветеринарных целей; смазки для ветеринарных целей; ферменты для ветеринарных целей; культуры микро-

организмов для медицинских или ветеринарных целей; препараты бактериальные для медицинских и ветеринарных целей; препараты бактериологические для медицинских или ветеринарных целей; препараты из микроорганизмов для медицинских или ветеринарных целей; средства моющие инсектицидные для ветеринарных целей; ткани биологические культур для ветеринарных целей; препараты фармацевтические; продукты фармацевтические; лосьоны для фармацевтических целей; отвары для фармацевтических целей; препараты для ухода за кожей фармацевтические; препараты химико-фармацевтические; препараты химические для фармацевтических целей; средства, способствующие пищеварению, фармацевтические; ферменты для фармацевтических целей; средства дезинфицирующие; добавки пищевые.

(111) N 2019 0826

(151) 06.11.2019

(210) 2018 34102

(220) 01.03.2018

(181) 01.03.2028

(730) «Nauçno-vnedrençeskiy sentr Aqrovetzaxita» MMC, Rusiya Federasiyası, 129329, Moskva şəh., İqarskiy keçidi, ev 4, tik.2 (RU)  
(540)

# АСД

(511) 05 - baytarlıq preparatları; baytarlıq məqsədləri üçün losyonlar; baytarlıq məqsədləri üçün dərmanlar; baytarlıq məqsədləri üçün bioloji preparatlar; baytarlıq məqsədləri üçün ferment preparatları; baytarlıq məqsədləri üçün kimyəvi preparatlar; baytarlıq məqsədləri üçün sürtmələr; baytarlıq məqsədləri üçün fermentlər; tibbi və ya baytarlıq məqsədləri üçün mikroorqanizmlərin kulturaları; tibbi və baytarlıq məqsədləri üçün bakterial preparatlar; tibbi və ya

baytarlıq məqsədləri üçün bakterioloji preparatlar; tibbi və ya baytarlıq məqsədləri üçün mikroorqanizmlərdən preparatlar; baytarlıq məqsədləri üçün insektisidli yuyucu vasitələr; baytarlıq məqsədləri üçün kulturaların bioloji toxumaları; əczaçılıq preparatları; əczaçılıq məhsulları; əczaçılıq məqsədləri üçün losyonlar; əczaçılıq məqsədləri üçün həlimlər; dəriyə qulluq etmək üçün əczaçılıq preparatları; kimyəvi-əczaçılıq preparatları; əczaçılıq məqsədləri üçün kimyəvi preparatlar; həzmə kömək edən əczaçılıq vasitələri; əczaçılıq məqsədləri üçün fermentlər; dezinfeksiyaedici vasitələr; qida əlavələri.

(511) 05 - препараты ветеринарные; лосьоны для ветеринарных целей; медикаменты для ветеринарных целей; препараты биологические для ветеринарных целей; препараты ферментативные для ветеринарных целей; препараты химические для ветеринарных целей; смазки для ветеринарных целей; ферменты для ветеринарных целей; культуры микроорганизмов для медицинских или ветеринарных целей; препараты бактериальные для медицинских и ветеринарных целей; препараты бактериологические для медицинских или ветеринарных целей; препараты из микроорганизмов для медицинских или ветеринарных целей; средства моющие инсектицидные для ветеринарных целей; ткани биологические культур для ветеринарных целей; препараты фармацевтические; продукты фармацевтические; лосьоны для фармацевтических целей; отвары для фармацевтических целей; препараты для ухода за кожей фармацевтические; препараты химико-фармацевтические; препараты химические для фармацевтических целей; средства, способствующие пищеварению, фармацевтические; ферменты для фармацевтических целей; средства дезинфицирующие; добавки пищевые.

(111) N 2019 0827

(151) 06.11.2019

(210) 2018 34112

(220) 06.03.2018

(181) 06.03.2028



**(730) ELMO & MONTEGRAPPA SPA, VIA CA' ERIZZO 43/45 - 36061 BASSANO DEL GRAPPA (VI) (IT)**  
**(540)**

*Montegrappa*

**(511) 14** - nəcib metallar və onların xəlitələri; zərgərlik məmulatları, bijuteriya, qiymətli və yarımqiymətli daş-qaşlar; saatlar və xronometrik cihazlar (bu sinfə daxil edilmiş bütün əmtəələr).

**16** - kağız, karton; çap məhsulları; cildləmə işləri üçün materiallar; fotosəkillər; yazı kağızı malları, mebel istisna edilməklə ofis ləvazimatları; dəftərxana və məişət məqsədləri üçün yapışqan maddələr; rəssamlar üçün ləvazimatlar və rəsm üçün materiallar; fırçalar; tədris materialları və əyanı vəsaitlər; qablaşdırma və paketləşdirmə üçün vərəqlər, plyonka və plastik kütlədən hazırlanmış kisələr; şriftlər; mətbəə klişesi (bu sinfə daxil edilmiş bütün əmtəələr).

**18** - dəri və dərinin imitasiyası; heyvan dəriləri; yük məmulatları və daşınma üçün çantalar; yağış və gün çətirləri; əsalar; qırmanclar, qamçılar, at yəhər-qayıışı və sərraclıq malları; heyvanlar üçün boyunluqlar, xalta qayıışları və geyim (bu sinfə daxil edilmiş bütün əmtəələr).

**(511) 14** - благородные металлы и их сплавы; ювелирные изделия, бижутерия, драгоценные и полудрагоценные камни; часы и хронометрические приборы (все товары включённые в данный класс).

**16** - бумага, картон; печатная продукция; материалы для переплетных работ; фотоснимки; писчебумажные товары, офисные принадлежности, за исключением мебели; клейкие вещества для канцелярских и бытовых целей; принадлежности для художников и материалы для рисования; кисти; учебные материалы и наглядные пособия; листы, пленка и мешки пластмассовые для упаковки и пакетирования; шрифты, клише типографские (все товары включённые в данный класс).

**18** - кожа и имитация кожи; шкуры животных; изделия багажные и сумки для транспортировки; зонты от дождя и солнца; трости; хлысты, кнуты, конская сбруя и шорные изделия; ошейники, поводки и одежда для животных (все товары включённые в данный класс).

**(111) N 2019 0828**

**(151) 06.11.2019**

**(210) 2018 34117**

**(220) 09.03.2018**

**(181) 09.03.2028**

**(730) Deciem Beauty Group Inc., 517 Richmond St. E., Toronto, Ontario, M5A 1R4 Canada (CA)**

**(540)**

**DECIEM**

**(511) 03** - bədən üçün kosmetik vasitələr; dəriyə və bədənə qulluqetmə üçün kosmetik vasitələr, məhz, üz üçün nəmləndirici vasitələr, bədən üçün nəmləndirici vasitələr, üz üçün qocalmanı ləngidən vasitələr; bədən üçün qocalmanı ləngidən kosmetik vasitələr, məhz, bədən üçün qocalmanı ləngidən kremlər, losyonlar, gellər, yağlar, təmizləyici vasitələr, bədən üçün sabunlar, pilinglər, nəmləndirici vasitələr, dəri üçün kondisionerlər, dəri üçün yumşaldıcı vasitələr və qırıqlara qarşı dəriyə qulluqetmə üçün vasitələr; boyun üçün yerli (lokal) istifadə üçün preparatlar, məhz, losyonlar, kremlər, gellər, yağlar, təmizləyici vasitələr, pilinglər, nəmləndirici vasitələr, dəri üçün kondisionerlər, dəri üçün yumşaldıcı vasitələr və boyun üçün qırıqlara qarşı dəriyə qulluqetmə vasitələri; dəridə dartılmalara qulluqetmə üçün qeyri-tibbi vasitələr, məhz, losyonlar, kremlər, gellər, yağlar, təmizləyici vasitələr, pilinglər, nəmləndirici vasitələr, dəri üçün kondisionerlər, dəri üçün yumşaldıcı vasitələr, dəridə dartılmalara qulluqetmə üçün qırıqlara qarşı dəriyə qulluqetmə üçün vasitələr; qeyri-tibbi antiseptik vasitələri, məhz, losyonlar, kremlər, gellər, yağlar,

təmizləyici vasitələr, nəmləndirici vasitələr, selülitin azadılması üçün kondisionerlər; dərinin şəffaflaşdırılması və/və ya ağardılması üçün qeyri-tibbi vasitələr, məhz, losyonlar, kremlər, gellər, yağlar, təmizləyici vasitələr, nəmləndirici vasitələr, dərinin şəffaflaşdırılması və/və ya ağardılması üçün dəri üçün kondisionerlər; saçlara qulluqetmə üçün vasitələr, məhz, saç üçün spreylər, saçlara qulluqetmə üçün losyonlar, saçlar üçün kondisionerlər, saçlar üçün gellər; kosmetik vasitələr; təmizləmə üçün preparatlar, ağartma üçün preparatlar və yuma üçün digər maddələr, məhz, yuma üçün yuyucu vasitələr, yuma üçün tozlar, paltar üçün mum; təmizləmə, cilalama, yağsızlaşdırma və abraziv emal üçün preparatlar; sabunlar, məhz: tərleməyə qarşı sabunlar, bədən üçün sabunlar, hamam üçün sabun, əl üçün sabun; efir yağları; saç üçün losyonlar; diş pastası və tozları, üz və bədən üçün kremlər, bədəni yumaq üçün tərkiblər, şampunlar, bədən üçün nəmləndirici vasitələr, odekolon; ətriyyat suyu; ətriyyat məmulatları; şəxsi istifadə üçün dezodorantlar.

**35** - kosmetik vasitələr, şəxsi qulluq vasitələri, dəriyə, üzə, bədənə qulluqetmə üçün kosmetik vasitələr və kosmetik məhsullar sahəsində pərakəndə satış üzrə mağazaların xidmətləri; kosmetik vasitələr, şəxsi qulluq vasitələri, dəriyə, üzə, bədənə qulluqetmə üçün kosmetik vasitələr və kosmetik məhsullar sahəsində pərakəndə onlayn-xidmətləri.

**(511) 03** - косметические средства для тела; косметические средства для ухода за кожей и телом, а именно, средства увлажняющие для лица, средства увлажняющие для тела, средства для лица, замедляющие старение; косметические средства для тела, замедляющие старение, а именно, крема для тела, замедляющие старение, лосьоны, гели, масла, очищающие средства, мыла для тела, пилинги, увлажняющие средства, кондиционеры для кожи, смягчающие средства для кожи и средства по уходу за кожей против морщин; препараты для местного применения для шеи, а именно, лосьоны, крема, гели, масла, очищающие средства, пилинги, увлажняющие средства, конди-

ционеры для кожи, смягчающие средства для кожи и средства по уходу за кожей против морщин для шеи; средства немедицинские для ухода за растяжками на коже, а именно: лосьоны, крема, гели, масла, очищающие средства, пилинги, увлажняющие средства, кондиционеры для кожи, смягчающие средства для кожи, средства по уходу за кожей против морщин для ухода за растяжками на коже; средства немедицинские антицеллюлитные, а именно, лосьоны, крема, гели, масла, очищающие средства, увлажняющие средства, кондиционеры для кожи для уменьшения целлюлита; средства немедицинские для осветления и/или отбеливания кожи, а именно, лосьоны, крема, гели, масла, очищающие средства, увлажняющие средства, кондиционеры для кожи для осветления и/или отбеливания кожи; средства для ухода за волосами, а именно, спреи для волос, лосьоны для ухода за волосами, кондиционеры для волос, гели для волос; средства косметические; препараты для чистки, препараты для отбеливания и прочие вещества для стирки, а именно, средства моющие для стирки, порошки для стирки, воск для белья; препараты для чистки, полирования, обезжиривания и абразивной обработки; мыла, а именно, мыла против потения, мыла для тела, мыла для ванной, мыла для рук; эфирные масла; лосьоны для волос; зубные порошки и паста, крема для лица и тела, составы для мытья тела, шампуни, средства увлажняющие для тела, одеколон; вода парфюмерная; парфюмерные изделия; дезодоранты для личного пользования.

**35** - услуги магазинов по розничной продаже в области косметических средств, средств личного ухода, косметических средств для ухода за кожей, лицом, телом и косметических продуктов; розничные онлайн-сервисы в области косметических средств, средств личного ухода, косметических средств для ухода за кожей, лицом, телом и косметических продуктов.

**(111) N 2019 0829**  
**(151) 06.11.2019**

(210) 2018 34145  
(220) 28.03.2018  
(181) 28.03.2028  
(730) Vistros INTL –F.Z.E, Makateb  
Business Centers, Office No.26, Al  
Shorafa Complex, Sh Khalifa Bin Zayed  
Road, P.O. Box 380, Ajman, United Arab  
Emirates (AE)  
(540)



(511) 34 - çeynənən tütün; siqaretlər, papiroslar; tibbi məqsədlər üçün olmayan, tərkibində tütün əvəzədiciləri olan siqaretlər; siqaretlərin, papirosların burulması üçün cib qurğuları; siqarillər; siqarlar; çəkməli otlar; tənbəki çubuqları; tütün üçün tənbəki kisələri; külqabılar; papiros çəkənlərin ağız boşluğu üçün spreylər; yandırma üçün alışqanlar; çəkmək üçün ləvazimatlar; tütün; tütün üçün qablar.

(511) 34 - табак жевательный; сигареты, папиросы; сигареты, содержащие заменители табака, не для медицинских целей; устройства карманные для скручивания сигарет, папирос; сигариллы; сигары; травы курительные; трубки курительные; кисеты для табака; пепельницы; спреи для полости рта для курящих; зажигалки для закуривания; курительные принадлежности; табак; сосуды для табака.

(111) N 2019 0830  
(151) 06.11.2019  
(210) 2018 34152  
(220) 30.03.2018  
(181) 30.03.2028  
(730) Beijing Xiaoxiyang Technology

Development Co., Ltd.,1-27, HUOXING  
3RD ST., SOUTH AREA, TONGZHOU  
ECONOMIC & TECHNOLOGICAL  
DEVELOPMENT ZONE, BEIJING, CHINA  
(CN)  
(540)



(511) 24 - yorğanlar (ədyallar); döşəkağıllar; döşəklərin üzvləri; pike parçadan və dəsmallıq parçadan yataq örtükləri; yun yorğanlar; divarlar üçün pərdəlik (üzlük) toxuculuq materialları; yataq örtükləri; sıyrıqlı və qurama yorğanlar; yorğanağıllar; yol şalları.

26 - pariklər; taxma saqqallar; saçlar üçün dekorativ məmulatlar; çarpaz ilgəklər (molniyalar); geyim üçün çiyinaltıllar; qayıqlar üçün ilgəklər; işləmə üçün hörmə məmulatları; geyim üçün bəzəklər; gümüşlə tikilmiş məmulatlar; broşkalar (bəzək sancaqları) [geyim ləvazimatları].

39 - hərəkət haqqında məlumat; bağlanmış yüklərin çatdırılması; malların qablaşdırılması; losman xidməti; yük avtomobil nəqliyyatı ilə daşınmalar; səyahətlərin bronlaşdırılması; kirələmə; nəqliyyat xidmətləri; nəqliyyat vasitələrinin icarəsi; kuryerlərin xidmətləri [korrespondensiyanın və ya malların çatdırılması].

40 - geyimin tikilişi; materialların emal edilməsi üzrə informasiya; meyvələrdən şirənin sıxılması; şəkillərin çapı; üyüdülmə; havanın təmizlənməsi; çay yarpağının emalı; qida məhsullarının və içkilərin konservləşdirilməsi; yemin emalı; üçüncü şəxslər üçün sifariş üzrə montaj-quraşdırma işləri.

(511) 24 - odevyala; prostynini; namatrasniki; pokryvala postelnyye iz tkani pike i polotenenchnoy tkani; sherstyanye odevyala; materialy drapirovochnyye dlya sten tekstilynye; pokryvala postelnyye; steganye i loskutnyye odevyala; pododeyallyniki; pleydy dorozhnyye.

26 - pariki; borozy nakladnyye; izdeliya dekorativnyye dlya volos; zastezhki-molnii; podplechiki dlya odezhdy;

застежки для поясов; изделия плетеные для отделки; украшения для одежды; изделия, вышитые серебром; броши [принадлежности одежды].

**39** - информация о движении; доставка пакетированных грузов; упаковка товаров; служба лощманская; перевозка грузовым автотранспортом; бронирование путешествий; фрахтование; услуги транспортные; прокат транспортных средств; услуги курьеров [доставка корреспонденции или товаров].

**40** - пошив одежды; информация по вопросам обработки материалов; выжимание сока из плодов; печатание фотографий; размалывание; очистка воздуха; обработка чайного листа; консервирование пищевых продуктов и напитков; обработка фуража; работы монтажно-сборочные по заказу для третьих лиц.

(111) N 2019 0831

(151) 06.11.2019

(210) 2018 34182

(220) 16.04.2018

(181) 16.04.2028

**(730) Tequilas del Señor, S. A. de C. V., Río Tuito 1193, Col. Atlas, Guadalajara, Jalisco, CP 44870, Mexico (MX)**

(540)

## HERENCIA DE PLATA

**(511) 33** - pivə istisna olmaqla alkoqollu içkilər, destillə üsulu ilə alınmış və tərkibində aqava olan alkoqollu içkilər daxil olmaqla; destillə üsulu ilə alınmış və tərkibində aqava olan alkoqollu içkilər əsasında likörlər.

**(511) 33** - алкогольные напитки, за исключением пива, включая напитки алкогольные, содержащие агаву и полученные перегонкой; ликеры на основе алкогольных напитков, содержащих агаву и полученных перегонкой.

(111) N 2019 0832

(151) 06.11.2019

(210) 2018 00192

(220) 14.02.2018

(181) 14.02.2028

**(730) Rothmans of Pall Mall Limited, Route de France 17, Boncourt, Switzerland, 2926(CH)**

(540)

## MADE OF PROGRESS

**(526) Əmtəə nişanında "Made of Progress" söz birləşməsi elementlərinə ayri-ayrılıqda hüquqi mühafizə verilmədən bütövlüklə qorunur.**

**(511) 34** - siqaret; tütün, xammal və ya istehsal olunmuş; tütün məmulatları; tütün əvəzediciləri (tibbi məqsədlər üçün olmayan); siqar, siqarillalar; alışqanlar; kibrit; siqaret əşyaları; siqaret kağızı, siqaret trubkaları, siqaret filtrləri; siqaret hazırlanması üçün cib aparatları; tütünü kağız trubkaları doldurmaq üçün əl ilə işlədilən maşınlar; elektron siqaret; elektron siqaretlər üçün mayelər; qızdırmaq məqsədləri üçün tütün məhsulları.

**(526) В товарном знаке словосочетание "Made of Progress" охраняется в целом без предоставления самостоятельной правовой охраны отдельным элементам.**

**(511) 34** - сигареты; табак, сырой или переработанный; табачные изделия; заменители табака (не для медицинских целей); сигары, сигариллы; зажигалки; спички; курительные принадлежности; сигаретная бумага, сигаретные трубки, сигаретные фильтры; карманные устройства для скручивания сигарет; ручные машины для инъекций табак в бумажные трубки; ручные машины для инъекций табака в бумажные трубки; электронные сигареты; жидкости для электронных сигарет; табачные изделия с целью нагревания.

(111) N 2019 0833

(151) 06.11.2019

(210) 2018 34132

(220) 19.03.2018

(181) 19.03.2028  
(730) Nearis Green, Inc., 315 Deaderick Street, Suite 1550, Nashville, Tennessee 37238, United States of America (US)  
(540)

AREZ

UNCLE NEAREST 1856

(526) Əmtəə nişanında "1856" rəqəm işarəsi hüquqi mühafizə obyektidir.  
(511) 33 - spirtli içkilər.

(526) В товарном знаке цифровое обозначение "1856" не является объектом правовой охраны.  
(511) 33 - напитки спиртовые.

(111) N 2019 0834  
(151) 06.11.2019  
(210) 2018 34133  
(220) 19.03.2018  
(181) 19.03.2028  
(730) Nearis Green, Inc., 315 Deaderick Street, Suite 1550, Nashville, Tennessee 37238, United States of America (US)  
(540)

NEAREST GREEN

(511) 33 - spirtli içkilər, alkoqollu içkilər, pivədən başqa.

(511) 33 - напитки спиртовые, напитки алкогольные, кроме пива.

(111) N 2019 0835  
(151) 06.11.2019  
(210) 2018 34135  
(220) 27.03.2018  
(181) 27.03.2028  
(730) ASUSTEK COMPUTER INCORPORATION, 4F, No. 150, Li-Te Rd., Peitou, Taipei, Taiwan, Province of China (TW)  
(540)

(511) 09 - portativ kompüterlər; daşınabilən şəxsi kompüterlər; qrafik kartlar (platalar); şəxsi kompüterlər; planşet kompüterləri; kompüterlər; kompüter avadanlığı; kompüterlər üçün proqram təminatı; kompüter proqramları [yüklenen proqram təminatı]; maye kristal displeylər; monitorlar [kompüter avadanlığı]; kompüter ekranları; displey ekranları; məlumatın işlənməsi üçün qurğular; diskfirladanlar.

(511) 09 - компьютеры портативные; компьютеры персональные переносные; графические карты (платы); персональные компьютеры; компьютеры планшетные; компьютеры; оборудование компьютерное; обеспечение программное для компьютеров; программы компьютерные [загружаемое программное обеспечение]; жидкокристаллические дисплеи; мониторы [компьютерное оборудование]; компьютерные экраны; дисплейные экраны; устройства для обработки информации; дисководы.

(111) N 2019 0836  
(151) 06.11.2019  
(210) 2018 34138  
(220) 27.03.2018  
(181) 27.03.2028  
(730) Alibaba Group Holding Limited, Fourth Floor, One Capital Place, P.O. Box 847, George Town, Grand Cayman, Cayman Islands (KY)  
(540)



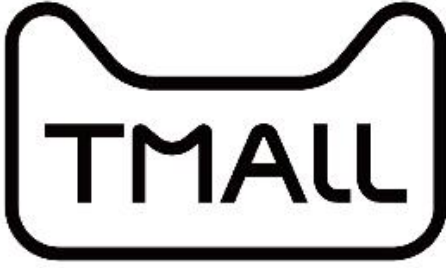

**(511) 09** - elmi, dəniz, geodeziya, fotoqrafiya, kinematoqrafiya, optika, çəkmə, ölçmə, siqnalizasiya, nəzarət (yoxlama), xilasetmə və tədris üçün cihaz və alətlər; elektrikin ötürülməsi, paylaşılması, transformasiyası, toplanması, tənzimlənməsi və ya idarə edilməsi üçün cihaz və alətlər; səs və ya təsvirin yazılması, ötürülməsi və ya canlandırılması üçün aparatura; məlumatın maqnit daşıyıcıları, səsyazma diskləri; ilkin ödənişli aparatlar üçün mexanizmlər; kassa aparatları, hesablayıcı maşınlar, məlumatları işləmək üçün avadanlıq və kompüterlər; kompüter proqramları; üçüncü şəxslər üçün və üçüncü şəxslərdən gələn ödənişləri işləmək üçün proqram təminatı; autentifikasiya proqram təminatı; kompüter üçün İnternetdən əldə edilən proqram təminatı; displeyi və audio, video və audiovizual elementlərin funksional xarakteristikalarını seçib nizamlamaqla istifadəçilərə baxışdan, qulaq asmadan və canlandırılmadan olan təəssüratları fərdiləşdirməyə-/dəyişməyə imkan verən, interaktiv əyləncələr üçün kompüterin proqram təminatı; əyləncəli multimedia proqramlar və kontent yerləşən yüklənəbilən audio, vizual və audiovizual fayllar və yazılar; onlayn elektron nəşrlər (İnternetdən və ya kompüter şəbəkəsindən, yaxud kompüterin verilənlər bazasından yüklənəbilən); ani mesaj mübadiləsi üçün proqram təminatı; faylların nəşr edilməsi/ birgə istifadəsi üçün proqram təminatı; kompüter, mobil, simsiz və telekommunikasiya şəbəkələri vasitəsilə verilənlərin, audio, video, təsvirlərin və qrafikanın elektron mübadiləsi üçün kommunikasiya proqram təminatı; mobil qurğular və kompüterlər üçün tətbiqi proqramlar /proqramlar qismində kompüter üçün proqram təminatı; mobil qurğularla istifadə edilən tətbiqi proqram təminatı/ tətbiqi proqramlar; təsvirlərin, qrafikanın, audio, video materiallarının və mətnlərin

işlənməsi üçün kompüterin proqram təminatı; İnternet vasitəsilə məlumatların, verilənlərin, sənədlərin, səs və təsvirlərin elektron vasitələrlə ötürülməsinə imkan verən kompüter üçün yüklənəbilən proqram təminatı; veb-brauzer vasitəsilə verilənlərə, sənədlərə, təsvirlərə və proqramlara çıxış imkanı verməklə şəbəkə görüşlərində və təlim kurslarında iştirak etməyə imkan verən kompüter üçün yüklənəbilən proqram təminatı; məsafədə yerləşən kompüterlərə və kompüter şəbəkələrinə çıxış, baxış və nəzarət imkanlarını verən kompüter üçün yüklənəbilən proqram təminatı; telekommunikasiyalar, internet, tədris, biznes, satış və marketinq sahələrində məqalələr, elmi məruzələr, referatlar və təlim materialları kimi yüklənəbilən elektron nəşrlər; kompüter üçün proqram təminatı, kompüterlərin periferiya qurğuları; noutbuklar; laptoplar; portativ kompüterlər; cib kompüterləri; fərdi rəqəmsal köməkçilər; fərdi mediapleyerlər; mobil telefonlar; smartfonlar; rəqəmsal kino-, foto, videokameralar; akkumulyator batareyaları, akkumulyator batareyaları üçün yükləmə qurğuları; avtomatlaşdırılmış iş yerləri; kompüter serverləri; kompüter və telekommunikasiya şəbəkələri üçün aparat vasitələri; kompüter şəbəkələri üçün adapterlər, çeviricilər, marşrutizatorlar və konsentratör, hablar; simsiz və simli modemlər və kommunikasiya kartları və qurğuları; cib kompüterləri, laptop tutqacları, kompüter çantaları; od söndürmək üçün avadanlıq; kompüterlərin aparat vasitələri və daxildə quraşdırılmış proqramlar, aparat və proqram vasitələri; kompüter üçün proqram təminatı (o cümlədən, internetdən yüklənəbilən proqram təminatı); kompakt disklər; rəqəmsal musiqi (internetdən yüklənəbilən); telekommunikasiya aparatları; siçan üçün altlıqlar; mobil telefon dəstəkləri; mobil telefonlar üçün aksesuarlar, yəni, mobil telefonlar üçün bağlar, mobil telefonlar üçün futlyarlar, mobil telefonlar üçün çexollar, mobil telefonlar üçün dok stansiyaları, mobil telefonlar üçün tutqaclar, mobil telefonlar üçün simsiz qurğular/qarnitura; yüklənəbilən oyunlar, şəkillər, kinotəsvirlər, kinofilmlər və musiqi; siqnalizasiya qurğuları; təhlükəsizlik kameraları, müşahidə kameraları; səyyar radio və televiziya yayım qurğuları; 9-cu sinfə daxil edilmiş televiziya yayım avadanlığı; kameralar, fotoaparatlar; video-



kameralar; qulaqlıqlar/baş telefonları; taxma telefon qulaqlıqları; kolonkalar, dinamiklər, reproduktorlar, akustik sistemlər; qlobal mövqetəyinetmə sisteminin aparatları və avadanlığı (GPS); kompüter, elektron və video oyun proqramları və proqram təminatı (o cümlədən, internetdən yüklənəbilən proqram təminatı); telekommunikasiyalar və elektron avadanlıq üçün maye kristallı displeylər; TV dekoderləri; məsafədən idarəetmə qurğuları; verilənlərin saxlanması üçün proqramlar; eynəklər (optik) və gün eynəkləri; elektron lövhələr, elektron yol işarələri; kodlaşdırılmış və ya maqnit zolaqlı kredit, debet, ödəniş və eyniləşdirmə bank kartları; avtomatlaşdırılmış terminal mərkəzləri, bankomatlar; yüklənəbilən kompüter proqramları, tətbiqi proqramlar; elektron kitablar; printerlər və fotokopiya aparatları üçün boş katricilər; radio- videodayə / uşağı izləmək üçün audio-videoqurğular; uşaq izləmə videokameraları / videodayələr; obyektivlər üçün işıqdan qoruyan blendalar; planşet kompüterləri; kodlaşdırılmış kart açarlar; 3D eynəkləri; videooyun qurğuları üçün yaddaş kartları; 9-cu sinfə daxil edilmiş yuxarıda sadalanan bütün mallar.

**16** - qəzetlər; jurnallar; dövrü mətbuat, dövrü nəşrlər; kağız və karton; çap məhsulları; cildləmə işləri üçün materiallar; fotoşəkillər; yazı kağızı malları və dəftərxana ləvazimatları; dəftərxana və ya məişət məqsədləri üçün yapışqan maddələr; rəssamlıq ləvazimatları və materialları; fırçalar; yazı makinaları və dəftərxana ləvazimatları (mebel istisna edilməklə); tədris materialları və əyanı vəsaitlər (aparatura istisna edilməklə); qablaşdırma üçün plastik kütlədən hazırlanmış materiallar; şriftlər; mətbəə klişesi; kitablar, kitabçalar, afişalar / plakatlar, çap kartları, formulyarlar / vərəqələr / prospektlər, kataloqlar, təqvimlər, qiymət etiketləri, qiymət yarlıkları; kağızdan, kartondan və plastıkdən hazırlanmış daşınma çantaları; çap soraq kitabçaları, telefon, faksimil, elektron poçt və veb-saytların kataloqları; kodlaşdırılmış və maqnit zolaqlı kartlar istisna olmaqla, debet kartları, kredit kartları, ödəmə kartları və telefon kartları şəklində kartlar; marketing və reklam materialları (çap məhsulları); çap reklamı; istifadəçi təlimatlar;

kağızdan, plastıkdən və ya kartondan hazırlanmış qablaşdırma materialları; salfetkalar; kağız burun dəsmalları; kağızdan hazırlanmış maketlər və heykəlciklər; qonaqlıqları üçün qablaşdırma kağız paketləri (qonaqlıqlar üçün kağızdan hazırlanmış kiçik suvenirilər); səhifə tutacaqlar; 16-cı sinfə daxil edilmiş bütün yuxarıda sadalanan mallar.

**25** - geyim; ayaqqabı; baş geyimləri; önlüklər [geyim]; körpə və uşaq geyimləri; çimmə xələtləri; hamam səndəlləri və çəkələkləri; çimmə kostyumları; üzgüçü tumanları; çimərlik kostyumları; kəmərlər; aşırmalar; beretlər; uşaq önlükləri, kağız olmayan; boa [qorjetlər]; korsajlar [qadın alt geyimi]; geyim üçün aşırmalar; büsthalterlər; bricilər; liflər; furajkalar üçün günlüklər; papaqlar [baş geyimləri]; duş papaqları; idman üslublu geyim, gündəlik geyim; döşlüklər; gimnast geyimləri; dəri və süni dəri geyimləri; manto; yaxalıq qoruyucuları; yaxalıqlar [geyim]; kombinezonlar [geyim]; qrasıyalar; korsetlər [alt geyimi]; maskarad paltarları; manjetlər; velosipedçilər/motosikletçilər üçün geyim; rəqs geyimi; çıxarılan yaxalıqlar; bokserlər [şort]; tərliklər; xələtlər; qulaq muftaları [geyim]; fəslər; balıqçı gödəkçələri; ayaq muftaları, elektrıkle qızdırılmayan; şlyapa karkasları [gövdələri]; paltarlar; xəz çiyiniklər; xəzlər [geyim]; getrlər, üzəngilər, dizbağılar; qabardinlər [geyim]; qurşaqlar [alt geyim]; əlcəklər [geyim]; şlyapalar; kağızdan papaqlar [geyim]; baş sarğıları [geyim]; ayaqqabı üçün dabanlar və daban flikləri; kapüşonlar [geyim]; gödəkçələr [geyim]; yun parçadan gödəkçələr [geyim]; cerse [geyim]; cemperlər / sviterlər [plastronlar]; trikotaj [geyim]; qadın geyimi; təzə doğulan uşaq üçün dəyişək [geyim]; dəyişək (əyin) [geyim]; hazır astarlar [geyim elementləri]; livreyalar; orarilər [kilsə geyimi]; mantilyalar; yuxu üçün maskalar (geyim); kişi geyimi; mitralar [dini baş geyimi]; yarıməlcəklər; pul saxlamaq üçün kəmərlər [geyim]; avtomobilistlər üçün geyim; muftalar [geyim]; salfetlər (uşaq əskiləri) parçadan; qalstuklar; kaşnelər; gecə köynəkləri (yuxu üçün geyim); üst geyimi; bluzalar; paltolar; şalvarlar; kağızdan geyim; pelerinlər; xəz paltolar; alt yubkalar; döş cibləri üçün yaylıqlar; geyim üçün ciblər; puloverlər; pijamalar; su keçirməyən geyim;

hazır geyim; duş üçün xələtlər; sarilər; şəflər; boyun yaylıqları; kaşnelər; şallar; plastronlar; köynək üçün koketkalar; köynəklər; çiyinliklər (geyim); alt köynəkləri; yubkalar; araqçınlar; kombinasiyalar [alt geyimi]; iş xələtləri; qısa getrlər; xizək kostyumları, qış kostyumları; corablar, uzunboğaz corablar, trikotaj məmulatları, corab məmulatları, o cümlədən kolqotlar və losinlər; idman geyimi və məşq geyimləri; ayaqqabı üçün düymələr, dişlər və metal detallar, ləvazimatlar; kostyumlar; günlüklər [baş geyimləri]; çiyinbağılar; tər hopduran alt geyimi; sviterlər; üzgüçülük geyimi; bodi [qadın alt geyimi]; futbolkalar; kolqotlar; bürüncəklər; silindrlər; üzəngilər; şalvarlar; çalmalar; alt paltarları; tərleməyə qarşı alt paltarı; tumanlar, kolsonlar; alt geyimi; tərleməyə qarşı alt geyimi; forma; ayaqqabı üzleri; duvaqlar [geyim]; ciletlər; qabaqlıqlar [baş geyimləri üçün]; kamzollar, caketlər; sukeçirməyən geyim; çəkmə/uzunboğaz çəkmə və ayaqqabılar üçün rantlar, dabanlar, altlıqlar, içliklər, ayaqqabını sürüşmədən qoruyan elementlər; su xizəyi üçün kombinezonlar; apostolniklər; manjetlər, qol köbələri [geyim]; pantolonlar [alt geyimi]; idman maykaları; yuxarıda sadalanan bütün mallar üçün ləvazimatlar; 25-ci sinifə daxil edilmiş bütün yuxarıda sadalanan mallar.

**28** - oyunlar və oyunlar üçün ləvazimatlar; gimnastika və idman malları; yolka bəzəkləri; oyuncaq fiqurcuqları; kiçik/suvenir plüş heykəlciklər; yumşaq oyuncaqlar /heykəlciklər; masaüstü oyunlar; oyun topları; gəlinciklər; gəlinciklər üçün yataqlar, gəlinciklər üçün geyim, gəlinciklər üçün əmzikli butulkalar, gəlinciklər üçün evciklər və otaqlar; gəlinciklər üçün ləvazimatlar /aksesuarlar; gəlinciklər üçün oyun dəstləri; maconq; skeytbordlar; sabun köpükləri [oyuncaqlar]; hərəkətli detallı oyuncaqlar; plüş ayılar; karnaval maskaları; elektron oyunlar əyləncə qurğuları, xarici displey və ya monitor ilə istifadə üçün uyğunlaşdırılmış qurğular istisna olmaqla; məişət video oyun qurğuları və əl/cib video oyun qurğuları, televiziya qəbulediciləri ilə istifadə edilənlər istisna olmaqla; oyuncaqlar; bacarıq, vərdiş, çevikliyi inkişaf etdirən aktiv oyunlar; oyuncaq fiqurcuqlar, transformer oyuncaqlar və onlar üçün ləvazimatlar/aksesuarlar; kart

oyunları; inkişaf etdirən çoxfunksiyalı uşaq oyuncaqları; badminton dəstləri; hava şarları; basketbol topları; çimmə üçün oyuncaqlar; beysbol topları; çimərlik topları; kreslo-torbalar; yumşaq gəlinciklər; oyuncaq tikinti kubikləri; boulinq şarları; köpük buraxan ləvazimatlar; şahmat dəstləri; uşaq oyunları üçün kosmetika; milad corabları; kolleksiya üçün oyuncaq fiqurcuqlar/heykəlciklər; uşaq çarpayıları üçün mobililər; uşaq çarpayıları üçün oyuncaqlar; diskatma oyunları; elektrik personaj oyuncaqları; kart oyunları ilə dəst satılan avadanlıq; balıqçılıq ləvazimatları; qolf topları; qolf əlcəkləri; qolf topları üçün markerlər; elektron oyunlar üçün əl/cib qurğuları; xokkey şaybaları; doldurulan oyuncaqlar; şəkil yığmaq üçün elementlər dəstindən ibarət tapmacalar; iplər (ipatdı oyunu üçün); çərpələnglər; fokus üçün əşyalar; müxtəlif uşaq oyunları üçün bərk materialdan kürəciklər; manipulyativ oyunlar; mexaniki oyuncaqlar; musiqili qutular (oyuncaqlar); musiqili oyuncaqlar; otaq oyunları; şənliklər üçün kiçik oyuncaqlar şəklində ləvazimatlar; şənliklər üçün oyunlar; oyuncaq üçün kartlar, oyun kartları; plüş oyuncaqlar; marionetlər; rolikli konki; rezin toplar; futbol topları; fırfırlar [oyuncaqlar]; tezsıxılan oyuncaqlar; yumşaq oyuncaqlar; stolüstü tennis; hədəfli oyunlar; tennis topları; oyuncaq personaj fiqurcuqları; oyuncaq vedrə-kürək dəstləri; nəqliyyat vasitələri [oyuncaqlar]; samokatlar [oyuncaqlar]; oyuncaq maşınlar; oyuncaq modellərini yığmaq üçün dəstlər; oyuncaq heykəlciklər/fiqurcuqlar; oyuncaq bankomatlar; oyuncaq yük maşınları; oyuncaq saatlar; qurulan oyuncaqlar; fırfırlı, fırlanan başlıqlı və fırlanan diskli oyuncaqlar; əyləncə gecələri üçün kağız ləvazimatlar; əyləncəli gecələr üçün kağız papaqlar; marionetlər, kukla tamaşaları üçün məmulatlar; modellər [oyuncaqlar]; top ötürən maşınlar; maskalar [oyuncaqlar]; yuxarıda sadalanan bütün mallar üçün hissələr, detallar və ləvazimatlar; 28-ci sinifə daxil edilmiş bütün yuxarıda sadalanan mallar.

**35** - reklam; biznes sahəsində menecment; biznes sahəsində inzibati fəaliyyət; ofis xidməti; müştəri sədaqətinin qorunub saxlanması və müştərilərin stimullaşdırılması üzrə proqramların təşkili, icrası və nəzarəti; internet vasitəsilə göstərilən reklam xidmətləri; televiziya və radio reklam istehsalı;

35-ci sinfə daxil edilmiş mühasibat xidmətləri; hərəraclar vasitəsilə satış; ticarət yarmarkalarının təşkili; ictimai rəyin öyrənilməsi; verilənlərin işlənməsi; biznes məlumatlarının təqdim edilməsi; reklam agentlikləri; üçüncü şəxslər üçün reklam; verilənlər bazalarının idarə edilməsi; kompüterlərin verilənlər bazaları üzrə məlumatların toplanması; biznes məsələləri üzrə konsultasiyalar; veb-texnologiyaları əsasında tədbirlər, konfranslar, hazırlıq proqramları, təlim proqramları və seminarlar sahəsində biznes məsələləri üzrə konsultasiyalar; veb-texnologiyaları əsasında biliklərin ötürülməsi sahəsində biznes məsələləri üzrə konsultasiyalar; onlayn rejimdə və əməkdaşlıq texnologiyaları sahəsində biznes məsələləri üzrə konsultasiyalar; satış və marketing sahəsində biznes məsələləri üzrə konsultasiyalar; biznes layihələrin idarə edilməsi üzrə xidmətlər; veb-texnologiyaları əsasında tədbirlərin, konfransların, hazırlıq proqramlarının, təlim proqramlarının və seminarların işlənilib hazırlanması, qurulması, istehsala hazırlanması, istehsalı, yazılması, monitorinqi və sonradan həyata keçirilməsi ilə bağlı biznes layihələrin idarə edilməsi üzrə xidmətlər; biznes sahəsində bazarın öyrənilməsi və konsultasiyalar; geniş çeşidli kommersioniya və istehlak mallarının və xidmətlərinin çatdırılması üçün referalların yerini təyin edən və onları təqdim edən lokal və qlobal kompüter şəbəkələri vasitəsilə biznes əməliyyatlarında köməyə aid olan biznes sahəsində konsultasiyalar; lokal və qlobal kompüter şəbəkələri vasitəsilə məhsullar və üçüncü şəxslərin xidmətləri barədə biznes məlumatlarının yayılması; biznes sahəsində üçüncü şəxslərin onların vasitəsilə malları və xidmətləri təklif edilməsi, və alınması, status yerləşdirilməsi, qiymətləndirməsi və ticarət və sifarişlər edilməsi, müqavilələrin, sazişlərin bağlanması, kommersioniya əməliyyatları və sövdələşmələri həyata keçirə biləcəyi qlobal kompüter şəbəkəsində veb-saytların təqdim edilməsi ilə bağlı konsultasiyalar; kompüterləşdirilmiş onlayn sifarişlər xidmətinin təqdim edilməsi; lokal və qlobal kompüter şəbəkələrinin vasitəsilə üçüncü şəxslərin məhsullarının və xidmətlərinin reklamı; idxal və ixrac üzrə beynəlxalq agentliklərin xidmətləri; bütün kütləvi informasiya vasitələrində reklam

sahələrinin icarəsi; elektron hərəraclar vasitəsilə satışlara aid onlayn kommersioniya xidmətləri və onlar üçün onlayn biznes-qiymətləndirmənin təqdim edilməsi; istehlak mallarının onlayn pərakəndə satışı üzrə xidmətlər; veb-saytlar vasitəsilə kommersioniya məlumatlarının təqdim edilməsi, yeni, biznes əməliyyatların həyata keçirilməsi /aparılmasında kömək üçün üçüncü şəxslərin veb-saytlarının direktoriyalarının təqdim edilməsi; qlobal kompüter şəbəkəsində mal və/və ya xidmət alıcıları və satıcıları üçün elektron forumların, ticarət yerlərinin fəaliyyəti ilə bağlı biznes konsultasiyalar; lokal və qlobal kompüter şəbəkələri vasitəsilə biznes əməliyyatlarının, işgüzar sövdələşmələrin həyata keçirilməsi ilə bağlı biznesə kömək; korporativ idarəetmə məsələləri üzrə konsultasiyalar; marketing və təşviqetmə xidmətləri (mallar və xidmətlər); reklam materiallarının nəşri; boş yaşayış və kommersioniya təyinatlı əmlakın satış və icarə məqsədilə reklamı; reklam materiallarının yayılması, reklam materiallarının təzələnməsi, İnternetdə veb-səhifə kimi istifadə edilməsi üçün reklamın toplanması və təqdim edilməsi; reklam yerləşdirmək üçün sahələrin icarəsi; kompüter verilənlərinin işlənməsi; satış, biznes və təşviqetmə (mallar və xidmətlər) məsələləri üzrə məlumat xidmətləri; telefon zənglərinin cavablandırılması üzrə xidmətlər [zənglərə cavab vermək imkanı olmayan abonentlər üçün]; telefon zənglərinin cavablandırılması üzrə xidmətlər (üçüncü şəxslər üçün); İnternet şəbəkəsində təqdim edilən hərərac vasitəsilə satış; şəxsi həyatın idarə edilməsi; qlobal kompüter şəbəkəsi vasitəsilə və İnternet vasitəsilə satış, biznes, reklam və təşviqetmə (mallar və xidmətlər) məsələləri üzrə məlumatların təqdim edilməsi; pərakəndə satış məqsədilə malların bütün kommersioniya vasitələrində təqdim edilməsi; istehlakçıların rahat nəzərdən keçirib alması məqsədilə müxtəlif malların üçüncü şəxslər üçün ümumi ticarət İnternet saytında və topdan satış mağazalarında toplanması və yerləşdirilməsi; istehlakçıların rahat nəzərdən keçirib telekommersioniya vasitələri və ya poçt sifarişləri ilə alması məqsədilə müxtəlif malların üçüncü şəxslər üçün geniş istehlak mallarının ümumi kataloqunda toplanması və yerləşdirilməsi;

istehlakçıların rahat nəzərdən keçirib alması məqsədilə müxtəlif malların üçüncü şəxslər üçün pərakəndə satış mağazalarında toplanması və yerləşdirilməsi; telefonların, mobil telefon dəstəklərinin, 9-cu sinifə daxil edilmiş mobil telefonlar üçün aksesuarların, elektron və telekommunikasiya mallarının, kompüterin aparat vasitələrinin və kompüter üçün proqram təminatının, batareyaların, akkumulyatorların, akkumulyatorlar üçün yükləmə qurğularının, verilənlərin, məlumatların, şəkillərin, təsvirlərin və/və ya səslərin yazılması, əldə edilməsi, ötürülməsi və/və ya canlandırılması üçün cihazların, aparatların və alətlərin, bijuteriyaların, qiymətli metalların, zərgərlik məmulatlarının, qiymətli daşların, çap məhsullarının, yazı kağızı mallarının, dəftərxana ləvazimatlarının və maqnit zolaqlı və maqnit zolaqsız kodlaşdırılan kartların, mebelin, şəkil çərçivələrinin, ev və mətbəx əşyalarının, şüşə, çini və saxsı məmulatların, tekstil məhsullarının, parkaların, geyimlərin, ayaqqabıların, baş geyimlərinin, bağların, qaytanların və çəkili məmulatların, düymələrin, lentlərin, sancaq və iynələrin, süni güllərin, xalçaların, həsirlərin, oyunların və elektron oyuncaqların, sənaye, elmi məqsədlər üçün, fotoçəkilişdə və kənd təsərrüfatında istifadə üçün nəzərdə tutulmuş kimyəvi məhsulların, boya, əlif yağı və lakların, şəxsi gigiyena vasitələrinin, sabunun, ətriyyat məmulatlarının, kosmetika vasitələrinin, saç və bədən üçün losyonların, efir yağlarının, təmizləyici və ağardıcı preparatların, sürtgü materiallarının, yanacağı, şamların, əzcaçılıq, baytarlıq və gigiyena preparatlarının, dəmir və qıfıl məmulatlarının, maşın və dəzgahların, bıçaq məmulatlarının, ülgüc və əl alətlərinin, alətlərin, kompüterlərin, hesablama maşınlarının, elektrik, foto, kinematografiya və optik cihazların və alətlərin, optik və gün eynəklərinin, cərrahiyyə və tibb cihazlarının və alətlərinin, işıqlandırma, isitmə, buxarlandırma, qida məhsullarının istilik emalı, soyutma, qurutma, havalandırma su təchizatı və sanitariya üçün qurğuların, nəqliyyat vasitələrinin, odlu silahların, fişənglərin, gümüş məmulatlarının, saatların və digər xronometrik cihazların, musiqi alətlərinin, dövrü mətbuatın, kartların, kağız və karton məmulatlarının, şəkillərin, rəsmlərin, çap makinalarının və ofis ləvazimatlarının, qab-

laşdırma materiallarının, sənaye istifadəsi üçün rezinin, kauçukun və plastik kütlələrin, kipləşdirmə, izolyasiya, germetizasiya materiallarının, dəri və süni dərilərin, onlardan hazırlanan məmulatların, qadın çantalarının, pul kisələrinin, portmonetlərin, dəri tutacaqlarının, çantaların, paketlərin, torbaların, sakvoyajların, əl yükü üçün baqaj məmulatlarının, çamadanların, çətirlərin, güzgülərin, burazların, iplərin, kəndirlərin, torların, çadırların, tentlərin, talvarların, tikiş saplarının və ipliklərin, geyim asılqanlarının, qab altlıqlarının, qalantereya və bafta məmulatlarının, yorğanların, örtüklərin və yeməxana dəyişəyinin, süfrələrin, oyuncaqların və idman mallarının, qida məhsullarının və içkilərin, ətin, balığın, ov quşlarının, konservləşdirilmiş, qurudulmuş və istiliklə emal edilmiş meyvə və tərəvəzlərin, cəmlərin/ mürebbələrin və meyvə pürelərinin, yumurtanın, süd və süd məhsullarının, qida yağlarının və piylərinin, kofenin, çayın, kakaonun, qəndin, düyünün, unun, çörəyin, çörək-bulka məmulatlarının və şirin xəmərdən, əsasən, içlikli qənnadı məmulatların, ədviyyatların, təzə meyvə və tərəvəzlərin, pivənin, mineral suların, meyvə şirələrinin və digər spirtsiz içkilərin, spirtli içkilərin, gül-çiçək məmulatlarının, tütünün, tütün məmulatlarının, tütünçəkmə ləvazimatlarının və kibritlərin pərakəndə və topdan satışı; reklam materiallarının göndərilməsi; üçüncü şəxslər üçün alış-veriş üzrə agentliklərin xidmətləri; fiziki və hüquqi şəxslər və sahibkarlar üçün malların seçilməsi və satın alınması; sifariş xidmətləri [üçüncü şəxslər üçün]; universal mağazaların pərakəndə satış xidmətləri; supermarketlərin pərakəndə satış xidmətləri; katiblik xidmətləri; işgüzar statistik məlumatın təqdim edilməsi; kommersiya və ya reklam məqsədləri üçün sərğilərin təşkili; reklam materiallarının göndərilməsi məqsədilə poçt siyahılarının tərtib edilməsi və icarəyə verilməsi ilə bağlı biznesə yardım; biznes sahəsində tədqiqatlar; internet vasitəsilə həyata keçirilmiş satışların işlənməsi üçün biznes sahəsində inzibati fəaliyyət; biznesin yönləndirilməsi və işçi heyətin yerləşdirilməsi üzrə xidmətlər; ixrac-idxal üzrə kliring agentlikləri (ixrac-idxal agentliklərinin xidmətləri); qəzetlərə abunəçilik agentlikləri; sənədlərin sürətinin çıxarılması; məlumatların yaxılması (o cümlədən, redaktə edilən

kağız trafaretlər); ofis avadanlığının icarəsi/kirələnməsi; müştərilər ilə əlaqələrin idarə edilməsi; elektron kommersiyyaya aid biznes sahəsində idarəçilik; sponsorluq proqramlarına aid biznes və inzibati fəaliyyət sahəsində idarəçilik; mühasibat uçotu xidmətləri; xeyriyyə əsasında təqdim edilən könüllülər üçün kommertiya proqramlarının və ictimai iş layihələrinin təşkili və keçirilməsi ilə bağlı biznes sahəsində inzibati fəaliyyət; ticarət piştaxtalarının, stendlərinin icarəsi; işgüzar və kommertiya əlaqələri sahəsində məlumatların təqdim edilməsi; axtarış vasitələrinin/sistemlərinin optimallaşdırılması üzrə xidmətlər; veb-sayt trafikinin optimallaşdırılması üzrə xidmətlər; "klike görə ödəniş" reklam xidmətləri, PPC xidmətləri; kommertiya vasitəçiliyi [xidmət]; ştatdankənar əməkdaşların fəaliyyətinin idarə edilməsi; üçüncü şəxslər üçün ticarət sövdələşmələrinin razılaşdırılması və bağlanması; kompüterlərin verilənlər bazalarında məlumatların təzələnməsi və dəstəklənməsi; inşaat layihələri üçün kommertiya layihələrinin idarə edilməsi; biznes məlumatlarının veb-saytlar vasitəsilə təqdim edilməsi; yuxarıda sadalanan bütün xidmətlərlə bağlı konsultasiyalar, məlumatlar və tövsiyələr; 35-ci sinfə daxil edilmiş bütün yuxarıda sadalanan xidmətlər.

**38** - telekommunikasiyalar; telekommunikasiya xidmətləri, yəni, telekommunikasiya şəbəkələri ilə verilənlərin ötürülməsi və qəbul edilməsi üzrə xidmətlər; iştirakçılara eyni vaxtda və asinxron qaydada sənədləri, məlumatları/verilənləri və təsvirləri veb-brauzer vasitəsilə nəzərdən keçirmək, bölüşmək, redaktə etmək və müzakirə etmək üçün imkan verən veb-texnologiyalar əsasında onlayn rejimdə multimedia telekonfranslar, videokonfranslar və toplantılar /görüşlər üzrə xidmətlərin təqdim edilməsi; müştərilərə veb-texnologiyaları əsaslı proqramların, telekonfransların, videokonfransların və toplantıların/görüşlərin icrasında, effektivliyinə və statusuna aid onlayn hesablara/məlumatlara onlayn rejimdə çıxışın təmin edilməsi; istifadəçilərə fərdi kompüter şəbəkələrinə İnternet vasitəsilə məsafədən təhlükəsiz giriş imkanının təmin edilməsi; verilənlərin və məlumatların təhlükəsiz ötürülməsi sahələrində məlumatın təqdim edilməsi; verilənlərin və məlumatların

təhlükəsiz ötürülməsi üzrə xidmətlər sahəsində konsultasiyalar; istifadəçilərə proqramlara, platformalara, birgə istifadə edilən sənədlərə, məlumatlara/verilənlərə, tapşırıqlar siyahılarına və müzakirə forumlarına çıxış əldə etməyə imkan verən onlayn əməkdaşlığın (telekommunikasiya xidmətləri) təmin edilməsi; veb-texnologiyaları əsaslı yayım platformalarının təmin etdiyi çatışmazlıqlara aid məlumatlar olan onlayn verilənlər bazasını təqdim edən İnternet yayım xidmətləri; kompüterlərin verilənlər bazalarına və İnternete telekommunikasiya vasitəsilə çıxışın və qoşulmanın təmin edilməsi; elektron rabitə xidmətləri; interaktiv telekommunikasiya xidmətləri; məlumatların (veb-səhifələr), kompüter proqramlarının və verilənlərin telekommunikasiyası; internet və ya verilənlər bazaları ilə telekommunikasiya vasitəsilə qoşulmaların təmin edilməsi; qlobal rabitə şəbəkəsinin xidmətlərinə, vasitələrinə və strukturlarına telekommunikasiya vasitəsilə çıxışın təmin edilməsi; kompüter terminallarının vasitəsilə rabitə; fiber optik şəbəkə vasitəsilə rabitə; mesajların, məlumatların, verilənlərin, sənədlərin və təsvirlərin kompüter vasitəsilə ötürülməsi; faksimil rabitə; mesajların ötürülməsi; peyçinq xidməti; modəmlərin icarəsi; verilənlərin elektron rabitə vasitələri ilə ötürülmə xidmətləri; telekommunikasiya avadanlığının icarəsi; mesajların elektron vasitələrlə ötürülməsi, qəbul edilməsi və göndərilməsi üzrə xidmətlər; verilənlərin elektron vasitələrlə toplanması, ötürülməsi və çatdırılması üçün telekommunikasiya xidmətlərinin təqdim edilməsi; kompüter və telekommunikasiya şəbəkələrindən əldə edilə bilən səs, verilənlərin, audio, video, mətnlərin və qrafik təsvirlərin elektron vasitələrlə mübadilə edilməsi; ani mesaj mübadiləsi üzrə xidmətlər; mobil telefonlar vasitəsilə rabitə xidmətləri; poçt mesajlarının, hərəkətsiz təsvirlərin və/və ya kinematografiya məlumatlarının, məsələn, işarələrin, simvolların, hərflərin, rəqəmlərin, mesajların, musiqinin və təsvirlərin, teleqramların, məlumatların və verilənlərin mexaniki, elektron, telefon, teleqraf, kabel, kompüter və peyk rabitə vasitələri ilə toplanması, ötürülməsi və çatdırılması üçün telekommunikasiya xidmətlərinin təmin edilməsi;

audio, video, hərəkətsiz və hərəkətli təsvirlərin və verilənlərin sıxılmış və ya sıxılmamış vəziyyətdə və real vaxt rejimində və ya gecikdirilmə ilə ötürülməsi, yayımlanması və qəbul edilməsi; elektron mesajların ötürülməsi, elektron konfransların keçirilməsi və elektron əməllərin ötürülməsi üzrə xidmətlər; istifadəçilərə kompüter terminalları ilə hərəkətsiz və hərəkətli qrafik məlumat və səsli məlumat, məsələn, simvollar, hərflər, rəqəmlər əks etdirən elektron elan lövhələri arasında real vaxt rejimində interaktiv şəkildə daşımağa imkan verən elektron elan lövhələri vasitəsilə əlaqə; elektron elan lövhələrinin və mesajların göndərilməsi üçün mesaj lövhələrinin təmin edilməsi; onlayn müzakirə forumlarının təmin edilməsi; audiomateriallarının İnternetdə axın şəklində ötürülməsi; videomateriallarının İnternetdə axın şəklində ötürülməsi; televiziya yayım xidmətləri; ödənişli televiziya proqramlarının yayım xidmətləri; videoyayım xidmətləri, radio və televiziya proqramlarının yayımlanması və ötürülməsi; musiqi yayımı; musiqinin, filmlərin, interaktiv proqramların, video, elektron kompüter oyunlarının ötürülməsi; onlayn mağazalar və ümumi pərakəndə satış ilə bağlı məlumatların ötürülməsi üzrə xidmətlər; sifariş/tələb ilə videoməlumatların ötürülməsi üzrə xidmətlər; mətbuat və xəbər agentlikləri; kompüter şəbəkələrində istifadə etmək imkanı olan məlumatların, verilənlərin, veb-saytların və resursların axtarışı və bərpa edilməsi üçün kompüterdə verilənlər bazalarına girişin təmin edilməsi; istifadəçilərə elektron nəşrlər, elan lövhələri, verilənlər bazaları və kompüter vasitəsilə əldə edilə bilən məlumatları əks etdirən kompüterin verilənlər bazalarına girişin təmin edilməsi; müzakirə forumlarının, tematik çatların idarə olunması; müxtəlif məlumatları ötürmək və yaymaq məqsədilə qlobal kompüter informasiya şəbəkələrinə kollektiv giriş imkanı; üçüncü şəxslərə malları və xidmətləri təklif etmək, sifarişləri yerləşdirmək və yerinə yetirmək, müqavilə, saziş bağlamaq və işgüzar əməliyyatlar, sövdələşmələr aparmaq imkanı verən qlobal kompüter şəbəkələrində veb-saytlara giriş imkanının təmin edilməsi; məlumatların yerləşdirilməsi, sorğuların cavablandırılması, habelə məhsullar, xidmətlər və kommersion imkanları üçün sifarişlərin yerləşdirilməsi və yerinə yetirilməsi

məqsədlə üçüncü şəxslər üçün qlobal kompüter şəbəkəsində interaktiv veb-saytlara giriş imkanının təmin edilməsi; rabitə xidmətləri, yeni, rəqəmsal mətn və say mesajlarının göndərilmə xidmətləri; qərarların qəbul edilməsində kömək etmək üçün verilənlərin ötürülməsi, mübadiləsi vasitəsilə məlumatların ötürülməsi; məlumatların videorabitə sistemlərindən ötürülməsi; veb-konfransların keçirilməsi üzrə xidmətlər; mətn mesajlarının ötürülməsi, mübadiləsi vasitəsilə müzakirə forumlarının, virtual çatların təşkili üçün elektron rabitə xidmətləri; məhsullar, xidmətlər və kommersion təşəbbüsləri və imkanlarına aid mesajların yerləşdirilməsi və kompüter istifadəçiləri arasında ötürülməsi üçün elektron elan lövhələrinin təmin edilməsi; məlumatların qlobal kompüter şəbəkəsi vasitəsilə yerləşdirilməsi, stimullaşdırılması, satışı və əldən satışı üçün interaktiv elan lövhələrinin təmin edilməsi; elektron poçtun təmin edilməsi və elektron poçtla mesajların ötürülməsi üzrə xidmətlər; kompüter və kompüter şəbəkələri, habelə, qlobal rabitə şəbəkəsi vasitəsilə audiorabitə və videorabitə; onlayn interaktiv elan lövhələrinə və verilənlər bazalarına kompüterdən giriş imkanının təmin edilməsi və giriş vaxtının icarəsi; məhsullar, xidmətlər və kommersion imkanlarına aid mesajların yerləşdirilməsi və kompüter istifadəçiləri arasında ötürülməsi üçün elektron elan lövhələrinə giriş imkanının təmin edilməsi; lokal və qlobal kompüter şəbəkələrindən elektron təqvimlərə, ünvan kitabçalarına və elektron bloknotlara/qeyd dəftərcələrinə giriş imkanının təmin edilməsi; məsafədən video və/və ya telefon konfransa giriş imkanının və vasitələrin, avadanlığın təmin edilməsi; elektron kommersionun və dünya miqyaslı real kommersion sövdələşmələrinin həyata keçirilməsi üçün kompüterlərin üçüncü şəxslərin veb-saytlarına kompüter qoşulmalarının təmin edilməsi; yuxarıda sadalanan bütün xidmətlər ilə bağlı konsultasiyalar, məlumatlar və tövsiyələr; 38-ci sinifə daxil edilmiş bütün yuxarıda sadalanan xidmətlər.

**39** - qlobal mövqe təyinetmə sisteminin [GPS] naviqasiya xidmətləri; İnternet və ya telekommunikasiya vasitəsilə səyahətlər və turizm ilə bağlı məlumatların təqdim edilməsi; yollar, səyahətlər, naviqasiya, yol



hərəkəti, nəqliyyat və görməli yerlər, diqqətəlayiq obyektlər (səyahətlər) barədə məlumatları əks etdirən interaktiv onlayn verilənlər bazasının təmin edilməsi; səyahətçilərə, turistlərə yol haqqı, baqajın daşınması, tariflər, cədvəllər və ictimai nəqliyyat barədə məlumatların təqdim edilməsi; səyahətlər və turizm barədə məlumatlar, habelə, gidlərin, ekskursiya rəhbərinin xidmətləri; marşrutun çəkilməsi və planlaşdırılması üzrə xidmətlər; səyahətlərin təşkili; turizm agentliklərinin xidmətləri; bilet/yer bronlaşdırılmasını təmin edən turizm agentliklərinin xidmətləri; kompüterin verilənlər bazasından və ya İnternetdən onlayn rejimdə səyahətlərin təşkili və müvafiq məlumatların təqdim edilməsi; gəzinti yaxtalarının və/və ya su nəqliyyatı xidmətləri; səyahət məqsədləri üçün hərəkət marşrutları sahəsində məlumatların təqdim edilməsi; naviqasiya sistemlərinin icarəsi; nəqliyyat; yol və yol hərəkəti haqqında məlumatların təqdim edilməsi; naviqasiya və məlumat xidmətlərinin, yəni, yol hərəkəti və yollarda tıxaclar haqqında məlumatların təqdim edilməsi; mal və sərnişinlərin daşınması; avtomobil daşınmaları; hava daşınmaları; nəqliyyat vasitələrinin icarəsi; avtomobillərin icarəsi üzrə xidmətlər; sürücü xidmətləri; boru kəməri ilə nəqliyyat; daşınmaların idarə edilməsi xarakterli nəqliyyat xidmətləri; uçuş sahələrinin təmin edilməsi, yəni, enmə-qalxma meydançalarına, enmə zolaqlarına və uçuş-enmə zolaqlarına giriş imkanının təmin edilməsi; qablaşdırma; malların qablaşdırılması və saxlanması; verilənlərin və ya sənədlərin elektron vasitələrdə saxlanması; mesajların çatdırılması; poçtla sifariş edilən malların çatdırılması; kuryer xidmətləri [mesajların və ya malların çatdırılması]; dəniz daşınmalarında vasitəçilik; yükləmə-boşaltma işləri; yükdaşıma vasitəçiliyi; köçmə zamanı daşınma; gəmilərin və/və ya qayıqların icarəsi və/və ya kirələnməsi zamanı vasitəçilik; gəmilərin və/və ya qayıqların xilas edilməsi və batmış gəmilərin və/və ya qayıqların qaldırılması üzrə xidmətlər; bosman xidməti; qaz paylanması və təchizatı; elektrik enerjisi paylanması və təchizatı; istilik paylanması və təchizatı; su paylanması və təchizatı; yanalma qurğularının (yanalma sistemlərinin) təmin edilməsi; anbarların icarəsi; əlil arabalarının

icarəsi; təyyarələrin icarəsi; velosipedlərin icarəsi; avtomobillərin icarəsi; gəmilərin və/və ya qayıqların icarəsi; insan qüvvəsi ilə hərəkətə gətirilən nəqliyyat vasitələrinin icarəsi; mexaniki dayanacaq sistemlərin icarəsi; dayanacaq yerlərinin idarə edilməsi; avtodayanacaq xidmətləri; ödənişli yolların təmin edilməsi; konteynerlərin icarəsi; altlıqların icarəsi; qablaşdırma maşınlarının və ya bükmə maşınlarının icarəsi; refrijeratorların icarəsi; məişət tullantılarının yığılması; sənaye tullantılarının yığılması; yuxarıda sadalanan bütün xidmətlərlə bağlı konsultasiyalar, məlumatlar və tövsiyələr; 39-cu sinifə daxil edilmiş bütün yuxarıda sadalanan xidmətlər.

**41** - təhsil, tərbiyə etmə; tədris prosesinin təmin edilməsi; əyləncələr; idman və mədəni-maarif tədbirlərinin təşkili; mətnlərin, kitabların və jurnalların (reklam xarakterli mətnlər istisna olmaqla) nəşri; diaqramların, sxemlərin, qrafiklərin, təsvirlərin və fotosəkillərin nəşri; qəzetlərin, jurnalların və dövrü mətbuatın nəşri; telekommunikasiyalar, kompüterlər, kompüter proqramları, veb-saytların dizaynı, elektron ticarət, biznes və reklam sahəsində menecment ilə bağlı təlim, praktiki hazırlıq; interaktiv və digər rejimlərdə təhsilin, istirahətin, təlimatların, təlimin və məşqlərin təmin edilməsi; tədris kurslarının, imtahanların və ixtisas imtahanlarının /attestasiyanın planlaşdırılması, hazırlanması; elektron və rəqəmsal interaktiv vasitələrlə təmin edilən əyləncələr; İnternet vasitəsilə təmin edilən elektron oyun xidmətləri; tərbiyə, təhsil, tədris prosesləri, əyləncə, istirahət, idman, sosial və mədəni-maarif tədbirlərinə aid məlumatların təqdim edilməsi; elektron nəşrlərin onlayn rejimdə (yüklənə bilməyən) təqdim edilməsi; vokal müsabiqələrin hazırlanması, təşkili, müşayiət edilməsi və keçirilməsi; konsertlərin hazırlanması, təşkili, müşayiət edilməsi və keçirilməsi; tədris və ya əyləncə məqsədləri üçün tədbirlərin və müsabiqələrin hazırlanması, təşkili, müşayiət edilməsi və keçirilməsi; oyun şoularının və sərgüzəştli oyunların hazırlanması, təşkili, müşayiət edilməsi və keçirilməsi; əyləncə tədbirlərinə biletlərin satışı ilə məşğul olan agentliklərin xidmətləri; kompüterin verilənlər bazalarından və ya İnternetdən əyləncə və ya təhsil, tərbiyə ilə bağlı onlayn rejimdə təqdim edilən

məlumatlar; İnternetdən rəqəmsal musiqinin (yüklənə bilməyən) təmin edilməsi; MP3 İnternet veb-saytlarından yayımlanan rəqəmsal musiqinin (yüklənə bilməyən) təmin edilməsi; yerüstü, peyk kanalları, internet, simsiz və ya simli sistemlər və digər rabitə sistemləri ilə yayımlanan səs, təsvirlərin, rəqəmsal musiqinin, kinofilmlərin, canlı səs və ya səsyzmaların, vizual və ya audiovizual materialların planlaşdırılmasına, istehsalına və paylanmasına aid əyləncə və maarifləndirici tədris xidmətləri; musiqili əyləncə tədbirləri, musiqili əyləncələr; səsyzmaların kirayəsi; yayımlama üçün əyləncəli, təhsil, tərbiyə, sənədli və xəbərlər proqramlarının hazırlanması; müxbirlərin, reportyorların xidmətləri; televiziya peyk yayımı, İnternet vasitəsilə və ya digər elektron vasitələrlə təmin edilən idman və ya mədəni maarif tədbirlərinə, cari hadisələrə və son xəbərlərə aid məlumatlar; televiziya verilişlərinin, radioverilişlərinin və filmlərin istehsalı, montajı; televiziya proqramlarının premium və ya ödənişli tərtibetmə xidmətləri və televiziya proqramlarının tərtibetmə xidmətləri; əyləncəli televiziya proqramlarının planlaşdırılması; əyləncəli məlumatların, multimedia kontentinin, əyləncəli televiziya proqramlarının təmin edilməsi və onlayn rejimdə filmlərin təmin edilməsi; televiziya proqramlarının hazırlanması və istehsalı, montajı; əyləncə məqsədləri üçün məlumatların, verilənlərin, qrafikanın, səs, musiqinin, videonun, animasiyanın və mətnlərin (mətn şəklində məlumatların) təqdim edilməsi; oyun sahəsində xidmətlər; klubda istirahət üçün avadanlığın, idman və gimnastika avadanlığının təmin edilməsi; vokal-instrumental ansambllar; klub əyləncələri, diskoteka, moda nümayişləri və gecə klubları, gecə kafe klubları xidmətləri; əyləncəyə, tərbiyəyə, təhsilə və mədəniyyətə aid klub xidmətləri; konfransların, qurultayların, konqreslərin, seminarların və master-klasların təşkili, keçirilməsi və təmin edilməsi; sərgilərin, moda nümayişlərinin, təhsil sərgilərinin, nümayişlərin və mədəni maarif sərgilərinin və tamaşaların təşkili və keçirilməsi; bədii sərgi və qalereya xidmətləri; uzunmüddətli icarəyə, təsviri sənəd əsərlərinin icarəsinə aid bədii qalereyaların xidmətləri; sağlamlıq, əməyin təhlükəsizliyi və ətraf mühitin mühafizəsi sahəsində praktiki təlim; siqaraşunaslıq kurslarının,

çaxırların dequstasiyası üzrə kursların təmin edilməsi; tədqiqat materialları və onlar üçün agentliklər və tədqiqatlar barədə maarifləndirici məlumatın təqdim edilməsi; seminarların hazırlanması, təşkili, planlaşdırılması və idarə edilməsi; heyvanların təlimi; verilişlərin istehsalında rəhbərlik, idarəetmə; maşın və avadanlıqların, o cümlədən, verilişlərin istehsalında istifadə edilən audiovizual avadanlığın istismarına, işlədilməsinə aid təlim prosesinin təmin edilməsi; audio və videostudiyaların təmin edilməsi; idman avadanlığının/inventarının təmin edilməsi; kinoteatrlar, şou proqramlar, tamaşalar, musiqi və ya təhsil təlimi üçün avadanlığın təmin edilməsi; əyləncəli tədbirlərə biletlərin bronlaşdırılması üzrə agentliklər; kinofilmlərin kirayəsi; musiqi alətlərinin kirayəsi; televiziya proqramlarının kirayəsi; televiziya qəbuledicilərinin, televizorların kirayəsi; kitabların evə verilməsini təmin edən kitabxanalar; kitabxana arxivlərinin xidmətləri; subtitrlərin yazılması; işarə dilindən tərcümə; oyunların, səs və ya təsvirlərin, yaxud kinofilmlərin telekommunikasiya və ya kompüter şəbəkələrindən təmin edilməsi; onlayn kompüter oyunlarının və müsabiqələrin təmin edilməsi; öncə yazılmış videoyazıların kirəsi; oyun avtomatlarının kirəsi; arkada oyunları üçün avadanlığın icarəyə verilməsi; şəkillərin kirayəsi; fotosəklini çəkmə; tərcümə xidmətləri; şifahi tərcümə xidmətləri; risklərin idarə edilməsi sahəsində tədris və təlim proqramları; sertifikatlaşdırmağa aid tədris və təlim proqramları; xəbərlərin təqdim edilməsi; lotereyalar; yüklənə bilməyən onlayn videoların təqdim edilməsi; repetitorluq; yuxarıda sadalanan bütün xidmətlərlə bağlı konsultasiyalar, məlumatlar və tövsiyələr; 41-ci sinifə daxil edilmiş bütün yuxarıda sadalanan xidmətlər.

**42** - elmi və texnoloji xidmətlər və onlara aid elmi tədqiqatlar və işləmələr, sənaye sahəsində tədqiqatlar və elmi araşdırmalar üzrə xidmətlər; kompüterlərin texniki vasitələrinin və proqram təminatının işlənməsi və təkmilləşdirilməsi; proqram təminatı xidmət qismində [SaaS]; veb-portalların xidmətləri, yəni, filmlərin proqramlarını, qapalı baxışları, treylərləri, idman verilişlərini, konsertləri, məşhurların həyatı barədə xəbərləri və əyləncəli xəbərləri və bununla bağlı digər məlumatları ehtiva edən kompüterin

interaktiv verilənlər bazaları daxil olan portalların İnternet veb-saytlarının yerləşdirilməsi/hostinqi; bulud hesablamalar, yəni: üçüncü şəxslərin kompüter üçün tətbiqi proqram təminatının hostinqi; bulud hesablamalar, yəni, veb əsaslı konfranslar, audiokonfranslar, elektron mesaj mübadiləsi, sənəd və faylların birgə istifadəsi, video-konfranslar və səs yazıları ilə zənglərin işlənməsi sahəsində proqram təminatının kirəsi; bulud hostinqinin təmin etmə /təchizatçıların xidmətləri; çoxsaylı proqramların birgə işləməsini asanlaşdırmaq üçün yüklənəbilməyən onlayn proqram təminatının təmin edilməsi; onlayn rejimdə, elektron poçtla və telefonla təmin edilən kompüterin proqram təminatı və proqramlar ilə bağlı texniki dəstək xidmətləri (texniki konsultasiyalar); kompüter xidmətləri, yəni: müzakirələrdə iştirak etmək məqsədilə qeydiyyatdan keçmiş istifadəçilər üçün onlayn cəmiyyətlərin yaradılması, onların iştirakçıları ilə əks-əlaqənin yaradılması, virtual cəmiyyətlərin yaradılması və sənəd mübadiləsi; qaynar xətt vasitəsilə internet istifadəçilərinə təmin edilən kompüter texnologiyalarına dair məsələlər üzrə konsultasiyalar; kompüter şəbəkələrində məlumat indekslərinin, saytların və vəsaitlərin yaradılması ilə bağlı kompüter xidmətləri; axtarış vasitələrinin/sistemlərinin təmin edilməsi; kompüterlərin, portativ kompüterlərin, səyyar kompüterlərin, laptopların, noutbukların, portativ hesablama maşınlarının və cib kompüterlərinin layihələndirilməsi; fərdi rəqəmsal köməkçilərin və fərdi mediapleyerlərin layihələndirilməsi; mobil telefonların və smartfonların layihələndirilməsi; rəqəmsal foto, kino, videokameraların layihələndirilməsi; 42-ci sinifə daxil edilmiş kompüter xidmətləri; kompüter proqramlarının layihələndirilməsi; kompüter ilə inteqrasiya; kompüter təhlili; viruslardan müdafiə ilə bağlı kompüter proqramlarının tərtib edilməsi; kompüter sisteminin proqram təminatı xidmətləri; məlumat mübadiləsi üçün kompüter istifadəçiləri arasında birbaşa əlaqənin təmin edilməsi ilə bağlı kompüter xidmətləri; kompüterin proqram təminatının tərtib edilməsi; kompüter sistemlərinin layihələndirilməsi; veb-səhifələrin tərtib edilməsi və təkmilləşdirilməsi; üçüncü şəxslər üçün veb-

səhifələrin hostinqi; məlumatların axtarışı, bərpa olunması verilənlər bazalarından və kompüter şəbəkələrindən qaytarılması üçün kompüterin tətbiqi proqram təminatının hostinqi; son istifadəçilərin xüsusi sorğuları üzrə texniki məlumatların telefon və ya qlobal kompüter şəbəkəsi ilə təqdim edilməsi; kompüterin proqram təminatı məsələləri üzrə konsultasiyalar; kompüterlərin verilənlər bazalarının və veb-saytların fərdi axtarıları ilə bağlı kompüter xidmətləri; kompüter və elektron signalının kodlaşdırılması və kodunun oxunması; verilənlərin və sənədlərin maddi daşıyıcıdan elektron mediaformatına keçirilməsi; məhsulların /məmulatların sınaqdan keçirilməsi və qiymətləndirilməsi üzrə xidmətlər; arxitektura və dizayn, modelləşdirmə sahəsində xidmətlər; binaların, idarələrin və mənzillərin interyer dizaynı; kompüter və kompüter şəbəkələri barədə məlumatlar; təhlükəsizlik sahəsində risklərin idarə edilməsi üzrə kompüter proqramlarının təmin edilməsi (kompüter proqramlaşdırılması); kompüter təhlükəsizliyi ilə bağlı məlumatlar, biliklər və tədqiqatlar sahəsində xidmətlər; keyfiyyətə nəzarət; biznes əməliyyatlarının və onlar üzrə hesabatların hazırlanmasının sertifikatlaşdırılması məsələləri üzrə 42-ci sinifə daxil edilən kompüter xidmətləri; kompüterlərə, elektron şəbəkələr və verilənlər bazalarına giriş nəzarət (kompüter təhlükəsizliyi xidmətləri); verilənlərin və tranzaksiyaların kompüter şəbəkələri vasitəsilə təhlükəsiz ötürülməsinin təmin edilməsi; verilənlərin təhlükəsizliyi məsələləri üzrə konsultasiyalar; telekommunikasiyaların təhlükəsizliyi məsələləri üzrə texniki konsultasiyalar; kompüterləşdirilmiş rabitə şəbəkələrinin təhlükəsizliyi üzrə xidmətlər; internetin, qlobal kompüter şəbəkəsinin və kompüterləşdirilmiş rabitə şəbəkələrinin təhlükəsizliyi sahəsində məlumatların təmin edilməsi; internetin, qlobal kompüter şəbəkəsinin və kompüterləşdirilmiş rabitə şəbəkələrinin təhlükəsizliyi, məlumatların təhlükəsizliyinin təmin edilməsi üzrə xidmətlər sahəsində konsultasiyalar; kompüter təhlükəsizliyi üçün autentifikasiya xidmətləri; elektron imzaların onlayn autentifikasiyası ilə bağlı kompüter xidmətləri; verilənlərin ehtiyat nüsxələrinin məsafədən yaradılması üzrə xidmətlər; veri-

lənələr elektron formatda saxlanması; kompüter texnologiyaları və proqramlaşdırma sahəsində məlumatların veb-saytların vasitəsilə təqdim edilməsi; coğrafi xəritələrin tərtib edilməsi üzrə xidmətlər; əyləncəli proqram təminatının kirəsi; yuxarıda sadalanan bütün xidmətlərlə bağlı konsultasiyalar, məlumatlar və tövsiyələr; 42-ci sinifə daxil edilmiş bütün yuxarıda sadalanan xidmətlər.

**(511) 09** - приборы и инструменты научные, морские, геодезические, фотографические, кинематографические, оптические, для взвешивания, измерения, сигнализации, контроля (проверки), спасания и обучения; приборы и инструменты для передачи, распределения, трансформации, накопления, регулирования или управления электричеством; аппаратура для записи, передачи или воспроизведения звука или изображений; магнитные носители информации, диски звукозаписи; механизмы для аппаратов с предварительной оплатой; кассовые аппараты, счетные машины, оборудование для обработки информации и компьютеры; программы компьютерные; программное обеспечение для обработки электронных платежей для третьих лиц и от третьих лиц; идентификационное программное обеспечение; компьютерное программное обеспечение, получаемое из Интернета; компьютерное программное обеспечение для интерактивных развлечений, позволяющее пользователям настраивать/модифицировать впечатления от просмотра, прослушивания и проигрывания посредством выбора и расположения дисплея и функционирования аудио, видео и аудиовизуальных элементов; загружаемые аудио, визуальные и аудиовизуальные файлы и записи с мультимедийными развлекательными программами и контентом; онлайн-электронные публикации (загружаемые из Интернета или компьютерной сети или компьютерных баз данных); программное обеспечение для мгновенного обмена сообщениями; программное обеспечение для публикации /совместного использования файлов; коммуникационное программное обеспечение для электронного обмена данными,

аудио, видео, изображениями и графикой посредством компьютерных, мобильных, беспроводных и телекоммуникационных сетей; компьютерное программное обеспечение в виде прикладных программ /приложений для мобильных устройств и компьютеров; прикладное программное обеспечение/прикладные программы для использования с мобильными устройствами; компьютерное программное обеспечение для обработки изображений, графики, аудио, видео и текста; загружаемое компьютерное программное обеспечение, способствующее электронной передаче информации, данных, документов, голоса и изображений посредством Интернета; загружаемое компьютерное программное обеспечение, позволяющее пользователям участвовать в сетевых встречах и учебных курсах с предоставлением доступа к данным, документам, изображениям и программным приложениям через веб-браузер; загружаемое компьютерное программное обеспечение для предоставления доступа, просмотра и контроля удаленных компьютеров и компьютерных сетей; загружаемые электронные публикации в виде статей, научных докладов, рефератов и учебных материалов, пособий в областях телекоммуникаций, интернета, обучения, бизнеса, продаж и маркетинга; компьютерное программное обеспечение, устройства периферийные компьютеров; ноутбуки; лэптопы; портативные компьютеры; компьютеры карманные; персональные цифровые помощники; персональные медиаплееры; мобильные, сотовые телефоны; смартфоны; цифровые кино, фото, видеокамеры; аккумуляторные батареи, зарядные устройства для аккумуляторных батарей; автоматизированные рабочие места; компьютерные серверы; компьютерные и телекоммуникационные сетевые аппаратные средства; компьютерные сетевые адаптеры, переключатели, маршрутизаторы и концентраторы, хабы; беспроводные и проводные модемы и коммуникационные карты и устройства; держатели карманных компьютеров, лэптопов, сумки для компьютеров; оборудование для тушения огня; аппаратные средства компьютеров и

встроенные программы, программно-аппаратные средства; компьютерное программное обеспечение (включая программное обеспечение, загружаемое из интернета); компакт-диски; цифровая музыка (загружаемая из интернета); телекоммуникационные аппараты; коврики для мыши; трубки мобильных телефонов; аксессуары для мобильных, сотовых телефонов, а именно, шнуры для мобильных, сотовых телефонов, футляры для мобильных, сотовых телефонов, чехлы для мобильных, сотовых телефонов, стыковочные станции/док-станции для мобильных, сотовых телефонов, держатели для мобильных, сотовых телефонов, устройства/гарнитурные беспроводные для мобильных, сотовых телефонов; загружаемые игры, картинки, киноизображения, кинофильмы и музыка; устройства сигнальные аварийные; камеры слежения, камеры наблюдения; передвижные радио и телевещательные устройства; оборудование телевизионного вещания, включенные в класс 9; камеры, фотоаппараты; видеокамеры; наушники/головные телефоны; наушники-вставки телефонные; колонки, динамики, громкоговорители, акустические системы; аппараты и оборудование глобальной системы позиционирования (GPS); компьютерные, электронные и видеоигровые программы и программное обеспечение (в том числе программное обеспечение, загружаемое из интернета); жидкокристаллические дисплеи для телекоммуникаций и электронного оборудования; телеприставки, декодеры телевизионные; устройства дистанционного управления; программы для хранения данных; очки (оптика) и очки солнцезащитные; вывески электронные, дорожные знаки электронные; кодированные или магнитные банковские кредитные, дебетовые, платежные и идентификационные карты; автоматы для выдачи наличных, банкоматы; загружаемое компьютерное прикладное программное обеспечение, прикладные программы; книги электронные; картриджи пустые для принтеров и фотокопировальных аппаратов; радио-видеонаблюдения / устройства аудио, видео для

слежения за ребенком; видеокамеры для слежения за ребенком / видеонаблюдения; бленды объективов светозащитные; компьютеры планшетные; ключ-карты закодированные; 3D-карты; карты памяти для видеоигровых устройств; все вышеперечисленные товары, включенные в 9 класс.

**16** - газеты; журналы; периодика, издания периодические; бумага и картон; печатная продукция; материалы для переплетных работ; фотоснимки; писчебумажные товары и канцелярские принадлежности; клейкие вещества для канцелярских или бытовых целей; принадлежности и материалы для художников; кисти; пишущие машины и конторские принадлежности (за исключением мебели); учебные материалы и наглядные пособия (за исключением аппаратуры); пластмассовые материалы для упаковки; шрифты; клише типографские; книги, брошюры, афиши/плакаты, печатные карты, формуляры/ листовки/ проспекты, каталоги, календари, ценники, ярлыки для указания цены; сумки для переноски бумажные, картонные и пластиковые; печатные справочники, каталоги телефонные, факсимильные, электронной почты и веб-сайтов; карты в виде дебетовых карт, кредитных карт, платежных карт и телефонных карт, за исключением кодированных и магнитных карт; маркетинговые и рекламные материалы (печатная продукция); печатная реклама; руководства/ инструкции пользователя; материалы упаковочные, изготовленные из бумаги, пластика или картона; салфетки; платки носовые бумажные; бумажные макеты и статуэтки; пакеты для вечеринок бумажные (небольшие сувениры для вечеринок бумажные) для упаковки; держатели страниц; все вышеперечисленные товары, включенные в 16 класс.

**25** - одежда; обувь; уборы головные; фартуки [одежда]; одежда для детей и младенцев; халаты купальные; банные сандалии и тапочки; костюмы купальные; плавки; костюмы пляжные; пояса; подтяжки; береты; нагрудники детские, за исключением

бумажных; боа [горжетки]; корсажи [женское белье]; подтяжки для одежды; бюстгалтеры; бриджи; лифы; козырьки для фуражек; шапки [головные уборы]; шапочки для душа; одежда спортивного стиля, одежда повседневная; манишки; одежда для гимнастов; одежда из кожи и кожзаменителя; манто; защита для воротников; воротники [одежда]; комбинезоны [одежда]; грации; корсеты [белье нижнее]; костюмы маскарадные; манжеты; одежда для велосипедистов/мотоциклистов; одежда для танцев; воротники съемные; боксеры [шорты]; подмышники; халаты; наушники [одежда]; фески; куртки рыбацкие; муфты для ног неэлектрические; каркасы для шляп [остовы]; платья; накидки меховые; меха [одежда]; гетры, штрипки, подвязки; габардины [одежда]; пояса [белье нижнее]; перчатки [одежда]; шляпы; шапки бумажные [одежда]; повязки для головы [одежда]; набойки и каблучные флики для обуви; капюшоны [одежда]; куртки [одежда]; куртки из шерстяной материи [одежда]; джерси [одежда]; джемперы/ свитера [пластроны]; трикотаж [одежда]; одежда для женщин; приданое для новорожденного [одежда]; белье (нательное) [одежда]; подкладки готовые [элементы одежды]; ливреи; орари [церковная одежда]; мантильи; маски для сна (одежда); одежда для мужчин; митры [церковный головной убор]; митенки; пояса-кошельки [одежда]; одежда для автомобилистов; муфты [одежда]; салфетки (подгузники) текстильные; галстуки; кашне; рубашки ночные (одежда для сна); одежда верхняя; блузы; пальто; брюки; одежда бумажная; пелерины; шубы; юбки нижние; платочки для нагрудных карманов; карманы для одежды; пуловеры; пижамы; непромокаемая одежда; одежда готовая; халаты для душа; сари; шарфы; платки шейные; кашне; шали; пластроны; вставки для рубашек; рубашки; плечики (одежда); рубашки нижние; юбки; тубетейки; комбинации [белье нижнее]; рабочие халаты; гетры короткие; костюмы лыжные, костюмы зимние; носки, чулки, изделия трикотажные, чулочно-носочные изделия, в том числе, колготки и лосины; одежда спортивная и одежда для занятия

спортом; шипы, острые накладки и металлические детали, принадлежности для обуви; костюмы; козырьки [головные уборы]; подтяжки; белье нижнее, абсорбирующее пот; свитера; одежда для плавания; боди [женское белье]; футболки; колготки; тоги; цилиндры; штрипки; штаны; тюрбаны; одежда нижняя; одежда нижняя, предохраняющее от потения; трусы, кольсоны; белье нижнее; белье нижнее, предохраняющее от потения; одежда форменная; союзки для обуви; вуали [одежда]; жилеты; козырьки [для головных уборов]; камзолы, жакеты; одежда водоотталкивающая; ранты для ботинок/сапог и туфель, каблуки, подошвы, стельки, приспособления, препятствующие скольжению обуви; комбинезоны для водных лыж; апостольники; манжеты, повязки на запястья [одежда]; панталоны [нижнее белье]; майки спортивные; принадлежности для всех вышеперечисленных товаров; все вышеперечисленные товары, включенные в 25 класс.

**28** - игры и принадлежности для игр; гимнастические и спортивные товары; елочные украшения; игрушечные статуэтки; небольшие/сувенирные плюшевые статуэтки; игрушки/статуэтки мягкие; игры настольные; мячи для игр; куклы; кровати для кукол, одежда для кукол, бутылочки с соской для кукол, домики и комнаты для кукол; принадлежности/аксессуары для кукол; наборы игровые для кукол; маджонг; доски роликовые для катания; мыльные пузыри [игрушки]; игрушки с подвижными частями; медведи плюшевые; маски карнавалы; электронные игры и развлекательные устройства, за исключением адаптированных к использованию с внешним дисплеем или монитором; бытовые видеоигровые устройства и ручные/карманные видеоигровые устройства, за исключением используемых с телевизионными приемниками; игрушки; активные игры, развивающие умение, навыки, ловкость; фигурки игрушечные, игрушки-трансформеры и принадлежности/аксессуары для них; карточные игры; игрушки детские развивающие многофункциональные; наборы для бадминтона; шары воздушные; мячи баскетбольные;



игрушки для купания; мячи бейсбольные; мячи пляжные; кресла-мешки; куклы мягкие; кубики строительные игрушечные; шары для боулинга; приспособления для пускания пузырей; наборы шахматные; косметика для детских игр; чулки рождественские; игрушечные игурки/статуэтки коллекционные; мобили для детских кроваток; игрушки для детских кроваток; игры с метанием диска; электрические игрушки персонажей; оборудование для карточных игр, продаваемое в комплекте; снасти рыболовные; мячи для гольфа; перчатки для гольфа; маркеры для мячей для гольфа; устройства ручные/карманные для электронных игр; шайбы хоккейные; игрушки надувные; головоломки из набора элементов для составления картины; скакалки; змеи бумажные; изделия для фокусов; шарики из твердого материала для различных детских игр; игры манипулятивные; игрушки механические; музыкальные шкатулки (игрушки); игрушки музыкальные; игры комнатные; принадлежности для вечеринок в виде маленьких игрушек; игры для вечеринок; карты для игр, карты игральные; игрушки плюшевые; марионетки; коньки роликовые; резиновые мячи; мячи футбольные; волчки [игрушки]; игрушки легкосжимаемые; игрушки мягкие; столы для настольного тенниса; игры прицельные; мячи теннисные; игрушечные фигурки персонажей; ведерки игрушечные и наборы с лопатками, совками; транспортные средства [игрушки]; самокаты [игрушки]; машины игрушечные; наборы для сбора игрушечных моделей; игрушечные статуэтки/фигурки; банкоматы игрушечные; автомобили грузовые игрушечные; часы игрушечные; игрушки заводные; игрушки с вращающимися волчками, верхушками и вращающимися дисками; принадлежности для вечеринок бумажные; шляпы бумажные для вечеринок; марионетки, изделия для кукольных представлений; модели [игрушки]; машины для подачи мячей; маски [игрушки]; части, детали и принадлежности для всех вышепере-

речисленных товаров; все вышеперечисленные товары, включенные в 28 класс.

**35** - реклама; менеджмент в сфере бизнеса; административная деятельность в сфере бизнеса; офисная служба; организация, осуществление и контроль программ по сохранению клиентской верности и стимулированию покупателей; услуги рекламные, предоставляемые через Интернет; производство телевизионной и радио рекламы; бухгалтерские услуги, включенные в 35 класс; продажа аукционная; организация торговых ярмарок; изучение общественного мнения; обработка данных; предоставление бизнес информации; рекламные агентства; реклама для третьих лиц; управление базами данных; сбор информации по компьютерным базам данных; консультации по вопросам бизнеса; консультации по вопросам бизнеса в области мероприятий, конференций, подготовительных программ, обучающих программ и семинаров на базе веб-технологий; консультации по вопросам бизнеса в области передачи знаний на основе веб-технологий; консультации по вопросам бизнеса в области сотрудничества в онлайн-режиме и технологий сотрудничества; консультации по вопросам бизнеса в области продаж и маркетинга; услуги по управлению бизнес проектами; услуги по управлению бизнес проектами в отношении разработки, учреждения, подготовки к производству, производства, записи, мониторинга и последующей реализации мероприятий, конференций, подготовительных программ, обучающих программ и семинаров на базе веб-технологий; изучение рынка и консультации в сфере бизнеса; консультации в сфере бизнеса, относящиеся к содействию/помощи в деловых операциях посредством локальных и глобальных компьютерных сетей по местоположению и предоставление рефералов для доставки широкого ассортимента деловых и потребительских товаров и услуг; распространение деловой информации о товарах и услугах третьих лиц посредством локальной и глобальной

компьютерных сетей; консультации в области бизнеса, связанные с предоставлением веб-сайтов в глобальной компьютерной сети, посредством которых третьи лица могут предлагать и получать товары и услуги, размещать, оценивать статус и осуществлять торговлю и заказы, заключать контракты, договоры, проводить деловые операции и сделки; предоставление компьютеризированной онлайн-службы заказов; реклама товаров и услуг третьих лиц посредством локальной и глобальной компьютерных сетей; услуги международных агентств по импорту и экспорту; прокат рекламных площадей во всех средствах массовой информации; услуги коммерческие онлайн-новые, относящиеся к электронным аукционным продажам и предоставление онлайн-бизнес-оценки для них; услуги онлайн-розничной продажи потребительских товаров; предоставление деловой информации посредством веб-сайтов, а именно, предоставление директорий веб-сайтов третьих лиц для осуществления/помощи в бизнес-операциях; бизнес-консультации в отношении функционирования электронных форумов, мест торговли для покупателей и продавцов товаров и/или услуг в глобальной компьютерной сети; содействие бизнесу в отношении осуществления бизнес-операций, деловых сделок посредством локальных и глобальных компьютерных сетей; консультации по вопросам корпоративного управления; услуги маркетинга и продвижения (товаров и услуг); публикация рекламных материалов; реклама свободной жилой и коммерческой недвижимости для продажи и аренды; распространение рекламных материалов, обновление рекламных материалов, сбор и предоставление рекламы для использования в качестве веб-страниц в Интернете; аренда площадей для размещения рекламы; обработка компьютерных данных; услуги информационные по вопросам сбыта, бизнеса и продвижения (товаров и услуг); услуги телефонных ответчиков [для отсутствующих абонентов]; услуги телефонных ответчиков (для третьих лиц); продажа аукционная, предоставляемая в сети Интернет; управление

персоналом; предоставление информации по вопросам продаж, сбыта, бизнеса, рекламы и продвижения (товаров и услуг) посредством глобальной компьютерной сети и посредством Интернета; представление товаров во всех медиасредствах с целью розничной продажи; сбор для третьих лиц различных товаров и размещение товаров для удобства изучения и приобретения потребителями с общего торгового Интернет сайта и через магазины оптовой продажи; сбор для третьих лиц различных товаров и размещение товаров для удобства изучения и приобретения потребителями этих товаров посредством средств телекоммуникаций или почтовых заказов из общего торгового каталога товаров широкого потребления; сбор для третьих лиц различных товаров и размещение товаров для удобства изучения и приобретения потребителями этих товаров в магазинах розничной продажи; розничная и оптовая продажа телефонов, трубок мобильных телефонов, аксессуаров для мобильных, сотовых телефонов, включенных в 9 класс, электронных и телекоммуникационных товаров, аппаратных средств компьютеров и компьютерного программного обеспечения, батарей, аккумуляторов, зарядных устройств для аккумуляторов, приборов, аппаратов и инструментов для записи, получения, передачи и/или воспроизведения данных, информации, рисунков, изображений и/или звуков, бижутерии, драгоценных металлов, ювелирных изделий, драгоценных камней, печатной продукции, писчебумажных товаров, канцелярских принадлежностей и магнитных и немагнитных кодируемых карточек, мебели, обрамлений для картин, домашней и кухонной утвари, изделий из стекла, фарфора и фаянса, текстильных изделий, тканей, одежды, обуви, головных уборов, шнуров, шнурков и изделий вышитых, пуговиц, лент, булавок и игл, искусственных цветов, ковров, циновок, игр и игрушек электронных, химических продуктов, предназначенных для использования в промышленных, научных целях, в фотографии и сельском хозяйстве, красок, олиф и лаков, гигиенических

средств для личного использования, мыла, парфюмерных изделий, косметических средств, лосьонов для волос и тела, эфирных масел, препаратов для чистки и отбеливания, смазочных материалов, топлива, свечей, фармацевтических, ветеринарных и гигиенических препаратов, скобяных и замочных изделий, машин и станков, ножевых изделий, бритв и ручных орудий, инструментов, компьютеров, счетных машин, электрических, фотографических, кинематографических и оптических приборов и инструментов, очков и солнцезащитных очков, приборов и инструментов хирургических и медицинских, устройств для освещения, нагрева, получения пара, тепловой обработки пищевых продуктов, для охлаждения, сушки, вентиляции, водораспределительных и санитарно-технических, транспортных средств, огнестрельного оружия, фейерверков, серебра столового и изделий из серебра, часов и прочих хронометрических приборов, музыкальных инструментов, периодики, карточек, изделий из бумаги и картона, картинок, картин, пишущих машин и конторских принадлежностей, материалов для упаковки, резины, каучука и пластмасс для промышленного использования, материалов для уплотнения и изоляции, герметизации, кожи и имитаций кожи, изделий из них, сумок женских, кошельков, бумажников, портмоне, держателей кожаных, сумок, пакетов, мешков, саквояжей, изделий багажных для ручной клади, чемоданов, зонтов, зеркал, канатов, веревок, бечевки, сетей, палаток, тентов, навесов, нитей текстильных и пряжи, вешалок для одежды, салфеток под приборы, галантерейных и басонных изделий, одеял, покрывал и белья столового, скатертей, игрушек и спортивных товаров, пищевых продуктов и напитков, мяса, рыбы, дичи, консервированных, сушеных и подвергнутых тепловой обработке фруктов и овощей, джемов / варений и фруктовых пюре, яиц, молока и молочных продуктов, масел и жиров пищевых, кофе, чая, какао, сахара, риса, муки, хлеба, хлебобулочных изделий и изделий кондитерских из сладкого теста

преимущественно с начинкой, приправ, свежих фруктов и овощей, пива, минеральной воды, фруктовых соков и других безалкогольных напитков, алкогольных напитков, изделий флористов, табака, табачных изделий, курительных принадлежностей и спичек; рассылка рекламных материалов; услуги агентств по продаже и закупкам для третьих лиц; выбор, подбор товаров и услуги снабженческие товарами для физических и юридических лиц и бизнеса; услуги заказов [для третьих лиц]; услуги универсальных магазинов, продающих в розницу; услуги супермаркетов, продающих в розницу; услуги секретарей; предоставление деловой статистической информации; организация выставок в коммерческих или рекламных целях; коммерческая помощь, относящаяся к сбору и предоставлению и сдаче в аренду рассылочных списков с целью рассылки рекламных материалов; исследования в области бизнеса; административная деятельность в сфере бизнеса для обработки продаж, осуществленных посредством Интернета; услуги по направлению бизнеса и штата сотрудников; клиринговые агентства по импорту-экспорту (услуги агентств по импорту-экспорту); агентства по подписке на газеты; репродуцирование документов; запись сообщений (включая трафареты бумажные редактируемые); аренда /прокат офисного оборудования; управление взаимоотношениями, взаимодействиями с клиентами; менеджмент в сфере бизнеса, относящийся к электронной коммерции; менеджмент в сфере бизнеса и административная деятельность, относящаяся к спонсорским программам; услуги по бухгалтерскому учету; административная деятельность в сфере бизнеса, относящаяся к организации и проведению коммерческих программ для волонтеров и проектов общественных работ, предоставляемых на благотворительной основе; прокат торговых стоек, стендов; предоставление информации в области деловых и коммерческих контактов; услуги оптимизации поисковых средств /систем; услуги по оптимизации трафика веб-сайта; услуги рекламные "оплата за

клик", услуги PPC; посредничество коммерческое [обслуживание]; управление деятельностью внештатных сотрудников; согласование и заключение коммерческих операций для третьих лиц; обновление и поддержка информации в компьютерных базах данных; управление коммерческими проектами для строительных проектов; предоставление деловой информации через веб-сайты; консультации, информация и рекомендации в отношении всех вышеперечисленных услуг; все вышеперечисленные услуги, включенные в 35 класс.

**38** - телекоммуникации; телекоммуникационные услуги, а именно, услуги передачи и получения данных посредством телекоммуникационных сетей; предоставление услуг мультимедийных телеконференций, видеоконференций и собраний/встреч в онлайн-режиме на базе веб-технологий, позволяющих участникам одновременно и асинхронно просматривать, принимать участие/публиковать, редактировать и обсуждать документы, информацию/данные и изображения посредством веб-браузеров; предоставление потребителям онлайн-доступа к онлайн-отчетам/сообщениям, относящимся к исполнению, эффективности и статусу приложений, телеконференций, видеоконференций и собраний/встреч на базе веб-технологий; предоставление пользователям безопасного удаленного доступа посредством Интернета к частным компьютерным сетям; предоставление информации в сферах защищенной передачи данных и информации; консультации в сферах услуг защищенной передачи данных и информации; предоставление онлайн-сотрудничества (телекоммуникационные услуги), позволяющего пользователям осуществлять доступ к приложениям, платформам, документам совместного пользования, информации/данным, спискам задач и дискуссионным форумам; услуги Интернет вещания, предоставляющие онлайн-базу данных с информацией, касающейся недостатков, предоставляемых платформ вещания на базе веб-технологий; обеспечение телекоммуникационного доступа и соединений к компьютерным базам

данных и Интернету; услуги электронной связи; интерактивные телекоммуникационные услуги; телекоммуникация информации (веб-страницы), компьютерных программ и данных; предоставление телекоммуникационных соединений с интернетом или базами данных; предоставление телекоммуникационного доступа к услугам, средствам и структурам глобальной сети связи; связь с использованием компьютерных терминалов; связь с использованием оптических волоконных сетей; передача сообщений, информации, данных, документов и изображений с помощью компьютера; связь факсимильная; передача сообщений; служба пейджинговая; прокат модемов; службы передачи данных электронными средствами связи; прокат телекоммуникационного оборудования; услуги электронной передачи, получения и направления сообщений; предоставление телекоммуникационных услуг для сбора, передачи и доставки данных посредством электронных средств; электронный обмен речью, данными, аудио, видео, текстом и графикой, доступных посредством компьютерных и телекоммуникационных сетей; услуги мгновенного обмена сообщениями; услуги связи посредством мобильных телефонов; предоставление телекоммуникационных услуг для сбора, передачи и доставки почтовых сообщений, неподвижных изображений и/или кинематографической информации, такой как знаки, символы, буквы, цифры, сообщения, музыка и изображения, телеграммы, информация и данные посредством механических, электронных, телефонных, телеграфных, кабельных, компьютерных и спутниковых средств связи; передача, вещание и прием аудио, видео, неподвижных и подвижных изображений и данных в сжатой или несжатой форме и в режиме реального времени или с задержкой; услуги электронной проведения/передачи сообщений, проведения/передачи конференций и проведения/передачи команд; услуги видеоконференций; связь посредством электронных досок объявлений, позволяющая пользователям в режиме реального времени вести интерактивное общение

между компьютерными терминалами и электронными досками объявлений, содержащими неподвижную и подвижную графическую информацию, и голосовую информацию, такую как символы, буквы, цифры; предоставление электронных досок объявлений и досок сообщений для передачи сообщений; предоставление онлайн-дискуссионных форумов; потоковая передача аудиоматериалов в Интернете; потоковая передача видеоматериалов в Интернете; услуги телевизионного вещания; услуги трансляции платных телевизионных программ; услуги видеотрансляции/видеовещания, вещание и передачи радио и телевизионных программ; вещание музыкальное; передача музыки, фильмов, интерактивных программ, видео, электронных компьютерных игр; услуги передачи информации в отношении онлайн-магазинов и общей розничной торговли; услуги передачи видеoinформации по заказу/запросу; агентства печати новостей; предоставление доступа к компьютерным базам данных в глобальной компьютерной сети для поиска и восстановления, извлечения информации, данных, веб-сайтов и ресурсов, доступных в компьютерных сетях; предоставление пользователям доступа к компьютерным базам данных, содержащим электронные публикации, доски объявлений, базы данных и информацию, доступную посредством компьютера; функционирование/управление дискуссионными форумами, тематическими чатами; коллективный доступ к глобальным компьютерным информационным сетям для передачи и распространения разнообразной информации; предоставление доступа к веб-сайтам в глобальной компьютерной сети, позволяющей третьим лицам предлагать товары и услуги, размещать и выполнять заказы, заключать договоры, контракты и вести деловые операции, сделки; предоставление доступа к интерактивным веб-сайтам в глобальной компьютерной сети для третьих лиц для размещения информации, ответов на запросы и размещения, и выполнения заказов на продукцию,

услуги и коммерческие возможности; услуги связи, а именно: услуги отправки цифровых текстовых и числовых сообщений; передача информации посредством обмена, передачи данных для содействия в принятии решений; передача информации через видеокommunikационные системы; услуги веб-конференций; электронные коммуникационные услуги для организации дискуссионных форумов, виртуальных чатов посредством передачи, обмена текстовыми сообщениями; обеспечение электронными досками объявлений для размещения и передачи сообщений среди и между компьютерными пользователями в отношении продукции, услуг и коммерческих инициатив и возможностей; предоставление онлайн-интерактивных досок объявлений для размещения, продвижения, продажи и перепродажи изделий посредством глобальной компьютерной сети; услуги по предоставлению электронной почты и передачи сообщений посредством электронной почты; аудио и видеосвязь посредством компьютеров и компьютерных сетей, а также, посредством глобальной сети связи; предоставление компьютерного доступа и прокат времени доступа к онлайн-интерактивным доскам объявлений и базам данных; предоставление доступа к электронным доскам объявлений для размещения и передачи сообщений среди и между компьютерными пользователями в отношении продукции, услуг и коммерческих возможностей; предоставление доступа к электронным календарям, адресным справочникам/книгам и электронным блокнотам/записным книжкам посредством локальных и глобальных компьютерных сетей; предоставление дистанционного видео и/или телефонного конференц-доступа и возможностей, средств, оборудования; обеспечение компьютерных соединений с веб-сайтами третьих лиц для осуществления электронной коммерции и действительных мировых коммерческих сделок; консультации, информация и рекомендации в отношении всех вышеперечисленных

услуг; все вышеперечисленные услуги, включенные в 38 класс.

**39** - 39-ый класс: услуги навигации глобальной системы позиционирования [GPS]; предоставление информации в отношении путешествий и туризма посредством Интернета или телекоммуникационных сетей; предоставление интерактивной онлайн-базы данных, содержащей информацию о дорогах, путешествиях, навигации, движении, транспорте и достопримечательностях, объектах повышенного интереса (путешествия); предоставление информации путешественникам, туристам о стоимости проезда, провоза багажа, тарифах, расписаниях и общественном транспорте; информация о путешествиях и туризме, а также услуги гидов, экскурсоводов; услуги по прокладке и планированию маршрута; организация путешествий; услуги туристических агентств; услуги туристических агентств, предоставляющих бронирование билетов/мест; организация путешествий и предоставление соответствующей информации в онлайн-режиме из компьютерной базы данных или Интернета; услуги прогулочных яхт и/или водного транспорта; предоставление информации в области маршрутов движения для туристических целей; прокат навигационных систем; транспортировка; предоставление дорожной информации и информации о трафике, движении; предоставление навигационных и информационных услуг, а именно, информации о трафике, движении и транспортных пробках на дорогах; перевозка товаров и пассажиров; перевозки автомобильные; авиаперевозки; прокат транспортных средств; услуги по сдаче в аренду автомобилей; услуги водителей; транспортировка трубопроводная; транспортные услуги в виде управления перевозками; предоставление зоны полетов, а именно, предоставление доступа к полевым аэродромам, посадочным полосам и взлетно-посадочным полосам; упаковка; упаковка и хранение товаров; хранение данных или документов в электронных устройствах; доставка корреспонденции; доставка товаров, заказанных по почте;

услуги курьеров [доставка корреспонденции или товаров]; посредничество в морских перевозках; работы погрузочные и разгрузочные; посредничество при фрахтовании; перевозка при переезде; посредничество при прокате, и/или фрахтовании кораблей и/или судов; услуги по спасанию кораблей и/или судов и подъем затонувших кораблей и/или судов; служба лоцманская; газораспределение и газоснабжение; распределение электроэнергии и электроснабжение; теплораспределение и теплоснабжение; водораспределение и водоснабжение; обеспечение устройствами швартовки (причальными системами); аренда складов; прокат инвалидных кресел; прокат самолетов; прокат велосипедов; прокат автомобилей; прокат кораблей и/или судов; прокат транспортных средств, управляемых человеком; прокат механических систем парковки; управление парковочным пространством; услуги автостоянок; предоставление платных дорог; прокат контейнеров; прокат поддонов; прокат машин для упаковки или машин заверточных; прокат рефрижераторов; сбор бытовых отходов и мусора; сбор промышленных отходов и мусора; консультации, информация и рекомендации в отношении всех вышеперечисленных услуг; все вышеперечисленные услуги, включенные в 39 класс.

**41** - образование, воспитание; обеспечение учебного процесса; развлечения; организация спортивных и культурно-просветительных мероприятий; публикация текстовых материалов, издание книг и журналов (за исключением рекламных текстовых материалов); публикация диаграмм, схем, графиков, изображений и фотографий; издание газет, журналов и периодических изданий; обучение, практическая подготовка и рекомендации в отношении телекоммуникаций, компьютеров, компьютерных программ, дизайна веб-сайтов, электронной торговли, менеджмента в сфере бизнеса и рекламы; предоставление образования, восстановительного отдыха, руководства, тьюторинга и подготовки как в интерактивном, так и в неинтерактивном режимах; планирование, разработка обра-

зовательных курсов, экзаменов и квалификационных экзаменов/аттестации; развлечения, предоставляемые посредством электронных и цифровых интерактивных средств; услуги электронных игр, предоставляемые посредством Интернета; предоставление информации, относящейся к воспитанию, образованию, учебным процессам, развлечениям, восстановительному отдыху, к спортивным, социальным и культурно-просветительным мероприятиям; предоставление электронных публикаций в онлайн-режиме (незагружаемых); подготовка, организация, сопровождение и проведение вокальных конкурсов; подготовка, организация, сопровождение и проведение концертов; подготовка, организация, сопровождение и проведение мероприятий и конкурсов в образовательных или развлекательных целях; подготовка, организация, сопровождение и проведение игровых шоу и игр с приключениями; услуги агентств по распространению билетов на развлекательные мероприятия; информация в отношении развлечений или образования, воспитания, предоставляемая в онлайн-режиме из компьютерных баз данных или Интернета; предоставление цифровой музыки (незагружаемой) из Интернета; предоставление цифровой музыки (незагружаемой) из MP3 Интернет веб-сайтов; услуги развлекательные и образовательно-просветительные, относящиеся к планированию, производству и распределению звука, изображений, цифровой музыки, кинофильмов, живого или записанного звука, визуальных или аудиовизуальных материалов для вещания по наземным кабелям, спутниковым каналам, интернету, беспроводным или проводным системам и другим средствам связи; музыкально-развлекательные мероприятия, музыкальные развлечения; прокат звукозаписей; подготовка развлекательных, обучающих, воспитательных, документальных и новостных программ для вещания; услуги корреспондентов, репортеров; информация, относящаяся к спортивным или культурно-просветительным мероприятиям, текущим собы-

тиям и свежим новостям, предоставляемым посредством телевизионной спутниковой передачи, Интернета или посредством иных электронных средств; производство, монтирование телевизионных передач, радиопередач и фильмов; премиальные или платные услуги составления телевизионных программ и услуги составления телевизионных программ; планирование развлекательных телевизионных программ; предоставление развлекательной информации, мультимедийного контента, развлекательных телевизионных программ и предоставление фильмов в онлайн-режиме; подготовка и производство, монтаж телевизионных программ; предоставление информации, данных, графики, звука, музыки, видео, анимации и текста (текстовой информации) для развлекательных целей; услуги в области игр; предоставление оборудования для клубного отдыха, спортивного и гимнастического оборудования; вокально-инструментальные ансамбли; услуги клубных развлечений, дискотек, показов мод и ночных клубов, клубов-кафе ночных; услуги клубов, относящиеся к развлечениям, воспитанию, образованию и культуре; организация, проведение и предоставление, оснащение конференций, съездов, конгрессов, семинаров и мастерклассов; организация и проведение выставок, показов мод, образовательных выставок, показов и культурно-просветительных выставок и представлений; услуги художественных выставок и галерей; услуги художественных галерей, относящиеся к длительной аренде, аренде предметов изобразительного искусства; практическая подготовка в сфере здоровья и безопасности, охраны окружающей среды; предоставление курсов сигароведения, курсов дегустации вин; предоставление образовательной информации об исследовательских материалах и агентствах и исследований для них; подготовка, организация, планирование и управление семинарами; дрессировка животных; руководство, управление в производстве вещательных программ; обеспечение учебного процесса, относ-



ящегося к функционированию, эксплуатации машин и оборудования, в том числе, аудиовизуального оборудования, используемого при производстве вещательных программ; предоставление аудио и видеостудий; предоставление спортивного оборудования/инвентаря; предоставление оборудования для кинотеатров, шоу-программ, представлений, спектаклей, музыкальной или образовательной подготовки; агентства по бронированию билетов на развлекательные мероприятия; прокат кинофильмов; прокат музыкальных инструментов; прокат телевизионных программ; прокат телевизионных приемников, телевизоров; библиотеки, обеспечивающие выдачу книг на дом; услуги библиотечных архивов; субтитрование; перевод с языка жестов; предоставление видеоигр, компьютерных игр, звука или изображений, или кинофильмов через телекоммуникационные или компьютерные сети; предоставление онлайн-овых компьютерных игр и конкурсов; прокат предварительно записанных видеозаписей; прокат игровых машин; предоставление в кредит оборудования для аркадных игр; прокат картин, картинок; фотографирование; услуги переводчиков; услуги устных переводчиков; учебные и обучающие, подготовительные программы в области управления рисками; учебные и обучающие, подготовительные программы, относящиеся к сертификации; предоставление новостей; лотереи; предоставление онлайн-овых незагружаемых видео; тьюторинг; консультации, информация и рекомендации в отношении всех вышеперечисленных услуг; все вышеперечисленные услуги, включенные в 41 класс.

**42** - научные и технологические услуги и относящиеся к ним научные исследования и разработки, услуги по промышленному анализу и научным исследованиям; разработка и усовершенствование технического и программного обеспечения компьютеров; обеспечение программное как услуга [SaaS]; услуги веб-порталов, а именно, размещение /хостинг Интернет веб-сайтов порталов с интерактивными компьютерными базами

данных с программами фильмов, предварительными просмотрами, отрывками из фильмов/трейлерами, спортивными передачами, концертами, новостями из жизни известных людей и развлекательными новостями и другой связанной с этим информацией; облачные вычисления, а именно, размещение компьютерного прикладного программного обеспечения третьих лиц; облачные вычисления, а именно, прокат программного обеспечения в области конференций, аудиоконференций, электронного обмена сообщениями, совместной работы с документами и файлами, видеоконференций и обработки голосовых данных и вызовов на базе веб-технологий; услуги предоставления/поставщиков облачного хостинга; предоставление онлайн-ового незагружаемого программного обеспечения для содействия совместной работе большого числа программных приложений; услуги технической поддержки (технические консультации) в отношении компьютерного программного обеспечения и приложений, предоставляемых в онлайн-овом режиме, по электронной почте и телефону; компьютерные услуги, а именно, создание онлайн-овых сообществ для зарегистрированных пользователей для участия в дискуссиях, установление обратной связи с их участниками, создание виртуальных сообществ и обмен документами; советы по вопросам компьютерных технологий, предоставляемые интернет-пользователям посредством горячей линии; компьютерные услуги, касающиеся создания индексов информации, сайтов и ресурсов в компьютерных сетях; предоставление поисковых средств/систем; разработка компьютеров, портативных компьютеров, переносных компьютеров, ноутбуков, ноутбуков, портативных вычислительных машин и карманных компьютеров; разработка персональных цифровых помощников и персональных медиаплееров; разработка мобильных, сотовых телефонов и смартфонов; разработка цифровых фото, кино, видеокамер; компьютерные услуги, включенные в 42 класс; составление программ для компьютеров; компьютерное интегрирование; компьютерный

анализ; составление программ для компьютеров, связанных с защитой от вирусов; услуги компьютерного системного программного обеспечения; компьютерные услуги в отношении предоставления прямого соединения между компьютерными пользователями для обмена информацией; разработка компьютерного программного обеспечения; проектирование компьютерных систем; разработка и усовершенствование веб-страниц; размещение веб-страниц для третьих лиц; размещение компьютерного прикладного программного обеспечения для поиска и восстановления, извлечения информации из баз данных и компьютерных сетей; предоставление технической информации по специальным запросам конечных пользователей с помощью телефонов или глобальной компьютерной сети; консультации по вопросам компьютерного программного обеспечения; компьютерные услуги, связанные с индивидуальными поисками компьютерных баз данных и веб-сайтов; кодирование и декодирование компьютерного и электронного сигнала; преобразование, перенос данных и документов с физического носителя в электронный медиаформат; услуги тестирования и оценки продукции/изделий; услуги в сфере архитектуры и дизайна, моделирования; оформление интерьера зданий, офисов и квартир; компьютерная информация и информация о компьютерных сетях; предоставление компьютерных программ управления рисками в сфере безопасности (компьютерное программирование); услуги в области информации, сведений и исследований, испытания в отношении компьютерной безопасности; контроль качества; компьютерные услуги по вопросам сертификации бизнес операций и подготовки отчетов по ним, включенные в 42 класс; контроль доступа (службы компьютерной безопасности) к компьютерам, электронным сетям и базам данных; обеспечение безопасности передачи данных и транзакций посредством компьютерных сетей;

консультации по вопросам защиты данных; технические консультации по вопросам безопасности телекоммуникаций; услуги безопасности компьютеризированных сетей связи; предоставление информации в области безопасности интернета, всемирной компьютерной сети и компьютеризированных сетей связи; консультации в области услуг безопасности интернета, всемирной компьютерной сети и компьютеризированных сетей связи, обеспечения безопасности информации; услуги аутентификации для компьютерной безопасности; компьютерные услуги в отношении онлайн-аутентификации электронных подписей; услуги дистанционного резервного копирования данных; хранение данных в электронном виде; предоставление информации в области компьютерных технологий и программирования через веб-сайты; услуги по составлению географических карт; прокат развлекательного программного обеспечения; консультации, информация и рекомендации в отношении всех вышеперечисленных услуг; все вышеперечисленные услуги, включенные в 42 класс.

(111) N 2019 0837

(151) 06.11.2019

(210) 2018 34164

(220) 04.04.2018

(181) 04.04.2028

(730) WORLD-WIDE SIRES, LTD., 11740  
U.S. Rt. 42 Plain City, Ohio 43064 USA  
(US)

(540)



(526) Əmtəə nişanında "World-WIDE SIRES" söz birləşməsinin elementlərinə

**ayrı-ayrılıqda mühafizə verilmədən bütövlüklə qorunur.**

**(511) 05** - dondurulmuş öküz sperması.

**(526) В товарном знаке словосочетание "World-WIDE SIREs" охраняется в целом без предоставления самостоятельной правовой охраны отдельным элементам.**

**(511) 05** - замороженная сперма быка.

**(111) N 2019 0838**

**(151) 06.11.2019**

**(210) 2018 34202**

**(220) 27.04.2018**

**(181) 27.04.2028**

**(730) Herbalife International, Inc., 800 W.lympic Boulevard, Suite 406, Los Angeles CA 90015 (US)**

**(540)**



**(526) Əmtəə nişanında "NUTRITION" söz işarəsi hüquqi mühafizə obyektidir.**

**(511) 03** - ağartma üçün preparatlar və yuma üçün digər maddələr; təmizləmə, cilalama, yağsızlaşdırma və abraziv emal üçün preparatlar; qeyri-müalicəvi sabunlar; ətriyyat məmulatları, efir yağları, kosmetika, saç üçün losyonlar; qeyri-müalicəvi diş tozları və pastaları; 03-cü sinfə daxil edilmiş bütün əmtəələr.

**05** - əczaçılıq məhsulları, tibbi və baytarlıq preparatları; tibbi məqsədlər üçün gigiyena məhsulları; tibbi və ya baytarlıq məqsədləri üçün pəhriz qidası və maddələri, uşaq qidası; insan və heyvanlar üçün qida əlavələri; plastirlər, sarğı materialları; dişləri plomblamaq və diş sürətini hazırlamaq üçün materiallar; dezinfeksiyaedici vasitələr; ziyanverici heyvanları məhv etmək üçün preparatlar; fungusidlər, herbisidlər; 05-ci sinfə daxil edilmiş bütün əmtəələr.

**29** - ət, balıq, quş və ov quşu əti; ət ekstraktları; konservləşdirilmiş, qurudulmuş və istilik emalına uğradılmış tərəvəzlər və meyvələr; jele, mürəbbə, kompotlar; yumurta; süd və süd məhsulları; qida yağları

və piyləri; 29-cu sinfə daxil edilmiş bütün əmtəələr.

**30** - qəhvə, çay, kakao və qəhvə əvəzediciləri; düyü; tapioka (manioka) və saqo; un və taxıl məhsulları; çörək-bulka məmulatları, qənnadı məmulatları; dondurma; qənd, bal, patokadan sirop; maya, çörəkçilik tozları; duz; xardal; sirkə, xuruşlar; ədviyyatlar; soyudulma üçün buz; 30-cu sinfə daxil edilmiş bütün əmtəələr.

**32** - pivə; mineral və qazlı sular və digər alkoqolsuz içkilər; meyvəli içkilər və meyvə şirələri; siroplar və içkilərin hazırlanması üçün digər tərkiblər; 32-ci sinfə daxil edilmiş bütün əmtəələr.

**35** - reklam; biznes sahəsində menecment; biznes sahəsində inzibati fəaliyyət; ofis xidməti; 35-ci sinfə daxil edilmiş bütün xidmətlər.

**(526) В товарном знаке словесное обозначение "NUTRITION" не является объектом правовой охраны.**

**(511) 03** - препараты для отбеливания и прочие вещества для стирки; препараты для чистки, полирования, обезжиривания и абразивной обработки; мыла нелечебные; парфюмерные изделия, эфирные масла, косметика, лосьоны для волос, зубные порошки и пасты нелечебные; все товары, включенные в 03-ий класс .

**05** - изделия фармацевтические, препараты медицинские и ветеринарные; изделия гигиенические для медицинских целей; диетическое питание и вещества для медицинских или ветеринарных целей, детское питание; пищевые добавки для человека и животных; пластыри, перевязочные материалы; материалы для пломбирования зубов и изготовления зубных слепков; дезинфицирующие средства; препараты для уничтожения вредных животных; фунгициды, гербициды; все товары, включенные в 05-ый.

**29** - мясо, рыба, птица и дичь; мясные экстракты; овощи и фрукты консервированные, сушеные и подвергнутые тепловой обработке; желе, варенье, компоты; яйца; молоко и молочные продукты; масла и жиры пищевые; все товары, включенные в 29-ый.

**30** - кофе, чай, какао и заменители кофе; рис; tapioka (manioka) и саго; мука и

зерновые продукты; хлебобулочные изделия, кондитерские изделия; мороженое; сахар, мед, сироп из патоки; дрожжи, пекарные порошки; соль; горчица; уксус, приправы; пряности; лед для охлаждения; все товары, включенные в 30-ый.

**32** - пиво; минеральные и газированные воды и прочие безалкогольные напитки; фруктовые напитки и фруктовые соки; сиропы и прочие составы для изготовления напитков; все товары, включенные в 32-ой.

**35** - реклама; менеджмент в сфере бизнеса; административная деятельность в сфере бизнеса; офисная служба; все услуги включенные в 35-ый.

(111) N 2019 0839

(151) 06.11.2019

(210) 2018 34208

(220) 02.05.2018

(181) 02.05.2028

(730) Hangzhou Hikvision Digital Technology Co., Ltd., No. 555, Qianmo Road, Binjiang District, Hangzhou, Zhejiang Province, P.R.China (CN)  
(540)



(591) boz, açıq-göy, ağ

(511) 09 - kompüterlər üçün yaddaş blokları; kompüterlər üçün proqramlar; kompüterlər üçün əməliyyat proqramları; kompüterlər üçün proqram təminatı; kompüter proqram təminatı üçün yüklənən əlavələr; avtomobil dayanacaqlarının ödənilən vaxtının sayğacıları; poçt markaları ilə ödəmənin nəzarəti üçün aparatlar; saxta sikkələrin detektorları; qabaqcadan ödəmə ilə avtomatlar üçün mexanizmlər; holoqramlar; üzlərin tanınması üçün avadanlıq; fototeleqraf aparatları; çəkmə üçün qurğular və alətlər; ölçmə cihazları; elektron məlumat lövhələri; danışıq aparatları; videotelefonlar; Qlobal Mövqe Təyinetmə Sisteminin aparaturası [GPS]; yığcam disklər [audiovideo]; səsyzama

aparaturası; videoyazma üçün qurğular; videokameralar; monitoring üçün elektrik aparatları; uşağa nəzarət etmək üçün videokameralar; fotoaparatlar; ekranlar [fotoqrafiya]; filtrlər [fotoqrafiya]; fotoaparatlar üçün dayaqlar; fotoaparatlar üçün ştativlər; işıqdan qorunma obyektiv blendaları; monopodlar [əl ştativləri]; ölçmə alətləri; optik linzalar; optik-lifli kəbellər [lif (Am)]; inteqral sxemlər üçün platalar; çiplər [inteqral sxemlər]; elektrik kondensatorları; video-ekranlar; məsafədən idarə edilmə üçün aparatura; lifli işıq bələdçiləri [optik liflər]; istehsal proseslərinin məsafədən idarə edilməsi üçün elektrik qurğuları; ildırım sipərləri; elektroliz vannaları; odsöndürənlər; sənaye məqsədləri üçün rentgen aparatlarının ekranları; bədbəxt hadisələrdən şəxsi qorunma vasitələri; oğruluğun qarşısının alınması üçün elektrik qurğular; mühafizə siqnalizasiyası qurğuları; pensne/eynək; elektrik batareyaları; diapozitivlər [fotoqrafiya]; rəqəmsal fotoaparatlar; analoq kamera.

**35** - 09-cu sinif əmtəələrinin alınmasında və satılmasında, idxalında və ixracında, eləcə də topdan və pərakəndə satışında biznes vasitəçilik; kommersiya məlumatının verilməsi; reklam fəaliyyəti; reklam və / və ya kommersiya məqsədləri üçün tədbirlərin təşkil edilməsi; verilənlər fayllarının yığılması və idarə edilməsi; yuxarıda qeyd olunan xidmətlər barəsində konsultasiyalar və məlumatlar; yuxarıda qeyd olunan xidmətlərin həmçinin internet kimi elektron şəbəkə vasitəsilə verilməsi.

**42** - elmi-texniki xidmətlər və tədqiqatlar, eləcə də onlarla bağlı işləmələr; inkişaf üzrə xidmətlər; sənaye təhlili və tədqiqatları üzrə xidmətlər; kompüter avadanlığının və proqram məhsullarının layihələndirilməsi və işlənməsi; kompüter sistemlərinin layihələndirilməsi; kompüterlərin kirəsi; proqram təminatının kirəsi; kompüterlər üçün proqramların tərtib edilməsi; proqram təminatının modernləşdirilməsi; proqram təminatının quraşdırılması; proqram təminatının xidmət edilməsi; kompüter proqramlarının çoxaldılması; verilənlərin və ya sənədlərin fiziki daşıyıcıdan elektron daşıyıcıya köçürülməsi; kompüter proqramları verilənlərinin və ya məlumatın mübadiləsi (qeyri-fiziki mübadilə); kompüter

verilənlərinin bərpası; kompüter sistemlərinin təhlili; üçüncü şəxslər üçün veb-saytların yaradılması və texniki xidmətin göstərilməsi; kompüter saytlarının [veb-saytların] yerləşdirilməsi; serverlərin yerləşdirilməsi; məlumat sistemlərinin viruslardan qorunması; internet üçün axtarış vasitələrinin verilməsi; uzaqdan daxilolma imkanı olan kompüter sistemlərinin monitorinqi; texniki layihələr üzrə tədqiqatlar; mühəndislik; mühəndislik-texniki ekspertiza; şəhər planlaşdırılması; mexanika sahəsində araşdırmalar; sənaye dizaynı; interyerin tərtibatı; yuxarıda şərh olunan xidmətlər barəsində konsultasiyalar və məlumatlar; həmçinin, İnternet daxil olmaqla elektron şəbəkələr vasitəsilə verilən, yuxarıda şərh olunan xidmətlər.

**(591)** серый, светло-синий, белый

**(511) 09** - блоки памяти для компьютеров; программы для компьютеров; программы операционные для компьютеров; обеспечение программное для компьютеров; приложения для компьютерного программного обеспечения, загружаемые; счетчики оплачиваемого времени стоянки автомобилей; аппараты для контроля оплаты почтовыми марками; детекторы фальшивых монет; механизмы для автоматов с предварительной оплатой; голограммы; оборудование для распознавания лиц; аппараты фототелеграфные; приборы и инструменты для взвешивания; измерители; доски объявлений электронные; аппараты переговорные; видеотелефоны; аппараты глобальной системы позиционирования [GPS]; компакт-диски [аудио-видео]; аппаратура звукозаписывающая; устройства для видеозаписи; видеокамеры; аппараты электрические для мониторинга; видеокамеры для слежения за ребенком; фотоаппараты; экраны [фотография]; фильтры [фотография]; стойки для фотоаппаратов; штативы для фотоаппаратов; бленды объективов свето-защитные; моноподы [штативы ручные]; инструменты измерительные; линзы оптические; кабели оптико-волоконные [волокно (Am)]; платы для интегральных схем; чипы [интегральные схемы]; конденсаторы электрические; видеоэкраны; аппаратура для дистанционного управ-

ления; световоды волоконные [оптические волокна]; установки электрические для дистанционного управления производственными процессами; молниеотводы; ванны электролитические; огнетушители; экраны рентгеновских аппаратов для промышленных целей; средства индивидуальной защиты от несчастных случаев; устройства для предотвращения краж электрические; устройства охранной сигнализации; пенсне/очки; батареи электрические; диапозитивы [фотография]; фотоаппараты цифровые; аналоговая камера.

**35** - бизнес-посредничество в покупке и продаже, импорте и экспорте, а также оптовая и розничная продажа товаров 09-го класса; предоставление коммерческой информации; рекламная деятельность; организация мероприятий для рекламных и/или коммерческих целей; сбор и управление файлами данных; консультации и информация в отношении вышеупомянутых услуг; предоставление вышеупомянутых услуг также через электронные сети, такие как Интернет.

**42** - научно-технические услуги и исследование, а также разработки, связанные с ними; услуги по развитию; услуги по промышленному анализу и исследованиям; проектирование и разработка компьютерного оборудования и программных продуктов; проектирование компьютерных систем; прокат компьютеров; прокат программного обеспечения; составление программ для компьютеров; модернизация программного обеспечения; инсталляция программного обеспечения; обслуживание программного обеспечения; размножение компьютерных программ; перенос данных или документов с физического носителя на электронный; конвертирование данных компьютерных программ или информации (не физическое конвертирование); восстановление компьютерных данных; анализ компьютерных систем; создание и техническое обслуживание веб-сайтов для третьих лиц; размещение компьютерных сайтов [веб-сайтов]; размещение серверов; защита информационных систем от вирусов; предоставление поисковых средств для интернета; мониторинг компьютерных систем с

удаленным доступом; исследования по техническим проектам; инжиниринг; экспертиза инженерно-техническая; планирование городское; исследования в области механики; дизайн промышленный; оформление интерьера; консультации и информация касательно вышеупомянутых услуг; в том числе, вышеупомянутые услуги, предоставляемые через электронные сети, включая Интернет.

(111) N 2019 0840  
(151) 06.11.2019  
(210) 2018 34214  
(220) 08.05.2018  
(181) 08.05.2028  
(730) Gilead Sciences Ireland UC, IDA  
Business and Technology Park,  
Carrigtohill, Co. Cork, Ireland (IE)  
(540)

## БИКТАРВИ

(511) 05 - əczaçılıq preparatları.  
(511) 05 - фармацевтические препараты.

(111) N 2019 0841  
(151) 06.11.2019  
(210) 2018 34228  
(220) 18.05.2018  
(181) 18.05.2028  
(730) Swarovski Aktiengesellschaft,  
Dröschstrasse 15, 9495 Triesen,  
Liechtenstein (LI)  
(540)



(511) 14 - nəcib metallar və onların xəlitələri və digər siniflərə daxil edilməyən nəcib metallardan və ya onlarla örtülmüş məmulatlar; zərgərlik məmulatları, qiymətli daş-qaşlar; taclar, saç üçün nəcib metallardan bəzəklər [zərgərlik məmulatları]; saatlar və xronometrik cihazlar; əsl və dekorativ zərgərlik məmulatları (bijuteriya); rəngli qiymətli daş-qaşlar; bəzəklər [zərgərlik məmulatları]; boyunbağı [zərgərlik məmulatları]; sırğalar; bilərziklər [zərgərlik məmulatları]; üzüklər, qaşlı üzüklər [zərgərlik məmulatları]; broşkalar [zərgərlik məmulatları]; halqaşəkilli bilərziklər; zərgərlik brelokları; kulonlar [zərgərlik məmulatları]; nəcib metallardan zəncirlər [zərgərlik məmulatları]; medalyonlar [zərgərlik məmulatları]; zaponkalar; medalyonlar; açarlar üçün nəcib metallardan tutqaclar; açarlar üçün tutqaclar [açarlar üçün breloklar ilə halqalar]; şüşədən, təbii və ya süni qiymətli daş-qaşlardan, plastik kütlədən, adi və ya qiymətli metallardan şəxsi istifadə üçün kiçik zərgərlik məmulatları; bəzəklər üçün mücrülər; qol saati və qol saati istisna olmaqla saatlar, və onlar üçün detallar; simsiz rabitə funksiyası ilə saat; yaddaş funksiyasını daxil edən saat; qol saatinin və qol saati istisna olmaqla saatin saxlanması üçün nəzərdə tutulan futlyarlar; həqiqi (təbii) qiymətli daş-qaşlar və hər bir məqsəd üçün və hər növ sintetik qiymətli daş-qaşlar; rəngli qiymətli daş-qaşlar, xüsusilə, şəffaf rəngli qiymətli daş-qaşlar və süni rəngli qiymətli daş-qaşlar; emal edilmiş tərəşli şüşədən zərgərlik daş-qaşları.

35 - pərakəndə və ya topdan satış xidmətləri; İnternet vasitəsilə pərakəndə və ya topdan satış xidmətləri; malların (əmtəələrin) irəliləyişi, informasiya və reklam xidmətləri; İnternet vasitəsilə malların (əmtəələrin) irəliləyişi, informasiya və reklam xidmətləri; komersiya və ya reklam məqsədlərində sərgilərin təşkil edilməsi; üçüncü şəxslər üçün satışların irəliləyişi; reklam materiallarının yayılması (vərəqələrin, prospektlərin, çap materiallarının, nümunələrin); üçüncü şəxslər üçün müxtəlif malların yığılması (onların nəql edilməsi nəzərdə tutulmadan) və istehlakçılar tərəfindən malların (əmtəələrin) əlverişli öyrənilməsi və əldə edilməsi üçün yerləşdirilməsi; üçüncü

şəxslər üçün müxtəlif malların yığılması (onların nəql edilməsi nəzərdə tutulmadan) və onların istehlakçılar tərəfindən veb-saytda əlverişli öyrənilməsi və istehlakçılar tərəfindən malların (əmtələrin) əldə edilməsi üçün yerləşdirilməsi; zərgərlik məmulatları, boyunbağı, sırğalar, biləziklər, üzüklər [zərgərlik məmulatları], breloklar [zərgərlik məmulatları], asma bəzəklər, açarlar üçün tutqaclar [breloklar və ya futlyarlar], qol saati və qol saati istisna olmaqla saatlar, zərgərlik məmulatları, heykəlciklər, bayram dekorasiyaları, əsasən şüşədən dekorasiya məmulatları, çilçiraqlar, çilçiraqların detalları, işıqlandırma cihazları, yazı ləvazimatları, çantalar, torbalar, pul kisələri, mobil telefonlar üçün çexollar, gündən qorunma eynəkləri, eynəklər, gündən qorunma eynəkləri və eynəklər üçün futlyarlar, şüşədən məmulatlar, şüşə şarlar, şüşə yeşiklər, içkilər üçün stəkanlar, masa qab-qacağı [biçaqlar, çəngəllər və qaşıqlar istisna olmaqla], güldanlar, şamdanlar, güzgülər, şəkillər üçün çərçivələr, parfümeriya, kosmetika, özü ilə daşınan elektron qurğular və məlumat daşıyıcıları, geyim, ayaqqabı, toxuculuq məmulatları, mebel, USB-yığıcılar, USB-fleşyığıcılar, verilənləri saxlayan USB-yığıcılar, sensor ekranlarla istifadə üçün stiluslar (qələmlər), səsucaldanlar və akustik sistemlər (xüsusilə, portativ səsucaldanlar), qulaqlıqlar, kompüterlər, rəqəmsal köməkçilər və mobil telefonlar üçün xüsusi olaraq nəzərdə tutulan çantalar, çexollar və futlyarlar barəsində bütün yuxarıda sadalanan xidmətlər; yuxarıda sadalanan mallara (əmtələrə) aid olan reklam xidmətləri və malların (əmtələrin) irəliləyişi üzrə xidmətlər.

**(511) 14** - благородные металлы и их сплавы и изделия из благородных металлов или покрытые ими, не включенные в другие классы; изделия ювелирные, камни драгоценные; тиары, украшения для волос из благородных металлов [изделия ювелирные]; часы и хронометрические приборы; ювелирные изделия подлинные и декоративные (бижутерия); цветные драгоценные камни; украшения [изделия ювелирные]; кольцо [изделия ювелирные]; серьги; браслеты [изделия ювелирные]; кольца, перстни [изделия ювелирные]; броши [изделия

ювелирные]; кольцеобразные браслеты; брелоки ювелирные; кулоны [изделия ювелирные]; цепи из благородных металлов [изделия ювелирные]; медальоны [изделия ювелирные]; запонки; медальоны; держатели для ключей из благородных металлов; держатели для ключей [кольца для ключей с брелоками]; небольшие ювелирные изделия из стекла, натуральных или искусственных драгоценных камней, пластика, обычных или драгоценных металлов для персонального использования; шкатулки для украшений; часы наручные и часы, за исключением наручных, и детали для них; часы с функцией беспроводной связи; часы, включающие функцию памяти; футляры, предназначение для хранения наручных часов и часов, за исключением наручных; камни драгоценные натуральные (природные) и камни драгоценные синтетические всех видов и для любых целей; цветные драгоценные камни, в частности, прозрачные цветные драгоценные камни и искусственные цветные драгоценные камни; ювелирные камни из обработанного, граненого стекла.

**35** - услуги розничной или оптовой продажи; услуги розничной или оптовой продажи через интернет; продвижение товаров, информационные и рекламные услуги; продвижение товаров, информационные и рекламные услуги через Интернет; организация выставок в коммерческих или рекламных целях; продвижение продаж для третьих лиц; распространение рекламных материалов (листовок, проспектов, печатных материалов, образцов); сбор для третьих лиц различных товаров (не подразумевая их транспортировку) и размещение товаров для удобства изучения и приобретения потребителями; сбор для третьих лиц различных товаров (не подразумевая их транспортировку) и размещение товаров для удобства изучения их потребителями на вебсайте и приобретения их потребителями; все вышеуказанные услуги в отношении ювелирных изделий, кольцо, серег, браслетов, колец [ювелирных изделий], брелоков [ювелирных изделий], подвесок, держателей для ключей [брелоков или футляров], наручных часов,



часов, за исключением наручных, ювелирных украшений, статуэток, праздничных декораций, декоративных изделий в основном из стекла, люстр, деталей люстр, осветительных приборов, письменных принадлежностей, сумок, мешков, кошельков, чехлов для мобильных телефонов, солнцезащитных очков, очков, футляров для солнцезащитных очков и очков, изделий из стекла, стеклянных шаров, стеклянных ящичков, стаканов для напитков, посуды столовой [за исключением ножей, вилок и ложек], ваз, подсвечников, зеркал, обрамления для картин, парфюмерии, косметики, носимых при себе электронных устройств и носителей информации, одежды, обуви, текстильных изделий, мебели, USB-накопителей, USB –флэш -накопителей, USB - устройств хранения данных, стилусов для использования с сенсорными экранами, громкоговорителей и акустических систем (в частности, портативных громкоговорителей), сумок, чехлов и футляров, специально предназначенных для наушников, компьютеров, цифровых помощников и мобильных телефонов; рекламные услуги и услуги по продвижению товаров, относящиеся к вышеперечисленным товарам.

(111) N 2019 0842

(151) 06.11.2019

(210) 2018 34249

(220) 30.05. 2019 0841-2019 0843

(181) 30.05.

(730) Kidz Holding s.a.l., KidzMondo  
Building - Beirut Waterfront – Lebanon

(LB)

(540)



(526) Əmtəə nişanında “Kidz Mondo”, “A CHILDREN'S WORLD” söz birləşmələri hüquqi mühafizə obyektidir.

(591) sarı, göy, qırmızı, ağ

(511) 41 - tərbiyə etmə; təhsil; əyləncələr; idman və mədəni-maarif tədbirlərinin təşkili; attraksion parkları, oyun zalları xidmətlərinin göstərilməsi.

(526) В товарном знаке словосочетания “Kidz Mondo”, “A CHILDREN'S WORLD” не являются объектами правовой охраны.

(591) желтый, синий, красный, белый

(511) 41 - воспитание; образование; развлечения; организация спортивных и культурно-просветительных мероприятий; предоставление услуг игровых залов, парков аттракционов.

(111) N 2019 0843

(151) 06.11.2019

(210) 2018 34251

(220) 30.05.2018

(181) 30.05.2028

(730) “Jirovoy kombinat” ASC, Rusiya  
Federasiyası, 620085, Sverdlovsk vilayəti,  
Yekaterinburq şəh., Titov küç., 27 (RU)

(540)



(526) Əmtəə nişanı elementlərinə ayrı-ayrılıqda hüquqi mühafizə verilmədən bütövlüklə qorunur.

(591) yaşıl, ağ

(511) 03 - dezodorasiyaedici sabunlar; parçaların çalarlarının canlandırılması üçün sabunlar; tualet parça sabunları; təsərrüfat sabunu.

(526) Товарный знак охраняется в целом без предоставления правовой охраны отдельным элементам.

(591) зеленый, белый

(511) 03 - мыла дезодорирующие; мыла для оживления оттенков тканей; мыла кусковые туалетные; хозяйственное мыло

(111) N 2019 0844

(151) 06.11.2019

(210) 2018 34084

(220) 16.02.2018

(181) 16.02.2028

(730) J. K. International FZE, Jebel Ali Free Zone Area, Dubai, United Arab Emirates (AE)

(540)



CANALI

(511) 34 - tütün; çəkmək üçün ləvazimatlar; kibrit.

(511) 34 - табак; курительные принадлежности; спички.

(111) N 2019 0845

(151) 06.11.2019

(210) 2018 34183

(220) 17.04.2018

(181) 17.04.2028

(730) Cultural Village Foundation (KATAR), P.O. Box 22899, Doha, Qatar

(QA)

(540)



(511) 29 - süd və süd məhsulları, xüsusilə, pendirlər, kərə yağı, yoqurtlar, yağılılığı çox olan qaymaq və yağılılığı az olan qaymaq; südün üstünlüyü ilə süd içkiləri; konservləşdirilmiş, qurudulmuş və istilik emalına uğradılmış meyvələr və tərəvəzlər; jele, mürəbbə, meyvə püresi; yumurta; qida yağları və piyləri; ət, ət konservləri; cansız balıq, balıq konservləri; bütün yuxarıda sadalınmış məhsullar orqanikdir, orqanik kənd təsərrüfatı vasitəsi ilə alınmışdır və ya orqanik kənd təsərrüfatı vasitəsi ilə alınmış məhsullardan istehsal edilmişdir.

30 - qəhvə, çay, kakao, qənd, düyü; tapioka (manioka), saqo, qəhvə əvəzediciləri; un və taxıl məhsulları, undan hazırlanmış qənnadı məmulatları; emal olunmuş taxıllar, o cümlədən emal olunmuş buğda və emal olunmuş buğdanın növləri, emal olunmuş çovdar, emal olunmuş qarğıdalı, emal olunmuş arpa və emal olunmuş yulaf; çörək-bulka məmulatları, qənnadı məmulatları; qida buzu; bal, patokadan sirop; maya, çörəkçilik tozları; duz; xardal; sirkə; xuruşlar; ədviyyatlar; soyudulma üçün buz; bütün yuxarıda sadalınmış məhsullar orqanikdir, orqanik kənd təsərrüfatı vasitəsi ilə alınmışdır və ya orqanik kənd təsərrüfatı vasitəsi ilə alınmış məhsullardan istehsal edilmişdir.

31 - xam şəkildə və emal olunmamış kənd təsərrüfatı, bağ-bostan və meşə məhsulları və işlənməmiş və emal olunmamış taxıl; emal olunmamış buğda və emal olunmamış buğdanın növləri kimi emal olunmamış dənli bitkilər; emal olunmamış çovdarın toxumları; mais; yulaf, arpa, qarğıdalı; təzə meyvələr və tərəvəzlər; emal olunmamış kartof; əkilmə üçün toxumlar, canlı bitkilər və güllər;

orqanik məhsullar, məhz, emal olunmamış giləmeyvələr, emal olunmamış yefındıđı, taxıllar [toxum], emal olunmamış xiyarlar, buynuz ağacının paxlaları, adi seratonıyanın (keçıbuynuzu ağacının) barları, yalançı ağ akasıya, xammal, emal olunmamış kahı, emal olunmamış balqabaq, emal olunmamış kəvər, badam [bar], emal olunmamış şabalıdlar, qoz [bar], emal olunmamış zeytun, emal olunmamış göbələklər, çovdar, emal olunmamış üzüm, emal olunmamış soğan; bütün yuxarıda göstərilən məhsullar orqanikdir, orqanik kənd təsərrüfatı vasitəsi ilə alınmışdır və ya orqanik kənd təsərrüfatı vasitəsi ilə alınmış məhsullardan istehsal edilmişdir.

**32** - tərkibində orqanik inqrediyentlər olan alkoqolsuz içkilər; mineral və qazlı sular və digər alkoqolsuz içkilər; meyvəli içkilər və meyvə şirələri; siroplar və içkilərin hazırlanması üçün digər tərkiblər; bütün yuxarıda sadalınmış məhsullar orqanikdir, orqanik kənd təsərrüfatı vasitəsi ilə alınmışdır və ya orqanik kənd təsərrüfatı vasitəsi ilə alınmış məhsullardan istehsal edilmişdir.

**35** - üçüncü şəxslər üçün orqanik və təbii məhsulların (onların nəql edilməsi nəzərdə tutulmadan) yığılması və istehlakçılar tərəfindən bu əmtəələrin əlverişli öyrənilməsi və əldə edilməsi üçün pərakəndə mağazalarda yerləşdirilməsi; orqanik və təbii qida məhsulları sahəsində marketinq və reklam üzrə xidmətlər.

**(511) 29** - молоко и продукты молочные, в частности, сыры, масло сливочное, йогурты, сливки с повышенным содержанием жира и сливки с пониженным содержанием жира; напитки молочные с преобладанием молока; фрукты и овощи консервированные, сушеные и подвергнутые тепловой обработке; желе, варенье, пюре фруктовые; яйца; масла и жиры пищевые; мясо, консервы мясные; рыба неживая, консервы рыбные; все вышеупомянутые продукты являются органическими, получены посредством органического сельского хозяйства или изготовлены из продуктов, полученных посредством органического сельского хозяйства.

**30** - кофе, чай, какао, сахар, рис, тапиока (маниока), саго, заменители кофе; мука и продукты зерновые, изделия кондитерские мучные; злаки обработанные, в том числе, пшеница обработанная и сорта пшеницы обработанной, рожь обработанная, кукуруза обработанная, ячмень обработанный и овес обработанный; изделия хлебобулочные, изделия кондитерские; лед пищевой; мед, сироп из патоки; дрожжи, порошки пекарные; соль; горчица; уксус; приправы; пряности; лед для охлаждения; все вышеупомянутые продукты являются органическими, получены посредством органического сельского хозяйства или изготовлены из продуктов, полученных посредством органического сельского хозяйства.

**31** - продукты сельскохозяйственные, садово-огородные и лесные в сыром виде и необработанные и зерно непереработанное и необработанное; злаки необработанные, такие как пшеница необработанная и сорта пшеницы необработанной; зерна ржи необработанные; маис; овес, ячмень, кукуруза; фрукты и овощи свежие; картофель необработанный; семена для посадки, растения и цветы живые; продукты органические, а именно, ягоды необработанные, арахис необработанный, злаки [зерно], огурцы необработанные, бобы рожкового дерева, плоды цератонии обыкновенной, робиния, сырье, салат-латук необработанный, тыква необработанная, лук-порей необработанный, миндаль [плоды], каштаны необработанные, орехи [плоды], маслины [оливы] необработанные, грибы необработанные, рожь, виноград необработанный, лук необработанный; все вышеупомянутые продукты являются органическими, получены посредством органического сельского хозяйства или изготовлены из продуктов, полученных посредством органического сельского хозяйства.

**32** - безалкогольные напитки, содержащие органические ингредиенты; минеральные и газированные воды и прочие безалкогольные напитки; фруктовые напитки и фруктовые соки; сиропы и прочие составы для изготовления

напитков; все вышеупомянутые продукты являются органическими, получены посредством органического сельского хозяйства или изготовлены из продуктов, полученных посредством органического сельского хозяйства.

**35** - сбор для третьих лиц органических и натуральных продуктов (не подразумевая их транспортировку) и размещение данных товаров для удобства изучения и приобретения потребителями в розничных магазинах; услуги по маркетингу и рекламе в области органических и натуральных пищевых продуктов.

(111) N 2019 0846

(151) 06.11.2019

(210) 2018 34184

(220) 17.04.2018

(181) 17.04.2028

(730) Cultural Village Foundation

(KATAR), P.O. Box 22899, Doha, Qatar

(QA)

(540)

**(511) 29** - süd və süd məhsulları, xüsusilə, pendirlər, kərə yağı, yoqurtlar, yağlılığı çox olan qaymaq və yağlılığı az olan qaymaq; südün üstünlüyü ilə süd içkiləri; konservləşdirilmiş, qurudulmuş və istilik emalına uğradılmış meyvələr və tərəvəzlər; jele, mürəbbə, meyvə püresi; yumurta; qida yağları və piyləri; ət, ət konservləri; cansız balıq, balıq konservləri; bütün yuxarıda sadalınmış məhsullar orqanikdir, orqanik kənd təsərrüfatı vasitəsi ilə alınmışdır və ya orqanik kənd təsərrüfatı vasitəsi ilə alınmışdır.

**30** - qəhvə, çay, kakao, qənd, düyü; tapioka (manioka), saqo, qəhvə əvəzediciləri; un və taxıl məhsulları, undan hazırlanmış qənnadı məmulatları; emal olunmuş taxıllar, o cümlədən emal olunmuş buğda və emal

olunmuş buğdanın növləri, emal olunmuş çovdar, emal olunmuş qarğıdalı, emal olunmuş arpa və emal olunmuş yulaf; çörək-bulka məmulatları, qənnadı məmulatları; qida buzu; bal, patokadan sirop; maya, çörəkçilik tozları; duz; xardal; sirkə; xuruşlar; ədviyyatlar; soyudulma üçün buz; bütün yuxarıda sadalınmış məhsullar orqanikdir, orqanik kənd təsərrüfatı vasitəsi ilə alınmışdır və ya orqanik kənd təsərrüfatı vasitəsi ilə alınmışdır.

**31** - xam şəkildə və emal olunmamış kənd təsərrüfatı, bağ-bostan və meşə məhsulları və işlənməmiş və emal olunmamış taxıl; emal olunmamış buğda və emal olunmamış buğdanın növləri kimi, emal olunmamış dənli bitkilər; emal olunmamış çovdarın toxumları; mais; yulaf, arpa, qarğıdalı; təzə meyvələr və tərəvəzlər; emal olunmamış kartof; əkilmə üçün toxumlar, canlı bitkilər və güllər; orqanik məhsullar, məhz: emal olunmamış giləmeyvələr, emal olunmamış yerdəyi, taxıllar [toxum], emal olunmamış xiyarlar, buynuz ağacının paxlaları, adi seratoniyanın (keçibuynuzu ağacının) barları, yalançı ağ akasiya, xammal, emal olunmamış kahı, emal olunmamış balqabaq, emal olunmamış kəvər, badam [bar], emal olunmamış şabalıdlar, qoz [bar], emal olunmamış zeytun, emal olunmamış göbələklər, çovdar, emal olunmamış üzüm, emal olunmamış soğan; bütün yuxarıda göstərilən məhsullar orqanikdir, orqanik kənd təsərrüfatı vasitəsi ilə alınmışdır və ya orqanik kənd təsərrüfatı vasitəsi ilə alınmışdır.

**32** - tərkibində orqanik inqrediyentlər olan alkoqolsuz içkilər; mineral və qazlı sular və digər alkoqolsuz içkilər; meyvəli içkilər və meyvə şirələri; siroplar və içkilərin hazırlanması üçün digər tərkiblər; bütün yuxarıda sadalınmış məhsullar orqanikdir, orqanik kənd təsərrüfatı vasitəsi ilə alınmışdır və ya orqanik kənd təsərrüfatı vasitəsi ilə alınmışdır.

**35** - üçüncü şəxslər üçün orqanik və təbii məhsulların (onların nəql edilməsi nəzərdə tutulmadan) yığılması və istehlakçılar tərəfindən bu əmtəələrin əlverişli öyrənilməsi və əldə edilməsi üçün pərakəndə mağazalarda yerləşdirilməsi; orqanik və təbii

qida məhsulları sahəsində marketing və reklam üzrə xidmətlər.

**(511) 29** - молоко и продукты молочные, в частности сыры, масло сливочное, йогурты, сливки с повышенным содержанием жира и сливки с пониженным содержанием жира; напитки молочные с преобладанием молока; фрукты и овощи консервированные, сушеные и подвергнутые тепловой обработке; желе, варенье, пюре фруктовые; яйца; масла и жиры пищевые; мясо, консервы мясные; рыба неживая, консервы рыбные; все вышеупомянутые продукты являются органическими, получены посредством органического сельского хозяйства или изготовлены из продуктов, полученных посредством органического сельского хозяйства.

**30** - кофе, чай, какао, сахар, рис, тапиока (маниока), саго, заменители кофе; мука и продукты зерновые, изделия кондитерские мучные; злаки обработанные, в том числе, пшеница обработанная и сорта пшеницы обработанной, рожь обработанная, кукуруза обработанная, ячмень обработанный и овес обработанный; изделия хлебобулочные, изделия кондитерские; лед пищевой; мед, сироп из патоки; дрожжи, порошки пекарные; соль; горчица; уксус; приправы; пряности; лед для охлаждения; все вышеупомянутые продукты являются органическими, получены посредством органического сельского хозяйства или изготовлены из продуктов, полученных посредством органического сельского хозяйства.

**31** - продукты сельскохозяйственные, садово-огородные и лесные в сыром виде и необработанные и зерно непереработанное и необработанные; злаки необработанные, такие как пшеница необработанная и сорта пшеницы необработанной; зерна ржи необработанные; маис; овес, ячмень, кукуруза; фрукты и овощи свежие; картофель необработанный; семена для посадки, растения и цветы живые; продукты органические, а именно, ягоды необработанные, арахис необработанный, злаки [зерно], огурцы

необработанные, бобы рожкового дерева, плоды цератонии обыкновенной, робиния, сырье, салат-латук необработанный, тыква необработанная, лук-порей необработанный, миндаль [плоды], каштаны необработанные, орехи [плоды], маслины [оливы] необработанные, грибы необработанные, рожь, виноград необработанный, лук необработанный; все вышеупомянутые продукты являются органическими, получены посредством органического сельского хозяйства или изготовлены из продуктов, полученных посредством органического сельского хозяйства.

**32** - безалкогольные напитки, содержащие органические ингредиенты; минеральные и газированные воды и прочие безалкогольные напитки; фруктовые напитки и фруктовые соки; сиропы и прочие составы для изготовления напитков; все вышеупомянутые продукты являются органическими, получены посредством органического сельского хозяйства или изготовлены из продуктов, полученных посредством органического сельского хозяйства.

**35** - сбор для третьих лиц органических и натуральных продуктов (не подразумевая их транспортировку) и размещение данных товаров для удобства изучения и приобретения потребителями в розничных магазинах; услуги по маркетингу и рекламе в области органических и натуральных пищевых продуктов.

**(111) N 2019 0847**

**(151) 06.11.2019**

**(210) 2018 34185**

**(220) 17.04.2018**

**(181) 17.04.2028**

**(730) Cultural Village Foundation**

**(KATARA), P.O. Box 22899, Doha, Qatar**

**(QA)**

**(540)**

**(511) 29** - süd və süd məhsulları, xüsusilə, pendirlər, kərə yağı, yoqurtlar, yağlılığı çox olan qaymaq və yağlılığı az olan qaymaq; südün üstünlüyü ilə süd içkiləri; konservləşdirilmiş, qurudulmuş və istilik emalına uğradılmış meyvələr və tərəvəzlər; jele, mürəbbə, meyvə püresi; yumurta; qida yağları və piyləri; ət, ət konservləri; cansız balıq, balıq konservləri; bütün yuxarıda sadalınmış məhsullar orqanikdir, orqanik kənd təsərrüfatı vasitəsi ilə alınmışdır və ya orqanik kənd təsərrüfatı vasitəsi ilə alınmış məhsullardan istehsal edilmişdir.

**30** - qəhvə, çay, kakao, qənd, düyü; tapioka (manioka), saqo, qəhvə əvəzediciləri; un və taxıl məhsulları, undan hazırlanmış qənnadı məmulatları; emal olunmuş taxıllar, o cümlədən, emal olunmuş buğda və emal olunmuş buğdanın növləri, emal olunmuş çovdar, emal olunmuş qarğıdalı, emal olunmuş arpa və emal olunmuş yulaf; çörək-bulka məmulatları, qənnadı məmulatları; qida buzu; bal, patkadan sirop; maya, çörəkçilik tozları; duz; xardal; sirkə; xuruşlar; ədviyyatlar; soyudulma üçün buz; bütün yuxarıda sadalınmış məhsullar orqanikdir, orqanik kənd təsərrüfatı vasitəsi ilə alınmışdır və ya orqanik kənd təsərrüfatı vasitəsi ilə alınmış məhsullardan istehsal edilmişdir.

**31** - xam şəkildə və emal olunmamış kənd təsərrüfatı, bağ-bostan və meşə məhsulları və işlənməmiş və emal olunmamış taxıl; emal olunmamış buğda və emal olunmamış buğdanın növləri kimi emal olunmamış dənli bitkilər; emal olunmamış çovdarın toxumları; mais; yulaf, arpa, qarğıdalı; təzə meyvələr və tərəvəzlər; emal olunmamış kartof; əkilmə üçün toxumlar, canlı bitkilər və güllər; orqanik məhsullar, məhz, emal olunmamış giləmeyvələr, emal olunmamış yefindiyi, taxıllar [toxum], emal olunmamış xiyarlar, buynuz ağacının paxlaları, adi seratoniyanın (keçibuynuzu ağacının) barları, yalançı ağ akasiya, xammal, emal olunmamış kəhi,

emal olunmamış balqabaq, emal olunmamış kəvər, badam [bar], emal olunmamış şabalıdlar, qoz [bar], emal olunmamış zeytun, emal olunmamış göbələklər, çovdar, emal olunmamış üzüm, emal olunmamış soğan; bütün yuxarıda göstərilən məhsullar orqanikdir, orqanik kənd təsərrüfatı vasitəsi ilə alınmışdır və ya orqanik kənd təsərrüfatı vasitəsi ilə alınmış məhsullardan istehsal edilmişdir.

**32** - tərkibində orqanik inqrediyentlər olan alkoqolsuz içkilər; mineral və qazlı sular və digər alkoqolsuz içkilər; meyvəli içkilər və meyvə şirələri; siroplar və içkilərin hazırlanması üçün digər tərkiblər; bütün yuxarıda sadalınmış məhsullar orqanikdir, orqanik kənd təsərrüfatı vasitəsi ilə alınmışdır və ya orqanik kənd təsərrüfatı vasitəsi ilə alınmış məhsullardan istehsal edilmişdir.

**35** - üçüncü şəxslər üçün orqanik və təbii məhsulların (onların nəql edilməsi nəzərdə tutulmadan) yığılması və istehlakçılar tərəfindən bu əmtələrin əlverişli öyrənilməsi və əldə edilməsi üçün pərakəndə mağazalarda yerləşdirilməsi; orqanik və təbii qida məhsulları sahəsində marketinq və reklam üzrə xidmətlər.

**(511) 29** - молоко и продукты молочные, в частности, сыры, масло сливочное, йогурты, сливки с повышенным содержанием жира и сливки с пониженным содержанием жира; напитки молочные с преобладанием молока; фрукты и овощи консервированные, сушеные и подвергнутые тепловой обработке; желе, варенье, пюре фруктовые; яйца; масла и жиры пищевые; мясо, консервы мясные; рыба неживая, консервы рыбные; все вышеупомянутые продукты являются органическими, получены посредством органического сельского хозяйства или изготовлены из продуктов, полученных посредством органического сельского хозяйства.

**30** - кофе, чай, какао, сахар, рис, тапиока (manioka), саго, заменители кофе; мука и продукты зерновые, изделия кондитерские мучные; злаки обработанные, в том числе пшеница обработанная и сорта пшеницы обработанной, рожь обработанная, кукуруза обработанная, ячмень обработанный и овес обработанный;

изделия хлебобулочные, изделия кондитерские; лед пищевой; мед, сироп из патоки; дрожжи, порошки пекарные; соль; горчица; уксус; приправы; пряности; лед для охлаждения; все вышеупомянутые продукты являются органическими, получены посредством органического сельского хозяйства или изготовлены из продуктов, полученных посредством органического сельского хозяйства.

**31** - продукты сельскохозяйственные, садово-огородные и лесные в сыром виде и необработанные и зерно непереработанное и необработанное; злаки необработанные, такие как пшеница необработанная и сорта пшеницы необработанной; зерна ржи необработанные; маис; овес, ячмень, кукуруза; фрукты и овощи свежие; картофель необработанный; семена для посадки, растения и цветы живые; продукты органические, а именно, ягоды необработанные, арахис необработанный, злаки [зерно], огурцы необработанные, бобы рожкового дерева, плоды цератонии обыкновенной, робиния, сырье, салат-латук необработанный, тыква необработанная, лук-порей необработанный, миндаль [плоды], каштаны необработанные, орехи [плоды], маслины [оливы] необработанные, грибы необработанные, рожь, виноград необработанный, лук необработанный; все вышеупомянутые продукты являются органическими, получены посредством органического сельского хозяйства или изготовлены из продуктов, полученных посредством органического сельского хозяйства.

**32** - безалкогольные напитки, содержащие органические ингредиенты; минеральные и газированные воды и прочие безалкогольные напитки; фруктовые напитки и фруктовые соки; сиропы и прочие составы для изготовления напитков; все вышеупомянутые продукты являются органическими, получены посредством органического сельского хозяйства или изготовлены из продуктов, полученных посредством органического сельского хозяйства.

**35** - сбор для третьих лиц органических и натуральных продуктов (не подразумевая их транспортировку) и размещение

данных товаров для удобства изучения и приобретения потребителями в розничных магазинах; услуги по маркетингу и рекламе в области органических и натуральных пищевых продуктов.

(111) N 2019 0848

(151) 06.11.2019

(210) 2017 33985

(220) 19.12.2017

(181) 19.12.2027

(730) MEGA DISPOSABLES S.A., 148

Dekelias street, 13678 Aarnes, Greece

(GR)

(540)



(526) Əmtəə nişanında “EveryDay” söz işarəsi və “Center Plus” söz birləşməsi hüquqi mühafizə obyektləri deyildir.

(591) göy, mavi, çəhrayı, açıq-çəhrayı, ağ

(511) 05 - gigiyenik bezlər; qadın bezləri; gigiyenik qadın bezləri; gündəlik gigiyenik bezlər; qadın gigiyenasının vasitələri; intim gigiyena üçün bezlər; intim qorunma üçün bezlər; gigiyenik məqsədlər üçün trusu.

(526) В товарном знаке словесное обозначение “EveryDay” и словосочетание “Center Plus” не являются объектами правовой охраны.

(591) синий, голубой, розовый, светло-розовый, белый

(511) 05 - прокладки гигиенические; прокладки женские; прокладки гигиенические женские; прокладки ежедневные гигиенические; средства женской гигиены; прокладки для интимной гигиены; прокладки для интимной защиты; трусы для гигиенических целей.



(111) N 2019 0849

(151) 06.11.2019

(210) 2017 33733

(220) 18.08.2017

(181) 18.08.2027

(730) Pharmaceutical chemical cosmetic industry ALKALOID AD Skopje, Blvd. Aleksandar Makedonski 12, 1000 Skopje, Republic of Macedonia (MK) (540)

## Caffetin Rapid

(526) Əmtəə nişanında "Rapid" söz işarəsi hüquqi mühafizə obyektidir. (511) 05 - əczaçılıq preparatları.

(526) В товарном знаке словесное обозначение "Rapid" не является объектом правовой охраны. (511) 05 - препараты фармацевтические.

(111) N 2019 0850

(151) 12.11.2019

(210) 2017 33987

(220) 19.12.2017

(181) 19.12.2027

(730) Amazon Europe Core S.à.r.l., 5, Rue Plaetis, L-2338 Luxembourg (LU) (540)

## ECHO

(511) 09 - evi avtomatik idarəetmə qurğuları; səsli mesajların, məlumatların və ya təsvirlərin ötürülməsi üçün simsiz kommunikasiya vasitələri; səsli mesaj və məlumat ötürücüləri və qəbulediciləri; avtonom səsli informasiya qurğuları; avtonom rəqəmsal şəxsi köməkçi qurğusu, proqramlar vasitəsilə təmin edilən inteqrasiya xidmətləri; səsli idarə edilən reproduktorlar; elmi məqsədlər, dəniz, geodeziya, fotoqrafiya, kinematografiya, optika, çəkmə, ölçmə, siqna-

lizasiya, nəzarət (yoxlama), xilasetmə və tədris üçün cihaz və alətlər; səsin və ya təsvirin yazılması, ötürülməsi, canlandırılması üçün aparatura; kalkulyatorlar; məlumatları işləmək üçün avadanlıq; kompüterlər; elektrikin ötürülməsi, paylanması, transformasiyası, toplanması, tənzimlənməsi və ya idarə edilməsi üçün cihaz və alətlər; məlumatın maqnit daşıyıcıları; səsyazma diskleri; kompakt-disklər, dvd və digər rəqəmsal məlumat daşıyıcıları; ilkin ödənişli aparatlar üçün mexanizmlər; proqram təminatı; simsiz internet vasitəsilə mətnin, təsvirlərin və səsin qəbulu, ötürülməsi və oxunması üçün daşınan elektron qurğular; yazma qurğuları üçün məsafədən idarəetmə pultları; məsafədən idarəetmə pultları; digər elektrik, elektron və mexaniki qurğuların və sistemlərin işləməsinə və statusuna monitoring və nəzarət etmək üçün simsiz kontrollerlər; kompüter üçün sensorlu ekranlar; rəqəmsal və audiopleyerlər; səsyazma qurğuları; rəqəmsal videopleyerlər; musiqinin, təsvirlərin və video yazılması, ötürülməsi və canlandırılması üçün daşınan qurğular; elektron cihazlar və təlim vasitələri; fotoaparatar, fotokameralar; rəqəmsal fotoaparatar; mesajların yönləndirilməsi üçün proqram təminatı; televiziya proqramlarının, filmlərin, mətnlərin, təsvirlərin, rəqəmsal media, multimedia-, audio, videofaylların və verilənlər fayllarının işlənməsi, canlandırılması, sinxronizasiyası, yazılması, təşkili, endirilməsi, yüklənməsi, ötürülməsi, yayımlanmasının təşkili, qəbulu, oxudulması və baxılması üçün kompüter avadanlığı və proqram təminatı; istifadəçiləri maraqlandıran mövzularda məlumatların istifadə imkanı, monitoringi, izlənməsi, axtarışı, saxlanması və təqdim edilməsini təmin edən kompüter üçün proqram təminatı; fərdiləşdirilmiş interaktiv televiziyanın proqramlaşdırılmasını təmin edən kompüter üçün proqram təminatı; vizual informasiya vasitələrinin, qrafik təsvirlərin, mətnin, fotoşəkillərin, şəkillərin, rəqəmsal animasiyanın, videokliplərin, kinofilm lentlərinin və audioinformasiyanın əks olunmasında və idarə edilməsində, habelə sosial şəbəkələrdə ünsiyyət məqsədilə istifadə edilən kompüter üçün proqram təminatı və periferiya qurğuları; onlayn verilənlər bazalarına çıxış, baxılması və axtarışı üçün kompüter

proqramları; qlobal kompüter informasiya şəbəkələri ilə inteqrasiya olunmuş telefon əlaqəsini təmin edən kompüter avadanlığı və proqram təminatı; avtonom səsli informasiya qurğularına və rəqəmsal şəxsi köməkçi qurğularına nəzarət edən kompüter üçün proqram təminatı; axtarış platformalarına istifadəçilərin rəqəmsal media kontenti tələb etməyə və qəbul etməyə icazə verməsinə imkan verən, rəqəmsal kontentə abunə xidmətləri ilə bağlı istifadə edilən kompüter üçün proqram təminatı; mətnin, vizual əsərlərin, audioəsərlərin, audiovizual əsərlərin, ədəbi əsərlərin, verilənlərin, faylların, sənədlərin, elektron işlərin və multimedia kontentinin yaradılması, müəllif tərəfindən işlənib hazırlanması, paylanması, endirilməsi, ötürülməsi, qəbulu, canlandırılması, formatlaşdırılması, redaktə edilməsi, ayrılması, kodlaşdırılması, kodunun açılması, konvertasiyası, əks olunması, saxlanması və təşkili üçün kompüter proqram təminatı; kompüterə və ya istifadəçilərin digər portativ elektron qurğularına kontenti, mətni, vizual əsərləri, audioəsərləri, audiovizual əsərləri, ədəbi əsərləri, verilənləri, faylları, sənədləri və elektron əsərləri yükləməyə və onlardan istifadə etməyə imkan verən kompüter üçün proqram təminatı; mətndən, vizual əsərlərdən, audioəsərlərdən, audiovizual əsərlərdən, ədəbi əsərlərdən, verilənlərdən, fayllardan, sənədlərdən və elektron işlərdən daşınan elektron qurğuların və kompüterlərin, habelə qlobal kompüter və kommunikasiya şəbəkələrinin vasitəsilə ötürülməsi, istifadə etmək imkanının verilməsi, yüklənməsi, yayımlanmasının təşkili, əks olunması və köçürülməsi üçün kompüter proqram təminatı; fərdi stereodinamika aparaturası; işarələrin tanınması üçün proqram təminatı; səsin tanınması üçün proqram təminatı; elektron poçt və mesajların mübadiləsi üçün proqram təminatı; kontentin, mətnin, vizual əsərlərin, audioəsərlərin, audiovizual əsərlərin, ədəbi əsərlərin, verilənlərin, faylların, sənədlərin və elektron əsərlərin formatlaşdırılması və portativ electron qurğularla və kompüterlərlə uyğun formata çevrilməsi; fərdi məlumatların idarə olunması və audio və multimedia kontentin, oyunların və proqram təminatı üçün proqramların istifadə edilməsi,

baxılması və axtarışı üçün kompüter proqram təminatı; səsli əmrlərin işlənməsi və səsin tanınması üçün proqram təminatı, nitqin mətnə çevrilməsi üçün proqram təminatı və səsli əlaqə funksiyalı proqram təminatı üçün proqramlar; kompüterlər və ya digər fərdi portativ qurğular üçün mobil proqram şəklində yüklənən proqram təminatı; mətnin, təsvirin və səsin ötürülməsi və əks olunması sahəsində kompüter üçün proqram təminatı.

35 - reklam; reklam və marketing, məhz, üçüncü şəxslər üçün malların və xidmətlərin yeridilməsi; sifariş proseslərinin idarə olunması, məhz, sifarişin qəbulu və onun işlənməsinə aid xidmətlər; istehlakçının tələblərinə cavab verən məhsulların əsas çeşidinin seçimində kömək məqsədilə məhsul haqqında məlumatın verilməsi; axtarış sistemlərinin optimallaşdırılması üzrə xidmətlərin göstərilməsi; müqayisə əsaslı alış-veriş xidmətləri, məhz, üçüncü şəxslər üçün malların və xidmətlərin yeridilməsi; avtomatlaşdırılmış verilənlər bazalarının aparılması və faylların idarə olunması; məlumat reyestrlərinin, saytların və qlobal kompüter şəbəkələrində və digər elektron və kommunikasiya şəbəkələrində üçüncü şəxslərin istifadə etmək imkanı olan digər ehtiyatların yaradılması; istehlakçının göstərişlərinə və tələblərinə cavab verən məhsulların əsas çeşidini seçmək məqsədilə məhsul haqqında istehlakçı üçün məlumatın təqdim edilməsi; istehlakçılara kommersiya xarakterli məlumatın və məsləhətlərin təqdim edilməsi, məhz, internet istifadəçilərinə mal istehlakçılarının geniş dairəsi üçün reytinglərin, resenziyaların və tövsiyələrin dərc etmək imkanının verilməsi; onlayn rejimdə alış-veriş edən, üçüncü şəxslərin geniş çeşidli istehlakçı malların pərakəndə satış mağazalarının xidmətləri; üçüncü şəxslərin geniş çeşidli istehlakçı mallarının pərakəndə satış mağazalarının xidmətləri; kitab, elektron məişət avadanlığı, ərzaq, şərab və içkilər, mətbəx malları, təmizləyici mallar, mətbəx qabları, ev əşyaları, geyim, şəxsi gigiyena malları, ev heyvanları üçün mallar, idman malları, yürüş dəstləri, oyuncaqlar, zərgərlik malları, bijuteriya, gül, ayaqqabı və baş geyimləri ilə bağlı pərakəndə satış və onlayn rejimdə alış-veriş edən pərakəndə satış mağazalarının

xidmətləri; biznes sahəsində menecment; biznes sahəsində inzibati fəaliyyət; ofis xidməti; insanların, məkanların və təşkilatların telefon nömrələri, iş ünvanları, elektron poçt ünvanları, internet şəbəkə səhifələri, ünvanları və telefon nömrələri üçün kataloqların təmin edilməsi.

**38** - telekommunikasiya xidmətləri; telekommunikasiya xidmətləri, məhz, axın və yüklənən audio, video və multimedia kontent fayllarının kompüter və digər kommunikasiya xətlərinin vasitəsilə elektron şəkildə ötürülməsi; mesajların, səs, verilənlərin və təsvirlərin global kommunikasiya şəbəkəsindən elektron şəkildə ötürülməsi; elektron vasitələr istifadə edilən rabitə xidmətləri; elektron məlumatların və verilənlərin ötürülməsi; mesajların elektron poçtla çatdırılması; müzakirə forumlarına çıxışın təmin edilməsi; kompüter istifadəçiləri arasında mal haqqında istehlakçı məlumatı sahəsində onlayn elektron məlumat lövhələrinin təmin edilməsi; şifahi nitqin audioyayımı; maarifləndirici və əyləndirici rəqəmsal media verilənlərinin audio yayımlanması və ötürülməsi; simsiz genişzolaqlı rabitə; kompüter istifadəçiləri və kitab, film, kinofilm, oyun, oyuncaq, idman malları, elektronika, multimedia təqdimatları, habelə digər məişət malları və geniş istehlak mallarının istifadəçiləri arasında mesajların ötürülməsi üçün interaktiv verilənlər bazalarına çıxışın təmin edilməsi; cari hadisələrin onlayn kataloqlarına, verilənlər bazalarına, veb-saytlarına və bloqlarına və onlayn soraq materiallarına çıxışın təmin edilməsi; maarifləndirici və əyləndirici kontentli, məhz, filmlər, televiziya proqramları, audiovizual əsərlər, musiqi, audioəsərlər, kitablar, teatr tamaşaları, ədəbi əsərlər, idman tədbirləri, istirahət fəaliyyəti, hobbilərdə asudə vaxt fəaliyyəti, yarışmalar, incəsənət, rəqs, musiqi, idman və cari tədbirlərə həsr olunmuş mədəniyyət tədbirləri və sərgilər, müxtəlif idman növlərinin öyrədilməsi, klubları, radio verilişləri, komediyalar, dramalar, yarışlar, vizual incəsənət əsərləri, oyunlar, qumar oyunları, festivallar, muzeylər, parklar, mədəni tədbirlər, konsertlər, nəşrlər, animasiyalar, cari tədbirlər, moda nümayişləri, multimedia təqdimatları, habelə, interaktiv maarifləndirici viktorinalar olan onlayn portallara və veb-sayta çıxışın təmin

edilməsi; podkastların yayımlanması, internet yayımlar; mətn və rəqəmsal mesajların simsiz ötürülməsi üzrə xidmətlər; istifadəçilərə kontent, mətn, vizual əsərlərə, audio əsərlərə, audiovizual əsərlərə, ədəbi əsərlərə, verilənlərə, fayllara, sənədlərə və elektron əsərlərə çıxışın əldə edilməsinə və mübadilə edilməsinə imkan verən onlayn şəbəkəyə çıxışın təmin edilməsi; verilənlərin və üçüncü şəxslərin kompüter serverlərinə, kompüter prosessorlarına və kompüter istifadəçilərinə keçidlərin eyniləşdirilməsi, geolokasiyası, qruplaşdırılması, paylaşdırılması və idarə olunması imkanı olan elektron kommunikasiya şəbəkələrinə çıxış vaxtı ilə istifadəçilərin təmin edilməsi; telefon məlumat kitabçalarına, fərdlərin, məkanların və təşkilatların iş ünvanlarının, elektron ünvanlarının, internet şəbəkə səhifələrinin məlumat kitabçalarına çıxışın təmin edilməsi; elektron oxuyucular, mobil telefonlar, smartfonlar, daşınan elektron qurğular, portativ rəqəmsal qurğular, planşetlər və ya kompüterlər arasında təsvirlərin, mesajların, audio, vizual, audiovizual və multimedia işlərinin ötürülməsi üçün telekommunikasiya rabitəsi şəklində yardımçı qurğulara və ya elektron qurğulara çıxışın təmin edilməsi; vizual və audiovizual materialların internet və ya digər kompüter yaxud kommunikasiya şəbəkəsindən axınla ötürülməsi; fotosəkillərin, videoyazıların, mətnlərin, verilənlərin, təsvirlərin və digər elektron işlərin ötürülməsi üçün onlayn çatların, internet forumların və onlayn cəmiyyətlərin təmin edilməsi; yuxarıda sadalananların hamısı barədə məlumatların, konsultasiyaların və məsləhətlərin təmin edilməsi.

**41** - əyləncə məsələləri barədə məlumatın verilməsi; dövrü mətbuatın nəşri; yüklənməyən elektron nəşrlərin onlayn rejimdə təmin edilməsi; interaktiv kitab və jurnalların nəşri; materialın maqnitli və ya optik daşıyıcılarda nəşri; musiqinin onlayn rejimdə nəşri; əyləncə sahəsində məlumatların onlayn rejimdə təmin edilməsi; əvvəlcədən yazılmış yüklənməyən musiqinin və podkastların təmin edilməsi; maarifləndirici və əyləncəli məlumatların, xəbərlərin və cari hadisələr, əyləncələr, mədəniyyət hadisələri, xəbərlər, idman, biznes və maliyyə, siyasət və hakimiyyət, sağlamlıq və fiziki fəaliyyət, hava, elm və texnologiyalar, səyahət,

incəsənət və ədəbiyyat, həyat tərzi və fərdi inkişaf, yerüstü nəqliyyat və nəqliyyat vasitələri, uşaqların təhsili və inkişafı, daşınmaz əmlak, dəb və dizayn, reseptlər, inqrediyendlər və kulinariya, evin interyeri, musiqi və kino, tarix, tibb, hüquq sahəsində şərhlərin təmin edilməsi və istehlakçıların hüquqları haqqında maarifləndirici və əyləndirici məlumatların təmin edilməsi; hamısı əyləncəyə aid olan məlumatlar, audiyozıqlar, nəşrlər yerləşən veb-saytların təmin edilməsi; məlumatlara, yarışmalara, mətnlərə, audiyozıqlara, əyləncə sahəsində nəşrlərə aid olan əyləncə sahəsində xəbərlərin nəşrlərinin və məlumatların təmin edilməsi; əyləncə sahəsində və əyləncə sənayesində konsultasiyalar; sosial şəbəkələr vasitəsilə əyləncələr, filmlər və televiziya şouları haqqında məlumatların təmin edilməsi; əyləncəli radioverilişlərin və interaktiv reklamın yayılması; əyləncələr haqqında məlumatlar sahəsində xidmətlər, məhz, interaktiv fəaliyyət zamanı geniş mövzular dairəsinə və poçtla göndərilən məlumatlara aid məlumat mübadiləsi və müzakirələr üçün imkanın təmin edilməsi; qlobal kommunikasiya şəbəkələrindən əyləncə sahəsində məlumatların, icmalların və fərdi tövsiyələrin təmin edilməsi; qlobal kommunikasiya şəbəkəsindən əyləncə və ya təhsil sahəsində məlumatların və şərhlərin, məhz musiqi, kitablar, kino, kinofilmlər, oyunlar, oyuncaqlar, idman malları, elektronika, multimedia təqdimatları və digər məişət malları və geniş istehlak malları sahəsində məlumatların təmin edilməsi; əyləncə xidmətləri, məhz, musiqi, kitablar, kino, kinofilmlər, oyunlar, oyuncaqlar, idman malları, elektronika, multimedia təqdimatları və digər məişət malları və geniş istehlak malları sahəsində əvvəlcədən yazılmış onlayn audioproqramların təmin edilməsi; əyləncə xidmətləri, məhz, musiqi, kitablar, kino, kinofilmlər, oyunlar, oyuncaqlar, idman malları, elektronika, multimedia təqdimatları və digər məişət malları və geniş istehlak malları sahəsində onlayn icmalların, cədvəllərin və tövsiyələrin təmin edilməsi; əyləncə xidmətləri, məhz, əvvəlcədən yazılmış audioəsərlərin hissələrinin internet vasitəsilə təmin edilməsi; kitabların, jurnalların, dövri mətbuatın, ədəbi əsərlərin, audioəsərlərin və audiovizual əsərlərin nəşri;

əvvəlcədən yazılmış yüklənməyən audio, vizual və audiovizual əsərlərin simsiz şəbəkələrdən təmin edilməsi; kompüter oyunlarının və interaktiv hekayələrin onlayn rejimdə təmin edilməsi; təhsil və təhsil sahəsində məlumatların, xəbərlərin, məqalələrin və şərhlərin təmin edilməsi; cari hadisələr, təhsil, tarix, dillər, humanitar elmlər, riyaziyyat, biznes, elm, hobbi, texnologiyalar, mədəniyyət, idman, incəsənət, psixologiya və fəlsəfə haqqında mövzularda əyani təhsil və onlayn rejimdə məsafədən təhsil şəklində təhsil xidmətləri; cari tədbirlər, təhsil, tarix, dillər, humanitar elmlər, ədəbiyyat, riyaziyyat, biznes, elm, hobbi, texnologiyalar, mədəniyyət, idman, incəsənət, psixologiya və fəlsəfə haqqında müxtəlif mövzularda kompüterdə və ya kompüter vasitəsilə göstərilən interaktiv maarifləndirmə xidmətləri; İnternet şəbəkəsində və ya digər kompüter yaxud kommunikasiya şəbəkələrində istifadə etmək imkanı olan podkastlar, musiqi, audio əsərlər, kitablar, teatr, ədəbi əsərlər, idman yarışları və tədbirləri, istirahət fəaliyyəti, asudə vaxt fəaliyyəti, turnirlər və yarışmalar, incəsənət, rəqs, müzikllər, sərğilər, idman təlimi, klublar, radio, komediyalar, yarışmalar, vizual əsərlər, oyunlar, qumar oyunları, festivallar, muzeylər, parklar, mədəniyyət tədbirlər, konsertlər, nəşrlər, animasiya, cari tədbirlər, moda nümayişləri və multimedia təqdimatları sahəsində podkastlar, vebkastlar və davam edən xəbərlər və şərhlərlə proqramlar şəklində maarifləndirmə və əyləncə xidmətləri; radio proqramların montajı; əyləncə radio verilişləri; səsyazma studiyaların xidmətləri; kompüter oyunları və oyunlar üçün kompüterlərin optimallaşdırılması haqqında məlumatların onlayn rejimdə təmin edilməsi; onlayn yüklənməyən musiqinin və digər rəqəmsal mətnlərin, kitablar, jurnallar, xəbərlər və məlumatlar olan audio faylların axtarışı üçün onlayn rejimdə əyləncə bazasının təmin edilməsi; yuxarıda qeyd olunanların hamısı haqqında məlumatların, konsultasiyaların və məsləhətlərin təmin edilməsi.

**42** - axtarış platformasının təmin edilməsi, axtarış vasitələrinin təmin edilməsi; kompüter xidmətləri, məhz, əməliyyat sisteminin və kompüter proqramlarının məsafədə yerləşdirilməsi; əməliyyat sistemlərinin və

kompüter proqramlarının İnternet vasitəsilə hostinqi; kompüterlər üçün proqramların tərtibi; multimedia proqramlarının idarə edilməsi, nümayiş etdirilməsi, nəzarəti sahəsində konsultasiyalar; kompüter texnikasının, proqram təminatının və kompüter sisteminin tərtibi; proqram təminatının və kompüter sistemlərinin redaktəsi, təkmilləşdirilməsi, texniki xidməti və texniki müşayiəti; multimedia proqramlarının idarə edilməsinə, təqdim edilməsinə, nəzarətinə, tədqiqatlara, verilənlər bazalarının aparılmasına, infrastrukturun idarə edilməsinə və öz işlərinin həlli üçün kənardan vəsaitlərin cəlb edilməsinə aid informasiya texnologiyaları sahəsində xidmətlər; informasiya texnologiyaları sahəsində xidmətlər, məhz, internet vasitəsilə ümumi maraq doğuran məlumatların geniş çeşidini təmin edən onlayn verilənlər bazalarının hostinqi; informasiya texnologiyaları sahəsində xidmətlər, məhz, ümumi maraq doğuran məlumatların əldə edilməsi üçün axtarış vasitələrinin təmin edilməsi; kompüter istifadəçiləri ilə abunəçilər arasında mesajların ötürülməsi üçün interaktiv verilənlər bazalarının hostinqi; kitablar, filmlər, kinofilmlər, televiziya proqramları, oyunlar, oyuncaqlar, idman malları, elektronika, multimedia təqdimatları və digər məişət malları və geniş istehlak malları, malların icmalları və İnternetdə alış-veriş barədə məlumatlar haqqında kompüter istifadəçiləri ilə abunəçilər arasında mesajların ötürülməsi üçün interaktiv verilənlər bazalarının hostinqi; internet-brauzerlər üçün yüklənməyən onlayn proqram təminatının təmin edilməsi; kompüter, daşınan kompüter və mobil rabitə qurğularının vasitəsilə İnternetə çıxışın təkmilləşdirilməsi üçün mobil rabitə qurğuları üçün yüklənməyən proqram təminatının təmin edilməsi; texniki dəstək, məhz, kompüter avadanlığında və proqram təminatında, daşınan kompüterlərin və mobil rabitə qurğularının kompüter avadanlığında və proqram təminatında nasazlıqların aşkarlanması; konsultasiyalar və kompüter avadanlığının və proqram təminatının tərtibi; üçüncü şəxslər üçün kompüter proqram təminatının tərtibi; daşınan kompüterlər və mobil rabitə qurğuları üçün konsultasiyalar və avadanlıq ilə proqram təminatının tərtibi; kontent, fotosəkillərin, mətnlərin, verilənlərin,

təsvirlərin, internet səhifələrin və üçüncü şəxslər üçün digər elektron əsərlərin hostinqi; istifadəçilərə fotosəkilləri, mətnləri, verilənləri, təsvirləri, elektron obyektləri, visual əsərləri, audioəsərləri, audiovizual əsərləri, ədəbi əsərləri və sənədləri tələb etməyə və əldə etməyə imkan verən axtarış platformalarının təmin edilməsi; istifadəçilərə öz fotosəkillərini, mətnlərini, təsvirlərini onlayn rejimdə nəşr etməyə və mübadilə etməyə imkan verən interaktiv hostinq xidmətləri; kompüterlər, İnternet, parolların təhlükəsizliyi və kompüterlər, İnternet və parollar ilə bağlı problemlərin yaranma risklərinin qarşısının alınması üçün nəzərdə tutulmuş proqram təminatının saxlanması və təkmilləşdirilməsi; kompüter üçün proqram təminatının quraşdırılması və xidmətin göstərilməsi; kompüter avadanlığına və proqram təminatına aid məlumatların veb-sayt vasitəsilə texniki məlumatların təqdim edilməsi; kompüter avadanlığı sahəsində konsultasiya xidmətləri; sənəd əsaslı verilənlərin bir kompüter formatından digərinə çevrilməsi; qlobal kompüter şəbəkələrində, simsiz şəbəkələrdə və elektron kommunikasiya şəbəkələrində rəqəmsal kontentin hostinqi; yüklənməyən proqram təminatının və istifadəçilərə proqram təminatına çıxışı əldə edib yükləməyə imkan verən onlayn vasitələrin müvəqqəti istifadəyə verilməsi; istifadəçilərin üstünlük verdiklərinin əsasında proqramlar üzrə fərdi tövsiyələri verən yüklənməyən onlayn proqram təminatının müvəqqəti istifadəyə verilməsi; təhlükəsizlik məqsədlərilə kompüter verilənlərinin və kompüter sistemləri ilə şəbəkələrinin monitorinqi; üçüncü şəxslər üçün verilənlər bazalarının hostinqi, qiymətləndirilməsi və xidmətin göstərilməsi; verilənlər bazalarına xidmət göstərən zaman istifadə edilən proqram təminatı daxil olan "bulud" hesablamaları üzrə xidmətlər; elektron verilənlər bazalarının "bulud" hostinqi; verilənlər bazalarının idarə olunmasında istifadə edilən proqram təminatı əsaslı proqramlara çıxış təmin edən provayderlərin (ASP) xidmətləri; verilənlər bazalarının idarə olunmasında istifadə edilən kompüter proqram təminatı üçün mühit əsaslı xidmət şəklində platforma (PAAS); verilənlər bazalarının idarə olunmasında istifadə edilən proqram təminatı əsaslı xidmət şəklində

proqram təminatı (SAAS); istifadəçilər üçün maraq doğuran müxtəlif mövzularda məlumatlara çıxışı, onların monitorinqini, izlənməsini, axtarışını, saxlanılmasını və ötürülməsini həyata keçirmək üçün xidmət şəklində proqram təminatı (SAAS); şəxsi məlumatların idarə olunması və verilənlərə, audio və multimedia kontentinə, oyunlara, proqramlara və proqramların satış bazarlarına, proqramların və soraq kitabçalarının siyahılarına, sorğu əsasında videoyazılara çıxış, onların əks olunması və onlayn verilənlər bazaları üzrə axtarışı üçün xidmət şəklində proqram təminatı (SAAS); səsli əmrlərin işlənməsi və səsin tanınması üzrə proqram təminatı, nitqin mətnə çevrilməsi üzrə proqram təminatı, səsle idarə edilən proqram təminatının proqramı üçün, şəxsi məlumatların idarə olunması və verilənlərə, audio- və multimedia kontentinə, oyunlara, proqramlara və proqramların satış bazarlarına, proqramların və soraq kitabçalarının siyahılarına, sorğu əsasında videoyazılara çıxış, onların əks olunması və onlayn verilənlər bazaları üzrə axtarışı üçün xidmət şəklində proqram təminatı (SAAS); kompüterdə və ya digər fərdi portativ elektron qurğuda audio və multimedia fayllarını yükləməyə və onlara çıxışı təmin etməyə imkan verən xidmət şəklində proqram təminatı (SAAS); məlumatlar, əlaqələr və proqramlar üçün qurğunun məzmununda axtarış həyata keçirməyə imkan verən mobil qurğular üçün xidmət şəklində proqram təminatı (SAAS); məlumat indekslərinin, veb-saytların indekslərinin və digər məlumat resurslarının indekslərinin yaradılması üçün xidmət şəklində proqram təminatı (SaaS); səsle idarəetmə və səsin tanınması üçün xidmət şəklində proqram təminatı (SAAS); smart tipli audio reproduktorlara nəzarət üçün xidmət şəklində proqram təminatı (SAAS); rəqəmsal kontentə abunə xidməti ilə bağlı istifadə üçün proqram təminatı əsaslı xidmət şəklində proqram təminatı (SAAS); audio və multimedia kontentin yaradılması, müəllif tərəfindən işlənilib hazırlanması, paylaşılması, yüklənməsi, ötürülməsi, qəbul olunması, canlandırılması, formatlaşdırılması, redaktə edilməsi, ayrılması, kodlaşdırılması, kodunun açılması, əks olunması, saxlanılması və təşkili üçün proqram təminatı əsaslı xidmət

şəklində proqram təminatı (SAAS); istifadəçilərə rəqəmsal media kontent, proqramlar üçün sorğu verməyə və əldə etməyə imkan verən axtarış platformalarının təmin edilməsi; axın audio və videofayllara, oyunlara, sosial şəbəkələrə, mətn və multimedia fayllarına çıxış üçün yüklənməyən onlayn proqram təminatının və proqramların müvəqqəti istifadəyə verilməsi; informasiya texnologiyaları sahəsində xidmətlər, məhz, müxtəlif həcmli verilənlər bazalarının serverlərinin üçüncü şəxslər üçün təmin edilməsi; verilənlər bazalarının idarə olunması üçün yüklənməyən proqram təminatı yerləşən veb-saytın təmin edilməsi; İnternet vasitəsilə yerləşdirilmiş əməliyyat sistemlərinin və kompüter proqramlarının təmin edilməsi; hesablama vasitələrinin və müxtəlif həcmli verilənlərin saxlanması üçün vasitələrin icarəyə verilməsi; yüklənməyən, qlobal kompüter şəbəkəsindən əldə edilməsi mümkün olan, kompüter proqramlarının idarə olunması üçün proqram təminatının təmin edilməsi, tərtib olunması və yaradılması; müzakirələr üçün onlayn forumların yaradılması, idarə olunması və izlənməsi; onlayn xidmətlər və İnternet üçün elektron internet səhifələrin yaradılması; üçüncü şəxslər üçün verilənlərin saxlanması, veb-saytların tərtibi, təkmilləşdirilməsi və texniki xidməti; üçüncü şəxslər üçün veb-saytların idarə olunması; veb-serverlərin icarəsi; veb-saytlara xidmətin göstərilməsi, yaradılması və hosting xidmətləri; tətbiqi xidmət provayderlərinin xidmətləri, məhz, elektron ticarət, onlayn ödənişlər, sifarişlərin yerinə yetirilmə ardıcılığı, veb-saytların layihələndirilməsi, verilənlərin saxlanması, ümumi hesablama gücünün miqyaslanması, mesajların göndərilməsi və istifadəçi axını əsasında veb-saytın reytinginin hesablanması üzrə xidmətlər sahəsində proqramların, proqram təminatının, veb-saytların və verilənlər bazalarının təmin edilməsi, yerləşdirilməsi, idarə olunması, tərtib edilməsi, təkmilləşdirilməsi və texniki xidməti; istifadəçilərə müxtəlif çap, foto, qrafik təsvirləri və audio-kontenti nəzərdən keçirməyə və məlumat, müsbət və ya mənfi qiymət, redaktə, dəyişikliklər, düzəlişlər, rəylər, təkliflər, şərhlər təqdim etmək və sosial, üçün səciyyəvi nümunədən istifadə etməyə və

işgüzar və icma şəbəkəsinə cəlb etməyə imkan verən veb-saytın hostinqi; informasiya texnologiyaları sahəsində xidmətlər, məhz, müzakirələrdə iştirak etmək, rəy almaq, virtual cəmiyyətlər formalaşdırmaq, sosial şəbəkələr cəlb etmək məqsədilə qeydiyyatdan keçmiş istifadəçilər üçün virtual cəmiyyətlərin yaradılması; kompüterlərin aparat və proqram təminatının tərtib olunması və təkmilləşdirilməsi; kompüter oyunları üçün proqram təminatının tərtib olunması və təkmilləşdirilməsi; elektron oyunların yaradılması və tərtib olunması üçün tərtib etmə vasitələri şəklində yüklənməyən onlayn proqram təminatının müvəqqəti istifadəyə verilməsi; texniki dəstək xidmətləri, məhz, oyunların proqram təminatında nasazlıqların aşkarlanması; yüklənməyən proqramların təmin edilməsi; verilənlərin elektron şəkildə saxlanması üçün yüklənməyən bulud tipli onlayn hesablama proqram təminatının müvəqqəti istifadəyə verilməsi; mobil qurğu proqramları üçün kompüter proqram təminatının tərtib olunması; tətbiqi xidmət provayderlərinin xidmətləri, məhz, fərdi səmərəliliyə, simsiz rabitəyə, mobil texnologiyalara və telefonlara aid proqramların, proqram təminatının və veb-saytların hostinqi, idarə olunması, tərtib olunması və xidməti; elmi-texniki xidmətlər, onlarla bağlı araşdırmalar və tədqiqatlar; sənaye analizi və tədqiqatlar üzrə xidmətlər; yuxarıda qeyd olunanların hamısı haqqında məlumatların, konsultasiyaların və məsləhətlərin təmin edilməsi.

**45** - internetdə tanışlıq xidmətləri, sosial şəbəkələrdə ünsiyyət və tanışlıq üçün İnternetklublar; oxşar maraqları olan insanlar ilə tanış olmaq marağında olan insanlar üçün səmərəli şəxsi münasibət qurub inkişaf etdirmək məqsədilə əlaqələrin təmin edilməsi və tanışlıqların asanlaşdırılması; İnternet və ya digər kompüter, yaxud kommunikasiya şəbəkəsi vasitəsilə təmin edilən sosial şəbəkələrdə tanışlıq, şəxsi münasibətlər və ünsiyyət üzrə xidmətlər; social şəbəkələrdə onlayn ünsiyyət üzrə xidmətlər, məhz, şəxslərin bir biri ilə tanış olmalarına və qarşılıqlı əlaqələrinə kömək; sosial şəbəkələrdə onlayn ünsiyyət üzrə xidmətlər; veb-sayt və kommunikasiya şəbəkələri vasitəsilə təmin edilən əyləncələr sahəsində sosial şəbəkələrdə onlayn ünsiyyət üzrə xidmətlər; fərdi qarışıq xidmətləri; hüquq

xidmətləri; əmlak və fiziki şəxslərin mühafizəsi üçün təhlükəsizlik xidmətləri; sosial şəbəkələr sahəsində kompüterlərdə onlayn rejimdə verilənlər bazaların və verilənlərin axtarış bazalarının təmin edilməsi; əyləncə məqsədləri üçün sosial şəbəkə saytının təmin edilməsi; şərhlər, müqayisə, əməkdaşlıq, konsultasiyalar, məsləhətlərin yönəldilməsi, müzakirələr, tədqiqatlar, məlumat mübadiləsi, indeksləşdirmə, məlumatların yerləşdirilməsi və əyləncə üçün sosial şəbəkələrin təmin edilməsi; fərdi alış-veriş xidmətləri; onlayn rejimdə sosial şəbəkələr sahəsində İnternetdən, telekommunikasiya şəbəkələrindən və simsiz telekommunikasiya şəbəkələrindən çıxış imkanı olan audio-, video- və audiovizual kontentli, axtarış imkanı olan verilənlər bazasının təmin edilməsi.

**(511) 09** - устройства автоматического управления домом; устройства беспроводной коммуникации для передачи голосовых сообщений, данных или изображения; передатчики и приёмники голосовых сообщений и данных; автономные голосовые информационные устройства; автономное устройство личного цифрового секретаря, интегрирующее услуги, предоставляемые посредством приложений; динамики с голосовым управлением; приборы и инструменты научные, морские, геодезические, фотографические, кинематографические, оптические, для взвешивания, измерения, сигнализации, контроля (проверки), спасания и обучения; аппаратура для записи, передачи, воспроизведения звука или изображений; калькуляторы; оборудование для обработки информации; компьютеры; приборы и инструменты для передачи, распределения, трансформации, накопления, регулирования или управления электричеством; магнитные носители информации; диски звукозаписи; компакт-диски, dvd и другие цифровые носители информации; механизмы для аппаратов с предварительной оплатой; программное обеспечение; переносные электронные устройства для приема, передачи и прочтения текста, изображений и звука посредством беспроводного Интернет-доступа; пульты



дистанционного управления для записывающих устройств; пульта дистанционного управления; беспроводные контроллеры для удаленного мониторинга и контроля за функционированием и статусом иных электрических, электронных и механических устройств и систем; сенсорные экраны для компьютера; цифровые аудиоплееры; аудио-записывающие устройства; видеоплееры цифровые; устройства переносные для записи, передачи и воспроизведения музыки, изображений и видео; электронные приборы и средства обучения; фотоаппараты, фотокамеры; фотоаппараты цифровые; программное обеспечение для перенаправления сообщений; компьютерное оборудование и программное обеспечение для обработки, воспроизведения, синхронизации, записи, организации, скачивания, загрузки, передачи, организации вещания, получения, проигрывания и просмотра телевизионных программ, фильмов, текстов, изображений, цифровых медиа-, мультимедиа-, аудио-, видеофайлов и файлов с данными; компьютерное программное обеспечение для доступа, мониторинга, отслеживания, поиска, сохранения и предоставления информации на темы, интересующие пользователей; компьютерное программное обеспечение и периферийное оборудование для программирования персонализированного, интерактивного телевидения; компьютерное программное обеспечение и периферийное оборудование для использования в отображении и манипулирования визуальными средствами информации, графическими изображениями, текстом, фотографиями, иллюстрациями, цифровой анимацией, видеоклипами, пленками кинофильмов и аудио-информацией, а также, для общения в социальных сетях; компьютерные программы для доступа, просмотра и поиска онлайн-баз данных; компьютерное оборудование и программное обеспечение для обеспечения интегрированной телефонной связи с компьютерными глобальными информационными сетями; компьютерное программное обеспечение для контроля

за автономными голосовыми информационными устройствами и устройствами личного цифрового секретаря; компьютерное программное обеспечение, используемое в отношении услуг подписки на цифровой контент, позволяющее поисковым платформам разрешать пользователям запрашивать и получать цифровой медиа контент; компьютерное программное обеспечение для создания, авторской разработки, распределения, скачивания, передачи, получения, проигрывания, форматирования, редактирования, выделения, кодирования, декодирования, конвертации, отображения, хранения и организации текста, визуальных произведений, аудиопроизведений, аудиовизуальных произведений, литературных произведений, данных, файлов, документов, электронных работ и мультимедийного контента; компьютерное программное обеспечение, позволяющее загружать и предоставлять доступ с компьютера или иных портативных электронных устройств потребителей к контенту, тексту, визуальным произведениям, аудио произведениям, аудиовизуальным произведениям, литературным произведениям, данным, файлам, документам и электронным произведениям; компьютерное программное обеспечение для передачи, предоставления доступа к, получения, загрузки, организации вещания, отображения и переноса текста, визуальных произведений, аудио произведений, аудиовизуальных произведений, литературных произведений, данных, файлов, документов и электронных работ посредством переносных электронных устройств и компьютеров и глобальных компьютерных и коммуникационных сетей; персональная стереодинамическая аппаратура; микрофоны; программное обеспечение для распознавания символов; программное обеспечение для распознавания голоса; программное обеспечение для электронной почты и обмена сообщениями; компьютерное программное обеспечение для форматирования и конвертации контента, текста, визуальных произведений, аудио произведений, аудиовизуальных произведений,

литературных произведений, данных, файлов, документов и электронных произведений в совместимый с портативными электронными устройствами и компьютерами формат; компьютерное программное обеспечение для личного управления информацией и для предоставления доступа к просмотра и поиска аудио- и мультимедиа контента, игр и приложений для программного обеспечения; программное обеспечение для обработки голосовых команд и распознавания голоса, программное обеспечение для перевода речи в текст и приложения для программного обеспечения с функцией голосовой связи; загружаемое программное обеспечение в виде мобильного приложения для компьютеров или иных портативных персональных электронных устройств; компьютерное программное обеспечение в области передачи и отображения текста, изображения и звука;

**35** - реклама; реклама и маркетинг, а именно продвижение товаров и услуг для третьих лиц; администрирование процессами заказов, в частности, услуги, относящиеся к принятию заказа и его обработке; предоставление информации о продукте с целью помощи в подборе основного ассортимента продуктов, соответствующего требованиям потребителя; предоставление услуг по оптимизации поисковых систем; услуги покупок на основе сравнения, в частности, продвижение товаров и услуг для третьих лиц; ведение автоматизированных баз данных и управление файлами; создание реестров информации, сайтов и других ресурсов, доступных в глобальных компьютерных сетях и других электронных и коммуникационных сетях для третьих лиц; предоставление потребительской информации о продукте с целью подбора основного ассортимента продуктов, соответствующего указаниями и требованиям потребителя; предоставление коммерческой информации и советов потребителям, в частности, предоставление Интернет-пользователям возможности публиковать рейтинги, рецензии и рекомендации для широкого круга потребителей товаров; услуги розничных магазинов, торгующих в

режиме онлайн, с широким спектром потребительских товаров третьих лиц; услуги розничных магазинов с широким спектром потребительских товаров третьих лиц; услуги розничных магазинов и розничных магазинов, торгующих в режиме онлайн, связанные с книгами, бытовой электроникой, пищевыми продуктами, вином и напитками, кухонными товарами, чистящими товарами, кухонной посудой, домашней утварью, одеждой, товарами личной гигиены, товарами для комнатных животных, товарами для спорта, походным снаряжением, игрушками, ювелирными изделиями, бижутерией, цветами, обувью и головными уборами; менеджмент в сфере бизнеса; административная деятельность в сфере бизнеса; офисная служба; предоставление каталогов для телефонных номеров, деловых адресов, адресов электронной почты, сетевых веб-страниц, адресов и телефонных номеров людей, мест и организаций;

**38** - телекоммуникационные услуги; телекоммуникационные услуги, а именно, электронная передача потоковых и загружаемых аудио-, видео- и мультимедийных контент-файлов через компьютер и другие коммуникационные сети; электронная передача сообщений, звука, данных и изображений через глобальную коммуникационную сеть; услуги связи с использованием электронных средств; передача электронной информации и данных; доставка сообщений по электронной почте; предоставление доступа к дискуссионным форумам; предоставление онлайн электронных информационных досок для передачи сообщений между пользователями компьютеров в области потребительской информации о товаре; аудио-трансляция устной речи; аудиовещание и передача образовательных и развлекательных цифровых медиа данных; беспроводная широкополосная связь; предоставление доступа к интерактивным базам данных для передачи сообщений между пользователями компьютеров и подписчиками в области книг, фильмов, кинофильмов, игр, игрушек, спортивных товаров, электроники, мультимедийных презентаций, а также иных бытовых товаров и товаров

широкого потребления; предоставление доступа к онлайн-каталогам, базам данных, веб-сайтам и блогам текущих событий и онлайн-справочным материалам; предоставление доступа к онлайн-порталам и веб-сайту с образовательным и развлекательным контентом, в частности, с фильмами, телевизионными программами, аудиовизуальными произведениями, музыкой, аудио произведениями, книгами, театральными постановками, литературными произведениями, спортивными мероприятиями, рекреационной деятельностью, досуговой деятельностью в виде хобби, соревнованиями, искусством, танцами, мюзиклами, культурными, выставками, посвященным спортивным и текущим событиям, обучением различным видам спорта, клубами, радиoproграммами, комедиями, драмами, соревнованиями, визуальными произведениями искусства, играми, азартными играми, фестивалями, музеями, парками, культурными мероприятиями, концертами, публикациями, анимацией, текущими мероприятиями, показами мод, мультимедийными презентациями, а также с интерактивными образовательными викторинами; передача подкастов, передача веб-трансляций; услуги беспроводной передачи текстовых и цифровых сообщений; предоставление доступа к онлайн-сети, которая позволяет пользователям получать доступ и обмениваться контентом, текстом, визуальными произведениями, аудио произведениями, аудиовизуальными произведениями, литературными произведениями, данными, файлами, документами и электронными произведениями; обеспечение пользователей временем доступа к электронным коммуникационным сетям с возможностями идентификации, геолокации, группировки, распределения и управления данными и ссылками на компьютерные серверы, компьютерные процессоры третьих лиц и пользователей компьютеров; предоставление доступа к справочникам телефонных номеров, справочникам рабочих адресов, электронных адресов, сетевых веб-страниц, адресов и телефонных номеров людей,

мест и организаций; обеспечение доступа к вспомогательным устройствам или электронным устройствам в виде предоставления услуг телекоммуникационной связи для передачи изображений, сообщений, аудио-, визуальных, аудиовизуальных и мультимедийных работ среди электронных считывателей, мобильных телефонов, смартфонов, переносных электронных устройств, портативных цифровых устройств, планшетов или компьютеров; потоковая передача аудио-, визуальных и аудиовизуальных материалов через Интернет или другую компьютерную или коммуникационную сеть; предоставление онлайн-чатов, интернет-форумов и онлайн-сообществ для передачи фотографий, видео, текста, данных, изображений и других электронных работ; предоставление информации, консультаций и советов обо всем вышесказанном;

**41** - предоставление информации о развлечениях; публикация периодики; предоставление незагружаемых электронных публикаций в режиме онлайн; публикация интерактивных книг и журналов; публикация материала на магнитных или оптических носителях; публикация музыки в режиме онлайн; предоставление информации в области развлечений в режиме онлайн; предоставление незагружаемой предзаписанной музыки и подкастов; предоставление образовательной и развлекательной информации, новостей и комментариев в области текущих событий, развлечений, культурных событий, новостей, спорта, бизнеса и финансов, политики и правительства, здоровья и физической активности, погоды, науки и технологий, путешествий, искусства и литературы, образа жизни и личностного роста, наземного транспорта и средств передвижения, образования и развития детей, недвижимости, моды и дизайна, рецептов, ингредиентов и кулинарии, украшения дома, музыки и кино, истории, медицины, права и предоставление образовательной и развлекательной информации о правах потребителей; предоставление вебсайтов с информацией, аудиозаписями, публикациями, все отно-

сящееся к развлечениям; предоставление новостных публикаций и информации в сфере развлечений, относящихся к информации, соревнованиям, текстам, аудиозаписям, публикациям в области развлечений; консультации в области развлечений и индустрии развлечений; предоставление информации о развлечениях, фильмах и телевизионных шоу через социальные сети; распространение радио развлекательных программ и интерактивной рекламы; услуги в сфере информации о развлечениях, а именно, предоставление возможности обмена информацией и обсуждений относительно широкого круга тем в ходе интерактивных действий и направляемой почтой информации; предоставление информации, обзоров и персональных рекомендаций в области развлечений через глобальные коммуникационные сети; предоставление информации и комментариев в области развлечений или образования через глобальную коммуникационную сеть, а именно, информации в области музыки, книг, кино, кинофильмов, игр, игрушек, спортивных товаров, электроники, мультимедийных презентаций и других бытовых товаров и товаров широкого потребления; развлекательные услуги, а именно, предоставление онлайн предзаписанных аудиопрограмм в области музыки, книг, кино, кинофильмов, игр, игрушек, спортивных товаров, электроники, мультимедийных презентаций и других бытовых товаров и товаров широкого потребления; развлекательные услуги, а именно, предоставление онлайн обзоров, чартов и рекомендаций в области музыки, книг, кино, кинофильмов, игр, игрушек, спортивных товаров, электроники, мультимедийных презентаций и других бытовых товаров и товаров широкого потребления; развлекательные услуги, а именно, предоставление частей предзаписанных аудиопроизведений через интернет; публикация книг, журналов, периодики, литературных произведений, аудиопроизведений и аудиовизуальных произведений; предоставление незагружаемых предзаписанных аудио-, визуальных и аудиовизуальных произведений через

беспроводные сети; предоставление компьютерных игр и интерактивных историй в режиме онлайн; предоставление информации, новостей, статей и комментариев в области образования и образовательных заведений; образовательные услуги в виде очного обучения и дистанционного обучения в режиме онлайн на темы о текущих событиях, образовании, истории, языке, о гуманитарных науках, математике, бизнесе, науке, хобби, технологиях, культуре, спорте, искусстве, психологии и философии; интерактивные образовательные услуги, предоставляемые на компьютерах или с помощью компьютеров на различные темы о текущих мероприятиях, образовании, истории, языке, о гуманитарных науках, литературе, математике, бизнесе, науке, хобби, технологиях, культуре, спорте, искусстве, психологии и философии; образовательные и развлекательные услуги в виде подкастов, вебкастов и длящихся программ с новостями и комментариями в области музыки, аудио произведений, книг, театра, литературных произведений, спортивных состязаний и мероприятий, рекреационной деятельности, досуговой деятельности, турниров и соревнований, искусства, танцев, мюзиклов, выставок, спортивного обучения, клубов, радио, комедий, соревнований, визуальных произведений, игр, азартных игр, фестивалей, музеев, парков, культурных мероприятий, концертов, публикаций, анимации, текущих мероприятий, показов мод и мультимедийных презентаций, доступных в сети Интернет или других компьютерных или коммуникационных сетях; монтирование радиопрограмм; радиопередачи развлекательные; услуги студий записи; предоставление информации онлайн о компьютерных играх и компьютерной оптимизации для игр; предоставление в режиме онлайн базы развлечений для поиска онлайн незагружаемой музыки и иного цифрового текста, аудиофайлов с книгами, журналами, новостями и информацией; предоставление информации, консультаций и советов обо всем вышесказанном;

42 - предоставление поисковой платформы, предоставление поисковых средств; компьютерные услуги, а именно удаленное размещение операционной системы и компьютерных приложений; хостинг операционных систем и компьютерных приложений через Интернет; составление программ для компьютеров; консультации в области управления, демонстрации, контроля за мультимедийными приложениями; разработка компьютерной техники, программного обеспечения и компьютерной системы; редактирование, усовершенствование, техническое обслуживание и техническое сопровождение программного обеспечения и компьютерных систем; услуги в области информационных технологий, относящиеся к управлению, представлению, контролю мультимедийных приложений, исследованиям, ведению баз данных, управлению инфраструктурой и привлечению внешних ресурсов для решения собственных задач; услуги в области информационных технологий, а именно, хостинг онлайн баз данных, предоставляющих широкий спектр информации общего интереса через Интернет; услуги в области информационных технологий, а именно, предоставление поисковых средств для получения информации общего интереса; хостинг интерактивных баз данных для передачи сообщений между пользователями компьютеров и подписчиками; хостинг интерактивных баз данных для передачи сообщений между пользователями компьютеров и подписчиками о книгах, фильмах, кинофильмах, телевизионных программах, играх, игрушках, спортивных товарах, электронике, мультимедийных презентациях, и других бытовых товарах и товарах широкого потребления, обзорах товаров и информации о покупках в Интернете; предоставление онлайн незагружаемого программного обеспечения для Интернет-браузеров; предоставление незагружаемого программного обеспечения для мобильных устройств связи для улучшения доступа к Интернету посредством компьютеров, переносных компьютеров и мобильных устройств связи; техническая

поддержка, а именно, выявление неисправностей в компьютерном оборудовании и программном обеспечении, в компьютерном оборудовании и программном обеспечении переносных компьютеров и мобильных устройств связи; консультации и разработка компьютерного оборудования и программного обеспечения; разработка компьютерного программного обеспечения для третьих лиц; консультации и разработка оборудования и программного обеспечения для переносных компьютеров и мобильных устройств связи; хостинг контента, фотографий, текстов, данных, изображений, веб-сайтов и иных электронных произведений для третьих лиц; предоставление поисковых платформ, позволяющих пользователям запрашивать и получать фотографии, текст, данные, изображения, электронные объекты, визуальные произведения, аудио-произведения, аудиовизуальные произведения, литературные произведения и документы; услуги интерактивного хостинга, которые позволяют пользователям публиковать и обмениваться своими собственными фотографиями, текстами, данными, изображениями в режиме онлайн; поддержание и усовершенствование программного обеспечения, предназначенного для компьютеров, Интернета, безопасности паролей, и предупреждения рисков возникновения проблем с компьютерами, Интернетом и паролями; установка и обслуживание компьютерного программного обеспечения; предоставление технической информации, относящейся к компьютерному оборудованию и программному обеспечению, посредством веб-сайта; консультационные услуги в области компьютерного оборудования; перевод документальных данных из одного компьютерного формата в другой; хостинг цифрового контента в глобальных компьютерных сетях, беспроводных сетях и электронных коммуникационных сетях; предоставление во временное пользование незагружаемого компьютерного программного обеспечения и онлайн средств, позволяющих пользователям получить доступ и загрузить

программное обеспечение; предоставление во временное пользование онлайн незагружаемого программного обеспечения, которое выдает индивидуальные рекомендации по программным приложениям на основе пользовательских предпочтений; мониторинг компьютерных данных и компьютерных систем и сетей в целях безопасности; хостинг, оценка и обслуживание онлайн баз данных для третьих лиц; услуги «облачных» вычислений, содержащие программное обеспечение для использования при обслуживании баз данных; "облачный" хостинг электронных баз данных; услуги провайдеров доступа к приложениям (ASP) на основе программного обеспечения для использования при управлении базами данных; платформа как услуга (PAAS) на основе среды для компьютерного программного обеспечения для использования при управлении базами данных; обеспечение программное как услуга (SAAS) на основе программного обеспечения для использования при управлении базами данных; обеспечение программное как услуга (SAAS) для осуществления доступа, мониторинга, отслеживания, поиска, сохранения и передачи информации на различные темы, интересующие пользователей; обеспечение программное как услуга (SAAS) для управления персональной информацией и для доступа к, отображения и поиска по онлайн базам данных, аудио- и мультимедиа-контента, игр, программных приложений и рынков продажи программных приложений, списков программ и путеводителей, видео по запросу; обеспечение программное как услуга (SAAS) на основе программного обеспечения для программного обеспечения по обработке голосовых команд и распознавания голоса, программного обеспечения по конвертации речи в текст, приложения программного обеспечения с голосовым управлением, для управления персональной информацией и для доступа, просмотра, поиска по онлайн базам данных, аудио- и мультимедиа контента, игр, приложений для программного обеспечения, рынков продажи программных приложений, списков программ и путеводителей, видео по

запросу; обеспечение программное как услуга (SAAS), позволяющее загружать и предоставлять доступ к аудио- и мультимедиа-файлам на компьютере или ином портативном персональном электронном устройстве; программное обеспечение как услуга (SaaS) для мобильных устройств, позволяющее пользователю осуществлять поиск содержимого устройства для информации, контактов и приложений; программное обеспечение как услуга (SaaS) для создания индексов информации, индексов веб-сайтов и индексов других информационных ресурсов; обеспечение программное как услуга (SAAS) для голосового управления и распознавания голоса; обеспечение программное как услуга (SAAS) для контроля за интеллектуальными аудиодинамиками; обеспечение программное как услуга (SAAS) на основе программного обеспечения для использования в отношении сервиса подписки на цифровой контент; обеспечение программное как услуга (SAAS) на основе программного обеспечения для создания, авторской разработки, распределения, скачивания, передачи, получения, проигрывания, форматирования, редактирования, выделения, кодирования, декодирования, отображения, хранения и организации аудио- и мультимедиа контента; предоставление поисковых платформ, позволяющих пользователям запрашивать и получать цифровой медиа контент, приложения; предоставление во временное пользование онлайн незагружаемого программного обеспечения и приложений для доступа к потоковым аудио- и видеофайлам, играм, социальным сетям, текстовым и мультимедийным файлам; услуги в области информационных технологий, а именно, предоставление серверов баз данных различного объема для третьих лиц; предоставление веб-сайта с незагружаемым программным обеспечением для управления базами данных; предоставление размещенных операционных систем и компьютерных приложений через Интернет; прокат вычислительных средств и средств для хранения данных различных объемов; предоставление, разработка и создание программного

обеспечения, незагружаемого, доступного через глобальную компьютерную сеть, для управления компьютерными приложениями; создание, управление и отслеживание онлайн форумов для дискуссий; создание электронных веб-страниц для онлайн услуг и Интернета; хранение данных, разработка, усовершенствование и техническое обслуживание веб-сайтов для третьих лиц; управление веб-сайтами для третьих лиц; прокат веб-серверов; обслуживание веб-сайтов, создание и хостинг-услуги; услуги провайдеров прикладных услуг, а именно, предоставление, размещение, управление, разработка, усовершенствование и техническое обслуживание приложений, программного обеспечения, веб-сайтов и баз данных в области электронной коммерции, онлайн платежей, очередности выполнения заказов, дизайна веб-сайтов, хранения данных, масштабирования общей вычислительной мощности, сервисов по отправке сообщений и расчета рейтинга веб-сайта, основанного на потоке пользователей; хостинг веб-сайта, который дает пользователям возможность просматривать различные печатные, фотографические, графические изображения и аудио- контент и использовать типовой образец для предоставления информации, положительной или отрицательной оценок, редактирования, изменений, корректировки, мнений, предложений, комментариев и привлечения в социальную, деловую и общинную сеть; услуги в области информационных технологий, а именно создание виртуальных сообществ для зарегистрированных пользователей для участия в обсуждениях, получения откликов, формирования виртуальных сообществ, вовлечения в социальные сети; разработка и усовершенствование аппаратного и программного обеспечения компьютеров; разработка и усовершенствование программного обеспечения для компьютерных игр; предоставление во временное пользование онлайн незагружаемого программного обеспечения в виде средств разработки для создания и разработки электронных игр; услуги технической поддержки, а именно,

выявление неисправностей в игровом программном обеспечении; предоставление незагружаемых программных приложений; предоставление во временное пользование онлайн незагружаемого облачного вычислительного программного обеспечения для хранения в электронном виде данных; разработка компьютерного программного обеспечения для мобильных приложений; услуги провайдеров прикладных услуг, а именно, хостинг, управление, разработка и обслуживание приложений, программного обеспечения и веб-сайтов, относящихся к персональной продуктивности, беспроводной связи, мобильным технологиям и телефонам; научно-технические услуги, исследования и разработки, связанные с ними; промышленный анализ и исследовательские услуги; предоставление информации, консультаций и советов обо всем вышесказанном.

**45** - услуги знакомств в Интернете, общение в социальных сетях и Интернет-клубы знакомств; предоставление контактов и облегчение знакомств в целях создания и развития продуктивных личных взаимоотношений для людей с общим желанием встретить других людей с похожими интересами; услуги по знакомствам, личным взаимоотношениям и общению в социальных сетях, представляемые посредством Интернета или иной компьютерной или коммуникационной сети; услуги общения в социальных сетях онлайн, а именно, содействие в знакомствах и взаимодействии лиц друг с другом; услуги общения в социальных сетях онлайн; услуги общения в социальных сетях онлайн в области развлечений; услуги общения в социальных сетях онлайн в области развлечений, предоставляемые посредством веб-сайта и коммуникационных сетей; услуги персонального консьержа; услуги юридические; службы безопасности для защиты имущества и физических лиц; предоставление компьютерных баз в режиме онлайн данных и поисковых баз данных в режиме онлайн в области социальных сетей; предоставление сайта социальной сети для развлекательных целей; предоставление



социальных сетей для комментариев, сравнения, сотрудничества, консультаций, направления советов, обсуждения, исследований, обмена информацией, индексирования, размещения информации и развлечений; услуги личных покупок; предоставление доступной для поиска базы данных с аудио-, видео- и аудиовизуальным контентом, доступным через Интернет, телекоммуникационные сети и беспроводные телекоммуникационные сети в области социальных сетей в режиме онлайн.

**(111) N 2019 0851**  
**(151) 12.11.2019**  
**(210) 2018 34113**  
**(220) 07.03.2018**  
**(181) 07.03.2028**  
**(730) Hankook Tire Co., Ltd., 133, Teheran-ro (Yeoksam-dong), Gangnam-gu, Seoul, Republic of Korea (KR)**  
**(540)**

## Technodome

**(511) 36** - daşınmaz əmlakın idarə edilməsi; daşınmaz əmlakın icarəsi; ofislərin icarəsi [daşınmaz əmlak]; binaların icarə məsələləri üzrə məlumatın verilməsi; istehsal yerlərinin icarəsi; daşınmaz əmlaka investisiya qoyuluşu; ticarət mərkəzlərinə aid olan daşınmaz əmlakın idarə edilməsi üzrə xidmətlər; ticarət mərkəzlərinin icarəsi; ticarət yerlərinin icarəsi; binaların icarəsi üzrə broker agentlikləri; ticarət (kommersiya) binalarına aid olan daşınmaz əmlakın idarə edilməsi üzrə xidmətlər.

**(511) 36** - управление недвижимостью; аренда недвижимого имущества; аренда офисов [недвижимое имущество]; предоставление информации по вопросам аренды зданий; аренда производственных помещений; инвестирование в недвижимость; услуги по управлению недвижимостью, относящиеся к торговым центрам; аренда торговых центров; аренда торговых помещений; агентства

брокерские по аренде зданий; услуги по управлению недвижимостью, относящиеся к коммерческим зданиям.

**(111) N 2019 0852**  
**(151) 12.11.2019**  
**(210) 2018 34159**  
**(220) 02.04.2018**  
**(181) 02.04.2028**  
**(730) British American Tobacco (Brands) Inc., 251 Little Falls Drive, Suite 100, Wilmington, Delaware 19808-1674, United States of America (US)**  
**(540)**

## PREMIUM BLUE

**(526) Əmtəə nişanının elementlərinə ayrı-ayrılıqda hüquqi mühafizə verilmədən bütövlüklə qorunur.**

**(511) 34** - siqaretlər; tütün, xammal və ya istehsal olunmuş; eşmə papiroslar üçün tütün; çubuq tütünü; tütün məmulatları; tütün əvəzediciləri (tibbi məqsədlər üçün olmayan); siqarlar; siqarillalar; siqar alışqanları; siqaret alışqanları; alışqanlar; kibrit; çəkmək üçün ləvazimatlar; siqaret kağızı; siqaret gilizləri; siqaret filterləri; siqaretlərin eşilməsi üçün cib qurğuları; tütünü kağız trubkalara doldurmaq üçün əl ilə işlədilən maşınlar; elektron siqaretlər; elektron siqaretlər üçün mayelər; isidilə bilən tütün məhsulları.

**(526) Товарный знак охраняется в целом без предоставления правовой охраны отдельным элементам.**

**(511) 34** - сигареты; табак, сырой или переработанный; табак для самокруток; трубочный табак; табачные изделия; заменители табака (не для медицинских целей); сигары; сигариллы; зажигалки для сигар; зажигалки для сигарет; зажигалки; спички; курительные принадлежности; сигаретная бумага; сигаретные гильзы; сигаретные фильтры; карманные устройства для скручивания сигарет; ручные машины для заполнения табака в бумажные трубки; электронные сигареты;

жидкости для электронных сигарет;  
табачные изделия для нагрева.

(111) N 2019 0853

(151) 12.11.2019

(210) 2019 00571

(220) 03.04.2019

(181) 03.04.2029

(730) "Caspian Pharmed" QSC, AZ 1029,  
Bakı şəh., Nizami r-nu, Heydər Əliyev  
Prospekti, ev 92A, məh. 2023-cü (AZ)  
(540)



(526) Əmtəə nişanında "Caspian Pharmed" söz birləşməsi elementlərinə ayrı-ayrılıqda hüquqi mühafizə verilmədən bütövlüklə qorunur.

(591) ağ, tünd-göy, mavi

(511) 05 - əczaçılıq və baytarlıq preparatları; tibbi məqsədlər üçün gigiyena preparatları; tibbi məqsədlər üçün pəhriz maddələri, uşaq qidası; insanlar və heyvanlar üçün qida əlavələri; plastirlər, sarğı materialları; dişləri plomblamaq və diş surətlərini hazırlamaq üçün materiallar; dezinfeksiyaedici vasitələr; ziyanverici heyvanları məhv etmək üçün preparatlar; fungisidlər, herbisidlər

35 - reklam; biznes sahəsində menecment; 05-ci sinifdə göstərilən malların reklamı və satışı.

(526) В товарном знаке словосочетание "Caspian Pharmed" охраняется в целом без предоставления самостоятельной правовой охраны отдельным элементам.

(591) белый, темно-синий, голубой

(511) 05 - фармацевтические продукты, медицинские и ветеринарные препараты; гигиенические препараты для медицинских целей; диетическое питание и вещества для медицинских или ветеринарных целей, детское питание; пищевые добавки для человека и

животных; пластыри, перевязочные материалы; материалы для пломбирования зубов и изготовления зубных слепков; дезинфицирующие средства; препараты для уничтожения вредных животных; фунгициды, гербициды.

35 - реклама; менеджмент в сфере бизнеса; продажа и реклама товаров указанных в классе 05.

(111) N 2019 0854

(151) 12.11.2019

(210) 2019 01239

(220) 08.07.2019

(181) 08.07.2029

(730) Qasimov Mübariz Pəhlivan oğlu,  
Bakı şəh., Binəqədi rayonu, M. Rəsulzadə  
ŞTQ, ev 32, Bakı fəhləsi (AZ)  
(540)

## Turtuzruhu

(511) 03 - ağartma və təmizləmə üçün preparatlar və yuma üçün digər maddələr, sabunlar.

35 - satış üzrə xidmətlər, reklam, biznes sahəsində menecment; biznes sahəsində inzibati fəaliyyət.

(511) 03 - препараты для отбеливания и прочие вещества для стирки; мыла

35 - реклама; менеджмент в сфере бизнеса; административная деятельность в сфере бизнеса; офисная служба; продвижение товаров

(111) N 2019 0855

(151) 12.11.2019

(210) 2019 00178

(220) 30.01.2019

(181) 30.01.2029

(730) Quliyev Aqil Mansur oğlu, AZ 1015,  
Bakı şəh., Xətai r-nu, General Şıxlinski,  
ev 25, m. 2 (AZ)

(540)



**(526) Əmtəə nişanında "Ər VS Arvad" söz birləşməsi elementlərinə ayrı-ayrılıqda hüquqi mühafizə verilmədən bütövlüklə qorunur.**

**(591)** ağ, qara, qırmızı

**(511) 38** - televiziya yayımı; kabel televiziya yayımı.

**41** - kino sahəsində xidmətlərin göstərilməsi; tamaşaların hazırlanması; teatr nümayişləri; film istehsalı.

**(526) В товарном знаке словосочетание "Ər VS Arvad" охраняется в целом без предоставления самостоятельной правовой охраны отдельным элементам.**

**(591)** белый, черный, красный

**(511) 38** - вещание телевизионное; вещание телевизионное кабельное.

**41** - услуги в сфере кино; постановка спектаклей; представления театральные; производство фильмов.

**(111) N 2019 0856**

**(151) 12.11.2019**

**(210) 2018 34140**

**(220) 27.03.2018**

**(181) 27.03.2028**

**(730) Dubai Aviation Corporation (trading as flydubai), flydubai Headquarters, Terminal 2, P.O. Box 353, Dubai, United Arab Emirates (AE)**

**(540)**

## FLYDUBAI

**(511) 39** - təyyarə şirkətlərinin xidmətləri, təyyarə ilə daşımalar, təyyarələrin fraxtı; turizm xidmətləri; kuryerlərin xidmətləri; yüklərin emal edilməsi üzrə xidmətlər; yüklərin saxlanması sahəsində xidmətlər; yüklərin nəql edilməsi; hava nəqliyyatı ilə malların çatdırılması; səyahətçilərin müşayiəti; yüklərin kirə edilməsi zamanı vasitəçilik və yüklərin göndərilməsi; aeroportun yərustü emalı xidməti; malların

qablaşdırılması və saxlanması; səyahətlərin sifarişi və saxlanması üzrə agentliklərin xidmətləri; turizm agentliklərinin xidmətləri; uçuşların təxsis edilməsi üzrə xidmətlər; uçuşların təşkil edilməsi üzrə xidmətlər; məzuniyyətlərin (bayram səyahətlərinin) təşkil edilməsi; birləşdirilmiş turizm səyahətləri xidmətləri; turistlər üçün məlumat xidmətləri; uçuşların qeyd edilməsində və səyahətlərin təşkilində köməyin verilməsi; 39-cu sinif xidmətləri olan, bütün yuxarıda qeyd olunan xidmətlər barəsində məlumat və konsultasiya xidmətləri.

**(511) 39** - услуги авиакомпаний, авиаперевозки, фрахт самолетов; туристические услуги; услуги курьеров; услуги по обработке грузов; услуги в области хранения грузов; транспортировка грузов; доставка товаров воздушным транспортом; сопровождение путешественников; посредничество при фрахтовании и экспедирование грузов; служба наземной обработки аэропорта; упаковка и хранение товаров; услуги агентств по заказу и бронированию путешествий; услуги туристических агентств; услуги по бронированию полетов; услуги по организации полетов; организация отпусков (праздничных путешествий); услуги комплексных туристических поездок; информационные услуги для туристов; предоставление помощи в регистрации полетов и организации путешествий; информационные и консультационные услуги относительно всех вышеуказанных услуг, являющихся услугами 39-го класса.

**(111) N 2019 0857**

**(151) 12.11.2019**

**(210) 2018 34198**

**(220) 26.04.2018**

**(181) 26.04.2028**

**(730) TIENS GROUP CO., LTD., WU QING DEVELOPMENT ZONE, TIANJIN NEW TECH INDUSTRIAL PARK, TIANJIN, CHINA, 301700 (CN)**

**(540)**

# TIENS

**(511) 03** - heyvanlar üçün kosmetik vasitələr; kosmetik vasitələr; kosmetik məqsədlər üçün losyonlar; kosmetik yağlar; dodaq pomadası; dodaqlar üçün parıltılar; otaq heyvanları üçün şampunlar [dərmansız gigiyenik vasitələr]; güllərdən və otlardan ətirli qarışıqlar; kosmetik dəstlər; cilalama üçün preparatlar; dırnaqlar üçün laklar; tualet südü; vannalar üçün kosmetik preparatlar; təmizləmə üçün preparatlar; diş pastaları; diş tozları; qaşlar üçün karandaşlar; kirpiklər üçün kosmetik vasitələr; hava ətirvericiləri; kosmetik maskalar; ətriyyat məmulatları; ətirilər.

**05** - arıqlama üçün həblər; gigiyenik bezlər; uşaqlar üçün quru süd; parazitləri məhv etmək üçün preparatlar; dişlər üçün laklar; mal-qara üçün yuyucu vasitələr [insektisidlər]; zülal qida əlavələri; havanın təmizlənməsi üçün preparatlar; havanın tərəvətləndirilməsi üçün dezodorantlar; vitaminli preparatlar; qida lifləri; qida əlavələri; proteindən qida əlavələri; canlandırıcı vasitələr [dərman preparatları].

**10** - kosmetik masaj üçün cihazlar; yuxusuzluqdan bəlişlər; əmzilər ilə uşaq butulkaları; uşaq butulkaları üçün əmzilər; masaj üçün cihazlar; vibromasajorlar; stomatoloji aparatura və alətlər; fizioterapiya aparaturası; elektrik akupunktura üçün alətlər; qarın qayıqları; hamiləliyin qarşısını alan qeyri-kimyəvi vasitələr.

**35** - malların və xidmətlərin alıcılarına və satıcılarına onlayn-satışlar üçün yerlərin verilməsi; personalın idarə edilməsi üzrə konsultasiyalar; ofis avadanlığının və aparatların kirəsi; müəssisələrin köçməsi üzrə xidmətlər; reklam; vergi bəyannamələrinin verilməsi üzrə xidmətlər; işəgötürmə üzrə büro; kompüter şəbəkəsində interaktiv reklam; idxal-ixrac üzrə agentliklər; veb-saytlar vasitəsilə işgüzar informasiyanın verilməsi; ticarət sərgilərinin kirəsi; ticarət piştaxtalarının kirəsi; əczaçılıq, baytarlıq, gigiyenik preparatların və tibbi ləvazimatların pərakəndə satışı; əczaçılıq, baytarlıq,

gigiyenik preparatların və tibbi ləvazimatların topdansatışı.

**44** - sağlamlıq məsələləri üzrə məsləhətlər; gigiyenik məqsədlər üçün ictimai hamamlar; heyvanların yetişdirilməsi; sanitariya xidməti; xəstələrə qulluq edilməsi; tibbi klinikaların xidmətləri; tibbi yardım; əczaçılıq məsələləri üzrə konsultasiyalar; sanitariya-texniki avadanlığın kirəsi; bağçılıq; otaq heyvanlarına qulluq; istirahət evlərinin xidmətləri; gözəllik salonları; tele tibb xidmətləri.

**(511) 03** - средства косметические для животных; средства косметические; лосьоны для косметических целей; масла косметические; помада губная; блески для губ; шампуни для комнатных животных [средства гигиенические немедикаментозные]; смеси ароматические из цветов и трав; наборы косметические; препараты для полирования; лаки для ногтей; молочко туалетное; препараты для ванн косметические; препараты для чистки; пасты зубные; порошки зубные; карандаши для бровей; средства для ресниц косметические; ароматизаторы воздуха; маски косметические; изделия парфюмерные; духи.

**05** - таблетки для похудения; прокладки гигиенические; молоко сухое для детей; препараты для уничтожения паразитов; лаки для зубов; средства моющие для скота [инсектициды]; добавки пищевые белковые; препараты для очистки воздуха; дезодоранты для освежения воздуха; препараты витаминные; волокна пищевые; добавки пищевые; добавки пищевые из протеина; средства тонизирующие [лекарственные препараты].

**10** - приборы для косметического массажа; подушки от бессонницы; бутылки детские с сосками; соски для детских бутылок; приборы для массажа; вибромассажеры; аппаратура и инструменты стоматологические; аппаратура физиотерапевтическая; инструменты для электроиглоукалывания; пояса брюшные; средства противозачаточные нехимические.

**35** - предоставление места для онлайн-продаж покупателям и продавцам товаров и услуг; консультации по управлению персоналом; прокат офисного

оборудования и аппаратов; услуги по переезду предприятий; реклама; услуги по подаче налоговых деклараций; бюро по найму; реклама интерактивная в компьютерной сети; агентства по импорту-экспорту; предоставление деловой информации через веб-сайты; прокат торговых стендов; прокат торговых стоек; торговля розничная фармацевтическими, ветеринарными, гигиеническими препаратами и медицинскими принадлежностями; торговля оптовая фармацевтическими, ветеринарными, гигиеническими препаратами и медицинскими принадлежностями.

**44** - советы по вопросам здоровья; бани общественные для гигиенических целей; разведение животных; служба санитарная; уход за больными; услуги медицинских клиник; помощь медицинская; консультации по вопросам фармацевтики; прокат санитарно-технического оборудования; садоводство; уход за комнатными животными; услуги домов отдыха; салоны красоты; услуги телемедицины.

(111) N 2019 0858

(151) 12.11.2019

(210) 2018 34028

(220) 16.01.2018

(181) 16.01.2028

(730) Freej Sowaileh Restaurant branch of Safeer Nidaa for general trading, Salmia, Block 34, Salem Al-Mubarak Street, Building 5, Ali Al-Mula complex, Floor 4, Office 7&8, Kuwait (KW)

(540)



(591) qırmızı, qara, ağ, sarı

(511) 43 - yeməklərin hazırlanması və evə çatdırılması üzrə xidmətlər; restoranlar; özünəxidmət restoranları; kafe.

(591) красный, черный, белый, желтый

(511) 43 - услуги по приготовлению блюд и доставке их на дом; рестораны; рестораны самообслуживания; кафе.

(111) N 2019 0859

(151) 13.11.2019

(210) 2019 01262

(220) 11.07.2019

(181) 11.07.2029

(730) GEN İLAÇ VE SAĞLIK ÜRÜNLERİ SANAYİ VE TİCARET ANONİM ŞİRKETİ, Mustafa Kemal Mahallesi 2119. Sokak No:3 D; 2-3 Çankaya/ANKARA, Turkey (TR)

(540)



(526) Əmtəə nişanında "İlaç ve Sağlık Ürünleri" söz birləşməsi hüquqi mühafizə obyektidir.

(591) mavi, yaşıl, boz

(511) 05 - əczaçılıq, tibbi və baytarlıq preparatları; tibbi məqsədlər üçün gigiyenik preparatlar; tibbi və baytarlıq məqsədləri üçün pəhriz maddələri, uşaq qidası; insanlar və heyvanlar üçün pəhriz əlavələri; plastirlər, sarğı materialları; dişləri plomblamaq və diş sürətlərini hazırlamaq üçün materiallar; dezinfeksiyaedici vasitələr; ziyanverici heyvanları məhv etmək üçün preparatlar; fungisidlər, herbisidlər.

(526) В товарном знаке словосочетание "İlaç ve Sağlık Ürünleri" не является объектом правовой охраны.

(591) голубой, зеленый, серый

(511) 05 - фармацевтические, медицинские и ветеринарные препараты; гигиенические препараты для медицинских целей; диетические вещества для медицинского и ветеринарного применения, питание для детей; пищевые добавки для людей и животных; пластыри, перевязочные материалы; материалы для пломбирования зубов и изготовления



зубных слепков; дезинфицирующие средства; препараты для уничтожения вредных животных; фунгициды, гербициды.

(111) N 2019 0860

(151) 15.11.2019

(210) 2018 00950

(220) 12.09.2018

(181) 12.09.2028

(730) "Greenlife- Baku" MMC, AZ 1010, Bakı şəh., Nəsimi r-nu, Puşkin, ev 13, mən. 8 (AZ)

(540)



(526) Əmtəə nişanında "create your life with us" söz birləşməsi hüquqi mühafizə obyektini deyildir.

(591) yaşıl, açıq-yaşıl, sarı, qırmızı

(511) 31 - digər siniflərə aid edilməyən kənd təsərrüfatı; bağ-bostan meşə və taxıl məhsulları; təzə meyvə və tərəvəzlər; toxumlar; canlı bitkilər və güllər; bağçılıq və əkinçilik məhsulları.

35 - qeyd olunan siniflərdə reklamı; satışı; biznes sahəsində menecment; biznes sahəsində inzibati fəaliyyət; ofis xidməti.

44 - kənd təsərrüfatı; bostançılıq və meşəçilik sahəsində xidmətlər; landşaft dizayn və digər dizayn xidmətləri; qazonlara dair sonrakı xidmət.

(526) В товарном знаке словосочетание "create your life with us" не является объектом правовой охраны.

(591) зеленый, салатный, желтый, красный

(511) 31 - сельскохозяйственные, садово-огородные, лесные и зерновые продукты, не относящиеся к другим классам; свежие фрукты и овощи; семена, живые растения и цветы; садовая и сельскохозяйственная продукция.

35 - реклама в указанных классах; продажа, менеджмент в сфере бизнеса; административная деятельность в сфере бизнеса; офисная служба.

44 - услуги в области сельского хозяйства, огородничества и лесоводства, ландшафтный дизайн и другие дизайнерские услуги; последующее обслуживание на газонах.

(111) N 2019 0861

(151) 15.11.2019

(210) 2018 01245

(220) 15.11.2018

(181) 15.11.2028

(730) Nəsimov Məzahir Məcid oğlu, AZ 1126, Bakı şəh., Xətai rayonu, M. Rüstəmov ev 4/6 Y/X (AZ)

(540)



BauqerTHERM

(526) Əmtəə nişanında "THERM" söz işarəsi hüquqi mühafizə obyektini deyildir.

(591) qara, boz, mavi, qırmızı

(511) 11 - termik batareyalar; qurutma aparatları; hidromasajlı hamam üçün cihazlar; tualetlərdə əl quruducuları; qurutma qurğuları, qurutma aparatları; mərkəzi isitmə sistemləri üçün genişləndirilmiş qazanlar; qazanlar; termal pəncərələr; su qızdırıcıları; su qızdırıcıları [aparatlar]; hava qızdırıcıları; günəş enerjisi termal kollektorları [isitmə].

35 - reklam; biznesin idarə edilməsi; ticarət müəssisəsinin fəaliyyətinə və ya idarə edilməsinə yardım; sənaye və ya kommersiya müəssisəsinin biznesinin və ya kommersiya fəaliyyətinin idarə edilməsində yardım göstərmək; əsasən istehlakçılarla ünsiyyət quran reklam qurumları tərəfindən göstərilən xidmətlər və müxtəlif məhsullar və xidmət növləri barədə hər hansı bir informasiya vasitəsinin köməyi ilə xidmətlərin göstərilməsi.

(526) В товарном знаке словесное обозначение "THERM" не является

**объектом правовой охраны.****(591)** серый, голубой, красный**(511) 11** - тепловые батареи; сушильное устройство; устройства гидромассажных ванн; сушилки для рук в туалетах; сушилки, сушильные устройства; расширенные котлы для систем центрального отопления; котлы; тепловые окна; водонагреватели; водонагреватели [аппаратура]; воздухонагреватели; тепловые коллекторы солнечной энергии [отопление].**35** - реклама; управление бизнесом; помощь в управлении или управлении торговым предприятием; оказывать помощь в управлении коммерческой или коммерческой деятельностью промышленного или коммерческого предприятия; услуги, предоставляемые рекламными агентствами, в основном общаются с потребителями и предоставляют любой тип информации о различных товарах и услугах.**(111) N 2019 0862****(151) 15.11.2019****(210) 2018 01264****(220) 20.11.2018****(181) 20.11.2028****(730) "ESTET" MMC, AZ 1008, Bakı şəh., Nəsimi r-nu, Ak. Mirəli Qaşqay, ev 28, m. 2 (AZ)****(540)****(526) Əmtəə nişanında "COMPANY YOUR ADVANTAGE" birləşməsi hüquqi müha-fizə obyektidir.****(591)** göy, qara**(511) 09** - elmi məqsədlər, dəniz, geodeziya, fotoqrafiya, kinematoqrafiya, optika, çəkmə, ölçmə, siqnalizasiya, nəzarət (yoxlama), xilasetmə və tədris üçün cihaz və alətlər; elektrikin ötürülməsi, paylanması, transformasiyası, toplanması, tənzimlənməsi və ya

idarə edilməsi üçün cihaz və alətlər; səsin və ya təsvirin yazılması, oturməsi, canlandırılması üçün aparatura; məlumatın maqnit daşıyıcıları, səsyazma diskləri; kompakt disklər, DVD və digər rəqəmsal məlumat daşıyıcıları; ilkin ödənişli aparatlar üçün mexanizmlər; kassa aparatları, hesablayıcı maşınlar, məlumatları işləmək üçün avadanlıq və kompüterlər; proqram təminatı; od söndürmək üçün avadanlıq.

**35** - reklam, biznes sahəsində menecment, biznes sahəsində inzibati fəaliyyət, ofis xidməti.**37** - inşaat, təmir, avadanlığın quraşdırılması.**(526) В товарном знаке словосочетание "COMPANY YOUR ADVANTAGE" не является объектом правовой охраны.****(591)** синий, черный**(511) 09** - приборы и инструменты научные, морские, геодезические, фотографические, кинематографические, оптические, для взвешивания, измерения, сигнализации, контроля (проверки), спасания и обучения; приборы и инструменты для передачи, распределения, трансформации, накопления, регулирования или управления электричеством; аппаратура для записи, передачи, воспроизведения звука или изображений; магнитные носители информации, диски звукозаписи; торговые автоматы и механизмы для аппаратов с предварительной оплатой; кассовые аппараты, счетные машины, оборудование для обработки информации и компьютеры; оборудование для тушения огня.**35** - реклама; менеджмент в сфере бизнеса; административная деятельность в сфере бизнеса; офисная служба.**37** - строительство; ремонт; установка оборудования.**(111) N 2019 0863****(151) 15.11.2019****(210) 2019 01294****(220) 15.07.2019****(181) 15.07.2029****(730) "Antaris" MMC, Bakı şəhəri, Ə.Rəcəbli küç. 46B, AZ1075 (AZ)****(540)**





**(526) Əmtəə nişanında “Quality today everyday” söz birləşməsi hüquqi müəlifizə obyektidir.**

**(511) 06** - seyflər.

**16** – biznes; hədiyyələr; qələmlər; reklam çapı; kağız, karton və onlardan uigər siniflərə aid edilməyən məmulatlar; çap məhsulları cildləmə işləri üçün materiallar; fotoşəkillər yazı kağızı malları qablaşdırma üçün plastik kütlədən hazırlanmış materiallar (digər siniflərə aid edilməyən) yazı makinaları və dəftərxana ləvazimatları (mebel istisna edilməklə); tədris materialları və əyani vəsaitlər (aparatura istisna edilməklə) dəftərxana və məişət məqsədləri üçün yapışqan.

**18** - dəri məmulatları.

**20** - mebel.

**28** - oyuncaqlar.

**(526) В товарном знаке словосочетание “Quality today everyday” не является объектом правовой охраны.**

**(511) 06** - сейфы.

**16** - бумага, картон и изделия из них, не относящиеся к другим классам; печатная продукция; материалы для переплетных работ; фотоснимки; писчебумажные товары; клейкие вещества для канцелярских и бытовых целей; принадлежности для художников; кисти; пишущие машины и конторские принадлежности (за исключением мебели); учебные материалы и наглядные пособия (за исключением аппаратуры); пластмассовые материалы для упаковки (не относящиеся к другим классам); игральные карты; шрифты; клише типографские.

**18** - кожаные изделия.

**20** – мебель.

**28** – игрушки.

**(111) N 2019 0864**

**(151) 15.11.2019**

**(210) 2019 01295**

**(220) 15.07.2019**

**(181) 15.07.2029**

**(730) "Antaris" MMC, Bakı şəhəri,**

**Ə.Rəcəbli küç. 46B, AZ1075 (AZ)**

**(540)**

## Antaris Stationery

**(526) Əmtəə nişanında “Stationery” söz işarəsi hüquqi mühafizə obyektidir.**

**(511) 06** - seyflər.

**16** - бизнес hədiyyələr, qələmlər, reklam çapı, kağız, karton və onlardan digər siniflərə aid edilməyən məmulatlar; çap məhsulları, cildləmə işləri üçün materiallar, fotoşəkillər, yazı kağızı malları, dəftərxana və məişət məqsədləri üçün yapışqan maddələr yazı makinaları və dəftərxana ləvazimatları (mebel istisna edilməklə qablaşdırma üçün plastik kütlədən hazırlanmış materiallar (digər siniflərə aid edilməyən); tədris materialları və əyani vəsaitlər (aparatura istisna edilməklə.

**18** - dəri məmulatları.

**20** - mebel.

**28** - oyuncaqlar.

**(526) В товарном знаке словесное обозначение “Stationery” не является объектом правовой охраны.**

**(511) 06** – сейфы.

**16** - деловые подарки, ручки, рекламная полиграфия, бумага, картон и изделия из них, не относящиеся к другим классам; печатная продукция; материалы для переплетных работ; фотоснимки; писчебумажные товары; клейкие вещества для канцелярских и бытовых целей; принадлежности для художников; кисти; пишущие машины и конторские принадлежности (за исключением мебели); учебные материалы и наглядные пособия (за исключением аппаратуры); пластмассовые материалы для упаковки (не относящиеся к другим классам); игральные карты; шрифты; клише типографские.

**18** - кожаные изделия

**20** – мебель.

**28** – игрушки.

(111) N 2019 0865  
(151) 15.11.2019  
(210) 2019 00026  
(220) 09.01.2019  
(181) 09.01.2029  
(730) "Mətanət-A" şirkəti, AZ 1052, Bakı şəhəri, Nərimanov rayonu, Əliyev Əliyev küçəsi, ev 67, mənzil 86 (AZ)  
(540)



(591) göy  
(511) 06 - adi metallar və onların xəlitələri; metal tikinti materialları; səyyar metal konstruksiyalar və tikililər; dəmir yolları üçün metal materiallar; metal trosar və məfillər (qeyri-elektrik); dəmir və qıfıl məmulatları; metal borular; seyflər; digər siniflərə aid edilməyən adi metallardan məmulatlar; filizlər.

(591) синий  
(511) 06 - обычные металлы и их сплавы; металлические строительные материалы; передвижные металлические конструкции и сооружения; металлические материалы для рельсовых путей; металлические тросы и проволока [неэлектрические]; скобяные и замочные изделия; металлические трубы; сейфы; руды.

(111) N 2019 0866  
(151) 15.11.2019  
(210) 2019 00021  
(220) 09.01.2019  
(181) 09.01.2029  
(730) "KIND SƏS" MMC, AZ 1100, Bakı şəhəri, Səbail r-nu, Üzeyir Hacıbəyov, ev 45, mənzil 19 (AZ)  
(540)



(526) Əmtəə nişanında "KIND SƏS" söz birləşməsinin elementlərinə ayrı-ayrılıqda hüquqi mühafizə verilmədən bütövlüklə qorunur.

(591) mavi

(511) 05 - əczaçılıq və baytarlıq preparatları; tibbi məqsədlər üçün gigiyena preparatları; tibbi məqsədlər üçün pəhriz maddələri, uşaq qidası; insanlar və heyvanlar üçün qida əlavələri; plastırlar, sarğı materialları; dişləri plomblamaq və diş surətlərini hazırlamaq üçün materiallar; dezinfeksiyaedici heyvanları məhv etmək üçün preparatlar; funqisidlər, herbisidlər.

10 - cərrahi, tibbi, stomatoloji və baytarlıq cihaz və alətləri; ətrafların protezləri, göz və diş protezləri; ortopedik məmulatlar; tikiş qoymaq üçün materiallar.

44 - tibbi xidmətlər; baytarlıq xidmətləri; insanlar və heyvanlar üçün gigiyena və kosmetika sahəsində xidmətlər; kənd təsərrüfatı, bostançılıq və meşəçilik sahəsində xidmətlər.

(526) В товарном знаке словосочетание "KIND SƏS" охраняется в целом без предоставления самостоятельной правовой охраны отдельным элементам.

(591) голубой

(511) 05 - фармацевтические и ветеринарные препараты; гигиенические препараты для медицинских целей; диетические вещества для медицинских целей, детское питание; пластыри, перевязочные материалы; материалы для пломбирования зубов и изготовления зубных слепков; дезинфицирующие средства; препараты для уничтожения вредных животных; фунгициды, гербициды.

10 - приборы и инструменты хирургические, медицинские, стоматологические и ветеринарные; протезы конечностей, глазные и зубные протезы; ортопедические изделия; материалы для наложения швов.

44 - медицинские услуги; ветеринарные услуги; услуги в области гигиены и косметики для людей и животных; услуги в области сельского хозяйства, огородничества и лесоводства.



(111) N 2019 0867

(151) 15.11.2019

(210) 2019 01230

(220) 05.07.2019

(181) 05.07.2029

(730) "SIFIRBİR KONFEKSIYON MAKİNA  
TEKSTİL SANAYİ VE TİCARET LİMİTED  
ŞİRKƏTİ", AZ 1063, Bakı şəh., Qaradag  
rayonu, Lökbatan ŞTQ, Lökbatan  
qəsəbəsi, ev 7A, Binə Ticarət Mərkəzi, m.  
330 (AZ)

(540)

(591) qırmızı,mavi

(511) 25 - geyim, ayaqqabı və baş geyimləri.  
35 - reklam; biznes sahəsində menecment;  
biznes sahəsində inzibati fəaliyyət; ofis  
xidməti.

(591) красный, голубой

(511) 25 - одежда, обувь и головные  
уборы.

35 - реклама; менеджмент в сфере  
бизнеса; административная деятельность  
в сфере бизнеса; офисная служба.

(111) N 2019 0868

(151) 15.11.2019

(210) 2019 01231

(220) 05.07.2019

(181) 05.07.2029

(730) "Mətin Xırdavat" MMC, Bakı şəh.,  
Binəqədi rayonu, Binəqədi ŞTQ, Mir Cəlal  
9A MKR, ev 34, mənzil 56 (AZ)

(540)

(526) Əmtəə nişanında "TECHNICAL" söz  
işarəsi hüquqi mühafizə obyektidir.

(591) göy,mavi, sarı,qırmızı

(511) 01 - sənaye, elmi məqsədlərdə,  
fotoqrafiyada, kənd təsərrüfatında, bağçı-  
lıqda və meşəçilikdə istifadə üçün nəzərdə  
tutulan kimyəvi məhsullar; emal olunmamış  
sintetik qatranlar, emal olunmamış plastik  
materiallar; gübrələr; od söndürmək üçün  
tərkiblər; metalların tavlanması və  
lehimlənməsi üçün preparatlar; ərzaq məh-  
sullarının konservləşdirilməsi üçün prepa-  
ratlar; aşı maddələri; sənaye məqsədləri  
üçün yapışqan maddələr.

02 - boyalar, əlif yağları, laklar; metalları  
korroziyadan və ağacı xarab olmaqdan  
mühafizə edən qoruyucu vasitələr; boyaq  
maddələri; yeyici maddələr; emal olunmamış  
təbii qatranlar; bədii-dekorativ məqsədlər və  
bədii mətbuat üçün istifadə edilən təbəqə və  
tozvarı metallar.

06 - adi metallar və onların xəlitələri; metal  
tikinti materialları; səyyar metal konstruk-  
siyalar və tikililər; dəmir yolları üçün metal  
materiallar; metal trosalar və məftillər (qeyri-  
elektrik); dəmir və qıfıl məmulatları; metal  
borular; seyflər; digər siniflərə aid edilməyən  
adi metallardan məmulatlar; filizlər.

07 - maşınlar və dəzgahlar; mühərriklər  
(yerüstü nəqliyyat vasitələri üçün nəzərdə  
tutulanlar istisna olmaqla); birləşmələr və  
ötürmə elementləri (yerüstü nəqliyyat  
vasitələri üçün nəzərdə tutulanlar istisna  
olmaqla); əl ilə idarə edilən alətlərdən başqa  
kənd təsərrüfatı alətləri; inkubatorlar; ticarət  
avtomatları.

08 - əl vasitələri və alətlər;

bıçaq məmulatları, çəngəllər və qaşıqlar;

soyuq silah; ülgüclər.

**17** - kauçuk, rezin, quttaperça, asbest, slyuda və bu materiallardan digər siniflərə aid edilməyən məmulatlar; qismən emal olunmuş plastik kütlələrdən məmulatlar; kəpitkələmə, sıxlaşdırma və izolyasiya üçün materiallar; qeyri-metal elastik borular.

**25** - geyim, ayaqqabı və baş geyimləri.

**(591)** красный, голубой

**(511) 01** - химические продукты, предназначенные для использования в промышленных, научных целях, в фотографии, сельском хозяйстве, садоводстве и лесоводстве; необработанные синтетические смолы, необработанные пластические материалы; удобрения; составы для тушения огня; препараты для закалки и пайки металлов; препараты для консервирования пищевых продуктов; дубильные вещества; клеящие вещества для промышленных целей.

**02** - краски, олифы, лаки; защитные средства, предохраняющие металлы от коррозии и древесину от разрушения; красящие вещества; протравы; необработанные природные смолы; листовые и порошкообразные металлы, используемые для художественно-декоративных целей и художественной печати.

**06** - обычные металлы и их сплавы; металлические строительные материалы; передвижные металлические конструкции и сооружения; металлические материалы для рельсовых путей; металлические тросы и проволока [не электрические]; скобяные и замочные изделия; металлические трубы; сейфы; изделия из обычных металлов, не относящиеся к другим классам; руды.

**07** - машины и станки; двигатели (за исключением предназначенных для наземных транспортных средств); соединения и элементы передач (за исключением предназначенных для наземных транспортных средств); сельскохозяйственные орудия, иные чем орудия с ручным управлением; инкубаторы.

**08** - ручные орудия и инструменты; ножевые изделия; вилки и ложки; холодное оружие; бритвы.

**17** - каучук, резина, гуттаперча, асбест, слюда и изделия из этих материалов, не относящиеся к другим классам; изделия

из частично обработанных пластмасс; материалы для конопачения, уплотнения и изоляции; неметаллические гибкие трубы.

**25** - одежда, обувь, головные уборы.

**(111) N 2019 0869**

**(151) 15.11.2019**

**(210) 2019 01222**

**(220) 04.07.2019**

**(181) 04.07.2029**

**(730) Teymur Əhmədov adına "AZNAR" QSC, AZ 2300, Göyçay r-nu, Natəvan ev 120(AZ)**

**(540)**

## GRANTE

**(511) 29** - ət, balıq, quş və ov quşu əti; ət ekstraktları; konservləşdirilmiş, quruldulmuş və istilik emalına uğradılmış tərəvəzlər və meyvələr; jele, mürəbbə, kompotlar; yumurta, süd və süd məhsulları; qida yağları və piyləri.

**30** - qəhvə, çay, kakao, qənd, düyü, tapioka (manioka), saqo, qəhvə əvəzediciləri; un və taxıl məhsulları, çörək-bulka məmulatları, qənnadı məmulatları, dondurma; bal, patokadan sirop; maya, çörəkçilik tozları; duz, xardal; sirkə, souslar; ədviyyatlar; qida buzu.

**32** - pivə; mineral və qazlı sular və digər alkoqolsuz içkilər; meyvəli içkilər və meyvə şirələri; siroplar və içkilərin hazırlanması üçün digər tərkiblər.

**33** - alkoqollu içkilər (pivə istisna olmaqla).

**35** - reklam; biznes sahəsində menecment; biznes sahəsində inzibati fəaliyyət; ofis xidməti.

**(511) 29** - мясо, рыба, птица и дичь; мясные экстракты; овощи и фрукты консервированные, сушеные и подвергнутые тепловой обработке; желе, варенье, компоты; яйца; молоко и молочные продукты; масла и жиры пищевые.

**30** - кофе, чай, какао и заменители кофе; рис; тапиока (маниока) и саго; мука и



зерновые продукты; хлебобулочные изделия, кондитерские изделия; мороженое; сахар, мед, сироп из патоки; дрожжи, пекарные порошки; соль; горчица; уксус, приправы; пряности; лед для охлаждения.

**32** - пиво; минеральные и газированные воды и прочие безалкогольные напитки; фруктовые напитки и фруктовые соки; сиропы и прочие составы для изготовления напитков.

**33** - алкогольные напитки (за исключением пива).

**35** - реклама; менеджмент в сфере бизнеса; административная деятельность в сфере бизнеса; офисная служба.

(111) N 2019 0870

(151) 15.11.2019

(210) 2019 01259

(220) 11.07.2019

(181) 11.07.2029

(730) "Bridge Management" MMC,  
AZ1022, Bakı şəhəri, Nəsimi rayonu,  
Abbasqulu ağa Bakıxanov, ev 6 (AZ)  
(540)



(591) qara, sarı, ağ

(511) 43 - mehmanxana və yataqxana xidmətləri, müvəqqəti yaşayış yeri ilə təmin etmə üzrə göstərilən xidmətlər.

(591) черный, желтый, белый

(511) 43 - услуги в сфере гостиниц и общежитий, услуги по обеспечению местом временного пребывания.

(111) N 2019 0871

(151) 15.11.2019

(210) 2019 01449

(220) 08.08.2019

(181) 08.08.2029

(730) "ALEZ TRAVEL" MMC, Bakı şəhəri,

Nizami rayonu, Qara Qarayev pr., ev. 115  
C (AZ)  
(540)



(526) Əmtəə nişanında "TOURS & TICKETS" söz birləşməsi hüquqi mühafizə obyektidir, "ALEZ TRAVEL" söz birləşməsinin elementlərinə ayrı-ayrılıqda hüquqi mühafizə verilmədən bütövlüklə qorunur.

(591) mavi, sarı, ağ

(511) 39 - səyahətlərin təşkili, turizm xidmətləri.

(526) В товарном знаке словосочетание "TOURS & TICKETS" не является объектом правовой охраны, словосочетание "ALEZ TRAVEL" охраняется в целом без предоставления самостоятельной правовой охраны отдельным элементам.

(591) голубой, желтый, белый

(511) 39 - организация путешествий, туристические услуги.

(111) N 2019 0872

(151) 15.11.2019

(210) 2019 01491

(220) 16.08.2019

(181) 16.08.2029

(730) Tağıyev Mətin Rəhman oğlu, AZ  
1073, Bakı şəh., Yasamal r-nu, Mətbuat  
pr-ti, ev 12B, MƏN.3 (AZ)  
(540)



(526) Əmtəə nişanında “®” xəbərdarlıq işarəsi hüquqi mühafizə obyektidir.

(511) 04 - şamlar.

13 - fişənglər.

28 - şarlar.

35 - 04,13,28-35 -ci siniflərdə verilən əmtəələrin satışı və reklamı üzrə xidmətlər.

(526) В товарном знаке предупредительный знак “®” не является объектом правовой охраны.

(511) 04 - свечи.

13 - фейерверк.

28 - шары.

35 - услуги по продаже и реклама товаров указанных в классах 04,13,28,35.

(111) N 2019 0874

(151) 15.11.2019

(210) 2019 00208

(220) 04.02.2019

(181) 04.02.2029

(730) "Bakı Engineering Supplies Ltd"

MMC, AZ 1129, Bakı şəh., Xətai r-nu,

N.Tusi, 6, m. 116 (AZ)

(540)



(526) Əmtəə nişanında "BAKU ENGINEERING SUPPLIES LTD" söz birləşməsi elementlərinə ayrı-ayrılıqda hüquqi mühafizə verilmədən bütövlüklə qorunur.

(591) narıncı, boz

(511) 35 - reklam;

biznes sahəsində menecment; biznes sahəsində inzibati fəaliyyət; ofis xidməti.

39 – nəqliyyat; malların qablaşdırılması və saxlanması; səyahətlərin təşkili.

(111) N 2019 0873

(151) 15.11.2019

(210) 2019 01506

(220) 21.08.2019

(181) 21.08.2029

(730) Məmmədov Emil İslam, AZ1065,

Bakı şəhəri, Yasamal rayonu, Mustafa

Sübhi, ev 37 (AZ)

(540)

# Whey.az

(526) Əmtəə nişanında “az” söz hissəsi hüquqi mühafizə obyektidir.

(511) 35 - idman qidalarının satışı.

(526) В товарном знаке часть слова “az” не является объектом правовой охраны.

(511) 35 - продажа спортивного питания.

(526) В товарном знаке словосочетание "BAKU ENGINEERING SUPPLIES LTD" охраняется в целом без предоставления самостоятельной правовой охраны отдельным элементам.

(591) oранжевый, серый

(511) 35 - реклама; менеджмент в сфере бизнеса; административная деятельность в сфере бизнеса; офисная служба.

39 - транспортировка; упаковка и хранение товаров; организация путешествий.

(111) N 2019 0875

(151) 15.11.2019

(210) 2018 01482

(220) 24.12.2018

(181) 24.12.2028

(730) "Cahan Tabak Beynəlxalq" MMC,

Naхçıvan MR, Naхçıvan şəhəri, Əziz

Əliyev küçəsi 2 (AZ)

(540)



**(511) 16** - kağız, karton və onlardan digər siniflərə aid edilməyən məmulatlar; çap məhsulları; cilidləmə işləri üçün materiallar; fotoşəkillər; yazı kağızı malları; dəvətxana və məişət məqsədləri üçün yarışqan maddələr; rəssamlar üçün materiallar; fırçalar; yazı makinaları və kontor ləvazimatları (mebel istisna edilməklə); tədris materialları və əyani vəsaitlər (aparatura istisna edilməklə); qablaşdırma üçün plastik kütlədən hazırlanmış materiallar (digər siniflərə aid edilməyən); şriftlər; mətbəə klişesi.

**30** - qəhvə, çay, kakao, qənd, düyü, tapioka (manioka), saqo, qəhvə əvəzediciləri; un və taxıl məmulatları, çörək-bulka məmulatları, qənnadı məmulatları, dondurma; bal, patokadan sirop; maya, çörəkçilik tozları; duz, xardal; sirkə, souslar; ədviyyatlar; qida buzu.

**32** - pivə; mineral və qazlı sular və digər alkoqolsuz içkilər, meyvəli içkilər və meyvə şirələri; siroplar və içkilərin hazırlanması üçün digər tərkiblər.

**33** - alkoqollu içkilər (pivə istisna olmaqla).

**34** - tütün, papiros çəkmək üçün ləvazimatlar; kibrit.

**35** - 16, 30, 32, 33, 34-cü siniflərdə göstərilən əmtəələrin reklamı, biznes sahəsində menecment; biznes sahəsində inzibati fəaliyyət; ofis xidməti.

**(511) 16** - бумага, картон и изделия из них, не относящиеся к другим классам; печатная продукция; материалы для переплетных работ; фотоснимки; писчебумажные товары; клейкие вещества для канцелярских и бытовых целей; принадлежности для художников; кисти; пишущие машины и конторские принадлежности (за исключением мебели); учебные материалы и наглядные пособия (за исключением аппаратуры); пластмассовые материалы для упаковки (не

относящиеся к другим классам); игральные карты; шрифты; клише типографские.  
**30** - кофе, чай, какао, сахар, рис, тапиока (маниока), саго, заменители кофе; мука и зерновые продукты, хлебобулочные изделия, кондитерские изделия, мороженое; мед, сироп из патоки; дрожжи, пекарные порошки; соль, горчица; уксус, приправы; пряности; пищевой лед.

**32** - пиво; минеральные и газированные воды и прочие безалкогольные напитки; фруктовые напитки и фруктовые соки; сиропы и прочие составы для изготовления напитков.

**33** - алкогольные напитки (за исключением пива).

**34** - табак; курительные принадлежности; спички.

**35** - реклама; менеджмент в сфере бизнеса; административная деятельность в сфере бизнеса; офисная служба.

**(111) N 2019 0876**

**(151) 15.11.2019**

**(210) 2018 01483**

**(220) 24.12.2018**

**(181) 24.12.2028**

**(730) "Cahan Tabak Beynəlxalq" MMC, Naxçıvan MR, Naxçıvan şəhəri, Əziz Əliyev küçəsi 2 (AZ)**

**(540)**



**(511) 34** - tütün, papiros çəkmək üçün ləvazimatlar; kibrit.

**35** - 34-cü sinifdə göstərilən məhsulların satışı üzrə xidmətlər.

**(511) 34** - табак; курительные принадлежности; спички.

**35** - услуги по продаже товаров указанное в 34-м классе.



(111) N 2019 0877  
(151) 15.11.2019  
(210) 2018 00838  
(220) 30.07.2018  
(181) 30.07.2028  
(730) "BƏŞİROV" MMC, D.Bünyadzadə  
küç. 11e, mən. 76, Bakı şəh, Azərbaycan,  
AZ 1070 (AZ)  
(540)



(591) bənövşəyi, qırmızı  
(511) 44 - tibbi xidmətlər; baytarlıq  
xidmətləri; insanlar və heyvanlar üçün  
gigiyena və kosmetika sahəsində xidmətlər;  
kənd təsərrüfatı, bostançılıq və meşəçilik  
sahəsində xidmətlər.

(591) fiolətovuy, qırmızı  
(511) 44 - tibbi xidmətlər; veterinar  
xidmətləri; insanlar və heyvanlar üçün  
gigiyena və kosmetika sahəsində xidmətlər;  
kənd təsərrüfatı, bostançılıq və meşəçilik  
sahəsində xidmətlər.

(111) N 2019 0878  
(151) 15.11.2019  
(210) 2018 01109  
(220) 26.10.2018  
(181) 26.10.2028  
(730) "AG Telekom" MMC, Bakı şəhəri,  
Əlibəyov Qardaşları küçəsi, ev 67, mənzil  
68 (AZ)  
(540)



(526) Əmtəə nişanında "@" işarəsi və "1"  
rəqəm işarəsi hüquqi mühafizə obyektleri  
deyildir.

(591) göy, mavi

(511) 35 - reklam, biznes sahəsində  
menecment ( satışı üzrə xidmətlər); biznes  
sahəsində inzibati fəaliyyət, ofis xidməti.

37 - avadanlığın quraşdırılması.

38 - rabitə.

41 - tərbiyyə; tədris; əyləncələr; idman və  
mədəni maarif tədbirlərinin təşkili.

42 - kompüterlərin texniki və program  
təminatının təkmilləşdirilməsi.

(526) В товарном знаке цифровое  
обозначение "1" не является объектом  
правовой охраны.

(591) синий, голубой

(511) 35 - реклама; менеджмент в сфере  
бизнеса; административная деятельность  
в сфере бизнеса; офисная служба.

37 - установка оборудования.

38 - телекоммуникации.

41 - воспитание; обеспечение учебного  
процесса; развлечения; организация  
спортивных и культурно-просветительных  
мероприятий.

42 - научные и технологические услуги и  
относящиеся к ним научные исследо-  
вания и разработки.

(111) N 2019 0879

(151) 15.11.2019

(210) 2018 01110

(220) 26.10.2018

(181) 26.10.2028

(730) "AG Telekom" MMC, Bakı şəhəri,  
Əlibəyov Qardaşları küçəsi, ev 67, mənzil  
68 (AZ)

(540)



(526) Əmtəə nişanında "1" rəqəm işarəsi və  
"SMART" söz işarəsi hüquqi mühafizə  
obyekti deyildir.

(591) qara, qırmızı

(511) 35 - reklam, biznes sahəsində menecment (satış üzrə xidmətlər); biznes sahəsində inzibati fəaliyyət, ofis xidməti.

37 - avadanlığın quraşdırılması.

38 - rabitə.

41 - tərbiyyə; tədris; əyləncələr; idman və mədəni maarif tədbirlərinin təşkili.

42 - kompüterlərin texniki və program təminatının təkmilləşdirilməsi.

**(526) В товарном знаке цифровое "1" и словесное обозначения "SMART" не являются объектами правовой охраны.**

(591) черный, красный

(511) 35 - реклама; менеджмент в сфере бизнеса; административная деятельность в сфере бизнеса; офисная служба.

37 - установка оборудования.

38 - телекоммуникации.

41 - воспитание; обеспечение учебного процесса; развлечения; организация спортивных и культурно-просветительных мероприятий.

42 - научные и технологические услуги и относящиеся к ним научные исследования и разработки.

(111) N 2019 0880

(151) 15.11.2019

(210) 2019 00573

(220) 03.04.2019 2019 0879-2019 0881

(181) 03.04.2019

(730) "Azərsun Holding" MMC,  
Azərbaycan Respublikası, Bakı şəhəri,  
Heydər Əliyev prospekti 90 (AZ)  
(540)

**CHOCO ART**

**(526) Əmtəə nişanında "CHOCO ART" söz birləşməsi elementlərinə ayrı-ayrılıqda hüquqi mühafizə verilmədən bütövlüklə qorunur.**

(511) 30 - un və taxıl məhsulları, çörək-bulka məmulatları, qənnadı məmulatları, o cümlədən şokolad.

35 - reklam; бизнес sahəsində menecment; 30-cu sinifdə göstərilən malların satışı.

**(526) В товарном знаке словосочетание "CHOCO ART" охраняется в целом без предоставления самостоятельной правовой охраны отдельным элементам.**

(511) 30 - мука и зерновые продукты, хлебобулочные изделия, кондитерские изделия, в том числе, шоколад.

35 - реклама; менеджмент в сфере бизнеса; продажа товаров указанных в классе 30.

(111) N 2019 0881

(151) 15.11.2019

(210) 2019 00573

(220) 03.04.2019

(181) 03.04.2019

(730) "Azərsun Holding" MMC,  
Azərbaycan Respublikası, Bakı şəhəri,  
Heydər Əliyev prospekti 90 (AZ)  
(540)



**(526) Əmtəə nişanında "CHOCO ART" söz birləşməsi elementlərinə ayrı-ayrılıqda hüquqi mühafizə verilmədən bütövlüklə qorunur.**

(591) ağ, açıq-qızılı, qızılı, qəhvəyi

(511) 30 - un və taxıl məhsulları, çörək-bulka məmulatları, qənnadı məmulatları, o cümlədən şokolad.

35 - reklam; бизнес sahəsində menecment; 30-cu sinifdə göstərilən malların satışı.

**(526) В товарном знаке словосочетание "CHOCO ART" охраняется в целом без предоставления самостоятельной правовой охраны отдельным элементам.**

(591) белый, светло-золотистый, золотистый, коричневый

(511) 30 - мука и зерновые продукты, хлебобулочные изделия, кондитерские изделия, в том числе, шоколад.

**35** - реклама; менеджмент в сфере бизнеса; продажа товаров указанных в классе 30.

(111) N 2019 0882

(151) 15.11.2019

(210) 2019 01130

(220) 18.06.2019

(181) 18.06.2029

(730) "KARTAŞ LTD" MMC, Bakı şəh.,  
Binəqədi rayonu, Binəqədi qəsəbəsi, ev 7  
(AZ)  
(540)



**(526)** Əmtəə nişanında “®” xəbərdarlıq işarəsi hüquqi mühafizə obyektidir.

**(591)** mavi, ağ

**(511) 01** - sənaye, elmi məqsədlərdə, fotoqrafiyada, kənd təsərrüfatında, bağçılıqda və meşəçilikdə istifadə üçün nəzərdə tutulan kimyəvi məhsullar; emal olunmamış sintetik qatranlar, emal olunmamış plastik materiallar; gübrələr; od söndürmək üçün tərkiblər; metalların tavlanması və lehimlənməsi üçün preparatlar; ərzaq məhsullarının konservləşdirilməsi üçün preparatlar; aşı maddələri; sənaye məqsədləri üçün yarışqan maddələr.

**02** - boyalar, əlif yağları, laklar; metalları korroziyadan və ağacı xarab olmaqdan mühafizə edən qoruyucu vasitələr; boyaq maddələri; yeyici maddələr; emal olunmamış təbii qatranlar; bədii-dekorativ məqsədlər və bədii mətbuat üçün istifadə edilən təbəqə və tozvarı metallar.

**17** - kauçuk, rezin, quttaperça, asbest, slyuda və bu materiallardan digər siniflərə aid edilməyən məmulatlar; qismən emal olunmuş plastik kütlələrdən məmulatlar; kəpikləmə, sıxlaşdırma və izolyasiya üçün materiallar; qeyri-metal elastik borular.

**19** - qeyri-metal tikinti materialları; tikinti məqsədləri üçün qeyri-metal sərt borular; asfalt, qatranlar və bitum; qeyri-metal səyyar konstruksiyalar və tikililər; qeyri-metal abidələr.

**37** - inşaat; təmir; avadanlığın quraşdırılması.

**40** - materialların emalı.

**(526)** В товарном знаке предупредительный знак “®” не является объектом правовой охраны.

**(591)** голубой, белый

**(511) 01** - химические продукты, предназначенные для использования в промышленных, научных целях, в фотографии, сельском хозяйстве, садоводстве и лесоводстве; необработанные синтетические смолы, необработанные пластические материалы; составы для тушения огня и предотвращения пожаров; препараты для закалки и пайки металлов; вещества для дубления кожи и шкур животных; клеящие вещества для промышленных целей; мастики и другие пастообразные наполнители; компосты, удобрения, навоз; препараты биологические для промышленных и научных целей.

**02** - краски, олифы, лаки; защитные средства, предохраняющие металлы от коррозии и древесину от разрушения; красящие вещества; чернила типографские, чернила для маркировки и для гравюры; необработанные природные смолы; листовые и порошкообразные металлы, используемые для художественно-декоративных целей и художественной печати.

**17** - каучук, резина, гуттаперча, асбест, слюда необработанные и частично обработанные и заменители этих материалов; пластмассы и резина в экструдированной форме, используемые в производстве; материалы для конопачения, уплотнения и изоляции; гибкие трубы неметаллические.

**19** - неметаллические строительные материалы; неметаллические жесткие трубы для строительных целей; асфальт, смолы и битум; неметаллические передвижные конструкции и сооружения; неметаллические памятники.

**37** - строительство; ремонт; установка оборудования.

**40** - обработка материалов.

(111) N 2019 0883  
(151) 15.11.2019  
(210) 2019 01212  
(220) 03.07.2019  
(181) 03.07.2029  
(730) "Türk Yapı Sənaye" MMC, AZ 2201,  
Goranboy şəh., Ü. Nacibəyov küçəsi. (AZ)  
(540)

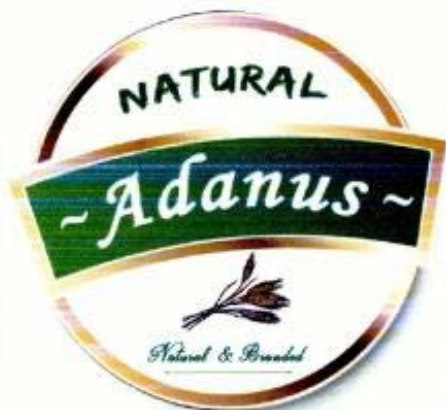

(526) Əmtəə nişanında "NATURAL" söz işarəsi və "Natural & Branded" söz birləşməsi hüquqi mühafizə obyektidir.

(591) ağ, yaşıl, qızılı, qəhvəyi

(511) 29 - ət, balıq, quş və ov quşu əti; ət ekstraktları; konservləşdirilmiş, qurulmuş və istilik emalına uğradılmış tərəvəzlər və meyvələr; jelle, mürəbbə, kompotlar; yumurta; süd və süd məhsulları; yağlar və qida piyləri.

30 - qəhvə, çay, kakao və qəhvə əvəz ediciləri; düyü; tapioka (manioka) və saqo; un və taxıl məhsulları;

çörək-bulka məmulatları, qənnadı məmulatları; dondurma; qənd, bal, patokadan sirop; maya, çörəkçilik tozları; duz; xardal; sirkə, ədviyyatlar; ədviyyatlar; buz.

31 - digər siniflərə aid edilməyən kənd təsərrüfatı, bağ-bostan, meşə və taxıl məhsulları; toxumlar; diri heyvanlar; təzə meyvələr və tərəvəzlər; canlı bitkilər və güllər; heyvanlar üçün yemlər; səməni.

32 - pivə; mineral və qazlı sular və digər alkoqolsuz içkilər; meyvəli içkilər və meyvə şirələri; siroplar və içkilərin hazırlanması üçün digər tərkiblər.

35 - malların satışı üzrə xidmətlər.

(526) В товарном знаке словесное обозначение "NATURAL" и словосочетание "Natural & Branded" не являются объектами правовой охраны.

(591) белый, зеленый, золотистый, коричневый

(511) 29 - мясо, рыба, птица и дичь; мясные экстракты; овощи и фрукты консервированные, сушеные и подвергнутые тепловой обработке; желе, варенье, компоты; яйца; молоко и молочные продукты; масла и жиры пищевые.

30 - кофе, чай, какао и заменители кофе; рис; tapioka (маниока) и саго; мука и зерновые продукты; хлебобулочные изделия, кондитерские изделия; мороженое; сахар, мед, сироп из патоки; дрожжи, пекарные порошки; соль; горчица; уксус, приправы; пряности; лед для охлаждения.

31 - сельскохозяйственные, аквакультуры, садово-огородные и лесные продукты, в сыром виде и необработанные; зерно и семена, необработанные и непереработанные; свежие фрукты, овощи и ароматические травы; живые растения и цветы; луковицы, саженцы и семена; живые животные; корма и напитки для животных; солод.

32 - пиво; минеральные и газированные воды и прочие безалкогольные напитки; фруктовые напитки и фруктовые соки; сиропы и прочие составы для изготовления напитков.

35 - услуги по сбыту товаров.

(111) N 2019 0884

(151) 15.11.2019

(210) 2018 01052

(220) 10.10.2018

(181) 10.10.2028

(730) Talibov Aydın Veysəl oğlu, Bakı şəh., H. Cavid prospekti, ev 81 (AZ)

(540)





**(511) 30** - qəhvə, çay, kakao, qənd, düyü, tapioka (manioka), saqo, qəhvə əvəzediciləri; un və taxıl məmulatları, çörək-bulka məmulatları, qənnadı məmulatları, dondurma; bal, patokadan sirop; maya, çörəkçilik tozları; duz, xardal; sirkə, souslar; ədviyyatlar; qida buzu.

**35** - reklam, biznes sahəsində menecment; biznes sahəsində inzibati fəaliyyət; ofis xidməti.

**39** - nəqliət; malların qablaşdırılması və saxlanması; səyahətlərin təşkili.

**(511) 30** - кофе, чай, какао, сахар, рис, тапиока (маниока), саго, заменители кофе; мука и зерновые продукты, хлебобулочные изделия, кондитерские изделия, мороженое; мед, сироп из патоки; дрожжи, пекарные порошки; соль, горчица; уксус, приправы; пряности; пищевой лед.

**35** - реклама; менеджмент в сфере бизнеса; административная деятельность в сфере бизнеса; офисная служба.

**39** - транспортировка; упаковка и хранение товаров; организация путешествий.

**(111) N 2019 0885**

**(151) 15.11.2019**

**(210) 2018 01013**

**(220) 28.09.2018**

**(181) 28.09.2028**

**(730) Talıbov Aydın Veysəl oğlu, Bakı şəh., H. Cavid prospekti, ev 81 (AZ)**

**(540)**

"Волшебный сундучок"

(Volshebniy Sunduchok)

**(511) 30** - qəhvə, çay, kakao, qənd, düyü, tapioka (manioka), saqo, qəhvə əvəzediciləri; un və taxıl məmulatları, çörək-bulka məmulatları, qənnadı məmulatları, dondurma; bal, patokadan sirop; maya, çörəkçilik tozları; duz, xardal; sirkə, souslar; ədviyyatlar; qida buzu.

**35** - reklam, biznes sahəsində menecment; biznes sahəsində inzibati fəaliyyət; ofis xidməti.

**39** - nəqliət; malların qablaşdırılması və saxlanması; səyahətlərin təşkili.

**(511) 30** - кофе, чай, какао, сахар, рис, тапиока (маниока), саго, заменители кофе; мука и зерновые продукты, хлебобулочные изделия, кондитерские изделия, мороженое; мед, сироп из патоки; дрожжи, пекарные порошки; соль, горчица; уксус, приправы; пряности; пищевой лед.

**35** - реклама; менеджмент в сфере бизнеса; административная деятельность в сфере бизнеса; офисная служба;

**39** - транспортировка; упаковка и хранение товаров; организация путешествий.

**(111) N 2019 0886**

**(151) 15.11.2019**

**(210) 2019 00803**

**(220) 29.04.2019**

**(181) 29.04.2029**

**(730) "CASPIAN ENTERTAINMENT COMPANY" MMC, Bakı şəh., Nəsimi r-nu, Neftçilər prospekti, 153 (AZ)**

**(540)**



**(591)** qara, qırmızı, tünd-qırmızı, ağ, açıq-boz

**(511) 41** - tərbiyə etmə; tədris prosesinin təmin edilməsi; əyləncələr; idman və mədəni-maarif tədbirlərinin təşkili.

**(591)** черный, красный, бордовый, белый, светло-серый

**(511) 41** - воспитание; обеспечение учебного процесса; развлечения; организация спортивных и культурно-просветительных мероприятий.

(111) N 2019 0887  
(151) 15.11.2019  
(210) 2019 00807  
(220) 29.04.2019  
(181) 29.04.2029  
(730) "CASPIAN ENTERTAINMENT COMPANY" MMC, Bakı şəh., Nəsimi r-nu, Neftçilər prospekti, 153 (AZ)  
(540)



(526) Əmtəə nişanında "ƏYLƏNCƏ MƏRKƏZİ" söz birləşməsi hüquqi mühafizə obyektidir.

(591) tünd-bənövşəyi, açıq-bənövşəyi, yaşıl, açıq-yaşıl, sarı, açıq-mavi, mavi, tünd-mavi, solğun-mavi, firuzəyi, açıq-çəhrayi, tünd-qəhvəyi, qara

(511) 41 - tərbiyə etmə; tədris prosesinin təmin edilməsi; əyləncələr; idman və mədəni-maarif tədbirlərinin təşkili.

(526) В товарном знаке словосочетание "ƏYLƏNCƏ MƏRKƏZİ" не является объектом правовой охраны.

(591) темно-фиолетовый, светло-фиолетовый, зеленый, салатный, желтый, светло-голубой, голубой, темно-голубой, бледно-голубой, бирюзовый, светло-розовый, темно-коричневый, черный

(511) 41 - воспитание; обеспечение учебного процесса; развлечения; организация спортивных и культурно-просветительных мероприятий.

(151) 15.11.2019  
(210) 2017 00203  
(220) 06.03.2017  
(181) 06.03.2027  
(730) Aslanova Tamara Əvəz qızı, Bakı şəh., Binəqədi rayonu, Cəfər Xəndan küçəsi, 52C (AZ)  
(540)



(526) Əmtəə nişanında "RESTORAN" söz işarəsi hüquqi mühafizə obyektidir.

(511) 35 - reklam.

43 - restoran, bar, kafe xidmətləri.

(526) В товарном знаке словесное обозначение "restoran" не является объектом правовой охраны.

(511) 35 - реклама.

43 - услуги ресторанов, кафе и баров.

(111) N 2019 0889

(151) 15.11.2019

(210) 2018 01188

(220) 07.11.2018

(181) 07.11.2028

(730) Məlikov Aydın Nadim oğlu, AZ 1031, Bakı şəhəri, Nizami rayonu, B.Mirzəyev ev 1A (AZ)

(540)



(111) N 2019 0888

**(526) Əmtəə nişanında "DOCTOR POOL" söz birləşməsinin elementlərinin ayrılıqda hüquqi mühafizə verilmədən bütövlüklə qorunur.**

**(591)** ağ, mavi, göy.

**(511) 01** - sənaye, elmi məqsədlərdə, fotoqrafiyada, kənd təsərrüfatında, bağçılıqda və meşəçilikdə istifadə üçün nəzərdə tutulan kimyəvi nişansullar; emal olunmamış sintetik qatranlar, emal olunmamış plastik materiallar; gübrələr; od söndürmək üçün tərkiblər; metalların tavlınması və lehimlənməsi üçün preparatlar; ərzaq məhsullarının konservləşdirilməsi üçün preparatlar; aşı maddələri; sənaye məqsədləri üçün yarıqşan maddələr.

**05** - əczaçılıq, baytarlıq və gigiyena preparatları, tibbi məqsədlər üçün pəhriz maddələri, uşaq qidası; plastirlər, sarğı materialları; dişləri plomblamaq və diş sürətlərini hazırlamaq üçün materiallar; dezinfeksiyaedici vasitələr; ziyanverici heyvanları məhv etmək üçün preparatlar; fungusidlər, herbisidlər.

**11** - işıqlandırma, qızdırma, buxar əldə etmə, ərzaq məhsullarının isti emalı üçün, soyutma, qurutma, ventilyasiya etmə üçün, su bölüşdürücü və sanitariya-texniki qurğular.

**35** - reklam; biznes sahəsində menecment; biznes sahəsində inzibati fəaliyyət; ofis xidməti, satış üzrə xidmətlər.

**(526) В товарном знаке словосочетание "DOCTOR POOL" охраняется в целом без предоставления самостоятельной правовой охраны отдельным элементам.**

**(591)** белый, голубой, синий

**(511) 01** - химические продукты, предназначенные для использования в промышленных, научных целях, в фотографии, сельском хозяйстве, садоводстве и лесоводстве; необработанные синтетические смолы, необработанные пластиковые материалы; удобрения; составы для тушения огня; препараты для закалки и пайки металлов; препараты для консервирования пищевых продуктов; дубильные вещества; клеящие вещества для промышленных целей.

**05** - фармацевтические и ветеринарные препараты; гигиенические препараты для медицинских целей; диетические ве-

щества для медицинских целей, детское питание; пластыри, перевязочные материалы; материалы для пломбирования зубов и изготовления зубных слепков; дезинфицирующие средства; препараты для уничтожения вредных животных; фунгициды, гербициды.

**11** - устройства для освещения, нагрева, получения пара, тепловой обработки пищевых продуктов, для охлаждения, сушки, вентиляции, водораспределительные и санитарно-технические.

**35** - реклама; менеджмент в сфере бизнеса; административная деятельность в сфере бизнеса; офисная служба; продвижение товаров [для третьих лиц], в том числе, оптовая и розничная торговля, услуги по продаже товаров.

**(111) N 2019 0890**

**(151) 15.11.2019**

**(210) 2019 01018**

**(220) 27.05.2019**

**(181) 27.05.2029**

**(730) Həsənov Fuad Firqulu oğlu, AZ 4500, Mingəçevir şəhəri, Xocalı küç., ev 11 (AZ)**

**(540)**



*Pak evim yuyar, sevgilimm...!*

*Təmizliyi bizə, zamanı sevdiklərinizə ayırın!*

**(526) Əmtəə nişanında "Pak Evim" və "Universal təmizlik" söz birləşmələri hüquqi mühafizə obyektləri deyildir. "Pak evim yuyar, sevgilimm...!" və "Təmizliyi bizə, zamanı sevdiklərinizə ayırın!" söz birləşməsi elementlərinə ayrı-ayrılıqda hüquqi mühafizə verilmədən bütövlüklə qorunur.**

**(591)** ağ, göy, qırmızı

**(511) 37** - yaşayış yerlərində, ofislərdə təmizlik işlərinin aparılması; xalçaların yuyulması; yumşaq mebellərin təmizlənməsi; avtomobillərdə təmizlik işlərinin aparılması; camaşırxana xidmətləri; quru təmizləmə.



(526) В товарном знаке словосочетания "Pak Evim" и "Universal təmizlik" не являются объектами правовой охраны. Словосочетания "Pak evim uyar, sevgilimm...!" и "Təmizliyi bizə, zamanı sevdiklərinizə ayırın!" охраняются в целом без предоставления самостоятельной правовой охраны отдельным элементам.

(591) белый, синий, красный

(511) 37 - проведение уборки в жилых помещениях, офисах; стирка ковров; чистка мягкой мебели; чистка автомобилей, услуги прачечной; химчистка.

(111) N 2019 0891

(151) 15.11.2019

(210) 2018 01356

(220) 05.12.2018

(181) 05.12.2028

(730) "Günay Sığorta" ASC, AZ 1001, Bakı şəhəri, Səbail rayonu, Zərgərpalan küçəsi, ev 5, mənzil 4,87 (AZ)

(540)



(526) Əmtəə nişanında "SİĞORTA" söz işarəsi hüquqi mühafizə obyektidir.

(591) sarı, qara

(511) 36 - sığortalama; maliyyə fəaliyyəti; kredit-pul əməliyyatları; daşınmaz əmlakla əməliyyatlar.

(526) В товарном знаке словесное обозначение "SİĞORTA" не является объектом правовой охраны.

(591) желтый, черный

(511) 36 - страхование; финансовая деятельность; кредитно-денежные операции; операции с недвижимостью.

(111) N 2019 0892

(151) 15.11.2019

(210) 2018 01319

(220) 28.11.2018

(181) 28.11.2028

(730) Bayramov Müşfiq Cəbrayıl oğlu, AZ 1014, Bakı şəh., Nəsimi rayonu, Rəşid Behbudov, ev 75, m. 9 (AZ)

(540)



(591) ağ, sarı

(511) 08 - əl vasitələri və alətlər; bıçaq məmulatları, çəngəllər və qaşıqlar; soyuq silah; ülgüclər.

21 - ev və ya mətbəx əşyaları və qab-qacaq; daraqlar və süngərlər; şotkalar (firçalar istisna edilməklə); şotka məmulatları üçün materiallar; təmizlik və yır-yığış üçün tərtibatlar; metal liflər; emal olunmamış və ya qismən emal olunmuş şüşə (tikinti şüşəsi istisna olmaqla); şüşə, çini və saxsıdan digər siniflərə aid edilməyən məmulatlar.

35 - reklam; biznes sahəsində menecment; biznes sahəsində inzibati fəaliyyət; ofis xidməti.

(591) белый, желтый

(511) 08 - ручные орудия и инструменты; ножевые изделия; вилки и ложки; холодное оружие; бритвы.

21 - домашняя или кухонная утварь и посуда (за исключением изготовленной из благородных металлов или покрытой ими); расчески и губки; щетки (за исключением кистей); материалы для щеточных изделий; приспособления для чистки и уборки; мочалки металлические; необработанное или частично обработанное стекло (за исключением строительного стекла); изделия из стекла, фарфора и

фаянса, не относящиеся к другим классам.

**35** - реклама; менеджмент в сфере бизнеса; административная деятельность в сфере бизнеса; офисная служба.

(111) N 2019 0893

(151) 15.11.2019

(210) 2019 00305

(220) 15.02.2019

(181) 15.02.2029

(730) " Bakstone Construction" MMC,

AZ 1138, Bakı şəh., Yasamal r-nu, M.

Məmmədzadə, ev 142, m. 0 (AZ)

(540)



(591) tutqun-narıncı

(511) 11 - işıqlandırma, qızdırma, buxar əldəetmə, qida məhsullarının istiliklə emalı, soyutma, qurutma, havalandırma, su bölüşdürücü və sanitariya-texniki qurğular.

**19** - qeyri-metal tikinti materiallarının istehsalı.

**20** - mebel, güzgülər, şəkillər üçün çərçivələr və i.a., ağacdan, mantardan, qamışdan, qarğıdan, söyüddən, buynuzdan, sümükdən, fil sümüyündən, balina bığından, tısağaların qınından, balıqqulaqlarından, kəhrabadan, sədəfdən, dəniz penkasından, bu materialların əvəzediciləindən və ya plastik kütlələrdən digər siniflərə aid edilməyən məmulatlar.

**37** - inşaat; təmir; avadanlığın quraşdırılması.

**40** - materialların emalı.

**42** - dizayn xidmətləri.

(591) тускло-оранжевый

(511) 11 - устройства для освещения, нагрева, получения пара, тепловой обработки пищевых продуктов, для охлаждения, сушки, вентиляции, водораспределительные и санитарно-технические.

**19** - неметаллические строительные материалы.

**20** - мебель, стекло (зеркала), обрамления для картин; контейнеры для хранения или транспортировки неметаллические; рог, кость, слоновая кость, перламутр, обработанные или частично обработанные; раковины; морская пенка; янтарь.

**37** - строительство; ремонт. установка оборудования.

**40** - обработка материалов.

**42** - услуги дизайн.

(111) N 2019 0894

(151) 15.11.2019

(210) 2019 01149

(220) 24.06.2019

(181) 24.06.2029

(730) Hüseynova Zərəngiz İsgəndər qızı,

AZ 1025, Bakı şəhəri, Xətai rayonu, Mehdi

Mehdizadə küçəsi, ev 27, m. 2 (AZ)

(540)



(526) Əmtəə nişanında "space" söz işarəsi hüquqi mühafizə obyektidir.

(591) sarı, ağ, qara

(511) 41 - tərbiyəetmə; tədris prosesinin təmin edilməsi; əyləncələr; idman və mədəni-maarif tədriblərinin təşkili.

**43** - ərzaq məhsulları və içkilərlə təminatmə üzrə xidmətlər; müvəqqəti yaşayışın təmin edilməsi.

(526) В товарном знаке словесное обозначение "space" не является объектом правовой охраны.

(591) желтый, черный, белый

(511) 41 - воспитание; образование; развлечения; организация спортивных и культурно-просветительных мероприятий.

**43** - услуги по обеспечению пищевыми продуктами и напитками; обеспечение временного проживания.

(111) N 2019 0895  
(151) 15.11.2019  
(210) 2019 01113  
(220) 13.06.2019  
(181) 13.06.2029  
(730) "CASPIAN KABLO" MMC, Bakı şəh.,  
Nizami r-nu, C. Naxçıvanski küç., ev 88,  
m. 42 (AZ)  
(540)



(591) boz, qırmızı, ağ  
(511) 09 - kabel.  
35 - kabellərin satışı üzrə xidmətlər.

(591) серый, красный, белый  
(511) 09 - кабель.  
35 - услуги по продаже кабелей.

(111) N 2019 0896  
(151) 18.11.2019  
(210) 2018 01289  
(220) 23.11.2018  
(181) 23.11.2028  
(730) "Veysəloğlu Yayıncılı Qardaşlar"  
MMC, Bakı şəhəri, Keşlə qəsəbəsi, 2-ci  
Eninə 2 (AZ)  
(540)

Lil Bee

(511) 30 - qəhvə, çay, kakao, qənd, düyü,  
tapioka (manioka), saqo, qəhvə əvəz-  
ediciləri; un və taxıl məmulatları, çörək-bulka  
məmulatları, qənnadı məmulatları, don-  
durma; bal, patokadan sirop; maya,

çörəkçilik tozları; duz, xardal; sirkə, souslar;  
ədviiyatlar; qida buzu.

35 - reklam, biznes sahəsində menecment;  
biznes sahəsində inzibati fəaliyyət; ofis  
xidməti.

39 - nəqliət; malların qablaşdırılması və  
saxlanması; səyahətlərin təşkili.

(511) 30 - кофе, чай, какао, сахар, рис,  
тапиока (маниока), саго, заменители  
кофе; мука и зерновые продукты, хлебо-  
булочные изделия, кондитерские изделия,  
мороженое; мед, сироп из патоки; дрож-  
жи, пекарные порошки; соль, горчица;  
уксус, приправы; пряности; пищевой лед.

35 - реклама; менеджмент в сфере биз-  
неса; административная деятельность в  
сфере бизнеса; офисная служба.

39 - транспортировка; упаковка и хране-  
ние товаров; организация путешествий.

(111) N 2019 0897  
(151) 18.11.2019  
(210) 2018 01290  
(220) 23.11.2018  
(181) 23.11.2028  
(730) "Veysəloğlu Yayıncılı Qardaşlar"  
MMC, Bakı şəhəri, Keşlə qəsəbəsi, 2-ci  
Eninə 2 (AZ)  
(540)

FLESS

(511) 30 - qəhvə, çay, kakao, qənd, düyü,  
tapioka (manioka), saqo, qəhvə əvəz-  
ediciləri, un və taxıl məmulatları, çörək-bulka  
məmulatları, qənnadı məmulatları, don-  
durma; bal, patokadan sirop, maya, çörək-  
çilik tozları, duz, xardal, sirkə, souslar, ədvii-  
yatlar, qida buzu.

35 - reklam, biznes sahəsində menecment;  
biznes sahəsində inzibati fəaliyyət; ofis  
xidməti.

39 - nəqliət; malların qablaşdırılması və  
saxlanması; səyahətlərin təşkili.

(511) 30 - кофе, чай, какао, сахар, рис,  
тапиока (маниока), саго, заменители  
кофе, мука и зерновые продукты, хле-

бобулочные изделия, кондитерские изделия, мороженое, мед, сироп из патоки, дрожжи, пекарные порошки, соль, горчица, уксус, приправы, пряности, пищевой лед.

**35** - реклама; менеджмент в сфере бизнеса; административная деятельность в сфере бизнеса; офисная служба.

**39** - транспортировка; упаковка и хранение товаров; организация путешествий.

(111) N 2019 0898

(151) 18.11.2019

(210) 2018 01292

(220) 23.11.2018

(181) 23.11.2028

(730) "Veysələoğlu Yayıncılı Qardaşlar"

MMC, Bakı şəhəri, Keşlə qəsəbəsi, 2-ci

Eninə 2 (AZ)

(540)

# Monreo

(511) **30** - qəhvə, çay, kakao, qənd, düyü, tapioka (manioka), saço, qəhvə əvəzediciləri; un və taxıl məmulatları, çörək-bulka məmulatları, qənnadı məmulatları, dondurma; bal, patokadan sirop, maya, çörəkçilik tozları, duz, xardal, sirkə, souslar, ədviyyatlar, qida buzu.

**35** - reklam, biznes sahəsində menecment; biznes sahəsində inzibati fəaliyyət; ofis xidməti.

**39** - nəqliət; malların qablaşdırılması və saxlanması; səyahətlərin təşkili.

(511) **30** - кофе, чай, какао, сахар, рис, тапиока (маниока), саго, заменители кофе; мука и зерновые продукты, хлебобулочные изделия, кондитерские изделия, мороженое; мед, сироп из патоки; дрожжи, пекарные порошки; соль, горчица; уксус, приправы; пряности; пищевой лед.

**35** - реклама; менеджмент в сфере бизнеса; административная деятельность в сфере бизнеса; офисная служба;

**39** - транспортировка; упаковка и хранение товаров; организация путешествий.

(111) N 2019 0899

(151) 18.11.2019

(210) 2018 01293

(220) 23.11.2018

(181) 23.11.2028

(730) "Veysələoğlu Yayıncılı Qardaşlar"

MMC, Bakı şəhəri, Keşlə qəsəbəsi, 2-ci

Eninə 2 (AZ)

(540)

# Positano

(511) **30** - qəhvə, çay, kakao, qənd, düyü, tapioka (manioka), saço, qəhvə əvəzediciləri; un və taxıl məmulatları, çörək-bulka məmulatları, qənnadı məmulatları, dondurma, bal, patokadan sirop; maya, çörəkçilik tozları, duz, xardal, sirkə, souslar, ədviyyatlar,; qida buzu.

**35** - reklam, biznes sahəsində menecment; biznes sahəsində inzibati fəaliyyət; ofis xidməti.

**39** - nəqliət; malların qablaşdırılması və saxlanması; səyahətlərin təşkili.

(511) **30** - кофе, чай, какао, сахар, рис, тапиока (маниока), саго, заменители кофе; мука и зерновые продукты, хлебобулочные изделия, кондитерские изделия, мороженое; мед, сироп из патоки; дрожжи, пекарные порошки; соль, горчица; уксус, приправы; пряности; пищевой лед.

**35** - реклама; менеджмент в сфере бизнеса; административная деятельность в сфере бизнеса; офисная служба;

**39** - транспортировка; упаковка и хранение товаров; организация путешествий.

(111) N 2019 0900

(151) 18.11.2019

(210) 2018 01295

(220) 23.11.2018

(181) 23.11.2028

(730) "Veysəloğlu Yayıncı Qardaşlar"  
MMC, Bakı şəhəri, Keşlə qəsəbəsi, 2-ci  
Eninə 2 (AZ)

(540)

VIALINA

(511) 30 - qəhvə, çay, kakao, qənd, düyü, tapioka (manioka), saqo, qəhvə əvəzediciləri; un və taxıl məmulatları, çörək-bulka məmulatları, qənnadı məmulatları, dondurma, bal, patokadan sirop, maya, çörəkçilik tozları, duz, xardal, sirkə, souslar, ədviyyatlar, qida buzu.

35 - reklam, biznes sahəsində menecment; biznes sahəsində inzibati fəaliyyət; ofis xidməti.

39 - nəqliət, malların qablaşdırılması və saxlanması; səyahətlərin təşkili.

(511) 30 - кофе, чай, какао, сахар, рис, тапиока (маниока), саго, заменители кофе; мука и зерновые продукты, хлебобулочные изделия, кондитерские изделия, мороженое; мед, сироп из патоки; дрожжи, пекарные порошки; соль, горчица; уксус, приправы; пряности; пищевой лед.

35 - реклама; менеджмент в сфере бизнеса; административная деятельность в сфере бизнеса; офисная служба.

39 - транспортировка; упаковка и хранение товаров; организация путешествий.

(111) N 2019 0901

(151) 18.11.2019

(210) 2018 01296

(220) 23.11.2018

(181) 23.11.2028

(730) "Veysəloğlu Yayıncı Qardaşlar"  
MMC, Bakı şəhəri, Keşlə qəsəbəsi, 2-ci  
Eninə 2 (AZ)

(540)

VOANDO

(511) 30 - qəhvə, çay, kakao, qənd, düyü, tapioka (manioka), saqo, qəhvə əvəzediciləri; un və taxıl məmulatları, çörək-bulka məmulatları, qənnadı məmulatları, dondurma, bal, patokadan sirop, maya, çörəkçilik tozları, duz, xardal, sirkə, souslar, ədviyyatlar, qida buzu.

35 - reklam, biznes sahəsində menecment; biznes sahəsində inzibati fəaliyyət, ofis xidməti.

39 - nəqliət, malların qablaşdırılması və saxlanması, səyahətlərin təşkili.

(511) 30 - кофе, чай, какао, сахар, рис, тапиока (маниока), саго, заменители кофе, мука и зерновые продукты, хлебобулочные изделия, кондитерские изделия, мороженое, мед, сироп из патоки; дрожжи, пекарные порошки, соль, горчица, уксус, приправы, пряности, пищевой лед.

35 – реклама, менеджмент в сфере бизнеса, административная деятельность в сфере бизнеса, офисная служба;

39 – транспортировка, упаковка и хранение товаров, организация путешествий.

(111) N 2019 0902

(151) 18.11.2019

(210) 2018 01297

(220) 23.11.2018

(181) 23.11.2028

(730) "Veysəloğlu Yayıncı Qardaşlar"  
MMC, Bakı şəhəri, Keşlə qəsəbəsi, 2-ci  
Eninə 2 (AZ)

(540)

WISBY

(511) 30 - qəhvə, çay, kakao, qənd, düyü, tapioka (manioka), saqo, qəhvə əvəz-



ediciləri; un və taxıl məmulatları, çörək-bulka məmulatları, qənnadı məmulatları, dondurma, bal, patokadan sirop; maya, çörəkçilik tozları, duz, xardal, sirkə, souslar, ədviyyatlar, qida buzu.

**35** - reklam, biznes sahəsində menecment, biznes sahəsində inzibati fəaliyyət, ofis xidməti.

**39** - nəqliyyat, malların qablaşdırılması və saxlanması, səyahətlərin təşkili.

**(511) 30** - кофе, чай, какао, сахар, рис, тапиока (маниока), саго, заменители кофе; мука и зерновые продукты, хлебо-булочные изделия, кондитерские изделия, мороженое, мед, сироп из патоки, дрожжи, пекарные порошки, соль, горчица, уксус, приправы, пряности, пищевой лед.

**35** – реклама, менеджмент в сфере бизнеса, административная деятельность в сфере бизнеса, офисная служба.

**39** – транспортировка, упаковка и хранение товаров, организация путешествий.

**(111) N 2019 0903**

**(151) 18.11.2019**

**(210) 2018 01298**

**(220) 23.11.2018**

**(181) 23.11.2028**

**(730) "Veysəloğlu Yayıncı Qardaşlar"**

**MMC, Bakı şəhəri, Keşlə qəsəbəsi, 2-ci**

**Eninə 2 (AZ)**

**(540)**

**Вечное сияние**

**(511) 30** - qəhvə, çay, kakao, qənd, düyü, tapioka (manioka), saqo, qəhvə əvəzediciləri, un və taxıl məmulatları, çörək-bulka məmulatları, qənnadı məmulatları, dondurma, bal, patokadan sirop, maya, çörəkçilik tozları, duz, xardal, sirkə, souslar, ədviyyatlar, qida buzu.

**35** - reklam, biznes sahəsində menecment, biznes sahəsində inzibati fəaliyyət; ofis xidməti.

**39** - nəqliyyat, malların qablaşdırılması və saxlanması, səyahətlərin təşkili.

**(511) 30** - кофе, чай, какао, сахар, рис, тапиока (маниока), саго, заменители кофе, мука и зерновые продукты, хлебо-булочные изделия, кондитерские изделия, мороженое, мед, сироп из патоки, дрожжи, пекарные порошки, соль, горчица, уксус, приправы, пряности, пищевой лед.

**35** – реклама, менеджмент в сфере бизнеса; административная деятельность в сфере бизнеса, офисная служба.

**39** – транспортировка, упаковка и хранение товаров, организация путешествий.

**(111) N 2019 0904**

**(151) 18.11.2019**

**(210) 2018 01299**

**(220) 23.11.2018**

**(181) 23.11.2028**

**(730) "Veysəloğlu Yayıncı Qardaşlar"**

**MMC, Bakı şəhəri, Keşlə qəsəbəsi, 2-ci**

**Eninə 2 (AZ)**

**(540)**

**МЕДОВА**

**(511) 30** - qəhvə, çay, kakao, qənd, düyü, tapioka (manioka), saqo, qəhvə əvəzediciləri, un və taxıl məmulatları, çörək-bulka məmulatları, qənnadı məmulatları, dondurma; bal, patokadan sirop; maya, çörəkçilik tozları; duz, xardal; sirkə, souslar, ədviyyatlar; qida buzu.

**35** - reklam, biznes sahəsində menecment; biznes sahəsində inzibati fəaliyyət; ofis xidməti.

**39** - nəqliyyat, malların qablaşdırılması və saxlanması, səyahətlərin təşkili.

**(511) 30** - кофе, чай, какао, сахар, рис, тапиока (маниока), саго, заменители кофе; мука и зерновые продукты, хлебо-булочные изделия, кондитерские изделия, мороженое; мед, сироп из патоки; дрожжи, пекарные порошки; соль, горчица; уксус, приправы; пряности; пищевой лед.

**35** - reklama; menedjment в сфере бизнеса; административная деятельность в сфере бизнеса; офисная служба.

**39** - транспортировка; упаковка и хранение товаров; организация путешествий.

(181) 23.11.2028

(730) "Veysəloğlu Yayıncılı Qardaşlar"  
MMC, Bakı şəhəri, Keşlə qəsəbəsi, 2-ci  
Eninə 2 (AZ)

(540)

(111) N 2019 0905

(151) 18.11.2019

(210) 2018 01300

(220) 23.11.2018

(181) 23.11.2028

(730) "Veysəloğlu Yayıncılı Qardaşlar"  
MMC, Bakı şəhəri, Keşlə qəsəbəsi, 2-ci  
Eninə 2 (AZ)  
(540)

## BEFORE NIGHT

(511) 30 - qəhvə, çay, kakao, qənd, düyü, tapioka (manioka), saqo, qəhvə əvəzədiciləri; un və taxıl məmulatları, çörək-bulka məmulatları, qənnadı məmulatları, dondurma; bal, patokadan sirop; maya, çörəkçilik tozları; duz, xardal; sirkə, souslar; ədviyyatlar; qida buzu.

**35** - reklam, biznes sahəsində menecment; biznes sahəsində inzibati fəaliyyət; ofis xidməti.

**39** - nəqliət; malların qablaşdırılması və saxlanması; səyahətlərin təşkili.

(511) 30 - кофе, чай, какао, сахар, рис, тапиока (маниока), саго, заменители кофе; мука и зерновые продукты, хлебобулочные изделия, кондитерские изделия, мороженое; мед, сироп из патоки; дрожжи, пекарные порошки; соль, горчица; уксус, приправы; пряности; пищевой лед.

**35** - реклама; менеджмент в сфере бизнеса; административная деятельность в сфере бизнеса; офисная служба;

**39** - транспортировка; упаковка и хранение товаров; организация путешествий.

(111) N 2019 0906

(151) 18.11.2019

(210) 2018 01303

(220) 23.11.2018

## KORRIDA

(511) 30 - qəhvə, çay, kakao, qənd, düyü, tapioka (manioka), saqo, qəhvə əvəzədiciləri; un və taxıl məmulatları, çörək-bulka məmulatları, qənnadı məmulatları, dondurma; bal, patokadan sirop; maya, çörəkçilik tozları; duz, xardal; sirkə, souslar; ədviyyatlar; qida buzu.

**35** - reklam, biznes sahəsində menecment; biznes sahəsində inzibati fəaliyyət; ofis xidməti.

**39** - nəqliət; malların qablaşdırılması və saxlanması; səyahətlərin təşkili.

(511) 30 - кофе, чай, какао, сахар, рис, тапиока (маниока), саго, заменители кофе; мука и зерновые продукты, хлебобулочные изделия, кондитерские изделия, мороженое; мед, сироп из патоки; дрожжи, пекарные порошки; соль, горчица; уксус, приправы; пряности; пищевой лед.

**35** - реклама; менеджмент в сфере бизнеса; административная деятельность в сфере бизнеса; офисная служба

**39** - транспортировка; упаковка и хранение товаров; организация путешествий.

(111) N 2019 0907

(151) 18.11.2019

(210) 2018 01304

(220) 23.11.2018

(181) 23.11.2028

(730) "Veysəloğlu Yayıncılı Qardaşlar"  
MMC, Bakı şəhəri, Keşlə qəsəbəsi, 2-ci  
Eninə 2 (AZ)

(540)



## Мерцание

**(511) 30** - qəhvə, çay, kakao, qənd, düyü, tapioka (manioka), saqo, qəhvə əvəzediciləri; un və taxıl məmulatları, çörək-bulka məmulatları, qənnadı məmulatları, dondurma; bal, patokadan sirop; maya, çörəkçilik tozları; duz, xardal; sirkə, souslar; ədviyyatlar; qida buzu.

**35** - reklam, biznes sahəsində menecment; biznes sahəsində inzibati fəaliyyət; ofis xidməti.

**39** - nəqliyyat; malların qablaşdırılması və saxlanması; səyahətlərin təşkili.

**(511) 30** - кофе, чай, какао, сахар, рис, тапиока (маниока), саго, заменители кофе; мука и зерновые продукты, хлебобулочные изделия, кондитерские изделия, мороженое; мед, сироп из патоки; дрожжи, пекарные порошки; соль, горчица; уксус, приправы; пряности; пищевой лед.

**35** - реклама; менеджмент в сфере бизнеса; административная деятельность в сфере бизнеса; офисная служба.

**39** - транспортировка; упаковка и хранение товаров; организация путешествий.

**(111) N 2019 0908**

**(151) 18.11.2019**

**(210) 2018 01228**

**(220) 13.11.2018**

**(181) 13.11.2028**

**(730) "NOBEL FARMA" MMC, Bakı şəh., Yasamal r-nu, 529-cu məhəllə, Mətbuat prospekti 23S, qapı 4,5,6,7,8 (AZ)**

**(540)**

NBL  
НБЛ

**(511) 05** - əczaçılıq və baytarlıq preparatları; tibbi məqsədlər üçün gigiena preparatları; tibbi məqsədlər üçün pəhriz maddələri, uşaq qidası; insanlar və heyvanlar üçün qida əlavələri; plastirlər, sarğı materialları; dişləri plomblamaq və diş surətlərini hazırlamaq üçün materiallar; dezinfeksiyaedici vasitələr; ziyanverici heyvanları məhv etmək üçün preparatlar; fungisidlər, herbisidlər.

**35** - dərman preparatlarının satışı üzrə xidmətlər.

**39** - dərman preparatlarının daşınması və saxlanması üzrə xidmətlər.

**(511) 05** - изделия фармацевтические, препараты медицинские и ветеринарные; изделия гигиенические для медицинских целей; диетическое питание и вещества для медицинских или ветеринарных целей, детское питание; пищевые добавки для человека и животных; пластыри, перевязочные материалы; материалы для пломбирования зубов и изготовления зубных слепков; дезинфицирующие средства; препараты для уничтожения вредных животных; фунгициды, гербициды.

**35** - услуги по продаже лекарственных препаратов.

**39** - транспортировка и хранение лекарственных препаратов.

**(111) N 2019 0909**

**(151) 18.11.2019**

**(210) 2018 01229**

**(220) 13.11.2018**

**(181) 13.11.2028**

**(730) "Nobel Farma" MMC, Bakı şəh., Yasamal r-nu, 529-cu məhəllə, Mətbuat prospekti 23S, qapı 4,5,6,7,8 (AZ)**

(540)

Nobufen  
Нобуфен



**(511) 05** - əczaçılıq və baytarlıq preparatları; tibbi məqsədlər üçün gigiyena preparatları; tibbi məqsədlər üçün pəhriz maddələri, uşaq qidası; insanlar və heyvanlar üçün qida əlavələri; plastirlar, sarğı materialları; dişləri plomblamaq və diş surətlərini hazırlamaq üçün materiallar; dezinfeksiyaedici vasitələr; ziyanverici heyvanları məhv etmək üçün preparatlar; fungusidlər, herbisidlər.

**35** - dərman preparatlarının satışı üzrə xidmətlər.

**39** - dərman preparatlarının daşınması və saxlanması üzrə xidmətlər.

**(511) 05** - фармацевтические и ветеринарные препараты; гигиенические препараты для медицинских целей; диетические вещества для медицинских целей, детское питание; пластыри, перевязочные материалы; материалы для пломбирования зубов и изготовления зубных слепков; дезинфицирующие средства; препараты для уничтожения вредных животных; фунгициды, гербициды.

**35** - услуги по продажам лекарственных препаратов.

**39** - транспортировка и хранение лекарственных препаратов.

(111) N 2019 0910

(151) 18.11.2019

(210) 2018 00912

(220) 28.08.2018

(181) 28.08.2028

(730) "Nobel Farm" MMC, Bakı şəh., Yasamal r-nu, 529- cu məhəllə, Mətbuat prospekti 23S, qapı 4,5,6,7,8 (AZ)

(540)

**(511) 05** - əczaçılıq və baytarlıq preparatları; tibbi məqsədlər üçün gigiyena preparatları; tibbi məqsədlər üçün pəhriz maddələri, uşaq qidası; insanlar və heyvanlar üçün qida əlavələri; plastirlar, sarğı materialları; dişləri plomblamaq və diş surətlərini hazırlamaq üçün materiallar; dezinfeksiyaedici vasitələr; ziyanverici heyvanları məhv etmək üçün preparatlar; fungusidlər, herbisidlər.

**35** - dərman preparatlarının satışı üzrə xidmətlər.

**39** - dərman preparatlarının daşınması və saxlanması üzrə xidmətlər.

**(511) 05** - изделия фармацевтические, препараты медицинские и ветеринарные; изделия гигиенические для медицинских целей; диетическое питание и вещества для медицинских или ветеринарных целей, детское питание; пищевые добавки для человека и животных; пластыри, перевязочные материалы; материалы для пломбирования зубов и изготовления зубных слепков; дезинфицирующие средства; препараты для уничтожения вредных животных; фунгициды, гербициды.

**35** - услуги по продаже лекарственных препаратов.

**39** - транспортировка и хранение лекарственных препаратов.

(111) N 2019 0911

(151) 18.11.2019

(210) 2018 00913

(220) 28.08.2018

(181) 28.08.2028

(730) "Nobel Farma" MMC, Bakı şəh., Yasamal r-nu, 529- cu məhəllə, Mətbuat

prospekti 23S, qapı 4,5,6,7,8 (AZ)  
(540)

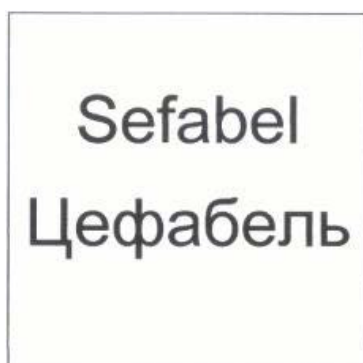

**(511) 05** - əczaçılıq və baytarlıq preparatları; tibbi məqsədlər üçün gigiyena preparatları; tibbi məqsədlər üçün pəhriz maddələri, uşaq qidası; insanlar və heyvanlar üçün qida əlavələri; plastirlar, sarğı materialları; dişləri plomblamaq və diş surətlərini hazırlamaq üçün materiallar; dezinfeksiyaedici vasitələr; ziyanverici heyvanları məhv etmək üçün preparatlar; fungusidlər, herbisidlər.

**35** - dərman preparatlarının satışı üzrə xidmətlər.

**39** - dərman preparatlarının daşınması və saxlanması üzrə xidmətlər.

**(511) 05** - изделия фармацевтические, препараты медицинские и ветеринарные; изделия гигиенические для медицинских целей; диетическое питание и вещества для медицинских или ветеринарных целей, детское питание; пищевые добавки для человека и животных; пластыри, перевязочные материалы; материалы для пломбирования зубов и изготовления зубных слепков; дезинфицирующие средства; препараты для уничтожения вредных животных; фунгициды, гербициды.

**35** - услуги по продаже лекарственных препаратов.

**39** - транспортировка и хранение лекарственных препаратов.

(111) N 2019 0912

(151) 18.11.2019

(210) 2018 00914

(220) 28.08.2018

(181) 28.08.2028

(730) "Nobel Farm" MMC, Bakı şəh.,

Yasamal r-nu, 529- cu məhəllə, Mətbuat  
prospekti 23S, qapı 4,5,6,7,8 (AZ)  
(540)



**(511) 05** - əczaçılıq və baytarlıq preparatları; tibbi məqsədlər üçün gigiyena preparatları; tibbi məqsədlər üçün pəhriz maddələri, uşaq qidası; insanlar və heyvanlar üçün qida əlavələri; plastirlar, sarğı materialları; dişləri plomblamaq və diş surətlərini hazırlamaq üçün materiallar; dezinfeksiyaedici vasitələr; ziyanverici heyvanları məhv etmək üçün preparatlar; fungusidlər, herbisidlər.

**35** - dərman preparatlarının satışı üzrə xidmətlər.

**39** - dərman preparatlarının daşınması və saxlanması üzrə xidmətlər.

**(511) 05** - изделия фармацевтические, препараты медицинские и ветеринарные; изделия гигиенические для медицинских целей; диетическое питание и вещества для медицинских или ветеринарных целей, детское питание; пищевые добавки для человека и животных; пластыри, перевязочные материалы; материалы для пломбирования зубов и изготовления зубных слепков; дезинфицирующие средства; препараты для уничтожения вредных животных; фунгициды, гербициды.

**35** - услуги по продаже лекарственных препаратов.

**39** - транспортировка и хранение лекарственных препаратов.

(111) N 2019 0913

(151) 18.11.2019

(210) 2018 00915

(220) 28.08.2018  
(181) 28.08.2028  
(730) "Nobel Farma" MMC, Bakı şəh.,  
Yasamal r-nu, 529- cu məhəllə, Mətbuat  
prospekti 23S, qapı 4,5,6,7,8 (AZ)  
(540)



(511) 05 - əczaçılıq və baytarlıq preparatları; tibbi məqsədlər üçün gigiyena preparatları; tibbi məqsədlər üçün pəhriz maddələri, uşaq qidası; insanlar və heyvanlar üçün qida əlavələri; plastirlar, sarğı materialları; dişləri plomblamaq və diş surətlərini hazırlamaq üçün materiallar; dezinfeksiyaedici vasitələr; ziyanverici heyvanları məhv etmək üçün preparatlar; fungusidlər, herbisidlər.

35 - dərman preparatlarının satışı üzrə xidmətlər.

39 - dərman preparatlarının daşınması və saxlanması üzrə xidmətlər.

(511) 05 - изделия фармацевтические, препараты медицинские и ветеринарные; изделия гигиенические для медицинских целей; диетическое питание и вещества для медицинских или ветеринарных целей, детское питание; пищевые добавки для человека и животных; пластыри, перевязочные материалы; материалы для пломбирования зубов и изготовления зубных слепков; дезинфицирующие средства; препараты для уничтожения вредных животных; фунгициды, гербициды.

35 - услуги по продаже лекарственных препаратов.

39 - транспортировка и хранение лекарственных препаратов.

(111) N 2019 0914  
(151) 18.11.2019  
(210) 2018 00916  
(220) 28.08.2018  
(181) 28.08.2028  
(730) "Nobel Farma" MMC, Bakı şəh.,  
Yasamal r-nu, 529- cu məhəllə, Mətbuat  
prospekti 23S, qapı 4,5,6,7,8 (AZ)  
(540)



(526) Əmtəə nişanında "Probiotik Kids" söz birləşməsi hüquqi mühafizə obyektidir.

(511) 05 - əczaçılıq və baytarlıq preparatları; tibbi məqsədlər üçün gigiyena preparatları; tibbi məqsədlər üçün pəhriz maddələri, uşaq qidası; insanlar və heyvanlar üçün qida əlavələri; plastirlar, sarğı materialları; dişləri plomblamaq və diş surətlərini hazırlamaq üçün materiallar; dezinfeksiyaedici vasitələr; ziyanverici heyvanları məhv etmək üçün preparatlar; fungusidlər, herbisidlər.

35 - dərman preparatlarının satışı üzrə xidmətlər.

39 - dərman preparatlarının daşınması və saxlanması üzrə xidmətlər.

(511) 05 - изделия фармацевтические, препараты медицинские и ветеринарные; изделия гигиенические для медицинских целей; диетическое питание и вещества для медицинских или ветеринарных целей, детское питание; пищевые добавки для человека и животных; пластыри, перевязочные материалы; материалы для пломбирования зубов и изготовления зубных слепков; дезинфицирующие средства; препараты для уничтожения вредных животных; фунгициды, гербициды.

35 - услуги по продаже лекарственных препаратов.

39 - транспортировка и хранение лекарственных препаратов.



AZ

(111) N 2019 0915  
(151) 18.11.2019  
(210) 2018 00917  
(220) 28.08.2018  
(181) 28.08.2028  
(730) "Nobel Farma" MMC, Bakı şəh.,  
Yasamal r-nu, 529- cu məhəllə, Mətbuat  
prospekti 23S, qapı 4,5,6,7,8 (AZ)  
(540)



(526) Əmtəə nişanı elementlərinə ayrı-ayrılıqda hüquqi mühafizə verilmədən bütövlüklə qorunur.

(591) göy, sarı

(511) 05 - əczaçılıq və baytarlıq preparatları; tibbi məqsədlər üçün gigiyena preparatları; tibbi məqsədlər üçün pəhriz maddələri, uşaq qidası; insanlar və heyvanlar üçün qida əlavələri; plastirlər, sarğı materialları; dişləri plomblamaq və diş surətlərini hazırlamaq üçün materiallar; dezinfeksiyaedici vasitələr; ziyanverici heyvanları məhv etmək üçün preparatlar; fungusidlər, herbisidlər.

35 - dərman preparatlarının satışı üzrə xidmətlər.

39 - dərman preparatlarının daşınması və saxlanması üzrə xidmətlər.

(526) Товарный знак охраняется в целом без предоставления самостоятельной правовой охраны отдельным элементам.

(591) синий, желтый

(511) 05 - изделия фармацевтические, препараты медицинские и ветеринарные; изделия гигиенические для медицинских целей; диетическое питание и вещества для медицинских или ветеринарных целей, детское питание; пищевые до-

бавки для человека и животных; пластыри, перевязочные материалы; материалы для пломбирования зубов и изготовления зубных слепков; дезинфицирующие средства; препараты для уничтожения вредных животных; фунгициды, гербициды.

35 - услуги по продаже лекарственных препаратов.

39 - транспортировка и хранение лекарственных препаратов.

(111) N 2019 0916

(151) 22.11.2019

(210) 2019 01381

(220) 30.07.2019

(181) 30.07.2029

(730) Azərbaycan Dövlət Aqrar Universiteti, Azərbaycan Respublikası, Gəncə şəhəri, Atatürk pr. 450, AZ 2000 (AZ)

(540)



(526) Əmtəə nişanında "AZƏRBAYCAN DÖVLƏT AQRAR UNİVERSİTETİ" söz birləşməsinin elementlərinə ayrı-ayrılıqda hüquqi mühafizə verilmədən bütövlükdə qorunur, "1920" rəqəm birləşməsi hüquqi mühafizə obyektidir.

(591) ağ, qara, qırmızı, sarı, yaşıl, göy, narıncı

(511) 16 - çap məhsulları.

41 - tədris prosesinin təmin edilməsi.

42 - elmi və texnoloji xidmətlər və onlara aid olan elmi tədqiqatlar və işəmələr.

(526) В товарном знаке словосочетание "AZƏRBAYCAN DÖVLƏT AQRAR UNİVERSİTETİ" охраняется в целом без

**предоставления самостоятельной правовой охраны отдельным элементам, цифровое сочетание "1920" не является объектом правовой охраны.**

**(591)** белый, черный, красный, желтый, синий, оранжевый

**(511) 16** - полиграфическая продукция.

**41** - обеспечение учебного процесса.

**42** - научно-технические услуги и исследования и разработки, связанные с ними.

капитала; денежные изменения; кредитные, дебетовые карты, чеки с гарантированной картой, купоны; финансовый менеджмент; банковские операции; выдача долга; деятельность страхового агента; консультационные услуги, относящиеся ко всем вышеперечисленным услугам.

**(111) N 2019 0917**

**(151) 02.12.2019**

**(210) 2018 01146**

**(220) 31.10.2018**

**(181) 31.10.2028**

**(730) "TBC Kredit Bank Olmayan Kredit Təşkilatı" MMC, Bakı şəhəri, Nəsimi rayonu, 28 May küçəsi, 71-77 (AZ)**

**(540)**

## TBC BANK AZƏRBAYCAN

**(526) Əmtəə nişanında "BANK AZƏRBAYCAN" söz birləşməsi hüquqi mühafizə obyektidir.**

**(591)** göy

**(511) 35** - biznes sahəsində xidmətlər və reklam xidmətləri; biznes sahəsində məsləhətçi xidmətlər.

**36** - maliyyə xidmətləri; kredit-pul əməliyyatları; maliyyə məsələləri üzrə məsləhətlər; qiymətli kağızlarla əməliyyatlar; kiringq; kapital qoyma; pul dəyişmələri; kredit, debit kartları, zəmanətli kart çekləri, talonlar üzrə xidmətlər; maliyyə menecmenti; bank əməliyyatları; borc verilməsi; sığorta agentliyi fəaliyyəti; bütün yuxarıda göstərilən xidmətlərə aid olan məsləhətçi xidmətlər.

**(526) В товарном знаке словосочетание "BANK AZƏRBAYCAN" не является объектом правовой охраны.**

**(591)** синий

**(511) 35** - бизнес-услуги и рекламные услуги; деловые услуги.

**36** - финансовые услуги; кредитно-денежные операции; финансовый совет; операции с ценными бумагами; kiringq; для



# GÖSTƏRİCİLƏR УКАЗАТЕЛИ

## ƏMTƏƏ NİŞANLARININ QEYDİYYATI HAQQINDA ŞAHƏDATNAMƏLƏRİN SİSTEMATİK GÖSTƏRİCİSİ СИСТЕМАТИЧЕСКИЙ УКАЗАТЕЛЬ О РЕГИСТРАЦИИ СВИДЕТЕЛЬСТВ НА ТОВАРНЫЕ ЗНАКИ

ƏXBТ	Şahədatnamənin №-si	İddia sənədinin №-si	ƏXBТ	Şahədatnamənin №-si	İddia sənədinin №-si	ƏXBТ	Şahədatnamənin №-si	İddia sənədinin №-si
МКТУ	№ свидетельства	№ заявки	МКТУ	№ свидетельства	№ заявки	МКТУ	№ свидетельства	№ заявки
01	N 2019 0788	2017 33942	29	N 2019 0797	2018 34177	35	N 2019 0883	2019 01212
01	N 2019 0868	2019 01231	29	N 2019 0799	2018 34025	35	N 2019 0884	2018 01052
01	N 2019 0882	2019 01130	29	N 2019 0801	2018 34199	35	N 2019 0885	2018 01013
01	N 2019 0889	2018 01188	29	N 2019 0809	2017 34017	35	N 2019 0888	2017 00203
02	N 2019 0822	2018 34079	29	N 2019 0838	2018 34202	35	N 2019 0889	2018 01188
02	N 2019 0868	2019 01231	29	N 2019 0845	2018 34183	35	N 2019 0892	2018 01319
02	N 2019 0882	2019 01130	29	N 2019 0846	2018 34184	35	N 2019 0895	2019 01113
03	N 2019 0788	2017 33942	29	N 2019 0847	2018 34185	35	N 2019 0896	2018 01289
03	N 2019 0828	2018 34117	29	N 2019 0869	2019 01222	35	N 2019 0897	2018 01290
03	N 2019 0838	2018 34202	29	N 2019 0883	2019 01212	35	N 2019 0898	2018 01292
03	N 2019 0843	2018 34251	30	N 2019 0789	2017 33954	35	N 2019 0899	2018 01293
03	N 2019 0854	2019 01239	30	N 2019 0792	2017 33993	35	N 2019 0900	2018 01295
03	N 2019 0857	2018 34198	30	N 2019 0793	2017 34003	35	N 2019 0901	2018 01296
04	N 2019 0872	2019 01491	30	N 2019 0797	2018 34177	35	N 2019 0902	2018 01297
05	N 2019 0787	2018 34157	30	N 2019 0802	2018 34200	35	N 2019 0903	2018 01298
05	N 2019 0791	2017 33986	30	N 2019 0809	2017 34017	35	N 2019 0904	2018 01299
05	N 2019 0810	2017 33506	30	N 2019 0813	2017 33856	35	N 2019 0905	2018 01300
05	N 2019 0812	2017 33734	30	N 2019 0814	2017 33928	35	N 2019 0906	2018 01303
05	N 2019 0819	2018 34076	30	N 2019 0815	2018 34023	35	N 2019 0907	2018 01304
05	N 2019 0820	2018 34077	30	N 2019 0818	2018 34072	35	N 2019 0908	2018 01228
05	N 2019 0821	2018 34078	30	N 2019 0838	2018 34202	35	N 2019 0909	2018 01229
05	N 2019 0824	2018 34100	30	N 2019 0845	2018 34183	35	N 2019 0910	2018 00912
05	N 2019 0825	2018 34101	30	N 2019 0846	2018 34184	35	N 2019 0911	2018 00913
05	N 2019 0826	2018 34102	30	N 2019 0847	2018 34185	35	N 2019 0912	2018 00914
05	N 2019 0837	2018 34164	30	N 2019 0869	2019 01222	35	N 2019 0913	2018 00915
05	N 2019 0838	2018 34202	30	N 2019 0875	2018 01482	35	N 2019 0914	2018 00916
05	N 2019 0840	2018 34214	30	N 2019 0880	2019 00572	35	N 2019 0915	2018 00917
05	N 2019 0848	2017 33985	30	N 2019 0881	2019 00573	36	N 2019 0851	2018 34113
05	N 2019 0849	2017 33733	30	N 2019 0883	2019 01212	36	N 2019 0891	2018 01356
05	N 2019 0853	2019 00571	30	N 2019 0884	2018 01052	36	N 2019 0917	2018 01146
05	N 2019 0857	2018 34198	30	N 2019 0885	2018 01013	36	N 2019 0917	2018 01146
05	N 2019 0859	2019 01262	30	N 2019 0896	2018 01289	37	N 2019 0816	2018 34024
05	N 2019 0866	2019 00021	30	N 2019 0897	2018 01290	37	N 2019 0862	2018 01264
05	N 2019 0889	2018 01188	30	N 2019 0898	2018 01292	37	N 2019 0878	2018 01109
05	N 2019 0908	2018 01228	30	N 2019 0899	2018 01293	37	N 2019 0879	2018 01110
05	N 2019 0909	2018 01229	30	N 2019 0900	2018 01295	37	N 2019 0882	2019 01130
05	N 2019 0910	2018 00912	30	N 2019 0901	2018 01296	37	N 2019 0890	2019 01018
05	N 2019 0911	2018 00913	30	N 2019 0902	2018 01297	37	N 2019 0893	2019 00305
05	N 2019 0912	2018 00914	30	N 2019 0903	2018 01298	38	N 2019 0816	2018 34024
05	N 2019 0913	2018 00915	30	N 2019 0904	2018 01299	38	N 2019 0836	2018 34138

05	N 2019 0914	2018 00916	30	N 2019 0905	2018 01300	38	N 2019 0850	2017 33987
05	N 2019 0915	2018 00917	30	N 2019 0906	2018 01303	38	N 2019 0855	2019 00178
06	N 2019 0863	2019 01294	30	N 2019 0907	2018 01304	38	N 2019 0878	2018 01109
06	N 2019 0864	2019 01295	31	N 2019 0845	2018 34183	38	N 2019 0879	2018 01110
06	N 2019 0865	2019 00026	31	N 2019 0846	2018 34184	39	N 2019 0796	2018 34139
06	N 2019 0868	2019 01231	31	N 2019 0847	2018 34185	39	N 2019 0818	2018 34072
07	N 2019 0798	2018 34191	31	N 2019 0860	2018 00950	39	N 2019 0830	2018 34152
07	N 2019 0816	2018 34024	31	N 2019 0883	2019 01212	39	N 2019 0836	2018 34138
07	N 2019 0868	2019 01231	32	N 2019 0794	2018 00140	39	N 2019 0856	2018 34140
08	N 2019 0868	2019 01231	32	N 2019 0797	2018 34177	39	N 2019 0871	2019 01449
08	N 2019 0892	2018 01319	32	N 2019 0809	2017 34017	39	N 2019 0874	2019 00208
09	N 2019 0805	2019 00011	32	N 2019 0813	2017 33856	39	N 2019 0884	2018 01052
09	N 2019 0806	2019 00012	32	N 2019 0815	2018 34023	39	N 2019 0885	2018 01013
09	N 2019 0816	2018 34024	32	N 2019 0838	2018 34202	39	N 2019 0896	2018 01289
09	N 2019 0835	2018 34135	32	N 2019 0845	2018 34183	39	N 2019 0897	2018 01290
09	N 2019 0836	2018 34138	32	N 2019 0846	2018 34184	39	N 2019 0898	2018 01292
09	N 2019 0839	2018 34208	32	N 2019 0847	2018 34185	39	N 2019 0899	2018 01293
09	N 2019 0850	2017 33987	32	N 2019 0869	2019 01222	39	N 2019 0900	2018 01295
09	N 2019 0862	2018 01264	32	N 2019 0875	2018 01482	39	N 2019 0901	2018 01296
09	N 2019 0895	2019 01113	32	N 2019 0883	2019 01212	39	N 2019 0902	2018 01297
10	N 2019 0791	2017 33986	33	N 2019 0831	2018 34182	39	N 2019 0903	2018 01298
10	N 2019 0817	2018 00028	33	N 2019 0833	2018 34132	39	N 2019 0904	2018 01299
10	N 2019 0857	2018 34198	33	N 2019 0834	2018 34133	39	N 2019 0905	2018 01300
10	N 2019 0866	2019 00021	33	N 2019 0869	2019 01222	39	N 2019 0906	2018 01303
11	N 2019 0785	2017 33947	33	N 2019 0875	2018 01482	39	N 2019 0907	2018 01304
11	N 2019 0786	2017 33982	34	N 2019 0782	2018 00252	39	N 2019 0908	2018 01228
11	N 2019 0807	2019 00763	34	N 2019 0783	2017 33918	39	N 2019 0909	2018 01229
11	N 2019 0861	2018 01245	34	N 2019 0784	2017 33919	39	N 2019 0910	2018 00912
11	N 2019 0889	2018 01188	34	N 2019 0785	2017 33947	39	N 2019 0911	2018 00913
11	N 2019 0893	2019 00305	34	N 2019 0786	2017 33982	39	N 2019 0912	2018 00914
12	N 2019 0811	2017 33674	34	N 2019 0790	2017 33961	39	N 2019 0913	2018 00915
13	N 2019 0872	2019 01491	34	N 2019 0829	2018 34145	39	N 2019 0914	2018 00916
14	N 2019 0827	2018 34112	34	N 2019 0832	2018 00192	39	N 2019 0915	2018 00917
14	N 2019 0841	2018 34228	34	N 2019 0844	2018 34084	40	N 2019 0816	2018 34024
16	N 2019 0823	2018 00084	34	N 2019 0852	2018 34159	40	N 2019 0830	2018 34152
16	N 2019 0827	2018 34112	34	N 2019 0875	2018 01482	40	N 2019 0882	2019 01130
16	N 2019 0836	2018 34138	34	N 2019 0876	2018 01483	40	N 2019 0893	2019 00305
16	N 2019 0863	2019 01294	35	N 2019 0790	2017 33961	41	N 2019 0816	2018 34024
16	N 2019 0864	2019 01295	35	N 2019 0805	2019 00011	41	N 2019 0836	2018 34138
16	N 2019 0875	2018 01482	35	N 2019 0806	2019 00012	41	N 2019 0842	2018 34249
16	N 2019 0916	2019 01381	35	N 2019 0807	2019 00763	41	N 2019 0850	2017 33987
17	N 2019 0795	2018 34106	35	N 2019 0816	2018 34024	41	N 2019 0855	2019 00178
17	N 2019 0822	2018 34079	35	N 2019 0818	2018 34072	41	N 2019 0878	2018 01109
17	N 2019 0868	2019 01231	35	N 2019 0828	2018 34117	41	N 2019 0879	2018 01110
17	N 2019 0882	2019 01130	35	N 2019 0836	2018 34138	41	N 2019 0886	2019 00803
18	N 2019 0800	2018 34219	35	N 2019 0838	2018 34202	41	N 2019 0887	2019 00807
18	N 2019 0827	2018 34112	35	N 2019 0839	2018 34208	41	N 2019 0894	2019 01149
18	N 2019 0863	2019 01294	35	N 2019 0841	2018 34228	41	N 2019 0916	2019 01381
18	N 2019 0864	2019 01295	35	N 2019 0845	2018 34183	42	N 2019 0816	2018 34024
19	N 2019 0822	2018 34079	35	N 2019 0846	2018 34184	42	N 2019 0836	2018 34138
19	N 2019 0882	2019 01130	35	N 2019 0847	2018 34185	42	N 2019 0839	2018 34208
19	N 2019 0893	2019 00305	35	N 2019 0850	2017 33987	42	N 2019 0850	2017 33987
20	N 2019 0795	2018 34106	35	N 2019 0853	2019 00571	42	N 2019 0878	2018 01109
20	N 2019 0863	2019 01294	35	N 2019 0854	2019 01239	42	N 2019 0879	2018 01110
20	N 2019 0864	2019 01295	35	N 2019 0857	2018 34198	42	N 2019 0893	2019 00305
20	N 2019 0893	2019 00305	35	N 2019 0860	2018 00950	42	N 2019 0916	2019 01381
21	N 2019 0892	2018 01319	35	N 2019 0861	2018 01245	43	N 2019 0789	2017 33954
24	N 2019 0830	2018 34152	35	N 2019 0862	2018 01264	43	N 2019 0808	2019 00552
25	N 2019 0803	2018 34254	35	N 2019 0867	2019 01230	43	N 2019 0818	2018 34072

25	N 2019 0804	2018 34255	35	N 2019 0869	2019 01222	43	N 2019 0858	2018 34028
25	N 2019 0836	2018 34138	35	N 2019 0872	2019 01491	43	N 2019 0870	2019 01259
25	N 2019 0867	2019 01230	35	N 2019 0873	2019 01506	43	N 2019 0888	2017 00203
25	N 2019 0868	2019 01231	35	N 2019 0874	2019 00208	43	N 2019 0894	2019 01149
26	N 2019 0830	2018 34152	35	N 2019 0875	2018 01482	44	N 2019 0817	2018 00028
28	N 2019 0836	2018 34138	35	N 2019 0876	2018 01483	44	N 2019 0857	2018 34198
28	N 2019 0863	2019 01294	35	N 2019 0878	2018 01109	44	N 2019 0860	2018 00950
28	N 2019 0864	2019 01295	35	N 2019 0879	2018 01110	44	N 2019 0866	2019 00021
28	N 2019 0872	2019 01491	35	N 2019 0880	2019 00572	44	N 2019 0877	2018 00838
29	N 2019 0789	2017 33954	35	N 2019 0881	2019 00573	45	N 2019 0850	2017 33987

**ƏMTƏƏ NİŞANLARININ QEYDİYYATI İLƏ BAĞLI İDDİA SƏNƏDLƏRİNİN SAY  
GÖSTƏRİCİSİ**  
**НУМЕРАЦИОННЫЙ УКАЗАТЕЛЬ ЗАЯВОК О РЕГИСТРАЦИИ НА ТОВАРНЫЕ  
ЗНАКИ**

Iddia sənədinin №-si № заявки	Şahədatnamənin №-si № свидетельства	ƏXBT МКТУ	Iddia sənədinin №-si № заявки	Şahədatnamənin №-si № свидетельства	ƏXBT МКТУ	Iddia sənədinin №-si № заявки	Şahədatnamənin №-si № свидетельства	ƏXBT МКТУ
2017 00203	N 2019 0888	35	2018 01295	N 2019 0900	30	2018 34185	N 2019 0847	32
2017 00203	N 2019 0888	43	2018 01295	N 2019 0900	35	2018 34185	N 2019 0847	35
2017 33506	N 2019 0810	05	2018 01295	N 2019 0900	39	2018 34191	N 2019 0798	07
2017 33674	N 2019 0811	12	2018 01296	N 2019 0901	30	2018 34198	N 2019 0857	03
2017 33733	N 2019 0849	05	2018 01296	N 2019 0901	35	2018 34198	N 2019 0857	05
2017 33734	N 2019 0812	05	2018 01296	N 2019 0901	39	2018 34198	N 2019 0857	10
2017 33856	N 2019 0813	30	2018 01297	N 2019 0902	30	2018 34198	N 2019 0857	35
2017 33856	N 2019 0813	32	2018 01297	N 2019 0902	35	2018 34198	N 2019 0857	44
2017 33918	N 2019 0783	34	2018 01297	N 2019 0902	39	2018 34199	N 2019 0801	29
2017 33919	N 2019 0784	34	2018 01298	N 2019 0903	30	2018 34200	N 2019 0802	30
2017 33928	N 2019 0814	30	2018 01298	N 2019 0903	35	2018 34202	N 2019 0838	03
2017 33942	N 2019 0788	01	2018 01298	N 2019 0903	39	2018 34202	N 2019 0838	05
2017 33942	N 2019 0788	03	2018 01299	N 2019 0904	30	2018 34202	N 2019 0838	29
2017 33947	N 2019 0785	11	2018 01299	N 2019 0904	35	2018 34202	N 2019 0838	30
2017 33947	N 2019 0785	34	2018 01299	N 2019 0904	39	2018 34202	N 2019 0838	32
2017 33954	N 2019 0789	29	2018 01300	N 2019 0905	30	2018 34202	N 2019 0838	35
2017 33954	N 2019 0789	30	2018 01300	N 2019 0905	35	2018 34208	N 2019 0839	09
2017 33954	N 2019 0789	43	2018 01300	N 2019 0905	39	2018 34208	N 2019 0839	35
2017 33961	N 2019 0790	34	2018 01303	N 2019 0906	30	2018 34208	N 2019 0839	42
2017 33961	N 2019 0790	35	2018 01303	N 2019 0906	35	2018 34214	N 2019 0840	05
2017 33982	N 2019 0786	11	2018 01303	N 2019 0906	39	2018 34219	N 2019 0800	18
2017 33982	N 2019 0786	34	2018 01304	N 2019 0907	30	2018 34228	N 2019 0841	14
2017 33985	N 2019 0848	05	2018 01304	N 2019 0907	35	2018 34228	N 2019 0841	35
2017 33986	N 2019 0791	05	2018 01304	N 2019 0907	39	2018 34249	N 2019 0842	41
2017 33986	N 2019 0791	10	2018 01319	N 2019 0892	08	2018 34251	N 2019 0843	03
2017 33987	N 2019 0850	09	2018 01319	N 2019 0892	21	2018 34254	N 2019 0803	25
2017 33987	N 2019 0850	35	2018 01319	N 2019 0892	35	2018 34255	N 2019 0804	25
2017 33987	N 2019 0850	38	2018 01356	N 2019 0891	36	2019 00011	N 2019 0805	09
2017 33987	N 2019 0850	41	2018 01482	N 2019 0875	16	2019 00011	N 2019 0805	35
2017 33987	N 2019 0850	42	2018 01482	N 2019 0875	30	2019 00012	N 2019 0806	09
2017 33987	N 2019 0850	45	2018 01482	N 2019 0875	32	2019 00012	N 2019 0806	35
2017 33993	N 2019 0792	30	2018 01482	N 2019 0875	33	2019 00021	N 2019 0866	05
2017 34003	N 2019 0793	30	2018 01482	N 2019 0875	34	2019 00021	N 2019 0866	10
2017 34017	N 2019 0809	29	2018 01482	N 2019 0875	35	2019 00021	N 2019 0866	44
2017 34017	N 2019 0809	30	2018 01483	N 2019 0876	34	2019 00026	N 2019 0865	06
2017 34017	N 2019 0809	32	2018 01483	N 2019 0876	35	2019 00178	N 2019 0855	38

2018 00028	N 2019 0817	10	2018 34023	N 2019 0815	30	2019 00178	N 2019 0855	41
2018 00028	N 2019 0817	44	2018 34023	N 2019 0815	32	2019 00208	N 2019 0874	35
2018 00084	N 2019 0823	16	2018 34024	N 2019 0816	07	2019 00208	N 2019 0874	39
2018 00140	N 2019 0794	32	2018 34024	N 2019 0816	09	2019 00305	N 2019 0893	11
2018 00192	N 2019 0832	34	2018 34024	N 2019 0816	35	2019 00305	N 2019 0893	19
2018 00252	N 2019 0782	34	2018 34024	N 2019 0816	37	2019 00305	N 2019 0893	20
2018 00838	N 2019 0877	44	2018 34024	N 2019 0816	38	2019 00305	N 2019 0893	37
2018 00912	N 2019 0910	05	2018 34024	N 2019 0816	40	2019 00305	N 2019 0893	40
2018 00912	N 2019 0910	35	2018 34024	N 2019 0816	41	2019 00305	N 2019 0893	42
2018 00912	N 2019 0910	39	2018 34024	N 2019 0816	42	2019 00552	N 2019 0808	43
2018 00913	N 2019 0911	05	20183 4025	N 2019 0799	29	2019 00571	N 2019 0853	05
2018 00913	N 2019 0911	35	2018 34028	N 2019 0858	43	2019 00571	N 2019 0853	35
2018 00913	N 2019 0911	39	2018 34072	N 2019 0818	30	2019 00572	N 2019 0880	30
2018 00914	N 2019 0912	05	2018 34072	N 2019 0818	35	2019 00572	N 2019 0880	35
2018 00914	N 2019 0912	35	2018 34072	N 2019 0818	39	2019 00573	N 2019 0881	30
2018 00914	N 2019 0912	39	2018 34072	N 2019 0818	43	2019 00573	N 2019 0881	35
2018 00915	N 2019 0913	05	2018 34076	N 2019 0819	05	2019 00763	N 2019 0807	11
2018 00915	N 2019 0913	35	2018 34077	N 2019 0820	05	2019 00763	N 2019 0807	35
2018 00915	N 2019 0913	39	2018 34078	N 2019 0821	05	2019 00803	N 2019 0886	41
2018 00916	N 2019 0914	05	2018 34079	N 2019 0822	02	2019 00807	N 2019 0887	41
2018 00916	N 2019 0914	35	2018 34079	N 2019 0822	17	2019 01018	N 2019 0890	37
2018 00916	N 2019 0914	39	2018 34079	N 2019 0822	19	2019 01113	N 2019 0895	09
2018 00917	N 2019 0915	05	2018 34084	N 2019 0844	34	2019 01113	N 2019 0895	35
2018 00917	N 2019 0915	35	2018 34100	N 2019 0824	05	2019 01130	N 2019 0882	01
2018 00917	N 2019 0915	39	2018 34101	N 2019 0825	05	2019 01130	N 2019 0882	02
2018 00950	N 2019 0860	31	2018 34102	N 2019 0826	05	2019 01130	N 2019 0882	17
2018 00950	N 2019 0860	35	2018 34106	N 2019 0795	17	2019 01130	N 2019 0882	19
2018 00950	N 2019 0860	44	2018 34106	N 2019 0795	20	2019 01130	N 2019 0882	37
2018 01013	N 2019 0885	30	2018 34112	N 2019 0827	14	2019 01130	N 2019 0882	40
2018 01013	N 2019 0885	35	2018 34112	N 2019 0827	16	2019 01149	N 2019 0894	41
2018 01013	N 2019 0885	39	2018 34112	N 2019 0827	18	2019 01149	N 2019 0894	43
2018 01052	N 2019 0884	30	2018 34113	N 2019 0851	36	2019 01212	N 2019 0883	29
2018 01052	N 2019 0884	35	2018 34117	N 2019 0828	03	2019 01212	N 2019 0883	30
2018 01052	N 2019 0884	39	2018 34117	N 2019 0828	35	2019 01212	N 2019 0883	31
2018 01109	N 2019 0878	35	2018 34132	N 2019 0833	33	2019 01212	N 2019 0883	32
2018 01109	N 2019 0878	37	2018 34133	N 2019 0834	33	2019 01212	N 2019 0883	35
2018 01109	N 2019 0878	38	2018 34135	N 2019 0835	09	2019 01222	N 2019 0869	29
2018 01109	N 2019 0878	41	2018 34138	N 2019 0836	09	2019 01222	N 2019 0869	30
2018 01109	N 2019 0878	42	2018 34138	N 2019 0836	16	2019 01222	N 2019 0869	32
2018 01110	N 2019 0879	35	2018 34138	N 2019 0836	25	2019 01222	N 2019 0869	33
2018 01110	N 2019 0879	37	2018 34138	N 2019 0836	28	2019 01222	N 2019 0869	35
2018 01110	N 2019 0879	38	2018 34138	N 2019 0836	35	2019 01230	N 2019 0867	25
2018 01110	N 2019 0879	41	2018 34138	N 2019 0836	38	2019 01230	N 2019 0867	35
2018 01110	N 2019 0879	42	2018 34138	N 2019 0836	39	2019 01231	N 2019 0868	01
2018 01146	N 2019 0917	36	2018 34138	N 2019 0836	41	2019 01231	N 2019 0868	02
2018 01146	N 2019 0917	36	2018 34138	N 2019 0836	42	2019 01231	N 2019 0868	06
2018 01188	N 2019 0889	01	2018 34139	N 2019 0796	39	2019 01231	N 2019 0868	07
2018 01188	N 2019 0889	05	2018 34140	N 2019 0856	39	2019 01231	N 2019 0868	08
2018 01188	N 2019 0889	11	2018 34145	N 2019 0829	34	2019 01231	N 2019 0868	17
2018 01188	N 2019 0889	35	2018 34152	N 2019 0830	24	2019 01231	N 2019 0868	25
2018 01228	N 2019 0908	05	2018 34152	N 2019 0830	26	2019 01239	N 2019 0854	03
2018 01228	N 2019 0908	35	2018 34152	N 2019 0830	39	2019 01239	N 2019 0854	35
2018 01228	N 2019 0908	39	2018 34152	N 2019 0830	40	2019 01259	N 2019 0870	43
2018 01229	N 2019 0909	05	2018 34157	N 2019 0787	05	2019 01262	N 2019 0859	05
2018 01229	N 2019 0909	35	2018 34159	N 2019 0852	34	2019 01294	N 2019 0863	06
2018 01229	N 2019 0909	39	2018 34164	N 2019 0837	05	2019 01294	N 2019 0863	16
2018 01245	N 2019 0861	11	2018 34177	N 2019 0797	29	2019 01294	N 2019 0863	18
2018 01245	N 2019 0861	35	2018 34177	N 2019 0797	30	2019 01294	N 2019 0863	20
2018 01264	N 2019 0862	09	2018 34177	N 2019 0797	32	2019 01294	N 2019 0863	28
2018 01264	N 2019 0862	35	2018 34182	N 2019 0831	33	2019 01295	N 2019 0864	06
2018 01264	N 2019 0862	37	2018 34183	N 2019 0845	29	2019 01295	N 2019 0864	16
2018 01289	N 2019 0896	30	2018 34183	N 2019 0845	30	2019 01295	N 2019 0864	18
2018 01289	N 2019 0896	35	2018 34183	N 2019 0845	31	2019 01295	N 2019 0864	20
2018 01289	N 2019 0896	39	2018 34183	N 2019 0845	32	2019 01295	N 2019 0864	28
2018 01290	N 2019 0897	30	2018 34183	N 2019 0845	35	2019 01381	N 2019 0916	16

2018 01290	N 2019 0897	35	2018 34184	N 2019 0846	29	2019 01381	N 2019 0916	41
2018 01290	N 2019 0897	39	2018 34184	N 2019 0846	30	2019 01381	N 2019 0916	42
2018 01292	N 2019 0898	30	2018 34184	N 2019 0846	31	2019 01449	N 2019 0871	39
2018 01292	N 2019 0898	35	2018 34184	N 2019 0846	32	2019 01491	N 2019 0872	04
2018 01292	N 2019 0898	39	2018 34184	N 2019 0846	35	2019 01491	N 2019 0872	13
2018 01293	N 2019 0899	30	2018 34185	N 2019 0847	29	2019 01491	N 2019 0872	28
2018 01293	N 2019 0899	35	2018 34185	N 2019 0847	30	2019 01491	N 2019 0872	35
2018 01293	N 2019 0899	39	2018 34185	N 2019 0847	31	2019 01506	N 2019 0873	35

**ƏMTƏƏ NİŞANLARININ QEYDİYYATI HAQQINDA ŞAHƏDƏTNAMƏLƏRİN  
SAY GÖSTƏRİCİSİ  
НУМЕРАЦИОННЫЙ УКАЗАТЕЛЬ О РЕГИСТРАЦИИ СВИДЕТЕЛЬСТВ  
НА ТОВАРНЫЕ ЗНАКИ**

Şahədatnaməni n №-si	İddia sənədinin №-si	ƏXBТ	Şahədatnamənin №-si	İddia sənədinin №-si	ƏXBТ	Şahədatnamənin №-si	İddia sənədinin №-si	ƏXBТ
№ свидетельства	№ заявки	МКТ У	№ свидетельства	№ заявки	МКТУ	№ свидетельства	№ заявки	МКТУ
N 2019 0782	2018 00252	34	N 2019 0840	2018 34214	05	N 2019 0880	2019 00572	30
N 2019 0783	2017 33918	34	N 2019 0841	2018 34228	14	N 2019 0880	2019 00572	35
N 2019 0784	2017 33919	34	N 2019 0841	2018 34228	35	N 2019 0881	2019 00573	30
N 2019 0785	2017 33947	11	N 2019 0842	2018 34249	41	N 2019 0881	2019 00573	35
N 2019 0785	2017 33947	34	N 2019 0843	2018 34251	03	N 2019 0882	2019 01130	01
N 2019 0786	2017 33982	11	N 2019 0844	2018 34084	34	N 2019 0882	2019 01130	02
N 2019 0786	2017 33982	34	N 2019 0845	2018 34183	29	N 2019 0882	2019 01130	17
N 2019 0787	2018 34157	05	N 2019 0845	2018 34183	30	N 2019 0882	2019 01130	19
N 2019 0788	2017 33942	01	N 2019 0845	2018 34183	31	N 2019 0882	2019 01130	37
N 2019 0788	2017 33942	03	N 2019 0845	2018 34183	32	N 2019 0882	2019 01130	40
N 2019 0789	2017 33954	29	N 2019 0845	2018 34183	35	N 2019 0883	2019 01212	29
N 2019 0789	2017 33954	30	N 2019 0846	2018 34184	29	N 2019 0883	2019 01212	30
N 2019 0789	2017 33954	43	N 2019 0846	2018 34184	30	N 2019 0883	2019 01212	31
N 2019 0790	2017 33961	34	N 2019 0846	2018 34184	31	N 2019 0883	2019 01212	32
N 2019 0790	2017 33961	35	N 2019 0846	2018 34184	32	N 2019 0883	2019 01212	35
N 2019 0791	2017 33986	05	N 2019 0846	2018 34184	35	N 2019 0884	2018 01052	30
N 2019 0791	2017 33986	10	N 2019 0847	2018 34185	29	N 2019 0884	2018 01052	35
N 2019 0792	2017 33993	30	N 2019 0847	2018 34185	30	N 2019 0884	2018 01052	39
N 2019 0793	2017 34003	30	N 2019 0847	2018 34185	31	N 2019 0885	2018 01013	30
N 2019 0794	2018 00140	32	N 2019 0847	2018 34185	32	N 2019 0885	2018 01013	35
N 2019 0795	2018 34106	17	N 2019 0847	2018 34185	35	N 2019 0885	2018 01013	39
N 2019 0795	2018 34106	20	N 2019 0848	2017 33985	05	N 2019 0886	2019 00803	41
N 2019 0796	2018 34139	39	N 2019 0849	2017 33733	05	N 2019 0887	2019 00807	41
N 2019 0797	2018 34177	29	N 2019 0850	2017 33987	09	N 2019 0888	2017 00203	35
N 2019 0797	2018 34177	30	N 2019 0850	2017 33987	35	N 2019 0888	2017 00203	43
N 2019 0797	2018 34177	32	N 2019 0850	2017 33987	38	N 2019 0889	2018 01188	01
N 2019 0798	2018 34191	07	N 2019 0850	2017 33987	41	N 2019 0889	2018 01188	05
N 2019 0799	2018 34025	29	N 2019 0850	2017 33987	42	N 2019 0889	2018 01188	11
N 2019 0800	2018 34219	18	N 2019 0850	2017 33987	45	N 2019 0889	2018 01188	35
N 2019 0801	2018 34199	29	N 2019 0851	2018 34113	36	N 2019 0890	2019 01018	37
N 2019 0802	2018 34200	30	N 2019 0852	2018 34159	34	N 2019 0891	2018 01356	36
N 2019 0803	2018 34254	25	N 2019 0853	2019 00571	05	N 2019 0892	2018 01319	08
N 2019 0804	2018 34255	25	N 2019 0853	2019 00571	35	N 2019 0892	2018 01319	21
N 2019 0805	2019 00011	09	N 2019 0854	2019 01239	03	N 2019 0892	2018 01319	35
N 2019 0805	2019 00011	35	N 2019 0854	2019 01239	35	N 2019 0893	2019 00305	11
N 2019 0806	2019 00012	09	N 2019 0855	2019 00178	38	N 2019 0893	2019 00305	19
N 2019 0806	2019 00012	35	N 2019 0855	2019 00178	41	N 2019 0893	2019 00305	20
N 2019 0807	2019 00763	11	N 2019 0856	2018 34140	39	N 2019 0893	2019 00305	37
N 2019 0807	2019 00763	35	N 2019 0857	2018 34198	03	N 2019 0893	2019 00305	40

N 2019 0808	2019 00552	43	N 2019 0857	2018 34198	05	N 2019 0893	2019 00305	42
N 2019 0809	2017 34017	29	N 2019 0857	2018 34198	10	N 2019 0894	2019 01149	41
N 2019 0809	2017 34017	30	N 2019 0857	2018 34198	35	N 2019 0894	2019 01149	43
N 2019 0809	2017 34017	32	N 2019 0857	2018 34198	44	N 2019 0895	2019 01113	09
N 2019 0810	2017 33506	05	N 2019 0858	2018 34028	43	N 2019 0895	2019 01113	35
N 2019 0811	2017 33674	12	N 2019 0859	2019 01262	05	N 2019 0896	2018 01289	30
N 2019 0812	2017 33734	05	N 2019 0860	2018 00950	31	N 2019 0896	2018 01289	35
N 2019 0813	2017 33856	30	N 2019 0860	2018 00950	35	N 2019 0896	2018 01289	39
N 2019 0813	2017 33856	32	N 2019 0860	2018 00950	44	N 2019 0897	2018 01290	30
N 2019 0814	2017 33928	30	N 2019 0861	2018 01245	11	N 2019 0897	2018 01290	35
N 2019 0815	2018 34023	30	N 2019 0861	2018 01245	35	N 2019 0897	2018 01290	39
N 2019 0815	2018 34023	32	N 2019 0862	2018 01264	09	N 2019 0898	2018 01292	30
N 2019 0816	2018 34024	07	N 2019 0862	2018 01264	35	N 2019 0898	2018 01292	35
N 2019 0816	2018 34024	09	N 2019 0862	2018 01264	37	N 2019 0898	2018 01292	39
N 2019 0816	2018 34024	35	N 2019 0863	2019 01294	06	N 2019 0899	2018 01293	30
N 2019 0816	2018 34024	37	N 2019 0863	2019 01294	16	N 2019 0899	2018 01293	35
N 2019 0816	2018 34024	38	N 2019 0863	2019 01294	18	N 2019 0899	2018 01293	39
N 2019 0816	2018 34024	40	N 2019 0863	2019 01294	20	N 2019 0900	2018 01295	30
N 2019 0816	2018 34024	41	N 2019 0863	2019 01294	28	N 2019 0900	2018 01295	35
N 2019 0816	2018 34024	42	N 2019 0864	2019 01295	06	N 2019 0900	2018 01295	39
N 2019 0817	2018 00028	10	N 2019 0864	2019 01295	16	N 2019 0901	2018 01296	30
N 2019 0817	2018 00028	44	N 2019 0864	2019 01295	18	N 2019 0901	2018 01296	35
N 2019 0818	2018 34072	30	N 2019 0864	2019 01295	20	N 2019 0901	2018 01296	39
N 2019 0818	2018 34072	35	N 2019 0864	2019 01295	28	N 2019 0902	2018 01297	30
N 2019 0818	2018 34072	39	N 2019 0865	2019 00026	06	N 2019 0902	2018 01297	35
N 2019 0818	2018 34072	43	N 2019 0866	2019 00021	05	N 2019 0902	2018 01297	39
N 2019 0819	2018 34076	05	N 2019 0866	2019 00021	10	N 2019 0903	2018 01298	30
N 2019 0820	2018 34077	05	N 2019 0866	2019 00021	44	N 2019 0903	2018 01298	35
N 2019 0821	2018 34078	05	N 2019 0867	2019 01230	25	N 2019 0903	2018 01298	39
N 2019 0822	2018 34079	02	N 2019 0867	2019 01230	35	N 2019 0904	2018 01299	30
N 2019 0822	2018 34079	17	N 2019 0868	2019 01231	01	N 2019 0904	2018 01299	35
N 2019 0822	2018 34079	19	N 2019 0868	2019 01231	02	N 2019 0904	2018 01299	39
N 2019 0823	2018 00084	16	N 2019 0868	2019 01231	06	N 2019 0905	2018 01300	30
N 2019 0824	2018 34100	05	N 2019 0868	2019 01231	07	N 2019 0905	2018 01300	35
N 2019 0825	2018 34101	05	N 2019 0868	2019 01231	08	N 2019 0905	2018 01300	39
N 2019 0826	2018 34102	05	N 2019 0868	2019 01231	17	N 2019 0906	2018 01303	30
N 2019 0827	2018 34112	14	N 2019 0868	2019 01231	25	N 2019 0906	2018 01303	35
N 2019 0827	2018 34112	16	N 2019 0869	2019 01222	29	N 2019 0906	2018 01303	39
N 2019 0827	2018 34112	18	N 2019 0869	2019 01222	30	N 2019 0907	2018 01304	30
N 2019 0828	2018 34117	03	N 2019 0869	2019 01222	32	N 2019 0907	2018 01304	35
N 2019 0828	2018 34117	35	N 2019 0869	2019 01222	33	N 2019 0907	2018 01304	39
N 2019 0829	2018 34145	34	N 2019 0869	2019 01222	35	N 2019 0908	2018 01228	05
N 2019 0830	2018 34152	24	N 2019 0870	2019 01259	43	N 2019 0908	2018 01228	35
N 2019 0830	2018 34152	26	N 2019 0871	2019 01449	39	N 2019 0908	2018 01228	39
N 2019 0830	2018 34152	39	N 2019 0872	2019 01491	04	N 2019 0909	2018 01229	05
N 2019 0830	2018 34152	40	N 2019 0872	2019 01491	13	N 2019 0909	2018 01229	35
N 2019 0831	2018 34182	33	N 2019 0872	2019 01491	28	N 2019 0909	2018 01229	39
N 2019 0832	2018 00192	34	N 2019 0872	2019 01491	35	N 2019 0910	2018 00912	05
N 2019 0833	2018 34132	33	N 2019 0873	2019 01506	35	N 2019 0910	2018 00912	35
N 2019 0834	2018 34133	33	N 2019 0874	2019 00208	35	N 2019 0910	2018 00912	39
N 2019 0835	2018 34135	09	N 2019 0874	2019 00208	39	N 2019 0911	2018 00913	05
N 2019 0836	2018 34138	09	N 2019 0875	2018 01482	16	N 2019 0911	2018 00913	35
N 2019 0836	2018 34138	16	N 2019 0875	2018 01482	30	N 2019 0911	2018 00913	39
N 2019 0836	2018 34138	25	N 2019 0875	2018 01482	32	N 2019 0912	2018 00914	05
N 2019 0836	2018 34138	28	N 2019 0875	2018 01482	33	N 2019 0912	2018 00914	35
N 2019 0836	2018 34138	35	N 2019 0875	2018 01482	34	N 2019 0912	2018 00914	39
N 2019 0836	2018 34138	38	N 2019 0875	2018 01482	35	N 2019 0913	2018 00915	05
N 2019 0836	2018 34138	39	N 2019 0876	2018 01483	34	N 2019 0913	2018 00915	35
N 2019 0836	2018 34138	41	N 2019 0876	2018 01483	35	N 2019 0913	2018 00915	39
N 2019 0836	2018 34138	42	N 2019 0877	2018 00838	44	N 2019 0914	2018 00916	05
N 2019 0837	2018 34164	05	N 2019 0878	2018 01109	35	N 2019 0914	2018 00916	35
N 2019 0838	2018 34202	03	N 2019 0878	2018 01109	37	N 2019 0914	2018 00916	39
N 2019 0838	2018 34202	05	N 2019 0878	2018 01109	38	N 2019 0915	2018 00917	05
N 2019 0838	2018 34202	29	N 2019 0878	2018 01109	41	N 2019 0915	2018 00917	35
N 2019 0838	2018 34202	30	N 2019 0878	2018 01109	42	N 2019 0915	2018 00917	39



N 2019 0838	2018 34202	32	N 2019 0879	2018 01110	35	N 2019 0916	2019 01381	16
N 2019 0838	2018 34202	35	N 2019 0879	2018 01110	37	N 2019 0916	2019 01381	41
N 2019 0839	2018 34208	09	N 2019 0879	2018 01110	38	N 2019 0916	2019 01381	42
N 2019 0839	2018 34208	35	N 2019 0879	2018 01110	41	N 2019 0917	2018 01146	36
N 2019 0839	2018 34208	42	N 2019 0879	2018 01110	42	N 2019 0917	2018 01146	36

## SƏNAYE NÜMUNƏLƏRİNƏ DAİR İDDİA SƏNƏDLƏRİ BARƏDƏ MƏLUMATLARIN DƏRCİ

(21) S 2018 0024  
(22) 10.10.2018  
(51) 06-05

(71) Sultanov Fizuli Nağı oğlu (AZ)

(72) Sultanov Fizuli Nağı oğlu (AZ)

(54) YATAQ MEBEL DƏSTİ (5 variantda)

(57) Yataq mebel dəsti (5 variantda) aşağıdakı əlamətlərlə səciyyələnir:

- kompozisiya elementlərinin tərkibi ilə: çarpayı, çarpayının yanındakı tumbalar, dolab, güzgülü komod.
- çarpayının geniş, baş tərəfinin hündür, ayaq tərəfinin isə alçaq düzbucaqlı formada yerinə yetirilməsi ilə;
- çarpayının yanında düzbucaqlı paralelepiped formasına malik əsaslı tumbaların yerinə yetirilməsi ilə;
- şəbəkəli dekorativ elementlərin mövcud olması ilə.

**1-ci variant xarakterizə edilir:**



- çarpayının baş söykənəcəyinin vizual olaraq üç bölməyə ayrılmış, düzbucaqlı formada sərbəst şəkilə içəri əyilmiş yan tərəfləri və fiqurlu yuxarı hissələrlə yerinə yetirilməsi ilə;
- çarpayının baş söykənəcəyinin iki kənar bölmələrində şaquli istiqamətdə batıq dekorativ qanovların olması ilə;
- çarpayının baş söykənəcəyinin orta bölməsi üzərində küncəli furniturla işlənmiş romb formasında sığınmış dekorativ elementlərin mövcud olması ilə;

- çarpayının baş söykənəcəyinin orta bölməsi üzərində şəbəkəli qövsvari dekorativ elementin olması ilə;
- çarpayının ayaq söykənəcəyinin düzbucaqlı formada yerinə yetirilməsi, orta hissəsində isə çarpayının baş hissədəki dekorativ elementin formasını təkrar edən şəbəkəli elementin mövcud olması ilə;
- çarpayının açıq rəng tonlarında yerinə yetirilməsi ilə;
- tumbaların qapılarında, yan tərəfdən şəbəkəli dekorativ elementin olması ilə,
- hər iki tumbalara, yuxarisında şəbəkəli dekorativ elementi olan düzbucaqlı formasında güzgülün bərkidilməsi ilə;
- çarpayının, çarpayının yanındakı tumbaların və güzgülü komodun ayaqlarının fiqurlu, yuxarıya doğru genişlənməklə yerinə yetirilməsi ilə;
- dolabın üçqapılı yerinə yetirilməsi ilə;
- dolabın orta gözündən yuxarı və aşağı hissədə şəbəkəli dekorativ elemnti olan uzunsov fiqurlu güzgülün mövcud olması ilə;
- dolabın iki yan qapılarında şəbəkəli dekorativ elementin mövcud olması ilə;
- dolabın açıq rəng tonlarında, lakin bu zaman yan tərəfləri təzadlı tünd rəngdə olması ilə;
- güzgülü komodun orta hissəsində üç üfüqi istiqamətdə açılan siyirməli yeşiklərin və iki şaquli yan yeşiklərin olması ilə,
- şaquli yeşiklərin yan laylarının uzunluğu boyunca naxışlı dekorativ elementin yerləşdirilməsi ilə;
- komodun güzgülünün içəri əyilmiş yan kənarlara və dəyirmiləşdirilmiş yuxarı küncələrə malik olan, fiqurlu yuxarı hissəni yaradan düzbucaqlı şəkildə yerinə yetirilməsi ilə;
- güzgülün yuxarı hissəsinin dəyirmiləşdirilmiş küncələri arasında ortada şəbəkəli naxışlı dekorativ elementin olması ilə;
- komodun açıq rəng tonlarında, lakin bu zaman düzbucaqlı paralelepipedin yan tərəflərinin təzadlı tünd rəngli yerinə yetirilməsi ilə.

**2-ci variant xarakterizə edilir:**

- çarpayının, güzgülü komodun ayaqlarının fiqurlu yerinə yetirilməsi ilə;
- çarpayının baş söykənəcəyinin hündür, vizual olaraq sərbəst şəkildə içəri rəvan əyilmiş yan tərəflərlə, daxili əyri xətlərlə və qövsvari yuxarı hissəyə

malik olan fiqurlu orta bölmə ilə mürəkkəb konfigurasiyalı üç fiqurlu qabarıq bölmələrə ayrılmış şəkildə yerinə yetirilməsi ilə;

- çarpayının baş söykənəcəyinin orta bölməsinin üzərində romb formasında dekorativ elementlərin mövcud olması ilə;

- çarpayının baş söykənəcəyinin orta bölməsinin yuxarisında rombşəkilli dekorativ naxışlı elementin olması ilə;

- çarpayının açıq rəngli tonlarda yerinə yetirilməsi ilə;

- dolabın düzbucaqlı formada, üç siyirməli qapılı (dolab-kupe tipli) yerinə yetirilməsi ilə;

- dolabın orta qapısında içəri əyilmiş, yan kənarlara malik olan düzbucaqlı şəkildə uzunsov güzgünün mövcud olması ilə;

- dolabın yuxarı hissəsinin ortasında dekorativ naxışlı fiqurlu elementin olması ilə;

- dolabın siyirməli yan qapılarının orta hissəsinin rombşəkilli fiqurlu elementlə, yuxarı və aşağı künclərinin isə şəbəkəli dekorativ elementlərlə bəzədilməsi ilə;

- dolabın açıq rəng tonlarında, eyni zaman bütün fiqurlu elementlərin təzadlı tünd rəngdə yerinə yetirilməsi ilə;

- komodun güzgüsünün içəri əyilmiş yan kənarlara və dəyirmiləşdirilmiş yuxarı küncələrə malik olan və dalğavarı yuxarı hissəni yaradan düzbucaqlı şəkildə yerinə yetirilməsi ilə;

- komodun yeşiklərinin ön tərəflərində dekorativ naxışlı fiqurlu elementin olması ilə;

- komodun güzgüsünün dalğavarı yuxarı hissəsinin ortasında dekorativ naxışlı fiqurlu elementin olması ilə;

- komodun açıq rəng tonlarında, eyni zaman bütün şəbəkəli naxışlı fiqurlu elementlərin təzadlı tünd rənglə yerinə yetirilməsi ilə.

3-cü variant xarakterizə edilir:

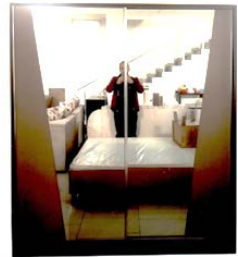

- çarpayının və çarpayının yanındakı tumbaların, güzgülü komodun ayaqlarının əyilmiş şəkildə yerinə yetirilməsi ilə;

- çarpayının baş söykənəcəyinin hündür, yuxarı künclərdən kəsik formada yerinə yetirilməsi ilə;

- çarpayının ön söykənəcəyinin yuxarı hissəsində aşağı əyilmiş yan tərəflərlə düzbucaqlı formada dekorativ plankanın mövcud olması ilə;
- dekorativ plankanın kvadratlar şəklində tikilməsi, küncülərin isə furniturla işlənməsi ilə;
- çarpayının tünd rəngli tonda yerinə yetirilməsi ilə;
- tumbaların ön tərəfində açıq və tünd rəngli trapesiya formasında dekorativ elementlərin olması ilə;
- dolabın düzbucaqlı, ikisiyirməli qapılı formada yerinə yetirilməsi ilə;
- dolabın qapılarında tərsinə çevrilmiş trapesiya şəklində güzgünün olması ilə;
- dolabın perimetri boyunca tünd rəngli konturun mövcud olması ilə;
- komodun açıq rəngli üç üfqi siyirməli yeşikli və birqapılı şaquli yeşiklə yerinə yetirilməsi ilə;
- komodun şaquli yeşiyinin qapısının səthi kontrastlı tünd və açıq rənglərlə işlənməsi ilə;
- komodun güzgüsünün düzbucaqlı formada, bir tərəfinin isə üçbucaq formada, açıq rəngli ağacdan dekorasiya edilməsi ilə.

#### 4-cü variant xarakterizə edilir:

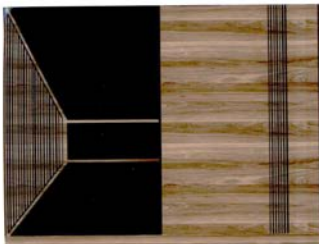

- çarpayının, çarpayının yanındakı tumbaların və güzgülü komodun ayaqlarının əyilmiş şəkildə yerinə yetirilməsi ilə;
- çarpayının baş söykənəcəyinin hündür, yan tərəflərinin yuxarıdan aşağıya doğru çəpinə yerinə yetirilməsi ilə;
- çarpayının baş söykənəcəyinin yuxarı hissəsində bir neçə düzbucaqlı formasında sırığın olması ilə;
- çarpayının tünd rəngli tonlarda yerinə yetirilməsi ilə;
- tumbaların arxa tərəfinin azca qaldırılmış, dəyirmiləşdirilmiş küncülərlə yerinə yetirilməsi ilə;
- tumbaların üfqi yeşiklərinin ön tərəfinin kənarlarında ensiz şaquli dekorativ zolaqların olması ilə;
- dolabın düzbucaqlı formada, ikisiyirməli qapılarla yerinə yetirilməsi ilə;
- dolabın bir qapısında iki birləşmiş trapesiya formalı güzgünün olması ilə;
- dolabın hər iki qapısının yan tərəflərində şaquli ensiz zolaqların olması ilə;
- komodun güzgülü, üç şaquli siyirməli yeşiklərlə və güzgülü dolabla yerinə yetirilməsi ilə;
- komodun güzgülü dolabının üzərində plankanın olması ilə;
- komodun üfqi yeşiklərinin ön tərəfinin kənarlarında ensiz, şaquli dekorativ zolaqların olması ilə;
- dəstin tünd rəngli tonlarda yerinə yetirilməsi ilə.



5-ci variant xarakterizə edilir:

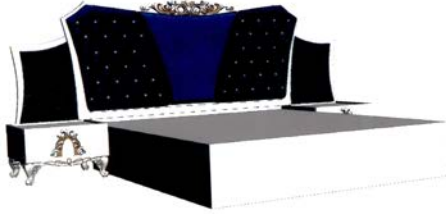
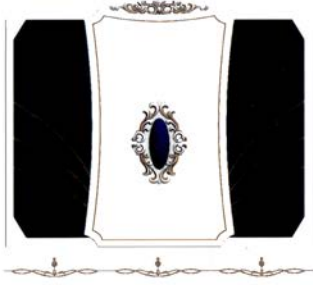

-çarpayının və çarpayının yanındakı tumbaların, güzgülü komodun ayaqlarının fiqurlu yerinə yetirilməsi ilə;

-çarpayının baş söykənəcəyinin hündür, kəsilmiş yuxarı küncürlə yerinə yetirilməsi ilə, küncülərin kənarları içəri əyilmiş xətlə birləşdirilmişdir;

- içəri əyilmiş xəttin ortasında naxışlı dekorativ elementin yerləşdirilməsi ilə;
- çarpayının baş söykənəcəyinin ön tərəf səthinin tünd rəngli, üç fiqurlu bölməyə ayrılması ilə;
- çarpayının baş söykənəcəyinin üç fiqurlu bölməsinin üzərində romb şəklində sırıqların olması ilə;
- çarpayının baş söykənəcəyinin iki yan bölməsinin üzərində romb şəklində sırıqların bir-birinə açıq rəngli furniturla bağlanması ilə;
- çarpayının baş söykənəcəyinin orta bölməsinin üzərində ortası açıq rəngli olan romblar şəklində köbənin olması ilə;
- düzbucaqlı formalı çarpayının aşağı söykənəcəyinin alt hissəsinin fiqurlu şəkildə yerinə yetirilməsi ilə;
- çarpayının yanındakı tumbaların aşağı hissəsinin fiqurlu şəkildə yerinə yetirilməsi ilə;
- tumbaların ön tərəfində dekorativ elementin olması ilə;
- tumbaların yan tərəflərinin tünd rəngli tonlarda yerinə yetirilməsi ilə;
- hər iki tumbaların özülünə dalğavarı formada güzgünün bərkidilməsi ilə;
- dolabın aşağı və yuxarı küncülərinin çəpinə kəsikli, düzbucaqlı formada yerinə yetirilməsi ilə;
- dolabın aşağı hissəsində altı fiqurlu formaya malik olan üç siyirməli yeşiyin olması ilə;
- dolabın iki yan qapılarında kəsik küncü olan güzgünün olması ilə;
- dolabın orta hissəsinin yan tərəfləri içəri əyilmiş və çəpləndirilmiş küncüləri olan düzbucaqlı formada yerinə yetirilməsi ilə;
- dolabın orta hissəsi üzərində naxışlı dekorativ elementin yerləşdirilməsi ilə;
- dolabın orta hissəsinin səthində şəbəkəli dekorativ elementin olması ilə;
- dolabın açıq rəngli tonlarda yerinə yetirilməsi ilə;
- komodun iki şaquli tumbaları, aralarında isə dəyirmi aşağı hissəsi olan üfüqi siyirməli yeşiyin olması ilə;
- şaquli tumbaların ön səthində şəbəkəli dekorativ elementin olması ilə;
- üfüqi yeşiyin ön səthlərində aşağı xətt boyu qızılı konturun olması ilə;
- içəri əyilmiş yan kənarlara və kənarları içəri əyilmiş xətlə birləşdirilən çəpləndirilmiş küncülərə malik olan güzgünün olması ilə;
- komodun yuxarı hissəsində dekorativ naxışlı elementin yerləşdirilməsi ilə;
- komodun açıq tonda yerinə yetirilməsi ilə.



(21) S 2018 0023  
(22) 05.09.2018

(51) 09-01

(71) Sultanov Elmar Rasim oğlu (AZ)

(72) Sultanov Elmar Rasim oğlu (AZ)

(54) FLAKON

(57) Təqdim olunan “Flakon” sənaye nümunəsi aşağıda göstərilən mühüm əlamətlərə xarakterizə olunur:

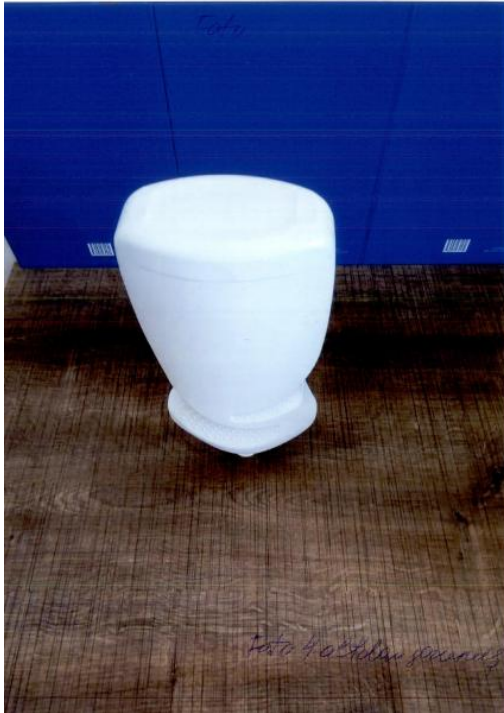

- kompozisiya elementlərinin tərkibi: korpus, çiyinlər və boğazlıq;
  - ensiz qısa boğazlığın mövcud olması ilə;
  - korpusu yuxarı (daha kiçik) və aşağı (böyük) hissələrə ayıran orta hissənin daralmış formada yerinə yetirilməsi ilə;
  - çiyinlərin yan hissələrdən enli və korpusla səliss birləşmiş formada yerinə yetirilməsi ilə.
- Fərqlənir:
- korpusun ön və arxa tərəfinin azacıq qabarıq və dar yastılanmış yan tərəflərlə yerinə yetirilməsi ilə;

- boğazlığın çıxıntısız yivli taclıq şəklində yerinə yetirilməsi ilə;
- çiyinlərin səthinin boğazlıqdan dəyirmilənmiş şəkildə plastikli işlənməsi ilə;
- korpusun ön və arxa tərəfində batıq sahələrin kontura salınmış şəkildə işlənməsi ilə;
- korpusun ön və arxa tərəfində batıq sahələrin konturunun qapalı formada yerinə yetirilməsi ilə;
- yan tərəflərin orta hissəsində batıq sahələrin flakonun ön tərəfindən arxa tərəfinə yuxarıdan aşağıya maili keçməsi ilə;
- korpusun ön və arxa tərəfində batıq sahələrin üzərində dairəvi qabarıq elementlərin nizama salınmış işlənməsi ilə.



(21) S 2019 0041

(22) 14.05.2019

(51) 09-03

(71) Zakritoye Aktsionernoye Obşestvo  
"Aist" (RU)

(72) İqnatyeva N.V. (RU)

(54) AĞARDICI VASİTƏ ÜÇÜN  
QABLAŞDIRMA

(57) Ağardıcı vasitə üçün qablaşdırma aşağıdakı mühüm əlamətlər məcmusu ilə xarakterizə olunur:



- şaquli istiqamətlənmiş yastı düzbucaqlı paralelepiped formasında yerinə yetirilməsi ilə;
  - ön tərəfin aşağı sağ küncündə ön planda su ilə doldurulmuş vanna və arxa planda paltaryuyan maşın təsvirinin olması ilə;
  - qablaşdırmanın arxa tərəfinin aşağı yarısında kontrast rəngli düzbucaqlı bloklarda yerləşdirilmiş, qablaşdırılan vasitənin köməyiylə ağların ağardılması qaydasını izah edən cədvəlin olması ilə;
  - müşayiətedici yazıların şrift qrafikasının qablaşdırmanın yan tərəfinin əksər hündürlüyünü tutan şaquli istiqamətlənmiş kontrast rəngli düzbucaqlı bloklarda yerinə yetirilməsi ilə.
- Fərqənir:
- qablaşdırmanın tərəfləri üzərində dekorativ naxışın və təsviri-qrafik kompozisiyanın, istehsalçının adını, istehsalçının əmtəə nişanının, qablaşdırılmış vasitənin köməyiylə ağartma üsullarını təsvir edən piktoqramların, müşayiətedici və məlumat yazılarının şrift qrafikasının olması ilə;
  - əsas fonun aşağı yarım hissəsinin bir-birinə birləşən, təkrarlanan kristallardan ibarət qırov şəklində işlənməmiş şaxta naxışının təsvirinin yerinə yetirilməsi ilə;
  - əsas fonun yuxarı yarım hissəsinin kompozisiyanın mərkəzindən başlayaraq yayılan işıq şüalarının təsviri şəklində yerinə yetirilməsi ilə;
  - əsas fonun və naxışın rəng işlənməsi göy, mavi və ağ rəngdə yerinə yetirilməsi ilə;
  - üst tərəfin orta hissəsində aşağı və sağ yan kənarı üzrə tünd- göy xarici konturu olan, ağ rəngli çap şrifti ilə iki sətirdə yerinə yetirilmiş yazının konturunu qismən təkrarlayan, sola mailikli çəhrayı rəngli düzbucaqlı lövhənin yerləşməsi ilə;
  - ön tərəfin sağ yuxarı hissəsində istehsalçı firmanın emblemi olan üfüqi xətlə iki hissəyə bölünən, aşağı və yuxarı hissəyə qanadları gerilən ağ rəngdə xəyali leylək təsviri olan, yuxarı hissəsi mavi, aşağı hissəsi qırmızı olmaqla kənarları ağ haşiyəli dairənin yerləşməsi ilə;

- ön tərəfin sağ yuxarı hissəsində istehsalçı firmanın adının ağ haşiyəli, qırmızı rəngli emblemlə yerləşməsi ilə;
- təsviri-qrafik kompozisiyanın ön tərəfin orta hissəsində, arxa tərəfin sol yuxarı küncündə və üst sol tərəfdə yerləşməsi ilə;
- təsviri-qrafik kompozisiya, tünd- göydən maviyə qədər rəng gərilməsi ilə işlənmiş halqa təsvirindən, bu təsvirin mərkəzindən saçılan ağ rəngli işıq şüalarının təsviri fonunda nazik ağ haşiyəli, tünd- göy və mavi kölgəli dəyirmi küncükləri olan, iri şrifflə yerinə yetirilmiş, tünd- göy hərflərlə işlənmiş adın yazısından, adın yazısı üzərindən sol tərəfdə ağ konturlu, çəhrayı rəngli latın qrafikasının böyük çap hərfləri ilə yerinə yetirilmiş yazıdan, adın yazısından aşağıda, sağ tərəfdə göy konturlu, ağ rəngli kiril qrafikasının kiçik çap hərfləri ilə yerinə yetirilmiş yazının yerinə yetirilməsi ilə;
- ön tərəfin aşağı sol küncündən sol tərəfdə ağ haşiyəli, çəhrayı rəngli və sağ tərəfdə ondan nisbətən kiçik ölçüdə mavi haşiyəli, ağ rəngli rəqəmlərlə temepartur göstəriciləri yazısının, onun altında göy haşiyəli, ağ rəngli şrifflərlə yazının yerləşməsi ilə;
- ön tərəfin aşağı hissəsində ağ haşiyəli, çəhrayı yazının yerləşməsi ilə.

(21) S 2019 0037  
(22) 19.04.2019  
(51) 11-01

(71) Rəsminə Qürbətova Eldar qızı (AZ)

(72) Rəsminə Qürbətova Eldar qızı (AZ)

(54) SİRĞA, ÜZÜK, BOYUNBAĞI VƏ BİLƏR-  
ZİK ZİNƏT ƏŞYALARINDAN İBARƏT  
DƏST

(57) Təqdim edilən sənaye nümunəsi olan "Sırğa, üzük, boyunbağı və bilərzik zinət əşyalarından ibarət dəst" aşağıdakı əsas xüsusiyyətləri ilə xarakterizə olunur:







- boyunbağı, üzük sırğa və bilərzikdən ibarət dəst; - vahid üslubda yerinə yetirilməsi ilə;
- üzünün, boyunbağının, sırğanın və bilərzinin səthinin və özülünün ümumi dekorativ formada işlənməsi ilə;
- üzünün əsas konstruktiv elementlərinin mövcudluğu: şınka və baş hissəsi;
- şınkanın budaq əmələ gətirən uclarının əyilərək əks- istiqamətlərə şaxələnən formada yerinə yetirilməsi ilə;
- şınkanın şaxələnən sonluqlarının hər birində dekorativ elementin mövcud olması ilə;
- dekorativ elementlərin bitki hissələrinə oxşar ləçək, yarpaq və gül qönçəsi formasında işlənməsi ilə: birinin orta hissəsi qırmızı daşlarla bəzədilmiş qönçə formalıdır və tünd rəngli, mina örtüklü bir neçə yarpaqdan ibarətdir, digəri isə müxtəlif rəngli mina ilə örtülmüş üçləçəkli gül formasında işlənməsi ilə;
- şınkanın sarı qızıldan yerinə yetirilməsi ilə;
- hər bir sırğada konstruksiya elementlərinin mövcudluğu: özül və bağ hissə;
- sırğanın özülü bitkinin yarpaq və gül qönçəsi hissəsinə bənzər şəkildə işlənməsi ilə: mərkəzdə açılmamış qönçə şəklində qırmızı xırda daşlar ilə bəzədilmiş və ondan bütün istiqamətlərə şaxələnən tünd rəngli, mina örtüklü bir neçə yarpaqlardan ibarət olması ilə;
- bəzi yarpaqların kənarlarının kiçik daşlarla bəzədilməsi ilə;
- sırğaların ştiftində sarı daş şəklində dekorativ elementlərin olması ilə;
- bilərzinin kompozisiyalı elementlərinin tərkibi: açıq halqa və uc hissələrində yerləşən dekorativ elementlərin mövcud olması ilə;
- müxtəlif rəngli mina ilə örtülmüş və daşla bəzədilmiş üçləçəkli gülün əsasında dekorativ elementlərin təşkil olunması ilə;
- boyunbağının zəncir şəklində uclarına dekorativ elementlər bağlanmış müxtəlif istiqamətlərə şaxələnən formada yerinə yetirilməsi ilə;
- zəncirin hər iki aşağı əyilən uclarında müxtəlif rəngli mina ilə örtülmüş, daşla bəzədilmiş, bir-

birinə bənzər üçləçəkli gülün, zəncirin digər yan tərəfə istiqamətlənmiş və şaxələnən ucunda isə xırda qırmızı daşlarla bəzədilmiş qönçənin və ondan bütün istiqamətlərə şaxələnən tünd rəngli emalla örtülmüş yarpaqlardan ibarət dekorativ elementin mövcud olması ilə.

(21) S 2019 0038  
(22) 19.04.2019  
(51) 11-01

(71) Rəsminə Qürbətova Eldar qızı (AZ)

(72) Rəsminə Qürbətova Eldar qızı (AZ)

(54) SIRĞA VƏ ÜZÜK ZİNƏT ƏŞYALARINDAN İBARƏT DƏST

(57) Təqdim edilən sənaye nümunəsi olan "Sırğa və üzük zinət əşyalarından ibarət dəst" aşağıdakı əsas xüsusiyyətləri ilə xarakterizə olunur:





- sırğa və üzükdən ibarət dəst;
- vahid üslubda yerinə yetirilməsi ilə;
- üzünün səthinin və sırğanın özülünün ümumi dekorativ formada işlənməsi ilə;
- enli şıncanın baş hissəsinin dekorativ şəkildə işlənməsi ilə;
- üzünün baş hissəsinin xalça naxışına bənzər minalı örtüklə işləməsi ilə;
- üzünün yan tərəfində birləşdirici qulaqcıqla bərkidilmiş beş ədəd zəncirin, digər tərəfdən isə dairəvi elementlərlə yerinə yetirilməsi ilə;
- şıncanın sarı qızıldan yerinə yetirilməsi ilə;
- hər bir sırğanın baş hissəsinin dördbucaqlı formada, aşağı hissədən isə dalğavarı şəkildə yerinə yetirilməsi ilə;
- hər bir sırğanın aşağısında müxtəlif uzunluqda zəncirlərlə birləşən, damcışəkilli daşlarla yerinə yetirilmiş beş ədəd asma elementlərin mövcudluğu ilə;
- sırğanın yuxarı yastı üz səthinin tünd- göy və tünd- qırmızı tonlarda xalça naxışına bənzər, minalı örtüklə bəzədilməsi ilə.

(21) S 2019 0039  
(22) 19.04.2019  
(51) 11-01

(71) Rəsminə Qürbətova Eldar qızı (AZ)

(72) Rəsminə Qürbətova Eldar qızı (AZ)

(54) SIRĞA VƏ ÜZÜK ZİNƏT ƏŞYALARINDAN İBARƏT DƏST

(57) Təqdim edilən sənaye nümunəsi olan "Sırğa və üzük zinət əşyalarından ibarət dəst" aşağıdakı əsas xüsusiyyətləri ilə xarakterizə olunur:

- sırğa və üzükdən ibarət dəst;
- vahid üslubda yerinə yetirilməsi ilə;
- üzünün səthinin və sırğanın özülünün ümumi dekorativ formada işlənməsi ilə;
- üzünün enli şıncalı yerinə yetirilməsi ilə;
- üzünün yuxarı hissəsinin uclardan dekorativ daşlarla bəzədilmiş, stilizə edilmiş tac şəklində yerinə yetirilməsi ilə;
- üzünün aşağı hissəsinin ziqzaq formada işlənməsi ilə;
- şıncanın sarı qızıldan yerinə yetirilməsi ilə;
- sırğanın özülünün iki birləşdirici hissələrdən ibarət olması ilə; yuxarı hissəsi bağ ilə, alt hissəsi isə asma element şəklində;
- sırğanın asma elementinin kənar hissədən oyulmuş rombşəkilli formada, daxildən isə naxışlı dəliklərlə işlənməsi ilə;
- asma elementin aşağı hissəsinin xırda göy rəngli daşlarla bəzədilməsi ilə;

- sırğaların və üzünün səthinin tünd- göy rəngli mina ilə stilizə edilmiş "Əjdaha" xalçasına bənzər şəkildə işlənməsi ilə.

(21) S 2019 0013

(22) 30.01.2019

(51) 12-08

(71) AUTOMOBILI LAMBORGHINI S.P.A. (IT)

(72) Mitja BORKERT (IT)

(54) AVTOMOBİL

(57) Təklif edilən "Avtomobil" sənaye nümunəsi aşağıda sadalanmış mühüm əlamətləri ilə seçiyələnir:

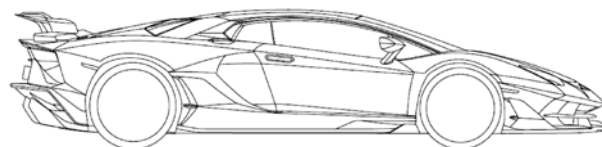
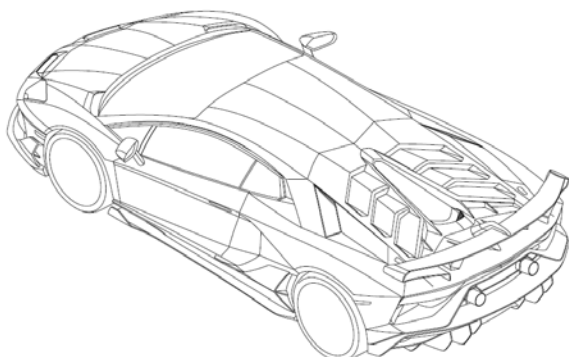
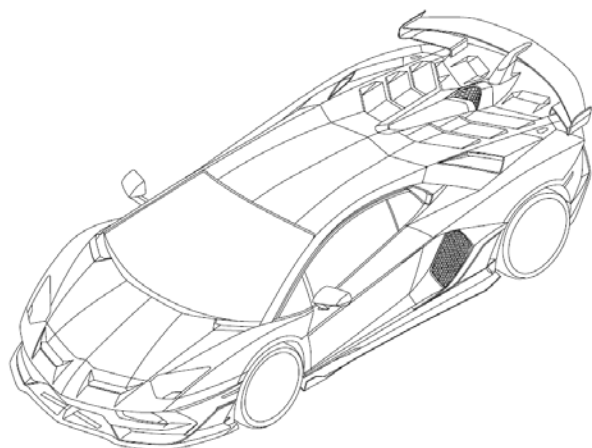
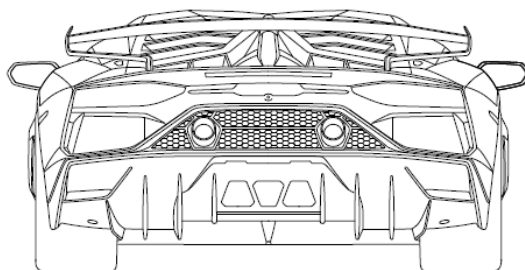
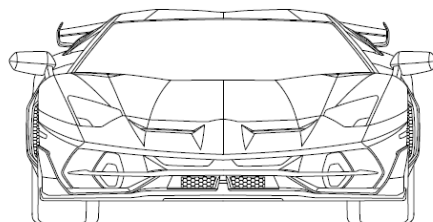
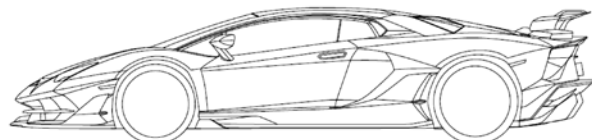
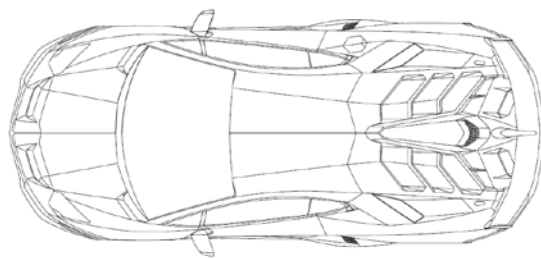



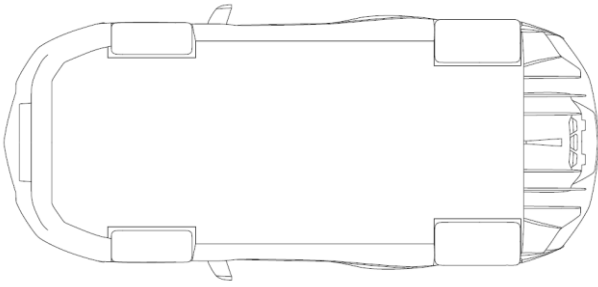

- əsas formatəşkiledici elementlərinin tərkibi ilə: gövdə, təkərlər və əlavə aerodinamik elementlər;

- gövdənin kompozisiya təşkiledici elementlərinin tərkibi ilə; ön və arxa bəmperlər, baqajnikin örtüyü, ön şüşə, salonun damı, motor bölməsinin örtüyü, qapılar, 2 arxa görünüş güzgüləri, yan tərəf qanadları, hava ötürücüləri; işlənmiş qazların xaric edilməsi üçün 2 boru, faralar, yan tərəf qabarit və arxa tərəf siqnallama fənərləri;

- əlavə aerodinamik elementlərin, əks-qanad, boşluqlar, önlüklər və qabırğalar şəklində yerinə yetirilməsi ilə.

F ə q l ə n i r:

- ön bəmperin yarım dairəvi seqmentə malik mürekkəb axarlı şəkildə, yuxarıdan maili və gövdənin yan tərəf qanadları istiqamətində geriyyə əyildilmiş formada yerinə yetirilməsi ilə;

- ön bəmperin yuxarı səthində iki tərəfi açıq 2 simmetrik trapesiodal havaötürücü oyuqların yerləşdirilməsi ilə;

- bəmperin altındakı sahənin, trapesiodal içəriyə doğru əyildilmiş enli zolaqla dayaqlanan düz-qanadlı spilitrlə təchiz edilmiş formada yerinə yetirilməsi ilə;

- içəriyə doğru əyildilmiş enli zolağın, bəmperin yan tərəfləri ilə qovuşan tərzdə zolağın sonluğunun kəsik, qırıq-qırıq səthinin "qaranquş quyruğu" tərzində bəmperin səthi ilə birlikdə aerodinamik dəliklər yaradan formada yerinə yetirilməsi ilə;

- gövdənin ön örtüyünün, bəmperin davamı qismində, ön hissəsi irəli çəkilməmiş azacıq mənfi bucaq altında əyildilmiş formada yerinə yetirilməsi ilə;

- kapotun üz səthinin beş cərgə dirsəkşəkilli əyriliyyə malik olan qırıq-qırıq səth formasında yerinə yetirilməsi ilə;

- ön yan tərəf qanadlarında, qanadların formasını təkrarlayan, irəliyə doğru çıxarılmış, beş-bucaqlı, bir pəzşəkilli faraların yerləşdirilməsi ilə;

- salonun damının və motor bölməsinin ön tərəf örtüklərinin üçcərgəli dirsəkşəkilli əyriliyyə malik

olan, qırıq-qırıq səth formasında yerinə yetirilməsi ilə;

- motor bölməsinin örtüyünün "Y" hərfinə oxşar, damın kütləsinə batırılmış, iki hissəyə bölünmüş formada yerinə yetirilməsi ilə;

- motor hissəsinin örtüyünün orta hissəsindən başlayaraq, hər iki tərəflərində, biri-birinin ardınca, pilləvari yerləşdirilmiş simmetrik 6 enli dirsəkşəkilli əyildilmiş ventilyasiya jalüzlərinin yerləşdirilməsi ilə;

- Γ-şəkilli kronşteynin prizmavari özülündə, gözlü tora malik olan ventilyasiya elementinin yerləşdirilməsi ilə;

- əks-qanadın, Γ-şəkilli maili mərkəzi kronşteyn və S-şəkilli enli zolaqlı yan tərəf kronşteynlər vasitəsi ilə motor bölməsinin örtüyünün üstündə bərkidilməsi ilə;

- avtomobilin arxa hissəsinin yan tərəfində beşbucaqlı havaötürücüləri ilə, enli zolaqla trapesiodal çərçivələnmiş, yan tərəf qanadları ilə qovuşan, diffuzorun gözlü enli toru ilə, avtomobillərin arxasının aşağı hissəsinin aerodinamik elementlərlə, o cümlədən, havaötürücülərlə, şaquli qabırğalara və əyildilmiş elementlərlə beşbucağa bənzər və üfüqi irəli çıxarılmış, yan tərəflərdə yerləşdirilmiş iki siqnal işıqlarının təchiz edilməsi ilə;

- diffuzorun sahəsi səviyyəsinin hündürlüyündə yerləşdirilmiş işlənmiş qazların xaric edilməsi üçün iki dəyirmi boruların mövcudluğu ilə;

- salonun damının arxa dayaqlarının önündə avtomobilin gövdəsində iki batırılmış prizmavari hava ötürücülərinin, salonun damının dayaqlarının arxasında, iki irəli çıxarılmış prizmavari havasovuranların mövcudluğu ilə;

- arxa yan tərəf qanadlarının beşbucaqlı yuvalarında və xarici, çəpinə kəsiyyə malik olan iki böyük aşağı havaqəbuledicilərin yerləşdirilməsi ilə;

- tağaoxşar pəncələrlə malik olan, yan səthləri içəriyə doğru çəpləşdirilmiş və yuxarı və aşağı kandarları axarlı formada yerinə yetirilmiş iki qapının mövcudluğu ilə;

- iki arxa görünüş güzgülərinin altıbucaqlı prizmavari şəkildə, kəsik vasitəsi ilə dəyirmi-ləşdirilmiş, qapıların yuxarı kandarlarının düz dayaqlarında yerləşdirilməsi ilə;

- avtomobilin gövdəsinin yan tərəf qapılarının altındakı sahələrin, qapıların aşağı kandarlarında quraşdırılmış, aerodinamik pəzşəkilli seqmentlər formasında yerinə yetirilməsi ilə;

- aerodinamik pəzşəkilli seqmentlərin sonluq hissəsinin "qaranquş quyruğu"na bənzər, qırıq-qırıq səthə malik olan və yuxarıya doğru uzadılmış, havaqəbuledicisi ilə qovuşan formada yerinə yetirilməsi ilə.

(21) S 2019 0036

(22) 16.04.2019

(51) 12-11

(71) Əhmədov Nail Ələddin oğlu (AZ)

(72) Əhmədov Nail Ələddin oğlu (AZ)

(54) ÜÇ TƏKƏRLİ TƏYYARƏ ŞƏKLİNDƏ  
VELOSİPED

(57) Təqdim olunan sənaye nümunəsi  
aşağıdakı mühüm əlamətlər məcmusu ilə  
xarakterizə olunur.

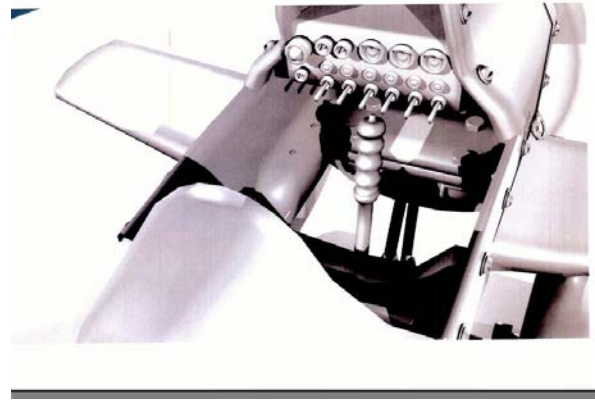
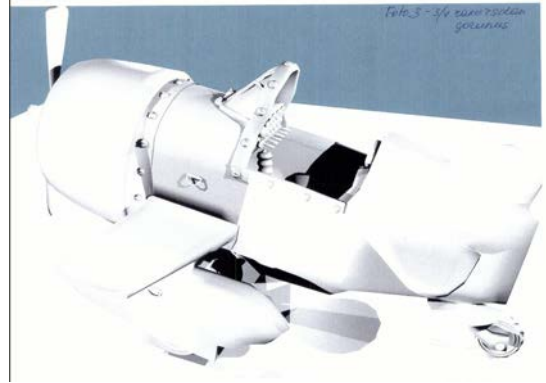

- kompozisiya elementlərinin tərkibi: gövdə (füzelyaj), pərlər, idarə etmək üçün sükan, qanadlar, təkərlər, quyruq hissə;
- velosipedin konstruktiv olaraq monoplan təyyarə formasında yerinə yetirilməsi ilə;
- velosipedin üçtəkərli formada, yəni, qabaqdan iki təkər, arxadan isə bir təkərli yerinə yetirilməsi ilə;
- təyyarə formalı velosipedin korpusunun ön tərəfinin aşağısında, altındakı arxa təkərləri, ön təkərləri və burun hissəsindəki pərləri hərəkətə gətirmək üçün pedalların mövcud olması ilə;
- velosipedin təkərlərinin təyyarənin şassiləri formasında yerinə yetirilməsi ilə;
- gövdənin ön hissəsinin orta hissəyə nisbətən enli şəkildə, burun hissəsi isə monoplanın burun hissəsinə bənzər formada pərlərlə birlikdə yerinə yetirilməsi ilə;
- velosipedin oturacağı təyyarənin idarəetmə kabinəsinə bənzər formada yerinə yetirilməsi ilə;
- oturacağı gövdənin daxilində idarəetmə pedallarının üzərində yerləşməsi ilə;
- kabinənin içində pilotun idarəetmə mexanizmlərinə bənzər elementlərin mövcud olması ilə;
- oturacağın önündə velosipedin hərəkət istiqamətini yönləndirmək üçün sükanın mövcud olması ilə;

- gövdənin yan tərəflərindəki qanadların uclarının dəyirmilənmiş trapesiya şəklində olması ilə.

- etiketin yuxarı hissəsində xırda şrift ilə rəqəmsal qrafikanın arasında şaquli nöqtəli düzxəttin əks etdirilməsi ilə.

(21) S 2019 0040

(22) 24.04.2019

(51) 19-08

(71) DELTA QRUP C.O MMC (AZ)

(72) Şabanov İlkin İmran oğlu (AZ)

(54) QABLAŞDIRMA ÜÇÜN ETİKET

(57) İddia edilən sənaye nümunəsi aşağıdakılarla səciyyələnir:

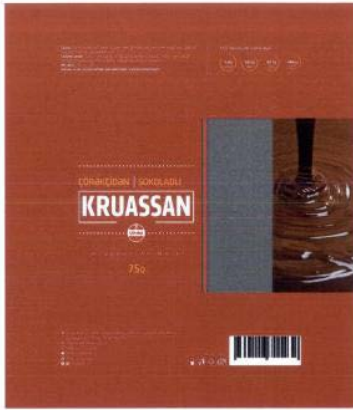

- etiketin şaquli istiqamətləndirilmiş düzbucaq şəklində hazırlanması ilə;
- rəngli fonda təsviri elementin və şrift qrafikasının mövcud olması ilə;
- əsas fonun qırmızı çalarlarda hazırlanması ilə;
- etiketin sağ tərəfində iki sahəyə bölünmüş, yuxarı və aşağı kənarından eyni məsafədə yerləşən, şaquli istiqamətləndirilmiş düzbucağın yerləşməsi ilə;
- sahələrdən birinin fonunun qəhvəyi tonda tökülən şokolad şəklində olan təsviri element ilə, digər sahənin isə sol kənarında şaquli qırmızı zolaqlı rəngsiz, yəni, şəffaf işlənməsi ilə;
- latın əlifbasının hərfləri ilə ağ rəngli iri şriftlə yazılmış məhsulun adının mərkəzə yaxın ağ rəngli haşiyəli kontur çərçivəsində yerləşməsi ilə;
- haşiyələnmiş ağ xəttin üstündə və altında nöqtəli düzxəttin əks etdirilməsi ilə;
- altdakı nöqtəli düzxəttin ortasında "Çörəkçi" əmtəə nişanının təsvirinin əks etdirilməsi ilə;
- etiketin yuxarı və aşağı hissəsində məhsulu müşayiət edən məlumatı əks etdirən yazıların yerləşməsi ilə;

(21) S 2019 0014

(22) 30.01.2019

(51) 21-01

(71) AUTOMOBİLİ LAMBORGHINI S.P.A. (IT)

(72) Mitja BORKERT (IT)

(54) KİÇİLDİLMİŞ AVTOMOBİL MAKETİ

(57) Təklif edilən "Kiçildilmiş avtomobil maketi" sənaye nümunəsi aşağıda verilmiş mühüm əlamətləri ilə səciyyələnir:

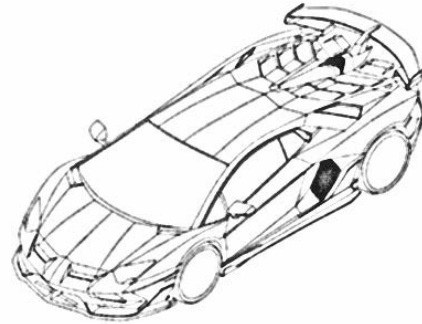

Fig. 1.1

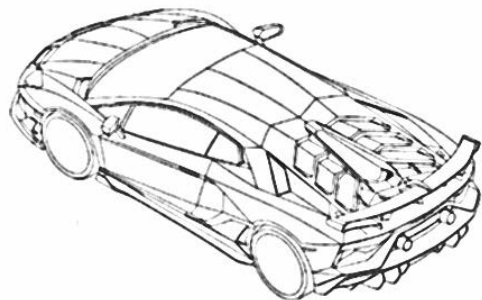

Fig. 1.2

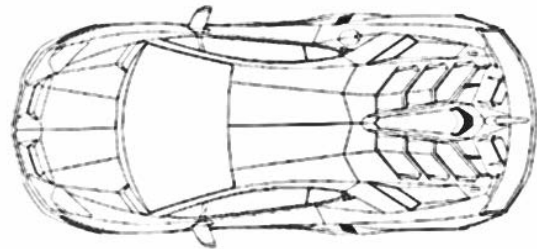

Fig. 1.3

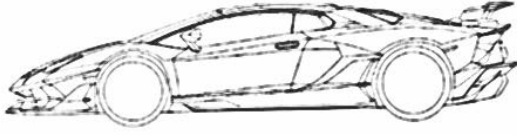

Fig. 1.4

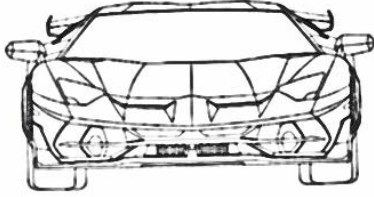

Fig. 1.5

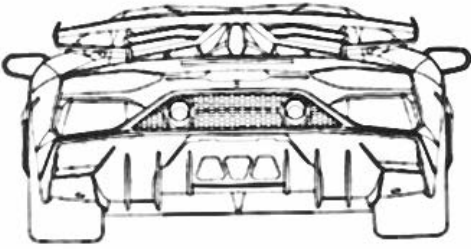

Fig. 1.6



Fig. 1.7

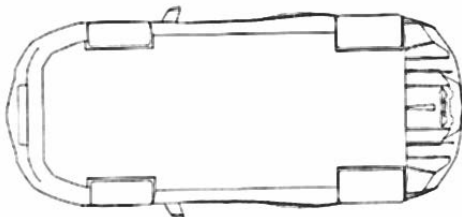

Fig. 1.8

- əsas forma təşkilədiçi elementlərinin tərkibi ilə: gövdə, təkərlər və əlavə aerodinamik elementləri ilə;
- gövdənin kompozisiya təşkilədiçi elementlərinin tərkibinə aşağıdakıların daxil edilməsi ilə: ön və arxa bəmperlər, baqajnikin örtüyü, ön

şüşə, salonun damı, motor bölməsinin örtüyü, qapılar, iki arxa görünüş güzgüləri, yan tərəf qanadları, hava ötürücüləri, işlənmiş qazların xaric edilməsi üçün iki boru, faralar, yan tərəf qabarit və arxa tərəf siqnallama fənərləri;

- əlavə aerodinamik elementlərin, əks qanad, boşluqlar, önlüklər və qabırğalar şəklində yerinə yetirilməsi ilə.

**Fərqlənir:**

- ön bəmperin yarım dairəvi seqmentə malik mürəkkəb axarlı şəkildə, yuxarıdan maili və gövdənin yan tərəf qanadları istiqamətində geriye əyildirmiş formada yerinə yetirilməsi ilə;

- ön bəmperin yuxarı səthində iki tərəfi açıq iki simmetrik trapesiodal havaötürücü oyuqların yerləşdirilməsi ilə;

- bəmperin altındakı sahənin, trapesiodal içəriyə doğru əyildirmiş enli zolaqla dayaqlanan düz qanadlı splitterlə təchiz edilmiş formada yerinə yetirilməsi ilə;

- içəriyə doğru əyildirmiş enli zolağın, bəmperin yan tərəfləri ilə qovuşan tərzdə zolağın sonluğunun kəsik qırıq-qırıq səthinin "qaranquş quyruğu" tərzində bəmperin səthi ilə birlikdə aerodinamik dəliklər yaradan formada yerinə yetirilməsi ilə;

- gövdənin ön örtüyünün bəmperin davamı qismində, ön hissəsi irəli çəkilməmiş azacıq mənfi bucaq altında əyildirmiş formada yerinə yetirilməsi ilə;

- kapotun üz səthinin beş cərgə dirsək şəkilli ayriliyə malik olan qırıq-qırıq səth formasında yerinə yetirilməsi ilə;

- ön yan tərəf qanadlarında, qanadların formasını təkrarlayan, irəliyə doğru çıxarılmış, beşbucaqlı pazşəkilli faraların yerləşdirilməsi ilə; - salonun damının və motor bölməsinin ön tərəf örtüklərinin üç cərgəli dirsək şəkilli ayriliyə malik olan, qırıq-qırıq səth formasında yerinə yetirilməsi ilə;

- motor bölməsinin örtüyünün, "Y" hərfinə oxşar, damın kütləsinə batırılmış, iki hissəyə bölünmüş formada yerinə yetirilməsi ilə;

- motor hissəsinin örtüyünün orta hissəsindən başlayaraq hər iki tərəflərində, biri-birinin ardınca, pilləvari yerləşdirilmiş simmetrik altı enli dirsək şəkilli əyildirmiş ventilyasiya jaluzlərinin yerləşdirilməsi ilə;

- Γ-şəkilli kronşteynin prizmavari özülündə, gözlü tora malik olan ventilyasiya elementinin yerləşdirilməsi ilə;

- əks-qanadın, Γ-şəkilli maili mərkəzi kronşteyn və S-şəkilli enlizolaq yan tərəf kronşteynlər vasitəsi ilə motor bölməsinin örtüyünün üstündə bərkidilməsi ilə;

- avtomobilin arxa hissəsinin yan tərəfində beşbucaqlı havaötürücüləri ilə, enli zolaqla trape-



siodal çərçivələnmiş, yan tərəf qanadları ilə qovuşan, diffuzorun gözlü enli toru ilə, avtomobillərin arxasının aşağı hissəsinin aerodinamik elementlərlə, o cümlədən, havaötürücüləri ilə, şaquli qabırğalara və əyildirmiş elementlərlə, beşbucağa bənzər və üfüqi irəli çıxarılmış yan tərəflərdə yerləşdirilmiş iki siqnal fənərləri ilə təchiz edilməsi ilə;

- diffuzorun sahəsi səviyyəsinin hündürlüyündə yerləşdirilmiş işlənmiş qazların xaric edilməsi üçün iki dəyirmi boruların mövcudluğu ilə;
- salonun damının arxa dayaqlarının önündə avtomobilin gövdəsində iki batırılmış prizmavari havaötürücülərinin, salonun damının dayaqlarının arxasında, iki irəli çıxarılmış prizmavari havasovuranların mövcudluğu ilə;
- arxa yan tərəf qanadlarının beşbucaqlı yuvalarında və xarici, çəpinə kəsiyə malik olan iki böyük aşağı havaqəbuledicilərin yerləşdirilməsi ilə;
- tağşəkilli pəncələrlə malik olan, yan səthləri içəriyə doğru çəpləşdirilmiş yuxarı və aşağı kəndarları axarlı formada yerinə yetirilmiş iki qapının mövcudluğu ilə;
- iki arxa görünüş güzgülərinin altıbucaqlı prizmavari şəkildə, kəsik vasitəsi ilə dəyirmiləşdirilmiş, qapıların yuxarı kəndarlarının düz dayaqlarında yerləşdirilməsi ilə; avtomobilin gövdəsinin yan tərəf qapılarının altındakı sahələrin, qapıların aşağı kəndarlarında quraşdırılmış, aerodinamik pəzşəkilli seqmentlər formasında yerinə yetirilməsi ilə;
- aerodinamik pəzşəkilli seqmentlərin sonluq hissəsinin “qaranquş quyruğu” na bənzər, qırıq-qırıq səthə malik olan və yuxarıya doğru uzadılmış, havaqəbuledicisi ilə qovuşan formada yerinə yetirilməsi ilə.

(21) S 2019 0042

(22) 27.05.2019

(51) 25-01

(71) İsmayılov Rafiq Şəmistan oğlu (AZ)

(72) İsmayılov Rafiq Şəmistan oğlu (AZ)

(54) ÜZLÜK TIKINTI MATERIALI  
DEKORATİV İŞLƏMƏLİ

(57) Təqdim olunan “Üzlük tikinti materialı dekorativ işləməli” sənaye nümunəsi aşağıdakı mühüm əlamətlərlə xarakterizə olunur.

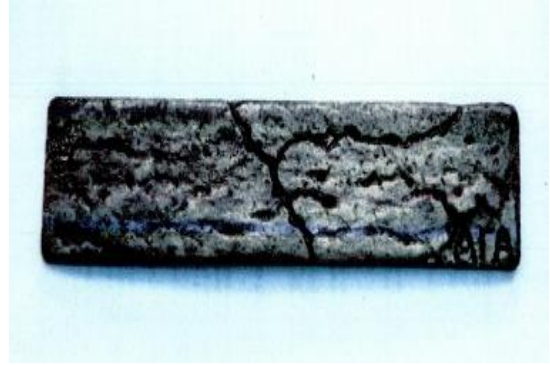
**Variant 1.**

- üzlük tikinti materialının kənarlardan və bucaqlardan hamarlanaraq düzbucaqlı forma əmələ gətirməsi ilə;
- tikinti materialının üz səthinin relyefli olması ilə;
- üz səthində çatşəkilli dekorativ işləmələrin mövcud olması ilə;
- yuxarı orta və yuxarı sağ tərəfə yaxın hissədən başlayaraq uzanan və orta hissədə birləşib aşağıya doğru uzanaraq çat şəkli yaradan dekorativ işləmənin yerinə yetirilməsi ilə;
- sağ tərəfdə aşağı küncdə AFA hərflərinin işlənməsi ilə.

**Variant 2.**

- üzlük tikinti materialının kənarlardan və bucaqlardan hamarlanaraq düzbucaqlı forma əmələ gətirməsi ilə;
- tikinti materialının üz səthinin relyefli olması ilə;
- üz səthində içərisinin xotik şəkildə işlənmiş oyuqlarla kiçik sahələrin mövcud olması ilə, yəni, yuxarı tərəfinin sol küncündə, mərkəzdə və sağ küncə yaxın hissədə, aşağı tərəfinin sol və sağ küncələrinə yaxın hissədə, sağ tərəfdə ortada.

**Variant 3.**

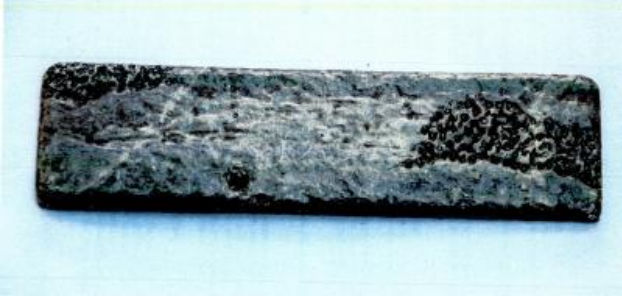

- üzlük tikinti materialının kənarlardan və bucaqlardan hamarlanaraq düzbucaqlı forma əmələ gətirməsi ilə;
- tikinti materialının üz səthinin relyefli olması ilə;
- üz səthində içərisinin xotik şəkildə işlənmiş oyuqlu kiçik sahələrin, yəni, yuxarı tərəfinin sol küncündə, sağ tərəfinin orta hissəsindən mərkəzə doğru uzanan sahənin mövcud olması ilə.

**Variant 4.**



- üzlük tikinti materialının kənarlardan və bucaqlardan hamarlanaraq düzbucaqlı forma əmələ gətirməsi ilə;
- tikinti materialının üz səthinin relyefli olması ilə;
- üz səthində içərisinin xotik şəkildə işlənmiş oyuqlu kiçik sahələrin, yəni, yuxarı tərəfinin orta hissəsində; sağ tərəfinin orta hissəsində, sağ tərəfə yaxın hissədə mövcud olması ilə.

**Variant 5.**



- üzlük tikinti materialının kənarlardan və bucaqlardan hamarlanaraq düzbucaqlı forma əmələ gətirməsi ilə;

- tikinti materialının üz səthinin relyefli olması ilə;
- üz səthində içərisinin xotik şəkildə işlənmiş oyuqlu kiçik sahələrin, yəni, sağ tərəfin hər iki künclərini tam əhatə edən hissəsinin mövcud olması ilə.

**Variant 6.**



- üzlük tikinti materialının kənarlardan və bucaqlardan hamarlanaraq düzbucaqlı forma əmələ gətirməsi ilə;
- tikinti materialının üz səthinin relyefli olması ilə;
- üz səthində içərisinin xotik şəkildə işlənmiş oyuqlu kiçik sahələrin mövcud olması ilə, yəni, sağ tərəfinin aşağı küncündə, yuxarı tərəfin sağ küncünə yaxın olan hissədə
- yuxarı orta tərəfdən iki başlanğıcı olan, aşağı tərəfə uzanaraq orta hissədə birləşib iki şaxəyə ayrılaraq, bir şaxəsi aşağı tərəfə, digər şaxəsi isə sol tərəfə doğru uzanan və sol tərəfdə iki şaxəyə bölünərək çat şəkli yaradan dekorativ işləmənin yerinə yetirilməsi ilə;

**Variant 7.**



- üzlük tikinti materialının kənarlardan və bucaqlardan hamarlanaraq düzbucaqlı forma əmələ gətirməsi ilə;
- tikinti materialının üz səthinin relyefli olması ilə;
- üz səthində içərisinin xotik şəkildə işlənmiş oyuqlu kiçik sahələrin, yəni, orta hissədə mövcud olması ilə.



**Variant 8.**

- üzlük tikinti materialının kənarlardan və bucaqlardan hamarlanaraq düzbucaqlı forma əmələ gətirməsi ilə;
- Tikinti materialının üz səthinin relyefli olması ilə;
- Sol yuxarı küncdən mərkəzə doğru iki şaxəyə bölünərək bir şaxəsi aşağı, digəri isə sağ tərəfə istiqamətlənən, sağ tərəfdə isə yuxarı və aşağı küncərə ayrılan iki şaxəli çat şəkilli dekorativ işləmənin yerinə yetirilməsi ilə;

**Variant 9.**

- üzlük tikinti materialının kənarlardan və bucaqlardan hamarlanaraq düzbucaqlı forma əmələ gətirməsi ilə;
- tikinti materialının üz səthinin relyefli olması ilə;
- üz səthində içərisinin xotik şəkildə işlənmiş, yəni, sağ aşağı küncdən başlayaraq sağ tərəflə iki mərkəzə doğru uzanan hissənin, aşağı tərəfinin sol və sağ küncərə yaxın hissələrinin ortasında oyuqlu kiçik sahələrin mövcud olması ilə.

**Variant 10.**

- üzlük tikinti materialının kənarlardan və bucaqlardan hamarlanaraq düzbucaqlı forma əmələ gətirməsi ilə;
- tikinti materialının üz səthinin relyefli olması ilə;
- üz səthində içərisinin xotik şəkildə işlənmiş oyuqlu kiçik sahələrin, yəni, sol aşağı və sağ yuxarı hissələrdə mövcud olması ilə;
- üz səthində çatşəkilli dekorativ işləmələrin, yuxarı tərəfin orta hissəsindən aşağı istiqamətə doğru çat şəkli yaradan dekorativ işləmənin, yəni, sağ tərəfin orta hissəsindən aşağı istiqamətə doğru iki şaxəyə ayrılan çatşəkilli dekorativ işləmənin mövcud olması ilə.

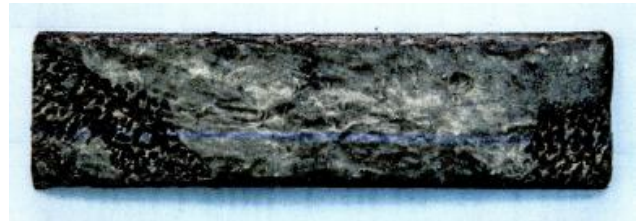
**Variant 11.**

- üzlük tikinti materialının kənarlardan və bucaqlardan hamarlanaraq düzbucaqlı forma əmələ gətirməsi ilə;
- tikinti materialının üz səthinin relyefli olması ilə;
- üz səthində içərisinin xotik şəkildə işlənmiş oyuqlu kiçik sahələrin, yəni, sağ tərəfinin aşağı küncündə, sol küncün yuxarı hissəsindən aşağıya doğru uzanan sahənin mövcud olması ilə.

**Variant 12.**

- üzlük tikinti materialının kənarlardan və bucaqlardan hamarlanaraq düzbucaqlı forma əmələ gətirməsi ilə;
- tikinti materialının üz səthinin relyefli olması ilə;
- üz səthində içərisinin xotik şəkildə işlənmiş oyuqlu kiçik sahələrin, yəni, sol yuxarı küncdən başlayaraq sol kənarla mərkəzə doğru uzanan sahədə, aşağı tərəfin sağ küncünə yaxın hissədə mövcud olması ilə.

**Variant 13.**



- üzlük tikinti materialının kənarlardan və bucaqlardan hamarlanaraq düzbucaqlı forma əmələ gətirməsi ilə;
- tikinti materialının üz səthinin relyefli olması ilə;
- üz səthində içərisinin xotik şəkildə işlənmiş oyuqlu kiçik sahələrin, yəni, yuxarı tərəfdə sağ küncə yaxın hissədə, aşağı tərəfdə sol küncə yaxın hissədə mövcud olması ilə.

**Variant 14.**



- üzlük tikinti materialının kənarlardan və bucaqlardan hamarlanaraq düzbucaqlı forma əmələ gətirməsi ilə;
- tikinti materialının üz səthinin relyefli olması ilə;
- üz səthində içərisinin xotik şəkildə işlənmiş oyuqlu kiçik sahələrin, yəni, aşağı tərəfin sağ küncündə, yuxarı tərəfinin orta hissəsində, aşağı tərəfinin sol küncünə yaxın hissədə mövcud olması ilə.

**Variant 15.**



- üzlük tikinti materialının kənarlardan və bucaqlardan hamarlanaraq düzbucaqlı forma əmələ gətirməsi ilə;
- tikinti materialının üz səthinin relyefli olması ilə;

- üz səthində içərisinin xotik şəkildə işlənmiş oyuqlu kiçik sahələrin, yəni, sol yuxarı küncündən başlayaraq yuxarıya və aşağıya doğru uzanan nisbətən enli iki şaxəli sahələrin, yuxarı tərəfinin sağ yuxarı küncündə, aşağı tərəfinin sağ aşağı küncə yaxın hissədə mövcud olması ilə.

**Variant 16.**



- üzlük tikinti materialının kənarlardan və bucaqlardan hamarlanaraq düzbucaqlı forma əmələ gətirməsi ilə;
- tikinti materialının üz səthinin relyefli olması ilə;
- üz səthində içərisinin xotik şəkildə işlənmiş oyuqlarla kiçik sahənin və çat şəkilli dekorativ işləmələrin, yəni: sol yuxarı küncdən başlayaraq mərkəzə doğru uzanan, mərkəzdə isə iki şaxəyə ayrılaraq aşağı tərəfə istiqamətlənən, çat şəkli yaradan dekorativ işləmələrin, yuxarı tərəfdən başlayaraq sağ tərəfə doğru uzanan, sağ tərəfdə isə iki şaxəyə ayrılan çat şəkli yaradan dekorativ işləmənin mövcud olması ilə.

**Variant 17.**

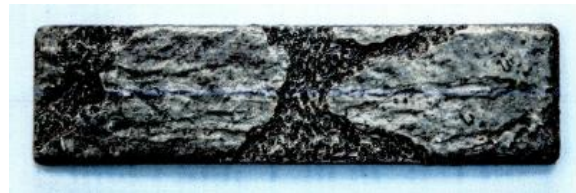

- üzlük tikinti materialının kənarlardan və bucaqlardan hamarlanaraq düzbucaqlı forma əmələ gətirməsi ilə;
- tikinti materialının üz səthinin relyefli olması ilə;
- üz səthində içərisinin xotik şəkildə işlənmiş oyuqlu sahələrin, yəni, sol tərəfinin küncələrini tam əhatə edən sahənin; mərkəzdə yuxarı tərəfdən aşağı tərəfə doğru uzanan nisbətən enli sahənin mövcud olması ilə.

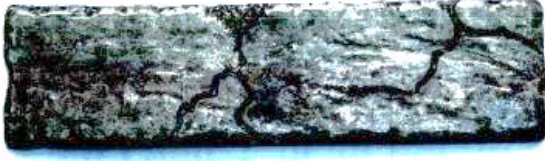
**Variant 18.**

- üzlük tikinti materialının kənarlardan və bucaqlardan hamarlanaraq düzbucaqlı forma əmələ gətirməsi ilə;
  - tikinti materialının üz səthinin relyefli olması ilə;
  - üz səthində içərisinin xotik şəkildə işlənmiş oyuqlarla kiçik sahənin və çatşəkili dekorativ işləmələrin, yəni, başlanğıcını yuxarı tərəfdə mərkəzi hissədə oyuqlu sahədən götürən, aşağı tərəfə doğru uzanaraq iki şaxəyə ayrılan, çatşəkili dekorativ işləmələrin, yuxarı tərəfin sağ küncünə yaxın hissədə iki şaxəyə ayrılan çatşəkili dekorativ iki işləmənin mövcud olması ilə.
-



# AZƏRBAYCAN RESPUBLİKASININ DÖVLƏT REYESTRİNƏ DAXİL EDİLMİŞ SƏNAYE NÜMUNƏSİ PATENTLƏRİ HAQQINDA MƏLUMATLARIN DƏRCİ

(11) S 2019 0030 (21) S2017 0006  
(51) 09-03 (22) 30.05.2017  
(44) 29.12.2017

(71)(73) "Cahan-Cay" MMC (AZ)

(72) Səfərov Etibar Zöhrab oğlu (AZ)

(54) "TUDOR" ÇAYLARI ÜÇÜN QUTU  
(4 variant)

(57) "Tudor" çayları üçün qutu (4 variant) aşağıdakı mühüm əlamətlər məcmusu ilə xarakterizə olunur:

- qutuların kartondan, düzbucaqlı paralelepiped formasında yerinə yetirilmələri ilə;

- qutuların qrafik tərtibatları ilə;

- qutunun müvafiq tərəflərinin bir hissəsində keyfiyyət haqqında məlumat yazısının olması ilə;

-qutuların 100, 250 və 500 qram olmaqla dörd ölçüdə yerinə yetirilmələri ilə;

Fərqləndiricilər:

-qutuların ancaq ön tərəfində qapağı açmaq üçün yarım dairəvi kəsiyin olması ilə və onun üzərində kiçik ölçülü stiləşdirilmiş kölgəli gül motivinin işlənməsi ilə;

-qutuların ön, arxa, sağ, sol və üst tərəflərində yuxarı hissədə stiləşdirilmiş kölgəli gül motivi, onun altında kiçik ölçülü "THE HOUSE OF" yazısı, ondan aşağıda böyük ölçülü "TUDOR" yazısı, kənarında ® simvolunun işlənməsi ilə;

-qutuların ön və arxa tərəfində aşağı hissədə stilizə edilmiş koordinat oxların olması ilə, xəttin yuxarı qalxan hissəsinin ucunda kiçik ölçülü stiləşdirilmiş kölgəli gül motivinin işlənməsi ilə, koordinat oxunun aşağı hissəsində "250g" yazılması, koordinat oxunun altından kiçik ölçülü "EXCLUSIVELY FROM THE HOUSE OF TUDOR"söz birləşməsinin yazılması ilə;

-qutuların ön və sol, arxa və sağ tərəflərinin aşağı hissəsində böyük ölçülü stiləşdirilmiş gül motivinin olması ilə; gül motivinin qutunun ön və arxa tərəflərinə düşən hissəsində qablaşdırılan məhsulun görünməsi üçün kəsiyin olması ilə;

-qutuların sağ və sol tərəflərində latın şriftləri ilə 2 dildə (ingiliscə və

azərbaycanca) məlumat yazılarının olması ilə;

-qutuların sol tərəfində aşağı hissəsində ştrix kodun olması, aşağısında "www.tudor-tea.az" yazılması ilə;

- qutunun sağ tərəfində aşağı hissəsində istehsalçı firmanın simvolunun və adının işlənməsi ilə.

1-ci variant xarakterizə olunur:

- qutunun ön və arxa tərəflərinin əsas fonunun qara rəngdə yerinə yetirilməsi ilə;

- qutunun sağ, sol, üst və alt tərəflərinin əsas fonunun parlaq gümüşü rəngdə yerinə yetirilməsi ilə;

-qutunun ön və arxa tərəflərində bütün yazı, simvol və stiləşdirilmiş gül motivinin bir hissəsinin parlaq gümüşü rənglə yerinə yetirilməsi ilə;

-qutunun sağ, sol, üst və alt tərəflərində yazılar, simvol və gül motivinin bir hissəsinin qara rənglə yerinə yetirilməsi ilə;

-qutunun ön və arxa tərəflərində orta hissədə parlaq gümüşü rəngli kiçik ölçülü "BLACK PLATINUM" yazılması ilə;

-qutunun sağ, sol və üst tərəflərində qara rəngli kiçik ölçülü "BLACK PLATINUM" söz birləşməsinin yazılması ilə;

-qutunun ön və arxa tərəflərində stilizə edilmiş koordinat oxları üzərində parlaq gümüşü rəngli "EARL GREY", onun altında "BERQAMOT ƏTİRLİ" yazılarının yazılması ilə;



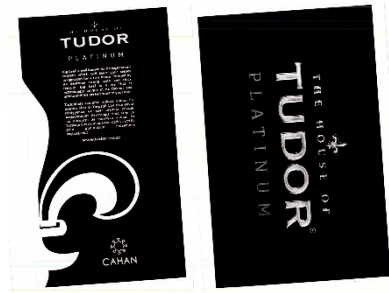

2-ci variant xarakterizə olunur:

- qutunun ön, arxa və alt tərəflərinin əsas fonunun parlaq gümüşü rəngdə yerinə yetirilməsi ilə;
- qutunun sağ, sol və üst hissəsinin qara rəngdə yerinə yetirilməsi ilə;
- qutunun ön, arxa və alt tərəflərində bütün yazı, simvol və stilləşdirilmiş gül motivinin bir hissəsinin qara rənglə yerinə yetirilməsi ilə;
- qutunun sağ, sol və üst tərəflərində yazı, simvol və gül motivinin bir hissəsinin parlaq gümüşü rənglə yerinə yetirilməsi ilə;
- qutunun ön və arxa tərəflərində orta hissədə qara rəngli kiçik ölçülü "PLATINUM" sözünün yazılması ilə;
- qutunun sağ, sol və üst tərəflərində parlaq gümüşü rəngli kiçik ölçülü "PLATINUM" sözünün yazılması ilə;
- qutunun ön və arxa tərəflərində stilizə edilmiş koordinat oxları üzərində qara rəngli "BIG LEAF", onun altında "İRİ YARPAQLI" yazılarının yazılması ilə;

3-cü variant xarakterizə olunur:

- qutunun ön, arxa və alt tərəflərinin əsas fonunun parlaq qızılı rəngdə yerinə yetirilməsi ilə;
- qutunun sağ, sol və üst hissəsinin qara rəngdə yerinə yetirilməsi ilə;
- qutunun sağ, sol və üst tərəflərində bütün yazı və stilləşdirilmiş gül motivinin bir hissəsinin parlaq qızılı rəngdə işlənməsi ilə;

- qutunun ön, arxa və alt tərəflərində bütün yazı, simvol və stilləşdirilmiş gül motivinin bir hissəsinin qara rənglə yerinə yetirilməsi ilə;
- qutunun ön və arxa tərəfində orta hissədə qara rəngli kiçik ölçülü "GOLD" sözünün yazılması ilə;
- qutunun sağ, sol və üst tərəflərində parlaq qızılı rəngli kiçik ölçülü "GOLD" sözünün yazılması ilə;
- qutunun ön və arxa tərəflərində stilizə edilmiş koordinat oxları üzərində qara rəngli "BLACK TEA", onun altında "QARA ÇAY" yazılarının yazılması ilə;



4-cü variant xarakterizə olunur:

- qutunun ön və arxa tərəflərinin əsas fonunun parlaq yaşıl rəngdə yerinə yetirilməsi ilə
- qutunun sağ, sol, üst və alt hissəsinin parlaq qızılı rəngdə yerinə yetirilməsi ilə;
- qutunun ön, arxa tərəflərində bütün yazı, simvol və stilləşdirilmiş gül motivinin bir hissəsinin parlaq qızılı rənglə yerinə yetirilməsi ilə;
- qutunun sağ, sol, üst və alt tərəflərində bütün yazı və stilləşdirilmiş gül motivinin parlaq yaşıl rəngdə işlənməsi ilə;
- qutunun ön və arxa tərəfində orta hissədə parlaq qızılı rəngli kiçik ölçülü "GREEN" sözünün yazılması ilə;
- qutunun sağ, sol və üst tərəflərində parlaq yaşıl rəngli kiçik ölçülü "GREEN" sözünün yazılması ilə;
- qutunun ön və arxa tərəflərində stilizə edilmiş koordinat oxları üzərində parlaq qızılı rəngli "GREEN TEA", onun altında "YAŞIL ÇAY" yazılarının yazılması ilə;



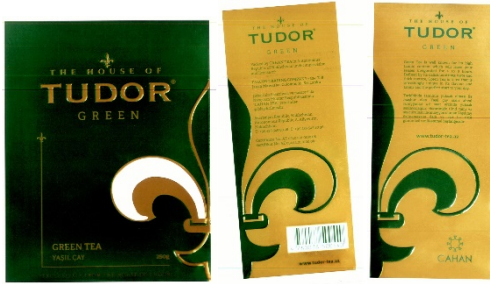

**“Sənayə nümunələrinin beynəlxalq qeydiyyatı haqqında” Haqq müqaviləsinin Cenevrə aktı çərçivəsində Azərbaycan Respublikasında qorunan sənayə nümunələri barədə məlumatlar**

**Сведения о международной регистрации промышленных образцов, охраняемые в Азербайджанской Республике в рамках Женевского акта Гаагского соглашения “О международной регистрации промышленных образцов”**

(11) DM/203 436  
 (15) 10.05.2019  
 (22) 10.05.2019  
 (28) 1  
 (51) 02-04  
 (73) Valentino S.p.A. (IT)  
 (72) Stefano Sassi  
 (54) 1. Аyaqqabı / 1. Обувь  
 (45) 25.10.2019

(11) DM/203 464  
 (15) 28.03.2019  
 (22) 28.03.2019  
 (28) 1  
 (51) 02-04  
 (73) Valentino S.p.A. (IT)  
 (72) Stefano Sassi  
 (54) 1. Аyaqqabı / 1. Обувь  
 (45) 25.10.2019

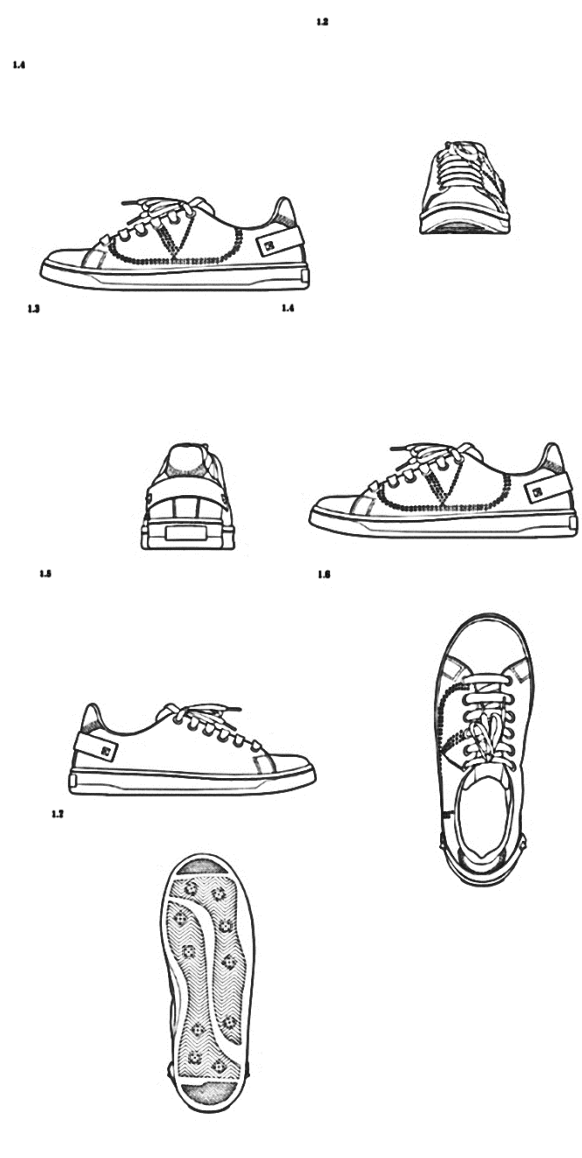
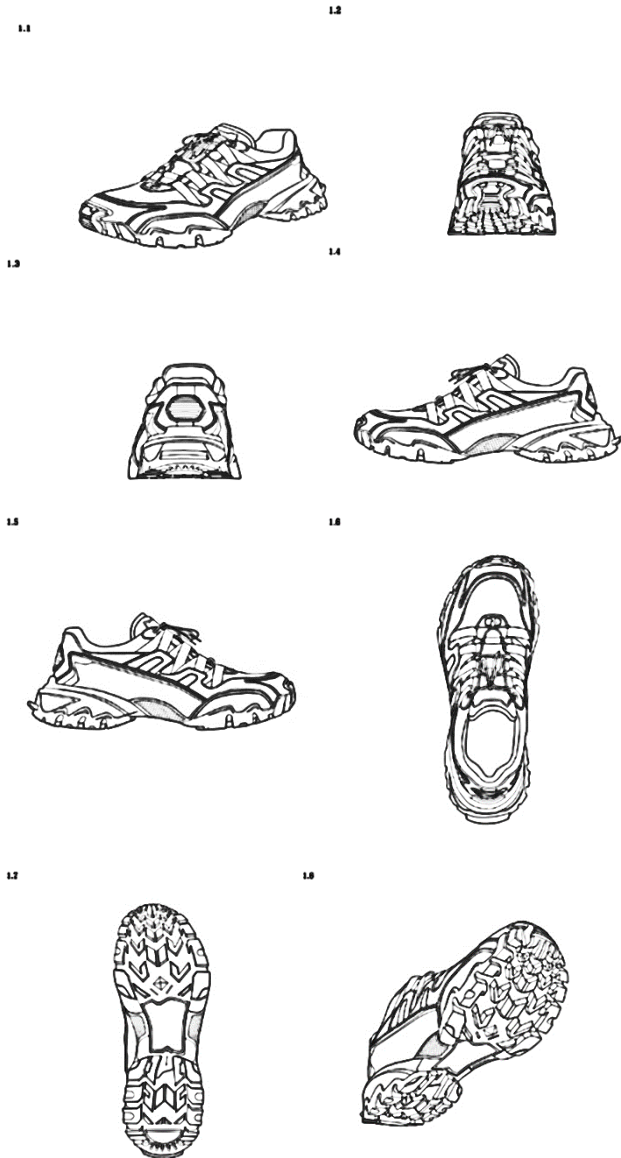

**“Sənaye nümunələrinin beynəlxalq qeydiyyatı haqqında” Haqa müqaviləsinin  
Cenevrə aktı çərçivəsində Azərbaycan Respublikasında qorunan sənaye nümunələri  
barədə məlumatlar**

02-04 – 03-01

Bülleten № 11. 29.11.2019

(11) DM/203 477  
(15) 24.05.2019  
(22) 24.05.2019  
(28) 1  
(51) 02-04  
(73) Valentino S.p.A. (IT)  
(72) Stefano Sassi  
(54) 1. Ayaqqabı / 1. Обувь  
(45) 25.10.2019

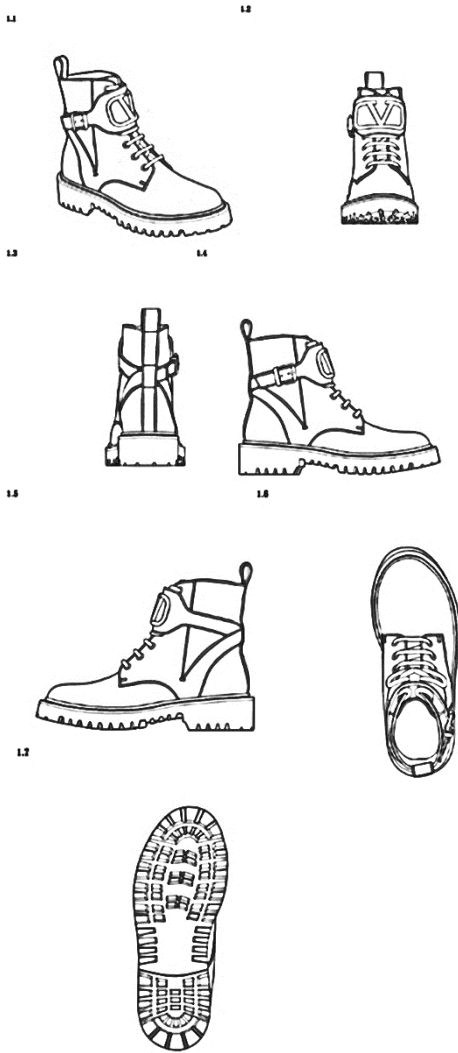

(54) 1. Çanta / 1. Сумка  
(45) 25.10.2019

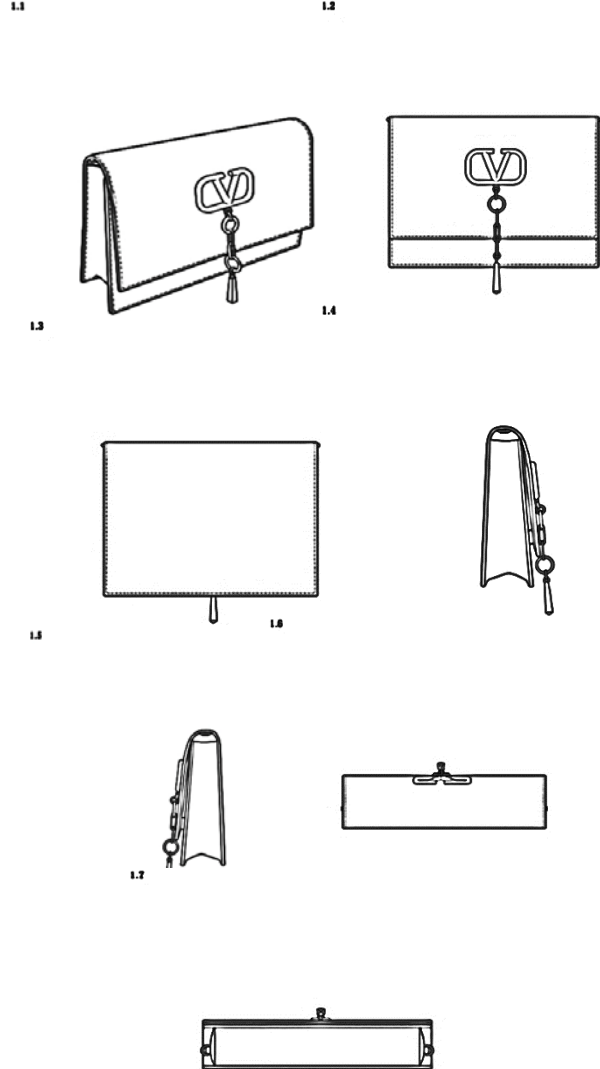

(11) DM/203 468  
(15) 06.06.2019  
(22) 06.06.2019  
(28) 1  
(51) 03-01  
(73) Valentino S.p.A. (IT)  
(72) Stefano Sassi

(11) DM/203 100  
(15) 30.08.2019  
(22) 30.08.2019  
(28) 2  
(51) 03-01  
(73) Valentino S.p.A. (IT)  
(72) Stefano Sassi  
(54) 1.-2. Сумка / 1.-2. Çanta  
(45) 04.10.2019

Сведения о международной регистрации промышленных образцов, охраняемые в Азербайджанской Республике в рамках Женевского акта Гаагского соглашения  
 “О международной регистрации промышленных образцов”

Бюллетень № 11. 29.11.2019

03-01 – 09-03

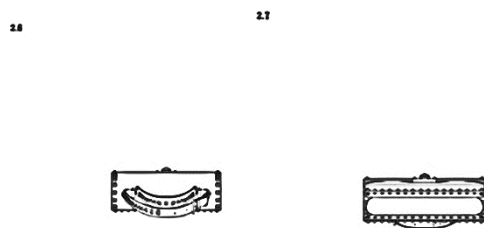
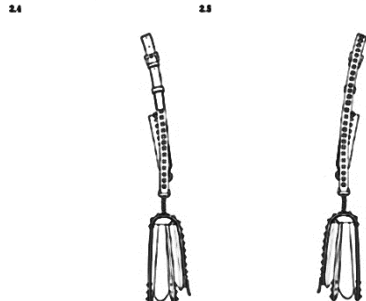
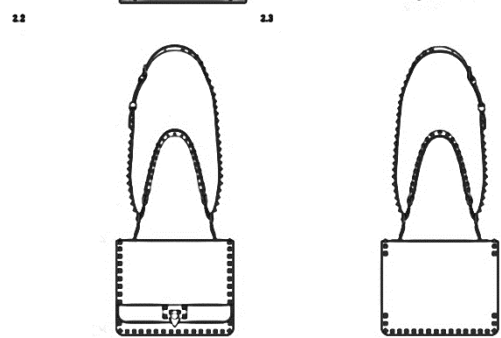
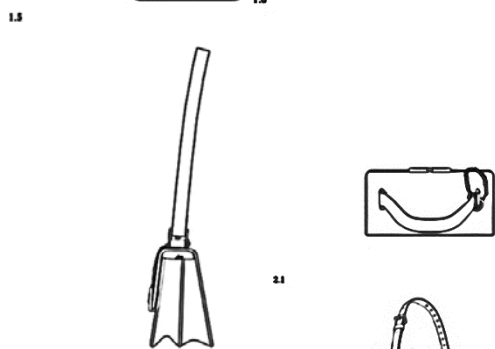
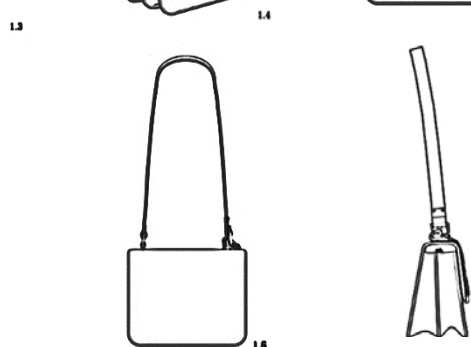
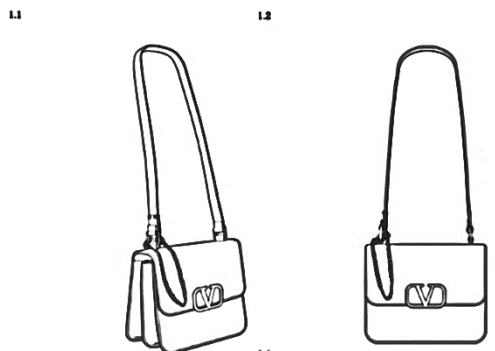

(11) DM/202 836  
 (15) 21.12.2018  
 (22) 21.12.2018  
 (28) 1  
 (51) 09-03  
 (73) Orig3n, Inc. (MA) (US)  
 (72) Robin Y. Smith  
 (54) 1. Qatlanan qutu / 1. Складная коробка  
 (45) 20.09.2019

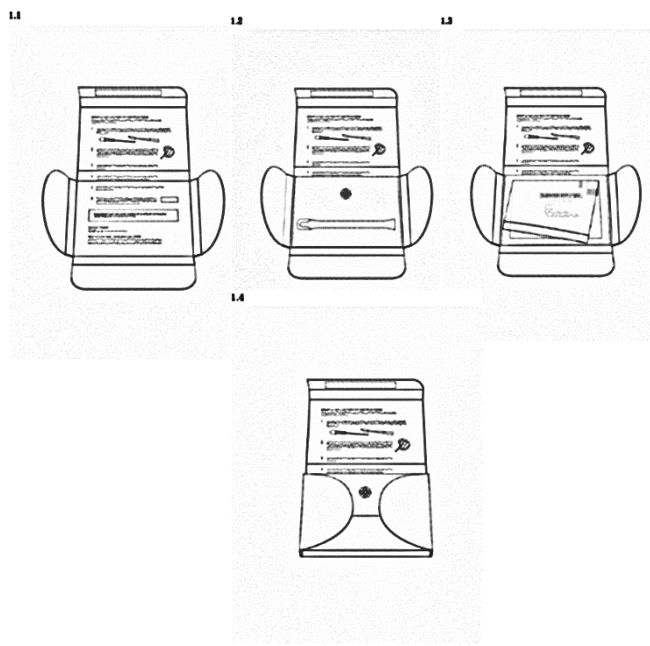

(11) DM/203 508  
 (15) 14.03.2019  
 (22) 14.03.2019  
 (28) 2  
 (51) 09-03  
 (73) ADVENTIA PHARMA, S.L. (ES)  
 (72) Andrés CABELLO REY  
 (54) 1.-2. Qida məhsulları və dərmanlar üçün qablaşdırma/ 1.-2. Упаковка для

**“Sənaye nümunələrinin beynəlxalq qeydiyyatı haqqında” Haaqa müqaviləsinin  
Cenevrə aktı çərçivəsində Azərbaycan Respublikasında qorunan sənaye nümunələri  
barədə məlumatlar**

09-03 – 10-02

Bülleten № 11. 29.11.2019

**пищевых продуктов и лекарств  
(45) 25.10.2019**



**(73) Glashütter Uhrenbetrieb GmbH (DE)  
(72) 1-3: Katharina STEGMANN; 4-5: Anika  
ENGELBRECHT**

**(54) 1.-3. Saat; 4. Saat korpusu; 5. Saat  
siferblatı / 1.-3. Часы; 4. Корпус часов;  
5. Циферблат часов  
(45) 20.09.2019**

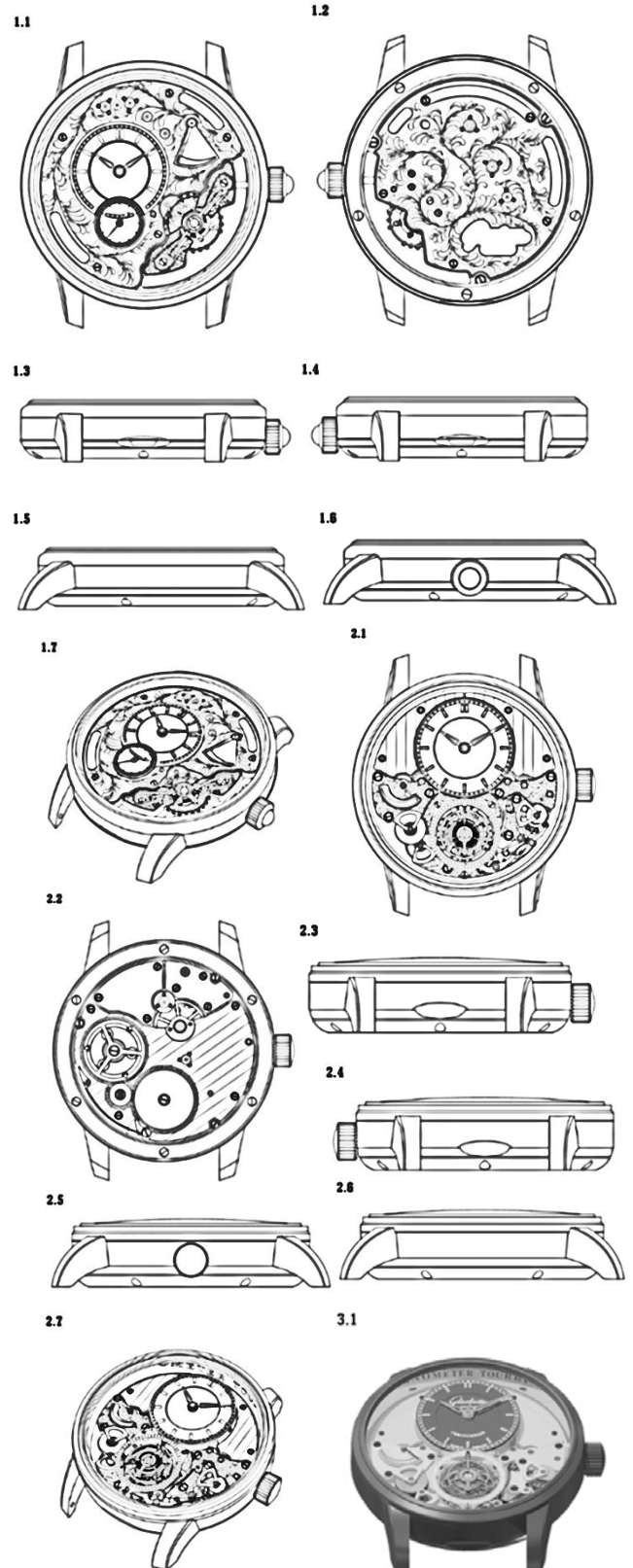

**(11) DM/200 977  
(15) 18.03.2019  
(22) 18.03.2019  
(28) 5  
(51) 10-02, 07**



Сведения о международной регистрации промышленных образцов, охраняемые в Азербайджанской Республике в рамках Женевского акта Гаагского соглашения "О международной регистрации промышленных образцов"

10-02 – 10-02

Бюллетень № 11. 29.11.2019

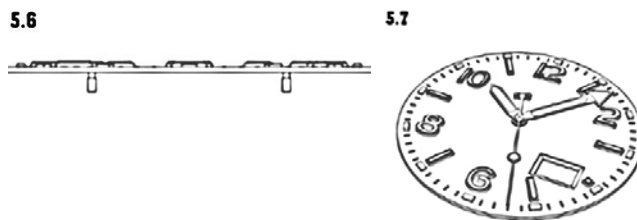
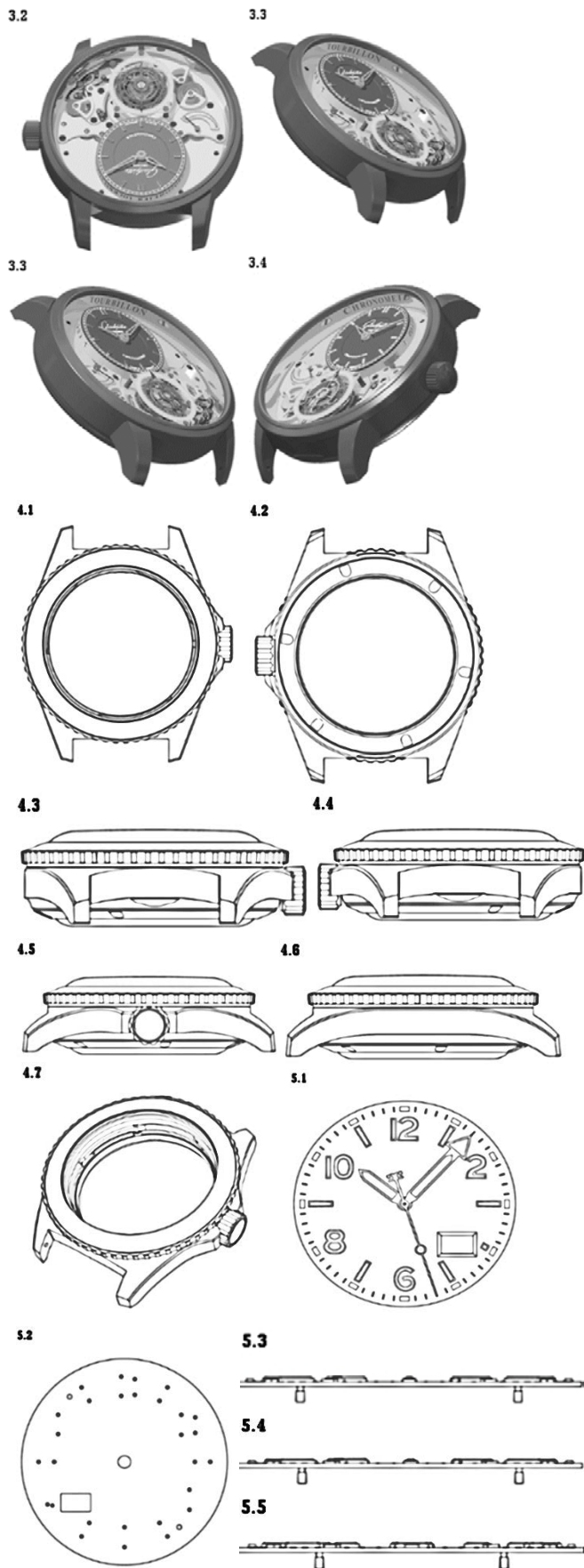

(11) DM/200 997  
 (15) 22.02.2019  
 (22) 22.02.2019  
 (28) 2  
 (51) 10-02  
 (73) Montres Breguet SA (Montres Breguet AG) (Montres Breguet Ltd) (CH)  
 (72) Vincent Laucella  
 (54) 1.-2. Saat / 1.-2. Часы  
 (45) 23.08.2019

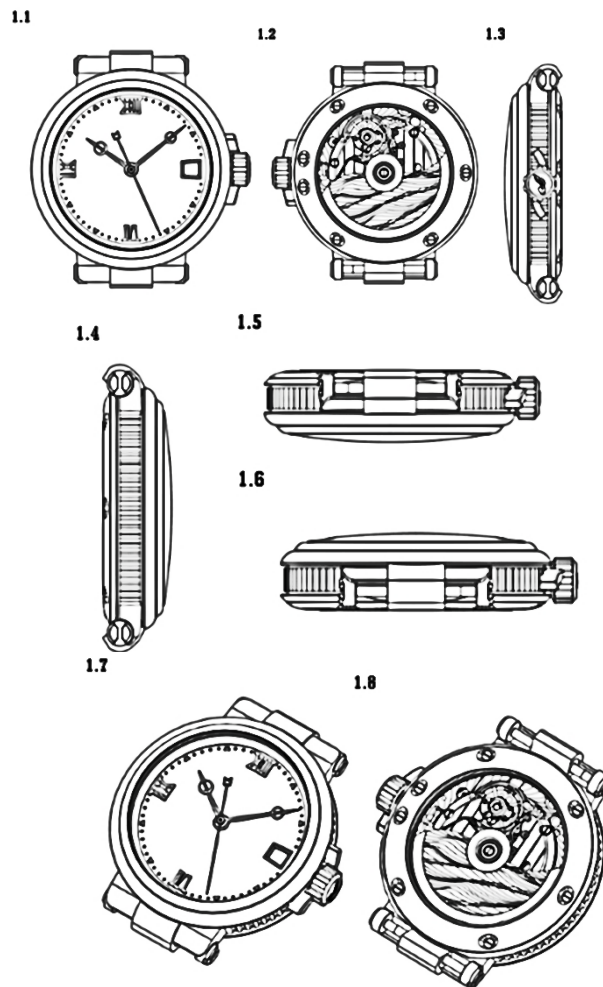



**“Sənaye nümunələrinin beynəlxalq qeydiyyatı haqqında” Haaqa müqaviləsinin  
Cenevrə aktı çərçivəsində Azərbaycan Respublikasında qorunan sənaye nümunələri  
barədə məlumatlar**

10-02 – 11-01

Bülleten № 11. 29.11.2019

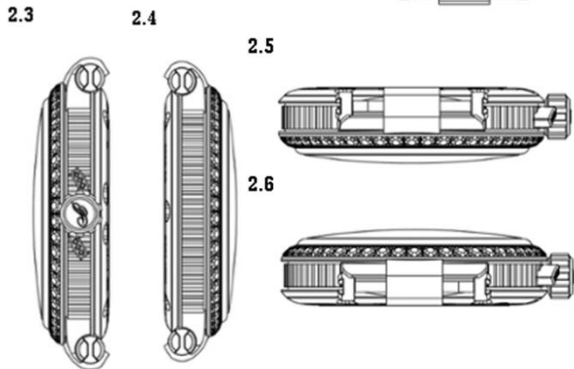

(11) DM/200 870  
(15) 23.04.2019  
(22) 23.04.2019  
(28) 2  
(51) 11-01  
(73) HARRY WINSTON SA (CH)  
(72) 1: Delphine ABDOURAHIM, 2:  
Doninique RIVIERE  
(54) 1. Üzük / 1. Кольцо  
(45) 25.10.2019

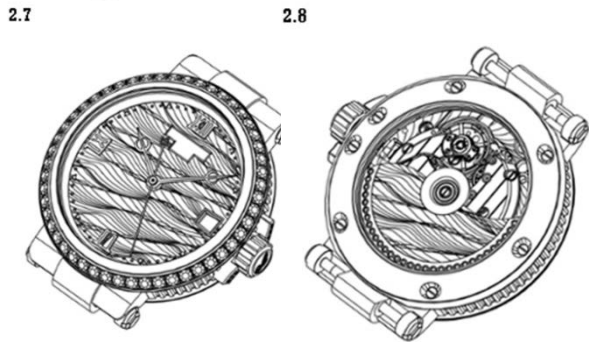

(11) DM/200 981  
(15) 16.04.2019  
(22) 16.04.2019  
(28) 1  
(51) 11-01  
(73) HARRY WINSTON SA (CH)  
(72) Rie YATSUGI-KANG  
(54) 1. Üzük / 1. Кольцо  
(45) 18.10.2019

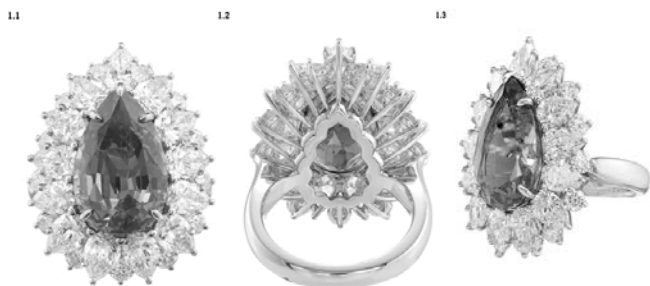

Сведения о международной регистрации промышленных образцов, охраняемые в Азербайджанской Республике в рамках Женевского акта Гаагского соглашения "О международной регистрации промышленных образцов"

Бюллетень № 11. 29.11.2019

11-01 – 19-06



(11) DM/202 827  
 (15) 01.02.2019  
 (22) 01.02.2019  
 (28) 1  
 (51) 14-04  
 (73) Orig3n, Inc. (MA) (US)  
 (72) Robin Y. Smith  
 (54) 1. Qrafik istifadəçi interfeysi / 1.  
 Графический интерфейс пользователя  
 (45) 20.09.2019

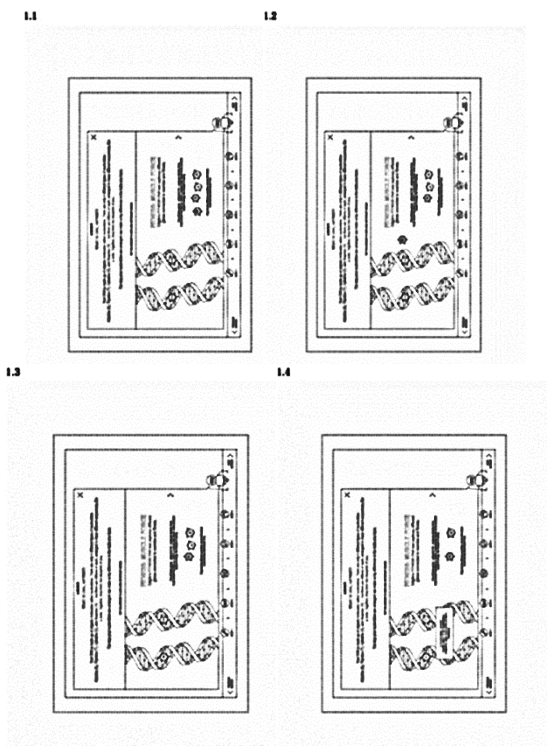

(11) DM/203 051  
 (15) 09.09.2019  
 (22) 09.09.2019  
 (28) 1  
 (51) 15-03  
 (73) MZURI- AGRO spółka z ograniczoną odpowiedzialnością spółka komandytowa (PL)

(72) Martin Christopher Lole; Jerzy Kaszkowiak; Dariusz Jaskulski; Michał Kopydłowski; Marek Różniak  
 (54) 1. Kənd təsərrüfatı üçün maşın / 1.  
 Сельскохозяйственная машина  
 (45) 04.10.2019

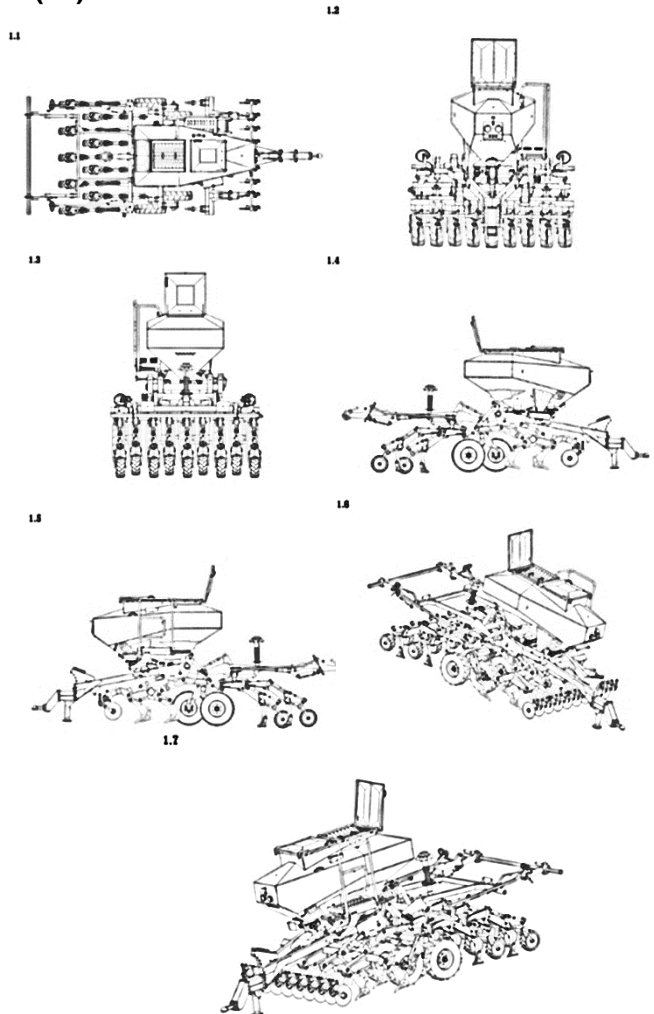

(11) DM/202 202  
 (15) 25.04.2018  
 (22) 25.04.2018  
 (28) 1  
 (51) 19-06  
 (73) SUPER TEX SECTHENRY COMPANY (MOHAMMAD NABIL MOHAMMED ALI SREO & PARTNERS) (EG)

**“Sənaye nümunələrinin beynəlxalq qeydiyyatı haqqında” Haqq müqaviləsinin  
Cenevrə aktı çərçivəsində Azərbaycan Respublikasında qorunan sənaye nümunələri  
barədə məlumatlar**

19-06 – 26-05

Bülleten № 11. 29.11.2019

**(54) 1. Diyircəkli qələm / 1. Шариковая  
ручка  
(45) 09.08.2019**



**(11) DM/203 348  
(15) 24.09.2019  
(22) 25.07.2019  
(28) 2  
(51) 25-03**

**(73) Rotel Tours - Das Rollende Hotel –  
Georg Hötl GmbH & Co. KG (DE)  
(72) Peter Alexander Hötl  
(54) 1.-2. Daşınan kabinə / 1.-2. Переносная  
кабина  
(45) 18.10.2019**

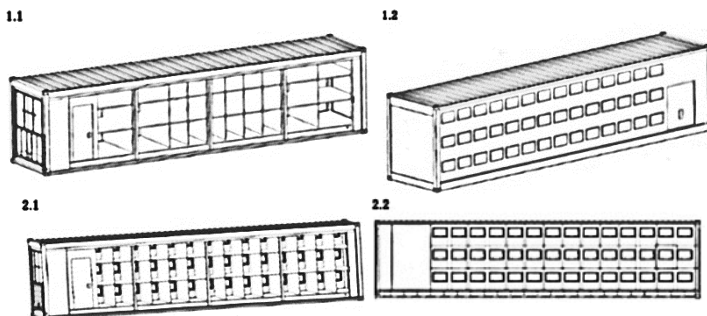

**(11) DM/203 290  
(15) 28.02.2019  
(22) 28.02.2019  
(28) 1  
(51) 26-03  
(73) ELKO EP (CZ)  
(72) Jiří Konečný  
(54) 1. Dirəkli küçə işıqlandırma fənəri / 1.  
Опорный уличный осветительный  
фонарь  
(45) 18.10.2019**

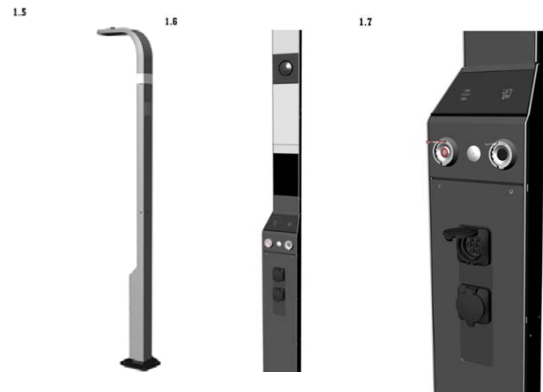
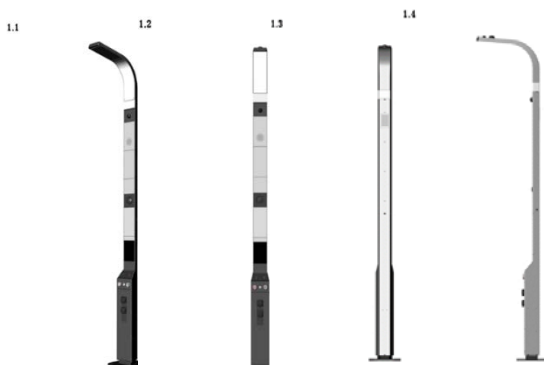

**(11) DM/203 143  
(15) 27.08.2019  
(22) 27.08.2019  
(28) 83  
(51) 26-05  
(73) Gwendolyn Kerschbaumer (IT)  
(73) Guillane Kerschbaumer (GB)  
(72) Gwendolyn Kerschbaumer; Guillane  
Kerschbaumer  
(54) 1.-2. İşıqlandırma qurğusunun  
elementi; 3. Tavan işıqlandırma qurğusu;  
4.-17. İşıqlandırma qurğusunun elementi;  
18. Tavan işıqlandırma qurğusu; 19.-30.  
İşıqlandırma qurğusunun elementi; 31.  
Divar işıqlandırma qurğusu; 32.-36.  
İşıqlandırma qurğusunun elementi; 37.  
Tavan işıqlandırma qurğusu; 38.-39. Divar  
ışıqlandırma qurğusu; 40.-46. İşıqlandırma  
qurğusunun elementi; 47. Mərtəbə lampası;  
48.-68. İşıqlandırma qurğusunun elementi;  
69. Tavan işıqlandırma qurğusu; 70.-75.  
İşıqlandırma qurğusunun elementi; 76.  
Otaq işıqlandırma qurğusu; 77.-83.  
İşıqlandırma qurğusunun elementi/ 1.-2.  
Элемент светильника; 3. Потолочный  
светильник; 4.-17. Элемент светильника;  
18. Потолочный светильник; 19.-30.  
Элемент светильника; 31. Настенный  
светильник; 32.-36. Элемент  
светильника; 37. Потолочный  
светильник; 38.-39. Настенный  
светильник; 40.-46. Элемент  
светильника; 47. Торшер; 48.-68.  
Элемент светильника; 69. Потолочный  
светильник; 70.-75. Элемент  
светильника; 76. Комнатный светильник;  
77.-83. Элемент светильника  
(45) 11.10.2019**



Сведения о международной регистрации промышленных образцов, охраняемые в Азербайджанской Республике в рамках Женевского акта Гаагского соглашения "О международной регистрации промышленных образцов"

Бюллетень № 11. 29.11.2019

26-05 – 27-99

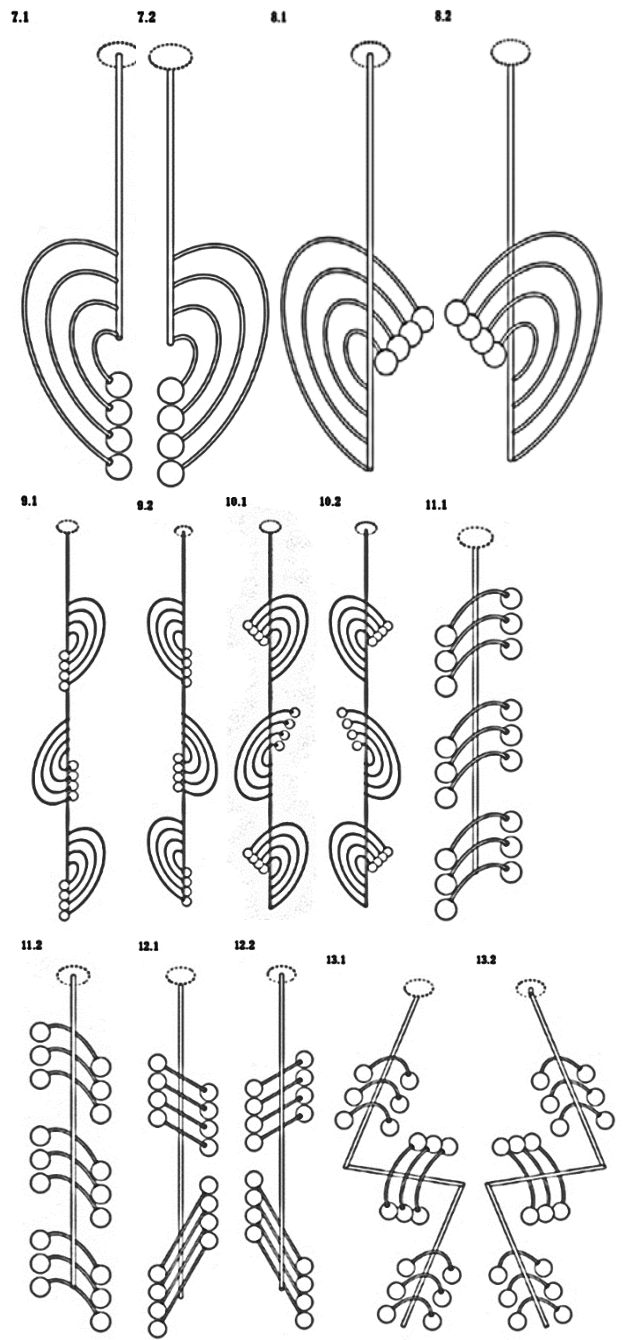
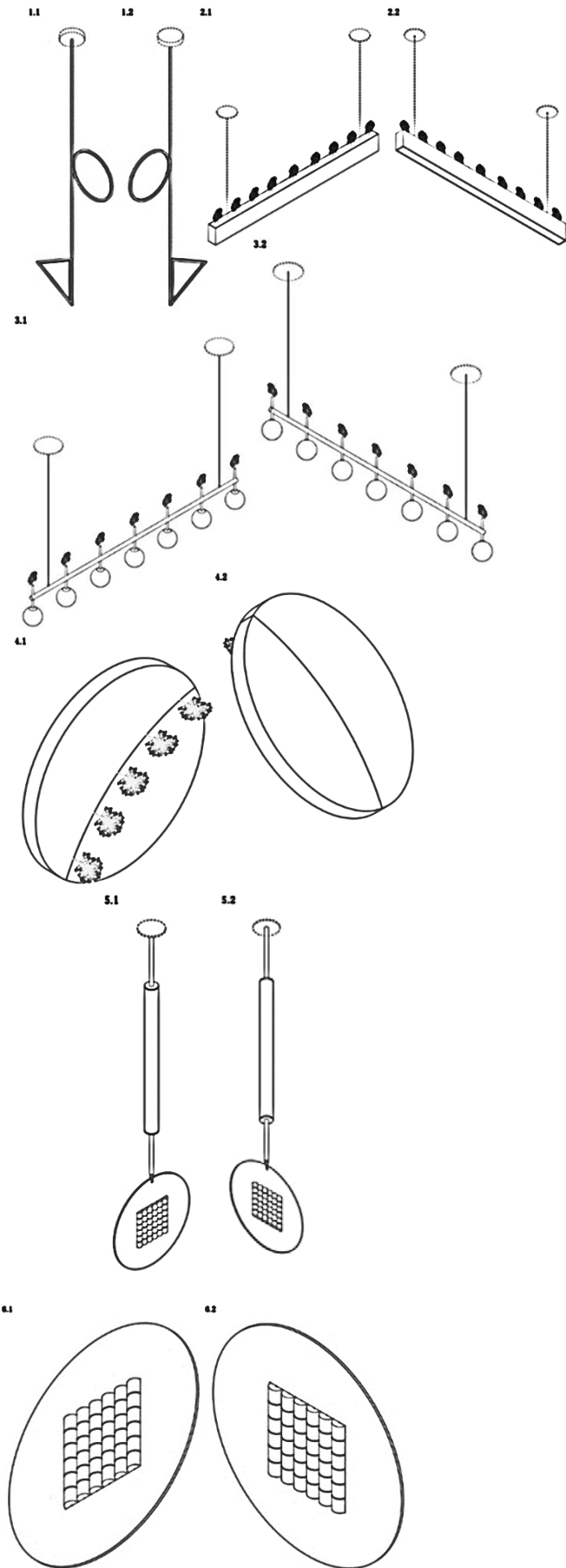

(11) DM/202 644  
 (15) 31.10.2018  
 (22) 31.10.2018  
 (28) 27  
 (51) 27-99  
 (73) Juul Labs, Inc. (US)  
 (72) Kevin Lomeli; James Monsees;  
 Brandon Cheung  
 (54) 1.-27. Elektron siqaret / 1.-27.  
 Электронная сигарета

“Sənaye nümunələrinin beynəlxalq qeydiyyatı haqqında” Haaqa müqaviləsinin Cenevrə aktı çərçivəsində Azərbaycan Respublikasında qorunan sənaye nümunələri barədə məlumatlar

27-99 – 27-99

Bülleten № 11. 29.11.2019

(45) 13.09.2019

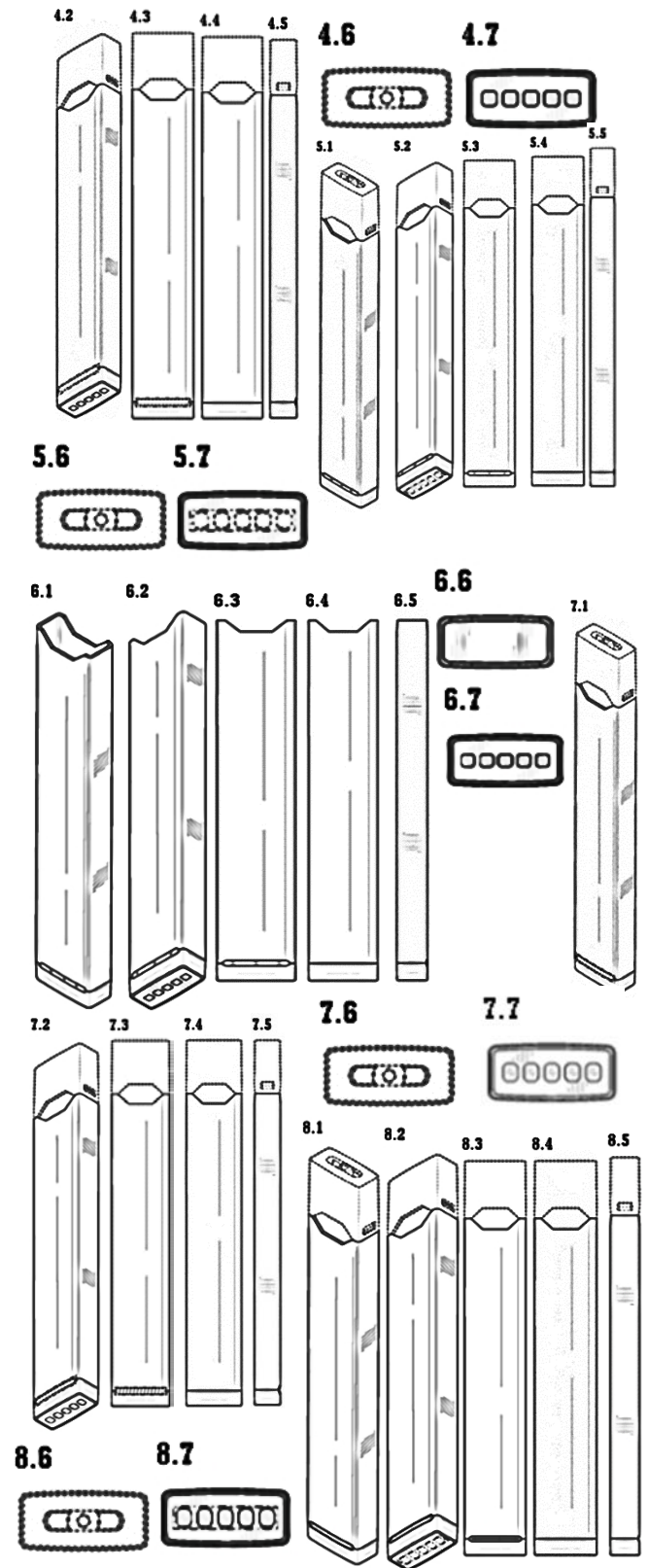
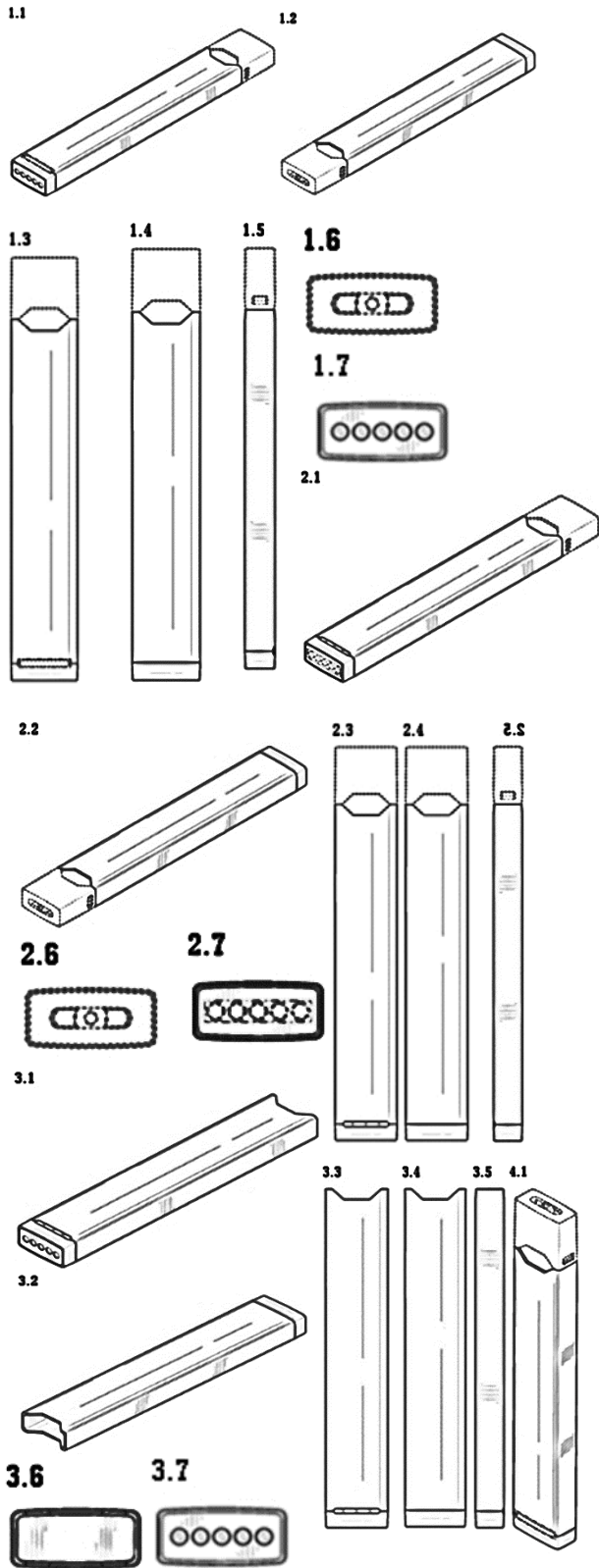

Сведения о международной регистрации промышленных образцов, охраняемые в Азербайджанской Республике в рамках Женевского акта Гаагского соглашения "О международной регистрации промышленных образцов"

Бюллетень № 11. 29.11.2019

27-99 – 27-99

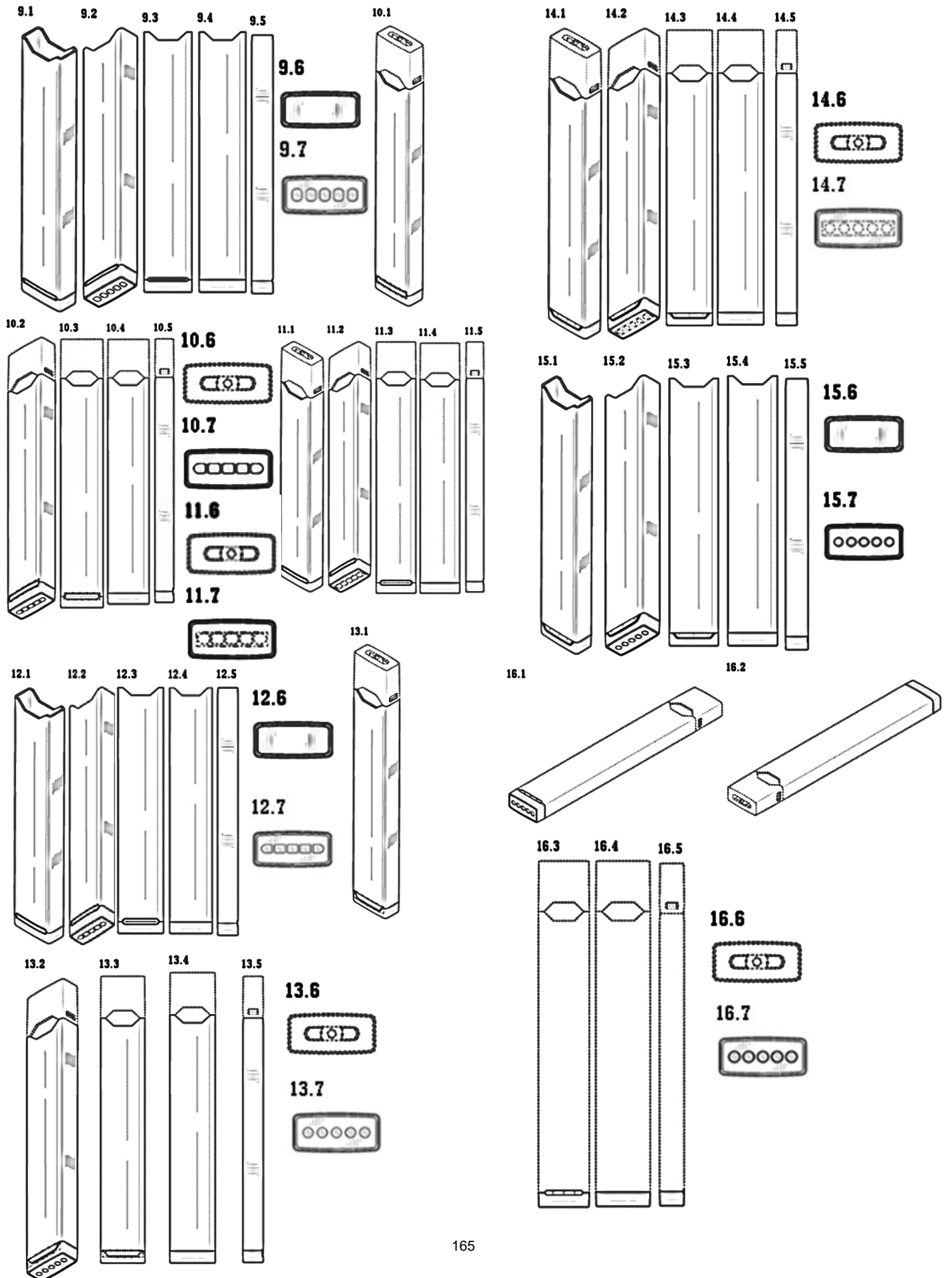



“Sənaye nümunələrinin beynəlxalq qeydiyyatı haqqında” Haaqa müqaviləsinin Cenevrə aktı çərçivəsində Azərbaycan Respublikasında qorunan sənaye nümunələri barədə məlumatlar

27-99 – 27-99

Bülleten № 11. 29.11.2019

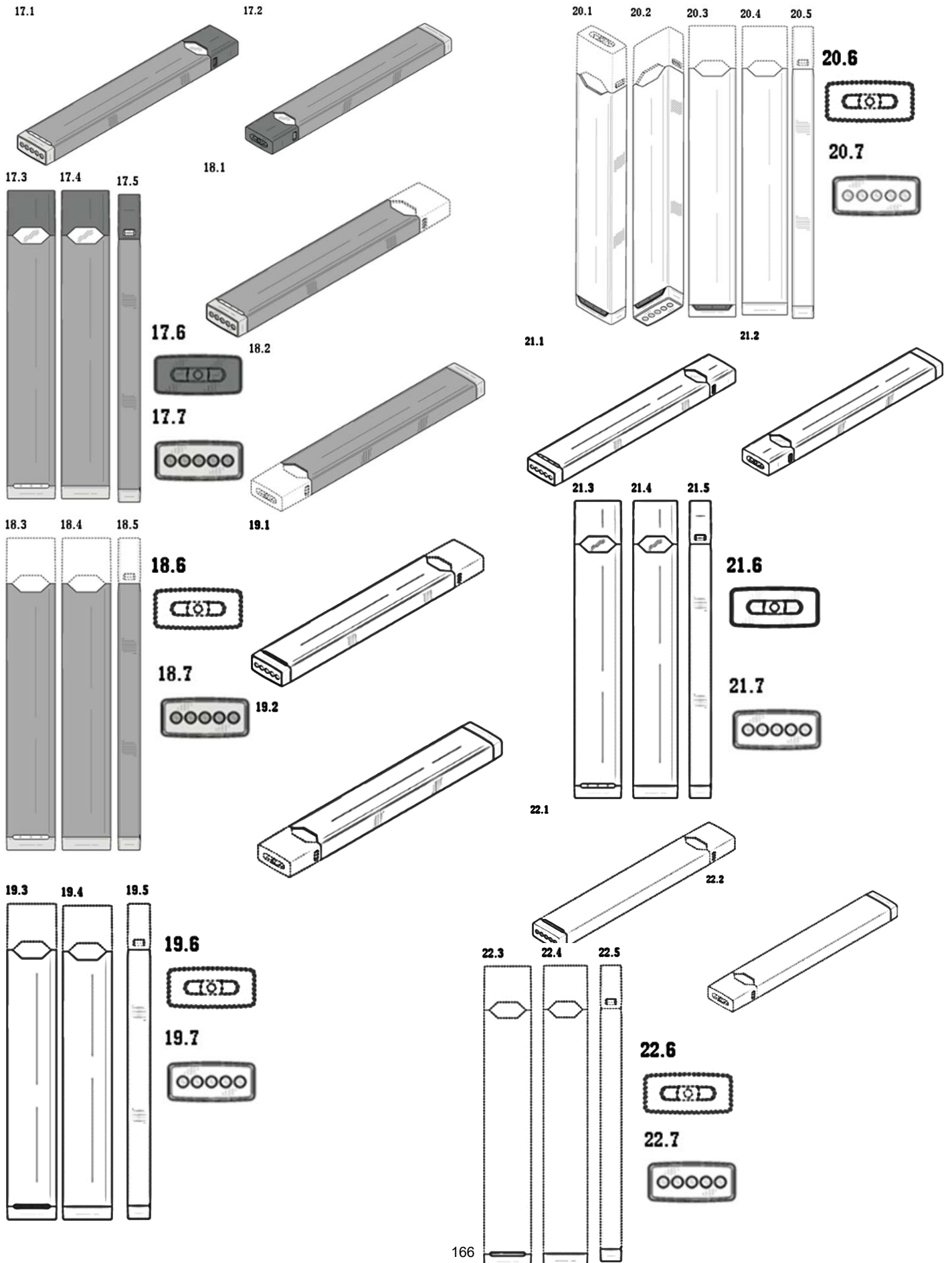

Сведения о международной регистрации промышленных образцов, охраняемые в Азербайджанской Республике в рамках Женевского акта Гаагского соглашения "О международной регистрации промышленных образцов"

Бюллетень № 11. 29.11.2019

27-99 – 28-02

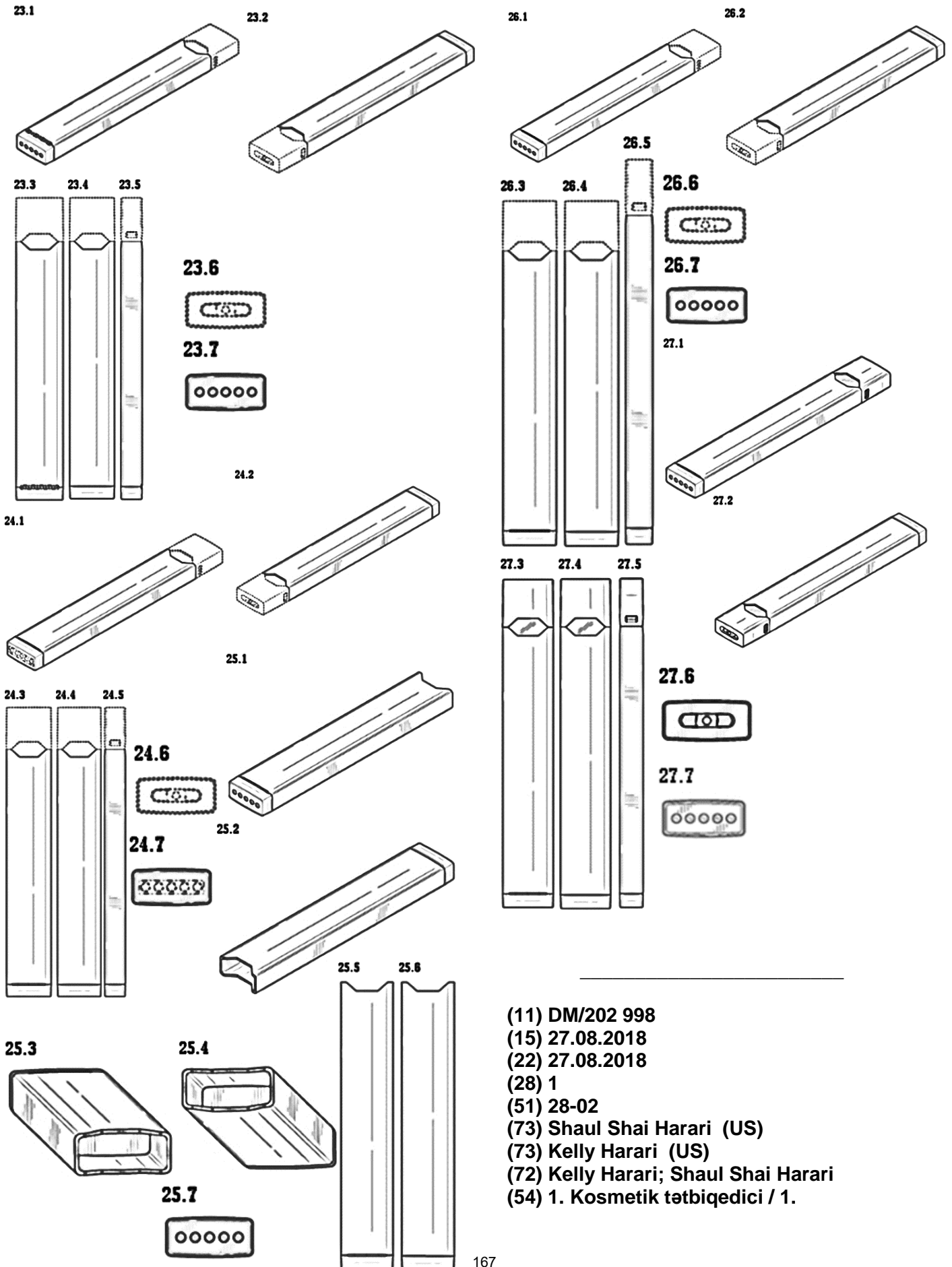

- (11) DM/202 998
- (15) 27.08.2018
- (22) 27.08.2018
- (28) 1
- (51) 28-02
- (73) Shaul Shai Harari (US)
- (73) Kelly Harari (US)
- (72) Kelly Harari; Shaul Shai Harari
- (54) 1. Kosmetik tətbiqedicisi / 1.

**“Sənaye nümunələrinin beynəlxalq qeydiyyatı haqqında” Haaqa müqaviləsinin  
Cenevrə aktı çərçivəsində Azərbaycan Respublikasında qorunan sənaye nümunələri  
barədə məlumatlar**

28-02 – 32-00

Bülleten № 11. 29.11.2019

**Косметический аппликатор  
(45) 04.10.2019**

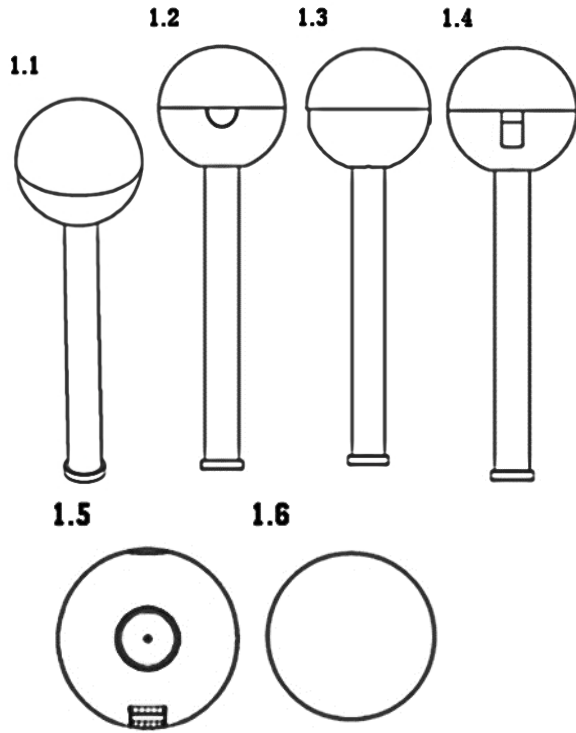

(11) DM/202 161  
(15) 12.02.2019  
(22) 12.02.2019  
(28) 2  
(51) 32-00  
(73) FrieslandCampina Nederland B.V. (NL)  
(72) Timo Siro  
(54) 1.-2. Ornament / 1.-2. Орнамент  
(45) 16.08.2019

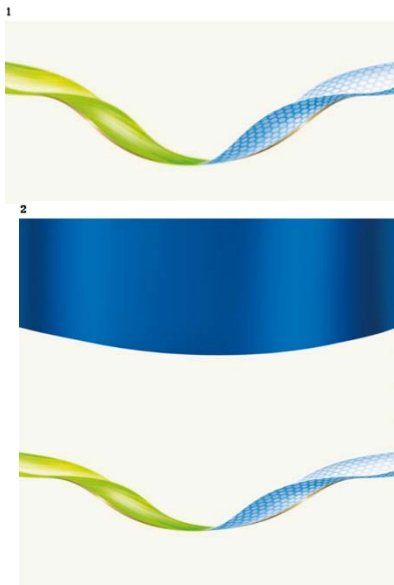

# G Ö S T Ə R İ C İ L Ə R

## SƏNAYE NÜMUNƏLƏRİ ÜZRƏ İDDİA SƏNƏDLƏRİNİN GÖSTƏRİCİLƏRİ

### SAY GÖSTƏRİCİSİ

<b>İddia sənədinin nömrəsi</b>	<b>SNBT</b>
S 2018 0023	09-01
S 2018 0024	06-05
S 2019 0013	12-08
S 2019 0014	21-01
S 2019 0036	12-11
S 2019 0037	11-01
S 2019 0038	11-01
S 2019 0039	11-01
S 2019 0040	19-08
S 2019 0041	09-03
S 2019 0042	25-01

### SİSTEMATİK GÖSTƏRİCİSİ

<b>SNBT</b>	<b>İddia sənədinin nömrəsi</b>
06-05	S 2018 0024
09-01	S 2018 0023
09-03	S 2019 0041
11-01	S 2019 0037
11-01	S 2019 0038
11-01	S 2019 0039
12-08	S 2019 0013
12-11	S 2019 0036
19-08	S 2019 0040
21-01	S 2019 0014
25-01	S 2019 0042

**SƏNAYE NÜMUNƏLƏRİ PATENTLƏRİN  
GÖSTƏRİCİLƏRİ****SAY GÖSTƏRİCİSİ**

Patentin nömrəsi	SNBT
S 2019 0030	09-03

**SİSTEMATİK GÖSTƏRİCİSİ**

SNBT	Patentin nömrəsi
09-03	S 2019 0030

**PATENT VERİLƏN İDDİA SƏNƏDLƏRİNİN  
SAY GÖSTƏRİCİSİ**

İddia sənədin nömrəsi	Patentin nömrəsi
S2017 0006	S 2019 0030



**ПУБЛИКАЦИЯ СВЕДЕНИЙ  
О ЗАЯВКАХ НА ПРОМЫШЛЕННЫЕ ОБРАЗЦЫ**

(21) S 2018 0024

(22) 10.10.2018

(51) 06-05

(71) Султанов Физули Наги оглы (AZ)

(72) Султанов Физули Наги оглы (AZ)

(54) КОМПЛЕКТ СПАЛЬНОЙ МЕБЕЛИ  
(5 вариантов)

(57) Перечень существенных признаков изделий "Комплект спальни мебели" (5 вариантов) характеризуется нижеследующими признаками;

- составом композиционных элементов: кровать, прикроватные тумбочки, шкаф. комод с зеркалом;

- выполнением кровати широкой - высокой головной и низкой ножной прямоугольной формы;

- выполнением прикроватных тумбочек, с основанием в форме прямоугольного параллелепипеда;

- наличием декоративных элементов с ажурным рисунком.

**Вариант 1 характеризующийся**



- выполнением головной спинки кровати визуально разделенной на три секции прямоугольной формы с плавно вогнутыми боковыми краями, и фигурной верхней частью;

- наличием на двух крайних секциях головной спинки кровати вогнутых вертикальных декоративных канавок;

- наличием на средней секции головной спинки кровати, простеганных в форме ромба декоративных элементов, углы которых проработаны фурнитурой;

- наличием над средней секцией головной спинки кровати декоративного дугообразного элемента с ажурным рисунком;

- выполнением ножной спинки кровати прямоугольной формы в середине которой имеется ажурный декоративный элемент повторяющий форму декоративного элемента головной спинки кровати;

- выполнением кровати в светлых тонах;

- наличием на дверцах тумбочек сбоку декоративного элемента с ажурным рисунком;

- креплением к основанию каждой тумбочки зеркала прямоугольной формы, в верхней части которого находится декоративный ажурный элемент;

- выполнением ножек кровати, прикроватных тумбочек и комода с зеркалом фигурными, с расширением сверху;

- выполнением шкафа трёхстворчатым;

- наличием на средней створке шкафа зеркала удлинённой фигурной формы с ажурным декоративным элементом в верхней и нижней части;

- наличием на двух боковых дверцах шкафа декоративного элемента с ажурным рисунком;

- выполнением шкафа в светлых тонах, но при этом боковые стороны шкафа выполнены контрастным тёмным цветом;

- наличием у комода с зеркалом трех горизонтальных выдвижных ящиков посередине и двух боковых вертикальных ящика;

- размещением на боковых створках вертикальных ящиков декоративного фигурного элемента с ажурным рисунком;

- выполнением зеркала комода в форме прямоугольника с вогнутыми боковыми гранями, имеющего скругленные верхние углы, образующие фигурную верхнюю часть;

- наличием в середине между скругленными углами верхней части зеркала декоративного фрагмента с ажурным рисунком;

- выполнением комода в светлых тонах, но при этом боковые стороны комода выполнены контрастным темным цветом.

**Вариант 2 характеризующийся**

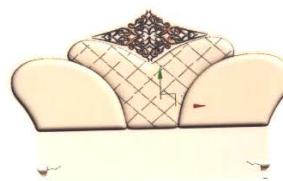

2

-выполнением ножек кровати, комода с зеркалом фигурными;

- выполнением головной спинки кровати высокой, визуально разделенной на три выпуклые секции сложной конфигурации с плавно вогнутыми боковыми краями,

выгнутыми внутренними линиями и фигурной средней секцией, имеющей дугообразную верхнюю часть;

- наличием на средней секции передней спинки кровати простеганных в форме ромбов декоративных элементов;

- наличием на верхушке средней секции головной спинки кровати декоративного фигурного ромбообразного элемента с ажурным рисунком;

- выполнением кровати в светлых тонах;

- выполнением шкафа прямоугольной формы с тремя раздвижными дверями (типа - шкафа-купе);

- наличием на средней дверце шкафа зеркала удлинённой формы в виде прямоугольника, имеющего вогнутые боковые грани;

- наличием на середине верхней части шкафа декоративного фигурного элемента с ажурным рисунком;

- декоративным оформлением середины боковых выдвижных дверей шкафа ромбообразным фигурным элементом, а верхних и нижних углов ажурными декоративными элементами;

- выполнением шкафа в светлых тонах, но при этом все фигурные фрагменты, выполнены в контрастном темном цвете;

- выполнением зеркала комода в форме прямоугольника с вогнутыми боковыми гранями, имеющего скругленные верхние углы, образующие фигурную волнообразную верхнюю часть, наличием на фронтальных сторонах ящиков комода декоративного фигурного элемента с ажурным рисунком;

- наличием декоративного фигурного элемента с ажурным рисунком в середине волнообразной верхней части зеркала;

- выполнением комода в светлых тонах, но при этом все фигурные элементы с ажурным рисунком, выполнены в контрастном темном цвете.

### Вариант 3 характеризующийся



-выполнением ножек кровати, прикроватных тумбочек и комода с зеркалом скошенными,  
- выполнением головной спинки кровати высокой, имеющей срезанные верхние углы  
-наличием в верхней части головной спинки кровати декоративной планки, в форме прямоугольника со скошенными вниз боковыми сторонами,

-прошивкой декоративной планки в форме квадратов, углы которых обработаны фурнитурой .

- выполнением кровати в темном тоне;
- наличием на фронтальной стороне ящиков тумбочек декоративных элементов в форме трапеций светлого и темного цвета;
- выполнением шкафа прямоугольной формы с двумя раздвижными дверями;
- наличием на дверях шкафа зеркала в виде перевернутой трапеции;
- наличием темного контура по периметру шкафа;
- выполнением комода с тремя горизонтальными выдвигаемыми ящиками светлого тона и одним вертикальным ящиком с дверцей;
- проработкой поверхности дверца вертикального ящика комода в комбинации контрастного темного и светлого тона;
- выполнением зеркала комода в форме прямоугольника, одна сторона которой декорировано планкой из дерева треугольной формы светлого тона.



**Вариант 4 характеризующийся**

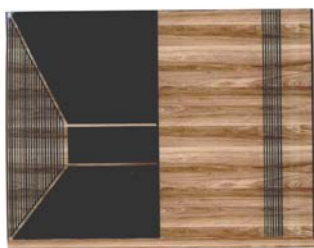

- выполнением ножек кровати и тумбочек прикроватных,, комода с зеркалом скошенными;
- выполнением головной спинки кровати высокой, имеющей скошенные сверху вниз боковые стороны;
- наличием прошивки в форме нескольких прямоугольников в верхней части головной спинки кровати;
- выполнением кровати в темных тонах;
- выполнением задней стороны тумбочек приподнятой , имеющей скругленные углы;
- наличием узких вертикальных декоративных полос по бокам фронтальной стороны горизонтальных ящиков тумбочек;
- выполнением шкафа прямоугольной формы с двумя раздвижными дверями;
- наличием зеркала в форме двух соединённых трапеций.на одной двери шкафа;
- наличием на боковых сторонах обеих дверей шкафа декоративных узких вертикальных линий;
- выполнением комода с зеркалом, выдвигаемыми тремя горизонтальными ящиками и шкафом с зеркалом;
- наличием над зеркальным шкафом мебельной планки;
- наличием на фронтальной стороне ящиков по длине сбоку декоративных узких вертикальных линий;
- выполнение комплекта в темных тонах.



Вариант 5 характеризующийся

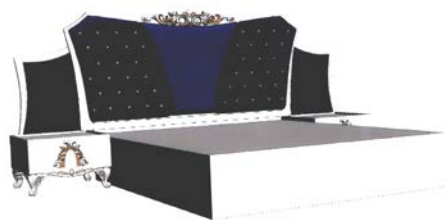

- выполнением ножек кровати, прикроватных тумбочек и комода с зеркалом фигурными;  
- выполнением головной спинки кровати высокой, имеющей скошенные верхние углы; края которых соединены вогнутой линией;

- размещением посередине вогнутой линии декоративного элемента с ажурным рисунком;
- разделением передней стороны головной спинки кровати на три фигурные секции;
- наличием прошивки в форме ромбов на трех фигурных секциях передней спинки кровати;
- закрепление концов ромбов на двух крайних секциях светлой фурнитурой;
- выполнением нижней спинки кровати прямоугольной формы, с фигурной нижней частью;
- выполнением прикроватных тумбочек с фигурной нижней частью;
- наличием на фронтальной стороне тумбочек декоративного ажурного элемента;
- выполнением боковых сторон тумбочек в темных тонах;
- креплением к основанию каждой тумбочки зеркала волнообразной формы;
- выполнением шкафа прямоугольной формы нижние и верхние углы которого скошены;
- наличием трех выдвижных ящиков внизу шкафа, низ которого имеет фигурную форму .
- наличием зеркала со срезанными углами на двух боковых дверях шкафа;
- выполнением середины шкафа в форме прямоугольника с вогнутыми боковыми сторонами и скошенными углами;
- размещением над средней частью шкафа декоративного ажурного фрагмента;
- наличием на поверхности средней части шкафа ажурного декоративного элемента;
- выполнение шкафа в светлых тонах;
- выполнением комода с двумя боковыми вертикальными тумбами между которыми расположен выдвижной горизонтальный ящик, имеющий скругленную нижнюю линию;
- наличием на фронтальных поверхностях вертикальных тумб комода ажурного декоративного элемента;
- наличием зеркала, имеющего вогнутые боковые стороны, имеющего скошенные верхние углы, края которых соединены вогнутой линией;
- размещением в верхней части комода декоративного фрагмента с ажурным рисунком,
- выполнение комода в светлых тонах.

(21) S 2018 0023  
(22) 05.09.2018  
(51) 09-01

(71) Султанов Эльмар Расим оглы (AZ)

(72) Султанов Эльмар Расим оглы (AZ)

(54) ФЛАКОН

(57) Представленный промышленный образец «Флакон» характеризуется нижеследующими существенными признаками:

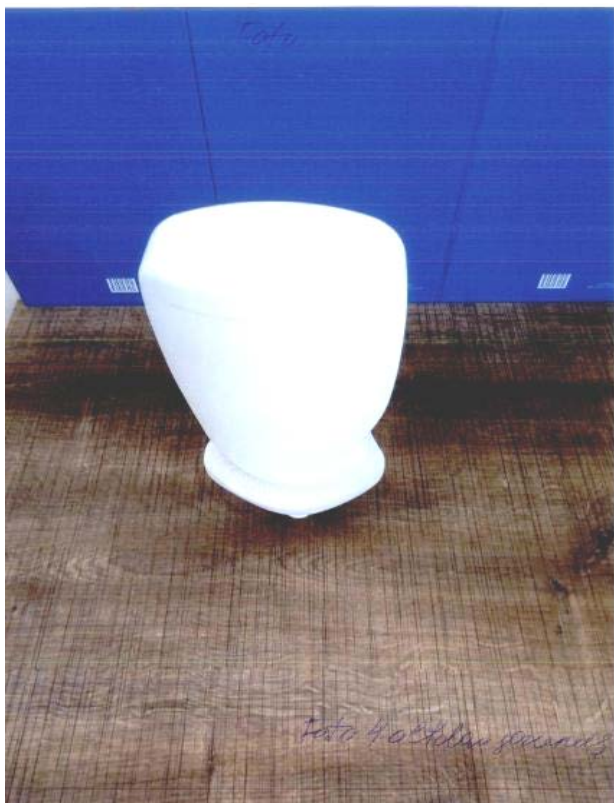

- составом композиционных элементов: корпус, плечики и горловина;
  - наличием узкой короткой горловины;
  - выполнением корпуса с зауженной средней частью, делящий его на верхнюю (меньшую) и нижнюю (большую) части;
  - выполнением формы плечиков расширенных в боковые стороны и плавно сопряженных с корпусом.
- Отличается:
- выполнением передней и задней сторон корпуса слегка выпуклыми и узкими уплощенными боковыми сторонами;



Бюллетень №11 29.11.2019

- выполнением горловины с резьбовым венчиком без выступа;
- пластической проработкой плечиков с округленной от горловины поверхностью;
- наличием заглубленных участков на передней и задней сторонах корпуса, выделенных по контуру;
- выполнением контура заглубленных участков на передней и задней сторонах корпуса замкнутым;
- расположением заглубленных участков на боковых сторонах зауженной средней части с наклоном сверху вниз от передней стороны флакона с заходом на заднюю сторону;
- проработкой заглубленных участков на передней и задней сторонах корпуса круглыми выпуклыми элементами, расположенных в упорядоченном порядке.



(21) S 2019 0041

(22) 14.05.2019

(51) 09-03

(71) Zakritoye Aktsionernoye Obshchestvo  
"Aist"(RU)

(72) Iqnatyeva N.V.(RU)

(54) УПАКОВКА ДЛЯ ОТБЕЛИВАЮЩЕГО  
СРЕДСТВА

(57) Упаковка для отбеливающего средства, характеризуется следующей совокупностью существенных признаков:



- выполнением в форме вертикально ориентированного уплощенного прямоугольного параллелепипеда;
- наличием в нижнем правом углу передней стороны изображения ванны, наполненной водой на переднем плане и стиральной машины на заднем плане;
- наличием таблицы, разъясняющей правила отбеливания белья с помощью упакованного средства, размещенной в прямоугольных блоках контрастного цвета в нижней половине задней стороны упаковки;
- выполнением шрифтовой графики сопроводительных надписей в вертикально ориентированных прямоугольных блоках контрастного цвета, занимающих большую высоту боковых сторон упаковки.

Отличается:

- наличием декоративного узора и образительно-графической композиции, наименования производителя, изображения товарного знака производителя, пиктограмм, иллюстрирующих способы отбеливания с помощью упакованного средства, шрифтовой графики сопроводительных и информационных надписей на сторонах упаковки;
- выполнением нижней половины фона в виде изображения морозного узора, проработанного в виде инея, состоящего из повторяющихся кристаллов, примыкающих друг к другу;
- выполнением верхней половины фона в виде лучей, исходящих из центра композиции;
- выполнением цветовой проработки основного фона и узора синим, голубым и белым цветом;
- расположением в средней части верхней стороны прямоугольной плашки с наклоном влево, выполненной розового цвета с синим наружным контуром по нижнему и правому

боковому краю и с надписью, выполненной печатным шрифтом белого цвета в две строки;

- расположением в верхней правой части эмблемы производителя в виде круга, окаймленного белым цветом и разделенного на две части горизонтальной полосой, верхняя часть выполнена голубого цвета, нижняя красного цвета, изображения воображаемого аиста белого цвета с раскрытыми вверх и вниз крыльями;

- расположением в верхней правой, части рядом с эмблемой наименования фирмы красного цвета с белой окантовкой;

- расположением изобразительно-графической композиции в средней части передней стороны, в левом верхнем углу задней стороны и на верхней левой стороне упаковки;

- выполнением изобразительно-графической композиции, состоящей из надписи наименования, выполненной крупным шрифтом с округлыми углами в тонкой белой окантовке с проработкой букв темно-синего цвета, расположенной за ней плашки в виде кольца с растяжкой цвета от синего до голубого, изнутри которой исходят лучи белого цвета, надписи розового цвета с белой окантовкой расположенной выше и параллельно надписи наименования и надписи, выполненной рисованным шрифтом белого цвета с синей окантовкой, расположенной ниже и параллельно надписи наименования;

- расположением в нижнем левом углу надписи с указанием температур, левая часть которой выполнена розового цвета с белой окантовкой, правая часть - меньшего шрифта белого цвета с синей окантовкой, ниже надписи белого цвета с синей окантовкой;

- расположением в нижней части надписи розового цвета с белой окантовкой;

**(57)** Представленный промышленный образец «Комплект ювелирных украшений колье, серьги кольцо и браслет» характеризуется следующими существенными признаками:



**(21) S 2019 0037**

**(22) 19.04.2019**

**(51) 11-01**

**(71) Расмина Гурбатова Эльдар кызы (AZ)**

**(72) Расмина Гурбатова Эльдар кызы (AZ)**

**(54) КОМПЛЕКТ ЮВЕЛИРНЫХ УКРАШЕНИЙ КОЛЬЕ, СЕРЬГИ, КОЛЬЦО И БРАСЛЕТ**



- комплектным решением из колье, кольца серег и браслета;
- единой стилиевой направленностью;
- общим декоративным оформлением поверхности и основы кольца, колье, серег и браслета;
- наличием основных конструктивных элементов кольца: шинки и верхушки;
- выполнением концов образовавшихся ветвей шинки изогнутыми и расходящимися в противоположные стороны;
- размещением на каждой из расходящихся концах шинки декоративного элемента.
- выполнением декоративных элементов, имитирующих части растений в виде лепестков, листочек и цветочного бутона; один из которых имеет середину в форме бутона усыпанного красными камнями и расходящимися от него несколькими листками покрытые эмалью тёмного цвета, и другого в виде цветка с тремя лепестками покрытые разноцветной эмалью
- выполнением шинки из желтого золота;
- наличием у каждой из серег конструктивных элементов: основания и замкового устройства;
- выполнением основания серег элементом, имитирующего части растений в виде листочек и цветочного бутона: расположением в центре элемента в виде нераскрывшегося бутона усыпанного мелкими красными камнями и расходящимися от него во все стороны листками покрытые эмалью тёмного цвета.
- оформлением некоторых листков по краю мелкими камнями
- наличием на штифте серег декоративных вставок в виде желтых камней.
- составом композиционных элементов браслета: разомкнутое кольцо и декоративные элементы, расположенные на его концах;

- формообразованием декоративных элементов на основе цветка с тремя лепестками, покрытые разноцветной эмалью и вставкой из камня;
- выполнением колье в виде цепи с расходящимися в разные стороны концами на которых закреплены декоративные элементы;
- размещением на двух опущенных вниз концах цепи одинаковых элементов в виде цветка с тремя лепестками, покрытые разноцветной эмалью и вставкой из камня, а на другом разветвлённом и направленном в бок конца цепи декоративного элемента, в виде нераскрывшегося бутона усыпанного мелкими красными камнями и расходящимися от него во все стороны листками покрытые эмалью тёмного цвета.

(21) S 2019 0038

(22) 19.04.2019

(51) 11-01

(71) Расмина Гурбатова Эльдар кызы (AZ)

(72) Расмина Гурбатова Эльдар кызы (AZ)

(54) КОМПЛЕКТ ЮВЕЛИРНЫХ УКРАШЕНИЙ СЕРЬГИ И КОЛЬЦО

(57) Представленный промышленный образец «Комплект ювелирных украшений серьги и кольцо» характеризуется следующими существенными признаками





и кольцо» характеризуется следующими существенными признаками:



- комплектным решением из кольца и серег;
- единой стилиевой направленностью;
- общим декоративным оформлением поверхности кольца и основы серег;
- наличием широкой шинки с декоративно оформленной верхушкой;
- оформлением верхушки кольца эмалевым покрытием в виде узора ковра;
- наличием в боковой части кольца 5-ти цепочек закреплённых с одной стороны соединительными ушками, а с другой округлыми элементами;
- выполнением шинки из желтого золота;
- выполнением каждой серьги с верхушкой в виде прямоугольника и волнообразным низом;
- наличием у каждой серьги пяти цепочек разной длины на конце которых имеются подвесные элементы, выполненные из камней каплевидной формы;
- оформлением плоской лицевой поверхности верхушки серег эмалевым покрытием в виде узора ковра в темно-синих и бордовых тонах.

(21) S 2019 0039

(22) 19.04.2019

(51) 11-01

(71) Расмина Гурбатова Эльдар кызы (AZ)

(72) Расмина Гурбатова Эльдар кызы (AZ)

(54) КОМПЛЕКТ ЮВЕЛИРНЫХ УКРАШЕНИЙ СЕРЬГИ И КОЛЬЦО

(57) Представленный промышленный образец «Комплект ювелирных украшений серьги



- комплектным решением из кольца и серег;
- единой стилиевой направленностью;
- общим декоративным оформлением поверхности кольца и основы серег;
- выполнением кольца с широкой шинкой;
- выполнением верхнего края кольца в виде стилизованной короны, концы которой украшены декоративными вставками в виде камней;
- выполнением нижнего края кольца зигзагообразной;
- выполнением шинки из желтого золота;
- выполнением основы серег из двух соединенных частей: верхней;
- с замком и нижней - в виде подвесного элемента;
- выполнением подвесного элемента серег ромбовидной формы с резным краем и с узорной прорезью внутри;

Бюллетень №11 29.11.2019

- оформлением низа подвесного элемента мелкими камнями синего цвета;  
- проработкой поверхности серег и кольца эмалью темно-синего цвета украшенным стилизованным узором ковра «Дракон».

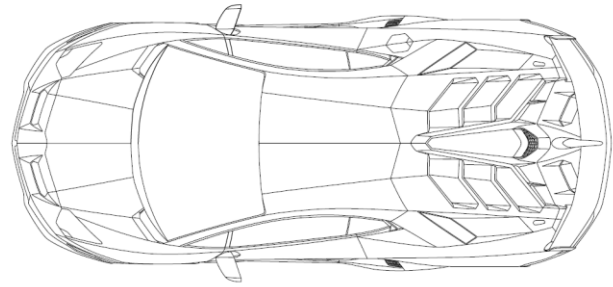

(21) S 2019 0013

(22) 30.01.2019

(51) 12-08

(71) АУТОМОБИЛИ ЛАМБОРГИНИ С.П.И.ЭЙ  
(ИТ)

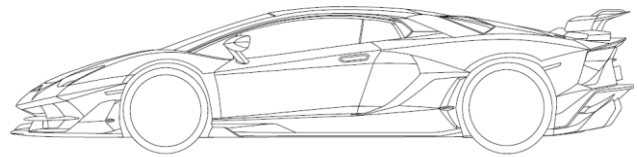

(72) Митя Боркерт (ИТ)

(54) АВТОМОБИЛЬ

(57) Заявляемый промышленный образец  
«Автомобиль» характеризующийся:

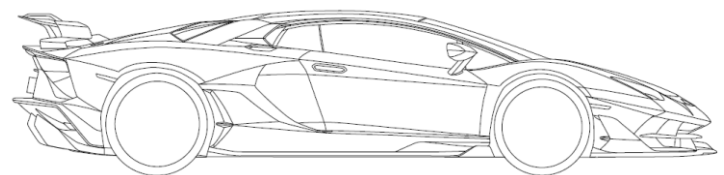
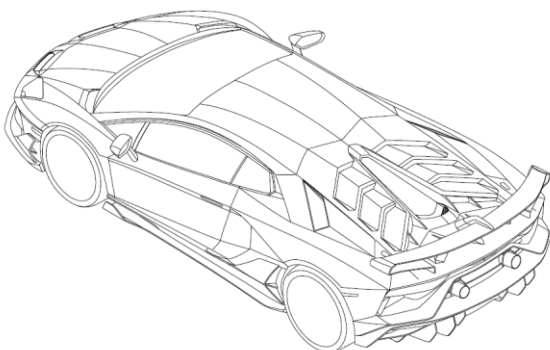
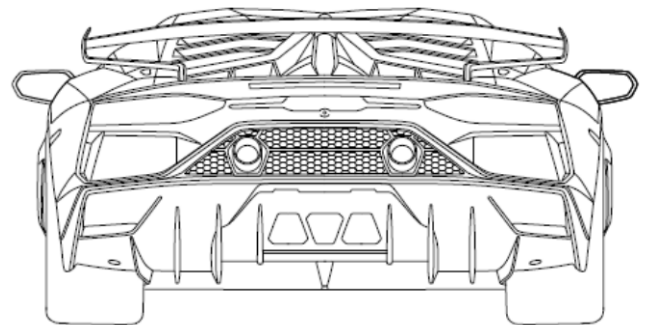
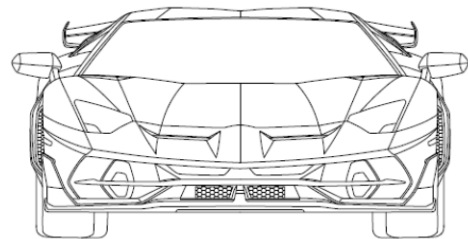
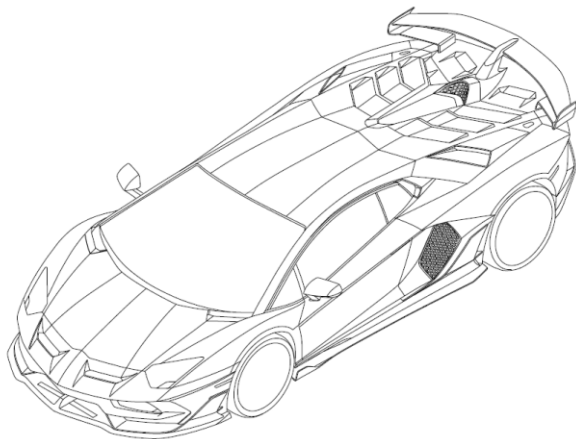



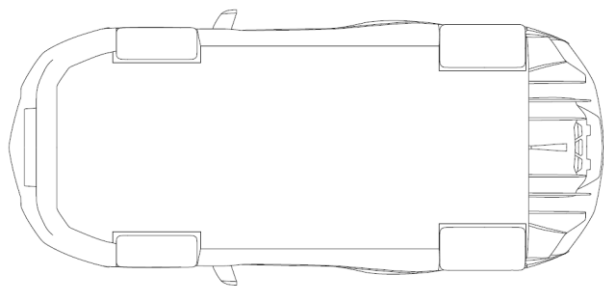

- составом основных формообразующих элементов: корпуса, колес и дополнительных аэродинамических элементов;

- выполнением корпуса типа «купе» с составом композиционных элементов: переднего и заднего бамперов, крышки багажника, лобового стекла, крыши салона, крышки моторного отсека, дверей, 2-х боковых зеркал заднего вида, боковых крыльев, воздухозаборников, 2-х выхлопных труб, фар, боковых габаритных и задних сигнальных фонарей;

- выполнением дополнительных аэродинамических элементов в виде антикрыла (спойлера), воздухопроводов.

Отличающийся:

- выполнением переднего бампера в виде полукруглого сегмента сложной обтекаемой формы, наклонным сверху и загнутым назад к боковым крыльям корпуса;

- выполнением переднего бампера с 2-мя симметричными трапецеидальными сквозными нишами воздухопроводов на его верхней поверхности;

- выполнением пространства под бампером: с прямым крылом сплиттера, поддерживаемого трапецеидально изогнутой широкой полосой;

- выполнением изогнутой широкой полосы, загибающейся внахлест на боковые стороны бампера; ломанная плоскость хвостовика полосы выполнена в форме «ласточкинго хвоста» и образует аэродинамические щели с поверхностью бампера;

- выполнением передней крышки корпуса, как продолжение бампера, с фронтальной носовой частью, наклонённой под небольшим отрицательным углом;

- выполнением поверхности капота с ломаной плоскостью, с пятью линиями изгибов;

- выполнением передних боковых крыльев с пятиугольными фарами, которые клинообразно вытянуты и повторяют форму крыльев;

- выполнением фронтальных поверхностей крыши салона и крышки моторного отсека с ломанными плоскостями, с тремя линиями изгибов;

- выполнением крышки моторного отсека поделенной на 2-е части геометрической фигурой в форме буквы "Y", утопленной в тело крышки;

- выполнением расположенных по обе части от середины крышки 6-ти симметрично расположенных широких изогнутых вентиляционных жалюзи, размещенных ступенчато, одно за другим;

- выполнением в призматическом основании Г-образного кронштейна вентиляционного элемента с ячеистой сеткой;

- выполнением антикрыла (спойлера) закрепленным на крышке моторного отсека с помощью центрального Г-образного наклонного кронштейна и боковых широкополосовых S-образных кронштейнов;

- выполнением задней торцевой части кормы автомобиля со следующими композиционными элементами:

- 5-ти угольными воздухопроводами по краям;

- широкой ячеистой сеткой диффузора трапецеидально окаймленной широкой полосой, переходящей к боковым крыльям;

- нижней части кормы автомобиля с аэродинамическими элементами воздухопроводами, вертикальными ребрами и гнутыми элементами;

- двумя сигнальными фонарями по краям, с пятиугольным очертанием и горизонтально вытянутыми;

- выполнением 2-х круглых выхлопных патрубков смонтированными высоко, в поле диффузора;

- выполнением на корпусе автомобиля 2-х утопленных призматических воздухозаборников перед задними стойками крыши салона, 2-х призматических выдвигающихся воздухозаборников сзади стоек крыши салона;

- выполнением 2-х больших нижних воздухозаборников, в пятиугольных нишах сзади боковых крыльев и имеющими косой срез снаружи»;

- выполнением 2-х дверей с аркообразными окнами, с боковыми поверхностями скошенными во внутрь, и с верхним и нижним порогами обтекаемой формы;

- выполнением 2-х зеркал заднего вида в виде шестиугольных призм, усеченных со скруглением и смонтированных на прямых стойках, на верхних порогах дверей;

Бюллетень №11 29.11.2019

- выполнением боковых поддверных пространств корпуса автомобиля в виде аэродинамических клинообразных сегментов, смонтированных под нижними порогами дверей;

- выполнением хвостовой части аэродинамических клинообразных сегментов в форме «ласточкиного хвоста» с ломаной поверхностью и продолженными вверх, внахлест на воздухозаборник.

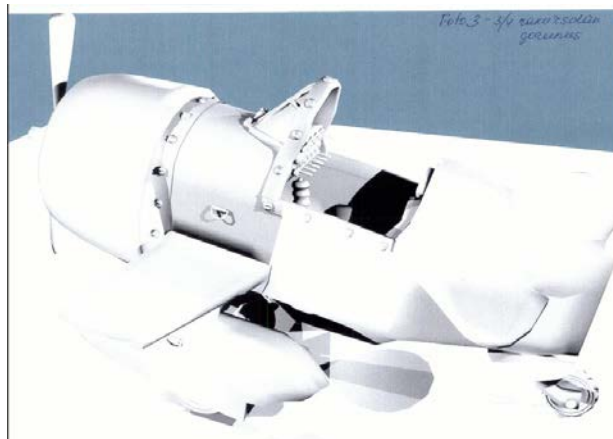

(21) S 2019 0036

(22) 16.04.2019

(51) 12-11

(71) Ахмедов Наиль Аладдин оглы (AZ)

(72) Ахмедов Наиль Аладдин оглы (AZ)

(54) ВЕЛОСИПЕД В ВИДЕ ТРЕХКОЛЕСНОГО САМОЛЕТА

(57) Представленный образец «мебель в виде колонны с ящиками» характеризуется нижеследующими существенными признаками:

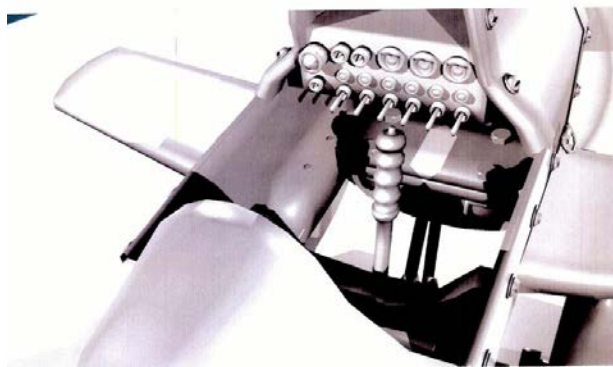
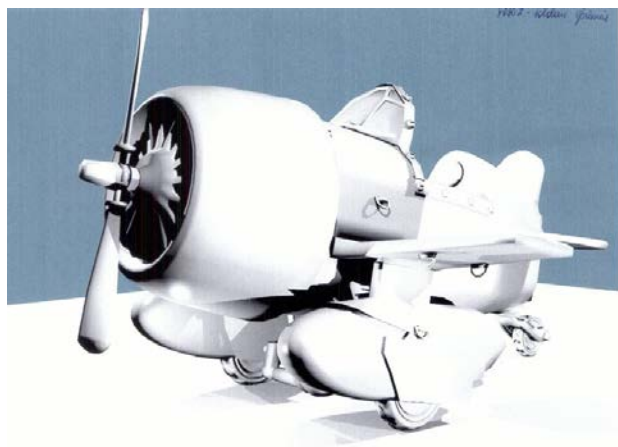
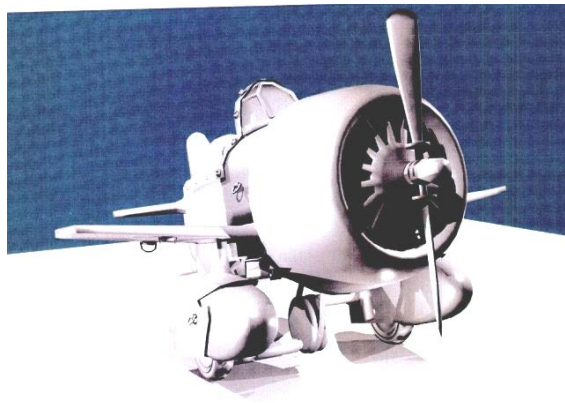

- состав элементов композиции: корпус (фюзеляж), пропеллер, руль управления, крылья, колеса, хвостовая часть;
- выполнением велосипеда в конструктивном плане в форме самолета моноплан;
- выполнением велосипеда в трехколесной форме а именно: спереди 2-х колёс и сзади 1-го колеса;
- наличием педалей в нижней части передней стороны корпуса велосипеда в форме самолёта для управления пропеллера в носовой части, передних и задних колёс;
- выполнением колёс велосипеда в форме шасси самолёта;
- выполнением передней части корпуса шире по сравнению со средней частью, а также выполнением носовой части с пропеллером сходным с носовой частью моноплана;
- выполнением сиденья велосипеда подобным кабине управления самолета;
- расположением сиденья внутри корпуса над педалями управления;
- наличием элементов внутри кабины похожие на механизмы управления пилота;

- наличием перед сиденьем рули управления для направления движения велосипеда;  
- наличием крыльев по бокам корпуса в форме трапеции с закруглённым концом.

(21) S 2019 0040

(22) 24.04.2019

(51) 19-08

(71) "ДЕЛЬТА ГРУП К.О "ООО (AZ)

(72) ШАБАНОВ ИЛКИН ИМРАН ОГЛЫ

(54) ЭТИКЕТКА ДЛЯ УПАКОВКИ

(57) Заявляемый промышленный образец характеризуется:

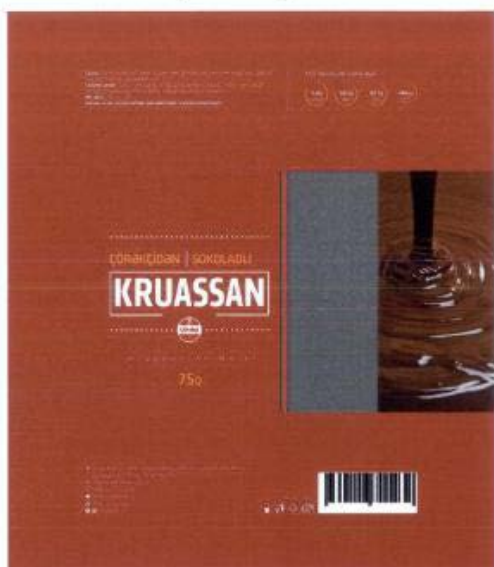

- выполнением этикетки вертикально ориентированной прямоугольной формы;  
- наличием на цветном фоне изобразительного элемента и шрифтовой графики;  
- выполнением основного тона в красных тонах;  
- размещением в правой части этикетки вертикально ориентированного прямоугольника разделённого на два поля, расположенного на одинаковом расстоянии от верхнего и нижнего края;  
- проработкой фона одного из поля изобразительным элементом в виде льющегося шоколада в коричневом тоне, а другого поля бесцветным, т.е. прозрачным с вертикальной красной полосой по левому краю;  
- расположением ближе к центру названия продукта в контурной рамке с обводкой белого цвета, выполненная крупным шриф-

том буквами латинского алфавита белого цвета;  
- отображением пунктирной прямой линии над окантованной белой линией и под ней;  
- отображением товарного знака "Çörəkçi" (в центре нижней пунктирной прямой линии);  
- расположением в верхней и нижней части этикетки надписей представляющую собой товарно-сопроводительную информацию;  
- отображением вертикальной пунктирной прямой линии в верхней части этикетки между шрифтовой и цифровой графикой;

(21) S 2019 0014

(22) 30.01.2019

(51) 21-01

(71) АУТОМОБИЛИ ЛАМБОРГИНИ С.ПИ.ЭЙ (IT)

(72) Митя Боркерт (IT)

(54) АВТОМОБИЛЬ

(57) Перечень существенных признаков промышленного образца Заявляемый промышленный образец «Уменьшенная макет автомобиля» характеризующийся:

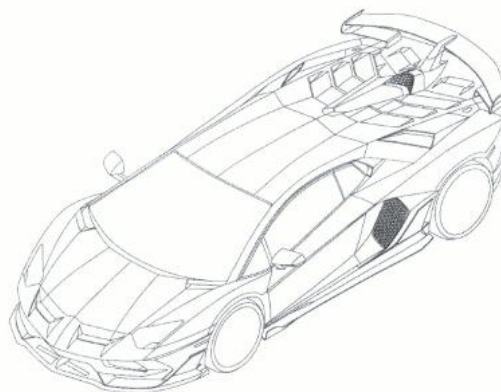

Fig. 1.1

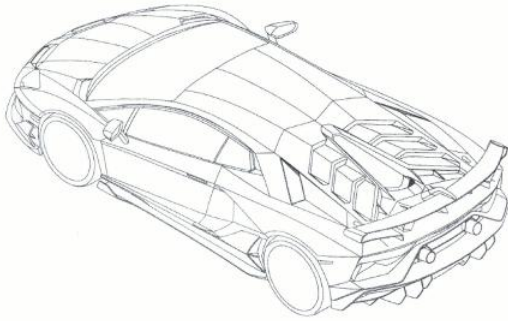

Fig. 1.2

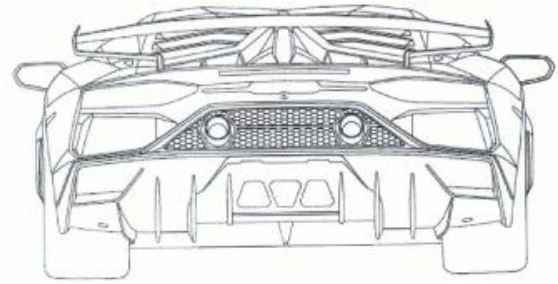

Fig. 1.6

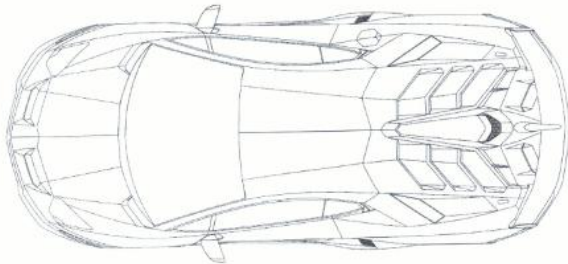

Fig. 1.3

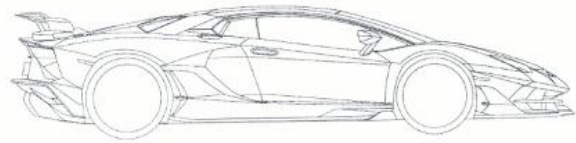

Fig. 1.7

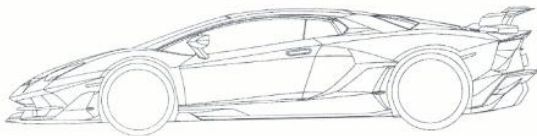

Fig. 1.4

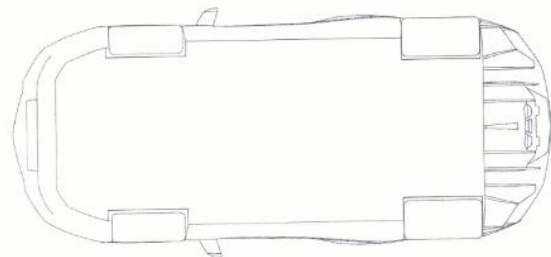

Fig. 1.8

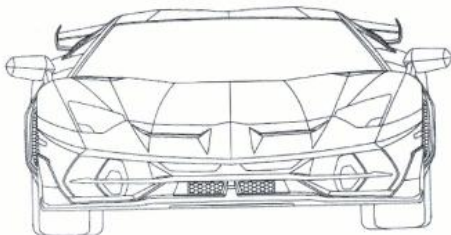

Fig. 1.5

составом основных формообразующих элементов: корпуса, колес и дополнительных аэродинамических элементов;

- выполнением корпуса типа «купе» с составом композиционных элементов: переднего и заднего бамперов, передней крышки корпуса, лобового стекла, крыши салона, задней крышки моторного отсека, 2-х дверей, 2-х боковых зеркал заднего вида, боковых крыльев, воздухозаборников, выхлопных труб, фар, боковых габаритных и задних сигнальных фонарей;

- выполнением дополнительных аэродинамических элементов в виде сплиттера, обратного крыла (спойлера), воздухозаборников, ребер.

Отличающийся:

- выполнением переднего бампера в виде полукруглого сегмента сложной обтекаемой формы, наклонным сверху и загнутым назад к боковым крыльям корпуса;

- выполнением переднего бампера с 2-мя симметричными трапецидальными сквоз-



ными нишами воздухопроводов на его верхней поверхности;

- выполнением пространства под бампером с прямым крылом сплиттера, поддерживаемого трапецеидально изогнутой широкой полосой;
- выполнением изогнутой широкой полосы, загибающейся внахлест на боковые стороны бампера; ломанная плоскость хвостовика полосы выполнена в форме «ласточкиного хвоста» и образует аэродинамические щели с поверхностью бампера;
- выполнением передней крышки корпуса, как продолжение бампера, с фронтальной носовой частью, наклонённой под небольшим отрицательным углом;
- выполнением поверхности капота с ломаной плоскостью, с пятью линиями изгибов;
- выполнением передних боковых крыльев с пятиугольными фарами, которые клинообразно вытянуты и повторяют форму крыльев;
- выполнением фронтальных поверхностей крыши салона и крышки моторного отсека с ломанными плоскостями, с тремя линиями изгибов;
- выполнением крышки моторного отсека поделенной на 2-е части геометрической фигурой в форме буквы "Y", утопленной в тело крышки;
- выполнением расположенных по обе части от середины крышки 6-ти симметрично расположенных широких изогнутых вентиляционных жалюзи, размещенных ступенчато, одно за другим;
- выполнением в призматическом основании Г-образного кронштейна вентиляционного элемента с ячеистой сеткой;
- выполнением антикрыла закрепленным на крышке моторного отсека с помощью центрального Г-образного наклонного кронштейна и боковых широкополосовых S-образных кронштейнов;
- выполнением задней торцевой части кормы автомобиля со следующими композиционными элементами:
- 5-ти угольными воздуховодами по краям;
- широкой ячеистой сеткой диффузора, трапецеидально окаймленной широкой полосой, переходящей к боковым крыльям;
- нижней части кормы автомобиля с аэродинамическими элементами воздуховодами, вертикальными ребрами и гнутыми элементами;

- двумя сигнальными фонарями по краям, с пятиугольным очертанием и горизонтально вытянутыми;
- выполнением 2-х круглых выхлопных патрубков смонтированными высоко, в поле диффузора;
- выполнением на корпусе автомобиля 2-х утопленных призматических воздухозаборников перед задними стойками крыши салона, 2-х призматических выдвигающихся воздухозаборников сзади стоек крыши салона;
- выполнением 2-х больших нижних воздухозаборников в пятиугольных нишах задних боковых крыльев и имеющими косой срез снаружи»;
- выполнением 2-х дверей с аркообразными окнами, с боковыми поверхностями скошенными во внутрь, и, с верхним и нижним порогами обтекаемой формы;
- выполнением 2-х зеркал заднего вида в виде шестиугольных призм, усеченных со скруглением, и, смонтированных на прямых стойках, на верхних порогах дверей;
- выполнением боковых поддверных пространств корпуса автомобиля в виде аэродинамических клинообразных сегментов, смонтированных под нижними порогами дверей;
- выполнением хвостовой части аэродинамических клинообразных сегментов в форме «ласточкиного хвоста» с ломаной поверхностью, и, продолженными вверх, внахлест на воздухозаборники.

---

**(21) S 2019 0042**

**(22) 27.05.2019**

**(51) 25-01**

**(71) Исмаилов Рафик Шамистан оглы (AZ)**

**(72) Исмаилов Рафик Шамистан оглы (AZ)**

**(54) ЛИЦЕВОЙ ОБЛИЦОВОЧНЫЙ СТРОИТЕЛЬНЫЙ МАТЕРИАЛ С ДЕКОРАТИВНОЙ ОБРАБОТКОЙ**

**(57)** Представленный промышленный образец характеризуется нижеследующими признаками:



**Вариант 1.**



- выполнением облицовочного строительного материала прямоугольной формы, выровненная по краям и углам;
- с рельефной лицевой поверхностью строительного материала;
- наличием на лицевой поверхности декоративных отделок в виде трещин;
- выполнением декоративных отделок, создающих вид трещины с протяженностью от части, близкой к верхней средней и верхней правой стороне и, соединившись в средней части, тянущейся вниз;
- декорированием букв АГА в нижнем углу с правой стороны.

**Вариант 2.**



- выполнением облицовочного строительного материала прямоугольной формы, выровненная по краям и углам;
- с рельефной лицевой поверхностью строительного материала;
- наличием мелких участков на лицевой поверхности с хаотически выполненными выемками изнутри, а именно: в левом углу верхней стороны, в центре и в части рядом с правым углом; в части рядом с левым и правым углами нижней стороны; с правой стороны посередине.

**Вариант 3.**



- выполнением облицовочного строительного материала прямоугольной формы, выровненная по краям и углам;
- с рельефной лицевой поверхностью строительного материала;
- наличием мелких участков на лицевой поверхности с хаотически выполненными выемками изнутри, а именно, в левом углу верхней стороны; протягивающиеся от средней части правой стороны к центру.

**Вариант 4**



- выполнением облицовочного строительного материала прямоугольной формы, выровненная по краям и углам;
- с рельефной лицевой поверхностью строительного материала;
- наличием мелких участков на лицевой поверхности с хаотически выполненными выемками изнутри, а именно, в передней части верхней стороны: в средней части правой стороны; в части рядом с правой стороной.

**Вариант 5.**



- выполнением облицовочного строительного материала прямоугольной формы, выровненная по краям и углам, с рельефной лицевой поверхностью строительного материала;
- наличием мелких участков на лицевой поверхности с хаотически выполненными выемками изнутри, а именно, часть, полностью охватывающая оба угла правой стороны.

**Вариант 6.**



- Выполнением облицовочного строительного материала прямоугольной формы, выровненная по краям и углам;
- С рельефной лицевой поверхностью строительного материала;
- С наличием мелких участков на лицевой поверхности с хаотически выполненными выемками изнутри, а именно: в нижнем углу верхней стороны: рядом с правым углом верхней стороны;
- выполнением декоративных отделок, создающих вид трещины, с двумя началами с верхней средней стороны, которые, протягиваясь книзу, соединяются в средней части, разделяются на две ветви, одна ветвь тянется вниз, а другая ветвь тянется влево и разделяется слева на две ветви

**Вариант 7.**



- выполнением облицовочного строительного материала прямоугольной формы, выровненная по краям и углам;
- с рельефной лицевой поверхностью строительного материала;
- наличием мелких участков на лицевой поверхности с хаотически выполненными выемками изнутри, а именно, в средней части.

**Вариант 8.**



- выполнением облицовочного строительного материала прямоугольной формы, выровненная по краям и углам;
- с рельефной лицевой поверхностью строительного материала;
- выполнением декоративных отделок в виде трещины с двумя ветвями, которые разделяются на две ветви с левой верхней стороны к центру, одна ветвь направляется вниз, а другая влево, а с правой стороны разделяется на верхний и нижний углы.

**Вариант 9.**



- выполнением облицовочного строительного материала прямоугольной формы, выровненная по краям и углам;



Бюллетень №11 29.11.2019

- с рельефной лицевой поверхностью строительного материала;
- наличием мелких участков на лицевой поверхности с хаотически выполненными выемками изнутри, а именно, части, протягивающейся к центру по правой стороне, начиная от правого нижнего угла, в частях рядом с левым и правым углом нижней стороны, в средней части.

#### Вариант 10.



- выполнением облицовочного строительного материала прямоугольной формы, выровненная по краям и углам;
- с рельефной лицевой поверхностью строительного материала;
- наличием мелких участков на лицевой поверхности с хаотически выполненными выемками изнутри, а именно, в левой нижней и правой верхней частях.
- наличием декоративных отделок в виде трещин, декоративной отделки, создающей вид трещины по направлению книзу от средней части верхней стороны; декоративной отделки в виде трещин, которые разделяются на две ветви по направлению вниз от средней части правой стороны.

#### Вариант 11

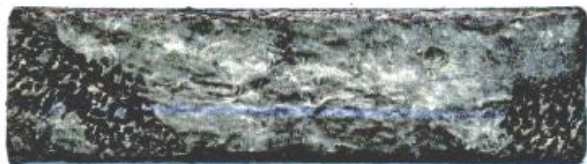

- Выполнением облицовочного строительного материала прямоугольной формы, выровненная по краям и углам;
- С рельефной лицевой поверхностью строительного материала:
- наличием мелких участков на лицевой поверхности с хаотически выполненными выемками изнутри, а именно: в нижнем углу

правой стороны; участка, тянущегося от верхней части левого угла книзу.

#### Вариант 12.



- выполнением облицовочного строительного материала прямоугольной формы, выровненная по краям и углам;
- с рельефной лицевой поверхностью строительного материала;
- наличием мелких участков на лицевой поверхности с хаотически выполненными выемками изнутри, а именно, на участке, тянущемся к центру по левому краю, начиная от левого верхнего угла, в части рядом с правым углом нижней стороны.

#### Вариант 13.



- выполнением облицовочного строительного материала прямоугольной формы, выровненная по краям и углам;
- с рельефной лицевой поверхностью строительного материала;
- наличием мелких участков на лицевой поверхности с хаотически выполненными выемками изнутри, а именно, в верхней стороне в части рядом с правым углом, в нижней стороне в части рядом с левым углом.

#### Вариант 14.



- выполнением облицовочного строительного материала прямоугольной формы, выровненная по краям и углам;
- с рельефной лицевой поверхностью строительного материала;
- наличием мелких участков на лицевой поверхности с хаотически выполненными выемками изнутри, а именно, в правом углу.

**Вариант 15**



- выполнением облицовочного строительного материала прямоугольной формы, выровненная по краям и углам;
- с рельефной лицевой поверхностью строительного материала;
- наличием мелких участков на лицевой поверхности с хаотически выполненными выемками изнутри, а именно: двух относительно широких участков с двумя ветвями, тянущимися вверх и вниз, начиная от левого верхнего угла; в правом верхнем углу верхней стороны; в части рядом с правым нижним углом нижней стороны.

**Вариант 16.**



- выполнением облицовочного строительного материала прямоугольной формы, выровненная по краям и углам;
- с рельефной лицевой поверхностью строительного материала;
- наличием мелких участков на лицевой поверхности с хаотически выполненными выемками изнутри и декоративных отделок в виде трещин, а именно, декоративных отделок, создающих вид трещин, которые тянутся к центру, начиная с левого верхнего угла, а в центре, разделившись в центре, направляются вниз; декоративных отделок,

создающих вид трещин, которые тянутся вправо, начиная с верхней стороны, а с правой стороны разделяются на две ветви.

**Вариант 17.**



- выполнением облицовочного строительного материала прямоугольной формы, выровненная по краям и углам;
- с рельефной лицевой поверхностью строительного материала;
- наличием мелких участков на лицевой поверхности с хаотически выполненными выемками изнутри, а именно, участка, полностью охватывающего углы левой стороны; относительно широкого участка, который тянется книзу от верхней части в центре.

**Вариант 18.**



- выполнением облицовочного строительного материала прямоугольной формы, выровненная по краям и углам;
- с рельефной лицевой поверхностью строительного материала;
- наличием мелких участков на лицевой поверхности с хаотически выполненными выемками изнутри и декоративных отделок в виде трещины, а именно: декоративных отделок, создающих вид трещин, которые берут свое начало в участке с выемками в верхней стороне в центральной части, протягиваясь книзу разделяются на две ветви; декоративных отделок в виде трещин, которые разделяются на две ветви в части рядом с правым углом.

# ПУБЛИКАЦИЯ СВЕДЕНИЙ О ПАТЕНТАХ, ВНЕСЁННЫХ В ГОСУДАРСТВЕННЫЙ РЕЕСТР ПРОМЫШЛЕННЫХ ОБРАЗЦОВ АЗЕРБАЙДЖАНСКОЙ РЕСПУБЛИКИ

(11) S 2019 0030  
(51) 09-03  
(44) 29.12.2017

(21) S2017 0006  
(22) 30.05.2017

(71)(73) Общество с Ограниченной  
Ответственностью "CAHAN ÇAY" AZ

(72) Сафаров Этибар Зохраб оглы ( AZ)

(54) КОРОБКА ДЛЯ ЧАЯ "TUDOR"(4  
варианта)

(57) Коробки для чая "Tudor" (4 варианта) характеризуются совокупностью следующих важных признаков:

- выполнением коробок из картона в форме прямоугольного параллелепипеда;
- графическим оформлением коробок;
- наличием информационных сведений о качестве в одной из частей соответствующих сторон;
- выполнением коробок 4-х размерах для 100, 250 и 500 грамм.

Отличаются:

- наличием полукруглого разреза для открытия крышки только на лицевой стороне коробки и выполнением на ее поверхности стилизованного, теневого цветочного узора маленького размера;
- выполнением в верхней части лицевой, оборотной, левой и правой сторон коробки стилизованного, теневого цветочного узора маленького размера, под которым мелким шрифтом написано «THE HOUSE OF», а ниже с большим шрифтом слово "TUDOR" и символ  в краю;
- наличием в нижней части лицевой и оборотной стороны коробки линий в форме координатных осей, выполненного стилизованным теньвым цветочным узором маленького размера на кончике линии направленного в вверх, наличием надписи «250g», на конце нижней линии координатной оси, и написанием маленьким шрифтом словосочетания "EXCLUSIVELY FROM THE HOUSE OF TUDOR" под нижней линии координатной оси
- наличием в нижней части лицевой и левой, оборотной и правой сторон коробки стилизованной фигуры цветочного узора большого размера, а также наличием

выреза на цветочном узоре на лицевой и оборотной сторонах коробки для видимости упаковочного продукта.

- наличием информационной надписи на 2-х языках в правой и левой сторонах коробки;
- наличием на левой нижней стороне коробки штрих-кода, и написанием внизу [www.tudor-tea.az](http://www.tudor-tea.az)

- наличием в правой нижней стороне коробки символа фирмы производителя и ее названия.

1-ый вариант характеризуется:

- выполнением основного фона лицевой и оборотной стороны коробки чёрным цветом;
- выполнением основного фона правой, левой, нижней и верхней сторон коробки блестящим серебристым цветом;

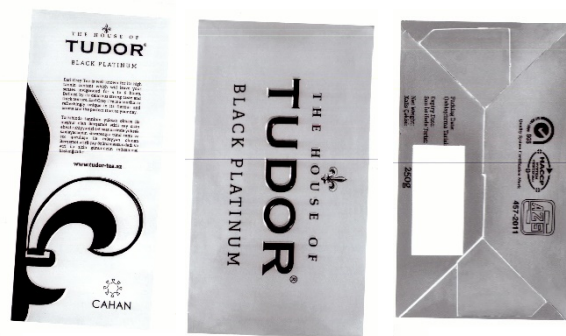

- выполнением всех надписей, символов и одной из частей стилизованного цветочного узора блестяще-серебристым цветом на лицевой, оборотной, верхней и нижней сторонах коробки;

- выполнением всех надписей, символов и одной из частей стилизованного цветочного узора чёрным цветом на правой, левой и верхней сторонах коробки

- написанием слова "BLACK PLATINUM" мелким шрифтом, блестящим серебристым



цветом в средней части лицевой и оборотной стороны коробки

- написанием слова "BLACK PLATINUM" чёрным цветом, мелким шрифтом в правой, левой и верхней сторонах коробки,
- написанием на стилизованной координатной оси словосочетания "EARL GREY" и словосочетания "BERQAMOT ƏTİRLİ" блестяще-серебристым цветом в нижней части лицевой и оборотной сторонах коробки;

2-ой вариант характеризуется:

- выполнением основного фона лицевой, оборотной и нижней сторон коробки блестящим, серебристым цветом;
- выполнением правой, левой и верхней частей коробки чёрным цветом;
- выполнением всех надписей, символов, одной из частей стилизованного цветочного узора чёрным цветом на лицевой, оборотной и нижней сторонах коробки;

- выполнением всех надписей, символов, одной из частей стилизованного цветочного узора блестяще-серебристым цветом на правой, левой и верхней сторонах коробки;

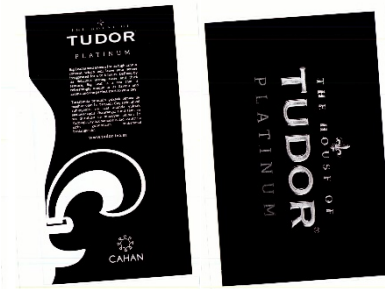

- написанием слова "PLATINUM" чёрным цветом, мелким шрифтом в средней части лицевой и оборотной сторонах коробки
- написанием слова "PLATINUM" мелким шрифтом, блестяще-серебристым цветом в правой, левой и верхней сторонах коробки.
- написанием на стилизованной координатной оси словосочетания "BIG LEAF" и словосочетания "İRİ YARPAQLI" чёрным цветом в нижней части лицевой и оборотной сторонах коробки ;

3-ий вариант характеризуется:

- выполнение основного фона лицевой, оборотной и нижней сторон коробки блестящим золотистым цветом;

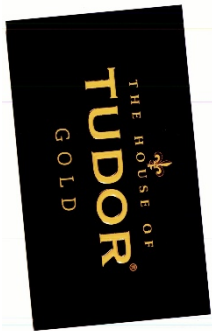
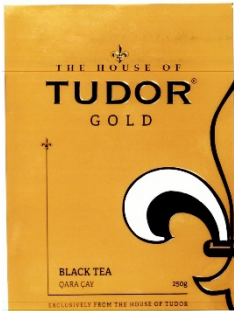

- выполнением правой, левой и верхней части коробки чёрным цветом;
  - выполнением всех надписей, символов и одной из частей стилизованного цветочного узора чёрным цветом на лицевой, оборотной и нижней сторонах коробки;
  - выполнением всех надписей символов и одной из частей стилизованного цветочного узора блестящим золотистым цветом на правой, левой и верхней сторонах коробки;
  - написанием слова "GOLD" мелким шрифтом, чёрным цветом в средней части лицевой и оборотной сторонах коробки;
  - написанием слова "GOLD" мелким шрифтом, блестящим золотистым цветом в правой, левой и верхней сторонах коробки.
- написанием на стилизованной координатной оси словосочетания "BLACK TEA" и словосочетания "QARA ÇAY" чёрным цветом в нижней части лицевой и оборотной сторонах коробки;

4-ый вариант характеризуется:

- выполнение основного фона лицевой, оборотной стороны коробки блестящим зелёным цветом;

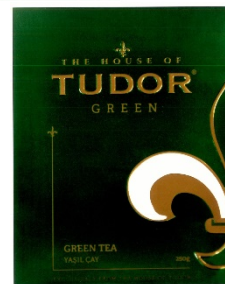
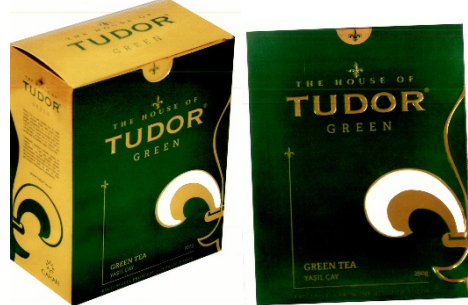

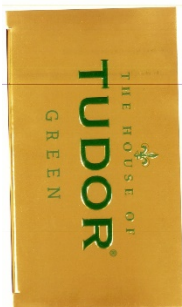

-написанием слова “GREEN” мелким шрифтом, блестящим зелёным цветом в правой, левой и верхней сторонах коробки. написанием на стилизованной координатной оси словосочетания “GREEN TEA” и словосочетания “YAŞIL ÇAY” блестящим золотистым цветом в нижней части лицевой и оборотной сторо.

- выполнением правой, левой, нижней и верхней частей блестяще-золотистым цветом;
- выполнением всех надписей, символов и одной из частей стилизованного цветочного узора блестящим золотистым цветом на лицевой, оборотной и нижней сторонах коробки
- выполнением всех надписей, символов и одной из частей стилизованного цветочного узора блестящим зелёным цветом на правой, левой, верхней и нижней сторонах коробки ;
- написанием слова “GREEN” мелким шрифтом блестящим золотистым цветом в средней части лицевой и оборотной стороны коробки;

# У К А З А Т Е Л И

## УКАЗАТЕЛИ ЗАЯВОК НА ПРОМЫШЛЕННЫЕ ОБРАЗЦЫ

### НУМЕРАЦИОННЫЙ УКАЗАТЕЛЬ

Номер заявки	МКПО
S 2018 0023	09-01
S 2018 0024	06-05
S 2019 0013	12-08
S 2019 0014	21-01
S 2019 0036	12-11
S 2019 0037	11-01
S 2019 0038	11-01
S 2019 0039	11-01
S 2019 0040	19-08
S 2019 0041	09-03
S 2019 0042	25-01

### СИСТЕМАТИЧЕСКИЙ УКАЗАТЕЛЬ

МКПО	Номер заявки
06-05	S 2018 0024
09-01	S 2018 0023
09-03	S 2019 0041
11-01	S 2019 0037
11-01	S 2019 0038
11-01	S 2019 0039
12-08	S 2019 0013
12-11	S 2019 0036
19-08	S 2019 0040
21-01	S 2019 0014
25-01	S 2019 0042

## УКАЗАТЕЛИ ПАТЕНТОВ НА ПРОМЫШЛЕННЫЕ ОБРАЗЦЫ

### НУМЕРАЦИОННЫЙ УКАЗАТЕЛЬ

Номер патента	МКПО
S 2019 0030	09-03

**СИСТЕМАТИЧЕСКИЙ УКАЗАТЕЛЬ**

<b>МКПО</b>	<b>Номер патента</b>
<i>09-03</i>	<b>S 2019 0030</b>

**НУМЕРАЦИОННЫЙ УКАЗАТЕЛЬ ЗАЯВОК,  
ПО КОТОРЫМ ВЫДАНЫ ПАТЕНТЫ**

<b>Номер заявки</b>	<b>Номер патента</b>
<b>S2017 0006</b>	<b>S 2019 0030</b>



# BİLDİRİŞLƏR ИЗВЕЩЕНИЯ

## Əmtəə nişanın sahibinin adının və ünvanının dəyişdirilməsi Изменение наименования и адреса владельца товарного знака

(111) Qeydiyyatın nömrəsi  Номер регистрации	(210) İddia sənədinin nömrəsi  Номер заявки	(771) Əmtəə nişanı sahibinin adı  Имя владельца товарного знака	(730) Əmtəə nişanı sahibinin yeni adı  Новое имя владельца товарного знака
N 950188	0219	Robert Bos GMBH , Ştuttqart, Almaniya.	ROBERT BOSCH GMBH , Ştuttqart, Almaniya. 04.08.2029
N 950205	0239	Post Foods, LLC (Delaware Limited Liability Company) , 1 Upper Pond Road, Parsippany, NJ 07054, USA	Post Foods, LLC (Delaware Limited Liability Company) , 20802 Kensington Boulevard, Lakeville, Minnesota 55044, USA 25.10.2029
N 950209	0236	KRAFTGENERAL FUDS, İNK.. Delaver Ştatını Korporasiyası, A.B.Ş. , Kraft Court, Glenview İllinois, 60025 U.S.A.	Post Foods, LLC , Kraft Court, Glenview İllinois, 60025 U.S.A. 25.10.2029
N 950209	0236	Post Foods, LLC , Kraft Court, Glenview İllinois, 60025 U.S.A.	Post Foods, LLC , 20802 Kensington Boulevard, Lakeville, Minnesota 55044, USA 25.10.2029
N 950241	0303	Xasbo İnternesneal, İnk., Massaçustes Ştatının korporasiyası , A.B.Ş.	Hasbro International, Inc., (a Delaware Corporation) , 1027 Newport Avenue, Pawtucket, Rhode Island 02861 USA A.B.Ş. 18.07.2029
N 950265	0266	Xasbro İnterneşnl İnk., massaşusents Ştatının korporasiyası. , A.B.Ş.	Hasbro International, Inc., (a Delaware Corporation) , 1027 Newport Avenue, Pawtucket, Rhode Island 02861 USA 18.07.2029
N 950266	177-ПРТ	Xasbro İnterneşnl İnk., massaşusents Ştatının korporasiyası. , A.B.Ş.	Hasbro International, Inc., (a Delaware Corporation) , 1027 Newport Avenue, Pawtucket, Rhode Island 02861 USA 18.07.2029
N 950591	0580	Hasbro International, Inc. (a Delaware Corporation) , Hasbro International, Inc. (a Delaware Corporation)	Hasbro International, Inc. (a Delaware Corporation) , 1027 Newport Avenue, Pawtucket, Rhode Island 02861 USA 18.07.2029
N 950592	229-ПРТ	Hasbro International, Inc, Ca Delaware Corporaton) , Hasbro International, Inc, Ca Delaware Corporaton)	Hasbro International, Inc, (Delaware Corporaton) , 1027 Newport Avenue, Pawtucket, Rhode Island 02861 USA 18.07.2029
N 950667	70-ПРТ	Anheuser-Busch LLC	Anheuser-Busch LLC , One Busch Place, St. Louis, Missouri 63118, United States of America” 13.06.2029
N 950719	68-ПРТ	ANHEVSER -BUCH, İNSORPORATED, Missuri Ştatının korporasiyası. , A.B.Ş.	Anheuser-Busch LLC , One Busch Place, St. Louis, Missouri 63118, United States of America 16.01.2029
N 960156	1406-ПРТ	Japan Tobacco, Inc., Tokio	Japan Tobacco, Inc., , 2-2-1 Toranomom, Minato-ku, Tokyo, Japan 10.02.2029

N 970081	1308-ПРТ	GENERAL ELECTRIC COMPANY, ABŞ. , 1 River Road Schanectady, New York, ABŞ.	SABIC Global Technologies B.V. , Plasticslaan 1, 4612 PX Bergen op Zoom, The Netherlands 29.10.2019
N 970203	2590-ПРТ	TOYOTA JIDOSHA KABUSHIKI KAISHA həmçinin TOYOTA MOTOR CORPORATION adı ilə ticarət edən , Yaponiya	TOYOTA JIDOSHA KABUSHIKI KAISHA həmçinin TOYOTA MOTOR CORPORATION adı ilə ticarət edən , 1, Toyota-cho, Toyota-shi, Aichi-ken, Japan 30.05.2029
N 970204	2591-ПРТ	TOYOTA JIDOSHA KABUSHIKI KAISHA həmçinin TOYOTA MOTOR CORPORATION adı ilə ticarət edən , Yaponiya	TOYOTA JIDOSHA KABUSHIKI KAISHA həmçinin TOYOTA MOTOR CORPORATION adı ilə ticarət edən , 1, Toyota-cho, Toyota-shi, Aichi-ken, Japan 23.06.2029
N 970223	1888-ПРТ	IMPERIAL TOBACCO LIMITED , Bristol, İngiltərə.	IMPERIAL TOBACCO LIMITED , 121 Winterstoke Road, Bristol. BS3 2LL. United Kingdom 05.06.2029
N 970227	1960-ПРТ	Kabushikikaisha Barudan (JP) , Yaponiya.	Kabushikikaisha Barudan , 20 aza-Tsukagoshi, Jyosuiji, Ichinomiya-shi, Aichi-ken, Japan 30.08.2029
N 970849	3370-ПРТ	E.I. du Pont de Nemours and Company, a corporation of the State of Delaware (ABŞ) , 1007 Market Street, Wilmington, Delaware, USA 19898.	UPL LTD , Upl House, 610 B/2, Bandra Village, Off Western Express Highway, Bandra (East), Mumbai-400 051, India 26.07.2029
N 970982	1855-ПРТ	TGI FRIDAY'S OF MINNESOTA, INC. ABŞ a Corporation of the State of Minnesota , 14665 Miçway Road, Dallas, State of Texas 75244 USA	TGI FRIDAY'S INC. , 19111 Dallas Parkway, Suite 165 Dallas, Texas 75297, USA 16.08.2020
N 970983	1856-ПРТ	TGI FRIDAY'S OF MINNESOTA, INC , a corporation of the State of Minnesota, ABŞ	TGI FRIDAY'S INC. , 19111 Dallas Parkway, Suite 165 Dallas, Texas 75297, USA 16.08.2020
N 970984	1857-ПРТ	TGI FRIDAY'S OF MINNESOTA, INC , a Corporation of the State of Minnesota ABŞ	TGI FRIDAY'S INC. , 19111 Dallas Parkway, Suite 165 Dallas, Texas 75297, USA 26.12.2021
N 971066	3358-ПРТ	DUPONT Teijin Films U.S., Limited Partnership , 1007 Market Street, Wilmington, Delaware 19898, USA	DUPONT Teijin Films U.S., Limited Partnership , Chestnut Run Plaza 728 974 Centre Road, P.O. Box 2915, Wilmington, Delaware 19805, U.S.A. 08.01.2029
N 971715	3327-ПРТ	UNILEVER N.V , Rotterdam, Niderland	UNILEVER N.V , Weena 455, 3013 AI Rotterdam, The Netherland 29.03.2029
N 971769	1141-ПРТ	Boehringer Ingelheim Animal Health USA Inc , 3239 Satellite Blvd., Duluth 30096, Georgia, USA	Boehringer Ingelheim Vetmedica, Inc , 3239 Satellite Blvd., Duluth 30096, Georgia, USA 22.08.2028
N 971769	1141-ПРТ	Boehringer Ingelheim Vetmedica, Inc , 3239 Satellite Blvd., Duluth 30096, Georgia, USA	Boehringer Ingelheim Animal Health USA Inc , 3239 Satellite Blvd., Duluth 30096, Georgia, USA 22.08.2028
N 971769	1141-ПРТ	Merial Inc. , Boehringer Ingelheim Animal Health USA Inc.	Boehringer Ingelheim Animal Health USA Inc , 3239 Satellite Blvd., Duluth 30096, Georgia, USA 22.08.2028
N 981698	2700/3471-ПРТ	BANK XEROX LIMITED. , Marlow, Buckinghamshire, İngiltərə.	XEROX CORPORATION , 201 Merritt 7, Norwalk Connecticut 06851-1056, USA 26.09.2029

N 2000 0211	99.4438	THE COCO-COLA COMPANY , One Coco -cole Plaza , Atlannta , Georgia 30313 , USA	THE COCO-COLA COMPANY , One Coca -Cola Plaza , Atlanta , Georgia 30313 , USA 11.03.2029
N 2000 0532	99.4607	Taco Bell Corp. , 17901 Von Karman, Irvine, California 92614, ABŞ.	Taco Bell Corp. , 1 Glen Bell Way Irvine, California 92618, (US) 22.06.2029
N 2000 0534	99.4520	Citigroup Inc, a Delaware Corporation. , 399 Park Avenue, New York, New York 10043, ABŞ.	Citigroup Inc, a Delaware Corporation. , 388 Greenwich Street, New York, New York 10013, U.S.A." 28.04.2029
N 2000 0628	98.4242	BAKER & MCKENZIE LLP, , 130 East Randolph Drive, Suite 2500 Chicago, Illinois , ABŞ	BAKER & MCKENZIE LLP, , 300 East Randolph Drive, Suite 5000, Chicago, Illinois 60601, USA 01.12.2028
N 2000 0668	98.4285	"ONE BEACH STREET - SUİTE 300 , SAN FRANCİSCO (CALİFORNİA 94133) USA"	CAMPARI AMERICA LLC , 1114 Avenue of the Americas, 19th Floor, New York, NY 10036, USA 21.12.2028
N 2000 0802	99.4543	WARNACO U.S., INC. (a Delaware Corporation). , 470 Wheelers Farms Road Milford, Connecticut 06460, ABŞ.	WARNACO U.S., INC. (a Delaware Corporation). , 200 Madison Avenue, New York, New York 10016,USA 20.05.2029
N 2000 0864	99.4810	MOBIL OIL CORPORATION, , 3225 Gallows Road, Fairfax, Virginia 22037 , ABŞ	Exxon Mobil Corporation (a New Jersey corporation) , 5959 Las Colinas Boulevard, Irving, Texas 75039-2298, USA 21.10.2029
N 2000 0865	99.4811	MOBIL OIL CORPORATION, 3225 Gallows Road, Fairfax, Virginia 22037	Exxon Mobil Corporation (a New Jersey corporation) , 5959 Las Colinas Boulevard, Irving, Texas 75039-2298, USA 21.10.2029
N 2000 0866	99.4812	Exxon Mobil Corporation (a New Jersey) , 5959 Las Colinas Boulevard, Irving, Texas 75039-2298, USA	Exxon Mobil Corporation (a New Jersey corporation) , 5959 Las Colinas Boulevard, Irving, Texas 75039-2298, USA 21.10.2029
N 2000 0872	99.4808	MOBIL OIL CORPORATION, 3225 Gallows Road, Fairfax, Virginia 22037	Exxon Mobil Corporation (a New Jersey corporation) , 5959 Las Colinas Boulevard, Irving, Texas 75039-2298, USA 21.10.2029
N 2000 0958	99.4762	GLAXO GROUP LIMITED. , Glaxo Wellcome House, Berkeley Avenue, Greenford, Middlesex, UB6 ONN, Büyük Britaniya.	VIIV Healthcare UK Limited , 980 Great West Road Brentford, Middlesex, TW8 9GS, England 28.09.2029
N 2000 0960	99.4843	Santafarma İlaç Sanayi A.S. , Hkmevdanı, Baruçiçegi Sok. No. 20 80270, Sisli, İstanbul , Türkiye.	SANTA FARMA İLAÇ SANAYİİ ANONİM ŞİRKETİ , BORU ÇİÇEĞİ SOK.NO.16 OKMEYDANI / ŞİŞLİ, TURKEY 09.11.2029
N 2000 1031	99.4846	Osram GmbH , HELLABRUNNERSTRASSE 1, 81543 MUENCHEN, Almaniya.	Osram GmbH , Marcel-Breuer-Straße 6, 80807 München, Germany 11.11.2029
N 2000 1031	99.4846	Osram AG , HELLABRUNNERSTRASSE 1, 81543 MUENCHEN, Almaniya.	Osram GmbH , HELLABRUNNERSTRASSE 1, 81543 MUENCHEN, Almaniya. 11.11.2029
N 2000 1031	99.4846	OSRAM Gesellschaft mit beschränkter Haftung. , HELLABRUNNERSTRASSE 1, 81543 MUENCHEN, Almaniya.	Osram AG , HELLABRUNNERSTRASSE 1, 81543 MUENCHEN, Almaniya. 11.11.2029
N 2000 1032	99.4845	OSRAM Gesellschaft mit beschränkter Haftung. , HELLABRUNNERSTRASSE 1, 81543 MUENCHEN, Almaniya.	Osram AG , HELLABRUNNERSTRASSE 1, 81543 MUENCHEN, Almaniya.

			11.11.2029
N 20001032	99.4845	Osram AG , HELLABRUNNERSTRASSE 1, 81543 MUENCHEN, Almaniya.	Osram GmbH , HELLABRUNNERSTRASSE 1, 81543 MUENCHEN, Almaniya. 11.11.2029
N 20001032	99.4845	Osram GmbH , HELLABRUNNERSTRASSE 1, 81543 MUENCHEN, Almaniya.	Osram GmbH , Marcel-Breuer-Straße 6, 80807 München, Germany 11.11.2029
N 2000 1042	99.4380	UNITED STATES POLO ASSOCIATION , 771 Corporate Drive, Suite 505 Lexington Kentucky 40503, USA	UNITED STATES POLO ASSOCIATION , 1400 Centrepark Blvd., Suite 200, West Palm Beach, FL 33401, USA 11.02.2029
N 2000 1042	99.4380	UNITED STATES POLO ASSOCIATION , 771 Corporate Drive, Suite 530 Lexington Kentucky 40503, USA	UNITED STATES POLO ASSOCIATION , 771 Corporate Drive, Suite 505 Lexington Kentucky 40503, USA 11.02.2029
N 2000 1110	99.4871	Hudson Products Corporation, a Texas Corporation , 6464 Savoy Drive, Suite 800, P.O. Box 36100, Houston, Texas 77236-6100	Hudson Products Corporation, a Texas Corporation , 9660 Grunwald Road, Beasley, Texas 77417, United States of America 23.11.2029
N 2000 1111	99.4870	HUDSON PRODUCTS CORPORATION. , 6464 Savoy Drive, Suite 800, P.O. Box 36100, Houston, Texas 77236-6100, USA	HUDSON PRODUCTS CORPORATION. , 9660 Grunwald Road, Beasley, Texas 77417, United States of America 23.11.2029
N 2000 1113	99.4868	HUDSON PRODUCTS CORPORATION. , a Texas Corporation, 6464 Savoy Drive, Suite 800, P.O.Box 36100, Houston, Texas 77236-6100, ABŞ.	HUDSON PRODUCTS CORPORATION. , 9660 Grunwald Road, Beasley, Texas 77417, United States of America 23.11.2029
N 2000 1146	99.4852	AMERICAN HOME PRODUCTS CORPORATION, a corporation of the State of Delaware , 235 East 42nd Street, New York, New York 10017, United States of America	WYEHT LLC , 235 East 42nd Street, New York, New York 10017, United States of America 15.11.2029
N 2000 1154	99.4764	YILDIZ HOLDİNG ANONİM ŞİRKETİ , Kısıklı Mah. Ferah Cad. Kısıklı Çeşme Sok. No:2/4 Büyükçamlica, Üsküdar/İstanbul, Turkey	YILDIZ HOLDİNG ANONİM ŞİRKETİ , Kısıklı Mah. Çeşme Çıkmazı Sok. No: 6/1, Üsküdar İstanbul, Turkey 28.09.2029
N 2000 1155	99.4934	S.C. JOHNSON & SON, INC. , 1525 Home Street, Racine, Wisconsin 53403- 2236, ABŞ.	S.C. JOHNSON & SON, INC. , 1525 Howe Street, Racine, Wisconsin 53403- 2236, USA 28.12.2029
N 2001 0377	99.4498	TDK KABUSHIKI KAISHA (TDK CORPORATION) , 3-9-1, Shibaura, Minato-ku, Tokyo, Japan	TDK KABUSHIKI KAISHA (TDK CORPORATION) , 2-5-1 Nihonbashi, Chuo-ku, Tokyo, Japan 01.04.2029
N 2007 0860	2006 0705	Novartis Consumer Health S.A. , Route de l'Etraz, 1197 Prangins, Switzerland	GSK Consumer Healthcare S.A. , Route de l'Etraz, 1197 Prangins, Switzerland 12.06.2026
N 2008 0433	2006 1663	Novartis Consumer Health S.A. , Route de l'Etraz, 1197 Prangins, Switzerland	GSK Consumer Healthcare S.A. , Route de l'Etraz, 1197 Prangins, Switzerland 01.12.2026
N 2008 0438	2006 1681	Novartis Consumer Health S.A. , Route de l'Etraz, 1197 Prangins, Switzerland	GSK Consumer Healthcare S.A. , Route de l'Etraz, 1197 Prangins, Switzerland 05.12.2026
N 2009 0727	2008 0781	TGI Friday's of Minnesota, Inc., a corporation of the State of Minnesota , 4201 Marsh Lane, Carrollton, Texas 75007, USA	TGI FRIDAY'S INC. , 19111 Dallas Parkway, Suite 165 Dallas, Texas 75297, USA 02.06.2028
N 2010 0014	2008 0912	Novartis Consumer Health S.A. , Route de l'Etraz, 1197 Prangins, Switzerland	GSK Consumer Healthcare S.A. , Route de l'Etraz, 1197 Prangins, Switzerland 23.06.2028

N 2010 0172	2009 0370	Reckitt Benckiser Inc. , 399 Interpace Parkway, Parsippany, NJ 07454-1115, USA	Reckitt Benckiser LLC , Morris Corporate Center IV, 399 Interpace Parkway, Parsippany, NJ 07054-0225, United States of America 19.03.2029
N 2010 0173	2009 0371	Reckitt Benckiser Inc. , 399 Interpace Parkway, Parsippany, NJ 07454-1115, USA	Reckitt Benckiser LLC , Morris Corporate Center IV, 399 Interpace Parkway, Parsippany, NJ 07054-0225, United States of America 19.03.2029
N 2010 0201	2009 0156	Harvey Nichols and Company Limited , 109-125 Knightsbridge, London SW1X 7RJ, United Kingdom	Harvey Nichols and Company Limited , 361-365 CHISWICK HIGH ROAD LONDON W4 4HS, United Kingdom 11.02.2029
N 2010 0341	2009 0491	Fairmont Spas Inc. , 100 Wellington Street West, T.D. Centre, P.O. Box 40, Suite 1600, Toronto, Ontario M5K 1B7 Canada	Fairmont Spas Inc. , 155 Wellington Street, Toronto, Ontario, Canada M5V OC3 15.04.2029
N 2010 0385	2008 1809	ENERGY BRANDS INC. , 17-20 Whitestone Expressway, Whitestone, New York 11357, USA	ENERGY BRANDS INC. , One Coca-Cola Plaza, Atlanta, Georgia 30313, USA 25.12.2028
N 2010 0478	2010 0042	Skechers U.S.A., Inc. II, a Delaware corp. , 228 Manhattan Beach Blvd., Manhattan Beach, California 90266, U.S.A.	Skechers U.S.A., Inc. II, a Virginia corporation , 228 Manhattan Beach Blvd., Manhattan Beach, California 90266, U.S.A. 15.01.2030
N 2010 0491	2009 0593	AstaZeneca AB , Vastra Malarehamnen 9 Södertälje, SE-151 85 Sweden	AstraZeneca AB , SE-151 85 Södertälje, Sweden 14.05.2029
N 2010 0606	2009 0258	YILDIZ HOLDING A.S. , Kisikli mah. Ferah Cad. Cemse Sk. No: 2-4 B, Camlica, USKUDAR/İSTANBUL, TURKEY	YILDIZ HOLDING A.S. , Kisikli Mah. Çeşme Çıkmazı Sok. No: 6/1 Üsküdar İstanbul, Turkey 27.02.2029
N 2010 0801	2009 0933	The Old Bushmills Distillery Company Limited, Bushmills, Co. Antrim, Northern Ireland	The Old Bushmills Distillery Company Limited, , 2 Distillery Road Bushmills, Co. Antrim, Northern Ireland BT57 8XH 17.07.2029
N 2010 0802	2009 0934	The Old Bushmills Distillery Company Limited, Bushmills, Co. Antrim, Northern Ireland	The Old Bushmills Distillery Company Limited, , 2 Distillery Road Bushmills, Co. Antrim, Northern Ireland BT57 8XH 17.07.2029
N 2010 0803	2009 0935	The Old Bushmills Distillery Company Limited, Bushmills, Co. Antrim, Northern Ireland	The Old Bushmills Distillery Company Limited, , 2 Distillery Road Bushmills, Co. Antrim, Northern Ireland BT57 8XH 17.07.2029
N 2010 1103	2009 1173	KEMIRA CHEMICALS, INC., 1950 Vaughn Road, KENNESAW, Georgia 30144, U.S.A.	KEMIRA CHEMICALS, INC., , 1000 Parkwood Circle, Suite 500, GA 30339 Atlanta, USA 03.09.2029
N 2010 1104	2009 1174	KEMIRA CHEMICALS, INC., 1950 Vaughn Road, KENNESAW, Georgia 30144, U.S.A.	KEMIRA CHEMICALS, INC., , 1000 Parkwood Circle, Suite 500, GA 30339 Atlanta, USA 03.09.2029
N 2010 1105	2009 1219	KEMIRA CHEMICALS, INC., 1950 Vaughn Road, KENNESAW, Georgia 30144, U.S.A.	KEMIRA CHEMICALS, INC., , 1000 Parkwood Circle, Suite 500, GA 30339 Atlanta, USA 16.09.2029
N 2010 1106	2009 1220	KEMIRA CHEMICALS, INC., 1950 Vaughn Road, KENNESAW, Georgia 30144, U.S.A.	KEMIRA CHEMICALS, INC., , 1000 Parkwood Circle, Suite 500, GA 30339 Atlanta, USA 16.09.2029
N 2010 1121	2009 0746	New Zealand Milk Brands Limited (A New Zealand Company), 9 Princes Street, Auckland, New Zealand	Fonterra Brands (Singapore) PTE Limited, a Singaporean company , 182 Cecil Street, #15-01 Frasers Tower Singapore, 069547, Singapore



			09.06.2029
N 2010 1147	2009 1144	TEMSA GLOBAL SANAYİ VE TİCARET ANONİM ŞİRKETİ, Mersin Yolu Üzeri 10.Km. Seyhan Adana, Türkiye	Temsa Ulaşım Araçları Sanayi ve Ticaret Anonim Şirketi , Sarıhamzalı Mahallesi, Turhan Cemal Beriker Bulvarı, No:563/A Seyhan Adana, Turkey 28.08.2029
N 2010 1162	2009 1124	“ROŞEN” qənnadı korporasiyasının” törəmə müəssisəsi, Pavla Usenko küç., ev 8, Kiyev, 02105, Ukrayna	“ROŞEN” qənnadı korporasiyasının” törəmə müəssisəsi, Pavla Usenko küç., ev 8, Kiyev, 02105, Ukrayna 04176, Kiyev şəhəri, Elektrikov küçəsi, ev 26/9 26.08.2029
N 2010 1162	2009 1124	“ROŞEN” qənnadı korporasiyasının” törəmə müəssisəsi, , Ukrayna 03039, Kiyev şəhəri, Nauki prospekti, 1, korpus 1	“ROŞEN” qənnadı korporasiyasının” törəmə müəssisəsi, , Ukrayna 03039, Kiyev şəhəri, Nauki prospekti, 1, korpus 1 26.08.2029
N 2010 1163	2009 1126	“ROŞEN” qənnadı korporasiyasının” törəmə müəssisəsi, Pavla Usenko küç., ev 8, Kiyev, 02105, Ukrayna	“ROŞEN” qənnadı korporasiyasının” törəmə müəssisəsi, , Ukrayna 04176, Kiyev şəhəri, Elektrikov küçəsi, ev 26/9 26.08.2029
N 2010 1163	2009 1126	“ROŞEN” qənnadı korporasiyasının” törəmə müəssisəsi, , Ukrayna 04176, Kiyev şəhəri, Elektrikov küçəsi, ev 26/9	“ROŞEN” qənnadı korporasiyasının” törəmə müəssisəsi, , Ukrayna 03039, Kiyev şəhəri, Nauki prospekti, 1, korpus 1 26.08.2029
N 2010 1168	2009 1132	“ROŞEN” qənnadı korporasiyasının” törəmə müəssisəsi, Pavla Usenko küç., ev 8, Kiyev, 02105, Ukrayna	“ROŞEN” qənnadı korporasiyasının” törəmə müəssisəsi, , Ukrayna 04176, Kiyev şəhəri, Elektrikov küçəsi, ev 26/9 26.08.2029
N 2010 1168	2009 1132	“ROŞEN” qənnadı korporasiyasının” törəmə müəssisəsi, , Ukrayna 04176, Kiyev şəhəri, Elektrikov küçəsi, ev 26/9	“ROŞEN” qənnadı korporasiyasının” törəmə müəssisəsi, , Ukrayna 03039, Kiyev şəhəri, Nauki prospekti, 1, korpus 1 26.08.2029
N 2010 1169	2009 1134	“ROŞEN” qənnadı korporasiyasının” törəmə müəssisəsi, Pavla Usenko küç., ev 8, Kiyev, 02105, Ukrayna	“ROŞEN” qənnadı korporasiyasının” törəmə müəssisəsi, , Ukrayna 04176, Kiyev şəhəri, Elektrikov küçəsi, ev 26/9 26.08.2029
N 2010 1169	2009 1134	“ROŞEN” qənnadı korporasiyasının” törəmə müəssisəsi, , Ukrayna 04176, Kiyev şəhəri, Elektrikov küçəsi, ev 26/9	“ROŞEN” qənnadı korporasiyasının” törəmə müəssisəsi, , Ukrayna 03039, Kiyev şəhəri, Nauki prospekti, 1, korpus 1 26.08.2029
N 2010 1174	2009 0878	YILDIZ HOLDING A.S., Kisikli Mah. Ferah Cad. Kisikli Cesme Sk. No: 2/4 B. Camlica, USKUDAR/İSTANBUL, TURKEY	YILDIZ HOLDING A.S., , Kisikli Mah. Çeşme Çıkmazı Sok. No: 6/1, Üsküdar Istanbul, Turkey 06.07.2029
N 2010 1448	2009 1217	KEMIRA CHEMICALS, INC., 1950 Vaughn Road, KENNESAW, Georgia 30144, U.S.A.	KEMIRA CHEMICALS, INC., , 1000 Parkwood Circle, Suite 500, GA 30339 Atlanta, USA 16.09.2029
N 2010 1531	2009 1181	WALLY YACHTS S.A., 231 Val Des Bons-Malades, L-2121 Kirchberg, Luxembourg	WALLY YACHTS S.A., , 5, Avenue Gaston Diderich, L-1420 Luxembourg 04.09.2029
N 2010 1531	2009 1181	WALLY YACHTS S.A., , 5, Avenue Gaston Diderich, L-1420 Luxembourg	WALLY YACHTS S.A., , 9, Rue Pierre d'Aspelt, L-1142 Luxembourg 04.09.2029
N 2011 0084	2009 0673	Imperial Tobacco Limited , P.O. Box 244, Southville, Bristol BS99 7UJ, United Kingdom	Imperial Tobacco Limited , 121 Winterstoke Road, Bristol. BS3 2LL. United Kingdom 27.05.2029
N 2011 0087	2009 1473	SMITHERS-OASIS COMPANY , 2020 Front Street, Suite 301, Cuyahoga Falls, Ohio 44221, U.S.A.	SMITHERS-OASIS COMPANY , 295 South Water Street, Suite 201, Kent, Ohio 44240, U.S.A.

			19.11.2029
N 2011 0099	2009 1146	Moskva qənnadı fabrikanı "Krasny Oktyabr" Açıq Səhmdar Cəmiyyəti , Rusiya, 119072, Moskva, Bersenevskaya naberejnaya, ev 6	Moskva qənnadı fabrikanı "Krasny Oktyabr" Publik Səhmdar Cəmiyyəti , Rossiyskaya Federatsiya, 107140, Moskva, ul. Malaya Krasnoselskaya, d.7, str.24 28.08.2029
N 2011 0143	2011 11781	HI Limited Partnership, a limited partnership formed under the laws of the State of Florida, with Hooters Enterprises, LLC. , (a Georgia limited liability company) as general partner 1815 The Exchange, Atlanta, GA 30339 USA.	HI Limited Partnership, a limited partnership formed under the laws of the State of Florida, with HOA IP GP, LLC (a Delaware [U.S.A.] limited liability company) as general partner , (a Georgia limited liability company) as general partner 1815 The Exchange, Atlanta, GA 30339 USA. 19.11.2029
N 2011 0461	2010 0130	ANDELI GROUP CO., LTD. , Liushi Foreign Industry Zone, Yueqing, Zhejiang, China.	ANDELI GROUP CO., LTD. , No.208 Weiqi Road, Yueqing Economic Development Zone, Yueqing, Zhejiang 325600, P.R. China 10.02.2030
N 2011 0654	2010 0597_1	Tensor International Corporation, a Georgia corporation , 5883 Glenridge Drive, Suite 200, Atlanta, Georgia 30328, USA	Tensor International Corporation, a Georgia corporation , 2500 Northwinds Parkway, Suite 500, Alpharetta, Georgia 30009, USA 30.06.2020
N 2011 1024	2010 0173	"Валента Фармацевтика" Açıq Səhmdar Cəmiyyəti , Rusiya Federasiyası, 141101 Moskva vilayəti, Şelkovo şəh., Fabriçnaya küç., ev 2	Aktsionernoye Obşestvo "Valenta Farmatsevtika" , Rusiya Federasiyası, 141101 Moskva vilayəti, Şelkovo şəh., Fabriçnaya küç., ev 2 19.02.2030
N 2013 0918	2012 0450	Pentair Technical Solutions UK Limited , Victoria Road, Leeds, West Yorkshire LS11 5UG, United Kingdom	NVENT SOLUTIONS (UK) LIMITED , Victoria Road, Leeds, West Yorkshire LS11 5UG, United Kingdom 06.04.2022
N 2014 0050	2012 0632	Brown-Forman Distillery, Inc. a Delaware, U.S.A., corporation , 2921 Dixie Highway, Shively, Kentucky 40216, U.S.A. (US)	Brown-Forman Distillery, Inc. a Delaware, corporation , 2921 Dixie Highway, Shively, Kentucky 40216, U.S.A. (US) 04.05.2022
N 2014 1417	2013 30551	Mando Corporation , 343-1, Manho-Ri, Posung-Myon, Pyungtaek-City, Kyungki-Do, Korea	Halla Holdings Corporation , 46, Giheungdanji-ro, Giheung-gu, Yongin-si, Gyeonggi-do, Korea 26.09.2023
N 2014 1418	2013 30552	Mando Corporation , 343-1, Manho-Ri, Posung-Myon, Pyungtaek-City, Kyungki-Do, Korea	Halla Holdings Corporation , 46, Giheungdanji-ro, Giheung-gu, Yongin-si, Gyeonggi-do, Korea 26.09.2023
N 2015 0316	2014 31191	Nutricia International B.V. , Schiphol Boulevard 105, NL-1118 BG SCHIPHOL AIRPORT, Niderland	Nutricia International B.V. , Taurusavenue 167, 2132 LS Hoofddorp, The Netherlands 07.07.2024
N 2015 1327	2013 30186	Aspen Pharmacare Holdings Limited , Aspen Park, 98 Armstrong Avenue La Lucia Ridge 4019 Durban South Africa	Aspen Pharmacare Holdings Limited , Building Eight, Healthcare Park, Woodlands Drive, 2148 Gauteng, South Africa 24.04.2023
N 2019 0352	2018 34129	GOLDEN LEAF (MACAU) TOBACCO'S MANUFACTURING LIMITED , RUA DOS PESCADORES, N°66, BLOCO II , 3°ANDAR-A, MACAU	GOLDEN LEAF (MACAU) TOBACCO'S MANUFACTURING LIMITED , RUA DOS PESCADORES, N°66, BLOCOII, 3°ANDAR-A, MACAU 16.03.2028

**Əmtəə nişanına dair hüquqların verilməsi  
barədə müqavilələrin qeydiyyatı  
Регистрация договора о передаче  
права на товарный знак**

<b>(111) Qeydiyyat nömrəsi  Номер регистрации</b>	<b>(210) İddia sənədinin nömrəsi  Номер заявки</b>	<b>(771) Əmtəə nişanı sahibinin adı  Имя владельца товарного знака</b>	<b>(730) Əmtəə nişanının yeni sahibinin adı  Имя нового владельца товарного знака</b>	<b>(580) Müqavilənin tarixi və qeydiyyat №-si  Дата и № регистрации договора</b>
N 2015 1638	2015 31843	AWI Licensing LLC , 1105 North Market Street, Suite 1300, Wilmington, State of Delaware 19801, USA	Worthington Armstrong Venture , 101 Lindenwood Drive, Suite 350 Malvern, PA 19355 United States of America	2019/068 və 29.11.2019
N 2015 1639	2015 31844	AWI Licensing LLC , 1105 North Market Street, Suite 1300, Wilmington, State of Delaware 19801, USA	Worthington Armstrong Venture , 101 Lindenwood Drive, Suite 350 Malvern, PA 19355 United States of America	2019/068 və 29.11.2019
N 2015 1628	2015 31830	AWI Licensing LLC , 1105 North Market Street, Suite 1300, Wilmington, State of Delaware 19801, USA	Worthington Armstrong Venture , 101 Lindenwood Drive, Suite 350 Malvern, PA 19355 United States of America	2019/068 və 29.11.2019
N 2015 1629	2015 31831	AWI Licensing LLC , 1105 North Market Street, Suite 1300, Wilmington, State of Delaware 19801, USA	Worthington Armstrong Venture , 101 Lindenwood Drive, Suite 350 Malvern, PA 19355 United States of America	2019/068 və 29.11.2019
N 2015 1632	2015 31834	AWI Licensing LLC , 1105 North Market Street, Suite 1300, Wilmington, State of Delaware 19801, USA	Worthington Armstrong Venture , 101 Lindenwood Drive, Suite 350 Malvern, PA 19355 United States of America	2019/068 və 29.11.2019
N 2015 1633	2015 31835	AWI Licensing LLC , 1105 North Market Street, Suite 1300, Wilmington, State of Delaware 19801, USA	Worthington Armstrong Venture , 101 Lindenwood Drive, Suite 350 Malvern, PA 19355 United States of America	2019/068 və 29.11.2019
N 2015 1634	2015 31838	AWI Licensing LLC , 1105 North Market Street, Suite 1300, Wilmington, State of Delaware 19801, USA	Worthington Armstrong Venture , 101 Lindenwood Drive, Suite 350 Malvern, PA 19355 United States of America	2019/068 və 29.11.2019
N 2015 1616	2015 31804	AWI Licensing LLC , 1105 North Market Street, Suite 1300, Wilmington, State of Delaware 19801, USA	Worthington Armstrong Venture , 101 Lindenwood Drive, Suite 350 Malvern, PA 19355 United States of America	2019/68 və 29.11.2019
N 2015 1615	2015 31803	AWI Licensing LLC , 1105 North Market Street, Suite 1300, Wilmington, State of Delaware 19801, USA	Worthington Armstrong Venture , 101 Lindenwood Drive, Suite 350 Malvern, PA 19355 United States of America	2019/068 və 29.11.2019
N 2015 1626	2015 31828	AWI Licensing LLC , 1105 North Market Street, Suite 1300, Wilmington, State of Delaware 19801, USA	Worthington Armstrong Venture , 101 Lindenwood Drive, Suite 350 Malvern, PA 19355 United States of America	2019/068 və 29.11.2019
N 2015 1635	2015 31839	AWI Licensing LLC , 1105 North Market Street, Suite 1300, Wilmington, State of Delaware 19801, USA	Worthington Armstrong Venture , 101 Lindenwood Drive, Suite 350 Malvern, PA 19355 United States of America	2019/068 və 29.11.2019
N 2015 1630	2015 31832	AWI Licensing LLC , 1105 North Market Street, Suite 1300, Wilmington, State of Delaware 19801, USA	Worthington Armstrong Venture , 101 Lindenwood Drive, Suite 350 Malvern, PA 19355 United States of America	2019/068 və 29.11.2019

N 2015 1631	2015 31833	AWI Licensing LLC , 1105 North Market Street, Suite 1300, Wilmington, State of Delaware 19801, USA	Worthington Armstrong Venture , 101 Lindenwood Drive, Suite 350 Malvern, PA 19355 United States of America	2019/068 və 29.11.2019
N 981517	95.1393	Fyffes Group Limited , Houndmills Road, Houndmills Industrial, Estate, Basingstoke, Hampshire RG21 6XL, England	Fyffes International , 29 North Anne Street, Dublin 7, Ireland	2019/067 və 28.11.2019
N 2011 0872	2009 0891	Johnson & Johnson, a New Jersey corporation One Johnson & Johnson Plaza, New Brunswick, New Jersey, 08933-7001, USA	STADA Arzneimittel AG , Stadastraße 2 - 18, 61118 Bad Vilbel, Germany	2019/066 və 27.11.2019
N 2011 0873	2009 0892	Johnson & Johnson, a New Jersey corporation One Johnson & Johnson Plaza, New Brunswick, New Jersey, 08933-7001, USA	STADA Arzneimittel AG , Stadastraße 2 - 18, 61118 Bad Vilbel, Germany	2019/066 və 27.11.2019
N 970983	1856-ПРТ	TGI FRIDAY'S INC. , 19111 Dallas Parkway, Suite 165 Dallas, Texas 75297, USA	"TGI FRIDAYS FRANCHISOR, LLC," limited liability company , 19111 Dallas Parkway, Suite 165 Dallas, Texas 75287, United States of America	2019/065 və 26.11.2019
N 970984	1857-ПРТ	TGI FRIDAY'S INC. , 19111 Dallas Parkway, Suite 165 Dallas, Texas 75297, USA	"TGI FRIDAYS FRANCHISOR, LLC," limited liability company , 19111 Dallas Parkway, Suite 165 Dallas, Texas 75287, United States of America	2019/065 və 26.11.2019
N 2009 0727	2008 0781	TGI FRIDAY'S INC. , 19111 Dallas Parkway, Suite 165 Dallas, Texas 75297, USA	"TGI FRIDAYS FRANCHISOR, LLC," limited liability company , 19111 Dallas Parkway, Suite 165 Dallas, Texas 75287, United States of America	2019/065 və 26.11.2019
N 970982	1855-ПРТ	TGI FRIDAY'S INC. , 19111 Dallas Parkway, Suite 165 Dallas, Texas 75297, USA	"TGI FRIDAYS FRANCHISOR, LLC," limited liability company , 19111 Dallas Parkway, Suite 165 Dallas, Texas 75287, United States of America	2019/065 və 26.11.2019
N 2017 0713	2016 33244	Niels Mulder , Viottastraat 15, 1077 JM Amsterdam, Netherlands	VIMPELCOM AMSTERDAM BV , Debussylaan 88, 1082 MD Amsterdam, Netherlands	2019/064 və 15.11.2019
N 950469	0505	Rikola AG. , Laufen, İsveçrə Рикола АГ. , Лауфен, Швейцария	Ricola Group AG , Baselstrasse 31, 4242 Laufen, Switzerland	2019/063 və 15.11.2019
N 2018 0707	2016 33300	Niels Mulder , Viottastraat 15, 1077 JM Amsterdam, Netherlands	VIMPELCOM AMSTERDAM BV , Debussylaan 88, 1082 MD Amsterdam, Netherlands	2019/064 və 15.11.2019
N 2015 0850	2015 00259	Nəbiyeva Vəfa Faiq qızı , AZ1073, Bakı şəh., Yasamal r-nu, Ak.Şamil Əzizbəyov, ev 89	Bədirov Rüfət Çingiz oğlu , AZ1130, Bakı şəhəri, Binəqədi rayonu, Binəqədi ŞTQ, Əcəmi Naxçıvani, ev 2, mənzil 27	2019/062 və 14.11.2019
N 2014 0494	2014 00119	"EDUPOL ÖĞRETİM KRUMLARI" Məhdud Məsuliyyətli Cəmiyyəti , AZ1022, Bakı şəhəri, Nəsimi rayonu, Rəşid Behbudov, ev 146	Xəlilova İradə Ziyəddin qızı , AZ5000, Sumqayıt şəhəri, 1-ci mikrorayon, ev 4A/30, mənzil 9	2019/060 və 13.11.2019
N 2015 1160	2014 31330	Reckitt Benckiser LLC , Morris Corporate Center IV, 399 Interpace Parkway, Parsippany, New Jersey, 07054-0225, United States of America	RB Health (US) LLC , 399 Interpace Parkway, Parsippany, New Jersey 07054, USA	2019/059 və 12.11.2019
N 2011 1150	2010 0886	Reckitt Benckiser LLC , Morris Corporate Center IV, 399 Interpace Parkway, Parsippany, NJ 07054-0225, United States of America NJ 07054-0225, United States of America	RB Health (US) LLC , 399 Interpace Parkway, Parsippany, New Jersey 07054, USA	2019/059 və 12.11.2019

N 2010 0173	2009 0371	Reckitt Benckiser LLC , Morris Corporate Center IV, 399 Interpace Parkway, Parsippany, NJ 07054-0225, United States of America	RB Health (US) LLC , 399 Interpace Parkway, Parsippany, New Jersey 07054, USA	2019/059 və 12.11.2019
N 2010 0172	2009 0370	Reckitt Benckiser LLC , Morris Corporate Center IV, 399 Interpace Parkway, Parsippany, NJ 07054-0225, United States of America	RB Health (US) LLC , 399 Interpace Parkway, Parsippany, New Jersey 07054, USA	2019/059 və 12.11.2019
N 2015 1169	2014 31331	Reckitt Benckiser LLC , Morris Corporate Center IV, 399 Interpace Parkway, Parsippany, New Jersey, 07054-0225, United States of America	RB Health (US) LLC , 399 Interpace Parkway, Parsippany, New Jersey 07054, USA	2019/059 və 12.11.2019
N 2006 0060	2005 0278	FMC Agricultural Products International AG , Alpenstrasse 15, Zug 6300, Switzerland	DuPont Agricultural Caribe Industries, Ltd., , Clarendon House, 2 Church Street, HM11 Hamilton, Bermuda	2019/058 və 08.11.2019
N 2015 1587	2013 00084	FMC Agricultural Products International AG , Alpenstrasse 15, Zug 6300, Switzerland	DuPont Agricultural Caribe Industries, Ltd., , Clarendon House, 2 Church Street, HM11 Hamilton, Bermuda	2019/058 və 08.11.2019
N 970853	3366-ПРТ	FMC Agricultural Products International AG , Alpenstrasse 15, Zug 6300, Switzerland	DuPont Agricultural Caribe Industries, Ltd., , Clarendon House, 2 Church Street, HM11 Hamilton, Bermuda	2019/058 və 08.11.2019
N 2015 0785	2015 00318	Qasimov İlqar Kamil oğlu , AZ1104, Bakı şəhəri, Sabunçu rayonu, Zabrat ŞTQ, Cəlil Məmmədquluzadə ev 19	"AL MARKET" Məhdud Məsuliyyətli Cəmiyyəti , AZ1052, Bakı şəhəri, Binəqədi rayonu, Əliyər Əliyev, ev 108	2019/057 və 06.11.2019
N 2012 0725	2012 0904	"Bazarstore" Məhdud Məsuliyyətli Cəmiyyəti , AZ1025, Bakı şəh., Xətai r-nu, Babək pr-ti, ev 1129 məhəllə	"AL MARKET" Məhdud Məsuliyyətli Cəmiyyəti , AZ1052, Bakı şəhəri, Binəqədi rayonu, Əliyər Əliyev, ev 108	2019/056 və 05.11.2019

**Qeydiyyatda alınmış əmtəə nişanına aid  
əmtəələrin siyahısının dəyişdirilməsi  
Изменение перечня товаров, в отношении  
которых зарегистрирован товарный знак**

(111) Qeydiyyat nömrəsi  Номер регистрации	(210) İddia sənədinin nömrəsi  Номер заявки	(730) Əmtəə nişanının yeni sahibinin adı  Имя нового владельца товарного знака	(511) Dəyişikliklərdən sonra əmtəələrin siyahısı  Перечень товаров после его изменения
N 2009 1307	2009 0203	NISSAN JIDOSHA KABUSHIKI KAISHA (also trading as Nissan Motor Co., Ltd) , No.2 Takaracho, Kanagawa-ku, Yakohama-shi, Kanagawa-ken, Japan	39 Siniflər silinsin
N 2010 0201	2009 0156	Harvey Nichols and Company Limited , 361-365 CHISWICK HIGH ROAD LONDON W4 4HS, United Kingdom	03 Siniflər silinsin
N 2010 0201	2009 0156	Harvey Nichols and Company Limited , 361-365 CHISWICK HIGH ROAD LONDON W4 4HS, United Kingdom	18 Siniflər silinsin
N 2010 0201	2009 0156	Harvey Nichols and Company Limited , 361-365 CHISWICK HIGH ROAD LONDON W4 4HS, United Kingdom	25 Siniflər silinsin



N 2010 0201	2009 0156	Harvey Nichols and Company Limited , 361-365 CHISWICK HIGH ROAD LONDON W4 4HS, United Kingdom	30 Siniflər silinsin
N 2010 0201	2009 0156	Harvey Nichols and Company Limited , 361-365 CHISWICK HIGH ROAD LONDON W4 4HS, United Kingdom	43 Siniflər silinsin
N 2010 0201	2009 0156	Harvey Nichols and Company Limited , 361-365 CHISWICK HIGH ROAD LONDON W4 4HS, United Kingdom	44 Siniflər silinsin
N 2010 0612	2009 0202	NISSAN JIDOSHA KABUSHIKI KAISHA (also trading as Nissan Motor Co., Ltd) , No.2 Takaracho, Kanagawa-ku, Yokohama-shi, Kanagawa-ken, Japan	37 Siniflər silinsin
N 2010 0612	2009 0202	NISSAN JIDOSHA KABUSHIKI KAISHA (also trading as Nissan Motor Co., Ltd) , No.2 Takaracho, Kanagawa-ku, Yokohama-shi, Kanagawa-ken, Japan	39 Siniflər silinsin

## Əmtəə nişanının qeydiyyatının qüvvədə olma müddətinin uzadılması

### Продление срока действия регистрации товарного знака

(111) Qeydiyyat nömrəsi  Номер регистрации	(210) İddia sənədinin nömrəsi  Номер заявки	(730) Əmtəə nişanının yeni sahibinin adı  Имя нового владельца товарного знака	(181) Qeydiyyatın fəaliyyətinin bitdiyi tarix  Дата истечения срока действия регистрации
N 971066	3358-ПРТ	DUPONT Teijin Films U.S., Limited Partnership , Chestnut Run Plaza 728 974 Centre Road, P.O. Box 2915, Wilmington, Delaware 19805, U.S.A.	08.01.2029
N 2000 1042	99.4380	UNITED STATES POLO ASSOCIATION , 1400 Centrepark Blvd., Suite 200, West Palm Beach, FL 33401, USA	11.02.2029
N 2010 0133	2009 1609	Asfarma Dərman Sənaye Ltd. Şirkəti , Bakı şəh., Atatürk pr., 44	17.12.2029
N 2010 0135	2009 1611	Asfarma Dərman Sənaye Ltd. Şirkəti , Bakı şəh., Atatürk pr-ti 44	17.12.2029
N 2010 0136	2009 1612	Asfarma Dərman Sənaye Ltd. Şirkəti , Bakı şəh., Atatürk pr., 44	17.12.2029
N 970064	156-ПРТ	BLENDAX GMBH. , MAINZ, Almaniya.	17.11.2029
N 2009 1181	2009 1257	"PAŞA İNŞAAT" Məhdud Məsuliyyətli Cəmiyyəti , AZ1010, Bakı şəhəri, Nəsimi rayonu, Neftçilər prospekti, ev 153	30.09.2029
N 2009 1182	2009 1258	"PAŞA İNŞAAT" Məhdud Məsuliyyətli Cəmiyyəti , AZ1010, Bakı şəhəri, Nəsimi rayonu, Neftçilər prospekti, ev 153	30.09.2029
N 2009 1184	2009 1261	"PAŞA İNŞAAT" Məhdud Məsuliyyətli Cəmiyyəti , AZ1010, Bakı şəhəri, Nəsimi rayonu, Neftçilər prospekti, ev 153	30.09.2029
N 2010 0905	2009 1195	Hüseynov İmaməli Əyyub oğlu, Naxçıvan MR, Naxçıvan şəh., Heydər Əliyev pr.	10.09.2029
N 2000 1137	99.4827	The Procter & Gamble Company. , One Procter & Gamble Plaza, Cincinnati, Ohio, ABŞ.	28.10.2029
N 2009 1183	2009 1260	"PAŞA İNŞAAT" Məhdud Məsuliyyətli Cəmiyyəti , AZ1010, Bakı şəhəri, Nəsimi rayonu, Neftçilər prospekti, ev 153	30.09.2029
N 2009 1254	2009 1345	Asfarma Dərman Sənaye Ltd. Şti. , Bakı şəh., Atatürk pr., 44	22.10.2029
N 2009 1185	2009 1262	"PAŞA İNŞAAT" Məhdud Məsuliyyətli Cəmiyyəti , AZ1010, Bakı şəhəri, Nəsimi rayonu, Neftçilər prospekti, ev 153	30.09.2029
N 2009 1197	2009 1301	Asfarma Dərman Sənaye Ltd. Şti. , Bakı şəh., Atatürk pr., 44	14.10.2029
N 2009 1198	2009 1302	Asfarma Dərman Sənaye Ltd. Şti. , Bakı şəh., Atatürk pr., 44	14.10.2029
N 2009 1307	2009 0203	NISSAN JIDOSHA KABUSHIKI KAISHA (also trading as Nissan Motor Co., Ltd) , No.2 Takaracho, Kanagawa-ku, Yokohama-shi, Kanagawa-ken, Japan	17.02.2029

N 2001 0051	2000 0017	Mastercard International Incorporated, a Delaware corporation , 2000 Purchase Street, Purchase, New York 10577, USA	17.01.2030
N 2001 0053	2000 0015	Mastercard International Incorporated, a Delaware corporation , 2000 Purchase Street, Purchase, New York 10577, USA	17.01.2030
N 950155	219-ПРТ	Dze Prokler & Gambi Kompani, Uan Prokter & Gambi Plaza, , Sinsinnati, A.B.Ş.	15.10.2029
N 970203	2590-ПРТ	TOYOTA JİDOSHA KABUSHİKİ KAİSHA h�m�nin TOYOTA MOTOR CORPORATION adı ile ticaret eden , 1, Toyota-cho, Toyota-shi, Aichi-ken, Japan	30.05.2029
N 970204	2591-ПРТ	TOYOTA JİDOSHA KABUSHİKİ KAİSHA h�m�nin TOYOTA MOTOR CORPORATION adı ile ticaret eden , 1, Toyota-cho, Toyota-shi, Aichi-ken, Japan	23.06.2029
N 971430	2712-ПРТ	Mastercard International Incorporated , 2000 Purchase Street, Purchase, New York 10577, USA	05.03.2030
N 2001 0052	2000 0016	Mastercard International Incorporated, a Delaware corporation , 2000 Purchase Street, Purchase, New York 10577, USA	17.01.2030
N 2011 0873	2009 0892	STADA Arzneimittel AG , Stadastra�e 2 - 18, 61118 Bad Vilbel, Germany	08.07.2029
N 2011 0087	2009 1473	SMITHERS-OASIS COMPANY , 295 South Water Street, Suite 201, Kent, Ohio 44240, U.S.A.	19.11.2029
N 2010 0821	2009 0675	Columbia Sportswear Company, an Oregon corporation, 14375 NW Science Park Drive Portland, Oregon 97229	27.05.2029
N 2010 1261	2009 1310	Abdi İbrahim İla� Sanayi ve Ticaret Anonim Őirketi, ReŐitpaŐa Mahallesi Eski B�y�kdere Caddesi No: 4 34467 Maslak-Sarıyer-İstanbul, Turkey	14.10.2029
N 2011 0567	2012 1246_1	Unilever N. V. , Weena 455, 3013 Al Rotterdam, The Netherlands	16.03.2030
N 2000 1214	99.4876	Firat Plastic Kau�uk Sanayi ve Ticaret A.S. , T�rkoba K�y� P.K. 123 4907 B�y�k�ekmese İstanbul, T�rkiye.	25.11.2029
N 950719	68-ПРТ	Anheuser-Busch LLC , One Busch Place, St. Louis, Missouri 63118, United States of America Anheuser-Busch LLC , One Busch Place, St. Louis, Missouri 63118, United States of America	16.01.2029
N 2012 0771	2008 1804	PPG Industries Ohio, Inc. , 3800 West 143 rd Street, Cleveland, OH 44111, U.S.A.	23.12.2028
N 2011 0872	2009 0891	STADA Arzneimittel AG , Stadastra�e 2 - 18, 61118 Bad Vilbel, Germany	08.07.2029
N 2011 0360	2010 0037	Mars, Incorporated (a Delaware Corporation). , 6885 Elm Street, McLean, Virginia 22101-3883, USA.	15.01.2030
N 2011 0361	2010 0086	Mars, Incorporated (a Delaware Corporation). , 6885 Elm Street, McLean, Virginia 22101-3883, USA.	26.01.2030
N 2000 0960	99.4843	SANTA FARMA İLA� SANAYİİ ANONİM ŐİRKETİ , BORU �İ�EĐİ SOK.NO.16 OKMEYDANI / ŐİŐLİ, TURKEY	09.11.2029
N 2011 1023	2010 0773	Owner Hooks Co., Ltd. , 120, Tomita-cho, Nishiwaki-shi, Hyogo-ken, Japan	23.07.2030
N 2010 0833	2009 0598	Mary Kay Inc. (a Delaware corporation), 16251 Dallas Parkway, Addison, Texas 75001, USA	19.05.2029
N 2010 0866	2009 0930	Mars, Incorporated, a Delaware corporation, 6885 Elm Street, McLean, Virginia 22101-3883, USA	17.07.2029
N 2000 0791	99.4741	BASF SE , Carl-Bosch-Strasse 38, Ludwigshafen am Rhein, Germany	14.09.2029
N 990083	0868/233-ПРТ	Richardson-Vicks Inc, Delaver Őtatının Korporasyonu. , Amerika BirleŐmiŐ Őtatları.	10.08.2029
N 2013 0035	2010 0138	Unilever N.V. , Weena 455, 3013 AL Rotterdam, The Netherlands	11.02.2030
N 990773	3566/3605-ПРТ	Baxter International Inc. , One Baxter Parkway, Deerfield, Illinois 60015, USA	18.12.2029
N 970280	1832-ПРТ	DC COMİCS INC., Nyu-York Őtatının korporasyonu, ABŐ , 1325, Avenue of the Americas, City of New York, State of New York 10019, United States of America.	26.10.2029
N 2011 0183	2009 1653	JanSport Apparel Corp. , 3411 Silverside Road, Wilmington, Delaware 19810, USA.	29.12.2029
N 2011 0184	2009 1449	British American Tobacco (Brands) Inc., (a Delaware corporation) , 2711 Centerville Road, Suite 300, Wilmington, Delaware 19808, United States of America.	12.11.2029

N 2011 0255	2009 1654	JanSport Apparel Corp. , 3411 Silverside Road, Wilmington, Delaware 19810, USA	29.12.2029
N 2011 0301	2009 1505	1A Pharma GmbH , Kelttenring 1-3, 82041 Oberhaching, Germany	26.11.2029
N 2011 0861	2009 0486	Общество с ограниченной ответственностью. НАУЧНО-ПРОИЗВОДСТВЕННАЯ ФИРМА "МАТЕРИА МЕДИКА HOLDING"(RU) 127473 qor. Moskva, 3-iy, Samotyochniy per., 9, Russia	15.04.2029
N 970024	2723-ПРТ	E.R. Squibb & Sons, Inc.( US ) , ABŞ.	23.10.2029
N 2011 0256	2009 1655	JanSport Apparel Corp. , 3411 Silverside Road, Wilmington, Delaware 19810, USA	29.12.2029
N 2011 0143	2011 1178_1	HI Limited Partnership, a limited partnership formed under the laws of the State of Florida, with HOA IP GP, LLC (a Delaware [U.S.A.] limited liability company) as general partner , (a Georgia limited liability company) as general partner 1815 The Exchange, Atlanta, GA 30339 USA.	19.11.2029
N 2011 0310	2009 1433	Arla Foods a/s , Skanderborgvej 277, DK-8260 Viby J, Denmark	09.11.2029
N 950667	70-ПРТ	Anheuser-Busch LLC , One Busch Place, St. Louis, Missouri 63118, United States of America"	13.06.2029
N 970286	1831-ПРТ	CD COMICS INC., NgtYnrk Ştatının Korporasiyası, ABŞ , 1325 Avennnue of Americas city of New York, State of New York, 10019, United States of America	23.11.2029
N 2010 0341	2009 0491	Fairmont Spas Inc. , 155 Wellington Street, Toronto, Ontario, Canada M5V 0C3	15.04.2029
N 2011 1073	2009 1386	Abdi İbrahim İlaç Sanayi ve Ticaret Anonim Şirketi , Reşitpaşa Mahallesi Eski Büyükdere Caddesi No: 4 34467 Maslak-Sarıyer-İstanbul, Turkey	23.10.2029
N 2010 1280	2009 1405	Vodafone Group Plc, Vodafone House, The Connection, Newbury, Berkshire RG14 2FN, United Kingdom	02.11.2029
N 2000 1032	99.4845	Osram GmbH , Marcel-Breuer-Straße 6, 80807 München, Germany	11.11.2029
N 2011 0259	2009 1489	Nissan Jidosha Kabushiki Kaisha (also trading as Nissan Motor Co., Ltd.) , No.2 Takaracho, Kanagawa-ku, Yokohama-shi, Kanagawa-ken, Japan	24.11.2029
N 2011 0260	2009 1490	Nissan Jidosha Kabushiki Kaisha (also trading as Nissan Motor Co., Ltd.) , No.2 Takaracho, Kanagawa-ku, Yokohama-shi, Kanagawa-ken, Japan	24.11.2029
N 2011 0258	2009 1488	Nissan Jidosha Kabushiki Kaisha (also trading as Nissan Motor Co., Ltd.) , No.2 Takaracho, Kanagawa-ku, Yokohama-shi, Kanagawa-ken, Japan	24.11.2029
N 2010 1277	2009 1394	COLGATE-PALMOLIVE COMPANY, 300 Park Avenue, NEW YORK, N.Y. 10022, U.S.A.	26.10.2029
N 2010 0801	2009 0933	The Old Bushmills Distillery Company Limited, , 2 Distillery Road Bushmills, Co. Antrim, Northern Ireland BT57 8XH	17.07.2029
N 950648	799-ПРТ	МакDермот Інтернешнл, Інк., Nyu Orleans, ABŞ. МакДермотт Інтернешнл, Інк., Нью Орлеан, Луїзіана, США.	07.04.2029
N 2010 0299	2009 1233	San Fausto S.A. , Colonia 810 Piso 9 Esc. 903, Montevideo, Uruguay	17.09.2029
N 2000 1140	99.4849	A. Menarini Industrie Farmaceutiche Riunite S.r.l. , Via Sette Santi 3, 50131 Florence, İtaliya.	11.11.2029
N 2000 0956	99.4831	COLGATE-PALMOLIVE COMPANY. , 300 Park Avenue, NEW YORK, N.Y. 10022, ABŞ.	02.11.2029
N 2010 1148	2009 0485	Общество с ограниченной ответственностью "НАУЧНО-ПРОИЗВОДСТВЕННАЯ ФИРМА "МАТЕРИА МЕДИКА HOLDING", 127473 qor. Moskva, 3-iy, Samotyochniy per., 9	15.04.2029
N 2011 0992	2009 1385	SLAZENGERS LIMITED , UNIT A, BROOK PARK EAST, SHIREBROOK NG20 8RY, UNITED KINGDOM	23.10.2029
N 2010 0584	2009 0406	HSBC GROUP MANAGEMENT SERVICES LIMITEDHSBC GROUP MANAGEMENT SERVICES LIMITED , 8 Canada Square, London, E14 5HQ, United Kingdom	01.04.2029
N 2000 1141	99.4850	A. Menarini Industrie Farmaceutiche Riunite S.r.l. , Via Sette Santi 3, 50131 Florence, İtaliya.	11.11.2029
N 2011 1074	2009 1387	Abdi İbrahim İlaç Sanayi ve Ticaret Anonim Şirketi , Abdi İbrahim İlaç Sanayi ve Ticaret Anonim Şirketi	23.10.2029

N 2010 1262	2009 1311	Abdi İbrahim İlaç Sanayi ve Ticaret Anonim Şirketi, Reşitpaşa Mahallesi Eski Büyükdere Caddesi No: 4 34467 Maslak-Sarıyer-İstanbul, Turkey	14.10.2029
N 2000 0957	99.4830	COLGATE-PALMOLIVE COMPANY. , 300 Park Avenue, NEW YORK, N.Y. 10022,ABŞ.	02.11.2029
N 2000 1031	99.4846	Osram GmbH , Marcel-Breuer-Straße 6, 80807 München, Germany	11.11.2029
N 971372	2354-ПРТ	PERFETTI, S.p.A. , 7 via XXV Aprile, 1-20 020 LAÏNATE, Milano, İtalya.	24.12.2029
N 2010 0802	2009 0934	The Old Bushmills Distillery Company Limited, , 2 Distillery Road Bushmills, Co. Antrim, Northern Ireland BT57 8XH	17.07.2029
N 2010 0803	2009 0935	The Old Bushmills Distillery Company Limited, , 2 Distillery Road Bushmills, Co. Antrim, Northern Ireland BT57 8XH	17.07.2029
N 2010 1204	2009 1207	Apollo Tyres A.G., Landis + Gyr-Strasse 1, 6300 Zug, Switzerland	15.09.2029
N 2010 0201	2009 0156	Harvey Nichols and Company Limited , 361-365 CHISWICK HIGH ROAD LONDON W4 4HS, United Kingdom	11.02.2029
N 970522	3249-ПРТ	SHELL BRANDS INTERNATIONAL AG , Baarermatte, 6340 Baar, Switzerland	13.12.2028
N 2010 0052	2008 1728	Dell Inc., a corporation organized and existing under the laws of Delaware , One Dell Way, Round Rock, Texas 78682, United States of America	11.12.2028
N 950241	0303	Hasbro International, Inc., (a Delaware Corporation) , 1027 Newport Avenue, Pawtucket, Rhode Island 02861 USA A.B.Ş.	18.07.2029
N 950266	177-ПРТ	Hasbro International, Inc., (a Delaware Corporation) , 1027 Newport Avenue, Pawtucket, Rhode Island 02861 USA	18.07.2029
N 2010 1404	2009 1420	ESAB Aktiebolag, Box 8004, 402 77 Göteborg, Sweden	04.11.2029
N 950591	0580	Hasbro International, Inc. (a Delaware Corporation) , 1027 Newport Avenue, Pawtucket, Rhode Island 02861 USA	18.07.2029
N 2009 0943	2008 1656	The Procter & Gamble Company , One Procter & Gamble Plaza, Cincinnati, Ohio, USA	21.11.2028
N 2010 0055	2008 1513	Eczacıbasi Holding A.S. , Kanyon Ofis Büyükdere Cad., No. 185 Levent, İstanbul TR-34394, Turkey	21.10.2028
N 2010 0238	2008 1803	PPG Industries Ohio, Inc. , 3800 West 143rd Street, Cleveland, OH 44111, U.S.A.	23.12.2028
N 950592	229-ПРТ	Hasbro International, Inc, Ca Delaware Corporaton) , 1027 Newport Avenue, Pawtucket, Rhode Island 02861 USA	18.07.2029
N 950265	0266	Hasbro International, Inc., (a Delaware Corporation) , 1027 Newport Avenue, Pawtucket, Rhode Island 02861 USA	18.07.2029
N 2009 0942	2008 1554	The Procter & Gamble Company , One Procter & Gamble Plaza, Cincinnati, Ohio, USA	30.10.2028
N 2009 1264	2008 0223	Intel Corporation (a Delaware Corporation) , 2200 Mission College Boulevard, Santa Clara, California, 95052-8119 U.S.A.	26.02.2028
N 2010 0053	2008 1729	Dell Inc., a corporation organized and existing under the laws of Delaware , One Dell Way, Round Rock, Texas 78682, United States of America	11.12.2028
N 2000 0543	99.4341	Caterpillar Inc. , 100 N.E. Adams Street, Peoria, IL 61629, ABŞ.	04.02.2029
N 2000 0858	99.4719	STADA Arzneimittel AG, , Stadastraße 2-18, 61118 Bad Vilbel, almaniya	24.08.2029
N 950108	0142	Kuveyt Petroleum Korporeyşn , Ştat, Kuveyt.	26.09.2029
N 2010 1102	2009 1172	COLGATE-PALMOLIVE COMPANY, 300 Park Avenue, NEW YORK, N.Y. 10022, U.S.A.	03.09.2029
N 2012 0229	2009 1280	Kimberly-Clark Worldwide, Inc. , Neenah, WI 54956, U.S.A.	07.10.2029
N 2011 0414	2010 0021	Mr. MUHAMMAD ARIF CHARA. , P.O. Box 60456, Dubai, United Arab Emirates.	07.01.2030
N 2000 0881	99.4776	LEO Pharma A/S , Industriparken 55 DK-2750 Ballerup, Danimarka	05.10.2029
N 2000 0693	99.4659	STADA Arzneimittel AG. , Stadastraße 2-18, 61118 Bad Vilbel, Almaniya.	21.07.2029
N 2010 0385	2008 1809	ENERGY BRANDS INC. , One Coca-Cola Plaza, Atlanta, Georgia 30313, USA	25.12.2028
N 2010 1121	2009 0746	Fonterra Brands (Singapore) PTE Limited, a Singaporean company , 182 Cecil Street, #15-01 Frasers Tower Singapore, 069547, Singapore	09.06.2029

N 960182	3641-ПРТ	"TOTAL SA" , 2, place Jean Millier, La Défense 6, 92400 Courbevoie, France	25.09.2029
N 2011 0461	2010 0130	ANDELI GROUP CO., LTD. , No.208 Weiqi Road, Yueqing Economic Development Zone, Yueqing, Zhejiang 325600, P.R. China	10.02.2030
N 2000 0854	99.4739	STADA Arzneimittel AG, , Stadastraße 2-18, 61118 Bad Vilbel ,Almaniya	02.09.2029
N 2000 0879	99.4803	P.T. Hanjaya Mandala Sampoerna Tbk. , , Jalan Rungkut Industri Raya 18, Surabaya - 60293 ,Indoneziya	19.10.2029
N 2010 1175	2009 0866	Starbucks Corporation , 2401 Utah Avenue South, Seattle, Washington 98134, USA	03.07.2029
N 2011 0290	2009 1425	Old Navy (ITM) Inc. , 2 Folsom Street, San Francisco, CA 94105, USA	06.11.2029
N 2000 0542	99.4340	Caterpillar Inc. , 100 N.E. Adams Street, Peoria, IL 61629, ABŞ.	04.02.2029
N 2000 0855	99.4723	STADA Arzneimittel AG, , Stadastraße 2-18, 61118 Bad Vilbel, almaniya	24.08.2029
N 2000 0856	99.4722	STADA Arzneimittel AG, , Stadastraße 2-18, 61118 Bad Vilbel, Almaniya	24.08.2029
N 2000 0694	99.4635	STADA Arzneimittel AG. , Stadastraße 2-18, 61118 Bad Vilbel, Almaniya.	02.07.2029
N 2000 0695	99.4634	STADA Arzneimittel AG. , Stadastraße 2-18, 61118 Bad Vilbel, Almaniya.	02.07.2029
N 2000 0696	99.4633	STADA Arzneimittel AG. , Stadastraße 2-18, 61118 Bad Vilbel, Almaniya.	02.07.2029
N 2000 0697	99.4632	STADA Arzneimittel AG. , Stadastraße 2-18, 61118 Bad Vilbel, Almaniya.	02.07.2029
N 2000 0698	99.4631	STADA Arzneimittel AG. , Stadastraße 2-18, 61118 Bad Vilbel, Almaniya.	02.07.2029
N 2000 0699	99.4630	STADA Arzneimittel AG. , Stadastraße 2-18, 61118 Bad Vilbel, Almaniya.	02.07.2029
N 2000 0700	99.4629	STADA Arzneimittel AG. , Stadastraße 2-18, 61118 Bad Vilbel, Almaniya.	02.07.2029
N 2000 0701	99.4628	STADA Arzneimittel AG. , Stadastraße 2-18, 61118 Bad Vilbel, Almaniya.	02.07.2029
N 2000 0702	99.4627	STADA Arzneimittel AG. , Stadastraße 2-18, 61118 Bad Vilbel, Almaniya.	02.07.2029
N 2000 0703	99.4626	STADA Arzneimittel AG. , Stadastraße 2-18, 61118 Bad Vilbel, Almaniya.	02.07.2029
N 2011 0303	2009 1507	1A Pharma GmbH , Kelttenring 1-3, 82041 Oberhaching, Germany	26.11.2029
N 2011 0307	2009 1511	1A Pharma GmbH , Kelttenring 1-3, 82041 Oberhaching, Germany	26.11.2029
N 980233	2789-ПРТ	ROYAL CANIN SAS , 650 Avenue DE LA PETITE CAMARGUE 30470 AIMARGUES, France	13.09.2029
N 2000 0060	3116/3561-ПРТ	AS Global Brands GmbH , Kaiser-Friedrich-Promenade 28, D-61348 Bad Homburg, Germany	16.08.2029
N 2000 0996	99.4444	SmithKline Beecham Limited , 980 Great West Road, Brentford, Middlesex TW8 9GS	17.03.2029
N 2000 1063	99.4639	INTEL CORPORATION, a Delaware corporation. , 2200 Mission College Boulevard, Santa Clara, California 95052-8119, ABŞ.	08.07.2029
N 2000 1119	99.4795	The American Society of Mechanical Engineers , Two Park Avenue, New York, New York 10016, USA	08.10.2029
N 2000 1120	99.4796	The American Society of Mechanical Engineers , Two Park Avenue, New York, New York 10016, USA	08.10.2029
N 2001 0377	99.4498	TDK KABUSHIKI KAISHA (TDK CORPORATION) , 2-5-1 Nihonbashi, Chuo-ku, Tokyo, Japan	01.04.2029
N 2009 0980	2009 0302	"AZ İNTER FİNANCE CONSULTİNG" Məhdud Məsuliyyətli Cəmiyyəti , AZ1092, Bakı şəh., Sabunçu r-nu, Balaxanov ŞTQ, məh. 4090/94, ev 6, mən. 33	10.03.2029
N 981698	2700/3471-ПРТ	XEROX CORPORATION , 201 Merritt 7, Norwalk Connecticut 06851-1056, USA	26.09.2029
N 2011 0879	2008 1810	ENERGY BRANDS INC. 17-20 Whitestone Expressway, Whitestone, New York 11357, USA	25.12.2028
N 2011 0297	2009 1501	1A Pharma GmbH , , Kelttenring 1-3, 82041 Oberhaching, Germany	26.11.2029



N 2010 0169	2009 0310	Reckitt Benckiser S.à.r.l. , 39 Boulevard Joseph II, 1840 LUXEMBOURG, LUXEMBOURG	13.03.2029
N 2001 0075	2000 0027	N.V. SUMATRA TOBACCO TRADING COMPANY Jln. , Pattimura No.3, Pematang Siantar, Sumatera Utara, İndaneziya	25.01.2030
N 2000 1051	99.4443	PFIZER PRODUCTS INC., A DELAWARE CORPORATION , 235 EAST 42 STREET, NEW YORK, NEW YORK 10017, ABŞ	17.03.2029
N 971715	3327-ПРТ	UNILEVER N.V , Weena 455, 3013 Al Rotterdam, The Netherland	29.03.2029
N 2010 1406	2009 1382	"Xarkov əczaçılıq müəssisəsi "Zdorovye narodu" Məhdud Məsuliyyətli Cəmiyyəti, Şevçenko küç., 22, Xarkov şəh., 61013, Ukrayna	23.10.2029
N 2011 0321	2009 1481	"Zdorovye" Əczaçılıq qrupu", Məhdud Məsuliyyətli Cəmiyyəti. , Krasnoarmeyskaya küç., 9/2, ofis 44, Kiyev şəh., 01004, Ukrayna.	23.11.2029
N 2011 0387	2010 0077	Marriott Worldwide Corporation. , 10400 Fernwood Road, Bethesda, Maryland 20817, United States of America.	22.01.2030
N 971452	3791-ПРТ	CHANEL, Societe anonyme, Neu'illy-sur-seinl, Fransa , 135 avenue sharles de Geuele F-92 200, Hauts-de Seine	24.07.2029
N 2011 0298	2009 1502	1A Pharma GmbH , Keltenring 1-3, 82041 Oberhaching, Germany	26.11.2029
N 2011 0300	2009 1504	1A Pharma GmbH , Keltenring 1-3, 82041 Oberhaching, Germany	26.11.2029
N 2000 1146	99.4852	WYEHT LLC , 235 East 42nd Street, New York, New York 10017, United States of America	15.11.2029
N 950050	0072	Dze Prokter ənd Gambi Kompani, Van Procter ənd Gamble Plaza. , Sinsinnati, A.B.Ş.	07.08.2029
N 2000 0992	99.4424	INTEL CORPORATION, a Delaware corporation. , 2200 Mission College Boulevard, Santa Clara, California 95052-8119, ABŞ.	04.03.2029
N 2000 1118	99.4794	The American Society of Mechanical Engineers , Two Park Avenue, New York, New York 10016, USA	08.10.2029
N 2000 1125	99.4417	DALLI-WERKE GmbH & Co. KG , Zweifaller Straße 120, 52224 Stolberg Germany	02.03.2029
N 950205	0239	Post Foods, LLC (Delaware Limited Liability Company) , 20802 Kensington Boulevard, Lakeville, Minnesota 55044, USA	25.10.2029
N 2010 0635	2009 0265	Solgar, Inc. , 2100 Smithtown Ave., Ronkonkoma, New York 11779, USA	03.03.2029
N 2010 1448	2009 1217	KEMIRA CHEMICALS, INC., , 1000 Parkwood Circle, Suite 500, GA 30339 Atlanta, USA	16.09.2029
N 950525	768-ПРТ	ROBERT BOS QMBH , Stutqare, Almaniya	04.08.2029
N 950540	1657-ПРТ	INTERVET INTERNATIONAL B.V , Wim de Korverstraat 35, NL-5831, AN Boxmeer, Netherlands	26.05.2029
N 2000 0886	99.4754	McDonald's Corporation, , 110 N. Carpenter Street, Chicago, Illinois 60607, U.S.A.	21.09.2029
N 2010 1161	2009 1249	EMAMI LIMITED, 687, Anandapur, EM By Pass, Kolkata - 700 107, West Bengal, INDIA	24.09.2029
N 950686	60-ПРТ	ALLIED VAN LINES, Inc., Delaver Ştatının Korporasiyası. , ABŞ. Эллайд Вэн Лайнс, Инк., корпорация штата Делавэр , США.	15.06.2029
N 950188	0219	ROBERT BOSCH GMBH , Ştuttqart, Almaniya.	04.08.2029
N 2000 0760	99.4702	GOLGATE-PALMOLIVE COMPANY. , 300 Park Avenue, NEW YORK, N.Y. 10022, ABŞ.	24.08.2029
N 2010 1162	2009 1124	"ROŞEN" qənnadı korporasiyasının" törəmə müəssisəsi, , Ukrayna 03039, Kiyev şəhəri, Nauki prospekti, 1, korpus 1	26.08.2029
N 2010 1163	2009 1126	"ROŞEN" qənnadı korporasiyasının" törəmə müəssisəsi, , Ukrayna 03039, Kiyev şəhəri, Nauki prospekti, 1, korpus 1	26.08.2029
N 2010 1168	2009 1132	"ROŞEN" qənnadı korporasiyasının" törəmə müəssisəsi, , Ukrayna 03039, Kiyev şəhəri, Nauki prospekti, 1, korpus 1	26.08.2029
N 2000 0961	99.4666	PepsiCo, Inc. , a North Carolina corporation, 700 Anderson Hill Road, Purchase, New York 10577, ABŞ.	28.07.2029
N 2010 0491	2009 0593	AstraZeneca AB , SE-151 85 Södertälje, Sweden	14.05.2029
N 2014 0392	2009 0952	World Trade Centers Association, Inc. , 420 Lexington Avenue Suite 518 New York, New York 10170 U.S.A.	22.07.2029
N 2000 0668	98.4285	CAMPARI AMERICA LLC , 1114 Avenue of the Americas, 19th Floor, New York, NY 10036, USA	21.12.2028
N 2000 1155	99.4934	S.C. JOHNSON & SON, INC. , 1525 Howe Street, Racine, Wisconsin 53403-2236, USA	28.12.2029

N 2010 1147	2009 1144	Temsa Ulaşım Araçları Sanayi ve Ticaret Anonim Şirketi , Sarıhamzalı Mahallesi, Turhan Cemal Beriker Bulvarı, No:563/A Seyhan Adana, Turkey	28.08.2029
N 2010 0989	2009 0726	Общество с ограниченной ответственностью "Sigma", RU-456604, Челябинская область, г. Копейск, пр. Победы, 28	05.06.2029
N 2014 0393	2009 0953	World Trade Centers Association, Inc. , 420 Lexington Avenue Suite 518 New York, New York 10170 U.S.A.	22.07.2029
N 2001 0115	2000 0045	KYOCERA CORPORATION, , 6 Tekada Tobadono-cho, Fushimi-ku, Kyoto, 612-8501, Yaponiya	03.02.2030
N 2001 0048	1999 04945	Mastercard International Incorporated, a Delaware corporation , 2000 Purchase Street, Purchase, New York 10577, USA	30.12.2029
N 2001 0049	99.4946	Mastercard International Incorporated, a Delaware corporation , 2000 Purchase Street, Purchase, New York 10577, USA	30.12.2029
N 2001 0050	99.4947	Mastercard International Incorporated , 2000 Purchase Street, Purchase New York 10577, USA	30.12.2029
N 950209	0236	Post Foods, LLC , 20802 Kensington Boulevard, Lakeville, Minnesota 55044, USA	25.10.2029
N 2001 0041	2000 0066	EDELWEISS GMBH & CO. KG , Oberstdorfer Strasse 7, 87435 Kempten	15.02.2030
N 2010 0970	2009 0954	World Trade Centers Association, Inc., 420 Lexington Avenue Suite 518 New York, New York 10170 U.S.A.	22.07.2029
N 2010 0990	2009 0727	Общество с ограниченной ответственностью "Sigma", RU-456604, Челябинская область, г. Копейск, пр. Победы, 28	05.06.2029
N 2013 0611	2010 0168	SIN HOLDING LIMITED , OMC CHAMBERS, WICKHAMS CAY 1, ROAD TOWN, TORTOLA, British Virgin Islands	17.02.2030
N 2010 1103	2009 1173	KEMIRA CHEMICALS, INC., , 1000 Parkwood Circle, Suite 500, GA 30339 Atlanta, USA	03.09.2029
N 2010 1104	2009 1174	KEMIRA CHEMICALS, INC., , 1000 Parkwood Circle, Suite 500, GA 30339 Atlanta, USA	03.09.2029
N 2010 1105	2009 1219	KEMIRA CHEMICALS, INC., , 1000 Parkwood Circle, Suite 500, GA 30339 Atlanta, USA	16.09.2029
N 2010 1106	2009 1220	KEMIRA CHEMICALS, INC., , 1000 Parkwood Circle, Suite 500, GA 30339 Atlanta, USA	16.09.2029
N 2000 1114	99.4840	mitsui chemicals, inc. , Shiodome City Center, 1-5-2 Higashi-Shimbashi, Minato-ku, Tokyo 105-7117, Japan	05.11.2029
N 950538	1656-ПРТ	INTERVET INTERNATIONAL B.V , Wim de Korverstraat 35, NL_5831, AN Boommee, Netherlands4	26.05.2029
N 2000 0887	99.4751	McDonald's Corporation, , 110 N. Carpenter Street, Chicago, Illinois 60607, U.S.A.	21.09.2029
N 2010 1169	2009 1134	"ROŞEN" qənnadı korporasiyasının" törəmə müəssisəsi, , Ukrayna 03039, Kiyev şəhəri, Nauki prospekti, 1, korpus 1	26.08.2029
N 2010 1174	2009 0878	YILDIZ HOLDING A.S., , Kisikli Mah. Çeşme Çıkmazı Sok. No: 6/1, Üsküdar İstanbul, Turkey	06.07.2029
N 2011 0099	2009 1146	Moskva qənnadı fabrikanı "Krasniy Oktyabr" Publiq Səhmdar Cəmiyyəti , Rossiyskaya Federatsiya, 107140, Moskva, ul. Malaya Krasnoselskaya, d.7, str.24	28.08.2029
N 970849	3370-ПРТ	UPL LTD , Upl House, 610 B/2, Bandra Village, Off Western Express Highway, Bandra (East), Mumbai-400 051, India	26.07.2029
N 2000 0534	99.4520	Citigroup Inc, a Delaware Corporation. , 388 Greenwich Street, New York, New York 10013, U.S.A."	28.04.2029
N 2000 1154	99.4764	YILDIZ HOLDİNG ANONİM ŞİRKETİ , Kisikli Mah. Çeşme Çıkmazı Sok. No: 6/1, Üsküdar İstanbul, Turkey	28.09.2029
N 2010 0606	2009 0258	YILDIZ HOLDING A.S. , Kisikli Mah. Çeşme Çıkmazı Sok. No: 6/1 Üsküdar İstanbul, Turkey	27.02.2029
N 971446	3117-ПРТ	ROBERT BOSCH GMBH , Stuttgart, Almaniya. D-7000	16.08.2029
N 971447	3114-ПРТ	ROBERT BOSCH GMBH , Stuttgart, Almaniya. D-7000	16.08.2029
N 971448	3119-ПРТ	ROBERT BOSCH GMBH , Stuttgart, Almaniya. D-7000	16.08.2029
N 960156	1406-ПРТ	Japan Tobacco, Inc., , 2-2-1 Toranomon, Minato-ku, Tokyo, Japan	10.02.2029
N 2000 0760	99.4702	GOLGATE-PALMOLIVE COMPANY. , 300 Park Avenue, NEW YORK, N.Y. 10022, ABŞ.	24.08.2029
N 2010 1531	2009 1181	WALLY YACHTS S.A., , 9, Rue Pierre d'Aspelt, L-1142 Luxembourg	04.09.2029

N 2000 0873	99.4728	PERRY ELLIS INTERNATIONAL, , INC., 3000 NW 107th Avenue, MIAMI, FL 33172,ABŞ	26.08.2029
N 2009 1087	2009 1167	Qarayev Sənan Əlişah oğlu , AZ1069, Bakı şəh., Binəqədi r-nu, Sulutəpə qəs., İzlivnoy küç., ev 22	03.09.2029
N 2010 1497	2009 1642	"SİTİ KEYTERİNG" Qapalı Səhmdar Cəmiyyəti, Bakı şəh., Səməd Vurğun küç., 81A, mən. 1,2,3	28.12.2029
N 2012 0169	2010 0069	Mars, Incorporated (a Delaware Corporation) , 6885 Elm Street, McLean, Virginia 22101-3883, USA	21.01.2030
N 2011 0261	2009 1550	Nissan Jidosha Kabushiki Kaisha (also trading as Nissan Motor Co., Ltd.) , No.2 Takaracho, Kanagawa-ku, Yokohama-shi, Kanagawa-ken, Japan	02.12.2029
N 2010 1486	2009 1340	BASF Agro Trademarks GmbH, Carl-Bosch-Strasse 38, Ludwigshafen, Germany	21.10.2029
N 2010 0662	2009 0321	Marriott Worldwide Corporation, a Maryland corporation , 10400 Fernwood Road, Bethesda, Maryland 20817, USA	13.03.2029
N 2010 1394	2009 1314	Megacell International Company Limited, 65/156-157, Chamnan Phenjati Building, 19th Floor, Rama IX Road, Huaykwang Sub-District, Huaykwang District, Bangkok 10320, Thailand	14.10.2029
N 2010 1398	2009 1308	Hankook Tire Worldwide Co.,Ltd. , #647-15, Yoksam-dong, Kangnam-gu, Seoul, Korea	14.10.2029
N 2011 1024	2010 0173	Aksionernoye Obşestvo "Valenta Farmatsevtika" , Rusiya Federasiyası, 141101 Moskva vilayəti, Şelkovo şəh., Fabriçnaya küç., ev 2	19.02.2030
N 2011 0325	2009 1451	SOUTH BEACH BEVERAGE COMPANY, INC., a Delaware corporation. , 700 Anderson Hill Road, Purchase NY 10577, United States of America	12.11.2029
N 2011 0326	2009 1452	SOUTH BEACH BEVERAGE COMPANY, INC., a Delaware corporation. , 700 Anderson Hill Road, Purchase NY 10577, United States of America	12.11.2029
N 2011 0084	2009 0673	Imperial Tobacco Limited , 121 Winterstoke Road, Bristol. BS3 2LL. United Kingdom	27.05.2029
N 2011 0153	2009 1475	Mars, Incorporated, a Delaware corporation. , 6885 Elm Street, McLean, Virginia 22101-3883, USA.	20.11.2029
N 2011 0291	2009 1551	Nissan Jidosha Kabushiki Kaisha (also trading as Nissan Motor Co., Ltd.) , No.2 Takaracho, Kanagawa-ku, Yokohama-shi, Kanagawa-ken, Japan	02.12.2029
N 2012 0870	2010 0917	JOHNSON & JOHNSON, a New Jersey corporation , ONE JOHNSON & JOHNSON PLAZA NEW BRUNSWICK, NEW JERSEY, 08933 – 7001 USA	26.08.2030
N 2012 0141	2010 1155	Johnson & Johnson, a New Jersey corporation , One Johnson & Johnson Plaza, New Brunswick, New Jersey, 08933-7001, USA	21.10.2030
N 2012 0142	2010 1156	Johnson & Johnson, a New Jersey corporation , One Johnson & Johnson Plaza, New Brunswick, New Jersey, 08933-7001, USA	21.10.2030
N 2011 0324	2009 1450	SOUTH BEACH BEVERAGE COMPANY, INC., a Delaware corporation. , 700 Anderson Hill Road, Purchase NY 10577, United States of America	12.11.2029
N 2010 0478	2010 0042	Skechers U.S.A., Inc. II, a Virginia corporation , 228 Manhattan Beach Blvd., Manhattan Beach, California 90266, U.S.A.	15.01.2030
N 2010 0056	2009 0032	Auxilium International Holdings, Inc., a Delaware corporation , 1105 N. Market Street 1300, Wilmington, DE 19801, USA	16.01.2029
N 2010 0155	2009 0144	İbrahim Diken , Yalçınalaybeyoğlu Cad. 1 DK, İs Merkezi Kat:4 N:401 Mersin Freezone Mersin, Turkey	06.02.2029
N 2010 1532	2009 1406	Google LLC, a Delaware limited liability company , 1600 Amphitheatre Parkway, Mountain View, CA 94043, USA	02.11.2029
N 2000 0532	99.4607	Taco Bell Corp. , 1 Glen Bell Way Irvine, California 92618, (US)	22.06.2029
N 2010 0172	2009 0370	RB Health (US) LLC , 399 Interpace Parkway, Parsippany, New Jersey 07054, USA	19.03.2029
N 2010 0173	2009 0371	RB Health (US) LLC , 399 Interpace Parkway, Parsippany, New Jersey 07054, USA	19.03.2029
N 950080	1113	"SEPTODONT OU SEPTODONT SAS OU SPECIALITES SEPTODONT" , "SEPTODONT OU SEPTODONT SAS OU SPECIALITES SEPTODONT"	12.12.2029
N 2000 0211	99.4438	THE COCO-COLA COMPANY , One Coca -Cola Plaza , Atlanta , Georgia 30313 , USA	11.03.2029

N 2000 0847	99.4692	The Procter & Gamble Company, , One Procter & Gamble Plaza, Cincinnati, Ohio, ABŞ	12.08.2029
N 2010 1403	2009 1331	Pfizer Inc., a Delaware corporation, 235 East 42nd Street, New York, New York 10017, USA	19.10.2029
N 2010 0954	2009 1025	Allergan, Inc., 2525 Dupont Drive, Irvine, California 92612, USA	05.08.2029
N 991511	99.4466	Pepsi CO, Inc. , a North Carolina Corporation, 700 Anderson Hill Road, Purchase, New York 10577, ABŞ.	23.03.2029
N 991510	99.004467	Pepsi CO, Inc. , a North Carolina Corporation, 700 Anderson Hill Road, Purchase, New York 10577, ABŞ	23.03.2029
N 991512	99.4465	Pepsi CO, Inc. , a North Carolina Corporation, 700 Anderson Hill Road, Purchase, New York 10577, ABŞ.	23.03.2029
N 2000 0888	99.4750	McDonald's Corporation, , 110 N. Carpenter Street, Chicago, Illinois 60607, U.S.A.	21.09.2029
N 2000 1173	99.4898	Pfizer Products Inc., a Connecticut corporation , Eastern Point Road, Groton, Connecticut 06340, ABŞ.	09.12.2029
N 2010 0735	2009 0948	Schering-Plough Ltd., a corporation organized under the laws of Switzerland , Weysstrasse 20, CH-6000, Lucerne 6, Switzerland	21.07.2029
N 2000 0889	99.4752	McDonald's Corporation, , 110 N. Carpenter Street, Chicago, Illinois 60607, U.S.A.	21.09.2029
N 2000 0890	99.4753	McDonald's Corporation, , 110 N. Carpenter Street, Chicago, Illinois 60607, U.S.A.	21.09.2029
N 2010 0236	2008 1596	Amouage SAOC , P.O. Box 307, Pc 111, CPO, Sultanate of Oman	11.11.2028
N 2010 1139	2009 1274	Takeda Pharmaceuticals International AG , Thurgauerstrasse 130, 8152 Glattpark-Opfikon (Zurich) Swiss Confederation	06.10.2029
N 970223	1888-ПРТ	IMPERIAL TOBACCO LIMITED , 121 Winterstoke Road, Bristol. BS3 2LL. United Kingdom	05.06.2029
N 2000 1124	99.4805	United Parcel Service of America, Inc. , 55 Glenlake Parkway, NE Atlanta, Georgia 30328, ABŞ	21.10.2029
N 2000 1026	99.4797	RHONE-POULENC RORER S.A. , 20, avenue Raymond Aron, 92160 Antony, Fransa.	11.10.2029
N 991118	99.4331	SHELL INTERNATIONAL PETROLEUM COMPANY LIMITED , Shell Centre, London SE1 7NA, İngiltere.	03.02.2029
N 991119	99.4332	SHELL INTERNATIONAL PETROLEUM COMPANY LIMITED , Shell Centre, London SE1 7NA, İngiltere.	03.02.2029
N 991192	0926/137-ПРТ	Sumitomo Heavy Industries, Ltd. , 1-1 Osaki 2-chome, Shinagawa-ku, Tokyo 141-6025, Japan	17.04.2029
N 2010 0736	2009 0949	Schering-Plough Ltd., a corporation organized under the laws of Switzerland , Weysstrasse 20, CH-6000, Lucerne 6, Switzerland	21.07.2029
N 2000 1126	99.4806	B.S.A. , 33, avenue du Maine, F-75015 Paris, Fransa.	21.10.2029
N 2000 1181	99.4935	YKK CORPORATION, A JAPANESE CORPORATION , 1, KANDA IZUMI-CHO, CHIYODA-KU, TOKYO, Yaponiya.	29.12.2029
N 970227	1960-ПРТ	Kabushikikaisha Barudan , 20 aza-Tsukagoshi, Jyosuiji, Ichinomiya-shi, Aichi-ken, Japan	30.08.2029
N 2000 1174	99.4897	Pfizer Products Inc., a Connecticut corporation , Eastern Point Road, Groton, Connecticut 06340, ABŞ.	09.12.2029
N 2000 0866	99.4812	Exxon Mobil Corporation (a New Jersey corporation) , 5959 Las Colinas Boulevard, Irving, Texas 75039-2298, USA	21.10.2029
N 2000 0864	99.4810	Exxon Mobil Corporation (a New Jersey corporation) , 5959 Las Colinas Boulevard, Irving, Texas 75039-2298, USA	21.10.2029
N 2000 0872	99.4808	Exxon Mobil Corporation (a New Jersey corporation) , 5959 Las Colinas Boulevard, Irving, Texas 75039-2298, USA	21.10.2029
N 2000 0958	99.4762	VIV Healthcare UK Limited , 980 Great West Road Brentford, Middlesex, TW8 9GS, England	28.09.2029
N 2000 0865	99.4811	Exxon Mobil Corporation (a New Jersey corporation) , 5959 Las Colinas Boulevard, Irving, Texas 75039-2298, USA	21.10.2029
N 2000 1111	99.4870	HUDSON PRODUCTS CORPORATION. , 9660 Grunwald Road, Beasley, Texas 77417, United States of America	23.11.2029
N 2000 1110	99.4871	Hudson Products Corporation, a Texas Corporation , 9660 Grunwald Road, Beasley, Texas 77417, United States of America	23.11.2029
N 2000 1113	99.4868	HUDSON PRODUCTS CORPORATION. , 9660 Grunwald Road, Beasley, Texas 77417, United States of America	23.11.2029
N 2000 0802	99.4543	WARNACO U.S., INC. (a Delaware Corporation). , 200 Madison Avenue, New York, New York 10016,USA	20.05.2029

N 2000 0628	98.4242	BAKER & McKENZIE LLP, , 300 East Randolph Drive, Suite 5000, Chicago, Illinois 60601, USA	01.12.2028
N 991508	99.4468	Pepsi CO, Inc. , o North carolina Corporation 700 Anderson Hill Road, Purchase, New York 10577, ABŞ.	23.03.2029
N 2000 0171	99.4471	PepsiCo, Inc., a North Carolina Corporation , 700 Anderson Hill Road ,Purcnase , New York 10577 , ABŞ	23.03.2029
N 2000 0613	98.4253	AFFINITY PETCARE, S.A. , Plaza Europa, 54-56, 08902 L'Hospitalet de Llobregat, Barcelona, Spain	03.12.2028
N 2000 0531	99.4608	Taco Bell Corp. , 1 Glen Bell Way Irvine California 92618, USA	22.06.2029
N 991474	99.4464	Pepsiko, Inc , a North Carolina Corporation, 700 Anderson Hill Road, Purchase, New York, 10577, ABŞ.	23.03.2029
N 2000 0175	99.4475	PepsiCo, Inc., a North Carolina Corporation , 700 Anderson Hill Road , Purenase, Nev York.10577 , Abş	23.03.2029
N 2000 0962	99.4756	PepsiCo, Inc. , a North Carolina corporation, 700 Anderson Hill Road, Purchase, New York 10577, ABŞ.	23.09.2029
N 2000 0616	98.4198	BACARDI & COMPANY LIMITED (a corporation of the Principality of Liechtenstein) , Aenle stvasse 5, FL-9490 Vaduz, Liechtenstein	27.10.2028
N 2000 0631	98.4279	TOYOTA JIDOSHA KABUSHIKI KAISHA (also trading as TOYOTA MOTOR CORPORATION), , 1, Toyota-cho, Toyota-shi, Aichi-ken , Yaponiya	17.12.2028
N 2000 0329	99.4239	The Procter & Gamble Company , One Procter & Gamble Plaza, Cincinnati, Ohio, ABŞ.	24.11.2028
N 2000 0168	99.4470	Persico Inc. , a North coralino Corparattion 700 Andertson Hill Road , Porenose , New York 10577 , ABŞ	23.03.2029
N 2000 0173	99.4473	PepsiCo, Inc., a North Carolina Corporation , 700 Anderson Hill Road , Purchase , New York 10577 , ABŞ	23.03.2029
N 2010 0612	2009 0202	NISSAN JIDOSHA KABUSHIKI KAISHA (also trading as Nissan Motor Co., Ltd) , No.2 Takaracho, Kanagawa-ku, Yokohama-shi, Kanagawa-ken, Japan	17.02.2029
N 2000 0174	99.4474	PepsiCo, Inc., a North Carolina Corporation , 700 anderson Hill Road , Purcnose , New York 10577 ABŞ	23.03.2029
N 2000 0176	99.4476	PepsiCo, Inc., a North Carolina Corporation , 700 Anderson Hill Road , Purchase New York 10577 ,ABŞ	23.03.2029
N 991509	99.4469	Pepsi CO, Inc. , o North Carolina Corporation, 700 Anderson lill Road, Purchase, New York 10577, ABŞ.	23.03.2029
N 2000 0172	99.4472	PepsiCo, Inc., a North Carolina Corporation , 700 Anderson Hill Road , Purchase , New York 10577 , ABŞ	23.03.2029

## SƏNAYE NÜMUNƏLƏRİ ПРОМЫШЛЕННЫЕ ОБРАЗЦЫ

**Patentin qüvvədə olma müddətinin uzadılması**

**Продление срока действия патента**

(111) Qeydiyyat nömrəsi  Номер регистрации	(730) Patent sahibinin adı  Наименование патентовладельца	(181) Qeydiyyatın fəaliyyətinin bitdiyi tarix  Дата истечения срока действия регистрации
<b>S 2007 0010</b>	ООО "Solneçnyy ray", Rossiyskaya Federasiya, 344037, q. Rostov-na-Donu, pl. Tolstoqo, 8 (RU)	11.10.2020
<b>S 2008 0002</b>	ORION Corporation,13, Baekbeom-ro 90da-gil, Yongsan-gu, Seoul, Republic of Korea (KR)	10.11.2020



<b>S 2008 0003</b>	ORION Corporation,13, Baekbeom-ro 90da-gil, Yongsan-gu, Seoul, Republic of Korea (KR)	10.11.2020
<b>S 2008 0004</b>	ORION Corporation,13, Baekbeom-ro 90da-gil, Yongsan-gu, Seoul, Republic of Korea (KR)	10.11.2019
<b>S 2008 0005</b>	ORION Corporation,13, Baekbeom-ro 90da-gil, Yongsan-gu, Seoul, Republic of Korea (KR)	10.11.2020
<b>S 2010 0012</b>	ELBİ ELEKTRİK ULUSLARARASI TİCARET VE SANAYİ ANONİM ŞİRKETİ, Mehmet Akif Ersoy Mah. Maltepe Cad. No:72 Arnavutköy/İstanbul, Turkey (TR)	19.08.2020
<b>S 2010 0013</b>	ELBİ ELEKTRİK ULUSLARARASI TİCARET VE SANAYİ ANONİM ŞİRKETİ, Mehmet Akif Ersoy Mah. Maltepe Cad. No:72 Arnavutköy/İstanbul, Turkey (TR)	19.08.2020
<b>S 2010 0014</b>	ELBİ ELEKTRİK ULUSLARARASI TİCARET VE SANAYİ ANONİM ŞİRKETİ, Mehmet Akif Ersoy Mah. Maltepe Cad. No:72 Arnavutköy/İstanbul, Turkey (TR)	19.08.2020
<b>S 2010 0015</b>	ELBİ ELEKTRİK ULUSLARARASI TİCARET VE SANAYİ ANONİM ŞİRKETİ, Mehmet Akif Ersoy Mah. Maltepe Cad. No:72 Arnavutköy/İstanbul, Turkey (TR)	19.08.2020
<b>S 2010 0016</b>	ELBİ ELEKTRİK ULUSLARARASI TİCARET VE SANAYİ ANONİM ŞİRKETİ, Mehmet Akif Ersoy Mah. Maltepe Cad. No:72 Arnavutköy/İstanbul, Turkey (TR)	19.08.2020
<b>S 2010 0017</b>	ELBİ ELEKTRİK ULUSLARARASI TİCARET VE SANAYİ ANONİM ŞİRKETİ, Mehmet Akif Ersoy Mah. Maltepe Cad. No:72 Arnavutköy/İstanbul, Turkey (TR)	20.08.2020
<b>S 2010 0024</b>	"Publiçnoye Aktsionernoye Obşestvo "QAZ", Rusiya Federasiyası, 603004, Nijniy Novqorod şəh., Lenin prospekti, 88 (RU)	24.11.2019
<b>S 2010 0026</b>	GÜNSAN ELEKTRİK MALZEMELERİ SANAYİ VE TİCARET ANONİM ŞİRKETİ, OSMANGAZI MAHALLESİ YILDIRIM BEYAZIT CADDESİ NO:29 SANCAKTEPE/İSTANBUL - TURKEY (TR)	25.02.2020
<b>S 2010 0027</b>	GÜNSAN ELEKTRİK MALZEMELERİ SANAYİ VE TİCARET ANONİM ŞİRKETİ, OSMANGAZI MAHALLESİ YILDIRIM BEYAZIT CADDESİ NO:29 SANCAKTEPE/İSTANBUL - TURKEY (TR)	25.02.2020
<b>S 2010 0036</b>	ELBİ ELEKTRİK ULUSLARARASI TİCARET VE SANAYİ ANONİM ŞİRKETİ, Mehmet Akif Ersoy Mah. Maltepe Cad No: 72 Arnavutköy/İstanbul, Turkey (TR)	19.08.2020
<b>S 2011 0024</b>	Publicnoye aktsionernoye obşestvo "Neftyanaya Kompaniya "Rosneft", Rossiya, 115035, q. Moskva, Sofiyskaya nab., d. 26/1 (RU)	28.04.2020
<b>S 2011 0025</b>	Publicnoye aktsionernoye obşestvo "Neftyanaya Kompaniya "Rosneft", Rossiya, 115035, q. Moskva, Sofiyskaya nab., d. 26/1 (RU)	28.04.2020
<b>S 2011 0026</b>	Publicnoye aktsionernoye obşestvo "Neftyanaya Kompaniya "Rosneft", Rossiya, 115035, q. Moskva, Sofiyskaya nab., d. 26/1 (RU)	30.04.2020
<b>S 2012 0004</b>	"Azərsun Holding" MMC (AZ)	21.04.2020
<b>S 2012 0005</b>	"Azərsun Holding" MMC (AZ)	21.04.2020
<b>S 2014 0016</b>	HASSAN İNŞAAT MAKİNA SAN. VE TİC. LTD. ŞTİ, Kaynarca Mah. Diyar Sok. No:7 Pendik İSTANBUL – TURKEY (TR)	15.08.2020
<b>S 2015 0003</b>	BETA GIDA SANAYİ VE TİCARET A.Ş., Cemalpaşa Mh. 14 SK, Gülsa Apt. N:55A, ADANA, TÜRKİYƏ (TR)	24.09.2020
<b>S 2015 0004</b>	BETA GIDA SANAYİ VE TİCARET A.Ş., Cemalpaşa Mh. 14 SK, Gülsa Apt. N:55A, ADANA, TÜRKİYƏ (TR)	24.09.2020

<b>S 2015 0005</b>	BETA GIDA SANAYİ VE TİCARET A.Ş., Cemalpaşa Mh. 14 SK, Gülsa Apt. N:55A, ADANA, TÜRKİYE (TR)	24.09.2020
<b>S 2015 0017</b>	Heksagon Mühendislik Ve Tasarım Anonim Şirketi, Büyükdere Caddesi, İş Kuleleri, 2. Blok, Kat.6, Beşiktaş, İstanbul, Turkey (TR)	01.08.2018
<b>S 2016 0009</b>	Arçelik Anonim Şirketi (TR)	02.09.2020
<b>S 2018 0006</b>	Avropa Futbol Assosiasiyaları İttifağı (UEFA) / Union des associations européennes de football (UEFA) (CH)	30.09.2020
<b>S 2018 0007</b>	Arçelik Anonim Şirketi (TR)	20.10.2020
<b>S 2018 0009</b>	Arçelik Anonim Şirketi (TR)	14.10.2020
<b>S 2018 0013</b>	KİB Korporeyşn (JP)	23.09.2020
<b>S 2018 0014</b>	KİB Korporeyşn (JP)	25.03.2020
<b>S 2018 0023</b>	ANGELINI BEAUTY S.P.A. (IT)	18.07.2020
<b>S 2019 0031</b>	Kurt Geiger Limited (GB) Xose Luis Rodes (GB) Fanny Goldsmit (GB)	03.10.2020

## M Ü N D Ə R İ C A T

### ƏMTƏƏ NİŞANLARI

Əmtəə nişanları.....	5
----------------------	---

### GÖSTƏRİCİLƏR

Əmtəə nişanlarının qeydiyyatı haqqında şəhadətnamələrin sistematik göstəricisi.....	124
Əmtəə nişanlarının qeydiyyatı ilə bağlı iddia sənədlərinin say göstəricisi.....	126
Əmtəə nişanlarının qeydiyyatı haqqında şəhadətnamələrinin say göstəricisi.....	128

### SƏNAYE NÜMUNƏLƏRİ

Sənaye nümunələrinə dair iddia sənədləri barədə məlumatların dərci.....	131
Dövlət reyestrinə daxil edilmiş sənaye nümunəsi patentləri haqqında məlumatların dərci.....	151
“Sənaye nümunələrinin beynəlxalq qeydiyyatı haqqında” Haaqa müqaviləsinin Cenevrə aktı çərçivəsində Azərbaycan Respublikasında qorunan sənaye nümunələri barədə məlumatlar.....	155

### SƏNAYE NÜMUNƏLƏRİ ÜZRƏ İDDİA SƏNƏDLƏRİNİN GÖSTƏRİCİLƏRİ

Say göstəricisi.....	169
Sistematik göstərici.....	169

### SƏNAYE NÜMUNƏLƏRİ PATENTLƏRİNİN GÖSTƏRİCİLƏRİ

Say göstəricisi.....	170
Sistematik göstərici.....	170
Patent verilən iddia sənədlərinin say göstəricisi.....	170

### BİLDİRİŞLƏR

Əmtəə nişanı sahibinin adının və ünvanının dəyişdirilməsi.....	197
Əmtəə nişanına dair hüquqların verilməsi barədə müqavilələrin qeydiyyatı.....	204
Qeydiyyata alınmış əmtəə nişanına aid əmtəələrin siyahısının dəyişdirilməsi.....	206
Əmtəə nişanının qeydiyyatının qüvvədə olma müddətinin uzadılması.....	207

### SƏNAYE NÜMUNƏLƏRİ

Patentin qüvvədə olma müddətinin uzadılması.....	216
--	-----

## СОДЕРЖАНИЕ

### ТОВАРНЫЕ ЗНАКИ

Товарные знаки.....	5
---------------------	---

### УКАЗАТЕЛИ

Систематический указатель о регистрации свидетельств на товарные знаки.....	124
Нумерационный указатель о регистрации заявок на товарные знаки.....	126
Нумерационный указатель о регистрации свидетельств на товарные знаки.....	128

### ПРОМЫШЛЕННЫЕ ОБРАЗЦЫ

Публикация сведений о заявках на промышленные образцы.....	171
Публикация сведений о патентах, внесённых в государственный реестр промышленных образцов Азербайджанской Республики.....	191
Сведения о международной регистрации промышленных образцов, охраняемых в Азербайджанской Республике в рамках Женевского акта Гаагского соглашения "О международной регистрации промышленных образцов".....	155

### УКАЗАТЕЛИ

#### УКАЗАТЕЛИ ЗАЯВОК НА ПРОМЫШЛЕННЫЕ ОБРАЗЦЫ

Нумерационный указатель.....	195
Систематический указатель.....	195

#### УКАЗАТЕЛИ ПАТЕНТОВ НА ПРОМЫШЛЕННЫЕ ОБРАЗЦЫ

Нумерационный указатель.....	195
Систематический указатель.....	196
Нумерационный указатель заявок, по которым выданы патенты.....	196

### ИЗВЕЩЕНИЯ

Изменение наименования и адреса владельца товарного знака.....	197
Регистрация договора о передаче права на товарный знак.....	204
Изменение перечня товаров, в отношении которых зарегистрирован товарный знак.....	206
Продление срока действия регистрации товарного знака.....	207

### ПРОМЫШЛЕННЫЕ ОБРАЗЦЫ

Продление срока действия патента.....	216
---------------------------------------	-----

**Korrektorlar:**

E.Rüstəmov  
Ş.Nəbiyeva

**Operator:**

F.Mustafayeva

---

**Tirajı:** 10 nüsxə;  
**Qiyməti:** Müqavilə ilə.

---

Azərbaycan Respublikası  
Əqli Mülkiyyət Agentliyinin  
tabeliyində olan  
Patent və Əmtəə Nişanlarının  
Ekspertizası Mərkəzi

---

**Ünvan:**

AZ 1078, Bakı şəh., Nəsimi rayonu,  
Mərdanov qardaşları küçəsi 124.

## QEYD ÜÇÜN

---