



RƏSMİ  
BÜLLETEN

ОФИЦИАЛЬНЫЙ  
БЮЛЛЕТЕНЬ

1996-cı ildən  
nəşr edilir

Издается с  
1996 года

---

Dərc olunma  
tarixi:  
28.06.2019

Дата  
публикации:  
28.06.2019

Şəhadətnamə  
№ 350

# Azərbaycan Respublikası Əqli Mülkiyyət Agentliyi

Patent və Əmtəə Nişanlarının  
Ekspertizası Mərkəzi

# SƏNAYE MÜLKİYYƏTİ

Əmtəə nişanları  
Sənaye nümunələri  
Coğrafi göstəricilər

(aylıq rəsmi bülleten)

# ПРОМЫШЛЕННАЯ СОБСТВЕННОСТЬ

(официальный ежемесячный бюллетень)

Товарные знаки  
Промышленные образцы  
Географические указания

№ 6  
Bakı - 2019

# Azərbaycan Respublikası Əqli Mülkiyyət Agentliyi

## Patent və Əmtəə Nişanlarının Ekspertizası Mərkəzi

### Redaksiya heyəti

**Kamran İmanov**

**Redaksiya heyətinin sədri,**  
Azərbaycan Respublikası Əqli Mülkiyyət Agentliyinin  
İdarə Heyətinin sədri

### Redaksiya heyətinin üzvləri

**Xudayət Həsənlı**

**Redaksiya heyətinin sədr müavini,**  
Azərbaycan Respublikası Əqli Mülkiyyət Agentliyinin  
tabeliyində olan Patent və Əmtəə Nişanlarının Ekspertizası  
Mərkəzinin direktoru

**Gulnarə Rüstəmovə**

Azərbaycan Respublikası Əqli Mülkiyyət Agentliyinin  
tabeliyində olan Patent və Əmtəə Nişanlarının Ekspertizası  
Mərkəzinin direktor müavini

**Ramin Hacıyev**

Azərbaycan Respublikası Əqli Mülkiyyət Agentliyinin  
tabeliyində olan Patent və Əmtəə Nişanlarının Ekspertizası  
Mərkəzinin Əmtəə nişanı, sənaye nümunəsi və coğrafi  
göstəricilərin ekspertizası şöbəsinin müdiri

**Ağarza Əliyev**

**Məsul redaktor,**  
Azərbaycan Respublikası Əqli Mülkiyyət Agentliyinin  
tabeliyində olan Patent və Əmtəə Nişanlarının Ekspertizası  
Mərkəzinin İnformasiya texnologiyaları və dərc şöbəsinin  
müdiri

**ƏMTƏƏ NİŞANLARINA VƏ SƏNAYE NÜMUNƏLƏRİNƏ AİD BİBLİOQRAFİK  
MƏLUMATLARIN İDENTİFİKASIYASI ÜÇÜN BEYNƏLXALQ RƏQƏM KODLARI  
(WIPO ST.60 STANDARTI)**

- (11) Beynəlxalq qeydiyyat nömrəsi
  - (15) Beynəlxalq qeydiyyat tarixi
  - (19) Dərc edən idarə və ya təşkilatın kodu və yaxud digər identifikasiya vasitəsi
  - (21) İddia sənədinin qeydiyyat nömrəsi
  - (22) İddia sənədinin verilmə tarixi
  - (23) Sərgi ilkinliyi tarixi
  - (28) Beynəlxalq qeydiyyata daxil olan sənaye nümunələrinin miqdarı
  - (31) İlk iddia sənədinin nömrəsi
  - (32) İlklik tarixi
  - (33) İlklik ölkəsinin kodu
  - (44) İddia sənədinin dərc edilmə tarixi
  - (45) Beynəlxalq qeydiyyata alınmış sənaye nümunəsinin dərc edilmə tarixi
  - (46) Sənaye nümunəsinin mühüm əlamətlərinin siyahısının dərc edilmə tarixi
  - (51) Sənaye nümunələrinin beynəlxalq təsnifatının (SNBT) indeks(lər)i
  - (54) Sənaye nümunəsinin adı
  - (57) Sənaye nümunəsinin mühüm əlamətlərinin siyahısı
  - (71) İddiaçı(lar), onun (onların) yaşayış yeri və ya olduğu yer barədə məlumat
  - (72) Müəllif (lər), onun (onların) yaşayış yeri barədə
  - (73) Patent sahib(lər)i, onun (onların) yaşayış yeri və ya olduğu yer barədə məlumat
  - (74) İddia sənədində göstərilədiyi halda, nümayəndə və ya patent müvəkkilinin yaşadığı yer barədə məlumat
  - (82) Sənaye nümunəsinin beynəlxalq qeydiyyatında olan iddia edilmiş məlumat
- 
- (111) Qeydiyyat nömrəsi
  - (151) Qeydiyyat tarixi
  - (181) Qeydiyyat müddətinin bitdiyi vaxt
  - (210) İddia sənədinin nömrəsi
  - (220) İddia sənədinin daxil olduğu tarix
  - (230) Sərgi haqqında məlumat
  - (310) İlk iddia sənədinə verilmiş nömrə
  - (330) ÜƏMT-nin St. 3 standartı üzrə ilki iddia sənədinin verildiyi beynəlxalq təşkilatın və ya ölkənin kodu
  - (511) Nişanın qeydiyyatı üçün əmtəələrin və xidmətlərin Beynəlxalq təsnifatına uyğun sinfi (sinifləri), əmtəə və xidmətlərin siyahısı
  - (526) Disklamasiya (əmtəə nişanının mühafizə olunmayan elementləri)
  - (540) Əmtəə nişanının şəkli
  - (551) Kollektiv nişana dair məlumat
  - (554) Həcmi nişan
  - (571) Əmtəə nişanının təsviri
  - (591) Əmtəə nişanının rəngi
  - (731) İddiaçının adı və ünvanı
  - (740) Patent müvəkkili
  - (750) Yazışma üçün ünvan

**МЕЖДУНАРОДНЫЕ ЦИФРОВЫЕ КОДЫ ДЛЯ ИДЕНТИФИКАЦИИ  
БИБЛИОГРАФИЧЕСКИХ ДАННЫХ, ОТНОСЯЩИХСЯ К ТОВАРНЫМ ЗНАКАМ И  
ПРОМЫШЛЕННЫМ ОБРАЗЦА (СТАНДАРТ WIPO СТ.60)**

- (11) Номер международной регистрации
  - (15) Дата международной регистрации
  - (19) Код или другие средства идентификации ведомства или организации, осуществившей публикацию
  - (21) Регистрационный номер заявки
  - (22) Дата подачи заявки
  - (23) Дата выставочного приоритета
  - (28) Количество промышленных образцов, включенных в международную регистрацию
  - (31) Номер приоритетной заявки
  - (32) Номер приоритета
  - (33) Код страны приоритета
  - (44) Дата публикации заявки
  - (45) Дата публикации получившего международную регистрацию промышленного образца
  - (44) Дата публикации перечня существенных признаков промышленного образца
  - (51) Индекс(ы) Международной классификации промышленных образцов (МКПО)
  - (54) Название полезной модели
  - (57) Перечень существенных признаков промышленного образца
  - (71) Сведения о заявителе(ях), его(их) местожительстве или местонахождении
  - (72) Сведения об изобретателе(ях), его(их) местожительстве
  - (73) Сведения о патентовладельце(ах), его(их) местожительстве или местонахождении
  - (74) Сведения о представителе или патентном поверенном, если он указан в заявке, его местожительстве
  - (82) Заявленная информация, содержащаяся в международной регистрации промышленного образца
- 
- (111) Номер регистрации
  - (151) Дата регистрации
  - (181) Дата истечения срока действия регистрации
  - (210) Номер заявки
  - (220) Дата подачи заявки
  - (230) Данные о выставках
  - (310) Номер, присвоенный первой заявке
  - (330) Код страны или международной организации по стандарту ВОИС ст.3, куда была подана первая заявка
  - (511) Индексы Международной классификация товаров и услуг для регистрации знаков (Ниццкая классификация), перечень товаров и услуг
  - (526) Дискламация (неохраняемые элементы товарного знака)
  - (540) Воспроизведение знака
  - (551) Указание на то, что знак является коллективным
  - (554) Объемный знак
  - (571) Описание товарного знака
  - (591) Указание цвета или цветового сочетания
  - (731) Имя и адрес заявителя
  - (740) Патентный поверенный
  - (750) Адрес для переписки

# ƏMTƏƏ NİŞANLARI ТОВАРНЫЕ ЗНАКИ

(111) N 2019 0301  
(151) 04.06.2019  
(210) 2018 00565  
(220) 14.05.2018  
(181) 14.05.2028  
(730) "Tabaterra" QSC, AZ 5004,  
Sumqayıt şəh., Sülh küç., ev 18, Xovlu  
İpək Fabriki ərazisi (AZ)  
(540)

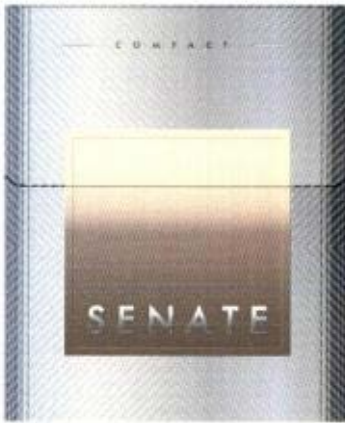

**(526) Əmtəə nişanında "COMPACT" söz işarəsi hüquqi mühafizə obyektı deyildir.**

(591) mirvari, ağ, qızılı

(511) 34 - tütün; papiros çəkmək üçün ləvazimatlar; kibrit.

35 - reklam; biznes sahəsində menecment; biznes sahəsində inzibati fəaliyyət; ofis xidməti.

39 - nəqlətmə; malların qablaşdırılması və saxlanması.

**(526) В товарном знаке словесное обозначение "COMPACT" не является объектом правовой охраны.**

(591) жемчужный, белый, золотистый

(511) 34 - табак; курительные принадлежности; спички.

35 - реклама; менеджмент в сфере бизнеса; административная деятельность в сфере бизнеса; офисная

служба.

39 - транспортировка; упаковка и хранение товаров.

(111) N 2019 0302  
(151) 04.06.2019  
(210) 2018 00566  
(220) 14.05.2018  
(181) 14.05.2028  
(730) "Tabaterra" QSC, AZ 5004,  
Sumqayıt şəh., Sülh küç., ev 18, Xovlu  
İpək Fabriki ərazisi (AZ)  
(540)

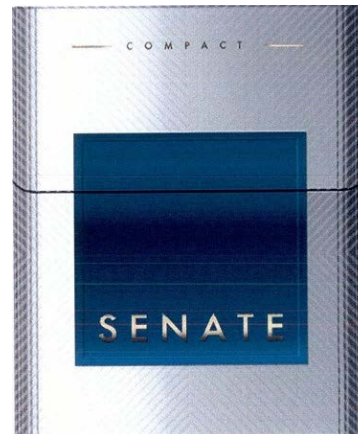

**(526) Əmtəə nişanında "COMPACT" söz işarəsi hüquqi mühafizə obyektı deyildir.**

(591) boz, mavi, qızılı

(511) 34 - tütün; papiros çəkmək üçün ləvazimatlar; kibrit.

35 - reklam; biznes sahəsində menecment; biznes sahəsində inzibati fəaliyyət; ofis xidməti.

39 - nəqlətmə; malların qablaşdırılması və saxlanması.

**(526) В товарном знаке словесное обозначение "COMPACT" не является**

ся объектом правовой охраны.

(591) серый, голубой, золотистый

(511) 34 - табак; курительные принадлежности; спички.

35 - реклама; менеджмент в сфере бизнеса; административная деятельность в сфере бизнеса; офисная служба.

39 - транспортировка; упаковка и хранение товаров.

(526) В товарном знаке словосочетание "KING SIZE" охраняется отдельными элементами.

(591) белый, голубой, золотистый

(511) 34 - табак; курительные принадлежности; спички

35 - реклама; менеджмент в сфере бизнеса; административная деятельность в сфере бизнеса; офисная служба

39 - транспортировка; упаковка и хранение товаров.

(111) N 2019 0303

(151) 04.06.2019

(210) 2018 00567

(220) 14.05.2018

(181) 14.05.2028

(730) "Tabaterra" QSC, AZ 5004, Sumqayıt şəh., Sülh küç., ev 18, Xovlu İpək Fabriki ərazisi (AZ)

(540)

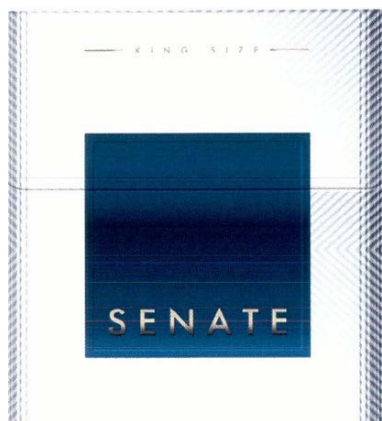

(526) Əmtəə nişanında "KING SIZE" söz birləşməsi hüquqi mühafizə obyekti deyildir.

(591) ağ, mavi, qızılı

(511) 34 - tütün; papiros çəkmək üçün ləvazimatlar; kibrit.

35 - reklam; biznes sahəsində menecment; biznes sahəsində inzibati fəaliyyət; ofis xidməti.

39 - nəqliyə; malların qablaşdırılması və saxlanması.

(111) N 2019 0304

(151) 04.06.2019

(210) 2018 00568

(220) 14.05.2018

(181) 14.05.2028

(730) "Tabaterra" QSC, AZ 5004, Sumqayıt şəh., Sülh küç., ev 18, Xovlu İpək Fabriki ərazisi (AZ)

(540)

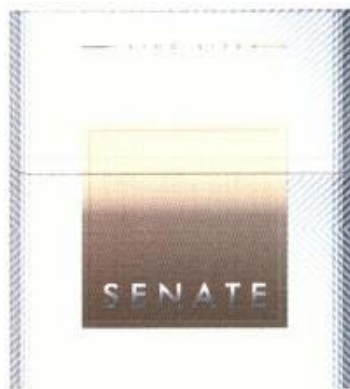

(526) Əmtəə nişanında "KING SIZE" söz birləşməsi hüquqi mühafizə obyekti deyildir.

(591) ağ, qızılı

(511) 34 - tütün; papiros çəkmək üçün ləvazimatlar; kibrit.

35 - reklam; biznes sahəsində menecment; biznes sahəsində inzibati fəaliyyət; ofis xidməti.

39 - nəqliyə; malların qablaşdırılması

və saxlanılması.

**(526) В товарном знаке словосочетание "KING SIZE" охраняется отдельными элементами.**

**(591)** белый, золотистый

**(511) 34** - табак; курительные принадлежности; спички.

**35** - реклама; менеджмент в сфере бизнеса; административная деятельность в сфере бизнеса; офисная служба.

**39** - транспортировка; упаковка и хранение товаров.

ofis xidməti.

**39** - nəqletmə; malların qablaşdırılması və saxlanması.

**(526) В товарном знаке словосочетание "NANO SLIM" охраняется отдельными элементами.**

**(591)** черный, золотистый, белый

**(511) 34** - табак; курительные принадлежности; спички.

**35** - реклама; менеджмент в сфере бизнеса; административная деятельность в сфере бизнеса; офисная служба.

**39** - транспортировка; упаковка и хранение товаров.

**(111) N 2019 0305**

**(151) 04.06.2019**

**(210) 2018 00569**

**(220) 14.05.2018**

**(181) 14.05.2028**

**(730) "Tabaterra" QSC, AZ 5004, Sumqayıt şəh., Sülh küç., ev 18, Xovlu İpək Fabriki ərazisi (AZ)**

**(540)**

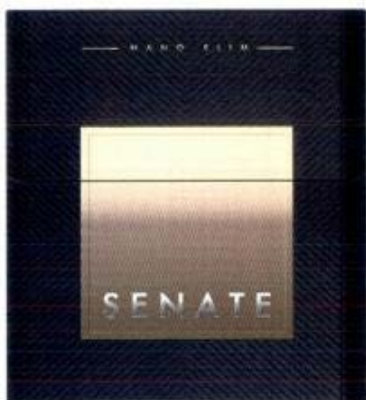

**(526) Əmtəə nişanında "NANO SLIM" söz birləşməsi hüquqi mühafizə obyektidir.**

**(591)** qara, qızılı, ağ

**(511) 34** - tütün; papiros çəkmək üçün ləvazimatlar; kibrit.

**35** - reklam; biznes sahəsində menecment; biznes sahəsində inzibati fəaliyyət;

**(111) N 2019 0306**

**(151) 04.06.2019**

**(210) 2018 00570**

**(220) 14.05.2018**

**(181) 14.05.2028**

**(730) "Tabaterra" QSC, AZ 5004, Sumqayıt şəh., Sülh küç., ev 18, Xovlu İpək Fabriki ərazisi (AZ)**

**(540)**

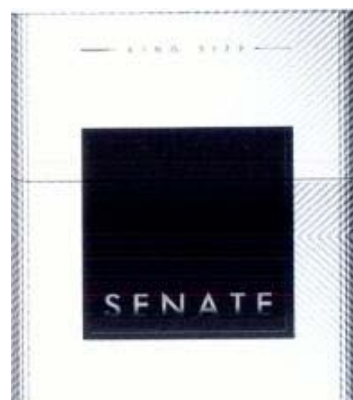

**(526) Əmtəə nişanında "KING SIZE" söz birləşməsi hüquqi mühafizə obyektidir.**

**(591)** ağ, qara

**(511) 34** - tütün; papiros çəkmək üçün ləvazimatlar; kibrit.

**35** - reklam; biznes sahəsində menec-

ment; biznes sahəsində inzibati fəaliyyət; ofis xidməti.

**39** - nəqlətmə; malların qablaşdırılması və saxlanması.

**(526)** В товарном знаке словосочетание "KING SIZE" охраняется отдельными элементами.

**(591)** белый, черный

**(511)** 34 - табак; курительные принадлежности; спички.

**35** - реклама; менеджмент в сфере бизнеса; административная деятельность в сфере бизнеса; офисная служба.

**39** - транспортировка; упаковка и хранение товаров.

ləvazimatlar; kibrit.

**35** - reklam; biznes sahəsində menecment; biznes sahəsində inzibati fəaliyyət; ofis xidməti.

**39** - nəqlətmə; malların qablaşdırılması və saxlanması.

**(526)** В товарном знаке словосочетание "NANO SLIM" не является объектом правовой охраны.

**(591)** черный, белый

**(511)** 34 - табак; курительные принадлежности; спички.

**35** - реклама; менеджмент в сфере бизнеса; административная деятельность в сфере бизнеса; офисная служба.

**39** - транспортировка; упаковка и хранение товаров.

**(111)** N 2019 0307

**(151)** 04.06.2019

**(210)** 2018 00571

**(220)** 14.05.2018

**(181)** 14.05.2028

**(730)** "Tabaterra" QSC, AZ 5004, Sumqayıt şəh., Sülh küç., ev 18, Xovlu İpək Fabriki ərazisi (AZ)

**(540)**

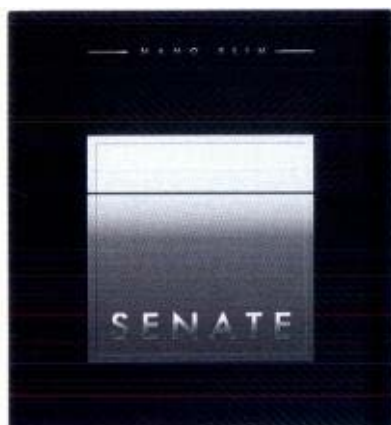

**(526)** Əmtəə nişanında "NANO SLIM" söz birləşməsi hüquqi mühafizə obyektidir.

**(591)** qara, ağ

**(511)** 34 - tütün; papiros çəkmək üçün

**(111)** N 2019 0308

**(151)** 04.06.2019

**(210)** 2018 00572

**(220)** 14.05.2018

**(181)** 14.05.2028

**(730)** "Tabaterra" QSC, AZ 5004, Sumqayıt şəh., Sülh küç., ev 18, Xovlu İpək Fabriki ərazisi (AZ)

**(540)**

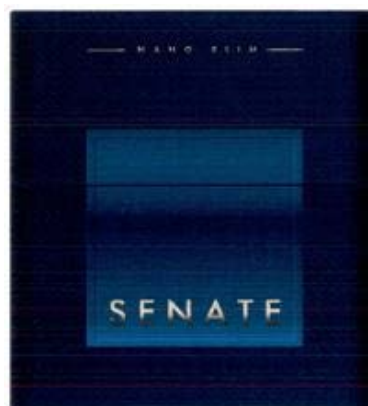

**(526)** Əmtəə nişanında "NANO SLIM" söz birləşməsi hüquqi mühafizə obyektidir.



(591) qara, mavi, qızılı

(511) 34 - tütün; papiros çəkmək üçün ləvazimatlar; kibrit.

35 - reklam; biznes sahəsində menecment; biznes sahəsində inzibati fəaliyyət; ofis xidməti.

39 - nəql etmə; malların qablaşdırılması və saxlanması.

(526) В товарном знаке словосочетание "NANO SLIM" не является объектом правовой охраны.

(591) черный, голубой, золотистый

(511) 34 - табак; курительные принадлежности; спички.

35 - реклама; менеджмент в сфере бизнеса; административная деятельность в сфере бизнеса; офисная служба.

39 - транспортировка; упаковка и хранение товаров.

35 - реклама; менеджмент в сфере бизнеса; административная деятельность в сфере бизнеса; офисная служба.

39 - транспортировка; упаковка и хранение товаров.

(111) N 2019 0310

(151) 04.06.2019

(210) 2018 00574

(220) 14.05.2018

(181) 14.05.2028

(730) "TABATERRA" QSC, AZ 5004, Sumqayıt şəhəri, Sülh küçəsi, ev 18, Xovlu İpək Fabriki ərazisi (AZ)

(540)

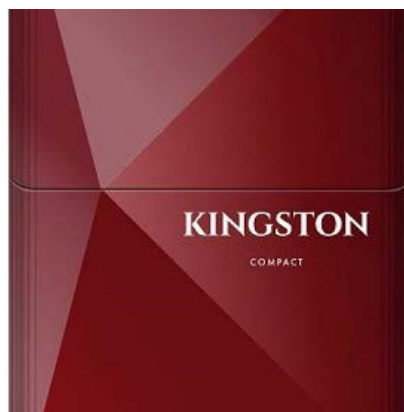

(111) N 2019 0309

(151) 04.06.2019

(210) 2018 00573

(220) 14.05.2018

(181) 14.05.2028

(730) "TABATERRA" QSC, AZ 5004, Sumqayıt şəhəri, Sülh küçəsi, ev 18, Xovlu İpək Fabriki Ərazisi (AZ)

(540)

**KINGSTON**

(511) 34 - tütün; papiros çəkmək üçün ləvazimatlar; kibrit.

35 - reklam; biznes sahəsində menecment; biznes sahəsində inzibati fəaliyyət; ofis xidməti.

39 - nəql etmə; malların qablaşdırılması və saxlanması.

(511) 34 - табак; курительные принадлежности; спички.

(526) Əmtəə nişanında "COMPACT" söz işarəsi hüquqi mühafizə obyektidir.

(591) açıq qırmızı, tünd qırmızı, ağ

(511) 34 - tütün; papiros çəkmək üçün ləvazimatlar; kibrit.

35 - reklam, biznes sahəsində menecment; biznes sahəsində inzibati fəaliyyət; ofis xidməti.

39 - nəql etmə; malların qablaşdırılması və saxlanması

(526) В товарном знаке словесное обозначение "COMPACT" не является объектом правовой охраны.

(591) светло-красный, бордовый,

белый

**(511) 34** - табак; курительные принадлежности; спички.

**35** - реклама; менеджмент в сфере бизнеса; административная деятельность в сфере бизнеса; офисная служба.

**39** - транспортировка; упаковка и хранение товаров.

**объектом правовой охраны.**

**(511) 34** - табак; курительные принадлежности; спички.

**35** - реклама; менеджмент в сфере бизнеса; административная деятельность в сфере бизнеса; офисная служба.

**39** - транспортировка; упаковка и хранение товаров.

(111) N 2019 0311

(151) 04.06.2019

(210) 2018 00575

(220) 14.05.2018

(181) 14.05.2028

(730) "TABATERRA" QSC, AZ 5004, Sumqayıt şəhəri, Sülh küçəsi, ev 18, Xovlu İpək Fabriki ərazisi (AZ)

(540)

(111) N 2019 0312

(151) 04.06.2019

(210) 2018 00576

(220) 14.05.2018

(181) 14.05.2028

(730) "TABATERRA" QSC, AZ 5004, Sumqayıt şəhəri, Sülh küçəsi, ev 18, Xovlu İpək Fabriki ərazisi (AZ)

(540)

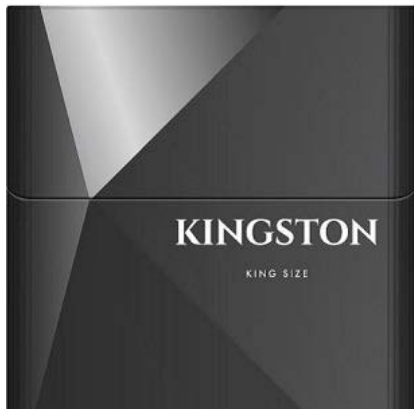

**(526) Əmtəə nişanında "KING SIZE" söz birləşməsi hüquqi mühafizə obyektidir.**

**(511) 34** - tütün, papiros çəkmək üçün ləvazimatlar; kibrit.

**35** - reklam, biznes sahəsində menecment; biznes sahəsində inzibati fəaliyyət; ofis xidməti.

**39** - nəqlətmə; malların qablaşdırılması və saxlanması.

**(526) В товарном знаке словосочетание "KING SIZE" не является**

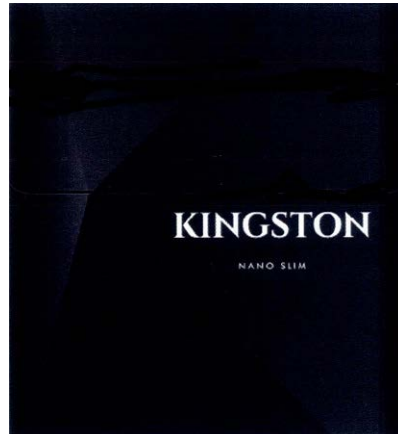

**(526) Əmtəə nişanında "NANO SLIM" söz birləşməsi hüquqi mühafizə obyektidir.**

**(591) qara, ağ**

**(511) 34** - tütün; papiros çəkmək üçün ləvazimatlar; kibrit.

**35** - reklam; biznes sahəsində menecment; biznes sahəsində inzibati fəaliyyət; ofis xidməti.

**39** - nəqlətmə; malların qablaşdırılması və saxlanması

**(526)** В товарном знаке словосочетание "NANO SLIM" не является объектом правовой охраны.

**(591)** черный, белый

**(511)** 34 - табак; курительные принадлежности; спички.

**35** - реклама; менеджмент в сфере бизнеса; административная деятельность в сфере бизнеса; офисная служба.

**39** - транспортировка; упаковка и хранение товаров.

və saxlanılması.

**(526)** В товарном знаке словесное обозначение "COMPACT" не является объектом правовой охраны.

**(591)** синий, светло-синий, темно-синий, белый

**(511)** 34 - табак; курительные принадлежности; спички.

**35** - реклама; менеджмент в сфере бизнеса; административная деятельность в сфере бизнеса; офисная служба.

**39** - транспортировка; упаковка и хранение товаров.

(111) N 2019 0313

(151) 04.06.2019

(210) 2018 00577

(220) 14.05.2018

(181) 14.05.2028

**(730)** "TABATERRA" QSC, AZ 5004, Sumqayıt şəhəri, Sülh küçəsi, ev 18, Xovlu İpək Fabriki ərazisi (AZ)

**(540)**

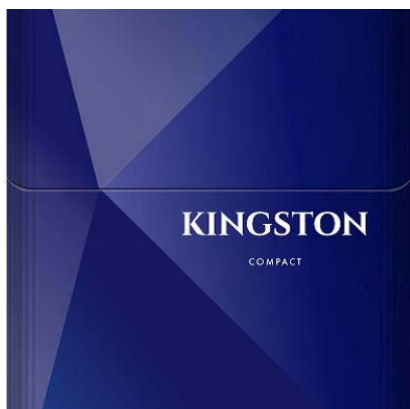

**(526)** Əmtəə nişanında "COMPACT" söz işarəsi hüquqi mühafizə obyektidir.

**(591)** göy, açıq-göy, tünd-göy, ağ

**(511)** 34 - tütün; papiros çəkmək üçün ləvazimatlar; kibrit.

**35** - reklam; biznes sahəsində menecment; biznes sahəsində inzibati fəaliyyət; ofis xidməti.

**39** - nəqlimə; malların qablaşdırılması

(111) N 2019 0314

(151) 04.06.2019

(210) 2018 00578

(220) 14.05.2018

(181) 14.05.2028

**(730)** "TABATERRA" QSC, AZ 5004, Sumqayıt şəhəri, Sülh küçəsi, ev 18, Xovlu İpək Fabriki ərazisi (AZ)

**(540)**

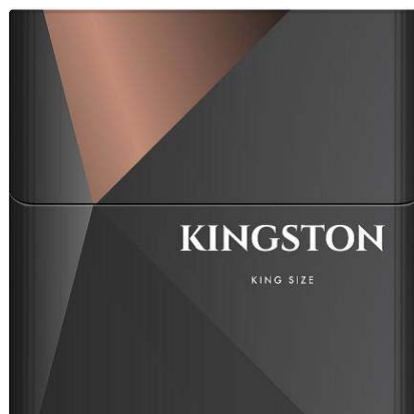

**(526)** Əmtəə nişanında "KING SIZE" söz birləşməsi hüquqi mühafizə obyektidir.

**(591)** qara, ağ, tunc

**(511)** 34 - tütün; papiros çəkmək üçün ləvazimatlar; kibrit.

**35** - reklam; biznes sahəsində menec-

ment; biznes sahəsində inzibati fəaliyyət; ofis xidməti.

**39** - nəqlətmə; malların qablaşdırılması və saxlanması.

**(526)** В товарном знаке словосочетание "KING SIZE" не является объектом правовой охраны.

**(591)** черный, белый, бронзовый

**(511)** **34** - табак; курительные принадлежности; спички.

**35** - реклама; менеджмент в сфере бизнеса; административная деятельность в сфере бизнеса; офисная служба.

**39** - транспортировка; упаковка и хранение товаров.

ləvazimatlar; kibrit.

**35** - reklam; biznes sahəsində menecment; biznes sahəsində inzibati fəaliyyət; ofis xidməti

**39** - nəqlətmə; malların qablaşdırılması və saxlanması.

**(526)** В товарном знаке словосочетание "NANO SLIM" не является объектом правовой охраны.

**(591)** черный, синий, белый

**(511)** **34** - табак; курительные принадлежности; спички.

**35** - реклама; менеджмент в сфере бизнеса; административная деятельность в сфере бизнеса; офисная служба.

**39** - транспортировка; упаковка и хранение товаров.

**(111)** N 2019 0315

**(151)** 04.06.2019

**(210)** 2018 00579

**(220)** 14.05.2018

**(181)** 14.05.2028

**(730)** "TABATERRA" QSC, AZ 5004, Sumqayıt şəhəri, Sülh küçəsi, ev 18, Xovlu İpək Fabriki ərazisi (AZ)

**(540)**



**(526)** Əmtəə nişanında "NANO SLIM" söz birləşməsi hüquqi mühafizə obyektidir.

**(591)** qara, göy, ağ

**(511)** **34** - tütün; papiros çəkmək üçün

**(111)** N 2019 0316

**(151)** 04.06.2019

**(210)** 2018 00580

**(220)** 14.05.2018

**(181)** 14.05.2028

**(730)** "TABATERRA" QSC, AZ 5004, Sumqayıt şəhəri, Sülh küçəsi, ev 18, Xovlu İpək Fabriki ərazisi (AZ)

**(540)**



**(526)** Əmtəə nişanında "NANO SLIM" söz birləşməsi hüquqi mühafizə obyektidir.

**(591)** qara, qırmızı, ağ

**(511) 34** - tütün; papiros çəkmək üçün ləvazimatlar; kibrit.

**35** - reklam; biznes sahəsində menecment; biznes sahəsində inzibati fəaliyyət; ofis xidməti.

**39** - nəqletmə; malların qablaşdırılması və saxlanması.

**(526) В товарном знаке словосочетание "NANO SLIM" не является объектом правовой охраны.**

**(591)** черный, красный, белый

**(511) 34** - табак; курительные принадлежности; спички.

**35** - реклама; менеджмент в сфере бизнеса; административная деятельность в сфере бизнеса; офисная служба.

**39** - транспортировка; упаковка и хранение товаров; организация путешествий.

**(111) N 2019 0317**

**(151) 04.06.2019**

**(210) 2018 00694**

**(220) 20.06.2018**

**(181) 20.06.2028**

**(730) "Tabaterra" Qapalı Səhmdar Cəmiyyəti, AZ 5004, Sumqayıt şəhəri, Sülh küç., ev 18, Xovlu İpək Fabriki ərazisi (AZ)**

**(540)**

ARGO

**(511) 34** - tütün; papiros çəkmək üçün ləvazimatlar; kibrit.

**35** - 34 və 39-cu siniflərdə göstərilən əmtəə və xidmətlərin reklamı.

**39** - nəqletmə; malların qablaşdırılması və saxlanması.

**(511) 34** - табак, принадлежности для папироса, спички.

**35** - реклама услуг и товаров указанных в 34 и 39 классе.

**39** - транспортировка; упаковки и хранения товаров.

**(111) N 2019 0318**

**(151) 04.06.2019**

**(210) 2018 00695**

**(220) 20.06.2018**

**(181) 20.06.2028**

**(730) "Tabaterra" QSC, AZ 5004, Sumqayıt şəhəri, Sülh küç., ev 18, Xovlu İpək Fabriki ərazisi (AZ)**

**(540)**

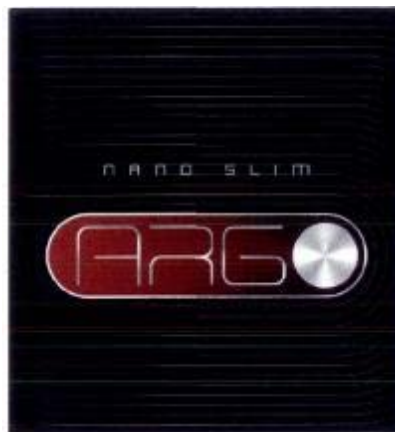

**(526) Əmtəə nişanında "NANO SLIM" söz birləşməsi hüquqi mühafizə obyektidir.**

**(591)** qara, gümüşü, qırmızı

**(511) 34** - tütün; papiros çəkmək üçün ləvazimatlar; kibrit.

**35** - reklam; biznes sahəsində menecment; biznes sahəsində inzibati fəaliyyət.

**39** - nəqletmə; malların qablaşdırılması və saxlanması.

**(526) В товарном знаке словосочетание "NANO SLIM" не является объектом правовой охраны.**

**(591)** черный, серебристый, красный

**(511) 34** - табак; курительные принад-

лежности; спички.

**35** - реклама; менеджмент в сфере бизнеса; административная деятельность в сфере бизнеса.

**39** - транспортировка; упаковка и хранение товаров.

лежности; спички.

**35** - реклама; менеджмент в сфере бизнеса; административная деятельность в сфере бизнеса.

**39** - транспортировка; упаковка и хранение товаров.

(111) N 2019 0319

(151) 04.06.2019

(210) 2018 00696

(220) 20.06.2018

(181) 20.06.2028

(730) "Tabaterra" QSC, AZ 5004, Sumqayıt şəhəri, Sülh küç., ev 18, Xovlu İpək Fabriki ərazisi (AZ)

(540)



(526) Əmtəə nişanında "KING SIZE" söz işarəsi hüquqi mühafizə obyektidir.

(591) boz, gümüşü, qırmızı

(511) 34 - tütün; papiros çəkmək üçün ləvazimatlar; kibrit.

**35** - reklam; biznes sahəsində menecment; biznes sahəsində inzibati fəaliyyət.

**39** - nəqlətmə; malların qablaşdırılması və saxlanması.

(526) В товарном знаке словосочетание "KING SIZE" не является объектом правовой охраны.

(591) серый, серебристый, красный

(511) 34 - табак; курительные принадлеж-

(111) N 2019 0320

(151) 04.06.2019

(210) 2018 00697

(220) 20.06.2018

(181) 20.06.2028

(730) "Tabaterra" QSC, AZ 5004, Sumqayıt şəhəri, Sülh küç., ev 18, Xovlu İpək Fabriki ərazisi (AZ)

(540)



(526) Əmtəə nişanında "COMPACT" söz işarəsi hüquqi mühafizə obyektidir.

(591) boz, gümüşü, göy

(511) 34 - tütün; papiros çəkmək üçün ləvazimatlar; kibrit.

**35** - reklam; biznes sahəsində menecment; biznes sahəsində inzibati fəaliyyət.

**39** - nəqlətmə; malların qablaşdırılması və saxlanması.

(526) В товарном знаке словесное обозначение "COMPACT" не является объектом правовой охраны.

(591) серый, серебристый, синий

(511) 34 - табак; курительные принадлежности; спички.

**35** - reklama; menedjment v sferе biznesa; administrativnaya deyatelnost v sferе biznesa.

**39** - transportirovka; upakovka i xraneniye tovarov.

бизнеса; административная деятельность в сфере бизнеса.

**39** - транспортировка; упаковка и хранение товаров.

(111) N 2019 0321

(151) 04.06.2019

(210) 2018 00698

(220) 20.06.2018

(181) 20.06.2028

(730) "Tabaterra" QSC, AZ 5004, Sumqayıt şəhəri, Sülh küç., ev 18, Xovlu İpək Fabriki ərazisi (AZ)

(540)



(526) Əmtəə nişanında "KING SIZE" söz birləşməsi hüquqi mühafizə obyektidir.

(591) gümüşü, göy, ağ

(511) 34 - tütun; papiros çəkmək üçün ləvazimatlar; kibrit.

**35** - reklam; biznes sahəsində menecment; biznes sahəsində inzibati fəaliyyət.

**39** - nəqlətmə; malların qablaşdırılması və saxlanması.

(526) В товарном знаке словосочетание "KING SIZE" не является объектом правовой охраны.

(591) серебристый, синий, белый

(511) 34 - табак; курительные принадлежности; спички.

**35** - реклама; менеджмент в сфере

(111) N 2019 0322

(151) 04.06.2019

(210) 2018 00699

(220) 20.06.2018

(181) 20.06.2028

(730) "Tabaterra" QSC, AZ 5004, Sumqayıt şəhəri, Sülh küç., ev 18, Xovlu İpək Fabriki ərazisi (AZ)

(540)

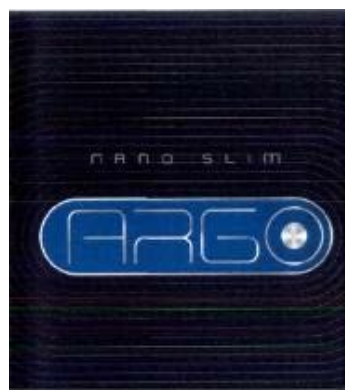

(526) Əmtəə nişanında "NANO SLIM" söz işarəsi hüquqi mühafizə obyektidir.

(591) qara, gümüşü, göy

(511) 34 - tütun; papiros çəkmək üçün ləvazimatlar; kibrit.

**35** - reklam; biznes sahəsində menecment; biznes sahəsində inzibati fəaliyyət.

**39** - nəqlətmə; malların qablaşdırılması və saxlanması.

(526) В товарном знаке словесное обозначение "NANO SLIM" не является объектом правовой охраны.

(591) черный, серебристый, синий

(511) 34 - табак; курительные принадлежности; спички.

**35** - реклама; менеджмент в сфере бизнеса; административная деятельность

ность в сфере бизнеса.

**39** - транспортировка; упаковка и хранение товаров.

ность в сфере бизнеса.

**39** - транспортировка; упаковка и хранение товаров.

(111) N 2019 0323

(151) 04.06.2019

(210) 2018 00700

(220) 20.06.2018

(181) 20.06.2028

(730) "Tabaterra" QSC, AZ 5004, Sumqayıt şəhəri, Sülh küç., ev 18, Xovlu İpək Fabriki ərazisi (AZ)

(540)

(111) N 2019 0324

(151) 04.06.2019

(210) 2018 34128

(220) 15.03.2018

(181) 15.03.2028

(730) Deciem Beauty Group Inc., 517 Richmond St. E., Toronto, Ontario, M5A 1R4 Canada (CA)

(540)



THE ABNORMAL BEAUTY COMPANY

**(526)** Əmtəə nişanı elementlərinə ayrı-ayrılıqda müstəqil hüquqi mühafizə verilmədən bütövlüklə qorunur.

**(511) 03** - bədən üçün kosmetik vasitələr; dəriyə və bədəne qulluqetmə üçün kosmetik vasitələr, məhz, üz üçün nəmləndirici vasitələr, bədən üçün nəmləndirici vasitələr, üz üçün qocalmanı ləngidən vasitələr; bədən üçün qocalmanı ləngidən kosmetik vasitələr, məhz, bədən üçün qocalmanı ləngidən kremlər, losyonlar, gellər, yağlar, təmizləyici vasitələr, bədən üçün sabunlar, pilinglər, nəmləndirici vasitələr, dəri üçün kondisionerlər, dəri üçün yumşaldıcı vasitələr və qırıqlara qarşı dəriyə qulluqetmə üçün vasitələr; boyun üçün yerli (lokal) istifadə üçün preparatlar, məhz, losyonlar, kremlər, gellər, yağlar, təmizləyici vasitələr, pilinglər, nəmləndirici vasitələr, dəri üçün kondisionerlər, dəri üçün yumşaldıcı vasitələr və boyun üçün qırıqlara qarşı dəriyə qulluqetmə üçün vasitələr; dəridə dartılmalara qulluqetmə üçün qeyri-tibbi vasitələr, məhz, losyonlar, kremlər, gellər, yağlar, təmizləyici vasitələr, pilinglər, nəmləndirici vasitələr, dəri üçün kondisionerlər, dəri üçün yumşaldıcı vasitələr, dəridə

**(526)** Əmtəə nişanında "COMPACT" söz işarəsi hüquqi mühafizə obyektı deyildir.

**(591)** gümüşü, qırmızı, ağ

**(511) 34** - tütün; papiros çəkmək üçün ləvazimatlar; kibrit.

**35** - reklam; biznes sahəsində menecment; biznes sahəsində inzibati fəaliyyət.

**39** - nəqletmə; malların qablaşdırılması və saxlanması.

**(526)** В товарном знаке словесное обозначение "COMPACT" не является объектом правовой охраны.

**(591)** серебристый, красный, белый

**(511) 34** - табак; курительные принадлежности; спички

**35** - реклама; менеджмент в сфере бизнеса; административная деятель-



dartılmalara qulluqetmə qırıqlara qarşı dəriyə qulluqetmə üçün vasitələr; qeyri-tibbi antiselülit vasitələri, məhz, losyonlar, kremlər, gellər, yağlar, təmizləyici vasitələr, nəmləndirici vasitələr, selülitin azadılması üçün kondisionerlər; dərinin şəffaflaşdırılması və/və ya ağardılması üçün qeyri-tibbi vasitələr, məhz, losyonlar, kremlər, gellər, yağlar, təmizləyici vasitələr, nəmləndirici vasitələr, dərinin şəffaflaşdırılması və/və ya ağardılması üçün dəri üçün kondisionerlər; saçlara qulluq etmə üçün vasitələr, məhz, saç üçün spreylər, saçlara qulluqetmə üçün losyonlar, saçlar üçün kondisionerlər, saçlar üçün gellər; kosmetik vasitələr; təmizləmə üçün preparatlar, ağartma üçün preparatlar və yuma üçün digər maddələr, məhz, yuma üçün yuyucu vasitələr, yuma üçün tozlar, paltar üçün mum, təmizləmə, cilalama, yağsızlaşdırma və abraziv emal üçün preparatlar; sabunlar, məhz, tərləməyə qarşı sabunlar, bədən üçün sabunlar, hamam üçün sabun, əl üçün sabun, efir yağları, saç üçün losyonlar; diş pastası və tozları, üz və bədən üçün kremlər, bədəni yumaq üçün tərkiblər, şampunlar, bədən üçün nəmləndirici vasitələr, odekolon, ətriyyat suyu, ətriyyat məmulatları; şəxsi istifadə üçün dezodorantlar.

**35** - kosmetik vasitələr, şəxsi qulluq vasitələri, dəriyə, üzə, bədənə qulluqetmə üçün kosmetik vasitələr və kosmetik məhsullar sahəsində pərakəndə satış üzrə mağazaların xidmətləri, kosmetik vasitələr, şəxsi qulluq vasitələri, dəriyə, üzə, bədənə qulluqetmə üçün kosmetik vasitələr və kosmetik məhsullar sahəsində pərakəndə onlayn-xidmətlər.

**(526) Товарный знак охраняется в целом без предоставления правовой охраны отдельным элементам.**

**(511) 03** - косметические средства для тела; косметические средства для ухода за кожей и телом, а именно: средства увлажняющие для лица,

средства увлажняющие для тела, средства для лица, замедляющие старение; косметические средства для тела, замедляющие старение, а именно, крема для тела, замедляющие старение, лосьоны, гели, масла, очищающие средства, мыла для тела, пилинги, увлажняющие средства, кондиционеры для кожи, смягчающие средства для кожи и средства по уходу за кожей против морщин; препараты для местного применения для шеи, а именно: лосьоны, крема, гели, масла, очищающие средства, пилинги, увлажняющие средства, кондиционеры для кожи, смягчающие средства для кожи и средства по уходу за кожей против морщин для шеи; средства немедицинские для ухода за растяжками на коже, а именно: лосьоны, крема, гели, масла, очищающие средства, пилинги, увлажняющие средства, кондиционеры для кожи, смягчающие средства для кожи, средства по уходу за кожей против морщин для ухода за растяжками на коже; средства немедицинские антицеллюлитные, а именно: лосьоны, крема, гели, масла, очищающие средства, увлажняющие средства, кондиционеры для кожи для уменьшения целлюлита; средства немедицинские для осветления и/или отбеливания кожи, а именно лосьоны, крема, гели, масла, очищающие средства, увлажняющие средства, кондиционеры для кожи для осветления и/или отбеливания кожи; средства для ухода за волосами, а именно: спреи для волос, лосьоны для ухода за волосами, кондиционеры для волос, гели для волос; средства косметические; препараты для чистки, препараты для отбеливания и прочие вещества для стирки, а именно: средства моющие для стирки, порошки для стирки, воск для белья; препараты для чистки, полирования,

обезжиривания и абразивной обработки; мыла, а именно: мыла против потения, мыла для тела, мыла для ванной, мыла для рук; эфирные масла; лосьоны для волос; зубные порошки и паста, крема для лица и тела, составы для мытья тела, шампуни, средства увлажняющие для тела, одеколон; вода парфюмерная; парфюмерные изделия; дезодоранты для личного пользования.

**35** - услуги магазинов по розничной продаже в области косметических средств, средств личного ухода, косметических средств для ухода за кожей, лицом, телом и косметических продуктов; розничные онлайн-сервисы в области косметических средств, средств личного ухода, косметических средств для ухода за кожей, лицом, телом и косметических продуктов.

**05** - ziyanverici heyvanları məhv etmək və onlarla mübarizə aparmaq üçün preparatlar, insektisidlər, fungisidlər, herbisidlər, pestisidlər.

**(511) 01** - химические продукты, предназначенные для использования в сельском хозяйстве, садоводстве и лесоводстве, в том числе препараты для укрепления растений, препараты химические и/или биологические для управления стрессом растений, препараты для регулирования роста растений, препараты химические для обработки семян, вещества поверхностно-активные.

**05** - препараты для уничтожения вредных животных и борьбы с ними, инсектициды, фунгициды, гербициды, пестициды.

(111) N 2019 0325  
(151) 04.06.2019  
(210) 2018 34253  
(220) 31.05.2018  
(181) 31.05.2028  
(730) BASF SE, Carl-Bosch-Strasse 38,  
Ludwigshafen am Rhein, Germany  
(DE)  
(540)

(111) N 2019 0326  
(151) 04.06.2019  
(210) 2018 34266  
(220) 06.06.2018  
(181) 06.06.2028  
(730) NBA Properties, Inc., Olympic  
Tower, 645 Fifth Avenue, New York,  
New York 10022, USA (US)  
(540)

# CANTUS

**(511) 01** - kənd təsərrüfatında, bağçılıqda və meşəçilikdə istifadə üçün nəzərdə tutulan kimyəvi məhsullar, o cümlədən bitkilərin bərkidilməsi üçün preparatlar, bitkilərin stressinin idarə edilməsi üçün kimyəvi və/və ya bioloji preparatlar, bitkilərin böyüməsinin nizamlanması üçün preparatlar, toxumların emalı üçün kimyəvi preparatlar, səthi-aktiv maddələr.



**(511) 25** - geyim, ayaqqabı, baş geyimləri; 25-ci sinfə daxil edilmiş bütün əmtəələr.

**41** - tərbiyəetmə; təhsil; əyləncələr; idman və mədəni-maarif tədbirlərinin təşkili; 41-ci sinfə daxil edilmiş bütün xidmətlər.

**(511) 25** - одежда, обувь, головные уборы; все товары, включенные в 25-ый класс.

**41** - воспитание; образование; развлечения; организация спортивных и культурно-просветительных мероприятий; все услуги, включенные в 41-ый класс.

(111) N 2019 0327

(151) 07.06.2019

(210) 2018 00674

(220) 12.06.2018

(181) 12.06.2028

(730) "Nobel Farma" MMC, Bakı şəh., Yasamal r-nu, 529-cu məhəllə, Mətbuat prospekti 23S, qapı 4,5,6,7,8 (AZ)  
(540)

Cineset

Sineset

Цинесет

**(511) 05** - əczaçılıq və baytarlıq preparatları; tibbi məqsədlər üçün gigiyena preparatları; tibbi məqsədlər üçün pəhriz maddələri, uşaq qidası; insanlar və heyvanlar üçün qida əlavələri; plastirlər, sarğı materialları; dişləri plomblamaq və diş surətlərini hazırlamaq üçün mate-

riallar; dezinfeksiyaedici vasitələr; ziyanverici heyvanları məhv etmək üçün preparatlar; fungisidlər, herbisidlər.

**35** - dərman preparatlarının satışı üzrə xidmətlər.

**39** - dərman preparatlarının daşınması və saxlanması üzrə xidmətlər.

**(511) 05** - фармацевтические и ветеринарные препараты; гигиенические препараты для медицинских целей; диетические вещества для медицинских целей, детское питание; пластыри, перевязочные материалы; материалы для пломбирования зубов и изготовления зубных слепков; дезинфицирующие средства; препараты для уничтожения вредных животных; фунгициды, гербициды

**35** - услуги по продаже медицинских препаратов

**39** - транспортировка; упаковка и хранение медицинских препаратов.

(111) N 2019 0328

(151) 07.06.2019

(210) 2018 00675

(220) 12.06.2018

(181) 12.06.2028

(730) "Nobel Farma" MMC, Bakı şəh., Yasamal r-nu, 529-cu məhəllə, Mətbuat prospekti 23S, qapı 4,5,6,7,8 (AZ)  
(540)

Paqamax

Paqamaks

Пагамакс

**(511) 05** - əczaçılıq və baytarlıq preparatları; tibbi məqsədlər üçün gigiyena preparatları; tibbi məqsədlər üçün pəhriz maddələri, uşaq qidası; insanlar və heyvanlar üçün qida əlavələri; plastirlər, sarğı materialları; dişləri plomblamaq və diş surətlərini hazırlamaq üçün materiallar; dezinfeksiyaedici vasitələr; ziyanverici heyvanları məhv etmək üçün preparatlar; fungisidlər, herbisidlər.

**35** - dərman preparatlarının satışı üzrə xidmətlər.

**39** - dərman preparatlarının daşınması və saxlanması üzrə xidmətlər.

**(511) 05** - фармацевтические и ветеринарные препараты; гигиенические препараты для медицинских целей; диетические вещества для медицинских целей, детское питание; пластыри, перевязочные материалы; материалы для пломбирования зубов и изготовления зубных слепков; дезинфицирующие средства; препараты для уничтожения вредных животных; фунгициды, гербициды.

**35** - услуги по продаже медицинских препаратов

**39** - транспортировка; упаковка и хранение медицинских препаратов.

**(111) N 2019 0329**

**(151) 07.06.2019**

**(210) 2018 00809**

**(220) 23.07.2018**

**(181) 23.07.2028**

**(730) Hacıyev Əbdülrəhim Rza oğlu, AZ 1014, Bakı şəh., Nəsimi r-nu, Bül-Bül pr, ev 30, mən. 31 (AZ)**

**(540)**



**(591)** qara, qəhvəyi, qırmızı, boz

**(511) 43** - ərzaq məhsulları və içkilərlə təmin etmə üzrə xidmətlər; kafe, restoran və bar xidmətləri.

**(591)** черный, коричневый, красный, серый

**(511) 43** - услуги по обеспечению пищевыми продуктами и напитками; услуги кафе, ресторанов и бар.

**(111) N 2019 0330**

**(151) 07.06.2019**

**(210) 2018 00810**

**(220) 23.07.2018**

**(181) 23.07.2028**

**(730) Hacıyev Əbdülrəhim Rza oğlu, AZ 1014, Bakı şəh., Nəsimi r-nu, Bül-Bül pr, ev 30, mən. 31 (AZ)**

**(540)**



(526) Əmtəə nişanında "RESTORAN" və "İSTİRAHƏT" söz işarələri hüquqi mühafizə obyektləri deyildirlər.

(591) qırmızı, tünd-göy, qızılı

(511) 43 - ərzaq məhsulları və içkilərlə təmin etmə üzrə xidmətlər; kafe, restoran və bar xidmətləri.

(526) В товарном знаке словесные обозначения "RESTORAN" и "İSTİRAHƏT" не являются объектами правовой охраны.

(591) красный, темно-синий, золотистый

(511) 43 - услуги по обеспечению пищевыми продуктами и напитками; услуги кафе, ресторанов и баров.

(111) N 2019 0331

(151) 07.06.2019

(210) 2018 01061

(220) 12.10.2018

(181) 12.10.2028

(730) "ORCA GROUP" MMC, AZ 1073, Bakı şəh., Yasamal r-nu, Hüseyn Cavid pr., məhəllə 518, ev 13, mən. 14 (AZ)

(540)



(526) Əmtəə nişanında "Buta Wine", "Cabernet Sauvignon", "red dry win", "Wine of Azerbaijan" söz birləşmələri, "2018" rəqəm işarəsi hüquqi mühafizə obyekti deyildirlər.

(591) göy, narıncı, sarı, yaşıl, qırmızı, qəhvəyi

(511) 33 - şərəblər.

35 - reklam, satış üzrə xidmətlər, biznes sahəsində menecment; biznes sahəsində inzibati fəaliyyət.

39 - malların qablaşdırılması və saxlanması; daşınması

(526) В товарном знаке словосочетания "Buta Wine", "Cabernet Sauvignon", "red dry win", "Wine of Azerbaijan", цифровое обозначение "2018" не являются объектами правовой охраны.

(591) синий, оранжевый, желтый, зеленый, красный, коричневый

(511) 33 - вино.

35 - реклама; менеджмент в сфере бизнеса; административная деятельность в сфере бизнеса.

39 - транспортировка; упаковка и хранение товаров.

(111) N 2019 0332

(151) 07.06.2019

(210) 2018 00537

(220) 04.05.2018

(181) 04.05.2028

(730) "Qlobus" MMC, AZ 6000, Tovuz r-nu, Aşağı Öysüzlü (AZ)

(540)



(526) Əmtəə nişanında "TRAVEL & TOURS" söz birləşməsi hüquqi mühafizə obyekti deyildir.

(591) göy, qara, ağ, qızılı

(511) 35 - aviabiletlərin satışı üzrə xidmətlər.

(526) В товарном знаке словосочетание "TRAVEL & TOURS" не

является объектом правовой охраны.

(591) синий, черный, белый, золотистый

(511) 35 - услуги по продаже авиабилетов.

(111) N 2019 0334

(151) 07.06.2019

(210) 2018 00496

(220) 30.04.2018

(181) 30.04.2028

(730) Möhsünov Cəmil Ramiz oğlu, AZ 1040, Bakı şəh., Sabunçu r-nu, Bakıxanov ŞTQ, Ülvi Rəcəb (Bakıxanov qəs.), ev 48 (AZ)

(540)

(111) N 2019 0333

(151) 07.06.2019

(210) 2018 00550

(220) 08.05.2018

(181) 08.05.2028

(730) Hakan Mehmet Gülişik, AZ 1003, Bakı şəh., Qaradağ r-nu, Salyan şossesi, ev 23 KM (AZ)

(540)

REBEL



(511) 03 - ağartma üçün preparatlar və yuma üçün digər maddələr; təmizləmə, cılalama, yağsızlaşdırma və abraziv emal üçün preparatlar; sabunlar; ətriyyat məmulatları, efir yağları, kosmetika, saç üçün losyonlar; diş tozları və pastaları.

35 - reklam; biznes sahəsində menecment; biznes sahəsində inzibati fəaliyyət; ofis xidməti.

(511) 03 - препараты для отбеливания и прочие вещества для стирки; препараты для чистки, полирования, обезжиривания и абразивной обработки; мыла; парфюмерные изделия, эфирные масла, косметика, лосьоны для волос; зубные порошки и пасты.

35 - реклама; менеджмент в сфере бизнеса; административная деятельность в сфере бизнеса; офисная служба.

(526) Əmtəə nişanında "təbii qida" söz birləşməsi hüquqi mühafizə obyekti deyildir.

(591) ağ, açıq-yaşıl yaşıllıq

(511) 16 - kağız, karton və onlardan digər siniflərə aid edilməyən məmulatlar; çap məhsulları; cildləmə işləri üçün materiallar; fotoşəkillər; yazı kağızı malları; dəftərxana və məişət məqsədləri üçün yapışqan maddələr; rəssamlar üçün materiallar; fırçalar; yazı makinaları və kontor ləvazimatları (mebel istisna edilməklə), tədris materialları və əyani vəsaitlər (aparatura istisna edilməklə), qablaşdırma üçün plastik kütlədən hazırlanmış materiallar (digər siniflərə aid edilməyən) şriftlər, mətbəə klişəsi.

35 - reklam; malların satışı üzrə xidmətlər.

(526) В товарном знаке словосочетание "təbii qida" не является объектом правовой охраны.

(591) белый, салатный, зеленый

(511) 16 - бумага, картон и изделия не относящиеся к другим классам; печатная продукция; материалы для

переплетных работ; фотоснимки; писчебумажные товары; клейкие вещества для канцелярских и бытовых целей; принадлежности для художников; кисти; пишущие машины и конторские принадлежности (за исключением мебели); учебные материалы и наглядные пособия (за исключением аппаратуры); пластмассовые материалы для упаковки; шрифты; клише типографские.

**35** - реклама; услуги по продаже товаров.

**(730) Guangzhou Best Auto Parts Company Limited, No.1, Street 6 Jingui, East Guangyuan Road, Yuexiu District, Guangzhou City, Guangdong Province, 510500 China (CN)**  
**(540)**



**B M T S R**

**(111) N 2019 0335**

**(151) 10.06.2019**

**(210) 2017 33520**

**(220) 19.04.2017**

**(181) 19.04.2027**

**(730) "Bosnalijek, Əczaçılıq və Kimya Sənayesi" Səhmdar Cəmiyyəti, Bosniya və Herseqovina, 71000 Sarayevu, Jukiçeva küç., 53 (BA)**  
**(540)**

**BRONCHOBOS**

**БРОНХОБОС**

**BRONXOBOS**

**(511) 05** - əczaçılıq preparatları.

**(511) 05** - фармацевтические препараты.

**(511) 12** - avtomobil şassiləri; avtomobillər üçün amortizatorlar; avtomobillər üçün bəmperlər; avtomobillər üçün əyləc bəndləri; şüşətəmizləyənlər; avtomobillərin benzin (qaz) çənləri üçün qapaqlar; arxa görünüşü güzgüləri; şinlər; yerüstü nəqliyyat vasitələri üçün mühərriklər; yerüstü nəqliyyat vasitələri üçün transmissiya valları.

**(511) 12** - автомобильное шасси; амортизаторы для автомобилей; бамперы для автомобилей; тормозные накладки для автомобилей; стеклоочистители; колпачки для автомобильных бензиновых [газовых] баков; зеркала заднего вида; шины; двигатели для наземных транспортных средств; трансмиссионные валы для наземных транспортных средств.

**(111) N 2019 0336**

**(151) 10.06.2019**

**(210) 2017 33735**

**(220) 18.08.2017**

**(181) 18.08.2027**

**(111) N 2019 0337**

**(151) 10.06.2019**

**(210) 2017 33930**

**(220) 27.11.2017**

**(181) 27.11.2027**

(730) Bayramov Akif Əli oğlu, AZ 1089,  
Bakı şəh., Suraxanı rayonu, Hövsan  
ŞTQ, məh. 12/13, ev 20, m. 48 (AZ)  
(540)



(526) Əmtəə nişanında "PilatesLife"  
söz işarəsi, "www.pilateslife.az" söz  
birləşməsi hüquqi mühafizə obyektləri  
deyildirlər.

(511) 41 - idman, idman-sağlamlaşdırma  
və mədəni-maarifləndirmə tədbirlərinin  
təşkili.

44 - gigiyena, kosmetika, diyetologiya  
sahələrində xidmətlər; müalicəvi,  
kosmetik və idman masajı; fitnes  
xidmətləri; müalicəvi bədən tərbiyəsi.

(526) В товарном знаке словесное  
обозначение "PilatesLife", словосо-  
четание "www.pilateslife.az" не явля-  
ются объектами правовой охраны.

(511) 41 - организация спортивных,  
спортивно-оздоровительных и  
культурно-просветительных  
мероприятий.

44 - услуги в области гигиены,  
косметики и диетологи; массаж лечеб-  
ный, косметический, спортивный; ле-  
чебная физкультура.

(111) N 2019 0338  
(151) 10.06.2019  
(210) 2017 33959  
(220) 11.12.2017

(181) 11.12.2027

(730) UPL CORPORATION LIMITED,  
5TH FLOOR, NEWPORT BUILDING,  
LOUIS PASTEUR STREET, PORT  
LOUIS, MAURITIUS (MU)  
(540)

## MICROTHIOL

(511) 01 - kənd təsərrüfatında istifadə  
etmək üçün gübrələr və kimyəvi  
maddələr, multi- mikroelementlərlə olan  
gübrələr, bitkilərin inkişafı üçün üzvi  
qidalanma, funqisidlər üçün kimyəvi  
əlavələr, insektisidlər üçün kimyəvi  
əlavələr, çiçəklər üçün konservantlar,  
meşə təsərrüfatı üçün kimyəvi maddələr,  
fosfor.

05 - pestisidlər, insektisidlər, funqisidlər,  
herbisidlər, vermisidlər, rodentisidlər,  
vidisidlər, əlaq otunu və ziyanlı hey-  
vanları məhv etmək üçün preparatlar.

(511) 01 - удобрения и химические  
продукты для использования в  
сельском хозяйстве, удобрения с  
мульти- микроэлементами, органичес-  
кое питание для роста растений,  
химической присадки к фунгицидам,  
химической присадки к инсектицидам,  
цветочные консерванты, химические  
вещества для лесного хозяйства,  
фосфор.

05 - пестициды, инсектициды, фун-  
гициды, гербициды, вермициды, ро-  
дентициды, видициды, препараты для  
уничтожения сорняков и вредных  
животных.

(111) N 2019 0339  
(151) 10.06.2019  
(210) 2017 33839  
(220) 20.10.2017  
(181) 20.10.2027



**(730)** CEDC International sp. z o.o., 48  
Kowanowska str., 64-600 Oborniki,  
Poland (PL)  
**(540)**



**(591)** qara, boz, ağ, qırmızı, sarı-qızılı,  
boz-gümüşü.

**(511) 33** - alkoqollu içkilər (pivə istisna  
olmaqla).

**(591)** черный, серый, белый, красный,  
желто-золотистый, серо-серебристый

**(511) 33** - алкогольные напитки (за  
исключением пива).

---

**(111) N 2019 0340**

**(151) 10.06.2019**

**(210) 2017 33840**

**(220) 20.10.2017**

**(181) 20.10.2027**

**(730)** CEDC International sp. z o.o., 48  
Kowanowska str., 64-600 Oborniki,  
Poland (PL)

**(540)**



**(591)** qara, boz, ağ, qırmızı, sarı-qızılı,  
boz-gümüşü

**(511) 33** - alkoqollu içkilər (pivə istisna  
olmaqla).

**(591)** черный, серый, белый, красный,  
желто-золотистый, серо-серебристый

**(511) 33** - алкогольные напитки (за  
исключением пива).

---

**(111) N 2019 0341**

**(151) 10.06.2019**

**(210) 2017 33843**

**(220) 23.10.2017**

**(181) 23.10.2027**

**(730)** CEDC International sp. z o.o., 48  
Kowanowska str., 64-600 Oborniki,  
Poland (PL)

**(540)**



**(511) 33** - alkoqollu içkilər (pivə istisna olmaqla).

**(511) 33** - алкогольные напитки (кроме пива).

**(111) N 2019 0342**

**(151) 10.06.2019**

**(210) 2015 32641**

**(220) 22.12.2015**

**(181) 22.12.2025**

**(730) ZAO "Korporasiya "Masternet",  
Rossiya, 129345, Moskva, ul.  
Magadanskaya, d.7 (RU)**

**(540)**

# Stayer

**(511) 01** - sənaye, elmi məqsədlərdə, fotoqrafiyada, kənd təsərrüfatında, bağçılıqda və meşəçilikdə istifadə üçün nəzərdə tutulan kimyəvi məhsullar; emal olunmamış sintetik qatranlar, emal olunmamış plastik materiallar; gübrələr; od söndürmək üçün tərkiblər; metalların tavlınması və lehirlənməsi üçün preparatlar; ərzaq məhsullarının konservləşdirməsi üçün preparatlar; aşı mad-

dələri; sənaye məqsədləri üçün yapışqan maddələr.

**03** - ağartma üçün preparatlar və yuma üçün digər maddələr; təmizləmə, cilalama, yağsızlaşdırma və abraziv emal üçün preparatlar; sabunlar; ətriyyat məmulatları, efir yağları, kosmetika, saç üçün losyonlar; diş tozları və pastaları.

**06** - adi metallar və onların xəlitələri; metal tikinti materialları; səyyar metal konstruksiyaları və tikililər; dəmir yolları üçün metal materialları; metal trosalar və məftillər (qeyri-elektrik); dəmir və qıfıl məmulatları; metal borular; seyflər; digər siniflərə aid edilməyən adi metallardan məmulatlar; filizlər.

**07** - maşınlar və dəzgahlar; mühərriklər (yerüstü nəqliyyat vasitələri üçün nəzərdə tutulanlar istisna olmaqla); birləşmələr və ötürmə elementləri (yerüstü nəqliyyat vasitələri üçün nəzərdə tutulanlar istisna olmaqla); əl ilə idarə edilən alətlərdən başqa, kənd təsərrüfatı alətləri; inkubatorlar.

**08** - əl vasitələri və alətlər; bıçaq məmulatları, çəngəllər və qaşıqlar; soyuq silah; ülgüclər.

**09** - elmi, dəniz, geodeziya, fotoqrafiya, kinematografiya, optika, çəkmə, ölçmə, siqnalizasiya, nəzarət (yoxlama), xilas etmə və tədris üçün cihaz və alətlər; elektrikin ötürülməsi, paylanması, transformasiyası, toplanması, tənzimlənməsi və ya idarə edilməsi üçün cihaz və alətlər; səs və ya təsvirin yazılması, ötürülməsi, canlandırılması üçün aparatlara; məlumatın maqnit daşıyıcıları, səsyazma diskləri; ticarət avtomatları və ilkin ödənişli aparatlar üçün mexanizmlər; kassa aparatları, hesablayıcı maşınlar, məlumatları işləmək üçün avadanlıq və kompüterlər; od söndürmək üçün avadanlıq.

**16** - kağız, karton və onlardan digər siniflərə aid edilməyən məmulatlar; çap məhsulları; cildləmə işləri üçün materiallar; fotosəkillər; yazı kağızı malları; dəftərxana və məişət məqsədləri üçün

yapışqan maddələr; rəssamlar üçün ləvazimatlar; fırçalar; yazı makinaları və kontor ləvazimatları (mebel istisna edilməklə); tədris materialları və əyani vəsaitlər (aparatura istisna edilməklə); qablaşdırma üçün plastik kütlədən hazırlanmış materiallar (digər siniflərə aid edilməyən); şriftlər; mətbəə klişesi.

**17** - kauçuk, rezin, quttaperça, asbest, slyuda və bu materiallardan digər siniflərə aid edilməyən məmulatlar; qismən emal olunmuş plastik kütlələrdən məmulatlar; kəpitkələmə, sıxlaşdırma və izolyasiya üçün materiallar; qeyri-metal elastik borular.

**20** - mebel, güzgülər, şəkillər üçün çərçivələr; ağacdan, mantardan, qamışdan, qarğıdan, söyüddən, buynuzdan, sümükdən, fil sümüyündən, balina biğindən, tışbağaların qınından, balıqqulaqlarından, kəhrabadan, sədəfdən, dəniz penkasından, bu materialların əvəzedicilərindən və ya plastik kütlələrdən digər siniflərə aid edilməyən məmulatlar.

**(511) 01** - химические продукты, предназначенные для использования в промышленных, научных целях, в фотографии, сельском хозяйстве, садоводстве и лесоводстве; необработанные синтетические смолы, необработанные пластические материалы; удобрения; составы для тушения огня; препараты для закалки и пайки металлов; препараты для консервирования пищевых продуктов; дубильные вещества; клеящие вещества для промышленных целей.

**03** - препараты для отбеливания и прочие вещества для стирки; препараты для чистки, полирования, обезжиривания и абразивной обработки; мыла; парфюмерные изделия, эфирные масла, косметика, лосьоны для волос; зубные порошки и пасты.

**06** - обычные металлы и их сплавы; металлические строительные материалы; передвижные металлические

конструкции и сооружения; металлические материалы для рельсовых путей; металлические тросы и проволока (неэлектрические); скобяные и замочные изделия; металлические трубы; сейфы; изделия из обычных металлов, не относящиеся к другим классам; руды.

**07** - машины и станки; двигатели (за исключением предназначенных для наземных транспортных средств); соединения и элементы передач (за исключением предназначенных для наземных транспортных средств); сельскохозяйственные орудия, иные чем орудия с ручным управлением; инкубаторы.

**08** - ручные орудия и инструменты; ножевые изделия, вилки и ложки; холодное оружие; бритвы.

**09** - приборы и инструменты научные, морские, геодезические, фотографические, кинематографические, оптические, для взвешивания, измерения, сигнализации, контроля (проверки), спасания и обучения; приборы и инструменты для передачи, распределения, трансформации, накопления, регулирования или управления электричеством; аппаратура для записи, передачи, воспроизведения звука или изображений; магнитные носители информации, диски звукозаписи; торговые автоматы и механизмы для аппаратов с предварительной оплатой; кассовые аппараты, счетные машины, оборудование для обработки информации и компьютеры; оборудование для тушения огня.

**16** - бумага, картон и изделия из них, не относящиеся к другим классам; печатная продукция; материалы для переплетных работ; фотоснимки; писчебумажные товары; клейкие вещества для канцелярских и бытовых целей; принадлежности для художников; кисти; пишущие машины и конторские принадлежности (за

исключением мебели); учебные материалы и наглядные пособия (за исключением аппаратуры); пластмассовые материалы для упаковки (не относящиеся к другим классам); шрифты; клише типографские.

**17** - каучук, резина, гуттаперча, асбест, слюда и изделия из этих материалов, не относящиеся к другим классам; изделия из частично обработанных пластмасс; материалы для конопачения, уплотнения и изоляции; неметаллические гибкие трубы.

**20** - мебель, зеркала, обрамления для картин и т.п.; изделия, не относящиеся к другим классам, из дерева, пробки, камыша, тростника, ивы, рога, кости, слоновой кости, китового уса, панциря черепах, раковин, янтаря, перламутра, морской пенки, из заменителей этих материалов или из пластмасс.

(111) N 2019 0343

(151) 10.06.2019

(210) 2017 33980

(220) 15.12.2017

(181) 15.12.2027

(730) OAO "Jirovoy kombinat", Rossiya, 620085, Sverdlovskaya oblast, q. Ekaterinburq, ul. Titova, 27 (RU)

(540)

## Готовим дома

**(511) 29** - qida yağları və piyləri; bitki yağı; kərə yağı; marqarin; bitki-kərə yağı; zəncəfil mürəbbəsi; meyvə jeleləri; marmelad (qənnadı məmulatları istisna olmaqla) şəkərli siropda qaynadılmış meyvə və giləmeyvələr, həmçinin cəmlər; jele, cəmlər, kompotlar.

**30** - xardal; salat üçün doldurulmalar; souslar [ədviiyatlar]; ketçup; mayonez;

ədviiyatlar.

**(511) 29** - масла и жиры пищевые; масла растительные; масло сливочное; маргарин; масла растительно-сливочные; варенье имбирное; желе фруктовое; мармелад, за исключением кондитерских изделий; плоды или ягоды, сваренные в сахарном сиропе, в том числе джемы; желе, джемы, компоты.

**30** - горчица; заправки для салатов; соусы [приправы]; кетчуп; майонез; приправы.

(111) N 2019 0344

(151) 10.06.2019

(210) 2018 34127

(220) 14.03.2018

(181) 14.03.2028

(730) ZIV EOOD, West Industrial Zone, Varna, Bulgaria (BG)

(540)

## SWEET STYLE

**(526)** Əmtəə nişanında "SWEET STYLE" söz birləşməsi elementlərinə ayrı-ayrılıqda müstəqil hüquqi mühafizə verilmədən bütövlüklə qorunur.

**(511) 29** - ət, balıq, quş və ov quşu ət; ət ekstraktları; konservləşdirilmiş, qurudulmuş və istilik emalına uğradılmış meyvələr və quru meyvələr; jele; yumurta, süd və süd məhsulları; qida yağları və piyləri; kristallaşdırılmış meyvə; meyvə qabıqları; krem şəklində yağ; şokoladlı fındıq yağı; ət, balıq, quş və ov quşu ət; ət ekstraktları; konservləşdirilmiş, dondurulmuş, qurudulmuş və bişirilmiş meyvə və tərəvəz; jele, mürəbbə, kompotlar; yumurta; süd və süd məhsulları; qida yağları və piyləri; ayvar (konservləşdirilmiş bibər); insan istehlakı

üçün hazırlanmış aloe vera; ətirli süd; çəkilməmiş badamlar; çəkilməmiş badamlar; banan cipsiləri; bekon; soyulmuş tərəvəz; noxud; suda noxud; paxlalılar; brokoli; yumşaq ağ pendir; tərəvəz burgerləri; vegetarian sosislər; maraskino albalisi; şirələnmiş meyvələr; mal əti; hazır salatlar; konservləşdirilmiş lobya; emal edilmiş noxud; konservləşdirilmiş göbələklər; emal edilmiş göbələklər; südlü pudinqlər; qatıqlı desertlər; süni süd əsaslı desertlər; pomidor konsentratları [püresi]; yemək hazırlamaq üçün pomidor şirəsi; pomidor püresi; konservləşdirilmiş pomidor; qabaq; qida üçün alağ otu ekstraktları; qida üçün yosun ekstraktları; yemək üçün ot bitkiləri; ət suyu; jele, mürəbbə, kompot; pörtlədilmiş almalar; meyvə əsaslı qəlyanaltı; kartof əsaslı qəlyanaltılar; dondurulmuş kartof frilər; dondurulmuş kartof frilər; kristallaşdırılmış meyvələr; şəkərlənmiş meyvəli qəlyanaltılar; kələm salata; doldurulmuş kələm dolmaları; muslar (tərəvəz -); yemək bişirmək üçün tərəvəz ekstraktları; qida üçün tərəvəz ekstraktları; konservləşdirilmiş tərəvəzlər; tərəvəz paşteti; tərəvəz şorbası preparatları; tərəvəz salatları; yemək bişirmək üçün tərəvəz şirələri; dondurulmuş tərəvəzlər; konservləşdirilmiş tərəvəzlər; bişirilmiş tərəvəz; emal edilmiş tərəvəzlər; qurudulmuş tərəvəzlər; zeytun yağı; qida üçün zeytun yağı; bişmiş lobya; kəsmik; kartof püresi; qiymə [çəkilməmiş ət]; fındıqlı şokolad yağı; kartof cipsi; qəlyanaltı qidaları şəklində kartof cipsi; azyağlı kartof cipsiləri; kartof salata; kartof qəlyanaltıları; kartof keksləri; kartof düşbərələri; kartof oladiləri; kartof lopaları; doğranmış qəhvəyi kartof; kartof oladisi; kartof püresi; laminariya [emal edilmiş]; fermentlənmiş süd; kimçi [fermentləşdirilmiş tərəvəz yeməyi]; kornişon; turşu kələm; qatıq; içməli yoqurtlar; az yağlı qatıqlar; qurudulmuş hindqozu; hindqozu piyi; hindqozu tozu; hindqozu lopaları;

hindqozu yağı; hindqozu yağı; hindqozu yağı və piyi [qida üçün]; soğan kokteyli; quşüzümü sousu [kompot]; pörtlədilmiş meyvə; qatılaşdırılmış pomidor; qatılaşdırılmış süd; tərəvəzdən hazırlanmış konservlər; konservləşdirilmiş turşular; konservləşdirilmiş lobya; qida üçün konservləşdirilmiş soya lobyaları; konservləşdirilmiş paxlalılar; pomidor konservləri; konservləşdirilmiş zeytunlar; konservləşdirilmiş meyvələr; konservləşdirilmiş soya lobyaları; konservləşdirilmiş çiyələklər; konservləşdirilmiş qoz-fındıq; konservləşdirilmiş, dondurulmuş, qurudulmuş və bişirilmiş meyvə və tərəvəzlər; konservləşdirilmiş ət; qida üçün tərəvəz şirəsi konsentratları; kişmişlər; kornişonlar; kornişonlar; yağlı qatıq; sosiskalar; əyirdək [qida]; küftəciklər; küftələr [ət]; küftələr [baliq]; küfte; meyvə əsaslı qəlyanaltı qida; kulinariya məqsədləri üçün kətan toxumu yağı; konservləşdirilmiş mərci; qurudulmuş mərciməklər; konservləşdirilmiş mərci; limonlu kəsmik; limonlu kəsmik; qızardılmış laver yosunu vərəqələri (yakinori); qurudulmuş laver yosunu vərəqələri (xoşi-nori); konservləşdirilmiş soğan; çili lobyası; aci qırmızı bibər; manqo; naringi (konservləşdirilmiş); marqarin; marinə edilmiş soğan; marinə edilmiş tərəvəz; marinə edilmiş meyvələr; marmalad; zeytunlar (emal edilmiş); konservləşdirilmiş zeytun; zeytunlar (emal edilmiş); kərə yağı; yemək bişirmək üçün kərə yağı; kətan yağı [yeməli]; fındıq yağları; otlar ilə kərə yağı; sarımsağın yağı; qoz-fındıqdan hazırlanmış yağ; yumşaq pendir; ət yaxmacları; hamburgerlər; ət ekstraktları; konservləşdirilmiş ət; ət ekstraktları; dondurulmuş ət məhsulları; burger şəklində olan ət məhsulları; ət; konservləşdirilmiş ət; sosiska üçün ət; konserv olunmuş ət; ət, baliq, quşçuluq və ov əti; qurudulmuş meyvə qarışıqları südlü pudinqlər; süd məhsullarından hazırlanmış içkilər; südlü içkilər, südün

üstünlük təşkil etdiyi; yüksək süd tərkibli südlü içkilər; meyvə tərkibli südlü içkilər; süd yaxmacları; süd məhsulları; süd; süd və süd məhsulları; yerkökü; süd məhsullarından hazırlanmış içkilər; yoğurt əsaslı içkilər; yoğurtlu içki; süd turşulu bakteriya içkiləri; süddən hazırlanmış və ya tərkibində süd olan içkilər; qatıq əsaslı içkilər; süd məhsullarından hazırlanmış içkilər; əsasən süddən ibarət içkilər; hazır rəndələnmiş pendir; doğranmış lobyə; noxudlar; az yağlı pendir; yağsız süd; emal edilmiş qoz-fındıq; emal edilmiş pendir; ətirlendirilmiş yoğurtlar; ətirlendirilmiş süd içkisi; duzlu ət; duza qoyulmuş ət; duzlandırılmış ət; tofu; rəndələnmiş kartofdan blin; guava pastası; zeytun pastası; hummus [noxud pastası]; sarımsaq pastası; paştet; fındıqdan hazırlanmış pastalar; qurudulmuş ət; qovurulmuş şabalıd; qovurulmuş fıstıq; qovurulmuş qoz-fındıq; zapekanka [qida]; toyuq; toyuq tikələri; meyvə pektini; meyvə ləti; meyvə cipsləri; meyvə pastası; şüşə qabda saxlanılan meyvələr; konservləşdirilmiş meyvə; spirtdə konservləşdirilən meyvə; meyvə desertləri; meyvə jelesi; meyvə şirəsi [bitki, konservləşdirilmiş]; meyvə ətirli yoğurtlar; meyvə konservləri; meyvə cəmləri; meyvə qabığı; meyvə marmeladı; meyvə yaxması; meyvə piroqu əlavələri; meyvə salatları; meyvə marmeladı; meyvə əsaslı qəlyanaltı qidaları; ədviyyətli qoz-fındıq; desert yağı; yoğurt hazırlamaq üçün tərkiblər; emal edilmiş fıstıqlar; emal edilmiş meyvələr; emal edilmiş tərəvəz məhsulları; emal edilmiş qoz-fındıq; keşu fıstığı (emal edilmiş); fındıq yaxması; pendir məhsulları; qurudulmuş meyvə məhsulları; kəsmik tərkibləri; yağ tərkibləri; krem pendir; təzə ət; təzə dəyməmiş pendir; təzə quş əti; dondurulmuş meyvələr; hind toyuğu əti; hisə verilmiş kolbasa; qurudulmuş toyuq; doldurulmuş kartof qabıqları; kartof qızartması; soğan

halqaları; şərbətdə ravənd; salyami; yeməli toxumlar; emal edilmiş toxumlar; kiflənmiş pendir; çeddar pendiri; pendir yaxması; krem pendir; pendir tozu; pendir məhsulları; otlı pendir; ədviyyətli pendir; şirin qarğıdalı [konservləşdirilmiş]; cəmlər; şirin kartoflar; zəncəfil cemi; emal edilmiş günəbaxan toxumu; qida üçün günəbaxan yağı; qiymə [emal edilmiş meyvə]; qarışıq turşu; qarışıq tərəvəzlər; qarışıq yağ [ərzaq üçün]; şorba hazırlamaq üçün qarışıqlar; meyvə və qoz-fındıq qarışıqları; çörək dilimləri üçün yağ tərkibli qarışıqlar; əncir; soya cipsləri; qida üçün konservləşdirilmiş soya paxlası; soya əsaslı qəlyanaltı qidaları; soya südü [süd əvəzi]; yemək üçün soya yağı; duzlu qoz-fındıq; pendir çubuqları; souslar; pendir sousları; emal edilmiş soya; ispanaq [emal edilmiş]; kişmiş; sıxılmış zeytun yağı; zəncəfil kökü; üzüm; tağını [küncüt toxumu pastası]; küncüt yağı; savelat kolbasa; quru paxla; yaşıl yarılmış noxud; sarı yarılmış noxud; qurudulmuş paxlalılar; quru meyvə; quru soya paxlası; qurudulmuş yerdombalanı [yeməli göbələklər]; qurudulmuş qoz-fındıq; qurudulmuş ət; dana əti; pendir sousları; ədviyyətli acı pikuli; paxla; konservləşdirilmiş paxla; xurma; yer fındıqları; qabıqlı fıstıq; emal edilmiş fıstıqlar; fıstıq yağı; yer fındığı yağı; kartoflu qəlyanaltı qidaları; göyərçin noxudu; kimçi [fermentləşdirilmiş tərəvəz yeməyi]; ət yaxması; kartof cipsi; konservləşdirilmiş sarımsaq; taro cipsləri; cipslər (kartof fri); tapioka cipsləri; bibərturşusu; kakao yağı; donuz budu; donuz budunun oynaqı; alma lopalaları; alma sousu; hind-qozu (qurudulmuş); yeməli qoz-fındıq; mövsümi qoz-fındıq; qabıqlı fındıq; emal edilmiş qoz-fındıq (istehlak üçün); emal edilmiş qoz-fındıq; yeməli günəbaxan toxumu; pörtlənmiş ət; duzlanmış mal əti; bu sinifə daxil olan hər şey.

**30** - qəhvə, çay, kakao, qənd, düyü, tapioka (manioka), saqo, qəhvə əvəz-

ediciləri; un və taxil məhsullarından hazırlanan preparatlar, çörək, bulka və qənnadı məmulatları, biskivit, şirni; vafllər; xəmir, çörək məhsulları, dondurmadan hazırlanmış məhsullar; bal, patka; maya, çörəkçilik tozları; duz, xardal; sirkə, souslar; ədviyyatlar; qeyri-dərman cövhərləri; qənnadı buzlar; şokolad; şokolad məhsulları; qəhvə, çay, kakao və süni qəhvə; düyü; tapioka və saqo; un və dənli bitkilərdən hazırlanan məmulatlar; çörək, pasta və qənnadı məmulatları; bal, xəmir; maya, qabartma tozu; duz; xardal; sirkə, souslar (dad əlavələri); ədviyyatlar; buz; hava tərkibli şokolad; buzlu qəhvə; aperitif peçenyəsi; içkilər üçün dadlandırıcılar; tortlar üçün dadlandırıcılar; meyvələrdən hazırlanmış dadlandırıcılar; konsentrasiya edilmiş souslar şəklində dadlandırıcılar; tərəvzlərdən hazırlanmış dadlandırıcılar (efir yağlarından başqa); çay dadlandırıcıları; dadlandırıcı popkorn; dadlandırıcı qəhvə; ərzaq üçün aromatik preparatlar; badamlı tort; makaronilər [xəmir]; badamlı pirojna; qabartma tozu; kafeinsiz qəhvə; bitki cövhərləri (tibbdə istifadə olunanlar istisna olmaqla) bitki mənşəli içkilər; insan istehlakı üçün bioloji bal; biskvit məhsulları; peçenyələr; səməni biskvitləri; biskotti; pizza qabığı; yemək; insan qidası üçün yarmalar; vanilin [vanil əvəzedicisi]; vanil [dadlandırıcı] [ətirləndirici]; vafllər; vafllar; vyana xəmirləri; yüksək proteyinli taxil barları; çörək qirintiləri; bulkalar; dondurmali tort [dondurulmuş]; qida maddəsi kimi hazırlanmış qluten; kulinariya məqsədləri üçün qluten qatqıları; kulinariya məqsədləri üçün qlükoza; isti şokolad; emal edilmiş bağ bitkiləri (mövsümi); sürvə çayı; manna yarması; üzüm şəkəri; danimarka kərə yağı; danimarka pirojnalrı; danimarka çörəkləri; danimarka çörəyi; pudinq deserti; muslar (desert) (qənnadı); zəncəfil [ədviyyat]; zəncəfilli pryanik; zəncəfilli qoz-fındıqlı pryanik; peçenyələr; uzun müddət saxlanılan

pasta; eklerlər; yemək hazırlığında istifadə edilən esensiyalar [efir yağlarından başqa]; espresso; təbii bal; süni qəhvə; balın əvəzediciləri; çay əvəzediciləri; dondurulmuş pasta dilimləri; dondurulmuş süngər tortlar; dondurulmuş pizzalar; dondurulmuş meyvəli tortlar; dondurulmuş yoqurt [qənnadı məmulatları]; dondurulmuş meyvə desertləri; taxıllı çubuqlar; taxil əsaslı qəlyanaltı qidası; qarğıdalı lopaları; taxil preparatları; taxıllar; taxıl əsaslı cipsilər; vermişel (əriştə); kakao; kakao əsaslı içkilər; süd ilə kakao içkiləri; kakao məhsulları; kakao qarışığı; darçın [ədviyyat]; darçın bulkaları; kapuçino; qəhvə; yağlı bulkalar; tortlar; çörək bulkalar; meyvəli kökələr; ağcaqayın siropu; südlü şokoladlı keks; bulkalar; qənnadı məmulatları; krekerlər; krem-karamel; kruasanlar; suxarilər; brişo; oladilər; peçenyələr; soyuq desertlər; düyü əsaslı qəlyanaltı qida; qənnadı məmulatlarından ibarət qəlyanaltı qidaları; insan istehlakı üçün kətan toxumu; lokum; əriştə; makaroni; səməni şəkəri; insan istehlakı üçün səməni; qida üçün səməni ekstraktları; səməni keksləri; marzipan; peti-bör biskvitləri; peti-bör biskvitləri; bal; parfelər; südlü dondurma, müsli desertləri; süd ilə qəhvə içkiləri; kakao əsaslı içkilər; qəhvə əsaslı içkilər; çay əsaslı içkilər; şokolad içkisi; qəhvə əsaslı içkilər; şirinləndiricilər (təbii -); qəhvə (qovrulmamış -); qida üçün nişasta; unlu yeməklər; nuqa; peti-bör biskvitləri; insan istehlakı üçün yulaf yarması; yulafli lopalər; yulaf əsaslı yemək; yulaf unu; ətirləndirilmiş jelatin desertləri; bişmələr üçün dadlandırıcılı əlavələr; pirojna xəmiri; efir yağların istisna olmaqla, qida ətirləndiriciləri; qoz-fındıqlı qənnadı məhsulları; düyü tortları; düyü pudinqləri; düyü krispiləri; düyü biskvitləri; düyü əsaslı qəlyanaltı qidası; düyü tortu qəlyanaltıları; düyü krekerləri; düyü krispiləri; dərman olmayan cövhərlər; soyudulmuş desertlər; xəmindən forma-

lar; blinçik; bişmələrin hazırlanmasında doldurcu kimi istifadə üçün pastalar; şokolad və qoz-fındıqdan hazırlanan yaxmalar; düşbərələr; petitfor [tortlar]; çörək desertləri; qovrulmuş qəhvə dənələri; qaymaq və meyvə tərkibli qənnadı məmulatları; piroqlar; ət piroqları; piroqlar [şirin və ya duzlu]; pitta çörəyi; pitta çörəyi; pizza; meyvəli buzlar; meyvə çayları; meyvə şəkəri; yeməklər üçün ətirəndirici meyvə pastası; şokoladla örtülmüş meyvələr; meyvəli tort qəlyanaltıları; meyvə püreləri [souslar]; şirin piroq; meyvə dilimləri; meyvə şərbəti; meyvə tərkibli pirojnalər; meyvə sousları; meyvə tortları; meyvə çayları; ədviyyatlar; ponçiklər; qəbartma tozu; dondurma üçün tozlar; toz şəklində pudinqlər; kulinariya istifadəsi üçün pudralar; keks pudrası; hazır çörəkçilik qarışıqları; arı yapışqanı; pudinqlər; mayasız çörək; buğda unu [ərzaq üçün]; tortlar və piroqlar üçün bişmiş krem əsaslı əlavələr; qəhvə əsaslı əlavələr; ravioli; tez hazırlanan qəhvə; sendviçlər; dondurma üçün birləşdirici maddələr; qida məhsulları üçün qatılaşdırıcı maddələr; volovent; tortlar; kekslər; müsli; taxıl əsaslı qəlyanaltı qidası; soya lobyasından hazırlanmış ərzaq məhsulları; soya unu; duzlu biskvitlər; duzlu vafli biskvitlər; souslar [ədviyyat]; duzlu çubuqlar; şərbət [su buzları; souslar [ədviyyat]; dondurma üçün souslar; spagetti; çəlinmiş krem (bərkitmə preparatları); dondurulmuş çay; suxarılar; qənnadı məmulatları; unlu yemək pastası xəmir; keks xəmirləri; tort xəmirləri; tulumba; pelmeni; şirin piroq [şirin və ya duzlu]; şokoladlı örtüklü vafllar; incə çörək çubuqları; pastalar üçün fermentlər; əriştə; vermişel [əriştə]; şəkər xəmiri; bagetlər; frappe; dondurma üçün konuslar; çörək məhsulları; çörək; taxıl əsaslı yemək plitkaları; yulaf əsaslı yemək; soyadan hazırlanan qidalar; taxıdan hazırlanmış cipsilər; üyüdülmüş qarğıdalı; qovrulmuş qarğıdalı; naços;

şişirdilmiş qarğıdalı qəlyanaltıları qarğıdalıdan hazırlanmış ərzaq məhsulları; qarğıdalı unu; qarğıdalı nişastasası [ərzaq üçün]; bezələr; kasni [qəhvə əvəzedicisi]; çay əsaslı içkilər; çay; kəpək çörəyi; qarabaşaq unu (yemək üçün); cipsilər (dənli bitkilər); şərbətlər [buzlar]; muslar (şokolad -); şokolad; şokolad biskvitləri; şokoladlı vafli; şokolad kremləri; şokoladlı içkilər; südlü şokolad içkisi; şokolad pastası; şokolad əsaslı əlavələr; brauni; şokolad xəmirləri; şokolad topinqi; şokoladlı başlıq; şokolad keksləri; şokolad fondyu; yumurtalı əriştə; mayalı əriştə; alma piroqu; alma tartı; pudinqlər; bu sinifə daxil olan hər şey.

**32** - pivə; mineral və qazlı sular və digər alkoqolsuz içkilər; meyvəli içkilər və meyvə şirələri; siroplar və içkilərin hazırlanması üçün digər tərkiblər pivə; mineral və qazlı sular və digər alkoqolsuz içkilər; meyvəli içkilər və meyvə şirələri; siroplar və içkilərin hazırlanması üçün digər tərkiblər; ingilis yüngül pivəsi (yüngül pivə) daxil olmaqla; alkoqolsuz aperitiflər; badam südü [içki]; alkoqolsuz pivə; alkoqolsuz şərab; alkoqolsuz kokteyllər; alkoqolsuz kokteyl içkilər; alkoqolsuz ballı içkilər; alkoqolsuz içkilər; alkoqolsuz səməni içkiləri [tibbdə istifadə olunanlardan başqa]; alkoqolsuz bal əsaslı içkilər; meyvə aromalı alkoqolsuz içkilər; alkoqolsuz meyvə ekstraktı; meyvə şirələri içkiləri (alkoqolsuz); alkoqolsuz şərab; pivə; qəhvə ətirli pivə; pivə hazırlamaq üçün qatı maye; minerallarla zənginləşdirilmiş pivə; acı limon; qablaşdırılmış su; qablaşdırılmış içməli su; qəhvə ətirli pivə; sular; sular [içkilər]; qazlı su; selter suyu; karbonatlı alkoqolsuz içkilər; qazlı şirələr; fermentləşməmiş üzüm şirəsi; alkoqolsuz içkilər; zəncəfilli pivə; pomidor şirəsi [içki]; pivə hazırlamaq üçün mayaotu (ekstraktı); içkilər hazırlamaq üçün ekstraktlar; içkilərin hazırlanmasında istifadə etmək üçün mayaotu ekstraktları; enerji içkiləri; enerji içkiləri (qeyri-tibbi məqsədlər



üçün); kofein tərkibli enerji içkiləri; içkiləri hazırlamaq üçün essensiyalar; jeleli içkilər; tərəvəz şirələri [içkilər]; bulaq suyu; izotonik içkilər; izotonik içkilər [tibbi məqsədlər üçün olmayan]; kvass [alkoqolsuz içki]; kokteyllər, alkoqolsuz; alkoqolsuz içkilərin hazırlanmasında istifadə üçün konsentratlar; konsentratlı meyvə suyu; yüngül pivələr; limonadlar; limonlu arpa suları; sıxıymı limon şirəsi; litiya suyu; içkilər üçün səməni şirəsi; səməni pivəsi; səməni şirəsi; mineral sular [içkilər]; mineral su (dərman olmayan); mineral sular [içkilər]; mineral və qazlı sular və digər alkoqolsuz içkilər; qatılaşıdırılmış üzüm şirəsi; əlavə olunmuş minerallarla zənginləşdirilmiş içkilər (qeyri-tibbi məqsədlər üçün); əlavə olunmuş mikroelementləri ilə zənginləşdirilmiş içkilər (qeyri-tibbi məqsədlər üçün); alkoqolsuz aloye içkiləri; ananas şirəsi içkiləri; üzüm şirəsi içkiləri; smuzilər; meyvə şirələri; qarana içkiləri; meyvə aromali içkilər; vitaminlə zənginləşdirilmiş içkilər; vitamin əlavə edilmiş içkilər (qeyri-tibbi məqsədlər üçün); əlavə olunmuş mikroelementləri ilə zənginləşdirilmiş içkilər; əlavə olunmuş minerallarla zənginləşdirilmiş içkilər; vitaminlərdən ibarət içkilər; əsasən meyvə şirəsindən ibarət olan içkilər; az alkoqollu pivə; aşağı kalorili alkoqolsuz içkilər; likör; laym şirəsindən likör; dadlandırıcı sular; orşad; içməli su; meyvə şirələri; meyvə şirəsi konsentratları; meyvə içkiləri və meyvə şirələri; meyvə nektari, alkoqolsuz; meyvə şirəsi; sıxılmış şirələr [alkoqolsuz içkilər]; içki kimi istifadə üçün meyvə şirəsi; meyvə suyu konsentratları; portağal şirəsi; sıxılmış portağal şirəsi; portağalli arpa suyu; porter; içkilərin köpdürülməsi üçün tozlar; içkilər hazırlamaq üçün tərkiblər; bitki kökündən pivə; sidr, alkoqolsuz; sarsaparil [alkoqolsuz içki]; yüngül pivə; limonad üçün siroplar; içkilər üçün siroplar; alkoqolsuz içkini hazırlamaq üçün siroplar; limonad üçün siroplar; içki

hazırlamaq üçün siroplar; içki hazırlamaq üçün siroplar və digər tərkiblər; smuzilər; likör; sodalı su; üzüm şirəsi; aloye vera şirələri; idman içkiləri; buzlu meyvə içkiləri; zərdab içkiləri; qazlı suyun hazırlanması üçün tərkiblər; likör hazırlamaq üçün tərkiblər; mineral suyun hazırlanması üçün tərkiblər; içkilər üçün tərkiblər; köpdürülmüş içkilər üçün pastikalar; tonik [qeyri-dərmani içkiləri]; süfrə suları; yerfindiyi südü [spirtsiz içkilər]; kinəli su; bir hissəsi dondurulmuş südlü içkilər; şendi; şərbətlər [içkilər]; bu sinifə daxil olan hər şey.

**(526) В товарном знаке словосочетание "SWEET STYLE" охраняется в целом без предоставления правовой охраны отдельным элементам.**

**(511) 29** - мясо, рыба, птица и дичь; экстракт мяса; сушеные и готовые орехи и фрукты; джемы и компоты, желе; яйца, молоко и молочные продукты; пищевые жиры и масла; кристаллизованные фрукты; фруктовая кожура; масляный крем; шоколадное ореховое масло; мясо, рыба, птица и дичь; экстракты мяса; консервированные, замороженные, сушеные и вареные фрукты и овощи; желе, джемы, компоты; яйца; молоко и молочные продукты; пищевые масла и жиры; айвар (консервированные перцы); алоэ вера, приготовленная для потребления человеком; ароматизированное молоко; молотый миндаль; молотый миндаль; банановые чипсы; бекон; очищенные овощи; горох; бобы в воде; бобовые; брокколи; мягкий белый сыр; овощные гамбургеры; вегетарианские колбасы; мараскинская вишня; глазированные фрукты; говядина; готовые салаты; горох, консервированный; горох, обработанный; грибы, консервированные; грибы, обработанные; молочные пудинги; йогуртные десерты; искус-

ственные молочные десерты; томатные концентраты [пюре]; томатный сок для приготовления пищи; томатное пюре; томатные консервы; цуккини; экстракты сорняков для пищевых продуктов; экстракты морских водорослей для пищевых продуктов; экстракты сорняков для пищевых продуктов; желе; варенье, джемы, компоты; тушеные яблоки; фруктовая закуска; закуски на основе картофеля; замороженный картофель-фри; замороженный картофель-фри; кристаллизованные фрукты; засахаренные фруктовые закуски; салат из сырой капусты; фаршированные капустные рулетики; муссы (овощи -); экстракты овощей для приготовления пищи; растительные экстракты для пищевых продуктов; консервированные овощи; овощной паштет; препараты овощного супа; овощные салаты; овощные соки для приготовления пищи; замороженные овощи; овощные консервы; овощи, вареные; обработанные овощи; овощи, сушеные; оливковое масло; оливковое масло для пищевых продуктов; запеченные бобы; творог; мгновенное картофельное пюре; мясной фарш; шоколадное ореховое масло; картофельные чипсы; картофельные чипсы в форме закусок; нежирные картофельные чипсы; картофельный салат; картофельные закуски; картофельные торты; вареники с картошкой; картофельные оладьи; картофельные хлопья; хешко-ричевый картофель; картофельные оладьи; картофельное пюре; келп [обработан]; ферментированное молоко; кимчи [ферментированное растительное блюдо]; корнишоны; квашеная капуста; йогурт; питьевые йогурты; низкожирные йогурты; кокос, высушенный; кокосовый жир; кокосовый порошок; кокосовые хлопья; кокосовое масло; кокосовое масло; кокосовое масло и жир [для пищевых

продуктов]; луковый коктейль; клюквенный соус [компот]; фрукты, тушеные; конденсированные помидоры; сгущенное молоко; консервы из овощей; консервы, соленые огурцы; консервированные бобы; соевые бобы, консервированные, для продуктов питания; консервированные бобовые; томатные консервы; оливки, консервированные; консервированные фрукты; консервированные соевые бобы; земляника консервированная; консервированные орехи; консервированные, замороженные, сушеные и вареные фрукты и овощи; консервированное мясо; концентраты овощных соков для пищевых продуктов; изюм; корнишоны; корнишоны; йогурты в кремовом стиле; колбасные изделия; фагоц [еда]; фрикадельки; quenelles [мясо]; quenelles [рыба]; мясные шарики; фруктовая закуска; льняное масло для кулинарных целей; чечевица, консервированная; сушеные чечеви-цы; чечевица, сохранившаяся; лимонный творог; лимонный творог; поджаренные листья водорослей (яки-нори); листья сушеных водорослей (хоши-нори); лук, консервированный; бобы чили; горячий красный перец; манго; мандарины [сохранены]; маргарин; маринованный лук; маринованные овощи; маринованные фрукты; мармелад; оливки, [приготовленные]; оливки, консервированные; оливки, [полученного]; масло; масло для приготовления пищи; льняные масла [съедобные]; ореховые масла; масло с травами; чесночное масло; масло из орехов; мягкий сыр; мясные спреды; гамбургеры; экстракты мяса; экстракты мяса; консервы мясные; экстракты мяса; замороженные мясные продукты; мясные продукты, находящиеся в форме гамбургеров; мясо; консервы мясные; колбасное мясо; консервированное мясо; мясо, рыба, птица и дичь; сушеные фруктовые смеси;

молочные пудинги; напитки из молочных продуктов; молочные напитки с преобладанием молока; молочные напитки с высоким содержанием молока; молочные напитки, содержащие фрукты; молочные спреды; молочные продукты; молоко; молоко и молочные продукты; морковь; напитки из молочных продуктов; напитки на основе йогурта; йогуртные напитки; напитки с молочнокислыми бактериями; напитки, сделанные из молока или содержащие его; напитки на основе йогурта; напитки из молочных продуктов; напитки, состоящие в основном из молока; готовый тертый сыр; дробленый горох; нут; сыр с низким содержанием жира; обезжиренное молоко; обработанные орехи; плавленый сыр; ароматные йогурты; ароматные молочные напитки; соленое мясо; солонина; соленое мясо; тофу; блинчики с тертым картофелем; паста guava; оливковая паста; hummus [нут паста]; чесночная паста; паштеты; пасты из орехов; сушеное мясо; жареные каштаны; жареный арахис; жареные орехи; запеканка [еда]; курица; куриные кусочки; фруктовый пектин; фруктовая целлюлоза; фруктовые чипсы; фруктовая паста; бутилированные фрукты; фрукты, консервированные; фрукты, консервированные в спирте; фруктовые десерты; фруктовые желе; сквош [растения, сохраненные]; йогурты с фруктовым ароматом; фруктовые консервы; фруктовые джемы; фруктовая корка; фруктовый мармелад; фруктовые начинки; фруктовые пирожные; фруктовые салаты; фруктовый мармелад; закуски на основе фруктов; пряные орехи; десертные масла; препараты для приготовления йогурта; арахис, приготовленный; готовые фрукты; готовые овощные продукты; готовые орехи; орехи кешью (подготовлено -); начинки из орехов;

сырные продукты; сухофрукты; готовые творожные продукты; масляные препараты; сливочный сыр; свежее мясо; свежие незрелые сыры; свежая птица; замороженные фрукты; мясо индейки; копченые колбасы; высушенный цыпленок; заполненные картофельные шкуры; картофель-фри; кольца лука; ревень в сиропе; салями; съедобные семена; семена, приготовленные; голубой сыр; сыр чеддар; сырьевые спреды; сливочный сыр; сырный порошок; сырные продукты; сыр, содержащий травы; сыр, содержащий специи; сладкая кукуруза [консервированная]; джемы; сладкий картофель; имбирный джем; семена подсолнечника, приготовленные; масло подсолнечное для пищевых продуктов; фарш [консервированные фрукты]; смешанные соленья; перемешанные овощи; смешанное масло [для пищевых продуктов]; смеси для приготовления супа; смеси фруктов и орехов; жиросодержащие смеси для ломтиков хлеба; инжир; соевые чипсы; соевые бобы, консервированные, для продуктов питания; соевые закуски на основе сои; соевое молоко [заменитель молока]; соевое молоко [заменитель молока]; соевое масло для приготовления пищи; соленые орехи; сырные палочки; соусы; сырые провалы; соя [подготовлена]; шпинат [подготовлен]; изюм; оливковое масло первого отжима; корень имбиря; изюм; тахини [кунжутная паста]; кунжутное масло; сервелат; сушеные бобы; зеленый размолотый горох; желтый расколотый горох; сушеные бобовые; сухофрукт; сушеные соевые бобы; сушеные трюфели [съедобные грибы]; сушеные орехи; сушеное мясо; телятина; сырные соусы; острые пикули с пряностями; фасоль; бобы, консервированные; хурма; арахис; арахис неочищенный; арахис, обра-

ботанный; арахисовое масло; масло из земляного ореха; картофельные закуски; dahls; кимчи [ферментированное растительное блюдо]; мясные спреды; картофельные чипсы; консервированный чеснок; чипсы taro; чипсы (картофель фри); чипсы из тапиоки; маринованный перец; какао масло; ветчина; костяшка ветчины; яблочные хлопья; яблочный соус; кокосы (сушеные); съедобные орехи; опыленные орехи; орехи неочищенные; орехи, обработанные (для потребления); обработанные орехи; съедобные семечки подсолнечника; рагу; соленая говядина; все включенное в этот класс.

**30** - кофе, чай, какао, сахар, рис, тапиока, саго, заменители кофе; мука и зерновые продукты, хлеб, булки и кондитерские изделия, печенье; конфеты; вафли; изделия из теста, хлебобулочные изделия, льда; мед, патока; дрожжи, пекарные порошки; соль, горчица; уксус, соусы, приправы; настойки, не лекарственные; кондитерские льды; шоколад; шоколадные продукты; кофе, чай, какао и искусственный кофе; рис; тапиока и саго; мука и продукты из злаков; хлеб, печеное и кондитерские изделия; мед, патока; дрожжи, пекарные порошки; поваренная соль; горчица; уксус, соусы (приправы); специи; лед; шоколад с пузырьками; холодный кофе; аперитив печенья; ароматизаторы для напитков; ароматизаторы для тортов; ароматизаторы из фруктов; ароматизаторы в виде концентрированных соусов; ароматизаторы из овощей [кроме эфирных масел]; ароматизаторы чая; приправленный попкорн; ароматизированный кофе; ароматические препараты для приготовления пищи; миндальный торт; макароны [печенье]; миндальная выпечка; порошок для выпечки; кофе без кофеина; травяные настои;

травяные напитки, кроме лекарственных средств; биологический мед для потребления человеком; бисквитные изделия; печенье; солодовое печенье; бискотти; корочка пиццы; питание; крупа для продуктов питания человека; ванилин [заменитель ванили]; ваниль [ароматизатор] [ароматизатор]; вафли; вафли; венская выпечка; высокобелковые зерновые батончики; панировочные сухари; сушки; торт глазурь [обледенение]; клейковина, приготовленная в виде пищевых продуктов; добавки клейковины для кулинарных целей; глюкоза для кулинарных целей; горячий шоколад; садовые травы, консервированные [приправы]; чай шалфей; манная крупа; виноградный сахар; датское масло печенье; датская выпечка; датские булочки; датский хлеб; десертный пудинг; муссы (десерт -) [кондитерские изделия]; имбирь [специя]; имбирный пряник; имбирный пряник с орехами; печенье; тесто длительного использования; эклеры; эссенции для использования при приготовлении пищи [кроме эфирных масел]; эспрессо; природный мед; искусственный кофе; заменители меда; заменители чая; замороженные кондитерские изделия; ледяные бисквиты; замороженные пиццы; замороженные фруктовые торты, замороженные йогурты [кондитерские льды]; замороженные фруктовые десерты; зерновые батончики; здоровая закуска на основе зерновых; кукурузные хлопья; зерновые препараты; хлопья; зерновые чипсы; вермишель (лапша); какао; напитки на основе какао; какао-напитки с молоком; какао-продукты; какао-смеси; корица [специя]; ролы с корицей; капучино; кофе; кексы; пирожки; булочки; булочки с фруктами; кленовый сироп; молочные шоколадные кексы; булочки; кондитерские изделия; крекеры; кремкарамель; круассаны;

грени; бриоши; оладии; печенье; охлажденные десерты; закуски на ртсовой основе; закуски, состоящие в основном из кондитерских изделий; льняное семя для еды; турецкие сладости; лапша; макароны; мальтоза; солод для потребления человеком; солодовый экстракт для еды; солодовые торты; марципан; печенье petit-beurre; печенье petit-beurre; мед; parfaits; молочное мороженое, десерты мюсли; кофейные напитки с молоком; напитки на основе какао; кофе-напитки; чайные напитки; питьевой шоколад; кофе-напитки; подсластители (натуральные-); кофе (без поджаривания-); крахмал для еды; мучные продукты; нуга; печенье petit-beurre; овсянка для потребления человеком; овсяные хлопья; овсяная пища; мука из овса; ароматизированные желатиновые десерты; ароматические начинки для теста; пищевая выпечка; пищевые ароматизаторы, кроме эфирных масел; ореховые кондитерские изделия; рисовые лепешки; рисовые пудинги; рисовые чипсы; рисовые бисквиты; закуски на основе риса; закуски для рисового торта; рисовые крекеры; рисовые чипсы; настойки, не лекарственные; охлажденные десерты; кондитерские формочки; блинчики; пасты для использования в качестве наполнителей при приготовлении пирожных; спреды из шоколада и орехов; пельмени; петитфоры [торты]; хлебобулочные десерты; жареные кофейные зерна; печенья, содержащие кремы и фрукты; пироги; мясные пироги; торты [сладкие или соленые]; пита; пита; пицца; фруктовый лед; фруктовые чаи; фруктовый сахар; фруктовая паста для ароматизации пищевых продуктов; фрукты с шоколадным покрытием; закуски фруктового пирога; фруктовые кули [соусы]; пироги; фруктовые ломтики; фрукто-

вый сироп; кондитерские изделия, содержащие фрукты; фруктовые соусы; фруктовые торты; фруктовые чаи; специи; пончики; порошок для выпечки; порошки для мороженого; пудинги в виде порошка; порошки для кулинарного использования; торт-порошок; готовые выпечные смеси; пчелиный клей; пудинги; опресноки; пшеничная мука [для еды]; заварные начинки для тортов и тортов; начинки на основе кофе; равиоли; быстрорастворимый кофе; бутерброды; связующие вещества для мороженого; загустители для приготовления пищевых продуктов; воловенты; торты; чайные пирожные; мюсли; здоровая закуска на основе зерновых; продовольственные товары из сои; соевая мука; соленые печенья; соленые вафельные бисквиты; соусы [приправы]; крендельки; сорбец [водные льды]; соусы [приправы]; соусы для мороженого; спагетти; взбитые сливки (подготовка к усилению -); чай со льдом; сухари; кондитерские изделия; пастообразные пищевые пасты; тесто; тесто для торта; тесто для кекса, толумбички; пельмени; тарты [сладкие или соленые]; вафли с шоколадным покрытием; тонкие хлебные палочки; ферменты для паст; лапша; вермишель [лапша]; помадки; багеты; фраппе; конусы для мороженого; хлебобулочные изделия; хлеб; зерновые бары; овсяная пища; продукты питания из сои; чипсы из зерновых; кукуруза, измельченная; кукуруза, жареная; начо; взбитые кукурузные закуски; продовольственные товары из кукурузы; кукурузная мука; кукурузный крахмал [для еды]; беже; цикорий [заменитель кофе]; напитки с чайной основой; чай; хлеб из цельнозерновой муки; гречневая мука (для еды); чипы (злаки); шербец [ices]; муссы (шоколад -); шоколад;

шоколадное печенье; шоколадные вафли; шоколадные кремы; шоколадные напитки; шоколадные напитки с молоком; шоколадные пасты; начинки на основе шоколада; домашние; шоколадная выпечка; шоколадный топинг; шоколадный топинг; шоколадные пирожные; шоколадное фондю; яичная лапша; лапша быстрого приготовления; яблочные пироги; яблочные торты; пудинги; все включенное в этот класс.

**32** - пиво; минеральные и газированные воды и другие безалкогольные напитки; фруктовые и фруктовые соки; сиропы и другие препараты для приготовления напитков; пиво; минеральные и газированные воды и другие безалкогольные напитки; фруктовые напитки и фруктовые соки; сиропы и другие препараты для приготовления напитков; включая английское легкое пиво (лагеров); аперитивы безалкогольные; молоко миндаля [напиток]; безалкогольное пиво; алкогольное вино; коктейли безалкогольные; коктейли безалкогольные; безалкогольные напитки на основе меда; безалкогольные напитки; безалкогольные солодовые напитки [кроме медицинских целей]; безалкогольные напитки на основе меда; фруктовые ароматизированные безалкогольные напитки; безалкогольные фруктовые экстракты; фруктовые соки (безалкогольные-); алкогольное вино; бирс; пиво с ароматом кофе; пивное сусло; пиво, обогащенное минералами; горький лимон; бутилированная вода; бутилированная питьевая вода; пиво с ароматом кофе; вода; воды [напитки]; газообразная вода; сельтерская вода; газированные безалкогольные напитки; газированные соки; неферментированный виноград; безалкогольные напитки; имбирный эль; томатный сок [напиток]; хмель (экстракты) для приготовления

пива; хмель (экстракты) для приготовления пива; экстракты для приготовления напитков; экстракты хмеля для использования при приготовлении напитков; энергетические напитки; энергетические напитки [не для медицинских целей]; энергетические напитки, содержащие кофеин; основы для приготовления напитков; молочные напитки; овощные соки [напитки]; воды источников; изотонические напитки; изотонические напитки [не для медицинских целей]; квас [безалкогольный напиток]; коктейли безалкогольные; концентраты для использования при приготовлении безалкогольных напитков; концентрированный фруктовый сок; лагер; лимонады; лимонная вода с ячменем; лимонный сквош; вода лития; солодовый сироп для напитков; солодовое пиво; солодовое сусло; минеральная вода [напитки]; минеральная вода (без лекарств-); минеральная вода [напитки]; минеральные и газированные воды и другие безалкогольные напитки; виноградное сусло; напитки, обогащенные добавленными минералами (не для медицинских целей); напитки, обогащенные добавленными микроэлементами (не для медицинских целей); алоэ вера напитки, безалкогольные; ананасовый сок; виноградные соки; смузи; фруктовые соки; гуарановые напитки; фруктовые ароматизаторы; витаминные улучшенные напитки; напитки с добавленными витаминами (не для медицинских целей); напитки, обогащенные добавленными микроэлементами; напитки, обогащенные добавленными минералами; напитки, содержащие витамины; напитки, состоящие в основном из фруктовых соков; низкоалкогольное пиво; низкокалорийные безалкогольные напитки; сиропы; сок лайма сердечный; ароматные воды; оршад;

питьевая вода; фруктовые соки; концентраты фруктовых соков; фруктовые напитки и фруктовые соки; фруктовые нектары безалкогольные; фруктовый сок; сквош [безалкогольные напитки]; фруктовый сок для использования в качестве напитков; концентраты фруктовых соков; апельсиновый сок; апельсиновая мякоть; апельсиновая ячменная вода; портер; порошки для шипучих напитков; препараты для приготовления напитков; корневое пиво; сидр, безалкогольный; сарсапарилла [безалкогольный напиток]; лагер; сиропы для лимонада; сиропы для напитков; сиропы для приготовления безалкогольных напитков; сиропы для лимонада; сиропы для приготовления напитков; сиропы и другие препараты для приготовления напитков; смузи; сиропы; содовая; виноградный сок; соки алоэ вера; спортивные напитки; замороженные фруктовые напитки; сывороточные напитки; препараты для приготовления газированной воды; подготовка к производству ликёров; препараты для приготовления минеральной воды; подготовка к приготовлению напитков; пастилки для шипучих напитков; тонизирующая вода [непищевые напитки]; столовые воды; арахисное молоко [безалкогольный напиток]; хининовая вода; часть замороженных сливочных напитков; шенди; шербеты [напитки]; все включенное в этот класс.

(111) N 2019 0345

(151) 10.06.2019

(210) 2018 34193

(220) 23.04.2018

(181) 23.04.2028

(730) The Dow Chemical Company, a corporation organized under the laws

of the State of Delaware, Midland, Michigan, United States of America (US)  
(540)

## V PLUS PERFORM

(526) Əmtəə nişanı elementlərinə ayrılmaqda müstəqil hüquqi mühafizə verilmədən bütövlüklə qorunur.

(511) 01 - sonrakı istehsal üçün kimyəvi maddələr, məhz, izolyasiyalı köpük materiallarının istehsalında istifadə edilən izotsianatlar və poliollar.

(526) Товарный знак охраняется в целом без предоставления правовой охраны отдельным элементам.

(511) 01 - химические вещества для дальнейшего производства, а именно, полиолы и изоцианаты для использования в производстве изоляционных пеноматериалов.

(111) N 2019 0346

(151) 10.06.2019

(210) 2017 34002

(220) 22.12.2017

(181) 22.12.2027

(730) Genzyme Corporation, 500 Kendall Street, Cambridge, Massachusetts 02142, USA (US)

(540)

## FABRAZYME

(511) 05 - lizosoma xəstəliklərinin yığılı və pozuntuları üçün əczaçılıq preparatları.

(511) 05 - фармацевтические препараты для лизосомных болезней накопления и заболеваний.

**(111) N 2019 0347**  
**(151) 10.06.2019**  
**(210) 2018 34034**  
**(220) 17.01.2018**  
**(181) 17.01.2028**  
**(730) Philip Morris Brands Sàrl, Quai Jeanrenaud 3, 2000 Neuchâtel, Switzerland (CH)**  
**(540)**

## PARLIAMENT ATELIER

**(511) 34** - emal edilmiş və emal edilməmiş tütün; tütün məmulatları; siqarlar, siqaretlər, papiroslar, siqarillalar, eşmə siqaret, papiros üçün siqaret, papiros tütünü, qəlyan üçün tütün, çeynəmali tütün; iyləmək, qoxulamaq üçün tütün; kretek, (qərənfil ləçəkləri ilə doldurulmuş siqaretlər); snus (xırda doğranmış nəmləşdirici tütün); (qeyri – tibbi məqsədlər üçün nəzərdə tutulanlar istisna olmaqla) tütün əvəzediciləri; elektron siqaretlər; qızdırıcı məqsədlər üçün tütün məmulatları; inhalyasiya üçün nikotin-tərkibli aerazolun xaric edilməsi məqsədləri üçün tütünün qızdırılması üçün elektron qurğular və onların hissələri; elektron siqaretlərdə istifadə edilməsi üçün nəzərdə tutulan maye nikotin məhsulları; tütün məmulatlarının çəkilməsi üçün ləvazimatlar, siqaret, papiros kağızı, siqaret müştükləri, siqaret fitrləri, tütün qabları, siqaret, papiros qutuları, külqabılar, tütün məlumatlarının çəkilməsi üçün qəlyanlar, siqaret, papiros eşmək üçün cib qurğuları, alışqanlar, kibrit.

**(511) 34** - табак, обработанный или необработанный; табачные изделия; сигары, сигареты, папиросы, сигариллы, сигаретный табак для самокруток, табак для трубки, табак жевательный, табак нюхательный, кретек (сигареты заполненные лепестками гвоздики); снюс (измельченный увлажнительный

табак); заменители табака (не для медицинских целей); электронные сигареты; табачные изделия для целей нагревания; электронные устройства и части к ним для нагревания табака с целью высвобождения никотинсодержащего аэрозоля для ингаляции; жидкие никотиновые растворы для использования в электронных сигаретах; курительные принадлежности, бумага для папирос, сигарет, мундштуки для сигарет, фильтры для сигарет, банки табачные, коробки для сигарет, папирос, пепельницы, трубки курительные, устройства карманные для скручивания сигарет, папирос, зажигалки, спички.

**(111) N 2019 0348**  
**(151) 10.06.2019**  
**(210) 2018 34056**  
**(220) 26.01.2018**  
**(181) 26.01.2028**  
**(730) Aspen Global Incorporated, GBS Plaza, Cnr La Salette & Royal Roads, Grand Bay, Mauritius (MU)**  
**(540)**

## нимбекс

**(511) 05** - dərmanlar və əczaçılıq preparatları və maddələri; keyidici məqsədlər üçün istifadə edilən dərmanlar, əczaçılıq preparatları və maddələri; əzələ relaksasiyaedici qismində istifadə edilən dərmanlar və əczaçılıq preparatları; dərmanlar və əczaçılıq preparatları, ələlxusus, sinir-əzələ blokadası üçün vasitələr; sinir-əzələ blokadası üçün əczaçılıq preparatları.



**(511) 05** - dərmanlar və əczaçılıq preparatları və maddələri; keyidici məqsədlər üçün istifadə edilən dərmanlar, əczaçılıq preparatları və maddələri; əzələ relaksasiyaedici qismində istifadə edilən dərmanlar və əczaçılıq preparatları; dərmanlar və əczaçılıq preparatları, ələlxusus, sinir-əzələ blokadası üçün vasitələr; sinir-əzələ blokadası üçün əczaçılıq preparatları.

**(111) N 2019 0349**

**(151) 10.06.2019**

**(210) 2018 34057**

**(220) 26.01.2018**

**(181) 26.01.2028**

**(730) Aspen Global Incorporated, GBS Plaza, Cnr La Salette & Royal Roads, Grand Bay, Mauritius (MU)**

**(540)**

## NIMBEX

**(511) 05** - dərmanlar və əczaçılıq preparatları və maddələri; keyidici məqsədlər üçün istifadə edilən dərmanlar, əczaçılıq preparatları və maddələri; əzələ relaksasiyaedici qismində istifadə edilən dərmanlar və əczaçılıq preparatları; dərmanlar və əczaçılıq preparatları, ələlxusus, sinir-əzələ blokadası üçün vasitələr; sinir-əzələ blokadası üçün əczaçılıq preparatları.

**(511) 05** - dərmanlar və əczaçılıq preparatları və maddələri; keyidici məqsədlər üçün istifadə edilən dərmanlar, əczaçılıq preparatları və maddələri; əzələ relaksasiyaedici qismində istifadə edilən dərmanlar və əczaçılıq preparatları; dərmanlar və əczaçılıq preparatları, ələlxusus, sinir-əzələ blokadası üçün vasitələr; sinir-əzələ blokadası üçün əczaçılıq preparatları.

preparatları, a imenno nərwno-myşetşne blokiroyuşne sredstva; farmatşevtşcheskie preparatları dlya nərwno-myşetşnoy blokirovki.

**(111) N 2019 0350**

**(151) 10.06.2019**

**(210) 2018 34064**

**(220) 30.01.2018**

**(181) 30.01.2028**

**(730) KANSAI PAINT CO., LTD., 33-1, Kanzaki-cho, Amagasaki City, Hyogo 661-8555, Japan (JP)**

**(540)**

## THERMOTECT

**(511) 02** - boyalar; əliflər; laklar; piqmentlər; boya durulaşdırıcıları.

**(511) 02** - kraski, olifşy, laki, pigmentşy, razbaviteli dlya krasok.

**(111) N 2019 0351**

**(151) 10.06.2019**

**(210) 2018 34123**

**(220) 13.03.2018**

**(181) 13.03.2028**

**(730) Imperial Tobacco Ventures Limited, 121 Winterstoke Road, Bristol BS3 2LL United Kingdom (GB)**

**(540)**

## PULZE

**(511) 09** - elektrik və elektron siqaretlər üçün istifadə edilən batareya yükləyiciləri; tütүнün qızdırılması üçün istifadə edilən elektrik və elektron qurğular üçün

batareya yükləyiciləri; elektrik və elektron siqaretlər üçün USB yükləyiciləri; tütün qızdırılması üçün istifadə edilən elektrik elektron qurğular üçün USB yükləyicilər; elektrik və elektron siqaretlər üçün avtomobil qurğuları yükləyiciləri; tütün qızdırılması üçün istifadə edilən avtomobil qurğuları üçün yükləyicilər; elektrik və elektron siqaretlərin yüklənməsi və daşınması üçün elektron qurğular və vasitələr; tütünün qızdırılmasında istifadə edilən qurğuların yüklənməsi və daşınması üçün elektron qurğular və vasitələr; batareya ilə işlədilən portativ buxar hasil edən qurğular, məsələn elektrik və elektron siqaretlər, tütünün qızdırılmasında istifadə edilən tüstüsüz buxar hasiledən vasitələr və qurğular üçün portativ yükləyicilər.

**11** - tütün, tütün məmulatlarının və tütün əvəzedicilərinin qızdırılması üçün aparatlar; mayelərin qızdırılması üçün aparatlar; buxarın alınması üçün aparatlar; elektrik və elektron buxar hasil edən aparatlar; yuxarıda sadalanmış əmtəələr üçün hissələr, fitinqlər və aksesuarlar.

**34** - emal edilmiş və ya emal edilməmiş tütün; siqaretlər; siqarlar; tütün məmulatları; tibb və müalicəvi məqsədlərin hər hansı birinə aid olmayan, tütün əvəzediciləri; kibritlər və tütün məmulatlarının çəkilməsi üçün ləvazimat; elektrik və elektron siqaretlər; elektrik və ya elektron siqaretlər üçün mayelər; elektrik və elektron siqaretlər üçün tütün məmulatlarının çəkilməsi üçün ləvazimat; elektrik və ya elektron siqaretlərinin daşınması üçün kisəciklər; elektrik və ya elektron siqaretlər üçün müştük ucluqları; tütün, tütün məmulatlarının və tütün əvəzedicilərinin buxara verilməsi üçün qurğular; tütün əvəzediciləri tərkibli siqaretlər; tütün çubuqlarının, tütün məmulatlarının və tütün əvəzedicilərinin qızdırılması üçün elektrik və elektron qurğular; qızdırılma üçün nəzərdə tutulan

tütün çubuqları, tütün məmulatları və tütün əvəzediciləri; yuxarıda sadalanmış əmtəələr üçün hissələr və fitinqlər.

**(511) 09** - зарядные устройства для использования с электрическими и электронными сигаретами; зарядные устройства для электрических и электронных устройств для нагрева табака; USB-зарядные устройства для электрических и электронных сигарет; USB-зарядные устройства для электрических и электронных устройств, используемые для нагрева табака; автомобильные зарядные устройства для электрических и электронных сигарет; автомобильные зарядные устройства, используемые для устройств нагрева табака; портативные зарядные устройства для переносных парогенераторов с батарейным питанием, такие как электрические и электронные сигареты, бездымные испарители и устройства, используемые для нагрева табака.

**11** - аппараты для нагрева табака, табачных изделий и заменителей табака; аппараты для нагрева жидкостей; устройство для получения пара; электрические и электронные испарители; части, фитинги и аксессуары для вышеуказанных товаров.

**34** - табак, обработанный или необработанный; сигареты; сигары; табачные изделия; заменители табака, не предназначенные для лекарственных или лечебных целей; спички и курительные принадлежности; электрические и/или электронные сигареты; жидкости для электрических и электронных сигарет; курительные принадлежности для электрических и

электронных сигарет; чехлы для переноски электрических и / или электронных сигарет; наконечники мундштуков для электрических и / или электронных сигарет; устройства для выпаривания табака, табачных изделия и заменителей табака; сигареты содержащие заменители табака; электрические и электронные устройства для нагрева табачных палочек, табачных изделий и заменителей табака; табачные палочки, табачные изделия и заменители табака для нагрева; части и фитинги для вышеуказанных товаров.

(111) N 2019 0352

(151) 10.06.2019

(210) 2018 34129

(220) 16.03.2018

(181) 16.03.2028

(730) GOLDEN LEAF (MACAU) TOBACCO'S MANUFACTURING LIMITED, RUA DOS PESCADORES, N°66, BLOCO II, 3°ANDAR-A, MACAU (MO)

(540)



(511) 34 - tütün; siqaretlər, papiroslar; elektron siqaretlər; kibrit; alışqanlar.

(511) 34 - табак; сигареты, папиросы; электронные сигареты; спички; зажигалки.

(111) N 2019 0353

(151) 10.06.2019

(210) 2018 34175

(220) 09.04.2018

(181) 09.04.2028

(730) PHARMANUTRA S.P.A., Via delle Lenze, 216/b 56122 Pisa (PI), Italy (IT)

(540)



(511) 01 - istifadəsi sənaye məqsədləri üçün nəzərdə tutulmuş kimyəvi məhsullar, maddələr, preparatlar, birləşmələr və əlavələr; insan üçün əczaçılıq preparatlarının, pəhriz qida məhsullarının, istifadəsi qeyri-tibbi məqsədlər üçün nəzərdə tutulmuş pəhriz məhsullarının, körpələr üçün pəhriz məhsullarının, tibbi məqsədlər üçün nəzərdə tutulmuş pəhriz məhsullarının, tibbi məqsədlər üçün nəzərdə tutulmuş pəhriz maddələrinin, körpələr üçün pəhriz maddələrinin, körpələr üçün pəhriz məhsullarının qida əlavələrinin, tibbi məqsədlər üçün qida əlavələrinin, qeyri-tibbi məqsədlərdə qida əlavələrinin, pəhriz qida əlavələrinin, qeyri-tibbi məqsədlər üçün insan üçün nəzərdə tutulmuş pəhriz əlavələrinin, pəhriz qida əlavələrinin, istifadəsi insan qidasına əlavə qismində nəzərdə tutulmuş preparatların, pəhriz əlavələrinin və pəhriz preparatlarının (müalicəvi məqsədlər üçün) işlənməsində, hazırlanmasında və istehsalında istifadə edilməsi nəzərdə tutulan kimyəvi xammal və yarımfabrikatlar.

05 - insan üçün əczaçılıq preparatları; terapeutik məqsədlər üçün nutricevtiklər; pəhriz əlavəsi qismində istifadə edilən nutricevtiklər; probiotik əlavələr; istifadəsi tibbi məqsədlər üçün nəzərdə tutulmuş probiotik tərkiblər; həzm orqanları sistemində təbii mikroflora balansının saxlanılmasına dəstək verən tibbi məqsədlər üçün istifadə edilən probiotik preparatlar; pəhriz qidası; qeyri-tibbi məqsədlər üçün nəzərdə tutulmuş pəhriz

qidası; körpələr üçün pəhriz qidası; istifadəsi tibbi məqsədlər üçün nəzərdə tutulmuş pəhriz qida preparatları; istifadəsi tibbi məqsədlər üçün nəzərdə tutulmuş pəhriz maddələri; körpələr üçün pəhriz qida maddələri; tibbi məqsədlər üçün nəzərdə tutulmuş pəhriz içkiləri; tibbi məqsədlər üçün nəzərdə tutulmuş körpələr üçün pəhriz içkiləri; körpə qidası; bioloji aktiv qida əlavələri; tibbi məqsədlər üçün qida əlavələri; qeyri-tibbi məqsədlər üçün nəzərdə tutulmuş qida əlavələri və qidalanma vasitələrinə əlavələr; pəhriz qida əlavələri; qeyri-tibbi məqsədlər üçün nəzərdə tutulmuş insan üçün qida əlavələri; pəhriz qida əlavələri; pəhriz qida əlavələri və pəhriz preparatları; qeyri-tibbi məqsədlər üçün pəhriz qida əlavələri; insan üçün qidaya əlavələr qismində istifadə edilən preparatlar (müalicəvi); bioloji aktiv mineral əlavələr; qeyri-tibbi məqsədlər üçün mineral əlavələr; vitaminli əlavələr; vitaminli həblər; istifadəsi qeyri-tibbi məqsədlər üçün nəzərdə tutulmuş vitaminli əlavələr; qidalanma vasitələrinə əlavələr; istifadəsi qeyri-tibbi məqsədlər üçün nəzərdə tutulmuş qidalanma vasitələrinə əlavələr.

**(511) 01** - химические продукты, вещества, препараты, соединения и добавки для промышленного использования; сырье (химическое) и полуфабрикаты для использования в выработке, подготовке и производстве фармацевтических препаратов для человека, диетических продуктов питания, диетических продуктов не для медицинского использования, диетических продуктов для детей, диетических продуктов для медицинских целей, диетических веществ для медицинских целей, диетических веществ для детей, пищевых продуктов для детей, пищевых добавок, пищевых добавок для медицинских целей, пищевых добавок не для

медицинских целей, добавок пищевых диетических, добавок диетических для человека не для медицинских целей, диетических пищевых добавок, диетических добавок и диетических препаратов и препаратов для использования в качестве добавок к пище для человека. (лекарственные).

**05** - препараты фармацевтические для человека, нутрицевтики для терапевтических целей; нутрицевтики для использования в качестве диетической добавки пробиотические добавки пробиотические бактериальные составы для медицинского использования пробиотики для медицинского использования, для поддержания естественной микрофлоры пищеварительной системы продукты диетические продукты диетические не для медицинских целей питание детское диетическое продукты пищевые диетические для детского питания для медицинских целей вещества диетические для медицинских целей вещества диетические для детского питания напитки диетические для медицинских целей напитки диетические для детского питания для медицинских целей питание детское добавки к пище биологически активные добавки к пище для медицинских целей добавки пищевые и питательные не для медицинских целей добавки пищевые диетические добавки пищевые диетические для человека не для медицинских целей добавки диетические пищевые добавки диетические пищевые и диетические препараты добавки пищевые диетические не для медицинских целей препараты для использования в качестве добавок пищевых для человека (лекарственные) добавки биологически активные минеральные добавки минеральные не для медицинских целей добавки витаминные витамины в таблетках

добавки витаминные не для медицинских целей добавки питательные добавки питательные не для медицинских целей.

(111) N 2019 0354

(151) 10.06.2019

(210) 2018 34176

(220) 09.04.2018

(181) 09.04.2028

(730) PHARMANUTRA S.P.A., Via delle  
Lenze, 216/b 56122 Pisa (PI), Italy(IT)

(540)

SUKROZOMIYAL DEMİR



**(526) Əmtəə nişanında “dəmir” söz işarəsi hüquqi mühafizə obyektidir.**

**(511) 01** - istifadəsi sənaye məqsədləri üçün nəzərdə tutulmuş kimyəvi məhsullar, maddələr, preparatlar, birləşmələr və əlavələr; insan üçün əczaçılıq preparatlarının, pəhriz qida məhsullarının, istifadəsi qeyri-tibbi məqsədlər üçün nəzərdə tutulmuş pəhriz məhsullarının, körpələr üçün pəhriz məhsullarının, tibbi məqsədlər üçün nəzərdə tutulmuş pəhriz məhsullarının, tibbi məqsədlər üçün nəzərdə tutulmuş pəhriz maddələrinin, körpələr üçün pəhriz maddələrinin, körpələr üçün pəhriz məhsullarının qida əlavələrinin, tibbi məqsədlər üçün qida əlavələrinin, qeyri-tibbi məqsədlər üçün qida əlavələrinin, pəhriz qida əlavələrinin, qeyri-tibbi məqsədlər üçün insan üçün nəzərdə tutulmuş pəhriz əlavələrinin, pəhriz qida əlavələrinin, istifadəsi insan qidasına əlavə qismində nəzərdə tutulmuş preparatların, pəhriz əlavələrinin və pəhriz preparatlarının (müalicəvi məqsədlər üçün) işlənməsində, hazırlanmasında və isteh-

salında istifadə edilməsi nəzərdə tutulan kimyəvi xammal və yarımfabrikatlar.

**05** - insan üçün əczaçılıq preparatları; terapevtik məqsədlər üçün nutricevtiklər; pəhriz əlavəsi qismində istifadə edilən nutricevtiklər; probiotik əlavələr; istifadəsi tibbi məqsədlər üçün nəzərdə tutulmuş probiotik tərkiblər; həzm orqanları sistemində təbii mikroflora balansının saxlanılmasına dəstək verən tibbi məqsədlər üçün istifadə edilən probiotik preparatlar; pəhriz qidası; qeyri-tibbi məqsədlər üçün nəzərdə tutulmuş pəhriz qidası; körpələr üçün pəhriz qidası; istifadəsi tibbi məqsədlər üçün nəzərdə tutulmuş pəhriz qida preparatları; istifadəsi tibbi məqsədlər üçün nəzərdə tutulmuş pəhriz maddələri; körpələr üçün pəhriz qida maddələri; tibbi məqsədlər üçün nəzərdə tutulmuş pəhriz içkiləri; tibbi məqsədlər üçün nəzərdə tutulmuş körpələr üçün pəhriz içkiləri; körpə qidası; bioloji aktiv qida əlavələri; tibbi məqsədlər üçün qida əlavələri; qeyri-tibbi məqsədlər üçün nəzərdə tutulmuş qida əlavələri və qidalanma vasitələrinə əlavələr; pəhriz qida əlavələri; qeyri-tibbi məqsədlər üçün nəzərdə tutulmuş insan üçün qida əlavələri; pəhriz qida əlavələri; pəhriz qida əlavələri və pəhriz preparatları; qeyri-tibbi məqsədlər üçün pəhriz qida əlavələri; insan üçün qidaya əlavələr qismində istifadə edilən preparatlar (müalicəvi); bioloji aktiv mineral əlavələr; qeyri-tibbi məqsədlər üçün mineral əlavələr; vitaminli əlavələr; vitaminli həblər; istifadəsi qeyri-tibbi məqsədlər üçün nəzərdə tutulmuş vitaminli əlavələr; qidalanma vasitələrinə əlavələr; istifadəsi qeyri-tibbi məqsədlər üçün nəzərdə tutulmuş qidalanma vasitələrinə əlavələr.

**(526) В товарном знаке словесное обозначение “dəmir” не является объектом правовой охраны.**

**(511) 01** - химические продукты, вещества, препараты, соединения и

добавки для промышленного использования; сырье (химическое) и полуфабрикаты для использования в выработке, подготовке и производстве фармацевтических препаратов для человека, диетических продуктов питания, диетических продуктов не для медицинского использования, диетических продуктов для детей, диетических продуктов для медицинских целей, диетических веществ для медицинских целей, диетических веществ для детей, пищевых продуктов для детей, пищевых добавок, пищевых добавок для медицинских целей, пищевых добавок не для медицинских целей, добавок пищевых диетических, добавок диетических для человека не для медицинских целей, диетических пищевых добавок, диетических добавок и диетических препаратов и препаратов для использования в качестве добавок к пище для человека. (лекарственные).

**05** - препараты фармацевтические для человека, нутрицевтики для терапевтических целей; нутрицевтики для использования в качестве диетической добавки пробиотические добавки пробиотические бактериальные составы для медицинского использования пробиотики для медицинского использования, для поддержания естественной микрофлоры пищеварительной системы продукты диетические продукты диетические не для медицинских целей питание детское диетическое продукты пищевые диетические для детского питания для медицинских целей вещества диетические для медицинских целей вещества диетические для детского питания напитки диетические для медицинских целей напитки диетические для детского питания для медицинских целей питание детское добавки к пище биологически актив-

ные добавки к пище для медицинских целей добавки пищевые и питательные не для медицинских целей добавки пищевые диетические добавки пищевые диетические для человека не для медицинских целей добавки диетические пищевые добавки диетические пищевые и диетические препараты добавки пищевые диетические не для медицинских целей препараты для использования в качестве добавок пищевых для человека (лекарственные) добавки биологически активные минеральные добавки минеральные не для медицинских целей добавки витаминные витамины в таблетках добавки витаминные не для медицинских целей добавки питательные добавки питательные не для медицинских целей.

**(111) N 2019 0355**

**(151) 11.06.2019**

**(210) 2017 33684**

**(220) 24.07.2017**

**(181) 24.07.2027**

**(730) ZHEJIANG LANGCHAO  
PRECISION MACHINERY CO., LTD.,  
5th Building, No. 398 the Third  
Latitude Road, Economic Develop-  
ment Zone, Hangzhou City, Zhejiang  
Province, China (CN)**

**(540)**



**TIDEWAY**

**(591) qara, ağ, boz**

**(511) 07** - kəsici alətləri (maşın hissələri);  
frezer dəzgahları; qazma başlıqları  
(maşın hissələri); bıçaqlar (maşın his-  
sələri); bıçaqlar (maşın hissələri);

robotlar (maşınlar); dəzgahlar; dairəvi mişarların bıçaqları (maşın hissələri).

(591) черный, белый, серый

(511) 07 - инструменты режущие [детали машин]; станки фрезерные; головки буровые [детали машин]; ножи [детали машин]; ножи [детали машин]; роботы [машины]; станки; лезвия циркулярных пил [детали машин].

(111) N 2019 0356

(151) 11.06.2019

(210) 2018 34143

(220) 28.03.2018

(181) 28.03.2028

(730) Nerudia Limited, Wellington House, Physics Road, Speke, Liverpool, Merseyside L24 9HP, United Kingdom (GB)

(540)

## 3D FLAVOR

(526) Əmtəə nişanı elementlərinə ayrı-ayrılıqda müstəqil hüquqi mühafizə verilmədən bütövlüklə qorunur.

(511) 34 - elektrik və elektron siqaretlər; elektrik və elektron siqaretlər üçün mayelər; elektrik və elektron siqaretlərin katriclərinin yüklənməsi üçün mayeşəkili kimyəvi aromatlaşdırıcı maddələr; tütün əvəzedicilər tərkibli elektrik və elektron siqaretlər; tütün, tütün məmulatları, və tütün əvəzedicilərinin buxara verilib təmizlənməsi üçün qurğular; elektrik və elektron siqaretlərinin çəkilməsi üçün ləvazimat; elektrik və elektron siqaretlər üçün komponentlər, ələlxüsus, tütün əvəzediciləri üçün püskürücü qurğular, tütün əvəzediciləri üçün kartomayzerlər, tütün əvəzediciləri üçün təmizləyici qurğular; elektrik və elektron siqaretlərinin və tütün məmulatlarının çəkilməsi

üçün, elektron ləvazimatlı üçün elektrik spirallar; elektrik və elektron siqaretlərinin yüklənməsi üçün içiboş satılan katriclər; elektrik və elektron siqaretlərinin və elektron və elektrik siqaretlərinin aksesuarlarının daşınması üçün nəzərdə tutulan kiçik çantalar və kisəciklər; elektrik və elektron siqaretlər üçün müştük ucluqları; emal edilmiş və emal edilməmiş tütün; siqaretlər; siqarlar; tütün məmulatları; tibbi və müalicəvi məqsədlər üçün nəzərdə tutulanlar istisna olmaqla tütün əvəzediciləri; kibrit və tütün məmulatlarının çəkilməsi üçün ləvazimat;

(526) Товарный знак охраняется в целом без предоставления правовой охраны отдельным элементам.

(511) 34 - электрические и электронные сигареты; жидкости для электрических и электронных сигарет; химические ароматизирующие вещества в жидкой форме для заправки картриджов для электрических и электронных сигарет; электрические и электронные сигареты содержащие заменители табака; выпаривающие устройства для очистки табака, табачных изделий и заменителей табака; курительные принадлежности для электрических и электронных сигарет; компоненты для электрических и электронных сигарет, а именно распылители для заменителей табака, картомайзеры для заменителей табака, очистители для заменителей табака; электрические спирали для электрических и электронных сигарет и электронных курительных принадлежностей; пустые продаваемые картриджи для заправки электрических и электронных сигарет; сумочки и мешочки для предназначенные для ношения электрических и электронных сигарет и аксессуаров для электрических и электронных сигарет; наконечники для мундштуков

для электрических и электронных сигарет; табак обработанный и необработанный; сигареты; сигары; табачные изделия; заменители табака, за исключением предназначенных для медицинских и лечебных целей; спички и курительные принадлежности.

---

(111) N 2019 0357  
(151) 11.06.2019  
(210) 2018 34209  
(220) 03.05.2018  
(181) 03.05.2028  
(730) Gulbahar Tobacco International FZE, P.O. Box 61401, Jebel Ali Free Zone, Dubai, United Arab Emirates (AE)  
(540)

**MOMENTO**

(511) 34 - tütün; siqaretlər; tütün məmulatlarının çəkilməsi üçün ləvazimat; kibrit.

(511) 34 - табак; сигареты; курительные принадлежности; спички.

---

(111) N 2019 0358  
(151) 11.06.2019  
(210) 2018 00374  
(220) 29.03.2018  
(181) 29.03.2028  
(730) "Facet" MMC, AZ 1006, Bakı şəhəri Nəsimi rayonu, Bəşir Səfəroğlu, ev 175 (AZ)  
(540)

(526) Əmtəə nişanında "Azərbaycan Dezinfeksiya Antiseptika Sterilizasiya Assosiasiyası" söz birləşməsi, hüquqi mühafizə obyektidir.

(591) qara, yaşıl

(511) 41 - tərbiyəetmə; tədris prosesinin təmin edilməsi; əyləncələr; idman və mədəni-maarif tədbirlərinin təşkili.

42 - elmi və texnoloji xidmətlər, onlara aud olan elmi tədqiqatlar və işləmələr; sənaye analizi və elmi tədqiqatlar üzrə xidmətlər; kompüterlərin texniki və program təminatının işlənilməsi və təkmilləşdirilməsi.

44 - tibbi xidmətlər; baytarlıq xidmətləri; insanlar və heyvanlar üçün gigiyena və kosmetika sahəsində xidmətlər; kənd təsərrüfatı, bostançılıq və meşəçilik sahəsində xidmətlər.

(526) В товарном знаке словосочетание "Azərbaycan Dezinfeksiya Antiseptika Sterilizasiya Assosiasiyası" не является объектом правовой охраны.

(591) черный, зеленый

(511) 41 - воспитание; обеспечение учебного процесса; развлечения; организация спортивных и культурно-просветительных мероприятий.

42 - научные и технологические услуги и относящиеся к ним научные исследования и разработки; услуги по промышленному анализу и научным исследованиям; разработка и усовершенствование технического и программного обеспечения компьютеров.

44 - медицинские услуги; ветеринарные услуги; услуги в области гигиены и косметики для людей и животных; услуги в области сельского хозяйства, огородничества и лесоводства.



(111) N 2019 0359  
(151) 11.06.2019  
(210) 2018 00465  
(220) 20.04.2018  
(181) 20.04.2028  
(730) Əsgərova Turanə Əjdər qızı, AZ  
1149, Bakı şəh., Xətai r-nu, Axundov,  
ev 12, m. 36 (AZ)  
(540)



(591) boz, ağ  
(511) 35 - 44-cü sinifdə göstərilən xidmətlərin reklamı.  
44 - gözəllik və kosmetika sahəsində xidmətlər.

(591) серый, белый  
(511) 35 - реклама услуг указанных в 44-ом классе.  
44 - услуги в области красоты и косметики.

(111) N 2019 0360  
(151) 11.06.2019  
(210) 2017 00559  
(220) 07.06.2017  
(181) 07.06.2027  
(730) "Kontı-Rus" Səhmdar Cəmiyyəti,  
Rusiya Federasiyası, Kursk şəh.,  
305000, Zolotaya küç., 13 (RU)  
(540)

## Пломбирчик

(511) 30 - şəkər; şirniyyat; yer fındığı şirniyyatı; un şirniyyat məmulatı; vafli; pirojna; meyvə jelesi; zefir; karamel (şirniyyat); sorma tablet (şirniyyat); tort; şəkərli şirniyyat; quru peçenye; Milad ağacının dizaynı üçün şirniyyat; biyan (şirniyyat); konfet; badam əzməsi; badam şirniyyatı; şokolad köpüyü; nanə şirniyyatı; zefir; peçenye; piroq; kiş; kremli keks (şirniyyat); pralin; zəncəfilli çörək; pudinq; türk lokumu; düyü tortu, pirojna; şirin piroq; kekslər (tortlar); halva; tort üçün şirniyyat dekorasiyası; tort üçün şokolad dekorasiyası; sorma konfet; şokolad.

(511) 30 - сахар; кондитерские изделия; арахисовые кондитерские изделия; мучные кондитерские продукты; вафли; пирожное; фруктовое желе; зефир; карамель (конфеты); сосульки (кондитерские изделия); торты; сахарные кондитерские изделия; крекеры; кондитерские изделия для украшения Рождественских ёлок; лакрица (кондитерские изделия); конфеты; марципан; миндальные кондитерские изделия; шоколадный мусс; мятные конфеты; мармеладки; печенье; пироги; запеканки; помадки (кондитерские изделия); пралине; имбирный пряник; пудинг; рахат-лукум; рисовые лепешки (хлебцы), пирожные; торт (домашний пирог); птифур (пироги); халва; конфеты-украшения для тортов; шоколадные-украшения для тортов; леденцы; шоколад.

(111) N 2019 0361

(151) 11.06.2019

(210) 2018 00710

(220) 25.06.2018

(181) 25.06.2028

(730) Əsədov Mübariz Varis oğlu, AZ  
1030, Bakı şəhəri, Xətai rayonu, Aşıq  
Qurbani, ev 3, mən.12 (AZ)

(540)



(526) Əmtəə nişanında "TƏMİZ XALI"  
söz birləşməsi eləmənlərinə ayrı-  
ayrılıqda müstəqil hüquqi mühafizə  
verilmədən bütövlüklə qorunur.

(591) ağ, tünd-bənövşəyi

(511) 37 - xalçaların uyuulması.

(526) В товарном знаке словосоче-  
тание "TƏMİZ XALI" охраняется в  
целом без предоставления право-  
вой охраны отдельным элементам.

(591) белый, темно-фиолетовый

(511) 37 - стирки ковров.

(111) N 2019 0362

(151) 11.06.2019

(210) 2018 00716

(220) 28.06.2018

(181) 28.06.2028

(730) Əzizov Qoşqar Saleh oğlu, AZ  
5224, Salyan r-nu, Aşağı Noxudlu  
kəndi (AZ)

(540)

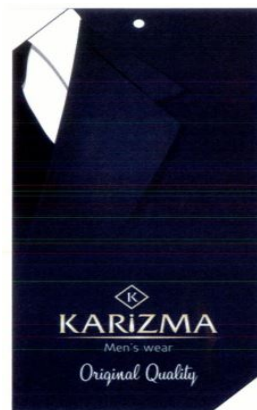

(526) Əmtəə nişanında "Original  
Quality" və "Mens wear" söz birləş-  
mələri hüquqi mühafizə obyektləri  
deyildirlər.

(591) qara, ağ, tünd-göy, gümüşü

(511) 25 - geyim, ayaqqabı və baş  
geyimləri.

(526) В товарном знаке словосоче-  
тания "Original Quality" и "Mens  
wear" не являются объектами пра-  
вовой охраны.

(591) черный, белый, темно-синий,  
серебристый

(511) 25 - одежда, обувь, головные  
уборы.

(111) N 2019 0363

(151) 11.06.2019

(210) 2018 00720

(220) 28.06.2018

(181) 28.06.2028

(730) Mehdizadə Lətafət Abbas qızı,  
AZ 5500, Şəki r-nu, Şəki şəhəri, T.  
Xəlilov küç., ev 5 (AZ)

(540)



**(591)** ağ, qara, boz, qırmızı

**(511) 18** - dəri və onun əvəzediciləri, onlardan digər siniflərə aid edilməyən məmulatlar; heyvan dəriləri; cantalar.

**25** - geyim, ayaqqabı və baş geyimləri.

**35** - 18-ci və 25-ci siniflərə aid malların topdan və pərakəndə satışı üzrə xidmətlər.

**(591)** белый, черный, серый, красный

**(511) 18** - кожа и имитация кожи, изделия из них, не относящиеся к другим классам; шкуры животных; дорожные сундуки, чемоданы

**25** - одежда, обувь, головные уборы

**35** - оптовая и розничная торговля указанное 18 и 35-м классе.

**(111) N 2019 0364**

**(151) 11.06.2019**

**(210) 2018 00803**

**(220) 19.07.2018**

**(181) 19.07.2028**

**(730) "SADR" MMC, AZ 1034, Bakı şəh., Sabun-çu rayonu, Sabunçu ŞTQ, Anaşkin, (Sabunçu qəsəbəsi) ev 27, mənzil 3 (AZ)**

**(540)**

**Sədəf**

**(511) 03** - ağartma üçün preparatlar və yuma üçün digər maddələr; təmizləmə, cilalama, yağsızlaşdırma və abraziv emal üçün preparatlar; sabunlar.

**35** - 03-cü sinifdə verilmiş əmtəələrin reklami və satışı.

**39** - 03-cü sinifdə verilmiş əmtəələrin qablaşdırılması və saxlanılmasına dair xidmətlər.

**(511) 03** - препараты для отбеливания и прочие вещества для стирки; препараты для чистки, полирования, обезжиривания и абразивной обработки; мыла.

**35** - реклама и продажа товаров, услуг указанных в 03, 39 классах.

**39** - упаковка и транспортировка товаров указанных в 03 классе.

**(111) N 2019 0365**

**(151) 12.06.2019**

**(210) 2018 34107**

**(220) 05.03.2018**

**(181) 05.03.2028**

**(730) Swiss Pharma International AG, Waldmannstrasse 8, 8001 Zurich, Switzerland (CH)**

**(540)**

**SEVIKAP**

**(511) 05** - əczaçılıq preparatları; tibbi məqsədlər üçün gigiyena preparatları; tibbi məqsədlər üçün pəhriz qidası və maddələri; insan üçün qida əlavələri.

**(511) 05** - фармацевтические препараты; гигиенические препараты для медицинских целей; диетическое питание и вещества для медицинских целей; пищевые добавки для человека.

(111) N 2019 0366  
(151) 12.06.2019  
(210) 2018 34212  
(220) 04.05.2018  
(181) 04.05.2028  
(730) S.K.M Air Conditioning LLC,  
Industrial area No. 13, P.O. Box (6004)  
Sharjah, United Arab Emirates (AE)  
(540)



(526) Əmtəə nişanında "AIR CONDITIONING EQUIPMENT" söz birləşməsi hüquqi mühafizə obyektidir.

(511) 11 - nəqliyyat vasitələri üçün kondisionerlər; kondisionerlər; havanın kondisiyalaşdırılması üçün qurğular; havanın soyudulması üçün qurğular; soyutma üçün cihazlar və qurğular; soyutma üçün maşınlar və mexanizmlər; mayelərin soyudulması üçün qurğular; tütünün soyudulması üçün qurğular; suyun soyudulması üçün qurğular; buxarlandırıcılar; havanın kondisiyalaşdırılması üçün filtrlər; maşın hissələri istisna olmaqla istilik dəyişdiriciləri; soyuducu maşınlar və aparatlar; soyuducu qurğular və avadanlıqlar.

(526) В товарном знаке словосочетание "AIR CONDITIONING EQUIPMENT" не является объектом правовой охраны.

(511) 11 - кондиционеры для транспортных средств; кондиционеры; установки для кондиционирования воздуха; устройства для охлаждения воздуха; приборы и установки для охлаждения; установки и машины для

охлаждения; установки для охлаждения жидкостей; установки для охлаждения табака; установки для охлаждения воды; испарители; фильтры для кондиционирования воздуха; теплообменники, за исключением частей машин; аппараты и машины холодильные; оборудование и установки холодильные.

(111) N 2019 0367  
(151) 12.06.2019  
(210) 2018 34238  
(220) 23.05.2018  
(181) 23.05.2028  
(730) Pride FC Worldwide Holdings, LLC, 6650 South Torrey Pines Drive, Las Vegas, Nevada 89118, United States of America (US)  
(540)

# PRIDE

(511) 25 - geyim, məhz, idman döyüş sənətlərinə aid olan futbolkalar, tolstovkalar, qolsuz köynəklər.

41 - qarışıq təkbətək döyüşlər üzrə idman sərgilərinin təşkili, video çəkilişin və kino filmlərin istehsalı.

(511) 25 - одежда, а именно футболки, толстовки, безрукавки, относящиеся к спортивным боевым искусствам.

41 - организация спортивных выставок по смешанным единоборствам, производство видеосъемки и кинофильмов.

(111) N 2019 0368  
(151) 12.06.2019  
(210) 2018 34239  
(220) 23.05.2018  
(181) 23.05.2028  
(730) Pride FC Worldwide Holdings,  
LLC, 6650 South Torrey Pines Drive,  
Las Vegas, Nevada 89118, United  
States of America (US)  
(540)



(511) 25 - geyim, məhz, idman döyüş sənətlərinə aid olan futbolkalar, tolstovkalar, qolsuz köynəklər.  
41 - qarışıq təkbətək döyüşlər üzrə idman sərəgilərinin təşkili, videoçəkilişin və kinofilmlərin istehsalı.

(511) 25 - одежда, а именно футболки, толстовки, безрукавки, относящиеся к спортивным боевым искусствам.  
41 - организация спортивных выставок по смешанным единоборствам, производство видеосъемки и кинофильмов.

(111) N 2019 0369  
(151) 12.06.2019  
(210) 2018 34291  
(220) 20.06.2018  
(181) 20.06.2028  
(730) BASF SE, Carl-Bosch-Strasse 38,  
Ludwigshafen am Rhein, Germany  
(DE)  
(540)

# STRATOS

(511) 01 - kənd təsərrüfatında, bağıçılıqda və meşəçilikdə istifadə üçün nəzərdə tutulan kimyəvi məhsullar, o cümlədən bitkilərin bərkidilməsi üçün preparatlar, bitkilərin stressinin idarə edilməsi üçün kimyəvi və/və ya bioloji preparatlar, bitkilərin böyüməsinin nizamlanması üçün preparatlar, toxumların emalı üçün kimyəvi preparatlar, səthi-aktiv maddələr.

05 - ziyanverici heyvanları məhv etmək və onlarla mübarizə aparmaq üçün preparatlar, insektisidlər, fungisidlər, herbisidlər, pestisidlər.

(511) 01 - химические продукты, предназначенные для использования в сельском хозяйстве, садоводстве и лесоводстве, в том числе препараты для укрепления растений, препараты химические и/или биологические для управления стрессом растений, препараты для регулирования роста растений, препараты химические для обработки семян, вещества поверхностно-активные.

05 - препараты для уничтожения вредных животных и борьбы с ними, инсектициды, фунгициды, гербициды, пестициды.

(111) N 2019 0370  
(151) 12.06.2019  
(210) 2018 34296  
(220) 21.06.2018  
(181) 21.06.2028  
(730) NBA Properties, Inc., Olympic  
Tower, 645 Fifth Avenue, New York,  
New York 10022, USA (US)  
(540)



(511) 25 - geyim, ayaqqabı, baş geyimləri; 25-ci sinfə daxil edilmiş bütün əmtəələr.

(511) 25 - одежда, обувь, головные уборы; все товары, включенные в 25-ый класс.

(111) N 2019 0371

(151) 12.06.2019

(210) 2018 34305

(220) 27.06.2018

(181) 27.06.2028

(730) AMEED FOOD INDUSTRIES CO. W.L.L, Building No.31, Ali Nasouh Al Tahir St, Sweifieh, Amman, Jordan (JO)  
(540)



(526) Əmtəə nişanında "coffee" söz işarəsi hüquqi mühafizə obyektidir.

(511) 30 - qəhvə; qəhvə ekstraktları və qəhvə əsasında qida məhsulları; qəhvə əvəzediciləri; qovrulmuş qəhvə və bişməmiş qəhvə (çiy qəhvə); qəhvə ətirvericiləri.

(526) В товарном знаке словесное обозначение "coffee" не является объектом правовой охраны.

(511) 30 - кофе; экстракты кофейные и продукты на основе кофе пищевые; заменители кофе; обжаренный кофе и кофе-сырец; ароматизаторы кофейные.

(111) N 2019 0372

(151) 12.06.2019

(210) 2018 34091

(220) 23.02.2018

(181) 23.02.2028

(730) Seiko Holdings Kabushiki Kaisha (trading as Seiko Holdings Corporation), 5-11, Ginza 4-chome, Chuo-ku, Tokyo, Japan (JP)  
(540)

# LORUS

(511) 09 - smart saatlar; saatlar şəklində smartfon.

(511) 09 - смарт-часы; смартфоны в виде часов.

(111) N 2019 0373

(151) 13.06.2019

(210) 2018 34293

(220) 20.06.2018

(181) 20.06.2028

(730) BASF SE, Carl-Bosch-Strasse 38, Ludwigshafen am Rhein, Germany (DE)  
(540)

# SIGNUM

(540)

**(511) 01** - kənd təsərrüfatında, bağçılıqda və meşəçilikdə istifadə üçün nəzərdə tutulan kimyəvi məhsullar, o cümlədən bitkilərin bərkidilməsi üçün preparatlar, bitkilərin stressinin idarə edilməsi üçün kimyəvi və/və ya bioloji preparatlar, bitkilərin böyüməsinin nizamlanması üçün preparatlar, toxumların emalı üçün kimyəvi preparatlar, səthi-aktiv maddələr.

**05** - ziyanverici heyvanları məhv etmək və onlarla mübarizə aparmaq üçün preparatlar, insektisidlər, fungisidlər, herbisidlər, pestisidlər.

**(511) 01** - химические продукты, предназначенные для использования в сельском хозяйстве, садоводстве и лесоводстве, в том числе препараты для укрепления растений, препараты химические и/или биологические для управления стрессом растений, препараты для регулирования роста растений, препараты химические для обработки семян, вещества поверхностно-активные.

**05** - препараты для уничтожения вредных животных и борьбы с ними, инсектициды, фунгициды, гербициды, пестициды.

(111) N 2019 0374

(151) 13.06.2019

(210) 2018 34294

(220) 20.06.2018

(181) 20.06.2028

**(730) SOLEN CIKOLATA GIDA SANAYI VE TICARET ANONIM SİRKETİ, 4.Organize Sanayi Bölgesi 83412 Nolu Cad. No:4 Şehitkamil GAZİANTEP, Turkey (TR)**



**(591)** ağ, mavi, mixəyi, açıq-mixəyi, tünd-mixəyi, qara, qırmızı, yaşıl, narıncı, göy

**(511) 30** - qəhvə, çay, kakao və qəhvə əvəzediciləri; düyü; tapioka (manioka) və saqo; un və taxıl məhsulları; çörək-bulka məmulatları, qənnadı məmulatları; qənd, bal, patkadan sirop; maya, çörəkçilik tozları; duz; xardal; sirkə, xuruşlar; ədviyyatlar; soyudulma üçün buz; şirniyyatlar, şokolad konfetləri, peçenye, krekerlər, vafli, tərkibində süd olan şokolad məmulatları, tartlar (açıq şirin piroqlar), şirin xəmirədən hazırlanmış, xüsusilə içli qənnadı məmulatları, karamel ilə şokolad və qənnadı məmulatları; saqqızlar; dondurma, qida buzdu; çörək taxılları əsasında yüngül qəlyanaltılar, popkorn, xırdalanmış yulaf, qarğıdalı çipsləri, taxıl məhsullarından quru səhər yeməkləri, qidaya istifadə üçün emal edilmiş buğda, qidaya istifadə üçün arpa yarması, qidaya istifadə üçün emal edilmiş yulaf, qidaya istifadə üçün emal edilmiş çovdar.

**(591)** белый, голубой, коричневый, светло-коричневый, темно-коричневый, черный, красный, зеленый, оранжевый, синий

**(511) 30** - кофе, чай, какао и заменители кофе; рис; тапиока (маниока) и саго; мука и зерновые продукты; хлебобулочные изделия, кондитерские изделия; сахар, мед, сироп из патоки; дрожжи, пекарные порошки;

соль; горчица; уксус, приправы; пряности; лед для охлаждения; сладости, шоколадные конфеты, печенье, крекеры, вафли, шоколадные изделия, содержащие молоко, тарты, изделия кондитерские из сладкого теста, преимущественно с начинкой, шоколадные и кондитерские изделия с карамелью; резинки жевательные; мороженое, лед пищевой; закуски легкие на основе хлебных злаков, попкорн, овес дробленый, чипсы кукурузные, сухие завтраки из зерновых продуктов, пшеница обработанная для употребления в пищу, крупа ячневая для употребления в пищу, овес обработанный для употребления в пищу, рожь обработанная для употребления в пищу.

(111) N 2019 0375

(151) 13.06.2019

(210) 2017 33799

(220) 29.09.2017

(181) 29.09.2027

(730) Obşestvo s oqrañennoy otvetstvennostyu "Napitki iz Çernoqolovki-Akvalayf", 142432, Moskovskaya obl, q. Çernoqolovka, 23 km (RU)

(540)

## LAVASHOFF

(511) 29 - ət, balıq, quş və ov quşu ətı; ət ekstraktları; konservləşdirilmiş, dondurulmuş, qurudulmuş və istiliklə emal edilmiş tərəvəzlər və meyvələr; jele, mürəbbə, kompotlar; yumurta, süd və süd məhsulları; qida yağları və piyləri.

30 - qəhvə, çay, kakao, qənd, düyü, tapioka (manioka), saqo, qəhvə əvəzədiciləri; un və taxıl məhsulları, çörək-bulka məmulatları, qənnadı məmulatları, dondurma; bal, patka şirəsi; maya,

çörəkçilik qabartma tozları; duz, xardal; sirkə, souslar; ədviyyatlar; qida buzu.

31 - taxıl və digər siniflərə aid edilməyən kənd təsərrüfatı, bağ-bostan və meşə məhsulları; diri heyvanlar; təzə meyvələr və tərəvəz; toxumlar, canlı bitkilər və güllər; heyvan yemləri; səməni, maya.

(511) 29 - ət, balıq, quş və ov quşu ətı; ət ekstraktları; konservləşdirilmiş, dondurulmuş, qurudulmuş və istiliklə emal edilmiş tərəvəzlər və meyvələr; jele, mürəbbə, kompotlar; yeməklər, qida əlavələri; yağlar, qida yağları və piyləri; yağlar, qida yağları və piyləri.

30 - кофе, чай, какао, сахар, рис, тапиока (маниока), саго, заменители кофе; мука и зерновые продукты, хлебобулочные изделия, кондитерские изделия, мороженое; мед, сироп из патоки; дрожжи, пекарные порошки; соль, горчица; уксус, приправы; пряности; пищевой лед.

31 - сельскохозяйственные, садово-огородные, лесные и зерновые продукты, не относящиеся к другим классам; живые животные; свежие фрукты и овощи; семена, живые растения и цветы; корма для животных; солод.

(111) N 2019 0376

(151) 13.06.2019

(210) 2017 33800

(220) 29.09.2017

(181) 29.09.2027

(730) Obşestv s oqrañennoy otvetstvennostyu "Napitki iz Çernoqolovki-Akvalayf", 142432, Moskovskaya obl, q. Çernoqolovka, 23 km (RU)

(540)

## ЛЫСЫЙ БОБ



**(511) 29** - ət, balıq, quş və ov quşu ət; ət ekstraktları; konservləşdirilmiş, dondurulmuş, qurudulmuş və istiliklə emal edilmiş tərəvəzlər və meyvələr; jele, mürəbbə, kompotlar; yumurta, süd və süd məhsulları; qida yağları və piyləri.

**30** - qəhvə, çay, kakao, qənd, düyü, tapioka (manioka), saqo, qəhvə əvəz ediciləri; un və taxıl məhsulları, çörək-bulka məmulatları, qənnadı məmulatları, dondurma; bal, patka şirəsi; maya, çörəkçilik qabartma tozları; duz, xardal; sirkə, souslar; ədviyyatlar; qida buzu.

**31** - taxıl və digər siniflərə aid edilməyən kənd təsərrüfatı, bağ-bostan və meşə məhsulları; diri heyvanlar; təzə meyvələr və tərəvəz; toxumlar, canlı bitkilər və güllər; heyvan yemləri; səməni, maya.

**(511) 29** - мясо, рыба, птица и дичь; мясные экстракты; овощи и фрукты консервированные, замороженные, сушеные и подвергнутые тепловой обработке; желе, варенье, компоты; яйца, молоко и молочные продукты; масла и жиры пищевые.

**30** - кофе, чай, какао, сахар, рис, тапиока (маниока), саго, заменители кофе; мука и зерновые продукты, хлебобулочные изделия, кондитерские изделия, мороженое; мед, сироп из патоки; дрожжи, пекарные порошки; соль, горчица; уксус, приправы; пряности; пищевой лед.

**31** - сельскохозяйственные, садово-огородные, лесные и зерновые продукты, не относящиеся к другим классам; живые животные; свежие фрукты и овощи; семена, живые растения и цветы; корма для животных; солод.

**(111) N 2019 0377**

**(151) 13.06.2019**

**(210) 2017 33981**

**(220) 18.12.2017**

**(181) 18.12.2027**

**(730) NOVARTIS AG, 4002 Basel, Switzerland (CH)**

**(540)**

# YUPERIO

**(511) 05** - əczaçılıq preparatları.

**(511) 05** - препараты фармацевтические.

**(111) N 2019 0378**

**(151) 13.06.2019**

**(210) 2018 34172**

**(220) 06.04.2018**

**(181) 06.04.2028**

**(730) MARSA YAĞ SANAYİ VE TİCARET ANONİM ŞİRKETİ, RAMAZANOĞLU MAH. MAHMUT BAYRAM CAD. - NO: 9 ŞEYHLİ 34758 Pendik İstanbul TÜRKİYE (TR)**

**(540)**

# BUTTER DREAMS

**(526)** Əmtəə nişanında "BUTTER DREAMS" söz birləşməsinin elementlərinə ayrı-ayrılıqda hüquqi mühafizə verilmədən bütövlüklə qorunur.

**(511) 29** - ət, balıq, quş və ov quşu ət; ət ekstraktları; konservləşdirilmiş, dondurulmuş, qurudulmuş və istiliklə emal edilmiş tərəvəzlər və meyvələr; jele, mürəbbə, kompotlar; yumurta, süd və süd məhsulları; qida yağları və piyləri.

**(526)** В товарном знаке словосочетание "BUTTER DREAMS" охраняет

ся в целом без предоставления правовой охраны отдельным эле-  
ментам.

(511) 29 - мясо, рыба, птица и дичь; мясные экстракты; овощи и фрукты консервированные, сушеные и подвергнутые тепловой обработке; желе, варенье, компоты; яйца, молоко и молочные продукты; масла и жиры пищевые.

(111) N 2019 0379

(151) 13.06.2019

(210) 2018 00388

(220) 02.04.2018

(181) 02.04.2028

(730) SUN PHARMACEUTICAL INDUSTRIES LIMITED, Sun House, 201 B/1, Western Express Highway, Goregaon-East, Mumbai-400063, India (IN)

(540)

## ENCORATE

(511) 05 - qıcolmaların, miqren zamanı baş ağrıların, maniyaların müalicəsi üçün dərman və əczaçılıq preparatları.

(511) 05 - лекарственные и фармацевтические препараты для лечения судорог, головной боли мигрени и мании.

(111) N 2019 0380

(151) 13.06.2019

(210) 2018 34121

(220) 12.03.2018

(181) 12.03.2028

(730) АО «Тetra Pak», Rossiyskaya Federasiya, 129226 Moskva, ul. Vilgelma Pika, 8. (RU)

(540)



(526) Əmtəə nişanında “ÜSTÜN SÜD STANDARTLARINA MALİK” söz birləşməsi hüquqi mühafizə obyektidir.

(591) ağ, göy

(511) 05 - zülallı süd; uşaq qida məhsulları.

29 - süd və süd məhsulları; qatıq, kefir, kərə yağlı krem; marqarin; kərə yağ; süd zərdabı; südün üstünlüyü ilə südlü içkilər; qaymaq (süd məhsulları); çalınmış qaymaq; soya kəsmiyi.

32 - alkoqolsuz südlü aperativlər; alkoqolsuz süd kokteylləri; fıstıqlı südlü içkilər; alkoqolsuz südlü içkilər; izotonik südlü içkilər; süd zərdablı içkilər; badam südlü içki; sassaparil (südlü alkoqolsuz içki).

35 - yuxarıdakı malların reklamı; reklam materiallarının buraxılması; yuxarıda göstərilən malların nümayişi; ticarət və ya reklam məqsədləri üçün ticarət yarmarkalarının və sərgilərin təşkili; reklam mətnlərinin dərc edilməsi; yuxarıda göstərilən malların radio reklamı, qəzetdə reklamı, televiziya reklamı; yuxarıda göstərilən malların irəlilədilməsi; dünya kompüter şəbəkəsindən istifadə edərək yuxarıda göstərilən məhsulların reklamı; yuxarıda göstərilən məhsulları dünya kompüter şəbəkəsi vasitəsilə irəlilədilməsi.

42 - keyfiyyətə nəzarət.

43 - qəlyanaltıxanalar; kafe; kafeteriya; restoranlar; özünəxidmət restoranları; iş yerlərində və təhsil müəssisələrində yeməxana; bar xidmətləri; yeməklərin hazırlanması və evlərə çatdırılması üçün

xidmətlər.

**(526) В товарном знаке словосочетание “ÜSTÜN SÜD STANDARTLARINA MALİK” не является объектом правовой охраны.**

**(591)** белый, синий

**(511) 05** - белковое молоко; продукты детского питания.

**29** - молоко и молочные продукты; йогурт; кефир; крем сливочный; маргарин; масло сливочное; молочная сыворотка; молочные напитки с преобладанием молока; сливки (молочные продукты); сливки взбитые; соевый творог.

**32** - аперативы безалкогольные молочные; коктейли безалкогольные молочные; напитки арахисово-молочные; напитки безалкогольные молочные; напитки изотонические молочные; напитки на основе молочной сыворотки; напиток миндально-молочный; сассапариль (молочный безалкогольный напиток)

**35** - реклама вышеуказанных товаров; выпуск рекламных материалов; демонстрация вышеуказанных товаров; организация выставок и ярмарок торговых для коммерческих или рекламных целей; публикация рекламных текстов; радиореклама, реклама в газете, реклама телевизионная вышеуказанных товаров; продвижение вышеуказанных товаров; реклама с помощью всемирной компьютерной сети вышеуказанных товаров; продвижение вышеуказанных товаров через всемирную компьютерную сеть.

**42** - контроль качества.

**43** - закусовые; кафе; кафетерии; рестораны; рестораны самообслуживания; столовые на производстве и в учебных заведениях; услуги баров; услуги по приготовлению блюд и доставки их на дом.

**(111) N 2019 0381**

**(151) 13.06.2019**

**(210) 2018 00088**

**(220) 25.01.2018**

**(181) 25.01.2028**

**(730) Rəhimov Tural Rövşən oğlu, AZ 2501, Göygöl şəhəri, Göygöl r-nu, Göygöl şəhəri, F. Hacıyev ev 46 (AZ) (540)**



**(526) Əmtəə nişanında “Bu Tam tam başqadır” söz birləşməsi elementlərinə ayrı-ayrılıqda müstəqil hüquqi mühafizə verilmədən bütövlüklə qorunur.**

**(591)** qırmızı, ağ, yaşıl, qara, krem

**(511) 29** - ət, balıq, quş və ov quşu əti; ət ekstranları; konservləşdirilmiş, qurudulmuş və istilik emalına uğradılmış tərəvəzlər və meyvələr; jele, mürəbbə, kompotlar; yumurta, süd və süd məhsulları; qida yağları və piyləri

**35** - reklam; biznes sahəsində menecment.

**(526) В товарном знаке словосочетание “Bu Tam tam başqadır” охраняется полностью без предоставления правовой охраны отдельным элементам.**

(591) красный, белый, зеленый, черный, кремовый

(511) 29 - мясо, рыба, птица и дичь; мясные экстракты; овощи и фрукты консервированные, сушеные и подвергнутые тепловой обработке; желе, варенье, компоты; яйца; молоко и молочные продукты; масла и жиры пищевые.

35 - реклама; менеджмент в сфере бизнеса.

(111) N 2019 0382

(151) 13.06.2019

(210) 2018 00835

(220) 27.07.2018

(181) 27.07.2028

(730) "AVRORA" MMC, AZ 1108, Bakı şəh., Binə-qədi r-nu, Ziya Bünyadov, ev 13 (AZ)

(540)



(526) Əmtəə nişanında "ICETEА" söz birləşməsi hüquqi mühafizə obyektı deyildir.

(591) yaşıl, qırmızı, ağ, çəhrayı, açıq-yaşıl, qara

(511) 30 - çay; çay ekstraktları; meyvə, ot, bitki çayları; buz ilə çay; çay içkiləri; belə içkilərin hazırlanması üçün tərkiblər.

32 - alkoqolsuz içkilər; mineral və qazlı sular; meyvə aromatizatorları ilə su; meyvəli içkilər və meyvə şirələri; qazlı içkilər; energetik və izotonik içkilər; çay dadı ilə alkoqolsuz içkilər; siroplar və

içkilərin hazırlanması üçün digər tərkiblər.

(526) В товарном знаке словосочетание "ICETEА" не является объектом правовой охраны.

(591) зеленый, красный, белый, розовый, салатный, черный

(511) 30 - чай; чайные экстракты; фрукты, трава, травяные чаи; ледяной чай, чайные напитки; ингредиенты для приготовления таких напитков.

32 - безалкогольные напитки; минеральные и газированные воды, вода с фруктовыми ароматизаторами; фруктовые напитки и фруктовые соки; газированные напитки; энергетические и изотонические напитки; безалкогольные напитки со вкусом чая; сиропы и прочие составы для изготовления напитков.

(111) N 2019 0383

(151) 13.06.2019

(210) 2018 00431

(220) 12.04.2018

(181) 12.04.2028

(730) "Caspian Galaxy" Məhdud Məsuliyyətli Cəmiyyəti, AZ 1031, Bakı şəhəri, Yasamal r-nu, Qızıl Şərq 5 (AZ)

(540)



(526) Əmtəə nişanında "SILVER" söz işarəsi hüquqi mühafizə obyektı deyildir.

(591) göy, mavi, boz, ağ, qırmızı  
(511) 34 - emal olunmuş və emal olunmamış tütün, ö cümlədən siqarlar, siqaretlər, tütün çəkmək üçün ləvazimatlar, kibrit və siqaret kağızı

**(526) В товарном знаке словесное обозначение "SILVER" не является объектом правовой охраны.**

(591) синий, голубой серый, белый, красный

(511) 34 - табак, обработанный или необработанный; включая сигары, сигареты, курительные принадлежности; спички и курительная бумага.

(111) N 2019 0384

(151) 13.06.2019

(210) 2018 00432

(220) 12.04.2018

(181) 12.04.2028

(730) "Caspian Galaxy" MMC, AZ 1031, Yasamal r-nu, Qızıl Şərq 5 (AZ)

(540)



**(526) Əmtəə nişanında "BLUE" söz işarəsi hüquqi mühafizə obyektı deyildir.**

(591) göy, mavi, boz, ağ, qırmızı

(511) 34 - emal olunmuş və emal olunmamış tütün, ö cümlədən siqarlar, siqaretlər, tütün çəkmək üçün ləvazimatlar, kibrit və siqaret kağızı

**(526) В товарном знаке словесное обозначение "BLUE" не является объектом правовой охраны.**

(591) синий, голубой серый, белый, красный

(511) 34 - табак, обработанный или необработанный; включая сигары, сигареты, курительные принадлежности; спички и курительная бумага.

(111) N 2019 0385

(151) 13.06.2019

(210) 2018 00601

(220) 17.05.2018

(181) 17.05.2028

(730) "Caspian Galaxy" MMC, AZ 1031, Bakı şəhəri, Yasamal r-nu, Qızıl Şərq 5

(AZ)

(540)



**(526) Əmtəə nişanında "CARBON" və "BLACK" söz birləşməsi hüquqi mühafizə obyektı deyildir.**

(591) qara, boz, qırmızı, ağ

(511) 34 - emal olunmuş və emal olunmamış tütün, ö cümlədən siqarlar, siqaretlər, tütün çəkmək üçün ləvazimatlar, kibrit və siqaret kağızı

**(526) В товарном знаке словосочетание "CARBON, BLACK" не является объектом правовой охраны.**

(591) черный, серый, красный, белый

(511) 34 - табак, обработанный или необработанный; включая сигары, сигареты, курительные принадлежности; спички и курительная бумага.

(111) N 2019 0386

(151) 13.06.2019

(210) 2018 00602

(220) 17.05.2018

(181) 17.05.2028

(730) "Caspian Galaxy" MMC, AZ 1031, Bakı şəhəri, Yasamal r-nu, Qızıl Şərq 5 (AZ)

(540)

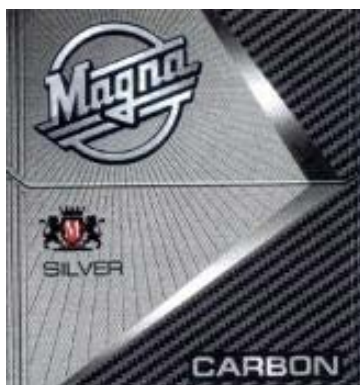

(526) Əmtəə nişanında "CARBON" və "SILVER" söz işarələri hüquqi mühafizə obyektidir.

(591) boz, qara, qırmızı, ağ

(511) 34 - emal olunmuş və emal olunmamış tütün, ö cümlədən siqarlar, siqaretlər, tütün çəkmək üçün ləvazimatlar, kibrit və siqaret kağızı

(526) В товарном знаке словесные обозначения "CARBON, BLACK" не являются объектами правовой охраны.

(591) черный, серый, красный, белый

(511) 34 - табак, обработанный или необработанный; включая сигары, сигареты, курительные принадлежности; спички и курительная бумага.

(111) N 2019 0387

(151) 21.06.2019

(210) 2018 00642

(220) 30.05.2018

(181) 30.05.2028

(730) "Niel" Məhdud Məsuliyyətli Cəmiyyəti, AZ 1078, Bakı şəh., Nəsimi r-nu, Ceyhun Səlimov, ev 18A (AZ)

(540)



(591) narıncı, çəhrayı, tünd-çəhrayı, ağ  
(511) 07 - liftlər.

35 - reklam; biznes sahəsində menecment; biznes sahəsində inzibati fəaliyyət; ofis xidməti.

39 - nəqlətmə; malların qablaşdırılması və saxlanması; səyahətlərin təşkili.

41 - tərbiyəətmə; tədris prosesinin təmin edilməsi; əyləncələr; idman və mədəni-maarif tədbirlərinin təşkili.

43 - kafe, restoran, bar və otel xidmətləri.

(591) оранжевый, розовый, темно-розовый, белый

(511) 07 – лифты.

35 - реклама; менеджмент в сфере бизнеса; административная деятельность в сфере бизнеса; офисная служба.

39 - транспортировка; упаковка и хранение товаров.

41 - воспитание; обеспечение учебного процесса; развлечения; организация спортивных и культурно-просветительных мероприятий.

43 - услуги отель, кафе, бар и ресторанов.

занное в 30-ом классе.

(111) N 2019 0388  
(151) 28.06.2019  
(210) 2017 01201  
(220) 21.12.2017  
(181) 21.12.2027  
(730) "KONFİROM" MMC, AZ 1096,  
Bakı şəh., Nizami r-nu, C. Naxçıvanski,  
ev 43, mən. 65 (AZ)  
(540)



(526) Əmtəə nişanında "неглазированный БАТОНЧИК с арахисом" söz birləşməsi, "конфеты" söz işarəsi, qablaşdırma üzərindəki əmtəənin miqdarını, dəyərini, istehsal tarixini bildirən söz, rəqəm, hərf işarələri hüquqi mühafizə obyektləri deyildir.

(591) qırmızı, sarı, qəhvəyi, ağ

(511) 30 - konfetlər.

35 - 30-cu sinifdə göstərilən əmtəələrin satışı üzrə xidmətlər.

(526) В товарном знаке словосочетание "неглазированный БАТОНЧИК с арахисом", словесное обозначение "конфеты", указывающее количество на упаковке товара, ценность, словесное цифровое и буквенное обозначение даты производства товара не являются объектами правовой охраны.

(591) красный, желтый, коричневый, белый

(511) 30 - конфеты.

35 - услуги по продаже товаров ука-

(111) N 2019 0389  
(151) 28.06.2019  
(210) 2018 00305  
(220) 02.03.2018  
(181) 02.03.2028  
(730) "CASPI GROUP" MMC, AZ 1022,  
Bakı şəhəri, Nəsimi rayonu, Ak.Sübhi  
Salayev, ev 37A, m.30 (AZ)  
(540)



(526) Əmtəə nişanında "OMEGA-3", "FOLIC ACID" söz birləşmələri hüquqi mühafizə obyektı deyildir.

(591) qəhvəyi, sarı

(511) 05 - əczaçılıq preparatları, tibbi məqsədlər üçün pəhriz maddələri, dezinfeksiyaedici vasitələr, o cümlədən tibbi məqsədlər üçün qida əlavələri.

(526) В товарном знаке словосочетания "OMEGA-3", "FOLIC ACID" не являются объектами правовой охраны.

(591) коричневый, желтый

(511) 05 - фармацевтические препараты, биологически активные добавки для медицинских целей, дезинфицирующие средства, в том числе пищевые добавки для медицинских целей.

(111) N 2019 0390  
(151) 28.06.2019  
(210) 2018 00306

(220) 02.03.2018  
(181) 02.03.2028  
(730) "CASPI GROUP" MMC, AZ 1022,  
Bakı şəhəri, Nəsimi rayonu, Ak.Sübhi  
Salayev, ev 37A, m.30 (AZ)  
(540)



(591) qara, qırmızı  
(511) 05 - əczaçılıq preparatları, tibbi məqsədlər üçün pəhriz maddələri, dezinfeksiyaedici vasitələr, o cümlədən tibbi məqsədlər üçün spreylər.

(591) черный, красный  
(511) 05 - фармацевтические препараты, диетические вещества для медицинских целей, дезинфицирующие средства, в том числе спрей для медицинских целей.

(111) N 2019 0391  
(151) 28.06.2019  
(210) 2018 00307  
(220) 02.03.2018  
(181) 02.03.2028  
(730) "CASPI GROUP" MMC, AZ 1022,  
Bakı şəhəri, Nəsimi rayonu, Ak.Sübhi  
Salayev, ev 37A, m.30 (AZ)  
(540)



(526) Əmtəə nişanında "FORTE" söz işarəsi hüquqi mühafizə obyektidir.

(591) boz, ağ, qırmızı, çəhrayı  
(511) 05 - əczaçılıq preparatları, tibbi məqsədlər üçün pəhriz maddələri, dezinfeksiyaedici vasitələr.

(526) В товарном знаке словесное обозначение "FORTE" не является объектом правовой охраны.

(591) серый, белый, красный, розовый  
(511) 05 - фармацевтические препараты, диетические вещества для медицинских целей, дезинфицирующие средства.

(111) N 2019 0392

(151) 28.06.2019

(210) 2018 00308

(220) 02.03.2018

(181) 02.03.2028

(730) "CASPI GROUP" MMC, AZ 1022,  
Bakı şəhəri, Nəsimi rayonu, Ak.Sübhi  
Salayev, ev 37A, m.30 (AZ)  
(540)



(526) Əmtəə nişanında "gel" söz işarəsi hüquqi mühafizə obyektidir.

(591) çəhrayı  
(511) 05 - mastopatiyanın müalicəsi üçün əczaçılıq vasitələri.

(526) В товарном знаке словесное обозначение "gel" не является объектом правовой охраны.

(591) розовый  
(511) 05 - фармацевтические средства для лечения мастопатии.



(111) N 2019 0393  
(151) 28.06.2019  
(210) 2018 00600  
(220) 17.05.2018  
(181) 17.05.2028  
(730) "Delicate" MMC, AZ 1010, Bakı şəh., Nəsimi r-nu, Şəmsi Bədəlbəyli, ev 102, m. 36 (AZ)  
(540)



(591) narıncı, qırmızı, sarı, ağ  
(511) 35 - reklam; biznes sahəsində menecment; biznes sahəsində inzibati fəaliyyət; ofis xidməti.  
39 - nəqlətmə; malların qablaşdırılması və saxlanması; səyahətlərin təşkili.

(591) oранжевый, красный, желтый, белый  
(511) 35 - реклама; менеджмент в сфере бизнеса; административная деятельность в сфере бизнеса; офисная служба; продвижение товаров [для третьих лиц], в том числе оптовая и розничная торговля.  
39 - транспортировка; упаковка и хранение товаров; организация путешествий.

(111) N 2019 0394  
(151) 28.06.2019  
(210) 2018 00777

(220) 11.07.2018  
(181) 11.07.2028  
(730) "Barbarisso" MMC, AZ 1010, Bakı şəhəri, Nəsimi rayonu, Neftçilər pr. ev 145, mənzil 16 (AZ)  
(540)



(591) ağ, sarı, qırmızı, mavi, göy  
(511) 25 - geyim, ayaqqabı və baş geyimləri.  
28 - oyunlar, oyuncaqlar; digər siniflərə aid edilməyən gimnastika və idman malları; yolka bəzəkləri.  
43 - ərzaq məhsulları və içkilərlə təmin etmə xidmətləri; müvəqqəti yaşayışın təmin edilməsi.  
44 - tibbi xidmətlər; baytarlıq xidmətləri; insanlar və heyvanlar üçün gigiyena və kosmetika sahəsində xidmətlər; kənd təsərrüfatı, bostançılıq və meşəçilik sahəsində xidmətlər.

(591) белый, желтый, красный, голубой, синий  
(511) 25 - одежда, обувь, головные уборы.  
28 - игры, игрушки; гимнастические и спортивные товары, не относящиеся к другим классам; елочные украшения.  
43 - услуги по обеспечению пищевыми продуктами и напитками; обеспечение временного проживания.  
44 - медицинские услуги; ветеринарные услуги; услуги в области гигиены и косметики для людей и животных; услуги в области сельского хозяйства, огородничества и лесоводства.

(111) N 2019 0395  
 (151) 28.06.2019  
 (210) 2017 33817  
 (220) 06.10.2017  
 (181) 06.10.2027  
 (730) CHONGQING BLEPHONE TECHNOLOGY CO., LTD., PLANT 1, NO.9 JIANGXI ROAD, NAN' AN DISTRICT, CHONGQING, CHINA (CN)  
 (540)

lephone

(511) 09 - informasiya emalı aparatları; kompüter proqramları (yüklənəbilən kompüter proqram təminatı); telefon aparatları; daşınabilən telefonlar; video-telefonlar; modəmlər; qulaqçıqlar; foto-aparatlar; çiplər (integral sxemləri); elektrik batareyaları.

(511) 09 - аппараты для обработки информации; программы компьютерные [загружаемое программное обеспечение]; аппараты телефонные; телефоны переносные; видеотелефоны; модемы; наушники; фотоаппараты; чипы [интегральные схемы]; батареи электрические.

(111) N 2019 0396  
 (151) 28.06.2019  
 (210) 2017 34019  
 (220) 29.12.2017  
 (181) 29.12.2027  
 (730) Kraft Foods Schweiz Holding GmbH, Chollerstrasse 4, 6301 Zug, Switzerland (CH)  
 (540)

## MILKA SOFT & CHOC

(526) Əmtəə nişanında "SOFT & CHOC" söz birləşməsi müstəqil hüquqi mühafizə obyektidir.

(511) 30 - şokolad, qənnadı məmulatları və peçenyə.

(526) В товарном знаке словосочетание "SOFT & CHOC" не является объектом правовой охраны.

(511) 30 - шоколад, кондитерские изделия и печенье.

(111) N 2019 0397

(151) 28.06.2019

(210) 2018 34086

(220) 20.02.2018

(181) 20.02.2028

(730) Emirates National Oil Company Limited (ENOC) LLC, P.O. Box 6442, Dubai, United Arab Emirates (AE)

(540)

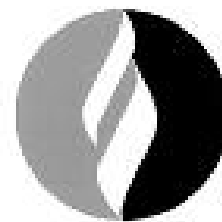

اينوك  
enoc

(511) 04 - motor yanacağı üçün qeyri-kimyəvi əlavələr; spirt [yanacaq]; benzol yanacağı; bioyanacaq; motor yanacağı; texniki gənəgərçək yağı; yağlayıcı-soyuducu mayelər; dizel yanacağı; tozun udulması üçün tərkiblər; etanol [yanacaq]; duru yanacaq; yanacaq qazı; yanacaq yağları; işıqlandırma üçün qaz;

qazolin; işıqlandırma üçün mum; işıqlandırma üçün piylər; texniki piylər; texniki yağlar; ağ neft; işıqlandırma üçün yanacaq; sürtkü materialları; sürtkü yağları; konsistentli sürtkülər; motor yağı; neft qazı; neft yanacağı; neft, o cümlədən emal olunmuş.

**(511) 04** - добавки нехимические для моторного топлива; спирт [топливо]; топливо бензольное; биотопливо; топливо моторное; масло касторовое техническое; жидкости смазочно-охлаждающие; топливо дизельное; составы для поглощения пыли; этанол [топливо]; горючее; газ топливный; масла горючие; газ для освещения; газолин; воск для освещения; жиры для освещения; жиры технические; масла технические; керосин; топливо для освещения; материалы смазочные; масла смазочные; смазки консистентные; масло моторное; газ нефтяной; топливо нефтяное; нефть, в том числе переработанная.

**(111) N 2019 0398**

**(151) 28.06.2019**

**(210) 2018 34178**

**(220) 12.04.2018**

**(181) 12.04.2028**

**(730) Monster Energy Company, a Delaware corporation, 1 Monster Way, Corona, California 92879, USA (US)**  
**(540)**

## **RULE YOUR KINGDOM!**

**(511) 32** - qazlı içkilər və enerji içkiləri daxil olmaqla alkoqolsuz içkilər; içkilərin, o cümlədən qazlı içkilərin və enerji içkilərinin hazırlanması üçün siroplar, konsentratlar, tozlar və tərkiblər; pivə.

**(511) 32** - напитки безалкогольные, включая газированные напитки и энергетические напитки; сиропы, концентраты, порошки и составы для изготовления напитков, в том числе для изготовления газированных напитков и энергетических напитков; пиво.

**(111) N 2019 0399**

**(151) 28.06.2019**

**(210) 2018 34180**

**(220) 13.04.2018**

**(181) 13.04.2028**

**(730) Intel Corporation (a Delaware Corporation), 2200 Mission College Boulevard Santa Clara, California, 95052 U.S.A. (US)**

**(540)**

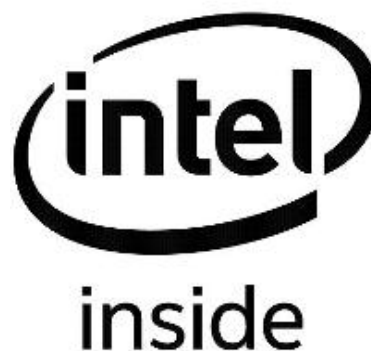

**(511) 09** - kompüterlər; şəxsi rəqəmsal köməkçilər; smartfonlar; rəqəmsal kino, foto, videokameralar; serverlər; kompüter avadanlığı; kompüter və telekommunikasiya şəbəkə aparat vasitələri; kompüter şəbəkə adapterləri, dəyişdirici açarları, marşrutizatorları və konsentratörüləri; şəbəkə interfeys kartları (niklər); simsiz və simli modemlər və kommunikasiya kartları və qurğuları; kompüter sisteminin istismarında və xidmət göstərilməsində istifadə edilməsi üçün quraşdırılmış kompüter proqramları; kompüterlərin proqram təminatı;

yarımkeçiricilər; mikroproses-sorlar; inteqral sxemlər; prosessorlar [məlumat emalının mərkəzi blokları]; çipsetlər; kompüter ana plataları; kompüterlərin periferiya qurğuları və kompüterlərlə işləmək üçün elektron cihazlar; ürək döyüntülərinin tezliyi, nəbz, bədən temperaturu, tərləmə, qan təzyiqi, yuxu, zaman, məsafə, temp, yandırılan kalorilər və digər fitnes-ölçmələr kimi fizioloji və biometrik verilənlərin ölçülməsi, monitorinqi, yazılması və ötürülməsi üçün monitorlar, sensorlar və daşınabilən hesablayıcı qurğular; verilənləri kompüterlərə, şəxsi rəqəmsal köməkçilərə, smartfonlara ötürən simsiz hesablayıcı qurğular; qrafik kartlar; qrafik platalar; səs və ya təsvirlərin yazılması, ötürülməsi və canlandırılması üçün aparatlar; "bulud" hesablamaları və əşya interneti xidmətləri üçün və ya onlar ilə istifadə edilən cihazlar, platformalar və proqram təminatı; elektron doldurucu qurğular; kompüter antivirus proqram təminatı və aparat təminatı; nəqliyyat vasitələrinin quruda, dəmir yollarında, havada və ya suda vəziyyətinin və mövqeyinin təyin edilməsi üçün bort diaqnostik cihazları; özünüidarəolunan maşın sürmə, drayverlər, pilotsuz nəqliyyat vasitələri, pilotsuz uçucu aparatlar və dronlar üçün kompüterlər və kompüter sistemləri; nəqliyyat vasitələri, pilotsuz nəqliyyat vasitələri, özünüidarəolunan və sürücüsüz idarəolunan nəqliyyat vasitələri üçün məlumatlı-əyləndirici sistemlər, interaktiv displeylər, idarəetmə sistemləri və idarəetmə qurğuları, xəbərdarlıq sistemləri, qoşulma sistemi, bort kompüterləri və GPS ilə kompüter avadanlığı və proqram təminatının platformaları; nəqliyyat vasitələrində istifadə edilməsi üçün çoxkəməralı sistemlər və videoekranlar; nəqliyyat vasitələri üçün GPS naviqasiya və idarəetmə, GPS yeri təyinetmə, GPS xəritələrin göstərilməsi və marşrut qurma qurğusu, videoyazma, səs, verilənlərin

və ya təsvirlərin ötürülməsi üçün simsiz rabitə qurğuları; rəqəmsal virtual agentlər, proqnozlaşdırma sistemləri, maşın öyrədilməsi, koqnitiv proseslərin avtomatlaşdırılması, təbii dilin emal edilməsi, obrazların tanınması, simvolların tanınması, vizual hesab-lamalar üçün əlavələr, biliklərin virtuallaşdırılması, robot texnikası, dronlar və pilotsuz nəqliyyat vasitələri üçün kompüter proqram təminatı üçün əlavələr; dronlar, pilotsuz, özünüidarəolunan və avtomatik (pilotsuz) nəqliyyat vasitələri üçün kompüter avadanlığı; verilənləri digər hesablayıcı qurğulara, aparatlara, platformalara, proqram təminatlarına və istifadəçi interfeyslərinə kompüter və elektron rabitə şəbəkələri vasitəsilə ötürən hesablayıcı qurğular, aparatlar, proqram təminatı platformaları, aparat platformaları, proqram təminatı və istifadəçi interfeysinin qrafik proqram təminatı; elektrik akkumulyator sistemlərindən və ya onlardan enerjinin saxlanması, ötürülməsinin və boşalmasının monitorinqi, optimizasiyası və tənzimlənməsi üçün elektrik akkumulyator sistemi və kompüter proqram təminatı; verilənlərin emalı qurğuları; nəqliyyat vasitələri üçün proqram təminatının işlənməsi üçün komplekt (SDK); özünüidarəolunan avtomobillərin və pilotsuz nəqliyyat vasitələrinin yaradılması, qurulması və köklənməsi üçün kompüter interfeys platalarından, inteqral mikro-sxemlərdən, mikroprosessorlardan, kompüter kabel-lərindən, təminatmə mənbəyindən, güc adapterlərindən, istifadəçi interfeysinin komponentlərindən, çap platalarından, kompüter çiplərindən, kompüter ekranlarından və mikro-kontrollerlərdən ibarət kompüter avadanlıqlarının və platformaların işlənməsi üçün kom-plektlər; nəqliyyat vasitələri üçün təhlükəsiz sürmədə köməyi, xəbərdarlıq bildirişləri və özünüidarəolunan sürməni təmin edən kompüter proqramlarının işlənməsi; nəqliyyat vasitələrinin

hərəkətinin avtomatik idarə olunması, özüidarəolunan hərəkət, naviqasiya, nəqliyyat vasitələrinin köməkçi idarə edilməsi və nəqliyyat vasitələrinin fərdi idarə edilməsi üçün kompüter avadanlığının və proqram təminatının əlavələri; özüidarəolunan avtomobillər üçün kompüter əməliyyat sistemləri; kompüter proqram təminatından və kompüter avadanlığından, tənzimçilərdən, ötürücülərdən, qəbuledicilərdən və global mövqe təyinetmənin peyk qəbul-edicilərindən ibarət nəqliyyat vasitələrinin qurğuları, hamısı nəqliyyat vasitələrinin izlənməsi və nəqliyyat vasitələrinin monitorinqi ilə bağlı istifadə üçün nəzərdə tutulub; kompüterlər üçün yaddaş blokları; kompüter yadda-saxlayıcı qurğuları, məhz, kompüter sərt disklərinin xarici ötürücüləri, kompüterlər üçün yaddaş blokları, kompüter avadanlığı üçün yaddaş blokları, elektron yaddasaxlayıcı qurğular, fleş-yaddaş kartları, yaddasaxlayıcı qurğuların plataları, yaddaş kartları, yaddaşın genişləndirilməsi üçün modullar, operativ yaddaş kartları, yaddasaxlayıcı yarım-keçirici qurğular və yarımkeçirici yaddaş blokları, verilənlərin emal edilməsi mərkəzi və bərkisimli toplayıcılar, süni intellekt və virtual reallıq üçün proqram-aparat kompüter qurğuları; süni intellekt qurğuları; virtual reallıq qurğuları.

**12** - nəqliyyat vasitələri; dronlar; pilotsuz uçan aparatlar; pilotsuz nəqliyyat vasitələri; özüidarəolunan nəqliyyat vasitələri; avtomatik (pilotsuz) nəqliyyat vasitələri.

**(511) 09** - kompüterlər; şəxsiyyətə məxsus rəqəmsal köməkçilər; smartfonlar; rəqəmsal kinofoto-, kinofoto-, videokamera; serverlər; kompüter avadanlığı; kompüterlər və telekommunikasiya şəbəkələri üçün avadanlıqlar; kompüterlər üçün adaptorlar, keçiricilər, marşrutizatorlar və konsentrasiya cihazları; şəxsiyyətə məxsus kompüterlər; şəxsiyyətə məxsus kompüterlər.

интерфейсные карты (ники); беспроводные и проводные модемы и коммуникационные карты и устройства; программы встроенные компьютерные для использования в эксплуатации и обслуживании компьютерной системы; программное обеспечение компьютеров; полупроводники; микропроцессоры; схемы интегральные; процессоры [центральные блоки обработки информации]; чипсеты; компьютерные материнские платы; устройства периферийные компьютеров и приборы электронные для работы с компьютерами; мониторы, сенсоры и переносные вычислительные устройства для измерения, мониторинга, записи и передачи физиологических и биометрических данных, таких как частота сердечных сокращений, пульс, температура тела, потоотделение, кровяное давление, сон, время, расстояние, темп, сжигаемые калории и другие фитнес-измерения; беспроводные вычислительные устройства, передающие данные на компьютеры, персональные цифровые помощники, смартфоны; карты графические; платы графические; аппараты для записи, передачи и воспроизведения звука или изображений; приборы, платформы и программное обеспечение, используемые с или для услуг «облачных» вычислений и интернета вещей; электронные зарядные устройства; компьютерное антивирусное программное обеспечение и аппаратное обеспечение; бортовой диагностический прибор для определения состояния и положения транспортных средств на суше, железной дороге, воздухе или воде; компьютеры и компьютерные системы для самоуправления вождения, драйверов, беспилотных транспортных средств, беспилотных летательных аппаратов

и дронов; оборудование компьютерное и платформы программного обеспечения с информационно-развлекательными системами, интерактивными дисплеями, системами управления и устройствами управления, системами предупреждения, системой подключения, бортовыми компьютерами и GPS для транспортных средств, беспилотных транспортных средств, самоуправляющихся и управляемых без водителя транспортных средств; многокамерные системы и видеозэкраны для использования в транспортных средствах; GPS навигация и управление, отслеживание местоположения GPS, отображение карт GPS и устройство расчета маршрута, видеозапись, устройства беспроводной связи для передачи голоса, данных или изображений для транспортных средств; приложения для компьютерного программного обеспечения для цифровых виртуальных агентов, систем прогнозирования, машинного обучения, автоматизации когнитивных процессов, обработки естественного языка, распознавания образов, распознавания символов, приложений для визуальных вычислений, виртуализации знаний, робототехники, дронов и беспилотных транспортных средств; оборудование компьютерное для дронов, беспилотных, самоуправляющихся и автоматических (беспилотных) транспортных средств; вычислительные устройства, аппараты, платформы программного обеспечения, аппаратные платформы, программное обеспечение и графическое программное обеспечение пользовательского интерфейса, которые передают данные другим вычислительным устройствам, аппаратам, платформам, программным обеспечениям и пользовательским интерфейсам через компьютерные и

электронные сети связи; электрическая аккумуляторная система и компьютерное программное обеспечение для мониторинга, оптимизации и регулирования хранения, передачи и разряда энергии в и из электрических аккумуляторных систем; устройства обработки данных; комплект для разработки программного обеспечения (SDK) для транспортных средств; комплект для разработки компьютерного оборудования и платформы, состоящие из компьютерных интерфейсных плат, интегральных микросхем, микропроцессоров, компьютерных кабелей, источников питания, силовых адаптеров, компонентов пользовательского интерфейса, печатных плат, компьютерных чипов, компьютерных экранов и микроконтроллеров для создания, сооружения и настройки самоуправляющихся автомобилей и беспилотных транспортных средств; разработка компьютерных программ для транспортных средств, которая обеспечивает помощь в безопасном вождении, предупреждающие уведомления и самоуправляющееся вождение; приложения компьютерного оборудования и программного обеспечения для автоматического управления движением транспортного средства, самоуправляющегося движения, навигации, вспомогательного вождения транспортных средств и самостоятельного вождения транспортных средств; системы операционные компьютерные для самоуправляющихся автомобилей; устройства отслеживания транспортных средств, состоящие из компьютерного программного обеспечения и компьютерного оборудования, датчиков, передатчиков, приемников и спутниковых приемников глобального позиционирования, все для использования в связи с отслеживанием транс-

портных средств и мониторингом транспортных средств; блоки памяти для компьютеров; компьютерные запоминающие устройства, а именно, приводы внешние компьютерных жестких дисков, блоки памяти для компьютеров, блоки памяти для оборудования компьютерного, электронные запоминающие устройства, карты флэш-памяти, платы запоминающих устройств, карты памяти, модули для расширения памяти, карты оперативной памяти, устройства полупроводниковые запоминающие и блоки памяти полупроводниковые, центры обработки данных и твердотельные накопители, программно-аппаратные компьютерные средства для искусственного интеллекта и виртуальной реальности; устройства искусственного интеллекта; устройства виртуальной реальности.

**12** - транспортные средства; дроны; беспилотные летательные аппараты; беспилотные транспортные средства; самоуправляющиеся транспортные средства; автоматические (беспилотные) транспортные средства.

(111) N 2019 0400

(151) 28.06.2019

(210) 2018 34111

(220) 06.03.2018

(181) 06.03.2028

(730) Deciem Beauty Group Inc., 517  
Richmond St. E., Toronto, Ontario,  
M5A 1R4 Canada (CA)

(540)

# AVESTAN

(511) 03 - bədən üçün kosmetik vasitələr; dəriyə və bədənə qulluqetmə üçün

kosmetik vasitələr, məhz, üz üçün nəmləndirici vasitələr, bədən üçün nəmləndirici vasitələr, üz üçün qocalmanı ləngidən vasitələr; bədən üçün qocalmanı ləngidən kosmetik vasitələr, məhz, bədən üçün qocalmanı ləngidən kremlər, losyonlar, gellər, yağlar, təmizləyici vasitələr, bədən üçün sabunlar, pilinglər, nəmləndirici vasitələr, dəri üçün kondisionerlər, dəri üçün yumşaldıcı vasitələr və qırıqlara qarşı dəriyə qulluqetmə üçün vasitələr; boyun üçün yerli (lokal) istifadə üçün preparatlar, məhz, losyonlar, kremlər, gellər, yağlar, təmizləyici vasitələr, pilinglər, nəmləndirici vasitələr, dəri üçün kondisionerlər, dəri üçün yumşaldıcı vasitələr və boyun üçün qırıqlara qarşı dəriyə qulluqetmə üçün vasitələr; dəridə dartılmalara qulluqetmə üçün qeyri-tibbi vasitələr, məhz, losyonlar, kremlər, gellər, yağlar, təmizləyici vasitələr, pilinglər, nəmləndirici vasitələr, dəri üçün kondisionerlər, dəri üçün yumşaldıcı vasitələr, dəridə dartılmalara qulluqetmə üçün qırıqlara qarşı dəriyə qulluqetmə üçün vasitələr; qeyri-tibbi antiseptik vasitələri, məhz, losyonlar, kremlər, gellər, yağlar, təmizləyici vasitələr, nəmləndirici vasitələr, selülitin azadılması üçün kondisionerlər; dərinin şəffaflaşdırılması və/və ya ağardılması üçün qeyri-tibbi vasitələr, məhz, losyonlar, kremlər, gellər, yağlar, təmizləyici vasitələr, nəmləndirici vasitələr, dərinin şəffaflaşdırılması və/və ya ağardılması üçün dəri üçün kondisionerlər; saçlara qulluqetmə üçün vasitələr, məhz, saç üçün spreylər, saçlara qulluqetmə üçün losyonlar, saçlar üçün kondisionerlər, saçlar üçün gellər; kosmetik vasitələr; təmizləmə üçün preparatlar, ağartma üçün preparatlar və yuma üçün digər maddələr, məhz: yuma üçün yuyucu vasitələr, yuma üçün tozlar, paltar üçün mum; təmizləmə, cilalama, yağısızlaşdırma və abraziv emal üçün preparatlar; sabunlar, məhz: tərləməyə qarşı sabunlar, bədən

üçün sabunlar, hamam üçün sabun, əl üçün sabun; efir yağları; saç üçün losyonlar; diş pastası və tozları, üz və bədən üçün kremlər, bədəni yumaq üçün tərkiblər, şampunlar, bədən üçün nəmləndirici vasitələr, odekolon; ətriyyat suyu; ətriyyat məmulatları; şəxsi istifadə üçün dezodorantlar.

**35** - kosmetik vasitələr, şəxsi qulluq vasitələri, dəriyə, üzə, bədənə qulluq etmə üçün kosmetik vasitələr və kosmetik məhsullar sahəsində pərakəndə satış üzrə mağazaların xidmətləri; kosmetik vasitələr, şəxsi qulluq vasitələri, dəriyə, üzə, bədənə qulluq etmə üçün kosmetik vasitələr və kosmetik məhsullar sahəsində pərakəndə onlayn-xidmətlər.

**(511) 03** - косметические средства для тела; косметические средства для ухода за кожей и телом, а именно: средства увлажняющие для лица, средства увлажняющие для тела, средства для лица, замедляющие старение; косметические средства для тела, замедляющие старение, а именно, крема для тела, замедляющие старение, лосьоны, гели, масла, очищающие средства, мыла для тела, пилинги, увлажняющие средства, кондиционеры для кожи, смягчающие средства для кожи и средства по уходу за кожей против морщин; препараты для местного применения для шеи, а именно: лосьоны, крема, гели, масла, очищающие средства, пилинги, увлажняющие средства, кондиционеры для кожи, смягчающие средства для кожи и средства по уходу за кожей против морщин для шеи; средства немедицинские для ухода за растяжками на коже, а именно: лосьоны, крема, гели, масла, очищающие средства, пилинги, увлажняющие средства, кондиционеры для кожи, смягчающие средства для кожи, средства по уходу за кожей против морщин для ухода за

растяжками на коже; средства немедицинские антицеллюлитные, а именно: лосьоны, крема, гели, масла, очищающие средства, увлажняющие средства, кондиционеры для кожи для уменьшения целлюлита; средства немедицинские для осветления и/или отбеливания кожи, а именно лосьоны, крема, гели, масла, очищающие средства, увлажняющие средства, кондиционеры для кожи для осветления и/или отбеливания кожи; средства для ухода за волосами, а именно: спреи для волос, лосьоны для ухода за волосами, кондиционеры для волос, гели для волос; средства косметические; препараты для чистки, препараты для отбеливания и прочие вещества для стирки, а именно: средства моющие для стирки, порошки для стирки, воск для белья; препараты для чистки, полирования, обезжиривания и абразивной обработки; мыла, а именно: мыла против потения, мыла для тела, мыла для ванной, мыла для рук; эфирные масла; лосьоны для волос; зубные порошки и паста, крема для лица и тела, составы для мытья тела, шампуни, средства увлажняющие для тела, одеколон; вода парфюмерная; парфюмерные изделия; дезодоранты для личного пользования.

**35** - услуги магазинов по розничной продаже в области косметических средств, средств личного ухода, косметических средств для ухода за кожей, лицом, телом и косметических продуктов; розничные онлайн-сервисы в области косметических средств, средств личного ухода, косметических средств для ухода за кожей, лицом, телом и косметических продуктов.



(111) N 2019 0401  
(151) 28.06.2019  
(210) 2017 33753  
(220) 05.09.2017  
(181) 05.09.2027  
(730) CTBAT International Co. Limited,  
29th Floor, Oxford House, Taikoo  
Place, 979 King's Road, Island East,  
Hong Kong (HK)  
(540)

STATE EXPRESS HORIZON

**(526) Əmtəə nişanında "STATE EXPRESS" söz birləşməsi hüquqi mühafizə obyektidir.**

**(511) 34** - siqaret; tütün, xammal və ya istehsal olunmuş; tütün məmulatları; tütün əvəzediciləri (tibbi məqsədlər üçün olmayan); siqar, siqarillalar; alışqanlar; kibrit; siqaret əşyaları; siqaret kağızı, siqaret trubkaları, siqaret filtrləri; siqaret düzəldilməsi üçün cib aparatları; tütünü kağız trubkalara doldurmaq üçün əl ilə işlədilən maşınlar; elektron siqaret; elektron siqaret mayelər; qızdırmaq məqsədləri üçün tütün məhsulları.

**(526) В товарном знаке словосочетание "STATE EXPRESS" не является объектом правовой охраны.**

**(511) 34** - сигареты; табак, сырой или переработанный; табачные изделия; заменители табака (не для медицинских целей); сигары, сигариллы; зажигалки; спички; курительные принадлежности; сигаретная бумага, сигаретные трубки, сигаретные фильтры; карманные устройства для скручивания сигарет; ручные машины для инъекций табак в бумажные трубки; ручные машины для инъекций табака в бумажные трубки; электронные сигареты; жидкости для электронных сигарет; табачные изделия с целью нагревания.

(111) N 2019 0402  
(151) 28.06.2019  
(210) 2017 33897  
(220) 13.11.2017  
(181) 13.11.2027  
(730) CTBAT International Co. Limited,  
29th Floor, Oxford House, Taikoo  
Place, 979 King's Road, Island East,  
Hong Kong (HK)  
(540)



**(511) 34** - siqaret; tütün, xammal və ya istehsal olunmuş; tütün məmulatları; tütün əvəzediciləri (tibbi məqsədlər üçün olmayan); siqar, siqarillalar; alışqanlar; kibrit; siqaret əşyaları; siqaret kağızı, siqaret trubkaları, siqaret filtrləri; siqaret düzəldilməsi üçün cib aparatları; tütünü kağız trubkalara doldurmaq üçün əl ilə işlədilən maşınlar; elektron siqaret; elektron siqaret mayelər; qızdırmaq məqsədləri üçün tütün məhsulları.

**(511) 34** - сигареты; табак, сырой или переработанный; табачные изделия; заменители табака (не для медицинских целей); сигары, сигариллы; зажигалки; спички; курительные принадлежности; сигаретная бумага, сигаретные трубки, сигаретные фильтры; карманные устройства для скручивания сигарет; ручные машины для инъекций табак в бумажные трубки; ручные машины для инъекций табака в бумажные трубки; электронные сигареты; жидкости для электронных сигарет; табачные изделия с целью нагревания.

(111) N 2019 0403  
(151) 28.06.2019  
(210) 2018 34231  
(220) 23.05.2018  
(181) 23.05.2028  
(730) Zuffa, LLC, 6650 South Torrey Pines Drive, Las Vegas, Nevada 89118, United States of America (US)  
(540)

## OCTAGON GIRL

(526) Əmtəə nişanında "GIRL" söz işarəsi hüquqi mühafizə obyektidir.

(511) 25 - geyim, məhz, halter çimərlik geyimləri, topiklər, çimərlik kostyumları, idman büsthalterləri, alt paltarları, köynəklər, şortlar.

27 - məşqlər üçün şəxsi xalçalar və payəndazlar.

41 - əyləncə xidmətləri, məhz, ring üçün lövhəciklər ilə peşəkar qızların və qarışıq təkbətək döyüşlər üzrə yarışlarda ring üçün kartoçkaları göstərən və intervü verən modellərin xidmətləri; gecə klublarının xidmətləri və əyləncə xidmətləri, məhz, qarışıq təkbətək yarışlar sahəsində əyləncə hadisələri ilə bağlı əyləncə gecələri daxil olmaqla əyləncə gecələrinin keçirilməsi üzrə xidmətlər; fan-klubların xidmətləri.

(526) В товарном знаке словесное обозначение "GIRL" не является объектом правовой охраны.

(511) 25 - одежда, а именно купальники-халтеры, топы, костюмы купальные, бюстгальтеры спортивные, белье нижнее, рубашки, шорты.

27 - персональные коврики и маты для упражнений.

41 - развлекательные услуги, а именно услуги профессиональных девушек с табличками для ринга и моделей, которые показывают карточки для ринга на соревнованиях по смешанным единоборствам и дают

интервью; услуги ночных клубов и развлекательные услуги, а именно услуги по проведению вечеринок, включая вечеринки, связанные с развлекательными событиями в области смешанных единоборств; услуги фан-клубов.

(111) N 2019 0404  
(151) 28.06.2019  
(210) 2018 34232  
(220) 23.05.2018  
(181) 23.05.2028  
(730) Zuffa, LLC, 6650 South Torrey Pines Drive, Las Vegas, Nevada 89118, United States of America (US)  
(540)

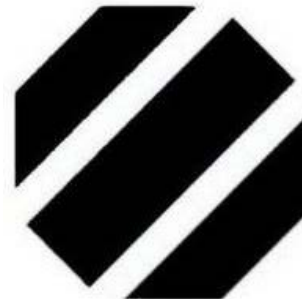

(511) 09 - idman kapaları; məşqlər üçün idman eynəkləri; üz üçün qoruyucu maskalar; idmançılar üçün qoruyucu dəbilqələr; qoruyucu idman dəbilqələri üçün dəbilqələrə bərkidilən aksesuarlar, məhz, qulaqlıqlar, qoruyucu yaxalıqlar, çənəaltı qayıqlar, üz üçün maskalar, çənənin qorunması üçün yastıqçalar və göz sipərləri; idman dəbilqələri; idmançılar üçün ayaqqabı qoruyucuları; qulaqlıqlar; qoruyucu dəbilqələr.

25 - kəmərlər (geyim); geyimin aşağı elementləri; manto; donlar; ayaqqabı; əlcəklər (geyim); baş geyimləri; gödəkcələr; ev üçün geyim; boyun yaylıqları; pijamalar; corablar; bilək sarğıları; çimmə kostyumları; toplar; alt geyimi; məşq kostyumları.

**27** - məşqlər üçün şəxsi xalçalar və payəndazlar.

**28** - idman trenajorları; əl ilə idarə olunan trenajorlar; məşqlər üçün ağırlıq daşları; gimnastika dirəkləri; gimnastika skamyaları; idman və fitnes ilə məşğul olmaq üçün avadanlıq və ləvazimatlar, məhz, məşqlər üçün əlcəklər; boks və qarışıq təkbətək döyüşlər üçün avadanlıq, məhz, döyüş əlcəkləri, qarışıq təkbətək döyüşlər üçün əlcəklər, boks əlcəkləri, boks pəncələri, zərbə pəncələri, baldırüstü qoruyucu sipərlər, boks armudları, boks torbaları, sərbəst duran boks armudları; boksdə və qarışıq təkbətək döyüşlərdə istifadə edilən sipərlər, məhz, zərbələri işləmək üçün sipərlər, hədəf ilə sipərlər, tay boks üçün sipərlər və baldırüstü sipərlər; qarışıq təkbətək döyüşlərdə və boksdə istifadə edilən döşə taxılan qoruyucu örtmələr; idman meydançaları üçün toplar; idman topları; idman avadanlığı üçün, məhz, idman meydançaları üçün olan toplar və idman topları üçün nasoslar.

**(511) 09** - kappı sportivnyye; sportivnyye oçki dlya trenirovok; zaşitnyye maski dlya liça; zaşitnyye şlemı dlya sportşmenov; aksesşuarı dlya zaşitnyx sportivnyx şlemov, kotorye prikręplyayutsya k şlemam, a imenno nauşniki, zaşitnyye vorotniki, podborodochnyye remni, maski dlya liça, poduşechki dlya zaşiti çelюsti i glaznyye şitki; şlemı sportivnyye; obuvnaya zaşita dlya sportşmenov; nauşniki; şlemı zaşitnyye.

**25** - poyasa (odejda); nişniye elementy odejdy; mantı; platya; obuv; perçatki (odejda); golovnyye ubory; kurtki; odejda dlya doma; шейnyye platki; pişamy; noski; napulьşniki; kupalьnyye kostyomy; topy; nişnee belye; trenirovochnyye kostyomy.

**27** - personalьnyye kovriki i maty dlya upravneniy.

**28** - тренажеры спортивные; тренажеры, управляемые вручну; гири для упражнений; брусья гимнастические; скамьи гимнастические; оборудование и принадлежности для занятий спортом и фитнесом, а именно перчатки для упражнений; оборудование для бокса и смешанных единоборств, а именно снаряжные перчатки, перчатки для смешанных единоборств, боксерские перчатки, боксерские лапы, ударные лапы, защитные щитки на голень, боксерские груши, боксерские мешки, свободностоящие боксерские груши; щитки, используемые в боксе и смешанных единоборствах, а именно щитки для отработки ударов, щитки с мишенями, щитки для тайского бокса и щитки на голень; накладки нагрудные защитные и защитные жилеты, используемые в смешанных единоборствах и боксе; мячи для игровых площадок; спортивные мячи; насосы для спортивного оборудования, а именно для мячей для игровых площадок и спортивных мячей.

**(111) N 2019 0405**

**(151) 28.06.2019**

**(210) 2018 34233**

**(220) 23.05.2018**

**(181) 23.05.2028**

**(730) Zuffa, LLC, 6650 South Torrey Pines Drive, Las Vegas, Nevada 89118, United States of America (US)**

**(540)**

The image shows the UFC logo, which consists of the letters 'UFC' in a bold, black, sans-serif font. The letters are slightly shadowed, giving them a three-dimensional appearance as if they are floating or attached to a surface.

**(511) 09** - içlik qulaqlıqlar; qulaqlıqlar; başataxılan qulaqlıqlar; telefonlar üçün

qarnitürlər; kompüterlərlə istifadə edilmə üçün qarniturlar; maqnit kodu ilə kredit kartları; qarışıq təkbətək döyüşlər və digər kontakt idman növləri sahəsində idman və əyləncələr haqqında verilənləri saxlayan maqnit məlumat daşıyıcılarına yazılan multimediyə proqram təminatı şəklində rəqəmsal ticarət kartları; qoruyucu dəbilqələr; qoruyucu kapalar.

**16** - köçürmə təsvirləri şəklində applikasiyalar; avtoqraflar üçün albomlar; əyləncə gecələri üçün kağız paketlər; qarışıq təkbətək döyüşlər haqqında kitablar; təqvimlər; uşaq iş dəftərləri; kağız süfrələr; kitablar-boyamalar; əyləncə gecələri üçün kağız bəzəmələr; qarışıq təkbətək döyüşlər haqqında jurnallar; qarışıq təkbətək döyüşlər haqqında dövrü nəşrlər; kağız salfetlər; qələmlər; karandaşlar; yazı kağızı malları; özüyapışan yapışdırmalar [dəftərxana malları]; afişalar, plakatlar; bloknotlar; yazı kitabçaları; stəkanlar üçün kağız altlıqlar; fotoqrafiyalar; kolleksiya kartları; alış-veriş üçün kağız paketlər; təbrik açıqcaları

**18** - idman çantaları; arxa çantaları; məktəb çantaları; əşya torbaları; idman zalları üçün çantalar; sakvoyajlar; sikkələr üçün pul kisələri; bel çantaları; alış-veriş üçün toxunma çantalar; bumajniklər; baqaj çamadanları; qadın çantaları; pul kisələri.

**25** - geyim və geyim predmetləri, məhz, məşq kostyumları, tolstovkalar, məşq şalvarları; futbolkalar; polo köynəkləri; qolf üçün köynəklər; idman köynəkləri; qolsuz köynəklər; qayışlar; bandanalar; çimərlik səndəlləri; körpələr və uşaqlar üçün pijamalar; xələtlər; gecə köynəkləri və gecə donları; pijamalar və ev geyimləri; çimərlik kostyumları; çimərlik geyimi; qaçış üçün geyim; uşaq kombinezonları; oğlan uşaqları üçün şort və tuman dəstləri; bilək sarğıları; şortlar; gödəkcələr; hakimlər, referi və arbitrlər üçün uniforma; idman uniforması; əlcəklər; alt paltarı; cersi (geyim), məhz,

peşəkar idman komandalarının loqotiplərinin əksi ilə cersi (geyim); baş geyimləri və boyun yaylıqları; baş üçün sarıqlar (geyim); su keçirməyən geyim, məhz, panço və gödəkcələr; ayaqqabı, məhz, tuffilər, botinkalar və şap-şuplar; hamam şap-şupları; neylon vetrovkaları; şlyapalar; kepkalar; günlüklər [baş geyimləri]; önlüklər [geyim]; parça döşlülük, xizək kombinezonları; külək keçirməyən gödəkcələr; məşqlər və idmanla məşğul olmaq üçün geyim, məhz, şortlar, gödəkcələr; köynəklər.

**27** - məşqlər üçün şəxsi xalçalar və payəndazlar.

**28** - idman və fitnes ilə məşğul olmaq üçün avadanlıq və ləvazimatlar, məhz, ayaqlar və qollar üçün ağırlıqlar; tullanma ipləri; zərbələri işləmək üçün sipərlər, qoruyucu qasıq örtmələri, karate üçün hədəf ilə sipərlər, qoruyucu ciletlər, tay boks üçün sipərlər, məhz, zərbələri işləmək üçün sipərlər və baldırüstü sipərlər; sparring üçün ciletlər, ayaq biləyi və qollar üçün idman bintləri; boks armudları, boks torbaları; ağır atletika üçün əlcəklər; qarışıq təkbətək döyüşlər üçün avadanlıq, məhz, döyüş əlcəkləri, baldırüstü sipərlər, zərbə pəncələri, sipərlər, məhz, zərbələri işləmək üçün sipərlər, hədəf ilə sipərlər və baldırüstü sipərlər; boks pəncələri, sərbəst duran boks armudları; yumşaq oyuncaqlar.

**32** - energetik idman içkiləri.

**35** - müxtəlif malların, məhz, oyunlar üçün malların, suvenirlərin, fincanların, şüşədən hazırlanmış məhsulların, hədiyyə mallarının, geyimin, geyim üçün aksesuarların, məişət texnikasının, ev əşyalarının, kağız məhsulların, idman mallarının, kitabların və jurnalların pərəkəndə satışı üzrə mağazaların xidmətləri.

**38** - mətnin, qrafikanın və verilənlərin elektron ötürülməsi; sorğu üzrə videonun ötürülməsi üzrə xidmətlər və baxma üçün ödəniş ilə televiziya verilişi üzrə xidmətlər; rabitə xidmətləri, məhz, əvvəlcədən yazılmış axın audio və video

materiallarının məlumat yayılmasının televiziya, kabel və peyk sistemləri və internet vasitəsilə ötürülməsi.

**(511) 09** - наушники-вкладыши; наушники; наушники, одеваемые на голову; гарнитур для телефонов; гарнитур для использования с компьютерами; карты кредитные с магнитным кодом; цифровые торговые карточки в виде мультимедийного программного обеспечения, записанного на магнитные носители информации, содержащие данные о спорте и развлечениях в области смешанных единоборств и других контактных видов спорта; шлемы защитные; каппы защитные.

**16** - аппликации в виде переводных картинок; альбомы для автографов; бумажные пакеты для вечеринок; книги о смешанных единоборствах; календари; детские рабочие тетради; бумажные скатерти; книги-раскраски; бумажные украшения для вечеринок; журналы о смешанных единоборствах; периодические издания о смешанных единоборствах; бумажные салфетки; ручки; карандаши; товары писчебумажные; наклейки самоклеящиеся [канцелярские товары]; афиши, плакаты; блокноты; записные книжки; подставки для стаканов бумажные; фотографии; карты коллекционные; бумажные пакеты для покупок; открытки поздравительные.

**18** - спортивные сумки; рюкзаки; школьные сумки; вещевые мешки; сумки для спортзалов; саквояжи; кошельки для монет; ранцы; текстильные сумки для покупок; бумажники; багажные чемоданы; дамские сумочки; кошельки.

**25** - одежда и предметы одежды, а именно тренировочные костюмы, толстовки, тренировочные брюки; футболки; рубашки-поло; рубашки для гольфа; спортивные рубашки; безрукавки; пояса; банданы; пляжные

сандалии; пижамы для младенцев и детей; халаты; ночные сорочки и ночные платья; пижамы и домашняя одежда; купальные костюмы; пляжная одежда; одежда для бега; детские комбинезоны; наборы шорт и трусов для мальчиков; напульсники; шорты; куртки; униформа для судей, рефери и арбитров; спортивная униформа; перчатки; нижнее бельё; джерси (одежда), а именно джерси (одежда) с воспроизведением логотипов профессиональных спортивных команд; головные уборы и шейные платки; повязки для головы (одежда); непромокаемая одежда, а именно пончо и куртки; обувь, а именно туфли, ботинки и тапочки; банные тапочки; нейлоновые ветровки; шляпы; кепки; козырьки [головные уборы]; фартуки [одежда]; тканевые нагрудники, лыжные комбинезоны; непродуваемые куртки; одежда для тренировок и занятия спортом, а именно шорты, куртки; рубашки.

**27** - персональные коврики и маты для упражнений.

**28** - оборудование и принадлежности для занятий спортом и фитнесом, а именно утяжелители для ног и рук; скакалки; щиты для отработки ударов, паховые защитные накладки, щитки с мишенями для каратэ, защитные жилеты, щитки для тайского бокса, а именно щитки для отработки ударов и щитки на голень; жилеты для спарринга, бинты спортивные для голеностопа и рук; боксерские груши, боксерские мешки; перчатки для тяжёлой атлетики; оборудование для смешанных единоборств, а именно снаряженные перчатки, щитки на голень, ударные лапы, щитки, а именно щитки для отработки ударов, щитки с мишенями и щитки на голень; боксерские лапы, свободностоящие боксерские груши; мягкие игрушки.

**32** - энергетические спортивные

напитки.

**35** - услуги магазинов по розничной продаже различных товаров, а именно товаров для игр, сувениров, кружек, изделий из стекла, подарочных товаров, одежды, аксессуаров для одежды, бытовой техники, домашней утвари, бумажной продукции, спортивных товаров, книг и журналов.

**38** - электронная передача текста, графики и данных; услуги по передаче видео по запросу и услуги по телевизионной передаче с оплатой за просмотр; услуги связи, а именно передача предварительно записанных потоковых аудио и видеоматериалов посредством телевизионных, кабельных и спутниковых систем распространения информации и интернета.

(111) N 2019 0406

(151) 28.06.2019

(210) 2018 34234

(220) 23.05.2018

(181) 23.05.2028

(730) Zuffa, LLC, 6650 South Torrey Pines Drive, Las Vegas, Nevada 89118, United States of America (US)

(540)



(511) 09 - içlik qulaqlıqlar; qulaqlıqlar; başataxılan qulaqlıqlar; telefonlar üçün qarnitürlər; kompüterlərlə istifadəedilmə üçün qarniturlar; maqnit kodu ilə kredit kartları; qarışıq təkbətək döyüşlər və digər kontakt idman növləri sahəsində idman və əyləncələr haqqında verilənləri saxlayan maqnit məlumat daşıyıcılarına yazılan multimediyə proqram təminatı

şəklində rəqəmsal ticarət kartları; qoruyucu dəbilqələr; qoruyucu kapalar.

**16** - köçürmə təsvirləri şəklində applikasiyalar; avtoqraflar üçün albomlar; əyləncə gecələri üçün kağız paketlər; qarışıq təkbətək döyüşlər haqqında kitablar; təqvimlər; uşaq iş dəftərləri; kağız süfrələr; kitablar-boyamalar; əyləncə gecələri üçün kağız bəzəmələr; qarışıq təkbətək döyüşlər haqqında jurnallar; qarışıq təkbətək döyüşlər haqqında dövri nəşrlər; kağız salfetlər; qələmlər; karandaşlar; yazı kağızı malları; özü yapışan yapışdırmalar [dəftərxana malları]; afişalar, plakatlar; bloknotlar; yazı kitabçaları; stəkanlar üçün kağız altlıqlar; fotoqrafiyalar; kolleksiya kartları; alış-veriş üçün kağız paketlər; təbrik açıqcaları.

**18** - idman çantaları; arxa çantaları; məktəb çantaları; əşya torbaları; idman zalları üçün çantalar; sakvoyajlar; sikkələr üçün pul kisələri; bel çantaları; alış-veriş üçün toxunma çantalar; bumajniklər; baqaj çamadanları; qadın çantaları; pul kisələri.

**25** - geyim və geyim predmetləri, məhz, məşq kostyumları, tolstovkalar, məşq şalvarları; futbolkalar; polo köynəkləri; qolf üçün köynəklər; idman köynəkləri; qolsuz köynəklər; qayışlar; bandanalar; çimərlik səndəlləri; körpələr və uşaqlar üçün pijamalar; xələtlər; gecə köynəkləri və gecə donları; pijamalar və ev geyimləri; çimərlik kostyumları; çimərlik geyimi; qaçış üçün geyim; uşaq kombinezonları; oğlan uşaqları üçün şort və tuman dəstləri; bilək sarğıları; şortlar; gödəkcələr; hakimlər, referi və arbitrlər üçün uniforma; idman uniforması; əlcəklər; alt paltar; cersi (geyim), məhz, peşəkar idman komandalarının loqotiplərinin əksi ilə cersi (geyim); baş geyimləri və boyun yaylıqları; baş üçün sarıqlar (geyim); su keçirməyən geyim, məhz, panço və gödəkcələr; ayaqqabı, məhz, tufillər, botinkalar və şap-şuplar; hamam şap-şupları; neylon vetrovkaları;

şlyapalar; kepkalar; günlüklər [baş geyimləri]; önlüklər [geyim]; parça döşlüklər, xizək kombinezonları; külək keçirməyən gödəkcələr; məşqlər və idmanla məşğul olmaq üçün geyim, məhz, şortlar, gödəkcələr; köynəklər.

**27** - məşqlər üçün şəxsi xalçalar və payəndazlar.

**28** - idman və fitnes ilə məşğul olmaq üçün avadanlıq və ləvazimatlar, məhz, ayaqlar və qollar üçün ağırlıqlar; tullanma ipləri; zərbələri işləmək üçün sipərlər, qoruyucu qasıq örtmələri, karate üçün hədəf ilə sipərlər, qoruyucu ciletlər, tay boks üçün sipərlər, məhz, zərbələri işləmək üçün sipərlər və baldırüstü sipərlər; sparring üçün ciletlər, ayaq biləyi və qollar üçün idman bintləri; boks armudları, boks torbaları; ağır atletika üçün əlcəklər; qarışıq təkbətək döyüşlər üçün avadanlıq, məhz, döyüş əlcəkləri, baldırüstü sipərlər, zərbə pəncələri, sipərlər, məhz, zərbələri işləmək üçün sipərlər, hədəf ilə sipərlər və baldırüstü sipərlər; boks pəncələri, sərbəst duran boks armudları; yumşaq oyuncaqlar.

**32** - energetik idman içkiləri.

**35** - müxtəlif malların, məhz, oyunlar üçün malların, suvenirlərin, fincanların, şüşədən hazırlanmış məhsulların, hədiyyə mallarının, geyimin, geyim üçün aksesuarların, məişət texnikasının, ev əşyalarının, kağız məhsulların, idman mallarının, kitabların və jurnalların pərakəndə satışı üzrə mağazaların xidmətləri.

**38** - mətnin, qrafikanın və verilənlərin elektron ötürülməsi; sorğu üzrə videonun ötürülməsi üzrə xidmətlər və baxmaq üçün ödəniş ilə televiziya verilişi üzrə xidmətlər; rabitə xidmətləri, məhz, əvvəlcədən yazılmış axın audio və video materiallarının məlumat yayılmasının televiziya, kabel və peyk sistemləri və internet vasitəsilə ötürülməsi.

**41** - təkbətək döyüşlər üzrə çoxprofilli yarışlar formasında əyləncələr; idman sərgilərinin və qarışıq təkbətək döyüşlər

üzrə yarışların təşkil edilməsi, hazırlanması və keçirilməsi; əyləncələr, məhz, canlı teatrlaşdırılmış şou-proqramlar və idman yarışları və qarışıq təkbətək döyüşlər ilə tamaşalar; televiziyanın, kabel televiziyanın, peyk televiziyanın, internetin və səsli və vizual kütləvi informasiya vasitələrinin köməyi ilə yayım üçün idman yarışları və qarışıq təkbətək döyüşlər sahəsində daim proqramlar formasında əyləncələr; televiziyanın, kabel televiziyanın, peyk televiziyanın, internetin və səsli və vizual kütləvi informasiya vasitələrinin və elektron rabitə vasitələrinin köməyi ilə yayılma üçün daim əyləncə şou-proqramlarının və interaktiv əyləncə proqramlarının istehsalı; əyləncələr, idman yarışları və qarışıq təkbətək döyüşləri sahəsində məlumatın və xəbərlərin verilməsi; əyləncələr, idman yarışları, qarışıq təkbətək döyüşlər, fiziki məşqlər və fitnes haqqında məlumatın veb-saytlar vasitəsilə verilməsi; cari hadisələr haqqında interaktiv elektron məlumat bülletenlərinin və elektron poçt vasitəsilə ötürülən məlumat bülletenlərinin verilməsi; sağlamlıq klublarının xidmətləri, məhz, fiziki məşqlərin öyrədilməsi və fiziki məşqlər üçün idman avadanlığının verilməsi; fitnes və məşqlər üçün idman avadanlığının verilməsi; fiziki hazırlıq üzrə konsultasiyalar, təlimat və fiziki hazırlığın öyrədilməsi; fitnes-klassların keçirilməsi; fitnes-studiyaların xidmətləri, məhz, fiziki hazırlıq, atletik hazırlıq və qrup fitnesi üzrə məşğələlərin keçirilməsi.

**(511) 09** - наушники-вкладыши; наушники; наушники, одеваемые на голову; гарнитуры для телефонов; гарнитуры для использования с компьютерами; карты кредитные с магнитным кодом; цифровые торговые карточки в виде мультимедийного программного обеспечения, записанного на магнитные носители информации, содержащие

данные о спорте и развлечениях в области смешанных единоборств и других контактных видов спорта; шлемы защитные; каппы защитные.

**16** - аппликации в виде переводных картинок; альбомы для автографов; бумажные пакеты для вечеринок; книги о смешанных единоборствах; календари; детские рабочие тетради; бумажные скатерти; книги-раскраски; бумажные украшения для вечеринок; журналы о смешанных единоборствах; периодические издания о смешанных единоборствах; бумажные салфетки; ручки; карандаши; товары писчебумажные; наклейки самоклеящиеся [канцелярские товары]; афиши, плакаты; блокноты; записные книжки; подставки для стаканов бумажные; фотографии; карты коллекционные; бумажные пакеты для покупок; открытки поздравительные.

**18** - спортивные сумки; рюкзаки; школьные сумки; вещевые мешки; сумки для спортзалов; саквояжи; кошельки для монет; ранцы; текстильные сумки для покупок; бумажники; багажные чемоданы; дамские сумочки; кошельки.

**25** - одежда и предметы одежды, а именно тренировочные костюмы, толстовки, тренировочные брюки; футболки; рубашки-поло; рубашки для гольфа; спортивные рубашки; безрукавки; пояса; банданы; пляжные сандалии; пижамы для младенцев и детей; халаты; ночные сорочки и ночные платья; пижамы и домашняя одежда; купальные костюмы; пляжная одежда; одежда для бега; детские комбинезоны; наборы шорт и трусов для мальчиков; напульсники; шорты; куртки; униформа для судей, рефери и арбитров; спортивная униформа; перчатки; нижнее бельё; джерси (одежда), а именно джерси (одежда) с воспроизведением логотипов профессиональных спортивных команд; го-

ловные уборы и шейные платки; повязки для головы (одежда); непромокаемая одежда, а именно пончо и куртки; обувь, а именно туфли, ботинки и тапочки; банные тапочки; нейлоновые ветровки; шляпы; кепки; козырьки [головные уборы]; фартуки [одежда]; тканевые нагрудники, лыжные комбинезоны; непродуваемые куртки; одежда для тренировок и занятия спортом, а именно шорты, куртки; рубашки.

**27** - персональные коврики и маты для упражнений.

**28** - оборудование и принадлежности для занятий спортом и фитнесом, а именно утяжелители для ног и рук; скакалки; щиты для отработки ударов, паховые защитные накладки, щитки с мишенями для каратэ, защитные жилеты, щитки для тайского бокса, а именно щитки для отработки ударов и щитки на голень; жилеты для спарринга, бинты спортивные для голеностопа и рук; боксерские груши, боксерские мешки; перчатки для тяжёлой атлетики; оборудование для смешанных единоборств, а именно снаряжные перчатки, щитки на голень, ударные лапы, щитки, а именно щитки для отработки ударов, щитки с мишенями и щитки на голень; боксерские лапы, свободностоящие боксерские груши; мягкие игрушки.

**32** - энергетические спортивные напитки.

**35** - услуги магазинов по розничной продаже различных товаров, а именно товаров для игр, сувениров, кружек, изделий из стекла, подарочных товаров, одежды, аксессуаров для одежды, бытовой техники, домашней утвари, бумажной продукции, спортивных товаров, книг и журналов.

**38** - электронная передача текста, графики и данных; услуги по передаче видео по запросу и услуги по телевизионной передаче с оплатой за



просмотр; услуги связи, а именно передача предварительно записанных потоковых аудио и видеоматериалов посредством телевизионных, кабельных и спутниковых систем распространения информации и интернета.

**41** - развлечения в форме многодисциплинарных соревнований по единоборствам; организация, подготовка и проведение спортивных выставок и состязаний по смешанным единоборствам; развлечения, а именно живые театрализованные шоу-программы и представления со спортивными состязаниями и смешанными единоборствами; развлечения в форме постоянных программ в области спортивных состязаний и смешанных единоборств для вещания с помощью телевидения, кабельного телевидения, спутникового телевидения, интернета и звуковых и визуальных средств массовой информации; производство постоянных развлекательных шоу-программ и интерактивных развлекательных программ для распространения с помощью телевидения, кабельного телевидения, спутникового телевидения, интернета, звуковых и визуальных средств массовой информации и электронных средств связи; предоставление информации и новостей в области развлечений, спортивных состязаний и смешанных единоборств; предоставление информации через веб-сайты о развлечениях, спортивных состязаниях, смешанных единоборствах, физических упражнениях и фитнесе; предоставление интерактивных электронных информационных бюллетеней и информационных бюллетеней, передаваемых по электронной почте, о текущих событиях; услуги клубов здоровья, а именно обучение физическим упражнениям и предоставление спортивного оборудования для

физических упражнений; предоставление спортивного оборудования для фитнеса и упражнений; консультации, инструктаж по физической подготовке и обучение физической подготовке; проведение фитнесклассов; услуги фитнес-студий, а именно проведение занятий по физической подготовке, атлетической подготовке и групповому фитнесу.

**(111) N 2019 0407**

**(151) 28.06.2019**

**(210) 2018 34235**

**(220) 23.05.2018**

**(181) 23.05.2028**

**(730) Zuffa, LLC, 6650 South Torrey Pines Drive, Las Vegas, Nevada 89118, United States of America (US)**

**(540)**

## UFC FIGHT PASS

**(511) 38** - televiziya sistemləri və qlobal kompüter şəbəkəsi vasitəsilə audiovizual və multimediyə kontentinin fasiləsiz (axın şəkildə) ötürülməsi; sorğu üzrə videonun ötürülməsi üzrə xidmətlər; İnternet vasitəsilə audiovizual yayım üzrə xidmətlər; televiziya proqramlarının yayımı; internet yayımına abunə olunma üzrə xidmətlər; televiziya yayımına abunə olunma üzrə xidmətlər; audiovizual və multimediyə kontentinin ötürülməsi və çatdırılması; veb-translyasiyaların ötürülməsi.

**(511) 38** - непрерывная (потоковая) передача аудиовизуального и мультимедийного контента через телевизионные системы и глобальную компьютерную сеть; услуги по передаче видео по запросу; услуги по аудиовизуальному вещанию через интер-

нет; вещание телевизионных программ; услуги по подписке на интернет вещание; услуги по подписке на телевизионное вещание; передача и доставка аудиовизуального и мультимедийного контента; передача веб-трансляций.

(111) N 2019 0408

(151) 28.06.2019

(210) 2018 34236

(220) 23.05.2018

(181) 23.05.2028

(730) Zuffa, LLC ,6650 South Torrey Pines Drive, Las Vegas, Nevada 89118, United States of America (US)

(540)

ULTIMATE FIGHTING CHAMPIONSHIP

(526) Əmtəə nişanında "ULTIMATE FIGHTING CHAMPIONSHIP" söz birləşməsinin elementlərinə ayrı-ayrılıqda mühafizə hüququ verilmədən bütövlükdə qorunur.

(511) 09 - içlik qulaqlıqlar; qulaqlıqlar; başataxılan qulaqlıqlar; telefonlar üçün qarniturlar; kompüterlərlə istifadə edilmə üçün qarniturlar; maqnit kodu ilə kredit kartları; qarışıq təkbətək döyüşlər və digər kontakt idman növləri sahəsində idman və əyləncələr haqqında verilənləri saxlayan maqnit məlumat daşıyıcılarına yazılan multimediyə proqram təminatı şəklində rəqəmsal ticarət kartları; qoruyucu dəbilqələr; qoruyucu kapalar.

25 - geyim və xüsusi geyim, məhz, toplar, geyimin aşağı elementləri, ev geyimi, məşq kostyumları və geyimi, baş geyimləri, futbolkalar, başlıqlı tolstovkalar; məşq şalvarları, gödəkcələr, svişotlar, qolsuz köynəklər, qayışlar, manto, donlar, ayaqqabı, əlcəklər, boyun yaylıqları, corablar, bilək sarğıları, çimmə

kostyumları, alt paltarları.

28 - idman və fitnes ilə məşğul olmaq üçün avadanlıq və ləvazimatlar, məhz, ayaqlar və qollar üçün ağırlıqlar; bilərziklər üçün ağırlıqlar; tullanma ipləri; qarışıq təkbətək döyüşlər üçün avadanlıq, məhz, zərbələri işləmək üçün sipərlər, qadın qoruyucu sinə örtmələri, qoruyucu qasıq örtmələri, karate üçün sipərlər, qoruyucu ciletlər, döyüş əlcəkləri, boks pəncələri, zərbə pəncələri, baldırüstü sipərlər, boks armudları, boks torbaları, sərbəst duran boks armudları; sparring üçün jiletlər, ayaq biləyi və qollar üçün idman bintləri; ağır atletika üçün əlcəklər; boksdə və qarışıq təkbətək döyüşlərdə istifadə olunan sipərlər, məhz, zərbələri işləmək üçün sipərlər, hədəf ilə sipərlər, tay boks üçün sipərlər və baldırüstü sipərlər; karate üçün hədəf ilə sipərlər.

35 - müxtəlif malların, məhz, oyunlar üçün malların, suvenirlərin, fincanların, şüşədən hazırlanmış məhsulların, hədiyyə mallarının, geyimin, geyim üçün aksesuarların, məişət texnikasının, ev əşyalarının, kağız məhsulların, idman mallarının, kitabların və jurnalların pərə-kəndə satışı üzrə mağazaların xidmətləri.

(526) В товарном знаке словосочетание "ULTIMATE FIGHTING CHAMPIONSHIP" охраняется в целом без предоставления правовой охраны отдельным элементам.

(511) 09 - наушники-вкладыши; наушники; наушники, одеваемые на голову; гарнитуры для телефонов; гарнитуры для использования с компьютерами; карты кредитные с магнитным кодом; цифровые торговые карточки в виде мультимедийного программного обеспечения, записанного на магнитные носители информации, содержащие данные о спорте и развлечениях в области смешанных единоборств и других контактных видов спорта; шлемы защитные; каппы защитные.

25 - одежда и специализированная

одежда, а именно топы, нижние элементы одежды, домашняя одежда, тренировочные костюмы и одежда, головные уборы, футболки, толстовки с капюшоном, тренировочные брюки, куртки, свитшоты, безрукавки, пояса, манти, платья, обувь, перчатки, шейные платки, носки, напульсники, купальные костюмы, нижнее бельё.

**28** - оборудование и принадлежности для занятий спортом и фитнесом, а именно утяжелители для ног и рук; утяжелители на запястья; скакалки; оборудование для смешанных единоборств, а именно щиты для отработки ударов, женские защитные грудные накладки, паховые защитные накладки, щитки для каратэ, защитные жилеты, снаряженные перчатки, боксерские лапы, ударные лапы, щитки на голень, боксерские груши, боксерские мешки, свободностоящие боксерские груши; жилеты для спарринга, бинты спортивные для голеностопа и рук; перчатки для тяжелой атлетики; щитки, используемые в боксе и смешанных единоборствах, а именно щитки для отработки ударов, щитки с мишенями, щитки для тайского бокса и щитки на голень; щитки с мишенями для каратэ.

**35** - услуги магазинов по розничной продаже различных товаров, а именно товаров для игр, сувениров, кружек, изделий из стекла, подарочных товаров, одежды, аксессуаров для одежды, бытовой техники, домашней утвари, бумажной продукции, спортивных товаров, книг и журналов.

(111) N 2019 0409

(151) 28.06.2019

(210) 2018 34237

(220) 23.05.2018

(181) 23.05.2028

(730) Zuffa, LLC, 6650 South Torrey Pines Drive, Las Vegas, Nevada 89118, United States of America (US)

(540)



(526) Əmtəə nişanında “ULTIMATE FIGHTING CHAMPIONSHIP” söz birləşməsinin elementlərinə ayrı-ayrılıqda müstəqil hüquqi mühafizə verilmədən bütövlüklə qorunur.

(511) 25 - geyim və xüsusi geyim, məhz, toplar, geyimin aşağı elementləri, ev geyimi, məşq kostyumları və geyimi, baş geyimləri, futbolkalar, başlıqlı tolstovkalar; məşq şalvarları, gödəkcələr, svişotlar, qolsuz köynəklər, qayışlar, manto, donlar, ayaqqabı, əlcəklər, boyun yaylıqları, corablar, bilək sarğıları, çimmə kostyumları, alt paltarları.

(526) В товарном знаке словосочетание “ULTIMATE FIGHTING CHAMPIONSHIP” охраняется в целом без предоставления правовой охраны отдельным элементам.

(511) 25 - одежда и специализированная одежда, а именно топы, нижние элементы одежды, домашняя одежда, тренировочные костюмы и одежда, головные уборы, футболки, толстовки с капюшоном, тренировочные брюки, куртки, свитшоты, безрукавки, пояса,

манто, платья, обувь, перчатки, шейные платки, носки, напульсники, купальные костюмы, нижнее белье.

(111) N 2019 0410

(151) 28.06.2019

(210) 2018 34270

(220) 08.06.2018

(181) 08.06.2028

(730) Zuffa, LLC, 6650 South Torrey Pines Drive, Las Vegas, Nevada 89118, United States of America (US)

(540)

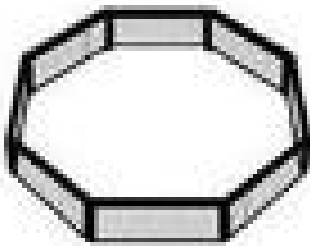

(511) 41 - təkbətək döyüşlər üzrə çox-təyinatlı idman yarışları formasında əyləncələr; idman sərğilərinin və qarışıq təkbətək döyüşlər üzrə yarışların təşkili, hazırlanması və keçirilməsi; əyləncələr, məhz, canlı teatrlaşdırılmış şou-proqramlar və idman yarışları və qarışıq təkbətək döyüşlər ilə tamaşalar; televiziya, kabel televiziyası, peyk televiziyası, internet və səsli və vizual kütləvi informasiya vasitələrinin köməyi ilə yayım üçün idman yarışları və qarışıq təkbətək döyüşlər sahəsində daimi proqramlar formasında əyləncələr; televiziya, kabel televiziyası, peyk televiziyası, internet, səsli və vizual kütləvi informasiya vasitələri və elektron rabitə vasitələrinin köməyi ilə yayılma üçün daimi əyləncə şou-proqramlarının və interfeal əyləncə proqramlarının istehsalı; əyləncələr, idman yarışları və qarışıq təkbətək döyüşlər sahəsində məlumatın və xəbərlərin

verilməsi; əyləncələr, idman yarışları və qarışıq təkbətək döyüşlər haqqında veb-saytlar vasitəsilə məlumatın verilməsi; cari hadisələr haqqında interaktiv elektron məlumat bülletenlərinin və elektron poçt vasitəsilə ötürülən məlumat bülletenlərinin verilməsi; idman yarışları, qarışıq təkbətək döyüşlər və əyləncələr barəsində xəbərlər və məlumat xidməti; sağlamlıq klublarının xidmətləri, məhz, fiziki məşqlərin öyrədilməsi və fiziki məşqlər üçün idman avadanlığının verilməsi; fitnes və məşqlər üçün idman avadanlığının verilməsi; fiziki hazırlıq üzrə konsultasiyalar, təlimat və fiziki hazırlığının öyrədilməsi; fitnes-klasların keçirilməsi; fitnes-studiyaların xidmətləri, məhz, fiziki hazırlıq, atletik hazırlıq və qrup fitnesi üzrə məşğələlərin keçirilməsi; fiziki məşqlər və fitnes haqqında veb-saytlar vasitəsilə məlumatın verilməsi.

(511) 41 - развлечения в форме многодисциплинарных соревнований по единоборствам; организация, подготовка и проведение спортивных выставок и состязаний по смешанным единоборствам; развлечения, а именно живые театрализованные шоу-программы и представления со спортивными состязаниями и смешанными единоборствами; развлечения в форме постоянных программ в области спортивных состязаний и смешанных единоборств для вещания с помощью телевидения, кабельного телевидения, спутникового телевидения, интернета и звуковых и визуальных средств массовой информации; производство постоянных развлекательных шоу-программ и интерактивных развлекательных программ для распространения с помощью телевидения, кабельного телевидения, спутникового телевидения, интернета, звуковых и визуальных средств массовой информации и электронных средств связи; предоставление информации и

новостей в области развлечений, спортивных состязаний и смешанных единоборств; предоставление информации через веб-сайты о развлечениях, спортивных состязаниях и смешанных единоборствах; предоставление интерактивных электронных информационных бюллетеней и информационных бюллетеней, передаваемых по электронной почте, о текущих событиях; служба новостей и информация касательно спортивных состязаний, смешанных единоборств и развлечений; услуги клубов здоровья, а именно обучение физическим упражнениям и предоставление спортивного оборудования для физических упражнений; предоставление спортивного оборудования для фитнеса и упражнений; консультации, инструктаж по физической подготовке и обучение физической подготовке; проведение фитнес-классов; услуги фитнес-студий, а именно проведение занятий по физической подготовке, атлетической подготовке и групповому фитнесу; предоставление информации через веб-сайты о физических упражнениях и фитнесе.

(111) N 2019 0411

(151) 28.06.2019

(210) 2018 34288

(220) 20.06.2018

(181) 20.06.2028

(730) OFRA Cosmetics LLC, 2141 Blount Road, Pompano Beach, Florida 33069, United States of America (US)

(540)

OFRA

**(511) 03** - təmizləmə üçün preparatlar; qeyri-müalicəvi sabunlar; ətriyyat məmulatları, efir yağları, qeyri-müalicəvi kosmetik vasitələr, saç üçün qeyri-müalicəvi losyonlar; kosmetik məqsədlər üçün yapışqan maddələr; tibbi məqsədlər üçün istifadə edilənlər istisna olmaqla balzamlar; tibbi məqsədlər üçün olmayan vannalar üçün preparatlar; kosmetik maskalar; kosmetik şotkaların və fırçaların təmizlənməsi üçün preparatlar; kosmetik məqsədlər üçün kollagen preparatları; kosmetik karandaşlar; dəriyə qulluq etmək üçün kosmetik vasitələr; kosmetik məqsədlər üçün pambıq tamponlar; süni kirpiklər; süni dırnaqlar; dodaq pomadası üçün penallar; qrimlənmə üçün vasitələr; makiyajın silinməsi üçün preparatlar

**35** - kosmetik vasitələrin və kosmetik məhsulların pərakəndə satışı; kosmetik vasitələrin və kosmetik məhsulların onlayn rejimində pərakəndə satışı; poçt vasitəsilə sifariş edilən kosmetik vasitələrin və kosmetik məhsulların pərakəndə satışı; kosmetik vasitələr və kosmetik məhsullar barəsində mallar (əmtəələr) haqqında istehlak informasiyasının və məsləhətlərinin verilməsi.

**(511) 03** - препараты для чистки; мыла нелечебные; изделия парфюмерные, масла эфирные, средства косметические нелечебные, лосьоны для волос нелечебные; вещества клейкие для косметических целей; бальзамы, за исключением используемых для медицинских целей; препараты для ванн, не для медицинских целей; маски косметические; препараты для чистки косметических щёточек и кисточек; препараты коллагеновые для косметических целей; карандаши косметические; средства для ухода за кожей косметические; тампоны ватные для косметических целей; ресницы искусственные; ногти искусственные; пеналы для губной помады; средства

для гримирования; препараты для удаления макияжа.

**35** - продажа розничная косметических средств и косметических продуктов; продажа розничная косметических средств и косметических продуктов в режиме онлайн; продажа розничная косметических средств и косметических продуктов, заказанных по почте; предоставление потребительской информации и советов о товарах в отношении косметических средств и косметических продуктов.

(111) N 2019 0412

(151) 28.06.2019

(210) 2018 34289

(220) 20.06.2018

(181) 20.06.2028

(730) OFRA Cosmetics LLC, 2141 Blount Road, Pompano Beach, Florida 33069, United States of America (US)

(540)



**(511) 03** - təmizləmə üçün preparatlar; qeyri-müalicəvi sabunlar; ətriyyat məmulatları, efir yağları, qeyri-müalicəvi kosmetik vasitələr, saç üçün qeyri-müalicəvi losyonlar; kosmetik məqsədlər üçün yapışqan maddələr; tibbi məqsədlər üçün istifadə edilənlər istisna olmaqla balzamlar; tibbi məqsədlər üçün olmayan vannalar üçün preparatlar; kosmetik maskalar; kosmetik şotkaların və fırçaların təmizlənməsi üçün preparatlar; kosmetik məqsədlər üçün kollagen preparatları; kosmetik karandaşlar; dəriyə qulluq etmək üçün kosmetik vasitələr; kosmetik məqsədlər üçün pambıq tamponlar; süni kirpiklər; süni dırnaqlar; dodaq pomadası üçün

penallar; qrimlənmə üçün vasitələr; makiyajın silinməsi üçün preparatlar.

**35** - kosmetik vasitələrin və kosmetik məhsulların pərakəndə satışı; kosmetik vasitələrin və kosmetik məhsulların onlayn rejimində pərakəndə satışı; poçt vasitəsilə sifariş edilən kosmetik vasitələrin və kosmetik məhsulların pərakəndə satışı; kosmetik vasitələr və kosmetik məhsullar barəsində mallar (əmtəələr) haqqında istehlak informasiyasının və məsləhətlərinin verilməsi.

**(511) 03** - препараты для чистки; мыла нелечебные; изделия парфюмерные, масла эфирные, средства косметические нелечебные, лосьоны для волос нелечебные; вещества клейкие для косметических целей; бальзамы, за исключением используемых для медицинских целей; препараты для ванн, не для медицинских целей; маски косметические; препараты для чистки косметических щёточек и кисточек; препараты коллагеновые для косметических целей; карандаши косметические; средства для ухода за кожей косметические; тампоны ватные для косметических целей; ресницы искусственные; ногти искусственные; пеналы для губной помады; средства для гримирования; препараты для удаления макияжа.

**35** - продажа розничная косметических средств и косметических продуктов; продажа розничная косметических средств и косметических продуктов в режиме онлайн; продажа розничная косметических средств и косметических продуктов, заказанных по почте; предоставление потребительской информации и советов о товарах в отношении косметических средств и косметических продуктов.

(111) N 2019 0413  
(151) 28.06.2019  
(210) 2018 34290  
(220) 20.06.2018  
(181) 20.06.2028  
(730) OFRA Cosmetics LLC, 2141  
Blount Road, Pompano Beach, Florida  
33069, United States of America (US)  
(540)



(511) 03 - təmizləmə üçün preparatlar; qeyri-müalicəvi sabunlar; ətriyyat məmulatları, efir yağları, qeyri-müalicəvi kosmetik vasitələr, saç üçün qeyri-müalicəvi losyonlar; kosmetik məqsədlər üçün yapışqan maddələr; tibbi məqsədlər üçün istifadə edilənlər istisna olmaqla balzamlar; tibbi məqsədlər üçün olmayan vannalar üçün preparatlar; kosmetik maskalar; kosmetik şotkaların və fırçaların təmizlənməsi üçün preparatlar; kosmetik məqsədlər üçün kollagen preparatları; kosmetik karandaşlar; dəriyə qulluq etmək üçün kosmetik vasitələr; kosmetik məqsədlər üçün pambıq tamponlar; süni kirpiklər; süni dirnaqlar; dodaq pomadası üçün penallar; qrimlənmə üçün vasitələr; makiyajın silinməsi üçün preparatlar.

35 - kosmetik vasitələrin və kosmetik məhsulların pərakəndə satışı; kosmetik vasitələrin və kosmetik məhsulların onlayn rejimində pərakəndə satışı; poçt vasitəsilə sifariş edilən kosmetik vasitələrin və kosmetik məhsulların pərakəndə satışı; kosmetik vasitələr və kosmetik məhsullar barəsində mallar (əmtəələr) haqqında istehlak informasi-

yasının və məsləhətlərinin verilməsi.

(511) 03 - препараты для чистки; мыла нелечебные; изделия парфюмерные, масла эфирные, средства косметические нелечебные, лосьоны для волос нелечебные; вещества клейкие для косметических целей; бальзамы, за исключением используемых для медицинских целей; препараты для ванн, не для медицинских целей; маски косметические; препараты для чистки косметических щёточек и кисточек; препараты коллагеновые для косметических целей; карандаши косметические; средства для ухода за кожей косметические; тампоны ватные для косметических целей; ресницы искусственные; ногти искусственные; пеналы для губной помады; средства для гримирования; препараты для удаления макияжа.

35 - продажа розничная косметических средств и косметических продуктов; продажа розничная косметических средств и косметических продуктов в режиме онлайн; продажа розничная косметических средств и косметических продуктов, заказанных по почте; предоставление потребительской информации и советов о товарах в отношении косметических средств и косметических продуктов.

(111) N 2019 0414  
(151) 28.06.2019  
(210) 2017 33715  
(220) 10.08.2017  
(181) 10.08.2027  
(730) British American Tobacco  
(Brands) Inc., 2711 Centerville Road,  
Suite 300, Wilmington, Delaware  
19808, United States of America (US)  
(540)



**(591)** qara, bənövşəyi, bej və firuzəyi

**(511) 34** - siqaret; tütün, xammal və ya istehsal olunmuş; tütün məmulatları; tütün əvəzediciləri (tibbi məqsədlər üçün olmayan); siqar, siqarillalar; alışqanlar; kibrit; siqaret əşyaları; siqaret kağızı, siqaret trubkalar, siqaret filtrləri; siqaret düzəldilməsi üçün cib aparatları; tütünü kağız trubkalara doldurmaq üçün əl ilə işlədilən maşınlar; elektron siqaret; elektron siqaretlər üçün mayelər; qızdırmaq məqsədləri üçün tütün məhsulları.

**(591)** черный, фиолетовый, бежевый и бирюзовый

**(511) 34** - сигареты; табак, сырой или переработанный; табачные изделия; заменители табака (не для медицинских целей); сигары, сигариллы; зажигалки; спички; курительные принадлежности; сигаретная бумага, сигаретные трубки, сигаретные фильтры; карманные устройства для скручивания сигарет; ручные машины для инъекций табак в бумажные трубки; ручные машины для инъекций табака в бумажные трубки; электронные сигареты; жидкости для электронных сигарет; табачные изделия с целью нагревания.



# GÖSTƏRİCİLƏR УКАЗАТЕЛИ

## ƏMTƏƏ NİŞANI ŞAHƏDATNAMƏLƏRİNİN SİSTEMATİK GÖSTƏRİCİSİ СИСТЕМАТИЧЕСКИЙ УКАЗАТЕЛЬ СВИДЕТЕЛЬСТВ НА ТОВАРНЫЕ ЗНАКИ

ƏXBТ	Şahədatnamənin №-si	İddia sənədinin №-si	ƏXBТ	Şahədatnamənin №-si	İddia sənədinin №-si	ƏXBТ	Şahədatnamənin №-si	İddia sənədinin №-si
МКТУ	№	№	МКТУ	№ свидетельства	№	МКТУ	№	№
	свидетельства	заявки			заявки		свидетельства	заявки
01	N 2019 0325	2018 34253	09	N 2019 0405	2018 34233	34	N 2019 0307	2018 00571
01	N 2019 0338	2017 33959	09	N 2019 0406	2018 34234	34	N 2019 0308	2018 00572
01	N 2019 0342	2015 32641	09	N 2019 0408	2018 34236	34	N 2019 0309	2018 00573
01	N 2019 0345	2018 34193	11	N 2019 0366	2018 34212	34	N 2019 0310	2018 00574
01	N 2019 0353	2018 34175	12	N 2019 0336	2017 33735	34	N 2019 0311	2018 00575
01	N 2019 0354	2018 34176	16	N 2019 0334	2018 00496	34	N 2019 0312	2018 00576
01	N 2019 0369	2018 34291	18	N 2019 0363	2018 00720	34	N 2019 0313	2018 00577
01	N 2019 0373	2018 34293	25	N 2019 0326	2018 34266	34	N 2019 0314	2018 00578
02	N 2019 0350	2018 34064	25	N 2019 0362	2018 00716	34	N 2019 0315	2018 00579
03	N 2019 0324	2018 34128	25	N 2019 0367	2018 34238	34	N 2019 0316	2018 00580
03	N 2019 0333	2018 00550	25	N 2019 0368	2018 34239	34	N 2019 0317	2018 00694
03	N 2019 0364	2018 00803	25	N 2019 0370	2018 34296	34	N 2019 0318	2018 00695
03	N 2019 0400	2018 34111	25	N 2019 0394	2018 00777	34	N 2019 0319	2018 00696
03	N 2019 0411	2018 34288	25	N 2019 0403	2018 34231	34	N 2019 0320	2018 00697
03	N 2019 0412	2018 34289	25	N 2019 0409	2018 34237	34	N 2019 0321	2018 00698
03	N 2019 0413	2018 34290	29	N 2019 0343	2017 33980	34	N 2019 0322	2018 00699
04	N 2019 0397	2018 34086	29	N 2019 0344	2018 34127	34	N 2019 0323	2018 00700
05	N 2019 0327	2018 00674	29	N 2019 0375	2017 33799	34	N 2019 0347	2018 34034
05	N 2019 0328	2018 00675	29	N 2019 0376	2017 33800	34	N 2019 0352	2018 34129
05	N 2019 0335	2017 33520	29	N 2019 0378	2018 34172	34	N 2019 0356	2018 34143
05	N 2019 0346	2017 34002	29	N 2019 0381	2018 00088	34	N 2019 0357	2018 34209
05	N 2019 0348	2018 34056	30	N 2019 0360	2017 00559	34	N 2019 0383	2018 00431
05	N 2019 0349	2018 34057	30	N 2019 0371	2018 34305	34	N 2019 0384	2018 00432
05	N 2019 0365	2018 34107	30	N 2019 0374	2018 34294	34	N 2019 0385	2018 00601
05	N 2019 0377	2017 33981	30	N 2019 0382	2018 00835	34	N 2019 0386	2018 00602
05	N 2019 0379	2018 34297	30	N 2019 0388	2017 01201	34	N 2019 0401	2017 33753
05	N 2019 0380	2018 34121	30	N 2019 0396	2017 34019	34	N 2019 0402	2017 33897
05	N 2019 0389	2018 00305	32	N 2019 0398	2018 34178	34	N 2019 0414	2017 33715
05	N 2019 0390	2018 00306	33	N 2019 0331	2018 01061	35	N 2019 0332	2018 00537
05	N 2019 0391	2018 00307	33	N 2019 0339	2017 33839	35	N 2019 0359	2018 00465
05	N 2019 0392	2018 00308	33	N 2019 0340	2017 33840	35	N 2019 0393	2018 00600
07	N 2019 0355	2017 33684	33	N 2019 0341	2017 33843	37	N 2019 0361	2018 00710
07	N 2019 0387	2018 00642	34	N 2019 0301	2018 00565	38	N 2019 0407	2018 34235
09	N 2019 0351	2018 34123	34	N 2019 0302	2018 00566	41	N 2019 0337	2017 33930
09	N 2019 0372	2018 34091	34	N 2019 0303	2018 00567	41	N 2019 0358	2018 00374
09	N 2019 0395	2017 33817	34	N 2019 0304	2018 00568	41	N 2019 0410	2018 34270
09	N 2019 0399	2018 34180	34	N 2019 0305	2018 00569	43	N 2019 0329	2018 00809
09	N 2019 0404	2018 34232	34	N 2019 0306	2018 00570	43	N 2019 0330	2018 00810

## ƏMTƏƏ NİŞANI ÜZRƏ İDDİA SƏNƏDLƏRİNİN SAY GÖSTƏRİCİSİ НУМЕРАЦИОННЫЙ УКАЗАТЕЛЬ ЗАЯВОК НА ТОВАРНЫЕ ЗНАКИ

İddia sənədinin №-si	Şahədatnamənin №-si	ƏXBТ	İddia sənədinin №-si	Şahədatnamənin №-si	ƏXBТ	İddia sənədinin №-si	Şahədatnamənin №-si	ƏXBТ
№	№ свидетельства	МКТУ	№	№ свидетельства	МКТУ	№	№ свидетельства	МКТУ
заявки	а		заявки	а		заявки	а	
2015 32641	N 2019 0342	01	2018 00570	N 2019 0306	34	2018 34091	N 2019 0372	09
2017 00559	N 2019 0360	30	2018 00571	N 2019 0307	34	2018 34107	N 2019 0365	05
2017 01201	N 2019 0388	30	2018 00572	N 2019 0308	34	2018 34111	N 2019 0400	03

2017 33520	N 2019 0335	05	2018 00573	N 2019 0309	34	2018 34121	N 2019 0380	05
2017 33684	N 2019 0355	07	2018 00574	N 2019 0310	34	2018 34123	N 2019 0351	09
2017 33715	N 2019 0414	34	2018 00575	N 2019 0311	34	2018 34127	N 2019 0344	29
2017 33735	N 2019 0336	12	2018 00576	N 2019 0312	34	2018 34128	N 2019 0324	03
2017 33753	N 2019 0401	34	2018 00577	N 2019 0313	34	2018 34129	N 2019 0352	34
2017 33799	N 2019 0375	29	2018 00578	N 2019 0314	34	2018 34143	N 2019 0356	34
2017 33800	N 2019 0376	29	2018 00579	N 2019 0315	34	2018 34172	N 2019 0378	29
2017 33817	N 2019 0395	09	2018 00580	N 2019 0316	34	2018 34175	N 2019 0353	01
2017 33839	N 2019 0339	33	2018 00600	N 2019 0393	35	2018 34176	N 2019 0354	01
2017 33840	N 2019 0340	33	2018 00601	N 2019 0385	34	2018 34178	N 2019 0398	32
2017 33843	N 2019 0341	33	2018 00602	N 2019 0386	34	2018 34180	N 2019 0399	09
2017 33897	N 2019 0402	34	2018 00642	N 2019 0387	07	2018 34193	N 2019 0345	01
2017 33930	N 2019 0337	41	2018 00674	N 2019 0327	05	2018 34209	N 2019 0357	34
2017 33959	N 2019 0338	01	2018 00675	N 2019 0328	05	2018 34212	N 2019 0366	11
2017 33980	N 2019 0343	29	2018 00694	N 2019 0317	34	2018 34231	N 2019 0403	25
2017 33981	N 2019 0377	05	2018 00695	N 2019 0318	34	2018 34232	N 2019 0404	09
2017 34002	N 2019 0346	05	2018 00696	N 2019 0319	34	2018 34233	N 2019 0405	09
2017 34019	N 2019 0396	30	2018 00697	N 2019 0320	34	2018 34234	N 2019 0406	09
2018 00088	N 2019 0381	29	2018 00698	N 2019 0321	34	2018 34235	N 2019 0407	38
2018 00305	N 2019 0389	05	2018 00699	N 2019 0322	34	2018 34236	N 2019 0408	09
2018 00306	N 2019 0390	05	2018 00700	N 2019 0323	34	2018 34237	N 2019 0409	25
2018 00307	N 2019 0391	05	2018 00710	N 2019 0361	37	2018 34238	N 2019 0367	25
2018 00308	N 2019 0392	05	2018 00716	N 2019 0362	25	2018 34239	N 2019 0368	25
2018 00374	N 2019 0358	41	2018 00720	N 2019 0363	18	2018 34253	N 2019 0325	01
2018 00431	N 2019 0383	34	2018 00777	N 2019 0394	25	2018 34266	N 2019 0326	25
2018 00432	N 2019 0384	34	2018 00803	N 2019 0364	03	2018 34270	N 2019 0410	41
2018 00465	N 2019 0359	35	2018 00809	N 2019 0329	43	2018 34288	N 2019 0411	03
2018 00496	N 2019 0334	16	2018 00810	N 2019 0330	43	2018 34289	N 2019 0412	03
2018 00537	N 2019 0332	35	2018 00835	N 2019 0382	30	2018 34290	N 2019 0413	03
2018 00550	N 2019 0333	03	2018 01061	N 2019 0331	33	2018 34291	N 2019 0369	01
2018 00565	N 2019 0301	34	2018 34034	N 2019 0347	34	2018 34293	N 2019 0373	01
2018 00566	N 2019 0302	34	2018 34056	N 2019 0348	05	2018 34294	N 2019 0374	30
2018 00567	N 2019 0303	34	2018 34057	N 2019 0349	05	2018 34296	N 2019 0370	25
2018 00568	N 2019 0304	34	2018 34064	N 2019 0350	02	2018 34297	N 2019 0379	05
2018 00569	N 2019 0305	34	2018 34086	N 2019 0397	04	2018 34305	N 2019 0371	30

## ƏMTƏƏ NİŞANI ŞAHƏDƏTNAMƏLƏRİNİN SAY GÖSTƏRİCİSİ НУМЕРАЦИОННЫЙ УКАЗАТЕЛЬ СВИДЕТЕЛЬСТВ НА ТОВАРНЫЕ ЗНАКИ

Şahədatnamənin №-si	İddia sənədinin №-si	ƏXBТ	Şahədatnamənin №-si	İddia sənədinin №-si	ƏXBТ	Şahədatnamənin №-si	İddia sənədinin №-si	ƏXBТ
№ свидетельства	№ заявки	МКТУ	№ свидетельства	№ заявки	МКТУ	№ свидетельства	№ заявки	МКТУ
N 2019 0301	2018 00565	34	N 2019 0339	2017 33839	33	N 2019 0377	2017 33981	05
N 2019 0302	2018 00566	34	N 2019 0340	2017 33840	33	N 2019 0378	2018 34172	29
N 2019 0303	2018 00567	34	N 2019 0341	2017 33843	33	N 2019 0379	2018 34297	05
N 2019 0304	2018 00568	34	N 2019 0342	2015 32641	01	N 2019 0380	2018 34121	05
N 2019 0305	2018 00569	34	N 2019 0343	2017 33980	29	N 2019 0381	2018 00088	29
N 2019 0306	2018 00570	34	N 2019 0344	2018 34127	29	N 2019 0382	2018 00835	30
N 2019 0307	2018 00571	34	N 2019 0345	2018 34193	01	N 2019 0383	2018 00431	34
N 2019 0308	2018 00572	34	N 2019 0346	2017 34002	05	N 2019 0384	2018 00432	34
N 2019 0309	2018 00573	34	N 2019 0347	2018 34034	34	N 2019 0385	2018 00601	34
N 2019 0310	2018 00574	34	N 2019 0348	2018 34056	05	N 2019 0386	2018 00602	34
N 2019 0311	2018 00575	34	N 2019 0349	2018 34057	05	N 2019 0387	2018 00642	07
N 2019 0312	2018 00576	34	N 2019 0350	2018 34064	02	N 2019 0388	2017 01201	30
N 2019 0313	2018 00577	34	N 2019 0351	2018 34123	09	N 2019 0389	2018 00305	05
N 2019 0314	2018 00578	34	N 2019 0352	2018 34129	34	N 2019 0390	2018 00306	05
N 2019 0315	2018 00579	34	N 2019 0353	2018 34175	01	N 2019 0391	2018 00307	05
N 2019 0316	2018 00580	34	N 2019 0354	2018 34176	01	N 2019 0392	2018 00308	05
N 2019 0317	2018 00694	34	N 2019 0355	2017 33684	07	N 2019 0393	2018 00600	35
N 2019 0318	2018 00695	34	N 2019 0356	2018 34143	34	N 2019 0394	2018 00777	25
N 2019 0319	2018 00696	34	N 2019 0357	2018 34209	34	N 2019 0395	2017 33817	09
N 2019 0320	2018 00697	34	N 2019 0358	2018 00374	41	N 2019 0396	2017 34019	30
N 2019 0321	2018 00698	34	N 2019 0359	2018 00465	35	N 2019 0397	2018 34086	04
N 2019 0322	2018 00699	34	N 2019 0360	2017 00559	30	N 2019 0398	2018 34178	32
N 2019 0323	2018 00700	34	N 2019 0361	2018 00710	37	N 2019 0399	2018 34180	09
N 2019 0324	2018 34128	03	N 2019 0362	2018 00716	25	N 2019 0400	2018 34111	03
N 2019 0325	2018 34253	01	N 2019 0363	2018 00720	18	N 2019 0401	2017 33753	34
N 2019 0326	2018 34266	25	N 2019 0364	2018 00803	03	N 2019 0402	2017 33897	34
N 2019 0327	2018 00674	05	N 2019 0365	2018 34107	05	N 2019 0403	2018 34231	25
N 2019 0328	2018 00675	05	N 2019 0366	2018 34212	11	N 2019 0404	2018 34232	09
N 2019 0329	2018 00809	43	N 2019 0367	2018 34238	25	N 2019 0405	2018 34233	09
N 2019 0330	2018 00810	43	N 2019 0368	2018 34239	25	N 2019 0406	2018 34234	09
N 2019 0331	2018 01061	33	N 2019 0369	2018 34291	01	N 2019 0407	2018 34235	38

N 2019 0332	2018 00537	35	N 2019 0370	2018 34296	25	N 2019 0408	2018 34236	09
N 2019 0333	2018 00550	03	N 2019 0371	2018 34305	30	N 2019 0409	2018 34237	25
N 2019 0334	2018 00496	16	N 2019 0372	2018 34091	09	N 2019 0410	2018 34270	41
N 2019 0335	2017 33520	05	N 2019 0373	2018 34293	01	N 2019 0411	2018 34288	03
N 2019 0336	2017 33735	12	N 2019 0374	2018 34294	30	N 2019 0412	2018 34289	03
N 2019 0337	2017 33930	41	N 2019 0375	2017 33799	29	N 2019 0413	2018 34290	03
N 2019 0338	2017 33959	01	N 2019 0376	2017 33800	29	N 2019 0414	2017 33715	34

## SƏNAYE NÜMUNƏLƏRİNƏ DAİR İDDİA SƏNƏDLƏRİ BARƏDƏ MƏLUMATLAR

(21) S 2018 0022

(22) 13.07.2018

(51) 02-05

(71)(72) Əhmədov Əşrəf Eldar oğlu (AZ)

(54) QALSTUK

(57) Təqdim olunan "Qalstuk" sənaye nümunəsi aşağıdakı mühüm əlamətlərin məcmusu ilə xarakterizə olunur:



- kompozisiya elementlərinin tərkibi ilə: parça, lent və metallik ilgək;
- qalstukun uzunsov trapesiya şəklində yerinə yetirilməsi ilə;
- qalstukun parçadan hazırlanması ilə;
- qalstukun yuxarı hissəsinin "yaxalıq" şəklində yerinə yetirilməsi ilə;
- qalstukun "yaxalıq" hissəsinə bitişik olan alt hissəsi qeyri-bərabər üç enli zolaqlara bölünərək, orta hissəsinin stilizə edilmiş məşələbənzər formada yerinə yetirilməsi ilə;
- qalstukun bağlayıcı elementinin lent formasında, ucluğunun metallik ilgəklə yerinə yetirilməsi ilə.

(21) S 2017 0034

(22) 01.12.2017

(51) 03-01

(71)(72) Mustafayeva Lalə Rasim qızı (AZ)

(54) MÜCRÜ DƏSTLƏRİ (7 variant)

(57) Təklif edilən "mücrü dəstləri" (7 variantda) sənaye nümunəsi aşağıda sadalanmış xüsusiyyətləri ilə səciyyələnir:

Variant 1:



- mücrülərin milli tərzdə yerinə yetirilməsi ilə;
- dəstə yastıq və mütəkkə şəklində mücrülərin daxil edilməsi ilə;
- mütəkkə mücrünün iki tərəfdən də açılma imkanı ilə təchiz edilmiş qapaqlar və silindrik formalı korpusu ilə;
- orta hissəsinin korpusun səthinin naxışlı, enli kantlarla işlənməsi ilə;
- mütəkkə görünüşlü mücrünün korpusunun içinin boş olması ilə;
- mütəkkə görünüşlü mücrünün korpusunun daxili örtüyünün məxmərlə işlənməsi ilə;
- mücrünün qabarıq, ovalşəkili, yastıq formasında, korpus və çıxarılabılən qapaq ilə yerinə yetirilməsi ilə;
- yastıq mücrünün korpusunun alt hissəsi səthinin qabarıq və drapirovkalı atlas ilə işlənməsi ilə;
- yastıq mücrünün korpusunun kənar səthi boyunca dekorativ elementlərlə, tesma və bisərlə işlənməsi ilə;
- çıxarılabılən qapağın qabarıq səthli, oval formalı yastıqla yerinə yetirilməsi və səthinin üst-üstə yığılmış rəngbərəng materialların tikələri ilə üçbucaq formasında yerinə yetirilməsi ilə;
- yastıq mücrünün yumru qapağının üzərində təsbehlə dekor edilməsi ilə;
- korpusun dəmirdən hazırlanması ilə.

Variant 2:



- mücrülərin milli tərzdə yerinə yetirilməsi ilə;
- dəst yastıq və mütəkkəyə bənzər mücrülərin daxil edilməsi ilə;
- mütəkkə mücrünün korpusunun silindrik formada yerinə yetirilməsi ilə;
- korpusun mərkəzinin kənar səthi boyunca enli, naxışlı kantlarla dekorasiya olunması ilə;
- mütəkkə mücrünün korpusunun yan tərəflərinin qabarıq formalı, mərkəzi hissəsinin isə qırmızı atlas ilə yığılmış kəndir formada yerinə yetirilməsi ilə;



- mütəkkə mücrünü orta hissədən açılma imkanı verən konstruksiyası ilə;
- mütəkkə görünüşlü mücrünün korpusunun içinin boş olması ilə;
- mütəkkə görünüşlü mücrünün korpusunun içinin örtüyünün atlas ilə işlənməsi ilə;
- yastıq mütəkkənin korpus və qapaqlardan ibarət, iki tərəfdən açılan qabarıq yumru formada və üst-üstə yığılmış üç ədəd yastıq görünüşünü yaratması ilə;
- yastıq mücrünün korpusun alt hissəsinin səthinin qabarıq olması ilə;

- yastıq mücrünün korpusunun üst kənarının səthinin qızılı kantlar və rəngli daş-qaşlarla dekor edilməsi ilə;
- yastıq mücrünün çıxarılabılən qapağının bir-birinin üstünə yığılmış, yumru, iki ədəd qabarıq oval yastıq formasında: alt hissəsinin tünd-qırmızı məxmərlə işlənilib onun səthinin qızılı tesma ilə işlənməsi; üst hissəsinin kənardan mərkəzə doğru drapirovka ilə yığılıb, qırmızı atlasdan hazırlanması ilə
- mücrünün korpusunun kartondan hazırlanması ilə.

Variant 3:

- mücrülərin milli tərzdə yerinə yetirilməsi ilə;
- komplektə yastıq və mütəkkəyəbənzər mücrülərin daxil edilməsi ilə;
- mütəkkə mücrünün korpusunun silindrik formada yerinə yetirilməsi ilə;
- korpusun mərkəzi hissəsinin səthinin naxışlı parçanın qızılı ajur tesma vasitəsilə dekor olunması ilə;
- mütəkkə mücrünün korpusunun yan tərəflərinin qabarıq formalı, mərkəzi hissəsinin isə qırmızı atlas ilə yığılmış kəndir formada yerinə yetirilməsi ilə;
- mücrünü kənar hissələrdən açılma imkanı verən konstruksiyası ilə;



- mütəkkə görünüşlü mücrününü korpusunun içinin boş olması ilə;
- mütəkkə görünüşlü mücrünün korpusunun içinin atlas ilə işlənməsi ilə;
- yastıq mücrünün qabarıq oval formalı, korpusdan və çıxarılabilən qapaqdan ibarət və ümumilikdə, üst-üstə qoyulmuş iki yastığı xatırladan formada olması ilə;
- yastıq mücrünün korpusunun alt hissəsinin səthinin qabarıq olması ilə;
- yastıq mücrünün korpusunun üst kənarının səthinin qızılı kantlar və rəngli daş-qaşlarla dekor edilməsi ilə;
- yastıq mücrününün qabarıq çıxarılabilən qapağının qırmızı məxmərdən hazırlanıb və qızılı kantlarla bəzədilməsi ilə;
- mücrünün korpusunun kartondan hazırlanması ilə.

Variant 4:

- mücrülərin milli tərzdə yerinə yetirilməsi ilə;
- dəst yastıq və mütəkkəyəbənzər mücrülərin daxil edilməsi ilə;
- mütəkkə mücrünün korpusunun qırmızı atlasla silindrik formada yerinə yetirilməsi ilə;
- mütəkkə mücrünün yumşaq qabarıq kisə şəklində hazırlanması ilə;



- korpusun mərkəzi hissəsinin səthi boyunca enli naxışlı kantlarla işlənməsi ilə;
- korpusun yan səthinin kisə şəklində kəndirə yığılaraq dartılıb bağlanması ilə;



- mütəkkə görünüşlü mücrünün korpusunun içinin boş olması ilə;
- mütəkkə görünüşlü mücrünün korpusunun içinin atlasla işlənməsi ilə;



- yastıq mücrünün enli, qabarıq alt və üst tərəflərinin dördbucaq formada işlənməsi ilə;
- yastıq mücrünün yan səthində uzunsov qapağın mövcudluğu ilə;
- yastıq mücrünün üzərinə iki ədəd fərqli formalı, dekor təyinatlı yastıqların birləşdirilməsi ilə;
- mücrünün korpusunun süngərdən hazırlanması ilə.

Variant 5:

- mücrülərin milli tərzdə yerinə yetirilməsi ilə;
- dəst yastıq və mütəkkəyəbənzər mücrülərin daxil edilməsi ilə;



- mütəkkə mücrünün korpusunun firuzəyi atlasla silindrik formada yerinə yetirilməsi ilə;
- korpusun mərkəzi hissəsinin səthi boyunca enli naxışlı kantlarla işlənməsi ilə;



- mütəkkə mücrünün orta hissədən açılmaq imkanı verən konstruksiyası ilə;
- mütəkkə mücrünün kənarlarında kəndirle yığılaraq, dartılıb-bağlanan və beləliklə qırçınlar əmələ gətirən şəkildə hazırlanması ilə;
- mütəkkə görünüşlü mücrünün korpusunun içinin boş olması ilə;



- mütəkkə görünüşlü mücrünün korpusunun içinin atlasla işlənməsi ilə;

- atlasdan hazırlanmış paralelipiped şəkilində və qabarıq formalı yastıq mücrünün bir tərəfdən açılma imkanı ilə;

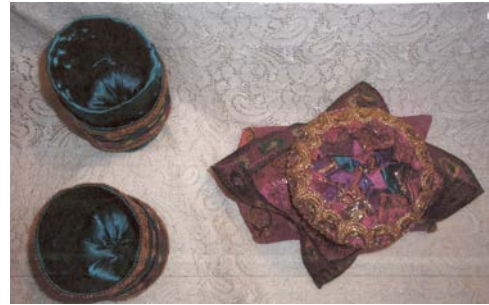

- yastıq mücrünün üzərində iki müxtəlif formalı, dekor təyinatlı yastıqçaların: daha dəqiq isə dördbucaq şəkilində kənarı enli baftalı yastıqça; yumru formalı, qurama texnikasında işlənmiş qabarıq və kənar səthi biserli kantlarla işlənmiş, fərqli şəkildə bir-birinin üzərinə bərkidilmiş yastıqçalar ilə;
- mücrünün korpusunun kartondan hazırlanması ilə.

Variant 6:

- mücrülərin milli tərzdə yerinə yetirilməsi ilə;
- komplektə yastıq və mütəkkəyəbənzər mücrülərin daxil edilməsi ilə;





- mütəkkə mücrünün korpusunun albalı rəngli atlasla silindrik formada yerinə yetirilməsi ilə;
- korpusun mərkəzi hissəsinin səthi boyunca naxışlı parça ilə, korpusun ətrafının isə qızılı rəngli qalın kəndirlə işlənməsi ilə;



- mütəkkə mücrünün kənarları kəndirlə yığılaraq dartılıb-bağlanan və beləliklə, qırçınlar əmələ gətirən konstruksiya ilə;



- mütəkkə görünüşlü mücrünün korpusunun içinin boş olması ilə;

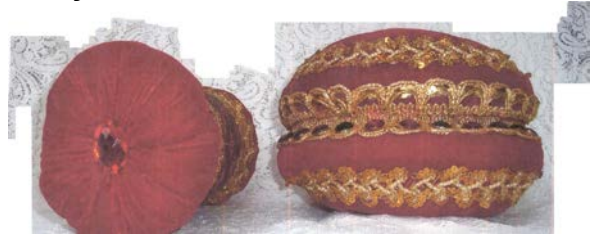

- atlasdan hazırlanmış paralelipiped şəkilində və qabarıq formalı yastıq mücrünün bir tərəfdən açılmaq imkanı ilə;



- yastıq mücrünün üzərində dekor təyinətli başqa bir dördbucaq formalı yastığın birləşdirilməsi ilə;





- silindrik formalı mütəkkə mücrünün arxaya atılaraq, açılıb və çıxarılabılən kompozisiya həlli ilə;



- mütəkkə mücrünün bir növdə olan parça ilə işlənməsi və kantlarla, tescmlərlə bərkidilməsi ilə;

- mücrünün korpusunun gil və qıpsdən hazırlanması ilə.

Variant 7:

- mücrülərin milli tərzdə yerinə yetirilməsi ilə;  
- dəst yastıq və mütəkkəyəbənzər mücrülərin daxil edilməsi ilə;





- mütəkkə mücrünün qabarıq formalı korpusunun yan səthlərində olan materialın mərkəzdə yığılması ilə;
- yarımşilindr şəklində arxaya atılaraq açılan qapağın olması ilə;



- mütəkkə görünüşlü mücrünün korpusunun içinin boş olması ilə;
- yastıq mücrünün dördbucaq formalı qabarıq şəkildə alt və üst tərəflərinin mövcudluğu ilə;
- yastıq mücrünün yan tərəfində uzunsov qapağın mövcudluğu ilə;
- yastıq mücrünün alt və üst tərəflərinin kənarlarının qızılı kantlarla işlənməsi ilə;
- mücrünün korpusunun taxtadan hazırlanması ilə.

(21) S 2017 3065

(22) 20.10.2017

(51) 09-01

(71) PepsiCo, Inc. ПепсиКо, Инк. (US)

(72) Emilian D. CARTIS (US), William R.

EATON (US), Niklas GUSTAFSSON

(US), Kamal MAHAJAN (US), Charles

WHITE (US)

(74) Əfəndiyev Vagif (AZ)

(54) BUTULKA

(57) Təklif edilən "Butulka" (3 variantda) sənaye nümunəsi aşağıda sadalanmış mühüm əlamətləri ilə səciyyələnir:

Variant 1:

FİQ. 1.1

"Butulka" sənaye nümunəsinin ön tərəfdən və yuxarı tərəfdən ümumi görünüşü

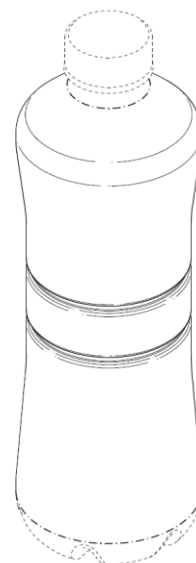

- butulkanın gövdəsinin, yuxarıya istiqamətləndirilmiş, mərkəzi hissədən, yuxarı hissədən və aşağı hissədən ibarət olan fırlanma cismi formasında yerinə yetirilməsi ilə;

FİQ. 1.2

"Butulka" sənaye nümunəsinin ön tərəfdən və aşağı tərəfdən ümumi görünüşü

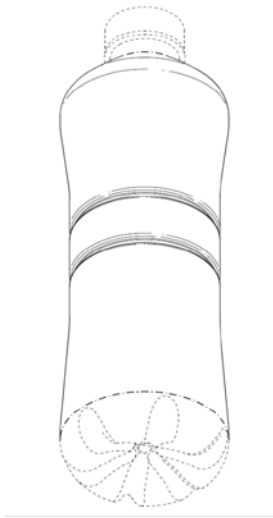

- butulkanın yuxarı hissəsinin, sferik olaraq aşağı dəyişdirilmiş və butulkanın silindrik boğazına doğru yuxarı istiqamətdə konusvarı davam etdirilmiş, günbəzəbənzər çiyinciklərlə təchiz edilmiş formada yerinə yetirilməsi ilə;
- butulkanın yuxarı və aşağı hissəsinin diametrlərinin, gövdənin silindrik hissəsinin diametrindən böyük tərzdə yerinə yetirilməsi ilə;
- butulkanın gövdəsinin yuxarı və aşağı hissələrinin onun silindrik hissəsindən doğan şəkildə, yəni yuxarı çiyinciklər istiqamətində konusvarı genişləndirilmiş yuxarı hissə və aşağı dib istiqamətində konusvarı genişləndirilmiş formada yerinə yetirilməsi ilə;

FİQ. 1.3

“ Butulka ” sənaye nümunəsinin ön tərəfdən görünüşü

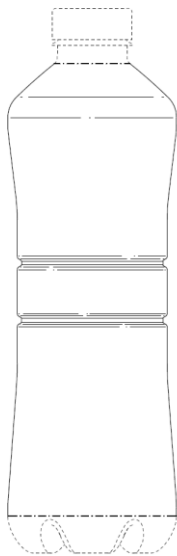

- butulkanın gövdəsinin yuxarısında dekorativ oyuqların yerləşdirilməsi ilə;
- butulkanın mərkəzi hissəsinin butulkanın gövdəsinin mütləq olaraq mərkəzi ilə yuxarıya silindrik sahəyə istiqamətləndirilmiş formada yerinə yetirilməsi ilə;

FİQ. 1.4

“ Butulka ” sənaye nümunəsinin arxa tərəfdən görünüşü

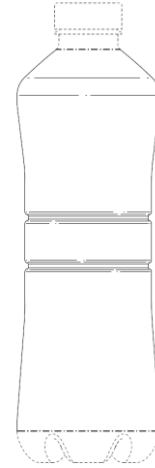

- butulkanın gövdəsinin səthində bir neçə müadil dairəvi qanovcuqların yerləşdirilməsi ilə;
- bütün dairəvi qanovcuqların uzununa üfüqi kəsikdə, trapesiodal konfigurasiyalı, trapesiodal qanovcuğun genişləndirilmiş, butulkanın gövdəsinin yan səthinə keçən formada yerinə yetirilməsi ilə;

FİQ. 1.5

“ Butulka ” sənaye nümunəsinin sol tərəfdən görünüşü

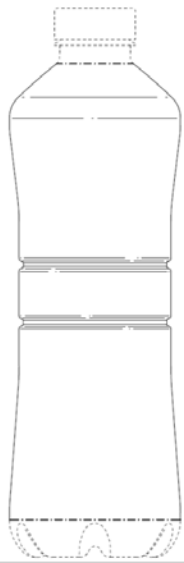

- trapesiodal konfigurasiyalı bütün dairəvi qanovcuqların tinlərinin dəyirmiləşdirilmiş formada yerinə yetirilməsi ilə;

FiQ. 1.6

“Butulka” sənaye nümunəsinin sağ tərəfdən görünüşü

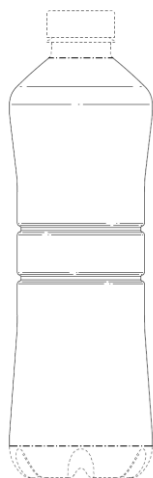

- butulkanın mərkəzi hissəsinin ortasında 2 müadil dairəvi qanovcuqların yerləşdirilməsi ilə.

Variante 2:

FiQ. 1.7

“Butulka” sənaye nümunəsinin yuxarı tərəfdən görünüşü

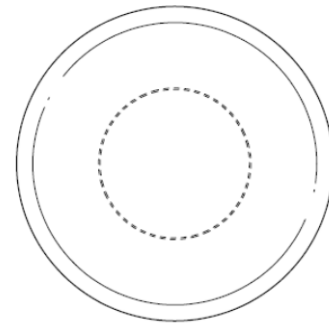

FiQ. 1.8

“Butulka” sənaye nümunəsinin aşağı tərəfdən görünüşü

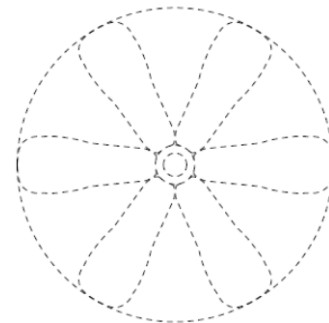

- təklif edilən “Butulka” sənaye nümunəsinin ikinci variantı aşağıda sadalanmış mühüm əlamətləri ilə səciyyələnir;

FiQ. 2.1

“Butulka” sənaye nümunəsinin ön tərəfdən və yuxarı tərəfdən ümumi görünüşü

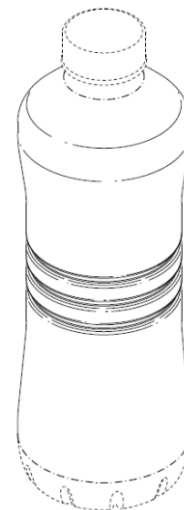

- butulkanın gövdəsinin, yuxarıya istiqamətli-əndirilmiş, mərkəzi hissədən, yuxarı hissədən və aşağı hissədən ibarət olan fırlanma cismi formasında yerinə yetirilməsi ilə;

- butulkanın yuxarı hissəsinin, sferik olaraq aşağı dəyişdirilmiş və butulkanın silindrik boğazına yuxarı istiqamətdə konusvarı davam

Bülleten № 6. 28.06.2019

etdirilmiş günbəzəbənzər çiyinciklərlə təchiz edilmiş formada yerinə yetirilməsi ilə;

FİQ. 2.2

“Butulka” sənaye nümunəsinin ön tərəfdən və aşağı tərəfdən ümumi görünüşü

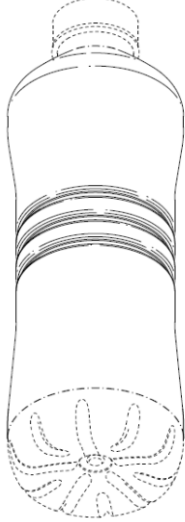

- butulkanın yuxarı və aşağı hissəsinin diametrlərinin, gövdənin silindrik hissəsinin diametridən böyük tərzdə yerinə yetirilməsi ilə;

FİQ. 2.3

“ Butulka ” sənaye nümunəsinin ön tərəfdən görünüşü

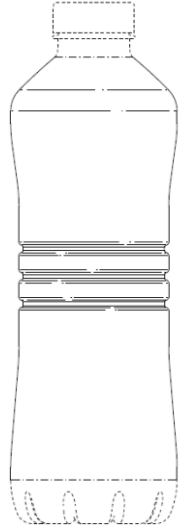

- butulkanın gövdəsinin yuxarı və aşağı hissələrinin onun silindrik hissəsindən doğan şəkildə, yeni yuxarı çiyinciklər istiqamətində konusvarı genişləndirilmiş, yuxarı hissə və aşağı dib istiqamətində konusvarı genişləndirilmiş formada yerinə yetirilməsi ilə;

FİQ. 2.4

“Butulka” sənaye nümunəsinin arxa tərəfdən görünüşü

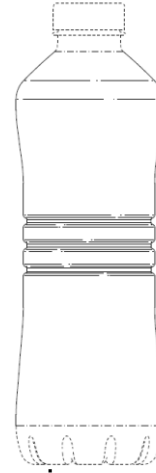

FİQ. 2.5

“ Butulka ” sənaye nümunəsinin sol tərəfdən görünüşü

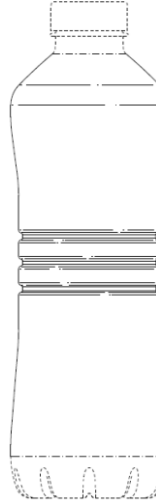

- butulkanın gövdəsinin yuxarısında dekorativ oyuqların yerləşdirilməsi ilə;

FİQ. 2.6

“ Butulka ” sənaye nümunəsinin sağ tərəfdən görünüşü

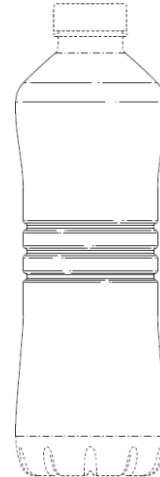

FİQ. 2.7

“ Butulka ” sənaye nümunəsinin yuxarı tərəfdən görünüşü

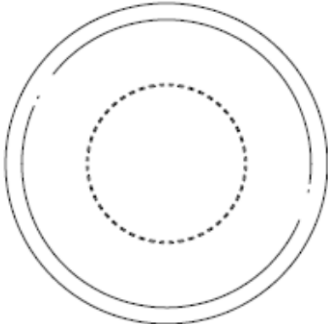

FİQ. 2.8

“ Butulka ” sənaye nümunəsinin aşağı tərəfdən görünüşü

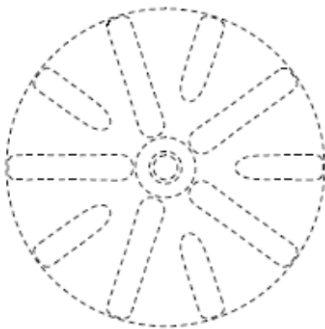

- butulkanın mərkəzi hissəsinin ortasında 3 müadil dairəvi qanovcuqların bərabər məsafədə yerləşdirilməsi ilə.

Variant 3:

- təklif edilən “Butulka” sənaye nümunəsinin üçüncü variantı aşağıda sadalanmış mühüm əlamətləri ilə seçiyələri:

FİQ. 3.1

“ Butulka ” sənaye nümunəsinin ön tərəfdən və yuxarı tərəfdən ümumi görünüşü

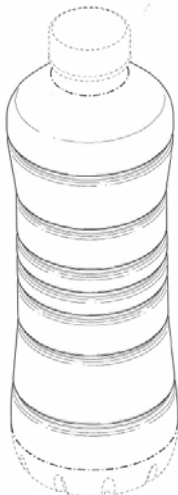

FİQ. 3.2

“ Butulka ” sənaye nümunəsinin ön tərəfdən və aşağı tərəfdən ümumi görünüşü

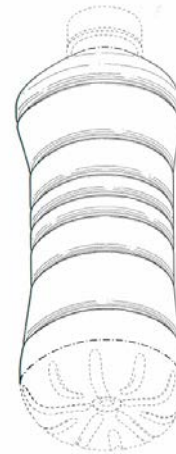

FİQ. 3.3

“ Butulka ” sənaye nümunəsinin sol tərəfdən görünüşü



FİQ. 3.4

“ Butulka ” sənaye nümunəsinin arxa tərəfdən görünüşü

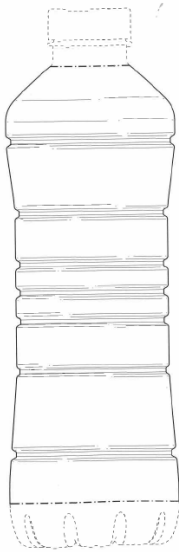

- butulkanın gövdəsinin, yuxarıya istiqamətləndirilmiş, mərkəzi hissədən, yuxarı hissədən və aşağı hissədən ibarət olan fırlanma cismi formasında yerinə yetirilməsi ilə;

FİQ. 3.5

“ Butulka ” sənaye nümunəsinin sol tərəfdən görünüşü



- butulkanın yuxarı hissəsinin, sferik olaraq aşağı dəyişdirilmiş və butulkanın silindrik boğazına yuxarı istiqamətdə konusvari davam etdirilmiş günbəzəbənzər çiyinciklərlə təchiz edilmiş formada yerinə yetirilməsi ilə;

FİQ. 3.6

“ Butulka ” sənaye nümunəsinin sağ tərəfdən görünüşü



- butulkanın yuxarı və aşağı hissəsinin diametrlərinin, gövdənin silindrik hissəsinin diametrindən böyük tərzdə yerinə yetirilməsi ilə;

- butulkanın gövdəsinin yuxarı və aşağı hissələrinin onun silindrik hissəsindən doğan şəkildə, yəni yuxarı çiyinciklər istiqamətində konusvari genişləndirilmiş yuxarı hissə və aşağı dib istiqamətində konusvari genişləndirilmiş formada yerinə yetirilməsi ilə;

- butulkanın gövdəsinin yuxarısında dekorativ oyuqların yerləşdirilməsi ilə;

FİQ. 3.7

“ Butulka ” sənaye nümunəsinin yuxarı tərəfdən görünüşü

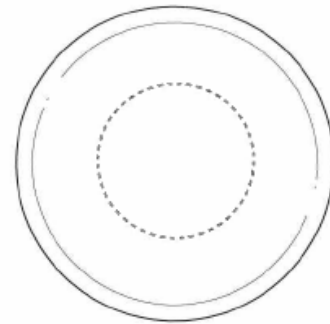

FİQ. 3.8

“ Butulka ” sənaye nümunəsinin aşağı tərəfdən görünüşü

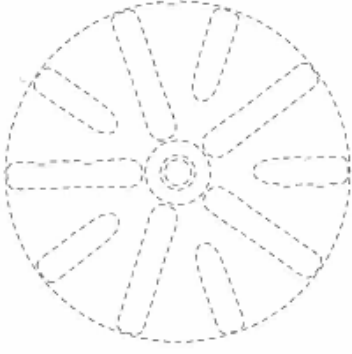

- butulkanın gövdəsinin orta hissəsinin yuxarısında 2 müadil dairəvi qanovcuqların yerləşdirilməsi ilə;
- butulkanın gövdəsinin orta hissəsinin aşağısında 2 müadil dairəvi qanovcuqlarının yerləşdirilməsi ilə;
- butulkanın gövdəsinin, məhz, orta silindrik mərkəzi hissəsində 3 müadil dairəvi qanovcuqlarının bərabər məsafədə yerləşdirilməsi ilə.



- qutuların əsas səth fonunun qara rəngdə yerinə yetirilməsi ilə;
- qutuların əsas gövdəsinin ön tərəfinin iki küncünün oval, arxa tərəfinin iki küncünün isə iti formada yerinə yetirilmələri ilə;

(21) S 2018 0026

(22) 30.10.2018

(51) 09-03

(71) "CAHAN TABAK BEYNƏLXALQ" MMC  
(AZ)

(72) Hüseynzadə Amil Cabbar oğlu (AZ)

(54) "KENO CLUB" SİQARETLƏRİ ÜÇÜN  
QUTU (2 variant)

(57) "KENO club" siqaretləri üçün qutu (2 variant) aşağıdakı mühüm əlamətlər məcmusu ilə xarakterizə olunur:

- qutuların kartondan düzbucaqlı paralelepiped formasında yerinə yetirilmələri ilə;
  - açılan qapaqla yerinə yetirilmələri ilə;
  - qutuların qrafik tərtibatları ilə;
  - qutuların müvafiq tərəflərinin siqaretin tərkibi və məlumat yazıları ilə tərtib edilməsi ilə;
- Fərqlənilər:





- qutuların gövdələrinin ön tərəfdən kənarları qatlanan zaman oval forma əmələ gətirməsi ilə üfqi qatlama zolaqlarının olması ilə;
- qutuların ön və arxa tərəflərində qara rəngli zolaqla haşiyələnmiş, ağ fonlu düzbucağın olması ilə;
- qutunun ön tərəfinin orta sol hissəsində və arxa tərəfinin orta sağ hissəsində boz rəngli şriftlə şaquli istiqamətdə "A NEW DIMENSION OF FINE-CUT" yazısının yazılması ilə;
- qutunun ön tərəfinin orta sağ hissəsində və arxa tərəfinin sol hissəsində qabarıq formada parlaq gümüşü rəngli stilləşdirilmiş şriftlə "KENO club" yazısının yazılması ilə;
- qutunun üst tərəfinin sağ hissəsində qabarıq formada boz rəngli stilləşdirilmiş şriftlə, qutunun alt və sol tərəfində boz rəngli stilləşdirilmiş şriftlə "KENO club" yazısının olması ilə;
- qutunun sol tərəfində üst hissədə boz rəngli şriftlə "HQ" (high quality – abreviaturası) yazısının yazılması ilə, qutunun sağ tərəfinin üst hissəsində boz rəngli şriftlə "CTI" və "CAHAN TOBACCO INTERNATIONAL" yazısının olması ilə.

1-ci variant:

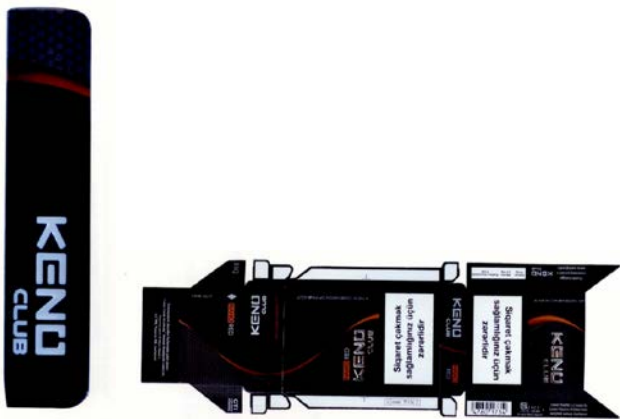

- qutunun ön və arxa tərəfinin səthində kölgəli qırmızı xətlə haşiyələnmiş qadın bədəninin siluetinin təsvir olunması ilə;
- siluetin daxilinin boz rəngli balaca nöqtələrlə işlənməsi ilə;
- qutunun ön tərəfinin yuxarı sol hissəsində stolüstü kart oyununun boz rəngli stilləşdirilmiş "kərpic" simvolunun olması ilə;

qutunun ön tərəfinin yuxarı sol hissəsində, arxa tərəfinin orta sol hissəsində və alt tərəfinin sağ hissəsində qırmızı fonlu düzbucaq üzərində qara rəngli şriftlə "NANO", boz rəngli şriftlə isə "RED" yazısının olması ilə.

2-ci variant:



- qutunun ön və arxa tərəfinin səthində kölgəli göy xətlə haşiyələnmiş qadın bədəninin siluetinin təsvir olunması ilə;
- qutunun ön tərəfinin yuxarı sol hissəsində stolüstü kart oyununun boz rəngli stilləşdirilmiş "keşniş" simvolunun olması ilə;
- qutunun ön tərəfinin yuxarı sol hissəsində, arxa tərəfinin orta sol hissəsində və alt tərəfinin sağ hissəsində qırmızı, göy fonlu düzbucaq üzərində qara rəngli şriftlə "NANO", boz rəngli şriftlə isə "BLACK" yazısının olması ilə.

(21) S 2018 3071  
(22) 14.03.2018  
(51) 12-08  
(71) VINFAST TRADING AND  
PRODUCTION LIMITED LIABILITY  
COMPANY (VN)  
(72) Filippo Perini (IT)  
(74) Yaqubova Tura Adınayevna (AZ)  
(54) AVTOMOBİL

(57) İddia edilən «Avtomobil»in bədii-konstruktiv həlli aşağıdakı mühüm əlamətlər məcmusu ilə xarakterizə olunur:



Fig. 1



Fig. 2

- gövdənin motor bölməsi ilə sərnişin salonundan ibarət, planda kənarlarının dəyirmiləşdirilmiş, ön tərəfinin isə bir qədər qabarıq dördbucaqlı konfigurasiyada yerinə yetirilməsi ilə;
- kapotun paneli boyunca qabarıq xətlərin mövcudluğu ilə;



Fig. 3



Fig. 4

- radiator barmaqlığının çoxüzlü konturla, üfüqi yuxarı və aşağı tərəflərlə, yan tərəflərdən künc çıxıntılarla, yuxarı tərəfinin orta hissəsində V-şəkilli kəsiklə yerinə yetirilməsi ilə;
- radiator barmaqlığının konturunu təkrarlayan ştamplama zonasında yerləşdirilməsi ilə;
- radiator barmaqlığının yuxarı hissəsində genişlənən tərəfinin kapotun ön tərəfinə yerləşdirilmiş moldinqlə bəzədilməsi ilə;
- ön bamperin ştamplama zonasında, ön blok faraların, yan tərəflərdə yerləşən trapeziyaşəkilli konturla dəyirmi kəsiklərdə yerləşdirilməsi ilə;
- ön blok faraların üfüqi istiqamətdə uzadılmış, paraleloqram əsaslı konturla yerinə yetirilməsi ilə;



Fig. 5



Fig. 6

- ön bamperin bucaq keçidlərinin radius üzrə dəyirmiləşdirilən müntəzəm şəkildə əyilən

əyri ilə təşkil edilən üfüqi istiqamətdə yönəldilmiş trapesiyaşəkilli konturlu lokal ştamplanmanın aşağı hissəsində yerləşdirilməsi ilə;

- ön bəmperin aktiv mailli bucaq altında yerləşən, iki trapesiya ilə təşkil edilən konturla yerinə yetirilməsi ilə;
- dam səthinin uzununa qabarıq çıxıntıların olması ilə;

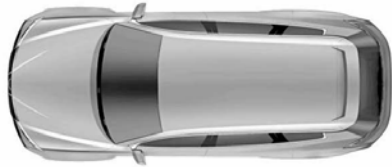

Fig. 7

- təkər oyuqlarının plastik şəkildə seçilən qabarıq haşiyəli, tağşəkilli yerinə yetirilməsi ilə;

- gövdənin yan hissələrindən arxa yan qapının yuxarı hissəsinə keçib, arxa panelin yuxarı hissəsini təşkil edən yuxarı qabarıq səddin mövcud olması ilə;

- gövdənin yan qapılarının təkərlərin tağşəkilli oyuqlarında yerləşən və müntəzəm şəkildə yan qapıların aşağı hissəsindən aşağı maili çıxıntıya çevrilən dəyirmilənmiş səth ilə yerinə yetirilməsi ilə;

- qapıların aşağı tərəflərində trapesiyaşəkilli kəsiyin mövcud olması ilə;

- yan qapıların şüşələrinin kontur üzrə qismən damın davamı kimi hazırlanmış arxa spoylerin yan tərəflərinə keçən moldinq ilə bəzədilməsi ilə;

- arxa panelin uzununa dəyirmilənmiş oyuqla yuxarı və aşağı hissələrə bölünmüş şəkildə yerinə yetirilməsi ilə;

- arxa panelin yuxarı hissəsində П-şəkilli konturlu uzununa ştamplamalarda arxa işıqların olması, orta hissədə V-şəkilli kəsiklə arxa panelin bütün eninə uzadılmış, yan tərəflərdən moldinqlə bəzədilməsi ilə;

- arxa panelin aşağı hissəsində П-şəkilli uzununa ştamplamada yan tərəfdən arxa işıqların olması, bəmperin ştamplamasının içəri tərəfinə aktiv mailliklə yerinə yetirilən trapesiya şəkilli bəmperin mövcud olması ilə.

**(21) S 2018 3070**

**(22) 14.03.2018**

**(51) 12-08**

**(71) VINFAST TRADING AND  
PRODUCTION LIMITED LIABILITY  
COMPANY (VN)**

**(72) Filippo Perini (IT)**

**(74) Yaqubova Tura Adınayevna (AZ)**

**(54) AVTOMOBİL**

**(57)** İddia edilən «Avtomobil»in bədii konstruktiv həlli aşağıdakı mühüm əlamətlər məcmusu ilə xarakterizə olunur:



Fig. 1



Fig. 2

- gövdənin motor bölməsi ilə sərnişin salonundan ibarət, planda kənarlarının dəyirmiləşdirilmiş, ön tərəfinin isə qabarıq dördbucaqlı konfigurasiyada yerinə yetirilməsi ilə;

- kapotun paneli boyunca qabarıq xətlərin mövcudluğu ilə;



Fig. 3



Fig. 5

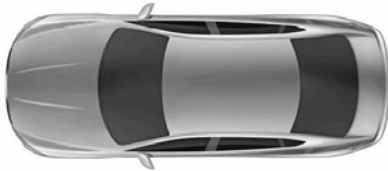

Fig. 4



Fig. 6

- radiator barmaqlığının çoxüzlü konturla, yuxarı və aşağı üfüqi tərəflərlə, yan tərəflərdən künc çıxıntılarla, yuxarı tərəfinin orta hissəsində V-şəkilli kəsiklə yerinə yetirilməsi ilə;
- radiator barmaqlığının konturunu təkrarlayan ştamlama zonasında yerləşdirilməsi ilə;



Fiq. 7

- radiator barmaqlığının yuxarı hissəsində genişlənən tərəfinin kapotun ön tərəfinə yerləşdirilmiş moldinqlə bəzədilməsi ilə;
- ön bəmperin ştamlanma zonasında ön blok faraların, yan tərəflərdə yerləşən dörd-bucaq əsaslı konturla dəyirmi kəsiklərdə yerləşdirilməsi ilə;
- ön blok faraların üfüqi istiqamətdə uzadılmış, paraleloqram əsaslı konturla, aşağı tərəfi uzadılmış şəkildə yerinə yetirilməsi ilə;
- ön bəmperin üfüqi istiqamətdə yönəldilmiş dördbucaq konturlu lokal ştamlamanın aşağı hissəsində yerləşdirilməsi ilə;
- ön bəmperin aktiv maillikli bucaq altında yerləşən, dəyirmiləşdirilən trapesiyaşəkilli kəsikləri olan iki uzununa, yastı çıxıntılarla təşkil edilən konturla yerinə yetirilməsi ilə;
- təkər oyuqlarının plastik şəkildə seçilən qabarıq haşiyəli tağşəkilli yerinə yetirilməsi ilə;
- gövdənin yan hissələrindən arxa yan qapının yuxarı hissəsindən keçib, arxa pəncərənin altında çıxan, spoyler altında arxa panelin yuxarı hissəsinə çevrilən yuxarı qabarıq səddin mövcud olması ilə;
- gövdənin arxa yan qapılarının təkərlərin tağşəkilli oyuqlarında yerləşən yan qapılarının aşağı hissəsində müntəzəm şəkildə aşağıya doğru maili çıxıntıya çevrilən dəyirmiləşdirilmiş səthlə yerinə yetirilməsi ilə;
- yan qapıların şüşələrinin kontur üzrə moldinqlə bəzədilməsi ilə;

- arxa panelin uzununa çıxıntı ilə yuxarı və aşağı hissəyə bölünmüş şəkildə yerinə yetirilməsi ilə;
- arxa panelin yuxarı hissəsində П-şəkilli konturlu uzununa ştamlamalarda arxa işıqların olması, orta hissədə V-şəkilli kəsiklə arxa panelin bütün eninə uzadılmış, yan tərəflərdən moldinqlə bəzədilməsi ilə;
- arxa panelin aşağı hissəsində uzununa trapesiyaşəkilli ştamlamada yan tərəfdən arxa işıqların olması, bəmperin ştamlamasının içəri tərəfinə aktiv mailliklə yerinə yetirilən trapesiyaşəkilli bəmperin mövcud olması ilə.

**(21) S 2018 3072**

**(22) 06.04.2018**

**(51) 15-05**

**(71) Fanset Elektrikli Ev Aletleri Sanayi ve Ticaret Limited Şirketi (TR)**

**(72) Adnan Tangüler (TR)**

**(74) Əfəndiyev Vaqif (AZ)**

**(54) TOZSORAN**

**(57)** Mühüm əlamətlərin siyahısı (yerləşmədiyi halda əlavə vəərəqdə verilir) təklif edilən "Tozsoran" sənaye nümunəsi aşağıda sadalanan mühüm əlamətləri ilə səciyyələnir:

- tozsoranın gövdəsinin üç əsas - yuxarı, orta və aşağı hissələrdən ibarət olan formada yerinə yetirilməsi ilə;
- tozsoranın ayrı-ayrı hissələrinin arasında birləşdirici elementlərin mövcudluğu ilə;
- gövdənin yuxarı hissəsinin kəsik konus hissəsi formasında yerinə yetirilməsi ilə;
- gövdənin yuxarı hissəsində düzbucaqlı düymələr şəklində idarəetmə vasitələrinin mövcudluğu ilə;
- gövdənin yuxarı hissəsinin səthinin üzərində loqotipin təsvirinin yerləşdirilməsi ilə;
- tozsoranın daşınması üçün qulpun konstruktiv element şəklində yerinə yetirilməsi ilə;
- gövdənin aşağı hissəsinin bütün perimetri boyu qabarıq irəli çıxarılmış, bəmperlə təchiz edilmiş şəkildə yerinə yetirilməsi ilə;
- nəqləmə təkərciklərinin mövcudluğu ilə;

Fərqlənir:

- tozsoranın gövdəsinin yuxarı hissəsinin üçyaruslu formada yerinə yetirilməsi ilə;



FIG. 1  
"Tozsoran" sənaye nümunəsinin ümumi görünüşü



FIG. 2  
"Tozsoran" sənaye nümunəsinin ön tərəfdən görünüşü



FIG. 3  
Tozsoran" sənaye nümunəsinin arxa tərəfdən görünüşü

- tozsoranın gövdəsinin orta enli hissəsinin konusvarı formada yerinə yetirilməsi ilə;

- qabarıq irəli çıxarılmış bamperin dalğavarı formada yerinə yetirilməsi ilə;

- tozsoranın gövdəsinin yuxarı üçyaruslu hissəsinin göbələyəoxşar pilləvarı formada yerinə yetirilməsi ilə;

- yuxarısı kəşik üfqi sahəyə malik, üzərində tutacaq bərkidilmiş konusvarı formada yerinə yetirilməsi ilə; halqavarı çənberlə əhatələnmiş, konusvarı genişləndirilmiş qapağa keçən ensiz silindrik hissədən göbələyəoxşar pilləvarı formada yerinə yetirilməsi ilə;

- tozsoranın gövdəsinin yuxarı sahəsində, tozsoranın həcmindən kənara çıxan, yuxarıya rəvan əyildilmiş tutacağın yerləşdirilməsi ilə;

- tutacağın tinləri əyildilmiş faskalı planka, yuxarı yastı üz sahənin simmetrik dairəsinə genişlənən seqmentlər yerləşdirilmiş şəkildə yerinə yetirilməsi ilə;

- tutacağın xarici sferik səthinin üçbucaqlı gözlərlə riflənmiş, yan tərəflərinin isə hamar formada yerinə yetirilməsi ilə;

- gövdənin yuxarı sahəsində, tutacağın sol tərəfində qrafik yazılarla təchiz edilmiş və

mərkəzə doğru radial istiqamətləndirilmiş, iki düzbucaqlı hasiyələnmiş düymədən ibarət olan idarəetmə panelinin yerləşdirilməsi ilə;

- gövdənin yuxarı sahəsində, tutacağın sağ tərəfində "FANTOM" loqotipinin yerləşdirilməsi ilə;

- gövdənin yuxarı konusvarı hissəsinin və tutacağın yuxarı səthinin, üçbucaqlı gözlərlə, riflənmiş formada yerinə yetirilməsi ilə;

- konusvarı hissənin bortlu enli aşağı hissəsini və onun altındakı silindrin hamar parlaq fakturaya malik olan formada yerinə yetirilməsi ilə;

- konusvarı genişlənən qapağın səthinin üçbucaqlı-gözlərlə riflənmiş formada yerinə yetirilməsi ilə;



FIG. 4  
"Tozsoran" sənaye nümunəsinin sağ tərəfdən görünüşü



FIG. 5  
"Tozsoran" sənaye nümunəsinin yuxarı tərəfdən görünüşü

- tozsoranın gövdəsinin orta enli hissəsinin aşağıya doğru daraldılmış konusvarı formada yerinə yetirilməsi ilə;

- tozsoranın gövdəsinin enli orta hissəsində iki düzbucaqlı, biri-birinin əksinə yerləşdirilmiş açılıb- bağlama cəftəsinin mövcudluğu ilə;

- tozsoranın gövdəsinin yan səthinin ortasında üzərində düzbucaqlı gözlərlə riflənmiş konusvarı ikiyaruslu qısaqol borunun yerləşdirilməsi ilə;

- tozsoranın gövdəsinin aşağı hissəsinin dördtəkrərli irəli çıxarılmış qabarıq bamperin dalğavarı formada yerinə yetirilməsi ilə;

- tozsoranın aşağısını əhatələyən bamperin axar plastik kütləni imitasiya edən heykəl-təraşlıq üslubunda işlənmiş karuselin detallı şəkildə yerinə yetirilməsi ilə;

- bamperin, dörd təkərinin hər birinin üstünü dekorativ şəkildə örtən sferikşəkilli bamper elementi ilə təchiz edilmiş formada yerinə yetirilməsi ilə;
- xaricə irəli çıxarılmış hər bir dörd bamper elementinin ön hissəsində, yarımellips təsəvvürü yaradan enli yarıqların yerləşdirilməsi ilə;
- əmələgətirilmiş hər bir yarımellipsin içərisində irəli çıxarılmış qabarıq kiçik ellipsin mövcudluğu ilə;
- bamperin yuxarisının qabarıq dalğavarı hissəsinin üçbucaqlı gözlərlə riflənmiş, aşağı hissəsini isə parlaq hamar fakturaya malik olan perimetr boyu əhatələyən zolaqla təchiz edilmiş formada yerinə yetirilməsi ilə;
- tozsoranın detallarının kompozisiyasının tonlu yerinə yetirilməsi ilə: tutacaq, silindr və qapaq yerləşdirilmiş konusvarı hissəsinin orta tünd tonlu; qabarıq dalğavarı bamper və iki-yaruslu qısaqol borunun orta tonlu; gövdənin orta konusvarı hissəsinin açıq tonlu; loqotipin, idarəetmə düymələrinin, düymələrin qrafikasının, açılıb-bağlama cəftələrinin və təkərciklərin tünd tonlu formada yerinə yetirilməsi ilə.



FIG. 1.1  
" Nasos-kompressor boruları üçün başmaq " sənaye nümunəsinin yuxarı tərəfdən görünüşü

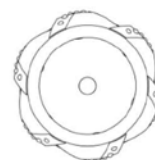

FIG. 1.2  
" Nasos-kompressor boruları üçün başmaq " sənaye nümunəsinin aşağı tərəfdən görünüşü

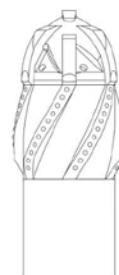

FIG. 1.3  
" Nasos-kompressor boruları üçün başmaq " sənaye nümunəsinin sol tərəfdən görünüşü

(21) S 2018 3069

(22) 15.02.2018

(51) 23-01

(71) Downhole Products Limited (GB)

(72) Keith David Bradford (GB)

(74) Əfəndiyev Vaqif (AZ)

(54) NASOS-KOMPRESSOR BORULARI  
ÜÇÜN BAŞMAQ

(57) Təklif edilən "Nasos-kompressor boruları üçün başmaq" (3 variantda) sənaye nümunəsi aşağıda sadalanmış xüsusiyyətləri ilə səciyyələnir:

Variant 1 (Fig. 1.1-1.7)

- kompozisiya təşkilədiçi elementlərinin tərkibi ilə: başmağın gövdəsi, probka, istiqamətləndirici qollar, maili qazıma elementləri;

- başmağın gövdəsinin iki hissədən təşkil edilmiş silindr formasında yerinə yetirilməsi ilə: bilavasitə boru kolonu ilə birləşdirilməsi üçün aşağı silindrik hissə; qabarıq irəli çıxarılmış maili elementlərlə təchiz edilmiş yuxarı silindrik hissə;
- probkanın zirvəsinin bir tərəfinin çəpinə kəsilmiş, sferəşəkilli daraldılmış formada yerinə yetirilməsi ilə;
- probkanın yuxarısı çəpinə kəsilmiş yastı üstündə şaquli istiqamətləndirilmiş radial dəliyin yerləşdirilməsi ilə;
- probkanın gövdəsinin aşağısında, hər biri oyuqların sol tərəfinə yönəldilmiş radial dəliklə təchiz edilmiş, 6 müadil, eyni məsafəli, üçbucaqlı oyuqların yerləşdirilməsi ilə;
- 6 istiqamətləndirici qolların, xarici səthi faskalanmış, yuxarı ucları yarım dairəvi şişbaşlı, müxtəlif uzunluğa malik, içəriyə əyildilmiş plankalar formasında yerinə yetirilməsi ilə;

- 6 istiqamətləndirici qolların əyriliyini probkanın konfigurasiyasını təkrarlayan və onun zirvəsinə istiqamətləndirilmiş formada yerinə yetirilməsi ilə;

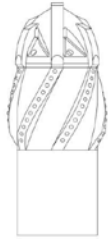

**Fig. 1.4**

"Nasos-kompressor boruları üçün başmaq" sənaye nümunəsinin sağ tərəfdən görünüşü

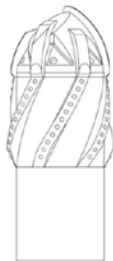

**Fig. 1.5**

"Nasos-kompressor boruları üçün başmaq" sənaye nümunəsinin ön tərəfdən görünüşü

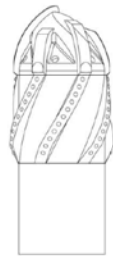

**Fig. 1.6**

"Nasos-kompressor boruları üçün başmaq" sənaye nümunəsinin arxa tərəfdən görünüşü

- əyildilmiş ən uzun qolun, probkanın zirvəsindəki radial dəliyə qədər uzadılmış formada yerinə yetirilməsi ilə;

- 6 əyilən istiqamətləndirici qolların köndələnə kəsikdə əsasən düzbucaqlı formada yerinə yetirilməsi ilə;

- başmağın gövdəsinin yuxarı silindrik hissəsində, gövdə ilə qovuşuq, şəkildə qabarıq maili qazıma elementlərinin yerləşdirilməsi ilə;

- qabarıq maili qazıma elementlərinin irəli çıxarılmış qırıq-qırıq fraqmentlərlə təchiz edilmiş seqmentlər və xarici səthi qeyri-bərabər əyriliyə malik olan formada yerinə yetirilməsi ilə;

- başmağın gövdəsindəki qabarıq, maili qazıma elementlərinin müadil və biri-birindən eyni məsafəli formada yerinə yetirilməsi ilə;



**Fig. 1.7**

"Nasos-kompressor boruları üçün başmaq" sənaye nümunəsinin ümumi görünüşü

- maili qazıma elementlərinin zirvələrinin hər bir 6 istiqamətləndirici qolların özülləri ilə üst-üstə düşən formada yerinə yetirilməsi ilə;

- maili qazıma elementlərinin üzərində qabarıq irəli çıxarılmış cərgələrlə dəyirmi kəsici elementlərin yerləşdirilməsi ilə;

Variant 2 (Fig. 2.1-2.7)

"Nasos-kompressor boruları üçün başmaq" (3 variantda) sənaye nümunəsi aşağıda sadalanmış xüsusiyyətləri ilə seçiyələnir:



**Fig. 2.1**

"Nasos-kompressor boruları üçün başmaq" sənaye nümunəsinin yuxarı tərəfdən görünüşü

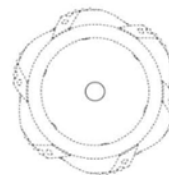

**Fig. 2.2**

"Nasos-kompressor boruları üçün başmaq" sənaye nümunəsinin aşağı tərəfdən görünüşü

- yalnız birbaşa oyuqlu probkanın gövdəsinin və istiqamətləndirici qolların mövcudluğu ilə;

- probkanın gövdəsinin daraldılmış sferəşəkilli, oyuqlu və zirvəsinin bir hissəsinin bir tərəfdən çəpinə kəsilmiş formada yerinə yetirilməsi ilə;

- probkanın yastı çəpinə kəsilmiş yastı şaquli istiqamətləndirilmiş radial dəliklə təchiz edilməsi ilə;

- probkanın gövdəsinin aşağısında hər birindən radial dəlik yerləşdirilmiş 6 müadil, biri-birindən eyni məsafəli, üçbucaqlı oyuqların mövcudluğu və radial dəliklərinin oyuqların sol tərəfinə yönəldilməsi ilə;

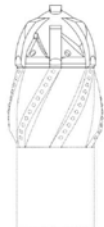

FIG. 2.3

"Nasos-kompresor boruları üçün başmaq" sənaye nümunəsinin sol tərəfdən görünüşü



FIG. 2.4

"Nasos-kompresor boruları üçün başmaq" sənaye nümunəsinin sağ tərəfdən görünüşü

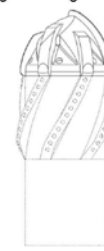

FIG. 2.5

"Nasos-kompresor boruları üçün başmaq" sənaye nümunəsinin ön tərəfdən görünüşü

- 6 istiqamətləndirici qolların müxtəlif uzunluqda, yuxarı ucları şişbaşlı, yarım dairəvi, xarici səthləri faskalanmış, içəriyə doğru əyildilmiş plankalar formasında yerinə yetirilməsi ilə;

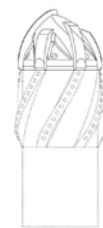

FIG. 2.6

"Nasos-kompresor boruları üçün başmaq" sənaye nümunəsinin arxa tərəfdən görünüşü



FIG. 2.7

"Nasos-kompresor boruları üçün başmaq" sənaye nümunəsinin ümumi görünüşü

- 6 istiqamətləndirici qolların içəriyə doğru əyriliyini, probkanın konfigurasiyasını təkrarlayan tərzdə və probkanın zirvəsinə yönəldilmiş formada yerinə yetirilməsi ilə;  
- içəriyə doğru əyildilmiş ən uzun qolun, probkanın zirvəsindəki dəliyə qədər davam etdirilmiş formada yerinə yetirilməsi ilə;  
- 6 istiqamətləndirici qolların, köndələninə kəsikdə əsasən düzbucaqlı formada yerinə yetirilməsi ilə;

Variant 3 (Fig. 3.1-3.7)

"Nasos-kompresor boruları üçün başmaq" (3 variantda) sənaye nümunəsi aşağıda sadalanmış xüsusiyyətləri ilə səciyyələnir:



FIG. 3.1

"Nasos-kompresor boruları üçün başmaq" sənaye nümunəsinin yuxarı tərəfdən görünüşü





FIG. 3.2  
"Nasos-kompressor boruları üçün başmaq" sənaye nümunəsinin aşağı tərəfdən görünüşü



FIG. 3.3  
"Nasos-kompressor boruları üçün başmaq" sənaye nümunəsinin sol tərəfdən görünüşü

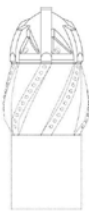

FIG. 3.4  
"Nasos-kompressor boruları üçün başmaq" sənaye nümunəsinin sağ tərəfdən görünüşü

- yalnız birbaşa probkanın hamar gövdəsi və istiqamətləndirici qolların mövcudluğu ilə;
- probkanın gövdəsinin daraldılmış sferaşəkilli, zirvəsinin bir hissəsinin, bir tərəfinin çəpinə kəsilmiş formada yerinə yetirilməsi ilə;



FIG. 3.5  
"Nasos-kompressor boruları üçün başmaq" sənaye nümunəsinin ön tərəfdən görünüşü



FIG. 3.6  
"Nasos-kompressor boruları üçün başmaq" sənaye nümunəsinin arxa tərəfdən görünüşü



FIG. 3.7  
"Nasos-kompressor boruları üçün başmaq" sənaye nümunəsinin ümumi görünüşü

- probkanın yastı çəpinə kəsilmiş zirvəsinin səthində radial dəliyin yerləşdirilməsi ilə;
- probkanın gövdəsinin aşağısında 6 müadil, perimetr boyu, biri-birindən eyni məsafəli, radial dəliklərin yerləşdirilməsi ilə;
- 6 istiqamətləndirici qolların, müxtəlif uzunluqda, yuxarı ucları şişbaşlı, yarımdayəvi, xarici səthləri faskalanmış, içəriyə doğru əyildilmiş plankalar formasında yerinə yetirilməsi ilə;
- 6 istiqamətləndirici qolların, içəriyə doğru əyiriyilini, probkanın konfigurasiyasını təkrarlayan tərzdə və probkanın zirvəsinə yönəldilmiş formada yerinə yetirilməsi ilə;
- içəriyə doğru əyildilmiş ən uzun qolun, probkanın zirvəsindəki dəliyə qədər davam etdirilmiş formada yerinə yetirilməsi ilə;
- 6 istiqamətləndirici qolların köndələnində kəsikdə, əsasən düzbucaqlı formada yerinə yetirilməsi ilə.

(21) S 2018 3073

(22) 13.07.2018

(51) 26-03

(71) "ŞÜŞƏPLASTMAS" ASC (AZ)

(72) Rəsulov Elşən Əlibəy oğlu (AZ)

(74) Əfəndiyev Vaqif (AZ)

(54) DİRƏKLİ KÜÇƏ İŞIQLANDIRMA FƏNƏRİ

(57) İddia edilən "Dirəkli küçə işıqlandırma fənəri" sənaye nümunəsi aşağıdakı sadalanmış mühüm əlamətləri ilə xarakterizə olunur:

- kompozisiya elementlərinin tərkibi ilə: özül, silindrik dayaq dirəyi, çələng, kronşteynli plafonlu bölmələr və dekorativ elementlər;
- özülün yuxarı və aşağı dayaq hissələrinə malik olan tərzdə, orta hissəsinin isə paralelepiped şəklində yerinə yetirilməsi ilə;
- silindrik dayaq dirəyinin dekorativ qurşaqlarla birləşdirilmiş bölmələrdən ibarət olan formada yerinə yetirilməsi ilə;
- silindrik dayaq dirəyinin yuxarı hissəsində relyefli bitki naxışı ilə bəzədilmiş çələngin yerləşdirilməsi ilə;

fərqlənir:

- özülün dayacağının biri-birinin üstündə yerləşdirilmiş iki kəsik dördbucaqlı prizma şəklində yerinə yetirilməsi ilə;



Fiq. 1.1

"Dirəkli küçə işıqlandırma fənəri" "sənaye nümunəsinin ümumi görünüşü

- özülün orta hissəsinin tinlərində və küncələrində stilləşdirilmiş qatlı və düyünlü asılmış parça şəklində relyefli bəzəyin yerinə yetirilməsi ilə;

- silindrik dayaq dirəyinin iki bölməli şəkildə yerinə yetirilməsi ilə: dayaq gövdəsinin aşağı hissəsinin iki dekorativ elementə təchiz edilmiş formada: yuxarı konusvarı bölməsinin aşağı hissəsinin isə, aşağı bölməyə nisbətə daha böyük köndələnə kəsiklə təchiz edilmiş formada yerinə yetirilməsi ilə;

- kronşteyn bölməsinin, kronşteynlər üçün dayaq bərkidilmiş bitkiyəoxşar bəzəklə təchiz edilmiş S-şəkilli dörd kronşteyndən ibarət olan formada yerinə yetirilməsi ilə;

- kronşteynlərin uclarında dörd plafonun, silindrik dayaq dirəyinin bilavasitə zirvəsində isə bir plafonun yerləşdirilməsi ilə;

- plafonların üstünün ikinaxışlı çələnglə təchiz edilmiş, metal karkasla əhatələndirilmiş konusvarı, içiboş həcm şəklində yerinə yetirilməsi ilə;

- dirəkli küçə işıqlandırma fənəri sənaye nümunəsinin kontrastlı rəng çalarları ilə, yəni, özülün, fənər dayaq bölməsinin, çələng karnizinin, plafonların - açıq rəng çaları ilə,

relyefli dekorativ bəzəklərin, kronşteynlər bölməsinin və çələngin tünd rəng çaları ilə təchiz edilmiş formada yerinə yetirilməsi ilə;

- dirəkli küçə işıqlandırma fənəri sənaye nümunəsinin bütün dekorativ elementlərinin və hissələrinin patinləşdirilmiş şəkildə yerinə yetirilməsi ilə;

**“Sənayə nümunələrinin beynəlxalq qeydiyyatı haqqında” Haqqə müqaviləsinin Cenevrə aktı çərçivəsində Azərbaycan Respublikasında qorunan sənayə nümunələri barədə məlumatlar**

**Сведения о международной регистрации промышленных образцов, охраняемые в Азербайджанской Республике в рамках Женевского акта Гаагского договора «О международной регистрации промышленных образцов»**

- (11) DM/200 372  
 (15) 27.11.2018  
 (22) 27.11.2018  
 (28) 4  
 (51) 10-07  
 (73) MONTRES JAQUET DROZ SA (Montres Jaquet Droz AG) (Montres Jaquet Droz Ltd.), (CH)  
 (72) Thanh Le Ngoc, FR; Christian Lattmann  
 (54) 1. Siferblat; 2. Yırğalanan ağırlıq; 3. Siferblat; 4. Yırğalanan ağırlıq / 1. Циферблат; 2. Качающийся груз; 3. Циферблат; 4. Качающийся груз  
 (45) 31.05.2019

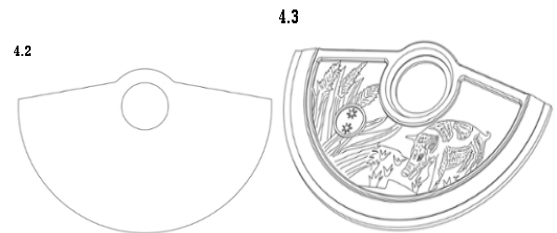
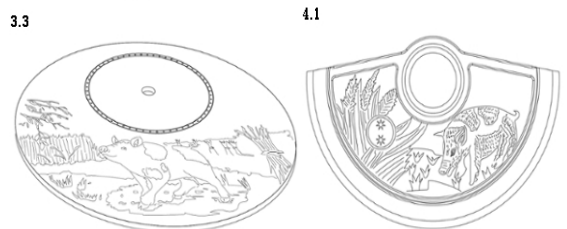
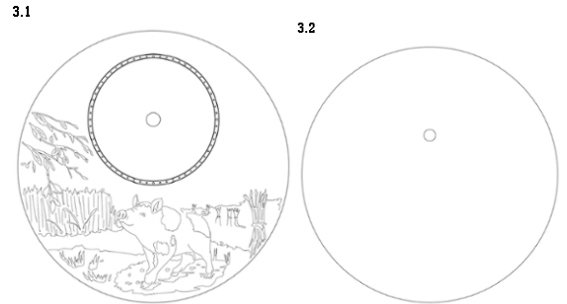
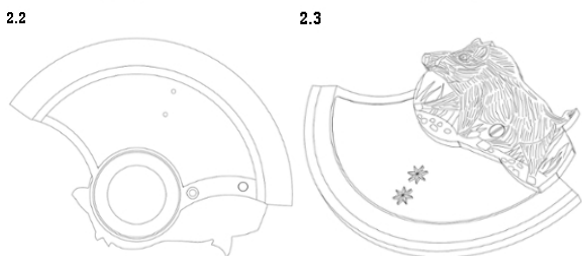
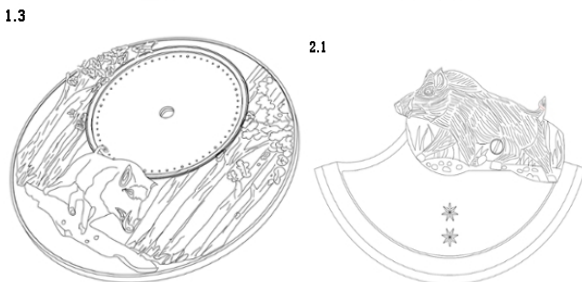
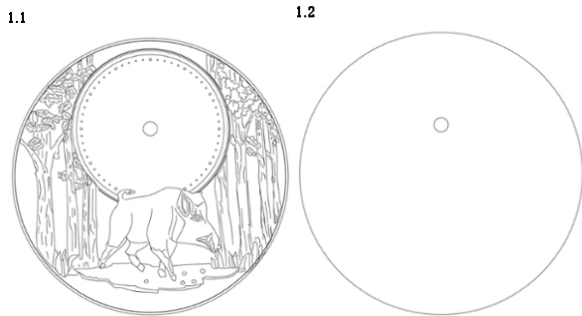

- (11) DM/200 697  
 (15) 27.11.2018  
 (22) 27.11.2018  
 (28) 9  
 (51) 10-07  
 (73) The Swatch Group Management Services AG (The Swatch Group Management Services SA) (The Swatch Group Management Services Ltd.), (CH)  
 (72) 1-2: Fabrice DUPORT; 3-4: Fernando SOARES; 5. Maurus MOSER; 6-7. Fernando SOARES; 8. Fabrice DUPORT; 9. Fernando SOARES  
 (54) 1.-2. Saat korpusu bilərziyi ilə; 3.-4. Saat; 5. Qol saati; 6.-8. Saat korpusu kəməri ilə; 9. Saat korpusu / 1.-2. Корпус часов с браслетом; 3.-4. Часы; 5. Наручные часы; 6.-8. Корпус часов с ремешком; 9. Корпус часов  
 (45) 31.05.2019

**“Sənaye nümunələrinin beynəlxalq qeydiyyatı haqqında” Haaqa müqaviləsinin Cenevrə aktı çərçivəsində Azərbaycan Respublikasında qorunan sənaye nümunələri barədə məlumatlar**

10-07 – 10-07

Bülleten № 6. 28.06.2019

1.1

1.2

1.3

1.4

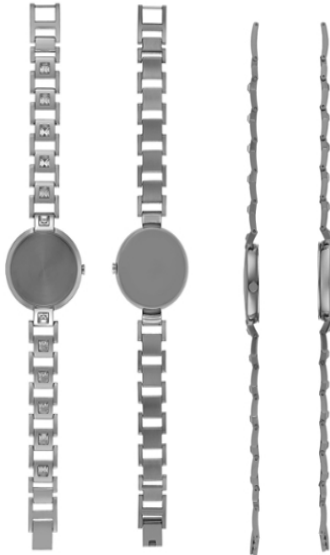

1.5

2.3

2.4



2.5



2.1

2.2



3.1

3.2



Сведения о международной регистрации промышленных образцов, охраняемые в Азербайджанской Республике в рамках Женевского акта Гаагского соглашения «О международной регистрации промышленных образцов»

Бюллетень № 6. 28.06.2019

10-07 – 10-07

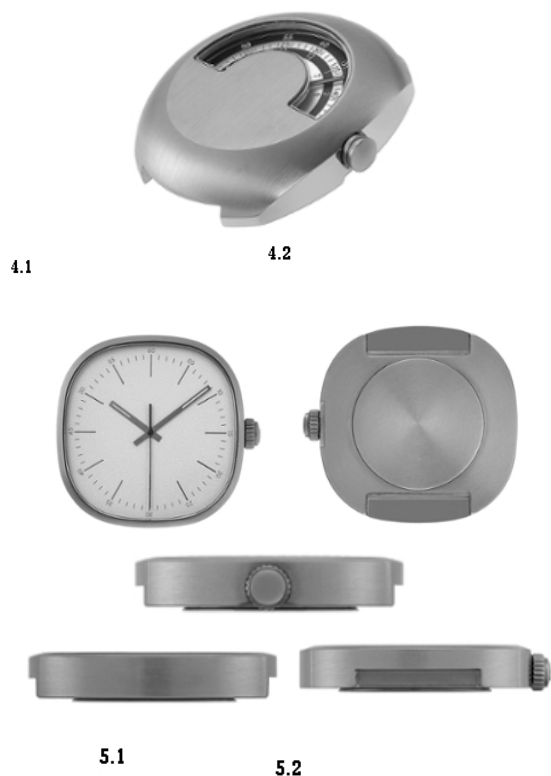

**“Sənaye nümunələrinin beynəlxalq qeydiyyatı haqqında” Haaqa müqaviləsinin  
Cenevrə aktı çərçivəsində Azərbaycan Respublikasında qorunan sənaye nümunələri  
barədə məlumatlar**

10-07 – 10-07

Bülleten № 6. 28.06.2019

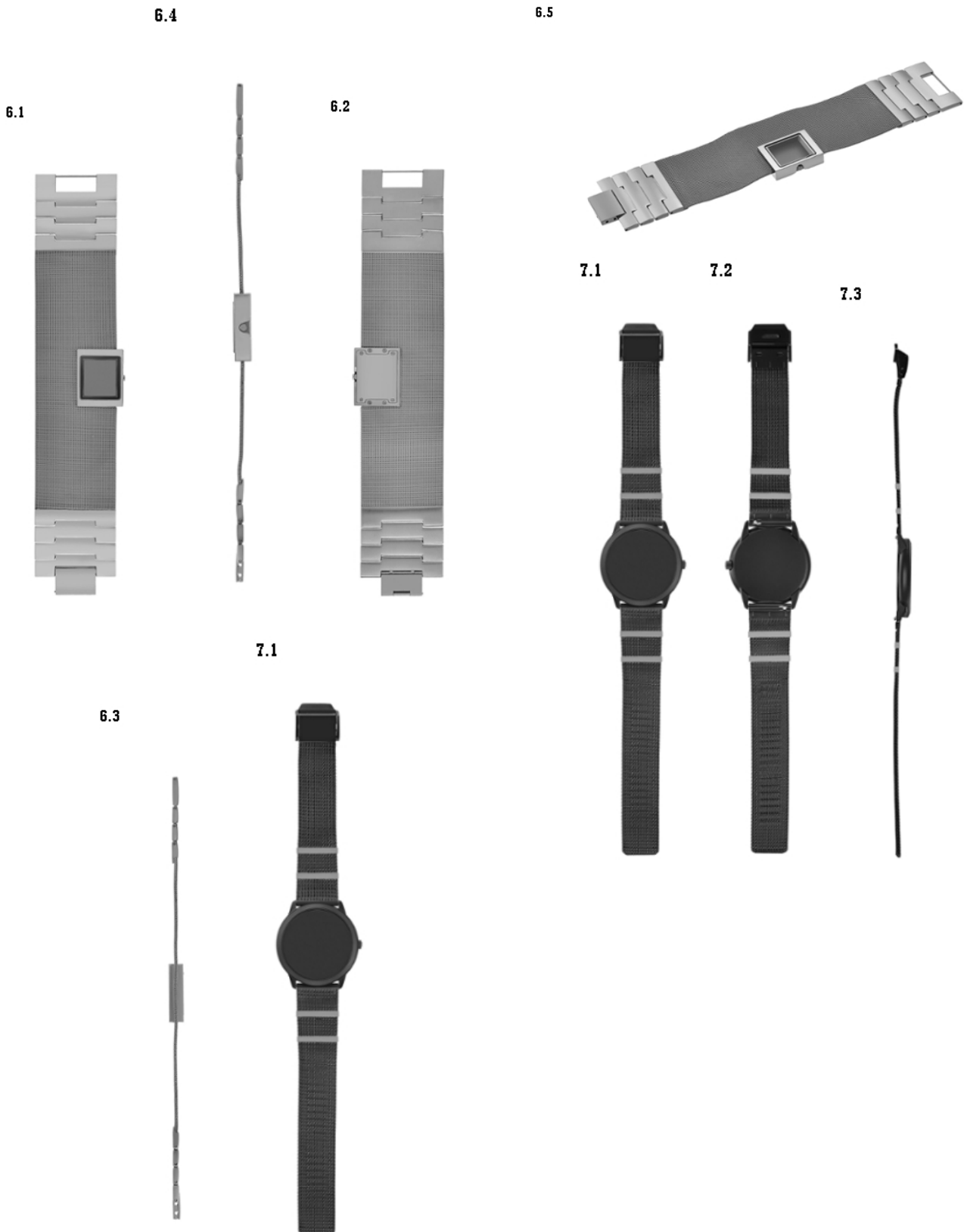

Сведения о международной регистрации промышленных образцов, охраняемые  
в Азербайджанской Республике в рамках Женевского акта Гаагского соглашения  
«О международной регистрации промышленных образцов»

Бюллетень № 6. 28.06.2019

10-07 – 11-01

7.4



7.5



8.7



9.1



9.2



9.3



8.1



8.2



9.4



9.5



8.3



8.4



9.6



8.6



8.5



(11) DM/201 155  
(15) 08.03.2019  
(22) 08.03.2019  
(28) 1  
(51) 11-01  
(73) Daniel Wellington AB, (SE)

**“Sənayə nümunələrinin beynəlxalq qeydiyyatı haqqında” Haaqa müqaviləsinin  
Cenevrə aktı çərçivəsində Azərbaycan Respublikasında qorunan sənayə nümunələri  
barədə məlumatlar**

11-01 – 13-03

Bülleten № 6. 28.06.2019

(72) Filip Tysander  
(54) 1. Bilərzik / 1. Браслет  
(45) 31.05.2019

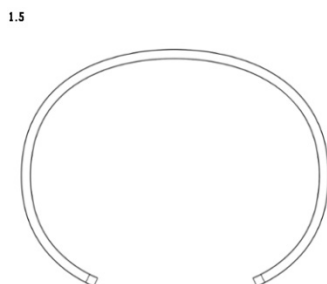
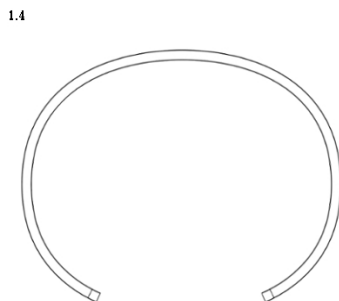
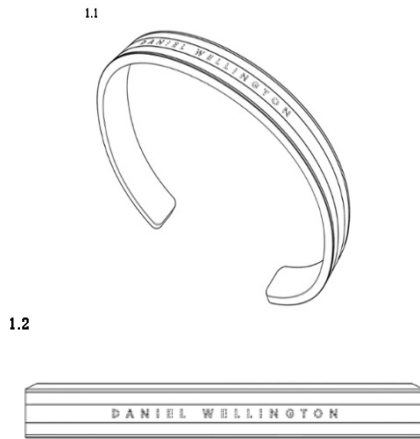

1.7

1.6

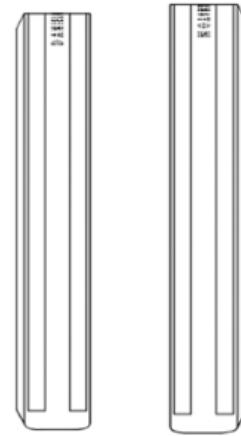

(11) DM/201 047

(15) 12.12.2018

(22) 12.12.2018

(28) 1

(51) 13-03

(73) DMF, Inc., (US)

(72) Ali Nikooyan; Michael D. Danesh;  
Amir Lotfi

(54) 1. Elektrik paylayıcı yuvası / 1.

Электрическая распределительная  
коробка

(45) 14.06.2019

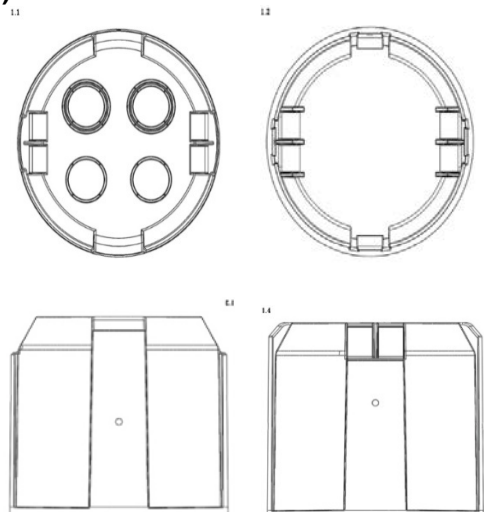



Сведения о международной регистрации промышленных образцов, охраняемые  
в Азербайджанской Республике в рамках Женевского акта Гаагского соглашения  
«О международной регистрации промышленных образцов»

Бюллетень № 6. 28.06.2019

13-03 – 16-06

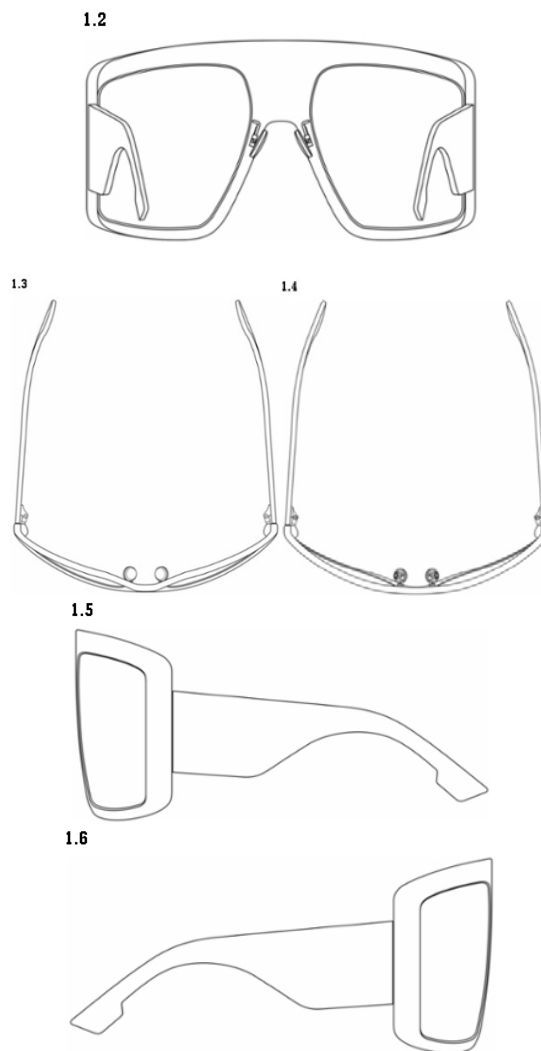
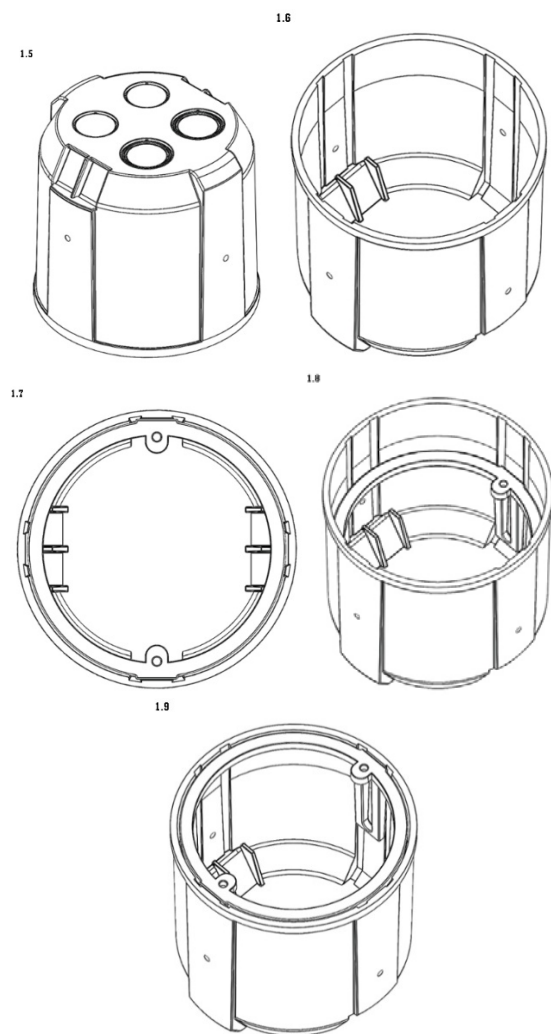

(11) DM/201 141  
(15) 01.10.2018  
(22) 01.10.2018  
(28) 3  
(51) 16-06  
(73) CHRISTIAN DIOR COUTURE, (FR)  
(72) Mathieu JAMIN  
(54) 1-3. Еунәк / 1-3. Очки  
(45) 31.05.2019

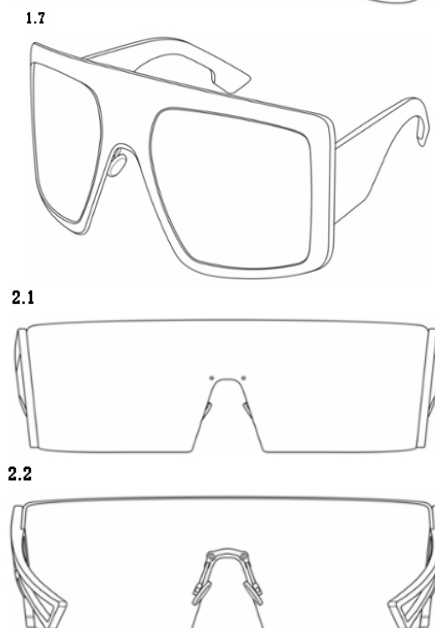

**“Sənaye nümunələrinin beynəlxalq qeydiyyatı haqqında” Haaqa müqaviləsinin  
Cenevrə aktı çərçivəsində Azərbaycan Respublikasında qorunan sənaye nümunələri  
barədə məlumatlar**

16-06 – 16-06

Bülleten № 6. 28.06.2019

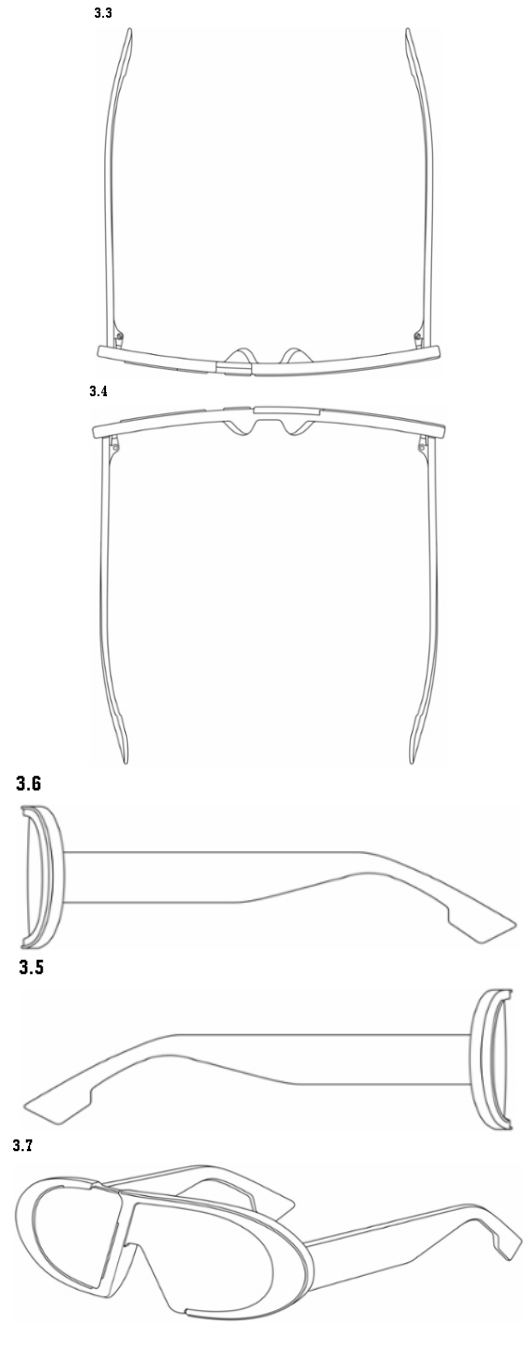
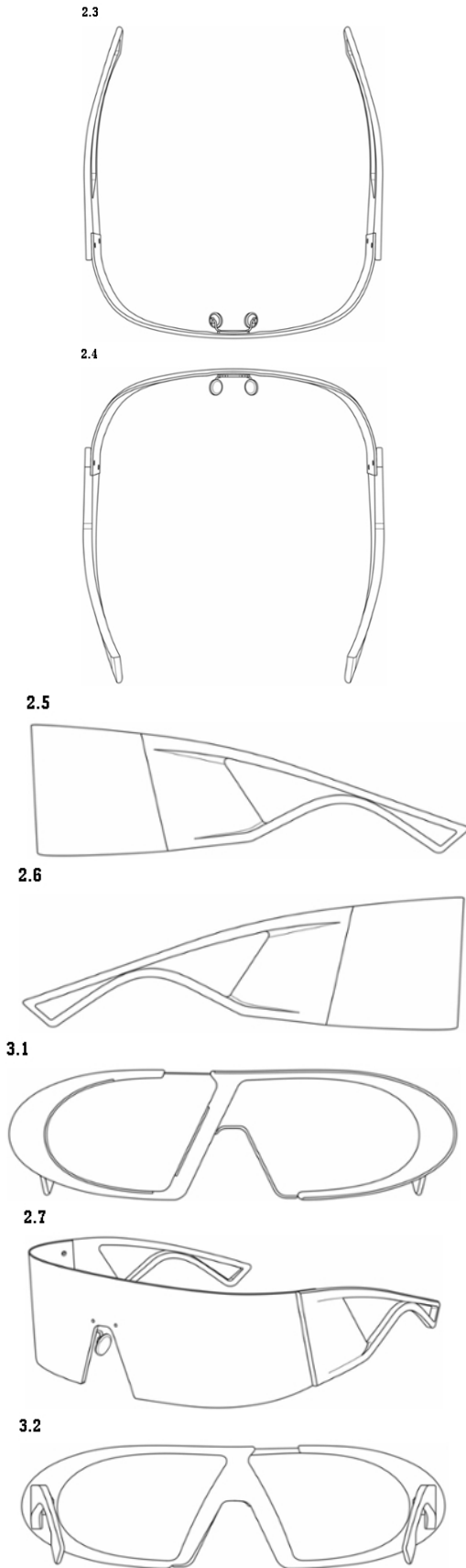

(11) DM/201 350  
(15) 26.02.2019  
(22) 26.02.2019  
(28) 3  
(51) 16-06  
(73) CHRISTIAN DIOR COUTURE, (FR)  
(72) Mathieu JAMIN  
(54) 1.-2. Eynək; 3. Eynək qulpu / 1.-2. Очки; 3.  
Ушка очков  
(45) 14.06.2019

Сведения о международной регистрации промышленных образцов, охраняемые в Азербайджанской Республике в рамках Женевского акта Гаагского соглашения «О международной регистрации промышленных образцов»

1.7

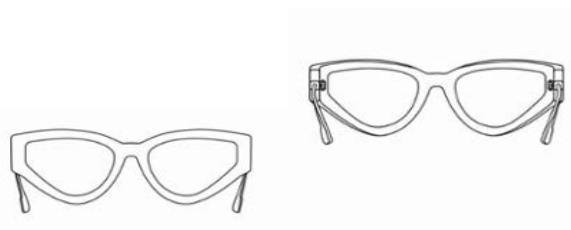

1.3

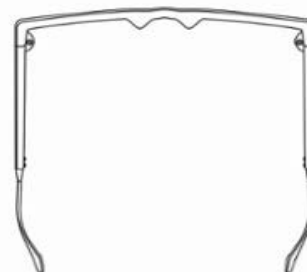

1.4

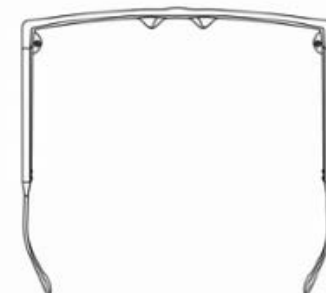

1.5

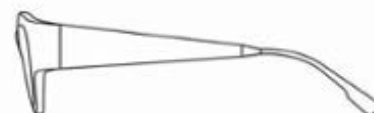

**“Sənaye nümunələrinin beynəlxalq qeydiyyatı haqqında” Haaqa müqaviləsinin  
Cenevrə aktı çərçivəsində Azərbaycan Respublikasında qorunan sənaye nümunələri  
barədə məlumatlar**

16-06 – 16-06

Bülleten № 6. 28.06.2019

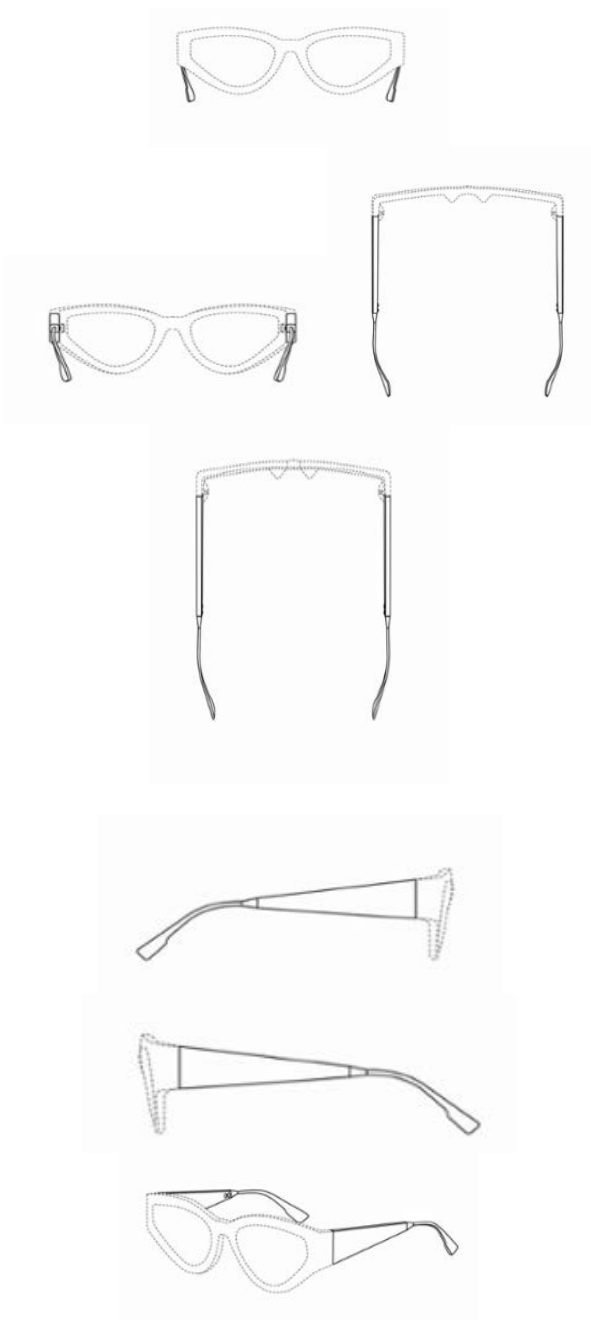

# G Ö S T Ə R İ C İ L Ə R

## SƏNAYE NÜMUNƏLİRİ ÜZRƏ İDDİA SƏNƏDLƏRİNİN GÖSTƏRİCİLƏRİ

### SAY GÖSTƏRİCİSİ

İddia sənədinin nömrəsi	SNBT
S 2017 0034	03-01
S 2017 3065	09-01
S 2018 0022	02-05
S 2018 0026	09-03
S 2018 3069	23-01
S 2018 3070	12-08
S 2018 3071	12-08
S 2018 3072	15-05
S 2018 3073	26-03

### SİSTEMATİK GÖSTƏRİCİSİ

SNBT	İddia sənədinin nömrəsi
02-05	S 2018 0022
03-01	S 2017 0034
09-01	S 2017 3065
09-03	S 2018 0026
12-08	S 2018 3071
12-08	S 2018 3070
15-05	S 2018 3072
23-01	S 2018 3069
26-03	S 2018 3073

## СВЕДЕНИЯ О ЗАЯВКАХ НА ПРОМЫШЛЕННЫЕ ОБРАЗЦЫ

(21) S 2018 0022

(22) 13.07.2018

(51) 02-05

(71)(72) Ахмедов Ашраф Ельдар оглу  
(AZ)

(54) ГАЛСТУК

(57) Представленный промышленный образец «галстук» характеризуется нижеследующими существенными признаками:



- составом композиционных элементов: ткани, ленты и металлической застёжки;
- выполнением галстука в форме удлинённой трапеции;
- выполнением галстука из ткани;
- выполнением верхней части галстука в виде «воротничка»;
- делением нижней прикреплённой к «воротничку» части на три неравные по ширине полосы, с образованием срединной части в форме стилизованного «факела»;
- выполнением крепёжного элемента галстука в виде ленточки с металлической застёжкой;

(21) S 2017 0034

(22) 01.12.2017

(51) 03-01

(71)(72) Мустафаева Лала Расим кызы  
(AZ)

(54) КОМПЛЕКТ ШКАТУЛОК  
(7 вариантов)

(57) Представленный промышленный образец «комплект шкатулок» (7 вариантов)

характеризуются следующими существенными признаками:

Вариант 1



- выполнением шкатулок в национальном стиле;
- комплектным решением, в состав которого входят: шкатулки в виде подушки и мутака;
- композиционным решением шкатулки мутака состоящего из цилиндрического корпуса и съёмных крышек с обеих сторон декорированием поверхности центральной части корпуса узорчатыми широкими кантами;
- выполнением корпуса шкатулки в виде мутака полым;
- покрытием внутри корпуса шкатулки в виде мутака атласом;
- выполнением шкатулки в виде объёмной подушки горизонтально ориентированной овальной формы, состоящего из корпуса и съёмной крышки;
- выполнением внешней поверхности доньшка корпуса шкатулки подушки выпуклым драпированной атласом оформлением по всей окружности корпуса шкатулки подушки декоративными элементами – тесьмой и бисером;
- выполнением съёмной крышки шкатулки подушки овальной формы с выпуклым верхом и декорированием поверхности кусками разноцветных материалов сложенных друг на друга в трёх угольной форме (гурама);
- использованием в оформлении поверхности крышки шкатулки подушки сувенирных чётков;
- изготовлением корпуса шкатулки из железа;

Вариант 2

## СВЕДЕНИЯ О ЗАЯВКАХ НА ПРОМЫШЛЕННЫЕ ОБРАЗЦЫ

03-01 – 03-01

Бюллетень № 6. 28.06.2019



- выполнением шкатулок в национальном стиле;
- комплектным решением, в состав которого входят: шкатулки в виде подушки и мутака;



- выполнением корпуса шкатулки мутака цилиндрической формы декорированием поверхности центральной части корпуса узорчатыми широкими кантами выполнением боковых сторон корпуса шкатулки мутака объёмной формы из красного атласа собранного по центру на шнур;
- решением шкатулки мутака по принципу разъёмной конструкции: разъёмом корпуса в центральной части;



- выполнением корпуса шкатулки в виде мутака полым;
- покрытием внутри корпуса шкатулки в виде мутака атласом;
- выполнением шкатулки подушки объёмной овальной формы, состоящего из корпуса и съёмной крышки, в целом создающий впечатление 3-х сложенных друг на друга подушек;
- выполнением внешней поверхности доньшка корпуса шкатулки подушки выпуклым оформлением верхнего внешнего края корпуса шкатулки подушки

золотой тесьмой с разноцветными камнями;

- выполнением съёмной крышки шкатулки подушки 2-х ярусной в форме сложенных друг на друга объёмных подушек овальной формы: выполнением нижнего яруса из тёмно красного бархата декорированной по кругу золотой тесьмой; выполнением верхнего яруса из красного атласа собранного по центру драпировкой и обшитая по кругу золотой тесьмой;
- изготовлением корпуса шкатулки из картона;

### Вариант 3

- выполнением шкатулок в национальном стиле
- комплектным решением, в состав которого входят: шкатулки в виде подушки и мутака ;



- выполнением корпуса шкатулки мутака цилиндрической формы декорированием поверхности центральной части корпуса орнаментальной тканью с ажурной золотой тесьмой по краям выполнением боковых сторон корпуса шкатулки мутака объёмной формы из красного бархата собранного по центру на шнур;
- решением шкатулки мутака по принципу разъёмной конструкции: разъёмом корпуса в одной из боковой частей;

- выполнением корпуса шкатулки в виде мутака полым;
- покрытием внутри корпуса шкатулки в виде мутака атласом;
- выполнением шкатулки подушки объёмной овальной формы, состоящего из корпуса и съёмной крышки, в целом создающий впечатление 2-х сложенных друг на друга подушек;
- выполнением внешней поверхности доньшка корпуса шкатулки подушки выпуклым;
- оформлением верхнего внешнего края корпуса шкатулки подушки золотой тесьмой с разноцветными камнями;
- выполнением съёмной крышки шкатулки подушки объёмной выпуклой формы из красного бархата декорированной по кругу золотой тесьмой;
- изготовлением корпуса шкатулки из картона;

#### Вариант 4

- выполнением шкатулок в национальном стиле;



- комплектным решением, в состав которого входят: шкатулки в виде подушки и мутака;
- выполнением корпуса шкатулки мутака цилиндрической формы из красного атласа;



- выполнением корпуса шкатулки мутака мягкой объёмной конструкции в виде

- кисета декорированием поверхности центральной части корпуса узорчатыми широкими кантами с тесьмой;
- наличием на боковых сторонах корпуса шкатулки мутака стягивающей бечёвки;
- выполнением корпуса шкатулки в виде мутака полым;



- покрытием внутри корпуса шкатулки в виде мутака атласом;



- выполнением шкатулки подушки квадратной формы с объёмной выпуклой нижней и верхней сторонами;
- наличием продолговатой крышки на боковой стороне шкатулки подушки;
- креплением на верхней поверхности шкатулки подушки 2-х различных по форме подушек в виде декора;
- изготовлением корпуса шкатулки из губки;

#### Вариант 5

- выполнением шкатулок в национальном стиле;





## СВЕДЕНИЯ О ЗАЯВКАХ НА ПРОМЫШЛЕННЫЕ ОБРАЗЦЫ

03-01 – 03-01

Бюллетень № 6. 28.06.2019

- комплектным решением, в состав которого входят: шкатулки в виде подушки и мутака;



- выполнением корпуса шкатулки мутака цилиндрической формы из бирюзового атласа декорированием поверхности центральной части корпуса узорчатыми широкими кантами с тесьмой;



- решением шкатулки мутака по принципу разъёмной конструкции: разъёмом корпуса в центральной части;  
- наличием на боковых сторонах корпуса шкатулки мутака бечёвки стягивающей края боковых сторон в складки (рюшки);  
- выполнением корпуса шкатулки в виде мутака полым;



- покрытием внутри корпуса шкатулки в виде мутака атласом;  
- выполнением шкатулки подушки объёмной прямоугольной формы из

атласа с одной открытой боковой стороной;

- расположением над шкатулкой подушка 2-х различных по форме подушек в виде декора а именно: объёмной подушки квадратной формы с широкой каймой; подушки овальной формы с выпуклым верхом декорированным по периметру поверхности золотой тесьмой, бисером и кусками разноцветных материалов сложенных друг на друга в трёх угольной форме (гурама);

- изготовлением корпуса шкатулки из картона;

Вариант 6

- выполнением шкатулок в национальном стиле;



- комплектным решением, в состав которого входят: шкатулки в виде подушки и мутака;



- выполнением корпуса шкатулки мутака цилиндрической формы из тафты бордового цвета декорированием поверхности центральной части корпуса орнаментальной тканью и оформлением по окружности корпуса толстой верёвкой золотого цвета;



- наличием на боковых сторонах корпуса шкатулки мутака бечёвки стягивающей края боковых сторон в складки;



- выполнением корпуса шкатулки в виде мутака полым;



- выполнением шкатулки подушки объёмной прямоугольной формы из атласа с одной открытой боковой стороной;



- расположением над шкатулкой подушка другой объёмной подушки квадратной формы в виде декор;

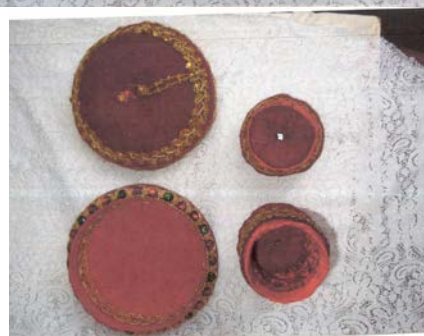

- изготовлением корпуса шкатулки из глины или гипса;

Вариант 7

- выполнением шкатулок в национальном стиле;

## СВЕДЕНИЯ О ЗАЯВКАХ НА ПРОМЫШЛЕННЫЕ ОБРАЗЦЫ

03-01 – 03-01

Бюллетень № 6. 28.06.2019

- комплектным решением, в состав которого входят: шкатулки в виде подушки и мутака;



- композиционным решением шкатулки мутака состоящего из цилиндрического корпуса и откидной крышки имеющую съёмную функцию;



- оформлением поверхности корпуса шкатулки мутака тканью одного вида и декорированием тесьмой и кантом;

- выполнением боковых сторон корпуса шкатулки мутака объёмной формы с сборкой материала к центру;



- выполнением откидной крышки с углублением, имеющим форму полуцилиндра;  
- выполнением корпуса шкатулки в виде мутака полым;



- выполнением шкатулки подушки квадратной формы с объёмной, выпуклой нижней и верхней сторонами;



- наличием продолговатой крышки на боковой стороне шкатулки подушки;  
- декорированием по всему периметру краёв верхней и нижней стороны шкатулки подушки золотой тесьмой;  
- изготовлением корпуса шкатулки из дерева.

(21) S 2017 3065

(22) 20.10.2017

(51) 09-01

(71) ПепсиКо, Инк.(US)

(72) Эмилиан П.Картис (US), Уиллиам Р.Этон (US), Никлас Густафон (US), Камал Махаджан (US), Чарльз Уайт (US)

(74) Эфендиев Вагиф (AZ)

(54) БУТЫЛКА

(57) Заявляемый художественно-конструкторский образец «БУТЫЛКА (3 варианта)» характеризуется нижеследующими существенными признаками:

Вариант 1.

FiQ. 1.1

“Butulka” sənaye nümunəsinin ön tərəfdən və yuxarı tərəfdən ümumi görünüşü

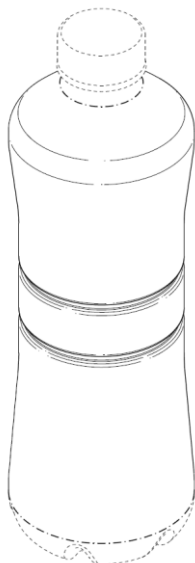

- выполнением корпуса бутылки в виде тела вращения развитого по высоте, которое, в свою очередь, состоит из: «центральной части», «верхней части» и «нижней части»;

FiQ. 1.2

“Butulka” sənaye nümunəsinin ön tərəfdən və aşağı tərəfdən ümumi görünüşü

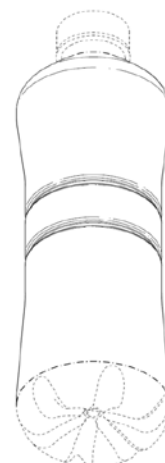

- выполнением «верхней части» корпуса бутылки с расположенными на ней сверху куполообразными плечиками, сферически скругленными снизу и конически продолжающимися вверх к цилиндрическому горлышку бутылки;

FiQ. 1.2

“Butulka” sənaye nümunəsinin ön tərəfdən və aşağı tərəfdən ümumi görünüşü

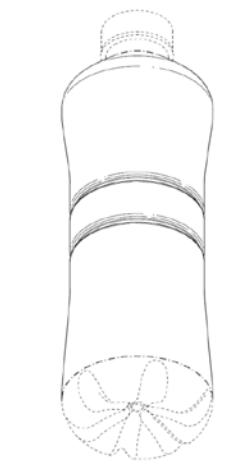

-выполнением бутылки с диаметром «верхней» и «нижней» ее частей, превышающими диаметр цилиндрической части корпуса;

FiQ. 1.3

“Butulka” sənaye nümunəsinin ön tərəfdən görünüşü

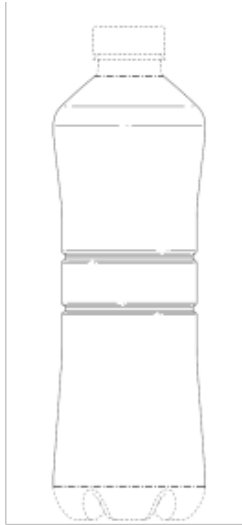

- выполнением корпуса бутылки с «верхней» и «нижней» частями исходящими из цилиндрической части корпуса бутылки, а именно: «верхней частью», конически расширяющейся к плечикам вверх и «нижней частью», конически расширяющейся к днищу вниз;

FiQ. 1.4

“ Butulka ” sənaye nümunəsinin arxa tərəfdən görünüşü

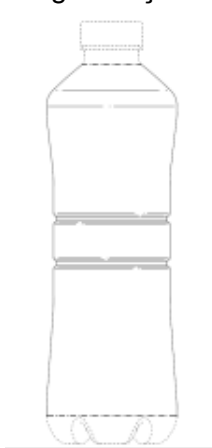

- наличием на поверхности корпуса бутылки декоративных углублений;
- выполнением центральной части корпуса бутылки в виде развитого по высоте цилиндрического участка, строго посередине корпуса бутылки;

FiQ. 1.5

“ Butulka ” sənaye nümunəsinin sol tərəfdən görünüşü

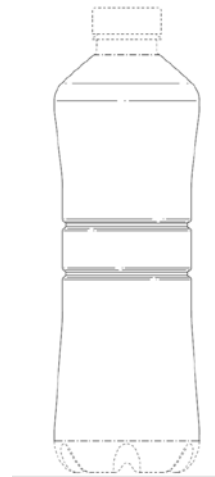

- размещением на поверхности корпуса бутылки нескольких равновеликих кольцевых канавок;

- выполнением всех кольцевых канавок в продольном(вертикальном сечении) с трапецидальной конфигурацией, где большая сторона трапецидальной канавки, расширяясь переходит на боковую поверхность корпуса бутылки;

FiQ. 1.6

“ Butulka ” sənaye nümunəsinin sağ tərəfdən görünüşü

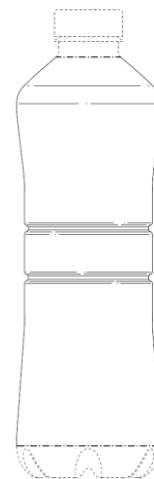

- выполнением всех кольцевых канавок трапециевидной конфигурации со скругленными гранями;
- размещением в середине центральной части бутылки 2-х равновеликих кольцевых канавок;

Вариант 2.

FiQ. 1.7  
“Butulka” sənaye nümunəsinin  
yuxarı tərəfdən görünüşü

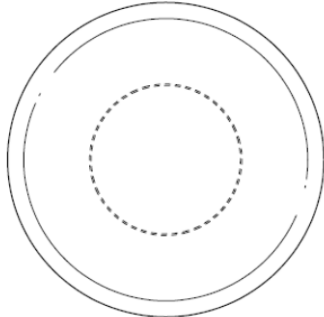

FiQ. 1.8  
“ Butulka ” sənaye nümunəsinin  
aşağı tərəfdən görünüşü

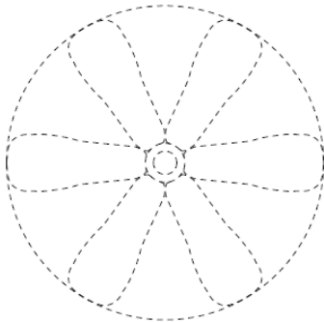

- выполнением корпуса бутылки в виде тела вращения развитого по высоте, которое, в свою очередь, состоит из: «центральной части», «верхней части» и «нижней части»;

FiQ. 2.1  
“Butulka” sənaye nümunəsinin ön tərəfdən və  
yuxarı tərəfdən ümumi görünüşü

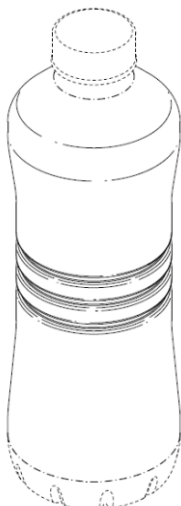

- выполнением «верхней части» корпуса бутылки с расположенными на ней

вверху куполообразными плечиками, сферически скругленными снизу, и конически продолжающимися вверх к цилиндрическому горлышку бутылки;

FiQ. 2.2  
“Butulka” sənaye nümunəsinin ön tərəfdən və  
aşağı tərəfdən ümumi görünüşü

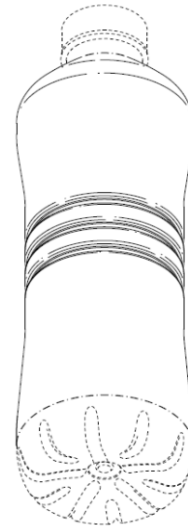

- выполнением бутылки с диаметром «верхней» и «нижней» ее частей, превышающими диаметр цилиндрической части корпуса;

FiQ. 2.3  
“ Butulka ” sənaye nümunəsinin ön tərəfdən  
görünüşü

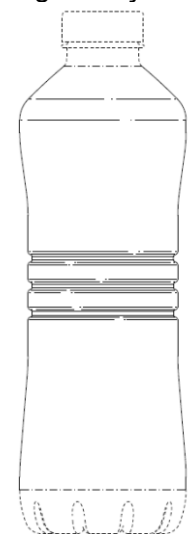

- выполнением корпуса бутылки с «верхней» и «нижней» частями исходящими из цилиндрической части корпуса бутылки, а именно: «верхней частью», конически расширяющейся к плечикам

вверх и, «нижней частью», конически расширяющейся к днищу вниз;

FIG. 2.4

“Butulka” sənayə nümunəsinin arxa tərəfdən görünüşü

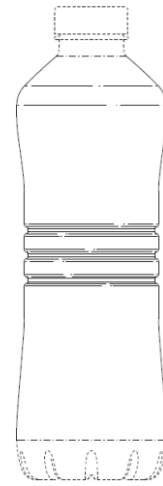
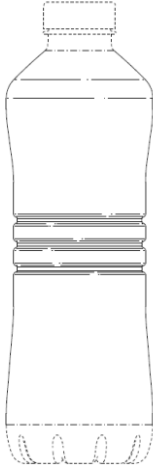

FIG. 2.7

“ Butulka ” sənayə nümunəsinin yuxarı tərəfdən görünüşü

FIG. 2.5

“ Butulka ” sənayə nümunəsinin sol tərəfdən görünüşü

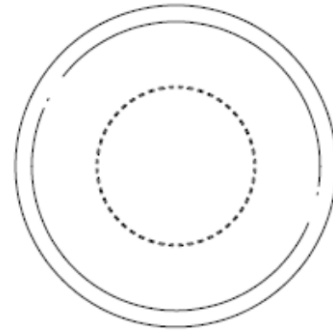
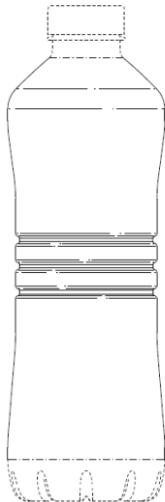

FIG. 2.8

“ Butulka ” sənayə nümunəsinin aşağı tərəfdən görünüşü

- наличие на поверхности корпуса бутылки декоративных углублений;

FIG. 2.6

“ Butulka ” sənayə nümunəsinin sağ tərəfdən görünüşü

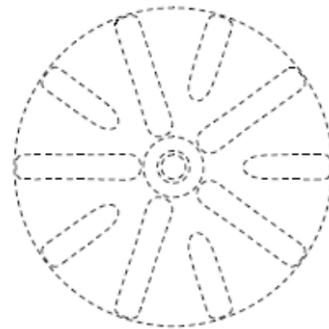

- размещением в середине центральной части бутылки 3-х равновеликих кольцевых канавок с равновеликими интервалами.

Вариант 3.

- выполнением корпуса бутылки в виде тела вращения развитого по высоте, которое, в свою очередь, состоит из: «центральной части», «верхней части» и «нижней части»;

FiQ. 3.1

“ Butulka ” sənaye nümunəsinin ön tərəfdən və yuxarı tərəfdən ümumi görünüşü

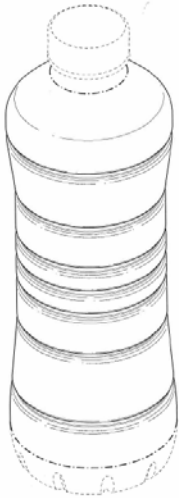

FiQ. 3.2

“ Butulka ” sənaye nümunəsinin ön tərəfdən və aşağı tərəfdən ümumi görünüşü

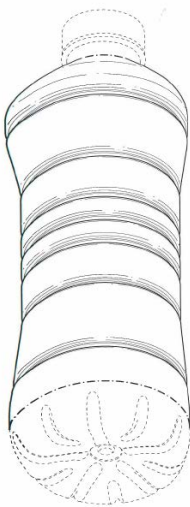

FiQ. 3.3

“ Butulka ” sənaye nümunəsinin sol tərəfdən görünüşü



FiQ. 3.4

“ Butulka ” sənaye nümunəsinin arxa tərəfdən görünüşü

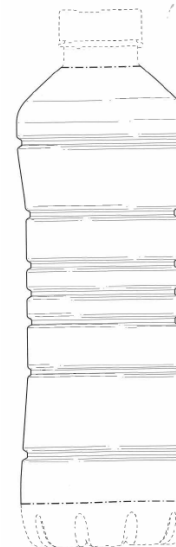

- выполнением «верхней части» корпуса бутылки с расположенными на ней сверху куполообразными плечиками, сферически скругленными снизу и конически продолжающимися вверх к цилиндрическому горлышку бутылки;

FiQ. 3.5

“ Butulka ” sənaye nümunəsinin sol tərəfdən görünüşü





- выполнением бутылки с диаметром «верхней» и «нижней» ее частей, превышающими диаметр цилиндрической части корпуса;

FiQ. 3.6

“ Butulka ” sənaye nümunəsinin sağ tərəfdən görünüşü



- выполнением корпуса бутылки с «верхней» и «нижней» частями исходящими из цилиндрической части корпуса бутылки, а именно: «верхней частью», конически расширяющейся к плечикам вверх и «нижней частью», конически расширяющейся к днищу вниз;

- наличием на поверхности корпуса бутылки декоративных углублений;

FiQ. 3.7

“ Butulka ” sənaye nümunəsinin yuxarı tərəfdən görünüşü

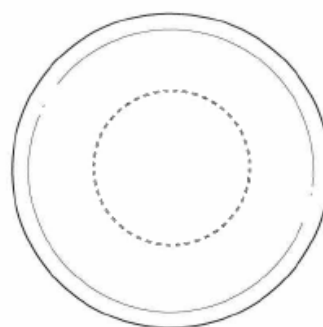

FiQ. 3.8

“ Butulka ” sənaye nümunəsinin aşağı tərəfdən görünüşü

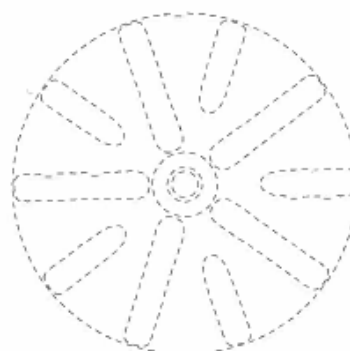

- размещением 2-х равновеликих кольцевых канавок сверху от срединной части корпуса бутылки;

- размещением 2-х равновеликих кольцевых канавок снизу от срединной части корпуса бутылки;

- размещением 3-х равновеликих кольцевых канавок в одинаковой удаленности в самой середине центральной части цилиндрической части корпуса бутылки.

(21) S 2018 0026

(22) 30.10.2018

(51) 09-03

(71) "Джахан Табак" ООО (AZ)

(72) Гусейнзаде Амил Джаббар оглу (AZ)

(54) КОРОБКА ДЛЯ СИГАРЕТ "KENO CLUB" (2 варианта)

(57) Совокупность важных признаков коробки для сигарет "KENO club" (2 вариантов) характеризуется следующими основными признаками:

- изготовлением коробок из картона в форме прямоугольного параллелепипеда;
  - исполнением коробок с открывающейся крышкой;
  - графическое оформлением коробок;
  - оформлением соответствующих сторон коробок с информационными записями и с составом сигарет;
- Отличаются:



- выполнением основного поверхностного фона коробок чёрным цветом;
- выполнением двух углов передней стороны основного корпуса овальной формы, двух углов же оборотной стороны в острой форме;



- наличием вертикально складывающихся полосок для придания овальной формы при складывании краев корпуса в передней стороне коробок;
- наличием в передней и оборотной стороне коробки прямоугольника с белым фоном, обрамленного полосками чёрного цвета;



- написанием в средней левой части передней стороны, в средней правой части же оборотной стороны шрифтом серого цвета слов "A NEW DIMENSION OF FINE-CUT", написанием в средней правой части передней стороны, а в средней левой части оборотной стороны стилизованным блестящим серебристым шрифтом в выпуклой форме слов "KENO club", написанием в верхней части левой стороны коробки серым шрифтом букв "HQ" (аббревиатуры - high quality); написанием в верхней части правой стороны коробки серым шрифтом слов "CTI" və "CAHAN TOBACCO INTERNATIONAL".

В 1-ом варианте:



- изображением в передней и оборотной сторонах поверхности коробки силуэта женской фигуры обрамлённой красной линией, выполнением силуэта маленькими точками серого цвета; наличием в верхней левой части передней стороны коробки стилизованного «кирпичного» символа

## СВЕДЕНИЯ О ЗАЯВКАХ НА ПРОМЫШЛЕННЫЕ ОБРАЗЦЫ

09-03 – 12-08

Бюллетень № 6. 28.06.2019

настольной карточной игры серого цвета, наличием в верхней левой части передней стороны, в средней левой части оборотной стороны, в правой части нижней стороны написанного чёрным шрифтом с красным фоном слова “NANO”, серым шрифтом слова “RED”.



Важные признаки 2-го варианта: изображением в передней и оборотной сторонах поверхности коробки силуэта женской фигуры обрамлённой теневой синей линией, наличием в верхней левой части передней стороны коробки стилизованного «кинзового» символа настольной карточной игры серого цвета, наличием в верхней левой части передней стороны, в средней левой части оборотной стороны, в правой части нижней стороны написанного чёрным шрифтом с синим фоном слова “NANO”, серым шрифтом слова “BLACK”.

(21) S 2018 3071

(22) 14.03.2018

(51) 12-08

(71) ВИНФАСТ ТРЕЙДИНГ ЭНД  
ПРОДАКШН ЛИМИТЕД  
ЛАЙЭБИЛИТИ КОМПАНИ(VN)

(72) Филиппо Перини (IT)

(74) Ягубова Тура Адынаевна (AZ)

(54) АВТОМОБИЛЬ

(57) Заявляемое художественно-конструкторское решение «Автомобиль» характеризуется следующей совокупностью существенных признаков:



Fig. 1



Fig. 2

- выполнением кузова состоящим из моторного отсека и пассажирского салона, имеющим в плане четырёхугольную конфигурацию со скругленными краями и слегка выпуклой передней стороной;
- наличием вдоль панели капота рельефных линий;
- выполнением решётки радиатора с многогранным контуром, с верхней и нижней горизонтальными сторонами, с угловыми выступами с боковых сторон и с V - образным вырезом в верхней стороне, в средней части;
- размещением решетки радиатора в зоне выштамповки, повторяющей её контур;
- оформлением решетки радиаторе в верхней части молдингом, выполненным

с наложением расширенной части на переднюю сторону капота;



Fig. 3



Fig. 4

- размещением передних блок - фар в зоне выштамповки переднего бампера, в округленных вырезах с трапецидальным контуром, расположенных с боковых сторон;
- выполнением передних блок - фар вытянутыми по горизонтам, с контуром на основе параллелограмма;



Fig. 5



Fig. 6

- размещением переднего бампера в нижней части горизонтально ориентированной локальной выштамповки трапецидального контура, образованной плавно выгнутой кривой с радиусным скруглением угловых переходов;
- выполнением переднего бампера с контуром образованным двумя трапециями расположенными под углом с активным наклоном;
- наличием вдоль поверхности крыши рельефных выступов; выполнением ниш

колёс арочными с пластически выделенным рельефным обводом;

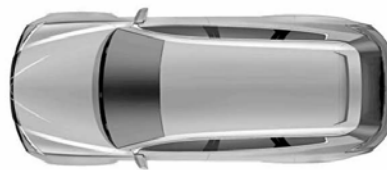

Fig. 7

- наличием верхнего выпуклого рельефного разграничения на боковых частях кузова, проходящего в верхней части задней боковой двери и переходящего в верхнюю часть задней панели;
- выполнением боковых дверей кузова с округленной поверхностью, расположенной между арочными нишами колёс и плавно переходящей в наклонный вниз выступ в нижней части боковых дверей;
- наличием на нижней стороне дверей трапецидального выреза;
- оформлением остекления боковых дверей по контуру молдингом, переходящим частично на боковые стороны заднего спойлера, выполненного в виде продолжения крыши;
- выполнением задней панели разделенной продольной округленной выемкой на верхнюю и нижнюю часть;
- размещением в верхней части задней панели задних фонарей в продольных выштамповках с П - образным контуром, с V - образным вырезом в средней части, выполненных по всей ширине задней панели, оформленных с боковых сторон молдингом;
- наличием в нижней части задней панели продольной П - образной выштамповки с задними фонарями с боковых сторон, с трапецевидным бампером, выполненным с активным наклоном внутрь выштамповки бампера.

(21) S 2018 3070

(22) 14.03.2018

(51) 12-08

(71) ВИНФАСТ ТРЕЙДИНГ ЭНД  
ПРОДАКШН ЛИМИТЕД  
ЛАЙЭБИЛИТИ КОМПАНИ (VN)

(72) Филиппо Перини (IT)

(74) Ягубова Тура Адынаевна (AZ)

(54) АВТОМОБИЛЬ

(57) Заявляемое художественно-конструкторское решение «Автомобиль» характеризуется следующей совокупностью существенных признаков:



Fig. 1



Fig. 2

- выполнением кузова состоящим из моторного отсека и пассажирского салона, имеющим в плане четырёхугольную конфигурацию со скругленными краями и выпуклой передней стороной;



Fig. 3



Fig. 5



Fig. 4



Fig. 6

- наличием вдоль панели капота рельефных линий;  
- выполнением решётки радиаторе с многогранным контуром, с верхней и

нижней горизонтальными сторонами, с угловыми выступами с боковых сторон и с V - образным вырезом в верхней стороне, в средней части;

- размещением решетки радиатора в зоне выштамповки, повторяющей её контур;

- оформлением решетки радиаторе в верхней части молдингом, выполненным с наложением расширенной части на переднюю сторону капота;

- размещением передних блок - фар в зоне выштамповки переднего бампера, в округленных вырезах с четырёхугольным контуром, расположенных с боковых сторон;

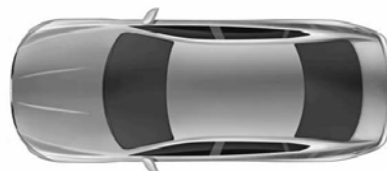

Fig. 7

- выполнением передних блок - фар вытянутыми по горизонтам, с контуром на основе параллелограмма, с удлинённой нижней стороной;

- размещением переднего бампера в нижней части горизонтально ориентированной локальной выштамповки прямоугольного контура;

- выполнением переднего бампера с контуром образованным двумя продольными плоскими выступами с округленными трапецеидальными вырезами, расположенными под углом с активным наклоном;

- выполнением ниш колёс арочными с пластически выделенным рельефным обводом;

- наличием верхнего выпуклого рельефного разграничения на боковых частях кузова, проходящего в верхней части задней боковой двери и переходящего в верхнюю часть задней панели под спойлер, выступающий под задним окном;

- выполнением задних боковых дверей кузова с округленной наклонной вниз поверхностью, плавно переходящей в

наклонный вниз выступ в нижней части боковых дверей;

- оформлением остекления боковых дверей по контуру молдингом; выполнением задней панели разделенной продольным выступом на верхнюю и нижнюю часть;

- размещением в верхней части задней панели задних фонарей в продольных выштамповках с П - образным контуром, с V - образным вырезом в средней части, выполненных по всей ширине задней панели, оформленных с боковых сторон молдингом;

- наличием в нижней части задней панели продольно трапецеидальной выштамповки с задними фонарями с боковых сторон, с трапецевидным бампером, выполненным с активным наклоном внутрь выштамповки бампера.

(21) S 2018 3072

(22) 06.04.2018

(51) 15-05

(71) Фансет Электрик Эв Алетлери  
Санайы ве Тиджарет Лимитед  
Ширкети (TR)

(72) Аднан Тангулер (TR)

(74) Эфендиев Вагиф (AZ)

(54) ПЫЛЕСОС

(57) Заявляемый образец «Пылесос» характеризующийся:

- выполнение корпуса пылесоса, из трех основных частей - верхней, средней и нижней;

- наличием соединяющих элементов между отдельными частями корпуса пылесоса;

- выполнением верхней части корпуса в виде усеченной части конуса;

- наличие органов управления в виде прямоугольных кнопок на торце верхней части корпуса;

- выполнением изображения логотипа на торце верхней части корпуса;



Fig. 1

"Tozsoran" sənaye nümunəsinin ümumi görünüşü



Fig. 2

"Tozsoran" sənaye nümunəsinin ön tərəfdən görünüşü



Fig. 3

Tozsoran" sənaye nümunəsinin arxa tərəfdən görünüşü

- выполнение ручки для переноса пылесоса в виде конструктивного элемента;

- наличие в нижней части корпуса рельефно-выступающего бампера по всему периметру;

- наличием трансформируемых колес; Отличающийся:

- выполнением верхней части пылесоса трехуровневой форме;



Fig. 4

"Tozsoran" sənaye nümunəsinin sağ tərəfdən görünüşü



Fig. 5

"Tozsoran" sənaye nümunəsinin yuxarı tərəfdən görünüşü

## СВЕДЕНИЯ О ЗАЯВКАХ НА ПРОМЫШЛЕННЫЕ ОБРАЗЦЫ

15-05 – 15-05

Бюллетень № 6. 28.06.2019

- выполнением широкой срединной части корпуса пылесоса конусообразной форме;
- выполнением рельефно выступающего бампера в волнистой форме;
- выполнением верхней трехуровневой части корпуса пылесоса грибообразной ступенчатой формы, состоящей из следующих частей:
- конического объема усеченного сверху горизонтальной площадкой, с закрепленной на ней ручкой;
- узкой цилиндрической частью, переходящей в конически расширяющуюся крышку с кольцевым ободом;
- расположением на верхней площадке корпуса пылесоса плавно изогнутой вверх ручки, которая выходит за габариты пылесоса;
- исполнением ручки в виде изогнутой планки с фасками на ее гранях, с симметрично расширяющимися сегментами, вписанными в круг верхней торцевой плоской площадки;
- выполнением ручки с внешней сферической поверхностью покрытой треугольно-ячеистыми рифлениями, тогда как фактура ее боковых сторон - глянцевая;
- расположением на верхней площадке корпуса панели управления, состоящей из 2-х прямоугольных окантованных кнопок, графическими надписями расположены по левую сторону от ручки и ориентированы радиально к центру;
- расположением логотипа «ФАНТОМ» на верхней площадке корпуса с правой стороны от ручки;
- выполнением верхней конической части корпуса и верхней поверхности ручки, с треугольно-ячеистым рифлением;
- выполнением широкого отбортованного низа конической части и расположенного под ним цилиндра - с глянцевыми фактурами;
- выполнением поверхности конически расширяющейся крышки - с треугольно-ячеистым рифлением;
- выполнением срединной широкой части корпуса пылесоса конической формы с сужением вниз;

- наличием у срединной широкой части корпуса пылесоса двух прямоугольных противоположно расположенных клипс-защелок;
- размещением на боковой поверхности срединной части корпуса пылесоса, конического двухуровневого патрубка с нанесенным на него треугольно-ячеистым рифлением;
- выполнением нижней части корпуса пылесоса с рельефно - волнообразно выступающим бампером с 4-мя колесами;
- выполнением бампера в виде скульптурно вылепленной карусельной детали, которая волнообразно охватывает низ пылесоса, имитируя текучую пластическую массу;
- выполнением формы бампера таким образом, что над каждым из 4-х колес имеется сферообразный бампер-элемент, декоративно прикрывающий колесо;
- выполнением на передней части каждого из 4-х выступающих наружу бамперов-элементов, широкой прорези, которая имеет очертания половины эллипса;
- наличием в каждом образовавшемся половинчатом эллипсе рельефно выступающего маленького эллипса;
- выполнением -верхней рельефной волнообразной части бампера с треугольно-ячеистым рифлением, а нижняя по периметру окаймляющая полоса - с глянцевой фактурой;
- решением тональной композиции деталей пылесоса следующим образом: верхняя коническая часть с ручкой, цилиндром и крышкой средне- темного тона; рельефный бампер, двухуровневый патрубок - среднего тона; коническая срединная часть корпуса - светлого тона; логотип, кнопки управления, графика для кнопок, клипсы-защелки и колеса темного тона.

(21) S 2018 3069

(22) 15.02.2018

(51) 23-01

(71) Даунхол Продуктс Лимитед (GB)

(72) Кейт Девид Бредфорд (GB)

(74) Эфендиев Вагиф (AZ)

(54) БАШМАК НАСОСНО-  
КОМПРЕССОРНОЙ КОЛОННЫ

(57) Заявляемый художественно-конструкторский образец «Башмак насосно-компрессорной колонны (3 варианта)»

Характеризующийся:

Составом композиционных элементов: корпуса башмака, пробки, направляющих рычагов и разбуривающих наклонных элементов;



FIG. 1.1

"Nasos-kompressor boruları üçün başmaq" sənaye nümunəsinin yuxarı tərəfdən görünüşü

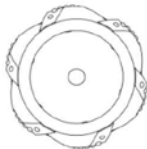

FIG. 1.2

"Nasos-kompressor boruları üçün başmaq" sənaye nümunəsinin aşağı tərəfdən görünüşü

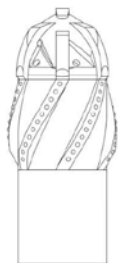

FIG. 1.3

"Nasos-kompressor boruları üçün başmaq" sənaye nümunəsinin sol tərəfdən görünüşü

- выполнением корпуса башмака в виде цилиндра, состоящего из двух частей: нижней цилиндрической части для непосредственного соединения с колонной труб, и, верхней цилиндри-

ческой части с рельефно выступающими наклонными разбуривающими элементами;

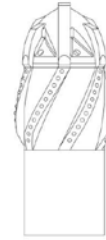

FIG. 1.4

"Nasos-kompressor boruları üçün başmaq" sənaye nümunəsinin sağ tərəfdən görünüşü

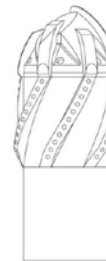

FIG. 1.5

"Nasos-kompressor boruları üçün başmaq" sənaye nümunəsinin ön tərəfdən görünüşü

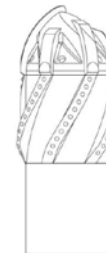

FIG. 1.6

"Nasos-kompressor boruları üçün başmaq" sənaye nümunəsinin arxa tərəfdən görünüşü

- выполнением пробки с суженной сферообразной формой, со скошенной с одной стороны частью вершины;

- выполнением плоского скошенного верха пробки с вертикально ориентированным радиальным отверстием;

- выполнением в низу корпуса пробки б-ти равновеликих, равноудаленных треугольных заглаблений, в каждом из которых имеется радиальное отверстие, смещенное к левой стороне заглабления;

- выполнением б-ти направляющих рычагов в виде изогнутых планок с разными длинами, с заостренными полукруглыми верхними концами, и со снятыми на их наружной поверхности фасками;



- выполнением 6-ти направляющих рычагов своей изогнутостью, повторяющими форму пробки и направленные к ее вершине;
- выполнением самого длинного изогнутого рычага, продолженным до радиального отверстия на вершине пробки;
- выполнением 6-ти направляющих изогнутых рычагов в поперечном сечении в основном прямоугольными;

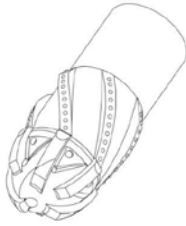

**Fig. 1.7**  
" Nasos-kompressor boruları için başmaq " senaye nümunesinin ümumi görünüşü

- наличием выпуклых наклонных разбуривающих элементов на верхней цилиндрической части корпуса башмака, выполненных заодно с его корпусом;
- выполнением выпуклых наклонных разбуривающих элементов в виде выступающих сегментов с фрагментарно ломанной и неравномерно изогнутой наружной поверхностью;
- выполнением выпуклых наклонных разбуривающих элементов на корпусе башмака равновеликими и равноудаленными друг от друга;
- выполнением наклонных разбуривающих элементов, выполненными таким образом, что их вершины совпадают с основаниями каждого из 6-ти направляющих рычагов;
- выполнением разбуривающих наклонных элементов с вмонтированными в них рядами круглых режущих элементов, выступающих рельефно.

**Вариант 2**

Характеризующийся:

- наличием только непосредственно корпуса пробки с заглаблениями ,и, направляющих рычагов;



**Fig. 2.1**  
" Nasos-kompressor boruları için başmaq " senaye nümunesinin yuxarı tərəfdən görünüşü

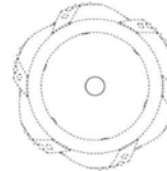
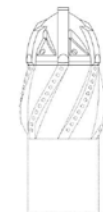

**Fig. 2.2**  
" Nasos-kompressor boruları için başmaq " senaye nümunesinin aşağı tərəfdən görünüşü

- выполнением корпуса пробки с суженной сферообразной формой ,с заглаблениями,и, со скошенной с одной стороны частью вершины;



**Fig. 2.3**  
" Nasos-kompressor boruları için başmaq " senaye nümunesinin sol tərəfdən görünüşü



**Fig. 2.4**  
" Nasos-kompressor boruları için başmaq " senaye nümunesinin sağ tərəfdən görünüşü

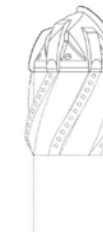
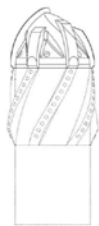

**Fig. 2.5**  
" Nasos-kompressor boruları için başmaq " senaye nümunesinin ön tərəfdən görünüşü

- выполнением плоского скошенного верха пробки с вертикально ориентированным радиальным отверстием;
- выполнением в низу корпуса пробки 6-ти равновеликих, равноудаленных треугольных заглаблений, в каждой из

которой имеется радиальное отверстие, смещенное к левой стороне заглабления;

- выполнением 6-ти направляющих рычагов в виде изогнутых планок с разными длинами, с заостренными полукруглыми верхними концами, и со снятыми на их наружной поверхности фасками;



**FIG. 2.6**  
" Nasos-kompressor boruları üçün başmaq " sənaye nümunəsinin arxa tərəfdən görünüşü



**FIG. 2.7**  
" Nasos-kompressor boruları üçün başmaq " sənaye nümunəsinin ümumi görünüşü

- выполнением 6-ти направляющих рычагов своей изогнутостью, повторяющими форму пробки и направленные к ее вершине;
- выполнением самого длинного изогнутого рычага, продолженным до радиального отверстия на вершине пробки;
- выполнением 6-ти направляющих изогнутых рычагов в поперечном сечении в основном прямоугольными.

**Вариант 3**

Характеризующийся:

- наличием только непосредственно гладкого корпуса пробки, и, направляющих рычагов;

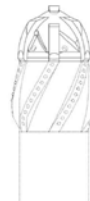

**FIG. 3.1**  
" Nasos-kompressor boruları üçün başmaq " sənaye nümunəsinin yuxarı tərəfdən görünüşü

- выполнением корпуса пробки с суженной гладкой сферообразной формой, со скошенной с одной стороны частью вершины;



**FIG. 3.2**  
" Nasos-kompressor boruları üçün başmaq " sənaye nümunəsinin aşağı tərəfdən görünüşü



**FIG. 3.3**  
" Nasos-kompressor boruları üçün başmaq " sənaye nümunəsinin sol tərəfdən görünüşü

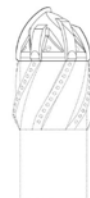

**FIG. 3.4**  
" Nasos-kompressor boruları üçün başmaq " sənaye nümunəsinin sağ tərəfdən görünüşü

- выполнением плоского скошенного верха пробки с вертикально ориентированным радиальным отверстием;



**FIG. 3.5**  
" Nasos-kompressor boruları üçün başmaq " sənaye nümunəsinin ön tərəfdən görünüşü



**FIG. 3.6**  
" Nasos-kompressor boruları üçün başmaq " sənaye nümunəsinin arxa tərəfdən görünüşü



**FIG. 3.7**  
" Nasos-kompressor boruları üçün başmaq " sənaye nümunəsinin ümumi görünüşü

- выполнением в низу корпуса пробки 6-ти равновеликих, равноудаленных по периметру, радиальных отверстий;
- выполнением 6-ти направляющих рычагов в виде изогнутых планок с разными длинами, с заостренными полукруглыми верхними концами, и со снятыми на их наружной поверхности фасками;
- выполнением 6-ти направляющих рычагов своей изогнутостью, повторяющими форму пробки и направленные к ее вершине;
- выполнением самого длинного изогнутого рычага, продолженным до радиального отверстия на вершине пробки;
- выполнением 6-ти направляющих изогнутых рычагов в поперечном сечении в основном прямоугольными.

декорированного рельефным растительным узором.

Отличающийся:



Fig. 1.1

“Dirəkli küçə işıqlandırma fənəri” “sənaye nümunəsinin ümumi görünüşü

(21) S 2018 3073

(22) 13.07.2018

(51) 26-03

(71) “ŞÜŞƏPLASTMAS” OAO (AZ)

(72) Расулов Эльшан Алибей оглы (AZ)

(74) Эфендиев Вагиф (AZ)

(54) ОПОРНЫЙ УЛИЧНЫЙ  
ОСВЕТИТЕЛЬНЫЙ ФОНАРЬ

(57) Заявляемый образец «Опорный уличный осветительный фонарь» характеризуется нижеследующими существенными признаками:

- составом композиционных частей и элементов: основания, опорной цилиндрической стойки, венца, секции с кронштейнами и с плафонами, декоративных элементов;
- выполнением основания с верхней и нижней опорной частями, и, средней части в виде параллелепипеда;
- выполнением опорной цилиндрической стойки состоящей из секций с соединяющими их декоративными поясками;
- выполнением венца на верхней части опорной цилиндрической стойки,

- выполнением опоры основания, в виде двух усеченных четырехугольных призм размещенных одна на другой;

- наличием на гранях и углах средней части основания рельефного декора, в виде провисающей стилизованной ткани со складками, и с завязками;

- выполнением опорной цилиндрической стойки состоящей из двух секций- нижней секции на опорной базе, с двумя декоративными накладками, и, верхней конической секции с большим, чем у нижней секции, поперечным сечением в нижней части;

- выполнением секции кронштейнов, состоящих из четырех S-образных кронштейнов, с растительным декором, крепящихся на стойке для кронштейнов;

- расположением четырех плафонов на торцах кронштейнов и одного плафона непосредственно на вершине самой цилиндрической опорной стойки;

- выполнением плафонов в виде стеклянных конических полых объемов, окантованных металлическим каркасом с двумя ажурными венцами наверху;

- выполнением промышленного образца «Опорный уличный осветительный фонарь» с контрастным тональным

решением, а именно - основание, секции стойки фонаря, карниз венца, плафоны - светлого оттенка, декоративные рельефные украшения, секция кронштейнов и венец - темного оттенка;

- выполнением всех декоративных элементов и частей промышленного образца уличного фонаря с опорной стойкой патинированными.

---

# УКАЗАТЕЛИ

## УКАЗАТЕЛИ ЗАЯВОК НА ПРОМЫШЛЕННЫЕ ОБРАЗЦЫ

### НУМЕРАЦИОННЫЙ УКАЗАТЕЛЬ

Номер заявки	МКПО
S 2017 0034	03-01
S 2017 3065	09-01
S 2018 0022	02-05
S 2018 0026	09-03
S 2018 3069	23-01
S 2018 3070	12-08
S 2018 3071	12-08
S 2018 3072	15-05
S 2018 3073	26-03

### СИСТЕМАТИЧЕСКИЙ УКАЗАТЕЛЬ

МКПО	Номер заявки
02-05	S 2018 0022
03-01	S 2017 0034
09-01	S 2017 3065
09-03	S 2018 0026
12-08	S 2018 3071
12-08	S 2018 3070
15-05	S 2018 3072
23-01	S 2018 3069
26-03	S 2018 3073

# BİLDİRİŞLƏR ИЗВЕЩЕНИЯ

## Əmtəə nişanı sahibinin adının və ünvanının dəyişilməsi Изменение наименования и адреса владельца товарного знака

(111) Qeydiyyatın nömrəsi  Номер регистрации	(210) İddia sənədinin nömrəsi  Номер заявки	(771) Əmtəə nişanı sahibinin adı  Имя владельца товарного знака	(730) Əmtəə nişanı sahibinin yeni adı  Новое имя владельца товарного знака
N 950641	328-ПРТ	ALPS ELEKTRİK KO., LTD. , 1-7, Yukigaya-otsukamachi, Ota-ku, Tokyo, Japan	ALPS ALPINE CO., LTD. , 1-7, Yukigaya-otsukamachi, Ota-ku, Tokyo, Japan 31.07.2024
N 981087	95.1343	Kraft Foods Danmark Intellectual Property ApS , Søndre Ringvej 55, DK-2605 Brøndby, Denmark	Kraft Foods Danmark Intellectual Property ApS , Ringager 2A, 2 DK-2605 Brøndby, Denmark 24.02.2025
N 981089	95.1389	Kraft Foods Danmark Intellectual Proferty ApS , Søndre Ringvej 55, 2605 Brøndby, Denmark	Kraft Foods Danmark Intellectual Proferty ApS , Ringager 2A, 2 DK-2605 Brøndby, Denmark 14.03.2025
N 981090	95.1341	Kraft Foods Danmark Intellectual Proferty ApS , Søndre Ringvej 55 DK-2605 Brøndby, Denmark	Kraft Foods Danmark Intellectual Proferty ApS , Ringager 2A, 2 DK-2605 Brøndby, Denmark 24.02.2025
N 981597	96.2163	"Case, LLC". , 700 State Street, Racine, Wisconsin, 53404, ABŞ	"CNH America LLC". , 700 State Street, Racine, Wisconsin, 53404, ABŞ 25.12.2025
N 981597	96.2163	CASE CORPORATION (a Delaware Corporation) , 700 State Street, Racine, Wisconsin, 53404, ABŞ	"Case, LLC". , 700 State Street, Racine, Wisconsin, 53404, ABŞ 25.12.2025
N 981597	96.2163	"CNH America LLC". , 700 State Street, Racine, Wisconsin, 53404, ABŞ	"CNH Industrial America LLC" , 700 State Street, Racine, Wisconsin, 53404, ABŞ 25.12.2025
N 981598	95.2164	CASE CORPORATION (a Delaware Corporation) , 700 State Street, Racine, Wisconsin, 53404, ABŞ	"Case, LLC". , 700 State Street, Racine, Wisconsin, 53404, ABŞ 25.12.2025
N 981598	95.2164	"Case, LLC". , 700 State Street, Racine, Wisconsin, 53404, ABŞ	"CNH America LLC". , 700 State Street, Racine, Wisconsin, 53404, ABŞ 25.12.2025
N 981598	95.2164	"CNH America LLC". , 700 State Street, Racine, Wisconsin, 53404, ABŞ	"CNH Industrial America LLC" , 700 State Street, Racine, Wisconsin, 53404, ABŞ 25.12.2025
N 981599	95.2165	"Case, LLC". , 700 State Street, Racine, Wisconsin, 53404, ABŞ	"CNH America LLC". , 700 State Street, Racine, Wisconsin, 53404, ABŞ 25.12.2025
N 981599	95.2165	"CNH America LLC". , 700 State Street, Racine, Wisconsin, 53404, ABŞ	"CNH Industrial America LLC" , 700 State Street, Racine, Wisconsin, 53404, ABŞ 25.12.2025
N 981599	95.2165	CASE CORPORATION (a Delaware Corporation) , 700 State Street, Racine, Wisconsin, 53404, ABŞ	"Case, LLC". , 700 State Street, Racine, Wisconsin, 53404, ABŞ 25.12.2025
N 981955	95.2170	Kraft Foods Belgium Intellectual Property BVBA , Brusselsesteenweg 450, 1500 Halle, Belgium	Kraft Foods Belgium Intellectual Property BVBA , De Beukelaer – Pareinlaan 1, 2200 Herentals, Belgium 25.12.2025
N 982084	95.1903	EARLY TIMES DISTILLERS COMPANY , 2921 Dixie Highway, Louisville, Kentucky 40216 - 1105, ABŞ	Brown-Forman Distillery, Inc. , 2921 Dixie Highway, Shively Kentucky 40216, U.S.A. 01.09.2025
N 990635	96.2383	ALPS ELECTRIC CO., LTD. , 1-7, Yukigaya-otsukamachi, Ota-ku, Tokyo, Japan	ALPS ALPINE CO., LTD. , 1-7, Yukigaya-otsukamachi, Ota-ku, Tokyo, Japan 14.05.2026
N 991434	98.3937	Jacobs & Turner Limited , 341 Argyle Street, Glasgow G2 8LP, Böyük Britaniya.	Jacobs & Turner Limited , Vermont House, 149 Vermont Street, Kinning Park, Glasgow, G41 1LU, United Kingdom 10.07.2028
N 2000 0280	98.3998	Pioneer Corporation , 4-1, Meguro 1-Chome, Meguro-Ku, Tokyo, Yaponiya.	Pioneer Corporation , 28-8, Honkomagome 2-chome, Bunkyo-ku, Tokyo, Japan

			21.07.2028
N 2000 0431	97.3011	CNH Global N.V. , World Trade Center Amsterdam Airport, Schiphol, Boulevard 217, 1118 BH Schiphol Airport, Amsterdam, The Netherlands	FI CBM Holdings N.V. , Cranes Farm Road, Basildon, Essex SS14 3AD, United Kingdom 06.05.2027
N 2000 0431	97.3011	CNH Industrial N.V. , Cranes Farm Road, Basildon, Essex SS14 3AD, United Kingdom	CNH Industrial N.V. , 25 St. James's Street, London, SW1A 1HA, United Kingdom 06.05.2027
N 2000 0431	97.3011	FI CBM Holdings N.V. , Cranes Farm Road, Basildon, Essex SS14 3AD, United Kingdom	CNH Industrial N.V. , Cranes Farm Road, Basildon, Essex SS14 3AD, United Kingdom 06.05.2027
N 2000 0531	99.4608	Taco Bell Corp. , 17901 Von Karman, Irvine, California 92614, ABŞ,	Taco Bell Corp. , 1 Glen Bell Way Irvine California 92618, USA 22.06.2019
N 2001 0047	2000 0054	Subway IP INC. , 700 S.Royal Poinciana Blvd., Ste. 500 Miami Springs, FL 33166, USA (US)	Subway IP LLC , 8400 NW 36th Street, Ste. 530, Doral, FL 33166, USA 08.02.2020
N 2001 0221	2000 0130	Western Union Holdings, Inc., a corporation organized under the laws of State of Georgia, , 12500 E. Belford Ave., M21 A2, Englewood, Colorado 80112, USA	Western Union Holdings, Inc., a corporation organized under the laws of State of Georgia, , 12500 E. Belford Ave. #M12K3, Englewood, Colorado 80112, USA 24.03.2020
N 2001 0221	2000 0130	Western Union Holdings, Inc., a corporation organized under the laws of State of Georgia, , 12500 E. Belford Ave. #M12K3, Englewood, Colorado 80112, USA	Western Union Holdings, Inc., a corporation organized under the laws of State of Georgia, , 7001 East Bellevue Avenue, Denver, CO, 80237, USA 24.03.2020
N 2001 0222	2000 0131	Western Union Holdings, Inc., a corporation organized under the laws of State of Georgia , 12500 E. Belford Ave., M21 A2, Englewood, Colorado 80112, USA	Western Union Holdings, Inc., a corporation organized under the laws of State of Georgia , 12500 E. Belford Ave. #M12K3, Englewood, Colorado 80112, USA 24.03.2020
N 2001 0222	2000 0131	Western Union Holdings, Inc., a corporation organized under the laws of State of Georgia , 12500 E. Belford Ave. #M12K3, Englewood, Colorado 80112, USA	Western Union Holdings, Inc., a corporation organized under the laws of State of Georgia , 7001 East Bellevue Avenue, Denver, CO, 80237, USA 24.03.2020
N 2003 0301	2001 0281	CNH Industrial N.V. , Cranes Farm Road, Basildon, Essex, SS14 3AD, United Kingdom	CNH Industrial N.V. , 25 St. James's Street, London, SW1A 1HA, United Kingdom 30.05.2011
N 2003 0996	2003 0188	Guardian Industries Corp. , 2300 Harmon Road, Auburn Hills, Michigan 48326, ABŞ	Guardian Industries, LLC , 2300 Harmon Road, Auburn Hills, Michigan 48326, ABŞ 18.04.2023
N 2003 0997	2003 0189	Guardian Industries Corp. , 2300 Harmon Road, Auburn Hills, Michigan 48326, ABŞ	Guardian Industries, LLC , 2300 Harmon Road, Auburn Hills, Michigan 48326, ABŞ 18.04.2023
N 2003 1021	2003 0263	Kraft Foods Danmark Intellectual Property Aps , Søndre Ringvej 55, DK-2605 Brøndby, Denmark	Kraft Foods Danmark Intellectual Property Aps , Ringager 2A, 2 DK-2605 Brøndby, Denmark 27.05.2023
N 2004 0213	2003 0491	Kraft Foods Danmark Intellectual Property Aps , Roskildevej 161, DK-2620 Albertslund, Denmark	Kraft Foods Danmark Intellectual Property Aps , Søndre Ringvej 55, DK-2605 Brøndby, Denmark 18.09.2023
N 2004 0213	2003 0491	Kraft Foods Danmark Intellectual Property Aps , Søndre Ringvej 55, DK-2605 Brøndby, Denmark	Kraft Foods Danmark Intellectual Property Aps , Ringager 2A, 2 DK-2605 Brøndby, Denmark 18.09.2023
N 2004 0274	2003 0590	Kraft Foods Danmark Intellectual Property Aps , Roskildevej 161, DK-2620 Albertslund, Denmark	Kraft Foods Danmark Intellectual Property Aps , Søndre Ringvej 55, DK-2605 Brøndby, Denmark 19.11.2023
N 2004 0274	2003 0590	Kraft Foods Danmark Intellectual Property Aps , Søndre Ringvej 55, DK-2605 Brøndby, Denmark	Kraft Foods Danmark Intellectual Property Aps , Ringager 2A, 2 DK-2605 Brøndby, Denmark 19.11.2023
N 2004 0710	2004 0164	«ТехноНИКОЛЬ» Qаралı Səhmdar Cəmiyyəti , Rusiya, 119049, Moskva şəhəri, Krimskiy val, 8	"ТехноНИКОЛЬ" СӨҺМДАР СӨМІҮҮӨТІ , 129110 Moskva şəhəri, Gilyarovsk küçəsi, ev 47, tikili 5, 5-ci mərtəbə, mənzil I, otaq 22 09.03.2024
N 2004 0710	2004 0164	«ТехноНИКОЛЬ» Qаралı Səhmdar Cəmiyyəti , 117049, Moskva şəh., Krimskiy val, 8, Rusiya	«ТехноНИКОЛЬ» Qаралı Səhmdar Cəmiyyəti , Rusiya, 119049, Moskva şəhəri, Krimskiy val, 8 09.03.2024
N 2004 0711	2004 0163	«ТехноНИКОЛЬ» Qаралı Səhmdar Cəmiyyəti , 117049, Moskva şəh., Krimskiy val, 8, Rusiya	«ТехноНИКОЛЬ» Qаралı Səhmdar Cəmiyyəti , Rusiya, 119049, Moskva şəhəri, Krimskiy val, 8 09.03.2024

N 2004 0711	2004 0163	«ТехноНИКОЛЬ» Qapalı Səhmdar Cəmiyyəti , Rusiya, 119049, Moskva şəhəri, Krimskiy val, 8	“TexnoNİKOL” SƏHMDAR CƏMİYYƏTİ , 129110 Moskva şəhəri, Gilyarovsk küçəsi, ev 47, tikili 5, 5-ci mərtəbə, mənzil I, otaq 22 (RU) 09.03.2024
N 2004 0738	2004 0246	Western Union Holdings, Inc., a Georgia corporation, , 12500 E. Belford Ave., M21 A2, Englewood, Colorado 80112, USA	Western Union Holdings, Inc., a Georgia corporation, , 12500 E. Belford Ave. #M12K3, Englewood, Colorado 80112, USA 14.04.2024
N 2004 0738	2004 0246	Western Union Holdings, Inc., a Georgia corporation, , 12500 E. Belford Ave. #M12K3, Englewood, Colorado 80112, USA	Western Union Holdings, Inc., a Georgia corporation, , 7001 East Belleview Avenue, Denver, CO, 80237, USA 14.04.2024
N 2005 0130	2005 0222	Zentiva Saglik Ürünleri Sanayi ve Ticaret A.S. , Buyukdere Cd No: 193 Kat: 4 Levent Istanbul, Turkey	SANOFI İLAÇ SANAYI VE TICARET ANONİM ŞİRKETİ , Esentepe Mah. Büyükdere Cad. No:193 Kat:4, Şişli, Istanbul, Turkey 24.02.2025
N 2005 0134	2005 0225	Zentiva Saglik Ürünleri Sanayi ve Ticaret A.S. , Buyukdere Cd No: 193 Kat: 4 Levent Istanbul, Turkey	SANOFI İLAÇ SANAYI VE TICARET ANONİM ŞİRKETİ , Esentepe Mah. Büyükdere Cad. No:193 Kat:4, Şişli, Istanbul, Turkey 24.02.2025
N 2005 0141	2005 0232	Zentiva Saglik Ürünleri Sanayi ve Ticaret A.S. , Buyukdere Cd No: 193 Kat: 4 Levent Istanbul, Turkey	SANOFI İLAÇ SANAYI VE TICARET ANONİM ŞİRKETİ , Esentepe Mah. Büyükdere Cad. No:193 Kat:4, Şişli, Istanbul, Turkey 24.02.2025
N 2005 0142	2005 0233	Zentiva Saglik Ürünleri Sanayi ve Ticaret A.S. , Buyukdere Cd No: 193 Kat: 4 Levent Istanbul, Turkey	SANOFI İLAÇ SANAYI VE TICARET ANONİM ŞİRKETİ , Esentepe Mah. Büyükdere Cad. No:193 Kat:4, Şişli, Istanbul, Turkey
N 2006 0757	2005 0657	VARTA Automotive Systems GmbH. , Am Leineufer 51, D-30419 Hannover.	Johnson Controls Hybrid and Recycling GmbH , Am Leineufer 51, D-30419 Hannover. 09.06.2025
N 2007 0123	2006 0549	“ТехноНИКОЛЬ” Qapalı Səhmdar Cəmiyyəti. , 119049, Moskva şəh., Krimskiy val, 8.	“TexnoNİKOL” SƏHMDAR CƏMİYYƏTİ , 129110 Moskva şəhəri, Gilyarovsk küçəsi, ev 47, tikili 5, 5-ci mərtəbə, mənzil I, otaq 22 05.05.2026
N 2008 0332	2008 0301	Zentiva Saglik Ürünleri Sanayi ve Ticaret A.S. , Buyukdere Cd No: 193 Kat: 4 Levent Istanbul	SANOFI İLAÇ SANAYI VE TICARET ANONİM ŞİRKETİ , Esentepe Mah. Büyükdere Cad. No:193 Kat:4, Şişli, Istanbul, Turkey 11.03.2028
N 2009 0183	2007 1566	“TexnoNikol” Qapalı Səhmdar Cəmiyyəti , 119049, Moskva şəh., Krimskiy val, 8	“TexnoNİKOL” SƏHMDAR CƏMİYYƏTİ , 129110 Moskva şəhəri, Gilyarovsk küçəsi, ev 47, tikili 5, 5-ci mərtəbə, mənzil I, otaq 22 19.12.2027
N 2009 1181	2009 1257	“PAŞA İNŞAAT” Məhdud Məsuliyyətli Cəmiyyəti , AZ1010, Bakı şəh., Səbail r-nu, Neftçilər pr., ev 91	“PAŞA İNŞAAT” Məhdud Məsuliyyətli Cəmiyyəti , AZ1010, Bakı şəhəri, Nəsimi rayonu, Neftçilər prospekti, ev 153 30.09.2019
N 2009 1182	2009 1258	“PAŞA İNŞAAT” Məhdud Məsuliyyətli Cəmiyyəti , AZ1010, Bakı şəh., Səbail r-nu, Neftçilər pr., ev 91	“PAŞA İNŞAAT” Məhdud Məsuliyyətli Cəmiyyəti , AZ1010, Bakı şəhəri, Nəsimi rayonu, Neftçilər prospekti, ev 153 30.09.2019
N 2009 1183	2009 1260	“PAŞA İNŞAAT” Məhdud Məsuliyyətli Cəmiyyəti , AZ1010, Bakı şəh., Səbail r-nu, Neftçilər pr., ev 91	“PAŞA İNŞAAT” Məhdud Məsuliyyətli Cəmiyyəti , AZ1010, Bakı şəhəri, Nəsimi rayonu, Neftçilər prospekti, ev 153 30.09.2019
N 2009 1184	2009 1261	“PAŞA İNŞAAT” Məhdud Məsuliyyətli Cəmiyyəti , AZ1010, Bakı şəh., Səbail r-nu, Neftçilər pr., ev 91	“PAŞA İNŞAAT” Məhdud Məsuliyyətli Cəmiyyəti , AZ1010, Bakı şəhəri, Nəsimi rayonu, Neftçilər prospekti, ev 153 30.09.2019
N 2009 1185	2009 1262	“PAŞA İNŞAAT” Məhdud Məsuliyyətli Cəmiyyəti , AZ1010, Bakı şəh., Səbail r-nu, Neftçilər pr., ev 91	“PAŞA İNŞAAT” Məhdud Məsuliyyətli Cəmiyyəti , AZ1010, Bakı şəhəri, Nəsimi rayonu, Neftçilər prospekti, ev 153 30.09.2019
N 2010 0744	2009 1139	WYETH LLC , Five Giralda Farms, Madison, New Jersey 07940-0874, USA	WYETH LLC , 235 East 42nd Street, New York, NY 10017, United States of America 27.08.2019
N 2010 0745	2009 1140	WYETH LLC , Five Giralda Farms, Madison, New Jersey 07940-0874, USA	WYETH LLC , 235 East 42nd Street, New York, NY 10017, United States of America 27.08.2019
N 2010 0746	2009 1141	WYETH LLC , Five Giralda Farms, Madison, New Jersey 07940-0874, USA	WYETH LLC , 235 East 42nd Street, New York, NY 10017, United States of America 27.08.2019
N 2010 0848	2009 0875	FAES FARMA, S.A. , c/ Máximo Aguirre, 14 48940 LAMIACO-LEIOA (Vizcaya), SPAIN	FAES FARMA, S.A. , Avenida Autonomía 10, 48940 Leioa (Bizkaia) Spain 06.07.2019



N 2011 1128	2010 0921	Kraft Foods Danmark Intellectual Property ApS , Roskildevej 161, DK-2620 Albertslund, Denmark	Kraft Foods Danmark Intellectual Property ApS , Søndre Ringvej 55, DK-2605 Brøndby, Denmark 26.08.2020
N 2011 1128	2010 0921	Kraft Foods Danmark Intellectual Property ApS , Søndre Ringvej 55, DK-2605 Brøndby, Denmark	Kraft Foods Danmark Intellectual Property ApS , Ringager 2A, 2 DK-2605 Brøndby, Denmark 26.08.2020
N 2011 1150	2010 0886	Reckitt Benckiser Inc , Morris Corporate Center IV, 399 Interpace Parkway, Parsippany, NJ 07054-0225, United States of America NJ 07054-0225, United States of America	Reckitt Benckiser LLC , Morris Corporate Center IV, 399 Interpace Parkway, Parsippany, NJ 07054-0225, United States of America NJ 07054-0225, United States of America 23.08.2020
N 2012 0496	2011 0704	«TexnoNİKOL» Qapalı Səhmdar Cəmiyyəti , Rusiya, 119049, Moskva şəh., Krımskiy val, 8	«TexnoNİKOL» SƏHMDAR CƏMIYYƏTİ , 129110 Moskva şəhəri, Gilyarovsk küçəsi, ev 47, tikili 5, 5-ci mərtəbə, mənzil I, otaq 22 10.05.2021
N 2012 0700	2011 0293	Cordis Corporation , 430 Route 22, Bridgewater, NJ, USA	Cordis Corporation , 6500 Paseo Padre Parkway, Fremont, California 94555 USA 03.03.2021
N 2012 1259	2011 0705	: «TexnoNİKOL» Qapalı Səhmdar Cəmiyyəti , Rusiya, 119049, Moskva şəh., Krımskiy val, 8	«TexnoNİKOL» SƏHMDAR CƏMIYYƏTİ , 129110 Moskva şəhəri, Gilyarovsk küçəsi, ev 47, tikili 5, 5-ci mərtəbə, mənzil I, otaq 22 10.05.2021
N 2013 0501	2011 1199	Forbes LLC , 60 Fifth Avenue, New York, New York 10011, United States of America (US)	Forbes LLC , 499 Washington Boulevard, Jersey City, New Jersey 07310, United States of America 01.09.2021
N 2013 0700	2011 1860	Kraft Foods Danmark Intellectual Property ApS , Søndre Ringvej 55, DK-2605 Brøndby, Denmark	Kraft Foods Danmark Intellectual Property ApS , Ringager 2A, 2 DK-2605 Brøndby, Denmark 23.12.2021
N 2013 0700	2011 1860	Kraft Foods Danmark Intellectual Property ApS , Roskildevej 161 2620 Albertslund, Denmark	Kraft Foods Danmark Intellectual Property ApS , Søndre Ringvej 55, DK-2605 Brøndby, Denmark 23.12.2021
N 2013 1147	2012 0789	Kraft Foods Danmurk Intellectual Property ApS , Roskililevej 161, 2620 Albertslund, Denmark	Kraft Foods Danmurk Intellectual Property ApS , Søndre Ringvej 55, DK-2605 Brøndby, Denmark 06.06.2022
N 2013 1147	2012 0789	Kraft Foods Danmurk Intellectual Property ApS , Søndre Ringvej 55, DK-2605 Brøndby, Denmark	Kraft Foods Danmurk Intellectual Property ApS , Ringager 2A, 2 DK-2605 Brøndby, Denmark 06.06.2022
N 2013 1543	2012 1299	Kraft Foods Danmark Intellectual Property ApS , Roskildevej 161, 2620 Albertslund, Denmark	Kraft Foods Danmark Intellectual Property ApS , Søndre Ringvej 55, DK-2605 Brøndby, Denmark 11.09.2022
N 2013 1543	2012 1299	Kraft Foods Danmark Intellectual Property ApS , Søndre Ringvej 55, DK-2605 Brøndby, Denmark	Kraft Foods Danmark Intellectual Property ApS , Ringager 2A, 2 DK-2605 Brøndby, Denmark 11.09.2022
N 2013 1606	2012 1042	«TexnoNİKOL» Qapalı Səhmdar Cəmiyyəti , Rusiya, 119049, Moskva şəh., Krımskiy val, 8.	«TexnoNİKOL» SƏHMDAR CƏMIYYƏTİ , 129110 Moskva şəhəri, Gilyarovsk küçəsi, ev 47, tikili 5, 5-ci mərtəbə, mənzil I, otaq 22 18.07.2022
N 2014 0342	2013 01219	"Le Plaisir Qənnadı" Məhdud Məsuliyyətli Cəmiyyəti , AZ1010, Bakı şəhəri, Nəsimi rayonu, Nizami ev 129E, məhəllə 70	"Le Plaisir Qənnadı" Məhdud Məsuliyyətli Cəmiyyəti , AZ1010, Bakı şəhəri, Nəsimi rayonu, Nizami, ev 129E, məhəllə 705 25.12.2023
N 2014 0900	2012 1764	Western Union Holdings, Inc. (a Georgia corporation) , 12500 E. Belford Ave., M21A2, Englewood, Colorado 80112 U.S.A.	Western Union Holdings, Inc. (a Georgia corporation) , 12500 E. Belford Ave. #M12K3, Englewood, Colorado 80112, USA 17.12.2022
N 2014 0900	2012 1764	Western Union Holdings, Inc. (a Georgia corporation) , 12500 E. Belford Ave. #M12K3, Englewood, Colorado 80112, USA	Western Union Holdings, Inc. (a Georgia corporation) , 7001 East Belleview Avenue, Denver, CO, 80237, USA 17.12.2022
N 2014 0908	2012 0240	ZENTİVA SAĞLIK URUNLERİ SANAYİ VE TICARET A. Ş. , Büyükdere Cad. Ali Kaya Sok. No: 7 Levent Istanbul Turkey	SANOFI İLAÇ SANAYİ VE TICARET ANONİM ŞİRKETİ , Esentepe Mah. Büyükdere Cad. No:193 Kat:4, Şişli, Istanbul, Turkey 21.02.2022
N 2014 1745	2012 1288	Kraft Foods Danmark Intellectual Property ApS , Roskildevej 161, 2620 Albertslund, Denmark	Kraft Foods Danmark Intellectual Property ApS , Søndre Ringvej 55, DK-2605 Brøndby, Denmark 06.09.2022
N 2014 1745	2012 1288	Kraft Foods Danmark Intellectual Property ApS , Søndre Ringvej 55, DK-2605 Brøndby, Denmark	Kraft Foods Danmark Intellectual Property ApS , Ringager 2A, 2 DK-2605 Brøndby, Denmark 06.09.2022
N 2015 0696	2014 30864	«TexnoNİKOL» Qapalı Səhmdar Cəmiyyəti , Rusiya, 119049, Moskva şəh., Krımskiy val, 8.	«TexnoNİKOL» SƏHMDAR CƏMIYYƏTİ , 129110 Moskva şəhəri, Gilyarovsk küçəsi, ev 47, tikili 5, 5-ci mərtəbə, mənzil I, otaq 22 (RU)

			05.03.2024
N 2016 0463	2015 32222	SANOPI PASTEUR , 2, avenue Pont Pasteur, 69007 LYON, FRANCE	SANOPI PASTEUR , 14, Espace Henry Vallée, 69007 LYON, France 06.07.2025
N 2016 0840	2015 00677	Renaissance Financial Holdings Limited , Canon's Court,22 Victoria Street,Hamilton HM12 Bermuda	Renaissance Financial Holdings Limited , Trinity Hall, 43 Cedar Avenue, Hamilton, HM 12 Bermuda 01.10.2025
N 2017 0067	2016 32749	Zuffa, LLC , 2960 West Sahara Avenue, Las Vegas, Nevada 89102, United States of America	Zuffa, LLC , 6650 South Torrey Pines Drive, Las Vegas, Nevada 89118, United States of America 15.02.2026
N 2017 0068	2016 32750	Zuffa, LLC , 2960 West Sahara Avenue, Las Vegas, Nevada 89102, United States of America	Zuffa, LLC , 6650 South Torrey Pines Drive, Las Vegas, Nevada 89118, United States of America 15.02.2026
N 2017 0093	2016 32868	TP-LINK INTERNATIONAL LIMITED , FLAT/RM 608, 6/F, WAH SHING CENTRE, 11 SHING YIP STREET, KWUN TONG, KL, HONG KONG	TP-LINK INTERNATIONAL LIMITED , Flat/Rm 901, 9/F New East Ocean Centre, 9 Science Museum Road, Tsim Sha Tsui, Kowloon, Hong Kong 18.04.2026
N 2017 0099	2016 32706	ANA GIDA İHTİYAC MADDELERİ SANAYİ VE TİCARET ANONİM ŞİRKETİ , İcerenkoy P.T.T. Hastanesi Yani Umut Sokak. No:12 Kadikoy - Istanbul, Turkey	BUNGE GIDA SANAYİ VE TİCARET ANONİM ŞİRKETİ , Centrum İş Merkezi, Aydınevler, Sanayi Caddesi, No:3/301, 34854, Küçükyalı, Maltepe / Istanbul, Turkey 19.01.2026
N 2017 0109	2016 32866	TP-LINK INTERNATIONAL LIMITED , FLAT/RM 608, 6/F, WAH SHING CENTRE, 11 SHING YIP STREET, KWUN TONG, KL, HONG KONG	TP-LINK INTERNATIONAL LIMITED , Flat/Rm 901, 9/F New East Ocean Centre, 9 Science Museum Road, Tsim Sha Tsui, Kowloon, Hong Kong 18.04.2026
N 2017 0310	2016 32943	«TexnoNİKOL» Qapalı Səhmdar Cəmiyyəti , Rusiya, 119049, Moskva şəh., Krımskiy val, 8.	«TexnoNİKOL» SƏHMDAR CƏMIYYƏTİ , 129110 Moskva şəhəri, Gilyarovsk küçəsi, ev 47, tikili 5, 5-ci mərtəbə, mənzil I, otaq 22 06.05.2026
N 2017 0654	2016 33157	Kraft Foods Danmark Intellectual Property ApS , Søndre Ringvej 55, Brøndby DK-2605, Denmark	Kraft Foods Danmark Intellectual Property ApS , Ringager 2A, 2 DK-2605 Brøndby, Denmark 02.09.2026
N 2017 0655	2016 33158	Kraft Foods Danmark Intellectual Property ApS , Søndre Ringvej 55, Brøndby DK-2605, Denmark	Kraft Foods Danmark Intellectual Property ApS , Ringager 2A, 2 DK-2605 Brøndby, Denmark 02.09.2026
N 2017 0723	2017 00312	"Nobel Farma" Məhdud Məsuliyyətli Cəmiyyəti , AZ1069, Bakı şəh., Yasamal r-nu, Abdulvəhəb Səlamzadə, ev 64	"Nobel Farma" Məhdud Məsuliyyətli Cəmiyyəti , AZ1073, Bakı şəhəri, Yasamal rayonu, Mətbuat prospekti, ev 23S, 529-cu məhəllə, qapı 4.5,6,7,8 05.04.2027
N 2017 1169	2016 33247	«TexnoNİKOL» Qapalı Səhmdar Cəmiyyəti , Rusiya, 119049, Moskva şəh., Krımskiy val, 8.	«TexnoNİKOL» SƏHMDAR CƏMIYYƏTİ , 129110 Moskva şəhəri, Gilyarovsk küçəsi, ev 47, tikili 5, 5-ci mərtəbə, mənzil I, otaq 22 25.10.2026
N 2017 1240	2017 33375	Kraft Foods Danmark Intellectual Property ApS , Søndre Ringvej 55, Brøndby DK-2605, Denmark	Kraft Foods Danmark Intellectual Property ApS , Ringager 2A, 2 DK-2605 Brøndby, Denmark 05.01.2027
N 2017 1241	2017 33376	Kraft Foods Danmark Intellectual Property ApS , Søndre Ringvej 55, Brøndby DK-2605, Denmark	Kraft Foods Danmark Intellectual Property ApS , Ringager 2A, 2 DK-2605 Brøndby, Denmark 05.01.2027
N 2018 0478	2017 00671	"Chaika investopt" Məhdud Məsuliyyətli Cəmiyyəti , 215113, Smolensk vilayəti, Vyazemskiy rayonu, Vyazma şəh., Panino küç., 7	Obschestvo s ogranichennoy otvetstvennostyu "Plast Tim" , 215113, Smolensk vilayəti, Vyazemskiy rayonu, Vyazma şəh., Panino küç., 7 20.07.2027
N 2018 0479	2017 00672	"Chaika investopt" Məhdud Məsuliyyətli Cəmiyyəti , 215113, Smolensk vilayəti, Vyazemskiy rayonu, Vyazma şəh., Panino küç., 7	Obschestvo s ogranichennoy otvetstvennostyu "Plast Tim" , 215113, Smolensk vilayəti, Vyazemskiy rayonu, Vyazma şəh., Panino küç., 7 20.07.2027
N 2018 0969	2017 33882	Zentiva Saglik Urunleri Sanayi ve Ticaret A.S. , Buyukdere Cad. Ali kaya Sk. n° 193 Kat.4 –TR-34394 Sisli, Levent Istanbul TURKEY	SANOPI İLAÇ SANAYİ VE TİCARET ANONİM ŞİRKETİ , Esentepe Mah. Büyükdere Cad. No:193 Kat:4, Şişli, Istanbul, Turkey 10.11.2027
N 2019 0414	2017 33715	British American Tobacco (Brands) Inc. , 2711 Centerville Road, Suite 300, Wilmington, Delaware 19808, United States of America	British American Tobacco (Brands) Inc. , 251 Little Falls Drive, Suite 100, Wilmington, Delaware 19808-1674, United States of America 10.08.2027

## Əmtəə nişanına dair hüquqların verilməsi barədə müqavilələrin qeydiyyatı

### Регистрация договора о передаче права на товарный знак

(111) Qeydiyyat nömrəsi  Номер регистрации	(210) İddia sənədinin nömrəsi  Номер заявки	(771) Əmtəə nişanı sahibinin adı  Имя владельца товарного знака	(730) Əmtəə nişanının yeni sahibinin adı  Имя нового владельца товарного знака	(580) Müqavilənin tarixi və qeydiyyat №-si  Дата и № регистрации договора
N 2018 0735	2016 32729	Johnson & Johnson, a New Jersey corporation , One Johnson & Johnson Plaza, New Brunswick, New Jersey, 08933-7001, USA	LifeScan IP Holdings, LLC, a Delaware limited liability company , 360 North Crescent Drive, Beverly Hills, California 90210 USA	2019 014 və 07.06.2019
N 2007 0253	2006 0330	Whirlpool S.A. , Avenida das Nações Unidas, 12.995, 32o andar, CEP 04578-000 São Paulo, SP, Brasil	Embraco Indústria de Compressores e Soluções em Refrigeração Ltda. , Rua Rui Barbosa 1020, Distrito Industrial 89219-100, Joinville SC, Brazil	2019/012 və 07.06.2019
N 2008 0295	2006 1535	HYUNDAI CORPORATION , 25, Yulgok-ro 2-gil, Jongno-gu, Seoul, Republic of Korea	Kia Motors Corporation , 12, Heolleung-ro, Seocho-gu, Seoul, Republic of Korea	2019/013 və 07.06.2019
N 2014 1197	2013 30426	HK SINO-US FASHION CO., LIMITED , Room 2008, 20th Floor, Fortress Tower, 250 King's Road, North Point, Hong Kong.	Wenger S.A. , Route de Bâle 63, 2800 Delémont, Switzerland	2019 /011 və 04.06.2019

## Əmtəə nişanının qeydiyyatın fəaliyyət müddətinin uzadılması

### Продление срока действия регистрации товарного знака

(111) Qeydiyyat nömrəsi  Номер регистрации	(210) İddia sənədinin nömrəsi  Номер заявки	(730) Əmtəə nişanının yeni sahibinin adı  Имя нового владельца товарного знака	(181) Qeydiyyatın fəaliyyətinin bitdiyi tarix  Дата истечения срока действия регистрации
N 2000 0280	98.3998	Pioneer Corporation , 28-8, Honkomagome 2-chome, Bunkyo-ku, Tokyo, Japan	21.07.2028
N 991434	98.3937	Jacobs & Turner Limited , Vermont House, 149 Vermont Street, Kinning Park, Glasgow, G41 1LU, United Kingdom	10.07.2028
N 2010 0284	2009 0708	Nichina Corporation , 12, Shiodome-cho, Minato-ku, Nagoya-shi, Aichi, 455-8550, Japan	03.06.2029

# SƏNAYE NÜMUNƏLƏRİ ПРОМЫШЛЕННЫЕ ОБРАЗЦЫ

## Patentin fəaliyyət müddətinin uzadılması Продление срока действия патента

(111) Qeydiyyat nömrəsi  Номер регистрации	(730) Patent sahibinin adı  Наименование патентовладельца	(181) Qeydiyyatın fəaliyyətinin bitdiyi tarix  Дата истечения срока действия регистрации
S 2012 0006	BİLİM İLAÇ SANAYİİ VE TİCARET ANONİM ŞİRKETİ, Maslak Mahallesi Sümer Sk. No:4 Şişli İstanbul TURKİYE (TR)	05.01.2021
S 2012 0007	BİLİM İLAÇ SANAYİİ VE TİCARET ANONİM ŞİRKETİ, Maslak Mahallesi Sümer Sk. No:4 Şişli İstanbul TURKİYE (TR)	05.01.2021
S 2012 0008	BİLİM İLAÇ SANAYİİ VE TİCARET ANONİM ŞİRKETİ, Maslak Mahallesi Sümer Sk. No:4 Şişli İstanbul TURKİYE (TR)	05.01.2021
S 2012 0009	BİLİM İLAÇ SANAYİİ VE TİCARET ANONİM ŞİRKETİ, Maslak Mahallesi Sümer Sk. No:4 Şişli İstanbul TURKİYE (TR)	05.01.2021

## M Ü N D Ə R İ C A T

BEYNƏLXALQ INID (ÜƏMT ST.60) KODLARI.....	3
Əmtəə nişanları.....	5
Əmtəə nişanı şəhadətnamələrinin sistematik göstəricisi.....	89
Əmtəə nişanı üzrə iddia sənədlərinin say göstəricisi.....	89
Əmtəə nişanı şəhadətnamələrinin say göstəricisi.....	90
Sənaye nümunələrinə dair iddia sənədləri barədə məlumatların dərci	92
“Sənaye nümunələrinin beynəlxalq qeydiyyatı haqqında” Haaqa müqaviləsi Cenevrə aktı çərçivəsində Azərbaycan Respublikasında qorunan sənaye nümunələri barədə məlumatlar.....	115
Say göstəricisi.....	125
Sistematik göstəricisi.....	125
BİLDİRİŞLƏR.....	150

## **СОДЕРЖАНИЕ**

МЕЖДУНАРОДНЫЕ ЦИФРОВЫЕ КОДЫ (СТ. 60 ВОИС).....	4
Товарные знаки.....	5
Систематический указатель свидетельств на товарные знаки.....	89
Нумерационный указатель заявок на товарные знаки.....	89
Нумерационный указатель свидетельств на товарные знаки.....	90
Сведения о международной регистрации промышленных образцов, охраняемые в Азербайджанской Республике в рамках Женевского акта Гаагского договора «О международной регистрации промышленных образцов».....	115
Публикация сведений о заявках на промышленные образцы	126
Нумерационный указатель.....	149
Систематический указатель.....	149
ИЗВЕЩЕНИЯ.....	150

**Korrektorlar:**

Ş. Nəbiyeva

**Operatorlar:**

İ. Qasimov  
F. Mustafayeva

---

**Tirajı:** 10 nüsxə;

**Qiyməti:** Müqavilə ilə.

---

Azərbaycan Respublikası  
Əqli Mülkiyyət Agentliyinin  
tabeliyində olan  
Patent və Əmtəə Nişanlarının  
Ekspertizası Mərkəzi

---

**Ü n v a n:**

AZ 1078, Bakı şəh., Nəsimi rayonu,  
Mərdanov qardaşları küçəsi, 124.

## QEYD ÜÇÜN

---