



# Azərbaycan Respublikası Əqli Mülkiyyət Agentliyi

Patent və Əmtəə Nişanlarının  
Ekspertizası Mərkəzi

RƏSMİ  
BÜLLETEN

ОФИЦИАЛЬНЫЙ  
БЮЛЛЕТЕНЬ

1996-cı ildən  
nəşr edilir

Издается с  
1996 года

---

Dərc olunma  
tarixi:  
31.08.2020

Дата  
публикации:  
31.08.2020

Şəhadətnamə  
№ 350

# SƏNAYE MÜLKİYYƏTİ

Əmtəə nişanları  
Sənaye nümunələri  
Coğrafi göstəricilər

# ПРОМЫШЛЕННАЯ СОБСТВЕННОСТЬ

Товарные знаки  
Промышленные образцы  
Географические указания

№ 6-8  
Bakı - 2020

# Azərbaycan Respublikası Əqli Mülkiyyət Agentliyi

## Patent və Əmtəə Nişanlarının Ekspertizası Mərkəzi

### Redaksiya heyəti

**Kamran İmanov**

**Redaksiya heyətinin sədri,**  
Azərbaycan Respublikası Əqli Mülkiyyət Agentliyinin  
İdarə Heyətinin Sədri

### Redaksiya heyətinin üzvləri

**Xudayət Həsənlı**

**Redaksiya heyətinin sədr müavini,**  
Azərbaycan Respublikası Əqli Mülkiyyət Agentliyinin  
tabeliyində olan Patent və Əmtəə Nişanlarının  
Ekspertizası Mərkəzinin direktoru

**Gülnarə Rüstəmovə**

Azərbaycan Respublikası Əqli Mülkiyyət Agentliyinin İdarə  
Heyətinin Sədrinin müşaviri

**Anar Hüseynov**

Azərbaycan Respublikası Əqli Mülkiyyət Agentliyinin  
tabeliyində olan Patent və Əmtəə Nişanlarının  
Ekspertizası Mərkəzinin direktor müavini

**Ramin Hacıyev**

Azərbaycan Respublikası Əqli Mülkiyyət Agentliyinin  
tabeliyində olan Patent və Əmtəə Nişanlarının  
Ekspertizası Mərkəzinin Əmtəə nişanı, coğrafi göstərici  
və sənaye nümunəsinin ekspertizası şöbəsinin müdiri

**ƏMTƏƏ NİŞANLARINA VƏ SƏNAYE NÜMUNƏLƏRİNƏ AİD BİBLİOQRAFİK  
MƏLUMATLARIN İDENTİFİKASİYASI ÜÇÜN BEYNƏLXALQ RƏQƏM KODLARI  
(WIPO ST.60 və ST.80 STANDARTLARI)**

- (11) Beynəlxalq qeydiyyat nömrəsi
- (15) Beynəlxalq qeydiyyat tarixi
- (19) Dərc edən idarə və ya təşkilatın kodu, yaxud digər identifikasiya vasitəsi
- (21) İddia sənədinin qeydiyyat nömrəsi
- (22) İddia sənədinin verilmə tarixi
- (23) Sərgi ilkinliyi tarixi
- (28) Beynəlxalq qeydiyyata daxil olan sənaye nümunələrinin sayı
- (31) İlkin iddia sənədinin nömrəsi
- (32) İlkinlik tarixi
- (33) İlkinlik ölkəsinin kodu
- (44) İddia sənədinin dərc edilmə tarixi
- (45) Beynəlxalq qeydiyyata alınmış sənaye nümunəsinin dərc edilmə tarixi
- (46) Sənaye nümunəsinin mühüm əlamətlərinin siyahısının dərc edilmə tarixi
- (51) Sənaye nümunələrinin beynəlxalq təsnifatının (SNBT) indeks(lər)i
- (54) Sənaye nümunəsinin adı
- (57) Sənaye nümunəsinin mühüm əlamətlərinin siyahısı
- (71) İddiaçı(lar), onun (onların) yaşayış yeri və ya olduğu yer barədə məlumat
- (72) Müəllif(lər), onun (onların) yaşayış yeri barədə məlumat
- (73) Patent sahib(lər)i, onun (onların) yaşayış yeri və ya olduğu yer barədə məlumat
- (74) İddia sənədində göstərilədiyi halda, nümayəndə və ya patent müvəkkilinin yaşadığı yer barədə məlumat
- (82) Beynəlxalq iddia sənədində qeyd olunan məlumatlar
- (111) Qeydiyyat nömrəsi
- (151) Qeydiyyat tarixi
- (181) Qeydiyyat müddətinin bitdiyi vaxt
- (210) İddia sənədinin nömrəsi
- (220) İddia sənədinin daxil olduğu tarix
- (230) Sərgi haqqında məlumat
- (310) İlk iddia sənədinə verilmiş nömrə
- (330) ÜƏMT-in St. 3 standartı üzrə ilk iddia sənədinin verildiyi beynəlxalq təşkilatın və ya ölkənin kodu
- (511) Nişanın qeydiyyatı üçün əmtəələrin və xidmətlərin Beynəlxalq təsnifatına uyğun sinfi (sinifləri), əmtəə və xidmətlərin siyahısı
- (526) Disklamasiya (əmtəə nişanının mühafizə olunmayan elementləri)
- (540) Əmtəə nişanının şəkli
- (551) Kollektiv nişana dair məlumat
- (554) Həcmi nişan
- (571) Əmtəə nişanının təsviri
- (591) Əmtəə nişanının rəngi
- (731) İddiaçının adı və ünvanı
- (740) Patent müvəkkili
- (750) Yazışma üçün ünvan

**МЕЖДУНАРОДНЫЕ ЦИФРОВЫЕ КОДЫ ДЛЯ ИДЕНТИФИКАЦИИ  
БИБЛИОГРАФИЧЕСКИХ ДАННЫХ, ОТНОСЯЩИХСЯ К ТОВАРНЫМ ЗНАКАМ И  
ПРОМЫШЛЕННЫМ ОБРАЗЦА (СТАНДАРТЫ WIPO СТ.60 и СТ.80)**

- (11) Номер международной регистрации
- (15) Дата международной регистрации
- (19) Код или другие средства идентификации ведомства или организации, осуществившей публикацию
- (21) Регистрационный номер заявки
- (22) Дата подачи заявки
- (23) Дата выставочного приоритета
- (28) Количество промышленных образцов, включенных в международную регистрацию
- (31) Номер приоритетной заявки
- (32) Номер приоритета
- (33) Код страны приоритета
- (44) Дата публикации заявки
- (45) Дата публикации получившего международную регистрацию промышленного образца
- (44) Дата публикации перечня существенных признаков промышленного образца
- (51) Индекс(ы) Международной классификации промышленных образцов (МКПО)
- (54) Название полезной модели
- (57) Перечень существенных признаков промышленного образца
- (71) Сведения о заявителе(ях), его(их) местожительстве или местонахождении
- (72) Сведения об изобретателе(ях), его(их) местожительстве
- (73) Сведения о патентовладельце(ах), его(их) местожительстве или местонахождении
- (74) Сведения о представителе или патентном поверенном, если он указан в заявке, его местожительстве
- (82) Заявления, содержащиеся в международной заявке
- (111) Номер регистрации
- (151) Дата регистрации
- (181) Дата истечения срока действия регистрации
- (210) Номер заявки
- (220) Дата подачи заявки
- (230) Данные о выставках
- (310) Номер, присвоенный первой заявке
- (330) Код международной организации или страны по стандарту ВОИС ст.3, в которую была подана первая заявка
- (511) Индексы Международной классификация товаров и услуг для регистрации знаков (Ниццкая классификация), перечень товаров и услуг
- (526) Дискламация (неохраняемые элементы товарного знака)
- (540) Воспроизведение знака
- (551) Указание на то, что знак является коллективным
- (554) Объемный знак
- (571) Описание товарного знака
- (591) Указание цвета или цветового сочетания
- (731) Имя и адрес заявителя
- (740) Патентный поверенный
- (750) Адрес для переписки

# ƏMTƏƏ NİŞANLARI ТОВАРНЫЕ ЗНАКИ

(111) N 2020 0590

(151) 01.06.2020

(210) 2019 00410

(220) 11.03.2019

(181) 11.03.2029

(730) BIAL - Portela & C<sup>a</sup>., S.A., À Avenida da Siderurgia Nacional, 4745-457 CORONADO (S. ROMAO E S. MAMEDE), Portugal (PT)  
(540)

## MIGRÉTIL

(511) 05 - əczaçılıq və baytarlıq preparatları; tibbi məqsədlər üçün gigiyenik preparatlar; tibbi və baytarlıq məqsədləri üçün pəhriz qida və maddələri, uşaq qidası; insanlar və heyvanlar üçün qida əlavələri; plastirlar, sarğı materialları; dişləri plomblamaq və diş surətlərini hazırlamaq üçün materiallar; dezinfeksiyaedici vasitələr; ziyanverici heyvanları məhv etmək üçün preparatlar; fungusidlər, herbisidlər.

(511) 05 - фармацевтические и ветеринарные препараты; гигиенические препараты для медицинских целей; диетическое питание и вещества для медицинских или ветеринарных целей, детское питание; пищевые добавки для людей и животных; пластыри, перевязочные материалы; материалы для пломбирования зубов и изготовления зубных слепков; дезинфицирующие средства; препараты для уничтожения вредных животных; фунгициды, гербициды.

(111) N 2020 0591

(151) 01.06.2020

(210) 2019 00414

(220) 11.03.2019

(181) 11.03.2029

(730) BIAL - Portela & C<sup>a</sup>., S.A., À Avenida da Siderurgia Nacional, 4745-457 CORONADO (S. ROMAO E S. MAMEDE), Portugal (PT)  
(540)

## FOLICIL

(511) 05 - əczaçılıq və baytarlıq preparatları; tibbi məqsədlər üçün gigiyenik preparatlar; tibbi və baytarlıq məqsədləri üçün pəhriz qida və maddələri, uşaq qidası; insanlar və heyvanlar üçün qida əlavələri; plastirlar, sarğı materialları; dişləri plomblamaq və diş surətlərini hazırlamaq üçün materiallar; dezinfeksiyaedici vasitələr; ziyanverici heyvanları məhv etmək üçün preparatlar; fungusidlər, herbisidlər.

(511) 05 - фармацевтические и ветеринарные препараты; гигиенические препараты для медицинских целей; диетическое питание и вещества для медицинских или ветеринарных целей, детское питание; пищевые добавки для людей и животных; пластыри, перевязочные материалы; материалы для пломбирования зубов и изготовления зубных слепков; дезинфицирующие средства; препараты для уничтожения вредных животных; фунгициды, гербициды.

(111) N 2020 0592

(151) 01.06.2020

(210) 2019 00416

(220) 11.03.2019

(181) 11.03.2029

(730) BIAL - Portela & C<sup>a</sup>., S.A., À Avenida da Siderurgia Nacional, 4745-457 CORONADO (S. ROMAO E S. MAMEDE), Portugal (PT)  
(540)

## YODAFAR

**(511) 05** - əczaçılıq və baytarlıq preparatları; tibbi məqsədlər üçün gigiyenik preparatlar; tibbi və baytarlıq məqsədləri üçün pəhriz qida və maddələri, uşaq qidası; insanlar və heyvanlar üçün qida əlavələri; plastirlar, sarğı materialları; dişləri plomblamaq və diş surətlərini hazırlamaq üçün materiallar; dezinfeksiyaedici vasitələr; ziyanverici heyvanları məhv etmək üçün preparatlar; fungisidlər, herbisidlər.

**(511) 05** - фармацевтические и ветеринарные препараты; гигиенические препараты для медицинских целей; диетическое питание и вещества для медицинских или ветеринарных целей, детское питание; пищевые добавки для людей и животных; пластыри, перевязочные материалы; материалы для пломбирования зубов и изготовления зубных слепков; дезинфицирующие средства; препараты для уничтожения вредных животных; фунгициды, гербициды.

**(111) N 2020 0593**

**(151) 01.06.2020**

**(210) 2019 00417**

**(220) 11.03.2019**

**(181) 11.03.2029**

**(730) BIAL - Portela & C<sup>a</sup>., S.A., À Avenida da Siderurgia Nacional, 4745-457 CORONADO (S. ROMAO E S. MAMEDE), Portugal (PT)**

**(540)**

## NEUFIL

**(511) 05** - əczaçılıq və baytarlıq preparatları; tibbi məqsədlər üçün gigiyenik preparatlar; tibbi və baytarlıq məqsədləri üçün pəhriz qida və maddələri, uşaq qidası; insanlar və

heyvanlar üçün qida əlavələri; plastirlar, sarğı materialları; dişləri plomblamaq və diş surətlərini hazırlamaq üçün materiallar; dezinfeksiyaedici vasitələr; ziyanverici heyvanları məhv etmək üçün preparatlar; fungisidlər, herbisidlər.

**(511) 05** - фармацевтические и ветеринарные препараты; гигиенические препараты для медицинских целей; диетическое питание и вещества для медицинских или ветеринарных целей, детское питание; пищевые добавки для людей и животных; пластыри, перевязочные материалы; материалы для пломбирования зубов и изготовления зубных слепков; дезинфицирующие средства; препараты для уничтожения вредных животных; фунгициды, гербициды.

**(111) N 2020 0594**

**(151) 01.06.2020**

**(210) 2019 00509**

**(220) 27.03.2019**

**(181) 27.03.2029**

**(730) Wilkinson Sword GmbH, Schutzenstr. 110, D-42659 Solingen, ALEMANIA (DE)**

**(540)**

## WILKINSON SWORD

**(511) 03** - tərəş və tərəşdan sonra üçün preparatlar.

**08** - üzqırıxma cihazları və ülgüclər.

**(511) 03** - препараты для бритья и после бритья.

**08** - станки бритвенные и лезвия.

**(111) N 2020 0595**

**(151) 01.06.2020**

**(210) 2019 00584**

**(220) 04.04.2019**

**(181) 04.04.2029**

**(730) LOKMACHO GIDA PAZARLAMA ve TIC. LTD. ŞTİ, Caddebostan Mh. Selin sk. No:9/1 Kadıköy İstanbul, Turkey (TR)**

**(540)**



(526) Əmtəə nişanında "creamery" söz işarəsi hüquqi mühafizə obyektı deyildir.

(591) boz, sarı

(511) 43 - qida məhsulları və içkilərlə təminatmə xidmətləri; müvəqqəti yaşayış yeri ilə təminatmə.

(526) В товарном знаке словесное обозначение "creamery" не является объектом правовой охраны.

(591) серый, желтый

(511) 43 - услуги по обеспечению пищевыми продуктами и напитками, обеспечение временного проживания.

(111) N 2020 0596

(151) 01.06.2020

(210) 2019 00880

(220) 10.05.2019

(181) 10.05.2029

(730) Novartis AG, 4002 Basel, Switzerland (CH)

(540)

MYCOLAT

(511) 05 - insan üçün əczaçılıq preparatları.

(511) 05 - фармацевтические препараты для человека.

(111) N 2020 0597

(151) 01.06.2020

(210) 2018 34351

(220) 17.07.2018

(181) 17.07.2028

(730) Citizen Watch Company of America, Inc. d/b/a Bulova, Empire State Building, 350 Fifth Avenue, 29th Floor, New York, New York 10118, United States (US)  
(540)

ACCUTRON

(511) 14 - qol saati, saatlar üçün hərəkət mexanizmləri və hissələri, onlar üçün detallar və saatlar üçün gövdələr, çexollar (futlyarlar).

(511) 14 - часы наручные, механизмы ходовые для часов и части, детали для них, и корпуса, чехлы (футляры) для часов.

(111) N 2020 0598

(151) 01.06.2020

(210) 2018 34370

(220) 31.07.2018

(181) 31.07.2028

(730) SBM International, 78/74, Palla Road, Bakoli, Delhi - 110036, India (IN)

(540)



(511) 30 - düyü.

(511) 30 - рис.

(111) N 2020 0599

(151) 01.06.2020

(210) 2018 34392

(220) 15.08.2018

(181) 15.08.2028

(730) British American Tobacco (Brands) Inc., 251 Little Falls Drive, Suite 100, Wilmington, Delaware 19808-1674, United States of America (US)

(540)



(526) Əmtəə nişanında “PERFECTION IN DETAILS” söz birləşməsi hüquqi müha-fizə obyektı deyildir.

(591) göy, açıq-göy, mavi, boz, ağ

(511) 34 - siqaretlər, papiroslar; tütün, emal olunmamış və ya emal olunmuş; siqaretlərin eşilməsi üçün tütün; tənəkə tütün; tütün məmulatları; tütün əvəzediciləri (qeyri-tibbi məqsədlər üçün); siqarlar, siqarillalar; siqaretlər üçün alışqanlar; siqarlar üçün alışqanlar; kibrit; çəkmək üçün ləvazimatlar; siqaret, papiros kağızı; siqaret gilizləri; siqaret üçün filtrlər; siqaretlərin eşilməsi üçün cib qurğuları; tütünü kağız gilizlərə doldurmaq üçün əl ilə işlədilən maşınlar; elektron siqaretlər; elektron siqaretlər üçün mayelər; isitmə üçün nəzərdə tutulan tütün məhsulları.

(526) В товарном знаке словосочетание “PERFECTION IN DETAILS” не является объектом правовой охраны.

(591) синий, светло-синий, голубой, серый, белый

(511) 34 - сигареты, папиросы; табак, необработанный или обработанный; табак для скручивания сигарет; табак трубочный; табачные изделия; заменители табака (не для медицинских целей); сигары; сигариллы; зажигалки для сигарет; зажигалки для сигар; спички; курительные принадлежности; бумага сигаретная, папиросная; гильзы сигаретные; фильтры для сигарет; устройства карманные для скручивания сигарет; ручные машинки для набивания табака в бумажные гильзы; сигареты электронные; жидкости для электронных сигарет; табачные изделия, предназначенные для нагрева.

(111) N 2020 0600

(151) 01.06.2020

(210) 2018 34446

(220) 11.09.2018

(181) 11.09.2028

(730) HP Hewlett Packard Group LLC, a Delaware limited liability company, 11445 Compaq Center Drive West, Houston, Texas 77070, United States of America (US)

(540)



(511) 09 - kompüterlər; daşınabilən şəxsi kompüterlər; portativ kompüterlər; planşet kompüterləri; smartfonlar; məlumatın işlənməsi üçün avadanlıq; kompüterlər üçün yaddaş blokları; kompüter avadanlığı; kompüterlərin periferiya qurğuları; “siçan” tipli manipulyatorlar (periferiya avadanlığı); display ekranları; videodisplaylər; monitorlar (kompüter avadanlığı); kompüter printerləri; sürətçixarma, skanetmə, faksimil ötürülmə və çap üçün nəzərdə tutulmuş çoxfunksional monobloklar/aparatlar; kompüter iş stansiyaları; sürətçixarmada, çapda, skanetmədə, video fiksasiyasında və/və ya sənədlərin və təsvirlərin ötürülməsində istifadə üçün nəzərdə tutulmuş çoxfunksional elektron qurğular, bütün yuxarıda qeyd olunanlar üçün hissələr və ləvazimatlar; skanerlər (verilənlərin emalı üçün avadanlıq); fotokopiya qurğuları.

35 - kompüterlərin, planşet kompüterlərinin, kompüter avadanlığının, printerlərin və kompüter periferiya qurğularının onlayn mağazalar vasitəsilə pərakəndə satış xidmətləri; kompüterlərin, planşet kompüterlərinin, kompüter avadanlığının və kompüter periferiya qurğularının mobil (səyyar) mağazalar vasitəsilə pərakəndə satış xidmətləri; kompüter və çap mallarının və xidmətlərinin satıcılarına və alıcılarına onlayn



satış üçün yerlərin verilməsi; çap və kompüter ləvazimatları sahəsində maddi-texniki resursların idarə edilməsi; çap və kompüter ləvazimatları sahəsində onlayn sifarişlərin verilməsi üzrə xidmətlər; kompüter printerləri üçün nəzərdə tutulan mürəkkəb və tonerlər sahəsində pərakəndə və onlayn satış xidmətləri.

**(511) 09** - компьютеры; компьютеры персональные переносные; компьютеры портативные; компьютеры планшетные; смартфоны; оборудование для обработки информации; блоки памяти для компьютеров; оборудование компьютерное; устройства периферийные компьютеров; манипуляторы типа "мышь" (периферийное оборудование); дисплейные экраны; видеодисплеи; мониторы (компьютерное оборудование); принтеры компьютерные; многофункциональные моноблоки/ аппараты, предназначенные для копирования, сканирования, факсимильной передачи и печати; компьютерные рабочие станции; многофункциональные электронные устройства, предназначенные для использования в копировании, печати, сканировании, видео фиксации и/или передаче документов и изображений, части и принадлежности для всего вышеуказанного; сканеры (оборудование для обработки данных); устройства фотокопировальные.

**35** - услуги розничной продажи компьютеров, планшетных компьютеров, компьютерного оборудования, принтеров и компьютерных периферийных устройств через онлайн-магазины; услуги розничной продажи компьютеров, планшетных компьютеров, компьютерного оборудования и компьютерных периферийных устройств посредством мобильных (передвижных) магазинов; предоставление места для онлайн-продаж продавцам и покупателям компьютерных и печатающих товаров и услуг; управление материально-техническими ресурсами в области печатающих и компьютерных принадлежностей; услуги по предоставлению онлайн заказов в области печатающих и компьютерных принадлежностей; услуги розничной и онлайн продажи в области чернил и тонеров,

предназначенных для компьютерных принтеров.

(111) N 2020 0601

(151) 01.06.2020

(210) 2018 34401

(220) 24.08.2018

(181) 24.08.2028

**(730) Mohamed Anver Zaki Uddeen Anverally, Şri Lanka, Kolombo 07, Flower Road küç., 76/2 (LK)**

**(540)**



**(526) Əmtəə nişanında "ANVERALLY" söz işarəsindən və təsviri hissədən başqa digər hərflər, rəqəmlər, söz işarələri hüquqi mühafizə obyektidir.**

**(591)** qara, ağ, qırmızı, yaşıl, sarı

**(511) 30** - çay; çay əsaslı içkilər.

**(526) В товарном знаке кроме словесного обозначения "ANVERALLY" и изобразительной части буквенное, цифровое и словесные обозначения не являются объектами правовой охраны.**

**(591)** черный. белый, красный, зеленый, желтый

**(511) 30** - чай; напитки на основе чая.

(111) N 2020 0602

(151) 01.06.2020

(210) 2019 01688

(220) 27.09.2019

(181) 27.09.2029

**(730) "Vörkpleys Interiors" MMC, AZ1095, Bakı şəh., Nəsimi rayonu, Üzeyir Hacıbəyov küç., ev. 62 (AZ)**

**(540)**



(591) mavi, ağ, qara

(511) 36 - sığorta; maliyyə fəaliyyəti; kredit-pul əməliyyatları; daşınmaz əmlaka dair əməliyyatlar, o cümlədən daşınmaz əmlak üzrə inzibati xidmətlər, yəni icarəyə verilmiş üzrə xidmətlər.

(591) голубой, белый, черный

(511) 36 - страхование; деятельность финансовая; операции кредитно-денежные; операции с недвижимостью, в том числе административные услуги по недвижимому имуществу, а именно услуги по сдаче в наем.

(111) N 2020 0603

(151) 01.06.2020

(210) 2019 01689

(220) 27.09.2019

(181) 27.09.2029

(730) "Vörkpleys Interiors" MMC, AZ1095, Bakı şəh., Nəsimi rayonu, Üzeyir Hacıbəyov küç., ev. 62 (AZ)

(540)

**COLAB.**

(591) mavi, qara

(511) 36 - sığorta; maliyyə fəaliyyəti; kredit-pul əməliyyatları; daşınmaz əmlaka dair əməliyyatlar, o cümlədən daşınmaz əmlak üzrə inzibati xidmətlər, yəni icarəyə verilmiş üzrə xidmətlər.

(591) голубой, черный

(511) 36 - страхование; деятельность финансовая; операции кредитно-денежные; операции с недвижимостью, в том числе административные услуги по нед-

вижимому имуществу, а именно услуги по сдаче в наем.

(111) N 2020 0604

(151) 01.06.2020

(210) 2019 00221

(220) 05.02.2019

(181) 05.02.2029

(730) THRIFTY, LLC, 8501 Williams Road, Estero, Florida 33928, United States of America (US)

(540)

**THRIFTY**

(511) 39 - sürücü ilə və ya sürücüsüz avtomobillərin və yük maşınlarının icarəsi və lizinqi.

(511) 39 - прокат и лизинг автомобилей и грузовиков с водителем или без водителя.

(111) N 2020 0605

(151) 01.06.2020

(210) 2019 00319

(220) 19.02.2019

(181) 19.02.2029

(730) InterGlobe Aviation Limited (IndiGo), Ground Floor, Thapar House, 124 Janpath, Connaught Place, New Delhi - 110001, India (IN)

(540)



(511) 12 - uçuş aparatları; yerüstü təminat vasitələri (nəqliyyat vasitələri), o cümlədən aerodroma xidmət edilməsi üçün avtobuslar; daşınma üçün müxtəlif təyinatlı avtomobillər; traktorlar; drezinalar.

**16** - qəzetlər və jurnallar (dövri mətbuat); karton ştenderləri və kağız fonları; yazı kağızı malları, o cümlədən vizit kartoçkalrı, firma blankları, eyniləşdirmə kartoçkalrı, zərflər, blanklar, CD-disklər üçün üzvlər, dəftərxana dəstləri, afişalar, plakatlar, vərəqələr, bukletlər, kağızdan və ya kartondan baqaj birkaları, şəhadət-namələr, yazmaq üçün qələmlər (ofis ləvazimatları), vizit kartoçkalrı üçün stolüstü tutqaclar.

**25** - geyim.

**39** - hava və ya yerüstü nəqliyyat ilə nəql edilmə; qablaşdırma (o cümlədən qida məhsullarının və malların çəkilib bükülməsi) və malların saxlanması; səyahətlərin təşkili, səyahətlər üçün biletlərin bronlaşdırılması, bağlanmış yüklərin çatdırılması, sənişin daşınmaları, anbarlarda malların saxlanması, səyahətçilərin daşınması, nəqliyyat vasitələrinin bronlaşdırılması, turizm marşrutları üçün nəqliyyatın təşkil edilməsi, daşınma məsələləri üzrə məlumat, səyahətlərin bronlaşdırılması.

**(511) 12** - аппараты летательные; средства наземного обеспечения (транспортные средства), в том числе автобусы для обслуживания аэродрома; автомобили различного назначения для перевозки; тракторы; дрезины.

**16** - газеты и журналы (издания периодические); картонные штендеры и бумажные фоны; товары писчебумажные, в том числе визитные карточки, фирменные бланки, идентификационные карточки, конверты, бланки, обложки для CD-дисков, канцелярские наборы, афиши, плакаты, листовки, буклеты, багажные бирки из бумаги или картона, свидетельства, перья для письма (офисные принадлежности), настольные держатели визитных карточек.

**25** - одежда.

**39** - транспортировка воздушным или наземным транспортом; упаковка (в том числе расфасовка пищевых продуктов и товаров) и хранение товаров; организация путешествий, бронирование билетов для путешествий, доставка паке-тированных грузов, перевозки пасса-жирские, хранение товаров на складах, перевозка путешественников, брони-рование транспортных средств, органи-

зация транспорта для туристических маршрутов, информация по вопросам перевозок, бронирование путешествий.

**(111) N 2020 0606**

**(151) 01.06.2020**

**(210) 2019 00362**

**(220) 01.03.2019**

**(181) 01.03.2029**

**(730) Powerhouse Marks, LLC, 44125 W. 12 Mile Road, Suite E 118, Novi, MI 48377, USA (US)**

**(540)**

POWERHOUSE GYM

**(526) Əmtəə nişanında "GYM" söz işarəsi hüquqi mühafizə obyektı deyildir.**

**(511) 41** - fitnes məşqləri üçün, bodibilding və fiziki çalışmalar üçün idman avadanlığının verilməsi.

**(526) В товарном знаке словесное обозначение "GYM" не является объектом правовой охраны.**

**(511) 41** - предоставление спортивного оборудования для занятий фитнесом, для бодибилдинга и для физических упражнений.

**(111) N 2020 0607**

**(151) 01.06.2020**

**(210) 2019 00525**

**(220) 27.03.2019**

**(181) 27.03.2029**

**(730) Getz Pharma International FZ LLC, Office No. 1307, 13th Floor, Al-Thuraya Tower 1, Dubai Media City, Dubai, United Arab Emirates (AE)**

**(540)**

MONTEKAS

(511) 05 - əscaçılıq preparatları.

(511) 05 - препараты фармацевтические.

(111) N 2020 0608

(151) 01.06.2020

(210) 2018 34345

(220) 16.07.2018

(181) 16.07.2028

(730) NUNA INTERNATIONAL B.V., De  
Beeke 8, 5469 DW, ERP, The Netherlands  
(NL)  
(540)



(511) 12 - avtomobil oturacaqlarının başaltlıqları; uşaq təhlükəsizlik oturacaqları (avtomobillərdə istifadə etmək üçün); oturacaqlar üçün nəqliyyat vasitələrində istifadə olunan çexollar; uşaq arabaları; bükülən uşaq arabaları; yüngül uşaq arabaları; uşaq arabaları üçün kaporlar; uşaq arabaları üçün bükülən kaporlar; uşaq arabaları üçün yüngül başlıqlar; uşaq arabaları üçün başlıqlar; uşaq arabaları üçün bükülən başlıqlar; uşaq gəzinti arabaları, oturacaq arabaları və yeni doğulmuşlar üçün arabalar; körpələrin və uşaqların daşınması üçün komplekslər, məhz kombinasiya edilmiş arabalardan, avtomobil oturacaqlarından və avtomobil oturacaqları üçün əsaslardan ibarət olanlar; arabalar və körpələrin və uşaqların daşınması üçün komplekslər üçün aksesuarlar, məhz oturacaq yastıqları, boyun və baş üçün söykənəcələr (dayaqlar), yük yerləri, ikitəkərli arabacıqlar, altlıqlar və tutacaqlar, qoruyucu ekranlar və çexollar; uşaqlar üçün təhlükəsizlik kəmərləri, oturacaqlar və avtomobil oturacaqları üçün saxlayan qurğular; daşınabilən uşaq çarpayıları.

20 - mebel avadanlığı; masalar; stullar; çarpayılar; yırgalanan kürsülər; yırgalanan uşaq çarpayıları; beşiklər; çarpayının taxta altlıqları; hündür uşaq stulları; ayaqlı arabalar (xodunoklar); qeyri-metal səbətlər, yeni doğulmuşlar və uşaqlar üçün döşəklər;

divan yastıqları; yastıqlar; hasarlanmış uşaq oyun meydançaları üçün yastıqlar; yumşaq stullar; hündür uşaq stulları üçün ləvazimatlar, məhz hündür stullara bərkidilən stullar üçün yastıqlar, müxtəlif mayeləri hopdurmaq üçün yastıqlar və oyuncaqlar üçün asmalar; uşaqları yedizdirmək üçün stullar; tor ilə uşaq çarpayıları; nənnilər; uşaqlar üçün manejlər; uşaqlar və yeni doğulmuşlar üçün çarpayılar; uşaqlar üçün "hoppanma üçün qurğular"; bütün yuxarıda göstərilənlər uşaqlar və yeni doğulmuşlar üçündür; uşaq bezlərini dəyiş-dirmək üçün altlıqlar, bəsləmə masaları.

28 - yelləncəklər; uşaq yelləncəkləri; uşaq yelləncəkləri üçün aksesuarlar (uşaq yelləncəkləri ilə dəst satılan), məhz oturacaq üçün yastıqlar, boyun və baş üçün dayaqlar, daşıma üçün çantalar, yelləncəklərə bərkidilən parça və tor örtükləri, uşaq yelləncəklərinə bərkidilən duvaqlar, uşaq yelləncəklərinə bərkidilən oyuncaqlar üçün asmalar; körpələr üçün çıxarılan və dəyişdiriləbilən daşınmalar və beşiklər ilə uşaq yelləncəkləri; körpələr üçün daşınmalara və ya uşaq yelləncəklərinə asılan mobilər (oyuncaqlar); körpələr üçün inkişafetdirici oyuncaqlar.

(511) 12 - подголовники автомобильных сидений; детские сиденья безопасности (для использования в автомобилях); чехлы для сидений, используемые в транспортных средствах; коляски детские; складные детские коляски; легкие детские коляски; капоры для детских колясок; складные капоры для детских колясок; легкие капюшоны для детских колясок; капюшоны для детских колясок; складные капюшоны для детских колясок; детские прогулочные коляски, сидячие коляски и коляски для новорожденных; комплексы для перевозки младенцев и детей, а именно, состоящие из комбинированных колясок, автомобильных сидений и оснований для автомобильных сидений; аксессуары для колясок и комплексов для перевозки младенцев и детей, а именно подушки сидений, опоры для затылка и головы, багажники, двухколёсные тележки, поддоны и держатели, защитные экраны и чехлы; ремни безопасности для детей и удерживающие устройства для

сидений и сидений автомобилей; переносные детские кроватки.

**20** - обстановка мебельная; столы; стулья; кровати; кресла-качалки; детские кроватки-маятники; колыбели; деревянные остовы кровати; высокие детские стульчики; ходунки детские; корзины неметаллические, матрацы для новорожденных и детей; подушки диванные; подушки; подушки для огороженных детских игровых площадок; мягкие стулья; принадлежности для высоких детских стульчиков, а именно сидушки (подушки), подушечки для поглощения разлитых жидкостей и подвески для игрушек, прикрепляемые на высокие стульчики; стульчики для кормления детей; кроватки с сеткой детские; люльки; манежи для детей; кроватки для детей и новорожденных; "прыгунки" детские; все вышеуказанное для детей и новорожденных; подстилки для смены подгузников; пеленальные столики.

**28** - качели; качели детские; аксессуары для детских качелей (продаваемые в комплекте с детскими качелями), а именно подушки для сиденья, опоры для затылка и головы, сумки для переноски, тканевые и сетчатые накидки, прикрепляемые на качели, одеяльца, прикрепляемые на детские качели, подвески для игрушек, прикрепляемые на детские качели; детские качели со съемными, сменяемыми переносками и колыбелями для младенцев; мобили (игрушки), подвешиваемые на переноски для младенцев или детские качели; игрушки развивающие для младенцев.

(111) N 2020 0609  
(151) 01.06.2020  
(210) 2019 00353  
(220) 27.02.2019  
(181) 27.02.2029  
(730) BASF SE, Carl-Bosch-Strasse 38, Ludwigshafen am Rhein, Germany (DE)  
(540)

**OPERA**

**(511) 01** - kənd təsərrüfatında, bağıçılıqda və meşəçilikdə istifadə üçün nəzərdə tutulan kimyəvi məhsullar, o cümlədən bitkilərin möhkəmləndirilməsi üçün preparatlar, bitkilərin stressinin idarə edilməsi üçün kimyəvi və ya bioloji preparatlar, bitkilərin boy artmasının tənzimlənməsi üçün preparatlar, toxumların emal edilməsi üçün kimyəvi preparatlar, kənd təsərrüfatı istehsalı üçün toxumların genləri.

**05** - ziyanverici heyvanları məhv etmək və onlarla mübarizə üçün preparatlar; insektisidlər, fungisidlər, herbisidlər, pestisidlər.

**(511) 01** - химические продукты, предназначенные для использования в сельском хозяйстве, садоводстве и лесоводстве, в том числе препараты для укрепления растений, препараты химические или биологические для управления стрессом растений, препараты для регулирования роста растений, препараты химические для обработки семян, гены семян для сельскохозяйственного производства.

**05** - препараты для уничтожения вредных животных и борьбы с ними; инсектициды, фунгициды, гербициды, пестициды.

(111) N 2020 0610  
(151) 01.06.2020  
(210) 2019 00527  
(220) 27.03.2019  
(181) 27.03.2029  
(730) Kentucky Fried Chicken International Holdings LLC, 7100 Corporate Drive, Plano, Texas 75024, United States of America (US)  
(540)



**(591)** qara, qırmızı, ağ

**(511) 16** - kağız, kağızdan məmulatlar, karton, karton məmulatları; çap məhsulları; cildləmə işləri üçün materiallar; fotoşəkillər; yazı kağızı malları; dəftərxana və məişət məqsədləri üçün yapışqan maddələr; rəssamlar üçün ləvazimatlar və rəsm çəkmək üçün materiallar; fırçalar; tədris materialları və əyani vəsaitlər (aparatura istisna olmaqla); qablaşdırma üçün plastik kütlədən hazırlanmış materiallar (digər siniflərə aid edilməyənlər); kitablar, komiks kitabçaları, mahnı kitabçaları, jurnallar, kitabçalar, çap nəşriyyatları, poçt kağızı, rəsm kağızı (çertyoj), akvarel palitrası, boyalar üçün xırdavatçı qutuları, boyalar ilə qutular, yazmaq üçün qələmlər (yazı alətləri), karandaşlar, mum, tabaşirli kömür və s. karandaşlar, yazmaq və ya rəsm üçün tabaşir, xətkəşlər, qotovalnyalar; rəsm və çertyoj işləri üçün ləvazimatlar, öz- özünə yapışan yapışdırmalar, köçürmə şəkillər, boyama kitabçaları, rəngləmələr, oyun kartları, yazı üçün dəstlər, kağız kartoçkalrı, bayraqlar, kağız bayraqlar, plakatlar, kağız kisələri, masa üçün kağız matlar, kağız stəkanaltılar, alət altında kağız salfetlər, kağız süfrələr, xırdavatçı qutuları üçün kağız əlavə vərəqləri, kağız salfetləri, kağız dəsmalları, kağız şlyapalar, qablaşdırma kağızı, təbrik açıqcaları, poçt açıqcaları, dəvətnamələr (kağız və ya karton kartoçkalrı), salfetlər, stol üçün kağız salfetləri, kağız dəsmallar, kağız menyular, qablaşdırma üçün kağız materialları, kağız təsərrüfat çantaları, zibil üçün kağız kisələri.

**29** - ət, balıq, quş və ov quşu eti; ət ekstraktları; dəniz məhsulları və dəniz məhsullarından yeməklər; konservləşdirilmiş, qurudulmuş və istilik emalına uğradılmış meyvələr; jele, mürəbbə, kompotlar; paxlalar; yumurta, süd və süd məhsulları; qida yağları və piyləri; ət məhsulları; qızardılmış və ya

qrildə hazırlanmış ət; kotletlər, burgerlər; bekon, iç yağ, sosislər, kolbasalar, isti sosislər, bifştekslər, steyklər; quşdan yeməklər; hazırlanmış toyuq; toyuqdan məhsullar; toyuq ətindən qəlyanaltılar; pendir; 29-cu sinfə daxil edilən desertlər; 29-cu sinfə daxil edilən içkilər.

**30** - qəhvə, çay, kakao və qəhvə əvəzediciləri; tapioka (manioka) və saqo; çörək-bulka məmulatları, qənnadı məmulatları; dondurama; qənd, bal, patokadan sirop; maya, çörəkçilik tozları; duz; xardal; sirkə, souslar (xuruşlar); qurudulmuş otlar, ədviyyələr və ədviyyatlar; soyudulma üçün buz; salatlar üçün aşqarlar; xörək şirələri; buterbrodlar; sendviçlər; toyuq ilə sendviçlər; kotlet ilə bulkalar (sendviçlər); toyuq kotleti ilə bulkalar (sendviçlər); bükülmüş içli kökə şəklində sendviçlər; tərkibində toyuq olan bükülmüş kökə şəklində sendviçlər; tortillər; pita çörəyi; ruletlər; içli ruletlər; tərkibində toyuq olan içli ruletlər; piroqlar; toyuq ilə piroqlar; 30-cu sinfə daxil edilən desertlər; 30-cu sinfə daxil edilən içkilər.

**43** - restoranlar.

**(591)** черный, красный, белый

**(511) 16** - бумага, изделия из бумаги, картон, изделия картонные; печатная продукция; материалы для переплетных работ; фотографии; товары писчебумажные; клейкие вещества для канцелярских и бытовых целей; принадлежности для художников и материалы для рисования; кисти; учебные материалы и наглядные пособия (за исключением аппаратуры); пластмассовые материалы для упаковки (не относящиеся к другим классам); книги, книжки-комиксы, песенники, журналы, брошюры, издания печатные, бумага почтовая, бумага рисовальная (чертежная), акварельная палитра, лотки для красок, коробки с красками, ручки для письма (инструменты пишущие), карандаши, карандаши восковые, меловые, угольные и др., мел для письма или рисования, линейки, готовальни; принадлежности для рисовально-чертежных работ, наклейки самоклеящиеся, картинки переводные, книжки-раскраски, раскраски, карты игральные, наборы для письма, бумажные карточки, знамена, бумажные знамена, плакаты,

мешки бумажные, маты на стол бумажные, подстаканники бумажные, салфетки под приборы бумажные, скатерти бумажные, вкладыши бумажные для лотков, салфетки бумажные, платки носовые бумажные, шляпы бумажные, бумага упаковочная, открытки поздравительные, открытки почтовые, приглашения (карточки бумажные или картонные), салфетки, салфетки столовые бумажные, полотенца бумажные, меню бумажные, материалы бумажные для упаковки, сумки хозяйственные бумажные, мешки бумажные для мусора.

**29** - мясо, рыба, птица и дичь; мясные экстракты; морепродукты и блюда из морепродуктов; фрукты консервированные, сушеные и подвергнутые тепловой обработке; желе, варенье, компоты; бобы; яйца, молоко и молочные продукты; масла и жиры пищевые; продукты мясные; мясо жаренное или приготовленное на гриле; котлеты, бургеры; бекон, сало, сосиски, колбасы, сосиски горячие, бифштексы, стейки; блюда из птицы; курица приготовленная; продукты из курицы; закуски из мяса курицы; сыр; десерты, включенные в 29 класс; напитки, включенные в 29 класс.

**30** - кофе, чай, какао и заменители кофе; тапиока (маниока) и саго; хлебобулочные изделия, кондитерские изделия; мороженое; сахар, мед, сироп из патоки; дрожжи, пекарные порошки; соль; горчица; уксус, соусы (приправы); травы сушеные, специи и пряности; лед для охлаждения; заправки для салатов; подливы; бутерброды; сэндвичи; сэндвичи с курицей; булочки с котлетой (сэндвичи); булочки с куриной котлетой (сэндвичи); сэндвичи в виде завернутой лепешки с начинкой; сэндвичи в виде завернутой лепешки, содержащие курицу; тортиллы; хлеб пита; рулеты; рулеты с начинкой; рулеты с начинкой, содержащие курицу; пироги; пироги с курицей; десерты включенные в 30 класс; напитки, включенные в 30 класс.

**43** - рестораны.

(111) N 2020 0611

(151) 01.06.2020

(210) 2019 00528

(220) 27.03.2019

(181) 27.03.2029

(730) Kentucky Fried Chicken International Holdings LLC, 7100 Corporate Drive, Plano, Texas 75024, United States of America (US)

(540)



(591) qara, qırmızı, ağ

(511) 16 - kağız, kağızdan məmulatlar, karton, karton məmulatları; çap məhsulları; cildləmə işləri üçün materiallar; fotoşəkillər; yazı kağızı malları; dəftərxana və məişət məqsədləri üçün yapışqan maddələri; rəssamlar üçün ləvazimatlar və rəsm çəkmək üçün materiallar; fırçalar; tədris materialları və əyani vəsaitlər (aparatura istisna olmaqla); qablaşdırma üçün plastik kütlədən hazırlanmış materiallar (digər siniflərə aid edilməyənlər); kitablar, komiks kitabçaları, mahnı kitabçaları, jurnallar, kitabçalar, çap nəşriyyatları, poçt kağızı, rəsm kağızı (çertyoj), akvarel palitrası, boyalar üçün xırdavatçı qutuları, boyalar ilə qutular, yazmaq üçün qələmlər (yazı alətləri), karandaşlar, mum, tabaşirli, kömür və s. karandaşlar, yazmaq və ya rəsm üçün tabaşir, xətkəşlər, qotovalnyalar; rəsm və çertyoj işləri üçün ləvazimatlar, öz-özünə yapışqan yapışdırmalar, köçürmə şəkillər, boyama kitabçaları, rəngləmələr, oyun kartları, yazı üçün dəstlər, kağız kartoçkalrı, bayraqlar, kağız bayraqlar, plakatlar, kağız kisələri, masa üçün kağız matlar, kağız stəkanaltılar, alət altında kağız salfetlər, kağız süfrələr, xırdavatçı qutuları üçün kağız əlavə vərəqləri, kağız salfetlər, kağız dəsmalları, kağız şlyapalar, qablaşdırma kağızı, təbrik açıqcaları, poçt açıqcaları, dəvətnamələr (kağız və ya karton kartoçkalrı), salfetlər, stol üçün kağız salfetlər, kağız dəsmallar, kağız menyular, qablaşdırma üçün kağız materialları, kağız

təsərrüfat çantaları, zibil üçün kağız kisələri.

**29** - ət, balıq, quş və ov quşu əti; ət ekstraktları; dəniz məhsulları və dəniz məhsullarından yeməklər; konservləşdirilmiş, qurudulmuş və istilik emalına uğradılmış meyvələr; jele, mürəbbə, kompotlar; paxlalar; yumurta, süd və süd məhsulları; qida yağları və piyləri; ət məhsulları; qızardılmış və ya qrildə hazırlanmış ət; kotletlər, burgerlər; bekon, iç yağı, sosislər, kolbasalar, isti sosislər, bifştekslər, steyklər; quşdan hazırlanan yeməklər; hazırlanmış toyuq; toyuqdan məhsullar; toyuq ətindən qəlyanaltılar; pendir; 29-cu sinfə daxil edilən desertlər; 29-cu sinfə daxil edilən içkilər.

**30** - qəhvə, çay, kakao və qəhvə əvəz-ediciləri; tapioka (manioka) və saqo; çörək-bulka məmulatları, qənnadı məmulatları; dondurama; qənd, bal, patokadan sirop; maya, çörəkçilik tozları; duz; xardal; sirkə, souslar (xuruşlar); qurudulmuş otlar, ədviyyələr və ədviyyatlar; soyudulma üçün buz; salatlar üçün aşqarlar; xörək şirələri; buterbrodlar; sendviçlər; toyuq ilə sendviçlər; kotlet ilə bulkalar (sendviçlər); toyuq kotleti ilə bulkalar (sendviçlər); bükülmüş içli kökə şəklində sendviçlər; tərkibində toyuq olan bükülmüş kökə şəklində sendviçlər; tortillər; pitə çörəyi; ruletlər; içli ruletlər; tərkibində toyuq olan içli ruletlər; piroqlar; toyuq ilə piroqlar; 30-cu sinfə daxil edilən desertlər; 30-cu sinfə daxil edilən içkilər.

**43** - restoranlar.

**(591)** черный, красный, белый

**(511) 16** - бумага, изделия из бумаги, картон, изделия картонные; печатная продукция; материалы для переплетных работ; фотографии; товары писчебумажные; клейкие вещества для канцелярских и бытовых целей; принадлежности для художников и материалы для рисования; кисти; учебные материалы и наглядные пособия (за исключением аппаратуры); пластмассовые материалы для упаковки (не относящиеся к другим классам); книги, книжки-комиксы, песенники, журналы, брошюры, издания печатные, бумага почтовая, бумага рисовальная (чертежная), акварельная палитра, лотки для красок, коробки с красками, ручки для письма (инструменты пишущие), карандаши, карандаши восковые, меловые, угольные и

др, мел для письма или рисования, линейки, готовальни; принадлежности для рисовально-чертежных работ, наклейки самоклеящиеся, картинки переводные, книжки-раскраски, раскраски, карты игральные, наборы для письма, бумажные карточки, знамена, бумажные знамена, плакаты, мешки бумажные, маты на стол бумажные, подстаканники бумажные, салфетки под приборы бумажные, скатерти бумажные, вкладыши бумажные для лотков, салфетки бумажные, платки носовые бумажные, шляпы бумажные, бумага упаковочная, открытки поздравительные, открытки почтовые, приглашения (карточки бумажные или картонные), салфетки, салфетки столовые бумажные, полотенца бумажные, меню бумажные, материалы бумажные для упаковки, сумки хозяйственные бумажные, мешки бумажные для мусора.

**29** - мясо, рыба, птица и дичь; мясные экстракты; морепродукты и блюда из морепродуктов; фрукты консервированные, сушеные и подвергнутые тепловой обработке; желе, варенье, компоты; бобы; яйца, молоко и молочные продукты; масла и жиры пищевые; продукты мясные; мясо жаренное или приготовленное на гриле; котлеты, бургеры; бекон, сало, сосиски, колбасы, сосиски горячие, бифштексы, стейки; блюда из птицы; курица приготовленная; продукты из курицы; закуски из мяса курицы; сыр; десерты, включенные в 29 класс; напитки, включенные в 29 класс.

**30** - кофе, чай, какао и заменители кофе; tapioka (маниока) и саго; хлебобулочные изделия, кондитерские изделия; мороженое; сахар, мед, сироп из патоки; дрожжи, пекарные порошки; соль; горчица; уксус, соусы (приправы); травы сушеные, специи и пряности; лед для охлаждения; заправки для салатов; подливы; бутерброды; сэндвичи; сэндвичи с курицей; булочки с котлетой (сэндвичи); булочки с куриной котлетой (сэндвичи); сэндвичи в виде завёрнутой лепешки с начинкой; сэндвичи в виде завёрнутой лепешки, содержащие курицу; тортиллеры; хлеб пита; рулеты; рулеты с начинкой; рулеты с начинкой, содержащие курицу; пироги; пироги с курицей; десерты включенные в 30 класс;



напитки, включенные в 30 класс.  
43 - рестораны.

(111) N 2020 0612

(151) 01.06.2020

(210) 2019 00543

(220) 29.03.2019

(181) 29.03.2029

(730) SANGSIN BRAKE CO., LTD, 10,  
Nongongjungang-ro 33-gil, Nongong-eup,  
Dalseong-gun, Daegu, Republic of Korea  
(KR)  
(540)

**FUJITA**

(591) yaşıl

(511) 12 - avtomobillər üçün əyləc;  
avtomobillər üçün hərəkətəgətirici-ötürücü  
zəncirlər; əyləc aksesuarları; avtomobillər  
üçün əyləc kolodkaları, başmaqları; avto-  
mobillər üçün əyləc seqmentləri; avtomobillər  
üçün əyləc kolodkaları; avtomobillər üçün  
əyləc disk; avtomobillər üçün ilişdiricilər-  
qoşucular; avtomobillər üçün diskli əyləc;  
avtomobillər üçün barabanlı əyləc; avto-  
mobillər üçün əyləc barabanı; avtomobillər  
üçün elektrik gecikdirici makaralar;  
avtomobillər üçün köməkçi əyləc; avto-  
mobillər üçün diskli hava əyləcləri;  
avtomobillər üçün altlıqlar; avtomobillər üçün  
regenerativ əyləc; avtomobillər üçün  
daşıyıcılar; avtomobillər üçün rezin kəmərlər;  
avtomobillər üçün ön şüşə təmizləyiciləri;  
avtomobillərin ön şüşə təmizləyiciləri üçün  
qollar; avtomobillərin ön şüşə təmizləyi-  
cilerinin qollarına qoşulmuş yuyucu maye  
çiləyənlər; idarəetmə elementləri; avtomo-  
billərin şüşətemizləyiciləri üçün şotka.

(591) зеленый

(511) 12 - тормоз для автомобиля; цепи  
приводные для автомобилей; аксессуары  
тормозные; колодки, башмаки тормозные  
для автомобилей; тормозные сегменты  
для автомобилей; тормозные колодки для  
автомобилей; тормозной диск для авто-  
мобилей; сцепления для автомобилей;  
дисковый тормоз для автомобилей;

барабанный тормоз для автомобилей;  
тормозной барабан для автомобилей;  
электрические замедляющие катушки для  
автомобилей; вспомогательный тормоз  
для автомобилей; воздушные дисковые  
тормоза для автомобилей; суппорта для  
автомобилей; регенеративный тормоз для  
автомобилей; подшипники для авто-  
мобилей; резиновые ремни для авто-  
мобилей; стеклоочистители для ветровых  
стекла для автомобилей; рычаги стекло-  
очистителей для ветровых стекол для  
автомобилей; рычаги стеклоочистителей  
для автомобилей с впрыском омывателя;  
элементы управления; щетка стекло-  
очистителя для автомобилей.

(111) N 2020 0613

(151) 01.06.2020

(210) 2019 00241

(220) 08.02.2019

(181) 08.02.2029

(730) "ISAAK GROUP" MMC, AZ1129,  
Bakı şəh., Xətai rayonu, Nəsrəddin Tusi,  
ev. 14A, mən. 182 (AZ)  
(540)



(526) Əmtəə nişanında "group" söz  
işarəsi hüquqi mühafizə obyektidir.

(591) göy

(511) 29 - ət, balıq, quş və ov quşu ət; ət  
ekstraktları; konservləşdirilmiş, qurudulmuş  
və istilik emalına uğradılmış tərəvəzlər,  
meyvələr; jele, mürəbbə, kompotlar; yumur-  
ta, süd və süd məhsulları; qida yağları və  
piyləri.

30 - qəhvə, çay, kakao, qənd, düyü, tapioka  
(manioka), saqo, qəhvə əvəzediciləri; un və  
taxıl məhsulları, çörək-bulka məmulatları,  
qənnadı məmulatları, dondurma; bal, pato-  
kadan sirop; maya, çörəkçilik tozları; duz,  
xardal; sirkə, souslar; ədviyyatlar; qida buzu.

32 - pivə; mineral və qazlı sular və digər  
alkoqolsuz içkilər; meyvəli içkilər və meyvə  
şirələri; siroplar və içkilərin hazırlanması

üçün digər tərkiblər.

**35** - reklam; biznes sahəsində menecment; biznes sahəsində inzibati fəaliyyət; ofis xidməti, müştərilərin malları əlverişli bir şəkildə görməsi və alması üçün müxtəlif malların bir araya gətirilməsi (göstərilən xidmətlər pərakəndə, topdansatış mağazaları, elektronik məlumat vasitələri, onlayn, kataloqlar və digər oxşar yollar ilə təmin edilə bilər).

**42** - elmi və texnoloji xidmətlər və onlara aid olan elmi tədqiqatlar və işləmələr; sənaye analizi və elmi tədqiqatlar üzrə xidmətlər; kompüterlərin texniki və proqram təminatının işlənməsi və təkmilləşdirilməsi.

**43** - ərzaq məhsulları və içkilərlə təminatmə üzrə xidmətlər; müvəqqəti yaşayışın təmin edilməsi; otel, motel xidmətləri, restoranlar, barlar, kafelər, kafeterilər, yeməxanalar, qəlyanaltılar; qida məhsullarının və içkilərin hazırlanması, istifadəyə hazır edilərək, təqdim edilməsi, sifarişlə çatdırılması.

**45** - hüquqi xidmətlər; fərdi şəxslərin tələbatlarının təmin edilməsi üçün başqaları tərəfindən göstərilən şəxsi və sosial xidmətlər; əmlakın və fərdi şəxslərin müdafiəsi üçün təhlükəsizlik xidmətləri.

**(591)** синий

**(511) 29** - ətə, rəba, ptiça i dıçı; męsnę ekstraktı; ovuıı i fıruktı konservirovannę, suşennę i podvergnutę teplovoy obrabotke; žele, varennę, kompotı; yęıca, moloکو i molochnę produktı; masla i žırı pişşevęe.

**30** - kofe, çay, kakaو, sađar, ris, tapioka (manioka), sađo, zamęniteli kofe; muكا i zernovęe produktı, xlebobułochnę izdelię, konditerskie izdelię, moroženoe; med, sirop iz patoki; drožži, pekarņęe poroşki; solş, ğorçııca; ukus, pripravy; pręnoşti; pişşevoy led.

**32** - pivo; mineralņęe i ğazirovannęe vodu i proçıe bezalkogolņęe napitki; fıruktovęe napitki i fıruktovęe sokı; siropı i proçıe sostavy dęia izgotovlenię napitkov.

**35** - reklama; menedjment v sfere biznesa; administrativnai deyatelnost v sfere biznesa; ofisnaja slujba; svedenie vmeste razliçnyx tovarov dęia udobnogo prosmotra i poкупki (uказannęe uslugı mođut predostavlyatsęa optovęimi i

розничными магазинами, электронными средствами информации, онлайн, каталогами и другими подобными методами).

**42** - научные и технологические услуги и относящиеся к ним научные исследования и разработки; услуги по промышленному анализу и научным исследованиям; разработка и усовершенствование технического и программного обеспечения компьютеров.

**43** - услуги по обеспечению пищевыми продуктами и напитками; обеспечение временного проживания; услуги отель и мотель, рестораны, бары, кафе, кафетерии, столовые, закусочные; приготовление, предоставление доставка по заказу готовых к употреблению пищевых продуктов и напитков;

**45** - персональные и социальные услуги, оказываемые другими для удовлетворения потребностей индивидуальных лиц; службы безопасности для защиты имущества и индивидуальных лиц, юридические услуги.

**(111) N 2020 0614**

**(151) 01.06.2020**

**(210) 2019 00386**

**(220) 05.03.2019**

**(181) 05.03.2029**

**(730) Jeunesse Global Holdings, LLC, 701 International Parkway, Lake Mary, Florida 32746, United States of America (US)**

**(540)**



**(511) 03** - ađartma uęün preparatlar vę yuma uęün digęer maddęler; temizleme, cilalama, yađsızlaşdırma vę abraziv emal uęün preparatlar; sabunlar; әtriyyat memulatları, efir yađları, kosmetika, saç uęün losyonlar; diş tozları vę męcunları; kosmetik losyonlar; gözәllik zәrdabları; bәdән uęün losyonlar; dәriyә qulluđ uęün kosmetik kremlәr;

kosmetik preparatlar, məhz gücləndirici losyonlar; göz üçün losyonlar; üz üçün kosmetik maskalar; kosmetik məqsədlər üçün losyonlar; dəri, üz, bədən üçün losyonlar; yaşlanma əleyhinə qeyri-dərman zərdabları; dəri, üz, bədən üçün qeyri-dərman zərdabları; dəriyə qulluq üçün qeyri-dərman krem və losyonlar; dəriyə qulluq üçün qeyri-dərman preparatları, məhz kremlər, losyonlar, hellər, tonlaşdırıcılar, təmizləyicilər və pilinglər; dəri üçün kremlər; dəri üçün losyonlar; dəri üçün maskalar; dəri nəmləndiriciləri; qırıqlara qarşı dəriyə qulluq vasitələri.

**05** - əczaçılıq və baytarlıq preparatları; tibbi məqsədlər üçün sanitariya preparatları; tibbi və ya baytarlıqda istifadəyə uyğunlaşdırılmış pəhriz qida və maddələri, körpələr üçün qidalar; insanlar və heyvanlar üçün bioloji aktiv əlavələr; plasterlər, sarğı materialları; dişləri plomblamaq və diş surətlərini hazırlamaq üçün materiallar; dezinfeksiyaedici vasitələr; ziyanverici heyvanları məhv etmək üçün vasitələr; fungisidlər (zəhərli göbək); herbisidlər; pəhriz və qida əlavələri; düyü unundan ibarət pəhriz və qida əlavələri; gel formasında hazırlanan qida əlavələri; zülal pəhriz əlavələri; zülal əlavəli kokteyllər; vitamin və mineral əlavələri.

**32** - pivə (alkoqolsuz); mineral və qazlı sular və alkoqolsuz içkilər; meyvəli içkilər və meyvə şirələri; siroplar və içkilərin hazırlanması üçün digər vasitələr; enerji içkiləri; meyvə şirələri və meyvəli içkilər; meyvə şirəli tərkibli alkoqolsuz içkilər; alkoqolsuz içkilər, məhz energetik içkilər; alkoqolsuz meyvə suyu içkiləri; zərdab içkiləri.

**35** - biznes planlaşdırılma, biznes təhlili, biznes idarə, biznes təşkilatı, marketinq və müştəri təhlili ilə bağlı kömək, məsləhət xidmətləri və məsləhət; distribüterlərin birbaşa müraciətilə istifadəçi üçün nəzərdə tutulan dəriyə qulluq, qida və pəhriz əlavələrinin, yeməyi əvəz edən məhsulların və içkilərin onlayn pərakəndə satış xidmətləri; məhsulun merçendayzinqi; kiçik biznes industriya inkişafının birbaşa satış və biznes aspekt sahələrində məlumatların verilməsi; distribüterlərin birbaşa müraciətilə istifadəçi üçün nəzərdə tutulan dəriyə qulluq, qida və pəhriz əlavələrinin, yeməyi əvəz edən məhsulların və içkilərin pərakəndə

satış xidmətləri; distribüterlərin birbaşa müraciətilə istifadəçi üçün nəzərdə tutulan dəriyə qulluq, qida və pəhriz əlavələrinin, yeməyi əvəz edən məhsulların və içkilərin topdansatış xidmətləri.

**(511) 03** - препараты для отбеливания и прочие вещества для стирки; препараты для чистки, полирования, обезжиривания и абразивной обработки; мыла; парфюмерные изделия, эфирные масла, косметика, лосьоны для волос; зубные порошки и пасты; косметические лосьоны; сыворотки красоты; лосьоны для тела; косметические кремы для ухода за кожей; косметические препараты, а именно укрепляющие лосьоны; лосьоны для глаз; косметические маски для лица; лосьоны для косметических целей; лосьоны для кожи, лица, тела; немедикаментозная антивозрастная сыворотка; немедикаментозные сыворотки для кожи, лица, тела; немедикаментозные кремы и лосьоны для ухода за кожей; немедикаментозные препараты для ухода за кожей, а именно кремы, лосьоны, гели, тоники, очистители и пилинги; кремы для кожи; лосьоны для кожи; маски для кожи; увлажнитель кожи; средства по уходу за кожей для удаления морщин.

**05** - фармацевтические и ветеринарные препараты; санитарные препараты для медицинских целей; диетическое питание и вещества, приспособленные для медицинского или ветеринарного применения, питание для детей; биологически активные добавки для людей и животных; пластыри, материалы для перевязочных материалов; материал для пломбирования зубов, зубной воск; дезинфицирующие средства; подготовка к уничтожению вредителей; фунгициды, гербициды; диетические и пищевые добавки; диетические и пищевые добавки, содержащие рисовую муку; пищевые добавки в виде гелей; белковые пищевые добавки; коктейли из протеиновых добавок; витаминно-минеральные добавки.

**32** - пиво (безалкогольное); минеральные и газированные воды и другие безалкогольные напитки; фруктовые напитки и фруктовые соки; сиропы и другие препараты для приготовления напитков;

энергетические напитки; фруктовые соки и фруктовые напитки; безалкогольные напитки, содержащие фруктовые соки; безалкогольные напитки, а именно энергетические напитки; безалкогольные фруктовые соковые напитки; сыровоточные напитки.

**35** - помощь, консультационные услуги и консультации в отношении бизнес-планирования, бизнес-анализа, управления бизнесом, организации бизнеса, маркетинга и анализа клиентов; Услуги розничной торговли в режиме онлайн по прямому запросу дистрибьюторов, предназначенные для конечных пользователей, включая уход за кожей, пищевые и диетические добавки, продукты для замещения пищи и напитки; мерчендайзинг продукции; предоставление информации в области прямых продаж и бизнес-аспектах развития индустрии малого бизнеса; розничные услуги по прямому запросу дистрибьюторов, предназначенные для конечных пользователей, включая уход за кожей, пищевые и диетические добавки, продукты для замещения пищи и напитки; оптовые услуги через прямое предложение дистрибьюторов, предназначенные для конечных пользователей, включая уход за кожей, пищевые и диетические добавки, продукты для замещения пищи и напитки.

(111) N 2020 0615

(151) 01.06.2020

(210) 2019 00406

(220) 07.03.2019

(181) 07.03.2029

(730) Soedomo Mergonoto, Dharma Husada Indah Timur II/L-167, RT. 05/RW. 09, Kel. Mulyorejo, Kec. Mulyorejo, Surabaya 60115, Indonesia (ID)

(540)

**GOOD DAY**

(526) “GOOD DAY” əmtəə nişanının elementlərinə ayrılıqda mühafizə verilmədən bütövlüklə qorunur.

(511) 30 - qəhvə; qovurulmamış qəhvə; həll edilən qəhvə.

(526) Товарный знак “GOOD DAY” охраняется в целом без предоставления правовой охраны отдельным элементам.

(511) 30 - кофе; необжаренный кофе; растворимый кофе.

(111) N 2020 0616

(151) 01.06.2020

(210) 2019 00642

(220) 10.04.2019

(181) 10.04.2029

(730) ECRİN GIDA SANAYİ TİCARET LİMİTED ŞİRKETİ, OSB Mahallesi OSB 5. Bölge. 83502 Nolu Cadde No: 15/2 Şehitkamil Gaziantep, Turkey (TR)

(540)

**Tropix**

(591) ağ, göy

(511) 30 - qəhvə, kakao; qəhvə və kakao əsaslı içkilər, şokolad əsaslı içkilər; makaron məmulatları, içi doldurulmuş düşbərələr, ərİştə; un əsaslı bişirilmiş çörək və çörək məmulatları; un və şokolad əsaslı desertlər; çörək, simit (küncütlə örtülmüş halqavarı türk simiti), piroq məmulatları, nazik yayılmış çörək, sendviçlər, piroqlar, kekslər, paxlava (üzəri şərbətlə örtülmüş xəmirdən türk deserti); şərbətlə örtülmüş xəmirdən desertlər; pudinqlər, bişirilmiş krem, düyü pudinqi; bal, insanların istifadəsi üçün arı yapışqanı, qida məqsədləri üçün propolis; qida məhsulları üçün ədviyyatlar, vanil (ətirləndirici), ədəvalar, souslar (ədviyyatlar), tomat sousu; maya, qabartma tozu; un, manna yarması, yeyinti üçün nişasta; şəkər, qənd, toz şəkər; çay, buzlu çay; qənnadı məhsulları, şokolad, biskivit, kreker, vafli;

saqqız; dondurma, yeməli buz; duz; taxıl əsaslı qəlyanaltılar; partlamış qarğıdalı, əzilmiş yulaf, qarğıdalı çipsləri, səhər yeməyi üçün lopalar, insanların istehlakı üçün emal edilmiş buğda, insanların istehlakı üçün əzilmiş arpa, insanların istehlakı üçün emal edilmiş yulaf, insanların istehlakı üçün emal edilmiş çovdar, düyü; yemək üçün patoka.

**(591)** белый, синий

**(511) 30** - кофе, какао; напитки на основе кофе или какао, напитки на шоколадной основе; изделия макаронные, фаршированные пельмени, лапша; выпечка и хлебобулочные изделия на основе муки; десерты на основе муки и шоколада; хлеб, симит (турецкий кольцеобразный бублик, покрытый кунжутом), изделия пирожковые, пирог, сэндвичи, пироги, изделия кондитерские из сладкого теста, преимущественно с начинкой, пахлава (турецкий десерт на основе теста покрытие с сиропом); десерты на основе теста, покрытого сиропом; пудинги, заварной крем, рисовый пудинг; мед, пчелиный клей для потребления человеком, прополис для пищевых целей; приправы для пищевых продуктов, ваниль (ароматизатор), пряности, соусы (приправы), томатный соус, дрожжи, порошки пекарские; мука пищевая, крупа манная, крахмал пищевой; сахар, сахар-кубик, сахарная пудра; чай, чай со льдом; сладости, шоколад, печенье, крекеры, вафли; резинки жевательные; мороженое, лед пищевой; соль; закуски легкие на основе хлебных злаков, попкорн, дробленый овес, кукурузные чипсы, хлопья на завтрак, обработанная пшеница для потребления человеком, дробленый ячмень для потребления человеком, обработанный овес для потребления человеком, обработанная рожь для потребления человеком, рис; патока для еды.

**(111) N 2020 0617**

**(151) 01.06.2020**

**(210) 2019 00088**

**(220) 17.01.2019**

**(181) 17.01.2029**

**(730) Sanrio Company, Ltd., 1-6-1, Osaki, Shinagawa-ku, Tokyo, Japan (JP)**

**(540)**



**(511) 03** - ağartma üçün preparatlar və yuma üçün digər maddələr; təmizləmə, cilalama, yağsızlaşdırma və abraziv emal üçün preparatlar; sabunlar; ətriyyat məmulatları, efir yağları, kosmetika və tualet üçün vasitələr, saç losyonları; diş tozları və məcunları; otaq ətirəndirici vasitələr, manikür vasitələri; saçın və dərinin qulluğu və təmizlənməsi üçün məmulatlar və preparatlar; kosmetik məqsədlər üçün yapışqan materialları; qırxdan sonra üçün losyonlar; tərləməyə qarşı tualet vasitələri; məişət üçün antistatik maddələr; aromatik maddələr; yuma üçün sabun ağacının qabığı; vanna üçün duzlar; vanna üçün kosmetik preparatlar; kosmetik maskalar; ağartma üçün duzlar; ağartma üçün soda; camaşırlar üçün boyaq maddələri; nəfəs təravətləndirici spreylər, nəfəs təravətləndirici zolaqlar, camaşırların yuyulmasında rənglərin canlandırılması üçün kimyəvi məişət preparatları; boyaların ləğvi üçün preparatlar; kosmetika dəstləri; arıqlamaq üçün kosmetik preparatlar; heyvanlar üçün kosmetik vasitələr; kosmetik məqsədlər üçün sərt tutqacın üzərində pambıq tamponları; kosmetik məqsədlər üçün pambıq; kosmetik kremlər; ağartmaq üçün kosmetik kremlər; dəri üçün kremlər, mumlar; yağsızlaşdırıcı vasitələr; diş protezlərinin cilalandırılması üçün preparatlar; diş protezlərinin təmizlənməsi üçün preparatlar; dezodorantlar heyvanlar və ev hevanları üçün; yuyucu vasitələr; kosmetik boyalar; odekolon; ətirli sular; sac boyaları, saç üçün kremlər, saç üçün hellər, şampunlar, saçlar üçün bərpaedici vasitələr və saçlar üçün nəmləndirici preparatlar; ətirilər; dodaq pomadası; dəri və üz üçün kremlər və losyonlar; süni dırnaqlar; dırnaqlar üçün

laklar və emallar və onlar üçün həlledicilər; gündənqoruyucu kremlər; kosmetik məqsədlər üçün solğunlaşdırıcı vasitələr; yağlı xəmirədən qənnadı məhsulları üçün aromatik maddələr (efir yağları); kosmetika südü; qaşlar üçün kosmetik vasitələr; qaşlar üçün qələmlər; camaşırıların yuyulmasında yumşaldıcı preparatlar; süni kirpiklər; döşəmələr üçün mum; saç spreyi, saçların burulması üçün preparatlar; yuma üçün preparatlar; camaşırıların isladılması üçün preparatlar; nişasta; kosmetik məqsədlər üçün losyonlar; qrim; qrim üçün pudra; qrimlənmə üçün vasitələr; qrimi təmizləmək üçün preparatlar; kirpiklərin rənglənməsi üçün kosmetik vasitə; ağız yaxalamaq üçün preparatlar, tibbi məqsədlər üçün olanlar istisna olmaqla; dırnaq üçün rəsmi yapışqanlar, dırnaqlara qulluq etmək üçün preparatlar; kosmetik qələmlər; mebeli və döşəmələri parıldatmaq üçün mumlar; pomadalar; güllərdən və otlardan ətirli qarışıqlar; süngər daşları; abraziv parçalar; sumbata-kağızı; ətirli ağaclar; ev heyvanları üçün şampunlar; ayaqqabıları təmizləmək üçün kremlər; ayaqqabıları parıldatmaq üçün vasitələr; ayaqqabı mumları; parçaları hamarlamaq (nişastalamaq) üçün preparatlar; parça çalarlarının canlandırılması üçün sabunlar; camaşırıların parıldadılması üçün preparatlar; qaralmaq üçün kosmetik vasitələr; kosmetik losyonlar hopdurulmuş sulfatlar; lakları ləğv etmək üçün preparatlar; tükələri ləğv etmək üçün mum; camaşırıları üçün mum; cilalama üçün pastalar; dəri üçün mum; tükələri ləğv etmək üçün vasitələr (depilyatoriyalar); kosmetik vazelin; kosmetik məqsəd üçün dekorativ köçürmə təsvirlər; buxur çubuqları (ibadət xanalarda yandırılan ətirli çin çubuqları); ətirli qatranlar; dərinin yağlılığını götürmək üçün kağız (blotting), üz üçün təmizləmə kağızı, vanna vasitələri, qeyri-tibbi məqsədlər üçün qamış ətirli hava təmizləyiciləri.

**09** - elmi, tədqiqat, naviqasiya, tədqiq, foto, kinematografiya, audiovizual, optik, ölçü, ölçmə, siqnalizasiya, aşkarlama, testetmə, yoxlama, həyat xilasetmə və tədris aparatları və alətləri; elektrikin ötürülməsi, paylanması, transformasiyası, toplanması, tənzimlənməsi və ya idarə edilməsi üçün cihaz və alətlər; səsin və ya təsvirin yazılması, ötürülməsi, canlandırılması üçün aparatlara; məlumatın

maqnit daşıyıcıları, səsyazma diskləri; ticarət avtomatları və ilkin ödənişli aparatlar üçün mexanizmlər; kassa aparatları, hesablayıcı maşınlar, məlumatları işləmək üçün avadanlıq və kompüterlər; od söndürmək üçün avadanlıq; çötkələr; həşaratların cəlb edilməsi və ləğvi üçün elektrik qurğuları; audiovizual təlim vasitələri; batareyalar; elektrikli akkumulyatorların gövdələri; artırıcı transformatorlar; durbinlər; kalkulyatorlar; fotoaparatlar, kinofilm çəkən kameralar və onların hissələri və fitinqləri; fotoaparatlar üçün linzalar; ölçücü həcmlər; multiplikasiyalar; kasetli pleyerlər; pensne üçün zəncirlər; ekspozisiya olunmuş kino plyonkaları; vaxtı qeyd edən qurğular; kompakt disklər üçün pleyerlər; kompakt disklər (audio-video); kompakt disklər (oxu rejimində); kompüterlər üçün proqramlar (yazılmış); qeydəalma, kompüterlər üçün proqramlar; kompüter proqram təminatı (yazılmış); kompüterlər; kompüterlərlə istifadə olunmaq üçün printerlər; kontakt linzalar; kontakt linzalar üçün konteynerlər; məlumatların işlənməsi üçün qurğular; dərzi metrleri; elektrik qapı zəngləri; elektron cib tərçüməçiləri; odsöndürənlər; ekspozisiya olunmuş rentgen plyonkaları; yanğın siqnalizasiya cihazları; alışma lampaları; diapozitivlər üçün haşiyələr; istilik tənzimləyici aparatlar, qabaqcadan ödənilən musiqi avtomatları; optik linzalar; məktublar üçün tərəzilər; xilasedici kəmərlər; xilasedici buylar; xilasedici jiletlər; xilasedici sallar; elektrik qıfıllar; maqnit məlumat daşıyıcıları; kodlaşdırılmış maqnit kartlar; maqnit kodlaşdırıcısı; maqnitlər; lupalar; ölçü cihazları, qurğuları və alətləri; mikrofonlar; mikroskoplar; neon lampaları; portativ kompüterlər; elektron qələmlər; səsyazma diskləri; foto ilə surətlərin alınması üçün qurğular; cib kalkulyatorları; proyeksiya aparatları; proyeksiya ekranları; radio-cihazlar; səsləndirici cihazlar; kənardan idarəetmə aparatları; ölçü xətkəşləri; tərəzilər; smart-kartlar; tüstü detektorları; ştəpsel çəngəlləri, rozetkalar; səsyazma aparatları; səsyazma diskləri; səsin canlandırılması üçün qurğular; səsin ötürülməsi üçün aparatlar; eynəklər üçün futlyarlar; eynəklər üçün sağanaqlar; eynəklər üçün şüşələr; eynəklər; gündən qoruyan eynəklər; üzmək üçün kəmərlər;

üzmək üçün jiletlər; elektrik dəyişdirici açarlar; maqnit lentə yazmaq üçün qurğular; telefonlar üçün aparatlar, telefon dəstəkləri, radioverici telefon aparatları, telefon simləri; teleskoplar; televiziya sistemləri; televizorlar; temperatur indikatorları; oğurluğun qarşısını almaq üçün elektrik qurğuları; termometrler; termostatlar; videokasetlər, video oyunlar üçün kartriclər; videoyazılar; videoyazılar üçün maqnit lentlər; videoekranlar; videoyazılar üçün qurğular; üzmək üçün üzgəclər; mətn prosessorları; videokompakt diskler; rəqəmli videodiskler; videokompakt diskler və rəqəmli videodiskler üçün pleyerlər; karaoke üçün audiovizual vasitələr ilə qurğular; audio və videokasetlər üçün futlyatlar, tutqaclar, daşıyıcılar, kompakt diskler, lazer diskleri, videodiskler və rəqəmli videodiskler; siçan üçün altlıqlar; telefonlar, radiotelefonlar, mobil telefonlar və onların hissələri və fitinqləri; mobil telefonlar üçün futlyarlar və ya örtüklər; peycerlər və onların hissələri və fitinqləri; peycerlər üçün futlyarlar və ya örtüklər; mobil telefonlar və peycerlər üçün çantalar, çexollar, konteynerlər, daşıyıcılar və tutqaclar; qulaqlıqlar; qulaq telefonları; mobil telefonlar ilə istifadə olunan qulaqlıqlar və mikrofonlar/səsucaldan rabitə qurğuları; telefonlar, mobil telefonlar və peycerlər üçün çağırış indikatoru; oyun avtomatları; gözləri işıqdan qoruyan maskalar; elektron tablolar; elektrik qəza zəngləri; siqnal qəza qurğuları; ştrixkod oxuyucu qurğular; barometrlər; zummerlər; elektrik zummerlər; prosessorlar (məlumatların işlənmələrinin mərkəzi blokları); çiplər (inteqral sxemləri); xronoqraflar (vaxt-yazma qurğuları); siqarlar və/və ya siqaretlər üçün avtomobil alışıqanları; kompüter klaviaturası; kompüter üçün yaddaş blokları; kompüterlərin periferiya qurğuları; akustik rabitə qurğuları; kommutasiya qurğuları (məlumatların işlənməsi üçün qurğular); optik məlumat daşıyıcıları; optik diskler; maqnit diskler; ticarət avtomatları; dalğıcı aparatları; suya daldırılmaq üçün maskalar; xüsusi kostyumlar (dalğıcılar üçün), skafandlar; elektron elan lövhələri; elektron qələmləri (display elementləri); qaldırıcı mexanizmlərin idarə edilməsi üçün qurğular; pensne üçün bağlar; okulyarlar; gözləri kəskin işıqdan qorumaq üçün lövhələr; faks aparatları; fotografiyada istifadə olunan filtrlər; elektrik

ütülər; üzmək üçün üzgəclər; disketlər; hesablayıcı başlıqların təmizlənməsi üçün lentlər; hiqrometrlər; inteqral sxemləri; rabitə aparatları; interfeyslər (kompüterlər); hesabların yazılması üçün qurğular; qapaqlı optik linzalar; liftlərin idarə edilməsi üçün qurğular; maqnit lent blokları (kompüterlər); maqnit lentləri; ölçü qaşığıları; metronomlar; mikroprosessorlar; modemlər; pulların sayılması və çeşidlərə ayrılması üçün maşınlar; monitorlar (kompüter avadanlıqları); monitorlar (kompüterlər üçün proqramlar); siçan tipli manipulyatorlar; optik işıqkeçirici liflər; optik şüşələr; optik detallar; optik linzalar; avtomobillərin dayanma vaxtının ödənişi üçün cihazlar; kompüterlərin periferiya qurğuları; transportirlər (ölçü alətləri); radioteleqraf stansiyaları; radiotelefon stansiyaları; skanerlər (məlumatların işlənməsi üçün qurğu); yarımkeçiricilər; diapozitivlər (fotoqrafiya); avtomatik ticarət və oyun avtomatları; səsyazma üçün plyonkalar; maqnit lentləri üçün maqnit-sizləşdirici qurğular; teleqraf simləri; teleqraf aparatları; teletayplar; telesuflyorlar; teletayp aparatları; biletlərin satılması üçün avtomatlar; ötürücü aparatlar (uzaq rabitə); ötürücü aparat qurğuları (uzaq rabitə); vakuummətrlər; video ekranlar; videotelefonlar; videomaqnitofonlar; qəza siqnal filtrləri; üzmək üçün üzügücü qurğular; qulaq tamponları; sualtı üzgüçülükdə istifadə olunan qulaq tamponları; yumurta bişirmək üçün saatlar; idman eynəkləri; idmançılar üçün qoruyucu şlemlər; nəqliyyat vasitələri üçün naviqasiya cihazları (bort kompüterləri); kompüter oyun proqramları; metronomlar; elektron nəşrlər (yüklənən); kompüter proqramları (yüklənən proqram təminatı); portativ stereo qəbulediciləri; elmi tədqiqatlar üçün peyklər; kompüterdə işləyərəkən biləklər üçün dayaqlar; daşınabilən telefonlar üçün qayıqlar; daşınabilən telefonlar üçün altlıqlar; daşınabilən telefonlar üçün etiketlər; daşınabilən telefonlar üçün antena uduqları; elektron musiqi alətlərinin istifadəsi üçün avtomatik oyun proqramlarının yazısına imkan verən elektron sxemlər və SD-Rom diskler; qulaq tamponları; elektron eynək, elektron siqaret üçün batareya və doldurucu alətlər, məlumat əlcəkləri.

**14** - qiymətli metallar və onların xəlitələri, onlardan məmulatlar və ya örtülər; qiymətli

metal qutuları; qiymətli metaldan taxma düymə, qiymətli metallardan qalstuk üçün sıxaclar, qiymətli metallardan qalstuk üçün sancaqlar, qiymətli metallardan sənət əsərləri, qiymətli metallardan dekorativ sancaqlar, qiymətli metallardan ayyaqabı bəzəkləri, qiymətli metallardan heykəllər, qiymətli metallardan təsvirlər, zərgərlik, qiymətli və yarımqiymətli daşlar, zərgərlik mallarının imitasiyaları və zinətləri; daş-qaşlar; saatlar və sair xronometrik cihazlar; broşlar; zəncirlər; brelokklar; sikkələr; jetonlar, məhz medallar və/və ya sikkələr; zaponkalar; sırğalar; qızıl saplar; zinətlər (nəcib metallardan); zərgərlik malları üçün futlyarlar; cəvahirat üçün futlyarlar; boyunbağılar; sancaqlar (bijuteriya); yaxa üçün sancaqlar; üzüklər; nəcib metallardan heykəllər və heykəlciklər; qalstuklar üçün sıxmalar; saatlar (qol saatları istisna olmaqla), saatlar (qol saatları) və onların hissələri və fitinqləri; saat qolbaqları, qol saatları üçün qayışlar, qol saatları üçün seplər; saat korpusları; dayandırma ilə saniyəölçən saatlar; zinətlər; dekorativ sancaqlar, qalstuklar üçün sancaqlar; medallar; açarlar üçün brelokklar; açarlar üçün seplər və açarlar üçün futlyarlar/ nəcib metallardan konteynerlər və/və ya daş-qaşlardan; asma bəzəklər; qolbaqlar; saatlar üçün futlyarlar (hədiyyəlik); saatlar üçün futlyarlar (qol saatları istisna olmaqla); elektrik saatları; günəş saatları; almazlar; strazlar; yarımqiymətli daş-qaşlar; nəcib metallardan estetik məmulatlar; zəngli saatlar; şineldən zaponkalar; qalstuklar üçün sancaqlar; nəcib metallardan heykəllər; qiymətli metaldan nişanlar, qiymətli metallardan ayaqqabı bəzəkləri, kuboklar (mükafat kubokları), xatirə qalxanları, uğur gətirən kulonlar, zərgərlik bəzəkləri düzəltmək üçün muncuqlar, şlyapalar üçün ziynətli sancaqlar.

**16** - kağız, karton; çap məhsulları; cildləmə işləri üçün materiallar; fotosəkillər; dəftərxana və ofis ləvazimatları, mebel istisna olmaqla; dəftərxana ləvazimatları və ya məişət məqsədləri üçün yapışqanlar, rəssamlar üçün ləvazimatlar; fırçalar; tədris materialları; plastik vərəqələr, sarıma və qablaşdırma üçün plyonkalar və paketlər, printerlərin növü, cap blokları; təqvimlər, kitablar, kataloqlar, poçt açıqcaları, afişalar,

plakatlar, dövrü mətbuat, nəşriyyat, qəzetlər və jurnallar; təbrik açıqcaları; yazı üçün dəstlər; ştempellər; ştamplar və möhürlər; ştempel yastıqçaları, mürəkkəb yastıqçalar; fotoalbomlar; şəkil cəkdirmək üçün paspaslar, şəkillər və ya fotolar; portbretlər; dəri üçün mumlanmış kağız; fotolar üçün altlıqlar; mürəkkəblər; salfetlər, tualet kağızı, qrimi silmək üçün kağız salfetlər; kağız dəsmallar; yeməxana dəyişikləri və kağızdan və ya kartondan altlıqlar; qablaşdırma kağızı, sarğı kağızı və qablaşdırma materialları; akvarellər; qrafik reproduksiya, portbretlər; litoqrafiyalar; qələmlər, karandaşlar, avtomat qələmlər, diyircəkli qələmlər; qələmlər üçün qələmucluqları; qələmlər üçün tutqaclar; karandaşlar üçün tutqaclar; qələmlər və yazı dəstləri üçün ehtiyat sterjenlər; karandaşlar üçün qrifellər; rəngli karandaşlar, tabaşir; qələmlər və karandaşlar üçün futlyarlar; karandaşlar üçün karandaşçərtənlər; karandaşların çərtilməsi üçün qurğular; kağız üçün sancaqlar; kağız çəkilişi; dəftərxana düymələri, rəsmxət düymələri; pastellər; dəftərxana və ya məişət yapışqanları və yapışdırıcı materiallar; papye-maşe; məktub qabları və rəflər, məktub tutanlar, zərfləri açmaq üçün maşınlar; yapışqan lentlər və yapışqan lentlərin verilməsi üçün qurğular; rəsm və rəsmxətişləri üçün materiallar, rəsmxəttaxtaları, qələmlər və ləvazimatlar; rəsm dəstləri; markalar və sikkələr üçün albomlar; çöp torbaları, zibil çantaları, dondurucu çantalar, hədiyyə çantaları, kağız çantalar, daşıma çantaları, buterbrod çantaları, sendviç çantaları (kağız), kağızdan mərasim çantaları, kağızdan hədiyyə çantaları, buz kubu torbaları, konusional kağız çantaları, plastik buterbrod çantaları, mikrodalğalı yemək torbaları, kağızdan bazarlıq çantaları, kağızdan çan-talar, plastik bazarlıq çantaları, qablaşdırma üçün kağız çantalar, qablaşdırma üçün plastik çantalar, qablaşdırma üçün plastik torbalar, kağız tullantı torbaları, kartlı çantalar, zərflər; bloter (basma rəsmli kağız); kitablar üçün altlıqlar, əlfəcinlər; kitablar üçün əlfəcinlər; dəftərxana ləvazimatları üçün kabinetlər, şəkillər üçün kətan; bloknotlar; gündəliklər; kartoteka; yazı üçün bloknotlar, qeydlər üçün bloknotlar, yazı kağızları, rəsmxəti üçün kağız; büvarlar, tabaşir, yazı lövhələri, afişalar, plakatlar üçün



lövhələr; pasportlar üçün üzülükler; çek kitabçaları üçün tutqaclar; dəftərxana pozanları; şəkillər; trafaretlər, şablonlar; pozmaq üçün vasitələr, pozanlar, pozmaq üçün mayelər; elektrik zərfaçan maşınları; not dəftərləri; pozulan lövhələr; kağızdan və/və ya kartondan naxışlar və bəzəklər; nazik sarğı kağızı; kağız salfetlər; qəlyanaltı üçün paketlər; karton çamadanlar və qutular; rəngləmə kitabları; hesabat üçün qovluqlar; cildləmə kağızı; cib bloknotları; keçə ucluq ilə qələmlər; kitab vərəqləri; karandaş qrafitlərinin dəstləri; rəngli karandaşların dəstləri; xətkəşlər; yazı altlıqları; avtoqraflar üçün kitablar; kağız sancaqları; steplerlər; lentlər üçün bıçaqlar; xəbərdarlıq nişanları ehtiyat alətləri, ofis istifadəsi üçün kağızdoğrayıcı, ev və ya ofis üçün CD parçalayıcı, plastmasla örtən maşınlar və qurğular; sənədlərin və fotoların termo yapışan qablaşdırılması üçün elektrik qurğu aparatları; kartlar üçün tutqaclar və futlyarlar; qəlyanaltı və ya qida məhsullarının qutuları üçün kağız bəzəkləri; albomlar; kağız və ya plastik torbalar, qablaşdırma üçün; içlik cildləmələri; karton və ya kağız qutular; kartlar; ştamplər və möhürlər üçün tutqaclar və futlyarlar; əyləndirici kitablar; rəsm və rəsmxət işləri üçün sirkullar; kompüter proqramlarının yazılması üçün kartlar və ya kağız lentlər; sürət çıxarma kağızı; korrektə üçün maye, sənəd faylları; barmaq sarğıları (dəftərxana ləvazimatları); bayraqlar (kağızdan); qovluqlar, sənədlər üçün qovluqlar; dəftərxana məqsədləri üçün yapışqan lentlər; kağız burun dəsmalları; kataloq kartları; sürətçixarma lentləri; sənədlər üçün paketlər; yarlıqlar(parçadan istisna olmaqla); coğrafi xəritələr; musiqi açıqçaları; məlumat bülletenləri; dəftərxana bloknotları; boya qutuları (məktəb ləvazimatları); kitabçalar; kağız üçün xırdalayıcı doğrayanlar (ofislərdə istifadə üçün); avtomatik karandaşlar; poçt markaları; yapışqan etiketlər; kağız salfetlər; dəftərxana knopkaları; biletlər; yazı maşınları üçün lentlər; yazı maşınları (elektrik və ya qeyri-elektrik); sarğılar; yazı üçün fırçalar; yazı üçün tabaşir; yazı üçün planşetlər; üzülükler; kağız kaşpoları; kağızı kəsmək üçün bıçaqlar; uşaq kağız döşlülükleri; mikrodalğalı sobada yemək bişirmək üçün paketlər; qəhvə üçün kağız filterləri; bukletlər; naxış nümunələri; kağızkəsən

bıçaqlar (dəftərxana ləvazimatları); kağız süfrələr; kağız yeməxana dəyişəkləri; kağız və ya karton lövhələr; kataloq kartları üçün sıxaclar; kağız lotlar, portativ telefonları üçün yapışqan etiketlər; rəsmlər (şəkillər), çərçivəli və cercivəli olmayan,kağız dəsmallar,tualet kağızları, ofis işi üçün sənədlər laminatorlar, karton qutular, əl etiketləmə texnikası, qələmlər, boya qabları, boya fırçaları, rəs-samların fırçaları, yazı taxtası silgiləri, Xuan rəsm və xəttatlıq kağızı, mexaniki qələmlər, vaşi (rəngli lentlər), qida və içkilərin ayrılması üçün strecils (şəkilli kağızlar), adlı döş nişanları (ofis rikvizitləri), barkod lentləri, dəftərxana məqsədləri üçün parıltı, baqajın verilməsi haqqında kağız formasında qeydlər, təmizləmə üçün kağız salfetlər.

**18** - dəri və dəri imitasiyalı (əvəzedicilər); heyvan dəriləri və dəriləri (gön); baqaj və daşıma çantaları; çətirlər (yağış və gün), əsalar (yerimə çubuqları); qırmanclar qamçılar və saraciyirlər, at yəhəri və heyvanlar üçün geyimlər; çantalar, pul kisələri, cüzdanlar, sandıqlar, çamadanlar, kisələr; sənədlər üçün yastı çamadanlar; arxa çantaları; geyim üçün çantalar; bazarlıq çantaları; dəri tapqırları; dəri aşırma qayışları; çiyin qayıışı; kəmərlər; əl ağacları; vizit kartları üçün cüzdanlar; heyvanlar və ya ev heyvanları üçün xaltalar; dəri və ya dəri əvəzedicilərdən qaytanlar; qadın çantası; burun qayışları; məktəb çantaları; çamadanlar üçün dəstəklər; yastı çamadanlar; yol dəstləri üçün çantalar; yol sandıqları; yağış çətirləri üçün çexollar; çətirlər üçün dəstəklər; yığılan oturacağa çevirilən əl ağacları; çamadanlar üçün qayışlar; çimərlik çantaları; sənədlər üçün dəri çantalar; dəri və ya dəri kartondan qutular və futlyarlar; qadın çantaları; dəri qayışlar; alpenştoklar; notlar üçün qovluqlar; bazarlıq torbaları; səfər çantaları; məktəb çantaları; çilingər alətləri üçün dəri və ya dəri əvəzedicilərdən çantalar (boş); çamadanlar; ovçu çantaları; çantalar; qablaşdırma üçün dəri kisələr, zərflər; dəri və ya dəri əvəzedicilərdən mebel üzvləri; qadın çantaları üçün karkaslar; uşaq daşımaq üçün çantalar; təkərli bazarlıq çantaları; açarlı çamadanlar, idman üçün çantalar, ev heyvanları üçün geyimlər, uşaqları daşımaq üçün kəmər; heyvanlar üçün örtük; ev heyvanları və heyvanlar üçün xaltalar; pul kisəsi üçün

çərçivələr, fültlyarlar, randsels (yapon məktəb çantaları), uşaqlar üçün hərəkəti tənzimləmə kəməri, motorlu çamadanlar, çamadanların üzərinə yapışdırılan etiket, dəri əvəzedicisi.

**25** - geyim, ayaqqabı, baş geyimi əşyaları; önlüklər; çimərlik dəstləri; çimərlik geyimi, hamam dəstləri; idman geyimi; su keçirməyən plaşlar; əlcəklər; yarıməlcəklər; kəmərlər; uşaqlar, kişilər və qadınlar üçün geyimlər; körpələr üçün geyim; uşaq əskiləri; uşaq döşlükləri kağızdan istisna olmaqla; alt paltarları; yataq geyimi və pijamalar; hamam xələtləri; çiyinbağı ları; şlyapalar, kepkalar, baş geyimləri üçün günlüklər, beretlər; çimərlik papaqları və duş üçün papaqlar; muftalar; qulaqlıqlar; ayaqaltı (elektriklə isidilməyən), boyun geyimi (şərf), qalstuklar, şərfələr, bantlar, kəpənək qalstukları; corablar və çulkiyə, kolqotkalar; corab bağları, corablar, çulkiyə və kolqotkalar üçün çəkilmələr; ayaqqabılar, idman ayaqqabıları, ev ayaqqabıları, çimərlik ayaqqabıları; maskarad kostyumları; qolçaqlar; yaylıqlar; bandanalar (yaylıqlar); hamam ayaqqabıları; vanna üçün şap-şuplar; xizək ayaqqabıları; uzunboğaz çəkmələr; çiyinbağılar; büsthalterlər; brici; kombinezonlar; paltolar; manjetlər; xəzdən çiyinlik; baş üçün sarğı (baş geyimi); baş üçün geyimlər; gödəkçələr; cersidən geyim; döşlüklər; trikotaj geyim; üst geyimi; paltolar; alt tumanları; parki; puloverlər; səndəllər; boyun yaylıqları; şallar; köynəklər; alt paltarları; bluzalar; getrlər; idman ayaqqabıları; trikotaj idman memulatları; kostyumlar; hamam dəstləri; qısaqol maykalar; şalvarlar; alt geyimi; formalı geyimləri; jiletlər; su xizəyi ilə sürüşmək üçün kostyumlar; qol köbələri; qadın altpaltarları; gimnastika üçün ayaqqabılar; korsajlar; gimnastlar üçün geyimlər; şərfələr; velosipedçilərin geyimi, yuxu maskaları, arıqlamaq üçün maddələr olan geyimlər, naxışlı geyim, ayaqqabıların dabanları üçün qoruyucu tutucular.

**28** - oyunlar və oyuncaqlar; video oyun aparatları, gəlinciklər; plüş oyuncaqlar; plüş ayılar; oyunlar üçün figurlar və oyun dəstləri; gimnastik və idman malları; toplar və şarlar; rezin toplar və şarlar, bayram dekorasiyaları və bəzəkləri; milad yolka üçün dekorasiyaları və bəzəkləri; qonaqlıqlar üçün bəzək-düzəklər; oyuncaq avtomobillər; elektrik

avtomobillər (oyuncaqlar); sörfinq üçün lövhələr; snoubordlar; diyircəkli konkilər; buz patenləri, skeytbordlar; idman və oyunlar üçün qoruyucu və müdafiə ləvazimatları; pnevmatik pistoletlər (oyuncaqlar); trik-trak (nərd) oyunu; oyun üçün şarlar; yeni il yolkaları üçün zınqırovlar; bilyard şarları; bilyard stolları; kubiklər; stolüstü oyunlar; partlayıcı konfetlər; konkilərə bərkidilmiş botinkalar; bouling üçün qurğular və avadanlıq; konstruktor oyunları; yeni il yolkaları üçün şamdanlar; şaşki üçün lövhələr; şaşki; şahmat; şahmat üçün lövhələr; süni yeni il yolkaları; yeni il yolkası üçün dayaq, fokusların nümayişi üçün qurğular; partladıcı konfetlər (oyuncaq fişəng); oyun zərləri üçün qablar; mizraqlar; oyun zərləri; gəlinciklər üçün yataqlar; gəlinciklər üçün geyim; gəlinciklər üçün evlər; gəlinciklər üçün otaqlar; domino (oyun); şaşki üçün lövhələr; şaşki; hantellər; dirsəkliklər (idman ləvazimatı); ekspander; yarmarka karuselləri; gəlinciklər üçün əmzikli butulkalar; balıqçı qarmaqları; balıqçı ləvazimatları; üzmək üçün kürəklər; balıqçı qaravulları; diskələr (oyuncaqlar); avtomatik oyunlar; raketlər; elektron oyunlar üçün qurğular (televiziya qəbuledicisi ilə istifadə olunanlar istisna olmaqla); qolf üçün çantalar; qolf ağacları; qolf üçün əlcəklər; oyun və idman üçün əlcəklər; zarafat üçün sürprizli oyuncaqlar; çərpələnglər üçün ipin yığılması üçün qurğular; çərpələnglər; dizliklər (idman ləvazimatı); maconq (çin dominosu); oyun üçün kürəciklər; marionetkalar; teatr maskaları; karnaval maskaları; hərəkətli hissələrlə və ya hərəkət edən oyuncaqlar; nəqliyyat vasitələrinin kiçilmiş modelləri; əyləncə gecələri üçün bəzək-düzəklər; qoruyucu yumşaq araqlatılar (idman ləvazimatı); fant oyunları; pistonlar (oyuncaqlar); oyuncaq pistoletləri; oyunlar üçün şarlar; marionetkalar; raketlər; şax-şax uşaq oyuncaqları; halqalarla oyunlar; yırgalanan atlar (oyuncaq); diyircəkli konkilər; sörfinq üçün yelkənli lövhələr; xizəklər; idman kirşələri; toboqqanlar; sabun köpüyü buraxmaq üçün qurğular (oyuncaq); fırfıra (oyuncaq); trampinlər (idman ləvazimatı); velotrenajorlar üçün diyicəklər; oyuncaq hovuzlar; üzmək üçün kürəklər; üzgüçülük körpüsü, üzgüçülük əlcəyi, üzgüçülük hovuzları üçün şişmə oyun,

yelləncəklər; stolüstü tennis üçün stollar; ev heyvanları üçün oyuncaqlar; su xizəkləri; üzmək, suda oyunlar üçün, idman və tədbirlər üçün oyuncaqlar; çimərlik oyunları üçün böyük hava ilə doldurulan toplar; qabaqcadan ödənilən oyun avtomatları; sörfinq xizəkləri və lövhələri üçün xüsusi çexollar; bingo üçün kartlar; kəpənəklər üçün əl torları; oyun kartları; diyircəkli konkilər; şəkili qurmaq üçün tapmaca dəstləri; kaleydoskoplar; yelkənli lövhələr üçün dirəklər; balıqçı torları; radio ilə idarə olunan nəqliyyat vasitələri (oyuncaq); ruletka üçün fırlanan təkərlər; qar dənəcikli şarlar; qar çəkmələri; yapon oyun kartları; üzgüçülük ceketləri, üzgüçülük kəmərləri, vannada üzmək və üzgüçülük, üzgüçülük qurğuları, su qanaqları, kağız parti şapkalı, bədən quruluşu aparatları, qumar üçün fişlər, lotareya kartları ilə oynamaq, pulcuqlu oyun dəstləri, pacnkos, stol maşınları (oyun maşınları), oyuncaq robotlar, dron (oyuncaqlar), oyun ekranları üçün qoruyucu filmlər, video oyunlar üçün dəstəklər, oyunlar üçün ticarət kartları, oyun çadırları, video oyun konsolları, video oyun oynamaq üçün əl konsolları.

**29** - ət, balıq, quş və ov quşu əti; ət ekstraktları; konservləşdirilmiş, qurudulmuş və istilik emalına uğradılmış meyvələr və tərəvəzlər; jele, mürəbbə; yumurta, süd; pendir, yağ, qatıq və digər süd məhsulları; qida yağları və piyləri; bulyonlar; bulyon konsentratları; həlimlər; həlim konsentratları; kərə yağı; balıq kürüsü; pendir; süd məhsulları; balıq məhsulları; balıqdan hazırlanmış yeməklər; şirələnmiş meyvələr; dondurulmuş meyvələr; meyvə çipsləri; marqarin; marmelad; ət jelesi; ət konservləri; südlü içkilər; konservləşdirilmiş göbələklər; emal olunmuş qoz-fındıq; qaraciyərin paşteti; pastalar (qaraciyər); yərfındığı yağı; emal olunmuş yərfındığı; konservləşdirilmiş noxud; meyvə sedrası; kartof çipsləri; xırçıldayan kartof; kartof oladiləri; salatlar; turş kələm; sosislər; küncüt yağı; şorbaları hazırlamaq üçün tərkiblər; şorbalar; soya kəsmiyi; tərəvəz salatları; tərəvəz şorbaları; çalınmış qaymaq; yoğurt; tez bişən şorba; tez hazırlanan pörtləmə; tez hazırlanan kartof püresi; tez hazırlanan miso şorbası; öncədən bişmiş yeməklərin qablaşdırılması; öncədən bişmiş pörtləmə; çərəzlər; dəniz yosunları

(yeməli); emal olunmuş və konservləşdirilmiş ət, balıq, quş və ov quşu əti; donuz əti; bulyon hazırlamaq üçün tərkiblər; şokolad yağı; kolbasa məmulatları; krocketlər; şəkərləndirilmiş meyvələr; balıq konservləri; meyvəli jeleləri; meyvə salatları; konservləşdirilmiş meyvələr; qarğıdalı yağı; yemək üçün zeytun yağı; kişmiş; tomat pastası; tərəvəz konservləri; dəniz məhsulları (diri olmayan); emal olunmuş və konservləşdirilmiş dəniz məhsulları; dəniz məhsullarından konservlər; dəniz məhsullarından hazırlanmış qida məhsulları; kulinariya məqsədləri üçün zülal; kulinariya məqsədləri üçün alginatlar; konservləşdirilmiş lobyə; süd kokteyli; süd üstünlüyü ilə süd ickiləri; fermitasiya edilmiş qida məhsulları; küncüt yağları; tahini (çəkilməmiş küncüt toxumu); qızardılmış laver (dəniz yosunu); zərdab; i n s a n istehlakı üçün hazırlanmış aloe vera; hazırlanmış balıq kürüsü; yeməli quş yuvaları; süd turşusu bakteriyalı ickiləri; badam südü (icki); fıstıq südü əsaslı icki; kolbasa hazırlamaq üçün bağıracaq; yakitori; yuba (tofi dərisi); tajine (hazırlanmış ət, balıq və ya tərəvəz yeməyi).

**30** - qəhvə, çay, kakao və qəhvə əvəzediciləri; düyü, makaron və ərİştələr; tapioka və saqo; un və taxıl məhsulları, çörək-bulka məmulatları, qənnadı məmulatları, şokolad; dondurma, şərbət və digər şirələr; şəkər, bal, patokadan sirop; maya, çörəkçilik tozları; duz, ədviyyatlar; konservləşdirilmiş otlar; xardal; sirkə, souslar (xuruşlar); ədviyyatlar; qida buzu; peçenye; şirin yağlı xəmərdən qənnadı məmulatları üçün pudra; şirin yağlı xəmərdən qənnadı məmulatlar üçün yeməli bəzəklər; şirin yağlı xəmərdən qənnadı məmulatlar üçün tərəvətləndirici vasitələr; düyü kökələri; konfet və nabatlar; şokolad; südlü şokolad içkiləri; şokoladlı içkilər; şokoladlı spridlər; yeni il yolkalarının bəzədilməsi üçün qənnadı məmulatları; südlü kakao içkiləri; kakao məmulatları; kakao içkiləri; qəhvə içkiləri; tərəvətləndirici qəhvə maddələri; qəhvə əvəzediciləri kimi istifadə olunan qatışıqlar və tərkiblər; qəhvə əsasında içkilər; biskvitlər; popkorn; qarğıdalı lopalaları; dondurma; keri (ədviyyat); qənnadı məmulatları üçün bişirilmiş krem; dənli məhsullardan lopalalar; tərəvətləndirici vasitələr, efir yağları istisna olmaqla;

qənnadı məmulatları üçün buz; marmelad (qənnadı məmulatları); pryaniklər; siroplar; cövhərlər, qeyri-tibbi; ketçup; biyan kökündən konfetlər; nabat (qənnadı məmulatları); ət piroqları; ev şəraitində əti yumşaltmaq üçün məmulatlar; blinlər; pastila (qənnadı məmulatları); undan qənnadı məmulatları; pirojki məmulatları (undan qənnadı məmulatları); istiot; pitsa; pudinqlər; ravioli (mantı); ana arı südü; qənd; vasabi pastası; soya sousları; makaron məmulatları, əriştə və vermişel; buğda unundan yapon əriştəsi; suşi; vanil; vafli; dondurulmuş yoğurt (qənnadı məmulatları üçün buz); duz səpilməmiş quru krendellər; un əsaslı qəlyanaltılar; krekerlərdən, krendelkalardan və partlamış qarğıdalıdan ibarət qəlyanaltı qarışıqları; badam əsasında qənnadı məmulatlar; ətirəndirici məmulatlar; qida buzu üçün bərkidici maddələr; bulkalar; brişti kökələri; əsasən, içli şirin xəmirəndən hazırlanmış qənnadı məmulatları; karamel; saqqız, tibbi məqsədlə istifadə olunanlar istisna olmaqla; qarğıdalı unu; krekerlər; qida buzu; patoka; təbii və ya süni buz; makaronlar; marsipan; mayonez; yulaf unu; istiot (ədvıyyat); piroqlar; xuruşlar; suxarı; xörək duzu; sendviçlər; tomat sousları; ədvıyyatlar; meyvəli dondurmalar; spaqetti; konfetlər; meyvəli-giləmeyvəli tortlar; buğda unu; salatlar üçün qatmalar; ətdən souslar; pasta sousları; əriştəli hazır yeməklər; buğdalı qəlyanaltılar; düyülü qəlyanaltılar; qarğıdalı lopaları; qarğıdalı unu; yulaf lopaları; kulinariya məqsədləri üçün qlükoza; yüksək proteynli buğda batonları; un; desert muslar (qənnadı məmulatları); yulafli qidalar; soya pastası (ədvıyyat); çay əsaslı içkilər; bağ otları, konserva (mövsümi); kulinariya məqsədləri üçün qluten əlavələri; meyvə sousları; ədvıyyat kimi istifadə olunan emal edilmiş toxumlar; ramen (yapon əriştəli yeməyi); pendirli qəlyanaltılar; sebei (düyü krakerləri), nəfəs təravətləndirici nanələr.

**35** - topdan, pərakəndə satış və poçt xidmətləri, suvenirlər, bəzəklər və bayram bəzəklərinin satışı, sabunlar, parfümeriya, efir yağları, kosmetika, saç lasyonları, saç qulluq məhsulları, tualet məhsulları, dişə qulluq vasitələri, şəxsi gigiyenik məhsulların satışı; topdan, pərakəndə satış və poçt xidmətləri, təmizləmə, cilalama və abraziv hazırlığı, camaşır yumaq üçün istifadə

olunan maddələr, manikür alətləri, dırnaq baxımı vasitələri, dırnaq lakı, taxma dırnaq (yalancı) topdan, pərakəndə satış və poçt xidmətləri, diyetik əsaslar, körpələr üçün yemək, gigiyenik maddələr, şamlar, plitələr, işıqlandırma, sürtkü yağları (piy), sürtkü maddələri, boyalar üçün yağlar; topdan, pərakəndə satış və poçt xidmətləri, kəski məmulatları, saxsı qablar, manikür dəstləri, taraş alətləri, ülgüclər, mətbəx və məişət məqsədləri üçün maşınlar və alətlər, əl alətləri satışı; topdan, pərakəndə satış və poçt xidmətləri, filmlər, kameralar, foto-disklər, videoyazılar, audio və vuzual məhsullar, audio və videolentlər, lent yazıları və disklər, lent yazıları üçün alətlər və cihazlar, səsləri və/və ya şəkilləri ötürmək və/və ya yenidən əksətdirmə, televizorlar, kaset bandları və /və ya səsyazmalar, video-kaset və /və ya disk calarları və/ və ya səsyazmalar, radiolar, topdan, pərakəndə satış və poçt xidmətləri, telefonlar, simsiz telefonlar, mobil telefonlar, mobil telefon qabları, telefon bəzəkləri və qayıqları, zəng göstəriciləri, hesablama maşınları, kalkulyatorlar; topdan, pərakəndə satış və poçt xidmətləri, elektron və kompüter oyunları, kinomataqrafiya filmləri, işıqlar, ventilyatorlar, yemək qabları, tort və xəmir qəlibləri, tosterlər, fırınlar, mətbəx ləvazimatları, qida və/və ya içkilərin saxlanması üçün qablar və konteynerlər satışı; topdan, pərakəndə satış və poçt xidmətləri, yemək çubuqları, kəsici alətlər, farfor, çini, xrustal, emallı, gümüşü, şüşə qablar, terra-cotta qabları, saxsı qablar, keramika, topdan, pərakəndə satış və poçt xidmətləri, saçqurudanlar, lampalar, lampa çalarları, onların hissələri və fitinqlərin satışı; topdan, pərakəndə satış və poçt xidmətləri üzrə uşaq arabaları, şarlar, velosiped buynuzu, saatlar və qol saatları və aksesuarlar və onların hissələri və fitinqlərin satışı, topdan, pərakəndə satış və poçt xidmətləri üzrə zərgərlik və təqlid ziynət eşyaları, bəzəklər (zərgərlik), qiymətli metal külçələr, qiymətli metal qutuların satışı, topdan, pərakəndə satış və poçt xidmətləri üzrə qiymətli metaldan qol düymələri, qiymətli metaldan sıxaclar, qiymətli metaldan qastuk sancaqları, topdan və pərakəndə satış və poçt xidmətləri üzrə qiymətli metal sənəti, qiymətli metallardan dekorativ sancaqlar, qiymətli metallardan ayaqqabı

bəzəkləri, qiymətli metallardan heykəllər, qiymətli metallardan fiqurlar, topdan, pərakəndə satış və poçt xidmətləri, musiqi qutuları, musiqi alətləri, şəkillər, fotosəkillər və dəftərxana ləvazimatları, topdan, pərakəndə satış və poçt xidmətləri, zibil torbaları (kağızdan), makiyaj təmizləyən kağız salfetkalar, çiçək qabları kağız örtüklü, kağızdan hazırlanmış lentlər, kağız qəhvə filtrləri, topdan və pərakəndə satış və poçt xidmətləri, üz dəsmalları (kağızdan), kağız pampers, kağız önlük (yaxalıq), kitab üçün əlfəcin, topdan, pərakəndə satış və poçt xidmətləri, tualet kağızları, stol dəsmalları (kağız), kağız cib dəsmalları, karton və ya kağız qutular, kağızdan masa örtüyü və kərandan masa kağızı, topdan, pərakəndə satış və poçt xidmətləri, rəssamların boyları və materialları, rəsm fırçaları, yazı alətləri, topdan, pərakəndə satış və poçt xidmətləri, çap materialları, kitablar, qəzetlər, jurnallar və dövrü nəşrlər, salnamələr və milad kartları satışı, topdan, pərakəndə satış və poçt xidmətləri üzrə oyun kartları, qablaşdırma və qablaşdırma materialları, topdan, pərakəndə satış və poçt xidmətləri üzrə şəkil çərçivələri və asılqanları, dəftərxana ləvazimatı və ya məişət məqsədləri üçün yapışdırıcılar, topdan, pərakəndə satış və poçt xidmətləri, dəri bəzəkləri və ya mebel üçün imitasiyası dəri, dəridən qutular və dəri imitasiyası, dəri acar qutuları və dəri imitasiyası, topdan, pərakəndə satış və poçt xidmətləri, dəri örtükləri və ya dəri imitasiyası, heyvanlar üçün dəri kəmərlər və ya dəri imitasiyası, dəri bantlar və ya dəri imitasiyası, dəri kəmərlər və ya dəri imitasiyası, dəri mebel örtükləri və ya dəri imitasiyası, topdan, pərakəndə satış və poçt xidmətləri, çantalar və baqaj, pul kisəsi, cüzdan (pul qabı), çətilər, gəzinti çubuqları, topdan və pərakəndə satış və poçt xidmətləri üzrə mebel, aynalar (güzgü), palto asılqanları və dirəklər, qutular və konteynerlər, adlı plitlər (lövhələr), kiçik ev əşyaları, ev və ya mətbəx qabları və konteynerlər, daraqlar, süngərlər, fırçalar, təmizləyici maddələr, topdan, pərakəndə satış və poçt xidmətləri üzrə gözlüklər, gözlük çərçivələri və gün eynəkləri və qutuları və aksesuarları, tekstil və tekstil malları, yataq dəstləri və masa örtükləri, salfetlər (əlsilən), masa halıları, mebel, qalanteriya (geyim) mallar, əl yaylığı satışı,

topdan, pərakəndə satış və poçt xidmətləri üzrə geyim, ayaqqabı və baş geyimləri, düymələr, döş nişanları, lentlər və hörgülər, krujeva və naxış tikmə, saç sancaqları və bəzəkləri, çiyin bağı, ayaqqabı bəzəkləri, şapka bəzəkləri, fermuar və fermuar bağlayıcıları, xalçalar, kilim və ayaqaltıların satışı, topdan, pərakəndə satış və poçt xidmətləri üzrə oyuncaqlar, oyunlar və oyuncaqlar, gəlinciklər, heykəlciklər, idman əşyaları, milad ağacı üçün bəzəklərin satışı, topdan, pərakəndə satış və poçt xidmətləri üzrə qida və içkilər, şirniyyatlar, çiçək məhsulları, kibritlər, sıqarlar, siqaretlər və siqaret çəkənlərin əşyaları, reklam etmək, ticarət və ya reklam məqsədləri üçün sərgilər və ticarət yarmarkalarının təşkili, təqdimat mətnlərinin dərc olunması, satış təşviqi (başqaları üçün), reklam agentlikləri, biznes idarə edilməsi, idxal-ixrac agentlikləri, kompüter məlumat bazalarına məlumatın tərtibi, birbaşa poçt reklamı, otellərin biznes idarə edilməsi, marketinq tətqiqatları, küçə reklamı, kadrların seçilməsi, təqdimat agentlikləri, radio reklamı, televiziya reklamı, kompüter şəbəsində onlayn reklam, başqaları üçün satılma xidmətləri (digər müəssələr üçün mal və xidmətlərin alınması, rabitə mediasında reklam vaxtının icarəsi, ofis maşınları və avadanlıqlarının icarəsi, satış maşınlarının kirayəsi, poçt sifarişi ilə reklam, malların və xidmətlərin lisenziyalaşdırılması üçün kommersion idarəçiliyi, istehlakçılar üçün ticarət məlumatları və məsləhətlər (istehlakçı məsləhət sexi), malların nümayişi, marketinq, pərakəndə satış yolu ilə rabitə vasitələrinin təqdim olunması, reklam filmlərin istehsalı, ictimai əlaqələr, təqdimat, təqdimat materiallarının kirayəsi, reklam sahəsinin kirayəsi, fotosurət maşınlarının kirayəsi, ofis maşınları və avadanlıqlarının kirayəsi, başqaları üçün satış təşviqi, mağazalarda pəncərə reklamı, ticarət markalarının verilməsi yolu ilə başqalarının mal və xidmətlərini reklam etmək, telefon marketinq (telemarketing) xidmətləri, tez-tez səfər proqramları, maliyyə auditi, media münasibətləri xidmətləri, korporativ rabitə xidmətləri, birgə müəssisələrdə ofis avadanlıqlarının icarəsi satışı.

41 - əyləncələr; şənliklər; əyləncə parkları, mövzulu parklar; oyun zallarının xidmətləri; tərbiyə-tədris xidmətləri; tamaşaların,

konsertlərin, canlı ifaların, teatral tamaşaların, sərgilərin, idman yarışlarının, idman və mədəni tədbirlərin təşkili, hazırlaması və təqdim edilməsi; musiqi holları; kinoteatrlar; kino xidmətləri; kabarelər; kinostudiyalar; diskotekalar; klubların xidmətləri; kitabların, mətnlərin, jurnalların, qəzetlərin və dövri nəşriyyatların nəşr edilməsi; kitabxana xidmətləri; əyləncələrin, sərgilərin, konsertlərin, tamaşaların, ifaların, idman, oyun və mədəni tədbirlərin və asudə vaxtların tədarükünün görülməsi; sağlamlıq klubları; istirahət bazalarında əyləncələrin təşkili; tədrisə, əyləncələrə, şənliklərə, asudə vaxtlarına, idmana və mədəniyyətə aid məlumatların verilməsi; əyləncəli televiziya və radio-verilişləri; televiziya və radioverilişlərin istehsalı; kinofilmlərin və videofilmlərin istehsalı; kinofilmlərin, kinoların, videofilmlərin, lazerli disklərin, videodisklərin və rəqəmli videodisklərin icarəsi; audio və səs yazmalarının icarəsi; teatr dekorasiyalarının və şou proqramları üçün dekorasiyalarının icarəsi; məktəbəqədər müəssisələrdə tərbiyə; karaoke ilə audio və video aparatlarla təchiz edilmiş istirahət klubları və otaqları; oyun otaqları və salonları; gözəllik müsabiqələrinin təşkili; sirk; qiyabi tədris; əyləncə xidmətləri; mədəni-maarif məqsədli sərgilərin təşkili; qumarxanalar; gimnastika təlimi; muzey xidmətləri (təqdimatlar, sərgilər); lotereya təşkili; orkestr xidmətləri; mərasim proqramlarının tərtib edilməsi (əyləncə); ssenarilərin yazılması üzrə xidmətlər; teatr tamaşaları; zooloji bağlar; stolüstü elektron nəşriyyat sistemin köməyi ilə nəşr; interaktiv oyun təminatı (kompüter şəbəkə vasitəsi ilə); işarələr dilindən tərcümə; peşə istiqamətləndirilməsi (tədris və təlim məsələlər üzrə məsləhətlər); mikrofilmləndirilmə; musiqi yazma xidmətləri; gecə klubları; fotosəkilçəkəmə; videofilmlərin istehsalı; karaoke üçün qurğuların verilməsi; interaktiv elektron nəşrin təminatı (yüklənməyən); elektron kitabların və dövri nəşriyyatın interaktiv nəşri; videoçəkiliş; keqelbanlar; beysbol stadionlarında fitnes obyektlərinin təşkil edilməsi; qapalı beysbol stadionlarının təşkil edilməsi; beysbol (oyun) təbiətli əyləncə; filmlərin interaktiv nümayişi; əyləncə xidmətləri, məhz kompüter şəbəkələri vasitəsilə interaktiv elektron

oyunların təmin edilməsi; yüklənə bilinməyən interaktiv oyunların istifadəsinin müvəqqəti təmin edilməsi; sağlamlıq klubu xidmətləri (sağlamlıq və fitnes məşqi); reklam filmlərindən başqa film istehsalı; kino təqdimatı; təhsil məlumatı; əyləncə məlumatı; kompüter şəbəkələrindən onlayn təmin olunan oyun xidmətləri; oyun ləvazimatı və aparatlarının icarəsi; qolf obyektlərinin təmin edilməsi; yüklənə bilinməyən onlayn elektron nəşrlərin təmin edilməsi; mətnlərin nəşri, ictimai mətnlərdən başqa; istirahət yerlərinin təmin edilməsi; istirahət məlumatı; audio və vizual ləvazimatların icarəsi; videokameraların icarəsi; kinofilmlərin icarəsi; teatr qurğuları və televiziya studiyalarının işıqlandırılma üçün aparatlarının icarəsi; hərəkətli şəkillərin icarəsi; kinoproektorların və aksesuarların icarəsi; radio və televiziya qurğularının icarəsi; şou səhnələrinin icarəsi; idman ləvazimatlarının icarəsi, nəqliyyat vasitələri istisna olmaqla; idman sahələrinin icarəsi; stadion obyektlərinin icarəsi; ssenari səhnələrinin icarəsi; videokameraların kirayəsi; videokaset yazıçıların icarəsi; videokasetlərin icarəsi; oyuncaq icarəsi; heyvanların təlimi; praktiki təlim (nümayiş); tərcümə; seminarların təşkil edilməsi və keçirilməsi (təlim); əyləncə xidmətləri, məhz onlayn kompüter şəbəkələri vasitəsilə audio və videomaterial, şəkillər, televiziya proqramları və hərəkətli şəkillərin təmin edilməsi; onlayn şəbəkələr vasitəsilə şəkil, səs və videonun təmin edilməsi; bədii personajlar haqqında məlumatın təmin edilməsi; yüklənə bilinməyən onlayn musiqinin təmin edilməsi; yüklənə bilinməyən onlayn videoların təmin edilməsi; sorğuya əsasən videonun ötürülməsi xidmətləri vasitəsilə yüklənə bilinməyən kinoların təmin edilməsi; sorğuya əsasən videonun ötürülməsi xidmətləri vasitəsilə yüklənə bilinməyən televiziya proqramlarının təmin edilməsi; filmlərin yayılması; xüsusi ehtiyaclar üzrə köməkçilər tərəfindən verilən təhsil xidmətləri; istifadəçilər üçün dronların idarə edilməsinin ixtisaslaşdırılması üçün təhsil imtahanları; hadisələr üçün səs texnika xidmətləri; hadisələr üçün işıqlandırma texnikası xidmətləri; film rejissoru, reklam filmlərindən başqa.

**42** - elmi və texniki xidmətlər, onlarla

əlaqədar elmi tədqiqat və təkmilləşdirmə; sənaye təhlili və tədqiqatı; kompüter qurğuları və proqram təminatı ilə bağlı təkmilləşdirmə və planlaşdırma; nəzarət və memarlıq üzrə məsləhət; memarlıq üzrə məsləhət; kompüter proqramlaşdırılması; kompüter proqram təminatının xidməti; tikinti layihələri; ətraf mühitin qorunması üzrə məsləhət; sənaye dizaynı; interyer dizaynı; bağlamanın dizaynı xidmətləri; geyimin dizaynlaşdırılması; qrafik incəsənət dizaynı; hava haqqında məlumat verilməsi; əlavənin proqram təminatının lizinqi; şəhər planlaşdırılması; kompüter proqramlarının sürətinin çıxarılması; kompüter proqram təminatı layihələndirilməsi; kompüter proqram təminatı quraşdırılması; kompüter qurğuları sahəsində məsləhət; verilənlərin və ya sənədlərin fiziki daşıyıcıdan elektron mediyaya çevirilməsi; başqaları üçün veb-səhifələrin yaradılması və saxlanması; kompüter proqramları və verilənlərin verilənlər üzrə çevirilməsi (fiziki çevrilmə olmayan); kompüter saytlarının hostinqi (vəb-saytlar); bulud hesablaması; kompüter icarəsi, kompüter proqram təminatı üzrə məsləhət; kompüter sistemi təhlili; kompüter sistemi layihələndirilməsi; kompüter texnologiyası üzrə məsləhət; sənədlərin rəqəmləşdirilməsi (skanlaşdırma); informasiya texnologiyaları (İT) üzrə xidmətlər; ofsayt verilənlərin sürətinin rezervləşdirilməsi; kompüter texnologiyası və veb-sayt vasitəsilə proqramlaşdırma üzrə məlumatın təmin edilməsi; xidmət kimi proqram təminatı (SAAS); dizayn veb-səhifəsi üzrə məsləhət; interyer dizaynı; kompüter verilənlərin və şəxsi və maliyyə məlumatının qorunması üçün və verilənlər və məlumatlara icazəsiz giriş əldə edilməsi üçün kompüter və texnologiya xidmətləri, kompüter platformalarının inkişafı, biznes kartı dizaynı, promosityom materiallarının qrafik dizaynı.

**43** - ərzaq məhsulları və içkilərlə təminatmə üzrə xidmətlər; müvəqqəti yaşayışın təmin edilməsi; restoranlar, kafelər, kafeteriyalar, barlar, yeməxanalar, iaşə xidmətləri; özünə-xidmət restoranları; qəlyanaltılar; kokteyl zalları; ərzaqlar üçün bəzəklər; tortlat üçün bəzəklər; yeməklərin hazırlanması ilə əlaqədar məlumat və məsləhətlər; müvəqqəti yaşayış və yaşayış obyektlərinin, meh-

manxanaların, motellərin, pansionatların və bu barədə məlumatların verilməsi və təmin edilməsi; səyahət agentləri və ya brokerlər tərəfindən bir oteldə otaqların qorunmasına aid xidmətlər; istirahət düşərgəsi xidmətləri; sərgilər üçün imkanlar təmin edilir; restoranlar, kafelər, kafeteriyalar, barlar, yeməxanalar, kantinlər (bufet) və salonlarda audi və vizual aparatların qoşulması oxunması, uşaq qayğı xidmətləri, gündüz körpələr evi, turist evləri, bar xidmətləri, toy təşkili üçün qida və icki qəbulu, toy məkanlarının təşkili, elektrik tosterlərin icarəsi, mikrodalğalı sobalar, isti-plitlər, qida və icki hazırlamaq üçün aparatlar və qablar, heyvanlar üçün internat, kamp təsislərinin təmin edilməsi, stulların, masaların, masa örtüklənin, şüşə qabların icarəsi, yemək aparatının icarəsi, içməli su dağıdıcılarının icarəsi, iclas zallarının icarəsi, müvəqqəti yaşayış yerlərinin icarəsi, çadırların icarəsi, daşınabilən binaların icarəsi.

**(511) 03** - препараты для отбеливания и другие вещества для стирки; препараты для чистки, полирования, обезжиривания и абразивной обработки; мыла; парфюмерные изделия, эфирные масла, косметика, лосьоны для волос; зубные порошки и пасты; туалетные принадлежности; маникюрные средства; продукция и препараты для ухода и очистки волос и кожи; материалы клейкие для косметических целей; лосьоны после бритья; средства туалетные против потения; антистатики бытовые; вещества ароматические; кора мыльного дерева для стирки; соли для ванн; препараты для ванн косметические; маски косметические; соли для отбеливания; сода для отбеливания; красители для белья; препараты химические бытовые для оживления красок при стирке белья; препараты для удаления красок; наборы косметические; препараты для похудения косметические; средства косметические для животных; ватные тампоны на жестком держателе для косметических целей; вата для косметических целей; кремы косметические; кремы косметические отбеливающие; кремы, воски для кожи; средства обезжиривающие; препараты для полирования зубных

протезов; препараты для чистки зубных протезов; дезодоранты; средства моющие; красители косметические; одеколон; вода туалетная; кремы для волос, гели для волос, шампуни, восстановители для волос и увлажняющие препараты для волос; духи; помада губная; кремы и лосьоны для кожи и лица; ногти искусственные; лаки и эмали для ногтей и растворители для них; солнцезащитные кремы; средства обесцвечивающие для косметических целей; вещества ароматические для кондитерских изделий из сдобного теста (эфирные масла); молоко туалетное; средства для бровей косметические; карандаши для бровей; препараты для смягчения белья при стирке; ресницы искусственные; воск для пола; средства для окрашивания волос; лаки для волос (аэрозоль); препараты для завивки волос; препараты для стирки; препараты для замачивания белья; крахмал; лосьоны для косметических целей; грим; пудра гримерная; средства для гримирования; препараты для удаления грима; средства косметические для окрашивания ресниц и бровей; препараты для полоскания рта, за исключением используемых в медицинских целях; препараты для ухода за ногтями; карандаши косметические; воски для полирования мебели и полов; помады для косметических целей; смеси ароматические из цветов и трав; пемза; полотно абразивное; наждачная бумага; древесина ароматическая; шампуни для мытья комнатных животных; кремы для чистки обуви; средства для полирования обуви; воски обувные; препараты для лощения (подкрамаливания) тканей; мыла для оживления оттенков тканей; препараты для придания блеска белью; средства для загара косметические; салфетки, пропитанные косметическими лосьонами; препараты для удаления лаков; воск для удаления волос; воск для белья; пасты для полирования; воски для кожи; средства для удаления волос (депилятории); вазелин косметический; изображения переводные декоративные для косметических целей; ладанные палочки (китайские благоуханные палочки для воскурения в храме); ароматические

смеси; масло промокательной бумаги для шкур; блоттинг для лица; средства для ванн, не для медицинских целей, тростниковые ароматизаторы.

**09** - научные, исследовательские, навигационные, геодезические, фотографические, кинематографические, аудиовизуальные, оптические, взвешивающие, измерительные, сигнализирующие, обнаруживающие, проверяющие, проверяющие, спасательные и обучающие приборы и инструменты; аппаратура для записи, передачи, воспроизведения звука или изображений; магнитные носители информации, диски звукозаписи; торговые автоматы и механизмы для аппаратов с предварительной оплатой; кассовые аппараты, счетные машины, оборудование для обработки информации и компьютеры; оборудование для тушения огня; счеты; устройства для привлечения уничтожения насекомых электрические; средства обучения аудиовизуальные; батареи; корпуса аккумуляторов электрических; трансформаторы повышающие; бинокли; калькуляторы; фотоаппараты, камеры киносъёмочные, и их части и фитинги; линзы для фотоаппаратов; емкости мерные; мультипликации; плееры кассетные; цепочки для пенсне; киноплёнки экспонированные; устройства для регистрации времени; плееры для компакт-дисков; компакт-диски (аудиовидео); компакт-диски (пзу); программы для компьютеров (записанные); программы для компьютеров; компьютерное программное обеспечение (записанное); компьютеры; принтеры для использования с компьютерами; контактные линзы; контейнеры для контактных линз; устройства для обработки информации; метры портновские; звонки дверные электрические; переводчики электронные карманные; огнетушители; пленки рентгеновские экспонированные; сигнализаторы пожаров; лампы-вспышки; рамки для диапозитивов; устройства для игр с обязательным использованием телевизионных приемников; приборы для завивки волос электротермические; устройства теплорегулирующие; автоматы музыкальные с предварительной оплатой; линзы оптические; весы конторские для





кие; счетчики оплачиваемого времени стоянки автомобилей; устройства периферийные компьютеров; транспортиры (измерительные инструменты); станции радиотелеграфные; станции радиотелефонные; сканеры (оборудование для обработки информации); полупроводники; диапозитивы (фотография); торговые и игровые автоматы, автоматические; пленки для звукозаписи; устройства размагничивающие для магнитной ленты; провода телеграфные; аппараты телеграфные; телетайпы; телесуфлеры; телетайпные аппараты; автоматы для продажи билетов; передатчики (дистанционная связь); радиопередатчики дальней связи; вакуумметры; видеоэкраны; видеотелефоны; видеомagneфоны; свистки сигнальные, аварийные; плавучие устройства для плавания; тампоны ушные; тампоны ушные, используемые при подводном плавании; часы для варки яиц; очки спортивные; шлемы защитные для спортсменов; приборы навигационные для транспортных средств (бортовые компьютеры); программы игровые компьютерные; метрономы; публикации электронные (загружаемые); программы компьютерные (загружаемое программное обеспечение); стереоприемники портативные; спутники для научных исследований; опоры для запястьев при работе с компьютерами; ремни для переносных телефонов; подставки для переносных телефонов; наклейки для переносных телефонов; наконечники антенны для переносных телефонов; электронные схемы и диски, которые позволяют запись автоматических игровых программ для использования электронных музыкальных инструментов; тампоны ушные; всё, смарт-очки, аккумуляторы и зарядные устройства для электронных сигарет; перчатки для данных;

**14** - драгоценные металлы и их сплавы и слитки драгоценных металлов; коробки из драгоценного металла; запонки из драгоценных металлов; зажимы для галстука из драгоценного металла; шпильки из благородного металла; произведения искусства из драгоценных металлов; декоративные булавки из

драгоценного металла; обувные украшения из драгоценных металлов; статуи из драгоценного металла; статуэтки из драгоценных металлов; ювелирные изделия, драгоценные и полудрагоценные камни; бижутерия и украшения; драгоценные камни; горологические и хронометрические инструменты; броши; цепочки (украшения); брелоки для ключей и цепочек для ключей; ювелирные брелоки; монеты; жетоны, а именно медали и / или монеты; запонки; серьги; золотая нить; футляры для драгоценностей; ювелирные футляры; ожерелья; булавки (украшения); штыри отворотом; кольца; статуи из драгоценного металла; зажимы для галстука; часы, часы, а также их части и принадлежности; ремешки для часов, ремешки для часов, цепочки для часов; чехлы для часов; секундомер; украшения (украшения); декоративные булавки, булавки для галстука; медали; брелоки; выдвижные кольца для ключей; выдвижные брелки; безделушки и брелки; брелки и ящики для ключей / держатели из драгоценных металлов и / или драгоценных камней; подвески; браслеты (ювелирные изделия); чехлы для часов [презентация]; футляры для часов; наручные часы электрические; солнечные диски; алмазы; бижутерия; полудрагоценные камни; произведения искусства из драгоценных металлов; будильники; запонки синель; булавки (шпильки); статуэтки из драгоценных металлов; значки из драгоценных металлов; обувные украшения из драгоценных металлов; трофеи (призовые кубки); памятные щиты; счастливые чары; бусы для изготовления украшений, булавки для шляп.

**16** - бумага, картон; печатный материал; переплетные материалы; фотографии; канцелярские и офисные принадлежности, кроме мебели; клеи для канцелярских или бытовых целей; материалы для художников и рисования; кисти для рисования; учебно-методические материалы; пластиковые листы, пленки и пакеты для упаковки и упаковки; тип принтеров, печатные блоки; календари, книги, каталоги, открытки, плакаты,

периодические издания, печатные издания, газеты и журналы; поздравительные открытки; пишущие инструменты; резиновые штампы; штампы и печати (канцтовары); штемпельные, чернильные; фотоальбомы; коврики для обрамления картин, картин или фотографий; мольберты художников; масло промокательной бумаги для шкур; стенды для фотографий; чернила; салфетки, туалетная бумага, салфетки из бумаги для снятия макияжа; бумажные полотенца; разместить коврики и подставки из бумаги или картона; упаковочная бумага, упаковочная бумага и упаковочные материалы; акварель художников; графические репродукции, портреты; литография; ручки, карандаши, авторучки, шариковые ручки; перо; держатели для ручек; держатели для карандашей; заправки для ручек и пишущих инструментов; карандашные поводки; цветные карандаши, цветные карандаши; пенал и пенал; точилки; станки для заточки карандашей; скрепки; вес бумаги; бумажные булавки, чертежные булавки; пастели; пасты и клеи для канцелярских и бытовых целей; папье-маше; лотки и стойки для писем; держатели писем; открыватели писем; клейкие ленты и диспенсеры для клейкой ленты; чертежные материалы, доски, ручки и инструменты; наборы для рисования; альбомы марок и монет; мешки для мусора; мешки для мусора; морозильные пакеты; подарочные пакеты; бумажные пакеты; сумки для переноски, сэндвич-пакеты; сэндвич-пакеты (бумага); бумажные праздничные пакеты; бумажные подарочные пакеты; пакеты для кубиков льда, бумажные пакеты конической формы, пластиковые пакеты для сэндвичей; микроволновые пакеты для приготовления пищи, бумажные пакеты для покупок; мешки с бумагой; пластиковые пакеты для покупок, бумажные пакеты для упаковки; полиэтиленовые пакеты для упаковки; полиэтиленовые пакеты для упаковки; отказаться от мешков с бумагой; мягкие пакеты с карточкой; конверты; промокашки; форзацы, закладки; книга-маркеры; шкафы для канцелярских

товаров; холст для живописи; записные книжки; ежедневники; файл (канцтовары); блокноты, блокноты, писчая бумага; бумага для рисования; написание дел; мелки, доски, плакаты; владельцы паспортов; держатели чековых книжек; резинки для офисов; фотографий; трафареты; стирание продуктов, ластик, стирание жидкостей; электрические открыватели писем; ноты; протирочные доски; украшения и украшения из бумаги и/или картона; бумажные салфетки; бумажные салфетки; бумажные пакеты для ланча; картонные сундуки и чемоданы; книжки-раскраски; файлы отчетов; папка для бумаг; карманные тетради; фломастеры; книжные ленты; наборы чернографитных карандашей; наборы цветных карандашей; линейки; коврики для письма; автограф книги; зажимы для бумаги (канцтовары); степлеры (офисные машины); резак (канцтовары); предупреждающие знаки; измельчители бумаги для офисного использования; сй-шредеры для дома или офиса; машины и аппараты для нанесения пластиковых покрытий; электронагревательный защитный кожух для монтажа документов и фотографий; держатели карт и футляры; украшения из бумаги для ланч-боксов или продуктов питания; альбомы; мешки (конверты, пакеты) из бумаги или пластика для упаковки; скоросшиватели; коробки из картона или бумаги; карты; держатели и футляры для штампов и печатей; комиксы; компасы для рисования; бумажные ленты и карточки для записи компьютерных программ; копировальная бумага (канцтовары); корректирующие жидкости (офисные реквизиты); файлы документов; конюшни (офисные реквизиты); флаги (из бумаги); папки (канцтовары); папки для бумаг; клейкая лента (канцтовары); носовые платки из бумаги; индекс карты; красящие ленты; куртки для бумаг; этикетки, не текстильные; карты; музыкальные поздравительные открытки; информационные бюллетени; прокладки (канцтовары); коробки для краски для использования в школах; брошюры; измельчители бумаги (для использования в офисе); держатели для карандашей;

почтовые марки; наклейки; столовые салфетки из бумаги; чертежные кнопки; билеты; ленты для пишущей машинки; пишущие машинки (электрические или неэлектрические); обертки (канцтовары); пишущие кисти; писать мелом; написание планшетов; обложки (канцтовары); крышки из бумаги для цветочных горшков; резак для бумаги (офисные принадлежности); нагрудники бумаги; пакеты для приготовления в микроволновой печи; бумажные кофейные фильтры; буклеты; дизайны вышивки (узоры); ножи для бумаги (офисные реквизиты); скатерти из бумаги; столовое белье из бумаги; вывески из бумаги или картона; метки для учетных карточек; бумажные партии; наклейки для портативного телефона; картины (картины), обрамленные или без рамки; бумажные полотенца; туалетная бумага; документ-ламинаторы для офиса; шляпные коробки из картона; приборы для ручной маркировки; маркировочные ручки; лотки для краски; кисти для рисования; кисти художников; ластик для написания досок; сюаньская бумага для рисования и каллиграфии; механические карандаши; васи; трафареты для декорирования еды и напитков; бейджи (офисные принадлежности), ленты со штрих-кодом; блеск для канцелярских целей; отметки о выдаче багажа в бумажном виде; бумажные салфетки для уборки.

**18** - кожа и имитация кожи, изделия из них, не относящиеся к другим классам; шкуры животных; дорожные сундуки, чемоданы; зонты от дождя и солнца, трости; хлысты, кнуты, конская сбруя и шорные изделия; сумки, кошельки и бумажники, сундуки, чемоданы, мешки; чемоданы плоские для документов; рюкзаки; сумки для одежды; сумки хозяйственные; подпруги кожаные; португали кожаные; пояса; трости; бумажники для визитных карточек; ошейники для животных или домашних животных; футляры для ключей; шнуры, сделанные из кожи или имитации кожи; несесеры для туалетных принадлежностей; намордники; сумки школьные; ремни; ручки для чемоданов; чемоданы

плоские; сумки для дорожных наборов; сундуки дорожные; чехлы для дождевых зонтов; ручки для зонтов; трости складные, преобразуемые в сиденья; ремни для чемоданов; сумки пляжные; изделия для документов кожаные; коробки и футляры из кожи или кожкартона; сумки женские; ремешки кожаные; альпенштоки; папки для нот; сетки хозяйственные; рюкзаки; сумки школьные; сумки из кожи или имитации кожи для слесарных инструментов (пустые); чемоданы; ягдташи; мешки кожаные, конверты, обертки, сумки для упаковки; обивка мебельная из кожи или имитации кожи; каркасы для женских сумок; сумки для ношения детей; сумки хозяйственные на колесах; ключевые случаи; сумки для спорта; одежда для животных; стропы и сумки для ношения детей; чехлы для животных; поводки, поводки и ремни для домашних животных и животных; карманные рамки; футляры для визиток; рандселс (японские школьные ранцы); бразды правления детьми, чемоданы с электроприводом, багажные бирки; ткань, обработанная под кожу.

**25** - одежды, обуви, головных уборов; фартуки; костюмы пляжные; одежда купальная, костюмы купальные; спортивная одежда; плащи непромокаемые; перчатки; митенки; пояса; одежда для детей, мужчин и женщин; одежда для младенцев; пеленки; нагрудники детские, за исключением бумажных; белье нижнее; ночное бельё и пижамы; купальные халаты; подтяжки; шляпы, кепки, козырьки для головных уборов, береты; шапочки купальные и чепчики для душа; муфты, наушники; шейные аксессуары, галстуки, шарфы, банты, галстуки-бабочки; носки и чулки, колготки; подвязки, подтяжки для носок, чулок и колготок; обувь, спортивная обувь, туфли комнатные, обувь пляжная; костюмы маскарадные; нарукавники; платки; банданы (платки); обувь купальная; тапочки для ванны; лыжные ботинки; сапоги; подтяжки; бюстгалтеры; бриджи; корсажи; манто; манжеты; накидки меховые; повязки для головы (головные уборы); уборы головные; куртки; одежда

из джерси; манишки; одежда трикотажная; одежда верхняя; пальто; кальсоны; парки; пуловеры; сандалии; платки шейные; шали; рубашки; предметы нижнего белья; блузы; гетры; ботинки спортивные; изделия спортивные трикотажные; костюмы; костюмы купальные; майки с короткими рукавами; брюки; нижняя одежда; одежда форменная; жилеты; лёгкие водолазные костюмы для катания на водных лыжах; манжеты; дамское бельё; гимнастическая обувь; корсажи; одежда для гимнастов; шарфы; одежда для велосипедистов; маски для сна; одежда, содержащая вещества для похудения; вышитая одежда; каблук протекторы для обуви.

**28** - игры, игрушки и игрушки; аппарат для видеоигр; куклы; плюшевые игрушки; плюшевые мишки; игрушечные фигурки и игровые наборы; гимнастические и спортивные товары; игра в шары, резиновые мячи и воздушные шары; праздничные украшения и украшения; украшения и украшения для новогодних елок; вечеринки; игрушечные транспортные средства; электромобили (игрушки); доски для серфинга; сноуборды; роликовые лезвия; коньки; скейтборды; защитные прокладки или защитные приспособления для спорта и игр; пневматические пистолеты (игрушки); игры в нарды; мячи для игр; колокольчики для елки; бильярдные шары; бильярдные столы; строительные блоки (игрушки); настольные игры; взрывные конфеты (рождественские крекеры); конькобежные ботинки с прикрепленными коньками; боулинг машины и оборудование; строительные игры; подсвечники для новогодних елок; шахматные доски шашки (игры); шахматные игры; шахматные доски; елки из синтетических материалов; подставки для елок; колдовский аппарат; казаки (игрушечный фейерверк); чашки для игры в кости; дартс; игральная кость; кровати для кукол; кукольная одежда; кукольные домики; комнаты кукол; домино; шашки (игры); гантели; налокотники (спортивные товары); тренажеры (экспандеры); оборудование для езды по ярмарке; бутылочки для кормления кукол;

рыболовные крючки; рыболовные снасти; ласты для плавания; поплавки для рыбалки; летающие диски (игрушки); автоматические игры; биты для игр; аппарат для игр; игровые автоматы; портативные игры с жидкокристаллическими дисплеями; игровые автоматы для аркадных игр; сумки для гольфа; гольф-клубы; перчатки для гольфа; перчатки для игр и спорта; практические анекдоты (новинки); катушки для воздушных змеев; воздушные змеи; наколенники (спортивные товары); маджонг; шарики для игр; марионетки; театральные маски; карнавальные маски; мобильные телефоны (игрушки); масштабные модели автомобилей; новинки для вечеринок, танцев; защитные прокладки (детали спортивных костюмов); салонные игры; колпачки для перкуссии (игрушки); игрушечные пистолеты; игра в шары; куклы; ракетки; гремит (игрушки); ринговые игры; качающиеся лошади; роликовые коньки; виндсерфинг; лыжи; сани (спортивные товары); слайды (игрушки); мыльные пузыри (игрушки); волчок (игрушки); трамплины (спортивные товары); велотренажеры стационарные; бассейны (игровые статьи); плавание в бассейне; ласты для плавания; плавательные кикборды; перепончатые перчатки для плавания; надувные игры для бассейнов; колебания; столы для настольного тенниса; игрушки для домашних животных; водные лыжи; игровые принадлежности для плавания, водных игр, спорта и развлечений; пляжные мячи; игровые автоматы, автоматические и монетные; сумки, специально предназначенные для лыж и досок для серфинга; карта бинго; сети бабочек; игральные карты; конфетти; роликовые коньки на роликах; пазлы; калейдоскопы; мачты для парусных досок; посадочные сетки для рыболовов; радиоуправляемые игрушечные машины; колеса рулетки; снежные шары; снегоступы; японские игральные карты; плавательные куртки; плавательные пояса; плавают для купания и плавания; плавучие устройства для плавания; водные крылья; бумажные колпаки; бодибилдинг аппарат; фишки для

азартных игр; скретч-карты для игры в лотерею; наборы масштабных моделей (игрушки); расыпкоз; игровые автоматы (игровые автоматы); игрушечные роботы; дроны (игрушки); защитные пленки, приспособленные для экранов для портативных игр; джойстики для видеоигр; торговые карты для игр; играть в палатки; игровые приставки; портативные консоли для видеоигр.

**29** - мясо, рыба, птица и дичь; мясные экстракты; овощи и фрукты консервированные, сушеные и подвергнутые тепловой обработке; желе, варенье, фруктовое пюре; яйца, молоко; сыр; масла; йогурт и другие молочные продукты; масла и жиры пищевые; бульоны; концентраты бульонные; отвары; концентраты отваров; масло сливочное; икра; сыры, молочные продукты; рыбные продукты; еда, приготовленная из рыбы; фрукты глазированные; фрукты замороженные; чипсы фруктовые; маргарин; мармелад; желе мясное; консервы мясные; молочные напитки; грибы консервированные; орехи обработанные; паштеты из печени; пасты (печеночные); масло арахисовое; арахис обработанный; горох консервированный; цедра фруктовая; чипсы картофельные; хрустящий картофель; оладьи картофельные; салаты; капуста квашеная; сосиски; кунжутное масло; составы для приготовления супов; супы; творог соевый; салаты овощные; супы овощные; сливки взбитые; йогурт; суп быстрого приготовления; мгновенное рагу; картофельное пюре быстрого приготовления; суп мисо быстрого приготовления; предвадительно приготовленные блюда из карри; предвадительно приготовленное рагу карри; закуски; морские водоросли (съедобные); обработанные и консервированные мясо, рыба, птица и дичь; сало; составы для приготовления бульонов; масло шоколадное; колбасные изделия; крокеты; фрукты глазированные; консервы рыбные; желе фруктовое; фруктовые салаты; консервированные фрукты; кукурузное масло; оливковое масло для еды; изюм; паста томатная; консервы овощные; морепродукты

(неживые); обработанные и консервированные морепродукты; консервы из морепродуктов; пищевые продукты, приготовленные из морепродуктов; альбом для кулинарных целей, альгинаты для кулинарных целей, консервированные бобы, молочный коктейль, молочные напитки, с преобладанием молока, ферментированные растительные продукты (кимчи), кунжутное масло, тахини (паста из семян кунжута); поджаренный 1ауег (водоросль); сыворотка; алоэ вера приготовленная для потребления человеком; обработанная рыба нерестится; гнезда съедобных птиц, напитки из молочнокислых бактерий, миндальное молоко (напиток), напитки на основе арахисового молока, кишка для приготовления колбас; якиторы; юба (тофу шкура); таджин (приготовленное мясное, рыбное или овощное блюдо).

**30** - кофе, чай, какао и искусственный кофе; рис, макароны и лапша; тапиока и саго; мука и препараты из злаков; хлеб, выпечка и кондитерские изделия, шоколад; мороженое, шербет и другие съедобные льды; сахар, мед, патока; дрожжи, разрыхлитель; соль, приправы, специи, консервированные травы; уксус, соусы и другие приправы; лед (замерзшая вода); печенье; торт порошок; съедобные украшения для тортов; ароматизаторы для тортов; рисовые лепешки; сладости и конфеты; шоколад; шоколадные напитки с молоком; напитки на шоколадной основе; спреды на шоколадной основе; кондитерские изделия для украшения новогодних елок; какао-напитки с молоком; какао-продукты; напитки на основе какао; кофейные напитки; кофейные ароматизаторы; смеси и препараты для использования в качестве заменителей кофе; напитки на основе кофе; печенье; попкорн; кукурузные хлопья; мороженое; карри (специя); заварной крем; зерновые хлопья; ароматизаторы, кроме эфирных масел; кондитерские мороженое; мармелад (кондитерский); имбирный пряник; сироп; инфузии, не медицинские; кетчуп; лакрицы; пастилки (кондитерские изделия); мясные пироги; мясные тендеры для бытовых целей; блины; пастилки (кондитерские изделия);

кондитерские изделия; паштет (выпечка); перец; пицца; пудинги; равиоли; маточное молочко для потребления человеком; сахар; паста васаби; соевый соус; паста, лапша и вермишель; удон (лапша в японском стиле); суши; ваниль; вафель; замороженный йогурт (кондитерские изделия из льда); крендельки; легкие закуски на основе пшеницы; закусочные смеси, состоящие из крекеров, кренделек или попкорна миндальные кондитерские изделия; ароматические препараты для еды; связующие вещества для мороженого (съедобные льды); булочки; булочки; торты; карамель (конфеты); жевательная резинка, не для медицинских целей; кукурузная мука; крекеры; съедобные льды; светлая патока; лед натуральный или искусственный; макаронны; марципан; майонез; овсяная каша; перец (приправы); пироги; смаковать; сухари; поваренная соль; бутерброды; томатный соус; приправы; щербец (льды); спагетти; конфеты (конфеты); пироги; пшеничная мука; заправки для салатов; мясные подливы; соус для пасты; готовые блюда на основе лапши; зерновые запуски; рисовые закуски; кукурузные хлопья; кукурузная мука; кукурузная еда; овсяные хлопья; глюкоза для кулинарных целей; батончик с высоким содержанием белка; мука; десертные муссы (кондитерские изделия); овсяная пища; паста из соевых бобов (приправа); напитки на основе чая; садовые травы; консервированные (приправы); глютеносодержащие добавки для кулинарных целей; фруктовые соусы; обработанные семена для использования в качестве приправы; рамэн (японское блюдо на основе лапши); сырники; сенбеи (рисовые крекеры); мяты для освежения дыхания.

**35** - оптовая и розничная торговля, а также услуги по почте, связанные с продажей праздничных сувениров и праздничных украшений и украшений, мыла, парфюмерии, эфирных масел, косметики, лосьонов для волос, средств по уходу за волосами, туалетных принадлежностей, средств для чистки зубов, средств личной гигиены; оптовая торговля, розничная торговля и услуги по

почте, связанные с продажей чистящих, полирующих и абразивных препаратов, веществ для стирки, маникюрных инструментов, средств по уходу за ногтями, лака для ногтей, лака для ногтей, накладных ногтей; оптовая и розничная продажа и услуги по почте, связанные с продажей диетических веществ, продуктов питания для младенцев, гигиенических препаратов, свечей, фитилей, разливов для освещения, смазок, масел для красок; оптовая и розничная продажа и услуги по почте, связанные с продажей столовых приборов, посуды, маникюрных наборов, бритвенных инструментов, бритв, машин и станков для кухни или домашнего использования, ручных инструментов; оптовая и розничная продажа и услуги по почте, связанные с продажей фильмов, фотоаппаратов, фотодисков, видеомагнитофонов, аудио- и видеопроизведения, аудио- и видеокассет, записей и дисков, инструментов и аппаратуры для записи, передачи и/или воспроизведения звуков, и/или изображения, телевизоры, кассетные магнитофоны и/или записывающие устройства, видеокассетные и/или проигрыватели дисков и/или записывающие устройства, радиоприемники; оптовая и розничная продажа и услуги по почте, связанные с продажей телефонов, беспроводных телефонов, мобильных телефонов, чехлов для мобильных телефонов, украшения и ремешки для телефонов, индикаторы звонков, счетные машины, калькуляторы; оптовая и розничная торговля, а также услуги по почте, связанные с продажей электронных и компьютерных игр, кинематографических фильмов, светильников, вентиляторов, кухонных принадлежностей, форм для выпечки тортов и кондитерских изделий, тостеров, духовок, кухонных принадлежностей, посуды и контейнеров для подачи или хранения продуктов питания и/или напитки; оптовая и розничная торговля, а также услуги по почте, связанные с продажей палочек, режущих инструментов, фарфора, фарфоровой посуды, хрусталя, эмалированной посуды, столового серебра, стеклянной посуды, терракотовой посуды,

керамики, керамики; оптовая и розничная торговля, а также услуги по почте, связанные с продажей фенов, ламп, абажуров и их частей; оптовая и розничная торговля, а также услуги по почте, связанные с продажей детских колясок, воздушных шаров, велосипедных рожков, часов и часов, а также аксессуаров и деталей к ним; оптовая и розничная торговля и услуги по почте, связанные с продажей ювелирных изделий и бижутерии, украшений (ювелирных изделий), слитков драгоценных металлов, коробок из драгоценных металлов; оптовая и розничная продажа и услуги по почте, связанные с продажей запонок из драгоценных металлов, зажимов для галстуков из драгоценных металлов, шпилек из драгоценных металлов; оптовая и розничная продажа и услуги по почте, связанные с продажей произведений искусства из драгоценных металлов, декоративных булавок из драгоценных металлов, обувных украшений из драгоценных металлов, статуй из драгоценных металлов, статуэток из драгоценных металлов; оптовая и розничная торговля и услуги по почте, связанные с продажей музыкальных шкатулок, музыкальных инструментов, картин, фотографий, канцелярских товаров; оптовая и розничная продажа и услуги по почте, связанные с продажей мусорных пакетов из бумаги, салфеток из бумаги для снятия макияжа, крышек для горшков из бумаги, бумажных лент, бумажных фильтров для кофе; оптовая и розничная продажа и услуги по почте, связанные с продажей бумажных полотенец для лица, детских бумажных штанов из бумаги, нагрудников бумаги, книжных маркеров из бумаги; оптовая и розничная торговля и услуги по почте, связанные с продажей туалетной бумаги, столовых салфеток из бумаги, носовых платков из бумаги, коробок из картона или бумаги, скатерти из бумаги и столового белья из бумаги; оптовая и розничная торговля и услуги по почте, связанные с продажей художественных красок и материалов, кистей, пишущих инструментов; оптовая и розничная

торговля и услуги по почте, связанные с продажей печатной продукции, книг, газет, журналов и периодических изданий, поздравительных и рождественских открыток; оптовая и розничная торговля и услуги по почте, связанные с продажей игральных карт, упаковки и упаковочных материалов; оптовая и розничная торговля, а также услуги по почте, связанные с продажей рам для картин и стендов, клеев для канцелярских или бытовых целей; оптовая и розничная продажа и услуги по почте, связанные с продажей отделки из кожи или искусственной кожи для мебели, кожаных коробок или искусственной кожи, ключевых чехлов из кожи или искусственной кожи; оптовая и розничная торговля, а также услуги по почте, связанные с продажей кожзаменителя или имитацией кожи, ремней для животных из кожи или имитации кожи, кожаных ремешков или имитации кожи, ремешков из кожи или имитации кожи и мебельных покрытий из кожи или имитация кожи; оптовая и розничная торговля, а также услуги по почте, связанные с продажей сумок и багажа, кошельков и кошельков, зонтов, тростей; оптовая и розничная торговля, а также услуги по почте, связанные с продажей мебели, зеркал, вешалок и колышков, коробок и контейнеров, именных табличек, мелкой бытовой арматуры, бытовых или кухонных принадлежностей и контейнеров, расчесок, губок, щеток, предметов для уборки; оптовая и розничная торговля, а также услуги по почте, связанные с продажей очков, оправ для очков и солнцезащитных очков, а также чехлов и аксессуаров для них, текстиля и текстильных изделий, постельных принадлежностей и столового белья и чехлов, салфеток, столовых ковриков, мебели, галантереи, носовых платков; оптовая и розничная торговля, а также услуги по почте, связанные с продажей предметов одежды, обуви и головных уборов, пуговиц, значков, лент и тесьмы, кружева и вышивки, заколок и украшений для волос, брекетов, украшений для обуви, украшений для шляп, застежек-молний и молний, ковры,



коврики и коврики; оптовая и розничная торговля, а также услуги по почте, связанные с продажей игрушек, игр и игрушек, кукол, статуэток, спортивных товаров, елочных игрушек; оптовая и розничная торговля, а также услуги по почте, связанные с продажей продуктов питания и напитков, кондитерских изделий, цветов, спичек, сигар, сигарет и изделий для курящих; реклама; организация выставок и ярмарок в коммерческих или рекламных целях; публикация рекламных текстов; стимулирование сбыта (для других); рекламные агентства; управление бизнесом исполнителей; импорто-экспортные агентства; сбор информации в компьютерные базы данных; прямая почтовая реклама; управление бизнесом отелей; маркетинговые исследования; наружная реклама; подбор персонала; рекламные агентства; радиореклама; телевизионная реклама; интернет реклама в компьютерной сети; закупочные услуги для других (закупка товаров и услуг для других предприятий); аренда рекламного времени на средствах связи; аренда офисной техники и оборудования; аренда торговых автоматов; реклама по почте; коммерческое управление лицензирования товаров и услуг других лиц; коммерческая информация и консультации для потребителей (магазин потребительских консультаций); демонстрация товара; маркетинг; презентация товаров на средствах связи, для розничных целей; производство рекламных фильмов; связи с общественностью; гласность; прокат рекламных материалов; аренда рекламных площадей; аренда копировальных машин; аренда офисных машин и оборудования; стимулирование сбыта для других; оформление витрин магазинов; продвижение товаров и услуг других лиц путем выпуска торговых марок; услуги телефонного маркетинга (телемаркетинга); администрирование программ для часто летающих пассажиров; финансовый аудит; услуги по связям со СМИ; услуги корпоративной связи; аренда оргтехники в совместных объектах.

**41** - развлечения; увеселения; парки

аттракционов, тематические парки; услуги игровых залов; услуги образовательно-воспитательные; организация, постановка и презентация спектаклей, концертов, театрализованных представлений, театральных выступлений, выставок, спортивных состязаний, спортивных и культурных мероприятий; мюзик-холлы; кинотеатры; услуги кино; кабаре; киностудии; дискотеки; услуги клубов; издание книг, текстов, журналов, газет и периодических изданий; услуги библиотек; организация развлечений, выставок, концертов, спектаклей, представлений, спортивных, игровых и культурных мероприятий и досуга; клубы здоровья; организация развлечений на базах отдыха; предоставление информации, относящейся к образованию, развлечениям, увеселениям, досугу, спорту и культуре; развлекательные телевизионные передачи и развлекательные радиопередачи; монтирование теле- и радиопрограмм; производство кинофильмов и видеофильмов; прокат кинофильмов, кинокартин, видеофильмов, лазерных дисков, видеодисков и цифровых видеодисков; прокат аудио- и звукозаписей; прокат театральных декораций и декораций для шоу-программ; воспитание в дошкольных учреждениях; клубы и комнаты отдыха, оборудованные аудио- и видео аппаратурой с караоке; игровые комнаты и салоны; организация конкурсов красоты; цирки; обучение заочное; развлечение гостей; организация выставок с культурно-просветительной целью; игры азартные; обучение гимнастике; услуги музеев (презентация, выставки); организация лотерей; услуги оркестров; составление программ встреч (развлечение); услуги по написанию сценариев; представления театральные; сады зоологические; публикации с помощью настольных электронных издательских систем; обеспечение интерактивное игрой (через компьютерную сеть); перевод с языка жестов; ориентирование профессиональное (советы по вопросам образования или обучения); микрофильмирование; сочинение музыки; клубы-кафе ночные; фотографирование;

производство видео-фильмов; предоставление оборудования для караоке; обеспечение интерактивными электронными публикациями (не загружаемыми); публикация интерактивная книг и периодики; видеосъемка; кегельбаны; стадион или крытая спортивная арена для бейсбола (игры); предоставление фитнес-услуг на стадионе для бейсбола; обеспечение крытых бейсбольных полей; развлечения в виде бейсбола (игры); интерактивный показ фильмов; развлекательные услуги, а именно предоставление интерактивных электронных игр через компьютерные сети; обеспечение временного использования не скачиваемых интерактивных игр; услуги оздоровительных клубов (обучение в области здравоохранения и фитнеса); производство фильмов, кроме рекламных фильмов; презентации кино; образовательная информация; развлекательная информация; игровые услуги, предоставляемые он-лайн от компьютерной сети; прокат игрового оборудования и аппаратуры; предоставление гольф-услуг; предоставление онлайн-электронных публикаций, недоступных для загрузки; публикация текстов, за исключением текстов гласности; предоставление объектов отдыха; информация о отдыхе; аренда аудио- и видеооборудования; аренда видеокамер; аренда кинофильмов; аренда осветительной аппаратуры для театральных установок или телевизионных студий; аренда кинофильмов; аренда кинопроекторов и аксессуаров; аренда радио и телевидения; аренда выставочного декора; аренда спортивного инвентаря, кроме автомобилей; аренда спортивных площадок; аренда объектов стадиона; аренда сценарных сцен; аренда видеокамер; аренда видеомagneтофонов; аренда видеокассет; аренда игрушек; подготовка животных; практическая подготовка (демонстрация); перевод; организация и проведение семинаров (обучение); развлекательные услуги, а именно предоставление аудио- и видеоматериалов, изображений, телевизионных программ и кинофильмов через сетевую компьютерную сеть;

предоставление изображений, звука и видео через онлайн-сети; предоставление информации о вымышленных персонажах; предоставление онлайн-музыки, не загружаемой; предоставление онлайн-музыки, не загружаемой; предоставление онлайн-видео-роликов, недоступных для загрузки; предоставление фильмов, не загружаемых, через услуги передачи видео по запросу; предоставляя телевизионные программы, недоступные для загрузки, через услуги передачи видео по запросу, кинопрокат; образовательные услуги, предоставляемые помощниками по особым потребностям; образовательный экзамен для пользователей, чтобы получить право на пилотные дроны; звукорежиссерское обслуживание мероприятий; услуги светотехники для проведения мероприятий; режиссура, кроме рекламных фильмов.

**42** - научно-технические услуги и исследования и разработки, связанные с ним; промышленные аналитические и исследовательские услуги; проектирование и разработка компьютерной техники и программного обеспечения; консультации по вопросам контроля и архитектуры; консультации по архитектуре; компьютерное программирование; обслуживание программного обеспечения; строительная разработка; консультации по охране окружающей среды; промышленный дизайн; дизайн интерьера; услуги по дизайну упаковки; проектирование одежды; проектирование графики; прогноз погоды; лизинг приложений программного обеспечения; городское планирование; дублирование компьютерных программ; разработка компьютерного программного обеспечения; установка компьютерного программного обеспечения; консультирование в области компьютерной техники; преобразование данных или документов с физических на электронные носители; создание и поддержка веб-сайтов для других; преобразование данных компьютерных программ и данных (не физическое преобразование); хостинг компьютерных сайтов (веб-сайты); облачные вычисления; компьютерный прокат,

консультирование по компьютерному программному обеспечению; анализ компьютерной системы; проектирование компьютерной системы; консультирование по компьютерным технологиям; оцифровка документов (сканирование); информационные технологии (ИТ) консалтинговые услуги; резервное копирование данных за пределами площадки; предоставление информации о компьютерных технологиях и программировании через веб-сайт; программное обеспечение как услуга (5aa5); консультации по дизайну веб-сайтов; дизайн интерьера; компьютерные и технологические услуги для обеспечения безопасности компьютерных данных и личной и финансовой информации, а также для обнаружения несанкционированного доступа к данным и информации, разработка компьютерных платформ; дизайн визиток; графический дизайн рекламных материалов.

**43** - услуги для обеспечения еды и питья обеспечение временного проживания; рестораны, кафе, кафе, бары, кафе, столовые, услуги общественного питания; рестораны самообслуживания; закусочная; коктейльные залы; декорирование продуктов питания; украшение тортов; информация и советы относительно приготовления блюд; услуги личного шеф-повара; предоставление и резервирование мест временного проживания и проживания, гостиниц, мотелей, пансионатов и предоставление информации, связанной с ними; услуги, связанные с бронированием номеров в гостинице туристическими агентами или брокерами; услуги лагеря для отдыха; предоставление помещений для выставок; рестораны, кафе, кафетерии, бары, залы питания, столовые и залы, оснащенные аудиовизуальным аппаратом с поющими устройствами; услуги по уходу за детьми; день-питомники; туристические дома; услуги бара; организация еды и напитков для свадебных приемов; организация свадебных приёмов; аренда электрических тостеров, микроволновых печей, конфорок, приборов и посуды для приготовления еды и напитков; интернат для животных; предоставление кемпинга; прокат стульев, столов, столового белья,

посуды; аренда варочного аппарата; аренда диспенсеров питьевой воды; аренда конференц-залов; аренда временного жилья; прокат палаток; аренда транспортельных зданий.

(111) N 2020 0618

(151) 01.06.2020

(210) 2018 34420

(220) 05.09.2018

(181) 05.09.2028

(730) Biocon Limited, 20th Km., Hosur Road, Electronic City P.O., Bangalore - 560100, India (IN)

(540)

Insu+

**(526) Əmtəə nişanında “+” işarəsi hüquqi mühafizə obyektı deyildir.**

**(511) 05** - əczaçılıq məhsulları və tibbi preparatlar.

**10** - tibbi və terapevtik cihazlar və alətlər.

**(526) В товарном знаке обозначение “+” не является объектом правовой охраны.**

**(511) 05** - изделия фармацевтические и препараты медицинские.

**10** - приборы и инструменты медицинские и терапевтические.

(111) N 2020 0619

(151) 01.06.2020

(210) 2019 00255

(220) 11.02.2019

(181) 11.02.2029

(730) The Body Shop International Limited, Watersmead Littlehampton, West Sussex BN17 6LS (GB)

(540)

THE BODY SHOP

**(526) Əmtəə nişanında "The Body Shop" söz birləşməsinin elementlərinə ayrı-ayrılıqda hüquqi mühafizə verilmədən bütövlüklə qorunur.**

**(511) 03** - kosmetik vasitələr, dəriyə qulluq etmək üçün preparatlar, saçlara qulluq etmək üçün vasitələr, dırnaqlara qulluq etmək üçün preparatlar; tonal kremlər, konsiler (maskalayan vasitələr, korrektor), kirpiklərin və qaşların rənglənməsi üçün kosmetik vasitələr, göz qapaqları üçün kölgələr, gözlər və/və ya qaşlar üçün laynerlər, dodaq pomadası, dodaq üçün laynerlər, dodaq üçün balzam, üz üçün kirşan, bronzer (qaralmanı imitasiya edən kosmetika), ənlük, nəmləndirici vasitələr, makiyajın təmizlənməsi üçün preparatlar, bədən üçün qeyri-tibbi kirşan, dəri üçün sabunlar, vanna üçün gel, vanna üçün yağlar, vanna üçün duzlar, vannalar üçün muncuqlar, vannalar üçün köpüklənən preparatlar; bədən üçün losyonlar, dəri üçün kremlər, təmizləyici vasitələr, skraberlər, maskalar və toniklər; saçlar üçün şampunlar, kondisionerlər, tamamlayıcı spreylər və gellər, şəxsi istifadə üçün dezodorantlar, qaralma üçün vasitələr, gündən qoruyucu yağlar və losyonlar, qırıxma üçün preparatlar, diş məcunları, ətirilər, tualet suyu, şəxsi istifadə üçün ətirli yağlar, dırnaq üçün laklar, süngər daşları, qeyri-tibbi məqsədlər üçün pambıq çubuqları və pambıq tamponları, otaq hava təravətləndiriciləri, ətirli çubuqlar, çiçəklər və otlardan ətirli qarışıqlar və qarışıqlar ilə paketlər, tutqunlaşdırıcı kosmetik (tozvarı) salfetlər, kosmetik losyonlarla hopdurulmuş salfetlər, daxilində dəriyə, saçlara və/və ya dırnaqlara qulluq etmə vasitələri olan dəstlər və hədiyyə dəstləri.

**35** - gözəllik və şəxsi gigiyena üçün vasitələrin, kosmetikanın, dəriyə qulluq etmə üzrə vasitələrin, tualet ləvazimatlarının, saçlara qulluq etmə üzrə vasitələrin və parfümeriya ətirlərinin satışı ilə bağlı pərakəndə xidmətlər; gözəllik və şəxsi gigiyena üçün vasitələrin, kosmetikanın, dəriyə qulluq etmə üzrə vasitələrin, tualet ləvazimatlarının, saçlara qulluq etmə üzrə vasitələrin və parfümeriya ətirlərinin satışı ilə bağlı internet vasitəsilə təqdim olunan pərakəndə xidmətlər; gözəllik üçün vasitələrin, kosmetikanın, tualet ləvazimatlarının, dəriyə qulluq etmə üzrə vasitələrin, saçlara

qulluq etmə üzrə vasitələrin, parfümeriya ətirlərinin və şəxsi gigiyena vasitələrinin satışı ilə bağlı ev şəraitində telefon mağazalarının və ev mağazalarının xidmətləri; gözəllik və şəxsi gigiyena üçün vasitələrin, kosmetikanın, dəriyə qulluq etmə üzrə vasitələrin, tualet ləvazimatlarının, parfümeriya ətirlərinin, saçlara qulluq etmə üzrə vasitələrin və parfümeriya ətirlərinin satışı ilə bağlı kompüterləşdirilmiş onlayn-sifarişlərin pərakəndə xidmətləri; gözəllik və şəxsi gigiyena üçün vasitələr, kosmetika, saçlara qulluq etmə üzrə vasitələr, dəriyə qulluq etmə üzrə vasitələr və tualet ləvazimatları barəsində pərakəndə poçt sifarişləri; gözəllik və şəxsi gigiyena üçün vasitələr, kosmetika, parfümeriya ətirli, tualet ləvazimatları, saçlara qulluq etmə vasitələri və dəriyə qulluq etmə vasitələri daxil edilən göndərmə (posilka) qutularının satışı ilə bağlı pərakəndə xidmətlər; malların, məhz gözəllik və şəxsi gigiyena üçün vasitələrin, kosmetikanın, parfümeriya ətirlərinin, tualet ləvazimatlarının, dəriyə qulluq etmə üzrə vasitələrin və saçlara qulluq etmə üzrə vasitələrin bütün media vasitələrində pərakəndə satış məqsədləri ilə nümayiş etdirilməsi; gözəllik və şəxsi gigiyena üçün vasitələr, kosmetika, dəriyə qulluq etmə üzrə vasitələr, tualet ləvazimatları, saçlara qulluq etmə üzrə vasitələr və parfümeriya ətirli ilə bağlı kataloqlar vasitəsilə pərakəndə xidmətlər.

**(511) 03** - средства косметические, препараты по уходу за кожей, средства по уходу за волосами, препараты для ухода за ногтями; кремы тональные, консилер (маскирующее средство, корректор), средства косметические для окрашивания ресниц и бровей, тени для век, лайнеры (подводка) для глаз и/или бровей, помада губная, лайнеры для губ, бальзам для губ, пудра для лица, бронзер (косметика, имитирующая загар), румяна, средства увлажняющие, препараты для удаления макияжа, пудра немедицинская для тела, мыла для кожи, гель для ванны, масла для ванны, соли для ванны, бусинки для ванн, шипучие препараты для ванн; лосьоны для тела, крема, очищающие средства, скрабы, маски и тоники для кожи; шампуни, кондиционеры,

завершающие спреи и гели для волос, дезодоранты для личного пользования, средства для загара, солнцезащитные масла и лосьоны, препараты для бритья, пасты зубные, духи, вода туалетная, масла ароматические для личного пользования, лаки для ногтей, пемза, ватные палочки и ватные тампоны для немедицинских целей для использования на теле, освежители воздуха комнатные, палочки ароматические, смеси ароматические из цветов и трав и пакетики со смесями, салфетки косметические матирующие (пудровые), салфетки, пропитанные косметическими лосьонами, наборы и подарочные наборы, содержащие средства по уходу за кожей, волосами и / или ногтями.

**35** - розничные услуги, связанные с продажей средств для красоты и личной гигиены, косметики, средств по уходу за кожей, туалетных принадлежностей, средств по уходу за волосами и ароматов парфюмерных; розничные услуги, предоставляемые через Интернет, связанные с продажей средств для красоты и личной гигиены, косметики, средств по уходу за кожей, туалетных принадлежностей, средств по уходу за волосами и ароматов парфюмерных; услуги телефонных магазинов на дому и домашних магазинов, связанные с продажей средств для красоты, косметики, туалетных принадлежностей, средств по уходу за кожей, средств по уходу за волосами, ароматов парфюмерных и средств личной гигиены; розничные услуги компьютеризированных онлайн-заказов, связанные с средствами для красоты и личной гигиены, косметики, средств по уходу за кожей, туалетных принадлежностей, ароматов парфюмерных, средств по уходу за волосами и ароматов парфюмерных; заказы по почте в розницу в отношении средств для красоты и личной гигиены, косметики, средств по уходу за волосами, средств по уходу за кожей и туалетных принадлежностей; розничные услуги, связанные с продажей посылочных коробок, содержащих средства для красоты и личной гигиены, косметику, ароматы парфюмерные, туалетные

принадлежности, средства по уходу за волосами и средства по уходу за кожей; презентация товаров, а именно средств для красоты и личной гигиены, косметики, ароматов парфюмерных, туалетных принадлежностей, средств по уходу за кожей и средств по уходу за волосами на всех медиасредствах, с целью розничной продажи; розничные услуги посредством каталогов, связанные с средствами для красоты и личной гигиены, косметикой, средствами по уходу за кожей, туалетными принадлежностями, средствами по уходу за волосами и ароматами парфюмерными.

**(111) N 2020 0620**

**(151) 02.06.2020**

**(210) 2018 00851**

**(220) 30.07.2018**

**(181) 30.07.2028**

**(730) Talibov Aydın Veysəl oğlu, AZ1141, Bakı şəh., Yasamal rayonu, Hüseyn Cavid pr., ev. 81 (AZ)**

**(540)**

Zolotoy kray

**(511) 29** - ət və ət məhsulları.

**(511) 29** - мясо и мясные продукты.

**(111) N 2020 0621**

**(151) 02.06.2020**

**(210) 2018 00857**

**(220) 30.07.2018**

**(181) 30.07.2028**

**(730) Talibov Aydın Veysəl oğlu, AZ1141, Bakı şəh., Yasamal rayonu, Hüseyn Cavid pr., ev. 81 (AZ)**

**(540)**

# Aləmşah

(511) 29 - ət, balıq, quş və ov quşu ət; ət ekstraktları; konservləşdirilmiş, quruldulmuş və istilik emalına uğradılmış tərəvəzlər və meyvələr; jele, mürəbbə, kompotlar; yumurta, süd və süd məhsulları; qida yağları və piyləri.

30 - qəhvə, kakao və qəhvə əvəzediciləri; düyü; tapioka (manioka) və saqo; un və taxıl məhsulları; çörək-bulka məmulatları, qənnadı məmulatları; dondurma; qənd, bal, patokadan sirop; maya, çörəkçilik tozları; duz; xardal; sirkə, souslar; ədviyyatlar; buz.

(511) 29 - мясо, рыба, птица и дичь; мясные экстракты; овощи и фрукты консервированные, сушеные и подвергнутые тепловой обработке; желе, варенье, компоты; яйца, молоко и молочные продукты; масла и жиры пищевые.

30 - кофе, чай, какао, сахар, рис, тапиока (маниока), саго, заменители кофе; мука и зерновые продукты, хлебобулочные изделия, кондитерские изделия, мороженое; мед, сироп из патоки; дрожжи, пекарные порошки; соль, горчица; уксус, приправы; пряности; пищевой лед.

(111) N 2020 0622

(151) 02.06.2020

(210) 2018 01025

(220) 01.10.2018

(181) 01.10.2028

(730) Hüseynov Fuad Faiq oğlu, AZ2522, Göygöl rayonu, Balçılı kəndi (AZ)

(540)

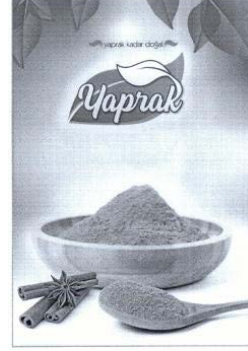

(526) Əmtəə nişanında “yaprak kadar doğal” söz birləşməsi hüquqi mühafizə obyektidir.

(511) 30 - darçın.

39 - darçının qablaşdırılması üzrə xidmətlər.

(526) В товарном знаке словосочетание “yaprak kadar doğal” не является объектом правовой охраны.

(511) 30 - корица.

39 - услуги по упаковке корицы.

(111) N 2020 0623

(151) 02.06.2020

(210) 2019 00325

(220) 20.02.2019

(181) 20.02.2029

(730) "Cocuq Mərcanlı'nın İnkişafı" Fondu, Bakı şəh., Xocalı pr. 37, "Dəmirçi Tauer" 20-ci mərtəbə (AZ)

(540)



(526) Əmtəə nişanında “Cocuq Mərcanlı” söz birləşməsi hüquqi mühafizə obyektidir.

(591) yaşıl, göy, mavi

(511) 36 - xeyriyyəçilik məqsədi ilə vəsaitlərin yığılması.

(526) В товарном знаке словосочетание "Cocuq Mərcanlı" не является объектом правовой охраны.

(591) зеленый, синий, голубой

(511) 36 - сбор средств для благотворительных целей.

39 - daşınma xidməti.

(591) зеленый, оранжевый, темно-серый, белый

(511) 35 - онлайн покупки.

39 - служба перевозки.

(111) N 2020 0624

(151) 02.06.2020

(210) 2019 01013

(220) 24.05.2019

(181) 24.05.2029

(730) "CİHAN" MMC, AZ 1078, Bakı şəh., Nəsimi rayonu, Ceyhun Səlimov, ev. 7, mən. 102 (AZ)

(540)

İNÇİ

(511) 29 - qida yağları.

35 - qida yağlarının satışı və reklamı.

(511) 29 - пищевые масла.

35 - продажа и реклама пищевых масел.

(111) N 2020 0625

(151) 02.06.2020

(210) 2019 01904

(220) 29.10.2019

(181) 29.10.2029

(730) "TİBİEX" MMC, AZ5001, Sumqayıt şəh., 6 MKR, ev. 35A, mən. 14 (AZ)

(540)



(591) yaşıl, narıncı, tünd-boz, ağ

(511) 35 - onlayn alış-veriş.

(111) N 2020 0626

(151) 02.06.2020

(210) 2019 01979

(220) 13.11.2019

(181) 13.11.2029

(730) "BMS OPERATING COMPANY" MMC, AZ1009, Bakı şəh., Nəsimi rayonu, Vidadi küç., ev. 119, mən. 1 (AZ)

(540)



(591) yaşıl, tünd-yaşıl, göy, qırmızı, ağ, açıq-yaşıl, firuzə, sarı, tünd-qırmızı, boz

(511) 41 - tərbiyəetmə; tədris prosesinin təşkil edilməsi; əyləncələr; idman və mədəni-maarif tədbirlərinin təşkili.

(591) зеленый, темно-зеленый, синий, красный, белый, светло-зеленый, бирюзовый, желтый, бордовый, серый

(511) 41 - воспитание; обеспечение учебного процесса; развлечения; организация спортивных и культурных мероприятий.

(111) N 2020 0627

(151) 02.06.2020

(210) 2019 01962

(220) 08.11.2019

(181) 08.11.2029

(730) Məmmədova Diləfruz Sabir qızı, AZ1012, Bakı şəh., Yasamal rayonu, Dadaş Bünyadzadə küç., ev. 175E, Yeni Yasamal, mən. 61 (AZ)

(540)



(591) qırmızı, boz, tünd-boz, açıq-boz

(511) 41 - tərbiyətmə; tədris prosesinin təmin edilməsi; əyləncələr; idman və mədəni-maarif tədbirlərinin təşkili; təlim; tədrisin və təlimin təminatı; ustad dərslərinin təşkili və keçirilməsi; kitabların, qəzetlərin, jurnalların, qəzet və jurnal məqalələrinin, rubrikaların, mətnlərin və dövri mətbuatların nəşri, redaktə edilməsi, icarəsi və təminatı, həmçinin elektron vasitələrilə.

(591) красный, серый, темно-серый, светло-серый

(511) 41 - воспитание; обеспечение учебного процесса; развлечения; организация спортивных и культурно-просветительных мероприятий; обучение; обеспечение воспитания и обучения; организация и проведение мастер-классов; публикация, редактирование, прокат и обеспечение книгами, газетами, журналами, статьями для газет и журналов, рубриками, текстами и периодикой, также с помощью электронных средств.

(111) N 2020 0628

(151) 02.06.2020

(210) 2019 01993

(220) 14.11.2019

(181) 14.11.2029

(730) "Caspian Innovation Center" MMC, AZ1029, Bakı şəh., Nərimanov rayonu, Heydər Əliyev pr., ev. 121 (AZ)

(540)

Let's build your digital "twin"

(511) 42 - elmi və texnoloji xidmətlər və onlara aid elmi tədqiqatlar və işləmələr; sənaye analizi və elmi tədqiqatlar üzrə xidmətlər; kompüterlərin texniki və proqram

təminatının işlənməsi və təkmilləşdirilməsi.

(511) 42 - научные и технологические услуги и относящиеся к ним научные исследования и разработки; услуги по промышленному анализу и научным исследованиям; разработка и усовершенствование технического и программного обеспечения компьютеров; дизайн.

(111) N 2020 0629

(151) 02.06.2020

(210) 2019 02140

(220) 02.12.2019

(181) 02.12.2029

(730) Kərimzadə İlkin İlham oğlu, AZ1052, Bakı şəh., Nərimanov rayonu, Əhməd Rəcəbli küç., ev. 5 A, məh. 1960, mən. 231 (AZ)

(540)



(511) 25 - geyim, ayaqqabı və baş geyimləri.

35 - 25-ci və 43-ci siniflərdə reklam və satış üzrə xidmətləri.

43 - ərzaq məhsulları və içkilərlə təmin etmə xidmətlər; müvəqqəti yaşayışın təmin edilməsi.

(511) 25 - одежда, обувь, головные уборы.

35 - услуги по рекламе и продажам в 25-м и 43-м классах.

43 - услуги по обеспечению пищевыми продуктами и напитками; обеспечение временного проживания.

(111) N 2020 0630

(151) 02.06.2020

(210) 2019 02179

(220) 09.12.2019

(181) 09.12.2029

(730) "AZERSHOP" MMC, AZ5001, Sumqayıt şəh., 6 mkr., ev. 27, mən. 144 (AZ)

(540)





(526) Əmtəə nişanında "DOUBLE MAT" söz birləşməsi hüquqi mühafizə obyektidir.

(511) 27 - xalçalar, həsirlər, ayaqaltılar, linoleum və döşəmə üçün digər örtüklər; toxuma olmayan divar kağızları və üzlük materiallar (tekstil olmayan).

(526) В товарном знаке словосочетание "DOUBLE MAT" не является объектом правовой охраны.

(511) 27 - ковры, циновки, маты, линолеум и прочие покрытия для полов; стенные обои и обивочные материалы, не текстильные.

(111) N 2020 0631

(151) 02.06.2020

(210) 2019 02186

(220) 10.12.2019

(181) 10.12.2029

(730) "GROUP TN" MMC, AZ 1073, Bakı şəh., Yasamal rayonu, Zahid Xəlilov küç., ev. 11A, məh. 523, mən. 12 (AZ)

(540)



(526) Əmtəə nişanında "təndir" söz işarəsi hüquqi mühafizə obyektidir.

(511) 43 - ərzaq məhsulları və içkilərlə təminatmə xidmətləri.

(526) В товарном знаке словесное обозначение "təndir" не является объектом правовой охраны.

(511) 43 - услуги по обеспечению пищевыми продуктами и напитками.

(111) N 2020 0632

(151) 03.06.2020

(210) 2018 01111

(220) 26.10.2018

(181) 26.10.2028

(730) Talıbov Aydın Veysəl oğlu, AZ1141, Bakı şəh., H. Cavid pr., ev. 81 (AZ)

(540)



(591) yaşıl, narıncı, qırmızı, qara, ağ

(511) 29 - ət, balıq, quş və ov quşu əti; ət ekstraktları; konservləşdirilmiş, quruldulmuş və istilik emalına uğradılmış tərəvəzlər və meyvələr; jele, mürəbbə, kompotlar; yumurta; süd və süd məhsulları; yağlar və qida piyləri.

35 - 29-cu sinifdə göstərilən malların reklamı və satışı.

39 - 29-cu sinifdə göstərilən malların daşınması; qablaşdırılması və saxlanması.

(591) зеленый, оранжевый, красный, черный, белый

(511) 29 - мясо, рыба, птица и дичь; экстракты мясные; овощи и фрукты консервированные, сушеные и подвергнутые тепловой обработке; желе, варенье, компоты; яйца; молоко и молочные продукты; масла и жиры пищевые.

35 - реклама; менеджмент в сфере бизнеса; деятельность административная в сфере бизнеса; служба офисная.

39 - транспортировка; упаковка и хранение товаров; организация путешествий.

(111) N 2020 0633

(151) 03.06.2020

(210) 2019 00846

(220) 03.05.2019

(181) 03.05.2029

(730) Talıbov Aydın Veysəl oğlu, AZ1141, Bakı şəh., H. Cavid pr., ev. 81 (AZ)

(540)

# Safran

(511) 29 - ət, balıq, quş və ov quşu ət; ət ekstraktları; konservləşdirilmiş, qurudulmuş və istilik emalına uğradılmış tərəvəzlər və meyvələr; jele, mürəbbə, kompotlar; yumurta; süd və süd məhsulları; yağlar və qida piyləri.

35 - reklam, biznes sahəsində menecment; biznes sahəsində inzibati fəaliyyət; ofis xidməti.

39 - nəqliyyat; malların qablaşdırılması və saxlanması; səyahətlərin təşkili.

(511) 29 - мясо, рыба, птица и дичь; экстракты мясные; овощи и фрукты консервированные, сушеные и подвергнутые тепловой обработке; желе, варенье, компоты; яйца; молоко, сыр, масло, йогурт и другие молочные продукты; масла и жиры пищевые.

35 - реклама; менеджмент в сфере бизнеса; деятельность административная в сфере бизнеса; служба офисная.

39 - транспортировка; упаковка и хранение товаров; организация путешествий.

(111) N 2020 0634

(151) 03.06.2020

(210) 2019 00606

(220) 05.04.2019

(181) 05.04.2029

(730) Əsədov Mirkişi Balakişi oğlu, AZ1116, Bakı şəh., Binəqədi rayonu, 7-ci mkr., ev. 7, 1280-ci km., mən. 65 (AZ)

(540)



(526) Əmtəə nişanında "BS" hərf birləşməsi hüquqi mühafizə obyektidir.

(511) 08 - əl vasitələri və alətləri; bıçaq məmulatları, çəngəllər və qaşıqlar; ülgüclər.

(526) В товарном знаке буквенное сочетание "BS" не является объектом правовой охраны.

(511) 08 - ручные орудия и инструменты; ножовые изделия, вилки и ложки; холодное оружие; бритвы.

(111) N 2020 0635

(151) 03.06.2020

(210) 2018 01402

(220) 13.12.2018

(181) 13.12.2028

(730) Abdullayev Afiq Baxşeyiş oğlu, AZ1138, Bakı şəh., Yasamal rayonu, Şərifzadə küç., ev. 4, ADU-nun yataqxanası (AZ)

(540)



(526) Əmtəə nişanında "Şahan" söz işarəsindən başqa qablaşdırmanın üzərindəki əmtəələrin növünü, təyinatını, miqdarını, keyfiyyətini bildirən söz, rəqəm və hərf işarələri müstəsna hüquqi mühafizə obyektidir.

(591) ağ, göy, mavi, qırmızı, qara

(511) 32 - mineral və qazlı sular.

39 - 32-ci sinifdə göstərilən malların qablaşdırılması, saxlanması və nəqli edilməsi.

(526) Слова, цифры и буквы, обозначающие тип, назначение, количество и качество товара на упаковке, за исключением слова "Shahan" на товарном знаке, не являются объектами правовой охраны.

(591) белый, синий, голубой, красный, черный

(511) 32 - минеральные и газированные воды.

39 - упаковка, хранение и транспортировка товаров, указанных в классе 32.

(111) N 2020 0636

(151) 03.06.2020

(210) 2019 02250

(220) 18.12.2019

(181) 18.12.2029

(730) "Ləzzət Qida Sənaye" MMC, AZ7000, Naxçıvan şəh., ev. 59, mən. 12 (AZ)

(540)

(511) 29 - ət, balıq, quş və ov quşu ət; ət ekstraktları; konservləşdirilmiş, qurudulmuş və istilik emalına uğradılmış meyvə və tərəvəzlər; jele, mürəbbə, kompotlar, yumurta, süd və süd məhsulları; qida yağları və piyləri.

30 - qəhvə, çay, kakao, qənd, düyü, tapioka (manioka), saqo, qəhvə əvəzediciləri: un və taxıl məmulatları, çörək-bulka məmulatları, qənnadı məmulatları, dondurma; bal, patokadan sirop: maya, çörəkçilik tozları; duz, xardal; sirkə, souslar; ədviyyatlar; qida buzu.

31 - digər siniflərə aid edilməyən kənd təsərrüfatı; bağ-bostan, meşə və taxıl məhsulları; diri heyvanlar; təzə meyvələr və tərəvəzlər, toxumlar, canlı bitkilər və güllər; heyvanlar üçün yemlər, səməni.

32 - pivə; mineral və qazlı sular və digər alkoqolsuz içkilər, meyvəli içkilər və meyvə şirələri; sirop və içkilərin hazırlanması üçün digər tərkiblər.

33 - alkoqollu içkilər (pivə istisna olmaqla).

35 - 29, 30, 31, 32 və 33-cü siniflərdə göstərilən əmtəələrin satışı və reklamı üzrə xidmətlər.

(511) 29 - мясо, рыба, птица и дичь; мясные экстракты; овощи и фрукты

консервированные, сушеные и подвергнутые тепловой обработке; желе, варенье, компоты; яйца, молоко и молочные продукты; масла и жиры пищевые.

30 - кофе, чай, какао, сахар, рис, тапиока (маниока), саго, заменители кофе; мука и зерновые продукты, хлебобулочные изделия, кондитерские изделия, мороженое; мед, сироп из патоки; дрожжи, пекарные порошки; соль, горчица; уксус, приправы; пряности; пищевой лед.

31 - сельскохозяйственные, садово-огородные, лесные и зерновые продукты, не относящиеся к другим классам; живые животные; свежие фрукты и овощи; семена, живые растения и цветы; корма для животных; солод.

32 - пиво; минеральные и газированные воды и прочие безалкогольные напитки; фруктовые напитки и фруктовые соки; сиропы и прочие составы для изготовления напитков.

33 - алкогольные напитки (за исключением пива).

35 - реклама и услуги по продаже товаров в классе 29, 30, 31, 32 и 33.

(111) N 2020 0637

(151) 03.06.2020

(210) 2018 01358

(220) 05.12.2018

(181) 05.12.2028

(310) 1903396

(320) 08.06.2018

(330) CA

(730) British American Tobacco (Brands) Limited, Globe House, 4 Temple Place, London, WC2R 2PG, United Kingdom (GB)

(540)

(526) Əmtəə nişanında "MINI" söz işarəsi hüquqi mühafizə obyektidir.

(511) 34 - siqaretlər, papiroslar; tütün, emal olunmamış və ya emal olunmuş; tütün məmulatları; tütün əvəzediciləri (qeyri-tibbi

məqsədlər üçün); siqarlar, siqarillalar; yandırmaq üçün alışqanlar; kibrit; çəkmək üçün ləvazimatlar, məhz, külqabılar və siqaretlər, papiroslar üçün yeşiklər; siqaret, papiros kağızı, siqaret gilizləri, siqaret üçün filtrlər; siqaretlərin eşilməsi üçün cib qurğuları; tütünü kağız gilizlərə doldurmaq üçün əl ilə işlədilən maşınlar; elektron siqaretlər; elektron siqaretlər üçün mayelər; isitmə üçün nəzərdə tutulan tütün məmulatları; nəfəsalma məqsədi ilə tütünün və tütün əvəzicilərinin isitməsi üçün nəzərdə tutulan qurğular və onların hissələri.

**(526) В товарном знаке словесное обозначение “MINI” не является объектом правовой охраны.**

**(511) 34** - сигареты, папиросы; табак, необработанный или обработанный; табачные изделия; заменители табака (не для медицинских целей); сигары, сигариллы; зажигалки для закуривания; спички; курительные принадлежности, а именно, пепельницы и ящики для сигарет, папирос; бумага сигаретная, папиросная, гильзы сигаретные, фильтры для сигарет; устройства карманные для скручивания сигарет; ручные машинки для набивания табака в бумажные гильзы; сигареты электронные; растворы жидкие для электронных сигарет; табачные изделия для потребления посредством их нагревания; устройства и их части, предназначенные для нагрева табака и его заменителей в целях вдыхания.

**(111) N 2020 0638**

**(151) 16.06.2020**

**(210) 2019 00357**

**(220) 28.02.2019**

**(181) 28.02.2029**

**(730) "Nobel Farma" MMC, Bakı şəh., Yasamal rayonu, 529-cu məh., Mətbuat pr. 23S, qapı 4, 5, 6, 7, 8 (AZ)**

**(540)**

NBL Probiotic ATP

NBL Probiotik ATP

НБЛ Пробиотик АТП

**(526) Əmtəə nişanında “Probiotic ATP / Probiotik ATP / Пробиотик АТП” söz və hərf birləşməsi hüquqi mühafizə obyektidir.**

**(511) 05** - əczaçılıq və baytarlıq preparatları; tibbi məqsədlər üçün gigiyena preparatları; tibbi məqsədlər üçün pəhriz maddələri, uşaq qidası; insanlar və heyvanlar üçün qida əlavələri; plastirlər, sarğı materialları; dişləri plomblamaq və diş sürətlərini hazırlamaq üçün materiallar; dezinfeksiyaedici vasitələr; ziyanverici heyvanları məhv etmək üçün preparatlar; fungusidlər, herbisidlər.

**35** - dərman preparatlarının satışı üzrə xidmətlər.

**39** - dərman preparatlarının daşınması və saxlanması üzrə xidmətlər.

**(526) В товарном знаке словесное и буквенное сочетание “Probiotic ATP / Probiotik ATP / Пробиотик АТП” не является объектом правовой охраны.**

**(511) 05** - изделия фармацевтические, препараты медицинские и ветеринарные; изделия гигиенические для медицинских целей; диетическое питание и вещества для медицинских или ветеринарных целей, детское питание; пищевые добавки для человека и животных; пластыри, перевязочные материалы; материалы для пломбирования зубов и изготовления зубных слепков; дезинфицирующие средства; препараты для уничтожения вредных животных; фунгициды, гербициды.

**35** - услуги по продаже лекарственных препаратов.

**39** - транспортировка и хранение лекарственных препаратов.

**(111) N 2020 0639**

**(151) 16.06.2020**

**(210) 2019 00358**

(220) 28.02.2019  
(181) 28.02.2029  
(730) "Nobel Farma" MMC, Bakı şəh.,  
Yasamal rayonu, 529-cu məh., Mətbuat pr.  
23S, qapı 4, 5, 6, 7, 8 (AZ)  
(540)

Дарех  
Дарекс  
Дапекс

**(511) 05** - əczaçılıq və baytarlıq preparatları; tibbi məqsədlər üçün gigiyena preparatları; tibbi məqsədlər üçün pəhriz maddələri, uşaq qidası; insanlar və heyvanlar üçün qida əlavələri; plastirlər, sarğı materialları; dişləri plomblamaq və diş surətlərini hazırlamaq üçün materiallar; dezinfeksiyaedici vasitələr; ziyanverici heyvanları məhv etmək üçün preparatlar; fungisidlər, herbisidlər.

**35** - dərman preparatlarının satışı üzrə xidmətlər.

**39** - dərman preparatlarının daşınması və saxlanması üzrə xidmətlər.

**(511) 05** - изделия фармацевтические, препараты медицинские и ветеринарные; изделия гигиенические для медицинских целей; диетическое питание и вещества для медицинских или ветеринарных целей, детское питание; пищевые добавки для человека и животных; пластыри, перевязочные материалы; материалы для пломбирования зубов и изготовления зубных слепков; дезинфицирующие средства; препараты для уничтожения вредных животных; фунгициды, гербициды.

**35** - услуги по продаже лекарственных препаратов.

**39** - транспортировка; и хранение лекарственных препаратов.

(111) N 2020 0640  
(151) 16.06.2020  
(210) 2018 01038  
(220) 05.10.2018

(181) 05.10.2028  
(730) "Nobel Farma" MMC, Bakı şəh.,  
Yasamal rayonu, 529-cu məh., Mətbuat pr.  
23S, qapı 4, 5, 6, 7, 8 (AZ)  
(540)

Lavudin  
Лавудин

**(511) 05** - əczaçılıq və baytarlıq preparatları; tibbi məqsədlər üçün gigiyena preparatları; tibbi məqsədlər üçün pəhriz maddələri, uşaq qidası; insanlar və heyvanlar üçün qida əlavələri; plastirlər, sarğı materialları; dişləri plomblamaq və diş surətlərini hazırlamaq üçün materiallar; dezinfeksiyaedici vasitələr; ziyanverici heyvanları məhv etmək üçün preparatlar; fungisidlər, herbisidlər.

**35** - dərman preparatlarının satışı üzrə xidmətlər.

**39** - dərman preparatlarının daşınması və saxlanması üzrə xidmətlər.

**(511) 05** - изделия фармацевтические, препараты медицинские и ветеринарные; изделия гигиенические для медицинских целей; питание диетическое и вещества для медицинских или ветеринарных целей, питание детское; добавки пищевые для человека и животных; пластыри, материалы перевязочные; материалы для пломбирования зубов и изготовления зубных слепков; средства дезинфицирующие; препараты для уничтожения вредных животных; фунгициды, гербициды.

**35** - услуги по продаже лекарственных препаратов.

**39** - услуги по перевозке и хранению лекарственных препаратов.

(111) N 2020 0641  
(151) 16.06.2020  
(210) 2018 01074  
(220) 19.10.2018  
(181) 19.10.2028

(730) "Nobel Farma" MMC, Bakı şəh.,  
Yasamal rayonu, 529-cu məh., Mətbuat pr.  
23S, qapı 4, 5, 6, 7, 8 (AZ)  
(540)

Tiyolak  
Тиолак

(511) 05 - əczaçılıq və baytarlıq preparatları; tibbi məqsədlər üçün gigiyena preparatları; tibbi məqsədlər üçün pəhriz maddələri, uşaq qidası; insanlar və heyvanlar üçün qida əlavələri; plastırlar, sarğı materialları; dişləri plomblamaq və diş surətlərini hazırlamaq üçün materiallar; dezinfeksiyaedici vasitələr; ziyanverici heyvanları məhv etmək üçün preparatlar; fungusidlər, herbisidlər.

35 - dərman preparatlarının satışı üzrə xidmətlər.

39 - dərman preparatlarının daşınması və saxlanması üzrə xidmətlər.

(511) 05 - изделия фармацевтические, препараты медицинские и ветеринарные; изделия гигиенические для медицинских целей; диетическое питание и вещества для медицинских или ветеринарных целей, детское питание; пищевые добавки для человека и животных; пластыри, перевязочные материалы; материалы для пломбирования зубов и изготовления зубных слепков; дезинфицирующие средства; препараты для уничтожения вредных животных; фунгициды, гербициды.

35 - услуги по продаже лекарственных препаратов.

39 - транспортировка; и хранение лекарственных препаратов.

(111) N 2020 0642

(151) 16.06.2020

(210) 2019 00662

(220) 11.04.2019

(181) 11.04.2029

(730) SPORT & FASHION MANAGEMENT  
PTE. LTD., 6 Shenton Way, № 18-11, OUE  
Downtown 2, Singapore 068809 (SG)  
(540)

TERMIT

(511) 07 - skeytbordlar üçün diyircəkli podşipniklər.

08 - əl alətləri və alətlər; qayka açarları.

09 - kaskalar; qoruyucu dəbilqələr; idmançılar üçün qoruyucu dəbilqələr; skeytbordinq üçün qoruyucu dəbilqələr; snoubordinq üçün eynəklər; idman eynəkləri.

18 - bel çantaları; çantalar.

25 - geyimlər; ayaqqabılar; baş geyimləri; skeytbordçular üçün əlcəklər; snoubordçular üçün əlcəklər; bu sinfə daxil olan snoubord üçün çəkmələr; geyim üçün aksesuarlar, ayaqqabılar, baş geyimləri; bu sinfə daxil olan geyim hissələri, ayaqqabılar, baş geyimləri.

28 - oyunlar, oyuncaqlar; başqa siniflərə aid olmayan gimnastik və idman malları; diyirlənmə üçün diyircəkli lövhələr (skeytbordlar, veyvbordlar, kendibordlar, lonq-bordlar); sörfinq üçün lövhələr; snoubordlar; skeytbordlar üçün çexollar, sörfinq üçün lövhələr, snoubordlar; idman məşğuliyətləri üçün qoruyucu təchizat; idman qoruyucu maskaları; idman üçün qoruyucu maskalar üçün çexollar; snoubordinq üçün maskalar; idman üçün döş qoruyucuları; qoruyucu üzləmələr (idman təchizatı elementləri); idmanla məşğuliyətlər üçün qoruyucu jiletlər; skeytbordinq üçün qoruyucu təchizat; bu sinfə daxil olan keytbordlar üçün komplektləşdiricilər və ehtiyat hissələri, həmçinin skeytbord üçün lövhələr, skeytbord üçün asmalar, skeytbord asması üçün amortizasiya edən vtulkalar (buşıqlər); skeytbord üçün rolıqlər, skeytbord üçün təkərlər; skeyt üçün birləşdirici lentlər, skeytbord üçün astarlar; skeytbord lövhələri üçün özüyapışan sürüşməyə qarşı örtülər; xizəklərin saxlanması və nəql edilməsi üçün bərkitmələr, o cümlədən bərkitmə- yapışqanlar; snoubord bərkitmələri; snoubordlar

üçün çexollar; biləklərin müdafiəsi vasitələri; kürəyin müdafiəsi vasitələri; dizliklər.

**(511) 07** - подшипники шариковые для скейтбордов.

**08** - ручные орудия и инструменты; ключи гаечные.

**09** - каски; шлемы защитные; шлемы защитные для спортсменов; шлемы защитные для скейтбординга; очки для сноубординга; очки спортивные.

**18** - рюкзаки; сумки.

**25** - одежда; обувь; головные уборы; перчатки для скейтбордистов; перчатки сноубордистские; ботинки для сноуборда; аксессуары для одежды, обуви, головных уборов, включенные в данный класс; части одежды, обуви, головных уборов, включенные в данный класс.

**28** - игры, игрушки; гимнастические и спортивные товары, не относящиеся к другим классам; доски роликовые для катания (скейтборды, вейвборды, кэндиборды, лонгборды); доски для серфинга; сноуборды; чехлы для скейтбордов, досок для серфинга, сноубордов; защитное снаряжение для занятий спортом; маски защитные для спорта; чехлы для защитных масок для спорта; маски для сноубординга; накладки нагрудные защитные для спорта; прокладки защитные (элементы спортивной экипировки); жилеты защитные для занятий спортом; экипировка защитная для скейтбординга; комплектующие и запчасти для скейтбордов, включенные в данный класс, в том числе доски для скейтборда, подвески для скейтборда, втулки амортизирующие (бушинги) для подвесок скейтборда; ролики для скейтборда, колеса для скейтборда; ленты соединительные для скейта, подкладки для скейтборда; покрытия самоклеящиеся противоскользящие для досок скейтборда; крепления для соединения лыж в паре друг с другом с целью их хранения и транспортировки, в том числе крепления-липучки; крепления сноубордические; чехлы для сноубордов; защита запястий; защита спины; наколенники.

**(111) N 2020 0643**

**(151) 16.06.2020**

**(210) 2019 00664**

**(220) 11.04.2019**

**(181) 11.04.2029**

**(730) SPORT & FASHION MANAGEMENT PTE. LTD., 6 Shenton Way, № 18-11, OUE Downtown 2, Singapore 068809 (SG)**

**(540)**



**(511) 09** - idman dəbilqələri; idmançılar üçün qoruyucu dəbilqələr, o cümlədən dağ xizəkçiləri üçün dəbilqələr; xizəklərdə və snoubordda sürüşmə üçün maskalar, o cümlədən dağ xizək maskaları; xizəklər üçün çexollar və maskaların snoubordda; xizəklərdə və snoubordda diyirlənmədə istifadə olunan maskalar üçün linzalar.

**18** - bel çantalan, çantalar.

**25** - geyimlər; ayaqqabılar; baş geyimləri; gödəkcələr; cemperlər; tumanlar; fufaykalar; futbolkalar; kombinezonlar; corablar; papaqlar; balaklavalər (geyim); baş üçün sarğılar; qolflar; əlcəklər, o cümlədən xizəkçilər üçün əlcəklər; xizəkçilər üçün dəbilqə altından geyilən papaqlar; əlcəklər (geyim); toxunma papaqlar; alt paltarları; tumanlar; maykalar; lifçiklər; şalvarlar.

**28** - başqa siniflərə aid olmayan idman və gimnastik mallar; xizək çubuqları, o cümlədən dağ xizək çubuqları; xizək çubuqları üçün halqalar, o cümlədən dağ xizək çubuqları üçün halqalar; onların nəql edilməsi və ya saxlanması vaxtı dağ xizəklərinin bərkidilməsi üçün ilgək-yarısqanlar; xizəklərin və xizək çubuqlarının daşınması üçün qayışlar; xizəklərin daşınması və saxlanması üçün çexollar; dağ xizəkləri və ya snoubord üçün çəkmələrin daşınması üçün xüsusi çantalar.

**(511) 09** - шлемы спортивные; шлемы защитные для спортсменов, в т. ч. шлемы для горнолыжников; маски для катания на лыжах и сноуборде, в т. ч. числе маски горнолыжные; чехлы для лыжных и сноубордистских масок; линзы для масок

для катания на лыжах и сноуборде.

**18** - сумки, рюкзаки.

**25** - одежда; обувь; головные уборы; куртки; джемперы; кальсоны; фуфайки; футболки; комбинезоны; носки; шапки; балаклавы (одежда); повязки для головы (одежда); гольфы; перчатки, в т. ч. перчатки для лыжников; подшлемники лыжные; варежки (одежда); шапки вязаные; нижнее белье; трусы; майки; бюстгалтеры; брюки.

**28** - товары спортивные и гимнастические, не относящиеся к другим классам; палки лыжные, в т. ч. палки горнолыжные; кольца для лыжных палок, в т. ч. для горнолыжных палок; застёжки-липучки для скрепления горных лыж при их транспортировке или хранении; ремни для переноски лыж и лыжных палок; чехлы для переноски и хранения лыж; сумки специальные для горнолыжных или сноубордических ботинок.

(111) N 2020 0644

(151) 16.06.2020

(210) 2019 00661

(220) 11.04.2019

(181) 11.04.2029

(730) SPORT & FASHION MANAGEMENT PTE. LTD., 6 Shenton Way, № 18-11, OUE Downtown 2, Singapore 068809 (SG)

(540)

# Termit

(511) 07 - skeytbordlar üçün diyircəkli podşipniklər.

**08** - əl alətləri və alətlər; qayka açarları.

**09** - kaskalar; qoruyucu dəbilqələr; idmançıları üçün qoruyucu dəbilqələr; skeytbordinq üçün qoruyucu dəbilqələr; snoubordinq üçün eynəklər; idman eynəkləri.

**18** - bel çantaları; çantalar.

**25** - geyimlər; ayaqqabılar; baş geyimləri; skeytbordçular üçün əlcəklər; snoubordçular üçün əlcəklər; bu sinfə daxil olan snoubord

üçün çəkmələr; geyim üçün aksesuarlar, ayaqqabılar, baş geyimləri; bu sinfə daxil olan geyim hissələri, ayaqqabılar, baş geyimləri.

**28** - oyunlar, oyuncaqlar; başqa siniflərə aid olmayan gimnastik və idman malları; diyirlənmə üçün diyircəkli lövhələr (skeytbordlar, veyvbordlar, kendibordlar, lonqbordlar); sörfinq üçün lövhələr; snoubordlar; skeytbordlar üçün çexollar, sörfinq üçün lövhələr, snoubordlar; idman məşğuliyətləri üçün qoruyucu təchizat; idman üçün qoruyucu maskalar; idman üçün qoruyucu maskalar üçün çexollar; snoubordinq üçün maskalar; idman üçün döş qoruyucular; qoruyucu üzləmələr (idman təchizatı elementləri); idmanla məşğuliyətlər üçün qoruyucu jiletlər; skeytbordinq üçün qoruyucu təchizat; bu sinfə daxil olan keytbordlar üçün komplektləşdiricilər və ehtiyat hissələri, həmçinin skeytbord üçün lövhələr, skeytbord üçün asmalar, skeytbord asması üçün amortizasiya edən vtulkalar (buşinqlər); skeytbord üçün roliklər, skeytbord üçün təkərlər; skeyt üçün birləşdirici lentlər, skeytbord üçün astarlar; skeytbord lövhələri üçün özüyapışan sürüşməyə qarşı örtülər; xizəklərin saxlanması və nəql edilməsi üçün bərkitmələr, o cümlədən bərkitmə-yapışqanlar; snoubord bərkitmələri; snoubordlar üçün çexollar; biləklərin müdafiəsi vasitələri; kürəyin müdafiəsi vasitələri; dizliklər.

(511) 07 - подшипники шариковые для скейтбордов.

**08** - ручные орудия и инструменты; ключи гаечные.

**09** - каски; шлемы защитные; шлемы защитные для спортсменов; шлемы защитные для скейтбординга; очки для сноубординга; очки спортивные.

**18** - рюкзаки; сумки.

**25** - одежда; обувь; головные уборы; перчатки для скейтбордистов; перчатки сноубордистские; ботинки для сноуборда; аксессуары для одежды, обуви, головных уборов, включенные в данный класс; части одежды, обуви, головных уборов, включенные в данный класс.

**28** - игры, игрушки; гимнастические и спортивные товары, не относящиеся к другим классам; доски роликовые для катания (скейтборды, вейвборды, кэнди-



борды, лонгборды); доски для серфинга; сноуборды; чехлы для скейтбордов, досок для серфинга, сноубордов; защитное снаряжение для занятий спортом; маски защитные для спорта; чехлы для защитных масок для спорта; маски для сноубординга; накладки нагрудные защитные для спорта; прокладки защитные (элементы спортивной экипировки); жилеты защитные для занятий спортом; экипировка защитная для скейтбординга; комплектующие и запчасти для скейтбордов, включенные в данный класс, в том числе доски для скейтборда, подвески для скейтборда, втулки амортизирующие (бушинги) для подвесок скейтборда; ролики для скейтборда, колеса для скейтборда; ленты соединительные для скейта, подкладки для скейтборда; покрытия самоклеящиеся противоскользящие для досок скейтборда; крепления для соединения лыж в паре друг с другом с целью их хранения и транспортировки, в том числе крепления-липучки; крепления сноубордические; чехлы для сноубордов; защита запястий; защита спины; наколенники.

(111) N 2020 0645

(151) 16.06.2020

(210) 2019 00665

(220) 11.04.2019

(181) 11.04.2029

(730) SPORT & FASHION MANAGEMENT PTE. LTD., 6 Shenton Way, № 18-11, OUE Downtown 2, Singapore 068809 (SG)

(540)

OUTVENTURE

(511) 04 - bərk yanacaq ; qaz lampaları üçün fitillər, həmçinin qaz lampaları üçün setka-fitillər; quru yanacaq.

05 - dərman qutuları.

06 - adi metallar və onların ərintiləri; metal tikinti materialları; daşınabilən metal konstruksiyalar və tikililər; metal çadırlar üçün

payalar; metal qarmaqlar; tonqal ləvazimatları üçün metal qarmaqlar, həmçinin qazanlar, kanlar, trosalar; metal buxovlar üçün qarmaqlar; tonqal ləvazimatlarının, o cümlədən qazanların, kanların, trosaların asılması üçün metal üçayaqlar; metal qıfillar, həmçinin nəqliyyat vasitələri üçün qıfillar; metal qıfillar üçün açarlar; metal kanistrələr; karabinlər; çadırlar üçün qövslər; tonqalın küləkdən müdafiəsi üçün metal ekranlar; metal barmaqlıqlar

08 - süfrə dəstləri, o cümlədən çəngəllər, qaşıqlar, bıçaqlar; bıçaqlar (əl alətləri); cib bıçaqları; ov bıçaqları; konservəçan qeyri-elektrik bıçaqlar; bellər (əl alətləri); mişarlar (əl alətləri); baltalar; bıçaq itiləyənlər; əl ötürməli əl alətləri.

09 - elektrik akkumulyatorlar; binokllar; tərəzilər; kaskalar və qoruyucu dəbilqələr; kompaslar; elektrik adapterlər; radio-qəbuledicilər; siqnal fənərləri; uzunluğu ölçmə vasitələri kimi santimetr lentləri; dinamo-radio; xilasetmə jiletləri; qəbuledici-ötürücü radiostansiyalar.

10 - qulaq tamponları (qulaqların müdafiəsi üçün vasitələr).

11 - ayaqlar üçün isidicilər; əllər üçün isidicilər; məişət elektrik ventilyatorları; məişət ventilyatorları, həmçinin yığıcamlar; lampalar; cib fənərləri; işıq fənərləri; 11-ci sinfə daxil edilmiş fənərlər, manqallar; qril üçün barmaqlıqlar; odluqlar; tonqalda qidanın hazırlanması üçün vasitələr, ələlxüsus, alış-qanlar və çaxmaqlar; hermokisə-duşlar; avtomobillər üçün fənərlər; alın fənərləri.

16 - qablaşdırmalar üçün hermetik plastik kisələr; kağız salfetlər.

17 - qablaşdırmalar üçün hermetik rezin kisələr.

18 - başqa siniflərə aid olmayan dəri və dəri bənzətmələri, onlardan hazırlanan məmulatlar; heyvan dəriləri; yol sandıqları, çamadanlar; yağışdan və günəşdən qoruyan çətirlər, əsalar (əl ağacları); trekkinq çubuqları; piyada gəzintilər üçün çubuqlar; çantalar; uşaq çantaları; bu sinfə aid olan çantalar; boş kosmetika çantaları; pul kisələri; trekinq çubuqları üçün halqalar; trekinq çubuqları üçün ucluqlar; trekinq çubuqları üçün çexollar; çanta örtükləri; sukeçirməyən keyslər.

20 - qeyri-metal çadırlar üçün payalar; yataq kisələri; kempinq üçün mebel, o cümlədən

stullar, kreslolar, çarpayılar, masalar; saxlama və nəqliyə üçün qeyri-metal konteynerlər; döşəklər; hava ilə doldurulan balıqlar; düşərgə mətbəxləri (kempinq üçün mebel).

**21** - butulkaların açılması üçün vasitələr; istiotqabılar; mətbəxlər üçün kəsmə lövhələri; duzqabılar; boşqablar; fincanlar; qədəhlər; mətbəx üçün paylama qaşıqları; qeyri-elektrik çaydanlar; kanlar; qazanlar; kasalar; qab-qacaq dəstləri; kempinq üçün qrillər; stəkanlar; termoslar; qrillər üçün üçayaqlı altlıqlar; flyaqalar; izotermik kisələr; izotermik çantalar; izotermik konteynerlər; portativ qeyri-elektrik buzlaqlar; içkilər və qida məhsulları üçün istilik keçirməyən həcmilər; vedrələr; raşperlər (mətbəx avadanlığı); pikniklər üçün qab-qacaq dəstli çantalar; pikniklər üçün qab-qacaq dəstli neselerlər; qab-qacaq; piknik dəstləri; doğrama lövhələri; süfrə çömçələri; fincan-termoslar.

**22** - kəndirlər; brezent; iplər; qeyri-metal kanatlar; qablaşdırmalar üçün toxunma kisələr; qarışıq malların yığılması və nəqli üçün kisələr; qeyri-metal talvarlar; çadırlar; tentlər; heyvanlar üçün tələ torları; maskirovka torları; balıq ovu üçün torlar; turist çadırları; qamaklar; çadırlar üçün dirəklər.

**23** - tikiş sapları, onlardan turist ləvazimatlarının təmiri üçün dəstlər.

**24** - başqa siniflərə aid olmayan parçalar və toxuculuq məmulatları; örtülər və süfrələr; yorğanlar; plastik materiallar (parça əvəz ediciləri); toxunma materiallar; yataq kisələri; yataq kisələri üçün içliklər; moleskin (parça); balıqüzülər; döşəküzülər; piknik üçün şallar; dəsmallar; yataq kisələri üçün sıxma kisələr.

**25** - geyimlər; ayaqqabılar; baş geyimləri.

**26** - tikiş iynələri; düymə-ilgəklər; üsküklər; toqqalar (geyim ləvazimatları); düymələr; tikiş iynələri, 26-cı sinifə daxil edilmiş və turist ləvazimatının təmiri üçün nəzərdə tutulmuş üsküklər, yamaqlar və dəstlər.

**27** - turist xalçaları; özüdüolan xalçalar.

**28** - oyunlar; oyuncaqlar; başqa siniflərə aid olmayan gimnastik və idman malları.

**35** - reklam; idxal-ixrac üzrə agentliklər; reklam məqsədləri ilə malların nümayişi; mediavasitələrdə topdan və pərakəndə satışlar məqsədi ilə malların nümayişi; üçüncü şəxslər üçün satışların bazarda irəliləyişi; üçüncü şəxslər üçün malların bazarda

irəliləyişi; nümunələrin yayılması; müxtəlif malların üçüncü şəxslər üçün toplanması və istehlakçılar tərəfindən əldə edilməsinin rahatlığı üçün yerləşdirilməsi üçün yığılması (onların nəql etməsini nəzərdə tutmadan); internet mağazalarının xidmətləri; üçüncü şəxslər üçün təchizat xidmətləri (sahibkarlar üçün malların alınması və təchizatı).

**(511) 04** - горючее твердое; фитили для газовых ламп, в том числе сеточки-фитили для газовых ламп: горючее сухое.

**05** - аптечки

**06** - обычные металлы и их сплавы; металлические строительные материалы; передвижные металлические конструкции и сооружения; колышки для палаток металлические; крюки металлические; крюки металлические для костровых приспособлений, в том числе для котелков, капов, тросиков; треноги металлические: треноги металлические для подвешивания костровых приспособлений, в том числе котелков, канов, тросиков; замки металлические, в том числе для транспортных средств; ключи для замков металлические; канистры металлические; карабины; дуги для палаток; экраны металлические для защиты костра от ветра; решетки металлические.

**08** - приборы столовые, а именно вилки, ложки, ножи; ножи (ручные инструменты); ножи перочинные; ножи охотничьи; ножи консервные неэлектрические; лопаты (ручные инструменты); пилы (ручные инструменты); топоры; точилки для ножей; инструменты ручные с ручным приводом.

**09** - аккумуляторы электрические; бинокли; весы; каски и шлемы защитные; компасы; адаптеры электрические; радиоприемники; фонари сигнальные; сантиметровые ленты в качестве измерителей длины; динамо-радио; жилеты спасательные; радиостанции приемопередающие.

**10** - тампоны ушные (приспособления для защиты ушей).

**11** - грелки для ног; грелки для рук; вентиляторы бытовые электрические: вентиляторы бытовые, в том числе компактные; лампы, включенные в 11 класс: фонари карманные; фонари осветительные; фонари, включенные в 11 класс;

мангалы; решетки для гриля; горелки; приспособления для приготовления пищи на костре, а именно зажигалки, в том числе огнива; души-гермомешки; фонари для автомобилей; фонари налобные.

**16** - мешки для упаковки герметичные пластмассовые; салфетки бумажные,

**17** - мешки для упаковки герметичные резиновые.

**18** - кожа и имитация кожи, изделия из них, не относящиеся к другим классам; шкуры животных; дорожные сундуки, чемоданы; зонты от дождя и солнца, трости; палки трекинговые; палки для пеших прогулок; рюкзаки; рюкзаки детские; сумки, относящиеся к данному классу; косметички незаполненные; кошельки; кольца для трекинговых палок; наконечники для трекинговых палок; чехлы для для трекинговых палок; накидки на рюкзаки; кейсы водонепроницаемые.

**20** - колышки для палаток неметаллические; мешки спальные; мебель для кемпинга, в том числе стулья, кресла, кровати, столы; контейнеры неметаллические для хранения и транспортировки; матрасы; надувные подушки; кемпинговые кухни (мебель для кемпинга).

**21** - приспособления для открывания бутылок; перчатки; доски для резки кухонные; солонки; тарелки; кружки; бокалы; ложки разливательные для кухни; чайники неэлектрические; каны; котелки; кастрюли; миски; наборы посуды; грили для кемпинга; стаканы; термосы; треноги в качестве подставок для грилей; фляги; мешки изотермические; сумки изотермические; контейнеры изотермические; ледники портативные неэлектрические; емкости термоизоляционные для напитков и пищевых продуктов; ведра; рашперы (кухонная утварь); рюкзаки для пикников с набором посуды; сумки для пикников с набором посуды; несессеры для пикников с набором посуды; посуда; пикниковые наборы; доски разделочные; половники сервировочные; кружки-термосы.

**22** - бечевки; брезент; веревки; канаты неметаллические; мешки для упаковки текстильные; мешки для транспортировки и складирования смешанных товаров; навесы неметаллические; палатки; тенты;

сети в качестве ловушек для животных; сети маскировочные; сети рыболовные; палатки туристические; гамаки; стойки для палаток.

**23** - нити швейные, пряжа и наборы из них для ремонта туристского снаряжения.

**24** - ткани и текстильные изделия, не относящиеся к другим классам, покрывала и скатерти; одеяла; материалы пластмассовые (заменители тканей); материалы текстильные; мешки спальные; вкладыши для спальных мешков; молескин (ткань); наволочки; наматрасники; пледы для пикника; полотенца; компрессионные мешки для спальных мешков.

**25** - одежда; обувь; уборы головные.

**26** - иглы швейные; кнопки-застежки; наперстки; пряжки (принадлежности одежды); пуговицы; иглы швейные, наперстки, заплатки и наборы из них, включенные в 26 класс и предназначенные для ремонта туристского снаряжения.

**27** - коврики туристские; коврики самонадувающиеся.

**28** - игры; игрушки; гимнастические и спортивные товары, не относящиеся к другим классам.

**35** - реклама; агентства по импорту-экспорту; демонстрация товаров в рекламных целях; презентация товаров на всех медиасредствах с целью оптовых и розничных продаж; продвижение продаж для третьих лиц; продвижение товаров для третьих лиц; распространение образцов; сбор для третьих лиц различных товаров (за исключением их транспортировки) и размещение товаров для удобства изучения и приобретения потребителями; услуги интернет-магазинов; услуги оптовых и розничных продаж товаров; услуги снабженческие для третьих лиц (закупка и обеспечение предпринимателей товарами).

(111) N 2020 0646

(151) 16.06.2020

(210) 2019 00666

(220) 11.04.2019

(181) 11.04.2029

**(730) SPORT & FASHION MANAGEMENT PTE. LTD., 6 Shenton Way, № 18-11, OUE Downtown 2, Singapore 068809 (SG)**

(540)



**(511) 04** - bərk yanacaq ; qaz lampaları üçün fitillər, həmçinin qaz lampaları üçün setka-fitillər; quru yanacaq.

**05** - dərman qutuları.

**06** - adi metallar və onların ərintiləri; metal tikinti materialları; daşınabilən metal konstruksiyalar və tikililər; metal çadırlar üçün payalar; metal qarmaqlar; tonqal ləvazimatları üçün metal qarmaqlar, həmçinin qazanlar, kanlar, trosalar; metal buxovlar üçün qarmaqlar; tonqal ləvazimatlarının, o cümlədən qazanların, kanların, trosaların asılması üçün metal üçayaqlar; metal qifillər, həmçinin nəqliyyat vasitələri üçün qifillər; metal qifillər üçün açarlar; metal kanistrlər; karabinlər; çadırlar üçün qövslər; tonqalın küləkdən müdafiəsi üçün metal ekranlar; metal barmaqlıqlar

**08** - süfrə dəstləri, o cümlədən çəngəllər, qaşıqlar, bıçaqlar; bıçaqlar (əl alətləri); cib bıçaqları; ov bıçaqları; konservaçı qeyri-elektrik bıçaqlar; bellər (əl alətləri); mişarlar (əl alətləri); baltalar; bıçaq itiləyənər; əl ötürməli əl alətləri.

**09** - elektrik akkumulyatorlar; binokllar; tərəzilər; kaskalar və qoruyucu dəbilqələr; kompaslar; elektrik adapterlər; radio-qəbuledicilər; signal fənərləri; uzunluğu ölçmə vasitələri kimi santimetr lentləri; dinamo-radio; xilasetmə jiletləri; qəbuledici-ötürücü radiostansiyalar.

**10** - qulaq tamponları (qulaqların müdafiəsi üçün vasitələr).

**11** - ayaqlar üçün isidicilər; əllər üçün isidicilər; məişət elektrik ventilyatorları; məişət ventilyatorları, həmçinin yığcamlar; lampalar; cib fənərləri; işıq fənərləri; 11-ci sinfə daxil edilmiş fənərlər, manqallar; qril üçün barmaqlıqlar; odluqlar; tonqalda qidanın hazırlanması üçün vasitələr, ələlxüsus, alışqanlar və çaxmaqlar; hermokisə-duşlar; avtomobillər üçün fənərlər; alın fənərləri.

**16** - qablaşdırmalar üçün hermetik plastik

kisələr; kağız salfetlər.

**17** - qablaşdırmalar üçün hermetik rezin kisələr.

**18** - başqa siniflərə aid olmayan dəri və dəri bənzətmələri, onlardan hazırlanan məmulatlar; heyvan dəriləri; yol sandıqları, çamadanlar; yağışdan və günəşdən qoruyan çetirlər, əsalar (əl ağacları); trekkinq çubuqları; piyada gəzintilər üçün çubuqlar; çantalar; uşaq çantaları; bu sinfə aid olan çantalar; boş kosmetika çantaları; pul kisələri; trekinq çubuqları üçün halqalar; trekinq çubuqları üçün ucluqlar; trekinq çubuqları üçün çexollar; çanta örtükləri; sukeçirməyən keyslər.

**20** - qeyri-metal çadırlar üçün payalar; yataq kisələri; kempinq üçün mebel, o cümlədən stullar, kreslolar, çarpayılar, masalar; saxlama və nəqliyyat üçün qeyri-metal konteynerlər; döşəklər; hava ilə doldurulan balışlar; düşərgə mətbəxləri (kempinq üçün mebel).

**21** - butulkaların açılması üçün vasitələr; istiotqabılar; mətbəxlər üçün kəsmə lövhələri; duzqabılar; boşqablar; fincanlar; qədəhlər; mətbəx üçün paylama qaşıqları; qeyri-elektrik çaydanlar; kanlar; qazanlar; kasalar; qab-qacaq dəstləri; kempinq üçün qrillər; stəkanlar; termoslar; qrillər üçün üçayaqlı altlıqlar; flyaqalar; izotermik kisələr; izotermik çantalar; izotermik konteynerlər; portativ qeyri-elektrik buzlaqlar; içkilər və qida məhsulları üçün istilik keçirməyən həcmilər; vedrələr; raşperlər (mətbəx avadanlığı); pikniklər üçün qab-qacaq dəstli çantalar; pikniklər üçün qab-qacaq dəstli neselerlər; qab-qacaq; piknik dəstləri; doğrama lövhələri; süfrə çömçələri; fincan-termoslar.

**22** - kəndirlər; brezent; iplər; qeyri-metal kanatlar; qablaşdırmalar üçün toxunma kisələr; qarışıq malların yığılması və nəqli üçün kisələr; qeyri-metal talvarlar; çadırlar; tentlər; heyvanlar üçün tələ torları; maskirovka torları; balıq ovu üçün torlar; turist çadırları; qamaklar; çadırlar üçün dirəklər.

**23** - tikiş sapları, onlardan turist ləvazimatlarının təmiri üçün dəstlər.

**24** - başqa siniflərə aid olmayan parçalar və toxuculuq məmulatları; örtülər və süfrələr; yorğanlar; plastik materiallar (parça əvəz ediciləri); toxunma materiallar; yataq kisələri; yataq kisələri üçün içliklər; moleskin (parça);

balışüzülər; döşəküzülər; piknik üçün şallar; dəsmallar; yataq kisələri üçün sıxma kisələr.

**25** - geyimlər; ayaqqabılar; baş geyimləri.

**26** - tikiş iynələri; düymə-ilgəklər; üsküklər; toqqalar (geyim ləvazimatları); düymələr; tikiş iynələri, 26-cı sinifə daxil edilmiş və turist ləvazimatının təmiri üçün nəzərdə tutulmuş üsküklər, yamaqlar və dəstlər.

**27** - turist xalçaları; özüdüolan xalçalar.

**28** - oyunlar; oyuncaqlar; başqa siniflərə aid olmayan gimnastik və idman malları.

**35** - reklam; idxal-ixrac üzrə agentliklər; reklam məqsədləri ilə malların nümayişi; mediavasitələrdə topdan və pərakəndə satışlar məqsədi ilə malların nümayişi; üçüncü şəxslər üçün satışların bazarda irəliləyişi; üçüncü şəxslər üçün malların bazarda irəliləyişi; nümunələrin yayılması; müxtəlif malların üçüncü şəxslər üçün toplanması və istehlakçılar tərəfindən əldə edilməsinin rahatlığı üçün yerləşdirilməsi üçün yığılması (onların nəql etməsini nəzərdə tutmadan); internet mağazalarının xidmətləri; üçüncü şəxslər üçün təchizat xidmətləri (sahibkarlar üçün malların alınması və təchizatı).

**(511) 04** - горючее твердое; фитили для газовых ламп, в том числе сеточки-фитили для газовых ламп; горючее сухое.

**05** - аптечки

**06** - обычные металлы и их сплавы; металлические строительные материалы; передвижные металлические конструкции и сооружения; колышки для палаток металлические; крюки металлические; крюки металлические для костровых приспособлений, в том числе для котелков, капов, тросиков; треноги металлические: треноги металлические для подвешивания костровых приспособлений, в том числе котелков, канов, тросиков; замки металлические, в том числе для транспортных средств; ключи для замков металлические; канистры металлические; карабины; дуги для палаток; экраны металлические для защиты костра от ветра; решетки металлические.

**08** - приборы столовые, а именно вилки, ложки, ножи; ножи (ручные инструменты); ножи перочинные; ножи охотничьи; ножи консервные неэлектрические; лопаты (ручные инструменты); пилы (ручные инструменты); топоры; точилки для но-

жей; инструменты ручные с ручным приводом.

**09** - аккумуляторы электрические; бинокли; весы; каски и шлемы защитные; компасы; адаптеры электрические; радиоприемники; фонари сигнальные; сантиметровые ленты в качестве измерителей длины; динамо-радио; жилеты спасательные; радиостанции приемопередающие.

**10** - тампоны ушные (приспособления для защиты ушей).

**11** - грелки для ног; грелки для рук; вентиляторы бытовые электрические: вентиляторы бытовые, в том числе компактные; лампы, включенные в 11 класс: фонари карманные; фонари осветительные; фонари, включенные в 11 класс; мангалы; решетки для гриля; горелки; приспособления для приготовления пищи на костре, а именно зажигалки, в том числе огнива; души-гермомешки; фонари для автомобилей; фонари налобные.

**16** - мешки для упаковки герметичные пластмассовые; салфетки бумажные,

**17** - мешки для упаковки герметичные резиновые.

**18** - кожа и имитация кожи, изделия из них, не относящиеся к другим классам; шкуры животных; дорожные сундуки, чемоданы; зонты от дождя и солнца, трости; палки трекинговые; палки для пеших прогулок; рюкзаки; рюкзаки детские; сумки, относящиеся к данному классу; косметички незаполненные; кошельки; кольца для трекинговых палок; наконечники для трекинговых палок; чехлы для для трекинговых палок; накидки на рюкзаки; кейсы водонепроницаемые.

**20** - колышки для палаток неметаллические; мешки спальные; мебель для кемпинга, в том числе стулья, кресла, кровати, столы; контейнеры неметаллические для хранения и транспортировки; матрасы; надувные подушки; кемпинговые кухни (мебель для кемпинга).

**21** - приспособления для открывания бутылок; перечницы; доски для резки кухонные; солонки; тарелки; кружки; бокалы; ложки разливательные для кухни; чайники неэлектрические; каны; котелки; кастрюли; миски; наборы посуды; грили для кемпинга; стаканы; термосы; треноги в качестве подставок для грилей; фляги;

мешки изотермические; сумки изотермические; контейнеры изотермические; ледники портативные неэлектрические; емкости термоизоляционные для напитков и пищевых продуктов; ведра; рашперы (кухонная утварь); рюкзаки для пикников с набором посуды; сумки для пикников с набором посуды; несессеры для пикников с набором посуды; посуда; пикниковые наборы; доски разделочные; половники сервировочные; кружки-термосы.

**22** - бечевки; брезент; веревки; канаты неметаллические; мешки для упаковки текстильные; мешки для транспортировки и складирования смешанных товаров; навесы неметаллические; палатки; тенты; сети в качестве ловушек для животных; сети маскировочные; сети рыболовные; палатки туристические; гамаки; стойки для палаток.

**23** - нити швейные, пряжа и наборы из них для ремонта туристского снаряжения.

**24** - ткани и текстильные изделия, не относящиеся к другим классам, покрывала и скатерти; одеяла; материалы пластмассовые (заменители тканей); материалы текстильные; мешки спальные; вкладыши для спальных мешков; молескин (ткань); наволочки; наматрасники; пледы для пикника; полотенца; компрессионные мешки для спальных мешков.

**25** - одежда; обувь; уборы головные.

**26** - иглы швейные; кнопки-застежки; наперстки; пряжки (принадлежности одежды); пуговицы; иглы швейные, наперстки, заплатки и наборы из них, включенные в 26 класс и предназначенные для ремонта туристского снаряжения.

**27** - коврики туристские; коврики самонадувающиеся.

**28** - игры; игрушки; гимнастические и спортивные товары, не относящиеся к другим классам.

**35** - реклама; агентства по импорту-экспорту; демонстрация товаров в рекламных целях; презентация товаров на всех медиасредствах с целью оптовых и розничных продаж; продвижение продаж для третьих лиц; продвижение товаров для третьих лиц; распространение образцов; сбор для третьих лиц различных товаров (за исключением их транс-

портировки) и размещение товаров для удобства изучения и приобретения потребителями; услуги интернет-магазинов; услуги оптовых и розничных продаж товаров; услуги снабженческие для третьих лиц (закупка и обеспечение предпринимателей товарами).

(111) N 2020 0647

(151) 16.06.2020

(210) 2019 00667

(220) 11.04.2019

(181) 11.04.2029

(730) SPORT & FASHION MANAGEMENT PTE. LTD., 6 Shenton Way, № 18-11, OUE Downtown 2, Singapore 068809 (SG)

(540)



(591) narıncı

(511) 04 - bərk yanacaq ; qaz lampaları üçün fitillər, həmçinin qaz lampaları üçün torfitillər; quru yanacaq.

05 - dərman qutuları.

06 - adi metallar və onların ərintiləri; metal tikinti materialları; daşınabilən metal konstruksiyalar və tikililər; metal çadırlar üçün payalar; metal qarmaqlar; tonqal ləvazimatları üçün metal qarmaqlar, həmçinin qazanlar, kanlar, trosalar; metal buxovlar üçün qarmaqlar; tonqal ləvazimatlarının, o cümlədən qazanların, kanların, trosaların asılması üçün metal üçayaqlar; metal qıfillar, həmçinin nəqliyyat vasitələri üçün qıfillar; metal qıfillar üçün açarlar; metal kanistrilər; karabinlər; çadırlar üçün qövslər; tonqalın küləkdən müdafiəsi üçün metal ekranlar; metal barmaqlıqlar

08 - süfrə dəstləri, o cümlədən çəngəllər, qaşıqlar, bıçaqlar; bıçaqlar (əl alətləri); cib bıçaqları; ov bıçaqları; konservaçan qeyri-

elektrik bıçaqlar; bellər (əl alətləri); mişarlar (əl alətləri); baltalar; bıçaq itiləyənlər; əl ötürməli əl alətləri.

**09** - elektrik akkumulyatorlar; binokllar; tərəzilər; kaskalar və qoruyucu dəbilqələr; kompaslar; elektrik adapterlər; radio-qəbuledicilər; siqnal fənərləri; uzunluğu ölçmə vasitələri kimi santimetr lentləri; dinamo-radio; xilasetmə jiletləri; qəbuledici-ötürücü radiostansiyalar.

**10** - qulaq tamponları (qulaqların müdafiəsi üçün vasitələr).

**11** - ayaqlar üçün isidicilər; əllər üçün isidicilər; məişət elektrik ventilyatorları; məişət ventilyatorları, həmçinin yığcam olanlar; lampalar; cib fənərləri; işıq fənərləri; 11-ci sinfə daxil edilmiş fənərlər, manqallar; qril üçün bar-maqlıqlar; odluqlar; tonqalda qidanın ha-zırlanması üçün vasitələr, ələlxüsus, alış-qanlar və çaxmaqlar; hermokisə-duşlar; avtomobillər üçün fənərlər; alın fənərləri.

**16** - qablaşdırmalar üçün hermetik plastik kisələr; kağız salfetlər.

**17** - qablaşdırmalar üçün hermetik rezin kisələr.

**18** - başqa siniflərə aid olmayan dəri və dəri bənzətmələri, onlardan hazırlanan məmulatlar; heyvan dəriləri; yol sandıqları, çamandanlar; yağışdan və günəşdən qoruyan çətirlər, əsalar (əl ağacları); trekkinq çubuqları; piyada gəzintilər üçün çubuqlar; çantalar; uşaq çantaları; bu sinfə aid olan çantalar; boş kosmetika çantaları; pul kisələri; trekkinq çubuqları üçün halqalar; trekkinq çubuqları üçün ucluqlar; trekkinq çubuqları üçün çexollar; çanta örtükləri; sukeçirməyən keyslər.

**20** - qeyri-metal çadırlar üçün payalar; yataq kisələri; kempinq üçün mebel, o cümlədən stullar, kreslolar, çarpayılar, masalar; saxlama və nəqlətmə üçün qeyri-metal konteynerlər; döşəklər; hava ilə doldurulan balıqlar; düşərgə mətbəxləri (kempinq üçün mebel).

**21** - butulkaların açılması üçün vasitələr; istiotqabılar; mətbəxlər üçün kəsmə lövhələri; duzqabılar; boşqablar; fincanlar; qədəhlər; mətbəx üçün paylama qaşıqları; qeyri-elektrik çaydanlar; kanlar; qazanlar; kasalar; qab-qacaq dəstləri; kempinq üçün qrillər; stəkanlar; termoslar; qrillər üçün üçayaqlı altlıqlar; flyaqalar; izotermik kisələr;

izotermik çantalar; izotermik konteynerlər; portativ qeyri-elektrik buzlaqlar; içkilər və qida məhsulları üçün istilik keçirməyən həcmilər; vedrələr; raşperlər (mətbəx avadanlığı); pikniklər üçün qab-qacaq dəstli çantalar; pikniklər üçün qab-qacaq dəstli neselerlər; qab-qacaq; piknik dəstləri; doğrama lövhələri; süfrə çömçələri; fincan-termoslar.

**22** - kəndirlər; brezent; iplər; qeyri-metal kanatlar; qablaşdırmalar üçün toxunma kisələr; qarışıq malların yığılması və nəqli üçün kisələr; qeyri-metal talvarlar; çadırlar; tentlər; heyvanlar üçün tələ torları; maskirovka torları; balıq ovu üçün torlar; turist çadırları; qamaklar; çadırlar üçün dirəklər.

**23** - tikiş sapları, onlardan turist ləvazimatlarının təmiri üçün dəstlər.

**24** - başqa siniflərə aid olmayan parçalar və toxuculuq məmulatları; örtülər və süfrələr; yorğanlar; plastik materiallar (parça əvəz ediciləri); toxunma materiallar; yataq kisələri; yataq kisələri üçün içliklər; moleskin (parça); balışüzülər; döşəküzülər; piknik üçün şallar; dəsmallar; yataq kisələri üçün sıxma kisələr.

**25** - geyimlər; ayaqqabılar; baş geyimləri.

**26** - tikiş iynələri; düymə-ilgəklər; üsküklər; toqqalar (geyim ləvazimatları); düymələr; tikiş iynələri, 26-cı sinfə daxil edilmiş və turist ləvazimatının təmiri üçün nəzərdə tutulmuş üsküklər, yamaqlar və dəstlər.

**27** - turist xalçaları; özüdolan xalçalar.

**28** - oyunlar; oyuncaqlar; başqa siniflərə aid olmayan gimnastik və idman malları.

**35** - reklam; idxal-ixrac üzrə agentliklər; reklam məqsədləri ilə malların nümayişi; mediavasitələrdə topdan və pərakəndə satışlar məqsədi ilə malların nümayişi; üçüncü şəxslər üçün satışların bazarda irəliləyişi; üçüncü şəxslər üçün malların bazarda irəliləyişi; nümunələrin yayılması; müxtəlif malların üçüncü şəxslər üçün toplanması və istehlakçılar tərəfindən əldə edilməsinin rahatlığı üçün yerləşdirilməsi üçün yığılması (onların nəql etməsini nəzərdə tutmadan); internet mağazalarının xidmətləri; üçüncü şəxslər üçün təchizat xidmətləri (sahibkarlar üçün malların alınması və təchizatı).

(591) оранжевый

(511) 04 - горючее твердое; фитили для газовых ламп, в том числе сеточки-фитили для газовых ламп; горючее сухое.

**05** - аптечки

**06** - обычные металлы и их сплавы; металлические строительные материалы; передвижные металлические конструкции и сооружения; колышки для палаток металлические; крюки металлические; крюки металлические для костровых приспособлений, в том числе для котелков, капов, тросиков; треноги металлические: треноги металлические для подвешивания костровых приспособлений, в том числе котелков, канов, тросиков; замки металлические, в том числе для транспортных средств; ключи для замков металлические; канистры металлические; карабины; дуги для палаток; экраны металлические для защиты костра от ветра; решетки металлические.

**08** - приборы столовые, а именно вилки, ложки, ножи; ножи (ручные инструменты); ножи перочинные; ножи охотничьи; ножи консервные неэлектрические; лопаты (ручные инструменты); пилы (ручные инструменты); топоры; точилки для ножей; инструменты ручные с ручным приводом.

**09** - аккумуляторы электрические; бинокли; весы; каски и шлемы защитные; компасы; адаптеры электрические; радиоприемники; фонари сигнальные; сантиметровые ленты в качестве измерителей длины; динамо-радио; жилеты спасательные; радиостанции приемопередающие.

**10** - тампоны ушные (приспособления для защиты ушей).

**11** - грелки для ног; грелки для рук; вентиляторы бытовые электрические; вентиляторы бытовые, в том числе компактные; лампы, включенные в 11 класс: фонари карманные; фонари осветительные; фонари, включенные в 11 класс; мангалы; решетки для гриля; горелки; приспособления для приготовления пищи на костре, а именно зажигалки, в том числе огнива; души-гермомешки; фонари для автомобилей; фонари налобные.

**16** - мешки для упаковки герметичные пластмассовые; салфетки бумажные.

**17** - мешки для упаковки герметичные резиновые.

**18** - кожа и имитация кожи, изделия из них, не относящиеся к другим классам; шкуры животных; дорожные сумки, че-

моданы; зонты от дождя и солнца, трости; палки трекинговые; палки для пеших прогулок; рюкзаки; рюкзаки детские; сумки, относящиеся к данному классу; косметички незаполненные; кошельки; кольца для трекинговых палок; наконечники для трекинговых палок; чехлы для для трекинговых палок; накидки на рюкзаки; кейсы водонепроницаемые.

**20** - колышки для палаток неметаллические; мешки спальные; мебель для кемпинга, в том числе стулья, кресла, кровати, столы; контейнеры неметаллические для хранения и транспортировки; матрасы; надувные подушки; кемпинговые кухни (мебель для кемпинга).

**21** - приспособления для открывания бутылок; перечницы; доски для резки кухонные; солонки; тарелки; кружки; бокалы; ложки разливательные для кухни; чайники неэлектрические; каны; котелки; кастрюли; миски; наборы посуды; грили для кемпинга; стаканы; термосы; треноги в качестве подставок для грилей; фляги; мешки изотермические; сумки изотермические; контейнеры изотермические; ледники портативные неэлектрические; емкости термоизоляционные для напитков и пищевых продуктов; ведра; рашперы (кухонная утварь); рюкзаки для пикников с набором посуды; сумки для пикников с набором посуды; несессеры для пикников с набором посуды; посуда; пикниковые наборы; доски разделочные; половники сервировочные; кружки-термосы.

**22** - бечевки; брезент; веревки; канаты неметаллические; мешки для упаковки текстильные; мешки для транспортировки и складирования смешанных товаров; навесы неметаллические; палатки; тенты; сети в качестве ловушек для животных; сети маскировочные; сети рыболовные; палатки туристические; гамаки; стойки для палаток.

**23** - нити швейные, пряжа и наборы из них для ремонта туристского снаряжения.

**24** - ткани и текстильные изделия, не относящиеся к другим классам, покрывала и скатерти; одеяла; материалы пластмассовые (заменители тканей); материалы текстильные; мешки спальные; вкладыши для спальных мешков; молес-



кин (ткань); наволочки; наматрасники; пледы для пикника; полотенца; компрессионные мешки для спальняных мешков.

**25** - одежда; обувь; уборы головные.

**26** - иглы швейные; кнопки-застежки; наперстки; пряжки (принадлежности одежды); пуговицы; иглы швейные, наперстки, заплатки и наборы из них, включенные в 26 класс и предназначенные для ремонта туристского снаряжения.

**27** - коврики туристские; коврики самонадувающиеся.

**28** - игры; игрушки; гимнастические и спортивные товары, не относящиеся к другим классам.

**35** - реклама; агентства по импорту-экспорту; демонстрация товаров в рекламных целях; презентация товаров на всех медиасредствах с целью оптовых и розничных продаж; продвижение продаж для третьих лиц; продвижение товаров для третьих лиц; распространение образцов; сбор для третьих лиц различных товаров (за исключением их транспортировки) и размещение товаров для удобства изучения и приобретения потребителями; услуги интернет-магазинов; услуги оптовых и розничных продаж товаров; услуги снабженческие для третьих лиц (закупка и обеспечение предпринимателей товарами).

(111) N 2020 0648

(151) 16.06.2020

(210) 2019 00669

(220) 11.04.2019

(181) 11.04.2029

(730) SPORT & FASHION MANAGEMENT PTE. LTD., 6 Shenton Way, № 18-11, OUE Downtown 2, Singapore 068809 (SG)

(540)

**DEMIX**

(511) 06 - asma boks kisələrinin bərkidilməsi üçün metal qurğular.

**09** - idmanla məşğuliyyət üçün başın qorunması vasitələri; qoruyucu dəbilqələr; idmançıları üçün qoruyucu dəbilqələr; idman fitləri; idmançıları üçün qoruyucu kapa; smartfonlar üçün çexollar.

**12** - velosipedlər üçün nasoslar.

**18** - bel çantaları; 18-ci sinfə aid olan çantalar.

**25** - geyimlər; ayaqqabılar; baş geyimləri; futbolkalar; maykalar; polo köynəkləri; cemperlər; gödəkcələr; tumanlar; şalvarlar; idman kostyumları; jiletlər; idman ayaqqabıları; krasovkalar; kedlər; butslar; idman güləşi üçün ayaqqabı; çəkələklər (ayaqqabı); boks üçün ayaqqabılar; gimnastika üçün ayaqqabılar; corablar; beysbolkalar; getrlər; kimono; kimono üçün qayıqlar; sıxıcı idman futbolkaları; təkbətək idman döyüşləri üçün forma; arıqlama üçün geyim; arıqlama üçün maddəli geyimlər.

**28** - başqa siniflərə aid olmayan gimnastik və idman malları; idman istifadəsi üçün zərbə kisələri; boksla məşğuliyyət üçün armudvarı kisələr; əllər üçün idman bintləri; boks əlcəkləri; oyunlar üçün əlcəklər; futbol üçün qarışıq əlcəkləri; ayaqlar üçün müdafiə ləvazimatı (idman malları); əllərin müdafiəsi üçün ləvazimat (idman malları); qasığın müdafiəsi üçün ləvazimat (idman malları); idman güləşi üçün əlcəklər; boks pəncələri; təkbətək döyüşlər üçün pəncələr; oyun üçün toplar; dirəkli basketbol səbətləri; voleybol torları; basketbol torları; futbol üçün qapı torları; basketbol səbətləri; dizliklər (idman malları); qoruyucu şitlər (idman malları); toplar üçün nasoslar; dirsəkliklər (idman malları); zərbələrin təkmilləşdirilməsi üçün idman avadanlığı, o cümlədən məkivarlar; boks kisələrinin bərkidilməsi üçün dönmə şarnirləri; idmançıları üçün qoruyucu ləvazimatlar.

**35** - malların nümayişi; internet-reklam; malların topdan və pərakəndə satışı məqsədi ilə media-vasitələrdə nümayişi; reklam; banner reklamı; kompüter şəbəkəsində interaktiv reklam; xarici reklam; televiziya reklamı; müxtəlif malların üçüncü şəxslər üçün toplanması və istehlakçılar tərəfindən əldə edilməsinin rahatlığı üçün yerləşdirilməsi, üçün yığılması (onların nəql etməsinə nəzərdə tutmadan); idxal-ixrac üzrə agentliklər; üçüncü şəxslər üçün malların bazarda irəliləyişi; üçüncü şəxslər üçün satışların irəliləyişi; nümunələrin yayılması;

topdansatış xidmətləri və malların pərakəndə satışı; üçüncü şəxslər üçün təchizat xidmətləri (sahibkarlar üçün malların alınması və təchizatı); internet mağazalarının xidmətləri.

**(511) 06** - ustraystva metallıcheskie dlya kreppleniya podvesnyx bokserskix meshkov ili gruş.

**09** - sredstva zaşchity golovy dlya zanyatıy sportom; şlemy zaşchitnyye; şlemy zaşchitnyye dlya sportşmenov; svıstki sportıvnyye; kapı zaşchitnyye dlya sportşmenov; cheşly dlya smartfonov.

**12** - nasosy dlya velosıpedov.

**18** - rıukzaky; sumky, otnosyashıesya k 18 klassu.

**25** - odejda; obıuv; golovnyye ubory; futbolky; mayky; rubaşky polo; djeşperı; kurtky; şorty; bryuky; kostonıy sportıvnyye; şiletı; obıuv sportıvnyy; krossovky; keđy; butsy; obıuv dlya sportıvnoy boryby; şlepancy (obıuv); obıuv dlya boksa; obıuv dlya gımnastıky; nosky; beısbolky; getry; kımono; poşya dlya kımono; futbolky sportıvnyye kompreşsıonnyye; forma dlya sportıvnyx edınoborstv; odejda dlya poşudeniya; odejda, sođerjashaya veşchıvıva dlya poşudeniya.

**28** - gımnastıcheskıye ı sportıvnyye tovarı, ne otnosyashıesya k drugım klassam; meşky udarnyye dlya sportıvnoğo ıspolzyovaniya; gruşı dlya zanyatıy boksom; bınty dlya ruk sportıvnyye; perchatky bokserskıye; perchatky dlya ıgr; vratarıskıye perchatky dlya futbola; zaşchıta dlya nog (sportıvnyye tovarı); zaşchıta ruk (sporttovarı); zaşchıta paşa (tovarı sportıvnyye); perchatky dlya sportıvnoy boryby; lapı bokserskıye; lapı dlya edınoborstv; myacı dlya ıgrı; stoyky basketbolnyye s korzınoy; setky volıybolnyye; setky basketbolnyye; setky dlya vorot dlya ıgr v futbol; korzıny basketbolnyye; nakolenınyky (tovarı sportıvnyye); şıtıky zaşchitnyye (tovarı sportıvnyye); nasosy dlya myacı; nalokotnyky (tovarı sportıvnyye); sportıvnoye oborudovaniye dlya otrabotky udarov, v tom çışle makıvıary; şarırıy povorotnyye dlya kreppleniya bokserskıx meshkov ı gruş; ekıpyrovka zaşchıtıvnyy dlya sportşmenov, otnosyashıesya k 28 klassu.

**35** - demonstracıya tovarov; ınternet-

reklaşa; prezentacıya tovarov na vseş medıasredstvax s çelıy oşpovıy ı rozınyçnyx prođaj; reklaşa; reklaşa banınerınyy; reklaşa ınteraktıvıvıy v kompyüternoy setı; reklaşa narıujnyy; reklaşa televızyonınyy; sbor dlya tretıykh lıç razlıçnyx tovarov (ne podrazıumevaya ıx transportırovku) ı razmeşchenıye tovarov dlya udobstva ızuçeniya ı prıobreteniya pogrebıtelyamı; ađentstva po ımporıtu-eksportu; prodvıjıeniye tovarov dlya tretıykh lıç; prodvıjıeniye prođaj dlya tretıykh lıç; rasproştraniye obrazcov; usluđy oşpovıy ı rozınyçnyx prođaj tovarov; usluđy snabjıençeskıye dlya tretıykh lıç (zakıпка ı obespeçeniye predprıınyımatelıy tovarıamı); usluđy ınternet-mađazınov.

**(111) N 2020 0649**

**(151) 16.06.2020**

**(210) 2019 00670**

**(220) 11.04.2019**

**(181) 11.04.2029**

**(730) SPORT & FASHION MANAGEMENT PTE. LTD., 6 Shenton Way, № 18-11, OUE Downtown 2, Singapore 068809 (SG)**

**(540)**



**(511) 06** - asma boks kışelırının bėrkıdılmėşı uęün metal qurđular.

**09** - ıdmanla mėşđulıyyet uęün başın qoronması vasıtelėrı; qoruyucu dėbilqelər; ıdmançılar uęün qoruyucu dėbilqelər; ıdman fıtlėrı; ıdmançılar uęün qoruyucu kapa; smartfonlar uęün çexollar.

**12** - velosıpedlər uęün nasoslar.

**18** - bel çantaları; 18-ci sınıfə aid olan çantalar.

**25** - geyımlər; ayaqqabılar; baş geyımlėrı; futbolkalar; maykalar; polo köynėklėrı; çemperlər; gödəkcelər; tumanlar; şalvarlar; ıdman kostyumları; şiletlər; ıdman ayaqqabıları; krasovkalar; kedlər; butslar; ıdman güləşı uęün ayaqqabı; çəkələklər (ayaqqabı); boks

üçün ayaqqabılar; gimnastika üçün ayaqqabılar; corablar; beysbolkalı; getrlər; kimono; kimono üçün qayıqlar; sıxıcı idman futbolkalı; təkbətək idman döyüşləri üçün forma; arıqlama üçün geyim; arıqlama üçün maddəli geyimlər.

**28** - başqa siniflərə aid olmayan gimnastik və idman malları; idman istifadəsi üçün zərbə kisələri; boksla məşğuliyət üçün armudvarı kisələr; əllər üçün idman bintləri; boks əlcəkləri; oyunlar üçün əlcəklər; futbol üçün qarışıq əlcəkləri; ayaqlar üçün müdafiə ləvazimatı (idman malları); əllərin müdafiəsi üçün ləvazimat (idman malları); qasığın müdafiəsi üçün ləvazimat (idman malları); idman güləşi üçün əlcəklər; boks pəncələri; təkbətək döyüşlər üçün pəncələr; oyun üçün toplar; dirəkli basketbol səbətləri; voleybol torları; basketbol torları; futbol üçün qarışdırıcı torları; basketbol səbətləri; dizliklər (idman malları); qoruyucu şitlər (idman malları); toplar üçün nasoslar; dirsəkliklər (idman malları); zərbələrin təkmilləşdirilməsi üçün idman avadanlığı, o cümlədən makivarlar; boks kisələrinin bərkidilməsi üçün dönmə şarnirləri; idmançılar üçün qoruyucu ləvazimatlar.

**35** - malların nümayişi; internet-reklam; malların topdan və pərakəndə satışı məqsədi ilə media-vasitələrdə nümayişi; reklam; banner reklamı; kompüter şəbəkəsində interaktiv reklam; xarici reklam; televiziya reklamı; müxtəlif malların üçüncü şəxslər üçün toplanması və istehlakçılar tərəfindən əldə edilməsinin rahatlığı üçün yerləşdirilməsi yığılması (onların nəql etməsini nəzərdə tutmadan); idxal-ixrac üzrə agentliklər; üçüncü şəxslər üçün malların bazarda irəliləyişi; üçüncü şəxslər üçün satışların irəliləyişi; nümunələrin yayılması; topdansatış xidmətləri və malların pərakəndə satışları; üçüncü şəxslər üçün təchizat xidmətləri (sahibkarlar üçün malların alınması və təchizatı); internet mağazalarının xidmətləri.

**(511) 06** - uşğayrta metallıçeskie dlya krepleniya podvesnyx bokserskix meshkov.

**09** - sredstva zashchity golovy dlya zanyatiy sportom; shlemy zashchitnyye; shlemy zashchitnyye dlya sportsmenov; svistki sportivnyye; kapyy zashchitnyye dlya sportsmenov; chehly dlya smartfonov.

**12** - nasosyy dlya velosipedov.

**18** - rюkzaky; sumky, otnosyashchiesya k 18

klassyy.

**25** - odejda; obuvyy; golovnyye ubory; futbolki; mayki; rubashki polo; dzhemperry; kurtki; shortyy; bryuki; kostyomy sportivnyye; jilety; obuvyy sportivnaya; krossovki; kedyy; butsyy; obuvyy dlya sportivnoy boryby; shlepancy (obuvyy); obuvyy dlya boksa; obuvyy dlya gimnastiki; noski; beybolki; getry; kimono; poyasa dlya kimono; futbolki sportivnyye kompressiionnyye; forma dlya sportivnyx edynoborstv; odejda dlya poхудeniya; odejda, соderzhashchaya veshchestva dlya poхудeniya.

**28** - gimnasticheskiye i sportivnyye tovaryy, ne otnosyashchiesya k drugim klassam; meshki udarnyye dlya sportivnoy ispolzovaniya; gruшы dlya zanyatiy boksom; bintyy dlya ruk sportivnyye; perchatki bokserskyye; perchatki dlya igr; vratarckyye perchatki dlya futbola; zashchita dlya nog (sportivnyye tovaryy); zashchita ruk (sporttovaryy); zashchita paха (tovaryy sportivnyye); perchatki dlya sportivnoy boryby; lapyy bokserckyye; lapyy dlya edynoborstv; myachyy dlya igr; stoyki basketbolnyye s korzinoyy; setki volleybolnyye; setki basketbolnyye; setki dlya vorot dlya igr v futbol; korziny basketbolnyye; nakolenniki (tovaryy sportivnyye); щitki zashchitnyye (tovaryy sportivnyye); nasosyy dlya myachey; nalokotniki (tovaryy sportivnyye); sportivnoye oborudovaniye dlya otrabotki udarov, v tom chisle makivaryy; шарниры поворотные dlya krepleniya bokserckix meshkov i gрушы; ekipirovka zashchitnaya dlya sportsmenov, otnosyashchaya k 28 klassyy.

**35** - demonstratsiya tovarov; internet-reklama; prezentsatsiya tovarov na vsex mediасредствах с целью оптовых и розничных продаж; reklama; reklama bannernaya; reklama interaktivnaya v kompuyternoy seti; reklama naryzhnaya; reklama televizionnaya; sbor dlya tretykh lits razlichnyx tovarov (ne podrazumevaya ix transportirovku) i razmesheniye tovarov dlya udobstva izucheniya i priobreteniya pogrebiteleyami; agentstva po importu-eksportu; prodvizheniye tovarov dlya tretykh lits; prodvizheniye продаж dlya tretykh lits; raspromstanieniye obraztsov; uslugyy opovyx i rozничных продаж tovarov; uslugyy snabzhencheskiye dlya tretykh lits (zakupka i obespecheniye predpriyani-

мателей товарами); услуги интернет-магазинов.

(111) N 2020 0650

(151) 16.06.2020

(210) 2019 00671

(220) 11.04.2019

(181) 11.04.2029

(730) SPORT & FASHION MANAGEMENT PTE. LTD., 6 Shenton Way, № 18-11, OUE Downtown 2, Singapore 068809 (SG)

(540)



(511) 06 - asma boks kisələrinin bərkidilməsi üçün metal qurğular.

09 - idmanla məşğuliyyət üçün başın qorunması vasitələri; qoruyucu dəbilqələr; idmançıları üçün qoruyucu dəbilqələr; idman fitləri; idmançıları üçün qoruyucu kapa; smartfonlar üçün çexollar.

12 - velosipedlər üçün nasoslar.

18 - bel çantaları; 18-ci sinifə aid olan çantalar.

25 - geyimlər; ayaqqabılar; baş geyimləri; futbolkalar; maykalar; polo köynəkləri; cemperlər; gödəkcələr; tumanlar; şalvarlar; idman kostyumları; jiletlər; idman ayaqqabıları; krasovkalar; kedlər; butslar; idman güləşi üçün ayaqqabı; çəkələklər (ayaqqabı); boks üçün ayaqqabılar; gimnastika üçün ayaqqabılar; corablar; beysbolkalar; getrlər; kimono; kimono üçün qayıqlar; sıxıcı idman futbolkaları; təkbətək idman döyüşləri üçün forma; arıqlama üçün geyim; arıqlama üçün maddəli geyimlər.

28 - başqa siniflərə aid olmayan gimnastik və idman malları; idman istifadəsi üçün zərbə kisələri; boksla məşğuliyyət üçün armudvarı kisələr; əllər üçün idman bintləri; boks əlcəkləri; oyunlar üçün əlcəklər; futbol üçün qarışı əlcəkləri; ayaqlar üçün müdafiə

ləvazimatı (idman malları); əllərin müdafiəsi üçün ləvazimat (idman malları); qasığın müdafiəsi üçün ləvazimat (idman malları); idman güləşi üçün əlcəklər; boks pəncələri; təkbətək döyüşlər üçün pəncələr; oyun üçün toplar; dirəkli basketbol səbətləri; voleybol torları; basketbol torları; futbol üçün qarışı torları; basketbol səbətləri; dizliklər (idman malları); qoruyucu şitlər (idman malları); toplar üçün nasoslar; dirsəkliklər (idman malları); zərbələrin təkmilləşdirilməsi üçün idman avadanlığı, o cümlədən makivarlar; boks kisələrinin bərkidilməsi üçün dönmə şarnirləri; idmançıları üçün qoruyucu ləvazimatlar.

35 - malların nümayişi; internet-reklam; malların topdan və pərakəndə satışı məqsədi ilə media-vasitələrdə nümayişi; reklam; banner reklamı; kompüter şəbəkəsində interaktiv reklam; xarici reklam; televiziya reklamı; müxtəlif malların üçüncü şəxslər üçün toplanması və istehlakçılar tərəfindən əldə edilməsinin rahatlığı üçün yerləşdirilməsi yığılması (onların nəql etməsini nəzərdə tutmadan); idxal-ixrac üzrə agentliklər; üçüncü şəxslər üçün malların bazarda irəliləyişi; üçüncü şəxslər üçün satışların irəliləyişi; nümunələrin yayılması; topdansatış xidmətləri və malların pərakəndə satışları; üçüncü şəxslər üçün təchizat xidmətləri (sahibkarlar üçün malların alınması və təchizatı); internet mağazalarının xidmətləri.

(511) 06 - устройства металлические для крепления подвесных боксерских мешков или груш.

09 - средства защиты головы для занятий спортом; шлемы защитные; шлемы защитные для спортсменов; свистки спортивные; капы защитные для спортсменов; чехлы для смартфонов.

12 - насосы для велосипедов.

18 - рюкзаки; сумки, относящиеся к 18 классу.

25 - одежда; обувь; головные уборы; футболки; майки; рубашки поло; джемперы; куртки; шорты; брюки; костюмы спортивные; жилеты; обувь спортивная; кроссовки; кеды; бутсы; обувь для спортивной борьбы; шлепанцы (обувь); обувь для бокса; обувь для гимнастики; носки; бейсболки; гетры; кимоно; пояса для кимоно; футболки спортивные компрессионные; форма для спортивных еди-

ноборств; одежда для похудения; одежда, содержащая вещества для похудения.

**28** - гимнастические и спортивные товары, не относящиеся к другим классам; мешки ударные для спортивного использования; груши для занятий боксом; бинты для рук спортивные; перчатки боксерские; перчатки для игр; вратарские перчатки для футбола; защита для ног (спортивные товары); защита рук (спорттовары); защита паха (товары спортивные); перчатки для спортивной борьбы; лапы боксерские; лапы для единоборств; мячи для игры; стойки баскетбольные с корзиной; сетки волейбольные; сетки баскетбольные; сетки для ворот для игр в футбол; корзины баскетбольные; наколенники (товары спортивные); щитки защитные (товары спортивные); насосы для мячей; налокотники (товары спортивные); спортивное оборудование для отработки ударов, в том числе макивары; шарниры поворотные для крепления боксерских мешков и груш; экипировка защитная для спортсменов, относящаяся к 28 классу.

**35** - демонстрация товаров; интернет-реклама; презентация товаров на всех медиасредствах с целью оптовых и розничных продаж; реклама; реклама баннерная; реклама интерактивная в компьютерной сети; реклама наружная; реклама телевизионная; сбор для третьих лиц различных товаров (не подразумевая их транспортировку) и размещение товаров для удобства изучения и приобретения погребителями; агентства по импорту-экспорту; продвижение товаров для третьих лиц; продвижение продаж для третьих лиц; распространение образцов; услуги оптовых и розничных продаж товаров; услуги снабженческие для третьих лиц (закупка и обеспечение предпринимателей товарами); услуги интернет-магазинов.

(111) N 2020 0651  
(151) 16.06.2020  
(210) 2019 00091  
(220) 17.01.2019  
(181) 17.01.2029

(730) "Medius" MMC, AZ 1089, Bakı şəh., Suraxanı rayonu, Hövsan STQ, məh. 12/13, ev. 20, məh. 48 (AZ)  
(540)



(526) Əmtəə nişanında "PilatesLife" söz işarəsi hüquqi mühafizə obyektı deyildir.

(511) 28 - oyunlar, oyuncaqlar; digər siniflərə aid olmayan gimnastika və idman malları; yolkə bəzəkləri.

41 - tərbiyə; tədris prosesinin təmin edilməsi; əyləncələr; idman və mədəni-maarif tədbirlərinin təşkili.

(526) В товарном знаке словесное обозначение "PilatesLife" не является объектом правовой охраны.

(511) 28 - игры, игрушки; гимнастические и спортивные товары, не относящиеся к другим классам; елочные украшения.

41 - воспитание; обеспечение учебного процесса; развлечения; организация спортивных и культурно-просветительных мероприятий.

(111) N 2020 0652

(151) 16.06.2020

(210) 2019 00092

(220) 17.01.2019

(181) 17.01.2029

(730) "Medius" MMC, AZ 1089, Bakı şəh., Suraxanı rayonu, Hövsan STQ, məh. 12/13, ev. 20, məh. 48 (AZ)  
(540)



(526) Əmtəə nişanında "PilatesLife" söz işarəsi hüquqi mühafizə obyektidir.

(511) 28 - oyunlar, oyuncaqlar; digər siniflərə aid olmayan gimnastika və idman malları; yolka bəzəkləri.

41 - tərbiyə; tədris prosesinin təmin edilməsi; əyləncələr; idman və mədəni-maarif tədbirlərinin təşkili.

(526) В товарном знаке словесное обозначение "PilatesLife" не является объектом правовой охраны.

(511) 28 - игры, игрушки; гимнастические и спортивные товары, не относящиеся к другим классам; елочные украшения.

41 - воспитание; обеспечение учебного процесса; развлечения; организация спортивных и культурно-просветительных мероприятий.

(111) N 2020 0653

(151) 16.06.2020

(210) 2018 01268

(220) 20.11.2018

(181) 20.11.2028

(730) JIN HUA, No. 81 Haibin Street, Shangpan Town, Linhai City, Zhejiang Province, China (CN)

(540)



(511) 11 - lampalar; işıqlandırma fənərləri; elektrik mətbəx ləvazimatları; dondurucu kameralar; fənər; isti hava ilə işləyən qızdırıcı qurğular; kranlar; duş kabinləri; dezinfeksiya qurğuları; elektrik radiatorları.

(511) 11 - лампы; осветительные фонари; электрическая кухонная утварь; морозильные камеры; фены для волос; теплый воздушнонагреватели; краны; душевые кабины; устройства дезинфекции; электрические радиаторы.

(111) N 2020 0654

(151) 16.06.2020

(210) 2019 00068

(220) 15.01.2019

(181) 15.01.2029

(310) 100406/3

(320) 15.11.2018

(330) GE

(730) W8 Shipping, 24700 S Main St., Carson, CA 90745, USA (US)

(540)



(526) Əmtəə nişanının tərkibində "W 8 shipping" hərf, rəqəm və söz işarəsi elementlərinə hüquqi mühafizə verilmədən bütövlüklə qorunur. Əmtəə nişanında təsviri element hüquqi mühafizə obyektinə hesab edilir.

(591) ağ, qırmızı

(511) 35 - topdan və pərakəndə satış xidmətləri.

39 - hava daşımaları; motorlu vaqonların icarəsi; qayıqların icarəsi; avtomobil damı üçün baqajların icarəsi; hava gəmilərinin icarəsi parklama yerinin icarəsi; anbarların icarəsi; nəqliyyat vasitələrində sənişin yerinin bronlaşdırılması; ismarıcların çatdırılması; bağlamaların çatdırılması; əşyaların çatdırılması; əşyaların poçt vasitəsi ilə çatdırılması; trafik haqqında məlumatların təmin edilməsi; daşıma xidmətləri haqqında məlumatlar; əşyaların anbarda saxlanması haqqında məlumatlar; xilasetmə əməliyyatları (nəqliyyatda); yedəkləmə; avtomobillə yükdaşıma; mebellərin daşınması; lixter xidmətləri; bərə ilə daşıma; ev və ofis əşyalarının daşınması xidmətləri; turistlərin daşınması; zirehli avtomobil ilə daşıma xidmətləri; avtobusla sənişindəşıma xidmətləri; minik maşını xidmətləri; barja xidmətləri; dəmiryolu nəqliyyatı xidmətləri; sənişindəşıma xidmətləri: çay nəqliyyatı xidmətləri; yük və baqajların çatdırılması; daşıma xidmətləri üzrə broker; fraxt etmə xidmətləri üzrə broker (ekspeditor): avtomobillərin icarəsi; dəmiryolu platformalarının icarəsi; dəmiryolu vaqonlarının icarəsi; anbar konteynerlərinin icarəsi; soyuducuların icarəsi; nəqliyyat vasitələrinin icarəsi; yükləmə-

boşaltma xidmətləri; əşyaların qablaşdırılması; əşyaların bükülməsi; muzzdlu sürücü xidmətləri; əşyaların saxlanması; ekspeditor xidmətləri.

**(526) В товарном знаке буквенное, цифровое и словесное обозначение "W 8 shipping" охраняется в целом без предоставления правовой охраны отдельным элементам. В товарном знаке изобразительный элемент является объектом правовой охраны.**

**(591)** белый, красный,

**(511) 35** - услуги оптовой и розничной продажи.

**39** - воздушные перевозки; аренда автобуса; прокат лодок; аренда гаража; аренда багажников, устанавливаемых на крышу автомобиля; аренда самолетов; аренда парковочных мест; аренда складов; бронирование транспорта; доставка газет; доставка сообщений; доставка посылок; доставка товаров; доставка товаров по почте; доставка цветов; информация о дорожном движении; транспортная информация; хранение информации; транспортная логистика; спасательные операции (транспорт); буксировка; перевозка гужевым транспортом; перевозка мебели; лихтерные перевозки; паромные перевозки; услуги по переезду; перевозки путешественников; перевозки бронированным транспортом; автобусные перевозки; автомобильные перевозки; баржевые перевозки; лодочные перевозки; железнодорожные перевозки; морские перевозки; пассажирские перевозки; перевозки речным транспортом; доставка груза или багажа; морской брокераж; транспортный брокераж; фрахтовый брокераж (экспедирование); прокат автомобилей; аренда открытых грузовых платформ; аренда железнодорожных вагонов; аренда складских контейнеров; аренда рефрижераторов; аренда транспортных средств; погрузочно-разгрузочные работы; упаковка товаров; обертывание товаров; автомобильная стоянка; услуги водителя; перевозки; перевозки такси; фрахтование; хранение товаров; экспедирование грузов.

**(111) N 2020 0655**

**(151) 16.06.2020**

**(210) 2018 01201**

**(220) 12.11.2018**

**(181) 12.11.2028**

**(730) Nicoventures Holdings Limited, Globe House, 1 Water Street, London, WC2R 3LA, United Kingdom (GB)**

**(540)**

TALK

**(511) 34** - elektron siqaretlər; elektron siqaretlər üçün kartreclər; elektron siqaretlər üçün mayelər; tərkibində tütün əvəzediciləri olan siqaretlər; tütün əvəzediciləri; siqaretlər; tütün; tütün məmulatları; portsiqarlar; siqaret qutuları.

**(511) 34** - электронные сигареты; картриджи для электронных сигарет; жидкости для электронных сигарет; сигареты, содержащие заменители табака; заменители табака; сигареты; табак; табачные изделия; портсигары; сигаретные пачки.

**(111) N 2020 0656**

**(151) 16.06.2020**

**(210) 2018 01204**

**(220) 12.11.2018**

**(181) 12.11.2028**

**(730) British American Tobacco (Brands) Limited, Globe House, 4 Temple Place, London, WC2R 2PG, United Kingdom (GB)**

**(540)**

DARK FRESH

**(526) Əmtəə nişanında "DARK FRESH" söz birləşməsinin elementlərinə ayrılıqda hüquqi mühafizə verilmədən bütövlüklə qorunur.**

**(511) 34** - siqaretlər, papiroslar; tütün, emal

olunmamış və ya emal olunmuş; tütün məmulatları; tütün əvəzediciləri (qeyri-tibbi məqsədlər üçün); siqarlar, siqarillalar; yandırma üçün alışqanlar; kibrit; çəkmək üçün ləvazimatlar; siqaret, papiros kağızı, siqaret gilizləri, siqaret üçün filtrlər; siqaretlərin eşilməsi üçün cib qurğuları; tütünü kağız gilizlərə doldurmaq üçün əl ilə işlədilən maşınlar; elektron siqaretlər; elektron siqaretlər üçün mayelər; isitmə üçün nəzərdə tutulan tütün məmulatları; nəfəsalma məqsədilə tütünün və tütün əvəzedicilərinin isitməsi üçün nəzərdə tutulan qurğular və onların hissələri.

**(526) В товарном знаке словосочетание "DARK FRESH" охраняется в целом без предоставления правовой охраны отдельным элементам.**

**(511) 34** - сигареты, папиросы; табак, необработанный или обработанный; табачные изделия; заменители табака (не для медицинских целей); сигары, сигариллы; зажигалки для закуривания; спички; курительные принадлежности; бумага сигаретная, папиросная, гильзы сигаретные, фильтры для сигарет; устройства карманные для скручивания сигарет, папирос; ручные машинки для набивания табака в бумажные гильзы; сигареты электронные; растворы жидкие для электронных сигарет; табачные изделия для потребления посредством их нагревания; устройства и их части, предназначенные для нагрева табака и его заменителей в целях вдыхания.

**(111) N 2020 0657**

**(151) 16.06.2020**

**(210) 2018 01194**

**(220) 07.11.2018**

**(181) 07.11.2028**

**(730) Starbucks Corporation, 2401 Utah Avenue South, Seattle, Washington 98134, United States of America (US)**

**(540)**

STARBUCKS DOUBLES HOT INTENSO

**(526) Əmtəə nişanında "DOUBLES HOT INTENSO" söz birləşməsi hüquqi mühafizə obyektidir.**

**(511) 29** - süd; ətirlendirilmiş süd; süd kokteylləri; süd kokteylləri istisna olmaqla süd əsasında qida içkiləri; südlü-qəhvəli içkilər; meyvə şirəsi ilə süd içkiləri; meyvəli süd içkiləri; şokoladlı süd içkiləri; çay ilə süd içkiləri; süd əvəzediciləri kimi istifadə edilən soya bazasında qida içkiləri; süd əsasında enerji içkiləri; soya südü; yoğurt əsasında içkilər.

**30** - qəhvə içkiləri; "espresso" qəhvəsi əsasında içkilər; şokolad içkiləri; çay içkiləri; ot çay içkiləri; çay, ot çayı və/və ya meyvə ətirvericiləri ilə dondurulmuş qənnadı məmulatları; içkilər üçün efir yağları istisna olmaqla, ətirvericilər.

**32** - alkoqolsuz içkilər, məhz, qazlı içkilər, alkoqolsuz sərinləşdirici içkilər; enerji içkiləri, izotonik içkilər; qida maddələri ilə zənginləşdirilmiş içkilər, vitaminlərlə zənginləşdirilmiş içkilər.

**(526) В товарном знаке словесное обозначение "INTENSO" не является объектом правовой охраны.**

**(511) 29** - молоко; ароматизированное молоко; коктейли молочные; пищевые напитки на основе молока, за исключением молочных коктейлей; напитки молочно-кофейные; напитки молочные с фруктовым соком; напитки молочные с фруктами; напитки молочные с шоколадом; напитки молочные с чаем; пищевые напитки на базе сои, используемые в качестве заменителей молока; напитки энергетические на основе молока; молоко соевое; напитки на основе йогурта.

**30** - напитки кофейные; напитки на основе кофе "эспрессо"; напитки шоколадные; напитки чайные; напитки чайные травяные; замороженные кондитерские изделия с ароматом чая, травяного чая и/или фруктов; ароматизаторы для напитков, за исключением эфирных масел.

**32** - безалкогольные напитки, а именно, напитки газированные, напитки прохладительные безалкогольные; напитки энергетические, напитки изотонические; напитки, обогащенные питательными веществами, напитки, обогащенные витаминами.



(111) N 2020 0658  
(151) 16.06.2020  
(210) 2018 34158  
(220) 02.04.2018  
(181) 02.04.2028

(730) British American Tobacco (Brands) Limited, Globe House, 4 Temple Place, London, United Kingdom, WC2R 2PG (GB)  
(540)

**SNÖN**

(511) 05 - siqaretlərin imitasiyası, tütünsüz siqaretlər, elektron siqaretlər; tütünsüz snus; nikotin tərkibli kisələr; nikotin tərkibli plastır və dəriyə yapışdırılan digər applikatorlar; nikotinin çatdırılması üçün məhlullar; hələdici həblər, çeynəmə saqqız; yağlar, mum, losyonlar, maye; hamısı tibb məqsədləri üçün.

34 - siqaretlər; tütün, xammal və ya istehsal olunmuş; tütün ilə və ya tütünsüz burun ilə çəkilən snaff; tütün ilə və ya tütünsüz snus; tütün məmulatları; tütün əvəzediciləri (qeyri-tibbi məqsədlər üçün); siqaralar; siqarillalar; alışqanlar; kibritlər; çəkmək üçün ləvazimatlar; siqaret kağızı, siqaret gilizləri, siqaret filterləri; siqaretlərin eşilməsi üçün cib qurğuları; tütünü kağız trubkalara doldurmaq üçün əl ilə işlədilən maşınlar; elektron siqaretlər; elektron siqaretlərin mayeləri; isidiləbilən tütün məhsullar.

(511) 05 - имитация сигарет, сигареты без табака, электронные сигареты; снюс без табака; мешочки, содержащие никотин; никотиновый пластырь и другие аппликации, наносимые на кожу; растворы для доставки никотина; таблетки для рассасывания, жевательная резинка; масла, воск, лосьоны, жидкости; все для медицинских целей.

34 - сигареты; табак, сырой или пере-

работанный; снафф с табаком или без; снюс с табаком или без; табачные изделия; заменители табака (не для медицинских целей); сигары; сигариллы; зажигалки; спички; курительные принадлежности; сигаретная бумага, сигаретные гильзы, сигаретные фильтры; карманные устройства для скручивания сигарет; ручные машины для заполнения табака в бумажные трубки; электронные сигареты; жидкости для электронных сигарет; табачные изделия для нагрева.

(111) N 2020 0659  
(151) 16.06.2020  
(210) 2018 01108  
(220) 26.10.2018  
(181) 26.10.2028

(730) Proteos Biotech S.L., C/ Almansa 14, Edificio Bioincubadora, 02006 Albacete, Spain (ES)  
(540)



(526) Əmtəə nişanında "SERUM" söz işarəsi hüquqi mühafizə obyektı deyildir  
(511) 03 - kosmetik vasitələr.

(526) В товарном знаке словесное обозначение "SERUM" не является объектом правовой охраны.  
(511) 03 - средства косметические.

(111) N 2020 0660  
(151) 16.06.2020  
(210) 2019 00779  
(220) 26.04.2019  
(181) 26.04.2029  
(310) 018052259  
(320) 16.04.2019  
(330) EU

(730) Reign Beverage Company LLC, 1547 N. Knowles Ave., Los Angeles, California 90063, USA (US)  
(540)

# REIGN

(511) 32 - fitnes içkiləri.

(511) 32 - фитнес-напитки.

(111) N 2020 0661

(151) 16.06.2020

(210) 2019 01974

(220) 12.11.2019

(181) 12.11.2029

(730) KƏNGƏRLİ SÜLEYMAN ƏLİ-  
MƏRDAN OĞLU, NAXÇIVAN MR, NAX-  
ÇIVAN ŞƏH., Y.CABBAROV.DÖN-3.EV-11  
(AZ)

(540)



(526) Əmtəə nişanında "PARFUMES" söz işarəsi hüquqi mühafizə obyektı deyildir.

(591) qara, ağ, bej

(511) 35 - ətriyyat mallarının, kosmetikanın reklamı və satışı üzrə xidmətlər.

(526) В товарном знаке словесное обозначение "PARFUMES" не является объектом правовой охраны.

(591) черный, белый, бержевий

(511) 35 - реклама; менеджмент в сфере бизнеса (услуги по продаже); деятельность административная в сфере бизнеса.

(111) N 2020 0662

(151) 16.06.2020

(210) 2019 02139

(220) 02.12.2019

(181) 02.12.2029

(730) "AGRO GOLD" MMC, AZ1072, Bakı şəh., Nərimanov rayonu, Aşıq Alı küç., ev. 7/19, mən. 151 (AZ)

(540)



(591) yaşıl, açıq-yaşıl, ağ

(511) 35 - gübrələrin satışı.

(591) зеленый, салатный, белый

(511) 35 - продажа удобрений.

(111) N 2020 0663

(151) 16.06.2020

(210) 2019 02137

(220) 02.12.2019

(181) 02.12.2029

(730) "BİO GOLD TARIM" MMC, AZ1072, Bakı şəh., Nərimanov rayonu, Aşıq Alı küç., ev. 7/19, mən. 151 (AZ)

(540)



(526) Əmtəə nişanında "FERT IS GREEN / GREEN IS LIFE" söz birləşmələri hüquqi mühafizə obyektı deyildir.

(591) tünd-göy, tünd-qırmızı, qara, ağ

(511) 01 - gübrələr

35 - gübrələrin satışı

(526) В товарном знаке словосочетания "FERT IS GREEN / GREEN IS LIFE" не являются объектами правовой охраны.

(591) темно-синий, темно-красный, черный, белый

(511) 01 - удобрения.

35 - продажа удобрений.



(111) N 2020 0664

(151) 16.06.2020

(210) 2019 02134

(220) 02.12.2019

(181) 02.12.2029

(730) "BİO GOLD TARIM" MMC, AZ1072, Bakı şəh., Nərimanov rayonu, Aşıq Alı küç., ev. 7/19, mən. 151 (AZ)

(540)

*allganic*

(591) yaşıl, açıq-yaşıl, ağ

(511) 01 - gübrələr.

35 - gübrələrin satışı.

(591) зеленый, салатový, белый

(511) 01 - удобрения.

35 - продажа удобрений.

(526) Əmtəə nişanında "FERT IS GREEN"/ "GREEN IS LIFE" söz birləşmələri hüquqi mühafizə obyektidir.

(591) tünd-göy, tünd-qırmızı, qara, ağ

(511) 01 - gübrələr.

35 - gübrələrin satışı.

(526) В товарном знаке словосочетания "FERT IS GREEN / GREEN IS LIFE" не являются объектами правовой охраны.

(591) темно-синий, темно-красный, черный, белый

(511) 01 - удобрения.

35 - продажа удобрений.

(111) N 2020 0666

(151) 16.06.2020

(210) 2019 01978

(220) 13.11.2019

(181) 13.11.2029

(730) "ARC CONSTRUCTION" MMC, AZ1115, Bakı şəh., Binəqədi rayonu M.Rəsulzadə ŞTQ, ev. 137 (AZ)

(540)

(111) N 2020 0665

(151) 16.06.2020

(210) 2019 02135

(220) 02.12.2019

(181) 02.12.2029

(730) "BİO GOLD TARIM" MMC, AZ1072, Bakı şəh., Nərimanov rayonu, Aşıq Alı küç., ev. 7/19, mən. 151 (AZ)

(540)

**FORTE-ARC**

(591) göy, qara

(511) 06 - metal tikinti materialları; səyyar metal konstruksiyaları və tikililər; metal trosar və məfillər (qeyri-elektrik); dəmir və

qifil məmulatları; metal borular; mismarlar. boltlar, şuruplar, digər siniflərə aid edilməyən adi metallardan məmulatlar.

**21** - daraqlar və süngərlər, təmizlik və yır-yığış üçün tərtibatlar; metal liflər.

**22** - digər siniflərə aid edilməyən kanatlar, kəndirlər, çiyələr; torlar; çadırlar, talvarlar, brezentlər; yelkənlər; kisələr; doldurma materialları (rezin və plastik materiallardan olanlar istisna olunmaqla); lifli toxuculuq xammalı.

**(591)** синий, черный

**(511) 06** - обычные металлы и их сплавы, руды; металлические строительные материалы; передвижные металлические конструкции и сооружения; металлические тросы и проволока, неэлектрические; мелкие металлические и скобяные изделия; контейнеры металлические для хранения и транспортировки сейфы.

**21** - расчески и губки; щетки, материал для чистки и уборки; мочалки металлические.

**22** - канаты, веревки, бечевки; сети; палатки, навесы; тенты из текстильных или синтетических материалов; паруса; мешки, для транспортировки и хранения товаров без упаковки; набивочные материалы, за исключением бумажных, картонных, резиновых и пластических; материалы из текстильного волокнистого сырья и их заменителей.

**(111) N 2020 0667**

**(151) 16.06.2020**

**(210) 2019 00695**

**(220) 16.04.2019**

**(181) 16.04.2029**

**(730) Atakişiyev Seymur Zakir oğlu, AZ 2003, Gəncə şəh., Vatutin, ev. 6 (AZ)**

**(540)**



**(526)** Əmtəə nişanında "parfum" söz işarəsi və "E&P" hərf birləşməsi hüquqi mühafizə obyektı deyildir.

**(511) 03** - ətriyyat məmulatları və efir yağları.

**35** - reklam; biznes sahəsində menecment (satış üzrə xidmətlər); biznes sahəsində inzibati fəaliyyət.

**39** - nəqliət; malların qablaşdırılması və saxlanması.

**(526)** В товарном знаке словесное обозначение "parfum" и буквенное обозначение "E&P" не являются объектами правовой охраны.

**(511) 03** - препараты для отбеливания и прочие вещества для стирки; препараты для чистки, полирования, обезжиривания и абразивной обработки; мыла нелечебные; парфюмерные изделия, эфирные масла, косметику, лосьоны для волос, зубные порошки и пасты нелечебные.

**35** - реклама; менеджмент в сфере бизнеса (услуги по деятельности в сфере бизнеса продаже); административная.

**39** - транспортировка; упаковка и хранение товаров.

**(111) N 2020 0668**

**(151) 16.06.2020**

**(210) 2017 34018**

**(220) 29.12.2017**

**(181) 29.12.2027**

**(730) Kraft Foods Schweiz Holding GmbH, Chollerstrasse 4, 6301 Zug, Switzerland (CH)**

**(540)**

**MILKA CHOCO COW**

(526) Əmtəə nişanında "CHOCO COW" birləşməsi müstəsna hüquqi mühafizə obyektidir.

(511) 30 - şokolad, qənnadı məmulatları və peçenye.

(526) В товарном знаке словосочетание "CHOCO COW" не является объектом правовой охраны.

(511) 30 - шоколад, кондитерские изделия и печенье.

(111) N 2020 0669

(151) 18.06.2020

(210) 2019 01565

(220) 05.09.2019

(181) 05.09.2029

(730) "FRESH CATERING" MMC, AZ1052, Bakı şəh., Nərimanov rayonu, Əliyev küç., ev. 26 (AZ)

(540)



(526) Əmtəə nişanında "FRESH catering" söz birləşməsinin elementlərinə ayrılıqda hüquqi mühafizə verilmədən bütövlükdə qorunur.

(591) yaşıl, tünd-yaşıl, qara

(511) 35 - reklam; biznes sahəsində menecment; biznes sahəsində inzibati fəaliyyət; ofis xidməti; müştərilərin malları əlverişli bir şəkildə görməsi və alması üçün müxtəlif malların bir araya gətirilməsi (göstərilən xidmətlər pərakəndə, topdansatış mağazaları, elektron məlumat vasitələri, onlayn, kataloqlar və digər oxşar yollar təmin edilə bilər).

43 - ərzaq məhsulları və içkilərlə təminatmə üzrə xidmətlər; restoranlar, çayxanalar, çay otaqları, barlar, kafelər, kafeterilər, yeməxanalar, qəlyanaltılar; qida məhsullarının və içkilərin hazırlanması, istifadəyə hazır

edilərək təqdim edilməsi; sifarişlə çatdırılması; müvəqqəti yaşayışın təmin edilməsi.

(526) В товарном знаке словосочетание "FRESH catering" охраняется в целом без предоставления правовой охраны отдельным элементам.

(591) zelenый, темно-зеленый, черный

(511) 35 - реклама; менеджмент в сфере бизнеса; административная деятельность в сфере бизнеса; офисная служба; сведение вместе различных товаров для удобного просмотра и покупки (указанные услуги могут предоставляться оптовыми и розничными магазинами, электронными средствами информации, онлайн, каталогами и другими подобными методами).

43 - услуги по обеспечению пищевыми продуктами и напитками; рестораны, чайхана, чайные комнаты, бары, кафе, кафетерий, столовые, закусочные; приготовление, предоставление доставки по заказу готовых к употреблению пищевых продуктов и напитков; обеспечение временного проживания.

(111) N 2020 0670

(151) 24.06.2020

(210) 2019 01810

(220) 17.10.2019

(181) 17.10.2029

(730) "UNITRADE GROUP" MMC, AZ 1022, Nəsimi rayonu, Mərdanov Qardaşları küç., 117C (AZ)

(540)



(526) Əmtəə nişanında "Logomark", "Monochrome" söz işarəsi, "TM" hərflərinin birləşməsi hüquqi mühafizə obyektidir.

(511) 03 - ağartma üçün preparatlar və yuma üçün digər maddələr; təmizləmə, cilalama, yağsızlaşdırma və abraziv emal üçün preparatlar; sabunlar; ətriyyat məmulatları, efir

yağları, kosmetika, saç üçün losyonlar; diş tozları və pastaları.

**35** - reklam; biznes sahəsində menecment; biznes sahəsində inzibati fəaliyyət; ofis xidməti.

**(526)** В товарном знаке словесные обозначения "Logomark", "Monochrome", буквенное сочетание "TM" не являются объектами правовой охраны.

**(511) 03** - препараты для отбеливания и прочие вещества для стирки; препараты для чистки, полирования, обезжиривания и абразивной обработки; мыла; парфюмерные изделия, эфирные масла, косметика, лосьоны для волос; зубные порошки и пасты.

**35** - реклама; менеджмент в сфере бизнеса; административная деятельность в сфере бизнеса; офисная служба.

**(111) N 2020 0671**

**(151) 24.06.2020**

**(210) 2019 01168**

**(220) 25.06.2019**

**(181) 25.06.2029**

**(730) Asfarma Dərman Sənaye Ltd. Şirkəti, AZ 1069, Bakı şəh., Nərimanov rayonu, Mustafa Kamal Atatürk, ev. 44 (AZ)**

**(540)**

Asglucan Plus/Asqlükan Plyus/Асглюкан Плюс

**(526)** Əmtəə nişanında "Plus", "Plyus", "Плюс" söz işarələri hüquqi mühafizə obyektləri deyildir.

**(511) 05** - əczaçılıq, baytarlıq və gigiyena preparatları tibbi məqsədlər üçün pəhriz maddələri, uşaq qidası; plastirlar, sarğı materialları; dişləri plomblamaq və diş surətlərini hazırlamaq üçün materiallar; dezinfeksiyaedici vasitələr; ziyanverici heyvanları məhv etmək üçün preparatlar; fungisidlər, herbisidlər.

**35** - 05-ci sinifdə qeyd edilən malların satışı.

**(526)** В товарном знаке словесные обозначения "Plus", "Plyus", "Плюс" не являются объектами правовой охраны.

**(511) 05** - фармацевтические и ветеринарные препараты; гигиенические препараты для медицинских целей; диетические вещества для медицинских целей, детское питание; пластыри, перевязочные материалы; материалы для пломбирования зубов и изготовления зубных слепков; дезинфицирующие средства; препараты для уничтожения вредных животных; фунгициды, гербициды.

**35** - продажа товаров указанных в 05-ом классе

**(111) N 2020 0672**

**(151) 24.06.2020**

**(210) 2019 01169**

**(220) 25.06.2019**

**(181) 25.06.2029**

**(730) Asfarma Dərman Sənaye Ltd. Şirkəti, AZ1069, Bakı şəh., Nərimanov rayonu, Mustafa Kamal Atatürk, ev. 44 (AZ)**

**(540)**

Prebilac/Prebilak/ Пребилак

**(511) 05** - əczaçılıq, baytarlıq və gigiyena preparatları tibbi məqsədlər üçün pəhriz maddələri, uşaq qidası; plastirlar, sarğı materialları; dişləri plomblamaq və diş surətlərini hazırlamaq üçün materiallar; dezinfeksiyaedici vasitələr; ziyanverici heyvanları məhv etmək üçün preparatlar; fungisidlər, herbisidlər.

**35** - 05-ci sinifdə qeyd edilən malların satışı.

**(511) 05** - фармацевтические и ветеринарные препараты; гигиенические препараты для медицинских целей; диетические вещества для медицинских целей, детское питание; пластыри, перевязочные материалы; материалы для пломбирования зубов и изготовления зубных слепков; дезинфицирующие средства; препараты для уничтожения вредных животных; фунгициды, гербициды.

35 - продажа товаров указанных в 05-ом классе.

(111) N 2020 0673

(151) 24.06.2020

(210) 2019 01992

(220) 14.11.2019

(181) 14.11.2029

(730) "Caspian Innovation Center" MMC,  
AZ1029, Bakı şəh., Nərimanov rayonu,  
Heydər Əliyev pr., ev. 121 (AZ)

(540)



CASPIAN  
INNOVATION  
CENTER

(526) Əmtəə nişanında "CASPIAN INNOVATION CENTER" söz birləşməsi hüquqi mühafizə obyektidir.

(591) ağ, qara, tünd-göy, mavi, açıq-mavi

(511) 42 - elmi və texnoloji xidmətlər və onlara aid elmi tədqiqatlar və işləmələr; sənaye analizi və elmi tədqiqatlar üzrə xidmətlər; kompüterlərin texniki və program təminatının işlənməsi və təkmilləşdirilməsi.

(526) В товарном знаке словосочетание "CASPIAN INNOVATION CENTER" охраняется в целом без предоставления правовой охраны отдельным элементам.

(591) белый, черный, темно-синий, голубой, светло-голубой

(511) 42 - научные и технологические услуги и относящиеся к ним научные исследования и разработки; услуги по промышленному анализу и научным исследованиям; разработка и усовершенствование технического и программного обеспечения компьютеров; дизайн.

(111) N 2020 0674

(151) 24.06.2020

(210) 2020 00614

(220) 13.03.2020

(181) 13.03.2030

(730) Məhərrəmov Rəhim Həmid oğlu,  
AZ1073, Bakı şəh., Yasamal rayonu,  
Ələsgər Ələkbərov, ev. 13A, 510 məh.,  
mən. 21 (AZ)

(540)



(591) qara, qızıl

(511) 43 - ərzaq məhsulları və içkilərlə təminatmə üzrə xidmətlər; müvəqqəti yaşayışın təmin edilməsi.

(591) черный, золотистый

(511) 43 - услуги по обеспечению пищевыми продуктами и напитками; обеспечение временного проживания.

(111) N 2020 0675

(151) 24.06.2020

(210) 2019 00533

(220) 27.03.2019

(181) 27.03.2029

(730) Nicoventures Holdings Limited,  
Globe House, 1 Water Street, London,  
WC2R 3LA, United Kingdom (GB)

(540)

VUSE STORE

(526) Əmtəə nişanında "STORE" söz işarəsi hüquqi mühafizə obyektidir.

(511) 35 - e-siqaretlərin, elektron siqaretlərin, elektron siqaretlər üçün maye məhlulların, tütünün, tütün əvəzedicilərinin (qeyri-tibbi məqsədlər üçün), çəkmək üçün ləvazimatların, kibritlərin, şəxsi buxarlandırıcıların və elektron siqaretlərin, eləcə də onlar üçün etirvericilərin və məhlulların, isitmə üçün nəzərdə tutulan tütün məmulatlarının, nəfəs-alma məqsədilə tütünün və tütün əvəz-

edicilərinin isidilməsi üçün nəzərdə tutulan qurğuların və onların hissələrinin, tütünlü snusun, tütünlü snaffın, tütünsüz snusun, tütünsüz snaffın, oral yolla istifadə edilməsi üçün tütünsüz nikotin paketlərinin (qeyri-tibbi məqsədlər üçün) satışı ilə bağlı pərakəndə satış mağazalarının xidmətləri.

**(526) В товарном знаке словесное обозначение “STORE” не является объектом правовой охраны.**

**(511) 35** - услуги магазинов розничной продажи, связанные с продажей э-сигарет, электронных сигарет, жидких растворов для электронных сигарет, табака, заменителей табака (не для медицинских целей), курительных принадлежностей, спичек, персональных испарителей и электронных сигарет, а также ароматизаторов и растворов для них, табачных изделий, предназначенных для их нагрева, устройств и их частей, предназначенных для нагрева табака и его заменителей в целях вдыхания, снюса с табаком, снаффа с табаком, снюса без табака, снаффа без табака, никотиновых пакетиков без табака для орального употребления (не для медицинских целей).

**(111) N 2020 0676**

**(151) 24.06.2020**

**(210) 2019 00535**

**(220) 27.03.2019**

**(181) 27.03.2029**

**(730) Nicoventures Holdings Limited, Globe House, 1 Water Street, London, WC2R 3LA, United Kingdom (GB)**

**(540)**

**VUSE & BEYOND**

**(526) Əmtəə nişanında “BEYOND” söz işarəsi hüquqi mühafizə obyektidir.**

**(511) 35** - e-siqaretlərin, elektron siqaretlərin, elektron siqaretlər üçün maye məhlulların, tütünün, tütün əvəzedicilərinin (qeyri-tibbi məqsədlər üçün), çəkmək üçün ləvazimatların, kibritlərin, şəxsi buxarlandırıcıların

və elektron siqaretlərin, eləcə də onlar üçün ətirvericilərin və məhlulların, isitmə üçün nəzərdə tutulan tütün məmulatlarının, nəfəs-alma məqsədilə tütünün və tütün əvəzedicilərinin isidilməsi üçün nəzərdə tutulan qurğuların və onların hissələrinin, tütünlü snusun, tütünlü snaffın, tütünsüz snusun, tütünsüz snaffın, oral yolla istifadə edilməsi üçün tütünsüz nikotin paketlərinin (qeyri-tibbi məqsədlər üçün) satışı ilə bağlı pərakəndə satış mağazalarının xidmətləri.

**(526) В товарном знаке словесное обозначение “BEYOND” не является объектом правовой охраны.**

**(511) 35** - услуги магазинов розничной продажи, связанные с продажей э-сигарет, электронных сигарет, жидких растворов для электронных сигарет, табака, заменителей табака (не для медицинских целей), курительных принадлежностей, спичек, персональных испарителей и электронных сигарет, а также ароматизаторов и растворов для них, табачных изделий, предназначенных для их нагрева, устройств и их частей, предназначенных для нагрева табака и его заменителей в целях вдыхания, снюса с табаком, снаффа с табаком, снюса без табака, снаффа без табака, никотиновых пакетиков без табака для орального употребления (не для медицинских целей).

**(111) N 2020 0677**

**(151) 24.06.2020**

**(210) 2019 00537**

**(220) 27.03.2019**

**(181) 27.03.2029**

**(730) Nicoventures Holdings Limited, Globe House, 1 Water Street, London, WC2R 3LA, United Kingdom (GB)**

**(540)**

**VUSELAND**

**(511) 35** - e-siqaretlərin, elektron siqaretlərin, elektron siqaretlər üçün maye məhlulların, tütünün, tütün əvəzedicilərinin (qeyri-tibbi



məqsədlər üçün), çəkmək üçün ləvazimatların, kibritlərin, şəxsi buxarlandırıcıların və elektron siqaretlərin, eləcə də onlar üçün ətirvericilərin və məhlulların, isitmə üçün nəzərdə tutulan tütün məmulatlarının, nəfəsalma məqsədilə tütünün və tütün əvəzedicilərinin isidilməsi üçün nəzərdə tutulan qurğuların və onların hissələrinin, tütünlü snusun, tütünlü snaffın, tütünsüz snusun, tütünsüz snaffın, oral yolla istifadə edilməsi üçün tütünsüz nikotin paketlərinin (tibbi məqsədlər üçün olmayan) satışı ilə bağlı pərakəndə satış mağazalarının xidmətləri.

**(511) 35** - услуги магазинов розничной продажи, связанные с продажей э-сигарет, электронных сигарет, жидких растворов для электронных сигарет, табака, заменителей табака (не для медицинских целей), курительных принадлежностей, спичек, персональных испарителей и электронных сигарет, а также ароматизаторов и растворов для них, табачных изделий, предназначенных для их нагрева, устройств и их частей, предназначенных для нагрева табака и его заменителей в целях вдыхания, снюса с табаком, снаффа с табаком, снюса без табака, снаффа без табака, никотиновых пакетиков без табака для орального употребления (не для медицинских целей).

**(111) N 2020 0678**

**(151) 24.06.2020**

**(210) 2019 00823**

**(220) 30.04.2019**

**(181) 30.04.2029**

**(730) British American Tobacco (Brands) Limited, Globe House, 4 Temple Place, London, WC2R 2PG, United Kingdom (GB)**

**(540)**



**(526) Əmtəə nişanında “advanced heat technology” söz birləşməsi müstəsna hüquqi mühafizə obyektidir.**

**(591)** boz, ağ, narıncı, qara

**(511) 11** - isitmə üçün qurğular; aerosol istehsal etmək üçün isidici qurğular; mayelərin isidilməsi üçün qurğular; buxar istehsal etmək üçün qurğular.

**34** - siqaretlər, papiroslar; tütün, emal olunmamış və ya emal olunmuş; tütün məmulatları; tütün əvəzediciləri (qeyri-tibbi məqsədlər üçün); siqarlar, siqarillalar; yandırma üçün alışqanlar; kibrit; çəkmək üçün ləvazimatlar; siqaret, papiros kağızı; siqaret gilizləri; siqaret üçün filtrlər; siqaretlərin, papirosların eşilməsi üçün cib qurğuları; tütünü kağız gilizlərə doldurmaq üçün əl ilə işlədilən maşınlar; elektron siqaretlər; elektron siqaretlər üçün aksesuarlar; elektron siqaretlər üçün maye məhlullar; isitmə üçün nəzərdə tutulan tütün məmulatları; tütünün isidilməsi üçün nəzərdə tutulan qurğular və onların hissələri; tütünün isidilməsi üçün nəzərdə tutulan qurğular üçün aksesuarlar; nəfəsalma məqsədilə tütün əvəzediciləri; tərkibində tütün əvəzediciləri olan siqaretlər; siqaretlər, papiroslar üçün yeşiklər; siqaretlər, papiroslar üçün qutular; tütünlü snus, tütünlü snaff, tütünsüz snus, tütünsüz snaff, oral yolla istifadə edilməsi üçün tütünsüz nikotin paketləri (qeyri-tibbi məqsədlər üçün).

**(526) В товарном знаке словосочетание “advanced heat technology” не является объектом правовой охраны.**

**(591)** серый, белый, оранжевый, черный

**(511) 11** - устройства для нагрева; нагревающие устройства для производства аэрозоля; устройства для нагрева жидкостей; устройства для генерирования пара.

**34** - сигареты, папиросы; табак, необработанный или обработанный; табачные

изделия; заменители табака (не для медицинских целей); сигары, сигариллы; зажигалки для закуривания; спички; курительные принадлежности; бумага сигаретная, папиросная; гильзы сигаретные; фильтры для сигарет; устройства карманные для скручивания сигарет, папирос; ручные машинки для набивания табака в бумажные гильзы; сигареты электронные; аксессуары для электронных сигарет; растворы жидкие для электронных сигарет; табачные изделия, предназначенные для их нагрева; устройства и их части, предназначенные для нагрева табака; аксессуары для устройств, предназначенных для нагрева табака; заменители табака в целях вдыхания; сигареты, содержащие заменители табака; ящики для сигарет, папирос; коробки для сигарет, папирос; снюс с табаком, снафф с табаком, снюс без табака, снафф без табака, никотиновые пакетики без табака для орального употребления (не для медицинских целей).

(111) N 2020 0679

(151) 24.06.2020

(210) 2019 00530

(220) 27.03.2019

(181) 27.03.2029

(730) British American Tobacco (Brands) Limited, Globe House, 4 Temple Place, London, WC2R 2PG, United Kingdom (GB)

(540)

# ARCTIC

(511) 34 - siqaretlər, papiroslar; tütün, emal olunmamış və ya emal olunmuş; eşmə papiroslar üçün tütün; tənbəki tütünü; tütün məmulatları; tütün əvəzediciləri (qeyri-tibbi məqsədlər üçün); siqarlar; siqarillalar; alışqanlar; kibrit; çəkmək üçün ləvazimatlar; siqaret, papiros kağızı, siqaret gilzləri; siqaret üçün filtrlər; papirosların, siqaretlərin

eşilməsi üçün cib qurğuları; tütünü kağız gilzlərə doldurmaq üçün əl ilə işlədilən maşınlar; elektron siqaretlər; elektron siqaretlər üçün maye məhlullar; isitmə vasitəsi ilə istifadə üçün tütün məmulatları.

(511) 34 - сигареты, папиросы; табак, необработанный или обработанный; табак для самокруток; трубочный табак; табачные изделия; заменители табака (не для медицинских целей); сигары; сигариллы; зажигалки; спички; курительные принадлежности; бумага сигаретная, папиросная, гильзы сигаретные; фильтры для сигарет; устройства карманные для скручивания сигарет, папирос; ручные машинки для набивки табака в бумажные гильзы; сигареты электронные; растворы жидкие для электронных сигарет; табачные изделия для потребления посредством их нагревания.

(111) N 2020 0680

(151) 24.06.2020

(210) 2019 00377

(220) 04.03.2019

(181) 04.03.2029

(730) Nicoventures Holdings Limited, Globe House, 1 Water Street, London, WC2R 3LA, United Kingdom (GB)

(540)

# VUSE

(511) 35 - e-siqaretlərin, elektron siqaretlərin, elektron siqaretlər üçün maye məhlulların, tütünün, çəkmək üçün ləvazimatların, kibritlərin, şəxsi buxarlandırıcıların və elektron siqaretlərin, eləcə də onlar üçün ətirvericilərin və məhlulların satışı ilə bağlı pərə-kəndə satış mağazalarının xidmətləri.

(511) 35 - услуги магазинов розничной продажи, связанные с продажей э-сигарет, электронных сигарет, жидких растворов для электронных сигарет, табака,

курительных принадлежностей, спичек, персональных испарителей и электронных сигарет, а также ароматизаторов и растворов для них.

(111) N 2020 0681

(151) 24.06.2020

(210) 2019 00532

(220) 27.03.2019

(181) 27.03.2029

(730) Nicoventures Holdings Limited,  
Globe House, 1 Water Street, London,  
WC2R 3LA, United Kingdom (GB)

(540)

VUSE

(511) 09 - dok-stansiyalar; elektron siqaretlər üçün dok-stansiyalar; tütünün isidilməsi üçün istifadə olunan elektron qurğular üçün dok-stansiyalar; doldurucu doklar; elektron siqaretlər üçün doldurucu doklar; tütünün isidilməsi üçün istifadə olunan elektron qurğuları üçün doldurucu doklar; güc kabelləri; elektron siqaretlər üçün güc kabelləri; tütünün isidilməsi üçün istifadə olunan elektron qurğular üçün güc kabelləri; elektron qurğular üçün doldurucular; elektron siqaretlər üçün doldurucular; tütünün isidilməsi üçün istifadə olunan elektron qurğular üçün doldurucular; elektron siqaretlər üçün akkumulyatorlar; tütünün isidilməsi üçün istifadə olunan elektron qurğular üçün akkumulyatorlar, elektron siqaretlər üçün USB-doldurucular; tütünün isidilməsi üçün istifadə olunan elektron qurğular üçün USB-doldurucular; elektron siqaretlər üçün avtomobil doldurucuları; tütünün isidilməsi üçün istifadə olunan qurğular üçün avtomobil doldurucuları; elektron siqaretlər üçün çıxarıla bilən doldurucu futlyarlar, çexollar və ya çantalar; elektron siqaretlərin isidilməsi üçün istifadə olunan qurğular üçün çıxarılabılən doldurucu futlyarlar, çexollar və ya çantalar; yuxarıda qeyd olunan mallar üçün qoruyucu futlyarlar,

çexollar və ya çantalar.

14 - nəcib metallar və nəcib metallardan xəlitələr; nəcib metallardan və ya onlarla örtülmüş mallar (əmtəələr), məhz, qolbaqlar, boyunbağılar, üzüklər, sırğalar, asmalar, brelokklar, sancaqlar, zaponkalar, qalstuklar üçün sancaqlar, açarlar üçün brelokklar, açarlar üçün halqalar daxil olmaqla açarlar üçün brelokklar, saat üçün qolbaqlar, dekorativ yeşiklər; zərgərlik məmulatları; qiymətli və yarımqiymətli daşlar; saat və digər xronometrik cihazlar.

16 - mebel istisna olmaqla yazı kağızı malları, ofis ləvazimatları; qələmlər (ofis ləvazimatları); karandaşlar; tədris materialları və əyani vəsaitlər; kağız; karton; kağızdan hazırlanmış mallar, məhz bloknotlar; kiçik bloknotlar; gündəliklər; boş jurnallar; bloknotlar və poçt kağızı; kartondan hazırlanmış mallar, məhz kağıztikən qovluqlar və qovluqlar; hədiyyə yarlıqları, hədiyyə qutuları (kağızdan və ya kartondan); jurnallar, kitablar, kitabçalar, təqvimlər, kataloqlar istisna olmaqla çap məhsulları; fotoqrafiyalar; yazı kağızı malları; digər siniflərə daxil edilməyən qablaşdırma və bükmə üçün kağız, karton və plastmassa materialları; qablaşdırma və bükmə üçün plyonkalar və torbalar.

18 - elektron siqaretlər üçün dəridən və ya dəri əvəzedicilərindən keyslər, çexollar və ya çantalar; elektron siqaretlərin aksesuarları üçün dəridən və ya dəri əvəzedicilərindən keyslər, çexollar və ya çantalar; tütünün isidilməsi üçün istifadə olunan elektron qurğular üçün dəridən və ya dəri əvəzedicilərindən keyslər, çexollar və ya çantalar; dəridən və ya dəri əvəzedicilərindən hazırlanmış çəkmək üçün ləvazimatlar; səyahətər üçün dəri çamadanlar; dəri və dəri əvəzediciləri və bu materiallardan hazırlanmış ləvazimatlar, məhz keyslər, torbalar, çexollar, çantalar, zərflər, qutular, kredit kartları üçün keyslər, bumajniklər, kəmərlər, pul kisələri, bel çantaları, çiyin qayıqları, çamadanlar, sakvoyajlar və dəridən ləvazimatlar, dəri-karton, moleskin (dəri əvəzedicisi); heyvan dəriləri və gönleri; multıtəyinatlı çantalar, portfeller (dəri qalantereyası), nəqliyyat futlyarları, cüzdanlar, pul kisələri, açarlar üçün futlyarlar, kart tutqacları, baqaj birkaları, qadın çantaları; çamadanlar, yastı

çamadanlar, sakvoyajlar, idman çantaları, portbledlər, dal çantaları, arxa çantaları, tualet ləvazimatları üçün neselerlər; yağış və gün çətirləri, əl ağacları.

**25** - geyim; ayaqqabı; baş geyimləri.

**34** - elektron siqaretlər üçün müştüklər; elektron siqaretlərin aksesuarları üçün tutqaclar; tütünün isidilməsi üçün istifadə olunan elektron qurğular üçün tutqaclar; elektron siqaretlər üçün çexollar; tütünün isidilməsi üçün istifadə olunan elektron qurğular üçün çexollar; siqaretlər, papiroslar üçün yeşiklər; çəkmək üçün ləvazimatlar üçün tutqaclar; çəkmək üçün ləvazimatlar üçün çexollar; elektron siqaretlər üçün qutular; tütünün isidilməsi üçün istifadə olunan elektron qurğular üçün qutular; elektron siqaretlərin aksesuarları üçün qutular; siqaretləri üçün qutular; çəkmək üçün ləvazimatlar; elektron siqaretləri çəkmək üçün ləvazimatlar; tütünün isidilməsi üçün məhsullar üçün qabaqcadan təyin olunmuş çəkmək üçün ləvazimatlar; siqaretlər üçün çexollar və tütün çubuqları üçün külqabılar, çexollar, tutqaclar və ya qutular; tütün məhsullarının isidilməsi məqsədilə onlar üçün çexollar, tutqaclar və ya qutular; elektron siqaretlər üçün çəkmək üçün ləvazimatlar; 34-cü sinfə daxil edilmiş yuxarıda sadalanmış məhsullar üçün detallar və uyğunlaşdırmalar; yandırılmış siqaretlərin, siqaraların və tütün çubuqlarının söndürülməsi üçün qurğular; yenidən yüklənəbilən elektron siqaretlər üçün çexollar; elektron siqaretlər, çəkmə üçün elektron qurğular və ya tütün məhsullarının isidilməsi üçün qoruyucu və daşınabilən çexollar.

**(511) 09** - док-станции; док-станции для электронных сигарет; док-станции для электронных устройств, используемых для нагрева табака; зарядные доки; зарядные доки для электронных сигарет; зарядные доки для электронных устройств, используемых для нагрева табака; кабели силовые; кабели силовые для электронных сигарет; кабели силовые для электронных устройств, используемых для нагрева табака; зарядки для электронных устройств; зарядки для электронных сигарет; зарядки для электронных устройств, используемых для нагрева табака; аккумуляторы для

электронных сигарет; аккумуляторы для электронных устройств, используемых для нагрева табака, 118В-зарядки для электронных сигарет; 18В-зарядки для электронных устройств, используемых для нагрева табака; автомобильные зарядки для электронных сигарет; автомобильные зарядки для устройств, используемых для нагрева табака; съемные зарядные футляры, чехлы или сумки для электронных сигарет; съемные зарядные футляры, чехлы или сумки для устройств, используемых для нагрева электронных сигарет; футляры, чехлы или сумки защитные для вышеупомянутых товаров.

**14** - благородные металлы и сплавы из благородных металлов; товары из благородных металлов или покрытые ими, а именно браслеты, кольцо, перстни, серьги, подвески, брелоки, броши, запонки, булавки для галстуков, брелоки для ключей, брелоки для ключей, включая кольца для ключей, браслеты для часов, декоративные ящички; изделия ювелирные; камни драгоценные и полудрагоценные; часы и прочие хронометрические приборы.

**16** - писчебумажные товары, офисные принадлежности за исключением мебели; ручки (офисные принадлежности); карандаши; учебные материалы и наглядные пособия; бумага; картон; товары, изготовленные из бумаги, а именно блокноты; блокноты небольшие; дневники; журналы пустые; блокноты и бумага почтовая; товары, изготовленные из картона, а именно скоросшиватели и папки; ярлыки подарочные, коробки подарочные (из бумаги или картона); продукция печатная, за исключением журналов, книг, брошюр, календарей, каталогов; фотографии; товары писчебумажные; бумага, картон, и пластмассовые материалы для упаковки и обертки, не включенные в другие классы; пленки и мешки для упаковки и обертки.

**18** - кейсы, чехлы или сумки из кожи или кожзаменителя для электронных сигарет; кейсы, чехлы или сумки из кожи или кожзаменителя для аксессуаров электронных сигарет; кейсы, чехлы или сумки из кожи или кожзаменителя для электронных устройств, используемых для

нагрева табака; принадлежности курительные, изготовленные из кожи или кожзаменителя; чемоданы кожаные для путешествий; кожа и кожзаменитель и принадлежности, изготовленные из этих материалов, а именно кейсы, мешочки, чехлы, сумки, конверты, коробки, кейсы для кредитных карт, бумажники, ремни, кошельки, ранцы, портупеи, чемоданы, саквояжи и принадлежности из кожи, кожкартон, молескин (кожзаменитель); шкуры и кожи животных; multifunctionальные сумки, портфели (кожгалантерея), футляры транспортные, бумажники, кошельки, футляры для ключей, картодержатели, бирки багажные, сумки женские; чемоданы, плоские чемоданы, саквояжи, сумки спортивные, портпледы, ранцы, рюкзаки, несессеры для туалетных принадлежностей; зонты от дождя и солнца, трости.

**25** - одежда; обувь; головные уборы.

**34** - мундштуки для электронных сигарет; держатели для аксессуаров электронных сигарет; держатели для электронных устройств, используемых для нагрева табака; чехлы для электронных сигарет; чехлы для электронных устройств, используемых для нагрева табака; ящики для сигарет, папирос; держатели для курительных принадлежностей; чехлы для курительных принадлежностей; коробки для электронных сигарет; коробки для электронных устройств, используемых для нагрева табака; коробки для аксессуаров электронных сигарет; коробки для сигарет; принадлежности курительные; принадлежности курительные для электронных сигарет; курительные принадлежности, предназначенные для продуктов для нагрева табака; чехлы для сигарет и пепельницы, чехлы, держатели или коробки для табачных палочек; чехлы, держатели, или коробки для табачных продуктов с целью их нагревания; принадлежности курительные для электронных сигарет; детали и приспособления для вышеперечисленных продуктов, включенных в класс 34; устройства для тушения зажженных сигарет, сигар и табачных палочек; чехлы для электронных перезаряжаемых сигарет; защитные и переносные чехлы для

электронных сигарет, электронных устройств для курения или продуктов для нагрева табака.

**(111) N 2020 0682**

**(151) 24.06.2020**

**(210) 2019 00215**

**(220) 05.02.2019**

**(181) 05.02.2029**

**(730) Nicoventures Holding Limited, Globe House, 1 Water Street, London, WC2R 3LA, United Kingdom (GB)**

**(540)**



**(526) Əmtəə nişanının elementlərinə ayrılıqda müstəqil hüquqi mühafizə verilmədən bütövlüklə qorunur.**

**(511) 09** - dok-stansiyalar; elektron siqaretlər üçün dok-stansiyalar; tütünün isidilməsi üçün istifadə olunan elektron qurğular üçün dok-stansiyalar; doldurucu doklar; elektron siqaretlər üçün doldurucu doklar; tütünün isidilməsi üçün istifadə olunan elektron qurğular üçün doldurucu doklar; güc kabelləri; elektron siqaretlər üçün güc kabelləri; tütünün isidilməsi üçün istifadə olunan elektron qurğular üçün güc kabelləri; elektron qurğular üçün doldurucular; elektron siqaretlər üçün doldurucular; tütünün isidilməsi üçün istifadə olunan elektron qurğular üçün doldurucular; elektron siqaretlər üçün akkumulyatorlar; tütünün isidilməsi üçün istifadə olunan elektron qurğular üçün akkumulyatorlar, elektron siqaretlər üçün USB-doldurucular; tütünün isidilməsi üçün istifadə olunan elektron qurğular üçün USB-doldurucular; elektron siqaretlər üçün avtomobil doldurucuları; tütünün isidilməsi üçün istifadə olunan qurğular üçün avtomobil doldurucuları; elektron siqaretlər üçün çıxarıla bilən doldurucular; elektron siqaretlərin isidilməsi üçün istifadə olunan qurğular üçün çıxarıla bilən doldurucular; yuxarıda qeyd olunan mallar üçün qoruyucu futlyarlar; maqnit

məlumat daşıyıcıları, səsyazma diskleri; yığcam diskler, DVD və digər rəqəmsal məlumat daşıyıcıları; kalkulyatorlar və məlumat emal edən qurğular, eləcə də kompüterlər; kompüterlərin proqram təminatı; multiplikasiya filmləri; akustik disklərin təmizlənməsi üçün uyğunlaşdırmalar; elektron nəşrlər (yüklənən); eynək üçün futlyarlar; eynək üçün zəncirlər; eynək üçün qaytanlar; eynək üçün çərçivələr; kompüterlər üçün interfeyslər; maqnitlər (dekorativ); kompüterdə işləmə zamanı siçan üçün xalçalar və biləklər üçün dayaqlar.

**12** - yerdə, havada və dənizdə yerini dəyişmək üçün aparatlar; nəqliyyat vasitələri; nəqliyyat vasitələri üçün yaylı asmalar; motorlu nəqliyyat vasitələri; avtobuslar; avtomobillər; velosipedlər; velosiped zəngləri; avtomobillər üçün kuzovlar; idman avtomobilləri; velosipedlər üçün tormozlar; avtomobillər üçün tormozlar; yerüstü nəqliyyat vasitələri üçün transmissiyalar; motosikletlər; motobayklar; yerüstü nəqliyyat vasitələri üçün motorlar; yerüstü nəqliyyat vasitələri üçün mühərriklər; elektrik nəqliyyat vasitələri; elektrik velosipedləri; nəqliyyat vasitələrinin təkərlərinin bandajları; nəqliyyat vasitələrinin şinləri üçün sürüşmədən qoruyan uyğunlaşdırmalar; hava nasosları (nəqliyyat vasitələrinin ləvazimatları); 12-ci sinfə daxil edilmiş nəqliyyat vasitələrinin hissələri və ləvazimatları; nəqliyyat vasitələrinin şinləri üçün sürüşmədən qoruyan uyğunlaşdırmalar; avtobuslar; nəqliyyat üçün müxtəlif təyinatlı avtomobillər; təyyarələr; hava nasosları [nəqliyyat vasitələrinin ləvazimatları]; velosiped zəngləri; sürüşməyə qarşı zəncirlər; pnevmatik şinlər üçün kameralar; furqonlar (nəqliyyat vasitələri); yük maşınları; avtoqoşqular; şinlərin bərpa edilməsi üçün protektor lentləri; nəqliyyat vasitələrinin oturacaqları üçün təhlükəsizlik kəmərləri; şinlər üçün dişlər; təkərlər üçün çexollar; avtomobillər üçün gündən qoruyucu uyğunlaşdırmalar; yarış avtomobilləri; yenidoğulmuşlar üçün gəzinti arabaları; külək şüşələri üçün şüşə təmizləyiciləri; nəqliyyat vasitələrinin oturacaqları üçün çexollar; nəqliyyat vasitələri üçün çexollar; nəqliyyat vasitələrinin sükanları üçün çexollar; hava şarları; nəqliyyat vasitələrinin təkərlərinin çənbərləri; skuterlər (nəqliyyat

vasitələri); təkər qapaqları; nəqliyyat vasitələri üçün yük yerləri; xizəklər üçün avtomobil yük yerləri; treylerlər (nəqliyyat vasitələri); arxa görüntülü güzgülər; nəqliyyat vasitələri üçün təkərlər; uşaq təhlükəsizlik oturacaqları (nəqliyyat vasitələri üçün); katerlər; nəqliyyat vasitələrinin şinlərinin ventilləri; elektrik nəqliyyat vasitələri; avtomobillər-refrijeratorlar; yolsuzluq nəqliyyat vasitələri; şin kameralarının təmiri üçün özüyapışan rezin yamaqlar.

**14** - nəcib metallar və nəcib metallardan xəlitələr; nəcib metallardan və ya onlarla örtülmüş mallar (əmtəələr), məhz qolbaqlar, boyunbağlar, üzüklər, sırğalar, asmalar, breloklar, sancaqlar, zaponkalar, qalstuklar üçün sancaqlar, açarlar üçün breloklar, açarlar üçün halqalar daxil olmaqla açarlar üçün breloklar, saat üçün qolbaqlar, dekorativ yeşiklər; zərgərlik məmulatları; qiymətli və yarımqiymətli daşlar; saat və digər xronometrik cihazlar; ornamentlər (zərgərlik məmulatları); şlyapalar üçün dekorativ sancaqlar, həmayillər (zərgərlik məmulatları); nəcib metallardan çəkmə ləvazimatları; medallar; nəcib metallardan xatirə (yaddaş) medalları; medalyonlar (zərgərlik məmulatları); nəcib metallardan olmayan medalyonlar; sikkələr; kəfgirlər (saat istehsalı); nəcib metallardan xatirə lövhələri, mükafatlar, heykəllər; qol saati; qol saati istisna olmaqla saat; saat-qolbaqlar; elektron saat.

**16** - mebel istisna olmaqla yazı kağızı malları, ofis ləvazimatları; qələmlər (ofis ləvazimatları); karandaşlar; tədris materialları və əyani vəsaitlər; kağız; karton; kağızdan hazırlanmış mallar, məhz bloknotlar; kiçik bloknotlar; gündəliklər; boş jurnallar; bloknotlar və poçt kağızı; kartondan hazırlanmış mallar, məhz kağıztikən qovluqlar və qovluqlar; hədiyyə yarlıqları; hədiyyə qutuları (kağız və ya kartondan); jurnallar, kitablar, kitabçalar, təqvimlər, kataloqlar istisna olmaqla çap məhsulları; fotoqrafiyalar; yazı kağızı malları; digər siniflərə daxil edilməyən qablaşdırma və bükmə üçün kağız, karton və plastmassa materialları; qablaşdırma və bükmə üçün plyonkalar və torbalar; buraxılış kartları; buraxılış kartlarının tutacaqları; qida məhsullarını qoruyan plastik plyonkalar; press-papye; dəftərxana pərçimləri;

sancaqlar; avtoqələmlər; penallar; çek kitabçaları üçün tutacaqlar; tədbir proqramları; bukletlər; boyamalar və çəkmə üçün kitablar; kvadrat xətkəşlər; çərçivəyə salınmış və ya çərçivəyə salınmamış şəkillər (rəsmlər); kartlar; flomasterlər; komiks-kitabçaları; poçt markaları; ştempellər (möhürlər); kitablar üçün əlfəcincilər; zərflər [dəftərxana malları]; kitablar üçün dayaqlar; ofis ləvazimatları üçün dayaqlar və konteynerlər; dəvət biletləri; təbrik açıqcaları; poçt açıqcaları; yol çekləri; dəftərxana knopkaları.

**18** - elektron siqaretlər üçün dəridən və ya dəri əvəzedicilərindən keyslər; elektron siqaretlərin aksesuarları üçün dəridən və ya dəri əvəzedicilərindən keyslər; tütünün isidilməsi üçün istifadə olunan elektron qurğular üçün dəridən və ya dəri əvəzedicilərindən keyslər; dəridən və ya dəri əvəzedicilərindən hazırlanmış çəkmək üçün ləvazimatlar; səyahətlər üçün dəri çamadanları; dəri və dəri əvəzediciləri və bu materiallardan hazırlanmış ləvazimatlar, məhz keyslər, torbalar, çexollar, çantalar, zərflər, qutular, kredit kartları üçün keyslər, cüzdanlar, kəmərlər, pul kisələri, bel çantaları, çiyin qayışları, çamadanlar, sakvoyajlar və dəridən ləvazimatlar, dəri-karton, moleskin (dəri əvəzedicisi); heyvan dəriləri və gönləri; multıtəyinatlı çantalar, portfeller (dəri qalantereyası), nəqliyyat futlyarları, cüzdanlar, pul kisələri, açarlar üçün futlyarlar, kart tutqacları, baqaj birkaları, qadın çantaları; çamadanlar, yastı çamadanlar, sakvoyajlar, idman çantaları, portpledər, bel çantaları, arxa çantaları, tualet ləvazimatları üçün neseserlər, yağış və gün çətirləri, əl ağacları.

**24** - digər siniflərə daxil edilməyən yataq və toxuma malları; çarpayılar və masalar üçün örtüklər.

**25** - geyim, ayaqqabı və baş geyimləri; idman üçün geyim və ev geyimi; şlyapalar və papaqlar; çəkmələr; tuffillər; avtomobilçilər üçün geyim; bilək sarğısı və manjetlər; idman botinkaları; manto; jiletlər; stadion jiletləri (markalama jiletləri); çimmə kostyumları; çimmə xələtləri; şlyapalar; kepçələr; boyun yaylıqları; köynəklər; baş üçün sarğılar; önlüklər; pambıq parça idman futbolkaları; ətəklər; şallar; bandanalar (yaylıqlar); əlcəklər; su keçirməyən geyim;

gödəkcələr; bleyzerlər; sviterlər; alt paltarları; corabbağılar; corablar; şalvarlar; şortlar; pijamalar; kağız istisna olmaqla uşaq önlükləri; manjetlər; kimono; jiletlər; körpələr və uşaqlar üçün kostyumlar; futbolkalar; səndəllər; donlar.

**28** - oyunlar, oyuncaqlar; idmanla məşğul olmaq üçün avadanlıq və idman malları; elektron oyunlar; digər siniflərə aid edilməyən gimnastik və idman malları; toplar (qolf) üçün nişanlar; qolf üçün ləvazimatlar; gimnastika üçün avadanlıq; televizorların istifadəsi ilə oyun aparaturası; televizorların istifadəsi ilə quraşdırılmışlardan başqa oyun aparaturası; maye kristal displeyli oyun aparaturası; oyun aparaturası, oyun aparaturası üçün ləvazimatlar; videooyun maşınları; portativ videooyunlar üçün aparatura; xarici ekran və monitorla istifadə olunmaq üçün nəzərdə tutulmuşlardan başqa oyunlar üçün aparatura; idman və gimnastika üçün mallar; oyunlar üçün hava ilə doldurulan şarlar; bayramlar üçün kağız şlyapalar (oyuncaqlar); oyunlar üçün şarlar; idman ləvazimatlarının daşınması üçün nəzərdə tutulmuş idman çantaları və konteynerləri; qolf üçün təkərli və ya təkərsiz çantalar; qolf qarmaqları üçün çexollar; oyun pristavkaları; səsli idarə edilməsi ilə və ya əl ilə idarə olunan oyun kontrollerləri; qolf üçün əlcəklər; qabaqcadan ödəmə ilə oyun avtomatları (maşınları); oyun kartları; stolüstü oyunlar; maye kristal displeyli portativ oyunlar; əyləncə üçün robotlar (oyuncaqlar); videooyunlar üçün coystiklər; ovuc şəklində oyuncaq əlcək; sikkələr daxil edilməklə işə salınan oyun və əyləncə avtomatları; oyun otaqları üçün elektron videooyunlar; slot-maşınlar; oyun avtomatları; nəqliyyat vasitələrinin iri həcmli modelləri; skeytbordlar; yumşaq oyuncaqlar; oyun pristavkaları üçün coystiklər; sankalar (samokatlar) (oyuncaqlar); rolikli konkilər; plüş oyuncaqlar; oyunlar üçün toplar; başsındıranlar; raketkalar; stolüstü futbol üçün stollar; şəkil yığmaq üçün elementlər dəstindən tapmacalar; avtomobillər (oyuncaqlar); məsafədən idarə olunan oyuncaq nəqliyyat vasitələri.

**34** - elektron siqaretlər üçün müştüklər; elektron siqaretlərin aksesuarları üçün tutqaclar; tütünün isidilməsi üçün istifadə olunan elektron qurğular üçün tutqaclar;

elektron siqaretlər üçün çexollar; tütünün isidilməsi üçün istifadə olunan elektron qurğular üçün çexollar; siqaretlər, papiroslar üçün yeşiklər; çəkmək üçün ləvazimatların tutqacları; çəkmək üçün ləvazimatlar üçün çexollar; elektron siqaretlər üçün qutular; tütünün isidilməsi üçün istifadə olunan elektron qurğular üçün qutular; elektron siqaretlərin aksesuarları üçün qutular; siqaretlər üçün qutular; çəkmək üçün ləvazimatlar; elektron siqaretlər üçün çəkmək üçün ləvazimatlar; tütünün isidilməsi üçün məhsullar üçün istifadə olunan çəkmək üçün ləvazimatlar; siqaretlər üçün çexollar və tütün çubuqları üçün külqabılar, çexollar, tutqaclar və ya qutular; tütün məhsullarının isidilməsi məqsədilə onlar üçün çexollar, tutqaclar və ya qutular; elektron siqaretlər üçün çəkmək üçün ləvazimatlar; 34-cü sinfə daxil edilmiş yuxarıda sadalanmış məhsullar üçün detallar və uyğunlaşdırmalar; yandırılmış siqaretlərin, siqaraların və tütün çubuqlarının söndürülməsi üçün qurğular; təzədən yüklənəbilən elektron siqaretlər üçün çexollar; elektron siqaretlər, çəkmə üçün elektron qurğular və ya tütünün isidilməsi üçün məhsullar üçün qoruyucu və daşına bilən çexollar; siqaretlər, papiroslar; tütün, emal olunmuş və ya emal olunmamış; tənəki tütünü; tütün məhsulları; tütün əvəzediciləri (qeyri-tibbi məqsədlər üçün); oral yolla istifadə edilməsi üçün tütünsüz nikotin paketləri (qeyri-tibbi məqsədlər üçün); siqaralar; siqarillalar; alışqanlar; kibrit; çəkmək üçün ləvazimatlar; siqaret, papiros kağızı, siqaret gilizləri, siqaretlər üçün filtrlər; siqaretlərin, papirosların eşilməsi üçün cib qurğuları; tütünün kağız tənəki çubuğuna salınması üçün əl maşınları; elektron siqaretlər; elektron siqaretlər üçün mayelər; isitmə üçün nəzərdə tutulan tütün məhsulları; nəfəsalma məqsədilə tütünün və tütün əvəzedicilərinin isidilməsi üçün nəzərdə tutulan qurğular və onların hissələri.

**35** - marketinq araşdırmaları; konyuktura araşdırmaları; isidilmiş tütün məhsullarına, elektron siqaretlərə, çəkmə üçün elektron ləvazimatlara, oral yolla istifadə edilməsi üçün nikotin məhsullarına aid olan pərakəndə xidmətlər və onlayn pərakəndə xidmətləri; idman tədbirlərinin irəli çəkilməsi; əmtəə və xidmətlərin idman tədbirlərinin sponsorluğu vasitəsilə irəli çəkilməsi; ma-

liyyə sponsorluğunun axtarışı, avtoidman üzrə tədbirlər barəsində maliyyə sponsorluğunun axtarışı; idman çıxışları haqqında verilənlərin və məlumatların tərtibi və qeyd edilməsi; reklam materiallarının yayılması; kommersiya və ya reklam məqsədlərində reklam; idman obyektlərində müştərilər üçün loyallıq və kodlaşdırılmış üzv kartlarının yayılması vasitəsilə loyallıq, həvəsləndirmə və bonus proqramları; tədbirlərin, idman, mədəniyyət və asudə vaxt tədbirlərinin irəli çəkilməsi (reklamı); idman tədbirləri üçün reklam.

**36** - idman tədbirlərinin maliyyə sponsorluğu; idman tədbirlərinə aid olan sığorta xidmətləri.

**37** - inşaat; avtomobil təmiri; quraşdırma üzrə xidmətlər, məhz avtomobillərdə ehtiyat hissələrinin quraşdırılması; avtoyuma; avtomobillərin təmiri və texniki xidmətləri; nəqliyyat vasitələrinin yağlanması (sürtkü yağı); nəqliyyat vasitələrinin cilalandırılması; nəqliyyat vasitələrinin texniki xidmət stansiyaları (yanacaqda doldurulma və xidmət göstərmə); nəqliyyat vasitələrinin sınıması, zədələnməsi zamanı kömək (təmir); nəqliyyat vasitələrinin akkumulyatorlarının doldurulması; idman avadanlığının təmiri.

**38** - otellərə, restoranlara, qida ilə təmin etmə xidmətlərinə və turagentliklərə aid olan məlumat bazalarına girişin təmin edilməsi; idman sahəsində interfəal kompüter məlumat bazalarına girişin təmin edilməsi; idman sahəsində elan lövhələrinə və çat forumlarına real vaxt rejimində girişin təmin edilməsi; telekommunikasiyalar; xəbərlərin çap edilmə agentlikləri; məlumat agentlikləri; radio rabitəsi; telefon rabitəsi; qlobal kompüter şəbəkələrinə və ya internetə və ya məlumat bazalarına telekommunikasiya qoşulmasının təmin edilməsi; idman və idman tədbirləri ilə əlaqədar olan proqramların radio və televiziya yayımı; kabel televiziya proqramlarının translyasiyası; radio yayımı; verilənlərin analog televiziyası, rəqəmsal televiziya, kabel televiziya proqramlarının translyasiyası, peyk televiziyası, ödənişli televiziya, interfəal televiziya, interfəal əyləncələr və interfəal müsabiqələr və radio vasitəsilə ötürülməsi və bölüşdürülməsi; rəqəmsal musiqinin İnternet və ya radioelektron vasitələrinin istifadəsi ilə hər hansı digər simsiz şəbəkələr vasitəsilə ötürülməsi; rəqəmsal musiqinin telekom-



munikasiyalar vasitəsilə ötürülməsi; rəqəmsal musiqinin axın saytlar vasitəsilə ötürülməsi; kommersiya internet səhifələrinin onlayn və ya kommunikasiyanın simsiz elektron vasitələrinin köməyi ilə ötürülməsi; faksimil rabitə; elektron nəşrlərin onlayn ötürülməsi; real vaxt rejimində video və audio materialların internet vasitəsilə axını; real vaxt rejimində rəqəmsal musiqinin mobil telefonlar vasitəsilə axını.

**39** - nəqliyyat xidmətləri; malların qablaşdırılması və saxlanması; turların təşkil edilməsi; səyahətlərin sifariş edilməsi üzrə agentliklərin xidmətləri; səyahətlər üçün biletlərin verilməsi; biletlərin bölüşdürülməsi; malların anbara yığılması; avtonəqliyyatın dayanacağı üçün yerlərin kirayəsi; nəqliyyat vasitələrinin kirayəsi; səyahətlərin təşkil edilməsi və bronlaşdırılması; nəqliyyat xidmətləri və nəqliyyat xidmətlərinin bronlaşdırılması haqqında məlumatın veb-sayt vasitəsilə verilməsi; malların və bağlamaların yolda izlənməsi və mövqələrinin təyin edilməsi; kuryer xidmətləri; turist səyahətləri üçün biletlərin sifariş edilməsi; taksi xidmətləri; turopereytinq xidmətləri; təyyarə, dəmir yolları, avtobus və yük maşını ilə nəqlənmə xidmətləri; katerlərdə səyahət xidmətləri; turist (turizm) səyahətləri xidmətləri; sürücü xidmətləri.

**41** - maarifləndirici və tərbiyələndirici xidmətlər; öyrədilmə; məşqçi, təlimatçı xidmətləri (öyrədilmə); praktiki biliklərin öyrədilməsi (nümayiş etdirilməsi); tərbiyə və təhsil məsələləri üzrə məlumat; yüklənməyən elektron nəşrlərin onlayn verilməsi; reklam istisna olaraq mətn materiallarının nəşr edilməsi; kitabların dərc edilməsi; tədbirlərin, konfransların, seminarların və simpoziumların təşkil edilməsi və keçirilməsi; idman fəaliyyəti; idman və idman tədbirlərinin təşkil edilməsi; idman xəbərlərinin təmin edilməsi; idman məlumat xidmətləri; idmanda mərc xidmətləri; idman-əyləncə xidmətləri; televiziya, radio, kino vasitəsilə və onlayn translyasiyası üçün idman tədbirlərinin hazırlanması; idman tədbirlərinin radio və ya televiziya vasitəsilə yayımı; filmlər, televiziya və təqdimatlar, eləcə də tamaşa tədbirləri vasitəsilə əyləncə; interfəal əyləncə; praktiki biliklərin öyrədilməsi (nümayiş etdirilməsi); kompüter verilənlər bazasından və ya internetdən və ya hər

hansı simsiz elektron kommunikasiya şəbəkəsindən onlayn rejimində verilən tərbiyə və təhsil məsələləri üzrə məlumat; kompüter verilənlər bazasından və ya İnternetdən və ya hər hansı simsiz elektron kommunikasiya şəbəkəsindən onlayn rejimində verilən əyləncə (idmanla bağlı məlumat daxil olmaqla) məsələləri üzrə məlumat; əyləncə məqsədləri ilə səsli və təsviri yazmaların kirayəsi; video və audio-vizual qurğuların kirayəsi; rəqəmsal musiqinin telekommunikasiyalar vasitəsilə təklif edilməsi; idman və mədəniyyət hadisələrinin və tədbirlərinin təşkil edilməsi; motoidman ilə əlaqədar olan tədbirlərin təşkil edilməsi; idman yarışlarının təşkil edilməsi; idman tədbirləri ilə əlaqədar olan əyləncə xidmətləri; idman avadanlığının kirayəsi.

**42** - elmi-texniki xidmətlər və onlarla bağlı olan tədqiqatlar və işləyib hazırlamalar; kompüter avadanlığının və proqram məhsullarının layihələndirilməsi və işləyib hazırlanması; elmi tədqiqatlar; elmi laboratoriyaların xidmətləri; biologiya sahəsində araşdırmalar; kimyəvi analiz; kimya sahəsində araşdırmalar; kimyəvi sınaqlar; proqram təminatının işləyib hazırlanması; kompüter sistemlərinin analizi; kompüter sistemlərinin layihələndirilməsi; injiniring; bədii dizayn; veb-hostinq xidmətləri; sənaye dizaynı; qablaşdırma sahəsində dizaynerlərin xidmətləri; fizika sahəsində araşdırmalar; üçüncü şəxslər üçün yeni malların tədqiq edilməsi və işləyib hazırlanması; texnika sahəsində araşdırmalar; texniki layihələr üzrə araşdırmaların aparılması; texniki sənədləşmənin tərtib edilməsi; materialların sınıanması; poliqrafiya və kopya xidmətləri; musiqi və fotoqrafiya xidmətləri.

**43** - otellərdə və restoranlarda ictimai iaşə xidmətləri (yerləşdirilmə); yaşayış sahəsinin bronlaşdırılması üçün turizm agentliklərinin xidmətləri; otaqların kirayəsi; yeməyin və içkilərin verilməsi üzrə xidmətlər; mehmanxanalarda yerləşdirmənin verilməsi; kafe; kafeteriyalar; bufetlər; otellərin bronlaşdırılması ilə əlaqədar məlumat; müvəqqəti yaşayış üçün yerlərin bronlaşdırılması; mehmanxanalarda yerlərin bronlaşdırılması; yeməklərin hazırlanması və onların evlərə çatdırılması üzrə xidmətlər; restoranlar; özünəxidmət restoranları; qəlyanaltı dükanı;

qəbul edən tərəfin xidmətləri; qəbul edən tərəfin xidmətləri, məhz idman və ya əyləncə tədbirləri üçün həm idman meydançalarında, həm də onlardan kənarında yeməyin və içkilərin verilməsi ilə əlaqədar qonaq otaqlarının verilməsi; bar xidmətləri; tez yemə (qidalanma) restoranlarının xidmətləri; restoran tərəfindən verilən xidmətlər; yuxarıda sadalanan xidmətlərə aid olan məlumat xidmətləri.

**(526) Товарный знак охраняется в целом без предоставления правовой охраны отдельным элементам.**

**(511) 09** - док-станции; док-станции для электронных сигарет; док-станции для электронных устройств, используемых для нагрева табака; зарядные доки; зарядные доки для электронных сигарет; зарядные доки для электронных устройств, используемых для нагрева табака; кабели силовые; кабели силовые для электронных сигарет; кабели силовые для электронных устройств, используемых для нагрева табака; зарядки для электронных устройств; зарядки для электронных сигарет; зарядки для электронных устройств, используемых для нагрева табака; аккумуляторы для электронных сигарет; аккумуляторы для электронных устройств, используемых для нагрева табака, USB-зарядки для электронных сигарет; USB-зарядки для электронных устройств, используемых для нагрева табака; автомобильные зарядки для электронных сигарет; автомобильные зарядки для устройств, используемых для нагрева табака; съемные зарядки для электронных сигарет; съемные зарядки для устройств, используемых для нагрева электронных сигарет; футляры защитные для вышеупомянутых товаров; носители информации магнитные, диски звукозаписи; компакт-диски, DVD и прочие цифровые носители информации; калькуляторы и устройства обработки данных, а также компьютеры; программное обеспечение компьютеров; фильмы мультипликационные; приспособления для чистки акустических дисков; публикации электронные (загружаемые); футляры для очков;

цепочки для очков; шнурки для очков; оправы для очков; интерфейсы для компьютеров; магниты (декоративные); коврики для мыши и опоры для запястий при работе с компьютерами.

**12** - аппараты для перемещения по земле, воздуху и морю; средства транспортные; пружинные подвески для транспортных средств; моторные транспортные средства; автобусы; автомобили; велосипеды; звонки велосипедные; кузова для автомобилей; автомобили спортивные; тормоза для велосипедов; тормоза для автомобилей; трансмиссии для наземных транспортных средств; мотоциклы; мотобайки; моторы для наземных транспортных средств; двигатели для наземных транспортных средств; средства транспортные электрические; велосипеды электрические; бандажы колес транспортных средств; приспособления для шин транспортных средств, предохраняющие от скольжения; насосы воздушные (принадлежности транспортных средств); части и принадлежности транспортных средств, включенные в 12-ый класс; приспособления для шин транспортных средств, предохраняющие от скольжения; автобусы; автомобили различного назначения для перевозки; самолеты; насосы воздушные (принадлежности транспортных средств); звонки велосипедные; цепи противоскольжения; камеры для пневматических шин; фургоны (транспортные средства); грузовики; автоприцепы; ленты протекторные для восстановления шин; ремни безопасности для сидений транспортных средств; шипы для шин; чехлы для колес; приспособления солнцезащитные для автомобилей; автомобили гоночные; коляски прогулочные для новорожденных; стеклоочистители для ветровых стекол; чехлы для сидений транспортных средств; чехлы для транспортных средств; чехлы для рулей транспортных средств; воздушные шары; ободья колес транспортных средств; скутеры (транспортные средства); крышки; багажники для транспортных средств; багажники автомобильные для лыж; трейлеры (транспортные средства); зеркала заднего

вида; колеса для транспортных средств; сиденья безопасные детские (для транспортных средств); катера; вентили шин транспортных средств; средства транспортные электрические; автомобили-рефрижераторы; внедорожные транспортные средства; заплаты самоклеящиеся резиновые для ремонта камер шин.

**14** - благородные металлы и сплавы из благородных металлов; товары из благородных металлов или покрытые ими, а именно браслеты, кольцо, перстни, серьги, подвески, брелоки, броши, запонки, булавки для галстуков, брелоки для ключей, брелоки для ключей, включая кольца для ключей, браслеты для часов, декоративные ящички; изделия ювелирные; камни драгоценные и полудрагоценные; часы и прочие хронометрические приборы; орнаменты (ювелирные изделия); булавки декоративные для шляп, амулеты (изделия ювелирные); курительные принадлежности из благородных металлов; медали; медали памятные из благородных металлов, медальоны (ювелирные изделия); медальоны не из благородных металлов; монеты; маятники (часовое производство); доски мемориальные, награды, статуи из благородных металлов; часы наручные; часы, за исключением наручных; часы-браслеты; электронные часы.

**16** - писчебумажные товары, офисные принадлежности за исключением мебели; ручки (офисные принадлежности); карандаши; учебные материалы и наглядные пособия; бумага; картон; товары, изготовленные из бумаги, а именно блокноты; блокноты небольшие; дневники; журналы пустые; блокноты и бумага почтовая; товары, изготовленные из картона, а именно скоросшиватели и папки; ярлыки подарочные, коробки подарочные (из бумаги или картона); продукция печатная, за исключением журналов, книг, брошюр, календарей, каталогов; фотографии; товары писчебумажные; бумага, картон, и пластмассовые материалы для упаковки и обертки, не включенные в другие классы; пленки и мешки для упаковки и обертки; пропускные карты; держатели пропускных карт; пластиковые

пленки, сохраняющие пищевые продукты; пресс-папье; скобы канцелярские, скрепки; авторучки; пеналы; держатели для чековых книжек; программы мероприятий; буклеты; раскраски и книги для рисования; линейки квадратные; картины (рисунки) обрамленные или необрамленные; карточки; фломастеры; книжки-комиксы; марки почтовые; штемпели (печати); закладки для книг; конверты [канцелярские товары]; подставки для книг; подставки и контейнеры для офисных принадлежностей; билеты пригласительные; открытки поздравительные; открытки почтовые; дорожные чеки; кнопки канцелярские.

**18** - кейсы из кожи или кожзаменителя для электронных сигарет; кейсы из кожи или кожзаменителя для аксессуаров электронных сигарет; кейсы из кожи или кожзаменителя для электронных устройств, используемых для нагрева табака; принадлежности курительные, изготовленные из кожи или кожзаменителя; чемоданы кожаные для путешествий; кожа и кожзаменитель и принадлежности, изготовленные из этих материалов, а именно кейсы, мешочки, чехлы, сумки, конверты, коробки, кейсы для кредитных карт, бумажники, ремни, кошельки, ранцы, портупеи, чемоданы, саквояжи и принадлежности из кожи, кожкартон, молескин (кожзаменитель); шкуры и кожи животных; мультифункциональные сумки, портфели (кожгалантерея), футляры транспортные, бумажники, кошельки, футляры для ключей, картодержатели, бирки багажные, сумки женские; чемоданы, плоские чемоданы, саквояжи, сумки спортивные, портпледы, ранцы, рюкзаки, несессеры для туалетных принадлежностей; зонты от дождя и солнца, трости.

**24** - постельные и текстильные товары, не включенные в другие классы; покрывала для кровати и стола.

**25** - одежда, обувь, головные уборы; одежда для спорта и одежда домашняя; шляпы и шапки; сапоги; туфли; одежда для автомобилистов, напульсники и манжеты; ботинки спортивные; манто; жилеты; жилеты стадионные (жилеты маркировочные); костюмы купальные; халаты

купальные; шляпы; кепки; платки шейные; рубашки; повязки для головы; фартуки; футболки хлопчатобумажные спортивные; юбки; шали; банданы (платки); перчатки; одежда непромокаемая; куртки; блейзеры; свитера; белье нижние; подвязки; носки; брюки; шорты; пижамы; нагрудники детские, за исключением бумажных; манжеты; кимоно; жилеты; костюмы для младенцев и детей; футболки; сандалии; платья.

**28** - игры, игрушки; оборудование для занятий спортом и товары спортивные; игры электронные; гимнастические и спортивные товары, не включенные в другие классы; метки для мячей (гольф); принадлежности для гольфа; оборудование для гимнастики; игровая аппаратура с использованием телевизоров; игровая аппаратура, кроме тех, что оборудованы с использованием телевизоров; игровая аппаратура с жидкокристаллическими дисплеями; игровая аппаратура, принадлежности для игровых аппаратов; видео игровые машины; аппаратура для портативных видеоигр; аппаратура для игр, кроме тех, что предназначены для использования с внешним экраном или монитором; товары для спорта и гимнастики; шары надувные для игр; шляпы (игрушки) бумажные для праздников; шары для игр; спортивные сумки и контейнеры, предназначенные для переноски спортивных принадлежностей; сумки для гольфа, на колесах или без них; чехлы на клюшки для гольфа; приставки игровые; игровые контроллеры со звуковым управлением или управляемые вручную; перчатки для гольфа; игровые автоматы (машины) с предварительной оплатой; карты игральные; игры настольные; портативные игры с жидкокристаллическими дисплеями; роботы (игрушки) для развлечения; джойстики для видеоигр; игрушечная перчатка в виде ладони; игровой и развлекательный автомат, запускаемый с введением монет; электронные видео игры для игровых комнат; слот-машины; автоматы игровые; модели транспортных средств масштабные; скейтборды, игрушки мягкие; джойстики для приставок игровых; самокаты (игруш-

ки); коньки роликовые; игрушки плюшевые; мячи для игр; головоломки; ракетки; столы для настольного футбола; головоломки из набора элементов для составления картины; автомобили (игрушки); средства транспортные игрушечные с дистанционным управлением.

**34** - мундштуки для электронных сигарет; держатели для аксессуаров электронных сигарет; держатели для электронных устройств, используемых для нагрева табака; чехлы для электронных сигарет; чехлы для электронных устройств, используемых для нагрева табака; ящики для сигарет, папирос; держатели для куриальных принадлежностей; чехлы для курительных принадлежностей; коробки для электронных сигарет; коробки для электронных устройств, используемых для нагрева табака; коробки для аксессуаров электронных сигарет; коробки для сигарет; принадлежности курительные; принадлежности курительные для электронных сигарет; курительные принадлежности, предназначенные для продуктов для нагрева табака; чехлы для сигарет и пепельницы, чехлы, держатели или коробки для табачных палочек; чехлы, держатели, или коробки для табачных продуктов с целью их нагревания; принадлежности курительные для электронных сигарет; детали и приспособления для вышеперечисленных продуктов, включенных в класс 34; устройства для тушения зажженных сигарет, сигар и табачных палочек; чехлы для электронных перезаряжаемых сигарет; защитные и переносные чехлы для электронных сигарет, электронных устройств для курения или продуктов для нагрева табака; сигареты, папиросы; табак, обработанный или необработанный; табак трубочный; табачные изделия; заменители табака (не для медицинских целей); никотиновые пакетики без табака для орального употребления (не для медицинских целей); сигары; сигариллы; зажигалки; спички; принадлежности курительные; бумага сигаретная, папиросная, гильзы сигаретные, фильтры для сигарет; устройства карманные для скручивания сигарет, папирос, машинки ручные для введения табака в бумажные трубки; сига-

реты электронные; жидкости для электронных сигарет; табачные изделия, предназначенные для их нагрева; устройства и их части, предназначенные для нагрева табака и его заменителей в целях вдыхания.

**35** - исследования маркетинговые; исследования конъюнктурные; розничные услуги и розничные услуги онлайн, относящиеся к нагретым табачным изделиям, электронным сигаретам, электронным принадлежностям для курения, никотиновым продуктам для орального употребления; продвижение спортивных мероприятий; продвижение товаров и услуг через спонсорство спортивных мероприятий; поиск финансового спонсорства, поиск финансового спонсорства в отношении мероприятий по автоспорту; составление и запись данных и сведений о спортивных выступлениях; распространение рекламных материалов; реклама в коммерческих или рекламных целях; программы лояльности, поощрения и бонусов для клиентов на спортивных объектах посредством распространения лояльных и закодированных членских карточек; продвижение (реклама) событий, спортивных, культурных и досуговых мероприятий; реклама для спортивных мероприятий.

**36** - финансовое спонсирование спортивных мероприятий; страховые услуги, относящиеся к спортивным мероприятиям.

**37** - строительство; ремонт автомобилей; услуги по установке, а именно установка запасных частей в автомобилях; автомойка; ремонт и техническое обслуживание автомобилей; смазка транспортных средств; полирование транспортных средств; станции технического обслуживания транспортных средств (заправка топливом и обслуживание); помощь (ремонт) при поломке, повреждении транспортных средств; заряд аккумуляторов транспортных средств; ремонт спортивного оборудования.

**38** - обеспечение доступа к базам данных, относящихся к отелям, ресторанам, службам обеспечения питанием и турагентствам; обеспечение доступа к интерактивным компьютерным базам данных

в области спорта; обеспечение доступа к компьютерным доскам объявлений и чат форумам в режиме реального времени в области спорта; телекоммуникации; агентства печати новостей; информационные агентства; радиосвязь; телефонная связь; обеспечение телекоммуникационного подключения к глобальным компьютерным сетям или интернету или базам данных; радио и телевизионное вещание программ, связанных со спортом и спортивными мероприятиями; трансляция программ кабельного телевидения; радиовещание; передача и распределение данных через аналоговое телевидение, цифровое телевидение, трансляцию программ кабельного телевидения, спутникового телевидения, платного телевидения, интерактивного телевидения, интерактивных развлечений и интерактивных конкурсов и радио; передача цифровой музыки через интернет или любые другие беспроводные сети с использованием радиоэлектронных средств; передача цифровой музыки через телекоммуникации; передача цифровой музыки через потоковые сайты; передача коммерческих интернет страниц онлайн или через беспроводные электронные средства коммуникации; связь факсимильная; онлайн передача электронных публикаций; поток видео и аудио материалов через интернет в режиме реального времени; поток цифровой музыки через мобильные телефоны в режиме реального времени.

**39** - услуги транспортные; упаковка и хранение товаров; организация туров; услуги агентств по заказу путешествий; выдача билетов для путешествий; распределение билетов; складирование товаров; аренда мест для стоянки автотранспорта; прокат транспортных средств; организация и бронирование путешествий; предоставление информации о транспортных услугах и бронировании транспортных услуг через веб-сайт; отслеживание и определение местонахождения товаров и посылок в пути; услуги курьеров; заказ билетов для туристических путешествий; услуги такси; услуги туроперейтинг; услуги транспортировки самолетом, железной доро-

гой, автобусом и грузовиком; услуги путешествий на катерах; услуги туристических путешествий; услуги водителей.

**41** - услуги образовательно воспитательные; обучение; услуги репетиторов, инструкторов (обучение); обучение практическим навыкам (демонстрация); информация по вопросам воспитания и образования; предоставление электронных публикаций онлайн, незагружаемых; публикация текстовых материалов, за исключением рекламных; издание книг; организация и проведение мероприятий, конференций, семинаров и симпозиумов; деятельность спортивная; организация спорта и спортивных мероприятий; обеспечение спортивными новостями; спортивные информационные услуги; услуги спортивных ставок; спортивно-развлекательные услуги; производство спортивных мероприятий для трансляции по телевидению, радио, в кино и онлайн; радио или телевизионное вещание спортивных событий; развлечение посредством фильмов, телевидения и представлений, а также зрелищных мероприятий; интерактивное развлечение; обучение практическим навыкам (демонстрация); информация по вопросам воспитания и образования, предоставляемая в режиме онлайн из компьютерной базы данных или через интернет или через любую беспроводную электронную коммуникационную сеть; информация по вопросам развлечений (включая информацию, связанную со спортом), предоставляемая в режиме онлайн из компьютерной базы данных или через интернет или через любую беспроводную электронную коммуникационную сеть; прокат звуковых и изобразительных записей в развлекательных целях; прокат видео и аудиовизуальных установок; предложение цифровой музыки через телекоммуникации; организация спортивных и культурных событий и мероприятий; организация мероприятий, связанных с мотоспортом; организация спортивных соревнований; развлекательные услуги в связи со спортивными мероприятиями; прокат спортивного оборудования.

**42** - услуги научно-технические и связан-

ные с ними исследования и разработки; проектирование и разработка компьютерного оборудования и программных продуктов; исследования научные; услуги научных лабораторий; исследования в области биологии; анализ химический; исследования в области химии; химические испытания; разработка программного обеспечения; анализ компьютерных систем; проектирование компьютерных систем; инжиниринг; дизайн художественный; услуги веб-хостинга; дизайн промышленный; услуги дизайнеров в области упаковки; исследования в области физики; исследования и разработка новых товаров для третьих лиц; исследования в области техники; проведение исследований по техническим проектам; составление технической документации; испытания материалов; полиграфические и копировальные услуги; музыкальные и фотографические услуги.

**43** - услуги общественного питания в отелях и ресторанах (размещение); услуги туристического агентства по бронированию жилья; аренда комнат; услуги по предоставлению еды и напитков; предоставление размещения в гостиницах; кафе; кафетерии; буфеты; информация, связанная с бронированием отелей; бронирование мест для временного жилья; бронирование мест в гостиницах; услуги по приготовлению блюд и доставке их на дом; рестораны; рестораны самообслуживания; закусочные; услуги принимающей стороны; услуги принимающей стороны, а именно предоставление гостевых номеров в связи с предоставлением еды и напитков для спортивных или развлекательных мероприятий, как на спортивных площадках, так и за их пределами; услуги баров; услуги ресторанов быстрого питания; услуги, предоставляемые рестораном; информационные услуги, относящиеся к вышеупомянутым услугам.

(111) N 2020 0683

(151) 24.06.2020

(210) 2019 00227

(220) 06.02.2019

(181) 06.02.2029

(730) British American Tobacco (Brands) Inc. (a Delaware corporation), 251 Little Falls Drive, Suite 100, Wilmington, Delaware 19808-1674, United States of America (US)  
(540)

(220) 10.08.2018  
(181) 10.08.2028  
(730) Rothmans of Pall Mall Limited, Route de France 17, Boncourt, Switzerland, 2926 (CH)  
(540)

## KENT SELECT

(526) Əmtəə nişanında "SELECT" söz işarəsi hüquqi mühafizə obyektidir.

(511) 34 - siqaretlər, papiroslar; tütün, emal olunmamış və ya emal olunmuş; siqaretlərin eşilməsi üçün tütün; tənbəki tütünü; tütün məmulatları; tütün əvəzediciləri (qeyri-tibbi məqsədlər üçün); siqarlar; siqarillalar; siqaretlər üçün alışqanlar; siqarlar üçün alışqanlar; kibrit; çəkmək üçün ləvazimatlar; siqaret, papiros kağızı; siqaret gilizbri; siqaret üçün filtrlər; siqaretlərin eşilməsi üçün cib qurğuları; tütünü kağız gilizlərə doldurmaq üçün əl ilə işlədilən maşınlar; elektron siqaretlər; elektron siqaretlər üçün mayelər; isitmə üçün nəzərdə tutulan tütün məmulatları.

(526) В товарном знаке словесное обозначение "SELECT" не является объектом правовой охраны.

(511) 34 - сигареты, папиросы; табак, необработанный или обработанный; табак для скручивания сигарет; табак трубочный; табачные изделия; заменители табака (не для медицинских целей); сигары; сигариллы; зажигалки для сигарет; зажигалки для сигар; спички; курительные принадлежности; бумага сигаретная, папиросная; гильзы сигаретные; фильтры для сигарет; устройства карманные для скручивания сигарет, папирос; ручные машинки для набивания табака в бумажные гильзы; сигареты электронные; растворы жидкие для электронных сигарет; табачные изделия для потребления посредством их нагревания.

(111) N 2020 0684  
(151) 24.06.2020  
(210) 2018 34384

## MADE OF REFINEMENT

(526) Əmtəə nişanında "MADE OF REFINEMENT" söz birləşməsi elementlərinə ayrı-ayrılıqda hüquqi mühafizə verilmədən bütövlüklə qorunur.

(511) 34 - siqaretlər, papiroslar; tütün, emal olunmamış və ya emal olunmuş; siqaretlərin eşilməsi üçün tütün; tənbəki tütünü; tütün məmulatları; tütün əvəzediciləri (qeyri-tibbi məqsədlər üçün); siqarlar, siqarillalar; siqaretlər üçün alışqanlar; siqarlar üçün alışqanlar; kibrit; çəkmək üçün ləvazimatlar; siqaret, papiros kağızı; siqaret gilizləri; siqaret üçün filtrlər; siqaretlərin eşilməsi üçün cib qurğuları; tütünü kağız gilizlərə doldurmaq üçün əl ilə işlədilən maşınlar; elektron siqaretlər; elektron siqaretlər üçün mayelər; isitmə üçün nəzərdə tutulan tütün məhsulları.

(526) В товарном знаке словосочетание "MADE OF REFINEMENT" охраняется в целом без предоставления правовой охраны отдельным элементам.

(511) 34 - сигареты, папиросы; табак, необработанный или обработанный; табак для скручивания сигарет; табак трубочный; табачные изделия; заменители табака (не для медицинских целей); сигары; сигариллы; зажигалки для сигарет; зажигалки для сигар; спички; курительные принадлежности; бумага сигаретная, папиросная; гильзы сигаретные; фильтры для сигарет; устройства карманные для скручивания сигарет; ручные машинки для набивания табака в бумажные гильзы; сигареты электронные; жидкости для электронных сигарет; табачные изделия, предназначенные для нагрева.

(111) N 2020 0685  
(151) 24.06.2020  
(210) 2019 00245  
(220) 08.02.2019  
(181) 08.02.2029  
(730) Rothmans of Pall Mall Limited,  
Route de France 17, Boncourt, 2926,  
Switzerland (CH)  
(540)



**(511) 34** - siqaretlər, papirosalar; tütün, emal olunmamış və ya emal olunmuş; siqaretlərin eşilməsi üçün tütün; tənəkə tütünü; tütün məmulatları; tütün əvəzediciləri (qeyri-tibbi məqsədlər üçün); siqarlar; siqarillalar; siqaretlər üçün alışqanlar; siqarlar üçün alışqanlar; kibrit; çəkmək üçün ləvazimatlar; siqaret, papiros kağızı; siqaret gilzləri; siqaret üçün filtrlər; siqaretlərin eşilməsi üçün cib qurğuları; tütünü kağız gilzlərə doldurmaq üçün əl ilə işlədilən maşınlar; elektron siqaretlər; elektron siqaretlər üçün mayelər; isitmə üçün nəzərdə tutulan tütün məmulatları.

**(511) 34** - сигареты, папиросы; табак, необработанный или обработанный; табак для скручивания сигарет; табак трубочный; табачные изделия; заменители табака (не для медицинских целей); сигары; сигариллы; зажигалки для сигарет; зажигалки для сигар; спички; курительные принадлежности; бумага сигаретная, папиросная; гильзы сигаретные; фильтры для сигарет; устройства карманные для скручивания сигарет, папирос; ручные машинки для набивания табака в бумажные гильзы; сигареты электронные; растворы жидкие для электронных сигарет; табачные изделия для потребления посредством их нагревания.

(111) N 2020 0686  
(151) 24.06.2020  
(210) 2018 34421  
(220) 05.09.2018  
(181) 05.09.2028  
(730) ZEYNALOV RUSLAN, Lithuania, Vilnius, I.Simulionio 5-16, LT 04330 (LT)  
(540)



**(526) Əmtəə nişanında “мясные продукты” söz birləşməsi hüquqi mühafizə obyektidir.**

**(511) 29** - ət, balıq, quş və ov quşu əti; ət ekstraktları.

**35** - reklam; 29-cu sinifdə göstərilən əmtələrin satışı üzrə xidmətlər.

**39** - 29-cu sinifdə göstərilən əmtələrin daşınması, qablaşdırılması və saxlanması üzrə xidmətlər.

**(526) В товарном знаке словосочетание “мясные продукты” не является объектом правовой охраны.**

**(511) 29** - мясо, рыба, птица и дичь; мясные экстракты.

**35** - реклама; менеджмент в сфере бизнеса; административная деятельность в сфере бизнеса.

**39** - транспортировка; упаковка и хранение товаров.

(111) N 2020 0687

(151) 24.06.2020

(210) 2019 00268

(220) 13.02.2019

(181) 13.02.2029

(730) Getz Pharma International FZ LLC,  
Office No. 1307, 13th Floor, Al-Thuraya  
Tower 1, Dubai Media City, Dubai, United  
Arab Emirates (AE)

(540)



APIXA

(511) 05 - əscaçılıq preparatları.

(511) 05 - препараты фармацевтические.

(111) N 2020 0688

(151) 24.06.2020

(210) 2019 00303

(220) 15.02.2019

(181) 15.02.2029

(730) Nicoventures Holding Limited,  
Globe House, 1 Water Street, London,  
WC2R 3LA, United Kingdom (GB)

(540)

LE SPOT

(511) 34 - elektron siqaretlər; elektron siqaretlər üçün kartriclər; elektron siqaretlər üçün mayelər; tərkibində tütün əvəzediciləri olan siqaretlər; tütün əvəzediciləri; siqaretlər, papiroslar; tütün; tütün məmulatları; port-siqarlar; siqaret qutuları.

35 - e-siqaretlərin, elektron siqaretlərin, elektron siqaretlər üçün maye məhlullarının, tütünün, çəkmək üçün ləvazimatların, kibritlərin, şəxsi buxarlandırıcıların və elektron siqaretlərin, eləcə də onlar üçün ətirvericilərin və məhlulların satışı ilə bağlı pərakəndə satış mağazalarının xidmətləri.

(511) 34 - электронные сигареты; картриджи для электронных сигарет; жидкости для электронных сигарет; сигареты, содержащие заменители табака; заменители табака; сигареты, папиросы; табак; табачные изделия; портсигары; сигаретные пачки.

35 - услуги магазинов розничной продажи, связанные с продажей э-сигарет, электронных сигарет, жидких растворов для электронных сигарет, табака, курительных принадлежностей, спичек, персональных испарителей и электронных сигарет, а также ароматизаторов и растворов для них.

(111) N 2020 0689

(151) 24.06.2020

(210) 2019 00304

(220) 15.02.2019

(181) 15.02.2029

(730) Nicoventures Holding Limited,  
Globe House, 1 Water Street, London,  
WC2R 3LA, United Kingdom (GB)

(540)

LE SPOT  
by vype

(511) 34 - elektron siqaretlər; elektron siqaretlər üçün kartriclər; elektron siqaretlər üçün mayelər; tərkibində tütün əvəzediciləri olan siqaretlər; tütün əvəzediciləri; siqaretlər, papiroslar; tütün; tütün məmulatları; port-siqarlar; siqaret qutuları.

35 - e-siqaretlərin, elektron siqaretlərin, elektron siqaretlər üçün maye məhlullarının, tütünün, çəkmək üçün ləvazimatların, kibritlərin, şəxsi buxarlandırıcıların və elektron siqaretlərin, eləcə də onlar üçün ətirvericilərin və məhlulların satışı ilə bağlı pərakəndə satış mağazalarının xidmətləri.

(511) 34 - электронные сигареты; картриджи для электронных сигарет; жидкости для электронных сигарет; сигареты, содержащие заменители табака; заменители табака; сигареты, папиросы; табак; табачные изделия; портсигары; сигаретные пачки.

35 - услуги магазинов розничной продажи, связанные с продажей э-сигарет, электронных сигарет, жидких растворов для электронных сигарет, табака, курительных принадлежностей, спичек, персональ-



vasitələrinin sükanları üçün çexollar; hava şarları; nəqliyyat vasitələrinin təkərlərinin çənbərləri; skuterlər (nəqliyyat vasitələri); təkər qapaqları; nəqliyyat vasitələri üçün yük yerləri; xizəklər üçün avtomobil yük yerləri; treylerlər (nəqliyyat vasitələri); arxa görüntülü güzgüləri; nəqliyyat vasitələri üçün təkərlər; uşaq təhlükəsizlik oturmaqaları (nəqliyyat vasitələri üçün); katerlər; nəqliyyat vasitələrinin şinlərinin ventilləri; elektrik nəqliyyat vasitələri; avtomobillər-refrijeratorlar; yolsuzluq nəqliyyat vasitələri, şin kameralarının təmiri üçün özüyapışan rezin yamaqlar.

**14** - nəcib metallar və nəcib metallardan xəlitələr; nəcib metallardan və ya onlarla örtülmüş mallar (əmtəələr), məhz, qolbaqlar, boyunbağlar, üzüklər, sırğalar, asmalar, breloklar, sancaqlar, zaponkalar, qalstuklar üçün sancaqlar, açarlar üçün breloklar, açarlar üçün halqalar daxil olmaqla açarlar üçün breloklar, saat üçün qolbaqlar, dekorativ yeşiklər; zərgərlik məmulatları; qiymətli və yarımqiymətli daşlar; saat və digər xronometrik cihazlar; ornamentlər (zərgərlik məmulatları); şlyapalar üçün dekorativ sancaqlar, həmayillər (zərgərlik məmulatları); nəcib metallardan çəkmə ləvazimatları; medallar; nəcib metallardan xatirə (yaddaş) medalları; medalyonlar (zərgərlik məmulatları); nəcib metallardan olmayan medalyonlar; sikkələr; kəfgirlər (saat istehsalı); nəcib metallardan xatirə lövhələri, mükafatlar, heykəllər; qol saati; qol saati istisna olmaqla saat; saat-qolbaqlar; elektron saat.

**16** - mebel istisna olmaqla yazı kağızı malları, ofis ləvazimatları; qələmlər (ofis ləvazimatları); karandaşlar; tədris materialları və əyani vəsaitlər; kağız; karton; kağızdan hazırlanmış mallar, məhz bloknotlar; kiçik bloknotlar; gündəliklər; boş jurnallar; bloknotlar və poçt kağızı; kartondan hazırlanmış mallar, məhz kağıztikən qovluqlar və qovluqlar; hədiyyə yarlıqları; hədiyyə qutuları (kağız və ya kartondan); jurnallar, kitablar, kitabçalar, təqvimlər, kataloqlar istisna olmaqla çap məhsulları; şəkillər; yazı kağızı malları; digər siniflərə daxil edilməyən qablaşdırma və bükmə üçün kağız, karton və plastmassa materialları; qablaşdırma və bükmə üçün plyonkalar və torbalar; buraxılış kartları; buraxılış kartlarının tutacaqları; qida məhsullarını qoruyan plastik plyonkalar; press-papye: dəftərxana pərçimləri; sancaq-

lar; avtoqələmlər; penallar; çek kitabçaları üçün tutacaqlar; tədbir proqramları; bukletlər; boyamalar və çəkmə üçün kitablar; kvadrat xətkəşlər; çərçivəyə salınmış və ya çərçivəyə salınmamış şəkillər (rəsmlər); kartlar; flo-masterlər; komiks-kitabçaları; poçt markaları; ştempeller (möhürlər); kitablar üçün əlfəcilər; zərflər (dəftərxana malları); kitablar üçün dayaqlar; ofis ləvazimatları üçün dayaqlar və konteynerlər; dəvət biletləri; təbrik açıqcaları; poçt açıqcaları; yol çekləri; dəftərxana knopkaları.

**18** - elektron siqaretlər üçün dəridən və ya dəri əvəzedicilərindən keyslər; elektron siqaretlərin aksesuarları məqsədilə dəridən və ya dəri əvəzedicilərindən keyslər; tütünün isidilməsi üçün istifadə olunan elektron qurğular üçün dəridən və ya dəri əvəzedicilərindən keyslər; dəridən və ya dəri əvəzedicilərindən hazırlanmış çəkmək üçün ləvazimatlar; səyahətlər üçün dəri çamadanları; dəri və dəri əvəzediciləri və bu materiallardan hazırlanmış ləvazimatlar, məhz keyslər, torbalar, çexollar, çantalar, zərflər, qutular, kredit kartları üçün keyslər, cüzdanlar, kəmərlər, pul kisələri, bel çantaları, çiyin qayışları, çamadanlar, sakvoyajlar və dəridən ləvazimatlar, dərikarton, moleskin (dəri əvəzedicisi); heyvan dəriləri və gönləri; multi-təvinatlı çantalar, portfeller (dəri qalantereyası); nəqliyyat futlyarları, cüzdanlar; pul kisələri, açarlar üçün futlyarlar; kart tutqacları, baqaj birkaları, qadın çantaları; çamadanlar, yastı çamadanlar, sakvoyajlar; idman çantaları, portbiletlər, bel çantaları, tualet ləvazimatları üçün neselerlər; yağış və gün çətirləri, əl ağacları.

**24** - digər siniflərə daxil edilməyən yataq və toxuma malları; çarpayılar və masalar üçün örtüklər.

**25** - geyim, ayaqqabı və baş geyimləri; idman üçün geyim və ev geyimi; şlyapalar və papaqlar; çəkmələr; tuffilər; avtomobilçilər üçün geyim; bilək sarğısı və manjetlər; idman botinkaları; manto; jiletlər; stadion jiletləri (markalama jiletləri); çimmə kostyumları; çimine xələtləri; şlyapalar; kepikalar; boyun yaylıqları; köynəklər; baş üçün sarğılar; önlüklər; pambıq parça idman futbol-kaları; ətəklər; şallar; bandanalar (yaylıqlar); əlcəklər; su keçirməyən geyim; gödəkcələr; bleyzerlər; sviterlər; alt paltarları; corabbağlar; corablar; şalvarlar; şortlar; pijamalar;

kağız istisna olmaqla uşaq önlükləri; man-jetlər; kimono; jiletlər; körpələr və uşaqlar üçün kostyumlar; futbolkalar; səndəllər; don-lar.

**28** - oyunlar, oyuncaqlar; idmanla məşğul olmaq üçün avadanlıq və idman malları; elektron oyunlar; digər siniflərə aid edilməyən gimnastik və idman malları; top-lar (qolf) üçün nişanlar, qolf üçün ləvazimatlar; gimnastika üçün avadanlıq; televizorların istifadəsi ilə oyun aparatı; televizorların istifadəsi ilə quraşdırılmışlardan başqa oyun aparatı; maye kristal displeyli oyun aparaturası; oyun aparaturası, oyun aparaturası üçün ləvazimatlar; videooyun maşınları; portativ videooyunlar üçün aparatura; xarici ekran və monitorla istifadə olunmaq üçün nəzərdə tutulmuşlardan başqa oyunlar üçün aparatura; idman və gimnastika üçün mallar; oyunlar üçün hava ilə doldurulan şarlar; bayramlar üçün kağız şlyapalar (oyuncaqlar); oyunlar üçün şarlar, idman ləvazimatlarının daşınması üçün nəzərdə tutulmuş idman çantaları və konteynerləri; qolf üçün təkərli və ya təkərsiz çantalar; qolf qarmaqları üçün çexollar; oyun konsulları; səsli idarə edilməsi ilə və ya əl ilə idarə olunan oyun kontrollerləri; qolf üçün əlcəklər; qabaqcadan ödəmə ilə oyun avtomatları (maşınları); oyun kartları; stolüstü oyunlar; maye kristal displeyli portativ oyunlar; əyləncə üçün robotlar (oyuncaqlar); videooyunlar üçün coystiklər; ovuc şəklində oyuncaq əlcək; sikkələr daxil edilməklə işə salınan oyun və əyləncə avtomatları; oyun otaqları üçün elektron videooyunlar; slot-maşınlar; oyun avtomatları; nəqliyyat vasitələrinin iri həcmli modelləri; skeytbordlar; yumşaq oyuncaqlar: oyun pristavkaları üçün coystiklər; sankalar (samokatlar) (oyuncaqlar); rolikli konkilər: plüş oyuncaqlar; oyunlar üçün top-lar; başsındıranlar; raketkalar: stolüstü futbol üçün stollar; şəkil yığmaq üçün elementlər dəstindən başsındıranlar; avtomobillər (oyuncaqlar); məsafədən idarə olunan oyuncaq nəqliyyat vasitələri.

**34** - elektron siqaretlər üçün müştüklər; elektron siqaretlərin aksesuarları üçün tutqaclar; tütünün isidilməsi məqsədilə istifadə olunan elektron qurğular üçün tutqaclar; elektron siqaretlər üçün çexollar; tütünün isidilməsi üçün istifadə olunan elektron qurğular üçün çexollar: siqaretlər, papiros-lar üçün

yeşiklər; çəkmək məqsədilə ləvazimatların tutqacları; çəkmək üçün ləvazimatlar üçün çexollar; elektron siqaretlər üçün qutular, tütünün isidilməsi üçün istifadə olunan elektron qurğular məqsədilə qutular; elektron siqaretlərin aksesuarları üçün qutular; siqaretlər üçün qutular; çəkmək məqsədilə ləvazimatlar; elektron siqaretlər üçün çəkmək üçün ləvazimatlar; tütünün isidilməsi məqsədilə məhsullar üçün istifadə olunan çəkmə ləvazimatlar; siqaretlər üçün çexollar və tütün çubuqları üçün külqabılar, çexollar, tutqaclar və ya qutular; tütün məhsullarının isidilməsi məqsədilə onlar üçün çexollar, tutqaclar və ya qutular; elektron siqaretlər üçün çəkmək üçün ləvazimatlar; 34-cü sinfə daxil edilmiş yuxarıda sadalanmış məhsullar üçün detallar və uyğunlaşdırmalar; yandırılmış siqaretlərin, siqarların və tütün çubuqlarının söndürülməsi üçün qurğular; təzədən yüklənəbilən elektron siqaretlər üçün çexollar; elektron siqaretlər, çəkmək üçün elektron qurğular və ya tütünün isidilməsi üçün məhsullar üçün qoruyucu və daşınabilən çexollar; siqaretlər, papiros-lar: tütün, emal olunmuş və ya emal olunmamış; borucuq tütün; tütün məhsulları; tütün əvəzediciləri (qeyri-tibbi məqsədlər üçün); oral yolla istifadə edilməsi üçün tütünsüz nikotin paketləri (qeyri-tibbi məqsədlər üçün); siqarlar; siqarillalar; alışqanlar; kibrit: çəkmək üçün ləvazimatlar: siqaret, papiros kağızı, siqaret gilizləri, siqaretlər üçün filtrlər: siqaretlərin, papiros-ların eşilməsi üçün cib qurğuları; tütünün kağız borucuqlarına salınması üçün əl maşınları; elektron siqaretlər; elektron siqaretlər üçün mayələr; isitmə üçün nəzərdə tutulan tütün məhsulları; nəfəsalmə məqsədilə tütünün və tütün əvəzedicilərinin isidilməsi üçün nəzərdə tutulan qurğular və onların hissələri.

**35** - marketinq araşdırmaları; konyuktura araşdırmaları; isidilmiş tütün məhsullarına, elektron siqaretlərə, çəkmə üçün elektron ləvazimatları, oral yolla istifadə edilməsi üçün nikotin məhsullarına aid olan pərakəndə xidmətlər və onlayn pərakəndə xidmətləri; idman tədbirlərinin irəli çəkilməsi; əmtəə və xidmətlərin idman tədbirlərinin sponsorluğu vasitəsilə irəli çəkilməsi; maliyyə sponsorluğunun axtarışı, avto-idman üzrə tədbirlər barəsində maliyyə sponsorluğunun axtarışı; idman çıxışları haqqında

verilənlərin və məlumatların tərtibi və qeyd edilməsi; reklam materiallarının yayılması; kommersiya və ya reklam məqsədlərində reklam; idman obyektlərində müştərilər üçün loyallıq və kodlaşdırılmış üzv kartlarının yayılması vasitəsilə loyallıq, həvəsləndirmə və bonus proqramları; tədbirlərin, idman, mədəniyyət və asudə vaxt tədbirlərinin, irəli çəkilməsi (reklamı); idman tədbirləri üçün reklam.

**36** - idman tədbirlərinin maliyyə sponsorluğu; idman tədbirlərinə aid olan sığorta xidmətləri.

**37** - inşaat; avtomobil təmiri; quraşdırma üzrə xidmətlər, məhz, avtomobillərdə ehtiyat hissələrinin quraşdırılması; avtoyuma; avtomobillərin təmiri və texniki xidmətləri; nəqliyyat vasitələrinin yağlanması (sürtkü yağı); nəqliyyat vasitələrinin cilalandırılması; nəqliyyat vasitələrinin texniki xidmət stansiyaları (yanacaqda doldurulma və xidmətgöstərmə); nəqliyyat vasitələrinin sınıması, zədələnməsi zamanı kömək (təmir); nəqliyyat vasitələrinin akkumulyatorlarının doldurulması; idman avadanlığının təmiri.

**38** - otelləri, restoranları, qida ilə təminatmə xidmətlərinə və turagentliklərə aid olan məlumat bazalarına girişinin təmin edilməsi; idman sahəsində interfeal kompüter məlumat bazalarına girişin təmin edilməsi; idman sahəsində elan lövhələrinə və çat f rularına real vaxt rejimində girişin təmin edilməsi; telekommunikasiyalar; xəbərlərin çap edilmə agentlikləri: məlumat agentlikləri; radio rabitəsi; telefon rabitəsi; qlobal kompüter şəbəkələrinə və ya internetə və ya məlumat bazalarına telekommunikasiya qoşulmasının təmin edilməsi; idman və idman tədbirləri ilə əlaqədar olan proqramların radio və televiziya yayımı; kabel televiziya proqramlarının translyasiyası; radio yayımı: verilənlərin analoq televiziyası, rəqəmsal televiziya, kabel televiziya proqramlarının translyasiyası, peyk televiziyası, ödənişli televiziya, interfeal televiziya, interfeal əyləncələr və interfeal müsabiqələr və radio vasitəsilə ötürülməsi və bölüşdürülməsi; rəqəmsal musiqinin internet və ya radioelektron vasitələrinin istifadəsi ilə hər hansı digər simsiz şəbəkələr vasitəsilə ötürülməsi; rəqəmsal musiqinin telekommunikasiyalar vasitəsilə ötürülməsi; rəqəmsal musiqinin axın saytlar vasitəsilə ötürülməsi; kommersiya internet sahifələrinin onlayn və ya kommunikasiyanın

simsiz elektron vasitələrin köməyi ilə ötürülməsi; faksimil rabitə; elektron nəşrlərin onlayn ötürülməsi; real vaxt rejimində video və audio materialların internet vasitəsilə axını; real vaxt rejimində rəqəmsal musiqinin mobil telefonlar vasitəsilə axını.

**39** - nəqliyyat xidmətləri; malların qablaşdırılması və saxlanması; turların təşkil edilməsi; səyahətlərin sifariş edilməsi üzrə agentliklərin xidmətləri; səyahətlər üçün biletlərin verilməsi: biletlərin bölüşdürülməsi; malların anbara yığılması; avtonəqliyyatın dayanacağı üçün yerlərin kirayəsi; nəqliyyat vasitələrinin kirayəsi; səyahətlərin təşkil edilməsi və bronlaşdırılması; nəqliyyat xidmətləri və nəqliyyat xidmətlərinin bronlaşdırılması haqqında məlumatın veb-sayt vasitəsilə verilməsi; malların və bağlamaların yolda izlənməsi və mövqələrinin təyin edilməsi; kuryer xidmətləri; turist səyahətləri üçün biletlərin sifariş edilməsi; taksi xidmətləri: turoperevting xidmətləri: təyyarə, dəmir yolları, avtobus və yük maşını ilə nəqlənmə xidmətləri: katerlərdə səyahət xidmətləri; turist (turizm) səyahətləri xidmətləri; sürücü xidmətləri.

**41** - maarifləndirici və tərbiyələndirici xidmətlər; öyrədilmə; məşqçi, təlimatçı xidmətləri (öyrədilmə); praktiki biliklərin öyrədilməsi (nümayiş etdirilməsi); tərbiyə və təhsil məsələləri üzrə məlumat; yüklənməyən elektron nəşrlərin onlayn verilməsi; reklam istisna olaraq mətn materiallarının nəşr edilməsi; kitabların dərc edilməsi; tədbirlərin, konfransların, seminarların və simpoziumların təşkil edilməsi və keçirilməsi; idman fəaliyyəti; idman və idman tədbirlərinin təşkil edilməsi; idman xəbərlərinin təmin edilməsi; idman məlumat xidmətləri; idmanda mərc xidmətləri: idman-əyləncə xidmətləri; televiziya, radio, kino vasitəsilə və onlayn translyasiyası üçün idman tədbirlərinin hazırlanması; idman tədbirlərinin radio və ya televiziya vasitəsilə yayımı; himnlər, televiziya və təqdimatlar, eləcə də tamaşa tədbirləri vasitəsilə əyləncə; interfeal əyləncə; praktiki biliklərin öyrədilməsi (nümayiş etdirilməsi); kompüter verilənlər bazasından və ya internetdən və ya hər hansı simsiz elektron kommunikasiya şəbəkəsindən onlayn rejimində verilən tərbiyə və təhsil məsələləri üzrə məlumat; kompüter verilənlər bazasından və ya internetdən və ya hər hansı simsiz elektron kom-

munikasiya şəbəkəsindən onlayn rejimdə verilən əyləncə (idmanla bağlı məlumat daxil olmaqla) məsələləri üzrə məlumat; əyləncə məqsədləri ilə səsli və təsviri yazmaların kirayəsi; video və audiovizua qurğuların kirayəsi; rəqəmsal musiqinin telekommunikasiyalar vasitəsilə təklif edilməsi; idman və mədəniyyət hadisələrinin və tədbirlərinin təşkil edilməsi; motoidman ilə əlaqədar olan tədbirlərin təşkil edilməsi; idman yarışlarının təşkil edilməsi; idman tədbirləri ilə əlaqədar olan əyləncə xidmətləri; idman avadanlığının kirayəsi.

**42** - elmi-texniki xidmətlər və onlarla bağlı olan tədqiqatlar və işləyib hazırlamalar; kompüter avadanlığının və proqram məhsullarının layihələndirilməsi və işləyib hazırlanması; elmi tədqiqatlar; elmi laboratoriyaların xidmətləri; biologiya sahəsində araşdırmalar; kimyəvi analiz; kimya sahəsində araşdırmalar; kimyəvi sınaqlar; proqram təminatının işləyib hazırlanması; kompüter sistemlərinin analizi; kompüter sistemlərinin layihələndirilməsi; injiniring: bədii dizayn; veb-hostinq xidmətləri; sənaye dizaynı; qablaşdırma sahəsində dizaynerlərin xidmətləri; fizika sahəsində araşdırmalar; üçüncü şəxslər üçün yeni malların tədqiq edilməsi və işləyib hazırlanması; texnika sahəsində araşdırmalar; texniki layihələr üzrə araşdırmaların aparılması; texniki sənədləşmənin tərtib edilməsi; materialların sınılanması; poliqrafiya və kopya xidmətləri; musiqi və fotoqrafiya xidmətləri.

**43** - otellərdə və restoranlarda ictimai işə xidmətləri (yerləşdirilmə); yaşayış sahəsinin bronlaşdırılması üçün turizm agentliklərinin xidmətləri: otaqların kirayəsi; yeməyin və içkilərin verilməsi üzrə xidmətlər; mehmanxanalarda yerləşdirmənin verilməsi; kafe; kafeteriyalar; bufetlər; otellərin bronlaşdırılması ilə əlaqədar məlumat; müvəqqəti yaşayış üçün yerlərin bronlaşdırılması; mehmanxanalarda yerlərin bronlaşdırılması; yeməklərin hazırlanması və onların evlərə çatdırılması üzrə xidmətlər; restoranlar; özünəxidmət restoranları; qəlyanaltı dükanı; qəbul edən tərəfin xidmətləri: qəbul edən tərəfin xidmətləri, məhz, idman və ya əyləncə tədbirləri üçün həm idman meydançalarında, həm də onlardan kənar yeməyin və içkilərin verilməsi ilə əlaqədar qonaq otaqlarının verilməsi; bar xidmətləri:

tez yemə (qidalanma) restoranlarının xidmətləri: restoran tərəfindən verilən xidmətlər; yuxarıda sadalanan xidmətlərə aid olan məlumat xidmətləri.

**(526) В товарном знаке словосочетание “A BETTER TOMORROW” охраняется в целом без предоставления правовой охраны отдельным элементам.**

**(511) 09** - док-станции; док-станции для электронных сигарет; док-станции для электронных устройств, используемых для нагрева табака; зарядные доки; зарядные доки для электронных сигарет; зарядные доки для электронных устройств, используемых для нагрева табака; кабели силовые; кабели силовые для электронных сигарет; кабели силовые для электронных устройств, используемых для нагрева табака; зарядки для электронных устройств; зарядки для электронных сигарет; зарядки для электронных устройств, используемых для нагрева табака; аккумуляторы для электронных сигарет; аккумуляторы для электронных устройств, используемых для нагрева табака. иБВ-зарядки для электронных сигарет; ШВзарядки для электронных устройств, используемых для нагрева табака; автомобильные зарядки для электронных сигарет; автомобильные зарядки для устройств, используемых для нагрева табака: съемные зарядки для электронных сигарет: съемные зарядки для устройств, используемых для нагрева электронных сигарет: футляры защитные для вышеупомянутых товаров: носители информации магнитные, диски звукозаписи; компакт-диски. ЭУР и прочие цифровые носители информации; калькуляторы и устройства обработки данных, а также компьютеры; программное обеспечение компьютеров; фильмы мультимедийные; приспособления для чистки акустических дисков; публикации электронные (загружаемые); футляры для очков; цепочки для очков; шнурки для очков; оправы для очков; интерфейсы для компьютеров; магниты (декоративные); коврики для мыши и опоры для запястий при работе с компьютерами.

**12** - аппараты для перемещения по земле, воздуху и морю; средства транспортные: пружинные подвески для транспортных средств; моторные транспортные средства; автобусы: автомобили; велосипеды; звонки велосипедные; кузова для автомобилей: автомобили спортивные; тормоза для велосипедов; тормоза для автомобилей: трансмиссии для наземных транспортных средств: мотоциклы; мотоциклы; моторы для наземных транспортных средств; двигатели для наземных транспортных средств; средства транспортные электрические; велосипеды электрические; бандажные колеса транспортных средств: приспособления для шин транспортных средств, предохраняющие от скольжения: насосы воздушные (принадлежности транспортных средств); части и принадлежности транспортных средств, включенные в 12-ый класс; приспособления для шин транспортных средств, предохраняющие от скольжения; автобусы; автомобили различного назначения для перевозки; самолеты; насосы воздушные (принадлежности транспортных средств); звонки велосипедные; цепи противоскольжения; камеры для пневматических шин; фургоны (транспортные средства); грузовики; автоприцепы; ленты протекторные для восстановления шин; ремни безопасности для сидений транспортных средств; шипы для шин; чехлы для колес; приспособления солнцезащитные для автомобилей; автомобили гоночные; коляски прогулочные для новорожденных; стеклоочистители для ветровых стекол; чехлы для сидений транспортных средств; чехлы для транспортных средств: чехлы для рулей транспортных средств; воздушные шары; ободья колес транспортных средств; скутеры (транспортные средства); покрышки: багажники для транспортных средств: багажники автомобильные для лыж; трейлеры (транспортные средства); зеркала заднего вида: колеса для транспортных средств; сиденья безопасные детские (для транспортных средств); катера: вентили шин транспортных средств; средства транспортные электрические; автомобильные рефрижераторы; внедорожные транспортные средства; заплатки самокле-

ящиеся резиновые для ремонта камер шин.

**14** - благородные металлы и сплавы из благородных металлов; товары из благородных металлов или покрытые ими, а именно браслеты, кольцо, перстни, серьги, подвески, брелоки, броши, запонки, булавки для галстуков, брелоки для ключей, брелоки для ключей, включая кольца для ключей, браслеты для часов, декоративные ящички; изделия ювелирные; камни драгоценные и полудрагоценные; часы и прочие хронометрические приборы; орнаменты (ювелирные изделия); булавки декоративные для шляп, амулеты (изделия ювелирные); курительные принадлежности из благородных металлов; медали; медали памятные из благородных металлов, медальоны (ювелирные изделия); медальоны не из благородных металлов: монеты; маятники (часовое производство); доски мемориальные, награды, статуи из благородных металлов; часы наручные; часы, за исключением наручных: часы-браслеты: электронные часы.

**16** - писчебумажные товары, офисные принадлежности за исключением мебели; ручки (офисные принадлежности); карандаши; учебные материалы и наглядные пособия; бумага; картон, товары, изготовленные из бумаги, а именно блокноты; блокноты небольшие; дневники: журналы пустые; блокноты и бумага почтовая: товары, изготовленные из картона, а именно скоросшиватели и папки; ярлыки подарочные, коробки подарочные (из бумаги или картона); продукция печатная, за исключением журналов, книг, брошюр, календарей, каталогов; фотографии; товары писчебумажные; бумага, картон, и пластмассовые материалы для упаковки и обертки, не включенные в другие классы: пленки и мешки для упаковки и обертки: пропускные карты: держатели пропускных карт; пластиковые пленки, сохраняющие пищевые продукты; пресс-папье; скобы канцелярские, скрепки: авторучки: пеналы: держатели для чековых книжек; программы мероприятий: буклеты; раскраски и книги для рисования; линейки квадратные; картины (рисунки) обрамленные или необрамленные; кар-

точки: фломастеры; книжки-комиксы; марки почтовые; штемпели (печати): закладки для книг: конверты (канцелярские товары); подставки для книг; подставки и контейнеры для офисных принадлежностей; билеты пригласительные; открытки поздравительные: открытки почтовые; дорожные чеки; кнопки канцелярские.

**18** - кейсы из кожи или кожзаменителя для электронных сигарет; кейсы из кожи или кожзаменителя для аксессуаров электронных сигарет; кейсы из кожи или кожзаменителя для электронных устройств, используемых для нагрева табака; принадлежности курительные, изготовленные из кожи или кожзаменителя; чемоданы кожаные для путешествий; кожа и кожзаменитель и принадлежности, изготовленные из этих материалов, а именно кейсы, мешочки, чехлы, сумки, конверты, коробки, кейсы для кредитных карг, бумажники, ремни, кошельки, ранцы, портупеи, чемоданы, саквояжи и принадлежности из кожи, кожкартон. молескин (кожзаменитель); шкуры и кожи животных; мультифункциональные сумки, портфели (кожгалантерея), футляры транспортные, бумажники, кошельки, футляры для ключей, картодержатели, бирки багажные, сумки женские; чемоданы, плоские чемоданы, саквояжи, сумки спортивные, портпледы, ранцы, рюкзаки, несессеры для туалетных принадлежностей; зонты от дождя и солнца, трости.

**24** - постельные и текстильные товары, не включенные в другие классы: покрывала для кровати и стола.

**25** - одежда, обувь, головные уборы; одежда для спорта и одежда домашняя; шляпы и шапки; сапоги; туфли; одежда для автомобилистов, напульсники и манжеты; ботинки спортивные; манто: жилеты: жилеты стадионные (жилеты маркировочные); костюмы купальные: халаты купальные; шляпы: кепки: платки шейные: рубашки; повязки для головы: фартуки: футболки хлопчатобумажные спортивные; юбки; шали; банданы (платки); перчатки; одежда непромокаемая; куртки; блейзеры; свитера; белье нижние; подвязки; носки; брюки; шорты; пижамы; нагрудники детские, за исключением бумажных; манжеты; кимоно;

жилеты; костюмы для младенцев и детей; футболки; сандалии; платья.

**28** - игры, игрушки; оборудование для занятий спортом и товары спортивные; игры электронные; гимнастические и спортивные товары, не включенные в другие классы; метки для мячей (гольф); принадлежности для гольфа; оборудование для гимнастики; игровая аппаратура с использованием телевизоров; игровая аппаратура, кроме тех, что оборудованы с использованием телевизоров; игровая аппаратура с жидкокристаллическими дисплеями; игровая аппаратура, принадлежности для игровых аппаратов; видео игровые машины; аппаратура для портативных видеоигр: аппаратура для игр. кроме тех, что предназначены для использования с внешним экраном или монитором: товары для спорта и гимнастики; шары надувные для игр: шляпы (игрушки) бумажные для праздников; шары для игр: спортивные сумки и контейнеры, предназначенные для переноски спортивных принадлежностей; сумки для гольфа, на колесах или без них; чехлы на клюшки для гольфа; приставки игровые; игровые контроллеры со звуковым управлением или управляемые вручную: перчатки для гольфа; игровые автоматы (машины) с предварительной оплатой; карты игральные; игры настольные; портативные игры с жидкокристаллическими дисплеями: роботы (игрушки) для развлечения; джойстики для видеоигр: игрушечная перчатка в виде ладони; игровой и развлекательный автомат, запускаемый с введением монет; электронные видео игры для игровых комнат; слот-машины; автоматы игровые: модели транспортных средств масштабные; скейтборды, игрушки мягкие; джойстики для приставок игровых; самокаты (игрушки); коньки роликовые; игрушки плюшевые: мячи для игр: головоломки; ракетки; столы для настольного футбола; головоломки из набора элементов для составления картины; автомобили (игрушки); средства транспортные игрушечные с дистанционным управлением.

**34** - мундштуки для электронных сигарет; держатели для аксессуаров электронных сигарет: держатели для электронных



устройств, используемых для нагрева табака: чехлы для электронных сигарет; чехлы для электронных устройств, используемых для нагрева табака; ящики для сигарет, папирос; держатели для куриальных принадлежностей; чехлы для курительных принадлежностей; коробки для электронных сигарет; коробки для электронных устройств, используемых для нагрева табака; коробки для аксессуаров электронных сигарет: коробки для сигарет; принадлежности курительные; принадлежности курительные для электронных сигарет; курительные принадлежности, предназначенные для продуктов для нагрева табака; чехлы для сигарет и пепельницы, чехлы, держатели или коробки для табачных палочек; чехлы, держатели, или коробки для табачных продуктов с целью их нагревания: принадлежности курительные для электронных сигарет: детали и приспособления для вышеперечисленных продуктов, включенных в класс 34; устройства для тушения зажженных сигарет, сигар и табачных палочек; чехлы для электронных перезаряжаемых сигарет; защитные и переносные чехлы для электронных сигарет, электронных устройств для курения или продуктов для нагрева табака; сигареты, папиросы: табак, обработанный или необработанный: табак трубочный; табачные изделия; заменители табака (не для медицинских целей); никотиновые пакетики без табака для орального употребления (не для медицинских целей); сигары; сигариллы; зажигалки; спички: принадлежности курительные; бумага сигаретная, папиросная, гильзы сигаретные, фильтры для сигарет; устройства карманные для скручивания сигарет, папирос, машинки ручные для введения табака в бумажные трубки; сигареты электронные; жидкости для электронных сигарет; табачные изделия, предназначенные для их нагрева; устройства и их части, предназначенные для нагрева табака и его заменителей в целях вдыхания.

**35** - исследования маркетинговые; исследования конъюнктурные; розничные услуги и розничные услуги онлайн, относящиеся к нагретым табачным изделиям,

электронным сигаретам, электронным принадлежностям для курения, никотиновым продуктам для орального употребления; продвижение спортивных мероприятий; продвижение товаров и услуг через спонсорство спортивных мероприятий; поиск финансового спонсорства, поиск финансового спонсорства в отношении мероприятий по автоспорту; составление и запись данных и сведений о спортивных выступлениях; распространение рекламных материалов; реклама в коммерческих или рекламных целях: программы лояльности, поощрения и бонусов для клиентов на спортивных объектах посредством распространения лояльных и закодированных членских карточек; продвижение (реклама) событий, спортивных, культурных и досуговых мероприятий; реклама для спортивных мероприятий.

**36** - финансовое спонсирование спортивных мероприятий; страховые услуги, относящиеся к спортивным мероприятиям.

**37** - строительство: ремонт автомобилей; услуги по установке, а именно установка запасных частей в автомобилях: автомойка: ремонт и техническое обслуживание автомобилей; смазка транспортных средств; полирование транспортных средств, станции технического обслуживания транспортных средств (заправка топливом и обслуживание), помощь (ремонт) при поломке, повреждении транспортных средств, заряд аккумуляторов транспортных средств; ремонт спортивного оборудования.

**38** - обеспечение доступа к базам данных, относящихся к отелям, ресторанам, службам обеспечения питанием и турагентствам; обеспечение доступа к интерактивным компьютерным базам данных в области спорта: обеспечение доступа к компьютерным доскам объявлений и чат форумам в режиме реального времени в области спорта; телекоммуникации; агентства печати новостей; информационные агентства; радиосвязь: телефонная связь; обеспечение телекоммуникационного подключения к глобальным компьютерным сетям или интернету или базам данных; радио и телевизионное вещание

программ, связанных со спортом и спортивными мероприятиями; трансляция программ кабельного телевидения, радиовещание; передача и распределение данных через аналоговое телевидение, цифровое телевидение, трансляцию программ кабельного телевидения, спутникового телевидения, платного телевидения. интерактивного телевидения, интерактивных развлечений и интерактивных конкурсов и радио; передача цифровой музыки через интернет или любые другие беспроводные сети с использованием радиоэлектронных средств; передача цифровой музыки через телекоммуникации; передача цифровой музыки через потоковые сайты; передача коммерческих интернет страниц онлайн или через беспроводные электронные средства коммуникации; связь факсимильная; онлайн передача электронных публикаций; поток видео и аудио материалов через интернет в режиме реального времени; поток цифровой музыки через мобильные телефоны в режиме реального времени.

**39** - услуги транспортные; упаковка и хранение товаров; организация туров: услуги агентств по заказу путешествий; выдача билетов для путешествий; распределение билетов; складирование товаров; аренда мест для стоянки автотранспорта: прокат транспортных средств; организация и бронирование путешествий; предоставление информации о транспортных услугах и бронировании транспортных услуг через веб-сайт; отслеживание и определение местонахождения товаров и посылок в пути; услуги курьеров: заказ билетов для туристических путешествий; услуги такси; услуги туроперейтинг; услуги транспортировки самолетом, железной дорогой, автобусом и грузовиком: услуги путешествий на катерах; услуги туристических путешествий; услуги водителей.

**41** - услуги образовательно-воспитательные, обучение; услуги репетиторов, инструкторов (обучение); обучение практическим навыкам (демонстрация); информация по вопросам воспитания и образования; предоставление электронных публикаций онлайн, незагружаемых;

публикация текстовых материалов, за исключением рекламных; издание книг; организация и проведение мероприятий, конференций, семинаров и симпозиумов; деятельность спортивная; организация спорта и спортивных мероприятий; обеспечение спортивными новостями; спортивные информационные услуги; услуги спортивных ставок; спортивно-развлекательные услуги; производство спортивных мероприятий для трансляции по телевидению, радио, в кино и онлайн; радио или телевизионное вещание спортивных событий; развлечение посредством фильмов, телевидения и представлений, а также зрелищных мероприятий; интерактивное развлечение; обучение практическим навыкам (демонстрация); информация по вопросам воспитания и образования, предоставляемая в режиме онлайн из компьютерной базы данных или через интернет или через любую беспроводную электронную коммуникационную сеть; информация по вопросам развлечений (включая информацию, связанную со спортом), предоставляемая в режиме онлайн из компьютерной базы данных или через интернет или через любую беспроводную электронную коммуникационную сеть; прокат звуковых и изобразительных записей в развлекательных целях; прокат видео и аудио-визуальных установок; предложение цифровой музыки через телекоммуникации; организация спортивных и культурных событий и мероприятий; организация мероприятий, связанных с мотоспортом; организация спортивных соревнований; развлекательные услуги в связи со спортивными мероприятиями; прокат спортивного оборудования.

**42** - услуги научно-технические и связанные с ними исследования и разработки; проектирование и разработка компьютерного оборудования и программных продуктов; исследования научные; услуги научных лабораторий; исследования в области биологии; анализ химический; исследования в области химии; химические испытания; разработка программного обеспечения; анализ компьютерных систем; проектирование компьютерных систем; инжиниринг; дизайн

художественный; услуги веб-хостинга; дизайн промышленный; услуги дизайнеров в области упаковки; исследования в области физики; исследования и разработка новых товаров для третьих лиц; исследования в области техники; проведение исследований по техническим проектам; составление технической документации; испытания материалов; полиграфические и копировальные услуги; музыкальные и фотографические услуги.

**43** - услуги общественного питания в отелях и ресторанах (размещение); услуги туристического агентства по бронированию жилья: аренда комнат: услуги по предоставлению еды и напитков; предоставление размещения в гостиницах; кафе; кафетерии; буфеты; информация, связанная с бронированием отелей; бронирование мест для временного жилья; бронирование мест в гостиницах; услуги по приготовлению блюд и доставке их на дом; рестораны; рестораны самообслуживания; закусочные; услуги принимающей стороны: услуги принимающей стороны, а именно предоставление гостевых номеров в связи с предоставлением еды и напитков для спортивных или развлекательных мероприятий, как на спортивных площадках, так и за их пределами; услуги баров: услуги ресторанов быстрого питания; услуги, предоставляемые рестораном; информационные услуги, относящиеся к вышеупомянутым услугам.

(111) N 2020 0691

(151) 24.06.2020

(210) 2019 00878

(220) 08.05.2019

(181) 08.05.2029

(730) Intel Corporation, 2200 Mission College Boulevard, Santa Clara, California 95052, United States of America (US)

(540)

**PENTIUM**

(511) 09 - kompüterlər, kompüter avadanlığı; quraşdırılmış kompüter proqramları;

yarımkeçiricilər; mikroprosessorlar; inteqral sxemlər; mikrokompüterlər; çipsetlər, kompüter ana plataları və kompüter qurğularının kontrollerləri; qrafik kompüter kartları; şəbəkə avadanlığı; kompüter şəbəkə adapterləri, elektrik açarları, marşrutizatorları və konsentratorları; kompüterlərlə istifadə üçün kompüter periferik və electron aparatları; klaviaturalar; şar manipulyatorları; kompüterlərin «siçan» qurğuları, kompüterlər üçün verilənlərin daxil edilmə qurğuları; monitorlar; videoaparatura; video üçün montaj plataları; videosistem məhsulları; səsin, videonun, təsvirin, qrafikanın və məlumatın yazılması, emal edilməsi, alınması, canlandırılması, ötürülməsi, dəyişdirilməsi, sıxılması, genişləndirilməsi, radio ilə ötürülməsi, birləşdirilməsi və/və ya gücləndirilməsi üçün aparatlar və qurğular; məlumatın sıxılması və genişləndirilməsi üçün alqoritmlər; kompüter komponentlərinin yoxlanılması və kalibirlənməsi üçün aparatlar; televiziya dekoderləri; şəbəkə idarə edilməsi üçün kompüter proqramları; kompüter utilit proqramları; əməliyyat sistemlərinin kompüter proqramları; səsin, videonun, təsvirin, qrafikanın və məlumatın yazılması, emal edilməsi, alınması, canlandırılması, ötürülməsi, dəyişdirilməsi, sıxılması, genişləndirilməsi, radio ilə ötürülməsi, birləşdirilməsi və/və ya gücləndirilməsi üçün kompüter proqramları; veb-səhifələrin layihələndirilməsi üçün kompüter proqramları; internetə giriş və ondan istifadə edilməsi üçün kompüter proqramları; telekommunikasiya cihazları və alətləri; video-konfranslarda, telekonfranslarda və sənədlərin redaktə edilməsində istifadə edilməsi üçün aparatura və avadanlıq; kameralar; qarniturlar; bütün yuxarıda sadalanan mallar üçün hissələr, detallar, yoxlama aparatı və bütün yuxarıda sadalanan malların istifadəsi və satılması üzrə təlimat.

(511) 09 - компьютеры; оборудование компьютерное; программы встроенные компьютерные; полупроводники; микропроцессоры; интегральные схемы; микрокомпьютеры; чипсеты; платы материнские и контроллеры устройств компьютера; графические карты компьютеров; сетевое оборудование; адаптеры, переключатели, маршрутизаторы и концентраторы сете-

вые компьютерные; компьютерная периферийная и электронная аппаратура для использования с компьютерами; клавиатуры; манипуляторы шаровые; компьютерные устройства «мышка»; устройства ввода данных для компьютеров; мониторы видеоаппаратура; платы монтажные для видео; продукты видеосистемные; аппараты и оборудования для записи, обработки, получения, воспроизведения, передачи, изменения, сжатия, разжатия, радиопередачи, слияния и/или усиления звука, видео, изображения, графики и данных; алгоритмы для сжатия и разжатия данных; аппаратура для проверки и калибровки компьютерных компонентов; декодеры телевизионные; программы компьютерные для сетевого управления; программы-утилиты компьютерные; программы компьютерные операционных систем; программы компьютерные для записи, обработки, получения, воспроизведения, передачи, изменения, сжатия, разжатия, радиопередачи, поглощения и/или усиления звука, видео, изображения, графики и данных; программы компьютерные для проектирования веб-страниц; программы компьютерные для доступа и использования интернета; приборы и инструменты телекоммуникационные; аппаратура и оборудование для использования в видеоконференциях, телеконференциях, редактировании документов; камеры; гарнитуры; части, детали и проверочная аппаратура для всех вышеуказанных товаров; и руководство по использованию и продаже всех вышеуказанных товаров.

(111) N 2020 0692

(151) 24.06.2020

(210) 2019 00723

(220) 19.04.2019

(181) 19.04.2029

(730) "EMAЕ-LLC" MMC, AZ 1094, Bakı şəh., Sabunçu rayonu, Bilgəh ŞTQ, Üzeyir Hacıbəyov küç. (Bilgəh qəs.), ev. 10 (AZ)

(540)

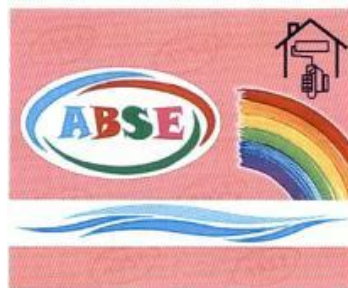

(591) qırmızı, yaşıl, göy, ağ, qara, mavi, sarı, qızılı, bənövşəyi, çəhrayı

(511) 02 - boyalar, əlif yağları, laklar; metalları korroziyadan və ağacı xarab olmaqdan mühafizə edən qoruyucu vasitələr; boyaq maddələri; yeyici maddələr; emal olunmamış təbii qatranlar; bədii-dekorativ məqsədlər və bədii mətbuat üçün istifadə edilən təbəqə və tozvari metallar.

35 - reklam; üçüncü şəxslər üçün müxtəlif malların toplanması (onların nəql edilməsi nəzərdə tutulmadan) və yerləşdirilməsi istehlakçılar tərəfindən rahat öyrənilməsi və əldə olunması üzrə xidmətlər.

(591) красный, зеленый, синий, белый, черный, голубой, желтый, золотистый, фиолетовый, розовый

(511) 02 - краски, олифы, лаки; защитные средства, предохраняющие металлы от коррозии и древесину от разрушения; красящие вещества; чернила типографские, чернила для маркировки и для гравюр; необработанные природные смолы; листовые и порошкообразные металлы, используемые для художественно-декоративных целей и художественной печати.

35 - реклама; сбор и размещение различных товаров для третьих лиц (исключая их транспортировку) и услуги удобства для потребителей, чтобы узнать и получить доступ.

(111) N 2020 0693

(151) 24.06.2020

(210) 2019 00449

(220) 14.03.2019

(181) 14.03.2029

(730) "Nur Kauçuk" MMC, AZ1012, Bakı şəh., Yasamal rayonu, Yeni Yasamal 1, ev. 2, mən. 191 (AZ)

(540)



(526) Əmtəə nişanında "KAUÇUK" söz işarəsi hüquqi mühafizə obyektidir.

(591) qara, ağ, qırmızı, çəhrayı

(511) 17 - kauçuk, qismən emal olunmuş plastik kütlələrdən məmulatlar.

(526) В товарном знаке словесное обозначение "KAUÇUK" не является объектом правовой охраны.

(591) черный, белый, красный, розовый

(511) 17 - каучук, изделия частично переработанных пластических массы.

(111) N 2020 0694

(151) 24.06.2020

(210) 2020 00150

(220) 29.01.2020

(181) 29.01.2030

(730) "UNİBANK KOMMERSİYA BANKI" ASC, AZ 1014, Bakı şəh., Nəsimi rayonu, Rəşid Behbudov, ev. 55, məhəllə 384 (AZ)

(540)



(591) narıncı, boz

(511) 09 - məlumatların saxlanması üçün maqnit kodlu kartlar; maliyyə əməliyyatları üçün çoxfunksional kartlar; ödəniş kartoçkalı, pul kartoçkalı, bank kartoçkalı, çek kartoçkalı, kredit kartoçkalı, debet kartoçkalı; kompüterlərin proqram təminatı

və məlumat bazalarından, yaxud internet vasitələrindən (vəbsəhifələr və veb-saytlar daxil olaraq) onlayn rejimdə verilən elektron şəkildə dərcələr; kompüterlərin proqram təminatı və məlumat bazaları ilə, kompüter şəbəkələri və internetlə rabitə üçün telekommunikasiya cihazları (modemlər daxil olaraq); məlumatların axtarışı üçün kompüterlərin proqram təminatı; bütün yuxarıda göstərilən əmtəələr üçün hissələr və ləvazimat; ödəniş əməliyyatları və maliyyə informasiyasının mübadiləsi üçün, həmçinin digər fərdi informasiya xidmətləri haqqında məlumatların emalı üçün yığcam qurğular; bank avtomatları üçün kartlar, daxilolma kartları, eyniləşdirmə kartları, inteqral mikrosxemli kartlar, ilkin ödəmə kartları və onlara aid olan yardım sistemləri; bank avtomatları, kassa terminaları üçün kartdan oxuma qurğuları, məsafədən daxil olma üçün qurğular; informasiya daşıyıcıları; bank xidmətləri, maliyyə xidmətləri, bank hesabları aparma üzrə xidmətlər, pul köçürmə üzrə xidmətlər, ödəniş xidmətləri, maliyyə hesablarının maliyyə təhlili üzrə xidmətlər, maliyyənin idarə edilməsi üzrə xidmətlər və bank işinə və maliyyəyə aid olan informasiya xidmətləri göstərmək üçün kompüterlərin proqram təminatı; yuxarıda göstərilən xidmətlərə aid olan informasiyanın axtarışı üçün kompüterlərin proqram təminatı; məlumat bazalarından və ya internet vasitələrindən (vəb-saytlar daxil olaraq) onlayn rejimdə verilən elektron şəkildə dərcələr, informasiya bülletenləri, jurnallar, vaxtaşırı nəşriyyat, kitabçalar və bukletlər; rəqəmli və ya elektron formatda yaxud CD kompakt ROM diskələrində və ya disketlərdə verilən dərcələr, informasiya bülletenləri, jurnallar, vaxtaşırı nəşriyyat, kitabçalar və bukletlər.

36 - maliyyə xidmətləri; bank xidmətləri; pul köçürmələri; ödəmə xidmətləri; avtomatlaşdırılmış bank xidmətləri; evdə bank xidməti; internet vasitəsilə bank xidməti; əmanət xidmətləri; hesabları ödəmə üzrə xidmətlər; ödəmə və kredit xidmətləri; kredit kartoçkalı, debet kartoçkalı, ödəmə kartoçkalı, pul kartoçkalı və bank kartoçkalı üzrə xidmət; pul əməliyyatlarına nəzarət və tənzimləmə; kapital qoyuluşlarını idarəetmə; sənədlərdə mühafizəetmə; bank klirinqi; hesabları debetləmə; şərti depozit-

qoyma; çekləri nağdlaşdırma; kredit verilmədə vasitəçilik; bankomat xidmətləri, avtomatik kassa aparatları xidmətləri; sığorta; kredit maliyyələşdirmə; təminatlı borcvermə; qiymətli kağızlara investisiya; kapital qoyuluşları üzrə xidmətlər maliyyələşdirmə (üçüncü şəxslər üçün pul vəsaitlərinin verilməsi); maliyyə və/və ya kredit informasiyası vermə və əldə etmə üzrə xidmətlər; maliyyə işlərini idarə etmə; kompüterləşdirilmiş maliyyə xidmətləri; kredit məsələləri üzrə məsləhətlər və tədqiqatlar; kreditvermə üzrə xidmətlər; əmanətlərin qəbulu; veksellərin hesabı; daxili pul köçürmələri; öhdəliklərin təminatı.

**(591)** оранжевый, серый

**(511) 09** - карты с магнитным кодом для хранения данных; многофункциональные карты для финансовых операций; платежные карточки, банковские карточки, чековые карточки, кредитные карточки, дебетовые карточки; программное обеспечение компьютеров и публикации в электронном виде, предоставляемые в режиме онлайн из баз данных или средств интернета (включая веб-страницы и веб-сайты); программное обеспечение компьютеров и телекоммуникационные приборы (включая модемы) для связи с базами данных, компьютерными сетями и интернетом; программное обеспечение компьютеров для поиска данных; части и принадлежности для всех вышеуказанных товаров; портативные устройства для платежных операций и обмена финансовой информацией, а также для обработки данных о других персональных информационных услугах; карты для банковских автоматов, карты доступа, идентификационные карты, карты с интегральными микросхемами, карт предварительной оплаты и относящиеся к ним системы поддержки; банковские автоматы, устройств считывания с карт для кассовых терминалов, устройства для дистанционного доступа; носители информации; программное обеспечение компьютеров для предоставления банковских услуг, финансовых услуг, услуг по ведению банковских счетов, услуг по денежному переводу, платежных услуг, услуг по финансовому

анализу, финансовых отчетов, услуг по управлению финансами и информационных услуг, относящихся к банковскому делу и финансам; программное обеспечение компьютеров для поиска информации, относящейся к вышеуказанным услугам; публикации, информационные бюллетени, журналы, периодические издания, брошюры и буклеты в электронном виде, предоставляемые в режиме онлайн из баз данных или средств интернета (включая веб-сайты); публикации, информационные бюллетени, журналы, периодические издания, брошюры и буклеты в цифровом или электронном формате или предоставляемые на дисках CD-ROM или дискетках.

**36** - финансовые услуги; банковские услуги; денежные переводы; платежные услуги; автоматизированные банковские услуги; банковское обслуживание на дому; банковское обслуживание через интернет; сберегательные услуги; услуги по оплате счетов; платежные и кредитные услуги; обслуживание по кредитным карточкам, дебетовым карточкам, платежным карточкам, денежным карточкам и банковским карточкам; контроль и регулирование денежными операциями; управление капиталовложениями; хранение в сейфах; банковский клиринг; дебетование счетов условное депонирование; обналичивание чеков; посредничество при кредитовании; услуги банкоматов, услуги автоматических кассовых аппаратов; страхование; кредитное финансирование; предоставление ссуд под обеспечение; инвестирование в ценные бумаги; услуги по капиталовложению; финансирование (предоставление денежных средств для третьих лиц); услуги по предоставлению и приобретению финансовой и/или кредитной информации; управление финансовыми делами; компьютеризированные финансовые услуги; консультации и исследования по вопросам кредитов; услуги по предоставлению кредитов; прием вкладов; учет векселей: внутренние денежные переводы; гарантирование обязательств.

(111) N 2020 0695  
(151) 24.06.2020  
(210) 2018 34461  
(220) 11.10.2018  
(181) 11.10.2028  
(730) SIBERIAN VODKA COMPANY Ltd.,  
2A, ul.Yubileinaya, RU-652152, Mariinsk,  
Kemerovo region, Russian Federation  
(RU)  
(540)



(526) Əmtəə nişanında "Diamond ICE" söz birləşməsi elementlərinə ayrı-ayrılıqda hüquqi mühafizə verilmədən bütövlüklə qorunur.

(591) qara, qızılı-sarı

(511) 33 - aperitivlər; baiju (çin spirtli içki); brendi; şərablar; üzüm cecəsindən şərab; viski; araq; anis arağı; albalı arağı; cin; dijestivlər (likörlər və spirtli içkilər); kokteyllər; küraso; anis likörü; likörlər; pivə əsaslı içkilər istisna olmaqla qatışdırılmış alkoqollu içkilər; pivə istisna olmaqla alkoqollu içkilər; meyvə tərkibli alkoqollu içkilər; alkoqollu içkilər; distillə üsulu ilə alınmış içkilər; ballı içki (medovuxa); nanə cövhəri; acı cövhərlər; nira (şəkər qamışı əsasında alkoqollu içki); rom; sake; armud sidri; sidrlər; düyü arağı; spirtli ekstraktlar; spirtli meyvə ekstraktları; spirtli esensiyalar.

(526) В товарном знаке словосочетание "Diamond ICE" охраняется в целом без предоставления правовой охраны отдельным элементам.

(591) черный, золотисто-желтый

(511) 33 - аперитивы; байцзю (китайский алкогольный напиток); бренди; вина; вино из виноградных выжимок; виски; водка; водка анисовая; водка вишневая; джин; дижестивы (ликеры и спиртные напитки); коктейли; кюрасо; ликер анисовый; ликеры; напитки алкогольные смешанные, за исключением напитков на основе пива;

напитки алкогольные, кроме пива; напитки алкогольные, содержащие фрукты; напитки спиртовые; напитки полученные перегонкой; напиток медовый (медовуха); настойка мятная; настойки горькие; нира (алкогольный напиток на основе сахарного тростника); ром; сакэ; сидр грушевый; сидры; спирт рисовый; экстракты спиртовые; экстракты фруктовые спиртовые; эссенции спиртовые.

(111) N 2020 0696

(151) 24.06.2020

(210) 2018 34398

(220) 17.08.2018

(181) 17.08.2028

(730) The Coca-Cola Company, One Coca-Cola Plaza, Atlanta, Georgia, 30313, United States of America (US)

(540)

## CAPPY SƏHƏR

(526) Əmtəə nişanında "SƏHƏR" söz işarəsi hüquqi mühafizə obyektidir.

(511) 32 - pivə; mineral və qazlı sular və digər alkoqolsuz içkilər; meyvəli içkilər və meyvə şirələri; siropolar və içkilərin hazırlanması üçün digər tərkiblər.

(526) В товарном знаке словесное обозначение "SƏHƏR" не является объектом правовой охраны.

(511) 32 - пиво; минеральные и газированные воды и прочие безалкогольные напитки; фруктовые напитки и фруктовые соки; сиропы и прочие составы для изготовления напитков.

(111) N 2020 0697

(151) 24.06.2020

(210) 2018 34426

(220) 06.09.2018

(181) 06.09.2028

(730) Monster Energy Company, a Delaware corporation, 1 Monster Way, Corona, California 92879, USA (US)

(540)



(511) 32 - qazlı içkilər və enerji içkiləri daxil olmaqla alkoqolsuz içkilər; içkilərin, o cümlədən qazlı içkilərin və enerji içkilərinin hazırlanması üçün siroplar, konsentratlar, tozlar və tərkiblər.

(511) 32 - напитки безалкогольные, включая газированные напитки и энергетические напитки; сиропы, концентраты, порошки и составы для изготовления напитков, в том числе для изготовления газированных напитков и энергетических напитков.

(111) N 2020 0698

(151) 24.06.2020

(210) 2019 00179

(220) 30.01.2019

(181) 30.01.2029

(730) General Motors LLC, 300 Renaissance Center, Detroit, State of Michigan 48265-3000, United States of America (US)  
(540)

**TRAILBLAZER ACTIV**

(526) Əmtəə nişanında "ACTIV" söz işarəsi hüquqi mühafizə obyektidir.

(511) 12 - motorlu yerüstü nəqliyyat vasitələri, xüsusilə avtomobillər.

(526) В товарном знаке словесное обозначение "ACTIV" не является объектом правовой охраны.

(511) 12 - моторные наземные транспортные средства, в частности автомобили.

(111) N 2020 0699

(151) 16.07.2020

(210) 2018 00930

(220) 03.09.2018

(181) 03.09.2028

(730) "GEO-ECO INNOVATION CENTER" MMC, AZ1117, Bakı şəh., Binəqədi rayonu Biləcəri ştq. məh. 5057/68, ev. 3, mən. 22 (AZ)  
(540)



(526) Əmtəə nişanında "GEO-ECO INNOVATION CENTER" söz birləşməsi müstəsna hüquqi mühafizə obyektidir.

(591) yaşıl, göy, qırmızı

(511) 11 - işıqlandırma, qızdırma, buxar əldə etmə, qida məhsullarının istiliklə emalı, soyutma, qurutma, havalandırma, su bölüşdürücü və sanitariya-texniki qurğular.

35 - 11, 37, 41, 42-ci siniflərdə göstərilən əmtəə və xidmətlərin reklamı.

37 - inşaat; təmir; avadanlığın quraşdırılması.

41 - tərbiyə etmə tədris prosesinin təmin edilməsi; əyləncələr; idman və mədəniyyət tədbirlərinin təşkili.

42 - elmi və texnoloji xidmətlər, onlara aid olan elmi tədqiqatlar və işləmələr; sənaye analizi və elmi tədqiqatlar üzrə xidmətlər; kompüterlərin texniki və program təminatının işlənilməsi və təkmilləşdirilməsi.

(526) В товарном знаке словосочетания "GEOECO", "INNOVATION CENTER" не являются объектами правовой охраны.

(591) синий, красный, зеленый

(511) 11 - устройства для освещения, нагрева, получения пара, тепловой обработки пищевых продуктов, для охлаж-



дения, сушки, вентиляции, водораспределительные и санитарно-технические.

**35** - реклама товаров и услуг указанных в 11, 37, 41, 42 классах.

**37** - строительство; ремонт; установка оборудования.

**41** - воспитание; обеспечение учебного процесса; развлечения; организация спортивных и культурно-просветительных мероприятий.

**42** - научные и технологические услуги и относящиеся к ним научные исследования и разработки; услуги по промышленному анализу и научным исследованиям; разработка и усовершенствование технического и программного обеспечения компьютеров.

---

(111) N 2020 0700

(151) 16.07.2020

(210) 2019 01354

(220) 23.07.2019

(181) 23.07.2029

(730) EL KOMPANIYA MMC, Bakı şəh., Xətai rayonu, Gəncə pr., ev. 95, mən. 34 (AZ)  
(540)

## HEPATYPE

(511) 05 - əczaçılıq və baytarlıq preparatları; tibbi məqsədlər üçün pəhriz maddələri, uşaq qidası; insanlar və heyvanlar üçün qida əlavələri.

(511) 05 - фармацевтические и ветеринарные препараты; диетические вещества для медицинских целей, детское питание; пищевые добавки для людей и животных.

---

(111) N 2020 0701

(151) 16.07.2020

(210) 2019 01355

(220) 23.07.2019

(181) 23.07.2029

(730) EL KOMPANIYA MMC, AZ 1126, Bakı şəh., Xətai rayonu, Gəncə pr., ev. 95, mən. 34 (AZ)  
(540)

## HELICOTER

(511) 05 - əczaçılıq və baytarlıq preparatları; tibbi məqsədlər üçün pəhriz maddələri, uşaq qidası insanlar və heyvanlar üçün qida əlavələri.

(511) 05 - фармацевтические и ветеринарные препараты; диетические вещества для медицинских целей, детское питание; пищевые добавки для людей и животных.

---

(111) N 2020 0702

(151) 16.07.2020

(210) 2019 00929

(220) 15.05.2019

(181) 15.05.2029

(730) Gallaher Limited, Members Hill Brooklands Road, Weybridge, Surrey KT13 0QU, United Kingdom (GB)  
(540)

## LD LAB

(526) Əmtəə nişanında "LAB" söz işarəsi hüquqi mühafizə obyektidir deyildir.

(511) 34 - emal edilmiş və emal edilməmiş tütün; çəkmək üçün tütün, tənbəki tütünü, eşmə papiros, siqaret üçün tütün, çeynəməli tütün, çeynəməli tütün "snus"; siqaretlər, papiroslar, elektron siqaretlər, siqarlar, siqarillalar; qoxulamaq üçün tütün, 34-cü sinfə daxil olan tütün məmulatlarının çəkilməsi üçün ləvazimatlar; siqaret, papiros kağızı, siqaret gilizləri və kibrit.

(526) В товарном знаке словесное обозначение "LAB" не является объектом правовой охраны.

(511) 34 - табак обработанный и необработанный; табак курительный,

табак трубочный, табак для самокруток, табак жевательный, табак жевательный «снус»; сигареты, папиросы, сигареты электронные, сигары, сигариллы; табак нюхательный; курительные принадлежности, включенные в класс 34; бумага сигаретная, папиросная, сигаретные гильзы и спички.

(111) N 2020 0703

(151) 16.07.2020

(210) 2019 01883

(220) 28.10.2019

(181) 28.10.2029

(730) Teymur Əhmədov adına "AZNAR" QSC, AZ2300, Göyçay şəh., Natəvan küç. 120 (AZ)

(540)

GOLDEN FIRE

(526) Əmtəə nişanında "GOLDEN FIRE" söz birləşməsinin elementlərinə ayrı-ayrılıqda hüquqi mühafizə verilmədən bütövlükdə qorunur.

(511) 33 - alkoqollu içkilər (pivə istina olmaqla).

(526) В товарном знаке словосочетание "GOLDEN FIRE" охраняется в целом без предоставления правовой охраны отдельным элементам.

(511) 33 - алкогольные напитки (за исключением пива).

(111) N 2020 0704

(151) 16.07.2020

(210) 2019 01885

(220) 28.10.2019

(181) 28.10.2029

(730) Teymur Əhmədov adına "AZNAR" QSC, AZ2300, Göyçay şəh., Natəvan küç. 120 (AZ)

(540)

ZIMOFF

(511) 33 - alkoqollu içkilər (pivə istisna olmaqla).

(511) 33 - алкогольные напитки (за исключением пива).

(111) N 2020 0705

(151) 16.07.2020

(210) 2018 34414

(220) 31.08.2018

(181) 31.08.2028

(730) Rothmans of Pall Mall Limited, Route de France 17, Boncourt, Switzerland, 2926 (CH)

(540)



(526) Əmtəə nişanında "PREMIUM +", "FILTER" söz işarələri hüquqi mühafizə obyektidir.

(511) 34 - siqaretlər, papiroslar; tütün, emal olunmamış və ya emal olunmuş; siqaretlərin eşilməsi üçün tütün; tənəkə tütünü; tütün məmulatları; tütün əvəzediciləri (tibbi məqsədlər üçün olmayan); siqarlar; siqarillalar; siqaretlər üçün alışqanlar; siqarlar üçün alışqanlar; kibrit; çəkmək üçün ləvazimatlar; siqaret, papiros kağızı; siqaret gilzləri; siqaret üçün filtrlər; siqaretlərin eşilməsi üçün cib qurğuları; tütünü kağız gilzlərə doldurmaq üçün əl ilə işlədilən maşınlar; elektron siqaretlər; elektron siqaretlər üçün mayelər; isitmə üçün nəzərdə tutulan tütün məmulatları.

(526) В товарном знаке словесные обозначения “PREMIUM +”, “FILTER” не являются объектами правовой охраны.

(511) 34 - сигареты, папиросы; табак, необработанный или обработанный; табак для скручивания сигарет; табак трубочный; табачные изделия; заменители табака (не для медицинских целей); сигары; сигариллы; зажигалки для сигарет; зажигалки для сигар; спички; курительные принадлежности; бумага сигаретная, папиросная; гильзы сигаретные; фильтры для сигарет; устройства карманные для скручивания сигарет; ручные машинки для набивания табака в бумажные гильзы; сигареты электронные; жидкости для электронных сигарет; табачные изделия, предназначенные для нагрева.

(111) N 2020 0706

(151) 16.07.2020

(210) 2019 00329

(220) 20.02.2019

(181) 20.02.2029

(730) Starbucks Corporation, 2401 Utah Avenue South, Seattle, Washington 98134, United States of America (US)

(540)

## SIREN'S BLEND

(526) Əmtəə nişanında “BLEND” söz işarəsi hüquqi mühafizə obyektidir.

(511) 30 - üyüdülmüş və dənli qəhvə; qəhvə içkiləri; qəhvə içkilərinin qarışıqları.

(526) В товарном знаке словесное обозначение “BLEND” не является объектом правовой охраны.

(511) 30 - кофе молотый и зерновой; напитки кофейные; смесь кофейных напитков.

(111) N 2020 0707

(151) 16.07.2020

(210) 2019 00529

(220) 27.03.2019

(181) 27.03.2029

(310) 1302573

(320) 09.11.2018

(330) CL

(730) British American Tobacco (Brands) Limited, Globe House, 4 Temple Place, London, WC2R 2PG, United Kingdom (GB)

(540)

## DOUBLE CLICK

(511) 34 - siqaretlər, papiroslar; tütün, emal olunmamış və ya emal olunmuş; eşmə papiroslar üçün tütün; tənbəki tütünü; tütün məmulatları; tütün əvəzediciləri (qeyri-tibbi məqsədlər üçün); siqarlar; siqarillalar; alışqanlar; kibrit; çəkmək üçün ləvazimatlar; siqaret, papiros kağızı, siqaret gilizbri; siqaret üçün filtirlər; papirosların, siqaretlərin eşilməsi üçün cib qurğuları; tütünü kağız gilizlərə doldurmaq üçün əl ilə işlədilən maşınlar; elektron siqaretlər; elektron siqaretlər üçün maye məhlullar; isitmə vasitəsi ilə istifadə üçün tütün məmulatları.

(511) 34 - сигареты, папиросы; табак, необработанный или обработанный; табак для самокруток; трубочный табак; табачные изделия; заменители табака (не для медицинских целей); сигары; сигариллы; зажигалки; спички; курительные принадлежности; бумага сигаретная, папиросная, гильзы сигаретные; фильтры для сигарет; устройства карманные для скручивания сигарет, папирос; ручные машинки для набивки табака в бумажные гильзы; сигареты электронные; растворы жидкие для электронных сигарет; табачные изделия для потребления посредством их нагревания.

(111) N 2020 0708

(151) 16.07.2020

(210) 2019 00641

(220) 10.04.2019

(181) 10.04.2029

(310) 2019710393

(320) 11.03.2019

(330) RU

(730) Intercontinental Great Brands LLC,  
100 Deforest Avenue, East Hanover, New  
Jersey 07936, United States of America  
(US)  
(540)

(591) ağ, mavi, göy, mixəyi

(511) 30 - dərmansız qənnadı məmulatları; şokolad; şokoladlı qənnadı məmulatları; şirniyyatlar; çörək-bulka məmulatları; peçenye; qoz ilə şokolad pirojnalrı, şokolad keksləri; pendirli tortlar (çizkeyklər); xırdalanmış peçenye; piroqlar, xırıltılı qabıq ilə piroqlar; qoğallar; desertlər (qənnadı məmulatları); dondurulmuş qənnadı məmulatları; şirin xəmirdən hazırlanmış, xüsusilə, içli qənnadı məmulatları; isti şokolad.

(591) белый, голубой, синий, коричневый

(511) 30 - изделия кондитерские нелекарственные; шоколад; кондитерские изделия шоколадные; сладости; хлебобулочные изделия; печенье; шоколадные пирожные с орехами, шоколадные кексы; сырныe торты (чизкейки); измельченное печенье; пироги, пироги с хрустящей корочкой; коржи; десерты (кондитерские изделия); замороженные кондитерские изделия; изделия кондитерские из сладкого теста, преимущественно с начинкой; горячий шоколад.

(111) N 2020 0709

(151) 16.07.2020

(210) 2019 01126

(220) 14.06.2019

(181) 14.06.2029

(730) Obşestvo s ogranichennoy otvetstvennostyu "Syrovarnya", 121248, Moskva şəh., Kutuzovskiy pr., ev. 12, tikili 1, 1-ci mərtəbə, otaq 123 (RU)  
(540)

(526) Əmtəə nişanında "РЕСТОРАН" söz işarəsi, "СЫРНАЯ ЛАВКА" söz birləşməsi, "АН" hərf birləşməsi hüquqi mühafizə obyektidir.

(511) 35 - reklam; biznes sahəsində menecment (satış üzrə xidmətlər); biznes sahəsində inzibati fəaliyyət; ofis xidməti.

43 - ərzaq məhsulları və içkilərlə təmin etmə üzrə xidmətlər; barlar; kafe; kafeteriyalar; restoranlar; yeməklərin hazırlanması və onların evlərə çatdırılması üzrə xidmətlər; özünəxidmət restoranları; yeməklərin və içkilərin verilməsi üzrə xidmətlər; qəlyanaltılar.

(526) В товарном знаке словесное обозначение "РЕСТОРАН", словосочетание "СЫРНАЯ ЛАВКА" и буквенное сочетание "АН" не являются объектами правовой охраны.

(511) 35 - реклама; менеджмент в сфере бизнеса (услуги по продаже); административная деятельность в сфере бизнеса; офисная служба.

43 - услуги по обеспечению пищевыми продуктами и напитками; бары; кафе; кафетерии; рестораны; услуги по приготовлению блюд и доставке их на дом; рестораны самообслуживания; услуги по предоставлению еды и напитков; закусовые.

(111) N 2020 0710

(151) 16.07.2020

(210) 2019 00580

(220) 03.04.2019

(181) 03.04.2029

(730) British American Tobacco (Brands) Limited, Globe House, 4 Temple Place, London, WC2R 2PG, United Kingdom (GB)  
(540)



CREATED TO INSPIRE YOU

**(511) 34** - siqaretlər, papiroslar; tütün, emal olunmamış və ya emal olunmuş; siqaretlərin eşilməsi üçün tütün; tənbəki tütünü; tütün məmulatları; tütün əvəzediciləri (qeyri-tibbi məqsədlər üçün); siqarlar; siqarillalar; siqaretlər üçün alışqanlar; siqarlar üçün alışqanlar; kibrit; çəkmək üçün ləvazimatlar; siqaret, papiros kağızı; siqaret gilizləri; siqaret üçün filtrlər; siqaretlərin eşilməsi üçün cib qurğuları; tütünü kağız gilizlərə doldurmaq üçün əl ilə işlədilən maşınlar; elektron siqaretlər; elektron siqaretlər üçün mayelər; isitmə üçün nəzərdə tutulan tütün məmulatları.

**(511) 34** - сигареты, папиросы; табак, необработанный или обработанный; табак для скручивания сигарет; табак трубочный; табачные изделия; заменители табака (не для медицинских целей); сигары; сигариллы; зажигалки для сигарет; зажигалки для сигар; спички; курительные принадлежности; бумага сигаретная, папиросная; гильзы сигаретные; фильтры для сигарет; устройства карманные для скручивания сигарет, папирос; ручные машинки для набивания табака в бумажные гильзы; сигареты электронные; растворы жидкие для электронных сигарет; табачные изделия для потребления посредством их нагревания.

**(111) N 2020 0711**

**(151) 16.07.2020**

**(210) 2019 00710**

**(220) 18.04.2019**

**(181) 18.04.2029**

**(730) British American Tobacco (Brands) Inc. (a Delaware corporation), 251 Little Falls Drive, Suite 100, Wilmington, Delaware 19808-1674, United States of America (US)**  
**(540)**

**(526) Əmtəə nişanında “CREATED TO INSPIRE YOU” söz birləşməsinin elementlərinə ayrı-ayrılıqda mühafizə verilmədən bütövlüklə qorunur.**

**(511) 34** - siqaretlər, papiroslar; tütün, emal olunmamış və ya emal olunmuş; siqaretlərin eşilməsi üçün tütün; tənbəki tütünü; tütün məmulatları; tütün əvəzediciləri (qeyri-tibbi məqsədlər üçün); siqarlar; siqarillalar; siqaretlər üçün alışqanlar; siqarlar üçün alışqanlar; kibrit; çəkmək üçün ləvazimatlar; siqaret, papiros kağızı; siqaret gilizləri; siqaret üçün filtrlər; siqaretlərin eşilməsi üçün cib qurğuları; tütünü kağız gilizlərə doldurmaq üçün əl ilə işlədilən maşınlar; elektron siqaretlər; elektron siqaretlər üçün mayelər; isitmə üçün nəzərdə tutulan tütün məmulatları.

**(526) В товарном знаке словосочетание “CREATED TO INSPIRE YOU” охраняется в целом без предоставления правовой охраны отдельным элементами.**

**(511) 34** - сигареты, папиросы; табак, необработанный или обработанный; табак для скручивания сигарет; табак трубочный; табачные изделия; заменители табака (не для медицинских целей); сигары; сигариллы; зажигалки для сигарет; зажигалки для сигар; спички; курительные принадлежности; бумага сигаретная, папиросная; гильзы сигаретные; фильтры для сигарет; устройства карманные для скручивания сигарет, папирос; ручные машинки для набивания табака в бумажные гильзы; сигареты электронные; растворы жидкие для электронных сигарет; табачные изделия для потребления посредством их нагревания.

**(111) N 2020 0712**

**(151) 16.07.2020**

**(210) 2019 01750**

**(220) 09.10.2019**

**(181) 09.10.2029**

(730) "BOOK AND COFFEE" MMC, AZ  
1095, Bakı şəh., Səbail rayonu, Qüllə küç.,  
ev. 8/10, mən. 0 (AZ)  
(540)

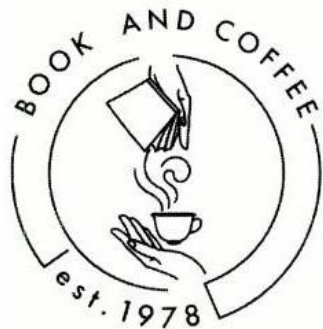

(526) Əmtəə nişanında "est. 1978" söz və rəqəm işarələri hüquqi mühafizə obyektidir. Əmtəə nişanında "BOOK AND COFFEE" söz birləşməsi elementlərinə ayrı-ayrılıqda hüquqi mühafizə verilmədən bütövlüklə qorunur.

(511) 30 - qəhvə, çay, kakao və qəhvə əvəz-ediciləri.

35 - biznes sahəsində menecment.

(526) В товарном знаке словесное и цифровое обозначения "est. 1978" не является объектом правовой охраны. В товарном знаке словосочетание "BOOK AND COFFEE" охраняется в целом без предоставления правовой охраны отдельным элементам.

(511) 30 - кофе, чай, какао и кофе-заменители.

35 - управление в сфере бизнеса.

(111) N 2020 0713

(151) 16.07.2020

(210) 2019 01957

(220) 08.11.2019

(181) 08.11.2029

(730) "SAFQALA-70" MMC, AZ1096, Bakı şəh., Nizami rayonu, Cəmşid Naxçıvanski, ev. 90, mən. 18 (AZ)

(540)



(526) Əmtəə nişanında "OİL" söz işarəsi hüquqi mühafizə obyektidir.

(591) göy, qırmızı, yaşıl

(511) 04 - motor yağlarının istehsalı.

35 - motor yağlarının satışı.

39 - motor yağlarının qablaşdırılması.

(526) В товарном знаке словесное обозначение "OIL" не является объектом правовой охраны.

(591) синий, красный, зеленый

(511) 04 - производство моторных масел.

35 - продажа моторных масел.

39 - упаковка моторных масел.

(111) N 2020 0714

(151) 16.07.2020

(210) 2019 02205

(220) 12.12.2019

(181) 12.12.2029

(730) Şirinov Rüşət Ramizoviç, AZ1095, Bakı şəh., Səbail rayonu, Nizami küç., ev. 66, mən. 58 (AZ)

(540)



(526) Əmtəə nişanında "local wine & snacks" söz birləşməsi hüquqi mühafizə obyektidir.

(591) qara, ağ, qırmızı

(511) 33 - alkoqollu içkilər (pivə istisna olmaqla).

**35** - biznes sahəsində inzibati fəaliyyət, reklam.

**43** - kafe, bar, restoran fəaliyyəti.

**(526) В товарном знаке словосочетание "local wine & snacks" не является объектом правовой охраны.**

**(591)** черный, красный, белый

**(511) 33** - алкогольные напитки (за исключением пива).

**35** - административная деятельность в сфере бизнеса; офисная служба.

**43** - услуги ресторанные, кафе и бары.

**(111) N 2020 0715**

**(151) 16.07.2020**

**(210) 2018 01339**

**(220) 29.11.2018**

**(181) 29.11.2028**

**(730) Pierre Balmain S.A.S., 44, rue Francois 1er, 75008 Paris, France (FR)**

**(540)**



**(511) 09** - elmi, dəniz, geodeziya, fotoqrafiya, kinematoqrafiya, çəkmə, ölçmə, siqnalizasiya, nəzarət (yoxlama), xilas etmə və tədris üçün cihaz və alətlər; optik cihazlar və alətlər, o cümlədən eynək (optik), optik linsələr, gündən qorunma eynəkləri, eynək üçün çərçivələr, eynək üçün futlyarlar; səs və ya təsvirin yazılması, ötürülməsi, canlandırılması üçün aparatura; məlumatın maqnit daşıyıcıları, səsyazma diskləri; ilkin ödənişli aparatlar üçün mexanizmlər; kassa aparatları, hesablayıcı maşınlar, məlumatları işləmək üçün avadanlıq və kompüterlər; kompüterlər, planşet kompüterlər, planşet kompüterlər üçün çexollar, daşına bilən şəxsi kompüterlər, portativ kompüterlər, özü ilə daşınan kompüterlər; mobil telefonlar / şan telefonları; qulaqcıqlar; idman dəbilqələri,

qoruyucu kaskalar / qoruyucu dəbilqələr, idmançılar üçün qoruyucu dəbilqələr, dəbilqələr üçün sipərlər.

**14** - nəcib metallar və onların xəlitələri; zərgərlik məmulatları, o cümlədən üzüklər, qaşlı üzüklər (zərgərlik məmulatları), sırgalar, bilərziklər (zərgərlik məmulatları), broşkalar (zərgərlik məmulatları), zəncirlər (zərgərlik məmulatları), boyunbağı (zərgərlik məmulatları), sancaqlar (zərgərlik məmulatları), zərgərlik məmulatları üçün ilgəklər, şlyapalar üçün zərgərlik bəzəkləri, mirvari (zərgərlik məmulatları); dekorativ sancaqlar; açarlar üçün qiymətli metallardan detallara ayrılı bilən halqalar; zaponkalar; qalstuklar üçün sancaqlar; qiymətli və yarıqiymətli daşlar; bəzəklər üçün mücrülər, zərgərlik məmulatları üçün hədiyyəlik qutular.

**18** - dəri və dərinin imitasiyası; dəridən və ya dəri-kartonlardan qutular, şlyapalar üçün dəri qutular; mebel üçün dəri işləmələr; qablaşdırma üçün dəri torbalar (zərflər, çantalar); qadın çantaları, çilingər alətləri üçün boş çantalar, portpədlər, arxa çantaları, çimerlik çantaları, təkərli təsərrüfat çantaları, bel çantaları, məktəb çantaları, bel qayışında daşınan çantalar, geyim üçün yol çantaları; balaca dəri qayışlar; sənədlər üçün yastı çamadanlar, portfellər (dəri qalantereya); pul kisələri, portmone; tualet ləvazimatları üçün içi doldurulmamış neselerlər; cüzdanlar; metal halqalardan pul kisələri, kredit kartları üçün tutqaclar (cüzdanlar); açarlar üçün futlyarlar; heyvan dəriləri; yol sandıqları, çamadanlar; yağış və gün çətirləri; əsalar; qırmanclar, qamçılar, at yəhər-qayıışı və sərraclıq malları; heyvanlar üçün boyunluqlar, xalta qayışları və geyim.

**25** - geyim, o cümlədən paltarlar, ətəklər, alt ətəkləri, ətəklər-şortlar, kostyumlar, paltar-kostyumlar, gecə kostyumları, şalvarlar, şortlar, dizə kimi şortlar, uşaq tumanı (alt paltarı), köynəklər, bluzalar, korsajlar (qadın alt geyimi), futbolqalar, jiletlər, gödəkçələr (geyim), kardiqaclar, poluverlər, sviterlər, pelerinlər, parkalar, manto, qabardinlər (geyim), su buraxmayan geyim, xəzlər (geyim), xəz çiyinliklər, şərflər, şallar, boyun dəsmalları, əlcəklər (geyim), qalstuklar, kəmərlər (geyim), corablar, uzunboğaz corablar, kolqotkalar, qadın alt geyimi, alt geyimi, pijamalar, çimmə kostyumları, çimmə xələtləri, çiyinbağılar, yuxu üçün maskalar (geyim);

ayaqqabı, o cümlədən tuffi, səndəllər, baletkalar, qalın kauçuk altlıqda parusin tuffi, uzunboğaz çəkmələr, botinkalar, ev ayaqqabısı; baş geyimləri, o cümlədən şlyapalar, beretlər, şapkalar (baş geyimləri).

**35** - biznes sahəsində inzibati fəaliyyət; üçüncü şəxslər üçün əmtəələrə və xidmətlərə dair lisenziyaların kommersiyalı idarə edilməsi; biznes sahəsində menecment; yaradıcılıq biznesi sahəsində menecment; marketing; reklam məqsədlərində moda nümayişlərinin təşkili; kommersiya və ya reklam məqsədlərində ticarət yarmarkalarının təşkili; pərakəndə satış məqsədi ilə bütün media vasitələrində malların prezentasiyası; kompüter şəbəkəsində interfəal reklam; malların pərakəndə və topdan satış üzrə mağazaların xidmətləri; malların pərakəndə və topdan, o cümlədən veb-saytların istifadəsi ilə satış xidmətləri.

**(511) 09** - приборы и инструменты научные, морские, геодезические, фотографические, кинематографические, для взвешивания, измерения, сигнализации, контроля (проверки), спасания и обучения; приборы и инструменты оптические, в том числе очки (оптика), линзы оптические, очки солнцезащитные, оправы для очков, футляры для очков; аппаратура для записи, передачи воспроизведения звука и изображений; магнитные носители информации, диски звукозаписи; механизмы для аппаратов с предварительной оплатой; кассовые аппараты, счетные машины, оборудование для обработки информации; компьютеры, компьютеры планшетные, чехлы для планшетных компьютеров, компьютеры персональные переносные, компьютеры портативные, компьютеры, носимые на себе; телефоны мобильные / телефоны сотовые; наушники; шлемы спортивные, каски защитные /шлемы защитные, шлемы защитные для спортсменов, козырьки для шлемов.

**14** - благородные металлы и их сплавы; ювелирные изделия, в том числе кольца, перстни (изделия ювелирные), серьги, браслеты (изделия ювелирные), броши (изделия ювелирные), цепи (изделия ювелирные), колье (изделия ювелирные), булавки (изделия ювелирные), застежки

для ювелирных изделий, украшения ювелирные для шляп, жемчуг (изделия ювелирные); булавки декоративные; кольца разъемные из драгоценных металлов для ключей; запонки; булавки для галстуков; драгоценные и полудрагоценные камни; шкатулки для украшений, коробки подарочные для ювелирных изделий.

**18** - кожа и имитация кожи; коробки из кожи или кожкартона, коробки для шляп кожаные; отделка кожаная для мебели; мешки (конверты, сумки) кожаные для упаковки; сумки женские, сумки для слесарных инструментов пустые, портпледы, рюкзаки, сумки пляжные, сумки хозяйственные на колесах, ранцы, сумки школьные, сумки, носимые на пояском ремне, сумки для одежды дорожные; ремешки кожаные; чемоданы плоские для документов, портфели (кожгалантерея); кошельки, портмоне; несессеры для туалетных принадлежностей незаполненные; бумажники; кошельки из металлических колечек, держатели для кредитных карт (бумажники); футляры для ключей; шкуры животных; дорожные сундуки, чемоданы; зонты от дождя и солнца; трости; хлысты, кнуты, конская сбруя и шорные изделия; ошейники, поводки и одежда для животных.

**25** - одежда, в том числе платья, юбки, юбки нижние, юбки-шорты, костюмы, платье-костюмы, вечерние костюмы, брюки, шорты, шорты до колен, штанишки детские (белье нижнее), рубашки, блузы, корсажи (женское белье), футболки, жилеты, куртки (одежда), кардиганы, полуверы, свитера, пелерины, парки, манто, габардины (одежда), одежда непромокаемая, меха (одежда), накидки меховые, шарфы, шали, платки шейные, перчатки (одежда), галстуки, пояса (одежда), носки, чулки, колготки, женское белье, белье нижнее, пижамы, костюмы купальные, халаты купальные, подтяжки, маски для сна (одежда); обувь, в том числе туфли, сандалии, балетки, парусиновые туфли на толстой каучуковой подошве, сапоги, ботинки, туфли комнатные; головные уборы, в том числе шляпы, береты, шапки (головные уборы).



**35** - административная деятельность в сфере бизнеса; управление коммерческое лицензиями на товары и услуги для третьих лиц; менеджмент в сфере бизнеса; менеджмент в области творческого бизнеса; маркетинг; организация показов мод в рекламных целях; организация торговых ярмарок в коммерческих или рекламных целях; презентация товаров на всех медиасредствах с целью розничной продажи; реклама интерактивная в компьютерной сети; услуги магазинов по розничной, оптовой продаже товаров; услуги розничной и оптовой продажи товаров, в том числе с использованием интернет-сайтов.

**(111) N 2020 0716**

**(151) 16.07.2020**

**(210) 2018 01341**

**(220) 29.11.2018**

**(181) 29.11.2028**

**(730) Balmain S.A., 44, rue Francois 1er, 75008 Paris, France (FR)**

**(540)**

**(511) 03** - kosmetika; kosmetik karandaşlar, o cümlədən dodaqlar üçün kontur karandaşlar və gözlər üçün karandaşlar; kosmetik kremlər, o cümlədən nəmləndirici və qidalandırıcı kremlər, ağardıcı kosmetik kremlər, rəngəçalma kremləri, qırıqlara qarşı kremlər, gecə və gündüz kremləri; dəriyə qulluq etmək üçün kosmetik vasitələr, o cümlədən tualet südü, kosmetik məqsədlər üçün losyonlar; qaralma üçün kosmetik vasitələr; gündən qorunma preparatları; qeyri-tibbi məqsədlər üçün vannalar və duş üçün preparatlar; tibbi məqsədlərdə istifadə edilənlər istisna olmaqla vannalar üçün duzlar; diş pastaları, diş tozları; insan üçün de-

zodorantlar, dezodorasiyaedici sabunlar; ətriyyat məmulatları, ətir, güllərdən və otlardan ətirli qarışıqlar, ətirli su, tualet suyu, odekolon, efir yağları; kosmetik yağlar; təmizləyici vasitələr kimi istifadə olunan yağlar; tualet yağları; tibbi məqsədlərdə istifadə edilənlər istisna olmaqla masaj üçün gəllər, kosmetik məqsədlər üçün masaj şamları; tibbi məqsədlərdə istifadə edilənlər istisna olmaqla balzamlar; qırıtma üçün vasitələr, qırıtma üçün sabunlar, qırıtmadan əvvəl və sonra losyonlar; kosmetik maskalar; qrim, qrimlənmə üçün vasitələr, o cümlədən tonal kremlər, gel, kremlər və ya mayələr şəklində makiyaj altına əsaslar, makiyaj üçün kirşan, ənilik; dodaq pomadası, dodaqlar üçün parıltı; qaşların və kirpiklərin rənglənməsi üçün kosmetik vasitələr, gözlər üçün çəkilmələr, göz qapaqları üçün kölgələr; makiyajın silinməsi üçün preparatlar, makiyajın silinməsi üçün preparatlarla hopdurulmuş salfetlər; ətirli sabun; tualet talkı; dırnaqlara və pəncələyə qulluq etmək üçün preparatlar, o cümlədən dırnaqlar üçün laklar, dırnaqlar üçün lakların həllediciləri, süni dırnaqlar; qeyri-tibbi məqsədlərdə saçlara qulluq etmək üçün preparatlar, o cümlədən saçlar üçün kondisionerlər, saçlar üçün losyonlar, saçlar üçün laklar, gəllər, kremlər, balzamlar, musslar, şampunlar, yaxalayıcılar; saçların rənglənməsi üçün vasitələr; permament burma üçün neytrallaşdırıcı vasitələri; saçların burulması üçün preparatlar; saçların düzləndirilməsi üçün preparatlar; depilyatoriyalar; kosmetik məqsədlər üçün rəngsizləşdirici vasitələr (dekoloratorlar); arıqlama üçün kosmetik vasitələr; kosmetik məqsədlər üçün büzücü vasitələr.

**(511) 03** - косметика; карандаши косметические, в том числе контурные карандаши для губ и карандаши для глаз; кремы косметические, в том числе увлажняющие и питательные кремы, кремы косметические отбеливающие, кремы от-теночные, кремы от морщин, ночные и дневные кремы; средства для ухода за кожей косметические, в том числе молоко туалетное, лосьоны для косметических целей; средства для загара косметические; препараты солнцезащитные; препараты для ванн и душа, не для

медицинских целей; соли для ванн, за исключением используемых для медицинских целей; пасты зубные, порошки зубные; дезодоранты для человека, мыла дезодорирующие; парфюмерные изделия, духи, смеси ароматические из цветов и трав, вода ароматическая, туалетная вода, одеколон; масла эфирные; масла косметические; масла, используемые как очищающие средства; масла туалетные; гели для массажа, за исключением используемых для медицинских целей, свечи массажные для косметических целей; бальзамы, за исключением используемых для медицинских целей; средства для бритья, мыла для бритья, лосьоны до и после бритья; маски косметические; грим, средства для гримирования, в том числе кремы тональные, основы под макияж в виде геля, крема или жидкости, пудра для макияжа, румяна; помада губная, блеск для губ; средства косметические для окрашивания ресниц и бровей, подводка для глаз, тени для век; препараты для удаления макияжа, салфетки, пропитанные препаратами для удаления макияжа; туалетное мыло; тальк туалетный; препараты для ухода за ногтями и ступнями, в том числе лаки для ногтей, растворители лаков для ногтей, ногти искусственные; средства для ухода за волосами для немедицинских целей, в том числе кондиционеры для волос, лосьоны для волос, лаки для волос, гели, кремы, бальзамы, муссы, шампуни, ополаскиватели; средства для окрашивания волос; средства для перманентной завивки нейтрализующие; препараты для завивки волос; препараты для выпрямления волос; депилятории; средства обесцвечивающие (деколораторы) для косметических целей; препараты для похудения косметические; средства вяжущие для косметических целей.

(111) N 2020 0717

(151) 22.07.2020

(210) 2018 01353

(220) 05.12.2018

(181) 05.12.2028

(730) "MAMAM CHOCOLATE AND BAKERY" MMC, AZ 1025, Bakı şəh.,

Nərimanov rayonu, Ziya Bünyadov küç.,  
ev. 69B (AZ)  
(540)



(526) Əmtəə nişanında "BAKE WITH LOVE" söz birləşməsi hüquqi mühafizə obyektidir.

(591) ağ, tünd qəhvəyi, açıq çəhrayı, çəhrayı  
(511) 30 - un və taxıl məhsulları, çörək-bulka məmulatları, qənnadı məmulatları, maya, çörəkçilik tozları; ədviyyatlar; sendviç.

35 - reklam; biznes sahəsində menecment; 30-cu sinifdə göstərilən malların satışı.

(526) В товарном знаке словосочетание "BAKE WITH LOVE" не является объектом правовой охраны.

(591) белый, темно-коричневый, светло-розовый, розовый

(511) 30 - мука и зерновые продукты, хлебобулочные изделия, кондитерские изделия, дрожжи, пекарные порошки; пряности; сэндвич.

35 - реклама; менеджмент в сфере бизнеса; продажа товаров указанных в классе 30.

(111) N 2020 0718

(151) 10.08.2020

(210) 2020 00541

(220) 03.03.2020

(181) 03.03.2030

(730) Bayramov Bəhram Niyazi oğlu,  
AZ1001, Bakı şəh., Səbail rayonu, Əhməd Cavad, ev. 22, mən. 81 (AZ)  
(540)



(591) ağ, yaşıl, xaki  
(511) 43 - ərzaq məhsulları və içkilərlə təminatmə üzrə xidmətlər; restoran və kafe.

(591) белый, зеленый, хаки  
(511) 43 - услуги по обеспечению пищевыми продуктами и напитками; рестораны и кафе.

(111) N 2020 0719  
(151) 10.08.2020  
(210) 2018 00936  
(220) 07.09.2018  
(181) 07.09.2028  
(730) "Import Group of Azerbaijan" MMC, Bakı şəh., Yasamal rayonu, Qızıl Şərq, ev. 303, mən. 7 (AZ)  
(540)

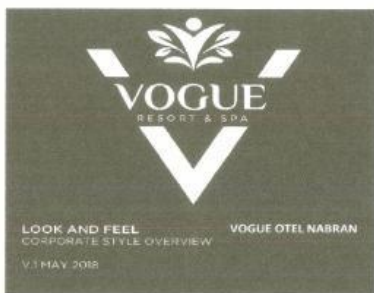

(526) Əmtəə nişanında "RESORT SPA", "CORPORATE STYLE OVERVIEW", "LOOK AND FEEL" söz birləşmələri, "Otel", "Nabran" söz işarələri, "V.1 May 2018" hərflər və rəqəm işarələri hüquqi mühafizə obyektləri deyildir.

(591) ağ, tünd-yaşıl  
(511) 43 - otel xidməti.

(526) В товарном знаке словосочетания "RESORT SPA", "CORPORATE STYLE OVERVIEW", "LOOK AND FEEL", словесные обозначения "Otel", "Nabran", буквенное и цифровое обозначения "V.1 May 2018" не являются объектами правовой охраны.

(591) белый, темно-зеленый  
(511) 43 - услуги отель.

(111) N 2020 0720  
(151) 10.08.2020  
(210) 2019 00841

(220) 02.05.2019  
(181) 02.05.2029  
(730) Dövlət Toxum Fondu, AZ1095, Bakı şəh., Səbail rayonu, Üzeyir Hacıbəyov küç., ev. 80, "Hökumət evi" 7-ci mərtəbə, otaq 719 (AZ)  
(540)

TOXUMART

(591) qəhvəyi, yaşıl, qızıl  
(511) 31 - digər siniflərə aid edilməyən taxıl və kənd təsərrüfatı, bağ-bostan, meşə məhsulları; emal olunmamış və ya emal olunmuş dənli bitkilər və toxumlar; təzə meyvələr və tərəvəzlər; canlı bitkilər və güllər; heyvanlar üçün yemlər; səməni.

(591) коричневый, золотистый, зеленый  
(511) 31 - сельскохозяйственные, садово-огородные, лесные и зерновые продукты, не относящиеся к другим классам; живые животные; свежие фрукты и овощи; семена, живые растения и цветы; корма для животных; солод.

(111) N 2020 0721  
(151) 10.08.2020  
(210) 2019 01936  
(220) 05.11.2019  
(181) 05.11.2029  
(730) Həsənəliyev Seyfulla Rəvخان oğlu, AZ1073, Bakı şəh., Yasamal rayonu, Hüseyn Cavid pr., ev.19 (AZ)  
(540)



(526) Əmtəə nişanında təsviri hissədən başqa qalan işarələr hüquqi mühafizə obyektləri deyildirlər.

(591) göy, mavi, ağ, qara, yaşıl  
(511) 32 - su istehsalı.

AZ

35 - reklam; biznes sahəsində menecment; biznes sahəsində inzibati fəaliyyət; ofis xidməti.

**(526)** В товарном знаке кроме изображительной части оставшийся обозначения не являются объектами правовой охраны.

**(591)** синий, голубой, белый, черный, зеленый

**(511)** 32 - производство воды.

35 - реклама; менеджмент в сфере бизнеса; административная деятельность в сфере бизнеса; офисная служба.

**(111) N 2020 0722**

**(151) 10.08.2020**

**(210) 2019 02298**

**(220) 26.12.2019**

**(181) 26.12.2029**

**(730)** Bayramova Adilə Adil qızı, AZ 1007, Bakı şəh., Nərimanov rayonu, Natiq Şahbazov ev. 44, mən. 60 (AZ)

**(540)**



**(511)** 35 - gəlinlik və ziyafət paltarlarının satışı.

44 - gözəllik salonu xidmətləri.

45 - gəlinlik və ziyafət paltarlarının kirayə verilməsi.

**(511)** 35 - продажа свадебных и банкетных платьев.

44 - услуги салона красоты.

45 - аренда свадебных и банкетных платьев.

**(111) N 2020 0723**

**(151) 10.08.2020**

**(210) 2019 02023**

**(220) 19.11.2019**

**(181) 19.11.2029**

**(730)** "MOON CROWN" MMC, AZ 1014, Bakı şəh., Nəsimi rayonu, Rəsul Rza, ev. 27, mən. 14 (AZ)  
**(540)**



**(526)** Əmtəə nişanında "RESTAURANT" söz işarəsi hüquqi mühafizə obyektidir.

**(511)** 43 - ərzaq məhsulları və içkilərlə təmin etmə xidmətləri.

**(526)** В товарном знаке словесное обозначение "RESTAURANT" не является объектом правовой охраны.

**(511)** 43 - услуги по обеспечению пищевыми продуктами и напитками.

**(111) N 2020 0724**

**(151) 10.08.2020**

**(210) 2019 00895**

**(220) 13.05.2019**

**(181) 13.05.2029**

**(730)** The Coca-Cola Company, One Coca-Cola Plaza, Atlanta, GA 30313, United States of America (US)

**(540)**



**(591)** yaşıl, ağ, sarı

**(511)** 32 - pivə; mineral və qazlı sular və digər alkoqolsuz içkilər; meyvə içkiləri və şirələri; siroplar və içkilərin hazırlanması üçün digər tərkiblər.

**(591)** зеленый, белый, желтый

**(511)** 32 - пиво; воды минеральные и газированные и другие безалкогольные

напитки; напитки и соки фруктовые; сиропы и прочие составы для изготовления напитков

(111) N 2020 0725

(151) 10.08.2020

(210) 2019 01349

(220) 22.07.2019

(181) 22.07.2029

(730) "Veysəloğlu Yayıncı Qardaşlar" MMC, Bakı şəh., Keşlə qəsəbəsi, 2-ci Eninə 2 (AZ)

(540)

**Naisvil**

(511) 30 - qənnadı məmulatları; şokolad.

35 - reklam, biznes sahəsində menecment; biznes sahəsində inzibati fəaliyyət; ofis xidməti.

39 - nəqletmə; malların qablaşdırılması və saxlanması; səyahətlərin təşkili.

(511) 30 - изделия кондитерские; шоколад;

35 - реклама; менеджмент в сфере бизнеса; деятельность административная в сфере бизнеса; служба офисная.

39 - транспортировка; упаковка и хранение товаров; организация путешествий.

(111) N 2020 0726

(151) 10.08.2020

(210) 2019 01555

(220) 04.09.2019

(181) 04.09.2029

(730) Abbasquluzadə İlqar İbadət oğlu, AZ 5004, Sumqayıt şəh., 2 mkr. ev. 11/17, mən. 49 (AZ)

(540)



(526) Əmtəə nişanında “®” xəbərdarlıq işarəsi hüquqi mühafizə obyektidir.

(591) qırmızı, ağ, qara

(511) 29 - ət, balıq, quş və ov quşu əti; ət ekstraktları; konservləşdirilmiş, qurudulmuş və istilik emalına uğradılmış tərəvəzlər və meyvələr; jele, mürəbbə, kompotlar; yumurta; süd və süd məhsulları; yağlar və qida piyləri.

35 - reklam; biznes sahəsində menecment; biznes sahəsində inzibati fəaliyyət; ofis xidməti, satış üzrə xidmətlər.

(526) В товарном знаке предупредительный знак “®” не является объектом правовой охраны.

(591) красный, белый, черный

(511) 29 - мясо, рыба, птица и дичь; мясные экстракты; овощи и фрукты консервированные, сушеные и подвергнутые тепловой обработке; желе, варенье, компоты; яйца, молоко и молочные продукты; масла и жиры пищевые.

35 - реклама; менеджмент в сфере бизнеса; административная деятельность в сфере бизнеса; офисная служба.

(111) N 2020 0727

(151) 10.08.2020

(210) 2018 34457

(220) 10.10.2018

(181) 10.10.2028

(310) 75590

(320) 03.08.2018

(330) JM

(730) Caterpillar Inc., 100 N.E. Adams Street, Peoria, Illinois 60015, U.S.A. (US)

(540)



(591) ağ, qara, boz rəngin çalarları; sarı rəngin çalarları; qırmızı rəngin çalarları

(511) 07 - maşınlar, dəzgahlar və onlar üçün vasitələr, motorlar, mühərriklər və genera-

torlar (yerüstü nəqliyyat vasitələri üçün nəzərdə tutulmuşlar istisna olmaqla); birləşmələr və ötürücü elementlər (yerüstü nəqliyyat vasitələri üçün nəzərdə tutulmuşlar istisna olmaqla) və yuxarıda sadalanmış bütün əmtələrin təmiri, yenisi ilə əvəzlənməsi və bərpası üçün hissələr; maşınlar, dəzgahlar və onlar üçün hissələr, motorlar, mühərriklər və generatorlar (yerüstü nəqliyyat vasitələri üçün nəzərdə tutulmuşlar istisna olmaqla), kənd təsərrüfatı, torpaq kipləşdirmə, inşaat, binaların sökülməsi, torpağın yararlı hala salınması, torpaq qazıntısı, meşəçilik, land-şaft, bağ-park inşası, yükqaldırma, dənizçilik, materialların yüklənməsi və boşaldılması, dəmir qırıntılarının toplanması, dağ-mədən işləri, torpağın mulçalanması, neft və qaz yataqlarının kəşfiyyatı, qaz və neftin hasilatı, asfaltlama, boru kəmərlərinin çəkilişi, enerji hasilatı, yolların inşası və təmiri, inşaat sahələrinin hazırlanması, torpağın rekultivasiyası, tullantıların emalı, havada, kosmosda, karxanalarda işlərin aparılması, sementləmə və bitkilərin vegetasiyası, nəqləmə, dövlət məsələləri və müdafiə sahələrində istifadə edilməsi nəzərdə tutulmuş maşın nasoslar; və yuxarıda sadalanmış bütün əmtələrin təmiri, yenisi ilə əvəzlənməsi və bərpası üçün hissələr; maşınlar, dəzgahlar və onlar üçün vasitələr, motorlar, mühərriklər və generatorlar (yerüstü nəqliyyat vasitələri üçün nəzərdə tutulmuşlar istisna olmaqla); birləşmələr və ötürücü elementlər (yerüstü nəqliyyat vasitələri üçün nəzərdə tutulmuşlar istisna olmaqla); maşın kompressorları; elektrik generatorları; kənd təsərrüfatı, torpağın kipləşdirilməsi, inşaat, binaların sökülməsi, torpaq işləri, torpağın emalı, torpaq qazıntısı işləri, meşə təsərrüfatı, landşaft, bağ-park inşası, yükqaldırma işləri, gəmilərin hərəkəti, materialların boşaldılması-yüklənməsi, dəmir qırıntılarının toplanması, dağ-mədən işləri, torpağın becərilməsi, neft və qazın paylaşdırılması, neft və qaz yataqlarının kəşfiyyatı, qaz və neft hasilatı, asfalt döşəmə, boru kəmərlərinin çəkilməsi, enerji istehsalı, yolların inşası və təmiri, inşaat sahələrinin hazırlanması, torpağın rekultivasiyası, tullantıların emalı, hava, kosmos və karxana işləri, doldurulma və sementləmə işləri, bitkilərin vegetasiyası, nəqləmə, dövlət məsələləri və müdafiə sahələrində isti-

fadə edilməsi üçün nəzərdə tutulmuş maşın nasosları; və bütün yuxarıda sadalanmış əmtələrin təmiri, yenisi ilə əvəzlənməsi və bərpası üçün hissələr; maşınlar, dəzgahlar və onlar üçün vasitələr, motorlar, mühərriklər və generatorlar (yerüstü nəqliyyat vasitələri üçün nəzərdə tutulmuşlar istisna olmaqla), birləşmələr və ötürücü elementlər (yerüstü nəqliyyat vasitələri üçün nəzərdə tutulmuşlar istisna olmaqla), o cümlədən yedekli yük avtomobilləri, asfaltdöşəyənlər, əks istiqamətli, kürək tipli yükləyicilər, soyuq üsulla işləyən yol vərdənləri, soyuq üsulla işləyən planlaşdırıcılar, torpaq kipləşdiriciləri, kipləşdiricilər, tırtıllı kompakt və keçərli yükləyicilər, yüksək keçirililik qabiliyyətinə malik olan yükləyicilər, buldozərlər, draqlaynlar (kanatbloklı avadanlığa malik olan birçalovlu ekskavatorlar), qazma başlıqları, buronlar, elektrikle hərəkətə gətirilən kanatlı ekskavatorlar, ekskavatorlar, paketləmə vallı maşınlar, ağac tedarükənlər, meşəçilik maşınları, forvarderlər, harvesterlər (biçmə texnikası) torpaq laylarının dərin işləmələri üçün komplekslər, hidravlik hərəkətə gətirilən ekskavatorlar, oxu qatlanma qabiliyyətinə malik olan yükləyicilər, yükləmə-boşaltma maşınları, avtoqreyderlər, borudöşəyənlər, yol bərpaedən maşınlar, inşaat sahələrinin hazırlanması üçün traktorlar, yerlə ağac sürüyən traktorlar, çalovu arxadan boşaldan yükləmə maşınları, mədən üst qatının işlənməsi üçün konveyer sistemləri, teleskopik yükləyicilər, teleskopik oxlu yükləmə-boşalma maşınları, tırtıllı yükləyicilər, bərk süxurlu yerlərə malik olan yataqların yeraltı işlənməsi üçün maşınlar; uzun quyularda filizin yeraltı işlənməsi üçün maşınlar, yeraltı kamera-tirli işləmələr üçün maşınlar, təkərli buldozərlər, təkərli ekskavatorlar; təkərli yükləyicilər, təkərli skreper-traktorlar, ağac yükləyiciləri, əks-kürək tipli yükləyicilər, gəmi mühərrikləri, sənaye məqsədləri üçün mühərriklər, maşınlar üçün dizellə işləyən mühərriklər, hidravlik mühərriklər və motorlar; elektrikle, sənaye məqsədli, dizellə, qazla və təbii qazla işləyən generatorlar və generator qurğuları; bütün yuxarıda sadalanmış əmtələrin təmiri, yenisi ilə əvəz edilməsi və bərpası üçün hissələr; vasitələr, ələlxüs qazma qurğuları, ekskavator oxları, əks kürəkli çalovlar, caynaqlı tutqaclar, universal yabalar, biçəqlər (maşın hissələri),

şotkalar, kolkəsənlər, çalovlar, soyuq üsulla işləyən yol vərdənələri, soyuq üsulla işləyən planlaşdırıcılar budaqkəsən maşınlar, val başlıqları, tutub-kəsici maşınlar, zəncirli aparata malik olan biçmə-xırdalama maşınları, yabalı tutqaclar qreyferlər (yük tutub-saxlayan vasitələr), döyğəclər (maşın detalları), harverst başlıqları, materialların yerinin dəyişdirilməsi üçün oxlar, yumşaldıcılar, çox əməliyyatlı emaletmə maşınları (multi-proessorlar), püskürüb çiləyici maşınlar, çiləyicilər, dirmıqlar, yumşaldıcı kultivatorlar, mişarlar, bıçaqlı kəsici qurğular, silos daşayıb toplayıcıları, pnevmatik qartəmizləyənələr, kotanlı qartəmizləyənələr, qar kotanları, qartəmizləyənələr, kötükxırdalayan maşınlar, hamarlayıcı qurğular, kultivatorlar, torpaq emal edən maşınlar, tranşeyqazan ekskavatorlar, tranşeyqazanlar, torlu oxlar, su təchizatı sistemləri, yedəklər, çoxfunksional asma avadanlığına malik olan yükləyicilər, kəsici alətlər (maşın hissələri) və paletli yabalar, yabalı tutqaclar, bütün yuxarıda sadalanan əmtəələr yerqazma işləri, torpağın emalı və materialların boşaldılması-yüklənməsi məqsədləri üçün nəzərdə tutulmuşdur; və bütün yuxarıda sadalanmış əmtəələrin təmiri, yenisi ilə əvəzlənməsi və bərpası üçün hissələr; torpağın kipləşdirilməsi, qazın sıxılması, binaların sökülməsi, torpaq işləri, torpağın işlənməsi, torpaqqazma işləri, meşə təsərrüfatı, ələxüsus, ağacların və kolların kəsilib yığılması, doğranması, torpağın kipləşdirilməsi, binaların sökülməsi, torpaq işləri, torpağın emalı, torpaqqazma işləri, landşaft, bağ-park inşası, qazonlara qulluq edilməsi, yükqaldırma işləri, gəmilərin hərəkəti, materialların boşaldılması, yüklənməsi, dağ-mədən işləri, torpağın mulçalanması, asfaltdöşəmə, boru kəmərlərinin çəkilməsi, neft və qaz hasilatı üçün qazma işləri üçün maşın detalları; mühərriklər və generatorlar vasitəsi ilə enerji istehsalı, nasosla neftin çıxarılması, tunellərin qazılması, tullantıların emalı, havada və kosmosda işlərin görülməsi və bitkilərin vegetasiyasının tənzimlənməsi; turbinli maşınlarda və sentrifuqalarda istifadə üçün kipləşdirici metal halqalar; kənd təsərrüfatı, torpağın kipləşdirilməsi, inşaat, binaların sökülməsi, torpaq işləri, torpağın emalı, torpaq qazıntısı, meşəçilik, landşaft, bağ-parksalınması, yükqaldırma, dənizçilik, ma-

terialların boşaldılması-yüklənməsi, dağ-mədən işləri, torpağın mulçalanması, neft və qazın paylaşdırılması, neft və qaz yataqlarının kəşfiyyatı, neft və qaz hasilatı, asfaltlama, boru kəmərlərinin çəkilməsi, enerji istehsalı, yolların inşası və təmiri, inşaat sahələrinin hazırlanması, torpağın rekultivasiyası, qazıma, tunellərin salınması, bitkilərin vegetasiyası sahələrində istifadə edilməsi üçün nəzərdə tutulmuş maşınlarda istifadə edilən dəmir halqalar; kənd təsərrüfatı, torpağın kipləşdirilməsi, inşaat, binaların sökülməsi, torpaq işləri, torpağın emalı, torpaq qazıntısı, meşəçilik, landşaft, bağ-parksalma, yükqaldırma işləri, dənizçilik, materialların boşaldılması-yüklənməsi, dağ-mədən işləri, torpağın mulçalanması, neft və qazın paylaşdırılması, neft və qaz yataqlarının kəşfiyyatı, qaz-neft hasilatı, asfaltlama, boru kəmərlərinin çəkilməsi, enerji istehsalı, yolların inşası və təmiri, inşaat sahələrinin hazırlanması, torpağın rekultivasiyası, qazıma, tunellərin çəkilişi, və bitkilərin vegetasiyası sahələrində istifadə edilməsi üçün nəzərdə tutulmuş maşınlar üçün metal halqalar; əksçalov tipli yükləyicilər, çalovun arxası ilə boşaldabilən yükləyici maşınlar, hər yerdə hərəkət edəbilən yükləyicilər, yüksək keçərli yükləyicilər, çoxfunksiyalı asma avadanlığına malik olan yükləyicilər, təkərli yükləyicilər, tırtıllı ekskavatorlar, təkərli ekskavatorlar, düz çalov tipli yükləyicilər, teleskoplu oxa malik olan yükləmə-boşalma maşınları, tırtıllı traktorlar, boru döşəyənələr, tırtıllı yükləyicilər, tullantı kipləşdirən maşınlar, torpaq kipləşdirici maşınlar, təkərli buldozerlər, avtoqreyderlər, sənaye məqsədli yedəkçilər, təkərli skreperli traktorlar, ağac tedarükədən maşınlar, meşəçilik maşınları, tırtıllı ağac sürüyən traktorlar, təkərli ağac sürüyən traktorlar, tırtıllı dəstlə paketləmə maşınları, təkərli dəstlə paketləmə maşınları, forvarderlər, tırtıllı harvestorlar (biçmə texnikası), oxu qatlanan yükləyicilər, vibrasiyalı torpaq kipləşdiriciləri, torpaq kipləşdiriciləri, vibrasiyalı asfalt örtüyü kipləşdiriciləri, pnevmatik kipləşdiricilər, pnevmatik təkərli vərdənələr, asfaltdöşəyənələr, betondüzənlər, maşınların hamaralama tirləri, soyuq üsulla işləyən yol vərdənələri, soyuq üsulla işləyən planlaşdırıcılar, yol bərpası maşınları, çeşidləyici-yükləyicilər, təpəşəkilli materialları düzənləyən maşınlar, torpaq və sement ör-

tüklərin salınması üçün maşınlar, yeraltı məhsul yükləyiciləri, tullantıyıqan maşınlar, qazma qurğuları, tay toplayıcıları, bıçaqlar (maşın detalları) şotkalar, kolqıranlar, çalovlar, otçalanlar, çəngəlli tutqaclar, qreyderlər (yüktutan vasitələr) gürzlər (maşın hissələri), harverst başlıqları, torpaq yumuşaldanlar, püskürdücülər, çiləyicilər, dırmıqlar, kultivatorlar-dırmıqlar, mişarlar, bıçaqlı kəsici alətlər, söküb-dağıdıcı qurğular, havavuran maşınlar, kotanlar, kötükxırdalayan maşınlar, hamarlayıcı qurğular, kultivatorlar, torpaq emalı maşınları, tranşeyqazma ekskavatorları, tranşeyqazanlar, bucurdaqlar, və su təchizatı sistemləri üçün mühərrik detallarının tam çeşidi; mühərriklər və generatorlar (yerüstü nəqliyyat vasitələri üçün nəzərdə tutulmuşlar istisna olmaqla); birləşmələr və ötürücülərin elementləri (yerüstü nəqliyyat vasitələri üçün nəzərdə tutulmuşlar istisna olmaqla); kənd təsərrüfatı alətləri, əl ilə idarə edilənlər, ələlxüsus, caynaqlı tutqaclar, universal yabalar, hamarlayıcılar, dırmıqlar, kultivatorlar, torpaq emal edən maşınlar, tranşeyqazan ekskavatorlar, kənd təsərrüfatında istifadə edilən tranşeyqazanlar, torpaq kipləşdirənlər, inşaat, binaların sökülməsi, torpaq işləri, torpaq emal edənlər, torpaqqazanlar, meşə təsərrüfatı, landşaft, bağ-parksalanlar, yükqaldıranlar, dənizçilik, materialların boşaldılması-yüklənməsi, dağ-mədən işləri, torpaq mulçalayanlar, neft və qaz paylaşdırıcıları, neft və qaz yataqlarının kəşfiyyatı, qaz-neft hasilatı, asfaltlama, boru kəməri çəkənlər, enerji istehsalı, yolların salınması və təmiri, inşaat sahələrinin hazırlanması və torpağın rekultivasiyası, qazma, tunellərin çəkilməsi, bitkilərin vegetasiyası üçün nəzərdə tutulmuşlar istisna olmaqla; birləşmələr və maşınların ötürücü elementləri (yerüstü nəqliyyat vasitələri üçün nəzərdə tutulmuşlar istisna olmaqla); ventillər və klapanlar (maşın detalları); mexaniki məqsədlər üçün hava və qaz filtirləri (maşın və mühərrik hissələri); mühərriklər üçün havanın vurulması və xaric edilməsi üçün qurğular, bloklar; su tənzimləyiciləri (maşın hissələri); yağ filtirləri; maşınlar üçün birləşmələr, qoşqular; motorlar və mühərriklər üçün starterlər; elektrik nasosları; maşın kəmərləri; bıçaqlar (maşın detalları); nəqliyyat vasitələri, ələlxüsus, torpağın və dənəvər materialların yerinin dəyişdirilməsi

zaman götürmə çalovları; üçün mühərriklər; yerüstü nəqliyyat vasitələri üçün dizellə işləyən mühərriklər, yerüstü nəqliyyat vasitələrinin güc qurğuları üçün raketli mühərriklər; nəqliyyat vasitələri üçün detallar, ələlxüsus, yerüstü tırtıllı nəqliyyat vasitələri üçün tırtıllı lentlər; hidravlik hərəkətəgətiricilər, hidravlik zəncirlər və nəqliyyat vasitələrinin hidravlik sistemlərinin komponentlərinin biri-birinə birləşdirilməsi üçün hidravlik adapterlər; nəqliyyat vasitələri üçün siqnalama fitləri; arxa görünüş güzgüləri; nəqliyyat vasitələrinin yan tərəf görünüşü üçün güzgülər; nəqliyyat vasitələri üçün oturacaqlar və oturacaq kəmərləri; nəqliyyat vasitələrinin oturacaqları üçün asqılar, oturacaq yastıqcaları və qoltuqaltıları; nəqliyyat vasitələrinin oturacaqları üçün onların ölçüsünə uyğun tərzdə oturdula bilən çexollar; nəqliyyat vasitələrinin başaltıları üçün çexollar; nəqliyyat vasitələri üçün əyləclər; nəqliyyat vasitələri üçün əyləc dəstləri; yerüstü nəqliyyat vasitələrinin əyləc sistemləri üçün hava kompressorları; yerüstü nəqliyyat vasitələrinin konstruktiv hissələri, detalları və vasitələri; nəqliyyat, hərəkəti üçün nəqliyyat vasitələrinə bərkidilən qurğularda istifadə edilən mühərriklər və motorlar üçün hidravlik aparatlar, ələlxüsus, hidravlik hərəkətəgətiricilər, hidravlik mexanizmlər, hidravlik nasoslar və asqılar üçün hidravlik amortizatorlar; bütün yuxarıda sadalanan əmtəələr üçün sadalanan əmtəələrlə dəst şəklinə satılan hissələr, detallar və vasitələr; yerüstü nəqliyyat vasitələri üçün detallar, hissələr və vasitələr, ələlxüsus, mühərriklər, nəqliyyat vasitələri üçün sürgü qolları, motor və mühərriklərin hissələri və yerüstü nəqliyyat vasitələrinin transmissiyaları istisna olmaqla; yerüstü nəqliyyat vasitələrinin təmiri və bərpası üçün detallar, ələlxüsus, aşağıda sadalananlar üçün: yük avtomobilləri, yollu və yolsuz yerlərdə hərəkət edə bilən yük avtomobilləri, asfaltdöşəyənlər, əks-kürək tipli yükləyicilər, soyuq üsulla işləyən vərdenələr, soyuq üsulla işləyən düzləndiricilər, torpaq kipləşdiriciləri, tırtıllı yükləyicilər, buldozerlər, draqlaynlar (kanatlı bloka malik olan birçalovlu ekskavatorlar), burovlar, drellər, yükləyicilər, ekskavatorlar, dəstlə paketləyən maşınlar, ağac tədarük edən meşəçilik maşınları, forvarderlər, harvesterlər (yığım texnikası), hidravlik hərəkətə



gətirilən ekskavatorlar, qatlanabilən oxa malik olan yükləyicilər, yükləmə-boşaltma maşınları, avtoqreyderlər, borudöşəyənlər, yol bərpası üçün maşınlar, yerlə odun sürüyən traktorlar, çalovun arxası ilə boşaltma qabiliyyətinə malik olan yükləmə maşınları, təkərli buldozerlər, kənd təsərrüfatında istifadə üçün nəzərdə tutulmuş təkərli ekskavatorlar, torpağın kipləşdirilməsi, inşaat, binaların sökülməsi, torpaq işləri, torpağın emalı, yerqazma işləri, meşə təsərrüfatı, landşaft və bağ-parksalma, yükqaldırma işləri, dənizçilik, materialların boşaldılması və yüklənməsi, dağ-mədən işləri, torpağın mulçalanması, neftin və qazın paylaşdırılması, neft və qaz yataqlarının kəşfiyyatı, neftin və qazın hasilatı, asfaltsalma, borudöşəmə, enejı istehsalı, yolların inşası və təmiri, inşaat sahələrinin hazırlanması, torpağın rekultivasiyası, qazıma, tunellərin inşası, bitkilərin becərilməsinə nəzarət, bitkilərin becərilməsinin idarə edilməsi, sahələrində istifadə edilən yerüstü nəqliyyat vasitələrinin təmiri və bərpası üçün detallar və konstruktiv elementlərin tam assortimenti; arabacıqlar; qoşqu vasitələri üçün örtüklər; palçıq əleyhinə lövhəciklər; nömrə nişanları üçün tutqaclar; nəqliyyat vasitələri sükənləri üçün çexollar; avtomobillərin ön şüşələri üçün günəş əleyhinə panellər; velosipedlər; üçtəkərli vasitələr; motorrollerlər; skuterlər (nəqliyyat vasitələri); hava nasoslari (nəqliyyat vasitələri üçün ləvazimat); velosipedlər üçün siqnal fitləri; velosiped zəngləri; yan təkərlər, velosipedlər üçün stabiləşdirici təkərlər.

**12** - yerdə, havada və ya suda hərəkət edən nəqliyyat vasitələri və yuxarıda sadalanmış əmtəələrin təmiri və bərpası üçün hissələr; kənd təsərrüfatı, torpağın kipləşdirilməsi, inşaat, binaların sökülməsi, torpaq işləri, torpaq emalı, yerqazma işləri, meşəçilik təsərrüfatı, landşaft işləri, bağ və park salma işləri, yükqaldırma işləri, dənizçilik, materialların boşaldılması və yüklənməsi işləri, metal qırıntılarının toplanması, dağ-mədən işləri, torpağın mulçalanması, neftin və qazın paylaşdırılması, neft və qaz yataqlarının kəşfiyyatı, neft və qaz hasilatı, asfaltdöşəmə, boruların çəkilməsi, enerji istehsalı, yolların inşası və təmiri, inşaat sahələrinin hazırlanması, torpağın rekultivasiyası, tullantıların emalı, hava, kosmos və karxana işləri,

doldurulma və sementləmə, bitkilərin becərilməsinə nəzarət, bitkilərin becərilməsinin idarə edilməsi, nəqliyyat, dövlət işləri və müdafiə sahələrində istifadəsi nəzərdə tutulmuş, yerdə, suda və havada hərəkət edən nəqliyyat vasitələri, aparatları; kənd təsərrüfatı, torpağın möhkəmləndirilməsi, inşaat, binaların sökülməsi, torpaq işləri, torpağın emalı, yerqazma işləri, meşə təsərrüfatı, landşaftsalma, bağ və park inşası, yükqaldırma işləri, dənizçilik, materialların boşaldılması və yüklənməsi, metal qırıntılarının toplanması, dağ-mədən işləri, torpağın mulçalanması, neft və qazın paylaşdırılması, neft və qaz yataqlarının kəşfiyyatı, qaz və neft hasilatı, asfaltdöşəmə, boru çəkilişi, enerji istehsalı, yolların inşası və təmiri, inşaat sahələrinin hazırlanması, torpağın rekultivasiyası, tullantıların emalı, hava, kosmos, karxana işləri, doldurulma və sementləmə işləri, bitkilərin becərilməsinə nəzarət, bitkilərin becərilməsinin idarə edilməsi, nəqliyyat, dövlət əhəmiyyətli məsələlərin həlli və müdafiə məsələləri sahələrində istifadəsi nəzərdə tutulmuş nəqliyyat vasitələri, traktorlar, dəniz nəqliyyat vasitələri və yerdə, havada və ya suda hərəkət edən aparatlar; yuxarıda sadalanmış bütün əmtəələrin təmiri, yenisi ilə əvəz edilməsi və bərpası üçün hissələr; yerdə, havada və ya suda hərəkət edən nəqliyyat vasitələri, aparatlar, ələlxüsüs, yük avtomobilləri, yolsuz yerlərdə hərəkət edən yük avtomobilləri, yedəkli yük avtomobilləri, yeraltı faydalı qazıntı işləri üçün yük avtomobilləri, daxiliyanma mühərrikinə malik yaba tutqaclı avtoyükləyicilər, yaba tutqaclı elektrik yükləyiciləri, hidravlik arabacıqlar, elektrik yaba tutqaclı yükləyicilər, hidravlik arabacıqlar, yabalı əl yükləyiciləri, asfaltdöşəyənlər, əks-kürək tipli yükləyicilər, soyuq yolbasanlar, torpaq kipləşdirənlər, tırtıllı kompakt və yolsuz yerdə hərəkət edən yükləyicilər, maneələri yüksək keçmə qabiliyyətinə malik olan yükləyicilər, buldozerlər, draqlaynlar (birçalovlu kanat-blokuna malik olan ekskavatorlar), burovlar, drellər, elektriklə hərəkətə gətirilən kanatlı ekskavatorlar, ekskavatorlar, dəst şəkilində paketləmə maşınları, odun tedarükü üçün meşəçilik maşınları, meşəçilik maşınları, forvarderlər (yığım maşınları), harvestlər, layların dərin işlənməsi üçün komplekslər, hidravlik hərəkət

kətə gətirilən ekskavatorlar, qatlana bilən oxa malik yükləyicilər, yükləmə-boşaltma maşınları, avtoqreyderlər, borudöşəyən maşınlar, yolların bərpası üçün maşınlar, inşaat sahələrinin hazırlanması üçün traktorlar, kənd təsərrüfatı işləri üçün traktorlar, taxıl-biçənlər, vallı otbiçənlər, paketləmə maşınları, rotasiyalı otbiçənlər və samanın qurulması üçün doqrama maşınları, taytoplayan maşınlar, ağacların yerlə sürüyüb daşınması üçün traktorlar, çalovun arxasından boşalma qabiliyyətinə malik olan yükləmə maşınları, üst səthin hamarlanması üçün konveyer sistemləri, teleskopik yükləyicilər, teleskopik oxa malik olan yükləmə-boşaltma maşınları, tırtıllı yükləyicilər, bərk süxur yatağı olan yerlərdə yeraltı yataqların işlənməsi üçün maşınlar, dərin quyularda filizin yeraltı işlənməsi üçün maşınlar, yeraltı kamerasütunlu işləmələr üçün maşınlar, təkərli buldozerlər, təkərli ekskavatorlar, təkərli yükləyicilər, təkərli traktorlar-skreperlər, ağacyükləyənlər, əks-kürək tipli yükləyicilər; və yuxarıda sadalanmış bütün əmtələrin təmiri, yenisi ilə əvəzlənməsi və bərpası üçün hissələr; yuxarıda sadalanmış bütün əmtələrin mühərriklərinin və konstruktiv elementlərinin təmiri, yenisi ilə əvəzlənməsi və bərpası üçün hissələr; yerüstü nəqliyyat vasitələri üçün transmissiyalar və konstruktiv elementlər, onlar üçün detallar və ehtiyat hissələri və təmiri üçün ehtiyat hissələri; lokomotivlər; rels üstündə hərəkət edən arabacıqlar; yerüstü nəqliyyat vasitələri üçün mühərriklər; yerüstü nəqliyyat vasitələri üçün dizellə işləyən mühərriklər, yerüstü nəqliyyat vasitələrinin güc qurğuları üçün raketli mühərriklər; nəqliyyat vasitələri üçün detallar, ələlxüsus, yerüstü tırtıllı nəqliyyat vasitələri üçün tırtıllı lentlər; hidravlik hərəkətəgətiricilər, hidravlik zəncirlər və nəqliyyat vasitələrinin hidravlik sistemlərinin komponentlərinin bir-birinə birləşdirilməsi olan hidravlik adapterlər; nəqliyyat vasitələri üçün siqnallama fitləri; arxa görünüşü güzgüləri; nəqliyyat vasitələri üçün yan tərəf görünüş güzgüləri; nəqliyyat vasitələri üçün oturacaqlar və oturacaq kəmərləri; nəqliyyat vasitələrinin oturacaqları üçün asqılar, oturacaq yastıqçaları və qoltuqaltıları; nəqliyyat vasitələrinin oturacaqları üçün onların ölçüsünə uyğun tərzdə oturdula bilən çexollar; nəqliyyat

vasitələrinin başaltıları üçün çexollar; nəqliyyat vasitələri üçün əyləclər; nəqliyyat vasitələri üçün əyləc dəstləri; yerüstü nəqliyyat vasitələrinin əyləc sistemləri üçün hava kompressorları; yerüstü nəqliyyat vasitələrinin konstruktiv hissələri, detalları və vasitələri; nəqliyyat, hərəkət üçün nəqliyyat vasitələrinə bərkidilən qurğularda istifadə edilən mühərriklər və motorlar üçün hidravlik aparatlar, ələlxüsus, hidravlik hərəkətəgətiricilər, hidravlik mexanizmlər, hidravlik nasoslar və asqılar üçün hidravlik amortizatorlar; bütün yuxarıda sadalanmış əmtələr üçün sadalanan əmtələrlə dəst şəklinə satılan hissələr, detallar və vasitələr; yerüstü nəqliyyat vasitələri üçün detallar, hissələr və vasitələr, ələlxüsus, mühərriklər, nəqliyyat vasitələri üçün sürgü qolları, motor və mühərriklərin hissələri və yerüstü nəqliyyat vasitələrinin transmissiyaları istisna olmaqla; yerüstü nəqliyyat vasitələrinin təmiri və bərpası üçün detallar, ələlxüsus, aşağıda sadalananlar üçün: yük avtomobilləri, yollu və yolsuz yerlərdə hərəkət edə bilən yük avtomobilləri, asfalt-döşəyənlər, əks kürək tipli yükləyicilər, soyuq üsulla işləyən vərdenələr, soyuq üsulla işləyən düzləndiricilər, torpaq kipləşdiriciləri, tırtıllı yükləyicilər, buldozerlər, draqlaynlar (kanatlı bloka malik olan birçalovlu ekskavatorlar), burovlar, drellər, yükləyicilər, ekskavatorlar, dəstlə paketləyən maşınlar, ağac tedarük edən meşəçilik maşınları, forvarderlər, harvesterlər (yığım texnikası), hidravlik hərəkətə gətirilən ekskavatorlar, qatlanabilən oxa malik olan yükləyicilər, yükləmə-boşaltma maşınları, avtoqreyderlər, borudöşəyənlər, yol bərpası üçün maşınlar, yerlə odun sürüyən traktorlar, çalovun arxası ilə boşaltma qabiliyyətinə malik olan yükləmə maşınları, təkərli buldozerlər, kənd təsərrüfatında istifadə üçün nəzərdə tutulmuş təkərli ekskavatorlar, torpağın kipləşdirilməsi, inşaat, binaların sökülməsi, torpaq işləri, torpağın emalı, yerqazma işləri, meşə təsərrüfatı, landşaft və bağ-parksalma, yükqaldırma işləri, dənizçilik, materialların boşaldılması və yüklənməsi, dağ-mədən işləri, torpağın mulçalanması, neftin və qazın paylaşdırılması, neft və qaz yataqlarının kəşfiyyatı, neftin və qazın hasilatı, asfaltsalma, borudöşəmə, enejı istehsalı, yolların inşası və təmiri, inşaat sahələrinin hazırlanması,

torpağın rekultivasiyası, qazıma, tunellərin inşası, bitkilərin becərilməsinə nəzarət, bitkilərin becərilməsinin idarə edilməsi sahələrində istifadə edilən yerüstü nəqliyyat vasitələrinin təmiri və bərpası üçün detallar və konstruktiv elementlərin tam assortimenti; arabacıqlar; qoşqu vasitələri üçün örtüklər; palçıq əleyhinə lövhəciklər; nömrə nişanları üçün tutqaclar; nəqliyyat vasitələri sükənləri üçün çexollar; avtomobillərin ön şüşələri üçün günəş əleyhinə panellər; velosipedlər; üçtəkərli vasitələr; motorrollerlər; skuterlər (nəqliyyat vasitələri); hava nasoslari (nəqliyyat vasitələri üçün ləvazimat); velosipedlər üçün siqnal fitləri; velosiped zəngləri; yan təkərlər, velosipedlər üçün stabiləşdirici təkərlər.

**(591)** белый, черный, оттенки серого цвета, оттенки желтого цвета, оттенки красного цвета

**(511) 07** - машины, станки и приспособления для них, моторы, двигатели и генераторы (за исключением предназначенных для наземных транспортных средств); соединения и элементы передач (за исключением предназначенных для наземных транспортных средств); компрессоры для машин; электрогенераторы; насосы для машин для использования в сельском хозяйстве, для уплотнения грунта, строительства, сноса зданий, земляных работ, обработки почвы, землеройных работ, лесного хозяйства, ландшафтного, садово-паркового строительства, грузоподъемных работ, движения судов, разгрузки/погрузки материалов, сбора лома, горных работ, мульчирования грунта, распределения нефти и газа, поисков месторождений нефти и газа, газонефтедобычи, асфальтирования, прокладки труб, производства энергии, строительства и ремонта дорог, подготовки строительных участков и рекультивации земель, обработки отходов, работ в воздухе и космосе, карьерах, для сбора и цемента, контроля растительности, управления растительностью, транспорта, государственных задач и обороны; и детали для ремонта, замены и восстановления всех вышеуказанных товаров; машины, станки и приспособления для них, моторы, дви-

гатели и генераторы (за исключением предназначенных для наземных транспортных средств), соединения и элементы передач (за исключением предназначенных для наземных транспортных средств), в частности грузовые автомобили с прицепами, асфальтоукладчики, погрузчики типа обратная лопата, холодные дорожные фрезы, холодные планировщики, уплотнители грунта, катки, компактные гусеничные и вездеходные погрузчики, погрузчики высокой проходимости, бульдозеры, драглайны (одноковшовые экскаваторы с канатно-блочным оборудованием), буры, дрели, канатные экскаваторы с электрическим приводом, экскаваторы, валочно-пакетирующие машины, лесозаготовительные, лесные машины, форвардеры, харвестеры (уборочная техника), комплексы глубокой разработки пластов, экскаваторы с гидравлическим приводом, погрузчики с переломной стрелой, погрузочно-разгрузочные машины, автогрейдеры, трубоукладчики, машины для восстановления дорог, тракторы для подготовки строительных площадок, трелевочные тракторы, погрузочные машины с задней разгрузкой ковша, конвейерные системы для разработки верхних слоев, телескопические погрузчики, погрузочно-разгрузочные машины с телескопической стрелой, гусеничные погрузчики, машины для подземной разработки месторождений в местах залегания твердых пород, машины для подземной разработки руды длинными забоями, машины для подземной камерно-столбовой разработки, колесные бульдозеры, колесные экскаваторы, колесные погрузчики, колесные тракторы-скреперы, лесопогрузчики, погрузчики типа обратная лопата, судовые двигатели, промышленные двигатели, дизельные двигатели для машин, гидравлические двигатели и моторы; электрические, промышленные, дизельные, газовые и газовые генераторы и генераторные установки; и детали для ремонта, замены и восстановления всех вышеуказанных товаров; приспособления, а именно буры, стрелы экскаваторов, ковши обратных лопат, когтевые захваты, вилы универсальные, ножи (детали ма-

шин), щетки, кусторезы, ковши, холодные дорожные фрезы, холодные планировщики, сучкорезные машины, валочные головки, захватносрезающие устройства, косилки-измельчители с цеповым аппаратом, вилочные захваты, грейферы (грузо-захватное приспособление), молоты (детали машин), харвестерные головки, стрелы для перемещения материалов, рыхлители, многооперационные обрабатывающие машины (мультипроцессоры), распылительные машины, разбрызгиватели, грабли, культиваторы-рыхлители, пилы, ножевые срезающие устройства, сгребатели силоса, пневматические снегоочистители, плужные снегоочистители, снежные плуги, снегоочистители, машины для измельчения пней, разравнивающие устройства, культиваторы, почвообрабатывающие машины, траншейные экскаваторы, траншеекопатели, ферменные стрелы, системы водообеспечения, лебедки, погрузчики с многофункциональным навесным оборудованием, резак (детали машин), и палетные вилы, вилочные захваты, все вышеуказанные товары для землеройных работ, обработки почвы и разгрузки-погрузки материалов; и детали для ремонта, замены и восстановления всех вышеуказанных товаров; детали машин для уплотнения грунта, сжатия газов, сноса зданий, земляных работ, обработки почвы, землеройных работ, лесного хозяйства, а именно для повала и рубки деревьев и кустарника, уплотнения грунта, сноса зданий, земляных работ, обработки почвы, землеройных работ, ландшафтного, садово-паркового строительства, ухода за газонами, грузоподъемных работ, движения судов, разгрузки-погрузки материалов, горных работ, мульчирования грунта, асфальтирования, прокладки труб, буровых работ по добыче нефти и газа; производства энергии двигателями и генераторами, нефтедобычи, бурения, прокладки туннелей, обработки отходов, работ в воздухе и космосе, и контроля растительности, управления растительностью; металлические уплотнительные кольца для использования в турбомашинках и центрифугах; металлические уплотнительные кольца для машин для

использования в сельском хозяйстве, для уплотнения грунта, строительства, сноса зданий, земляных работ, обработки почвы, землеройных работ, лесного хозяйства, ландшафтного, садово-паркового строительства, грузоподъемных работ, движения судов, разгрузки-погрузки материалов, горных работ, мульчирования грунта, распределения нефти и газа, поисков месторождений нефти и газа, газонефтедобычи, асфальтирования, прокладки труб, производства энергии, строительства и ремонта дорог, подготовки строительных участков и рекультивации земель, бурения, прокладки туннелей, и контроля растительности, управления растительностью; металлические уплотнители для машин для использования в сельском хозяйстве, для уплотнения грунта, строительства, сноса зданий, земляных работ, обработки почвы, землеройных работ, лесного хозяйства, ландшафтного, садово-паркового строительства, грузоподъемных работ, движения судов, разгрузки-погрузки материалов, горных работ, мульчирования грунта, распределения нефти и газа, поисков месторождений нефти и газа, газонефтедобычи, асфальтирования, прокладки труб, производства энергии, строительства и ремонта дорог, подготовки строительных участков и рекультивации земель, бурения, прокладки туннелей, и контроля растительности, управления растительностью; полный ассортимент деталей двигателей для погрузчиков типа обратная лопата, погрузочных машин с задней разгрузкой ковша, вездеходных погрузчиков, погрузчиков высокой проходимости, погрузчиков с многофункциональным навесным оборудованием, колесных погрузчиков, гусеничных экскаваторов, колесных экскаваторов, погрузчиков типа прямая лопата, погрузочно-разгрузочных машин с телескопической стрелой, гусеничных погрузочно-разгрузочных машин, колесных погрузочно-разгрузочных машин, гусеничных тракторов, трубоукладчиков, гусеничных погрузчиков, машин для уплотнения отходов, машин для уплотнения почвы, колесных бульдозеров, автогрейдеров, промышленных тракторов, промышленных тя-

гачей, колесных тракторов-скреперов, лесозаготовительных, лесных машин, гусеничных трелевочных тракторов, колесных трелевочных тракторов, гусеничных валочно-пакетирующих машин, колесных валочно-пакетирующих машин, форвардеров, гусеничных харвестеров (уборочная техника), погрузчиков с переломной стрелой, вибрационных уплотнителей грунта, уплотнителей грунта, вибрационных уплотнителей асфальтового покрытия, пневматических уплотнителей, пневмоколесных катков, асфальтоукладчиков, гусеничных асфальтоукладчиков, разравнивающих брусов бетоноотделочной машины, холодных дорожных фрез, холодных планировщиков, машин для восстановления дорог, подборщиков-перегрузчателей, машин для устройства гряды насыпного материала, машин для устройства грунтоцементных покрытий, погрузчиков для подземных выработок, машин для удаления отходов, буров, накопителей тюков, ножей (детали машин), щеток, кусторезов, ковшей, косилок, вилочных захватов, грейферов (грузозахватное приспособление), молотов (детали машин), харвестерных головок, рыхлителей, распылительных машин, разбрызгивателей, граблей, культиваторов-рыхлителей, пил, ножевых срезающих устройств, приспособлений для разрушения, воздуходушных машин, плугов, машин для измельчения пней, разравнивающих устройств, культиваторов, почвообрабатывающих машин, траншейных экскаваторов, траншекопателей, лебедок и систем водообеспечения; двигатели и генераторы (за исключением предназначенных для наземных транспортных средств); соединения и элементы передач (за исключением предназначенных для наземных транспортных средств); сельскохозяйственные орудия, за исключением орудий с ручным управлением, а именно когтевые захваты, вилы универсальные, рыхлители, грабли, культиваторы, почвообрабатывающие машины, траншейные экскаваторы, траншекопатели для использования в сельском хозяйстве, для уплотнения грунта, строительства, сноса зданий, земляных работ, обработки поч-

вы, землеройных работ, лесного хозяйства, ландшафтного, садово-паркового строительства, грузоподъемных работ, движения судов, разгрузки-погрузки материалов, горных работ, мульчирования грунта, распределения нефти и газа, поисков месторождений нефти и газа, газонефтедобычи, асфальтирования, прокладки труб, производства энергии, строительства и ремонта дорог, подготовки строительных участков и рекультивации земель, бурения, прокладки туннелей и контроля растительности, управления растительностью; соединения и элементы передач машин.

**12** - транспортные средства, тракторы, морские транспортные средства и аппараты для передвижения по земле, воздуху или воде для использования в сельском хозяйстве, для уплотнения грунта, строительства, сноса зданий, земляных работ, обработки почвы, землеройных работ, лесного хозяйства, ландшафтного, садово-паркового строительства, грузоподъемных работ, движения судов, разгрузки-погрузки материалов, сбора лома, горных работ, мульчирования грунта, распределения нефти и газа, поисков месторождений нефти и газа, газонефтедобычи, асфальтирования, прокладки труб, производства энергии, строительства и ремонта дорог, подготовки строительных участков и рекультивации земель, обработки отходов, работ в воздухе и космосе, карьерах, для сбора и цементирования, контроля растительности, управления растительностью, транспорта, государственных задач и обороны; и детали для ремонта, замены и восстановления всех вышеуказанных товаров; транспортные средства, аппараты для передвижения по земле, воздуху или воде, а именно грузовые автомобили, внедорожные грузовые автомобили, грузовые автомобили с прицепами, грузовые автомобили для подземных выработок, автопогрузчики с вилчатым захватом с двигателем внутреннего сгорания, электрические погрузчики с вилчатым захватом, гидравлические тележки, вилочные погрузчики электрические, гидравлические тележки, вилочные погрузчики ручные, асфальтоуклад-

чики, погрузчики типа обратная лопата, холодные дорожные фрезы, холодные планировщики, уплотнители грунта, катки, компактные гусеничные и вездеходные погрузчики, погрузчики высокой проходимости, бульдозеры, драглайны (одноковшовые экскаваторы с канатно-блочным оборудованием), буры, дрели, канатные экскаваторы с электрическим приводом, экскаваторы, валочно-пакетирующие машины, лесозаготовительные, лесные машины, лесные машины, форвардеры, харвестеры (уборочная техника), комплексы глубокой разработки пластов, экскаваторы с гидравлическим приводом, погрузчики с переломной стрелой, погрузочно-разгрузочные машины, автогрейдеры, трубоукладчики, машины для восстановления дорог, тракторы для подготовки строительных площадок, тракторы для сельскохозяйственных работ, комбайны, жатки, валковые сенокосилки, пакетировочные машины, ротационные косилки и измельчители для сушки сена, ножевые косилки и измельчители для сушки сена, накопители тюков, трелевочные тракторы, погрузочные машины с задней разгрузкой ковша, конвейерные системы для разработки верхних слоев, телескопические погрузчики, погрузочно-разгрузочные машины с телескопической стрелой, гусеничные погрузчики, машины для подземной разработки месторождений в местах залегания твердых пород, машины для подземной разработки руды длинными забоями, машины для подземной камерностолбовой разработки, колесные бульдозеры, колесные экскаваторы, колесные погрузчики, колесные тракторы-скреперы, лесопогрузчики, погрузчики типа обратная лопата; и детали для ремонта, замены и восстановления всех вышеуказанных товаров; детали для ремонта, замены и восстановления, конструктивные элементы для двигателей всех вышеуказанных товаров; трансмиссии для наземных транспортных средств, и конструктивные элементы, детали, запасные части, запасные части для ремонта; локомотивы; рельсовые тележки; двигатели для наземных транспортных средств; дизельные двигатели для наземных транс-

портных средств, ракетные двигатели для силовых установок для наземных транспортных средств; части, детали транспортных средств, а именно гусеничные ленты для гусеничных наземных транспортных средств; гидроприводы, гидравлические цепи и гидравлические адаптеры для связывания компонентов гидравлических систем в транспортных средствах; гудки сигнальные для транспортных средств; зеркала заднего вида; зеркала бокового вида для транспортных средств; сиденья и ремни для сидений для транспортных средств; подвески сидений, подушки сидений и подлокотники для транспортных средств; чехлы для сидений для транспортных средств с подгоняемой посадкой; чехлы для подголовников транспортных средств; тормоза для транспортных средств; комплекты тормозные для транспортных средств; воздушные компрессоры тормозной системы для наземных транспортных средств; конструктивные части, детали и приспособления наземных транспортных средств; гидравлические аппараты для использования в приспособлениях для транспортировки, передвижения, прикрепляемые к транспортным средствам и не предназначенные для двигателей или моторов, а именно гидроприводы, гидравлические механизмы, гидравлические насосы и амортизаторы подвесок гидравлические; части, детали и приспособления для вышеуказанных товаров, продаваемые в комплекте с данными товарами; детали, части и приспособления для наземных транспортных средств, а именно двигатели, шатуны для транспортных средств, за исключением частей моторов и двигателей, трансмиссии для наземных транспортных средств; детали для ремонта и восстановления для наземных транспортных средств, а именно полный ассортимент конструктивных элементов, частей и деталей для грузовых автомобилей, дорожных и внедорожных грузовиков, асфальтоукладчиков, погрузчиков типа обратная лопата, холодных дорожных фрез, холодных планировщиков, уплотнителей грунта, гусеничных погрузчиков, бульдозеров, драглайнов (одноковшовые

экскаваторы с канатно-блочным оборудованием), буров, дрелей, погрузчиков, экскаваторов, валочно-пакетирующих машин, лесозаготовительных, лесных машин, форвардеров, харвестеров (уборочная техника), экскаваторов с гидравлическим приводом, погрузчиков с переломной стрелой, погрузочно-разгрузочных машин, автогрейдеров, трубоукладчиков, машин для восстановления дорог, трелевочных тракторов, погрузочных машин с задней разгрузкой ковша, колесных бульдозеров, колесных экскаваторов для использования в сельском хозяйстве, для уплотнения грунта, строительства, сноса зданий, земляных работ, обработки почвы, землеройных работ, лесного хозяйства, ландшафтного, садово-паркового строительства, грузоподъемных работ, движения судов, разгрузки-погрузки материалов, горных работ, мульчирования грунта, распределения нефти и газа, поисков месторождений нефти и газа, газонефтедобычи, асфальтирования, прокладки труб, производства энергии, строительства и ремонта дорог, подготовки строительных участков и рекультивации земель, бурения, прокладки туннелей и контроля растительности, управления растительностью; тачки; крышки сцепок; грязевые щитки; держатели для номерных знаков; чехлы для рулей транспортных средств; солнцезащитные панели для лобовых стекол автомобилей; велосипеды; средства трехколесные; мотороллеры; скутеры (транспортные средства); насосы воздушные (принадлежности транспортных средств); гудки сигнальные для велосипедов; звонки велосипедные; боковые колеса, колеса-стабилизаторы для велосипедов.

(111) N 2020 0728

(151) 10.08.2020

(210) 2018 34458

(220) 10.10.2018

(181) 10.10.2028

(310) 75592

(320) 03.08.2018

(330) JM

(730) Caterpillar Inc., 100 N.E. Adams Street, Peoria, Illinois 61629, U.S.A. (US)

(540)



(511) 07 - maşınlar, dəzgahlar və onlar üçün vasitələr, motorlar, mühərriklər və generatorlar (yerüstü nəqliyyat vasitələri üçün nəzərdə tutulmuşlar istisna olmaqla); birləşmələr və ötürücü elementlər (yerüstü nəqliyyat vasitələri üçün nəzərdə tutulmuşlar istisna olmaqla) və yuxarıda sadalanmış bütün əmtəələrin təmiri, yenisi ilə əvəzlənməsi və bərpası üçün hissələr; maşınlar, dəzgahlar və onlar üçün hissələr, motorlar, mühərriklər və generatorlar (yerüstü nəqliyyat vasitələri üçün nəzərdə tutulmuşlar istisna olmaqla), kənd təsərrüfatı, torpaq kipləşdirmə, inşaat, binaların sökülməsi, torpağın yararlı hala salınması, torpaq qazıntısı, meşəçilik, landşaft, bağ-park inşası, yükqaldırma, dənizçilik, materialların yüklənməsi və boşaldılması, dəmir qırıntılarının toplanması, dağ-mədən işləri, torpağın mulçalanması, neft və qaz yataqlarının kəşfiyyatı, qaz və neftin hasilatı, asfaltlama, boru kəmərlərinin çəkilişi, enerji hasilatı, yolların inşası və təmiri, inşaat sahələrinin hazırlanması, torpağın rekultivasiyası, tullantıların emalı, havada, kosmosda, karxanalarda işlərin aparılması, sementləmə və bitkilərin vegetasiyası, nəqliyyat, dövlət məsələləri və müdafiə sahələrində istifadə edilməsi nəzərdə tutulmuş maşın nasoslar; və yuxarıda sadalanmış bütün əmtəələrin təmiri, yenisi ilə əvəzlənməsi və bərpası üçün hissələr; maşınlar, dəzgahlar və onlar üçün vasitələr, motorlar, mühərriklər və generatorlar (yerüstü nəqliyyat vasitələri üçün nəzərdə tutulmuşlar istisna olmaqla); birləşmələr və ötürücü elementlər (yerüstü nəqliyyat vasitələri üçün nəzərdə tutulmuşlar istisna olmaqla); maşın kompressorları; elektrik generatorları; kənd təsərrüfatı, torpağın kipləşdirilməsi, inşaat, binaların sökülməsi, torpaq işləri, torpağın emalı, torpaq qazıntısı işləri, meşə təsərrüfatı, landşaft, bağ-park inşası, yükqaldırma işləri, gəmilərin hərəkəti, materialların boşaldılması-yüklən-

məsi, dəmir qırıntılarının toplanması, dağ-mədən işləri, torpağın becərilməsi, neft və qazın paylaşdırılması, neft və qaz yataqlarının kəşfiyyatı, qaz və neft hasilatı, asfalt döşəmə, boru kəmərlərinin çəkilməsi, enerji istehsalı, yolların inşası və təmiri, inşaat sahələrinin hazırlanması, torpağın rekultivasiyası, tullantıların emalı, hava, kosmos və karxana işləri, doldurulma və sementləmə işləri, bitkilərin vegetasiyası, nəqləmə, dövlət məsələləri və müdafiə sahələrində istifadə edilməsi üçün nəzərdə tutulmuş maşın nasoslari; və bütün yuxarıda sadalanmış əmtələrin təmiri, yenisi ilə əvəzlənməsi və bərpası üçün hissələr; maşınlar, dəzgahlar və onlar üçün vasitələr, motorlar, mühərriklər və generatorlar (yerüstü nəqliyyat vasitələri üçün nəzərdə tutulmuşlar istisna olmaqla), birləşmələr və ötürücü elementlər (yerüstü nəqliyyat vasitələri üçün nəzərdə tutulmuşlar istisna olmaqla), o cümlədən yedəklili yük avtomobilləri, asfaltdöşəyənlər, əks istiqamətli, kürək tipli yükləyicilər, soyuq üsulla işləyən yol vərdəneləri, soyuq üsulla işləyən planlaşdırıcılar, torpaq kipləşdiriciləri, kipləşdiricilər, tırtıllı kompakt və keçərli yükləyicilər, yüksək keçərillik qabiliyyətinə malik olan yükləyicilər, buldozerlər, draqlaynlar (kanatbloklulu avadanlığa malik olan birçalovlu ekskavatorlar), qazma başlıqları, burovlar, elektriklə hərəkətə gətirilən kanatlı ekskavatorlar, ekskavatorlar, paketləmə vallı maşınlar, ağac tədarükədənələr, meşəçilik maşınları, forvarderlər, harvesterlər (biçmə texnikası) torpaq laylarının dərin işləmələri üçün komplekslər, hidravlik hərəkətə gətirilən ekskavatorlar, oxu qatlanma qabiliyyətinə malik olan yükləyicilər, yükləmə-boşaltma maşınları, avtoqreyderlər, borudöşəyənlər, yol bərpaedən maşınlar, inşaat sahələrinin hazırlanması üçün traktorlar, yerlə ağac sürüyən traktorlar, çalovu arxadan boşaldan yükləmə maşınları, mədənin üst qatının işlənməsi üçün konveyer sistemləri, teleskopik yükləyicilər, teleskopik oxlu yükləmə-boşalma maşınları, tırtıllı yükləyicilər, bərk süxurlu yerlərə malik olan yataqların yeraltı işlənməsi üçün maşınlar; uzun quyularda filizin yeraltı işlənməsi üçün maşınlar, yeraltı kamera-tirli işləmələr üçün maşınlar, təkərli buldozerlər, təkərli ekskavatorlar; təkərli yükləyicilər, təkərli skreper-traktorlar, ağac yükləyiciləri, əks-kürək tipli yükləyicilər, gəmi

mühərrikləri, sənaye məqsədləri üçün mühərriklər, maşınlar üçün dizellə işləyən mühərriklər, hidravlik mühərriklər və motorlar; elektrikle, sənaye məqsədli, dizellə, qazla və təbii qazla işləyən generatorlar və generator qurğuları; bütün yuxarıda sadalanmış əmtələrin təmiri, yenisi ilə əvəz edilməsi və bərpası üçün hissələr; vasitələr, ələlxusus qazma qurğuları, ekskavator oxları, əks kürəkli çalovlar, caynaqlı tutqaclar, universal yabalar, bıçaqlar (maşın hissələri), şotkalar, kolkəsənlər, çalovlar, soyuq üsulla işləyən yol vərdəneləri, soyuq üsulla işləyən planlaşdırıcılar budaqkəsən maşınlar, val başlıqları, tutub-kəsici maşınlar, zəncirli aparata malik olan biçmə-xırdalama maşınları, yabalı tutqaclar qreyferlər (yük tutub-saxlayan vasitələr), döygeçlər (maşın detalları), harvest başlıqları, materialların yerinin dəyişdirilməsi üçün oxlar, yumşaldıcılar, çox əməliyyatlı emalətmə maşınları (multiprosessorlar), püskürüb çiləyici maşınlar, çiləyicilər, dırmıqlar, yumşaldıcı kultivatorlar, mişarlar, bıçaqlı kəsici qurğular, silos daşıyıcı toplayıcıları, pnevmatik qartəmizləyənlər, kotanlı qartəmizləyənlər, qar kotanları, qartəmizləyənlər, kötüxırdalayan maşınlar, hamarlayıcı qurğular, kultivatorlar, torpaq emal edən maşınlar, tranşeyqazan ekskavatorlar, tranşeyqazanlar, torlu oxlar, su təchizatı sistemləri, yedəklər, çoxfunktional asma avadanlığına malik olan yükləyicilər, kəsici alətlər (maşın hissələri) və paletli yabalar, yabalı tutqaclar, bütün yuxarıda sadalanan əmtələr yerqazma işləri, torpağın emalı və materialların boşaldılması-yüklənməsi məqsədləri üçün nəzərdə tutulmuşdur; və bütün yuxarıda sadalanmış əmtələrin təmiri, yenisi ilə əvəzlənməsi və bərpası üçün hissələr; torpağın kipləşdirilməsi, qazın sıxılması, binaların sökülməsi, torpaq işləri, torpağın işlənməsi, torpaqqazma işləri, meşə təsərrüfatı, ələlxusus, ağacların və kolların kəsilib yığılması, doğranması, torpağın kipləşdirilməsi, binaların sökülməsi, torpaq işləri, torpağın emalı, torpaqqazma işləri, landşaft, bağ-park inşası, qazonlara qulluq edilməsi, yükqaldırma işləri, gəmilərin hərəkəti, materialların boşaldılması, yüklənməsi, dağ-mədən işləri, torpağın mulçalanması, asfaltdöşəmə, boru kəmərlərinin çəkilməsi, neft və qaz hasilatı üçün qazma işləri üçün maşın detalları;



mühərriklər və generatorlar vasitəsi ilə enerji istehsalı, nasosla neftin çıxarılması, tunellərin qazılması, tullantıların emalı, havada və kosmosda işlərin görülməsi və bitkilərin vegetasiyasının tənzimlənməsi; turbinli maşınlarda və sentrifuqalarda istifadə üçün kipləşdirici metal halqalar; kənd təsərrüfatı, torpağın kipləşdirilməsi, inşaat, binaların sökülməsi, torpaq işləri, torpağın emalı, torpaq qazıntısı, meşəçilik, landşaft, bağ-parksalınması, yükqaldırma, dənizçilik, materialların boşaldılması-yüklənməsi, dağ-mədən işləri, torpağın mulçalanması, neft və qazın paylaşdırılması, neft və qaz yataqlarının kəşfiyyatı, neft və qaz hasilatı, asfaltlama, boru kəmərlərinin çəkilməsi, enerji istehsalı, yolların inşası və təmiri, inşaat sahələrinin hazırlanması, torpağın rekultivasiyası, qazıma, tunellərin salınması, bitkilərin vegetasiyası sahələrində istifadə edilməsi üçün nəzərdə tutulmuş maşınlarda istifadə edilən dəmir halqalar; kənd təsərrüfatı, torpağın kipləşdirilməsi, inşaat, binaların sökülməsi, torpaq işləri, torpağın emalı, torpaq qazıntısı, meşəçilik, landşaft, bağ-parksalma, yükqaldırma işləri, dənizçilik, materialların boşaldılması-yüklənməsi, dağ-mədən işləri, torpağın mulçalanması, neft və qazın paylaşdırılması, neft və qaz yataqlarının kəşfiyyatı, qaz-neft hasilatı, asfaltlama, boru kəmərlərinin çəkilməsi, enerji istehsalı, yolların inşası və təmiri, inşaat sahələrinin hazırlanması, torpağın rekultivasiyası, qazıma, tunellərin çəkilişi, və bitkilərin vegetasiyası sahələrində istifadə edilməsi üçün nəzərdə tutulmuş maşınlar üçün metal halqalar; əksçalov tipli yükləyicilər, çalovun arxası ilə boşaldabilən yükləyici maşınlar, hər yerdə hərəkət edəbilən yükləyicilər, yüksək keçərli yükləyicilər, çoxfunksiyalı asma avadanlığına malik olan yükləyicilər, təkərli yükləyicilər, tırtıllı ekskavatorlar, təkərli ekskavatorlar, düz çalov tipli yükləyicilər, teleskoplu oxa malik olan yükləmə-boşalma maşınları, tırtıllı traktorlar, boru döşəyənlər, tırtıllı yükləyicilər, tullantı kipləşdirən maşınlar, torpaq kipləşdirici maşınlar, təkərli buldozərlər, avtoqreydərler, sənaye məqsədli yedəkçilər, təkərli skreperli traktorlar, ağac tedarükədən maşınlar, meşəçilik maşınları, tırtıllı ağac sürüyən traktorlar, təkərli ağac sürüyən traktorlar, tırtıllı dəstlə paketləmə maşınları, təkərli dəstlə paketləmə maşınları,

forvarderlər, tırtıllı harvestorlar (biçmə texnikası), oxu qatlanan yükləyicilər, vibrasiyalı torpaq kipləşdiriciləri, torpaq kipləşdiriciləri, vibrasiyalı asfalt örtüyü kipləşdiriciləri, pnevmatik kipləşdiricilər, pnevmatik təkərli vərdenələr, asfaltdöşəyənlər, betondüzənlər, maşınların hamarlama tirləri, soyuq üsulla işləyən yol vərdenələri, soyuq üsulla işləyən planlaşdırıcılar, yol bərpası maşınları, çeşidləyici-yükləyicilər, tərəşəkili materialları düzənləyən maşınlar, torpaq və sement örtüklərin salınması üçün maşınlar, yeraltı məhsul yükləyiciləri, tullantıyıqan maşınlar, qazma qurğuları, tay toplayıcıları, bıçaqlar (maşın detalları) şotkalar, kolqıranlar, çalovlar, otçalanlar, çəngəlli tutqaclar, qreydərler (yüktutan vasitələr) gürzlər (maşın hissələri), harvest başlıqları, torpaq yumuşaldanlar, püskürdücülər, çiləyicilər, dırmıqlar, kultivatorlar-dırmıqlar, mişarlar, bıçaqlı kəsici alətlər, söküb-dağıdıcı qurğular, havavuran maşınlar, kotanlar, kötükxırdalayıcı maşınlar, hamarlayıcı qurğular, kultivatorlar, torpaq emalı maşınları, tranşeyqazma ekskavatorları, tranşeyqazanlar, bucurdaqlar, və su təchizatı sistemləri üçün mühərrik detallarının tam çeşidi; mühərriklər və generatorlar (yerüstü nəqliyyat vasitələri üçün nəzərdə tutulmuşlar istisna olmaqla); birləşmələr və ötürücülərin elementləri (yerüstü nəqliyyat vasitələri üçün nəzərdə tutulmuşlar istisna olmaqla); kənd təsərrüfatı alətləri, əl ilə idarə edilənlər, ələlxüsüs, caynaqlı tutqaclar, universal yabalar, hamarlayıcılar, dırmıqlar, kultivatorlar, torpaq emal edən maşınlar, tranşeyqazan ekskavatorlar, kənd təsərrüfatında istifadə edilən tranşeyqazanlar, torpaq kipləşdirənlər, inşaat, binaların sökülməsi, torpaq işləri, torpaq emal edənlər, torpaqqazanlar, meşə təsərrüfatı, landşaft, bağ-parksalanlar, yükqaldırıcılar, dənizçilik, materialların boşaldılması-yüklənməsi, dağ-mədən işləri, torpaq mulçalayanlar, neft və qaz paylaşdırıcıları, neft və qaz yataqlarının kəşfiyyatı, qaz-neft hasilatı, asfaltlama, boru kəməri çəkənlər, enerji istehsalı, yolların salınması və təmiri, inşaat sahələrinin hazırlanması və torpağın rekultivasiyası, qazma, tunellərin çəkilməsi, bitkilərin vegetasiyası üçün nəzərdə tutulmuşlar istisna olmaqla; birləşmələr və maşınların ötürücü elementləri (yerüstü nəqliyyat vasitələri üçün nəzərdə tutulmuşlar istisna olmaqla);

ventillər və klapınlar (maşın detalları); mexaniki məqsədlər üçün hava və qaz filtirləri (maşın və mühərrik hissələri); mühərriklər üçün havanın vurulması və xaric edilməsi üçün qurğular, bloklar; su tənzimləyiciləri (maşın hissələri); yağ filtirləri; maşınlar üçün birləşmələr, qoşqular; motorlar və mühərriklər üçün starterlər; elektrik nasosları; maşın kəmərləri; bıçaqlar (maşın detalları); nəqliyyat vasitələri, ələlxüsus, torpağın və dənəvər materialların yerinin dəyişdirilməsi zaman götürmə çalovları; üçün mühərriklər; yerüstü nəqliyyat vasitələri üçün dizellə işləyən mühərriklər, yerüstü nəqliyyat vasitələrinin güc qurğuları üçün raketli mühərriklər; nəqliyyat vasitələri üçün detallar, ələlxüsus, yerüstü tırtıllı nəqliyyat vasitələri üçün tırtıllı lentlər; hidravlik hərəkətəgətiricilər, hidravlik zəncirlər və nəqliyyat vasitələrinin hidravlik sistemlərinin komponentlərinin biri-birinə birləşdirilməsi üçün hidravlik adapterlər; nəqliyyat vasitələri üçün siqnallama fitləri; arxa görünüş güzgüləri; nəqliyyat vasitələrinin yan tərəf görünüş üçün güzgülər; nəqliyyat vasitələri üçün oturacaqlar və oturmaq kəmərləri; nəqliyyat vasitələrinin oturacaqları üçün asqılar, oturmaq yastıqaları və qoltuqaltıları; nəqliyyat vasitələrinin oturacaqları üçün onların ölçüsünə uyğun tərdə oturdula bilən çexollar; nəqliyyat vasitələrinin başaltıları üçün çexollar; nəqliyyat vasitələri üçün əyləclər; nəqliyyat vasitələri üçün əyləc dəstləri; yerüstü nəqliyyat vasitələrinin əyləc sistemləri üçün hava kompressorları; yerüstü nəqliyyat vasitələrinin konstruktiv hissələri, detalları və vasitələri; nəqlətmə, hərəkəti üçün nəqliyyat vasitələrinə bərkidilən qurğularda istifadə edilən mühərriklər və motorlar üçün hidravlik aparatlar, ələlxüsus, hidravlik hərəkətəgətiricilər, hidravlik mexanizmlər, hidravlik nasoslar və asqılar üçün hidravlik amortizatorlar; bütün yuxarıda sadalanmış əmtəələr üçün sadalanan əmtəələrlə dəst şəkildə satılan hissələr, detallar və vasitələr; yerüstü nəqliyyat vasitələri üçün detallar, hissələr və vasitələr, ələlxüsus, mühərriklər, nəqliyyat vasitələri üçün sürgü qolları, motor və mühərriklərin hissələri və yerüstü nəqliyyat vasitələrinin transmissiyaları istisna olmaqla; yerüstü nəqliyyat vasitələrinin təmiri və bərpası üçün detallar, ələlxüsus, aşağıda sadalananlar üçün: yük avtomobilləri, yollu

və yolsuz yerlərdə hərəkət edə bilən yük avtomobilləri, asfaltdöşəyənlər, əks-kürək tipli yükləyicilər, soyuq üsulla işləyən vədənələr, soyuq üsulla işləyən düzləndiricilər, torpaq kipləşdiriciləri, tırtıllı yükləyicilər, buldozərlər, draqlaynlar (kanatlı bloka malik olan birçalovlu ekskavatorlar), burovlar, drellər, yükləyicilər, ekskavatorlar, dəstlə paketləyən maşınlar, ağac tedarük edən meşəçilik maşınları, forvarderlər, harvesterlər (yığım texnikası), hidravlik hərəkətə gətirilən ekskavatorlar, qatlanabilən oxa malik olan yükləyicilər, yükləmə-boşaltma maşınları, avtoqreyderlər, borudöşəyənlər, yol bərpası üçün maşınlar, yerlə odun sürüyən traktorlar, çalovun arxası ilə boşaltma qabiliyyətinə malik olan yükləmə maşınları, təkərli buldozərlər, kənd təsərrüfatında istifadə üçün nəzərdə tutulmuş təkərli ekskavatorlar, torpağın kipləşdirilməsi, inşaat, binaların sökülməsi, torpaq işləri, torpağın emalı, yerqazma işləri, meşə təsərrüfatı, landşaft və bağ-parksalma, yükqaldırma işləri, dənizçilik, materillərin boşaldılması və yüklənməsi, dağ-mədən işləri, torpağın mulçalanması, neftin və qazın paylaşdırılması, neft və qaz yataqlarının kəşfiyyatı, neftin və qazın hasilatı, asfaltsalma, borudöşəmə, eneji istehsalı, yolların inşası və təmiri, inşaat sahələrinin hazırlanması, torpağın rekultivasiyası, qazıma, tunellərin inşası, bitkilərin becərilməsinə nəzarət, bitkilərin becərilməsinin idarə edilməsi, sahələrində istifadə edilən yerüstü nəqliyyat vasitələrinin təmiri və bərpası üçün detallar və konstruktiv elementlərin tam assortimenti; arabacıqlar; qoşqu vasitələri üçün örtüklər; palçıq əleyhinə lövhəciklər; nömre nişanları üçün tutqaclar; nəqliyyat vasitələri sükənləri üçün çexollar; avtomobillərin ön şüşələri üçün günəş əleyhinə panellər; velosipedlər; üçtəkərli vasitələr; motorrollerlər;skuterlər (nəqliyyat vasitələri); hava nasosları (nəqliyyat vasitələri üçün ləvazimat); velosipedlər üçün siqnal fitləri; velosiped zəngləri; yan təkərlər, velosipedlər üçün stabiləşdirici təkərlər.

**12** - yerdə, havada və ya suda hərəkət edən nəqliyyat vasitələri və yuxarıda sadalanmış əmtəələrin təmiri və bərpası üçün hissələr; kənd təsərrüfatı, torpağın kipləşdirilməsi, inşaat, binaların sökülməsi, torpaq işləri, torpaq emalı, yerqazma işləri, meşəçilik

təsərrüfatı, landşaft işləri, bağ və park salma işləri, yükqaldırma işləri, dənizçilik, materialların boşaldılması və yüklənməsi işləri, metal qırıntılarının toplanması, dağ-mədən işləri, torpağın mulçalanması, neftin və qazın paylaşdırılması, neft və qaz yataqlarının kəşfiyyatı, neft və qaz hasilatı, asfaltdöşəmə, boruların çəkilməsi, enerji istehsalı, yolların inşası və təmiri, inşaat sahələrinin hazırlanması, torpağın rekultivasiyası, tullantıların emalı, hava, kosmos və karxana işləri, doldurulma və sementləmə, bitkilərin becərilməsinə nəzarət, bitkilərin becərilməsinin idarə edilməsi, nəqliyyat vasitələri, aparatları; kənd təsərrüfatı, torpağın möhkəmləndirilməsi, inşaat, binaların sökülməsi, torpaq işləri, torpağın emalı, yerqazma işləri, meşə təsərrüfatı, landşaftsalma, bağ və park inşası, yükqaldırma işləri, dənizçilik, materialların boşaldılması və yüklənməsi, metal qırıntılarının toplanması, dağ-mədən işləri, torpağın mulçalanması, neft və qazın paylaşdırılması, neft və qaz yataqlarının kəşfiyyatı, qaz və neft hasilatı, asfaltdöşəmə, boru çəkilişi, enerji istehsalı, yolların inşası və təmiri, inşaat sahələrinin hazırlanması, torpağın rekultivasiyası, tullantıların emalı, hava, kosmos, karxana işləri, doldurulma və sementləmə işləri, bitkilərin becərilməsinə nəzarət, bitkilərin becərilməsinin idarə edilməsi, nəqliyyat vasitələri, traktorlar, dəniz nəqliyyat vasitələri və yerdə, havada və ya suda hərəkət edən aparatlar; yuxarıda sadalanmış bütün əmtəələrin təmiri, yenisi ilə əvəz edilməsi və bərpası üçün hissələr; yerdə, havada və ya suda hərəkət edən nəqliyyat vasitələri, aparatlar, ələlxüsüs, yük avtomobilləri, yolsuz yerlərdə hərəkət edən yük avtomobilləri, yedekli yük avtomobilləri, yeraltı faydalı qazıntı işləri üçün yük avtomobilləri, daxiliyanma mühərrikinə malik yaba tutqaclı avtoyükləyicilər, yaba tutqaclı elektrik yükləyiciləri, hidravlik arabacıqlar, elektrik yaba tutqaclı yükləyicilər, hidravlik arabacıqlar, yabalı əl yükləyiciləri, asfaltdöşəyənlər, əks-kürək tipli yükləyicilər, soyuq yolbasanlar, torpaq kipləşdirənlər, tırtıllı kompakt və

yolsuz yerdə hərəkət edən yükləyicilər, manələri yüksək keçmə qabiliyyətinə malik olan yükləyicilər, buldozerlər, draqlaynlar (birçalovlu kanat-blokuna malik olan ekskavatorlar), burovlar, drellər, elektriklə hərəkətə gətirilən kanatlı ekskavatorlar, ekskavatorlar, dəst şəkilində paketləmə maşınları, odun tədarükü üçün meşəçilik maşınları, meşəçilik maşınları, forvarderlər (yığım maşınları), harvesterlər, layların dərin işlənməsi üçün komplekslər, hidravlik hərəkətə gətirilən ekskavatorlar, qatlana bilən oxa malik yükləyicilər, yükləmə-boşaltma maşınları, avtoqreyderlər, borudöşəyən maşınlar, yolların bərpası üçün maşınlar, inşaat sahələrinin hazırlanması üçün traktorlar, kənd təsərrüfatı işləri üçün traktorlar, taxıl-biçənlər, vallı otbiçənlər, paketləmə maşınları, rotasiyalı otbiçənlər və samanın qurudulması üçün doqrama maşınları, taytoplayan maşınlar, ağacların yerlə sürüyüb daşınması üçün traktorlar, çalovun arxasından boşalma qabiliyyətinə malik olan yükləmə maşınları, üst səthin hamarlanması üçün konveyer sistemləri, teleskopik yükləyicilər, teleskopik oxa malik olan yükləmə-boşaltma maşınları, tırtıllı yükləyicilər, bərk süxur yatağı olan yerlərdə yeraltı yataqların işlənilməsi üçün maşınlar, dərin quyularda filizin yeraltı işlənilməsi üçün maşınlar, yeraltı kamerasütunlu işləmələr üçün maşınlar, təkərli buldozerlər, təkərli ekskavatorlar, təkərli yükləyicilər, təkərli traktorlar-skreperlər, ağacyükləyənlər, əks-kürək tipli yükləyicilər; və yuxarıda sadalanmış bütün əmtəələrin təmiri, yenisi ilə əvəzlənməsi və bərpası üçün hissələr; yuxarıda sadalanmış bütün əmtəələrin mühərriklərinin və konstruktiv elementlərinin təmiri, yenisi ilə əvəzlənməsi və bərpası üçün hissələr; yerüstü nəqliyyat vasitələri üçün transmissiyalar və konstruktiv elementlər, onlar üçün detallar və ehtiyat hissələri və təmiri üçün ehtiyat hissələri; lokomotivlər; rels üstündə hərəkət edən arabacıqlar; yerüstü nəqliyyat vasitələri üçün mühərriklər; yerüstü nəqliyyat vasitələri üçün dizellə işləyən mühərriklər, yerüstü nəqliyyat vasitələrinin güc qurğuları üçün raketli mühərriklər; nəqliyyat vasitələri üçün detallar, ələlxüsüs, yerüstü tırtıllı nəqliyyat vasitələri üçün tırtıllı lentlər; hidravlik hərəkətəgətiricilər, hidravlik zəncirlər və nəqliyyat vasitələrinin hidravlik

sistemlərinin komponentlərinin bir-birinə birləşdirilməsi olan hidravlik adapterlər; nəqliyyat vasitələri üçün siqnallama fitləri; arxa görünüşü güzgüləri; nəqliyyat vasitələri üçün yan tərəf görünüş güzgüləri; nəqliyyat vasitələri üçün oturacaqlar və oturacaq kəmərləri; nəqliyyat vasitələrinin oturacaqları üçün asqılar, oturacaq yastıqcaları və qoltuqaltıları; nəqliyyat vasitələrinin oturacaqları üçün onların ölçüsünə uyğun tərzdə oturdula bilən çexollar; nəqliyyat vasitələrinin başaltıları üçün çexollar; nəqliyyat vasitələri üçün əyləclər; nəqliyyat vasitələri üçün əyləc dəstləri; yerüstü nəqliyyat vasitələrinin əyləc sistemləri üçün hava kompressorları; yerüstü nəqliyyat vasitələrinin konstruktiv hissələri, detalları və vasitələri; nəqliyyat, hərəkət üçün nəqliyyat vasitələrinə bərkidilən qurğularda istifadə edilən mühərriklər və motorlar üçün hidravlik aparatlar, ələlxüsus, hidravlik hərəkətəgətiricilər, hidravlik mexanizmlər, hidravlik nasoslar və asqılar üçün hidravlik amortizatorlar; bütün yuxarıda sadalanmış əmtələr üçün sadalanan əmtələrlə dəst şəklinə satılan hissələr, detallar və vasitələr; yerüstü nəqliyyat vasitələri üçün detallar, hissələr və vasitələr, ələlxüsus, mühərriklər, nəqliyyat vasitələri üçün sürgü qolları, motor və mühərriklərin hissələri və yerüstü nəqliyyat vasitələrinin transmissiyaları istisna olmaqla; yerüstü nəqliyyat vasitələrinin təmiri və bərpası üçün detallar, ələlxüsus, aşağıda sadalananlar üçün: yük avtomobilləri, yollu və yolsuz yerlərdə hərəkət edə bilən yük avtomobilləri, asfalt-döşəyənlər, əks kürek tipli yükləyicilər, soyuq üsulla işləyən vərdənələr, soyuq üsulla işləyən düzləndiricilər, torpaq kipləşdiriciləri, tırtıllı yükləyicilər, buldozərlər, draqlaynlar (kanatlı bloka malik olan birçalovlu ekskavatorlar), burovlar, drellər, yükləyicilər, ekskavatorlar, dəstlə paketləyən maşınlar, ağac tədarük edən meşəçilik maşınları, forvarderlər, harvesterlər (yığım texnikası), hidravlik hərəkətə gətirilən ekskavatorlar, qatlanabilən oxa malik olan yükləyicilər, yükləmə-boşaltma maşınları, avtoqreyderlər, borudöşəyənlər, yol bərpası üçün maşınlar, yerlə odun sürüyən traktorlar, çalovun arxası ilə boşaltma qabiliyyətinə malik olan yükləmə maşınları, təkərli buldozərlər, kənd təsərrüfatında istifadə üçün nəzərdə tutulmuş

təkərli ekskavatorlar, torpağın kipləşdirilməsi, inşaat, binaların sökülməsi, torpaq işləri, torpağın emalı, yerqazma işləri, meşə təsərrüfatı, landşaft və bağ-parksalma, yükqaldırma işləri, dənizçilik, materialların boşaldılması və yüklənməsi, dağ-mədən işləri, torpağın mulçalanması, neftin və qazın paylaşdırılması, neft və qaz yataqlarının kəşfiyyatı, neftin və qazın hasilatı, asfaltsalma, borudöşəmə, eneji istehsalı, yolların inşası və təmiri, inşaat sahələrinin hazırlanması, torpağın rekultivasiyası, qazıma, tunellərin inşası, bitkilərin becərilməsinə nəzarət, bitkilərin becərilməsinin idarə edilməsi sahələrində istifadə edilən yerüstü nəqliyyat vasitələrinin təmiri və bərpası üçün detallar və konstruktiv elementlərin tam assortimenti; arabacıqlar; qoşqu vasitələri üçün örtüklər; palçıq əleyhinə lövhəciklər; nömrə nişanları üçün tutqaclar; nəqliyyat vasitələri sükanları üçün çexollar; avtomobillərin ön şüşələri üçün günəş əleyhinə panellər; velosipedlər; üçtəkərli vasitələr; motorrollerlər; skuterlər (nəqliyyat vasitələri); hava nasosları (nəqliyyat vasitələri üçün ləvazimat); velosipedlər üçün siqnal fitləri; velosiped zəngləri; yan təkərlər, velosipedlər üçün stabiləşdirici təkərlər.

**(511) 07** - машины, станки и приспособления для них, моторы, двигатели и генераторы (за исключением предназначенных для наземных транспортных средств); соединения и элементы передач (за исключением предназначенных для наземных транспортных средств); компрессоры для машин; электрогенераторы; насосы для машин для использования в сельском хозяйстве, для уплотнения грунта, строительства, сноса зданий, земляных работ, обработки почвы, землеройных работ, лесного хозяйства, ландшафтного, садово-паркового строительства, грузоподъемных работ, движения судов, разгрузкипогрузки материалов, сбора лома, горных работ, мульчирования грунта, распределения нефти и газа, поисков месторождений нефти и газа, газонефтедобычи, асфальтирования, прокладки труб, производства энергии, строительства и ремонта дорог, подготовки строительных участков и рекультивации земель, обработки отхо-

дов, работ в воздухе и космосе, карьерах, для сбора и цементирования, контроля растительности, управления растительностью, транспорта, государственных задач и обороны; и детали для ремонта, замены и восстановления всех вышеуказанных товаров; машины, станки и приспособления для них, моторы, двигатели и генераторы (за исключением предназначенных для наземных транспортных средств), соединения и элементы передач (за исключением предназначенных для наземных транспортных средств), в частности грузовые автомобили с прицепами, асфальтоукладчики, погрузчики типа обратная лопата, холодные дорожные фрезы, холодные планировщики, уплотнители грунта, катки, компактные гусеничные и вездеходные погрузчики, погрузчики высокой проходимости, бульдозеры, драглайны (одноковшовые экскаваторы с канатно-блочным оборудованием), буры, дрели, канатные экскаваторы с электрическим приводом, экскаваторы, валочно-пакетирующие машины, лесозаготовительные, лесные машины, форвардеры, харвестеры (уборочная техника), комплексы глубокой разработки пластов, экскаваторы с гидравлическим приводом, погрузчики с переломной стрелой, погрузочно-разгрузочные машины, автогрейдеры, трубоукладчики, машины для восстановления дорог, тракторы для подготовки строительных площадок, трелевочные тракторы, погрузочные машины с задней разгрузкой ковша, конвейерные системы для разработки верхних слоев, телескопические погрузчики, погрузочно-разгрузочные машины с телескопической стрелой, гусеничные погрузчики, машины для подземной разработки месторождений в местах залегания твердых пород, машины для подземной разработки руды длинными забоями, машины для подземной камерно-столбовой разработки, колесные бульдозеры, колесные экскаваторы, колесные погрузчики, колесные тракторы-скреперы, лесопозрузчики, погрузчики типа обратная лопата, судовые двигатели, промышленные двигатели, дизельные двигатели для машин, гидравлические двигатели и моторы;

электрические, промышленные, дизельные, газовые и газовые генераторы и генераторные установки; и детали для ремонта, замены и восстановления всех вышеуказанных товаров; приспособления, а именно буры, стрелы экскаваторов, ковши обратных лопат, когтевые захваты, вилы универсальные, ножи (детали машин), щетки, кусторезы, ковши, холодные дорожные фрезы, холодные планировщики, сучкорезные машины, валочные головки, захватносрезающие устройства, косилки-измельчители с цеповым аппаратом, вилочные захваты, грейферы (грузо-захватное приспособление), молоты (детали машин), харвестерные головки, стрелы для перемещения материалов, рыхлители, многооперационные обрабатывающие машины (мультипроцессоры), распылительные машины, разбрызгиватели, грабли, культиваторы-рыхлители, пилы, ножевые срезающие устройства, сгребатели силоса, пневматические снегоочистители, плужные снегоочистители, снежные плуги, снегоочистители, машины для измельчения пней, разравнивающие устройства, культиваторы, почвообрабатывающие машины, траншейные экскаваторы, траншеекопатели, ферменные стрелы, системы водообеспечения, лебедки, погрузчики с многофункциональным навесным оборудованием, резаки (детали машин), и палетные вилы, вилочные захваты, все вышеуказанные товары для землеройных работ, обработки почвы и разгрузки-погрузки материалов; и детали для ремонта, замены и восстановления всех вышеуказанных товаров; детали машин для уплотнения грунта, сжатия газов, сноса зданий, земляных работ, обработки почвы, землеройных работ, лесного хозяйства, а именно для повала и рубки деревьев и кустарника, уплотнения грунта, сноса зданий, земляных работ, обработки почвы, землеройных работ, ландшафтного, садово-паркового строительства, ухода за газонами, грузоподъемных работ, движения судов, разгрузки-погрузки материалов, горных работ, мульчирования грунта, асфальтирования, прокладки труб, буровых работ по добыче нефти и газа; производства энергии двигателями и

генераторами, нефтедобычи, бурения, прокладки туннелей, обработки отходов, работ в воздухе и космосе, и контроля растительности, управления растительностью; металлические уплотнительные кольца для использования в турбомашинах и центрифугах; металлические уплотнительные кольца для машин для использования в сельском хозяйстве, для уплотнения грунта, строительства, сноса зданий, земляных работ, обработки почвы, землеройных работ, лесного хозяйства, ландшафтного, садово-паркового строительства, грузоподъемных работ, движения судов, разгрузки-погрузки материалов, горных работ, мульчирования грунта, распределения нефти и газа, поисков месторождений нефти и газа, газонефтедобычи, асфальтирования, прокладки труб, производства энергии, строительства и ремонта дорог, подготовки строительных участков и рекультивации земель, бурения, прокладки туннелей, и контроля растительности, управления растительностью; металлические уплотнители для машин для использования в сельском хозяйстве, для уплотнения грунта, строительства, сноса зданий, земляных работ, обработки почвы, землеройных работ, лесного хозяйства, ландшафтного, садово-паркового строительства, грузоподъемных работ, движения судов, разгрузки-погрузки материалов, горных работ, мульчирования грунта, распределения нефти и газа, поисков месторождений нефти и газа, газонефтедобычи, асфальтирования, прокладки труб, производства энергии, строительства и ремонта дорог, подготовки строительных участков и рекультивации земель, бурения, прокладки туннелей, и контроля растительности, управления растительностью; полный ассортимент деталей двигателей для погрузчиков типа обратная лопата, погрузочных машин с задней разгрузкой ковша, вездеходных погрузчиков, погрузчиков высокой проходимости, погрузчиков с многофункциональным навесным оборудованием, колесных погрузчиков, гусеничных экскаваторов, колесных экскаваторов, погрузчиков типа прямая лопата, погрузочно-разгрузочных машин с телескопической

стрелой, гусеничных погрузочно-разгрузочных машин, колесных погрузочно-разгрузочных машин, гусеничных тракторов, трубоукладчиков, гусеничных погрузчиков, машин для уплотнения отходов, машин для уплотнения почвы, колесных бульдозеров, автогрейдеров, промышленных тракторов, промышленных тягачей, колесных тракторов-скреперов, лесозаготовительных, лесных машин, гусеничных трелевочных тракторов, колесных трелевочных тракторов, гусеничных валочно-пакетирующих машин, колесных валочно-пакетирующих машин, форвардеров, гусеничных харвестеров (уборочная техника), погрузчиков с переломной стрелой, вибрационных уплотнителей грунта, уплотнителей грунта, вибрационных уплотнителей асфальтового покрытия, пневматических уплотнителей, пневмоколесных катков, асфальтоукладчиков, гусеничных асфальтоукладчиков, разравнивающих брусов бетоноотделочной машины, холодных дорожных фрез, холодных планировщиков, машин для восстановления дорог, подборщиков-перегрузателей, машин для устройства гряды насыпного материала, машин для устройства грунтоцементных покрытий, погрузчиков для подземных выработок, машин для удаления отходов, буров, накопителей тюков, ножей (детали машин), щеток, кусторезов, ковшей, косилок, вилочных захватов, грейферов (грузозахватное приспособление), молотов (детали машин), харвестерных головок, рыхлителей, распылительных машин, разбрызгивателей, граблей, культиваторов-рыхлителей, пил, ножевых срезающих устройств, приспособлений для разрушения, воздуходушных машин, плугов, машин для измельчения пней, разравнивающих устройств, культиваторов, почвообрабатывающих машин, траншейных экскаваторов, траншекопателей, лебедок и систем водообеспечения; двигатели и генераторы (за исключением предназначенных для наземных транспортных средств); соединения и элементы передач (за исключением предназначенных для наземных транспортных средств); сельскохозяйственные орудия, за исключением орудий

с ручным управлением, а именно когтевые захваты, вилы универсальные, рыхлители, грабли, культиваторы, почвообрабатывающие машины, траншейные экскаваторы, траншеекопатели для использования в сельском хозяйстве, для уплотнения грунта, строительства, сноса зданий, земляных работ, обработки почвы, землеройных работ, лесного хозяйства, ландшафтного, садово-паркового строительства, грузоподъемных работ, движения судов, разгрузки-погрузки материалов, горных работ, мульчирования грунта, распределения нефти и газа, поисков месторождений нефти и газа, газонефтедобычи, асфальтирования, прокладки труб, производства энергии, строительства и ремонта дорог, подготовки строительных участков и рекультивации земель, бурения, прокладки туннелей и контроля растительности, управления растительностью; соединения и элементы передач машин.

**12** - транспортные средства, тракторы, морские транспортные средства и аппараты для передвижения по земле, воздуху или воде для использования в сельском хозяйстве, для уплотнения грунта, строительства, сноса зданий, земляных работ, обработки почвы, землеройных работ, лесного хозяйства, ландшафтного, садово-паркового строительства, грузоподъемных работ, движения судов, разгрузки-погрузки материалов, сбора лома, горных работ, мульчирования грунта, распределения нефти и газа, поисков месторождений нефти и газа, газонефтедобычи, асфальтирования, прокладки труб, производства энергии, строительства и ремонта дорог, подготовки строительных участков и рекультивации земель, обработки отходов, работ в воздухе и космосе, карьерах, для сбора и цементирования, контроля растительности, управления растительностью, транспорта, государственных задач и обороны; и детали для ремонта, замены и восстановления всех вышеуказанных товаров; транспортные средства, аппараты для передвижения по земле, воздуху или воде, а именно грузовые автомобили, внедорожные грузовые автомобили, грузовые автомобили с прице-

пами, грузовые автомобили для подземных выработок, автопогрузчики с вильчатый захватом с двигателем внутреннего сгорания, электрические погрузчики с вильчатый захватом, гидравлические тележки, вилочные погрузчики электрические, гидравлические тележки, вилочные погрузчики ручные, асфальтоукладчики, погрузчики типа обратная лопата, холодные дорожные фрезы, холодные планировщики, уплотнители грунта, катки, компактные гусеничные и вездеходные погрузчики, погрузчики высокой проходимости, бульдозеры, драглайны (одноковшовые экскаваторы с канатно-блочным оборудованием), буры, дрели, канатные экскаваторы с электрическим приводом, экскаваторы, валочно-пакетирующие машины, лесозаготовительные, лесные машины, лесные машины, форвардеры, харвестеры (уборочная техника), комплексы глубокой разработки пластов, экскаваторы с гидравлическим приводом, погрузчики с переломной стрелой, погрузочно-разгрузочные машины, автогрейдеры, трубоукладчики, машины для восстановления дорог, тракторы для подготовки строительных площадок, тракторы для сельскохозяйственных работ, комбайны, жатки, валковые сенокосилки, пакетировочные машины, ротационные косилки и измельчители для сушки сена, ножевые косилки и измельчители для сушки сена, накопители тюков, трелевочные тракторы, погрузочные машины с задней разгрузкой ковша, конвейерные системы для разработки верхних слоев, телескопические погрузчики, погрузочно-разгрузочные машины с телескопической стрелой, гусеничные погрузчики, машины для подземной разработки месторождений в местах залегания твердых пород, машины для подземной разработки руды длинными забоями, машины для подземной камерностолбовой разработки, колесные бульдозеры, колесные экскаваторы, колесные погрузчики, колесные тракторы-скреперы, лесопогрузчики, погрузчики типа обратная лопата; и детали для ремонта, замены и восстановления всех вышеуказанных товаров; детали для ремонта, замены и восстановления, конструктивные элемен-

ты для двигателей всех вышеуказанных товаров; трансмиссии для наземных транспортных средств, и конструктивные элементы, детали, запасные части, запасные части для ремонта; локомотивы; рельсовые тележки; двигатели для наземных транспортных средств; дизельные двигатели для наземных транспортных средств, ракетные двигатели для силовых установок для наземных транспортных средств; части, детали транспортных средств, а именно гусеничные ленты для гусеничных наземных транспортных средств; гидроприводы, гидравлические цепи и гидравлические адаптеры для связывания компонентов гидравлических систем в транспортных средствах; гудки сигнальные для транспортных средств; зеркала заднего вида; зеркала бокового вида для транспортных средств; сиденья и ремни для сидений для транспортных средств; подвески сидений, подушки сидений и подлокотники для транспортных средств; чехлы для сидений для транспортных средств с подгоняемой посадкой; чехлы для подголовников транспортных средств; тормоза для транспортных средств; комплекты тормозные для транспортных средств; воздушные компрессоры тормозной системы для наземных транспортных средств; конструктивные части, детали и приспособления наземных транспортных средств; гидравлические аппараты для использования в приспособлениях для транспортировки, передвижения, прикрепляемые к транспортным средствам и не предназначенные для двигателей или моторов, а именно гидроприводы, гидравлические механизмы, гидравлические насосы и амортизаторы подвесок гидравлические; части, детали и приспособления для вышеуказанных товаров, продаваемые в комплекте с данными товарами; детали, части и приспособления для наземных транспортных средств, а именно двигатели, шатуны для транспортных средств, за исключением частей моторов и двигателей, трансмиссии для наземных транспортных средств; детали для ремонта и восстановления для наземных транспортных средств, а именно полный ассортимент конструк-

тивных элементов, частей и деталей для грузовых автомобилей, дорожных и внедорожных грузовиков, асфальтоукладчиков, погрузчиков типа обратная лопата, холодных дорожных фрез, холодных планировщиков, уплотнителей грунта, гусеничных погрузчиков, бульдозеров, драглайнов (одноковшовые экскаваторы с канатно-блочным оборудованием), буров, дрелей, погрузчиков, экскаваторов, валочно-пакетирующих машин, лесозаготовительных, лесных машин, форвардеров, харвестеров (уборочная техника), экскаваторов с гидравлическим приводом, погрузчиков с переломной стрелой, погрузочно-разгрузочных машин, автогрейдеров, трубоукладчиков, машин для восстановления дорог, трелевочных тракторов, погрузочных машин с задней разгрузкой ковша, колесных бульдозеров, колесных экскаваторов для использования в сельском хозяйстве, для уплотнения грунта, строительства, сноса зданий, земляных работ, обработки почвы, землеройных работ, лесного хозяйства, ландшафтного, садово-паркового строительства, грузоподъемных работ, движения судов, разгрузки-погрузки материалов, горных работ, мульчирования грунта, распределения нефти и газа, поисков месторождений нефти и газа, газонефтедобычи, асфальтирования, прокладки труб, производства энергии, строительства и ремонта дорог, подготовки строительных участков и рекультивации земель, бурения, прокладки туннелей и контроля растительности, управления растительностью; тачки; крышки сцепок; грязевые щитки; держатели для номерных знаков; чехлы для рулей транспортных средств; солнцезащитные панели для лобовых стекол автомобилей; велосипеды; средства трехколесные; мотороллеры; скутеры (транспортные средства); насосы воздушные (принадлежности транспортных средств); гудки сигнальные для велосипедов; звонки велосипедные; боковые колеса, колеса-стабилизаторы для велосипедов.



(111) N 2020 0729  
(151) 10.08.2020  
(210) 2019 01997  
(220) 14.11.2019  
(181) 14.11.2029  
(730) "Bakı Şampan Şərabları" ASC,  
AZ1029, Bakı şəh., Nərimanov rayonu,  
Müzəffər Nərimanov, ev. 2058-ci məhəllə  
(AZ)  
(540)



(526) Əmtəə nişanında "Oynaq Şərab" söz birləşməsi hüquqi mühafizə obyektidir.

(591) sarı, qırmızı

(511) 33 - oynaq şərab (şampan).

(526) В товарном знаке словосочетание "Oynaq Şərab" не является объектом правовой охраны.

(591) желтый, красный

(511) 33 - шампанское.

(111) N 2020 0730

(151) 10.08.2020

(210) 2018 34240

(220) 23.05.2018

(181) 23.05.2028

(730) Dr. Reddy's Laboratories Ltd., 8-2-337 Road No. 3, Banjara Hills, Hyderabad – 500 034, Telangana, India (IN)

(540)

**REDDITUX**

(511) 05 - əczaçılıq və tibbi vasitələr.

(511) 05 - фармацевтические и медицинские препараты.

(111) N 2020 0731

(151) 18.08.2020

(210) 2020 00105

(220) 23.01.2020

(181) 23.01.2030

(730) "Antenn" Müstəqil Teleradio Kompaniyası, AZ 1130, Bakı şəh., Binəqədi rayonu, Azadlıq pr. (Binəqədi şos.), ev. 189 (AZ)

(540)

**Canlı kitab**

(511) 38 - radio proqramlarının yayımı.

41 - əyləncə mədəni-maarif tədbirlərinin təşkili.

(511) 38 - трансляция радиопрограмм.

41 - развлечения; организация культурно-просветительных мероприятий.

(111) N 2020 0732

(151) 18.08.2020

(210) 2020 00135

(220) 28.01.2020

(181) 28.01.2030

(730) "ASTARA ÇAY" MMC, AZ 0714, Astara rayonu, Kakalos (AZ)

(540)

**GONCHA**

(591) parlaq-qırmızımtıl, qızılı

(511) 35 - reklam; biznes sahəsində menecment; biznes sahəsində inzibati fəaliyyət; çay məhsullarının satışı.

(591) блестяще-красноватый, золотистый  
(511) 35 - реклама; менеджмент в сфере бизнеса; административная деятельность в сфере бизнеса; продажа чайной продукции.

AZ

(111) N 2020 0733  
(151) 18.08.2020  
(210) 2020 00136  
(220) 28.01.2020  
(181) 28.01.2030  
(730) "ASTARA ÇAY" MMC, AZ 0714,  
Astara rayonu, Kakalos (AZ)  
(540)



(526) Əmtəə nişanında "NATURAL AZERBAIJAN TEA", "PREMIUM BLACK TEA LIMITED" söz birləşmələri və "100 qr" rəqəm və hərf birləşməsi hüquqi mühafizə obyektidir.

(591) tünd-göy, yaşıl, parlaq-qırmızımtıl, qızıllı, ağ

(511) 30 - çay məhsulları.

35 - reklam, biznes sahəsində menecment; biznes sahəsində inzibati fəaliyyət; çay məhsullarının satışı.

39 - nəqlətmə; malların qablaşdırılması və saxlanması; səyahətlərin təşkili. 30-cu sinifdə göstərilən əmtəələrin qablaşdırılması.

(526) В товарном знаке словосочетания "NATURAL AZERBAIJAN TEA", "PREMIUM BLACK TEA LIMITED" и цифровое и буквенное сочетание "100 qr" не являются объектами правовой охраны.

(591) темно-синий, зеленый, блестяще-красноватый, золотистый, белый

(511) 30 - чайные изделия.

35 - реклама; менеджмент в сфере бизнеса; административная деятельность в сфере бизнеса; продажа чайных изделий.

39 - транспортировка; упаковка и хранение товаров; организация поездок, упаковка товаров, указанных в 30 классе.

(111) N 2020 0734  
(151) 18.08.2020  
(210) 2020 00316  
(220) 18.02.2020  
(181) 18.02.2030  
(730) Dostuyev Kərim Adil oğlu, AZ 0100,  
Abşeron rayonu, Məmmədli kəndi, ev. İ.  
Qayıbov küç. (AZ)  
(540)



(526) Əmtəə nişanında "Textile" söz işarəsi hüquqi mühafizə obyektidir.

(591) qırmızı, göy

(511) 25 - geyim, baş geyimləri, işçi geyimləri.

35 - reklam, biznes sahəsində inzibati fəaliyyət 25-ci sinifdə göstərilən əmtəələrin satışı fəaliyyəti.

(526) В товарном знаке словесное обозначение "Textile" не является объектом правовой охраны.

(591) красный, синий

(511) 25 - одежда, головные уборы, рабочая одежда.

35 - реклама, административная деятельность в сфере бизнеса деятельность продажа товаров, указанных в 25 классе.

(111) N 2020 0735

(151) 18.08.2020

(210) 2020 00518

(220) 02.03.2020

(181) 02.03.2030

(730) "Baku Electronics" MMC, AZ 1130,  
Bakı şəh., Binəqədi rayonu, Binəqədi  
şossesi, ev. 168B, məh. 3066 (AZ)

(540)

YOSHIRO

(511) 07 - paltaryuyan, qabyuyan maşınlar.  
09 - televizor.  
11 - isidici sistemlər; radiator, kondisioner, soyuducu.  
35 - reklam; biznes sahəsində inzibati fəaliyyət; 07, 09 və 11-ci siniflərdəki əmtəələrin satışı.

(511) 07 - стиральные, посудомоечные машины.  
09 - телевизор.  
11 - отопительные системы; радиатор, кондиционер, холодильник.  
35 - реклама; административная деятельность в сфере бизнеса; продажа товаров 07, 09 и 11 классов.

(111) N 2020 0736

(151) 18.08.2020

(210) 2018 34404

(220) 27.08.2018

(181) 27.08.2028

(730) R & A Bailey & Co, Nangor House, Western Estate, Dublin 12, Republic of Ireland (IE)

(540)

# BAILEYS

(511) 30 - qəhvə, çay, kakao və qəhvə əvəzediciləri; düyü; tapioka (manioka) və saqo; un və taxıl məhsulları; çörək-bulka məmulatları, qənnadı məmulatları; dondurma; qənd, bal, patokadan sirop; maya, çörəkçilik tozları; duz; xardal; sirkə, xuruşlar; ədviyyatlar; soyudulma üçün buz.

(511) 30 - кофе, чай, какао и заменители кофе; рис; тапиока (маниока) и саго; мука и зерновые продукты; хлебобулочные изделия, кондитерские изделия; мороженое; сахар, мед, сироп из патоки; дрожжи, пекарные порошки; соль; горчица; уксус, приправы; пряности; лед для охлаждения.

(111) N 2020 0737

(151) 18.08.2020

(210) 2019 00327

(220) 20.02.2019

(181) 20.02.2029

(730) Diageo Ireland, St. James's Gate, Dublin 8, Republic of Ireland (IE)

(540)

# REBEL

(511) 32 - pivə; porter (tünd pivə); el (pivə); lager (açıq pivə); staut (sərt pivə) alkoqolsuz içkilər.

(511) 32 - пиво; портер (темное пиво); эль (пиво); лагер (светлое пиво); стаут (крепкое пиво); напитки безалкогольные.

(111) N 2020 0738

(151) 18.08.2020

(210) 2019 00328

(220) 20.02.2019

(181) 20.02.2029

(730) Diageo Ireland, St. James's Gate, Dublin 8, Republic of Ireland (IE)

(540)

# SUNSETTER

(511) 32 - pivə, o cümlədən zəif alkoqollu və alkoqolsuz pivə; 32-ci sinfə daxil edilmiş alkoqolsuz içkilər və zəif alkoqollu içkilər; yuxarıda sadalanmış içkilərin hazırlanması üçün tərkiblər.

(511) 32 - пиво, в том числе слабоалкогольное и безалкогольное пиво; безалкогольные напитки и слабоалкогольные напитки, включенные в класс 32; составы для приготовления вышеперечисленных напитков.

(111) N 2020 0739  
(151) 18.08.2020  
(210) 2018 01464  
(220) 20.12.2018  
(181) 20.12.2018  
(730) Diageo Ireland, St. James's Gate,  
Dublin 8, Republic of Ireland (IE)  
(540)

## SUNDOWNER

(511) 32 - pivə, az alkoqollu və alkoqolsuz pivə daxil olmaqla; 32-ci sinfə daxil edilmiş alkoqolsuz içkilər və az alkoqollu içkilər; belə içkilərin hazırlanması üçün tərkiblər.

(511) 32 - пиво, включая слабоалкогольное и безалкогольное пиво; безалкогольные напитки и слабоалкогольные напитки, включенные в класс 32; составы для изготовления таких напитков.

(111) N 2020 0740  
(151) 18.08.2020  
(210) 2019 00826  
(220) 30.04.2019  
(181) 30.04.2029  
(730) Phenomenon Agents Limited, Vistra  
Corporate Services Centre, Wickhams  
Cay II, Road Town, Tortola, VG1110, British  
Virgin Islands (VG)  
(540)

## AKAI

(511) 07 - içkilərin hazırlanması üçün elektromexaniki qurğular; emulsiya, sürtmə üçün elektrik məişət qarışdırıcıları; çörəyin doğranılması üçün maşınlar; elektrik konserv bıçaqları; xalçaların təmizlənməsi üçün elektrik aparatlar; xalçaların təmizlənməsi üçün elektrik maşınları və qurğuları; mərkəzi

vakuum təmizləmə qurğuları; əl ilə idarə olunanlar istisna olmaqla qəhvəüydənlər; qab-qacağın yuyulması üçün maşınlar; elektrik mətbəx doğrayıcıları; elektrik məişət doğrayıcıları; elektrik mətbəx xırdalayıcıları; elektrik məişət xırdalayıcıları; qarışdırıcılar (maşınlar); qida məhsullarının hazırlanması üçün elektromexaniki qurğular; elektrik mətbəx prosessorları; meyvələr üçün elektrik məişət pressləri; tərəvəz sürtgəc maşınları; elektrik şirəçəkənləri; elektrik mətbəx maşınları; elektrik bıçaqları; ətçəkənlər (maşınlar); ət xırdalayıcıları (maşınlar); meyvələrin və tərəvəzlərin təmizlənməsi üçün maşınlar; tikiş maşınları; tozsoranlar; tozsoranlar uçun torbalar; tozsoran şlanqları; yuyucu maşınlar (paltar üçün); paltar üçün sıxıcı maşınlar; elektrik generatorları; elektrik drelləri, akkumulyator drelləri, akkumulyator drelvintburanları, diskli elektrik mişarları, elektrik künc cilalama maşınları, elektrik künc pardaççıları, elektrik akkumulyator vintburanları daxil olmaqla elektrik əl alətləri.

11 - havanın kondisiyalaşdırılması üçün qurğular və aparatlar; havanın soyudulması üçün qurğular; havanın dezodorasiyası üçün aparatura; hava quruducuları; havanın filtrasiyası üçün qurğular; hava ekonomayzerləri; kaloriferlər; hava qızdırıcıları; elektrik istilik cihazları; havanın təmizlənməsi üçün cihazlar və maşınlar; havanın sterilizatorları; elektrik tezbəşirənləri (avtoklavlar); çörək-bulka məmulatları üçün sobalar; maşınlar; isti hava ilə hamamlar üçün avadanlıqlar; saunalar üçün avadanlıqlar; yataq üçün qızdırıcılar (qrelkalar); içkilərin soyudulması üçün aparatlar; mərkəzi istilik radiatorları; dondurucu şkaflar; dondurucu iri yeşiklər; geyim üçün elektrik quruducuları; qəhvə üçün elektrik filtrləri; elektrik qəhvəbişirənləri; qəhvə üçün elektrik perkolyatorları; qəhvənin qovrulması üçün aparatlar; spiral borular (distillə, istilik və ya soyutma qurğularının hissələri); qida məhsullarının istilik emalı üçün cihazlar və quraşdırmalar; mətbəx isitmə cihazları; yeməyin hazırlanması üçün elektrik əşyaları; soyudulma üçün cihazlar və qurğular; soyudulma üçün qurğular və maşınlar; mayələrin soyudulması üçün qurğular; suyun soyudulması üçün qurğular; elektrik frityur qabları; hava quruducuları; nəmçəkənlər; quruducu aparatlar və qurğular; elektrik plitələri; enerjiyə qənaətedici işıqlandırıcı

cihazlar və aparatura; elektrik məişət ventilyatorları; havanın kondisiyalaşdırılması üçün filtrlər; içməli su üçün filtrlər; dondurucu aparatlar; meyvələrin qurudulması üçün aparatlar; qrillər (mətbəx aparatları); saçlar üçün quruducular; əlüzyuyan otaqlarında əllərin qurudulması üçün aparatlar; cib və portativ fənərlər və işıqlandırıcı cihazlar; əmzikli butulkaların elektrik isidiciləri; vannalar üçün isidicilər; elektrik istilik cihazları; isitmə üçün plastinlər; çörək sobaları; mətbəxlər üçün hava təmizləyiciləri; isidici plitələr; hava nəmləndiriciləri; daşına bilən soyuducular; buzun istehsal edilməsi üçün cihazlar və maşınlar; havanın ionlaşdırılması üçün aparatlar; elektrik çaydanları; mətbəx sobaları (isti hava ilə qızdırılan şkaflar); işıqlandırma fənərləri; paltarlar üçün elektrik quruducuları; mikrodalğalı sobalar (yeməyin hazırlanması üçün); laboratoriya istisna olmaqla sobalar; xörəyin isidilməsi üçün uyğunlaşdırmalar; daşına bilən işıq mənbələri ilə işıqlandırma cihazları və aparaturası; bişirilmə üçün təzyiqləndirici elektrik qazanları; soyuducu aparatlar və maşınlar; soyuducu avadanlıqlar və qurğular; soyuducu şkaflar; soyuducu kameralar; soyuducu həcmilər; soyuducular; ətin qızardılması üçün, burma ilə uyğunlaşdırmalar; elektrik buxar qazanları; yeməyin hazırlanması üçün buxarın istehsal edilməsi üçün cihazlar və aparatlar; məişət istifadəsi üçün buxarın istehsal edilməsi üçün qurğular; buxar sobaları; sterilizatorlar; mətbəx plitələri; sobalar (istilik cihazları); metal soba armaturları; tosterlər; elektrik vafli bişirənləri; su isidiciləri; suyun təmizlənməsi üçün aparatlar və maşınlar; su üçün paylama qurğuları (dispenserlər); elektrik çaxır soyuducuları.

**(511) 07** - uştraystva dlya prigotovleniya napitkov elektromexanicheskiye; meshalki bytovyye dlya emulgirovaniya elektricheskiye; mashiny dlya rezki khleba; nozhi konservnyye elektricheskiye; apparaty dlya chistki kovrov elektricheskiye; mashiny i uştraystva dlya chistki kovrov elektricheskiye; ustanovki vakuumnoy oçistki tsentralnyye; kofemolki, za isklucheniem ruchnykh; mashiny dlya moyki posudy; drobilki kuxonnyye elektricheskiye; drobilki elektricheskiye bytovyye; izmelchiteli kuxonnyye elektricheskiye; izmelch-

chiteli bytovyye elektricheskiye; meshalki (mashiny); uştraystva dlya prigotovleniya pishchevykh produktov elektromexanicheskiye; protsessory kuxonnyye elektricheskiye; pressesy dlya fruktovykh bytovyye elektricheskiye; mashiny ovoşeprotirochnyye; sokovyzhimalki elektricheskiye; mashiny kuxonnyye elektricheskiye; nozhi elektricheskiye; myasorubki (mashiny); izmelchiteli myasa (mashiny); mashiny dlya oçistki plodov i ovoşey; mashiny shveynyye; pylisosy; meshki dlya pylisosov; shlangi pylisosov; mashiny stiralnyye (dlya belnya); mashiny otzhimnyye dlya belnya; generatory elektricheskiye; ruchnyye elektricheskiye instrumenty, vkluchaya elektricheskiye drel'i, akkumulyatornyye drel'i, akkumulyatornyye drel'i-shurupoverty, diskovyye elektropily, elektricheskiye uglovyye shlifovalnyye mashiny, elektricheskiye uglovyye polirovshchiki, elektricheskiye akkumulyatornyye shurupoverty.

**11** - ustanovki i apparaty dlya konditsionirovaniya vozduha; uştraystva dlya oxlaždeniya vozduha; apparaty dlya dezodoratsii vozduha; suşilki vozduşnyye; ustanovki dlya fil'trovaniya vozduha; vozduşnyye ekonomayzery; kalorifery; vozduhonaqrevateli; pribory otopytelnyye elektricheskiye; pribory i mashiny dlya oçistki vozduha; sterilizatory vozduha; skovorarki elektricheskiye (avtoklavyy); pechi dlya khlebo-bulochnykh izdeliy; mangaly; oborudovaniye dlya ban' s goryachim vozduhom; oborudovaniye dlya saun; grelki dlya posteli; apparaty dlya oxlaždeniya napitkov; radiatory tsentral'nogo otopyleniya; shkaфы morozильnyye; lari morozильnyye; suşilki dlya odezhdyy elektricheskiye; fil'try dlya kofe elektricheskiye; kofevarki elektricheskiye; perkoilyatory dlya kofe elektricheskiye; apparaty dlya obzharivaniya kofe; zmeeviki (chasti distillyatsionnykh, otopytelnykh ili oxlažditelnykh ustanovok); pribory i ustanovki dlya teplovoyy obrabotki pishchevykh produktov; pribory naqrevatelnyye kuxonnyye; utvar' dlya prigotovleniya pishi elektricheskaya; pribory i ustanovki dlya oxlaždeniya; ustanovki i mashiny dlya oxlaždeniya;

установки для охлаждения жидкостей; установки для охлаждения воды; фритюрницы электрические; осушители воздуха; влагопоглотители; аппараты и установки сушильные; электроплиты; энергосберегающие осветительные приборы и аппаратура; вентиляторы бытовые электрические; фильтры для кондиционирования воздуха; фильтры для питьевой воды; аппараты морозильные; аппараты для сушки фруктов; грили (аппараты кухонные); сушилки для волос; аппараты для сушки рук в умывальных комнатах; фонари и осветительные приборы карманные и портативные; подогреватели бутылочек с сосками электрические; нагреватели для ванн; приборы отопительные электрические; пластины для обогрева; хлебопечи; воздухоочистители для кухонь; плиты нагревательные; увлажнители воздуха; переносные холодильники; приборы и машины для производства льда; аппараты для ионизации воздуха; чайники электрические; печи кухонные (шкафы духовые); фонари осветительные; сушилки для белья электрические; печи микроволновые (для приготовления пищи); печи, за исключением лабораторных; приспособления для подогрева блюд; осветительные приборы и аппаратура с переносными источниками света; кастрюли для приготовления под давлением электрические; аппараты и машины холодильные; оборудование и установки холодильные; шкафы холодильные; камеры холодильные; емкости холодильные; холодильники; приспособления с вертелом для жарки мяса; пароварки электрические; приборы и аппараты для производства пара для приготовления пищи; устройства для производства пара для бытового использования; установки для производства пара; паровые печи; стерилизаторы; плиты кухонные; печи (отопительные приборы); арматура печей металлическая; тостеры; вафельницы электрические; водонагреватели; аппараты и машины для очистки воды; раздаточные устройства (диспенсеры) для воды; винные холодильники электрические.

(111) N 2020 0741

(151) 18.08.2020

(210) 2018 01261

(220) 20.11.2018

(181) 20.11.2028

(730) Bayramov Roman Hübət oğlu, AZ 1108, Bakı şəh., Binəqədi rayonu, M.Rəsulzadə ŞTQ, sıra-13, ev. 22 (AZ)

(540)



(526) Əmtəə nişanında "PARFUM" söz işarəsi hüquqi mühafizə obyektidir.

(511) 03 - qeyri-müalicəvi sabunlar; ətriyyət məmulatları, efir yağları, kosmetika, saç üçün losyonlar.

35 - reklam; biznes sahəsində menecment; biznes sahəsində inzibati fəaliyyət.

39 - nəqletmə; malların qablaşdırılması və saxlanması.

(526) В товарном знаке словесное обозначение "PARFUM" не является объектом правовой охраны.

(511) 03 - мыла нелечебные; парфюмерные изделия, эфирные масла, косметика, лосьоны для волос.

35 - реклама; менеджмент в сфере бизнеса; административная деятельность в сфере бизнеса.

39 - транспортировка; упаковка и хранение товаров.

(111) N 2020 0742

(151) 18.08.2020

(210) 2019 01660

(220) 24.09.2019

(181) 24.09.2029

**(730) Ağayeva Tünzalə Qabil qızı, AZ 1110, Bakı şəh., Nərimanov rayonu, Məsud Əlizadə küç., ev. 48, mən. 38 (AZ) (540)**



**(591)** tünd-göy, tünd-çəhrayı

**(511) 05** - əczaçılıq və baytarlıq preparatları; tibbi məqsədlər üçün gigiyena preparatları; tibbi məqsədlər üçün pəhriz maddələri, uşaq qidası; insanlar və heyvanlar üçün qida əlavələri; plastirlər, sarğı materialları; dişləri plomblamaq və diş surətlərini hazırlamaq üçün materiallar; dezinfeksiyaedici vasitələr; ziyanverici heyvanları məhv etmək üçün preparatlar; fungusidlər, herbisidlər.

**14** - nəcib metallar və onların xəlitələri; zərgərlik məmulatları, bijuteriya, qiymətli daş- qaşlar; saatlar və digər xronometrik cihazlar.

**24** - parçalar və onların əvəzediciləri; yataq örtükləri və süfrələr; adyallar.

**25** - geyim, ayaqqabı və baş geyimləri.

**29** - ət, balıq, quş və ov quşu əti; ət ekstraktları; konservləşdirilmiş, quruldulmuş və istilik emalına uğradılmış tərəvəzlər və meyvələr; jele, mürəbbə, kompotlar; yumurta; süd və süd məhsulları; yağlar və qida piyləri.

**30** - qəhvə, çay, kakao və qəhvə əvəzediciləri; düyü; tapioka (manioka) və sair; un və taxıl məhsulları; çörəkbulka məmulatları, qənnadı məmulatları; dondurma; qənd, bal, patokadan sirop, maya, çörəkçilik tozları; duz; xardal; sirkə, ədviyyatlar (yemək üçün); ədviyyatlar (qənnadı məmulatları üçün); buz.

**32** - pivələr; mineral və qazlı sular və digər alkoqolsuz içkilər; meyvəli içkilər və meyvə şirələri; siropalar və içkilərin hazırlanması üçün digər tərkiblər.

**41** - tərbiyəetmə; tədris prosesinin təmin edilməsi; əyləncələr; idman və mədəni-maarif tədbirlərinin təşkili.

**(591)** темно-синий, темно-розовый

**(511) 05** - фармацевтические и ветеринарные препараты; гигиенические препараты для медицинских целей; диетические вещества для медицинских целей, детс-

кое питание; пластыри, перевязочные материалы; материалы для пломбирования зубов и изготовления зубных слепков; дезинфицирующие средства; препараты для уничтожения вредных животных; фунгициды, гербициды.

**14** - благородные металлы и их сплавы, изделия или покрытия из них, не относящиеся к другим классам; ювелирные изделия, бижутерия, драгоценные камни; часы и прочие хронометрические приборы.

**24** - ткани и текстильные изделия, не относящиеся к другим классам; одеяла, покрывала и скатерти.

**25** - одежда, обувь, головные уборы.

**29** - мясо, рыба, птица и дичь; мясные экстракты; овощи и фрукты консервированные, сушеные и подвергнутые тепловой обработке; желе, варенье, компоты; яйца, молоко и молочные продукты; масла и жиры пищевые.

**30** - кофе, чай, какао, сахар, рис, тапиока (маниока), саго, заменители кофе; мука и зерновые продукты, хлебобулочные изделия, кондитерские изделия, мороженое; мед, сироп из патоки; дрожжи, пекарные порошки; соль, горчица; уксус, приправы; пряности; пищевой лед.

**32** - пиво; минеральные и газированные воды и прочие безалкогольные напитки; фруктовые напитки и фруктовые соки; сиропы и прочие составы для изготовления напитков.

**41** - воспитание; обеспечение учебного процесса; развлечения; организация спортивных и культур-нопросветительных мероприятий.

**(111) N 2020 0743**

**(151) 18.08.2020**

**(210) 2019 01156**

**(220) 24.06.2019**

**(181) 24.06.2029**

**(730) Şirinov Elçin Həsənqulu oğlu, AZ 1033, Bakı şəh., Nərimanov rayonu, Həsənoğlu küç., ev. 2, mən. 6 (AZ) (540)**



(511) 25 - geyim, ayaqqabı, baş geyimləri.  
35 - reklam, biznes sahəsində menecment  
(25-ci sinif əmtəələrinin satışı üzrə xidmətlər).

(511) 25 - одежда, обувь, головные уборы.  
35 - реклама, менеджмент в сфере бизнеса  
(услуги по продаже товаров 25-го класса).

(111) N 2020 0744

(151) 19.08.2020

(210) 2018 01258

(220) 16.11.2018

(181) 16.11.2028

(730) "Azericard" MMC, AZ 1005, Bakı şəh., Nizami küç., 67 (AZ)

(540)



(591) göy, yaşıl, tünd-yaşıl

(511) 36 - bütün bank və onlarla əlaqədar müəssisələrin xidmətləri, mübadilə məntəqələri və ya hesablama mərkəzləri.

(591) синий, зеленый, темно-зеленый

(511) 36 - все банковские услуги, а также услуги связанных с ними предприятий, обменные пункты или счетные центры.

(111) N 2020 0745

(151) 19.08.2020

(210) 2019 02117

(220) 29.11.2019

(181) 29.11.2029

(730) KAPİTAL BANK ASC, AZ1014, Bakı şəhəri, Nəsimi rayonu, Fizuli küç., ev. 71 (AZ)

(540)



(591) ağ, qırmızı

(511) 09 - məlumatların saxlanması üçün maqnit kodlu kartlar; maliyyə əməliyyatları üçün çoxfunktional kartlar; ödəniş kartoçkaları, pul kartoçkaları, bank kartoçkaları, çek kartoçkaları, kredit kartoçkaları, debet kartoçkalar; kompüterlərin proqram təminatı və məlumat bazalarından, yaxud internet vasitələrindən (vəbsəhifələr və veb-saytlar daxil olaraq) onlayn rejimdə verilən elektron şəkildə dərcələr; kompüterlərin proqram təminatı və məlumat bazalarıyla, kompüter şəbəkələrilə və internetlə rabitə üçün telekommunikasiya cihazları (modemlər daxil olaraq); məlumatların axtarışı üçün kompüterlərin proqram təminatı; bütün yuxarıda göstərilən əmtəələr üçün hissələr və ləvazimat; ödəniş əməliyyatları və maliyyə informasiyasının mübadiləsi üçün, həmçinin digər fərdi informasiya xidmətləri haqqında məlumatların emalı üçün yığcam qurğular; bank avtomatları üçün kartlar, daxilolma kartları, eyniləşdirmə kartları, inteqral mikroşemli kartlar, ilkin ödəmə kartları və onlara aid olan yardım sistemləri; bank avtomatları, kassa terminalları üçün kartdan oxuma qurğuları, məsafədən daxil olma üçün qurğular; informasiya daşıyıcıları; bank xidmətləri, maliyyə xidmətləri, bank hesabları aparma üzrə xidmətlər, pul köçürmə üzrə xidmətlər, ödəniş xidmətləri, maliyyə hesablarının maliyyə təhlili üzrə xidmətlər, maliyyənin idarə edilməsi üzrə xidmətlər və bank işinə və maliyyəyə aid olan informasiya xidmətləri göstərmək üçün kompüterlərin proqram təminatı; yuxarıda göstərilən xidmətlərə aid olan informasiyanın axtarışı üçün kompüterlərin proqram təminatı; məlumat bazalarından və ya internet vasitələrindən (vəb-saytlar daxil olaraq) onlayn rejimdə verilən elektron dərcələr, informasiya bülletenləri, jurnallar, vaxtaşırı nəşriyyat, kitabçalar və bukletlər; rəqəmli və ya elektron formatda yaxud CDROM disklərində və ya disketlərdə verilən dərcələr, informasiya



bülletenləri, jurnallar, vaxtaşırı nəşriyyat, kitabçalar və bukletlər.

**36** - maliyyə xidmətləri; bank xidmətləri; pul köçürmələri; ödəmə xidmətləri; avtomatlaşdırılmış bank xidmətləri; evdə bank xidməti; internet vasitəsilə bank xidməti; əmanət xidmətləri; hesabları ödəmə üzrə xidmətlər; ödəmə və kredit xidmətləri; kredit kartoçkalari, debet kartoçkalari, ödəmə kartoçkalari, pul kartoçkalari və bank kartoçkalari üzrə xidmət; pul əməliyyatlarına nəzarət və tənzimləmə; kapital qoyuluşlarını idarəetmə; seyflərdə mühafizəetmə; bank klirinqi; hesabları debetləmə; şərti depozitəqoyma; çekləri nağdlaşdırma; kredit verilmədə vasitəçilik; bankomat xidmətləri, avtomatik kassa aparatları xidmətləri; sığorta; kredit maliyyələşdirmə; təminatlı borcvermə; qiymətli kağızlara investisiya; kapital qoyuluşları üzrə xidmətlər, maliyyələşdirmə (üçüncü şəxslər üçün pul vəsaitlərinin verilməsi); maliyyə və/və ya kredit informasiyavermə və əldə etmə üzrə xidmətlər; maliyyə işlərini idarəetmə; kompüterləşdirilmiş maliyyə xidmətləri; kredit məsələləri üzrə məsləhətlər və tədqiqatlar; kreditvermə üzrə xidmətlər; əmanətlərin qəbulu; veksellərin hesabı; daxili pul köçürmələri; öhdəliklərin təminatı.

**(591)** белый, красный

**(511) 09** - карты с магнитным кодом для хранения данных; многофункциональные карты для финансовых операций; платежные карточки, банковские карточки, чековые карточки, кредитные карточки, дебетовые карточки; программное обеспечение компьютеров и публикации в электронном виде, предоставляемые в режиме онлайн из баз данных или средств интернета (включая веб-страницы и веб-сайты); программное обеспечение компьютеров и телекоммуникационные приборы (включая модемы) для связи с базами данных, компьютерными сетями и Интернетом; программное обеспечение компьютеров для поиска данных; части и принадлежности для всех вышеуказанных товаров; портативные устройства для платежных операций и обмена финансовой информацией, а также для обработки данных о других персональных

информационных услугах; карты для банковских автоматов, карты доступа, идентификационные карты, карты с интегральными микросхемами, карты предварительной оплаты и относящиеся к ним системы поддержки; банковские автоматы, устройства считывания с карт для кассовых терминалов, устройства для дистанционного доступа; носители информации; программное обеспечение компьютеров для предоставления банковских услуг, финансовых услуг, услуг по ведению банковских счетов, услуг по денежному переводу, платежных услуг, услуг по финансовому анализу, финансовых отчетов, услуг по управлению финансами и информационных услуг, относящихся к банковскому делу и финансам; программное обеспечение компьютеров для поиска информации, относящейся к вышеуказанным услугам; публикации, информационные бюллетени, журналы, периодические издания, брошюры и буклеты в электронном виде, предоставляемые в режиме онлайн из баз данных или средств интернета (включая веб-сайты); публикации, информационные бюллетени, журналы, периодические издания, брошюры и буклеты в цифровом или электронном формате или предоставляемые на дисках CD-ROM или дискетках.

**36** - финансовые услуги; банковские услуги; денежные переводы; платежные услуги; автоматизированные банковские услуги; банковское обслуживание на дому; банковское обслуживание через интернет; сберегательные услуги; услуги по оплате счетов; платежные и кредитные услуги; обслуживание по кредитным карточкам, дебетовым карточкам, платежным карточкам, денежным карточкам и банковским карточкам; контроль и регулирование денежными операциями; управление капиталовложениями; хранение в сейфах; банковский клиринг; дебетование счетов условное депонирование; обналичивание чеков; посредничество при кредитовании; услуги банкоматов, услуги автоматических кассовых аппаратов; страхование; кредитное финансирование; предоставление ссуд под обеспечение; инвестирование в ценные бумаги; услуги по капита-

ловложению; финансирование (предоставление денежных средств для третьих лиц); услуги по предоставлению и приобретению финансовой и/или кредитной информации; управление финансовыми делами; компьютеризированные финансовые услуги; консультации и исследования по вопросам кредитов; услуги по предоставлению кредитов; прием вкладов; учет векселей: внутренние денежные переводы; гарантирование обязательств.

(111) N 2020 0746

(151) 25.08.2020

(210) 2020 00357

(220) 24.02.2020

(181) 24.02.2030

(730) Ramazanov Gürsel Teymur oğlu, AZ 1130, Bakı şəh., Binəqədi rayonu, İbrahimpaşa Dadaşov, ev. 72, mən. 53 (AZ)  
(540)



(591) tünd-göy, mavi, qara

(511) 32 - mineral və qazlı sular və digər alkoqolsuz içkilər, meyvəli içkilər və meyvə şirələri, siropolar və içkilərin hazırlanması üçün digər tərkiblər.

35 - 32-ci sinifdə göstərilən əmtəələrin satışı və reklam fəaliyyəti.

39 - nəqletmə, malların qablaşdırılması və saxlanması, 32-ci sinifdə göstərilən əmtəələrin qablaşdırılması.

(591) темно-синий, голубой, черный

(511) 32 - минеральные и газированные воды и прочие безалкогольные напитки; фруктовые напитки и фруктовые соки; сиропы и прочие составы для изготовления напитков.

35 - реклама и продажа товаров указанные в 32-ом классе.

39 - транспортировка; упаковка и хранение товаров; организация путешествий.

(111) N 2020 0747

(151) 25.08.2020

(210) 2019 00604

(220) 05.04.2019

(181) 05.04.2029

(730) "Veysəloğlu Yayıncı Qardaşlar" MMC, Bakı şəh., Keşlə qəsəbəsi, 2-ci Eninə 2 (AZ)

(540)

“candy cow”

(526) Əmtəə nişanında “candy cow” söz birləşməsi elementlərinə ayrı-ayrılıqda hüquqi mühafizə verilmədən bütövlüklə qorunur.

(511) 30 - qənnadı məmulatları; şokolad.

35 - reklam; biznesin idarə edilməsi; biznes sahəsində inzibati fəaliyyət; ofis xidməti.

39 - daşınma; malların qablaşdırılması və saxlanması; səyahətlərin təşkili.

(526) В товарном знаке словосочетание “candy cow” охраняется в целом без предоставления правовой охраны отдельным элементам.

(511) 30 - изделия кондитерские; шоколад.

35 - реклама; менеджмент в сфере бизнеса; деятельность административная в сфере бизнеса; служба офисная.

39 - транспортировка; упаковка и хранение товаров; организация путешествий.

(111) N 2020 0748

(151) 25.08.2020

(210) 2019 00891

(220) 13.05.2019

(181) 13.05.2029

(730) "Veysəloğlu Yayıncı Qardaşlar" MMC, Bakı şəhəri, Keşlə qəsəbəsi, 2-ci Eninə 2 (AZ)

(540)

Volente

(511) 30 - qənnadı məmulatları; konfet, şokolad.

35 - reklam, biznes sahəsində menecment; biznes sahəsində inzibati fəaliyyət; ofis xidməti.

39 - daşınma; malların qablaşdırılması və saxlanması; səyahətlərin təşkili.

(511) 30 - изделия кондитерские, конфеты, шоколад.

35 - реклама; менеджмент в сфере бизнеса; деятельность административная в сфере бизнеса; служба офисная.

39 - транспортировка; упаковка и хранение товаров; организация путешествий.

(111) N 2020 0749

(151) 25.08.2020

(210) 2019 01343

(220) 22.07.2019

(181) 22.07.2029

(730) "Veysəloğlu Yayıncı Qardaşlar"  
MMC, Bakı şəhəri, Keşlə qəsəbəsi, 2-ci  
Eninə 2 (AZ)  
(540)

Обжоркин

(511) 30 - qənnadı məmulatları; konfet, şokolad.

35 - 30-cu sinifdə göstərilən əmtəələrin reklamı və satışı.

39 - 30-cu sinifdə göstərilən əmtəələrin daşınması; qablaşdırılması və saxlanması.

(511) 30 - изделия кондитерские; конфеты, шоколад.

35 - реклама и продажа товаров указанных в 30 классе.

39 - транспортировка; упаковка и хранение товаров указанных в 30 классе.

(111) N 2020 0750

(151) 25.08.2020

(210) 2017 00896

(220) 29.09.2017

(181) 29.09.2027

(730) "Konti - Rus" SC, Rusiya Federasiyası, Kursk şəh., 305000, Zolotaya küç., 13 (RU)

(540)



(591) boz, ağ

(511) 30 - peçenye.

(591) серый, белый

(511) 30 - печенье.

(111) N 2020 0751

(151) 25.08.2020

(210) 2018 01379

(220) 10.12.2018

(181) 10.12.2028

(730) Abbas Cəlilov Mirəli oğlu, AZ5011,  
Sumqayıt şəh., 10 MKR, ev. 66/67, mən.  
41 (AZ)

(540)



(591) ağ, qırmızı, qara

(511) 35 - biznes sahəsində menecment; biznes sahəsində inzibati fəaliyyət; ofis xidməti.

39 - nəqliyyat; malların qablaşdırılması və saxlanması; səyahətlərin təşkili.

41 - tərbiyyətmə; tədris prosesinin təmin edilməsi; əyləncələr; idman və mədəni-maarif tədbirlərinin təşkili.

43 - ərzaq məhsulları və içkilərlə təminatmə üzrə xidmətlər; müvəqqəti yaşayışın təmin edilməsi.

(591) белый, красный, черный  
 (511) 35 - менеджмент в сфере бизнеса; административная деятельность в сфере бизнеса; офисная служба.  
 39 - транспортировка; упаковка и хранение товаров; организация путешествий.  
 41 - воспитание; обеспечение учебного процесса; развлечения; организация спортивных и культурных мероприятий.  
 43 - услуги по обеспечению пищевыми продуктами и напитками; обеспечение временного проживания.

(111) N 2020 0753  
 (151) 25.08.2020  
 (210) 2019 00267  
 (220) 13.02.2019  
 (181) 13.02.2029  
 (310) 773962018  
 (320) 16.08.2018  
 (330) CH  
 (730) The Procter & Gamble Company, One Procter & Gamble Plaza, Cincinnati, Ohio 45202, United States of America (US)  
 (540)

(111) N 2020 0752  
 (151) 25.08.2020  
 (210) 2017 34000  
 (220) 21.12.2017  
 (181) 21.12.2027  
 (730) BİLİM İLAÇ SANAYİ VE TİCARET ANONİM ŞİRKETİ, Kaptanpaşa Mahallesi, Zincirlikuyu Caddesi, No: 184 Beyoğlu (TR)  
 (540)

PANTENE HAIR BIOLOGY

(526) Əmtəə nişanında "HAIR BIOLOGY" söz birləşməsi hüquqi mühafizə obyektidir.  
 (511) 03 - böyüklər üçün saçların xarici görünüşünün və baş dərisinin qulluğu, emal edilməsi və yaxşılaşdırılması üçün preparatlar.

## ALLEDERMIN

(511) 05 - əczaçılıq və baytarlıq preparatlar; tibbi məqsədlər üçün gigiyenik preparatları; tibbi məqsədlər üçün pəhriz maddələri, uşaq qidası; plastirlər, sarğı materialları; dişlərin plomblanması və diş surətlərinin hazırlanması üçün materiallar; dezinfeksiya dərmanları; zərərli heyvanların məhv edilməsi üçün preparatlar; fungisidlər, herbisidlər.

(526) В товарном знаке словосочетание "HAIR BIOLOGY" не является объектом правовой охраны.  
 (511) 03 - препараты для ухода, обработки и улучшения внешнего вида волос и кожи головы для взрослых.

(511) 05 - фармацевтические и ветеринарные препараты; гигиенические препараты для медицинских целей; диетические вещества для медицинских целей, детское питание; пластыри, перевязочные материалы; материалы для пломбирования зубов и изготовления зубных слепков; дезинфицирующие средства; препараты для уничтожения вредных животных; фунгициды, гербициды.

# GÖSTƏRİCİLƏR УКАЗАТЕЛИ

## ƏMTƏƏ NİŞANLARININ QEYDİYYATI HAQQINDA ŞAHƏDATNAMƏLƏRİN SİSTEMATİK GÖSTƏRİCİSİ СИСТЕМАТИЧЕСКИЙ УКАЗАТЕЛЬ О РЕГИСТРАЦИИ СВИДЕТЕЛЬСТВ НА ТОВАРНЫЕ ЗНАКИ

ƏXBТ	Şahədatnamənin №-si	İddia sənədinin №-si	ƏXBТ	Şahədatnamənin №-si	İddia sənədinin №-si	ƏXBТ	Şahədatnamənin №-si	İddia sənədinin №-si
МКТУ	№ свидетельства	№ заявки	МКТУ	№ свидетельства	№ заявки	МКТУ	№ свидетельства	№ заявки
01	N 2020 0609	2019 00353	21	N 2020 0646	2019 00666	35	N 2020 0613	2019 00241
01	N 2020 0663	2019 02137	21	N 2020 0647	2019 00667	35	N 2020 0614	2019 00386
01	N 2020 0664	2019 02134	21	N 2020 0666	2019 01978	35	N 2020 0617	2019 00088
01	N 2020 0665	2019 02135	22	N 2020 0645	2019 00665	35	N 2020 0619	2019 00255
02	N 2020 0692	2019 00723	22	N 2020 0646	2019 00666	35	N 2020 0624	2019 01013
03	N 2020 0594	2019 00509	22	N 2020 0647	2019 00667	35	N 2020 0625	2019 01904
03	N 2020 0614	2019 00386	22	N 2020 0666	2019 01978	35	N 2020 0629	2019 02140
03	N 2020 0617	2019 00088	23	N 2020 0645	2019 00665	35	N 2020 0632	2018 01111
03	N 2020 0619	2019 00255	23	N 2020 0646	2019 00666	35	N 2020 0633	2019 00846
03	N 2020 0659	2018 01108	23	N 2020 0647	2019 00667	35	N 2020 0636	2019 02250
03	N 2020 0667	2019 00695	24	N 2020 0645	2019 00665	35	N 2020 0638	2019 00357
03	N 2020 0670	2019 01810	24	N 2020 0646	2019 00666	35	N 2020 0639	2019 00358
03	N 2020 0716	2018 01341	24	N 2020 0647	2019 00667	35	N 2020 0640	2018 01038
03	N 2020 0741	2018 01261	24	N 2020 0682	2019 00215	35	N 2020 0641	2018 01074
03	N 2020 0753	2019 00267	24	N 2020 0690	2019 00228	35	N 2020 0645	2019 00665
04	N 2020 0645	2019 00665	24	N 2020 0742	2019 01660	35	N 2020 0646	2019 00666
04	N 2020 0646	2019 00666	25	N 2020 0605	2019 00319	35	N 2020 0647	2019 00667
04	N 2020 0647	2019 00667	25	N 2020 0617	2019 00088	35	N 2020 0648	2019 00669
04	N 2020 0713	2019 01957	25	N 2020 0629	2019 02140	35	N 2020 0649	2019 00670
05	N 2020 0590	2019 00410	25	N 2020 0642	2019 00662	35	N 2020 0650	2019 00671
05	N 2020 0591	2019 00414	25	N 2020 0643	2019 00664	35	N 2020 0654	2019 00068
05	N 2020 0592	2019 00416	25	N 2020 0644	2019 00661	35	N 2020 0661	2019 01974
05	N 2020 0593	2019 00417	25	N 2020 0645	2019 00665	35	N 2020 0662	2019 02139
05	N 2020 0596	2019 00880	25	N 2020 0646	2019 00666	35	N 2020 0663	2019 02137
05	N 2020 0607	2019 00525	25	N 2020 0647	2019 00667	35	N 2020 0664	2019 02134
05	N 2020 0609	2019 00353	25	N 2020 0648	2019 00669	35	N 2020 0665	2019 02135
05	N 2020 0614	2019 00386	25	N 2020 0649	2019 00670	35	N 2020 0667	2019 00695
05	N 2020 0618	2018 34420	25	N 2020 0650	2019 00671	35	N 2020 0669	2019 01565
05	N 2020 0638	2019 00357	25	N 2020 0681	2019 00532	35	N 2020 0670	2019 01810
05	N 2020 0639	2019 00358	25	N 2020 0682	2019 00215	35	N 2020 0671	2019 01168
05	N 2020 0640	2018 01038	25	N 2020 0690	2019 00228	35	N 2020 0672	2019 01169
05	N 2020 0641	2018 01074	25	N 2020 0715	2018 01339	35	N 2020 0675	2019 00533
05	N 2020 0645	2019 00665	25	N 2020 0734	2020 00316	35	N 2020 0676	2019 00535
05	N 2020 0646	2019 00666	25	N 2020 0742	2019 01660	35	N 2020 0677	2019 00537
05	N 2020 0647	2019 00667	25	N 2020 0743	2019 01156	35	N 2020 0680	2019 00377
05	N 2020 0658	2018 34158	26	N 2020 0645	2019 00665	35	N 2020 0682	2019 00215
05	N 2020 0671	2019 01168	26	N 2020 0646	2019 00666	35	N 2020 0686	2018 34421
05	N 2020 0672	2019 01169	26	N 2020 0647	2019 00667	35	N 2020 0688	2019 00303
05	N 2020 0687	2019 00268	27	N 2020 0630	2019 02179	35	N 2020 0689	2019 00304
05	N 2020 0700	2019 01354	27	N 2020 0645	2019 00665	35	N 2020 0690	2019 00228
05	N 2020 0701	2019 01355	27	N 2020 0646	2019 00666	35	N 2020 0692	2019 00723

05	N 2020 0730	2018 34240	27	N 2020 0647	2019 00667	35	N 2020 0699	2018 00930
05	N 2020 0742	2019 01660	28	N 2020 0608	2018 34345	35	N 2020 0709	2019 01126
05	N 2020 0752	2017 34000	28	N 2020 0617	2019 00088	35	N 2020 0712	2019 01750
06	N 2020 0645	2019 00665	28	N 2020 0642	2019 00662	35	N 2020 0713	2019 01957
06	N 2020 0646	2019 00666	28	N 2020 0643	2019 00664	35	N 2020 0714	2019 02205
06	N 2020 0647	2019 00667	28	N 2020 0644	2019 00661	35	N 2020 0715	2018 01339
06	N 2020 0648	2019 00669	28	N 2020 0645	2019 00665	35	N 2020 0717	2018 01353
06	N 2020 0649	2019 00670	28	N 2020 0646	2019 00666	35	N 2020 0721	2019 01936
06	N 2020 0650	2019 00671	28	N 2020 0647	2019 00667	35	N 2020 0722	2019 02298
06	N 2020 0666	2019 01978	28	N 2020 0648	2019 00669	35	N 2020 0725	2019 01349
07	N 2020 0642	2019 00662	28	N 2020 0649	2019 00670	35	N 2020 0726	2019 01555
07	N 2020 0644	2019 00661	28	N 2020 0650	2019 00671	35	N 2020 0732	2020 00135
07	N 2020 0727	2018 34457	28	N 2020 0651	2019 00091	35	N 2020 0733	2020 00136
07	N 2020 0728	2018 34458	28	N 2020 0652	2019 00092	35	N 2020 0734	2020 00316
07	N 2020 0735	2020 00518	28	N 2020 0682	2019 00215	35	N 2020 0735	2020 00518
07	N 2020 0740	2019 00826	28	N 2020 0690	2019 00228	35	N 2020 0741	2018 01261
08	N 2020 0594	2019 00509	29	N 2020 0610	2019 00527	35	N 2020 0743	2019 01156
08	N 2020 0634	2019 00606	29	N 2020 0611	2019 00528	35	N 2020 0746	2020 00357
08	N 2020 0642	2019 00662	29	N 2020 0613	2019 00241	35	N 2020 0747	2019 00604
08	N 2020 0644	2019 00661	29	N 2020 0617	2019 00088	35	N 2020 0748	2019 00891
08	N 2020 0645	2019 00665	29	N 2020 0620	2018 00851	35	N 2020 0749	2019 01343
08	N 2020 0646	2019 00666	29	N 2020 0621	2018 00857	35	N 2020 0751	2018 01379
08	N 2020 0647	2019 00667	29	N 2020 0624	2019 01013	36	N 2020 0602	2019 01688
09	N 2020 0600	2018 34446	29	N 2020 0632	2018 01111	36	N 2020 0603	2019 01689
09	N 2020 0617	2019 00088	29	N 2020 0633	2019 00846	36	N 2020 0623	2019 00325
09	N 2020 0642	2019 00662	29	N 2020 0636	2019 02250	36	N 2020 0682	2019 00215
09	N 2020 0643	2019 00664	29	N 2020 0657	2018 01194	36	N 2020 0690	2019 00228
09	N 2020 0644	2019 00661	29	N 2020 0686	2018 34421	36	N 2020 0694	2020 00150
09	N 2020 0645	2019 00665	29	N 2020 0726	2019 01555	36	N 2020 0744	2018 01258
09	N 2020 0646	2019 00666	29	N 2020 0742	2019 01660	36	N 2020 0745	2019 02117
09	N 2020 0647	2019 00667	30	N 2020 0598	2018 34370	37	N 2020 0682	2019 00215
09	N 2020 0648	2019 00669	30	N 2020 0601	2018 34401	37	N 2020 0690	2019 00228
09	N 2020 0649	2019 00670	30	N 2020 0610	2019 00527	37	N 2020 0699	2018 00930
09	N 2020 0650	2019 00671	30	N 2020 0611	2019 00528	38	N 2020 0682	2019 00215
09	N 2020 0681	2019 00532	30	N 2020 0613	2019 00241	38	N 2020 0690	2019 00228
09	N 2020 0682	2019 00215	30	N 2020 0615	2019 00406	38	N 2020 0731	2020 00105
09	N 2020 0690	2019 00228	30	N 2020 0616	2019 00642	39	N 2020 0604	2019 00221
09	N 2020 0691	2019 00878	30	N 2020 0617	2019 00088	39	N 2020 0605	2019 00319
09	N 2020 0694	2020 00150	30	N 2020 0621	2018 00857	39	N 2020 0622	2018 01025
09	N 2020 0715	2018 01339	30	N 2020 0622	2018 01025	39	N 2020 0625	2019 01904
09	N 2020 0735	2020 00518	30	N 2020 0636	2019 02250	39	N 2020 0632	2018 01111
09	N 2020 0745	2019 02117	30	N 2020 0657	2018 01194	39	N 2020 0633	2019 00846
10	N 2020 0618	2018 34420	30	N 2020 0668	2017 34018	39	N 2020 0635	2018 01402
10	N 2020 0645	2019 00665	30	N 2020 0706	2019 00329	39	N 2020 0638	2019 00357
10	N 2020 0646	2019 00666	30	N 2020 0708	2019 00641	39	N 2020 0639	2019 00358
10	N 2020 0647	2019 00667	30	N 2020 0712	2019 01750	39	N 2020 0640	2018 01038
11	N 2020 0645	2019 00665	30	N 2020 0717	2018 01353	39	N 2020 0641	2018 01074
11	N 2020 0646	2019 00666	30	N 2020 0725	2019 01349	39	N 2020 0654	2019 00068
11	N 2020 0647	2019 00667	30	N 2020 0733	2020 00136	39	N 2020 0667	2019 00695
11	N 2020 0653	2018 01268	30	N 2020 0736	2018 34404	39	N 2020 0682	2019 00215
11	N 2020 0678	2019 00823	30	N 2020 0742	2019 01660	39	N 2020 0686	2018 34421
11	N 2020 0699	2018 00930	30	N 2020 0747	2019 00604	39	N 2020 0690	2019 00228
11	N 2020 0735	2020 00518	30	N 2020 0748	2019 00891	39	N 2020 0713	2019 01957
11	N 2020 0740	2019 00826	30	N 2020 0749	2019 01343	39	N 2020 0725	2019 01349
12	N 2020 0605	2019 00319	30	N 2020 0750	2017 00896	39	N 2020 0733	2020 00136
12	N 2020 0608	2018 34345	31	N 2020 0636	2019 02250	39	N 2020 0741	2018 01261
12	N 2020 0612	2019 00543	31	N 2020 0720	2019 00841	39	N 2020 0746	2020 00357
12	N 2020 0648	2019 00669	32	N 2020 0613	2019 00241	39	N 2020 0747	2019 00604
12	N 2020 0649	2019 00670	32	N 2020 0614	2019 00386	39	N 2020 0748	2019 00891

12	N 2020 0650	2019 00671	20	N 2020 0646	2019 00666	39	N 2020 0749	2019 01343
12	N 2020 0682	2019 00215	20	N 2020 0647	2019 00667	39	N 2020 0751	2018 01379
12	N 2020 0690	2019 00228	21	N 2020 0645	2019 00665	41	N 2020 0606	2019 00362
12	N 2020 0698	2019 00179	32	N 2020 0635	2018 01402	41	N 2020 0617	2019 00088
12	N 2020 0727	2018 34457	32	N 2020 0636	2019 02250	41	N 2020 0626	2019 01979
12	N 2020 0728	2018 34458	32	N 2020 0657	2018 01194	41	N 2020 0627	2019 01962
14	N 2020 0597	2018 34351	32	N 2020 0660	2019 00779	41	N 2020 0651	2019 00091
14	N 2020 0617	2019 00088	32	N 2020 0696	2018 34398	41	N 2020 0652	2019 00092
14	N 2020 0681	2019 00532	32	N 2020 0697	2018 34426	41	N 2020 0682	2019 00215
14	N 2020 0682	2019 00215	32	N 2020 0721	2019 01936	41	N 2020 0690	2019 00228
14	N 2020 0690	2019 00228	32	N 2020 0724	2019 00895	41	N 2020 0699	2018 00930
14	N 2020 0715	2018 01339	32	N 2020 0737	2019 00327	41	N 2020 0731	2020 00105
14	N 2020 0742	2019 01660	32	N 2020 0738	2019 00328	41	N 2020 0742	2019 01660
16	N 2020 0605	2019 00319	32	N 2020 0739	2018 01464	41	N 2020 0751	2018 01379
16	N 2020 0610	2019 00527	32	N 2020 0742	2019 01660	42	N 2020 0613	2019 00241
16	N 2020 0611	2019 00528	32	N 2020 0746	2020 00357	42	N 2020 0617	2019 00088
16	N 2020 0617	2019 00088	33	N 2020 0636	2019 02250	42	N 2020 0628	2019 01993
16	N 2020 0645	2019 00665	33	N 2020 0695	2018 34461	42	N 2020 0673	2019 01992
16	N 2020 0646	2019 00666	33	N 2020 0703	2019 01883	42	N 2020 0682	2019 00215
16	N 2020 0647	2019 00667	33	N 2020 0704	2019 01885	42	N 2020 0690	2019 00228
16	N 2020 0681	2019 00532	33	N 2020 0714	2019 02205	42	N 2020 0699	2018 00930
16	N 2020 0682	2019 00215	33	N 2020 0729	2019 01997	43	N 2020 0595	2019 00584
16	N 2020 0690	2019 00228	34	N 2020 0599	2018 34392	43	N 2020 0610	2019 00527
17	N 2020 0645	2019 00665	34	N 2020 0637	2018 01358	43	N 2020 0611	2019 00528
17	N 2020 0646	2019 00666	34	N 2020 0655	2018 01201	43	N 2020 0613	2019 00241
17	N 2020 0647	2019 00667	34	N 2020 0656	2018 01204	43	N 2020 0617	2019 00088
17	N 2020 0693	2019 00449	34	N 2020 0658	2018 34158	43	N 2020 0629	2019 02140
18	N 2020 0617	2019 00088	34	N 2020 0678	2019 00823	43	N 2020 0631	2019 02186
18	N 2020 0642	2019 00662	34	N 2020 0679	2019 00530	43	N 2020 0669	2019 01565
18	N 2020 0643	2019 00664	34	N 2020 0681	2019 00532	43	N 2020 0674	2020 00614
18	N 2020 0644	2019 00661	34	N 2020 0682	2019 00215	43	N 2020 0682	2019 00215
18	N 2020 0645	2019 00665	34	N 2020 0683	2019 00227	43	N 2020 0690	2019 00228
18	N 2020 0646	2019 00666	34	N 2020 0684	2018 34384	43	N 2020 0709	2019 01126
18	N 2020 0647	2019 00667	34	N 2020 0685	2019 00245	43	N 2020 0714	2019 02205
18	N 2020 0648	2019 00669	34	N 2020 0688	2019 00303	43	N 2020 0718	2020 00541
18	N 2020 0649	2019 00670	34	N 2020 0689	2019 00304	43	N 2020 0719	2018 00936
18	N 2020 0650	2019 00671	34	N 2020 0690	2019 00228	43	N 2020 0723	2019 02023
18	N 2020 0681	2019 00532	34	N 2020 0702	2019 00929	43	N 2020 0751	2018 01379
18	N 2020 0682	2019 00215	34	N 2020 0705	2018 34414	44	N 2020 0722	2019 02298
18	N 2020 0690	2019 00228	34	N 2020 0707	2019 00529	45	N 2020 0613	2019 00241
18	N 2020 0715	2018 01339	34	N 2020 0710	2019 00580	45	N 2020 0722	2019 02298
20	N 2020 0608	2018 34345	34	N 2020 0711	2019 00710			
20	N 2020 0645	2019 00665	35	N 2020 0600	2018 34446			

**ƏMTƏƏ NİŞANLARININ QEYDİYYATI İLƏ BAĞLI İDDİA SƏNƏDLƏRİNİN SAY  
GÖSTƏRİCİSİ  
НУМЕРАЦИОННЫЙ УКАЗАТЕЛЬ ЗАЯВОК О РЕГИСТРАЦИИ НА ТОВАРНЫЕ  
ЗНАКИ**

<b>İddia sənədinin №-si</b> № заявки	<b>Şahədatnamənin №-si</b> № свидетельства	<b>ƏXBТ</b> МКТУ	<b>İddia sənədinin №-si</b> № заявки	<b>Şahədatnamənin №-si</b> № свидетельства	<b>ƏXBТ</b> МКТУ	<b>İddia sənədinin №-si</b> № заявки	<b>Şahədatnamənin №-si</b> № свидетельства	<b>ƏXBТ</b> МКТУ
2017 00896	N 2020 0750	30	2019 00267	N 2020 0753	03	2019 00669	N 2020 0648	12
2017 34000	N 2020 0752	05	2019 00268	N 2020 0687	05	2019 00669	N 2020 0648	18
2017 34018	N 2020 0668	30	2019 00303	N 2020 0688	34	2019 00669	N 2020 0648	25
2018 00851	N 2020 0620	29	2019 00303	N 2020 0688	35	2019 00669	N 2020 0648	28
2018 00857	N 2020 0621	29	2019 00304	N 2020 0689	34	2019 00669	N 2020 0648	35
2018 00857	N 2020 0621	30	2019 00304	N 2020 0689	35	2019 00670	N 2020 0649	06
2018 00930	N 2020 0699	11	2019 00319	N 2020 0605	12	2019 00670	N 2020 0649	09
2018 00930	N 2020 0699	35	2019 00319	N 2020 0605	16	2019 00670	N 2020 0649	12
2018 00930	N 2020 0699	37	2019 00319	N 2020 0605	25	2019 00670	N 2020 0649	18
2018 00930	N 2020 0699	41	2019 00319	N 2020 0605	39	2019 00670	N 2020 0649	25
2018 00930	N 2020 0699	42	2019 00325	N 2020 0623	36	2019 00670	N 2020 0649	28
2018 00936	N 2020 0719	43	2019 00327	N 2020 0737	32	2019 00670	N 2020 0649	35
2018 01025	N 2020 0622	30	2019 00328	N 2020 0738	32	2019 00671	N 2020 0650	06
2018 01025	N 2020 0622	39	2019 00329	N 2020 0706	30	2019 00671	N 2020 0650	09
2018 01038	N 2020 0640	05	2019 00353	N 2020 0609	01	2019 00671	N 2020 0650	12
2018 01038	N 2020 0640	35	2019 00353	N 2020 0609	05	2019 00671	N 2020 0650	18
2018 01038	N 2020 0640	39	2019 00357	N 2020 0638	05	2019 00671	N 2020 0650	25
2018 01074	N 2020 0641	05	2019 00357	N 2020 0638	35	2019 00671	N 2020 0650	28
2018 01074	N 2020 0641	35	2019 00357	N 2020 0638	39	2019 00671	N 2020 0650	35
2018 01074	N 2020 0641	39	2019 00358	N 2020 0639	05	2019 00695	N 2020 0667	03
2018 01108	N 2020 0659	03	2019 00358	N 2020 0639	35	2019 00695	N 2020 0667	35
2018 01111	N 2020 0632	29	2019 00358	N 2020 0639	39	2019 00695	N 2020 0667	39
2018 01111	N 2020 0632	35	2019 00362	N 2020 0606	41	2019 00710	N 2020 0711	34
2018 01111	N 2020 0632	39	2019 00377	N 2020 0680	35	2019 00723	N 2020 0692	02
2018 01194	N 2020 0657	29	2019 00386	N 2020 0614	03	2019 00723	N 2020 0692	35
2018 01194	N 2020 0657	30	2019 00386	N 2020 0614	05	2019 00779	N 2020 0660	32
2018 01194	N 2020 0657	32	2019 00386	N 2020 0614	32	2019 00823	N 2020 0678	11
2018 01201	N 2020 0655	34	2019 00386	N 2020 0614	35	2019 00823	N 2020 0678	34
2018 01204	N 2020 0656	34	2019 00406	N 2020 0615	30	2019 00826	N 2020 0740	07
2018 01258	N 2020 0744	36	2019 00410	N 2020 0590	05	2019 00826	N 2020 0740	11
2018 01261	N 2020 0741	03	2019 00414	N 2020 0591	05	2019 00841	N 2020 0720	31
2018 01261	N 2020 0741	35	2019 00416	N 2020 0592	05	2019 00846	N 2020 0633	29
2018 01261	N 2020 0741	39	2019 00417	N 2020 0593	05	2019 00846	N 2020 0633	35
2018 01268	N 2020 0653	11	2019 00449	N 2020 0693	17	2019 00846	N 2020 0633	39
2018 01339	N 2020 0715	09	2019 00509	N 2020 0594	03	2019 00878	N 2020 0691	09
2018 01339	N 2020 0715	14	2019 00509	N 2020 0594	08	2019 00880	N 2020 0596	05
2018 01339	N 2020 0715	18	2019 00525	N 2020 0607	05	2019 00891	N 2020 0748	30
2018 01339	N 2020 0715	25	2019 00527	N 2020 0610	16	2019 00891	N 2020 0748	35
2018 01339	N 2020 0715	35	2019 00527	N 2020 0610	29	2019 00891	N 2020 0748	39
2018 01341	N 2020 0716	03	2019 00527	N 2020 0610	30	2019 00895	N 2020 0724	32
2018 01353	N 2020 0717	30	2019 00527	N 2020 0610	43	2019 00929	N 2020 0702	34
2018 01353	N 2020 0717	35	2019 00528	N 2020 0611	16	2019 01013	N 2020 0624	29
2018 01358	N 2020 0637	34	2019 00528	N 2020 0611	29	2019 01013	N 2020 0624	35
2018 01379	N 2020 0751	35	2019 00528	N 2020 0611	30	2019 01126	N 2020 0709	35
2018 01379	N 2020 0751	39	2019 00528	N 2020 0611	43	2019 01126	N 2020 0709	43
2018 01379	N 2020 0751	41	2019 00529	N 2020 0707	34	2019 01156	N 2020 0743	25
2018 01379	N 2020 0751	43	2019 00530	N 2020 0679	34	2019 01156	N 2020 0743	35



2018 01402	N 2020 0635	32	2019 00532	N 2020 0681	09	2019 01168	N 2020 0671	05
2018 01402	N 2020 0635	39	2019 00532	N 2020 0681	14	2019 01168	N 2020 0671	35
2018 01464	N 2020 0739	32	2019 00532	N 2020 0681	16	2019 01169	N 2020 0672	05
2018 34158	N 2020 0658	05	2019 00532	N 2020 0681	18	2019 01169	N 2020 0672	35
2018 34158	N 2020 0658	34	2019 00532	N 2020 0681	25	2019 01343	N 2020 0749	30
2018 34240	N 2020 0730	05	2019 00532	N 2020 0681	34	2019 01343	N 2020 0749	35
2018 34345	N 2020 0608	12	2019 00533	N 2020 0675	35	2019 01343	N 2020 0749	39
2018 34345	N 2020 0608	20	2019 00535	N 2020 0676	35	2019 01349	N 2020 0725	30
2018 34345	N 2020 0608	28	2019 00537	N 2020 0677	35	2019 01349	N 2020 0725	35
2018 34351	N 2020 0597	14	2019 00543	N 2020 0612	12	2019 01349	N 2020 0725	39
2018 34370	N 2020 0598	30	2019 00580	N 2020 0710	34	2019 01354	N 2020 0700	05
2018 34384	N 2020 0684	34	2019 00584	N 2020 0595	43	2019 01355	N 2020 0701	05
2018 34392	N 2020 0599	34	2019 00604	N 2020 0747	30	2019 01555	N 2020 0726	29
2018 34398	N 2020 0696	32	2019 00604	N 2020 0747	35	2019 01555	N 2020 0726	35
2018 34401	N 2020 0601	30	2019 00604	N 2020 0747	39	2019 01565	N 2020 0669	35
2018 34404	N 2020 0736	30	2019 00606	N 2020 0634	08	2019 01565	N 2020 0669	43
2018 34414	N 2020 0705	34	2019 00641	N 2020 0708	30	2019 01660	N 2020 0742	05
2018 34420	N 2020 0618	05	2019 00642	N 2020 0616	30	2019 01660	N 2020 0742	14
2018 34420	N 2020 0618	10	2019 00661	N 2020 0644	07	2019 01660	N 2020 0742	24
2018 34421	N 2020 0686	29	2019 00661	N 2020 0644	08	2019 01660	N 2020 0742	25
2018 34421	N 2020 0686	35	2019 00661	N 2020 0644	09	2019 01660	N 2020 0742	29
2018 34421	N 2020 0686	39	2019 00661	N 2020 0644	18	2019 01660	N 2020 0742	30
2018 34426	N 2020 0697	32	2019 00661	N 2020 0644	25	2019 01660	N 2020 0742	32
2018 34446	N 2020 0600	09	2019 00661	N 2020 0644	28	2019 01660	N 2020 0742	41
2018 34446	N 2020 0600	35	2019 00662	N 2020 0642	07	2019 01688	N 2020 0602	36
2018 34457	N 2020 0727	07	2019 00662	N 2020 0642	08	2019 01689	N 2020 0603	36
2018 34457	N 2020 0727	12	2019 00662	N 2020 0642	09	2019 01750	N 2020 0712	30
2018 34458	N 2020 0728	07	2019 00662	N 2020 0642	18	2019 01750	N 2020 0712	35
2018 34458	N 2020 0728	12	2019 00662	N 2020 0642	25	2019 01810	N 2020 0670	03
2018 34461	N 2020 0695	33	2019 00662	N 2020 0642	28	2019 01810	N 2020 0670	35
2019 00068	N 2020 0654	35	2019 00664	N 2020 0643	09	2019 01883	N 2020 0703	33
2019 00068	N 2020 0654	39	2019 00664	N 2020 0643	18	2019 01885	N 2020 0704	33
2019 00088	N 2020 0617	03	2019 00664	N 2020 0643	25	2019 01904	N 2020 0625	35
2019 00088	N 2020 0617	09	2019 00664	N 2020 0643	28	2019 01904	N 2020 0625	39
2019 00088	N 2020 0617	14	2019 00665	N 2020 0645	04	2019 01936	N 2020 0721	32
2019 00088	N 2020 0617	16	2019 00665	N 2020 0645	05	2019 01936	N 2020 0721	35
2019 00088	N 2020 0617	18	2019 00665	N 2020 0645	06	2019 01957	N 2020 0713	04
2019 00088	N 2020 0617	25	2019 00665	N 2020 0645	08	2019 01957	N 2020 0713	35
2019 00088	N 2020 0617	28	2019 00665	N 2020 0645	09	2019 01957	N 2020 0713	39
2019 00088	N 2020 0617	29	2019 00665	N 2020 0645	10	2019 01962	N 2020 0627	41
2019 00088	N 2020 0617	30	2019 00665	N 2020 0645	11	2019 01974	N 2020 0661	35
2019 00088	N 2020 0617	35	2019 00665	N 2020 0645	16	2019 01978	N 2020 0666	06
2019 00088	N 2020 0617	41	2019 00665	N 2020 0645	17	2019 01978	N 2020 0666	21
2019 00088	N 2020 0617	42	2019 00665	N 2020 0645	18	2019 01978	N 2020 0666	22
2019 00088	N 2020 0617	43	2019 00665	N 2020 0645	20	2019 01979	N 2020 0626	41
2019 00091	N 2020 0651	28	2019 00665	N 2020 0645	21	2019 01992	N 2020 0673	42
2019 00091	N 2020 0651	41	2019 00665	N 2020 0645	22	2019 01993	N 2020 0628	42
2019 00092	N 2020 0652	28	2019 00665	N 2020 0645	23	2019 01997	N 2020 0729	33
2019 00092	N 2020 0652	41	2019 00665	N 2020 0645	24	2019 02023	N 2020 0723	43
2019 00179	N 2020 0698	12	2019 00665	N 2020 0645	25	2019 02117	N 2020 0745	09
2019 00215	N 2020 0682	09	2019 00665	N 2020 0645	26	2019 02117	N 2020 0745	36
2019 00215	N 2020 0682	12	2019 00665	N 2020 0645	27	2019 02134	N 2020 0664	01
2019 00215	N 2020 0682	14	2019 00665	N 2020 0645	28	2019 02134	N 2020 0664	35
2019 00215	N 2020 0682	16	2019 00665	N 2020 0645	35	2019 02135	N 2020 0665	01
2019 00215	N 2020 0682	18	2019 00666	N 2020 0646	04	2019 02135	N 2020 0665	35
2019 00215	N 2020 0682	24	2019 00666	N 2020 0646	05	2019 02137	N 2020 0663	01
2019 00215	N 2020 0682	25	2019 00666	N 2020 0646	06	2019 02137	N 2020 0663	35
2019 00215	N 2020 0682	28	2019 00666	N 2020 0646	08	2019 02139	N 2020 0662	35
2019 00215	N 2020 0682	34	2019 00666	N 2020 0646	09	2019 02140	N 2020 0629	25

2019 00215	N 2020 0682	35	2019 00666	N 2020 0646	10	2019 02140	N 2020 0629	35
2019 00215	N 2020 0682	36	2019 00666	N 2020 0646	11	2019 02140	N 2020 0629	43
2019 00215	N 2020 0682	37	2019 00666	N 2020 0646	16	2019 02179	N 2020 0630	27
2019 00215	N 2020 0682	38	2019 00666	N 2020 0646	17	2019 02186	N 2020 0631	43
2019 00215	N 2020 0682	39	2019 00666	N 2020 0646	18	2019 02205	N 2020 0714	33
2019 00215	N 2020 0682	41	2019 00666	N 2020 0646	20	2019 02205	N 2020 0714	35
2019 00215	N 2020 0682	42	2019 00666	N 2020 0646	21	2019 02205	N 2020 0714	43
2019 00215	N 2020 0682	43	2019 00666	N 2020 0646	22	2019 02250	N 2020 0636	29
2019 00221	N 2020 0604	39	2019 00666	N 2020 0646	23	2019 02250	N 2020 0636	30
2019 00227	N 2020 0683	34	2019 00666	N 2020 0646	24	2019 02250	N 2020 0636	31
2019 00228	N 2020 0690	09	2019 00666	N 2020 0646	25	2019 02250	N 2020 0636	32
2019 00228	N 2020 0690	12	2019 00666	N 2020 0646	26	2019 02250	N 2020 0636	33
2019 00228	N 2020 0690	14	2019 00666	N 2020 0646	27	2019 02250	N 2020 0636	35
2019 00228	N 2020 0690	16	2019 00666	N 2020 0646	28	2019 02298	N 2020 0722	35
2019 00228	N 2020 0690	18	2019 00666	N 2020 0646	35	2019 02298	N 2020 0722	44
2019 00228	N 2020 0690	24	2019 00667	N 2020 0647	04	2019 02298	N 2020 0722	45
2019 00228	N 2020 0690	25	2019 00667	N 2020 0647	05	2020 00105	N 2020 0731	38
2019 00228	N 2020 0690	28	2019 00667	N 2020 0647	06	2020 00105	N 2020 0731	41
2019 00228	N 2020 0690	34	2019 00667	N 2020 0647	08	2020 00135	N 2020 0732	35
2019 00228	N 2020 0690	35	2019 00667	N 2020 0647	09	2020 00136	N 2020 0733	30
2019 00228	N 2020 0690	36	2019 00667	N 2020 0647	10	2020 00136	N 2020 0733	35
2019 00228	N 2020 0690	37	2019 00667	N 2020 0647	11	2020 00136	N 2020 0733	39
2019 00228	N 2020 0690	38	2019 00667	N 2020 0647	16	2020 00150	N 2020 0694	09
2019 00228	N 2020 0690	39	2019 00667	N 2020 0647	17	2020 00150	N 2020 0694	36
2019 00228	N 2020 0690	41	2019 00667	N 2020 0647	18	2020 00316	N 2020 0734	25
2019 00228	N 2020 0690	42	2019 00667	N 2020 0647	20	2020 00316	N 2020 0734	35
2019 00228	N 2020 0690	43	2019 00667	N 2020 0647	21	2020 00357	N 2020 0746	32
2019 00241	N 2020 0613	29	2019 00667	N 2020 0647	22	2020 00357	N 2020 0746	35
2019 00241	N 2020 0613	30	2019 00667	N 2020 0647	23	2020 00357	N 2020 0746	39
2019 00241	N 2020 0613	32	2019 00667	N 2020 0647	24	2020 00518	N 2020 0735	07
2019 00241	N 2020 0613	35	2019 00667	N 2020 0647	25	2020 00518	N 2020 0735	09
2019 00241	N 2020 0613	42	2019 00667	N 2020 0647	26	2020 00518	N 2020 0735	11
2019 00241	N 2020 0613	43	2019 00667	N 2020 0647	27	2020 00518	N 2020 0735	35
2019 00241	N 2020 0613	45	2019 00667	N 2020 0647	28	2020 00541	N 2020 0718	43
2019 00245	N 2020 0685	34	2019 00667	N 2020 0647	35	2020 00614	N 2020 0674	43
2019 00255	N 2020 0619	03	2019 00669	N 2020 0648	06			
2019 00255	N 2020 0619	35	2019 00669	N 2020 0648	09			

**ƏMTƏƏ NİŞANLARININ QEYDİYYATI HAQQINDA ŞAHƏDƏTNAMƏLƏRİN  
SAY GÖSTƏRİCİSİ  
НУМЕРАЦИОННЫЙ УКАЗАТЕЛЬ О РЕГИСТРАЦИИ СВИДЕТЕЛЬСТВ  
НА ТОВАРНЫЕ ЗНАКИ**

Şahədatnamənin №-si	İddia sənədinin №-si	ƏXBT	Şahədatnamənin №-si	İddia sənədinin №-si	ƏXBT	Şahədatnamənin №-si	İddia sənədinin №-si	ƏXBT
№ свидетельства	№ заявки	МКТУ	№ свидетельства	№ заявки	МКТУ	№ свидетельства	№ заявки	МКТУ
N 2020 0590	2019 00410	05	N 2020 0645	2019 00665	24	N 2020 0686	2018 34421	39
N 2020 0591	2019 00414	05	N 2020 0645	2019 00665	25	N 2020 0687	2019 00268	05
N 2020 0592	2019 00416	05	N 2020 0645	2019 00665	26	N 2020 0688	2019 00303	34
N 2020 0593	2019 00417	05	N 2020 0645	2019 00665	27	N 2020 0688	2019 00303	35
N 2020 0594	2019 00509	03	N 2020 0645	2019 00665	28	N 2020 0689	2019 00304	34
N 2020 0594	2019 00509	08	N 2020 0645	2019 00665	35	N 2020 0689	2019 00304	35
N 2020 0595	2019 00584	43	N 2020 0646	2019 00666	04	N 2020 0690	2019 00228	09
N 2020 0596	2019 00880	05	N 2020 0646	2019 00666	05	N 2020 0690	2019 00228	12
N 2020 0597	2018 34351	14	N 2020 0646	2019 00666	06	N 2020 0690	2019 00228	14
N 2020 0598	2018 34370	30	N 2020 0646	2019 00666	08	N 2020 0690	2019 00228	16
N 2020 0599	2018 34392	34	N 2020 0646	2019 00666	09	N 2020 0690	2019 00228	18
N 2020 0600	2018 34446	09	N 2020 0646	2019 00666	10	N 2020 0690	2019 00228	24
N 2020 0600	2018 34446	35	N 2020 0646	2019 00666	11	N 2020 0690	2019 00228	25
N 2020 0601	2018 34401	30	N 2020 0646	2019 00666	16	N 2020 0690	2019 00228	28
N 2020 0602	2019 01688	36	N 2020 0646	2019 00666	17	N 2020 0690	2019 00228	34
N 2020 0603	2019 01689	36	N 2020 0646	2019 00666	18	N 2020 0690	2019 00228	35
N 2020 0604	2019 00221	39	N 2020 0646	2019 00666	20	N 2020 0690	2019 00228	36
N 2020 0605	2019 00319	12	N 2020 0646	2019 00666	21	N 2020 0690	2019 00228	37
N 2020 0605	2019 00319	16	N 2020 0646	2019 00666	22	N 2020 0690	2019 00228	38
N 2020 0605	2019 00319	25	N 2020 0646	2019 00666	23	N 2020 0690	2019 00228	39
N 2020 0605	2019 00319	39	N 2020 0646	2019 00666	24	N 2020 0690	2019 00228	41
N 2020 0606	2019 00362	41	N 2020 0646	2019 00666	25	N 2020 0690	2019 00228	42
N 2020 0607	2019 00525	05	N 2020 0646	2019 00666	26	N 2020 0690	2019 00228	43
N 2020 0608	2018 34345	12	N 2020 0646	2019 00666	27	N 2020 0691	2019 00878	09
N 2020 0608	2018 34345	20	N 2020 0646	2019 00666	28	N 2020 0692	2019 00723	02
N 2020 0608	2018 34345	28	N 2020 0646	2019 00666	35	N 2020 0692	2019 00723	35
N 2020 0609	2019 00353	01	N 2020 0647	2019 00667	04	N 2020 0693	2019 00449	17
N 2020 0609	2019 00353	05	N 2020 0647	2019 00667	05	N 2020 0694	2020 00150	09
N 2020 0610	2019 00527	16	N 2020 0647	2019 00667	06	N 2020 0694	2020 00150	36
N 2020 0610	2019 00527	29	N 2020 0647	2019 00667	08	N 2020 0695	2018 34461	33
N 2020 0610	2019 00527	30	N 2020 0647	2019 00667	09	N 2020 0696	2018 34398	32
N 2020 0610	2019 00527	43	N 2020 0647	2019 00667	10	N 2020 0697	2018 34426	32
N 2020 0611	2019 00528	16	N 2020 0647	2019 00667	11	N 2020 0698	2019 00179	12
N 2020 0611	2019 00528	29	N 2020 0647	2019 00667	16	N 2020 0699	2018 00930	11
N 2020 0611	2019 00528	30	N 2020 0647	2019 00667	17	N 2020 0699	2018 00930	35
N 2020 0611	2019 00528	43	N 2020 0647	2019 00667	18	N 2020 0699	2018 00930	37
N 2020 0612	2019 00543	12	N 2020 0647	2019 00667	20	N 2020 0699	2018 00930	41
N 2020 0613	2019 00241	29	N 2020 0647	2019 00667	21	N 2020 0699	2018 00930	42
N 2020 0613	2019 00241	30	N 2020 0647	2019 00667	22	N 2020 0700	2019 01354	05
N 2020 0613	2019 00241	32	N 2020 0647	2019 00667	23	N 2020 0701	2019 01355	05
N 2020 0613	2019 00241	35	N 2020 0647	2019 00667	24	N 2020 0702	2019 00929	34
N 2020 0613	2019 00241	42	N 2020 0647	2019 00667	25	N 2020 0703	2019 01883	33
N 2020 0613	2019 00241	43	N 2020 0647	2019 00667	26	N 2020 0704	2019 01885	33
N 2020 0613	2019 00241	45	N 2020 0647	2019 00667	27	N 2020 0705	2018 34414	34
N 2020 0614	2019 00386	03	N 2020 0647	2019 00667	28	N 2020 0706	2019 00329	30
N 2020 0614	2019 00386	05	N 2020 0647	2019 00667	35	N 2020 0707	2019 00529	34
N 2020 0614	2019 00386	32	N 2020 0648	2019 00669	06	N 2020 0708	2019 00641	30
N 2020 0614	2019 00386	35	N 2020 0648	2019 00669	09	N 2020 0709	2019 01126	35

N 2020 0615	2019 00406	30	N 2020 0648	2019 00669	12	N 2020 0709	2019 01126	43
N 2020 0616	2019 00642	30	N 2020 0648	2019 00669	18	N 2020 0710	2019 00580	34
N 2020 0617	2019 00088	03	N 2020 0648	2019 00669	25	N 2020 0711	2019 00710	34
N 2020 0617	2019 00088	09	N 2020 0648	2019 00669	28	N 2020 0712	2019 01750	30
N 2020 0617	2019 00088	14	N 2020 0648	2019 00669	35	N 2020 0712	2019 01750	35
N 2020 0617	2019 00088	16	N 2020 0649	2019 00670	06	N 2020 0713	2019 01957	04
N 2020 0617	2019 00088	18	N 2020 0649	2019 00670	09	N 2020 0713	2019 01957	35
N 2020 0617	2019 00088	25	N 2020 0649	2019 00670	12	N 2020 0713	2019 01957	39
N 2020 0617	2019 00088	28	N 2020 0649	2019 00670	18	N 2020 0714	2019 02205	33
N 2020 0617	2019 00088	29	N 2020 0649	2019 00670	25	N 2020 0714	2019 02205	35
N 2020 0617	2019 00088	30	N 2020 0649	2019 00670	28	N 2020 0714	2019 02205	43
N 2020 0617	2019 00088	35	N 2020 0649	2019 00670	35	N 2020 0715	2018 01339	09
N 2020 0617	2019 00088	41	N 2020 0650	2019 00671	06	N 2020 0715	2018 01339	14
N 2020 0617	2019 00088	42	N 2020 0650	2019 00671	09	N 2020 0715	2018 01339	18
N 2020 0617	2019 00088	43	N 2020 0650	2019 00671	12	N 2020 0715	2018 01339	25
N 2020 0618	2018 34420	05	N 2020 0650	2019 00671	18	N 2020 0715	2018 01339	35
N 2020 0618	2018 34420	10	N 2020 0650	2019 00671	25	N 2020 0716	2018 01341	03
N 2020 0619	2019 00255	03	N 2020 0650	2019 00671	28	N 2020 0717	2018 01353	30
N 2020 0619	2019 00255	35	N 2020 0650	2019 00671	35	N 2020 0717	2018 01353	35
N 2020 0620	2018 00851	29	N 2020 0651	2019 00091	28	N 2020 0718	2020 00541	43
N 2020 0621	2018 00857	29	N 2020 0651	2019 00091	41	N 2020 0719	2018 00936	43
N 2020 0621	2018 00857	30	N 2020 0652	2019 00092	28	N 2020 0720	2019 00841	31
N 2020 0622	2018 01025	30	N 2020 0652	2019 00092	41	N 2020 0721	2019 01936	32
N 2020 0622	2018 01025	39	N 2020 0653	2018 01268	11	N 2020 0721	2019 01936	35
N 2020 0623	2019 00325	36	N 2020 0654	2019 00068	35	N 2020 0722	2019 02298	35
N 2020 0624	2019 01013	29	N 2020 0654	2019 00068	39	N 2020 0722	2019 02298	44
N 2020 0624	2019 01013	35	N 2020 0655	2018 01201	34	N 2020 0722	2019 02298	45
N 2020 0625	2019 01904	35	N 2020 0656	2018 01204	34	N 2020 0723	2019 02023	43
N 2020 0625	2019 01904	39	N 2020 0657	2018 01194	29	N 2020 0724	2019 00895	32
N 2020 0626	2019 01979	41	N 2020 0657	2018 01194	30	N 2020 0725	2019 01349	30
N 2020 0627	2019 01962	41	N 2020 0657	2018 01194	32	N 2020 0725	2019 01349	35
N 2020 0628	2019 01993	42	N 2020 0658	2018 34158	05	N 2020 0725	2019 01349	39
N 2020 0629	2019 02140	25	N 2020 0658	2018 34158	34	N 2020 0726	2019 01555	29
N 2020 0629	2019 02140	35	N 2020 0659	2018 01108	03	N 2020 0726	2019 01555	35
N 2020 0629	2019 02140	43	N 2020 0660	2019 00779	32	N 2020 0727	2018 34457	07
N 2020 0630	2019 02179	27	N 2020 0661	2019 01974	35	N 2020 0727	2018 34457	12
N 2020 0631	2019 02186	43	N 2020 0662	2019 02139	35	N 2020 0728	2018 34458	07
N 2020 0632	2018 01111	29	N 2020 0663	2019 02137	01	N 2020 0728	2018 34458	12
N 2020 0632	2018 01111	35	N 2020 0663	2019 02137	35	N 2020 0729	2019 01997	33
N 2020 0632	2018 01111	39	N 2020 0664	2019 02134	01	N 2020 0730	2018 34240	05
N 2020 0633	2019 00846	29	N 2020 0664	2019 02134	35	N 2020 0731	2020 00105	38
N 2020 0633	2019 00846	35	N 2020 0665	2019 02135	01	N 2020 0731	2020 00105	41
N 2020 0633	2019 00846	39	N 2020 0665	2019 02135	35	N 2020 0732	2020 00135	35
N 2020 0634	2019 00606	08	N 2020 0666	2019 01978	06	N 2020 0733	2020 00136	30
N 2020 0635	2018 01402	32	N 2020 0666	2019 01978	21	N 2020 0733	2020 00136	35
N 2020 0635	2018 01402	39	N 2020 0666	2019 01978	22	N 2020 0733	2020 00136	39
N 2020 0636	2019 02250	29	N 2020 0667	2019 00695	03	N 2020 0734	2020 00316	25
N 2020 0636	2019 02250	30	N 2020 0667	2019 00695	35	N 2020 0734	2020 00316	35
N 2020 0636	2019 02250	31	N 2020 0667	2019 00695	39	N 2020 0735	2020 00518	07
N 2020 0636	2019 02250	32	N 2020 0668	2017 34018	30	N 2020 0735	2020 00518	09
N 2020 0636	2019 02250	33	N 2020 0669	2019 01565	35	N 2020 0735	2020 00518	11
N 2020 0636	2019 02250	35	N 2020 0669	2019 01565	43	N 2020 0735	2020 00518	35
N 2020 0637	2018 01358	34	N 2020 0670	2019 01810	03	N 2020 0736	2018 34404	30
N 2020 0638	2019 00357	05	N 2020 0670	2019 01810	35	N 2020 0737	2019 00327	32
N 2020 0638	2019 00357	35	N 2020 0671	2019 01168	05	N 2020 0738	2019 00328	32
N 2020 0638	2019 00357	39	N 2020 0671	2019 01168	35	N 2020 0739	2018 01464	32
N 2020 0639	2019 00358	05	N 2020 0672	2019 01169	05	N 2020 0740	2019 00826	07
N 2020 0639	2019 00358	35	N 2020 0672	2019 01169	35	N 2020 0740	2019 00826	11
N 2020 0639	2019 00358	39	N 2020 0673	2019 01992	42	N 2020 0741	2018 01261	03

N 2020 0640	2018 01038	05	N 2020 0674	2020 00614	43	N 2020 0741	2018 01261	35
N 2020 0640	2018 01038	35	N 2020 0675	2019 00533	35	N 2020 0741	2018 01261	39
N 2020 0640	2018 01038	39	N 2020 0676	2019 00535	35	N 2020 0742	2019 01660	05
N 2020 0641	2018 01074	05	N 2020 0677	2019 00537	35	N 2020 0742	2019 01660	14
N 2020 0641	2018 01074	35	N 2020 0678	2019 00823	11	N 2020 0742	2019 01660	24
N 2020 0641	2018 01074	39	N 2020 0678	2019 00823	34	N 2020 0742	2019 01660	25
N 2020 0642	2019 00662	07	N 2020 0679	2019 00530	34	N 2020 0742	2019 01660	29
N 2020 0642	2019 00662	08	N 2020 0680	2019 00377	35	N 2020 0742	2019 01660	30
N 2020 0642	2019 00662	09	N 2020 0681	2019 00532	09	N 2020 0742	2019 01660	32
N 2020 0642	2019 00662	18	N 2020 0681	2019 00532	14	N 2020 0742	2019 01660	41
N 2020 0642	2019 00662	25	N 2020 0681	2019 00532	16	N 2020 0743	2019 01156	25
N 2020 0642	2019 00662	28	N 2020 0681	2019 00532	18	N 2020 0743	2019 01156	35
N 2020 0643	2019 00664	09	N 2020 0681	2019 00532	25	N 2020 0744	2018 01258	36
N 2020 0643	2019 00664	18	N 2020 0681	2019 00532	34	N 2020 0745	2019 02117	09
N 2020 0643	2019 00664	25	N 2020 0682	2019 00215	09	N 2020 0745	2019 02117	36
N 2020 0643	2019 00664	28	N 2020 0682	2019 00215	12	N 2020 0746	2020 00357	32
N 2020 0644	2019 00661	07	N 2020 0682	2019 00215	14	N 2020 0746	2020 00357	35
N 2020 0644	2019 00661	08	N 2020 0682	2019 00215	16	N 2020 0746	2020 00357	39
N 2020 0644	2019 00661	09	N 2020 0682	2019 00215	18	N 2020 0747	2019 00604	30
N 2020 0644	2019 00661	18	N 2020 0682	2019 00215	24	N 2020 0747	2019 00604	35
N 2020 0644	2019 00661	25	N 2020 0682	2019 00215	25	N 2020 0747	2019 00604	39
N 2020 0644	2019 00661	28	N 2020 0682	2019 00215	28	N 2020 0748	2019 00891	30
N 2020 0645	2019 00665	04	N 2020 0682	2019 00215	34	N 2020 0748	2019 00891	35
N 2020 0645	2019 00665	05	N 2020 0682	2019 00215	35	N 2020 0748	2019 00891	39
N 2020 0645	2019 00665	06	N 2020 0682	2019 00215	36	N 2020 0749	2019 01343	30
N 2020 0645	2019 00665	08	N 2020 0682	2019 00215	37	N 2020 0749	2019 01343	35
N 2020 0645	2019 00665	09	N 2020 0682	2019 00215	38	N 2020 0749	2019 01343	39
N 2020 0645	2019 00665	10	N 2020 0682	2019 00215	39	N 2020 0750	2017 00896	30
N 2020 0645	2019 00665	11	N 2020 0682	2019 00215	41	N 2020 0751	2018 01379	35
N 2020 0645	2019 00665	16	N 2020 0682	2019 00215	42	N 2020 0751	2018 01379	39
N 2020 0645	2019 00665	17	N 2020 0682	2019 00215	43	N 2020 0751	2018 01379	41
N 2020 0645	2019 00665	18	N 2020 0683	2019 00227	34	N 2020 0751	2018 01379	43
N 2020 0645	2019 00665	20	N 2020 0684	2018 34384	34	N 2020 0752	2017 34000	05
N 2020 0645	2019 00665	21	N 2020 0685	2019 00245	34	N 2020 0753	2019 00267	03
N 2020 0645	2019 00665	22	N 2020 0686	2018 34421	29			
N 2020 0645	2019 00665	23	N 2020 0686	2018 34421	35			

## SƏNAYE NÜMUNƏLƏRİNƏ DAİR İDDİA SƏNƏDLƏRİ BARƏDƏ MƏLUMATLARIN DƏRCİ

(21) S 2019 0047

(22) 25.06.2019

(31) 2019500512

(32) 11.02.2019

(33) RU

(51) 01-01

(71) Aqzamov Renat Limaroviç (RU)

(72) Aqzamov Renat Limaroviç (RU)

(74) Əfəndiyev Vaqif Firuz oğlu (AZ)

(54) TORT.

(57) Təklif olunan "TORT" sənaye nümunəsi aşağıda sadalanmış mühüm əlamətləri ilə seçiyələnir:



Fig. 1

«Tort» sənaye nümunəsinin ümumi görünüşü



Fig. 2



Fig. 3



Fig. 4



Fig. 5



Fig. 6

- məmulatın xarici görünüşünün üst tərəfinin dəyirmi hamar səthə malik silindrik formada yerinə yetirilməsi ilə;
- məmulatın yan tərəfinin bir-birinin ardınca təkrarlanan, tünd və açıq-zolaq qatlarla, qeyri-hamar kənarlara malik olan formada yerinə yetirilməsi ilə;
- məmulatın yuxarı tərəfində, hamar kənarlara malik olan vaflidən hazırlanmış iki konusvarı, sümüyəbənzər elementlərin yerləşdirilməsi ilə;
- vaflidən hazırlanmış sümüyəbənzər elementlərin, mərkəzə nisbətə simmetrik olaraq, zirvəsi məmulatın yuxarı tərəfinin kənarında yerləşdirilmiş itibucaq formasında yerinə yetirilməsi ilə;
- vaflidən hazırlanmış konusvarı, sümüyəbənzər elementlərin daxili içkilik kütləsi ilə doldurulmuş, spiralvarı şəkildə konusvarı, sümüyəbənzər elementlərin içərisindən xaricə axan, büzmələnməmiş burum-burum təbəqələr təşkil edən və əriyib axan dondurma kütləsinin stilləşdirilmiş fiquruna bənzər formada yerinə yetirilməsi ilə;
- məmulatın qatlarının və vaflidən hazırlanmış konusvarı, sümüyəbənzər elementlərin örtüyünün qum-bej rəngində yerinə yetirilməsi ilə;
- məmulatın yuxarı hissəsinin, orta qatının və vaflidən hazırlanmış konusvarı, sümüyəbənzər elementlərin içliyinin açıq tonda yerinə yetirilməsi ilə.

(21) S 2019 0021

(22) 11.02.2019

(51) 07-02

(71) Arçelik Anonim Şirketi (TR)

(72) Nihat DURAN (TR)

Aslı ÖKMEN (TR)

Gizem DURAKOĞLU EMRE (TR)

Can Onur VANCI (TR)

Özlem KÖK GÜLTEKİN (TR)

Tamer YÜKSEK (TR)

Doğaç CAN SAĞIROSMANOĞLU (TR)

Ece Çınar (TR)

(74) Əfəndiyev Vaqif Firuz oğlu (AZ)

(54) ÇAYDAN.

(57) İddia edilən "Çaydan" sənaye nümunəsi aşağıdakı mühüm əlamətləri ilə səciyyələnir:



Fig. 3.1



Fig. 3.2



Fig. 3.3



Fig. 1.5



Fig. 3.4



Fig. 2.1



Fig. 3.5



Fig. 2.2



Fig. 1.3



Fig. 2.3



Fig. 1.4



Fig. 2.4





Fiq. 2.5

- çaydanın gövdəsinin üç əsas hissələrdən ibarət olan formanın təşkilədi elementlərinin tərkibi ilə;
- çaydamlama üçün yuxarı hissə, suqaynatma üçün aşağı hissə və gövdənin aşağı hissəsinin davamı qismində yerinə yetirilmiş diskşəkilli özülün mövcudluğu ilə;
- çaydanın yuxarı hissəsinin kompozisiya təşkilədi elementlərinin tərkibi ilə:
- gövdə, yumru tutqaqlı qapaq, R-şəkilli qulp və süzücü lülənin mövcudluğu ilə;
- çaydanın aşağı hissəsinin kompozisiya təşkilədi elementlərinin tərkibi ilə:
- gövdə, idarəetmə elementləri ilə təchiz edilmiş C-şəkilli qulp və uzunsov seqmentşəkilli, skulpturvari irəli çıxarılmış və ellipsvari formaya malikləri birləşdirici özüllü süzücü lülənin mövcudluğu ilə;
- çaydanın hər bir gövdəsinin yuxarıya doğru daraldılmış kəsik konuslar formasında yerinə yetirilməsi ilə;
- Γ-şəkilli və C-şəkilli qulpların kəsiyində düzbucaqlı, tinləri dəyirmiləşdirilmiş və böyük radiusda əyildilmiş sahələrinin qövsvarı və həmçinin, gövdəyə bərkidilməsi üçün səlisliklə birləşdirmə plankalarına keçən formada yerinə yetirilməsi ilə;
- aşağı gövdənin C-şəkilli qulpunun xarici səthində yerləşdirilmiş idarəetmə elementlərinin mövcudluğu ilə;
- birləşdirmə plankasının gövdəsində C-şəkilli qulpun tamamlayıcı konturunu əmələ gətirən, vertikal yönəldilmiş şəffaf su səviyyəsi indikatorunun mövcudluğu ilə;
- çaydanın gövdəsinin aşağı hissəsinin, diskşəkilli özül ilə, konusvari haşiyə vasitəsi ilə birləşən, konusvari şəkildə yuxarıya genişləndirilmiş formada yerinə yetirilməsi ilə;
- çaydanın diskşəkilli gövdəsinin konusvari şəkildə aşağıya doğru daraldılmış və alt hissəsində kiçik ayaqlar yerləşdirilmiş şəkildə yerinə yetirilməsi ilə;

- çaydanın aşağı gövdəsindəki C-şəkilli qulpun xarici səthinin iki "bas" düyməli idarəetmə orqanları ilə təchiz edilmiş şəkildə yerinə yetirilməsi ilə;
- C-şəkilli qulpun aşağı hissəsində yerləşdirilmiş aşağı "bas" düymənin nazik əyildilmiş və tutacağın gövdəsinə bərkidilmiş plank-qol şəkildə yerinə yetirilməsi ilə;
- yuxarı və aşağı gövdələrin qulplarının, bərkitmə planklarının, çaydanın qapağının tutqacın və çaydanın özülünün konusvari haşiyəsinin tünd-tonlu şəkildə yerinə yetirilməsi ilə;
- çaydanın aşağı gövdəsinin, diskşəkilli özülünün və idarəetmə "bas" düymələrinin açıq-tonlu şəkildə yerinə yetirilməsi ilə;

#### *fərqlənir:*

- yuxarı və aşağı çaydanın gövdələrinin kəsikdə dəyirmiləşdirilmiş şəkildə yerinə yetirilməsi ilə;
- yuxarı çaydanın gövdəsinin şəffaf şəkildə yerinə yetirilməsi ilə;
- çaydanın yuxarı şəffaf gövdəsinin üstünün dəyirmiləşdirilmiş böyük radiuslu və kiçik süzücü lüləsinin, gövdənin yuxarı ucundan relyefli və plastik olaraq çıxarılmış şəkildə yerinə yetirilməsi ilə;
- şəffaf gövdənin aşağı hissəsinin ikipilləli, batırılmış pillənin qismən qeyri-şəffaf çənbərlə haşiyələndirilmiş, aşağı içəri batırılmış pilləsinin isə, çaydanın aşağı gövdəsinin oturacaq yerini təşkil edən şəkildə yerinə yetirilməsi ilə;
- çaydanın hər bir gövdəsinin kəsik konuslu, fərqli kəskin bucaqlarına malik olan yuxarıya doğru daraldılmış şəkildə yerinə yetirilməsi ilə;
- çaydanın yuxarı gövdəsinin qapağının xarici səthinin azacıq maili və pillənin üzərindən aşağısı batırılmış şəkildə yerinə yetirilməsi ilə;
- çaydanın yuxarı gövdəsinin qapağının aşağısına silindrik formalı dəmçayı stəkanının yerləşdirilməsi imkanına malik olan tərzdə və gövdənin hünüdürlüyü boyu davam etdirilmiş şəkildə yerinə yetirilməsi ilə;
- çaydanın yuxarı və aşağı gövdələrinin qulplarının xarici səthlərinin, gövdələrin konusvari səthinə paralel şəkildə yerinə yetirilməsi ilə;
- çaydanın yuxarı gövdəsinin Γ-şəkilli qulpunun yuxarı maili konsollu hissəsi, qapağa bitişən, qapağın tininin mailliyini təkrarlayan və aşağı hissəsinin isə xarici səthinin çəpləşdirilmiş ucunun böyük radiusda dəyirmiləşdirilmiş, aşağı C-şəkilli qulpdan kifayət dərəcədə məsafədə yerləşdirilmiş şəkildə yerinə yetirilmişdir;
- C-şəkilli qulpun xarici səthinin konsol hissəsində, qulpun gövdəsinin içərisinə, oyuğa batırılmış yuxarı "bas" düymənin mövcudluğu ilə;

- yuxarı hissədə “bas” düymənin düzbucaqlı planka, yuxarı hissəsinin sferaşəkilli oyuqla təchiz edilmiş şəkildə yerinə yetirilməsi ilə;
- plankanın aşağısındakı batırılmış və əyildirmiş “bas” düymənin-qolun üstündə, çaydanın iş rejiminin piktoqramlarının yerləşdirilməsi ilə;
- C-şəkilli qulpun yuxarısının hər bir yan tərəflərində iki maili paralel ventilyasiya yarıqlarının yerinə yetirilməsi ilə;
- çaydanın yuxarı gövdəsinin qapağının tünd-tonlu şəkildə yerinə yetirilməsi ilə;
- çaydanın şəffaf gövdəsinin haşiyələndirən çərçivəsinin, piktoqramlı plankanın, açıq-tonlu şəkildə yerinə yetirilməsi ilə.



(21) S 2019 0069

(22) 14.10.2019

(51) 09-03

(71) "Agro Art" MMC (AZ)

(72) Allahquliyev Rəşid Alış oğlu (AZ)

(54) QUTU.

(57) Təklif edilən “Qutu” sənaye nümunəsi aşağıda sadalanmış mühüm əlamətləri ilə xarakterizə olunur:



- möhkəm karton materialdan hazırlanması ilə;
- bütöv yastı karton materialdan yerinə yetirilmiş, yığılaraq bağlı həcmli forma əmələ gətirməsi ilə;
- qutunun sağ və sol tərəflərinin içəriyə doğru qatlanaraq, yan tərəflərinə bərkidilmiş, nisbətən hündür formada yerinə yetirilməsi ilə;
- sağ və sol tərəflərin orta hissəsində bir-birinin yanında yerləşən iki ədəd dairəvi kəsiklərin mövcud olması ilə;
- qutunun səthinin şriftli qrafika, təsviri elementlə bir yerdə şriftlə yazılı kompozisiya elementlərindən ibarət olması ilə;
- düzbucaq formasında qutunun sağ və sol tərəfində naxışlı ağ fonun mərkəzindən yuxarı hissədə qırmızı və yaşıl rənglərdə yarpaqlar, "Azərbaycan məhsulu" sözü, mərkəzdən aşağı

hissədə isə " Agro Art Made in Azerbaijan" yazısı, şirkətin ünvanı, əlaqə nömrələri, e-mail adresi olmaqla;

- mərkəzdən sağ və sol tərəflərdə isə tünd-yaşıl fonda açıq-yaşıl yarpaqların mövcudluğu ilə;
- qutunun sağ və sol tərəflərinin üst bükülmüş hissəsində, ağ fonda dairəvi, qırmızı alovlar düzülmüş və yaşıl rəngdə Made in Azerbaijan sözlərinin mövcudluğu ilə;
- qutunun yan hissəsinin mərkəzində ağ fonda kölgəli boz rəngdə yarpaqlar və şüar " Bakının təbii dadı. Azərbaycan məhsulu" sözlərinin mövcudluğu ilə;
- həmçinin qutunun yan hissəsinin sağ və sol kənarlarında müəssisənin loqotipinə uyğun rənglər, yaşıl və qırmızı zolaqların mövcudluğu ilə;
- qutunun yan hissəsində, mərkəzdən solda müəssisənin loqotipi, mərkəzdən sağda isə kənarların yaşıl olması ağ yarpağın daxilində qırmızı rəngdə arı cizgisi olmaqla, yarpağın kənarında "Təbii tozlanma" "Natural Polination" yazılarının mövcudluğu ilə;
- qutunun alt hissəsinin tam qırmızı rəngdə olması ilə.

(21) S 2019 0052

(22) 19.07.2019

(31) DM/200978

(32) 30.01.2019

(33) CH

(51) 10-07

(71) Bulqari Horlogerie S.A (CH)

(72) Fabrizio Buonamassa Stigliani (CH)

(74) Əfəndiyev Vaqif Firuz oğlu (AZ)

(54) SAAT QOLBAĞI.

(57) Təklif edilən "Saat qolbağı" sənaye nümunəsinin mühüm əlamətlərinin siyahısı aşağıdakılarla səciyyələnir:

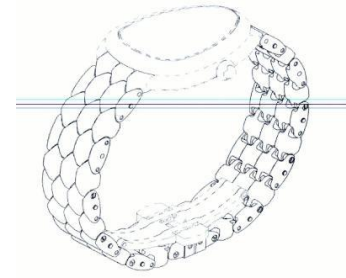

FIG. 1.1

"Saat qolbağı" sənaye nümunəsinin ümumi görünüşü

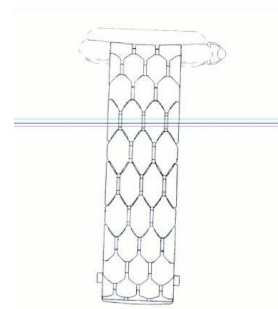

FIG. 1.2

"Saat qolbağı" sənaye nümunəsinin ön tərəfdən görünüşü

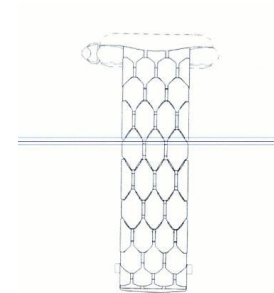

FIG. 1.3

"Saat qolbağı" sənaye nümunəsinin arxa tərəfdən görünüşü

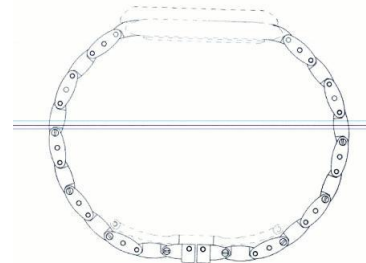

FIG. 1.4

"Saat qolbağı" sənaye nümunəsinin sol tərəfdən görünüşü

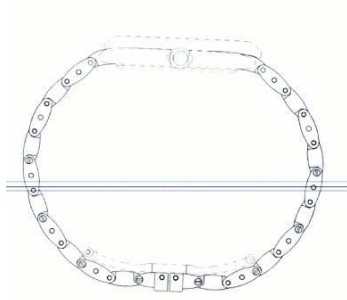

FIG. 1.5  
Saat qolbağı" sənaye nümunəsinin sağ tərəfdən görünüşü

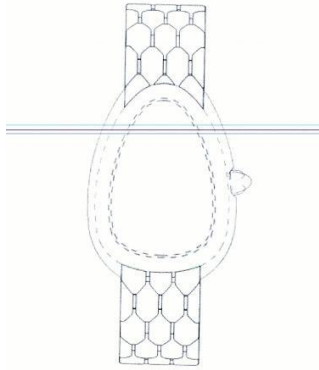

FIG. 1.6  
Saat qolbağı" sənaye nümunəsinin yuxarı tərəfdən görünüşü

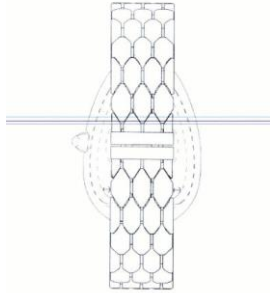

FIG. 1.7  
Saat qolbağı" sənaye nümunəsinin aşağı tərəfdən görünüşü

seqment dəstlərindən və bir-birinə nisbətən yan tərəfdən bir qədər aralıqla yığılmış formada yerinə yetirilməsi ilə;

- qolbağın ardıcılıqla bir-birini əvəzləyən birləşdirilmiş halqalar formasında yerinə yetirilməsi ilə;
- halqalardan birinin üç prizma-seqmentli formada yerinə yetirilməsi ilə;
- halqalardan digərinin iki prizma-seqmentli, əlavə olaraq iki yarım tayın onun kənarlarında yerləşdirilmiş formada yerinə yetirilməsi ilə;
- halqaların köndələninə kəsikdə ellipsoid formada yerinə yetirilməsi ilə;
- halqaların yan tərəflərinin üç texnoloji dəliklərlə təchiz edilmiş formada yerinə yetirilməsi ilə;
- qolbağın bəndinin üstündə iki köndələninə yerləşdirilmiş П-formalı dekorativ pərçimin mövcudluğu ilə.

- qolbağın əsas forması təşkiledici elementlərinin tərkibinə daxil olan halqalarla və bəndlə;
- qolbağın, ardıcılıqla bir-birinə birləşdirilmiş, bir-biri ilə bağlı çevrilmə qabiliyyətinə malik olan bir neçə cərgə halqalar formasında yerinə yetirilməsi ilə;

*fərqlənir:*

- qolbağın halqalarının uzun tərəfləri istiqamətində uzadılmış altıbucaqlı prizma-

## AZƏRBAYCAN RESPUBLİKASININ DÖVLƏT REYESTRİNƏ DAXİL EDİLMİŞ SƏNAYE NÜMUNƏSİ PATENTLƏRİ HAQQINDA MƏLUMATLARIN DƏRCİ

(11) S 2020 0013

(51) 11-03

(44) 31.07.2019

(21) S2019 0035

(22) 03.04.2019

(71)(73) "AzerGold" QSC (AZ)

(72) Qasimov Rusif Ələkbər oğlu (AZ)

(54) SİKKƏ (3 VARIANT).

(57) İddia edilən "Sikkə"(3 variant) sənaye nümunəsi aşağıdakı mühüm əlamətlərlə xarakterizə olunur:

**Variant 1**



- ön tərəf və arxa tərəfə malik disk şəklində yerinə yetirilməsi ilə;
- sikkənin ön tərəfinin kənarlarında halqavari elementlə, bir-birinin altında yerləşən eyni enli iki konstantrik halqalarla yerinə yetirilməsi ilə;
- sikkənin ön tərəfində arxitektura tikilini və şriftli qrafikanı birləşdirən bədii qrafik formalı tərtib edilməsi ilə;
- arxitektura tikilinin stilizə olunmuş "Heydər Əliyev Mərkəzi" binası şəklində yerinə yetirilməsi ilə;
- bina fasadının şəklinin səlis üfüqi xətt və zolaqlarla işlənməsi ilə;
- şəklində şriftli yazıların üç sətirdə yerləşməsi ilə;
- sikkənin arxa tərəfinin ortasında şirkətin loqosunu təsvir edən elementin mövcud olması ilə;
- sikkənin arxa tərəfində iki halqavari haşiyənin, yuxarı hissəsində yazının, aşağı hissəsində isə rəqəmlərin olması ilə.

**Variant 2**





- ön tərəf və arxa tərəfə malik disk şəklində yerinə yetirilməsi ilə;
- sikkənin ön tərəfinin kənarlarında halqavari elementlə, bir-birinin altında yerləşən eyni enli, iki konstantrik halqalarla yerinə yetirilməsi ilə;
- sikkənin ön tərəfinin ortasında "Çələbi" xalçasının naxışının təsviri elementinin mövcud olması ilə;
- naxışın bir-biri ilə çarpaz kəsişən oyma xətlərinin romba oxşayan şəkli əmələ gətirən formada yerinə yetirilməsi ilə;
- şriftli yazının yarım dairə şəklində sadə, iri, düz şriftlə mövcud olması ilə;
- sikkənin arxa tərəfinin ortasında şirkətin loqosunu təsvir edən elementin mövcud olması ilə;
- sikkənin arxa tərəfində iki halqavari haşiyənin, yuxarı hissəsində yazının, aşağı hissəsində isə rəqəmlərin olması ilə.

### Variant 3



- ön tərəf və arxa tərəfə malik disk şəklində yerinə yetirilməsi ilə;
- sikkənin ön tərəfinin kənarlarında halqavari elementlə, bir-birinin altında yerləşən eyni enli, iki konstantrik halqalarla yerinə yetirilməsi ilə;
- sikkənin ön tərəfində "Qobustanın" qayaüstü şəkillərdən ibarət təsviri elementlə tərtib olunması ilə;
- qayaüstü rəsmlərdən ibarət təsviri elementin tərkibində, sol tərəfdən, kənarında dairəvi elementlər olan zolaqlı lentşəkilli fiqurla əhatələnmiş, stilizə olunan insan və günəş ilə qayıq təsvirinin olması ilə;
- qövsün çevrəsi boyu təsviri elementin üstündə şriftli qrafikanın yerləşməsi ilə;
- sikkənin arxa tərəfinin ortasında şirkətin loqosunu təsvir edən elementin mövcud olması ilə;
- sikkənin arxa tərəfində iki halqavari haşiyənin, yuxarı hissəsində yazının, aşağı hissəsində isə rəqəmlərin olması ilə.

(11) S 2020 0012 (21) S2019 0034  
(51) 11-99 (22) 03.04.2019  
(44) 31.07.2019

(71)(73) "AzerGold" QSC (AZ)

(72) Qasimov Rusif Ələkbər oğlu (AZ)

(54) KÜLÇƏ.

(57) İddia edilən «Külçə» sənaye nümunəsi aşağıdakı mühüm əlamətləri ilə xarakterizə olunur:

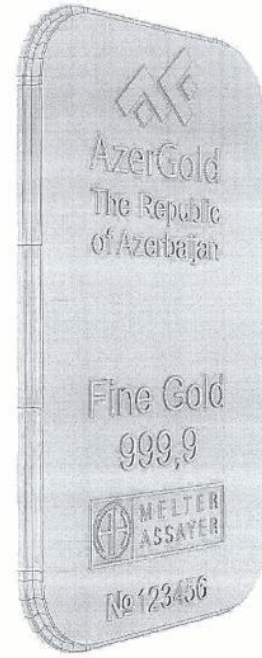

- külçənin həcmli formada kənarlardan dəyirmilənmiş düzbucaqlı şəkildə yerinə yetirilməsi ilə;
- üz tərəfinin relyefli qrafik yazılarla yerinə yetirilməsi ilə;
- külçənin üz tərəfinin yuxarı hissəsində şirkətin loqosunu təsvir edən relyefli elementin və "The Republic of Azerbaijan" yazısının mövcud olması ilə;
- külçənin üz tərəfinin aşağı hissəsində iki sətirdə yerləşən relyefli şriftli yazının "Fine Gold" və "999,9" rəqəmli yazının mövcud olması ilə;
- külçənin aşağı hissəsinin ortasında relyefli şəkildə iki hissəyə bölünən düzbucağın daxilində böyük çap hərflərlə yazının və təsviri elementin mövcud olması ilə;
- külçənin arxa tərəfinin hamar səthlə yerinə yetirilməsi ilə.

**“Sənayə nümunələrinin beynəlxalq qeydiyyatı haqqında” Haqq müqaviləsinin Cenevrə aktı çərçivəsində Azərbaycan Respublikasında qorunan sənayə nümunələri barədə məlumatlar**

**Сведения о международной регистрации промышленных образцов, охраняемых в Азербайджанской Республике в рамках Женевского акта Гаагского соглашения “О международной регистрации промышленных образцов”**

(11) DM/205 933

(15) 09.10.2019

(22) 09.10.2019

(28) 1

(51) 02-04

(73) STOKTON S.R.L., Via Calamandrei, 13, 51018 PIEVE A NIEVOLE, (PT) (IT)

(72) Fabio SFIENTI, Via Calamandrei, 13, 51018, PIEVE A NIEVOLE, (PT), IT

(54) 1. Аyaqqabı / 1. Обувь

(45) 10.04.2020



(11) DM/207 357

(15) 27.03.2020

(22) 27.03.2020

(28) 2

(51) 02-04

(73) Valentino S.p.A, Via Turati 16/18, 20121 Milano (IT)

(72) Stefano Sassi, c/o Valentino S.p.A., Via Turati 16/18, 20121, Milano, IT

(54) 1.2. Аyaqqabı / 1.2. Туфля

(45) 01.05.2020



**“Sənaye nümunələrinin beynəlxalq qeydiyyatı haqqında” Haaqa müqaviləsinin Cenevrə aktı çərçivəsində Azərbaycan Respublikasında qorunan sənaye nümunələri barədə məlumatlar**

02-04 – 02-04

Bülleten № 6-8. 31.08.2020



Сведения о международной регистрации промышленных образцов, охраняемых  
в Азербайджанской Республике в рамках Женевского акта Гаагского соглашения  
“О международной регистрации промышленных образцов”

Бюллетень № 6-8. 31.08.2020

02-04 – 02-04

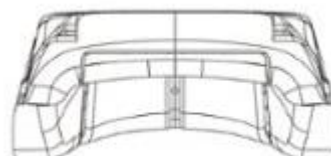
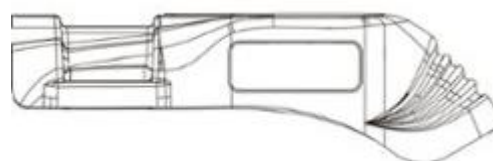
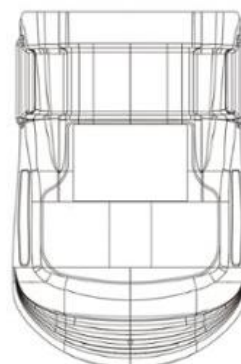
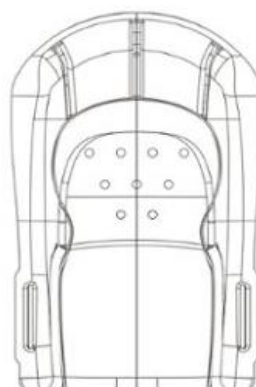
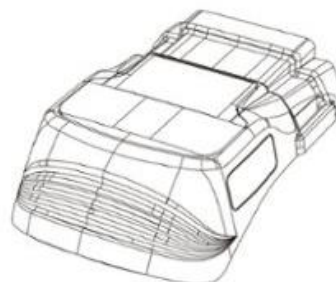
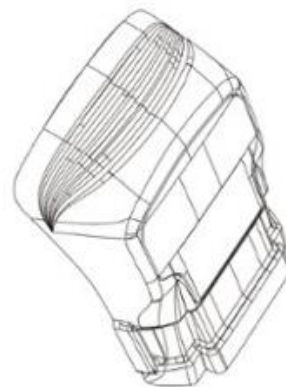
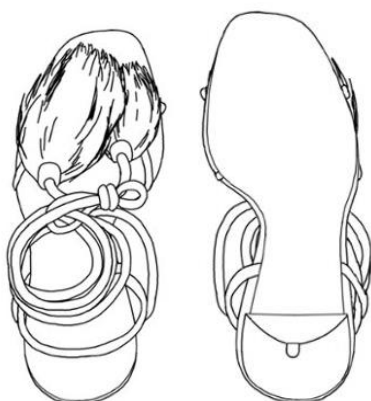

(11) DM/207 538

(15) 04.09.2019

(22) 04.09.2019

(28) 1

(51) 02-04

(73) Fento Knee Protection B.V., Polderdyk  
7, 8406 AR Tijnje (NL)

(72) Gerardus Bernardus Kaal, Polderdyk 7,  
8406 AR, Tijnje, NL

(54) 1. Diz qoruucusu / 1. Протектор для  
колена

(45) 01.05.2020

**“Sənaye nümunələrinin beynəlxalq qeydiyyatı haqqında” Haaqa müqaviləsinin Cenevrə aktı çərçivəsində Azərbaycan Respublikasında qorunan sənaye nümunələri barədə məlumatlar**

02-04 – 02-04

Bülleten № 6-8. 31.08.2020

(11) DM/208 492

(15) 16.09.2019

(22) 16.09.2019

(28) 4

(51) 02-04

(73) STOKTON S.R.L., VIA CALAMANDREI,  
13, 51018 PIEVE A NIEVOLE (PT) (IT)

(72) FABIO SFIENTI, VIA CALAMANDREI,  
13, 51018, PIEVE A NIEVOLE (PT), IT

(54) 1.-4. Ayaqqabı / 1.-4. Обувь

(45) 12.06.2020



Сведения о международной регистрации промышленных образцов, охраняемых в Азербайджанской Республике в рамках Женевского акта Гаагского соглашения "О международной регистрации промышленных образцов"

Бюллетень № 6-8. 31.08.2020

02-04 – 02-04



**“Sənayə nümunələrinin beynəlxalq qeydiyyatı haqqında” Haaqa müqaviləsinin Cenevrə aktı çərçivəsində Azərbaycan Respublikasında qorunan sənayə nümunələri barədə məlumatlar**

02-04 – 08-08

Bülleten № 6-8. 31.08.2020

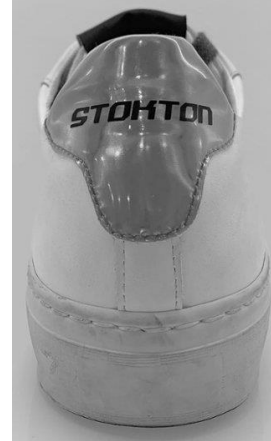

(11) DM/206 138

(15) 29.04.2019

(22) 29.04.2019

(28) 3

(51) 08-08

(73) SENGİL SANAYİ TİCARET İNŞAAT VE TURİZM LİMİTED ŞİRKETİ (TR)

(72) 1: Ali Işık

(54) 1.-3. İstixana örtüyü üçün bərkidici profil / 1.-3. Крепежный профиль для покрытия теплицы

(45) 06.03.2020

Сведения о международной регистрации промышленных образцов, охраняемых  
в Азербайджанской Республике в рамках Женевского акта Гаагского соглашения  
“О международной регистрации промышленных образцов”

Бюллетень № 6-8. 31.08.2020

08-08 – 03-01

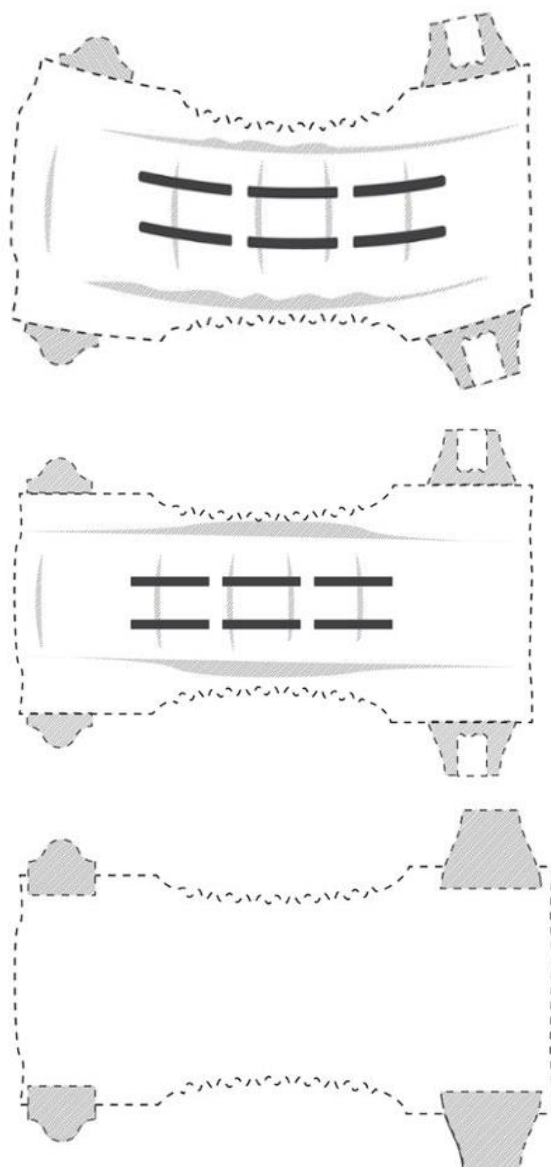

(11) DM/205 870  
(15) 02.10.2019  
(22) 02.10.2019  
(28) 1  
(51) 02-01  
(73) Limited Liability Company "KPD", 27  
Teplychna Street, 52005 Urban-type  
settlement Slobozhanske, Dnipro District,  
Dnipropetrovsk Region (UA)  
(72) Andrii Zdesenko, 13 Titova Street,  
Apartment 44, 49055,, Dnipro, UA  
(54) 1. Uşaq bezi / 1. Подгузник  
(45) 03.04.2020

(11) DM/207 358  
(15) 27.03.2020  
(22) 27.03.2020  
(28) 2  
(51) 03-01  
(73) Valentino S.p.A., Via Turati, 16/18,  
20121 Milan (IT)  
(72) Stefano Sassi, c/o Valentino S.p.A., Via  
Turati, 16/18, 20121, Milan, IT  
(54) 1.-2. Çanta / 1.-2. Сумка  
(45) 01.05.2020

**“Sənaye nümunələrinin beynəlxalq qeydiyyatı haqqında” Haaqa müqaviləsinin Cenevrə aktı çərçivəsində Azərbaycan Respublikasında qorunan sənaye nümunələri barədə məlumatlar**

03-01 – 03-01

Bülleten № 6-8. 31.08.2020

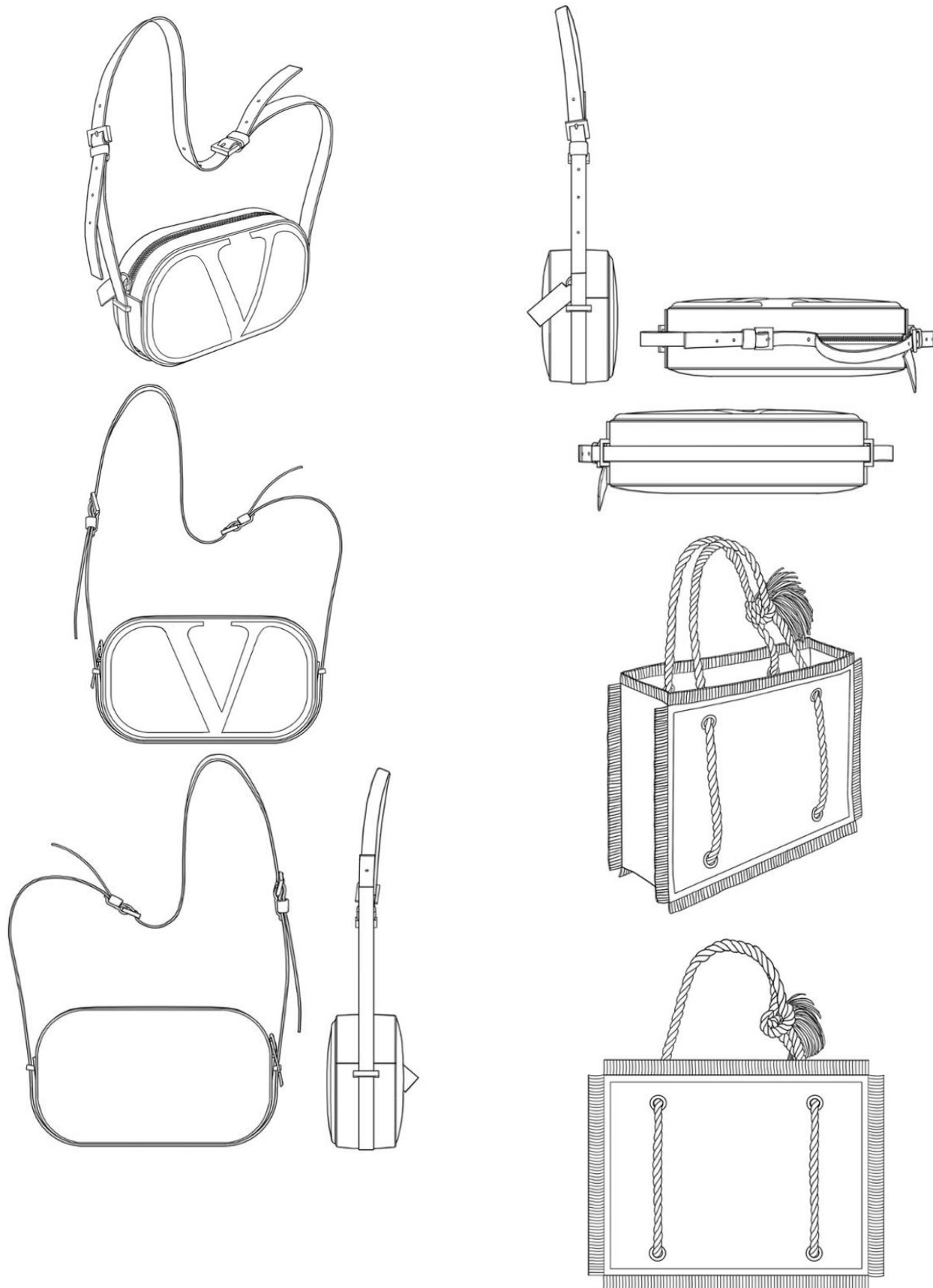

Сведения о международной регистрации промышленных образцов, охраняемых  
в Азербайджанской Республике в рамках Женевского акта Гаагского соглашения  
“О международной регистрации промышленных образцов”

Бюллетень № 6-8. 31.08.2020

03-01 – 04-02

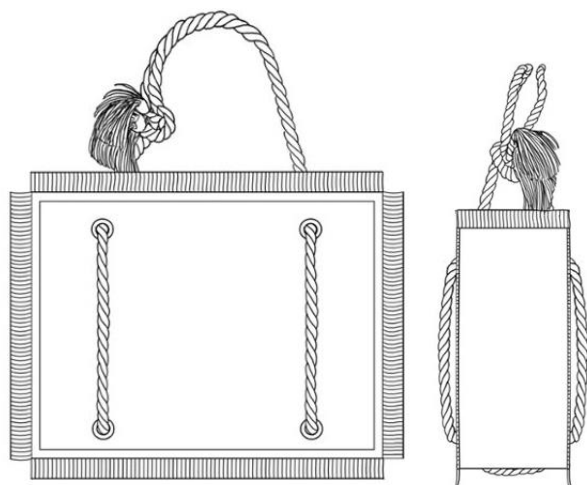

(72) Terri Silverberg  
(54) 1. Kosmetik fırçalar üçün dirək / 1.  
Подставка для косметических кисточек  
(45) 14.02.2020

1.1

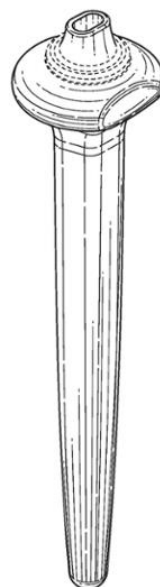

1.2

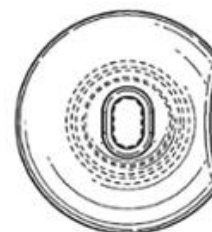

1.4

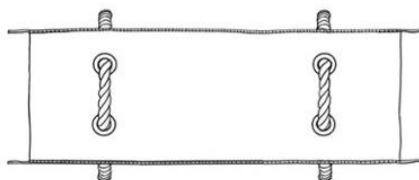
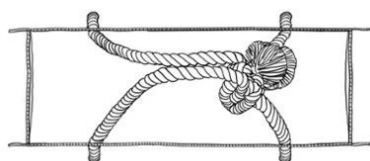
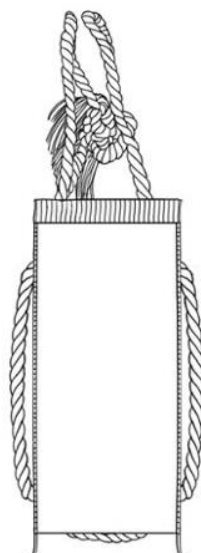

1.3

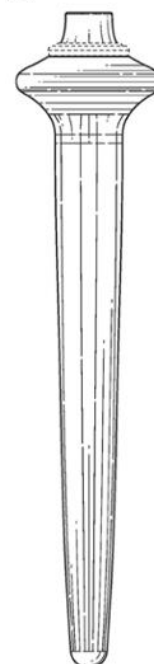
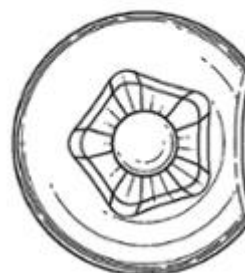

(11) DM/205 721

(15) 07.08.2019

(22) 07.08.2019

(28) 1

(51) 04-02

(73) Guide Beauty LLC (US)



**“Sənaye nümunələrinin beynəlxalq qeydiyyatı haqqında” Haqa müqaviləsinin  
Cenevrə aktı çərçivəsində Azərbaycan Respublikasında qorunan sənaye nümunələri  
barədə məlumatlar**

04-02 – 04-02

Bülleten № 6-8. 31.08.2020

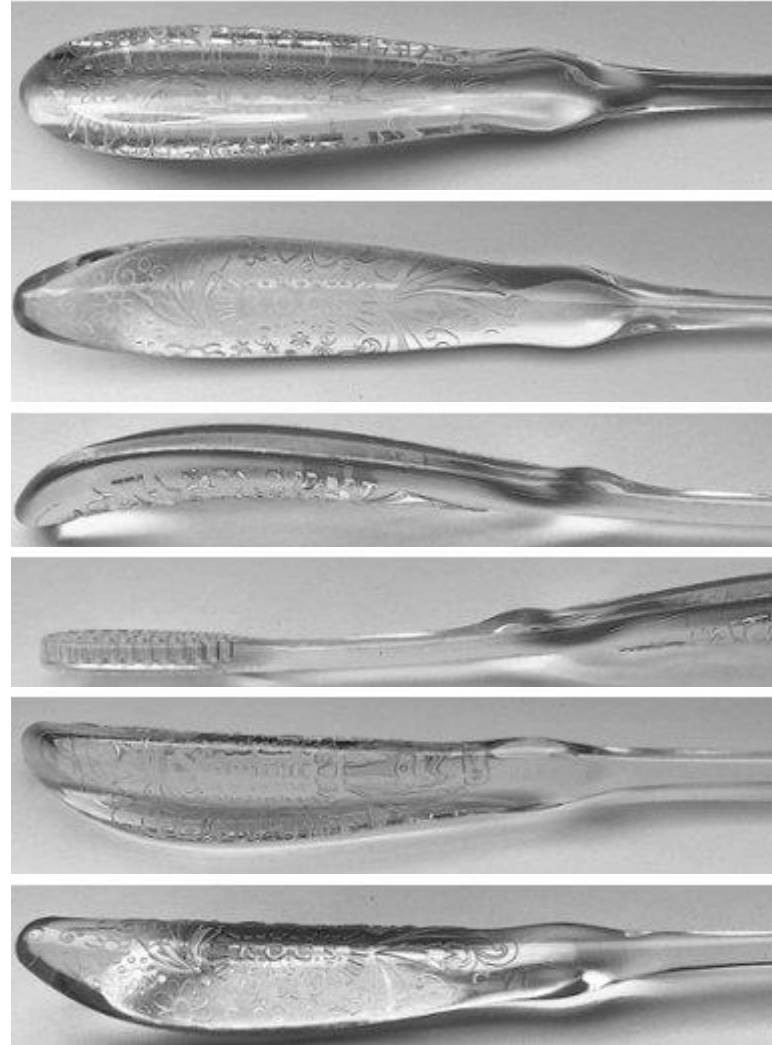
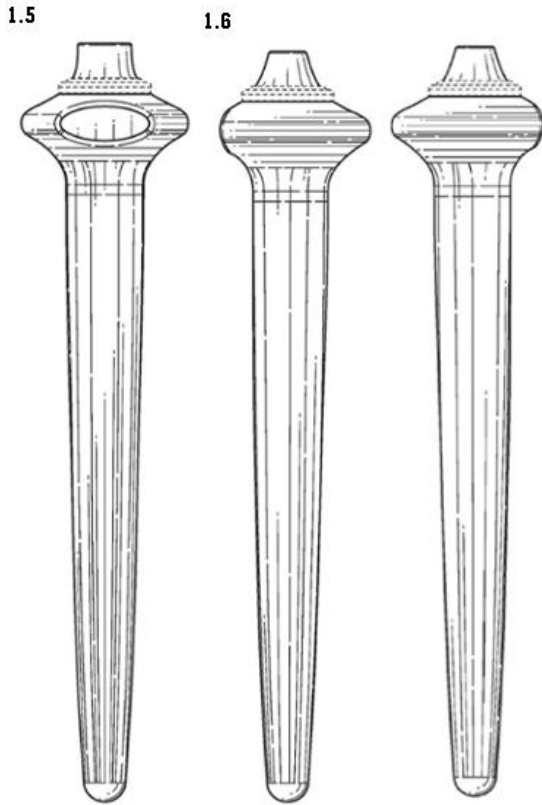

(11) DM/205 203

(15) 26.11.2019

(22) 26.11.2019

(28) 1

(51) 04-02

(73) OBSHCHESTVO S OGRANICHENNOJ OTVETSTVENNOST'YU "WDS", Kulakova St. 20, Build. 1G, 123592 Moscow (RU)

(72) Tamaz Omarovich MANASHEROV, Universitetsky Prospekt 9, Apt. 75, 119296, Moscow, RU; Svetlana Konstantinovna MATELO, Moscow Region, Krasnogorsky District, Mechnikovo 25, Apt. 70, 143442, Krasnogorsk, RU

(54) 1. Diş fırçası / 1. Зубная щетка

(45) 29.05.2020

(11) DM/205 250

(15) 26.11.2019

(22) 26.11.2019

(28) 1

(51) 04-02

(73) OBSHCHESTVO S OGRANICHENNOJ OTVETSTVENNOST'YU "WDS", Kulakova St. 20, Build. 1G, 123592 Moscow (RU)

(72) Svetlana Konstantinovna MATELO, Moscow Region, Mechnikovo 25, Apt. 70, 143442, Krasnogorsk District, RU; Tamaz Omarovich MANASHEROV, Universitetsky Prospekt 9, Apt. 75, 119296, Moscow, RU

(54) 1. Diş fırçası / 1. Зубная щетка

(45) 29.05.2020

Сведения о международной регистрации промышленных образцов, охраняемых в Азербайджанской Республике в рамках Женевского акта Гаагского соглашения "О международной регистрации промышленных образцов"

Бюллетень № 6-8. 31.08.2020

04-02 – 10-07

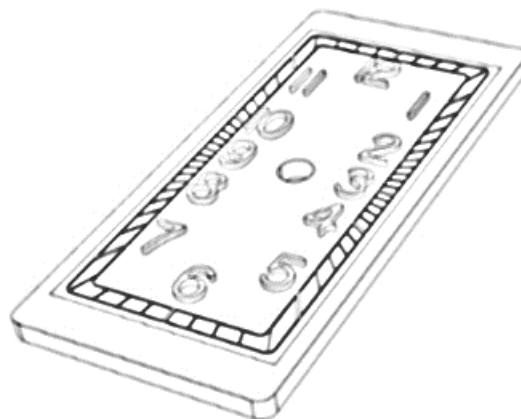
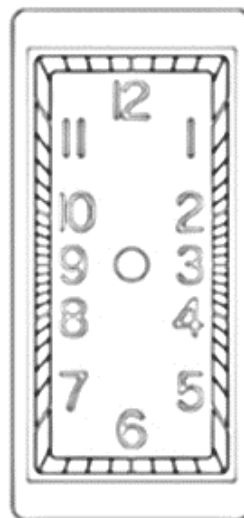
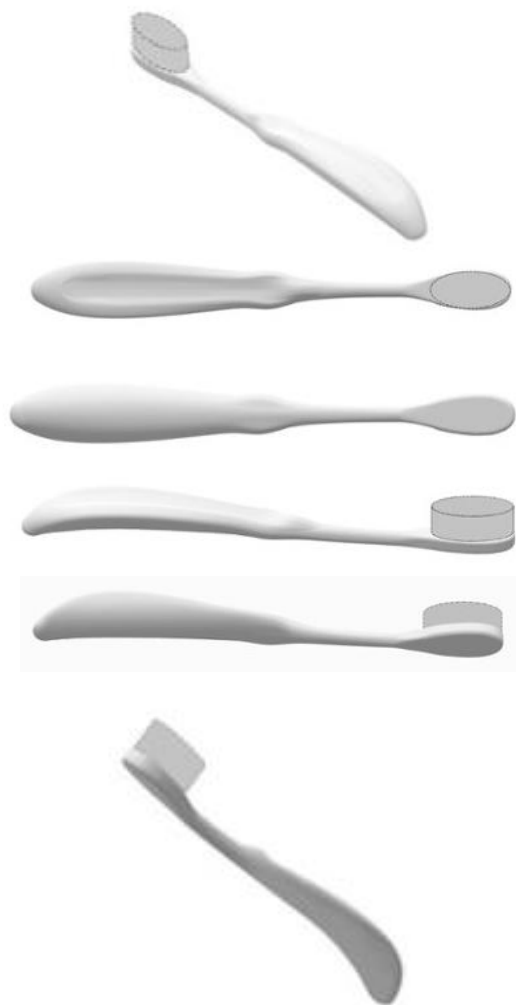

2.1

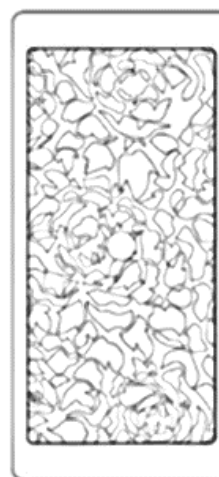

- (11) DM/203 373  
(15) 30.08.2019  
(22) 30.08.2019  
(28) 5  
(51) 10-07  
(73) BLANCPAIN SA (CH)  
(72) Xuân-Nhi NGUYEN TANG  
(54) 1.-5. Siferblat / 1.-5. Циферблат  
(45) 06.03.2020

**“Sənaye nümunələrinin beynəlxalq qeydiyyatı haqqında” Haaqa müqaviləsinin Cenevrə aktı çərçivəsində Azərbaycan Respublikasında qorunan sənaye nümunələri barədə məlumatlar**

10-07 – 10-07

Bülleten № 6-8. 31.08.2020



4.1

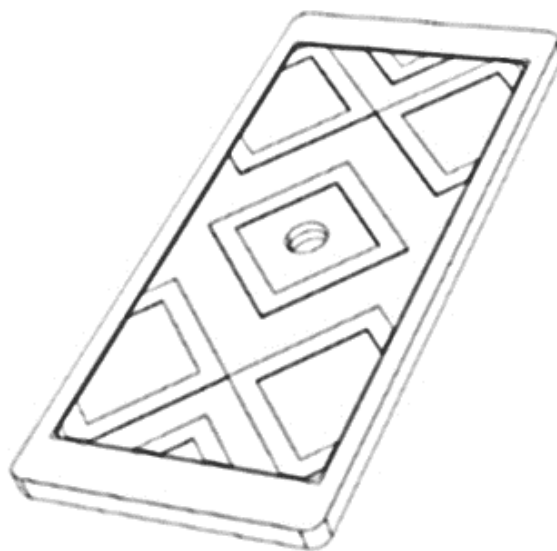
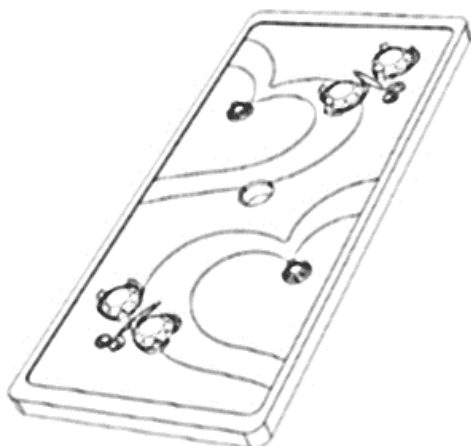
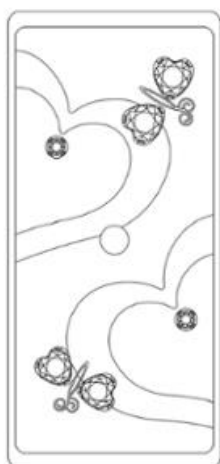

Сведения о международной регистрации промышленных образцов, охраняемых в Азербайджанской Республике в рамках Женевского акта Гаагского соглашения "О международной регистрации промышленных образцов"

Бюллетень № 6-8. 31.08.2020

10-07 – 10-07

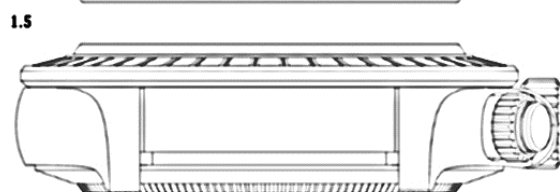
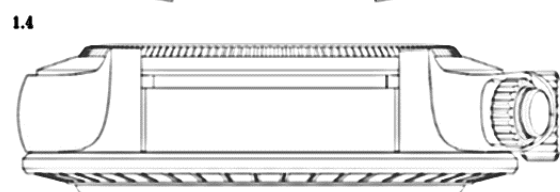
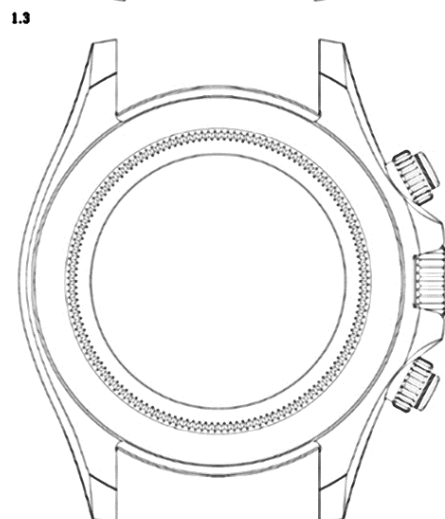
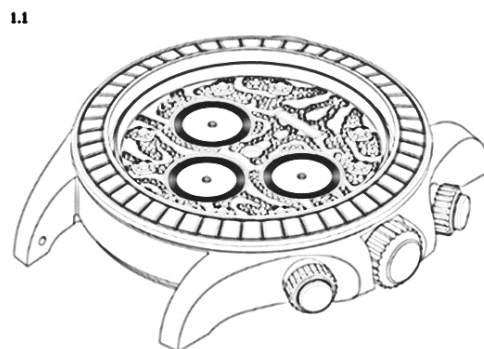
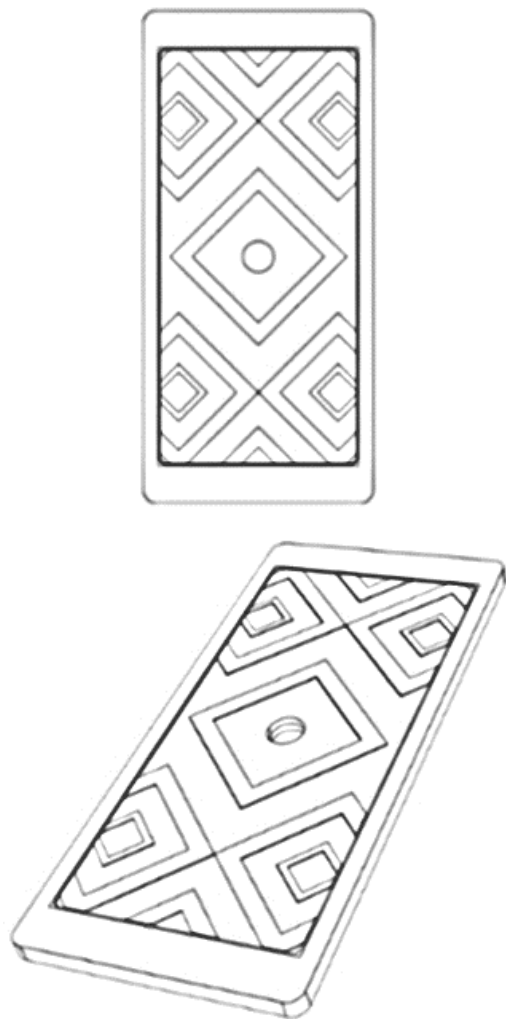

(11) DM/204 152  
(15) 30.07.2019  
(22) 30.07.2019  
(28) 4  
(51) 10-07  
(73) ROLEX SA (CH)  
(72) Maria CALVANI  
(54) 1.-2. Saat korpusu; 3.-4. Saat siferblatı /  
1.-2. Корпус часов; 3.-4. Циферблат часов  
(45) 31.01.2020

**“Sənaye nümunələrinin beynəlxalq qeydiyyatı haqqında” Haaqa müqaviləsinin Cenevrə aktı çərçivəsində Azərbaycan Respublikasında qorunan sənaye nümunələri barədə məlumatlar**

10-07 – 10-07

Bülleten № 6-8. 31.08.2020

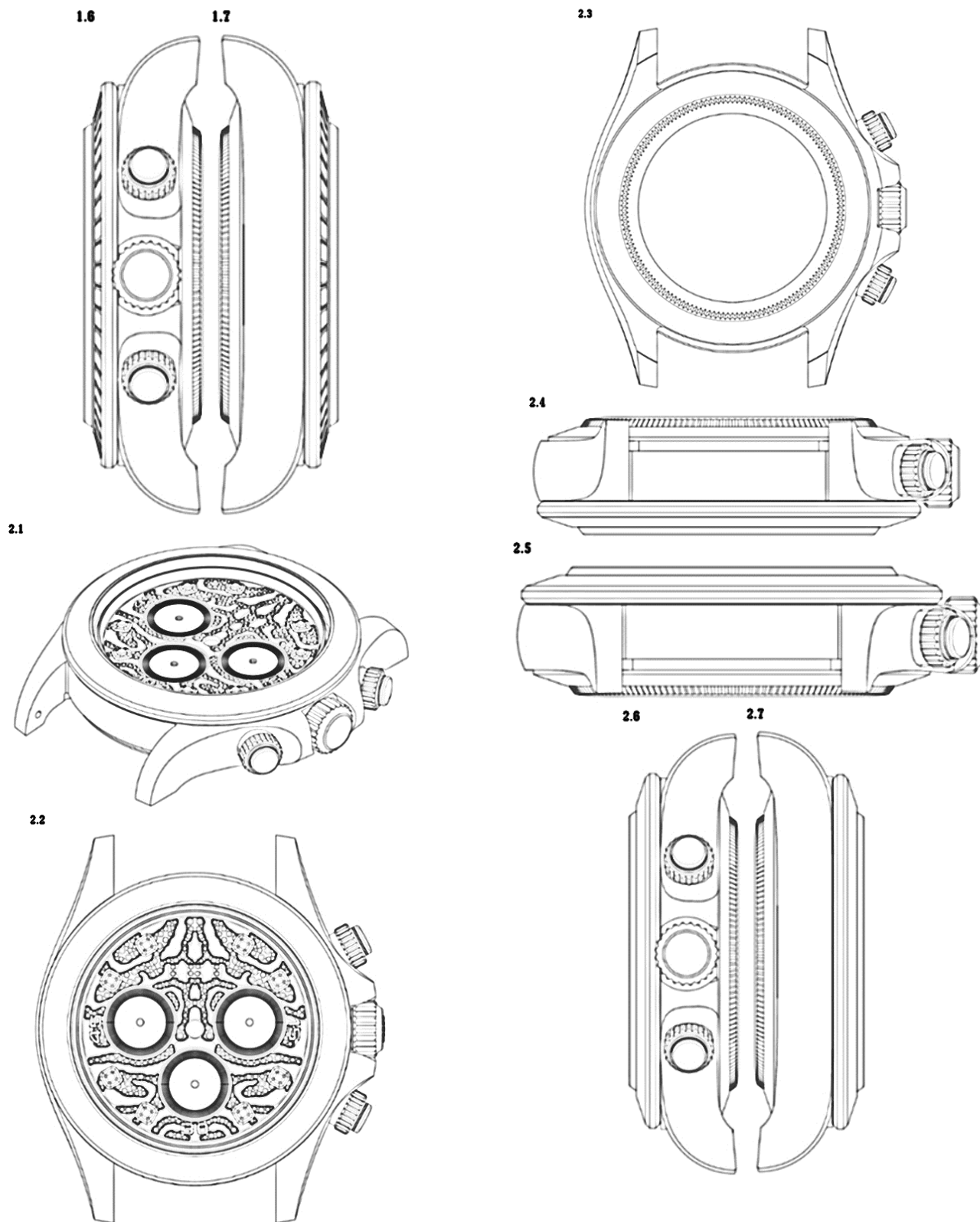

Сведения о международной регистрации промышленных образцов, охраняемых в Азербайджанской Республике в рамках Женевского акта Гаагского соглашения "О международной регистрации промышленных образцов"

Бюллетень № 6-8. 31.08.2020

10-07 – 10-07

3.1

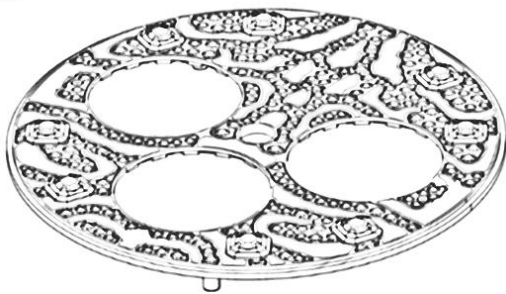

3.2



3.3

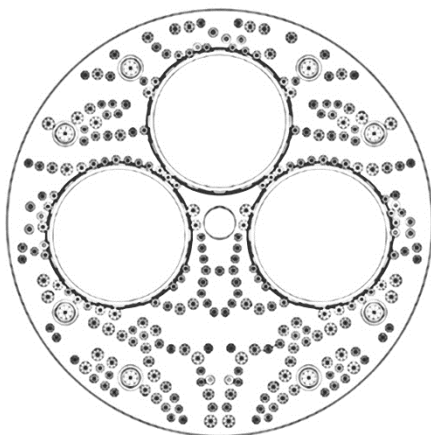

3.4



3.5



3.6



3.7



4.1



4.2



**“Sənaye nümunələrinin beynəlxalq qeydiyyatı haqqında” Haaqa müqaviləsinin Cenevrə aktı çərçivəsində Azərbaycan Respublikasında qorunan sənaye nümunələri barədə məlumatlar**

10-07 – 10-07

Bülleten № 6-8. 31.08.2020

4.3

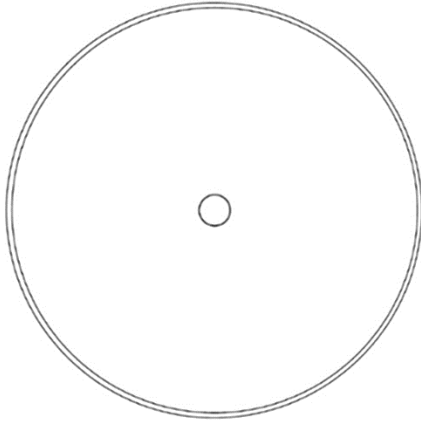

4.4

4.5

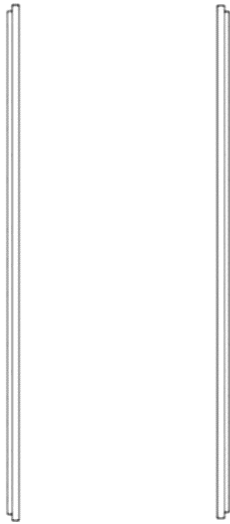

4.6



4.7



(73) CERTINA AG (CERTINA SA) (CERTINA LTD.), Chemin des Tourelles 17, 2400 Le Locle (CH)

(72) Lorenzo Vallone, Place de l'Eglise 19, 1255, Veyrier, CH

(54) 1. Saat korpusu / 1. Корпус часов  
(45) 06.03.2020

1.1

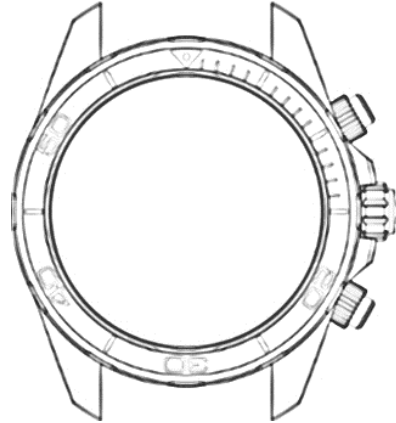

1.2



1.3

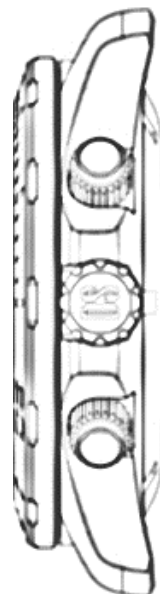

(11) DM/203 449

(15) 30.08.2019

(22) 30.08.2019

(28) 1

(51) 10-07

Сведения о международной регистрации промышленных образцов, охраняемых в Азербайджанской Республике в рамках Женевского акта Гаагского соглашения "О международной регистрации промышленных образцов"

Бюллетень № 6-8. 31.08.2020

10-07 – 10-07

1.4



(72) Xuân-Nhi NGUYEN TANG, 32 Avenue Blanc, 1202, Genève, CH  
(54) 1. Saat korpusu / 1. Корпус часов  
(45) 10.04.2020

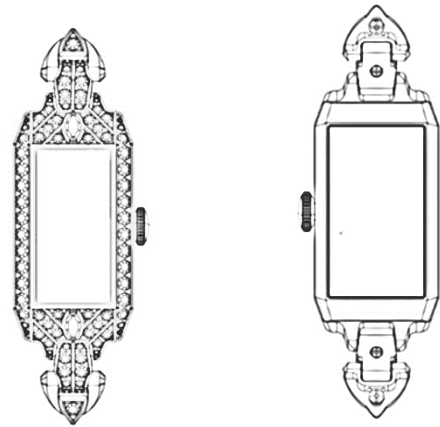

1.5

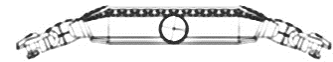
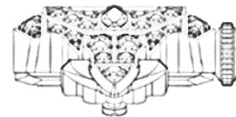
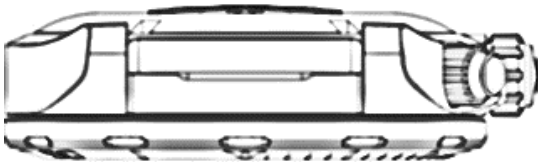

1.6

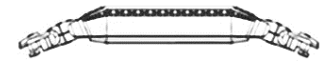
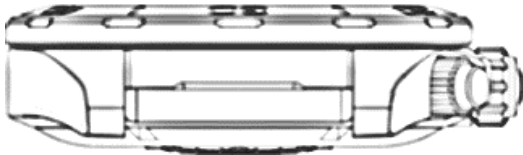

1.7

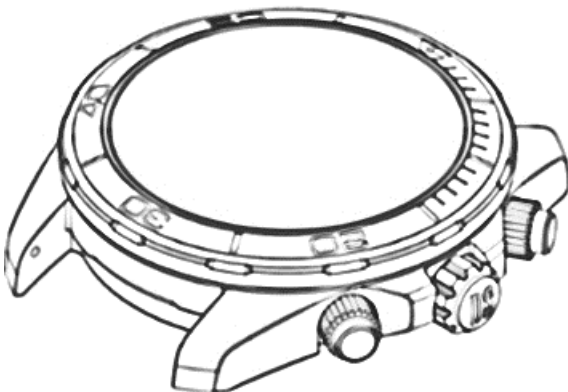

(11) DM/204 145

(15) 07.10.2019

(22) 07.10.2019

(28) 1

(51) 10-07

(73) BLANCPAIN SA, Le Rocher 12, 1348 LE BRASSUS (CH)

(11) DM/204 276

(15) 08.10.2019

(22) 08.10.2019

(28) 2

(51) 10-07

(73) HARRY WINSTON SA, Chemin du Tourbillon 8, 1228 Plan-les-Ouates (CH)

(72) Sandra GARSAUD, c/o Harry Winston SA, Chemin du Tourbillon 8, 1228, Plan-les-Ouates, CH



**“Sənaye nümunələrinin beynəlxalq qeydiyyatı haqqında” Haqq müqaviləsinin  
Cenevrə aktı çərçivəsində Azərbaycan Respublikasında qorunan sənaye nümunələri  
barədə məlumatlar**

10-07 – 10-07

Bülleten № 6-8. 31.08.2020

**(54) 1. Saat korpusu; 2. Siferblat / 1. Корпус  
часов; 2. Циферблат  
(45) 10.04.2020**

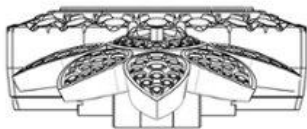
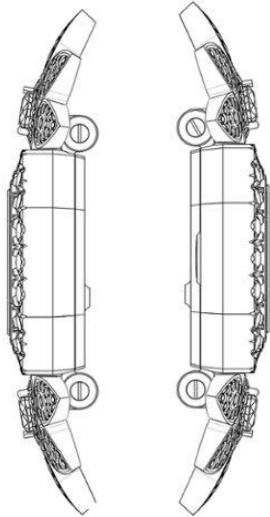
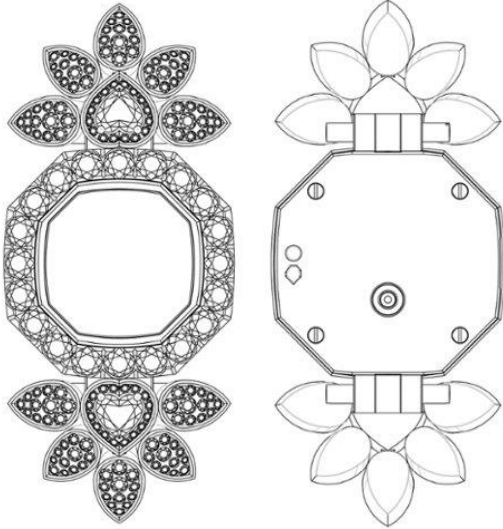

**(11) DM/204 981**

**(15) 22.11.2019**

**(22) 22.11.2019**

**(28) 4**

**(51) 10-07**

**(73) MONTRES JAUQUET DROZ SA (Montres  
Jaquet Droz AG), Allée du Tourbillon 2, 2300  
La Chaux-de-Fonds (CH)**

**(72) Christian Lattmann, Chemin du  
Château-Neuf 17, 1125, Monnaz, CH; Ngoc  
Thanh Le, 1 rue du Clos de la Fontaine,  
25500, Le Belieu, FR**

**(54) 1. Saat siferblatı; 2. Yırğalanan ağırlıq;  
3. Saat siferblatı; 4. Yırğalanan ağırlıq / 1.  
Циферблат часов; 2. Качающий вес; 3.  
Циферблат часов; 4. Качающий вес  
(45) 22.05.2020**

Сведения о международной регистрации промышленных образцов, охраняемых в Азербайджанской Республике в рамках Женевского акта Гаагского соглашения "О международной регистрации промышленных образцов"

Бюллетень № 6-8. 31.08.2020

10-07 – 10-07

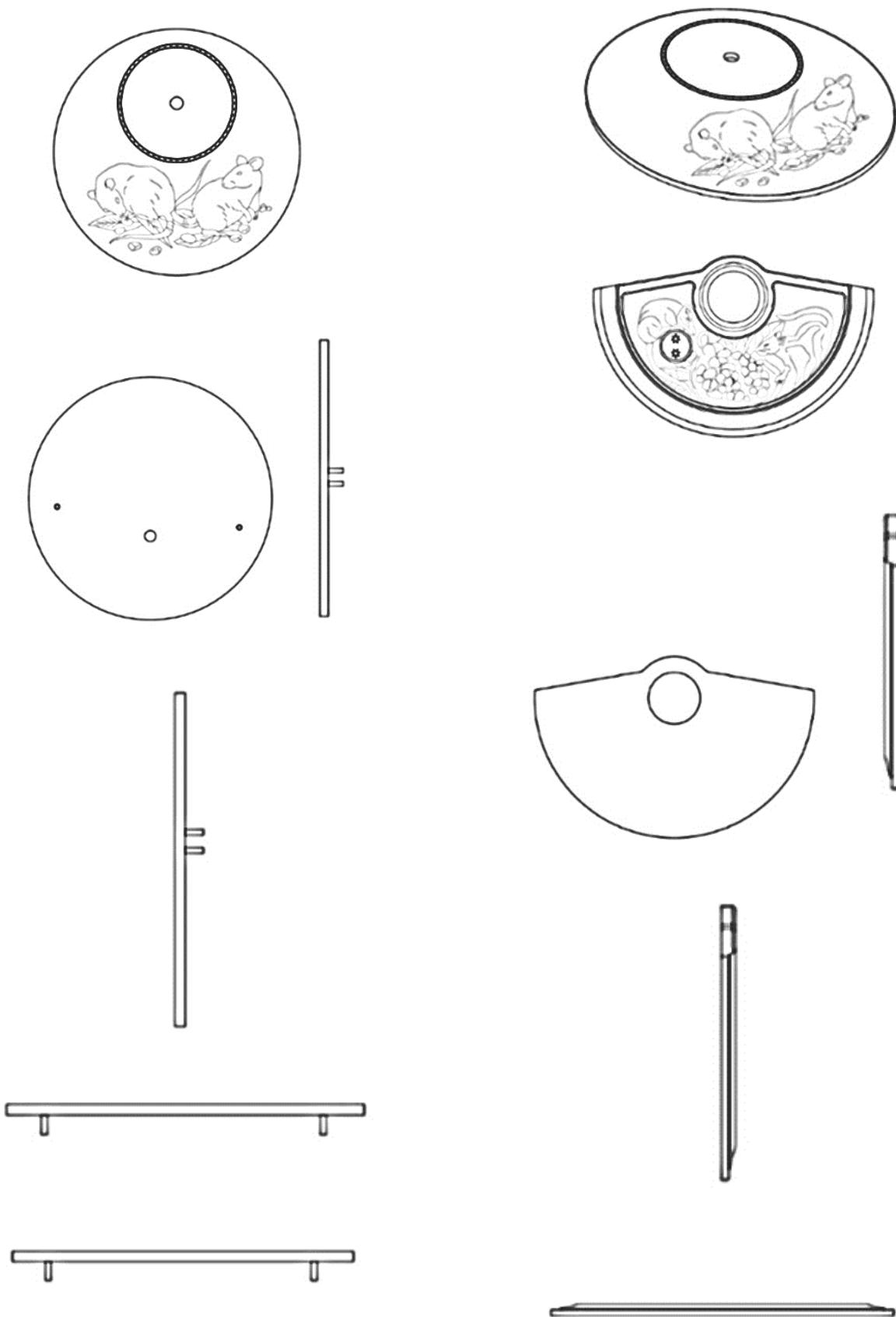

**“Sənaye nümunələrinin beynəlxalq qeydiyyatı haqqında” Haaqa müqaviləsinin Cenevrə aktı çərçivəsində Azərbaycan Respublikasında qorunan sənaye nümunələri barədə məlumatlar**

10-07 – 10-07

Bülleten № 6-8. 31.08.2020

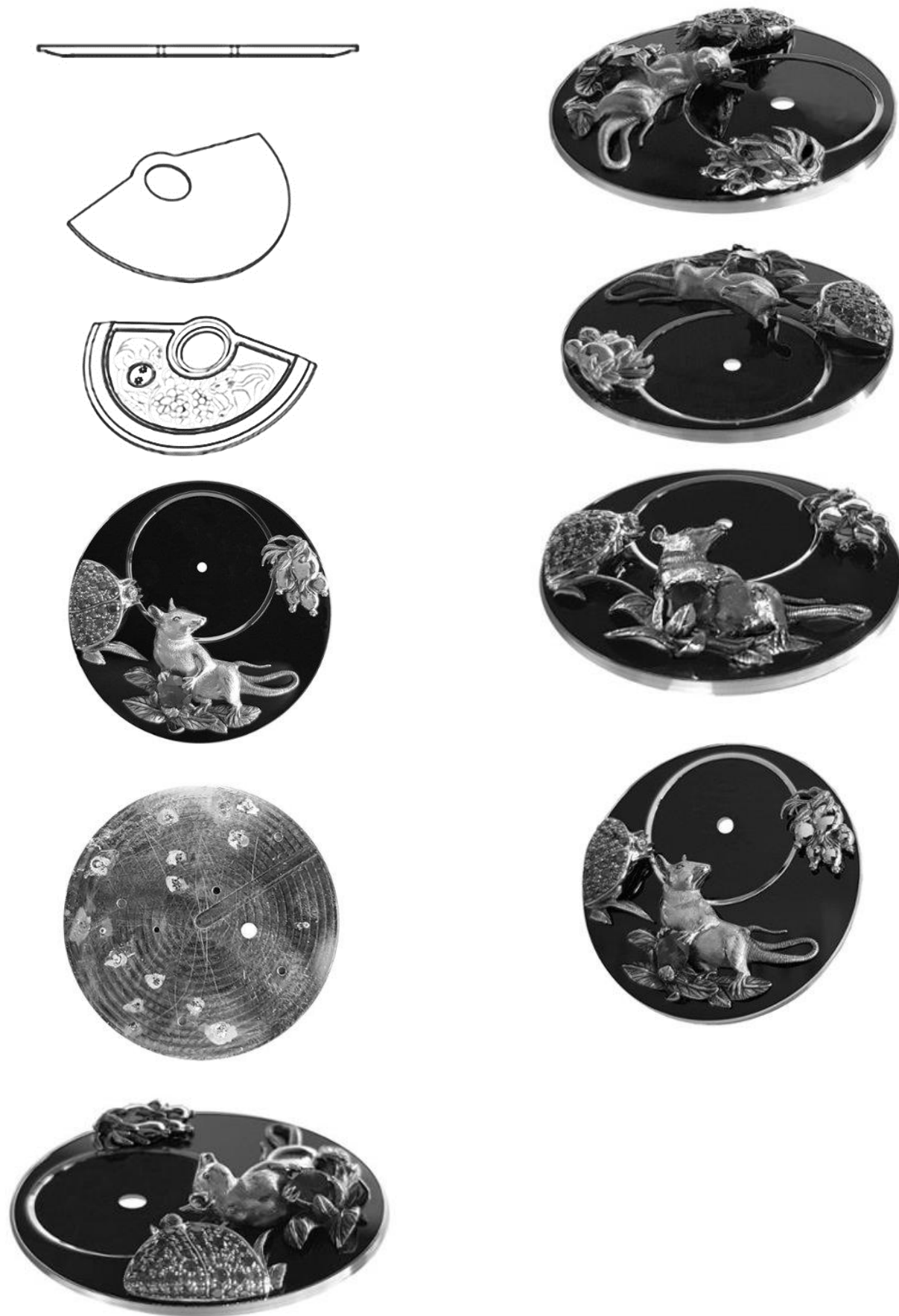

Сведения о международной регистрации промышленных образцов, охраняемых в Азербайджанской Республике в рамках Женевского акта Гаагского соглашения "О международной регистрации промышленных образцов"

Бюллетень № 6-8. 31.08.2020

10-07 – 10-07

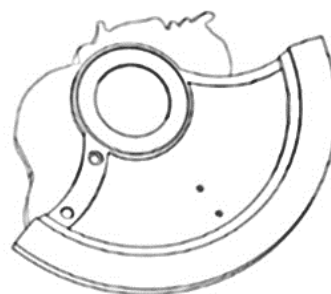
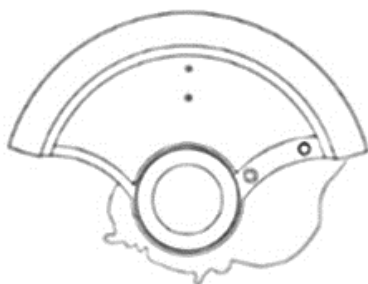
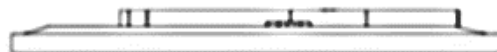
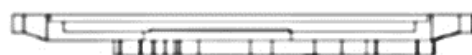

**“Sənaye nümunələrinin beynəlxalq qeydiyyatı haqqında” Haqa müqaviləsinin  
Cenevrə aktı çərçivəsində Azərbaycan Respublikasında qorunan sənaye nümunələri  
barədə məlumatlar**

12-08 – 12-08

Bülleten № 6-8. 31.08.2020

(11) DM/203 347

(15) 20.09.2019

(22) 20.09.2019

(28) 1

(51) 12-08

(73) IVECO S.p.A., Via Puglia, 35, 10156  
TORINO (IT)

(72) Marco ARMIGLIATO, Lungo Po  
Antonelli, 121, 10153, TORINO, IT; David  
Melvin WILKIE, Corso Vinzaglio, 25, 10121,  
TORINO, IT; Raffaele VERGANO, Vicolo del  
Quartiere, 7, 10020, CAMBIANO (TO), IT

(54) 1. Van [furqon] / 1. Ван [фургон]

(45) 20.03.2020

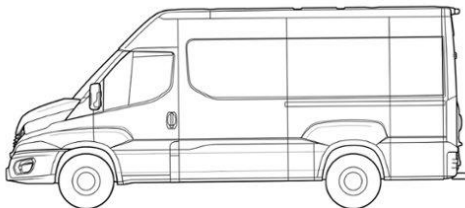
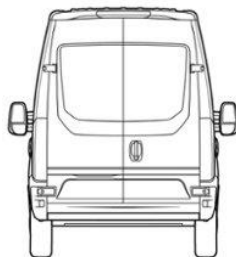
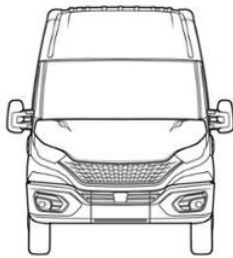
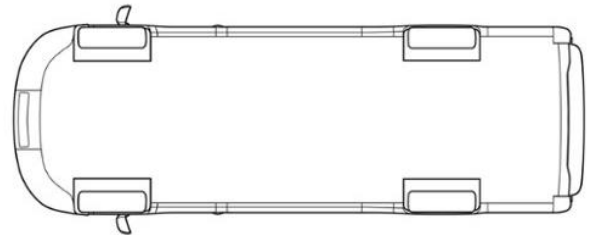
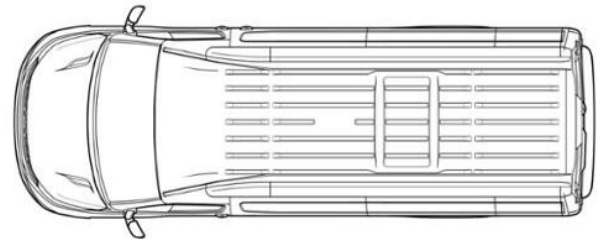
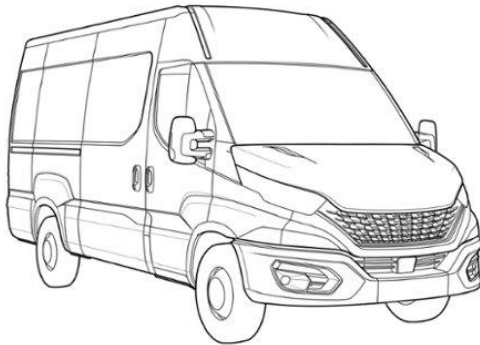
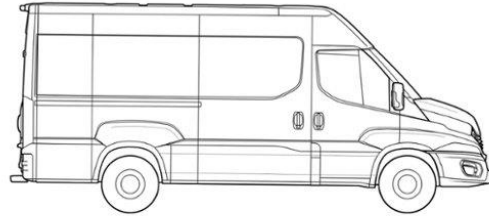

(11) DM/206 494

(15) 29.10.2019

(22) 29.10.2019

(28) 2

(51) 12-08, 16

(73) Aspark Co., Ltd., Umeda Gate Tower  
10F, 1-9 Tsurunocho, Kita-ku, 530-0014  
Osaka (JP)

(72) Masanori Yoshida, 3-9-1705, Tsuruno-  
chou, Kita-ku, Osaka, JP

(54) 1. Avtomobil; 2. Avtomobil salonu / 1.  
Автомобиль ; 2. Автомобильный салон

(45) 20.03.2020

**Сведения о международной регистрации промышленных образцов, охраняемых  
в Азербайджанской Республике в рамках Женевского акта Гаагского соглашения  
“О международной регистрации промышленных образцов”**

Бюллетень № 6-8. 31.08.2020

12-08 – 12-08



**“Sənaye nümunələrinin beynəlxalq qeydiyyatı haqqında” Haqa müqaviləsinin  
Cenevrə aktı çərçivəsində Azərbaycan Respublikasında qorunan sənaye nümunələri  
barədə məlumatlar**

12-08 – 07-02

Bülleten № 6-8. 31.08.2020

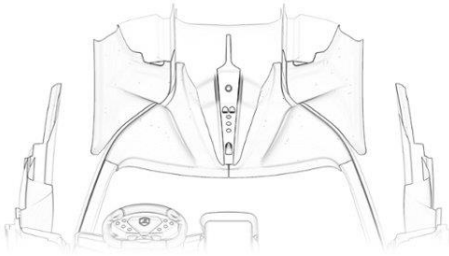
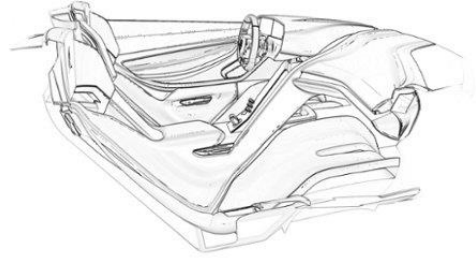
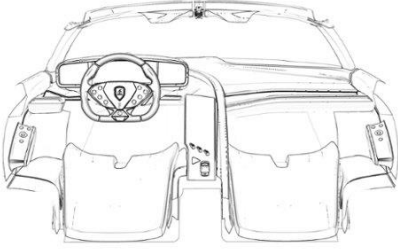

(11) DM/206 276

(15) 07.11.2019

(22) 07.11.2019

(28) 2

(51) 07-02

(73) GÜREN METAL TURİZM TAŞIMACILIK  
İNŞAAT SANAYİ VE DIŞ TİCARET LİMİTED  
ŞİRKETİ (TR)

(72) MUSTAFA GÜREN

(54) 1.-2. Maḡal / 1.-2. Жаровня

(45) 13.03.2020

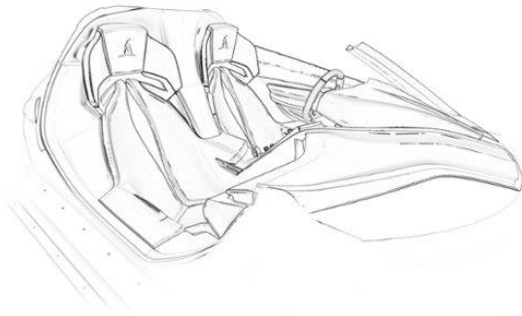
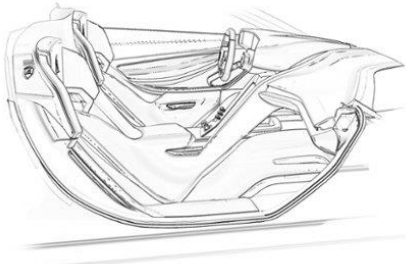

1.1



1.2



Сведения о международной регистрации промышленных образцов, охраняемых в Азербайджанской Республике в рамках Женевского акта Гаагского соглашения "О международной регистрации промышленных образцов"

Бюллетень № 6-8. 31.08.2020

07-02 – 10-05

1.3



2.3



2.1



2.4



2.2



(11) DM/205 672

(15) 19.06.2019

(22) 19.06.2019

(28) 2

(51) 10-05

(73) Tovarystvo z obmezhenoiu vidpovidalnistiu "TIRAS-12 (UA)

(72) Oleksandr Mykolaiiovych Kononko

(54) 1.-2. Yanğın siqnalizasiyası üçün korpus / 1.-2. Корпус пожарной сигнализации

(45) 14.02.2020



**“Sənaye nümunələrinin beynəlxalq qeydiyyatı haqqında” Haaqa müqaviləsinin Cenevrə aktı çərçivəsində Azərbaycan Respublikasında qorunan sənaye nümunələri barədə məlumatlar**

10-05 – 10-05

Bülleten № 6-8. 31.08.2020

1.1



2.1



1.2

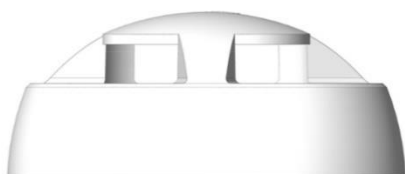

2.2

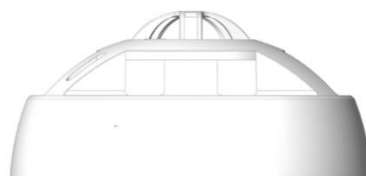

1.3



2.3



1.4



2.4



Сведения о международной регистрации промышленных образцов, охраняемых  
в Азербайджанской Республике в рамках Женевского акта Гаагского соглашения  
“О международной регистрации промышленных образцов”

Бюллетень № 6-8. 31.08.2020

07-01 – 07-01

(11) DM/205 856

(15) 05.09.2019

(22) 05.09.2019

(28) 1

(51) 07-01

(73) Grip At Co., Ltd. (KR)

(72) Young Tae KIM

(54) 1. Birdəfəlik istifadə edilən fincan üçün  
qaraq / 1. Крышка для одноразовой  
чашки

(45) 06.03.2020

1.1

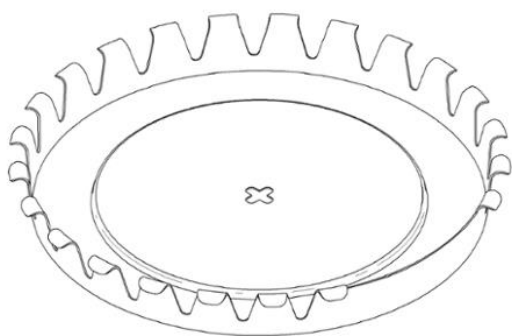

1.2



1.2



1.3

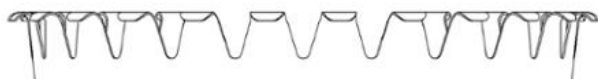

1.4

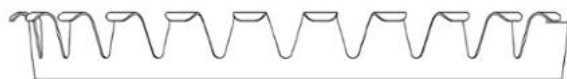

1.5



1.6

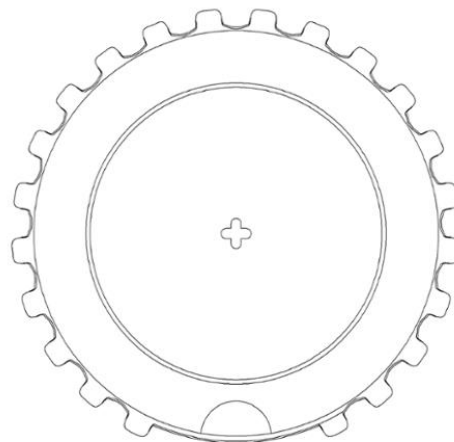

1.7

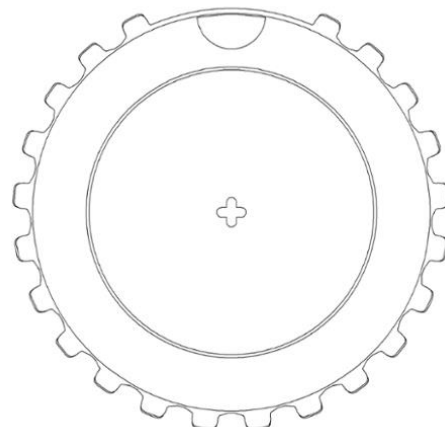

1.8

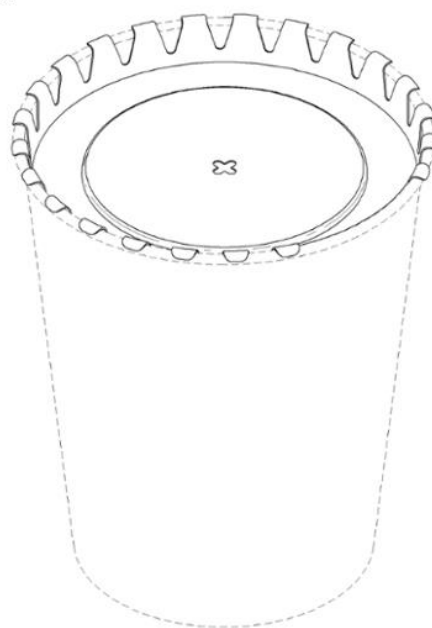

**“Sənaye nümunələrinin beynəlxalq qeydiyyatı haqqında” Haaqa müqaviləsinin Cenevrə aktı çərçivəsində Azərbaycan Respublikasında qorunan sənaye nümunələri barədə məlumatlar**

09-03 – 09-03

Bülleten № 6-8. 31.08.2020

(11) DM/205 397

(15) 26.03.2019

(22) 26.03.2019

(28) 1

(51) 09-03

(73) Obshchestvo s ogranichennoy otvetstvennostyu «DZIDIPRO (RU)

(72) Dmitriy Savelev

(54) 1. Qida məhsulları üçün şəffaf qapaqlı olan konteyner / 1. Контейнер для пищевых продуктов с прозрачной крышкой

(45) 31.01.2020

1.4



1.1



(11) DM/205 923

(15) 17.12.2019

(22) 17.12.2019

(28) 2

(51) 09-03

(73) Uždaroji akcinė bendrovė "Aconitum" (LT)

(72) Sandra Montvilaitė

(54) 1.-2. Saxlama üçün qutu / 1.-2. Коробка для хранения

(45) 21.02.2020

1.2



1.1

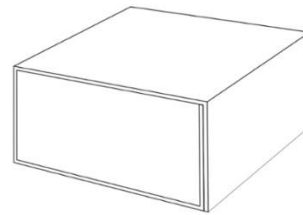

1.3



1.2

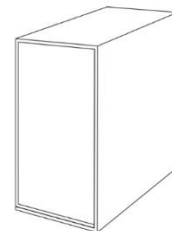

Сведения о международной регистрации промышленных образцов, охраняемых в Азербайджанской Республике в рамках Женевского акта Гаагского соглашения "О международной регистрации промышленных образцов"

Бюллетень № 6-8. 31.08.2020

09-03 – 09-01

1.3

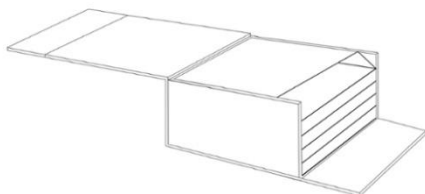

1.4

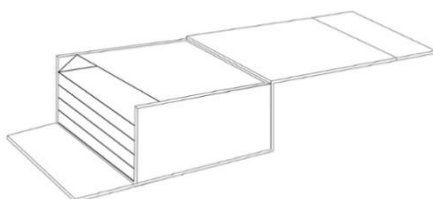

1.5

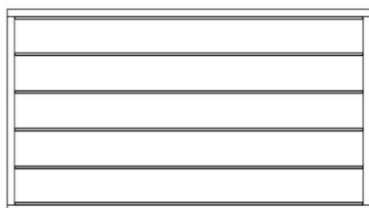

1.6



1.7



2.1



2.2



2.3



(11) DM/206 379

(15) 09.08.2019

(22) 09.08.2019

(28) 1

(51) 09-01

(73) Giorgi Zautashvili, D. Tavdadebuli Str. №3, 4800 Kvareli (GE)

(72) Giorgi Zautashvili, D. Tavdadebuli Str. №3, 4800, Kvareli, GE

(54) 1. Butulka / 1. Бутылка

(45) 13.03.2020

**“Sənaye nümunələrinin beynəlxalq qeydiyyatı haqqında” Haaqa müqaviləsinin Cenevrə aktı çərçivəsində Azərbaycan Respublikasında qorunan sənaye nümunələri barədə məlumatlar**

09-01 – 09-01

Bülleten № 6-8. 31.08.2020



Сведения о международной регистрации промышленных образцов, охраняемых  
в Азербайджанской Республике в рамках Женевского акта Гаагского соглашения  
“О международной регистрации промышленных образцов”

Бюллетень № 6-8. 31.08.2020

09-01 – 09-01

(11) DM/207 402  
(15) 26.03.2020  
(22) 26.03.2020  
(28) 1  
(51) 09-01  
(73) F&I Beverages AG, Baarerstrasse 52,  
CH-6300 Zug (CH)  
(72) Dmitriy Ignatenko, Frumoasa 43, mun.  
Chisinau, MD  
(54) 1. Butulka / 1. Бутылка  
(45) 01.05.2020

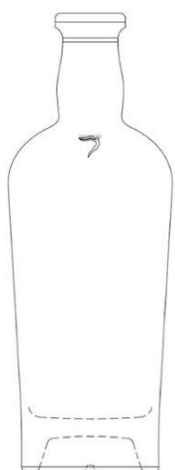
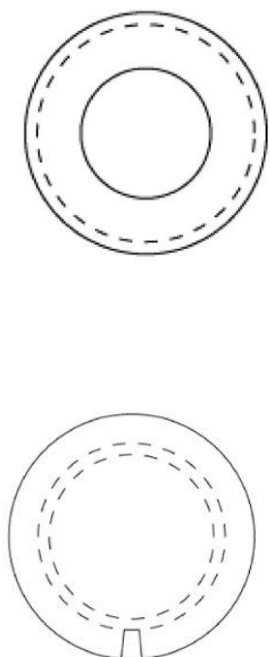

(11) DM/207 859  
(15) 20.04.2020  
(22) 20.04.2020  
(28) 1  
(51) 09-01  
(73) TP ISTASYON ISLETMELERI ANONIM  
SIRKETI, Bulgurlu Mah. Gurpinar Cad. No:15  
Uskudar Istanbul (TR)  
(72) Sener KARAGULLE, Semizkumlar Kinali  
Mevkii Silivri, Istanbul, TR  
(54) 1. Kanistr / 1. Контейнер  
(45) 15.05.2020



(11) DM/208 207  
(15) 14.05.2020  
(22) 14.05.2020  
(28) 1  
(51) 09-01  
(73) ADOL sh.p.k., Rruga e Kavajës, ish  
Kombinati Ushqimor “Ali Kelmendi”, 1027  
Tirana (AL)  
(72) Sokol Hatellari, Rruga “Pjeter Bogdani”,  
Pallati 20/4, Hyrja 2, Apartamenti 6E, Tirana,  
AL  
(54) 1. Butulka / 1. Бутылка  
(45) 29.05.2020

**“Sənaye nümunələrinin beynəlxalq qeydiyyatı haqqında” Haaqa müqaviləsinin  
Cenevrə aktı çərçivəsində Azərbaycan Respublikasında qorunan sənaye nümunələri  
barədə məlumatlar**

09-01 – 10-02

Bülleten № 6-8. 31.08.2020

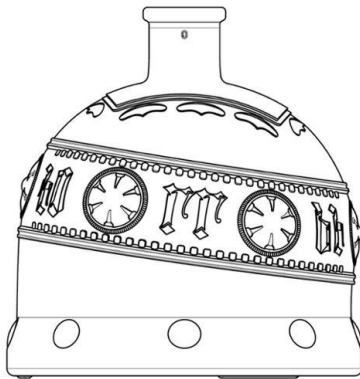
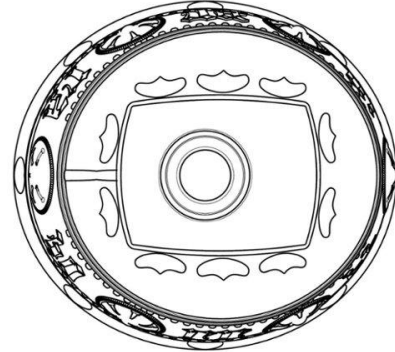
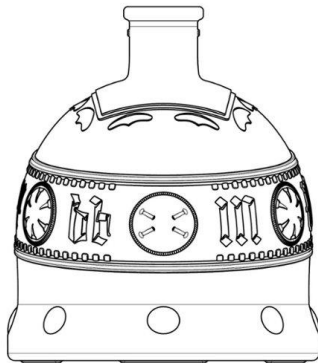
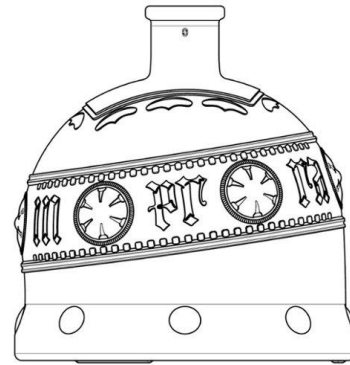
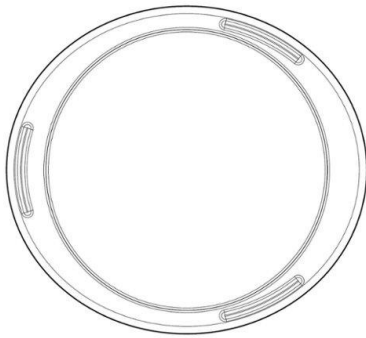
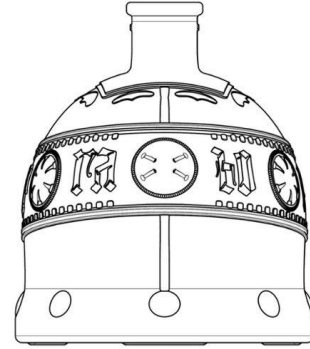

(11) DM/206 047

(15) 17.01.2020

(22) 17.01.2020

(28) 6

(51) 10-02

(73) Daniel Wellington AB, Vasagatan 12,  
111 20 Stockholm (SE)

(72) Filip Tysander, Vasagatan 12, 111 20,  
Stockholm, SE

(54) 1.-6. Qol saati / 1.-6. Наручные часы

(45) 28.02.2020

Сведения о международной регистрации промышленных образцов, охраняемых в Азербайджанской Республике в рамках Женевского акта Гаагского соглашения "О международной регистрации промышленных образцов"

Бюллетень № 6-8. 31.08.2020

10-02 – 10-02

1.1



1.5

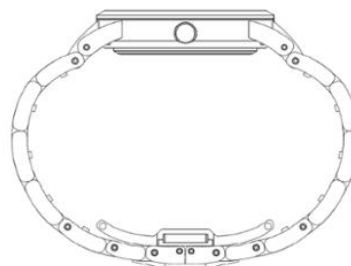

1.2



1.6

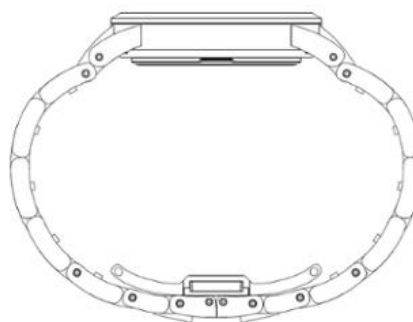

1.3

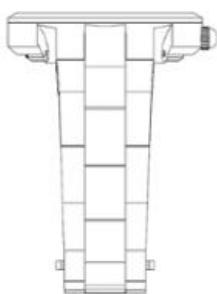

1.7

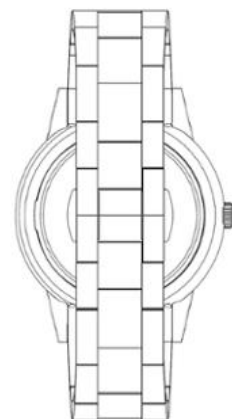

1.4

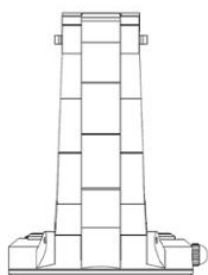

2.1





**“Sənaye nümunələrinin beynəlxalq qeydiyyatı haqqında” Haqa müqaviləsinin Cenevrə aktı çərçivəsində Azərbaycan Respublikasında qorunan sənaye nümunələri barədə məlumatlar**

10-02 – 10-02

Bülleten № 6-8. 31.08.2020

2.2



2.3



2.4

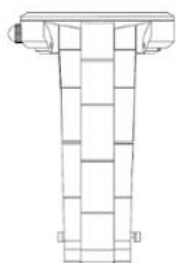

2.5

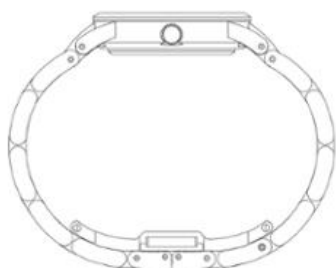

2.7

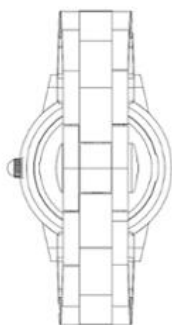

2.6

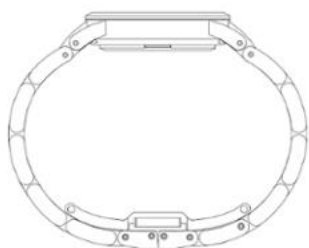

3.3

3.4



3.5



3.6



Сведения о международной регистрации промышленных образцов, охраняемых в Азербайджанской Республике в рамках Женевского акта Гаагского соглашения "О международной регистрации промышленных образцов"

Бюллетень № 6-8. 31.08.2020

10-02 – 10-02

3.7



4.1



4.7



4.6



5.3

5.4



4.4



5.5



4.5



**“Sənaye nümunələrinin beynəlxalq qeydiyyatı haqqında” Haaqa müqaviləsinin  
Cenevrə aktı çərçivəsində Azərbaycan Respublikasında qorunan sənaye nümunələri  
barədə məlumatlar**

10-02 – 11-01

Bülleten № 6-8. 31.08.2020

5.6



6.5



6.1

5.7



6.6



6.7



6.3



6.4



(11) DM/202 702  
(15) 09.08.2019  
(22) 09.08.2019  
(28) 2  
(51) 11-01  
(73) HARRY WINSTON SA (CH)  
(72) Chaeree KWON  
(54) 1.-2. Üzük / 1.-2. Кольцо  
(45) 14.02.2020

Сведения о международной регистрации промышленных образцов, охраняемых в Азербайджанской Республике в рамках Женевского акта Гаагского соглашения "О международной регистрации промышленных образцов"

Бюллетень № 6-8. 31.08.2020

11-01 – 11-01

1.1

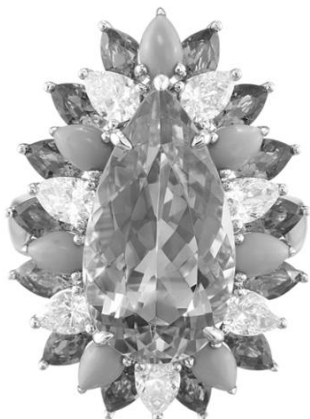

1.5



1.2



1.6



1.3



1.7



1.4



1.8



**“Sənaye nümunələrinin beynəlxalq qeydiyyatı haqqında” Haqa müqaviləsinin Cenevrə aktı çərçivəsində Azərbaycan Respublikasında qorunan sənaye nümunələri barədə məlumatlar**

11-01 – 11-01

Bülleten № 6-8. 31.08.2020

1.9



2.3



2.1



2.4



2.2



2.5



Сведения о международной регистрации промышленных образцов, охраняемых в Азербайджанской Республике в рамках Женевского акта Гаагского соглашения "О международной регистрации промышленных образцов"

Бюллетень № 6-8. 31.08.2020

11-01 – 11-01

2.6



(11) DM/203 250

(15) 14.08.2019

(22) 14.08.2019

(28) 4

(51) 11-01

(73) HARRY WINSTON SA (CH)

(72) 1-2: Chaeree KWON; 3-4: Rie YATSUGI-KANG

(54) 1. Sırğa; 2. Boyunbağı; 3. Üzük; 4. Sırğa / 1. Серьги; 2. Ожерелье; 3. Кольцо; 4.

Серьги

(45) 14.02.2020

2.7



1.1

1.2

1.3

1.4



2.8



1.5

1.6



2.9



**“Sənaye nümunələrinin beynəlxalq qeydiyyatı haqqında” Haqa müqaviləsinin Cenevrə aktı çərçivəsində Azərbaycan Respublikasında qorunan sənaye nümunələri barədə məlumatlar**

11-01 – 11-01

Bülleten № 6-8. 31.08.2020

1.1



1.8



2.5



2.6



2.7



2.8



2.1



2.2



2.3



2.4



Сведения о международной регистрации промышленных образцов, охраняемых в Азербайджанской Республике в рамках Женевского акта Гаагского соглашения "О международной регистрации промышленных образцов"

Бюллетень № 6-8. 31.08.2020

11-01 – 11-01

3.1



3.2



3.3



3.4



3.5



3.6



3.7



4.1



3.8



4.2



4.3





**“Sənaye nümunələrinin beynəlxalq qeydiyyatı haqqında” Haqq müqaviləsinin  
Cenevrə aktı çərçivəsində Azərbaycan Respublikasında qorunan sənaye nümunələri  
barədə məlumatlar**

11-01 – 11-01

Bülleten № 6-8. 31.08.2020

4.4



4.5



1.1



1.2



4.6



4.7



4.8



1.3



(11) DM/203 260

(15) 10.09.2019

(22) 10.09.2019

(28) 2

(51) 11-01

(73) HARRY WINSTON SA (CH)

(72) 1: Dominique RIVIERE; 2: Rie YATSUGI-KANG

(54) 1.-2. Üzük / 1.-2. Кольцо

(45) 13.03.2020

Сведения о международной регистрации промышленных образцов, охраняемых  
в Азербайджанской Республике в рамках Женевского акта Гаагского соглашения  
“О международной регистрации промышленных образцов”

Бюллетень № 6-8. 31.08.2020

11-01 – 11-01

1.4



1.7



1.5



1.8



1.6



2.1



**“Sənaye nümunələrinin beynəlxalq qeydiyyatı haqqında” Haaqa müqaviləsinin Cenevrə aktı çərçivəsində Azərbaycan Respublikasında qorunan sənaye nümunələri barədə məlumatlar**

11-01 – 11-01

Bülleten № 6-8. 31.08.2020

2.2



2.5



2.3



2.6



2.4



2.7



Сведения о международной регистрации промышленных образцов, охраняемых  
в Азербайджанской Республике в рамках Женевского акта Гаагского соглашения  
“О международной регистрации промышленных образцов”

Бюллетень № 6-8. 31.08.2020

11-01 – 11-01

2.8



2.9



1.1



1.2



1.3



1.4



1.5



(11) DM/203 520  
(15) 02.09.2019  
(22) 02.09.2019  
(28) 6  
(51) 11-01  
(73) HARRY WINSTON SA (CH)  
(72) 1-3: Rie YATSUGI-KANG; 4: Chaeree KWON; 5: Delphine ABDOURAHIM; 6: Rie YATSUGI-KANG  
(54) 1. Воуунбағы; 2. Qolbaq; 3. Sırğa; 4. Воуунбағы; 5.-6. Sırğa / 1. Ожерелье; 2. Браслет; 3. Серьги; 4. Ожерелье; 5.-6. Серьги  
(45) 06.03.2020

**“Sənaye nümunələrinin beynəlxalq qeydiyyatı haqqında” Haqa müqaviləsinin Cenevrə aktı çərçivəsində Azərbaycan Respublikasında qorunan sənaye nümunələri barədə məlumatlar**

11-01 – 11-01

Bülleten № 6-8. 31.08.2020

1.6



1.7



1.8



2.1



2.2



2.3



2.4



2.5



2.6



2.7



2.8



3.1



Сведения о международной регистрации промышленных образцов, охраняемых в Азербайджанской Республике в рамках Женевского акта Гаагского соглашения "О международной регистрации промышленных образцов"

Бюллетень № 6-8. 31.08.2020

11-01 – 11-01

3.2

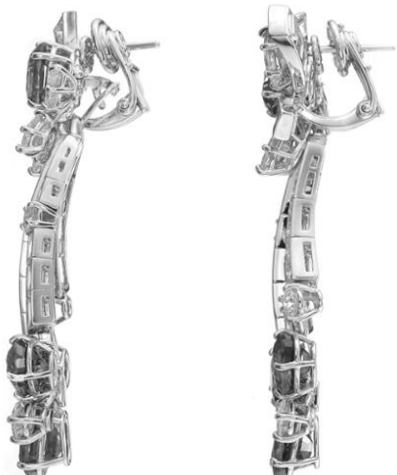

3.6



3.3



3.7



3.4



4.1



3.5



**“Sənaye nümunələrinin beynəlxalq qeydiyyatı haqqında” Haaqa müqaviləsinin Cenevrə aktı çərçivəsində Azərbaycan Respublikasında qorunan sənaye nümunələri barədə məlumatlar**

11-01 – 11-01

Bülleten № 6-8. 31.08.2020

4.2



4.7



4.3



4.8



4.4



5.1

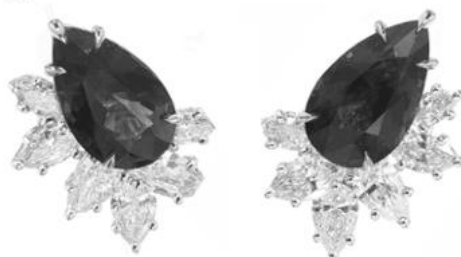

4.5

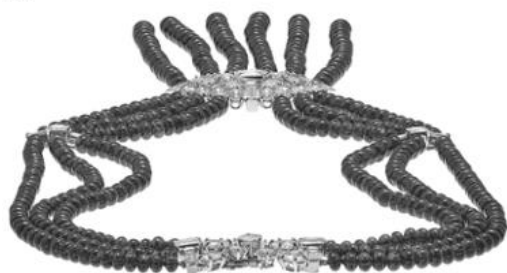

5.2



4.6



5.3



Сведения о международной регистрации промышленных образцов, охраняемых в Азербайджанской Республике в рамках Женевского акта Гаагского соглашения "О международной регистрации промышленных образцов"

Бюллетень № 6-8. 31.08.2020

11-01 – 11-01

5.4



5.5



5.6



5.7



5.8



6.1



6.2



6.3

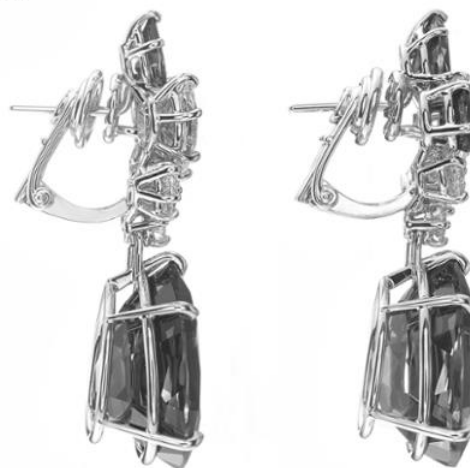



**“Sənaye nümunələrinin beynəlxalq qeydiyyatı haqqında” Haqa müqaviləsinin Cenevrə aktı çərçivəsində Azərbaycan Respublikasında qorunan sənaye nümunələri barədə məlumatlar**

11-01 – 11-01

Bülleten № 6-8. 31.08.2020

6.4



6.8



6.5



(11) DM/205 640

(15) 22.11.2019

(22) 22.11.2019

(28) 2

(51) 11-01

(73) CHRISTIAN DIOR COUTURE (FR)

(72) 2: Victoire de Castellane

(54) 1.-2. Üzük / 1.-2. Кольцо

(45) 14.02.2020

6.6



6.7



Сведения о международной регистрации промышленных образцов, охраняемых  
в Азербайджанской Республике в рамках Женевского акта Гаагского соглашения  
“О международной регистрации промышленных образцов”

Бюллетень № 6-8. 31.08.2020

11-01 – 11-01



(73) BULGARI SPA (IT)  
(72) Lucia Silvestri  
(54) 1. Üzük; 2.-3. Qolbaq; 4. Üzük / 1.  
Кольцо ; 2.-3. Браслет; 4. Кольцо  
(45) 06.03.2020



(11) DM/206 217  
(15) 10.02.2020  
(22) 10.02.2020  
(28) 4  
(51) 11-01

**“Sənaye nümunələrinin beynəlxalq qeydiyyatı haqqında” Haaqa müqaviləsinin Cenevrə aktı çərçivəsində Azərbaycan Respublikasında qorunan sənaye nümunələri barədə məlumatlar**

11-01 – 11-01

Bülleten № 6-8. 31.08.2020

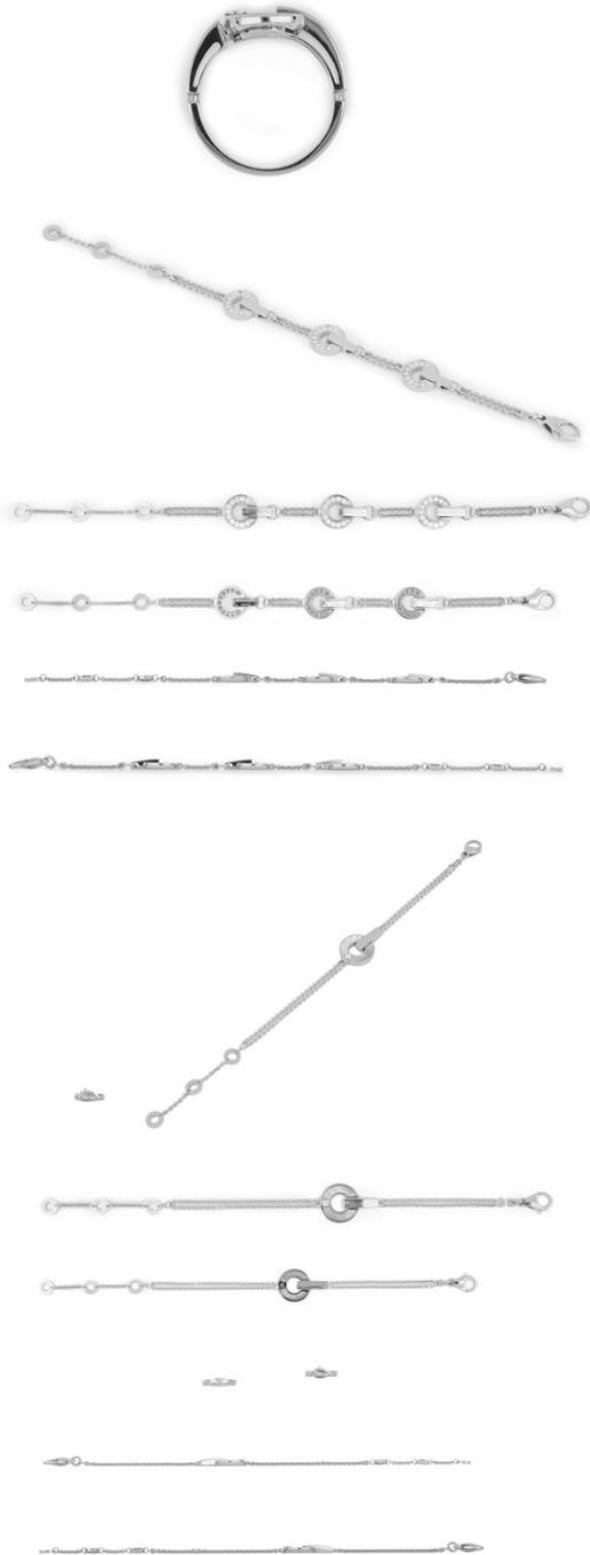

(11) DM/203 724

(15) 27.08.2019

(22) 27.08.2019

(28) 3

(51) 11-01

(73) HARRY WINSTON SA, Chemin du Tourbillon 8, 1228 Plan-les-Ouates (CH)

(72) 1: Dominique RIVIERE, c/o Harry Winston Inc. 718 Fifth Avenue, 10019, New York, US; 2-3: Chaeree KWON, c/o Harry Winston Inc. 718 Fifth Avenue, 10019, New York, US

(54) 1. Üzük; 2. Qolbaq; 3. Üzük / 1. Кольцо; 2. Браслет; 3. Кольцо

(45) 28.02.2020

Сведения о международной регистрации промышленных образцов, охраняемых в Азербайджанской Республике в рамках Женевского акта Гаагского соглашения "О международной регистрации промышленных образцов"

Бюллетень № 6-8. 31.08.2020

11-01 – 11-01

1.1



1.2



1.3



1.4



1.5



1.6



1.7



1.8



2.1



2.2



2.3



**“Sənaye nümunələrinin beynəlxalq qeydiyyatı haqqında” Haaqa müqaviləsinin Cenevrə aktı çərçivəsində Azərbaycan Respublikasında qorunan sənaye nümunələri barədə məlumatlar**

11-01 – 11-01

Bülleten № 6-8. 31.08.2020

2.4



2.5



2.6



2.7



2.8



3.1



3.2



3.3



3.4



3.5



3.6



Сведения о международной регистрации промышленных образцов, охраняемых в Азербайджанской Республике в рамках Женевского акта Гаагского соглашения "О международной регистрации промышленных образцов"

Бюллетень № 6-8. 31.08.2020

11-01 – 11-01

3.7



York, NY, US; 2: Dominique RIVIERE, c/o Harry Winston Inc., 718 Fifth Avenue, 10019, New York, NY, US; 2: Kia SCHWANINGER, c/o Harry Winston Inc., 718 Fifth Avenue, 10019, New York, NY, US; 4: Dominique RIVIERE, c/o Harry Winston Inc., 718 Fifth Avenue, 10019, New York, NY, US (54) 1.-3. Boyunbağı; 4. Sırğa / 1.-3. Ожерелье; 4. Серьги (45) 03.04.2020

3.8



3.9



(11) DM/204 309

(15) 30.09.2019

(22) 30.09.2019

(28) 4

(51) 11-01

(73) HARRY WINSTON SA, Chemin du Tourbillon 8, 1228 Plan-les-Ouates (CH)

(72) 1: Rie YATSUGI-KANG, c/o Harry Winston Inc., 718 Fifth Avenue, 10019, New

**“Sənaye nümunələrinin beynəlxalq qeydiyyatı haqqında” Haaqa müqaviləsinin  
Cenevrə aktı çərçivəsində Azərbaycan Respublikasında qorunan sənaye nümunələri  
barədə məlumatlar**

11-01 – 11-01

Bülleten № 6-8. 31.08.2020



Сведения о международной регистрации промышленных образцов, охраняемых в Азербайджанской Республике в рамках Женевского акта Гаагского соглашения "О международной регистрации промышленных образцов"

Бюллетень № 6-8. 31.08.2020

11-01 – 11-01





**“Sənaye nümunələrinin beynəlxalq qeydiyyatı haqqında” Haaqa müqaviləsinin Cenevrə aktı çərçivəsində Azərbaycan Respublikasında qorunan sənaye nümunələri barədə məlumatlar**

11-01 – 11-01

Bülleten № 6-8. 31.08.2020

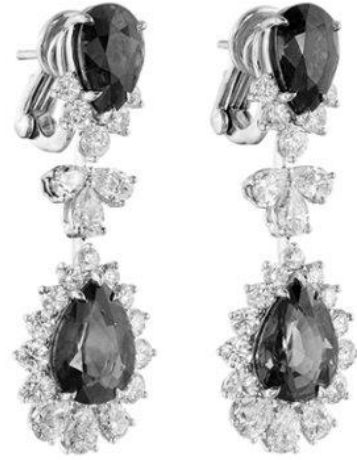

(11) DM/204 310

(15) 07.10.2019

(22) 07.10.2019

(28) 5

(51) 11-01

(73) HARRY WINSTON SA, Chemin du  
Tourbillon 8, 1228 Plan-les-Ouates (CH)

(72) 1: Dominique RIVIERE, c/o Harry  
Winston Inc., 718 Fifth Avenue, 10019, New  
York, NY, US; 2-5: Chaeree KWON, c/o Harry  
Winston Inc., 718 Fifth Avenue, 10019, New  
York, NY, US

(54) 1.-5. Воуунбағы / 1.-5. Ожерелье

(45) 10.04.2020

Сведения о международной регистрации промышленных образцов, охраняемых  
в Азербайджанской Республике в рамках Женевского акта Гаагского соглашения  
“О международной регистрации промышленных образцов”

Бюллетень № 6-8. 31.08.2020

11-01 – 11-01



**“Sənaye nümunələrinin beynəlxalq qeydiyyatı haqqında” Haaqa müqaviləsinin Cenevrə aktı çərçivəsində Azərbaycan Respublikasında qorunan sənaye nümunələri barədə məlumatlar**

11-01 – 11-01

Bülleten № 6-8. 31.08.2020

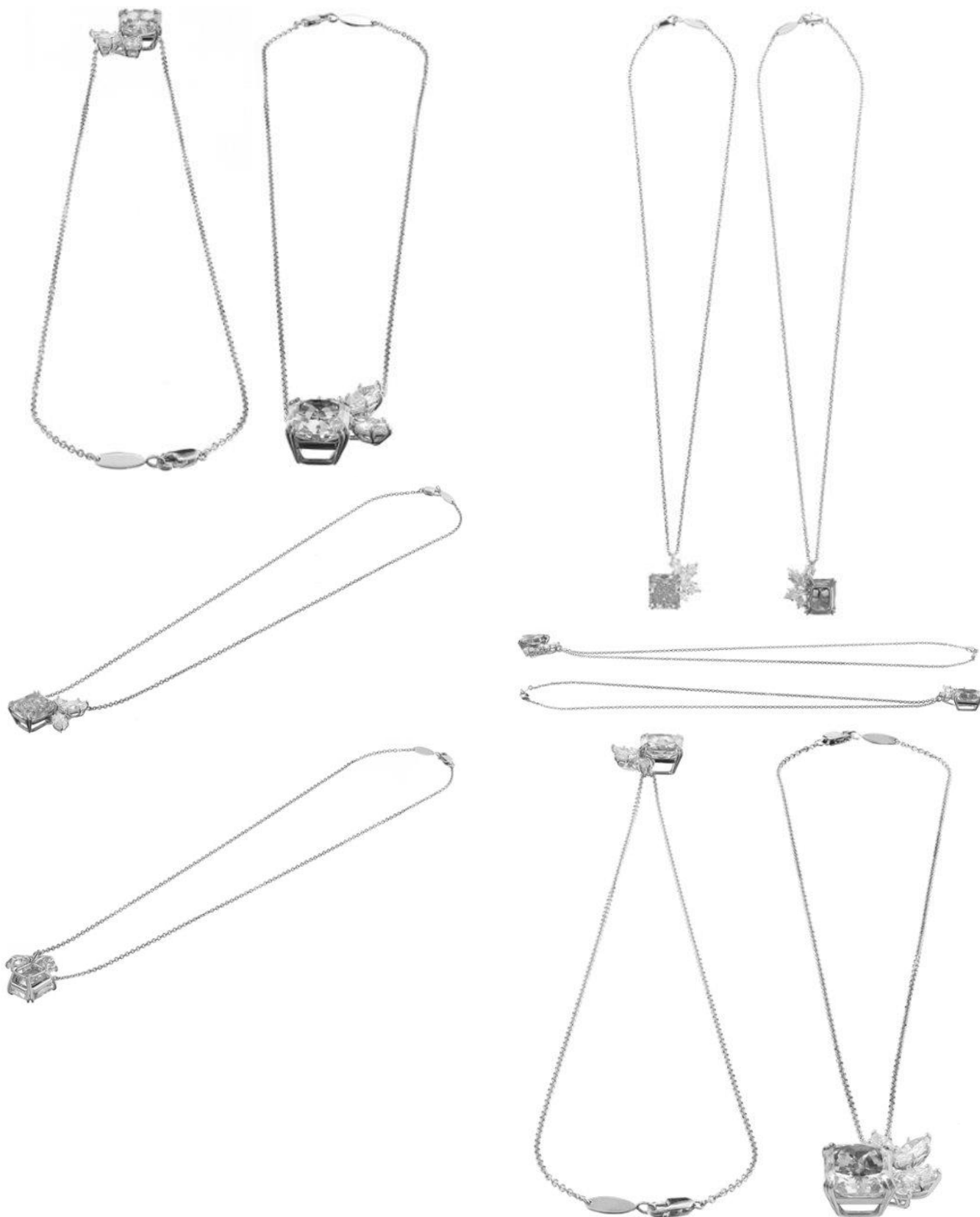

Сведения о международной регистрации промышленных образцов, охраняемых  
в Азербайджанской Республике в рамках Женевского акта Гаагского соглашения  
“О международной регистрации промышленных образцов”

Бюллетень № 6-8. 31.08.2020

11-01 – 11-01

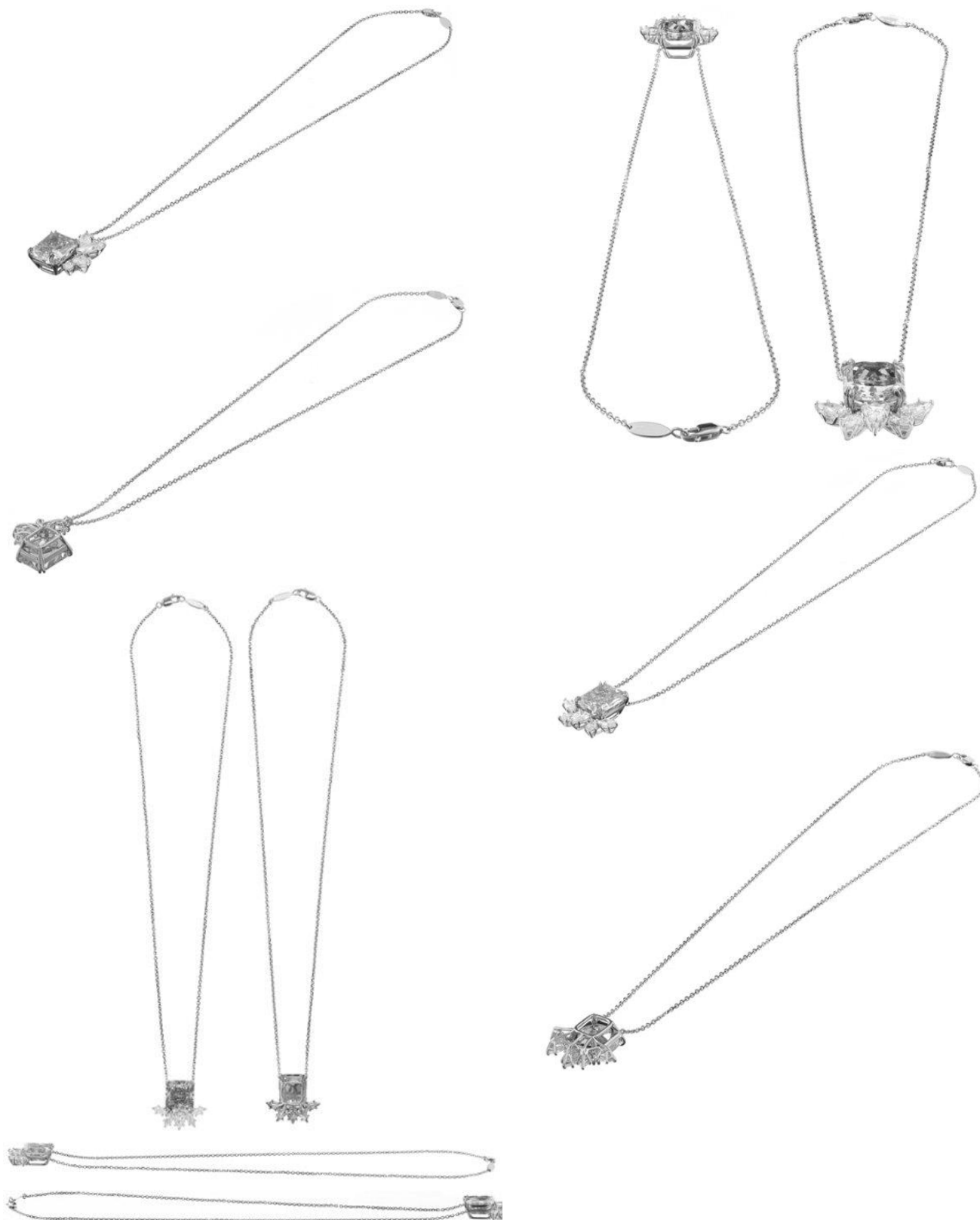

**“Sənaye nümunələrinin beynəlxalq qeydiyyatı haqqında” Haaqa müqaviləsinin  
Cenevrə aktı çərçivəsində Azərbaycan Respublikasında qorunan sənaye nümunələri  
barədə məlumatlar**

11-01 – 11-01

Bülleten № 6-8. 31.08.2020

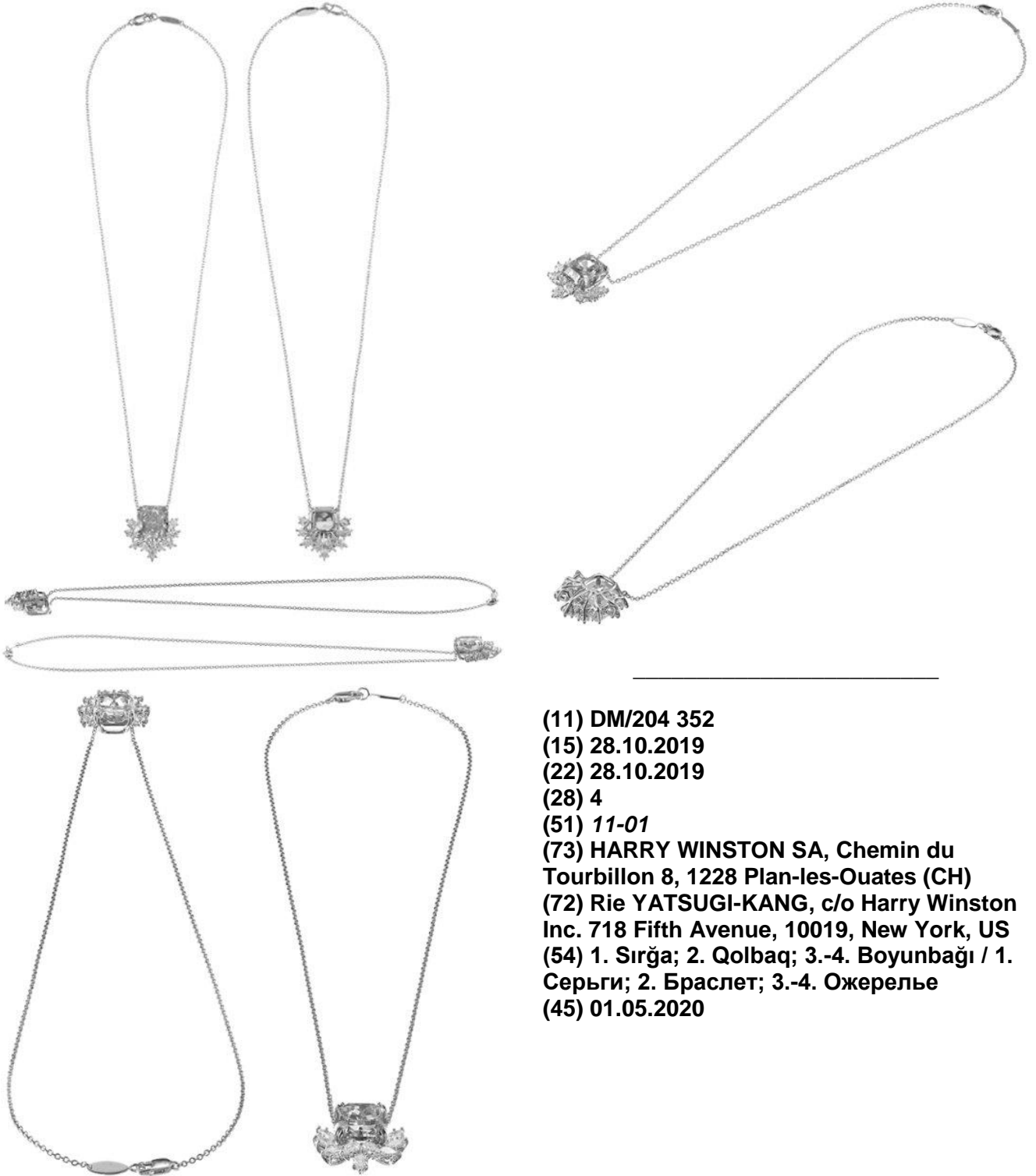

(11) DM/204 352

(15) 28.10.2019

(22) 28.10.2019

(28) 4

(51) 11-01

(73) HARRY WINSTON SA, Chemin du  
Tourbillon 8, 1228 Plan-les-Ouates (CH)

(72) Rie YATSUGI-KANG, c/o Harry Winston  
Inc. 718 Fifth Avenue, 10019, New York, US

(54) 1. Sırğa; 2. Qolbaq; 3.-4. Boyunbağı / 1.  
Серьги; 2. Браслет; 3.-4. Ожерелье

(45) 01.05.2020

Сведения о международной регистрации промышленных образцов, охраняемых  
в Азербайджанской Республике в рамках Женевского акта Гаагского соглашения  
“О международной регистрации промышленных образцов”

Бюллетень № 6-8. 31.08.2020

11-01 – 11-01

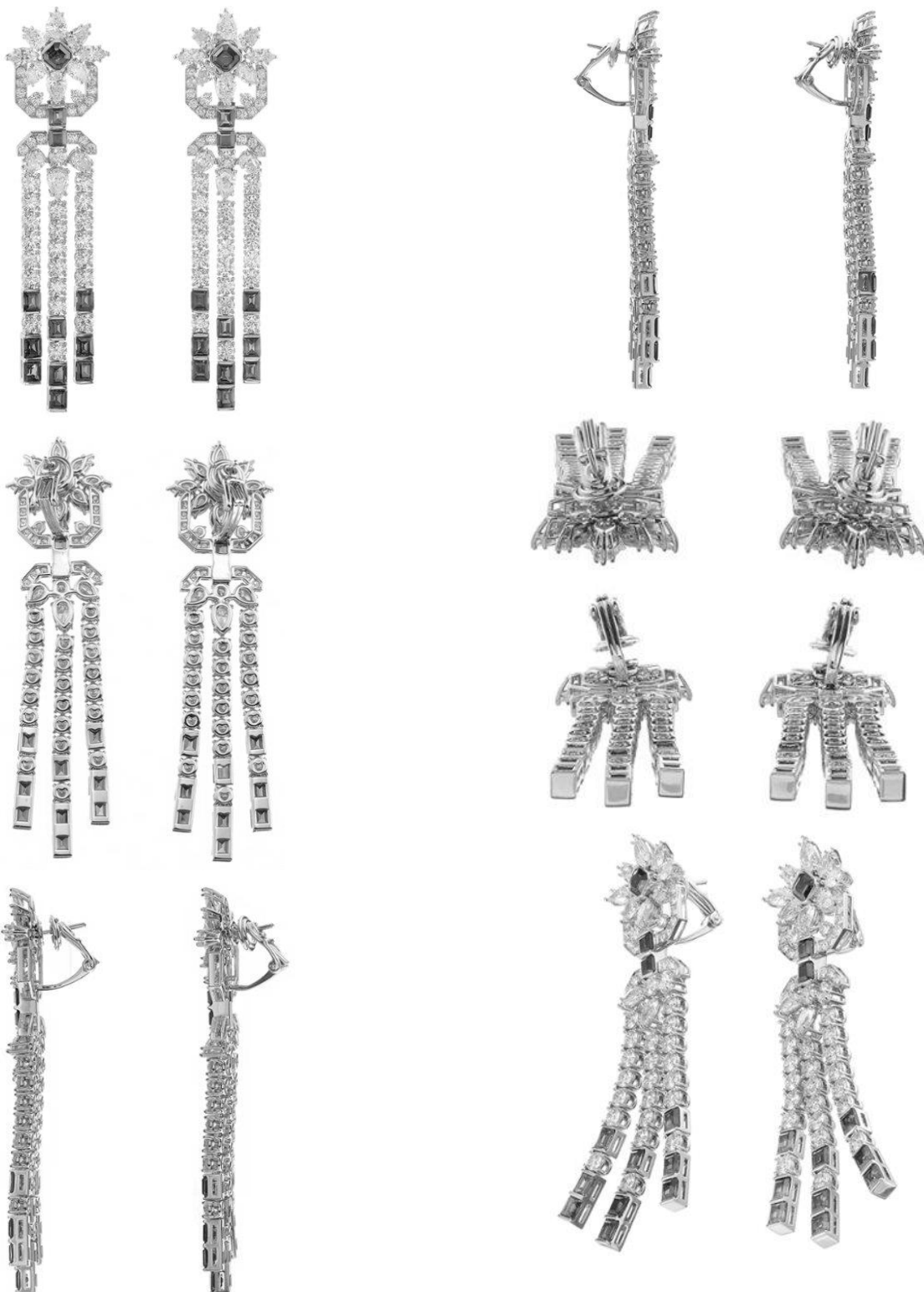

**“Sənaye nümunələrinin beynəlxalq qeydiyyatı haqqında” Haaqa müqaviləsinin  
Cenevrə aktı çərçivəsində Azərbaycan Respublikasında qorunan sənaye nümunələri  
barədə məlumatlar**

11-01 – 11-01

Bülleten № 6-8. 31.08.2020



Сведения о международной регистрации промышленных образцов, охраняемых  
в Азербайджанской Республике в рамках Женевского акта Гаагского соглашения  
“О международной регистрации промышленных образцов”

Бюллетень № 6-8. 31.08.2020

11-01 – 11-01





**“Sənaye nümunələrinin beynəlxalq qeydiyyatı haqqında” Haaqa müqaviləsinin  
Cenevrə aktı çərçivəsində Azərbaycan Respublikasında qorunan sənaye nümunələri  
barədə məlumatlar**

11-01 – 11-01

Bülleten № 6-8. 31.08.2020



(11) DM/204 690

(15) 21.10.2019

(22) 21.10.2019

(28) 5

(51) 11-01

(73) HARRY WINSTON SA, Chemin du  
Tourbillon 8, 1228 Plan-les-Ouates (CH)

(72) 1-2: Rie YATSUGI-KANG, c/o Harry  
Winston Inc. 718 Fifth Avenue, 10019, New  
York, US; 3-4: Dominique RIVIERE, c/o Harry  
Winston Inc. 718 Fifth Avenue, 10019, New  
York, US; 5: Rie YATSUGI-KANG, c/o Harry  
Winston Inc. 718 Fifth Avenue, 10019, New  
York, US

(54) 1. Sırğa ; 2. Boyunbağı; 3. Sırğa ; 4.-5.  
Üzük / 1. Серьги; 2. Ожерелье; 3. Серьги;  
4.-5. Кольцо

(45) 24.04.2020

Сведения о международной регистрации промышленных образцов, охраняемых в Азербайджанской Республике в рамках Женевского акта Гаагского соглашения "О международной регистрации промышленных образцов"

Бюллетень № 6-8. 31.08.2020

11-01 – 11-01

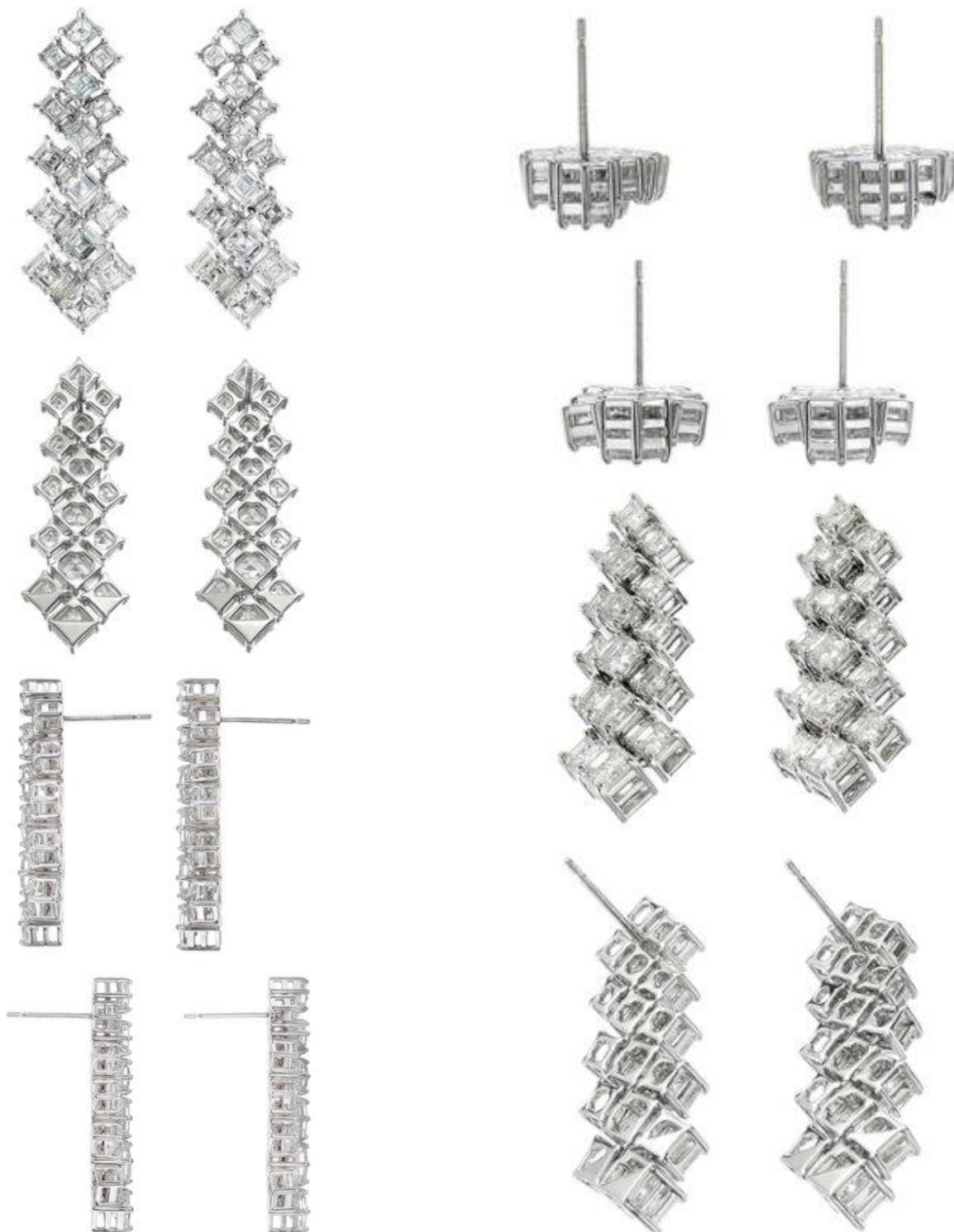

**“Sənaye nümunələrinin beynəlxalq qeydiyyatı haqqında” Haqa müqaviləsinin Cenevrə aktı çərçivəsində Azərbaycan Respublikasında qorunan sənaye nümunələri barədə məlumatlar**

11-01 – 11-01

Bülleten № 6-8. 31.08.2020



Сведения о международной регистрации промышленных образцов, охраняемых  
в Азербайджанской Республике в рамках Женевского акта Гаагского соглашения  
“О международной регистрации промышленных образцов”

Бюллетень № 6-8. 31.08.2020

11-01 – 11-01



**“Sənaye nümunələrinin beynəlxalq qeydiyyatı haqqında” Haaqa müqaviləsinin Cenevrə aktı çərçivəsində Azərbaycan Respublikasında qorunan sənaye nümunələri barədə məlumatlar**

11-01 – 11-01

Bülleten № 6-8. 31.08.2020



Сведения о международной регистрации промышленных образцов, охраняемых  
в Азербайджанской Республике в рамках Женевского акта Гаагского соглашения  
“О международной регистрации промышленных образцов”

Бюллетень № 6-8. 31.08.2020

11-01 – 11-01



**“Sənaye nümunələrinin beynəlxalq qeydiyyatı haqqında” Haaqa müqaviləsinin  
Cenevrə aktı çərçivəsində Azərbaycan Respublikasında qorunan sənaye nümunələri  
barədə məlumatlar**

11-01 – 11-01

Bülleten № 6-8. 31.08.2020



(11) DM/204 712

(15) 13.11.2019

(22) 13.11.2019

(28) 2

(51) 11-01

(73) HARRY WINSTON SA, Chemin du  
Tourbillon 8, 1228 Plan-les-Ouates (CH)

(72) Chaeree KWON, c/o Harry Winston Inc.  
718 Fifth Avenue, 10019, New York, US

(54) 1. Boyunbağı; 2. Üzük / 1. Ожерелье; 2.

Кольцо

(45) 15.05.2020



Сведения о международной регистрации промышленных образцов, охраняемых  
в Азербайджанской Республике в рамках Женевского акта Гаагского соглашения  
“О международной регистрации промышленных образцов”

Бюллетень № 6-8. 31.08.2020

11-01 – 11-01





**“Sənaye nümunələrinin beynəlxalq qeydiyyatı haqqında” Haqa müqaviləsinin Cenevrə aktı çərçivəsində Azərbaycan Respublikasında qorunan sənaye nümunələri barədə məlumatlar**

11-01 – 11-01

Bülleten № 6-8. 31.08.2020



(11) DM/204 747

(15) 14.10.2019

(22) 14.10.2019

(28) 6

(51) 11-01

(73) HARRY WINSTON SA, Chemin du Tourbillon 8, 1228 Plan-les-Ouates (CH)

(72) 1-2: Dominique RIVIERE, c/o Harry Winston Inc., 718 Fifth Avenue, 10019, New York, NY, US; 3: Delphine ABDOURAHIM, c/o Harry Winston Inc., 718 Fifth Avenue, 10019, New York, NY, US; 4-6: Chaeree KWON, c/o Harry Winston Inc., 718 Fifth Avenue, 10019, New York, NY, US

(54) 1. Sırğa; 2. Boyunbağı; 3. Sırğa; 4. Üzük;

5.-6. Sırğa / 1. Серьги ; 2. Ожерелье; 3.

Серьги ; 4. Кольцо; 5.-6. Серьги

(45) 17.04.2020

Сведения о международной регистрации промышленных образцов, охраняемых  
в Азербайджанской Республике в рамках Женевского акта Гаагского соглашения  
“О международной регистрации промышленных образцов”

Бюллетень № 6-8. 31.08.2020

11-01 – 11-01



**“Sənaye nümunələrinin beynəlxalq qeydiyyatı haqqında” Haaqa müqaviləsinin Cenevrə aktı çərçivəsində Azərbaycan Respublikasında qorunan sənaye nümunələri barədə məlumatlar**

11-01 – 11-01

Bülleten № 6-8. 31.08.2020



Сведения о международной регистрации промышленных образцов, охраняемых  
в Азербайджанской Республике в рамках Женевского акта Гаагского соглашения  
“О международной регистрации промышленных образцов”

Бюллетень № 6-8. 31.08.2020

11-01 – 11-01



**“Sənaye nümunələrinin beynəlxalq qeydiyyatı haqqında” Haqa müqaviləsinin Cenevrə aktı çərçivəsində Azərbaycan Respublikasında qorunan sənaye nümunələri barədə məlumatlar**

11-01 – 11-01

Bülleten № 6-8. 31.08.2020



Сведения о международной регистрации промышленных образцов, охраняемых  
в Азербайджанской Республике в рамках Женевского акта Гаагского соглашения  
“О международной регистрации промышленных образцов”

Бюллетень № 6-8. 31.08.2020

11-01 – 11-01

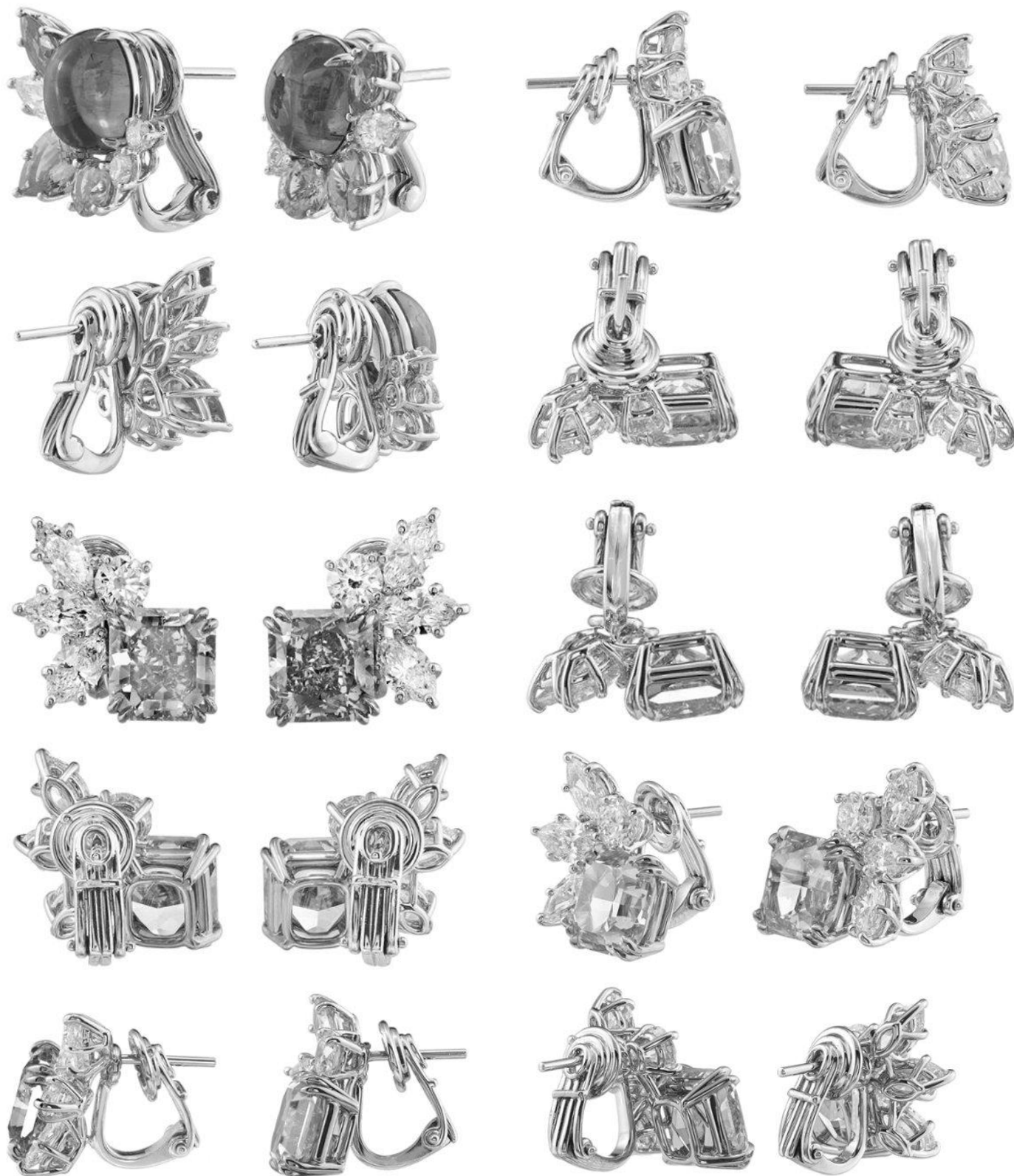

**“Sənaye nümunələrinin beynəlxalq qeydiyyatı haqqında” Haqa müqaviləsinin  
Cenevrə aktı çərçivəsində Azərbaycan Respublikasında qorunan sənaye nümunələri  
barədə məlumatlar**

11-01 – 11-01

Bülleten № 6-8. 31.08.2020

(11) DM/204 991

(15) 27.11.2019

(22) 27.11.2019

(28) 3

(51) 11-01

(73) HARRY WINSTON SA, Chemin du  
Tourbillon 8, 1228 Plan-les-Ouates (CH)

(72) 1: Rie YATSUGI-KANG, c/o Harry  
Winston Inc. 718 Fifth Avenue, 10019, New  
York, US; 2: Dominique RIVIERE, c/o Harry  
Winston Inc. 718 Fifth Avenue, 10019, New  
York, US; 3: Delphine ABDOURAHIM, c/o  
Harry Winston Inc. 718 Fifth Avenue, 10019,  
New York, US

(54) 1. Boyunbağı; 2. Sırğa; 3. Üzük / 1.  
Ожерелье; 2. Серьги ; 3. Кольцо

(45) 29.05.2020



Сведения о международной регистрации промышленных образцов, охраняемых  
в Азербайджанской Республике в рамках Женевского акта Гаагского соглашения  
“О международной регистрации промышленных образцов”

Бюллетень № 6-8. 31.08.2020

11-01 – 11-01





**“Sənaye nümunələrinin beynəlxalq qeydiyyatı haqqında” Haaqa müqaviləsinin Cenevrə aktı çərçivəsində Azərbaycan Respublikasında qorunan sənaye nümunələri barədə məlumatlar**

11-01 – 11-01

Bülleten № 6-8. 31.08.2020



Сведения о международной регистрации промышленных образцов, охраняемых в Азербайджанской Республике в рамках Женевского акта Гаагского соглашения "О международной регистрации промышленных образцов"

Бюллетень № 6-8. 31.08.2020

11-01 – 11-01

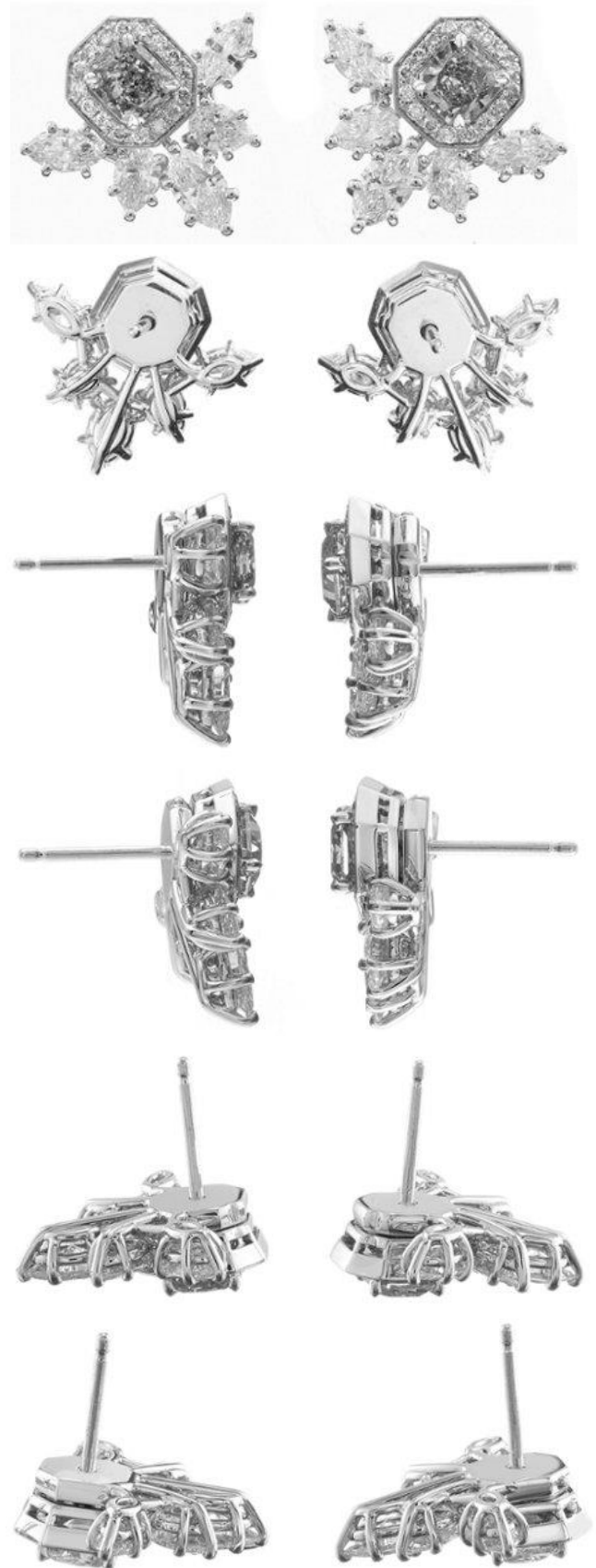

(11) DM/205 045

(15) 01.11.2019

(22) 01.11.2019

(28) 5

(51) 11-01

(73) HARRY WINSTON SA, Chemin du  
Tourbillon 8, 1228 Plan-les-Ouates (CH)

(72) 1: Tobias WUEST, c/o Harry Winston  
Inc., 718 Fifth Avenue, 10019, New York, US;

2: Rie YATSUGI-KANG, c/o Harry Winston  
Inc., 718 Fifth Avenue, 10019, New York, US;

3: Dominique RIVIERE, c/o Harry Winston  
Inc., 718 Fifth Avenue, 10019, New York, US;

4: Delphine ABDOURAHIM, c/o Harry  
Winston Inc., 718 Fifth Avenue, 10019, New  
York, US; 5: Rie YATSUGI-KANG, c/o Harry  
Winston Inc., 718 Fifth Avenue, 10019, New  
York, US

(54) 1. Sırğa; 2. Boyunbağı; 3. Sırğa; 4. Üzük;

5. Boyunbağı / 1. Серьги; 2. Ожерелье; 3.

Серьги ; 4. Кольцо; 5. Ожерелье

(45) 01.05.2020

**“Sənaye nümunələrinin beynəlxalq qeydiyyatı haqqında” Haaqa müqaviləsinin Cenevrə aktı çərçivəsində Azərbaycan Respublikasında qorunan sənaye nümunələri barədə məlumatlar**

11-01 – 11-01

Bülleten № 6-8. 31.08.2020



Сведения о международной регистрации промышленных образцов, охраняемых в Азербайджанской Республике в рамках Женевского акта Гаагского соглашения "О международной регистрации промышленных образцов"

Бюллетень № 6-8. 31.08.2020

11-01 – 11-01



**“Sənaye nümunələrinin beynəlxalq qeydiyyatı haqqında” Haaqa müqaviləsinin Cenevrə aktı çərçivəsində Azərbaycan Respublikasında qorunan sənaye nümunələri barədə məlumatlar**

11-01 – 11-01

Bülleten № 6-8. 31.08.2020



Сведения о международной регистрации промышленных образцов, охраняемых  
в Азербайджанской Республике в рамках Женевского акта Гаагского соглашения  
“О международной регистрации промышленных образцов”

Бюллетень № 6-8. 31.08.2020

11-01 – 11-01

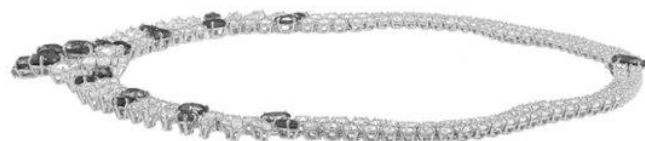

**“Sənaye nümunələrinin beynəlxalq qeydiyyatı haqqında” Haaqa müqaviləsinin  
Cenevrə aktı çərçivəsində Azərbaycan Respublikasında qorunan sənaye nümunələri  
barədə məlumatlar**

11-01 – 11-01

Bülleten № 6-8. 31.08.2020



(11) DM/205 267

(15) 09.12.2019

(22) 09.12.2019

(28) 2

(51) 11-01

(73) HARRY WINSTON SA, Chemin du  
Tourbillon 8, 1228 Plan-les-Ouates (CH)

(72) 1: Tobias WUEST, c/o Harry Winston  
Inc., 718 Fifth Avenue, 10019, New York, NY,  
US; 2: Dominique RIVIERE, c/o Harry  
Winston Inc., 718 Fifth Avenue, 10019, New  
York, NY, US

(54) 1.-2. Üzük /1.-2. Кольцо

(45) 12.06.2020

Сведения о международной регистрации промышленных образцов, охраняемых  
в Азербайджанской Республике в рамках Женевского акта Гаагского соглашения  
“О международной регистрации промышленных образцов”

Бюллетень № 6-8. 31.08.2020

11-01 – 11-01





**“Sənaye nümunələrinin beynəlxalq qeydiyyatı haqqında” Haaqa müqaviləsinin Cenevrə aktı çərçivəsində Azərbaycan Respublikasında qorunan sənaye nümunələri barədə məlumatlar**

11-01 – 11-01

Bülleten № 6-8. 31.08.2020

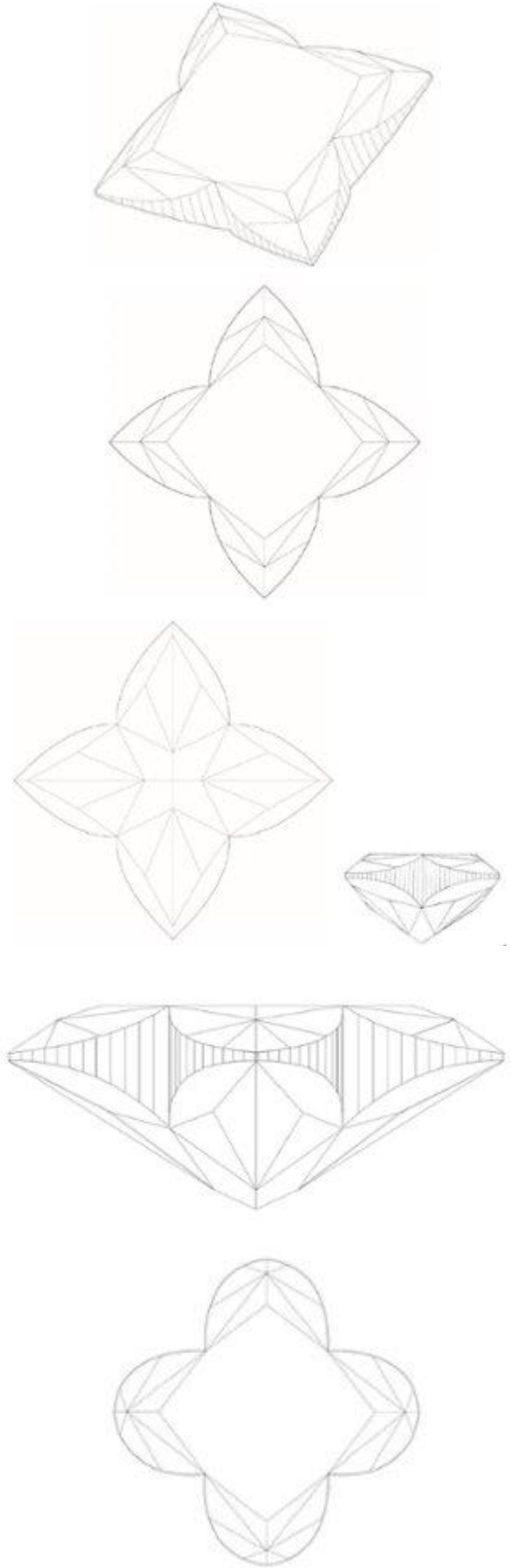

- (11) DM/206 969  
(15) 11.04.2019  
(22) 11.04.2019  
(28) 4  
(51) 11-01  
(73) LOUIS VUITTON MALLETIER, 2 rue du Pont-Neuf, 75001 Paris (FR)  
(72) Bart De Hantsetters, Schupstraat 17, 2018, Antwerp, BE  
(54) 1.-4. Qiymətli daş / 1.-4. Драгоценный камень  
(45) 17.04.2020

**Сведения о международной регистрации промышленных образцов, охраняемых  
в Азербайджанской Республике в рамках Женевского акта Гаагского соглашения  
“О международной регистрации промышленных образцов”**

Бюллетень № 6-8. 31.08.2020

11-01 – 11-01

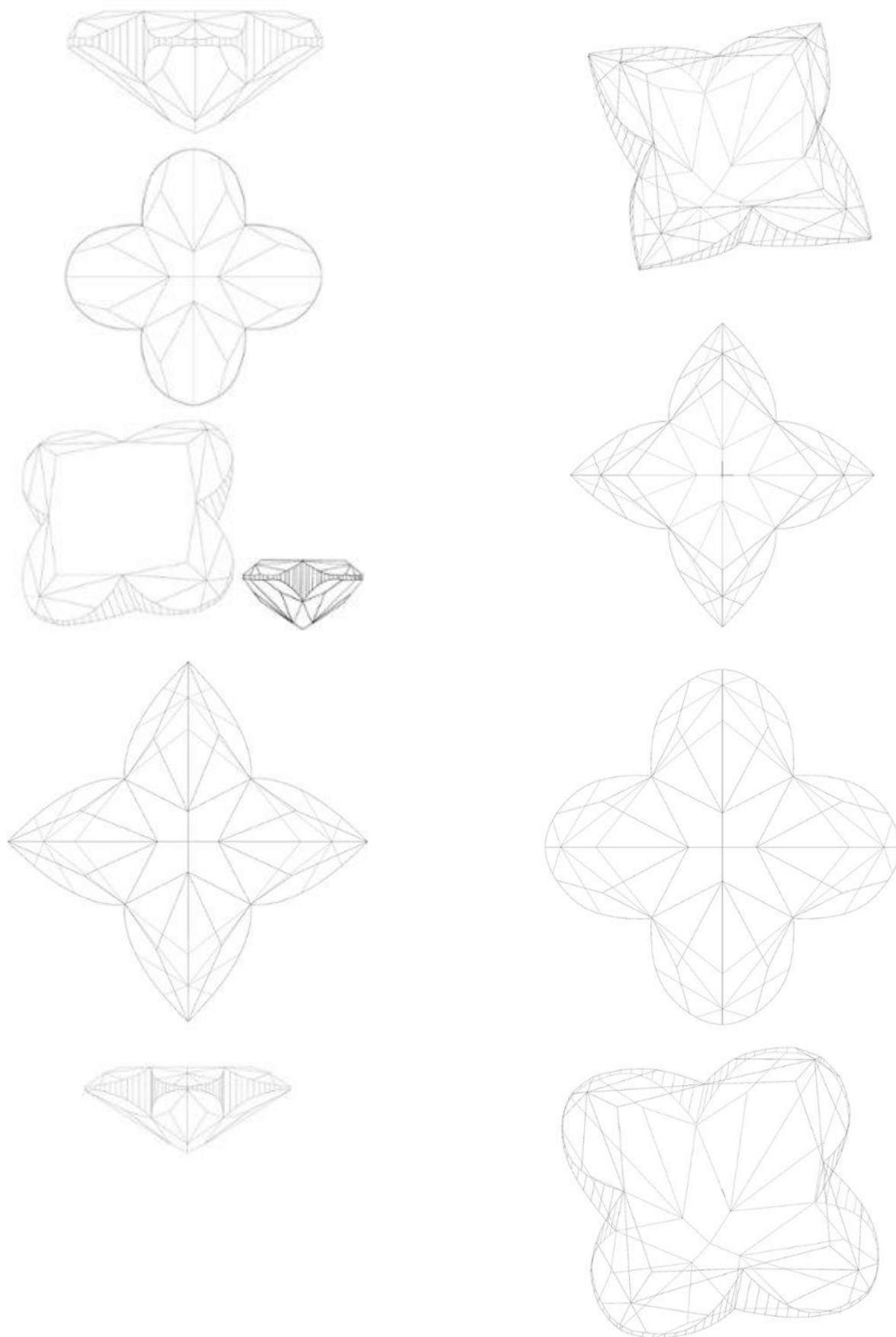

**“Sənaye nümunələrinin beynəlxalq qeydiyyatı haqqında” Haqa müqaviləsinin Cenevrə aktı çərçivəsində Azərbaycan Respublikasında qorunan sənaye nümunələri barədə məlumatlar**

11-01 – 14-04

Bülleten № 6-8. 31.08.2020

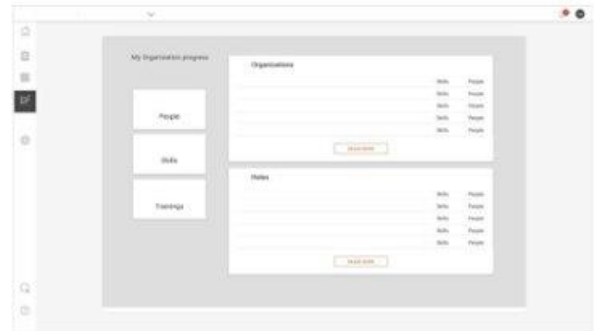
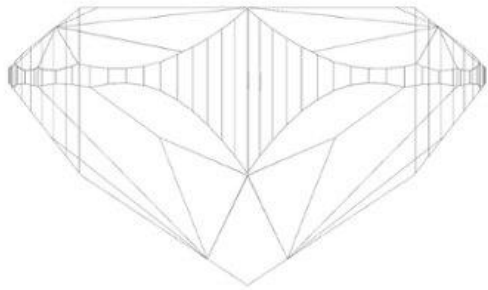
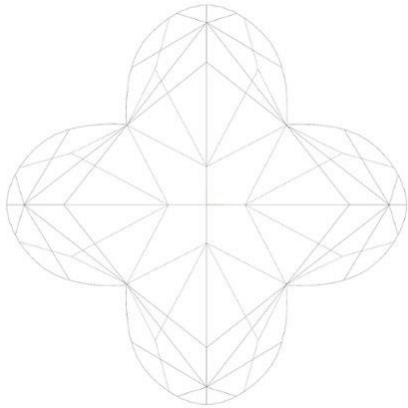

- (11) DM/207 300  
(15) 07.04.2020  
(22) 07.04.2020  
(28) 3  
(51) 14-04  
(73) PricewaterhouseCoopers (Société coopérative), 2, rue Gerhard Mercator, L-2182 Luxembourg (LU)  
(72) Laurent Probst, 2, rue Gerhard Mercator, L-2182, Luxembourg, LU;  
Christian Scharff, 2, rue Gerhard Mercator, L-2182, Luxembourg, LU  
(54) 1.-3. Qrafik istifadəçi interfeysi (kompüter ekranın tərtibatı)/ 1.-3. Графический интерфейс пользователя (расположение экрана компьютера)  
(45) 24.04.2020

- (11) DM/207 343  
(15) 13.08.2019  
(22) 13.08.2019  
(28) 1  
(51) 14-04  
(73) ALEXANDER SAVOYSKY, ul. A.Gubina, build. 28, ap. 42, 357736 Kislovodsk (RU)  
(72) ALEXANDER SAVOYSKY, ul. A. Gubina, build 28, ap. 42, Kislovodsk, RU; ERIK MAKILL, Djankoisky pr., build. 5, ap. 3, room 3, 117623, Moscow, RU  
(54) 1. Display ekranları və ya onların hissələri üçün qrafik istifadəçi interfeysi / 1. Графический пользовательский интерфейс для экранов дисплея или их частей  
(45) 24.04.2020

Сведения о международной регистрации промышленных образцов, охраняемых  
в Азербайджанской Республике в рамках Женевского акта Гаагского соглашения  
“О международной регистрации промышленных образцов”

Бюллетень № 6-8. 31.08.2020

14-04 – 16-06

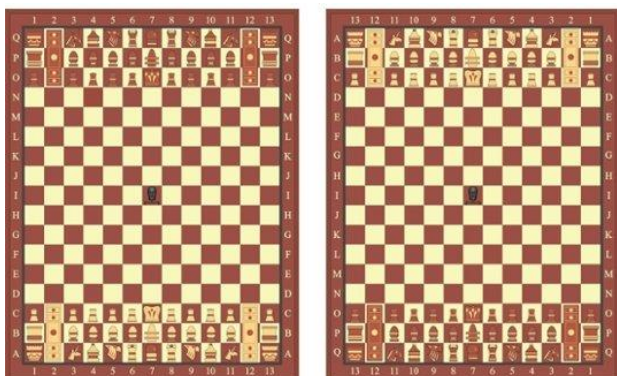

(11) DM/203 417  
(15) 13.09.2019  
(22) 13.09.2019  
(28) 1  
(51) 15-05  
(73) Pro-Aqua International GmbH (DE)  
(72) Mareike Roth; Jürgen Wehner; Oliver  
Saiz  
(54) 1. Tozsoran idarəetmə paneli ilə / 1.  
Пылесос с панелью управление  
(45) 13.03.2020



1

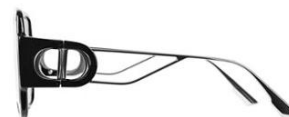

(11) DM/206 570  
(15) 24.02.2020  
(22) 24.02.2020  
(28) 1  
(51) 16-06  
(73) CHRISTIAN DIOR COUTURE, 30  
AVENUE MONTAIGNE, 75008 PARIS (FR)  
(72) Mathieu JAMIN, 83, avenue de Bonneuil,  
94210, Saint Maur les Faussés, FR  
(54) 1. Еynək / 1. Очки  
(45) 27.03.2020



**“Sənaye nümunələrinin beynəlxalq qeydiyyatı haqqında” Haaqa müqaviləsinin Cenevrə aktı çərçivəsində Azərbaycan Respublikasında qorunan sənaye nümunələri barədə məlumatlar**

16-06 – 14-02

Bülleten № 6-8. 31.08.2020

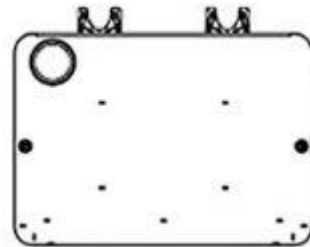
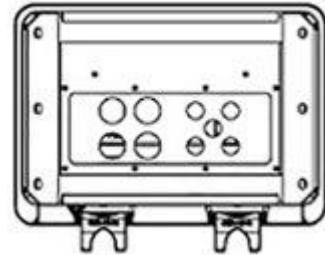
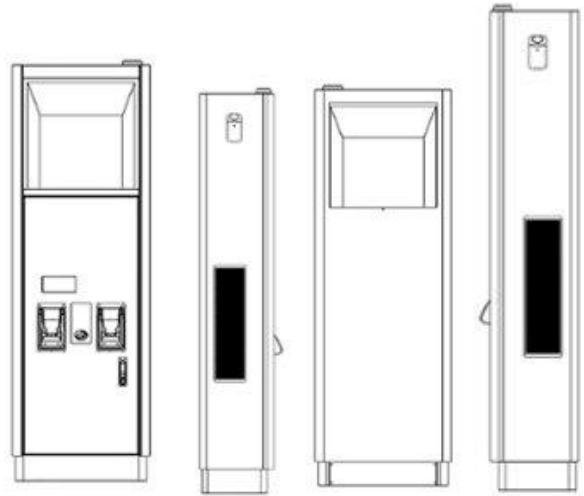

(11) DM/207 794  
(15) 27.03.2019  
(22) 27.03.2019  
(28) 1  
(51) 13-02  
(73) ABB Schweiz AG, Brown Boveri Str. 6,  
5400 Baden (CH)  
(72) Clemens Van-Der-Veer, Letterhout 71,  
1507, Zaandam, NL  
(54) 1. Elektrikli nəqliyyat vasitələri üçün  
elektrik doldurma stansiyası / 1. Станция  
зарядки электромобилей  
(45) 15.05.2020

(11) DM/207 733  
(15) 22.06.2019  
(22) 22.06.2019  
(28) 2  
(51) 14-02  
(73) Tovarystvo z obmezhenoiu  
vidpovidalnistiu “TIRAS-12”, 2-yi prov.  
Khmelnyske shose, 8, 21021 Vinnitsia (UA)  
(72) Oleksandr Mykolaiovych Kononko, Vul.  
Kosmonavtiv, 16, kv. 40, 21021, Vinnitsia,  
UA  
(54) 1.-2. Təhlükəsizlik cihazlarının  
klaviaturası / 1.-2. Клавиатура охранных  
устройств  
(45) 08.05.2020

Сведения о международной регистрации промышленных образцов, охраняемых в Азербайджанской Республике в рамках Женевского акта Гаагского соглашения "О международной регистрации промышленных образцов"

Бюллетень № 6-8. 31.08.2020

14-02 – 14-01

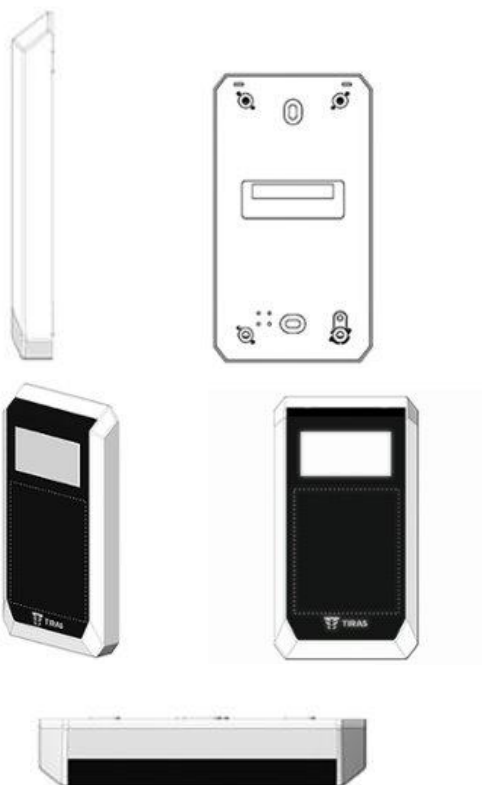

- (11) DM/208 174  
(15) 14.04.2020  
(22) 14.04.2020  
(28) 1  
(51) 14-01  
(73) JSP Limited, Worsham Mill Minster Lovell, OX29 0TA Oxford (GB)  
(72) David Pratley, c/o JSP Limited, Worsham Mill Minster Lovell, OX29 0TA, Oxford, GB; Tom Malloy, c/o Oxford Product Design Limited, 16c Worcester Place, OX1 2JW, Oxford, GB  
(54) 1. Eşitməni qorumaq üçün qulaqcıqlar / 1. Наушники для защиты слуха  
(45) 29.05.2020

**“Sənaye nümunələrinin beynəlxalq qeydiyyatı haqqında” Haaqa müqaviləsinin  
Cenevrə aktı çərçivəsində Azərbaycan Respublikasında qorunan sənaye nümunələri  
barədə məlumatlar**

14-01 – 14-01

Bülleten № 6-8. 31.08.2020

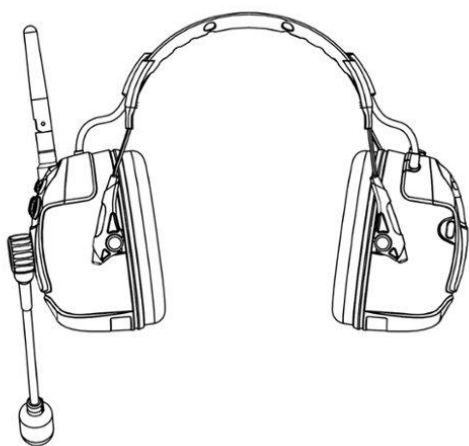
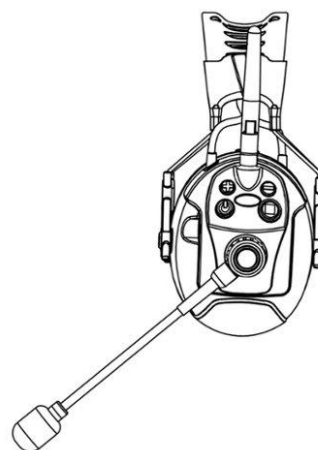
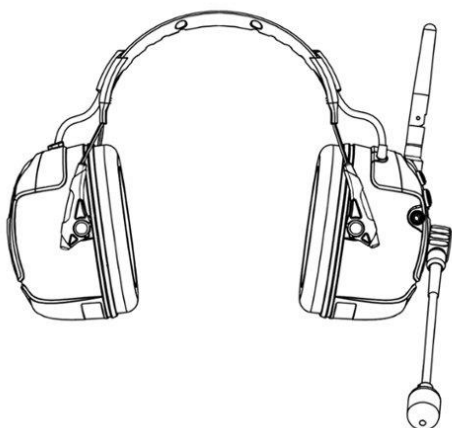
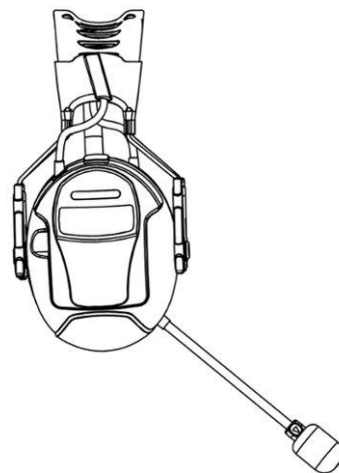
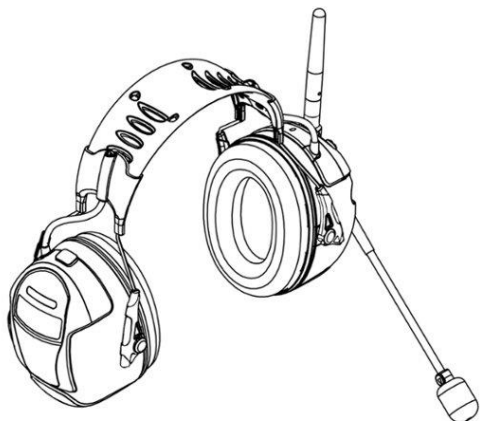

Сведения о международной регистрации промышленных образцов, охраняемых  
в Азербайджанской Республике в рамках Женевского акта Гаагского соглашения  
“О международной регистрации промышленных образцов”

Бюллетень № 6-8. 31.08.2020

14-01 – 15-02

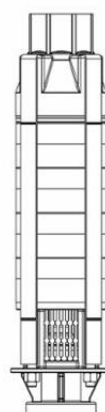
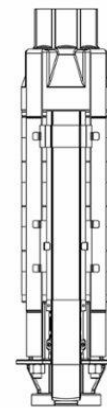
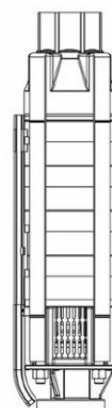
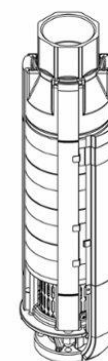
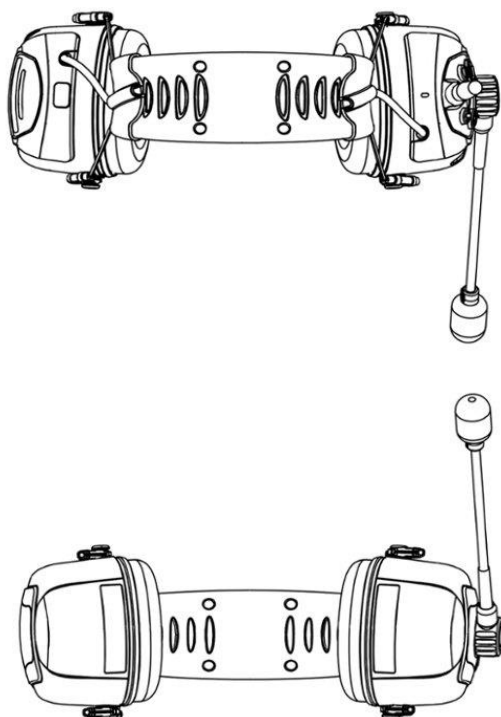

(11) DM/205 417  
(15) 06.12.2019  
(22) 06.12.2019  
(28) 3  
(51) 15-02  
(73) Caprari SpA, Via Emilia Ovest, 900,  
41123 Modena (IT)  
(72) Giovanni Antonio Gambera, Via Mar  
Ligure, 60, 41122, Modena, IT  
(54) 1.-3. Elektrik nasosu / 1.-3.  
Электрический насос  
(45) 12.06.2020



**“Sənaye nümunələrinin beynəlxalq qeydiyyatı haqqında” Haaqa müqaviləsinin  
Cenevrə aktı çərçivəsində Azərbaycan Respublikasında qorunan sənaye nümunələri  
barədə məlumatlar**

15-02 – 21-01

Bülleten № 6-8. 31.08.2020

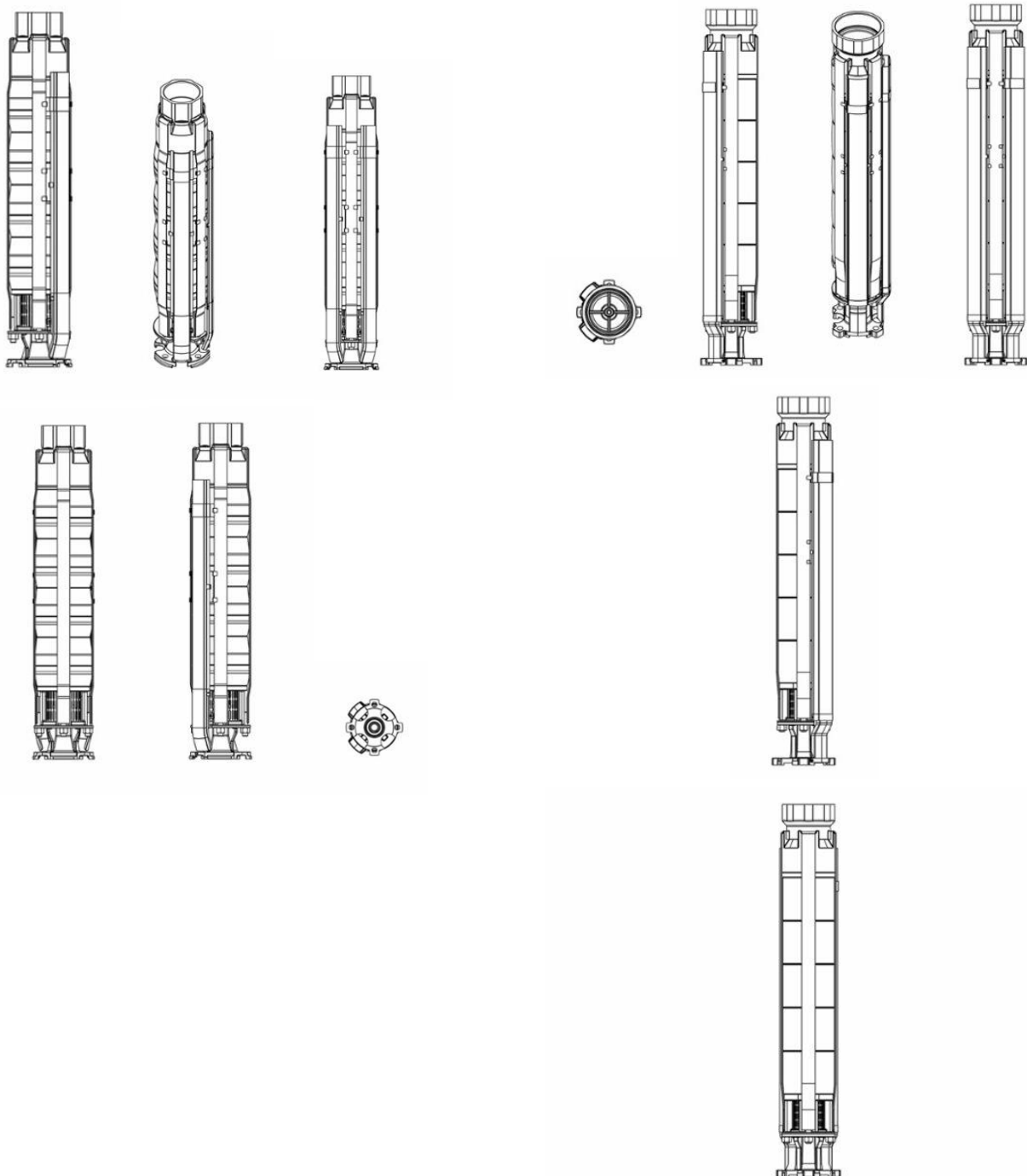

(11) DM/207 248  
(15) 07.10.2019  
(22) 07.10.2019  
(28) 1  
(51) 21-01  
(73) Teqball Holding SARL, 44 avenue John  
F. Kennedy, 1855 Luxembourg (LU)

Сведения о международной регистрации промышленных образцов, охраняемых в Азербайджанской Республике в рамках Женевского акта Гаагского соглашения "О международной регистрации промышленных образцов"

Бюллетень № 6-8. 31.08.2020

21-01 – 25-02

(72) Viktor Dénes Huszár, Expo tér 5-7, 1101, Budapest, HU; Gábor Borsányi, Expo tér 5-7, 1101, Budapest, HU; György Zoltán Gattyán, Expo tér 5-7, 1101, Budapest, HU

(54) 1. Teqbol üçün stolu / 1. Стол для текбола

(45) 24.04.2020



(11) DM/208 131

(15) 04.05.2020

(22) 04.05.2020

(28) 22

(51) 25-02

(73) ASAŞ ALÜMİNYUM SANAYİ VE TİCARET ANONİM ŞİRKETİ, Rüzgarlı Bahçe Mahallesi Kumlu Sokak No:2 ASAŞ İş Merkezi Kavacık, Beykoz, 34810 ISTANBUL (TR)

(72) Gökhan Yavuz, Rüzgarlı Bahçe Mahallesi Kumlu Sokak No:2 ASAŞ İş Merkezi Kavacık, Beykoz, 34810, ISTANBUL, TR

(54) 1.-13. Roller dartı sistemi profili; 14.-20. Roller dartı sistemi için istiqamətləndirici; 21. Roller dartı sisteminin yan çərçivəsi; 22. Roller dartı sisteminin qoruyucu löhvəciyi/ 1.-13. Профиль системы рольставен; 14.-20. Направляющая для системы рольставен; 21. Боковая рама роллетной системы; 22. Защитная пластина системы рольставен.

(45) 22.05.2020

**“Sənaye nümunələrinin beynəlxalq qeydiyyatı haqqında” Haaqa müqaviləsinin Cenevrə aktı çərçivəsində Azərbaycan Respublikasında qorunan sənaye nümunələri barədə məlumatlar**

25-02 – 25-02

Bülleten № 6-8. 31.08.2020

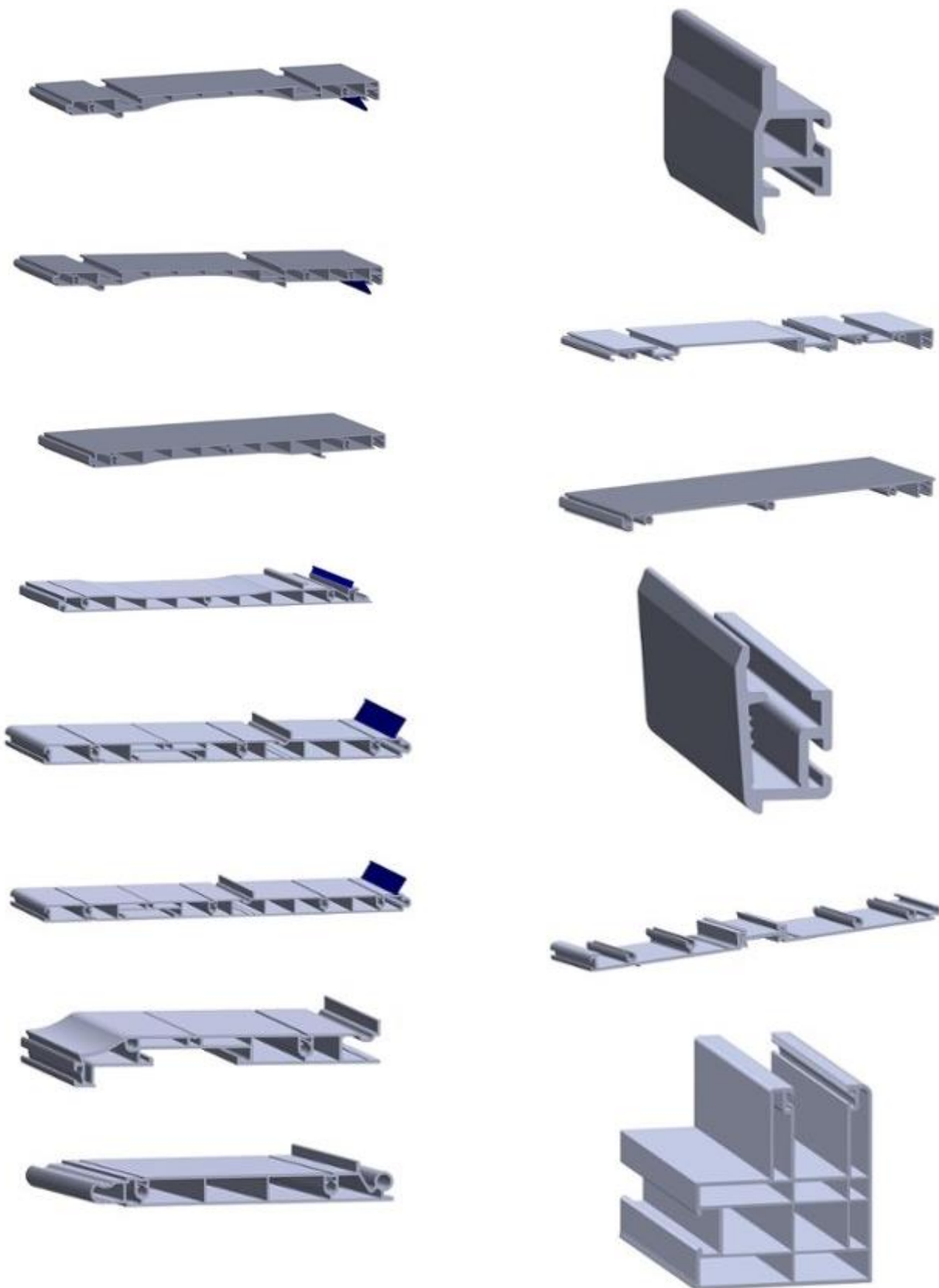

Сведения о международной регистрации промышленных образцов, охраняемых  
в Азербайджанской Республике в рамках Женевского акта Гаагского соглашения  
“О международной регистрации промышленных образцов”

Бюллетень № 6-8. 31.08.2020

25-02 – 32-00

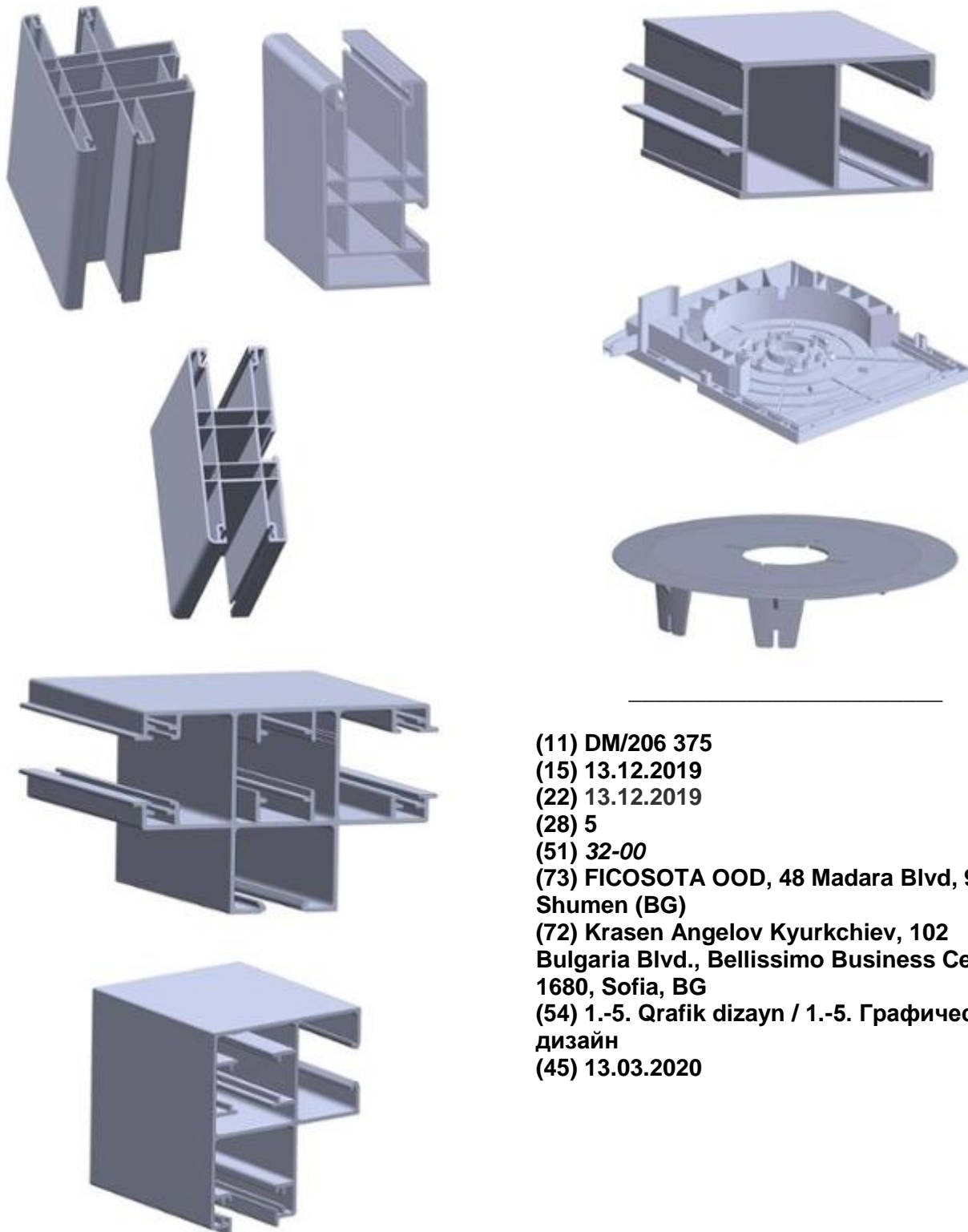

- (11) DM/206 375  
(15) 13.12.2019  
(22) 13.12.2019  
(28) 5  
(51) 32-00  
(73) FICOSOTA OOD, 48 Madara Blvd, 9700  
Shumen (BG)  
(72) Krasen Angelov Kyurkchiev, 102  
Bulgaria Blvd., Bellissimo Business Center,  
1680, Sofia, BG  
(54) 1.-5. Qrafik dizayn / 1.-5. Графический  
дизайн  
(45) 13.03.2020

**“Sənaye nümunələrinin beynəlxalq qeydiyyatı haqqında” Haaqa müqaviləsinin  
Cenevrə aktı çərçivəsində Azərbaycan Respublikasında qorunan sənaye nümunələri  
barədə məlumatlar**

32-00 – 32-00

Bülleten № 6-8. 31.08.2020



(11) DM/208 123

(15) 17.10.2019

(22) 17.10.2019

(28) 1

(51) 32-00

(73) LOUIS VUITTON MALLETIER (société  
par Actions simplifiée), 2 rue du Pont-Neuf,  
75001 Paris (FR)

(72) Florent Darthout, C/O Saguez &  
Partners - 6 rue de l'Hippodrome, 93400,  
Saint Ouen, FR; Camille Boyer, C/O Saguez  
& Partners - 6 rue de l'Hippodrome, 93400,  
Saint-Ouen, FR

(54) 1. Ornement / 1. Орнамент

(45) 22.05.2020

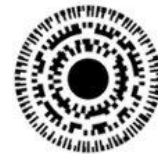

# G Ö S T Ə R İ C İ L Ə R

## SƏNAYE NÜMUNƏLƏRİ ÜZRƏ İDDİA SƏNƏDLƏRİNİN GÖSTƏRİCİLƏRİ

### SAY GÖSTƏRİCİSİ

<b>İddia sənədinin nömrəsi</b>	<b>SNBT</b>
<b>S 2019 0021</b>	<b>07-02</b>
<b>S 2019 0047</b>	<b>01-01</b>
<b>S 2019 0052</b>	<b>10-07</b>
<b>S 2019 0069</b>	<b>09-03</b>

### SİSTEMATİK GÖSTƏRİCİ

<b>SNBT</b>	<b>İddia sənədinin nömrəsi</b>
<b>01-01</b>	<b>S 2019 0047</b>
<b>07-02</b>	<b>S 2019 0021</b>
<b>09-03</b>	<b>S 2019 0069</b>
<b>10-07</b>	<b>S 2019 0052</b>

## SƏNAYE NÜMUNƏLƏRİ PATENTLƏRİN GÖSTƏRİCİLƏRİ

### SAY GÖSTƏRİCİSİ

<b>Patentin nömrəsi</b>	<b>SNBT</b>
<b>S 2020 0012</b>	<b>11-99</b>
<b>S 2020 0013</b>	<b>11-03</b>

### SİSTEMATİK GÖSTƏRİCİSİ

<b>SNBT</b>	<b>Patentin nömrəsi</b>
<b>11-03</b>	<b>S 2020 0013</b>
<b>11-99</b>	<b>S 2020 0012</b>

PATENT VERİLƏN İDDİA SƏNƏDLƏRİNİN  
SAY GÖSTƏRİCİSİ

İddia sənədin nömrəsi	Patentin nömrəsi
S2019 0034	S 2020 0012
S2019 0035	S 2020 0013

ПУБЛИКАЦИЯ СВЕДЕНИЙ  
О ЗАЯВКАХ НА ПРОМЫШЛЕННЫЕ ОБРАЗЦЫ

(21) S 2019 0047  
(22) 25.06.2019  
(31) 2019500512  
(32) 11.02.2019  
(33) RU  
(51) 01-01

(71) Агзамов Ренат Лимарович (RU)

(72) Агзамов Ренат Лимарович (RU)

(74) Эфендиев Вагиф Фируз оглы (AZ)

(54) ТОРТ.

(57) Заявляемый промышленный образец  
“ТОРТ” характеризующийся:



Fig. 1

«Торт» сәнәе нүмунәсинин үмүми гөрүнүшү



Fig. 2



Fig. 3



Fig. 4



Fig. 5



Fig. 6



- выполнением внешнего вида изделия на основе цилиндрической поверхности с круглой гладкой верхней стороной;

- выполнением боковой стороны торта с чередующимися между собой темными и светлыми полосами прослоек с неровными краями;

- наличием на верхней стороне торта оформления с двумя вафельными конусообразными рожками с ровным краем;

- выполнением вафельных рожков в плане, расположенных симметрично относительно центра с образованием острого угла, вершина которого размещена у края верхней стороны торта;

- выполнением вафельных рожков с массой начинки, спиралеобразно выходящей за пределы рожка, образующей слой с гофрированными завитками, и создающей стилизованную фигурную массу вытекающего мороженого;

- выполнением прослоек торта и оболочек вафельных рожков песочнобежевого цвета;

- выполнением верхней части торта, средней прослойки и начинки вафельных рожков светлого тона.



Fig. 3.1

(21) S 2019 0021  
(22) 11.02.2019  
(51) 07-02

(71) Арчелик Аноним Ширкети (TR)

(72) Нихат Дуран (TR)  
Аслы Окмен (TR)  
Гизем Дуракоглу Эмре (TR)  
Джан Онур Ванджы (TR)  
Озлем Кок Гултекин (TR)  
Тамер Йуксек (TR)  
Догач Джан Сагыросманоглы (TR)  
Эдже Чинар (TR)



Fig. 3.2

(74) Эфендиев Вагиф Фируз оглы (AZ)

(54) ЧАЙНИК.

(57) Перечень существенных признаков промышленного образца.  
Заявляемый промышленный образец “Чайник” характеризуется:



Fig. 3.3



Fig. 3.4



Fig. 2.1



Fig. 3.5



Fig. 2.2



Fig. 1.3



Fig. 2.3



Fig. 1.4



Fig. 2.4



Fig. 1.5



Fig. 2.5

- составом формообразующих элементов  
07-02 – 07-02 щего из 3-х основных час-  
теи:  
верхней части для заварки, нижней части  
для кипячения воды, и дискообразного осно-

## АЗЕРБАЙДЖАНСКАЯ РЕСПУБЛИКА ЗАЯВКИ НА ПРОМЫШЛЕННЫЕ ОБРАЗЦЫ

Бюллетень № 6-8 31.08.2020

вания, выполненного как продолжение нижней части корпуса;

- наличием верхней части чайника, с составом композиционных элементов: корпус, крышка с круглой ручкой, Г-образная ручка и сливной носик;

- наличием нижней части чайника, с составом композиционных элементов: корпус, С-образная ручка с элементами управления и сливной носик в форме продолговатого сегмента, скульптурно выступающего и с эллиптически очерченным посадочным основанием;

- выполнением формы обоих корпусов чайника на основе усеченных конусов, сужающимися кверху;

- выполнением корпуса Г-образной и С-образной ручек прямоугольными в сечении со скругленными гранями, и, скругленными с большим радиусом в местах сгибов, а также плавно переходящими в крепежные планки для соединения с корпусом;

- наличием элементов управления, размещенных с наружной поверхности С-образной ручки нижнего корпуса;

- наличием вертикально развитой прозрачной вставки-индикатора уровня воды в корпусе крепежной планки, образующей замыкающий контур С-образной ручки;

- выполнением нижней части корпуса чайника стыкующейся через коническую окантовку с дискообразным основанием, конически расширяющейся кверху;

- выполнением дискообразного основания чайника, конически сужающимся к низу и с размещенными на днище ножками;

- выполнением наружной поверхности С-образной ручки нижнего корпуса чайника с элементами управления в виде двух кнопок;

- выполнением нижней кнопки в виде тонкой изогнутой планки-рычага, расположенной в нижней части С-образной ручки, и, утопленной в теле ручки;

- выполнением ручек верхнего и нижнего корпуса, крепежных планок, ручки крышки чайника и конической окантовки основания чайника темными по тону; - выполнением нижнего корпуса чайника, дискообразного основания и кнопок управления светлыми по тону.

### *Отличающийся:*

- выполнением корпусов верхнего и нижнего чайника круглыми в сечении;

- выполнением корпуса верхнего чайника прозрачным;

- выполнение верхнего прозрачного корпуса чайника со скругленным с большим радиусом верхом, и, маленьким сливным носиком, рельефно и пластично исходящим из верхнего торца корпуса;

- выполнение низа прозрачного корпуса двухступенчатым, где верхняя утопленная ступенька частично окантована непрозрачным кольцом, а нижняя утопленная во внутрь ступенька служит посадочным местом на нижний корпус чайника;

- выполнением формы обоих корпусов чайника на основе усеченных конусов, сужающимися кверху с резкими углами конусности;

- выполнением крышки верхнего корпуса чайника со слегка наклонной наружной поверхностью и утопленным через ступеньку низом;

- выполнением крышки верхнего корпуса чайника с прикрепляющимся снизу стаканом для заварки цилиндрической формы и продолженного по всей высоте корпуса;

- выполнением наружных частей (для захвата) ручек верхнего и нижнего корпусов чайника параллельными конусной поверхности корпусов;

- выполнением Г-образной ручки верхнего корпуса чайника, с верхней наклонной частью-консолью стыкующейся с крышкой, и повторяющей угол наклона крышки, и, нижней части (для захвата), с большим радиусом скругления наружной поверхности скошенного торца, значительно удаленного от нижней С-образной ручки;

- выполнением верхней кнопки на наружной поверхности консольной части С-образной ручки и заглубленной в ложемент, во внутрь тела ручки;

- выполнением верхней кнопки в форме прямоугольной планки с сферовидным углублением в ее верхней части;

- наличием над нижней утопленной и изогнутой кнопкой-рычагом планки с пиктограммами режимов работы чайника;

- выполнением по обоим боковым сторонам сверху С-образной ручки двух наклонно параллельных вентиляционных прорезей;

- выполнением крышки верхнего корпуса чайника темной по тону;

- выполнением окаймляющего кольца прозрачного корпуса чайника, планки с пиктограммами, светлыми по тону.

(21) S 2019 0069  
(22) 14.10.2019  
(51) 09-03

(71) "Агро Арт" ООО (AZ)

(72) Аллахкулиев Рашид Алыш оглы (AZ)

(54) КОРОБКА.

(57) Заявляемый промышленный образец  
"Коробка" характеризующийся:

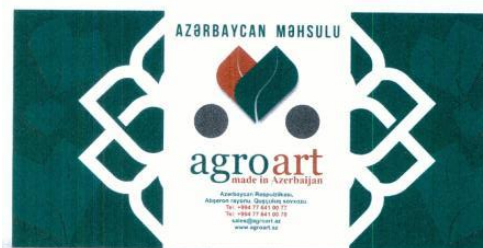

- исполнено с условием изготовления из прочных картонных материалов;
- получение крытых форм путем складывания из целых плосколистовых картонных материалов;
- выступы коробки с левой и правой стороны согнуты во внутреннем направлении и прикреплены с боковой стороны относительно с высокими формами;
- с правой и левой стороны по центру рядом друг с другом расположены два округлых отверстия;
- имеются надписи из графического шрифта а также графические шрифты с элементами композиций;
- с левой и с правой стороны прямоугольной картонной коробки присутствует белый фон с белыми узорами;
- выше от центра белого фона наблюдаем изображены листья красного и зеленого цветов, а также слова "ПРОДУКТ АЗЕРБАЙДЖАНА";
- снизу белого фона с белыми узорами присутствуют слова "AGROART" "MADE IN AZERBAIJAN", а также адреса, номера телефонов и email адреса;
- от белого фона с белыми узорами по правую и левую стороны наблюдается присутствие светлозеленых листьев на темнозеленом фоне;
- с верхней согнутой части картонной коробки по обе стороны на белом фоне, изображено красное пламя в виде круга и слова "MADE IN AZERBAIJAN" в зеленом цвете;

- в середине боковой части картонной коробки на белом фоне присутствуют листья серобелого цвета с тенью и надпись лозунг "Природный вкус Баку! Азербайджанский продукт";  
- а также по обеим краям стороны картонной коробки на белом фоне в соответствии с цветами логотипа удлиненные полосы зеленого и красного цвета;  
- по обеим сторонам картонной коробки на белом фоне, по левому краю размещен логотип фирмы, а по правому краю изображен рисунок пчелы внутри листа с зелеными контурами и надписью по краям контура "Природное опыление". "Natural Polination"  
- нижняя часть коробки полностью окрашенное в красный цвет.

(21) S 2019 0052  
(22) 19.07.2019  
(31) DM/200978  
(32) 30.01.2019  
(33) CH  
(51) 10-07

(71) Булгари Хорлоджери С.Эй. (CH)

(72) Фабрицио Буонамасса Стиглиани (CH)

(74) Эфендиев Вагиф Фируз оглы (AZ)

(54) БРАСЛЕТ ДЛЯ ЧАСОВ.

(57) Заявляемый промышленный образец "БРАСЛЕТ для ЧАСОВ" характеризующийся:

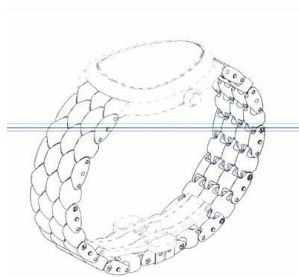

FIG. 1.1  
"Saat qolbağı" sənaye nümunəsinin ümumi görünüşü

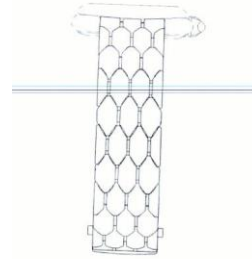

FIG. 1.2  
"Saat qolbağı" sənaye nümunəsinin ön tərəfdən görünüşü

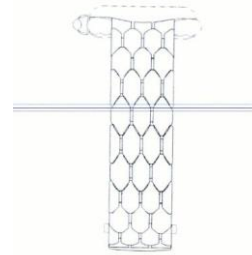

FIG. 1.3  
"Saat qolbağı" sənaye nümunəsinin arxa tərəfdən görünüşü

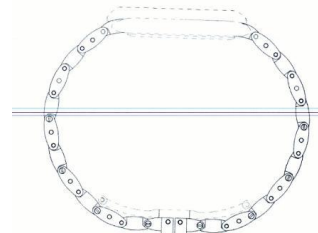

FIG. 1.4  
"Saat qolbağı" sənaye nümunəsinin sol tərəfdən görünüşü

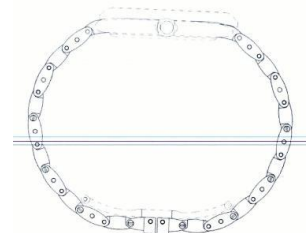

FIG. 1.5  
"Saat qolbağı" sənaye nümunəsinin sağ tərəfdən görünüşü

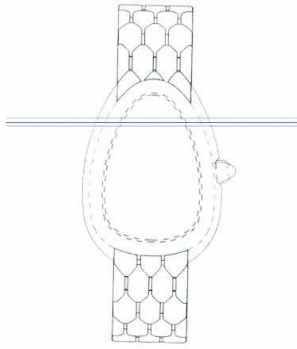

FIG. 1.6

Saat qolbağı" sənaye nümunəsinin yuxarı tərəfdən görünüşü

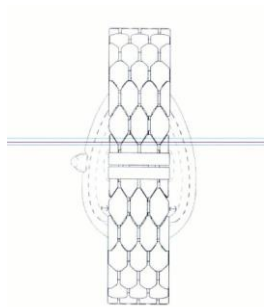

FIG. 1.7

Saat qolbağı" sənaye nümunəsinin aşağı tərəfdən görünüşü

- составом основных формообразующих элементов: звеньев и замка;
- выполнением браслета, состоящим из ряда звеньев, последовательно соединенных друг с другом с возможностью поворота друг относительно друга.

*Отличающийся:*

- выполнением звеньев браслета состоящих из набора 6-угольных призм- сегментов, вытянутых по длинной стороне и собранных с некоторым зазором с боковых сторон друг относительно друга;
- выполнением браслета в виде скрепленных чередующихся звеньев:
  - одного звена - с 3-мя призмами-сегментами,
  - другого звена - с 2-мя призмами-сегментами плюс 2-е половинки по краям;
- выполнением звеньев в продольном сечении эллипсоидными;
- выполнением боковин звеньев с 3-мя технологическими отверстиями;
- выполнением область замка прикрытым двумя поперечными П-образными декоративными скобами.

# ПУБЛИКАЦИЯ СВЕДЕНИЙ О ПАТЕНТАХ, ВНЕСЁННЫХ В ГОСУДАРСТВЕННЫЙ РЕЕСТР ПРОМЫШЛЕННЫХ ОБРАЗЦОВ АЗЕРБАЙДЖАНСКОЙ РЕСПУБЛИКИ

(11) S 2020 0013 (21) S2019 0035  
(51) 11-03 (22) 03.04.2019  
(44) 31.07.2019

(71)(73) «АзерГолд» ЗАО (AZ)

(72) Гасымов Русиф Алекпер оглы (AZ)

(54) МОНЕТА (3 ВАРИАНТА).

(57) Представленный промышленный образец «монета» (3 варианта) характеризуется нижеследующими существенными признаками:

**Вариант 1**



- выполнением в виде диска имеющий аверс и реверс;
- оформлением аверса монеты по краю кольцевым элементом в виде двух концентричных колец одинаковой ширины, расположенные один под другим;
- художественно-графическим оформлением аверса сочетающим архитектурное сооружение и шрифтовую графику;
- выполнением архитектурного сооружения в виде стилизованного изображения здания центра Гейдара Алиева;
- проработкой фасада изображения здания плавными горизонтальными линиями и полосами;
- расположением шрифтовых надписей над изображением в три строки;
- наличием в центре реверса монеты изобразительного элемента логотипа компании;
- наличием на реверсе монеты двух кольцевых ободков, между которыми в верхней части заключена надпись, в нижней части-цифры.

**Вариант 2**



Вариант 3



- выполнением в виде диска имеющий аверс и реверс;
- оформлением аверса монеты по краю кольцевым элементом в виде двух концентричных колец одинаковой ширины, расположенные один под другим;
- наличием изобразительного мотива в центральной части аверса монеты в виде узора ковра «Чалыби»;
- выполнением узора в виде перекрещивающихся между собой резных полос образуя ромбовидную форму;
- наличием шрифтовой надписи по полукругу буквами простого крупного прямого шрифта;
- наличием в центре реверса монеты изобразительного элемента логотипа компании;
- наличием на реверсе монеты двух кольцевых ободков, между которыми в верхней части заключена надпись и цифровое обозначение, в нижней части - цифры.

- выполнением в виде диска имеющий аверс и реверс;
- оформлением аверса монеты по краю кольцевым элементом в виде двух концентричных колец одинаковой ширины, расположенные один под другим;



- оформлением аверса монеты изобразительным элементом, состоящего из наскальных рисунков Гобустана;

- наличием в изобразительном элементе наскальных рисунков в виде стилизованного изображения человека и лодки с солнцем охваченного с левой стороны фигурой лентообразной формы с полосами и круглыми элементами по краю;

- расположением шрифтовой графики над изобразительным элементом по дуге окружности;

- наличием в центре реверса монеты изобразительного элемента логотипа компании;

- наличием на реверсе монеты двух кольцевых ободков, между которыми в верхней части заключена надпись и цифровое обозначение, в нижней части - цифры.



(11) S 2020 0012  
 (51) 11-99  
 (44) 31.07.2019

(21) S2019 0034  
 (22) 03.04.2019

(71)(73) «АзерГолд» ЗАО (AZ)

(72) Гасымов Русиф Алекпер оглы (AZ)

(54) СЛИТОК.

(57) Представленный образец «Слиток» характеризуется нижеследующими существенными признаками:



- выполнением слитка объёмной формы в виде прямоугольника со скругленными углами;

- выполнением лицевой стороны с рельефными графическими надписями;

- наличием в верхней части лицевой стороны слитка рельефного элемента логотипа компании и надписи «The Republic of Azerbaijan»;

- наличием на лицевой стороне в нижней части слитка рельефной шрифтовой надписи “Fine Gold” и цифрового обозначения “999,9” расположенные в две строки;
  - наличием в середине нижней части рельефного прямоугольника разделённого на две части в котором размещены изобразительный элемент и надпись написанная большими печатными буквами;
  - выполнением оборотной стороны слитка с гладкой поверхностью.
-

# УКАЗАТЕЛИ

## УКАЗАТЕЛИ ЗАЯВОК НА ПРОМЫШЛЕННЫЕ ОБРАЗЦЫ

### НУМЕРАЦИОННЫЙ УКАЗАТЕЛЬ

Номер заявки	МКПО
S 2019 0021	07-02
S 2019 0047	01-01
S 2019 0052	10-07
S 2019 0069	09-03

### СИСТЕМАТИЧЕСКИЙ УКАЗАТЕЛЬ

МКПО	Номер заявки
01-01	S 2019 0047
07-02	S 2019 0021
09-03	S 2019 0069
10-07	S 2019 0052

# УКАЗАТЕЛИ ПАТЕНТОВ НА ПРОМЫШЛЕННЫЕ ОБРАЗЦЫ

### НУМЕРАЦИОННЫЙ УКАЗАТЕЛЬ

Номер патента	МКПО
S 2020 0012	11-99
S 2020 0013	11-03

### СИСТЕМАТИЧЕСКИЙ УКАЗАТЕЛЬ

МКПО	Номер патента
11-03	S 2020 0013
11-99	S 2020 0012

НУМЕРАЦИОННЫЙ УКАЗАТЕЛЬ ЗАЯВОК,  
ПО КОТОРЫМ ВЫДАНЫ ПАТЕНТЫ

Номер заявки	Номер патента
S2019 0034	S 2020 0012
S2019 0035	S 2020 0013

# BİLDİRİŞLƏR ИЗВЕЩЕНИЯ

## Əmtəə nişanı sahibinin adının və ünvanının dəyişilməsi Изменение наименования и адреса владельца товарного знака

(111) Qeydiyyatın nömrəsi  Номер регистрации	(210) İddia sənədinin nömrəsi  Номер заявки	(771) Əmtəə nişanı sahibinin adı  Имя владельца товарного знака	(730) Əmtəə nişanı sahibinin yeni adı  Новое имя владельца товарного знака
N 950132	0188	The Armor All/STP Products Company , 44 Old Ridgebury Road, Danbury, Connecticut 06810, United States of America	Energizer Auto, Inc. , 44 Old Ridgebury Road, Danbury, Connecticut 06810, United States of America 11.04.2030
N 950133	0189	The Armor All / STP Products Company , 44 Old Ridgebury Road, Danbury, Connecticut 06810, United States of America	Energizer Auto, Inc. , 44 Old Ridgebury Road, Danbury, Connecticut 06810, United States of America 11.04.2030
N 950215	0253	KRAFT FOODS HOLDINGS, INC., a Delaware corporation , Three Lokes Drive, Northfield, Illinois 60093, U.S.A.	Kraft Foods Group Brands LLC , Three Lokes Drive, Northfield, Illinois 60093, U.S.A. 01.07.2028
N 950215	0253	Kraft Foods Group Brands LLC , Three Lokes Drive, Northfield, Illinois 60093, U.S.A.	Kraft Foods Group Brands LLC , 200 E. Randolph St., Chicago, IL 60601 USA 01.07.2028
N 950360	0340	LS Networks Co., Ltd , LS Networks Co., Ltd	LS Networks Corporation Limited , LS Networks Bldg., Buwondong, 1F, 428, Hogyero, Kim-Hae City, Kyung-nam, KOREA 16.03.2030
N 950388	0286	Hasbro International, Ins., (a Delaware Corporation) , 1027 Newport Avenue, Pawtucket, Rhode Island 02861, USA	Hasbro International, Inc., (a Delaware Corporation) , 1027 Newport Avenue, Pawtucket, Rhode Island 02861, USA 21.05.2030
N 950454	0454	Reyn-Kemi Reynay QmbH. , Mangeym, Almaniya	Reyn-Kemi Reynay QmbH. , Dusseldrofer Strasse 23-27 D-68219 Mannheim Germany 09.08.2030
N 950454	0454	Reyn-Kemi Reynay QmbH. , Mangeym, Almaniya	Reyn-Kemi Reynay QmbH. , Dusseldrofer Strasse 23-27 D-68219 Mannheim Germany 09.08.2030
N 950526	764-ПРТ	Ferrero S.p.A , Alba, Kuneo, Italiya	Ferrero S.p.A , Piazzale Pietro Ferrero 1, 12051 Alba (Cuneo), Italy 20.02.2030
N 950712	824-ПРТ	Ferrero S.p.A. , Alba ( Cuneo əyaləti) İtaliya.	Ferrero S.p.A. , Piazzale Pietro Ferrero 1, 12051 Alba (Cuneo), Italy 20.02.2030
N 950750	805-ПРТ	Ferrero S.p.A., Alba ( Cuneo əyaləti). , İtaliya.	Ferrero S.p.A., , Piazzale Pietro Ferrero 1, 12051 Alba (Cuneo), Italy 20.02.2030
N 950751	808-ПРТ	Ferrero S.p.A., Alba ( Cuneo əyaləti). , İtaliya.	Ferrero S.p.A., , Piazzale Pietro Ferrero 1, 12051 Alba (Cuneo), Italy 20.02.2030
N 960013	376-ПРТ	Federal-Mogul Igniton Company , 26555 Northwestorn Highway, Southjield, Michigan 48034, USA	Federal-Mogul Igniton Company , 27300 West 11 Mile Road, Southfield, Michigan 48034, USA 18.10.2025
N 970408	3127-ПРТ	Klinger AG , Zug, İsveçrə	Klinger AG , Bundesstrasse 3, CH-6300 Zug/Switzerland 11.06.2030

N 970409	3125-ПРТ	NSC Property Holdings Inc. , Illinois, ABŞ	NSC Property Holdings Inc. , 1762 Lovers Lane, Augusta, Georgia, United States of America(US) 06.06.2024
N 970410	3124-ПРТ	NUTRASWEET PROPERTY HOLDINGS, INC, Delaware corporation , 1762 Lovers Lane, Augusta, Georgia, United States of America	NSC Property Holdings Inc. , 1762 Lovers Lane, Augusta, Georgia, United States of America 13.10.2029
N 970437	2103-ПРТ	DIAGEO NORTH AMERICA INC. , 801 Main Avenue, Norwalk CT 06851, USA	DIAGEO NORTH AMERICA INC. , Three World Trade Center, 175 Greenwich Street, New York, New York 10007, USA 10.09.2026
N 970438	809-ПРТ	DIAGEO NORTH AMERICA, INC. , 801 Main Avenue, Norwalk CT 06851, USA	DIAGEO NORTH AMERICA, INC. , Three World Trade Center, 175 Greenwich Street, New York, New York 10007, USA 10.09.2026
N 970853	3366-ПРТ	DuPont Agricultural Caribe Industries, Ltd., , Clarendon House, 2 Church Street, HM11 Hamilton, Bermuda	FMC Agricultural Caribe Industries, Ltd. , Clarendon House, 2 Church Street, HM11 Hamilton, Bermuda 22.01.2026
N 971049	3677-ПРТ	Kraft Jacobs Suchard (Schweiz) AG, (Kraft Jacobs Suchard Suisse) SA, Kraft Jacobs Suchard (Schweiz) Ltd. İsveçre , Bellerivestrasse 203, 8008 Zürich, İsveçre	Kraft Foods Schweiz Holding GmbH , Chollerstrasse 4, 6300 Zug, Switzerland(CH) 25.12.2021
N 971061	3664-ПРТ	Kraft Jacobs Suchard AG, (Kraft Jacobs Suchard) SA, Kraft Jacobs Suchard, Ltd) İsveçre. , Klausstrasse 4-6, 8008 Zurich, Switzerland.	Kraft Foods Schweiz Holding GmbH , Chollerstrasse 4, 6300 Zug, Switzerland(CH) 25.12.2021
N 971063	3683-ПРТ	Kraft Foods Schweiz Holding GmbH , Klausstrasse 4-6, 8008 Zurich, Switzerland.	Kraft Foods Schweiz Holding GmbH , Chollerstrasse 4, 6300 Zug, Switzerland(CH) 25.12.2021
N 971112	2476-ПРТ	Kraft Foods Schweiz Holding GmbH , Chollerstrasse 4, 6301 Zug, Switzerland	Kraft Foods Schweiz Holding GmbH , Chollerstrasse 4, 6300 Zug, Switzerland 14.11.2027
N 971116	2473-ПРТ	Kraft Foods Schweiz Holding GmbH , Chollerstrasse 4, 6301 Zug, Switzerland	Kraft Foods Schweiz Holding GmbH , Chollerstrasse 4, 6300 Zug, Switzerland 14.11.2027
N 971153	436-ПРТ	KABUSHIKI KAISHA HITACHI SEISA KUSNO (Hitachi Ltd.) , 6, Kanda-Surugadai 4 chome, Chiyoda-ku, Tokyo, Japan	KABUSHIKI KAISHA HITACHI SEISA KUSNO (Hitachi Ltd.) , 6-6, Marunouchi 1-chome, Chiyoda-ku, Tokyo, Japan 01.03.2021
N 971153	436-ПРТ	KABUSHIKI KAISHA HITACHI SEISA KUSNO (Hitachi Ltd.) , Tokyo, Yaponiya.	KABUSHIKI KAISHA HITACHI SEISA KUSNO (Hitachi Ltd.) , 6, Kanda-Surugadai 4 chome, Chiyoda-ku, Tokyo, Japan 01.03.2021
N 980312	227-ПРТ	Procter & Gamble Tuketim Mallan Sanayi S.A., İstanbul, Türkiye , Serin Sokak , No.9, 34752 Kosifler is Merkezi A blok kat 12, İcerenkoy, Kadikoy, İstanbul, Turkey	Procter & Gamble Tuketim Mallan Sanayi S.A., İstanbul, Türkiye , Nidakule Ataşehir Kuzey Sit. C Kapısı Barbaros Mah. Begonya Sok. Apt. No: 3 E 34746 Ataşehir/İSTANBUL, Turkey (TR) 23.01.2030
N 980476	2932-ПРТ	CELINE S.A., Paris, Fransa , 38, Avenue Montaigne, 75008 Paris, Fransa.	CELINE S.A. , 16, rue Vivienne 75002 PARIS, FRANCE 11.02.2030
N 980697	3660-ПРТ	MIRABELL SALZBURGER CONFISERIE-UND BISQUIT GmbH , a-5082 Grödig bei Saizburg, Avstriya	MIRABELL SALZBURGER CONFISERIE-UND BISQUIT GmbH , Hauptstrasse 14-16, 5082 Grödig, Austria 25.12.2021
N 980697	3660-ПРТ	MIRABELL SALZBURGER CONFISERIE-UND BISQUIT GmbH , Hauptstrasse 14-16, 5082 Grödig, Austria	MIRABELL SALZBURGER CONFISERIE-UND BISQUIT GmbH , Fohrenburgstrasse 1, 6700 Bludenz, Austria 25.12.2021

N 980709	3676-ΠPT	Kraft Foods Schweiz Holding GmbH , Chollerstrasse 4, 6301 Zug, Switzerland	Kraft Foods Schweiz Holding GmbH , Chollerstrasse 4, 6300 Zug, Switzerland 25.12.2021
N 980710	3477	Kraft Foods Schweiz Holding GmbH , Chollerstrasse 4, 6301 Zug, Switzerland	Kraft Foods Schweiz Holding GmbH , Chollerstrasse 4, 6300 Zug, Switzerland 25.12.2021
N 980912	3155-ΠPT	4 - ŠKODA AUTO a.s. , Tř. Václava Klementa 869, 293 60 Mladá Boleslav (12 sinif üzrə qismən)	4 - ŠKODA AUTO a.s. , tř. Václava Klementa 869, Mladá Boleslav II, 293 01 Mladá Boleslav, Czech Republic (12 sinif üzrə qismən) 05.11.2029
N 981949	94.0727	Kraft Jacobs Suchard AG (Kraft Jacobs Suchard SA) (Kraft Jacobs Suchard Ltd) , Chollerstrasse 4, 6300 Zug, Switzerland(CH)	Kraft Foods Schweiz Holding GmbH , Chollerstrasse 4, 6300 Zug, Switzerland(CH) 18.08.2024
N 981949	94.0727	Kraft Jacobs Suchard AG (Kraft Jacobs Suchard SA) (Kraft Jacobs Suchard Ltd) , Klausstrasse 4-6, CH-8008 Zurich, İsveçrə.	Kraft Jacobs Suchard AG (Kraft Jacobs Suchard SA) (Kraft Jacobs Suchard Ltd) , Chollerstrasse 4, 6300 Zug, Switzerland(CH) 18.08.2024
N 981953	95.2172	Kraft Foods Schweiz Holding GmbH , Chollerstrasse 4, 6301 Zug, Switzerland	Kraft Foods Schweiz Holding GmbH , Chollerstrasse 4, 6300 Zug, Switzerland 25.12.2025
N 981970	94.0533	ADDIVANT SWITZERLAND GMBH (A Limited Liability Company incorporated under the laws of Switzerland) , Of Angensteinerstrasse 6, 4153 Reinach BL, Switzerland	SI Group Switzerland (CHAA) GmbH , Kästeliweg 7, 4133 Pratteln, Switzerland 18.05.2024
N 981971	94.0497	ADDIVANT SWITZERLAND GMBH (A Limited Liability Company incorporated under the laws of Switzerland) , Of Angensteinerstrasse 6, 4153 Reinach BL, Switzerland	SI Group Switzerland (CHAA) GmbH , Kästeliweg 7, 4133 Pratteln, Switzerland 11.05.2024
N 990142	95.2098	IDV NORTH AMERIKA, INC , 450 Colubus Boulevard, Hortford,Connecticut 06106-1800, ABŞ	Diageo NORTH AMERIKA, INC , Three World Trade Center, 175 Greenwich Street, New York, New York 10007, USA 08.12.2025
N 990143	95.2097	IDV NORTH AMERIKA, INC , 450 Columbus Boulevard, Hartford, Connecticut 06106-1800,ABŞ.	Diageo North Amerika, Inc a Connecticut corporation , Three World Trade Center, 175 Greenwich Street, New York, New York 10007, USA 08.12.2025
N 990144	95.2096	Diageo North Amerika, Inc, a Connecticut corporation , 801 Main Avenue, Norwalk, CT 06851-1127, ABŞ	Diageo North Amerika, Inc, a Connecticut corporation , Three World Trade Center, 175 Greenwich Street, New York, New York 10007, USA 08.12.2025
N 990145	95.2095	IDV NORTH AMERIKA, INC , 450 Columbus Boulevard, Hartford, Connecticut 06106-1800, ABŞ.	Diageo North Amerika, Inc a Connecticut corporation , Three World Trade Center, 175 Greenwich Street, New York, New York 10007, USA 08.12.2025
N 990146	96.2331	Diageo North Amerika, Inc., a Connecticut corporation , Six Landmark Square, Stamford, CT-06901-2704, ABŞ	Diageo North Amerika, Inc., a Connecticut corporation , Three World Trade Center, 175 Greenwich Street, New York, New York 10007, USA 12.04.2025
N 991026	97.3429	Federal-Mogul Ignition Company , 26555 Northwestern Highway, Southfield, Michigan 48034, USA	Federal-Mogul Ignition Company , 27300 West 11 Mile Road, Southfield, Michigan 48034, USA 04.11.2027
N 991099	97.3166	NUTRASWEET PROPERTY HOLDINGS INC., a Delaware corporation , 1762 Lovers Lane, Augusta, Georgia, United States of America	NSC Property Holdings Inc., , 1762 Lovers Lane, Augusta, Georgia, United States of America 31.07.2027

N 2000 0437	98.3587	The Armor All/STP Products Company, a Delaware Corporation , 44 Old Ridgebury Road, Danbury, Connecticut 06810, United States of America	Energizer Auto, Inc. , 44 Old Ridgebury Road, Danbury, Connecticut 06810, United States of America 04.02.2028
N 2000 1030	99.4784	KAYNAK TEKNİĞİ SANAYİİ VE TİCARET ANONİM ŞİRKETİ. , Ankara Asfaltı Köprübaşı Yakaçık-İstanbul, Türkiye.	KAYNAK TEKNİĞİ SANAYİİ VE TİCARET ANONİM ŞİRKETİ. , EVLİYA ÇELEBİ MAH.RAUUF ORBAY CAD.NO.41 AK İŞMERK.1-2 BÖLÜM, TUZLA, İSTANBUL, TÜRKİYE 06.10.2029
N 2000 1126	99.4806	B.S.A. , 33, avenue du Maine, F-75015 Paris, Fransa.	B.S.A. , 33, avenue du Maine, Tour MAÏNE Montparnasse F-75015 Paris, Fransa (FR) 21.10.2029
N 2000 1207	2000 0046	ZENEGA LIMITED , 15 Stanhope Gate, London, W1Y 6LN, İngiltere.	SYNGENTA LIMITED , Jealott's Hill International Research Centre, Bracknell, Berkshire, United Kingdom, RG42 6EY 04.02.2020
N 2000 1217	99.4911	Delphi Technologies, INC., Corporation of the State of Delaware , 5725 Delphi Drive, Troy, Michigan 48098-2815, ABŞ.	DELPHI TECHNOLOGIES LLC , 5725 Delphi Drive, Troy, Michigan 48098-2815, ABŞ. 16.12.2029
N 2000 1217	99.4911	DELPHI TECHNOLOGIES LLC , 5725 Delphi Drive, Troy, Michigan 48098-2815, ABŞ.	APTIV SERVICES 5 US, LLC , 5725 Delphi Drive, Troy, Michigan 48098-2815, ABŞ. 16.12.2029
N 2001 0102	2000 0241	BULOVA CORPORATION, the State of New York , One Bulova Avenue, Woodside, New York, ABŞ	Citizen Watch Company of America, Inc. d/b/a Bulova , 350 Fifth Avenue, 29th Floor, New York, New York 10118, USA 28.04.2030
N 2001 0124	2000 0363	Nexen Tire Corporation # 30, , Yusan-Dong, Yangsan City, Kyonqsanqnam-Do, Koreya	Nexen Tire Corporation, , 355, Chungnyeol-ro, Yangsan-si, Gyeongsangnam-do, Republic of Korea 29.06.2030
N 2001 0135	2000 0312	N.E.T.Co. , United S.A.Trident Chambers, P.O.Box 146, Road Town, Tortola	N.E.T.Co. United S.A. , Vistra Corporate Services Centre, Wickhams Cay II, Road Town, Tortola VG 1110, British Virgin Islands 08.06.2020
N 2001 0142	2000 0275	ASC "NIJFARM" , , 603600 Nijni Novqorod GSP-459, Salqanskaya str.7, Rusiya	Aksionernoye obşestvo "Nizhegorodsky khimiko-farmatsevtichesky zavod" , 7, Salganskaya St. Nizhny Novgorod 603950, Russian Federation 22.05.2030
N 2001 0173	2000 0297	Vifor (international) Inc., , Rechenstrasse 37, 9001 St. Gallen ,İsveçrə	Vifor (International) AG (Vifor (International) SA) (Vifor (International) Ltd.) (Vifor (International) Inc.) , Rechenstrasse 37 9014 St. Gallen, Switzerland 30.05.2030
N 2001 0191	2000 0332	DALAN KİMYA END. , A.S., Kemalpaşa Gad. No: 9 Pinarbaşı – İzmir .türkiye	DALAN KİMYA END. , Ümit Mah. Kemalpaşa Cad. No.325, 35060 Pinarbaşı Bornova, İzmir, Türkiye 19.06.2030
N 2001 0223	2000 0184	BP Amoco p.l.c. , Britannic House, 1 Finsbury Circus, London, EC2M 7BA, İngiltere.	BP p.l.c. , 1st James's Square, London SW1Y 4PD, England 21.04.2030
N 2001 0234	2000 0327	ASC "NIJFARM" , 603600 Nijnii Novqorod GSP-459, Salqanskaya str.7, Rusiya.	Aksionernoye obşestvo "Nizhegorodsky khimiko-farmatsevtichesky zavod" , 7, Salganskaya St. Nizhny Novgorod 603950, Russian Federation 16.06.2030
N 2001 0235	2000 0326	ASC "NIJFARM". , 603600 Nijnii Novqorod GSP-459, Salqanskaya str.7, Rusiya.	Aksionernoye obşestvo "Nizhegorodsky khimiko-farmatsevtichesky zavod" , 7, Salganskaya St. Nizhny Novgorod 603950, Russian Federation 16.06.2030



N 2001 0237	2000 0329	ASC "NIJFARM". , 603600 Nijnii Novgorod GSP-459, Salqanskaya str.7, Rusiya.	Aksionernoye obşestvo "Nizhegorodsky khimiko-farmatsevtichesky zavod" , 7, Salganskaya St. Nizhny Novgorod 603950, Russian Federation 16.06.2030
N 2001 0245	2000 0283	DELPHI TECHNOLOGIES, INC., a DELAWARE CORPORATION. , 5725 Delphi Drive, Troy, Michigan 48098-2815, ABŞ.	DELPHI TECHNOLOGIES LLC , 5725 Delphi Drive, Troy, Michigan 48098-2815, ABŞ. 23.05.2030
N 2001 0245	2000 0283	DELPHI TECHNOLOGIES LLC , 5725 Delphi Drive, Troy, Michigan 48098-2815, ABŞ.	APTIV SERVICES 5 US, LLC , 5725 Delphi Drive, Troy, Michigan 48098-2815, ABŞ. 23.05.2030
N 2001 0283	2000 0313	HANWHA TECHWIN CO., LTD. , 1204, Changwon-daero, Seongsan-gu, Changwon-si Gyeongsangnam-do, Republic of Korea	HANWHA AEROSPACE CO., LTD. , 1204, Changwon-daero, Seongsan-gu, Changwon-si Gyeongsangnam-do, Republic of Korea 08.06.2030
N 2001 0283	2000 0313	HANWHA AEROSPACE CO., LTD. , 1204, Changwon-daero, Seongsan-gu, Changwon-si Gyeongsangnam-do, Republic of Korea	HANWHA TECHWIN CO., LTD. , 6, Pangyo-ro 319beon-gil, Bundang-gu, Seongnam-si, Gyeonggi-do, Republic of Korea 08.06.2030
N 2001 0314	2000 0282	Vifor (International) Inc. , , Rechenstrasse 37, 9001 St.Gallen, İsveçrə	Vifor (International) AG (Vifor (International) SA) (Vifor (International) Ltd.) (Vifor (International) Inc.), , Rechenstrasse 37 9014 St. Gallen, Switzerland 23.05.2030
N 2003 0918	2002 0437	York International Corporation , 507 East Michigan Street, Milwaukee, WI 53202, USA	Tyco Fire & Security GmbH , Victor von Bruns-Strasse 21, 8212 Neuhausen am Rheinfl, Switzerland 22.11.2022
N 2004 0068	2003 0076	Diageo North America, Inc. (a Connecticut corporation) , 801 Main Avenue, Norwalk CT 06851-1127, ABŞ	Diageo North America, Inc. (a Connecticut corporation) , Three World Trade Center, 175 Greenwich Street, New York, New York 10007, USA 14.02.2023
N 2004 0069	2003 0205	Diageo North America, Inc. (a Connecticut corporation) , 801 Main Avenue, Norwalk CT 06851-1127, ABŞ	Diageo North America, Inc. (a Connecticut corporation) , Three World Trade Center, 175 Greenwich Street, New York, New York 10007, USA 01.05.2023
N 2004 0166	2003 0044	Diageo North America, Inc. (a Connecticut corporation) , 801 Main Avenue, Norwalk CT 06851-1127, ABŞ	Diageo North America, Inc. (a Connecticut corporation) , Three World Trade Center, 175 Greenwich Street, New York, New York 10007, USA 04.02.2023
N 2004 0169	2003 0064	Diageo North America, Inc. (a Connecticut corporation) , 801 Main Avenue, Norwalk CT 06851-1127, ABŞ	Diageo North America, Inc. (a Connecticut corporation) , Three World Trade Center, 175 Greenwich Street, New York, New York 10007, USA 07.02.2023
N 2004 0252	2003 0308	Diageo North America, Inc. (a Connecticut corporation) , 801 Main Avenue, Norwalk CT 06851-1127, ABŞ	Diageo North America, Inc. (a Connecticut corporation) , Three World Trade Center, 175 Greenwich Street, New York, New York 10007, USA 24.06.2023
N 2004 0320	2003 0367	Diageo North America, Inc.[aConnecticut corporation] , 801 Main Avenue, Norwalk CT 06851-1127, ABŞ	Diageo North America, Inc.[aConnecticut corporation] , Three World Trade Center, 175 Greenwich Street, New York, New York 10007, USA 23.07.2023
N 2004 0324	2003 0307	Diageo North America, Inc.( a Connecticut corporation) , 6 Landmark Square, Stamford, Connecticut 06901, ABŞ	Diageo North America, Inc.( a Connecticut corporation) , Three World Trade Center, 175 Greenwich Street, New York, New York 10007, USA 26.06.2023

N 2004 0325	2003 0368	Diageo North America, Inc. [a Connecticut corporation] , 801 Main Avenue, Norwalk CT 06851-1127, USA	Diageo North America, Inc. [a Connecticut corporation] , Three World Trade Center, 175 Greenwich Street, New York, New York 10007, USA 23.07.2023
N 2004 0375	2003 0442	Diageo North America, Inc. (a Connecticut corporation) , 801 Main Avenue, Norwalk CT 06851-1127, ABŞ	Diageo North America, Inc. (a Connecticut corporation) , Three World Trade Center, 175 Greenwich Street, New York, New York 10007, USA 27.08.2023
N 2004 0708	2004 0038	Diageo North America, Inc. (a Connecticut corporation) , 6 Landmark Square, Stamford, Connecticut 06901, ABŞ	Diageo North America, Inc. (a Connecticut corporation) , Three World Trade Center, 175 Greenwich Street, New York, New York 10007, USA 27.01.2024
N 2005 0040	2004 0170	Diageo North America, Inc. (a Connecticut corporation) , 801 Main Avenue, Norkalk CT 06851-1127, ABŞ	Diageo North America, Inc. (a Connecticut corporation) , Three World Trade Center, 175 Greenwich Street, New York, New York 10007, USA 11.03.2024
N 2006 0060	2005 0278	DuPont Agricultural Caribe Industries, Ltd., , Clarendon House, 2 Church Street, HM11 Hamilton, Bermuda	FMC Agricultural Caribe Industries, Ltd. , Clarendon House, 2 Church Street, HM11 Hamilton, Bermuda 14.03.2025
N 2006 0757	2005 0657	Johnson Controls Hybrid and Recycling GmbH , Am Leineufer 51, D-30419 Hannover.	Clarios Technology and Recycling GmbH , Am Leineufer 51, D-30419 Hannover. 09.06.2025
N 2007 0919	2004 0381	Obşestvo s oqraniçennoy otvetstvennostyu "NPO Petrovaks Farm" , 142143, Moskovskaya oblast, Podolskiy rayon, s. Pokrov, ul. Sosnovaya, d. 1, Rusiya Federasiyası	Obşestvo s oqraniçennoy otvetstvennostyu "NPO Petrovaks Farm" , 142143, Moskovskaya oblast, qorod Podolsk, s. Pokrov, ul. Sosnovaya, d. 1, Rusiya Federasiyası 04.06.2024
N 2007 0920	2004 0381_1	Obşestvo s oqraniçennoy otvetstvennostyu "NPO Petrovaks Farm" , 142143, Moskovskaya oblast, Podolskiy rayon, s. Pokrov, ul. Sosnovaya, d. 1, Rusiya Federasiyası	Obşestvo s oqraniçennoy otvetstvennostyu "NPO Petrovaks Farm" , 142143, Moskovskaya oblast, qorod Podolsk, s. Pokrov, ul. Sosnovaya, d. 1, Rusiya Federasiyası 04.06.2024
N 2008 0328	2006 0109	Kraft Foods Schweiz Holding GmbH , Chollerstrasse 4, 6301 Zug, Switzerland	Kraft Foods Schweiz Holding GmbH , Chollerstrasse 4, 6300 Zug, Switzerland 02.02.2026
N 2008 1495	2007 1371	SANOVEL İlaç San. ve Tic. A.Ş. , Buyukdere Caddesi Zagra iş merkezi C Blok Maslak, Istanbul/Turkey	SANOVEL İlaç San. ve Tic. A.Ş. , Istinye Mahallesi, Balabandere Caddesi No:14 TR-34460 SARIYER-ISTANBUL-Turkey 08.11.2027
N 2009 0298	2007 1347	Johnson Controls Technology GmbH , Victor von Bruns-Strasse 21, Neuhausen am Rheinfall, 8212 Switzerland	Tyco Fire & Security GmbH , Victor von Bruns-Strasse 21, 8212 Neuhausen am Rheinfall, Switzerland 01.11.2027
N 2009 0974	2009 1019	"Şirin" Məhdud Məsuliyyətli Cəmiyyəti , Naxçıvan MR, Şərur r-nu, Yaycı kəndi	"Şirin" Məhdud Məsuliyyətli Cəmiyyəti , AZ1040, Bakı şəhəri, Sabunçu rayonu, Bakıxanov ŞTQ, Bünyadov (Bakıxanov qəsəbəsi), ev 17A 05.08.2029
N 2009 0975	2009 1020	"Şirin" Məhdud Məsuliyyətli Cəmiyyəti , Naxçıvan MR, Şərur r-nu, Yaycı kəndi	"Şirin" Məhdud Məsuliyyətli Cəmiyyəti , AZ1040, Bakı şəhəri, Sabunçu rayonu, Bakıxanov ŞTQ, Bünyadov (Bakıxanov qəsəbəsi), ev 17A 05.08.2029
N 2009 0976	2009 1021	"Şirin" Məhdud Məsuliyyətli Cəmiyyəti , Naxçıvan MR, Şərur r-nu, Yaycı kəndi	"Şirin" Məhdud Məsuliyyətli Cəmiyyəti , AZ1040, Bakı şəhəri, Sabunçu rayonu, Bakıxanov ŞTQ, Bünyadov (Bakıxanov qəsəbəsi), ev 17A 05.08.2029
N 2009 0977	2009 1022	"Şirin" Məhdud Məsuliyyətli Cəmiyyəti , Naxçıvan MR, Şərur r-nu, Yaycı kəndi	"Şirin" Məhdud Məsuliyyətli Cəmiyyəti , AZ1040, Bakı şəhəri, Sabunçu rayonu,

			Bakıxanov ŞTQ, Bünyadov (Bakıxanov qəsəbəsi), ev 17A 05.08.2029
N 2009 0992	2009 1098	"Şirin" Məhdud Məsuliyyətli Cəmiyyəti , Naxçıvan MR, Şərur r-nu, Yaycı kəndi	"Şirin" Məhdud Məsuliyyətli Cəmiyyəti , AZ1040, Bakı şəhəri, Sabunçu rayonu, Bakıxanov ŞTQ, Bünyadov (Bakıxanov qəsəbəsi), ev 17A 19.08.2029
N 2009 1042	2009 1017	"Şirin" Məhdud Məsuliyyətli Cəmiyyəti , Naxçıvan MR, Şərur r-nu, Yaycı kəndi	"Şirin" Məhdud Məsuliyyətli Cəmiyyəti , AZ1040, Bakı şəhəri, Sabunçu rayonu, Bakıxanov ŞTQ, Bünyadov (Bakıxanov qəsəbəsi), ev 17A 05.08.2029
N 2009 1043	2009 1018	"Şirin" Məhdud Məsuliyyətli Cəmiyyəti , Naxçıvan MR, Şərur r-nu, Yaycı kəndi	"Şirin" Məhdud Məsuliyyətli Cəmiyyəti , AZ1040, Bakı şəhəri, Sabunçu rayonu, Bakıxanov ŞTQ, Bünyadov (Bakıxanov qəsəbəsi), ev 17A 05.08.2029
N 2009 1060	2008 0288	Johnson Controls Technology GmbH , Victor von Bruns-Strasse 21, Neuhausen am Rheinfeld, 8212 Switzerland	Tyco Fire & Security GmbH , Victor von Bruns-Strasse 21, 8212 Neuhausen am Rheinfeld, Switzerland 07.03.2028
N 2010 0031	2008 1391	Alkermes, Inc., a Pennsylvania corporation , 88 Sidney Street, Cambridge, Massachusetts 02139, United States of America	Alkermes, Inc., a Pennsylvania corporation , 88 Sidney Street, Cambridge, Massachusetts 02319, USA 10.09.2028
N 2010 0031	2008 1391	Alkermes, Inc., a Pennsylvania corporation , 88 Sidney Street, Cambridge, Massachusetts 02319, USA	Alkermes, Inc., a Pennsylvania corporation , 852 Winter Street, Waltham, Massachusetts 02451, USA 10.09.2028
N 2010 0350	2008 1808	ENERGY BRANDS INC. , 17-20 Whitestone Expressway, Whitestone, New York 11357, USA	ENERGY BRANDS INC. , One Coca-Cola Plaza, Atlanta, Georgia 30313, USA 25.12.2028
N 2010 0430	2010 0296	"EXPRESSBANK" Açıq Səhmdar Cəmiyyəti , AZ1130, Bakı şəh., Binəqədi r-nu, Əcəmi Naxçıvani, ev 21	"EXPRESSBANK" Açıq Səhmdar Cəmiyyəti , AZ1052, Bakı şəhəri, Nərimanov rayonu, Yusif Vəzir Çəmənəzminli, ev 134C 30.03.2030
N 2010 0431	2010 0298	"HERBA-FLORA" Firması , AZ1000, Bakı şəh., Nəsimi r-nu, Ak. H.Əliyev, ev 10, mən. 999	HERBA-FLORA" Məhdud Məsuliyyətli Cəmiyyəti , AZ0117, ABŞERON RAYONU, QOBU ŞTQ 01.04.2030
N 2010 0513	2010 0359	"AZƏRİNTELTEK" Qapalı Səhmdar Cəmiyyəti , AZ1078, Bakı şəh., Nərimanov r-nu, Akademik Həsən Əliyev küç., ev 24	"CASPIAN TECH" QAPALI SƏHMDAR CƏMIYYƏTİ , AZ1025, Bakı şəhəri, Xətai rayonu, Xocalı, ev 13A, mənzil "XƏTAI İŞ MƏRKƏZİ" 14.04.2030
N 2010 0514	2010 0360	"AZƏRİNTELTEK" Qapalı Səhmdar Cəmiyyəti , AZ1078, Bakı şəh., Nərimanov r-nu, Akademik Həsən Əliyev küç., ev 24	"CASPIAN TECH" QAPALI SƏHMDAR CƏMIYYƏTİ , AZ1025, Bakı şəhəri, Xətai rayonu, Xocalı, ev 13A, mənzil "XƏTAI İŞ MƏRKƏZİ" 14.04.2030
N 2010 0515	2010 0361	"AZƏRİNTELTEK" Qapalı Səhmdar Cəmiyyəti , AZ1078, Bakı şəh., Nərimanov r-nu, Akademik Həsən Əliyev küç., ev 24	"CASPIAN TECH" QAPALI SƏHMDAR CƏMIYYƏTİ , AZ1025, Bakı şəhəri, Xətai rayonu, Xocalı, ev 13A, mənzil "XƏTAI İŞ MƏRKƏZİ" 14.04.2030
N 2010 0516	2010 0362	"AZƏRİNTELTEK" Qapalı Səhmdar Cəmiyyəti , AZ1078, Bakı şəhəri, Nərimanov r-nu, Akademik Həsən Əliyev küçəsi, ev 24	"CASPIAN TECH" QAPALI SƏHMDAR CƏMIYYƏTİ , AZ1025, Bakı şəhəri, Xətai rayonu, Xocalı, ev 13A, mənzil "XƏTAI İŞ MƏRKƏZİ" 14.04.2030
N 2010 0580	2009 0800	Auer Elektrikli Ev Aletləri İmalat Sanayi Ve Ticaret Anonim Sirketi. , Burak Mahallesi, Sani Konukoglu Bulvari Üzeri No: 223, Sehitkamil – Gaziantep (TR)	SANKO PARK ALISVERIS MERKEZİ ANONIM SIRKETI , Burak Mahallesi, Sani Konukoglu Bulvari Üzeri No:223, Şehitkamil- Gaziantep/TURKEY 22.06.2029

N 2010 0701	2010 0463	"Xırman" Firması , Bakı şəh., M.Qaşqay küç., ev 24, mən. 106	"Xırman" Məhdud Məsuliyyətli Cəmiyyəti , AZ1117, Bakı şəhəri, Binəqədi rayonu, Biləcəri ŞTQ, Binəqədi şossesi, ev 100 20.05.2030
N 2010 0804	2009 0936	Diageo North America, Inc., a Connecticut corporation, 801 Main Avenue, Norwalk CT 06851-1127, USA	Diageo North America, Inc., a Connecticut corporation, , Three World Trade Center, 175 Greenwich Street, New York, New York 10007, USA 17.07.2029
N 2010 0805	2009 0937	Diageo North America, Inc., a Connecticut corporation, 801 Main Avenue, Norwalk CT 06851-1127, USA	Diageo North America, Inc., a Connecticut corporation, , Three World Trade Center, 175 Greenwich Street, New York, New York 10007, USA 17.07.2029
N 2010 0925	2010 0496	"AZKONTAKT" Məhdud Məsuliyyətli Cəmiyyəti , AZ7000, Naxçıvan şəhəri, İ.Ələkbərov küçəsi, ev 14	"AZKONTAKT" Məhdud Məsuliyyətli Cəmiyyəti , AZ1030, Bakı şəhəri, Nizami rayonu, Oqtay Vəliyev, ev 1A 27.05.2030
N 2010 0926	2010 0561	"PALİTRA" Məhdud Məsuliyyətli Cəmiyyəti, Azərbaycan Respublikası, Bakı şəh., Heydər Əliyev pr., 103B	"PALİTRA" Məhdud Məsuliyyətli Cəmiyyəti , AZ1029, Bakı şəhəri, Nərimanov rayonu, Ələsgər Qayıbov, ev 10 18.06.2030
N 2010 0985	2010 0273	GEORGE V EATERTAINMENT, 4 Avenue de l'Opéra, 75001 Paris, France	GEORGE V EATERTAINMENT , 21 Place de la Madeleine, 75008 Paris, France 16.03.2030
N 2010 1266	2009 1230	"QAZPROM" Açıq Səhmdar Cəmiyyəti , Rusiya, 117997, Moskva, Nametkin küç., 16 (RU)	"QAZPROM" Publik Səhmdar Cəmiyyəti , Rusiya, 117997, Moskva, Nametkin küç.,16 (RU) 17.09.2029
N 2011 0417	2010 0451	New Zealand Milk Brands Limited. , (A New Zealand Company), 9 Princes Street, Auckland, New Zealand.	Fonterra Brands (Singapore) PTE Limited a Singaporean company , 182 Cecil Street #15-01 Frasers Tower Singapore, 069547 18.05.2030
N 2011 0524	2010 0218	HIMALAYA GLOBAL HOLDINGS LTD. , DIFC, The Gate, Level 12, Suite 27, PO Box 506807, Dubai, UAE.	HIMALAYA GLOBAL HOLDINGS LTD. , Dubai International Financial Centre (DIFC), Gate Village 4, Level 5, P.O. Box 506807, Dubai, United Arab Emirates 03.03.2030
N 2011 0524	2010 0218	HIMALAYA GLOBAL HOLDINGS LTD. , Dubai International Financial Centre (DIFC), Gate Village 4, Level 5, P.O. Box 506807, Dubai, United Arab Emirates	HIMALAYA GLOBAL HOLDINGS LTD. , 106 Elizabethan Square, PO Box 1162, Grand Cayman, KY1-1102, Cayman Islands 03.03.2030
N 2011 0524	2010 0218	HIMALAYA GLOBAL HOLDINGS LTD. , 106 Elizabethan Square, PO Box 1162, Grand Cayman, KY1-1102, Cayman Islands	HIMALAYA GLOBAL HOLDINGS LTD. , Himalaya House, 138 Elgin Avenue, P.O. Box 1162, Grand Cayman, KY1-1102, Cayman Islands 03.03.2030
N 2011 0525	2010 0219	HIMALAYA GLOBAL HOLDINGS LTD. , DIFC, The Gate, Level 12, Suite 27, PO Box 506807, Dubai, UAE.	HIMALAYA GLOBAL HOLDINGS LTD. , Dubai International Financial Centre (DIFC), Gate Village 4, Level 5, P.O. Box 506807, Dubai, United Arab Emirates 03.03.2020
N 2011 0525	2010 0219	HIMALAYA GLOBAL HOLDINGS LTD. , Dubai International Financial Centre (DIFC), Gate Village 4, Level 5, P.O. Box 506807, Dubai, United Arab Emirates	HIMALAYA GLOBAL HOLDINGS LTD. , 106 Elizabethan Square, PO Box 1162, Grand Cayman, KY1-1102, Cayman Islands 03.03.2020
N 2011 0525	2010 0219	HIMALAYA GLOBAL HOLDINGS LTD. , 106 Elizabethan Square, PO Box 1162, Grand Cayman, KY1-1102, Cayman Islands	HIMALAYA GLOBAL HOLDINGS LTD. , Himalaya House, 138 Elgin Avenue, P.O. Box 1162, Grand Cayman, KY1-1102, Cayman Islands 03.03.2020
N 2011 0526	2010 0220	HIMALAYA GLOBAL HOLDINGS LTD. , 106 Elizabethan Square, PO Box 1162, Grand Cayman, KY1-1102, Cayman Islands	HIMALAYA GLOBAL HOLDINGS LTD. , Himalaya House, 138 Elgin Avenue, P.O. Box 1162, Grand Cayman, KY1-1102, Cayman Islands

			03.03.2020
N 2011 0526	2010 0220	HIMALAYA GLOBAL HOLDINGS LTD. , Dubai International Financial Centre (DIFC), Gate Village 4, Level 5, P.O. Box 506807, Dubai, United Arab Emirates	HIMALAYA GLOBAL HOLDINGS LTD. , 106 Elizabethan Square, PO Box 1162, Grand Cayman, KY1-1102, Cayman Islands 03.03.2020
N 2011 0526	2010 0220	HIMALAYA GLOBAL HOLDINGS LTD. , DIFC, The Gate, Level 12, Suite 27, PO Box 506807, Dubai, UAE.	HIMALAYA GLOBAL HOLDINGS LTD. , Dubai International Financial Centre (DIFC), Gate Village 4, Level 5, P.O. Box 506807, Dubai, United Arab Emirates 03.03.2020
N 2011 0527	2010 0221	HIMALAYA GLOBAL HOLDINGS LTD. , DIFC, The Gate, Level 12, Suite 27, PO Box 506807, Dubai, UAE.	HIMALAYA GLOBAL HOLDINGS LTD. , Dubai International Financial Centre (DIFC), Gate Village 4, Level 5, P.O. Box 506807, Dubai, United Arab Emirates 03.03.2020
N 2011 0527	2010 0221	HIMALAYA GLOBAL HOLDINGS LTD. , Dubai International Financial Centre (DIFC), Gate Village 4, Level 5, P.O. Box 506807, Dubai, United Arab Emirates	HIMALAYA GLOBAL HOLDINGS LTD. , 106 Elizabethan Square, PO Box 1162, Grand Cayman, KY1-1102, Cayman Islands 03.03.2020
N 2011 0527	2010 0221	HIMALAYA GLOBAL HOLDINGS LTD. , 106 Elizabethan Square, PO Box 1162, Grand Cayman, KY1-1102, Cayman Islands	HIMALAYA GLOBAL HOLDINGS LTD. , Himalaya House, 138 Elgin Avenue, P.O. Box 1162, Grand Cayman, KY1-1102, Cayman Islands 03.03.2020
N 2011 0528	2010 0224	HIMALAYA GLOBAL HOLDINGS LTD., DIFC. , The Gate, Level 12, Suite 27, PO Box 506807, Dubai, UAE.	HIMALAYA GLOBAL HOLDINGS LTD., DIFC. , Dubai International Financial Centre (DIFC), Gate Village 4, Level 5, P.O. Box 506807, Dubai, United Arab Emirates 03.03.2020
N 2011 0528	2010 0224	HIMALAYA GLOBAL HOLDINGS LTD., DIFC. , 106 Elizabethan Square, PO Box 1162, Grand Cayman, KY1-1102, Cayman Islands	HIMALAYA GLOBAL HOLDINGS LTD., DIFC. , Himalaya House, 138 Elgin Avenue, P.O. Box 1162, Grand Cayman, KY1-1102, Cayman Islands 03.03.2020
N 2011 0528	2010 0224	HIMALAYA GLOBAL HOLDINGS LTD., DIFC. , Dubai International Financial Centre (DIFC), Gate Village 4, Level 5, P.O. Box 506807, Dubai, United Arab Emirates	HIMALAYA GLOBAL HOLDINGS LTD., DIFC. , 106 Elizabethan Square, PO Box 1162, Grand Cayman, KY1-1102, Cayman Islands 03.03.2020
N 2011 0529	2010 0225	HIMALAYA GLOBAL HOLDINGS LTD. , DIFC, The Gate, Level 12, Suite 27, PO Box 506807, Dubai, UAE.	HIMALAYA GLOBAL HOLDINGS LTD. , Dubai International Financial Centre (DIFC), Gate Village 4, Level 5, P.O. Box 506807, Dubai, United Arab Emirates 03.03.2020
N 2011 0529	2010 0225	HIMALAYA GLOBAL HOLDINGS LTD. , Dubai International Financial Centre (DIFC), Gate Village 4, Level 5, P.O. Box 506807, Dubai, United Arab Emirates	HIMALAYA GLOBAL HOLDINGS LTD. , 106 Elizabethan Square, PO Box 1162, Grand Cayman, KY1-1102, Cayman Islands 03.03.2020
N 2011 0529	2010 0225	HIMALAYA GLOBAL HOLDINGS LTD. , 106 Elizabethan Square, PO Box 1162, Grand Cayman, KY1-1102, Cayman Islands	HIMALAYA GLOBAL HOLDINGS LTD. , Himalaya House, 138 Elgin Avenue, P.O. Box 1162, Grand Cayman, KY1-1102, Cayman Islands 03.03.2020
N 2011 0530	2010 0227	HIMALAYA GLOBAL HOLDINGS LTD. , Dubai International Financial Centre (DIFC), Gate Village 4, Level 5, P.O. Box 506807, Dubai, United Arab Emirates	HIMALAYA GLOBAL HOLDINGS LTD. , 106 Elizabethan Square, PO Box 1162, Grand Cayman, KY1-1102, Cayman Islands 03.03.2020
N 2011 0530	2010 0227	HIMALAYA GLOBAL HOLDINGS LTD. , 106 Elizabethan Square, PO Box 1162, Grand Cayman, KY1-1102, Cayman Islands	HIMALAYA GLOBAL HOLDINGS LTD. , Himalaya House, 138 Elgin Avenue, P.O. Box 1162, Grand Cayman, KY1-1102, Cayman Islands 03.03.2020

N 2011 0530	2010 0227	HIMALAYA GLOBAL HOLDINGS LTD. , DIFC, The Gate, Level 12, Suite 27, PO Box 506807, Dubai, UAE.	HIMALAYA GLOBAL HOLDINGS LTD. , Dubai International Financial Centre (DIFC), Gate Village 4, Level 5, P.O. Box 506807, Dubai, United Arab Emirates 03.03.2020
N 2011 0531	2010 0228	HIMALAYA GLOBAL HOLDINGS LTD.	HIMALAYA GLOBAL HOLDINGS LTD. , Dubai International Financial Centre (DIFC), Gate Village 4, Level 5, P.O. Box 506807, Dubai, United Arab Emirates 03.03.2030
N 2011 0531	2010 0228	HIMALAYA GLOBAL HOLDINGS LTD. , Dubai International Financial Centre (DIFC), Gate Village 4, Level 5, P.O. Box 506807, Dubai, United Arab Emirates	HIMALAYA GLOBAL HOLDINGS LTD. , 106 Elizabethan Square, PO Box 1162, Grand Cayman, KY1-1102, Cayman Islands 03.03.2030
N 2011 0531	2010 0228	HIMALAYA GLOBAL HOLDINGS LTD. , 106 Elizabethan Square, PO Box 1162, Grand Cayman, KY1-1102, Cayman Islands	HIMALAYA GLOBAL HOLDINGS LTD. , Himalaya House, 138 Elgin Avenue, P.O. Box 1162, Grand Cayman, KY1-1102, Cayman Islands 03.03.2030
N 2011 0532	2010 0229	HIMALAYA GLOBAL HOLDINGS LTD.	HIMALAYA GLOBAL HOLDINGS LTD. , Dubai International Financial Centre (DIFC), Gate Village 4, Level 5, P.O. Box 506807, Dubai, United Arab Emirates 03.03.2030
N 2011 0532	2010 0229	HIMALAYA GLOBAL HOLDINGS LTD. , Dubai International Financial Centre (DIFC), Gate Village 4, Level 5, P.O. Box 506807, Dubai, United Arab Emirates	HIMALAYA GLOBAL HOLDINGS LTD. , 106 Elizabethan Square, PO Box 1162, Grand Cayman, KY1-1102, Cayman Islands 03.03.2030
N 2011 0532	2010 0229	HIMALAYA GLOBAL HOLDINGS LTD. , 106 Elizabethan Square, PO Box 1162, Grand Cayman, KY1-1102, Cayman Islands	HIMALAYA GLOBAL HOLDINGS LTD. , Himalaya House, 138 Elgin Avenue, P.O. Box 1162, Grand Cayman, KY1-1102, Cayman Islands 03.03.2030
N 2011 0533	2010 0230	HIMALAYA GLOBAL HOLDINGS LTD. , 106 Elizabethan Square, PO Box 1162, Grand Cayman, KY1-1102, Cayman Islands	HIMALAYA GLOBAL HOLDINGS LTD. , Himalaya House, 138 Elgin Avenue, P.O. Box 1162, Grand Cayman, KY1-1102, Cayman Islands 03.03.2030
N 2011 0533	2010 0230	HIMALAYA GLOBAL HOLDINGS LTD., DIFC, The Gate, Level 12, Suite 27, PO Box 506807, Dubai, UAE	HIMALAYA GLOBAL HOLDINGS LTD. , Dubai International Financial Centre (DIFC), Gate Village 4, Level 5, P.O. Box 506807, Dubai, United Arab Emirates 03.03.2030
N 2011 0533	2010 0230	HIMALAYA GLOBAL HOLDINGS LTD. , Dubai International Financial Centre (DIFC), Gate Village 4, Level 5, P.O. Box 506807, Dubai, United Arab Emirates	HIMALAYA GLOBAL HOLDINGS LTD. , 106 Elizabethan Square, PO Box 1162, Grand Cayman, KY1-1102, Cayman Islands 03.03.2030
N 2011 0534	2010 0231	HIMALAYA GLOBAL HOLDINGS LTD. , 106 Elizabethan Square, PO Box 1162, Grand Cayman, KY1-1102, Cayman Islands	HIMALAYA GLOBAL HOLDINGS LTD. , Himalaya House, 138 Elgin Avenue, P.O. Box 1162, Grand Cayman, KY1-1102, Cayman Islands 03.03.2030
N 2011 0534	2010 0231	HIMALAYA GLOBAL HOLDINGS LTD.	HIMALAYA GLOBAL HOLDINGS LTD. , Dubai International Financial Centre (DIFC), Gate Village 4, Level 5, P.O. Box 506807, Dubai, United Arab Emirates 03.03.2030
N 2011 0534	2010 0231	HIMALAYA GLOBAL HOLDINGS LTD. , Dubai International Financial Centre (DIFC), Gate Village 4, Level 5, P.O. Box 506807, Dubai, United Arab Emirates	HIMALAYA GLOBAL HOLDINGS LTD. , 106 Elizabethan Square, PO Box 1162, Grand Cayman, KY1-1102, Cayman Islands 03.03.2030

N 2011 0535	2010 0232	HIMALAYA GLOBAL HOLDINGS LTD., DIFC, The Gate, Level 12, Suite 27, PO Box 506807, Dubai, UAE	HIMALAYA GLOBAL HOLDINGS LTD. , Dubai International Financial Centre (DIFC), Gate Village 4, Level 5, P.O. Box 506807, Dubai, United Arab Emirates 03.03.2030
N 2011 0535	2010 0232	HIMALAYA GLOBAL HOLDINGS LTD. , Dubai International Financial Centre (DIFC), Gate Village 4, Level 5, P.O. Box 506807, Dubai, United Arab Emirates	HIMALAYA GLOBAL HOLDINGS LTD. , 106 Elizabethan Square, PO Box 1162, Grand Cayman, KY1-1102, Cayman Islands". 03.03.2030
N 2011 0535	2010 0232	HIMALAYA GLOBAL HOLDINGS LTD. , 106 Elizabethan Square, PO Box 1162, Grand Cayman, KY1-1102, Cayman Islands".	HIMALAYA GLOBAL HOLDINGS LTD. , Himalaya House, 138 Elgin Avenue, P.O. Box 1162, Grand Cayman, KY1-1102, Cayman Islands 03.03.2030
N 2011 0536	2010 0233	HIMALAYA GLOBAL HOLDINGS LTD.	HIMALAYA GLOBAL HOLDINGS LTD. , Dubai International Financial Centre (DIFC), Gate Village 4, Level 5, P.O. Box 506807, Dubai, United Arab Emirates 03.03.2030
N 2011 0536	2010 0233	HIMALAYA GLOBAL HOLDINGS LTD. , Dubai International Financial Centre (DIFC), Gate Village 4, Level 5, P.O. Box 506807, Dubai, United Arab Emirates	HIMALAYA GLOBAL HOLDINGS LTD. , 106 Elizabethan Square, PO Box 1162, Grand Cayman, KY1-1102, Cayman Islands 03.03.2030
N 2011 0536	2010 0233	HIMALAYA GLOBAL HOLDINGS LTD. , 106 Elizabethan Square, PO Box 1162, Grand Cayman, KY1-1102, Cayman Islands	HIMALAYA GLOBAL HOLDINGS LTD. , Himalaya House, 138 Elgin Avenue, P.O. Box 1162, Grand Cayman, KY1-1102, Cayman Islands 03.03.2030
N 2011 0536	2010 0233	HIMALAYA GLOBAL HOLDINGS LTD., DIFC, The Gate, Level 12, Suite 27, PO Box 506807, Dubai, UAE	HIMALAYA GLOBAL HOLDINGS LTD. 03.03.2030
N 2011 0537	2010 0234	HIMALAYA GLOBAL HOLDINGS LTD., DIFC, The Gate, Level 12, Suite 27, PO Box 506807, Dubai, UAE	HIMALAYA GLOBAL HOLDINGS LTD. , Dubai International Financial Centre (DIFC), Gate Village 4, Level 5, P.O. Box 506807, Dubai, United Arab Emirates 03.03.2030
N 2011 0537	2010 0234	HIMALAYA GLOBAL HOLDINGS LTD. , Dubai International Financial Centre (DIFC), Gate Village 4, Level 5, P.O. Box 506807, Dubai, United Arab Emirates	HIMALAYA GLOBAL HOLDINGS LTD. , 106 Elizabethan Square, PO Box 1162, Grand Cayman, KY1-1102, Cayman Islands 03.03.2030
N 2011 0537	2010 0234	HIMALAYA GLOBAL HOLDINGS LTD. , 106 Elizabethan Square, PO Box 1162, Grand Cayman, KY1-1102, Cayman Islands	HIMALAYA GLOBAL HOLDINGS LTD. , Himalaya House, 138 Elgin Avenue, P.O. Box 1162, Grand Cayman, KY1-1102, Cayman Islands 03.03.2030
N 2011 0538	2010 0236	HIMALAYA GLOBAL HOLDINGS LTD., DIFC, The Gate, Level 12, Suite 27, PO Box 506807, Dubai, UAE	HIMALAYA GLOBAL HOLDINGS LTD. , Dubai International Financial Centre (DIFC), Gate Village 4, Level 5, P.O. Box 506807, Dubai, United Arab Emirates 03.03.2030
N 2011 0538	2010 0236	HIMALAYA GLOBAL HOLDINGS LTD. , Dubai International Financial Centre (DIFC), Gate Village 4, Level 5, P.O. Box 506807, Dubai, United Arab Emirates	HIMALAYA GLOBAL HOLDINGS LTD. , 106 Elizabethan Square, PO Box 1162, Grand Cayman, KY1-1102, Cayman Islands 03.03.2030
N 2011 0538	2010 0236	HIMALAYA GLOBAL HOLDINGS LTD. , 106 Elizabethan Square, PO Box 1162, Grand Cayman, KY1-1102, Cayman Islands	HIMALAYA GLOBAL HOLDINGS LTD. , Himalaya House, 138 Elgin Avenue, P.O. Box 1162, Grand Cayman, KY1-1102, Cayman Islands 03.03.2030
N 2011 0539	2010 0237	HIMALAYA GLOBAL HOLDINGS LTD., DIFC, The Gate, Level 12, Suite 27, PO Box 506807, Dubai, UAE	HIMALAYA GLOBAL HOLDINGS LTD. , Dubai International Financial Centre (DIFC), Gate Village 4, Level 5, P.O. Box 506807, Dubai, United Arab Emirates

			03.03.2030
N 2011 0539	2010 0237	HIMALAYA GLOBAL HOLDINGS LTD. , Dubai International Financial Centre (DIFC), Gate Village 4, Level 5, P.O. Box 506807, Dubai, United Arab Emirates	HIMALAYA GLOBAL HOLDINGS LTD. , 106 Elizabethan Square, PO Box 1162, Grand Cayman, KY1-1102, Cayman Islands 03.03.2030
N 2011 0539	2010 0237	HIMALAYA GLOBAL HOLDINGS LTD. , 106 Elizabethan Square, PO Box 1162, Grand Cayman, KY1-1102, Cayman Islands	HIMALAYA GLOBAL HOLDINGS LTD. , Himalaya House, 138 Elgin Avenue, P.O. Box 1162, Grand Cayman, KY1-1102, Cayman Islands 03.03.2030
N 2011 0540	2010 0238	HIMALAYA GLOBAL HOLDINGS LTD. , Dubai International Financial Centre (DIFC), Gate Village 4, Level 5, P.O. Box 506807, Dubai, United Arab Emirates	HIMALAYA GLOBAL HOLDINGS LTD. , 106 Elizabethan Square, PO Box 1162, Grand Cayman, KY1-1102, Cayman Islands
N 2011 0540	2010 0238	HIMALAYA GLOBAL HOLDINGS LTD. , 106 Elizabethan Square, PO Box 1162, Grand Cayman, KY1-1102, Cayman Islands	HIMALAYA GLOBAL HOLDINGS LTD. , Himalaya House, 138 Elgin Avenue, P.O. Box 1162, Grand Cayman, KY1-1102, Cayman Islands
N 2011 0540	2010 0238	HIMALAYA GLOBAL HOLDINGS LTD., DIFC, The Gate, Level 12, Suite 27, PO Box 506807, Dubai, UAE	HIMALAYA GLOBAL HOLDINGS LTD. , Dubai International Financial Centre (DIFC), Gate Village 4, Level 5, P.O. Box 506807, Dubai, United Arab Emirates
N 2011 0541	2010 0239	HIMALAYA GLOBAL HOLDINGS LTD., DIFC, The Gate, Level 12, Suite 27, PO Box 506807, Dubai, UAE	HIMALAYA GLOBAL HOLDINGS LTD. , Dubai International Financial Centre (DIFC), Gate Village 4, Level 5, P.O. Box 506807, Dubai, United Arab Emirates 03.03.2030
N 2011 0541	2010 0239	HIMALAYA GLOBAL HOLDINGS LTD. , Dubai International Financial Centre (DIFC), Gate Village 4, Level 5, P.O. Box 506807, Dubai, United Arab Emirates	HIMALAYA GLOBAL HOLDINGS LTD. , 106 Elizabethan Square, PO Box 1162, Grand Cayman, KY1-1102, Cayman Islands 03.03.2030
N 2011 0541	2010 0239	HIMALAYA GLOBAL HOLDINGS LTD. , 106 Elizabethan Square, PO Box 1162, Grand Cayman, KY1-1102, Cayman Islands	HIMALAYA GLOBAL HOLDINGS LTD. , Himalaya House, 138 Elgin Avenue, P.O. Box 1162, Grand Cayman, KY1-1102, Cayman Islands 03.03.2030
N 2011 0542	2010 0240	HIMALAYA GLOBAL HOLDINGS LTD., DIFC, The Gate, Level 12, Suite 27, PO Box 506807, Dubai, UAE	HIMALAYA GLOBAL HOLDINGS LTD. , Dubai International Financial Centre (DIFC), Gate Village 4, Level 5, P.O. Box 506807, Dubai, United Arab Emirates 03.03.2030
N 2011 0542	2010 0240	HIMALAYA GLOBAL HOLDINGS LTD. , Dubai International Financial Centre (DIFC), Gate Village 4, Level 5, P.O. Box 506807, Dubai, United Arab Emirates	HIMALAYA GLOBAL HOLDINGS LTD. , 106 Elizabethan Square, PO Box 1162, Grand Cayman, KY1-1102, Cayman Islands 03.03.2030
N 2011 0542	2010 0240	HIMALAYA GLOBAL HOLDINGS LTD. , 106 Elizabethan Square, PO Box 1162, Grand Cayman, KY1-1102, Cayman Islands	HIMALAYA GLOBAL HOLDINGS LTD. , Himalaya House, 138 Elgin Avenue, P.O. Box 1162, Grand Cayman, KY1-1102, Cayman Islands 03.03.2030
N 2011 0543	2010 0241	HIMALAYA GLOBAL HOLDINGS LTD., DIFC, The Gate, Level 12, Suite 27, PO Box 506807, Dubai, UAE	HIMALAYA GLOBAL HOLDINGS LTD. , Dubai International Financial Centre (DIFC), Gate Village 4, Level 5, P.O. Box 506807, Dubai, United Arab Emirates 03.03.2030
N 2011 0543	2010 0241	HIMALAYA GLOBAL HOLDINGS LTD. , Dubai International Financial Centre (DIFC), Gate Village 4, Level 5, P.O. Box 506807, Dubai, United Arab Emirates	HIMALAYA GLOBAL HOLDINGS LTD. , 106 Elizabethan Square, PO Box 1162, Grand Cayman, KY1-1102, Cayman Islands 03.03.2030
N 2011 0543	2010 0241	HIMALAYA GLOBAL HOLDINGS LTD. , 106 Elizabethan Square, PO Box	HIMALAYA GLOBAL HOLDINGS LTD. , Himalaya House, 138 Elgin Avenue, P.O.



		1162, Grand Cayman, KY1-1102, Cayman Islands	Box 1162, Grand Cayman, KY1-1102, Cayman Islands 03.03.2030
N 2011 0544	2010 0242	HIMALAYA GLOBAL HOLDINGS LTD., DIFC, The Gate, Level 12, Suite 27, PO Box 506807, Dubai, UAE	HIMALAYA GLOBAL HOLDINGS LTD. , Dubai International Financial Centre (DIFC), Gate Village 4, Level 5, P.O. Box 506807, Dubai, United Arab Emirates 03.03.2030
N 2011 0544	2010 0242	HIMALAYA GLOBAL HOLDINGS LTD. , Dubai International Financial Centre (DIFC), Gate Village 4, Level 5, P.O. Box 506807, Dubai, United Arab Emirates	HIMALAYA GLOBAL HOLDINGS LTD. , 106 Elizabethan Square, PO Box 1162, Grand Cayman, KY1-1102, Cayman Islands 03.03.2030
N 2011 0544	2010 0242	HIMALAYA GLOBAL HOLDINGS LTD. , 106 Elizabethan Square, PO Box 1162, Grand Cayman, KY1-1102, Cayman Islands	HIMALAYA GLOBAL HOLDINGS LTD. , Himalaya House, 138 Elgin Avenue, P.O. Box 1162, Grand Cayman, KY1-1102, Cayman Islands 03.03.2030
N 2011 0545	2010 0243	HIMALAYA GLOBAL HOLDINGS LTD. , Dubai International Financial Centre (DIFC), Gate Village 4, Level 5, P.O. Box 506807, Dubai, United Arab Emirates	HIMALAYA GLOBAL HOLDINGS LTD. , 106 Elizabethan Square, PO Box 1162, Grand Cayman, KY1-1102, Cayman Islands 03.03.2030
N 2011 0545	2010 0243	HIMALAYA GLOBAL HOLDINGS LTD., DIFC, The Gate, Level 12, Suite 27, PO Box 506807, Dubai, UAE	HIMALAYA GLOBAL HOLDINGS LTD. , Dubai International Financial Centre (DIFC), Gate Village 4, Level 5, P.O. Box 506807, Dubai, United Arab Emirates 03.03.2030
N 2011 0545	2010 0243	HIMALAYA GLOBAL HOLDINGS LTD. , 106 Elizabethan Square, PO Box 1162, Grand Cayman, KY1-1102, Cayman Islands	HIMALAYA GLOBAL HOLDINGS LTD. , Himalaya House, 138 Elgin Avenue, P.O. Box 1162, Grand Cayman, KY1-1102, Cayman Islands 03.03.2030
N 2011 0546	2010 0244	HIMALAYA GLOBAL HOLDINGS LTD. , Dubai International Financial Centre (DIFC), Gate Village 4, Level 5, P.O. Box 506807, Dubai, United Arab Emirates	HIMALAYA GLOBAL HOLDINGS LTD. , 106 Elizabethan Square, PO Box 1162, Grand Cayman, KY1-1102, Cayman Islands 03.03.2030
N 2011 0546	2010 0244	HIMALAYA GLOBAL HOLDINGS LTD. , 106 Elizabethan Square, PO Box 1162, Grand Cayman, KY1-1102, Cayman Islands	HIMALAYA GLOBAL HOLDINGS LTD. , Himalaya House, 138 Elgin Avenue, P.O. Box 1162, Grand Cayman, KY1-1102, Cayman Islands 03.03.2030
N 2011 0546	2010 0244	HIMALAYA GLOBAL HOLDINGS LTD., DIFC, The Gate, Level 12, Suite 27, PO Box 506807, Dubai, UAE	HIMALAYA GLOBAL HOLDINGS LTD. , Dubai International Financial Centre (DIFC), Gate Village 4, Level 5, P.O. Box 506807, Dubai, United Arab Emirates 03.03.2030
N 2011 0708	2010 0573	Astellas Deutschland GmbH, Georg Brauchle Ring 64-66, 80992 MÜNCHEN, GERMANY	Astellas Deutschland GmbH, , Ridlerstrasse 57, D-80339 München, Germany 22.06.2030
N 2011 0709	2010 0574	Astellas Deutschland GmbH, Georg Brauchle Ring 64-66, 80992 MÜNCHEN, GERMANY	Astellas Deutschland GmbH, , Ridlerstrasse 57, D-80339 München, Germany 22.06.2030
N 2011 0710	2010 0620	Astellas Deutschland GmbH, Georg Brauchle Ring 64-66, 80992 MÜNCHEN, GERMANY	Astellas Deutschland GmbH, , Ridlerstrasse 57, D-80339 München, Germany 05.07.2030
N 2011 0717	2010 0446	YILDIZ HOLDİNG ANONİM SİRKETİ, Kisikli Mah. Ferah Cad. Kisikli Cesme Sk. No: 2/4 B.Camlica, Uskudar – İSTANBUL/TURKIYE	YILDIZ HOLDİNG ANONİM SİRKETİ, , Kisikli Mah. Çeşme Çikmazi Sok. No: 6/1 Üsküdar İstanbul, Turkey 14.05.2030
N 2011 0886	2010 0724	BATOU BEI BEN HEAVY-DUTY TRUCK Co., LTD. East of No. 1 Machinery Factory, Qingshan District, Baotou City, Inner Mongolia Autonomus Region, China.	BEIBEN TRUCKS GROUP CO., LTD , No.9 Binggong East Road, Equipment Manufacturing Industry Park, Baotou City, Inner Mongolia Autonomous Region, China 13.07.2030

N 2011 0887	2010 0725	BATOU BEI BEN HEAVY-DUTY TRUCK Co., LTD. East of No. 1 Machinery Factory, Qingshan District, Baotou City, Inner Mongolia Autonomus Region, China.	BEIBEN TRUCKS GROUP CO., LTD , No.9 Binggong East Road, Equipment Manufacturing Industry Park, Baotou City, Inner Mongolia Autonomous Region, China 13.07.2030
N 2012 0025	2010 1243	Ranbaxy Laboratories Limited , Plot No.90, Sector-32, Gurgaon-122001, Haryana, India	Sun Pharmaceutical Industries Limited , Sun House, Plot No. 201 B/1, Western Express Highway, Goregaon (E), Mumbai-400 063, Maharashtra, India 10.11.2030
N 2012 0026	2010 1244	Ranbaxy Laboratories Limited , Plot No.90, Sector-32, Gurgaon-122001, Haryana, India	Sun Pharmaceutical Industries Limited , Sun House, Plot No. 201 B/1, Western Express Highway, Goregaon (E), Mumbai-400 063, Maharashtra, India 10.11.2030
N 2012 0140	2010 1114	EGIS Gyogyszergyar Nyilvanosan Mukodo Reszvenytarsasag , 30-38 Kereszturi ut, Budapest, H-1106, Hungary	Egis Gyógyszergyár Zrt. , 30-38 Kereszturi ut, Budapest, H-1106, Hungary 15.10.2020
N 2012 0228	2010 0723	BAOTOU BEI BEN HEAVY-DUTY TRUCK Co., LTD. , East of No. 1 Machinery Factory, Qingshan District, Baotou City, Inner Mongolia Autonomous Region, China	BEIBEN TRUCKS GROUP CO., LTD , No.9 Binggong East Road, Equipment Manufacturing Industry Park, Baotou City, Inner Mongolia Autonomous Region, China 13.07.2030
N 2012 0862	2010 0763	SHYANG YUN TOOLS CO., LTD. , NO. 23, LANE 742, HEMU RD, SHENGANG TOWNSHIP, TAICHUNG COUNTY 429, TAIWAN, R.O.C.	SHYANG YUN TOOLS CO., LTD. , NO. 23, LANE 742, SEC. 1, HEMU RD., SHENGANG DIST., TAICHUNG CITY 429, TAIWAN, R.O.C.(TW) 21.07.2030
N 2013 0419	2011 1097	Ironwood Pharmaceuticals, Inc. , 301 Binney Street, Cambridge, Massachusetts 02142, USA	Ironwood Pharmaceuticals, Inc. , 100 Summer Street, Suite 2300, Boston, Massachusetts 02110, USA (US) 05.08.2021
N 2013 0484	2011 0966	Johnson Controls Hybrid and Recycling GmbH , Am Leineufer 51 City of Hannover, 30419 Germany	Clarios Technology and Recycling GmbH , Am Leineufer 51 City of Hannover, 30419 Germany 12.07.2021
N 2013 0605	2012 0364	JOHNSON CONTROLS HYBRID AND RECYCLING GMBH a corporation organized and existing under the laws of the Germany , Am Leineufer 51, 30419, Hannover, Germany	Clarios Technology and Recycling GmbH , Am Leineufer 51, 30419, Hannover, Germany 14.03.2022
N 2013 0606	2012 0365	JOHNSON CONTROLS HYBRID AND RECYCLING GMBH a corporation organized and existing under the laws of the Germany , Am Leineufer 51, 30419, Hannover, Germany	Clarios Technology and Recycling GmbH , Am Leineufer 51, 30419, Hannover, Germany 14.03.2022
N 2013 0619	2009 1585	Solar Turbines Incorporated , 2200 Pacific Highway, San Diego, California 92138 USA	Solar Turbines Incorporated , 2200 Pacific Highway, San Diego, California 92101 USA 09.12.2029
N 2013 1492	2012 1271	Delphi Technologies, LLC , 5725 Delphi Drive, Troy, MI 48098 USA	APTIV SERVICES 5 US, LLC , 5725 Delphi Drive, Troy, MI 48098 USA 30.08.2022
N 2013 1492	2012 1271	Delphi Technologies, Inc. , 5725 Delphi Drive, Troy, MI 48098 USA	Delphi Technologies, LLC , 5725 Delphi Drive, Troy, MI 48098 USA 30.08.2022
N 2013 1651	2013 01146	"İrşad-İ.R." Məhdud Məsuliyyətli Cəmiyyəti , AZ 1014, Bakı şəh., Nəsimi r-nu, D.Əliyeva, ev 243, mən. 6	"İrşad-İ.R." Məhdud Məsuliyyətli Cəmiyyəti , AZ 1014, Bakı şəhəri, Nəsimi rayonu, 28 may, ev 42 15.11.2023
N 2013 1652	2013 01147	"İrşad-İ.R." Məhdud Məsuliyyətli Cəmiyyəti , AZ1114, Bakı şəh., Nəsimi r-nu, D.Əliyeva, ev 243. mən.6	"İrşad-İ.R." Məhdud Məsuliyyətli Cəmiyyəti , AZ 1014, Bakı şəhəri, Nəsimi rayonu, 28 may, ev 42 15.11.2023

N 2013 1762	2012 1693	Kraft Foods Schweiz Holding GmbH , Chollerstrasse 4, CH-6301 Zug, Switzerland	Kraft Foods Schweiz Holding GmbH , Chollerstrasse 4, CH-6300 Zug, Switzerland 07.12.2022
N 2014 0451	2014 00109	"QOÇ ƏT" Kəndli Fermer Təsərrüfatı Məhdud Məsuliyyətli Cəmiyyəti , AZ1008 Bakı ş., Nərimanov r-nu, Təbriz ev 10	"QOÇ ƏT" Kəndli Fermer Təsərrüfatı Məhdud Məsuliyyətli Cəmiyyəti , AZ1130, Bakı şəhəri, Binəqədi rayonu, Cəfər Xəndan, ev 36, məhəllə 3066 17.02.2024
N 2014 0574	2012 1191	Ironwood Pharmaceuticals, Inc. , 301 Binney Street, Cambridge, Massachusetts 02141, USA	Ironwood Pharmaceuticals, Inc. , 100 Summer Street, Suite 2300, Boston, Massachusetts 02110, USA (US) 10.08.2022
N 2014 1582	2014 00697	"İDEAL KOMPANI" Məhdud Məsuliyyətli Cəmiyyəti , AZ1111, Bakı şəh., Nəsimi r-nu., Hüseynbala Əliyev, 2-ci MK, ev 21. mən. 16	"ADORE KOMPANI" Məhdud Məsuliyyətli Cəmiyyəti , AZ1044, Bakı şəhəri, Xəzər rayonu, Şüvəlan ŞTQ, Almaz İldırım (Şüvəlan qəsəbəsi), ev 8 01.10.2024
N 2015 1587	2013 00084	DuPont Agricultural Caribe Industries, Ltd., , Clarendon House, 2 Church Street, HM11 Hamilton, Bermuda	FMC Agricultural Caribe Industries, Ltd. , Clarendon House, 2 Church Street, HM11 Hamilton, Bermuda 30.01.2023
N 2017 0301	2016 33004	Diageo North America, Inc. , 801 Main Avenue, Norwalk, Connecticut, 06851 United States of America	Diageo North America, Inc. , Three World Trade Center, 175 Greenwich Street, New York, New York 10007, USA 27.05.2026
N 2017 0903	2016 33283	Mustafa Nevzat İlaç Sanayii Anonim Şirketi , Prof. Dr. Bülent Tarcan Sok. Pak İş Merkezi No: 5/1 34349 Gayrettepe 34349 Beşiktaş/İstanbul, Turkey	GENSENTA İLAÇ SANAYİ VE TİCARET ANONİM ŞİRKETİ , İş Kuleleri Levent Mah. Meltem Sok. No: 10 Kule 2 K: 24 4. Levent Beşiktaş/İstanbul 10.11.2026
N 2017 1175	2017 00752	"Qoç Ət" Kəndli Fermer Təsərrüfatı Məhdud Məsuliyyətli Cəmiyyəti , AZ 1008, Bakı şəhəri, Nərimanov rayonu, Təbriz küçəsi, 10	"Qoç Ət" Kəndli Fermer Təsərrüfatı Məhdud Məsuliyyətli Cəmiyyəti , AZ1130, Bakı şəhəri, Binəqədi rayonu, Cəfər Xəndan, ev 36, məhəllə 3066 21.08.2027
N 2017 1244	2017 33453	Kraft Foods Schweiz Holding GmbH , Chollerstrasse 4, 6301 Zug, Switzerland	Kraft Foods Schweiz Holding GmbH , Chollerstrasse 4, 6300 Zug, Switzerland 08.02.2027
N 2018 0812	2017 33831	GÜNAYDIN ET SANAYİ VE TİCARET ANONİM ŞİRKETİ , Dikilitaş Mahallesi, Üzengi Sokak, No:8, Büyükhanlı Plaza, BEŞİKTAŞ/İSTANBUL, TURKEY	GÜNAYDIN ET SANAYİ VE TİCARET ANONİM ŞİRKETİ , Maslak Mahallesi, Büyükdere Caddesi, No:249/12, Sarıyer, İstanbul, Turkey 16.10.2027
N 2019 0396	2017 34019	Kraft Foods Schweiz Holding GmbH , Chollerstrasse 4, 6301 Zug, Switzerland	Kraft Foods Schweiz Holding GmbH , Chollerstrasse 4, 6300 Zug, Switzerland 29.12.2027
N 2019 0792	2017 33993	Kraft Foods Schweiz Holding GmbH , Chollerstrasse 4, 6301 Zug, Switzerland	Kraft Foods Schweiz Holding GmbH , Chollerstrasse 4, 6300 Zug, Switzerland 21.12.2027
N 2019 0793	2017 34003	Kraft Foods Schweiz Holding GmbH , Chollerstrasse 4, 6301 Zug, Switzerland	Kraft Foods Schweiz Holding GmbH , Chollerstrasse 4, 6300 Zug, Switzerland 22.12.2027

## Əmtəə nişanına dair hüquqların verilməsi barədə müqavilələrin qeydiyyatı

### Регистрация договора о передаче права на товарный знак

(111) Qeydiyyat nömrəsi  Номер регистрации	(210) İddia sənədinin nömrəsi  Номер заявки	(771) Əmtəə nişanı sahibinin adı  Имя владельца товарного знака	(730) Əmtəə nişanının yeni sahibinin adı  Имя нового владельца товарного знака	(580) Müqavilənin tarixi və qeydiyyat №-si  Дата и № регистрации договора
N 2018 0925	2017 33810	Dunlop International Limited , Thorncroft Manor, Thorncroft Drive, Dorking Road, Leatherhead, Surrey, KT22 8JB, United Kingdom	Sumitomo Rubber Industries, Ltd , 6- 9, 3- chome, Wakino-hama-cho, Chuo-ku, Kobe, 651-0072, Japan (JP)	2020/050 və 21.08.2020
N 2018 0924	2017 33809	Dunlop International Limited , Thorncroft Manor, Thorncroft Drive, Dorking Road, Leatherhead, Surrey, KT22 8JB, United Kingdom	Sumitomo Rubber Industries, Ltd , 6- 9, 3- chome, Wakino-hama-cho, Chuo-ku, Kobe, 651-0072, Japan (JP)	2020/050 və 21.08.2020
N 2014 0146	2013 01214	İsmayılova Tərhan İsmayıl qızı , Bakı şəh., Zığ qəs., Zığ Yolu küç., 1 № li Yat., mən. 17	"ARAZSUPERMARKET" MMC , AZ1078, Bakı şəhəri, Nəsimi rayonu, Mərdanov qardaşları, ev 17	2020/048 və 20.08.2020
N 971295	2357-ПРТ	Novartis AG, CH-4002, Basel, Switzerland	Alcon, Inc. , Rue Louis-d' Affry 6, CH-1701 Fribourg, Swizerland (CH)	2020/047 və 20.08.2020
N 981081	3480-ПРТ	Novartis AG , CH-4002, Basel, Switzerland	Alcon, Inc. , Rue Louis-d' Affry 6, CH-1701 Fribourg, Swizerland (CH)	2020/047 və 20.08.2020
N 981084	3483-ПРТ	Novartis AG , CH-4002, Basel, Switzerland	Alcon, Inc. , Rue Louis-d' Affry 6, CH-1701 Fribourg, Swizerland (CH)	2020/047 və 20.08.2020
N 2001 0203	2000 0167	NOVARTIS AG , CH-4002, Basel, Switzerland (CH)	Alcon, Inc. , Rue Louis-d' Affry 6, CH-1701 Fribourg, Swizerland (CH)	2020/047 və 20.08.2020
N 2014 1763	2013 01017	Novartis AG , CH-4002 Basel, Switzerland	Alcon, Inc. , Rue Louis-d' Affry 6, CH-1701 Fribourg, Swizerland (CH)	2020/47 və 20.08.2020
N 2009 0538	2008 0012	NOVARTIS AG , CH- 4002, Basel, Switzerland	Alcon, Inc. , Rue Louis-d' Affry 6, CH-1701 Fribourg, Swizerland (CH)	2020/047 və 20.08.2020
N 2018 0889	2017 33867	AVENTIS PHARMA S.A. , 20, avenue Raymond Aron, 92160 Antony, France	SANOFI MATURA IP , 54, rue La Boétie, 75008 Paris, FRANCE	2020/046 və 12.08.2020
N 2018 0967	2017 33880	AVENTIS PHARMA S.A. , 20, avenue Raymond Aron, 92160 Antony, France	SANOFI MATURA IP , 54, rue La Boétie, 75008 Paris, FRANCE	2020/046 və 12.08.2020
N 970126	1982-ПРТ	"Aventis Pharma S.A". , 20 avenue Raymond Aron, 92160 Antony, FRANCE	SANOFI MATURA IP , 54, rue La Boétie, 75008 Paris, FRANCE	2020/046 və 12.08.2020
N 981990	94.0796	ROUSSEL UCLAF , 35, Boulevard des Invalides, 75007 PARIS, Fransa.	SANOFI MATURA IP , 54, rue La Boétie, 75008 Paris, FRANCE	2020/046 və 12.08.2020
N 991315	97.3057	Aventis Pharma S.A. , 20 Avenue raymond Aron, 92160 Antony, France	SANOFI MATURA IP , 54, rue La Boétie, 75008 Paris, FRANCE	2020/046 və 12.08.2020
N 2000 1027	99.4772	Aventis Pharma S.A. , 20 avenue Raymond Aron, 92160 Antony, Fransa.	SANOFI MATURA IP , 54, rue La Boétie, 75008 Paris, FRANCE	2020/046 və 12.08.2020
N 2018 0966	2017 33879	AVENTIS PHARMA S.A. , 20, avenue Raymond Aron, 92160 Antony, France	SANOFI MATURA IP , 54, rue La Boétie, 75008 Paris, FRANCE	2020/046 və 12.08.2020

N 990367	2885/2083- ПРТ	Aventis Pharma S.A. , 20 avenue Raymond Aron, 92160 Antony, France	SANOFI MATURA IP , 54, rue La Boétie, 75008 Paris, FRANCE	2020/046 və 12.08.2020
N 2000 1026	99.4797	"Aventis Pharma S.A". , 20, avenue Raymond Aron, 92160 Antony, Fransa.	SANOFI MATURA IP , 54, rue La Boétie, 75008 Paris, FRANCE	2020/046 və 12.08.2020
N 2018 0968	2017 33881	AVENTIS PHARMA S.A. , 20, avenue Raymond Aron, 92160 Antony, France	SANOFI MATURA IP , 54, rue La Boétie, 75008 Paris, FRANCE	2020/046 və 12.08.2020
N 981779	96.2268	Aventis Pharma S.A. , 20 Avenue Paymond Aron, 92160 Antony, France	SANOFI MATURA IP , 54, rue La Boétie, 75008 Paris, FRANCE	2020/046 və 12.08.2020
N 2013 1651	2013 01146	"İrşad-İ.R." Məhdud Məsuliyyətli Cəmiyyəti , AZ 1014, Bakı şəhəri, Nəsimi rayonu, 28 may, ev 42	Qəribov Rəşad Əlif oğlu , AZ1010,Bakı şəhəri, Nəsimi rayonu, Dilarə Əliyeva, ev 247, mənzil 73.	2020/044 və 11.08.2020
N 2013 1652	2013 01147	"İrşad-İ.R." Məhdud Məsuliyyətli Cəmiyyəti , AZ 1014, Bakı şəhəri, Nəsimi rayonu, 28 may, ev 42	Qəribov Rəşad Əlif oğlu , AZ1010,Bakı şəhəri, Nəsimi rayonu, Dilarə Əliyeva, ev 247, mənzil 73.	2020/044 və 11.08.2020
N 2013 1635	2012 1610	Japan Bio Products Co., Ltd. , 1-44-4 Tomigaya, Shibuya-ku, Tokyo, Japan	JBP KOREA Co., LTD. , Gaepo-dong, Seoul Gangnam Postal Bldg.) 6th Floor, Gaepo-ro 619, Gangnam-gu, Seoul, Republic of Korea	2020/043 və 06.08.2020
N 981785	0061	THE CONCENTRATE MANUFACTURING COMPANY OF IRELAND , Swan Building, 3rd Floor, 26 Victoria Street, Hamilton HM12, Bermuda	Portfolio Concentrate Solutions Unlimited Company , 5 Eastgate Road, Eastgate Business Park, Little Island, Co. Cork, Ireland	2020/042 və 30.07.2020
N 2014 1396	2013 30655	THE CONCENTRATE MANUFACTURING COMPANY OF IRELAND , Swan Building, 3rd Floor, 26 Victoria Street, Hamilton HM12, Bermuda	Portfolio Concentrate Solutions Unlimited Company , 5 Eastgate Road, Eastgate Business Park, Little Island, Co. Cork, Ireland	2020/042 və 30.07.2020
N 960241	93.0081	The Concentrate Manufacturing Company of Ireland , Swan Building, 3rd Floor, 26 Victoria Street, Hamilton HM12, Bermuda	Portfolio Concentrate Solutions Unlimited Company , 5 Eastgate Road, Eastgate Business Park, Little Island, Co. Cork, Ireland	2020/042 və 30.07.2020
N 970949	81-ПРТ	The Concentrate Manufacturing Company of Ireland , Swan Building, 3rd Floor, 26 Victoria Street, Hamilton HM12, Bermuda	Portfolio Concentrate Solutions Unlimited Company , 5 Eastgate Road, Eastgate Business Park, Little Island, Co. Cork, Ireland	2020/042 və 30.07.2020
N 981572	95.2019	THE CONCENTRATE MANUFACTURING COMPANY OF IRELAND , Swan Building, 3rd Floor, 26 Victoria Street, Hamilton HM12, Bermuda	Portfolio Concentrate Solutions Unlimited Company , 5 Eastgate Road, Eastgate Business Park, Little Island, Co. Cork, Ireland	2020/042 və 30.07.2020
N 2004 0469	2003 0611	THE CONCENTRATE MANUFACTURING COMPANY OF IRELAND , Swan Building, 3rd Floor, 26 Victoria Street, Hamilton HM12, Bermuda	Portfolio Concentrate Solutions Unlimited Company , 5 Eastgate Road, Eastgate Business Park, Little Island, Co. Cork, Ireland	2020/042 və 30.07.2020
N 2008 0352	2007 0221	THE CONCENTRATE MANUFACTURING COMPANY OF IRELAND , Swan Building, 3rd Floor, 26 Victoria Street, Hamilton HM12, Bermuda	Portfolio Concentrate Solutions Unlimited Company , 5 Eastgate Road, Eastgate Business Park, Little Island, Co. Cork, Ireland	2020/042 və 30.07.2020
N 2014 1744	2011 1106	THE CONCENTRATE MANUFACTURING COMPANY OF IRELAND , Swan Building, 3rd Floor, 26 Victoria Street, Hamilton HM12, Bermuda	Portfolio Concentrate Solutions Unlimited Company , 5 Eastgate Road, Eastgate Business Park, Little Island, Co. Cork, Ireland	2020/042 və 30.07.2020
N 2015 0568	2014 30967	THOMSON REUTERS GLOBAL RESOURCES UNLIMITED COMPANY , Landis + Gyr-Strasse 3 6300 Zug	Financial & Risk Organisation Limited , Five Canada Square, Canary Wharf, London, England E14 5 AQ	2020/041 və 24.07.2020

N 2015 0569	2014 30968	THOMSON REUTERS GLOBAL RESOURCES UNLIMITED COMPANY , Landis + Gyr-Strasse 3 6300 Zug Switzerland	Financial & Risk Organisation Limited , Five Canada Square, Canary Wharf, London, England E14 5 AQ	2020/041 və 24.07.2020
N 2013 0866	2011 1787	JOHNSON CONTROLS TECHNOLOGY COMPANY a corporation organized and existing under the laws of the State of Michigan , 40600 Ann Arbor Road, Suite 201, Plymouth, Michigan 48170-4675, United States of America	CPS Technology Holdings LLC , 250 Vesey Street, 15th Floor, New York, New York 10281, United States of America	2020/040 və 20.07.2020
N 2013 0867	2011 1789	JOHNSON CONTROLS TECHNOLOGY COMPANY a corporation organized and existing under the laws of the State of Michigan , 40600 Ann Arbor Road, Suite 201, Plymouth, Michigan 48170-4675, United States of America	CPS Technology Holdings LLC , 250 Vesey Street, 15th Floor, New York, New York 10281, United States of America	2020/040 və 20.07.2020
N 2013 0865	2011 1786	JOHNSON CONTROLS TECHNOLOGY COMPANY a corporation organized and existing under the laws of the State of Michigan , 40600 Ann Arbor Road, Suite 201, Plymouth, Michigan 48170-4675, United States of America	CPS Technology Holdings LLC , 250 Vesey Street, 15th Floor, New York, New York 10281, United States of America	2020/040 və 20.07.2020
N 2010 0580	2009 0800	SANKO PARK ALISVERIS MERKEZI ANONIM SİRKETİ , Burak Mahallesi, Sani Konukoglu Bulvari Üzeri No:223, Şehitkamil-Gaziantep/TURKEY	M S T İŞ VE TARIM MAKİNALARI SANAYİ VE TİCARET ANONİM ŞİRKETİ , 4 Organize Sanayi Bölgesi, 83426 Nolu Cadde No:1, Şehitkamil-Gaziantep/TÜRKİYE	2020/039 və 15.07.2020
N 2014 1344	2013 30524	Aisin Seiki Kabushiki Kaisha (also trading as Aisin Seiki Co., Ltd.) , 2-1 Asahi-machi, Kariya-shi, Aichi-ken, Japan	JAGUAR INTERNATIONAL CORPORATION , 6-8, Satohigashi-Machi 2-chome, Moriguchi-Shi, Osaka, Japan	2020/036 və 09.07.2020
N 2004 0625	2003 0509	QS Holdings S.a.r.l. , 9-11, rue Louvigny, L-1946, Luxembourg	Boardriders IP Holdings, LLC, , 5600 Argosy Circle, Suite 100, Huntington Beach, California 92649, USA	2020/038 və 09.07.2020
N 970122	819-ППТ	QS Holdings S.a.r.l. , L-1628 Luxembourg, 1 rue de Glacis, Duchy of Luxembourg	Boardriders IP Holdings, LLC, , 5600 Argosy Circle, Suite 100, Huntington Beach, California 92649, USA	2020/038 və 09.07.2020
N 2004 0624	2003 0508	QS Holdings S.a.r.l. , 9-11, rue Louvigny, L-1946, Luxembourg	Boardriders IP Holdings, LLC, , 5600 Argosy Circle, Suite 100, Huntington Beach, California 92649, USA	2020/038 və 09.07.2020
N 2015 0580	2015 00143	Həmidov Cəfər Məhərrəm oğlu , AZ1031,Bakı şəh., Nizami r-nu Keşlə ŞTQ,M.H.Kazimov ev 40.	Əliyev Ceyhun Əbdülağa oğlu , AZ1044, Bakı şəhəri, Xəzər rayonu, Şüvəlan qəsəbəsi, Səməd Vurğun küçəsi, Döngə 2, ev 7A	2020/037 və 09.07.2020
N 2012 0359	2012 0178	UNIGEN HEALTHCARE PRODUCTS LTD , Wickhams Cay 1 PO 3483 Road Town Tortola BVI/UK	Gen İlaç Ve Sağlık Ürünleri Sanayi Ve Ticaret Anonim Şirketi , Mustafa Kemal Mahallesi 2119. Sokak No:3 D: 2-3 Çankaya /ANKARA, Turkey	2020/035 və 12.06.2020
N 2013 0143	2011 1639	İmaməliyev Adalət Ələşrəf oğlu , AZ1126, Bakı şəh., Xətai r-nu, Gəncə pr., ev 89, mən. 50	Gözəlov Akif Məmi oğlu , AZ1118, Bakı şəhəri, Nizami rayonu, Şirin Mirzəyev, ev 40/3, mənzil 10	2020/034 və 12.06.2020
N 2016 0275	2015 31992	UNIGEN HEALTHCARE PRODUCTS LTD. , Wickhams Cay 1 PO 3483, Road Town Tortola, BVI/UK	Gen İlaç Ve Sağlık Ürünleri Sanayi Ve Ticaret Anonim Şirketi , Mustafa Kemal Mahallesi 2119. Sokak No:3 D: 2-3 Çankaya /ANKARA, Turkey	2020/035 və 12.06.2020
N 2012 0358	2012 0177	UNIGEN HEALTHCARE PRODUCTS LTD. , Wickhams Cay 1 PO 3483 Road Town Tortola BVI/UK	Gen İlaç Ve Sağlık Ürünleri Sanayi Ve Ticaret Anonim Şirketi , Mustafa Kemal Mahallesi 2119. Sokak No:3 D: 2-3 Çankaya /ANKARA, Turkey	2020/035 və 12.06.2020

N 2013 1730	2013 30173	UNIGEN HEALTHCARE PRODUCTS LTD. , Wickhams Cay 1 PO 3483 Road Town Tortola BVI/UK	Gen İlaç Ve Sağlık Ürünleri Sanayi Ve Ticaret Anonim Şirketi , Mustafa Kemal Mahallesi 2119. Sokak No:3 D: 2-3 Çankaya /ANKARA, Turkey	2020/035 və 12.06.2020
N 2012 0356	2012 0175	UNIGEN HEALTHCARE PRODUCTS LTD. , Wickhams Cay 1 PO 3483 Road Town Tortola BVI/UK	Gen İlaç Ve Sağlık Ürünleri Sanayi Ve Ticaret Anonim Şirketi , Mustafa Kemal Mahallesi 2119. Sokak No:3 D: 2-3 Çankaya /ANKARA, Turkey	2020/035 və 12.06.2020
N 2017 0312	2016 32999	Provimi B.V. , Veerlaan 17-23, 3072 AN Rotterdam, Netherlands	CAN TECHNOLOGIES, INC. , 15407 McGinty Road W, Wayzata, MN 55391, United States	2020/033 və 12.06.2020
N 2007 1291	2006 1641	Mitsubishi Chemical Media Co., Ltd. , 3-20 Kandaogawamachi, Chiyoda-ku, Tokyo, Japan	CMC Magnetics Corporation , 15th Fl.,53, Ming Chuan W. Rd., Taipei,104, Taiwan	2020/030 və 09.06.2020
N 2010 0044	2008 0939	Sony Mobile Communications Inc. , 4-12-3 Higashi-shinagawa, Shinagawa-ku, Tokyo, 140-0002 Japan	SONY CORPORATION , 1-7-1 Konan, Minato-ku, Tokyo, Japan	2020/032 və 09.06.2020
N 2018 0525	2018 00061	"AVİTA" Məhdud Məsuliyyətli Cəmiyyəti , AZ 6200, Zaqatala r-nu, Zaqatala şəh., H.Aslanov, ev 1	DRUGS MINERALS AND GENERICS ITALIA S.R.L., in forma abbreviata D.M.G. ITALIA S.R.L. , Via Laurentina Km. 26,700 I-00071 Pomezia (RM) (IT)	2020/031 və 09.06.2020
N 981161	95.1240	LABORATORY GUIDOTTI S.P.A. , societe anonyme, 304 avenue Docteur Jean Bru, 47000 Agen, Fransa	UPSA SAS , 3 rue Joseph Monier 92500 Rueil Malmaison,France	2020/029 və 04.06.2020
N 981159	95.1242	LABORATOIRES UPSA , societe anonyme, 304 avenue Docteur Jean Bru, 47000 Agen, fransa	UPSA SAS , 3 rue Joseph Monier 92500 Rueil Malmaison,France	2020/029 və 04.06.2020
N 2014 1594	2013 30608	Bristol-Myers Squibb Sarl, a French Limited Liability Company , 3, rue Joseph Monier, 92500 Rueil Malmaison, Fransa	UPSA SAS , 3 rue Joseph Monier 92500 Rueil Malmaison,France	2020/029 və 04.06.2020
N 2016 0287	2015 32038	OROBIANCO S.R.L. , Via Roma, 95-21011 CASORATE SEMPIONE (VA), Italy	TECKNOMONSTER S.R.L. , Via Roma, 40-21011 CASORATE SEMPIONE (VA) Italy	2020/028 və 04.06.2020
N 2011 1173	2010 1073	BRISTOL-MYERS SQUIBB SARL , 3, rue Joseph Monier, 92500 Rueil Malmaison, France	UPSA SAS , 3 rue Joseph Monier 92500 Rueil Malmaison,France	2020/029 və 04.06.2020
N 2003 0171	2001 0350	Laboratoires UPSA, 304 avenue Docteur Jean Bru, 47000 Agen	UPSA SAS , 3 rue Joseph Monier 92500 Rueil Malmaison, France	2020/029 və 04.06.2020
N 981160	95.1239	LABORATOIRES UPSA , societe anonyme, 304 avenue Docteur Jean Bru, 47000 Agen, Fransa	UPSA SAS , 3 rue Joseph Monier 92500 Rueil Malmaison,France	2020/029 və 04.06.2020
N 981158	95.1241	LABORATOIRES UPSA , societe anonyme, 304 avenue Docteur Jean Bru, 47000 Agen, Fransa	UPSA SAS , 3 rue Joseph Monier 92500 Rueil Malmaison,France	2020/029 və 04.06.2020
N 2014 1593	2013 30607	Bristol-Myers Squibb Sarl, a French Limited Liability Company , 3, rue Joseph Monier, 92500 Rueil Malmaison, Fransa	UPSA SAS , 3 rue Joseph Monier 92500 Rueil Malmaison,France	2020/029 və 04.06.2020
N 2014 1592	2013 30606	Bristol-Myers Squibb Sarl, a French Limited Liability Company , 3, rue Joseph Monier, 92500 Rueil Malmaison, Fransa	UPSA SAS , 3 rue Joseph Monier 92500 Rueil Malmaison,France	2020/029 və 04.06.2020
N 2019 0484	2017 00948	"Grand Candy " LLC , 0141 Tbilisi, Georgia,Peikrebi str.12	"BEST TOBACCO" LTD (400002377) , 0141 Tbilisi, Georgia, Peikrebi str.12 (GE)	2020/026 və 03.06.2020
N 2019 0284	2017 00579	"Grand Candy" LLC (IC 400025806) , 0141 Tbilisi, Georgia, Peikrebi str.12	"BEST TOBACCO" LTD (400002377) , 0141 Tbilisi, Georgia, Peikrebi str.12 (GE)	2020/026 və 03.06.2020
N 2019 0485	2017 00949	"Grand Candy " LLC , 0141 Tbilisi, Georgia,Peikrebi str.12	"BEST TOBACCO" LTD (400002377) , 0141 Tbilisi, Georgia, Peikrebi str.12 (GE)	2020/026 və 03.06.2020

N 2019 0487	2018 00113	"Grand Candy" LLC , 0141 Tbilisi, Georgia, Peikrebi str. 12	"BEST TOBACCO" LTD (400002377) , 0141 Tbilisi, Georgia, Peikrebi str.12 (GE)	2020/026 və 03.06.2020
N 2019 0486	2017 00950	"Grand Candy " LLC , 0141 Tbilisi, Georgia, Peikrebi str.12	"BEST TOBACCO" LTD (400002377) , 0141 Tbilisi, Georgia, Peikrebi str.12 (GE)	2020/026 və 03.06.2020
N 2019 0285	2017 00580	"Grand Candy" LLC (IC 400025806) , 0141 Tbilisi, Georgia, Peikrebi str.12	"BEST TOBACCO" LTD (400002377) , 0141 Tbilisi, Georgia, Peikrebi str.12 (GE)	2020/026 və 03.06.2020
N 2019 0488	2018 00114	"Grand Candy" LLC , 0141 Tbilisi, Georgia, Peikrebi str. 12	"BEST TOBACCO" LTD (400002377) , 0141 Tbilisi, Georgia, Peikrebi str.12 (GE)	2020/026 və 03.06.2020
N 2019 0288	2017 00947	"Grand Candy " LLC , 0141 Tbilisi, Georgia, Peikrebi str.12	"BEST TOBACCO" LTD (400002377) , 0141 Tbilisi, Georgia, Peikrebi str.12 (GE)	2020/027 və 03.06.2020
N 2019 0286	2017 00581	"Grand Candy" LLC (IC 400025806) , 0141 Tbilisi, Georgia, Peikrebi str.12	"BEST TOBACCO" LTD (400002377) , 0141 Tbilisi, Georgia, Peikrebi str.12 (GE)	2020/026 və 03.06.2020
N 2019 0287	2017 00627	Grand Candy " LLC(IC 400025806) , 0141 Tbilisi, Georgia, Peikrebi str.12	"BEST TOBACCO" LTD (400002377) , 0141 Tbilisi, Georgia, Peikrebi str.12 (GE)	2020/026 və 03.06.2020

## Lisenziya müqaviləsinin qeydiyyatı

### Регистрация лицензионного договора

(111) Qeydiyyat nömrəsi  Номер регистрации	(210) İddia sənədinin nömrəsi  Номер заявки	Əmtəə nişanı sahibinin adı  Имя владельца товарного знака	Lisenziatın adı  Наименование лицензиата	Лисензийаларын мяшдудлашдырылмасы вя/вя йа шяртлярин эюстярилмасы  Указание условий и/или ограничений лицензии	(580) Müqavilənin tarixi və qeydiyyat №-si  Дата и № регистрации договора
N 2016 1497	2016 32793	Homag Group AG , Homagstraße 3-5, D-72296 Schopfloch, Germany	Homag Group AG , Homagstraße 3-5, D- 72296 Schopfloch, Germany	HOMAG GmbH , Homagstraße 3-5, D-72296 Schopfloch, Germany (DE)	2020/006 və 09.06.2020
N 2016 1498	2016 32794	Homag Group AG , Homagstraße 3-5, D-72296 Schopfloch, Germany	Homag Group AG , Homagstraße 3-5, D- 72296 Schopfloch, Germany	HOMAG GmbH , Homagstraße 3-5, D-72296 Schopfloch, Germany (DE)	2020/006 və 09.06.2020
N 2017 0895	2016 33310	Gallaher Limited , Members Hill, Brooklands Road, Weybridge, Surrey KT13 0QU, United Kingdom	Gallaher Limited , Members Hill, Brooklands Road, Weybridge, Surrey KT13 0QU, United Kingdom	JT INTERNATIONAL SA , 8, rue Kazem Radjavi,1202 Geneva, Switzerland	2020/004 və 04.06.2020
N 2003 0800	2002 0388	Gallaher Limited , Members Hill, Brooklands Road, Weybridge, Surrey KT13 0QU , Birləşmiş Krallıq	Gallaher Limited , Members Hill, Brooklands Road, Weybridge, Surrey KT13 0QU , Birləşmiş Krallıq	JT INTERNATIONAL SA , 8, rue Kazem Radjavi,1202 Geneva, Switzerland	2020/004 və 04.06.2020
N 2018 0817	2018 34027	JAPAN TOBACCO INC. , 2-2-1 Toranomom Minato- ku, Tokyo, Japan	JAPAN TOBACCO INC. , 2-2-1 Toranomom Minato- ku, Tokyo, Japan	JT INTERNATIONAL SA , 8, rue Kazem Radjavi,1202 Geneva, Switzerland	2020/005 və 04.06.2020
N 2015 0747	2014 31638	Japan Tobacco Inc. , 2-2-1, Toranomom,	Japan Tobacco Inc. , 2-2- 1, Toranomom, Minato-ku, Tokyo, Japan	JT INTERNATIONAL SA , 8, rue Kazem Radjavi,1202 Geneva, Switzerland	2020/005 və 04.06.2020



		Minato-ku, Tokyo, Japan			
N 2002 0064	2001 0287	GALLAHER LIMITED. , Members Hill, Brooklands Road, Weybridge, Surrey, KT13 OQU, Büyük Britaniya	GALLAHER LIMITED. , Members Hill, Brooklands Road, Weybridge, Surrey, KT13 OQU, Büyük Britaniya	JT INTERNATIONAL SA , 8, rue Kazem Radjavi,1202 Geneva, Switzerland	2020/004 və 04.06.2020
N 2017 0327	2016 33271	Gallaher Limited , Members Hill, Brooklands Road, Weybridge, Surrey KT13 OQU, United Kingdom	Gallaher Limited , Members Hill, Brooklands Road, Weybridge, Surrey KT13 OQU, United Kingdom	JT INTERNATIONAL SA , 8, rue Kazem Radjavi,1202 Geneva, Switzerland	2020/004 və 04.06.2020
N 2017 0202	2016 32815	Gallaher Limited , Members Hill, Brooklands Road, Weybridge, Surrey KT13 OQU, United Kingdom	Gallaher Limited , Members Hill, Brooklands Road, Weybridge, Surrey KT13 OQU, United Kingdom	JT INTERNATIONAL SA , 8, rue Kazem Radjavi,1202 Geneva, Switzerland	2020/004 və 04.06.2020
N 2017 0241	2016 33029	Gallaher Limited , Members Hill, Brooklands Road, Weybridge, Surrey KT13 OQU, United Kingdom	Gallaher Limited , Members Hill, Brooklands Road, Weybridge, Surrey KT13 OQU, United Kingdom	JT INTERNATIONAL SA , 8, rue Kazem Radjavi,1202 Geneva, Switzerland	2020/004 və 04.06.2020
N 2014 0870	2013 00855	Gallaher Limited , Members Hill, Brooklands Road, Weybridge, KT13 OQU Surrey, United Kingdom	Gallaher Limited , Members Hill, Brooklands Road, Weybridge, KT13 OQU Surrey, United Kingdom	JT INTERNATIONAL SA , 8, rue Kazem Radjavi,1202 Geneva, Switzerland	2020/004 və 04.06.2020
N 2003 0647	2001 0286	GALLAHER LIMITED, Members Hill, Brooklands Road, Weybridge, Surrey, KT13 OQU	GALLAHER LIMITED, Members Hill, Brooklands Road, Weybridge, Surrey, KT13 OQU	JT INTERNATIONAL SA , 8, rue Kazem Radjavi,1202 Geneva, Switzerland	2020/004 və 04.06.2020
N 2018 0875	2017 33695	Japan Tobacco Inc. , 2-2-1 Toranomom, Minato-ku, Tokyo, Japan	Japan Tobacco Inc. , 2-2-1 Toranomom, Minato-ku, Tokyo, Japan	JT INTERNATIONAL SA , 8, rue Kazem Radjavi,1202 Geneva, Switzerland	2020/005 və 04.06.2020
N 950537	1698-ПРТ	JAPAN TOBACCO INC, , 2-2-1 Toranoman, Minatoku, Tokyo, Japan	JAPAN TOBACCO INC, , 2-2-1 Toranoman, Minatoku, Tokyo, Japan	JT INTERNATIONAL SA , 8, rue Kazem Radjavi,1202 Geneva, Switzerland	2020/005 və 04.06.2020
N 2018 0873	2017 33663	Japan Tobacco Inc. , 2-2-1 Toranomom, Minato-ku, Tokyo, Japan	Japan Tobacco Inc. , 2-2-1 Toranomom, Minato-ku, Tokyo, Japan	JT INTERNATIONAL SA , 8, rue Kazem Radjavi,1202 Geneva, Switzerland	2020/005 və 04.06.2020
N 2018 0932	2017 33760	Japan Tobacco Inc. , 2-2-1 Toranomom, Minato-ku, Tokyo, Japan	Japan Tobacco Inc. , 2-2-1 Toranomom, Minato-ku, Tokyo, Japan	JT INTERNATIONAL SA , 8, rue Kazem Radjavi,1202 Geneva, Switzerland	2020/005 və 04.06.2020
N 2018 0874	2017 33694	Japan Tobacco Inc. , 2-2-1 Toranomom, Minato-ku, Tokyo, Japan	Japan Tobacco Inc. , 2-2-1 Toranomom, Minato-ku, Tokyo, Japan	JT INTERNATIONAL SA , 8, rue Kazem Radjavi,1202 Geneva, Switzerland	2020/005 və 04.06.2020
N 2017 0421	2017 33492	Japan Tobacco Inc. , 2-2-1 Toranomom, Minato-ku, Tokyo, Japan	Japan Tobacco Inc. , 2-2-1 Toranomom, Minato-ku, Tokyo, Japan	JT INTERNATIONAL SA , 8, rue Kazem Radjavi,1202 Geneva, Switzerland	2020/005 və 04.06.2020
N 950545	780-ПРТ	JAPAN TOBACCO INC, , 2-2-1 Toranomom,	JAPAN TOBACCO INC, , 2-2-1 Toranomom, Minato-ku, Tokyo, Japan	JT INTERNATIONAL SA , 8, rue Kazem Radjavi,1202 Geneva, Switzerland	2020/005 və 04.06.2020

		Minato-ku, Tokyo, Japan			
N 2018 0611	2017 33940	Japan Tobacco Inc. , 2-2-1 Toranomom, Minato-ku, Tokyo, Japan	Japan Tobacco Inc. , 2-2-1 Toranomom, Minato-ku, Tokyo, Japan	JT INTERNATIONAL SA , 8, rue Kazem Radjavi,1202 Geneva, Switzerland	2020/005 və 04.06.2020
N 2018 0726	2017 33657	Japan Tobacco Inc. , 2-2-1 Toranomom, Minato-ku, Tokyo, Japan	Japan Tobacco Inc. , 2-2-1 Toranomom, Minato-ku, Tokyo, Japan	JT INTERNATIONAL SA , 8, rue Kazem Radjavi,1202 Geneva, Switzerland	2020/005 və 04.06.2020
N 2018 0268	2017 33818	Gallaher Limited , Members Hill, Brooklands Road, Weybridge, Surrey KT13 0QU, United Kingdom	Gallaher Limited , Members Hill, Brooklands Road, Weybridge, Surrey KT13 0QU, United Kingdom	JT INTERNATIONAL SA , 8, rue Kazem Radjavi,1202 Geneva, Switzerland	2020/004 və 04.06.2020

## Əmtəə nişanının qeydiyyatın fəaliyyət müddətinin uzadılması Продление срока действия регистрации товарного знака

(111) Qeydiyyat nömrəsi Номер регистрации	(210) İddia sənədinin nömrəsi Номер заявки	(730) Əmtəə nişanının yeni sahibinin adı Имя нового владельца товарного знака	(181) Qeydiyyatın fəaliyyətinin bitdiyi tarix Дата истечения срока действия регистрации
N 2010 0917	2010 0487	“ŞİRİN” Məhdud Məsuliyyətli Cəmiyyəti, Sabunçu r-nu, Bakıxanov qəs., B.Bünyadov 17A	25.05.2030
N 2000 1030	99.4784	KAYNAK TEKNİĞİ SANAYİİ VE TİCARET ANONİM ŞİRKETİ. , EVLİYA ÇELEBİ MAH.RAUF ORBAY CAD.NO.41 AK İŞMEREK.1-2 BÖLÜM, TUZLA, İSTANBUL, TÜRKİYE	06.10.2029
N 950383	0291	Payoniyer Hi-Brend İnterneşnl, İnk.,Ayöva Ştatının Korporasiyası , 7100 N.W. 62nd Avenue, PO Box 1014, Johnston, Iowa 50131-1014 USA	05.09.2028
N 2010 0031	2008 1391	Alkermes, Inc., a Pennsylvania corporation , 852 Winter Street, Waltham, Massachusetts 02451, USA	10.09.2028
N 970112	826-ПРТ	JVC KENWOOD CORPORATION , 3-12, MORIYACHO, KANAGAWA-KU, YOKOHAMA-SHI, KANAGAWA, JAPAN	14.06.2030
N 950215	0253	Kraft Foods Group Brands LLC , 200 E. Randolph St., Chicago, IL 60601 USA	01.07.2028
N 2010 1285	2010 0589	BETA GIDA SANAYİ VE TİCARET A.Ş. , Cemalpaşa Mh. 14 SK, Gölse Apt. N: 55A, ADANA, TURKEY (TR)	24.06.2030
N 2000 0413	99.4299	E.I.DU PONT DE NEMOURS AND COMPANY , 1007 Market Street Wilmington, Delaware, 19898 U.S.A., ABŞ.	11.01.2029
N 2001 0462	2000 0508	Tommy Hilfiger Licensing B.V. , Danzigerkade 165, 1013 AP, Amsterdam, The Netherlands	29.09.2030
N 2011 1119	2010 0593	DAMIANI INTERNATIONAL B. V. , Prins Bernharolplein 200, Amsterdam, Netherlands	25.06.2030
N 2012 0979	2010 0594	DAMIANI INTERNATIONAL B.V. , Prins Bernhardplein 200, Amsterdam, Netherlands	25.06.2030
N 2010 0350	2008 1808	ENERGY BRANDS INC. , One Coca-Cola Plaza, Atlanta, Georgia 30313, USA	25.12.2028
N 2010 0170	2009 0311	Reckitt Benckiser S.à.r.l. , 39 Boulevard Joseph II, 1840 LUXEMBOURG, LUXEMBOURG	11.03.2029
N 971404	477-ПРТ	J & P Coats Limited , 1 George Square, Glasgow G2 1AL, Scotland	20.08.2030
N 2014 0460	2010 1188	İTİMAT MAKİNA SANAYİ VE TİCARET ANONİM ŞİRKETİ , Organize Sanayi Bölgesi 6. Cadde N: 28 MELİKGAZİ – KAYSERİ – TURKEY (TR)	29.10.2030
N 2001 0463	2000 0509	Tommy Hilfiger Licensing B.V. , Danzigerkade 165, 1013 AP, Amsterdam, The Netherlands	29.09.2030

N 2010 0514	2010 0360	"CASPIAN TECH" QAPALI SƏHMDAR CƏMIYYƏTİ , AZ1025, Bakı şəhəri, Xətai rayonu, Xocalı, ev 13A, mənzil "XƏTƏİ İŞ MƏRKƏZİ"	14.04.2030
N 2010 0515	2010 0361	CASPIAN TECH" QAPALI SƏHMDAR CƏMIYYƏTİ , AZ1025, Bakı şəhəri, Xətai rayonu, Xocalı, ev 13A, mənzil "XƏTƏİ İŞ MƏRKƏZİ"	14.04.2030
N 2010 0516	2010 0362	"CASPIAN TECH" QAPALI SƏHMDAR CƏMIYYƏTİ , AZ1025, Bakı şəhəri, Xətai rayonu, Xocalı, ev 13A, mənzil "XƏTƏİ İŞ MƏRKƏZİ"	14.04.2030
N 2001 0445	2000 0506	Tommy Hilfiger Licensing B.V. , Danzigerkade 165, 1013 AP, Amsterdam, The Netherlands	29.09.2030
N 2011 0866	2010 0817	TJ Footwear (UK) Ltd 6 St Andrew Street, London EC4A 3 AE, UNITED KINGDOM	04.08.2030
N 2001 0266	2000 0246	BP. p.l.c. , 1 St James's Square, London, SW1Y 4PD, England	04.05.2030
N 2010 0513	2010 0359	"CASPIAN TECH" QAPALI SƏHMDAR CƏMIYYƏTİ , AZ1025, Bakı şəhəri, Xətai rayonu, Xocalı, ev 13A, mənzil "XƏTƏİ İŞ MƏRKƏZİ"	14.04.2030
N 2001 0466	2000 0415	Efes Holland Technical Management Consultancy B.V. , Strawinskylaan 1229, 1077XX Amsterdam, The Netherlands	20.07.2030
N 2001 0256	2000 0465	CASTROL LIMITED. , Technology Centre, Whitchurch Hill, Pangbourne, Reading, RG8 7QR, United Kingdom	23.08.2030
N 2001 0465	2000 0416	Efes Holland Technical Management Consultancy B.V. , Strawinskylaan 1229, 1077XX Amsterdam, The Netherlands	20.07.2030
N 2011 0867	2010 0818	TJ Footwear (UK) Ltd 6 St Andrew Street? London EC4A 3 AE, UNITED KINGDOM	04.08.2030
N 2011 0794	2010 0815	TJ Footwear (UK) Ltd, 6 St Andrew Street, London EC4A 3AE, UNITED KINGDOM	04.08.2030
N 2011 0795	2010 0816	TJ Footwear (UK) Ltd, 6 St Andrew Street, London EC4A 3AE, UNITED KINGDOM	04.08.2030
N 970244	1299-ПРТ	Casio Keisanki Kabushiki Kaisha, also trading as Casio Computer Co., Ltd. , 6-2, Hon-machi 1-Chome, Shibuya-ku, Tokyo, Japan.	22.02.2031
N 2010 0925	2010 0496	"AZKONTAKT" Məhdud Məsuliyyətli Cəmiyyəti , AZ1030, Bakı şəhəri, Nizami rayonu, Oqtay Vəliyev, ev 1A	27.05.2030
N 970627	3032-ПРТ	Daimler AG , Mercedes Strasse 137 70327 Stuttgart	25.09.2030
N 971030	1488-ПРТ	LRC PRODUCTS LIMITED , London, İngiltərə	21.12.2030
N 970002	144-ПРТ	The Procter & Gamble Company. , One Procter & Gamble Plaza, Cincinnati, OH 45202, ABŞ.	30.07.2030
N 2011 1296	2010 1533	ABBOTT LABORATORIES , 100 Abbott Park Road, ABBOTT PARK, Illinois 60064-6408, U.S.A.	30.12.2030
N 971203	3027-ПРТ	Daimler AG , Mercedesstrasse 137, 70327 Stuttgart	25.09.2030
N 2011 1125	2010 0922_1	JAGUAR LAND ROVER LIMITED , Abbey Road, Whitley, Coventry, CV3 4LF, United Kingdom	27.08.2030
N 2011 1126	2010 0923	JAGUAR LAND ROVER LIMITED , Abbey Road, Whitley, Coventry, CV3 4LF, United Kingdom	27.08.2030
N 2010 0910	2010 0081	İsmayılov Tahir Kazım oğlu, Naxçıvan MR, Babək r-nu, Cəhri kəndi	25.01.2030
N 2011 0200	2010 0915	Kentucky Fried Chicken International Holdings LLC , 7100 Corporate Drive, Plano, TX 75024	26.08.2030
N 2011 0199	2010 0913	Kentucky Fried Chicken International Holdings LLC , 7100 Corporate Drive, Plano, TX 75024	26.08.2030
N 2011 0198	2010 0912	Kentucky Fried Chicken International Holdings LLC , 7100 Corporate Drive, Plano, TX 75024	26.08.2030
N 2011 1144	2010 0813	Hearst Communications, Inc., a Delaware corporation , 300 West 57th Street New York, New York 10019, U.S.A.	04.08.2030
N 2010 1051	2010 0872	"Sədərək" Firması , AZ1063, Bakı şəhəri, Qaradağ rayonu, Lökbatan ŞTQ, Bilal Niftəliyev, ev 45, mənzil 60	18.08.2030
N 2011 1145	2010 0814	Hearst Communications, Inc., a Delaware corporation, 300 West 57th Street New York, , New York 10019, U.S.A	04.08.2030
N 2011 1146	2010 0826	ORION Corporation , 30-10, Munbae-Dong, Yongsan-Gu, Seoul, Republic of Korea	09.08.2030
N 2011 0189	2010 0902	Kentucky Fried Chicken International Holdings LLC , 7100 Corporate Drive, Plano, TX 75024	26.08.2030
N 2011 0190	2010 0903	Kentucky Fried Chicken International Holdings LLC , 7100 Corporate Drive, Plano, TX 75024	26.08.2030

N 2011 0191	2010 0904	Kentucky Fried Chicken International Holdings LLC , 7100 Corporate Drive, Plano, TX 75024	26.08.2030
N 970453	72-ПРТ	ANHEUSER-BUSCH, INCORPORATED, CORPORATION STATE OF MISSOURI, ONE BUSCH PLACE, ST. LOUIS, MISSOURI, ABŞ , One Buch Place, St. Louis, Missouri, USA	11.07.2030
N 2010 0431	2010 0298	HERBA-FLORA" Məhdud Məsuliyyətli Cəmiyyəti , AZ0117, ABŞERON RAYONU, QOBU ŞTQ	01.04.2030
N 2013 0224	2010 0940	Kentucky Fried Chicken International Holdings LLC , 7100 Corporate Drive, Plano, TX 75024	30.08.2030
N 2013 0225	2010 0941	Kentucky Fried Chicken International Holdings LLC , 7100 Corporate Drive, Plano, TX 75024	30.08.2030
N 2011 0188	2010 0901	Kentucky Fried Chicken International Holdings LLC , 7100 Corporate Drive, Plano, TX 75024	26.08.2030
N 2011 0192	2010 0905	Kentucky Fried Chicken International Holdings LLC , 7100 Corporate Drive, Plano, TX 75024	26.08.2030
N 2011 0195	2010 0909	Kentucky Fried Chicken International Holdings LLC , 7100 Corporate Drive, Plano, TX 75024	26.08.2030
N 2011 0197	2010 0911	Kentucky Fried Chicken International Holdings LLC , 7100 Corporate Drive, Plano, TX 75024	26.08.2030
N 2011 0193	2010 0906	Kentucky Fried Chicken International Holdings LLC , 7100 Corporate Drive, Plano, TX 75024	26.08.2030
N 2011 0194	2010 0907	Kentucky Fried Chicken International Holdings LLC , 7100 Corporate Drive, Plano, TX 75024	26.08.2030
N 2001 0404	2000 0382	Carolina Herrera Ltd. , 501 Seventh Ave. 17th Floor 10018 New York, ABŞ.	06.07.2030
N 2001 0405	2000 0384	Carolina Herrera Ltd. , 501 Seventh Ave. 17th Floor 10018 New York, ABŞ.	06.07.2030
N 2001 0406	2000 0383	Carolina Herrera Ltd. , 501 Seventh Ave. 17th Floor 10018 New York, ABŞ.	06.07.2030
N 971010	1965-ПРТ	United Technologies Corporation , 10 Farm Springs Road, Farmington, CT 06032, U.S.A.	04.07.2030
N 960136	2846-ПРТ	"BIOFARMA" , "BIOFARMA"	24.09.2030
N 2012 0239	2010 1502	Mitel Networks Corporation , 350 Legget Drive, Ottawa, Ontario K2K 2W7, Canada	23.12.2030
N 2011 1055	2010 0714	Cinnabon, Inc. , 200 Glenridge Point Parkway, Suite 200, Atlanta, Georgia 30342, USA	13.07.2030
N 971707	3340-ПРТ	The Gillette Company LLC , One Gillette Park, Boston, Massachusetts 02127, United States of America	28.08.2030
N 2011 0443	2010 0908	Kentucky Fried Chicken International Holdings LLC , 7100 Corporate Drive, Plano, TX 75024	26.08.2030
N 2013 0226	2010 0942	Kentucky Fried Chicken International Holdings LLC , 7100 Corporate Drive, Plano, TX 75024	30.08.2030
N 2013 0227	2010 0943	Kentucky Fried Chicken International Holdings LLC , 7100 Corporate Drive, Plano, TX 75024	30.08.2030
N 2011 0212	2010 0914	Kentucky Fried Chicken International Holdings LLC , 7100 Corporate Drive, Plano, TX 75024	26.08.2030
N 2011 0196	2010 0910	Kentucky Fried Chicken International Holdings LLC , 7100 Corporate Drive, Plano, TX 75024	26.08.2030
N 971619	2400-ПРТ	"PETRONAS LUBRICANTS ITALY S.p.A." , "PETRONAS LUBRICANTS ITALY S.p.A."	18.06.2030
N 2001 0262	2000 0403	The Gillette Company LLC , One Gillette Park, Boston, Massachusetts 02127, United States of America	14.07.2030
N 2001 0269	2000 0428	The Gillette Company LLC , One Gillette Park, Boston, Massachusetts 02127, United States of America	31.07.2030
N 2001 0270	2000 0418	The Gillette Company LLC , One Gillette Park, Boston, Massachusetts 02127, United States of America	20.07.2030
N 2011 1067	2010 0766	The Gillette Company LLC , One Gillette Park, Boston, Massachusetts 02127, United States of America	22.07.2030
N 2011 0715	2010 0837	Bristol-Myers Squibb Company, a Delaware corporation, 345 Park Avenue, New York, New York 10154, USA	10.08.2030
N 2011 0848	2010 0836	E.R Squibb & Sons, L.L.C., a Delaware Limited Liability Company. Lawrenceville-Princeton Road, Princeton, New Jersey 08540, USA	10.08.2030

N 2001 0279	2000 0404	The Gillette Company LLC , One Gillette Park, Boston, Massachusetts 02127, United States of America	14.07.2030
N 2011 1054	2010 0713	Cinnabon, Inc. , 200 Glenridge Point Parkway, Suite 200, Atlanta, Georgia 30342, USA	13.07.2030
N 2012 0020	2010 1398	TOYOTA JIDOSHA KABUSHIKI KAISHA (also trading as TOYOTA MOTOR CORPORATION) TOYOTA JIDOSHA KABUSHIKI KAISHA (also trading as TOYOTA MOTOR CORPORATION) , 1, Toyota-cho, Toyota-shi, Aichi-ken, Japan	08.12.2030
N 2011 1068	2010 0762	The Gillette Company LLC , One Gillette Park, Boston, Massachusetts 02127, United States of America	21.07.2030
N 2003 0299	2000 0126	MAVI GIYIM Sanayi ve Ticaret A. S , Gümüşsuyu Caddesi Fatih Sehıterleri Sokak 3/2 Topkapi/Maltepe, TR-34020 İstanbul , Türkiye	23.03.2030
N 2003 0328	2000 0139	MAVİ GIYİM Sanayi ve Ticaret A.S , Gümüşsuyu Caddesi Fatih Sehıterleri Sokak 3/2 Topkapi/Maltepe, TR- 34020 İstanbul , Türkiye	28.03.2030
N 2003 0298	2000 0138	MAVI GIYIM Sanayi ve Ticaret A. S , Gümüşsuyu Caddesi Fatih Sehıterleri Sokak 3/2 Topkapi/Maltepe, TR-34020 İstanbul , Türkiye	28.03.2030
N 2010 1266	2009 1230	"QAZPROM" Publık Səhmdar Cəmiyyəti , Rusiya, 117997, Moskva, Nametkin küç.,16 (RU)	17.09.2029
N 970421	3492-ПРТ	CHANEL S.A. , a company of the Canton of Glaris, İsveçrə	21.07.2030
N 950454	0454	Reyn-Kemi Reynay QmbH. , Dusseldrofer Strasse 23-27 D-68219 Mannheim Germany Райн-Хеми Райнау ГмБХ , Манхейм, Германия	09.08.2030
N 2012 0863	2010 0842	BASF Agro B.V., Arnhem (NL), Zweigniederlassung Frieubach , Huobstrasse 3, 8808 Pfäffikon SZ, Switzerland	11.08.2030
N 2010 0963	2010 0605	NİHAT UYSALLI, 2437 sok. 4-3 Sela AP ÜMİTMAHALESİ ÜMİTKÖY-Ankara-Türkiye	01.07.2030
N 2013 0067	2010 0771	Reckitt & Colman (Overseas) Limited , Dansom Lane, Hull HU8 7DS, England	22.07.2030
N 2001 0192	2000 0412	THE COCA-COLA COMPANY, , a corporation of the State of Delaware , 310 North Avenue, N.W.City of Atlanta, State Georgia 30313, ABŞ	20.07.2030
N 970163	566-ПРТ	S.C.J OHNSON & SON, INC. , Viskonsin Ştatının Korporasiyası, ABŞ. 1525 Howe Street, Raune, W1 USA	27.11.2030
N 2001 0449	2000 0300	Wideteck Manufacturing Sdn. Bhd. , Plot 97, Hala Kampung Jawa 2, 11900 Bayan Lepas, Penang, Malaziya.	01.06.2030
N 2011 1149	2010 0844	Reckitt Benckiser (Switzerland) AG , Richtistr. 5, Postfach CH-8304 Wallisellen, Zurich, Switzerland	12.08.2030
N 2010 0964	2010 0606	NİHAT UYSALLI, 2437 sok. 4-3 Sela AP ÜMİTMAHALESİ ÜMİTKÖY-Ankara-Türkiye	01.07.2030
N 2012 0138	2010 1110	: CHINA TOBACCO HUBEI INDUSTRIAL CO., LTD , NO. 1355, Jinshan Road, Dongxihu District, Wuhan City, Hubei Province, P.R. China	14.10.2030
N 2012 0139	2010 1111	: CHINA TOBACCO HUBEI INDUSTRIAL CO., LTD , NO. 1355, Jinshan Road, Dongxihu District, Wuhan City, Hubei Province, P.R. China	14.10.2030
N 970157	573-ПРТ	S.C.JONSON & SON, INC. , Viskonsin Ştatının Korporasiyası, ABŞ.1525 Howe Street, Raune, W1 USA	27.11.2030
N 2011 1010	2010 0539	KIMBERLY-CLARK WORLDWIDE, INC. , NEENAH, WI 54956, U.S.A.	09.06.2030
N 2010 0965	2010 0607	NİHAT UYSALLI, 2437 sok. 4-3 Sela AP ÜMİTMAHALESİ ÜMİTKÖY-Ankara-Türkiye	01.07.2030
N 2001 0280	2000 0462	YAMAHA CORPORATION. , 10-1, Nakazawa-cho, Hamamatsu-shi, Shizuoka, Yaponiya.	17.08.2030
N 2001 0438	2000 0667	KAO CORPORATION, 14-10, Nihonbashi Kayabacho 1-chome, Chuo-ku, Tokyo 103-8210	11.12.2030
N 2011 0887	2010 0725	BEIBEN TRUCKS GROUP CO., LTD , No.9 Binggong East Road, Equipment Manufacturing Industry Park, Baotou City, Inner Mongolia Autonomous Region, China	13.07.2030
N 970120	796-ПРТ	Bank of America National Trust And Saving ASSociation San Francisco , ABŞ	08.07.2030
N 2011 0886	2010 0724	BEIBEN TRUCKS GROUP CO., LTD , No.9 Binggong East Road, Equipment Manufacturing Industry Park, Baotou City, Inner Mongolia Autonomous Region, China	13.07.2030

N 2012 0228	2010 0723	BEIBEN TRUCKS GROUP CO., LTD , No.9 Binggong East Road, Equipment Manufacturing Industry Park, Baotou City, Inner Mongolia Autonomous Region, China	13.07.2030
N 2011 1004	2010 0555	Orion Corporation , Orionintie 1, 02200 Espoo, Finland	16.06.2030
N 2001 0309	2000 0423	Saint-Gobain Sweden AB , Box 415, 191 24 SOLLENTUNA, Sweden	25.07.2030
N 2001 0310	2000 0424	Saint-Gobain Sweden AB , Box 415, 191 24 SOLLENTUNA, Sweden	25.07.2030
N 2010 1318	2010 0671	"Azərsun Holding" Məhdud Məsuliyyətli Cəmiyyəti, Bakı şəh., Heydər Əliyev pr., 90	12.07.2030
N 2010 1313	2010 0666	"Azərsun Holding" Məhdud Məsuliyyətli Cəmiyyəti, Bakı şəh., Heydər Əliyev pr., 90	12.07.2030
N 2010 1454	2010 0753	"Azərsun Holding" Məhdud Məsuliyyətli Cə-miyyəti, Bakı şəh., Heydər Əliyev pr., 90	16.07.2030
N 2010 1234	2010 0648	"Azərsun Holding" Məhdud Məsuliyyətli Cə-miyyəti, Bakı şəh., Heydər Əliyev pr., 90	12.07.2030
N 2010 1226	2010 0640	"Azərsun Holding" Məhdud Məsuliyyətli Cəmiyyəti, Bakı şəh., Heydər Əliyev pr., 90	12.07.2030
N 2010 1244	2010 0658	"Azərsun Holding" Məhdud Məsuliyyətli Cə-miyyəti, Bakı şəh., Heydər Əliyev pr., 90	12.07.2030
N 2010 1354	2010 0709	"Azərsun Holding" Məhdud Məsuliyyətli Cə-miyyəti, Bakı şəh., Heydər Əliyev pr., 90	12.07.2030
N 2010 1236	2010 0650	"Azərsun Holding" Məhdud Məsuliyyətli Cə-miyyəti, Bakı şəh., Heydər Əliyev pr., 90	12.07.2030
N 2010 1331	2010 0684	"Azərsun Holding" Məhdud Məsuliyyətli Cə-miyyəti, Bakı şəh., Heydər Əliyev pr., 90	12.07.2030
N 2010 1327	2010 0680	"Azərsun Holding" Məhdud Məsuliyyətli Cə-miyyəti, Bakı şəh., Heydər Əliyev pr., 90	12.07.2030
N 2010 1238	2010 0652	"Azərsun Holding" Məhdud Məsuliyyətli Cə-miyyəti, Bakı şəh., Heydər Əliyev pr., 90	12.07.2030
N 2009 0655	2009 0470	"Gəmiqaya Qida Məhsulları Sənaye Kompleksi" Məhdud Məsuliyyətli Cəmiyyəti , Naxçıvan MR, Naxçıvan şəh., N.Tusi küç., 7	14.04.2029
N 2000 1217	99.4911	APTIV SERVICES 5 US, LLC , 5725 Delphi Drive, Troy, Michigan 48098-2815, ABŞ.	16.12.2029
N 2010 1242	2010 0656	"Azərsun Holding" Məhdud Məsuliyyətli Cə-miyyəti, Bakı şəh., Heydər Əliyev pr., 90	12.07.2030
N 2010 1346	2010 0701	"Azərsun Holding" Məhdud Məsuliyyətli Cə-miyyəti, Bakı şəh., Heydər Əliyev pr., 90	12.07.2030
N 2010 1241	2010 0655	"Azərsun Holding" Məhdud Məsuliyyətli Cə-miyyəti, Bakı şəh., Heydər Əliyev pr., 90	12.07.2030
N 2010 1325	2010 0678	"Azərsun Holding" Məhdud Məsuliyyətli Cə-miyyəti, Bakı şəh., Heydər Əliyev pr., 90	12.07.2030
N 2001 0245	2000 0283	APTIV SERVICES 5 US, LLC , 5725 Delphi Drive, Troy, Michigan 48098-2815, ABŞ.	23.05.2030
N 2010 1317	2010 0670	"Azərsun Holding" Məhdud Məsuliyyətli Cə-miyyəti, Bakı şəh., Heydər Əliyev pr., 90	12.07.2030
N 2010 1316	2010 0669	"Azərsun Holding" Məhdud Məsuliyyətli Cə-miyyəti, Bakı şəh., Heydər Əliyev pr., 90	12.07.2030
N 2010 1251	2010 0688	"Azərsun Holding" Məhdud Məsuliyyətli Cə-miyyəti, Bakı şəh., Heydər Əliyev pr., 90	12.07.2030
N 2010 1319	2010 0672	"Azərsun Holding" Məhdud Məsuliyyətli Cə-miyyəti, Bakı şəh., Heydər Əliyev pr., 90	12.07.2030
N 2010 1345	2010 0700	"Azərsun Holding" Məhdud Məsuliyyətli Cə-miyyəti, Bakı şəh., Heydər Əliyev pr., 90	12.07.2030
N 2010 1326	2010 0679	"Azərsun Holding" Məhdud Məsuliyyətli Cə-miyyəti, Bakı şəh., Heydər Əliyev pr., 90	12.07.2030
N 2011 0392	2010 1222	"Azərsun Holding" Məhdud Məsuliyyətli Cəmiyyəti. , Bakı şəh., Heydər Əliyev pr., 90.	05.11.2030
N 2001 0283	2000 0313	HANWHA TECHWIN CO., LTD. , 6, Pangyo-ro 319beon-gil, Bundang-gu, Seongnam-si, Gyeonggi-do, Republic of Korea	08.06.2030
N 2010 1328	2010 0681	"Azərsun Holding" Məhdud Məsuliyyətli Cə-miyyəti, Bakı şəh., Heydər Əliyev pr., 90	12.07.2030

N 2011 1363	2009 0469	"Gəmiqaya Qida Məhsulları Sənaye Kompleksi" Məhdud Məsuliyyətli Cəmiyyəti , Naxçıvan MR, Naxçıvan şəhəri, N.Tusi küçəsi 7	14.04.2029
N 2010 1321	2010 0674	"Azərsun Holding" Məhdud Məsuliyyətli Cə-miyyəti, Bakı şəh., Heydər Əliyev pr., 90	12.07.2030
N 2010 1030	2010 0478	"Naxçıvanbank" Açıq Səhmdar Cəmiyyəti, Naxçıvan MR, Naxçıvan şəh., C.Məmmədquluzadə küç., 7	24.05.2030
N 2010 1225	2010 0639	"Azərsun Holding" Məhdud Məsuliyyətli Cəmiyyəti, Bakı şəh., Heydər Əliyev pr. 90	12.07.2030
N 2010 1247	2010 0661	"Azərsun Holding" Məhdud Məsuliyyətli Cə-miyyəti, Bakı şəh., Heydər Əliyev pr., 90	12.07.2030
N 2010 1353	2010 0708	"Azərsun Holding" Məhdud Məsuliyyətli Cə-miyyəti, Bakı şəh., Heydər Əliyev pr., 90	12.07.2030
N 2010 1336	2010 0690	"Azərsun Holding" Məhdud Məsuliyyətli Cə-miyyəti, Bakı şəh., Heydər Əliyev pr., 90	12.07.2030
N 2010 1352	2010 0707	"Azərsun Holding" Məhdud Məsuliyyətli Cə-miyyəti, Bakı şəh., Heydər Əliyev pr., 90	12.07.2030
N 2010 1229	2010 0643	"Azərsun Holding" Məhdud Məsuliyyətli Cə-miyyəti, Bakı şəh., Heydər Əliyev pr. 90	12.07.2030
N 2011 0708	2010 0573	Astellas Deutschland GmbH, , Ridlerstrasse 57, D-80339 München, Germany	22.06.2030
N 2011 0709	2010 0574	Astellas Deutschland GmbH, , Ridlerstrasse 57, D-80339 München, Germany	22.06.2030
N 2011 0710	2010 0620	Astellas Deutschland GmbH, , Ridlerstrasse 57, D-80339 München, Germany	05.07.2030
N 2010 1330	2010 0683	"Azərsun Holding" Məhdud Məsuliyyətli Cə-miyyəti, Bakı şəh., Heydər Əliyev pr., 90	12.07.2030
N 2010 1240	2010 0654	"Azərsun Holding" Məhdud Məsuliyyətli Cə-miyyəti, Bakı şəh., Heydər Əliyev pr., 90	12.07.2030
N 2010 1329	2010 0682	"Azərsun Holding" Məhdud Məsuliyyətli Cə-miyyəti, Bakı şəh., Heydər Əliyev pr., 90	12.07.2030
N 2010 1250	2010 0664	"Azərsun Holding" Məhdud Məsuliyyətli Cə-miyyəti, Bakı şəh., Heydər Əliyev pr., 90	12.07.2030
N 2010 1245	2010 0659	"Azərsun Holding" Məhdud Məsuliyyətli Cə-miyyəti, Bakı şəh., Heydər Əliyev pr., 90	12.07.2030
N 2010 1339	2010 0694	"Azərsun Holding" Məhdud Məsuliyyətli Cə-miyyəti, Bakı şəh., Heydər Əliyev pr., 90	12.07.2030
N 2010 1349	2010 0704	"Azərsun Holding" Məhdud Məsuliyyətli Cə-miyyəti, Bakı şəh., Heydər Əliyev pr., 90	12.07.2030
N 2010 1246	2010 0660	"Azərsun Holding" Məhdud Məsuliyyətli Cə-miyyəti, Bakı şəh., Heydər Əliyev pr., 90	12.07.2030
N 2010 1230	2010 0644	"Azərsun Holding" Məhdud Məsuliyyətli C-miyyəti, Bakı şəh., Heydər Əliyev pr. 90	12.07.2030
N 2010 1324	2010 0677	"Azərsun Holding" Məhdud Məsuliyyətli Cə-miyyəti, Bakı şəh., Heydər Əliyev pr., 90	12.07.2030
N 2010 0509	2010 0341	Azərbaycan Elmi-Tədqiqat və Layihə-Axtarış Energetika İnstitutu , AZ1012, Bakı şəh., Yasamal r-nu, Həsənbəy Zərdabi pr., ev 94	13.04.2030
N 2010 1334	2010 0687	"Azərsun Holding" Məhdud Məsuliyyətli Cə-miyyəti, Bakı şəh., Heydər Əliyev pr., 90	12.07.2020
N 2010 1239	2010 0653	"Azərsun Holding" Məhdud Məsuliyyətli Cə-miyyəti, Bakı şəh., Heydər Əliyev pr., 90	12.07.2030
N 2010 1228	2010 0642	"Azərsun Holding" Məhdud Məsuliyyətli Cə-miyyəti, Bakı şəh., Heydər Əliyev pr. 90	12.07.2030
N 2010 1243	2010 0657	"Azərsun Holding" Məhdud Məsuliyyətli Cə-miyyəti, Bakı şəh., Heydər Əliyev pr., 90	12.07.2030
N 2014 1819	2010 0977	CUMMINS INC., a corporation of the State of Indiana , 500 Jackson Street, Columbus, Indiana, United States of America	13.09.2030
N 2010 1342	2010 0697	"Azərsun Holding" Məhdud Məsuliyyətli Cə-miyyəti, Bakı şəh., Heydər Əliyev pr., 90	12.07.2030
N 2010 1314	2010 0667	"Azərsun Holding" Məhdud Məsuliyyətli Cəmiyyəti, Bakı şəh., Heydər Əliyev pr., 90	12.07.2030
N 2010 1237	2010 0651	"Azərsun Holding" Məhdud Məsuliyyətli Cə-miyyəti, Bakı şəh., Heydər Əliyev pr., 90	12.07.2030

N 2010 1312	2010 0665	"Azərsun Holding" Məhdud Məsuliyyətli Cəmiyyəti, Bakı şəh., Heydər Əliyev pr., 90	12.07.2030
N 981705	2712/3502-ПРТ	Mattel, Inc., a Delaware Corporation , 333 Continental Boulevard, El Segundo, California 90245 U.S.A.	04.06.2030
N 2010 1338	2010 0692	"Azərsun Holding" Məhdud Məsuliyyətli Cə-miyyəti, Bakı şəh., Heydər Əliyev pr., 90	12.07.2030
N 2010 1355	2010 0710	"Azərsun Holding" Məhdud Məsuliyyətli Cə-miyyəti, Bakı şəh., Heydər Əliyev pr., 90	12.07.2030
N 2010 0523	2010 0088	Hallmark Cards, Incorporated , 2501 McGee Trafficway, Kansas City, Missouri 64108 USA	26.01.2030
N 2010 1232	2010 0646	"Azərsun Holding" Məhdud Məsuliyyətli Cəmiyyəti, Bakı şəh., Heydər Əliyev pr., 90	12.07.2030
N 2010 1054	2010 0797	"FACET" Məhdud Məsuliyyətli Cəmiyyəti, AZ1006, Bakı şəh., Nəsimi r-nu., Bəşir Səfəroğlu küç., ev 175	30.07.2030
N 2010 1333	2010 0686	"Azərsun Holding" Məhdud Məsuliyyətli Cə-miyyəti, Bakı şəh., Heydər Əliyev pr., 90	12.07.2030
N 2010 1337	2010 0691	"Azərsun Holding" Məhdud Məsuliyyətli Cə-miyyəti, Bakı şəh., Heydər Əliyev pr., 90	12.07.2020
N 2010 1338	2010 0692	"Azərsun Holding" Məhdud Məsuliyyətli Cə-miyyəti, Bakı şəh., Heydər Əliyev pr., 90	12.07.2020
N 2010 1350	2010 0705	"Azərsun Holding" Məhdud Məsuliyyətli Cə-miyyəti, Bakı şəh., Heydər Əliyev pr., 90	12.07.2030
N 2010 1323	2010 0676	"Azərsun Holding" Məhdud Məsuliyyətli Cə-miyyəti, Bakı şəh., Heydər Əliyev pr., 90	12.07.2030
N 2010 1347	2010 0702	"Azərsun Holding" Məhdud Məsuliyyətli Cə-miyyəti, Bakı şəh., Heydər Əliyev pr., 90	12.07.2030
N 2010 1351	2010 0706	"Azərsun Holding" Məhdud Məsuliyyətli Cə-miyyəti, Bakı şəh., Heydər Əliyev pr., 90	12.07.2030
N 2010 1335	2010 0689	"Azərsun Holding" Məhdud Məsuliyyətli Cə-miyyəti, Bakı şəh., Heydər Əliyev pr., 90	12.07.2030
N 2010 1341	2010 0696	"Azərsun Holding" Məhdud Məsuliyyətli Cə-miyyəti, Bakı şəh., Heydər Əliyev pr., 90	12.07.2030
N 2010 1320	2010 0673	"Azərsun Holding" Məhdud Məsuliyyətli Cə-miyyəti, Bakı şəh., Heydər Əliyev pr., 90	12.07.2030
N 2010 1235	2010 0649	"Azərsun Holding" Məhdud Məsuliyyətli Cə-miyyəti, Bakı şəh., Heydər Əliyev pr., 90	12.07.2030
N 2010 1248	2010 0662	"Azərsun Holding" Məhdud Məsuliyyətli Cə-miyyəti, Bakı şəh., Heydər Əliyev pr., 90	12.07.2030
N 2010 1340	2010 0695	"Azərsun Holding" Məhdud Məsuliyyətli Cə-miyyəti, Bakı şəh., Heydər Əliyev pr., 90	12.07.2030
N 2010 1315	2010 0668	"Azərsun Holding" Məhdud Məsuliyyətli Cəmiyyəti, Bakı şəh., Heydər Əliyev pr., 90	12.07.2030
N 2010 1227	2010 0641	"Azərsun Holding" Məhdud Məsuliyyətli Cəmiyyəti, Bakı şəh., Heydər Əliyev pr. 90	12.07.2030
N 2010 1249	2011 1162_1	"Azərsun Holding" Məhdud Məsuliyyətli Cə-miyyəti, Bakı şəh., Heydər Əliyev pr., 90	12.07.2030
N 950271	0356	Filip Morris Prodakts Ink., Virciniya Ştatının Korporasiyası. , A.B.Ş.	04.06.2030
N 960102	1933-ПРТ	PHILIP MORRIS PRODUCTS S.A. , PHILIP MORRIS PRODUCTS S.A.	19.06.2030
N 960104	0913	Philip Morris Products S.A. , Quai Jeanrenaud 3,2000 Neuchâtel,Switzerland	16.10.2030
N 2001 0107	2000 0299	COLGATE-PALMOLIVE COMPANY, , 300 Park Avenue, NEW YORK, N.Y. 10022 , ABŞ	30.05.2030
N 2001 0124	2000 0363	Nexen Tire Corporation, , 355, Chungnyeol-ro, Yangsan-si, Gyeongsangnam-do, Republic of Korea	29.06.2030
N 2010 1343	2010 0698	"Azərsun Holding" Məhdud Məsuliyyətli Cə-miyyəti, Bakı şəh., Heydər Əliyev pr., 90	12.07.2030
N 2010 1014	2010 0730	Talibov Aydın Veysəl oğlu, AZ6830, Naxçıvan MR, Şərur r-nu, Siyaqut kəndi	14.07.2030
N 2001 0217	2000 0303	Jo Malone Inc. (a Delaware corporation). , 767 Fifth Avenue, New York, New York 10153, ABŞ.	01.06.2030
N 2010 1063	2010 0806	"TÜRK YAPI SƏNAYE" Məhdud Məsuliyyətli Cəmiyyəti, AZ2201, Goranboy r-nu, Goranboy şəh., Ü. Hacıbəyov	03.08.2030



N 950388	0286	Hasbro International, Inc., (a Delaware Corporation) , 1027 Newport Avenue, Pawtucket, Rhode Island 02861, USA Xasbro internetni ink, massaçusets Ştatının korporasiyası. , A.B.Ş.	21.05.2030
N 2011 0996	2010 0621_1	““İNNOVA KONSTRAKŞN ƏND KONTRAKTİNG” Məhdud Məsuliyyətli Cəmiyyəti , AZ1029, Bakı şəhəri, Nizami rayonu, Heydər Əliyev prospekti, ev 90	05.07.2030
N 2010 1011	2010 0727	Talibov Aydın Veysəl oğlu, AZ6830, Naxçıvan MR, Şərur r-nu, Siyaqut kəndi	14.07.2030
N 2010 1013	2010 0729	Talibov Aydın Veysəl oğlu, AZ6830, Naxçıvan MR, Şərur r-nu, Siyaqut kəndi	14.07.2030
N 970408	3127-ΠPT	Klinger AG , Bundesstrasse 3, CH-6300 Zug/Switzerland	11.06.2030
N 2010 1012	2010 0728	Talibov Aydın Veysəl oğlu, AZ6830, Naxçıvan MR, Şərur r-nu, Siyaqut kəndi	14.07.2030
N 2000 0833	99.4690	INDECO LIMITED , Road Town, Tortola, British Virgin Islands	05.08.2029
N 2010 1015	2010 0731	Talibov Aydın Veysəl oğlu, AZ6830, Naxçıvan MR, Şərur r-nu, Siyaqut kəndi	14.07.2030
N 2001 0181	2000 0301	Prescriptives Inc., , (a Delaware Corporation), 767 Fifth Avenue, New York, New York 10153, ABŞ	01.06.2030
N 2000 0830	99.4676	INDECO LIMITED , Road Town, Tortola, British Virgin Islands	05.08.2029
N 2000 0831	99.4688	INDECO LIMITED , Road Town, Tortola, British Virgin Islands	05.08.2029
N 950237	0309	Farmitaliya Karlo Erba, s.r.l. , Milan, Italiya	03.07.2030
N 2001 0089	2000 0115	Reem Batteries & Power Appliances Co. SAOC , P.O. Box 3, Al-Rusayl-Pc 124	14.03.2030
N 2010 0278	2009 1553	Hüseynov Vilayət Yusif oğlu , Naxçıvan MR, Ordubad r-nu, Aza kəndi	02.12.2029
N 950230	0225	Alamo-Kent -A-Kor ink., Florida Ştatını Korporasiyası , ABŞ.	11.05.2030
N 2011 0146	2010 0367	Həsənov Elməddin Vaqif oğlu. , Bakı şəh., Suraxanı r-nu, 10-11	16.04.2030
N 970015	2641-ΠPT	E.R. Squibb & Sons, Inc.( US ) , ABŞ.	07.05.2030
N 950034	0052	L'Oreal S.A. , Paris,Fransa.	15.10.2030
N 950035	54	Loreal S.A. , Paris,Fransa.	15.10.2030
N 2001 0191	2000 0332	DALAN KİMYA END. , Ümit Mah. Kemalpaşa Cad. No.325, 35060 Pinarbaşı Bornova, İzmir, Türkiye	19.06.2030
N 2001 0123	2000 0395	BIOFARMA , 50 rue Carnot, 92284 Suresnes Cedex, France	11.07.2030
N 971190	158-ΠPT	L"OREAL, S.A. , Paris, Fransa.	09.10.2030
N 2012 0026	2010 1244	Ranbaxy Laboratories Limited , Plot No.90, Sector-32, Gurgaon-122001, Haryana, India	10.11.2030
N 970162	572-ΠPT	S.C.J OHNSON & SON, INC. , Viskonsin Ştatının Korporasiyası, ABŞ. 1525 Howe Street, Raune, W1 USA.	03.10.2030
N 2011 0885	2010 0744	Sumitomo Rubber Industries, Ltd. (a corporation, organized and existing under the laws of Japan, Manufactures and Merchants) 6-9, 30chome, Wakinohama-cho, Chuo-ku, Kobe-shi, Hyogo, Japan	14.07.2030
N 2001 0127	2000 0306	Honda Giken Kogyo Kabushiki Kaisha (also trading as Honda Motor Co., Ltd) , No. 1-1,2- chome, Minami-aoyoma, Minato-Ku, Tokyo, Yaponiya	06.06.2030
N 2001 0102	2000 0241	Citizen Watch Company of America, Inc. d/b/a Bulova , 350 Fifth Avenue, 29th Floor, New York, New York 10118, USA	28.04.2030
N 970174	565-ΠPT	S.C.JOHNSON & SON, INC. , Viskonsin Ştatının Korporasiyası, ABŞ. 1525 Howe Street, Raune, W1 USA.	03.10.2030
N 2001 0369	2000 0392	ECZACIBAŞI TÜKETİM ÜRÜNLERİ SANAYİ VE TİCARET ANONİM ŞİRKETİ , KAVACIK OFİS RÜZGARLI BAHÇE MAH. KAVAK SK. NO.20 BEYKOZ İSTANBUL, TURKEY	10.07.2030
N 2001 0371	2000 0389	ECZACIBAŞI TÜKETİM ÜRÜNLERİ SANAYİ VE TİCARET ANONİM ŞİRKETİ , KAVACIK OFİS RÜZGARLI BAHÇE MAH. KAVAK SK. NO.20 BEYKOZ İSTANBUL, TURKEY	10.07.2030
N 2001 0478	2000 0390	ECZACIBAŞI TÜKETİM ÜRÜNLERİ SANAYİ VE TİCARET ANONİM ŞİRKETİ , KAVACIK OFİS RÜZGARLI BAHÇE MAH. KAVAK SK. NO.20 BEYKOZ İSTANBUL, TURKEY	10.07.2030
N 2012 0025	2010 1243	: Ranbaxy Laboratories Limited , Plot No.90, Sector-32, Gurgaon-122001, Haryana, India	10.11.2030
N 2014 0275	2010 0743	Sumitomo Rubber Industries, Ltd. (a corporation, organized and existing under the laws of Japan, Manufactures and Merchants) , 6-9,3-chome, Wakinohama-cho, Chuo-ku, Kobe-shi, Hyogo, Japan	14.07.2030

N 980572	2873/2853- PPT	BiOFARMA, Societe anonyme, NEUILLY-SUR-SEINE, FRANSA , 22, rue Gariner, F-92 200 NEUILLY-SUR-SEINE, FRANSA	30.06.2030
N 970604	2938-ПРТ	TRİUMPH İNTERTRADE AG. , 8437 ZURACH, İsveçrə.	12.03.2030
N 970605	2933-ПРТ	TRİUMPH İNTERTRADE AG. , 8437 ZURZACH, İsveçrə.	12.03.2030
N 2013 0517	2010 1024	AbbVie Biotechnology Ltd. , Clarendon House, 2 Church Street, Hamilton HM11, Bermuda	21.09.2030
N 2010 0701	2010 0463	"Xırman" Məhdud Məsuliyyətli Cəmiyyəti , AZ1117, Bakı şəhəri, Binəqədi rayonu, Biləcəri ŞTQ, Binəqədi şossesi, ev 100	20.05.2030
N 2010 0926	2010 0561	"PALİTRA" Məhdud Məsuliyyətli Cəmiyyəti , AZ1029, Bakı şəhəri, Nərimanov rayonu, Ələsgər Qaibov, ev 10	18.06.2030
N 2010 0430	2010 0296	"EXPRESSBANK" Açıq Səhmdar Cəmiyyəti , AZ1052, Bakı şəhəri, Nərimanov rayonu, Yusif Vəzir Çəmənzəminli, ev 134C	30.03.2030
N 2010 0918	2010 0488	"ŞİRİN" Məhdud Məsuliyyətli Cəmiyyəti, Sa-bunçu r-nu, Bakıxanov qəs., B.Bünyadov 17A	25.05.2030
N 2013 0516	2010 1023	AbbVie Biotechnology Ltd. , Clarendon House, 2 Church Street, Hamilton HM11, Bermuda	21.09.2030
N 2011 0568	2010 0171	KIMBERLY-CLARK WORLDWIDE, INC. NEENAH, WI 54956 U.S.A.	19.02.2030
N 2011 0537	2010 0234	HIMALAYA GLOBAL HOLDINGS LTD. , Himalaya House, 138 Elgin Avenue, P.O. Box 1162, Grand Cayman, KY1-1102, Cayman Islands	03.03.2030
N 2011 0538	2010 0236	HIMALAYA GLOBAL HOLDINGS LTD. , Himalaya House, 138 Elgin Avenue, P.O. Box 1162, Grand Cayman, KY1-1102, Cayman Islands	03.03.2030
N 2011 0540	2010 0238	HIMALAYA GLOBAL HOLDINGS LTD. , Himalaya House, 138 Elgin Avenue, P.O. Box 1162, Grand Cayman, KY1-1102, Cayman Islands	03.03.2030
N 2011 0540	2010 0238	HIMALAYA GLOBAL HOLDINGS LTD. , Himalaya House, 138 Elgin Avenue, P.O. Box 1162, Grand Cayman, KY1-1102, Cayman Islands	03.03.2030
N 950738	1718-ПРТ	Warner Communications LLC , One Time Warner Center, New York, New York, 10019, USA	10.10.2030
N 2011 0542	2010 0240	HIMALAYA GLOBAL HOLDINGS LTD. , Himalaya House, 138 Elgin Avenue, P.O. Box 1162, Grand Cayman, KY1-1102, Cayman Islands	03.03.2030
N 2011 0544	2010 0242	HIMALAYA GLOBAL HOLDINGS LTD. , Himalaya House, 138 Elgin Avenue, P.O. Box 1162, Grand Cayman, KY1-1102, Cayman Islands	03.03.2030
N 2010 1067	2010 0613	"Mətanət A" Şirkəti, Bakı şəh., Ə. Əliyev küç., 67/86	01.07.2030
N 2000 0334	3595/854- PPT	RHYTHM WATCH CO., LTD. , Tokio, Yaponiya.	10.08.2030
N 2011 0543	2010 0241	HIMALAYA GLOBAL HOLDINGS LTD. , Himalaya House, 138 Elgin Avenue, P.O. Box 1162, Grand Cayman, KY1-1102, Cayman Islands	03.03.2030
N 2011 0546	2010 0244	HIMALAYA GLOBAL HOLDINGS LTD. , Himalaya House, 138 Elgin Avenue, P.O. Box 1162, Grand Cayman, KY1-1102, Cayman Islands	03.03.2030
N 2011 0851	2010 0416	Jacobs Douwe Egberts DE GmbH , Langemarckstrasse 4-20, 28199 Bremen, Germany	04.05.2030
N 2011 0539	2010 0237	HIMALAYA GLOBAL HOLDINGS LTD. , Himalaya House, 138 Elgin Avenue, P.O. Box 1162, Grand Cayman, KY1-1102, Cayman Islands	03.03.2030
N 2011 0541	2010 0239	HIMALAYA GLOBAL HOLDINGS LTD. , Himalaya House, 138 Elgin Avenue, P.O. Box 1162, Grand Cayman, KY1-1102, Cayman Islands	03.03.2030
N 2011 0545	2010 0243	HIMALAYA GLOBAL HOLDINGS LTD. , Himalaya House, 138 Elgin Avenue, P.O. Box 1162, Grand Cayman, KY1-1102, Cayman Islands	03.03.2030
N 950777	1746-ПРТ	OSHKOSH B'GOSH, INC., Delaver Ştatının Korporasiyası , 3438 Peachtree Road NE, Suite 1800, Atlanta, Georgia 30326, USA	08.06.2030
N 2011 0718	2010 0546	AbbVie Inc. , 1 N. Waukegan Road, North Chicago, IL 60064	11.06.2030
N 970210	2599-ПРТ	TOYOTA JİDOSHA KABUSHİKİ KAİSHA həmçinin TOYOTA MOTOR CORPORATION adı ilə ticarət edən , Yaponiya	30.07.2030

N 2011 0676	2010 0596	SHIMANO INC., 3-77 Oimatsu-cho, Sakai-ku, Sakai City, Osaka, Japan	29.06.2030
N 2012 0175	2010 1084	AbbVie Inc. , 1 N. Waukegan Road, North Chicago, IL 60064	08.10.2030
N 2012 0058	2010 1042	Abbott Laboratories , Abbott Park, Illinois 60064, USA AbbVie Inc. , 1 N. Waukegan Road, North Chicago, IL 60064	24.09.2030
N 2011 0671	2010 0600	NISSAN JIDOSHA KABUSHIKI KAISHA, (also trading as Nissan Motor Co., Ltd.), No.2 Takaracho, Kanagawa-ku, Yokohama-shi, Kanagawa-ken, Japan	30.06.2030
N 970325	1287-ПРТ	Funai Electric Company Limited, (JP) , Osaka, Yaponiya	20.04.2030
N 2012 0021	2010 0387	: ViiV Healthcare UK Limited , 980 Great West Road, Brentford, Middlesex, TW8 9GS, England	23.04.2030
N 2012 0178	2010 1238	AbbVie Inc. , 1 N. Waukegan Road, North Chicago, IL 60064	10.11.2030
N 2012 0052	2010 1036	Abbott Laboratories , Abbott Park, Illinois 60064, USA AbbVie Inc. , 1 N. Waukegan Road, North Chicago, IL 60064	24.09.2030
N 2011 1140	2010 0957	AbbVie Inc. , 1 N. Waukegan Road, North Chicago, IL 60064	03.09.2030
N 2012 0174	2010 1083	AbbVie Inc. , 1 N. Waukegan Road, North Chicago, IL 60064	08.10.2030
N 2012 0055	2010 1039	Abbott Laboratories , Abbott Park, Illinois 60064, USA AbbVie Inc. , 1 N. Waukegan Road, North Chicago, IL 60064	24.09.2030
N 2011 0719	2010 0547	AbbVie Inc. , 1 N. Waukegan Road, North Chicago, IL 60064	11.06.2030
N 970208	2597-ПРТ	TOYOTA JIDOSHA KABUSHIKI KAISHA həmçinin TOYOTA MOTOR CORPORATION adı ilə ticarət edən , Yaponiya	30.07.2030
N 970209	2266	TOYOTA JIDOSHA KABUSHIKI KAISHA həmçinin TOYOTA MOTOR CORPORATION adı ilə ticarət edən , Yaponiya	30.07.2030
N 970282	1747-ПРТ	MANPOWERGROUP Inc.,a Wisconsin corporation , 100 Manpower Place, Milwaukee, Wisconsin, United States of America	07.05.2030
N 2012 0176	2010 1085	AbbVie Inc. , 1 N. Waukegan Road, North Chicago, IL 60064	08.10.2030
N 2012 0177	2010 1237	AbbVie Inc. , 1 N. Waukegan Road, North Chicago, IL 60064	10.11.2030
N 2012 0053	2010 1037	Abbott Laboratories , Abbott Park, Illinois 60064, USA AbbVie Inc. , 1 N. Waukegan Road, North Chicago, IL 60064	24.09.2030
N 2012 0054	2010 1038	Abbott Laboratories , Abbott Park, Illinois 60064, USA AbbVie Inc. , 1 N. Waukegan Road, North Chicago, IL 60064	24.09.2030
N 2012 0059	2010 1043	Abbott Laboratories , Abbott Park, Illinois 60064, USA AbbVie Inc. , 1 N. Waukegan Road, North Chicago, IL 60064	24.09.2030
N 980476	2932-ПРТ	CELINE S.A., , 16, rue Vivienne 75002 PARIS, FRANCE	11.02.2030
N 2001 0383	2000 0478	NBA PROPERTIES, INC. , 645 Fifth Avenue New York, N.Y. 10022, ABŞ	31.08.2030
N 2011 1059	2010 0615	NBA Properties, Inc. , 645 Fifth Avenue, New York, New York 10022, USA	02.07.2030
N 970441	822-ПРТ	ESPRIT INTERNATIONAL , 900 Minnesota Street, San Francisco, California, USA	17.05.2030
N 950751	808-ПРТ	Ferrero S.p.A., , Piazzale Pietro Ferrero 1, 12051 Alba (Cuneo), Italy Ферреро С.п.А., Альба ( провинция Кунео) , Италия.	20.02.2030
N 950526	764-ПРТ	Ferrero S.p.A , Piazzale Pietro Ferrero 1, 12051 Alba (Cuneo), Italy	20.02.2030
N 2011 1060	2010 0616	: NBA Properties, Inc. , 645 Fifth Avenue, New York, New York 10022, USA	02.07.2030
N 950712	824-ПРТ	Ferrero S.p.A. , Piazzale Pietro Ferrero 1, 12051 Alba (Cuneo), Italy Ферреро С.п.А. , Альба ( провинция Кунео)Италия.	20.02.2030
N 950750	805-ПРТ	Ferrero S.p.A., , Piazzale Pietro Ferrero 1, 12051 Alba (Cuneo), Italy Ферреро С.п.А., Альба ( провинция Кунео) , Италия.	20.02.2030
N 2001 0276	2000 0286	Schering-Plough Ltd. , Topferstrasse 5, CH 6004, Lucerne	24.05.2030
N 2011 0532	2010 0229	HIMALAYA GLOBAL HOLDINGS LTD. , Himalaya House, 138 Elgin Avenue, P.O. Box 1162, Grand Cayman, KY1-1102, Cayman Islands	03.03.2030
N 2011 0535	2010 0232	HIMALAYA GLOBAL HOLDINGS LTD. , Himalaya House, 138 Elgin Avenue, P.O. Box 1162, Grand Cayman, KY1-1102, Cayman Islands	03.03.2030
N 2011 0531	2010 0228	HIMALAYA GLOBAL HOLDINGS LTD. , Himalaya House, 138 Elgin Avenue, P.O. Box 1162, Grand Cayman, KY1-1102, Cayman Islands	03.03.2030
N 2011 0533	2010 0230	HIMALAYA GLOBAL HOLDINGS LTD. , Himalaya House, 138 Elgin Avenue, P.O. Box 1162, Grand Cayman, KY1-1102, Cayman Islands	03.03.2030

N 2001 0272	2000 0259	Schering-Plough Ltd. , Topferstrasse 5, CH 6004, Lucerne	12.05.2030
N 2011 0534	2010 0231	HIMALAYA GLOBAL HOLDINGS LTD. , Himalaya House, 138 Elgin Avenue, P.O. Box 1162, Grand Cayman, KY1-1102, Cayman Islands	03.03.2030
N 2011 0536	2010 0233	HIMALAYA GLOBAL HOLDINGS LTD. , Himalaya House, 138 Elgin Avenue, P.O. Box 1162, Grand Cayman, KY1-1102, Cayman Islands	03.03.2030
N 950360	0340	LS Networks Corporation Limited , LS Networks Bldg., Buwondong, 1F, 428, Hoggae-ro, Kim-Hae City, Kyung-nam, KOREA Кукье Корпорейшн, Бусан, Южная Корея.	16.03.2030
N 2011 0417	2010 0451	Fonterra Brands (Singapore) PTE Limited a Singaporean company , 182 Cecil Street #15-01 Frasers Tower Singapore, 069547	18.05.2030
N 2011 1118	2010 0565	BR IP Holder LLC a Delaware USA limited liability company , P.O. Box 9141, Canton, Massachusetts 02021, USA	18.06.2030
N 2011 0717	2010 0446	YILDIZ HOLDING ANONİM SİRKETİ , Kisikli Mah. Çeşme Çikmazi Sok. No: 6/1 Üsküdar İstanbul, Turkey	14.05.2030
N 2011 1186	2010 0564	BR IP Holder LLC a Delaware USA limited liability company , P.O. Box 9141, Canton, Massachusetts 02021, USA	18.06.2030
N 2011 0720	2010 0415	Clinigen Group Plc , Pitcairn House, Crown Square, Centrum 100, Burton-on Trent, Staffordshire, Burton-on Trent, DE14 2WW, United Kingdom	04.05.2030
N 2013 0619	2009 1585	Solar Turbines Incorporated , 2200 Pacific Highway, San Diego, California 92101 USA	09.12.2029
N 2001 0318	2000 0355	Bayer Intellectual Property GmbH , Alfred-Nobel-Straße 10, 40789 Monheim am Rhein, Germany	27.06.2030
N 2001 0194	2000 0336	Merck & Co., Inc. , One Merck Drive, P.O.Box 100 Whitehouse Station, New Jersey 08889-0100, ABŞ.	19.06.2030
N 2001 0188	2000 0436	Wolverine Outdoors, Inc., , 9341 Courtland Drive, N.E. ROCKFORD, MI 49351,ABŞ	09.08.2030
N 2011 0742	2010 0457_1	Gap (ITM) Inc., Two Folsom Street, San Francisco, 94105 California	19.05.2030
N 2011 0741	2010 0457	Gap (ITM) Inc., Two Folsom Street, San Francisco, 94105 California	19.05.2030
N 2001 0193	2000 0337	Merck & Co., Inc. , One Merck Drive, P.O.Box 100 Whitehouse Station, New Jersey 08889-0100, ABŞ.	19.06.2030
N 2001 0121	2000 0249	Wolverine Outdoors, Inc , 9341 Courtland Dr., N.E.Rockford, Michigan 49351 ,ABŞ	05.05.2030
N 2011 1077	2010 0732	Gap (ITM) Inc. , Two Folsom Street, San Francisco, 94105 California, ABŞ	14.07.2030
N 2001 0254	2000 0250	Hilton Worldwide Manage Limited , Maple Court Central Park, Reeds Crescent, Watford, WD24 4QQ, United Kingdom	05.05.2030
N 980312	227-ПРТ	Procter & Gamble Tuketim Mallan Sanayi S.A., İstanbul, Türkiye , Nidakule Ataşehir Kuzey Sit. C Kapısı Barbaros Mah. Begonya Sok. Apt. No: 3 E 34746 Ataşehir/İSTANBUL, Turkey (TR)	23.01.2030
N 2001 0039	2000 0265	Merck Sharp & Dohme Corp. , One Merck Drive, Whitehouse Station, New Jersey, 08889, United States of America	16.05.2030
N 2011 0524	2010 0218	HIMALAYA GLOBAL HOLDINGS LTD. , Himalaya House, 138 Elgin Avenue, P.O. Box 1162, Grand Cayman, KY1-1102, Cayman Islands	03.03.2030
N 950132	0188	Energizer Auto, Inc. , 44 Old Ridgebury Road, Danbury, Connecticut 06810, United States of America	11.04.2030
N 960071	1251-ПРТ	OLYMPUS CORPORATION , 2951 Ishikawa-machi, Hachioji-shi, Tokyo, Japan	10.04.2030
N 2012 0864	2010 1052	The Proactiv Company Sàrl , Avenue Gratta-Paille 2, 1018 Lausanne, Switzerland	27.09.2030
N 970799	1807-ПРТ	Societe des Produits Nestle S.A., Vevey (isveçrə) , Vevey İsveçrə	27.04.2030
N 950133	0189	Energizer Auto, Inc. , 44 Old Ridgebury Road, Danbury, Connecticut 06810, United States of America	11.04.2030
N 971650	2281-ПРТ	COTY FRANCE SAS , 14 rue du Quatre Septembre, F-75002 Paris, France	13.04.2030
N 2012 0862	2010 0763	SHYANG YUN TOOLS CO., LTD. , NO. 23, LANE 742, SEC. 1, HEMU RD., SHENGANG DIST., TAICHUNG CITY 429, TAIWAN, R.O.C.(TW)	21.07.2030

N 950177	0208-ПРТ	Van Malle Nederland B.V. , Breda, Nederland	21.09.2030
N 2001 0314	2000 0282	Vifor (International) AG (Vifor (International) SA) (Vifor (International) Ltd.) (Vifor (International) Inc.) , Rechenstrasse 37 9014 St. Gallen, Switzerland	23.05.2030
N 2001 0265	2000 0247	BP Amoco p.l.c. , Britannic House, 1Finsbury Circus, London, EC2M 7BA, İngiltərə.	04.05.2030
N 2011 0670	2010 0570	ELCO , 40/48, rue Cambon, 75001 Paris, France	21.06.2030
N 950178	0206-ПРТ	Van Malle Nederland B.V. , Breda, Nederland	13.09.2030
N 2001 0223	2000 0184	BP p.l.c. , 1st James's Square, London SW1Y 4PD, England	21.04.2030
N 2001 0173	2000 0297	Vifor (International) AG (Vifor (International) SA) (Vifor (International) Ltd.) (Vifor (International) Inc.) , Rechenstrasse 37 9014 St. Gallen, Switzerland	30.05.2030
N 2011 1019	2010 0734	Petromin Corporation , P.O. Box 1432, Jeddah 21431, Saudi Arabia	14.07.2020
N 2010 0477	2010 0204	BETA GIDA SANAYI VE TICARET A.Ş. , Cemalpaşa Mh. 14 SK, Gülsa Apt. N: 55A, ADANA, TURKEY	26.02.2030
N 2003 0319	2000 0122	INTEL Corporation (a Delaware Corporation) , 2200 Mission College Boulevard Santa Clara, California, 95052-8119, ABŞ	22.03.2030
N 2001 0184	2000 0170	The Gillette Company LLC , One Gillette Park, Boston, Massachusetts 02127, United States of America	17.04.2030
N 2014 0170	2010 0733	Petromin Corporation , P.O.Box 1432, Jeddah 21431, Saudi Arabia	14.07.2030
N 2010 0476	2010 0203	BETA GIDA SANAYI VE TICARET A.Ş. , Cemalpaşa Mh. 14 SK, Gülsa Apt. N: 55A, ADANA, TURKEY	26.02.2030
N 2001 0142	2000 0275	Aksionernoye obşestvo "Nizhegorodsky khimiko-farmatsevtichesky zavod" , 7, Salganskaya St. Nizhny Novgorod 603950, Russian Federation	22.05.2030
N 2001 0234	2000 0327	Aksionernoye obşestvo "Nizhegorodsky khimiko-farmatsevtichesky zavod" , 7, Salganskaya St. Nizhny Novgorod 603950, Russian Federation	16.06.2030
N 2001 0235	2000 0326	Aksionernoye obşestvo "Nizhegorodsky khimiko-farmatsevtichesky zavod" , 7, Salganskaya St. Nizhny Novgorod 603950, Russian Federation	16.06.2020
N 2001 0235	2000 0326	Aksionernoye obşestvo "Nizhegorodsky khimiko-farmatsevtichesky zavod" , 7, Salganskaya St. Nizhny Novgorod 603950, Russian Federation	16.06.2030
N 2001 0237	2000 0329	Aksionernoye obşestvo "Nizhegorodsky khimiko-farmatsevtichesky zavod" , 7, Salganskaya St. Nizhny Novgorod 603950, Russian Federation	16.06.2030
N 2010 0477	2010 0204	BETA GIDA SANAYI VE TICARET A.Ş. , Cemalpaşa Mh. 14 SK, Gülsa Apt. N: 55A, ADANA, TURKEY	26.02.2030
N 2010 0477	2010 0204	BETA GIDA SANAYI VE TICARET A.Ş. , Cemalpaşa Mh. 14 SK, Gülsa Apt. N: 55A, ADANA, TURKEY	
N 2011 0711	2010 0282	Exxon Mobil Corporation, a New Jersey Corporation, 5959 Las Colinas Boulevard, Irving, Texas 75039-2298, USA	29.03.2030
N 2010 0985	2010 0273	GEORGE V EATERTAINMENT , 21 Place de la Madeleine, 75008 Paris, France	16.03.2030
N 2011 0982	2010 0445	Exxon Mobil Corporation, a New Jersey Corporation , 5959 Las Colinas Boulevard, Irving, Texas 75039-2298, USA	14.05.2030
N 2011 0060	2010 0316	"Mətanət-A" Şirkəti , Bakı şəh., Əliyər Əliyev küç., 67/86	06.04.2030
N 2011 0065	2010 0321	"Mətanət-A" Şirkəti , Bakı şəh., Əliyər Əliyev küç., 67/86	06.04.2030
N 2001 0386	2000 0361	GAMBRO LUNDIA AB , P.O. Box 10101 SE-220 10 LUND, İsveç	28.06.2030
N 2011 0067	2010 0323	"Mətanət-A" Şirkəti , Bakı şəh., Əliyər Əliyev küç., 67/86	06.04.2030
N 2010 0857	2010 0441	"Veysəloğlu-Yaycılı Qardaşlar" Məhdud Məsuliyyətli Cəmiyyəti, Bakı şəh., Nizami r-nu, Keşlə qəs., 2-ci eninə küç., 2	14.05.2030
N 2011 0066	2010 0322	"Mətanət-A" Şirkəti , Bakı şəh., Əliyər Əliyev küç., 67/86	06.04.2030
N 2011 0064	2010 0320	"Mətanət-A" Şirkəti , Bakı şəh., Əliyər Əliyev küç., 67/86	06.04.2030
N 990519	1074/2534-ПРТ	FEB Arzneimittelwerk Dresden GmbH , Radebul Almaniya	26.05.2030
N 2010 0858	2010 0442	"Veysəloğlu-Yaycılı Qardaşlar" Məhdud Məsuliyyətli Cəmiyyəti, Bakı şəh., Nizami r-nu, Keşlə qəs., 2-ci eninə küç., 2	14.05.2030
N 2011 0062	2010 0318	"Mətanət-A" Şirkəti , Bakı şəh., Əliyər Əliyev küç., 67/86	06.04.2030

N 2010 0449	2010 0148	Hüseynov Elçin Yaşar oğlu , Naxçıvan MR, Naxçıvan şəh., İstiqlal küç.	15.02.2030
-------------	-----------	---	------------

## SƏNAYE NÜMUNƏLƏRİ ПРОМЫШЛЕННЫЕ ОБРАЗЦЫ

Patentin qüvvədə olma müddətinin uzadılması

Продление срока действия патента

(111) Qeydiyyat nömrəsi  Номер регистрации	(730) Patent sahibinin adı  Наименование патентовладельца	(181) Qeydiyyatın fəaliyyətinin bitdiyi tarix  Дата истечения срока действия регистрации
S 2009 0015	BETA GIDA SANAYI VE TICARET A.Ş., Cemalpaşa Mh. 14 SK, Gülsa Apt. N: 55A, Adana, turkey (TR)	21.02.2021
S 2009 0016	BETA GIDA SANAYI VE TICARET A.Ş., Cemalpaşa Mh. 14 SK, Gülsa Apt. N: 55A, Adana, turkey (TR)	21.02.2021
S 2009 0019	Shell Brands International AG, Baarermatte, 6340 Baar, Switzerland (CH)	15.05.2021
S 2009 0020	Shell Brands International AG, Baarermatte, 6340 Baar, Switzerland (CH)	15.05.2021
S 2010 0021	HUNCA KOZMETİK SANAYİ ANONİM ŞİRKETİ (TR)	29.08.2021
S 2010 0022	HUNCA KOZMETİK SANAYİ ANONİM ŞİRKETİ (TR)	29.08.2021
S 2010 0023	HUNCA KOZMETİK SANAYİ ANONİM ŞİRKETİ (TR)	29.08.2021
S 2010 0024	"Publiçnoye Aktsionernoye Obşestvo "QAZ", Rusiya Federasiyası, 603004, Nijniy Novqorod şəh., Lenin prospekti, 88 (RU)	24.11.2020
S 2011 0027	BETA GIDA SANAYI VE TICARET A.Ş., Cemalpaşa Mh. 14 Sk, Gülsa Apt. No:55A, Adana (TR)	26.02.2021
S 2012 0004	"Azərsun Holding" Məhdud Məsuliyyətli Cəmiyyəti (AZ)	21.04.2021
S 2012 0005	"Azərsun Holding" Məhdud Məsuliyyətli Cəmiyyəti (AZ)	21.04.2021
S 2012 0006	CHRISTIAN DIOR COUTURE S.A. (FR)	16.06.2021
S 2012 0007	CHRISTIAN DIOR COUTURE S.A. (FR)	16.06.2021
S 2012 0008	CHRISTIAN DIOR COUTURE S.A. (FR)	16.06.2021
S 2012 0009	CHRISTIAN DIOR COUTURE S.A. (FR)	16.06.2021
S 2012 0010	"Publiçnoye Aktsionernoye Obşestvo "Neftyanaya kompaniya "LUKOYL", 11, Sretenskiy bulvar, Moskva, Rossiyskaya Federasiya, 101000 (RU)	21.02.2021
S 2014 0028	BETA GIDA SANAYI VE TICARET A.Ş., Cemalpaşa Mh. 14 SK, Gülsa Apt. N: 55A, ADANA, TURKEY (TR)	17.04.2021
S 2015 0013	Arçelik Anonim Şirketi (TR)	11.06.2021
S 2016 0005	"KÜRDƏMİR SÜD EMALI ZAVODU" Məhdud Məsuliyyətli Cəmiyyəti, AZ1029, BAKI ŞƏHƏRİ NİZAMİ RAYONU,	12.05.2021

	HEYDƏR ƏLİYEV PROSPEKTİ EV.2023 MƏHƏLLƏ, 92A (AZ)	
<b>S 2016 0014</b>	ORION Korporeyşn,13, Baekbeom-ro 90da-gil, Yongsan-gu, Seoul, Republic of Korea (KR)	28.03.2021
<b>S 2016 0015</b>	ORION Korporeyşn,13, Baekbeom-ro 90da-gil, Yongsan-gu, Seoul, Republic of Korea (KR)	28.03.2021
<b>S 2016 0016</b>	"KÜRDƏMİR SÜD EMALI ZAVODU" MƏHDUD MƏSULİYYƏTLİ CƏMİYYƏTİ, AZ1029, BAKI ŞƏHƏRİ NİZAMİ RAYONU, HEYDƏR ƏLİYEV PROSPEKTİ, ev 92A, 2023 MƏHƏLLƏ (AZ)	31.07.2021
<b>S 2018 0010</b>	Arçelik Anonim Şirketi (TR)	24.04.2021
<b>S 2018 0013</b>	KİB Korporeyşn (JP)	23.09.2021
<b>S 2018 0014</b>	KİB Korporeyşn (JP)	23.09.2021
<b>S 2018 0015</b>	"DECORWOOD" MMC (AZ)	18.07.2019
<b>S 2018 0023</b>	ANGELINI BEAUTY S.P.A. (IT)	18.07.2021
<b>S 2019 0013</b>	"DECORWOOD" Məhdud Məsuliyyətli Cəmiyyəti, AZ 1021, Bakı şəh., Səbail r-nu, Badamdar Ştq., Massiv 1 (Batamdar qəs), ev 5, mən. 107 (AZ)	18.07.2019
<b>S 2019 0014</b>	"DECORWOOD" Məhdud Məsuliyyətli Cəmiyyəti, AZ 1021, Bakı şəh., Səbail r-nu, Badamdar Ştq., Massiv 1 (Batamdar qəs), ev 5, mən. 107 (AZ)	18.07.2019
<b>S 2019 0016</b>	Yunnan Lifan Junma Vehicles Co., Ltd., Innovation Industrial Park, Fengyi Town, Dali City, Dali Bai Autonomous Prefecture, Yunnan Prov. 671000, China (CN)	05.06.2021
<b>S 2019 0017</b>	Yunnan Lifan Junma Vehicles Co., Ltd., Innovation Industrial Park, Fengyi Town, Dali City, Dali Bai Autonomous Prefecture, Yunnan Prov. 671000, China (CN)	05.06.2021
<b>S 2019 0018</b>	Yunnan Lifan Junma Vehicles Co., Ltd., Innovation Industrial Park, Fengyi Town, Dali City, Dali Bai Autonomous Prefecture, Yunnan Prov. 671000, China (CN)	05.06.2021
<b>S 2019 0019</b>	Yunnan Lifan Junma Vehicles Co., Ltd., Innovation Industrial Park, Fengyi Town, Dali City, Dali Bai Autonomous Prefecture, Yunnan Prov. 671000, China (CN)	05.06.2021
<b>S 2019 0020</b>	Yunnan Lifan Junma Vehicles Co., Ltd., Innovation Industrial Park, Fengyi Town, Dali City, Dali Bai Autonomous Prefecture, Yunnan Prov. 671000, China (CN)	05.06.2021
<b>S 2019 0021</b>	Yunnan Lifan Junma Vehicles Co., Ltd., Innovation Industrial Park, Fengyi Town, Dali City, Dali Bai Autonomous Prefecture, Yunnan Prov. 671000, China (CN)	05.06.2021
<b>S 2020 0003</b>	Adnan Tangüler, Merkez mahallesi, Kavaklı caddesi, Sönmez sokak, No 24, Halkalı/İstanbul (TR)	06.04.2021
<b>S 2020 0008</b>	VINFAST TRADING AND PRODUCTION LIMITED LIABILITY COMPANY, Dinh Vu – Cat Hai Economic Zone, Cat Hai Island, Cat Hai Town, Cat Hai District, Hai Phong City, Vietnam (VN)	30.08.2021
<b>S 2020 0011</b>	VINFAST TRADING AND PRODUCTION LIMITED LIABILITY COMPANY, Dinh Vu – Cat Hai Economic Zone, Cat Hai Island, Cat Hai Town, Cat Hai District, Hai Phong City, Vietnam (VN)	30.08.2021
<b>S 2020 0014</b>	Eyvazov Məharət Şirməmməd oğlu, Beyləqan şəh., SMD-42 qəs. (AZ)	22.11.2021
<b>S 2020 0019</b>	ETI GIDA SANAYI VE TICARET ANONİM ŞİRKETİ,Organize Sanayi Bolgesi 11. Cadde, Eskisehir 26110, Turkey(TR) KANATLI, Firuzhan, Organize Sanayi Bolgesi 11. Cadde, Eskisehir 26110, Turkey, (TR)	07.11.2020

<b>S 2020 0020</b>	ETI GIDA SANAYI VE TICARET ANONIM ŞİRKETİ, Organize Sanayi Bolgesi 11. Cadde, Eskisehir 26110, Turkey (TR)	07.11.2020
<b>S 2020 0021</b>	ETI GIDA SANAYI VE TICARET ANONIM ŞİRKETİ, Organize Sanayi Bolgesi 11. Cadde, Eskisehir 26110, Turkey (TR)	07.11.2020
<b>S 2020 0022</b>	BETA GIDA SANAYI VE TICARET A.Ş., Cemalpaşa Mh. 14 SK, Gülsa Apt. N: 55A, ADANA, TURKEY (TR) M.S. Həbtülabhoy, 257 Qzandpas Roud, Colombo 14, Şri Lanka (LK)	04.09.2021
<b>S 2020 0024</b>	PepsiCo, Inc.ПепсиКо, Инк., 700 Anderson Hill Road Purchase, New York 10577 U.S.A 700 Андерсон Хилл Роуд Пурчейз, Нью Йорк 10577, США (US)	20.10.2020
<b>S 2020 0027</b>	CHERY AUTOMOBILE CO., LTD,8 Changchun Road, Economy & Technology Development Zone, Wuhu, Anhui 241006, China (CN) EUM, STEVE,2nd Floor, Tower B, No. 388 Guozhan Road, Pudong New Area, Shanghai 200126, China (CN)	07.09.2021



## M Ü N D Ə R İ C A T

### ƏMTƏƏ NİŞANLARI

Əmtəə nişanları.....	5
----------------------	---

### GÖSTƏRİCİLƏR

Əmtəə nişanlarının qeydiyyatı haqqında şəhadətnamələrinin sistematik göstəricisi.....	157
Əmtəə nişanlarının qeydiyyatı ilə bağlı iddia sənədlərinin say göstəricisi.....	160
Əmtəə nişanlarının qeydiyyatı haqqında şəhadətnamələrinin say göstəricisi.....	163

### SƏNAYE NÜMUNƏLƏRİ

Sənaye nümunələrinə dair iddia sənədləri barədə məlumatlar.....	166
---	-----

Dövlət reyestrinə daxil edilmiş sənaye nümunəsi patentləri haqqında məlumatların dərci.....	173
--	-----

“Sənaye nümunələrinin beynəlxalq qeydiyyatı haqqında” Haaqa müqaviləsinin Cenevrə aktı çərçivəsində Azərbaycan Respublikasında qorunan sənaye nümunələri barədə məlumatlar.....	176
---	-----

### SƏNAYE NÜMUNƏLƏRİ ÜZRƏ İDDİA SƏNƏDLƏRİNİN GÖSTƏRİCİLƏRİ

Say göstəricisi.....	278
Sistematik göstərici.....	278

### SƏNAYE NÜMUNƏLƏRİ PATENTLƏRİNİN GÖSTƏRİCİLƏR

Say göstəricisi.....	278
Sistematik göstərici.....	278
Patent verilən iddia sənədlərinin say göstəricisi.....	279

### BİLDİRİŞLƏR

Əmtəə nişanı sahibinin adının və ünvanının dəyişdirilməsi.....	293
Əmtəə nişanına dair hüquqların verilməsi barədə müqavilələrin qeydiyyatı.....	308
Lisənziya müqaviləsinin qeydiyyatı.....	312
Əmtəə nişanının qeydiyyatının qüvvədə olma müddətinin uzadılması.....	314

### SƏNAYE NÜMUNƏLƏRİ

Patentin qüvvədə olma müddətinin uzadılması.....	326
--	-----

## СОДЕРЖАНИЕ

### ТОВАРНЫЕ ЗНАКИ

Товарные знаки.....	5
---------------------	---

### УКАЗАТЕЛИ

Систематический указатель о регистрации свидетельств на товарные знаки.....	157
Нумерационный указатель о регистрации заявок на товарные знаки.....	160
Нумерационный указатель о регистрации свидетельств на товарные знаки.....	163

### ПРОМЫШЛЕННЫЕ ОБРАЗЦЫ

Сведения о заявках на промышленные образцы.....	280
---	-----

Публикация сведений о патентах, внесённых в государственный реестр промышленных образцов Азербайджанской Республики.....	287
--	-----

Сведения о международной регистрации промышленных образцов, охраняемых в Азербайджанской Республике в рамках Женевского акта Гаагского соглашения "О международной регистрации промышленных образцов".....	176
--	-----

### УКАЗАТЕЛИ

#### УКАЗАТЕЛИ ЗАЯВОК НА ПРОМЫШЛЕННЫЕ ОБРАЗЦЫ

Нумерационный указатель.....	291
Систематический указатель.....	291

#### УКАЗАТЕЛИ ПАТЕНТОВ НА ПРОМЫШЛЕННЫЕ ОБРАЗЦЫ

Нумерационный указатель.....	291
Систематический указатель.....	291
Нумерационный указатель заявок, по которым выданы патенты.....	292

### ИЗВЕЩЕНИЯ

Изменение наименования и адреса владельца товарного знака.....	293
Регистрация договора о передаче права на товарный знак.....	308
Регистрация лицензионного договора.....	312
Продление срока действия регистрации товарного знака.....	314

### ПРОМЫШЛЕННЫЕ ОБРАЗЦЫ

Продление срока действия патента.....	326
---------------------------------------	-----

**Korrektor:**

Ş.Nəbiyeva

**Operatorlar:**

A.Anifayeva

F.Mustafayeva

---

**Tirajı:** 10 nüsxə;  
**Qiyməti:** Müqavilə ilə.

---

Azərbaycan Respublikası  
Əqli Mülkiyyət Agentliyinin  
tabeliyində olan  
Patent və Əmtəə Nişanlarının  
Ekspertizası Mərkəzi

---

**Ü n v a n:**

AZ 1078, Bakı şəh., Nəsimi rayonu,  
Mərdanov qardaşları küçəsi 124.

## QEYD ÜÇÜN

---