



Azərbaycan Respublikasının Standartlaşdırma,
Metrologiya və Patent üzrə Dövlət Komitəsi

Patent və Əmtəə Nişanları Mərkəzi

RƏSMİ
BÜLLETEN

ОФИЦИАЛЬНЫЙ
БЮЛЛЕТЕНЬ

1996-cı ildən
nəşr edilir

Издается с
1996 года

N 2017 0601

N 2017 0736

Dərc olunma
tarixi:
31.07.2017

Дата
публикации:
31.07.2017

SƏNAYE MÜLKİYYƏTİ

Əmtəə nişanları
Sənaye nümunələri
Coğrafi göstəricilər

ПРОМЫШЛЕННАЯ СОБСТВЕННОСТЬ

Товарные знаки
Промышленные
образцы
Географические
указания

№7
Bakı - 2017



Niyazi Rəhimov-

**Günel
Sevdimaliyeva -**

Fazil Talıblı-

Ramin Hacıyev -

Elxan Rüstəmov-

Şərif Kərimli-

Azərbaycan
Respublikası
Standartlaşdırma,
Metrologiya və
Patent üzrə Dövlət
Komitəsinin orqanı

Şəhadətnamə
№ 350

Redaksiya heyəti:

Redaksiya heyətinin sədri,

Azərbaycan Respublikası Standartlaşdırma,
Metrologiya və Patent üzrə Dövlət Komitəsinin
sədr müavini

Redaksiya heyətinin sədr müavini,

Patent və Əmtəə Nişanları Mərkəzinin
baş direktor müavini

Redaksiya heyətinin üzvləri

Redaktor

Azərbaycan Respublikası Standartlaşdırma,
Metrologiya və Patent üzrə Dövlət Komitəsi
Aparatının informasiya təminatı və elektron
idarəetmə şöbəsinin müdiri

Patent və Əmtəə Nişanları Mərkəzinin
Əmtəə nişanı, sənaye nümunəsi və coğrafi
göstəricilərin ekspertizası departamentinin
direktoru

Patent və Əmtəə Nişanları Mərkəzinin
Katiblik, informasiya texnologiyaları və dərc
şöbəsinin böyük mütəxəssisi

Məsul redaktor

Patent və Əmtəə Nişanları Mərkəzinin
Katiblik, informasiya texnologiyaları və dərc
şöbəsinin mütəxəssisi

**ƏMTƏƏ NİŞANLARINA AİD BİBLİOQRAFİK MƏLUMATLARIN
MÜƏYYƏNLƏŞDİRİLMƏSİ ÜÇÜN BEYNƏLXALQ RƏQƏM KODLARI
(İMÜT ST.60 STANDARTI)**

- (111) Qeydiyyatın nömrəsi
- (141) Əmtəə nişanının hüquqi mühafizənin bitdiyi tarix
- (151) Qeydiyyat tarixi
- (181) Qeydiyyat fəaliyyətinin bitdiyi tarix
- (210) Ərizə sənədinin nömrəsi
- (220) Ərizə sənədinin verilmə tarixi
- (310) Birinci ərizə sənədinə verilmiş nömrə
- (320) Birinci ərizə sənədinin tarixi
- (330) İMÜT 3-CÜ maddəsinin standartına müvafiq birinci ərizə sənədinin verildiyi ölkənin və ya beynəlxalq təşkilatın kodu
- (511) Nişanın qeydiyyatı üçün əmtəələrin və xidmətlərin Beynəlxalq təsnifatına uyğun sinifi (sinifləri), əmtəə və xidmətlərin siyahısı
- (526) Disklamasiya (əmtəə nişanının mühafizə olunmayan elementləri)
- (540) Nişanın təsviri
- (551) Nişanın kollektiv olmasına göstəriş
- (554) Həcmi nişan
- (526) Mühafizədən çıxarılan elementlər
- (580) Qeydiyyata aid hər hansı hərəkətin geydə alınma tarixi
- (591) Verilmiş rənglərə göstəriş
- (600) SSRİ şəhadətnamələrinin nömrələri və tarixləri
- (730) Əmtəə nişanı ərizəçisinin və ya sahibinin adı və ünvanı, ölkənin kodu
- (800) Madrid sazişi və protokolu üzrə əmtəə nişanlarının beynəlxalq qeydiyyatına dair məlumatların müəyyənləşdirilməsi

**МЕЖДУНАРОДНЫЕ ЦИФРОВЫЕ КОДЫ ДЛЯ ИДЕНТИФИКАЦИИ
БИБЛИОГРАФИЧЕСКИХ ДАННЫХ, ОТНОСЯЩИХСЯ К ТОВАРНЫМ ЗНАКАМ
(СТАНДАРТ ВОИС СТ.60)**

- (111) Номер регистрации
- (141) Дата прекращения правовой охраны товарного знака
- (151) Дата регистрации
- (181) Дата истечения срока действия регистрации
- (210) Номер заявки
- (220) Дата подачи заявки
- (310) Номер, присвоенный первой заявке
- (320) Дата подачи первой заявки
- (330) Код страны или международной организации по стандарту ВОИС ст.3, куда была подана первая заявка
- (511) Индексы Международной классификация товаров и услуг для регистрации знаков (Ниццкая классификация), перечень товаров и услуг
- (526) Дискламация (неохраняемые элементы товарного знака)
- (540) Воспроизведение знака
- (554) Объемный знак
- (551) Указание на то, что знак является коллективным
- (580) Дата записи какого-либо действия в отношении регистраций
- (591) Указание цвета или цветового сочетания
- (600) Номер и дата охранного документа СССР
- (730) Имя и адрес заявителя или владельца зарегистрированного знака, код страны
- (800) Идентификация данных, относящихся к международным регистрациям товарных знаков по Мадридскому соглашению и Мадридскому протоколу

**ƏMTƏƏ NİŞANLARINA AİD BİBLİOQRAFİK MƏLUMATLARIN
MÜƏYYƏNLƏŞDİRİLMƏSİ ÜÇÜN BEYNƏLXALQ RƏQƏM KODLARI
(İMÜT ST.60 STANDARTI)**

- (111) Qeydiyyatın nömrəsi
- (141) Əmtəə nişanının hüquqi mühafizənin bitdiyi tarix
- (151) Qeydiyyat tarixi
- (181) Qeydiyyat fəaliyyətinin bitdiyi tarix
- (210) Ərizə sənədinin nömrəsi
- (220) Ərizə sənədinin verilmə tarixi
- (310) Birinci ərizə sənədinə verilmiş nömrə
- (320) Birinci ərizə sənədinin tarixi
- (330) İMÜT 3-CÜ maddəsinin standartına müvafiq birinci ərizə sənədinin verildiyi ölkənin və ya beynəlxalq təşkilatın kodu
- (511) Nişanın qeydiyyatı üçün əmtəələrin və xidmətlərin Beynəlxalq təsnifatına uyğun sinifi (sinifləri), əmtəə və xidmətlərin siyahısı
- (526) Disklamasiya (əmtəə nişanının mühafizə olunmayan elementləri)
- (540) Nişanın təsviri
- (551) Nişanın kollektiv olmasına göstəriş
- (554) Həcmi nişan
- (526) Mühafizədən çıxarılan elementlər
- (580) Qeydiyyata aid hər hansı hərəkətin geydə alınma tarixi
- (591) Verilmiş rənglərə göstəriş
- (600) SSRİ şəhadətnamələrinin nömrələri və tarixləri
- (730) Əmtəə nişanı ərizəçisinin və ya sahibinin adı və ünvanı, ölkənin kodu
- (800) Madrid sazişi və protokolu üzrə əmtəə nişanlarının beynəlxalq qeydiyyatına dair məlumatların müəyyənləşdirilməsi

**МЕЖДУНАРОДНЫЕ ЦИФРОВЫЕ КОДЫ ДЛЯ ИДЕНТИФИКАЦИИ
БИБЛИОГРАФИЧЕСКИХ ДАННЫХ, ОТНОСЯЩИХСЯ К ТОВАРНЫМ ЗНАКАМ
(СТАНДАРТ ВОИС СТ.60)**

- (111) Номер регистрации
- (141) Дата прекращения правовой охраны товарного знака
- (151) Дата регистрации
- (181) Дата истечения срока действия регистрации
- (210) Номер заявки
- (220) Дата подачи заявки
- (310) Номер, присвоенный первой заявке
- (320) Дата подачи первой заявки
- (330) Код страны или международной организации по стандарту ВОИС ст.3, куда была подана первая заявка
- (511) Индексы Международной классификация товаров и услуг для регистрации знаков (Ниццкая классификация), перечень товаров и услуг
- (526) Дискламация (неохраняемые элементы товарного знака)
- (540) Воспроизведение знака
- (554) Объемный знак
- (551) Указание на то, что знак является коллективным
- (580) Дата записи какого-либо действия в отношении регистраций
- (591) Указание цвета или цветового сочетания
- (600) Номер и дата охранного документа СССР
- (730) Имя и адрес заявителя или владельца зарегистрированного знака, код страны
- (800) Идентификация данных, относящихся к международным регистрациям товарных знаков по Мадридскому соглашению и Мадридскому протоколу

M Ü N D Ə R İ C A T

ƏMTƏƏ NİŞANLARI

Əmtəə nişanları.....	6
----------------------	---

GÖSTƏRİCİLƏR

Əmtəə nişani şəhadətnamələrinin sistematik göstəricisi.....	75
Əmtəə nişani üzrə iddia sənədlərinin say göstəricisi.....	76
Əmtəə nişani şəhadətnamələrinin say göstəricisi.....	77

SƏNAYE NÜMUNƏLƏRİ

Sənaye nümunələrinə dair iddia sənədləri barədə məlumatların dərci.....	78
-------------------------------------------------------------------------	----

Sənaye nümunələrinin beynəlxalq qeydiyyatı haqqında Haaqa müqaviləsinə uyğun olaraq beynəlxalq reyestrdə qeydiyyata alınmış beynəlxalq sənaye nümunələri barədə məlumatların dərci.....	82
-----------------------------------------------------------------------------------------------------------------------------------------------------------------------------------------------	----

BİLDİRİŞLƏR

Əmtəə nişanının sahibinin adının və ünvanının dəyişilməsi.....	93
Əmtəə nişanına hüquqların verilməsi barədə müqavilələrin qeydiyyatı.....	94
Əmtəə nişanının qeydiyyatın fəaliyyət müddətinin uzadılması.....	95

СОДЕРЖАНИЕ

ТОВАРНЫЕ ЗНАКИ

Товарные знаки.....	6
---------------------	---

УКАЗАТЕЛИ

Систематический указатель свидетельств на товарные знаки.....	75
Нумерационный указатель заявок на товарные знаки.....	76
Нумерационный указатель свидетельств на товарные знаки.....	77

ПРОМЫШЛЕННЫЕ ОБРАЗЦЫ

Публикация сведений о заявках на промышленные образцы.....	80
---------------------------------------------------------------	----

ИЗВЕЩЕНИЯ

Изменение наименования и адреса владельца товарного знака.....	93
Регистрация договора о передаче права по заявке на товарный знак.....	94
Продление срока действия регистрации товарного знака.....	95

ƏMTƏƏ NİŞANLARI ТОВАРНЫЕ ЗНАКИ

(111) N 2017 0601

(151) 03.07.2017

(210) 2016 00610

(220) 18.08.2016

(181) 18.08.2026

(730) "Herba-Flora" Firması, AZ1078, Bakı şəhəri, Nəsimi r-nu, Ak. Həsən Əliyev küç., ev 10, məhəllə 999 (AZ)

(540)



(526) Əmtəə nişanında "çay tutqunları üçün" söz birləşməsi hüquqi mühafizə obyektidir.

(591) ağ, qara, yaşıl, narıncı

(511) 30 - çay.

(526) В товарном знаке словосочетание "çay tutqunları üçün" не является объектом правовой охраны.

(591) белый, черный, зеленый, оранжевый

(511) 30 - чай.

(111) N 2017 0602

(151) 03.07.2017

(210) 2016 00703

(220) 20.09.2016

(181) 20.09.2026

(730) "Herba-Flora" Firması, AZ1078, Bakı şəhəri, Nəsimi r-nu, Ak. Həsən Əliyev küç., ev 10, məhəllə 999 (AZ)

(540)



(526) Əmtəə nişanında "Ağrıkəsici və iltihab əleyhinə krem" söz birləşməsi, "Herbal" və "KREM" söz işarələri, "30 qr" söz və rəqəm işarəsi hüquqi mühafizə obyektləri deyildir.

(591) yaşıl, mavi, göy, ağ, boz

(511) 05 - tibbi məqsədlər üçün nəzərdə tutulan kremlər.

(526) В товарном знаке словосочетание "Ağrıkəsici və iltihab əleyhinə krem", словесные обозначения "HERBAL" и "KREM", слово и цифровое обозначение "30 qr" не являются объектами правовой охраны.

(591) зеленый, голубой, синий, белый, серый

(511) 05 - кремы предназначенные для медицинских целей.

(111) N 2017 0603

(151) 03.07.2017

(210) 2017 00085

(220) 03.02.2017

(181) 03.02.2027

(730) "Bazarstore" məhdud məsuliyyətli cəmiyyəti, AZ1025, Bakı şəh., Xətai r-nu, Babək prospekti, ev 1129, məhəllə (AZ)

(540)



(526) Əmtəə nişanında "SƏRFƏLİ" söz işarəsi hüquqi mühafizə obyektidir.

(591) sarı, tünd yaşıl, ağ

(511) 16 - kağız, karton və onlardan digər siniflərə aid edilməyən məmulatlar; çap məhsulları; cildləmə işləri üçün materiallar; fotosəkillər; yazı kağızı malları; dəftərxana və məişət məqsədləri üçün yapışqan maddələr; rəssamlar üçün ləvazimatlar; fırçalar; yazı makinaları və dəftərxana ləvazimatları

(mebel istisna edilməklə); tədris materialları və əyani vəsaitlər (aparatlar istisna olmaqla); qablaşdırma üçün plastik kütlədən düzəldilmiş materiallar (digər siniflərə aid edilməyən); şriftlər; mətbəə klişəsi.

29 - ət, balıq, quş və ov quşu əti; ət ekstraktları; konservləşdirilmiş, qurudulmuş və istilik emalına uğradılmış tərəvəzlər və meyvələr; jele, mürəbbə, kompotlar; yumurta, süd və süd məhsulları; qida yağları və piyləri.

30 - qəhvə, çay, kakao, qənd, düyü, tapioka (manioka), saqo, qəhvə əvəzediciləri; un və taxıl məhsulları, çörək-bulka məmulatları, qənnadı məmulatları, dondurma; bal, patokadan sirop; maya, çörəkçilik tozları; duz, xardal; sirkə, souslar; ədviyyatlar; qida duzu.

31 - digər siniflərə aid edilməyən kənd təsərrüfatı, bağ-bostan, meşə və taxıl məhsulları; diri heyvanlar; təzə meyvələr və tərəvəzlər; toxumlar, canlı bitkilər və güllər; heyvanlar üçün yemlər; səməni.

35 - reklam; biznes sahəsində menecment; biznes sahəsində inzibati fəaliyyət; ofis xidməti.

39 - nəqliət; malların qablaşdırılması və saxlanması; səyahətlərin təşkil.

43 - ərzaq məhsulları və içkilərlə təminatmə üzrə xidmətlər; müvəqqəti yaşayışın təmin edilməsi.

(526) В товарном знаке словесное обозначение "SƏRFƏLİ" не является объектом правовой охраны.

(591) желтый, темно-зеленый, белый

(511) 16 - бумага, картон и изделия из них, не относящиеся к другим классам; печатная продукция; материалы для переплетных работ; фотоснимки; писчебумажные товары; клейкие вещества для канцелярских и бытовых целей; принадлежности для художников; кисти; пишущие машины и конторские принадлежности (за исключением мебели); учебные материалы и наглядные пособия (за исключением аппаратуры); пластмассовые материалы для упаковки (не относящиеся к другим классам); игральные карты; шрифты; клише типографские.

29 - мясо, рыба, птица и дичь; мясные экстракты; овощи и фрукты консервированные, сушеные и подвергнутые тепловой обработке; желе, варенье, компоты; яйца, молоко и молочные продукты; масла и жиры пищевые.

30 - кофе, чай, kakao, сахар, рис, tapioka (manioka), saqo, заменители кофе; мука и зерновые продукты, хлебобулочные изделия, кондитерские изделия, мороженое; мед, сироп из патоки; дрожжи, пекарные порошки; соль, горчица; уксус, приправы; пряности; пищевой лед.

31 - сельскохозяйственные, садово-огородные, лесные и зерновые продукты, не относящиеся к другим классам; живые животные; свежие

фрукты и овощи; семена, живые растения и цветы; корма для животных; солод.

35 - реклама; менеджмент в сфере бизнеса; административная деятельность в сфере бизнеса; офисная служба.

39 - транспортировка; упаковка и хранение товаров; организация путешествий.

43 - услуги по обеспечению пищевыми продуктами и напитками; обеспечение временного проживания.

(111) N 2017 0604

(151) 03.07.2017

(210) 2017 00190

(220) 02.03.2017

(181) 02.03.2027

(730) "Azərsun Holding" məhdud məsuliyyətli cəmiyyəti, Bakı şəhəri, Heydər Əliyev prospekti 90 (AZ)

(540)

GOZAL

(511) 29 - ət, balıq, quş və ov quşu əti; ət ekstraktları; konservləşdirilmiş, qurudulmuş və istilik emalına uğradılmış tərəvəzlər və meyvələr; jele, mürəbbə, kompotlar; yumurta, süd və süd məhsulları; qida yağları və piyləri.

32 - mineral və qazlı sular və digər alkoqolsuz içkilər; meyvəli içkilər və meyvə şirələri; siropplar və içkilərin hazırlanması üçün digər tərkiblər.

35 - reklam; biznes sahəsində menecment; biznes sahəsində inzibati fəaliyyət; ofis xidməti.

(511) 29 - мясо, рыба, птица и дичь; мясные экстракты; овощи и фрукты консервированные, сушеные и подвергнутые тепловой обработке; желе, варенье, компоты; яйца, молоко и молочные продукты; масла и жиры пищевые.

32 - минеральные и газированные воды и прочие безалкогольные напитки; фруктовые напитки и фруктовые соки; сиропы и прочие составы для изготовления напитков.

35 - реклама; менеджмент в сфере бизнеса; административная деятельность в сфере бизнеса; офисная служба.

(111) N 2017 0605

(151) 03.07.2017

(210) 2017 00210

(220) 09.03.2017

(181) 09.03.2027

(730) Kazımova Lena Əziz qızı, AZ6811, Şərur rayonu, Şərur şəhəri (AZ)

(540)



(526) Əmtəə nişanında "Şərur unu" və "Buğda unu" söz birləşmələri hüquqi mühafizə obyektləri deyildirlər.

(511) 30 - un və taxıl məhsulları.

35 - reklam; biznes sahəsində menecment (30-cu sinifdə göstərilmiş malların satışı üzrə xidmət); biznes sahəsində inzibati fəaliyyət; ofis xidməti.

(526) В товарном знаке словосочетания "Şərur unu" и "Buğda unu" не является объектами правовой охраны.

(511) 30 - мука и зерновые продукты.

35 - реклама; менеджмент в сфере бизнеса; (продажные услуги указанное в 30-ом классе) административная деятельность в сфере бизнеса; офисная служба.

(111) N 2017 0606

(151) 03.07.2017

(210) 2016 00758

(220) 12.10.2016

(181) 12.10.2026

(730) Abbaslı Zakir Abbas oğlu, Naxçıvan MR, Naxçıvan şəhəri, İstiqlal küçəsi, bina 115 (AZ) (540)

(511) 05 - əczaçılıq və baytarlıq preparatları; tibbi məqsədlər üçün gigiyena preparatları; tibbi məqsədlər üçün pəhriz maddələri, uşaq qidası; plastirlər, sarğı materialları; dişləri plomblamaq və diş sürətlərini hazırlamaq üçün materiallar; dezinfeksiyaedicı vasitələr.

35 - biznes sahəsində menecment (malların satışı üzrə xidmətlər).

44 - bərbərxana xidmətləri; tibbi xidmətlər.

(511) 05 - фармацевтические и ветеринарные препараты; гигиенические препараты для медицинских целей; диетические вещества для медицинских целей, детское питание; пластыри, перевязочные материалы; материалы для пломбирования зубов и изготовления зубных слепков; дезинфицирующие средства; препараты для уничтожения вредных животных; фунгициды, гербициды.

35 - менеджмент в сфере бизнеса; услуги по продаже товаров.

44 - медицинские услуги; услуги парикмахерский.

(111) N 2017 0607

(151) 03.07.2017

(210) 2016 00759

(220) 12.10.2016

(181) 12.10.2026

(730) Mehdiyev Elnur Yaqub oğlu, Naxçıvan MR, Naxçıvan şəhəri, İstiqlal küçəsi, bina 73 (AZ)

(540)

(511) 41 - oyun zallarının xidmətləri.

(511) 41 - услуги игровых залов.

(111) N 2017 0608

(151) 03.07.2017

(210) 2016 00777

(220) 18.10.2016

(181) 18.10.2026

(730) Paşayev Malik Ramiz oğlu, Naxçıvan MR, Naxçıvan şəhəri, 6-cı məhəllə 11 a (AZ)

(540)



(511) 30 - un və taxıl məhsulları, çörək-bulka məmulatları, qənnadı məmulatları, dondurma.

35 - biznes sahəsində menecment; (malların satışı üzrə xidmətlər).

37 - nəqliyyat vasitələrinin texniki xidməti və təmiri; avtomobillərin yuyulması.

39 - nəqlətmə; malların qablaşdırılması və anbarda saxlanması.

44 - gözəllik salonlarının xidmətləri; bərbərxana xidmətləri.

(511) 30 - мука и зерновые продукты, хлебобулочные изделия, кондитерские изделия, мороженое.

35 - менеджмент в сфере бизнеса; услуги по продаже товаров.

37 - техническое обслуживание и ремонт транспортных средств; мойка автомобилей.

39 - транспортировка; упаковка и хранение товаров.

44 - услуги салонов красоты; парикмахерские услуги.

(111) N 2017 0609

(151) 03.07.2017

(210) 2016 00870

(220) 15.11.2016

(181) 15.11.2026

(730) Abbasova Zəhra Əkrəm qızı, Naxçıvan MR, Naxçıvan şəhəri, Əziz Əliyev küçəsi (AZ)

(540)



(526) Əmtəə nişanında "gözəllik salonu" söz birləşməsi hüquqi mühafizə obyektidir.

(511) 44 - gözəllik salonlarının xidmətləri.

(526) В товарном знаке словосочетание "gözəllik salonu" не является объектом правовой охраны.

(511) 44 - услуги салонов красоты.

(111) N 2017 0610

(151) 03.07.2017

(210) 2017 00493

(220) 17.05.2017

(181) 17.05.2027

(730) Murtaşayev Camiddin İlham oğlu, AZ1001, Bakı şəh., Səbail r-nu, Rostropoviç küç., ev 9, mən.18 (AZ)

(540)



(526) Əmtəə nişanında "FREEDOM HOSTEL" söz birləşməsi hüquqi mühafizə obyektidir.

(591) ağ, tünd qəhvəyi

(511) 43 - müvəqqəti yaşayışın təmin edilməsi.

(526) В товарном знаке словосочетание "FREEDOM HOSTEL" не является объектом правовой охраны.

(591) белый, темно-коричневый

(511) 43 - обеспечение временного проживания.

(111) N 2017 0611

(151) 03.07.2017

(210) 2017 00566

(220) 07.06.2017

(181) 07.06.2027

(730) "AZƏRBAYCAN HAVA YOLLARI" qapalı səhmdar cəmiyyəti, AZ1095, Bakı şəhəri, Nəsimi rayonu, Azadlıq pr., ev 11 (AZ)

(540)



(526) Əmtəə nişanındakı "Buta Airways" söz birləşməsinin elementlərinə ayrı-ayrılıqda müstəqil hüquqi mühafizə verilmədən bütövlüklə qorunur.

(591) ağ, qırmızı, göy.

(511) 01 - sənaye, elmi məqsədlərdə, fotoqrafiyada, kənd təsərrüfatında, bağıçılıqda və meşəçilikdə istifadə üçün nəzərdə tutulan kimyəvi məhsullar; emal olunmamış süni qatranlar; emal olunmamış plastik materiallar; gübrələr; od söndürmək üçün tərkiblər; metalların tavlanması və lehimlənməsi üçün preparatlar; ərzaq məhsullarının konservləşdirilməsi üçün preparatlar; aşı maddələri; sənaye məqsədləri üçün yapışqan maddələr.

02 - boyalar, əlif yağları, laklar; metalları korroziyadan və ağacı xarab olmaqdan mühafizə edən qoruyucu vasitələr; boyaq maddələri; yeyici maddələri; emal olunmamış təbii qatranlar; bədiidəkorativ məqsədlər və bədii mətbuat üçün istifadə edilən təbəqə və tozvari metallar.

04 - texniki yağlar və sürtkülər; sürtkü materialları; tozu udmaq, islatmaq və birləşdirmək üçün tərkiblər; yanacaqlar (o cümlədən, motor benzinləri) və işıqlandırıcı materiallar; fitillər və işıqlandırma üçün şamlar.

05 - əczaçılıq və baytarlıq preparatları; tibbi məqsədlər üçün gigiyena preparatları; tibbi məqsədlər üçün pəhriz maddələri; uşaq qidası; plastirlər, sarğı materialları; dişləri plomblamaq və diş sürətlərini hazırlamaq üçün materiallar; dezinfeksiyaedici vasitələr; ziyanverici heyvanları məhv etmək üçün vasitələr; fungusidlər, herbisidlər.

09 - elmi məqsədlər, dəniz, geodeziya, fotoqrafiya, kinematografiya, optika, çəkmə, ölçmə, siqnalizasiya, nəzarət (yoxlama), xilasetmə və tədris üçün cihaz və alətlər; elektrikin ötürülməsi, paylanması, transformasiyası, toplanması, tənzimlənməsi və ya idarə edilməsi üçün cihaz və alətlər; səs və ya təsvirin yazılması, ötürülməsi, canlandırılması üçün aparatlar; məlumatın maqnit daşıyıcıları, səs yazma diskləri, ticarət avtomatları və ilkin ödənişli aparatlar üçün mexanizmlər; kassa aparatları, hesablayıcı maşınlar; məlumatları işləmək üçün avadanlıq və kompüterlər; od söndürmək üçün avadanlıq.

10 - cərrahi, tibbi, stomatoloji və baytarlıq cihaz və alətləri; ətrafların protezləri, göz və diş protezləri; ortopedik məmulatlar; tikış qoymaq üçün materiallar.

11 - işıqlandırma, qızdırma, buxar əldə etmə, ərzaq

məhsullarının isti emalı üçün, soyutma, qurutma, ventilyasiya etmə üçün, su bölüşdürücü və sanitariya-texniki qurğular.

13 - odlu silah; döyüş sursatı və mərmilər; partlayıcı maddələr; fişənglər.

15 - musiqi alətləri.

16 - kağız, karton və onlardan digər siniflərə aid edilməyən məmulatlar; çap məhsulları; cilidləmə işləri üçün materiallar; fotoşəkillər; yazı kağızı malları; dəvətxana və məişət məqsədləri üçün yapışqan maddələr; rəssamlar üçün materiallar; fırçalar; yazı makinaları və kontor ləvazimatları (mebel istisna edilməklə); tədris materialları və əyani vəsaitlər (aparatı istisna edilməklə); qablaşdırma üçün plastik kütlədən düzəldilmiş materiallar (digər siniflərə aid edilməyən); şriftlər; mətbəə klişesi.

17 - kauçuk, rezin, quttaperça, asbest, slyuda və bu materiallardan digər siniflərə aid edilməyən məmulatlar; qismən emal olunmuş plastik kütlələrdən məmulatlar; kəpikləmə, sıxlaşdırma və izolyasiya üçün materiallar; qeyri-metal elastik borular.

28 - oyunlar, oyuncaqlar; digər siniflərə aid edilməyən gimnastika və idman malları; yolka bəzəkləri.

37 - inşaat; təmir; avadanlığın quraşdırılması.

39 - nəqliət; malların qablaşdırılması və saxlanması; səyahətlərin təşkili.

44 - tibbi xidmətlər; baytarlıq xidmətləri; insanlar və heyvanlar üçün gigiyena və kosmetika sahəsində xidmətlər; kənd təsərrüfatı, bostançılıq və meşəçilik sahəsində xidmətlər.

(526) В товарном знаке словосочетание "Buta Airways" охраняется в целом без предоставления самостоятельной правовой охраны отдельным элементам.

(591) белый, красный, синий

(511) 01 - химические продукты, предназначенные для использования в промышленных, научных целях, в фотографии, сельском хозяйстве, садоводстве и лесоводстве; необработанные синтетические смолы, необработанные пластические материалы; удобрения; составы для тушения огня; препараты для закалки и пайки металлов; препараты для консервирования пищевых продуктов; дубильные вещества; клеящие вещества для промышленных целей.

02 - краски, олифы, лаки; защитные средства, предохраняющие металлы от коррозии и древесину от разрушения; красящие вещества; протравы; необработанные природные смолы; листовые и порошкообразные металлы, используемые для художественно-декоративных целей и художественной печати.

04 - технические масла и смазки; смазочные

материалы; составы для поглощения, смачивания и связывания пыли; топлива (в том числе, моторные бензины) и осветительные материалы; фитили и свечи для освещения.

05 - фармацевтические продукты, медицинские и ветеринарные препараты; гигиенические препараты для медицинских целей; диетическое питание и вещества для медицинских или ветеринарных целей, детское питание; пищевые добавки для человека и животных; пластыри, перевязочные материалы; материалы для пломбирования зубов и изготовления зубных слепков; дезинфицирующие средства; препараты для уничтожения вредных животных; фунгициды, гербициды.

09 - приборы и инструменты научные, морские, геодезические, фотографические, кинематографические, оптические, для взвешивания, измерения, сигнализации, контроля (проверки), сласания и обучения; приборы и инструменты для передачи, распределения, трансформации, накопления, регулирования или управления электричеством; аппаратура для записи, передачи, воспроизведения звука или изображений; магнитные носители информации, диски звукозаписи; компакт-диски, DVD и другие цифровые носители информации; механизмы для аппаратов с предварительной оплатой; кассовые аппараты, счетные машины, оборудование для обработки информации и компьютеры; программное обеспечение; оборудование для тушения огня.

10 - приборы и инструменты хирургические, медицинские, стоматологические и ветеринарные; протезы конечностей, глазные и зубные протезы; ортопедические изделия; материалы для наложения швов.

11 - устройства для освещения, нагрева, получения пара, тепловой обработки пищевых продуктов, для охлаждения, сушки, вентиляции, водораспределительные и санитарно-технические.

13 - огнестрельное оружие; боеприпасы и снаряды; взрывчатые вещества; фейерверки.

15 - музыкальные инструменты.

16 - бумага, картон и изделия из них; печатная продукция; материалы для переплетных работ; фотоснимки; писчебумажные товары; клейкие вещества для канцелярских и бытовых целей; принадлежности для художников; кисти; пишущие машины и конторские принадлежности (за исключением мебели); учебные материалы и наглядные пособия (за исключением аппаратуры); пластмассовые материалы для упаковки; шрифты; клише типографские.

17 - каучук, резина, гуттаперча, асбест, слюда и изделия из этих материалов; изделия из

частично обработанных пластмасс; материалы для конопачения, уплотнения и изоляции; неметаллические гибкие трубы.

28 - игры, игрушки; гимнастические и спортивные товары; елочные украшения.

37 - строительство; ремонт; установка оборудования.

39 - транспортировка; упаковка и хранение товаров; организация путешествий.

44 - медицинские услуги; ветеринарные услуги; услуги в области гигиены и косметики для людей и животных; услуги в области сельского хозяйства, огородничества и лесоводства.

(111) N 2017 0612

(151) 03.07.2017

(210) 2016 00750

(220) 06.10.2016

(181) 06.10.2026

(730) "Şirin" məhdud məsuliyyətli cəmiyyəti, Bakı şəh., Sabunçu r-nu, Bakıxanov qəs., B.Bünyadov küç., 17A (AZ)

(540)

Milky Love

(511) 30 - konfetlər.

35 - əmtəələrin satışı üzrə xidmətlər.

(511) 30 - конфеты.

35 - услуги по продаже товаров.

(111) N 2017 0613

(151) 04.07.2017

(210) 2016 32713

(220) 26.01.2016

(181) 26.01.2026

(730) Swiss Pharma International AG, Waldmannstrasse 8, 8001 Zurich, Switzerland (CH)

(540)

СТОПРЕСС

(511) 05 - əczaçılıq və baytarlıq preparatları; tibbi məqsədlər üçün gigiyena preparatları; tibbi və ya baytarlıq məqsədləri üçün pəhriz qidası və maddələri; insan üçün qida əlavələri; ziyanverici heyvanları məhv etmək üçün vasitələr; fungusidlər.

(511) 05 - farmaceutivicheskie i veterinarnye preparaty; gigenicheskie preparaty dlya meditsinskih tsелей; dieticheskoe pitaniye i veshchestva dlya meditsinskih ili veterinarnykh tsелей; pishchevye dobavki dlya cheloveka; preparaty dlya unichtozheniya vrednykh zhivotnykh; fungitsidy.



(111) N 2017 0614

(151) 06.07.2017

(210) 2017 00296

(220) 31.03.2017

(181) 31.03.2027

(730) "SHAN COMPANY" məhdud məsuliyyətli cəmiyyəti, AZ1031, Bakı şəh., Nizami r-nu, Babək pr-ti, ev 79A, m. 45 (AZ)

(540)



(526) Əmtəə nişanında "SHAN COMPANY" söz birləşməsi hüquqi mühafizə obyektidir.

(591) sarı, bej, firuzəyi, qara

(511) 05 - bioloji aktiv qida əlavələri.

(526) В товарном знаке словесное обозначение "SHAN COMPANY" не является объектом правовой охраны.

(591) желтый, бежевый, бирюзовый, черный

(511) 05 - биологические активированные пищевые добавки.

(111) N 2017 0615

(151) 06.07.2017

(210) 2017 00304

(220) 03.04.2017

(181) 03.04.2027

(730) Qədirov Kamran Vaqif oğlu, AZ1022, Bakı şəh., Nəsimi ray., İlqar İsmayılov küç., ev 40 (AZ)

(540)

(526) Əmtəə nişanında "Döner 212" söz və rəqəm birləşməsi, "BOUTIQUE" söz işarəsi hüquqi mühafizə obyektləri deyildir.

(511) 43 - ərzaq məhsulları və içkilərlə təminatmə üzrə xidmətlər.

(526) В товарном знаке слово и буквенное обозначение "Döner 212", словесное обозначение "BOUTIQUE" не являются объектами правовой охраны.

(511) 43 - услуги по обеспечению пищевыми продуктами и напитками.

(111) N 2017 0616

(151) 06.07.2017

(210) 2016 33034

(220) 17.06.2016

(181) 17.06.2026

(730) Great Wall Motor Company Limited, 2266 Chaoyang South Street, Baoding, Hebei 071000, China (CN)

(540)



(511) 12 - yerdə, suda, havada və dəmir yolunda hərəkət edən nəqliyyat vasitələri; avtomobillər; maşınlar; sənişinlər üçün avtomobil qoşquları; mopedlər; elektrik mühərrikli nəqliyyat vasitələri; mühərriklər (yerüstü nəqliyyat vasitələri üçün); mühərriklər; yerüstü nəqliyyat vasitələri üçün ötürücü qutular; avtomobil gövdələri; avtomobil şassiləri; təkərlər (yerüstü nəqliyyat vasitələri üçün); avtomobil üçün şinlər; avtomobillər üçün daxili üzülükler; avtomobil üçün təhlükəsizlik yastıqları; avtomobil bəmperləri; yerüstü nəqliyyat vasitələri üçün sürət muftaları; yerüstü nəqliyyat vasitələri üçün qoşqu muftaları; yerüstü nəqliyyat vasitələri üçün əyləclər; yerüstü nəqliyyat vasitələri üçün dam hissəsində yuxarıya qatlanıb açılan vasitələr; avtomobilin (küləyə qarşı) qabaq şüşəsi; arxa görünüş güzgüləri; avtomobil amortizatorları; avtomobil qapıları; velosiped şinləri üçün nasoslar; arabacıqlar; şin kameralarının təmiri üçün alət və

ləvazimat dəstləri.

35 - idxal və ixrac xidmətləri üzrə agentliklər; malların bazara yeridilməsi (üçüncü şəxslər üçün); üçüncü şəxslər üçün təchizat xidmətləri (malların alınması və sahibkarların təmin edilməsi); marketing; reklam; pərakəndə satış məqsədləri ilə media vasitələrində əmtəələrin təqdim edilməsi; satıcılar və alıcılar üçün əmtəə və xidmətlərin internet vasitəsilə satışı üçün bazar yerlərinin təqdim edilməsi; biznesin təşkil və idarə edilməsi məsələləri üzrə məsləhətləşmələr.

37 - nəqliyyat vasitələrinə xidmət stansiyaları (yanacaq doldurma və texniki xidmət); avtomobillərin təmiri və texniki xidmətlər; nəqliyyat vasitələrinə texniki xidməti; nəqliyyat vasitələrinin korroziyaya qarşı işlənməsi; qəzalı nəqliyyat vasitələrinin təmiri xidmətləri; nəqliyyat vasitələrinin təmizlənməsi; nəqliyyat vasitələrinin yuyulması; nəqliyyat vasitələrinin cilalanması; laklama; maşın hissələrinin quraşdırılması, texniki xidməti və təmiri; korroziyaya qarşı emal edilmə; şin protektorlarının bərpası; şinlərin vulkanizasiyası (təmiri); şinlərin balanslanması.

(511) 12 - транспортные средства, перемещающиеся по земле, воде, воздуху или железной дороге; автомобили; машины; автоприцепы пассажирские; мопеды; средства с электродвигателями; двигатели (для наземных транспортных средств); двигатели; коробки передач для наземных транспортных средств; кузова для автомобилей; шасси автомобилей; колеса (для наземных транспортных средств); шины для автомобилей; обивка внутренняя; подушки безопасности для автомобилей воздушные, автоматически надуваемые; бамперы автомобилей; муфты обгонные; муфты сцепления для наземных транспортных средств; тормоза; верх откидной транспортных средств; стекла ветровые; зеркала заднего вида; амортизаторы для автомобилей; двери; насосы для велосипедов; дрезины; наборы инструментов и принадлежностей для ремонта камер шин.

35 - услуги агентство по импорту и экспорту; продвижение товаров [для третьих лиц]; услуги снабженческие для третьих лиц [закупка и обеспечение предпринимателей товарами]; маркетинг; реклама; представление товаров на всех медиа средствах с целью розничной продажи; предоставление интернет-рынка для продавцов и покупателей товаров и услуг; консультации по вопросам организации и управления бизнесом.

37 - станции обслуживания транспортных средств; ремонт и техническое обслуживание автомобилей; обслуживание техническое тран-

спортных средств; обработка антикоррозионная транспортных средств; услуги по ремонту транспортных средств; смазка транспортных средств; чистка транспортных средств; мытье транспортных средств; полирование транспортных средств; лакирование; установка, ремонт и техническое обслуживание машинного оборудования; обработка антикоррозионная; восстановление протектора на шинах; вулканизация покрышек [ремонт]; балансировка шин.

(111) N 2017 0617

(151) 06.07.2017

(210) 2016 33035

(220) 17.06.2016

(181) 17.06.2026

(730) Great Wall Motor Company Limited, 2266 Chaoyang South Street, Baoding, Hebei 071000, China (CN)

(540)



(511) 12 - yerdə, suda, havada və dəmir yolunda hərəkət edən nəqliyyat vasitələri; avtomobillər; maşınlar; sərnişinlər üçün avtomobil qoşquları; mopedlər; elektrik mühərrikli nəqliyyat vasitələri; mühərriklər (yerüstü nəqliyyat vasitələri üçün); mühərriklər; yerüstü nəqliyyat vasitələri üçün ötürücü qutular; avtomobil gövdələri; avtomobil şassiləri; təkərlər (yerüstü nəqliyyat vasitələri üçün); avtomobil üçün şinlər; avtomobillər üçün daxili üzlüklər; avtomobil üçün təhlükəsizlik yastıqları; avtomobil bəmperləri; yerüstü nəqliyyat vasitələri üçün sürət muftaları; yerüstü nəqliyyat vasitələri üçün qoşqu muftaları; yerüstü nəqliyyat vasitələri üçün əyləclər; yerüstü nəqliyyat vasitələri üçün dam

hissəsində yuxarıya qatlanıb açılan vasitələr; avtomobilin parpress; arxa görünüş güzgüləri; avtomobil amortizatorları; avtomobil qapıları; velosiped şinləri üçün nasoslar; arabacıqlar; şin kameralarının təmiri üçün alət və ləvazimat dəstləri.

35 - idxal və ixrac xidmətləri üzrə agentliklər; malların bazara yeridilməsi (üçüncü şəxslər üçün); üçüncü şəxslər üçün təchizat xidmətləri (malların alınması və sahibkarların təmin edilməsi); marketinq; reklam; pərakəndə satış məqsədləri ilə bütün media vasitələrində əmtəələrin təqdim edilməsi; satıcılar və alıcılar üçün əmtəə və xidmətlərin internet vasitəsilə satışı üçün bazar yerlərinin təqdim edilməsi; biznesin təşkili və idarə edilməsi məsələləri üzrə məsləhətləşmələr.

37 - nəqliyyat vasitələrinə xidmət stansiyaları (yanacaq doldurma və texniki xidmət); avtomobillərin təmiri və texniki xidmətləri; nəqliyyat vasitələrinə texniki xidmət; nəqliyyat vasitələrinin korroziyaya qarşı işlənməsi; qəzalı nəqliyyat vasitələrinin təmiri xidmətləri; nəqliyyat vasitələrinin təmizlənməsi; nəqliyyat vasitələrinin yuyulması; nəqliyyat vasitələrinin cilalanması; laklama; maşın hissələrinin quraşdırılması, texniki xidməti və təmiri; korroziyaya qarşı emal; şin protektorlarının bərpası; şinlərin vulkanizasiyası (təmiri); şinlərin balanslanması.

(511) 12 - транспортные средства, перемещающиеся по земле, воде, воздуху или железной дороге; автомобили; машины; автоприцепы пассажирские; мопеды; средства с электродвигателями; двигатели (для наземных транспортных средств); двигатели; коробки передач для наземных транспортных средств; кузова для автомобилей; шасси автомобилей; колеса (для наземных транспортных средств); шины для автомобилей; Обивка внутренняя; подушки безопасности для автомобилей воздушные, автоматически надуваемые; бамперы автомобилей; муфты обгонные; муфты сцепления для наземных транспортных средств; тормоза; верх откидной транспортных средств; стекла ветровые; зеркала заднего вида; амортизаторы для автомобилей; двери; насосы для велосипедов; дрезины; наборы инструментов и принадлежностей для ремонта камер шин.

35 - услуги агентство по импорту и экспорту; продвижение товаров [для третьих лиц]; услуги снабженческие для третьих лиц [закупка и обеспечение предпринимателей товарами]; маркетинг; реклама; представление товаров на всех медиа средствах с целью розничной продажи; предоставление интернет-рынка для продавцов и покупателей товаров и услуг; консультации по вопросам организации и управления бизнесом.

37 - станции обслуживания транспортных средств; ремонт и техническое обслуживание автомобилей; обслуживание техническое транспортных средств; обработка антикоррозионная транспортных средств; услуги по ремонту транспортных средств; смазка транспортных средств; чистка транспортных средств; мытье транспортных средств; полирование транспортных средств; лакирование; установка, ремонт и техническое обслуживание машинного оборудования; обработка антикоррозионная; восстановление протектора на шинах; вулканизация покрышек [ремонт]; балансировка шин.

(111) N 2017 0618

(151) 06.07.2017

(210) 2016 33150

(220) 31.08.2016

(181) 31.08.2026

(730) AYTAÇ GIDA YATIRIM SANAYİ VE TİCARET ANONİM ŞİRKETİ, İstasyon Mahallesi, Bedil Önü Mevkii, Aytaç Tesisleri, Çerkeş Çankırı TURKEY (TR)

(540)



(591) bənövşəyi, qırmızı, mavi, ağ

(511) 29 - ət, balıq, quş və ov quşu ət; ət ekstraktları; konservləşdirilmiş, qurudulmuş və istilik emalına uğradılmış tərəvəzlər və meyvələr; jele, mürəbbə, kompotlar; yumurta, süd və süd məhsulları; qida ayranları və piyləri.

(591) фиолетовый, красный, голубой, белый

(511) 29 - мясо, рыба, птица и дичь; мясные экстракты; овощи и фрукты консервированные, сушеные и подвергнутые тепловой обработке; желе, варенье, компоты; яйца, молоко и молочные продукты; масла и жиры пищевые.

(111) N 2017 0619

(151) 06.07.2017

(210) 2016 33218

(220) 10.10.2016

(181) 10.10.2026

(730) Alltech, Inc., 3031 Catnip Hill Road

Nicholasville, KY 40356 U.S.A. (US)
(540)

OPTIGEN

(511) 05 - qida əlavəsi qismində heyvan yemlərinə əlavələr.

31 - heyvanlar üçün yemlər; heyvanlar üçün qidalar.

(511) 05 - добавка животным кормам в качестве пищевой добавки.

31 - корма для животных; пищевые продукты для животных.

(111) N 2017 0620

(151) 06.07.2017

(210) 2016 33043

(220) 24.06.2016

(181) 24.06.2026

(730) Imperial Teas (Pvt) Ltd, 121 A, Biyagama Road, Kelaniya 11600, Sri Lanka (LK)

(540)



(526) Əmtəə nişanı elementlərinə ayrı-ayrılıqda müstəqil hüquqi mühafizə verilmədən bütövlüklə qorunur.

(591) göy, tünd qızılı

(511) 30 - qəhvə, çay, kakao, qənd, düyü, tapioka (manioka), saqo, qəhvə əvəzəciləri; un və taxıl məhsulları; çörək-bulka məmulatları, qənnadı məmulatları; dondurma; bal, patokadan sirop; maya, çörəkçilik tozları; duz, xardal; sirkə, souslar; ədviyyatlar; qida buzu; 30-cu sinfə daxil edilmiş bütün əmtəələr.

(526) Товарный знак охраняется в целом без предоставления самостоятельной правовой охраны отдельным элементам.

(591) синий, темно-золотой

(511) 30 - кофе, чай, какао, сахар, рис, тапиока (маниока), саго, заменители кофе; мука и зерновые продукты; хлебобулочные изделия, кондитерские изделия; мороженое; мед, сироп из патоки; дрожжи, пекарные порошки; соль;

горчица; уксус, приправы; пряности; пищевой лед; все товары, включенные в 30-й класс

(111) N 2017 0621

(151) 06.07.2017

(210) 2016 33131

(220) 22.08.2016

(181) 22.08.2026

(730) ETİ GIDA SANAYİ VE TİCARET ANONİM ŞİRKETİ, ORGANİZE SANAYİ BÖLGESİ 11, CADDE ESKİŞEHİR, TURKEY (TR)

(540)



(591) qırmızı, ağ, sarı, mixəyi, narıncı

(511) 30 - peçenye; şokolad, şokoladlı konfetlər; xəmirdən hazırlanmış qənnadı məmulatları; krekerlər; vafli; şirin xəmirdən hazırlanmış xüsusi içli qənnadı məmulatları; tortlar (açıq şirin piroqlar); desertlər, xüsusən də desert musları [qənnadı məmulatları], pudinqlər [zapekankalar], şirniyyatlar, qənnadı məmulatları, un və şokolad əsaslı desertlər, dondurma əsaslı desertlər; dondurma; qida buzu.

(591) красный, белый, желтый, коричневый, оранжевый

(511) 30 - печенье; шоколад, шоколадные конфеты; изделия кондитерские мучные; крекеры; вафли; изделия кондитерские из сладкого теста, преимущественно с начинкой; торты; десерты, а именно: муссы десертные [кондитерские изделия], пудинги [запеканки], сладости, кондитерские изделия, десерты на основе муки и шоколада, десерты на основе мороженого; мороженое; лед пищевой.

(111) N 2017 0622

(151) 06.07.2017

(210) 2016 33123

(220) 17.08.2016

(181) 17.08.2026

(730) Amouage SAOC, PO Box 307, CPO 111, Seeb, Oman(OM)

(540)

BLOSSOM LOVE

(511) 03 - sabunlar; ətriyyat məhsulları; ətirilər; aromatik maddələr; efir yağları; kosmetik vasitələr; saç üçün losyonlar; saç və dəriyə qulluq üçün preparatlar; üz və bədən üçün kremlər və losyonlar; pudra; duşda və vannada istifadə üçün preparatlar; dezodorantlar.

(511) 03 - мыла; изделия парфюмерные; духи; вещества ароматические; масла эфирные; средства косметические; лосьоны для волос; препараты для ухода за волосами и кожей; кремы и лосьоны для тела и лица; пудра; препараты для использования в ванне и душе; дезодоранты.

(111) N 2017 0623

(151) 06.07.2017

(210) 2016 00536

(220) 27.07.2016

(181) 27.07.2026

(730) "Grand Candy" LLC (IC 400025806) (ООО)

<<Гранд Кенди>> (и/к 400025806)),0141 Tbilisi,

Georgia, Peikrebi str. 12 (0141 Тбилиси, Грузия-

Ул. Пеикреби 12) (GE)

(540)



(591) ağ, qara, yaşıl, qırmızı,boz, qızılı

(511) 30 - qəhvə, çay, kakao, süni qəhvə; düyü; tapioca və sago; un və taxıl məhsulları; çörək, xəmir və şirniyyat; yeməli buz; şəkər, bal, bəhməz; maya, çörəkçilik toz; duz; xardal; sirkə, souslar [dad əlavələri]; ədviyyat.

(591) белый, черный, зеленый, красный, серый, золотистый

(511) 30 - кофе, чай, какао и кофе искусственный; рис; тапиоки и саго; мука и зерновые продукты; хлеб, выпечка и кондитерские изделия; пищевые льды; сахар, мед, патока; дрожжи, выпечка порошок; поваренная соль; горчицы; уксус, соусы [приправы]; специи.

(111) N 2017 0624

(151) 06.07.2017

(210) 2016 33069

(220) 18.07.2016

(181) 18.07.2026

(730) GÜROK TURİZM VE MADENCİLİK ANONİM ŞİRKETİ, Eskişehir Karayolu Üzeri, 5. Km., MERKEZ, KÜTAHYA / TURKEY (TR)

(540)



(591) qara, çəhrayı

(511) 21 - məişət və ya mətbəx avadanlıqları və qabları; daraqlar və süngərlər; fırçalar (boya fırçalarından başqa); fırça düzəltmək üçün materiallar; təmizlik məqsədləri üçün əşyalar; qaşov; emal edilməmiş və ya yarım emal edilmiş şüşə (tikintidə istifadə edilən şüşədən başqa); başqa sinifə aid olmayan şüşə, farfor, keramika; qab-qacaqlar, bankalar, peçenye bankaları, stəkanlar, fincanlar, məcməyilər, yumurta altlıqları, qəhvə fincanları, qazanlar, qrafinlər, keks qabları, çaydanlar, şüşə və keramikadan hazırlanan qablar (bıçaq, çəngəl və qaşıqlardan başqa), xüsusən kasalar, parçlar, boşqablar, duz və istiot qabları, sous qabları, dolçalar və vazalar; şüşə və keramikadan heykəlciklər, heykəllər və incəsənət işləri.

39 - nəqliyə; malların qablaşdırılması və saxlanması; səyahət təşkilatı; turistlər üçün ekskursiya təşkilində nəqliyyat komissiyası agentliyi xidmətləri, yükdaşıma brokerliyi şəkilində yükdaşıma komissiyası agentliyi xidmətləri, gəmi ilə yükdaşıma nəqliyyatı şəkilində gəmi agentliyi xidmətləri, turist agentliyi xidmətləri və tur bələdçisi xidmətləri, nəqliyyat və səyahət və tur biletləri üçün rezervasiya və bronlaşdırma, tur təşkilatı xidmətləri şəkilində turizm bürosu xidmətləri.

43 - ərzaq məhsulları və içkilərlə təminatmə üzrə

xidmətlər; müvəqqəti yaşayışın təmin edilməsi; müvəqqəti yaşayış yerinin təşkil edilməsi, xüsusən mehmanxanalar, motellər, tətil düşərgələri, pansiyonlar.

(591) черный, розовый

(511) 21 - домашняя или кухонная утварь и посуда; расчески и губки; щетки (за исключением кистей); щеточные материалы для изготовления; для чистки и уборки; тонкая стальная стружка для чистки кастрюль; необработанное или частично обработанное стекло (за исключением строительного стекла); изделия из стекла, фарфора и фаянса, не относящиеся к другим классам; посуда, банки, банки для печенья, стаканы, чашки, тарелки, подставки для яиц, кофейные чашки, кастрюли, графины, формы торта, чайники, посуда (кроме ножей, вилок и ложек), изготовленные из стекла и фарфора, а именно, миски, кружки, тарелки, солонки для соли и перца, соусники, кувшины и вазы; статуэтки, статуи и произведения искусства из стекла и фарфора.

39 - транспортировка; упаковка и хранение товаров; туристические услуги; транспортная услуга агентств в виде организации экскурсий для туристов, услуга грузовых агентств в виде грузовых брокерских услуг, услуга агентств судов в виде грузового водного транспорта, туристическое бюро услуга в виде услуг туристических агентств и услуга гида, бронирование и заказы на транспортировку и путешествий и туристических билетов, помощь туристам в организации услуг.

43 - услуга по предоставлению продуктов питания и напитков; временное проживание; организация временного жилья, а именно, гостиниц, мотелей, лагерей отдыха, пансионатов.

(111) N 2017 0625

(151) 06.07.2017

(210) 2016 33074

(220) 22.07.2016

(181) 22.07.2026

(730) FRHI Hotels & Resorts S.à r.l., 8-10 Avenue de la Gare, L-1610 Luxembourg, Grand-Duchy of Luxembourg (LU)

(540)



(511) 16 - kağız, karton və bu materiallardan hazırlanan məhsullar, başqa siniflərə daxil olmayan; foto şəkillər; dəftərxana və ya məişət məqsədləri üçün yapışqanlar; rəssamlar üçün materiallar; boya fırçaları; yazı maşınları və ofis ləvazimatları (məbeldən başqa); təlim və tədris materialı (aparatlardan başqa); qablaşdırma üçün plastik materiallar (başqa siniflərə aid olmayan); mətbəə şriftləri; çap blokları; çap məhsulları; dövrü nəşrlər, kitablar, bukletlər və broşürlər; qonaqpərvərlik, səyahət, asudə vaxt və əyləncə sahəsində jurnallar; dəftərxana və yazı ləvazimatları; afişalar, açıqcalar və reklam vərəqələri; kağız və ya lastik və bükmə kağızından paket-torbalar.

25 - geyim, ayaqqabı, baş geyimi, idman geyimi məmulatları, pijamalar, yataq geyimi, gecə köynəkləri, xələtlər, çəkələklər, çimərlik geyimləri.

36 - daşınmaz əmlak sahəsində xidmətlər; yaşayış blokları ilə əlaqədar xidmətlər, satışı, icarəsi, idarə etməsi və istifadə hüququna icazə verilməsi və idarə edilməsi daxil olmaqla mənzillərin, kondominiumların, mülkiyyətin hissəli mənfəətlərinin, tətil klub üzvlərinin, klub üzvlüklərinin, tətil üçün daşınmaz əmlakların taymşəri və daşınmaz əmlakların taymşəri ilə bağlı digər xidmətlər; kondominiumların satışı, icarəsi və idarə edilməsi; mənzillərin idarə edilməsi; daşınmaz əmlakın idarə edilməsi xidmətləri, xüsusilə daşınmaz əmlakın mübadiləsinin şəxsi kapitalla təmin olunması və ya digər daşınmaz əmlak obyektlərinin istifadəsi hüququnun idarə edilməsi; daşınmaz əmlak, yaşayış binaları, mənzillər, kondominiumlar, taymşer daşınmaz əmlakın kirayəsi və hissəli pay mülkiyyətləri məlumatlarının təmin edilməsi; daşınmaz əmlak, yaşayış binaları, mənzillər, kondominiumlar, daşınmaz əmlakın kirayəsi və mülkiyyətin hissəli mənfəətlərinin onlayn axtarış edilə bilən kompüter verilənlər bazası daxil olmaqla məlumatının təmin edilməsi; taymşer mülkiyyətlərinin alışı, satışı və kirayəsi; müxtəlif taymşer vahidlərinin taymşer idarə etməsi; mənzillərin satışı, lizinqi və idarə edilməsi; bina və mənzillər, daşınmaz əmlak taymşəri xidmət vasitələri və bina və mənzillərin lizinqi haqqında məlumatın təmin edilməsi;

daşınmaz əmlakların inkişafı xidmətləri; başqalarının adından yaşayış yerlərinin lizinqi; kommersiya müliyyətlərinin, ticarət mərkəzlərinin, ticarət univermaqlarının və digər daşınmaz əmlak növlərinin kirayəsi və satışı; qlobal kompüter xidmətləri, xüsusən bina və mənzillər, daşınmaz əmlak taymşeri xidmət vasitələri; bina və mənzillərin lizinqi haqqında məlumatın təmin edilməsi; maliyyə xidmətləri; girovla bağlı xidmətlər; kredit kart xidmətləri; pul xidmətləri; sığorta xidmətləri; bütün yuxarıda sadalanan xidmətlərlə bağlı informasiya, məsləhət xidmətləri; həmçinin bütün yuxarıda sadalanan xidmətlərin kompüter verilənlər bazasından və ya İnternet ilə elektron və ya onlayn təmin edilməsi.

43 - qida və içki ilə təminatmə xidmətləri; müvəqqəti yaşayış yerləri; mehmanxana və kurort xidmətləri, mehmanxanada yerlə təminatmə xidmətləri; mehmanxanada yaşayış yeri üçün rezervasiya; otaq kirayələmək; müvəqqəti yerləşdirmə üçün rezervasiya və sifarişmə; mənzil və kondominiumlarda uzun və qısa müddətdə qalmaq üçün rezervasiya etmə; konfrans və banketlərin təşkili; bar, kafe, restoran xidmətləri, kokteyl bar və qəhvə mağazası xidmətləri, yeməbişirmə xidmətləri; xüsusi tədbirlər üçün restoranlar və qidalanma, banket və sosial funksiyalı vasitələrin sifarişi; onlayn axtarış edilə bilən kompüterə verilənlər bazasında mehmanxanalar, kurortlar, mənzillər və restoranlar haqqında məlumat; o cümlədən mehmanxanada yaşayış yerini bronlaşdırmaq üçün onlayn xidmətlər; iclas və sərgilər üçün vasitələrin təmin edilməsi; uşağa qulluq xidmətləri (uşaq evi); yuxarıda sadalananlarla bağlı informasiya, məsləhət xidmətləri; həmçinin bütün yuxarıda sadalanan xidmətlərin kompüterə verilənlər bazasından və ya İnternet ilə elektron və ya onlayn təmin edilməsi.

(511) 16 - бумага, картон и изделия из этих материалов, не относящиеся к другим классам; фотографии; клейкие вещества для канцелярских и бытовых целей; материалы художников; кисти для рисования; пишущие машины и конторские принадлежности (за исключением мебели); наглядные пособия и учебные материалы (за исключением аппаратуры); пластмассовые материалы для упаковки (не относящиеся к другим классам); типографские шрифты; печатные блоки; печатный материал; периодические издания, книги, буклеты и брошюры; журналы в области гостеприимства, путешествий, отдыха и развлечений; канцелярские и письменные принадлежности; плакаты, поздравительные открытки, рекламные листовки; сумки-пакеты из бумаги или пластика, и оберточная бумага.

25 - одежда, обувь, головные уборы, предметы спортивной одежды, пижамы, одежда для сна, ночные рубашки, халаты, тапочки, купальники.

36 - услуги в сфере недвижимости; услуги, связанные с жилыми единицами, в том числе продажа, лизинг, управление, и предоставление и управление ими права пользования и другие услуги, связанные с квартирами, кондоминиумами, частичные свойства интересов членов клуба, членство в клубе, отпуск разделения по времени недвижимости и разделение по времени недвижимости; продажа, аренда и управление кондоминиумами; управление квартир; услуги по управлению недвижимостью, а именно, предоставления обмена недвижимости с собственным капиталом и управление правами на использование других объектов недвижимости; предоставление информации о недвижимости, жилых домов, квартир, кондоминиумов, разделения времени недвижимости и дробных свойств интересов; предоставление базы для поиска компьютерных баз данных, показывая информацию о недвижимости, жилых домов, квартир, кондоминиумов, разделения времени недвижимости и дробных свойств интересов; покупка, продажа и аренда недвижимости во времени акций; управление таймшер в различных единицах измерения таймшера; продажа, аренда и управление кондоминиумами; предоставление информации о квартирах и кондоминиумах, разделения времени недвижимости объектов, и сдача в аренду квартир и кондоминиумов; услуги по развитию недвижимости; лизинг помещений от имени других лиц; аренда и продажа коммерческой недвижимости, торговых центров, торговых центров и других форм недвижимости; глобальные компьютерные услуги, а именно, предоставление информации о квартирах и кондоминиумах, разделения времени недвижимости объектов, и сдача в аренду квартир и кондоминиумов; финансовые услуги; услуги, связанные с ипотекой; услуги кредитных карт; денежные услуги; страховые услуги; информация, консультационные услуги, касающиеся всех вышеуказанных услуг, включая все вышеуказанные услуги, предоставляемые в электронном виде или через Интернет из базы данных компьютера или через Интернет.

43 - услуги по обеспечению пищевыми продуктами и напитками; временное проживание; гостиницы и курортные услуги, размещение в гостинице услуги; услуги по бронированию за проживание в гостинице; аренда комнаты; резервация и заказы для временных размещений; предварительный заказ для долгосрочных и краткосрочных пребывания в квартирах и кондоминиумах; обеспечение для

проведения конференций, банкетов; услуги бар, кафе, ресторан, коктейль-холл и кафе услуги, услуги для приготовления пищи; заказы для ресторанов и мест питания, банкет и объектов социальной функции для особых случаев; Информация о гостиницах, курортах, квартирах и ресторанах, предоставленных интернет-поиска компьютерной базы данных; предоставление веб-сайта, включая услуги онлайн бронирования размещения в гостинице; предоставление помещений для собраний и выставок; услуги по уходу за детьми [ясли]; информационные, консультационные и консультативные услуги, связанные с вышеупомянутыми услугами; в том числе все перечисленные услуги, предоставляемые в электронном виде или через Интернет с компьютерной базой данных или через Интернет.

(111) N 2017 0626

(151) 06.07.2017

(210) 2016 33101

(220) 08.08.2016

(181) 08.08.2026

(730) TOSHIBA ELEVATOR KABUSHIKI
KAISHA, 72-34, Horikawa-cho, Saiwai-ku,
Kawasaki-shi, Kanagawa, Japan (JP)

(540)

ELCRUISE

(511) 07 - elevatorlar, qaldırıcılar, liftlər, qaldırıcı qurğular.

(511) 07 - элеваторы, подъемники, лифты, устройства подъемные.

(111) N 2017 0627

(151) 06.07.2017

(210) 2017 00306

(220) 04.04.2017

(181) 04.04.2027

(730) BETA GIDA SANAYI VE TICARET
A.Ş., Cemalpaşa Mh. 14 SK, Gülsa Apt. N: 55A,
ADANA, TÜRKİYE (TR)

(540)

(526) Əmtəə nişanında "CASPIAN TEA", "КАСПИЙСКИЙ ЧАЙ" söz birləşmələri hüquqi mühafizə obyektləri deyildirlər.

(511) 30 - çay; bitki çayları (tibbi məqsədlər üçün nəzərdə tutulmayan).

(526) В товарном знаке словосочетания "CASPIAN TEA", "КАСПИЙСКИЙ ЧАЙ" не являются объектами правовой охраны.

(511) 30 - чай; чай растительный (не используемых для медицинских целей).

(111) N 2017 0628

(151) 06.07.2017

(210) 2017 00307

(220) 04.04.2017

(181) 04.04.2027

(730) BETA GIDA SANAYI VE TICARET
A.Ş., Cemalpaşa Mh. 14 SK, Gülsa Apt. N: 55A,
ADANA, TÜRKİYE (TR)

(540)

HAZAR ÇAY**ХАЗАР ЧАЙ**

(526) Əmtəə nişanında "HAZAR ÇAY", "ХАЗАР ЧАЙ" sözbirləşmələri hüquqi mühafizə obyektləri deyildirlər.

(511) 30 - çay; bitki çayları (tibbi məqsədlər üçün olmayan).

(526) В товарном знаке словосочетания "HAZAR TEA", "ХАЗАР ЧАЙ" не являются объектами правовой охраны.

(511) 30 - чай; чай растительный (не используемых для медицинских целей).

(111) N 2017 0629

(151) 06.07.2017

(210) 2017 33521

(220) 19.04.2017
(181) 19.04.2027
(730) BABƏK "SİRAB" AÇIQ SƏHMDAR
CƏMIYYƏTİ, AZ6721, BABƏK RAYONU,
SİRAB (AZ)
(540)

SİRLİM

(511) 32 - pivə; mineral və qazlı sular və digər alkoqolsuz içkilər; meyvəli içkilər və meyvə şirələri; siroplar və içkilərin hazırlanması üçün digər tərkiblər, enerji içkiləri.

(511) 32 - пиво; минеральные и газированные воды и прочие безалкогольные напитки; фруктовые напитки и фруктовые соки; сиропы и прочие составы для изготовления напитков, энергетические напитки.

(111) N 2017 0630
(151) 06.07.2017
(210) 2017 33522
(220) 19.04.2017
(181) 19.04.2027
(730) BABƏK "SİRAB" AÇIQ SƏHMDAR
CƏMIYYƏTİ, AZ6721, BABƏK RAYONU,
SİRAB (AZ)
(540)

LOVENAD

(511) 32 - pivə; mineral və qazlı sular və digər alkoqolsuz içkilər; meyvəli içkilər və meyvə şirələri; siroplar və içkilərin hazırlanması üçün digər tərkiblər, enerji içkiləri.

(511) 32 - пиво; минеральные и газированные воды и прочие безалкогольные напитки; фруктовые напитки и фруктовые соки; сиропы и прочие составы для изготовления напитков, энергетические напитки.

(111) N 2017 0631
(151) 06.07.2017
(210) 2017 33536
(220) 27.04.2017
(181) 27.04.2027
(730) Magic Powder Berlin GmbH, Glinkastr. 32,
D-10117 Berlin, Germany (DE)

(540)



(526) Əmtəə nişanında "BERLIN" söz işarəsi hüquqi mühafizə obyektidir.

(511) 35 - reklam; biznes sahəsində menecment; biznes sahəsində inzibati fəaliyyət; ofis xidməti; başqalarına faydalı məhsul növlərinin məhz, ağartma üçün preparatlar və yuma üçün digər maddələr; təmizləmə, cilalama, yağsızlaşdırma və abraziv emal üçün preparatlar; sabunlar; ətriyyat məmulatları, efir yağları, kosmetika, saç üçün losyonlar; diş tozları və pastaları; pəhriz maddələri, uşaq qidası; qida əlavələri, əl vasitələri və alətlər; bıçaq məmulatları, çəngəllər və qaşıqlar; ülgüclər; ev və ya mətbəx əşyaları və qab-qacaq (nəci metallardan və onlarla örtülməklə hazırlananlar istisna edilməklə); daraqlar və süngərlər; şotkalar (fırçalar istisna edilməklə); şotka məmulatları üçün materiallar; təmizlik və yır-yığış üçün tərtibatlar; metal liflər; emal olunmamış və ya qismən emal olunmuş şüşə (tikinti şüşəsi istisna olmaqla); şüşə, çini və saxsıdan digər siniflərə aid edilməyən məmulatlar; oyunlar, oyuncaqlar; ət, balıq, quş və ov quşu əti; ət ekstraktları; konservləşdirilmiş, qurudulmuş və istilik emalına uğradılmış tərəvəzlər və meyvələr; jele, mürəbbə, kompotlar; yumurta, süd və süd məhsulları; qida yağları və piyləri; qəhvə, çay, kakao, qənd, düyü, tapioka (manioka), saqo, qəhvə əvəzediciləri; un və taxıl məhsulları, çörək-bulka məmulatları, qənnadı məmulatları, dondurma; bal, patokadan sirop; maya, çörəkçilik tozları; duz, xardal; sirkə, souslar; ədviyyatlar; qida buz bütünü; içkilər, enerji içkilərinin bir yerə yığılması, alıcılara həmin məhsullara rahat baxış keçirilməsi və alınması üçün pərakəndə satış və topdansa satış mağazalar vasitəsi ilə, eləcə də elektron media və məktubla sifariş kataloqlarından istifadə ilə satışın təşkil olunması xidmətləri.

43 - qida və içki ilə təminatmə xidmətləri; restoranlar, özünəxidmət restoranları, kafeteriyalar; kafelər, yeməxana xidmətləri, qəlyanaltıxanalar; qəhvə və çayxanalar.

(526) В товарном знаке словесное обозначение "BERLIN" не является объектом правовой охраны.

(511) 35 - реклама; менеджмент в сфере бизнеса; административная деятельность в сфере бизнеса; офисная служба; сведение вместе, на благо других, различных товаров, а именно, препараты для отбеливания и прочие

вещества для стирки; препараты для чистки, полирования, обезжиривания и абразивной обработки; мыла; парфюмерные изделия, эфирные масла, косметика, лосьоны для волос; зубные порошки и пасты, диетические вещества, детское питание; пищевые добавки; ручные орудия и инструменты; ножевые изделия, вилки и ложки; бритвы; домашняя или кухонная утварь и посуда (за исключением изготовленной из лагородных металлов или покрытой ими); расчески и губки; щетки (за исключением кистей); материалы для щеточных изделий; приспособления для чистки и уборки; мочалки металлические; необработанное или частично обработанное стекло (за исключением строительного стекла); изделия из стекла, фарфора и фаянса, не относящиеся к другим классам; игры, игрушки; мясо, рыба, птица и дичь; мясные экстракты; овощи и фрукты консервированные, сушеные и подвергнутые тепловой обработке; желе, варенье, компоты; яйца, молоко и молочные продукты; масла и жиры пищевые; напитки, энергетические напитки, что позволяет клиентам удобно просмотреть и приобрести те товары, такие услуги могут предоставляться магазинами розничной торговли, оптовой торговли, с помощью электронных средств массовой информации или через мэйлордер каталоги.

43 - услуги по обеспечению питания и напитков; рестораны, рестораны самообслуживания, кафе; кафе, услуги столовых, закусочных; кофе и чайная.



(526) Əmtəə nişanında "Restaurant" söz işarəsi hüquqi mühafizə obyektı deyildir.

(511) 35 - reklam; biznes sahəsində menecment; biznes sahəsində inzibati fəaliyyət; ofis xidməti.

43 - restoran, kafe və bar xidmətləri; müvəqqəti yaşayışla təmin üzrə xidmətlər; otel və mehmanxana xidmətləri.

(526) В товарном знаке словесное обозначение "Restaurant" не является объектом правовой охраны.

(511) 35 - реклама; менеджмент в сфере бизнеса; административная деятельность в сфере бизнеса; офисная служба.

43 - услуги кафе, ресторанов и бар; услуги по обеспечению пищевыми продуктами и напитками; обеспечение временного проживания; услуги отел и гостиниц.

(111) N 2017 0632

(151) 12.07.2017

(210) 2017 00538

(220) 05.06.2017

(181) 05.06.2027

(730) "MAUVE" məhdud məsuliyyətli cəmiyyəti, AZ1014, Bakı şəh., Nəsimi r-nu, Süleyman Rüstəm, ev 9 (AZ)

(540)

(111) N 2017 0633

(151) 12.07.2017

(210) 2017 00246

(220) 17.03.2017

(181) 17.03.2027

(730) Əzimov Tərhan Qabil oğlu, AZ1110, Bakı şəh., Nərimanov rayonu, Ceyhun Hacıbəyli küç., ev, məh.758, m. 39 (AZ)

(540)



(526) Əmtəə nişanında "Bakery" söz işarəsi hüquqi mühafizə obyektı deyildir.

(511) 30 - qəhvə, çay, kakao, qənd, düyü, tapioka (manioka), saqo, qəhvə əvəzediciləri; un və taxıl məhsulları, çörək-bulka məmulatları, qənnadı məmulatları, dondurma; bal, patokadan sirop; maya, çörəkçilik tozları; duz, xardal; sirkə, souslar; ədviyyatlar; qida buzu.

35 - reklam, əmtəələrin topdan və pərakəndə satışı üzrə xidmətlər.

(526) В товарном знаке словесное обозначение "BAKERY" не является объектом правовой охраны.

(511) 30 - кофе, чай, какао, сахар, рис, tapioka (маниока), саго, заменители кофе; мука и зерновые продукты, хлебобулочные изделия, кондитерские изделия, мороженое; мед, сироп из патоки; дрожжи, пекарные порошки; соль, горчица; уксус, приправы; пряности; пищевой лед.

35 - реклама, оптовая и розничная торговля.

(111) N 2017 0634

(151) 13.07.2017

(210) 2017 00099

(220) 08.02.2017

(181) 08.02.2027

(730) "Razenni" məhdud məsuliyyətli cəmiyyəti, AZ1075, Bakı şəh., Nərimanov r-nu, Əhməd Rəcəbli küç., 2, ev 10 (AZ)
(540)



(526) Əmtəə nişanında "Evinizdəki Yaşam" sözbirləşməsi hüquqi mühafizə obyektı deyildir.

(591) boz, sarı, ağ

(511) 20 - mebel.

35 - reklam; biznes sahəsində menecment; biznes sahəsində inzibati fəaliyyət; ofis xidməti.

39 - malların qablaşdırılması, saxlanması və daşınması.

(526) В товарном знаке, словосочетание "Evinizdəki Yaşam" не является правовым охраняемым объектом.

(591) серый, желтый, белый

(511) 20 - мебель.

35 - реклама; менеджмент в сфере бизнеса; административная деятельность в сфере бизнеса; офисная служба.

39 - транспортировка; упаковка и хранение товаров.

(111) N 2017 0635

(151) 13.07.2017

(210) 2017 00100

(220) 08.02.2017

(181) 08.02.2027

(730) "Məmmədoğulları" məhdud məsuliyyətli cəmiyyəti, AZ1117, Bakı şəh., Binəqədi r-nu, Biləcəri ŞTQ, Ordubadi (Biləcəri qəs.) ev 50 (AZ)
(540)



(526) Əmtəə nişanında "oğulları" söz işarəsi hüquqi mühafizə obyektı deyildir.

(591) boz, qırmızı

(511) 20 - mebel.

35 - reklam; biznes sahəsində menecment; biznes sahəsində inzibati fəaliyyət; ofis xidməti.

39 - malların qablaşdırılması, saxlanması və daşınması. **(540)**

(526) В товарном знаке словесное обозначение "oğulları" не является объектом самостоятельной правовой охраны.

(591) серый, красный

(511) 20 - мебель.

35 - реклама; менеджмент в сфере бизнеса; административная деятельность в сфере бизнеса; офисная служба.

39 - транспортировка; упаковка и хранение товаров.



(526) Əmtəə nişanında "Azərbaycan məhsulu" söz birləşməsi və "Zəmi" söz işarəsi hüquqi mühafizə obyektləri deyildirlər.

(511) 39 - düyü, un və taxıl məhsulları, dənli bitkilər, xardal, ədviyyatlar və bu kimi digər malların qablaşdırılması üzrə xidmətlər.

(111) N 2017 0636

(151) 13.07.2017

(210) 2017 00206

(220) 06.03.2017

(181) 06.03.2027

(730) Məmmədov Orxan Elşad oğlu, AZ1026, Bakı şəhəri, Xətai rayonu, Elçin Əliyev ev 4 (AZ)

(540)



(526) Əmtəə nişanında "Doner" söz işarəsi və "takeaway" söz birləşməsi hüquqi mühafizə obyektləri deyildirlər.

(591) qara, yaşıl, açıq yaşıl, ağ, açıq sarı

(511) 43 - kafe və restoran xidmətləri.

(526) В товарном знаке словесное обозначение "Doner" и словосочетание "takeaway" не являются объектами правовой охраны.

(591) черный, зеленый, светло-зеленый, белый, светло-желтый

(511) 43 - услуги кафе и ресторанов.

(526) В товарном знаке словосочетания "Azərbaycan məhsulu" и словесное обозначение "Zəmi" не являются объектами правовой охраны.

(511) 39 - услуги по упаковке рис, мука и зерновые продукты, горчица, приправы и прочие таких товаров.

(111) N 2017 0638

(151) 13.07.2017

(210) 2017 00215

(220) 09.03.2017

(181) 09.03.2027

(730) Babayev Babək Novruz oğlu, AZ1123, Bakı şəh., Xətai r-nu, Qədir Məmmədov, ev 3/20, mən. 59 (AZ)

(540)



(111) N 2017 0637

(151) 13.07.2017

(210) 2017 00326

(220) 07.04.2017

(181) 07.04.2027

(730) "Tural İ-91" Şirkəti, AZ1060, Bakı şəh., Nizami rayonu, Əlif Hacıyev küç., ev 19, m.31 (AZ)

(526) Əmtəə nişanında "közde pizza" söz birləşməsi hüquqi mühafizə obyekti deyildir.

(591) qırmızı, qəhvəyi, qara, qızılı, ağ, narıncı, yaşıl, açıq qəhvəyi, sarı, boz

(511) 43 - kafe və restoran xidmətləri.

(526) В товарном знаке словосочетание "közde pizza" не является объектом самостоятельной правовой охраны.

(591) красный, коричневый, черный, золотистый, белый, оранжевый, зеленый, светло-коричневый, желтый, серый

(511) 43 - услуги кафе и ресторанов.

(111) N 2017 0639

(151) 13.07.2017

(210) 2017 00285

(220) 30.03.2017

(181) 30.03.2027

(730) Muradov Rahim Mirzə oğlu, AZ2300, Göyçay r-nu, Göyçay şəh., Ş.Qurbanov, ev 2/1 (AZ) (540)



(526) Əmtəə nişanında "ROYAL" söz işarəsi və "R" hərf işarəsi hüquqi mühafizə obyektidir.

(591) qara, qızılı

(511) 20 - mebel, güzgülər, şəkillər üçün çərçivələr; ağacdan, mantardan, qamışdan, qarğıdan, söyüddən, buynuzdan, sümükdən, fil sümüyündən, balina bıgından, tısbağaların qınından, balıqqulaqlarından, kəhrabadan, sədəfdən, dəniz penkasından, bu materialların əvəzedicilərindən və ya plastik kütlələrdən digər siniflərə aid edilməyən məmulatlar.

24 - digər siniflərə aid edilməyən parçalar və toxuculuq məmulatları; adyallar, örtüklər və süfrələr.

35 - 20 və 24-cü sinifdə göstərilən malların reklamı və satışı üzrə xidmətlər.

(526) В товарном знаке словесное обозначение "ROYAL" и буквенное обозначение "R" не являются объектами правовой охраны.

(591) черный, золотой

(511) 20 - мебель, зеркала, обрамления для картин; изделия, не относящиеся к другим классам, из дерева, пробки, камыша, тростника, ивы,

рога, кости, слоновой кости, китового уса, панциря черепах, раковин, янтаря, перламутра, морской пенки, из заменителей этих материалов или из пластмасс.

24 - ткани и текстильные изделия, не относящиеся к другим классам; одеяла, покрывала и скатерти.

35 - услуги по продаже товаров указанное в 20 и 24-м классе

(111) N 2017 0640

(151) 13.07.2017

(210) 2017 00437

(220) 02.05.2017

(181) 02.05.2027

(730) Əhmədov Fariz Yəhya oğlu, AZ1155, Bakı şəh., Qaradağ r-nu, Müşfiqabad qəs., ev 6A, mən. 5 (AZ) (540)



(526) Əmtəə nişanında "FF" hərf birləşməsi və "COLLECTION" söz işarəsi hüquqi mühafizə obyektidir.

(511) 25 - geyim.

35 - malların satışı üzrə xidmətlər.

(526) В товарном знаке буквенное сочетание "FF" и словесное обозначение "COLLECTION" не являются объектами правовой охраны.

(511) 25 - одежда.

35 - услуги по продаже товаров.

(111) N 2017 0641

(151) 13.07.2017

(210) 2017 00329

(220) 07.04.2017

(181) 07.04.2027

(730) "HB CO LTD" məhdud məsuliyyətli cəmiyyəti, AZ11108, Bakı şəhəri, Binəqədi rayonu, M.K.Atatürk prospekti, 3078-ci məhəllə (AZ)

(540)

LEVOMAC

(511) 05 - əczaçılıq, baytarlıq və gigiyena preparatları, tibbi məqsədlər üçün pəhriz maddələri, uşaq qidası; plastirlər, sarğı materialları; dişləri plomblamaq və diş surətlərini hazırlamaq üçün materiallar; dezinfeksiyaedici vasitələr; ziyanverici heyvanları məhv etmək üçün preparatlar; fungusidlər, herbisidlər.

35 - 05-ci sinifdə göstərilən malların reklamı və satışı üzrə xidmətlər.

39 - 05-ci sinifdə göstərilən malların qablaşdırılması, saxlanması və nəqli.

(511) 05 - фармацевтические и ветеринарные препараты; гигиенические препараты для медицинских целей; диетические вещества для медицинских целей, детское питание; пластыри, перевязочные материалы; материалы для пломбирования зубов и изготовления зубных слепков; дезинфицирующие средства; препараты для уничтожения вредных животных; фунгициды, гербициды.

35 - реклам и услуги по продаже товаров указанное в 05-м классе.

39 - транспортировка; упаковка и хранение товаров указанное в 05-м классе.

(111) N 2017 0642

(151) 13.07.2017

(210) 2017 00331

(220) 07.04.2017

(181) 07.04.2027

(730) "HB CO LTD" məhdud məsuliyyətli cəmiyyəti, AZ11108, Bakı şəhəri, Binəqədi rayonu, M.K.Atatürk prospekti, 3078-ci məhəllə (AZ)

(540)

AMIBAKTİL

(511) 05 - əczaçılıq, baytarlıq və gigiyena preparatları, tibbi məqsədlər üçün pəhriz maddələri, uşaq qidası; plastirlər, sarğı materialları; dişləri plomblamaq və diş surətlərini hazırlamaq üçün materiallar; dezinfeksiyaedici vasitələr; ziyanverici heyvanları məhv etmək üçün preparatlar; fungusidlər, herbisidlər.

35 - 05-ci sinifdə göstərilən malların reklamı və satışı üzrə xidmətlər.

39 - 05-ci sinifdə göstərilən malların qablaşdırılması, saxlanması və nəqli.

(511) 05 - фармацевтические и ветеринарные препараты; гигиенические препараты для медицинских целей; диетические вещества для

медицинских целей, детское питание; пластыри, перевязочные материалы; материалы для пломбирования зубов и изготовления зубных слепков; дезинфицирующие средства; препараты для уничтожения вредных животных; фунгициды, гербициды.

35 - реклама и услуги по продаже товаров указанное 05-м классе.

39 - транспортировка; упаковка и хранение товаров указанное 05-м классе.

(111) N 2017 0643

(151) 13.07.2017

(210) 2017 00333

(220) 07.04.2017

(181) 07.04.2027

(730) "HB CO LTD" məhdud məsuliyyətli cəmiyyəti, AZ11108, Bakı şəhəri, Binəqədi rayonu, M.K.Atatürk prospekti, 3078-ci məhəllə (AZ)

(540)

DIABZID M

(526) Əmtəə nişanında "M" hərf işarəsi hüquqi mühafizə obyektidir.

(511) 05 - əczaçılıq, baytarlıq və gigiyena preparatları, tibbi məqsədlər üçün pəhriz maddələri, uşaq qidası; plastirlər, sarğı materialları; dişləri plomblamaq və diş surətlərini hazırlamaq üçün materiallar; dezinfeksiyaedici vasitələr; ziyanverici heyvanları məhv etmək üçün preparatlar; fungusidlər, herbisidlər.

35 - 05-ci sinifdə göstərilən malların reklamı və satışı üzrə xidmətlər.

39 - 05-ci sinifdə göstərilən malların qablaşdırılması, saxlanması və nəqli.

(526) В товарном знаке буквенное обозначение "M" не является объектом самостоятельной правовой охраны.

(511) 05 - фармацевтические и ветеринарные препараты; гигиенические препараты для медицинских целей; диетические вещества для медицинских целей, детское питание; пластыри, перевязочные материалы; материалы для пломбирования зубов и изготовления зубных слепков; дезинфицирующие средства; препараты для уничтожения вредных животных; фунгициды, гербициды.

35 - реклама и услуги по продаже товаров указанное 05-м классе.

39 - транспортировка; упаковка и хранение товаров указанное 05-м классе.

(111) N 2017 0644

(151) 13.07.2017

(210) 2017 00334

(220) 07.04.2017

(181) 07.04.2027

(730) "HB CO LTD" məhdud məsuliyyətli cəmiyyəti, AZ11108, Bakı şəhəri, Binəqədi rayonu, M.K.Atatürk prospekti, 3078-ci məhəllə

(AZ)

(540)

ETORISIB

(511) 05 - əczaçılıq, baytarlıq və gigiyena preparatları, tibbi məqsədlər üçün pəhriz maddələri, uşaq qidası; plastirlər, sarğı materialları; dişləri plomblamaq və diş surətlərini hazırlamaq üçün materiallar; dezinfeksiyaedici vasitələr; ziyanverici heyvanları məhv etmək üçün preparatlar; fungusidlər, herbisidlər.

35 - 05-ci sinifdə göstərilən malların reklamı və satışı üzrə xidmətlər.

39 - 05-ci sinifdə göstərilən malların qablaşdırılması, saxlanması və nəqli.

(511) 05 - фармацевтические и ветеринарные препараты; гигиенические препараты для медицинских целей; диетические вещества для медицинских целей, детское питание; пластыри, перевязочные материалы; материалы для пломбирования зубов и изготовления зубных слепков; дезинфицирующие средства; препараты для уничтожения вредных животных; фунгициды, гербициды.

35 - реклама, услуги по продаже товаров указанное 05-м классе.

39 - транспортировка; упаковка и хранение товаров указанное в 05-м классе.

(111) N 2017 0645

(151) 13.07.2017

(210) 2017 00341

(220) 07.04.2017

(181) 07.04.2027

(730) "HB CO LTD" məhdud məsuliyyətli cəmiyyəti, AZ11108, Bakı şəhəri, Binəqədi rayonu, M.K.Atatürk prospekti, 3078-ci məhəllə (AZ)

(540)

FAROENZYME

(511) 05 - əczaçılıq, baytarlıq və gigiyena preparatları, tibbi məqsədlər üçün pəhriz maddələri,

uşaq qidası; plastirlər, sarğı materialları; dişləri plomblamaq və diş surətlərini hazırlamaq üçün materiallar; dezinfeksiyaedici vasitələr; ziyanverici heyvanları məhv etmək üçün preparatlar; fungusidlər, herbisidlər.

35 - 05-ci sinifdə göstərilən malların reklamı və satışı üzrə xidmətlər.

39 - 05-ci sinifdə göstərilən malların qablaşdırılması, saxlanması və nəqli.

(511) 05 - фармацевтические и ветеринарные препараты; гигиенические препараты для медицинских целей; диетические вещества для медицинских целей, детское питание; пластыри, перевязочные материалы; материалы для пломбирования зубов и изготовления зубных слепков; дезинфицирующие средства; препараты для уничтожения вредных животных; фунгициды, гербициды.

35 - реклама и услуги по продаже товаров указанное 05-м классе.

39 - транспортировка; упаковка и хранение товаров указанное 05-м классе.

(111) N 2017 0646

(151) 13.07.2017

(210) 2016 33030

(220) 13.06.2016

(181) 13.06.2026

(730) AS HESBURGER, Uusaru 3, Saue city, Harju county, 76505, ESTONIA (EE)

(540)

HESBURGER

(511) 29 - ət, balıq, quş və ov quşu əti; ət ekstraktları; konservləşdirilmiş, dondurulmuş, qurudulmuş və istiliklə emal edilmiş tərəvəzlər və meyvələr; jele, mürəbbə, kompotlar; yumurta, süd və süd məhsulları; qida yağları və piyləri.

30 - qəhvə, çay, kakao və qəhvə əvəzediciləri; düyü, tapioka (manioka) və saqo; un və taxıl məhsulları; çörək-bulka və qənnadı məmulatları; dondurma; qənd, bal, patokadan sirop; maya, çörəkçilik tozları; duz; xardal; sirkə, souslar; ədviyyatlar; qida buzu.

43 - ərzaq məhsulları və içkilərlə təminatmə üzrə xidmətlər; müvəqqəti yaşayışın təmin edilməsi.

(511) 29 - мясо, рыба, птица и дичь; мясные экстракты; овощи и фрукты консервированные, замороженные, сушеные и подвергнутые тепловой обработке; желе, варенье, компоты; яйца, молоко и молочные продукты; масла и жиры пищевые.

30 - кофе, чай, какао и заменители кофе; рис;

тапиока (маниока) и саго; мука и зерновые продукты; хлебобулочные и кондитерские изделия; мороженое; сахар, мед, сироп из патоки; дрожжи, пекарные порошки; соль; горчица; уксус, приправы; пряности; лед пищевой.

43 - услуги по обеспечению пищевыми продуктами и напитками; обеспечение временного проживания.

(111) N 2017 0647

(151) 13.07.2017

(210) 2016 33031

(220) 13.06.2016

(181) 13.06.2026

(730) AS HESBURGER, Uusaru 3, Saue city, Harju county, 76505, ESTONIA (EE)

(540)

HESBURGER

(511) 29 - ət, balıq, quş və ov quşu ət; ət ekstraktları; konservləşdirilmiş, dondurulmuş, qurudulmuş və istiliklə emal edilmiş tərəvəzlər və meyvələr; jele, mürəbbə, kompotlar; yumurta, süd və süd məhsulları; qida yağları və piyləri.

30 - qəhvə, çay, kakao və qəhvə əvəzediciləri; düyü, tapioka (mаниока) və saqo; un və taxıl məhsulları; çörək-bulka və qənnadı məmulatları; dondurma; qənd, bal, patokadan sirop; maya, çörəkçilik tozları; duz; xardal; sirkə, souslar; ədviyyatlar; qida buzu.

43 - ərzaq məhsulları və içkilərlə təminatmə üzrə xidmətlər; müvəqqəti yaşayışın təmin edilməsi.

(511) 29 - мясо, рыба, птица и дичь; мясные экстракты; овощи и фрукты консервированные, замороженные, сушеные и подвергнутые тепловой обработке; желе, варенье, компоты; яйца, молоко и молочные продукты; масла и жиры пищевые.

30 - кофе, чай, какао и заменители кофе; рис; тапиока (маниока) и саго; мука и зерновые продукты; хлебобулочные и кондитерские изделия; мороженое; сахар, мед, сироп из патоки; дрожжи, пекарные порошки; соль; горчица; уксус, приправы; пряности; лед пищевой.

43 - услуги по обеспечению пищевыми продуктами и напитками; обеспечение временного проживания.

(111) N 2017 0648

(151) 13.07.2017

(210) 2016 33032

(220) 13.06.2016

(181) 13.06.2026

(730) AS HESBURGER, Uusaru 3, Saue city, Harju county, 76505, ESTONIA (EE)

(540)

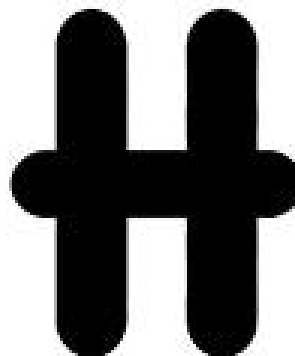

(511) 29 - ət, balıq, quş və ov quşu ət; ət ekstraktları; konservləşdirilmiş, dondurulmuş, qurudulmuş və istiliklə emal edilmiş tərəvəzlər və meyvələr; jele, mürəbbə, kompotlar; yumurta, süd və süd məhsulları; qida yağları və piyləri.

30 - qəhvə, çay, kakao və qəhvə əvəzediciləri; düyü, tapioka (mаниока) və saqo; un və taxıl məhsulları; çörək-bulka məmulatları və qənnadı məmulatları; dondurma; qənd, bal, patokadan sirop; maya, çörəkçilik tozları; duz; xardal; sirkə, souslar; ədviyyatlar; qida buzu.

43 - ərzaq məhsulları və içkilərlə təminatmə üzrə xidmətlər; müvəqqəti yaşayışın təmin edilməsi.

(511) 29 - мясо, рыба, птица и дичь; мясные экстракты; овощи и фрукты консервированные, замороженные, сушеные и подвергнутые тепловой обработке; желе, варенье, компоты; яйца, молоко и молочные продукты; масла и жиры пищевые.

30 - кофе, чай, какао и заменители кофе; рис; тапиока (маниока) и саго; мука и зерновые продукты; хлебобулочные и кондитерские изделия; мороженое; сахар, мед, сироп из патоки; дрожжи, пекарные порошки; соль; горчица; уксус, приправы; пряности; лед пищевой.

43 - услуги по обеспечению пищевыми продуктами и напитками; обеспечение временного проживания.

(111) N 2017 0649

(151) 13.07.2017

(210) 2017 00441

(220) 02.05.2017

(181) 02.05.2027

(730) Ramazanov Rafiq Nadir oğlu, AZ1106, Bakı şəhəri, Nərimanov rayonu, Nəcəf Nərimanov küç., ev 5, m. 27 (AZ)
(540)



(526) Əmtəə nişanında "Bags Gallery" söz birləşməsi hüquqi mühafizə obyektidir.
(591) qara, ağ, boz, qəhvəyi, xardalı, narıncı, bej, sarı
(511) 35 - malların reklamı, topdan və pərakəndə satışı üzrə xidmətlər.

(526) В товарном знаке словосочетание "Bags Gallery" не является объектом правовой охраны.
(591) черный, серый, коричневый, горчичный, оранжевый, бежевый, желтый
(511) 35 - реклама, услуги по продаже розничных и оптовых товаров .

(111) N 2017 0650
(151) 17.07.2017
(210) 2017 00478
(220) 11.05.2017
(181) 11.05.2027(730) "MİLLİ-AZ" məhdud məsuliyyətli cəmiyyəti, AZ1147, Bakı şəhəri, Binəqədi rayonu, 9-cu mkr., Adil Məmmədov küçəsi, ev 10 (AZ)
(540)



(526) Əmtəə nişanında "Milli cake house" söz birləşməsi hüquqi mühafizə obyektidir.
(591) sarı, qəhvəyi
(511) 30 - un məmulatları; peçeniyələr; qənnadı məmulatları.

(526) В товарном знаке словосочетание "Milli cake house" не является объектом правовой охраны.
(591) желтый, коричневый
(511) 30 - мучные изделия; печенье; кондитерские изделия.

(111) N 2017 0651
(151) 17.07.2017
(210) 2017 00485
(220) 12.05.2017
(181) 12.05.2027
(730) Nəzərli RUFƏT RUFULLA oğlu, AZ1118, Bakı şəh., Nizami r-nu, Nəsimi küç., ev 30, mən.15 (AZ)
(540)



(526) Əmtəə nişanında "Restaurant & Lounge" sözbirləşməsi hüquqi mühafizə obyektidir.
(511) 43 - kafe, restoran və bar xidmətləri.

(526) В товарном знаке словосочетание "Restaurant & Longe" не является объектом правовой охраны.
(511) 43 - услуги кафе и ресторанов, баров.

(111) N 2017 0652
(151) 17.07.2017
(210) 2017 00490
(220) 16.05.2017
(181) 16.05.2027
(730) "Əlincə İdman Klubu" məhdud məsuliyyətli cəmiyyəti, Abşeron rayonu, Masazır qəsəbəsi İstiqlaliyyət küç., ev.4 m. 17 (AZ)
(540)



(526) Əmtəə nişanında "NEW CITY HOTEL" söz birləşməsi hüquqi mühafizə obyektidir.

(511) 35 - reklam; biznes sahəsində menecment; biznes sahəsində inzibati fəaliyyət; ofis xidmətləri.

43 - ərzaq məhsulları və içkilərlə təminatmə üzrə xidmətlər; müvəqqəti yaşayışın təmin edilməsi.

(526) В товарном знаке словосочетание "NEW CITY HOTEL" не является объектом правовой охраны.

(511) 35 - реклама; менеджмент в сфере бизнеса; административная деятельность в сфере бизнеса; офисная служба.

43 - услуги по обеспечению пищевыми продуктами и напитками; обеспечение временного проживания.

(111) N 2017 0653

(151) 17.07.2017

(210) 2016 33302

(220) 28.11.2016

(181) 28.11.2026

(730) ARVEN ILAC SANAYI VE TICARET ANONİM SİRKETİ, İstinye Mahallesi, Balabandere Caddesi No:14 TR-34460 SARIYER/İSTANBUL, Turkey (TR)

(540)

cyplos

(511) 05 - əczaçılıq məhsulları, tibbi və baytarlıq preparatları; tibbi məqsədlər üçün gigiyena preparatları; tibbi və ya baytarlıq məqsədləri üçün pəhriz qidası və maddələri, uşaq qidası, insan və heyvanlar üçün qida əlavələri; plastirlər, sarğı materialları; dişləri plomblamaq və diş surətini hazırlamaq üçün materiallar; dezinfeksiyaedici vasitələr; parazitləri məhv etmək üçün preparatlar; fungusidlər, herbisidlər; stomatoloji abraziv materiallar; akonitin; diş protezləri üçün yapışqanlar; havanın təmizlənməsi üçün preparatlar; tibbi

məqsədlər üçün qidalı zülali məhsullar; tibbi məqsədlər üçün zülali preparatlar; tibbi spirt; əczaçılıq məqsədləri üçün aldehidlər; stomatoloji məqsədlər üçün nəcib metalların xəlitələri; stomatoloji amalqamalar; pəhriz və ya əczaçılıq məqsədləri üçün nişasta; revmatizmə qarşı qolbaqlar; revmatizmə qarşı üzüklər; anestetiklər; tibbi məqsədlər üçün şüyüd yağı; leykoplastirlər; tibbi məqsədlər üçün angosturanın qabığı; ziyanverici heyvanları məhv etmək üçün preparatlar; astmaya qarşı çay yığıcı; əczaçılıq məqsədləri üçün donmadan qorunma mazları; babasilin müalicəsi üçün preparatlar; ev göbələklərini məhv etmək üçün preparatlar; güvəyə qarşı qoruma preparatları; parazitlərə qarşı vasitələr; antiseptiklər, əczaçılıq məhsulları, tibbi və baytarlıq preparatları; tibbi məqsədlər üçün gigiyena preparatları; tibbi və ya baytarlıq məqsədləri üçün pəhriz qidası və maddələri, uşaq qidası; insan və heyvanlar üçün qida əlavələri; plastirlər, sarğı materialları; dişləri plomblamaq və diş surətini hazırlamaq üçün materiallar; dezinfeksiyaedici vasitələr; parazitləri məhv etmək üçün preparatlar; fungusidlər, herbisidlər; stomatoloji abraziv materiallar; akonitin; diş protezləri üçün yapışqanlar; havanın təmizlənməsi üçün preparatlar; tibbi məqsədlər üçün qidalı zülali məhsullar; tibbi məqsədlər üçün zülali preparatlar; tibbi spirt; əczaçılıq məqsədləri üçün aldehidlər; stomatoloji məqsədlər üçün nəcib metalların xəlitələri; stomatoloji amalqamalar; pəhriz və ya əczaçılıq məqsədləri üçün nişasta; revmatizmə qarşı qolbaqlar; revmatizmə qarşı üzüklər; anestetiklər; tibbi məqsədlər üçün şüyüd yağı; leykoplastirlər; tibbi məqsədlər üçün angosturanın qabığı; ziyanverici heyvanları məhv etmək üçün preparatlar; astmaya qarşı çay yığıcı; əczaçılıq məqsədləri üçün donmadan qorunma mazları; babasilin müalicəsi üçün preparatlar; ev göbələklərini məhv etmək üçün preparatlar; güvəyə qarşı qoruma preparatları; parazitlərə qarşı vasitələr; antiseptiklər, antidiuretik preparatlar; ziyillərin müalicəsi üçün karandaşlar; aseptik pambıq; milçəyə qarşı yapışqan kağız; bakteriya kulturaları üçün bəsləyici mühitlər; tibbi və ya baytarlıq məqsədləri üçün bakterioloji preparatlar; bakteriyalı zəhərlər; tibbi və baytarlıq məqsədləri üçün bakterial preparatlar; ayaqlar üçün qabarlara qarşı halqalar; tibbi məqsədlər üçün vannalar üçün preparatlar; mineral sularından vannalar üçün duzlar; oksigen vannaları; müalicə vannaları üçün dəniz suyu; annalar üçün müalicəvi preparatlar; tibbi məqsədlər üçün balzam preparatları; sarğı bandajları; tibbi məqsədlər üçün balzamlar; mal-qara üçün yuyucu vasitələr; biosidlər; əczaçılıq məqsədləri üçün vismut preparatları; qurğuşun islatma dərmanları; insektisidlər; əczaçılıq məqsədləri üçün ağac kömürü; ərmanlı konfetlər;

müalicəvi palçıqlar; vannalar üçün palçıqlar; tibbi məqsədlər üçün qolbağlar; yanıqların emal edilməsi üçün preparatlar; əczaçılıq məqsədləri üçün kaşu; sümük qabarıqlarının müalicəsi üçün preparatlar; kalomel; qabarböcəkilerindən toz; stomatoloji məqsədlər üçün rezin; əczaçılıq məqsədləri üçün siroplar; dərmanlar üçün kapsullar; əczaçılıq preparatları; isti kompresslər üçün sarğılar; gigiyenik qadın salınmaları üçün kəmərlər; tibbi məqsədlər üçün pambıq; tibbi məqsədlər üçün korpiya; əczaçılıq əhəng preparatları; itlər üçün yuyucu vasitələr; itlər üçün repellentlər; kimyəvi-əczaçılıq preparatları; əczaçılıq məqsədləri üçün su xloral məhlulu; xloroform; tibbi məqsədlər üçün tərkibində tütün olmayan siqaretlər; diş sementləri; heyvanların dirnaqları üçün sement; stomatoloji məqsədlər üçün qəlibləmə mumu; tüstülətmə üçün şamlar; kokain; heyvanlar üçün parazitlərə qarşı boyunluqlar; göz islatma dərmanları; kompresslər üçün sarğılar; vitaminli preparatlar; elektrokardiografiya elektrodları üçün kimyəvi keçiricilər; tibbi məqsədlər üçün konduraq qabığı; qəbizlikdən ötrü dərmanlar; kontakt linzlər üçün məhlullar; hamiləliyin qarşısını alan kimyəvi vasitələr; tibbi məqsədlər üçün radioloji kontrastlı maddələr; qabarıqların çıxarılması üçün preparatlar; tibbi məqsədlər üçün təmiz (təbii) pambıq; günəş yanmalarının müalicəsi üçün əczaçılıq preparatları; baş ağrılarından karandaşlar; kaustik karandaşlar; dondurulmada istifadə olunan preparatlar; hemostatik karandaşlar; kroton qabığı; kurare; vaksinalar; tibbi məqsədlər üçün yuyucu vasitələr; əczaçılıq məqsədləri üçün həlimlər; dişləri plomblamaq üçün materiallar; diş surətləri üçün materiallar; dişlər üçün laklar; dişlər üçün mastikalar; tibbi sarğı materialları; diş protezləri üçün farfor; dişlərin çıxmasının yüngülləşdirilməsi üçün preparatlar; qan təmizləyici vasitələr; gigiyena məqsədləri üçün dezinfeksiyaedici vasitələr; insan və ya heyvanlar üçün təyin olunanlar istisna olmaqla, dezodorantlar; siçanları məhv etmək üçün preparatlar; tibbi məqsədlər üçün diabetik çörək; həzmə kömək edən əczaçılıq vasitələri; digitalin; analgetiklər; dərmanlar; dolu yol dərman qutuları; əczaçılıq məqsədləri üçün maqnezium-oksidi; əczaçılıq məqsədləri üçün badrənc suyu; tibbi məqsədlər üçün mineral sular; mineral suların tərkibinə daxil olan duzlar; isti bulaqlar; əczaçılıq məqsədləri üçün ağacların qabığı; eliksirlər [əczaçılıq preparatları]; leykoplastırları çıxartmaq üçün həlledicilər; sporlu bitkilərə qarşı preparatlar; yaraların sağalması üçün tamponlar; tibbi məqsədlər üçün duzlar; əczaçılıq məqsədləri üçün mürəkkəb efirlər; əczaçılıq məqsədləri üçün sadə efirlər; cərrahlıq sarğı materialları; əczaçılıq məqsədləri üçün evkalipt tinkurası; əczaçılıq məqsədləri üçün evkalipt; təmizləyici vasitələr [işlətmələr]; əczaçılıq məqsədləri üçün un; uşaq qidası üçün quru süd

qarışıqları; qızdırmanı salan vasitələr; tibbi məqsədlər üçün aptek şüyüdü (fenxel); dərman cövhərləri; dərman çayları; balıq yağı; fungusidlər; əsəbləri möhkəmləndirən vasitələr; əczaçılıq məqsədləri üçün qvayakol; qurd dərmanları; sarğı üçün tənzip; işlətmə dərmanları; tibbi məqsədlər üçün jelatin; əczaçılıq məqsədləri üçün horeçavka; bakterisidlər; qliserofosfatlar; tibbi məqsədlər üçün rezin; əczaçılıq məqsədləri üçün kətan toxumu; tibbi məqsədlər üçün sürtmələr; baytarlıq məqsədləri üçün sürtmələr; sağılma zamanı istifadə edilən sürtmələr; hamiləliyin diaqnostikası üçün kimyəvi preparatlar; dərmanlı yağlar; hematogen; hemoqlobin; dərman otları; tibbi məqsədlər üçün hormonlar; tibbi məqsədlər üçün xardal yağı; hidrastin; hidrastinin; hiqroskopik pambıq; süni mayalandırma üçün sperma; repellentlər; yod tinkurası; əczaçılıq məqsədləri üçün landiya peptonlar; yodoform; tibbi məqsədlər üçün irləndiya mamırı; yalapa; öskürməyə qarşı həblər, əsl innab; əczaçılıq məqsədləri üçün biyan; tütün ekstraktları [insektisidlər]; əczaçılıq məqsədləri üçün süd fermentləri; tibbi məqsədlər üçün səməni südündən içkilər; heyvanlar üçün yuyucu vasitələr; əczaçılıq məqsədləri üçün kətan toxumundan un; əczaçılıq məqsədləri üçün losyonlar; əczaçılıq məqsədləri üçün laktosa; həşərat sürfələrini məhv etmək üçün preparatlar; əczaçılıq məqsədləri üçün maya; yerüstü mollyuskaları məhv etmək üçün preparatlar; mazlar; əczaçılıq məqsədləri üçün lüpulün; tibbi məqsədlər üçün saqqız; əczaçılıq məqsədləri üçün manqrov ağacının qabığı; qadın gigiyena trususı; əczaçılıq məqsədləri üçün nanə; mildüyə qarşı emal edilmə üçün kimyəvi preparatlar; əczaçılıq məqsədləri üçün səməni; ziyanverici bitkiləri məhv etmək üçün preparatlar; kükürd çubuqları [dezinfeksiyaedici vasitələr]; tibbi pomadalar; tibbi məqsədlər üçün tinkuralar; zərdablar; mentol; civə mazları; mikroorqanizmlər üçün qidalı maddələr; tibbi və ya baytarlıq məqsədləri üçün mikroorqanizmlərin kulturaları; əczaçılıq məqsədləri üçün pastilkalar; siçovul zəhəri; yapışqan milçəkqapanlar; milçəkləri məhv etmək üçün preparatlar; əczaçılıq məqsədləri üçün xardal; baytarlıq məqsədləri üçün losyonlar; əczaçılıq məqsədləri üçün mirobalan ağacının qabığı; sürmə ilə zədələnmiş taxılların emal edilməsi üçün kimyəvi preparatlar; narkotiklər; buruna çəkilən duzlar; əczaçılıq məqsədləri üçün mazlar; tiryək preparatları; tiryək; yel dərmanı; orqanoterapiya üçün preparatlar; qızıldan diş amalqamaları; əczaçılıq məqsədləri üçün pektinlər; qadınlar üçün gigiyenik tamponlar; qadın gigiyenik salınmaları; gigiyenik salınmalar; əczaçılıq məqsədləri üçün fenollar; xardal yaxmaları üçün kağız; parazitləri məhv etmək üçün vasitələr; dəriyə qulluq etmək üçün əczaçılıq preparatları; tibbi məqsədlər üçün ot çayı; kəpəyi təmizləmək üçün

əczaçılıq preparatları; əczaçılıq məqsədləri üçün pepsinlər; əczaçılıq məqsədləri üçün kapsullar; dolu ilk yardım dərman qutuları; əczaçılıq məqsədləri üçün fosfatlar; fillokserə qarşı emal edilmə üçün kimyəvi preparatlar; ayaqların tərləməsinə qarşı vasitələr; qan plazması; zəhərlər; tibbi məqsədlər üçün kalium duzları; piretrum tozu; tibbi məqsədlər üçün kvebraxo; tibbi məqsədlər üçün kvassiya; tibbi məqsədlər üçün kinə ağacının qabığı; tibbi məqsədlər üçün kinə; tibbi məqsədlər üçün xinolin; tibbi məqsədlər üçün radioaktiv maddələr; tibbi məqsədlər üçün radium; dərman kökləri; əczaçılıq məqsədləri üçün ravənd kökləri; canlandırıcı vasitələr [dərman preparatları]; əczaçılıq məqsədləri üçün əsas turşulu-azotlu vismut; tibbi məqsədlər üçün sassaparil; tibbi məqsədlər üçün qan; tıbb zəllilər; cərrahlıq çiyin sarğıları; sedativ vasitələr, trankvilizatorlar; əczaçılıq məqsədləri üçün çovdar mahmızı; seroterapiya üçün dərmanlar; xardal yaxmaları; torpağın axtalanması üçün preparatlar; yuxu gətiricilər; tibbi məqsədlər üçün natrium duzları; sterilizasiya üçün preparatlar; strixnin; büzücü vasitələr; tibbi məqsədlər üçün şəkər; sulfamid preparatları [dərman preparatları]; tibbi şamlar, suppozitoriyalar; əczaçılıq məqsədləri üçün çaxır daşı; əczaçılıq məqsədləri üçün skipidar; əczaçılıq məqsədləri üçün terpentin yağı; əczaçılıq məqsədləri üçün timol; tərləməyə qarşı vasitələr; güvəyə qarşı xüsusi hopdurma ilə kağız; baytarlıq preparatları; zədələnmiş üzümün emal edilməsi üçün kimyəvi preparatlar; parazitləri məhv etmək üçün preparatlar; yetişdirici vasitələr; əczaçılıq məqsədləri üçün asetatlar; əczaçılıq məqsədləri üçün turşular; tibbi məqsədlər üçün yapışqanlı lentlər; tibbi məqsədlər üçün alkaloidlər; tibbi məqsədlər üçün qidalı pəhriz məhsulları; uşaq qidası; əczaçılıq məqsədləri üçün alümin asetatı; əczaçılıq məqsədləri üçün badam südü; günəş yanmalarından mazlar; tibbi məqsədlər üçün vannalar üçün duzlar; əczaçılıq məqsədləri üçün biyan çubuqları; əczaçılıq məqsədləri üçün çay sodası; tibbi məqsədlər üçün bioloji preparatlar; əczaçılıq məqsədləri üçün brom; tibbi məqsədlər üçün diyetik içkilər; tibbi məqsədlər üçün kamfara yağı; tibbi məqsədlər üçün kamfara; dərman nabitləri (şirniyatlar); karbonil [parazitlərə qarşı vasitə]; algisidlər; tibbi məqsədlər üçün lesitin; tibbi məqsədlər üçün qazlar; gündəlik salmalar [gigiyenik]; əczaçılıq məqsədləri üçün ana arının südü; arıqlama üçün tibbi vasitələr; əczaçılıq məqsədləri üçün mürəkkəb sellüloz efirləri; əczaçılıq məqsədləri üçün kaustiklər; əczaçılıq məqsədləri üçün sadə selüloz efirləri; tibbi və dietik məqsədlər üçün çörək taxıllarının emal edilməsinin əlavə məhsulları; itlər üçün losyonlar; əczaçılıq məqsədləri üçün kimyəvi preparatlar; əczaçılıq məqsədləri üçün kollodium; əczaçılıq məqsədləri üçün turş çaxır daşı;

əczaçılıq məqsədləri üçün kreozot; stomatoloji dərmanlar; insan üçün dərmanlar; baytarlıq məqsədləri üçün dərmanlar; tibbi məqsədlər üçün diaqnostik preparatlar; tibbi məqsədlər üçün qliserin; miksturalar; əczaçılıq məqsədləri üçün fermentlər; əczaçılıq məqsədləri üçün kükürd rəngi; əczaçılıq məqsədləri üçün formaldehid; müalicəvi məqsədlər üçün çəkməli otlar; tüstülətmə üçün tibbi preparatlar; əczaçılıq məqsədləri üçün qal turşusu; tibbi məqsədlər üçün vazelin; tibbi məqsədlər üçün qlükoza; tibbi məqsədlər üçün qummikut; tibbi məqsədlər üçün quryun balzamu; əczaçılıq məqsədləri üçün mayaotu ekstraktları; tibbi məqsədlər üçün gənəgərçək yağı; tibbi məqsədlər üçün hidrogen peroksid; əczaçılıq məqsədləri üçün yod; əczaçılıq məqsədləri üçün yodidlər; əczaçılıq məqsədləri üçün qələvi metalların yodidləri; tibbi məqsədlər üçün izotoplar; tibbi məqsədlər üçün pəhriz maddələri; saxlaya bilməmədən əziyyət çəkənlər üçün uşaq əskiləri; baytarlıq məqsədləri üçün bioloji preparatlar; tibbi məqsədlər üçün kimyəvi preparatlar; baytarlıq məqsədləri üçün kimyəvi preparatlar; tibbi və ya baytarlıq məqsədləri üçün kimyəvi reaktivlər; kontakt linzalarını təmizləmək üçün preparatlar; tibbi məqsədlər üçün diastaza; qida lifləri; tibbi məqsədlər üçün fermentlər; baytarlıq məqsədləri üçün fermentlər; tibbi məqsədlər üçün ferment preparatları; baytarlıq məqsədləri üçün ferment preparatları; saxlaya bilməmədən əziyyət çəkənlər üçün gigiyena trususu; tibbi məqsədlər üçün sikkativlər [qurumanın tezləşdirilməsi üçün maddələr]; dərmanlı vasitələr ilə hopdurulmuş salfetlər; insan və ya heyvanlar üçün mikroelementlər ilə preparatlar; tibbi məqsədlər üçün aminturşuları; baytarlıq məqsədləri üçün aminturşuları; döş verən zaman istifadə olunan balaca balışlar; repellent kimi istifadə olunan sidr ağacının qabığı; kimyəvi tualetlər üçün dezinfeksiyaedici vasitələr; əczaçılıq məqsədləri üçün balıq unu; minerallı qida əlavələri; ağız boşluğuna qulluq etmək üçün tibbi vasitələr; qida əlavələri; cərrahlıq və ortopediya üçün sümüklü sement; həşəratlara qarşı tüstülədilmə üçün repellentlər; akarisidlər; antibiotiklər; tibbi məqsədlərdə istifadə olunan iştahanı yatırtmaq üçün vasitələr; bronxların genişləndirilməsi üçün preparatlar; qabarlı kiçik balışlar; tibbi məqsədlər üçün moleskin; vaginal məhlullar; saçların bəslənməsi üçün tibbi preparatlar; steroidlər; tibbi məqsədlər üçün köməkçi vasitələr; diri toxumalardan cərrahlıq transplantları; tibbi məqsədlərdə istifadə olunan göz sarğıları; tibbi məqsədlər üçün oksigen; geyim və ya toxuculuq məmulatları üçün dezodorantlar; havanın təravətləndirilməsi üçün dezodorantlar; tibbi məqsədlər üçün vaginal şırınga ilə yumaq üçün vasitələr; tibbi məqsədlər üçün kök hüceyrələri; baytarlıq məqsədləri üçün kök

hüceyrələri; tibbi məqsədlər üçün kulturaların bioloji toxumaları; baytarlıq məqsədləri üçün kulturaların bioloji toxumaları; tibbi məqsədlər üçün soyudulma spreyləri; çox yaxın (cinsi) məqsədlər üçün lubrikantlar; əczaçılıq məqsədləri üçün aloe vera ilə preparatlar; tibbi məqsədlər üçün mirvari kirşan; cinsiyyət aktivliyinin azaldılması üçün preparatlar; uşaq əskiləri [uşaq qundaqları]; uşaq əskiləri - trususu; gözləri yuma üçün preparatlar; iştaharı yatırtmaq üçün həblər; arıqlama üçün həblər; qaralma üçün həblər; həblərantioksidantlar; heyvanlar üçün qida əlavələri; zülali qida əlavələri; kətan toxumundan qida əlavələri; kətan toxumu yağından qida əlavələri; buğdanın cüçertilərindən qida əlavələri; maya qida əlavələri; ana arı südündən qida əlavələri; əczaçılıq məqsədləri üçün arı yapışqanı; arı yapışqanından qida əlavələri; bitkilərin tozcuğundan qida əlavələri; fermentli qida əlavələri; qlükozadan qida əlavələri; lesitindli qida əlavələri; alginatdan qida əlavələri; əczaçılıq məqsədləri üçün alginatlar; kazeindən qida əlavələri; proteindən qida əlavələri; heyvanlar üçün proteindən qida əlavələri; əczaçılıq və ya baytarlıq məqsədləri üçün reaktiv kağızı; əczaçılıq məqsədləri üçün spirt; pestisidlər; ev heyvanları üçün əskilər (qundaqlar); dezinfektantlar, dezinfeksiyaedici vasitələr; cərrahlıq yapışqanı; tibbi məqsədlər üçün diaqnostik biomarkerlər; civzələrin müalicəsi üçün preparatlar; heyvanlar üçün müalicəvi yemlər; baytarlıq məqsədləri üçün diaqnostik preparatlar; tibbi məqsədlər üçün pambıqlı çubuqlar, tibbi məqsədlər üçün pambıqlı tamponlar; uşaq qidalı qarışıqları; uşaqlar üçün quru süd; transplantlar [diri toxumalar]; tibbi məqsədlər üçün kollagen; əczaçılıq məqsədləri üçün bitki ekstraktları; əczaçılıq məhsulları; tibbi və ya baytarlıq məqsədləri üçün mikroorqanizmlərdən preparatlar.

(511) 05 - farmaceuticеские продукты, медицинские и ветеринарные препараты; гигиенические препараты для медицинских целей; диетическое питание и вещества для медицинских или ветеринарных целей, детское питание; пищевые добавки для человека и животных; пластыри, перевязочные материалы; материалы для пломбирования зубов и изготовления зубных слепков; дезинфицирующие средства; препараты для уничтожения вредных животных; фунгициды, гербициды; материалы абразивные стоматологические; аконитин; клеи для зубных протезов; препараты для очистки воздуха; продукты белковые пищевые для медицинских целей; препараты белковые для медицинских целей; спирт медицинский; альдегиды для фармацевтических целей; сплавы благородных металлов для стоматологических целей; амальгамы

стоматологические; крахмал для диетических или фармацевтических целей; браслеты противоревматические; кольца противоревматические; анестетики; масло укропное для медицинских целей; лейкопластыри; кора ангустура для медицинских целей; препараты для уничтожения вредных животных; сбор чайный противоастматический; мази, предохраняющие от обморожения, для фармацевтических целей; препараты для лечения геморроя; препараты для уничтожения домашних грибов; препараты, предохраняющие от моли; средства противопаразитарные; антисептики; вата антисептическая; препараты антидиуретические; карандаши для лечения бородавок; вата асептическая; бумага клейкая от мух; среды питательные для культур бактерий; препараты бактериологические для медицинских или ветеринарных целей; яды бактериальные; препараты бактериальные для медицинских и ветеринарных целей; кольца противомозольные для ног; препараты для ванн для медицинских целей; соли для ванн из минеральных вод; ванны кислородные; вода морская для лечебных ванн; препараты для ванн лечебные; препараты бальзамические для медицинских целей; бандажы перевязочные; бальзамы для медицинских целей; средства моющие для скота; биоциды; препараты висмута для фармацевтических целей; примочки свинцовые; инсектициды; уголь древесный для фармацевтических целей; конфеты лекарственные; грязи лечебные; грязи для ванн; браслеты для медицинских целей; препараты для обработки ожогов; кашу для фармацевтических целей; препараты для лечения костных мозолей; каломель; порошок из шпанских мушек; резина для стоматологических целей; сиропы для фармацевтических целей; капсулы для лекарств; препараты фармацевтические; повязки для горячих компрессов; пояса для гигиенических женских прокладок; вата для медицинских целей; корпия для медицинских целей; препараты известковые фармацевтические; средства моющие для собак; репелленты для собак; препараты химико-фармацевтические; раствор хлорала водный для фармацевтических целей; хлороформ; сигареты, не содержащие табак, для медицинских целей; цементы зубные; цемент для копыт животных; воск формовочный для стоматологических целей; свечи для окулирования; кокаин; ошейники противопаразитарные для животных; примочки глазные; повязки для компрессов; препараты витаминные; проводники химические для электрокардиографических электродов; кора кондураговая для медицинских целей; лекарства от запоров; растворы для

контактных линз; средства противозачаточные химические; вещества контрастные радиологические для медицинских целей; препараты для удаления мозолей; вата хлопковая для медицинских целей; препараты фармацевтические для лечения солнечных ожогов; карандаши от головной боли; карандаши каустические; препараты, используемые при обморожении; карандаши гемостатические; кора кротонная; кураре; вакцины; средства моющие для медицинских целей; отвары для фармацевтических целей; материалы для пломбирования зубов; материалы для зубных слепков; лаки для зубов; мастики для зубов; материалы перевязочные медицинские; фарфор для зубных протезов; препараты для облегчения прорезывания зубов; средства кровоочистительные; средства дезинфицирующие для гигиенических целей; дезодоранты, за исключением предназначенных для человека или животных; препараты для уничтожения мышей; хлеб диабетический для медицинских целей; средства, способствующие пищеварению, фармацевтические; дигиталин; анальгетики; медикаменты; аптечки дорожные заполненные; магнезия для фармацевтических целей; вода Melissa для фармацевтических целей; воды минеральные для медицинских целей; соли, входящие в состав минеральных вод; воды термальные; кора деревьев для фармацевтических целей; эликсиры [фармацевтические препараты]; растворители для удаления лейкопластырей; препараты противоспоровые; тампоны для заживления ран; соли для медицинских целей; эфиры сложные для фармацевтических целей; эфиры простые для фармацевтических целей; материалы хирургические перевязочные; настойка эвкалипта для фармацевтических целей; эвкалипт для фармацевтических целей; средства очистительные [слабительные]; мука для фармацевтических целей; смеси молочные сухие для детского питания; средства жаропонижающие; укроп аптечный [фенхель] для медицинских целей; настои лекарственных; чай лекарственных; жир рыбий; фунгициды; средства, укрепляющие нервы; гваякол для фармацевтических целей; средства глистогонные; марля для перевязок; средства слабительные; желатин для медицинских целей; горечавка для фармацевтических целей; бактерициды; глицерофосфаты; резина для медицинских целей; семя льняное для фармацевтических целей; смазки для медицинских целей; смазки для ветеринарных целей; смазка, используемая при доении; препараты химические для диагностики беременности; масла лекарственных; гематоген;

гемоглобин; травы лекарственные; гормоны для медицинских целей; масло горчичное для медицинских целей; гидрастин; гидрастинин; вата гигроскопическая; сперма для искусственного оплодотворения; репелленты; настойка йода; пептоны для фармацевтических целей; йодоформ; мох ирландский для медицинских целей; ялапа; таблетки от кашля, юба; лакричник для фармацевтических целей; экстракты табака [инсектициды]; молочные ферменты для фармацевтических целей; напитки из солодового молока для медицинских целей; средства моющие для животных; мука из льняного семени для фармацевтических целей; лосьоны для фармацевтических целей; лактоза для фармацевтических целей; препараты для уничтожения личинок насекомых; дрожжи для фармацевтических целей; препараты для уничтожения наземных моллюсков; мази; лупулин для фармацевтических целей; резинка жевательная для медицинских целей; кора мангового дерева для фармацевтических целей; трусы гигиенические женские; мята для фармацевтических целей; препараты химические для обработки против милдью; солод для фармацевтических целей; препараты для уничтожения вредных растений; палочки серные [дезинфицирующие средства]; помады медицинские; настойки для медицинских целей; сыворотки; ментол; мази ртутные; вещества питательные для микроорганизмов; культуры микроорганизмов для медицинских или ветеринарных целей; пастилки для фармацевтических целей; яд крысиный; мухоловки клейкие; препараты для уничтожения мух; горчица для фармацевтических целей; лосьоны для ветеринарных целей; кора миробалана для фармацевтических целей; препараты химические для обработки злаков, пораженных головней; наркотики; соли нюхательные; мази для фармацевтических целей; препараты опиумные; опий; оподельдок; препараты для органотерапии; амальгамы зубные из золота; пектины для фармацевтических целей; тампоны гигиенические для женщин; прокладки гигиенические женские; прокладки гигиенические; фенолы для фармацевтических целей; бумага для горчичников; средства для уничтожения паразитов; препараты для ухода за кожей фармацевтические; чай травяные для медицинских целей; препараты для удаления перхоти фармацевтические; пепсины для фармацевтических целей; капсулы для фармацевтических целей; аптечки первой помощи заполненные; фосфаты для фармацевтических целей; препараты химические для обработки против филлоксеры; средства против потения

ног; плазма крови; яды; соли калия для медицинских целей; порошок пиретрума; квебрахо для медицинских целей; квассия для медицинских целей; кора хинного дерева для медицинских целей; хинин для медицинских целей; хинолин для медицинских целей; вещества радиоактивные для медицинских целей; радий для медицинских целей; корни лекарственные; корни ревеня для фармацевтических целей; средства тонизирующие [лекарственные препараты]; висмут азотно-кислый основной для фармацевтических целей; сассапариль для медицинских целей; кровь для медицинских целей; пиявки медицинские; повязки наплечные хирургические; средства седативные, транквилизаторы; спорынья для фармацевтических целей; медикаменты для серотерапии; горчичники; препараты для стерилизации почвы; снотворные; соли натрия для стерилизации целей; препараты для стерилизации; стрихнин; средства вяжущие; сахар для медицинских целей; препараты сульфамидные [лекарственные препараты]; свечи медицинские, суппозитории; камень винный для фармацевтических целей; скипидар для фармацевтических целей; масло терпентинное для фармацевтических целей; тимол для фармацевтических целей; средства против потения; бумага с особой пропиткой от моли; препараты ветеринарные; препараты химические для обработки пораженного винограда; препараты для уничтожения паразитов; средства нарывные; ацетаты для фармацевтических целей; кислоты для фармацевтических целей; ленты клейкие для медицинских целей; алкалоиды для медицинских целей; продукты диетические пищевые для медицинских целей; питание детское; ацетат алюминия для фармацевтических целей; молоко миндальное для фармацевтических целей; мази от солнечных ожогов; соли для ванн для медицинских целей; палочки лакричные для фармацевтических целей; сода питьевая для фармацевтических целей; препараты биологические для медицинских целей; бром для фармацевтических целей; напитки диетические для медицинских целей; масло камфорное для медицинских целей; камфора для медицинских целей; леденцы лекарственные; карбонил [противопаразитарное средство]; альгициды; лецитин для медицинских целей; газы для медицинских целей; прокладки ежедневные [гигиенические]; молочко маточное пчелиное для фармацевтических целей; средства для похудения медицинские; эфиры сложные целлюлозные для фармацевтических целей; каустики для фармацевтических целей; эфиры

целлюлозные простые для фармацевтических целей; продукты обработки хлебных злаков побочные для диетических и медицинских целей; лосьоны для собак; препараты химические для фармацевтических целей; коллодий для фармацевтических целей; камень виннокислый для фармацевтических целей; креозот для фармацевтических целей; медикаменты стоматологические; медикаменты для человека; медикаменты для ветеринарных целей; препараты диагностические для медицинских целей; глицерин для медицинских целей; микстуры; ферменты для фармацевтических целей; цвет серный для фармацевтических целей; формальдегид для фармацевтических целей; травы курительные для лечебных целей; препараты для окуривания медицинские; кислота галловая для фармацевтических целей; вазелин для медицинских целей; глюкоза для медицинских целей; гуммигут для медицинских целей; гурьон-бальзам для медицинских целей; экстракты хмеля для фармацевтических целей; масло касторовое для медицинских целей; пероксид водорода для медицинских целей; йод для фармацевтических целей; йодиды для фармацевтических целей; йодиды щелочных металлов для фармацевтических целей; изотопы для медицинских целей; вещества диетические для медицинских целей; подгузники для страдающих недержанием; препараты биологические для ветеринарных целей; препараты химические для медицинских целей; препараты химические для ветеринарных целей; реактивы химические для медицинских или ветеринарных целей; препараты для чистки контактных линз; диастаза для медицинских целей; волокна пищевые; ферменты для медицинских целей; ферменты для ветеринарных целей; препараты ферментативные для медицинских целей; препараты ферментативные для ветеринарных целей; трусы гигиенические для страдающих недержанием; сиккативы [вещества для ускорения высыхания] для медицинских целей; салфетки, пропитанные лекарственными средствами; препараты с микроэлементами для человека или животных; аминокислоты для медицинских целей; аминокислоты для ветеринарных целей; подушечки, используемые при кормлении грудью; кора кедрового дерева, используемая в качестве репеллента; средства дезинфицирующие для химических туалетов; мука рыбная для фармацевтических целей; добавки минеральные пищевые; средства для ухода за полостью рта медицинские; добавки пищевые; цемент костный для хирургии и ортопедии; репелленты для окуривания против насекомых; акарициды;

антибиотики; средства для подавления аппетита, используемые в медицинских целях; препараты для расширения бронхов; подушечки мозольные; молескин для медицинских целей; растворы вагинальные; препараты медицинские для роста волос; стероиды; средства вспомогательные для медицинских целей; трансплантаты хирургические из живой ткани; повязки глазные, используемые в медицинских целях; кислород для медицинских целей; дезодораторы для одежды или текстильных изделий; дезодоранты для освежения воздуха; средства для вагинального спринцевания для медицинских целей; клетки стволовые для медицинских целей; клетки стволовые для ветеринарных целей; □ткани биологические культур для медицинских целей; ткани биологические культур для ветеринарных целей; спреи охлаждающие для медицинских целей; лубриканты для интимных целей; препараты с алоэ вера для фармацевтических целей; пудра жемчужная для медицинских целей; препараты для снижения половой активности; подгузники [детские пеленки]; трусы-подгузники; препараты для промывания глаз; таблетки для подавления аппетита; таблетки для похудения; таблетки для загара; таблетки-антиоксиданты; добавки пищевые для животных; добавки пищевые белковые; добавки пищевые из семян льна; добавки пищевые из масла льняного семени; добавки пищевые из ростков пшеницы; добавки пищевые дрожжевые; добавки пищевые из пчелиного маточного молочка; прополис для фармацевтических целей; добавки пищевые из прополиса; добавки пищевые из пыльцы растений; добавки пищевые ферментные; добавки пищевые из глюкозы; добавки пищевые из лецитина; добавки пищевые из альгината; альгинаты для фармацевтических целей; добавки пищевые из казеина; добавки пищевые из протеина; добавки пищевые из протеина для животных; бумага реактивная для медицинских или ветеринарных целей; спирт для фармацевтических целей; пестициды; подгузники для домашних животных; дезинфектанты, средства дезинфицирующие; клей хирургический; биомаркеры диагностические для медицинских целей; препараты для лечения угрей; корма лечебные для животных; препараты диагностические для ветеринарных целей; палочки ватные для медицинских целей, тампоны ватные для медицинских целей; смеси питательные детские; молоко сухое для детей; трансплантаты [живые ткани]; коллаген для медицинских целей; экстракты растений для фармацевтических целей; продукты фармацевтические; препараты

из микроорганизмов для медицинских или ветеринарных целей.

(111) N 2017 0654
(151) 17.07.2017
(210) 2016 33157
(220) 02.09.2016
(181) 02.09.2026
(730) Kraft Foods Danmark Intellectual Property ApS, Sondre Ringvej 55, Brøndby DK-2605, Denmark (DK)
(540)

TURBO

(511) 30 - dərəmansız qənnadı məmulatları, şirniyyatlar, o cümlədən saqqızlar.

(511) 30 - изделия кондитерские не лекарственные сладости, в том числе резинки жевательные.

(111) N 2017 0655
(151) 17.07.2017
(210) 2016 33158
(220) 02.09.2016
(181) 02.09.2026
(730) Kraft Foods Danmark Intellectual Property ApS, Sondre Ringvej 55, Brøndby DK-2605, Denmark (DK)
(540)

ТУРБО

(511) 30 - dərəmansız qənnadı məmulatları, şirniyyatlar, o cümlədən saqqızlar.

(511) 30 - изделия кондитерские не лекарственные сладости, в том числе резинки жевательные.

(111) N 2017 0656
(151) 17.07.2017
(210) 2016 33161
(220) 06.09.2016
(181) 06.09.2026
(730) Ashley Furniture Industries, Inc., One Ashley Way Arcadia, Wisconsin 54612, United States (US)
(540)

BERKLINE

(511) 20 - mebel; döşəklər; ev avadanlığı, xüsusən balıqlar, şəkillər üçün çərçivələr, jurnallar üçün altlıqlar, güzgülər.

(511) 20 - обстановка мебельная; матрацы; обстановка домашняя, а именно, подушки, рамы для картин [обрамления], подставки для журналов, зеркала.

(111) N 2017 0657

(151) 19.07.2017

(210) 2016 00129

(220) 01.03.2016

(181) 01.03.2026

(730) "M.Ş." MƏHDUD MƏSULİYYƏTLİ CƏMİYYƏTİ, AZ1076, BAKI ŞƏHƏRİ XƏZƏR RAYONU, MƏRDƏKAN ŞTQ, RAFAEL CƏFƏROV (MƏRDƏKAN QƏS.), ev 10C (AZ)

(540)



(591) qırmızı, mavi, göy, boz, ağ

(511) 29 - ət, balıq, quş və ov quşu ət; ət ekstraktları; konservləşdirilmiş, qurudulmuş və istilik emalına uğradılmış tərəvəzlər və meyvələr; jele, mürəbbə, kompotlar; yumurta, süd və süd məhsulları; qida yağları və piyləri.

35 - malların reklamı və satışı üzrə xidmətlər.

39 - nəqlimə; malların qablaşdırılması və saxlanması.

(591) красный, голубой, синий, серый, белый

(511) 29 - мясо, рыба, птица и дичь; мясные экстракты; овощи и фрукты консервированные, сушеные и подвергнутые тепловой обработке; желе, варенье, компоты; яйца; молоко и

молочные продукты; масла и жиры пищевые.
35 - реклама и услуги по продаже товаров.
39 - транспортировка; упаковка и хранение товаров.

(111) N 2017 0658

(151) 19.07.2017

(210) 2016 00689

(220) 19.09.2016

(181) 19.09.2026

(730) Nadirov Vüqar Ərşad oğlu, AZ5000, Sumqayıt şəhəri, ev 1 A, 2-ci kvartal (AZ)

(540)

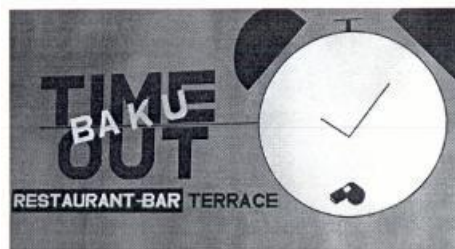

(526) Əmtəə nişanında "TIME OUT", "RESTAURANT-BAR" söz birləşmələri, "BAKU", "TERRACE" söz işarələri hüquqi mühafizə obyektləri deyildir.

(511) 43 - kafe, restoran və bar xidmətləri.

(526) В товарном знаке словосочетания "TIME OUT", "RESTAURANT-BAR" и словесное обозначение "BAKU", "TERRACE" не являются объектами правовой охраны.

(511) 43 - услуги кафе, ресторанов и бар.

(111) N 2017 0659

(151) 19.07.2017

(210) 2016 00884

(220) 18.11.2016

(181) 18.11.2026

(730) Qasimov Nizaməddin Ruşan oğlu, AZ5000, Sumqayıt şəh., 9-cu mkr-n, ev 76, mən. 34 (AZ)

(540)



(591) qırmızı, qara, ağ

(511) 35 - reklam; malların satışı üzrə xidmətlər; onlayn satış üzrə xidmətləri.

(591) красный, черный, желтый

(511) 35 - реклама; услуги по продаже товаров; услуги онлайн продажи.



(526) Əmtəə nişanında "Tək süd" söz birləşməsi hüquqi mühafizə obyektı deyildir.

(511) 29 - süd və süd məhsulları.

35 - 29-cu sinifdə göstərilən malların reklamı və satışı üzrə xidmətlər.

(526) В товарном знаке словосочетание "Tək süd" не является объектом правовой охраны.

(511) 29 - молоко и молочные продукты.

35 - реклама и продажные услуги товаров указанные в 29-ом классе.

(111) N 2017 0660

(151) 19.07.2017

(210) 2017 00119

(220) 14.02.2017

(181) 14.02.2027

(730) Qarayev Vüqar Tapdıq oğlu, AZ0100, Abşeron rayonu, Xırdalan şəhəri, H.Əliyev PR. (Xırdalan), ev 36 (AZ)

(540)



(591) qara, qırmızı, ağ

(511) 17 - kauçuk, rezin, quttaperça, asbest, slyuda və bu materiallardan digər siniflərə aid edilməyən məmulatlar; qismən emal olunmuş plastik kütlələrdən məmulatlar; kəpitkələmə, sıxlaşdırma və izolyasiya üçün materiallar; qeyri-metal elastik borular.

(591) черный, красный, белый

(511) 17 - каучук, резина, гуттаперча, асбест, слюда и изделия из этих материалов, не относящиеся к другим классам; пластическая масса частично обработанных продуктов; конопатить, герметизационные и изоляционные материалы; неметаллические гибкие трубы.

(111) N 2017 0662

(151) 19.07.2017

(210) 2017 00252

(220) 27.03.2017

(181) 27.03.2027

(730) "ART-3X" Məhdud Məsuliyyətli Cəmiyyəti, AZ1142, Bakı şəhəri, Nizami rayonu, Bəhruz Nuriyev küç., ev 63, m. 5 (AZ)

(540)



(526) Əmtəə nişanında "Brot Baku" söz birləşməsi hüquqi mühafizə obyektı deyildir.

(591) qara, çəhrayı, qəhvəyi

(511) 30 - un və taxıl məhsulları, çörək-bulka məmulatları, çörəkçilik tozları.

(526) В товарном знаке словосочетание "Brot Baku" не является объектом правовой охраны.

(591) черный, розовый, белый

(511) 30 - мука и зерновые продукты; хлебо-булочные изделия; пекарные порошки.

(111) N 2017 0661

(151) 19.07.2017

(210) 2017 00208

(220) 09.03.2017

(181) 09.03.2027

(730) Məmmədov Səbuhi Fikrət oğlu, AZ1118, Bakı şəhəri, Nizami rayonu, Qara Qarayev prospekti, ev 39, mənzil 141 (AZ)

(540)

(111) N 2017 0663
(151) 19.07.2017
(210) 2017 00287
(220) 30.03.2017
(181) 30.03.2027
(730) "Gədəbəy Mineral Suları" məhdud məsuliyyətli cəmiyyəti, AZ2144, Gədəbəy rayonu, Zəhmətkənd (AZ)
(540)

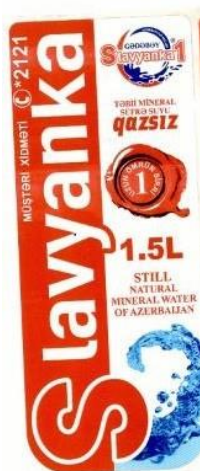

(526) Əmtəə nişanında "Slavyanka", "Gədəbəy", "qazsız" söz işarələri, "1" rəqəm işarəsi, "1,5L" rəqəm və hərf birləşməsi "Slavyanka 1", "Müştəri xidməti *2121" söz və rəqəm birləşmələri, "Təbii mineral süfrə suyu", "Still natural mineral water of Azerbaijan", "UZUN ÖMRÜN SİRRİ", "Azərbaycan suları" sözbirləşmələri və "®" işarəsi hüquqi mühafizə obyektləri deyildirlər.

(591) göy, ağ, qırmızı, qara

(511) 32 - mineral və qazlı sular.

35 - 32-ci sinifdə göstərilən malların reklamı və satışı üzrə xidmətlər.

(526) В товарном знаке словесное обозначения "Slavyanka", "Gədəbəy", "qazsız", цифра "1", цифровое и буквенное сочетание "1,5L", цифровое и словесное сочетания "Slavyanka 1", "Müştəri xidməti *2121", словосочетания "Təbii mineral süfrə suyu", "Still natural mineral water of Azerbaijan", "UZUN ÖMRÜN SİRRİ", "Azərbaycan suları" и обозначение "®" не являются объектами правовой охраны.

(591) синий, белый, красный, черный

(511) 32 - минеральные и газированные воды.

35 - реклама; услуги по продаже товаров указанные в 32-ом классе.

(111) N 2017 0664
(151) 19.07.2017
(210) 2017 00311
(220) 05.04.2017
(181) 05.04.2027
(730) Ağakışiyev Ramiq İsmayıl oğlu, AZ5214, Salyan r-nu, Həsənli (AZ)
(540)



(526) Əmtəə nişanında "ARMY MARKET" söz birləşməsi hüquqi mühafizə obyektidir.

(591) qırmızı, sarı, ağ, boz

(511) 35 - reklam; malların topdan və pərakəndə satışı üzrə xidmətlər.

(526) В товарном знаке словосочетание "ARMY MARKET" не является объектом правовой охраны.

(591) красный, желтый, белый, серый

(511) 35 - реклама; оптовые и розничные услуги по продаже товаров.

(111) N 2017 0665

(151) 19.07.2017

(210) 2017 00351

(220) 10.04.2017

(181) 10.04.2027

(730) Hacıyev Elman Əhmədpaşa oğlu, Az1138, Bakı şəh., Yasamal rayonu, Şərifzadə küçəsi, ev 12 (AZ)

(540)



(526) Əmtəə nişanında "новая" söz işarəsi hüquqi mühafizə obyektidir.

(511) 29 - ət, balıq, quş və ov quşu əti; ət ekstraktları; konservləşdirilmiş, qurudulmuş və istilik emalına uğradılmış tərəvəzlər və meyvələr; jele, mürəbbə, kompotlar; yumurta, süd və süd məhsulları; qida yağları və piyləri.

(526) В товарном знаке словесное обозначение

"новая" не является объектом правовой охраны.
(511) 29 - мясо, рыба, птица и дичь; мясные экстракты; овощи и фрукты консервированные, сушеные и подвергнутые тепловой обработке; желе, варенье, компоты; яйца, молоко и молочные продукты; масла и жиры пищевые.

(111) N 2017 0666

(151) 19.07.2017

(210) 2017 00377

(220) 12.04.2017

(181) 12.04.2027

(730) "Arsenal Yanğınsöndürmə sistemləri"

Məhdud Məsuliyyətli Cəmiyyəti, AZ1116, Bakı şəh., Binəqədi rayonu, 7-ci mikrorayon, ev 7b, m.43 (AZ)

(540)



(526) Əmtəə nişanında "yanğınsöndürmə sistemləri" söz birləşməsi hüquqi mühafizə obyektidir.

(591) qara, ağ, qırmızı

(511) 09 - monitorinq üzrə avadanlıq, elektrika, videoekranlar, videotelefonlar, uzaqdan idarəetmə cihazı, audio və videoqəbuledicilər, videoqeydiyyat cihazları, qəza hallarına, yanğın və şüalanmaya qarşı ayaqqabı, yanğınsöndürənlər, yanğından mühafizə üçün sprinkler sistemi, yanğın maşınları, yanğın nərdivanları, yanğın şlanqları, yanğın şlanqları üçün başlıq (nozzles), yanğın siqnalizasiyası, yanğınsöndürən aparat (avadanlıq), yanğından mühafizə üçün asbest geyim, qəza hallarına, yanğın və şüalanmaya qarşı geyim, yanğın katerləri, yanğın yorğanları, yanğından mühafizə/miüdafə üçün geyim, yanğın nasoslari, siqnalların kənardan idarə edilməsi üçün electro-dinamik avadanlıq, qapıların bloklanması üçün elektrik girişə nəzarət sistemləri, nəzarət panelləri, uzaqdan idarəetmə pultu, uzaqdan idarə üçün breloklar, qəpik avadanlıqları üçün mexanizmlər, yanğın siqnalizasiyası, fit xəbərvericilər, səsli xəbərvericilər, səsli həyəcan siqnalı xəbərvericiləri, həyəcan siqnalları, yanğından mühafizə üçün sprinkler sistemi.

37 - yanğın siqnalizasiyasının quraşdırılması və təmiri, mühafizəsi, siqnalizasiyasının quraşdırılması və təmiri.

45 - yanğınsöndürənlərin icarəsi, yanğınla mübarizə, mühafizə və təhlükəsizlik siqnalizasiyasının monitorinqi.

(526) В товарном знаке словосочетание "yanğınsöndürmə sistemləri" не является объектом правовой охраны.

(591) черный, белый, красный

(511) 09 - магнитные носители информации, диски звукозаписи; компакт-диски, DVD и другие цифровые носители информации; механизмы для аппаратов с предварительной оплатой; кассовые аппараты, счетные машины, оборудование для обработки информации и компьютеры; программное обеспечение; оборудование для тушения огня, а также контрольный прибор электрический, видео-экраны, видеотелефоны, пульт дистанционного управления, аудио и видеоприемники, видеоманитофоны, обувь для защиты от несчастных случаев, облучения и пожара, огнетушители, спринклерные системы для противопожарной защиты, пожарные машины, пожарные лестницы, пожарный шланг сопла для пожарных шлангов, пожарная сигнализация, огнетушащий аппарат, асбестовая одежда для защиты от огня, одежда для защиты от несчастных случаев, облучения и пожара, пожарные катера, огневые одеяла, одежда для защиты от огня / одежды для защиты от огня, пожарные насосы, электродинамическое устройство для дистанционного управления сигналами, электронные системы контроля доступа для блокировки дверей, панели управления [электричество], пульт дистанционного управления, электронные брелоки для дистанционного управления, механизмы для монетного аппарата, пожарная сигнализация, сигнальные свистки, 4 звуковые сигналы тревоги / звуковые сигналы, аварийные сигналы, спринклерные системы для противопожарной защиты.

37 - установка и ремонт пожарной сигнализации, установка и ремонт охранной сигнализации.

45 - также аренда огнетушителей, пожаротушение, мониторинг охранных и охранных сигнализаций.

(111) N 2017 0667

(151) 19.07.2017

(210) 2017 00378

(220) 12.04.2017

(181) 12.04.2027

(730) "AZ Fire Safety" məhdud məsuliyyətli

cəmiyyəti, AZ1052, Bakı şəh., Nərimanov rayonu, Fətəlixan Xoyski pr., ev 106, m. 44 (AZ)

(540)



(526) Əmtəə nişanında "AZ", "FIRE", "SAFETY" söz işarələri hüquqi mühafizə obyektləri deyildirlər.

(591) qara, qırmızı, qızılı, narıncı

(511) 01 - yanğınsöndürmə üzrə kompozisiyalar.

08 - ütülər.

09 - monitoring üzrə avadanlıq, elektrik, videoekranlar, videotelefonlar, uzaqdan idarəetmə cihazı, audio və video qəbul edicilər, video qeydiyyat cihazları, qəza hallarına, yanğın və şüalanmaya qarşı ayaqqabı, yanğınsöndürənlər, yanğından mühafizə üçün sprinkler sistemi, yanğın maşınları, yanğın nərdivanları, yanğın şlanqları, yanğın şlanqları üçün başlıq (nozzles), yanğın siqnalizasiyası, yanğınsöndürən aparat (avadanlıq), yanğından mühafizə üçün asbest geyim, qəza hallarına, yanğın və şüalanmaya qarşı geyim, yanğın katerləri, yanğın yorğanları, yanğından mühafizə/miudafizə üçün geyim, yanğın nasosları, siqnalların kənardan idarə edilməsi üçün electro-dinamik avadanlıq, qapıların bloklanması üçün elektrik girişə nəzarət sistemləri, nəzarət panelləri, uzaqdan idarəetmə pultu, uzaqdan idarə üçün breloklar, qəpik avadanlıqları üçün mexanizmlər, yanğın siqnalizasiyası, fit xəbərvericilər, səsli xəbərvericilər, səsli həyacan siqnalı xəbərvericiləri, həyacan siqnalları, yanğından mühafizə üçün sprinkler sistemi.

19 - odadavamlı material, ventilyasiya və havalandırma üçün qeyri metal hava ötürücülər.

36 - yanğın sığortası üzrə xidmət.

37 - yanğın siqnalizasiyasını quraşdırılması və təmiri, mühafizə siqnalizasiyasının quraşdırılması və təmiri.

45 - yanğın söndürənlərin icarəsi, yanğınla mübarizə, mühafizə və təhlükəsizlik siqnalizasiyasının monitoringi.

(526) В товарном знаке словсочетания "AZ", "FIRE", "SAFETY" не является объектом правовой охраны.

(591) черный, красный, золотой, оранжевый

(511) 01 - огнетушащие составы.

08 - утюги.

09 - магнитные носители информации, диски звукозаписи; компакт-диски, DVD и другие цифровые носители информации; механизмы для аппаратов с предварительной оплатой; кассовые аппараты, счетные машины, оборудование для обработки информации и компьютеры; программное обеспечение; оборудование для тушения

огня, а также контрольный прибор электрический, видеозкраны, видеотелефоны, пульт дистанционного управления, аудио- и видео-приемники, видеоманитофоны, обувь для защиты от несчастных случаев, облучения и пожара, огнетушители, спринклерные системы для противопожарной защиты, пожарные машины, пожарные лестницы, пожарный шланг сопла для пожарных шлангов, пожарная сигнализация, огнетушащий аппарат, асбестовая одежда для защиты от огня, одежда для защиты от несчастных случаев, облучения и пожара, пожарные катера, огневые одеяла, одежда для защиты от огня / одежды для защиты от огня, пожарные насосы, электродинамическое устройство для дистанционного управления сигналами, электронные системы контроля доступа для блокировки дверей, панели управления [электричество], пульт дистанционного управления, электронные брелоки для дистанционного управления, механизмы для монетного аппарата, пожарная сигнализация, сигнальные свистки, 4 звуковые сигналы тревоги / звуковые сигналы, аварийные сигналы, спринклерные системы для противопожарной защиты.

19 - (огнеупорный огнеупорный материал], воздуховоды, а не металлические, для вентиляционных и кондиционирующих установок.

36 - страхованию от огня.

37 - ремонт пожарной сигнализации, установка и ремонт охранной сигнализации.

45 - аренда огнетушителей, пожаротушение, мониторинг охранных и охранных сигнализаций.

(111) N 2017 0668

(151) 19.07.2017

(210) 2017 00328

(220) 07.04.2017

(181) 07.04.2027

(730) "HB CO LTD" məhdud məsuliyyətli cəmiyyəti, AZ11108, Bakı şəhəri, Binəqədi rayonu, M.K.Atatürk prospekti, 3078-ci məhəllə (AZ)

(540)

NEW GLIKLAMET

(526) Əmtəə nişanında "new" söz işarəsi hüquqi mühafizə obyekti deyildir.

(511) 05 - Əczaçılıq, baytarlıq və gigiyena preparatları, tibbi məqsədlər üçün pəhriz maddələri, uşağ qidası; plastirlər, sarğı materialları; dişləri plomblamaq və diş surətlərini hazırlamaq üçün materiallar;

dezinfeksiyaedici vasitələr; ziyanverici heyvanları məhv etmək üçün preparatlar; fungusidlər, herbisidlər.

35 - 05-ci sinifdə göstərilən malların reklamı və satışı üzrə xidmətlər.

39 - 05-ci sinifdə göstərilən malların qablaşdırılması, saxlanması və nəqli.

(526) В товарном знаке словесное обозначение "new" не является объектом правовой охраны.

(511) 05 - фармацевтические и ветеринарные препараты; гигиенические препараты для медицинских целей; диетические вещества для медицинских целей, детское питание; пластыри, перевязочные материалы; материалы для пломбирования зубов и изготовления зубных слепков; дезинфицирующие средства; препараты для уничтожения вредных животных; фунгициды, гербициды.

35 - реклама, услуги по продаже товаров указанное 05-м классе.

39 - транспортировка; упаковка и хранение товаров указанное 05-м классе.

(111) N 2017 0669

(151) 19.07.2017

(210) 2017 00335

(220) 07.04.2017

(181) 07.04.2027

(730) "HB CO LTD" məhdud məsuliyyətli cəmiyyəti, AZ11108, Bakı şəhəri, Binəqədi rayonu, M.K.Atatürk prospekti, 3078-ci məhəllə (AZ)

(540)

MEDIPAN

(511) 05 - əczaçılıq, baytarlıq və gigiyena preparatları, tibbi məqsədlər üçün pəhriz maddələri, uşaq qidası; plastirlər, sarğı materialları; dişləri plomblamaq və diş surətlərini hazırlamaq üçün materiallar; dezinfeksiyaedici vasitələr; ziyanverici heyvanları məhv etmək üçün preparatlar; fungusidlər, herbisidlər.

35 - 05-ci sinifdə göstərilən malların reklamı və satışı üzrə xidmətlər.

39 - 05-ci sinifdə göstərilən malların qablaşdırılması, saxlanması və nəqli.

(511) 05 - фармацевтические и ветеринарные препараты; гигиенические препараты для медицинских целей; диетические вещества для медицинских целей, детское питание; пластыри, перевязочные материалы; материалы для пломбирования зубов и изготовления зубных

слепков; дезинфицирующие средства; препараты для уничтожения вредных животных; фунгициды, гербициды.

35 - реклама, услуги по продаже товаров указанное 05-и классе.

39 - транспортировка; упаковка и хранение товаров указанное 05-м классе.

(111) N 2017 0670

(151) 19.07.2017

(210) 2017 00338

(220) 07.04.2017

(181) 07.04.2027

(730) "HB CO LTD" məhdud məsuliyyətli cəmiyyəti, AZ11108, Bakı şəhəri, Binəqədi rayonu, M.K.Atatürk prospekti, 3078-ci məhəllə (AZ)

(540)

FARCLOBENT

(511) 05 - əczaçılıq, baytarlıq və gigiyena preparatları, tibbi məqsədlər üçün pəhriz maddələri, uşaq qidası; plastirlər, sarğı materialları; dişləri plomblamaq və diş surətlərini hazırlamaq üçün materiallar; dezinfeksiyaedici vasitələr; ziyanverici heyvanları məhv etmək üçün preparatlar; fungusidlər, herbisidlər.

35 - 05-ci sinifdə göstərilən malların reklamı və satışı üzrə xidmətlər.

39 - 05-ci sinifdə göstərilən malların qablaşdırılması, saxlanması və nəqli.

(511) 05 - фармацевтические и ветеринарные препараты; гигиенические препараты для медицинских целей; диетические вещества для медицинских целей, детское питание; пластыри, перевязочные материалы; материалы для пломбирования зубов и изготовления зубных слепков; дезинфицирующие средства; препараты для уничтожения вредных животных; фунгициды, гербициды.

35 - реклама, услуги по продаже товаров указанное 05-м классе.

39 - транспортировка; упаковка и хранение товаров указанное 05-м классе.

(111) N 2017 0671

(151) 19.07.2017

(210) 2017 00339

(220) 07.04.2017

(181) 07.04.2027

(730) "HB CO LTD" məhdud məsuliyyətli

cəmiyyəti, AZ11108, Bakı şəhəri, Binəqədi rayonu, M.K.Atatürk prospekti, 3078-ci məhəllə (AZ) (540)

HYCLADOX

(511) 05 - əczaçılıq, baytarlıq və gigiyena preparatları, tibbi məqsədlər üçün pəhriz maddələri, uşaq qidası; plastirlər, sarğı materialları; dişləri plomblamaq və diş surətlərini hazırlamaq üçün materiallar; dezinfeksiyaedici vasitələr; ziyanverici heyvanları məhv etmək üçün preparatlar; fungusidlər, herbisidlər.

35 - 05-ci sinifdə göstərilən malların reklamı və satışı üzrə xidmətlər.

39 - 05-ci sinifdə göstərilən malların qablaşdırılması, saxlanması və nəqli.

(511) 05 - фармацевтические и ветеринарные препараты; гигиенические препараты для медицинских целей; диетические вещества для медицинских целей, детское питание; пластыри, перевязочные материалы; материалы для пломбирования зубов и изготовления зубных слепков; дезинфицирующие средства; препараты для уничтожения вредных животных; фунгициды, гербициды.

35 - реклама и услуги по продаже товаров указанное 05-м классе.

39 - транспортировка; упаковка и хранение товаров указанное 05-м классе.

(111) N 2017 0672

(151) 19.07.2017

(210) 2017 00419

(220) 18.04.2017

(181) 18.04.2027

(730) "HB CO LTD" məhdud məsuliyyətli cəmiyyəti, AZ11108, Bakı şəhəri, Binəqədi rayonu, M.K.Atatürk prospekti, 3078-ci məhəllə (AZ) (540)

EPIVULAN

(511) 05 - əczaçılıq, baytarlıq və gigiyena preparatları, tibbi məqsədlər üçün pəhriz maddələri, uşaq qidası; plastirlər, sarğı materialları; dişləri plomblamaq və diş surətlərini hazırlamaq üçün materiallar; dezinfeksiyaedici vasitələr; ziyanverici heyvanları məhv etmək üçün preparatlar; fungusidlər, herbisidlər.

35 - 05-ci sinifdə göstərilən malların reklamı və sa-

tışı üzrə xidmətlər.

39 - 05-ci sinifdə göstərilən malların qablaşdırılması, saxlanması və nəqli;

(511) 05 - фармацевтические и ветеринарные препараты; гигиенические препараты для медицинских целей; диетические вещества для медицинских целей, детское питание; пластыри, перевязочные материалы; материалы для пломбирования зубов и изготовления зубных слепков; дезинфицирующие средства; препараты для уничтожения вредных животных; фунгициды, гербициды.

35 - реклама, услуги по продаже товаров указанное 35-м классе.

39 - транспортировка; упаковка и хранение товаров; указанное 35-м классе.

(111) N 2017 0673

(151) 19.07.2017

(210) 2017 00403

(220) 17.04.2017

(181) 17.04.2027

(730) "SOCAR Polymer" məhdud məsuliyyətli cəmiyyəti, AZ5000, Sumqayıt şəhəri, Səməd Vurğun küç., ev 86 (AZ) (540)



(526) Əmtə nişanında "polymer" söz işarəsi hüquqi mühafizə obyektidir.

(591) mavi, qırmızı, yaşıl, boz, qara

(511) 01 - emal olunmamış sintetik qatranlar, emal olunmamış plastik materiallar.

(526) В товарном знаке словесное обозначение "polymer" не является объектом правовой охраны.

(591) голубой, красный, зеленый, серый, черный

(511) 01 - необработанные синтетические смолы, необработанные пластические материалы.

(111) N 2017 0674

(151) 19.07.2017

(210) 2017 00405

(220) 18.04.2017

(181) 18.04.2027

(730) "Bakı Logistika Mərkəzi- 2016" məhdud məsuliyyətli cəmiyyəti, AZ1801, Bakı şəh., Nəsimi r-nu, Neftçilər, ev 153 (AZ)
(540)



(526) Əmtəə nişanında "Baku Logistics Center" söz birləşməsi və "2016" rəqəm işarəsi hüquqi mühafizə obyektleri deyildir.

(511) 35 - reklam və satış üzrə xidmətlər.

39 - nəqləmə; malların qablaşdırılması və saxlanması; daşınması; səyahətlərin təşkili; anbarların icarəsi.

(526) В товарном знаке словосочетание "Baku Logistics Center" и цифровое обозначение "2016" не являются объектами правовой охраны.

(511) 35 - реклама и продажные услуги.

39 - транспортировка; упаковка и хранение товаров; организация путешествий; аренда складов.

(111) N 2017 0675

(151) 19.07.2017

(210) 2017 00406

(220) 18.04.2017

(181) 18.04.2027

(730) "Avrora" məhdud məsuliyyətli cəmiyyəti, AZ1108, Bakı şəh., Binəqədi r-nu, Ziya Bünyadov küç, ev 13 (AZ)

(540)



(526) Əmtəə nişanında "Çinarlı" söz işarəsi hüquqi mühafizə obyektleri deyildir.

(511) 32 - mineral və qazlı sular.

35 - 32-cü sinifdə göstərilən malların reklamı və satışı üzrə xidmətlər.

(526) В товарном знаке словесное обозначение "Çinarlı" не является правовым охраняемым объектом.

(511) 32 - минеральные и газированные воды.

35 - реклама и услуги по продаже товаров указанного 32-м классе.

(111) N 2017 0676

(151) 19.07.2017

(210) 2017 00412

(220) 18.04.2017

(181) 18.04.2027

(730) "Kapital Invest" məhdud məsuliyyətli cəmiyyəti, AZ1014, Bakı şəh., Nəsimi r-nu, Mirzəğa Əliyev, ev 210 (AZ)

(540)



(526) Əmtəə nişanında "HOTEL BAKU" söz birləşməsi hüquqi mühafizə obyektleri deyildir.

(591) göy

(511) 43 - ərzaq məhsulları və içkilərlə təmin etmə üzrə xidmətlər; müvəqqəti yaşayışın təmin edilməsi; kafe, restoran, bar xidmətləri.

(526) В товарном знаке словосочетаниях "HOTEL BAKU" не является объектом правовой охраны.

(591) синий

(511) 43 - услуги по обеспечению пищевыми продуктами и напитками; обеспечение временного проживания; услуги кафе, ресторанов и бар.

(111) N 2017 0677

(151) 19.07.2017

(210) 2017 00463

(220) 05.05.2017

(181) 05.05.2027

(730) "Mətanət-A" şirkəti, AZ1052, Bakı şəhəri, Nərimanov rayonu, Əliyar Əliyev küçəsi, ev 67, mənzil 86 (AZ)

(540)



(591) narıncı, ağ

(511) 01 - sənaye, elmi məqsədlərdə, fotoqrafiyada, kənd təsərrüfatında, bağçılıqla və meşəçilikdə istifadə üçün nəzərdə tutulan kimyəvi məhsullar; emal olunmamış sintetik qatranlar; emal olunmamış plastik materiallar; gübrələr; od söndürmək üçün tərkiblər; metalların tavlınması və lehimlənməsi üçün preparatlar; ərzaq məhsullarının konservləşdirilməsi üçün preparatlar; aşı maddələri; sənaye məqsədləri üçün yarışqan maddələr.

02 - boyalar, əlif yağları, laklar; metalları korroziyadan və ağacı xarab olmaqdan mühafizə edən qoruyucu vasitələr; boyaq maddələri; yeyici maddələr; emal olunmamış təbii qatranlar; bədii dekorativ məqsədlər və bədii mətbuat üçün istifadə edilən təbəqə və tozvari metallar.

17 - kauçuk, rezin, quttaperça, asbest, slyuda və bu materiallardan digər siniflərə aid edilməyən məmulatlar; qismən emal olunmuş plastik kütlələrdən məmulatlar; kəpikləmə, sıxlaşdırma və izolyasiya üçün materiallar; qeyri-metal elastik borular.

19 - qeyri-metal tikinti materialları; tikinti məqsədləri üçün qeyri-metal sərt borular; asfalt, qatranlar və bitum, qeyri-metal səyyar konstruksiyalar və tikililər; qeyri-metal abidələr.

37 - inşaat; təmir; avadanlığın quraşdırılması.

40 - materialların emalı.

(591) оранжевый, белый

(511) 01 - химические продукты, предназначенные для использования в промышленных, научных целях, в фотографии, сельском хозяйстве, садоводстве и лесоводстве; необработанные синтетические смолы, необработанные пластические материалы; удобрения; составы для тушения огня; препараты для закалки и пайки металлов; препараты для консервирования пищевых продуктов; дубильные вещества; клеящие вещества для промышленных целей.

02 - краски, олифы, лаки; защитные средства, предохраняющие металлы от коррозии и древесину от разрушения; красящие вещества; протравы; необработанные природные смолы; листовые и порошкообразные металлы, используемые для художественно-декоративных целей и художественной печати.

17 - каучук, резина, гуттаперча, асбест, слюда и изделия из этих материалов; изделия из

частично обработанных пластмасс; материалы для конопачения, уплотнения и изоляции; неметаллические гибкие трубы.

19 - неметаллические строительные материалы; неметаллические жесткие трубы для строительных целей; асфальт, смолы и битум; неметаллические передвижные конструкции и сооружения; неметаллические памятники.

37 - строительство; ремонт; установка оборудования.

40 - обработка материалов.

(111) N 2017 0678

(151) 19.07.2017

(210) 2017 00465

(220) 05.05.2017

(181) 05.05.2027

(730) "Mətanət-A" şirkəti, AZ1052, Bakı şəhəri, Nərimanov rayonu, Əliyev küçəsi, ev 67, mənzil 86 (AZ)

(540)

AZERLIME

(511) 01 - sənaye, elmi məqsədlərdə, fotoqrafiyada, kənd təsərrüfatında, bağçılıqda və meşəçilikdə istifadə üçün nəzərdə tutulan kimyəvi məhsullar; emal olunmamış sintetik qatranlar; emal olunmamış plastik materiallar; gübrələr; od söndürmək üçün tərkiblər; metalların tavlınması və lehimlənməsi üçün preparatlar; ərzaq məhsullarının konservləşdirilməsi üçün preparatlar; aşı maddələri; sənaye məqsədləri üçün yarışqan maddələr.

02 - boyalar, əlif yağları, laklar; metalları korroziyadan və ağacı xarab olmaqdan mühafizə edən qoruyucu vasitələr; boyaq maddələri; yeyici maddələr; emal olunmamış təbii qatranlar; bədii dekorativ məqsədlər və bədii mətbuat üçün istifadə edilən təbəqə və tozvari metallar.

17 - kauçuk, rezin, quttaperça, asbest, slyuda və bu materiallardan digər siniflərə aid edilməyən məmulatlar; qismən emal olunmuş plastik kütlələrdən məmulatlar; kəpikləmə, sıxlaşdırma və izolyasiya üçün materiallar; qeyri-metal elastik borular.

19 - qeyri-metal tikinti materialları; tikinti məqsədləri üçün qeyri-metal sərt borular; asfalt, qatranlar və bitum, qeyri-metal səyyar konstruksiyalar və tikililər; qeyri-metal abidələr.

37 - inşaat; təmir; avadanlığın quraşdırılması.

40 - materialların emalı.

(511) 01 - химические продукты, предназначенные для использования в промышленных, научных целях, в фотографии, сельском хозяйстве, садоводстве и лесоводстве; необработанные синтетические смолы, необработанные пластические материалы; удобрения; составы для тушения огня; препараты для закалки и пайки металлов; препараты для консервирования пищевых продуктов; дубильные вещества; клеящие вещества для промышленных целей.

02 - краски, олифы, лаки; защитные средства, предохраняющие металлы от коррозии и древесину от разрушения; красящие вещества; протравы; необработанные природные смолы; листовые и порошкообразные металлы, используемые для художественно-декоративных целей и художественной печати.

17 - каучук, резина, гуттаперча, асбест, слюда и изделия из этих материалов; изделия из частично обработанных пластмасс; материалы для конопачения, уплотнения и изоляции; неметаллические гибкие трубы.

19 - неметаллические строительные материалы; неметаллические жесткие трубы для строительных целей; асфальт, смолы и битум; неметаллические передвижные конструкции и сооружения; неметаллические памятники.

37 - строительство; ремонт; установка оборудования.

40 - обработка материалов.

(111) N 2017 0679

(151) 19.07.2017

(210) 2017 00532

(220) 31.05.2017

(181) 31.05.2027

(730) "Göknur Bakı LTD" məhdud məsuliyyətli cəmiyyəti, AZ1029, Bakı şəh., Nərimanov rayonu, Ziya Bünyadov küç., ev 11, məhəllə 2062 (AZ) (540)

BAKU CABLE
GOKNUR

(526) Əmtəə nişanında "BAKU CABLE" söz birləşməsi və "®" işarəsi hüquqi mühafizə obyektləri deyildir.

(591) göy, mavi

(511) 09 - elektrik kabelləri.

17 - kabellər üçün izolyasiya materialları.

35 - biznes sahəsində menecement (09-cu və 17-ci sinifdə göstərilən malların satışı üzrə xidmətlər).

39 - 09-cı və 17-ci sinifdə göstərilən malların qablaşdırılması, saxlanması və daşınması üzrə xidmətlər.

(526) В товарном знаке словосочетание "BAKU CABLE" и обозначение ® не являются объектами правовой охраны.

(591) синий, голубой

(511) 09 - электрические кабели.

17 - изоляционные материалы для кабель.

35 - реклама; менеджмент в сфере бизнеса (услуги по продаже товаров указанное в 09-ом и 17-ом классах).

39 - транспортировка; упаковка и хранение товаров указанное в 09-ом и 17-ом классах.

(111) N 2017 0680

(151) 19.07.2017

(210) 2016 33213

(220) 06.10.2016

(181) 06.10.2026

(730) Internationaler Verein für biologisch-dynamische Landwirtschaft, Stollenrain 26, CH-4144 Arlesheim, Switzerland (CH)

(540)

DEMETER

(511) 05 - əczaçılıq məhsulları və baytarlıq preparatları; tibbi məqsədlər üçün gigiyena preparatları, tibbi və ya baytarlıq məqsədləri üçün pəhriz qidası və maddələri; insan və heyvanlar üçün qida əlavələri; dezinfeksiyaedici vasitələr.

30 - qəhvə, xüsusilə, səməni qəhvəsi; çay, o cümlədən çobanyastığı, cökə və nanəli çay; kakao, şokolad; qənd, şirniyyatlar; qəhvə əvəzediciləri; düyü, qida unu; düyü əsasında yüngül qəlyanaltılar, taxıl əsaslı yüngül qəlyanaltılar; şirin yağlı xəmirdən məmulatlar üçün, xüsusilə çörək-bulka məmulatları və peçenyə üçün şirə; qənnadı məmulatları; qida buzu; bal; maya; çörəkçilik tozları; ədviyyatlar; kartof unu (nişastası).

32 - pivə; alkoqolsuz içkilər, meyvəli içkilər və meyvə şirələri; siroplar və içkilərin hazırlanması üçün digər tərkiblər.

(511) 05 - фармацевтические продукты и ветеринарные препараты; гигиенические препараты для медицинских целей; продукты пищевые и вещества диетические для меди-

цинских или ветеринарных целей; питание детское; добавки к пище для человека и животных; средства дезинфицирующие.

30 - кофе, в частности, солодовый кофе; чай, в том числе ромашковый, липовый и мятный чай; какао, шоколад; сахар, сладости; заменители кофе; рис, мука пищевая; закуски легкие на основе риса, закуски легкие на основе хлебных злаков; глазурь для изделий из сладкого сдобного теста, в частности для хлебобулочных изделий и печенья; кондитерские изделия; лед пищевой; мед; дрожжи; порошки пекарские; пряности; мука картофельная.

32 - пиво; напитки безалкогольные, напитки фруктовые и соки фруктовые; сиропы и прочие составы для изготовления напитков.

(111) N 2017 0681

(151) 19.07.2017

(210) 2017 33414

(220) 25.01.2017

(181) 25.01.2027

(730) ASLANOVA AYTAC RZA QIZI, Azərbaycan, Bakı şəh., Səbail r-nu, Ə.Cavad küç., ev 15, m. 36 (AZ)

(540)



(526) Əmtəə nişanında "Fancy things" söz birləşməsi hüquqi mühafizə obyektidir.

(591) firuzəyinin bütün çalarları, qara, ağ

(511) 16 - kağız, karton və onlardan digər siniflərə aid edilməyən məmulatlar; çap məhsulları; cildləmə işləri üçün materiallar; fotoşəkillər; yazı kağızı

malları; dəftərxana və məişət məqsədləri üçün yapışqan maddələr; rəssamlar üçün ləvazimatlar; fırçalar; yazı makinaları və kontor ləvazimatları (mebel istisna edilməklə); tədris materialları və əyani vəsaitlər (aparətlər istisna olmaqla); qablaşdırma üçün plastik kütlədən qayırılmış materiallar (digər siniflərə aid edilməyən); şriftlər; mətbəə klişesi; 16-ci sinfə daxil edilmiş bütün əmtəələr.

35 - reklam; biznes sahəsində menecment (satış üzrə xidmətlər); biznes sahəsində inzibati fəaliyyət; ofis xidməti; 35-ci sinfə daxil edilmiş bütün xidmətlər.

(526) В товарном знаке словосочетание "Fancy things" не является объектом правовой охраны.

(591) все оттенки бирюзового, черный, белый

(511) 16 - бумага, картон и изделия из них, не относящиеся к другим классам; печатная продукция; материалы для переплетных работ; фотоснимки; писчебумажные товары; клейкие вещества для канцелярских и бытовых целей; принадлежности для художников; кисти; пишущие машины и конторские принадлежности (за исключением мебели); учебные материалы и наглядные пособия (за исключением аппаратуры); пластмассовые материалы для упаковки (не относящиеся к другим классам); шрифты; клише типографские; все товары, включенные в 16-ый класс.

35 - реклама; менеджмент в сфере бизнеса (услуги по продаже); административная деятельность в сфере бизнеса; офисная служба; все услуги включенные в 35-ый класс.

(111) N 2017 0682

(151) 19.07.2017

(210) 2017 00308

(220) 05.04.2017

(181) 05.04.2027

(730) BIRBUET MONTANO ELNARƏ ELДАР QIZI, Bakı şəh., Səbail r-nu, A.Abbaszaadə küç., ev 17, m. 161n (AZ)

(540)



(511) 14 - nəcib metallar və onların xəlitələri; zərgerlik məmulatları, bijuteriya, qiymətli və yarımqiymətli daş-qaşlar; saatlar və xronometrik

cihazlar; 14-cü sinfə daxil edilmiş bütün əmtəələr.

25 - geyim, ayaqqabı, baş geyimləri; 25-ci sinfə daxil edilmiş bütün əmtəələr.

35 - reklam; biznes sahəsində menecment (14-cü və 25-ci sinif əmtələrinin satışı üzrə xidmətlər); biznes sahəsində inzibati fəaliyyət; ofis xidməti; 35-ci sinfə daxil edilmiş bütün xidmətlər.

(511) 14 - благородные металлы и их сплавы; ювелирные изделия, бижутерия, драгоценные и полудрагоценные камни; часы и хронометрические приборы; все товары, включенные в 14-ый класс.

25 - одежда, обувь, головные уборы; все товары, включенные в 25-ый класс.

35 - реклама; менеджмент в сфере бизнеса (услуги по продаже товаров 14-го и 25-го классов); административная деятельность в сфере бизнеса; офисная служба; все услуги включенные в 35-ый класс.

(730) Əsədov Elşən Kərəm oğlu, AZ1130, Bakı şəh., Binəqədi r-nu, Süleyman Sani Axundov, ev 1V, mən126 (AZ)

(540)



(111) N 2017 0683

(151) 19.07.2017

(210) 2017 00502

(220) 18.05.2017

(181) 18.05.2027

(730) "Bizim Market" məhdud məsuliyyətli cəmiyyəti, AZ1072, Bakı şəhəri, Nərimanov rayonu, Aşıq Ali küçəsi, ev 4, mənzil 47 (AZ)

(540)



(591) bənövşəyi

(511) 16 - kağız salfetlər.

30 - düyü; un və taxıl məhsulları; qənd; makaron və makaron məmulatları.

(591) фиолетовый

(511) 16 - бумажные салфетки.

30 - рис; мука и зерновые продукты; сахар; макарон и макаронные изделия.

(526) Əmtəə nişanında "Cafe", "Lounge" söz işarələri hüquqi mühafizə obyektləri deyildirlər.

(511) 43 - ərzaq məhsulları və içkilərlə təminatmə üzrə xidmətlər, o cümlədən kafe, bar, restoran xidmətləri.

(526) В товарном знаке словесные обозначения "Cafe", "Lounge" не являются объектами правовой охраны.

(511) 43 - услуги по обеспечению пищевыми продуктами и напитками, в том числе услуги кафе, ресторан и бар.

(111) N 2017 0685

(151) 25.07.2017

(210) 2016 01004

(220) 26.12.2016

(181) 26.12.2026

(730) "Aqro-Vest DC" məhdud məsuliyyətli cəmiyyəti, AZ1132, Bakı şəhəri, Sabunçu rayonu, Bakıxanov ŞTQ, Muxtar Fətəliyev pr. (Bakıxanov qəsəbəsi), ev 72 (AZ)

(540)



(111) N 2017 0684

(151) 25.07.2017

(210) 2017 00628

(220) 03.07.2017

(181) 03.07.2027

(526) Əmtəə nişanında "Буренкино Экстра" söz birləşməsi hüquqi mühafizə obyektidir.

(511) 29 - ət, ət ekstraktları; süd və süd məhsulları; qida yağları və piyləri.

35 - reklam; biznes sahəsində menecment (29-cu sinifdə göstərilən malların satışı üzrə xidmətlər).

(526) В товарном знаке словосочетание "Буренкино Экстра" не является объектом правовой охраны.

(511) 29 - мясо, мясные экстракты; молоко и молочные продукты; масла и жиры пищевые.

35 - реклама; менеджмент в сфере бизнеса; (продажные услуги указанное в 29-ом классе).



(526) Əmtəə nişanında "Lavaş" söz işarəsi və "ocaqüstü restoran" söz birləşməsi hüquqi mühafizə obyektləri deyildirlər.

(591) qara, qəhvəyi, açıq qəhvəyi

(511) 43 - kafe və restoran xidmətləri.

(111) N 2017 0686

(151) 25.07.2017

(210) 2017 00201

(220) 06.03.2017

(181) 06.03.2027

(730) Əliyev Anar Səfər oğlu, AZ1117, Bakı şəh., Binəqədi r-nu, M.Rəsulzadə ŞTQ, 15-ci sıra, ev 79 (AZ)

(540)

(526) В товарном знаке словесное обозначение "Lavaş" и словосочетание "ocaqüstü restoran" не являются объектами правовой охраны.

(591) черный, коричневый, светло-коричневый

(511) 43 - услуги кафе и ресторанов.

ekol

(511) 17 - inşaat işləri üçün izolyasiya köpüyü; silikon.

35 - inşaat materiallarının satışı üzrə xidmətlər.

(511) 17 - пена изоляции для строительных целей; силикон.

35 - услуги по продаже строительных материалов.

(111) N 2017 0688

(151) 25.07.2017

(210) 2017 00506

(220) 19.05.2017

(181) 19.05.2027

(730) "BHE" məhdud məsuliyyətli cəmiyyəti, AZ1078, Bakı şəh., Nəsimi r-nu, Azər Əliyev ev 5, mən.23 (AZ)

(540)



(511) 29 - ət, balıq, quş və ov quşu ət; ət ekstraktları; konservləşdirilmiş, qurudulmuş və istilik emalına uğradılmış tərəvəzlər və meyvələr; jele, mürəbbə, kompotlar; yumurta, süd və süd məhsulları; qida yağları və piyləri.

30 - qəhvə, çay, kakao, qənd, düyü, tapioka (manioka), saqo, qəhvə əvəzediciləri; un və taxıl məhsulları, çörək-bulka məmulatları, qənnadı məmulatları, dondurma; bal, patokadan sirop; maya, çörəkçilik tozları; duz, xardal; sirkə, souslar; ədviyyatlar; qida buzu.

39 - nəqlətmə; çərəz məhsullarının qablaşdırılması

(111) N 2017 0687

(151) 25.07.2017

(210) 2017 00214

(220) 09.03.2017

(181) 09.03.2027

(730) Babayev Babək Novruz oğlu, AZ1123, Bakı şəh., Xətai r-nu, Qədir Məmmədov, ev 3/20, mən. 59 (AZ)

(540)

və saxlanması.

(511) 29 - мясо, рыба, птица и дичь; мясные экстракты; овощи и фрукты консервированные, сушеные и подвергнутые тепловой обработке; желе, варенье, компоты; яйца; молоко и молочные продукты; масла и жиры пищевые.

30 - кофе, чай, какао и заменители кофе; рис; тапиока (маниока) и саго; мука и зерновые продукты; хлебобулочные изделия, кондитерские изделия; мороженое; сахар, мед, сироп из патоки; дрожжи, пекарные порошки; соль; горчица; уксус, приправы; пряности; лед.

39 - транспортировка; упаковка и хранение товаров; организация путешествий.

(111) N 2017 0689

(151) 25.07.2017

(210) 2017 00568

(220) 07.06.2017

(181) 07.06.2027

(730) "BHE" məhdud məsuliyyətli cəmiyyəti, AZ1078, Bakı şəhəri, Nəsimi rayonu, Azər Əliyev küç. ev 5, mənzil 23 (AZ)

(540)



(511) 35 - satış üzrə xidmətlər, biznes sahəsində menecment işləri, reklam.

43 - kafe restoran xidmətləri, qida məhsulları və içkilərlə təmin etmə üzrə xidmətlər.

(511) 35 - услуги по продаже товаров; реклама; менеджмент в сфере бизнеса.

43 - услуги кафе и ресторанов; услуги по обеспечению пищевыми продуктами и напитками.

(111) N 2017 0690

(151) 25.07.2017

(210) 2016 00869

(220) 15.11.2016

(181) 15.11.2026

(730) "Sarıdağ" məhdud məsuliyyətli cəmiyyəti, Naxçıvan MR, Babək rayonu, Sirab kəndi (AZ)

(540)

Sarıdağ

(511) 30 - un və taxıl məmulatları.

35 - biznes sahəsində menecment; 30-cu sinifdə göstərilən əmtəələrin reklamı və satışı üzrə xidmətlər.

(511) 30 - мука и зерновые продукты.

35 - менеджмент в сфере бизнеса реклама и услуги по продаже товаров указанное в 30-м классе.

(111) N 2017 0691

(151) 25.07.2017

(210) 2017 00180

(220) 24.02.2017

(181) 24.02.2027

(730) "Ləzzət Qida Sənaye" məhdud məsuliyyətli cəmiyyəti, Naxçıvan MR, Naxçıvan şəhəri, N.Tusi küçəsi, döngə 2 (AZ)

(540)

PASTANATI

(511) 30 - qəhvə, çay, какао, qənd, düyü, tapioka (mаниока), saqo, qəhvə əvəzədiciləri; un və taxıl məhsulları, çörək-bulka məmulatları, qənnadı məmulatları, dondurma; bal, patokadan sirop; maya, çörəkçilik tozları; duz, xardal; sirkə, souslar; ədvıyyatllar; qida buzu.

35 - reklam; biznes sahəsində menecment; biznes sahəsində inzibati fəaliyyət; ofis xidməti.

39 - nəqlitmə; malların qablaşdırılması və saxlanması.

(511) 30 - кофе, чай, какао, сахар, рис, тапиока (маниока), саго, заменители кофе; мука и зерновые продукты, хлебобулочные изделия, кондитерские изделия, мороженое; мед, сироп из патоки; дрожжи, пекарные порошки; соль, горчица; уксус, приправы; пряности; пищевой лед.

35 - реклама; менеджмент в сфере бизнеса; административная деятельность в сфере бизнеса; офисная служба.

39 - транспортировка; упаковка и хранение товаров.

(540)



(111) N 2017 0692

(151) 25.07.2017

(210) 2017 00187

(220) 02.03.2017

(181) 02.03.2027

(730) "Ləzzət Qida Sənaye" məhdud məsuliyyətli cəmiyyəti, Naxçıvan MR, Naxçıvan şəh., N.Tusi küç., döngə 2 (AZ)

(540)



(511) 30 - qəhvə, çay, kakao, qəhvə əvəzediciləri.

32 - mineral və qazlı sular və digər alkoqolsuz içkilər.

33 - alkoqollu içkilər.

35 - reklam; biznes sahəsində menecment; biznes sahəsində inzibati fəaliyyət; ofis! xidməti.

39 - nəql etmə; malların qablaşdırılması və saxlanması.

(511) 30 - кофе, чай, какао, сахар, заменители кофе.

32 - минеральные и газированные воды, и прочие безалкогольные напитки.

33 - алкогольные напитки.

35 - реклама; менеджмент в сфере бизнеса; административная деятельность в сфере бизнеса; офисная служба.

39 - транспортировка; упаковка и хранение товаров.

(111) N 2017 0693

(151) 25.07.2017

(210) 2017 00188

(220) 02.03.2017

(181) 02.03.2027

(730) "Ləzzət Qida Sənaye" məhdud məsuliyyətli cəmiyyəti, Naxçıvan MR, Naxçıvan şəh., N. Tusi küç., döngə 2 (AZ)

(511) 30 - qəhvə, çay, kakao, qənd, qəhvə əvəzediciləri; un və taxıl məhsulları, çörək-bulka məmulatları, qənnadı məmulatları.

32 - mineral və qazlı sular və digər alkoqolsuz içkilər.

35 - reklam; biznes sahəsində menecment; biznes sahəsində inzibati fəaliyyət; ofis xidməti.

39 - nəql etmə; malların qablaşdırılması və saxlanması.

29 - ət, balıq, quş və ov quşu əti; ət ekstraktları; konservləşdirilmiş, qurudulmuş və istilik emalına uğradılmış tərəvəzlər və meyvələr; kompotlar; süd və süd məhsulları.

(511) 30 - кофе, чай, какао, сахар, рис, тапиока (маниока), саго, заменители кофе; мука и зерновые продукты, хлебобулочные изделия, кондитерские изделия.

32 - минеральные и газированные воды и прочие безалкогольные напитки.

35 - реклама; менеджмент в сфере бизнеса; административная деятельность в сфере бизнеса; офисная служба.

39 - транспортировка; упаковка и хранение товаров.

29 - мясо, рыба, птица и дичь; мясные экстракты; овощи и фрукты консервированные, сушеные и подвергнутые тепловой обработке; желе, варенье, компоты; яйца, молоко и молочные продукты.

(111) N 2017 0694

(151) 25.07.2017

(210) 2017 00417

(220) 18.04.2017

(181) 18.04.2027

(730) Rzayev Elçin Məhəmməd oğlu, Naxçıvan MR, Naxçıvan şəhəri, Əziz Əliyev küçəsi (AZ)

(540)



(526) Əmtəə nişanında "ELEGANT" söz işarəsi hüquqi mühafizə obyektidir.

(591) qara, ağ, boz, qırmızı

(511) 25 - geyim.

35 - biznes sahəsində menecment; 25-ci sinifdə göstərilən əmtəələrin reklamı və satışı üzrə xidmətlər.

(526) В товарном знаке словесное обозначение "ELEGANT" не является объектом правовой охраны.

(591) чёрный, белый, серый, красный

(511) 25 - одежда.

35 - реклама; менеджмент в сфере бизнеса, услуги по продаже товаров указанное 25 классе.

(111) N 2017 0695

(151) 25.07.2017

(210) 2016 33130

(220) 22.08.2016

(181) 22.08.2026

(730) RHODIA OPERATIONS, 25, RUE DE CLICHY, 75009 PARIS, FRANCE (FR)
(540)

PROBAN

(511) 09 - geyim, ayaqqabı, baş geyimləri, bütün sadalanan mallar odadavamlı tərkiblə işlənmişdir; oddan qorunmaq üçün geyim.

(511) 09 - одежда, обувь, головные уборы, все перечисленные товары обработаны огнезащитным составом; одежда для защиты от огня.

(111) N 2017 0696

(151) 25.07.2017

(210) 2016 32869

(220) 19.04.2016

(181) 19.04.2026

(730) Kentucky Fried Chicken International Holdings, Inc., 1441 Gardiner Lane, Louisville, KY 40213 (US)
(540)

KRİM BOL

(526) Əmtəə nişanı elementlərinə ayrı-ayrılıqda müstəqil hüquqi mühafizə verilmədən bütövlüklə qorunur.

(511) 29 - ət, balıq, quş əti və ov quşu əti; ət ekstraktları; konservləşdirilmiş, qurudulmuş və istilik emalına uğradılmış meyvə və tərəvəzlər; jele, mürəbbələr, kompotlar; yumurta, süd və süd məhsulları; qida yağları və piyləri.

30 - qəhvə, çay, kakao, qənd, düyü, tapioka, saqo, qəhvə əvəzediciləri; un və taxıl məmulatları, çörək, çörək-bulka məmulatları, qənnadı məmulatları, dondurma; bal, patokadan sirop; maya, çörəkçilik tozları; duz, xardal; sirkə, souslar (xuruşlar); ədviyyatlar; buz.

(526) Товарный знак охраняется в целом без предоставления самостоятельной правовой охраны отдельным элементам.

(511) 29 - мясо, рыба, птица и дичь; мясные экстракты; овощи и фрукты консервированные, сушеные и подвергнутые тепловой обработке; желе, варенье, компоты; яйца, молоко и молочные продукты; масла и жиры пищевые.

30 - кофе, чай, какао, сахар, рис, тапиока (маниока), саго, заменители кофе; мука и зерновые продукты, хлебобулочные изделия, кондитерские изделия, мороженое; мед, сироп из патоки; дрожжи, пекарные порошки; соль, горчица; уксус, приправы; пряности; пищевой лед.

(111) N 2017 0697

(151) 25.07.2017

(210) 2012 0916

(220) 29.06.2012

(181) 29.06.2022

(730) АО "DANON ROSSiYA", Rusiya 127015, Moskva, Vyatskaya küç., ev 27, tikili 13-14 (RU)
(540)



(591) ağ, göy, qara

(511) 05 - əczaçılıq və baytarlıq preparatları; tibbi məqsədlər üçün gigiyena preparatları; tibbi məqsədlər üçün pəhriz maddələri; südlü qarışıqlar, ət, meyvə və tərəvəz püresi daxil olmaqla uşaq qidası; plastirlər, sarğı materialları; dişləri plomblamaq və diş surətini hazırlamaq üçün materiallar; dezinfeksiyaedici vasitələr; ziyanverici heyvanları məhv etmək üçün vasitələr; fungusidlər, herbisidlər.

29 - ət, balıq, quş və ov quşu; ət püresi, tərəvəz ilə ət daxil olmaqla ət ekstraktları; konservləşdirilmiş, qurudulmuş və istilik emalına uğradılmış tərəvəz və meyvələr, o cümlədən meyvə və tərəvəz püresi; jele, mürəbbə, kompotlar; yumurta, süd və süd məhsulları; qida yağları və piyləri.

30 - qəhvə, çay, kakao, qənd, düyü, tapioka (manioka), saqo, qəhvə əvəzediciləri; un və taxıl məmulatları, çörək-bulka məmulatları, qənnadı məmulatları, dondurma; bal, patokadan sirop; maya, çörəkçilik tozları; duz, xardal; sirkə, xuruşlar; ədviyyatlar; qida buzu.

32 - pivə; mineral və qazlı sular və süd əsasında alkoqolsuz içkilər, yerfındığı-südlü içkilər, südlü zərdab əsasında içkilər, badamlı-südlü içkilər daxil olmaqla digər alkoqolsuz içkilər; meyvə içkiləri və meyvə şirələri, o cümlədən uşaqlar üçün; siroplar və içkilərin hazırlanması üçün digər tərkiblər.

(591) белый, синий, черный

(511) 05 - farmaceutik və veterinar preparatları; gigiyenik preparatlar tibbi məqsədlər üçün; diyetik maddələr; uşaq qidası; tibbi məqsədlər üçün pəhriz maddələri; südlü qarışıqlar, ət, meyvə və tərəvəz püresi daxil olmaqla uşaq qidası; plastirlər, sarğı materialları; dişləri plomblamaq və diş surətini hazırlamaq üçün materiallar; dezinfeksiyaedici vasitələr; ziyanverici heyvanları məhv etmək üçün vasitələr; fungusidlər, herbisidlər.

29 - ət, balıq, quş və ov quşu; ət püresi, tərəvəz ilə ət daxil olmaqla ət ekstraktları; konservləşdirilmiş, qurudulmuş və istilik emalına uğradılmış tərəvəz və meyvələr, o cümlədən meyvə və tərəvəz püresi; jele, mürəbbə, kompotlar; yumurta, süd və süd məhsulları; qida yağları və piyləri.

фрукты консервированные, сушеные и подвергнутые тепловой обработке, в том числе фруктовые и овощные пюре; желе, варенье, компоты; яйца, молоко и молочные продукты; масла и жиры пищевые.

30 - кофе, чай, какао, сахар, рис, тапиока (маниока), саго, заменители кофе; мука и зерновые продукты, хлебобулочные изделия, кондитерские изделия, мороженое; мед, сироп из патоки; дрожжи, пекарные порошки; соль, горчица; уксус, приправы; пряности; пищевой лед.

32 - пиво; минеральные и газированные воды и прочие безалкогольные напитки, включая безалкогольные напитки на основе молока, напитки арахисовомолочные, напитки на основе молочной сыворотки, напитки миндально-молочные; фруктовые напитки и фруктовые соки, в том числе для детей; сиропы и прочие составы для изготовления напитков.

(111) N 2017 0698

(151) 25.07.2017

(210) 2016 33112

(220) 12.08.2016

(181) 12.08.2026

(730) Bioverativ Therapeutics Inc., a Delaware corporation, 225 2nd Avenue, Waltham, Massachusetts 02451, USA(US)

(540)

BIOVERATIV

(511) 42 - tibbi, əczaçılıq, dərman preparatlarının işlənilib hazırlanması.

(511) 42 - разработка медицинских, фармацевтических, лекарственных препаратов.

(111) N 2017 0699

(151) 26.07.2017

(210) 2016 00951

(220) 07.12.2016

(181) 07.12.2026

(730) Talibov Aydın Veysəl oğlu, Bakı şəhəri, Keşlə qəs., 2-ci eninə küç., 2 (AZ)

(540)



(591) ağ, sarı, qırmızı

(511) 29 - ət, balıq, quş və ov quşu ət; ət ekstraktları; konservləşdirilmiş, qurudulmuş və istilik emalına uğradılmış tərəvəzlər və meyvələr; jele, mürəbbə, kompotlar; yumurta, süd və süd məhsulları; qida yağları və piyləri.

30 - qəhvə, çay, kakao və qəhvə əvəzediciləri; düyü; tapioka (manioka) və saqo; un və taxıl məhsulları; çörək-bulka məmulatları, qənnadı məmulatları; dondurma; qənd, bal, patokadan sirop; maya, çörəkçilik tortları; duz; xardal; sirkə, souslar; ədviyyatlar; buz.

39 - malların qablaşdırılması, saxlanması və daşınması üzrə xidmətlər.

(591) белый, желтый, красный

(511) 29 - мясо, рыба, птица и дичь; мясные экстракты; овощи и фрукты консервированные, сушеные и подвергнутые тепловой обработке; желе, варенье, компоты; яйца, молоко и молочные продукты; масла и жиры пищевые.

30 - кофе, чай, какао, сахар, рис, тапиока (manioka), саго, заменители кофе; мука и зерновые продукты, хлебобулочные изделия, кондитерские изделия, мороженое; мед, сиrop из патоки; дрожжи, пекарные порошки; соль, горчица; уксус, приправы; пряности; пищевой лед.

39 - транспортировка; упаковка и хранение товаров.

(111) N 2017 0700

(151) 26.07.2017

(210) 2017 00193

(220) 03.03.2017

(181) 03.03.2027

(730) "Teas Press Nəşriyyat evi" MMC, AZ1001, Bakı şəh., Bünyad Sərdarov küç., 12, mən.18

(AZ)

(540)

QARANQUS

(511) 16 - çap məhsulları.

(511) 16 - печатная продукция.

(111) N 2017 0701

(151) 26.07.2017

(210) 2017 00395

(220) 17.04.2017

(181) 17.04.2027

(730) "Fasad-F" məhdud məsuliyyətli cəmiyyəti, AZ1111, Bakı şəhəri, Nəsimi r-nu, Hüseynbala Əliyev 3 MK, ev 16, mən. 57 (AZ)

(540)

AKABE-TECH SYSTEM

(526) Əmtəə nişanında "TECH-SYSTEM" söz birləşməsi hüquqi mühafizə obyektidir.

(511) 19 - qeyri-metal tikinti materialları.

(526) В товарном знаке словосочетание "TECH-SYSTEM" не является объектом правовой охраны.

(511) 19 - неметаллические строительные материалы.

(111) N 2017 0702

(151) 26.07.2017

(210) 2016 33224

(220) 13.10.2016

(181) 13.10.2026

(730) Formula One Licensing BV, Beursplein 37, 3011 AA, Rotterdam, the Netherlands (NL)

(540)

FORMULA 1 GRAND PRIX OF AZERBAIJAN

(526) Əmtəə nişanı elementlərinə ayrı-ayrılıqda müstəqil hüquqi mühafizə verilmədən bütövlüklə qorunur.

(511) 16 - kağız, karton və onlardan digər siniflərə aid edilməyən məmulatlar; çap məhsulları; cildləmə işləri üçün materiallar; fotosəkillər; yazı kağızı malları; dəftərxana və məişət məqsədləri üçün

yapışqan maddələr; rəssamlar üçün ləvazimatlar; fırçalar; yazı makinaları və kontor ləvazimatları (mebel istisna edilməklə); qablaşdırma üçün plastik kütlədən hazırlanmış materiallar (digər siniflərə aid edilməyən); şriftlər; mətbəə klişəsi.

38 - telekommunikasiyalar.

41 - tərbiyəetmə; tədris prosesinin təmin edilməsi; əyləncələr; idman və mədəni-maarif tədbirlərinin təşkili.

(526) Товарный знак охраняется в целом без предоставления самостоятельной правовой охраны отдельным элементам.

(511) 16 - бумага, картон и изделия из них, не относящиеся к другим классам; печатная продукция; материалы для переплетных работ; фотоснимки; писчебумажные товары; клейкие вещества для канцелярских и бытовых целей; принадлежности для художников; кисти; пишущие машины и конторские принадлежности (за исключением мебели); учебные материалы и наглядные пособия (за исключением аппаратуры); пластмассовые материалы для упаковки (не относящиеся к другим классам); шрифты; клише типографские.

38 - телекоммуникации.

41 - воспитание; обеспечение учебного процесса; развлечения; организация спортивных и культурно-просветительных мероприятий.

(111) N 2017 0703

(151) 26.07.2017

(210) 2016 33225

(220) 13.10.2016

(181) 13.10.2026

(730) Formula One Licensing BV, Beursplein 37, 3011 AA, Rotterdam, the Netherlands (NL)

(540)

FORMULA 1 AZERBAIJAN GRAND PRIX

(526) Əmtəə nişanı elementlərinə ayrı-ayrılıqda müstəqil hüquqi mühafizə verilmədən bütövlüklə qorunur.

(511) 16 - kağız, karton və onlardan digər siniflərə aid edilməyən məmulatlar; çap məhsulları; cildləmə işləri üçün materiallar; fotoşəkillər; yazı kağızı malları; dəftərxana və məişət məqsədləri üçün yapışqan maddələr; rəssamlar üçün ləvazimatlar; fırçalar; yazı makinaları və kontor ləvazimatları (mebel istisna edilməklə); qablaşdırma üçün plastik kütlədən qayırılmış materiallar (digər siniflərə aid edilməyən); şriftlər; mətbəə klişəsi.

38 - telekommunikasiyalar.

41 - tərbiyəetmə; tədris prosesinin təmin edilməsi;

əyləncələr; idman və mədəni-maarif tədbirlərinin təşkili.

(526) Товарный знак охраняется в целом без предоставления самостоятельной правовой охраны отдельным элементам.

(511) 16 - бумага, картон и изделия из них, не относящиеся к другим классам; печатная продукция; материалы для переплетных работ; фотоснимки; писчебумажные товары; клейкие вещества для канцелярских и бытовых целей; принадлежности для художников; кисти; пишущие машины и конторские принадлежности (за исключением мебели); учебные материалы и наглядные пособия (за исключением аппаратуры); пластмассовые материалы для упаковки (не относящиеся к другим классам); шрифты; клише типографские.

38 - телекоммуникации.

41 - воспитание; обеспечение учебного процесса; развлечения; организация спортивных и культурно-просветительных мероприятий.

(111) N 2017 0704

(151) 26.07.2017

(210) 2016 33024

(220) 10.06.2016

(181) 10.06.2026

(730) BIAL - Portela & C^a, S.A., À Avenida da Siderurgia Nacional, 4745-457 CORONADO (S. ROMAO E S. MAMEDE), Portugal (PT)

(540)

SEDOXIL

(511) 05 - əczaçılıq və baytarlıq preparatları; tibbi məqsədlər üçün gigiyena preparatları; tibbi məqsədlər üçün pəhriz maddələri; uşaq qidası; plastrlar, sarğı materialları; dişləri plomblamaq və diş surətlərini hazırlamaq üçün materiallar; dezinfeksiyaedici vasitələr; ziyanverici heyvanları məhv etmək üçün vasitələr; fungisidlər, herbisidlər.

(511) 05 - фармацевтические и ветеринарные препараты; гигиенические препараты для медицинских целей; диетические питание и вещества для медицинских или ветеринарных целей; детское питание; пищевые добавки для людей и животных; пластыри, перевязочные материалы; материалы для пломбирования зубов и изготовления зубных слепков; дезинфицирующие средства; препараты для

уничтожения вредных животных; фунгициды, гербициды.

(111) N 2017 0705

(151) 26.07.2017

(210) 2016 33049

(220) 28.06.2016

(181) 28.06.2026

(730) The East India Company Holdings Pte. Ltd., 150 Orchard Road, Orchard Plaza, 238841, Singapore (SG)

(540)



(526) Əmtəə nişanında "The Manison House" söz birləşməsi hüquqi mühafizə obyektidir.

(511) 41 - tərbiyəetmə; tədris prosesinin təmin edilməsi; əyləncələr; idman və mədəni-maarif tədbirlərinin təşkili.

43 - ərzaq məhsulları və içkilərlə təmin etmə üzrə xidmətlər; müvəqqəti yaşayışın təmin edilməsi.

(526) В товарном знаке словосочетание "THE MANSION HOUSE" не является объектом правовой охраны.

(511) 41 - воспитание; обеспечение учебного процесса; развлечения; организация спортивных и культурно-просветительных мероприятий.

43 - услуги по обеспечению пищевыми продуктами и напитками; обеспечение временного проживания.

(111) N 2017 0706

(151) 26.07.2017

(210) 2016 33050

(220) 28.06.2016

(181) 28.06.2026

(730) The East India Company Holdings Pte. Ltd., 150 Orchard Road, Orchard Plaza, 238841, Singapore (SG)

(540)



(511) 35 - reklam; biznes sahəsində menecment; biznes sahəsində inzibati fəaliyyət; ofis xidməti; idxal-ixrac xidmətləri.

43 - ərzaq məhsulları və içkilərlə təmin etmə üzrə xidmətlər; müvəqqəti yaşayışın təmin edilməsi.

(511) 35 - реклама; менеджмент в сфере бизнеса; административная деятельность в сфере бизнеса; офисная служба; сервисы по импорту-экспорту.

43 - услуги по обеспечению пищевыми продуктами и напитками; обеспечение временного проживания.

(111) N 2017 0707

(151) 26.07.2017

(210) 2016 33058

(220) 01.07.2016

(181) 01.07.2026

(730) Milli Təhsil Texnologiyaları Mərkəzi, Bakı şəhəri, Gəncə prospekti, ev 113, mənzil 56, Azərbaycan (AZ)

(540)



(526) Əmtəə nişanında "sağlam", "təhsil", "sinfi" söz işarələri müstəqil hüquqi mühafizə obyektidir.

(591) açıq yaşıl, ağ

(511) 41 - tərbiyəetmə; tədris prosesinin təmin edilməsi; əyləncələr; idman və mədəni-maarif tədbirlərinin təşkili.

(526) В товарном знаке словесные обозначения "sağlam", "təhsil", "sinfi" не являются объектами правовой охраны.

(591) светло-зеленый, белый

(511) 41 - воспитание; обеспечение учебного процесса; развлечения; организация спортивных и культурно-просветительных мероприятий.

(111) N 2017 0708**(151) 26.07.2017****(210) 2016 33135****(220) 23.08.2016****(181) 23.08.2026****(730) Himalaya Global Holdings Ltd.,106 Elizabethan Square, PO Box 1162, Grand Cayman, KY1-1102, Cayman Islands. (KY) (540)****(526)** Əmtəə nişanında "SINCE 1930" söz və rəqəm birləşməsi hüquqi mühafizə obyektidir.**(591)** yaşılı mavi, narıncı, ağ**(511) 03** - kosmetik vasitələr, kosmetik arıqlama preparatları daxil olmaqla; kosmetik məqsədlər üçün losyonlar; kosmetik məqsədlər üçün kremlər; kosmetik məqsədlər üçün efir yağları; saç üçün şampun və losyonlar, sabunlar.**(526)** В товарном знаке слово и буквенное обозначение "SINCE 1930" не является объектом самостоятельной правовой охраны.**(511) 03** - средства косметические, включая препараты для похудения косметические; лосьоны для косметических целей; крема для косметических целей; масла эфирные для косметических целей; шампуни и лосьоны для волос, мыла.**(111) N 2017 0709****(151) 26.07.2017****(210) 2016 33136****(220) 23.08.2016****(181) 23.08.2026****(730) Himalaya Global Holdings Ltd.,106 Elizabethan Square, P O Box 1162, Grand Cayman, KY1-1102, Cayman Islands. (KY) (540)****(526)** Əmtəə nişanında "SINCE 1930" söz və rəqəm birləşməsi hüquqi mühafizə obyektidir.**(591)** yaşılı mavi, narıncı, ağ**(511) 05** - bitki dərmanları, əczaçılıq preparatları, baytarlıq preparatları, tibbi məqsədlər üçün pəhriz maddələri, qida əlavələri.**(526)** В товарном знаке слово и буквенное обозначение "SINCE 1930" не является объектом правовой охраны.**(591)** зелено-голубой, оранжевый, белый**(511) 05** - травяные лекарства, препараты фармацевтические, препараты ветеринарные, вещества диетические для медицинских целей, добавки пищевые.**(111) N 2017 0710****(151) 26.07.2017****(210) 2016 33137****(220) 23.08.2016****(181) 23.08.2026****(730) Himalaya Global Holdings Ltd.,106 Elizabethan Square, P O Box 1162, Grand Cayman, KY1-1102, Cayman Islands. (KY) (540)****(526)** Əmtəə nişanında "SINCE 1930" söz və rəqəm birləşməsi hüquqi mühafizə obyektidir.**(591)** yaşılı mavi, narıncı, ağ**(511) 16** - dəftərxana malları; kağız; karton ; plastik kütlədən hazırlanmış qablaşdırma materialları; plastik kütlədən və ya kağızdan hazırlanmış çantalar; çap materialları.**(526)** В товарном знаке слово и буквенное обозначение "SINCE 1930" не является объектом правовой охраны.**(591)** зелено-голубой, оранжевый, белый**(511) 16** - канцелярские товары; бумага; картон; упаковочный материал изготовленный из пластмассы, сумки сделанные из бумаги или из пластмасс; печатные материалы.**(111) N 2017 0711****(151) 26.07.2017****(210) 2016 33138**

(220) 23.08.2016
(181) 23.08.2026
(730) Himalaya Global Holdings Ltd., 106 Elizabethan Square, P O Box 1162, Grand Cayman, KY1-1102, Cayman Islands (KY)
(540)



(526) Əmtəə nişanında "SINCE 1930" söz və rəqəm birləşməsi hüquqi mühafizə obyektidir.
(591) yaşılı-mavi, narıncı, ağ
(511) 30 - bal, qəhvə və çay.

(526) В товарном знаке слово и буквенное обозначение "SINCE 1930" не является объектом правовой охраны.
(591) зелено-голубой, оранжевый, белый
(511) 30 - мед, кофе и чай.

(111) N 2017 0712
(151) 26.07.2017
(210) 2016 33231
(220) 18.10.2016
(181) 18.10.2026
(730) Обществo с oqranniçennoy otvetstvennostyu «Zolotaya Semeçka», 344037, Rossiyskaya Federasiya, Rostovskaya oblast, q. Rostov-na-Donu, pl. Tolstoqo, 8 (RU)
(540)



(591) yaşıl, açıq yaşıl, tünd yaşıl, ağ, sarı
(511) 29 - bitki qida yağları.

(591) зеленый, светло-зеленый, темно-зеленый,

белый, желтый
(511) 29 - масла пищевые растительные.

(111) N 2017 0713
(151) 26.07.2017
(210) 2016 33244
(220) 21.10.2016
(181) 21.10.2026
(730) Niels Mulder, Viottastraat 15, 1077 JM Amsterdam, Netherlands (NL)
(540)

VEON

(511) 09 - səs və ya şəkillərin yazılması, ötürülməsi və ya reproduksiyası üçün aparatlar; verilənlərin maqnit daşıyıcısı; yazı diskləri; kompakt diskler; DVD-lər və digər rəqəmsal media daşıyıcıları; verilənlərin emalı cihazları; kompüterlər; kompüter proqram təminatı; telekommunikasiya və rabitə aparatları; telekommunikasiya kabeli; telekommunikasiya açarları; telekommunikasiya bölüşdürücü şitləri; telekommunikasiya multipleksləri; telekommunikasiya proqram təminatı; telekommunikasiya şəbəkələri; telekommunikasiya radioverici aparatları; telekommunikasiya aparatları; telekommunikasiya avadanlıqları; telekommunikasiya cihazları; rəqəmsal telekommunikasiya cihazları; portativ telekommunikasiya cihazları; mobil telekommunikasiya aparatları; elektron telekommunikasiya cihazları; elektrik telekommunikasiya cihazları; telekommunikasiya şəbəkələri üçün antenalar; telekommunikasiyalar üçün kompüter qurğuları; fiber optik rabitə cihazı; telekommunikasiya blok plataları; uzaqdan rabitə üçün proqram təminatı; mobil şəbəkələr ilə istifadə üçün telekommunikasiya aparatları; şəbəkə avadanlıqları və əlavələrin proqram təminatı üçün proqram təminatı; oyunların proqram təminatı; dekoder proqramı; drayver proqramı; qeydə alınmış proqram təminatı və kompüter proqramları; yüklənə bilən proqram təminatı; şəxsi proqram təminatı; mediya proqram təminatı; əyləncə proqram təminatı; multmediya proqram təminatı; təhsil üçün proqram təminatı; təlim üçün proqram təminatı; mobil telefonlar üçün proqram təminatı; təhlükəsizliyin təmini üçün proqram təminatı; rabitə üçün proqram təminatı; kompleks proqram təminatı; əməliyyat proqramları; oyunlar üçün kompüter proqram təminatları; şəbəkənin idarə edilməsi üçün proqram təminatı; kompüter proqram platformaları; internet şəbəkəsində mesajlaşma üçün proqram təminatı;

kompüter proqram təminatı üçün əlavələr; verilənlər bazasının idarə edilməsi üçün proqram təminatı; əməliyyat sistemi proqram təminatı; kompyuter telefonları üçün proqram təminatı; verilənlərin ötürülməsi üçün proqram təminatı; interaktiv kompyuter proqram təminatı; kompüter proqram təminatı üçün yüklənə bilən əlavələr; mobil cihazların idarə edilməsi üçün proqram təminatı; onlayn mesajlaşma üçün proqram təminatı; axtarış üçün kompüter proqram təminatı; smartfonlar üçün proqram təminatı əlavəsi; mobil telefonlar üçün proqram təminatı əlavəsi; simsiz cihazlar üçün proqram təminatı əlavəsi; şəbəkəyə giriş serverindən istifadə üçün proqram təminatı; rəqəmsal telefon üçün platformalar və proqram təminatı; smartfon üçün yüklənə bilən proqram təminatı əlavələri(proqram təminatı); elektron meyl və mesajlaşma proqram təminatı; mobil telefonlar üçün kompüter proqram təminatı; CD-ROM yazılan multimediyaya proqram təminatı; simsiz şəbəkə rabitələri üçün kompüter proqram təminatı; mobil cihazlar üçün proqramlar və proqram əlavələri; smartfonlar üçün proqram təminatı əlavələri; qlobal kompyuter şəbəkələrini əlaqələndirmək üçün rabitə proqram təminatı; kompüter şəbəkəsi istifadəçilərini əlaqələndirmək üçün rabitə proqram təminatı; internet vasitəsi ilə sosial şəbəkə xidmətləri üçün proqram təminatı əlavələri; şəkillərin, qrafiklərin, audio, video və mətnlərin emalı üçün kompüter proqram təminatı; mobil proqramlar; mobil telefonlar və əl cihazları üçün ani mesajlaşma proqramı; sosial şəbəkə üçün kompüter proqram təminatı; kompüter proqram təminatı inkişaf alətləri; əlavə proqramlaşdırma interfeysini istifadə etmək üçün kompüter proqram təminatı; proqram təminatının yaradılmasında istifadə etmək üçün əlavə proqramlaşdırma interfeysi; verilənlərin axtarışı və seçimi üçün onların yüklənməsi, götürülməsi, onlara daxil olunması və onların idarə olunması üçün və sosial şəbəkələr vasitəsilə qarşılıqlı əlaqə üçün onlayn xidmət göstərməyə imkan verən kompüter proqram təminatı üçün proqram interfeysi; internet icmasının yaradılması, idarə edilməsi və qarşılıqlı əlaqə üçün kompyuter proqram təminatı; şəkillər, audio vizual və video tərkiblərin ötürülməsinin dəyişdirilməsi və imkan verilməsi üçün kompüter proqram təminatı; elektron məktubların göndərilməsi və qəbul edilməsi üçün proqram təminatı; mətn mesajlarını, ani mesajları, onlayn bloq jurnalları, mətn, veb linkəri və şəkillərin İnternet və başqa kommunikasiya şəbəkələri vasitəsi ilə ötürülməsi, daxil edilməsi, təşkili və idarə edilməsi üçün proqram təminatı əlavələri; yüklənə bilən elektron nəşrlər; rabitənin asanlaşdırılması üçün rabitə üçün kompüterlər, portativ rəqəmsal elektron rabitə cihazları, mobil cihazlar və simli və simsiz rabitə cihazları üçün mobil cihazlar üçün proqram təminatı

üçün əlavə proqram kimi proqram təminatı; qlobal kompyuter şəbəkəsində məlumatın daxil edilməsi, göndərilməsi və daxil edilməsi proqram təminatı; uzaqdan rabitə üçün mobil cihazlar; uzaqdan rabitə üçün portativ mobil telefon cihazları; mobil telefonlar; telekommunikasiya şəbəkələri üçün və telekommunikasiya aparatları üçün drayver proqram təminatı; elektron nəşrlər(yüklənə bilən); SIM kartlar; maqnitlə kodlaşdırılmış kartlar; çiplər(inteqral sxemlər); məsafədən rabitə, telefon kommutatoru, radiopeycinq qurğuları və nömrə əks etdirən qurğular üçün elektron qurğular; siqnalların uzaqdan yoxlanması üçün elektron qurğular; elektron siqnalların ötürücü qurğular ; ötürücü qurğular (telekommunikasiya); abonentlərin elektron siyahısı (elektron telefon məlumat kitabları); maqnit və optik məlumat daşıyıcıları; səs, şəkillərin və ya verilənlərin yayımı, yazılması, ötürülməsi və ya reproduksiyası üçün aparatlar və cihazlar; yaddaş kartları və yaddaş kartı oxuyucuları; yuxarıda göstərilən əmtəələr üçün hissələr və ləvazimatlar.

35 - reklam; menecment; biznesin idarə edilməsi; ofis funksiyaları; marketing, reklam xidmətləri və irəlilətmə xidmətləri; onlayn reklam və marketing xidmətləri; bazar axtarışı və məlumat xidmətləri; reklam mətnlərinin nəşri; başqalarının mal və xidmətlərinin kompüter və rabitə şəbəkələri vasitəsi ilə reklamı; onlayn biznes şəbəkə xidmətləri; onlayn elektron rabitə şəbəkəsi vasitəsi ilə başqaları üçün reklamın yayılması; biznes verilənlərinin təhlili; statistik biznes məlumatının təmin edilməsi; biznes şəbəkəsi xidmətləri; qlobal kompüter şəbəkəsində onlayn elektron verilənlər bazası vasitəsi ilə təmin olunan biznes məlumatı xidmətləri; bizneslə əlaqədar sosial şəbəkə istifadəçiləri üçün onlayn reklam şəbəkə xidmətləri; biznes məsləhət xidmətləri; biznes fəallığını yoxlama xidmətləri, məhz real vaxtın verilənlərinə əsaslanan kritik biznes göstəricilərinin təhlili; verilənlər bazasının idarə edilməsi kompüterləşdirilmiş xidmətlər; üçüncü şəxslər üçün kompüter şəbəkələrində olan saytlar və mənbələrdə məlumat axtarışı və seçilməsi; interaktiv reklam materialının nümayişi; mediya planlaşdırılması və reklam vasitələrinin alınması xidmətləri; brend konsultasiyası; üçüncü şəxslər üçün reklam materiallarının hazırlanması; bazarın tədqiqatı və məlumat xidmətlərinin təmin edilməsi; biznes konsultasiya və reklam xidmətləri; reklam nümayişinə nəzarət üçün reklam xidmətləri; reklam sahəsində məsləhət xidmətləri; reklam xidmətləri sahəsində məsləhət xidmətləri, xüsusilə başqalarının marketing cəhdlərinin özəlləşdirilməsi; kommersiya məlumat xidmətləri; reklam menecmenti; sosial şəbəkədə onlayn kompyuter verilənlər bazası və onlayn axtarıla bilən verilənlər bazasının təmin edilməsi; təhsil və əyləncə sahəsində istifadə üçün təhsil, istirahət və əyləncə

üçün kompyuter, elektron və onlayn verilənlər bazasının təmin edilməsi; kompyuter və rabitə şəbəkələri vasitəsi ilə üçüncü şəxslərə mal və xidmətlərin alınmasını asanlaşdırmaq üçün idarə etmə xidmətləri; yuxarıda sadalanan xidmətlərlə bağlı məlumat, konsultasiya və məsləhət xidmətləri; verilənlər bazasının menecmenti.

36 - sığorta; maliyyə xidmətləri; pul vəsaitləri ilə əlaqədar xidmətlər; daşınmaz əmlakla əlaqədar xidmətlər; maliyyə tranzaksiyası xidmətləri; maliyyə tranzaksiyası emalı xidmətləri, xüsusilə kompüter və rabitə şəbəkələri vasitəsi ilə klirinqi və uyğunlaşdırılması; ödəniş emalı xidmətləri; kompüter və rabitə şəbəkələri istifadəçiləri üçün hesab ödəniş verilənlərinin elektron emalı və ötürülməsi; pul vəsaitlərinin elektron ötürülməsi xidmətləri; pul vəsaitlərinin elektron ötürülməsi xidmətləri; hesab ödəniş xidmətləri; maliyyə xidmətləri, məhz elektron mühitdə qalığın onlayn saxlanması ilə elektron hesabların təmin edilməsi; nəqd vəsaitlərin idarə edilməsi; nəqd vəsaitlərin ödəniş xidmətləri və sövdələşmə səlahiyyəti, identifikasiyası və borcların qaydaya salınması xidmətləri; elektron ticarət ödəmə xidmətləri; elektron ticarət ödəmə xidmətləri, məhz İnternetdən mal və xidmətlərin alınmasında istifadə olunan maliyyələşdirilən hesabların yaradılması; maliyyə tranzaksiyası xidmətləri, məhz elektron rabitə şəbəkələri vasitəsi ilə kommersiya əməliyyatının təhlükəsiz klirinqinin təmin edilməsi; müxtəlif ödəmə xidmətlərinin təmini; qlobal kompüter şəbəkəsi vasitəsi ilə hesabların və ödəmələrin kredit kartı ilə emalı və ötürülməsinin həyata keçirilməsi; məsafədən ödəmə xidmətləri; elektron ödəmə və məlumatların idarə edilməsi xidmətləri; telekommunikasiya vasitəsi ilə elektron pul vəsaitlərinin ötürülməsi; simsiz telekommunikasiya aparatları və cihazları vasitəsi ilə ödəmə xidmətlərinin təmin edilməsi; yuxarıda sadalanan xidmətlərlə bağlı informasiya, konsultasiya və məsləhət xidmətləri.

38 - telekommunikasiya xidmətləri; mobil telefon rabitə xidmətləri; radiotelefon rabitəsi; radio rele rabitə xidmətləri; peyklə rabitə xidmətləri; telefon rabitə xidmətləri; faks rabitə xidmətləri; xəbərlərin elektron lövhəsi (telekommunikasiya xidmətləri); telekommunikasiya marşrutizasiyası və birləşdirmə xidmətləri; kompüter vasitəsi ilə məlumatların və şəkillərin ötürülməsi; məlumatların, şəkillərin və video təsirlərin mobil telefon və peyk rabitəsi vasitəsilə ötürülməsi; telefon rabitəsinin təmin edilməsi xidmətləri; abunə telefon xidmətləri; elektron poçt xidmətləri; geniş tərkibli məlumatla əlaqədar verilənlərin ötürülməsi və alınması üçün istifadəçilərin qlobal kompüter şəbəkəsinə girişinin təmin edilməsi; istifadəçilərin qlobal kompüter şəbəkəsinə girişinin təmin edilməsi; qlobal

kompyuter şəbəkəsinə telekommunikasiya qoşulmanın təmin edilməsi; telekonfrans xidmətləri; video telekonfrans xidmətləri; telekommunikasiya avadanlıqlarının icarəsi; telefon rabitəsi üçün avadanlıqların icarəsi; telekommunikasiya xidmətləri, məhz telekommunikasiya şəbəkələri vasitəsilə verilənlərin ötürülməsi və alınması xidmətləri; kompüter və telekommunikasiya şəbəkələri vasitəsilə mümkün ola bilən səs, verilənlər, audio, video, mətn və qrafikaların elektron mübadiləsi; ani mesajlaşma xidmətləri; İnternet protkolu üzərindən səsəin göndərilməsi xidmətləri; audio telekonfrans; veb mesajlaşma; şəkil və videonun ötürülməsinin mümkünlüyünün təmin edilməsi xidmətləri, məhz rəqəmsal şəkil, video və audiovizual tərkibli faylların istifadəçilərin arasında elektron ötürülməsi; kompüter, elektron və onlayn verilənlər bazasına girişin təmin edilməsi; telekommunikasiya xidmətləri, məhz verilənlər, mesajlar, qrafikalar, şəkillər, audio, video və məlumatların elektron ötürülməsi; İnternetdə müzakirə forumlarına girişin təmin edilməsi, ani mesajlaşma xidmətləri və elektron məlumat lövhələri; sosial şəbəkələrdə kompüter verilənlər bazasına girişin təmin edilməsi; kompüter və ya digər kommunikasiya şəbəkələri vasitəsilə audio, mətn və videonun yayımlanması; ümumi maraqları təmin edən mövzularda əlaqə üçün onlayn forumların təmin edilməsi; telekommunikasiya xidmətləri, yəni kompüter, mobil və portativ kompüter, o cümlədən simsiz və simli rabitə cihazlarının istifadəçiləri arasında qarşılıqlı əlaqə üçün hazırkı vaxt rejimində onlayn və telekommunikasiya vasitələrinin təmin edilməsi; ani mesajlaşma xidməti, veb-mesaj xidmətləri, o cümlədən mətn mesajlarının mübadiləsi xidmətləri; yayımlama xidmətləri; İnternet yayımlama; yuxarıda sadalanan xidmətlərlə bağlı informasiya, konsultasiya və məsləhət xidmətləri.

41 - təhsil; təlim; əyləncə; idman və mədəniyyət tədbirlərinin təşkil olunması; əyləncə sahəsində istifadə edilməsi təhsil, istirahət və əyləncə üçün kompüter, elektron və onlayn verilənlər bazasının təmin edilməsi; əyləncə məqsədi üçün fotoqraf xidmətləri və video faylların təmin edilməsi; onlayn jurnalların nəşri, xüsusi istifadəçilərə yönəlmiş mövzunu təmsil edən vebbloqlar (bloqlar); interaktiv elektron nəşrlərin nəşri (yükənməyən), interaktiv dövrü nəşr, məhz sosial şəbəkədə xüsusi istifadəçilərə yönəlmiş mövzunu təmsil edən bloqlar; interaktiv dövrü nəşr, məhz sosial şəbəkədə ictimai maraq sahəsində şəxsi məlumatı və fikri təmsil edən bloqlar; əyləncə və ya mədəniyyət məqsədləri üçün geniş çeşiddə mövzularla bağlı məlumatın təqdim olunması; dövr nəşrlərin nəşriyyəti; yükənməyən interaktiv elektron nəşrlərin təmin olunması; onlayn kompüter verilənlər bazasından və ya qlobal

kompyuter şəbəkəsindən əyləncə və ya təhsil ilə bağlı məlumatın təqdim olunması; yuxarıda sadalanan xidmətlərlə bağlı informasiya, konsultasiya və məsləhət xidmətləri.

42 - elmi və texniki xidmətlər, onlarla əlaqədar elmi tədqiqat və təkmilləşdirmə; sənaye təhlili və tədqiqatı; telekommunikasiya aparatları ilə bağlı təkmilləşdirmə və planlaşdırma; yüklənməyən proqram təminatının onlayn təmin olunması; yüklənməyən proqram təminatının müvəqqəti istifadəsinin onlayn təmin olunması; yüklənməyən proqram təminatının müvəqqəti istifadəsinin onlayn təmin olunması və mesajların ani mübadiləsi üçün proqramlar; internet protokolu üzərindən səs ötürülməsi, video konfrans və audio konfrans; kompüter proqramlarını idarə etmək üçün qlobal kompüter şəbəkəsi vasitəsi ilə girilə bilən yüklənməyən proqram təminatının təmin olunması; yüklənməyən internet brauzerlər üçün onlayn proqram təminatının təmin olunması; kompüter, mobil kompüter və mobil rabitə cihazları vasitəsilə internetə genişlənmiş mobil giriş üçün mobil rabitə cihazı üçün yüklənməyən proqram təminatının təmin olunması; müzakirə və ünsiyyət, eləcə də sosial qarşılıqlı əlaqə üçün qeydiyyatdan keçmiş istifadəçilər üçün onlayn icmalar üçün proqram təminatının təkmilləşdirilməsi və saxlanması; kompüter xidmətləri, məhz rabitə şəbəkələrində müzakirələrin təşkili və keçirilməsi üçün üçüncü şəxslər üçün elektron cihazların verilməsi; proqramlara giriş provayderi xidməti; proqramlara giriş provayderi xidməti, məhz proqramlar, proqram təminatı və verilənlər bazasının təmin olunması, hostinqi, idarə olunması, tərəqqisi və saxlanması; proqramlara giriş provayderi xidməti, yaradılmışın aktivləşdirilməsi və asanlaşdırılması, redaktəsi, yüklənməsi, götürülməsi, girişi, baxılması, yerləşdirilməsi, əks etdirilməsi, teqlərin yerləşdirilməsi, bloqların idarə edilməsi, kütləvi ötürülməsi, əlaqələndirilməsi, şərh edilməsi, izah edilməsi, qoyulması, ötürülməsi və mübadiləsi və ya digər şəkildə elektron daşıyıcıların və ya kompyuter və kommunikasiya şəbəkələrinin köməyi ilə məlumatların verilməsi; proqramlara giriş provayderi xidməti, məhz simsiz rabitə sahəsində proqramların, proqram təminatının və verilənlər bazasının təmin olunması, hostinqi, idarə edilməsi, tərəqqisi və saxlanması, o cümlədən məzmunun portativ kompyuterlərə, noutbuklara və mobil elektron simsiz cihazlarına çatdırılması üçün verilənlərin məsafədən idarə edilməsi; çoxsaylı internet obyektləri arasında şəxsi eyniləşdirmə verilənlərinin istifadəçilərə ötürülməsi və mübadiləsini təmin edən onlayn şəbəkə xidmətləri; istifadəçilərə audio, video, foto şəkil, mətn, qrafika və verilənlərin yüklənməsi, dəyişdirilməsi və mübadiləsini təmin edən onlayn obyektlərin təqdim olunması; xidmət kimi proqram

təmin edilməsi; xidmət kimi proqram təmin edilməsi, qlobal kompyuter şəbəkəsinin köməyi ilə elektron bildirişlərin göndərilməsi üçün proqram təminatının təqdim olunması; mobil əlavələr sahəsində layihələndirmə, mühəndislik, elmi tədqiqat, tərəqqi və yoxlanılması; kompüterlər və mobil cihazların köməyi ilə simli və simsiz şəbəkələrinin istifadə edilməsi ilə insanlar və təşkilatlar arasında əlaqə üçün üçüncü şəxslərin istifadəsi üçün proqram hostinqinin təmin edilməsi; portativ elektron rabitə cihazları, məhz mobil telefonlar, smartfonlar, cib kompüterlər və planşet kompüterlər üçün mobil əlavələr və proqram təminatını hazırlamağa, qiymətləndirməyə, yoxlamağa və xidmət etməyə imkan verən mobil proqramlar və proqram təminatı, yüklənməyən kompüter proqram təminatının müvəqqəti istifadəsinin təmin edilməsinin tərəqqisi sahəsində texniki konsultasiyalar; yuxarıda sadalanan xidmətlərlə bağlı məlumat, konsultasiya və məsləhət xidmətləri.

45 - onlayn sosial şəbəkə xidmətləri, həmçinin əyləncə məqsədləri üçün; internetdə sosial şəbəkə xidmətləri; sosial şəbəkə məqsədləri üçün internetdə veb saytın təmin olunması; yüklənən mobil proqramlar və ya internetdə veb-saytların köməyi ilə daxil oluna bilən onlayn sosial şəbəkə xidmətləri; hüquqi xidmətlər; mülkiyyətin və fiziki şəxslərin mühafizəsi üçün təhlükəsizlik xidmətləri; sosial tətbiq etmə, şəbəkələr və tanışlıq xidmətləri; İnternetdə olan təqdim etmə xidmətləri, sosial şəbəkələr və tanışlıq xidmətləri; sosial şəbəkələrin onlayn xidmətləri, məhz sosial tanışlıqların köməyi və ya fiziki şəxslərin arasında qarşılıqlı əlaqə; internet və ya kompyuter və ya rabitə şəbəkələri vasitəsi ilə təqdim olunan sosial şəbəkə xidmətləri; sosial şəbəkədə məlumatın təqdim olunması; sosial şəbəkə xidmətləri, məhz məlumat mübadiləsi və məhsul icmalının köməyi ilə danışıqlar üçün şəraitin təqdim olunması; eyniləşdirmənin yoxlanması xidmətləri, məhz şəxsi eyniləşdirmə məlumatlarının identifikasiyasının təmin olunması; istifadəçilərin yoxlanması xidmətləri; eyniləşdirmənin yoxlanması xidmətləri; yuxarıda sadalanan xidmətlərlə bağlı informasiya, konsultasiya və məsləhət xidmətləri.

(511) 09 - аппараты для записи, передачи или воспроизведения звука или изображений; магнитные носители данных; диски для записи; компакт-диски; DVD и другие носители цифровой записи; оборудование для обработки данных; компьютеры; программное обеспечение; приборы телекоммуникационные и устройства связи; кабель телекоммуникационный; переключатели телекоммуникационные; распределительные щиты телекоммуникационные; мультиплексоры телекоммуникационные; телекоммуникационное программное обеспечение;

сети телекоммуникационные; передатчики связи; аппараты телекоммуникационные; оборудование телекоммуникационное; приборы телекоммуникационные; приборы цифровые телекоммуникационные; портативные телекоммуникационные приборы; оборудование для мобильной связи; приборы электронные телекоммуникационные; приборы электрические телекоммуникационные; антенны для телекоммуникационных сетей; компьютерное оборудование для связи; оптоволоконные телекоммуникационные приборы; блоки плат телекоммуникационные; обеспечение программного для дистанционной связи; устройства телекоммуникационные для использования в мобильных сетях; сетевое оборудование и программное обеспечение приложения для программного обеспечения; программное обеспечение для дешифрации; отладочные программы для программного обеспечения; программы и программное обеспечение для компьютеров; загружаемое программное обеспечение; программное обеспечение для охраны личной информации; программное обеспечение для медиасредств; программное обеспечение для развлечений; программное обеспечение мультимедийное; программное обеспечение для обучения; программное обеспечение для тренировок; программное обеспечение для мобильных телефонов; программное обеспечение для обеспечения безопасности; программное обеспечение для связи; программное обеспечение комплексное; программы операционные; программное обеспечение компьютерное для игр; программное обеспечение для управления сетью; программные платформы компьютерные; программное обеспечение для передачи сообщений в сети интернет; приложения для программного обеспечения компьютерного; программное обеспечение для управления базами данных; программное обеспечение для операционных систем; программное обеспечение для компьютерной телефонии; программное обеспечение для передачи данных; программное обеспечение интерактивное; приложения для программного обеспечения компьютерного, загружаемые; программное обеспечение для управления мобильными устройствами; программное обеспечение для передачи сообщений онлайн; программное обеспечение компьютерное для поиска; приложения для программного обеспечения для смартфонов; приложения для программного обеспечения для мобильных телефонов; приложения для программного обеспечения для беспроводных устройств; программное обеспечение для

эксплуатации сервера сетевого доступа; платформы и программное обеспечение для цифровых телефонов; приложения для программного обеспечения для смартфонов, загружаемые (программное обеспечение); программное обеспечение для электронной почты и сообщений; компьютерное программное обеспечение для мобильных телефонов; программное обеспечение мультимедийное, записанное на компакт-дисках; программное обеспечение для беспроводной сетевой связи; программное обеспечение и приложения для мобильных устройств; загружаемое программное обеспечение в виде приложений для смартфонов; программное обеспечение для связи для подключения к глобальным компьютерным сетям; программное обеспечение для связи пользователей компьютерной сети; приложения для программного обеспечения для взаимодействия через социальные сети в сети интернет; программное обеспечение, загружаемое, для обработки изображений, графики, аудио, видео и текста; мобильные приложения; программное обеспечение для мгновенной передачи сообщений для мобильных телефонов и мобильных устройств; программное обеспечение компьютерное для взаимодействия через социальные сети; инструменты для разработки программного обеспечения компьютерного; программное обеспечение компьютерное для использования в качестве программного интерфейса (API); программный интерфейс (API) для использования в построении приложений для программного обеспечения; программный интерфейс (API) для программного обеспечения компьютерного, которое позволяет предоставлять он-лайн услуги для взаимодействия через социальные сети и для поиска и выборки данных, их загрузки, выгрузки, доступа к ним и управления ими; программное обеспечение компьютерное для создания, управления и взаимодействия с онлайн сообществом; программное обеспечение для модифицирования и передачи изображений, аудиовизуального и видео контента; программное обеспечение для отправки и получения электронных сообщений; приложения для программного обеспечения для передачи, доступа, организации и управления текстовыми сообщениями, мгновенной передачей сообщений, онлайн дневниками, текстом, ссылками на сайты и изображениями по интернету и иным сетям связи; публикации электронные онлайн загружаемые; программное обеспечение, загружаемое в качестве приложений для программного обеспечения для мобильных устройств, для использования с компьютерами,

переносными электронными устройствами связи, мобильными устройствами и проводными и беспроводными устройствами для связи для упрощения связи; программное обеспечение для доступа, отправки и получения информации в глобальной компьютерной сети; мобильные устройства дистанционной связи; мобильные переносные телефонные аппараты для дистанционной связи; мобильные телефоны; отладочное программное обеспечение для телекоммуникационных сетей и для телекоммуникационного оборудования; публикации электронные загружаемые; СИМ-карты; карточки, закодированные путем магнитного воздействия; чипы (схемы интегральные); электронные устройства для дистанционной связи, телефонные коммутаторы, радио-пейджинговые устройства и устройства с отображением номера; электронные устройства для дистанционного контролирования сигналов; передатчики электронных сигналов; передатчики для телефонов; передатчики (дистанционная связь); электронные списки абонентов; магнитные и оптические носители информации; устройства и аппараты для вещания, записи, передачи или воспроизведения звуков, изображений или информации; карты памяти и устройства для чтения карт памяти; части и оборудования для указанных товаров.

35 - реклама; управление бизнесом; менеджмент; офисные функции; маркетинг, услуги рекламы и продвижения продаж; онлайн-реклама и маркетинговые услуги; услуги по исследованию рынка и информационные; публикация рекламных текстов; продвижение товаров и услуг третьих лиц через компьютерные сети и сети связи; услуги бизнес-сетей онлайн; распространение рекламных объявлений для третьих лиц через онлайн сеть электронных коммуникаций; анализ бизнес-данных; предоставление статистической бизнес-информации; услуги бизнес-сетей; услуги по предоставлению бизнес-информации через онлайн электронные базы данных по глобальной компьютерной сети; сетевые службы онлайн-рекламы для соединения пользователей социальной сети с субъектами предпринимательской деятельности; услуги по бизнес консультированию; услуги по мониторингу деловой активности, а именно, анализ критических индикаторов эффективности бизнеса на основе данных реального времени; компьютеризированные услуги по управлению базами данных; предоставление информации по поиску и выборке, сайты и ресурсы в компьютерных сетях для третьих лиц; распространение интерактивных рекламных материалов; услуги по медиапланированию и

службы закупки средств рекламы; консультирование по позиционированию бренда; оформление рекламных материалов для третьих лиц; предоставление услуг по исследованию рынка и информации; бизнес-консультирование и рекламные услуги; рекламные услуги для отслеживания рекламной производительности; консалтинговые услуги в области рекламы; консалтинговые услуги в области продвижения товаров, в частности ориентирование маркетинговой деятельности третьих лиц; услуги по предоставлению коммерческой информации; управление рекламой; обеспечение доступа к онлайн компьютерным базам данных и онлайн доступным для поиска базам данных в области социальных сетей; предоставление доступа к компьютерным, электронным и онлайн базам данных для использования в образовательных или развлекательных целях; административные услуги для упрощения покупки товаров и услуг третьих лиц через компьютерные сети и сети связи; информационные и консультационные услуги, касающиеся вышеупомянутых услуг; управление базами данных.

36 - страхование; финансовые услуги; услуги, связанные с денежными средствами; услуги, связанные с операциями с недвижимым имуществом; услуги по проведению финансовых транзакций; услуги по обработке финансовых транзакций, а именно, клиринг и согласование финансовых транзакций с помощью компьютера и сетей связи; услуги по обработке платежей; электронная обработка и передача данных по оплате счетов для пользователей компьютерных сетей и сетей связи; услуги электронного перевода средств; услуги электронных денежных переводов; услуги по оплате счетов; финансовые услуги, а именно, предоставление электронных счетов с он-лайн сохранением остатка на счете в электронной среде; услуги управления наличными средствами; услуги управления наличными средствами, а именно, выплата наличных средств и услуги по авторизации, аутентификации транзакций и по урегулированию задолженности; услуги платежей для электронной коммерции; услуги платежей для электронной коммерции, а именно, создание накопительных счетов, используемых для покупки товаров и услуг в сети Интернет; услуги финансовых транзакций, а именно, обеспечение безопасного клиринга коммерческих операций с использованием электронных сетей связи; предоставление различных платежных услуг; предоставление различных платежных услуг, а также предоставление финансовых услуг, а именно, обработка и передача векселей и счетов и их оплата по кредитным картам, проводимая

через глобальную компьютерную сеть; услуги дистанционных платежей; услуги электронных платежей и управления информацией; услуги электронного перевода средств по телекоммуникационным средствам связи; платежные услуги, предоставляемые через беспроводные телекоммуникационные устройства и аппараты; информация, консультации и консультационные услуги, связанные с вышеуказанными услугами.

38 - услуги телекоммуникационные; услуги связи; услуги мобильной телефонной связи; радиотелефонная связь; услуги радиорелейной связи; услуги спутниковой связи; услуги телефонной связи; услуги факсимильной связи; доска сообщений электронная [телекоммуникационные службы]; услуги по маршрутизации и соединению телекоммуникационные; передача с помощью компьютера сообщений и изображений; передача сообщений, фотографий и видео изображений с помощью мобильной телефонной и спутниковой связи; услуги по предоставлению телефонной связи; услуги телефонной связи по подписке; услуги электронной почты; обеспечение доступа пользователей к глобальной компьютерной сети для передачи и получения данных в отношении широкого спектра информации; обеспечение доступа пользователей к глобальной сети; обеспечение телекоммуникационного подключения к Интернету; телеконференции; видеотелеконференции; прокат оборудования для телекоммуникационной связи; прокат оборудования для телефонной связи; телекоммуникационные услуги, а именно, услуги передачи и приема данных через телекоммуникационные сети; электронная передача голоса, данных, аудио, видео, текста и графики, доступная через компьютерные и телекоммуникационные сети; службы мгновенных сообщений; услуги по передаче голоса по интернет-протоколу (VoIP); аудио телеконференции; веб-сообщения; услуги предоставления возможности обмена фотографиями и видео, а именно, электронная передача файлов цифровых фотографий, видео и аудиовизуального контента среди пользователей; обеспечение доступа к базам данных компьютерным, электронным и онлайн; телекоммуникационные услуги, а именно электронная передача данных, сообщений, графики, изображений, аудио, видео и информации; обеспечение доступа на дискуссионные форумы в Интернете, службы мгновенных сообщений и доски сообщений электронные; обеспечение доступа к компьютерным базам данных в области социальных сетей; вещание аудио, текста и видео через компьютерные или иные

коммуникационные сети; предоставление онлайн форумов для общения по темам, представляющим общий интерес; телекоммуникационные услуги, а именно, обеспечение онлайн и телекоммуникационных средств в режиме реального времени для взаимодействия пользователей компьютеров, мобильных и карманных компьютеров, а также проводных и беспроводных устройств связи; службы мгновенных сообщений, услуги веб-сообщений, а также услуги обмена текстовыми сообщениями; услуги вещания; Интернет-вещание; советы, информация и консультационные услуги, связанные с вышеуказанными услугами.

41 - образование; обучение; развлечения; организация спортивных и культурных мероприятий; предоставление компьютерных, электронных и онлайн баз данных для образовательного, рекреационного и развлекательного использования в сфере развлечений; услуги фотографирования и предоставления видеофайлов для развлекательных целей; публикация интерактивных электронных публикаций, а именно веб-блоги (блоги), представляющие контент, определенный пользователем; публикация интерактивных электронных публикаций (незагружаемых), публикация интерактивной периодики, а именно блогов, представляющих контент, определенный пользователем в области социального взаимодействия; публикация интерактивной периодики, а именно блогов, представляющих личную информацию и мнения в области общего интереса; предоставление информации, относящейся к широкому кругу тем для развлекательных или культурных целей; публикация периодических изданий; обеспечение интерактивными электронными публикациями незагружаемыми; предоставление информации, касающейся развлечений или образования, онлайн из компьютерной базы данных или глобальной компьютерной сети; информация, консультации и консультационные услуги, связанные с вышеуказанными услугами.

42 - услуги научные и технологические, научные исследования и разработки, связанные с ними; услуги по промышленному анализу и исследованиям; разработка и планирование в отношении телекоммуникационных аппаратов; предоставление онлайн не загружаемого программного обеспечения; предоставление во временное пользование онлайн не загружаемого программного обеспечения; предоставление во временное пользование онлайн не загружаемого программного обеспечения и приложений для мгновенного обмена сообщениями; передача голоса по интернет-протоколу (VoIP),

видеоконференции и аудио конференции; предоставление программного обеспечения, не загружаемого, доступного через глобальную компьютерную сеть, для управления компьютерными программами; предоставление онлайн программного обеспечения для не загружаемых интернет-браузеров; предоставление не загружаемого программного обеспечения для устройств мобильной связи для расширения мобильного доступа к Интернету через компьютеры, мобильные компьютеры, и устройства мобильной связи; разработка и поддержание программного обеспечения для создания интернет-сообществ для зарегистрированных пользователей для обсуждения и общения, а также для социального взаимодействия; компьютерные услуги, а именно, предоставление электронных средств для третьих лиц для организации и проведения дискуссий в сетях связи; провайдер услуг доступа к приложениям (ASP); провайдер услуг доступа к приложениям, а именно, обеспечение, хостинг, управление, разработка и поддержание приложений, программного обеспечения и баз данных; провайдер услуг доступа к приложениям (ASP), предоставляющий программное обеспечение для активации или облегчения создания, редактирования, загрузки, выгрузки, доступа, просмотра, размещения, отображения, размещения тегов, ведения блогов, потоковой передачи, связывания, аннотирования, комментирования, вложения, передачи и обмена или иным образом предоставления электронных носителей или информации с помощью компьютерных и коммуникационных сетей; провайдер услуг доступа к приложениям, а именно, обеспечение, хостинг, управление, разработка и поддержание приложений, программного обеспечения и баз данных в области беспроводной связи, мобильного доступа к информации, а также удаленного управления данными для беспроводной доставки контента на карманные компьютеры, ноутбуки и мобильные электронные устройства; услуги онлайн-сетей, которые позволяют пользователям передавать и обмениваться персональными идентификационными данными среди многочисленных интернет-объектов; предоставление во временное пользование незагружаемых программных приложений для социальных сетей; предоставление онлайн-объектов, которые предоставляют пользователям возможность загружать, изменять и обмениваться аудио, видео, фотографическими изображениями, текстом, графикой и данными; обеспечение программное как услуга [SaaS]; обеспечение программное как

услуга [SaaS], предоставляющая программное обеспечение для отправки электронных оповещений с помощью глобальной компьютерной сети; проектирование, инженерные, научные исследования, разработки и тестирование в области мобильных приложений; хостинг программного обеспечения для использования третьими лицами для связи между людьми и организациями, с использованием проводных и беспроводных сетей, с помощью компьютеров и мобильных устройств; консультации технические в сфере разработки мобильных приложений и программного обеспечения, обеспечивающие временное пользование незагружаемого компьютерного программного обеспечения, которое позволяет разрабатывать, оценивать, тестировать и обслуживать мобильные приложения и программное обеспечение для портативных электронных устройств связи, а именно, мобильных телефонов, смартфонов, карманных компьютеров и компьютерных планшетов; информация, консультации и консультационные услуги, связанные с вышеуказанными услугами.

45 - услуги социальных сетей онлайн в том числе для развлекательных целей; услуги социальных сетей, находящихся в Интернете; предоставление веб-сайта в сети Интернет для целей социальных сетей; услуги социальных сетей онлайн, доступные с помощью загружаемых мобильных приложений или веб-сайтов в интернете; юридические услуги; службы безопасности для защиты имущества и физических лиц; социальное внедрение, сети и службы знакомств; предоставление услуг знакомств, социальных сетей и служб знакомств, находящихся в Интернете; онлайн-сервисы социальных сетей, а именно, содействие социальным знакомствам или взаимодействиям между физическими лицами; услуги социальных сетей, предоставляемые через Интернет или иную компьютерную или коммуникационную сеть; предоставление информации в области социальных сетей; услуги социальных сетей, а именно предоставление возможностей для обмена информацией и разговоров с помощью обзоров продукции; услуги по проверке идентификации, а именно, обеспечение аутентификации персональной идентификационной информации; услуги проверки пользователя; услуги по проверке идентификации; информация, консультации и консультационные услуги, связанные с вышеуказанными услугами.

(111) N 2017 0714
(151) 26.07.2017

(210) 2015 32563

(220) 19.11.2015

(181) 19.11.2025

(730) Open Joint Stock Company "British American Tobacco - Yava" 9, Tretya Ulitsa, Yamnskogo Poly, Moscow 125124 (RU)

(540)



(526) Əmtəə nişanında "EXPORT" söz işarəsi hüquqi mühafizə obyektidir.

(591) mavi, qızılı, boz

(511) 34 - siqaretlər; tütün; tütün məmulatları; alışqanlar; kibritlər; tütün (siqaret) çəkmək üçün ləvazimatlar.

(526) В товарном знаке словесное обозначение "EXPORT" не является объектом правовой охраны.

(591) голубой, золотистый, серый

(511) 34 - сигареты, папиросы; табак; табачные изделия; зажигалки; спички; курительные принадлежности.

(111) N 2017 0715

(151) 26.07.2017

(210) 2016 32951

(220) 11.05.2016

(181) 11.05.2026

(730) ZHS IP Worldwide Sàrl, a company organized and existing under the laws of Switzerland, Avenue Reverdil 14, 1260 Nyon, Switzerland (CH)

(540)

ELIT FROM THE HOUSE OF STOLI

(511) 33 - alkoqollu içkilər (pivə istisna olmaqla).

(511) 33 - алкогольные напитки (за исключением пива).

(111) N 2017 0716

(151) 26.07.2017

(210) 2016 33207

(220) 03.10.2016

(181) 03.10.2026

(730) British American Tobacco (Brands) Inc., 2711 Centerville Road, Suite 300, Wilmington, Delaware 19808, United States of America (US)

(540)



(591) boz, narıncı, qara

(511) 34 - siqaret; tütün - xammal və ya istehsal olunmuş; tütün məmulatları; tütün əvəziciləri (tibbi məqsədlər üçün olmayan); siqar, siqarillalar; alışqanlar; kibrit; tütün çəkmək üçün ləvazimatlar; siqaret kağızı, siqaret trubkaları, siqaret filtrləri; siqaret bükmək üçün cib aparatları; tütünü kağız trubkalara doldurmaq üçün əl ilə işlədilən maşınlar; elektron üçün siqaret; elektron siqaret üçün mayelər; qızdırma məqsədləri üçün tütün məhsulları; siqaret və ya tütünün qızdırılması üçün elektron cihazlar və onların hissələri.

(591) серый, оранжевый, черный

(511) 34 - сигареты; табак, сырой или переработанный; табачные изделия; заменители табака (не для медицинских целей); сигары, сигариллы; зажигалки; спички; курительные принадлежности; сигаретная бумага, сигаретные трубки, сигаретные фильтры; карманные устройства для скручивания сигарет; ручные машины для инъекций табак в бумажные трубки; ручные машины для инъекций табака в бумажные трубки; электронные сигареты; жидкости для электронных сигарет; табачные изделия с целью нагревания; электронные

устройства и их части для нагрева сигарет или табака.

(111) N 2017 0717

(151) 26.07.2017

(210) 2016 33208

(220) 03.10.2016

(181) 03.10.2026

(730) British American Tobacco (Brands) Inc.,
2711 Centerville Road, Suite 300, Wilmington,
Delaware 19808, United States of America (US)

(540)



(591) boz, göy, qara

(511) 34 - siqaret; tütün - xammal və ya istehsal olunmuş; tütün məmulatları; tütün əvəzediciləri (tibbi məqsədlər üçün olmayan); siqar, siqarillalar; alışqanlar; kibrit; tütün çəkmək üçün ləvazimatlar; siqaret kağızı, siqaret trubkalar, siqaret filtrləri; siqaret bükmək üçün cib aparatlar; tütünü kağız trubkalara doldurmaq üçün əl ilə işlədilen maşınlar; elektron siqaret; elektron siqaret mayelər; qızdırmaq məqsədləri üçün tütün məhsulları; ; siqaret və ya tütünün qızdırılması üçün elektron cihazlar və onların hissələri.

(591) серый, синий, черный

(511) 34 - сигареты; табак, сырой или переработанный; табачные изделия; заменители табака (не для медицинских целей); сигары, сигариллы; зажигалки; спички; курительные принадлежности; сигаретная бумага, сигаретные трубки, сигаретные фильтры; карманные устройства для скручивания сигарет; ручные машины для инъекций табак в бумажные трубки; ручные машины для инъекций табака в бумажные трубки; электронные сигареты; жидкости для электронных сигарет; табачные изделия с целью нагревания; электронные устройства и их части для нагрева сигарет или табака.

(111) N 2017 0718

(151) 27.07.2017

(210) 2016 33140

(220) 25.08.2016

(181) 25.08.2026

(730) All Saints Retail Limited, Jack's Place,
Units C15-C17, 6 Corbet Place, London E1 6NN,
United Kingdom (GB)

(540)

ALLSAINTS

(511) 18 - çantalar, yol çantaları, çimərlik çantaları, baqaj, dal çantaları, kəmə pul kisələri, qadın çantaları, açarlar üçün futlyarlar, təsərrüfat çantaları, alətlər və ləvazimatlar üçün çantalar, çiyində daşınan qayıqlar ilə çantalar, pul kisələri, çetirlər, çanta-portfeller, yastı çamadanlar, çamadanlar (baqaj); yol sandıqları, sakvoyajlar, yol dəstləri; bütün yuxarıda göstərilən mallar üçün detallar və ləvazimatlar.

25 - geyim; ayaqqabı, baş geyimləri; qayıqlar.

35 - sabunun, ətriyyat məmulatlarının, efir yağlarının, kosmetikanın, dəriyə qulluq etmək üçün kosmetik vasitələrin, saç üçün losyonların, şampunların, kondisionerlərin, üz qırmaq üçün preparatların, üzqırmadan sonra preparatların, dezodorantların, diş tozlarının və pastalarının, dodaqlar üçün balzamların, gigiyena dodaq pomadalarının, göz qapaqları üçün gellərin və kremlərin, gündən qoruyucu preparatların, qaralma üçün kosmetik vasitələrin, dəri qabığıının tökülməsi və təmizlənməsi üçün vasitələrin, yuma üçün preparatların, vannalar və duş üçün gellərin və köpüklərin, vannalar və duş üçün preparatların, tüklərin təmizlənməsi üçün vasitələrin [depilyatoriyaların], optik detalların, eynəklərin [optika], gündən qorunma eynəklərinin, eynək və günəşdən qoruyan eynəklərin daşınması üçün çexolların, eynək və günəşdən qoruyan eynəklər üçün futlyarların, eynək və günəşdən qoruyan eynəklər üçün zəncirlərin və qaytanların, eynək və günəşdən qoruyan eynəklər üçün çərçivələrin, eynək və günəşdən qoruyan eynəklər üçün linzaların, audio avadanlığın, qulaqlıqların, kolonkaların, "siçan" üçün xalçaların, mobil telefonlar üçün aksesuarların, fotoaparatların daşınması üçün xüsusi futlyarların, videoaparatların daşınması üçün xüsusi futlyarların, foto-, kino və videokameraların daşınması üçün xüsusi futlyarların, akkumulyatorlu batareyaların kronşteynlərinin, kaset lentlərin tutqaclarının, kompakt-disklərin tutqaclarının, MP3-disklərin tutqaclarının, mobil telefonlar üçün tutqacların, audio və video kasetlərin, audio və video disklərin göstərilməsi və

saxlanması üçün tutqacların, kasetlərin və disklərin daşınması üçün tutqacların, yüklənə bilən musiqi fayllarının, yüklənə bilən video faylların, musiqi audio yazılarının, musiqi video yazılarının, kodlaşdırılmış ödəmə kartlarının, kodlaşdırılmış kartların, zərgərlik məmulatlarının (zəncirlər və sancaqlar daxil olmaqla), qiymətli daş-qaşların, vaxt ölçmək üçün cihazların, xronometrik cihazların, saatların, qol saatları istisna olmaqla, qol saatlarının, sığğaların, açarlar üçün brelokaların və halqaların, qiymətli metallardan nişanların, saatların qayışları üçün toqqaların, çantaların, yol çantalarının, çimərlik çantalarının, baqajın, dal çantalarının, kəmər pul kisələrinin, qadın çantalarının, açarlar üçün futlyarların, təsərrüfat çantalarının, alətlər və ləvazimatlar üçün çantaların, çiyində daşınan qayışlar ilə çantaların, bumajniklərin, çətirlərin, çanta-portfellərin, yastı çamadanların, çamadanların [baqaj], yol sandıqlarının, sakvoyajların, yol dəstlərinin, geyim predmetlərinin, ayaqqabının, baş geyimlərinin və kəmərlərin topdan və pərakəndə satışı üzrə xidmətlər.

(511) 18 - сумки, дорожные сумки, сумки пляжные, багаж, рюкзаки, кошельки поясные, сумки женские, футляры для ключей, сумки хозяйственные, сумки для инструментов и принадлежностей, сумки с ремнями, носимые через плечо, бумажники, зонты, сумки-портфели, чемоданы плоские, чемоданы [багаж]; сундуки дорожные, саквояжи, наборы дорожные; детали и принадлежности для всех вышеуказанных товаров.

25 - одежда; обувь, головные уборы; пояса.

35 - услуги по оптовой и розничной продаже мыла, изделий парфюмерных, масел эфирных, косметики, средств для ухода за кожей косметических, лосьонов для волос, шампуней, кондиционеров, препаратов для бритья, препаратов после бритья, дезодорантов, порошков и паст зубных, бальзамов для губ, гигиенических губных помад, гелей и кремов для век, препаратов солнцезащитных, средств для загара косметических, средств для отшелушивания и очищения кожи, препаратов для стирки, гелей и пен для ванн и душа, препаратов для ванн и душа, средств для удаления волос [депиляториев], деталей оптических, очков [оптика], очков солнцезащитных, чехлов для переноски очков и солнцезащитных очков, футляров для очков и солнцезащитных очков, цепочек и шнурков для очков и солнцезащитных очков, оправ для очков и солнцезащитных очков, линз для очков и солнцезащитных очков, аудио оборудования, наушников, колонок, ковриков для "мыши", аксессуаров для мобильных телефонов,

футляров специальных для переноски фотоаппаратуры, футляров специальных для переноски видеоаппаратуры, футляров специальных для переноски фото-, кино- и видеокамер, кронштейнов аккумуляторных батарей, держателей кассетных лент, держателей компакт-дисков, держателей MP3-дисков, держателей для мобильных телефонов, держателей для демонстрации и хранения аудио- и видеокассет, аудио- и видеодисков, держателей для транспортировки кассет и дисков, файлов музыкальных загружаемых, видеофайлов загружаемых, аудиозаписей музыкальных, видеозаписей музыкальных, платежных закодированных карт, закодированных карт, ювелирных изделий (включая цепочки и булавки), драгоценных камней, приборов для измерения времени, хронометрических приборов, часов, за исключением наручных, часов наручных, серёг, брелков и колец для ключей, значков из драгоценных металлов, пряжек для ремешков часов, сумок, сумок дорожных, сумок пляжных, багажа, рюкзаков, кошельков поясных, сумок женских, футляров для ключей, сумок хозяйственных, сумок для инструментов и принадлежностей, сумок с ремнями, носимых через плечо, бумажников, зонтов, сумок-портфелей, чемоданов плоских, чемоданов [багаж]; сундуков дорожных, саквояжей, наборов дорожных, предметов одежды, обуви, головных уборов и поясов.

(111) N 2017 0719

(151) 27.07.2017

(210) 2016 33222

(220) 13.10.2016

(181) 13.10.2026

**(730) NATIONAL PAINTS FACTORIES CO., P.O
Box 533 Abu-Alanda 11592, Jordan (JO)**

(540)

NUMIX

(511) 02 - boya, əlif yağları, laklar; metalları korroziyadan və ağacı xarab olmaqdan mühafizə edən qoruyucu vasitələr; boyaq maddələri; aşıluyucu maddələr; emal olunmamış təbii qatranlar; bədi-dekorativ məqsədlər və bədi mətbuat üçün istifadə edilən təbəqə və tozvari metallar.

(511) 02 - краски, олифы, лаки; защитные средства, предохраняющие металлы от коррозии

и древесину от разрушения; красящие вещества; протравы; необработанные природные смолы; листовые и порошкообразные металлы, используемые для художественно-декоративных целей и художественной печати.

(111) N 2017 0720

(151) 27.07.2017

(210) 2017 00047

(220) 19.01.2017

(181) 19.01.2027

(730) Talıbov Aydın Veysəl oğlu, Bakı şəhəri, Keşlə qəs., 2-ci eninə küç., 2 (AZ)

(540)



(526) Əmtəə nişanında "Saf bulaq" və "Qazsız süfrə suyu" söz birləşmələri hüquqi mühafizə obyektləri deyildirlər.

(591) mavi, yaşıl, qırmızı, ağ

(511) 32 - süfrə suyu.

35 - reklam; 32-ci sinifdə göstərilən malların satışı üzrə xidmətlər.

39 - malların qablaşdırılması və saxlanması.

(526) В товарном знаке словосочетаниях "Saf bulaq" и "Qazsız süfrə suyu" не являются объектами правовой охраны.

(591) голубой, зеленый, красный, белый

(511) 32 - воды столовые.

35 - реклама; услуги по продаже товаров указанное в 32-ом классе.

39 - упаковка и хранение товаров.

(111) N 2017 0721

(151) 27.07.2017

(210) 2017 00095

(220) 07.02.2017

(181) 07.02.2027

(730) Talıbov Aydın Veysəl oğlu, Bakı şəh., Keşlə qəs., 2-ci eninə küç., 2 (AZ)

(540)

MÖHTƏŞƏM 100 gün

(526) Əmtəə nişanı elementlərinə ayrı-ayrılıqda müstəqil hüquqi mühafizə verilmədən bütövlüklə qorunur.

(511) 35 - biznes sahəsində aparılan kompaniyaların idarə olunması və onlara nəzarətin təşkil edilməsi; reklam aksiyaları vasitəsilə üçüncü şəxslər üçün malların bazara yeridilməsi üzrə xidmətlər.

41 - lotoreya oyunlarının təşkili və keçirilməsi.

(526) Товарный знак охраняется в целом без предоставления самостоятельной правовой охраны отдельным элементам.

(511) 35 - управление и проведение контроля над компаниями проводимые в сфере бизнеса, продажа товаров на рынке посредством рекламных акций для третьих лиц.

41 - проведение и организация лотерейных игр.

(111) N 2017 0722

(151) 27.07.2017

(210) 2017 00155

(220) 20.02.2017

(181) 20.02.2027

(730) "AVİTA" məhdud məsuliyyətli cəmiyyəti, AZ6200, Zaqatala r-nu, Zaqatala şəh., H. Aslanov , ev 1 (AZ)

(540)



(526) Əmtəə nişanında "Sağlam həyat naminə!" söz birləşməsi hüquqi mühafizə obyektidir.

(511) 05 - əczaçılıq və baytarlıq preparatları; tibbi məqsədlər üçün gigiena preparatları; tibbi məqsədlər üçün pəhriz maddələri, uşaq qidası; insanlar və heyvanlar üçün qida əlavələri; plastirlər, sarğı materialları; dişləri plomblamaq və diş sürətlərini hazırlamaq üçün materiallar; dezinfeksiyaedici vasitələr; ziyanverici heyvanları məhv etmək üçün preparatlar; fungusidlər, herbisidlər.

35 - reklam; 05-ci sinifdə göstərilmiş malların satışı üzrə xidmətlər.

(526) В товарном знаке словосочетание "Sağlam

həyat naminə!" не является объектом правовой охраны.

(511) 05 - фармацевтические и ветеринарные препараты; гигиенические препараты для медицинских целей; диетические вещества для медицинских целей, детское питание; пластыри, перевязочные материалы; материалы для пломбирования зубов и изготовления зубных слепков; дезинфицирующие средства; препараты для уничтожения вредных животных; фунгициды, гербициды.

35 - реклама и продажа товаров указанное в 05-ом классе.

(111) N 2017 0723

(151) 27.07.2017

(210) 2017 00312

(220) 05.04.2017

(181) 05.04.2027

(730) "Nobel Farma" məhdud məsuliyyətli cəmiyyəti, AZ1069, Bakı şəh., Yasamal r-nu, Abdulvahab Salamzadə, ev 64 (AZ)

(540)

Tisinon

(511) 05 - əczaçılıq və baytarlıq preparatları; tibbi məqsədlər üçün gigiyena preparatları; tibbi məqsədlər üçün pəhriz maddələri, uşaq qidası; plastirlar, sarğı materialları; dişləri plomblamaq və diş surətlərini hazırlamaq üçün materiallar; dezinfeksiyaedici vasitələr; ziyanverici heyvanları məhv etmək üçün preparatlar; fungisidlər, herbisidlər.

35 - 05-ci sinifdə göstərilmiş əmtəələrin satışı üzrə xidmətlər.

39 - 05-ci sinifdə göstərilmiş əmtəələrin daşınması, qablaşdırılması və saxlanması üzrə xidmətlər.

(511) 05 - фармацевтические продукты, медицинские и ветеринарные препараты; гигиенические препараты для медицинских целей; диетическое питание и вещества для медицинских или ветеринарных целей, детское питание; пищевые добавки для человека и животных; пластыри, перевязочные материалы; материалы для пломбирования зубов и изготовления зубных слепков; дезинфицирующие средства; препараты для уничтожения вредных животных; фунгициды, гербициды.

35 - услуги по продаже товаров указанное в 05-ом классе.

39 - услуги по транспортировке, упаковке и сохранение товаров указанное в 05-ом классе.

(111) N 2017 0724

(151) 27.07.2017

(210) 2017 00379

(220) 12.04.2017

(181) 12.04.2027

(730) "Facet" məhdud məsuliyyətli cəmiyyəti, Bakı şəh., Yasamal r-nu, Bəşir Səfəroğlu, ev 175

(AZ)

(540)

RECTODERM

(591) qırmızı

(511) 05 - əczaçılıq preparatları; plastirlar, sarğı materialları.

35 - reklam; biznes sahəsində menecment; biznes sahəsində inzibati fəaliyyət; ofis xidməti.

39 - nəqlətmə; malların qablaşdırılması və saxlanması.

(591) красный

(511) 05 - фармацевтические препараты; пластыри, перевязочные материалы.

35 - реклама; менеджмент в сфере бизнеса; административная деятельность в сфере бизнеса; офисная служба.

39 - транспортировка; упаковка и хранение товаров.

(111) N 2017 0725

(151) 27.07.2017

(210) 2017 00429

(220) 26.04.2017

(181) 26.04.2027

(730) Qasimov Əliağa Salam oğlu, AZ1001, Bakı şəhəri, Səbail rayonu, Mehdi Hüseyn, dalan 1, ev 2 (AZ)

(540)



(526) Əmtəə nişanında "Beş Tekstil" söz birləşməsi hüquqi mühafizə obyektidir.

(591) ağ, qara, qırmızı

(511) 25 - geyim, ayaqqabı və baş geyimləri.

35 - 25-ci sinifdə göstərilən malların reklamı və satışı üzrə xidmətlər.

(526) В товарном знаке словосочетаниях "Beş Tekstil" не является объектом правовой охраны.

(591) белый, черный, красный

(511) 25 - одежда, обувь, головные уборы.

35 - услуги по продаже и реклама товаров указанное в 25-ом классе.

(111) N 2017 0726

(151) 27.07.2017

(210) 2017 00440

(220) 02.05.2017

(181) 02.05.2027

(730) Nəsirov Elmır İsaх oğlu, AZ0100, Abşeron rayonu, Xırdalan şəhəri, 22-ci məhəllə, ev Ş.Qurbanov küçəsi (AZ)

(540)



(526) Əmtəə nişanında "Ucuzluq" söz işarəsi hüquqi mühafizə obyektidir.

(511) 35 - malların reklamı topdan və pərakəndə satışı üzrə xidmətlər.

(526) В товарном знаке словесное обозначение "Ucuzliq" не является объектом правовой охраны.

(511) 35 - реклама; в том числе оптовая и розничная торговля.

(111) N 2017 0727

(151) 27.07.2017

(210) 2017 00492

(220) 17.05.2017

(181) 17.05.2027

(730) "Ovçular ət və ət məhsulları" məhdud məsuliyyətli cəmiyyəti, AZ1119, Bakı şəh., Nizami rayonu, Babək pr., ev 40 (AZ)

(540)



(526) Əmtəə nişanında "1992" rəqəm işarəsi və "MMC" hərf birləşməsi hüquqi mühafizə obyektləri deyildir.

(591) qara, qəhvəyi, açıq qəhvəyi, boz, ağ, xardal rəngi

(511) 29 - ət, balıq, quş ətı və ov quşu ətı; ət ekstraktları; konservləşdirilmiş, qurudulmuş və istilik emalına uğradılmış meyvələr və tərəvəz; jele, konfityurlar, kompotlar, yumurta, süd və süd məhsulları; qida yağları və piyləri.

35 - reklam; biznes sahəsində menecment (malların satışı üzrə xidmətlər).

39 - malların qablaşdırılması, saxlanması və daşınması üzrə xidmətlər.

(526) В товарном знаке цифровое обозначение "1992" и буквенное сочетание "MMC" не являются объектами правовой охраны.

(591) черный, коричневый, светло-коричневый, серый, белый, горчичный

(511) 29 - мясо, рыба, птица и дичь; мясные экстракты; овощи и фрукты консервированные, сушеные и подвергнутые тепловой обработке; желе, конфитюр, варенье, компоты; яйца; молоко и молочные продукты; масла и жиры пищевые.

35 - реклама; менеджмент в сфере бизнеса (услуги по продаже товаров).

39 - транспортировка; упаковка и хранение товаров.

(111) N 2017 0728

(151) 27.07.2017

(210) 2017 00541

(220) 05.06.2017

(181) 05.06.2027
(730) "ZANOBIA" məhdud məsuliyyətli cəmiyyəti,
AZ0100, Abşeron rayonu, Xırdalan şəhəri, Memar
Əcəmi küçəsi, ev 18, döngə 2 (AZ)
(540)



(526) Əmtəə nişanında "Patisserie" söz işarəsi
hüquqi mühafizə obyektidir.

(591) qırmızı, yaşıl, sarı, ağ

(511) 30 - un və taxıl məhsulları, çörək-bulka
məmulatları, qənnadı məmulatları.

(526) В товарном знаке словесное обозначение
"Patisserie" не является объектом правовой
охраны.

(591) красный, зеленый, желтый, белый

(511) 30 - мука и зерновые продукты, хлебо-
булочные изделия, кондитерские изделия.

(111) N 2017 0729

(151) 31.07.2017

(210) 2016 33169

(220) 14.09.2016

(181) 14.09.2026

(730) Yunnan Lifan Junma Vehicle Co.,
Ltd., Industrial Community, Fengyi Town, Dali
City, Dili Bai Autonomous Prefecture, Yunnan
Province, P.R.China. (CN)

(540)

PROJEN

(511) 12 - avtomobillər; elektrik mühərrikli nəqliyyat
vasitələri; yerdə, havada, suda və dəmir yolunda
hərəkət edən nəqliyyat vasitələri; qaldırılıb çevrilən
yük maşını gövdələri; qaldırılıb çevrilən arabacıqlar;
betonqarışdırıcı avtomobillər; avtomobil gövdələri;
traktorlar; nəqliyyat vasitələri üçün gövdələr; yük
maşınları.

(511) 12 - автомобили; транспортные средства с
электродвигателями; транспортные средства,
перемещающиеся по земле, воздуха, воде и

рельсовые; опрокидывающиеся кузова для
грузовиков; тележки опрокидывающиеся;
автомобили-бетономешалки; кузова для
автомобилей; тракторы; кузова для транс-
портных средств; грузовики.

(111) N 2017 0730

(151) 31.07.2017

(210) 2016 33170

(220) 14.09.2016

(181) 14.09.2026

(730) Yunnan Lifan Junma Vehicle Co.,
Ltd., Industrial Community, Fengyi Town, Dali
City, Dili Bai Autonomous Prefecture, Yunnan
Province, P.R.China. (CN)

(540)



(511) 12 - avtomobillər; elektrik mühərrikli nəqliyyat
vasitələri; yerdə, havada, suda və dəmir yolunda
hərəkət edən nəqliyyat vasitələri; qaldırılıb çevrilən
yük maşını gövdələri; qaldırılıb çevrilən arabacıqlar;
betonqarışdırıcı avtomobillər; avtomobil gövdələri;
traktorlar; nəqliyyat vasitələri üçün gövdələr; yük
maşınları.

(511) 12 - автомобили; транспортные средства с
электродвигателями; транспортные средства,
перемещающиеся по земле, воздуха, воде и
рельсовые; опрокидывающиеся кузова для
грузовиков; тележки опрокидывающиеся;
автомобили-бетономешалки; кузова для
автомобилей; тракторы; кузова для транс-
портных средств; грузовики.

(111) N 2017 0731

(151) 31.07.2017

(210) 2016 33280

(220) 07.11.2016

(181) 07.11.2026

(730) OBO Bettermann GmbH & Co.KG, Hüingser
Ring 52, 58710 Menden, Germany (DE)

(540)

ACKERMANN

(511) 09 - elektrotexniki quraşdırma materialları, əsasən də birləşdirici qutular, kabel qutuları, yanğına qarşı ayırıcı kabellər, elektrik magistral xətləri, şaxələndirici qutular, elektrik rozetkaları və çəngəlləri, ştəpsel rozetkaları üçün qoruyucu qapaqlar, qapalı elektrik açarları, paylaşdırıcı qutular; elektrik cərəyanını torpağa ötürmək üçün material, o cümlədən, çarpaz birləşdiricilər, torpağa vurulan boru və elementlər; ildırımından qorunma avadanlığının quraşdırılması üçün elementlər, əsasən də ildırım ötürən millər, dam örtüyünün üstündən içərisinə yerləşdirilməsi üçün elementlər, kabelin bərkidilməsi üçün elementlər, kabellər, yastı və yumru ötürücülər üçün birləşdiricilər, torpaqlama milləri, xətti birləşdiricilər, birləşdirici qurğular; yüksək gərginlik impulsundan qorunmaq üçün elektrik qurğuları; elektrik ölçü cihazları, siqnalizasiya, və nəzarət qurğuları və alətləri, elektrik siqnallarının qeydiyyatı, ötürülməsi, və yenidən bərpası üçün qurğular; maqnitli informasiya daşıyıcıları, informasiya emalı avadanlığı və kompüterlər; elektrikin ötürülməsi, paylaşdırılması, transformasiyası, toplanması, tənzimlənməsi və ya idarə edilməsi məqsədləri üçün cihazlar və alətlər.

(511) 09 - электротехнический монтажный материал, а именно коробки соединительные, коробки кабельные, кабель против пожарного отключения, линии магистральные электрические, коробки ответвительные, вилки и розетки, крышки защитные для штепсельных розеток, выключатели закрытые, коробки распределительные; материал для заземления, такие как, кросс-коннекторы, трубы и элементы, которые загоняются в землю; элементы установки оборудования для защиты от молнии, а именно перехватывающие стержни, элементы устанавливаемые насквозь в крышу, элементы для поддержки кабеля, разъемы для подключения кабелей и плоских и круглых проводников, стержни для заземления, соединители линейные, соединительные устройства; электрическое оборудование для защиты от импульсных перенапряжений; электрические измерители, сигнализаторы, и регулирующие устройства и инструменты, устройства для регистрации, передачи и воспроизведения электрических сигналов; магнитные носители информации, оборудование для обработки информации и компьютеры; приборы и инструменты для передачи, распределения, трансформации, накопления, регулирования или управления электричеством.

(111) N 2017 0732

(151) 31.07.2017

(210) 2017 00233

(220) 15.03.2017

(181) 15.03.2027

(730) "AZƏRPOÇT" məhdud məsuliyyətli cəmiyyəti, AZ1000, Bakı şəhəri, Səbail rayonu, Üzeyir Hacıbəyov, ev 36 (AZ)

(540)



(526) Əmtəə nişanında "şəbəkə" söz işarəsi hüquqi mühafizə obyektidir.

(591) ağ, göy

(511) 16 - kağız, karton və onlardan digər siniflərə aid edilməyən məmulatlar; çap məhsulları; cildləmə işləri üçün materiallar; fotosəkillər; yazı kağızı malları; dəftərxana və məişət məqsədləri üçün yapışqan maddələr; rəssamlar üçün ləvazimatlar; fırçalar; yazı makinaları və kontor ləvazimatları (məbel istisna edilməklə); tədris materialları və əyani vəsaitlər (aparətlər istisna olmaqla); qablaşdırma üçün plastik kütlədən hazırlanmış materiallar (digər siniflərə aid edilməyən); şriftlər; mətbəə klişesi.

35 - reklam; biznes sahəsində menecment; biznes sahəsində inzibati fəaliyyət; ofis xidməti.

38 - telekommunikasiyalar, elektron poçt.

39 - nəqliətə; malların qablaşdırılması və saxlanması; poçt vasitəsilə malların çatdırılması.

(526) В товарном знаке словесное обозначение "şəbəkə" не является объектом правовой охраны.

(591) белый, синий

(511) 16 - бумага, картон и изделия из них, не относящиеся к другим классам; печатная продукция; материалы для переплетных работ; фотоснимки; писчебумажные товары; клейкие вещества для канцелярских и бытовых целей; принадлежности для художников; кисти; пишущие машины и конторские принадлежности (за исключением мебели); учебные материалы и наглядные пособия (за исключением аппаратуры); пластмассовые материалы для упаковки (не относящиеся к другим классам); игральные карты; шрифты; клише типографские.

35 - реклама; менеджмент в сфере бизнеса; административная деятельность в сфере бизнеса; офисная служба.

38 - телекоммуникации, электронная почта.

39 - транспортировка; упаковка и хранение товаров, доставка товаров по почта.

(111) N 2017 0733

(151) 31.07.2017

(210) 2017 00234

(220) 15.03.2017

(181) 15.03.2027

(730) "AZƏRPOÇT" məhdud məsuliyyətli cəmiyyəti, AZ1000, Bakı şəhəri, Səbail rayonu, Üzeyir Hacıbəyov, ev 36 (AZ)
(540)



(591) qırmızı, ağ, qızılı

(511) 16 - kağız, karton və onlardan digər siniflərə aid edilməyən məmulatlar; çap məhsulları; cildləmə işləri üçün materiallar; fotosəkillər; yazı kağızı malları; dəftərxana və məişət məqsədləri üçün yapışqan maddələr; rəssamlar üçün ləvazimatlar; fırçalar; yazı makinaları və kontor ləvazimatları (mebel istisna edilməklə); tədris materialları və əyani vəsaitlər (aparətlər istisna olmaqla); qablaşdırma üçün plastik kütlədən hazırlanmış materiallar (digər siniflərə aid edilməyən); şriftlər; mətbəə klişesi.

35 - reklam; biznes sahəsində menecment; biznes sahəsində inzibati fəaliyyət; ofis xidməti.

38 - telekommunikasiyalar, elektron poçt.

39 - nəqliət; malların qablaşdırılması və saxlanması; poçt vasitəsilə malların çatdırılması.

(591) красный, белый, золотистый

(511) 16 - бумага, картон и изделия из них; печатная продукция; материалы для переплетных работ; фотоснимки; писчебумажные товары; клейкие вещества для канцелярских и бытовых целей; принадлежности для художников; кисти; пишущие машины и конторские принадлежности (за исключением мебели); учебные материалы и наглядные пособия (за исключением аппаратуры); пластмассовые материалы для упаковки; шрифты; клише типографские.

35 - реклама; менеджмент в сфере бизнеса; административная деятельность в сфере бизнеса; офисная служба.

38 - телекоммуникации, электронная почта.

39 - транспортировка; упаковка и хранение товаров; доставка товаров по почтой.

(111) N 2017 0734

(151) 31.07.2017

(210) 2017 00235

(220) 15.03.2017

(181) 15.03.2027

(730) "AZƏRPOÇT" məhdud məsuliyyətli cəmiyyəti, AZ1000, Bakı şəhəri, Səbail rayonu, Üzeyir Hacıbəyov, ev 36 (AZ)
(540)



(591) ağ, göy, sarı

(511) 16 - kağız, karton və onlardan digər siniflərə aid edilməyən məmulatlar; çap məhsulları; cildləmə işləri üçün materiallar; fotosəkillər; yazı kağızı malları; dəftərxana və məişət məqsədləri üçün yapışqan maddələr; rəssamlar üçün ləvazimatlar; fırçalar; yazı makinaları və kontor ləvazimatları (mebel istisna edilməklə); tədris materialları və əyani vəsaitlər (aparətlər istisna olmaqla); qablaşdırma üçün plastik kütlədən hazırlanmış materiallar (digər siniflərə aid edilməyən); şriftlər; mətbəə klişesi.

35 - reklam; biznes sahəsində menecment; biznes sahəsində inzibati fəaliyyət; ofis xidməti.

38 - telekommunikasiyalar, elektron poçt.

39 - nəqliət; malların qablaşdırılması və saxlanması; poçt vasitəsilə malların çatdırılması.

(591) белый, синий, желтый

(511) 16 - бумага, картон и изделия из них; печатная продукция; материалы для переплетных работ; фотоснимки; писчебумажные товары; клейкие вещества для канцелярских и бытовых целей; принадлежности для художников; кисти; пишущие машины и конторские принадлежности (за исключением мебели); учебные материалы и наглядные пособия (за исключением аппаратуры); пластмассовые материалы для упаковки; шрифты; клише типографские.

35 - реклама; менеджмент в сфере бизнеса; административная деятельность в сфере бизнеса; офисная служба.

38 - телекоммуникации, электронная почта.

39 - транспортировка; упаковка и хранение товаров; доставка товаров по почтой.

(111) N 2017 0735

(151) 31.07.2017

(210) 2017 00529

(220) 30.05.2017

(181) 30.05.2027

(730) "Azimaks" məhdud məsuliyyətli cəmiyyəti,
AZ1060, Bakı şəh., Nizami r-nu, Azər Manafov
küç., ev 14, m.54 (AZ)

(540)



(591) qara, qırmızı, yaşıl

(511) 19 - qeyri-metal tikinti materialları.

35 - reklam,biznes sahəsində menecment .(malların
satışı üzrə xidmətlər).

39 - malların qablaşdırılması və saxlanması.

(591) черный, красный

(511) 19 - неметаллические строительные мате-
риалы.

35 - реклама; менеджмент в сфере бизнеса
(услуги по продаже товаров).

39 - упаковки и хранение товаров.

(111) N 2017 0736

(151) 31.07.2017

(210) 2017 00584

(220) 16.06.2017

(181) 16.06.2027

(730) Məmmədova Mətanət Cabbar qızı, AZ1119,
Bakı şəhəri, Nizami rayonu, Bəhrüz Nuriyev, ev
81-82, məhəllə 2379 (AZ)

(540)



(526) Əmtəə nişanında "Ailə Taksi" söz birləşməsi,
standart şahmat xanasına bənzər taksi təsviri,
"8555" rəqəm işarəsi müstəqil hüquqi mühafizə
obyektləri deyildirlər.

(511) 35 - reklam.

39 - sürücülük xidməti.

(526) В товарном знаке словосочетание "Ailə
Taksi", изображение такси похожая на
стандартную шахматную доску, цифровое
обозначение "8555" не являются объектами
самостоятельной правовой охраны.

(511) 35 - реклама.

39 - водительские услуги.

GÖSTƏRICİLƏR УКАЗАТЕЛИ

ƏMTƏƏ NİŞANI ŞƏHADƏTNAMƏLƏRİNİN SİSTEMATİK GÖSTƏRICİSİ СИСТЕМАТИЧЕСКИЙ УКАЗАТЕЛЬ СВИДЕТЕЛЬСТВ НА ТОВАРНЫЕ ЗНАКИ

ƏXBТ	Şəhadətnamənin №-si	İddia sənədinin №-si	ƏXBТ	Şəhadətnamənin №-si	İddia sənədinin №-si	ƏXBТ	Şəhadətnamənin №-si	İddia sənədinin №-si
МКТУ	№	№	МКТУ	№	№	МКТУ	№	№
	СВИДЕТЕЛЬСТВА	ЗАЯВКИ		СВИДЕТЕЛЬСТВА	ЗАЯВКИ		СВИДЕТЕЛЬСТВА	ЗАЯВКИ
01	N 2017 0611	2017 00566	16	N 2017 0700	2017 00193	30	N 2017 0654	2016 33157
01	N 2017 0667	2017 00378	16	N 2017 0702	2016 33224	30	N 2017 0655	2016 33158
01	N 2017 0673	2017 00403	16	N 2017 0703	2016 33225	30	N 2017 0662	2017 00252
01	N 2017 0677	2017 00463	16	N 2017 0710	2016 33137	30	N 2017 0690	2016 00869
01	N 2017 0678	2017 00465	16	N 2017 0732	2017 00233	30	N 2017 0691	2017 00180
02	N 2017 0719	2016 33222	16	N 2017 0733	2017 00234	30	N 2017 0692	2017 00187
03	N 2017 0622	2016 33123	16	N 2017 0734	2017 00235	30	N 2017 0693	2017 00188
03	N 2017 0708	2016 33135	17	N 2017 0660	2017 00119	30	N 2017 0711	2016 33138
05	N 2017 0602	2016 00703	17	N 2017 0686	2017 00201	30	N 2017 0728	2017 00541
05	N 2017 0606	2016 00758	18	N 2017 0718	2016 33140	32	N 2017 0629	2017 33521
05	N 2017 0613	2016 32713	19	N 2017 0701	2017 00395	32	N 2017 0630	2017 33522
05	N 2017 0614	2017 00296	19	N 2017 0735	2017 00529	32	N 2017 0663	2017 00287
05	N 2017 0619	2016 33218	20	N 2017 0634	2017 00099	32	N 2017 0675	2017 00406
05	N 2017 0641	2017 00329	20	N 2017 0635	2017 00100	32	N 2017 0720	2017 00047
05	N 2017 0642	2017 00331	20	N 2017 0639	2017 00285	33	N 2017 0715	2016 32951
05	N 2017 0643	2017 00333	20	N 2017 0656	2016 33161	34	N 2017 0714	2015 32563
05	N 2017 0644	2017 00334	21	N 2017 0624	2016 33069	34	N 2017 0716	2016 33207
05	N 2017 0645	2017 00341	25	N 2017 0640	2017 00437	34	N 2017 0717	2016 33208
05	N 2017 0653	2016 33302	25	N 2017 0694	2017 00417	35	N 2017 0631	2017 33536
05	N 2017 0668	2017 00328	25	N 2017 0725	2017 00429	35	N 2017 0632	2017 00538
05	N 2017 0669	2017 00335	29	N 2017 0604	2017 00190	35	N 2017 0649	2017 00441
05	N 2017 0670	2017 00338	29	N 2017 0618	2016 33150	35	N 2017 0652	2017 00490
05	N 2017 0671	2017 00339	29	N 2017 0646	2016 33030	35	N 2017 0659	2016 00884
05	N 2017 0672	2017 00419	29	N 2017 0647	2016 33031	35	N 2017 0664	2017 00311
05	N 2017 0680	2016 33213	29	N 2017 0648	2016 33032	35	N 2017 0674	2017 00405
05	N 2017 0697	2012 0916	29	N 2017 0657	2016 00129	35	N 2017 0689	2017 00568
05	N 2017 0704	2016 33024	29	N 2017 0661	2017 00208	35	N 2017 0706	2016 33050
05	N 2017 0709	2016 33136	29	N 2017 0665	2017 00351	35	N 2017 0721	2017 00095
05	N 2017 0722	2017 00155	29	N 2017 0685	2016 01004	35	N 2017 0726	2017 00440
05	N 2017 0723	2017 00312	29	N 2017 0688	2017 00506	35	N 2017 0736	2017 00584
05	N 2017 0724	2017 00379	29	N 2017 0696	2016 32869	39	N 2017 0637	2017 00326
07	N 2017 0626	2016 33101	29	N 2017 0699	2016 00951	41	N 2017 0607	2016 00759
09	N 2017 0666	2017 00377	29	N 2017 0712	2016 33231	41	N 2017 0705	2016 33049
09	N 2017 0679	2017 00532	29	N 2017 0727	2017 00492	41	N 2017 0707	2016 33058
09	N 2017 0695	2016 33130	30	N 2017 0601	2016 00610	42	N 2017 0698	2016 33112
09	N 2017 0713	2016 33244	30	N 2017 0605	2017 00210	43	N 2017 0610	2017 00493
09	N 2017 0731	2016 33280	30	N 2017 0608	2016 00777	43	N 2017 0615	2017 00304
12	N 2017 0616	2016 33034	30	N 2017 0612	2016 00750	43	N 2017 0636	2017 00206
12	N 2017 0617	2016 33035	30	N 2017 0620	2016 33043	43	N 2017 0638	2017 00215
12	N 2017 0729	2016 33169	30	N 2017 0621	2016 33131	43	N 2017 0651	2017 00485
12	N 2017 0730	2016 33170	30	N 2017 0623	2016 00536	43	N 2017 0658	2016 00689
14	N 2017 0682	2017 00308	30	N 2017 0627	2017 00306	43	N 2017 0676	2017 00412
16	N 2017 0603	2017 00085	30	N 2017 0628	2017 00307	43	N 2017 0684	2017 00628
16	N 2017 0625	2016 33074	30	N 2017 0633	2017 00246	43	N 2017 0687	2017 00214
16	N 2017 0681	2017 33414	30	N 2017 0650	2017 00478	44	N 2017 0609	2016 00870
16	N 2017 0683	2017 00502						

ƏMTƏƏ NİŞANI ÜZRƏ İDDİA SƏNƏDLƏRİNİN SAY GÖSTƏRİCİSİ
НУМЕРАЦИОННЫЙ УКАЗАТЕЛЬ ЗАЯВОК НА ТОВАРНЫЕ ЗНАКИ

İddia sənədinin №-si	Şəhadətnamənin №-si	ƏXBТ	İddia sənədinin №-si	Şəhadətnamənin №-si	ƏXBТ	İddia sənədinin №-si	Şəhadətnamənin №-si	ƏXBТ
№ заявки	№ свидетельства	МКТУ	№ заявки	№ свидетельства	МКТУ	№ заявки	№ свидетельства	МКТУ
2012 0916	N 2017 0697	05	2016 33170	N 2017 0730	12	2017 00328	N 2017 0668	05
2015 32563	N 2017 0714	34	2016 33207	N 2017 0716	34	2017 00329	N 2017 0641	05
2016 00129	N 2017 0657	29	2016 33208	N 2017 0717	34	2017 00331	N 2017 0642	05
2016 00536	N 2017 0623	30	2016 33213	N 2017 0680	05	2017 00333	N 2017 0643	05
2016 00610	N 2017 0601	30	2016 33218	N 2017 0619	05	2017 00334	N 2017 0644	05
2016 00689	N 2017 0658	43	2016 33222	N 2017 0719	02	2017 00335	N 2017 0669	05
2016 00703	N 2017 0602	05	2016 33224	N 2017 0702	16	2017 00338	N 2017 0670	05
2016 00750	N 2017 0612	30	2016 33225	N 2017 0703	16	2017 00339	N 2017 0671	05
2016 00758	N 2017 0606	05	2016 33231	N 2017 0712	29	2017 00341	N 2017 0645	05
2016 00759	N 2017 0607	41	2016 33244	N 2017 0713	09	2017 00351	N 2017 0665	29
2016 00777	N 2017 0608	30	2016 33280	N 2017 0731	09	2017 00377	N 2017 0666	09
2016 00869	N 2017 0690	30	2016 33302	N 2017 0653	05	2017 00378	N 2017 0667	01
2016 00870	N 2017 0609	44	2017 00047	N 2017 0720	32	2017 00379	N 2017 0724	05
2016 00884	N 2017 0659	35	2017 00085	N 2017 0603	16	2017 00395	N 2017 0701	19
2016 00951	N 2017 0699	29	2017 00095	N 2017 0721	35	2017 00403	N 2017 0673	01
2016 01004	N 2017 0685	29	2017 00099	N 2017 0634	20	2017 00405	N 2017 0674	35
2016 32713	N 2017 0613	05	2017 00100	N 2017 0635	20	2017 00406	N 2017 0675	32
2016 32869	N 2017 0696	29	2017 00119	N 2017 0660	17	2017 00412	N 2017 0676	43
2016 32951	N 2017 0715	33	2017 00155	N 2017 0722	05	2017 00417	N 2017 0694	25
2016 33024	N 2017 0704	05	2017 00180	N 2017 0691	30	2017 00419	N 2017 0672	05
2016 33030	N 2017 0646	29	2017 00187	N 2017 0692	30	2017 00429	N 2017 0725	25
2016 33031	N 2017 0647	29	2017 00188	N 2017 0693	30	2017 00437	N 2017 0640	25
2016 33032	N 2017 0648	29	2017 00190	N 2017 0604	29	2017 00440	N 2017 0726	35
2016 33034	N 2017 0616	12	2017 00193	N 2017 0700	16	2017 00441	N 2017 0649	35
2016 33035	N 2017 0617	12	2017 00201	N 2017 0686	17	2017 00463	N 2017 0677	01
2016 33043	N 2017 0620	30	2017 00206	N 2017 0636	43	2017 00465	N 2017 0678	01
2016 33049	N 2017 0705	41	2017 00208	N 2017 0661	29	2017 00478	N 2017 0650	30
2016 33050	N 2017 0706	35	2017 00210	N 2017 0605	30	2017 00485	N 2017 0651	43
2016 33058	N 2017 0707	41	2017 00214	N 2017 0687	43	2017 00490	N 2017 0652	35
2016 33069	N 2017 0624	21	2017 00215	N 2017 0638	43	2017 00492	N 2017 0727	29
2016 33074	N 2017 0625	16	2017 00233	N 2017 0732	16	2017 00493	N 2017 0610	43
2016 33101	N 2017 0626	07	2017 00234	N 2017 0733	16	2017 00502	N 2017 0683	16
2016 33112	N 2017 0698	42	2017 00235	N 2017 0734	16	2017 00506	N 2017 0688	29
2016 33123	N 2017 0622	03	2017 00246	N 2017 0633	30	2017 00529	N 2017 0735	19
2016 33130	N 2017 0695	09	2017 00252	N 2017 0662	30	2017 00532	N 2017 0679	09
2016 33131	N 2017 0621	30	2017 00285	N 2017 0639	20	2017 00538	N 2017 0632	35
2016 33135	N 2017 0708	03	2017 00287	N 2017 0663	32	2017 00541	N 2017 0728	30
2016 33136	N 2017 0709	05	2017 00296	N 2017 0614	05	2017 00566	N 2017 0611	01
2016 33137	N 2017 0710	16	2017 00304	N 2017 0615	43	2017 00568	N 2017 0689	35
2016 33138	N 2017 0711	30	2017 00306	N 2017 0627	30	2017 00584	N 2017 0736	35
2016 33140	N 2017 0718	18	2017 00307	N 2017 0628	30	2017 00628	N 2017 0684	43
2016 33150	N 2017 0618	29	2017 00308	N 2017 0682	14	2017 33414	N 2017 0681	16
2016 33157	N 2017 0654	30	2017 00311	N 2017 0664	35	2017 33521	N 2017 0629	32
2016 33158	N 2017 0655	30	2017 00312	N 2017 0723	05	2017 33522	N 2017 0630	32
2016 33161	N 2017 0656	20	2017 00326	N 2017 0637	39	2017 33536	N 2017 0631	35
2016 33169	N 2017 0729	12						

ƏMTƏƏ NİŞANI ŞƏHADƏTNAMƏLƏRİNİN SAY GÖSTƏRİCİSİ
НУМЕРАЦИОННЫЙ УКАЗАТЕЛЬ СВИДЕТЕЛЬСТВ НА ТОВАРНЫЕ ЗНАКИ

Şəhadətnamənin №-si	İddia sənədinin №-si	ƏXBТ	Şəhadətnamənin №-si	İddia sənədinin №-si	ƏXBТ	Şəhadətnamənin №-si	İddia sənədinin №-si	ƏXBТ
№	№	МКТУ	№	№	МКТУ	№	№	МКТУ
СВИДЕТЕЛЬСТВА	ЗАЯВКИ		СВИДЕТЕЛЬСТВА	ЗАЯВКИ		СВИДЕТЕЛЬСТВА	ЗАЯВКИ	
N 2017 0601	2016 00610	30	N 2017 0647	2016 33031	29	N 2017 0692	2017 00187	30
N 2017 0602	2016 00703	05	N 2017 0648	2016 33032	29	N 2017 0693	2017 00188	30
N 2017 0603	2017 00085	16	N 2017 0649	2017 00441	35	N 2017 0694	2017 00417	25
N 2017 0604	2017 00190	29	N 2017 0650	2017 00478	30	N 2017 0695	2016 33130	09
N 2017 0605	2017 00210	30	N 2017 0651	2017 00485	43	N 2017 0696	2016 32869	29
N 2017 0606	2016 00758	05	N 2017 0652	2017 00490	35	N 2017 0697	2012 0916	05
N 2017 0607	2016 00759	41	N 2017 0653	2016 33302	05	N 2017 0698	2016 33112	42
N 2017 0608	2016 00777	30	N 2017 0654	2016 33157	30	N 2017 0699	2016 00951	29
N 2017 0609	2016 00870	44	N 2017 0655	2016 33158	30	N 2017 0700	2017 00193	16
N 2017 0610	2017 00493	43	N 2017 0656	2016 33161	20	N 2017 0701	2017 00395	19
N 2017 0611	2017 00566	01	N 2017 0657	2016 00129	29	N 2017 0702	2016 33224	16
N 2017 0612	2016 00750	30	N 2017 0658	2016 00689	43	N 2017 0703	2016 33225	16
N 2017 0613	2016 32713	05	N 2017 0659	2016 00884	35	N 2017 0704	2016 33024	05
N 2017 0614	2017 00296	05	N 2017 0660	2017 00119	17	N 2017 0705	2016 33049	41
N 2017 0615	2017 00304	43	N 2017 0661	2017 00208	29	N 2017 0706	2016 33050	35
N 2017 0616	2016 33034	12	N 2017 0662	2017 00252	30	N 2017 0707	2016 33058	41
N 2017 0617	2016 33035	12	N 2017 0663	2017 00287	32	N 2017 0708	2016 33135	03
N 2017 0618	2016 33150	29	N 2017 0664	2017 00311	35	N 2017 0709	2016 33136	05
N 2017 0619	2016 33218	05	N 2017 0665	2017 00351	29	N 2017 0710	2016 33137	16
N 2017 0620	2016 33043	30	N 2017 0666	2017 00377	09	N 2017 0711	2016 33138	30
N 2017 0621	2016 33131	30	N 2017 0667	2017 00378	01	N 2017 0712	2016 33231	29
N 2017 0622	2016 33123	03	N 2017 0668	2017 00328	05	N 2017 0713	2016 33244	09
N 2017 0623	2016 00536	30	N 2017 0669	2017 00335	05	N 2017 0714	2015 32563	34
N 2017 0624	2016 33069	21	N 2017 0670	2017 00338	05	N 2017 0715	2016 32951	33
N 2017 0625	2016 33074	16	N 2017 0671	2017 00339	05	N 2017 0716	2016 33207	34
N 2017 0626	2016 33101	07	N 2017 0672	2017 00419	05	N 2017 0717	2016 33208	34
N 2017 0627	2017 00306	30	N 2017 0673	2017 00403	01	N 2017 0718	2016 33140	18
N 2017 0628	2017 00307	30	N 2017 0674	2017 00405	35	N 2017 0719	2016 33222	02
N 2017 0629	2017 33521	32	N 2017 0675	2017 00406	32	N 2017 0720	2017 00047	32
N 2017 0630	2017 33522	32	N 2017 0676	2017 00412	43	N 2017 0721	2017 00095	35
N 2017 0631	2017 33536	35	N 2017 0677	2017 00463	01	N 2017 0722	2017 00155	05
N 2017 0632	2017 00538	35	N 2017 0678	2017 00465	01	N 2017 0723	2017 00312	05
N 2017 0633	2017 00246	30	N 2017 0679	2017 00532	09	N 2017 0724	2017 00379	05
N 2017 0634	2017 00099	20	N 2017 0680	2016 33213	05	N 2017 0725	2017 00429	25
N 2017 0635	2017 00100	20	N 2017 0681	2017 33414	16	N 2017 0726	2017 00440	35
N 2017 0636	2017 00206	43	N 2017 0682	2017 00308	14	N 2017 0727	2017 00492	29
N 2017 0637	2017 00326	39	N 2017 0683	2017 00502	16	N 2017 0728	2017 00541	30
N 2017 0638	2017 00215	43	N 2017 0684	2017 00628	43	N 2017 0729	2016 33169	12
N 2017 0639	2017 00285	20	N 2017 0685	2016 01004	29	N 2017 0730	2016 33170	12
N 2017 0640	2017 00437	25	N 2017 0686	2017 00201	17	N 2017 0731	2016 33280	09
N 2017 0641	2017 00329	05	N 2017 0687	2017 00214	43	N 2017 0732	2017 00233	16
N 2017 0642	2017 00331	05	N 2017 0688	2017 00506	29	N 2017 0733	2017 00234	16
N 2017 0643	2017 00333	05	N 2017 0689	2017 00568	35	N 2017 0734	2017 00235	16
N 2017 0644	2017 00334	05	N 2017 0690	2016 00869	30	N 2017 0735	2017 00529	19
N 2017 0645	2017 00341	05	N 2017 0691	2017 00180	30	N 2017 0736	2017 00584	35
N 2017 0646	2016 33030	29						

SƏNAYE NÜMUNƏLƏRİNƏ DAİR İDDİA SƏNƏDLƏRİ BARƏDƏ MƏLUMATLARIN DƏRCİ

(21) S 2017 3053

(22) 02.02.2017

(51) 21-02

(71) MİKASA KORPOREYŞN (JP)

(72) Sūdzo MATSUNO (JP)

Rütaro OQAVA (JP)

(74) Əfəndiyev Abbas Vaqif oğlu (AZ)

(54) İDMAN TOPU

(57) İddia edilən idman topu sənaye nümunəsi aşağıda sadalanmış mühüm əlamətləri ilə səciyyələnir:

- topun sferik şəkildə yerinə yetirilməsi ilə;

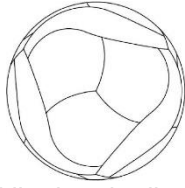

- topun səthini təşkil edən dördbucaqlı elementlər və dördbucaqlı enli dalğavari zolaqlar qruplarının mövcudluğu ilə;

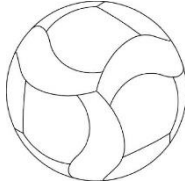

- ümumilikdə üçbucaq təsəvvürü yaradan, qabarıq və içəriyə qatlanmış tərəfləri ilə bir-birinə bitişik üç əydirilmiş dördbucaqlı elementin mövcudluğu ilə;

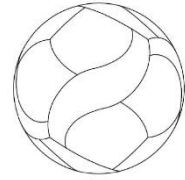

- dalğavari zolaqların dördbucaqlı elementlər qruplarının arasında yerləşdirilməsi ilə;

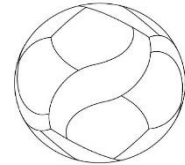

- dalğavari zolaqların ucları istiqamətində ensizləşən və uc sahələri biri-birinə qovuşmaqla Y-şəkilli fiqurlar təşkil edən tərzdə yerinə yetirilməsi ilə;

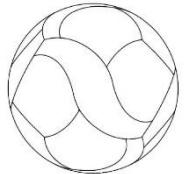

(21) S 2016 3051

(22) 20.10.2016

(51) 23-04

(71) Arçelik Anonim Şirketi TR)

(72) Fahir Baran Tigrəl (TR)

(74) Əfəndiyev Vaqif (AZ)

(54) HAVA KONDİSİONERİ

(57) İddia edilən sənaye nümunəsi aşağıdakı mühüm əlamətləri ilə səciyyələnir:



- üfüqi istiqamətləndirilmiş həcmli gövdənin mövcudluğu ilə;

- gövdənin uclarının altıbucaq formaya oxşar konfigurasiyada yerinə yetirilməsi ilə;



- üz panel gövdəsinin arxa hissəsinin konturundan kənara çıxan şəkildə yerinə yetirilməsi ilə;



- gövdənin ön panelinin mərkəzinin sağında rəqəmsal indikatorun mövcudluğu ilə;

- gövdənin üz panelinin üfüqi istiqamətdə bir qədər qövsvarı yerinə yetirilməsi ilə;



- gövdənin üz panelinin eyni enə malik olan bir-biri ilə kəsişən üfüqi və şaquli qabarıq zolaqlarla təchiz edilməsi ilə;

- gövdənin üst hissəsinin düzbucaq şəkilli özlərə malik olan barmaqlıqlı elementlə təchiz edilməsi ilə;



- barmaqlıqlı elementin formasının gövdənin üfüqi səthinin çevrəsinə nisbətə mütənasib şəkildə yerinə yetirilməsi ilə;
- gövdənin aşağıya əyilmiş hissəsinin gövdənin əyilmiş çevrəsinin konturunu təkrar edən jalüzlə təchiz edilməsi ilə;

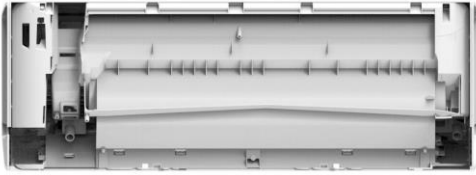

- gövdənin arxa hissəsində bir-biri ilə harmoniya təşkil edən müxtəlif konfigurasiyalı elementlərin, o cümlədən, yarıqların, oyuqların, dəliklərin, qol borucuqlarının, burtiklərin və sərtlik yaradan qabırğaların mövcudluğu ilə;

**ПУБЛИКАЦИЯ СВЕДЕНИЙ О ЗАЯВКАХ НА
ПРОМЫШЛЕННЫЕ ОБРАЗЦЫ**

(21) S 2017 3053

(22) 02.02.2017

(51) 21-02

(71) MIKASA KORPOREYŖN (JP)

(72)(73) Сюдзо МАЦУНО (JP),

Рютаро ОГАВА (JP)

(74) Эфендиев Аббас Вагиф оглы (AZ)

(54) МЯЧ СПОРТИВНЫЙ

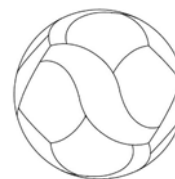

(57) Перечень существенных признаков заявляемого промышленного образца Мяч спортивный, характеризующийся:

- сферическим выполнением мяча;



- наличием групп четырехугольных элементов и четырехугольных широких волнообразных полос, образующих поверхность мяча;

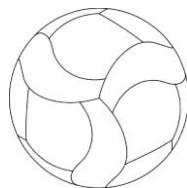

- наличием трёх изогнутых четырёхугольных элементов примыкающие друг к другу выпуклой и вогнутыми сторонами и создающие в целом впечатление треугольника;



- расположением волнообразных полос между группами четырехугольных элементов;



- выполнением волнообразных полос сужающимися к торцевым сторонам и примыкающими друг к другу концевыми участками с образованием Y-образных фигур.

(21) S 2016 3051

(22) 20.10.2016

(51) 23-04

(71) Арчелик Аноним Ширкети

(72) Фахир Баран Тигрел (TR)

(74) Эфендиев Вагиф Фируз оглы (AZ)

(54) КОНДИЦИОНЕР ВОЗДУШНЫЙ

(57) Перечень существенных признаков заявляемого промышленного образца Заявляемый промышленный образец характеризуется нижеперечисленными признаками:



- наличием горизонтально ориентированного объемного корпуса;
- выполнением торцов корпуса в конфигурации, приближенной к форме шестиугольника;
- выполнением лицевой панели выступающей за очертания задней части корпуса;



- наличием цифрового индикатора, расположенного справа от центральной части лицевой панели корпуса.



отличающийся:

- выполнением лицевой панели корпуса в горизонтальном сечении по небольшой дуге;
- наличием на лицевой панели корпуса пересекающихся горизонтальных и вертикальных рельефных полосок одинаковой ширины;



- наличием на верхней части корпуса решетчатого элемента, с прямоугольными ячейками;
- выполнением очертаний формы решетчатого элемента в соответствии с абрисом горизонтального сечения корпуса;

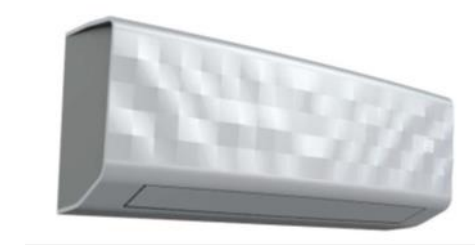

- наличием на скошенной вниз нижней части корпуса жалюзи, очертания которой соответствуют абрису скошенной части корпуса;

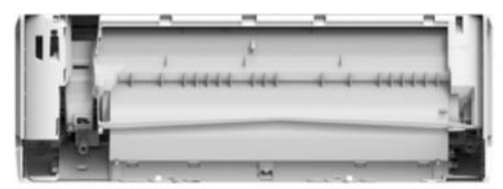

- наличием на задней части корпуса гармонично расположенных элементов, таких как ниши, пазы, отверстия, патрубки, буртики и ребра жесткости различных конфигураций.

**Sənaye nümunələrinin beynəlxalq qeydiyyatı haqqında
Haaqa müqaviləsinə uyğun olaraq
beynəlxalq reyestrə qeydiyyata alınmış
beynəlxalq sənaye nümunələri barədə məlumatların dərci**

**Публикация сведений о международном реестре
в соответствии с Гаагским соглашением
о международной регистрации промышленных образцов**

(11) DM/096 158
(15) 17.05.2017
(22) 17.05.2017
(28) 2
(51) 02-04
(73) VALENTINO S.P.A.(IT)
(72) Sassi Stefano,(IT)
(54) 1. Ayaqqabı / 1. Обувь
(45) 09.06.2017

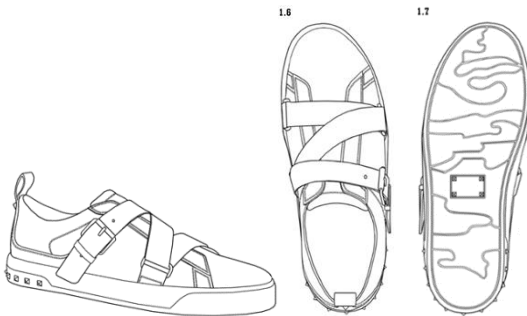

(28) 2
(51) 02-04
(73) VALENTINO S.P.A. (IT)
(72) Sassi Stefano (IT)
(54) 1-2. Ayaqqabı / 1-2. Обувь
(45) 16.06.2017

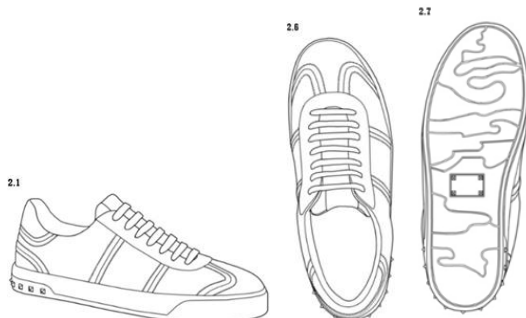
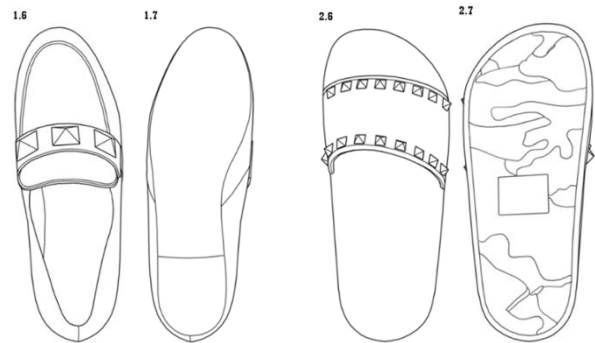

(11) DM/096 292
(15) 02.03.2017
(22) 02.03.2017
(28) 9
(51) 08-08
(73) VALENTE S.R.L. (IT)
(54) 1. Bitkilər üçün dirəklər / 1. Опорные столбы для растений.
(45) 16.06.2017

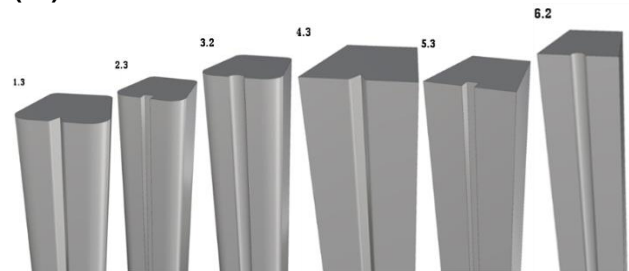

(11) DM/096 290
(15) 01.06.2017
(22) 01.06.2017

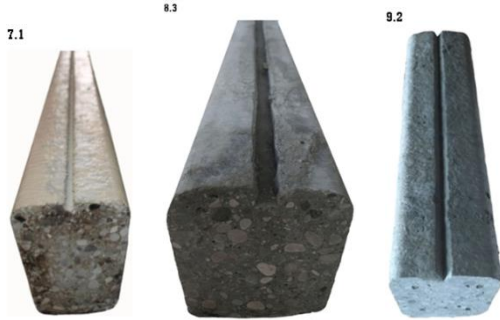

- (11) DM/ 093 845
(15) 09.12.2016
(22) 09.12.2016
(28) 2
(51) 10-07
(73) MONTRES JAQUET DROZ SA
(MONTRES JAQUET DROZ AG)
(MONTRES JAQUET DROZ LTD.) (CH)
(72) Christian Lattmann, Yann Leiggener
(54) 1. Yırğalanan ağırlıq; 2. Siferblat /
1. Качающийся груз; 2. Циферблат
(45) 09.06.2017

- (11) DM/094 088
(15) 28.12.2016
(22) 28.12.2016
(28) 4
(51) 10-02, 10-07
(73) MONTRES JAQUET DROZ SA
(MONTRES JAQUET DROZ AG)
(MONTRES JAQUET DROZ LTD.) (CH)
(72) Christian Lattmann, Yann Leiggener
(54) 1. Siferblat; 2. Saat; 3. Siferblatlar /
1. Циферблат; 2. Часы; 3. Циферблаты
(45) 30.06.2017

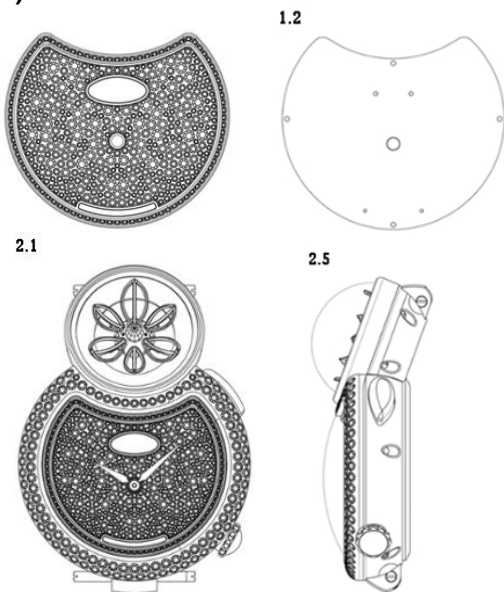

- (11) DM/ 093 771
(15) 06.12.2016
(22) 06.12.2016
(28) 2
(51) 10-07
(73) OMEGA SA (OMEGA AG) (OMEGA LTD.)
(CH)
(72) Jean-Claude Monachon
(54) 1. Siferblat ; 2. Saat korpusu /
1. Циферблат ; 2. Корпус часов
(45) 09.06.2017

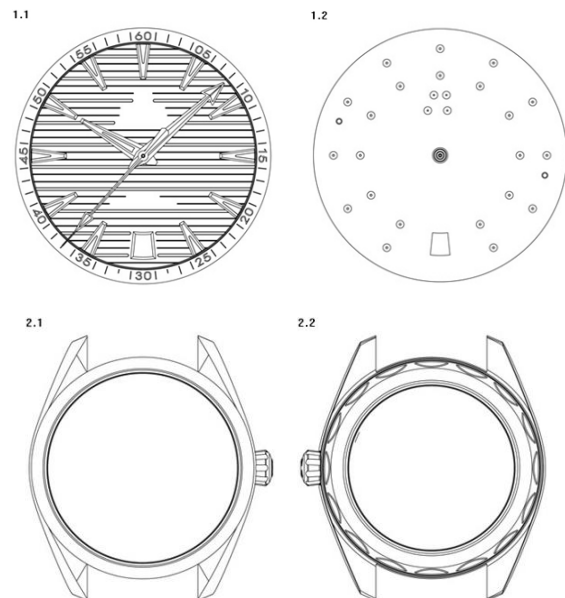
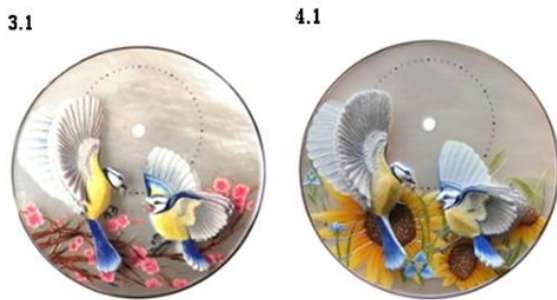

(11) DM/ 093 755
 (15) 05.12.2016
 (22) 05.12.2016
 (28) 4
 (51) 10-07
 (73) OMEGA SA (OMEGA AG) (OMEGA LTD.) (CH)
 (72) Jean-Claude Monachon
 (54) 1-2. Siferblat 3-4. Saat korpusu /
 1-2. Циферблат 3-4. Корпус часов
 (45) 09.09.2017

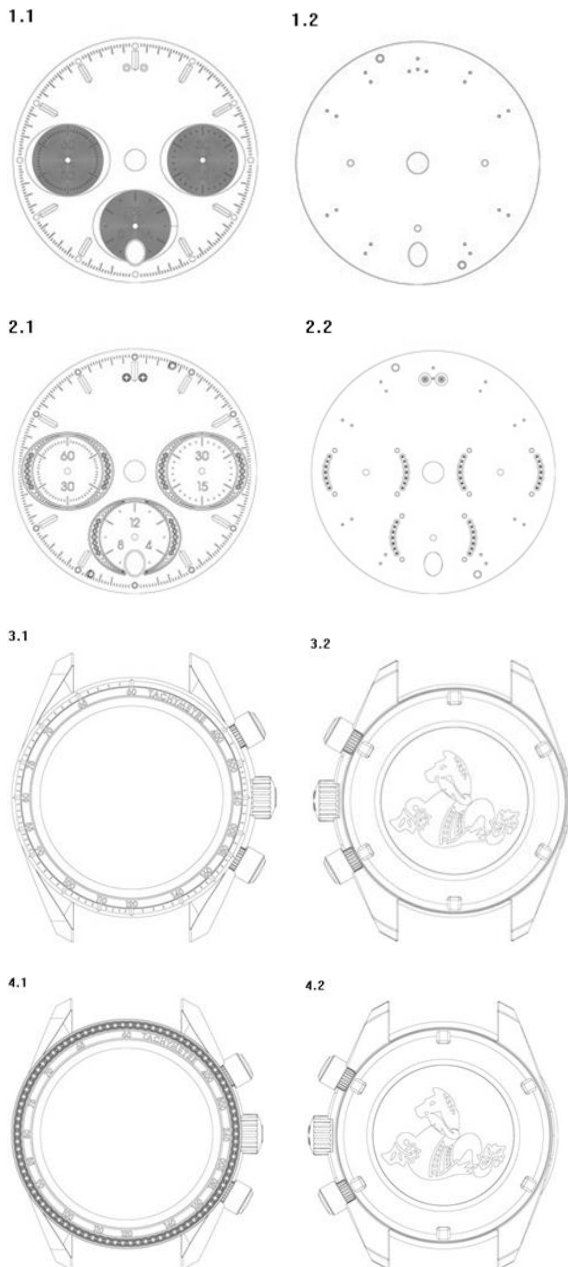

(11) DM/ 094 087
 (15) 27.12.2016
 (22) 27.12.2016
 (28) 2
 (51) 10-07
 (73) HAMILTON INTERNATIONAL AG (HAMILTON INTERNATIONAL SA) (HAMILTON INTERNATIONAL LTD) (CH)
 (72) Fabrice DUPORT
 (54) 1. Saat əqrəbləri ilə siferblat /
 1. Циферблат часов со стрелками
 (45) 30.06.2017



(11) DM/ 093 848
 (15) 12.12.2016
 (22) 12.12.2016
 (28) 3
 (51) 10-07
 (73) CERTINA AG (CERTINA SA) (CERTINA LTD.) (CH)
 (72) Marco SCARINZI, Renato SCARINZI
 (54) 1. Saat korpusu; 2-3. Siferblat /
 1. Корпус часов; 2-3. Циферблат
 (45) 16.06.2017

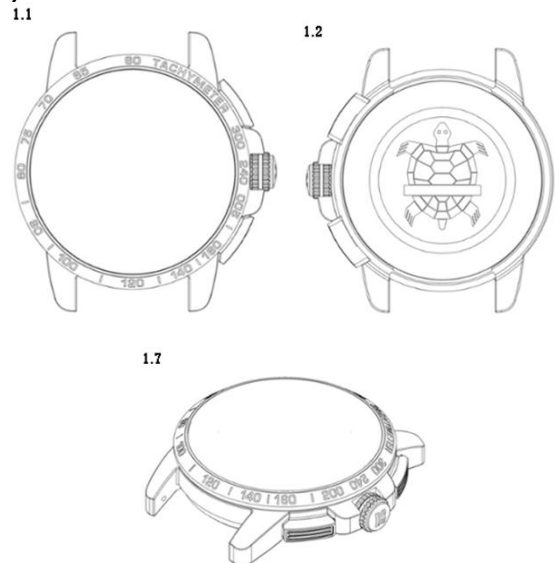

2.1



3.1



- (11) DM/094 101
 (15) 29.12.2016
 (22) 29.12.2016
 (28) 2
 (51) 10-07
 (73) OMEGA SA (OMEGA AG) (OMEGA LTD.) (CH)
 (72) Jean-Claude Monachon
 (54) 1. Saat korpusu; 2. Siferblat /
 1. Корпус часов; 2. Циферблат
 (45) 30.06.2017

- (11) DM/096 328
 (15) 30.05.2017
 (22) 30.05.2017
 (28) 16
 (51) 11-01
 (73) CHAUMET INTERNATIONAL S.A. (FR)
 (72) JEAN-MARC MANSVELT (FR)
 (54) 1-4. Üzükler; 5-6. Bilərziklər; 7-8 Sırğalar;
 9. Üzük; 10. Kulon; 11-12. Üzükler;
 13. Bilərzik; 14. Sırğa; 15. Broşka;
 16. Boyunbağı / 1-4. Кольца; 5-6.Браслеты;
 7-8. Серьги; 9. Кольцо; 10. Кулон; 11-12.
 Кольца; 13. Браслет; 14. Серьги;
 15. Брошь; 16. Ожерелье
 (45) 16.06.2017

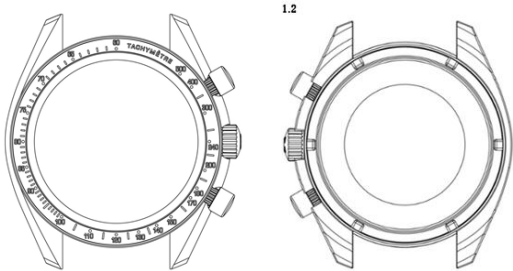

1.3

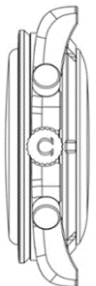

1.7



1.8



2.1

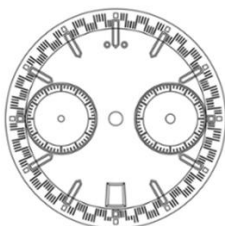

2.2

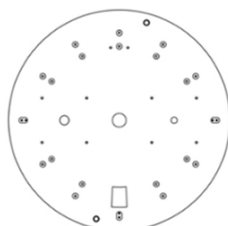

1.1



2.1



3.1



4.1



12-08

5.1



6.1



6.7



7.7



8.5



9.7



(11) DM/096 251

(15) 01.02.2017

(22) 01.02.2017

(28) 2

(51) 12-08

(73) AUTOMOBİLİ LAMBORGHİNİ S.P.A. (IT) /

(72) Mitja Borkert

(54) 1-2. Avtomobil / 1-2. Автомобиль

(45) 09.06.2017

10.7



11.7



1.3

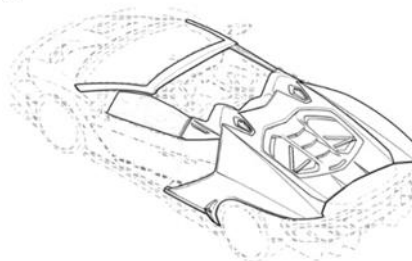

12.1



1.6

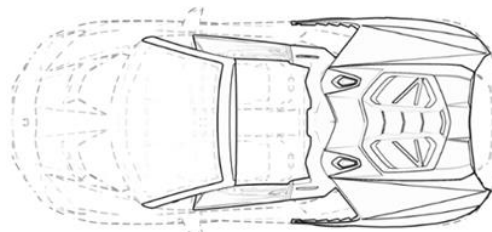

13.1



2.1

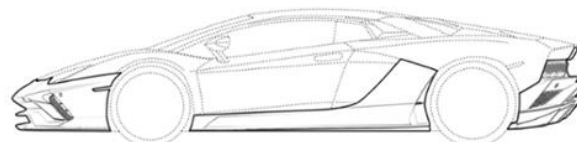

14.6



15.3



2.3

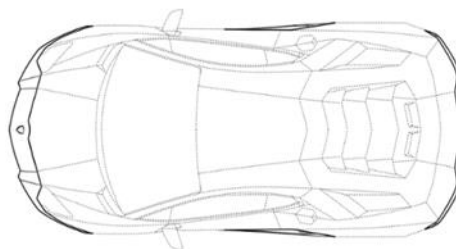

16.2



2.4

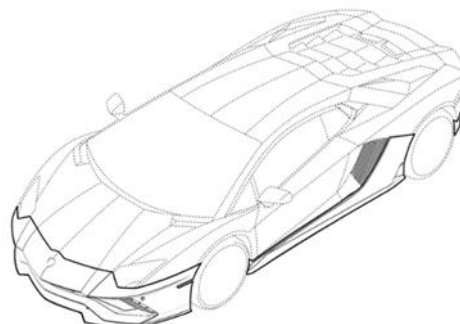

2.6

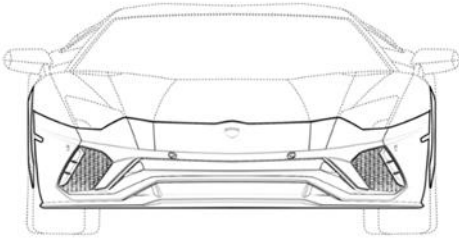

2.7

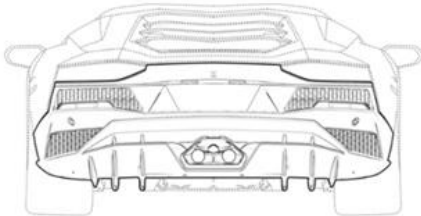

2.1



2.4



(11) DM/ 096 231
(15) 24.02.2017
(22) 24.02.2017
(28) 2
(51) 12-08
(73) PEUGEOT CITROËN AUTOMOBILES SA
(FR)
(72) Jean-Pierre Ploué (FR)
(54) 1-2. Avtomobil / 1-2. Автомобиль
(45) 09.06.2017

(11) DM/ 096 230
(15) 24.02.2017
(22) 24.02.2017
(28) 2
(51) 12-08
(73) PEUGEOT CITROËN AUTOMOBILES SA
(FR)
(72) Jean-Pierre Ploué (FR)
(54) 1-2. Avtomobil / 1-2. Автомобиль
(45) 09.06.2017



1.2



1.1



1.3



2.1



2.2



2.3



3.2



4.1



5.1



6.1



(11) DM/ 094 372

(15) 16.12.2016

(22) 18.10.2016

(28) 9

(51) 12-16

(73) PEUGEOT CITROËN AUTOMOBILES SA (FR)

(72) Jean-Pierre Ploué (FR)

(54) 1. Avtomobil güzgüsü; 2. Avtomobilin arxa qapısı; 3. Avtomobilin arxa qapısı; / 4. Avtomobilin arxa bəmperi; 5 -6. Avtomobil qapıları; 7-8. Avtomobilin ön qanadı; 9. Avtomobilin kapotu / 1. Зеркало автомобиля; 2. Задняя дверь автомобиля; 3. Задняя дверь автомобиля; 4. Задний бампер автомобиля; 5-6. Двери автомобиля; 7-8. Передние крылья автомобиля; 9. Капот автомобиля

(45) 16.06.2017

1



7



8



(11) DM/ 096 398

(15) 13.12.2016

(22) 13.12.2016

(28) 2

(51) 14-03

(73) KATMERCILER ARAC USTU EKIPMAN SANAYI VE TICARET ANONIM SIRKETI (TR)

(72) Yigit Kol

(54) 1-2. Avtomobillərin distansion idarə olunması üçün portativ pultlar və indikatorlu cihazlar / 1-2. Портативные пульты и индикаторные устройства для дистанционного управления автомобилями

(45) 23.06.2017

9.1



(11) DM/ 093 960

(15) 16.12.2016

(22) 18.10.2016

(28) 2

(51) 12-16

(73) PEUGEOT CITROËN AUTOMOBILES SA (FR)

(72) Jean-Pierre Ploué (FR)

(54) 1-2. Avtomobilin radiatoru üçün barmaqlıq / 1-2. Решётки для радиатора автомобиля

(45) 16.06.2017

1.1



2.1



1.3



1.7



2.3



(11) DM/096 496

(15) 18.05.2017

(22) 18.05.2017

(28) 2

(51) 14-03

(73) ISKRATEL, D.O.O., KRANJ (SI)

(72) Habic Uros; Golja Mitja; Zou Yongchao

(54) 1-2. Modem / 1-2. Модем

(45) 30.06.2017

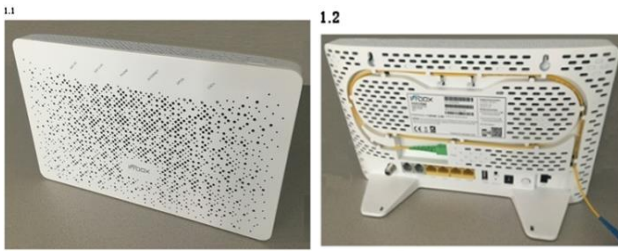

(73) ETA SA MANUFACTURE HORLOGÈRE SUISSE (CH)

(72) Roman Curau

(54) 1. Rəfli vitrin; 2. Rəfsiz vitrin; 3-4. Vitrin üçün rəf / 1. Витрина с полками; 2. Витрина без полок; 3-4. Полка для витрин

(45) 30.06.2017

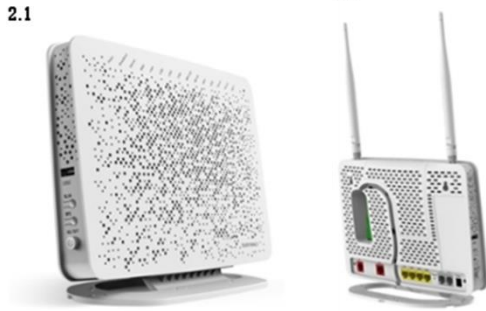

(11) DM/093 847

(15) 12.12.2016

(22) 12.12.2016

(28) 1

(51) 20-02

(73) TISSOT SA (TISSOT AG) (TISSOT LTD)

(72) Benjamin BOUHAN ; Nicolas ALLEMANN (FR)

(54) 1. Vitrin / 1. Витрина

(45) 16.06.2017

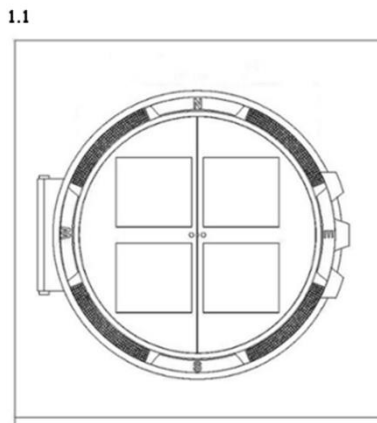

(11) DM/094 093

(15) 28.12.2016

(22) 28.12.2016

(28) 4

(51) 20-02

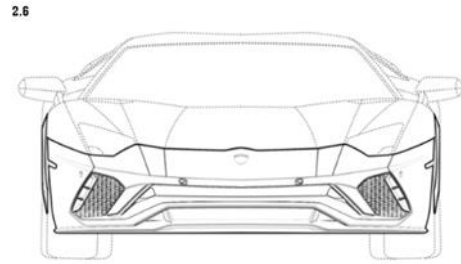
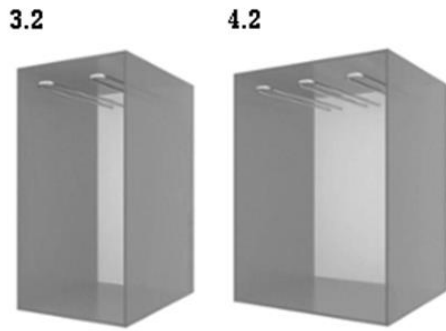

(11) DM/096 252
(15) 01.02.2017
(22) 01.02.2017
(28) 2
(51) 21-01
(73) AUTOMOBILI LAMBORGHINI S.P.A.
(72) Mitja Borkert
(54) 1-2. Böyük ölçülü avtmobil modelləri /
1-2. Масштабные модели автомобилей
(45) 09.06.2017

(11) DM/096 527
(15) 12.05.2017
(22) 12.05.2017
(28) 1
(51) 23-04
(73) PRO-AQUA INTERNATIONAL GMBH
(DE)
(72) Jürgen Wehner; Christoph Böhler
(54) 1. Hava təəvətləndiricisi / 1. Освежитель
воздуха
(45) 30.06.2017

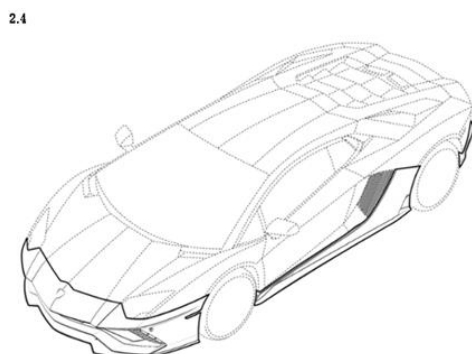
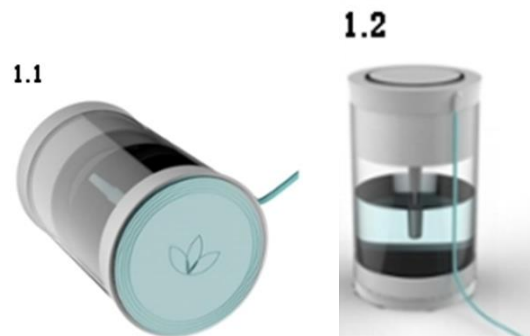
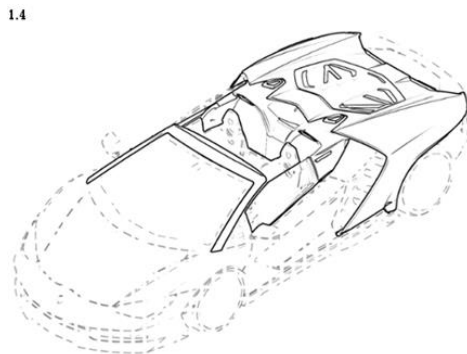

(11) DM/ 096 236
(15) 24.02.2017
(22) 24.02.2017
(28) 4
(51) 26-06
(73) PEUGEOT CITROËN AUTOMOBILES SA
(FR)
(72) Jean-Pierre Ploué (FR)
(54) 1-2. Avtomobilin arxa işıqları; 3-4. Avtomobil
fənəri / 1-2. Задний свет автомобиля;
3-4. Фара автомобиля
(45) 09.06.2017

1.2



2.2



3.2



4.2



1.1



2



3



4



5



6



7



8



9



(11) DM/ 094 671

(15) 16.12.2016

(22) 18.10.2016

(28) 9

(51) 26-06

(73) PEUGEOT CITROËN AUTOMOBILES SA
(FR)

(72) Jean-Pierre Ploué (FR)

(54) 1-2. Avtomobilin arxa işıqları; 3-4. Avtomobil
fənəri / 1-2. Задний свет автомобиля;
3-4. Фара автомобиля

(45) 16.06.2017

BİLDİRİŞLƏR ИЗВЕЩЕНИЯ

Əmtəə nişanı sahibinin adının və ünvanının dəyişilməsi Изменение наименования и адреса владельца товарного знака

(111) Qeydiyyatın nömrəsi Номер регистрации	(210) İddia sənədinin nömrəsi Номер заявки	(771) Əmtəə nişanı sahibinin adı Имя владельца товарного знака	(730) Əmtəə nişanı sahibinin yeni adı Новое имя владельца товарного знака
N 950351	0410	ALTIA PLC , Salmisaarenranta 7, 00180 Helsinki. Finland	ALTIA PLC , Kaapeliuukio 1, PL 350, 00101 Helsinki, Finland 03.07.2017
N 950364	0264	Soni Kabusiki Kaysya (həmçinin Soni Korporeyşn adı ilə ticarət edən) , Tokio, Yaponiya	Sony Corporation , 1-7-1 Konan, Minato-Ku, Tokyo, Japan 15.08.2027
N 980087	1035-ПРТ	CHIQUITA BRANDS, INC. , Cincinnati, State Ohio, 45202, USA.	Chiquita Brands L.L.C. , DCOTA Office Center, 1855 Griffin Road, Suite C-436, Fort Lauderdale, Florida 33004-2275 USA 23.07.2027
N 980879	2797- ПРТ	SmithKline Beecham Consumer Healthcare GmbH , Bussmatten 1, D-77815 Buehl, Germany	Panadol GmbH , Bussmatten 1, 77815 Buehl, Germany 15.01.2027
N 991025	97.3472	İnternational Foodstuffs CO. , Al-Wahda Street, İndustrial Area No 1, Snarjan, Birləşmiş Ərəb Əmirlikləri.	International Foodstuffs Co., LLC , Al Wadha Street, Industrial Area No. 1, Post Office Box 4115, Sharjah, U.A.E. 25.11.2027
N 2007 0146	2007 0211	FIRAT DIŞ TİCARET Ltd. Şti.” Müəssisəsi , Bakı şəh., Nəsimi r-nu, Tolstoy küç., ev 156	FIRAT DIŞ TİCARET Ltd. Şti.” Müəssisəsi , AZ1014, Bakı şəhəri, Nəsimi rayonu, Səməd Vurgun, ev 60 20.02.2027
N 2007 0399	2007 0436	“İlham-Şəlalə” Məhdud Məsuliyyətli Cəmiyyəti , Bakı şəh., Xətai r-nu, 7-ci Qaraşəhər, ev 35, Azərbaycan	“İlham-Şəlalə İnşaat” Məhdud Məsuliyyətli Cəmiyyəti , Bakı şəh., Xətai r-nu, 7-ci Qaraşəhər, ev 35, Azərbaycan 17.04.2027
N 2007 0596	2007 0378	Kekkilä Oyj , Amerintie 64, 04300 Tuusula, Finlandiya	Kekkilä Oy , Äyritie 8D, 01510 Vantaa, Finland 02.04.2027
N 2007 0853	2007 1065	“RETRO” Məhdud Məsuliyyətli Cəmiyyəti , Bakı şəh., Ü. Hacıbəyov küç., ev 27, mən. 46	“Retro İnşaat” Məhdud Məsuliyyətli Cəmiyyəti , AZ1010, Bakı şəhəri, Səbail rayonu, Neftçilər pr., ev 14, mənzil 14 29.08.2027
N 2007 0853	2007 1065	“Retro İnşaat” Məhdud Məsuliyyətli Cəmiyyəti , AZ1010, Bakı şəhəri, Səbail rayonu, Neftçilər pr., ev 14, mənzil 14	“Retro Holding” Məhdud Məsuliyyətli Cəmiyyəti , AZ1010, Bakı şəhəri, Səbail rayonu, Neftçilər pr., ev 14, mənzil 14 29.08.2027
N 2007 0853	2007 1065	“Retro Holding” Məhdud Məsuliyyətli Cəmiyyəti , AZ1010, Bakı şəhəri, Səbail rayonu, Neftçilər pr., ev 14, mənzil 14	“Retro Holding” Məhdud Məsuliyyətli Cəmiyyəti , AZ1150, Bakı şəhəri, Xəzər rayonu, Buzovna ŞTQ, Sabir, ev 22A 29.08.2027
N 2008 0744	2007 0636	VIANOR HOLDING OY , Pirkkalaistie 7, 37100 Nokia, Finland	VIANOR HOLDING OY , c/o Nokian Renkaat Oyj, PL 20, 37101 Nokia, Finland 16.07.2017

N 2008 0745	2007 0637	VIANOR HOLDING OY , Pirkkalaistie 7, 37100 Nokia, Finland	VIANOR HOLDING OY , c/o Nokian Renkaat Oyj, PL 20, 37101 Nokia, Finland 16.07.2017
N 2014 1545	2014 00692	Abbasov Mobil Paşa oğlu , AZ6914, Ordubad rayonu, Unus kəndi	Abbasov Moqbil Paşa oğlu , AZ6914, Ordubad rayonu, Unus kəndi 30.09.2024
N 2017 0454	2016 33033	Anhui Jianghuai Automobile Co., Ltd. , No.176 Dongliu Road, Hefei City, Anhui Province, China	Anhui Jianghuai Automobile Group Corp., Ltd. , No.176 Dongliu Road, Hefei City, Anhui Province, China 16.06.2026
N 2017 0697	2012 0916	“Kompaniya YUNİMİLK” Açıq Səhmdar Cəmiyyəti , Rusiya 127015, Moskva, Vyatskaya küç., ev 27, tikili 13-14	AO “KOMPANİYA YUNİMİLK” , Rusiya 127015, Moskva, Vyatskaya küç., ev 27, tikili 13-14 29.06.2022
N 2017 0697	2012 0916	AO “KOMPANİYA YUNİMİLK” , Rusiya 127015, Moskva, Vyatskaya küç., ev 27, tikili 13-14	AO “DANON ROSSİYA” , Rusiya 127015, Moskva, Vyatskaya küç., ev 27, tikili 13-14 29.06.2022
N 2017 0698	2016 33112	Biogen Hemophilia Inc., a Delaware corporation , 250 Binney Street, Cambridge, Massachusetts 02142, USA	Bioverativ Therapeutics Inc., a Delaware corporation , 225 2nd Avenue, Waltham, Massachusetts 02451, USA 12.08.2026

Əmtəə nişanına dair hüquqların verilməsi barədə müqavilələrin qeydiyyatı

Регистрация договора о передаче права на товарный знак

(111) Qeydiyyat nömrəsi Номер регистрации	(210) İddia sənədinin nömrəsi Номер заявки	(771) Əmtəə nişanı sahibinin adı Имя владельца товарного знака	(730) Əmtəə nişanının yeni sahibinin adı Имя нового владельца товарного знака	(580) Müqavilənin tarixi və qeydiyyat №-si Дата и № регистрации договора
N 2009 1064	2008 0553	Simmons & Simmons, A Partnership , CityPoint, One Ropemaker Street, London, EC2Y 9SS, United Kingdom	Simmons & Simmons LLP , CityPoint, One Ropemaker Street, London, EC2Y 9SS, United Kingdom (GB)	N 64 və 03.07.2017
N 2009 1065	2008 0554	Simmons & Simmons, A Partnership , CityPoint, One Ropemaker Street, London, EC2Y 9SS, United Kingdom	Simmons & Simmons LLP , CityPoint, One Ropemaker Street, London, EC2Y 9SS, United Kingdom (GB)	N 65 və 03.07.2017
N 2012 0040	2011 1794	Talison Management LP , Suite 7025, 6 St Colman's Park, Newry, County Down BT34	ZAO KDV PAVLOVSKIY POSAD , q. Pavlovskiy Posad, şosse Mişutinskoye 4B,	N 66 və 03.07.2017

		2BX, Northern Ireland	Moskovskaya oblast, Rossiyskaya Federatsiya	
N 2014 0787	2013 01193	"AZƏRPAK" Azərbaycan-Türkiyə Birgə Müəssisəsi , AZ1025, Bakı şəhəri, Xətai rayonu, Afiyəddin Cəlilov, ev 5, m. 2	"FOSTANPAK" Məhdud Məsuliyyətli Cəmiyyəti , AZ1116, Bakı şəhəri, Binəqədi rayonu, 7-ci mikrorayon, ev 24/38 (AZ)	N 67 və 04.07.2017
N 2014 1545	2014 00692	Abbasov Moqbil Paşa oğlu , AZ6914, Ordubad rayonu, Unus kəndi	"DADEXPO" Məhdud Məsuliyyətli Cəmiyyəti , AZ1052, Bakı şəhəri, Nərimanov rayonu, Əliyər Əliyev, ev 61A, m.10 (AZ)	N 68 və 18.07.2017
N 2015 1123	2014 00973	"AZƏRPAK" Birgə Azərbaycan-Türkiyə Müəssisəsi , AZ1025, Bakı şəh., Xətai r-nu, A.Cəlilov, ev 6, mən.2	"FOSTANPAK" Məhdud Məsuliyyətli Cəmiyyəti , AZ1116, Bakı şəhəri, Binəqədi rayonu, 7-ci mikrorayon, ev 24/38 (AZ)	N 67 və 04.07.2017
N 2017 0283	2017 00021	"Edelveiss Holding" Məhdud Məsuliyyətli Cəmiyyəti , AZ 1007, Bakı şəhəri, Nərimanov rayonu, Mövsüm Sənani, ev 43"A"	"LİATRİS HOLDİNG" Məhdud Məsuliyyətli Cəmiyyəti , AZ1106, Bakı şəhəri, Binəqədi rayonu, M.Rəsulzadə ŞTQ, Xutor sıraları, sıra 8, ev 5A (AZ)	N 69 və 18.07.2017

Əmtəə nişanının qeydiyyatının fəaliyyət müddətinin uzadılması Продление срока действия регистрации товарного знака

(111) Qeydiyyat nömrəsi Номер регистрации	(210) İddia sənədinin nömrəsi Номер заявки	(730) Əmtəə nişanının yeni sahibinin adı Имя нового владельца товарного знака	(181) Qeydiyyatın fəaliyyətinin bitdiyi tarix Дата истечения срока действия регистрации
N 950351	0410	ALTIA PLC , Kaapeliaukio 1, PL 350, 00101 Helsinki, Finland	03.07.2027
N 950364	0264	Sony Corporation , 1-7-1 Konan, Minato-Ku, Tokyo, Japan	15.08.2027
N 970496	1049-ПРТ	Sigma-Aldrich Co. LLC, Delaware Limited Liability Company , 3050 Spruce Street, St. Louis, Missouri 63103, USA	01.07.2027
N 970498	1572	Sigma-Aldrich Co. LLC, Delaware Limited Liability Company , 3050 Spruce Street, St. Louis, Missouri 63103, USA	01.07.2027
N 971849	3646-ПРТ	Lister-Petter Limited, Dursley, Gloucester-Shire, İngiltərə. , Dursley, Gloucestershire GL11 4HS, England.	29.12.2026
N 971850	3645-ПРТ	Lister-Petter Limited, Dursley, Gloucester-Shire, İngiltərə. , Dursley, Gloucestershire GL11 4HS, England.	29.12.2026
N 980087	1035-ПРТ	Chiquita Brands L.L.C. , DCOTA Office Center, 1855 Griffin Road, Suite C-436, Fort Lauderdale, Florida 33004-2275 USA	23.07.2027
N 980879	2797- ПРТ	Panadol GmbH , Bussmatten 1, 77815 Buehl, Germany	15.01.2027
N 990376	97.3363	EMI (IP) LIMITED , 364-366 Kensington High Street, London W14 8NS, GB	16.10.2027

N 990492	97.3145	Chevron Intellectual Property LLC, a State Delaware Limited Liability Company , 6001 Bollinger Canyon Road, San Ramon, CA 94583	22.07.2027
N 990591	97.3247	Alpine Electronics, Inc. , 1-1-8 Nishi-Gotanda, Shinagawa-ku, Tokyo, Yaponiya.	09.09.2027
N 990667	97.3164	Briggs & Stratton Corporation , 12301 West Wirth Street, Wauwatosa, WI 53222, ABŞ.	31.07.2027
N 991002	97.3113	SCHUMBERGER LIMITED , 277 Park Avenue, New York 10172, ABŞ.	24.06.2027
N 991025	97.3472	International Foodstuffs Co., LLC , Al Wadha Street, Industrial Area No. 1, Post Office Box 4115, Sharjah, U.A.E.	25.11.2027
N 991340	97.3071	MAHLE International GmbH , Pragstr. 26-46, 70376 Stuttgart, Germany	27.05.2027
N 20000011	97.3446	EMI (IP) LIMITED , 364-366 Kensington High Street, London W14 8NS, GB	11.11.2027
N 2000 0012	97.3445	EMI (IP) LIMITED , 364-366 Kensington High Street, London W14 8NS, GB	11.11.2027
N 2007 0069	2007 0133	"Aqro-Azərinvest" Məhdud Məsuliyyətli Cəmiyyəti , Qəbələ şəh., E.Kərimov küç. 34.	05.02.2027
N 2007 0071	2007 0106	Babaşov Şöhrət Adışirin oğlu , Sabirabad şəh., İ.İsgəndərov küç., döngə 1, ev 76.	30.01.2027
N 2007 0146	2007 0211	FIRAT DIŞ TİCARET Ltd. Şti." Müəssisəsi , AZ1014, Bakı şəhəri, Nəsimi rayonu, Səməd Vurgun, ev 60	20.02.2027
N 2007 0283	2007 0344	Novruzi Fərid Əlibəy oğlu , Bakı şəh., Yasamal r-nu, Zərdabi, ev 81A, mən.9, Azərbaycan	28.03.2027
N 2007 0399	2007 0436	"İlham-Şəlalə İnşaat" Məhdud Məsuliyyətli Cəmiyyəti , Bakı şəh., Xətai r-nu, 7-ci Qaraşəhər, ev 35, Azərbaycan	17.04.2027
N 2007 0581	2007 0709	"Aqro-Azərinvest" Məhdud Məsuliyyətli Cəmiyyəti , Qəbələ şəh., E.Kərimov küç., 34	12.06.2027
N 2007 0584	2007 0712	"Aqro-Azərinvest" Məhdud Məsuliyyətli Cəmiyyəti , Qəbələ şəh., E.Kərimov küç., 34	12.06.2027
N 2007 0596	2007 0378	Kekkilä Oy , Äyritie 8D, 01510 Vantaa, Finland	02.04.2027
N 2007 0743	2007 0933	Yazgül Mənaif qızı Məmmədova , Bakı şəh., Yeni günəşli qəsəbəsi, "D" yaşayış sahəsi, ev 14, mən. 103	30.07.2027
N 2007 0801	2007 0940	"BAKINITY" Məhdud Məsuliyyətli Cəmiyyəti , Bakı şəh., Z.Bünyatov küç., ev 13, mən., 33	31.07.2027
N 2007 0853	2007 1065	"Retro Holding" Məhdud Məsuliyyətli Cəmiyyəti , AZ1150, Bakı şəhəri, Xəzər rayonu, Buzovna ŞTQ, Sabir, ev 22A	29.08.2027
N 2007 0984	2007 0830	Əzimli Fidan Vaqif qızı. , Bakı şəh., İ.Qutqaşanlı küç., 9, mən. 28.	06.07.2027
N 2007 1360	2007 0992	"Mətanət –A" şirkəti , Bakı şəh., Ə.Əliyev küç., 67/86	10.08.2027
N 2007 1361	2007 0993	"Mətanət –A" şirkəti , Bakı şəh., Ə.Əliyev küç., 67/86	10.08.2027
N 2007 1362	2007 0994	"Mətanət –A" şirkəti , Bakı şəh., Ə.Əliyev küç., 67/86	10.08.2027
N 2007 1363	2007 0998	"Mətanət –A" şirkəti , Bakı şəh., Ə.Əliyev küç., 67/86	13.08.2027
N 2008 0288	2007 0698	TEQUILA CUERVO, S.A. DE C.V., a company organized and existing under the laws of Mexico , Avenida Periferico Sur #8500 Tlaquepaque, Jalisco CP 45601	08.06.2027
N 2008 0376	2007 0842	GSH Trademarks Limited , Afroditis, 25, 2nd floor, office 204, Nicosia, Cyprus	06.07.2027
N 2008 0565	2007 0834	Colgate-Palmolive Company , 300 Park Avenue, NEW YORK, N.Y. 10022	06.07.2027
N 2008 0568	2007 0833	Colgate-Palmolive Company , 300 Park Avenue, NEW YORK, N.Y. 10022	06.07.2027
N 2008 0580	2007 0779	"Sərin" Şirkəti Məhdud Məsuliyyətli Cəmiyyəti , AZ1030, Bakı şəh., Babək pr., 76	22.06.2027
N 2008 0727	2007 0784	Ultimate Nutrition, Inc. , 21 Hyde Road, Farmington,	22.06.2027

		Connecticut, 06032, U.S.A	
N 2008 0744	2007 0636	VIANOR HOLDING OY , c/o Nokian Renkaat Oyj, PL 20, 37101 Nokia, Finland	01.06.2027
N 2008 0745	2007 0637	VIANOR HOLDING OY , c/o Nokian Renkaat Oyj, PL 20, 37101 Nokia, Finland	01.06.2027
N 2008 0854	2007 0835	Colgate-Palmolive Company , 300 Park Avenue, NEW YORK, N.Y. 10022	06.07.2027
N 2008 1408	2007 1055	Mobile Telecommunications Company (KSC) , Shuweikh Residential, Block B6, Airport Street, Building 80023, Kuwait	29.08.2027
N 2009 0066	2007 0132	Mobile Telecommunication Company (KSC) , Shuweikh Residential, Block B6, Airport Street, Building 80023, Kuwait	05.02.2027
N 2009 0511	2007 0837	Chubb Limited , Bäregasse 32 CH-8001 Zürich Switzerland	06.07.2027
N 2009 0759	2007 1060	Kia Motors Corporation , 231, Yangjae-dong, Seocho-gu, Seoul, Republic of Korea	29.08.2027
N 2009 0962	2007 1539	Kia Motors Corporation , 231, Yangjae-dong, Seocho-gu, Seoul, Korea	12.12.2027
N 2010 1142	2007 1192	Kuraray Co., Ltd. , 1621, Sakazu, Kurashiki City, Okayama Prefecture, Japan	28.09.2027
N 2010 1389	2007 0843	Abbott Laboratories, Ireland, Limited , 4051 Kingswood Drive, Citywest Business Campus, Dublin 24, Ireland (IE)	06.07.2027

Korrektorlar:

E.Rüstəmov, Ş.Nəbiyeva

Operatorlar:

İ.Qasimov

Yığılmağa verilib: 03.07.2017;
Çapa imzalanıb: 14.07.2017; **Tirajı:** 5 nüsxə;
Qiyməti: Müqavilə ilə.

Patent və Əmtəə Nişanları Mərkəzi
publik hüquqi şəxs

Ü n v a n:

Az 1009, Bakı şəh.,
Yasamal ray., M.İbrahimov küç., 53.

QEYD ÜÇÜN
