



Azərbaycan Respublikası Əqli Mülkiyyət Agentliyi

Patent və Əmtəə Nişanlarının
Ekspertizası Mərkəzi

RƏSMİ
BÜLLETEN

ОФИЦИАЛЬНЫЙ
БЮЛЛЕТЕНЬ

1996-cı ildən
nəşr edilir

Издается с
1996 года

Dərc olunma
tarixi:
31.01.2020

Дата
публикации:
31.01.2020

Şəhadətnamə
№ 350

SƏNAYE MÜLKİYYƏTİ

Əmtəə nişanları
Sənaye nümunələri
Coğrafi göstəricilər

(aylıq rəsmi bülleten)

ПРОМЫШЛЕННАЯ СОБСТВЕННОСТЬ

(официальный ежемесячный бюллетень)

Товарные знаки
Промышленные образцы
Географические указания

№ 1
Bakı - 2020

Azərbaycan Respublikası Əqli Mülkiyyət Agentliyi

Patent və Əmtəə Nişanlarının Ekspertizası Mərkəzi

Redaksiya heyəti

Kamran İmanov

Redaksiya heyətinin sədri,
Azərbaycan Respublikası Əqli Mülkiyyət Agentliyinin
İdarə Heyətinin Sədri

Redaksiya heyətinin üzvləri

Xudayət Həsənlı

Redaksiya heyətinin sədr müavini,
Azərbaycan Respublikası Əqli Mülkiyyət Agentliyinin
tabeliyində olan Patent və Əmtəə Nişanlarının
Ekspertizası Mərkəzinin direktoru

Gülnarə Rüstəmovə

Azərbaycan Respublikası Əqli Mülkiyyət Agentliyinin
tabeliyində olan Patent və Əmtəə Nişanlarının
Ekspertizası Mərkəzinin direktor müavini

Ramin Hacıyev

Azərbaycan Respublikası Əqli Mülkiyyət Agentliyinin
tabeliyində olan Patent və Əmtəə Nişanlarının
Ekspertizası Mərkəzinin Əmtəə nişanı, sənaye nümunəsi
və coğrafi göstəricilərin ekspertizası şöbəsinin müdiri

**ƏMTƏƏ NİŞANLARINA VƏ SƏNAYE NÜMUNƏLƏRİNƏ AİD BIBLIOQRAFİK
MƏLUMATLARIN İDENTİFİKASIYASI ÜÇÜN BEYNƏLXALQ RƏQƏM KODLARI
(WIPO ST.60 STANDARTI)**

- (11) Beynəlxalq qeydiyyat nömrəsi
- (15) Beynəlxalq qeydiyyat tarixi
- (19) Dərc edən idarə və ya təşkilatın kodu, yaxud digər identifikasiya vasitəsi
- (21) İddia sənədinin qeydiyyat nömrəsi
- (22) İddia sənədinin verilmə tarixi
- (23) Sərgi ilkinliyi tarixi
- (28) Beynəlxalq qeydiyyata daxil olan sənaye nümunələrinin sayı
- (31) İlk iddia sənədinin nömrəsi
- (32) İlklik tarixi
- (33) İlklik ölkəsinin kodu
- (44) İddia sənədinin dərc edilmə tarixi
- (45) Beynəlxalq qeydiyyata alınmış sənaye nümunəsinin dərc edilmə tarixi
- (46) Sənaye nümunəsinin mühüm əlamətlərinin siyahısının dərc edilmə tarixi
- (51) Sənaye nümunələrinin beynəlxalq təsnifatının (SNBT) indeks(lər)i
- (54) Sənaye nümunəsinin adı
- (57) Sənaye nümunəsinin mühüm əlamətlərinin siyahısı
- (71) İddiaçı(lar), onun (onların) yaşayış yeri və ya olduğu yer barədə məlumat
- (72) Müəllif(lər), onun (onların) yaşayış yeri barədə məlumat
- (73) Patent sahib(lər)i, onun (onların) yaşayış yeri və ya olduğu yer barədə məlumat
- (74) İddia sənədində göstəriləyi halda, nümayəndə və ya patent müvəkkilinin yaşadığı yer barədə məlumat
- (82) Beynəlxalq iddia sənədlərinə daxil olan ərizələr
- (111) Qeydiyyat nömrəsi
- (151) Qeydiyyat tarixi
- (181) Qeydiyyat müddətinin bitmə tarixi
- (210) İddia sənədinin nömrəsi
- (220) İddia sənədinin daxil olduğu tarix
- (230) Sərgi haqqında məlumat
- (310) İlk iddia sənədinə verilmiş nömrə
- (330) ÜƏMT-in St. 3 standartı üzrə ilk iddia sənədinin verildiyi beynəlxalq təşkilatın və ya ölkənin kodu
- (511) Nişanın qeydiyyatı üçün əmtəələrin və xidmətlərin Beynəlxalq təsnifatına uyğun sinfi (sinifləri), əmtəə və xidmətlərin siyahısı
- (526) Disklamasiya (əmtəə nişanının bəzi elementlərinin mühafizədən çıxarılması)
- (540) Əmtəə nişanının şəkli
- (551) Kollektiv nişana dair məlumat
- (554) Həcmi nişan
- (571) Əmtəə nişanının təsviri
- (591) İddia edilən rənglər barədə məlumat
- (731) İddiaçının adı və ünvanı
- (740) Patent müvəkkili
- (750) Yazışma üçün ünvan

**МЕЖДУНАРОДНЫЕ ЦИФРОВЫЕ КОДЫ ДЛЯ ИДЕНТИФИКАЦИИ
БИБЛИОГРАФИЧЕСКИХ ДАННЫХ, ОТНОСЯЩИХСЯ К ТОВАРНЫМ ЗНАКАМ И
ПРОМЫШЛЕННЫМ ОБРАЗЦА (СТАНДАРТ WIPO СТ.60)**

- (11) Номер международной регистрации
- (15) Дата международной регистрации
- (19) Код или другие средства идентификации ведомства или организации, осуществившей публикацию
- (21) Регистрационный номер заявки
- (22) Дата подачи заявки
- (23) Дата выставочного приоритета
- (28) Количество промышленных образцов, включенных в международную регистрацию
- (31) Номер приоритетной заявки
- (32) Номер приоритета
- (33) Код страны приоритета
- (44) Дата публикации заявки
- (45) Дата публикации получившего международную регистрацию промышленного образца
- (44) Дата публикации перечня существенных признаков промышленного образца
- (51) Индекс(ы) Международной классификации промышленных образцов (МКПО)
- (54) Название промышленного образца
- (57) Перечень существенных признаков промышленного образца
- (71) Сведения о заявителе(ях), его(их) местожительстве или местонахождении
- (72) Сведения об изобретателе(ях), его(их) местожительстве
- (73) Сведения о патентовладельце(ах), его(их) местожительстве или местонахождении
- (74) Сведения о представителе или патентном поверенном, если он указан в заявке, его местожительстве
- (82) Заявления, входящие в международную заявку
- (111) Номер регистрации
- (151) Дата регистрации
- (181) Дата истечения срока действия регистрации
- (210) Номер заявки
- (220) Дата подачи заявки
- (230) Данные о выставках
- (310) Номер, присвоенный первой заявке
- (330) Код международной организации или страны по стандарту ВОИС ст.3, в которую была подана первая заявка
- (511) Индексы Международной классификация товаров и услуг для регистрации знаков (Ниццкая классификация), перечень товаров и услуг
- (526) Дискламация (исключение из охраны некоторых элементов знака)
- (540) Воспроизведение знака
- (551) Указание на то, что знак является коллективным
- (554) Объемный знак
- (571) Описание товарного знака
- (591) Информация о заявленных цветах
- (731) Имя и адрес заявителя
- (740) Патентный поверенный
- (750) Адрес для переписки

ƏMTƏƏ NİŞANLARI ТОВАРНЫЕ ЗНАКИ

(111) N 2020 0001
(151) 10.01.2020
(210) 2018 01145
(220) 31.10.2018
(181) 31.10.2028
(730) "TBC Kredit Bank Olmayan Kredit Təşkilatı" MMC, Bakı şəhəri, Nəsimi rayonu, 28 May küçəsi, 71-77 (AZ)
(540)

TBC AZƏRBAYCAN

(526) Əmtəə nişanında "AZƏRBAYCAN" söz işarəsi hüquqi mühafizə obyektidir.

(591) göy

(511) 35 - biznes sahəsində xidmətlər və reklam xidmətləri; biznes sahəsində məsləhətçi xidmətlər.

36 - maliyyə xidmətləri; kredit-pul əməliyyatları; maliyyə məsələləri üzrə məsləhətlər; qiymətli kağızlarla əməliyyatlar; kiring; kapital qoyma; pul dəyişmələri; kredit, debit kartları, zəmanətli kart çekləri, talonlar üzrə xidmətlər; maliyyə menecmenti; bank əməliyyatları; borc verilməsi; sığorta agentliyi fəaliyyəti; bütün yuxarıda göstərilən xidmətlərə aid olan məsləhətçi xidmətlər.

(526) В товарном знаке словесное обозначение "AZƏRBAYCAN" не является объектом правовой охраны.

(591) синий

(511) 35 - бизнес-услуги и рекламные услуги; деловые услуги.

36 - финансовые услуги; кредитно-денежные операции; финансовый совет; операции с ценными бумагами; kiring; для капитала; денежные изменения; кредитные, дебетовые карты, чеки с гарантированной картой, купоны; финансовый менеджмент; банковские операции; Выдача долга; деятельность страхового агента; консультационные услуги, относящиеся ко всем вышеперечисленным услугам.

(111) N 2020 0002

(151) 10.01.2020

(210) 2019 01637

(220) 20.09.2019

(181) 20.09.2029

(730) ETSUN DIŞ TİCARET A.Ş., Çavuşoğlu Mahallesi Sanayi Caddesi No:27 Kartal / İstanbul (TR)

(540)

The logo for ETSUN features a stylized blue star or sun symbol to the left of the word "ETSUN" in a bold, blue, sans-serif font.

(591) mavi

(511) 01 - sənaye, elm, fotoqrafiya, kənd təsərrüfatı, bağçılıq və meşəçilik sahələrində istifadə üçün nəzərdə tutulan kimyəvi məhsullar; emal olunmamış sintetik qatranlar, emal olunmamış plastik materiallar; gübrələr; od, yanğıın söndürmək üçün tərkiblər; metalların tovlanması və lehimlənməsi üçün preparatlar; ərzaq məhsullarının konservləşdirilməsi üçün preparatlar; aşı maddələri; sənaye məqsədləri üçün yapışqan maddələr.

02 - boyalar, əlif yağları, laklar; metalları korroziyadan və ağacı xarab olmaqdan mühafizə edən qoruyucu vasitələr; boyaq maddələri; yeyici maddələr; emal olunmamış təbii qatranlar; bədii-dekorativ məqsədlər və bədii mətbuat üçün istifadə edilən təbəqə və tozvarı metallar.

03 - ağardıcı preparatlar və camaşır məqsədləri üçün digər maddələr; təmizləyici, cilalayıcı, yağçıxaran və formalaşmış emal üçün preparatlar; sabunlar; ətriyyat malları, efir yağları, kosmetika, saç losyonları; diş tozları və məcunları.

04 - texniki yağlar və sürtgülər; sürtgü materialları; tozu udmaq, islatmaq və birləşdirmək üçün tərkiblər; yanacaqlar (o cümlədən, motor benzinləri) və işıqlandırıcı materiallar; fitillər və işıqlandırma üçün

şamlar.

05 - əczaçılıq və baytarlıq preparatları; tibbi məqsədlər üçün gigiyena preparatları; pəhriz qidası və tibbi və ya baytarlıq məqsədləri üçün maddələr, uşaq qidası; insan və heyvanlar üçün qida əlavələri; plastirlər, sarğı materialları; dişləri plomblamaq və diş surətlərini hazırlamaq üçün materiallar; dezinfeksiyaedici vasitələr; ziyanverici heyvanları məhv etmək üçün preparatlar; fungusidlər, herbisidlər.

06 - adi metallar və onların xəlitələri; metal inşaat materialları; səyyar metal konstruksiyalar və qurğular; relsli yollar üçün metal materiallar; adi metaldan trosalar, tellər, məftillər və simlər (qeyri-elektrik); metaldan hazırlanmış xırda məmulatlar, dəmirdən qıfıl-açar məmulatları; metal borular və borucuqlar; seyflər; digər siniflərə aid edilməyən adi metaldan hazırlanmış məmulatlar; filiz və metal külçə.

07 - maşınlar və dəzgahlar; mühərriklər (yerüstü nəqliyyat vasitələri üçün nəzərdə tutulanlar istisna olmaqla); ötürücü qurğular üçün birləşdirici və qoşucu elementlər (yerüstü nəqliyyat vasitələri üçün nəzərdə tutulanlar istisna olmaqla); əl ilə idarə edilənlər istisna olmaqla, kənd təsərrüfatı alətləri; inkubatorlar.

08 - əl vasitələri və alətləri; bıçaq məmulatları, çəngəllər və qaşıqlar; soyuq silah; ülgüclər.

09 - elmi, dənizçilik, geodeziya, fotoqrafiya, kinematoqrafiya, optik, ağırlıq çəkmə, ölçü, siqnalizasiya, nəzarət (yoxlama), xilasetmə və təlim-tədris məqsədləri üçün cihazlar və alətlər; elektrik ötürülməsi, paylaşdırılması, transformasiya, toplanması, tənzimlənməsi və ya idarə edilməsi məqsədləri üçün cihazlar və alətlər; səs və təsvirin yazılması, ötürülməsi və yenidən canlandırılması üçün aparatura; maqnit informasiya daşıyıcıları, səsyazma diskləri; ticarət avtomatları və öncədən ödəniş qəbul edən aparat mexanizmləri; kassa aparatları, hesablama maşınları, informasiya emalı avadanlığı və kompüterlər; odsöndürmə avadanlığı.

10 - cərrahi, tibbi, stomatoloji və baytarlıq cihaz və alətləri; ətrafların protezləri, göz və diş protezləri; ortopedik məmulatlar; tikiş qoymaq üçün materiallar.

11 - işıqlandırma, qızdırma, buxar əldə etmə, ərzaq məhsullarının isti emalı üçün, soyutma, qurutma, ventilyasiya etmə üçün, su

bölüşdürücü və sanitariya-texniki qurğular.

12 - nəqliyyat vasitələri; yerdə, suda və havada hərəkət edən aparatlar.

13 - odlu silah; döyüş sursatı və mərmilər; partlayıcı maddələr; fişənglər.

14 - nəcib metallar və onların xəlitələri, digər siniflərə aid olmayan nəcib metallardan istehsal edilmiş məmulatlar və nəcib metallarla üzənmiş məmulatlar; zərgərlik məmulatları, qiymətli daşlar; saatlar və xronometrik cihazlar.

15 - musiqi alətləri.

16 - kağız, karton və onlardan istehsal edilmiş digər siniflərə aid edilməyən məmulatlar; çap məhsulları; cildləmə işləri üçün materiallar; fotosəkillər; yazı kağızı malları; dəftərxana və məişət məqsədləri üçün yapışqan vasitələr; rəssamlar üçün ləvazimatlar; fırçalar; yazı makinaları və ofis avadanlığı (mebel istisna edilməklə); qablaşdırma üçün plastik kütlədən materiallar (digər siniflərə aid edilməyən); şriftlər; mətbəə klişesi.

17 - kauçuk, rezin, quttaperça, asbest, slyuda və digər siniflərə aid olmayan, sadalanan materiallardan istehsal edilmiş məmulatlar; qismən emal edilmiş plastik kütlədən istehsal edilmiş məmulatlar; tıxac, kipləşdirmə və izolyasiyaedici materiallar; qeyri-metal elastik borular.

18 - dəri və onun əvəzediciləri, onlardan digər siniflərə aid edilməyən məmulatlar; heyvan dəriləri; yol sandıqları, çamadanlar; yağış və gün çətirləri, əsalar; qırmanclar, qamçılar, at yəhər-qayıışı və sərraclıq malları.

19 - qeyri-metal tikinti materialları; tikinti məqsədləri üçün qeyri-metal sərt borular; asfalt, qatranlar və bitum; qeyri-metal səyyar konstruksiyalar və tikililər; qeyri-metal abidələr.

20 - mebel, güzgülər, rəsmlər üçün çərçivələr; ağacdən, probkadan, mantardan, qamışdan, qarğıdan, söyüddən, buynuzdan, sümükdən, fil sümüyündən, kit, balina biğindən, tısbağa qınından, balıqqulağından, kəhrəbadan, sədəfdən, dəniz penkasından, sadalanan materialların əvəzedicilərindən və ya plastik kütlədən hazırlanmış digər siniflərə aid edilməyən məmulatlar.

21 - ev və ya mətbəx əşyaları və qab-qacaq; daraqlar və süngərlər; şotkalar (fırçalar istisna edilməklə); şotka məmulatları üçün materiallar; təmizlik və yır-yığış üçün vasitələr; metal liflər; emal olunmamış və ya qismən emal olunmuş şüşə (inşaat

məqsədləri üçün nəzarətdə tutulmuş şüşə istisna olmaqla); şüşə, çini və saxsıdan digər siniflərə aid edilməyən məmulatlar.

22 - digər siniflərə aid edilməyən kanatlar, kəndirlər, ciyərlər, torlar, çadırlar, talvarlar, brezent, yelkənlər və kisələr; doldurma materialları (rezin və plastik materiallardan olanlar istisna olunmaqla); toxuculuq lifli xammalı.

23 - toxuculuq sapları və iplik.

24 - digər siniflərə aid edilməyən parçalar və toxuculuq məmulatları; ədyallar, örtüklər və süfrələr.

25 - geyim, ayaqqabı və baş geyimləri.

26 - krujeva və tikməli məmulatlar, tesma və lentlər; düymələr, basmadüymələr, qarmaqlar və qarqaralar, sancaqlar və iynələr; süni güllər.

27 - xalçalar, həsirlər, ayaqaltılar, linoleum və döşəmə üçün digər örtüklər; toxuma olmayan divar kağızları və üzlük materiallar.

28 - oyunlar, oyuncaqlar; digər siniflərə aid edilməyən gimnastika və idman malları; Milad bayramı yolkası üçün bəzəklər.

29 - ət, balıq, quş və ov quşu əti; ət ekstraktları; konservləşdirilmiş, dondurulmuş, qurudulmuş və istiliklə emal edilmiş tərəvəzlər və meyvələr; jele, mürebbe, kompotlar; yumurta, süd və süd məhsulları; qida yağları və piyləri.

30 - qəhvə, çay, kakao və qəhvə əvəzediciləri; düyü, makaronlar və əriştə; tapioka (manioka) və saqo, un və taxıl məhsulları; çörək-bulka məmulatları, şirin xəmindən bişirilmiş məmulatlar və qənnadı məmulatları; şokolad; dondurma, şərbət və digər qida buzları; şəkər, bal, patka şirəsi; maya, çörəkçilik üçün qabartma tozları; duz, xörəyə dadverən əlavələr, ədviyyat, konservləşdirilmiş otlar; sirkə, souslar və qidaya dadverən digər əlavələr; buz (dondurulmuş su).

31 - taxıl və digər siniflərə aid edilməyən kənd təsərrüfatı, bağ-bostan və meşə məhsulları; diri heyvanlar; təzə meyvələr və tərəvəz; toxumlar, canlı bitkilər və güllər; heyvan yemləri; səməni, maya

32 - pivə; mineral və qazlı sular və digər alkoqolsuz içkilər; meyvəli içkilər və meyvə şirələri; siroplar və içkilərin hazırlanması üçün digər tərkiblər.

33 - alkoqollu içkilər (pivə istisna olmaqla).

34 - tütün; tütün məmulatlarının çəkilməsi

üçün ləvazimatlar; kibrit.

35 - reklam; biznes sahəsində menecment; biznes sahəsində inzibati fəaliyyət; ofis xidməti.

36 - sığortalama; maliyyə fəaliyyəti; kredit-pul əməliyyatları; daşınmaz əmlakla bağlı əməliyyatlar.

37 - binaların inşası; təmir; avadanlığın quraşdırılması.

38 - telekommunikasiyalar.

39 - nəqliyyat; malların qablaşdırılması və saxlanması; səyahətlərin təşkili.

40 - materialların emalı.

41 - tərbiyə etmə; tədris prosesinin təmin edilməsi; əyləncələr; idman və mədəni-maarif tədbirlərinin təşkili.

42 - elmi və texnoloji xidmətlər və onlara aid olan elmi tədqiqatlar və işləmələr; sənaye analizi və elmi tədqiqatlar üzrə xidmətlər; kompüterlərin texniki və proqram təminatının işlənməsi və təkmilləşdirilməsi.

43 - qida məhsulları və içkilərlə təminatmə xidmətləri; müvəqqəti yaşayış yeri ilə təmin etmə.

44 - tibbi xidmətlər; baytarlıq xidmətləri; insanlar və heyvanlar üçün gigiyena və kosmetika sahəsində xidmətlər; kənd təsərrüfatı, bostançılıq və meşəçilik sahəsində xidmətlər.

45 - hüquqi xidmətlər; əmlakın və fərdi şəxslərin qorunması üçün təhlükəsizlik xidmətləri; fərdi şəxslərin tələbatlarının təmin edilməsi üçün digərləri tərəfindən göstərilən şəxsi və sosial xidmətlər.

(591) голубой

(511) 01 - химические продукты, предназначенные для использования в промышленных, научных целях, в фотографии, сельском хозяйстве, садоводстве и лесоводстве; необработанные синтетические смолы, необработанные пластические материалы; удобрения; составы для тушения огня; препараты для закалки и пайки металлов; препараты для консервирования пищевых продуктов; дубильные вещества; клеящие вещества для промышленных целей.

02 - краски, олифы, лаки; защитные средства, предохраняющие металлы от коррозии и древесину от разрушения; красящие вещества; протравы; необработанные природные смолы; листовые и

порошкообразные металлы, используемые для художественно-декоративных целей и художественной печати.

03 - препараты для отбеливания и прочие вещества для стирки; препараты для чистки, полирования, обезжиривания и абразивной обработки; мыла; парфюмерные изделия, эфирные масла, косметика, лосьоны для волос; зубные порошки и пасты.

04 - технические масла и смазки; смазочные материалы; составы для поглощения, смачивания и связывания пыли; топлива (в том числе моторные бензины) и осветительные материалы; фитили и свечи для освещения.

05 - фармацевтические и ветеринарные препараты; гигиенические препараты для медицинских целей; диетические вещества для медицинских целей, детское питание; пластыри, перевязочные материалы; материалы для пломбирования зубов и изготовления зубных слепков; дезинфицирующие средства; препараты для уничтожения вредных животных; фунгициды, гербициды.

06 - обычные металлы и их сплавы; металлические строительные материалы; передвижные металлические конструкции и сооружения; металлические материалы для рельсовых путей; металлические тросы и проволока [не электрические]; скобяные и замочные изделия; металлические трубы; сейфы; изделия из обычных металлов, не относящиеся к другим классам; руды.

07 - машины и станки; двигатели (за исключением предназначенных для наземных транспортных средств); соединения и элементы передач (за исключением предназначенных для наземных транспортных средств); сельскохозяйственные орудия, иные чем орудия с ручным управлением; инкубаторы.

08 - ручные орудия и инструменты; ножевые изделия; вилки и ложки; холодное оружие; бритвы.

09 - приборы и инструменты научные, морские, геодезические, фотографические, кинематографические, оптические, для взвешивания, измерения, сигнализации, контроля (проверки), спасения и обучения; приборы и инструменты для передачи, распределения, трансформации,

накопления, регулирования или управления электричеством; аппаратура для записи, передачи, воспроизведения звука или изображений; магнитные носители информации, диски звукозаписи; торговые автоматы и механизмы для аппаратов с предварительной оплатой; кассовые аппараты, счетные машины, оборудование для обработки информации и компьютеры; оборудование для тушения огня.

10 - приборы и инструменты хирургические, медицинские, стоматологические и ветеринарные; протезы конечностей, глазные и зубные протезы; ортопедические изделия; материалы для наложения швов.

11 - устройства для освещения, нагрева, получения пара, тепловой обработки пищевых продуктов, для охлаждения, сушки, вентиляции, водораспределительные и санитарно-технические.

12 - транспортные средства; аппараты, перемещающиеся по земле, воде и воздуху.

13 - огнестрельное оружие; боеприпасы и снаряды; взрывчатые вещества; фейерверки.

14 - благородные металлы и их сплавы, изделия или покрытия из них, не относящиеся к другим классам; ювелирные изделия, бижутерия, драгоценные камни; часы и прочие хронометрические приборы.

15 - музыкальные инструменты.

16 - бумага, картон и изделия из них, не относящиеся к другим классам; печатная продукция; материалы для переплетных работ; фотоснимки; писчебумажные товары; клейкие вещества для канцелярских и бытовых целей; принадлежности для художников; кисти; пишущие машины и конторские принадлежности (за исключением мебели); учебные материалы и наглядные пособия (за исключением аппаратуры); пластмассовые материалы для упаковки (не относящиеся к другим классам); игральные карты; шрифты; клише типографские.

17 - каучук, резина, гуттаперча, асбест, слюда и изделия из этих материалов, не относящиеся к другим классам; изделия из частично обработанных пластмасс; материалы для конопачения, уплотнения и изоляции; неметаллические гибкие трубы.

18 - кожа и имитация кожи, изделия из них, не относящиеся к другим классам; шкуры

животных; дорожные сундуки, чемоданы; зонты от дождя и солнца, трости; хлысты, кнуты, конская сбруя и шорные изделия.

19 - неметаллические строительные материалы; неметаллические жесткие трубы для строи-тельных целей; асфальт, смолы и битум; неметаллические передвижные конструкции и сооружения; неметаллические памятники.

20 - мебель, зеркала, обрамления для картин; изделия, не относящиеся к другим классам, из дерева, пробки, камыша, тростника, ивы, рога, кости, слоновой кости, китового уса, панциря черепах, раковин, янтаря, перламутра, морской пенки, из заменителей этих материалов или из пластмасс.

21 - домашняя или кухонная утварь и посуда (за исключением изготовленной из благородных металлов или покрытой ими); расчески и губки; щетки (за исключением кистей); материалы для щеточных изделий; приспособления для чистки и уборки; мочалки металлические; необработанное или частично обработанное стекло (за исключением строительного стекла); изделия из стекла, фарфора и фаянса, не относящиеся к другим классам.

22 - канаты, веревки, бечевки, сети, палатки, навесы, брезент, паруса и мешки, не относящиеся к другим классам; набивочные материалы (за исключением из резиновых и пластических материалов); текстильное волокнистое сырье.

23 - нити текстильные и пряжа.

24 - ткани и текстильные изделия, не относящиеся к другим классам; одеяла, покрывала и скатерти.

25 - одежда, обувь, головные уборы.

26 - кружева и вышитые изделия, тесьма и ленты; пуговицы, кнопки, крючки и блочки, булавки и иглы; искусственные цветы.

27 - ковры, циновки, маты, линолеум и прочие покрытия для полов; стенные обои и обивочные материалы, не текстильные.

28 - игры, игрушки; гимнастические и спортивные товары, не относящиеся к другим классам; елочные украшения.

29 - мясо, рыба, птица и дичь; мясные экстракты; овощи и фрукты консервированные, сушеные и подвергнутые тепловой обработке; желе, варенье, компоты; яйца, молоко и молочные продукты; масла и

жиры пищевые.

30 - кофе, чай, какао, сахар, рис, тапиока (маниока), саго, заменители кофе; мука и зерновые продукты, хле-бобулочные изделия, кондитерские изделия, мороженое; мед, сироп из патоки; дрожжи, пекарные порошки; соль, горчица; уксус, приправы; пряности; пищевой лед.

31 - сельскохозяйственные, садово-огородные, лесные и зерновые продукты, не относящиеся к другим классам; живые животные; свежие фрукты и овощи; семена, живые растения и цветы; корма для животных; солод.

32 - пиво; минеральные и газированные воды и прочие безалкогольные напитки; фруктовые напитки и фруктовые соки; сиропы и прочие составы для изготовления напитков.

33 - алкогольные напитки (за исключением пива).

34 - табак; курительные принадлежности; спички.

35 - реклама; менеджмент в сфере бизнеса; административная деятельность в сфере бизнеса; офисная служба.

36 - страхование; финансовая деятельность; кредитное-денежные операции; операции с недвижимостью.

37 - строительство; ремонт; установка оборудования.

38 - телекоммуникации.

39 - транспортировка; упаковка и хранение товаров; организация путешествий.

40 - обработка материалов.

41 - воспитание; обеспечение учебного процесса; развлечения; организация спортивных и культурно-просветительных мероприятий.

42 - научные и технологические услуги и относящиеся к ним научные исследования и разработки; услуги по промышленному анализу и научным исследованиям; разработка и усовершенствование технического и программного обеспечения компьютеров; дизайн.

43 - услуги по обеспечению пищевыми продуктами и напитками; обеспечение временного проживания.

44 - медицинские услуги; ветеринарные услуги; услуги в области гигиены и косметики для людей и животных; услуги в области сельского хозяйства, огород-

ничества и лесоводства.

45 - персональные и социальные услуги, оказываемые другими для удовлетворения потребностей индивидуальных лиц; службы безопасности для защиты имущества и индивидуальных лиц, юридические услуги.

(111) N 2020 0003

(151) 10.01.2020

(210) 2018 00882

(220) 16.08.2018

(181) 16.08.2028

(730) Abdi İbrahim İlaç Sanayi ve Ticaret Anonim Şirketi, Reşitpaşa Mahallesi Eski Büyükdere Caddesi No: 4 Maslak 34467 İstanbul, Turkey (TR)

(540)

RAMELDA

(511) 05 - əczaçılıq preparatları.

(511) 05 - фармацевтические препараты.

(111) N 2020 0004

(151) 10.01.2020

(210) 2018 00836

(220) 30.07.2018

(181) 30.07.2028

(730) AGIO PHARMACEUTICALS LTD., A-38 Nandjot Industrial Estate, Kurla Andheri Road, Safedpool, Mumbai-400 072, India (JP)

(540)

NICLOMAX

(511) 05 - baytarlıq preparatları.

(511) 05 - препараты ветеринарные.

(111) N 2020 0005

(151) 10.01.2020

(210) 2019 00752

(220) 23.04.2019

(181) 23.04.2029

(730) ALEXANDAR WUNARYO, Jl. Jembatan III Barat No. 25 B-3, Jakarta Utara-Indonesia (ID)

(540)



Johnwin[®]

(526) Əmtəə nişanında "R" xəbərdarlıq işarəsi hüquqi mühafizə obyektidir.

(511) 06 - bütün metal aksesuarlar, habelə, metal nişanlar, zəncirlər, açarlar üçün zəncirlər, itlər üçün zəncirlər, metal açarlar.

09 - bütün optik aksesuarları, habelə, eynəklər, eynəklər üçün çərçivələr, göz sarğıları, eynəklər üçün zəncirlər, eynəklər üçün futlyarlar.

18 - çantalar, məktəb çantaları, pul kisələri, təsərrüfat çantaları, uşaq çantaları, dəri çantalar, dəri nişanlar, dəri məmulatları, yol çantaları.

24 - təqlid edilmiş toxuculuq məmulatları, habelə, çarpayı örtükləri, örtüklər.

25 - bütün tip hazır qadın paltarları; geyimlər və toxuculuq məmulatları, uzunqol köynəklər, qısaqol köynəklər, şalvarlar, şortlar, tumanlar, gödəkcələr, gödəkcə dəstləri, kişi və qadın trusuları, pambıq köynəklər, alt köynəkləri, maykalar, pijamalar, büsthalterlər, qadın bluzkaları, idman tumanları, yağmurluqlar, alt yubkaları, çimərlik geyimləri, üzgüçü tumanı, gimnastika geyimləri, şlyapalar, qalstuklar, müsəlman papaqları, namaz üçün qadın müsəlman geyimləri (mukenlər), korsetlər, kəmərlər, ayaqqabı, qadın ayaqqabısı, şapşuplar, ayaqqabı üçün altlıq, səndəllər, istirahət üçün ayaqqabı, futbol üçün ayaqqabı, dabanlıqlar, uşaq ayaqqabısı,

toxuma mallardan uşaq pampersləri, çimərlik geyimi.

26 - qıfılband, sancaqlar, lentlər, düymələr, bantlar.

27 - döşəmə örtmələri, lif süpürgələr, xalçalar.

42 - fason, geyim, bütün geyimlər üçün ləvazimatlar və toxuma mallar haqqında məlumatın verilməsi.

(526) В товарном знаке предупредительный знак "R" не является объектом правовой охраны.

(511) 06 - все металлические аксессуары такие как: металлические значки, цепочки, цепочки для ключей, цепи для собак, металлические ключи и т.д.

09 - все оптические аксессуары, такие как: очки, оправы для очков, глазные повязки, цепочки для очков, футляры для очков и т.д.

18 - сумки, школьные сумки, бумажники, хозяйственные сумки, детские сумки, кожаные сумки, кожаные значки, кожаные изделия, дорожные сумки и т.д.

24 - имитирующие текстиль изделия, такие как: кроватные покрывала, накидки и т.д.

25 - все типы готовой женской одежды; одежда и изделия из текстиля, такие как: рубашки с длинными рукавами, рубашки с короткими рукавами, брюки, шорты, штаны, куртки, комплекты курточные, мужские и женские трусы, хлопковые рубашки, нижние рубашки, майки, пижамы, бюстгалтеры, женские блузки, спортивные штаны, плащи, нижняя юбка, купальники, плавки, гимнастическая одежда, шляпы, галстуки, мусульманские шапки, мусульманская одежда для женщин для молитвы (мукена), корсеты, пояса, обувь, женская обувь, шлепанцы, подошва для обуви, сандалии, обувь для отдыха, обувь для футбола, каблуки, детская обувь, детские памперсы из текстиля, пляжная одежда и т.д.

26 - застежка молния, булавки, ленты, пуговицы, банты и т.д.

27 - покрытия для полов, швабры, ковры и т.д.

42 - предоставление информации о фасонах, одежде, всех принадлежностях для одежды и о текстиле.

(111) N 2020 0006

(151) 10.01.2020

(210) 2019 00998

(220) 24.05.2019

(181) 24.05.2029

(730) JAPAN TOBACCO INC., 2-2-1 Toranomom Minato-ku, Tokyo, Japan (JP)

(540)



(526) Əmtəə nişanında “3D” rəqəm və hərflər birləşməsi hüquqi mühafizə obyektidir.

(511) 34 - emal edilmiş və emal edilməmiş tütün; çəkmək üçün tütün, çubuq tənəkəsi, eşmə papiros, siqaret üçün tütün, çeynəməli tütün, çeynəməli tütün “snus”; siqaretlər, papiroslar, elektron siqaretlər, siqarlar, siqarillalar; qoxulamaq üçün tütün, 34-cü sinfə daxil olan tütün məmulatlarının çəkilməsi üçün ləvazimatlar; siqaret, papiros kağızı, siqaret gilizləri və kibrit.

(526) В товарном знаке цифровое и буквенное сочетание “3D” не является объектом правовой охраны.

(511) 34 - табак обработанный или необработанный; табак курительный, табак трубочный, табак для самокруток, табак жевательный, табак жевательный «снус»; сигареты, папиросы, сигареты электронные, сигары, сигариллы; табак нюхательный; курительные принадлежности, включенные в класс 34; бумага сигаретная, папиросная, сигаретные гильзы и спички.

(111) N 2020 0007

(151) 10.01.2020

(210) 2019 01486

(220) 14.08.2019

(181) 14.08.2029

(730) SELEDA BİYOGAZ ENERJİ SANAYİ VE TİCARET ANONİM ŞİRKETİ, Mustafa Kemal Mahallesi 2119. Sokak No: 3/3 Çankaya/Ankara, Turkey (TR)

(540)

**(526) Əmtəə nişanında “GÜBRE” söz işarəsi hüquqi mühafizə obyektidir.****(591)** yaşıl, qara, sarı**(511) 01** - sənayedə, elmdə və fotoqrafiyada, habele, kənd təsərrüfatında, bağçılıqda və meşədə istifadə üçün kimyəvi maddələr; işlənməmiş süni qatranlar, işlənməmiş plastiklər; yanğının söndürülməsi və yanğının qarşısını alan kompozisiyalar; söndürmə və lehimləmə preparatları; aşlanmış heyvan dəriləri və dərilər üçün maddələr; sənayedə istifadə üçün yapışdırıcılar; suvaq və digər pastavarı doldurucular; kompost, peyin, gübrələr; sənaye və elmdə istifadə üçün bioloji preparatlar.**35** - başqalarının xeyrinə olan müxtəlif malların, yeni, boyalar, laklar, cilalar, pasdan və taxtanın aşınmasından qoruyucu maddələr, rəngləyici maddələr, boyalar, çap, markalanma və oyma üçün mürəkkəblər, xam təbii qatranlar, metalların toplanması rəsm, bəzək, çap və incəsənət əsərlərində istifadə üçün toz və folqa şəklində metallar, dərman, tibb və baytarlıq preparatları, tibbi məqsədlər üçün sanitariya preparatları, tibbi və ya baytarlıq üçün uyğunlaşdırılmış pəhriz qidaları və maddələri, körpələr üçün qida, insanlar və heyvanlar üçün qida əlavələri,

plastırlar, sarğı üçün materiallar, dişlərin plomblanması üçün material, diş mumu, dezinfeksiyaedici maddələr, ziyanverici həşəratları məhv etmək üçün fungusid və herbisid preparatları, cərrahi, tibbi, diş həkimlik və baytarlıq üçün aparatlar və alətlər, süni əzalar, gözlər və dişlər, ortopedik məmulatlar, tikiş materialları, əlillər üçün uyğunlaşdırılmış terapevtik və köməkçi qurğular, masaj aparatları, körpələrin yedizdirilməsi üçün aparatlar, alətlər və əşyalar, cinsi aktivlik aparatları, cihazları və məmulatların bir yerə yığılması; müştərilərin həmin mallara rahat baxmasına və satın alınmasına şərait yaradılması ilə bağlı xidmətlər, boyalar, laklar, cilalar, pasdan və taxtanın aşınmasından qoruyucu maddələr, rəngləyici maddələrin, boyaların, çap, markalanma və oyma üçün mürəkkəblər, xam təbii qatranlar, metalların toplanması rəsm, bəzək, çap və incəsənət əsərlərində istifadə üçün toz və folqa şəklində metallar, dərman, tibb və baytarlıq preparatları, tibbi məqsədlər üçün sanitariya preparatları, tibbi və ya baytarlıq üçün uyğunlaşdırılmış pəhriz qidaları və maddələri, körpələr üçün qida, insanlar və heyvanlar üçün qida əlavələri, plastırlar, sarğı üçün materiallar, dişlərin plomblanması üçün material, diş mumu, dezinfeksiyaedici maddələr, ziyanverici həşəratları məhv etmək üçün fungusid və herbisid preparatları, cərrahi, tibbi, stomatoloji və baytarlıq üçün aparatlar və alətlər, süni əzalar, gözlər və dişlər, ortopedik məmulatlar, tikiş materialları, əlillər üçün uyğunlaşdırılmış terapevtik və köməkçi qurğular, masaj aparatları, körpələrin yedizdirilməsi üçün aparatlar, alətlər və əşyalar, cinsi aktivlik aparatları, cihazları və məmulatları ilə bağlı elektron media vasitəsi ilə və ya poçt sifariş kataloqu, reklam, biznes menecmenti, biznes administrasiyası, ofis işləri köməyi ilə topdansatış mağazaları və pərakəndə satış yerlərində təmin oluna bilər.

39 - nəqliyət; zibilin daşınması və saxlanması; malların qablaşdırılması və saxlanması; səyahət təşkili; elektrik enerjisinin paylanması.**(526) В товарном знаке словесное обозначение “GÜBRE” не является объектом правовой охраны.****(591)** зеленый, черный, желтый**(511) 01** - химикаты для использования в

промышленности, науке и фотографии, а также в сельском хозяйстве, садоводстве и лесном хозяйстве; необработанные искусственные смолы, необработанные пластмассы; огнетушащие и противопожарные композиции; закалочные и паяльные препараты; вещества для дубления шкур и шкур животных; клеи для использования в промышленности; шпатлевки и другие пастообразные наполнители; компост, навоз, удобрения; биологические препараты для использования в промышленности и науке.

35 - объединение во благо других разнообразных товаров, а именно красок, лаков, лаков, консервантов от ржавчины и от порчи древесины, красителей, красителей, чернил для печати, маркировки и гравировки, сырья природного смолы, металлы в виде фольги и порошков для использования в живописи, отделке, печати и искусстве, фармацевтические препараты, медицинские и ветеринарные препараты, санитарные препараты для медицинских целей, диетические продукты и вещества, адаптированные для медицинского или ветеринарного применения, продукты питания для детей, пищевые добавки для людей и животных, пластыри, материалы для повязок, материалы для остановки зубов, зубной воск, дезинфицирующие средства, препараты для уничтожения вредителей, фунгициды, гербициды, хирургические, медицинские, стоматологические и ветеринарные приборы и инструменты, протезы, глаза и зубы, ортопедические изделия, шовные материалы, терапевтические и вспомогательные приспособления, приспособленные для инвалидов, массажные аппараты, аппараты, приспособления и предметы для кормления грудных детей, аппараты, устройства и предметы для сексуальной активности, Предоставляя покупателям возможность удобно просматривать и приобретать эти товары, такие услуги могут предоставляться розничными магазинами, оптовыми торговыми точками с помощью электронных средств массовой информации или посредством каталогов по почте, рекламы, управления бизнесом, делового администрирования, офисных функций, касающихся красок, лаков, лаков, консерванты против ржавчины и от

порчи древесины, красители, красители, чернила для печати, маркировки и гравировки, необработанные природные смолы, металлы в фольге и порошковой форме для использования в живописи, отделке, полиграфии и искусстве, фармацевтике, медицинских и ветеринарных препаратах, сантехнике препараты для медицинских целей, диетическое питание и вещества, приспособленные для медицинского или ветеринарного применения, продукты питания для детей, пищевые добавки для людей и животных, пластыри, материалы для повязок, материалы для остановки зубов, зубной воск, дезинфицирующие средства, препараты для уничтожения вредителей, фунгициды, гербициды, хирургические, медицинские, стоматологические и ветеринарные приборы и инструменты, протезы, глаза и зубы, ортопедические изделия, шовные материалы, терапевтические и вспомогательные приспособления, приспособленные для инвалидов, массажные аппараты, аппараты, приспособления и предметы для кормления грудных детей, аппараты для сексуальной активности, приспособления и изделия.

39 - транспортировка; транспортировка и хранение мусора; упаковка и хранение товаров; органипутешествия; Распределение электроэнергии.

(111) N 2020 0008

(151) 10.01.2020

(210) 2018 34365

(220) 23.07.2018

(181) 23.07.2028

(730) Walmark, a.s., Oldřichovice 44, 739 61 Třinec, Czech Republic (CZ)

(540)

UROVAL

(511) 05 - əczaçılıq məhsulları, tibbi və baytarlıq preparatları; tibbi və ya baytarlıq məqsədləri üçün pəhriz qidası və maddələri; insan və heyvanlar üçün qida əlavələri;

qidaya qidalı əlavələr; gigiyena preparatları; müalicəvi diş məcunları.

(511) 05 - изделия фармацевтические, препараты медицинские и ветеринарные; диетическое питание и вещества для медицинских или ветеринарных целей; пищевые добавки для человека и животных; добавки к пище питательные; гигиенические препараты; пасты зубные лечебные.

(111) N 2020 0009

(151) 10.01.2020

(210) 2018 34366

(220) 23.07.2018

(181) 23.07.2028

(730) Walmark, a.s., Oldřichovice 44, 739 61 Třinec, Czech Republic (CZ)

(540)

BIOPRON

(511) 05 - əczaçılıq məhsulları, tibbi və baytarlıq preparatları; tibbi və ya baytarlıq məqsədləri üçün pəhriz qidası və maddələri; insan və heyvanlar üçün qida əlavələri; qidaya qidalı əlavələr; gigiyena preparatları; müalicəvi diş məcunları.

(511) 05 - изделия фармацевтические, препараты медицинские и ветеринарные; диетическое питание и вещества для медицинских или ветеринарных целей; пищевые добавки для человека и животных; добавки к пище питательные; гигиенические препараты; пасты зубные лечебные.

(111) N 2020 0010

(151) 10.01.2020

(210) 2018 01192

(220) 07.11.2018

(181) 07.11.2028

(730) Orange Brand Services Limited, 3 More London Riverside, London, SE1 2AQ, United Kingdom (GB)

(540)

ORANGE

(511) 09 - elektrik və elektron kommunikasiya və telekommunikasiya cihazları və alətləri; kommunikasiya və telekommunikasiya cihazları və alətləri; hamısı verilənlərin işlənməsi, qeydiyyatı, saxlanması, ötürülməsi, bərpası və ya qəbul edilməsi üçün; səs, təsvir, məlumat və ya şifrələnmiş verilənləri yazmaq, ötürmək, gücləndirmək və ya canlandırmaq üçün cihaz və alətlər; idarəetmə, sınaq (in-vivo sınaqları istisna olmaqla), signalların ötürülməsi, yoxlama (nəzarət) və tədris üçün elektrik cihazları və alətləri; optik və elektrooptik cihazlar və alətlər; kommu-nikasiya serverləri; kompüter serverləri; VPN (virtual özəl şəbəkə) üçün idarəetmə avadanlığı; WAN (qlobal şəbəkə) üçün idarəetmə avadanlığı; LAN (lokal şəbəkə) üçün idarəetmə avadanlığı; kompüter avadanlığı; kompüter şəbəkəsi üçün avadanlıq; kompüter və kommunikasiya şəbəkələrinə məsafədən təhlükəsiz giriş imkanı təmin edən kompüter avadanlığı; internet şəbəkəsi üçün avadanlıq; təsvirləri işləmək üçün cihazlar, alətlər və avadanlıq; kameralar; fotoaparatlar, foto-alətlər və fotoavadanlıq; videoprojektorlar; multimedia proyektorları; ştrix-kod skanerləri və oxuyucuları; televiziya və radioavadanlıq və alətləri; telekommunikasiya, radio və televiziya yayımı üçün ötürücülər və qəbuledicilər; yayımlanan proqramlara və ya verilişlərə giriş imkanı üçün aparatura; holoqramlar; kompüterlər; kompüterlər üçün periferiya avadanlığı; proqramlaşdırılmış verilənləri daşıyan elektron sxemlər; disklər, kasetlər və naqillər – hamısı maqnit məlumat daşıyıcıları; çap plataları; boş və qabaqcadan yazılmış maqnit kodlu kartlar; məlumat kartları; yaddaş kartları; intellektual kartlar; mikroprosessorlu kartlar; mikrosxemli kartlar; elektron eyniləşdirmə kartları; telefon kartları; telefon kredit kartları; kredit kartları; debit kartları; telefonlarda istifadə üçün nəzərdə tutulmuş elektron oyunlar üçün kartlar;

məlumatdaşıyıcı kompakt disklər (CD-ROM); maqnit, rəqəmsal və optik məlumatdaşıyıcıları; maqnit, rəqəmsal və optik məlumatyazma və yaddaş qurğuları (boş və qabaqcadan yazılmış); qabaqcadan yazılmış kompakt disklər; USB fləş-kartlar; yüklənəbilən musiqi fayllarını səsləndirmək üçün qurğular; portativ mediapleyerlər; peyk ötürücüləri və/və ya qəbulediciləri; telekommunikasiya və yayım peykləri; radiotelefon mayakları və telefon dirəkləri; elektrik naqilləri və kabellər; optik kabellər; fiberoptik kabellər; üksək gərginlikli naqillər; elektrodlar; telekommunikasiya sistemləri və qurğuları; telefon şəbəkələri üçün terminallar; telefon kommutatorları; siqnalın daxil edilməsi, saxlanması, çevrilməsi və işlənməsi üçün telekommunikasiya aparatları; telefon avadanlığı; stasionar, daşınabilən, səyyar, səsli danışmaq imkanı və ya səsle idarə olunan telefonlar üçün avadanlıq; multimedia terminalları; malların və xidmətlərin sifariş və əksətdirilməsi üçün interaktiv terminallar; elektron əməliyyatlar, o cümlədən elektron ödənişlər üçün təhlükəsiz terminallar; elektron ödənişlərin işlənməsi üçün aparatlar; peyçinq, radiopeyçinq və radiotelefon aparatları və alətləri; telefonlar, mobil telefonlar və telefon dəstəkləri; faksimil aparatları; fərdi rəqəmsal köməkçilər (PDA); elektron bloknötər; elektron qeyd dəftərçələri; elektron planşetlər; məlumat mesajlarının və elektron ödənişlərin simsiz qəbul edilməsi, saxlanması və/və ya ötürülməsi üçün elektron cib qurğuları; istifadəçiyə şəxsi məlumatları izləməyə və ya idarə etməyə imkan verən elektron mobil qurğular; peyk naviqasiya cihazları, alətləri və sistemlər; telefonlar və telefon dəstəkləri üçün aksesuarlar; telefonlarla istifadə edilən adapterlər; telefonlarla istifadə edilən yük dolduran akkumulyator qurğuları; telefon dəstəyini səsli rejimdə istifadə etməyə imkan verən səsucaldanlı stolüstü və ya avtomobilə quraşdırılan qurğular; telefon dəstəyinin yükünü doldurmaq üçün avtomobilə quraşdırılan altlıq; qulaqlıqlar; telefon dəstəkləri və digər elektron mobil qurğular üçün simsiz səsli əlaqə qurğuları; daşınan telefonlar, telefon avadanlıqları və aksesuarlarını saxlamaq və ya daşımaq üçün, xüsusilə, uyğunlaşdırılmış çantalar və qablar; mobil telefonlar üçün bağlar; avtomatlaşdırılmış fərdi orqanayzerlər;

antennalar; akkumulyator batareyaları; mikroprosessorlar; klaviaturalar; modemlər; kalkulyatorlar; displey ekranları; elektron qlobal mövqə təyinetmə sistemləri; elektron naviqasiya, işləmə və mövqə təyinetmə cihaz və alətləri; monitoring (in-vivo monitoringi istisna olmaqla) cihaz və alətləri; radiocihazlar və alətlər; videofilmlər; audiovizual cihazlar və avadanlıq; kompüterlər və audiovizual cihazlar ilə istifadə üçün nəzərdə tutulmuş və uyğunlaşdırılmış elektrik və elektron aksesuarları və periferiya qurğuları; kompüter oyunları üçün katicilər; yuxarıda sadalanan bütün mallar üçün hissələr və ləvazimatlar; kompüter proqramları; kompüterin proqram təminatı; VPN şəbəkəsini (virtual özəl şəbəkə) işlədən proqram təminatı; WAN şəbəkəsini (qlobal şəbəkə) işlədən proqram təminatı; LAN şəbəkəsini (lokal şəbəkə) işlədən proqram təminatı; USB işlədən proqram təminatı; internetdən təchiz edilən kompüterin proqram təminatı; verilənlərin kompüterləri, prosessorlar, registratorlar, monitorlar və elektron qurğular və baş kompüterlər arasında sinxronlaşdırılması üçün kompüterin proqram; bulud əsaslı hesablamalar üçün proqram təminatı; şəbəkənin əməliyyat sistemləri üçün proqramlar; kompüterlərin əməliyyat sistemləri üçün proqramlar; kompüter və kommunikasiya şəbəkələrinə məsafədən təhlükəsiz giriş imkanı üçün kompüterin proqram təminatı; kompüter təhlükəsizliyi üçün proqram təminatı; kompüterin brandmaueri üçün proqram təminatı; elektron poçtun təhlükəsizliyini təmin edən kompüter təminatı; mobil telefonlar üçün yüklənəbilən melodiyalar; kompüterlərin verilənlər bazalarından və ya internetdən təmin edilən elektron nəşrlər (yüklənəbilən); verilənlər bazalarına, lokal şəbəkələrə və internetə qoşulmağa imkan verən kompüterin proqram təminatı və telekommunikasiya aparatları; telekonfranslar, videokonfranslar və videotelefon xidmətlərini təmin etməyə imkan verən kompüterin proqram təminatı; verilənlərin axtarışı və bərpa edilməsinə imkan verən kompüterin proqram təminatı; verilənlər bazalarına, telekommunikasiya xidmətlərinə, kompüter şəbəkələrinə və elektron məlumat lövhələrinə giriş imkanı üçün kompüterin proqram təminatı; kompüter

oyunları üçün proqram təminatı; interaktiv multimedia kompüter oyunları üçün proqramlar; virtual reallıq oyunları üçün proqram təminatı; yüklənəbilən musiqi faylları; onlayn rejimdə və ya kompüterlərin verilənlər bazalarından və ya internet veb-saytlarından təmin edilən fotosəkillər, şəkillər, qrafik təsvirlər, təsvir faylları, səsli fraqmentlər, filmlər, videolar və audiovizual fayllar üçün proqramlar (yüklənəbilən); məsafədən idarəetmədə istifadə edilən kompüterin proqram təminatı; GPS naviqasiyası üçün proqram təminatı; intellektual qol saatları; taxılan mobil telefonlar; taxılan kompüterlər; taxılan verilənlərin ötürücüləri və qəbulediciləri; fərdi rəqəmsal köməkçilərə, smartfonlara, planşet tipli fərdi kompüterlərə, fərdi cib kompüterlərinə və fərdi kompüterlərə internet veb-saytlarından və digər kompüter və elektron kommunikasiya şəbəkələrindən məlumat ötürən qolbaqlar; qol saati şəklində telefonlar və smartfonlar; qolbaq şəklində telefonlar və smartfonlar; kulon, boyunbağı, üzük, sırğa və/və ya digər zərgərlik məmulatı şəklində telefonlar və smartfonlar; qol saati şəklində kompüterlər; qolbaq şəklində kompüterlər; kulon, boyunbağı, üzük, sırğa və/və ya digər zərgərlik məmulatı şəklində kompüterlər; qol saati və ya qolbaq şəklində sağlamlığa nəzarət edən fərdi qurğu; kulon, boyunbağı, üzük, sırğa və/və ya digər zərgərlik məmulatı şəklində sağlamlığa nəzarət edən fərdi qurğu; fərdi, təhsil və ya əyləncə üçün robotlar (yeməkbişirən və ya kulinariya məhsulları istisna olmaqla); robotların məsafədən idarə olunması üçün avadanlıq; robotların idarə olunması və istismarı üçün proqram təminatı; yuxarıda sadalanan bütün mallar üçün hissələr və ləvazimatlar.

36 - maliyyə xidmətləri; bankçılıq xidmətləri; sığortalama; maliyyə fəaliyyəti; kredit-pul əməliyyatları; telekommunikasiya aparatlarının, sistemlərinin və qurğularının sığortalanması və maliyyələşdirilməsi; kredit kartlar üçün vasitələrin və xidmətlərin təmin edilməsi; elektron pul vəsaitlərinin köçürülməsi üzrə xidmətlərin və onlayn əməliyyatları üçün vasitələrin təmin edilməsi; elektron kommunikasiya şəbəkəsi vasitəsilə malların və xidmətlərin satın alınması üçün ödənişlərin aparılması; avtomatlaşdırılmış ödəniş xidmətləri; global kompüter şəbəkəsindən elektron bankçılıq (internet

bankçılıq); ödənişlərin global kompüter şəbəkəsindən elektron vasitələrlə aparılması; pul vəsaitlərinin telekommunikasiya şəbəkələri ilə elektron vasitələrlə köçürülməsi; simsiz telekommunikasiya aparatları və cihazları ilə göstərilən ödəmə xidmətləri; hesab açmadan edilən ödənişlər üçün zəmanət xidmətləri; ödənişlərin aparılması üzrə xidmətlər; elektron valyuta köçürmələri; kontaktsiz ödənişlər üzrə xidmətlər; investisiyaların və pul vəsaitlərinin idarə olunması üzrə xidmətlər; pul vəsaitlərinin və investisiyaların idarə olunması; avtomatlaşdırılmış maliyyə xidmətləri; onlayn rejimdə qiymətləndirmə xidmətlərinin göstərilməsi; daşınmaz əmlak ilə aparılan əməliyyatlar; daşınmaz əmlakın idarə olunması, yuxarıda sadalananlara dair məlumat və məsləhətlər; maliyyə məlumatlarının təmin edilməsi; birja kotirovkaları; səhmlər və istiqrazlar üzrə məlumat xidmətləri; səhmlər və istiqrazlar ilə vasitəçilik sövdələşmələri; pul vəsaitlərinin yığılması üzrə fəaliyyət; xeyriyyə yığımları, pul vəsaitlərinin və imzaların yığılmasınınin təşkili və pul vəsaitlərinin yığılması üzrə fəaliyyətin təşkili; maliyyə sponsorluğu; sığortalama, maliyyə fəaliyyəti, kredit-pul əməliyyatları, evdən və internetdən bankçılıq xidmətlərinə dair məlumat və məsləhətlərin təmin edilməsi, səhmlər və istiqrazlara dair məlumatların təmin edilməsi, səhmlər və istiqrazlar ilə vasitəçilik sövdələşmələri üzrə xidmətlərin onlayn rejimdə kompüterin verilənlər bazasından və ya internetdən göstərilməsi; energetika sahəsində vasitəçilik xidmətləri; vauçerlərin verilməsi; yuxarıda sadalananların hamısına dair məsləhət, məlumat və konsaltinq xidmətləri.

38 - telekommunikasiya xidmətləri; kommunikasiya xidmətləri; telefon, mobil telefon, faksimil, teleks rabitəsi, mesajların yığılması və ötürülməsi, radiopeycinq, zənglərin yönləndirilməsi, avtomatik cavabverici, məlumat bürosu və elektron poçt xidmətləri; səs, verilənlər, təsvirlər, musiqi və məlumatların ötürülməsi, çatdırılması və qəbul edilməsi; elektron mesajların çatdırılması üzrə xidmətlər; telekommunikasiyalara dair onlayn məlumat xidmətləri; məlumat mübadiləsi üzrə xidmətlər; telekommunikasiya vasitələri ilə verilənlərin ötürülməsi; rəqəmsal faylların ötürülməsi; peyk rabitəsi üzrə xidmətlər; yayım xidmətləri; radio və ya televiziya

proqramlarının, filmlərin və interaktiv oyunların yayımı və ya ötürülməsi; videomətn, telemətn və videoverilənlər xidmətləri; multimedia kontentinin və elektron oyunların elektron kommunikasiya şəbəkələri ilə yayımı, ötürülməsi və çatdırılması; videomesajların mübadiləsi üzrə xidmətlər; videokonfrans xidmətləri; videotelefon xidmətləri; məlumatların (o cümlədən veb-səhifələrin), kompüter proqramlarının və istənilən digər verilənlərin məsafədən ötürülməsi; verilənlər bazasının serverinə giriş vaxtının icarəsi; qaynar telefon xətləri və çağrı mərkəzləri üçün telekommunikasiya vasitəsilə qoşulmanın təmin edilməsi; qaynar telefon xətləri və çağrı mərkəzləri üçün təmin edilən telefon rabitəsi xidmətləri; istifadəçilərin internetə giriş imkanının təmin edilməsi; telekommunikasiyaların internetə və ya verilənlər bazalarına qoşulmasının və ya əlaqəsinin təmin edilməsi; istifadəçilərin internetə giriş imkanının təmin edilməsi (xidmət provayderləri); elektron konfransların, müzakirə qruplarının və müzakirə forumlarının təmin edilməsi və idarə olunması; internetdə rəqəmsal musiqi veb-saytlarına giriş imkanının təmin edilməsi; internetdə MP3 veb-saytlarına giriş imkanının təmin edilməsi; telekommunikasiya vasitələri ilə rəqəmsal musiqinin çatdırılması; digər operatorlar və üçüncü şəxslər üçün telekommunikasiya infrastrukturuna və şəbəkələrinə giriş imkanının təmin edilməsi; digər operatorlar və üçüncü şəxslər üçün telekommunikasiya infrastrukturalarının və şəbəkələrinin icarəsi; telekommunikasiya vasitələrinə giriş imkanının təmin edilməsi üzrə xidmətlər; kompüter ilə mesajların və təsvirlərin ötürülməsi; kompüter vasitəsilə əlaqə; verilənlərin və ya audiovizual təsvirlərin qlobal kompüter şəbəkəsi və ya internet vasitəsilə ötürülməsi və paylanması; üçüncü şəxslər üçün internetə müvəqqəti giriş imkanının təmin edilməsi; elektron ödəniş haqqında məlumatların qlobal kompüter şəbəkəsindən elektron vasitələrlə ötürülməsinin təmin edilməsi; xəbərlər agentliklərinin xidmətləri; xəbərlərin və cari hadisələr haqqında məlumatların ötürülməsi; yuxarıda sadalanan xidmətlərin təmin edilməsində istifadə üçün aparatların, alətlərin, qurğuların və ya komponentlərin kirəlməsi, icarəyə verilməsi və icarəyə

götürülməsi; məlumatların bərpa olunması üçün elektron onlayn şəbəkəyə giriş imkanının təmin edilməsi; kompüterin verilənlər bazasına giriş vaxtının icarəsi; kompüterdə məlumat və mesaj lövhələrinə və kompüter şəbəkələrinə giriş vaxtının icarəsi; internet provayderlərinin (ISP) xidmətləri; yuxarıda sadalananların hamısına aid məsləhət, məlumat və konsultasiya xidmətləri.

42 - elmi və texnoloji xidmətlər, onlara aid olan elmi tədqiqatlar və işləmələr; elmi-tədqiqat laboratoriyalarının xidmətləri; elmi-tədqiqat, layihələndirmə və elmi-texniki layihələrin idarə olunması; məhsulun tədqiq edilməsi, layihələndirilməsi və işlənməsi; texniki tədqiqat; kompüter, kompüter proqramları, kompüter sistemləri, kompüterin tətbiqi proqram həlləri, kompüter oyunları, virtual reallıq üçün proqram təminatı, verilənlərin işlənməsi sistemləri, verilənlərin idarə olunması, məlumatların avtomatlaşdırılmış işlənməsi sistemləri, kommunikasiya xidmətləri, kommunikasiya həlləri, kommunikasiya proqramları, kommunikasiya sistemlərinin və şəbəkələrinin interfeyslərinə dair elmi-tədqiqat, layihələndirmə və işlənmə xidmətləri və yuxarıda sadalananlara dair texniki konsultasiyaların, məlumatların və məsləhətlərin təmin edilməsi; kompüter şəbəkələri və serverləri üçün əməliyyat proqram təminatının layihələndirilməsi və işlənməsi; bulud əsaslı hesablama şəbəkələri üçün əməliyyat proqram təminatının layihələndirilməsi və işlənilməsi; telekommunikasiya şəbəkələrinin texniki layihələndirilməsi və planlaşdırılması; internet təhlükəsizliyinə dair proqramların layihələndirilməsi və işlənməsi; elektron verilənlərin təhlükəsizliyi sistemlərinin layihələndirilməsi və işlənməsi; texniki sınaqlar; sənaye sınaqları; texniki hesabatların və tədqiqatların hazırlanması; kompüter xidmətləri; bulud əsaslı hesablama xidmətləri; kompüterin aparat təminatının yenilənməsi və layihələndirilməsi; kompüterin daxildə quraşdırılmış proqramlarının, kompüterin proqram təminatının və kompüter proqramlarının texniki qulluğu, yenilənməsi və layihələndirilməsi; kompüter proqramlaşdırılması üzrə xidmətlər; kompüterlərə və kompüter şəbəkəsinin obyektlərinə dair məlumatların hazırlanması və təmin edilməsi;

informasiya texnologiyaları və telekommunikasiyalar sahəsində texniki məsləhət və konsultasiya xidmətləri; bulud əsaslı hesablama şəbəkələri və xidmətləri sahəsində konsultasiyalar; kompüter üçün proqram təminatının tətbiqinə və istifadəsinə dair texniki konsultasiyalar; kompüter sisteminin inteqrasiyası, informasiya texnologiyaları, informasiya texnologiyalarının arxitekturası və infrastrukturunu sahəsində konsultasiya və məlumat xidmətləri; kompüter təhlükəsizliyi sahəsində konsultasiyalar; kompüter sistemlərinin və telekommunikasiya sistemlərinin və avadanlığının layihələndirilməsi və işlənməsi; kompüterin idarə olunması üzrə xidmətlər; kompüter şəbəkələri, telekommunikasiya şəbəkələri və məlumatötürmə şəbəkələri üçün əməliyyatların dəstəklənməsi üzrə xidmətlər; kompüter üçün onlayn xidmətlər; onlayn rejimdə göstərilən proqramlaşdırma xidmətləri; internet təhlükəsizliyi üçün proqramların proqramlaşdırılması; kompüterlərin icarəsi; layihələndirmə, şəkilçəkmə və icazəli mətnyazma – hamısı internetdə veb-səhifələrin yığılması üçün; virtual və interaktiv təsvirlərin yaradılması üzrə xidmətlər; verilənlər bazalarının, internetin və veb-saytların yaradılması, idarə olunması və dəstəklənməsi; üçüncü şəxslərin veb-saytlarının yaradılması, dəstəklənməsi və hostinqi; verilənlər bazalarının, veb-jurnalların və veb-portalların hostinqi; internetdə platformaların hostinqi; üçüncü şəxslər üçün kompüterin tətbiqi proqramlarının hostinqi; internetdə yaddaş sahəsinin hostinqi; veb-saytlar üçün yaddaş sahəsinin hostinqi və icarəsi; internetdə elektron ticarət platformalarının hostinqi; multimedia və interaktiv proqramların hostinqi; kitabxananın idarə olunmasında istifadə üçün proqram təminatının hostinqi; interkativ müzakirələrin aparılması üçün onlayn vasitələrin hostinqi; üçüncü şəxslər üçün onlayn veb vasitələrinin hostinqi; avtomatlaşdırılmış verilənlərin, faylların, proqramların və məlumatların hostinqi; serverlərin hostinqi; kompüter üçün proqram təminatının quraşdırılması və dəstəklənməsi; kompüter şəbəkələri və serverlər üçün onlayn proqramların, proqram vasitələrinin və yüklənə bilməyən onlayn əməliyyat proqram təminatının müvəqqəti istifadəsinin təmin edilməsi; bulud əsaslı hesablamlar şəbəkəsinə daxil olmaq və

istifadə etmək üçün əməliyyat proqram təminatının icarəsi; kompüter şəbəkələri və serverlər üçün əməliyyat proqram təminatının icarəsi; veb-serverlərin icarəsi; kompüter oyunları üçün proqram təminatının icarəsi; bulud əsaslı hesablamlar şəbəkəsinə daxil olmaq və istifadə etmək üçün yüklənə bilməyən onlayn əməliyyat proqram təminatının müvəqqəti istifadəsinin təmin edilməsi; internet təhlükəsizliyi üçün proqramların müvəqqəti istifadəsinin təmin edilməsi; elektron məlumat lövhələrinin hostinqi üçün serverlərdə yaddaş sahələrinin icarəsi; kompüterlərdən və ya mobil telefonlardan təmin edilən mətnlərin, təsvirlərin və musiqinin daxil edilməsi üçün veb-saytların, veb-səhifələrin və portalların yaradılması, idarə olunması və dəstəklənməsi; kompüterin verilənlər bazasından və ya internetdən yuxarıda sadalanan xidmətlərə dair məlumat və məsləhət xidmətlərinin onlayn rejimdə təmin edilməsi; kompüter sistemlərinin məsafədən girişlə monitorinqi; şəbəkəyə qeyri-qanuni girişdən qorunma üçün kompüterin təhlükəsizliyi üzrə xidmətlər; İT sahəsində layihələrin idarə olunması; kompüter şəbəkələrinin proqram təminatı ilə konfiqurasiya olunması; kompüter sistemlərinin inteqrasiyası üzrə xidmətlər; elektron verilənlərin işlənməsi (EDP) sahəsində kompüter layihələrinin idarə olunması; server administratorluğu; havanın proqnozlaşdırılması üzrə xidmətlər; hava haqqında məlumatların təmin edilməsi üzrə xidmətlər; interyerin bəzənməsi interyerin dizaynı üzrə xidmətlər; verilənlərin saxlanması üzrə xidmətlər; axtarış sistemlərinin idarə olunması və təmin edilməsi; yuxarıda sadalanan bütün xidmətlərə dair məlumat və məsləhət xidmətləri.

(511) 09 - электрические и электронные коммуникационные и телекоммуникационные приборы и инструменты; коммуникационные и телекоммуникационные приборы и инструменты; электрические и электронные приборы и инструменты для обработки, регистрации, хранения, передачи, восстановления или приема данных; приборы и инструменты для записи, передачи, усиления или воспроизведения звука, изображений, информации или зашифрованных данных; электрические приборы и

инструменты для управления, тестирования (за исключением испытаний, проведенных на живых организмах), передачи сигнала, проверки (контроля) и преподавания; оптические и электрооптические приборы и инструменты; коммуникационные серверы; компьютерные серверы; эксплуатационное оборудование VPN [виртуальная частная сеть]; эксплуатационное оборудование WAN [глобальная сеть]; эксплуатационное оборудование LAN [локальная сеть]; аппаратное обеспечение компьютера; аппаратное обеспечение компьютерной сети; аппаратное обеспечение компьютера для предоставления безопасного удаленного доступа к компьютеру и коммуникационным сетям; аппаратное обеспечение; аппаратура, приборы, инструменты и оборудование для обработки изображений; видеопроекторы; мультимедийные проекторы; устройства, сканирующие и считывающие штриховые коды; телевизионная и радиоаппаратура и инструменты; передатчики и приемники телекоммуникационные, для трансляций по радио и телевидению; аппаратура для доступа к вещательным программам; голограммы; компьютеры; периферийное оборудование для компьютеров; электронные схемы, содержащие запрограммированные данные; диски, кассеты и проволока, все являющиеся магнитными носителями данных; платы печатные; пустые и предварительно записанные карты с магнитным кодом; информационные карты; карты памяти; карты интеллектуальные; карты с микропроцессором; карты с микросхемами; карта электронной идентификации; карты телефонные; карты кредитные телефонные; карты кредитные; карты дебетовые; карты для электронных игр, предназначенные для использования с телефонами; компакт-диски ПЗУ; носители данных магнитные, цифровые и оптические; устройства записи и хранения информации магнитные, цифровые и оптически (пустые и записанные); предварительно записанные компакт-диски; флэш-накопители USB; устройства для проигрывания загружаемых музыкальных файлов; медиаплееры портативные; передающие и/или приемные устройства спутниковые; спутники телекоммуникационные и

вещательные; маяки радиотелефонные и вышки телефонные; провода и кабели электрические; кабели оптические; кабели волоконно-оптические; провода сопротивления; электроды; системы и установки телекоммуникационные; терминалы для телефонных сетей; коммутаторы телефонные; аппаратура телекоммуникационная для сигнала, хранения, преобразования и обработки сигнала; оборудования телефонное; оборудование для телефонов стационарных, переносных, мобильных, беспроводных или с речевым управлением; терминалы мультимедиа; терминалы интерактивные для отображения и заказа товаров и услуг; терминалы безопасные для электронных операций, в том числе электронных платежей; аппараты для обработки электронных платежей; аппаратура и инструменты пейджинговые, радиопейджинговые и радиотелефонные; телефоны, мобильные телефоны и телефонные трубки; аппараты факсимильные; персональные цифровые помощники (ПЦП); блокноты электронные; записные книжки электронные; планшеты электронные; электронные карманные приборы для приема, хранения и/или передачи информационных сообщений и электронных платежей; мобильные электронные устройства, при помощи которых пользователь может отслеживать или управлять личной информацией; приборы, инструменты и системы навигационные спутниковые; принадлежности для телефонных аппаратов и телефонных трубок; адаптеры для телефонов; устройства зарядные для телефонов; устройства с громкоговорителем настольные или устанавливаемые в машине для использования телефонной трубки на громкой связи; подставки для подзарядки телефонной трубки, встроенная в автомобиль; наушники; приборы голосовой беспроводной связи для телефонных трубок и других мобильных электронных устройств; сумки и чехлы, специально приспособленные для хранения или ношения переносных телефонов, телефонного оборудования и принадлежностей; шнуры для мобильных телефонов; органайзеры личные автоматизированные; антенны; батареи; микропроцессоры; клавиатуры; модемы; калькуляторы; экраны

дисплея; глобальные системы позиционирования электронные; приборы и инструменты электронные навигационные, для слежения и позиционирования; приборы и инструменты для мониторинга (за исключением in-vivo мониторинга); радиоприборы и инструменты; видеофильмы; аудиовизуальные приборы и оборудование; электрические и электронные принадлежности и периферийное оборудование, предназначенное и приспособленное для использования с компьютерами и аудиовизуальными приборами; картриджи для компьютерных игр; части и гарнитура для всех вышеуказанных товаров; компьютерные программы; компьютерное программное обеспечение; программное обеспечение для работы VPN [виртуальной частной сети]; программное обеспечение для работы WAN [глобальной сети]; программное обеспечение для работы LAN [локальной сети]; программное обеспечение для работы USB; компьютерное программное обеспечение, поступающее из Интернет; компьютерное программное обеспечение для синхронизации данных между компьютерами, процессорами, поступающими из регистраторов, мониторов и электронных устройств и узловых компьютеров; программное обеспечение для облачных вычислений; программы для операционных систем сети; программы для компьютерных операционных систем; компьютерное программное обеспечение для предоставления безопасного доступа к компьютерным и коммуникационным сетям; программное обеспечение для компьютерной безопасности; компьютерное программное обеспечение для брандмауэра; программное обеспечение для безопасности электронной почты; загружаемые мелодии для мобильных телефонов; электронные публикации (загружаемые), предоставляемые онлайн из компьютерной базы данных или интернета; компьютерное программное обеспечение и телекоммуникационная аппаратура (включая модемы) для возможности подключения к базам данных, локальным сетям и интернет; компьютерное программное обеспечение для возможности создания телеконференций, видеоконференций и видеотелефонной службы; компьютерное программное обеспечение для возможности поиска и извле-

чения данных; компьютерное программное обеспечение для доступа к базам данных, телекоммуникационным услугам, компьютерным сетям и электронным информационным доскам; программное обеспечение для компьютерных игр; программы для компьютерных игр с интерактивным мультимедиа; программное обеспечение для игр виртуальной реальности; загружаемые музыкальные файлы; программы для фотографий, картин, графических изображений, файлов образов, звуковых фрагментов, фильмов, видео и аудиовизуальные (загружаемые), предоставляемые онлайн или из компьютерной базы данных или интернет или интернет сайтов; компьютерное программное обеспечение для использования в дистанционном контроле; программное обеспечение для GPS навигации; интеллектуальные часы; носимые мобильные телефоны; носимые компьютеры; носимые электронные приемники и передатчики данных; браслеты для передачи данных на личные цифровые помощники, смартфоны, планшетные персональные компьютеры, карманные персональные компьютеры и персональные компьютеры через интернет сайты, другие компьютеры и электронные коммуникационные сети; телефоны и смартфоны в форме часов; телефоны и смартфоны в форме браслета; телефоны и смартфоны в форме подвески, кольцо, кольца, серьги и/или другого ювелирного изделия; компьютеры в форме часов; компьютеры в форме браслета; компьютеры в форме подвески, кольцо, кольца, серьги и/или другого ювелирного изделия; персональное контролирующее устройство физической формы в форме часов или браслета; персональное контролирующее устройство физической формы в форме , подвески, кольцо, кольца, серьги и/или другого ювелирного изделия; роботы (за исключением изделий для готовки или кулинарных) для индивидуальной пользования, в целях образования или развлечения; оборудование для дистанционного управления роботами; программное обеспечение для управления и эксплуатации роботов; части и гарнитура для всех вышеуказанных товаров.

36 - финансовые услуги; банковское обслуживание; страхование; финансовая деятельность; кредитно-денежные операции;

страхование и финансирование телекоммуникационных аппаратов, систем и установок; предоставление средств и обслуживания для кредитных карт; предоставление услуг по электронному переводу средств и средств онлайн операций; обработка платежей для покупки товаров и услуг через электронные коммуникационные сети; услуги автоматизированной оплаты; электронные банковские услуги через глобальную компьютерную сеть (интернет банкинг); электронная обработка платежей через глобальную компьютерную сеть; электронный перевод денежных средств через телекоммуникационные сети; платежные услуги, предоставляемые через беспроводную телекоммуникационную аппаратуру и устройства; гарантийные услуги для платежей без открытия счета; услуги по обработке платежей; перевод электронной валюты; услуги бесконтактных платежей; услуги инвестирования и управления денежными средствами; управление денежными средствами и инвестициями; автоматизированные финансовые услуги; предоставление услуг по оценке в онлайн-режиме; операции с недвижимостью; управление недвижимостью, информация и советы, относящиеся к вышеуказанному; предоставление финансовой информации; котировки биржевые; информационные услуги по акциям и облигациям; сделки посреднические с акциями и облигациями; деятельность по сбору денежных средств; благотворительные сборы, организация сбора денег и подписей и организация деятельности по сбору денежных средств; спонсорство финансовое; услуги по предоставлению информации и советов относительно страхования, финансовых операций, кредитно-денежных операций, банковское обслуживание на дому и через интернет, предоставление информации об акциях и облигациях, сделки посреднические с акциями и облигациями в онлайн-режиме из компьютерной базы данных или Интернет; посреднические услуги в области энергетики; выдача ваучеров; консультативные, информационные и консультационные услуги, относящиеся ко всему вышеуказанному.

38 - телекоммуникационные службы;

коммуникационные службы; услуги по предоставлению телефонной, мобильной, факсимильной, телеграфной связи, сбору и передаче сообщений, службы радиопейджинговые, переадресации звонков, автоответчика, справочного бюро и электронной почты; передача, доставка и прием звука, данных, изображений, музыки и информации; услуги по доставке электронных сообщений; онлайн-информационные службы относительно телекоммуникаций; службы обмена данными; дистанционная передача данных; передача цифровых файлов; спутниковые службы связи; службы вещания; вещание или передача радио- или телевизионных передач, фильмов и интерактивных игр; службы видеотекста, телетекста и видеоданных; вещание, передача и доставка мультимедийного контента и электронных игр через электронные коммуникационные сети; службы обмена видеосообщениями; службы видеоконференция; видеотелефонные службы; дистанционная передача информации (включая веб-страницы), компьютерных программ и любых других данных; прокат времени доступа к серверу базы данных; обеспечение телекоммуникационного подключения к горячим телефонным линиям и центрам обработки звонков; службы телефонной связи, обеспечиваемые для горячих линий и центров обработки звонков; обеспечение пользовательского доступа к Интернет; обеспечение телекоммуникационных подключений к или связей с Интернет или базами данных; обеспечение пользовательского доступа к Интернет (провайдеры услуг); обеспечение и управление электронных конференций, групп для обсуждений и дискуссионных форумов; обеспечение доступа к цифровым музыкальным веб-сайтам в Интернет; обеспечение доступа к MP3 веб-сайтам в Интернет; доставка цифровой музыки средствами телекоммуникационной связи; обеспечение доступа к телекоммуникационным инфраструктурам и сетям для посторонних операторов и третьих лиц; аренда телекоммуникационной инфраструктуры и сетей для посторонних операторов и третьих лиц; службы телекоммуникационного доступа; передача сообщений и изображений с использованием

компьютера; связь при помощи компьютеров; передача и распределение данных или аудиовизуальных изображений через глобальную компьютерную сеть или Интернет; обеспечение временного доступа к Интернет для третьих лиц; обеспечение электронной передачи данных электронных платежей через глобальную компьютерную сеть; службы информационных агентств; передача новостей и информации о текущих событиях; наем, аренда или прокат аппаратуры, инструментов, установок или компонентов для использования при обеспечении вышеуказанных услуг; обеспечение доступа к электронной онлайн сети для извлечения информации; аренда времени доступа к компьютерной базе данных; аренда времени доступа к компьютерным доскам объявлений и сообщений, а также к компьютерным сетям; службы провайдеров интернет услуг (ISP); консультационные, информационные и консалтинговые услуги относительно всего вышеуказанного.

42 - научные и технологические услуги и относящиеся к ним научные исследования и разработки; услуги научно-исследовательских лабораторий; управление научно-исследовательскими, опытно-конструкторскими и научно-техническими проектами; изучение, проектирование и разработка товара; исследования технические; услуги по изучению, проектированию и разработке относительно компьютеров, компьютерных программ, компьютерных систем, решений программных компьютерных приложений, компьютерных игр, программного обеспечения виртуальной реальности, систем обработки данных, управления данными, автоматизированных систем обработки информации, коммуникационных услуг, коммуникационных решений, приложений передачи данных, систем коммуникаций, сетевых интерфейсов и обеспечение технической консультации, информации и советов относительно вышеуказанного; проектирование и разработка операционного программного обеспечения для компьютерных сетей и серверов; проектирование и разработка операционного программного обеспечения для облачных вычислительных сетей; техническое проектирование и планирование телекоммуникационных се-

тей; проектирование и разработка программ безопасности в сети; проектирование и разработка систем безопасности электронных данных; технические испытания; промышленные испытания; составление технических отчетов и исследований; услуги компьютерные; услуги облачных вычислений; обновление и проектирование компьютерного аппаратного обеспечения; техническое обслуживание, обновление и проектирование встроенных компьютерных программ, компьютерного программного обеспечения и компьютерных программ; услуги компьютерного программирования; подготовка и обеспечение информации относительно компьютеров и объектов компьютерной сети; технические рекомендации и консультационные услуги в области информационных технологий и телекоммуникаций; консультации в области вычислительных сетей и услуг; технические консультации относительно применения и использования компьютерного программного обеспечения; консультационные и информационные услуги в области интеграции компьютерных систем, информационных технологий, архитектуры и инфраструктуры информационных технологий; консультации в области компьютерной безопасности; проектирование и разработка компьютерных систем, телекоммуникационных систем и оборудования; службы управления компьютером; службы операционной поддержки для компьютерных сетей, телекоммуникационных сетей и сетей передачи данных; компьютерные услуги, предоставляемые в онлайн режиме; услуги по программированию, предоставляемые в онлайн режиме; программирование программ безопасности в Интернет; прокат компьютеров; проектирование, рисование и написание текста по заказу, все для набора веб страниц в Интернет; услуги по созданию виртуальных и интерактивных изображений; создание, управление и поддержка баз данных, интранет и веб-сайтов; создание, поддержка и размещение веб-сайтов третьих лиц; размещение баз данных, веб-журналов, веб-порталов; размещение платформ в Интернет; размещение программных компьютерных приложений для третьих лиц; размещение области памяти в Интернет; размещение и прокат области

памяти для веб-сайтов; размещение платформ электронной торговли в Интернет; размещение мультимедийных и интерактивных приложений; размещение программного обеспечения для использования в управлении библиотекой; размещение онлайн объектов для проведения интерактивных дискуссий; размещение онлайн веб-объектов для третьих лиц; размещение автоматизированных данных, файлов, приложений и информации; размещение серверов; размещение и поддержка компьютерного программного обеспечения; обеспечение временного пользования онлайн приложений, программных средств и онлайн незагружаемого операционного программного обеспечения для компьютерных сетей и серверов; прокат операционного программного обеспечения для доступа к и использования сети облачных вычислений; прокат операционного программного обеспечения для компьютерных сетей и серверов; прокат веб-серверов; прокат компьютерного игрового программного обеспечения; обеспечение временного пользования незагружаемого онлайн операционного программного обеспечения для доступа к и использования сети облачных вычислений; обеспечение временного пользования программ безопасности Интернет; прокат объема памяти на серверах для размещения электронных информационных досок; создание, управление и поддержка веб-сайтов, веб-страниц и порталов для внесения текста, изображений и музыки, предоставляемых через компьютеры или мобильные телефоны; обеспечение информации и консультационных услуг в онлайн режиме относительно вышеуказанных услуг из компьютерной базы данных или через Интернет; мониторинг компьютерных систем с удаленным доступом; службы компьютерной безопасности для защиты от неразрешенного доступа к сети; управление проектами в сфере ИТ; конфигурирование компьютерных сетей с использованием программного обеспечения; услуги интеграции компьютерных систем; управление компьютерными проектами в области обработки электронных данных (EDP); администрирование сервера; услуги по прогнозированию погоды; услуги по

обеспечению сведений о погоде; услуги по оформлению интерьера; услуги по хранению данных; управление и обеспечение поисковых систем; информационные и консультационные услуги относительно всех вышеуказанных услуг.

(111) N 2020 0011

(151) 10.01.2020

(210) 2018 01193

(220) 07.11.2018

(181) 07.11.2028

(730) Orange Brand Services Limited, 3 More London Riverside, London, SE1 2AQ, United Kingdom (GB)

(540)



(591) narıncı, ağ

(511) 09 - elektrik və elektron kommunikasiya və telekommunikasiya cihazları və alətləri; kommunikasiya və telekommunikasiya cihazları və alətləri; hamısı verilənlərin işlənməsi, qeydiyyatı, saxlanması, ötürülməsi, bərpası və ya qəbul edilməsi üçün; səs, təsvir, məlumat və ya şifrələnmiş verilənləri yazmaq, ötürmək, gücləndirmək və ya canlandırmaq üçün cihaz və alətlər; idarəetmə, sınaq (in-vivo sınaqları istisna olmaqla), siqnalların ötürülməsi, yoxlama (nəzarət) və tədris üçün elektrik cihazlar və alətləri; optik və elektrooptik cihazlar və alətlər; kommunikasiya serverləri; kompüter serverləri; VPN (virtual özəl şəbəkə) üçün idarəetmə avadanlığı; WAN (qlobal şəbəkə) üçün idarəetmə avadanlığı; LAN (lokal şəbəkə) üçün idarəetmə avadanlığı; kompüter avadanlığı; kompüter şəbəkəsi

üçün avadanlıq; kompüter və kommunikasiya şəbəkələrinə məsafədən təhlükəsiz giriş imkanı təmin edən kompüter avadanlığı; internet şəbəkəsi üçün avadanlıq; təsvirləri işləmək üçün cihazlar, alətlər və avadanlıq; kameralar; fotoaparatlər, fotoalətlər və fotoavadanlıq; videoprojektorlar; multimedia projektorları; ştrix-kod skanerləri və oxuyucuları; televiziya və radioavadanlıq və alətləri; telekommunikasiya, radio və televiziya yayımı üçün ötürücülər və qəbul edicilər; yayımlanan proqramlara və ya verilişlərə giriş imkanı üçün aparatura; holoqramlar; kompüterlər; kompüterlər üçün periferiya avadanlığı; proqramlaşdırılmış verilənləri daşıyan elektron sxemlər; disklər, kasetlər və naqillər– hamısı maqnit məlumat daşıyıcıları; çap plataları; boş və qabaqcadan yazılmış maqnit kodlu kartlar; məlumat kartları; yaddaş kartları; intellektual kartlar; mikroprosessorlu kartlar; mikrosxemli kartlar; elektron eyniləşdirmə kartları; telefon kartları; telefon kredit kartları; kredit kartları; debit kartları; telefonlarda istifadə üçün nəzərdə tutulmuş elektron oyunlar üçün kartlar; məlumatdaşıyıcı kompakt disklər (CD-ROM); maqnit, rəqəmsal və optik məlumatdaşıyıcıları; maqnit, rəqəmsal və optik məlumatyazma və yaddaş qurğuları (boş və qabaqcadan yazılmış); qabaqcadan yazılmış kompakt disklər; USB fləş-kartlar; yüklənəbilən musiqi fayllarını səsləndirmək üçün qurğular; portativ mediapleyerlər; peyk ötürücüləri və/və ya qəbulediciləri; telekommunikasiya və yayım peykləri; radiotelefon mayakları və telefon dirəkləri; elektrik naqilləri və kəbellər; optik kəbellər; fiber-optik kəbellər; yüksək gərginlikli naqillər; elektrodlar; telekommunikasiya sistemləri və qurğuları; telefon şəbəkələri üçün terminallar; telefon kommutatorları; siqnalların daxil edilməsi, saxlanması, çevrilməsi və işlənməsi üçün telekommunikasiya aparatları; telefon avadanlığı; stasionar, daşınabilən, səyyar, səsli danışıq imkanı və ya səsle idarə olunan telefonlar üçün avadanlıq; multimedia terminalları; malların və xidmətlərin sifarişi və əksetdirilməsi üçün interaktiv terminallar; elektron əməliyyatlar, o cümlədən elektron ödənişlər üçün təhlükəsiz terminallar; elektron ödənişlərin işlənməsi üçün aparatlar; peycinq, radiopeycinq və radiotelefon aparatları və alətləri; telefonlar, mobil telefonlar və telefon dəstəkləri; faksimil aparatları; fərdi rəqəmsal

köməkçilər (PDA); elektron bloknotlar; elektron qeyd dəftərcələri; elektron planşetlər; məlumat mesajlarının və elektron ödənişlərin simsiz qəbul edilməsi, saxlanması və/və ya ötürülməsi üçün elektron cib qurğuları; istifadəçiyə şəxsi məlumatları izləməyə və ya idarə etməyə imkan verən elektron mobil qurğular; peyk naviqasiya cihazları, alətləri və sistemləri; telefonlar və telefon dəstəkləri üçün aksesuarlar; telefonlarla istifadə edilən adapterlər; telefonlarla istifadə edilən yük dolduran akkumulyator qurğuları; telefon dəstəyini səsli rejimdə istifadə etməyə imkan verən səsucaldan stolüstü və ya avtomobilə quraşdırılan qurğular; telefon dəstəyinin yükünü doldurmaq üçün avtomobilə quraşdırılan altlıq; qulaqlıqlar; telefon dəstəkləri və digər elektron mobil qurğular üçün simsiz səsli əlaqə qurğuları; daşınan telefonları, telefon avadanlıqları və aksesuarlarını saxlamaq və ya daşımaq üçün xüsusi uyğunlaşdırılmış çantalar və qablar; mobil telefonlar üçün bağlar; avtomatlaşdırılmış fərdi orqanayzerlər; antenalar; akkumulyator batareyaları; mikroprosessorlar; klaviaturalar; modəmlər; kalkulyatorlar; displey ekranları; elektron qlobal mövqə təyinetmə sistemləri; elektron naviqasiya, işləmə və mövqə təyinetmə cihaz və alətləri; monitoring (in-vivo monitoringi istisna olmaqla) cihaz və alətləri; radiocihazlar və alətlər; videofilmlər; audiovizual cihazlar və avadanlıq; kompüterlər və audiovizual cihazlar ilə istifadə üçün nəzərdə tutulmuş və uyğunlaşdırılmış elektrik və elektron aksesuarlar və periferiya qurğuları; kompüter oyunları üçün katricilər; yuxarıda sadalanan bütün mallar üçün hissələr və ləvazimatlar; kompüter proqramları; kompüterin proqram təminatı; VPN şəbəkəsini (virtual özəl şəbəkə) işlədən proqram təminatı; WAN şəbəkəsini (qlobal şəbəkə) işlədən proqram təminatı; LAN şəbəkəsini (okal şəbəkə) işlədən proqram təminatı; USB işlədən proqram təminatı; internetdən təchiz edilən kompüterin proqram təminatı; verilənlərin kompüterlər, prosessorlar, registratorlar, monitorlar və elektron qurğular və baş kompüterlər arasında sinxronlaşdırılması üçün kompüter proqramı; bulud əsaslı hesablamalar üçün proqram təminatı; şəbəkənin əməliyyat sistemləri üçün proqramlar; kompüterlərin əməliyyat sistemləri üçün proqramlar;

kompiuter və kommunikasiya şəbəkələrinə məsafədən təhlükəsiz giriş imkanı üçün kompiuterin proqram təminatı; kompiuter təhlükəsizliyi üçün proqram təminatı; kompiuterin brandmaueri üçün proqram təminatı; elektron poçtun təhlükəsizliyini təmin edən kompiuter təminatı; mobil telefonlar üçün yüklənəbilən melodiyalar; kompiuterlərin verilənlər bazalarından və ya internetdən təmin edilən elektron nəşrlər (yüklənəbilən); verilənlər bazalarına, lokal şəbəkələrə və internetə qoşulmağa imkan verən kompiuterin proqram təminatı və telekommunikasiya aparatları; telekonfranslar, videokonfranslar və videotelefon xidmətlərini təmin etməyə imkan verən kompiuterin proqram təminatı; verilənlərin axtarışı və bərpa edilməsinə imkan verən kompiuterin proqram təminatı; verilənlər bazalarına, telekommunikasiya xidmətlərinə, kompiuter şəbəkələrinə və elektron məlumat lövhələrinə giriş imkanı üçün kompiuterin proqram təminatı; kompiuter oyunları üçün proqram təminatı; interaktiv multimedia kompiuter oyunları üçün proqramlar; virtual realıq oyunları üçün proqram təminatı; yüklənəbilən musiqi faylları; onlayn rejimdə və ya kompiuterlərin verilənlər bazalarından və ya internet veb-saytlarından təmin edilən fotosəkillər, şəkillər, qrafik təsvirlər, təsvir faylları, səsli fraqmentlər, filmlər, videolar və audiovizual fayllar üçün proqramlar (yüklənəbilən); məsafədən idarəetmədə istifadə edilən kompiuterin proqram təminatı; GPS naviqasiyası üçün proqram təminatı; intellektual qol saatları; taxılan mobil telefonlar; taxılan kompiuterlər; taxılan verilənlərin ötürücüləri və qəbulediciləri; fərdi rəqəmsal köməkçilərə, smartfonlara, planşet tipli fərdi kompiuterlərə, fərdi cib kompiuterlərinə və fərdi kompiuterlərə internet veb-saytlarından və digər kompiuter və elektron kommunikasiya şəbəkələrindən məlumat ötürən qolbaqlar; qol saati şəklində telefonlar və smartfonlar; qolbaq şəklində telefonlar və smartfonlar; kulon, boyunbağı, üzük, sırğa və/və ya digər zərgərlik məmulatı şəklində telefonlar və smartfonlar; qol saati şəklində kompiuterlər; kulon, boyunbağı, üzük, sırğa və/və ya digər zərgərlik məmulatı şəklində kompiuterlər; qol saati və ya qolbaq şəklində sağlamlığa nəzarət edən fərdi qurğu; kulon, boyunbağı,

üzük, sırğa və/və ya digər zərgərlik məmulatı şəklində sağlamlığa nəzarət edən fərdi qurğu; fərdi, təhsil və ya əyləncə üçün robotlar (yemək bişirən və ya kulinariya məhsulları istisna olmaqla); robotların məsafədən idarə olunması üçün avadanlıq; robotların idarə olunması və istismarı üçün proqram təminatı; yuxarıda sadalanan bütün mallar üçün hissələr və ləvazimatlar.

38 - telekommunikasiya xidmətləri; kommunikasiya xidmətləri; telefon, mobil telefon, faksimil, teleks rabitəsi, mesajların yığılması və ötürülməsi, radiopeycinq, zənglərin yönləndirilməsi, avtomatik cavabverici, məlumat bürosu və elektron poçt xidmətləri; səs, verilənlər, təsvirlər, musiqi və məlumatların ötürülməsi, çatdırılması və qəbul edilməsi; elektron mesajların çatdırılması üzrə xidmətlər; telekommunikasiyalara dair onlayn məlumat xidmətləri; məlumat mübadiləsi üzrə xidmətlər; telekommunikasiya vasitələri ilə verilənlərin ötürülməsi; rəqəmsal faylların ötürülməsi; peyk rabitəsi üzrə xidmətlər; yayım xidmətləri; radio və ya televiziya proqramlarının, filmlərin və interaktiv oyunların yayımı və ya ötürülməsi; videomətn, telemətn və videoverilənlər xidmətləri; multimedia kontentinin və elektron oyunların elektron kommunikasiya şəbəkələri ilə yayımı, ötürülməsi və çatdırılması; videomesajların mübadiləsi üzrə xidmətlər; videokonfrans xidmətləri; videotelefon xidmətləri; məlumatların, o cümlədən veb-səhifələrin, kompiuter proqramlarının və istənilən digər verilənlərin məsafədən ötürülməsi; verilənlər bazasının serverinə giriş vaxtının icarəsi; qaynar telefon xətləri və çağrı mərkəzləri üçün telekommunikasiya vasitəsilə qoşulmanın təmin edilməsi; qaynar telefon xətləri və çağrı mərkəzləri üçün təmin edilən telefon rabitəsi xidmətləri; istifadəçilərin internetə giriş imkanının təmin edilməsi; telekommunikasiyaların internetə və ya verilənlər bazalarına qoşulmasının və ya əlaqəsinin təmin edilməsi; istifadəçilərin internetə giriş imkanının təmin edilməsi (xidmət provayderləri); elektron konfransların, müzakirə qruplarının və müzakirə forumlarının təmin edilməsi və idarə olunması; internetdə rəqəmsal musiqi veb-saytlarına giriş imkanının təmin edilməsi; internetdə MP3 veb-saytlarına giriş imkanının təmin edilməsi; telekommunikasiya

vasitələrlə rəqəmsal musiqinin çatdırılması; digər operatorlar və üçüncü şəxslər üçün telekommunikasiya infrastrukturalarına və şəbəkələrinə giriş imkanının təmin edilməsi; digər operatorlar və üçüncü şəxslər üçün telekommunikasiya infrastrukturalarının və şəbəkələrinin icarəsi; telekommunikasiya vasitələrinə giriş imkanının təmin edilməsi üzrə xidmətlər; kompüter ilə mesajların və təsvirlərin ötürülməsi; kompüter vasitəsilə əlaqə; verilənlərin və ya audiovizual təsvirlərin qlobal kompüter şəbəkəsi və ya internet vasitəsilə ötürülməsi və paylanması; üçüncü şəxslər üçün internetə müvəqqəti giriş imkanının təmin edilməsi; elektron ödəniş haqqında məlumatların qlobal kompüter şəbəkəsindən elektron vasitələrlə ötürülməsinin təmin edilməsi; xəbərlər agentliklərinin xidmətləri; xəbərlərin və cari hadisələr haqqında məlumatların ötürülməsi; yuxarıda sadalanan xidmətlərin təmin edilməsində istifadə üçün aparatların, alətlərin, qurğuların və ya komponentlərin kirələnməsi, icarəyə verilməsi və icarəyə götürülməsi; məlumatların bərpa olunması üçün elektron onlayn şəbəkəyə giriş imkanının təmin edilməsi; kompüterin verilənlər bazasına giriş vaxtının icarəsi; kompüterdə məlumat və mesaj lövhələrinə və kompüter şəbəkələrinə giriş vaxtının icarəsi; internet provayderlərinin (ISP) xidmətləri; yuxarıda sadalanan hamısına aid məsləhət, məlumat və konsultasiya xidmətləri.

42 - elmi və texnoloji xidmətlər, onlara aid olan elmi tədqiqatlar və işləmələr; elmi-tədqiqat laboratoriyalarının xidmətləri; elmi-tədqiqat, layihələndirmə və elmi-texniki layihələrin idarə olunması; məhsulun tədqiq edilməsi, layihələndirilməsi və işlənməsi; texniki tədqiqat; kompüter, kompüter proqramları, kompüter sistemləri, kompüterin tətbiqi proqram həlləri, kompüter oyunları, virtual reallıq üçün proqram təminatı, verilənlərin işlənməsi sistemləri, verilənlərin idarə olunması, məlumatların avtomatlaşdırılmış işlənməsi sistemləri, kommunikasiya xidmətləri, kommunikasiya həlləri, kommunikasiya proqramları, kommunikasiya sistemlərinin və şəbəkələrinin interfeyslərinə dair elmi-tədqiqat, layihələndirmə və işlənmə xidmətləri və yuxarıda sadalananlara dair texniki konsultasiyaların, məlumatların və məsləhətlərin təmin edilməsi; kompüter şəbəkələri və serverləri üçün əməliyyat

proqram təminatının layihələndirilməsi və işlənməsi; bulud əsaslı hesablama şəbəkələri üçün əməliyyat proqram təminatının layihələndirilməsi və işlənilib hazırlanması; telekommunikasiya şəbəkələrinin texniki layihələndirilməsi və planlaşdırılması; internet təhlükəsizliyinə dair proqramların layihələndirilməsi və işlənməsi; elektron verilənlərin təhlükəsizliyi sistemlərinin layihələndirilməsi və işlənməsi; texniki sınaqlar; sənaye sınaqları; texniki hesabların və tədqiqatların hazırlanması; kompüter xidmətləri; bulud əsaslı hesablama xidmətləri; kompüterin aparat təminatının yenilənməsi və layihələndirilməsi; kompüter daxilində quraşdırılmış proqramların, kompüterin proqram təminatının və kompüter proqramlarının texniki qulluğu, yenilənməsi və layihələndirilməsi; kompüter proqramlaşdırılması üzrə xidmətlər; kompüterlərə və kompüter şəbəkəsinin obyektlərinə dair məlumatların hazırlanması və təmin edilməsi; informasiya texnologiyaları və telekommunikasiyalar sahəsində texniki məsləhət və konsultasiya xidmətləri; bulud əsaslı hesablama şəbəkələri və xidmətləri sahəsində konsultasiyalar; kompüter üçün proqram təminatının tətbiqinə və istifadəsinə dair texniki konsultasiyalar; kompüter sisteminin inteqrasiyası, informasiya texnologiyaları, informasiya texnologiyalarının arxitekturası və infrastrukturunu sahəsində konsultasiya və məlumat xidmətləri; kompüter təhlükəsizliyi sahəsində konsultasiyalar; kompüter sistemlərinin və telekommunikasiya sistemlərinin və avadanlığının layihələndirilməsi və işlənməsi; kompüterin idarə olunması üzrə xidmətlər; kompüter şəbəkələri, telekommunikasiya şəbəkələri və məlumatötürmə şəbəkələri üçün əməliyyatların dəstəklənməsi üzrə xidmətlər; kompüter üçün onlayn xidmətlər; onlayn rejimdə göstərilən proqramlaşdırma xidmətləri; internet təhlükəsizliyi üçün proqramların proqramlaşdırılması; kompüterlərin icarəsi; layihələndirmə, şəkilçəkme və icazəli mətnyazma – hamısı internetdə veb-səhifələrin yığılması üçün; virtual və interaktiv təsvirlərin yaradılması üzrə xidmətlər; verilənlər bazalarının, internetin və veb-saytların yaradılması, idarə olunması və dəstəklənməsi; üçüncü şəxslərin veb-saytlarının yaradılması, dəstəklənməsi və hostinqi; verilənlər bazalarının, veb-jurnalların

və veb-portalların hostinqi; internetdə platformaların hostinqi; üçüncü şəxslər üçün kompüterin tətbiqi proqramlarının hostinqi; internetdə yaddaş sahəsinin hostinqi; veb-saytlar üçün yaddaş sahəsinin hostinqi və icarəsi; internetdə elektron ticarət platformalarının hostinqi; multimedia və interaktiv proqramların hostinqi; kitabxananın idarə olunmasında istifadə üçün proqram təminatının hostinqi; interaktiv müzakirələrin aparılması üçün onlayn vasitələrin hostinqi; üçüncü şəxslər üçün onlayn veb vasitələrinin hostinqi; avtomatlaşdırılmış verilənlərin, faylların, proqramların və məlumatların hostinqi; serverlərin hostinqi; kompüter üçün proqram təminatının quraşdırılması və dəstəklənməsi; kompüter şəbəkələri və serverlər üçün onlayn proqramların, proqram vasitələrinin və yüklənə bilməyən onlayn əməliyyat proqram təminatının müvəqqəti istifadəsinin təmin edilməsi; bulud əsaslı hesablamalar şəbəkəsinə daxil olmaq və istifadə etmək üçün əməliyyat proqram təminatının icarəsi; kompüter şəbəkələri və serverlər üçün əməliyyat proqram təminatının icarəsi; veb-serverlərin icarəsi; kompüter oyunları üçün proqram təminatının icarəsi; bulud əsaslı hesablamalar şəbəkəsinə daxil olmaq və istifadə etmək üçün yüklənə bilməyən onlayn əməliyyat proqram təminatının müvəqqəti istifadəsinin təmin edilməsi; internet təhlükəsizliyi üçün proqramların müvəqqəti istifadəsinin təmin edilməsi; elektron məlumat lövhələrinin hostinqi üçün serverlərdə yaddaş sahələrinin icarəsi; kompüterlərdən və ya mobil telefonlardan təmin edilən mətnlərin, təsvirlərin və musiqinin daxil edilməsi üçün veb-saytların, veb-səhifələrin və portalların yaradılması, idarə olunması və dəstəklənməsi; kompüterin verilənlər bazasından və ya internetdən yuxarıda sadalanan xidmətlərə dair məlumat və məsləhət xidmətlərinin onlayn rejimdə təmin edilməsi; kompüter sistemlərinin məsafədən girişlə monitorinqi; şəbəkəyə qeyri-qanuni girişdən qorunma üçün kompüterin təhlükəsizliyi üzrə xidmətlər; İT sahəsində layihələrin idarə olunması; kompüter şəbəkələrinin proqram təminatı ilə konfigurasiya olunması; kompüter sistemlərinin inteqrasiyası üzrə xidmətlər; elektron verilənlərin işlənməsi (EDP)

sahəsində kompüter layihələrinin idarə olunması; server administratorluğu; havanın proqnozlaşdırılması üzrə xidmətlər; hava haqqında məlumatların təmin edilməsi üzrə xidmətlər; interyerin bəzənməsi interyerin dizaynı üzrə xidmətlər; verilənlərin saxlanması üzrə xidmətlər; axtarış sistemlərinin idarə olunması və təmin edilməsi; yuxarıda sadalanan bütün xidmətlərə dair məlumat və məsləhət xidmətləri.

(591) оранжевый, белый

(511) 09 - электрические и электронные коммуникационные и телекоммуникационные приборы и инструменты; коммуникационные и телекоммуникационные приборы и инструменты; электрические и электронные приборы и инструменты для обработки, регистрации, хранения, передачи, восстановления или приема данных; приборы и инструменты для записи, передачи, усиления или воспроизведения звука, изображений, информации или зашифрованных данных; электрические приборы и инструменты для управления, тестирования (за исключением испытаний, проведенных на живых организмах), передачи сигнала, проверки (контроля) и преподавания; оптические и электрооптические приборы и инструменты; коммуникационные серверы; компьютерные серверы; эксплуатационное оборудование VPN [виртуальная частная сеть]; эксплуатационное оборудование WAN [глобальная сеть]; эксплуатационное оборудование LAN [локальная сеть]; аппаратное обеспечение компьютера; аппаратное обеспечение компьютерной сети; аппаратное обеспечение компьютера для предоставления безопасного удаленного доступа к компьютеру и коммуникационным сетям; аппаратное обеспечение; аппаратура, приборы, инструменты и оборудование для обработки изображений; видеопроекторы; мультимедийные проекторы; устройства, сканирующие и считывающие штриховые коды; телевизионная и радиоаппаратура и инструменты; передатчики и приемники телекоммуникационные, для трансляций по радио и телевидению; аппаратура для доступа к вещательным программам; голограммы; компьютеры; периферийное оборудование для компьютеров; электронные

схемы, содержащие запрограммированные данные; диски, кассеты и проволока, все являющиеся магнитными носителями данных; платы печатные; пустые и предварительно записанные карты с магнитным кодом; информационные карты; карты памяти; карты интеллектуальные; карты с микропроцессором; карты с микросхемами; карта электронной идентификации; карты телефонные; карты кредитные телефонные; карты кредитные; карты дебетовые; карты для электронных игр, предназначенные для использования с телефонами; компакт-диски ПЗУ; носители данных магнитные, цифровые и оптические; устройства записи и хранения информации магнитные, цифровые и оптически (пустые и записанные); предварительно записанные компакт-диски; флэш-накопители USB; устройства для проигрывания загружаемых музыкальных файлов; медиаплееры портативные; передающие и/или приёмные устройства спутниковые; спутники телекоммуникационные и вещательные; маяки радиотелефонные и вышки телефонные; провода и кабели электрические; кабели оптические; кабели волоконно-оптические; провода сопротивления; электроды; системы и установки телекоммуникационные; терминалы для телефонных сетей; коммутаторы телефонные; аппаратура телекоммуникационная для сигнала, хранения, преобразования и обработки сигнала; оборудования телефонное; оборудование для телефонов стационарных, переносных, мобильных, беспроводных или с речевым управлением; терминалы мультимедиа; терминалы интерактивные для отображения и заказа товаров и услуг; терминалы безопасные для электронных операций, в том числе электронных платежей; аппараты для обработки электронных платежей; аппаратура и инструменты пейджинговые, радиопейджинговые и радиотелефонные; телефоны, мобильные телефоны и телефонные трубки; аппараты факсимильные; персональные цифровые помощники (ПЦП); блокноты электронные; записные книжки электронные; планшеты электронные; электронные карманные приборы для приема, хранения и/или передачи информационных сообщений и электронных платежей; мобильные электронные устройства, при помощи ко-

торых пользователь может отслеживать или управлять личной информацией; приборы, инструменты и системы навигационные спутниковые; принадлежности для телефонных аппаратов и телефонных трубок; адаптеры для телефонов; устройства зарядные для телефонов; устройства с громкоговорителем настольные или устанавливаемые в машине для использования телефонной трубки на громкой связи; подставки для подзарядки телефонной трубки, встроенная в автомобиль; наушники; приборы голосовой беспроводной связи для телефонных трубок и других мобильных электронных устройств; сумки и чехлы, специально приспособленные для хранения или ношения переносных телефонов, телефонного оборудования и принадлежностей; шнуры для мобильных телефонов; органайзеры личные автоматизированные; антенны; батареи; микропроцессоры; клавиатуры; модемы; калькуляторы; экраны дисплея; глобальные системы позиционирования электронные; приборы и инструменты электронные навигационные, для слежения и позиционирования; приборы и инструменты для мониторинга (за исключением in-vivo мониторинга); радиоприборы и инструменты; видеофильмы; аудиовизуальные приборы и оборудование; электрические и электронные принадлежности и периферийное оборудование, предназначенное и приспособленное для использования с компьютерами и аудиовизуальными приборами; картриджи для компьютерных игр; части и гарнитура для всех вышеуказанных товаров; компьютерные программы; компьютерное программное обеспечение; программное обеспечение для работы VPN [виртуальной частной сети]; программное обеспечение для работы WAN [глобальной сети]; программное обеспечение для работы LAN [локальной сети]; программное обеспечение для работы USB; компьютерное программное обеспечение, поступающее из Интернет; компьютерное программное обеспечение для синхронизации данных между компьютерами, процессорами, поступающими из регистраторов, мониторов и электронных устройств и узловых компьютеров; программное обеспечение для облачных вычислений; программы для операционных систем сети;

программы для компьютерных операционных систем; компьютерное программное обеспечение для предоставления безопасного доступа к компьютерным и коммуникационным сетям; программное обеспечение для компьютерной безопасности; компьютерное программное обеспечение для брандмауэра; программное обеспечение для безопасности электронной почты; загружаемые мелодии для мобильных телефонов; электронные публикации (загружаемые), предоставляемые онлайн из компьютерной базы данных или Интернета; компьютерное программное обеспечение и телекоммуникационная аппаратура (включая модемы) для возможности подключения к базам данных, локальным сетям и Интернет; компьютерное программное обеспечение для возможности создание телеконференций, видеоконференций и видеотелефонной службы; компьютерное программное обеспечение для возможности поиска и извлечения данных; компьютерное программное обеспечение для доступа к базам данных, телекоммуникационным услугам, компьютерным сетям и электронным информационным доскам; программное обеспечение для компьютерных игр; программы для компьютерных игр с интерактивным мультимедиа; программное обеспечение для игр виртуальной реальности; загружаемые музыкальные файлы; программы для фотографий, картин, графических изображений, файлов образов, звуковых фрагментов, фильмов, видео и аудиовизуальные (загружаемые), предоставляемые онлайн или из компьютерной базы данных или Интернет или Интернет сайтов; компьютерное программное обеспечение для использования в дистанционном контроле; программное обеспечение для GPS навигации; интеллектуальные часы; носимые мобильные телефоны; носимые компьютеры; носимые электронные приемники и передатчики данных; браслеты для передачи данных на личные цифровые помощники, смартфоны, планшетные персональные компьютеры, карманные персональные компьютеры и персональные компьютеры через интернет сайты, другие компьютеры и электронные коммуникационные сети; телефоны и смартфоны в форме ча-

сов; телефоны и смартфоны в форме браслета; телефоны и смартфоны в форме подвески, кольцо, кольца, серьги и/или другого ювелирного изделия; компьютеры в форме часов; компьютеры в форме браслета; компьютеры в форме подвески, кольцо, кольца, серьги и/или другого ювелирного изделия; персональное контролирующее устройство физической формы в форме часов или браслета; персональное контролирующее устройство физической формы в форме , подвески, кольцо, кольца, серьги и/или другого ювелирного изделия; роботы (за исключением изделий для готовки или кулинарных) для индивидуальной пользования, в целях образования или развлечения; оборудование для дистанционного управления роботами; программное обеспечение для управления и эксплуатации роботов; части и гарнитура для всех вышеуказанных товаров.

38 - телекоммуникационные службы; коммуникационные службы; услуги по предоставлению телефонной, мобильной, факсимильной, телеграфной связи, сбору и передаче сообщений, службы радиопейджинговые, переадресации звонков, автоответчика, справочного бюро и электронной почты; передача, доставка и прием звука, данных, изображений, музыки и информации; услуги по доставке электронных сообщений; онлайн-информационные службы относительно телекоммуникаций; службы обмена данными; дистанционная передача данных; передача цифровых файлов; спутниковые службы связи; службы вещания; вещание или передача радио- или телевизионных передач, фильмов и интерактивных игр; службы видеотекста, телетекста и видеоданных; вещание, передача и доставка мультимедийного контента и электронных игр через электронные коммуникационные сети; службы обмена видеосообщениями; службы видеоконференция; видеотелефонные службы; дистанционная передача информации (включая веб-страницы), компьютерных программ и любых других данных; прокат времени доступа к серверу базы данных; обеспечение телекоммуникационного подключения к горячим телефонным линиям и центрам обработки звонков; службы телефонной связи, обеспечи-

ваемые для горячих линий и центров обработки звонков; обеспечение пользовательского доступа к Интернет; обеспечение телекоммуникационных подключений к или связей с Интернет или базами данных; обеспечение пользовательского доступа к Интернет (провайдеры услуг); обеспечение и управление электронных конференций, групп для обсуждений и дискуссионных форумов; обеспечение доступа к цифровым музыкальным веб сайтам в Интернет; обеспечение доступа к MP3 веб сайтам в Интернет; доставка цифровой музыки средствами телекоммуникационной связи; обеспечение доступа к телекоммуникационным инфраструктурам и сетям для посторонних операторов и третьих лиц; аренда телекоммуникационной инфраструктуры и сетей для посторонних операторов и третьих лиц; службы телекоммуникационного доступа; передача сообщений и изображений с использованием компьютера; связь при помощи компьютеров; передача и распределение данных или аудиовизуальных изображений через глобальную компьютерную сеть или Интернет; обеспечение временного доступа к Интернет для третьих лиц; обеспечение электронной передачи данных электронных платежей через глобальную компьютерную сеть; службы информационных агентств; передача новостей и информации о текущих событиях; наем, аренда или прокат аппаратуры, инструментов, установок или компонентов для использования при обеспечении вышеуказанных услуг; обеспечение доступа к электронной онлайн сети для извлечения информации; аренда времени доступа к компьютерной базе данных; аренда времени доступа к компьютерным доскам объявлений и сообщений, а также к компьютерным сетям; службы провайдеров интернет услуг (ISP); консультационные, информационные и консалтинговые услуги относительно всего вышеуказанного.

42 - научные и технологические услуги и относящиеся к ним научные исследования и разработки; услуги научно-исследовательских лабораторий; управление научно-исследовательскими, опытно-конструкторскими и научно-техническими проектами; изучение, проектирование и разработка товара; исследо-

вания технические; услуги по изучению, проектированию и разработке относительно компьютеров, компьютерных программ, компьютерных систем, решений программных компьютерных приложений, компьютерных игр, программного обеспечения виртуальной реальности, систем обработки данных, управления данными, автоматизированных систем обработки информации, коммуникационных услуг, коммуникационных решений, приложений передачи данных, систем коммуникаций, сетевых интерфейсов и обеспечение технической консультации, информации и советов относительно вышеуказанного; проектирование и разработка операционного программного обеспечения для компьютерных сетей и серверов; проектирование и разработка операционного программного обеспечения для облачных вычислительных сетей; техническое проектирование и планирование телекоммуникационных сетей; проектирование и разработка программ безопасности в сети; проектирование и разработка систем безопасности электронных данных; технические испытания; промышленные испытания; составление технических отчетов и исследований; услуги компьютерные; услуги облачных вычислений; обновление и проектирование компьютерного аппаратного обеспечения; техническое обслуживание, обновление и проектирование встроенных компьютерных программ, компьютерного программного обеспечения и компьютерных программ; услуги компьютерного программирования; подготовка и обеспечение информации относительно компьютеров и объектов компьютерной сети; технические рекомендации и консультационные услуги в области информационных технологий и телекоммуникаций; консультации в области вычислительных сетей и услуг; технические консультации относительно применения и использования компьютерного программного обеспечения; консультационные и информационные услуги в области интеграции компьютерных систем, информационных технологий, архитектуры и инфраструктуры информационных технологий; консультации в области компьютерной безопасности; проектирование и разработка компьютерных систем, телекоммуникационных систем и оборудова-

ния; службы управления компьютером; службы операционной поддержки для компьютерных сетей, телекоммуникационных сетей и сетей передачи данных; компьютерные услуги, предоставляемые в онлайн режиме; услуги по программированию, предоставляемые в онлайн режиме; программирование программ безопасности в Интернет; прокат компьютеров; проектирование, рисование и написание текста по заказу, все для набора веб страниц в Интернет; услуги по созданию виртуальных и интерактивных изображений; создание, управление и поддержка баз данных, интранет и веб-сайтов; создание, поддержка и размещение веб-сайтов третьих лиц; размещение баз данных, веб-журналов, веб-порталов; размещение платформ в Интернет; размещение программных компьютерных приложений для третьих лиц; размещение области памяти в Интернет; размещение и прокат области памяти для веб-сайтов; размещение платформ электронной торговли в Интернет; размещение мультимедийных и интерактивных приложений; размещение программного обеспечения для использования в управлении библиотекой; размещение онлайн объектов для проведения интерактивных дискуссий; размещение онлайн веб-объектов для третьих лиц; размещение автоматизированных данных, файлов, приложений и информации; размещение серверов; размещение и поддержка компьютерного программного обеспечения; обеспечение временного пользования онлайн приложений, программных средств и онлайн незагружаемого операционного программного обеспечения для компьютерных сетей и серверов; прокат операционного программного обеспечения для доступа к и использования сети облачных вычислений; прокат операционного программного обеспечения для компьютерных сетей и серверов; прокат веб-серверов; прокат компьютерного игрового программного обеспечения; обеспечение временного пользования незагружаемого онлайн операционного программного обеспечения для доступа к и использования сети облачных вычислений; обеспечение временного пользования программ безопасности Интернет; прокат

объема памяти на серверах для размещения электронных информационных досок; создание, управление и поддержка веб-сайтов, веб-страниц и порталов для внесения текста, изображений и музыки, предоставляемых через компьютеры или мобильные телефоны; обеспечение информации и консультационных услуг в онлайн режиме относительно вышеуказанных услуг из компьютерной базы данных или через Интернет; мониторинг компьютерных систем с удаленным доступом; службы компьютерной безопасности для защиты от неразрешенного доступа к сети; управление проектами в сфере ИТ; конфигурирование компьютерных сетей с использованием программного обеспечения; услуги интеграции компьютерных систем; управление компьютерными проектами в области обработки электронных данных (EDP); администрирование сервера; услуги по прогнозированию погоды; услуги по обеспечению сведений о погоде; услуги по оформлению интерьера; услуги по хранению данных; управление и обеспечение поисковых систем; информационные и консультационные услуги относительно всех вышеуказанных услуг.

(111) N 2020 0012

(151) 10.01.2020

(210) 2019 01447

(220) 08.08.2019

(181) 08.08.2029

(730) SALMANOV CEYHUN ƏZİZƏĞA oğlu,
AZ1095, Bakı şəhəri, Səbail rayonu, Üzeyir
Nəcəbəyov küç., ev 45, m. 37 (AZ)

(540)



(591) yasəməni, ağ

(511) 35 - reklam; biznes sahəsində menecment; biznes sahəsində inzibati fəaliyyət; ofis xidməti.

43 - restoran xidmətləri; ərzaq məhsulları və

içkilərlə təminatmə üzrə xidmətlər.

(591) сиреневый

(511) 35 - реклама; менеджмент в сфере бизнеса (услуги по продаже); административная деятельность в сфере бизнеса; офисная служба.

43 - услуги ресторанов; услуги по обеспечению пищевыми продуктами и напитками; услуги ресторанов; услуги по обеспечению пищевыми продуктами и напитками.

(111) N 2020 0013

(151) 10.01.2020

(210) 2018 34344

(220) 11.07.2018

(181) 11.07.2028

(730) P.T. Sari Incofood Corporation, Desa Tanjung Morawa B, Kabupaten Deli Serdang, Sumatera Utara, Indonesia (ID)

(540)



(526) Əmtəə nişanında “MaxTea” söz işarəsi hüquqi mühafizə obyektidir.

(591) qırmızı, açıq-mixəyi, sarı, bej, ağ

(511) 30 - çay, tezhəllolan çay, tez hazırlanan çay, çay içkiləri, çay qarışıqları, peçenye, suxarı, krekerlər, biskvitlər, nabatlar (şirni), konfetlər, şirniyyat, taxıl məhsulları, dənli məhsullar.

(526) В товарном знаке словесное обозначение “MaxTea” не является объектом правовой охраны.

(591) красный, светло-коричневый, желтый, бежевый, белый

(511) 30 - чай, чай быстрорастворимый, чай быстрого приготовления, напитки чайные, смеси чайные, печенье, сухари, крекеры, бисквиты, леденцы, конфеты, сла-

дosti, продукты зерновые, продукты злаковые.

(111) N 2020 0014

(151) 10.01.2020

(210) 2018 00976

(220) 21.09.2018

(181) 21.09.2028

(730) NeoStrata Company, Inc., a Delaware corporation, 307 College Road East, Princeton, New Jersey 08540, USA (US)

(540)

AMINOFIL

(511) 03 - üz üçün təmizləyici vasitələr. losyonlar, nəmləndirici vasitələr, kremlər, gellər, serumlar, canlandırıcı vasitələr (toniklər), cilalayıcı, təmizləyici vasitələr, cilalayıcı losyonlar, skrəblər, gündən qorunma vasitələri, kremlər, üz üçün maskalar, üz üçün pilinglər, yaşlanmaya qarşı kremlər və serumlar; bədən üçün təmizləyici vasitələr, losyonlar, nəmləndirici vasitələr, kremlər, gellər; gözətrafi dəri üçün kremlər, gözətrafi dəri üçün maskalar; kosmetik vasitələr, məhz, tonal kremlər, makiyajaltı əsaslar və maskalayan kremlər, konsillərlər.

(511) 03 - средства очищающие для лица, лосьоны, средства увлажняющие, кремы, гели, сыворотки, тонизирующие средства/тоники, отшелушивающие очищающие средства, отшелушивающие лосьоны, скрабы, солнцезащитные средства/кремы, маски для лица, пилинги для лица, анти-возрастные кремы и сыворотки; средства очищающие, лосьоны, средства увлажняющие, кремы, гели для тела; кремы для кожи вокруг глаз, маски для кожи вокруг глаз; средства косметические, а именно, кремы тональные/основы под макияж и маскирующие кремы/консилеры.

(111) N 2020 0015
(151) 10.01.2020
(210) 2018 34361
(220) 19.07.2018
(181) 19.07.2028
(730) P.T. Sumatra Tobacco Trading Company, Jalan Pattimura No. 3, Pematang Siantar, Sumatera Utara, Indonesia (ID)
(540)



(511) 34 - külqabıları (metallardan hazırlanması istisna olmaqla), siqarlar, siqaretlər, papiroslar, siqaretlər üçün filtrlər, siqaret, papiros kağızı, alışqanlar, kibrit, çəkmək üçün ləvazimatlar, tütün, tütün məmulatları.

(511) 34 - пепельницы (за исключением изготовленных из металлов), сигары, сигареты, папиросы, фильтры для сигарет, бумага сигаретная, папиросная, зажигалки, спички, курительные принадлежности, табак, изделия табачные.

(111) N 2020 0016
(151) 10.01.2020
(210) 2018 01212
(220) 12.11.2018
(181) 12.11.2028
(730) British American Tobacco (Brands) Limited, Globe House, 4 Temple Place, London, WC2R 2PG, United Kingdom (GB)
(540)



(511) 34 - siqaretlər, papiroslar; tütün, emal olunmamış və ya emal olunmuş; tütün məmulatları; tütün əvəzediciləri (qeyri-tibbi məqsədlər üçün); siqarlar, siqarillalar; yandırma üçün alışqanlar; kibrit; çəkmək üçün ləvazimatlar; siqaret, papiros kağızı, siqaret gilizləri, siqaret üçün filtrlər; siqaretlərin eşilməsi üçün cib qurğuları; tütünü kağız gilizlərə doldurmaq üçün əl ilə işlədilən maşınlar; elektron siqaretlər; elektron siqaretlər üçün mayelər; isitmə üçün nəzərdə tutulan tütün məmulatları; nəfəs alma məqsədilə tütünün və tütün əvəzedicilərinin isitməsi üçün nəzərdə tutulan qurğular və onların hissələri.

(511) 34 - сигареты, папиросы; табак, необработанный или обработанный; табачные изделия; заменители табака (не для медицинских целей); сигары, сигариллы; зажигалки для закуривания; спички; курительные принадлежности; бумага сигаретная, папиросная, гильзы сигаретные, фильтры для сигарет; устройства карманные для скручивания сигарет, папирос; ручные машинки для набивания табака в бумажные гильзы; сигареты электронные; растворы жидкие для электронных сигарет; табачные изделия для потребления посредством их нагревания; устройства и их части, предназначенные для нагрева табака и его заменителей в целях вдыхания.

(111) N 2020 0017
(151) 10.01.2020
(210) 2018 34350
(220) 17.07.2018
(181) 17.07.2028
(730) Citizen Watch Company of America, Inc. d/b/a Bulova, Empire State Building, 350 Fifth Avenue, 29th Floor, New York, New York 10118, United States (US)

(540)



(511) 09 - optik məmulatlar, gündən qoruyucu eynək.

14 - qol saati, saatlar üçün hərəkət mexanizmləri və hissələri, onlar üçün detallar, və saatlar üçün gövdələr, çexollar, futlyarlar.

(511) 09 - изделия оптические, очки солнцезащитные.

14 - часы наручные, механизмы ходовые для часов и части, детали для них, и корпуса, чехлы, футляры для часов.

(111) N 2020 0018

(151) 10.01.2020

(210) 2018 01218

(220) 12.11.2018

(181) 12.11.2028

(730) British American Tobacco (Brands) Inc., 251 Little Falls Drive, Suite 100, Wilmington, Delaware 19808-1674, United States of America (US)

(540)



(526) Əmtəə nişanında "ACTIVE RESPONSE" söz birləşməsinin elementlərinə ayrı-ayrılıqda hüquqi mühafizə verilmədən bütövlüklə qorunur.

(511) 34 - siqaretlər, papirosalar; tütün, emal

olunmamış və ya emal olunmuş; siqaretlərin eşilməsi üçün tütün; borucuq tütün; tütün məmulatları; tütün əvəzediciləri (qeyri-tibbi məqsədlər üçün); siqarlar; siqarillalar; siqaretlər üçün alışqanlar; siqarlar üçün alışqanlar; kibrit; çəkmək üçün ləvazimatlar; siqaret, papiros kağızı; siqaret gilizləri; siqaret üçün filtrlər; siqaretlərin eşilməsi üçün cib qurğuları; tütünü kağız gilizlərə doldurmaq üçün əl ilə işlədilən maşınlar; elektron siqaretlər; elektron siqaretlər üçün mayelər; isitmə üçün nəzərdə tutulan tütün məmulatları.

(526) В товарном знаке словосочетание "ACTIVE RESPONSE" охраняется в целом без предоставления правовой охраны отдельным элементам.

(511) 34 - сигареты, папиросы; табак, необработанный или обработанный; табак для скручивания сигарет; табак трубочный; табачные изделия; заменители табака (не для медицинских целей); сигары; сигариллы; зажигалки для закуривания; зажигалки для сигар; спички; курительные принадлежности; бумага сигаретная, папиросная; гильзы сигаретные; фильтры для сигарет; устройства карманные для скручивания сигарет, папирос; ручные машинки для набивания табака в бумажные гильзы; сигареты электронные; растворы жидкие для электронных сигарет; табачные изделия для потребления посредством их нагревания.

(111) N 2020 0019

(151) 21.01.2020

(210) 2019 01926

(220) 31.10.2019

(181) 31.10.2029

(730) "MS-MAS" MMC, AZ1122, Bakı şəhəri, Yasamal rayonu, General Akim Abbasov, ev. 18A, m.31 (AZ)

(540)



(526) Əmtəə nişanında təsviri hissədən başqa qalan söz və rəqəm işarələri hüquqi mühafizə obyektləri deyildir.

(591) sarı, qızılı, ağ, yaşıl, açıq-yaşıl, tünd-qəhvəyi, açıq-qəhvəyi

(511) 30 - lavaş əmtəəsinin istehsalı

35 - 30-cu sinifdə göstərilən əmtəələrin satışı

(526) В товарном знаке словесное и цифровое обозначение кроме изображительной части не являются объектами правовой охраны.

(591) желтый, золотистый, белый, зеленый, салатный, темно-коричневый, светло-коричневый

(511) 30 - производство лаваша.

35 - продажа товаров указанное в 30-м классе.

(111) N 2020 0020

(151) 22.01.2020

(210) 2019 01369

(220) 25.07.2019

(181) 25.07.2029

(730) "Yüksəklik LTD" MMC, AZ 1029, Bakı şəh., Nərimanov r-nu, Ə. Qayıbov küç., ev 10 (AZ)

(540)



(591) sarı, qara, ağ

(511) 06 - metal dam örtükləri.

(591) желтый, черный, белый

(511) 06 - металлическая покрытия крыш.

(111) N 2020 0021

(151) 22.01.2020

(210) 2019 01584

(220) 12.09.2019

(181) 12.09.2029

(730) Muradov Elvin Eldəniz oğlu, AZ 1012, Bakı şəh., Yasamal rayonu, Zaur Kərimov, ev 67 (AZ)

(540)

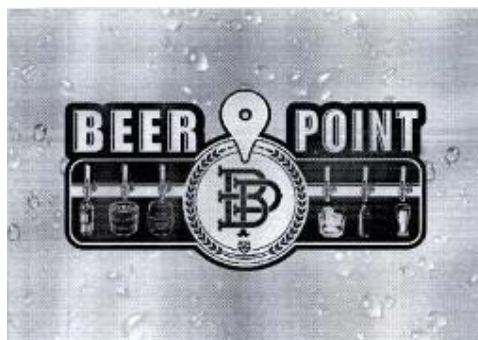

(526) Əmtəə nişanında "BEER POINT" söz birləşməsinin elementlərinə ayrı-ayrılıqda hüquqi mühafizə verilmədən bütövlükdə qorunur.

(511) 35 - pivələrin satışı üzrə xidmətlər.

(526) В товарном знаке словосочетание "BEER POINT" охраняется в целом без предоставления правовой охраны отдельным элементам.

(511) 35 - услуги по продаже пива.

(111) N 2020 0022
(151) 22.01.2020
(210) 2019 00295
(220) 14.02.2019
(181) 14.02.2029
(730) "LSP" MMC, Bakı şəhəri, Yasamal rayonu, 3-cü Yasamal, ev 77. m. 105 (AZ)
(540)

The logo consists of the letters 'LSP' in a bold, blue, sans-serif font. The 'L' and 'S' are connected at the top, and the 'P' is positioned to the right of the 'S'.

(591) mavi
(511) 16 - kağız, karton və onlardan digər siniflərə aid edilməyən məmulatlar; çap məhsulları; cildləmə işləri üçün materiallar; fotoşəkillər; yazı kağızı malları; dəftərxana və məişət məqsədləri üçün yarışqan maddələr; rəssamlar üçün ləvazimatlar; fırçalar; yazı makinaları və kontor ləvazimatları (mebel istisna edilməklə); tədris materialları və əyani vəsaitlər (aparətlər istisna olmaqla); qablaşdırma üçün plastik kütlədən hazırlanmış materiallar (digər siniflərə aid edilməyən); şriftlər; mətbəə klişesi.

38 - telekommunikasiyalar.

45 - hüquqi xidmətlər; əmlakın və fərdi şəxslərin müdafiəsi üçün təhlükəsizlik xidmətləri; fərdi şəxslərin tələbatlarının təmin edilməsi üçün başqaları tərəfindən göstərilən şəxsi və sosial xidmətlər.

(591) голубой

(511) 16 - бумага, картон; печатная продукция; материалы для переплетных работ; фотоснимки; писчебумажные товары, офисные принадлежности, за исключением мебели; клейкие вещества для канцелярских и бытовых целей; принадлежности для художников и материалы для рисования; кисти; учебные материалы и наглядные пособия; листы, пленка и мешки пластмассовые для упаковки и пакетирования; шрифты, клише типографские.

38 - телекоммуникации.

45 - услуги юридические; службы безопас-

ности для физической защиты материальных ценностей и индивидуальных лиц; персональные и социальные услуги, оказываемые другим для удовлетворения потребностей индивидуальных лиц.

(111) N 2020 0023

(151) 22.01.2020

(210) 2018 01399

(220) 13.12.2018

(181) 13.12.2028

(730) "Azərsun Holding" MMC, Bakı şəh., Heydər Əliyev prospekti 90 (AZ)

(540)

The logo features the word 'Aura' in a stylized, blue, cursive font with a thick outline.

(591) ağ, tünd-göy

(511) 05 - əczaçılıq və baytarlıq preparatları; tibbi məqsədlər üçün gigiyena preparatları; tibbi məqsədlər üçün pəhriz maddələri, uşaq qidası; insanlar və heyvanlar üçün qida əlavələri; plastırlar, sarğı materialları; dişləri plomblamaq və diş surətlərini hazırlamaq üçün materiallar; dezinfeksiyaedici vasitələr; ziyanverici heyvanları məhv etmək üçün preparatlar; fungisidlər, herbisidlər.

35 - reklam; biznes sahəsində menecment; 05-ci sinifdə göstərilən malların satışı.

(591) белый, темно-синий

(511) 05 - фармацевтические продукты, медицинские и ветеринарные препараты; гигиенические препараты для медицинских целей; диетическое питание и вещества для медицинских или ветеринарных целей, детское питание; пищевые добавки для человека и животных; пластыри, перевязочные материалы; материалы для пломбирования зубов и изготовления зубных слепков; дезинфицирующие средства; препараты для уничтожения вредных животных; фунгициды, гербициды.

35 - реклама; менеджмент в сфере бизнеса; продажа товаров указанных в классе 05.

(111) N 2020 0024

(151) 22.01.2020

(210) 2019 01457

(220) 09.08.2019

(181) 09.08.2029

(730) "Azərsun Holding" MMC,
Azərbaycan Respublikası, Bakı şəhəri,
Heydər Əliyev prospekti 90 (AZ)
(540)

MÖCÜZƏ
USTA İŞİ

(526) Əmtəə nişanında "USTA İŞİ" söz birləşməsi hüquqi mühafizə obyektidir.

(591) ağ, tünd-yaşıl, tünd-qırmızı

(511) 29 - ət, balıq, quş və ov quşu əti; ət ekstraktları; konservləşdirilmiş, qurudulmuş və istilik emalına uğradılmış tərəvəzlər və meyvələr; jele, mürəbbə, kompotlar; yumurta, süd və süd məhsulları; qida yağları və piyləri.

35 - reklam; biznes sahəsində menecment; 29-cu sinifdə göstərilən malların satışı.

(526) В товарном знаке словосочетание "УСТА ИШІ" не является объектом правовой охраны.

(591) зеленый, красный, белый

(511) 29 - мясо, рыба, птица и дичь; мясные экстракты; овощи и фрукты консервированные, сушеные и подвергнутые тепловой обработке; желе, варенье, компоты; яйца, молоко и молочные продукты; масла и жиры пищевые.

35 - реклама; менеджмент в сфере бизнеса; продажа товаров указанных в классе 29.

(111) N 2020 0025

(151) 22.01.2020

(210) 2018 34415

(220) 04.09.2018

(181) 04.09.2028

(730) Əliyev Şəmşir Zəkəriyyə oğlu,
AZ4412, Masallı rayonu, Dəmirçi Y.M. (AZ)
(540)



(526) Əmtəə nişanında "PLAST" söz işarəsi hüquqi mühafizə obyektidir.

(591) sarı, mavi, boz, tünd-qəhvəyi

(511) 02 - boyalar, əlif yağları, laklar; metalları korroziyadan və ağacı xarab olmaqdan mühafizə edən qoruyucu vasitələr; boyaq maddələri; yeyici maddələr; emal olunmamış təbii qatranlar; bədii-dekorativ məqsədlər və bədii mətbuat üçün istifadə edilən təbəqə və tozvarı metallar.

06 - metal karnizlər, adi metallar və onların xəlitələri; metal tikinti materialları; səyyar metal konstruksiyalar və tikililər; digər siniflərə aid edilməyən adi metallardan məmulatlar.

27 - maye divar örtükləri, toxuma olmayan divar kağızları və üzlük materiallar, xalçalar, həsirlər, ayaqaltılar, linoleum və döşəmə üçün digər örtüklər.

35 - reklam; biznes sahəsində menecment; biznes sahəsində inzibati fəaliyyət; ofis xidməti; müştərilərin malları əlverişli bir şəkildə görməsi və alması üçün müxtəlif malların bir araya gətirilməsi (göstərilən xidmətlər pərakəndə, topdansatış mağazaları, elektronik məlumat vasitələri, onlayn, kataloqlar və digər oxşar yollarla təmin edilə bilər).

39 - nəqliət; malların qablaşdırılması və saxlanması.

(526) В товарном знаке словесное обозначение "PLAST" не является объектом правовой охраны.

(591) желтый, голубой, серый, темно-коричневый

(511) 02 - краски, олифы, лаки; защитные средства, предохраняющие металлы от коррозии и древесину от разрушения; красящие вещества; протравы; необработанные природные смолы; листовые и порошкообразные металлы, используемые для художественно-декоративных целей и художественной печати.

06 - карнизы металлические, обычные металлы и их сплавы; металлические строительные материалы; передвижные металлические конструкции и сооружения; изделия из обычных металлов, не относящиеся к другим классам.

27 - жидкие стенные обои, стенные обои и обивочные материалы, не текстильные, ковры, циновки, маты, линолеум и прочие покрытия для полов.

35 - реклама; менеджмент в сфере бизнеса; административная деятельность в сфере бизнеса; офисная служба; сведение вместе различных товаров для удобного просмотра и покупки (указанные услуги могут предоставляться оптовыми и розничными магазинами, электронными средствами информации, онлайн, каталогами и другими подобными методами).

39 - транспортировка; упаковка и хранение товаров.

(111) N 2020 0026

(151) 22.01.2020

(210) 2018 00938

(220) 10.09.2018

(181) 10.09.2028

(730) "Mətanət A" şirkəti, AZ 1052, Bakı şəh., Nərimanov r-nu, Əliyar Əliyev küç., ev 67, mən. 86 (AZ)

(540)



(526) Əmtəə nişanında "Açı" söz işarəsi hüquqi mühafizə obyektidir.

(591) mavi, ağ

(511) 19 - qeyri-metal tikinti materialları; tikinti məqsədləri üçün qeyri-metal sərt borular; asfalt, qatranlar və bitum; qeyri-metal səyyar konstruksiyalar və tikililər; qeyri-metal abidələr.

(526) В товарном знаке словесное обозначение "Açı" не является объектом правовой охраны.

(591) голубой, белый

(511) 19 - неметаллические строительные материалы; неметаллические жесткие трубы для строительных целей; асфальт, смолы и битум; неметаллические передвижные конструкции и сооружения; неметаллические памятники.

(111) N 2020 0027

(151) 22.01.2020

(210) 2019 00234

(220) 08.02.2019

(181) 08.02.2029

(730) Musayev Ülvi Elbrus oğlu, AZ 3500, Qazax r-nu, Qazax ş., A.Mustafayev küç., ev 12 (AZ)

(540)



(526) Əmtəə nişanında “BEER-ПИВО-БИЕР”, “BEOİR-BEANN-BİRA” və “EST. 2019” söz və rəqəm işarələri hüquqi mühafizə obyektidir.

(591) ağ, narıncı, qəhvəyi, göy

(511) 32 - pivə.

43 - kafe, bar, restoran xidmətləri.

(526) В товарном знаке словесные и цифровые обозначения “BEER-ПИВО-БИЕР”, “BEOİR-BEANN-BİRA” и “EST. 2019” не являются объектами правовой охраны.

(591) белый, оранжевый, коричневый, синий

(511) 32 - пиво.

43 - кафе, бары, рестораны.

(111) N 2020 0028

(151) 22.01.2020

(210) 2019 01153

(220) 24.06.2019

(181) 24.06.2029

(730) "Zəhmət-Ruzi" MMC, Bakı şəh., Nizami r-nu, Heydər Əliyev pr-ti 111 (AZ)

(540)



(526) Əmtəə nişanında “®” xəbərdarlıq işarəsi hüquqi mühafizə obyektidir.

(591) qırmızı

(511) 29 - ət, balıq, quş və ov quşu əti; ət ekstraktları; konservləşdirilmiş, qurudulmuş və istilik emalına uğradılmış tərəvəzlər və meyvələr; jele, mürəbbə, kompotlar; yumurta, süd və süd məhsulları; qida yağları və piyləri.

30 - qəhvə, çay, kakao, qənd, düyü, tapioka (manioka), saqo, qəhvə əvəzediciləri; un və taxıl məhsulları, çörək-bulka məmulatları, qənnadı məmulatları, dondurma; bal, patokadan sirop; maya, çörəkçilik tozları; duz, xardal; sirkə, souslar; ədviyyatlar; qida buzu.

35 - reklam; biznes sahəsində menecment; biznes sahəsində inzibati fəaliyyət; ofis xidməti, müştərilərin malları əlverişli bir şəkildə görməsi və alması üçün göstərilən müxtəlif malların bir araya gətirilməsi (göstərilən xidmətlər pərakəndə, topdansatış mağazaları, elektron məlumat vasitələri, onlayn, kataloqlar və digər oxşar yollarla təmin edilə bilər).

39 - nəqliət; malların qablaşdırılması və saxlanması; səyahətlərin təşkili.

(526) В товарном знаке предупредительный знак “®” не является объектом правовой охраны.

(591) qırmızı

(511) 29 - ət, balıq, quş və ov quşu əti; ət ekstraktları; konservləşdirilmiş, qurudulmuş və istilik emalına uğradılmış tərəvəzlər və meyvələr; jele, mürəbbə, kompotlar; yumurta, süd və süd məhsulları; qida yağları və piyləri.

30 - qəhvə, çay, kakao, qənd, düyü, tapioka (manioka), saqo, əvəzediciləri; un və taxıl məhsulları, çörək-bulka məmulatları, qənnadı məmulatları, dondurma; bal, patokadan sirop; maya, çörəkçilik tozları; duz, xardal; sirkə, souslar; ədviyyatlar; qida buzu.

35 - reklama; menecment in the sphere of business; administrative activity in the sphere of business; office service; provision of services together with various indicated goods for convenient viewing and purchase (indicated services can be provided by wholesale and retail stores, electronic means of information, online, catalogs and other similar methods).

39 - транспортировка; упаковка и хранение товаров; организация путешествий.

(111) N 2020 0029

(151) 22.01.2020

(210) 2019 01154

(220) 24.06.2019

(181) 24.06.2029

(730) "Zəhmət-Ruzi" MMC, Bakı şəh., Nizami ray., Heydər Əliyev pr-ti 111 (AZ)

(540)



(591) qırmızı, ağ, göy, narıncı

(511) 29 - ət, balıq, quş və ov quşu ət; ət ekstraktları; konservləşdirilmiş, qurudulmuş və istilik emalına uğradılmış tərəvəzlər və meyvələr; jele, mürəbbə, kompotlar; yumurta, süd və süd məhsulları; qida yağları və piyləri.

30 - qəhvə, çay, kakao, qənd, düyü, tapioka (manioka), saqo, qəhvə əvəzediciləri; un və taxıl məhsulları, çörək-bulka məmulatları, qənnadı məmulatları, dondurma; bal, patokadan sirop; maya, çörəkçilik tozları; duz, xardal; sirkə, souslar; ədviyyatlar; qida buzu.

35 - reklam; biznes sahəsində menecment; biznes sahəsində inzibati fəaliyyət; ofis xidməti, müştərilərin malları əlverişli bir şəkildə görməsi və alması üçün göstərilən müxtəlif malların bir araya gətirilməsi (göstərilən xidmətlər pərakəndə, topdansatış mağazaları, elektron məlumat vasitələri, onlayn, kataloqlar və digər oxşar yollarla təmin edilə bilər).

(591) красный, белый, синий, оранжевый

(511) 29 - мясо, рыба, птица и дичь; мясные экстракты; овощи и фрукты консервированные, сушеные и подвергнутые тепловой обработке; желе, варенье, компоты;

яйца, молоко и молочные продукты; масла и жиры пищевые.

30 - кофе, чай, какао, сахар, рис, тапиока (маниока), саго, заменители кофе; мука и зерновые продукты, хлебобулочные изделия, кондитерские изделия, мороженое; мед, сироп из патоки; дрожжи, пекарные порошки; соль, горчица; уксус, приправы; пряности; пищевой лед.

35 - реклама; менеджмент в сфере бизнеса; административная деятельность в сфере бизнеса; офисная служба; сведение вместе различных указанных товаров для удобного просмотра и покупки (указанные услуги могут предоставляться оптовыми и розничными магазинами, электронными средствами информации, онлайн, каталогами и другими подобными методами).

(111) N 2020 0030

(151) 22.01.2020

(210) 2019 01155

(220) 24.06.2019

(181) 24.06.2029

(730) "Zəhmət-Ruzi" MMC, Bakı şəh., Nizami r-nu, Heydər Əliyev pr-ti 111 (AZ)

(540)



(526) Əmtəə nişanında "GƏNCƏ DOVGASI" söz birləşməsi və "MMC" və "AZS" hərf birləşmələri hüquqi mühafizə obyektidir.

(591) qırmızı, ağ, göy, yaşıl, sarı, mavi

(511) 29 - süd və süd məhsulları.

35 - reklam; biznes sahəsində menecment; biznes sahəsində inzibati fəaliyyət; ofis xidməti, müştərilərin malları əlverişli bir şəkildə görməsi və alması üçün süd və süd

məhsullarının bir araya gətirilməsi (göstərilən xidmətlərin pərakəndə, topdansatış mağazaları, elektron məlumat vasitələri, onlayn, kataloqlar və digər oxşar yollarla təmin edilə bilər).

(526) В товарном знаке словосочетание “GƏNCƏ DOVGASI”, буквенные сочетания “MMC” и “AZS” не являются объектами правовой охраны.

(591) красный, белый, синий, зеленый, желтый, голубой

(511) 29 - молоко и молочные продукты

35 - реклама; менеджмент в сфере бизнеса; административная деятельность в сфере бизнеса; офисная служба; сведение вместе молоко и молочных продуктов для удобного просмотра и покупки (указанные услуги могут предоставляться оптовыми и розничными магазинами, электронными средствами информации, онлайн, каталогами и другими подобными методами).

(111) N 2020 0031

(151) 22.01.2020

(210) 2019 01320

(220) 18.07.2019

(181) 18.07.2029

(730) HÜSEYNOVA ƏMİNƏ ABBASƏLİ qızı, AZ1117, BAKI şəhəri BİNƏQƏDİ rayonu, BİLƏCƏRİ ŞTQ, MİRZƏ ABDİNOĞLU (Biləcəri qəs.), ev 44 (AZ) (540)



(526) Əmtəə nişanında “Su” söz işarəsi hüquqi mühafizə obyektidir.

(591) ağ, yaşıl, göy

(511) 32 - qazsız su, karbonatlı və ya qazlı su, istehsal edilmiş su, bulaq suyu, mineral sular, aromatlaşdırılmış sular; meyvə ətirli və meyvə əsaslı içkilər, meyvə və tərəvəz şirələri, nektarlar, limonadlar, sodalı su və digər alkoqolsuz içkilər; alkoqolsuz içkilərin hazırlanması üçün şirələr, ekstraktlar essensiyalar və digər preparatlar (efir yağları istisna olmaqla); süd zərdabı əsasında içkilər; soya əsaslı içkilər; səməni tərkibli alkoqolsuz içkilər; izotonik içkilər.

39 - nəqlətmə; malların qablaşdırılması və saxlanması; səyahətlərin təşkili, o cümlədən 32-ci sinifdə göstərilən malların nəqli, qablaşdırılması və saxlanması.

(526) В товарном знаке словесное обозначение “Su” не является объектом правовой охраны.

(591) белый, зеленый, синий

(511) 32 - воды не газированные, воды газированные или карбонатные, воды производственные, воды родниковые, воды минеральные, воды ароматизированные; фруктовые ароматизированные напитки и напитки на основе фруктов, фруктовые и овощные соки, нектары, лимонады, вода содовая и другие безалкогольные напитки; сиропы, экстракты, эссенции и другие составы для изготовления безалкогольных напитков (за исключением эфирных масел); напитки на основе молочной сыворотки; напитки на базе сои; безалкогольные солодовые напитки; напитки изотонические.

39 - транспортировка; упаковка и хранение товаров; организация путешествий, транспортировка, упаковка и хранение товаров указанное в 32-м классе. в том числе,

(111) N 2020 0032

(151) 22.01.2020

(210) 2018 34428

(220) 07.09.2018

(181) 07.09.2028

(730) Exxon Mobil Corporation, a corporation organized and existing under the laws of the State of New Jersey, 5959 Las Colinas Boulevard, Irving, Texas 75039-2298, U.S.A. (US)

(540)

MOBIL 1

(526) Əmtəə nişanında "1" rəqəm işarəsi hüquqi mühafizə obyektı deyildir.

(511) 01 - sənaye, elmi məqsədlərdə, fotoqrafiyada, kənd təsərrüfatında, bağçılıqda və meşəçilikdə istifadə üçün nəzərdə tutulan kimyəvi məhsullar; emal olunmamış sintetik qatranlar, emal olunmamış plastik materiallar; yanğıni söndürmək və yanğının qarşısını almaq üçün tərkiblər; metalların tavlınması və lehimlənməsi üçün preparatlar; heyvan dərilərini və gönlərini aşılamaq üçün maddələr; sənaye məqsədləri üçün yapışqan maddələr; suvaq və digər pastaşəkili doldurucular; kompost, peyin, gübrə; sənayedə və elmdə istifadə üçün bioloji preparatlar; transmissiya üçün mayelər.

37 - inşaat; təmir; avadanlığın quraşdırılması; avtomobil yağlama xidmətləri.

(526) В товарном знаке цифровое обозначение "1" не является объектом правовой охраны.

(511) 01 - химические продукты, предназначенные для использования в промышленных, научных целях, в фотографии, сельском хозяйстве, садоводстве и лесоводстве; необработанные синтетические смолы, необработанные пластические материалы; составы для тушения огня и противопожара; закалки и пайки; вещества для дубления шкуры и шкуры животных; клеи для использования в промышленности; шпатлевки и другие наполнители для пасты; компост, навоз, удобрения; биологические препараты для использования в промышленности и науке; трансмиссионные жидкости.

37 - строительство; ремонт; установка оборудования; услуги по смазке автомобилей.

(111) N 2020 0033

(151) 22.01.2020

(210) 2018 34433

(220) 10.09.2018

(181) 10.09.2028

(730) BARYA LLC, 130 INDEPENDENCE TRAIL, TOTOWA, NJ (US)

(540)



(591) tünd-yaşıl, ağ, narıncı

(511) 29 - ət, balıq, quş və ov quşu əti; ət ekstraktları; konservləşdirilmiş, qurudulmuş və istilik emalına uğradılmış tərəvəzlər və meyvələr; jele, mürəbbə, kompotlar; yumurta, süd və süd məhsulları; qida yağları və piyləri.

30 - qəhvə, çay, kakao, qənd, düyü, tapioka (manioka), saqo, qəhvə əvəzediciləri; un və taxıl məhsulları, çörək-bulka məmulatları, qənnadı məmulatları, dondurma; bal, patokadan sirop; maya, çörəkçilik tozları; duz, xardal; sirkə, souslar; ədviyyatlar; qida buzu.

43 - ərzaq məhsulları və içkilərlə təminatmə üzrə xidmətlər; müvəqqəti yaşayışın təmin edilməsi, o cümlədən kafe və restoran xidmətləri.

(591) темно-зеленый, белый, оранжевый

(511) 29 - мясо, рыба, птица и дичь; мясные экстракты; овощи и фрукты консервированные, сушеные и подвергнутые тепловой обработке; желе, варенье, компоты; яйца, молоко и молочные продукты; масла и жиры пищевые.

30 - кофе, чай, какао, сахар, рис, тапиока (маниока), саго, заменители кофе; мука и зерновые продукты, хлебобулочные изделия, кондитерские изделия, мороженое; мед, сироп из патоки; дрожжи, пекарные порошки; соль, горчица; уксус, приправы; пряности; пищевой лед.

43 - услуги по обеспечению пищевыми продуктами и напитками; обеспечение временного проживания, включая услуги кафе и ресторана.

(111) N 2020 0034
(151) 22.01.2020
(210) 2018 00952
(220) 12.09.2018
(181) 12.09.2028
(730) William Grant & Sons Irish Brands Limited, 4th Floor, Block D, Iveagh Court, Harcourt Road, Dublin 2, Ireland (IE)
(540)

HENDRICK'S

(511) 33 - alkoqollu içkilər (pivə istisna olmaqla).

(511) 33 - алкогольные напитки (за исключением пива).

(111) N 2020 0035
(151) 22.01.2020
(210) 2018 00953
(220) 12.09.2018
(181) 12.09.2028
(730) William Grant & Sons Irish Brands Limited, 4th Floor, Block D, Iveagh Court, Harcourt Road, Dublin 2, Ireland (IE)
(540)

SAILOR JERRY

(511) 33 - alkoqollu içkilər (pivə istisna olmaqla).

(511) 33 - алкогольные напитки (за исключением пива).

(111) N 2020 0036
(151) 22.01.2020
(210) 2018 00954
(220) 12.09.2018
(181) 12.09.2028
(730) William Grant & Sons Limited, The Glenfiddich Distillery, Dufftown, Banffshire, Scotland, United Kingdom (GB)
(540)

DRAMBUIE

(511) 33 - alkoqollu içkilər (pivə istisna olmaqla).

(511) 33 - алкогольные напитки (за исключением пива).

(111) N 2020 0037
(151) 22.01.2020
(210) 2018 00957
(220) 12.09.2018
(181) 12.09.2028
(730) William Grant & Sons Limited, The Glenfiddich Distillery, Dufftown, Banffshire, Scotland, United Kingdom (GB)
(540)

MONKEY SHOULDER

(511) 33 - alkoqollu içkilər (pivə istisna olmaqla).

(511) 33 - алкогольные напитки (за исключением пива).

(111) N 2020 0038
(151) 22.01.2020
(210) 2019 00097
(220) 18.01.2019
(181) 18.01.2029
(730) Abdi İbrahim İlaç Sanayi ve Ticaret Anonim Şirketi, Reşitpaşa Mahallesi Eski Büyükdere Caddesi No: 4 34467 Maslak Sarıyer İstanbul, Turkey (TR)
(540)

Barca

(511) 05 - əczaçılıq preparatları.

(511) 05 - фармацевтические препараты.

(111) N 2020 0039
(151) 22.01.2020
(210) 2019 00098
(220) 18.01.2019
(181) 18.01.2029
(730) Abdi İbrahim İlaç Sanayi ve Ticaret Anonim Şirketi, Reşitpaşa Mahallesi Eski Büyükdere Caddesi No: 4 34467 Maslak Sarıyer İstanbul, Turkey (TR)
(540)

Dopalevo

(511) 05 - əczaçılıq preparatları.

(511) 05 - фармацевтические препараты.

(111) N 2020 0040
(151) 22.01.2020
(210) 2018 01342

(220) 30.11.2018
(181) 30.11.2028
(730) J C Bamford Excavators Limited, Lakeside Works, Rocester, Staffordshire ST14 5JP, Great Britain (GB)
(540)



(591) qara, ağ, sarı-narıncı
(511) 07 - torpaq, faydalı qazıntılar, mal və materialların, torpaq, bitkilər və oxşar materialların qazılması, ekskavasiyası, mexaniki emalı, qaldırılması, yüklənməsi və daşınması üçün maşınlar və elektrik ötürücülü qurğular; ekskavator-yükləyicilər; hidravlik ekskavatorlar; teleskopik yükləyicilər; göyertə dönməsi ilə yükləyicilər; tırtıllı yükləyicilər; təkərli yükləyicilər; sıxlaşdırıcı və titrəyişli maşınlar və avadanlıqlar; vibrolövhlər; sıxlaşdırıcı diyircəklər; çəngəlli yükləyicilər; yüksək keçidli çəngəlli yükləyicilər; mühərriklər (qeyri-yerüstü nəqliyyat vasitələri üçün); generatorlar; transmissiyalar (qeyri-yerüstü nəqliyyat vasitələri üçün); oxlar (qeyri-yerüstü nəqliyyat vasitələri üçün); hidravlik maşınlar və porşenlər (qeyri-yerüstü nəqliyyat vasitələri üçün); maşınlar üçün yağ, yanacaq və hava süzgəcləri; mühərriklər və avadanlıqlar üçün yağ, yanacaq və hava süzgəcləri; istifadə, qaldırma, emal və qaldırma üçün maşınlar və dəzgahlar; qaldırma, yükləmə-boşaltma və qaldırma qurğuları və avadanlığı; hidravlik və pnevmatik qaldırma avadanlıqları və maşınları; suda istifadə edilməsi üçün maşınlar və qurğular; mövcud güc sistemləri; giriş platformaları; əlverişli gücə malik iş platformaları; mobil qaldırıcı iş platformaları; aviasiya üçün iş platformaları; qaldırma və ya dartma platformaları; qayçılı qaldırıcılar; teleskopik və şamir platformaları; yuxarıda göstərilən 07-ci sinfə daxil edilən bütün mallar üçün detallar və ləvazimatlar; 07-ci sinfə daxil edilən yuxarıdakı bütün mallar üçün mexaniki və qeyri-mexaniki cihazlar.

12 - nəqliyyat vasitələri; kənd təsərrüfatı nəqliyyat vasitələri; traktorlar; birləşdirilmiş özüboşaldanlar; özüboşaldanlar; mühərriklər (yerüstü nəqliyyat vasitələri üçün); transmissiyalar (yerüstü nəqliyyat vasitələri üçün); oxlar (yerüstü nəqliyyat vasitələri üçün); təkərlər, şinlər və fasiləsiz çıxırlar; yerüstü nəqliyyat vasitələri üçün oturmaqçılar, başaltılar, dirsəkaltılar; yuxarıda göstərilən 12-ci sinfə daxil edilən bütün mallar üçün detallar və ləvazimatlar; 12-ci sinfə daxil edilən yuxarıdakı bütün mallar üçün mexaniki və qeyri-mexaniki cihazlar.

37 - torpaq, faydalı qazıntılar, mal və materialların, torpaq, bitkilər və oxşar materialların qazılması, ekskavasiyası, mexaniki emalı, qaldırılması, yüklənməsi və daşınması üçün maşınlar və elektrik ötürücülü aparatların təmiri və texniki qulluğu; ekskavator-yükləyicilərin təmir və qulluğu; hidravlik ekskavatorların təmiri və texniki qulluğu; teleskopik yükləyicilərin təmiri və qulluğu; yükləyicilərin təmiri və qulluğu; tırtıllı yükləyicilərin təmiri və qulluğu; təkərli yükləyicilərin təmiri və qulluğu; sıxlaşdırıcı və titrəyişli maşın və avadanlıqların təmiri və qulluğu; vibrolövhələrin təmiri və qulluğu; sıxlaşdırıcı diyircəklərin təmiri və qulluğu; çəngəlli yükləyicilərin təmiri və texniki qulluğu; yüksək keçidli çəngəlli yükləyicilərin təmiri və texniki qulluğu; mühərriklərin təmiri və texniki qulluğu; generatorların təmiri və texniki qulluğu; transmissiyaların təmiri və texniki qulluğu; oxların təmiri və qulluğu; statik işıqlandırma qüllələrinin təmiri və qulluğu; nəqliyyat vasitələrinin təmiri və texniki qulluğu; kənd təsərrüfatı nəqliyyat vasitələrinin təmiri və texniki qulluğu; traktorların təmiri və texniki qulluğu; birləşməli özüboşaldanların təmiri və texniki qulluğu; əlçatma, qaldırma, emal və qaldırmaq üçün maşın və dəzgahların təmiri və qulluğu; qaldırıcı, yükləmə-boşaltma və qaldırma aparatı və avadanlıqlarının təmiri və texniki qulluğu; hidravlik və pnevmatik qaldırıcı avadanlıq və maşınların təmiri və texniki qulluğu; qidalanma ilə olan maşın və avadanlıqların təmiri və texniki qulluğu; əlverişli güc platformalarının təmiri və qulluğu; işçi əlçatma ilə olan işçi platformalarının təmiri və texniki qulluğu; hərəkətli qaldırıcı iş platformalarının təmiri və qulluğu; işçi hava platformalarının təmiri və texniki qulluğu;

qaldırma və ya dartma platformalarının təmiri və texniki qulluğu; qayçıqlı qaldırıcıların təmiri və qulluğu; teleskopik və şamir platformalarının təmiri və qulluğu.

(591) черный, белый, желто-оранжевый (511) 07 - машины и устройства с электроприводом для копания, экскавации, механической обработки, подъема, погрузки и транспортировки земли, полезных ископаемых, товаров и материалов, почвы, сельскохозяйственных культур и подобных материалов; экскаваторы-погрузчики; гидравлические экскаваторы: телескопические погрузчики; погрузчики с бортовым поворотом; гусеничные погрузчики; колесные погрузчики; уплотняющие и вибрационные машины и оборудование; виброплиты; уплотнительные ролики; вилочные погрузчики; вилочные погрузчики повышенной проходимости; двигатели (не для наземных транспортных средств); генераторы; трансмиссии (не для наземных транспортных средств); оси (не для наземных транспортных средств); гидравлические цилиндры и поршни (не для наземных транспортных средств); масляные, топливные и воздушные фильтры для машин; масляные, топливные и воздушные фильтры для моторов и двигателей; машины и станки для доступа, подъема, обработки и подъема; подъемные, погружно-разгрузочные и подъемные устройства и оборудование; гидравлическое и пневматическое подъемное оборудование и машины; машины и оборудование с доступным питанием; системы с доступным питанием; платформы доступа; рабочие платформы с доступным питанием; мобильные подъемные рабочие платформы; воздушные рабочие платформы; подъемные или подтягивающие платформы; ножничные подъемники; телескопические и шарнирные платформы; детали и принадлежности, включенные в класс 7 для всех вышеуказанных товаров; механические и не механические приспособления, включенные в класс 7 для всех вышеуказанных товаров.

12 - транспортные средства; сельскохозяйственные транспортные средства; тракторы; сочлененные самосвалы; самосвалы; двигатели (для наземных

транспортных средств); трансмиссии (для наземных транспортных средств); оси (для наземных транспортных средств); колеса, шины и непрерывные дорожки: сиденья и места сиденья для наземных транспортных средств, подюловники, подлокотники; детали и принадлежности, включенные в класс 12 для всех вышеуказанных товаров; механические и не механические приспособления, включенные в класс 12, для всех вышеуказанных товаров.

37 - ремонт и техническое обслуживание машин и аппаратов с электроприводом для копания, экскавации, механической обработки, подъёма, погрузки и транспортировки земли, полезных ископаемых, товаров и материалов, почвы, сельскохозяйственных культур и подобных материалов; ремонт и техническое обслуживание экскаваторов-погрузчиков; ремонт и техническое обслуживание гидравлических экскаваторов; ремонт и техническое обслуживание телескопических погрузчиков; ремонт и техническое обслуживание погрузчиков; ремонт и техническое обслуживание гусеничных погрузчиков; ремонт и техническое обслуживание колесных погрузчиков; ремонт и техническое обслуживание уплотняющих и вибрационных машин и оборудования; ремонт и техническое обслуживание виброплит; ремонт и техническое обслуживание уплотнительных роликов; ремонт и техническое обслуживание вилочных погрузчиков; ремонт и техническое обслуживание вилочных погрузчиков повышенной проходимости; ремонт и техническое обслуживание двигателей; ремонт и техническое обслуживание генераторов; ремонт и техническое обслуживание трансмиссий; ремонт и техническое обслуживание осей; ремонт и обслуживание башен статического освещения; ремонт и техническое обслуживание мобильной башни освещения; ремонт и техническое обслуживание транспортных средств; ремонт и техническое обслуживание сельскохозяйственных машин; ремонт и техническое обслуживание тракторов; ремонт и техническое обслуживание сочлененных самосвалов; ремонт и техническое обслуживание самосвалов; ремонт и техническое обслуживание машин и станков для доступа, подъёма, обработки и подтягивания; ремонт и

техническое обслуживание подъёмных, погрузочно-разгрузочных и подъёмных аппаратов и оборудования; ремонт и техническое обслуживание гидравлического и пневматического подъёмного оборудования и машин; ремонт и техническое обслуживание машин и оборудования с питанием; ремонт и техническое обслуживание систем с питанием; ремонт и техническое обслуживание платформ доступа; ремонт и техническое обслуживание рабочих платформ с доступным питанием; ремонт и техническое обслуживание подвижных подъёмных рабочих платформ; ремонт и техническое обслуживание воздушных рабочих платформ; ремонт и техническое обслуживание подъёмных или подтягивающих платформ; ремонт и техническое обслуживание ножничных подъёмников; ремонт и техническое обслуживание телескопических и шарнирных платформ.

(111) N 2020 0041

(151) 22.01.2020

(210) 2019 01079

(220) 07.06.2019

(181) 07.06.2029

(730) SPORT & FASHION MANAGEMENT PTE. LTD., 6 Shenton Way, № 18-11, OUE Downtown 2, Singapore 068809 (SG)

(540)



(591) qara, göy, ağ

(511) 04 - xizək məlhəmləri.

08 - buz konkilərinin tiyələrini itiləmək üçün əl alətləri; əl alətləri, daha dəqiq, konki bağlarının tarımlaşdırıcıları, o cümlədən ayaqqabıda və konki çəkmələrində; xizək üçün qaşovlar; xizək məlhəminin xizəyin səthinə sürtülüb yeridilməsi, eləcə də xizəyin səthinin cilalanması və emal edilməsi vasitələri, o cümlədən təbii mantardan olan vasitələr; əl alətləri, o cümlədən bellər, baltalar; bu sinfə daxil edilmiş süfrə alətləri.

09 - xokkey şlemi üçün qoruyucu maskalar;

xokkey üçün şlemlər; qoruyucu şlemlər; idman şlemləri; kompaslar.

18 - ryukzaklar; təkər üzərində çantalar; bel çantaları, o cümlədən butulkalar üçün çantacıqlar; termos üçün çantacıqlar; idman çantaları; bu sinfə aid çantalar; pulqabılar.

20 - mebel, o cümlədən kempinq mebeli, çarpayılar, masalar, stullar; turist xalçaları; döşəklər, çadır üçün rəflər.

21 - su butulkaları, idman butulkaları, doldurulmamış; idman qumqumaları; izotermik konteynerlər; izotermik çantalar; izotermik ryukzaklar; fincanlar; nimçələr; qablar, o cümlədən turizm üçün qablar; bu sinfə daxil edilmiş süfrə alətləri; termoslar; səyyahlar üçün fincan-termoslar; kempinq üçün qrillər; qrillər üçün altlıqlar.

22 - turist çadırları; çadır üçün tamburlar; çadırlar üçün qeyri-metal qövslər; çadırlar üçün rəflər.

24 - yatmaq üçün kisələr; yataq kisələri üçün içliklər; yorğanlar.

25 - xizək çəkmələri; şalvarlar; çətirlər; baş geyimləri; cemperlər; kombinezonlar (paltar): gödəkcələr; corablar: ayaqqabı; paltar; əlcəklər; çiyinbağlılar; qamaşlar; qamaş üçün kəmərlər; paraqlar; şərflər; xokkey üçün şortlar; ayaqqabılar üçün taxmalar: baş üçün sarğılar (paltar); qasıq qoruyucusu ilə kompression şortlar.

26 - ayaqqabı üçün bağlar, o cümlədən konki çəkmələri üçün; saç üçün sarğılar; paltarın qolu üçün sarğılar.

28 - oyunlar, oyuncaqlar; digər siniflərə aid olmayan gimnastika və idman malları; xizək ağacları ilə xizəklərin daşınması üçün saxlayıcılar; qasıq qoruyucuları (idman malları); boyun qoruyucuları (idman malları); xokkey ağacları; konkilər, o cümlədən fitnes üçün konkilər, fiqurlu konkilər, buz konkiləri, qaçış üçün xizəklərin bərkidiciləri; xizəklərin saxlanması və daşınması məqsədi üçün xizək cütlərinin birləşdirilməsi üçün bərkidicilər, o cümlədən yapışan tipli birləşdiricilər: xizək ağacları üçün onların qara batmasının qarşısını alan pəncələr; xokkey ağaclarını dolmaq üçün lentlər; qaçış üçün xizəklər; qoruyucu sinəliklər (idman malları); dizliklər (idman malları); dirsəkliklər (idman malları); xizək ağacları; xokkey üçün əlcəklər; ; xizək məlhəminin xizəyin səthinə sürtülüb yedirdilməsi, eləcə də xizəyin səthinin cilalanması və emal edilməsi vasitələr, o

cümlədən təbii mantardan olan vasitələr; xizək ağacları üçün dəstəklər; buz konkilərinin saxlanması və daşınması üçün xüsusi çantalar; xizək ağacları üçün xizəkçinin əlini xizəyin dəstəyi ilə birləşdirmək məqsədi üçün qayıqlar; xizək bərkidiciləri üçün fleksorlar; xizəklər üçün xüsusi çexollar; buz konkilərinin saxlanması və daşınması üçün xüsusi çexollar; xokkey şaybaları; qasıq qoruyucusu ilə kompression şortlar (idman malları); qalxanlar (idman malları), o cümlədən xokkey qalxanları; xokkey inventarı üçün çantalar; idman üçün qoruyucu maskalar.

(591) черный, синий, белый

(511) 04 - мази лыжные.

08 - инструменты ручные для заточки лезвий ледовых коньков; инструменты ручные, а именно затягиватели шнурков, в том числе на обуви и на коньковых ботинках; скребки для лыж; приспособления, в том числе из натуральной пробки, для втирания лыжной мази на поверхность лыжи, а также для полировки и обработки поверхности лыжи; ручные инструменты, в том числе лопаты, топоры; столовые приборы, включенные в данный класс.

09 - маски защитные для хоккейного шлема; шлемы для хоккея; шлемы защитные; шлемы спортивные; компасы.

18 - рюкзаки; сумки на колесах; сумки поясные, в том числе подсумки для бутылки, подсумки для термоса; сумки спортивные; сумки, относящиеся к данному классу; кошельки.

20 - мебель, в том числе кемпинговая мебель, кровати, столы, стулья; коврики туристские; матрасы, полки для палаток

21 - бутылки для воды; бутылки спортивные, незаполненные; фляги спортивные; изотермические контейнеры; изотермические сумки; изотермические рюкзаки; кружки; миски; посуда, в том числе посуда для туризма; столовые приборы, включенные в данный класс; термосы; кружки-термосы для путешественников; грили для кемпинга; подставки для грилей.

22 - палатки туристские; тамбуры для палаток; тенты; дуги для палаток неметаллические; полки для палаток.

24 - мешки спальные; вкладыши для спальных мешков; одеяла.

25 - ботинки лыжные; брюки; гетры; головные уборы; джемперы; комбинезоны [одежда]; куртки; носки; обувь; одежда; перчатки; подтяжки; гамашы; пояса для гамаш; шапки; шарфы; шорты хоккейные; насадки на обувь; повязки для головы [одежда], шорты компрессионные с защитой паха.

26 - шнурки для обуви, в том числе для коньковых ботинок; повязки для волос; повязки нарукавные.

28 - игры, игрушки; гимнастические и спортивные товары, не относящиеся к другим классам; держатели для переноски лыж с лыжными палками; защита паха [товары спортивные]; защита шеи [товары спортивные]; клюшки хоккейные; коньки, в том числе коньки для фитнеса, коньки фигурные, коньки ледовые, коньки хоккейные; крепления для беговых лыж; крепления для соединения лыж в паре друг с другом с целью их хранения и транспортировки, в том числе крепления-липучки; лапки для лыжных палок, предназначенные для предотвращения погружения палки в снег; ленты для обмотки клюшек; лыжи беговые; нагрудники защитные [товары спортивные]; наколенники [товары спортивные]; налокотники [товары спортивные]; палки лыжные; перчатки для хоккея; приспособления, в том числе из натуральной пробки, для втирания лыжной мази на поверхность лыжи, а также для полировки и обработки поверхности лыжи; ручки для лыжных палок; сумки специальные для переноски и хранения ледовых коньков; темляки для лыжных палок, предназначенные для соединения руки лыжника с рукояткой лыжной палки; флексоры для лыжных креплений; чехлы специальные для лыж; чехлы специальные для переноски и хранения ледовых коньков; шайбы хоккейные; шорты компрессионные с защитой паха [товары спортивные]; щитки [товары спортивные], в том числе щитки хоккейные; сумки для хоккейного инвентаря; чехлы для хоккейного инвентаря; маски защитные для спорта.

(111) N 2020 0042

(151) 22.01.2020

(210) 2019 01080

(220) 07.06.2019

(181) 07.06.2029

(730) SPORT & FASHION MANAGEMENT PTE. LTD., 6 Shenton Way, № 18-11, OUE Downtown 2, Singapore 068809 (SG)

(540)

CYCLOTECH

(511) 06 - nəqliyyat vasitələri üçün metaldan qıfıllar; içliklər (metal məmulatı).

08 - əl alətləri, açarlar (əl alətləri) daxil olmaqla, yivburanlar.

09 - idmançılar üçün qoruyucu şlemlər; velosipedçilər üçün qoruyucu şlemlər; idman gözlükləri; velokompüterlər; qeyri-tibbi təyinatlı temperatur göstərən yapışma-indikatorlar; əksedicilər (optika).

11 - nəqliyyat vasitələri üçün işıqlandırma cihazları; nəqliyyat vasitələri üçün əksedicilər; velosipedlər üçün fənərlər.

12 - velosipedlər; velosipedlər üçün hissələr və ləvazimat; velosipedlər üçün yüklüklər; velosipedlər üçün zıncırovlar; arxa görünüş güzgüləri; velosiped kameraları; velosipedlər üçün təkərlər; velosipedlər üçün səbətlər; velosiped təkərləri üçün qanadlar; ikitəkərli nəqliyyat vasitələri üçün kofrlar; şinlərin kameralarının təmiri üçün alət dəstləri və ləvazimatlar; velosipedlər üçün nasoslar; velosipedlərin təkərləri üçün sağanaqlar; velosipedlərin pedalları; velosipedlər üçün dişli intiqallar; velosipedlər üçün ayaqaaltılar (velosipedlərin hissələri); velosipedlərin zəncirləri və çərçivələri üçün qoruyucu vasitələr; velosipedlərin çərçivələri; velosipedlərin sükanları; velosipedlər üçün dirsəkli manivelalar; velosipedlər üçün yəhərlər; velosipedlər üçün qoruyucu torlar; velosiped təkərləri üçün millər; velosipedlər üçün saxlayıcılar; velosipedlərin təkərləri üçün təkər topları; velosipedlər üçün əyləclər; velosipedlər üçün dönmə göstəriciləri; velosipedlər üçün qumquma saxlayıcılar; velosipedlər üçün zəncirlər; velosipedlərin yəhəri üçün üzülük; velosipedlər üçün sürtgü qolu; velosipedlər üçün çantalar; velosipedlərin dişli çarxları; velosipedlər üçün kamerasız şinlər; velosiped şinləri; velosipedlər üçün palçığa qarşı qalxanlar;

velosipedlər üçün uşaq oturacaqları; velosipedlərin şinlərinin nippeləri üçün qalpaqlar; yerüstü nəqliyyat vasitələrinin sükən idarəetmə sistemləri, o cümlədən velosipedlərin sükəninin çıxarılışı; velosipedlərin yəhəri üçün üzülklər; velosipedlər üçün sükənaltı çantalar; velosipedlər üçün yəhər çantaları; velosipedlər üçün çərçivəaltı çantalar; xüsusi olaraq velosipedə bərkidilmək üçün uyğunlaşdırılmış çantalar; velosipedlərin sükəninin çıxarılışı; velosiped sükənini üçün qripsi; velosipedin sükəninin tıxacı; velosipedin arxa çeviricisinin qoruyucusu; velosipedin zəncirinin qoruyucusu; velosiped üçün şinlər; velosiped sükəninin buynuzları; velosipedlər üçün əyləc yastıqları.

18 - 18-ci sinfə daxil edilmiş çantalar; ryukzaklar.

21 - qumqumalar və qumquma saxlayıcılar; ryukzaklara quraşdırılan tərkibində maye üçün rezervuar və ötürücü borucuq olan içmə sistemləri.

25 - velosipedçilər üçün paltar; şalvarların qoruyucusu (velosipedçilər üçün paltar); velosiped sürmək üçün əlcəklər; əlcəklər (paltar).

(511) 06 - замки для транспортных средств металлические; втулки [изделия скобяные металлические].

08 - ручные инструменты, включая ключи [ручной инструмент], отвертки.

09 - шлемы защитные для спортсменов; шлемы защитные для велосипедистов; очки спортивные; велокомпьютеры; наклейки-индикаторы температуры, не для медицинских целей; отражатели [оптика];

11 - приборы осветительные для транспортных средств; отражатели для транспортных средств; фонари для велосипедов;

12 - велосипеды; части и принадлежности для велосипедов; багажники для велосипедов; звонки для велосипедов; зеркала заднего вида; камеры велосипедов; колеса для велосипедов; корзинки для велосипедов; крылья для велосипедных колес; кофры для двухколесных транспортных средств; наборы инструментов и принадлежностей для ремонта камер шин; насосы для велосипедов; ободья колес велосипедов; педали велосипедов; передачи

зубчатые для велосипедов; подножки велосипедные (части велосипедов); приспособления защитные для цепей и рам велосипедов; рамы велосипедов; рули велосипедов; рычаги коленчатые для велосипедов; седла для велосипедов; сетки предохранительные для велосипедов; спицы велосипедных колес; стойки для велосипедов; ступицы колес велосипедов; тормоза для велосипедов; указатели поворотов для велосипедов; флягодержатели для велосипедов; цепи для велосипедов; чехлы для седел велосипедов; шатуны для велосипедов; шестерни велосипедов; шины бескамерные для велосипедов; шины велосипедов; щитки противогрязевые для велосипедов; детские сидения для велосипедов; колпачки на ниппели для шин велосипедов; системы рулевого управления для наземных транспортных средств, включая вынос руля велосипеда; чехлы для седел велосипедов; сумки подрулевые велосипедные; сумки седловые для велосипедов; сумки подрамные для велосипедов; сумки, специально приспособленные для их крепления на велосипеде; вынос руля велосипеда; грипсы руля велосипеда; заглушки руля велосипеда; защита заднего переключателя велосипеда; защита цепи велосипеда; покрышки для велосипедов; рога велосипедного руля; колодки тормозные для велосипедов.

18 - сумки, включенные в 18 класс; рюкзаки.

21 - фляги и флягодержатели; системы питьевые, содержащие резервуар для жидкости и подающую трубку, встраиваемые в рюкзаки.

25 - одежда для велосипедистов; защита брюк [одежда для велосипедистов]; перчатки для езды на велосипеде; перчатки [одежда].

(111) N 2020 0043

(151) 22.01.2020

(210) 2018 01365

(220) 06.12.2018

(181) 06.12.2028

(730) BİLİM İLAÇ SANAYİ VE TİCARET ANONİM ŞİRKETİ, Kaptanpaşa Mahallesi, Zincirlikuyu Caddesi, No: 184 Beyoğlu İSTANBUL TÜRKİYE (TR)

(540)

Cefinir

(511) 05 - əczaçılıq və baytarlıq preparatları; tibbi məqsədlər üçün gigiyenik preparatlar; tibbi məqsədlər üçün pəhriz maddələri, uşaq qidası; plastırlar, sarğı materialları; dişlərin plomblanması və diş surətlərinin hazırlanması üçün materiallar; dezinfeksiya dərmanları; zərərli heyvanların məhv edilməsi üçün preparatlar; fungusidlər, herbisidlər.

(511) 05 - фармацевтические и ветеринарные препараты; гигиенические препараты для медицинских целей; диетические вещества для медицинских целей, детское питание; пластыри, перевязочные материалы; материалы для пломбирования зубов и изготовления зубных слепков; дезинфицирующие средства; препараты для уничтожения вредных животных; фунгициды, гербициды.

(111) N 2020 0044

(151) 22.01.2020

(210) 2018 01393

(220) 12.12.2018

(181) 12.12.2028

(730) Facebook, Inc., 1601 Willow Road, Menlo Park, California 94025, United States of America (a Delaware corporation) (US)

(540)



(511) 16 - çap məhsulları; nəşrlər; jurnallar; kitablar; bukletlər; məlumat kitabçaları; çap rəhbərlikləri; kataloqlar; fotosəkillər; dəftər-xana malları; rəsm tabloları; gündəliklər; təqvimlər; fotoalbomlar; ştampalar; yazan alətlər; şəxsi təşkilatçı; ünvan kitabçaları; yazı kitabçaları; ofis rekvizitləri; yapışdırmalar; plakatlar; vizit kartları və şəxsiyyət vəsiqələri; qələmlər; qeyri-maqnit kodlaşdırılmış hədiyyəlik kartlar.

18 - çantalar, ələlxusus, müxtəlif təyinatlı idman çantaları, idman geyiminin daşınması üçün universal çantalar, idman geyimi üçün çanta və çamadanlar, qayışlı çantalar, kitablar üçün çantalar, əl yükü üçün çantalar, yol çantaları, əşya çantaları, çantalar, çimərlik çantaları, kəmərdə daşınma üçün çantalar, klatçlar, boş kosmetik çantalar, gimnastik kisələr; dəri və dəri oxşatmaları; heyvan dərisi və gön xammalı; səyahətlər üçün sandıqlar; günəşdən qoruyan çətirlər; əsalar; cib kitabları; əldə daşınma üçün çantalar; portmanetlər; kredit kartları üçün futlyarlar; qaytanlı torbalar; diplomatlar; çətirlər; portfellər; böyük çantalar.

20 - fotosəkillər üçün çərçivələr.

21 - qida məhsulları və içkilər üçün istilik izolyasiyasız konteynerlər; daşınabilən plastik kulerlər; daşınabilən metal kulerlər; qeyri-kağız altlıqlar; butulkaaçanlar; bardaqlar; plastik vedrələr; plastik stəkanlar; qeyri-qiymətli metallardan sinilər; butulkalar üçün altlıqlar; parçlar; fincanlar; köpüklü içkilər üçün tutqaclar; ərzaq saxlama üçün bankalar; hədiyyəlik şüşə və saxsı qab-qacağı; şüşədən, saxsıdan, keramikadan, çinidən və hazırlanmış heykəlciklər; içkilər üçün şüşə qab-qacaq; su üçün butulkalar.

25 - kişilər, qadınlar və uşaqlar üçün geyimlər, ələlxusus, köynəklər, futbolkalar, pencəklər, topdar, tolstovkalar, qeyri-dəri qayışlar, paltolar, jiletlər, köynəklər, maykalar, alt tumanlar, şortlar, şalvarlar, boks tumanları, donlar, yubkalar, qalstuklar, şərflər, bandanalar, pijamalar, ev geyimi, corablar, sviterlər, idman finləri, önlüklər, alını gündən qoruyan örtülər; ayaqqabılar.

43 - mehmanxana, restoran və bar xidmətləri.

(511) 16 - печатная продукция; публикации; журналы; книги; буклеты; справочники; печатные руководства; каталоги; фотографии; канцелярские товары; картины; еже-

дневники; календари; фотоальбомы; штампы; пишущие инструменты; персональный органайзер; адресные книги; записные книжки; офисные реквизиты; наклейки; плакаты; визитные карточки и удостоверения личности; ручки; немагнитно закодированные подарочные карты.

18 - сумки, а именно, спортивные сумки различного назначения, универсальные сумки для переноски, сумки и чемоданы для спортивной одежды, сумки на ремне, сумки для книг, сумки для ручной клади, дорожные сумки, вещевые сумки, рюкзаки, пляжные сумки, сумки для ношения на поясе, клатчи, пустые косметические сумки, гимнастические мешки; кожа и имитация кожи; кожи животных и кожсырье; сундуки для путешествий; зонтики от солнца; трости; карманные книги; сумочки для ношения в руках; бумажники; футляры для кредитных карт; мешочки на шнурках; дипломаты; зонтики; портфели; большие сумки.

20 - рамки для фото.

21 - теплоизолированные контейнеры для продуктов питания и напитков; переносные пластиковые кулеры; переносные металлические кулеры; подставки не из бумаги и не являющиеся столовым бельем; открывалки для бутылок; кувшины; пластиковые ведра; пластиковые стаканы; подносы не из драгоценных металлов; подставки для бутылок; кружки; чашки; держатели пенных напитков; банки для хранения; стеклянная и фарфоровая подарочная посуда; статуэтки из стекла, фарфора, керамики, фаянса и фарфора; стеклянная посуда для напитков; бутылки для воды.

25 - одежда для мужчин, женщин и детей, а именно, рубашки, футболки, пиджаки, топы, толстовки, ремни не из кожи, пальто, жилетки, блузки, майки, трусы, шорты, штаны, брюки, боксерские трусы, платья, юбки, галстуки, шарфы, банданы, пижамы, домашняя одежда, носки, свитера, спортивные финки, фартуки, солнцезащитные козырьки; обувь

43 - гостиничные, ресторанные и барные услуги.

(220) 25.12.2018

(181) 25.12.2028

(730) Western Digital Technologies, Inc., 5601 Great Oaks Parkway, San Jose, California 95119, United States of America (US)

(540)



(511) 09 - yazı üçün rəqəmli daşıyıcılar aparatı; səs və təsvirlərin yazısı, ötürülməsi və təkrarı üçün aparat; kompüterlər üçün ehtiyat köçürülmə diskləri; buludlu serverlər; kommunikasiya serverləri (kompüter avadanlığı); kompüterlər üçün detallar və periferiya qurğuları; kompüter detalları; kompüterlər üçün məlumat bazaları serverləri; kompüterlər üçün disk qəbulediciləri və buludda faylların mübadiləsi və ehtiyat köçürülməsi üçün kompüter aparat vasitələrinin məlumatlarının saxlanması qurğuları üçün yaddaş blokları; kompüter avadanlığı; məlumatların saxlanması üçün program-aparat kompüter vasitələri; oyunlar və oyunların keçirilməsi üçün kompüter avadanlığı; rəqəmli kontentin yüklənməsi, saxlanması, çıxarılması, endirilməsi, ötürülməsi və çatdırılması üçün kompüter avadanlığı; şəbəkə kontentinin yüklənməsi, saxlanması, çıxarılması, endirilməsi, ötürülməsi və çatdırılması üçün kompüter avadanlığı; məlumatların saxlanması və çıxarılması üçün kompüter avadanlığı qurğuları; kompüterlərin yaddaşının blokları; şəbəkə kompüter avadanlığı; kompüter şəbəkəsi üçün serverlər; kompüter şəbəkələri üçün məlumatların saxlanması qurğuları, o cümlədən yerli şəbəkələrin elektron məlumatlarının saxlanma və ehtiyat saxlanması üçün qurğular; kompüter

(111) N 2020 0045

(151) 22.01.2020

(210) 2018 01492

serverləri; kompüterlər üçün proqram təminatı; məlumatların çıxarılması üçün kompüter proqramları; məlumatların emalı qurğuları; məlumatların saxlanması qurğuları, həmçinin sərt disklər, rəqəmli disklər, sərtgövdəli disklər, məlumatların saxlanması üçün boş rəqəmli daşıyıcılar, kompüterlər üçün hibrid disklər və periferiya qurğuları; informasiyanın saxlanması üçün qurğular; elektron yaddaş qurğuları; fayl serverləri; fləş-yaddaş qurğuları; sərt disklərin ötürmələri; inteqral sxemlər; daxili sərt disklərin ötürmələri üçün korpuslar; daxili sərt gövdəli disklər üçün korpuslar; şəbəkə girişinin serverləri üçün kompüter avadanlığı; şəbəkə serverləri; yarımkeçirici yaddaş qurğuları; kompüterlərin bölünən yaddaş qurğularında videoya və məlumatlara giriş üçün proqram təminatı; informasiyanın sıxılması üçün proqram təminatı; kompüter sistemlərinin optimallaşdırılması və analizi üçün proqram təminatı; kriptografiya müdafiəsi üçün proqram təminatı; saxlanan məlumatların həcmnin maksimal artırılması üçün proqram təminatı; məlumatların saxlanması qurğularının fəaliyyəti və inzibatçılığı üçün proqram təminatı; sərtgövdəli disklər.

(511) 09 - пищевое оборудование для цифровых медиа; аппаратура для записи, передачи и воспроизведения звука и изображений; резервные копии для компьютеров; облачные серверы; коммуникационные серверы [компьютерное оборудование]; детали и периферия для компьютеров; детали компьютера; серверы баз данных для компьютеров; дисковые ресиверы для компьютеров и запоминающие устройства для компьютерных аппаратных устройств хранения данных для передачи и резервного копирования данных в облаке; компьютерная техника; компьютерное оборудование для хранения данных; компьютерная техника для игр и игр; компьютерное оборудование для загрузки, хранения, извлечения, загрузки, передачи и доставки цифрового контента; компьютерное оборудование для загрузки, хранения, извлечения, загрузки, передачи и доставки сетевого контента; компьютерное оборудование для хранения и поиска данных; блоки памяти компьютера; сетевое компьютерное оборудование; серверы компью-

терной сети; компьютерные устройства хранения данных, в том числе устройства для хранения и хранения электронных данных локальных сетей; компьютерные серверы; компьютерное программное обеспечение; компьютерные программы для извлечения данных; средства обработки данных; устройства хранения данных, а также жесткие диски, цифровые диски, жесткие диски, бесплатные цифровые носители данных, гибридные диски и периферийные устройства; устройства для хранения информации; электронные устройства памяти; файловые серверы; устройства флэш-памяти; передача жесткого диска; интегральные схемы; внутренний корпус жесткого диска; корпуса для внутренних жестких дисков; компьютерное оборудование для серверов доступа к сети; сетевые серверы; полупроводниковые запоминающие устройства; программное обеспечение для доступа к видео и данным на компьютерах с общими запоминающими устройствами; программное обеспечение для сжатия информации; программное обеспечение для оптимизации и анализа компьютерных систем; программное обеспечение для криптографической защиты; программное обеспечение для максимального увеличения объема хранимых данных; программное обеспечение для эксплуатации и администрирования устройств хранения данных; жесткие диски.

(111) N 2020 0046

(151) 22.01.2020

(210) 2018 01073

(220) 18.10.2018

(181) 18.10.2028

(730) Nicoventures Holdings Limited, Globe House, 1 Water Street, London, WC2R 3LA, United Kingdom (GB)

(540)

BLADES

(511) 34 - elektron siqaretlər; elektron siqaretlər üçün katriclər; elektron siqaretlər üçün mayelər; tərkibində tütün əvəzediciləri olan siqaretlər; tütün əvəzediciləri; siqaretlər, papiroslar; tütün; tütün məmulatları; portsiqarlar; siqaret qutuları

(511) 34 - электронные сигареты; картриджи для электронных сигарет; жидкости для электронных сигарет; содержащие заменители табака; заменители табака; сигареты, папиросы; табак; табачные изделия; портсигары; сигаретные пачки.

(111) N 2020 0047

(151) 22.01.2020

(210) 2018 01092

(220) 24.10.2018

(181) 24.10.2028

(730) Nicoventures Holdings Limited, Globe House, 1 Water Street, London, WC2R 3LA, United Kingdom (GB)

(540)

PURETECH BLADE

(511) 34 - elektron siqaretlər; elektron siqaretlər üçün katriclər; elektron siqaretlər üçün mayelər; tərkibində tütün əvəzediciləri olan siqaretlər; tütün əvəzediciləri; siqaretlər, papiroslar; tütün; tütün məmulatları; portsiqarlar; siqaret qutuları.

(511) 34 - электронные сигареты; картриджи для электронных сигарет; жидкости для электронных сигарет; папиросы; табак; табачные изделия; портсигары; сигаретные пачки.

(111) N 2020 0048

(151) 22.01.2020

(210) 2018 01103

(220) 25.10.2018

(181) 25.10.2028

(730) Victoria's Secret Stores Brand Management, Inc., Four Limited Parkway, Reynoldsburg, Ohio 43068, United States of America (US)

(540)

VICTORIA'S SECRET FIRST LOVE

(526) Əmtəə nişanında "FIRST LOVE" söz birləşməsi elementlərinə ayrı-ayrılıqda hüquqi mühafizə verilmədən bütövlüklə qorunur.

(511) 03 - bədəni yumaq üçün tərkiblər; bədən üçün krem; bədən üçün yağ; bədən üçün losyon; bədən üçün süd; bədən üçün skrab; əl kremi; ətir; parfümeriya suyu; tualet suyu; dəriyə qulluq etmək üçün qeyri-tibbi preparatlar, xüsusilə, bədən üçün mist (sprey); bədən üçün spreylər; dodaqlara qulluq etmək üçün qeyri-tibbi vasitələr; dodaqlar üçün parıltılar; üz üçün maskalar; bədən üçün maskalar; vanna üçün köpüklər; vanna üçün tərkibində dərman vasitələri olmayan duzlar.

25 - büsthalterlər; alt geyimləri; darbalaqlar (alt geyimi); pijamalar; atletika üçün şortlar; atletika üçün kolqotkalar; gödəkcələr; idman köynəkləri; idman büsthalterləri; idman trikotaj məhsulları; məşq şalvarları; idman maykalrı; çimərlik kostyumları; toplar.

(526) В товарном знаке словосочетание "FIRST LOVE" охраняется в целом без предоставления правовой охраны отдельным элементам.

(511) 03 - составы для мытья тела; крем для тела; масло для тела; лосьон для тела; молочко для тела; скраб для тела; крем для рук; духи; вода парфюмерная; вода туалетная; препараты немедицинские по уходу за кожей, в частности мист (дымки) для тела; спреи для тела; средства для ухода за губами немедицинские; блески для губ; маски для лица; маски для тела; пены для ванн; соли для ванн, не содержащие лекарственных веществ.

25 - бюстгальтеры; белье нижнее; панталоны [нижнее белье]; пижамы; шорты для атлетики; колготки для атлетики; куртки; рубашки спортивные; бюстгальтеры спортивные; изделия спортивные трикотажные; брюки тренировочные; майки спортивные; костюмы купальные; топы.

(111) N 2020 0049

(151) 22.01.2020

(210) 2018 01122

(220) 29.10.2018

(181) 29.10.2028

(730) **Marriott Worldwide Corporation (a corporation organized under the laws of Maryland, United States of America), 10400 Fernwood Road, Bethesda, Maryland 20817, United States of America (US)**

(540)

BONVOY

(511) 35 - reklam, biznes sahəsində menecment, biznes sahəsində inzibati fəaliyyət; ofis xidməti; həvəsləndirici proqramlar; mehmanxanaların, kurortların, aviauçuşların, avtomobil kirayəsinin, taymşerin, səyahətlərin və istirahət sahəsində xidmətlərin həvəsləndirici proqramlar vasitəsilə irəliləyişi; müştərilərin loyallıq proqramlarının təşkili, idarə edilməsi və nəzarəti.

36 - sığortalama; maliyyə fəaliyyəti; kredit-pul əməliyyatları; daşınmaz əmlaka dair əməliyyatlar; daşınmaz əmlak sahəsində həvəsləndirici proqramlar daxil olmaqla taymşer xidmətləri; yaşayış tikintiləri, apartamentlər, mənzillərdə otaqlar, şəhərkənarı evlər və şəhərkənarı villalar üçün həvəsləndirici proqramlar daxil olmaqla daşınmaz əmlakın qiymətləndirilməsi, kirayəsi və lizinqi üzrə xidmətlər; kredit kartları üzrə xidmət göstərilməsi.

43 - ərzaq məhsulları və içkilərlə təminatmə üzrə xidmətlər; müvəqqəti yaşayışın təmin edilməsi; həvəsləndirici proqramlar daxil olmaqla mehmanxanaların xidmətləri; mehmanxanaların bronlaşdırılması.

(511) 35 - реклама, менеджмент в сфере бизнеса, административная деятельность в сфере бизнеса; офисная служба; поощрительные программы; продвижение гостиниц, курортов, авиаперелетов, проката автомобилей, таймшера, путешествий и услуг в области отдыха посредством по-

ощрительных программ; организация, управление и надзор за программами лояльности клиентов.

36 - страхование; финансовая деятельность; кредитно-денежные операции; операции с недвижимостью; услуги таймшера в сфере недвижимости, включающие поощрительные программы; услуги по оценке, аренде и лизингу недвижимости для жилых застроек, апартаментов, комнат в квартирах, загородных домах и загородных вилл, включающие поощрительные программы; обслуживание по кредитным карточкам.

43 - услуги по обеспечению пищевыми продуктами и напитками; обеспечение временного проживания; услуги гостиниц, включающие поощрительные программы; бронирование гостиниц.

(111) N 2020 0050

(151) 22.01.2020

(210) 2018 01123

(220) 29.10.2018

(181) 29.10.2028

(730) **Marriott Worldwide Corporation (a corporation organized under the laws of Maryland, United States of America, 10400 Fernwood Road, Bethesda, Maryland 20817, United States of America (US)**

(540)

MARRIOTT BONVOY

(511) 35 - reklam, biznes sahəsində menecment, biznes sahəsində inzibati fəaliyyət; ofis xidməti; həvəsləndirici proqramlar; mehmanxanaların, kurortların, aviauçuşların, avtomobil kirayəsinin, taymşerin, səyahətlərin və istirahət sahəsində xidmətlərin həvəsləndirici proqramlar vasitəsilə irəliləyişi; müştərilərin loyallıq proqramlarının təşkili, idarə edilməsi və nəzarəti.

36 - sığortalama; maliyyə fəaliyyəti; kredit-pul əməliyyatları; daşınmaz əmlaka dair əməliyyatlar; daşınmaz əmlak sahəsində həvəsləndirici proqramlar daxil olmaqla taymşer xidmətləri; yaşayış tikintiləri, apartamentlər, mənzillərdə otaqlar,

şəhərkənarı evlər və şəhərkənarı villalar üçün həvəsləndirici proqramlar daxil olmaqla daşınmaz əmlakın qiymətləndirilməsi, kirayəsi və lizinqi üzrə xidmətlər; kredit kartları üzrə xidmət göstərilməsi.

43 - ərzaq məhsulları və içkilərlə təminatmə üzrə xidmətlər; müvəqqəti yaşayışın təmin edilməsi; həvəsləndirici proqramlar daxil olmaqla mehmanxanaların xidmətləri; mehmanxanaların bronlaşdırılması

(511) 35 - реклама, менеджмент в сфере бизнеса, административная деятельность в сфере бизнеса; офисная служба; поощрительные программы; продвижение гостиниц, курортов, авиаперелетов, проката автомобилей, таймшера, путешествий и услуг в области отдыха посредством поощрительных программ; организация, управление и надзор за программами лояльности клиентов.

36 - страхование; финансовая деятельность; кредитно-денежные операции; операции с недвижимостью; услуги таймшера в сфере недвижимости, включающие поощрительные программы; услуги по оценке, аренде и лизингу недвижимости для жилых застроек, апартаментов, комнат в квартирах, загородных домах и загородных вилл, включающие поощрительные программы; обслуживание по кредитным карточкам.

43 - услуги по обеспечению пищевыми продуктами и напитками; обеспечение временного проживания; услуги гостиниц, включающие поощрительные программы; бронирование гостиниц.

(111) N 2020 0051

(151) 22.01.2020

(210) 2018 01262

(220) 20.11.2018

(181) 20.11.2028

(730) Alberto-Culver USA, Inc., 700 Sylvan Avenue, Englewood Cliffs, NJ 07632, United States of America (US)

(540)

NOXZEMA

(511) 03 - sabunlar; təmizləmə üçün preparatlar; ətriyyat məmulatları; efir yağları; şəxsi istifadə üçün dezodorantlar; şəxsi istifadə üçün tərləməyə qarşı tualet vasitələri; saçlara qulluq etmək üçün vasitələr; şampunlar və kondisionerlər; saçları rəngləmək üçün vasitələr; saçların düzülməsi üçün vasitələr; qeyri-tibbi tualet ləvazimatları; vanna və duş üçün kosmetik vasitələr; dəriyə qulluq etmək üçün kosmetik vasitələr; dəri üçün kosmetik yağlar, kremlər və losyonlar; üz qırmaq üçün preparatlar; üzqırxmadan əvvəl və sonra istifadə edilən preparatlar; odekolon; tükləri təmizləmək üçün vasitələr (depilyatoriy); qaralma və gündən qorunma üçün kosmetik vasitələr; kosmetik vasitələr; qrim və qrimin, makiyajın silinməsi üçün preparatlar; kosmetik vazelin; dodaqlara qulluq etmək üçün kosmetik vasitələr; tualet talkı; kosmetik məqsədlər üçün pambıq; kosmetik məqsədlər üçün pambıq çubuqları; təmizləyici vasitələrlə və ya kosmetik losyonlarla qabaqcadan nəmləndirilmiş və ya hopdurulmuş yastıqçalar, salfetlər və ya dəsmallar; kosmetik maskalar, üz üçün kosmetik maskalar.

(511) 03 - мыла; препараты для чистки; изделия парфюмерные; масла эфирные; дезодоранты для личного пользования; средства туалетные против потения для личного пользования; средства для ухода за волосами; шампуни и кондиционеры; средства для окрашивания волос; средства для укладки волос; немедицинские туалетные принадлежности; средства для ванны и душа косметические; средства для ухода за кожей косметические; масла, кремы и лосьоны для кожи косметические; препараты для бритья; препараты, используемые до и после бритья; одеколон; средства для удаления волос [депилятории]; средства для загара и защиты от солнца косметические; средства кос-

метические; грим и препараты для удаления грима, макияжа; вазелин косметический; средства для ухода за губами косметические; тальк туалетный; вата для косметических целей; палочки ватные для косметических целей; предварительно увлажненные или пропитанные очищающими средствами или косметическими лосьонами подушечки, салфетки или полотенца; маски косметические, маски для лица косметические.

(111) N 2020 0052

(151) 22.01.2020

(210) 2018 01326

(220) 28.11.2018

(181) 28.11.2028

(730) British American Tobacco (Brands) Limited, Globe House, 4 Temple Place, London, WC2R 2PG, United Kingdom (GB) (540)

COOL PURPLE

(526) Əmtəə nişanında "Cool Purple" söz birləşməsinin elementlərinə ayrı-ayrılıqda hüquqi mühafizə verilmədən bütövlüklə qorunur.

(511) 34 - siqaretlər, papiroslar; tütün, emal olunmamış və ya emal olunmuş; tütün məmulatları; tütün əvəzediciləri (qeyri-tibbi məqsədlər üçün); siqarlar, siqarillalar; yandırma üçün alışqanlar; kibrit; çəkmək üçün ləvazimatlar; siqaret, papiros kağızı, siqaret gilizləri, siqaret üçün filtrlər; siqaretlərin eşilməsi üçün cib qurğuları; tütünü kağız gilizlərə doldurmaq üçün əl ilə işlədilən maşınlar; elektron siqaretlər; elektron siqaretlər üçün mayelər; isitmə üçün nəzərdə tutulan tütün məmulatları; nəfəs almaq məqsədilə tütünün və tütün əvəzedicilərinin isitməsi üçün nəzərdə tutulan qurğular və onların hissələri.

(526) В товарном знаке словосочетание "COOL PURPLE" охраняется в целом без предоставления правовой охраны отдельным элементам.

(511) 34 - сигареты, папиросы; табак, необработанный или обработанный; табачные изделия; заменители табака (не для медицинских целей); сигары, сигариллы; зажигалки для закуривания; спички; курительные принадлежности; бумага сигаретная, папиросная, гильзы сигаретные, фильтры для сигарет; устройства карманные для скручивания сигарет, папирос; ручные машинки для набивания табака в бумажные гильзы; сигареты электронные; растворы жидкие для электронных сигарет; табачные изделия для потребления посредством их нагревания; устройства и их части, предназначенные для нагрева табака и его заменителей в целях вдыхания.

(111) N 2020 0053

(151) 22.01.2020

(210) 2018 00994

(220) 27.09.2018

(181) 27.09.2028

(730) British American Tobacco (Brands) Inc. (a Delaware corporation), 251 Little Falls Drive, Suite 100, Wilmington, Delaware 19808-1674, United States of America (US) (540)



(526) Əmtəə nişanında "IMPROVED AFTERTASTE" söz birləşməsi hüquqi mühafizə obyektidir.

(511) 34 - siqaretlər, papiroslar; tütün, emal olunmamış və ya emal olunmuş; siqaretlərin eşilməsi üçün tütün; borucuq tütün; tütün məmulatları; tütün əvəzediciləri (qeyri-tibbi məqsədlər üçün); siqarlar; siqarillalar; yandırma üçün alışqanlar; siqarlar üçün alışqanlar; kibrit; çəkmək üçün ləvazimatlar; siqaret, papiros kağızı; siqaret gilizləri; siqaret üçün filtrlər; siqaretlərin eşilməsi üçün cib qurğuları; tütünü kağız gilizlərə doldurmaq

üçün əl ilə işlədilən maşınlar; elektron siqaretlər; elektron siqaretlər üçün mayelər; isitmə üçün nəzərdə tutulan tütün məmulatları.

(526) В товарном знаке словосочетание “IMPROVED AFTERTASTE” не является объектом правовой охраны.

(511) 34 - sigarety, papirosy; tabak, neobrabotанный или обработанный; tabak для скручивания сигарет; трубочный табак; табачные изделия; заменители табака (не для медицинских целей); сигары; сигариллы; зажигалки для закуривания; зажигалки для сигар; спички; курительные принадлежности; бумага сигаретная, папиросная; гильзы сигаретные; фильтры для сигарет; устройства карманные для скручивания сигарет, папирос; ручные машинки для набивания табака в бумажные гильзы; сигареты электронные; растворы жидкие для электронных сигарет; табачные изделия для потребления посредством их нагревания.

(111) N 2020 0054

(151) 22.01.2020

(210) 2018 01030

(220) 03.10.2018

(181) 03.10.2028

(730) Dunhill Tobacco of London Limited, Globe House, 4 Temple Place, London, WC2R 2PG, United Kingdom (GB)

(540)

SIKANDAR

(511) 34 - siqaretlər, papiroslar; tütün, emal olunmamış və ya emal olunmuş; siqaretlərin eşilməsi üçün tütün; borucuq tütün; tütün məmulatları; tütün əvəzediciləri (qeyri-tibbi məqsədlər üçün); siqarlar; siqarillalar; yandırma üçün alışqanlar; siqarlar üçün alışqanlar; kibrit; çəkmək üçün ləvazimatlar; siqaret, papiros kağızı; siqaret gilizləri; siqaret üçün filtrlər; siqaretlərin eşilməsi üçün cib qurğuları; tütünü kağız gilizlərə doldurmaq

üçün əl ilə işlədilən maşınlar; elektron siqaretlər; elektron siqaretlər üçün mayelər; isitmə üçün nəzərdə tutulan tütün məmulatları.

(511) 34 - сигареты, папиросы; табак, необработанный или обработанный; табак для скручивания сигарет; трубочный табак; табачные изделия; заменители табака (не для медицинских целей); сигары; сигариллы; зажигалки для закуривания; зажигалки для сигар; спички; курительные принадлежности; бумага сигаретная, папиросная; гильзы сигаретные; фильтры для сигарет; устройства карманные для скручивания сигарет, папирос; ручные машинки для набивания табака в бумажные гильзы; сигареты электронные; растворы жидкие для электронных сигарет; табачные изделия для потребления посредством их нагревания.

(111) N 2020 0055

(151) 22.01.2020

(210) 2018 01031

(220) 03.10.2018

(181) 03.10.2028

(730) Dunhill Tobacco of London Limited, Globe House, 4 Temple Place, London, WC2R 2PG, United Kingdom (GB)

(540)

MALTORADO

(511) 34 - siqaretlər, papiroslar; tütün, emal olunmamış və ya emal olunmuş; siqaretlərin eşilməsi üçün tütün; borucuq tütün; tütün məmulatları; tütün əvəzediciləri (qeyri-tibbi məqsədlər üçün); siqarlar; siqarillalar; yandırma üçün alışqanlar; siqarlar üçün alışqanlar; kibrit; çəkmək üçün ləvazimatlar; siqaret, papiros kağızı; siqaret gilizləri; siqaret üçün filtrlər; siqaretlərin eşilməsi üçün cib qurğuları; tütünü kağız gilizlərə doldurmaq üçün əl ilə işlədilən maşınlar; elektron siqaretlər; elektron siqaretlər üçün mayelər; isitmə üçün nəzərdə tutulan tütün məmulatları.

(511) 34 - sigaretlər, paпіrosy; tabaq, neobrabotанный или обработанный; tabaq dya skruçivanyaya sigaret; trubochный tabaq; tabaqnyye izdeliya; zamenniteli tabaq (ne dya meditsynskyyx tselley); sigary; sigarilly; zaxigalky dya zaxurivanyaya; zaxigalky dya sigar; spichky; kuritellynyye prynadlezhnosty; bumaqa sigaretnyaya, paпіrosnyaya; gilyzy sigaretnyye; filtry dya sigaret; usstroystva karmanyne dya skruçivanyaya sigaret, paпіros; ruçnyye mashynky dya nabivanyaya tabaq v bumaqnyye gilyzy; sigarety elektronnyye; rastvory zhdykye dya elektronnyyx sigaret; tabaqnyye izdeliya dya potreblyenyya posredstvom yx naqravanyaya.

(111) N 2020 0056
(151) 22.01.2020
(210) 2018 00992
(220) 27.09.2018
(181) 27.09.2028
(730) UAB "RŪTA", Tilžės g. 133, LT-76349 Šiauliai, Lithuania (LT)
(540)



(526) Əmtəə nişanında "®" xəbərdarlıq işarəsi "ANNO 1913" söz və rəqəm birləşməsi hüquqi mühafizə obyektidir.

(511) 30 - qəhvə, çay, kakao və qəhvə əvəzediciləri; düyü, tapioka (manioka) və saqo; un və taxıl məhsulları, çörək-bulka məmulatları, qənnadı məmulatları; dondurma; qənd, bal, patokadan sirop; maya, çörəkçilik tozları; duz, xardal; sirkə, souslar; xuruşlar; ədviyyatlar; soyudulma üçün buz; 30-cu sinfə daxil edilmiş bütün əmtəələr.

35 - reklam, biznes sahəsində menecment; biznes sahəsində inzibati fəaliyyət.

(526) В товарном знаке предупредительный знак "®" , словесное и цифро-

вое сочетание "ANNO 1913" не являются объектами правовой охраны.

(511) 30 - кофе, чай, какао и заменители кофе; рис; тапиока (маниока) и саго; мука и зерновые продукты; хлебобулочные изделия, кондитерские изделия; мороженое; сахар, ъед, сироп из патоки; дрожжи, пекарные порошки; соль; горчица; уксус, приправы; пряности; лед для охлаждения; все товары, включенные в 30-ый класс.

35 - реклама; менеджмент в сфере бизнеса; административная деятельность в сфере бизнеса; офисная служба.

(111) N 2020 0057

(151) 22.01.2020

(210) 2018 01220

(220) 12.11.2018

(181) 12.11.2028

(730) Nicoventures Holdings Limited, Globe House, 1 Water Street, London, WC2R 3LA, United Kingdom (GB)

(540)

VYPE TALK

(511) 34 - elektron siqaretlər; elektron siqaretlər üçün katriclər; elektron siqaretlər üçün mayelər; tərkibində tütün əvəzediciləri olan siqaretlər; tütün əvəzediciləri; siqaretlər; tütün; tütün məmulatları; portsiqarlar; siqaret qutuları.

(511) 34 - электронные сигареты; картриджи для электронных сигарет; жидкости для электронных сигарет; сигареты, содержащие заменители табака; заменители табака; сигареты; табак; табачные изделия; портсигары; сигаретные пачки.

(111) N 2020 0058

(151) 22.01.2020

(210) 2018 01224

(220) 12.11.2018

(181) 12.11.2028

(730) Cəfərova Nurlana İlham qızı, AZ
1021, Bakı şəhəri, Səbail rayonu,
Badamdar ŞTQ, İqor Ağayev küç.
(Badamdar Qəs.), ev 8, m.32 (AZ)
(540)



(526) Əmtəə nişanında "You gonna speak!" söz birləşməsi hüquqi mühafizə obyektidir.

(591) narıncı, sarı, tünd-sarı, açıq-sarı, göy, tünd-göy, mavi, qara

(511) 41 - tərbiyə etmə; təhsil; əyləncələr; idman və mədəni-maarif tədbirlərinin təşkili.

(526) В товарном знаке словосочетание "You gonna speak!" не является объектом правовой охраны.

(591) оранжевый, желтый, темно-желтый, светло-желтый, синий, темно-синий, голубой, черный

(511) 41 - воспитание; образование; развлечения; организация спортивных и культурно-просветительных мероприятий.

(111) N 2020 0059

(151) 22.01.2020

(210) 2018 01034

(220) 04.10.2018

(181) 04.10.2028

(730) Copper Dog Whisky Limited, Forsyth House, Lomond Court Castle Business Park, Stirling FK9 4TU (GB)

(540)



(511) 33 - alkoqollu içkilər (pivə istisna olmaqla); viski; şotland viskisi; səməni viskisi; qarışıq viski.

(511) 33 - алкогольные напитки (за исключением пива); виски; шотландский виски; солодовый виски; смешанный виски.

(111) N 2020 0060

(151) 22.01.2020

(210) 2018 01037

(220) 04.10.2018

(181) 04.10.2028

(730) Copper Dog Whisky Limited, Forsyth House, Lomond Court Castle Business Park, Stirling FK9 4TU (GB)

(540)



(511) 33 - alkoqollu içkilər (pivə istisna olmaqla); viski; şotland viskisi; səməni viskisi; qarışıq viski.

(511) 33 - alkoqolnyye napitki (za isključeniem piva); viski; şotlandskiy viski; solodovyy viski; smeshannyy viski.

(111) N 2020 0061

(151) 22.01.2020

(210) 2018 01044

(220) 08.10.2018

(181) 08.10.2028

(730) Microsoft Corporation, One Microsoft Way, Redmond, Washington 98052-6399, United States of America (US) (540)

EMBERS

(511) 09 - rəqəmsal məmullatların satın alınması üçün kompüter proqram təminatı; virtual valyutanın satın alınması üçün kompüter proqram təminatı; kompüter oyununda virtual malları almaq məqsədilə virtual valyutadan istifadə etmək üçün kompüterin proqram təminatı.

36 - interaktiv cəmiyyətdə istifadə etmək üçün virtual valyuta; oyunlarda istifadə etmək üçün virtual valyuta.

42 - yüklənə bilməyən proqram təminatı, yəni, rəqəmsal məmullatların satın alınması üçün proqram təminatı; yüklənə bilməyən proqram təminatı, yəni, virtual valyutanın satın alınması üçün proqram təminatı; kompüter oyunları üçün yüklənə bilməyən proqram təminatı, yəni, kompüter oyununda təklif edilən virtual malları almaq məqsədilə virtual valyutadan istifadə etmək üçün kompüterin proqram təminatı.

(511) 09 - программное обеспечение компьютерное для покупки цифровых изделий; программное обеспечение компьютерное для покупки виртуальной валюты; программное обеспечение компьютерное для использования виртуальной валюты для покупки виртуальных товаров в ком-

пьютерной игре.

36 - валюта виртуальная для использования в интерактивном сообществе; валюта виртуальная для использования в играх.

42 - программное обеспечение незагружаемое, а именно: программное обеспечение для покупки цифровых изделий; программное обеспечение незагружаемое, а именно: программное обеспечение для покупки виртуальной валюты; программное обеспечение незагружаемое для компьютерных игр, а именно: программное обеспечение компьютерное для использования виртуальной валюты для покупки виртуальных товаров, предлагаемых в компьютерной игре.

(111) N 2020 0062

(151) 22.01.2020

(210) 2018 01060

(220) 12.10.2018

(181) 12.10.2028

(730) Nicoventures Holdings Limited, Globe House, 1 Water Street, London, WC2R 3LA, United Kingdom (GB)

(540)

VUSE ALTO

(526) Əmtəə nişanında "ALTO" söz işarəsi hüquqi mühafizə obyektidir.

(511) 34 - elektron siqaretlər; elektron siqaretlər üçün katriclər; elektron siqaretlər üçün mayelər; tərkibində tütün əvəzediciləri olan siqaretlər; tütün əvəzediciləri; siqaretlər, papiroslar; tütün; tütün məmullatları; portsiqarlar; siqaret qutuları.

(526) В товарном знаке словесное обозначение "ALTO" не является объектом правовой охраны.

(511) 34 - электронные сигареты; картриджи для электронных сигарет; жидкости для электронных сигарет; сигареты, содержащие заменители табака; заменители табака; сигареты, папиросы; табак; табачные изделия; портсигары; сигаретные пачки.

(540)

(111) N 2020 0063

(151) 22.01.2020

(210) 2018 01072

(220) 18.10.2018

(181) 18.10.2028

(730) Nicoventures Holdings Limited,
Globe House, 1 Water Street, London,
WC2R 3LA, United Kingdom (GB)

(540)



BLADE

(511) 34 - elektron siqaretlər; elektron siqaretlər üçün katricilər; elektron siqaretlər üçün mayelər; tərkibində tütün əvəzediciləri olan siqaretlər; tütün əvəzediciləri; siqaretlər, papiroslar; tütün; tütün məmulatları; portsiqarlar; siqaret qutuları.

(511) 34 - электронные сигареты; картриджи для электронных сигарет; жидкости для электронных сигарет; сигареты, содержащие заменители табака; заменители табака; сигареты, папиросы; табак; табачные изделия; портсигары; сигаретные пачки.

(111) N 2020 0064

(151) 22.01.2020

(210) 2018 34225

(220) 16.05.2018

(181) 16.05.2028

(730) Trinity Bay Equipment Holdings, LLC, 1201 Louisiana Street, Suite 2700, Houston, TX 77002, United States of America (US)

(511) 06 - neft-qaz yataqlarının axtarışı işləri, eləcə də neftin və qazın çıxarılması, nəql edilməsi və qazılması üçün neft və qaz sənayesində istifadə edilməsi üçün nəzərdə tutulmuş elastik borular və boru kəmərləri üçün məmulatlar, məhz, əsasən və ya tamamilə metaldan ibarət olan borular və onlara metal furnitur; təbii qazın, neftin, suyun, karbon qazının, çıxarılmış filizin, reaktiv yanacaqın, çirkabların, çirkab suların və optik-lifli kabellərin nəql edilməsi üçün nəzərdə tutulmuş, əsasən və ya tamamilə metaldan ibarət olan elastik borular; əsasən və ya tamamilə metaldan ibarət olan bəndləmə üçün halqalar, xamıtlar, muftalar, qol boruları və borular üçün birləşdiricilər; neftin və ya neft məhsullarının ötürülməsi və ya yanacaq ilə pərakəndə təchizətmə üçün nəzərdə tutulmuş şlanqlar, elastik borular və ya boru kəmərləri üçün məmulatlar və ya digər məmulatlar istisna olmaqla.

17 - neft-qaz yataqlarının axtarışı işləri, eləcə də neftin və qazın çıxarılması, nəql edilməsi və qazılması üçün neft və qaz sənayesində istifadə edilməsi üçün nəzərdə tutulmuş elastik borular və boru kəmərləri üçün məmulatlar, məhz, təbii qazın nəql edilməsi üçün əsasən və ya tamamilə plastıkdən ibarət olan elastik borular; termoplastıkdən armaturlaşdırılmış elastik borular; təbii qazın, neftin, suyun, karbon qazının, çıxarılmış filizin, reaktiv yanacaqın, çirkabların, çirkab suların və optik-lifli kabellərin nəql edilməsi üçün nəzərdə tutulmuş, əsasən və ya tamamilə plastıkdən ibarət olan elastik borular; neftin və ya neft məhsullarının ötürülməsi və ya yanacaq ilə pərakəndə təchizətmə üçün nəzərdə tutulmuş şlanqlar, elastik borular və ya boru kəmərləri üçün məmulatlar və ya digər məmulatlar istisna

olmaqla.

(511) 06 - гибкие трубы и изделия для трубопроводов, предназначенные для использования в нефтяной и газовой промышленности для нефтегазопроисковых работ, а также добычи, транспортировки и бурения нефти и газа, а именно: трубы, состоящие в основном или полностью из металла, и металлическая фурнитура к ним; гибкие трубы, состоящие в основном или полностью из металла, предназначенные для транспортировки природного газа, нефти, воды, углекислого газа, добытой руды, реактивного топлива, нечистот, сточных вод и оптико-волоконных кабелей; скобы для скрепления, хомуты, муфты, патрубки и соединения для труб, состоящие в основном или полностью из металла; за исключением шлангов, гибких труб или изделий для трубопроводов или других изделий, предназначенных для подачи нефти или нефтепродуктов, или снабжения топливом в розницу.

17 - гибкие трубы и изделия для трубопроводов, предназначенные для использования в нефтяной и газовой промышленности для нефтегазопроисковых работ, а также добычи, транспортировки и бурения нефти и газа, а именно: гибкие трубы для транспортировки природного газа, состоящие в основном или полностью из пластика; армированные гибкие трубы из термопластика; гибкие трубы, состоящие в основном или полностью из пластика, предназначенные для транспортировки природного газа, нефти, воды, углекислого газа, добытой руды, реактивного топлива, нечистот, сточных вод и оптико-волоконных кабелей.

(111) N 2020 0065

(151) 22.01.2020

(210) 2018 34226

(220) 16.05.2018

(181) 16.05.2028

(730) Trinity Bay Equipment Holdings, LLC, 1201 Louisiana Street, Suite 2700, Houston, TX 77002, United States of America (US)

(540)



(511) 06 - neft-qaz yataqlarının axtarışı işləri, eləcə də neftin və qazın çıxarılması, nəql edilməsi və qazılması üçün neft və qaz sənayesində istifadə edilməsi üçün nəzərdə tutulmuş elastik borular və boru kəmərləri üçün məmulatlar, məhz, əsasən və ya tamamilə metaldan ibarət olan borular və onlara metal furnitur; təbii qazın, neftin, suyun, karbon qazının, çıxarılmış filizin, reaktiv yanacağın, çirkabların, çirkab suların və optik-lifli kabellərin nəql edilməsi üçün nəzərdə tutulmuş, əsasən və ya tamamilə metaldan ibarət olan elastik borular; əsasən və ya tamamilə metaldan ibarət olan bəndləmə üçün halqalar, xamıtlar, muftalar, qol borular və borular üçün birləşdiricilər.

17 - neft-qaz yataqlarının axtarışı işləri, eləcə də neftin və qazın çıxarılması, nəql edilməsi və qazılması üçün neft və qaz sənayesində istifadə edilməsi üçün nəzərdə tutulmuş elastik borular və boru kəmərləri üçün məmulatlar, məhz, təbii qazın nəql edilməsi üçün əsasən və ya tamamilə plastıkdən ibarət olan elastik borular; termoplastıkdən armaturlaşdırılmış elastik borular; təbii qazın, neftin, suyun, karbon qazının, çıxarılmış filizin, reaktiv yanacağın, çirkabların, çirkab suların və optik-lifli kabellərin nəql edilməsi üçün nəzərdə tutulmuş, əsasən və ya tamamilə plastıkdən ibarət olan elastik borular.

(511) 06 - гибкие трубы и изделия для трубопроводов, предназначенные для использования в нефтяной и газовой промышленности для нефтегазопроисковых работ, а также добычи, транспортировки и бурения нефти и газа, а именно: трубы,

состоящие в основном или полностью из металла, и металлическая фурнитура к ним; гибкие трубы, состоящие в основном или полностью из металла, предназначенные для транспортировки природного газа, нефти, воды, углекислого газа, добытой руды, реактивного топлива, нечистот, сточных вод и оптико-волоконных кабелей; скобы для скрепления, хомуты, муфты, патрубки и соединения для труб, состоящие в основном или полностью из металла

17 - гибкие трубы и изделия для трубопроводов, предназначенные для использования в нефтяной и газовой промышленности для нефтегазопромысловых работ, а также добычи, транспортировки и бурения нефти и газа, а именно: гибкие трубы для транспортировки природного газа, состоящие в основном или полностью из пластика; армированные гибкие трубы из термопластика; гибкие трубы, состоящие в основном или полностью из пластика, предназначенные для транспортировки природного газа, нефти, воды, углекислого газа, добытой руды, реактивного топлива, нечистот, сточных вод и оптико-волоконных кабелей.

(111) N 2020 0066

(151) 22.01.2020

(210) 2018 34244

(220) 29.05.2018

(181) 29.05.2028

(730) Hangzhou EZVIZ Network CO., LTD.,
No.555 Qianmo Road, Binjiang District,
Hangzhou, China (CN)

(540)

ezviz

(511) 09 - məlumatın emal edilməsi üçün qurğular; kompüterlər üçün yaddaş blokları; kompüterlər üçün əməliyyat proqramları; kompüterlərin periferiya qurğuları; kompüterlər üçün proqram təminatı; mikroprosessorlar; monitorlar (kompüter avadanlığı); prosessorlar (məlumatın emal

edilməsinin mərkəzi blokları) (CPU); mikrosxemli kartlar; smart-kartlar (mikrosxemli kartlar); kompüterlər üçün proqramlar; elektron nəşrlər (yüklənən); kompüter proqramları (yüklənən proqram təminatı); oxuyan qurğular (məlumatın emal edilməsi üçün qurğular); USB fləş-yığıcılar; izləmə proqramları (kompüter proqramları); kompüterlər üçün oyun proqramları; yüklənən musiqi faylları; yüklənən videofayllar; sayğaclar; miqdar göstəriciləri; mallar üçün elektron birkalar; elektron məlumat lövhələri; elektron bildirilmə lövhələri; elektron-ışıq indikatorları; işartı aparatları; işıq-signal aparatları; işıqlanan və ya mexaniki signal panelləri; işıqlı və ya mexaniki signalizasiya; danışmaq aparatları; videotelefonlar; rabitə şəbəkəsi avadanlığı; radio avadanlığı; radiolokasiya avadanlığı; siqnalların məsafədən idarə edilməsi üçün elektrodinamik aparatura; nəqliyyat vasitələri üçün naviqasiya cihazları (bort kompüterləri); global mövqe təyinetmə sisteminin qurğuları (GPS); optik şəbəkə alətləri; qeydiyyat üçün qurğular; videoyazma üçün qurğular; videokameralar; portativ mediapleyerlər; sərbəst hərəkətdən (xarici təsirdən asılı olmayan) reklam avadanlığı; qəbuledicilər (audio-video); kinematoqrafiya filmləri üçün əlavələrin redaktə edilməsi; fotoaparatlar; sürətin ölçülməsi üçün cihazlar; lampalar-ışartılar (fotoqrafiya); izləmə cihazları; audiovizual öyrədilmə qurğuları; detektorlar; nəqliyyat vasitələrinin sürətinin nəzarəti üçün cihazlar; lazerlər (tibbi məqsədlərdə istifadə olunanlar istisna olmaqla); nəqliyyat vasitələrinin idarə olunması və yoxlanması üçün imitatorlar; hidrometrlər; temperatur indikatorları; optik cihazlar və alətlər; optik linzalar; güc materialları (məfillər, kabellər); yarımkeçirici qurğular; videoekranlar; məsafədən idarəetmə qurğuları; elektrik tənzimçiləri; işıqlandırmanın elektrik nizamlayıcıları; bədbəxt hadisələrdən fərdi mühafizə vasitələri; oğurluqların qarşısının alınması üçün elektrik qurğuları; yanğınların siqnalizatorları; tüstü detektorları; səsli siqnal qurğuları; siqnal qəza qurğuları; elektrik qifilləri; zummerlər; oğurlanmaya qarşı siqnalizasiya qurğuları; eynəklər (optika); qalvanik elementlər; akkumulyator elementləri; multiplikasiya filmləri; qapı gözlüyü (üzlərin tanınması funksiyası ilə

“ağıllı” qapı gözlüyü); barmaq izi funksiyası ilə “ağıllı” qıfıl; videoregistrator; zənglər (həyəcan siqnalizasiya qurğuları); sərt disklər; ştəpsel çəngəlləri (elektrik birləşdirmələri), ştəpsel rozetkaları (elektrik birləşdirmələri), ştəpsel birləşdirmələri (elektrik); kameralar üçün ekranlar və dayaqlar; elektrik batareyaları; marşrutizatorlar; süni intellekt ilə insanabənzər robotlar; təhlükəsizliyin təmin edilməsi üçün robotlar; yazılmış və ya yüklənən proqram platformaları; özü ilə daşınan kompüterlər; monopodlar (əl ştativləri); elektron-rəqəmsal displeylər; diaskoplar; kommutasiya lövhələri; elektrik dəyişdirici açarlar; avtomatik vaxt relesi; termostatlar; rüporlar, mikrofonlar; səsucaldanların korpusları; idarəetmə pultları (elektrik); transponderlər (ötürücülər-cavabverənlər); işıqlandırmanın elektrik nizamlayıcıları.

35 - kompüter avadanlığının və periferiya qurğularının və məişət audio, video aparaturasının satışı ilə bağlı, eləcə də aşağıdakı malların, məhz, məlumatın emal edilməsi üçün qurğuların; kompüterlər üçün yaddaş bloklarının; kompüterlər üçün əməliyyat proqramlarının; kompüterlərin periferiya qurğularının; kompüterlər üçün proqram təminatının; mikroprosessorların; monitorların (kompüter avadanlığının); prosessorların (məlumatın emal edilməsinin mərkəzi bloklarının) (CPU); mikrosxemli kartların; smart-kartların (mikrosxemli kartların); kompüterlər üçün proqramların; elektron nəşrlərin (yüklənən); kompüter proqramlarının (yüklənən proqram təminatının); oxuyan qurğuların (məlumatın emal edilməsi üçün qurğuların); USB fləş-yığıcıların; izləmə proqramlarının (kompüter proqramlarının); kompüterlər üçün oyun proqramlarının; yüklənən musiqi fayllarının; yüklənən videofaylların; sayğacların; miqdar göstəricilərinin; mallar üçün elektron birkaların; elektron məlumat lövhələrinin; elektron bildirilmə lövhələrinin; elektron-ışığındikatorlarının; işartı aparatlarının; işığı-siqnal aparatlarının; işığılanan və ya mexaniki siqnal panellərinin; işığılı və ya mexaniki siqnalizasiyanın; danışıq aparatlarının; videotelefonların; rabitə şəbəkəsi avadanlığının; radio avadanlığının; radiolokasiya avadanlığının; siqnalların məsafədən idarə edilməsi üçün elektrodinamik aparatlarının; nəqliyyat vasitələri üçün naviqasiya

cihazlarının (bort kompüterlərinin); qlobal mövqə təyinetmə sistemi qurğularının (GPS); optik şəbəkə alətlərinin; qeydiyyat üçün qurğuların; videoyazma üçün qurğuların; videokameraların; portativ mediapleyerlərin; sərbəst hərəkətdən (xarici təsirdən asılı olmayan) reklam avadanlığı; qəbulədicilərin (audio-video); kinematoqrafiya filmləri üçün əlavələrin redaktə edilməsinin; fotoaparatların; sürətin ölçülməsi üçün cihazların; lampalar-ışartıların (fotoqrafiya); izləmə cihazlarının; audiovizual öyrədilmə qurğularının; detektorların; nəqliyyat vasitələrinin sürətinin nəzarəti üçün cihazların; lazerlərin (tibbi məqsədlərdə istifadə olunanlar istisna olmaqla); nəqliyyat vasitələrinin idarə olunması və yoxlanması üçün imitatorların; hidrometrlərin; temperatur indikatorlarının; optik cihazların və alətlərin; optik linzaların; güc materiallarının (məfillərin, kabellərin); yarımkeçirici qurğuların; videoekranların; məsafədən idarəetmə qurğularının; elektrik tənziçilərinin; işığılandırmanın elektrik nizamlayıcılarının; bədbəxt hadisələrdən fərdi mühafizə vasitələrinin; oğurluqların qabağının alınması üçün elektrik qurğularının; yanğınların siqnalizatorlarının; tüstü detektorlarının; səsli siqnal qurğularının; siqnal qəza qurğularının; elektrik qıfıllarının; zümmerlərin; oğurlanmaya qarşı siqnalizasiya qurğularının; eynəklərin (optika); qalvanik elementlərin; akkumulyator elementlərinin; multiplikasiya filmlərinin; qapı gözlüyünün (üzlərin tanınması funksiyası ilə “ağıllı” qapı gözlüyünün); barmaq izi funksiyası ilə “ağıllı” qıfılın; videoregistratorun; zənglərin (həyəcan siqnalizasiya qurğularının); sərt disklərin; ştəpsel çəngəllərinin (elektrik birləşdirmələri), ştəpsel rozetkalarının (elektrik birləşdirmələri) ştəpsel birləşdirmələrinin (elektrik); kameralar üçün ekranlar və dayaqların; elektrik batareyalarının; marşrutizatorların; süni intellekt ilə insanabənzər robotların; təhlükəsizliyin təmin edilməsi üçün robotların; yazılmış və ya yüklənən proqram platformalarının; özü ilə daşınan kompüterlərin; monopodların (əl ştativlərinin); elektron-rəqəmsal displeylərin; diaskopların; kommutasiya lövhələrinin; elektrik dəyişdirici açarların; avtomatik vaxt relesinin; termostatların; rüporların, mikrofonların; səsucaldanların korpuslarının; idarəetmə pultlarının (elektrik); transponderlərin

(ötürücülər-cavabverənlərini); işıqlandırmanın elektrik nizamlayıcılarının pərakəndə və topdansaş üzrə xidmətləri; pərakəndə və topdansaş üçün malların kütləvi informasiya vasitələrində təqdimatı; pərakəndə və topdansaş mağazalarının kommərsiya müəssisələrinin idarə edilməsi; strategiya, marketinq, istehsalat, heyət və pərakəndə satışa aid biznesin idarə edilməsi məsələləri üzrə məsləhətlər; reklam, marketinq və satışın stimullaşdırılması üzrə xidmətlər; kompüter avadanlığının və periferiya qurğularının və məişət audio, videoaparaturanın satışı ilə bağlı, eləcə də aşağıdakı malların, məhz, məlumatın emal edilməsi üçün qurğuların; kompüterlər üçün yaddaş bloklarının; kompüterlər üçün əməliyyat proqramlarının; kompüterlərin periferiya qurğularının; kompüterlər üçün proqram təminatının; mikroprosessorların; monitorların (kompüter avadanlığının); prosessorların (məlumatın emal edilməsinin mərkəzi bloklarının) (CPU); mikrosxemli kartların; smart-kartların (mikrosxemli kartların); kompüterlər üçün proqramların; elektron nəşrlərin (yüklənən); kompüter proqramlarının (yüklənən proqram təminatının); oxuyan qurğuların (məlumatın emal edilməsi üçün qurğuların); USB fləş-yığıcıların; izləmə proqramlarının (kompüter proqramlarının); kompüterlər üçün oyun proqramlarının; yüklənən musiqi fayllarının; yüklənən videofaylların; sayğacların; miqdar göstəricilərinin; mallar üçün elektron birkaların; elektron məlumat lövhələrinin; elektron bildirimə lövhələrinin; elektron işıq indikatorlarının; işartı aparatlarının; işıq-siqnal aparatlarının; işıqlanan və ya mexaniki siqnal panellərinin; işıqlı və ya mexaniki siqnalizasiyanın; danışıq aparatlarının; videotelefonların; rabitə şəbəkəsi avadanlığının; radio avadanlığının; radiolokasiya avadanlığının; siqnalların məsafədən idarə edilməsi üçün elektrodinamik aparaturanın; nəqliyyat vasitələri üçün naviqasiya cihazlarının (bort kompüterlərinin); qlobal mövqə təyinetmə sisteminin qurğularının (GPS); optik şəbəkə alətlərinin; qeydiyyat üçün qurğuların; videoyazma üçün qurğuların; videokameraların; portativ mediapleyerlərin; sərbəst hərəkət edən (xarici təsirdən asılı olmayan) reklam avadanlığı; qəbuledicilərin (audio-video); kinematoqrafiya

filmləri üçün əlavələrin redaktə edilməsinin; fotoaparatlardan; sürətin ölçülməsi üçün cihazların; lampalar-ışartıların (fotoqrafiya); izləmə cihazlarının; audiovizual öyrədilmə qurğularının; detektorların; nəqliyyat vasitələrinin sürətinin nəzarəti üçün cihazların; lazerlərin (tibbi məqsədlərdə istifadə olunanlar istisna olmaqla); nəqliyyat vasitələrinin idarə olunması və yoxlanması üçün imitatorların; hidrometrlərin; temperatur indikatorlarının; optik cihazların və 38, 42, 45-ci sinfə aid alətlərin; optik linzaların; güc materiallarının (məfillərin, kəbellərin); yarımkeçirici qurğuların; videoekranların; məsafədən idarəetmə qurğularının; elektrik tənzimləyicilərinin; işıqlandırmanın elektrik nizamlayıcılarının; bədbəxt hadisələrdən fərdi mühafizə vasitələrinin; oğurluqların qarşısının alınması üçün elektrik qurğularının; yanğınların siqnalizatorlarının; tüstü detektorlarının; səslə siqnal qurğularının; siqnal qəza qurğularının; elektrik qifillərinin; zümmerlərin; oğurlanmaya qarşı siqnalizasiya qurğularının; eynəklərin (optika); qalvanik elementlərin; akkumulyator elementlərinin; multiplikasiya filmlərinin; qapı gözlüyünün (üzlərin tanınması funksiyası ilə "ağıllı" qapı gözlüyünün); barmaq izi funksiyası ilə "ağıllı" qifilin; videoregistratorun; zənglərin (həyəcan siqnalizasiya qurğularının); sərt disklərin; ştəpsəl çəngəllərinin (elektrik birləşdirmələri) ştəpsəl rozetkalarının (elektrik birləşdirmələri), ştəpsəl birləşdirmələrinin (elektrik); kameralar üçün ekranlar və dayaqların; elektrik batareyalarının; marşrutizatorların; süni intellekt ilə insanabənzər robotların; təhlükəsizliyin təmin edilməsi üçün robotların; yazılmış və ya yüklənən proqram platformalarının; özü ilə daşınan kompüterlərin; monopodların (əl ştativlərinin); elektron-rəqəmsal displeylərin; diaskopların; kommutasiya lövhələrinin; elektrik dəyişdirici açarların; avtomatik vaxt relesinin; termostatların; rüporların, mikrofonların; səsucaldanların korpuslarının; idarəetmə pultlarının (elektrik); transponderlərin (ötürücülər-cavabverənlərini); işıqlandırmanın elektrik nizamlayıcılarının distribütör xidmətləri; idxal-ixrac üzrə xidmətlər; müqavilə üzrə vasitəçilik və danışıqlar (üçüncü şəxslər üçün); üçüncü şəxslər üçün təchizat xidmətləri; işgüzar kömək, idarəetmə və inzibati xidmətlər;

biznes təhlil, tədqiqat və məlumat xidmətləri, elektron vasitələrin köməyi ilə və telemağazalar adlandırılan və ev alış-verişi üzrə xidmətlərin marağında malların nümayişi; istehlakçı loyallığının idarə edilməsi.

38 - televiziya yayımı; telefon rabitəsinin verilməsi üzrə xidmətlər; kompüter terminallarının istifadəsi ilə rabitə; kompüterin istifadəsi ilə məlumatın və təsvirlərin ötürülməsi; məsafədən rabitə məsələləri üzrə məlumat; bildirişlərin ötürülməsi üçün aparaturanın kirayəsi; telekommunikasiya rabitəsi üçün avadanlığın kirayəsi; internetə telekommunikasiya rabitəsinin qoşulmasının təmin edilməsi; istifadəçilərin internetə daxil olmasının verilməsi; telekommunikasiyalar; telekommunikasiya rabitələri üzrə verilənlər bazasından məlumatın ötürülməsi və qəbul edilməsi; elektron məktubların göndərilməsi; məlumatın ötürülməsi üçün avadanlığın kirayəsi; lifli-optik rabitə; elektron məlumat lövhəsi (telekommunikasiya xidməti); internetə daxil olma vaxtının kirayəsi; internetdə müzakirə forumlarına daxil olmasının təmin edilməsi; verilənlər bazalarına daxil olmasının təmin edilməsi; səsli poçt xidmətləri; rəqəmsal faylların ötürülməsi.

42 - texniki araşdırmalar; texniki layihələr üzrə araşdırmalar; injiniring; üçüncü şəxslər üçün yeni malların araşdırılması və işlənməsi; mühəndis qrafikası; mühəndis-texniki ekspertiza; havanın proqnozlaşdırılması üzrə xidmətlər; meteoroloji məlumat; sənaye dizaynı; interyer dizaynı; kompüterlərin kirəsi; kompüterlər üçün proqramların tərtib edilməsi; proqram təminatının işlənməsi; kompüter sistemlərinin təhlili; kompüter sistemlərinin layihələşdirilməsi; proqram təminatının modernləşdirilməsi; kompüter texnikasının işlənməsi və inkişafı sahəsində məsləhətlər; proqram təminatının kirəyəsi; kompüter verilənlərinin bərpa edilməsi; proqram təminatına xidmət göstərilməsi; kompüter proqramlarının tirajının təyin edilməsi; verilənlərin və ya sənədlərin fiziki daşıyıcıdan elektron daşıyıcıya köçürülməsi; üçüncü şəxslər üçün veb-saytların yaradılması və texniki xidməti; kompüter saytlarının (veb-saytların) yerləşdirilməsi; proqram təminatının installasiyası; verilənlərin və məlumat proqramlarının dəyişdirilməsi (fiziki dəyişdirilmə istisna

olmaqla); proqram təminatı məsələləri üzrə məsləhətlər; veb-serverlərin kirayəsi; məlumat sistemlərinin viruslardan qorunması; internet üçün axtarış vasitələrinin verilməsi; kompüter sistemlərinin məsafədən monitorinqi; sənədlərin rəqəmləşdirilməsi (skan edilməsi); xidmət şəklində platforma (PAAS); xidmət şəklində proqram təminatı (SAAS).

45 - təhlükəsizlik sahəsində məsləhətlər; mühafizə siqnalizasiyası sistemlərinin nəzarəti; gecə mühafizəsinin təşkil edilməsi üzrə agentliklər; mühafizə xidmətləri; müəssisələrin təhlükəsizlik vəziyyətinin yoxlanılması; uşaqlara nəzarət; sahiblərin yoxluğunda evdə yaşayış üzrə xidmətlər; ev heyvanlarına baxılma; ictimai yerlərdə müşayiət (kompanyonlar); yanğın xidmətləri; yanğın siqnalizatorlarının kirayəsi; intellektual mülkiyyət məsələləri üzrə məsləhətlər; proqram təminatının lisenziyalaşdırılması (hüquqi xidmətlər); domen adlarının qeydiyyatı (hüquqi xidmətlər).

(511) 09 - устройства для обработки информации; блоки памяти для компьютеров; программы операционные для компьютеров; устройства периферийные компьютеров; обеспечение программное для компьютеров; микропроцессоры; мониторы (компьютерное оборудование); процессоры (центральные блоки обработки информации) (ЦПУ); карточки с микросхемами; смарт-карточки (карточки с микросхемами); программы для компьютеров; публикации электронные (загружаемые); программы компьютерные (загружаемое программное обеспечение); устройства считывающие (оборудование для обработки информации); флэш-накопители USB; программы отслеживания (компьютерные программы); программы игровые для компьютеров; файлы музыкальные загружаемые; видеофайлы загружаемые; счетчики; указатели количества; бирки для товаров электронные; доски объявлений электронные; электронные доски сообщений; электронно-световые индикаторы; проблесковые аппараты; аппараты светосигнальные; панели сигнальные светящиеся или механические; сигнализация световая или механическая; аппараты переговорные; видеотелефоны; оборудование сетевой связи; радиооборудование; радиолокацион-

ное оборудование; аппаратура для дистанционного управления сигналами электродинамическая; приборы навигационные для транспортных средств (бортовые компьютеры); устройства глобальной системы позиционирования (GPS); оптические инструменты связи; устройства для регистрации; устройства для видеозаписи; видеокамеры; медиаплееры портативные; свободно двигающееся (независимое от внешних влияний) рекламное оборудование; приемники (аудио-видео); редактирование приложений для кинематографических фильмов; фотоаппараты; приборы для измерения скорости (фотография); лампы-вспышки (фотография); приборы наблюдения; средства обучения аудиовизуальные; детекторы; приборы для контроля скорости транспортных средств; лазеры (за исключением используемых в медицинских целях); имитаторы для управления и проверки транспортных средств; гидрометры; индикаторы температурные; приборы и инструменты оптические; линзы оптические; силовые материалы (провода, кабели); полупроводниковые устройства; видеоэкраны; устройства дистанционного управления; электрические датчики; регуляторы освещения, электрические; средства индивидуальной защиты от несчастных случаев; устройства для предотвращения краж электрические; сигнализаторы пожаров; детекторы дыма; устройства звуковые сигнальные; устройства сигнальные аварийные; замки электрические; зуммеры; устройства сигнализации противоугонные; очки (оптика); элементы гальванические; элементы аккумуляторные; фильмы мультипликационные; глазки ("умный" дверной глазок с функцией распознавания лиц); "умный" замок с функцией отпечатка пальца; видеорегистратор; звонки (устройства тревожной сигнализации); диски жесткие; вилки штепсельные (электрические соединения) розетки штепсельные (электрические соединения) соединения штепсельные (электрические); экраны и подставки для камер; батареи электрические; маршрутизаторы; роботы человекоподобные с искусственным интеллектом; роботы для обеспечения безопасности; платформы программные, записанные или загру-

жаемые; компьютеры, носимые на себе; моноподы (штативы ручные); дисплеи электронно-цифровые; диаскопы; щиты коммутационные; переключатели электрические; реле времени автоматические; термостаты; рупоры; микрофоны; корпуса громкоговорителей; пульта управления (электричество); транспондеры (передатчики-ответчики); светорегуляторы электрические.

35 - услуги по розничной и оптовой продаже, связанной с продажей компьютерного оборудования и периферийных устройств и бытовой аудио-, видео- аппаратуры, а также следующих товаров, а именно, устройств для обработки информации; блоков памяти для компьютеров; программ операционных для компьютеров; компьютерных периферийных устройств; программного обеспечения для компьютеров; микропроцессоров; мониторов (компьютерного оборудования); процессоров (центральных блоков обработки информации) (ЦПУ); карточек с микросхемами; смарткарточек (карточек с микросхемами); программ для компьютеров; публикаций электронных (загружаемых); программ компьютерных (загружаемых программных обеспечений); устройств считывающих [оборудования для обработки информации]; флэш-накопителей USB; программ отслеживания (компьютерных программ); программ игровых для компьютеров; файлов музыкальных загружаемых; видеофайлов загружаемых; счетчиков; указателей количества; бирок для товаров электронных; досок объявлений электронных; электронных досок сообщений; электронно-световых индикаторов; проблесковых аппаратов; аппаратов светосигнальных; панелей сигнальных светящихся или механических; сигнализации световой или механической; аппаратов переговорных; видеотелефонов; оборудования сетевой связи; радиооборудования; радиолокационного оборудования; аппаратуры для дистанционного управления сигналами электродинамической; приборов навигационных для транспортных средств [бортовых компьютеров]; устройств глобальной системы позиционирования [GPS]; оптических инструментов связи; устройств для регистрации; устройств для видеозаписи;

видеокамер; медиаплееров портативных; свободно двигающееся (независимое от внешних влияний) рекламное оборудование; приемников [аудио-видео]; редактирования приложений для кинематографических фильмов; фотоаппаратов; приборов для измерения скорости [фотография]; ламп-вспышек [фотография]; приборов наблюдения; средств обучения аудиовизуальных; детекторов; приборов для контроля скорости транспортных средств; лазеров (за исключением используемых в медицинских целях); имитаторов для управления и проверки транспортных средств; гидрометров; индикаторов температурных; приборов и инструментов оптических; линз оптических; силовых материалов (проводов, кабелей); полупроводниковых устройств; видеоэкранов; устройств дистанционного управления; электрических датчиков; регуляторов освещения, электрических; средств индивидуальной защиты от несчастных случаев; устройств для предотвращения краж электрических; сигнализаторов пожаров; детекторов дыма; устройств звуковых сигнальных; устройств сигнальных аварийных; замков электрических; зуммеров; устройств сигнализации противоугонных; очков [оптика]; элементов гальванических; элементов аккумуляторных; фильмов мультипликационных; глазков ("умных" дверных глазков с функцией распознавания лиц); "умного" замка с функцией отпечатка пальца; видеорегистратора; звонков [устройств тревожной сигнализации]; дисков жестких; вилок штепсельных [электрических соединений] / розеток штепсельных [электрических соединений] / соединений штепсельных [электрических]; экранов и подставок для камер; батарей электрических; маршрутизаторов; роботов человекоподобных с искусственным интеллектом; роботов для обеспечения безопасности; платформ программных, записанных или загружаемых; компьютеров, носимых на себе; моноподов [штативов ручных]; дисплеев электронно-цифровых; диаскопов; щитов коммутационных; переключателей электрических; реле времени автоматических; термостатов; рупоров; микрофонов; корпусов громкоговорителей; пультов управления [электричество]; транспондеров [передатчиков-ответчиков]; светорегу-

ляторов электрических; презентация товаров на средствах массовой информации для розничной и оптовой торговли; управление коммерческими предприятиями розничных и оптовых магазинов; консультации по вопросам управления бизнесом, относящиеся к стратегии, маркетингу, производству, персоналу и розничной продаже; услуги по рекламе, маркетингу и стимулированию сбыта; дистрибьюторские услуги, связанные с продажей компьютерного оборудования и периферийных устройств и бытовой аудио-, видеоаппаратуры, а также следующих товаров, а именно, устройств для обработки информации; блоков памяти для компьютеров; программ операционных для компьютеров; компьютерных периферийных устройств; программного обеспечения для компьютеров; микропроцессоров; мониторов [компьютерного оборудования]; процессоров [центральных блоков обработки информации] (ЦПУ); карточек с микросхемами; смарт-карточек [карточек с микросхемами]; программ для 38 компьютеров; публикаций электронных (загружаемых); программ компьютерных [загружаемых программных обеспечений]; устройств считывающих [оборудования для обработки информации]; флэш-накопителей USB; программ отслеживания (компьютерных программ); программ игровых для компьютеров; файлов музыкальных загружаемых; видеофайлов загружаемых; счетчиков; указателей количества; бирок для товаров электронных; досок объявлений электронных; электронных досок сообщений; электронно-световых индикаторов; проблесковых аппаратов; аппаратов светосигнальных; панелей сигнальных светящихся или механических; сигнализации световой или механической; аппаратов переговорных; видеотелефонов; оборудования сетевой связи; радиооборудования; радиолокационного оборудования; аппаратуры для дистанционного управления сигналами электродинамической; приборов навигационных для транспортных средств [бортовых компьютеров]; устройств глобальной системы позиционирования [GPS]; оптических инструментов связи; устройств для регистрации; устройств для видеозаписи; видеокамер; медиаплееров портативных; свободно двигающееся (независимое от

внешних влияний) рекламное оборудование; приемников [аудио-видео]; редактирования приложений для кинематографических фильмов; фотоаппаратов; приборов для измерения скорости [фотография]; ламп-вспышек [фотография]; приборов наблюдения; средств обучения аудиовизуальных; детекторов; приборов для контроля скорости транспортных средств; лазеров (за исключением используемых в медицинских целях); имитаторов для управления и проверки транспортных средств; гидрометров; индикаторов температурных; приборов и инструментов оптических; линз оптических; силовых материалов (проводов, кабелей); полупроводниковых устройств; видеоэкранов; устройств дистанционного управления; электрических датчиков; регуляторов освещения, электрических; средств индивидуальной защиты от несчастных случаев; устройств для предотвращения краж электрических; сигнализаторов пожаров; детекторов дыма; устройств звуковых сигнальных; устройств сигнальных аварийных; замков электрических; зуммеров; устройств сигнализации противоугонных; очков [оптика]; элементов гальванических; элементов аккумуляторных; фильмов мультипликационных; глазков ("умных" дверных глазков с функцией распознавания лиц); "умного" замка с функцией отпечатка пальца; видеорегистратора; звонков [устройств тревожной сигнализации]; дисков жестких; вилок штепсельных [электрических соединений] / розеток штепсельных [электрических соединений] / соединений штепсельных [электрических]; экранов и подставок для камер; батарей электрических; маршрутизаторов; роботов человекоподобных с искусственным интеллектом; роботов для обеспечения безопасности; платформ программных, записанных или загружаемых; компьютеров, носимых на себе; моноподов [штативов ручных]; дисплеев электронно-цифровых; диакопов; щитов коммутационных; переключателей электрических; реле времени автоматических; термостатов; рупоров; микрофонов; корпусов громкоговорителей; пультов управления [электричество]; транспондеров [передатчиков-ответчиков]; светорегуляторов электрических; услуги по импорту-

экспорту; посредничество и переговоры по контрактам [для третьих лиц]; услуги снабженческие для третьих лиц; деловое содействие, управленческие и административные услуги; бизнес-анализ, исследовательские и информационные услуги, демонстрация товаров и услуг с помощью электронных средств, также в интересах так называемых телемагазинов и услуг по домашним покупкам; управление потребительской лояльностью.

38 - вещание телевизионное; услуги по предоставлению телефонной связи; связь с использованием компьютерных терминалов; передача сообщений и изображений с использованием компьютера; информация по вопросам дистанционной связи; прокат аппаратуры для передачи сообщений; прокат оборудования для телекоммуникационной связи; обеспечение телекоммуникационного подключения к Интернету; предоставление пользовательского доступа к Интернету; телеконференции; передача и прием информации из баз данных по телекоммуникационным сетям; рассылка электронных писем; аренда оборудования для передачи информации; связь волоконно-оптическая; доска сообщений электронная [телекоммуникационные службы]; прокат времени 42 45 доступа к интернету; обеспечение доступа на дискуссионные форумы в интернете; обеспечение доступа к базам данных; услуги голосовой почты; передача цифровых файлов.

42 - исследования технические; исследования по техническим проектам; инжиниринг; исследования и разработка новых товаров для третьих лиц; инженерная графика; экспертиза инженерно-техническая; услуги по прогнозированию погоды; информация метеорологическая; дизайн промышленный; дизайн интерьерный; прокат компьютеров; составление программ для компьютеров; разработка программного обеспечения; анализ компьютерных систем; проектирование компьютерных систем; модернизация программного обеспечения; консультации в области разработки и развития компьютерной техники; прокат программного обеспечения; восстановление компьютерных данных; обслуживание программного

обеспечения; тиражирование компьютерных программ; перенос данных или документов с физического носителя на электронный; создание и техническое обслуживание веб-сайтов для третьих лиц; размещение компьютерных сайтов [веб-сайтов]; инсталляция программного обеспечения; преобразование данных и информационных программ (за исключением физического преобразования); консультации по вопросам программного обеспечения; прокат веб-серверов; защита информационных систем от вирусов; предоставление поисковых средств для Интернета; удаленный мониторинг компьютерных систем; оцифровка документов [сканирование]; платформа в качестве услуги [PaaS]; программное обеспечение в качестве услуги [SaaS].

45 - консультации в области безопасности; контроль систем охранной сигнализации; агентства по организации ночной охраны; услуги охраны; проверка состояния безопасности предприятий; присмотр за детьми; услуги по проживанию в доме в отсутствие хозяев; присмотр за домашними животными; сопровождение в общественных местах [компаньоны]; служба пожарная; прокат сигнализаторов пожара; консультации по вопросам интеллектуальной собственности; лицензирование программного обеспечения [услуги юридические]; регистрация доменных имен [услуги юридические].

(111) N 2020 0067

(151) 22.01.2020

(210) 2018 34245

(220) 29.05.2018

(181) 29.05.2028

**(730) Hangzhou EZVIZ Network CO., LTD.,
No.555 Qianmo Road, Binjiang District,
Hangzhou, China (CN)**

(540)

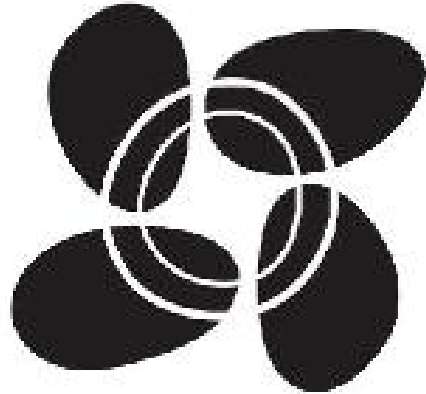

(511) 09 - məlumatın emal edilməsi üçün qurğular; kompüterlər üçün yaddaş blokları; kompüterlər üçün əməliyyat proqramları; kompüterlərin periferiya qurğuları; kompüterlər üçün proqram təminatı; mikroprosessorlar; monitorlar (kompüter avadanlığı); prosessorlar (məlumatın emal edilməsinin mərkəzi blokları) (CPU); mikrosxemli kartlar; smart-kartlar (mikrosxemli kartlar); kompüterlər üçün proqramlar; elektron nəşrlər (yüklənən); kompüter proqramları (yüklənən proqram təminatı); oxuyan qurğular (məlumatın emal edilməsi üçün qurğular); USB fləş-yığıcılar; izləmə proqramları (kompüter proqramları); kompüterlər üçün oyun proqramları; yüklənən musiqi faylları; yüklənən videofayllar; sayğaclar; miqdar göstəriciləri; mallar üçün elektron birkalar; elektron məlumat lövhələri; elektron bildirilmə lövhələri; elektron-ışıq indikatorları; işartı aparatları; işıq-siqnal aparatları; işıqlanan və ya mexaniki siqnal panelləri; işıqlı və ya mexaniki siqnalizasiya; danışiq aparatları; videotelefonlar; rabitə şəbəkəsi avadanlığı; radio avadanlığı; radiolokasiya avadanlığı; siqnalların məsafədən idarə edilməsi üçün elektrodinamik aparatura; nəqliyyat vasitələri üçün naviqasiya cihazları (bort kompüterləri); qlobal mövqe təyinetmə sisteminin qurğuları (GPS); optik şəbəkə alətləri; qeydiyyat üçün qurğular; videoyazma üçün qurğular; videokameralar; portativ mediapleyerlər; sərbəst hərəkət edən (xarici təsirdən asılı olmayan) reklam avadanlığı; qəbuledicilər (audio-video); kinematoqrafiya filmləri üçün əlavələrin redaktə edilməsi; fotoaparatlar; sürətin ölçülməsi üçün cihazlar; lampalar-

işartılar (fotoqrafiya); izləmə cihazları; audiovizual öyrədilmə qurğuları; detektorlar; nəqliyyat vasitələrinin sürətinin nəzarəti üçün cihazlar; lazerlər (tibbi məqsədlərdə istifadə olunanlar istisna olmaqla); nəqliyyat vasitələrinin idarə olunması və yoxlanması üçün imitatorlar; hidrometrlər; temperatur indikatorları; optik cihazlar və alətlər; optik linzalar; güc materialları (məfillər, kabellər); yarımkeçirici qurğular; videoekranlar; məsafədən idarəetmə qurğuları; elektrik tənzimçiləri; işıqlandırmanın elektrik nizamlayıcıları; bədbəxt hadisələrdən fərdi mühafizə vasitələri; oğurluqların qarşısının alınması üçün elektrik qurğuları; yanğınların siqnalizatorları; tüstü detektorları; səsli siqnal qurğuları; siqnal qəza qurğuları; elektrik qifilləri; zümmerlər; oğurlanmaya qarşı siqnalizasiya qurğuları; eynəklər (optika); qalvanik elementlər; akkumulyator elementləri; multiplikasiya filmləri; qapı gözlüyü (üzlərin tanınması funksiyası ilə "ağıllı" qapı gözlüyü); barmaq izi funksiyası ilə "ağıllı" qifil; videoregistrator; zənglər (həyəcan siqnalizasiya qurğuları); sərt disklər; şpəsel çəngəlləri (elektrik birləşdirmələri) şpəsel rozetkaları (elektrik birləşdirmələri), şpəsel birləşdirmələri (elektrik); kameralar üçün ekranlar və dayaqlar; elektrik batareyaları; marşrutizatorlar; süni intellekt ilə insanabənzər robotlar; təhlükəsizliyin təmin edilməsi üçün robotlar; yazılmış və ya yüklənən proqram platformaları; özü ilə daşınan kompüterlər; monopodlar (əl ştativləri); elektron-rəqəmsal displeylər; diaskoplar; kommutasiya lövhələri; elektrik dəyişdirici açarlar; avtomatik vaxt reləsi; termostatlar; rüporlar, mikrofonlar; səsucaldanların korpusları; idarəetmə pultları (elektrik); transponderlər (ötürücülər-cavabverənlər); işıqlandırmanın elektrik nizamlayıcıları.

35 - kompüter avadanlığının və periferiya qurğularının və məişət audio, video-aparaturanın satışı ilə bağlı, eləcə də aşağıdakı malların, məhz, məlumatın emal edilməsi üçün qurğuların; kompüterlər üçün yaddaş bloklarının; kompüterlər üçün əməliyyat proqramlarının; kompüterlərin periferiya qurğularının; kompüterlər üçün proqram təminatının; mikroprosessorların; monitorların (kompüter avadanlığının); prosessorların (məlumatın emal edilməsinin

mərkəzi bloklarının) (CPU); mikrosxemli kartların; smart-kartların (mikrosxemli kartların) kompüterlər üçün proqramların; elektron nəşrlərin (yüklənən); kompüter proqramlarının (yüklənən proqram təminatının); oxuyan qurğuların (məlumatın emal edilməsi üçün qurğuların); USB fləş-yığıcıların; izləmə proqramlarının (kompüter proqramlarının); kompüterlər üçün oyun proqramlarının; yüklənən musiqi fayllarının; yüklənən videofaylların; sayğacların; miqdar göstəricilərinin; mallar üçün elektron birkaların; elektron məlumat lövhələrinin; elektron bildirilmə lövhələrinin; elektron işıq indikatorlarının; işartı aparatlarının; işıq-siqnal aparatlarının; işıqlanan və ya mexaniki siqnal panellərinin; işıqlı və ya mexaniki siqnalizasiyanın; danışmaq aparatlarının; videotelefonların; rabitə şəbəkəsi avadanlığının; radio avadanlığının; radiolokasiya avadanlığının; siqnalların məsafədən idarə edilməsi üçün elektrodinamik aparatının; nəqliyyat vasitələri üçün naviqasiya cihazlarının (bort kompüterlərinin); qlobal mövqe təyinetmə sisteminin qurğularının (GPS); optik şəbəkə alətlərinin; qeydiyyat üçün qurğuların; videoyazma üçün qurğuların; videokameraların; portativ mediapleyerlərin; sərbəst hərəkət edən (xarici təsirdən asılı olmayan) reklam avadanlığı; qəbuledicilərin (audio-video); kinematoqrafiya filmləri üçün əlavələrin redaktə edilməsinin; fotoaparatların; sürətin ölçülməsi üçün cihazların (fotoqrafiya); lampalar-işartıların (fotoqrafiya); izləmə cihazlarının; audiovizual öyrədilmə qurğularının; detektorların; nəqliyyat vasitələrinin sürətinin nəzarəti üçün cihazların; lazerlərin (tibbi məqsədlərdə istifadə olunanlar istisna olmaqla); nəqliyyat vasitələrinin idarə olunması və yoxlanması üçün imitatorların; hidrometrlərin; temperatur indikatorlarının; optik cihazların və alətlərin; optik linzaların; güc materiallarının (məfillərin, kabellərin); yarımkeçirici qurğuların; videoekranların; məsafədən idarəetmə qurğularının; elektrik tənzimçilərinin; işıqlandırmanın elektrik nizamlayıcılarının; bədbəxt hadisələrdən fərdi mühafizə vasitələrinin; oğurluqların qabağının alınması üçün elektrik qurğularının; yanğınların siqnalizatorlarının; tüstü detektorlarının; səsli siqnal qurğularının; siqnal-qəza qurğularının; elektrik qifillərinin;

zummerlərin; oğurlanmaya qarşı siqnalizasiya qurğularının; eynəklərin (optika); qalvanik elementlərin; akkumulyator elementlərinin; multiplikasiya filmlərinin; qapı gözlüyünün (üzlərin tanınması funksiyası ilə "ağıllı" qapı gözlüyünün); barmaq izi funksiyası ilə "ağıllı" qıfılın; videoregistratorun; zənglərin (həyəcan siqnalizasiya qurğularının); sərt disklərin; şüpsel çəngəllərinin (elektrik birləşdirmələri), şüpsel rozetkələrinin (elektrik birləşdirmələri), şüpsel birləşdirmələrinin (elektrik); kameralar üçün ekranlar və dayaqların; elektrik batareyaların; marşrutizatorların; süni intellekt ilə insanabənzər robotların; təhlükəsizliyin təmin edilməsi üçün robotların; yazılmış və ya yüklənən proqram platformalarının; özü ilə daşınan kompüterlərin; monopodların (əl ştativlərinin); elektron-rəqəmsal displeylərin; diaskopların; kommutasiya lövhələrinin; elektrik dəyişdirici açarların; avtomatik vaxt relesinin; termostatların; rüporların, mikrofonların; səsucaldanların korpuslarının; idarəetmə pultlarının (elektrik); transponderlərin (ötürücülər-cavab verənlərin); işıqlandırmanın elektrik nizamlayıcılarının pərakəndə və topdansatış üzrə xidmətləri; pərakəndə və topdansatış üçün malların kütləvi informasiya vasitələrində təqdimatı; pərakəndə və topdansatış mağazalarının kommərasiya müəssisələrinin idarə edilməsi; strategiya, marketing, istehsalat, heyət və pərakəndə satışı aid biznesin idarə edilməsi məsələləri üzrə məsləhətlər; reklam, marketing və satışı stimullaşdırılması üzrə xidmətlər; kompüter avadanlığının və periferiya qurğularının və məişət audio, video-aparaturasının satışı ilə bağlı, eləcə də aşağıdakı malların, məhz, məlumatın emal edilməsi üçün qurğuların; kompüterlər üçün yaddaş bloklarının; kompüterlər üçün əməliyyat proqramlarının; kompüterlərin periferiya qurğularının; kompüterlər üçün proqram təminatının; mikroprosessorların; monitorların (kompüter avadanlığının); prosessorların (məlumatın emal edilməsinin mərkəzi bloklarının) (CPU); mikrosxemli kartların; smart-kartların (mikrosxemli kartların); kompüterlər üçün proqramların; elektron nəşrlərin (yüklənən); kompüter proqramlarının (yüklənən proqram təminatının); oxuyan qurğuların (məlumatın emal edilməsi üçün qurğuların); USB fləş-

yığıcıların; izləmə proqramlarının (kompüter proqramlarının); kompüterlər üçün oyun proqramlarının; yüklənən musiqi fayllarının; yüklənən videofaylların; sayğacların; miqdar göstəricilərinin; mallar üçün elektron birkələrin; elektron məlumat lövhələrinin; elektron bildirilmə lövhələrinin; elektron işıq indikatorlarının; işartı aparatlarının; işıq-siqnal aparatlarının; işıqlanan və ya mexaniki siqnal panellərinin; işıqlı və ya mexaniki siqnalizasiyanın; danışıq aparatlarının; videotelefonların; rabitə şəbəkəsi avadanlığının; radio avadanlığının; radiolokasiya avadanlığının; siqnalın məsafədən idarə edilməsi üçün elektrodinamik aparatının; nəqliyyat vasitələri üçün naviqasiya cihazlarının bort kompüterlərinin; qlobal mövqə təyinetmə sisteminin qurğularının (GPS); optik şəbəkə alətlərinin; qeydiyyat üçün qurğuların; videoyazma üçün qurğuların; videokameraların; portativ mediapleyerlərin; sərbəst hərəkət edən (xarici təsirdən asılı olmayan) reklam avadanlığı; qəbuledicilərin (audio-video); kinematografiya filmləri üçün əlavələrin redaktə edilməsinin; fotoaparatların; sürətin ölçülməsi üçün cihazların; lampalar-ışartıların (fotoqrafiya); izləmə cihazlarının; audiovizual öyrədilmə qurğularının; detektorların; nəqliyyat vasitələrinin sürətinin nəzarəti üçün cihazların; lazerlərin (tibbi məqsədlərdə istifadə olunanlar istisna olmaqla); nəqliyyat vasitələrinin idarə olunması və yoxlanması üçün imitatorların; hidrometrlərin; temperatur indikatorlarının; optik cihazların və 38, 42, 45 –ci siniflərə aid alətlərin; optik linzaların; güc materiallarının (məfillərin, kabellərin); yarımkeçirici qurğuların; videoekranların; məsafədən idarəetmə qurğularının; elektrik tənzimləyicilərini; işıqlandırmanın elektrik nizamlayıcılarının; bədbəxt hadisələrdən fərdi mühafizə vasitələrinin; oğurluqların qarşısının alınması üçün elektrik qurğularının; yanğınların siqnalizatorlarının; tüstü detektorlarının; səslı siqnal qurğularının; siqnal qəza qurğularının; elektrik qıfıllarının; zummerlərin; oğurlanmaya qarşı siqnalizasiya qurğularının; eynəklərin (optika); qalvanik elementlərin; akkumulyator elementlərinin; multiplikasiya filmlərinin; qapı gözlüyünün (üzlərin tanınması funksiyası ilə "ağıllı" qapı gözlüyünün); barmaq izi funksiyası ilə "ağıllı" qıfılın; videoregistratorun; zənglərin (həyəcan siqnalizasiya qurğularının); sərt disklərin;

ştepsel çəngəllərinin (elektrik birləşdirmələri), ştepsel rozetkalarının (elektrik birləşdirmələri), elektrik ştepsel birləşdirmələrinin; kameralar üçün ekranlar və dayaqların; elektrik batareyalarının; marşrutizatorların; süni intellekt ilə insanabənzər robotların; təhlükəsizliyin təmin edilməsi üçün robotların; yazılmış və ya yüklənən proqram platformalarının; özü ilə daşınan kompüterlərin; monopodların (əl ştativlərinin); elektron-rəqəmsal displeylərin; diaskopların; kommutasiya lövhələrinin; elektrik dəyişdirici açarların; avtomatik vaxt relesinin; termostatların; rüporların, mikrofonların; səsucaldanların korpuslarının; idarəetmə pultlarının (elektrik); transponderlərin (ötürücülər-cavabverənlərin); işıqlandırmanın elektrik nizamlayıcılarının distribütör xidmətləri; idxal-ixrac üzrə xidmətlər; müqavilə üzrə vasitəçilik və danışıqlar (üçüncü şəxslər üçün); üçüncü şəxslər üçün təchizat xidmətləri; işgüzar kömək, idarəetmə və inzibati xidmətlər; biznes təhlil, tədqiqat və məlumat xidmətləri, elektron vasitələrin köməyi ilə və telemağazalar adlandırılan və ev alış-verişi üzrə xidmətlərin marağında malların nümayişi; istehlakçı loyallığının idarə edilməsi.

38 - televiziya yayımı; telefon rabitəsinin verilməsi üzrə xidmətlər; kompüter terminallarının istifadəsi ilə rabitə; kompüterin istifadəsi ilə məlumatın və təsvirlərin ötürülməsi; məsafədən rabitə məsələləri üzrə məlumat; bildirişlərin ötürülməsi üçün aparaturanın kirayəsi; telekommunikasiya rabitəsi üçün avadanlığın kirayəsi; internetə telekommunikasiya rabitəsinin qoşulmasının təmin edilməsi; istifadəçilərin internetə daxil olmasının verilməsi; telekommunikasiyalar; telekommunikasiya rabitələri üzrə verilənlər bazasından məlumatın ötürülməsi və qəbul edilməsi; elektron məktubların göndərilməsi; məlumatın ötürülməsi üçün avadanlığın kirayəsi; lifli-optik rabitə; elektron məlumat lövhəsi (telekommunikasiya xidməti); internetə daxil olma vaxtının kirayəsi; internetdə müzakirə forumlarına daxil olmasının təmin edilməsi; verilənlər bazalarına daxil olmasının təmin edilməsi; səsli poçt xidmətləri; rəqəmsal faylların ötürülməsi.

42 - texniki araşdırmalar; texniki layihələr

üzrə araşdırmalar; injiniring; üçüncü şəxslər üçün yeni malların araşdırılması və işlənməsi; mühəndis qrafikası; mühəndis-texniki ekspertiza; havanın proqnozlaşdırılması üzrə xidmətlər; meteoroloji məlumat; sənaye dizaynı; interyer dizaynı; kompüterlərin kirəsi; kompüterlər üçün proqramların tərtib edilməsi; proqram təminatının işlənməsi; kompüter sistemlərinin təhlili; kompüter sistemlərinin layihələşdirilməsi; proqram təminatının modernləşdirilməsi; kompüter texnikasının işlənməsi və inkişafı sahəsində məsləhətlər; proqram təminatının kirayəsi; kompüter verilənlərinin bərpa edilməsi; proqram təminatına xidmət göstərilməsi; kompüter proqramlarının tirajının təyin edilməsi; verilənlərin və ya sənədlərin fiziki daşıyıcıdan elektron daşıyıcıya köçürülməsi; üçüncü şəxslər üçün veb-saytların yaradılması və texniki xidməti; kompüter saytlarının (veb-saytların) yerləşdirilməsi; proqram təminatının installasiyası; verilənlərin və məlumat proqramlarının dəyişdirilməsi (fiziki dəyişdirilmə istisna olmaqla); proqram təminatı məsələləri üzrə məsləhətlər; veb-serverlərin kirayəsi; məlumat sistemlərinin viruslardan qorunması; internet üçün axtarış vasitələrinin verilməsi; kompüter sistemlərinin məsafədən monitorinqi; sənədlərin rəqəmləşdirilməsi (skan edilməsi); xidmət şəklində platforma (PAAS); xidmət şəklində proqram təminatı (SAAS).

45 - təhlükəsizlik sahəsində məsləhətlər; mühafizə siqnalizasiyası sistemlərinin nəzarəti; gecə mühafizəsinin təşkil edilməsi üzrə agentliklər; mühafizə xidmətləri; müəssisələrin təhlükəsizlik vəziyyətinin yoxlanılması; uşaqlara nəzarət; sahiblərin yoxluğunda evdə yaşayış üzrə xidmətlər; ev heyvanlarına baxılma; ictimai yerlərdə müşayiət (kompanyonlar); yanğın xidmətləri; yanğın siqnalizatorlarının kirayəsi; intellektual mülkiyyət məsələləri üzrə məsləhətlər; proqram təminatının lisenziyalaşdırılması (hüquqi xidmətlər); domen adlarının qeydiyyatı (hüquqi xidmətlər).

(511) 09 - устройства для обработки информации; блоки памяти для компьютеров; программы операционные для компьютеров; устройства периферийные компьютеров; обеспечение программное для

компьютеров; микропроцессоры; мониторы [компьютерное оборудование]; процессоры [центральные блоки обработки информации] (ЦПУ); карточки с микросхемами; смарт-карточки [карточки с микросхемами]; программы для компьютеров; публикации электронные (загружаемые); программы компьютерные [загружаемое программное обеспечение]; устройства считывающие [оборудование для обработки информации]; флэш-накопители USB; программы отслеживания (компьютерные программы); программы игровые для компьютеров; файлы музыкальные загружаемые; видеофайлы загружаемые; счетчики; указатели количества; бирки для товаров электронные; доски объявлений электронные; электронные доски сообщений; электронно-световые индикаторы; проблесковые аппараты; аппараты светосигнальные; панели сигнальные светящиеся или механические; сигнализация световая или механическая; аппараты переговорные; видеотелефоны; оборудование сетевой связи; радиооборудование; радиолокационное оборудование; аппаратура для дистанционного управления сигналами электродинамическая; приборы навигационные для транспортных средств [бортовые компьютеры]; устройства глобальной системы позиционирования [GPS]; оптические инструменты связи; устройства для регистрации; устройства для видеозаписи; видеокамеры; медиаплееры портативные; свободно двигающееся (независимое от внешних влияний) рекламное оборудование; приемники [аудио-видео]; редактирование приложений для кинематографических фильмов; фотоаппараты; приборы для измерения скорости [фотография]; лампы-вспышки [фотография]; приборы наблюдения; средства обучения аудиовизуальные; детекторы; приборы для контроля скорости транспортных средств; лазеры (за исключением используемых в медицинских целях); имитаторы для управления и проверки транспортных средств; гидрометры; индикаторы температурные; приборы и инструменты оптические; линзы оптические; силовые материалы (провода, кабели); полупроводниковые устройства; видеоэкраны; устройства дистанционного управления; электрические датчики; регуляторы освещения,

электрические; средства индивидуальной защиты от несчастных случаев; устройства для предотвращения краж электрические; сигнализаторы пожаров; детекторы дыма; устройства звуковые сигнальные; устройства сигнальные аварийные; замки электрические; зуммеры; устройства сигнализации противоугонные; очки [оптика]; элементы гальванические; элементы аккумуляторные; фильмы мультипликационные; глазки ("умный" дверной глазок с функцией распознавания лиц); "умный" замок с функцией отпечатка пальца; видеорегистратор; звонки [устройства тревожной сигнализации]; диски жесткие; вилки штепсельные [электрические соединения] / розетки штепсельные [электрические соединения] / соединения штепсельные [электрические]; экраны и подставки для камер; батареи электрические; маршрутизаторы; роботы человекоподобные с искусственным интеллектом; роботы для обеспечения безопасности; платформы программные, записанные или загружаемые; компьютеры, носимые на себе; моноподы [штативы ручные]; дисплеи электронно-цифровые; диаскопы; щиты коммутационные; переключатели электрические; реле времени автоматические; термостаты; рупоры; микрофоны; корпуса громкоговорителей; пульта управления [электричество]; транспондеры [передатчики-ответчики]; светорегуляторы электрические.

35 - услуги по розничной и оптовой продаже, связанной с продажей компьютерного оборудования и периферийных устройств и бытовой аудио-, видео- аппаратуры, а также следующих товаров, а именно, устройств для обработки информации; блоков памяти для компьютеров; программ операционных для компьютеров; компьютерных периферийных устройств; программного обеспечения для компьютеров; микропроцессоров; мониторов [компьютерного оборудования]; процессоров [центральных блоков обработки информации] (ЦПУ); карточек с микросхемами; смарткарточек [карточек с микросхемами]; программ для компьютеров; публикаций электронных (загружаемых); программ компьютерных [загружаемых программных обеспечений]; устройств считывающих [оборудования для обработки информа-

ции]; флэш-накопителей USB; программ отслеживания (компьютерных программ); программ игровых для компьютеров; файлов музыкальных загружаемых; видеофайлов загружаемых; счетчиков; указателей количества; бирок для товаров электронных; досок объявлений электронных; электронных досок сообщений; электронно-световых индикаторов; проблесковых аппаратов; аппаратов светосигнальных; панелей сигнальных светящихся или механических; сигнализации световой или механической; аппаратов переговорных; видеотелефонов; оборудования сетевой связи; радиооборудования; радиолокационного оборудования; аппаратуры для дистанционного управления сигналами электродинамической; приборов навигационных для транспортных средств [бортовых компьютеров]; устройств глобальной системы позиционирования [GPS]; оптических инструментов связи; устройств для регистрации; устройств для видеозаписи; видеокамер; медиаплееров портативных; свободно двигающееся (независимое от внешних влияний) рекламное оборудование; приемников [аудио-видео]; редактирования приложений для кинематографических фильмов; фотоаппаратов; приборов для измерения скорости [фотография]; ламп-вспышек [фотография]; приборов наблюдения; средств обучения аудиовизуальных; детекторов; приборов для контроля скорости транспортных средств; лазеров (за исключением используемых в медицинских целях); имитаторов для управления и проверки транспортных средств; гидрометров; индикаторов температурных; приборов и инструментов оптических; линз оптических; силовых материалов (проводов, кабелей); полупроводниковых устройств; видеоэкранов; устройств дистанционного управления; электрических датчиков; регуляторов освещения, электрических; средств индивидуальной защиты от несчастных случаев; устройств для предотвращения краж электрических; сигнализаторов пожаров; детекторов дыма; устройств звуковых сигнальных; устройств сигнальных аварийных; замков электрических; зуммеров; устройств сигнализации противоугонных; очков [оптика]; элементов гальванических;

элементов аккумуляторных; фильмов мультипликационных; глазков ("умных" дверных глазков с функцией распознавания лиц); "умного" замка с функцией отпечатка пальца; видеорегистратора; звонков [устройств тревожной сигнализации]; дисков жестких; вилок штепсельных [электрических соединений] / розеток штепсельных [электрических соединений] / соединений штепсельных [электрических]; экранов и подставок для камер; батарей электрических; маршрутизаторов; роботов человекоподобных с искусственным интеллектом; роботов для обеспечения безопасности; платформ программных, записанных или загружаемых; компьютеров, носимых на себе; моноподов [штативов ручных]; дисплеев электронно-цифровых; диаскопов; щитов коммутационных; переключателей электрических; реле времени автоматических; термостатов; рупоров; микрофонов; корпусов громкоговорителей; пультов управления [электричество]; транспондеров [передатчиков-ответчиков]; светорегуляторов электрических; презентация товаров на средствах массовой информации для розничной и оптовой торговли; управление коммерческими предприятиями розничных и оптовых магазинов; консультации по вопросам управления бизнесом, относящиеся к стратегии, маркетингу, производству, персоналу и розничной продаже; услуги по рекламе, маркетингу и стимулированию сбыта; дистрибьюторские услуги, связанные с продажей компьютерного оборудования и периферийных устройств и бытовой аудио-, видеоаппаратуры, а также следующих товаров, а именно, устройств для обработки информации; блоков памяти для компьютеров; программ операционных для компьютеров; компьютерных периферийных устройств; программного обеспечения для компьютеров; микропроцессоров; мониторов [компьютерного оборудования]; процессоров [центральных блоков обработки информации] (ЦПУ); карточек с микросхемами; смарт-карточек [карточек с микросхемами]; программ для 38 компьютеров; публикаций электронных (загружаемых); программ компьютерных [загружаемых программных обеспечений]; устройств считывающих [оборудования для обработки ин-

формации]; флэш-накопителей USB; программ отслеживания (компьютерных программ); программ игровых для компьютеров; файлов музыкальных загружаемых; видеофайлов загружаемых; счетчиков; указателей количества; бирок для товаров электронных; досок объявлений электронных; электронных досок сообщений; электронно-световых индикаторов; проблесковых аппаратов; аппаратов светосигнальных; панелей сигнальных светящихся или механических; сигнализации световой или механической; аппаратов переговорных; видеотелефонов; оборудования сетевой связи; радиооборудования; радиолокационного оборудования; аппаратуры для дистанционного управления сигналами электродинамической; приборов навигационных для транспортных средств [бортовых компьютеров]; устройств глобальной системы позиционирования [GPS]; оптических инструментов связи; устройств для регистрации; устройств для видеозаписи; видеокамер; медиаплееров портативных; свободно двигающееся (независимое от внешних влияний) рекламное оборудование; приемников [аудио-видео]; редактирования приложений для кинематографических фильмов; фотоаппаратов; приборов для измерения скорости [фотография]; ламп-вспышек [фотография]; приборов наблюдения; средств обучения аудиовизуальных; детекторов; приборов для контроля скорости транспортных средств; лазеров (за исключением используемых в медицинских целях); имитаторов для управления и проверки транспортных средств; гидрометров; индикаторов температурных; приборов и инструментов оптических; линз оптических; силовых материалов (проводов, кабелей); полупроводниковых устройств; видеоэкранов; устройств дистанционного управления; электрических датчиков; регуляторов освещения, электрических; средств индивидуальной защиты от несчастных случаев; устройств для предотвращения краж электрических; сигнализаторов пожаров; детекторов дыма; устройств звуковых сигнальных; устройств сигнальных аварийных; замков электрических; зуммеров; устройств сигнализации противоугонных; очков [оптика]; элементов гальванических; элементов аккумуляторных; фильмов

мультипликационных; глазков ("умных" дверных глазков с функцией распознавания лиц); "умного" замка с функцией отпечатка пальца; видеорегистратора; звонков [устройств тревожной сигнализации]; дисков жестких; вилок штепсельных [электрических соединений] / розеток штепсельных [электрических соединений] / соединений штепсельных [электрических]; экранов и подставок для камер; батарей электрических; маршрутизаторов; роботов человекоподобных с искусственным интеллектом; роботов для обеспечения безопасности; платформ программных, записанных или загружаемых; компьютеров, носимых на себе; моноподов [штативов ручных]; дисплеев электронно-цифровых; диаскопов; щитов коммутационных; переключателей электрических; реле времени автоматических; термостатов; рупоров; микрофонов; корпусов громкоговорителей; пультов управления [электричество]; транспондеров [передатчиков-ответчиков]; светорегуляторов электрических; услуги по импорту-экспорту; посредничество и переговоры по контрактам [для третьих лиц]; услуги снабженческие для третьих лиц; деловое содействие, управленческие и административные услуги; бизнес-анализ, исследовательские и информационные услуги, демонстрация товаров и услуг с помощью электронных средств, также в интересах так называемых телемагазинов и услуг по домашним покупкам; управление потребительской лояльностью.

38 - вещание телевизионное; услуги по предоставлению телефонной связи; связь с использованием компьютерных терминалов; передача сообщений и изображений с использованием компьютера; информация по вопросам дистанционной связи; прокат аппаратуры для передачи сообщений; прокат оборудования для телекоммуникационной связи; обеспечение телекоммуникационного подключения к Интернету; предоставление пользовательского доступа к Интернету; телеконференции; передача и прием информации из баз данных по телекоммуникационным сетям; рассылка электронных писем; аренда оборудования для передачи информации; связь волоконно-оптическая; доска сообщений электронная [телекоммуникационные службы]; прокат времени

42 45 доступа к интернету; обеспечение доступа на дискуссионные форумы в интернете; обеспечение доступа к базам данных; услуги голосовой почты; передача цифровых файлов

42 - исследования технические; исследования по техническим проектам; инжиниринг; исследования и разработка новых товаров для третьих лиц; инженерная графика; экспертиза инженерно-техническая; услуги по прогнозированию погоды; информация метеорологическая; дизайн промышленный; дизайн интерьерный; прокат компьютеров; составление программ для компьютеров; разработка программного обеспечения; анализ компьютерных систем; проектирование компьютерных систем; модернизация программного обеспечения; консультации в области разработки и развития компьютерной техники; прокат программного обеспечения; восстановление компьютерных данных; обслуживание программного обеспечения; тиражирование компьютерных программ; перенос данных или документов с физического носителя на электронный; создание и техническое обслуживание веб-сайтов для третьих лиц; размещение компьютерных сайтов [веб-сайтов]; инсталляция программного обеспечения; преобразование данных и информационных программ (за исключением физического преобразования); консультации по вопросам программного обеспечения; прокат веб-серверов; защита информационных систем от вирусов; предоставление поисковых средств для Интернета; удаленный мониторинг компьютерных систем; оцифровка документов [сканирование]; платформа в качестве услуги [PaaS]; программное обеспечение в качестве услуги [SaaS].

45 - консультации в области безопасности; контроль систем охранной сигнализации; агентства по организации ночной охраны; услуги охраны; проверка состояния безопасности предприятий; присмотр за детьми; услуги по проживанию в доме в отсутствие хозяев; присмотр за домашними животными; сопровождение в общественных местах [компаньоны]; служба пожарная; прокат сигнализаторов пожара; консультации по вопросам интеллектуаль-

ной собственности; лицензирование программного обеспечения [услуги юридические]; регистрация доменных имен [услуги юридические].

(111) N 2020 0068

(151) 22.01.2020

(210) 2018 34300

(220) 25.06.2018

(181) 25.06.2028

(730) Cainiao Smart Logistics Holding Limited, Fourth Floor, One Capital Place, P.O. Box 847, Grand Cayman, KY1-1103, Cayman Islands (KY)

(540)



(511) 09 - elmi, dəniz, geodeziya, fotoqrafiya, kinematografiya, optika, çəkmə, ölçmə, siqnalizasiya, nəzarət (yoxlama), xilasetmə və tədris üçün cihaz və alətlər; elektrikin ötürülməsi, paylanması, transformasiyası, toplanması, tənzimlənməsi və ya idarə edilməsi üçün cihaz və alətlər; səs və ya təsvirin yazılması, ötürülməsi, canlandırılması üçün aparatlar; məlumatın maqnit daşıyıcıları, səsyazma diskləri; yığcam disklər, DVD və digər məlumatın rəqəmli daşıyıcıları; ilkin ödənişli aparatlar üçün mexanizmlər; kassa aparatları, hesablayıcı maşınlar, məlumatları işləmək üçün avadanlıq və kompüterlər; proqram təminatı; od söndürmək üçün avadanlıq; məlumatı işləmək üçün avadanlıq; kompüter printerləri; smart-kartlar (mikrosxemlər ilə kartlar); yüklənən elektron nəşrlər; kompüter proqramları (yüklənən proqram təminatı); kompüter proqram təminatı üçün yüklənən əlavələr; miqdar göstəriciləri; poçt markaları ilə edilən ödənişlərin nəzarəti üçün aparatlar; pulların hesablanması və çeşidlənməsi üçün maşınlar; videokameralar, kamkorderlər;

mallar üçün elektron birkalar; tabel saati (vaxtın qeydiyyatı üçün qurğular); çəkilmə üçün avadanlıq; kalibrlemə halqaları; elektron elan lövhələri; qlobal mövqetəyinetmə sisteminin (GPS) aparatları; sürətin ölçülməsi üçün cihazlar; topoqrafik alətlər; stereoskopik aparatlar; elektrik məfilləri üçün eyniləşdirmə damarları; yarımkeçiricilər; inteqral sxemlər; elektrik qarqaraları; avtomatik vaxt relesi; işıqverən ekranlar; məsafədən idarəetmə üçün aparatura; istehsal proseslərinin məsafədən idarə edilməsi üçün elektrik qurğuları; yanğına qarşı aparatlar; qəzasignal qurğuları; elektrik batareyaları; təhlükəsizlik markerləri (şifrləmə vasitələri); qara qutular (verilənlər qeydiyyatçısı); süni intellekt ilə olan insanabənzər robotlar; virtual realıq dəbilqələri; bioçiplər; qapının bloklanması üçün daxil olmanın elektron nəzarət sistemləri; elektrik nəqliyyat vasitələri üçün doldurucu stansiyalar; nəqliyyat vasitələri üçün naviqasiya cihazları (bort kompüterləri); kompüterlər üçün yaddaş blokları; kompüterlər; kompüterlər üçün proqramlar; maqnit eyniləşdirmə kartları; ştrix kodlarını oxuyan qurğular; kompüterlər üçün əməliyyat proqramları; kompüterlərin periferiya qurğuları; kompüterlər üçün proqram təminatı; kommutasiya qurğuları (məlu-matları işləmək üçün avadanlıq); oxuyucu qurğular (verilənlərin emalı üçün avadanlıq); kompüterlər üçün oyun proqramları; məlumatın optik daşıyıcıları; rəqəmsal imzalar.

16 - kağız, karton; çap məhsulları; cildləmə işləri üçün materiallar; fotoşəkillər; yazı kağızı malları, mebel istisna edilməklə ofis ləvazimatları; dəftərxana və məişət məqsədləri üçün yapışqan maddələr; rəssamlar üçün ləvazimatlar və rəsmçəkmə üçün materiallar; fırçalar; tədris materialları və əyani vəsaitlər; paketləşdirmə və qablaşdırma üçün plastik kütlədən hazırlanmış təbəqələr, nazik təbəqələr və kisələr; şrifflər; mətbəə klişesi; kağız; çap məhsulları; kağızdan və ya kartondan etikətlər; çap nəşriyyatları; qablaşdırma kağızı; mebel istisna edilməklə kontor ləvazimatları; çertyoj ləvazimatları; yazmaq üçün tabaşır; arxitektura maketləri; yazı ləvazimatları; afişalar, plakatlar; kitablar; coğrafiya xəritələri; qəzetlər; dövrü nəşrlər; jurnallar (dövrü nəşrlər); məlumat bülletenləri; kağızdan və ya kartondan qablaşdırma materialları (salma, doldurma).

35 - reklam; biznes sahəsində menecment; biznes sahəsində inzibati fəaliyyət; ofis xidməti; reklam; kompüter şəbəkəsində interaktiv reklam; biznesin idarə olunması üzrə konsultasiyalar; işgüzar məlumat; üçüncü şəxslər üçün əmtəələrə və xidmətlərə dair lisenziyalarla kommersional idarəetmə; kommersiona vasitəçiliyi (xidmətetmə); üçüncü şəxslər üçün kommersiona əməliyyatlarının razılaşdırılması və bağlanması; veb-saytlar vasitəsilə işgüzar məlumatın verilməsi; üçüncü şəxslər üçün satışların irəliləyişi; üçüncü şəxslər üçün təchizat xidmətləri (alınma və sahibkarların mallarla təmin edilməsi); personalın idarə edilməsi üzrə məsləhətlər; kompüter verilənlər bazalarında məlumatların sistemləşdirilməsi; elektron kompüter verilənlər bazalarında informasiyanın yenilənməsi və dəstək; kommersiona auditi; ticarət avtomatlarının kirəyəsi; işəgötürmə üzrə büro; ticarət stendlərinin icarəsi; ticarət piştaxtalarının icarəsi; əczaçılıq, baytarlıq, gigiyenik preparatlarla və tibbi ləvazimatlarla pərakəndə satış; malların və xidmətlərin alıcılarına və satıcılarına onlayn-satışlar üçün yerin verilməsi; siyahıda informasiyanın yenilənməsi və saxlanması; ticarət və ya reklam məqsədlərində informasiya indekslərinin tərtib edilməsi; biznesin idarə edilməsində kömək; işgüzar əməliyyatlar haqqında məlumatlar; kommersiona məlumatları üzrə agentliklər; biznesin təşkili və idarə edilməsi məsələləri üzrə məsləhətlər; kommersiona və ya sənaye təşkilatlarının idarə olunması üzrə yardım; işgüzar ekspertiza; bazarın öyrənilməsi; kommersiona fəaliyyətinin qiymətləndirilməsi; biznes sahəsində tədqiqatlar; biznesin təşkili üzrə məsləhətlər; məlumatların avtomatlaşdırılmış bazalarının aparılması; kompüterlərin verilənlər bazalarında məlumatların toplanması; üçüncü şəxslər üçün kompüter fayllarında məlumatların axtarışı; satışların irəliləyişinin axtarış optimallaşdırılması üzrə xidmətlər; konyunktura tədqiqatları; biznesin idarə olunması üzrə məsləhətçi xidmətlər; marketing tədqiqatları; biznes sahəsində peşəkar konsultasiyalar; iqtisadi proqnozlaşdırma; kommersiona və ya reklam məqsədləri ilə ticarət yarmarkalarının təşkili; qiymətlərin müqayisəsi üzrə xidmətlər; malların və xidmətlərin seçimi sahəsində istehlakçılara kommersiona məlumatları və məsləhətlər;

subpodratçı xidmətləri (kommersiya köməyi); statistik məlumatların toplanması və verilməsi; işgüzar və kommersiya əlaqələri sahəsində məlumatların təqdim edilməsi; üçüncü şəxslər üçün xərclərin kompensasiyası proqramlarından kommersiya idarə edilməsi; veb-sayt trafikinin optimallaşdırılması üzrə xidmətlər.

36 - sığortalama; maliyyə fəaliyyəti; kredit-pul əməliyyatları; daşınmaz əmlakla əməliyyatlar; sığortalama; maliyyələşdirmə; maliyyə icarəsi; fondların yerləşdirilməsi; incəsənət əsərlərinin dəyərləndirilməsi; daşınmaz əmlakın icarəsi; daşınmaz əmlakın idarə edilməsi; dəllallıq; zəminlik; xeyriyyə vəsaitlərinin toplanması; qəyyumluq xidmətləri; girov götürməklə kredit verilməsi.

38 - telekommunikasiyalar; televiziya yayımı; məlumatların ötürülməsi; kompüter terminaların istifadə edilməsi ilə rabitə; məlumat elektron lövhəsi (telekommunikasiya xidmətləri); internetə telekommunikasiya ilə qoşulmanın təmin edilməsi; internetə girişin təmin edilməsi; internetdə mübahisəli forumlara girişin təmin edilməsi; verilənlərin bazalarına girişin təmin edilməsi; onlayn forumların təqdim edilməsi; məlumatların (verilənlərin) axınının ötürülməsi üzrə xidmətlər; telemağazalar xidmətləri təqdim edilən telekommunikasiya kanalları ilə təmin edilməsi; rəqəmi faylların ötürülməsi.

39 - nəqliyyat (daşınma); malların qablaşdırılması və saxlanması; səyahətlərin təşkili; nəqliyyat xidmətləri; malların çatdırılması; nəqliyyat logistikası; yüklərin göndərilməsi; kirəetmə zamanı vasitəçilik; daşınma zamanı vasitəçilik; malların çəkilib bükülməsi; dəniz daşınmalarında vasitəçilik; yükləmə-boşaltma işləri; nəqliyyat vasitələrinin kirayəsi; malların saxlanması; anbarların kirayəsi; anbarda malların saxlanması; anbarda malların saxlanılma məsələləri üzrə məlumat; elektron qurğularında verilənlərin və ya sənədlərin saxlanması; dalğıcı zənglərinin kirayəsi; enerjinin paylanması; şlüzlər ilə idarəedilmə; bağlanmış yüklərin çatdırılması; kuryer xidmətləri (korrespondensiyanın və ya malların çatdırılması); turizm marşrutları üçün nəqliyyatın təşkil edilməsi; əlil arabalarının icarəsi; üçüncü şəxslər üçün peyklərin işə salınması; butulkaların doldurulması, qablaşdırma xidməti.

41 - tərbiyə etmə; təhsil; əyləncələr; idman və mədəni-maarif tədbirlərinin təşkili; maarifləndirici tərbiyəvi xidmətlər; konfransların təşkili və keçirilməsi; səyyar kitabxanalar; yüklənməmiş interaktiv elektron nəşrlərlə təmin etmə; kitabların nəşr edilməsi; kitabların və dövri mətbuatın interaktiv nəşri; yüklənməmiş musiqi fayllarının onlayn verilməsi; yüklənməmiş videofaylların onlayn verilməsi; əyləncələr; kompüter şəbəkəsi vasitəsilə oyunla interaktiv təmin etmə; sağlamlıq klubları (sağlamlaşdırmalar və fitnes məşqləri); oyuncaqların kirayəsi; oyunlar üçün avadanlığın kirayəsi; heyvanların təlimi; rəssamlar üçün modellərin verilməsi üzrə agentliklər; lotereyaların təşkil edilməsi.

42 - elmi və texnoloji xidmətlər və onlara aid olan elmi tədqiqatlar və işləmələr; sənaye analizi və elmi tədqiqatlar üzrə xidmətlər; kompüterlərin və proqram təminatının işlənməsi və təkmilləşdirilməsi; texniki tədqiqatlar; üçüncü şəxslər üçün yeni malların (əmtəələrin) tədqiqatları və hazırlaması; keyfiyyət nəzarət; geoloji kəşfiyyat; kimya sahəsində xidmətlər; klinik sınaqlar; meteoroloji məlumatlar; materialların sınaqları; sənaye dizaynı; arxitektura xidmətləri; geyimin modelləşdirilməsi; kompüterlər üçün proqramların tərtib edilməsi; proqram təminatının hazırlanması; kompüter texnikasının hazırlama və inkişafı sahəsində məsləhətlər; proqram təminatının modernləşdirilməsi; proqram təminatına xidmət göstərilməsi; kompüter sistemlərinin analizi; proqram təminatı məsələləri üzrə konsultasiyalar; xidmət kimi proqram təminatı (SAAS); informasiya texnologiyaları sahəsində konsultasiyalar (məsləhətlər); kompüter texnologiyaları və veb-saytlar vasitəsilə proqramlaşdırma sahəsində informasiyanın verilməsi; elektron formada verilənlərin saxlanması; "buludlu" hesablamaların xidmətləri; məlumatların və informasiya proqramlarının dəyişdirilməsi, fiziki dəyişdirilməsi istisna olmaqla; rəqəmli məlumatların müdafiəsi üzrə konsultasiyalar (məsləhətlər); rəqəmli məlumatların şifrələnməsi xidmətləri; icazə verilməmiş girişin və ya məlumatların qırılmasının aşkar edilməsi üçün kompüter sistemlərinin monitorinqi.

(511) 09 - приборы и инструменты научные, морские, геодезические, фотографические, кинематографические, оптические, для взвешивания, измерения, сигнализации, контроля (проверки), спасания и обучения; приборы и инструменты для передачи, распределения, трансформации, накопления, регулирования или управления электричеством; аппаратура для записи, передачи, воспроизведения звука или изображений; магнитные носители информации, диски звукозаписи; компакт-диски, DVD и другие цифровые носители информации; механизмы для аппаратов с предварительной оплатой; кассовые аппараты, счетные машины, оборудование для обработки информации и компьютеры; программное обеспечение; оборудование для тушения огня; устройства для обработки информации; принтеры компьютерные; смарткарточки [карточки с микросхемами]; публикации электронные загружаемые; программы компьютерные [загружаемое программное обеспечение]; приложения для компьютерного программного обеспечения, загружаемые; указатели количества; аппараты для контроля оплаты почтовыми марками; машины для подсчета и сортировки денег; видеокамеры/камкордеры; бирки для товаров электронные; часы табельные [устройства для регистрации времени]; оборудование для взвешивания; кольца калибровочные; доски объявлений электронные; аппараты глобальной системы позиционирования [GPS]; приборы для измерения скорости [фотография]; инструменты топографические; аппараты стереоскопические; жилы идентификационные для электрических проводов; полупроводники; схемы интегральные; катушки электрические; реле времени автоматические; экраны флуоресцирующие; аппаратура для дистанционного управления; установки электрические для дистанционного управления производственными процессами; аппараты противопожарные; устройства сигнальные аварийные; батареи электрические; маркеры безопасности [средства шифрования]; ящики черные [регистраторы данных]; роботы человекоподобные с искусственным интеллектом; шлемы виртуальной реальности; биочипы; системы контроля доступа электронные для блокиров-

ки двери; станции зарядные для электрических транспортных средств; приборы навигационные для транспортных средств [бортовые компьютеры]; блоки памяти для компьютеров; компьютеры; программы для компьютеров; карточки идентификационные магнитные; устройства, считывающие штриховые коды; программы операционные для компьютеров; устройства периферийные компьютеров; обеспечение программное для компьютеров; устройства коммутационные [оборудование для обработки информации]; устройства считывающие [оборудование для обработки данных]; программы игровые для компьютеров; носители информации оптические; подпись цифровая.

16 - бумага, картон; печатная продукция; материалы для переплетных работ; фотоснимки; писчебумажные товары, офисные принадлежности, за исключением мебели; клейкие вещества для канцелярских и бытовых целей; принадлежности для художников и материалы для рисования; кисти; учебные материалы и наглядные пособия; листы, пленка и мешки пластмассовые для упаковки и пакетирования; шрифты, клише типографские; бумага; продукция печатная; этикетки из бумаги или картона; издания печатные; бумага упаковочная; принадлежности конторские, за исключением мебели; принадлежности чертежные; мел для письма; макеты архитектурные; принадлежности письменные; афиши / плакаты; книги; карты географические; газеты; издания периодические; журналы [издания периодические]; бюллетени информационные; материалы упаковочные [прокладочные, набивочные] из бумаги или картона.

35 - реклама; менеджмент в сфере бизнеса; административная деятельность в сфере бизнеса; офисная служба; реклама; реклама интерактивная в компьютерной сети; консультации по управлению бизнесом; информация деловая; управление коммерческое лицензиями на товары и услуги для третьих лиц; посредничество коммерческое [обслуживание]; согласование и заключение коммерческих операций для третьих лиц; предоставление деловой информации через веб-сайты; продвижение продаж для третьих лиц; услуги снабженческие для третьих лиц [закупка и

обеспечение предпринимателей товарами]; консультации по управлению персоналом; систематизация информации в компьютерных базах данных; обновление и поддержка информации в электронных/компьютерных базах данных; аудит коммерческий; прокат торговых автоматов; бюро по найму; прокат торговых стоек; торговля розничная фармацевтическими, ветеринарными, гигиеническими препаратами и медицинскими принадлежностями; предоставление места для онлайн-продаж покупателям и продавцам товаров и услуг; обновление и поддержание информации в регистрах; составление информационных индексов в коммерческих или рекламных целях; помощь в управлении бизнесом; сведения о деловых операциях; агентства по коммерческой информации; консультации по вопросам организации и управления бизнесом; помощь в управлении коммерческими или промышленными предприятиями; экспертиза деловая; изучение рынка; оценка коммерческой деятельности; исследования в области бизнеса; консультации по организации бизнеса; ведение автоматизированных баз данных; поиск информации в компьютерных файлах для третьих лиц; услуги по поисковой оптимизации продвижения продаж; исследования конъюнктурные; службы консультативные по управлению бизнесом; исследования маркетинговые; консультации профессиональные в области бизнеса; прогнозирование экономическое; организация торговых ярмарок в коммерческих или рекламных целях; услуги по сравнению цен; информация и советы коммерческие потребителям в области выбора товаров и услуг; услуги субподрядные [коммерческая помощь]; сбор и предоставление статистических данных; предоставление информации в области деловых и коммерческих контактов; управление коммерческое программами возмещения расходов для третьих лиц; услуги по оптимизации трафика веб-сайта.

36 - страхование; финансовая деятельность; кредитно-денежные операции; операции с недвижимостью; страхование; финансирование; аренда финансовая;

размещение фондов; оценка произведений искусства; аренда недвижимого имущества; управление недвижимостью; маклерство; поручительство; сбор благотворительных средств; услуги попечительские; кредитование под залог.

38 - телекоммуникации; вещание телевизионное; передача сообщений; связь с использованием компьютерных терминалов; доска сообщений электронная [телекоммуникационные службы]; обеспечение телекоммуникационного подключения к интернету; обеспечение доступа в интернет; обеспечение доступа на дискуссионные форумы в интернете; обеспечение доступа к базам данных; предоставление онлайн форумов; услуги по передаче потока данных; обеспечение телекоммуникационными каналами, предоставляющими услуги телемагазинов; передача цифровых файлов.

39 - транспортировка; упаковка и хранение товаров; организация путешествий; услуги транспортные; доставка товаров; логистика транспортная; экспедирование грузов; посредничество при фрахтовании; посредничество при перевозках; расфасовка товаров; посредничество в морских перевозках; работы погрузочно-разгрузочные; прокат транспортных средств; хранение товаров; аренда складов; хранение товаров на складах; информация по вопросам хранения товаров на складах; хранение данных или документов в электронных устройствах; прокат водолазных колоколов; распределение энергии; управление шлюзами; доставка пакетированных грузов; услуги курьеров [доставка корреспонденции или товаров]; организация транспорта для туристических маршрутов; прокат инвалидных кресел; запуск спутников для третьих лиц; бутилирование / услуга розлива в бутылки.

41 - транспортировка; упаковка и хранение товаров; организация путешествий; услуги транспортные; доставка товаров; логистика транспортная; экспедирование грузов; посредничество при фрахтовании; посредничество при перевозках; расфасовка товаров; посредничество в морских перевозках; работы погрузочно-разгрузочные; прокат транспортных средств; хранение товаров; аренда складов; хранение това-

ров на складах; информация по вопросам хранения товаров на складах; хранение данных или документов в электронных устройствах; прокат водолазных колоколов; распределение энергии; управление шлюзами; доставка пакетированных грузов; услуги курьеров [доставка корреспонденции или товаров]; организация транспорта для туристических маршрутов; прокат инвалидных кресел; запуск спутников для третьих лиц; бутылирование / услуга розлива в бутылки.

42 - научные и технологические услуги и относящиеся к ним научные исследования и разработки; услуги по промышленному анализу и научным исследованиям; разработка и развитие компьютеров и программного обеспечения; исследования технические; исследования и разработка новых товаров для третьих лиц; контроль качества; разведка геологическая; услуги в области химии; испытания клинические; информация метеорологическая; испытания материалов; дизайн промышленный; услуги архитектурные; моделирование одежды; составление программ для компьютеров; разработка программного обеспечения; консультации в области разработки и развития компьютерной техники; модернизация программного обеспечения; обслуживание программного обеспечения; анализ компьютерных систем; консультации по вопросам программного обеспечения; обеспечение программное как услуга [saas]; консультации в области информационных технологий; предоставление информации в области компьютерных технологий и программирования через веб-сайты; хранение данных в электронном виде; услуги «облачных» вычислений; преобразование данных и информационных программ, за исключением физического преобразования; консультации по защите цифровых данных; услуги шифрования цифровых данных; мониторинг компьютерных систем для обнаружения несанкционированного доступа или взлома данных.

(111) N 2020 0069
(151) 22.01.2020
(210) 2018 34301
(220) 25.06.2018

(181) 25.06.2028

(730) Cainiao Smart Logistics Holding Limited, Fourth Floor, One Capital Place, P.O. Box 847, Grand Cayman, KY1-1103, Cayman Islands (KY)
(540)

cainiao

(511) 09 - elmi, dəniz, geodeziya, fotoqrafiya, kinematoqrafiya, optika, çəkmə, ölçmə, siqnalizasiya, nəzarət (yoxlama), xilasetmə və tədris üçün cihaz və alətlər; elektriğin ötürülməsi, paylanması, transformasiyası, toplanması, tənzimlənməsi və ya idarə edilməsi üçün cihaz və alətlər; səs və ya təsvirin yazılması, ötürülməsi, canlandırılması üçün aparatura; məlumatın maqnit daşıyıcıları, səsyazma diskləri; yığcam-disklər, DVD və digər məlumatın rəqəmli daşıyıcıları; ilkin ödənişli aparatlar üçün mexanizmlər; kassa aparatları, hesablayıcı maşınlar, məlumatları işləmək üçün avadanlıq və kompüterlər; proqram təminatı; od söndürmək üçün avadanlıq; məlumatı işləmək üçün avadanlıq; kompüter printerləri; smart-kartlar (mikrosxemlər ilə kartlar); yüklənən elektron nəşrlər; kompüter proqramları (yüklənən proqram təminatı); kompüter proqram təminatı üçün yüklənən əlavələr; miqdar göstəriciləri; poçt markaları ilə edilən ödənişlərin nəzarəti üçün aparatlar; pulların hesablanması və çeşidlənməsi üçün maşınlar; videokameralar (kamkorderlər); mallar üçün elektron birkalar; tabel saati (vaxtın qeydiyyatı üçün qurğular); çəkilmə üçün avadanlıq; kalibrəmə halqaları; elektron elan lövhələri; qlobal mövqəyini təmin etmə sisteminin (GPS) aparatları; sürətin ölçülməsi üçün cihazlar; topoqrafik alətlər; stereoskopik aparatlar; elektrik məftilləri üçün eyniləşdirmə damarları; yarımkeçiricilər; inteqral sxemlər; elektrik qarqaraları; avtomatik vaxt reləsi; işıqverən ekranlar; məsafədən idarəetmə üçün aparatura; istehsal proseslərinin məsafədən idarə edilməsi üçün elektrik qurğuları; yanğına qarşı aparatlar; qəza siqnal qurğuları; elektrik batareyaları; təhlükəsizlik markerləri (şifrləmə vasitələri); qara qutular (verilənlər qeydiyyatçısı); süni

intellekt ilə olan insanabənzər robotlar; virtual reallıq dəbilqələri; bioçiplər; qapının bloklanması üçün daxil olmanın elektron nəzarət sistemləri; elektrik nəqliyyat vasitələri üçün doldurucu stansiyalar; nəqliyyat vasitələri üçün naviqasiya cihazları (bort kompüterləri); kompüterlər üçün yaddaş blokları; kompüterlər; kompüterlər üçün proqramlar; maqnit eyniləşdirmə kartları; ştrix kodlarını oxuyan qurğular; kompüterlər üçün əməliyyat proqramları; kompüterlərin periferiya qurğuları; kompüterlər üçün proqram təminatı; kommutasiya qurğuları (məlumatları işləmək üçün avadanlıq); oxuyucu qurğular (verilənlərin emalı üçün avadanlıq); kompüterlər üçün oyun proqramları; məlumatın optik daşıyıcıları; rəqəmsal imzalar.

16 - kağız, karton; çap məhsulları; cildləmə işləri üçün materiallar; fotoşəkillər; yazı kağızı malları, mebel istisna edilməklə ofis ləvazimatları; dəftərxana və məişət məqsədləri üçün yapışqan maddələr; rəssamlar üçün ləvazimatlar və rəsm çəkmək üçün materiallar; fırçalar; tədris materialları və əyani vəsaitlər; paketləşdirmə və qablaşdırma üçün plastik kütlədən hazırlanmış təbəqələr, nazik təbəqələr və kisələr; şriftlər; mətbəə klişesi; kağız; çap məhsulları; kağızdan və ya kartondan etiketlər; çap nəşriyyatları; qablaşdırma kağızı; mebel istisna edilməklə kontor ləvazimatları; çertyoj ləvazimatları; yazmaq üçün tabaşır; arxitektura maketləri; yazı ləvazimatları; afişalar, plakatlar; kitablar; coğrafiya xəritələri; qəzetlər; dövrü nəşrlər; jurnallar (dövrü nəşrlər); məlumat bülletenləri; kağızdan və ya kartondan qablaşdırma materialları (salma, doldurma).

35 - reklam; biznes sahəsində menecment; biznes sahəsində inzibati fəaliyyət; ofis xidməti; reklam; kompüter şəbəkəsində interaktiv reklam; biznesin idarə olunması üzrə konsultasiyalar; işgüzar məlumat; üçüncü şəxslər üçün əmtəələrə və xidmətlərə dair lisenziyalarla kommersional idarəetmə; kommersional vasitəçiliyi (xidmətetmə); üçüncü şəxslər üçün kommersional əməliyyatlarının razılaşdırılması və bağlanması; veb-saytlar vasitəsilə işgüzar məlumatın verilməsi; üçüncü şəxslər üçün satışların irəliləyişi; üçüncü şəxslər üçün təchizat xidmətləri (alınma və sahibkarların mallarla təmin edilməsi); personalın idarə edilməsi üzrə

məsləhətlər; kompüter verilənlər bazalarında məlumatların sistemləşdirilməsi; elektron kompüter verilənlər bazalarında informasiyanın yenilənməsi və dəstək; kommersional auditi; ticarət avtomatlarının kirəyəsi; işəgötürmə üzrə büro; ticarət stendlərinin icarəsi; ticarət piştaxtalarının icarəsi; əczaçılıq, baytarlıq, gigiyenik preparatlarla və tibbi ləvazimatlarla pərakəndə satış; malların və xidmətlərin alıcılarına və satıcılarına onlayn-satışlar üçün yerin verilməsi; siyahıda informasiyanın yenilənməsi və saxlanması; ticarət və ya reklam məqsədlərində informasiya indekslərinin tərtib edilməsi; biznesin idarə edilməsində kömək; işgüzar əməliyyatlar haqqında məlumatlar; kommersional məlumatları üzrə agentliklər; biznesin təşkili və idarə edilməsi məsələləri üzrə məsləhətlər; kommersional və ya sənaye təşkilatlarının idarə olunması üzrə yardım; işgüzar ekspertiza; bazarın öyrənilməsi; kommersional fəaliyyətinin qiymətləndirilməsi; biznes sahəsində tədqiqatlar; biznesin təşkili üzrə məsləhətlər; məlumatların avtomatlaşdırılmış bazalarının aparılması; kompüterlərin verilənlər bazalarında məlumatların toplanması; üçüncü şəxslər üçün kompüter fayllarında məlumatların axtarışı; satışların irəliləyişinin axtarış optimallaşdırılması üzrə xidmətlər; konyunktura tədqiqatları; biznesin idarə olunması üzrə məsləhətçi xidmətlər; marketinq tədqiqatları; biznes sahəsində peşəkar konsultasiyalar; iqtisadi proqnozlaşdırma; kommersional və ya reklam məqsədləri ilə ticarət yarmarkalarının təşkili; qiymətlərin müqayisəsi üzrə xidmətlər; malların və xidmətlərin seçimi sahəsində istehlakçılara kommersional məlumatları və məsləhətlər; subpodratçı xidmətləri (kommersional köməyi); statistik məlumatların toplanması və verilməsi; işgüzar və kommersional əlaqələri sahəsində məlumatların təqdim edilməsi; üçüncü şəxslər üçün xərclərin kompensasiyası proqramlarından kommersional idarə edilməsi; veb-sayt trafikinin optimallaşdırılması üzrə xidmətlər.

36 - sığortalama; maliyyə fəaliyyəti; kredit-pul əməliyyatları; daşınmaz əmlakla əməliyyatlar; sığortalama; maliyyələşdirmə; maliyyə icarəsi; fondların yerləşdirilməsi; incəsənət əsərlərinin dəyərləndirilməsi; daşınmaz

əmlakın icarəsi; daşınmaz əmlakın idarə edilməsi; dəllallıq; zəminlik; xeyriyyə vəsaitlərinin toplanması; qəyyumluq xidmətləri; girov götürməklə kredit verilməsi.

38 - telekommunikasiyalar; televiziya yayımı; məlumatların ötürülməsi; kompüter terminalların istifadə edilməsi ilə rabitə; məlumat elektron lövhəsi (telekommunikasiya xidmətləri); internetə telekommunikasiya ilə qoşulmanın təmin edilməsi; internetə girişin təmin edilməsi; internetdə mübahisəli forumlara girişin təmin edilməsi; verilənlərin bazalarına girişin təmin edilməsi; onlayn forumların təqdim edilməsi; məlumatların (verilənlərin) axınının ötürülməsi üzrə xidmətlər; telemağazalar xidmətləri təqdim edilən telekommunikasiya kanalları ilə təmin edilməsi; rəqəmi faylların ötürülməsi.

39 - nəqliyyat (daşınma); malların qablaşdırılması və saxlanması; səyahətlərin təşkili; nəqliyyat xidmətləri; malların çatdırılması; nəqliyyat logistikası; yüklərin göndərilməsi; kirətmə zamanı vasitəçilik; daşınma zamanı vasitəçilik; malların çəkilib bükülməsi; dəniz daşınmalarında vasitəçilik; yükləmə-boşaltma işləri; nəqliyyat vasitələrinin kirayəsi; malların saxlanması; anbarların kirayəsi; anbarda malların saxlanması; anbarda malların saxlanılma məsələləri üzrə məlumat; elektron qurğularında verilənlərin və ya sənədlərin saxlanması; dalğıc zənglərinin kirayəsi; enerjinin paylanması; şüzlər ilə idarə edilmə; bağlanmış yüklərin çatdırılması; kuryer xidmətləri (korrespondensiyanın və ya malların çatdırılması); turizm marşrutları üçün nəqliyyatın təşkil edilməsi; əlil arabalarının icarəsi; üçüncü şəxslər üçün peyklərin işə salınması; butulkaların doldurulması, qablaşdırma xidməti.

41 - tərbiyə etmə; təhsil; əyləncələr; idman və mədəni-maarif tədbirlərinin təşkili; maarifləndirici tərbiyəvi xidmətlər; konfransların təşkili və keçirilməsi; səyyar kitabxanalar; yüklənməmiş interaktiv elektron nəşrlərlə təmin etmə; kitabların nəşr edilməsi; kitabların və dövrü mətbuatın interaktiv nəşri; yüklənməmiş musiqi fayllarının onlayn verilməsi; yüklənməmiş videofaylların onlayn verilməsi; əyləncələr; kompüter şəbəkəsi vasitəsilə oyunla interaktiv təmin etmə; sağlamlıq klubları (sağlamlaşdırma və fitnes məşqləri); oyuncaqların kirayəsi; oyunlar üçün avadanlığın kirayəsi;

heyvanların təlimi; rəssamlar üçün modellərin verilməsi üzrə agentliklər; lotereyaların təşkil edilməsi.

42 - elmi və texnoloji xidmətlər və onlara aid olan elmi tədqiqatlar və işləmələr; sənaye analizi və elmi tədqiqatlar üzrə xidmətlər; kompüterlərin və proqram təminatının işlənməsi və təkmilləşdirilməsi; texniki tədqiqatlar; üçüncü şəxslər üçün yeni malların (əmtəələrinin) tədqiqatları və hazırlaması; keyfiyyətə nəzarət; geoloji kəşfiyyat; kimya sahəsində xidmətlər; klinik sınaqlar; meteoroloji məlumatlar; materialların sınaqları; sənaye dizaynı; arxitektura xidmətləri; geyimin modelləşdirilməsi; kompüterlər üçün proqramların tərtib edilməsi; proqram təminatının hazırlanması; kompüter texnikasının hazırlama və inkişafı sahəsində məsləhətlər; proqram təminatının modernləşdirilməsi; proqram təminatına xidmət göstərilməsi; kompüter sistemlərinin analizi; proqram təminatı məsələləri üzrə konsultasiyalar; xidmət kimi proqram təminatı (SAAS); informasiya texnologiyaları sahəsində konsultasiyalar (məsləhətlər); kompüter texnologiyaları və veb-saytlar vasitəsilə proqramlaşdırma sahəsində informasiyanın verilməsi; elektron formada verilənlərin saxlanması; "buludlu" hesablamaların xidmətləri; məlumatların və informasiya proqramlarının dəyişdirilməsi, fiziki dəyişdirilməsi istisna olmaqla; rəqəmli məlumatların müdafiəsi üzrə konsultasiyalar (məsləhətlər); rəqəmli məlumatların şifrələnməsi xidmətləri; icazə verilməmiş girişin və ya məlumatların qırılmasının aşkar edilməsi üçün kompüter sistemlərinin monitorinqi.

(511) 09 - приборы и инструменты научные, морские, геодезические, фотографические, кинематографические, оптические, для взвешивания, измерения, сигнализации, контроля (проверки), спасения и обучения; приборы и инструменты для передачи, распределения, трансформации, накопления, регулирования или управления электричеством; аппаратура для записи, передачи, воспроизведения звука или изображений; магнитные носители информации, диски звукозаписи; компакт-диски, DVD и другие цифровые носители информации; механизмы для аппаратов с предварительной оплатой; кассовые аппа-

раты, счетные машины, оборудование для обработки информации и компьютеры; программное обеспечение; оборудование для тушения огня; устройства для обработки информации; принтеры компьютерные; смарткарточки [карточки с микросхемами]; публикации электронные загружаемые; программы компьютерные [загружаемое программное обеспечение]; приложения для компьютерного программного обеспечения, загружаемые; указатели количества; аппараты для контроля оплаты почтовыми марками; машины для подсчета и сортировки денег; видеокамеры/какордеры; бирки для товаров электронные; часы табельные [устройства для регистрации времени]; оборудование для взвешивания; кольца калибровочные; доски объявлений электронные; аппараты глобальной системы позиционирования [GPS]; приборы для измерения скорости [фотография]; инструменты топографические; аппараты стереоскопические; жилы идентификационные для электрических проводов; полупроводники; схемы интегральные; катушки электрические; реле времени автоматические; экраны флуоресцирующие; аппаратура для дистанционного управления; установки электрические для дистанционного управления производственными процессами; аппараты противопожарные; устройства сигнальные аварийные; батареи электрические; маркеры безопасности [средства шифрования]; ящики черные [регистраторы данных]; роботы человекоподобные с искусственным интеллектом; шлемы виртуальной реальности; биочипы; системы контроля доступа электронные для блокировки двери; станции зарядные для электрических транспортных средств; приборы навигационные для транспортных средств [бортовые компьютеры]; блоки памяти для компьютеров; компьютеры; программы для компьютеров; карточки идентификационные магнитные; устройства, считывающие штриховые коды; программы операционные для компьютеров; устройства периферийные компьютеров; обеспечение программное для компьютеров; устройства коммутационные [оборудование для обработки информации]; устройства считывающие [оборудование для обработки

данных]; программы игровые для компьютеров; носители информации оптические; подпись цифровая.

16 - бумага, картон; печатная продукция; материалы для переплетных работ; фотоснимки; писчебумажные товары, офисные принадлежности, за исключением мебели; клейкие вещества для канцелярских и бытовых целей; принадлежности для художников и материалы для рисования; кисти; учебные материалы и наглядные пособия; листы, пленка и мешки пластмассовые для упаковки и пакетирования; шрифты, клише типографские; бумага; продукция печатная; этикетки из бумаги или картона; издания печатные; бумага упаковочная; принадлежности конторские, за исключением мебели; принадлежности чертежные; мел для письма; макеты архитектурные; принадлежности письменные; афиши / плакаты; книги; карты географические; газеты; издания периодические; журналы [издания периодические]; бюллетени информационные; материалы упаковочные [прокладочные, набивочные] из бумаги или картона.

35 - реклама; менеджмент в сфере бизнеса; административная деятельность в сфере бизнеса; офисная служба; реклама; реклама интерактивная в компьютерной сети; консультации по управлению бизнесом; информация деловая; управление коммерческое лицензиями на товары и услуги для третьих лиц; посредничество коммерческое [обслуживание]; согласование и заключение коммерческих операций для третьих лиц; предоставление деловой информации через веб-сайты; продвижение продаж для третьих лиц; услуги снабженческие для третьих лиц [закупка и обеспечение предпринимателей товарами]; консультации по управлению персоналом; систематизация информации в компьютерных базах данных; обновление и поддержка информации в электронных/компьютерных базах данных; аудит коммерческий; прокат торговых автоматов; бюро по найму; прокат торговых стендов / прокат торговых стоек; торговля розничная фармацевтическими, ветеринарными, гигиеническими препаратами и медицинскими принадлежностями; предоставление места для онлайн-продаж покупателям и

продавцам товаров и услуг; обновление и поддержание информации в регистрах; составление информационных индексов в коммерческих или рекламных целях; помощь в управлении бизнесом; сведения о деловых операциях; агентства по коммерческой информации; консультации по вопросам организации и управления бизнесом; помощь в управлении коммерческими или промышленными предприятиями; экспертиза деловая; изучение рынка; оценка коммерческой деятельности; исследования в области бизнеса; консультации по организации бизнеса; ведение автоматизированных баз данных; сбор информации в компьютерных базах данных; поиск информации в компьютерных файлах для третьих лиц; услуги по поисковой оптимизации продвижения продаж; исследования конъюнктурные; службы консультативные по управлению бизнесом; исследования маркетинговые; консультации профессиональные в области бизнеса; прогнозирование экономическое; организация торговых ярмарок в коммерческих или рекламных целях; услуги по сравнению цен; информация и советы коммерческие потребителям в области выбора товаров и услуг; услуги субподрядные [коммерческая помощь]; сбор и предоставление статистических данных; предоставление информации в области деловых и коммерческих контактов; управление коммерческое программами возмещения расходов для третьих лиц; услуги по оптимизации трафика веб-сайта.

36 - страхование; финансовая деятельность; кредитно-денежные операции; операции с недвижимостью; страхование; финансирование; аренда финансовая; размещение фондов; оценка произведений искусства; аренда недвижимого имущества; управление недвижимостью; маклерство; поручительство; сбор благотворительных средств; услуги попечительские; кредитование под залог.

38 - телекоммуникации; вещание телевизионное; передача сообщений; связь с использованием компьютерных терминалов; доска сообщений электронная [телекоммуникационные службы]; обеспечение телекоммуникационного подключения к интернету; обеспечение доступа в интернет; обеспечение доступа на дискуссионные

форумы в интернете; обеспечение доступа к базам данных; предоставление онлайн форумов; услуги по передаче потока данных; обеспечение телекоммуникационными каналами, предоставляющими услуги телемагазинов; передача цифровых файлов.

39 - транспортировка; упаковка и хранение товаров; организация путешествий; услуги транспортные; доставка товаров; логистика транспортная; экспедирование грузов; посредничество при фрахтовании; посредничество при перевозках; расфасовка товаров; посредничество в морских перевозках; работы погрузочно-разгрузочные; прокат транспортных средств; хранение товаров; аренда складов; хранение товаров на складах; информация по вопросам хранения товаров на складах; хранение данных или документов в электронных устройствах; прокат водолазных колоколов; распределение энергии; управление шлюзами; доставка пакетированных грузов; услуги курьеров [доставка корреспонденции или товаров]; организация транспорта для туристических маршрутов; прокат инвалидных кресел; запуск спутников для третьих лиц; бутилирование / услуга розлива в бутылки.

41 - воспитание; образование; развлечение; организация спортивных и культурно-просветительных мероприятий; услуги образовательно-воспитательные; организация и проведение конференций; передвижные библиотеки; обеспечение интерактивными электронными публикациями незагружаемыми; издание книг; публикация интерактивная книг и периодики; предоставление музыкальных файлов онлайн, незагружаемых; предоставление видео файлов онлайн, незагружаемых; развлечения; обеспечение интерактивное игрой через компьютерную сеть; клубы здоровья [оздоровительные и фитнес-тренировки]; прокат игрушек; прокат оборудования для игр; дрессировка животных; агентства по предоставлению моделей для художников; организация лотерей.

42 - научные и технологические услуги и относящиеся к ним научные исследования и разработки; услуги по промышленному анализу и научным исследованиям; разработка и развитие компьютеров и программного обеспечения; исследования

технические; исследования и разработка новых товаров для третьих лиц; контроль качества; разведка геологическая; услуги в области химии; испытания клинические; информация метеорологическая; испытания материалов; дизайн промышленный; услуги архитектурные; моделирование одежды; составление программ для компьютеров; разработка программного обеспечения; консультации в области разработки и развития компьютерной техники; модернизация программного обеспечения; обслуживание программного обеспечения; анализ компьютерных систем; консультации по вопросам программного обеспечения; обеспечение программное как услуга [saas]; консультации в области информационных технологий; предоставление информации в области компьютерных технологий и программирования через веб-сайты; хранение данных в электронном виде; услуги «облачных» вычислений; преобразование данных и информационных программ, за исключением физического преобразования; консультации по защите цифровых данных; услуги шифрования цифровых данных; мониторинг компьютерных систем для обнаружения несанкционированного доступа или взлома данных.

(111) N 2020 0070

(151) 22.01.2020

(210) 2018 34277

(220) 11.06.2018

(181) 11.06.2028

(730) Karam Beirut Restaurants Company, Prince Turkey Ibn Abdulaziz (Altahlyai) Street, P.O. Box 54685, Zip Code: 11524, Riyadh, Kingdom of Saudi Arabia (SA)
(540)

كرم
Karam

(511) 43 - restoranlar; özünəxidmət restoranları; qəlyanaltılar; xörəklərin hazırlanması və evə çatdırılması üzrə xidmətlər.

(511) 43 - рестораны; рестораны самообслуживания; закусовые; услуги по приготовлению блюд и доставке их на дом.

(111) N 2020 0071

(151) 22.01.2020

(210) 2018 34241

(220) 24.05.2018

(181) 24.05.2028

(730) GAZİ ATEŞ, Acarkent Sokak 33 C419 Beykoz İstanbul TURKEY (TR)
(540)



(591) boz, bej, açıq-boz, qızılı

(511) 43 - ərzaq məhsulları və içkilərlə təminatmə üzrə xidmətlər; müvəqqəti yaşayışın təmin edilməsi; müvəqqəti yaşayış üçün yerlərin bronlaşdırılması; toyların keçirilməsi üçün yerlərin (zalların) icarəsi;

görüşlərin və konfransların keçirilməsi üçün yerlərin (zalların) verilməsi.

(591) серый, бежевый, светло-серый, золотистый

(511) 43 - услуги по обеспечению пищевыми продуктами и напитками; обеспечение временного проживания; бронирование мест для временного жилья; аренда помещений для проведения свадеб; предоставление помещений для проведения конференций и встреч.

(111) N 2020 0072

(151) 22.01.2020

(210) 2018 01076

(220) 19.10.2018

(181) 19.10.2028

(730) Pfizer Inc., 235 East 42nd Street, New York, New York 10017, USA (US)

(540)

STAQUIS

(511) 05 - əczaçılıq preparatları.

(511) 05 - фармацевтические препараты.

(111) N 2020 0073

(151) 22.01.2020

(210) 2018 01324

(220) 28.11.2018

(181) 28.11.2028

(730) Snap Inc., 2772 Donald Douglas Loop North, Santa Monica, California 90405, United States of America (US)

(540)

SNAPCHAT

(511) 09 - periferiya qurğuları; şəkillərə, video, audio və verilənlərə məsafədən daxil olmaq, onları yazmaq, ötürmək və

əksetdirmək üçün kompüter avadanlığı, periferiya qurğuları və proqram təminatı; daşınan kompüter avadanlığının və periferiya qurğularının quraşdırılması, sazlanması və idarə edilməsi üçün proqram təminatı; sferik və panoram şəkil və videokontentini çəkmək, yazmaq, idarə etmək, emal etmək, işlətmək, nəzərdən keçirmək, saxlamaq, redaktə etmək, təsnifləşdirmək, birləşdirmək, bölüşmək, manipulyasiya etmək, dəyişmək, şərh etmək, ötürmək və əksetdirmək üçün kompüterin proqram təminatı; integrasiya olunmuş fərdi platforma həlləri; rəqəmsal şəkilləri, video və təsvirləri nəzərdən keçirmək, redaktə etmək, keyfiyyətini yaxşılaşdırmaq və dəyişmək üçün proqram təminatı; şəkilləri, video, təsvirləri, mətnləri, elektron informasiya vasitələrini, foto və videokontenti, rəqəmsal verilənləri, yaxud məlumatları internet, kommunikasiya şəbəkələri, mobil telefonlar və mobil qurğular vasitəsilə endirən, yükləyən, çəkən, yazan, təsnif edən, redaktə edən, saxlayan, daxil olan, paylaşan, əksetdirən, taq edən, yayan, axınla yayan, keçidlə əlaqələndirən, bölüşən, ötürən və ya başqa şəkildə təmin edən zaman istifadə etmək üçün kompüterin proqram təminatı və proqramlar; tətbiqi proqramlaşdırma interfeysi (API) qismində istifadə etmək üçün kompüterin proqram təminatı; istifadəçilərə sosial şəbəkələrdə məlumatları, o cümlədən ünvan kitabçalarını, dostların siyahılarını, profilləri, parametrləri və şəxsi məlumatları yaratmağa və idarə etməyə imkan verən kompüterin proqram təminatı; rəqəmsal şəkilləri, video, audio və digər rəqəmsal məlumatları daxil edən yüklənəbilən multimedia faylları; istifadəçilərə multimedia mesajları (MMS), qısa mesajlar (SMS), elektron poçt, onlayn çatlar, internet və digər kommunikasiya şəbəkələri vasitəsilə paylaşmaq, bölüşmək və ötürmək imkanı olan avatarlar, qrafik işarələr, simvollar, qrafik insan, məkan və əşya təsvirləri, fantastik təsvirlər və şəkillər, komikslər və ifadələr yaratmağa imkan verən kompüterin proqram təminatı üçün proqramlar; əyləncə sahəsində kompüterin məlumat daşıyıcılarına yazılan elektron bazalar; rəqəmsal simvollar, yəni, yüklənəbilən qrafik elementlər və ya təsvirlər; verilənlərlə kodlaşdırılmış rəqəmsal simvollar, yəni, verilənlərlə kodlaşdırılmış yüklənəbilən rəqəmsal qrafik elementlər və ya təsvirlər; istifadəçilərin yaratdığı avatarlar, qrafik

işarələr, simvollar, qrafik insan, məkan və əşya təsvirləri, fantastik təsvirlər və şəkillər, komikslər və ifadələr ilə rəqəmsal animasiya, video oyunlar, televiziya verilişləri və kinofilmlər yaratmaq üçün kompüterin proqram təminatının proqramları; kodlaşdırılmış verilənlər şəklində çap və ya rəqəmsal simvolları oxumaq üçün proqram təminatı; çap və ya rəqəmsal simvolları kodlaşdırılmış verilənləri yükləmək üçün proqram təminatı; kodlaşdırılmış verilənlər şəklində rəqəmsal simvolları əksətdirmək üçün proqram təminatı; video oyunlar və elektron oyunlar üçün proqram təminatı; elektron ödənişlərin aparılması və üçüncü şəxslərə və ya üçüncü şəxslərdən pul köçürmələri üçün kompüterin tətbiqi proqram təminatı; kompüter üçün proqram təminatı, yəni, daxilə quraşdırılmış mobil telefonlarda, mobil qurğularda və veb əsaslı mühitdə ödənişlər üzrə əməliyyatların aparılması və ödənişlərin alınması üçün elektron maliyyə platforması; kompüterin yaratdığı kodlar və tez cavab kodları yaratmaq üçün kompüterin proqram təminatı; kompüterlərə və kompüter şəbəkələrinə giriş imkanına, kompüter və kompüter şəbəkələri ilə əlaqəyə nəzarət etmək üçün kompüterin icazəverən proqram təminatı.

35 - reklam, marketinq və təşviqat xidmətləri; üçüncü şəxslərin mallarının, xidmətlərinin internet və kommunikasiya şəbəkələri vasitəsilə təşviq edilməsi; marketinq tədqiqatları və marketinq sahəsində məlumatların təmin edilməsi; reklam və məlumatların yayılması, yəni, internet vasitəsilə reklam üçün yerlərin təmin edilməsi; sosial şəbəkə istifadəçiləri ilə müəssisələr arasında əlaqələrin qurulması üçün onlayn xidmətlər; geniş çeşidli mallar; xidmətlər təklif edən internet-mağazaların xidmətləri; kompüter avadanlığının, periferiya qurğularının, rəqəmsal daşıyıcıların, yəni, əvvəlcədən yazılan musiqi, videofaylların, şəkillərin, təsvirlərin və audiovizual kontentin satışı üzrə internet-mağazalarının xidmətləri; üçüncü şəxslərin pərakəndə satış üzrə internet-mağazalarının veb-saytlarına keçid olan veb-portalların təmin edilməsi; üçüncü şəxslərin internet və kommunikasiya şəbəkələri vasitəsilə xidmətlərin və malların dəyişdirilməsinin və satışının asanlaşdırılması; biznes məqsədləri üçün bütün növ

ödəniş kartlarının və ödəniş əməliyyatlarının digər formalarının idarə olunması və izlənməsi; üçüncü şəxslər üçün sifarişlərin elektron vasitələrlə işlənməsi; 35-ci sinfə daxil edilmiş ticarət avtomatları ilə bağlı xidmətlər; ticarət avtomatlarının icarəsi.

36 - elektron pul köçürmələrinin, avtomatlaşdırılmış klirinq palatası (ACH) vasitəsilə ödənişlərin, kredit kartları, debit kartları, elektron çeklər və elektron, mobil vasitələr ilə edilən və onlayn ödənişlərin elektron şəkildə aparılması; avtomatlaşdırılmış klirinq palatası (ACH) ilə mobil vasitələrdən edilən və onlayn ödənişlərin, kredit kartları, elektron çeklər ilə edilən ödənişlərin, nağdsız ödənişlərin, saxlanan məbləqli kartlar ilə edilən ödənişlərin, əvvəlcədən edilən ödənişlərin, hədiyyə kartları, daimi müştəri kartları, elektron pul vəsaitlərinin ekvivalentləri və virtual valyuta ilə edilən ödənişlərin elektron şəkildə aparılması; hesabların ödənişi üzrə məlumatların elektron şəkildə işlənməsindən və sonra ötürülməsindən ibarət olan elektron ödəniş xidmətləri; maliyyə əməliyyatları, yəni, təhlükəsiz ticarət əməliyyatlarının və ödəniş üsullarının təmin edilməsi; onlayn cari hesablara əvvəlcədən ödənilmiş plastik kartlardan və debit kartlarından vəsaitlərin qoyulması; qlobal məlumat şəbəkəsindən əvvəlcədən ödənilmiş plastik kartlardan və ya debit kartlarından əldə edilən pul vəsaitləri ilə əməliyyatların idarə olunması; elektron kommunikasiya şəbəkələri vasitəsilə maliyyə əməliyyatlarının klirinqi və üzləşdirilməsi.

38 - telekommunikasiyalar, yəni, şəkil, video, musiqi fayllarının, audio, mesajların, qrafik təsvirlərin, animasiyaların, təsvirlərin, bədii təsvirlərin, multimedia kontentinin, əyləncə sahəsində verilənlərin və məlumatların elektron vasitələrlə ötürülməsi; verilənlərin kompüter, elektron və onlayn bazalarına giriş imkanının təmin edilməsi; internet və digər kommunikasiya şəbəkələrindən yayım, yəni, məlumatların, mesajların, şəkillərin, video, qrafik təsvirlərin, animasiyaların, multimedia kontentinin, təsvirlərin və verilənlərin yüklənməsi, yerləşdirilməsi, əksətdirilməsi, taq edilməsi və elektron vasitələrlə ötürülməsi; audio, video, qrafik təsvirlərin, şəkillərin və audiovizual mediakontentin axınla ötürülməsi, yayımlanması, internetlə yayımlanması və internet və ya digər kommunikasiya şəbəkələri ilə ötürülməsi;

yüklənəbilən audiovizual mediakontentin ötürülməsi; istifadəçilərin müəyyən etdikləri kontentə dair mesajların istifadəçilər arasında ötürülməsi üçün onlayn çatlara, forumlara və elektron elan lövhələrinə giriş imkanının təmin edilməsi; ümumi maraq dairəsində olan mesajların ötürülməsi üçün onlayn çatlara, forumlara və elektron elan lövhələrinə giriş imkanının təmin edilməsi; veb-sayt istifadəçilərini digər yerli və global veb-səhifələrinə yönləndirən interaktiv əlaqə keçidlərinin təmin edilməsi.

41 - nəşriyyat xidmətləri, yəni, üçüncü şəxslər üçün elektron nəşrlərin nəşr edilməsi; elektron nəşriyyat xidmətləri, yəni, üçüncü şəxslərin işlərinin, o cümlədən istifadəçilərin yaratdığı şəkillərin, təsvirlərin, video, mətnlərin və qrafikanın onlayn nəşr edilməsi; əyləncəli kontentin, yəni, multimedia kontentinin, şəkillərin, animasiyanın, video, bədii təsvirlərin, mətnlərin, qrafikanın, təsvirlərin və xəbərlərin yaradılması, işlənilib hazırlanması və paylanması; əyləncə və musiqi sahəsində məlumatların və verilənlərin onlayn bazalarının internet vasitəsilə təmin edilməsi; avatarlar, qrafik işarələr, simvollar, fantastik təsvirlər, komikslər, ifadələr və qrafik insan, məkan və əşya təsvirləri şəklində yüklənə bilməyən multimedia və əyləncəli kontentin onlayn təmin edilməsi; yüklənə bilməyən onlayn musiqinin təmin edilməsi; yüklənə bilməyən musiqi səsyazmaları, musiqili tamaşalar, musiqi klipləri, şəkillər, bülletenlər, kitablar, jurnallar, elektron oyunlar, video və yüklənə bilməyən digər multimedia kontenti daxil edilən veb-saytların təmin edilməsi; özünü təkmilləşdirmə, özünü təsdiqləmə, xeyriyyə, filantrop, könüllülük, sosial, ictimai və humanitar fəaliyyət ilə məşğul olan və yaradıcılıq işinin nəticələrini bölüşən şəxslərin və qrupların müəyyən edilməsi, mükafatlandırılması və həvəsləndirilməsi üçün nəzərdə tutulmuş müsabiqə və sövqədiçi mükafatlandırma proqramları; müsabiqələrin təşkili; kinofilmlərin və video məhsullarının istehsalı; televiziya, kino və multimedia əyləncələri sahəsində yazma, istehsal, istehsal sonrası və paylanma şəklində multimedia əyləncə xidmətləri; canlı konsertlərin, ictimai əyləncə tədbirlərinin, gecə klublarında canlı çıxışların və digər canlı çıxışların hazırlanması və təşkili; əyləncə, təhsil, idman və mədəni-maarifləndirmə tədbirlərinə biletlərin satışı

haqqında informasiya kimi məlumatların veb-saytlarında təmin edilməsi; televiziya proqramları, əyləncələr, idman və mədəni-maarifləndirmə fəaliyyətinə aid məlumatların onlayn təmin edilməsi.

42 - şəkilləri, video, mətnləri, musiqini və rəqəmsal kontenti onlayn idarə etmək və bölüşmək üçün rəqəmsal kontentin hostinqi və veb-vasitələrinin onlayn təmin edilməsi; axtarış indekslərindən və verilənlər bazalarından internet və kommunikasiya şəbəkələri vasitəsilə fototəsvirlərin, video, musiqinin, audio, mətnlərin, qrafik təsvirlərin və digər məlumatların təmin edilməsi; kompüter xidmətləri, yəni, müzakirələrdə və sosial, işgüzar və ictimai şəbəkələrdə iştirak etmək məqsədilə qeydiyyatdan keçmiş istifadəçilər üçün virtual cəmiyyətlərin yaradılması; şəkillərin, video, musiqinin və elektron vasitələrin və ya məlumatların internetdən və kommunikasiya şəbəkələrindən yüklənməsini, endirilməsini, axınla ötürülməsini, redaktə edilməsini, dəyişdirilməsini, paylaşılmasını, əksetdirilməsini, keçidlə əlaqələndirilməsini, bölüşməsi, ötürülməsini və ya digər şəkildə təqdim olunmasını təmin etmək və ya asanlaşdırmaq üçün proqram təminatından istifadə edən proqram təminatı üzrə provayderin (ASP) xidmətləri; proqram təminatı üzrə provayderin (ASP) xidmətləri, yəni, üçüncü şəxslərin kompüter üçün proqram təminatının proqramlarının hostinqi; şəkil və video bölüşmək üçün yüklənə bilməyən proqramların müvəqqəti istifadəyə verilməsi; elektron ödənişlərin aparılması üçün proqram xidmətinin (SAAS) təmin edilməsi; malların eyniləşdirilməsi və elektron ödənişlərin aparılması üçün kompüterdə yaradılan elektron kodların təmin edilməsi; rəqəmsal kontentin onlayn sifarişlərinin elektron vasitələrlə yoxlanması və istifadəçilərə rəqəmsal kontentə giriş imkanı verən elektron icazə kodlarının yaradılması; kompüterlərə və kompüter şəbəkələrinə giriş imkanına və kompüter şəbəkələri ilə əlaqəyə nəzarət edən yüklənə bilməyən onlayn proqram təminatının müvəqqəti istifadəyə verilməsi.

45 - internetdə sosial tanışlıqların və şəbəkələrin təşkili üzrə xidmətlər; sosial şəbəkələr və sosial tanışlıqlar sahəsində kompüterdəki verilənlər bazalarının internet vasitəsilə təmin edilməsi; təhlükəsiz elektron əlaqə vasitələrinə dair məlumatların və

məsləhətlərin təmin edilməsi; əqli mülkiyyətin, yəni, istifadəçilərin yaratdığı avatarların, qrafik işarələrin, simvolların, fantastik təsvirlərin və təsvirlərin, komikslərin, ifadələrin, qrafik insan, məkan və əşya təsvirlərinin lisenziyalaşdırılması; eyniləşdirmə məlumatlarının təsdiqlənməsi, yəni, fərdi eyniləşdirmə məlumatlarının autentifikasiyası.

(511) 09 - оборудование периферийное; компьютерное оборудование, периферийное оборудование и программное обеспечение для осуществления удаленного доступа, записи, передачи и воспроизведения изображений, видео, аудио и данных; обеспечение программное для установки, настройки и контроля носимого компьютерного оборудования и периферийного оборудования; обеспечение программное компьютерное для съемки, записи, управления, обработки, эксплуатации, просмотра, хранения, редактирования, упорядочивания, комбинирования, обмена, манипулирования, изменения, комментирования, передачи и воспроизведения сферического и панорамного фото и видео контента; настраиваемые интегрированные платформенные решения; обеспечение программное для просмотра, редактирования, улучшения качества и изменения цифровых фотографий, видео и изображений; обеспечение программное компьютерное и приложения для программного обеспечения для использования при выгрузке, загрузке, съемке, записи, систематизировании, редактировании, хранении, обеспечении доступа, публикации, воспроизведении, расстановке тегов, распространении, потоковой передаче, соединении ссылками, обмене, передаче или ином предоставлении фотографий, видео, изображений, текста, электронных медиа, фотоконтента и видеоконтента, цифровых данных или информации через Интернет, коммуникационные сети, мобильные телефоны и мобильные устройства; обеспечение программное компьютерное для использования в качестве интерфейса прикладных программ (API); обеспечение программное компьютерное, позволяющее пользователям создавать и управлять информацией в социальной сети, в том

числе адресными книгами, списками друзей, профилями, настройками и персональными данными; файлы мультимедийные загружаемые, содержащие цифровые фотографии, видео, аудио и другие цифровые данные; приложения для компьютерного программного обеспечения, загружаемые, позволяющие пользователям создавать основные фотографии (аватары), графические значки, символы, графические изображения людей, места и предметы, фантазийные изображения и рисунки, комиксы и фразы, которые могут быть размещены, обменены и переданы посредством мультимедийных сообщений (MMS), текстовых сообщений (SMS), электронной почты, онлайн чатов, Интернета и других коммуникационных сетей; электронные базы данных в сфере развлечений, записанные на компьютерные носители информации; символы цифровые, а именно загружаемые графические элементы или изображения; символы цифровые закодированные, содержащие данные, а именно загружаемые закодированные графические элементы или изображения, содержащие данные; приложения для компьютерного программного обеспечения для создания цифровой анимации, видеоигр, телевизионных шоу и кинофильмов с созданными пользователями основными фотографиями (аватарами), графическими значками, символами, графическими изображениями людей, местами и предметами, фантазийными изображениями и рисунками, комиксами и фразами; обеспечение программное для считывания печатных или цифровых символов в виде закодированных данных; обеспечение программное для загрузки закодированных данных из печатных или цифровых символов; обеспечение программное для отображения цифровых символов в виде закодированных данных; обеспечение программное для видеоигр и электронных игр; обеспечение программное прикладное компьютерное для обработки электронных платежей и перевода денежных средств третьим лицам или от третьих лиц; обеспечение программное компьютерное, а именно электронная финансовая платформа для совершения операций по платежам и получению платежей во

встроенных мобильных телефонах, мобильных устройствах и веб-ориентированной среде; обеспечение программного компьютерного для генерации сгенерированных компьютером кодов и кодов быстрого отклика; обеспечение программного аутентификационного компьютерного для управления доступом к компьютерам и компьютерным сетям и для связи с компьютерами и компьютерными сетями.

35 - реклама, маркетинг и услуги по стимулированию сбыта; продвижение товаров/услуг третьих лиц через Интернет и коммуникационные сети; исследования маркетинговые и предоставление информации в области маркетинга; распространение рекламы и информации, а именно предоставление места для размещения рекламных рубрик через Интернет; онлайн-сервисы для установления связи между пользователями социальных сетей и коммерческими предприятиями; услуги Интернет-магазинов, предлагающих широкий ассортимент товаров/услуг; услуги Интернет-магазинов по продаже компьютерного оборудования, периферийных устройств, цифровых носителей, а именно предварительно записанных музыкальных файлов, видео, фотографий, изображений и аудиовизуального контента; предоставление веб-порталов, содержащих ссылки на веб-сайты розничных Интернет-магазинов третьих лиц; содействие в обмене и продаже услуг и товаров третьих лиц через Интернет и коммуникационные сети; управление и отслеживание всех видов платежных карт и других форм платежных операций для деловых целей; электронная обработка заказов для третьих лиц; услуги, связанные с торговыми автоматами, включенные в 35 класс; прокат торговых автоматов.

36 - электронная обработка электронных платежей, платежей через автоматизированную расчетную палату (ACH), платежей кредитными картами, дебетовыми картами, электронными чеками и электронных, мобильных и он-лайн платежей; электронная обработка мобильных и он-лайн платежей через автоматизированную расчетную палату (ACH), платежей кредитными картами, электронными чеками, безналичных платежей, платежей картами с храни-

мой стоимостью, предоплатных платежей, платежей подарочными картами, картами постоянного покупателя, эквивалентами электронных денежных средств и виртуальной валютой; услуги по электронным платежам, предусматривающие электронную обработку и последующую передачу данных по оплате счетов; операции финансовые, а именно обеспечение безопасных коммерческих операций и способов оплаты; пополнение денежных он-лайн счетов с предоплаченных наличных карт и дебетовых карт; управление операциями с привлечением денежных средств, полученных с предоплаченных наличных карт или дебетовых карт через глобальную сеть данных; клиринг и сверка финансовых операций посредством электронных коммуникационных сетей.

38 - телекоммуникации, а именно электронная передача фотографий, видео, музыкальных файлов, аудио, сообщений, графических изображений, анимации, изображений, художественных изображений, мультимедийного контента, данных и информации в сфере развлечений; обеспечение доступа к компьютерным, электронным и он-лайн базам данных; вещание по Интернету и другим коммуникационным сетям, а именно выгрузка, размещение, воспроизведение, расстановка тегов и электронная передача информации, сообщений, фотографий, видео, графических изображений, анимации, мультимедийного контента, изображений и данных; потоковая передача, вещание, веб-трансляция и передача аудио, видео, графических изображений, фотографий и аудиовизуального медиаконтента по Интернету или другим коммуникационным сетям; передача загружаемого аудиовизуального медиаконтента; обеспечение доступа к он-лайн чатам, форумам и электронным доскам объявлений для передачи сообщений среди пользователей, касающихся определяемого пользователями контента; обеспечение доступа к он-лайн чатам, форумам и электронным доскам объявлений для передачи сообщений, представляющих общий интерес; предоставление каналов интерактивной связи, направляющих пользователей веб-сайта на другие локальные и глобальные веб-страницы.

41 - публикации, а именно публикации электронных изданий для третьих лиц; публикации электронные, а именно публикации произведений третьих лиц он-лайн, включая созданные пользователями фотографии, изображения, видео, тексты и графику; создание, разработка, производство и распространение развлекательного контента, а именно мультимедийного контента, фотографий, анимации, видео, художественных изображений, текста, графики, изображений и новостей; предоставление информации и он-лайн баз данных через Интернет в сфере развлечений и музыки; предоставление он-лайн незагружаемого мультимедийного развлекательного контента в виде основных фотографий (аватаров), графических значков, символов, фантазийных изображений, комиксов, фраз и графических изображений людей, мест и предметов; предоставление незагружаемых музыкальных файлов онлайн; предоставление вебсайтов, содержащих незагружаемые музыкальные звукозаписи, музыкальные представления, музыкальные клипы, фотографии, новостные рассылки, книги, журналы, электронные игры, видео и другой незагружаемый мультимедийный контент; конкурсные и поощрительные программы, направленные на определение, поощрение и содействие отдельным лицам и группам лиц, занимающихся самосовершенствованием, самореализацией, благотворительной, филантропической, волонтерской, социальной и общественной деятельностью и гуманитарной деятельностью, и обмен результатом творческой работы; организация конкурсов; производство кинофильмов и видеопродукции; мультимедийные развлекательные услуги в виде записи, производства, постпроизводства и распространения в сфере телевидения, киноиндустрии и мультимедийных развлечений; постановка и организация живых концертов, общественных развлекательных мероприятий, живых представлений в ночных клубах и других живых представлений; предоставление информации на вебсайтах в виде информации о билетах на развлекательные, образовательные, спортивные и культурно-просветительные мероприятия; предоставление информации

он-лайн, касающейся телевизионных программ, развлечений, спорта и культурно-просветительной деятельности.

42 - хостинг цифрового контента и предоставление веб-средств он-лайн для управления и обмена фотографиями, видео, текстами, музыкой и цифровым контентом онлайн; предоставление фотоизображений, видео, музыки, аудио, текста, графических изображений и другой информации из поисковых индексов и баз данных посредством Интернета и коммуникационных сетей; компьютерные службы, а именно создание виртуальных сообществ для зарегистрированных пользователей для участия в обсуждениях и социальных, деловых и общественных сетях; услуги провайдера приложений (ASP) с использованием программных средств для обеспечения или упрощения выгрузки, загрузки, потоковой передачи, редактирования, изменения, размещения, воспроизведения, соединения ссылками, обмена, передачи или иного предоставления фотографий, видео, музыки и электронных средств или информации через Интернет и коммуникационные сети; услуги провайдера приложений (ASP), а именно хостинг приложений для компьютерного программного обеспечения третьих лиц; предоставление во временное пользование незагружаемых программных приложений для обмена фотографиями и видео; обеспечение программное как услуга [SaaS] для обработки электронных платежей; предоставление электронных кодов, генерируемых компьютером, для идентификации товаров и обработки электронных платежей; электронная проверка он-лайн заказов цифрового контента и генерация электронных кодов разрешения, позволяющих пользователям получать доступ к цифровому контенту; предоставление во временное пользование незагружаемого аутентификационного программного обеспечения он-лайн для контроля доступа к компьютерам и компьютерным сетям и связи с компьютерами и компьютерными сетями.

45 - услуги по организации социальных знакомств и сетей в Интернете; предоставление компьютерных баз данных через Интернет в сфере социальных сетей и

социальных знакомств; предоставление информации и советы по вопросам защищенных средств общения; лицензирование интеллектуальной собственности, а именно созданных пользователями основных фотографий (аватаров), графических значков, символов, фантазийных изображений и рисунков, комиксов, фраз, графических изображения людей, мест и предметов; идентификационная проверка, а именно аутентификация личной идентификационной информации.

(111) N 2020 0074

(151) 22.01.2020

(210) 2018 01325

(220) 28.11.2018

(181) 28.11.2028

(730) Snap Inc., 2772 Donald Douglas Loop North, Santa Monica, California 90405, United States of America (US)

(540)



(511) 09 - periferiya qurğuları; şəkillərə, video, audio və verilənlərə məsafədən daxil olmaq, onları yazmaq, ötürmək və əksətdirmək üçün kompüter avadanlığı, periferiya qurğuları və proqram təminatı; daşınan kompüter avadanlığının və periferiya qurğularının quraşdırılması, sazlanması və idarə edilməsi üçün proqram təminatı; sferik və panoram şəkil və videokontentini çəkmək, yazmaq, idarə etmək, emal etmək, işlətmək, nəzərdən keçirmək, saxlamaq, redaktə etmək, təsnifləşdirmək, birləşdirmək, bölüşmək, manipulyasiya etmək, dəyişmək, şərh etmək, ötürmək və əksətdirmək üçün kompüterin proqram təminatı; inteqrasiya olunmuş fərdi platforma həlləri; rəqəmsal

şəkilləri, video və təsvirləri nəzərdən keçirmək, redaktə etmək, keyfiyyətini yaxşılaşdırmaq və dəyişmək üçün proqram təminatı; şəkilləri, video, təsvirləri, mətnləri, elektron informasiya vasitələrini, foto və videokontenti, rəqəmsal verilənləri, yaxud məlumatları internet, kommunikasiya şəbəkələri, mobil telefonlar və mobil qurğular vasitəsilə endirən, yükləyən, çəkən, yazan, təsnif edən, redaktə edən, saxlayan, daxil olan, paylaşan, əksətdirən, taq edən, yayan, axınla yayan, keçidlə əlaqələndirən, bölüşən, ötürən və ya başqa şəkildə təmin edən zaman istifadə etmək üçün kompüterin proqram təminatı və proqramlar; tətbiqi proqramlaşdırma interfeysi (API) qismində istifadə etmək üçün kompüterin proqram təminatı; istifadəçilərə sosial şəbəkələrdə məlumatları, o cümlədən ünvan kitabçalarını, dostların siyahılarını, profilləri, parametrləri və şəxsi məlumatları yaratmağa və idarə etməyə imkan verən kompüterin proqram təminatı; rəqəmsal şəkilləri, video, audio və digər rəqəmsal məlumatları daxil edən yüklənəbilən multimedia faylları; istifadəçilərə multimedia mesajları (MMS), qısa mesajlar (SMS), elektron poçt, onlayn çatlar, internet və digər kommunikasiya şəbəkələri vasitəsilə paylaşmaq, bölüşmək və ötürmək imkanı olan avatarlar, qrafik işarələr, simvollar, qrafik insan, məkan və əşya təsvirləri, fantastik təsvirlər və şəkillər, komikslər və ifadələr yaratmağa imkan verən kompüterin proqram təminatının üçün proqramlar; əyləncə sahəsində kompüterin məlumat daşıyıcılarına yazılan elektron bazalar; rəqəmsal simvollar, yeni, yüklənəbilən qrafik elementlər və ya təsvirlər; verilənlərlə kodlaşdırılmış rəqəmsal simvollar, yeni, verilənlərlə kodlaşdırılmış yüklənəbilən rəqəmsal qrafik elementlər və ya təsvirlər; istifadəçilərin yaratdığı avatarlar, qrafik işarələr, simvollar, qrafik insan, məkan və əşya təsvirləri, fantastik təsvirlər və şəkillər, komikslər və ifadələr ilə rəqəmsal animasiya, video oyunlar, televiziya verilişləri və kinofilmlər yaratmaq üçün kompüterin proqram təminatının proqramları; kodlaşdırılmış verilənlər şəklində çap və ya rəqəmsal simvolları oxumaq üçün proqram təminatı; çap və ya rəqəmsal simvolları kodlaşdırılmış verilənləri yükləmək üçün proqram təminatı; kodlaşdırılmış verilənlər şəklində rəqəmsal simvolları əks etdirmək

üçün proqram təminatı; video oyunlar və elektron oyunlar üçün proqram təminatı; elektron ödənişlərin aparılması və üçüncü şəxslərə və ya üçüncü şəxslərdən pul köçürmələri üçün kompüterin tətbiqi proqram təminatı; kompüter üçün proqram təminatı, yəni, daxildə quraşdırılmış mobil telefonlarda, mobil qurğularda və veb əsaslı mühitdə ödənişlər üzrə əməliyyatların aparılması və ödənişlərin alınması üçün elektron maliyyə platforması; kompüterin yaratdığı kodlar və tez cavab kodları yaratmaq üçün kompüterin proqram təminatı; kompüterlərə və kompüter şəbəkələrinə giriş imkanına və kompüter və kompüter şəbəkələri ilə əlaqəyə nəzarət etmək üçün kompüterin icazə verən proqram təminatı.

35 - reklam, marketinq və təşviqat xidmətləri; üçüncü şəxslərin mallarının, xidmətlərinin internet və kommunikasiya şəbəkələri vasitəsilə təşviq edilməsi; marketinq tədqiqatları və marketinq sahəsində məlumatların təmin edilməsi; reklam və məlumatların yayılması, yəni, internet vasitəsilə reklam üçün yerlərin təmin edilməsi; sosial şəbəkə istifadəçiləri ilə müəssisələr arasında əlaqələrin qurulması üçün onlayn xidmətlər; geniş çeşidli mallar; xidmətlər təklif edən liternet-mağazaların xidmətləri; kompüter avadanlığının, periferiya qurğularının, rəqəmsal daşıyıcıların, yəni, əvvəlcədən yazılan musiqi, videofaylların, şəkillərin, təsvirlərin və audiovizual kontentin satışı üzrə internet-mağazalarının xidmətləri; üçüncü şəxslərin pərakəndə satış üzrə internet-mağazalarının veb-saytlarına keçid olan veb-portalların təmin edilməsi; üçüncü şəxslərin internet və kommunikasiya şəbəkələri vasitəsilə xidmətlərin və malların dəyişdirilməsinin və satışının asanlaşdırılması; biznes məqsədləri üçün bütün növ ödəniş kartlarının və ödəniş əməliyyatlarının digər formalarının idarə olunması və izlənilməsi; üçüncü şəxslər üçün sifarişlərin elektron vasitələrlə işlənməsi; 35-ci sinfə daxil edilmiş ticarət avtomatları ilə bağlı xidmətlər; ticarət avtomatlarının icarəsi.

36 - elektron pul köçürmələrinin, avtomatlaşdırılmış klirinq palatası (ACH) vasitəsilə ödənişlərin, kredit kartları, debit kartları, elektron çeklər və elektron, mobil vasitələr ilə edilən onlayn ödənişlərin elektron şəkildə aparılması; avtomatlaşdırılmış klirinq

palatası (ACH) ilə mobil vasitələrdən edilən və onlayn ödənişlərin, kredit kartları, elektron çeklər ilə edilən ödənişlərin, nağdsız ödənişlərin, saxlanan məbləğli kartlar ilə edilən ödənişlərin, əvvəlcədən edilən ödənişlərin, hədiyyə kartları, daimi müştəri kartları, elektron pul vəsaitlərinin ekvivalentləri və virtual valyuta ilə edilən ödənişlərin elektron şəkildə aparılması; hesabların ödənişi üzrə məlumatların elektron şəkildə işlənməsindən və sonra ötürülməsindən ibarət olan elektron ödəniş xidmətləri; maliyyə əməliyyatları, yəni, təhlükəsiz ticarət əməliyyatlarının və ödəniş üsullarının təmin edilməsi; onlayn cari hesablara əvvəlcədən ödənilmiş plastik kartlardan və debit kartlarından vəsaitlərin qoyulması; qlobal məlumat şəbəkəsindən əvvəlcədən ödənilmiş plastik kartlardan və ya debit kartlarından əldə edilən pul vəsaitləri ilə əməliyyatların idarə olunması; elektron kommunikasiya şəbəkələri vasitəsilə maliyyə əməliyyatlarının klirinq və üzvləşdirilməsi.

38 - telekommunikasiyalar, yəni, şəkil, video, musiqi fayllarının, audiomesajların, qrafik təsvirlərin, animasiyaların, təsvirlərin, bədii təsvirlərin, multimedia kontentinin, əyləncə sahəsində verilənlərin və məlumatların elektron vasitələrlə ötürülməsi; verilənlərin kompüter, elektron və onlayn bazalarına giriş imkanının təmin edilməsi; internet və digər kommunikasiya şəbəkələrindən yayım, yəni, məlumatların, mesajların, şəkillərin, video, qrafik təsvirlərin, animasiyaların, multimedia kontentinin, təsvirlərin və verilənlərin yüklənməsi, yerləşdirilməsi, əks etdirilməsi, taq edilməsi və elektron vasitələrlə ötürülməsi; audio, video, qrafik təsvirlərin, şəkillərin və audiovizual mediakontentin axınla ötürülməsi, yayımlanması, internetlə yayımlanması və internet və ya digər kommunikasiya şəbəkələri ilə ötürülməsi; yüklənəbilən audiovizual mediakontentin ötürülməsi; istifadəçilərin müəyyən etdikləri kontentə dair mesajların istifadəçilər arasında ötürülməsi üçün onlayn çatlara, forumlara və elektron elan lövhələrinə giriş imkanının təmin edilməsi; ümumi maraq dairəsində olan mesajların ötürülməsi üçün onlayn çatlara, forumlara və elektron elan lövhələrinə giriş imkanının təmin edilməsi; veb-sayt istifadəçilərini digər yerli və qlobal veb-səhifələrinə yönləndirən interaktiv əlaqə

keçidlərinin təmin edilməsi.

41 - nəşriyyat xidmətləri, yəni, üçüncü şəxslər üçün elektron nəşrlərin nəşr edilməsi; elektron nəşriyyat xidmətləri, yəni, üçüncü şəxslərin işlərinin, o cümlədən istifadəçilərin yaratdığı şəkillərin, təsvirlərin, videomətnlərin və qrafikanın onlayn nəşr edilməsi; əyləncəli kontentin, yəni, multimedia kontentinin, şəkillərin, animasiyanın, video, bədii təsvirlərin, mətnlərin, qrafikanın, təsvirlərin və xəbərlərin yaradılması, işlənilib hazırlanması və paylanması; əyləncə və musiqi sahəsində məlumatların və verilənlərin onlayn bazalarının internet vasitəsilə təmin edilməsi; avatarlar, qrafik işarələr, simvollar, fantastik təsvirlər, komikslər, ifadələr və qrafik insan, məkan və əşya təsvirləri şəklində yüklənə bilməyən multimedia və əyləncəli kontentin onlayn təmin edilməsi; yüklənə bilməyən onlayn musiqinin təmin edilməsi; yüklənə bilməyən musiqi səsyazmaları, musiqili tamaşalar, musiqi klipləri, şəkillər, bülletenlər, kitablar, jurnallar, elektron oyunlar, video və yüklənə bilməyən digər multimedia kontenti daxil edilən veb-saytların təmin edilməsi; özünütəkmilləşdirmə, özünütəsdiqləmə, xeyriyyə, filantrop, könüllülük, sosial, ictimai və humanitar fəaliyyət ilə məşğul olan və yaradıcılıq işinin nəticələrini bölüşən şəxslərin və qrupların müəyyən edilməsi, mükafatlandırılması və həvəsləndirilməsi üçün nəzərdə tutulmuş müsabiqə və sövqedici mükafatlandırma proqramları; müsabiqələrin təşkili; kinofilmlərin və video məhsullarının istehsalı; televiziya, kino və multimedia əyləncələri sahəsində yazma, istehsal, istehsal sonrası və paylanma şəklində multimedia əyləncə xidmətləri; canlı konsertlərin, ictimai əyləncə tədbirlərinin, gecə klublarında canlı çıxışların və digər canlı çıxışların hazırlanması və təşkili; əyləncə, təhsil, idman və mədəni-maarifləndirmə tədbirlərinə biletlərin satışı haqqında informasiya kimi məlumatların veb-saytlarında təmin edilməsi; televiziya proqramları, əyləncələr, idman və mədəni-maarifləndirmə fəaliyyətinə aid məlumatların onlayn təmin edilməsi.

42 - şəkilləri, videomətnləri, musiqini və rəqəmsal kontenti onlayn idarə etmək və bölüşmək üçün rəqəmsal kontentin hostinqi və veb-vasitələrinin onlayn təmin edilməsi; axtarış indekslərindən və verilənlər bazalarından internet və kommunikasiya

şəbəkələri vasitəsilə fototəsvirlərin, videomusiqinin, audiomətnlərin, qrafik təsvirlərin və digər məlumatların təmin edilməsi; kompüter xidmətləri, yəni, müzakirələrdə və sosial, işgüzar və ictimai şəbəkələrdə iştirak etmək məqsədilə qeydiyyatdan keçmiş istifadəçilər üçün virtual cəmiyyətlərin yaradılması; şəkillərin, videomusiqinin və elektron vasitələrin və ya məlumatların internetdən və kommunikasiya şəbəkələrindən yüklənməsini, endirilməsini, axınla ötürülməsini, redaktə edilməsini, dəyişdirilməsini, paylaşılmasını, əksetdirilməsini, keçidlə əlaqələndirilməsini, bölüşməsinə, ötürülməsini və ya digər şəkildə təqdim olunmasını təmin etmək və ya asanlaşdırmaq üçün proqram təminatından istifadə edən proqram təminatı üzrə provayderin (ASP) xidmətləri; proqram təminatı üzrə provayderin (ASP) xidmətləri, yəni, üçüncü şəxslərin kompüter üçün proqram təminatının proqramlarının hostinqi; şəkil və video bölüşmək üçün yüklənə bilməyən proqramların müvəqqəti istifadəyə verilməsi; elektron ödənişlərin aparılması üçün proqram xidmətinin (SAAS) təmin edilməsi; malların eyniləşdirilməsi və elektron ödənişlərin aparılması üçün kompüterdə yaradılan elektron kodların təmin edilməsi; rəqəmsal kontentin onlayn sifarişlərinin elektron vasitələrlə yoxlanması və istifadəçilərə rəqəmsal kontentə giriş imkanı verən elektron icazə kodlarının yaradılması; kompüterlərə və kompüter şəbəkələrinə giriş imkanına və kompüter və kompüter şəbəkələri ilə əlaqəyə nəzarət edən yüklənə bilməyən onlayn proqram təminatının müvəqqəti istifadəyə verilməsi.

45 - internetdə sosial tanışlıqların və şəbəkələrin təşkili üzrə xidmətlər; sosial şəbəkələr və sosial tanışlıqlar sahəsində kompüterdəki verilənlər bazalarının internet vasitəsilə təmin edilməsi; təhlükəsiz elektron əlaqə vasitələrinə dair məlumatların və məsləhətlərin təmin edilməsi; əqli mülkiyyətin, yəni, istifadəçilərin yaratdığı avatarların, qrafik işarələrin, simvolların, fantastik təsvirlərin və təsvirlərin, komikslərin, ifadələrin, qrafik insan, məkan və əşya təsvirlərinin lisenziyalaşdırılması; eyniləşdirmə məlumatlarının təsdiqlənməsi, yəni, fərdi eyniləşdirmə məlumatlarının autentifikasiyası.

(511) 09 - оборудование периферийное; компьютерное оборудование, периферийное оборудование и программное обеспечение для осуществления удаленного доступа, записи, передачи и воспроизведения изображений, видео, аудио и данных; обеспечение программное для установки, настройки и контроля носимого компьютерного оборудования и периферийного оборудования; обеспечение программное компьютерное для съемки, записи, управления, обработки, эксплуатации, просмотра, хранения, редактирования, упорядочивания, комбинирования, обмена, манипулирования, изменения, комментирования, передачи и воспроизведения сферического и панорамного фото и видео контента; настраиваемые интегрированные платформенные решения; обеспечение программное для просмотра, редактирования, улучшения качества и изменения цифровых фотографий, видео и изображений; обеспечение программное компьютерное и приложения для программного обеспечения для использования при выгрузке, загрузке, съемке, записи, систематизировании, редактировании, хранении, обеспечении доступа, публикации, воспроизведении, расстановке тегов, распространении, потоковой передаче, соединении ссылками, обмене, передаче или ином предоставлении фотографий, видео, изображений, текста, электронных медиа, фотоконтента и видеоконтента, цифровых данных или информации через Интернет, коммуникационные сети, мобильные телефоны и мобильные устройства; обеспечение программное компьютерное для использования в качестве интерфейса прикладных программ (API); обеспечение программное компьютерное, позволяющее пользователям создавать и управлять информацией в социальной сети, в том числе адресными книгами, списками друзей, профилями, настройками и персональными данными; файлы мультимедийные загружаемые, содержащие цифровые фотографии, видео, аудио и другие цифровые данные; приложения для компьютерного программного обеспечения, загружаемые, позволяющие пользователям создавать основные фотографии (аватары), графические значки, символы, графические

изображения людей, места и предметы, фантазийные изображения и рисунки, комиксы и фразы, которые могут быть размещены, обменены и переданы посредством мультимедийных сообщений (MMS), текстовых сообщений (SMS), электронной почты, он-лайн чатов, Интернета и других коммуникационных сетей; электронные базы данных в сфере развлечений, записанные на компьютерные носители информации; символы цифровые, а именно загружаемые графические элементы или изображения; символы цифровые закодированные, содержащие данные, а именно загружаемые закодированные графические элементы или изображения, содержащие данные; приложения для компьютерного программного обеспечения для создания цифровой анимации, видеоигр, телевизионных шоу и кинофильмов с созданными пользователями основными фотографиями (аватарами), графическими значками, символами, графическими изображениями людей, местами и предметами, фантазийными изображениями и рисунками, комиксами и фразами; обеспечение программное для считывания печатных или цифровых символов в виде закодированных данных; обеспечение программное для загрузки закодированных данных из печатных или цифровых символов; обеспечение программное для отображения цифровых символов в виде закодированных данных; обеспечение программное для видеоигр и электронных игр; обеспечение программное прикладное компьютерное для обработки электронных платежей и перевода денежных средств третьим лицам или от третьих лиц; обеспечение программное компьютерное, а именно электронная финансовая платформа для совершения операций по платежам и получению платежей во встроенных мобильных телефонах, мобильных устройствах и веб-ориентированной среде; обеспечение программное компьютерное для генерации сгенерированных компьютером кодов и кодов быстрого отклика; обеспечение программное аутентификационное компьютерное для управления доступом к компьютерам и компьютерным сетям и для связи с компьютерами и компьютерными сетями.

35 - реклама, маркетинг и услуги по стимулированию сбыта; продвижение товаров/услуг третьих лиц через Интернет и коммуникационные сети; исследования маркетинговые и предоставление информации в области маркетинга; распространение рекламы и информации, а именно предоставление места для размещения рекламных рубрик через Интернет; онлайн-сервисы для установления связи между пользователями социальных сетей и коммерческими предприятиями; услуги Интернет-магазинов, предлагающих широкий ассортимент товаров/услуг; услуги Интернет-магазинов по продаже компьютерного оборудования, периферийных устройств, цифровых носителей, а именно предварительно записанных музыкальных файлов, видео, фотографий, изображений и аудиовизуального контента; предоставление веб-порталов, содержащих ссылки на веб-сайты розничных Интернет-магазинов третьих лиц; содействие в обмене и продаже услуг и товаров третьих лиц через Интернет и коммуникационные сети; управление и отслеживание всех видов платежных карт и других форм платежных операций для деловых целей; электронная обработка заказов для третьих лиц; услуги, связанные с торговыми автоматами, включенные в 35 класс; прокат торговых автоматов.

36 - электронная обработка электронных платежей, платежей через автоматизированную расчетную палату (ACH), платежей кредитными картами, дебетовыми картами, электронными чеками и электронных, мобильных и он-лайн платежей; электронная обработка мобильных и он-лайн платежей через автоматизированную расчетную палату (ACH), платежей кредитными картами, электронными чеками, безналичных платежей, платежей картами с хранимой стоимостью, предоплатных платежей, платежей подарочными картами, картами постоянного покупателя, эквивалентами электронных денежных средств и виртуальной валютой; услуги по электронным платежам, предусматривающие электронную обработку и последующую передачу данных по оплате счетов; операции финансовые, а именно обеспечение безопасных коммерческих операций и способов оплаты; пополнение денежных он-лайн

счетов с предоплаченных наличных карт и дебетовых карт; управление операциями с привлечением денежных средств, полученных с предоплаченных наличных карт или дебетовых карт через глобальную сеть данных; клиринг и сверка финансовых операций посредством электронных коммуникационных сетей.

38 - телекоммуникации, а именно электронная передача фотографий, видео, музыкальных файлов, аудио, сообщений, графических изображений, анимации, изображений, художественных изображений, мультимедийного контента, данных и информации в сфере развлечений; обеспечение доступа к компьютерным, электронным и он-лайн базам данных; вещание по Интернету и другим коммуникационным сетям, а именно выгрузка, размещение, воспроизведение, расстановка тегов и электронная передача информации, сообщений, фотографий, видео, графических изображений, анимации, мультимедийного контента, изображений и данных; потоковая передача, вещание, веб-трансляция и передача аудио, видео, графических изображений, фотографий и аудиовизуального медиаконтента по Интернету или другим коммуникационным сетям; передача загружаемого аудиовизуального медиаконтента; обеспечение доступа к он-лайн чатам, форумам и электронным доскам объявлений для передачи сообщений среди пользователей, касающихся определяемого пользователями контента; обеспечение доступа к он-лайн чатам, форумам и электронным доскам объявлений для передачи сообщений, представляющих общий интерес; предоставление каналов интерактивной связи, направляющих пользователей веб-сайта на другие локальные и глобальные веб-страницы.

41 - публикации, а именно публикации электронных изданий для третьих лиц; публикации электронные, а именно публикации произведений третьих лиц он-лайн, включая созданные пользователями фотографии, изображения, видео, тексты и графику; создание, разработка, производство и распространение развлекательного контента, а именно мультимедийного контента, фотографий, анимации, видео, художественных изображений, текста, гра-

фики, изображений и новостей; предоставление информации и он-лайн баз данных через Интернет в сфере развлечений и музыки; предоставление он-лайн незагружаемого мультимедийного развлекательного контента в виде основных фотографий (аватаров), графических значков, символов, фантазийных изображений, комиксов, фраз и графических изображений людей, мест и предметов; предоставление незагружаемых музыкальных файлов онлайн; предоставление вебсайтов, содержащих незагружаемые музыкальные звукозаписи, музыкальные представления, музыкальные клипы, фотографии, новостные рассылки, книги, журналы, электронные игры, видео и другой незагружаемый мультимедийный контент; конкурсные и поощрительные программы, направленные на определение, поощрение и содействие отдельным лицам и группам лиц, занимающихся самосовершенствованием, самореализацией, благотворительной, филантропической, волонтерской, социальной и общественной деятельностью и гуманитарной деятельностью, и обмен результатом творческой работы; организация конкурсов; производство кинофильмов и видеопродукции; мультимедийные развлекательные услуги в виде записи, производства, постпроизводства и распространения в сфере телевидения, киноиндустрии и мультимедийных развлечений; постановка и организация живых концертов, общественных развлекательных мероприятий, живых представлений в ночных клубах и других живых представлений; предоставление информации на вебсайтах в виде информации о билетах на развлекательные, образовательные, спортивные и культурно-просветительные мероприятия; предоставление информации он-лайн, касающейся телевизионных программ, развлечений, спорта и культурно-просветительной деятельности.

42 - хостинг цифрового контента и предоставление веб-средств он-лайн для управления и обмена фотографиями, видео, текстами, музыкой и цифровым контентом он-лайн; предоставление фотоизображений, видео, музыки, аудио, текста, графических изображений и другой информации из поисковых индексов и баз

данных посредством Интернета и коммуникационных сетей; компьютерные службы, а именно создание виртуальных сообществ для зарегистрированных пользователей для участия в обсуждениях и социальных, деловых и общественных сетях; услуги провайдера приложений (ASP) с использованием программных средств для обеспечения или упрощения выгрузки, загрузки, потоковой передачи, редактирования, изменения, размещения, воспроизведения, соединения ссылками, обмена, передачи или иного предоставления фотографий, видео, музыки и электронных средств или информации через Интернет и коммуникационные сети; услуги провайдера приложений (ASP), а именно хостинг приложений для компьютерного программного обеспечения третьих лиц; предоставление во временное пользование незагружаемых программных приложений для обмена фотографиями и видео; обеспечение программное как услуга [SAAS] для обработки электронных платежей; предоставление электронных кодов, генерируемых компьютером, для идентификации товаров и обработки электронных платежей; электронная проверка он-лайн заказов цифрового контента и генерация электронных кодов разрешения, позволяющих пользователям получать доступ к цифровому контенту; предоставление во временное пользование незагружаемого аутентификационного программного обеспечения он-лайн для контроля доступа к компьютерам и компьютерным сетям и связи с компьютерами и компьютерными сетями.

45 - услуги по организации социальных знакомств и сетей в Интернете; предоставление компьютерных баз данных через Интернет в сфере социальных сетей и социальных знакомств; предоставление информации и советы по вопросам защищенных средств общения; лицензирование интеллектуальной собственности, а именно созданных пользователями основных фотографий (аватаров), графических значков, символов, фантазийных изображений и рисунков, комиксов, фраз, графических изображения людей, мест и предметов; идентификационная проверка, а именно аутентификация личной иденти-

фикационной информации.

(111) N 2020 0075

(151) 22.01.2020

(210) 2018 00975

(220) 21.09.2018

(181) 21.09.2028

**(730) ALLERGAN HOLDINGS France SAS,
12 Place de la Defense, 4eme etage,
92400, Courbevoie, France (FR)**

(540)



(511) 03 - kosmetika və kosmetik vasitələr, məhz, qlabelliyar xətlərə, üzdə qırıqlara, assimetriyalara, qüsurlara və insan dərisinin kosmetik problemlərinə qarşı preparatlar.

05 - qlabelliyar xətlərin, üzdə qırıqların, assimetriyaların, qüsurların və insan dərisinin xəstəliklərinin profilaktikası və müalicəsi üçün əczaçılıq preparatları; bioloji dəri implantları, məhz, qırıqların doldurulması üçün geləbənzər məhlullar, bütün yuxarıda sadalanmış əmtəələr yalnız lisenziya almış həkimlərə, cərrahlara və ya səhiyyə işçilərinə satılması və ticarəti üçün nəzərdə tutulmuşdur.

10 - qlabelliyar xətlərin, üzdə qırıqların, assimetriyaların, qüsurların və insan dərisinin xəstəliklərinin profilaktikası və müalicəsi üçün cihazlar; bioloji dəri implantları, məhz, qırıqların doldurulması üçün geləbənzər məhlullar, bütün yuxarıda sadalanmış əmtəələr yalnız lisenziya almış həkimlərə, cərrahlara və ya səhiyyə işçilərinə satılması və ticarəti üçün nəzərdə tutulmuşdur.

(511) 03 - косметика и средства косметические, а именно препараты от глабеллярных линий, морщин на лице, ассиметрий, дефектов и других проблем кожи человека.

05 - фармацевтические препараты для профилактики и лечения глабеллярных линий, морщин на лице, ассиметрий, дефектов и заболеваний кожи человека; биологические кожные имплантаты, а именно гелеподобные растворы для заполнения морщин, все вышеперечисленные товары, предназначенные для продажи и сбыта только лицензированным врачам, хирургам или работникам здравоохранения.

10 - приборы для профилактики и лечения глабеллярных линий, морщин на лице, ассиметрий, дефектов и заболеваний кожи человека; биологические кожные имплантаты, а именно гелеподобные растворы для заполнения морщин, все вышеперечисленные товары, предназначенные для продажи и сбыта только лицензированным врачам, хирургам или работникам здравоохранения.

(111) N 2020 0076

(151) 22.01.2020

(210) 2018 01058

(220) 11.10.2018

(181) 11.10.2028

**(730) Kėdainių konservų fabrikas, UAB,
Kėdainių g. 50, Šingaliai, LT-58191
Kėdainių raj., Lithuania (LT)**

(540)



(526) Əmtəə nişanında "KEDAINIAU" və "LIETUVA" söz işarələri, "19" və "44" rəqəm işarələri və "TM" hərf işarəsi hüquqi mühafizə obyektidir.

(591) tünd-yaşıl, yaşıl, ağ, qırmızı, tünd-qırmızı, mixəyi

(511) 29 - ət, balıq, quş və ov quşu ət; ət ekstraktları; konservləşdirilmiş, dondurulmuş, qurudulmuş və istilik emalına uğradılmış tərəvəzlər və meyvələr; jele, mürəbbə, kompotlar; yumurta; süd və süd məhsulları; qida yağları və piyləri; 29-cu sinfə daxil edilmiş bütün əmtəələr.

35 - reklam; biznes sahəsində menecment

(satiş üçün xidmətlər); biznes sahəsində inzibati fəaliyyət; ofis xidməti.

(526) В товарном знаке словесные обозначения "KEDAINIAU" и "LIETUVA", цифровые обозначения "19" и "44" и буквенные обозначения "TM" не являются объектами правовой охраны.

(591) темно-зеленый, зеленый, белый, красный, бордовый, коричневый

(511) 29 - мясо, рыба, птица и дичь; мясные экстракты; овощи и фрукты консервированные, замороженные, сушеные и подвергнутые тепловой обработке; желе, варенье, компоты; яйца; молоко и молочные продукты; масла и жиры пищевые; все товары, включенные в 29-ый класс.

35 - реклама; менеджмент в сфере бизнеса (услуги по продаже); административная деятельность в сфере бизнеса; офисная служба.

(111) N 2020 0077

(151) 22.01.2020

(210) 2018 34053

(220) 25.01.2018

(181) 25.01.2028

(730) FGX International Inc., 500 George Washington Highway, Smithfield, Rhode Island 02917, United States of America (US)

(540)

FOSTER GRANT

(511) 09 - optik linzalar; optik məmulatlar, o cümlədən eynək (optika), oxuma üçün eynək, gündən qoruyucu eynək, kontakt linzaları, eynək üçün şüşələr, eynək üçün çərçivələr və onlara aid ləvazimatlar, o cümlədən futlyarlar, zəncirlər, qaytanlar, eynək üçün salfetlər, eynək üçün futlyarlar.

(511) 09 - линзы оптические; изделия оптические, в том числе очки [оптика], очки для чтения, очки солнцезащитные, линзы контактные, стекла для очков, оправы для очков и принадлежности к ним, в том числе футляры, цепочки, шнурки, салфетки для очков, футляры для очков.

(111) N 2020 0078

(151) 22.01.2020

(210) 2018 34224

(220) 14.05.2018

(181) 14.05.2028

(730) Trinity Bay Equipment Holdings, LLC, 1201 Louisiana Street, Suite 2700, Houston, TX 77002, United States of America (US)

(540)

Tilt-360

(526) Əmtəə nişanında "360" rəqəm birləşməsi hüquqi mühafizə obyektidir.

(511) 06 - metal borular; boru kəmərləri üçün metal şaxələr; qeyri-elektrik metal trosalar; metal drenaj boruları; drenaj borularının metal qapaqları; borular üçün metal dirsəklər, borular üçün metal ötürmələr; metal flanslar; boru kəmərləri üçün metal kollektorlar; sürtgü nippelləri; metal ucluqlar; metal boru kəmərləri; polad borular; kabellərin və boruların bərkidilməsi üçün xamitlar; borular üçün metal armaturlaşdırma materialları; borular üçün metalsıxma uyğunlaşdırmaları; adi metallardan məftil.

12 - yerüstü, hava, su və rels vasitələri; treylerlər (nəqliyyat vasitələri).

17 - borular üçün qeyri-metal armaturlaşdırma materialları; qismən emal olunmuş plastmaslar; qeyri-metal elastik borular.

(526) В товарном знаке цифровое сочетание "360" не является объектом правовой охраны.

(511) 06 - трубы металлические; ответвления для трубопроводов металлические; тросы металлические неэлектрические; трубы дренажные металлические; клапаны дренажных труб металлические; колена для труб металлические, отводы для труб металлические; фланцы металлические; коллекторы для трубопроводов металли-

ческие; ниппели смазочные; сопла металлические; трубопроводы металлические; трубы стальные; хомуты для скрепления кабелей и труб металлические; материалы армирующие для труб металлические; приспособления зажимные для труб металлические; проволока из обычных металлов.

12 - средства наземные, воздушные, водные и рельсовые; трейлеры [транспортные средства].

17 - материалы армирующие для труб неметаллические; пластмассы частично обработанные; трубы гибкие неметаллические.

(111) N 2020 0079

(151) 22.01.2020

(210) 2018 01309

(220) 26.11.2018

(181) 26.11.2028

(730) "TROKAS PHARMA" MMC, AZ 1092, Bakı şəh., Sabunçu r-nu, Bakıxanov ŞTQ, Nazim İsmayılov, ev 69, m. 28 (AZ)

(540)

VAGOSER
ВАГОСЕР

(511) 05 - əczaçılıq və baytarlıq preparatları; tibbi məqsədlər üçün gigiyena preparatları; pəhriz qidası və tibbi və ya baytarlıq məqsədləri üçün maddələr, uşaq qidası; insan və heyvanlar üçün qida əlavələri; plastirlər, sarğı materialları; dişləri plomblamaq və diş surətlərini hazırlamaq üçün materiallar; dezinfeksiyaedici vasitələr; ziyanverici heyvanları məhv etmək üçün preparatlar; fungisidlər, herbisidlər və 05-ci sınıfa daxil edilmiş bütün əmtəələr

(511) 05 - фармацевтические и ветеринарные препараты; гигиенические препараты для медицинских целей; диетическое питание и вещества для медицинских или ветеринарных целей, детское питание; пищевые добавки для человека и животных; пластыри, перевязочные материалы;

материалы для пломбирования зубов и изготовления зубных слепков; дезинфицирующие средства; препараты для уничтожения вредных животных; фунгициды, гербициды; и все товары, включенные в 05 класс.

(111) N 2020 0080

(151) 22.01.2020

(210) 2018 34378

(220) 07.08.2018

(181) 07.08.2028

(730) Amouage SAOC, PO Box 307, CPO 111, Seeb, Oman (OM)

(540)

FIRST NIGHT

(526) Əmtəə nişanı elementlərinə ayrı-ayrılıqda hüquqi mühafizə verilmədən bütövlüklə qorunur.

(511) 03 - sabunlar; ətriyyat məmulatları; ətirilər; aromatik maddələr; efir yağları; kosmetik vasitələr; saç losyonları; dəriyə və saçlara qulluq etmək üçün preparatlar; bədən və üz üçün kremlər və losyonlar; pudra; hamamda və duşda istifadə üçün preparatlar; dezodorantlar.

(526) Товарный знак охраняется в целом без предоставления правовой охраны отдельным элементам.

(511) 03 - мыла; изделия парфюмерные; духи; вещества ароматические; масла эфирные; средства косметические; лосьоны для волос; препараты для ухода за волосами и кожей; кремы и лосьоны для тела и лица; пудра; препараты для использования в ванне и душе; дезодоранты.

(111) N 2020 0081

(151) 22.01.2020

(210) 2018 34379

(220) 07.08.2018

(181) 07.08.2028

(730) Amouage SAOC, PO Box 307, CPO 111, Seeb, Oman (OM)

(540)

PORTRAYAL

(511) 03 - sabunlar; ətriyyat məmulatları; ətirlər; aromatik maddələr; efir yağları; kosmetik vasitələr; saç losyonları; dəriyə və saçlara qulluq etmək üçün preparatlar; bədən və üz üçün kremlər və losyonlar; pudra; hamamda və duşda istifadə üçün preparatlar; dezodorantlar.

(511) 03 - мыла; изделия парфюмерные; духи; вещества ароматические; масла эфирные; средства косметические; лосьоны для волос; препараты для ухода за волосами и кожей; кремы и лосьоны для тела и лица; пудра; препараты для использования в ванне и душе; дезодоранты.

(111) N 2020 0082
(151) 22.01.2020
(210) 2019 00484
(220) 19.03.2019
(181) 19.03.2029
(730) Novartis AG, 4002 Basel, Switzerland (CH)
(540)

FISIONEXT

(511) 05 - insan üçün əczaçılıq preparatları.

(511) 05 - фармацевтические препараты для человека.

(111) N 2020 0083
(151) 22.01.2020
(210) 2019 01524
(220) 28.08.2019
(181) 28.08.2029
(730) JAPAN TOBACCO INC., 2-2-1 Toranomom, Minato-ku, Tokyo, Japan (JP)
(540)



(511) 34 - emal edilmiş və emal edilməmiş tütün; çəkmək üçün tütün, çubuq tənəkisi, eşmə papiros, siqaret üçün tütün, çeynəməli tütün, çeynəməli tütün "snus"; siqaretlər, papiroslar, elektron siqaretlər, siqarlar, siqarillalar; qoxulamaq üçün tütün, 34-cü sinfə daxil olan tütün məmulatlarının çəkilməsi üçün ləvazimatlar; siqaret, papiros kağızı, siqaret gilizləri və kibrit.

(511) 34 - табак обработанный или необработанный; табак курительный, табак трубочный, табак для самокруток, табак жевательный, табак жевательный «снус»; сигареты, папиросы, сигареты электронные, сигары, сигариллы; табак нюхательный; курительные принадлежности, включенные в класс 34; бумага сигаретная, папиросная, сигаретные гильзы и спички.

(111) N 2020 0084
(151) 22.01.2020
(210) 2019 01527
(220) 28.08.2019
(181) 28.08.2029
(730) JAPAN TOBACCO INC., 2-2-1 Toranomom, Minato-ku, Tokyo, Japan (JP)
(540)

WINSTON

(511) 34 - emal edilmiş və emal edilməmiş tütün; çəkmək üçün tütün, çubuq tənəkisi, eşmə papiros, siqaret üçün tütün, çeynəməli tütün, çeynəməli tütün "snus"; siqaretlər, papiroslar, elektron siqaretlər, siqarlar, siqarillalar; qoxulamaq üçün tütün, 34-cü sinfə daxil olan tütün məmulatlarının çəkilməsi üçün ləvazimatlar; siqaret, papiros

kağızı, siqaret gilizləri və kibrit.

(511) 34 - обработанный и не обработанный табак; табак для курения; табак для сигареты; табак для курения; жевательный табак; табак для жевания "snus"; сигареты, папиросы, электронные сигареты, сигареты, сигареты; табак для запахов; принадлежности для курения, табачные изделия, входящие в 34-й класс; сигареты, папиросная бумага, сигаретные варенья и спички.

(111) N 2020 0085

(151) 22.01.2020

(210) 2019 00448

(220) 14.03.2019

(181) 14.03.2029

(730) JAPAN TOBACCO INC., 2-2-1 Toranomon Minato-ku, Tokyo, Japan (JP)

(540)

WINSTON SUMMER MIX

(526) Əmtəə nişanında "SUMMER MIX" söz birləşməsinin elementlərinə ayrı-ayrılıqda hüquqi mühafizə verilmədən bütövlüklə qorunur.

(511) 34 - emal edilmiş və emal edilməmiş tütün; çəkmək üçün tütün, çubuq tənəkisi, eşmə papiros, siqaret üçün tütün, çeynəmli tütün, çeynəmli tütün "snus"; siqaretlər, papiroslar, elektron siqaretlər, siqarlar, siqarillalar; qoxulamaq üçün tütün, 34-cü sinfə daxil olan tütün məmulatlarının çəkilməsi üçün ləvazimatlar; siqaret, papiros kağızı, siqaret gilizləri və kibrit.

(526) В товарном знаке словосочетание "SUMMER MIX" охраняется в целом без предоставления правовой охраны отдельным элементам.

(511) 34 - табак обработанный или необработанный; табак курительный, табак трубочный, табак для самокруток, табак жевательный, табак жевательный «снус»; сигареты, папиросы, сигареты электронные, сигары, сигариллы; табак нюхательный; курительные принадлежности, включенные в класс 34; бумага сигаретная, папиросная, сигаретные гильзы и спички.

(111) N 2020 0086

(151) 22.01.2020

(210) 2019 01179

(220) 27.06.2019

(181) 27.06.2029

(730) JT International SA, 8 rue Kazem-Radjavi, 1202 Geneva, Switzerland (CH)

(540)

LOGIC

(511) 09 - elektron siqaretlər üçün elektron yükləmə qurğuları, elektron siqaretlər üçün batareyalar.

34 - elektron siqaretlər; elektron siqaretlər üçün qutular, örtüklər və futlyarlar; elektron siqaret aksesuarları üçün qutular, örtüklər və futlyarlar; siqaretlər, papiroslar; siqarlar; elektron siqaret çəkmək üçün müştüklər; efir yağları istisna olmaqla, elektron siqaretlər üçün aromatləşdiricilər; tütün üçün buxarlandırıcı qurğular; tütün məmulatlarının çəkilməsi üçün buxarlandırıcılar; tütün məmulatlarını çəkənlər üçün ağız boşluğu üçün buxarlandırıcılar, tütün məmulatları çəkənlər üçün ağız boşluğu spreyləri; maye şəklində kimyəvi aromatləşdiricilərlə doldurulmuş, satılan elektron siqaretlər üçün kartriclər; efir yağları istisna olmaqla, elektron siqaret kartriclərinin doldurulması üçün istifadə olunan maye şəklində tərkibində aromatləşdiricilər olan elektron siqaret mayeləri; elektron siqaretlər üçün nikotin tərkibli məhlullar, elektron siqaretlər üçün nikotin tərkibli mayelər; tütün əvəzediciləri; tütün; qeyri-tibbi məqsədlər üçün nəzərdə tutulmuş siqaret tərkibli tütün əvəzediciləri; külqabılar; siqaret yandırmaq üçün alışıqanlar; tütün məmulatlarının çəkilməsi üçün ləvazimatlar, tütün məmulatları.

(511) 09 - электронные зарядные устройства для электронных сигарет, батареи для электронных сигарет.

34 - сигареты электронные; ящики, чехлы, футляры для электронных сигарет; ящики, чехлы, футляры для аксессуаров элект-

тронных сигарет; сигареты, папиросы; сигары; мундштуки курительные для электронных сигарет; ароматизаторы для электронных сигарет, кроме эфирных масел; устройства испаряющие для табака; испарители для курения; испарители для полости рта для курящих, спреи для полости рта для курящих; картриджи для электронных сигарет, продаваемые наполненными химическими ароматизаторами в жидкой форме; жидкость для электронных сигарет, содержащая ароматизаторы в жидкой форме, за исключением эфирных масел, используемая для заправки картриджей электронных сигарет; растворы, содержащие никотин, для электронных сигарет, жидкости, содержащие никотин, для электронных сигарет; заменители табака; табак; сигареты, содержащие заменители табака, не для медицинских целей; пепельницы; зажигалки для прикуривания; курительные принадлежности, изделия табачные.

(111) N 2020 0087

(151) 23.01.2020

(210) 2018 34382

(220) 09.08.2018

(181) 09.08.2028

(730) Fontem Holdings 4 B.V., Radarweg 60, Amsterdam NL-1043 NT, Netherlands (NL)

(540)

myblu

(591) boz

(511) 09 - elektrik və elektron siqaretlər üçün istifadə edilən batareya yükləyiciləri; tütünün qızdırılması üçün istifadə edilən elektrik və elektron qurğular üçün batareya yükləyiciləri; elektrik və elektron siqaretlər üçün USB yükləyiciləri; tütün qızdırılması üçün istifadə edilən elektrik və elektron qurğular üçün USB yükləyicilər; elektrik və elektron siqaretlər üçün avtomobil qurğuları yükləyiciləri; tütün

qızdırılması üçün istifadə edilən avtomobil qurğuları üçün yükləyicilər; elektrik və elektron siqaretlərin yüklənməsi və daşınması üçün elektron qurğular və vasitələr; tütünün qızdırılmasında istifadə edilən qurğuların yüklənməsi və daşınması üçün elektron qurğular və vasitələr; batareya ilə işlədilmiş portativ buxar hasil edən qurğular, məsələn, elektrik və elektron siqaretlər, tütünün qızdırılmasında istifadə edilən tüstüsüz buxar hasil edən vasitələr və qurğular üçün portativ yükləyicilər.

11 - tütün, tütün məmulatlarının və tütün əvəzedicilərinin qızdırılması üçün aparatlar; mayelərin qızdırılması üçün aparatlar; buxarın alınması üçün aparatlar; elektrik və elektron buxar hasil edən aparatlar; yuxarıda sadalanmış əmtəələr üçün hissələr, fitinqlər və aksesuarlar.

34 - emal edilmiş və ya emal edilməmiş tütün; siqaretlər; siqarlar; tütün məmulatları; tibb və müalicəvi məqsədlərin hər hansı birinə aid olmayan, tütün əvəzediciləri; kibritlər və tütün məmulatlarının çəkilməsi üçün ləvazimat; elektrik və elektron siqaretlər; elektrik və ya elektron siqaretlər üçün mayelər; elektrik və elektron siqaretlər üçün tütün məmulatlarının çəkilməsi üçün ləvazimat; elektrik və ya elektron siqaretlərin daşınması üçün kisəciklər; elektrik və ya elektron siqaretlər üçün müştük ucluqları; tütün, tütün məmulatlarının və tütün əvəzedicilərinin buxara verilməsi üçün qurğular; siqaret tərkibli tütün əvəzediciləri; siqaretlər; tütün çubuqlarının, tütün məmulatlarının və tütün əvəzedicilərinin qızdırılması üçün elektrik və elektron qurğular; qızdırılma üçün nəzərdə tutulan tütün çubuqları, tütün məmulatları və tütün əvəzediciləri; yuxarıda sadalanmış əmtəələr üçün hissələr və fitinqlər.

(591) серый

(511) 09 - зарядные устройства для использования с электрическими и электронными сигаретами; зарядные устройства для электрических и электронных устройств для нагрева табака; USB-зарядные устройства для электрических и электронных сигарет; USB-зарядные устройства для электрических и электронных устройств, используемые для нагрева табака; автомобильные зарядные устройства для электрических и электронных си-

гарет; автомобильные зарядные устройства, используемые для устройств нагрева табака; электронные устройства и приборы для зарядки и транспортировки электрических и электронных сигарет; электронные устройства и приборы для зарядки и переноса устройств, используемые для нагрева табака; портативные зарядные устройства для переносных парогенераторов с батарейным питанием, такие как электрические и электронные сигареты, бездымные испарители и устройства, используемые для нагрева табака.

11 - аппараты для нагрева табака, табачных изделий и заменителей табака; аппараты для нагрева жидкостей; устройство для получения пара; электрические и электронные испарители; части, фитинги и аксессуары для вышеуказанных товаров.

34 - табак, обработанный или необработанный; сигареты; сигары; табачные изделия; заменители табака, не предназначенные для лекарственных или лечебных целей; спички и курительные принадлежности; электрические и/или электронные сигареты; жидкости для электрических и электронных сигарет; курительные принадлежности для электрических и электронных сигарет; чехлы для переноски электрических и / или электронных сигарет; наконечники мундштуков для электрических и / или электронных сигарет; устройства для выпаривания табака, табачных изделий и заменителей табака; сигареты содержащие заменители табака; электрические и электронные устройства для нагрева табачных палочек, табачных изделий и заменителей табака; табачные палочки, табачные изделия и заменители табака для нагрева; части и фитинги для вышеуказанных товаров.

(111) N 2020 0088

(151) 23.01.2020

(210) 2018 34454

(220) 02.10.2018

(181) 02.10.2028

(730) Ford Motor Company, One American Road, Dearborn, MI 48126 United States of America (US)

(540)

FORD F-MAX

(526) Əmtəə nişanında "F-MAX" hərf və söz birləşməsi hüquqi mühafizə obyektidir.

(511) 12 - avtomobil nəqliyyat vasitələri və onların hissələri və aksesuarları, iritutumlu yük avtomobilləri və onların hissələri.

(526) В товарном знаке буквенное и словесное сочетание "F-MAX" не является объектом правовой охраны.

(511) 12 - автомобильные транспортные средства и их части, и аксессуары, включая крупнотонажные грузовые автомобили и их части и аксессуары.

(111) N 2020 0089

(151) 23.01.2020

(210) 2019 00106

(220) 21.01.2019

(181) 21.01.2029

(730) Baffin Limited, 250 Bowie Avenue, Toronto, Ontario, Canada M6E 4Y2 (CA)

(540)

BAFFIN

(511) 09 - ciddi və həyat üçün təhlükəli xəsarətlərdən, məsələn, bədbəxt hadisələrdən, şüalanmadan, oddan qorunmaq üçün qoruyucu geyim, gülləkeçirməyən geyim, qoruyucu şlemlər, idman üçün baş geyimləri, idman üçün ağız qoruyucuları (kappalar), aviatorlar üçün qoruyucu kostyumlar, fəhlələr üçün dizliklər.

(511) 09 - защитная одежда, которая защищает от серьезных или опасных для жизни травм, например, одежда для защиты от несчастных случаев, облучение и огня, пуленеробиваемая одежда, защитные шлемы, головные шлема для спорта, каппы для спорта, защитные костюмы для авиаторов, наколенники для рабочих.

(111) N 2020 0090
(151) 23.01.2020
(210) 2019 00107
(220) 21.01.2019
(181) 21.01.2029
(730) Baffin Limited, 250 Bowie Avenue,
Toronto, Ontario, Canada M6E 4Y2 (CA)
(540)



BAFFIN

(511) 09 - ciddi və həyat üçün təhlükəli xəsarətlərdən, məsələn, bədbəxt hadisələrdən, şüalanmadan, oddan qorunmaq üçün qoruyucu geyim, gülləkeçirməyən geyim, qoruyucu şlemlər, idman üçün baş geyimləri, idman üçün ağız qoruyucuları (kappalar), aviatorlar üçün qoruyucu kostyumlar, fəhlələr üçün dizliklər.

(511) 09 - защитная одежда, которая защищает от серьезных или опасных для жизни травм, например, одежда для защиты от несчастных случаев, облучение и огня, пуленеробиваемая одежда, защитные шлемы, головные шлема для спорта, каппы для спорта, защитные костюмы для авиаторов, наколенники для рабочих.

(111) N 2020 0091
(151) 23.01.2020
(210) 2018 34437
(220) 11.09.2018
(181) 11.09.2028
(730) Imperial Tobacco Ventures Limited,
121 Winterstoke Road, Bristol BS3 2LL
United Kingdom (GB)
(540)

(511) 09 - elektrik və elektron siqaretlər üçün istifadə edilən batareya yükləyiciləri; tütünün qızdırılması üçün istifadə edilən elektrik və elektron qurğular üçün batareya yükləyiciləri; elektrik və elektron siqaretlər üçün USB yükləyiciləri; tütünün qızdırılması üçün istifadə edilən elektrik və elektron qurğular üçün USB yükləyiciləri; elektrik və elektron siqaretlər üçün avtomobil qurğuları yükləyiciləri; tütün qızdırılması üçün istifadə edilən avtomobil qurğuları üçün yükləyicilər; elektrik və elektron siqaretlərin yüklənməsi və daşınması üçün elektron qurğular və vasitələr; tütünün qızdırılmasında istifadə edilən qurğuların yüklənməsi və daşınması üçün elektron qurğular və vasitələr; batareya ilə işlədilən portativ buxar hasil edən qurğular, məsələn, elektrik və elektron siqaretlər, tütünün qızdırılmasında istifadə edilən tüstüsüz buxar hasil edən vasitələr və qurğular üçün portativ yükləyicilər.

11 - tütün, tütün məmulatlarının və tütün əvəzedicilərinin qızdırılması üçün aparatlar; mayelərin qızdırılması üçün aparatlar; buxarın alınması üçün aparatlar; elektrik və elektron buxar hasil edən aparatlar; yuxarıda sadalanmış əmtəələr üçün hissələr, fitinqlər və aksesuarlar.

34 - emal edilmiş və ya emal edilməmiş tütün; siqaretlər; siqarlar; tütün məmulatları; tibbi və müalicəvi məqsədlərin hər hansı birinə aid olmayan, tütün əvəzediciləri; kibritlər və tütün məmulatlarının çəkilməsi üçün ləvazimat; elektrik və elektron siqaretlər; elektrik və ya elektron siqaretlər üçün mayelər; elektrik və elektron siqaretlər üçün tütün məmulatlarının çəkilməsi üçün ləvazimat; elektrik və ya elektron siqaretlərin daşınması üçün kisəciklər; elektrik və ya elektron siqaretlər üçün müştük ucluqları; tütün, tütün

məmulatlarının və tütün əvəzedicilərinin buxara verilməsi üçün qurğular; tütün əvəzediciləri tərkibli siqaretlər; tütün çubuqlarının tütün məmulatlarının və tütün əvəzedicilərinin qızdırılması üçün elektrik və elektron qurğular; qızdırılma üçün nəzərdə tutulan tütün çubuqları, tütün məmulatları və tütün əvəzediciləri; yuxarıda sadalanmış əmtəələr üçün hissələr və fitinqlər.

(511) 09 - зарядные устройства для использования с электрическими и электронными сигаретами; зарядные устройства для электрических и электронных устройств для нагрева табака; USB-зарядные устройства для электрических и электронных сигарет; USB-зарядные устройства для электрических и электронных устройств, используемые для нагрева табака; автомобильные зарядные устройства для электрических и электронных сигарет; автомобильные зарядные устройства, используемые для устройств нагрева табака; электронные устройства и приборы для зарядки и транспортировки электрических и электронных сигарет; электронные устройства и приборы для зарядки и переноса устройств, используемые для нагрева табака; портативные зарядные устройства для переносных парогенераторов с батарейным питанием, такие как электрические и электронные сигареты, бездымные испарители и устройства, используемые для нагрева табака.

11 - аппараты для нагрева табака, табачных изделий и заменителей табака; аппараты для нагрева жидкостей; устройство для получения пара; электрические и электронные испарители; части, фитинги и аксессуары для вышеуказанных товаров.

34 - табак, обработанный или необработанный; сигареты; сигары; табачные изделия; заменители табака, не предназначенные для лекарственных или лечебных целей; спички и курительные принадлежности; электрические и/или электронные сигареты; жидкости для электрических и электронных сигарет; курительные принадлежности для электрических и электронных сигарет; чехлы для переноски электрических и / или электронных сигарет; наконечники мундштуков для электрических и / или электронных сигарет; устройства для выпаривания табака, та-

бачных изделия и заменителей табака; сигареты содержащие заменители табака; электрические и электронные устройства для нагрева табачных палочек, табачных изделий и заменителей табака; табачные палочки, табачные изделия и заменители табака для нагрева; части и фитинги для вышеуказанных товаров.

(111) N 2020 0092

(151) 23.01.2020

(210) 2018 34442

(220) 11.09.2018

(181) 11.09.2028

**(730) Imperial Tobacco Ventures Limited,
121 Winterstoke Road, Bristol BS3 2LL
United Kingdom (GB)**

(540)



(511) 09 - elektrik və elektron siqaretlər üçün istifadə edilən batareya yükləyiciləri; tütünün qızdırılması üçün istifadə edilən elektrik və elektron qurğular üçün batareya yükləyiciləri; elektrik və elektron siqaretlər üçün USB yükləyiciləri; tütünün qızdırılması üçün istifadə edilən elektrik elektron qurğular üçün USB yükləyicilər; elektrik və elektron siqaretlər üçün avtomobil qurğuları yükləyiciləri; tütün qızdırılması üçün istifadə edilən avtomobil qurğuları üçün yükləyicilər; elektrik və elektron siqaretlərin yüklənməsi və daşınması üçün elektron qurğular və vasitələr; tütünün qızdırılmasında istifadə edilən qurğuların yüklənməsi və daşınması üçün elektron qurğular və vasitələr; batareya ilə işlədilən portativ buxar hasil edən qurğular, məsələn, elektrik və elektron siqaretlər, tütünün qızdırılmasında istifadə edilən tüstüsüz buxar hasil edən vasitələr və qurğular üçün portativ yükləyicilər.

11 - tütün, tütün məmulatlarının və tütün əvəzedicilərinin qızdırılması üçün aparatlar; mayələrin qızdırılması üçün aparatlar; buxarın alınması üçün aparatlar; elektrik və elektron buxar hasil edən aparatlar; yuxarıda sadalanmış əmtəələr üçün hissələr, fitinqlər

və aksesuarlar.

34 - emal edilmiş və ya emal edilməmiş tütün; siqaretlər; siqarlar; tütün məmulatları; tibbi və müalicəvi məqsədlərin hər hansı birinə aid olmayan, tütün əvəzediciləri; kibritlər və tütün məmulatlarının çəkilməsi üçün ləvazimat; elektrik və elektron siqaretlər; elektrik və ya elektron siqaretlər üçün mayelər; elektrik və elektron siqaretlər üçün, tütün məmulatlarının çəkilməsi üçün ləvazimat; elektrik və ya elektron siqaretlərin daşınması üçün kisəciklər; elektrik və ya elektron siqaretlər üçün müştük ucluqları; tütün, tütün məmulatlarının və tütün əvəzedicilərinin buxara verilməsi üçün qurğular; tütün əvəzediciləri tərkibli siqaretlər; tütün çubuqlarının tütün məmulatlarının və tütün əvəzedicilərinin qızdırılması üçün elektrik və elektron qurğular; qızdırılma üçün nəzərdə tutulan tütün çubuqları, tütün məmulatları və tütün əvəzediciləri; yuxarıda sadalanmış əmtəələr üçün hissələr və fitinqlər.

(511) 09 - зарядные устройства для использования с электрическими и электронными сигаретами; зарядные устройства для электрических и электронных устройств для нагрева табака; USB-зарядные устройства для электрических и электронных сигарет; USB-зарядные устройства для электрических и электронных устройств, используемые для нагрева табака; автомобильные зарядные устройства для электрических и электронных сигарет; автомобильные зарядные устройства, используемые для устройств нагрева табака; электронные устройства и приборы для зарядки и транспортировки электрических и электронных сигарет; электронные устройства и приборы для зарядки и переноса устройств, используемые для нагрева табака; портативные зарядные устройства для переносных парогенераторов с батарейным питанием, такие как электрические и электронные сигареты, бездымные испарители и устройства, используемые для нагрева табака.

11 - аппараты для нагрева табака, табачных изделий и заменителей табака; аппараты для нагрева жидкостей; устройство для получения пара; электрические и электронные испарители; части, фитинги и аксессуары для вышеуказанных товаров.

34 - табак, обработанный или необработанный; сигареты; сигары; табачные изделия; заменители табака, не предназначенные для лекарственных или лечебных целей; спички и курительные принадлежности; электрические и/или электронные сигареты; жидкости для электрических и электронных сигарет; курительные принадлежности для электрических и электронных сигарет; чехлы для переноски электрических и / или электронных сигарет; наконечники мундштуков для электрических и / или электронных сигарет; устройства для выпаривания табака, табачных изделий и заменителей табака; сигареты содержащие заменители табака; электрические и электронные устройства для нагрева табачных палочек, табачных изделий и заменителей табака; табачные палочки, табачные изделия и заменители табака для нагрева; части и фитинги для вышеуказанных товаров.

(111) N 2020 0093

(151) 23.01.2020

(210) 2019 00344

(220) 25.02.2019

(181) 25.02.2029

(730) Foulest Creatures LLC, 860 Blue Gentian Road, Suite 200, Eagan, Minnesota 55121, United States (US)

(540)

OPEN DISTRO

(526) Əmtəə nişanında "OPEN DISTRO" söz birləşməsinin elementlərinə ayrılıqda hüquqi mühafizə verilmədən bütövlükdə qorunur.

(511) 09 - kompüter proqram təminatı.

42 - xidmət qisminə proqram təminatı (SAAS) ilə təminatmə.

(526) В товарном знаке словосочетание "OPEN DISTRO" охраняется в целом без предоставления правовой охраны отдельным элементам.

(511) 09 - компьютерное программное обеспечение.

42 - предоставление программного обеспечения как услуги (SAAS).

(111) N 2020 0094
(151) 23.01.2020
(210) 2019 00076
(220) 16.01.2019
(181) 16.01.2029
(730) HYUNDAI MOTOR COMPANY, 12, Heolleung-ro, Seocho-gu, Seoul, Republic of Korea (KR)
(540)

HYUNDAI H-1

(526) Əmtəə nişanında "H-1" hərf və rəqəm birləşməsi hüquqi mühafizə obyektidir.

(511) 12 - avtomobillər; idman avtomobilləri; furqonlar (nəqliyyat vasitələri); yük maşınları; avtobuslar; elektrik mühərrikli nəqliyyat vasitələri; SUV (yolsuzluq) avtomobilləri; idman yolsuzluq avtomobilləri; avtomobil hissələri və aksesuarları.

(526) В товарном знаке буквенное и цифровое сочетание "H-1" не является объектом правовой охраны.

(511) 12 - автомобили; автомобили спортивные; фургоны [транспортные средства]; грузовики; автобусы; средства с электродвигателями; внедорожники (внедорожники) автомобили; спортивные внедорожники; запчасти и аксессуары для автомобилей.

(111) N 2020 0095
(151) 23.01.2020
(210) 2019 00077
(220) 16.01.2019
(181) 16.01.2029
(730) HYUNDAI MOTOR COMPANY, 12, Heolleung-ro, Seocho-gu, Seoul, Republic of Korea (KR)
(540)

ACCENT

(511) 12 - avtomobillər; idman avtomobilləri; furqonlar (nəqliyyat vasitələri); yük maşınları; avtobuslar; elektrik mühərrikli nəqliyyat vasitələri.

(511) 12 - автомобили; автомобили спортивные; фургоны (транспортные средства); грузовики; автобусы; средства с электродвигателями.

(111) N 2020 0096
(151) 23.01.2020
(210) 2019 00078
(220) 16.01.2019
(181) 16.01.2029
(730) HYUNDAI MOTOR COMPANY, 12, Heolleung-ro, Seocho-gu, Seoul, Republic of Korea (KR)
(540)

SONATA

(511) 12 - avtomobillər; idman avtomobilləri; furqonlar (nəqliyyat vasitələri); yük maşınları; avtobuslar; elektrik mühərrikli nəqliyyat vasitələri.

(511) 12 - автомобили; автомобили спортивные; фургоны (транспортные средства); грузовики; автобусы; средства с электродвигателями.

(111) N 2020 0097
(151) 23.01.2020
(210) 2018 34432
(220) 10.09.2018
(181) 10.09.2028
(730) Live Nation Entertainment, Inc., 9348 Civic Center Drive, Beverly Hills, California 90210, United States of America (US)
(540)

TICKETMASTER SPORT XT

(526) Əmtəə nişanında "SPORT XT" söz və hərf birləşməsi hüquqi mühafizə obyektidir.

(511) 09 - kompüter proqram təminatı; yüklənəbilən kompüter proqram təminatı; mobil telefonlar üçün yüklənəbilən tətbiqi kompüter proqramları; kompüter proqramları; idman tədbirləri və digər əyləncə tədbirləri üçün bilet satışı üçün istifadə olunan kompüter proqram təminatı.

41 - idman tədbirləri və digər əyləncə tədbirləri üçün bilet sifarişlərinin təşkil edilməsi; idman tədbirləri və digər əyləncə tədbirləri üçün bilet agentlik xidmətləri; idman tədbirləri və əyləncə tədbirləri üçün öncədən yerlərin sifarişlənməsi agentlikləri; əyləncə tədbirlərinə onlayn-bilet alınması üçün agentlik xidmətləri; idman tədbirləri və əyləncə tədbirləri üçün yerlərin öncədən sifarişlənməsi; idman tədbirləri və əyləncə tədbirləri üçün biletlər barəsində məlumatlarla təminatmə xidmətləri.

(526) В товарном знаке словесное и буквенное сочетание "SPORT XT" не является объектом правовой охраны.

(511) 09 - компьютерное программное обеспечение; загружаемое программное обеспечение; загружаемые прикладные компьютерные программы для мобильных телефонов; программы компьютерные; компьютерное программное обеспечение для использования в продаже билетов на спортивные мероприятия и другие развлекательные мероприятия.

41 - организация резервирования билетов для спортивных мероприятий и других развлекательных мероприятий; услуги билетных агентств для спортивных мероприятий и других развлекательных мероприятий; агентства по бронированию спортивных мероприятий и развлекательных мероприятий; услуги агентства по приобретению онлайн-билетов на развлекательные мероприятия; бронирование мест для спортивных мероприятий и развлекательных мероприятий; услуги по предоставле-

нию информации о билетах на спортивные мероприятия и развлекательные мероприятия.

(111) N 2020 0098

(151) 23.01.2020

(210) 2018 01364

(220) 06.12.2018

(181) 06.12.2028

(730) Adeeb Derawan Sons' Company (Al Marai), Kessweh, Marrana 82, Damascus Country Side, Syria (SY)

(540)

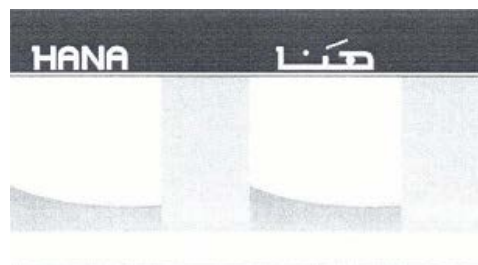

(511) 29 - ət, balıq, quş və ov quşu; ət ekstraktları; konservləşdirilmiş, qurudulmuş, istiliklə emal edilmiş tərəvəzlər və meyvələr; jele, mürəbbə, kompotlar; yumurta; süd və süd məhsulları; qida yağları və piylər.

30 - qəhvə, çay, kakao və qəhvə əvəzediciləri; düyü; tapioka və saqo; un və dən məhsulları; çörək-bulka məmulatları, qənnadı məmulatları; dondurma; bal, patka şirəsi; maya, çörəkçilik qabartma tozları; duz; xardal; sirkə, qidaya dadverən əlavələr; ədviyyat; buz.

31 - digər siniflərə daxil edilməyən taxıl və kənd təsərrüfatı, bağ-bostan və meşə məhsulları; diri heyvanlar; təzə meyvə və tərəvəz; toxumlar, canlı bitkilər və çiçəklər, heyvan yemləri, səməni.

32 - pivə; mineral və qazlı sular və digər alkoqolsuz içkilər; meyvəli içkilər və meyvə şirələri; siroplar və içkilərin hazırlanması üçün digər tərkiblər.

(511) 29 - мясо, рыба, птица и дичь; мясные экстракты; овощи и фрукты консервированные, сушеные и подвергнутые тепловой обработке; желе, варенье, компоты; яйца; молоко и молочные продукты; масла и жиры пищевые.

30 - кофе, чай, какао и заменители кофе;

рис; тапиока и саго; мука и зерновые продукты; хлебобучочные изделия, кондитерские изделия; мороженое; мед, сироп из патоки; дрожжи, пекарные порошки; соль; горчица; уксус, приправы; пряности; лед.

31 - зерновые и сельскохозяйственные, садовые и лесные продукты, не включенные в другие классы; живые животные; свежие фрукты и овощи; семена, живые растения и цветы; корма для животных; солод.

32 - пиво; минеральные и газированные воды и прочие безалкогольные напитки; фруктовые напитки и фруктовые соки; сиропы и прочие составы для изготовления напитков.

(111) N 2020 0099

(151) 23.01.2020

(210) 2018 34455

(220) 02.10.2018

(181) 02.10.2028

(730) SIBERIAN VODKA COMPANY Ltd.,
2A, ul.Yubileinaya, RU-652152, Mariinsk,
Kemerovo region, Russian Federation
(RU)

(540)



(526) Əmtəə nişanında “РУССКИЙ ШИК” və “RUSSIAN SHICK” söz birləşmələri elementlərinə ayrı-ayrılıqda hüquqi mühafizə verilmədən bütövlüklə qorunur.

(591) gümüşü-ağ, gümüşü-boz, ağ, qızılı-sarı, qızılı-qəhvəyi, qara

(511) 33 - aperitivlər; baiju (çin spirtli içki); brendi; şərablar; üzüm cecəsindən şərab; viski; arağ; anis arağı; albalı arağı; cin; dijestivlər (likörlər və spirtli içkilər); kokteyllər;

küraso; anis likörü; likörlər; pivə əsaslı içkilər istisna olmaqla qatışdırılmış alkoqollu içkilər; pivə istisna olmaqla alkoqollu içkilər; meyvə tərkibli alkoqollu içkilər; alkoqollu içkilər; distillə üsulu ilə alınmış içkilər; ballı içki (medovuxa); nanə cövheri; acı cövherlər; nira (şəkər qamışı əsasında alkoqollu içki); rom; sake; armud sidri; sidrlər; düyü arağı; spirtli ekstraktlar; spirtli meyvə ekstraktları; spirtli essensiyalar.

(526) В товарном знаке словосочетания “РУССКИЙ ШИК” и “RUSSIAN SHICK” охраняются в целом без предоставления правовой охраны отдельным элементам.

(591) серебристо-белый, серебристо-серый, белый, золотисто-желтый, золотисто-коричневый, черный

(511) 33 - аперитивы; байцзю [китайский алкогольный напиток]; бренди; вина; вино из виноградных выжимок; виски; водка; водка анисовая; водка вишневая; джин; дижестивы [ликеры и спиртные напитки]; коктейли; кюрасо; ликер анисовый; ликеры; напитки алкогольные смешанные, за исключением напитков на основе пива; напитки алкогольные, кроме пива; напитки алкогольные, содержащие фрукты; напитки спиртовые; напитки полученные перегонкой; напиток медовый [медовуха]; настойка мятная; настойки горькие; нира [алкогольный напиток на основе сахарного тростника]; ром; сакэ; сидр грушевый; сидры; спирт рисовый; экстракты спиртовые; экстракты фруктовые спиртовые; эссенции спиртовые

(111) N 2020 0100

(151) 23.01.2020

(210) 2018 34307

(220) 28.06.2018

(181) 28.06.2028

(730) Binggrae Co., Ltd., 45, Damsunhwan-ro, Namyangju-si, Gyeonggi-do, Republic of Korea (KR)

(540)

Binggrae

(511) 29 - süd; südlü içkilər, üstünlüyü süd təşkil edən südlü içkilər; meyvə tərkibli südlü içkilər; süd məhsulları; süd əvəzediciləri; yoğurtlar; soya südü; pendir; konservləşdirilmiş meyvə, meyvə əsaslı yüngül qəlyanaltılar; konservləşdirilmiş tərəvəzlər, meyvə konservləri; quru meyvələr; yumurtalar; kimçi (fermentləşdirilmiş tərəvəz əsaslı xörək); donuz ətindən kotletlər; qabıqlı paxladan hazırlanmış qida (tofu); kərə yağı; quru süd; balıq, (qeyri-diri); sosislər; şorbalar; qida yağları və piyləri; ət; yemək üçün hazırlanmış qoz.

30 - dondurma; qida buzları; dondurulmuş yoqurt; qənnadı məmulatları; peçenye; çörək-bulka məmulatları; buz lolları; dondurulmuş tortlar; dondurma hazırlanması üçün tozlar; dondurma üçün konuslar; dondurma qarışığı; dondurma tərkibli dondurulmuş qənnadı məmulatları; qelato (dondurma); şokolad; bişirilmiş məmulatlar; konfetlər; şirin xəmindən üstün olaraq içi doldurulmuş qənnadı məmulatları; şirin jele; meyvə jelesi (qənnadı məmulatları); qəhvə; qəhvə əsaslı içkilər; südlü qəhvə içkiləri; kakao; şokoladlı içkilər; südlü şokoladlı içkilər; çay; çay əsaslı içkilər; düyü pudinqi; əriştə; emal edilmiş dən məmulatları; çörək buğdası əsaslı yüngül qəlyanaltılar; meyvə sirkəsi; ədviyyatlar; içkilər üçün efir yağları istisna olmaqla aromatlaşdırıcı maddələr; acı istiotdan fermentləşdirilmiş pasta (qodçujanq); düyü qoğalı; souslar; bişirilmiş düyü; blinlər.

(511) 29 - молоко; молочные напитки, напитки молочные, с преобладанием молока; молочные напитки, содержащие фрукты; молочные продукты; заменители молока; йогурты; соевое молоко; сыр; фрукты консервированные, закуски легкие на основе фруктов; овощи консервированные, консервы фруктовые, сушеные фрукты; яйца; кимчи (блюда пищевые на основе ферментированных овощей); свиные котлеты; пицца изготовленная из стручковой фасоли (тофу); сливочное масло; су-

хое молоко; рыба, не живая; сосиски; супы; масла и жиры пищевые; мясо; готовые для употребления орехи.

30 - мороженое; пищевые льды; йогурт замороженный; кондитерские изделия; печенье; хлебобулочное изделия; ледяные поллы; замороженные торты; порошки для изготовления мороженого; конусы для мороженого; смеси мороженого; замороженные кондитерские изделия, содержащие мороженое; гелато (мороженное); шоколад; печеные изделия; конфеты; кондитерские изделия из сладкого теста преимущественно с начинкой; желе сладкое; фруктовые желе [кондитерские изделия]; кофе; напитки на основе кофе; кофейные напитки с молоком; какао; напитки шоколадные; напитки шоколадно-молочные; чай; напитки на основе чая; рисовый пудинг; лапша; обработанные зерновые продукты; фруктовый уксус; закуски легкие на базе хлебных злаков; приправы; вещества ароматические, за исключением эфирных масел, для напитков; ферментированная паста из жгучего перца (годжужанг); рисовые лепешки; соусы; варенный рис; блины.

(111) N 2020 0101

(151) 23.01.2020

(210) 2018 34373

(220) 01.08.2018

(181) 01.08.2028

(730) UCB Biopharma SPRL, Allée de la Recherche 60, B-1070 Brussels, Belgium

(BE)

(540)

АРТИКС

(511) 05 - əscaçılıq preparatları və maddələri.

(511) 05 - фармацевтические препараты и вещества.

(111) N 2020 0102

(151) 23.01.2020

(210) 2018 01240

(220) 14.11.2018

(181) 14.11.2028

(730) Facebook, Inc., 1601 Willow Road,
Menlo Park, California 94025, United
States of America (US)

(540)

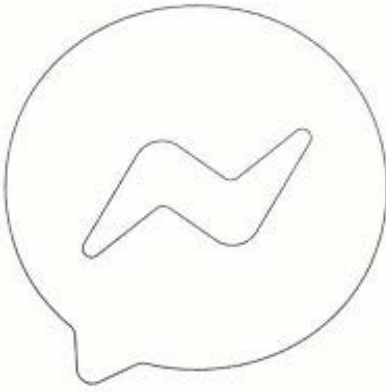

(511) 09 - kompüter texnikası; sosial şəbəkə yaradılması üçün proqram təminatı; proqram təminatının işlənilib hazırlanması üçün vasitələr; tətbiqi proqramlaşdırma interfeysi (API) qismində istifadə üçün proqram təminatı; proqram əlavələrinin yaradılması məqsədləri üçün istifadə edilən tətbiqi proqram interfeysi (API); onlayn cəmiyyətin yaradılması, idarə edilməsi və onunla qarşılıqlı əlaqə yaradılması üçün proqram təminatı; kompüter internet və kommunikasiya şəbəkələri vasitəsi ilə elektron medianın və ya informasiyanın yaradılması, redaktə edilməsi, bir mənbədən digərinə köçürülməsi, yüklənməsi, çıxışı, nəzərdən keçirilməsi, göndərilməsi, əksətdirilməsi, nişanlanması, bloklaşdırılması, axını, quraşdırılması, annotasiyası, münasibət bildirilməsi, şərh, işə salınması, ötürülməsi və birgə istifadəsi və ya digər üsulla həyata keçirilməsi üçün proqram təminatı; təsvirlərin, audiovizual və videokontentlərin modifikasiya edilməsi və ötürülməsinin təmin edilməsi üçün proqram təminatı; fotosəkillərin, təsvirlərin və audio, video və audiovizual kontentin çəkilməsi üçün filtrlərlə və əlavə reallıq effektləri (AR) ilə təchiz edilmiş, ələlxüsus, qrafikanın, animasiyanın, mətnin, rəsmlərin,

geoteqinqlərin, metaməlumat teqlərinin, hiperistinadların modifikasiya edilməsi üçün proqram təminatı; məlumatın və informasiyanın toplanması, redaktə edilməsi, təşkil edilməsi, modifikasiyası, ötürülməsi və birgə istifadəsi üçün proqram təminatı; internet və kommunikasiya şəbəkələri vasitəsi ilə istifadəçilərin elektron tranzaksiyalarının yerinə yetirilməsinə imkan verən yüklənəbilən elektron ticarət üçün proqram təminatı; elektron xəbərdarlıqların, bildirişlərin və xatırlatmaların göndərilməsi və qəbul edilməsi üçün proqram təminatı; axtarış sistemi üçün proqram təminatı; oyun virtual reallıq üçün proqram təminatı; genişlənmiş reallıq üçün oyun proqram təminatı; qarışıq reallıq üçün oyun proqram təminatı; elektron oyunlar üçün proqram təminatı; video oyunlar üçün proqram təminatı; elektron məlumat, əyləncə, təhsil, oyun, kommunikasiya və sosial şəbəkələr üçün real həyat mühtləri ilə inteqrasiya olunması üçün proqram təminatı; təbii dilin maşın dili komandalarına çevirilməsi üçün proqram təminatı; proqram təminatı, ələlxüsus, insanlar və maşınlar arasında qarşılıqlı əlaqələrin asanlaşdırılması üçün interpretasiya interfeysi; şəxsi köməkçi üçün proqram təminatı; sosial köməkçi üçün proqram təminatı; kartoqrafiya xidmətləri üçün proqram təminatı; fəaliyyətin planlaşdırılması və tövsiyələrin tərtib edilməsi üçün proqram təminatı; sosial və təyinatlı əksətdirmə üçün proqram təminatı; rezervasiya edilməsi və bronlaşdırılma üçün proqram təminatı; əmtəələrin və ya xidmətlərin sifarişi və ya satın alınması üçün proqram təminatı; yerlərin axtarılması, təyin edilməsi və birgə istifadəsi üçün nəzərdə tutulmuş proqram təminatı; simsiz kontent, məlumatın və informasiyanın ötürülməsi üçün proqram təminatı; proqram təminatı, ələlxüsus, sosial şəbəkənin funksiyaları ilə təmin edən əlavələr; virtual cəmiyyət daxilində qrupların yaradılması, idarə edilməsi və çıxışı üçün proqram təminatı; alınmış təsvirlər audiovizual və video kontentlər və onlara aid mətn və məlumatların nəzərdən keçirilməsi və onlarla təmasda olunması üçün proqram təminatı; görüntü, audio, audiovizual və videoməzmunu və əlaqəli mətn və məlumatların axınıni keçirmək və qarşılıqlı proqram; süni intellekt platformalarının inkişafında istifadə üçün ərizə proqramlaşdırma interfeysi (API);

tədbirlərin təşkilü üçün proqram təminatı; kompüter proqram təminatı; kompüter internet və kommunikasiya şəbəkələri vasitəsi ilə elektron mesajların, qrafikanın, təsvirlərin, audio və videovizual kontentin göndərilməsi və qəbul edilməsi üçün kompüter proqram təminatı; təsvirlərin, qrafikanın, audionun, videonun və mətnlərin emalı üçün proqram təminatı; sosial şəbəkə kontentinin idarə edilməsi, virtual cəmiyyətlə təmasda olması və təsvirlərin, audio, audiovizual və videokontentin, fotoşəkillərin, videoların, məlumatların, mətnlərin, mesajların, şərhlərin, reklamların, media reklam məlumatlarının ötürülməsi üçün proqram təminatı; müştərilərlə əlaqələrin idarə edilməsi (CRM) üçün istifadə edilən proqram təminatı; mesajların mübadiləsi üçün proqram təminatı.

35 - marketinq, reklam və təqdimat xidmətləri; marketinq tədqiqatları və informasiya xidmətləri ilə təminatmə; internet və kommunikasiya şəbəkələri vasitəsi ilə digərlərinin əmtəə və xidmətlərinin bazara yeridilməsi; biznes və reklam xidmətləri, ələlxüsus, digərləri üçün medianın planlaşdırması və medianın satın alınması; reklam və marketinq sahəsində konsaltinq xidmətləri; internet və kommunikasiya şəbəkələri vasitəsi ilə üçüncü şəxslərin xidmətlərinin və məhsullarının mübadiləsi və satışı sahəsində dəstəkləmə; əmtəə və/və ya xidmət satıcıları üçün onlayn bazarla təminatmə; satıcıların alıcılarla bir araya gətirilməsi üçün onlayn vasitələrlə təminatmə; işgüzar şəbəkələrin yaradılması; işlə təminatmə və işçilərin işə cəlb edilməsi xidmətləri; qlobal kompüter şəbəkəsi vasitəsi ilə reklam və informasiyanın paylaşdırılması xidmətləri, ələlxüsus, klassifikasiya edilmiş reklam məkanı ilə təminatmə; elanlar sahəsində onlayn kompüter məlumat bazaları və onlayn axtarış məlumat bazaları ilə təminatmə; öncədən ödənilmiş hədiyyə kartları üzrə xidmətlər, ələlxüsus, əmtəələr və ya xidmətlər.

36 - maliyyə tranzaksiyalarının işlənməsi üzrə xidmətlər; internet və kommunikasiya şəbəkələri istifadəçilərinin hesablarının ödəniş tarixi barədə məlumatların elektron işlənməsi və ötürülməsi; pul vəsaitlərinin elektron göndərilməsi üzrə xidmətlər; kredit kartlarının, debit kartlarının və hədiyyə kartlarının tranzaksiyalarının işlənməsi üzrə

xidmətlər; ticarət xidmətləri, ələlxüsus, ödəniş tranzaksiyalarının işlənməsi üzrə xidmətlər; digərləri üçün elektron mobil ödəniş xidmətlərinin yerinə yetirilməsi; maliyyə xidmətləri; ödənişlərin işlənməsi xidmətləri; maliyyə tranzaksiya xidmətləri; maliyyələşdirilmə və pul vəsaitlərinin və ianələrinin paylaşdırılması sahəsində dəstək və təşkilatçılıq; onlayn xeyriyyə məqsədləri maliyyə ianələri sahəsində xidmətləri.

38 - fotoşəkillər və video mübadiləsi sahəsində xidmətlər, ələlxüsus, internet istifadəçiləri arasında rəqəmsal foto, video və audiovizual kontentə aid olan faylların elektron ötürülməsi; telekommunikasiyalar; kompüter elektron və onlayn məlumat bazalarına çıxışın təmin edilməsi; telekommunikasiya xidmətləri, ələlxüsus, elektron məlumat daşıyıcılarının xəbərlərin, qrafikanın, fotoşəkillərin, təsvirlərin, audio, video və informasiyanın elektron ötürülməsi; ümumi maraq doğuran mövzuları üzrə ünsiyyət üçün onlayn forumlar ilə təminatmə; digər lokal və qlobal onlayn ünvanlara mobil qurğuların və internet istifadəçilərinin çıxışının təmin edilməsi üçün onlayn rabitə kanalları ilə təminatmə; universal giriş vasitəsi ilə üçüncü şəxslərin veb-saytlarına və ya digər üçüncü şəxslərin elektron kontentlərinə çıxışın təmin edilməsi; onlayn çatlar, dərhal xəbərlərlə və elektron elan lövhələri ilə təminatmə; internet və ya digər rabitə şəbəkələri vasitəsi ilə audio, mətn və videoyayım xidmətləri; (VOİP) internet protokolu vasitəsi ilə səsənin ötürülməsi xidməti; telefon rabitə xidmətləri; sosial şəbəkələr və sosial təqdimetmə və tanışlıq sahələrində kompüter məlumat bazalarına çıxışın təmin edilməsi; birrənqli şəbəkələr arasında fotoşəkillər və məlumatlarla mübadilə xidmətləri, ələlxüsus, internet istifadəçiləri arasında rəqəmsal fotofaylların, qrafikanın və audio kontentin elektron ötürülməsi; televiziya və peer-to-peer şəbəkə kompüter xidmətləri, yəni, şəkillər, audiovizual və videoməzmunların elektron şəkilləri, foto, video, məlumat, mətn, mesajlar, reklam, media, reklam mesajları və məlumatları; internet vasitəsi ilə video, audiovizual və internet aktiv vizual kontentin axın şəkildə və canlı ötürülməsi; telekonfranslar; telekommunikasiya xidmətləri, ələlxüsus, telekommunikasiya vasitələrilə məlumatların ötürülməsi və qəbulu xidmətləri;

mobil telefon rabitəsi xidmətləri; xəbərlərin veb-mübadiləsi; məlumatların dərhal mübadiləsi xidmətləri; internet və telekommunikasiya şəbəkələri vasitəsi ilə səs, məlumat, audio, video, mətn və qrafikanın elektron mübadiləsi.

41 - əyləncə xidmətləri; fotoşekillərdən və videomateriallardan birgə istifadə xidmətləri; digərləri üçün elektron nəşriyyat xidmətləri; əyləncə xidmətləri, yəni, internet və ya kommunikasiya şəbəkələri vasitəsilə oynanan oyunlar üçün interaktiv və multipleyer və tək oyunçu oyun xidmətlərinin təmin edilməsi; proqram təminatçıları üçün onlayn resursların təmin edilməsi; proqram tərtibatçıları üçün müsabiqələrin təşkili və təşviq proqramları; tədris materiallarının dərc edilməsi, ələlxusus, kitabların, jurnalların, informasiyanın bülletenlərin və elektron nəşrlərin dərc olunması; onlayn-nəşrlər, ələlxusus, istifadəçi tərəfindən təyin edilmiş kontentlərə malik olan veb-bloqlar (bloqlar); əyləncə xidmətləri, ələlxusus, əyləncə məzmunlu axınlı onlayn vasitələri əyləncə tədbirlərinə aid onlayn video ilə təmin etmə; virtual reallıq onlayn oyunlarının təmin edilməsi; genişlənmiş reallıq onlayn oyunlarının təmin edilməsi; qarışıq reallıq onlayn oyunların təmin edilməsi; təhsil xidmətləri, yəni, süni intellekt və internet sahəsində konfransların və seminarların təşkili və keçirilməsi; onlayn oyunların təmin edilməsi; onlayn oyunlar üçün proqram təminatının təmin edilməsi; əyləncə xidmətləri, ələlxusus, interaktiv oyunların təmin edilməsi üçün; təhsil; tədrisin təmin edilməsi; idman və mədəniyyət fəaliyyəti.

42 - kompüter xidmətləri, ələlxusus, qeydiyyatdan keçmiş istifadəçilər üçün qrupların, görüşlərin və tədbirlərin, müzakirələrdə iştirakın və sosial işgüzar və kollektiv şəbəkələrin yaradılması; kompüter xidmətləri, ələlxusus, internet və kommunikasiya şəbəkələri vasitəsi ilə məlumatların əldə edilməsi üçün axtarış mexanizmləri ilə təmin etmə; sosial şəbəkələrin yaradılması, virtual cəmiyyətin yaradılması və audionun, videonun, təsvirlərin, mətnlərin, kontentin və məlumatın ötürülməsi üçün proqram təminatı ilə təmin etmə; tətbiq xidmət təminatçısının (ASP) xidmətləri, yəni, digər proqramların yerləşdirilməsi; internet və ünsiyyət şəbəkələrində istifadəçilərə elektron ticarət əməliyyatları etməyə imkan verən proqram

təminatı ilə təmin edir; elektron mesajların, bildirişlərin və xəbərdarlıqların və elektron biznes tranzaksiyalarına aid sifarişlərin göndərilməsi və elektron mesajların göndərilməsi və qəbul edilməsi və qlobal kompüter şəbəkəsində istifadəçilərin elektron biznes tranzaksiyalarının həyata keçirilməsinə imkan verən proqram təminatı sahəsində xidmətlərə aid proqram təminatı qismində xidmət (SAAS); səyyar hesablaşma qurğuları üçün mobil proqram təminatı əlavələrinin işlənilib hazırlanmasına, qiymətləndirilməsinə, sınağına və texniki xidmətinə imkan verən proqram təminatı ilə təmin etmə; şəbəkədə birdəfəlik qeydiyyatın və elektron ticarət üçün proqram təminatının işlənilib hazırlanması metodikasının istifadə edilməsi vasitəsi ilə istifadəçinin autentifikasiyası xidmətləri ilə təmin etmə; şəbəkədə birdəfəlik qeydiyyatın və proqram təminatının işlənilib hazırlanması metodikasının istifadə edilməsi vasitəsi ilə pul vəsaitlərinin elektron köçürülməsini kredit və debit kartlarının və elektron çeklərin tranzaksiya istifadəçilərini autentifikasiya xidmətləri ilə təmin etmə; internet vasitəsilə istifadəçilərə elektron biznes pul ödənişlərinin həyata keçirilməsinə imkan verən tətbiqi proqramlaşdırma (API) interfeysi ilə təmin etmə; elektron ödənişlərin emalı üçün proqram təminatı ilə təmin etmə; biznes və elektron tranzaksiyaların istifadəçilər tərəfindən həyata keçirilməsinə imkan verən proqram təminatlı platforma xidmət qismində (PAAS) xidmətlər; elektron mübadilələrdə və audio, video, təsvirlərin, mətnin, kontentin və məlumatların göndərilməsi üçün istifadə edilən tətbiqi proqramlaşdırma interfeysi (API) proqram təminatı ilə təmin etmə; elektron mesajlar üçün proqram təminatı ilə təmin etmə; kartoqrafiya xidmətləri; kartoqrafiya xidmətləri üçün proqram təminatı ilə təmin etmə; kartoqrafiya xidmətləri üçün proqram təminatına aid tətbiqi xidmət provayderi (ASP); istifadəçilərin yerləşdiyi yerin birgə istifadəsi və əksetdirilməsi, hərəkətlərin digər istifadəçilərlə razılaşdırılması və tövsiyələrin formalaşdırılması üçün proqram təminatı ilə təmin etmə; sosial və məqsədli əksetdirmə üçün proqram təminatı ilə təmin etmə; sosial və məqsədli əksetdirmə imkanı verə bilən və ya asanlaşdıran proqram təminatına malik olan tətbiqi xidmət provayderi (ASP); rezervasiya və bronlama məqsədləri üçün

nəzərdə tutulmuş proqram təminatı ilə təminətmə; rezervasiya və bronlaşdırma imkanı verə bilən və ya asanlaşdırən proqram təminatına malik olan tətbiqi xidmət provayderi (ASP); malların, xidmətlərin və ümumi maraq kəsb edən tədbirlərin yerinin axtarışı, təyin edilməsi və birgə istifadəsi üçün nəzərdə tutulmuş yer təyinetmə proqram təminatı ilə təminətmə; əmtəələrin, xidmətlərin və maraq kəsb edən tədbirlərin axtarışı, yenisinin təyin edilməsi və birgə istifadəsinə aid proqram təminatına malik olan tətbiqi xidmət provayderi; insanlar və AI platformaları (süni zəka) arasında qarşılıqlı əlaqəni və kommunikasiyanı asanlaşdırmaq üçün proqram təminatı təmin etmək; insanlar və süni intellekt platformaları (AI) arasında qarşılıqlı əlaqə və əlaqə təmin etmək üçün proqram təminatının tətbiqi təminatçısı (ASP); şəkil, görüntü, video və audiovizual məzmunun dəyişdirilməsində istifadə üçün genişlənmiş reallıq və virtual həqiqətin təsirlərinin inkişaf etdirilməsi; satınalma və reklam yayımı sahələrində istifadə edilməsi üçün proqram təminatı platformalarına aid xidmət qismində platforma (PAAS); fotoqrafiya filtrləri və reallığı genişləndirən effektlər (AR) vasitəsi ilə fotosəkillərin, təsvirlərin və audio, video və audio-videokontentin, ələlxüsus, qrafik materialların, animasiyaların, mətnin, rəsmlərin, geo-teqlərin, məlumatların və hiper-istinadların keyfiyyətlərinin yüksəldilməsi məqsədləri üçün proqram təminatı ilə təminətmə; sosial şəbəkələrin yaradılması, sosial şəbəkə kontentinin idarə edilməsi, virtual cəmiyyətin yaradılması və təsvirlərin, audio-vizual və videokontentin, fotosəkillərin, videoların, məlumatın, mətnin, mesajların, reklam mətnlərinin, mediada reklam məlumatlarının və informasiyanın ötürülməsi üçün proqram platformalarına malik olan platform xidmət qismində (PAAS); fərdi köməkçiyə aid proqram təminatı ilə təminətmə; sosial köməkçiyə aid proqram təminatı ilə təminətmə; internet və kommunikasiya şəbəkələri vasitəsi ilə elektron mesajların, dərhal mesajların, xəbərdarlıq və xatırlama elektron mesajların, fotosəkillərin, təsvirlərin, qrafik materialların, məlumatların, audio, video və audiovizual kontentlərin göndərilməsi və qəbulu üçün müvəqqəti istifadə xarakteri daşıyan, yüklənə

bilməyən proqram təminatı ilə onlayn xidmətləri təminətmə; müraciətlərin, telefon zənglərinin, videozənglərin, mətn mesajlarının, elektron mesajların, dərhal mesajların və sosial şəbəkələrin onlayn yaradılması xidmətlərinin internet vasitəsi ilə səsini ötürülməsi texnologiyasının (VOIP) asanlaşdırılmasında istifadə üçün proqram təminatı ilə təminətmə; telefon zənglərinin, videozənglərin, mətn mesajlarının, elektron mesajların, dərhal mesajların və sosial şəbəkələrin onlayn yaradılması xidmətlərinin, internet vasitəsi ilə səsini ötürülməsi texnologiyasına (VOIP) imkan verən və ya onu asanlaşdırma bilən proqram təminatına malik olan tətbiqi xidmət provayderi (ASP) xidmətləri; kompüter xidmətləri, yəni, internet və kommunikasiya şəbəkələri vasitəsilə texnologiya və proqram təminatının inkişafı sahəsində məlumatların verilməsi; fotosəkil çəkilişində və redaktə olunmasında, videonu qeydə alaraq və redaktə etmək üçün proqram təminatı ilə təmin edir; şəkiliş və fotosəkilin redaktə edilməsi, həmçinin, videoqeyd və redaktoru təmin edən proqram təminatının tətbiqi ilə xidmət təminatçısı (ASP); proqram təminatının inkişafı; onlayn proqram təminatı ilə təmin edilməsi; simsiz rabitə sahələrində ərizə, proqram təminatı, veb-saytlar və verilənlər bazalarının təmin edilməsi, yerləşdirilməsi, idarə olunması, inkişafı və saxlanması, PDA, notbuk və mobil telefonlara simsiz kontentin ötürülməsi üçün məlumatların mobil çıxış və uzaqdan idarə edilməsi elektron qurğuları; tətbiq xidməti provayderi (ASP); istifadəçilərə audio, video, fotosəkillər, mətn, qrafika və məlumatları yükləmək, redaktə etmək və bölüşmək imkanı verən onlayn vasitələrlə təmin etmək; müştərilərlə qarşılıqlı əlaqələrin idarə edilməsi üçün (CRM) proqram təminatı və tətbiqlərlə təminətmə; müştərilərlə əlaqədar idarəetmə proqramı (CRM) ilə tətbiq xidməti provayderi (ASP); kompüter xidmətləri, müştəri əlaqələrinin idarə edilməsi (CRM) üçün bir proqram tətbiq proqramı interfeysi (API) olan ərizə xidməti provayderi, □ şəbəkələrin onlayn yaradılması xidmətlərinin internet vasitəsi ilə səsini ötürülməsi texnologiyasının (VOIP) asanlaşdırılmasında istifadə üçün proqram təminatı ilə təminətmə; telefon zənglərinin, videozənglərin, mətn mesajlarının, elektron mesajların, dərhal mesajların və sosial

şəbəkələrin onlayn yaradılması xidmətlərinin, internet vasitəsi ilə səsənin ötürülməsi texnologiyasına (VOIP) imkan verən və ya onu asanlaşdırma bilən proqram təminatına malik olan tətbiqi xidmət provayderi (ASP) xidmətləri; kompüter xidmətləri, yeni, internet və kommunikasiya şəbəkələri vasitəsilə texnologiya və proqram təminatının inkişafı sahəsində məlumatların verilməsi; fotosəkil çəkilişində və redaktə olunmasında, videonu qeydə alaraq və redaktə etmək üçün proqram təminatı təmin edir; çəkiliş və fotosəkilin redaktə edilməsi, həmçinin, videoqeyd və redaktoru təmin edən proqram təminatının tətbiqi ilə xidmət təminatçısı (ASP); proqram təminatının inkişafı; onlayn proqram təminatı təmin edilməsi; simsiz rabitə sahələrində ərizə, proqram təminatı, veb-saytlar və verilənlər bazalarının təmin edilməsi, yerləşdirilməsi, idarə olunması, inkişafı və saxlanması, PDA, notbuk və mobil telefonlara simsiz kontentin ötürülməsi üçün məlumatların mobil çıxış və uzaqdan idarə edilməsi üçün elektron qurğular; tətbiq xidməti provayderi (ASP); istifadəçilərə audio, video, fotosəkillər, mətn, qrafika və məlumatları yükləmək, redaktə etmək və bölüşmək imkanı verən onlayn vasitələrlə təmin etmək; müştərilərlə qarşılıqlı əlaqələrin idarə edilməsi üçün (CRM) proqram təminatı və tətbiqlərlə təmin etmə; müştərilərlə əlaqədar idarəetmə proqramı (CRM) ilə tətbiq xidməti provayderi (ASP); kompüter xidmətləri, müştəri əlaqələrinin idarə edilməsi (CRM) üçün bir proqram tətbiq proqramı interfeysi (API) olan ərizə xidməti provayderi.

45 - sosial şəbəkələrin yaradılması xidmətləri; digərlərini vasitəçilik ilə təmin etmə xidmətləri, ələlxüsus, yerlərin sifarişi; alış-verişin həyata keçirilməsində köməklik göstərilməsi, çatdırılmaların yerinə yetirilməsi, şəxsi tapşırıqların yerinə yetirilməsi, əmtəələrə və xidmətlərə aid tövsiyələrin verilməsi, şəxsi tələbatın qarşılınması məqsədləri ilə müştərilər haqqında məxsusi məlumatlar verilməsi və elektron xatırlamaların və bildirişlərin göndərilməsi; onlayn sosial şəbəkələrin yaradılması xidmətləri; istifadəçinin verifikasiya üzrə xidmətləri; fərdi yoxlama xidmətləri; biznes verifikasiya üzrə xidmətlər.

(511) 09 - компьютерная техника; программное обеспечение для создания со-

циальной сети; средства разработки программного обеспечения; программное обеспечение для использования в качестве интерфейса прикладного программирования (AP1); интерфейс прикладного программирования (AP1) для использования в создании программных приложений; программное обеспечение для создания, управления и взаимодействия с онлайн-сообществом; программное обеспечение для создания, редактирования, скачивания, загрузки, доступа, отсылки, отображения, обозначения, ведения блогов, потока, компоновки, аннотации, указания отношения, комментирования, встраивания, передачи и совместного использования или предоставления других электронных средств или информации через компьютерный интернет и сетей связи; программное обеспечение для модифицирования и позволяющего передачи изображений, аудиовизуального и видеоконтента; программное обеспечение для модификации фотографий, изображений и аудио, видео и аудиовизуального контента содержащими фильтры фотографирования и эффекты дополненной реальности (AR), а именно графики, анимации, текста, рисунков, геотегов, тегов метаданных, гиперссылок; программное обеспечение для сбора, редактирования, организации, модификации, передачи, хранения и совместного использования данных и информации; загружаемое программное обеспечение для электронной коммерции, позволяющее пользователям выполнять электронные транзакции через интернет и коммуникационные сети; программное обеспечение для отправки и получения электронных предупреждений, уведомлений и напоминаний; программное обеспечение для поисковой системы; игровое программное обеспечение виртуальной реальности; игровое программное обеспечение для расширенной реальности; игровое программное обеспечение для смешанной реальности; программное обеспечение для электронных игр; программное обеспечение для видеоигр программное обеспечение для интеграции электронных данных с реальными средами для развлечений, образования, игр, общения и социальных сетей; программное обеспечение для преобразования естественного языка в машинные ис-

полняемые команды; программное обеспечение, а именно, интерпретирующий интерфейс для облегчения взаимодействия между людьми и машинами; программное обеспечение для личного помощника; программное обеспечение социального помощника; программное обеспечение для картографических услуг; программное обеспечение для планирования мероприятий и составления рекомендаций; программное обеспечение для социального и целевого отображения; программное обеспечение для резервирования и бронирования; программное обеспечение для заказа и / или покупки товаров и услуг; программное обеспечение, ориентированное на местоположение, для поиска, определения и совместного использования мест; программное обеспечение для беспроводного контента, передачи данных и информации; программное обеспечение, а именно, приложение, обеспечивающее функциональность социальных сетей; программное обеспечение для создания, управления и доступа к группам в виртуальных сообществах; программное обеспечение для просмотра и взаимодействия с изображением, аудио, аудиовизуального и видеоконтента и связанные с ними текстов и данных; программное обеспечение для просмотра и взаимодействия с потоком изображений, аудио, аудиовизуального и видео контента и связанного текста и данных; интерфейс прикладного программирования (API) для использования при разработке платформ искусственного интеллекта; программное обеспечение для организации мероприятий; компьютерное программное обеспечение; компьютерное программное обеспечение для отправки и приема электронных сообщений, графики, изображений, аудио- и аудиовизуального контента через компьютерный интернет и сети связи; программное обеспечение для обработки изображений, графики, аудио, видео и текста; программное обеспечение для управления содержимым социальных сетей, взаимодействия с виртуальным сообществом и передачи изображений, аудио, аудиовизуального и видеоконтента, фотографий, видео, данных, текста, сообщений, комментариев, рекламных объявлений, медийных рекламных сообщений и

информации; программное обеспечение для управления взаимоотношениями с клиентами (CRM); программное обеспечение для обмена сообщениями.

35 - услуги маркетинга, рекламы и продвижения; предоставление маркетинговых исследований и информационных услуг; продвижение товаров и услуг других лиц через Интернет и коммуникационные связи; бизнес и рекламные услуги, а именно медиапланирование и покупка медиа для других; консалтинговые услуги в области рекламы и маркетинга; содействие обмену и продаже услуг и продуктов третьих лиц через Интернет и коммуникационные связи; предоставление онлайн-рынков для продавцов товаров и / или услуг; предоставление онлайн-средств для сведения продавцов с покупателями; создание деловых сетей; услуги по трудоустройству и набору работников; услуги рекламы и распространения информации, а именно предоставление классифицированного рекламного пространства через глобальную компьютерную сеть; предоставление онлайн-компьютерных баз данных и онлайн-поисковых баз данных в области объявлений; услуги по предоплаченным подарочным картам, а именно выдача сертификатов подарочных карт, которые могут быть оприходованы за товары или услуги; благотворительные услуги, а именно: осуществление большей информированности общественности в отношении благотворительной, опекуна, добровольческой, общественной и услуг общественным объединениям и гуманитарной деятельности; реклама через электронные медиа средства; управление взаимоотношениями с клиентами; рекламные услуги; распространение рекламы для других через Интернет и коммуникационные сети; продвижение товаров и услуг других лиц путем распространения видеорекламы в интернете и коммуникационных сетях; рекламные услуги, а именно непосредственная адресация и оптимизация онлайн-рекламы; управление бизнесом; администрирование бизнеса, офисные работы; бизнес консультации по вопросам маркетинга и рекламы; услуги медиа планирования и медиа покупок; бренд-консалтинг; разработка рекламных

материалов для других.

36 - услуги по обработке финансовых транзакций; электронная обработка и передача данных о дате оплаты счетов пользователей интернета и коммуникационных сетей; услуги по электронному переводу денежных средств; услуги по обработке транзакций кредитных карт, дебетовых карт и подарочных карт; торговые услуги, а именно услуги по обработке платежных транзакций; предоставление электронных мобильных платежных услуг для других; финансовые услуги; услуги по обработке платежей; услуги финансовых транзакций; содействие и организация в сфере финансирования и распределения средств и пожертвований; Онлайн услуги по сбору денежных средств в благотворительных целях и услуги в сфере дотаций финансовых пожертвований.

38 - услуги обмена фотографиями и обмена видео, а именно электронная передача цифровых фото файлов, видео и аудиовизуального контента среди пользователей Интернета; телекоммуникации; предоставление доступа к компьютерным, электронным и онлайн-базам данных; предоставление услуг, а именно электронная передача электронных носителей, данных, сообщений, графики, фотографий, изображений, аудио, видео и информации; предоставление онлайн-форумов для общения по темам, представляющим общий интерес; предоставление онлайн-каналов связи, которые позволяют подключать мобильные устройства и интернет-пользователей в другие локальные и глобальные онлайн-адреса; содействие доступу к вебсайтам третьих лиц или к другому электронному содержимому третьей стороны посредством универсального входа; предоставление онлайн-чатов, услуг обмена мгновенными сообщениями и электронных досок объявлений; услуги аудио, текстового и видеовещания через интернет и другие сети связи; услуги передачи голоса по интернет-протоколу (V01P); услуги телефонной связи; обеспечение доступа к компьютерным базам данных в области социальных сетей и социального представления и знакомств; услуги обмена фотографиями и

обмена данными между одноранговыми узлами, а именно электронная передача цифровых фото файлов, графики и аудиоконтента среди пользователей Интернета; телекоммуникационные и одноранговые сетевые компьютерные услуги, а именно, электронная передача изображений, аудиовизуального и видео контента, фотографий, видео, данных, текста, сообщений, рекламы, средств массовой информации, рекламных сообщений и информации; потоковая и прямая потоковая передача видео, аудиовизуального и интерактивного аудиовизуального контента через Интернет; телеконференции; услуги электросвязи, а именно услуги передачи и приема данных по телекоммуникационным сетям; услуги мобильной связи; веб-обмен сообщениями; услуги мгновенного обмена сообщениями; электронный обмен голосом, данными, аудио, видео, текстом и графикой, доступными через Интернет и телекоммуникационные сети

41 - развлекательные услуги; услуги совместно пользования фотографиями и видеоматериалами; электронные издательские услуги для других; развлекательные сервисы, а именно: предоставление интерактивных и многопользовательских и однопользовательских игровых сервисов для игр, в которые играют через Интернет или сети связи; предоставление онлайн-ресурсов для разработчиков программного обеспечения; организация конкурсов и поощрительных программ для разработчиков программного обеспечения; публикация учебных материалов, а именно публикация книг, журналов, информационных бюллетеней и электронных публикаций; Интернет-журналы, а именно веб-блоги (блоги), содержащие пользовательский контент; организация и проведение образовательных конференций; развлекательные услуги, а именно предоставление онлайн-средств для потокового развлекательного контента и потокового видео в отношении развлекательных мероприятий; предоставление онлайн-игр виртуальной реальности; предоставление онлайн игр дополненной реальности; предоставление онлайн-игр со смешанной реальностью; образовательные услуги, а именно организация и проведение конференций и семинаров в области искусственного интел-

лекта и интернета; предоставление онлайн-игр; предоставление программного обеспечения для онлайн-игр; развлекательные услуги, а именно предоставление интерактивных игр; образование; обеспечение обучения; спортивная и культурная деятельность.

42 - компьютерные услуги, а именно создание виртуальных сообществ для зарегистрированных пользователей для организации групп, встреч и мероприятий, участие в дискуссиях и участие в социальных, деловых и коллективных сетях; компьютерные услуги, а именно предоставление поисковых систем для получения данных через Интернет и коммуникационные сети; предоставление программного обеспечения для социальных сетей, создания виртуального сообщества и передачи аудио, видео, изображений, текста, контента и данных; услуги провайдера прикладных услуг (АЗР), а именно размещение приложений других программ; предоставление программного обеспечения, позволяющего пользователям совершать электронные бизнес-транзакции через Интернет и сети связи; программное обеспечение как услуга (ЗААЗ), услуги относящиеся к программному обеспечению для отправки электронных сообщений, уведомлений и предупреждений, а также для облегчения электронных деловых транзакций для передачи заказов и отправки и получения электронных сообщений, а также позволяющему пользователям осуществлять электронные транзакции в глобальной компьютерной сети; предоставление программного обеспечения, позволяющего разрабатывать, оценивать, тестировать и обслуживать мобильные программные приложения для переносных вычислительных устройств; предоставление услуг по аутентификации пользователя с помощью использования единой регистрации в сети и методики разработки программных средств для электронной торговли; предоставление услуг по аутентификации пользователей по электронному переводу средств, кредитных и дебетовых карт и транзакций электронных чеков с использованием единой системы регистрации и методики разработки программного обеспечения; предоставление интерфейса

прикладного программирования (АР1), позволяющего пользователям осуществлять электронные деловые денежные транзакции через Интернет; предоставление программного обеспечения для обработки электронных платежей; услуги «Платформа как услуга» (РААЗ) с программным обеспечением, позволяющим пользователям выполнять транзакции в отношении бизнеса и электронной торговли; предоставление программного интерфейса прикладного программирования (АР1) для использования в электронных обменах и передаче аудио, видео, изображений, текста, контента и данных; предоставление программного обеспечения для электронных сообщений; картографические услуги; предоставление программного обеспечения для картографических услуг; провайдер прикладных услуг (АЗР) относящиеся к программному обеспечению для картографических услуг; предоставление программного обеспечения для совместного использования и отображения местоположения пользователя, согласования действий с другими пользователями и выработке рекомендаций; Предоставление программного обеспечения для социальных сетей и карт назначения; провайдер прикладных услуг (АЗР) с программным обеспечением для включения или упрощения сопоставления социальных сетей и мест назначения; предоставление программного обеспечения предназначенного для целей резервирования и бронирования; провайдер прикладных услуг (АЗР) обладающий программным обеспечением позволяющий или облегчающий резервирование и бронирование; Предоставление программного обеспечения для определения местоположения для поиска, определения и обмена информацией о местонахождении товаров, услуг и событий, представляющих интерес; провайдер прикладных услуг (АЗР) с программным обеспечением, учитывающим местоположение, для поиска, определения и совместного использования местоположения товаров, услуг и событий, представляющих интерес; предоставление программного обеспечения для облегчения взаимодействия и общения между людьми и платформами ИИ

(искусственного интеллекта); поставщик прикладных услуг (АЗР) с программным обеспечением для обеспечения или облегчения взаимодействия и коммуникации между людьми и платформами искусственного интеллекта (А1); разработка эффектов дополненной реальности и виртуальной реальности для использования при модификации фотографий, изображений, видео и аудиовизуального контента; платформа как услуга (РААЗ) с программными платформами для использования при покупке и распространении рекламы; предоставление программного обеспечения для изменения фотографий, изображений и аудио, видео и аудио-видео контента с помощью фотографических фильтров и эффектов дополненной реальности (АР), а именно графики, анимации, текста, рисунков, геотегов, тегов метаданных, гиперссылок; платформа как услуга (РААЗ), включающая программные платформы для социальных сетей, управление контентом в социальных сетях, создание виртуального сообщества и передачу изображений, аудиовизуального и видео контента, фотографий, видео, данных, текста, сообщений, рекламы, медийной рекламы связь и информация; предоставление личного помощника программного обеспечения; предоставление социального помощника программного обеспечения; предоставление интерактивных средств, предусматривающих временное использование не загружаемого программного обеспечения для отправки и получения электронных сообщений, мгновенных сообщений, электронных уведомлений о сообщениях и напоминаний, фотографий, изображений, графики, данных, аудио, видео и аудиовизуального контента через Интернет и сети связи; обеспечение временного использования незагружаемого компьютерного программного обеспечения для использования при телефонной связи, телефонных звонках, видеозвонках, текстовых сообщениях, электронных сообщениях, мгновенных сообщениях и онлайн-службах социальных сетей; услуги провайдера прикладных услуг (АЗР), включающие программное обеспечение для включения или упрощения голосовых вызовов по интернет-протоколу (V01P), телефонных звонков, видеозвонков, тексто-

вых сообщений, электронных сообщений, мгновенных сообщений и онлайн-сервисов социальных сетей; компьютерные услуги, а именно предоставление информации в области технологий и разработки программного обеспечения через Интернет и сети связи; предоставление программного обеспечения для использования при съемке и редактировании фотографий, записи и редактирования видео; поставщик прикладных услуг (АЗР) с программным обеспечением для включения или облегчения съемки и редактирования фотографий, а также записи и редактирования видео; разработка программного обеспечения; предоставление программного обеспечения онлайн; провайдер услуг приложений, а именно предоставление, размещение, управление, разработка и обслуживание приложений, программного обеспечения, веб-сайтов и баз данных в областях беспроводной связи, мобильного доступа к информации и удаленного управления данными для беспроводной доставки контента на карманные компьютеры, ноутбуки и мобильные электронные устройства; провайдер услуг приложений (АЗР); предоставление интерактивных средств, которые дают пользователям возможность загружать, изменять и обмениваться аудио, видео, фотографическими изображениями, текстом, графикой и данными; предоставление программного обеспечения и приложений для управления взаимоотношениями с клиентами (СРМ); провайдер прикладных услуг (АЗР) с программным обеспечением для управления взаимоотношениями с клиентами (СРМ); компьютерные услуги, а именно провайдер прикладных услуг с программным интерфейсом прикладного программирования (АР1) для управления взаимоотношениями с клиентами (СРМ).

45 - услуги социальных сетей; предоставление посреднических услуг, а именно в области резервирования мест, организация помощи в осуществлении покупок, осуществление доставок, выполнение личных поручений, предоставление рекомендаций в отношении товаров и услуг, предоставления специальной информации о покупателях для удовлетворения личных потребностей и направления электронных напоминаний и уведомлений; услуги по

созданию онлайн социальных сетей; услуги онлайн социальные сети; услуги по верификации пользователя; услуги по верификации идентификации; услуги по проверке идентификации бизнеса.

(111) N 2020 0103

(151) 23.01.2020

(210) 2019 00323

(220) 20.02.2019

(181) 20.02.2029

(730) Bioverativ Therapeutics Inc., 225 Second Avenue, 02451 WALTHAM, Massachusetts, USA (US)

(540)

CIBEMTOR

(511) 05 - soyuqdəymə aqqlutinin xəstəliyinin və xroniki immun trombositopeniyanın müalicəsi üçün əczaçılıq preparatları.

(511) 05 - фармацевтические препараты для лечения болезни простудных агглютининов и хронической иммунной тромбоцитопении;

(111) N 2020 0104

(151) 23.01.2020

(210) 2018 34438

(220) 11.09.2018

(181) 11.09.2028

(730) Imperial Tobacco Ventures Limited, 121 Winterstoke Road, Bristol BS3 2LL United Kingdom (GB)

(540)



(511) 09 - elektrik və elektron siqaretlər üçün istifadə edilən batareya yükləyiciləri; tütünün qızdırılması üçün istifadə edilən elektrik və elektron qurğular üçün batareya yükləyiciləri; elektrik və elektron siqaretlər üçün USB yükləyiciləri; tütün qızdırılması üçün istifadə edilən elektrik elektron qurğular üçün USB yükləyicilər; elektrik və elektron siqaretlər üçün avtomobil qurğuları yükləyiciləri; tütünün qızdırılması üçün istifadə edilən avtomobil qurğuları üçün yükləyicilər; elektrik və elektron siqaretlərin yüklənməsi və daşınması üçün elektron qurğular və vasitələr; tütünün qızdırılmasında istifadə edilən qurğuların yüklənməsi və daşınması üçün elektron qurğular və vasitələr; batareya ilə işlədilən portativ buxar hasil edən qurğular, məsələn elektrik və elektron siqaretlər, tütünün qızdırılmasında istifadə edilən tüstüsüz buxar hasil edən vasitələr və qurğular üçün portativ yükləyicilər.

11 - tütün, tütün məmulatlarının və tütün əvəzedicilərinin qızdırılması üçün aparatlar; mayələrin qızdırılması üçün aparatlar; buxarın alınması üçün aparatlar; elektrik və elektron buxar hasil edən aparatlar; yuxarıda sadalanmış əmtəələr üçün hissələr, fitinqlər və aksesuarlar.

34 - emal edilmiş və ya emal edilməmiş tütün; siqaretlər; siqarlar; tütün məmulatları; tibb və müalicəvi məqsədlərin hər hansı birinə aid olmayan, tütün əvəzediciləri; kibritlər və tütün məmulatlarının çəkilməsi üçün ləvazimat; elektrik və elektron siqaretlər; elektrik və ya elektron siqaretlər üçün mayələr; elektrik və elektron siqaretlər üçün tütün məmulatlarının çəkilməsi üçün ləvazimat; elektrik və ya elektron siqaretlərin daşınması üçün

kisəciklər; elektrik və ya elektron siqaretlər üçün müştük ucluqları; tütün, tütün məmulatlarının və tütün əvəzedicilərinin buxara verilməsi üçün qurğular; tütün əvəzediciləri tərkibli siqaretlər; tütün çubuqlarının, tütün məmulatlarının və tütün əvəzedicilərinin qızdırılması üçün elektrik və elektron qurğular; qızdırılma üçün nəzərdə tutulan tütün çubuqları, tütün məmulatları və tütün əvəzediciləri; yuxarıda sadalanmış əmtəələr üçün hissələr və fitinqlər.

(511) 09 - зарядные устройства для использования с электрическими и электронными сигаретами; зарядные устройства для электрических и электронных устройств для нагрева табака; USB-зарядные устройства для электрических и электронных сигарет; USB-зарядные устройства для электрических и электронных устройств, используемые для нагрева табака; автомобильные зарядные устройства для электрических и электронных сигарет; автомобильные зарядные устройства, используемые для устройств нагрева табака; электронные устройства и приборы для зарядки и транспортировки электрических и электронных сигарет; электронные устройства и приборы для зарядки и переноса устройств, используемые для нагрева табака; портативные зарядные устройства для переносных парогенераторов с батарейным питанием, такие как электрические и электронные сигареты, бездымные испарители и устройства, используемые для нагрева табака.

11 - аппараты для нагрева табака, табачных изделий и заменителей табака; аппараты для нагрева жидкостей; устройство для получения пара; электрические и электронные испарители; части, фитинги и аксессуары для вышеуказанных товаров.

34 - табак, обработанный или необработанный; сигареты; сигары; табачные изделия; заменители табака, не предназначенные для лекарственных или лечебных целей; спички и курительные принадлежности; электрические и/или электронные сигареты; жидкости для электрических и электронных сигарет; курительные принадлежности для электрических и электронных сигарет; чехлы для переноски электрических и / или электронных сигарет; наконечники мундштуков для элек-

трических и / или электронных сигарет; устройства для выпаривания табака, табачных изделия и заменителей табака; сигареты содержащие заменители табака; электрические и электронные устройства для нагрева табачных палочек, табачных изделий и заменителей табака; табачные палочки, табачные изделия и заменители табака для нагрева; части и фитинги для вышеуказанных товаров.

(111) N 2020 0105

(151) 23.01.2020

(210) 2019 00308

(220) 18.02.2019

(181) 18.02.2029

(730) Reemtsma Cigarettenfabriken GmbH, Max-Born-Strasse 4, 22761 Hamburg, Germany (DE)

(540)



(511) 34 - emal edilmiş və emal edilməmiş tütün; tütün məmulatları; qeyri-tibbi və qeyri-müalicəvi məqsədlər üçün tütün əvəzediciləri; siqaretlər, papirosalar; siqarillalar; siqarlar; siqaret eşmək üçün əl alətləri; uzun siqaret müştükləri; siqaret filtrləri; siqaret, papiros kağızları; elektron siqaretlər; elektron siqaret mayeləri; kibrit və tütün məmulatlarının çəkilməsi üçün ləvazimat.

(511) 34 - табак, обработанный или необработанный; табачные изделия; заменители табака не предназначенные для медицинских или лечебных целей; сигареты, папиросы; сигариллы; сигары; ручные устройства для изготовления сигарет; трубки для сигарет; фильтры для сигарет; бумага для сигарет, папирос; электронные сигареты; жидкости для электронных сигарет; спички и курительные принадлежности.

(111) N 2020 0106
(151) 23.01.2020
(210) 2018 34336
(220) 06.07.2018
(181) 06.07.2028
(730) Binggrae Co., Ltd., 45, Damsunhwan-ro, Namyangju-si, Gyeonggi-do, Republic of Korea (KR)
(540)

ЗЯКИ-ЗЯКИ

(511) 30 - dondurma; qida buzları; dondurulmuş yoğurt; qənnadı məmulatları; peçenye; çörək-bulka məmulatları; buz lolları; dondurulmuş tortlar; dondurma hazırlanması üçün tozlar; dondurma üçün konuslar; dondurma qarışığı; dondurma tərkibli dondurulmuş qənnadı məmulatları; qelato (dondurma); şokolad; bişirilmiş məmulatlar; konfetlər; şirin xəmirdən üstün olaraq içi doldurulmuş qənnadı məmulatları; şirin jele; meyvə jelesi (qənnadı məmulatları); qəhvə; qəhvə əsaslı içkilər; südlü qəhvə içkiləri; kakao; şokoladlı içkilər; südlü şokoladlı içkilər; çay; çay əsaslı içkilər; düyü pudinqi; əriştə; emal edilmiş dən məmulatları; çörək buğdası əsaslı yüngül qəlyanaltılar; meyvə sirkəsi; ədviyyatlar; içkilər üçün efir yağları istisna olmaqla aromatlaşdırıcı maddələr; acı istiotdan fermentləşdirilmiş pasta (qodçujanq); düyü qoğalı; souslar; bişirilmiş düyü; blinlər.

(511) 30 - мороженое; пищевые льды; йогурт замороженный; кондитерские изделия; печенье; хлебобулочное изделия; ледяные лоллы; замороженные торты; порошки для изготовления мороженого; конусы для мороженого; смеси мороженого; замороженные кондитерские изделия, содержащие мороженое; гелато (мороженое); шоколад; печеные изделия; конфеты; кондитерские изделия из сладкого теста преимущественно с начинкой; желе сладкое; фруктовые желе [кондитерские изде-

лия]; кофе; напитки на основе кофе; кофейные напитки с молоком; какао; напитки шоколадные; напитки шоколадно-молочные; чай; напитки на основе чая; рисовый пудинг; лапша; обработанные зерновые продукты; фруктовый уксус; закуски легкие на базе хлебных злаков; приправы; вещества ароматические, за исключением эфирных масел, для напитков; ферментированная паста из жгучего перца (годжужанг); рисовые лепешки; соусы; варенный рис; блины.

(111) N 2020 0107
(151) 23.01.2020
(210) 2019 01744
(220) 08.10.2019
(181) 08.10.2029
(730) "FOOD PACKING" MMC, Bakı şəh., Nərimanov rayonu, Əlişrəf Əlizadə ev 23, m. 7 (AZ)
(540)



(526) Əmtəə nişanında "FOOD PACKING" söz birləşməsi elementlərinə ayrılıqda hüquqi mühafizə verilmədən bütövlüklə qorunur.

(591) qırmızı, ağ, yaşıl

(511) 16 - kağız, karton və onlardan digər siniflərə aid edilməyən məmulatlar; çap məhsulları; cildləmə işləri üçün materiallar; fotoşəkillər; yazı kağızı malları; dəftərxana və məişət məqsədləri üçün yapışqan maddələr; rəssamlar üçün ləvazimatlar; fırçalar; yazı makinaları və dəftərxana ləvazimatları (mebel istisna edilməklə); tədris materialları və əyani vəsaitlər (aparatura istisna edilməklə); qablaşdırma üçün plastik kütlədən hazırlanmış materiallar (digər siniflərə aid edilməyən); şriftlər; mətbəə klişesi, əsasən kağız, kağızdan hazırlanmış məmulatlar və dəftərxana ləvazimatları bu sinfə daxildir (xüsusilə, vərəqlər, qablaşdırma üçün plastik torbalar və paketlər).

21 - ev və ya mətbəx əşyaları və qab-qacaq;

daraqlar və süngərlər; şotkalar (fırçalar istisna edilməklə), şotka məmulatları üçün materiallar; təmizlik və yır-yığış üçün ləvazimatlar; metal liflər; emal olunmamış və ya qismən emal olunmuş şüşə (tikinti şüşəsi istisna olunmaqla); şüşə, çini və saxsıdan digər siniflərə aid edilməyən məmulatlar, əsasən əllə hərəkətə gətirilən kiçik ölçülü ev və ya mətbəx ləvazimatları, qurğuları və avadanlığı, həmçinin, tualet ləvazimatları, şüşə və farfor məmulatları bu sinfə daxildir (xüsusilə, ev və mətbəx əşyaları və qab-qacaqlar, məsələn, dəmirdən, plastıkdən, alüminiumdan və digər materiallardan olan mətbəx qab-qacağı, vedrələr, ləyənlər).

29 - ət, balıq, quş və ov quşu ət; ət ekstraktları; konservləşdirilmiş, qurudulmuş və istilik emalına uğradılmış tərəvəzlər və meyvələr; jele, mürəbbə, kompotlar; yumurta; süd və süd məhsulları; yağlar və qida piyləri, əsasən heyvan mənşəli ərzaq məhsulları, həmçinin, konservləşdirilmiş və ya istifadə üçün hazırlanmış bağ-bostan və tərəvəz məhsulları bu sinfə daxildir.

30 - qəhvə, çay, qəhvə və qəhvə əvəzediciləri; düyü; tapioka (manioka) və saqo; un və taxıl məhsulları; çörək-bulka məmulatları, qənnadı məmulatları; dondurma; qənd, bal, patokadan sirop; maya, çörəkçilik tozları; duz; xardal; sirkə, ədviyyatlar (yemək üçün); ədviyyatlar (qənnadı məmulatları üçün); buz, əsasən konservləşdirilməsi və istifadə üçün hazırlanmış bitki mənşəli qida məhsulları, həmçinin, qida məhsullarının dadverici xüsusiyyətlərinin yaxşılaşdırılması üçün nəzərdə tutulan əlavə qatqılar bu sinfə daxildir.

39 - sinfə, əsasən, insan, heyvan və ya malların bir yerdən başqa yerə daşınması (suyolu, dəmiryolu, avtomobil, hava nəqliyyatı və boru kəməri) və bu cür daşınma ilə bağlı xidmətlər, həmçinin, malların xarab olmasının, zədələnməsinin, oğurlanmasının qarşısını almaq üçün anbarlarda və ya başqa yerlərdə saxlanması üzrə xidmətlər.

(526) В товарном знаке словосочетание “FOOD PACKING” охраняется в целом без предоставления правовой охраны отдельным элементам.

(591) красный, белый, зеленый

(511) 16 - бумага, картон и изделия из них, не отнесенные к другим классам; печатные изделия; материалы для кожевенных

работ; фотографии; бумажные товары; клеи для канцелярских и бытовых целей; принадлежности для художников; кисти; письменные машины и канцелярские принадлежности (за исключением мебели); учебные материалы и ножные принадлежности (за исключением аппаратуры); материалы из пластика для упаковки (не отнесенные к другим классам); шрифты; клише печати. В класс входят в основном бумага, изделия из бумаги и канцелярские принадлежности. (особенно для листов, пластиковых пакетов и пакетов для упаковки)

21 - предметы домашнего или кухонного назначения и посуда; расчески и губки; щетки (за исключением щеток), материалы для дробеструйных изделий; принадлежности для чистки и ИК-укладки; металлические волокна; стекло без Ринальцев или частично обработанное (за исключением строительного стекла); стекло, фарфор и изделия, не относящиеся к наружным классам. Класс включает в себя в основном домашние или кухонные принадлежности небольшого размера, приборы и оборудование, а также туалетные принадлежности, стеклянные и фарфоровые изделия. (в частности, предметы домашней и кухонной утвари и посуды, например кухонные утюги, посуда из пластика, алюминия и других материалов, ведра, пятна)

29 - мясо, рыба, птица и птица; мясные экстракты; овощи и фрукты, консервированные, сушеные и подвергнутые тепловой обработке; желе, варенье, компоты; яйца; молоко и молочные продукты; масла и жиры. Класс включает в себя в основном продукты животного происхождения, консервированные или приготовленные для использования в кнутах садовые и овощные продукты.

30 - заменители кофе, чая, какао и кофе; рис; тапиока (маниока) и саго; мука и зерновые продукты; хлебулочные изделия, кондитерские изделия; мороженое; сахар, мед, сироп из патоки; дрожжи, порошки для выпечки; соль; горчица; уксус, специи (для приготовления пищи); специи (для кондитерских изделий); лед. Класс включает в себя в основном продукты растительного происхождения, приготовленные для консервирования и использования в пищевых продуктах, а также дополнитель-

ные добавки, предназначенные для улучшения вкусовых свойств пищевых продуктов.

39 - класс включает в себя, в основном, перевозки людей, животных или товаров из одного места в другое (водный, железнодорожный, автомобильный, воздушный транспорт и трубопроводный) и услуги, связанные с такой перевозкой, а также услуги по хранению товаров на складах или в других местах для предотвращения их уничтожения, повреждения, кражи.

(111) N 2020 0108

(151) 23.01.2020

(210) 2019 00240

(220) 08.02.2019

(181) 08.02.2029

(730) "ECODRY" MMC, AZ 4032, QUBA rayonu, DƏLLƏKLİ (AZ)

(540)



(526) Əmtəə nişanında "fayda" söz işarəsi hüquqi mühafizə obyektidir.

(591) qara, yaşıl, bənövşəyi

(511) 29 - ət, balıq, quş və ov quşu ət; ət ekstraktları; konservləşdirilmiş, qurudulmuş və istilik emalına uğradılmış tərəvəzlər və meyvələr; jele, mürəbbə, kompotlar; yumurta, süd və süd məhsulları; qida yağları və piyləri.

30 - qəhvə, çay, kakao, qənd, düyü, tapioka (manioka), saqo, qəhvə əvəzediciləri; un və taxıl məhsulları, çörək-bulka məmulatları, qənnadı məmulatları, dondurma; bal, patokadan sirop; maya, çörəkçilik tozları; duz, xardal; sirkə, souslar; ədviyyatlar; qida buzu.

32 - pivə; mineral və qazlı sular və digər alkoqolsuz içkilər; meyvəli içkilər və meyvə

şirələri; siroplar və içkilərin hazırlanması üçün digər tərkiblər.

35 - reklam; biznes sahəsində menecment; biznes sahəsində inzibati fəaliyyət; ofis xidməti, müştərilərin malları əlverişli bir şəkildə görməsi və alması üçün müxtəlif malların bir araya gətirilməsi (göstərilən xidmətlər pərakəndə, topdansatış mağazaları, elektronik məlumat vasitələri, onlayn, kataloqlar və digər oxşar yollarla təmin edilə bilər).

39 - nəqliət; malların qablaşdırılması və saxlanması; səyahətlərin təşkili.

(526) В товарном знаке словесное обозначение "fayda" не является объектом правовой охраны.

(591) черный, зеленый, фиолетовый

(511) 29 - мясо, рыба, птица и дичь; мясные экстракты; овощи и фрукты консервированные, сушеные и подвергнутые тепловой обработке; желе, варенье, компоты; яйца, молоко и молочные продукты; масла и жиры пищевые.

30 - кофе, чай, какао, сахар, рис, тапиока (маниока), саго, заменители кофе; мука и зерновые продукты, хлебобулочные изделия, кондитерские изделия, мороженое; мед, сироп из патоки; дрожжи, пекарные порошки; соль, горчица; уксус, приправы; пряности; пищевой лед.

32 - пиво; минеральные и газированные воды и прочие безалкогольные напитки; фруктовые напитки и фруктовые соки; сиропы и прочие составы для изготовления напитков

35 - реклама; менеджмент в сфере бизнеса; административная деятельность в сфере бизнеса; офисная служба; сведение вместе различных товаров для удобного просмотра и покупки (указанные услуги могут предоставляться оптовыми и розничными магазинами, электронными средствами информации, онлайн, каталогами и другими подобными методами).

39 - транспортировка; упаковка и хранение товаров; организация путешествий.

(111) N 2020 0109

(151) 23.01.2020

(210) 2018 34256

(220) 01.06.2018

(181) 01.06.2028**(730) Big Star Co., Ltd., 15 Soi. Rama 2, Soi. 100 Rama 2 Road, Samaedam, Bangkhunthien, Bangkok 10150, Thailand (TH) (540)****(511) 25** - tufli; idman ayaqqabısı; krossovkalar; gündəlik ayaqqabı və ev ayaqqabısı, istirahət üçün ayaqqabı; səndəllər; ayaqqabı.**(511) 25** - туфли; обувь спортивная; кроссовки; обувь повседневная и обувь домашняя, обувь для отдыха; сандалии; обувь.**(111) N 2020 0110****(151) 23.01.2020****(210) 2018 34063****(220) 30.01.2018****(181) 30.01.2028****(730) Al-Furat for Tobacco and Cigarettes Industry Co., Al-Basrah Street, Jabal Amman, 5th Circle, P.O. Box 941936, Amman 11194, Jordan (JO) (540)****(511) 34** - xam və emal olunmuş tütün, tütün məhsulları, o cümlədən siqaretlər, papiroslar, siqarlar, siqarillər, siqaretlərin eşilməsi üçün tütün, borucuq tütün, çeynənən tütün, qeyri-tibbi məqsədlər üçün tərkibində tütün əvəzediciləri olan siqaretlər; ətirli tütün; melassa; burunotu; elektron siqaretlər; elektron qəlyan; elektron qəlyan başlıqları; alışqanlar; çəkmək üçün ləvazimatlar, o cümlədən çəkməli tənbəki çubuqları üçün hopdurucu kağız, siqaretlər, papiroslar üçün yeşiklər; siqarların kəsilməsi üçün maşınlar; siqarlar üçün müştüklər, alışqanlar üçün

balaca qaz balonları, siqaretlər üçün filtrlər, siqaretlər üçün müştüklər, siqaretlər üçün müştüklərin ucluqları, siqaret, papiros kağızı, papiros gilizinin tütünsüz hissələri, siqaretlərin, papirosların eşilməsi üçün cib qurğuları, çaxmaq daşları, siqarlar üçün nəmləndirici ilə qutular, çəkməli tənbəki çubuqlarının təmizlənməsi üçün uyğunlaşdırıcılar, çəkməli tənbəki çubuqları üçün altlıqlar, tütün üçün tənbəki kisələri, tütün qutuları, tütün üçün tüpürcəkqabılar, siqaretlər və siqarlar üçün kəhrəba müştüklərinin ucluqları, tütün üçün qablar, siqaretlər və siqarlar üçün kəhrəba müştüklər, külqabılar, siqaret gilizləri; çəkməli otlar; kibrit; kibrit qutuları; kibritqabılar; qəlyan üçün tütün; tütün melassa; qeyri-tibbi və ya qeyri-müalicəvi məqsədlər üçün çəkməli maddələr; qəlyanlardan istifadə etmək üçün ətirli tütün və melassa qarışıqları; qəlyanlardan istifadə etmək üçün ətirli mayelər və əridiləbilən tozlar; elektron çəkməli tənbəki çubuqları; elektron qəlyanların və ya elektron qəlyanlar üçün kartriclərin doldurulması üçün istifadə edilən duru formada dad əlavələrindən ibarət olan elektron qəlyanlar üçün mayelər; qəlyanlar; qəlyanlar üçün çubuqlar və aksesuarlar, o cümlədən qəlyan kasaları və başlıqları, qəlyanların şlanqları, qəlyanlar üçün müştüklər və filtrlər, qəlyanların şaxtaları, qəlyanlar üçün çantalar və futlyarlar; qəlyanların kolbaları.

(511) 34 - сырой и обработанный табак, табачные продукты, в том числе сигареты, папиросы, сигары, сигариллы, табак для скручивания сигарет, табак трубочный, табак жевательный, сигареты, содержащие заменители табака не для медицинских целей; ароматизированный табак; меласса; табак нюхательный; сигареты электронные; электронный кальян; электронные головки кальяна; зажигалки; принадлежности курительные, в том числе бумага абсорбирующая для курительных трубок, ящики для сигарет, папирос; машинки для обрезки сигар; мундштуки для сигар, баллончики газовые для зажигалок, фильтры для сигарет, мундштуки для сигарет, накопники мундштуков для сигарет, бумага сигаретная, папиросная, части папиросной гильзы без табака, устройства карманные для скручивания сигарет, папирос, кремни, коробки с увлажнителем для сигар, при-

способления для чистки курительных трубок, подставки для курительных трубок, кيسеты для табака, табакерки, плевательницы для табака, наконечники янтарные мундштуков для сигарет и сигар, сосуды для табака, мундштуки янтарные для сигарет и сигар, пепельницы, гильзы сигаретные; травы курительные; спички; коробки спичечные; спичечницы; табак для кальяна; меласса табачная; вещества курительные, не для медицинских или лечебных целей; ароматизированные смеси табака и мелассы для использования в кальянах; ароматические жидкости и растворимые порошки для использования в кальянах; электронные трубки курительные; жидкости для электронных кальянов, состоящие из вкусовых добавок в жидкой форме, используемых для заполнения электронных кальянов или картриджей для электронных кальянов; кальяны; трубки и аксессуары для кальяна, в том числе кальянные чаши и головки, шланги кальянов, мундштуки и фильтры для кальянов, шахты кальянов, сумки и футляры для кальянов; колбы кальянов.

(111) N 2020 0111

(151) 23.01.2020

(210) 2018 34299

(220) 25.06.2018

(181) 25.06.2028

(730) Cainiao Smart Logistics Holding Limited, Fourth Floor, One Capital Place, P.O. Box 847, Grand Cayman, KY1-1103, Cayman Islands (KY)

(540)

(511) 09 - elmi, dəniz, geodeziya, fotoqrafiya, kinematoqrafiya, optika, çəkmə, ölçmə, siqnalizasiya, nəzarət (yoxlama), xilasetmə və tədris üçün cihaz və alətlər; elektrik

ötürülməsi, paylanması, transformasiyası, toplanması, tənzimlənməsi və ya idarə edilməsi üçün cihaz və alətlər; səsin və ya təsvirin yazılması, ötürülməsi, canlandırılması üçün aparatura; məlumatın maqnit daşıyıcıları, səsyazma diskləri; yığcam-disklər, DVD və digər məlumatın rəqəmli daşıyıcıları; ilkin ödənişli aparatlar üçün mexanizmlər; kassa aparatları, hesablayıcı maşınlar, məlumatları işləmək üçün avadanlıq və kompüterlər; proqram təminatı; od söndürmək üçün avadanlıq; məlumatı işləmək üçün avadanlıq; kompüter printerləri; smart-kartlar (mikrosxemlər ilə kartlar); yüklənən elektron nəşrlər; kompüter proqramları (yüklənən proqram təminatı); kompüter proqram təminatı üçün yüklənən əlavələr; miqdar göstəriciləri; poçt markaları ilə edilən ödənişlərin nəzarəti üçün aparatlar; pulların hesablanması və çeşidlənməsi üçün maşınlar; videokameralar, kamkorderlər; mallar üçün elektron birkalar; tabel saati (vaxtın qeydiyyatı üçün qurğular); çəkilmə üçün avadanlıq; kalibrəmə halqaları; elektron elan lövhələri; qlobal mövqəyini təmin etmə sisteminin (GPS) aparatları; sürətin ölçülməsi üçün cihazlar; topoqrafik alətlər; stereoskopik aparatlar; elektrik məfilləri üçün eyniləşdirmə damarları; yarımkeçiricilər; inteqral sxemlər; elektrik qarqaraları; avtomatik vaxt relesi; işıqverən ekranlar; məsafədən idarəetmə üçün aparatura; istehsal proseslərinin məsafədən idarə edilməsi üçün elektrik qurğuları; yanğına qarşı aparatlar; qəza siqnal qurğuları; elektrik batareyaları; təhlükəsizlik markerləri (şifrəmə vasitələri); qara qutular (verilənlər qeydiyyatçısı); süni intellekt ilə olan insanabənzər robotlar; virtual realıq dəbilqələri; bioçiplər; qapının bloklanması üçün daxilolmanın elektron nəzarət sistemləri; elektrik nəqliyyat vasitələri üçün doldurucu stansiyalar; nəqliyyat vasitələri üçün naviqasiya cihazları (bort kompüterləri); kompüterlər üçün yaddaş blokları; kompüterlər; kompüterlər üçün proqramlar; maqnit eyniləşdirmə kartları; ştrix kodlarını oxuyan qurğular; kompüterlər üçün əməliyyat proqramları; kompüterlərin periferiya qurğuları; kompüterlər üçün proqram təminatı; kommutasiya qurğuları (məlumatları işləmək üçün avadanlıq); oxuyucu qurğular (verilənlərin emalı üçün avadanlıq); kompüterlər üçün oyun

proqramları; məlumatın optik daşıyıcıları; rəqəmsal imzalar.

16 - kağız, karton; çap məhsulları; cildləmə işləri üçün materiallar; fotoşəkillər; yazı kağızı malları, mebel istisna edilməklə ofis ləvazimatları; dəftərxana və məişət məqsədləri üçün yapışqan maddələr; rəssamlar üçün ləvazimatlar və rəsmçəkmə üçün materiallar; fırçalar; tədris materialları və əyani vəsaitlər; paketləşdirmə və qablaşdırma üçün plastik kütlədən hazırlanmış təbəqələr, nazik təbəqələr və kisələr; şriftlər; mətbəə klişəsi; kağız; çap məhsulları; kağızdan və ya kartondan etiketlər; çap nəşriyyatları; qablaşdırma kağızı; mebel istisna edilməklə kontor ləvazimatları; çertyoj ləvazimatları; yazmaq üçün tabaşir; arxitektura maketləri; yazı ləvazimatları; afişalar, plakatlar; kitablar; coğrafiya xəritələri; qəzetlər; dövrü nəşrlər; jurnallar (dövrü nəşrlər); məlumat bülletenləri; kağızdan və ya kartondan qablaşdırma materialları (salma, doldurma).

35 - reklam; biznes sahəsində menecment; biznes sahəsində inzibati fəaliyyət; ofis xidməti; reklam; kompüter şəbəkəsində interaktiv reklam; biznesin idarə olunması üzrə konsultasiyalar; işgüzar məlumat; üçüncü şəxslər üçün əmtəələrə və xidmətlərə dair lisenziyalarla kommersional idarəetmə; kommersional vasitəçiliyi (xidmətetmə); üçüncü şəxslər üçün kommersional əməliyyatlarının razılaşdırılması və bağlanması; veb-saytlar vasitəsilə işgüzar məlumatın verilməsi; üçüncü şəxslər üçün satışların irəliləyişi; üçüncü şəxslər üçün təchizat xidmətləri (alınma və sahibkarların mallarla təmin edilməsi); personalın idarə edilməsi üzrə məsləhətlər; kompüter verilənlər bazalarında məlumatların sistemləşdirilməsi; elektron kompüter verilənlər bazalarında informasiyanın yenilənməsi və dəstək; kommersional auditi; ticarət avtomatlarının kirəyəsi; işəgötürmə üzrə büro; ticarət stendlərinin icarəsi; ticarət piştaxtalarının icarəsi; əcazılıq, baytarlıq, gigiyenik preparatlarla və tibbi ləvazimatlarla pərakəndə satış; malların və xidmətlərin 36, 38, 39, 41, 42-ci siniflərə aid malların alıcılarına və satıcılarına onlayn-satışlar üçün yerin verilməsi; siyahıda informasiyanın yenilənməsi və saxlanması; ticarət və ya reklam məqsədlərində informasiya indekslərinin tərtib edilməsi; biznesin idarə edilməsində kömək; işgüzar əməliyyatlar

haqqında məlumatlar; kommersional məlumatları üzrə agentliklər; biznesin təşkili və idarə edilməsi məsələləri üzrə məsləhətlər; kommersional və ya sənaye təşkilatlarının idarə olunması üzrə yardım; işgüzar ekspertiza; bazarın öyrənilməsi; kommersional fəaliyyətinin qiymətləndirilməsi; biznes sahəsində tədqiqatlar; biznesin təşkili üzrə məsləhətlər; məlumatların avtomatlaşdırılmış bazalarının aparılması; kompüterlərin verilənlər bazalarında məlumatların toplanması; üçüncü şəxslər üçün kompüter fayllarında məlumatların axtarışı; satışların irəliləyişinin axtarış optimallaşdırılması üzrə xidmətlər; konyunktura tədqiqatları; biznesin idarə olunması üzrə məsləhətçi xidmətlər; marketinq tədqiqatları; biznes sahəsində peşəkar konsultasiyalar; iqtisadi proqnozlaşdırma; kommersional və ya reklam məqsədləri ilə ticarət yarmarkalarının təşkili; qiymətlərin müqayisəsi üzrə xidmətlər; malların və xidmətlərin seçimi sahəsində istehlakçılara kommersional məlumatları və məsləhətlər; subpodratçı xidmətləri (kommersional köməyi); statistik məlumatların toplanması və verilməsi; işgüzar və kommersional əlaqələri sahəsində məlumatların təqdim edilməsi; üçüncü şəxslər üçün xərclərin kompensasiyası proqramlarından kommersional idarə edilməsi; veb-sayt trafikinin optimallaşdırılması üzrə xidmətlər.

36 - sığortalama; maliyyə fəaliyyəti; kredit-pul əməliyyatları; daşınmaz əmlakla əməliyyatlar; sığortalama; maliyyələşdirmə; maliyyə icarəsi; fondların yerləşdirilməsi; incəsənət əsərlərinin dəyərləndirilməsi; daşınmaz əmlakın icarəsi; daşınmaz əmlakın idarə edilməsi; dəllallıq; zəminlik; xeyriyyə vəsaitlərinin toplanması; qəyyumluq xidmətləri; girov götürməklə kredit verilməsi.

38 - telekommunikasiyalar; televiziya yayımı; məlumatların ötürülməsi; kompüter terminalların istifadə edilməsi ilə rabitə; məlumat elektron lövhəsi (telekommunikasiya xidmətləri); internetə telekommunikasiya ilə qoşulmanın təmin edilməsi; internetə girişin təmin edilməsi; internetdə mübahisəli forumlara girişin təmin edilməsi; verilənlərin bazalarına girişin təmin edilməsi; onlayn forumların təqdim edilməsi; məlumatların (verilənlərin) axınının ötürülməsi üzrə xidmətlər; telemağaza xidmətləri təqdim edilən telekommunikasiya kanalları ilə

təmin edilməsi; rəqəmli faylların ötürülməsi.

39 - nəqliyyat (daşınma); malların qablaşdırılması və saxlanması; səyahətlərin təşkili; nəqliyyat xidmətləri; malların çatdırılması; nəqliyyat logistikası; yüklərin göndərilməsi; kirəetmə zamanı vasitəçilik; daşınma zamanı vasitəçilik; malların çəkilib bükülməsi; dəniz daşınmalarında vasitəçilik; yükləmə-boşaltma işləri; nəqliyyat vasitələrinin kirayəsi; malların saxlanması; anbarların kirayəsi; anbarda malların saxlanması; anbarda malların saxlanılma məsələləri üzrə məlumat; elektron qurğularında verilənlərin və ya sənədlərin saxlanması; dalğıcı zənglərinin kirayəsi; enerjinin paylanması; şlüzlər ilə idarə edilmə; bağlanmış yüklərin çatdırılması; kuryer xidmətləri (korrespondensiyanın və ya malların çatdırılması); turizm marşrutları üçün nəqliyyatın təşkil edilməsi; əlil arabalarının icarəsi; üçüncü şəxslər üçün peyklərin işə salınması; butulkaların doldurulması, qablaşdırma xidmətləri.

41 - tərbiyə etmə; təhsil; əyləncələr; idman və mədəni-maarif tədbirlərinin təşkili; maarifləndirici tərbiyəvi xidmətlər; konfransların təşkili və keçirilməsi; səyyar kitabxanalar; yüklənməmiş interaktiv elektron nəşrlərlə təmin etmə; kitabların nəşr edilməsi; kitabların və dövri mətbuatın interaktiv nəşri; yüklənməmiş musiqi fayllarının onlayn verilməsi; yüklənməmiş videofaylların onlayn verilməsi; əyləncələr; kompüter şəbəkəsi vasitəsilə oyunla interaktiv təmin etmə; sağlamlıq klubları (sağlamlaşdırmalar və fitnes məşqləri); oyuncaqların kirayəsi; oyunlar üçün avadanlığın kirayəsi; heyvanların təlimi; rəssamlar üçün modellərin verilməsi üzrə agentliklər; lotereyaların təşkil edilməsi.

42 - elmi və texnoloji xidmətlər və onlara aid olan elmi tədqiqatlar və işləmələr; sənaye analizi və elmi tədqiqatlar üzrə xidmətlər; kompüterlərin və proqram təminatının işlənməsi və təkmilləşdirilməsi; texniki tədqiqatlar; üçüncü şəxslər üçün yeni malların (əmtəələrin) tədqiqatları və hazırlanması; keyfiyyətə nəzarət; geoloji kəşfiyyat; kimya sahəsində xidmətlər; klinik sınaqlar; meteoroloji məlumatlar; materialların sınaqları; sənaye dizaynı; arxitektura xidmətləri; geyimin modelləşdirilməsi; kompüterlər üçün proqramların tərtib

edilməsi; proqram təminatının hazırlanması; kompüter texnikasının hazırlanma və inkişafı sahəsində məsləhətlər; proqram təminatının modernləşdirilməsi; proqram təminatına xidmət göstərilməsi; kompüter sistemlərinin analizi; proqram təminatı məsələləri üzrə konsultasiyalar; xidmət kimi proqram təminatı (SAAS); informasiya texnologiyaları sahəsində konsultasiyalar (məsləhətlər); kompüter texnologiyaları və veb-saytlar vasitəsilə proqramlaşdırma sahəsində informasiyanın verilməsi; elektron formada verilənlərin saxlanması; "buludlu" hesablamaların xidmətləri; məlumatların və informasiya proqramlarının dəyişdirilməsi, (fiziki dəyişdirilməsi istisna olmaqla); rəqəmli məlumatların müdafiəsi üzrə konsultasiyalar (məsləhətlər); rəqəmli məlumatların şifrələnməsi xidmətləri; icazə verilməmiş girişin və ya məlumatların qırılmasının aşkar edilməsi üçün kompüter sistemlərinin monitorinqi.

(511) 09 - приборы и инструменты научные, морские, геодезические, фотографические, кинематографические, оптические, для взвешивания, измерения, сигнализации, контроля (проверки), спасания и обучения; приборы и инструменты для передачи, распределения, трансформации, накопления, регулирования или управления электричеством; аппаратура для записи, передачи, воспроизведения звука или изображений; магнитные носители информации; диски звукозаписи; компакт-диски, DVD и другие цифровые носители информации; механизмы для аппаратов с предварительной оплатой; кассовые аппараты, счетные машины, оборудование для обработки информации и компьютеры; программное обеспечение; оборудование для тушения огня; устройства для обработки информации; принтеры компьютерные; смарткарточки [карточки с микросхемами]; публикации электронные загружаемые; программы компьютерные [загружаемое программное обеспечение]; приложения для компьютерного программного обеспечения, загружаемые; указатели количества; аппараты для контроля оплаты почтовыми марками; машины для подсчета и сортировки денег; видеокамеры/камкордеры; бирки для товаров

электронные; часы табельные [устройства для регистрации времени]; оборудование для взвешивания; кольца калибровочные; доски объявлений электронные; аппараты глобальной системы позиционирования [GPS]; приборы для измерения скорости [фотография]; инструменты топографические; аппараты стереоскопические; жилы идентификационные для электрических проводов; полупроводники; схемы интегральные; катушки электрические; реле времени автоматические; экраны флуоресцирующие; аппаратура для дистанционного управления; установки электрические для дистанционного управления производственными процессами; аппараты противопожарные; устройства сигнальные аварийные; батареи электрические; маркеры безопасности [средства шифрования]; ящики черные [регистраторы данных]; роботы человекоподобные с искусственным интеллектом; шлемы виртуальной реальности; биочипы; системы контроля доступа электронные для блокировки двери; станции зарядные для электрических транспортных средств; приборы навигационные для транспортных средств [бортовые компьютеры]; блоки памяти для компьютеров; компьютеры; программы для компьютеров; карточки идентификационные магнитные; устройства, считывающие штриховые коды; программы операционные для компьютеров; устройства периферийные компьютеров; обеспечение программное для компьютеров; устройства коммутационные [оборудование для обработки информации]; устройства считывающие [оборудование для обработки данных]; программы игровые для компьютеров; носители информации оптические; подпись цифровая.

16 - бумага, картон; печатная продукция; материалы для переплетных работ; фотографии; писчебумажные товары, офисные принадлежности, за исключением мебели; клейкие вещества для канцелярских и бытовых целей; принадлежности для художников и материалы для рисования; кисти; учебные материалы и наглядные пособия; листы, пленка и мешки пластмассовые для упаковки и пакетирования; шрифты, клише типографские; бумага; продукция печатная; этикетки из бумаги или картона; издания печатные; бумага упаковочная; при-

надлежности конторские, за исключением мебели; принадлежности чертежные; мел для письма; макеты архитектурные; принадлежности письменные; афиши / плакаты; книги; карты географические; газеты; издания периодические; журналы [издания периодические]; бюллетени информационные; материалы упаковочные [прокладочные, набивочные] из бумаги или картона.

35 - реклама; менеджмент в сфере бизнеса; административная деятельность в сфере бизнеса; офисная служба; реклама; реклама интерактивная в компьютерной сети; консультации 36 38 39 по управлению бизнесом; информация деловая; управление коммерческое лицензиями на товары и услуги для третьих лиц; посредничество коммерческое [обслуживание]; согласование и заключение коммерческих операций для третьих лиц; предоставление деловой информации через веб-сайты; продвижение продаж для третьих лиц; услуги снабженческие для третьих лиц [закупка и обеспечение предпринимателей товарами]; консультации по управлению персоналом; систематизация информации в компьютерных базах данных; обновление и поддержка информации в электронных/компьютерных базах данных; аудит коммерческий; прокат торговых автоматов; бюро по найму; прокат торговых стендов / прокат торговых стоек; торговля розничная фармацевтическими, ветеринарными, гигиеническими препаратами и медицинскими принадлежностями; предоставление места для онлайн-продаж покупателям и продавцам товаров и услуг; обновление и поддержание информации в регистрах; составление информационных индексов в коммерческих или рекламных целях; помощь в управлении бизнесом; сведения о деловых операциях; агентства по коммерческой информации; консультации по вопросам организации и управления бизнесом; помощь в управлении коммерческими или промышленными предприятиями; экспертиза деловая; изучение рынка; оценка коммерческой деятельности; исследования в области бизнеса; консультации по организации бизнеса; ведение автоматизированных баз данных; сбор информации в компьютерных базах данных; поиск информации в компьютерных

файлах для третьих лиц; услуги по поисковой оптимизации продвижения продаж; исследования конъюнктурные; службы консультативные по управлению бизнесом; исследования маркетинговые; консультации профессиональные в области бизнеса; прогнозирование экономическое; организация торговых ярмарок в коммерческих или рекламных целях; услуги по сравнению цен; информация и советы коммерческие потребителям в области выбора товаров и услуг; услуги субподрядные [коммерческая помощь]; сбор и предоставление статистических данных; предоставление информации в области деловых и коммерческих контактов; управление коммерческое программами возмещения расходов для третьих лиц; услуги по оптимизации трафика веб-сайта.

36 - страхование; финансовая деятельность; кредитно-денежные операции; операции с недвижимостью; страхование; финансирование; аренда финансовая; размещение фондов; оценка произведений искусства; аренда недвижимого имущества; управление недвижимостью; маклерство; поручительство; сбор благотворительных средств; услуги попечительские; кредитование под залог.

38 - телекоммуникации; вещание телевизионное; передача сообщений; связь с использованием компьютерных терминалов; доска сообщений электронная [телекоммуникационные службы]; обеспечение телекоммуникационного подключения к интернету; обеспечение доступа в интернет; обеспечение доступа на дискуссионные форумы в интернете; обеспечение доступа к базам данных; предоставление онлайн форумов; услуги по передаче потока данных; обеспечение телекоммуникационными каналами, предоставляющими услуги телемагазинов; передача цифровых файлов.

39 - транспортировка; упаковка и хранение товаров; организация путешествий; услуги транспортные; доставка товаров; логистика транспортная; экспедирование грузов; посредничество при фрахтовании; посредничество при перевозках; расфасовка товаров; посредничество в морских перевозках; работы погрузочно-разгрузочные; прокат транспортных средств; хранение

товаров; аренда складов; хранение товаров на складах; информация по вопросам хранения товаров на складах; хранение данных или документов в электронных устройствах; прокат водолазных колоколов; распределение энергии; управление шлюзами; доставка пакетированных грузов; услуги курьеров [доставка корреспонденции или товаров]; организация транспорта для туристических 41 42 маршрутов; прокат инвалидных кресел; запуск спутников для третьих лиц; бутилирование / услуга розлива в бутылки.

41 - воспитание; образование; развлечения; организация спортивных и культурно-просветительных мероприятий; услуги образовательно-воспитательные; организация и проведение конференций; передвижные библиотеки; обеспечение интерактивными электронными публикациями незагружаемыми; издание книг; публикация интерактивная книг и периодики; предоставление музыкальных файлов онлайн, незагружаемых; предоставление видео файлов онлайн, незагружаемых; развлечения; обеспечение интерактивное игрой через компьютерную сеть; клубы здоровья [оздоровительные и фитнес-тренировки]; прокат игрушек; прокат оборудования для игр; дрессировка животных; агентства по предоставлению моделей для художников; организация лотерей.

42 - научные и технологические услуги и относящиеся к ним научные исследования и разработки; услуги по промышленному анализу и научным исследованиям; разработка и развитие компьютеров и программного обеспечения; исследования технические; исследования и разработка новых товаров для третьих лиц; контроль качества; разведка геологическая; услуги в области химии; испытания клинические; информация метеорологическая; испытания материалов; дизайн промышленный; услуги архитектурные; моделирование одежды; составление программ для компьютеров; разработка программного обеспечения; консультации в области разработки и развития компьютерной техники; модернизация программного обеспечения; обслуживание программного обеспечения; анализ компьютерных систем; консультации по вопросам программного обеспече-

ния; обеспечение программное как услуга [saas]; консультации в области информационных технологий; предоставление информации в области компьютерных технологий и программирования через веб-сайты; хранение данных в электронном виде; услуги «облачных» вычислений; преобразование данных и информационных программ, за исключением физического преобразования; консультации по защите цифровых данных; услуги шифрования цифровых данных; мониторинг компьютерных систем для обнаружения несанкционированного доступа или взлома данных.

(111) N 2020 0112

(151) 23.01.2020

(210) 2018 34317

(220) 03.07.2018

(181) 03.07.2028

(730) British American Tobacco (Brands) Inc., 251 Little Falls Drive, Suite 100, Wilmington, Delaware 19808-1674, United States of America (US)

(540)



(526) Əmtəə nişanında "ACTIVE RESPONSE" söz birləşməsinin elementlərinə ayrı-ayrılıqda hüquqi mühafizə verilmədən bütövlüklə qorunur.

(511) 34 - siqaretlər, papiroslar; tütün, emal olunmamış və ya emal olunmuş; tütün məmulatları; tütün əvəzediciləri (tibbi məqsədlər üçün olmayan); siqarlar, siqarillalar; alışqanlar; kibrit; çəkmək üçün ləvazimatlar; siqaret, papiros kağızı, siqaret gilizləri, siqaret üçün filtrlər; siqaretlərin, papirosların eşilməsi üçün cib qurğuları; tütünü kağız gilizlərə doldurmaq üçün əl ilə işlədilən maşınlar; elektron siqaretlər; elektron siqaretlər üçün mayelər; isitmə üçün nəzərdə tutulan tütün məhsulları.

(526) В товарном знаке словосочетание "ACTIVE RESPONSE" охраняется в целом без предоставления правовой охраны отдельным элементам.

(511) 34 - сигареты, папиросы; табак, необработанный или обработанный; табачные изделия; заменители табака (не для медицинских целей); сигары, сигариллы; зажигалки; спички; курительные принадлежности; бумага сигаретная, папиросная, сигаретные гильзы, фильтры для сигарет; устройства карманные для скручивания сигарет, папирос; ручные машинки для набивания табака в бумажные гильзы; сигареты электронные; жидкости для электронных сигарет; табачные изделия, предназначенные для нагрева.

(111) N 2020 0113

(151) 23.01.2020

(210) 2018 01223

(220) 12.11.2018

(181) 12.11.2028

(730) PT. SANTOS JAYA ABADI, Jl. Raya Gilang 159, Sepanjang-Sidoarjo, Jawa Timur, Indonesia (ID)

(540)



(591) mixəyi, ağ, qızılı

(511) 30 - qəhvə, qəhvə içkiləri, tez həll edilən şəkər ilə qəhvəli içkilər, qəhvə, üyüdülmüş qəhvə, kakao, kakao-südlü içkilər, kakao əsasında içkilər, çörək və çörək-bulka məmulatları, undan hazırlanmış qənnadı məmulatları, peçenyə, şirniyyat.

(591) коричневый, белый, золотистый

(511) 30 - кофе, напитки кофейные, быстрорастворимые кофейные напитки с сахаром, кофе в зернах, кофе молотый, какао, напитки какао-молочные, напитки на базе какао, хлеб и хлебобулочные изделия, изделия кондитерские мучные, печенье, сладости.

(111) N 2020 0114
(151) 23.01.2020
(210) 2018 34223
(220) 14.05.2018
(181) 14.05.2028
(730) Trinity Bay Equipment Holdings, LLC, 1201 Louisiana Street, Suite 2700, Houston, TX 77002, United States of America (US)
(540)

1640 ITR

(526) Əmtəə nişanında "1640" rəqəm işarəsi hüquqi mühafizə obyektidir.

(511) 06 - metal borular; boru kəmərləri üçün metal şaxələ; qeyri-elektrik metal trosalar; metal drenaj boruları; drenaj borularının metal qapaqları; borular üçün metal dirsəklər, borular üçün metal ötürmələr; metal flanslar; boru kəmərləri üçün metal kollektorlar; sürtkü nippelləri; metal ucluqlar; metal boru kəmərləri; polad borular; kabellərin və boruların bərkidilməsi üçün xamitlar; borular üçün metal armaturlaşdırma materialları; borular üçün metalsıxma uyğunlaşdırmaları; adi metallardan məftil.

12 - yerüstü, hava, su və rels vasitələri; treylerlər (nəqliyyat vasitələri).

17 - borular üçün qeyri-metal armaturlaşdırma materialları; qismən emal olunmuş plastmaslar; qeyri-metal elastik borular.

(526) В товарном знаке цифровое обозначение "1640" не является объектом правовой охраны.

(511) 06 - трубы металлические; ответвления для трубопроводов металлические; тросы металлические неэлектрические; трубы дренажные металлические; клапаны дренажных труб металлические; колена для труб металлические, отводы для труб металлические; фланцы металлические; коллекторы для трубопроводов металлические; ниппели смазочные; сопла метал-

лические; трубопроводы металлические; трубы стальные; хомуты для скрепления кабелей и труб металлические; материалы армирующие для труб металлические; приспособления зажимные для труб металлические; проволока из обычных металлов.

12 - средства наземные, воздушные, водные и рельсовые; трейлеры [транспортные средства].

17 - материалы армирующие для труб неметаллические; пластмассы частичнообработанные; трубы гибкие неметаллические.

(111) N 2020 0115

(151) 23.01.2020

(210) 2019 00441

(220) 13.03.2019

(181) 13.03.2029

(730) "İ.T. Creative" MMC, AZ1122, Bakı şəhəri, Yasamal rayonu, General Akim Abbasov küçəsi, ev 9A (AZ)

(540)



(526) Əmtəə nişanında "academy" söz işarəsi hüquqi mühafizə obyektidir. "öyrən və tətbiq et learn & apply" söz birləşmələrinin elementləri bütövlüklə qorunur.

(591) göy, tünd-göy, mavi, ağ

(511) 35 - reklam; biznes sahəsində menecment; biznes sahəsində inzibati fəaliyyət; ofis xidməti.

42 - elmi və texnoloji xidmətlər və onlara aid olan elmi tədqiqatlar və işləmələr; sənaye analizi və elmi tədqiqatlar üzrə xidmətlər; kompüterlərin və program təminatının işlənməsi və təkmilləşdirilməsi.

(526) В товарном знаке словесное обозначение "academy" не является объектом правовой охраны, словосочетания "öyrən və tətbiq et learn & apply" охра-

няются в целом без предоставления правовой охраны отдельным элементам.

(591) синий, темно-синий, голубой, белый
(511) 35 - реклама; менеджмент в сфере бизнеса; административная деятельность в сфере бизнеса; офисная служба.

42 - научные и технологические услуги и относящиеся к ним научные исследования и разработки; услуги по промышленному анализу и научным исследованиям; разработка и развитие компьютеров и программного обеспечения.

(111) N 2020 0116

(151) 23.01.2020

(210) 2018 01234

(220) 13.11.2018

(181) 13.11.2028

(730) Qatar National Bank, P.O.Box 1000, Doha, Qatar (QA)

(540)

Qatar National Bank

(526) Əmtəə nişanında "Qatar National Bank" söz birləşməsinin elementlərinə ayrı-ayrılıqda hüquqi mühafizə verilmədən bütövlüklə qorunur.

(511) 36 - maliyyə fəaliyyəti, məhz, bank xidmətləri; kredit-pul əməliyyatları, məhz, pul mübadiləsi.

(526) В товарном знаке словосочетание "Qatar National Bank" охраняется в целом без предоставления правовой охраны отдельным элементам.

(511) 36 - финансовая деятельность, а именно услуги банковские; кредитно-денежные операции, а именно обмен денег.

(111) N 2020 0117

(151) 23.01.2020

(210) 2018 01235

(220) 13.11.2018

(181) 13.11.2028

(730) Qatar National Bank, P.O.Box 1000, Doha, Qatar (QA)

(540)

بنك قطر الوطني

(526) Əmtəə nişanı elementlərinə ayrı-ayrılıqda hüquqi mühafizə verilmədən bütövlüklə qorunur.

(511) 36 - maliyyə fəaliyyəti, məhz, bank xidmətləri; kredit-pul əməliyyatları, məhz, pul mübadiləsi.

(526) Товарный знак охраняется в целом без предоставления правовой охраны отдельным элементам.

(511) 36 - финансовая деятельность, а именно услуги банковские; кредитно-денежные операции, а именно обмен денег

(111) N 2020 0118

(151) 23.01.2020

(210) 2018 01236

(220) 13.11.2018

(181) 13.11.2028

(730) Qatar National Bank, P.O.Box 1000, Doha, Qatar (QA)

(540)



(511) 36 - maliyyə fəaliyyəti, məhz, bank xidmətləri; kredit-pul əməliyyatları, məhz, pul mübadiləsi.

(511) 36 - финансовая деятельность, а именно услуги банковские; кредитно-денежные операции, а именно обмен де-

нег

(111) N 2020 0119

(151) 23.01.2020

(210) 2018 01233

(220) 13.11.2018

(181) 13.11.2028

(730) Qatar National Bank, P.O.Box 1000,
Doha, Qatar (QA)

(540)



(511) 36 - maliyyə fəaliyyəti, məhz, bank xidmətləri; kredit-pul əməliyyatları, məhz, pul mübadiləsi.

(511) 36 - финансовая деятельность, а именно услуги банковские; кредитно-денежные операции, а именно обмен денег.

(111) N 2020 0120

(151) 23.01.2020

(210) 2018 00993

(220) 27.09.2018

(181) 27.09.2028

(730) Japan Bio Products Co., Ltd., 1-44-4
Tomigaya, Shibuya-ku, Tokyo, Japan (JP)

(540)



(591) qırmızı, narıncı, tünd-narıncı, ağ, boz
(511) 03 - kosmetika; plasenta (cift) kosmetik vasitələri; makiyaj üçün kirşan; dəriyə qulluq etmək üçün kosmetik vasitələr; kosmetik kremlər; saçlara qulluq etmək üçün preparatlar; sabunlar; dəri üçün nəmləndirici

bəsləyici zərdablar (serumlar) (qeyri-tibbi); kosmetik məqsədlər üçün losyonlar; kosmetik məqsədlər üçün tualet südü; üzə qulluq etmək üçün kosmetik maskalar; gündən qoruyucu preparatlar; qırıqlara qarşı kosmetik kremlər; diş tozları və pastaları; ətriyyat məhsulları.

(591) красный, оранжевый, темно-оранжевый, белый, серый

(511) 03 - косметика; плацентарные косметические средства; пудра для макияжа; средства для ухода за кожей косметические; кремы косметические; препараты для ухода за волосами; мыла; увлажняющие питательные сыворотки для кожи (немедицинские); лосьоны для косметических целей; молочко туалетное; маски косметические для ухода за лицом; препараты солнцезащитные; кремы косметические от морщин; зубные порошки и пасты; изделия парфюмерные.

(111) N 2020 0121

(151) 24.01.2020

(210) 2019 00442

(220) 13.03.2019

(181) 13.03.2029

(730) "İ.T. Creative" MMC, AZ1122, Bakı şəhəri, Yasamal rayonu, General Akim Abbasov küçəsi, ev 9A (AZ)

(540)



(591) göy, tünd-göy, mavi, ağ

(511) 35 - reklam; biznes sahəsində menecment; biznes sahəsində inzibati fəaliyyət; ofis xidməti.

42 - elmi və texnoloji xidmətlər və onlara aid olan elmi tədqiqatlar və işləmələr; sənaye analizi və elmi tədqiqatlar üzrə xidmətlər; kompüterlərin və proqram təminatının işlənməsi və təkmilləşdirilməsi.

(591) синий, темно-синий, голубой, белый

(511) 35 - реклама; менеджмент в сфере

AZ

бизнеса; административная деятельность в сфере бизнеса; офисная служба.

42 - научные и технологические услуги и относящиеся к ним научные исследования и разработки; услуги по промышленному анализу и научным исследованиям; разработка и развитие компьютеров и программного обеспечения.

(111) N 2020 0122

(151) 24.01.2020

(210) 2019 00696

(220) 16.04.2019

(181) 16.04.2029

(730) "BAĞDA" MMC, AZ 1094, Bakı şəh., Sabunçu rayonu, Bilgəh ə/v, Mir Cəlal (Bilgəh qəs.), ev 818 (AZ)

(540)



(591) yaşıl, qırmızı, sarı, bənövşəyi, ağ

(511) 35 - reklam; biznes sahəsində menecment (satış üzrə xidmətlər); biznes sahəsində inzibati fəaliyyət.

43 - restoran xidmətləri; ərzaq məhsulları və içkilərlə təminatmə üzrə xidmətlər.

(591) зеленый, красный, желтый, фиолетовый, белый

(511) 35 - реклама; менеджмент в сфере бизнеса (услуги по деятельности в сфере бизнеса. продаже); административная

43 - услуги ресторанов; услуги по обеспечению пищевыми продуктами и напитками.

(111) N 2020 0123

(151) 24.01.2020

(210) 2018 34372

(220) 31.07.2018

(181) 31.07.2028

(730) TIENS GROUP CO., LTD., WU QING DEVELOPMENT ZONE, TIANJIN NEW TECH INDUSTRIAL PARK, TIANJIN, CHINA, 301700 (CN)

(540)

ORECARE

(511) 03 - ləkəaparanlar; ağız boşluğunun təvətləndirilməsi üçün aerosol; nəfəsin təvətləndirilməsi üçün zolaqlar; şəxsi gigiyena üçün nəfəsi təvətləndirən preparatlar; diş məcunları, diş tozları; dişlər üçün ağırdıcı zolaqlar; aromatizatorlar (efir yağları); tibbi məqsədlərdə istifadə edilənlər istisna olmaqla ağızın yaxalanması üçün preparatlar; buxur; tualet parça sabunları.

(511) 03 - пятновыводители; аэрозоль для освежения полости рта; полоски для освежения дыхания; препараты, освежающие дыхание для личной гигиены; пасты зубные, порошки зубные; полоски отбеливающие для зубов; ароматизаторы [эфирные масла]; препараты для полоскания рта, за исключением используемых в медицинских целях; ладан; мыла кусковые туалетные.

(111) N 2020 0124

(151) 24.01.2020

(210) 2018 34380

(220) 08.08.2018

(181) 08.08.2028

(730) Colgate-Palmolive Company, a Delaware corporation, 300 Park Avenue, New York, New York 10022, U.S.A. (US)

(540)

PALMOLIVE МИЦЕЛЛЯРНЫЙ УХОД

(526) Əmtəə nişanında "МИЦЕЛЛЯРНЫЙ УХОД" birləşməsi hüquqi mühafizə obyektidir.

(511) 03 - şəxsi qulluq etmək üçün vasitələr və preparatlar, dərinin və bədənin təmizlənməsi üçün vasitələr və preparatlar daxil olmaqla; parça sabunlar; əl üçün duru sabun; duş üçün gəllər və kremlər; bədəni yumaq üçün vasitələr; saçlara qulluq etmək üçün preparatlar; şəxsi istifadə üçün aerozol şəklində qoltuqaltı zonası üçün dezodorantlar, antipersperantlar və tərə qarşı vasitələr; bədən və dəri üçün nəmləndirici vasitələr, losyonlar və kremlər, kosmetik yağlar.

(526) В товарном знаке словосочетание “МИЦЕЛЛЯРНЫЙ УХОД” не является объектом правовой охраны.

(511) 03 - средства и препараты для персонального ухода, включая средства и препараты для очищения кожи и тела; мыла кусковые; жидкое мыло для рук; гели и кремы для душа; средства для мытья тела; препараты по уходу за волосами; дезодоранты, антиперсперанты и средства от пота для подмышечной зоны в виде аэрозолей, для персонального использования; увлажняющие средства для тела и кожи, лосьоны и кремы, масла косметические.

(111) N 2020 0125

(151) 24.01.2020

(210) 2018 34403

(220) 24.08.2018

(181) 24.08.2028

(730) NLMK INTERNATIONAL B.V., Strawinskyaan 1331, tower B, World Trade Centre NL-1077 XX Amsterdam, The Netherlands (NL)

(540)

HIPERIOR
EMPOWER PROGRESS

(526) Əmtəə nişanında “EMPOWER PROGRESS” söz birləşməsi hüquqi mühafizə obyektidir.

(591) qara, qırmızı, göy

(511) 06 - adi metallar və onların xəlitələri, filizlər; metal tikinti materialları; səyyar metal

konstruksiyalar və tikililər; qeyri-elektrik metal trosar və məftillər; xırda metal və dəmir məmulatlar; saxlanma və daşınma üçün metal konteynerlər; seyflər; bərpa edilmiş dəmir; xam və ya emal edilmiş filizlər daxil olmaqla metal filizlər; metaldan tikinti materialları; tikinti üçün metal üzülük plitələri; metal döşəmələr; metal döşəmə plitələri, metal arakəsmələr; çoxlaylı metal panellər; metal saydıqlar; metal üzülük örtüləri (tikinti materialları); poladın istehsalı üçün additiv (əlavə) xəlitələr; mürəkkəb (xüsusi) poladdan xəlitələr; mürəkkəb (xüsusi) polad məftil (qeyri-elektrik); mürəkkəb (xüsusi) poladlar; metal şarlar; metal tirlər; boru kəmərləri üçün metal şaxələr, o cümlədən mürəkkəb (xüsusi) poladdan və titandan olanlar; pardaqlanmış polad; pardaqlanmış polad qəliblər; pardaqlanmış polad borular; karbonlu polad; polad tökmələr; polad məftildən qabionlar; paslanmayan polad; borular üçün metal dirsəklər; borular üçün metal dirsəklər, o cümlədən polad xəlitələrdən və titandan olanlar; soyuq yayılmış polad zolaqlar; polad örtüklər; soyuq yayılmış polad lent; üzülük polad panellər və vərəqələr; sinklənmiş polad plitəsi; sinklənmiş polad vərəqələri; ağır metallar; boşluqlarla polad tirlər; polad zolaqlar; isti yayılmış poladlar; metal çəpərlər; dənəvər polad; qeyri-dənəvər polad; dəmir və ya polad parçalar; isti yayılmış polad borular; dəmirdən və ya poladdan plitələr; borular üçün metallardan, o cümlədən mürəkkəb (xüsusi) poladdan və titandan birləşmələr; modul yığma polad çərçivələr; metaldan, o cümlədən mürəkkəb (xüsusi) poladdan və titandan borular; metaldan, o cümlədən mürəkkəb (xüsusi) poladdan və titandan boru kəmərləri; polad xəlitələr; profil polad; yayılmış polad; bərk lehim və qaynaq üçün millər, o cümlədən mürəkkəb (xüsusi) poladdan və titandan olanlar; polad yayılma; poladdan diyircəkli jalüzlər; polad vərəqələr; metaldan, o cümlədən mürəkkəb (xüsusi) poladdan və titandan vərəqələr; poladdan döyülmüş metal parçaları; polad liflər; paslanmayan polad üçün lehim (metal); paslanmayan polad; vərəqə şəklində paslanmayan polad; zolaq şəklində paslanmayan polad; paslanmayan poladdan borular; paslanmayan poladlar; polad xəlitələr; emal olunmamış və ya yarımfabrikat şəklində polad xəlitələr; poladlar; polad

kürəciklər; polad tirlər; polad tikinti materialları; polad tökmələr (yarımfabrikatlar); sıxılmış qaz üçün polad balonlar; maye oksigen üçün polad balonlar; sıxılmış qazlar üçün metal rezervuarlar; maye oksigen üçün metal rezervuarlar; polad barabanlar (boş satılır); polad konstruksiyalar; konserv bankalar üçün metal; polad liflər; qalay; tikinti üçün polad çərçivələr; polad barmaqlıqlar; polad cilalama kürəcikləri; polad cilalama halqaları; qəlib formasında polad; tir şəklində polad; rulon polad; vərəqələr, millər və hazırlamalar şəklində polad; zolaqlar şəklində polad; çarxlar şəklində polad; folqa şəklində polad; plastinlər şəklində polad; polad dayaqlar; polad borular; polad dirəklər; polad relslər; beton döşmələrin tikintisində istifadə olunan polad armatur; polad qəliblər; avtomobil kuzovları üçün polad vərəqələr; tikintidə istifadə olunan polad vərəqə; polad zolaqlar; polad anbarları; polad vərəqələr; emal olunmamış və ya qismən emal olunmuş polad; polad borular; polad məfillər; polad tros; baraban şəklində poladlar; konstruktiv poladlar; konstruktiv polad konstruksiyalar; paslanmayan poladdan borular; polad, o cümlədən yayılmış borular; emal olunmamış polad; maşın detallarından başqa metaldan, o cümlədən mürəkkəb (xüsusi) poladdan və titandan qapaqlar; vinil örtüklü polad plastinlər; vinil örtüklü polad vərəqələr; qaynaq olunmuş polad; sinklənmiş polad vərəqələr; dəmir; volfram dəmir; dəmir məmulatları; dəmir (molibden); dəmir piritlər; xromlaşdırılmış dəmir; titan dəmir; silisium dəmir; dəmir xəlitələr; mürəkkəb (xüsusi) dəmir; məsaməli dəmir; molibden dəmir; çuqun; qranullaşdırılmış (dənəvərləşdirilmiş) dəmir; dəmir filizlər; dəmir məftil; dəmir çənbərlər; dəmir vərəqələr; sinklənmiş dəmir; dəmir yolları üçün çuqun material; çuqun borular; emal olunmuş və ya yarım emal olunmuş çuqun; xromlaşdırılmış dəmir filizlər; döyüləbilən dəmir payalar; dəmir zolaqlar üçün çəkib uzatmalar (çəkilib uzanan həlqələr); dəmir-karbon xəlitələr; çuqun tökmələr (yarımfabrikatlar); tikinti üçün materialdan dəmir məmulatlar; pəncərə çərçivələri üçün dəmir; metal dəmir fumitur; çuqun qaynağı üçün metallar; qeyri-elektrik dəmir kabellər; qeyri-elektrik dəmir tellər; dəmir külçələr; kəmərlər üçün metal dartılmalar; metal xəlitələr; metallar; metal məftil (adi metal); metal hazırlamalar; metal

döşmələr; metal dam; metal folqa; metal sürəhi; metal relslər; metal altlıqlar; metal döymələr; vərəqə metalı; metal barmaqlıqlar; metal borular; metal çərçivələr; metal karkaslar; metal filizlər; vərəqə metalı; metallardan örtüklər; qaynaq metallar; baza metalları; laminasiya edilmiş metallar; qara metallar; anodlaşdırılmış metallar; ümumi metallar; blüminq (metallurgiya); metal drenaj borular; metalın xəlitələri; metaldan konstruksiyalar; metaldan boru kəmərləri; metal xəlitələr; emal edilmiş metal filizlər; sıxılmış oksigenin hava yolları üçün metal fitinqlər; tikinti üçün metal fitinqlər; metaldan tirlər; baklar (metal konstruksiyalar); metal konserv bankalar; hovuzlar (metal konstruksiyalar); maşın detalları istisna olmaqla, metal şkiqlər; metal külçələr; metal boltlar; gözlü boltlar; metaldan korpuslar; metal çəlləklər; zənglər; metaldan bunkerlər; adi metal büstləri; metal vintlər; dəmiryol vaqonları üçün metaldan yükləmə-boşaltma qəlibləri; qaykalar; mismarlar; metal başdaşılar; metal qapılar; metal tüstü bacalar; metaldan yol örtükləri; metaldan tüstü boruları; metaldan qablaşdırma konteynerləri; metal jalüzlər; limonit; suaxıdan novlar; boltlar (yastı); metaldan sıxaclar (qulplar); metal pərçimlər; boru kəmərləri üçün metaldan kollektorlar; binalar üçün metal dirəklər; polad tikililər; tikinti üçün poladdan haşiyə; metal qapılar; bağlama üçün metaldan zolaqlar; metal pilləkənlər; beton üçün metaldan armaturlaşdırılan materiallar; metaldan tikinti materialları; metal plitələrdən vərəqələr və plastinlər (relslər); relslər üçün birləşmə bəndləri; metaldan döşmələr; metaldan hasarlar; ağaclar üçün metaldan qoruyucu konstruksiyalar; metal pəncərələr; beton üçün metaldan taxtabənd; metal yığma platformalar; dəmir plitələr; yüklərin daşınması üçün metaldan platformalar; metaldan pəncərə çərçivələri; metaldan relslər; metal barmaqlıqlar; dəmiryol oxları; ferrotitan; sink; metal plitələr; çuqun; poladdan kürəciklər; metal dəmiryol şpalları.

16 - kağız, karton və onlardan hazırlanmış məmulatlar; çap məhsulları; albomlar; almanaxlar, atlaslar; afişalar, plakatlar; blanklar; kitabçalar; bukletlər; məlumat bülletenləri; kağız və ya karton lövhələr; qravürələr; kitab üçün əlfəcinlər; qrafik təsvirlər; təqvimlər; qrafik çap materialları; öz-özünə yapışan yapışdırmalar; üzlər

(dəftərxana malları); prospektlər; transparantlar (dəftərxana malları); estamplar (qravürələr); kağızdan və ya kartondan etiketlər; çap nəşrləri; qəzetlər; jurnallar (dövri nəşrlər); fotosəkillər; yazı kağızı malları; tədris materialları və əyani vəsaitlər; dərsliklər.

35 - reklam; biznes sahəsində menecment; biznes sahəsində inzibati fəaliyyət; ofis xidməti; bazarın öyrənilməsi; kompüter verilənlər bazalarında məlumatların toplanması; üçüncü şəxslər üçün təchizat xidmətləri (malların alınması və müəssisələrə xidmətlərin göstərilməsi); işgüzar məlumat; reklam materiallarının yenilənməsi; kompüter verilənlər bazalarında məlumatların sistemləşdirilməsi; işgüzar əməliyyatlar haqqında məlumatlar; veb-saytlar vasitəsilə işgüzar məlumatların verilməsi; kommersiya və ya reklam məqsədi ilə veb-saytların siyahısının verilməsi.

42 - elmi və texnoloji xidmətlər və onlara aid olan elmi tədqiqatlar və işləmələr; sənaye analizi və elmi tədqiqatlar üzrə xidmətlər; kompüterlərin texniki və proqram təminatının işlənməsi və inkişaf etdirilməsi; kompüter saytlarının (veb-saytların) yerləşdirilməsi; üçüncü şəxslər üçün veb-saytlar əsasında informasiya kataloqlarının yaradılması və işlənməsi (informasiya texnologiyaları sahəsində xidmətlər).

(526) В товарном знаке словосочетание “EMPOWER PROGRESS” не является объектом правовой охраны.

(591) черный, красный, синий

(511) 06 - обычные металлы и их сплавы, руды; металлические строительные материалы; передвижные металлические конструкции и сооружения; металлические тросы и проволока, неэлектрические; мелкие металлические и скобяные изделия; контейнеры металлические для хранения и транспортировки; сейфы; железо восстановленное; металлические руды, включая сырые или обработанные руды; строительные материалы из металла; металлические облицовочные плиты для строительства; металлические полы; металлические напольные плитки, металлические перегородки; металлические многослойные панели; металлические сайдинги; металлические облицовочные покрытия

(строительные материалы); аддитивные сплавы для производства стали; сплавы из легированной стали; легированная стальная проволока [неэлектрическая]; легированные стали; шары металлические; металлические балки; ответвления для трубопроводов металлические, в том числе из легированной стали и титана; отшлифованная сталь; отшлифованные стальные стержни; отшлифованные стальные трубы; углеродистая сталь; литые стальные; габионы из стальной проволоки; нержавеющая сталь; колена для труб металлические; колена металлические для труб, в том числе из стальных сплавов и титана; стальные полосы холоднопрокатные; покрытия стальные; стальная лента холоднопрокатная; облицовочные стальные панели и листы; оцинкованная стальная плита; оцинкованные стальные листы; тяжелые металлы; стальные балки с полостями; полосы стальные; стали горячепрокатные; заборы металлические; зернистая сталь; незернистая сталь; железные или стальные куски; трубы стальные горячекатаные; плиты из железа или стали; соединения из металлов для труб, в том числе из легированной стали и титана; модульные сборные стальные рамы; трубы из металла, в том числе из легированной стали и титана; трубопроводы из металла, в том числе из легированной стали и титана; стальные сплавы; профильная сталь; прокатная сталь; прутки для твердой пайки и сварки металлические, в том числе из легированной стали и титана; прокат стальной; ролликовые жалюзи из стали; стальные листы; листы из металла, в том числе из легированной стали и титана; стальные поковки; стальные волокна; припой (металл -) для нержавеющей стали; нержавеющая сталь; нержавеющая сталь в листовой форме; нержавеющая сталь в виде полос; трубы из нержавеющей стали; нержавеющие стали; стальные сплавы; стальные сплавы необработанные или полуфабрикаты; стали; стальные шарики; стальные балки; стальные строительные материалы; стальные отливки [полуфабрикаты]; стальные баллоны для сжатого газа; стальные баллоны для жидкого воздуха; металлические резервуары для сжатых

газов; резервуары металлические для жидкого воздуха; стальные барабаны [продаются пустые]; стальные конструкции; металл для консервных банок; стальные волокна; олово; стальные рамы для строительства; стальные решетки; стальные шлифовальные шарики; стальные шлифовальные круги; сталь в форме стержня; сталь в виде балок; сталь в рулонах; сталь в виде листов, прутков и заготовки; сталь в виде полос; сталь в виде катушек; сталь в виде фольги; сталь в виде пластин; стальные мачты; стальные трубы; стальные опоры; стальные рельсы; стальная арматура для использования в строительстве бетонных полов; стальные стержни; стальные листы для автомобильных кузовов; стальной лист для использования в строительстве; стальные полосы; стальные хранилища; стальные листы; сталь, необработанная или частично обработанная; стальные трубы; стальная проволока; стальной трос; стали в виде барабанов; конструкционные стали; конструкционные стальные конструкции; трубы из нержавеющей стали; трубы стальные, в том числе прокатные; необработанная сталь; клапаны из металла, кроме деталей машин, в том числе из легированной стали и титана; стальные пластины с виниловым покрытием; стальные листы с покрытием из винила; сварочная сталь; оцинкованные стальные листы; железо; вольфрамовое железо; скобяные изделия; железо (молибден -); железные пириты; хромированное железо; титановое железо; кремниевое железо; железные сплавы; легированное железо; губчатое железо; молибденовое железо; чугун; гранулированное железо; железные руды; железная проволока; обручи железные; железная листы; оцинкованное железо; чугунный материал для железнодорожных путей; чугунные трубы; чугун, необработанный или полубработанный; хромированные железные руды; ковкие железные сваи; железные полосы (растяжки для -) [натяжные звенья]; железоуглеродистые сплавы; чугунные отливки [полуфабрикаты]; скобяные изделия из металла для строительства; железо для оконных рам; металлическая скобяная фурнитура; металлы для сварки чугуна; неэлектрические железные кабели; неэлектрические же-

лезные провода; слитки железа; натяжители для ремней металлические; металлические сплавы; металлы; металлическая проволока [обычный металл]; металлические заготовки; металлические полы; металлическая кровля; металлическая фольга; металлические перила; металлические рельсы; металлические поддоны; металлические поковки; листовой металл; металлические решетки; металлические трубы; металлические рамы; металлические каркасы; металлические руды; металл листовой; покрытия из металлов; сварочные металлы; базовые металлы; ламинированные металлы; черные металлы; анодированные металлы; общие металлы; блюмы [металлургия]; металлические дренажные трубы; сплавы металла; конструкции из металла; трубопроводы из металла; металлические сплавы; обработанные металлические руды; фитинги металлические для воздухопроводов сжатого воздуха; фитинги металлические для строительства; балки из металла; баки (металлические конструкции); банки консервные металлические; бассейны (металлические конструкции); шкивы металлические, за исключением деталей машин; слитки металлические; болты металлические; болты с проушиной; корпуса из металла; бочки металлические; колокола; бункеры из металла; бюсты обычного металла; винты металлические; погрузочно-разгрузочные стержни из металла для железнодорожных вагонов; гайки; гвозди; надгробия металлические; двери металлические, дымоходы металлические; покрытия дорожные из металла; дымовые трубы из металла; упаковочные контейнеры из металла; жалюзи металлические; лимонит; водосточные желоба; болты (плоские); зажимы из металла (скобы); заклепки металлические; коллекторы из металла для трубопроводов; столбы металлические для зданий; стальные сооружения; рама из металла для строительства; дверцы металлические; полосы из металла для связывания; лестницы металлические; армирующие материалы из металла, для бетона; строительные материалы из металла; листы и пластины из металла плиты (рельсы); накладки стыковые для рельсов; настилы из металла; ограды из металла; защитные конструкции для дере-

вьев из металла; металлические окна; опалубка из металла для бетона; платформы сборные металлические; железные плиты; платформы для транспортировки грузов из металла; оконные рамы из металла; рельсы из металла; решетки металлические; стрелки железнодорожные; ферротитан; цинк; плитки металлические; чугун, шарики из стали; шпалы железнодорожные металлические.

16 - бумага, картон и изделия из них; печатная продукция; альбомы; альманахи, атласы; афиши, плакаты; бланки; брошюры; буклеты; бюллетени информационные; вывески бумажные или картонные; гравюры; закладки для книг; изображения графические; календари; материалы графические печатные; наклейки самоклеящиеся; обложки [канцелярские товары]; проспекты; транспаранты [канцелярские товары]; эстампы [гравюры]; этикетки из бумаги или картона; издания печатные; газеты; журналы [издания периодические]; фотоснимки; писчебумажные товары; учебные материалы и наглядные пособия; учебники.

35 - реклама; менеджмент в сфере бизнеса; административная деятельность в сфере бизнеса; офисная служба; изучение рынка; сбор информации в компьютерных базах данных; снабженческие услуги для третьих лиц (закупка товаров и услуги предприятиям); информация деловая; обновление рекламных материалов; систематизация информации в компьютерных базах данных; сведения о деловых операциях; предоставление деловой информации через веб-сайты; предоставление перечня веб-сайтов с коммерческой или рекламной целью.

42 - научные и технологические услуги и относящиеся к ним научные исследования и разработки; услуги по промышленному анализу и научным исследованиям; разработка и развитие технического и программного обеспечения компьютеров; разработка и развитие компьютеров и программного обеспечения; размещение компьютерных сайтов [веб-сайтов]; создание и разработка информационных каталогов на базе веб-сайтов для третьих лиц [услуги в области информационных технологий].

(111) N 2020 0126

(151) 24.01.2020

(210) 2019 01200

(220) 28.06.2019

(181) 28.06.2029

(730) Hacıyev Fərid Famil oğlu, AZ 1021, BAKI ŞƏH., SƏBƏİL RAYONU, BADAMDAR ŞTQ, MASSİV 1 (BADAMDAR QƏS.),ev 25, DÖN.6 (AZ)

(540)



(526) Əmtəə nişanında "EST", "BAKU, RESTAURANT", "BAR", "TERRACE" söz işarələri, "2015" rəqəm işarəsi hüquqi mühafizə obyektləri deyildir.

(511) 21 - ev və mətbəx əşyaları və qab-qacaq; çəngəllər, bıçaqlar və qaşıqlar istisna olmaqla bişirmə üçün dəstlər və qab-qacaq; daraqlar və süngərlər; fırçalar istisna olmaqla şotkalar; şotka məmulatları üçün materiallar; təmizlik və yır-yığış üçün tərtibatlar; tikinti şüşəsi istisna olmaqla emal olunmamış və ya qismən emal olunmuş şüşə; şüşə, çini və saxsıdan məmulatlar.

29 - ət, balıq, quş və ov quşu əti; ət ekstraktları; konservləşdirilmiş, qurudulmuş və istilik emalına uğradılmış tərəvəzlər və meyvələr; jele, mürəbbə, kompotlar; yumurta; süd, pendir, yağ, yoqurt və digər süd məhsulları; qida yağları və piyləri.

30 - qəhvə, çay, qəhvə və qəhvə əvəzediciləri; düyü; makaron və əriştə; tapioka (manioka) və saqo; un və taxıl məhsulları; çörək, bişirilmiş un məmulatları və qənnadı məmulatları; şokolad; dondurma, sorbet və yeyiləbilən buzdan digər məhsullar; qənd, bal, patokadan sirop; maya, çörəkçilik tozları; duz, xuruşlar, ədviyyələr, konservləşdirilmiş otlar; sirkə, souslar, ədviyyatlar, soyudulma üçün buz.

32 - pivə; alkoqolsuz içkilər; mineral və qazlı sular; meyvəli içkilər və şirələr; siroplar və içkilərin hazırlanması üçün digər tərkiblər.

33 - alkoqollu içkilər (pivə istisna olmaqla); içkilərin hazırlanması üçün alkoqollu məhsullar.

(526) В товарном знаке словесные обозначения "EST", "BAKU, RESTAURANT", "BAR", "TERRACE", цифровое обозначение "2015" не являются объектами правовой охраны.

(511) 21 - домашняя или кухонная утварь и посуда (за исключением изготовленной из благородных металлов или покрытой ими); расчески и губки; щетки (за исключением кистей); материалы для щеточных изделий; приспособления для чистки и уборки; мочалки металлические; необработанное или частично обработанное стекло (за исключением строительного стекла); изделия из стекла, фарфора и фаянса, не относящиеся к другим классам.

29 - мясо, рыба, птица и дичь; мясные экстракты; овощи и фрукты консервированные, сушеные и подтвергнутые тепловой обработке; желе, варенье, компоты; яйца, молоко и молочные продукты; масла и жиры пищевые.

30 - кофе, чай, какао, сахар, рис, тапиока (маниока), саго, заменители кофе; мука и зерновые продукты, хлебобулочные изделия, кондитерские изделия, мороженое; мед, сироп из патоки; дрожжи, пекарные порошки; соль, горчица; уксус, приправы; пряности; пищевой лед.

32 - пиво; минеральные и газированные воды и прочие безалкогольные напитки; фруктовые напитки и фруктовые соки; сиропы и прочие составы для изготовления напитков.

33 - алкогольные напитки (за исключением пива).

(111) N 2020 0127

(151) 24.01.2020

(210) 2018 00973

(220) 19.09.2018

(181) 19.09.2028

(730) TOYOTA JIDOSHA KABUSHIKI KAISHA (also trading as TOYOTA MOTOR CORPORATION), 1, Toyota-cho, Toyota-shi, Aichi-ken, Japan (JP)

(540)

GR 86

(526) Əmtəə nişanında "86" rəqəm işarəsi hüquqi mühafizə obyektidir.

(511) 12 - avtomobillər və hissələr, konstruksiyaların elementləri, onlar üçün daşıyıcı detallar.

(526) В товарном знаке цифровое обозначение "86" не является объектом правовой охраны.

(511) 12 - автомобили и детали, элементы конструкций, несущие детали для них.

(111) N 2020 0128

(151) 24.01.2020

(210) 2018 01059

(220) 11.10.2018

(181) 11.10.2028

(730) IDEALISM INDUSTRIES FZE, Al-Jazeera Al-Hamra, Ras Al Khaimah, P.O Box: 31291, United Arab Emirates (AE)

(540)



(511) 30 - qəhvə; bişməmiş qəhvə; bitki qəhvə əvəzediciləri; südlü qəhvəli içkilər; qəhvə içkiləri; qəhvə əvəzediciləri; çay; buz ilə çay; çay içkiləri; çay əvəzediciləri kimi istifadə edilən güllər və ya yarpaqlar.

(511) 30 - кофе; кофе-сырец; заменители кофе растительные; напитки кофейно-молочные; напитки кофейные; заменители кофе; чай; чай со льдом; напитки чайные; цветы или листья, используемые в качестве заменителей чая.

(111) N 2020 0129

(151) 24.01.2020

(210) 2018 01079

(220) 22.10.2018

(181) 22.10.2028

(730) UAB SAMSONAS, Europos pr. 38, 46369 Kaunas, Lithuania (LT)

(540)



(591) qara, qızılı, ağ

(511) 29 - ət, balıq, quş və ov quşu ət; ət ekstraktları; konservləşdirilmiş, dondurulmuş, qurudulmuş və istilik emalına uğradılmış tərəvəzlər və meyvələr; jele, mürəbbə, kompotlar; yumurta; süd və süd məhsulları; qida yağları və piyləri; 29-cu sinfə daxil edilmiş bütün əmtəələr.

35 - reklam; biznes sahəsində menecment (satış üçün xidmətlər); biznes sahəsində inzibati fəaliyyət;

(591) черный, золотистый, белый

(511) 29 - мясо, рыба, птица и дичь; мясные экстракты; овощи и фрукты консервированные, замороженные, сушеные и подвергнутые тепловой обработке; желе, варенье, компоты; яйца; молоко и молочные продукты; масла и жиры пищевые; все товары, включенные в 29-ый класс.

35 - реклама; менеджмент в сфере бизнеса (услуги по продаже); административная деятельность в сфере бизнеса

(111) N 2020 0130

(151) 24.01.2020

(210) 2018 01080

(220) 22.10.2018

(181) 22.10.2028

(730) Sophie MARTINELLI, 19 rue Jean Jaures, 93230 Romainville, France (FR)

(540)

CACTUS GARDEN

(526) Əmtəə nişanında "CACTUS GARDEN" söz birləşməsinin elementlərinə ayrı-ayrılıqda hüquqi mühafizə verilmədən bütövlüklə qorunur.

(511) 03 - kosmetika; qaralma üçün kosmetik vasitələr; efir yağları; sabunlar; dezodora-siyaedici sabunlar; insan üçün dezodorantlar; duş üçün gellər; vannalar üçün gellər; tibbi məqsədlərdə istifadə edilənlər istisna olmaqla vannalar üçün duzlar; şampunlar; bədən üçün ətirverici losyonlar; tualet südü; bədən üçün ətirverici kremlər; ətir; ətiryyat məmulatları; ətiryyat suyu; tualet suyu; odekolon; hava aromatizatorları; otaqlarda hava aromatizatorları; çiçək ətirləri üçün əsaslar; paltara ətir verilməsi üçün aromatik maddələr.

(526) В товарном знаке словосочетание "CACTUS GARDEN" охраняется в целом без предоставления правовой охраны отдельным элементам.

(511) 03 - косметика; средства для загара косметические; эфирные масла; мыла; мыла дезодорирующие; дезодоранты для человека; гели для душа; гели для ванн; ароматизированные соли для ванн, за исключением используемых для медицинских целей; шампуни; ароматизированные лосьоны для тела; молочко туалетное; ароматизированные кремы для тела; духи; изделия парфюмерные; вода парфюмерная; вода туалетная; одеколон; ароматизаторы воздуха; ароматизаторы воздуха в помещениях; основы для цветочных духов; вещества ароматические для отдушивания белья.

(111) N 2020 0131
(151) 24.01.2020
(210) 2018 01176
(220) 05.11.2018
(181) 05.11.2028
(730) Pharmacia & Upjohn Company LLC,
7000 Portage Road, Kalamazoo, MI 49001,
USA(US)
(540)

UPJOHN

(511) 05 - insan üçün əczaçılıq məhsulları və tibbi preparatlar.

(511) 05 - изделия фармацевтические и препараты медицинские для человека.

(111) N 2020 0132
(151) 24.01.2020
(210) 2018 01177
(220) 05.11.2018
(181) 05.11.2028
(730) Pharmacia & Upjohn Company LLC,
7000 Portage Road, Kalamazoo, MI 49001,
USA (US)
(540)

UPJOHN

(511) 44 - tibb və sağlamlığın qorunması sahəsində informasiyanın verilməsi; səhiyyə, xəstəliklərin profilaktikası, sağlamlığın və sağlam həyat tərzinin saxlanması, qidalanma haqqında məlumat sahəsində informasiyanın verilməsi daxil olmaqla səhiyyə sahəsində xidmətlər.

(511) 44 - предоставление информации в области медицины и охраны здоровья; услуги в области здравоохранения, включая предоставление информации в обла-

сти здравоохранения, профилактике заболеваний, поддержанию здоровья и здоровья и здорового образа жизни, информации о питании

(111) N 2020 0133
(151) 24.01.2020
(210) 2018 01367
(220) 06.12.2018
(181) 06.12.2028
(730) The Procter & Gamble Company, One Procter & Gamble Plaza, Cincinnati, Ohio 45202, United States of America(US)
(540)

FLEXISTYLE

(511) 05 - qadınlar üçün gigiyena vasitələri, məhz, gigiyenik bezlər, tamponlar, gündəlik bezlər, qadın gigiyenik trusus, qadın gigiyenası üçün interlabial balaca balişlar; saxlayabilmədən əziyyət çəkənlər üçün uşaq əskiləri, bələklər, saxlayabilmədən əziyyət çəkənlər üçün bezlər və saxlayabilmədən əziyyət çəkənlər üçün trusu.

(511) 05 - средства гигиены для женщин, а именно: прокладки гигиенические, тампоны, прокладки ежедневные, трусы гигиенические женские, интерлабиальные подушечки для женской гигиены; подгузники для страдающих недержанием, пеленки, прокладки для страдающих недержанием и трусы для страдающих недержанием.

(111) N 2020 0134
(151) 24.01.2020
(210) 2018 01386
(220) 10.12.2018
(181) 10.12.2028
(730) Monster Energy Company, a Delaware corporation, 1 Monster Way, Corona, California 92879, USA (US)
(540)

ASSAULT

(511) 32 - qazlı içkilər və enerji içkiləri daxil olmaqla alkoqolsuz içkilər; içkilərin hazırlanması üçün, o cümlədən qazlı içkilərin və enerji içkilərinin hazırlanması üçün siroplar, konsentratlar, tozlar və tərkiblər; pivə.

(511) 32 - напитки безалкогольные, включая газированные напитки и энергетические напитки; сиропы, концентраты, порошки и составы для изготовления напитков, в том числе для изготовления газированных напитков и энергетических напитков; пиво.

(111) N 2020 0135
(151) 24.01.2020
(210) 2018 01357
(220) 05.12.2018
(181) 05.12.2028
(730) Pfizer Inc., 235 East 42nd Street, New York, New York 10017, USA (US)
(540)

TALZENNA

(511) 05 - əczaçılıq və baytarlıq preparatları; tibbi məqsədlər üçün gigiyena preparatları; tibbi və ya baytarlıq məqsədləri üçün pəhriz qidası və maddələri, uşaq qidası; insan və heyvanlar üçün qida əlavələri; plastirlar, sarğı materialları; dişləri plomblamaq və diş surətini hazırlamaq üçün materiallar; dezinfeksiyaedici vasitələr; ziyanverici həşəratları məhv etmək üçün preparatlar; fungusidlər, herbisidlər.

(511) 05 - фармацевтические и ветеринарные препараты; гигиенические препараты для медицинских целей; диетическое питание и вещества для медицинских или ветеринарных целей, детское питание; пищевые добавки для человека и животных; пластыри, перевязочные материалы; материалы для пломбирования зубов и изготовления зубных слепков; дезинфицирующие средства; препараты для уничто-

жения вредных животных; фунгициды, гербициды.

(111) N 2020 0136
(151) 24.01.2020
(210) 2018 34367
(220) 23.07.2018
(181) 23.07.2028
(730) INTERVET INTERNATIONAL B.V., Wim de Körverstraat 35, 5831 AN Boxmeer, The Netherlands (NL)
(540)

VITRECTO

(511) 05 - baytarlıq preparatları.

(511) 05 - препараты ветеринарные.

(111) N 2020 0137
(151) 24.01.2020
(210) 2018 01157
(220) 02.11.2018
(181) 02.11.2028
(730) Alibaba Group Holding Limited, Fourth Floor, One Capital Place, P.O. Box 847, George Town, Grand Cayman, Cayman Islands (KY)
(540)

ALIPAY

(511) 09 - elmi, dəniz, geodeziya, fotoqrafiya, kinematoqrafiya, optika, çəkmə, ölçmə, siqnalizasiya, nəzarət (yoxlama), xilasetmə və tədris üçün cihaz və alətlər; elektriklə ötürülməsi, paylanması, transformasiyası, toplanması, tənzimlənməsi və ya idarə edilməsi üçün cihaz və alətlər; səs və ya təsvirin yazılması, ötürülməsi və ya canlandırılması üçün aparatura; məlumatın maqnit daşıyıcıları, səsyazma diskləri; ilkin

ödənli aparatlar üçün mexanizmlər; kassa aparatları, hesablayıcı maşınlar, məlumatları işləmək üçün avadanlıq və kompüterlər; kompüter proqramları; üçüncü şəxslər üçün və üçüncü şəxslərdən gələn ödənişləri işləmək üçün proqram təminatı; autentifikasiya proqram təminatı; kompüter üçün internetdən əldə edilən proqram təminatı; displeyi və audio, video və audiovizual elementlərin funksional xarakteristikalarını seçib nizamlamaqla istifadəçilərə baxışdan, qulaqasmadan və canlandırılmadan olan təəssüatları fərdiləşdirməyə, dəyişməyə imkan verən, interaktiv əyləncələr üçün kompüterin proqram təminatı; əyləncəli multimedia proqramları və kontent yerləşən yüklənəbilən audio, vizual və audiovizual fayllar və yazılar; onlayn elektron nəşrlər (internetdən və ya kompüter şəbəkəsindən yaxud kompüterin verilənlər bazasından yüklənəbilən); anı mesaj mübadiləsi üçün proqram təminatı; faylların nəşr edilməsi, birgə istifadəsi üçün proqram təminatı; kompüter, mobil, simsiz və telekommunikasiya şəbəkələri vasitəsilə verilənlərin, audio, video, təsvirlərin və qrafikanın elektron mübadiləsi üçün kommunikasiya proqram təminatı; mobil qurğular və kompüterlər üçün tətbiqi proqramlar, proqramlar qismində kompüter üçün proqram təminatı; mobil qurğularla istifadə edilən tətbiqi proqram təminatı, tətbiqi proqramlar; təsvirlərin, qrafikanın, audio, videomaterialların və mətnlərin işlənməsi üçün kompüterin proqram təminatı; internet vasitəsilə məlumatların, verilənlərin, sənədlərin, səs və təsvirlərin elektron vasitələrlə ötürülməsinə imkan verən kompüter üçün yüklənəbilən proqram təminatı; veb-brauzer vasitəsilə verilənlərə, sənədlərə, təsvirlərə və proqrama çıxış imkanı verməklə şəbəkə görüşlərində və təlim kurslarında iştirak etməyə imkan verən kompüter üçün yüklənəbilən proqram təminatı; məsafədə yerləşən kompüterlərə və kompüter şəbəkələrinə çıxış, baxış və nəzarət imkanlarını verən kompüter üçün yüklənəbilən proqram təminatı; bulud hesablayıcıları üçün yüklənəbilən proqram təminatı; bulud texnologiyası üzrə əsaslandırılmış yüklənəbilən proqram təminatı; elektron kommersiya, informasiya texnologiyaları, bulud hesablayıcıları, telekommunikasiya, internet, biznes və

elektron ticarətin öyrədilməsi, biznes, satış və marketing və maliyyə menecmenti sahəsində jurnallar, məqalələr, elmi məruzələr, referatlar və kitabçalar, vərəqlər, prospektlər, soraq vərəqləri, informasiya materialları, dərs materialları, vəsaitləri şəklində yüklənəbilən elektron nəşrlər; kompüter üçün proqram təminatı, kompüterlərin periferiya qurğuları; noutbuklar; laptoplar; portativ kompüterlər; cib kompüterləri; fərdi rəqəmsal köməkçilər; fərdi mediapleyerlər; mobil telefonlar; smartfonlar; rəqəmsal kino, foto, videokameralar; akkumulyator batareyaları, akkumulyator batareyaları üçün yükləmə qurğuları; avtomatlaşdırılmış iş yerləri; kompüter serverləri; kompüter və telekommunikasiya şəbəkələri üçün aparat vasitələri; kompüter şəbəkələri üçün adapterlər, çeviricilər, marşrutizatorlar və konsentratör, hablar; simsiz və simli modəmlər və kommunikasiya kartları və qurğuları; cib kompüterləri, laptop tutqacları, kompüter çantaları; od söndürmək üçün avadanlıq; kompüterlərin aparat vasitələri və daxildə quraşdırılmış proqramlar, aparat və proqram vasitələri; kompüter üçün proqram təminatı (o cümlədən internetdən yüklənəbilən proqram təminatı); avtomobillər üçün naviqasiya sistemləri; kompakt disklər; rəqəmsal musiqi (internetdən yüklənəbilən); telekommunikasiya aparatları; siçan üçün altlıqlar; mobil telefon dəstəkləri; mobil telefonlar üçün aksesuarlar; yüklənəbilən oyunlar, şəkillər, kinotəsvirlər, kinofilmlər və musiqi; qəza-siqnal qurğuları; təhlükəsizlik kameraları, müşahidə kameraları; səyyar radio və televiziya yayım qurğuları; televiziya yayım avadanlığı; kameralar, fotoaparatlar; videokameralar; qulaqlıqlar, baş telefonları; taxma telefon qulaqlıqları; kolonkalar, dinamiklər, reproduktorlar, akustik sistemlər; global mövqə təyinetmə sisteminin aparatları və avadanlığı (GPS); kompüter, elektron və video oyun proqramları və proqram təminatı (o cümlədən internetdən yüklənəbilən proqram təminatı); telekommunikasiyalar və elektron avadanlıq üçün maye kristallı displeylər; TV dekoderləri; məsafədən idarəetmə qurğuları; verilənlərin saxlanması üçün proqramlar; eynəklər (optik) və gün eynəkləri; elektron lövhələr, elektron yol işarələri; kodlaşdırılmış və ya maqnit zolaqlı kredit, debit, ödəniş və eyniləşdirmə bank kartları; avtomatlaşdırılmış terminal mərkəzləri, bankomatlar; yüklənəbilən

kompyuter proqramları, tətbiqi proqramlar; elektron kitablar; printerlər və fotokopiya aparatları üçün boş katricilər; radio və videodayə; uşağı izləmək üçün audio və videoqurğular; uşaq izləmə videokameraları, videodayələr; obyektivlər üçün işıqdan qoruyan blendları; planşet kompüterləri; kodlaşdırılmış kart açarlar; 3D-eynəklər; video oyun qurğuları üçün yaddaş kartları; 9-cu sinfə daxil edilmiş yuxarıda sadalanan bütün mallar.

35 - reklam; biznes sahəsində menecment; biznes sahəsində inzibati fəaliyyət; ofis xidməti; müştəri sədaqətliyinin qorunub saxlanması və müştərilərin stimullaşdırılması üzrə proqramların təşkili, icrası və nəzarəti; internet vasitəsilə göstərilən reklam xidmətləri; televiziya və radio reklam istehsalı; 35-ci sinfə daxil edilmiş mühasibat xidmətləri; hərəclar vasitəsilə satış; ticarət yarmarkalarının təşkili; ictimai rəyin öyrənilməsi; verilənlərin işlənməsi; biznes məlumatlarının təqdim edilməsi; reklam agentlikləri; üçüncü şəxslər üçün reklam; verilənlər bazalarının idarə edilməsi; kompüterlərin verilənlər bazaları üzrə məlumatların toplanması; biznes məsələləri üzrə konsultasiyalar; veb-texnologiyaları əsasında tədbirlər, konfranslar, hazırlıq proqramları, təlim proqramları və seminarlar sahəsində biznes məsələləri üzrə konsultasiyalar; veb-texnologiyaları əsasında biliklərin ötürülməsi sahəsində biznes məsələləri üzrə konsultasiyalar; onlayn rejimdə və əməkdaşlıq texnologiyaları sahəsində biznes məsələləri üzrə konsultasiyalar; satış və marketinq sahəsində biznes məsələləri üzrə konsultasiyalar; biznes layihələrin idarə edilməsi üzrə xidmətlər; veb-texnologiyaları əsasında tədbirlərin, konfransların, hazırlıq proqramlarının, təlim proqramlarının və seminarların işlənilməsi, hazırlanması, qurulması, istehsala hazırlanması, istehsalı, yazılması, monitorinqi və sonradan həyata keçirilməsi ilə bağlı biznes layihələrin idarə edilməsi üzrə xidmətlər; biznes sahəsində bazarın öyrənilməsi və konsultasiyalar; geniş çeşidli kommersioniya və istehlak mallarının və xidmətlərinin çatdırılması üçün referalların yerini təyin edən və onları təqdim edən lokal və global kompüter şəbəkələri vasitəsilə biznes əməliyyatlarında köməyə aid olan

biznes sahəsində konsultasiyalar; lokal və global kompüter şəbəkələri vasitəsilə məhsullar və üçüncü şəxslərin xidmətləri barədə biznes məlumatlarının yayılması; biznes sahəsində üçüncü şəxslərin onların vasitəsilə malları və xidmətləri təklif edən, alan, status yerləşdirən, qiymətləndirən və ticarət və sifarişlər edən, müqavilələr, sazişlər bağlayan, kommersioniya əməliyyatları və sövdələşmələri həyata keçirə biləcəyi global kompüter şəbəkəsində veb-saytların təqdim edilməsi ilə bağlı konsultasiyalar; kompüterləşdirilmiş onlayn sifarişlər xidmətinin təqdim edilməsi; lokal və global kompüter şəbəkələri vasitəsilə üçüncü şəxslərin məhsullarının və xidmətlərinin reklamı; idxal və ixrac üzrə beynəlxalq agentliklərin xidmətləri; bütün kütləvi informasiya vasitələrində reklam sahələrinin icarəsi; elektron hərəclar vasitəsilə satışlara aid onlayn kommersioniya, ticarət xidmətləri və onlar üçün onlayn biznes-qiymətləndirmənin təqdim edilməsi; istehlak mallarının onlayn pərakəndə satışı üzrə xidmətlər; biznes əməliyyatların aparılması və həyata keçirilməsi, kömək üçün üçüncü şəxslərin veb-saytlarının direktoriyalarının təqdim edilməsi; global kompüter şəbəkəsində mal və/və ya xidmət alıcıları və satıcıları üçün elektron forumların, ticarət yerlərinin fəaliyyəti ilə bağlı biznes konsultasiyalar; lokal və global kompüter şəbəkələri vasitəsilə biznes əməliyyatlarının, işgüzar sövdələşmələrin həyata keçirilməsi ilə bağlı biznesə kömək; korporativ idarəetmə məsələləri üzrə konsultasiyalar; marketinq və təşviqetmə xidmətləri (mallar və xidmətlər); reklam materiallarının nəşri; sərbəst əmlak marketinqi, boş yaşayış və kommersioniya təyinatlı əmlakın satış və icarə məqsədilə reklamı; reklam materiallarının yayılması, reklam materiallarının təzələnməsi, internetdə veb-səhifə kimi istifadə edilməsi üçün reklamın toplanması və təqdim edilməsi; reklam yerləşdirmək üçün sahələrin icarəsi; kompüter verilənlərinin işlənməsi; satış, biznes və təşviqetmə (mallar və xidmətlər) məsələləri üzrə məlumat xidmətləri; telefon zənglərinin cavablandırılması üzrə xidmətlər (zənglərə cavab vermək imkanı olmayan abonentlər üçün); telefon zənglərinin cavablandırılması üzrə xidmətlər (üçüncü şəxslər üçün); internet şəbəkəsində təqdim

edilən hərrac vasitəsilə satış; şəxsi heyətin idarə edilməsi; qlobal kompüter şəbəkəsi vasitəsilə və internet vasitəsilə satış, biznes, reklam və təşviq etmə (mallar və xidmətlər) məsələləri üzrə məlumatların təqdim edilməsi; pərakəndə satış məqsədilə malların bütün kommunikasiya vasitələrində təqdim edilməsi; istehlakçıların rahat nəzərdən keçirib alması məqsədilə müxtəlif malların üçüncü şəxslər üçün ümumi ticarət internet saytında və topdansatış mağazalarında toplanması və yerləşdirilməsi; istehlakçıların rahat nəzərdən keçirib telekommunikasiya vasitələri və ya poçt sifarişləri ilə alması məqsədilə müxtəlif malların üçüncü şəxslər üçün geniş istehlak mallarının ümumi kataloqunda toplanması və yerləşdirilməsi; istehlakçıların rahat nəzərdən keçirib alması məqsədilə müxtəlif malların üçüncü şəxslər üçün pərakəndə satış mağazalarında toplanması və yerləşdirilməsi; telefonların, mobil telefon dəstəklərinin, mobil telefonlar üçün aksesuarların, elektron və telekommunikasiya mallarının, kompüterin aparat vasitələrinin və kompüter üçün proqram təminatının, batareyaların, akkumulyatorların, akkumulyatorlar üçün yükləmə qurğularının, verilənlərin, məlumatların, şəkillərin, təsvirlərin və/və ya səslərin yazılması, əldə edilməsi, ötürülməsi və/və ya canlandırılması üçün cihazların, aparatların və alətlərin, bijuteriyaların, qiymətli metalların, zərgərlik məmulatlarının, qiymətli daşların, çap məhsullarının, yazı kağızı mallarının, dəftərxana ləvazimatlarının və maqnit zolaqlı və maqnit zolaqsız kodlaşdırılan kartların, mebelin, şəkil çərçivələrinin, ev və mətbəx əşyalarının, şüşə, çini və saxsı məmulatların, tekstil məhsullarının, parçaların, geyimlərin, ayaqqabıların, baş geyimlərinin, bağların, qaytanların və çəkili məmulatların, düymələrin, lentlərin, sancaq və iynələrin, süni güllərin, xalçaların, həsirlərin, oyunların və elektron oyuncaqların, sənaye, elmi məqsədlər üçün, fotoçəkilişdə və kənd təsərrüfatında istifadə üçün nəzərdə tutulmuş kimyəvi məhsulların, boya, əlif yağı və lakların, şəxsi gigiyena vasitələrinin, sabunun, ətriyyat məmulatlarının, kosmetika vasitələrinin, saç və bədən üçün losyonların, efir yağlarının, təmizləyici və ağardıcı preparatların, sürtkü materiallarının, yanacağıın, şamların, əczaçılıq, baytarlıq və

gigiyena preparatlarının, dəmir və qfıl məmulatlarının, maşın və dəzgahların, bıçaq məmulatlarının, ülgüc və əl alətlərinin, alətlərin, kompüterlərin, hesablama maşınlarının, elektrik, foto, kinematografiya və optik cihazların və alətlərin, optik və gün eynəklərinin, cərrahiyyə və tibb cihazlarının və alətlərinin, işıqlandırma, isitmə, buxarlandırma, qida məhsullarının istilik emalı, soyutma, qurutma, havalandırma su təchizatı və sanitariya üçün qurğuların, nəqliyyat vasitələrinin, odlu silahların, fişənglərin, gümüş məmulatlarının, saatların və digər xronometrik cihazların, musiqi alətlərinin, dövrü mətbuatın, kartların, kağız və karton məmulatların, şəkillərin, rəsmlərin, çap makinalarının və ofis ləvazimatlarının, qablaşdırma materiallarının, sənaye istifadəsi üçün rezinin, kauçukun və plastik kütlələrin, kipləşdirmə, izolyasiya, germetizasiya materiallarının, dəri və süni dərilərin, onlardan hazırlanan məmulatların, qadın çantalarının, pul kisələrinin, portmonetlərin, dəri tutacaqlarının, çantaların, paketlərin, torbaların, sakvoyajların, əl yükü üçün baqaj məmulatlarının, çamadanların, çətirlərin, güzgülərin, burazların, iplərin, kəndirlərin, torların, çadırların, tentlərin, talvarların, tikiş saplarının və ipliklərin, geyim asılqanlarının, qab altlıqlarının, qalantereya və bafta məmulatlarının, yorğanların, örtüklərin və yeməxana dəyişəyinin, süfrələrin, oyuncaqların və idman mallarının, qida məhsullarının və içkilərin, ətin, balığın, ov quşlarının, konservləşdirilmiş, qurudulmuş və istiliklə emal edilmiş meyvə və tərəvəzlərin, cəmlərin, mürəbbələrin və meyvə pürelərinin, yumurtanın, süd və süd məhsullarının, qida yağlarının və piylərinin, kofenin, çayın, kakaonun, qəndin, düyünün, unun, çörəyin, çörək-bulka məmulatlarının və şirin xəmərdən, əsasən içlikli qənnadı məmulatların, ədviyyatların, təzə meyvə və tərəvəzlərin, pivənin, mineral suların, meyvə şirələrinin və digər spirtsiz içkilərin, spirtli içkilərin, gül-çiçək məmulatlarının, tütünün, tütün məmulatlarının, tütünçəkmə ləvazimatlarının və kibritlərin pərakəndə və topdansatışı; reklam materiallarının göndərilməsi; üçüncü şəxslər üçün alış-veriş üzrə agentliklərin xidmətləri; fiziki və hüquqi şəxslər və sahibkarlar üçün malların seçilməsi və satın alınması; sifariş xidmətləri (üçüncü şəxslər üçün); universal mağazaların

pərakəndə satış xidmətləri; supermarketlərin pərakəndə satış xidmətləri; katiblik xidmətləri; işgüzar statistik məlumatın təqdim edilməsi; kommersiya və ya reklam məqsədləri üçün sərgilərin təşkili; göndərilmə siyahılarının yığılmasına, verilməsinə və icarəyə verilməsinə aid olan kommersiya yardımı; biznes sahəsində tədqiqatlar; internet vasitəsilə həyata keçirilmiş satışların işlənməsi üçün biznes sahəsində inzibati fəaliyyət; biznesin yönləndirilməsi və işçi heyətin yerləşdirilməsi üzrə xidmətlər; ixrac-idxal üzrə klirinq agentlikləri (ixrac-idxal agentliklərinin xidmətləri); qəzetlərə abunəçilik agentlikləri; sənədlərin surətinin çıxarılması; məlumatların yayılması (o cümlədən redaktə edilən kağız trafaretlər); ofis avadanlığının icarəsi, kirələnməsi; müştərilər ilə əlaqələrin idarə edilməsi; elektron kommersiyaya aid biznes sahəsində idarəçilik; sponsorluq proqramlarına aid biznes və inzibati fəaliyyət sahəsində idarəçilik; mühasibat uçotu xidmətləri; xeyriyyə xidmətləri, yəni, könüllülər üçün proqramların və ictimai iş layihələrinin təşkili və keçirilməsi ilə bağlı biznes sahəsində inzibati fəaliyyət; ticarət piştaxtalarının, stendlərinin icarəsi; işgüzar və kommersiya əlaqələri sahəsində məlumatların təqdim edilməsi; axtarış vasitələrinin, sistemlərinin optimallaşdırılması üzrə xidmətlər; veb-sayt trafikinin optimallaşdırılması üzrə xidmətlər; "klikə görə ödəniş" reklam xidmətləri, PPC xidmətləri; kommersiya vasitəçiliyi (xidmət); ştatdankənar əməkdaşların fəaliyyətinin idarə edilməsi; üçüncü şəxslər üçün ticarət sövdələşmələrinin razılaşdırılması və bağlanması; kompüterlərin verilənlər bazalarında məlumatların təzələnməsi və dəstəklənməsi; inşaat layihələri üçün kommersiya layihələrinin idarə edilməsi; biznes məlumatlarının veb-saytlar vasitəsilə təqdim edilməsi; yuxarıda sadalanan bütün xidmətlərlə bağlı konsultasiyalar, məlumatlar və tövsiyələr; 35-ci sinfə daxil edilmiş bütün yuxarıda sadalanan xidmətlər.

36 - sığortalama; maliyyə fəaliyyəti; kredit-pul əməliyyatları; daşınmaz əmlaka dair əməliyyatlar; qlobal kompüter şəbəkəsi vasitəsilə maliyyə əməliyyatlarına dair klirinq və üzləşdirmə; onlayn bank və maliyyə xidmətləri; kredit kartlar üzrə xidmətlər, hesabların və onların ödənilməsinin,

ödənişlərin işlənməsi, ötürülməsi və göndərilməsi və maliyyə əməliyyatları, sövdələşmələrinə dair sığortalama xidmətlərinin göstərilməsi; üçüncü şəxslər üçün elektron vasitələrlə pul vəsaitlərinin köçürülməsi; üçüncü şəxslər üçün internet vasitəsilə ödənişlərin köçürülməsi; hesabların təqdim edilməsi və ödənişlərin işlənməsi, hesablaşma-kassa xidmətləri kimi maliyyə xidmətləri; icarə və icarəyə verilmiş əmlak sahəsində təşkilətmə və idarəetmə; daşınmaz əmlakın icarəyə verilməsi, kirayə verilməsi və lizinqi; daşınmaz əmlakın maliyyə dəyərinin qiymətləndirilməsi, daşınmaz əmlaka dair maliyyələşdirmə, daşınmaz əmlaka investisiya; daşınmaz əmlak ilə aparılan əməliyyatlar üzrə vasitəçilik; daşınmaz əmlak ilə aparılan əməliyyatlar üzrə agentliklər; mənzil inşaatı agentliklərinin xidmətləri; aktuari xidmətləri; daşınmaz əmlak sahəsində idarəetmə və konsultasiyalar; icarə haqqının götürülməsi; qeyri-yaşayış obyektlərinin icarəyə verilməsi; apartamentlərin və mənzillərin kirayə verilməsi; maliyyə məlumatlarının internet vasitəsilə təmin edilməsi; yol vauçerlərinin seyflərdə saxlanması və buraxılması; kapital qoyuluşları; maliyyə qiymətləndirməsi (sığortalama, bankçılıq, daşınmaz əmlak); maliyyə menecmenti və aktivlərin idarə edilməsi sahəsində xidmətlər; telekommunikasiya vasitəsilə göstərilən maliyyə xidmətləri; maliyyə konsultasiyaları və tövsiyələri; onlayn bank xidmətləri; kompüterin verilənlər bazalarından və ya internetdən onlayn rejimdə göstərilən bank xidmətləri; qiymətli kağızlarla broker əməliyyatları, birja kotirovkaları; səhmlər və istiqrazlar ilə aparılan əməliyyatlar üzrə birja vasitəçiliyi, maliyyə təhlili; debit, ödəmə kartları, uzadılmayan kreditli kartlar üzrə xidmətlər və çek zəmanətləri üzrə xidmətlər; bank xidmətləri, əmanət hesablarının açılması və aparılması üzrə xidmətlər və investisiyalar; maliyyə klirinqi; qlobal kompüter informasiya şəbəkəsi vasitəsilə kreditvermə sahəsində əsilliyinin yoxlanılması, kredit tarixçəsinin təsdiqlənməsi; kredit risklərinin avtomatlaşdırılmış idarə edilməsi, kredit risklərinin elektron vasitələrlə idarə edilməsi; satınalmaların elektron vasitələrlə ödəmə və hesabların elektron vasitələrlə ödəmə xidmətləri; maliyyə hesablarını

debitləmə və kreditləmə xidmətləri; elektron bank xidmətləri; əvvəlcədən ödənilmiş kartların, ödəmə kartlarının, uzadılmayan kreditli kartların və debit kartların buraxılması; telefon kredit kartları üzrə xidmətlərin göstərilməsi; maliyyə və sığortalamaya dair kompüterin verilənlər bazasından və ya internetdən onlayn rejimdə təmin edilən məlumatlar; qaz və elektrik enerjisinə görə ödəmələrin yığılması üzrə agentliklər; əntiq əşyaların qiymətləndirilməsi; incəsənət əsərlərinin qiymətləndirilməsi; zərgərlik məmulatlarının qiymətləndirilməsi; istifadə edilmiş avtomobillərin qiymətləndirilməsi; vergilər haqqında məlumatların təmin edilməsi (maliyyə xidmətləri); xeyriyyə vəsaitlərinin yığılması; xeyriyyə məqsədilə ianələrin yığılmasının təşkili; xeyriyyə məqsədilə ianələrin yığılması; banknotların və sikkələrin hesablanması və ya işlənməsi, banknotlar və sikkələr ilə əməliyyatların aparılması üçün avtomatların kirayə, icarəyə verilməsi; nağd pul verən avtomatların və ya bankomatların kirayə, icarəyə verilməsi; onlayn rejimdə ödəmə xidmətləri; seyfə saxlama; inşaat layihələrinin maliyyələşdirilməsinin təşkili; idxal və ixrac olunan malların rəsmiləşdirilməsi (gömrük rəsmiləşdirilməsi) üzrə agentliklərin xidmətləri; yuxarıda sadalanan bütün xidmətlərə dair konsultasiyalar, məlumatlar və tövsiyələr; 36-cı sinfə daxil edilmiş yuxarıda sadalanan bütün xidmətlər.

38 - telekommunikasiyalar; telekommunikasiya xidmətləri, yəni, telekommunikasiya şəbəkələri ilə verilənlərin ötürülməsi və qəbul edilməsi üzrə xidmətlər; iştirakçılara eyni vaxtda və asinxron qaydada sənədləri, məlumatları /verilənləri və təsvirləri veb-brauzer vasitəsilə nəzərdən keçirmək, bölüşmək, redaktə etmək və müzakirə etmək üçün imkan verən veb-texnologiyalar əsasında onlayn rejimdə multimedia telekonfranslar, videokonfranslar və toplantılar, görüşlər üzrə xidmətlərin təqdim edilməsi; müştərilərə veb-texnologiyaları əsaslı proqramların, telekonfransların, videokonfransların və toplantıların, görüşlərin icrasında, effektivliyinə və statusuna aid onlayn hesabatlara, məlumatlara onlayn rejimdə çıxışın təmin edilməsi; istifadəçilərə fərdi kompüter şəbəkələrinə internet vasitəsilə məsafədən təhlükəsiz giriş imkanının təmin edilməsi; verilənlərin və

məlumatların təhlükəsiz ötürülməsi sahələrində məlumatın təqdim edilməsi; verilənlərin və məlumatların təhlükəsiz ötürülməsi üzrə xidmətlər sahəsində konsultasiyalar; istifadəçilərə proqramlara, platformalara, birgə istifadə edilən sənədlərə, məlumatlara, verilənlərə, tapşırıqlar siyahılarına və müzakirə forumlarına çıxış əldə etməyə imkan verən onlayn əməkdaşlığın (telekommunikasiya xidmətləri) təmin edilməsi; veb-texnologiyaları əsaslı yayım platformalarının təmin etdiyi çatışmazlıqlara aid məlumatlar olan onlayn verilənlər bazasına keçməni təmin edən internet yayım xidmətləri; kompüterlərin verilənlər bazalarına və internetə telekommunikasiya vasitəsilə çıxışın və qoşulmanın təmin edilməsi; elektron rabitə xidmətləri; interaktiv telekommunikasiya xidmətləri; məlumatların (vəb-səhifələr), kompüter proqramlarının və verilənlərin telekommunikasiyası; internet və ya verilənlər bazaları ilə telekommunikasiya vasitəsilə qoşulmaların təmin edilməsi; qlobal rabitə şəbəkəsinin xidmətlərinə, vasitələrinə və strukturlarına telekommunikasiya vasitəsilə çıxışın təmin edilməsi; kompüter terminalları vasitəsilə rabitə; fiber optik şəbəkə vasitəsilə rabitə; mesajların, məlumatların, verilənlərin, sənədlərin və təsvirlərin kompüter vasitəsilə ötürülməsi; faksimil rabitə; mesajların ötürülməsi; peyçinq xidməti; modemlərin icarəsi; verilənlərin elektron rabitə vasitələri ilə ötürülmə xidmətləri; telekommunikasiya avadanlığının icarəsi; mesajların elektron vasitələrlə ötürülməsi, qəbul edilməsi və göndərilməsi üzrə xidmətlər; verilənlərin elektron vasitələrlə toplanması, ötürülməsi və çatdırılması üçün telekommunikasiya xidmətlərinin təqdim edilməsi; kompüter və telekommunikasiya şəbəkələrindən əldə edilə bilən səs, verilənlərin, audio, video, mətnlərin və qrafik təsvirlərin elektron vasitələrlə mübadilə edilməsi; ani mesaj mübadiləsi üzrə xidmətlər; mobil telefonlar vasitəsilə rabitə xidmətləri; poçt mesajlarının, hərəkətsiz təsvirlərin və/və ya kinematografiya məlumatlarının, məsələn, işarələrin, simvolların, hərflərin, rəqəmlərin, mesajların, musiqinin və təsvirlərin, teleqramların, məlumatların və verilənlərin mexaniki, elektron, telefon, teleqraf, kabel, kompüter və peyk rabitə vasitələri ilə toplanması, ötürülməsi və çatdırılması üçün telekommu-

nikasiya xidmətlərinin təmin edilməsi; audio, video, hərəkətsiz və hərəkətli təsvirlərin və verilənlərin sıxılmış və ya sıxılmamış vəziyyətdə və real vaxt rejimində və ya gecikdirilmə ilə ötürülməsi, yayımlanması və qəbul edilməsi; elektron mesajların ötürülməsi, elektron konfransların keçirilməsi və elektron əmrlərin ötürülməsi üzrə xidmətlər; istifadəçilərə kompüter terminalları ilə hərəkətsiz və hərəkətli qrafik məlumat və səsli məlumat, məsələn, simvollar, hərflər, rəqəmlər əksətdirən elektron elan lövhələri arasında real vaxt rejimində interaktiv şəkildə daşımağa imkan verən elektron elan lövhələri vasitəsilə əlaqə; elektron elan lövhələrinin və mesajların göndərilməsi üçün mesaj lövhələrinin təmin edilməsi; onlayn müzakirə forumlarının təmin edilməsi; audiomaterialların internetdə axın şəklində ötürülməsi; videomaterialların internetdə axın şəklində ötürülməsi; televiziya yayım xidmətləri; ödənişli televiziya proqramlarının yayım xidmətləri; videoyayım xidmətləri, radio və televiziya proqramlarının yayımlanması və ötürülməsi; musiqi yayımı; musiqinin, filmlərin, interaktiv proqramların, video, elektron kompüter oyunlarının ötürülməsi; onlayn mağazalar və ümumi pərakəndə satış ilə bağlı məlumatların ötürülməsi üzrə xidmətlər; sifariş, tələb ilə videoməlumatların ötürülməsi üzrə xidmətlər; mətbuat və xəbər agentlikləri; kompüter şəbəkələrində istifadə etmək imkanı olan məlumatların, verilənlərin, veb-saytların və resursların axtarışı və bərpa edilməsi üçün kompüterdə verilənlər bazalarına girişin təmin edilməsi; istifadəçilərə elektron nəşrlər, elan lövhələri, verilənlər bazaları və kompüter vasitəsilə əldə edilə bilən məlumatları əksətdirən kompüterin verilənlər bazalarına girişin təmin edilməsi; müzakirə forumlarının, tematik çatların idarə olunması; müxtəlif məlumatları ötürmək və yaymaq məqsədilə qlobal kompüter informasiya şəbəkələrinə kollektiv giriş imkanı; üçüncü şəxslərə malları və xidmətləri təklif etmək, sifarişləri yerləşdirmək və yerinə yetirmək, müqavilə, saziş bağlamaq və işgüzar əməliyyatlar, sövdələşmələr aparmaq imkanı verən qlobal kompüter şəbəkələrində veb-saytlara giriş imkanının təmin edilməsi; məlumatların yerləşdirilməsi, sorğuların cavablandırılması, habelə məhsullar, xidmətlər və kommersioniya imkanları üçün

sifarişlərin yerləşdirilməsi və yerinə yetirilməsi məqsədilə üçüncü şəxslər üçün qlobal kompüter şəbəkəsində interaktiv veb-saytlara giriş imkanının təmin edilməsi; rabitə xidmətləri, yəni, rəqəmsal mətn və say mesajlarının göndərilmə xidmətləri; qərarların qəbul edilməsində kömək etmək üçün verilənlərin ötürülməsi, mübadiləsi vasitəsilə məlumatların ötürülməsi; məlumatların videorabitə sistemlərindən ötürülməsi; veb-konfransların keçirilməsi üzrə xidmətlər; mətn mesajlarının ötürülməsi, mübadiləsi vasitəsilə müzakirə forumlarının, virtual çatların təşkili üçün elektron rabitə xidmətləri; məhsullar, xidmətlər və kommersioniya təşəbbüsləri və imkanlarına aid mesajların yerləşdirilməsi və kompüter istifadəçiləri arasında ötürülməsi üçün elektron elan lövhələrinin təmin edilməsi; məlumatların qlobal kompüter şəbəkəsi vasitəsilə yerləşdirilməsi, stimullaşdırılması, satışı və əldən satışı üçün interaktiv elan lövhələrinin təmin edilməsi; elektron poçtun təmin edilməsi və elektron poçtla mesajların ötürülməsi üzrə xidmətlər; kompüter və kompüter şəbəkələri, habelə qlobal rabitə şəbəkəsi vasitəsilə audiorabitə və videorabitə; onlayn interaktiv elan lövhələrinə və verilənlər bazalarına kompüterdən giriş imkanının təmin edilməsi və giriş vaxtının icarəsi; məhsullar, xidmətlər və kommersioniya imkanlarına aid mesajların yerləşdirilməsi və kompüter istifadəçiləri arasında ötürülməsi üçün elektron elan lövhələrinə giriş imkanının təmin edilməsi; lokal və qlobal kompüter şəbəkələrindən elektron təqvimlərə, ünvan kitabçalarına və elektron bloknotlara, qeyd dəftərcələrinə giriş imkanının təmin edilməsi; məsafədən video və/və ya telefon konfransa giriş imkanının və vasitələrin, avadanlığın təmin edilməsi; elektron kommersioniyanın və dünya miqyaslı real kommersioniya sövdələşmələrinin həyata keçirilməsi üçün kompüterlərin üçüncü şəxslərin veb-saytlarına kompüter qoşulmalarının təmin edilməsi; yuxarıda sadalanan bütün xidmətlər ilə bağlı konsultasiyalar, məlumatlar və tövsiyələr; 38-ci sinfə daxil edilmiş bütün yuxarıda sadalanan xidmətlər.

39 - qlobal mövqe təyinetmə sisteminin (GPS) naviqasiya xidmətləri; internet və ya telekommunikasiya vasitəsilə səyahətlər və turizm ilə bağlı məlumatların təqdim edilməsi; yollar, səyahətlər, naviqasiya, yol hərəkəti,

nəqliyyat və görməli yerlər, diqqətəlayiq obyektlər (səyahətlər) barədə məlumatları əksətdirən interaktiv onlayn verilənlər bazasının təmin edilməsi; səyahətçilərə, turistlərə yol haqqı, baqajın daşınması, tariflər, cədvəllər və ictimai nəqliyyat barədə məlumatların təqdim edilməsi; səyahətlər və turizm barədə məlumatlar, habelə gidlərin, ekskursiya rəhbərinin xidmətləri; marşrutun çəkilməsi və planlaşdırılması üzrə xidmətlər; səyahətlərin təşkili; turizm agentliklərinin xidmətləri; biletlərin satışı, yerlərin bronlaşdırılması üzrə turizm agentliklərinin xidmətləri; kompüterin verilənlər bazasından və ya internetdən onlayn rejimdə səyahətlərin təşkili və müvafiq məlumatların təqdim edilməsi; gəzinti yaxtalarının və/və ya su nəqliyyatı xidmətləri; səyahət məqsədləri üçün hərəkət marşrutları sahəsində məlumatların təqdim edilməsi; naviqasiya sistemlərinin icarəsi; nəqliyyat; yol və yol hərəkəti haqqında məlumatların təqdim edilməsi; naviqasiya və məlumat xidmətlərinin, yəni, yol hərəkəti və yollarda tıxaclar haqqında məlumatların təqdim edilməsi; mal və sərnişinlərin daşınması; avtomobil daşınmaları; hava daşınmaları; nəqliyyat vasitələrinin icarəsi; avtomobillərin icarəsi üzrə xidmətlər; sürücü xidmətləri; boru kəməri ilə nəqliyyat; daşınmaların idarə edilməsi xarakterli nəqliyyat xidmətləri; uçuş sahələrinin təmin edilməsi, yəni, enmə-qalxma meydançalarına, enmə zolaqlarına və uçuş-enmə zolaqlarına giriş imkanının təmin edilməsi; qablaşdırma; malların qablaşdırılması və saxlanması; verilənlərin və ya sənədlərin elektron vasitələrdə saxlanması; mesajların çatdırılması; poçtla sifariş edilən malların çatdırılması; kuryer xidmətləri (mesajların və ya malların çatdırılması); gəmi brokerliyi, dəniz daşınmalarında vasitəçilik; yükləmə-boşaltma işləri; yükdaşıma vasitəçiliyi; köçmə zamanı daşınma; gəmilərin və/və ya qayıqların icarəsi, lizinqi, satışı, alışı və/və ya kirələnməsi zamanı vasitəçilik; gəmilərin və/və ya qayıqların xilas edilməsi və batmış gəmilərin və/və ya qayıqların qaldırılması üzrə xidmətlər; losman xidməti; qaz paylanması və təchizatı; elektrik enerjisi paylanması və təchizatı; istilik paylanması və təchizatı; su paylanması və təchizatı; yanalma qurğularının (yanalma sistemlərinin) təmin edilməsi; anbarların icarəsi; əlil

arabalarının icarəsi və/və ya lizinqi; təyyarələrin icarəsi və/və ya lizinqi; velosipedlərin icarəsi və/və ya lizinqi; avtomobillərin icarəsi və/və ya lizinqi; gəmilərin və/və ya qayıqların icarəsi və/və ya lizinqi; insan qüvvəsi ilə hərəkətə gətirilən nəqliyyat vasitələrinin icarəsi və/və ya lizinqi; mexaniki dayanacaq sistemlərinin icarəsi və/və ya lizinqi; dayanacaq yerlərinin idarə edilməsi; avtodayanacaq xidmətləri; ödənişli yolların təmin edilməsi; konteynerlərin icarəsi və/və ya lizinqi; altlıqların icarəsi və/və ya lizinqi; qablaşdırma maşınlarının və ya bükmə maşınlarının icarəsi və/və ya lizinqi; refrijeratorların icarəsi və/və ya lizinqi; məişət tullantılarının və zibilin yığılması; sənaye tullantılarının və zibilin yığılması; idxal-ixrac təmizləyici agentliklərin xidmətləri (gömrük təmizliyi); yuxarıda sadalanan bütün xidmətlərlə bağlı konsultasiyalar, məlumatlar və tövsiyələr; 39-cu sinfə daxil edilmiş bütün yuxarıda sadalanan xidmətlər.

41 - təhsil, tərbiyə etmə; tədris prosesinin təmin edilməsi; əyləncələr; idman və mədəni-maarif tədbirlərinin təşkili; mətnlərin, kitabların və jurnalların (reklam xarakterli mətnlər istisna olmaqla) nəşri; diaqramların, sxemlərin, qrafiklərin, təsvirlərin və fotoşəkillərin nəşri; qəzetlərin, jurnalların və dövrü mətbuatın nəşri; telekommunikasiyalar, kompüterlər, kompüter proqramları, bulud hesablayıcıları, veb-saytların dizaynı, elektron ticarət, biznes, maliyyə menecmenti və reklam sahəsində menecment ilə bağlı təlim, praktiki hazırlıq və təlimat vermə, dərslük; interaktiv və digər rejimlərdə təhsilin, istirahətin, təlimatların, təlimin və məşqlərin təmin edilməsi; tədris kurslarının, imtahanların və ixtisas imtahanlarının, attestasiyanın planlaşdırılması, hazırlanması; elektron və rəqəmsal interaktiv vasitələrlə təmin edilən əyləncələr; internet vasitəsilə təmin edilən elektron oyun xidmətləri; tərbiyə, təhsil, tədris prosesləri, əyləncə, istirahət, idman, sosial və mədəni-maarif tədbirlərinə aid məlumatların təqdim edilməsi; elektron nəşrlərin onlayn rejimdə (yüklənə bilməyən) təqdim edilməsi; vokal müsabiqələrin hazırlanması, təşkili, müşayiət edilməsi və keçirilməsi; konsertlərin hazırlanması, təşkili, müşayiət edilməsi və keçirilməsi; tədris və ya əyləncə məqsədləri üçün tədbirlərin və müsabiqələrin hazırlanması, təşkili, müşayiət edilməsi və keçirilməsi; oyun

şoularının və sərgüzəştli oyunların hazırlanması, təşkili, müşayiət edilməsi və keçirilməsi; əyləncə tədbirlərinə biletlərin satışı ilə məşğul olan agentliklərin xidmətləri; kompüterin verilənlər bazalarından və ya internetdən əyləncə və ya təhsil, tərbiyə ilə bağlı onlayn rejimdə təqdim edilən məlumatlar; internetdən rəqəmsal musiqinin (yüklənə bilməyən) təmin edilməsi; MP3 internet veb-saytlarından yayımlanan rəqəmsal musiqinin (yüklənə bilməyən) təmin edilməsi; yerüstü, peyk kanalları, internet, simsiz və ya simli sistemlər və digər rabitə sistemləri ilə yayımlanan səs, təsvirlərin, rəqəmsal musiqinin, kinofilmlərin, canlı səs və ya səsyzmaların, vizual və ya audiovizual materialların planlaşdırılmasına, istehsalına və paylanmasına aid əyləncə və maarifləndirici tədris xidmətləri; musiqili əyləncə tədbirləri, musiqili əyləncələr; səsyzmaların kirayəsi; yayımlanma üçün əyləncəli, təhsil, tərbiyə, sənədli və xəbərlər proqramlarının hazırlanması; müxbirlərin, reportyorların xidmətləri; televiziya peyk yayımı, internet vasitəsilə və ya digər elektron vasitələrlə təmin edilən idman və ya mədəni-maarif tədbirlərinə, cari hadisələrə və son xəbərlərə aid məlumatlar; televiziya verilişlərinin, radioverilişlərinin və filmlərin istehsalı, montajı; televiziya proqramlarının premium və ya ödənişli tərtib etmə xidmətləri və televiziya proqramlarının tərtib etmə xidmətləri; əyləncəli televiziya proqramlarının planlaşdırılması; əyləncəli məlumatların, multimedia kontentinin, əyləncəli televiziya proqramlarının təmin edilməsi və onlayn rejimdə filmlərin təmin edilməsi; televiziya proqramlarının hazırlanması və istehsalı, montajı; əyləncə məqsədləri üçün məlumatların, verilənlərin, qrafikanın, səs, musiqinin, videonun, animasiyanın və mətnlərin (mətn şəklində məlumatların) təqdim edilməsi; oyun sahəsində xidmətlər; klubda istirahət üçün avadanlığın, idman və gimnastika avadanlığının təmin edilməsi; vokal-instrumental ansambllar; klub əyləncələri, diskoteka, moda nümayişləri və gecə klubları, gecə kafe klubları xidmətləri; əyləncəyə, tərbiyəyə, təhsilə və mədəniyyətə aid klub xidmətləri; konfransların, qurultayların, konqreslərin, seminarların və master klasların təşkili, keçirilməsi və təmin edilməsi; telekommunikasiyalar, kompüterlər,

kompüter proqramları, bulud hesablayıcıları, veb-saytların dizaynı, elektron ticarət, biznes, maliyyə menecmenti və reklam sahəsində menecment barəsində konfransların, qurultayların, konqreslərin, seminarların və master-klasların təşkili, keçirilməsi və təmin edilməsi; mədəni-maarif məqsədilə sərgilərin, moda nümayişlərinin, təhsil sərgilərinin, nümayişlərin və mədəni-maarif sərgilərinin və tamaşaların təşkili və keçirilməsi; bədii sərgi və qalereya xidmətləri; uzunmüddətli icarəyə, təsviri sənəd əsərlərinin icarəsinə aid bədii qalereyaların xidmətləri; sağlamlıq, əməyin təhlükəsizliyi və ətraf mühitin mühafizəsi sahəsində praktiki təlim; siqaraşünaslıq kurslarının, çaxırların dequstasiyası üzrə kursların təmin edilməsi; tədqiqat materialları və onlar üçün agentliklər və tədqiqatlar barədə maarifləndirici məlumatın təqdim edilməsi; seminarların hazırlanması, təşkili, planlaşdırılması və idarə edilməsi; heyvanların təlimi; verilişlərin istehsalında rəhbərlik, idarəetmə; maşın və avadanlıqların, o cümlədən verilişlərin istehsalında istifadə edilən audiovizual avadanlığın istismarına, işlədilməsinə aid təlim prosesinin təmin edilməsi; audio və videostudiyaların təmin edilməsi; idman avadanlığının (inventarının) təmin edilməsi; kinoteatrlar, şou proqramlar, tamaşalar, musiqi və ya təhsil təlimi üçün avadanlığın təmin edilməsi; əyləncəli tədbirlərə biletlərin bronlaşdırılması üzrə agentliklər; kinofilmlərin kirayəsi və lizinqi; musiqi alətlərinin kirayəsi və lizinqi; televiziya proqramlarının kirayəsi və lizinqi; televiziya qəbuledicilərinin, televizorların kirayəsi və lizinqi; kitabların evə verilməsini təmin edən kitabxanalar; kitabxana arxivlərinin xidmətləri; subtitrlərin yazılması; işarə dilindən tərcümə; oyunların, səs və ya təsvirlərin, yaxud kinofilmlərin telekommunikasiya və ya kompüter şəbəkələrindən təmin edilməsi; onlayn kompüter oyunlarının və müsabiqələrin təmin edilməsi; öncə yazılmış videoyazıların kirayəsi; oyun avtomatlarının kirayəsi və lizinqi; arkada oyunları üçün avadanlığın icarəyə verilməsi; şəkillərin, rəsmlərin kirayəsi, kreditə verilməsi; foto ilə şəklini çəkmək; tərcümə xidmətləri; şifahi tərcümə xidmətləri; risklərin idarə edilməsi sahəsində tədris və təlim proqramları; sertifikatlaşdırmaya aid tədris və təlim proqramları; əyləncəli və öyrədici xəbərlərin

təqdim edilməsi; lotreyalar; yüklənə bilməyən onlayn videoların təqdim edilməsi; repetitorluq; yuxarıda sadalanan bütün xidmətlərlə bağlı konsultasiyalar, məlumatlar və tövsiyələr; 41-ci sinfə daxil edilmiş bütün yuxarıda sadalanan xidmətlər.

42 - elmi və texnoloji xidmətlər və onlara aid olan elmi tədqiqatlar və işləmələr, sənaye analizi və elmi tədqiqatlar üzrə xidmətlər; texniki layihələrin tədqiqi; istifadəçilərə məlumatları paylaşmağa, birgə istifadə etməyə imkan verən texnologiyalar əsaslı veb-saytların təmin edilməsi və tövsiyələr; kompüterlərin proqram və texniki təminatının işlənilib hazırlanması və təkmilləşdirilməsi; proqram təminatı xidmət qismində (SAAS); kompüter xidmətləri, məlumatların, verilənlərin, sənədlərin və təsvirlərin internet vasitəsilə ötürülməsi sahəsində; veb-portalların xidmətləri, yeni, film proqramları, ilkin baxışlar, filmlərdən (treylərdən) parçalar, idman verilişləri, konsertlər, məşhur insanların həyatından xəbərlər və əyləncəli xəbərlər, habelə bununla bağlı digər məlumatlar daxil olan kompüterin interaktiv verilənlər bazaları ilə portalların internet veb-saytlarının yerləşdirilməsi, hostinqi; film proqramları, ilkin baxışlar, filmlərdən treylərdən parçalar, idman verilişləri, konsertlər, məşhur insanların həyatından xəbərlər və əyləncəli xəbərlər, habelə bununla bağlı digər məlumatlar daxil olan kompüterin interaktiv verilənlər bazalarına onlayn giriş imkanının təmin edilməsi ilə bağlı kompüter xidmətləri; bulud əsaslı hesablamalar, yeni, üçüncü şəxslərin kompüter üçün tətbiqi proqram təminatının yerləşdirilməsi; proqram provayderlərinin (ASP) xidmətləri, yeni, üçüncü şəxslərin kompüter üçün tətbiqi proqram təminatının yerləşdirilməsi; bulud əsaslı hesablamalar, yeni, konfranslar, audiokonfranslar, elektron məlumat mübadiləsi, sənədlərin və faylların birgə istifadəsi, videokonfranslar və veb-texnologiyaları əsasında səsli verilənlərin və çağırışların işlənməsi sahəsində proqram təminatının icarəsi; konfranslar, audiokonfranslar, elektron məlumat mübadiləsi, sənədlərin və faylların birgə istifadəsi, videokonfranslar və veb-texnologiyaları əsasında səsli verilənlərin və çağırışların işlənməsi sahəsində proqram təminatının təmin edən proqram provayderlərinin (ASP) xidmətləri; çoxsaylı

proqramların birlikdə işləməsini asanlaşdırmaq üçün yüklənə bilməyən onlayn proqram təminatının təmin edilməsi; onlayn rejimdə, elektron poçtla və telefonla təmin edilən kompüter üçün proqram təminatına və proqramlara dair texniki dəstək xidmətləri (texniki konsultasiyalar); kompüter xidmətləri, yeni, müzakirələrdə iştirak etmək məqsədilə qeydiyyatdan keçmiş istifadəçilər üçün onlayn cəmiyyətlərin yaradılması, onların iştirakçıları ilə əks-əlaqənin yaradılması, virtual cəmiyyətlərin yaradılması, sosial şəbəkələrin cəlb edilməsi və sənədlərin mübadilə edilməsi; internet istifadəçilərinə qaynar xətt vasitəsilə təmin edilən kompüter texnologiyaları məsələləri üzrə məsləhətlər; məlumat indekslərinin, saytların və kompüter şəbəkələrində resursların yaradılması ilə bağlı kompüter xidmətləri; axtarış üçün internet vasitələrinin, sistemlərin təmin edilməsi; kompüterlərin, portativ kompüterlərin, daşınan kompüterlərin, ləptopların, notbukların, portativ hesablama maşınlarının və cib kompüterlərinin işlənilib hazırlanması; fərdi rəqəmsal köməkçilərin və fərdi mediapleyerlərin işlənilib hazırlanması; mobil telefonların və smartfonların işlənilib hazırlanması; rəqəmsal foto, kino və videokameraların işlənilib hazırlanması; kompüter xidmətləri; kompüterlər üçün proqramların tərtib olunması; kompüter inteqrasiyası; kompüter təhlili; kompüter üçün antivirus proqramlarının tərtib olunması; kompüter sistemləri üçün proqram təminatı üzrə xidmətlər; məlumat mübadiləsi üçün kompüter istifadəçiləri arasında birbaşa əlaqənin təmin edilməsinə dair kompüter xidmətləri; kompüter üçün proqram təminatının işlənilib hazırlanması; kompüter sistemlərinin layihələndirilməsi; veb-səhifələrin işlənilib hazırlanması və təkmilləşdirilməsi; üçüncü şəxslər üçün veb-səhifələrin yerləşdirilməsi; məlumatların axtarışı və bərpası, verilənlər bazalarından və kompüter şəbəkələrindən götürülməsi üçün kompüterin tətbiqi proqram təminatının yerləşdirilməsi; telefon və ya qlobal kompüter şəbəkəsi vasitəsilə son istifadəçilərin xüsusi sorğularına əsasən texniki məlumatların təmin edilməsi; kompüter üçün proqram təminatı məsələləri üzrə konsultasiyalar; kompüterdə verilənlər bazalarının və veb-saytların fərdi axtarışı ilə bağlı kompüter xidmətləri; kompüter və elektron siqnalının

şifrələnməsi və şifrənin açılması; verilənlərin və sənədlərin fiziki yaddaş qurğusundan elektron media formatına çevirilməsi, keçirilməsi; məhsulların / məmulatların sınaqdan keçirilməsi və qiymətləndirilməsi üzrə xidmətlər; arxitektura və dizayn, modelləşdirmə sahəsində xidmətlər; binaların, ofislərin və mənzillərin interyerinin dizaynı; kompüter məlumatları və kompüter şəbəkələri haqqında məlumatlar; təhlükəsizlik sahəsində risklərin idarə edilməsi üzrə kompüter proqramlarının təmin edilməsi; məlumat, xəbərlər və tədqiqatlar sahəsində xidmətlər, kompüter təhlükəsizliyinə dair sınaqlar; keyfiyyət nəzarət, keyfiyyətin təmin olunması; biznes əməliyyatların və onlar üzrə hesabatların hazırlanmasının sertifikatlaşdırılması məsələləri üzrə kompüter xidmətləri; kompüterlərə, elektron şəbəkələr və verilənlər bazalarına giriş imkanına nəzarətə dair kompüter təhlükəsizliyi xidmətləri; kompüter şəbəkələri vasitəsilə verilənlərin və sövdələşmələrin təhlükəsiz ötürülməsinin təmin edilməsi; verilənlərin mühafizəsinə dair məsələlər üzrə konsultasiyalar; telekommunikasiyaların təhlükəsizliyi məsələləri üzrə texniki konsultasiyalar; kompüterləşdirilmiş rabitə şəbəkələrinin təhlükəsizliyi üzrə xidmətlər; internetin, qlobal kompüter şəbəkəsinin və kompüterləşdirilmiş rabitə şəbəkələrinin təhlükəsizliyi sahəsində məlumatların təmin edilməsi; internetin, qlobal kompüter şəbəkəsinin və kompüterləşdirilmiş rabitə şəbəkələrinin təhlükəsizliyi, məlumatların təhlükəsizliyinin təmin edilməsi üzrə xidmətlər sahəsində konsultasiyalar; kompüter təhlükəsizliyi üçün autentifikasiya xidmətləri; elektron imzaların onlayn autentifikasiyasına dair kompüter xidmətləri; verilənlərin məsafədən ehtiyat nüsxəsinin yaradılması üzrə xidmətlər; verilənlərin elektron formatda saxlanması; kompüter texnologiyaları və proqramlaşdırma sahəsində məlumatların veb-saytlar vasitəsilə təmin edilməsi; coğrafi xəritələrin tərtib edilməsi üzrə xidmətlər; bulud əsaslı hesablamalar üzrə xidmətlər; bulud hostinqi provayderinin xidmətləri; bulud texnologiyaları əsaslı yüklənə bilməyən proqram təminatının və bulud əsaslı hesablamalar üçün proqram təminatının müvəqqəti istifadəyə verilməsi; verilənlərin elektron vasitələrdə saxlanması; bulud əsaslı

hesablamalar vasitəsilə virtual kompüter sistemlərinin və virtual kompüter mühitlərinin təmin edilməsi; əyləncə üçün proqram təminatının icarəyə verilməsi; yuxarıda sadalanan bütün xidmətlərə dair konsultasiyalar, məlumatlar və tövsiyələr; 42-ci sinfə daxil edilmiş yuxarıda sadalanan bütün xidmətlər.

45 - fərdi şəxslərin tələblərinin təmin edilməsi üçün digərləri tərəfindən göstərilən şəxsi və ictimai xidmətlər; ictimai (kollektiv) işlər; görüşlərin və ya tanışlıqların təşkil edilməsi üzrə klub xidmətləri; hüquq xidmətləri; domen adlarının qeydə alınması xidmətləri; əqli mülkiyyət sahəsində konsultasiyalar; hüquqi tədqiqatlar; hüquq sənədlərinin hazırlanması üzrə xidmətlər; lisenziyaların hüquqi idarə edilməsi; əqli mülkiyyətin lisenziyalaşdırılması; məhkəmədə maraqların təmsil edilməsi; mübahisələrin məhkəmədən kənar həll edilməsi üzrə xidmətlər; arbitraj; təhlükəsizliyin təmin edilməsi və mühafizə xidmətləri; şəxsi təhlükəsizlik xidmətləri; geyimin kirayəsi; sındırılmağa, oğurluğa və yanğına qarşı mühafizə sistemləri üçün mərkəzi elektrik stansiyaları vasitəsilə təhlükəsizlik mühafizəsinin təmin edilməsi üzrə xidmətlərin verilməsi; sındırma və oğurluq mühafizə siqnallarının nəzarəti xidmətləri, yanğın, daşqın və subasma haqqında aşkaretmə və xəbərvermə qurğularının nəzarəti xidmətləri; ev təsərrüfatının aparılması; rəqəmsal verilənlərin, hərəkətsiz (sabit) təsvirlərin, hərəkət edən təsvirlərin, audio və mətnin lisenziyalaşdırılması; domen adlarının reyestrinin yaradılması, kompilyasiyası və xidmət edilməsi; təhlükəsizlik məqsədlərində baqajın yoxlanılması; fiziki şəxslər haqqında informasiyanın toplanması; şəxslərin və mülkiyyətin mühafizəsi üçün təhlükəsizliyin təmin edilməsi üzrə xidmətlər; elektron imzaların həqiqiliyinin onlayn müəyyən edilməsi; dəfnetmə xidmətləri; onlayn sosial şəbəkə xidmətləri; xüsusi vəziyyətdə göyərçinlərin buraxılması; balzamlama; yuxarıda sadalanan xidmətlərlə bağlı konsultasiyalar, məlumatlar və tövsiyələr; 45-ci sinfə daxil edilmiş bütün yuxarıda sadalanan xidmətlər.

(511) 09 - приборы и инструменты научные, морские, геодезические, фото-

графические, кинематографические, оптические, для взвешивания, измерения, сигнализации, контроля (проверки), спасения и обучения; приборы и инструменты для передачи, распределения, трансформации, накопления, регулирования или управления электричеством; аппаратура для записи, передачи или воспроизведения звука или изображений; магнитные носители информации, диски звукозаписи; механизмы для аппаратов с предварительной оплатой; кассовые аппараты, счетные машины, оборудование для обработки информации и компьютеры; программы компьютерные; программное обеспечение для обработки электронных платежей для третьих лиц и от третьих лиц; идентификационное программное обеспечение; компьютерное программное обеспечение, получаемое из Интернета; компьютерное программное обеспечение для интерактивных развлечений, позволяющее пользователям настраивать/модифицировать впечатления от просмотра, прослушивания и проигрывания посредством выбора и расположения дисплея и функционирования аудио-, видео- и аудиовизуальных элементов; загружаемые аудио-, визуальные и аудиовизуальные файлы и записи с мультимедийными развлекательными программами и контентом; онлайн-электронные публикации (загружаемые из Интернета или компьютерной сети или компьютерных баз данных); программное обеспечение для мгновенного обмена сообщениями; программное обеспечение для публикации/совместного использования файлов; коммуникационное программное обеспечение для электронного обмена данными, аудио, видео, изображениями и графикой посредством компьютерных, мобильных, беспроводных и телекоммуникационных сетей; компьютерное программное обеспечение в виде прикладных программ/приложений для мобильных устройств и компьютеров; прикладное программное обеспечение/прикладные программы для использования с мобильными устройствами; компьютерное программное обеспечение для обработки изображений, графики, аудио, видео и текста; загружаемое компьютерное программное обеспечение, способствующее электронной пе-

редаче информации, данных, документов, голоса и изображений посредством Интернета; загружаемое компьютерное программное обеспечение, позволяющее пользователям участвовать в сетевых встречах и учебных курсах с предоставлением доступа к данным, документам, изображениям и программным приложениям через веб-браузер; загружаемое компьютерное программное обеспечение для предоставления доступа, просмотра и контроля удаленных компьютеров и компьютерных сетей; загружаемое программное обеспечение для облачных вычислений; загружаемое программное обеспечение, основанное на облачной технологии; загружаемые электронные публикации в виде журналов, статей, научных докладов, рефератов и брошюр, листовок, проспектов, справочных листов, материалов информационных, учебных материалов, пособий в области электронной коммерции, информационных технологий, облачных вычислений, телекоммуникаций, интернета, обучения бизнесу и электронной коммерции, бизнеса, продаж и маркетинга и финансового менеджмента; компьютерное программное обеспечение, устройства периферийные компьютеров; ноутбуки; лэптопы; портативные компьютеры; компьютеры карманные; персональные цифровые помощники; персональные медиаплееры; мобильные, сотовые телефоны; смартфоны; цифровые кино-, фото-, видеокамеры; аккумуляторные батареи, зарядные устройства для аккумуляторных батарей; автоматизированные рабочие места; компьютерные серверы; компьютерные и телекоммуникационные сетевые аппаратные средства; компьютерные сетевые адаптеры, переключатели, маршрутизаторы и концентраторы, хабы; беспроводные и проводные модемы и коммуникационные карты и устройства; держатели карманных компьютеров, лэптопов, сумки для компьютеров; оборудование для тушения огня; аппаратные средства компьютеров и встроенные программы, программно-аппаратные средства; компьютерное программное обеспечение (включая программное обеспечение, загружаемое из интернета); навигационные системы для автомобилей; компакт-диски; цифровая музыка (загружаемая из интернета); теле-

коммуникационные аппараты; коврики для мыши; трубки мобильных телефонов; аксессуары для мобильных, сотовых телефонов; загружаемые игры, картинки, киноизображения, кинофильмы и музыка; устройства сигнальные аварийные; камеры слежения, камеры наблюдения; передвижные радио- и телевещательные устройства; оборудование телевизионного вещания; камеры, фотоаппараты; видеокамеры; наушники/головные телефоны; наушники-вставки телефонные; колонки, динамики, громкоговорители, акустические системы; аппараты и оборудование глобальной системы позиционирования (GPS); компьютерные, электронные и видеоигровые программы и программное обеспечение (в том числе программное обеспечение, загружаемое из интернета); жидкокристаллические дисплеи для телекоммуникаций и электронного оборудования; телеприставки, декодеры телевизионные; устройства дистанционного управления; программы для хранения данных; очки (оптика) и очки солнцезащитные; вывески электронные, дорожные знаки электронные; кодированные или магнитные банковские кредитные, дебетовые, платежные и идентификационные карты; автоматы для выдачи наличных, банкоматы; загружаемое компьютерное прикладное программное обеспечение, прикладные программы; книги электронные; картриджи пустые для принтеров и фотокопировальных аппаратов; радио-видео няня/устройства аудио-видео для слежения за ребенком; видеокamеры для слежения за ребенком/видео-няни; бленды объективов светозащитные; компьютеры планшетные; ключ-карты закодированные; 3D-очки; карты памяти для видеоигровых устройств; все вышеперечисленные товары, включенные в 09-ый класс.

35 - реклама; менеджмент в сфере бизнеса; административная деятельность в сфере бизнеса; офисная служба; организация, осуществление и контроль программ по сохранению клиентской верности и стимулированию покупателей; услуги рекламные, предоставляемые через Интернет; производство телевизионной и радио рекламы; бухгалтерские услуги; продажа аукционная; организация торговых

ярмарок; изучение общественного мнения; обработка данных; предоставление бизнес информации; рекламные агентства; реклама для третьих лиц; управление базами данных; сбор информации по компьютерным базам данных; консультации по вопросам бизнеса; консультации по вопросам бизнеса в области мероприятий, конференций, подготовительных программ, обучающих программ и семинаров на базе веб-технологий; консультации по вопросам бизнеса в области передачи знаний на основе веб-технологий; консультации по вопросам бизнеса в области сотрудничества в онлайн-режиме и технологий сотрудничества; консультации по вопросам бизнеса в области продаж и маркетинга; услуги по управлению бизнес проектами; услуги по управлению бизнес проектами в отношении разработки, учреждения, подготовки к производству, производства, записи, мониторинга и последующей реализации мероприятий, конференций, подготовительных программ, обучающих программ и семинаров на базе веб-технологий; изучение рынка и консультации в сфере бизнеса; консультации в сфере бизнеса, относящиеся к содействию/помощи в деловых операциях посредством локальных и глобальных компьютерных сетей по местоположению и предоставление рефералов для доставки широкого ассортимента деловых и потребительских товаров и услуг; распространение деловой информации о товарах и услугах третьих лиц посредством локальной и глобальной компьютерных сетей; консультации в области бизнеса, связанные с предоставлением веб-сайтов в глобальной компьютерной сети, посредством которых третьи лица могут предлагать и получать товары и услуги, размещать, оценивать статус и осуществлять торговлю и заказы, заключать контракты, договоры, проводить деловые операции и сделки; предоставление компьютеризированной онлайн-службы заказов; реклама товаров и услуг третьих лиц посредством локальной и глобальной компьютерных сетей; услуги международных агентств по импорту и экспорту; прокат рекламных площадей во всех средствах массовой информации; услуги

коммерческие, торговые онлайн-овые, относящиеся к электронным аукционным продажам и предоставление онлайн-овой бизнес-оценки для них; услуги онлайн-овой розничной продажи потребительских товаров; предоставление директорий веб-сайтов третьих лиц для осуществления/помощи в бизнес-операциях; бизнес-консультации в отношении функционирования электронных форумов, мест торговли для покупателей и продавцов товаров и/или услуг в глобальной компьютерной сети; содействие бизнесу в отношении осуществления бизнес-операций, деловых сделок посредством локальных и глобальных компьютерных сетей; консультации по вопросам корпоративного управления; услуги маркетинга и продвижения (товаров и услуг); публикация рекламных материалов; маркетинг свободной недвижимости, реклама свободной жилой и коммерческой недвижимости для продажи и аренды; распространение рекламных материалов, обновление рекламных материалов, сбор и предоставление рекламы для использования в качестве веб-страниц в Интернете; аренда площадей для размещения рекламы; обработка компьютерных данных; услуги информационные по вопросам сбыта, бизнеса и продвижения (товаров и услуг); услуги телефонных ответчиков [для отсутствующих абонентов]; услуги телефонных ответчиков (для третьих лиц); продажа аукционная, предоставляемая в сети Интернет; управление персоналом; предоставление информации по вопросам продаж, сбыта, бизнеса, рекламы и продвижения (товаров и услуг) посредством глобальной компьютерной сети и посредством Интернета; представление товаров во всех медиасредствах с целью розничной продажи; сбор для третьих лиц различных товаров и размещение товаров для удобства изучения и приобретения потребителями с общего торгового Интернет сайта и через магазины оптовой продажи; сбор для третьих лиц различных товаров и размещение товаров для удобства изучения и приобретения потребителями этих товаров посредством средств телекоммуникаций или почтовых заказов из общего торгового каталога товаров широкого потребления; сбор для третьих лиц различных товаров и размещение товаров

для удобства изучения и приобретения потребителями этих товаров в магазинах розничной продажи; розничная и оптовая продажа телефонов, трубок мобильных телефонов, аксессуаров для мобильных, сотовых телефонов, электронных и телекоммуникационных товаров, аппаратных средств компьютеров и компьютерного программного обеспечения, батарей, аккумуляторов, зарядных устройств для аккумуляторов, приборов, аппаратов и инструментов для записи, получения, передачи и/или воспроизведения данных, информации, рисунков, изображений и/или звуков, бижутерии, драгоценных металлов, ювелирных изделий, драгоценных камней, печатной продукции, писчебумажных товаров, канцелярских принадлежностей и магнитных и немагнитных кодируемых карточек, мебели, обрамлений для картин, домашней и кухонной утвари, изделий из стекла, фарфора и фаянса, текстильных изделий, тканей, одежды, обуви, головных уборов, шнуров, шнурков и изделий вышитых, пуговиц, лент, булавок и игл, искусственных цветов, ковров, циновок, игр и игрушек электронных, химических продуктов, предназначенных для использования в промышленных, научных целях, в фотографии и сельском хозяйстве, красок, олиф и лаков, гигиенических средств для личного использования, мыла, парфюмерных изделий, косметических средств, лосьонов для волос и тела, эфирных масел, препаратов для чистки и отбеливания, смазочных материалов, топлива, свечей, фармацевтических, ветеринарных и гигиенических препаратов, скобяных и замочных изделий, машин и станков, ножевых изделий, бритв и ручных орудий, инструментов, компьютеров, счетных машин, электрических, фотографических, кинематографических и оптических приборов и инструментов, очков и солнцезащитных очков, приборов и инструментов хирургических и медицинских, устройств для освещения, нагрева, получения пара, тепловой обработки пищевых продуктов, для охлаждения, сушки, вентиляции, водораспределительных и санитарно-технических, транспортных средств, огнестрельного оружия, фейерверков, серебра столового и изделий из серебра, часов и прочих хронометрических приборов, музыкальных

инструментов, периодики, карточек, изделий из бумаги и картона, картинок, картин, пишущих машин и конторских принадлежностей, материалов для упаковки, резины, каучука и пластмасс для промышленного использования, материалов для уплотнения и изоляции, герметизации, кожи и имитаций кожи, изделий из них, сумок женских, кошельков, бумажников, портмоне, держателей кожаных, сумок, пакетов, мешков, саквояжей, изделий багажных для ручной клади, чемоданов, зонтов, зеркал, канатов, веревок, бечевки, сетей, палаток, тентов, навесов, нитей текстильных и пряжи, вешалок для одежды, салфеток под приборы, галантерейных и басонных изделий, одеял, покрывал и белья столового, скатертей, игрушек и спортивных товаров, пищевых продуктов и напитков, мяса, рыбы, дичи, консервированных, сушеных и подвергнутых тепловой обработке фруктов и овощей, джемов / варений и фруктовых пюре, яиц, молока и молочных продуктов, масел и жиров пищевых, кофе, чая, какао, сахара, риса, муки, хлеба, хлебобулочных изделий и изделий кондитерских из сладкого теста преимущественно с начинкой, приправ, свежих фруктов и овощей, пива, минеральной воды, фруктовых соков и других безалкогольных напитков, алкогольных напитков, изделий флористов, табака, табачных изделий, курительных принадлежностей и спичек; рассылка рекламных материалов; услуги агентств по продаже и закупкам для третьих лиц; выбор, подбор товаров и услуги снабженческие товарами для физических и юридических лиц и бизнеса; услуги заказов [для третьих лиц]; услуги универсальных магазинов, продающих в розницу; услуги супермаркетов, продающих в розницу; услуги секретарей; предоставление деловой статистической информации; организация выставок в коммерческих или рекламных целях; коммерческая помощь, относящаяся к сбору и предоставлению и сдаче в аренду рассылочных списков; исследования в области бизнеса; административная деятельность в сфере бизнеса для обработки продаж, осуществленных посредством Интернета; услуги по направлению бизнеса и штата сотрудников; клиринговые агентства по импорту-

экспорту (услуги агентств по импорту-экспорту); агентства по подписке на газеты; репродуцирование документов; запись сообщений (включая трафареты бумажные редактируемые); аренда /прокат офисного оборудования; управление взаимоотношениями, взаимодействиями с клиентами; менеджмент в сфере бизнеса, относящийся к электронной коммерции; менеджмент в сфере бизнеса и административная деятельность, относящаяся к спонсорским программам; услуги по бухгалтерскому учету; благотворительные услуги, а именно административная деятельность в сфере бизнеса, относящаяся к организации и проведению программ для волонтеров и проектов общественных работ; прокат торговых стоек, стендов; предоставление информации в области деловых и коммерческих контактов; услуги оптимизации поисковых средств/систем; услуги по оптимизации трафика веб-сайта; услуги рекламные "оплата за клик", услуги PPC; посредничество коммерческое [обслуживание]; управление деятельностью внештатных сотрудников; согласование и заключение коммерческих операций для третьих лиц; обновление и поддержка информации в компьютерных базах данных; управление коммерческими проектами для строительных проектов; предоставление деловой информации через веб-сайты; консультации, информация и рекомендации в отношении всех вышеперечисленных услуг; все вышеперечисленные услуги, включенные в 35-ый класс.

36 - страхование; финансовая деятельность; кредитно-денежные операции; операции с недвижимостью; клиринг и выверение в отношении финансовых операций, сделок посредством глобальной компьютерной сети; онлайн-банковские и финансовые услуги; обслуживание по кредитным карточкам, обработка и передача, пересылка счетов и их оплаты, платежей и оказание услуг страхования в отношении финансовых операций, сделок; перевод денежных средств; перевод денежных средств посредством электронных средств для третьих лиц; перевод платежей для третьих лиц посредством Интернета; финансовые услуги в виде выставления счетов и обработки платежей, расчетно-

кассового обслуживания; организация и управление в сфере аренды и арендованного имущества; сдача в аренду, сдача в наем и лизинг недвижимого имущества; оценка недвижимого имущества; оценка финансовой стоимости недвижимого имущества, финансирование в отношении недвижимого имущества, инвестирование в недвижимое имущество; посредничество при операциях с недвижимостью; агентства по операциям с недвижимым имуществом; услуги жилищных агентств; услуги актуариев; менеджмент и консультации в сфере недвижимого имущества; взыскание арендной платы; сдача в аренду нежилых помещений; сдача апартаментов и квартир в аренду; предоставление финансовой информации посредством Интернета; хранение в сейфах и выпуск дорожных ваучеров; капиталовложения; финансовая оценка (страхование, банковское дело, недвижимое имущество); услуги в сфере финансового менеджмента и управления активами; страхование и финансовые услуги; финансовые услуги, предоставляемые с использованием телекоммуникационных средств; финансовые консультации и рекомендации; онлайн-овое банковское обслуживание; банковские услуги, предоставляемые в онлайн-овом режиме из компьютерных баз данных или Интернета; брокерские операции с ценными бумагами, котировки биржевые; посредничество биржевое по операциям с акциями и облигациями, финансовый анализ; обслуживание по дебетовым, платежным карточкам, кредитным карточкам с непролонгируемым кредитом и услуги по чековым гарантиям; услуги банков, услуги по открытию и ведению сберегательных счетов и инвестирование; финансовый клиринг; проверка подлинности в сфере кредитования/подтверждение кредитной истории посредством глобальной компьютерной информационной сети; автоматизированное управление кредитными рисками, управление кредитными рисками с использованием электронных средств; услуги электронной оплаты покупок и электронной оплаты счетов; услуги дебетования и кредитования финансовых счетов; электронные банковские услуги; выпуск карточек предоплаты, платежных карточек, кредитных карточек с непролонги-

руемым кредитом и дебетовых карточек; обслуживание по телефонным кредитным карточкам; информация в отношении финансов и страхования, предоставляемая в онлайн-овом режиме из компьютерной базы данных или Интернета; агентства по сбору платежей за газ и электроэнергию; оценка антиквариата; оценка произведений искусства; оценка ювелирных изделий; оценка поддержанных автомобилей; предоставление информации о налогах (финансовые услуги); сбор благотворительных средств; организация сбора пожертвований на благотворительные цели; сбор пожертвований на благотворительные цели; прокат, сдача в аренду машин для подсчета или обработки, выполнения операций с банкнотами и монетами; прокат, сдача в аренду автоматов для выдачи наличных или банкоматов; услуги оплаты в онлайн-овом режиме; хранение в сейфах; организация финансирования строительных проектов; услуги агентств импорто-экспортной очистки (таможенная очистка); консультации, информация и рекомендации в отношении всех вышеперечисленных услуг; все вышеперечисленные услуги, включенные в 36-ой класс.

38 - телекоммуникации; телекоммуникационные услуги, а именно услуги передачи и получения данных посредством телекоммуникационных сетей; предоставление услуг мультимедийных телеконференций, видеоконференций и собраний/встреч в онлайн-овом режиме на базе веб-технологий, позволяющих участникам одновременно и асинхронно просматривать, принимать участие/публиковать, редактировать и обсуждать документы, информацию/данные и изображения посредством веб-браузеров; предоставление потребителям онлайн-ового доступа к онлайн-овым отчетам/сообщениям, относящимся к исполнению, эффективности и статусу приложений, телеконференций, видеоконференций и собраний/встреч на базе веб-технологий; предоставление пользователям безопасного удаленного доступа посредством Интернета к частным компьютерным сетям; предоставление информации в сферах защищенной передачи данных и информации; консультации в сферах услуг защищенной передачи данных и информации; предоставление онлайн-ово-

го сотрудничества (телекоммуникационные услуги), позволяющего пользователям осуществлять доступ к приложениям, платформам, документам совместного пользования, информации/данным, спискам задач и дискуссионным форумам; услуги Интернет вещания, предоставляющие доступ к онлайн-базам данных с информацией, касающейся недостатков, предоставляемых платформ вещания на базе веб-технологий; обеспечение телекоммуникационного доступа и соединений к компьютерным базам данных и Интернету; услуги электронной связи; интерактивные телекоммуникационные услуги; телекоммуникация информации (веб-страницы), компьютерных программ и данных; предоставление телекоммуникационных соединений с интернетом или базами данных; предоставление телекоммуникационного доступа к услугам, средствам и структурам глобальной сети связи; связь с использованием компьютерных терминалов; связь с использованием оптических волоконных сетей; передача сообщений, информации, данных, документов и изображений с помощью компьютера; связь факсимильная; передача сообщений; служба пейджинговая; прокат модемов; службы передачи данных электронными средствами связи; прокат телекоммуникационного оборудования; услуги электронной передачи, получения и направления сообщений; предоставление телекоммуникационных услуг для сбора, передачи и доставки данных посредством электронных средств; электронный обмен речью, данными, аудио, видео, текстом и графикой, доступных посредством компьютерных и телекоммуникационных сетей; услуги мгновенного обмена сообщениями; услуги связи посредством мобильных телефонов; предоставление телекоммуникационных услуг для сбора, передачи и доставки почтовых сообщений, неподвижных изображений и/или кинематографической информации, такой как знаки, символы, буквы, цифры, сообщения, музыка и изображения, телеграммы, информация и данные посредством механических, электронных, телефонных, телеграфных, кабельных, компьютерных и спутниковых средств связи; передача, вещание и прием

аудио, видео, неподвижных и подвижных изображений и данных в сжатой или несжатой форме и в режиме реального времени или с задержкой; услуги электронной проведения/передачи сообщений, проведения/передачи конференций и проведения/передачи команд; услуги видеоконференций; связь посредством электронных досок объявлений, позволяющая пользователям в режиме реального времени вести интерактивное общение между компьютерными терминалами и электронными досками объявлений, содержащими неподвижную и подвижную графическую информацию, и голосовую информацию, такую как символы, буквы, цифры; предоставление электронных досок объявлений и досок сообщений для передачи сообщений; предоставление онлайн-дискуссионных форумов; потоковая передача аудиоматериалов в Интернете; потоковая передача видеоматериалов в Интернете; услуги телевизионного вещания; услуги трансляции платных телевизионных программ; услуги видеотрансляции/видеовещания, вещание и передачи радио- и телевизионных программ; вещание музыкальное; передача музыки, фильмов, интерактивных программ, видео, электронных компьютерных игр; услуги передачи информации в отношении онлайн-магазинов и общей розничной торговли; услуги передачи видеoinформации по заказу/запросу; агентства печати новостей; предоставление доступа к компьютерным базам данных в глобальной компьютерной сети для поиска и восстановления, извлечения информации, данных, веб-сайтов и ресурсов, доступных в компьютерных сетях; предоставление пользователям доступа к компьютерным базам данных, содержащим электронные публикации, доски объявлений, базы данных и информацию, доступную посредством компьютера; функционирование/управление дискуссионными форумами, тематическими чатами; коллективный доступ к глобальным компьютерным информационным сетям для передачи и распространения разнообразной информации; предоставление доступа к веб-сайтам в глобальной компьютерной сети, позволяющей третьим лицам предлагать

товары и услуги, размещать и выполнять заказы, заключать договоры, контракты и вести деловые операции, сделки; предоставление доступа к интерактивным веб-сайтам в глобальной компьютерной сети для третьих лиц для размещения информации, ответов на запросы и размещения, и выполнения заказов на продукцию, услуги и коммерческие возможности; услуги связи, а именно: услуги отправки цифровых текстовых и числовых сообщений; передача информации посредством обмена, передачи данных для содействия в принятии решений; передача информации через видеокommunikационные системы; услуги веб-конференций; электронные коммуникационные услуги для организации дискуссионных форумов, виртуальных чатов посредством передачи, обмена текстовыми сообщениями; обеспечение электронными досками объявлений для размещения и передачи сообщений среди и между компьютерными пользователями в отношении продукции, услуг и коммерческих инициатив, и возможностей; предоставление онлайн-интерактивных досок объявлений для размещения, продвижения, продажи и перепродажи изделий посредством глобальной компьютерной сети; услуги по предоставлению электронной почты и передачи сообщений посредством электронной почты; аудио- и видеосвязь посредством компьютеров и компьютерных сетей, а также посредством глобальной сети связи; предоставление компьютерного доступа и прокат времени доступа к онлайн-интерактивным доскам объявлений и базам данных; предоставление доступа к электронным доскам объявлений для размещения и передачи сообщений среди и между компьютерными пользователями в отношении продукции, услуг и коммерческих возможностей; предоставление доступа к электронным календарям, адресным справочникам/книгам и электронным блокнотам/записным книжкам посредством локальных и глобальных компьютерных сетей; предоставление дистанционного видео и/или телефонного конференц-доступа и возможностей, средств, оборудования; обеспечение компьютерных соединений с веб-сайтами третьих лиц для осуществления электронной коммерции и

действительных мировых коммерческих сделок; консультации, информация и рекомендации в отношении всех вышеперечисленных услуг; все вышеперечисленные услуги, включенные в 38-ой класс.

39 - услуги навигации глобальной системы позиционирования [GPS]; предоставление информации в отношении путешествий и туризма посредством Интернета или телекоммуникационных сетей; предоставление интерактивной онлайн-базы данных, содержащей информацию о дорогах, путешествиях, навигации, движении, транспорте и достопримечательностях, объектах повышенного интереса (путешествия); предоставление информации путешественникам, туристам о стоимости проезда, провоза багажа, тарифах, расписаниях и общественном транспорте; информация о путешествиях и туризме, а также услуги гидов, экскурсоводов; услуги по прокладке и планированию маршрута; организация путешествий; услуги туристических агентств; услуги туристических агентств по бронированию/продаже билетов; организация путешествий и предоставление соответствующей информации в онлайн-режиме из компьютерной базы данных или Интернета; услуги прогулочных яхт и/или водного транспорта; предоставление информации в области маршрутов движения для туристических целей; прокат навигационных систем; транспортировка; предоставление дорожной информации и информации о трафике, движении; предоставление навигационных и информационных услуг, а именно информации о трафике, движении и транспортных пробках на дорогах; перевозка товаров и пассажиров; перевозки автомобильные; авиаперевозки; прокат транспортных средств; услуги по сдаче в аренду автомобилей; услуги водителей; транспортировка трубопроводная; транспортные услуги в виде управления перевозками; предоставление зоны полетов, а именно предоставление доступа к полевым аэродромам, посадочным полосам и взлетно-посадочным полосам; упаковка; упаковка и хранение товаров; хранение данных или документов в электронных устройствах; доставка корреспонденции; доставка товаров, заказанных по почте; услуги курьеров [доставка корреспонденции или товаров]; судовое брокер-

ство, посредничество в морских перевозках; работы погрузочные и разгрузочные; посредничество при фрахтовании; перевозка при переезде; посредничество при прокате, лизинге, продаже, покупке и/или фрахтовании кораблей и/или судов; услуги по спасанию кораблей и/или судов и подъем затонувших кораблей и/или судов; служба лоцманская; газораспределение и газоснабжение; распределение электроэнергии и электроснабжение; теплораспределение и теплоснабжение; водораспределение и водоснабжение; обеспечение устройствами швартовки (причальными системами); аренда складов; прокат и/или лизинг инвалидных кресел; прокат и/или лизинг самолетов; прокат и/или лизинг велосипедов; прокат и/или лизинг автомобилей; прокат и/или лизинг кораблей и/или судов; прокат и/или лизинг транспортных средств, управляемых человеком; прокат и/или лизинг механических систем парковки; управление парковочным пространством; услуги автостоянок; предоставление платных дорог; прокат и/или лизинг контейнеров; прокат и/или лизинг поддонов; прокат и/или лизинг машин для упаковки или машин заверточных; прокат и/или лизинг рефрижераторов; сбор бытовых отходов и мусора; сбор промышленных отходов и мусора; услуги агентств импортно-экспортной очистки (таможенная очистка); консультации, информация и рекомендации в отношении всех вышеперечисленных услуг; все вышеперечисленные услуги, включенные в 39-ый класс.

41 - образование, воспитание; обеспечение учебного процесса; развлечения; организация спортивных и культурно-просветительных мероприятий; публикация текстовых материалов, издание книг и журналов (за исключением рекламных текстовых материалов); публикация диаграмм, схем, графиков, изображений и фотографий; издание газет, журналов и периодических изданий; обучение, практическая подготовка и инструктаж, руководство в отношении телекоммуникаций, компьютеров, компьютерных программ, облачных вычислений, дизайна веб-сайтов, электронной торговли, менеджмента в сфере бизнеса, финансового менеджмента и рекламы; предоставление образования,

восстановительного отдыха, руководства, тьюторинга и подготовки как в интерактивном, так и в неинтерактивном режимах; планирование, разработка образовательных курсов, экзаменов и квалификационных экзаменов/аттестации; развлечения, предоставляемые посредством электронных и цифровых интерактивных средств; услуги электронных игр, предоставляемые посредством Интернета; предоставление информации, относящейся к воспитанию, образованию, учебным процессам, развлечениям, восстановительному отдыху, к спортивным, социальным и культурно-просветительным мероприятиям; предоставление электронных публикаций в онлайн-режиме (незагружаемых); подготовка, организация, сопровождение и проведение вокальных конкурсов; подготовка, организация, сопровождение и проведение концертов; подготовка, организация, сопровождение и проведение мероприятий и конкурсов в образовательных или развлекательных целях; подготовка, организация, сопровождение и проведение игровых шоу и игр с приключениями; услуги агентств по распространению билетов на развлекательные мероприятия; информация в отношении развлечений или образования, воспитания, предоставляемая в онлайн-режиме из компьютерных баз данных или Интернета; предоставление цифровой музыки (незагружаемой) из Интернета; предоставление цифровой музыки (незагружаемой) из MP3 Интернет веб-сайтов; услуги развлекательные и образовательно-просветительные, относящиеся к планированию, производству и распределению звука, изображений, цифровой музыки, кинофильмов, живого или записанного звука, визуальных или аудиовизуальных материалов для вещания по наземным кабелям, спутниковым каналам, интернету, беспроводным или проводным системам и другим средствам связи; музыкально-развлекательные мероприятия, музыкальные развлечения; прокат звукозаписей; подготовка развлекательных, обучающих, воспитательных, документальных и новостных программ для вещания; услуги корреспондентов, репортеров; информация, относящаяся к спортивным или культурно-просветительным ме-

роприятиям, текущим событиям и свежим новостям, предоставляемым посредством телевизионной спутниковой передачи, Интернета или посредством иных электронных средств; производство, монтирование телевизионных передач, радиопередач и фильмов; премиальные или платные услуги составления телевизионных программ и услуги составления телевизионных программ; планирование развлекательных телевизионных программ; предоставление развлекательной информации, мультимедийного контента, развлекательных телевизионных программ и предоставление фильмов в онлайн-режиме; подготовка и производство, монтаж телевизионных программ; предоставление информации, данных, графики, звука, музыки, видео, анимации и текста (текстовой информации) для развлекательных целей; услуги в области игр; предоставление оборудования для клубного отдыха, спортивного и гимнастического оборудования; вокально-инструментальные ансамбли; услуги клубных развлечений, дискотек, показов мод и ночных клубов, клубов-кафе ночных; услуги клубов, относящиеся к развлечениям, воспитанию, образованию и культуре; организация, проведение и предоставление, оснащение конференций, съездов, конгрессов, семинаров и мастер-классов; организация и проведение и предоставление, оснащение конференций, съездов, конгрессов, семинаров и мастер-классов в отношении телекоммуникаций, компьютеров, компьютерных программ, облачных вычислений, дизайна веб-сайтов, электронной торговли, менеджмента в сфере бизнеса, финансового менеджмента и рекламы; организация и проведение выставок с культурно-просветительной целью, показов мод, образовательных выставок, показов и культурно-просветительных выставок и представлений; услуги художественных выставок и галерей; услуги художественных галерей, относящиеся к длительной аренде, аренде предметов изобразительного искусства; практическая подготовка в сфере здоровья и безопасности, охраны окружающей среды; предоставление курсов сигароведения, курсов дегустации вин; предоставление образовательной информации об исследовательских материалах и агентствах и ис-

следований для них; подготовка, организация, планирование и управление семинарами; дрессировка животных; руководство, управление в производстве вещательных программ; обеспечение учебного процесса, относящегося к функционированию, эксплуатации машин и оборудования, в том числе, аудиовизуального оборудования, используемого при производстве вещательных программ; предоставление аудио- и видеостудий; предоставление спортивного оборудования/инвентаря; предоставление оборудования для кинотеатров, шоу-программ, представлений, спектаклей, музыкальной или образовательной подготовки; агентства по бронированию билетов на развлекательные мероприятия; прокат и лизинг кинофильмов; прокат и лизинг музыкальных инструментов; прокат и лизинг телевизионных программ; прокат и лизинг телевизионных приемников, телевизоров; библиотеки, обеспечивающие выдачу книг на дом; услуги библиотечных архивов; субтитрование; перевод с языка жестов; предоставление видеоигр, компьютерных игр, звука или изображений, или кинофильмов через телекоммуникационные или компьютерные сети; предоставление онлайн-выходных компьютерных игр и конкурсов; прокат предварительно записанных видеозаписей; прокат и лизинг игровых машин; предоставление в кредит оборудования для аркадных игр; прокат, предоставление в кредит картин, картинок; фотографирование; услуги переводчиков; услуги устных переводчиков; учебные и обучающие, подготовительные программы в области управления рисками; учебные и обучающие, подготовительные программы, относящиеся к сертификации; предоставление обучающих и развлекательных новостей; лотереи; предоставление онлайн-незагружаемых видео; тьюторинг; консультации, информация и рекомендации в отношении всех вышеперечисленных услуг; все вышеперечисленные услуги, включенные в 41-ый класс.

42 - научные и технологические услуги и относящиеся к ним научные исследования и разработки, услуги по промышленному анализу и научным исследованиям; изучение технических проектов; предоставление веб-сайтов на основе технологий, поз-

воляющих пользователям обмениваться, совместно использовать информацию и рекомендации; разработка и усовершенствование технического и программного обеспечения компьютеров; обеспечение программного как услуга [SaaS]; услуги компьютерные, в области передачи информации, данных, документов и изображений посредством Интернета; услуги веб-порталов, а именно размещение/хостинг Интернет веб-сайтов порталов с интерактивными компьютерными базами данных с программами фильмов, предварительными просмотрами, отрывками из фильмов/трейлерами, спортивными передачами, концертами, новостями из жизни известных людей и развлекательными новостями и другой связанной с этим информацией; услуги компьютерные, связанные с предоставлением онлайн-доступа к интерактивным компьютерным базам данных с программами фильмов, предварительными просмотрами, отрывками из фильмов/трейлерами, спортивными передачами, концертами, новостями из жизни известных людей и развлекательными новостями и другой связанной с этим информацией; облачные вычисления, а именно размещение компьютерного прикладного программного обеспечения третьих лиц; услуги провайдеров приложений (ASP), а именно размещение компьютерного прикладного программного обеспечения третьих лиц; облачные вычисления, а именно прокат программного обеспечения в области конференций, аудиоконференций, электронного обмена сообщениями, совместной работы с документами и файлами, видеоконференций и обработки голосовых данных и вызовов на базе веб-технологий; услуги провайдеров приложений (ASP), предоставляющих программное обеспечение в области конференций, аудиоконференций, электронного обмена сообщениями, совместной работы с документами и файлами, видеоконференций и обработки голосовых данных и вызовов на базе веб-технологий; предоставление онлайн-незагружаемого программного обеспечения для содействия совместной работе большого числа программных приложений; услуги технической поддержки (технические консультации) в отношении

компьютерного программного обеспечения и приложений, предоставляемых в онлайн-режиме, по электронной почте и телефону; компьютерные услуги, а именно: создание онлайн-сообществ для зарегистрированных пользователей для участия в дискуссиях, установление обратной связи с их участниками, создание виртуальных сообществ, привлечение в социальные сети и обмен документами; советы по вопросам компьютерных технологий, предоставляемые интернет-пользователям посредством горячей линии; компьютерные услуги, касающиеся создания индексов информации, сайтов и ресурсов в компьютерных сетях; предоставление поисковых Интернет-средств/систем; разработка компьютеров, портативных компьютеров, переносных компьютеров, лэптопов, ноутбуков, портативных вычислительных машин и карманных компьютеров; разработка персональных цифровых помощников и персональных медиаплееров; разработка мобильных, сотовых телефонов и смартфонов; разработка цифровых фото-, кино-, видеокамер; компьютерные услуги; составление программ для компьютеров; компьютерное интегрирование; компьютерный анализ; составление программ для компьютеров, связанных с защитой от вирусов; услуги компьютерного системного программного обеспечения; компьютерные услуги в отношении предоставления прямого соединения между компьютерными пользователями для обмена информацией; разработка компьютерного программного обеспечения; проектирование компьютерных систем; разработка и усовершенствование веб-страниц; размещение веб-страниц для третьих лиц; размещение компьютерного прикладного программного обеспечения для поиска и восстановления, извлечения информации из баз данных и компьютерных сетей; предоставление технической информации по специальным запросам конечных пользователей с помощью телефонов или глобальной компьютерной сети; консультации по вопросам компьютерного программного обеспечения; компьютерные услуги, связанные с индивидуальными поисками компьютерных баз данных и веб-сайтов; кодирование и

декодирование компьютерного и электронного сигнала; преобразование, перенос данных и документов с физического носителя в электронный медиаформат; услуги тестирования и оценки продукции/изделий; услуги в сфере архитектуры и дизайна, моделирования; оформление интерьера зданий, офисов и квартир; компьютерная информация и информация о компьютерных сетях; предоставление компьютерных программ управления рисками в сфере безопасности; услуги в области информации, сведений и исследований, испытания в отношении компьютерной безопасности; контроль качества, обеспечение качества; компьютерные услуги по вопросам сертификации бизнес операций и подготовки отчетов по ним; службы компьютерной безопасности в отношении контроля доступа к компьютерам, электронным сетям и базам данных; обеспечение безопасности передачи данных и транзакций посредством компьютерных сетей; консультации по вопросам защиты данных; технические консультации по вопросам безопасности телекоммуникаций; услуги безопасности компьютеризированных сетей связи; предоставление информации в области безопасности интернета, всемирной компьютерной сети и компьютеризированных сетей связи; консультации в области услуг безопасности интернета, всемирной компьютерной сети и компьютеризированных сетей связи, обеспечения безопасности информации; услуги аутентификации для компьютерной безопасности; компьютерные услуги в отношении онлайн-аутентификации электронных подписей; услуги дистанционного резервного копирования данных; хранение данных в электронном виде; предоставление информации в области компьютерных технологий и программирования через веб-сайты; услуги по составлению географических карт; услуги облачных вычислений; услуги провайдера облачного хостинга; предоставление во временное пользование незагружаемого программного обеспечения на базе облачных технологий и программного обеспечения для облачного вычисления; электронное хранение данных; предоставление виртуальных компьютерных систем и виртуальных компьютерных сред посредством облачных

вычислений; прокат развлекательного программного обеспечения; консультации, информация и рекомендации в отношении всех вышеперечисленных услуг; все вышеперечисленные услуги, включенные в 42-ой класс.

45 - персональные и социальные услуги, оказываемые другими для удовлетворения потребностей индивидуальных лиц; общественные работы; услуги клубов по организации встреч или знакомств; услуги юридические; услуги регистрации доменных имен; консультации в сфере интеллектуальной собственности; исследования юридические; услуги по подготовке юридических документов; управление юридическое лицензиями; лицензирование интеллектуальной собственности; представление интересов в суде; услуги по внесудебному разрешению споров; арбитраж; услуги охраны и обеспечения безопасности; услуги личной безопасности; прокат одежды; предоставление услуг по обеспечению безопасности (защиты) посредством центральных электростанций для систем защиты от взломов, краж и пожаров; услуги контроля охранных сигналов взломов и краж, услуги контроля устройств обнаружения и оповещения о пожаре, наводнении и затоплении; ведение домашнего хозяйства; лицензирование цифровых данных, неподвижных изображений, движущихся изображений, аудио и текста; создание, компиляция и обслуживание реестра доменных имен; проверка багажа в целях безопасности; сбор информации о физических лицах; услуги по обеспечению безопасности для защиты лиц и собственности; онлайн-определение подлинности электронных подписей; услуги погребальные; услуги онлайн-социальных сетей; выпуск голубей на особых событиях; бальзамирование; консультации, информация и рекомендации в отношении вышеперечисленных услуг; все вышеперечисленные услуги, включенные в 45-ый класс.

(111) N 2020 0138
(151) 24.01.2020
(210) 2018 01158
(220) 02.11.2018
(181) 02.11.2028

(730) Alibaba Group Holding Limited, Fourth Floor, One Capital Place, P.O. Box 847, George Town, Grand Cayman, Cayman Islands (KY)

(540)



(511) 09 - elmi, dəniz, geodeziya, fotoqrafiya, kinematoqrafiya, optika, çəkmə, ölçmə, siqnalizasiya, nəzarət (yoxlama), xilasetmə və tədris üçün cihaz və alətlər; elektrik ötürülməsi, paylanması, transformasiyası, toplanması, tənzim-lənməsi və ya idarə edilməsi üçün cihaz və alətlər; səsin və ya təsvirin yazılması, ötürülməsi və ya canlandırılması üçün aparatura; məlumatın maqnit daşıyıcıları, səsyazma diskleri; ilkin ödənişli aparatlar üçün mexanizmlər; kassa aparatları, hesablayıcı maşınlar, məlumatları işləmək üçün avadanlıq və kompüterlər; kompüter proqramları; üçüncü şəxslər üçün və üçüncü şəxslərdən gələn ödənişləri işləmək üçün proqram təminatı; autentifikasiya proqram təminatı; kompüter üçün internetdən əldə edilən proqram təminatı; displeyi və audio, video və audiovizual elementlərin funksional xarakteristikalarını seçib nizamlamaqla istifadəçilərə baxışdan, qulaq asmadan və canlandırılmadan olan təəssüratları fərdiləşdirməyə, dəyişməyə imkan verən interaktiv əyləncələr üçün kompüterin proqram təminatı; əyləncəli multimedia proqramlar və kontent yerləşən yüklənəbilən audio, vizual və audiovizual fayllar və yazılar; onlayn elektron nəşrlər (internetdən və ya kompüter şəbəkəsindən yaxud kompüterin verilənlər bazasından yüklənəbilən); ani mesaj mübadiləsi üçün proqram təminatı;

faylların nəşr edilməsi, birgə istifadəsi üçün proqram təminatı; kompüter, mobil, simsiz və telekommunikasiya şəbəkələri vasitəsilə verilənlərin, audio, video, təsvirlərin və qrafikanın elektron mübadiləsi üçün kommunikasiya proqram təminatı; mobil qurğular və kompüterlər üçün tətbiqi proqramlar, proqramlar qismində kompüter üçün proqram təminatı; mobil qurğularla istifadə edilən tətbiqi proqram təminatı, tətbiqi proqramlar; təsvirlərin, qrafikanın, audio, videomaterialların və mətnlərin işlənməsi üçün kompüterin proqram təminatı; internet vasitəsilə məlumatların, verilənlərin, sənədlərin, səsin və təsvirlərin elektron vasitələrlə ötürülməsinə imkan verən kompüter üçün yüklənəbilən proqram təminatı; veb-brauzer vasitəsilə verilənlərə, sənədlərə, təsvirlərə və proqramlara çıxış imkanı verməklə şəbəkə görüşlərində və təlim kurslarında iştirak etməyə imkan verən kompüter üçün yüklənəbilən proqram təminatı; məsafədə yerləşən kompüterlərə və kompüter şəbəkələrinə çıxış, baxış və nəzarət imkanlarını verən kompüter üçün yüklənəbilən proqram təminatı; bulud hesablayıcıları üçün yüklənəbilən proqram təminatı; bulud texnologiyası üzrə əsaslandırılmış yüklənəbilən proqram təminatı; elektron kommersiya, informasiya texnologiyaları, bulud hesablayıcıları, telekommunikasiya, internet, biznes və elektron ticarətin öyrədilməsi, biznes, satış və marketinq və maliyyə menecmenti sahəsində jurnallar, məqalələr, elmi məruzələr, referatlar və kitabçalar, vərəqlər, prospektlər, soraq vərəqləri, informasiya materialları, dərslər materialları, vəsaitlər şəklində yüklənəbilən elektron nəşrlər; kompüter üçün proqram təminatı, kompüterlərin periferiya qurğuları; notbuklar; ləptoplar; portativ kompüterlər; cib kompüterləri; fərdi rəqəmsal köməkçilər; fərdi mediapleyerlər; mobil telefonlar; smartfonlar; rəqəmsal kino, foto, videokameralar; akkumulyator batareyaları, akkumulyator batareyaları üçün yükləmə qurğuları; avtomatlaşdırılmış iş yerləri; kompüter serverləri; kompüter və telekommunikasiya şəbəkələri üçün aparat vasitələri; kompüter şəbəkələri üçün adapterlər, çeviricilər, marşrutizatorlar və konsentratör, hablar; simsiz və simli modemlər və kommunikasiya kartları və qurğuları; cib kompüterləri, ləptop

tutqacları, kompüter çantaları; od söndürmək üçün avadanlıq; kompüterlərin aparat vasitələri və daxildə quraşdırılmış proqramlar, aparat və proqram vasitələri; kompüter üçün proqram təminatı, o cümlədən internetdən yüklənəbilən proqram təminatı; avtomobillər üçün naviqasiya sistemləri; kompakt disklər; rəqəmsal musiqi (internetdən yüklənəbilən); telekommunikasiya aparatları; siçan üçün altlıqlar; mobil telefon dəstəkləri; mobil telefonlar üçün aksesuarlar; yüklənəbilən oyunlar, şəkillər, kinotəsvirlər, kinofilmlər və musiqi; avariya signal qurğuları; təhlükəsizlik kameraları, müşahidə kameraları; səyyar radio və televiziya yayım qurğuları; televiziya yayım avadanlığı; kameralar, fotoaparatlar; videokameralar; qulaqlıqlar/baş telefonları; taxma telefon qulaqlıqları; kolonkalar, dinamiklər, reproduktorlar, akustik sistemlər; qlobal mövqe təyinetmə sisteminin aparatları və avadanlığı (GPS); kompüter, elektron və video oyun proqramları və proqram təminatı, o cümlədən internetdən yüklənəbilən proqram təminatı; telekommunikasiyalar və elektron avadanlıq üçün maye kristallı displeylər; TV dekoderləri; məsafədən idarəetmə qurğuları; verilənlərin saxlanması üçün proqramlar; eynəklər (optik) və gün eynəkləri; elektron lövhələr, elektron yol işarələri; kodlaşdırılmış və ya maqnit zolaqlı kredit, debit, ödəniş və eyniləşdirmə bank kartları; avtomatlaşdırılmış terminal mərkəzləri, bankomatlar; yüklənəbilən kompüter proqramları, tətbiqi proqramlar; elektron kitablar; printerlər və fotokopiya aparatları üçün boş katriclər; radio-videodayə, uşağı izləmək üçün audio-video-qurğuları; uşaq izləmə videokameraları, videodayələr; obyektivlər üçün işıqdan qoruyan blendaları; planşet kompüterləri; kodlaşdırılmış kart açarlar; 3D-eynəklər; video oyun qurğuları üçün yaddaş kartları; 9-cu sinfə daxil edilmiş yuxarıda sadalanan bütün mallar.

36 - sığortalama; maliyyə fəaliyyəti; kredit-pul əməliyyatları; daşınmaz əmlaka dair əməliyyatlar; qlobal kompüter şəbəkəsi vasitəsilə maliyyə əməliyyatlarına dair klirinq və üzvləşdirmə; onlayn bank və maliyyə xidmətləri; kredit kartlar üzrə xidmətlər, hesabların və onların ödənilməsinin, ödənişlərin işlənməsi, ötürülməsi və göndərilməsi və maliyyə əməliyyatları, sövdələşmələrinə dair sığortalama xidmətlərinin göstərilməsi; üçüncü şəxslər üçün

elektron vasitələrlə pul vəsaitlərinin köçürülməsi; üçüncü şəxslər üçün internet vasitəsilə ödənişlərin köçürülməsi; hesabların təqdim edilməsi və ödənişlərin işlənməsi, hesablaşma-kassa xidmətləri kimi maliyyə xidmətləri; icarə və icarəyə verilmiş əmlak sahəsində təşkilətmə və idarəetmə; daşınmaz əmlakın icarəyə verilməsi, kirayə verilməsi və lizinqi; daşınmaz əmlakın maliyyə dəyərinin qiymətləndirilməsi, daşınmaz əmlaka dair maliyyələşdirmə, daşınmaz əmlaka investisiya; daşınmaz əmlak ilə aparılan əməliyyatlar üzrə vasitəçilik; daşınmaz əmlak ilə aparılan əməliyyatlar üzrə agentliklər; mənzil inşaatı agentliklərinin xidmətləri; aktuari xidmətləri; daşınmaz əmlak sahəsində idarəetmə və konsultasiyalar; icarə haqqının götürülməsi; qeyri-yaşayış obyektlərinin icarəyə verilməsi; apartamentlərin və mənzillərin kirayə verilməsi; maliyyə məlumatlarının internet vasitəsilə təmin edilməsi; yol vauçerlərinin seyflərdə saxlanması və buraxılması; kapital qoyuluşları; maliyyə qiymətləndirməsi (sığortalama, bankçılıq, daşınmaz əmlak); maliyyə menecmenti və aktivlərin idarə edilməsi sahəsində xidmətlər; telekommunikasiya vasitəsilə göstərilən maliyyə xidmətləri; maliyyə konsultasiyaları və tövsiyələri; onlayn bank xidmətləri; kompüterin verilənlər bazalarından və ya internetdən onlayn rejimdə göstərilən bank xidmətləri; qiymətli kağızlarla broker əməliyyatları, birja kotirovkaları; səhmlər və istiqrazlar ilə aparılan əməliyyatlar üzrə birja vasitəçiliyi, maliyyə təhlili; debit, ödəmə kartları, uzadılmayan kreditli kartlar üzrə xidmətlər və çek zəmanətləri üzrə xidmətlər; bank xidmətləri, əmanət hesablarının açılması və aparılması üzrə xidmətlər və investisiyalar; maliyyə klirinqi; qlobal kompüter informasiya şəbəkəsi vasitəsilə kreditvermə sahəsində əsilliyinin yoxlanması, kredit tarixçəsinin təsdiqlənməsi; kredit risklərinin avtomatlaşdırılmış idarə edilməsi, kredit risklərinin elektron vasitələrlə idarə edilməsi; satınalmaların elektron vasitələrlə ödəmə və hesabların elektron vasitələrlə ödəmə xidmətləri; maliyyə hesablarını debitlemə və kreditləmə xidmətləri; elektron bank xidmətləri; əvvəlcədən ödənilmiş kartların, ödəmə kartlarının, uzadılmayan kreditli kartların və debit kartların buraxılması; telefon kredit kartları üzrə xidmətlərin

göstərilməsi; maliyyə və sığortalamaya dair kompüterin verilənlər bazasından və ya internetdən onlayn rejimdə təmin edilən məlumatlar; qaz və elektrik enerjisinə görə ödəmələrin yığılması üzrə agentliklər; əntiq əşyaların qiymətləndirilməsi; incəsənət əsərlərinin qiymətləndirilməsi; zərgərlik məmulatlarının qiymətləndirilməsi; istifadə edilmiş avtomobillərin qiymətləndirilməsi; vergilər haqqında məlumatların təmin edilməsi (maliyyə xidmətləri); xeyriyyə vəsaitlərinin yığılması; xeyriyyə məqsədilə ianələrin yığılmasının təşkili; xeyriyyə məqsədilə ianələrin yığılması; banknotların və sikkələrin hesablanması və ya işlənməsi, banknotlar və sikkələr ilə əməliyyatların aparılması üçün avtomatların kirayə, icarəyə verilməsi; nağd pul verən avtomatların və ya bankomatların kirayə, icarəyə verilməsi; onlayn rejimdə ödəmə xidmətləri; seyfdə saxlama; inşaat layihələrinin maliyyələşdirilməsinin təşkili; idxal və ixrac olunan malların rəsmiləşdirilməsi (gömrük rəsmiləşdirilməsi) üzrə agentliklərin xidmətləri; yuxarıda sadalanan bütün xidmətlərə dair konsultasiyalar, məlumatlar və tövsiyələr; 36-cı sinfə daxil edilmiş yuxarıda sadalanan bütün xidmətlər.

42 - elmi və texnoloji xidmətlər və onlara aid olan elmi tədqiqatlar və işləmələr, sənaye analizi və elmi tədqiqatlar üzrə xidmətlər; texniki layihələrin tədqiqi; istifadəçilərə məlumatları paylaşmağa, birgə istifadə etməyə imkan verən texnologiyalar əsaslı veb-saytların təmin edilməsi və tövsiyələr; kompüterlərin proqram və texniki təminatının işlənilib hazırlanması və təkmilləşdirilməsi; proqram təminatı xidmət qismində (SAAS); kompüter xidmətləri, məlumatların, verilənlərin, sənədlərin və təsvirlərin internet vasitəsilə ötürülməsi sahəsində; veb-portalların xidmətləri, yəni, film proqramları, ilkin baxışlar, filmlərdən, treylərdən parçalar, idman verilişləri, konsertlər, məşhur insanların həyatından xəbərlər və əyləncəli xəbərlər, habelə bununla bağlı digər məlumatlar daxil olan kompüterin interaktiv verilənlər bazaları ilə portalların internet veb-saytlarının yerləşdirilməsi (hostinqi); film proqramları, ilkin baxışlar, filmlərdən, treylərdən parçalar, idman verilişləri, konsertlər, məşhur insanların həyatından xəbərlər və əyləncəli xəbərlər, habelə,

bununla bağlı digər məlumatlar daxil olan kompüterin interaktiv verilənlər bazalarına onlayn giriş imkanının təmin edilməsi ilə bağlı kompüter xidmətləri; bulud əsaslı hesablamalar, yəni, üçüncü şəxslərin kompüter üçün tətbiqi proqram təminatının yerləşdirilməsi; proqram provayderlərinin (ASP) xidmətləri, yəni, üçüncü şəxslərin kompüter üçün tətbiqi proqram təminatının yerləşdirilməsi; bulud əsaslı hesablamalar, yəni, konfranslar, audiokonfranslar, elektron məlumat mübadiləsi, sənədlərin və faylların birgə istifadəsi, videokonfranslar və veb-texnologiyaları əsasında səsli verilənlərin və çağırışların işlənməsi sahəsində proqram təminatının icarəsi; konfranslar, audio-konfranslar, elektron məlumat mübadiləsi, sənədlərin və faylların birgə istifadəsi, videokonfranslar və veb-texnologiyaları əsasında səsli verilənlərin və çağırışların işlənməsi sahəsində proqram təminatını təmin edən proqram provayderlərinin (ASP) xidmətləri; çoxsaylı proqramların birlikdə işləməsini asanlaşdırmaq üçün yüklənə bilməyən onlayn proqram təminatının təmin edilməsi; onlayn rejimdə, elektron poçtla və telefonla təmin edilən kompüter üçün proqram təminatına və proqramlara dair texniki dəstək xidmətləri (texniki konsultasiyalar); kompüter xidmətləri, yəni, müzakirələrdə iştirak etmək məqsədilə qeydiyyatdan keçmiş istifadəçilər üçün onlayn cəmiyyətlərin yaradılması, onların iştirakçıları ilə əks-əlaqənin yaradılması, virtual cəmiyyətlərin yaradılması, sosial şəbəkələrə cəlb edilməsi və sənədlərin mübadilə edilməsi; internet istifadəçilərinə qaynar xətt vasitəsilə təmin edilən kompüter texnologiyaları məsələləri üzrə məsləhətlər; məlumat indekslərinin, saytların və kompüter şəbəkələrində resursların yaradılması ilə bağlı kompüter xidmətləri; axtarış üçün internet-vasitələrin, sistemlərin təmin edilməsi; kompüterlərin, portativ kompüterlərin, daşınan kompüterlərin, ləptopların, notbukların, portativ hesablama maşınlarının və cib kompüterlərinin işlənilib hazırlanması; fərdi rəqəmsal köməkçilərin və fərdi mediapleyerlərin işlənilib hazırlanması; mobil telefonların və smartfonların işlənilib hazırlanması; rəqəmsal foto, kino və videokameraların işlənilib hazırlanması; kompüter xidmətləri; kompüterlər üçün

proqramların tərtib olunması; kompüter inteqrasiyası; kompüter təhlili; kompüter üçün antivirus proqramlarının tərtib olunması; kompüter sistemləri üçün proqram təminatı üzrə xidmətlər; məlumat mübadiləsi üçün kompüter istifadəçiləri arasında birbaşa əlaqənin təmin edilməsinə dair kompüter xidmətləri; kompüter üçün proqram təminatının işlənilib hazırlanması; kompüter sistemlərinin layihələndirilməsi; veb-səhifələrin işlənilib hazırlanması və təkmilləşdirilməsi; üçüncü şəxslər üçün veb-səhifələrin yerləşdirilməsi; məlumatların axtarışı və bərpası, verilənlər bazalarından və kompüter şəbəkələrindən götürülməsi üçün kompüterin tətbiqi proqram təminatının yerləşdirilməsi; telefon və ya global kompüter şəbəkəsi vasitəsilə son istifadəçilərin xüsusi sorğularına əsasən texniki məlumatların təmin edilməsi; kompüter üçün proqram təminatı məsələləri üzrə konsultasiyalar; kompüterdə verilənlər bazalarının və veb-saytların fərdi axtarışı ilə bağlı kompüter xidmətləri; kompüter və elektron siqnalının şifrələnməsi və şifrənin açılması; verilənlərin və sənədlərin fiziki yaddaş qurğusundan elektron media formatına çevirilməsi, keçirilməsi; məhsulların, məmulatların sınaqdan keçirilməsi və qiymətləndirilməsi üzrə xidmətlər; arxitektura və dizayn, modelləşdirmə sahəsində xidmətlər; binaların, ofislərin və mənzillərin interyerinin dizaynı; kompüter məlumatları və kompüter şəbəkələri haqqında məlumatlar; təhlükəsizlik sahəsində risklərin idarə edilməsi üzrə kompüter proqramlarının təmin edilməsi; məlumat, xəbərlər və tədqiqatlar sahəsində xidmətlər, kompüter təhlükəsizliyinə dair sınaqlar; keyfiyyətə nəzarət, keyfiyyətin təmin olunması; biznes əməliyyatları və onlar üzrə hesabatların hazırlanmasının sertifikatlaşdırılması məsələləri üzrə kompüter xidmətləri; kompüterlərə, elektron şəbəkələr və verilənlər bazalarına giriş imkanına nəzarətə dair kompüter təhlükəsizliyi xidmətləri; kompüter şəbəkələri vasitəsilə verilənlərin və sövdələşmələrin təhlükəsiz ötürülməsinin təmin edilməsi; verilənlərin mühafizəsinə dair məsələlər üzrə konsultasiyalar; telekommunikasiyaların təhlükəsizliyi məsələləri üzrə texniki konsultasiyalar; kompüterləşdirilmiş rabitə şəbəkələrinin təhlükəsizliyi üzrə xidmətlər; internetin, global kompüter şəbəkəsinin və

kompüterləşdirilmiş rabitə şəbəkələrinin təhlükəsizliyi sahəsində məlumatların təmin edilməsi; internetin, global kompüter şəbəkəsinin və kompüterləşdirilmiş rabitə şəbəkələrinin təhlükəsizliyi, məlumatların təhlükəsizliyinin təmin edilməsi üzrə xidmətlər sahəsində konsultasiyalar; kompüter təhlükəsizliyi üçün autentifikasiya xidmətləri; elektron imzaların onlayn autentifikasiyasına dair kompüter xidmətləri; verilənlərin məsafədən ehtiyat nüsxəsinin yaradılması üzrə xidmətlər; verilənlərin elektron formatda saxlanması; kompüter texnologiyaları və proqramlaşdırma sahəsində məlumatların veb-saytlar vasitəsilə təmin edilməsi; coğrafi xəritələrin tərtib edilməsi üzrə xidmətlər; bulud əsaslı hesablamalar üzrə xidmətlər; bulud hostinqi provayderinin xidmətləri; bulud texnologiyaları əsaslı yüklənə bilməyən proqram təminatının və bulud əsaslı hesablamalar üçün proqram təminatının müvəqqəti istifadəyə verilməsi; verilənlərin elektron vasitələrdə saxlanması; bulud əsaslı hesablamalar vasitəsilə virtual kompüter sistemlərinin və virtual kompüter mühitlərinin təmin edilməsi; əyləncə üçün proqram təminatının icarəyə verilməsi; yuxarıda sadalanan bütün xidmətlərə dair konsultasiyalar, məlumatlar və tövsiyələr; 42-ci sinfə daxil edilmiş yuxarıda sadalanan bütün xidmətlər.

(511) 09 - приборы и инструменты научные, морские, геодезические, фотографические, кинематографические, оптические, для взвешивания, измерения, сигнализации, контроля (проверки), спасения и обучения; приборы и инструменты для передачи, распределения, трансформации, накопления, регулирования или управления электричеством; аппаратура для записи, передачи или воспроизведения звука или изображений; магнитные носители информации, диски звукозаписи; механизмы для аппаратов с предварительной оплатой; кассовые аппараты, счетные машины, оборудование для обработки информации и компьютеры; программы компьютерные; программное обеспечение для обработки электронных платежей для третьих лиц и от третьих лиц; идентификационное программное обеспечение; компьютерное программное обеспечение, получаемое из Интернета; компьютерное про-

граммное обеспечение для интерактивных развлечений, позволяющее пользователям настраивать/модифицировать впечатления от просмотра, прослушивания и проигрывания посредством выбора и расположения дисплея и функционирования аудио-, видео- и аудиовизуальных элементов; загружаемые аудио-, визуальные и аудиовизуальные файлы и записи с мультимедийными развлекательными программами и контентом; онлайн-электронные публикации (загружаемые из Интернета или компьютерной сети или компьютерных баз данных); программное обеспечение для мгновенного обмена сообщениями; программное обеспечение для публикации/совместного использования файлов; коммуникационное программное обеспечение для электронного обмена данными, аудио, видео, изображениями и графикой посредством компьютерных, мобильных, беспроводных и телекоммуникационных сетей; компьютерное программное обеспечение в виде прикладных программ/приложений для мобильных устройств и компьютеров; прикладное программное обеспечение/прикладные программы для использования с мобильными устройствами; компьютерное программное обеспечение для обработки изображений, графики, аудио, видео и текста; загружаемое компьютерное программное обеспечение, способствующее электронной передаче информации, данных, документов, голоса и изображений посредством Интернета; загружаемое компьютерное программное обеспечение, позволяющее пользователям участвовать в сетевых встречах и учебных курсах с предоставлением доступа к данным, документам, изображениям и программным приложениям через веб-браузер; загружаемое компьютерное программное обеспечение для предоставления доступа, просмотра и контроля удаленных компьютеров и компьютерных сетей; загружаемое программное обеспечение для облачных вычислений; загружаемое программное обеспечение, основанное на облачной технологии; загружаемые электронные публикации в виде журналов, статей, научных докладов, рефератов и брошюр, листовок, проспектов, спра-

вочных листов, материалов информационных, учебных материалов, пособий в области электронной коммерции, информационных технологий, облачных вычислений, телекоммуникаций, интернета, обучения бизнесу и электронной коммерции, бизнеса, продаж и маркетинга и финансового менеджмента; компьютерное программное обеспечение, устройства периферийные компьютеров; ноутбуки; лэптопы; портативные компьютеры; компьютеры карманные; персональные цифровые помощники; персональные медиаплееры; мобильные, сотовые телефоны; смартфоны; цифровые кино-, фото-, видеокамеры; аккумуляторные батареи, зарядные устройства для аккумуляторных батарей; автоматизированные рабочие места; компьютерные серверы; компьютерные и телекоммуникационные сетевые аппаратные средства; компьютерные сетевые адаптеры, переключатели, маршрутизаторы и концентраторы, хабы; беспроводные и проводные модемы и коммуникационные карты и устройства; держатели карманных компьютеров, лэптопов, сумки для компьютеров; оборудование для тушения огня; аппаратные средства компьютеров и встроенные программы, программно-аппаратные средства; компьютерное программное обеспечение (включая программное обеспечение, загружаемое из интернета); навигационные системы для автомобилей; компакт-диски; цифровая музыка (загружаемая из интернета); телекоммуникационные аппараты; коврики для мыши; трубки мобильных телефонов; аксессуары для мобильных, сотовых телефонов; загружаемые игры, картинки, киноизображения, кинофильмы и музыка; устройства сигнальные аварийные; камеры слежения, камеры наблюдения; передвижные радио- и телевещательные устройства; оборудование телевизионного вещания; камеры, фотоаппараты; видеокамеры; наушники/головные телефоны; наушники-вставки телефонные; колонки, динамики, громкоговорители, акустические системы; аппараты и оборудование глобальной системы позиционирования (GPS); компьютерные, электронные и видеоигровые программы и программное обеспечение (в том числе программное

обеспечение, загружаемое из интернета); жидкокристаллические дисплеи для телекоммуникаций и электронного оборудования; телеприставки, декодеры телевизионные; устройства дистанционного управления; программы для хранения данных; очки (оптика) и очки солнцезащитные; вывески электронные, дорожные знаки электронные; кодированные или магнитные банковские кредитные, дебетовые, платежные и идентификационные карты; автоматы для выдачи наличных, банкоматы; загружаемое компьютерное прикладное программное обеспечение, прикладные программы; книги электронные; картриджи пустые для принтеров и фотокопировальных аппаратов; радио-видео няня/устройства аудио-видео для слежения за ребенком; видеокамеры для слежения за ребенком/видео-няни; бленды объективов светозащитные; компьютеры планшетные; ключ-карты закодированные; 3D-очки; карты памяти для видеоигровых устройств; все вышеперечисленные товары, включенные в 09-ый класс.

36 - страхование; финансовая деятельность; кредитно-денежные операции; операции с недвижимостью; клиринг и выведение в отношении финансовых операций, сделок посредством глобальной компьютерной сети; онлайн-банковские и финансовые услуги; обслуживание по кредитным карточкам, обработка и передача, пересылка счетов и их оплаты, платежей и оказание услуг страхования в отношении финансовых операций, сделок; перевод денежных средств; перевод денежных средств посредством электронных средств для третьих лиц; перевод платежей для третьих лиц посредством Интернета; финансовые услуги в виде выставления счетов и обработки платежей, расчетно-кассового обслуживания; организация и управление в сфере аренды и арендованного имущества; сдача в аренду, сдача в наем и лизинг недвижимого имущества; оценка недвижимого имущества; оценка финансовой стоимости недвижимого имущества, финансирование в отношении недвижимого имущества, инвестирование в недвижимое имущество; посредничество при операциях с недвижимостью; агентства по операциям с недвижимым имуществом; услуги жилищных агентств;

услуги актуариев; менеджмент и консультации в сфере недвижимого имущества; взыскание арендной платы; сдача в аренду нежилых помещений; сдача апартаментов и квартир в аренду; предоставление финансовой информации посредством Интернета; хранение в сейфах и выпуск дорожных ваучеров; капиталовложения; финансовая оценка (страхование, банковское дело, недвижимое имущество); услуги в сфере финансового менеджмента и управления активами; страхование и финансовые услуги; финансовые услуги, предоставляемые с использованием телекоммуникационных средств; финансовые консультации и рекомендации; онлайн-банковское обслуживание; банковские услуги, предоставляемые в онлайн-режиме из компьютерных баз данных или Интернета; брокерские операции с ценными бумагами, котировки биржевые; посредничество биржевое по операциям с акциями и облигациями, финансовый анализ; обслуживание по дебетовым, платежным карточкам, кредитным карточкам с непролонгируемым кредитом и услуги по чековым гарантиям; услуги банков, услуги по открытию и ведению сберегательных счетов и инвестирование; финансовый клиринг; проверка подлинности в сфере кредитования/подтверждение кредитной истории посредством глобальной компьютерной информационной сети; автоматизированное управление кредитными рисками, управление кредитными рисками с использованием электронных средств; услуги электронной оплаты покупок и электронной оплаты счетов; услуги дебетования и кредитования финансовых счетов; электронные банковские услуги; выпуск карточек предоплаты, платежных карточек, кредитных карточек с непролонгируемым кредитом и дебетовых карточек; обслуживание по телефонным кредитным карточкам; информация в отношении финансов и страхования, предоставляемая в онлайн-режиме из компьютерной базы данных или Интернета; агентства по сбору платежей за газ и электроэнергию; оценка антиквариата; оценка произведений искусства; оценка ювелирных изделий; оценка поддержанных автомобилей; предоставление информации о налогах (финансовые услуги); сбор благотвори-

тельных средств; организация сбора пожертвований на благотворительные цели; сбор пожертвований на благотворительные цели; прокат, сдача в аренду машин для подсчета или обработки, выполнения операций с банкнотами и монетами; прокат, сдача в аренду автоматов для выдачи наличных или банкоматов; услуги оплаты в онлайн-режиме; хранение в сейфах; организация финансирования строительных проектов; услуги агентств импорто-экспортной очистки (таможенная очистка); консультации, информация и рекомендации в отношении всех вышеперечисленных услуг; все вышеперечисленные услуги, включенные в 36-ой класс.

42 - научные и технологические услуги и относящиеся к ним научные исследования и разработки, услуги по промышленному анализу и научным исследованиям; изучение технических проектов; предоставление веб-сайтов на основе технологий, позволяющих пользователям обмениваться, совместно использовать информацию и рекомендации; разработка и усовершенствование технического и программного обеспечения компьютеров; обеспечение программного как услуга [SaaS]; услуги компьютерные, в области передачи информации, данных, документов и изображений посредством Интернета; услуги веб-порталов, а именно размещение/хостинг Интернет веб-сайтов порталов с интерактивными компьютерными базами данных с программами фильмов, предварительными просмотрами, отрывками из фильмов/трейлерами, спортивными передачами, концертами, новостями из жизни известных людей и развлекательными новостями и другой связанной с этим информацией; услуги компьютерные, связанные с предоставлением онлайн-доступа к интерактивным компьютерным базам данных с программами фильмов, предварительными просмотрами, отрывками из фильмов/трейлерами, спортивными передачами, концертами, новостями из жизни известных людей и развлекательными новостями и другой связанной с этой информацией; облачные вычисления, а именно размещение компьютерного прикладного программного обеспечения третьих лиц; услуги провайдеров приложений

(ASP), а именно размещение компьютерного прикладного программного обеспечения третьих лиц; облачные вычисления, а именно прокат программного обеспечения в области конференций, аудиоконференций, электронного обмена сообщениями, совместной работы с документами и файлами, видеоконференций и обработки голосовых данных и вызовов на базе веб-технологий; услуги провайдеров приложений (ASP), предоставляющих программное обеспечение в области конференций, аудиоконференций, электронного обмена сообщениями, совместной работы с документами и файлами, видеоконференций и обработки голосовых данных и вызовов на базе веб-технологий; предоставление онлайн-незагружаемого программного обеспечения для содействия совместной работе большого числа программных приложений; услуги технической поддержки (технические консультации) в отношении компьютерного программного обеспечения и приложений, предоставляемых в онлайн-режиме, по электронной почте и телефону; компьютерные услуги, а именно: создание онлайн-сообществ для зарегистрированных пользователей для участия в дискуссиях, установление обратной связи с их участниками, создание виртуальных сообществ, привлечение в социальные сети и обмен документами; советы по вопросам компьютерных технологий, предоставляемые интернет-пользователям посредством горячей линии; компьютерные услуги, касающиеся создания индексов информации, сайтов и ресурсов в компьютерных сетях; предоставление поисковых Интернет-средств/систем; разработка компьютеров, портативных компьютеров, переносных компьютеров, лэптопов, ноутбуков, портативных вычислительных машин и карманных компьютеров; разработка персональных цифровых помощников и персональных медиаплееров; разработка мобильных, сотовых телефонов и смартфонов; разработка цифровых фото-, кино-, видеокамер; компьютерные услуги; составление программ для компьютеров; компьютерное интегрирование; компьютерный анализ; составление программ для компьютеров, связанных с защитой от вирусов; услуги

компьютерного системного программного обеспечения; компьютерные услуги в отношении предоставления прямого соединения между компьютерными пользователями для обмена информацией; разработка компьютерного программного обеспечения; проектирование компьютерных систем; разработка и усовершенствование веб-страниц; размещение веб-страниц для третьих лиц; размещение компьютерного прикладного программного обеспечения для поиска и восстановления, извлечения информации из баз данных и компьютерных сетей; предоставление технической информации по специальным запросам конечных пользователей с помощью телефонов или глобальной компьютерной сети; консультации по вопросам компьютерного программного обеспечения; компьютерные услуги, связанные с индивидуальными поисками компьютерных баз данных и веб-сайтов; кодирование и декодирование компьютерного и электронного сигнала; преобразование, перенос данных и документов с физического носителя в электронный медиаформат; услуги тестирования и оценки продукции/изделий; услуги в сфере архитектуры и дизайна, моделирования; оформление интерьера зданий, офисов и квартир; компьютерная информация и информация о компьютерных сетях; предоставление компьютерных программ управления рисками в сфере безопасности; услуги в области информации, сведений и исследований, испытания в отношении компьютерной безопасности; контроль качества, обеспечение качества; компьютерные услуги по вопросам сертификации бизнес операций и подготовки отчетов по ним; службы компьютерной безопасности в отношении контроля доступа к компьютерам, электронным сетям и базам данных; обеспечение безопасности передачи данных и транзакций посредством компьютерных сетей; консультации по вопросам защиты данных; технические консультации по вопросам безопасности телекоммуникаций; услуги безопасности компьютеризированных сетей связи; предоставление информации в области безопасности интернета, всемирной компьютерной сети и компьютеризированных сетей связи; консультации в области услуг безопасности интернета, всемирной

компьютерной сети и компьютеризированных сетей связи, обеспечения безопасности информации; услуги аутентификации для компьютерной безопасности; компьютерные услуги в отношении онлайн-аутентификации электронных подписей; услуги дистанционного резервного копирования данных; хранение данных в электронном виде; предоставление информации в области компьютерных технологий и программирования через веб-сайты; услуги по составлению географических карт; услуги облачных вычислений; услуги провайдера облачного хостинга; предоставление во временное пользование незагружаемого программного обеспечения на базе облачных технологий и программного обеспечения для облачного вычисления; электронное хранение данных; предоставление виртуальных компьютерных систем и виртуальных компьютерных сред посредством облачных вычислений; прокат развлекательного программного обеспечения; консультации, информация и рекомендации в отношении всех вышеперечисленных услуг; все вышеперечисленные услуги, включенные в 42-ой класс.

(111) N 2020 0139

(151) 27.01.2020

(210) 2019 00378

(220) 04.03.2019

(181) 04.03.2029

(730) KEPTA LIMITED, 17 Third Cross Road, TW2 5DY, Twickenham, United Kingdom (GB)

(540)

KEPTAIMMUNE

(511) 05 - əczaçılıq məhsulları, tibbi və baytarlıq preparatları; tibbi məqsədlər üçün gigiyena məhsulları; tibbi və ya baytarlıq məqsədləri üçün pəhriz qidası və maddələri, uşaq qidası; insan və heyvanlar üçün qida əlavələri; plastırlar, sarğı materialları; dişləri plomblamaq və diş sürətini hazırlamaq üçün materiallar; dezinfeksiyaedici vasitələr; ziyanverici heyvanları məhv etmək üçün preparatlar; fungusidlər, herbisidlər; 05-ci sinfə

daxil edilmiş bütün əmtəələr.

35 – e-elektron siqaretlərin, elektron siqaretlər üçün maye məhlulların, tütünün, çəkmək üçün ləvazimatların, kibritlərin, şəxsi buxarlandırıcıların və elektron siqaretlərin, eləcə də onlar üçün ətirvericilərin və məhlulların satışı ilə bağlı pərakəndə satış mağazalarının xidmətləri.

(511) 05 - изделия фармацевтические, препараты медицинские и ветеринарные; изделия гигиенические для медицинских целей; диетическое питание и вещества для медицинских или ветеринарных целей, детское питание; пищевые добавки для человека и животных; пластыри, перевязочные материалы; материалы для пломбирования зубов и изготовления зубных слепков; дезинфицирующие средства; препараты для уничтожения вредных животных; фунгициды, гербициды; все товары, включенные в 05-ый класс.

35 - услуги магазинов розничной продажи, связанные с продажей э-сигарет, электронных сигарет, жидких растворов для электронных сигарет, табака, курительных принадлежностей, спичек, персональных испарителей и электронных сигарет, а также ароматизаторов и растворов для них.

(111) N 2020 0140

(151) 27.01.2020

(210) 2019 00379

(220) 04.03.2019

(181) 04.03.2029

(730) KEPTA LIMITED, 17 Third Cross Road, TW2 5DY, Twickenham, United Kingdom (GB)

(540)

KEPTALIT

(511) 05 - əczaçılıq məhsulları, tibbi və baytarlıq preparatları; tibbi məqsədlər üçün gigiyena məhsulları; tibbi və ya baytarlıq məqsədləri üçün pəhriz qidası və maddələri, uşaq qidası; insan və heyvanlar üçün qida

ələvələri; plastırlar, sarğı materialları; dişləri plomblamaq və diş surətini hazırlamaq üçün materiallar; dezinfeksiyaedici vasitələr; ziyanverici heyvanları məhv etmək üçün preparatlar; fungusidlər, herbisidlər; 05-ci sinfə daxil edilmiş bütün əmtəələr.

35 - reklam; biznes sahəsində menecment (satış üzrə xidmətlər); biznes sahəsində inzibati fəaliyyət; ofis xidməti; 35-ci sinfə daxil edilmiş bütün xidmətlər

(511) 05 - изделия фармацевтические, препараты медицинские и ветеринарные; изделия гигиенические для медицинских целей; диетическое питание и вещества для медицинских или ветеринарных целей, детское питание; пищевые добавки для человека и животных; пластыри, перевязочные материалы; материалы для пломбирования зубов и изготовления зубных слепков; дезинфицирующие средства; препараты для уничтожения вредных животных; фунгициды, гербициды; все товары, включенные в 05-ый класс.

35 - реклама; менеджмент в сфере бизнеса (услуги по продаже); административная деятельность в сфере бизнеса; офисная служба; все услуги, включенные в 35-ый класс.

(111) N 2020 0141

(151) 27.01.2020

(210) 2019 00522

(220) 27.03.2019

(181) 27.03.2029

(730) UNION DES ASSOCIATIONS EUROPEENNES DE FOOTBALL (UEFA), Route de Genève 46, CH-1260 Nyon, Switzerland (CH)

(540)

AVRO 2020

(511) 04 - sürtkü materialları; mühərrik yağları və yanacaqları, o cümlədən benzin, qazolin, dizel yanacağı, qaz və bioyanacaqlar; şamlar; mumlar; yanacaq-sürtkü materialları; təbii

qaz; maye qazlar; texniki yağlar və sürtkülər; sürtkü yağları və sürtkülər; yanacaqlar; mayeləşdirilmiş neft qazı; motor yanacağı, sürtgü materialları və sürtgülər üçün qeyri-kimyəvi əlavələr; tozu udmaq, islatmaq və birləşdirmək üçün tərkiblər; işıqlandırıcı yanacaq; sənayedə istifadə edilən sürtkü materialları, yağlar və sürtkülər və skrtgü; sənayedə istifadə edilən soyuducu sürtkü mayeləri; yayma yağları; soyuducu sürtkü və yayma mayeləri.

09 - çəkilmiş kinolentlər, slaydlar; video oyunlar; video oyun kasetləri; video oyun diskləri; proqram təminatı (yazılmış proqramlar), o cümlədən oyun üçün proqram təminatı; kompüter proqramları və məlumat bazaları; yazılmış və ya endirilmiş səs, təsvir yaxud məlumatlar; videolentlər, maqnit lentləri, maqnit diskləri, DVD-lər, mini-disklər, disketlər, optik disklər, kompakt disklər, CD-ROM-lar, videodisklər, yaddaş kartları, USB fləş-yaddaş qurğuları, boş və əvvəlcədən yazılmış musiqi, səs yaxud təsvirlər (cizgi filmi ola bilər); holoqramlar; CD-ROM-larda, məlumat bazalarında və internetdə elektron nəşrlər; eynəklər, gün eynəkləri, dalğıc və su eynəkləri; gün və optik eynək üçün futlyarlar, şnurlar və seplər; binokllar; maqnitlər və dekorativ maqnitlər; istiqamət göstərən kompaslar; səsin və ya təsvirin yazılması, ötürülməsi, canlandırılması üçün aparatlara; peyk antenaları; dekoderlər, əsasən səs və videoməlumatları çevirmək, təchiz etmək və ötürmək imkanları olan proqram təminatı və avadanlıq; televizorlar; yastı ekranlar, maye kristallı ekranlar, yüksək dəqiqlik təmin edən ekranlar və plazma ekranları; radioqəbuledici aparatlar; ev kinoteatr sistemləri; videoregistratorlar; kompakt disk pleyerləri; DVD pleyerləri; MP3 pleyerləri; kaset pleyerləri; mini-disk pleyerləri; rəqəmsal musiqi pleyerləri; səsucaldan cihazlar; şlemofonlar, qulaqcıqlar; kompüterlər, o cümlədən dizüstü kompüterlər, notbuklar və planşetlər; karaoke sistemləri; səs üçün redaktə və montaj sistemləri; videotəsvirlər üçün redaktə və montaj sistemləri; elektron məlumatların emalı üçün aparatlara; kompüter klaviaturaları; kompüter ekranları; modemlər; kompüter «siçanları», «siçan» tipli manipulyatorlar üçün altlıqlar; naviqasiya sistemləri; fərdi rəqəmsal köməkçilər (frk); elektron cib tərcüməçiləri; diktofonlar; elektron gündəliklər; skanerlər; printerlər;

fotokopiya aparatları; faks aparatları; telefonlar, avtomatik cavab verən; videofonlar; mobil telefonlar; mobil telefonlar üçün bu sinfə daxil olan aksesuarlar, əsasən mobil telefonlar üçün futlyarlar və çexollar, mobil telefonlar üçün ucadan danışma dəstləri, mobil telefonlar üçün qulaqcıqlar və şlemofonlar, mobil telefon klaviaturaları, mobil telefonlar üçün kəmərlər, mobil telefon, mobil telefonları daşımaq üçün xüsusi futlyarlar, mobil telefonlara əlavə kamera və fotokameralar; televizor və videosistemlər üçün məsafədən idarəetmə pultları; telekonfrans sistemləri; kalkulyatorlar; kredit kart oxuyucuları; valyuta mübadiləediciləri; bankomatlar; videokameralar, daxilində videomaqnitofon quraşdırılmış portativ kameralar; fotoavadanlıq, fotoaparatlar, kameralar (kinokameralar), proyektorlar, fotoaparat və alətlər, elektrik akkumulyator və batareyalar üçün xüsusi futlyarlar və şnurlar; ekranda başlıq şəkil üçün kompüter proqramları; səs və ya təsvir yazmaq üçün yazılmış və ya boş maqnitli, rəqəmsal yaxud analog tipli informasiya daşıyıcıları; maqnit kartları (kodlu); yaddaş kartları (boş və ya qabaqcadan yazılmış); mikroprosessorlu və ya maqnitli kartlar; mikroprosessorlu və ya maqnitli kredit kartları, mikroprosessorlu və ya maqnitli kredit kartları, valyuta mübadiləediciləri üçün maqnitli və ya mikroprosessorlu kartlar, bankomatlar və valyuta konverterləri üçün maqnitli və ya mikroprosessorlu kartlar, mobil telefonlar üçün öncədən ödənilmiş maqnitli və ya mikroprosessorlu kartlar, maqnitli və ya mikroprosessorlu yol kartları və əyləncəli tədbirlər üçün kartlar; maqnitli və ya mikroprosessorlu çek kartları və maqnitli və ya mikroprosessorlu debit kartları; siqnalizasiya qurğuları; elektron ticarət üçün ödəmə sistemləri, külək istiqaməti göstəriciləri; məsafə ölçən avadanlıq; sürət ölçən və ekranda əksetdirən avadanlıq; qoruyucu əlcəklər; səs qəbulediciləri, səs gücləndiriciləri; dekoderlər, əsasən səs və videoməlumatları çevirə, çatdırma və ötürə bilən proqram təminatı və kompüter avadanlığı; kompüterlər üçün diskovodlar; mühafizə olunmuş yarımkeçiricilər; audio, video və ya kompüter məlumatlarını emal etmək üçün yazılmış proqramlar olan inteqral sxemlər; təkrar doldurulan batareyalar; audio və videoməlumatlar üçün prosessorlar (mərkəzi emal blokları) və konverterlər;

məlumatları ötürmək üçün kabellər; elektron ticarət üçün ödəmə aparatları; idmançılar üçün qoruyucu dəbilqələr; identifikasiya üçün maqnit bilərzikləri; hava və yanacaq səfiriyyəti əmsalının analizatorları; avtomobili kilidləmək üçün məsafədən idarəetmə pultrları; fotoelektrik elementlər və günəş modulu sistemləri; mühafizə, təhlükəsizlik, qorunma və siqnalizasiya qurğuları və avadanlığı; naviqasiya, yönəltmə, izləmə, istiqamətləndirmə və xəritələrin tərtibi üzrə cihazlar; 9-cu sinfə daxil edilmiş elektrik çəkilmə, ölçmə, siqnalizasiya, müşahidəetmə, xilasetmə cihazları və alətləri; nəqliyyat vasitələri üçün siqnal (xəbərdar edən) lampaları (nəqliyyat vasitələrinin hissələri olmayan); nəqliyyat vasitələri üçün naviqasiya avadanlıqları; naviqasiya aparatları və alətləri; telematik terminallar; telematik terminal aparatları; elektron qıfıllar; elektron kontrollerlər və elektron nəzarəetmə sistemləri; kodlaşdırılmış elektron biletlər; maqnit kart şəklində biletlər.

12 - velosipedlər, motosikletlər, avtomobillər, yük maşınları, furqonlar (nəqliyyat vasitələri), avtobuslar, kempinq üçün avtofurqonlar, refrijeratorlu avtomobillər; təyyarələr və qayıqlar; aerostatlar, dirijabllar (hava gəmiləri); avtomobil aksesuarları, əsasən göz qamaşdırmağa qarşı günlüklər, pnevmatik şinlər, pnevmatik şinlər üçün kameralar, baqaj rəfləri, ayaq xizəkləri üçün dayaq, diskələr və təkər qapaqları; oturacaqlar üçün çexollar, nəqliyyat vasitələri üçün çexollar, uşaq arabaları, yürütəclər, uşaq üçün təhlükəsiz oturacaqlar (nəqliyyat vasitələri üçün); yerüstü nəqliyyat vasitələri üçün mühərriklər; yerüstü nəqliyyat vasitələri üçün radiatorların istilikdən qorunmasının sipərləri; fara qoruyucuları; nəqliyyat vasitələri üçün sükanlar; avtoqoşqular; yastıqlar avtomobil aksesuarı kimi; yerüstü nəqliyyat vasitələri üçün mühərriklər və ötürücülər; nəqliyyat vasitələri üçün oğurlanmaya qarşı siqnalizasiyalar, nəqliyyat vasitələri üçün oğurlanmaya qarşı uyğunlaşdırıcılar.

14 - zərgərlik məmulatları; boyunbağları; cib saatları; qol saatları, stolüstü saatlar; xronoqraflar; divar saatları; medalyonlar, kulonlar; broşkalar; qolbaqlar; sancaqlar (zərgərlik məmulatları); komanda və oyunçular üçün sancaqlar (zərgərlik məmulatları); qalstuk üçün sıxaclar və qalstuk

üçün sancaqlar; zaponkalar; yaddaş medalları (qiymətli metallardan); dekorativ şlyapa sancaqları, açarlar üçün halqalar (brelokklar və ya halqalı futlyarlar); dekorativ açar halqaları; sikkələr; geyim üçün medallar; geyim üçün medalyonlar; zəngli saatlar üçün qiymətli metallardan markirovkalı futlyarlar; yaddaş hədiyyələri və heykəllər – hamısı qiymətli metallardan; kolleksiya üçün çap olunmuş metal qapaqlar (fişkalar) - hamısı qiymətli metallardan; dəri qolbaqlar; plastik qolbaqlar; açarlar üçün plastikdən hazırlanmış dekorativ halqalar; geyim üçün yaxa nişanları (qiymətli metallardan hazırlananlar istisna olmaqla); dekorativ sancaqlar (qiymətli metallardan olmayan); şlyapalar üçün (qiymətli metallardan olmayan) dekorativ sancaqlar; qiymətli metallardan olmayan yaxa nişanları (hərflər və rəqəmlər daxil olmaqla); plastik yaxa nişanları.

16 - rəngləmə və şəkil çəkmək üçün kitablar; iş dəftərləri; jurnallar; qəzetlər; kitablar və dövrü jurnallar, o cümlədən idmançılar və ya idman yarışlarına aid olanlar; kitabın vərəqləri arasına qoyulan əlfəçinlər; çap dərs vəsaitləri; müvəffəqiyyət dərəcəsinin uçot vərəqələri; tədbirlərin proqramları; tədbirlər üçün albomlar; fotoalbomlar; avtoqraf üçün albomlar, çap cədvəllər, broşuralar; kolleksiyaçılar üçün oyunçuların fotosəkilləri; bəmperə yapışdırılan etikətlər, yapışdırılan etikətlər, albomlar, yapışdırılan etikətlər üçün albomlar; plakatlar; fotosəkillər; kağızdan süfrələr; kağızdan salfetlər; kağızdan paketlər; dəvətnamə kartları; təbrik kartları; hədiyyələr üçün sarğı kağızı; stəkan altlıqları və kağızdan stolüstü altlıqlar; kağız və ya plastik zibil paketləri; ərzaq üçün sarğı kağızı; ərzaq saxlamaq üçün paketlər; kağızdan kofe filtrləri; kağız etikətlər; kağızdan əl dəsmalları; tualet kağızı; makiyaj silmək üçün salfetlər; kağızdan və kartondan burun dəsmalları üçün qutular; kağızdan burun dəsmalları; dəftərxana ləvazimatı və tədris materialları (aparatlar istisna olmaqla); yazı makinası üçün kağız; kopya kağızı; zərflər; bloknotlar; sənədləri saxlamaq üçün fayllar; papiros kağızı; dəftərlər; qeydlər üçün kağız vərəqlər; yazı kağızı; cild kağızı; fayllar; kitab üzü üçün kağız; parlaq kağız; qeydlər üçün yapışqan kağız; press-papye; büzməli kağız; kətan kağız; döşə taxılan kağızdan vizit kartları və

ya fərqləndirmə nişanları; kağız bayraqlar; kağız vimpeller; yazı ləvazimatları; avtoqələmlər; qələmlər; diyircəkli qələmlər; diyircəkli qələm və karandaş dəstləri; flomasterlər; flomaster tipli qələmlər və flomasterlər; markerlər; mürəkkəb, mürəkkəb yastıqları, rezin möhürlər; yazı makinaları (elektrik və ya qeyri-elektrik); litoqrafiyalar, litoqrafiya incəsənət əsərləri; rəsmlər (şəkillər), çərçivəli və ya çərçivəsiz; boya, rəsm və rəngli karandaş dəstləri; tabaşir; karandaş üçün dekorativ naxışlar; çap üçün şablonlar; ünvan kitabçaları; vaxt planlaşdırıcıları; kağızdan fərdi orqanayzerlər; yol xəritələri; biletlər, giriş biletləri, lotereya biletləri; qəbzələr; komiks kitabları; təqvimlər; açıqcalar; reklam panelləri, banerlər; köçürmə şəkillər (dekalkomaniya); özüyapışan etiketlər; kontor ləvazimatları (mebel istisna edilməklə); ağardıcı mayelər; rezin pozanlar; karandaş yonanlar; ofis ləvazimatları üçün sənəd rəfləri və qablar; dəftərxana sıxacları; dəftərxana iynələri; xətkəşlər; özüyapışan dəftərxana lentləri, özüyapışan lentlər üçün dozatorlar; stepler üçün sancaqlar; trafaretlər; sənəd qovluqları; dəftərxana sıxacları; qeyd bloknot üçün tutqaclar; kitab altlıqları; kitab tutqacları; ştamplar (möhürlər); kolleksiya yığmaq məqsədləri üçün poçt markaları; yubiley poçt markaları ilə vərəqələr; kredit kartları, telefon kartları, ödəniş kartları, ATM kartları, yol kartları və əyləncəli tədbirlər üçün kartlar, çek kartları və debit kartları qeyri-maqrnit və kağızdan və ya kartondan; kağızdan baqaj etiketləri; pasport qabları; yol çekləri; çek kitabçası üçün qablar; qeydlər üçün metal sıxaclar.

18 - dəri və onun əvəzediciləri; dəri kəmərlər, qayıqlar; çətirlər; gün çətirləri; idman çantaları (içərisindəki məhsullara uyğunlaşdırılanlar istisna olmaqla); asudə vaxt üçün çantalar; yol çantaları; arxa çantaları; məktəb çantaları; bel kəməri çantaları; əl çantaları; vizit kartları üçün futlyarlar; dəri çantalar; çimərlik çantaları; sakvoyajlar; geyim saxlamaq üçün torbalar; çamadanlar; sənəd üçün qovluqlar; çamadan üçün etiketlər; çamadanlar üçün qayıqlar; portfeller (dəri məmulatları); kosmetika üçün kiçik çamadanlar (boş), kosmetika üçün çantalar; açar futlyarları (dəri məmulatları); portmonelər; pul kisələri; qırmanclar; heyvanlar üçün boyunluqlar; heyvanlar üçün xalta qayıqları; şəxsiyyət vəsiqələri üçün futlyarlar.

24 - yataq ağıları; döşəkağıları; pərqu yorğanlar; yataq örtükləri; yastıqüzləri; pərdələr; hamam üçün pərdələr; pərdələr üçün parçalar; kətan parça; əl dəsmalları, çimərlik paltarları; qab-qacaq dəsmalları; yorğanlar; toxuculuq materiallarından burun dəsmalları; divarlar üçün bəzəmə materialları (qobelenlər); bayraqlar; bannerlər; reklam bannerləri; balaca bayraqlar; kağız istisna olmaqla süfrələr; toxuculuq materialardan etiketlər; yataq torbaları; sırımın yataq torbaları.

25 - geyim; tufli və ayaqqabılar; baş geyimləri; köynəklər; trikotaj (geyim); puloverlər; qolsuz puloverlər; futbolkalor; jiletlər; alt köynəkləri; qolsuz alt köynəkləri, donlar; yubkalar; alt paltar; çimmək üçün kostyumlar; hamam xələtləri; şortlar; şalvarlar; sviterlər; ləçəklər; papaqlar; şlyapalar; şərfələr; boyun dəsmalları; şallar; kepkarlar; idman kostyumları; idman maykaları; gödəkcələr, idman gödəkcələri, stadion gödəkcələri (felonlar); bleyzerlər; sukeçirməyən geyim; paltolar; formalar; qalstuklar; bandanalar; manjetlər; baş sarğıları; əlcəklər; önlüklər; uşaq üçün döşlülklər(qeyri-kağız); pijamalar; uşaqlar üçün ev paltarları; corablar və qısaboğaz corablar; corab aşırmacları; kəmərlər; aşırmaclar və çiyinbağıclar, səndəllər, atletik ayaqqabıları, məhz, çöl ayaqqabıları, trekkinq botinkaları, basketbol krossovkaları, məşq ayaqqabıları, veloidman üçün botinkalar, ev üçün idman ayaqqabıları, qaçış və yüngül atletika üçün ayaqqabılar, şap-şuplar, futbol üçün ayaqqabılar (ev və çöl üçün), butslar, parusin tuffiləri, tennis ayaqqabıları, şəhər idman ayaqqabıları, yelkən idmanı üçün ayaqqabılar, aerobika üçün ayaqqabılar; idman geyimi, məhz, filis topları, məşq kostyumları, trikotaj idman geyimi, idman şalvarları, polo köynəkləri, pambıq parça futbolkalor, məşq şalvarları, futbol stilində köynəklər, reqbi stilində köynəklər, corablar, çimərlik kostyumları, kolqotkalar və getrlər, idman kostyumları, funksional alt geyimləri, alt köynəkləri, büsthalter ilə toplar, gimnastika geyimləri, xizək kostyumları, xizək gödəkcələri, qış şalvarları.

28 - oyunlar və oyuncaqlar; oyun zalları üçün xırda pul ilə ödənilən video oyunlar (arkada oyunları); idman topları; oyun topları; stolüstü oyunlar; stolüstü futbol üçün stollar; gəlinciklər və plüş oyuncaqlar; nəqliyyat

vasitələri (oyuncaqlar); şəkil düzəltmək üçün tapmaca elementləri dəsti; hava şarları; hava ilə doldurulmuş oyuncaqlar; jetonlar (fişkalər); oyun kartları; konfetti; idman və gimnastika malları; futbol ləvazimatları, əsasən futbol topları, əlcəklər, dizliklər, qolçaqlar və çiyinliklər, baldırılıqlar; futbol qapıları; idman çantaları və idman mallarını daşımaq üçün qablar (əşyalara uyğunlaşdırılmış); qalpaqlar (oyuncaqlar); elektron oyunlar, yalnız televizorla istifadə edilənlər istisna olmaqla; rezin və ya penoplast əllər (oyuncaqlar); əyləncə üçün nəzərdə tutulmuş robotlar; gimnastika üçün avadanlıq; çərpələnglər; diyircəkli konkilər; sankalar (oyuncaqlar); skeytbordlar; qoruyucu səthi pozulan lotereya biletləri; televizorla istifadə etmək üçün nəzərdə tutulmuş kiçik elektron oyunlar; video oyunlar üçün aparatlar; coystiklər; əl və ya səsle idarə edilən coystiklər, video oyunlar üçün sükan çarxları və video oyunlar üçün rəqs həsirləri; maye kristallı displeyli elektron oyunları; oyun pristavkaları; ev heyvanları üçün oyuncaqlar.

30 - qəhvə; qəhvə içkiləri; çay; kakao, şokolad içkiləri; qənd; bal; patka; təbii və az kalorili şirinləşdirici maddələr; maya; qəhvə əvəzediciləri; qida unu; soya unu; taxıl məhsulları; dənli bitkilər; çörək; qənnadı un məmulatları; xəmirdən bişirilmiş paştet; makaron məmulatları; şirin xəmirdən, xüsusilə, içli qənnadı məmulatları; peçenye və biskvitlər; krekerlər; dondurma; qənnadı məmulatları; şokolad qənnadı məmulatları; şokolad; düyü; lopalar (taxıl məhsulları); xardal; sirkə; souslar (ədviiyələr); ədviiyatlar; duz; qida konservantları (duz); sendviçlər, hot-doqlar, çizburgerlər, pitsa; çay içkiləri; buzlu çay; şokolad əsasında içkilər.

32 - alkoqolsuz sərinləşdirici içkilər; konsentratlar; siroplar və alkoqolsuz içkilərin hazırlanması üçün tozlar; mineral və qazlı sular; digər alkoqolsuz içkilər; izotonik içkilər; enerji içkiləri; hipertoniq içkilər, hipotoniq içkilər; pəhriz içkiləri; tibbi məqsədlərdə istifadə olunanlar istisna olmaqla vitaminlərin əlavə edilməsi ilə zənginləşdirilmiş içkilər; meyvəli və tərəvəzli içkilər; meyvə və tərəvəz şirələri; qazsız buzlu meyvəli içkilər, alkoqolsuz dondurulmuş ətirləşdirilmiş içkilər; pivə; tünd-qonur el; yüngül pivə və ellər, tərkibində alkoqolu az olan və ya alkoqolsuz pivə.

35 - işədüzəltmə agentlikləri; şəxsi heyətin komplektləşdirilməsi; reklam xidmətləri; reklam mətnlərini nəşr edən agentliyin reklam xidmətləri; reklam agentlikləri; reklam agentliklərinin qlobal kompüter şəbəkəsində (internetdə) və ya simsiz elektron rabitə vasitələrindən göstərdiyi xidmətlər; reklam materiallarının yayılması; reklam yerləşdirmək üçün sahələrin icarəsi; filmlərin giriş titrlərində reklam vaxtının icarəsi; televiziya reklamı, radioreklam; cizgi filmləri şəklində reklam; təşviqetmə agentliyi, idman və ictimaiyyətlə əlaqələrin təşviq edilməsi üzrə agentlik; futbol tədbirlərinin təşviq edilməsi; bazarın öyrənilməsi üzrə xidmətlər; bazarın araşdırılması üzrə xidmətlər; ictimai rəyin öyrənilməsi üzrə xidmətlər; ticarət və ya reklam məqsədilə sərgilərin təşkili; ticarət yarmarkaları üçün reklam təşkili; məlumat banklarında verilənlərin toplanması və sistemləşdirilməsi; məlumat banklarının idarə edilməsi; statistik məlumatların toplanması və təqdim edilməsi; futbol sahəsində idman yarışlarının reklamı; üçüncü şəxslər üçün müxtəlif malların, yəni, geyimlərin, ayaqqabıların, baş geyimlərinin, idman mallarının, dəftərxana ləvazimatlarının, səs və təsvirlərin yazılması, ötürülməsi və canlandırılması üçün cihazların, kitabların, qəzetlərin, jurnalların, nəşrlərin, video oyunların, oyuncaqların, gələnciklərin, bütün növ nişanların, açar üçün halqaların, saatların və zərgərlik məmulatlarının (onların nəql edilməsi nəzərdə tutulmadan) bir yerdə toplanması, pərakəndə satışı və alıcılar tərəfindən həmin malların seçilməsinə və alınmasına imkanın (fürsətin) verilməsi; üçüncü şəxslər üçün müxtəlif malların, yəni, çantaların, çamadanların, portfəllərin, çəxtirlərin, bayraqların və vimpəllərin, spirtli və spirtsiz içkilərin, qənnadı məmulatlarının, tibb aparatlarının və alətlərinin, nəqliyyat vasitələrinin və avtomobil üçün ləvazimatların (onların nəql edilməsi nəzərdə tutulmadan) bir yerdə toplanması, pərakəndə satışı və alıcılar tərəfindən həmin malların seçilməsinə və alınmasına imkanın (fürsətin) verilməsi; həlledicilər, parafin, mum, asfalt və neftin pərakəndə satışı; istehlakçılar tərəfindən həmin malların mağazada və ya qlobal kompüter şəbəkəsində (internetdə) və ya simsiz elektron rabitə vasitələrindən rahat öyrənilməsi və satın alınması üçün üçüncü

şəxslər üçün aşağıdakı malların, toplanması (onların nəql edilməsi nəzərdə tutulmadan) və yerləşdirilməsi: geyim, ayaqqabılar, baş geyimləri, idman malları, dəftərxana ləvazimatları, səs və təsvirlərin yazılması, ötürülməsi və canlandırılması üçün cihazlar, kitablar, qəzetlər, jurnallar, nəşrlər; istehlakçılar tərəfindən həmin malların mağazada və ya qlobal kompüter şəbəkəsində (internetdə) və ya simsiz elektron rabitə vasitələrindən rahat öyrənilməsi və satın alınması üçün üçüncü şəxslər üçün aşağıdakı malların, toplanması (onların nəql edilməsi nəzərdə tutulmadan) və yerləşdirilməsi: video oyunlar, oyuncaqlar, gəlinciklər, bütün növ nişanlar, açar üçün halqalar, saatlar və zərgərlik məmulatları, çantalar, çamadanlar, portfeller, çətirlər; istehlakçılar tərəfindən həmin malların mağazada və ya qlobal kompüter şəbəkəsində (internetdə) və ya simsiz elektron rabitə vasitələrindən rahat öyrənilməsi və satın alınması üçün üçüncü şəxslər üçün aşağıdakı malların toplanması (onların nəql edilməsi nəzərdə tutulmadan) və yerləşdirilməsi: bayraqlar və vimpeller, spirtli və spirtsiz içkilər, qənnadı məmulatları, tibb aparatları və alətləri; istehlakçılar tərəfindən həmin malların mağazada və ya qlobal kompüter şəbəkəsində (internetdə) və ya simsiz elektron rabitə vasitələrindən rahat öyrənilməsi və satın alınması üçün üçüncü şəxslər üçün aşağıdakı malların toplanması (onların nəql edilməsi nəzərdə tutulmadan) və yerləşdirilməsi: nəqliyyat vasitələri və avtomobil üçün ləvazimatlar; reklam və təşviqetmə xidmətləri, reklam və təşviqetmə ilə bağlı məlumatlandırma, kommersiya məlumatları üzrə agentliklər, yuxarıda qeyd edilən bütün xidmətlər onlayn rejimdə, kompüterin məlumat bazasından və ya qlobal kompüter şəbəkəsində (internetdə) və ya simsiz elektron rabitə vasitələrindən göstərilir; qlobal kompüter şəbəkəsində (internetdə) və ya simsiz elektron rabitə vasitələrindən internet səhifə kimi istifadə etmək üçün reklam xarakterli elanların layihələndirilməsi və tərtib olunması; malları və xidmətləri reklam etmək üçün internet səhifələrində məkanın təmin edilməsi; qlobal kompüter şəbəkəsində (internetdə) və ya simsiz elektron rabitə vasitələrindən auksionlardan satış; internetdə və simsiz elektron rabitə şəbəkələrində nəşr etmək üçün kataloqların

toplanması; qlobal kompüter şəbəkəsində (internetdə) və ya simsiz elektron rabitə vasitələrindən ticarət xidmətlərinin sənədləşdirilməsi üçün biznesin idarə olunması; məlumat bazalarının tərtib edilməsi, yaradılması və idarə olunması, yəni, domen adlarının jurnalda toplanması; satışın təşviq edilməsi, yəni, müştərilər üçün güzəşt proqramlarının yaradılması; istifadəçinin şəxsi məlumatlarını əksətdirən kodlaşdırılmış bonus və ya üzvlük kartlarını paylaşmaqla, stadionlarda müştərilər üçün bonus proqramlarının həyata keçirilməsi; loyallıq proqramlarının işlənilib hazırlanması, istifadəyə verilməsi və idarə olunması, yəni, üzərində kart sahibinin kimliyinə dair şəxsi məlumatlar əksətdirilən bonus kartlarının pərəstişkarlara verilməsi; elektron ticarət (e-ticarət), yəni, reklam və ya satış məqsədilə telekommunikasiya şəbəkələrindən mallara dair məlumatların təqdim edilməsi; məlumatların, yəni, hərəkətsiz və ya canlandırılmış təsvirlərin kompüterin məlumat bazasında toplanması; elektron ticarət xidmətləri, yəni, üçüncü şəxslərin adından malların satın alınması və satışı üçün müqavilələrin təqdim edilməsi üçün onlayn xidmətlər; mədəniyyət və idman tədbirləri, xüsusilə, beynəlxalq tədbirlər əsasında daha yaxşı tanınmasını və imicin yaxşılaşmasını təmin edərək razılışma müqavilələri, yəni, tərəfdaşlıq (maliyyələşdirmə) və lisenziyalaşdırma haqqında sazişlər vasitəsilə futbol sahəsində idman yarışlarının təşviq edilməsi; idman çıxışlarına dair verilənlərin və məlumatların toplanması və yazılması; xüsusilə, içki və yemək satışı üçün işçi heyətin təmin olunması; futbol yarışlarının təşviq edilməsi; interaktiv təhsil və əyləncə məqsədləri üçün çap məhsullarının, interaktiv kompakt disklərin, CD-ROM-ların və kompüter oyunlarının pərakəndə satışı; interaktiv təhsil və əyləncə məqsədləri üçün çap məhsullarının, interaktiv kompakt disklərin, CD-ROM-ların və kompüter oyunlarının pərakəndə, yəni, qlobal kompüter şəbəkəsində satışı; kompüter proqramlarının pərakəndə satış məqsədilə təqdim edilməsi; üçüncü şəxslər üçün satınalma xidmətləri (digər sahibkarlar üçün malların və xidmətlərin satın alınması); idman tədbirləri və ya əyləncə məqsədilə üçüncü şəxslər üçün satınalma xidmətləri (digər sahibkarlar üçün malların və xidmətlərin satın alınması);

üçüncü şəxslərin mallarının və xidmətlərinin müqavilə, yeni, tərəfdaşlıq (maliyyələşdirmə) və lisenziyalaşdırma sazişləri vasitəsilə təşviq olunması, mədəniyyət və idman tədbirləri, yəni, beynəlxalq tədbirlər nəticəsində onların daha yaxşı tanınması və/və ya imiclərinin yaxşılaşdırılması və/və ya yaxınlaşdırılması; bilet satışının təşviq olunması; futbol yarışları üçün maliyyələşdirmənin axtarışı; fanatlara, kart sahibinin şəxsiyyəti haqqında məlumatı olan və idman stadionlarına daxil olma nəzarəti üçün istifadə olunan loyallıq kartının verilməsi.

36 - kredit kartlarının və yol qəbzlərinin verilməsi və idarə olunması; maliyyə xidmətləri; bankçılıq, kredit və investisiya xidmətləri; sığorta xidmətləri; maliyyə icarəsi; satın almaq hüququ ilə icarə; idman yarışlarının maliyyələşdirilməsi; kompüterin verilənlər bazasında və ya internetdə və ya bütün simsiz elektron rabitə şəbəkələrində təqdim edilən maliyyə və sığorta ilə bağlı məlumat xidmətləri; evdə bankçılıq xidmətləri; internetdə və ya bütün simsiz elektron rabitə şəbəkələrində bankçılıq xidmətləri; ödəmə xidmətləri, o cümlədən kompüterin verilənlər bazasından və ya internetdən və ya mobil telefonlardan göstərilən xidmətlər; seyflərdə saxlama xidmətləri; futbol sahəsində tədbirlərin maliyyə sponsorluğu; elektron ticarət üçün maliyyə ödəmə xidmətləri, yəni, pul köçürmələri, hamısı elektron rabitə şəbəkələrindən həyata keçirilir; üçüncü şəxslər tərəfindən təqdim edilən malların və xidmətlərin satın alınması ilə əlaqədar elektron ticarət üçün maliyyə ödəmə xidmətləri, hamısı elektron rabitə şəbəkələrindən, habelə maliyyə əməliyyatlarının elektron rabitə şəbəkələrindən kassa-hesablaşma əməliyyatları; yol qəbzləri şəklində vauçerlərin verilməsi.

38 - telekommunikasiya xidmətləri; mobil telefon rabitəsi; teleks rabitəsi; telekommunikasiya şəbəkələrinə, məlumat bazalarına və internetə və ya simsiz elektron rabitə vasitələrinə qoşulmuş elektron kompüter terminallarından rabitə; teleqraf rabitəsi; telefon rabitəsi; faksimil rabitəsi; radio zənglərə xidmət göstərmə; telefon və ya videokonfrans xidmətləri; televiziya yayımı; kabel televiziya yayımı; radio yayımı; idman və idman yarışları haqqında radio və televiziya proqramlarının yayımı və

ötürülməsi; xəbərlər və xəbərlər haqqında informasiya agentliklərinin xidmətləri; mesajların ötürülməsi üzrə xidmətlər; telefonların, faks aparatlarının və telekommunikasiya aparatlarının icarəsi; kommersiya xarakterli internet səhifələrinin interaktiv rejimdə və ya simsiz elektron rabitə vasitələri ilə ötürülməsi; radio və televiziya proqramlarının internet vasitəsilə yaxud istənilən simsiz elektron rabitə şəbəkəsi ilə ötürülməsi və yayımı üzrə xidmətlər; elektron mesajların ötürülməsi; kinolent yazılarının və səs və videoyazıların eyni vaxtda paylanması; telematik serverlərə və real vaxt rejimində forumlara giriş imkanının verilməsi; kompüterin köməyi ilə mesajların və təsvirlərin ötürülməsi; optik-lifli şəbəkələrin vasitəsilə telekommunikasiya; fərdi və kommersiya xarakterli satınalma və sifariş üçün qlobal kompüter şəbəkəsinə giriş imkanının yaxud interaktiv rabitə texnologiyalarının təmin edilməsi üzrə xidmətlər; informasiya (o cümlədən telematik saytlar), kompüterlər və digər məlumatların telekommunikasiyası; telekommunikasiya vasitəsilə informasiyanın (o cümlədən telematik saytların), kompüter proqramlarının və digər məlumatların ötürülməsi; elektron poçt xidmətləri; internetə və ya istənilən simsiz elektron rabitə şəbəkəsinə giriş imkanının təmin edilməsi (telekommunikasiya xidmətləri); qlobal kompüter şəbəkəsi (internet) ilə və ya məlumat bazaları ilə telekommunikasiya üçün əlaqələrin təmin edilməsi; internetdə rəqəmsal musiqi təklif edən veb-saytlarına qlobal kompüter şəbəkəsindən və ya simsiz elektron rabitə vasitələrindən giriş imkanının təmin edilməsi; internetdə MP3 veb-saytlarına qlobal kompüter şəbəkəsindən və ya simsiz elektron rabitə vasitələrindən giriş vaxtının icarəsi; məlumat bazasının server mərkəzinə giriş vaxtının icarəsi (telekommunikasiya xidmətləri); kompüter məlumat bazasına giriş vaxtının icarəsi (telekommunikasiya xidmətləri); telekommunikasiya vasitəsilə rəqəmsal musiqinin ötürülməsi; elektron nəşrlərin interaktiv rejimdə ötürülməsi; rəqəmsal musiqinin internetdə və ya istənilən simsiz elektron rabitə şəbəkəsindən ötürülməsi; rəqəmsal musiqinin MP3 internet saytlarından ötürülməsi; kinolent yazılarının və/və ya səs və videoyazıların eyni vaxtda

paylanması və/və ya kinolent yazılarının və səs və videoyazıların yayımı; interaktiv tədris və əyləncə məhsullarının, interaktiv kompakt disklərin, CD-ROM-ların, kompüter programlarının və kompüter oyunlarının eyni vaxtda paylanması və/və ya yayımı; lövhələrə (informasiya və elan lövhələrinə), müzakirə forumlarına (çatlara) və bloqlara real vaxt rejimində qlobal kompüter şəbəkəsindən giriş vaxtının təmin edilməsi (rabitə xidmətləri); müştərilərlə interaktiv rabitə vasitəsilə pərakəndə ticarətə aid telekommunikasiya xidmətləri; multimedia telekommunikasiyası; videomətnlərin və telemətnlərin ötürülmə xidmətləri; rabitə peyki, mikrodalğa və ya rəqəmsal, yaxud analoq tipli elektron vasitələrlə informasiyanın ötürülməsi; rəqəmsal informasiyanın kabel, naqıl və ya liflə ötürülməsi; mobil telefonlarla, telefonlarla, faks və telekslə ötürülməsi; informasiyanın, mesajların, təsvirlərin və məlumatların alınması və mübadiləsi üzrə telekommunikasiya xidmətləri; internetdə müzakirə qruplarına giriş imkanının təmin edilməsi; istifadəçi məlumatı, şəxsi profilləri daxil edən sazlanan veb-səhifələrində internet-platfomalarına (eləcə də mobil internetə) giriş imkanının verilməsi; qlobal şəbəkələrdə məlumat və informasiyanı əldə etmək üçün axtarış sistemlərinə giriş imkanının verilməsi.

39 - turizm agentliklərinin fəaliyyəti, əsasən səyahətlərin təşkili və sifarişi; səyahət üçün biletlərin sifarişi üzrə xidmətlər və səyahət barədə informasiyanın verilməsi və səyahət üçün biletlərin satışı üzrə xidmətlər; hava, dəmiryolu, avtobus və avtomobil ilə daşınma xidmətləri; gəmi ilə daşınmalar; su səyahətlərinin təşkili; turist səyahətlərinin təşkili; nəqliyyat vasitələrinin icarəsi; dayanacaq yerlərinin icarəsi; taksi xidmətləri; su, yerüstü və hava nəqliyyatı ilə malların daşınması; su, istilik, qaz və ya elektrik enerjisinin paylanması; qəzet, jurnal və kitabların çatdırılması; poçt xidmətləri, kuryer və poçtun çatdırılması xidmətləri; malların saxlanması; maye qaz istisna olmaqla, həlledicilərin, parafinlərin, mumun, asfaltın və neft məhsullarının paylanması; fotolentlərin və səs və videoyazıların paylanması (çatdırılması); interaktiv təlim və əyləncə xarakterli məhsulların, interaktiv kompakt disklərin, CD-ROM-ların, kompüter programlarının və kompüter oyunlarının paylanması (çatdırılması); enerji və elektrik

enerjisinin paylanması sahəsində peşəkar məsləhətvermə xidmətləri; nəqlətmə, nəqliyyat vasitələrinin icarəsi, avtomobillərin və yük-sərnişin avtomobillərinin icarəsi ilə bağlı məlumatlar; nəqliyyat vasitəsinin damında quraşdırılan yük yerlərinin icarəsi; nəqlətmə ilə bağlı məlumatlar; nəqliyyat vasitələrinin daşınması; nəqliyyat vasitələrinin sifarişi; nəqliyyat vasitələrinin yedəklənməsi; anbar xidmətləri; daşınmalar; malların qablaşdırılması və saxlanması; biletlərin paylanması (nəql edilməsi); GPS naviqasiya xidmətləri; səyahətlərin təşkili; yedəkləmə; taksi xidmətləri, avtomobil nəqliyyatı ilə daşınma, nəqlətmə logistikası; nəqliyyat vasitələrinin, yeni, maşınların icarəsi; sərnişin daşınmaları, yeni, avtobusla; yükdaşıma vasitəçiliyi; malların və bağlamaların çatdırılması; yol hərəkəti haqqında məlumat; naviqasiya və mövqe təyinetmə aparatları ilə avtoparkın izlənməsi və monitorinqi; enerji və elektrik paylanması ilə bağlı peşəkar məsləhət xidmətləri.

41 - təbiiyə etmə; təlim; əyləncə; lotereya və yarışların keçirilməsi; totalizatorlarda oyunlar və oyunlar üzrə xidmətlər; qonaq qəbulu üzrə xidmətlər (idman, əyləncə); qonaq qəbulu üzrə xidmətlər, əsasən müştəri qəbulu xidmətləri (əyləncə xidmətləri), o cümlədən idman və ya əyləncə tədbirlərinə giriş biletlərinin təmin edilməsi; idman, əyləncə, mədəni və maarifləndirici tədbirlər üçün biletlərin verilməsi, o cümlədən qlobal kompüter şəbəkəsi (internet) vasitəsilə; idman tədbirlərinə biletlərin yayılması üzrə agentliklərin xidmətləri; idman və idman tədbirləri sahəsində kompüter verilənlər bazası və ya internet vasitəsilə məlumatın onlayn verilməsi; idman yarışları sahəsində əyləncə xidmətləri; idman və mədəniyyət sahəsində fəaliyyət; idman və mədəniyyət sahəsində tədbirlərin və fəaliyyətin təşkili; idman yarışlarının təşkili; futbol sahəsində tədbirlərin təşkili; idman obyektlərinin istismarı; əyləncə parklarının xidmətləri; sağlamlıq və fitnes klublarının xidmətləri; video və audio-videosistemlərin icarəsi; interaktiv tədris və əyləncə xarakterli məhsulların, idman sahəsində tədris və əyləncə xarakterli kompakt disklərin, CD-ROM-ların və kompüter oyunlarının icarəsi (filmlərin və/və ya musiqinin istehsalı); interaktiv kompakt disklərin və CD-ROM-ların hazırlanması; film yazılarının və audio- və

videoyazıların eyni zamanda yayılması; idman yarışlarının televiziya və radio vasitəsilə; radio və televiziya verilişlərinin və videolentlərin istehsalı üzrə xidmətlər; билет sifarişini xidmətləri və əyləncə, idman, mədəniyyət tədbirləri üzrə informasiya; idman bazaları üçün xidmətlər; idman yarışlarında vaxtın tənzimlənməsi; gözəllik müsabiqələrinin təşkili; interaktiv əyləncələr; internetdə və ya istənilən simsiz elektron rabitə şəbəkəsində interaktiv rejimdə totalizatorlarda oyunlar və oyunlar üzrə xidmətlər; uduş lotereyaları sahəsində xidmətlərin göstərilməsi; kompüter məlumat bazasından və ya internetdən və ya istənilən simsiz elektron rabitə şəbəkəsindən interaktiv rejimdə verilən əyləncə sahəsində (o cümlədən idman sahəsində) informasiya; internetdən və ya mobil telefondan ötürülən elektron oyunlar üzrə xidmətlər; kitab nəşri; elektron kitabların və qəzetlərin interaktiv rejimdə nəşr edilməsi; audio və videoyazma xidmətləri; kino üçün cizgi filmlərinin yaradılması, televiziya üçün cizgi filmlərinin yaradılması; əyləncə üçün səs və videoyazıların icarəsi; kompüter məlumat bazasından və ya internetdən və ya istənilən simsiz elektron rabitə şəbəkəsindən interaktiv rejimdə verilən tərbiyə sahəsində informasiya; tərcümə xidmətləri; fotoçəkiliş xidmətləri; futbol stadionlarının icarəsi; kinolent yazılarının və səs və videoyazıların proqramlaşdırılması və/və ya icarəsi; idman çıxışları, radio və televiziya proqramları haqqında statistik və başqa məlumatların verilməsi.

43 - restoranlar, qəlyanaltı; qəbul xidmətləri, əsasən ərzaq məhsulları və içkilərlə təmin etmə; ictimai-iaşə xidmətləri; mehmanxana xidmətləri; yaşayış və qidalanmanın təmin edilməsi üzrə xidmətlər, mehmanxanada yerlərin və müvəqqəti yaşayış yerlərinin sifarişini; qonaq qəbulu üzrə xidmətlər, əsasən idman yarışlarında və əyləncə tədbirlərində ərzaq məhsulları və içkilərlə təmin etmə; əyləncə infrastrukturunun, yəni, əyləncə məqsədləri üçün həm idman meydançalarında, həm də onlardan kənarında VIP zalların və skay-boksların verilməsi.

(511) 04 - smazочные материалы; моторное масло и топливо, в том числе бензин, га-

золин, дизельное топливо, газ и биотопливо; свечи; воск; горюче-смазочные материалы; натуральный газ; жидкие газы; технические масла и смазки; смазочные масла и смазки; топливо; сжиженный нефтяной газ; добавки нехимические для моторного топлива, для смазочных материалов и для смазок; составы для поглощения, смачивания и связывания пыли; осветительное топливо; смазочные материалы, масла и смазки и смазочные вещества для промышленных целей; смазочно-охлаждающие жидкости для промышленных целей; прокатные масла; смазочно-охлаждающие и прокатные жидкости.

09 - киноплёнки, слайды отснятые; видеоигры; кассеты с видеоиграми; диски с видеоиграми; программное обеспечение (записанные программы), в том числе программное обеспечение для игр; компьютерные программы и базы данных; записанные или скачанные звуки, изображения или данные; видеоленты, ленты магнитные, диски магнитные, DVD, мини-диски, дискеты, диски оптические, диски компактные, CD-ROM-ы, видеодиски, карты памяти, флэш-накопители USB, пустые или с заранее записанной музыкой, звуками или изображениями (которые могут быть мультипликационным фильмом); голограммы; электронные издания, предоставляемые через CD-ROM, базы данных и интернет; очки оптические, солнечные, водолазные и для плавания; футляры, шнуры и цепочки для солнечных и оптических очков; бинокли; магниты и декоративные магниты; компасы для направления; аппаратура для записи, передачи, воспроизведения звука или изображений; антенны спутниковые; декодеры, а именно программное обеспечение и оборудование, способное преобразовывать, поставлять и передавать звуковую и видеоинформацию; телевизоры; экраны плоские, экраны жидкокристаллические, экраны с высокой разрешающей способностью и экраны плазменные; радиоприемники; системы домашнего кино-театра; видеорегистраторы; плееры для компакт-дисков; DVD плееры; MP3 плееры; плееры кассетные; плееры для мини-дисков; плееры для музыкальных произведений в цифровом формате; громкоговорители; шлемофоны, наушники;

компьютеры, в том числе лэптопы, ноутбуки и планшеты; системы караоке; системы для редактирования и монтажа звукового сопровождения; системы редактирования и монтажа видеоизображения; аппаратура для электронной обработки данных; клавиатуры компьютерные; экраны компьютерные; модемы; «мыши» компьютерные, коврики для «мыши»; системы навигационные; персональные цифровые помощники (пцп); переводчики электронные карманные; диктофоны; дневники электронные; сканеры; принтеры; устройства фотокопировальные; аппараты факсимильные; телефоны, автоответчики; видеофоны; мобильные телефоны; аксессуары мобильных телефонов, включенные в данный класс, а именно футляры и чехлы для мобильных телефонов, комплекты громкой связи для мобильных телефонов, наушники и шлемофоны для мобильных телефонов, клавиатуры для мобильных телефонов, ремни для мобильных телефонов, специальные футляры для переноски мобильных телефонов, камеры и дополнительные фотокамеры к мобильным телефонам; пульты дистанционного управления для телевизоров и видеосистем; системы конференц-связи; калькуляторы; устройства считывания кредитных карточек; конвертеры валют; банкоматы; видеокамеры, камеры портативные со встроенными видеомagnитофонами; аппаратура фотографическая, фотоаппараты, камеры (кинокамеры), проекторы, специальные футляры и шнуры для фотоаппаратов и инструментов, электрических аккумуляторов и батарей; компьютерные программы экранной заставки; записанные или пустые носители информации магнитные, цифровые или аналоговые для записи звука или изображения; карты магнитные (с кодом); карты памяти (пустой или предварительно записанный); карты с микропроцессором или магнитные; карты кредитные с микропроцессором или магнитные; карты телефонные с микропроцессором или магнитные, карты магнитные или с микропроцессором для автомата для обмена валют, карты магнитные или с микропроцессором для банкоматов и конвертеров валют, карты предоплаченные магнитные или с микропроцессором для мобильных телефонов, карты магнитные или с микропроцес-

сором проездные и для развлекательных мероприятий, карты чековые магнитные или с микропроцессором и карты дебитные магнитные или с микропроцессором; устройства сигнализации; платежные системы для электронной торговли, ветроуказатели (указатели направления ветра); оборудование дистанциметрическое; оборудование для измерения и отображения на экране скорости; перчатки защитные; аудио ресиверы, звукоусилители; декодеры, а именно программное обеспечение и компьютерное оборудование, которое может преобразовывать, доставлять и передавать звук и видеоинформацию; дисководы для компьютеров; полупроводники защищенные; схемы интегральные с записанными программами для обработки аудио-, видео- или компьютерной информации; батареи перезаряжаемые; процессоры (центральные блоки обработки информации) и конверторы для аудио- и видеоинформации; кабели для передачи данных; аппараты платежные для электронной торговли; шлемы защитные для спортсменов; браслеты идентификационные магнитные; анализаторы воздуха и коэффициента расхода топлива; пульты дистанционного управления для блокировки автомобилей; элементы фотоэлектрические и системы солнечного модуля; устройства и оборудование для охраны, безопасности, защиты и сигнализации; устройства навигационные, направляющие, отслеживающие, позиционирующие и по составлению карт; приборы и инструменты для электровзвешивания, измерения, сигнализации, наблюдения, спасения, включенные в 9-ый класс; лампы сигнализирующие (предупредительные) для транспортных средств (за исключением частей транспортных средств); навигационное оборудование для транспортных средств; приборы и инструменты навигационные; телематические устройства; телематические терминалы; замки электронные; электронные контроллеры и системы контроля электронные; электронные билеты, закодированные; билеты в виде магнитных карт.

12 - велосипеды, мотоциклы, автомобили, грузовики, фургоны (транспортные средства), автобусы, автофургоны для кемпинга, автомобили-рефрижераторы; самолеты

и суда; аэростаты, дирижабли (воздушные корабли); аксессуары автомобильные, а именно козырьки противосолнечные, шины пневматические, камеры для пневматических шин, полки для багажа, подставки для лыж, диски и колпаки для колес; чехлы для сидений, чехлы для транспортных средств, коляски детские, ходунки, сиденья безопасные детские (для транспортных средств); двигатели для наземных транспортных средств; экраны теплозащиты радиаторов для наземных транспортных средств; защита для фар; колеса рулевые для транспортных средств; автоприцепы; подушки как автомобильные аксессуары; двигатели и приводы для наземных транспортных средств; сигнализации противоугонные для транспортных средств, приспособления противоугонные для транспортных средств.

14 - ювелирные изделия; кольцо; часы карманные; часы наручные, часы настольные; хронографы; часы настенные; медальоны, подвески; броши; браслеты; булавки (изделия ювелирные); булавки для команд и игроков (изделия ювелирные); зажимы для галстуков и булавки для галстуков; запонки; медали памятные из драгоценных металлов; булавки для шляп декоративные, кольца для ключей (брелоки или футляры с кольцом); кольца для ключей декоративные; монеты; медали для одежды; медальоны для одежды; футляры для часов с будильником с маркировкой из драгоценных металлов; памятные подарки, статуи и скульптуры – все из драгоценных металлов; коллекционные печатные металлические колпачки (фишки), все из драгоценных металлов; браслеты кожаные; браслеты пластиковые; декоративные кольца для ключей, изготовленные из пластика; лацканные значки для одежды (за исключением изготовленных из драгоценных металлов); декоративные булавки (не из драгоценных металлов); булавки декоративные для шляп не из драгоценных металлов; значки лацканные не из драгоценных металлов (включая буквы и цифры); пластиковые значки лацканные.

16 - книги для раскраски и рисования; тетради рабочие; журналы; газеты; книги и периодические журналы, в том числе связанные со спортсменами или

спортсменками или спортивными соревнованиями; закладки; печатный учебный материал; карточки учёта успеваемости; программы мероприятий; альбомы для мероприятий; альбомы для фотографий; альбомы для автографов, печатные расписания, брошюры; фотографии игроков для коллекционеров; наклейки для бампера, наклейки, альбомы, альбомы для наклеек; плакаты; фотографии; скатерти бумажные; салфетки бумажные; пакеты бумажные; билеты пригласительные; открытки поздравительные; упаковка подарочная; подставки картонные под стакан/кружку и подставки бумажные под столовые приборы; пакеты для мусора бумажные или пластмассовые; бумага для упаковки пищевых продуктов; пакеты для хранения пищевых продуктов; фильтры бумажные для кофе; этикетки бумажные; полотенца для рук бумажные; бумага туалетная; салфетки для снятия макияжа; коробки носовых платков бумажные или из картона; платки носовые бумажные; канцелярские товары и учебные материалы (за исключением аппаратуры); бумага для пишущих машин; бумага копировальная; конверты; блокноты; файлы для хранения документов; бумага папиросная; тетради; бумага в листах для записей; бумага пишущая; бумага переплетная; файлы; бумага для книжной обложки; бумага люминесцентная; бумага самоприклеивающаяся для заметок; пресс-папье; бумага гофрированная; бумага полотняная; визитки нагрудные или отличительные знаки бумажные; флаги бумажные; вымпелы бумажные; принадлежности письменные; авторучки; карандаши; ручки шариковые; наборы из шариковой ручки и карандаша; фломастеры; пишущие элементы типа фломастера и фломастеры; маркеры; чернила, подушечки чернильные, штампы резиновые; машинки пишущие (электрические или не электрические); литографии, произведения искусства литографические; картины (рисунки) обрамленные или необрамленные; наборы красок, картин и цветных карандашей; мел; декоративные рисунки для карандашей; шаблоны печатные; книги адресные; планировщики; личные органайзеры бумажные; карты дорожные; билеты, билеты входные, билеты

лотерейные; квитанции; книжки-комиксы; календари; открытки почтовые; щиты, баннеры рекламные; картинки переводные (декалькомания); наклейки самоклеящиеся; конторские принадлежности (за исключением мебели); корректоры жидкие; резинки для стирания; точилки для карандашей; этажерки и контейнеры для офисных принадлежностей; скрепки канцелярские; кнопки канцелярские; линейки; ленты самоклеящиеся канцелярские, дозаторы клейкой ленты; скрепки для степлера; трафареты; папки для документов; зажимы; держатели для записных книжек; подставки для книг; книгодержатели; штампы (печати); марки почтовые для целей коллекционирования; листы с юбилейными почтовыми марками; карточки кредитные, карточки телефонные, карточки платежные, карты АТМ, карты проездные и для развлекательных мероприятий, карточки чековые и карточки дебитные немагнитные и бумажные или картонные; бирки багажные бумажные; обложки для паспортов; чеки дорожные; обложки для чековых книжек; прищепки металлические для заметок.

18 - кожа и имитация кожи; кожаные ремни/ремешки; зонты; зонты солнечные; сумки спортивные (за исключением приспособленных к продуктам, находящихся в них); сумки для досуга; сумки дорожные; рюкзаки; сумки школьные; сумки, прикрепляемые на ремень; сумки женские; кейсы для визиток; сумки кожаные; сумки пляжные; саквояжи; мешки для хранения одежды дорожные; чемоданы; папки; этикетки для чемоданов; ремни для чемоданов; портфели (кожгалантерея); чемоданчики для косметики (пустые), косметички; футляры для ключей (кожгалантерея); бумажники; кошельки; плетки; ошейники для животных; поводки для животных; футляры для удостоверения личности.

24 - белье постельное; простыни; пуховики (одеяла пуховые); покрывала постельные; наволочки; занавески, занавески для ванной; ткани для занавесок; ткань льняная; полотенца для рук, белье купальное, посудное полотенце; одеяла; платки носовые из текстильных материалов; материалы драпировочные для стен (гобелены); флаги; баннеры; баннеры рекламные; флажки; скатерти, за исключением бумаж-

ных; этикетки из текстильных материалов; мешки спальные; спальные мешки, стеганные.

25 - одежда; туфли и обувь; головные уборы; рубашки; трикотаж (одежда); пуловеры; пуловеры-безрукавки; футболки; жилеты; тельняшки; тельняшки-безрукавки, платья; юбки; нижнее белье; костюмы купальные; халаты банные; шорты; брюки; свитера; чепцы; шапки; шляпы; шарфы; платки шейные; шали; кепки; костюмы тренировочные; майки тренировочные; куртки, куртки спортивные, куртки стадионные (фелонь); блейзеры; одежда водонепроницаемая; пальто; формы; галстуки; банданы; манжеты; повязки головные; перчатки; фартуки; нагрудники детские, за исключением бумажных; пижамы; одежда домашняя детская; чулки и носки; подвязки для чулок; пояса; подвязки и подтяжки; сандалии, босоножки; обувь атлетическая, а именно, уличная обувь, ботинки трекинговые, кроссовки баскетбольные, тренировочная обувь, ботинки для велоспорта, домашняя спортивная обувь, обувь для бега и легкой атлетики, шлепанцы, обувь для футбола (домашняя и уличная), ботсы, туфли парусиновые, теннисная обувь, городская спортивная обувь, обувь для парусного спорта, обувь для аэробики; спортивная одежда, а именно, флисовые топы, костюмы тренировочные, трикотажная спортивная одежда, спортивные штаны, рубашки поло, футболки хлопчатобумажные спортивные, брюки тренировочные, рубашки футбольного стиля, рубашки в стиле регби, носки, костюмы купальные, колготки и гетры, спортивные костюмы, функциональное нижнее белье, рубашки нижние, топы с бюстгалтером, купальники гимнастические, костюмы лыжные, куртки лыжные, брюки зимние.

28 - игры и игрушки; видеоигры с оплатой монетами для игровых залов (аркадные игры); мячи спортивные; мячи игровые; игры настольные; столы для настольного футбола; куклы и игрушки мягкие; средства транспортные (игрушки); головоломки из набора элементов для составления картины; шары воздушные; игрушки надувные; жетоны (фишки); карты игральные; конфетти; товары спортивные и гимнастические; снаряжение футбольное, а именно мячи футбольные, перчатки, нако-

ленники, налокотники и наплечники, наголенные щитки; ворота футбольные; сумки спортивные и контейнеры (приспособленные к объектам) для переноски спортивных товаров; колпаки праздничные (игрушки); игры электронные, за исключением предназначенных для использования только с телевизором; кисти резиновые или пенопластовые (игрушки); роботы для развлечений; оборудование гимнастическое; змеи бумажные; коньки роликовые; самокаты (игрушки); доски роликовые для катания; билеты лотерейные со стираемым слоем; игры маленькие электронные для использования с телевизором; аппараты для видеоигр; джойстики; джойстики с ручным или речевым управлением, колеса рулевые для видеоигр и коврики танцевальные для видеоигр; игры электронные с жидкокристаллическим дисплеем; приставки игровые; игрушки для домашних животных

30 - кофе; напитки кофейные; чай; какао, шоколадные напитки; сахар; мед; патока; вещества подслащивающие натуральные и низкокалорийный; дрожжи; заменители кофе; мука пищевая; мука соевая; продукты зерновые; злаки; хлеб; изделия кондитерские мучные; паштет, запеченный в тесте; изделия макаронные; изделия кондитерские из сладкого теста, преимущественно с начинкой; печенье и бисквиты; крекеры; мороженое; кондитерские изделия; шоколадные кондитерские изделия; шоколад; рис; хлопья (продукты зерновые); горчица; уксус; соусы (приправы); пряности; соль; пищевые консерванты [соль]; сэндвичи, хот-доги, чизбургеры, пицца; напитки чайные; чай со льдом; напитки на основе шоколада.

32 - напитки прохладительные безалкогольные; концентраты, сиропы и порошки для изготовления безалкогольных напитков; вода минеральная и газированная; прочие безалкогольные напитки; напитки изотонические; напитки энергетические; напитки гипертонические, напитки гипотонические; напитки диетические; напитки, обогащенные добавлением витаминов, за исключением используемых в медицинских целях; напитки фруктовые и овощные; соки фруктовые и овощные; напитки фруктовые со льдом негазированные,

безалкогольные замороженные ароматизированные напитки; пиво; бурый эль крепкий; пиво и эль легкое, пиво с незначительным содержанием алкоголя или безалкогольное.

35 - бюро по найму; комплектование штата сотрудников; рекламные услуги; рекламные услуги, предоставляемые агентством по публикации рекламных текстов; рекламные агентства; рекламные агентства, предоставляющее услуги в глобальной компьютерной сети (Интернет) или через беспроводные электронные устройства связи; распространение рекламных материалов; аренда площадей для размещения рекламы; прокат рекламного времени во вступительных титрах к фильмам; реклама телевизионная, радиореклама; реклама в виде мультипликационных фильмов; агентство по продвижению, агентство по продвижению спорта и связей с общественностью; продвижение футбольных мероприятий; услуги по изучению рынка; услуги по исследованию рынка; услуги по изучению общественного мнения; организация выставок в коммерческих или рекламных целях; организация рекламы для торговых ярмарок; сбор и систематизация данных в информационных банках; управление информационными банками; сбор и предоставление статистических данных; реклама спортивных соревнований в области футбола; розничная продажа и объединение в одном месте различных товаров для третьих лиц (не подразумевая их транспортировку), а именно одежды, обуви, головных уборов, спортивных товаров, канцелярских принадлежностей, приборов для записи, передачи и воспроизведения звука и изображений, книг, газет, журналов, изданий, видеоигр, игрушек, кукол, всех видов значков, держателей для ключей, часов и ювелирных изделий, предоставляя возможность покупателям выбора и покупки данных товаров; розничная продажа и объединение в одном месте различных товаров для третьих лиц (не подразумевая их транспортировку), а именно сумок, чемоданов, портфелей, зонтов, флагов и вымпелов, алкогольных и безалкогольных напитков, кондитерских изделий, медицинских приборов и инструментов, транспортных средств и авто-

мобильных аксессуаров, предоставляя возможность покупателям выбора и покупки данных товаров; розничная продажа растворителей, парафина, воска, асфальта и нефти; объединение в одном месте следующих товаров для третьих лиц (за исключением их перевозки), чтобы клиентам было удобно просматривать и приобретать эти товары в магазине или в глобальной компьютерной сети (в Интернете) или через беспроводные устройства электронной связи, а именно видеоигр, игрушек, кукол, всех видов значков, держателей для ключей, часов и ювелирных изделий, сумок, чемоданов, портфелей, зонтов; объединение в одном месте следующих товаров для третьих лиц (за исключением их перевозки), чтобы клиентам было удобно просматривать и приобретать эти товары в магазине или в глобальной компьютерной сети (в Интернете) или через беспроводные устройства электронной связи, а именно флагов и вымпелов, алкогольных и безалкогольных напитков, кондитерских изделий, медицинских приборов и инструментов; объединение в одном месте следующих товаров для третьих лиц (за исключением их перевозки), чтобы клиентам было удобно просматривать и приобретать эти товары в магазине или в глобальной компьютерной сети (в Интернете) или через беспроводные устройства электронной связи, а именно транспортных средств и автомобильных аксессуаров; реклама и продвижение, информационные услуги, связанные с рекламой и продвижением, агентства по коммерческой информации, все вышеупомянутые услуги, предоставляемые в онлайн режиме из компьютерной базы данных или через глобальную компьютерную сеть (Интернет) или через беспроводные устройства электронной связи; проектирование и составление рекламных объявлений для использования в качестве веб-сайта в глобальной компьютерной сети (Интернет) или через беспроводные устройства электронной связи; предоставление места на веб-сайтах, для рекламы товаров и услуг; продажа аукционная в глобальной компьютерной сети (Интернет) или через беспроводные устройства электронной связи; сбор каталогов для публикации в Интернете и в сетях беспроводной электронной связи; управление бизнесом

для оформления коммерческих услуг в глобальной компьютерной сети (Интернет) или через беспроводные устройства электронной связи; сбор, создание и управление базами данных, а именно сбор доменных имен в реестре; продвижение продаж, а именно создание льготных программ для клиентов; внедрение бонусных программ для клиентов на стадионах путем распространения бонусных и членских карточек с кодом, которые могут содержать персональные данные пользователя; разработка, запуск и администрирование программ лояльности, а именно выдача бонусных карт поклонникам, содержащая личную информацию о личности владельца карты; электронная торговля (э-коммерция), а именно предоставление информации о товарах через телекоммуникационные сети в целях рекламы или продаж; сбор данных, а именно неподвижных или анимационных изображений в компьютерную базу данных; электронная торговля, а именно онлайн-услуги по предоставлению контрактов на покупку и продажу товаров от имени третьих лиц; продвижение спортивных соревнований в области футбола; продвижение товаров и услуг третьих лиц на основе контрактных соглашений, а именно соглашений о партнерстве (финансировании) и лицензировании, обеспечивающих их большую известность и улучшение имиджа, исходя из культурных и спортивных мероприятий, а именно международных мероприятий; сбор и запись данных и информации о спортивных выступлениях; предоставление персонала, а именно для продажи напитков и еды; продвижение футбольных соревнований; розничная продажа печатной продукции для интерактивных образовательных и развлекательных целей, интерактивных компакт-дисков, CD-ROM-ов и компьютерных игр; розничная продажа, а именно в глобальной компьютерной сети, печатной продукции для интерактивной образовательной и развлекательной целей, интерактивных компакт-дисков, CD-ROM-ов и компьютерных игр; презентация компьютерных программ для розничной продажи; услуги снабженческие для третьих лиц [закупка товаров и услуг для других предпринимателей]; услуги снабженческие для третьих лиц [закупка товаров и услуг для

других предпринимателей] для спортивных соревнований или развлечений; продвижение товаров и услуг третьих лиц на основе контрактных соглашений, а именно соглашений о партнерстве (финансировании) и лицензировании, обеспечивающих их большую известность и/или улучшение имиджа и/или привлекательность, исходя из культурных и спортивных мероприятий, а именно международных событий; продвижение продаж билетов; поиск финансирования для футбольных соревнований; выдача карт лояльности фанатам, которые содержат персональные данные о личности владельца карты и используются для контроля доступа на спортивных стадионах.

36 - выдача кредитных карт и дорожных чеков и управление ими; услуги финансовые; услуги банковские, кредитные и инвестиционные; услуги по страхованию; аренда финансовая; аренда с правом выкупа; финансирование спортивных состязаний; услуги информационные, связанные с финансами и страхованием, предоставляемые их компьютерной базы данных или с Интернет или на всех беспроводных сетях электронных коммуникаций; услуги банковские на дому; услуги банковские через Интернет или все беспроводные сети электронных коммуникаций; услуги платежные, в том числе услуги, предоставляемые через компьютерную базу данных или через Интернет или через мобильные телефоны; хранение в сейфах; финансовое спонсирование мероприятий в области футбола; услуги финансовых платежей для электронной коммерции, а именно переводы денежные, все через электронные коммуникационные сети; услуги финансовых платежей для электронной коммерции в связи с покупкой товаров и услуг третьих лиц, все через сети электронных коммуникаций, а также расчетно-кассовые финансовые операции через сети электронных коммуникаций; выдача ваучеров в виде дорожных ваучеров.

38 - услуги телекоммуникационные; связь через мобильные телефоны; связь телек-сная; связь через электронные компьютерные терминалы, подключенные к телекоммуникационным сетям, базам данных и интернет или через электронные средства

беспроводной связи; связь телеграфная; связь телефонная; связь факсимильная; обслуживание радио звонков; услуги телефонной или видео конференц-связи; вещание телевизионное; телевизионное кабельное; радиовещание; вещание и передача радио- и телевизионных программ о спорте и спортивных соревнованиях; службы новостей и информационных агентств новостей; услуги по передаче сообщений; прокат телефонов, факсимильных аппаратов и телекоммуникационной аппаратуры; передача коммерческих интернет страниц в интерактивном режиме или через электронные средства беспроводной связи; службы передачи и вещания для радио- и телевизионных программ через интернет или через любую электронную сеть беспроводной связи; передача электронных сообщений; одновременная передача записей на пленке и аудио- и видеозаписей; предоставление доступа к телематическим серверам и форумам в реальном времени; передача сообщений и изображение с использованием компьютера; телекоммуникация связь волоконно-оптические сети; предоставление доступа к всемирной компьютерной сети или предоставление интерактивных коммуникационных технологий для доступа к частным и коммерческим службам закупки и заказа; телекоммуникация информации (включая веб-сайты), компьютеров и других данных; передача информации (включая телематические сайты) через телекоммуникации компьютерных программ и других данных; услуги в области электронной почты; предоставление доступа к интернет или к любой электронной сети беспроводной связи (телекоммуникационные услуги); предоставление связей для телекоммуникаций с всемирной компьютерной сетью (интернет) или с базами данных; предоставление доступа к веб-сайтам, предлагающим цифровую музыку в интернете через всемирную компьютерную сеть или через электронные средства беспроводной связи; прокат времени доступа к веб сайтам MP3 в интернете через всемирную компьютерную сеть или через электронные средства беспроводной связи; прокат времени доступа к центру серверов баз данных (телекоммуникационные

услуги); прокат времени доступа к компьютерной базе данных (телекоммуникационные услуги); передача цифровой музыки через телекоммуникации; передача электронных изданий в интерактивном режиме; передача цифровой музыки в интернете или через любые электронные средства беспроводной связи; передача цифровой музыки через MP3 интернет сайты; совместное распределение и/или вещание записей на пленке и аудио- и видеозаписей; совместное распределение и/или вещание интерактивной учебной и развлекательной продукции, интерактивных компакт дисков, CD-ROM-ов, компьютерных программ и компьютерных игр; предоставление времени доступа к доскам (информационным и доскам для объявлений), к дискуссионным форумам (чатам) и блогам в реальном времени через всемирную компьютерную сеть (коммуникационные услуги); телекоммуникационные услуги, посвященные розничной торговле через интерактивную связь с клиентами; телекоммуникация мультимедиа; услуги по передаче видеотекстов и телетекстов; передача информации через спутник связи, микроволны или по цифровым или аналоговым электронным средствам; передача цифровой информации по кабелю, проводу или волокну; передача информации через мобильные телефоны, телефоны, факс и телекс; услуги телекоммуникационные для получения и обмена информации, сообщений, изображений и данных; предоставление доступа к дискуссионным группам в интернете; предоставление доступа к интернет-платформам (также мобильному интернету) в настраиваемых веб-страницах, содержащих пользовательскую информацию, личные профили; предоставление доступа к поисковым системам для получения данных и информации во всемирных сетях.

39 - деятельность бюро путешествий, а именно организация и бронирование путешествий; услуги по бронированию билетов для путешествий и услуги по предоставлению информации о путешествиях и продаже проездных билетов; услуги по авиаперевозкам, железнодорожным перевозкам, автобусным перевозкам и автомобильным перевозкам; перевозки судовые; организация водных прогулок; организа-

ция туристических поездок; прокат транспортных средств; прокат мест для парковки; услуги такси; перевозка товаров водным, наземным и воздушным транспортом; распределение воды, тепла, газа или электроэнергии; доставка газет, журналов и книг; услуги почтовые, услуги курьерские и службы доставки почты; хранение товаров; распределение растворителей, парафина, воска, асфальта и нефтепродуктов, кроме жидкого газа; распределение (доставка) фотопленок и аудио- и видеозаписей; распределение (доставка) интерактивной учебной и развлекательной продукции, интерактивных компакт дисков, CD-ROM-ов, компьютерных программ и компьютерных игр; услуги консультационные профессиональные в области распределения энергии и электроэнергии; информация относительно транспортировки, проката транспортных средств, проката автомобилей и грузопассажирский автомобилей; прокат багажников, устанавливаемых на крышу транспортного средства; информация по вопросам перевозок; перевозка транспортных средств; бронирование транспортных средств; буксировка транспортных средств; услуги складские; перевозки; упаковка и хранение товаров; распространение (транспортировка) билетов; услуги GPS навигации; организация путешествий; буксировка; услуги такси, автомобильные перевозки, логистика транспортная; прокат транспортных средств, а именно машин; перевозки пассажирские, а именно на автобусе; посредничество при фрахтовании; доставка товаров и пакетов; информация о движении; услуги по слежению и контролю за автопарком с использованием устройств навигации и определения местонахождения; услуги профессиональные консультационные по вопросам распределения мощности и электроэнергии.

41 - воспитание; обучение; развлечения; проведение лотерей и соревнований; услуги по играм на тотализаторе и играм; услуги по приему гостей (спорт, развлечения); услуги по приему гостей, а именно услуги по приему клиентов (услуги по развлечению), в том числе предоставление входных билетов на спортивные или развлекательные мероприятия; выдача билетов, в том числе посредством глобальной

компьютерной сети (Интернета) для спортивных, развлекательных, культурных и образовательных мероприятий; услуги агентств по распространению билетов на спортивные мероприятия; онлайн предоставление информации в областях спорта и спортивных мероприятий через компьютерную базу данных или интернет; услуги по развлечению в области спортивных соревнований; деятельность в сфере культуры и спорта; организация мероприятий и деятельности в сфере культуры и спорта; организация спортивных соревнований; организация мероприятий в сфере футбола; эксплуатация спортивных объектов; услуги парков развлечений; услуги оздоровительных и фитнес-клубов; прокат видеосистем и систем видеотелефонной связи; прокат интерактивной учебной и развлекательной продукции, учебных и развлекательных компакт дисков в сфере спорта, CD-ROM-ов и компьютерных игр [производство фильмов и / или музыки]; производство интерактивных компакт дисков и CD-ROM-ов; одновременное распространение записей фильмов и аудио- и видеозаписей; охват телевизионным и радиовещанием спортивных соревнований; услуги по производству радио- и телевизионных программ и видеолент; услуги по бронированию билетов и информация по вопросам развлекательных, спортивных и культурных мероприятий; услуги для спортивных баз; регулирование времени во время спортивных соревнований; организация конкурсов красоты; интерактивные развлечения; услуги по игре на тотализаторе в интерактивном режиме и играм в интернете или в любой электронной сети беспроводной связи; предоставление услуг, связанных с вещевой лотереей; информация в сфере развлечений (в том числе в сфере спорта), предоставляемая в интерактивном режиме из компьютерной базы данных или через интернет или через любую электронную сеть беспроводной связи; услуги для электронных игр, передаваемые через интернет или на мобильных телефонах; издание книг; издание электронных книг и журналов в интерактивном режиме; услуги аудио- и видеозаписи; создание мультфильмов для кино, создание мультфильмов для телевидения;

прокат аудио и видеозаписей для развлечений; информация в сфере воспитания, предоставляемая в интерактивном режиме из компьютерной базы данных или через интернет или через любую электронную сеть беспроводной связи; услуги переводческие; услуги фотографирования; прокат футбольных стадионов; программирование и/или прокат записей на киноплёнке и звуко- и видеозаписей; предоставление статистической и иной информации о спортивных выступлениях, радио- и телевизионных программах.

43 - рестораны, закусочные; услуги по приему, а именно обеспечение пищевыми продуктами и напитками; услуги по организации питания; услуги гостиничные; услуги по размещению и питанию, бронирование в гостинице и мест для временного жилья; услуги по приему гостей, а именно обеспечение пищевыми продуктами и напитками на спортивных соревнованиях и развлекательных мероприятиях; предоставление развлекательной инфраструктуры, а именно VIP-залов и скай-боксов как на спортивных площадках, так и за их пределами для развлекательных целей.

(111) N 2020 0142

(151) 27.01.2020

(210) 2019 00960

(220) 20.05.2019

(181) 20.05.2029

(730) UNION DES ASSOCIATIONS EUROPEENNES DE FOOTBALL (UEFA), Route de Genève 46, CH-1260 Nyon, Switzerland (CH)

(540)



(591) qırmızı, ağ

(511) 06 - alüminium zərvərəqi (folqa); metal halqalar və açarlar üçün zəncirlər; heykəllər, heykəltəraşlıq əsərləri və mükafatlar; dəsmallar üçün bərkidilmiş metal qurğular; nəqliyyat vasitələri üçün metal nişanlar; nəqliyyat vasitələrinin metal nömrə nişanları; metal emblemlər, ştiftlər; kolleksiya yığmaq məqsədləri üçün metal çap çexolları (fişkalar);

14 - zərgərlik məmulatları; boyunbağları; cib saatları; qol saatları, stolüstü saatlar; xronoqraflar; divar saatları; medalyonlar, kulonlar; broşkalar; qolbaqlar; sancaqlar (zərgərlik məmulatları); komanda və oyunçular üçün sancaqlar (zərgərlik məmulatları); qalstuk üçün sıxaclar və qalstuk üçün sancaqlar; zaponkalar; yaddaş medalları qiymətli metallardan; dekorativ şlyapa sancaqları, açarlar üçün halqalar (breloklar və ya halqalı futlyarlar); dekorativ açar halqaları; sikkələr; geyim üçün medallar; geyim üçün medalyonlar; zəngli saatlar üçün qiymətli metallardan markirovkalı futlyarlar; yaddaş hədiyyələri və heykəllər - hamısı qiymətli metallardan; kolleksiya üçün çap olunmuş metal qapaqlar (fişkalar) - hamısı qiymətli metallardan; dəri qolbaqlar; plastik qolbaqlar; açarlar üçün plastıkdən hazırlanmış dekorativ halqalar; geyim üçün yaxa nişanları (qiymətli metallardan hazırlananlar istisna olmaqla); dekorativ sancaqlar (qiymətli metallardan olmayan); şlyapalar üçün qiymətli metallardan olmayan dekorativ sancaqlar; qiymətli metallardan olmayan yaxa nişanları (hərflər və rəqəmlər daxil olmaqla); plastik yaxa nişanları.

16 - rəngləmə və şəkil çəkmək üçün kitablar; iş dəftərləri; jurnallar; qəzetlər; kitablar və dövri jurnallar, o cümlədən idmançılar və ya idman yarışlarına aid olanlar; kitabın vərəqləri arasına qoyulan əlfəçinlər; çap dərsləri vəsaitləri; müvəffəqiyyət dərəcəsinin uçotu vərəqələri; tədbirlərin proqramları; tədbirlər üçün albomlar; fotoalbomlar; avtoqraf üçün albomlar, çap cədvəllər, broşuralar; kolleksiyaçılar üçün oyunçuların fotosəkilləri; bampərə yapışdırılan etikətlər, yapışdırılan etikətlər, albomlar, yapışdırılan etikətlər üçün albomlar; plakatlar; fotosəkillər; kağızdan süfrələr; kağızdan salfetlər; kağızdan paketlər; dəvətnamə kartları; təbrik kartları; hədiyyələr üçün sarğı kağızı; stəkan altlıqları

və kağızdan stolüstü altlıqlar; kağız və ya plastik zibil paketləri; ərzaq üçün sarğı kağızı; ərzaq saxlamaq üçün paketlər; kağızdan kofe filtrləri; kağız etikətlər; kağızdan əl dəsmalları; tualet kağızı; makiyaj silmək üçün salfetlər; kağızdan və kartondan burun dəsmalları üçün qutular; kağızdan burun dəsmalları; dəftərxana ləvazimatı və tədris materialları (aparətlər istisna olmaqla); yazı makinası üçün kağız; kopya kağızı; zərflər; bloknotlar; sənədləri saxlamaq üçün fayllar; papiros kağızı; dəftərlər; qeydlər üçün kağız vərəqlər; yazı kağızı; cild kağızı; fayllar; kitab üzü üçün kağız; parlaq kağız; qeydlər üçün yapışqan kağız; press-papye; büzməli kağız; kətan kağız; döşə taxılan kağızdan vizit kartları və ya fərqləndirmə nişanları; kağız bayraqlar; kağız vımpellar; yazı ləvazimatları; avtoqələmlər; qələmlər; diyircəkli qələmlər; diyircəkli qələm və karandaş dəstləri; flomasterlər; flomaster tipli qələmlər və flomasterlər; markerlər; mürəkkəb, mürəkkəb yastıqları, rezin möhürlər; yazı makinaları (elektrik və ya qeyri-elektrik); litoqrafiyalar, litoqrafiya incəsənət əsərləri; rəsmlər (şəkillər), çərçivəli və ya çərçivəsiz; boya, rəsm və rəngli karandaş dəstləri; tabaşir; karandaş üçün dekorativ naxışlar; çap üçün şablonlar; ünvan kitabçaları; vaxt planlaşdırıcıları; kağızdan fərdi orqanayzerlər; yol xəritələri; biletlər, giriş biletləri, lotereya biletləri; qəbzələr; komiks kitabları; təqvimlər; açıqcalar; reklam panelləri, banerlər; köçürmə şəkillər (dekalkomaniya); özüyapışan etikətlər; kontor ləvazimatları (mebel istisna edilməklə); ağırdıcı mayələr; rezin pozanlar; karandaş yonanlar; ofis ləvazimatları üçün sənəd rəfləri və qablar; dəftərxana sıxacları; dəftərxana iynələri; xətkəşlər; özüyapışan dəftərxana lentləri, özüyapışan lentlər üçün dozatorlar; stepler üçün sancaqlar; trafaretlər; sənəd qovluqları; dəftərxana sıxacları; qeyd bloknotu üçün tutqaclar; kitab altlıqları; kitab tutqacları; ştamplar (möhürlər); kolleksiya yığmaq məqsədləri üçün poçt markaları; yubiley poçt markaları ilə vərəqələr; kredit kartları, telefon kartları, ödəniş kartları, ATM kartları, yol kartları və əyləncəli tədbirlər üçün kartlar, çek kartları və debıt kartları qeyri-maqnit və kağızdan və ya kartondan; kağızdan baqaj etikətləri; pasport qabları; yol çekləri; çek kitabçası üçün qablar; qeydlər üçün metal sıxaclar.

18 - dəri və onun əvəzediciləri; dəri kəmərlər

(qayışlar); çətirilər; gün çətiriləri; idman çantaları (içərisindəki məhsullara uyğunlaşdırılanlar istisna olmaqla); asudə vaxt üçün çantalar; yol çantaları; arxa çantaları; məktəb çantaları; bel kəməri çantaları; əl çantaları; vizit kartları üçün futlyarlar; dəri çantalar; çimərlik çantaları; sakvoyajlar; geyim saxlamaq üçün torbalar; çamadanlar; sənəd üçün qovluqlar; çamadan üçün etiketlər; çamadanlar üçün qayışlar; portfeller (dəri məmulatları); kosmetika üçün kiçik çemodanlar (boş); kosmetika üçün çantalar; açar futlyarları (dəri məmulatları); portmonelər; pul kisələri; qırmanclar; heyvanlar üçün boyunluqlar; heyvanlar üçün xalta qayışları; şəxsiyyət vəsiqələri üçün futlyarlar.

21 - məişət və ya mətbəx əşyaları və həcmələri (qeyri-elektrik); qapaqlı pivə qabları, içmək üçün qablar, pivə qabları, qədəhləri, fincanları və stəkanları, boşqablar və sinilər, boşqablar üçün altlıqlar; qrafinlər, stəkanlar və ya butulkalar üçün altlıqlar; nəlbəkilər; dəm çaydanları; mətbəx üçün əlcəklər; məişət əlcəkləri; butulkaları açmaq üçün uyğunlaşdırmalar; ştoporlar; butulka qapaqlarının çıxarılması üçün uyğunlaşdırmalar; butulkalar; termoslar; yemək və içkilər üçün qeyri-elektrik həcmələri; kağız salfetləri paylamaq üçün yeşiklər (metaldan); kağız üçün səbətlər; saçlar üçün şanalar və daraqlar; diş fırçaları; diş sapları; futbol ilə bağlı çini, terrakota və ya şüşədən düzəldilmiş heykəlciklər, heykəllər və trofeylər; kosmetik məqsədlər üçün dekorativ flakonlar; geyimin qurudulması üçün asılqanlar; metaldan olmayan donuz şəklində pul daxılları; məhtərələr; suvenir boşqabları; fincanlar, xatirə lövhələri, pivə bakalları, dəmləmə çaydanları, hamısı qiymətli metallardan; metaldan donuz şəklində pul daxılları.

25 - geyim; tufli və ayaqqabılar; baş geyimləri; köynəklər; trikotaj (geyim); poluverlər; qolsuz poluverlər; futbolqalar; jiletlər; alt köynəkləri; qolsuz alt köynəkləri, donlar; yubkalar; alt paltar; çimmək üçün kostyumlar; hamam xələtləri; şortlar; şalvarlar; sviterlər; ləçəklər; papaqlar; şlyapalar; şərflər; boyun dəsmalları; şallar; kepkalar; idman kostyumları; idman maykaları; gödəkcələr, idman gödəkcələri, stadion gödəkcələri (felonlar); bleyzerlər;

sukeçirməyən geyim; paltolar; formalar; qalstuklar; bandanalar; manjetlər; baş sarğıları; əlcəklər; önlüklər; uşaq üçün döşlülklər (qeyri-kağız); pijamalar; uşaqlar üçün ev paltarları; corablar və qısaboğaz corablar; corab aşırmacları; kəmərlər; aşırmaclar və çiyinbağılar, səndəllər; atletik ayaqqabıları, məhz, çöl ayaqqabıları, trekking botinkaları, basketbol krossovkaları, məşq ayaqqabıları, veloidman üçün botinkalar, ev idman ayaqqabıları, qaçış və yüngül atletika üçün ayaqqabılar, şap-şuqlar, futbol üçün ayaqqabılar (ev və çöl üçün), butslar, parusin tuffiləri, tennis ayaqqabıları, şəhər idman ayaqqabıları, yelkən idmanı üçün ayaqqabılar, aerobika üçün ayaqqabılar; idman geyimi, məhz, filis topları, məşq kostyumları, trikotaj idman geyimi, idman şalvarları, polo köynəkləri, pambıq parça futbolqaları, məşq şalvarları, futbol stilində köynəklər, reqbi stilində köynəklər, corablar, çimərlik kostyumları, kolqotkalar və getrlər, idman kostyumları, funksional alt geyimləri, alt köynəkləri, büsthalter ilə toplar, gimnastika geyimləri, xizək kostyumları, xizək gödəkcələri, qış şalvarları.

28 - oyunlar və oyuncaqlar; oyun zalları üçün xırda pul ilə ödənilən video oyunlar (arkada oyunları); idman topları; oyun topları; stolüstü oyunlar; stolüstü futbol üçün stollar; gəlinciklər və plüş oyuncaqlar; nəqliyyat vasitələri (oyuncaqlar); şəkil düzəltmək üçün tapmaca elementləri dəsti; hava şarları; hava ilə doldurulmuş oyuncaqlar; jetonlar (fişkalər); oyun kartları; konfetti; idman və gimnastika malları; futbol ləvazimatları, əsasən futbol topları, əlcəklər, dizliklər, qolçaqlar və çiyinliklər, baldırılıqlar; futbol qapıları; idman çantaları və idman mallarını daşımaq üçün qablar (əşyalara uyğunlaşdırılmış); qalpaqlar (oyuncaqlar); elektron oyunlar, yalnız televizorla istifadə edilənlər istisna olmaqla; rezin və ya penoplast əllər (oyuncaqlar); əyləncə üçün nəzərdə tutulmuş robotlar; gimnastika üçün avadanlıq; çərpələnglər; diyircəkli konkilər; sankalar (oyuncaqlar); skeytbordlar; qoruyucu səthi pozulan lotereya biletləri; televizorla istifadə etmək üçün nəzərdə tutulmuş kiçik elektron oyunlar; video oyunlar üçün aparatlar; coystiklər; əl və ya səsle idarə edilən coystiklər, video oyunlar üçün sükan çarxları və video oyunlar üçün rəqs həsirləri; maye kristallı displeyli elektron

oyunlar; oyun pristavkaları; ev heyvanları üçün oyuncaqlar.

(591) красный, белый

(511) 06 - фольга алюминиевая; кольца металлические и цепи для ключей; статуи, скульптуры и награды; закрепленные металлические устройства для полотенец; металлические знаки для транспортных средств; металлические номерные знаки транспортных средств; металлические эмблемы, штифты; печатные металлические чехлы для целей коллекционирования (сотки); все вышеупомянутые изделия, изготовленные из обычных металлов или их сплавов.

14 - ювелирные изделия; кольцо; часы карманные; часы наручные, часы настольные; хронографы; часы настенные; медальоны, подвески; броши; браслеты; булавки (изделия ювелирные); булавки для команд и игроков (изделия ювелирные); зажимы для галстуков и булавки для галстуков; запонки; медали памятные из драгоценных металлов; булавки для шляп декоративные, кольца для ключей (брелоки или футляры с кольцом); кольца для ключей декоративные; монеты; медали для одежды; медальоны для одежды; футляры для часов с будильником с маркировкой из драгоценных металлов; памятные подарки, статуи и скульптуры - все из драгоценных металлов; коллекционные печатные металлические колпачки (фишки), все из драгоценных металлов; браслеты кожаные; браслеты пластиковые; декоративные кольца для ключей, изготовленные из пластика; лацканные значки для одежды (за исключением изготовленных из драгоценных металлов); декоративные булавки (не из драгоценных металлов); булавки декоративные для шляп не из драгоценных металлов; значки лацканные не из драгоценных металлов (включая буквы и цифры); пластиковые значки лацканные.

16 - книги для раскраски и рисования; тетради рабочие; журналы; газеты; книги и периодические журналы, в том числе связанные со спортсменами или спортсменками или спортивными соревнованиями; закладки; печатный учебный материал; карточки учёта успеваемости; программы мероприятий; альбомы для мероприятий; альбомы для фотографий; альбомы для

автографов, печатные расписания, брошюры; фотографии игроков для коллекционеров; наклейки для бампера, наклейки, альбомы, альбомы для наклеек; плакаты; фотографии; скатерти бумажные; салфетки бумажные; пакеты бумажные; билеты пригласительные; открытки поздравительные; упаковка подарочная; подставки картонные под стакан/кружку и подставки бумажные под столовые приборы; пакеты для мусора бумажные или пластмассовые; бумага для упаковки пищевых продуктов; пакеты для хранения пищевых продуктов; фильтры бумажные для кофе; этикетки бумажные; полотенца для рук бумажные; бумага туалетная; салфетки для снятия макияжа; коробки носовых платков бумажные или из картона; платки носовые бумажные; канцелярские товары и учебные материалы (за исключением аппаратуры); бумага для пишущих машин; бумага копировальная; конверты; блокноты; файлы для хранения документов; бумага папиросная; тетради; бумага в листах для записей; бумага писчая; бумага переплетная; файлы; бумага для книжной обложки; бумага люминесцентная; бумага самоприклеивающаяся для заметок; пресс-папье; бумага гофрированная; бумага полотняная; визитки нагрудные или отличительные знаки бумажные; флаги бумажные; вымпелы бумажные; принадлежности письменные; авторучки; карандаши; ручки шариковые; наборы из шариковой ручки и карандаша; фломастеры; пишущие элементы типа фломастера и фломастеры; маркеры; чернила, подушечки чернильные, штампы резиновые; машинки пишущие (электрические или не электрические); литографии, произведения искусства литографические; картины (рисунки) обрамленные или необрамленные; наборы красок, картин и цветных карандашей; мел; декоративные рисунки для карандашей; шаблоны печатные; книги адресные; планировщики; личные органайзеры бумажные; карты дорожные; билеты, билеты входные, билеты лотерейные; квитанции; книжки-комиксы; календари; открытки почтовые; щиты, баннеры рекламные; картинки переводные (декалькомания); наклейки самоклеящиеся; конторские принадлежности (за исключением мебели); корректоры жидкие; резинки для стирания; точилки

для карандашей; этажерки и контейнеры для офисных принадлежностей; скрепки канцелярские; кнопки канцелярские; линейки; ленты самоклеящиеся канцелярские, дозаторы клейкой ленты; скрепки для степлера; трафареты; папки для документов; зажимы; держатели для записных книжек; подставки для книг; книги держатели; штампы (печати); марки почтовые для целей коллекционирования; листы с юбилейными почтовыми марками; карточки кредитные, карточки телефонные, карточки платежные, карты АТМ, карты проездные и для развлекательных мероприятий, карточки чековые и карточки дебитные немагнитные и бумажные или картонные; бирки багажные бумажные; обложки для паспортов; чеки дорожные; обложки для чековых книжек; прищепки металлические для заметок.

18 - кожа и имитация кожи; кожаные ремни/ремешки; зонты; зонты солнечные; сумки спортивные (за исключением приспособленных к продуктам, находящихся в них); сумки для досуга; сумки дорожные; рюкзаки; сумки школьные; сумки, прикрепляемые на ремень; сумки женские; кейсы для визиток; сумки кожаные; сумки пляжные; саквояжи; мешки для хранения одежды дорожные; чемоданы; папки; этикетки для чемоданов; ремни для чемоданов; портфели (кожгалантерея); чемоданчики для косметики (пустые), косметички; футляры для ключей (кожгалантерея); бумажники; кошельки; плетки; ошейники для животных; поводки для животных; футляры для удостоверения личности.

21 - бытовая или кухонная утварь и емкости (не электрическая); кружки пивные с крышкой, сосуды для питья, кружки пивные, бокалы, чашки и стаканы, тарелки и подносы, подставки для блюд; графины, подставки для стаканов или бутылок; блюдца; чайники заварочные; перчатки для кухни; перчатки бытовые; приспособления для открывания бутылок; штопоры; приспособления для снятия крышек бутылок; бутылки; термосы; емкости неэлектрические для еды и напитков; ящики для выдачи бумажных салфеток (из металла); корзины для бумаги; гребни и расчески для волос; щетки зубные; нити зубные; статуэтки, скульптуры и трофеи в отноше-

нии футбола, сделанные из фарфора, терракота или стекла; декоративные флаконы для косметических целей; вешалки для сушки одежды; копилки-свиньи, не из металла; фляги; сувенирные тарелки; чашки, мемориальные доски, кружки пивные, чайники заварочные, все из драгоценных металлов; копилки-свиньи из металла.

25 - одежда; туфли и обувь; головные уборы; рубашки; трикотаж (одежда); пуловеры; пуловеры-безрукавки; футболки; жилеты; тельняшки; тельняшки-безрукавки, платья; юбки; нижнее белье; костюмы купальные; халаты банные; шорты; брюки; свитера; чепцы; шапки; шляпы; шарфы; платки шейные; шали; кепки; костюмы тренировочные; майки тренировочные; куртки, куртки спортивные, куртки стадионные (фелонь); блейзеры; одежда водонепроницаемая; пальто; формы; галстуки; банданы; манжеты; повязки головные; перчатки; фартуки; нагрудники детские, за исключением бумажных; пижамы; одежда домашняя детская; чулки и носки; подвязки для чулок; пояса; подвязки и подтяжки; сандалии, босоножки; обувь атлетическая, а именно, уличная обувь, ботинки трекинговые, кроссовки баскетбольные, тренировочная обувь, ботинки для велоспорта, домашняя спортивная обувь, обувь для бега и легкой атлетики, шлепанцы, обувь для футбола (домашняя и уличная), ботсы, туфли парусиновые, теннисная обувь, городская спортивная обувь, обувь для парусного спорта, обувь для аэробики; спортивная одежда, а именно, флисовые топы, костюмы тренировочные, трикотажная спортивная одежда, спортивные штаны, рубашки поло, футболки хлопчатобумажные спортивные, брюки тренировочные, рубашки футбольного стиля, рубашки в стиле регби, носки, костюмы купальные, колготки и гетры, спортивные костюмы, функциональное нижнее белье, рубашки нижние, топы с бюстгальтером, купальники гимнастические, костюмы лыжные, куртки лыжные, брюки зимние.

28 - игры и игрушки; видеоигры с оплатой монетами для игровых залов (аркадные игры); мячи спортивные; мячи игровые; игры настольные; столы для настольного футбола; куклы и игрушки мягкие; сред-

ства транспортные (игрушки); головоломки из набора элементов для составления картины; шары воздушные; игрушки надувные; жетоны (фишки); карты игральные; конфетти; товары спортивные и гимнастические; снаряжение футбольное, а именно мячи футбольные, перчатки, наколенники, налокотники и наплечники, наголенные щитки; ворота футбольные; сумки спортивные и контейнеры (приспособленные к объектам) для переноски спортивных товаров; колпаки праздничные (игрушки); игры электронные, за исключением предназначенных для использования только с телевизором; кисти резиновые или пенопластовые (игрушки); роботы для развлечений; оборудование гимнастическое; змеи бумажные; коньки роликовые; самокаты (игрушки); доски роликовые для катания; билеты лотерейные со стираемым слоем; игры маленькие электронные для использования с телевизором; аппараты для видеоигр; джойстики; джойстики с ручным или речевым управлением, колеса рулевые для видеоигр и коврики танцевальные для видеоигр; игры электронные с жидкокристаллическим дисплеем; приставки игровые; игрушки для домашних животных.

(111) N 2020 0143

(151) 27.01.2020

(210) 2018 01389

(220) 11.12.2018

(181) 11.12.2028

(730) ABDÜLHADİ ŞAKİR, BAŞAK MAH.,
GENÇLER SOK. V2-100, 14 BAŞAK ŞEHİR,
İSTANBUL, TURKEY (TR)

(540)



(511) 03 - ətir; odekolon və tualet suyu; üz və bədən üçün kosmetik məhsullar; sabunlar; qrim; efir yağları; tualet südü; kosmetik məqsədlər üçün losyonlar; kosmetik kremlər; üz və bədən üçün kosmetik emulsiyalar və gellər; insan və heyvanlar üçün dezodorantlar.

35 - üçüncü şəxslər üçün sabun çeşidinin, ətriyyat məmulatlarının, efir yağlarının, kosmetik vasitələrin, saç üçün losyonların, diş məcununun, dəri üçün mumların, dəri üçün kremlərin, ətirin, tualet suyunun, odekolonun, insan üçün dezodorantların, ətirilər üçün əsasların, gül ekstraktlarının (ətriyyat), buxurun, lavanda suyunun, güllərdən və otlardan ətirli qarışıqların, ətirli suyun, dezodorasiyaedici sabunun, şəxsi istifadə üçün sabunun, tualet sabununun, qırxma üçün sabunun, gündən qorunma preparatlarının, talkın (tozun), tualet tozlarının, dəri qüsurlarının aradan qaldırılması üçün kosmetik vasitələrin, üz və bədən prosedurları üçün kremlərin, losyonların və tozların (kosmetik vasitələrin), qırıqlara qarşı kremlərin, tualet ləvazimatlarının, qırxmadan sonra losyonların, qırxma üçün gellərin, vanna üçün yağların (kosmetik vasitələrin), vannalar üçün losyonların (kosmetik vasitələrin), duş üçün kremlərin, tibbi məqsədlər üçün istifadə olunanlar istisna olmaqla vannalar üçün duzların, kosmetik maskaların, bədən üçün yağların, bədən üçün losyonların və kremlərin, tualet südünün, bədən üçün emulsiyaların, vannalar üçün kosmetik preparatların, dərinin ağardılması üçün kremlərin, depilyatoriyaların, kosmetik məqsədlər üçün pambığın, kosmetik məhsulların, o cümlədən qrimlənmə üçün vasitələrin, dodaqlar üçün karandaşların,

qaşlar üçün karandaşların, gözlər üçün karandaşların, göz qapaqları üçün kölgələrin, süni kirpiklərin, süni dırnaqların, dodaqlar üçün parıltıların, dodaq pomadalarının, dodaqlara qulluq etmək üçün malların, makiyaj üçün kirşanın, ənlidlərin, makiyajın silinməsi üçün preparatların, kirpiklərin və qaşların rənglənməsi üçün kosmetik vasitələrin, göz laynerlərinin, dırnaqların dizaynı üçün yapıdırmaların, dırnaqlara qulluq etmək üçün malların, dırnaqlar üçün lakların, dırnaqlar üçün lakların həlledicilərinin, şampunların, saçların rənglənməsi üçün vasitələrin, saçlar üçün gellərin, saçların nəmləndirilməsi üçün preparatların, saç üçün lakların, quru şampunların, saçların rənglənməsi üçün və vasitələrin təmizlənməsi üçün malların, ev heyvanları üçün kosmetik vasitələrin, ev heyvanları üçün dezodorantların, ev heyvanları üçün şampunların (onların nəql edilməsi nəzərdə tutulmadan) yığılması və istehlakçılar tərəfindən pərakəndə və topdansaş mağazalar vasitəsilə, avtomatik bölüşdürücülər, satışların poçt kataloqları, elektron vasitələri, o cümlədən telemağazalar və ya internet-saytlar vasitəsilə bu malların öyrənilməsinin və əldə edilməsinin rahatlığı üçün onların yerləşdirilməsi; işgüzar məlumat; malların nümayiş etdirilməsi; nümunələrin yayılması; kommersiya və ya reklam məqsədləri üçün sərğilərin təşkil edilməsi; üçüncü şəxslər üçün satışların irəli çəkilməsi; reklam materiallarının (vəğəqələrin, kitabçaların, çap məhsullarının) yayılması.

(511) 03 - duhi; odekolon və voda tualetnaya; kosmeticheskie produkty dlya lica i tela; myla; grim; masla əfirnye; molochko tualetnoye; losyony dlya kosmeticheskikh tselyey; kremy kosmeticheskiye; kosmeticheskiye emulyssii i geli dlya lica i tela; dezodoranty dlya cheloveka ili zhivotnykh.

35 - sbor dlya tret'ykh lits assortimenta myla, izdeliy parf'yumernykh, masel əfirnykh, sredstv kosmeticheskikh, losyonov dlya volos, zubnoy pasty, voskov dlya kozhi, kremov dlya kozhi, duhov, vody tualetnoy, odekolona, dezodorantov dlya cheloveka, baz dlya parf'yumov, tsvetochnykh ekstraktov [parf'yumerii], ladana, vody lavandovoy, smesey aromaticheskikh iz tsvetov i trav, vody aromaticheskoy, myla

dezodoriruyushchego, myla dlya lichnogo pol'zovaniya, myla tualetnoy, myla dlya bryt'ya, preparatov solntsezashitnykh, talyka (poroshka), poroshkov tualetnykh, sredstv kosmeticheskikh dlya ustraneniya defektov kozhi, kremov, losyonov i poroshkov (sredstv kosmeticheskikh) dlya protsedur dlya lica i tela, kremov ot mortsin, tualetnykh prikladnostey, losyonov posle bryt'ya, gel'ey dlya bryt'ya, masel dlya vann (sredstv kosmeticheskikh), losyonov dlya vann (sredstv kosmeticheskikh), kremov dlya duza, soley dlya vann, za isklucheni'em ispol'zuemykh dlya meditsinskiy tselyey, masok kosmeticheskikh, masel dlya tela, losyonov i kremov dlya tela, molochka tualetnoy, emulyssiy dlya tela, kosmeticheskikh preparatov dlya vann, kremov dlya otbelivaniya kozhi, depilyatoriyev, vaty dlya kosmeticheskikh tselyey, kosmeticheskoy produkcii, v tom chisle sredstv dlya grimirovaniya, karandashy dlya губ, karandashy dlya brovey, karandashy dlya glaz, teney dlya vek, resnic iskusstvennykh, nogtey iskusstvennykh, bl'eskov dlya губ, pomady губnoy, tovarov dlya uroda za губami, pudry dlya makiyazha, rumyan, preparatov dlya udaleniya makiyazha, sredstv kosmeticheskikh dlya okrashivaniya resnic i brovey, zhidkosti dlya podvedeniya glaz, nakleek dlya dizayna nogtey, tovarov dlya uroda za nogtyami, lakov dlya nogtey, rastvoriteley lakov dlya nogtey, shampuney, sredstv dlya okrashivaniya volos, gel'ey dlya volos, preparatov dlya uvlazhneniya volos, lakov dlya volos, shampuney sukh, tovarov dlya udaleniya sredstv dlya okrashivaniya volos, sredstv kosmeticheskikh dlya domashnykh zhivotnykh, dezodorantov dlya domashnykh zhivotnykh, shampuney dlya domashnykh zhivotnykh (ne podrazumevaya ikh transportirovku) i razmesheniye etikh tovarov dlya udobstva izucheniya i priobreteniya potrebitel'nyami cherez roznichnyye i optovyye magaziny, cherez avtomaticheskiye raspredeliteli, pochtoyye katalogi prodazh, elektronnyye sredstva, v tom chisle telemagaziny ili internet-sayty; informatsiya delovaya; demonstratsiya tovarov; raspredeleniye obraztsov; organizatsiya vystavok v kommercheskikh ili reklamnykh tselyakh; prodvizheniye prodazh dlya tret'ykh lits; raspredeleniye reklamnykh materialov (listo-

вок, брошюр, продукции печатной).

(111) N 2020 0144

(151) 27.01.2020

(210) 2018 01029

(220) 03.10.2018

(181) 03.10.2028

(730) British American Tobacco (Brands) Inc., 251 Little Falls Drive, Suite 100, Wilmington, Delaware 19808-1674, United States of America (US)

(540)



(526) Əmtəə nişanında "EARLY START" VƏ "NEW DAY" söz birləşmələri hüquqi mühafizə obyektləri deyildir.

(591) qara, ağ, boz, qızılı

(511) 34 - siqaretlər, papiroslar; tütün, emal olunmamış və ya emal olunmuş; siqaretlərin eşilməsi üçün tütün; borucuq tütün; tütün məmulatları; tütün əvəzediciləri (tibbi məqsədlər üçün olmayan); siqarlar; siqarillalar; yandırma üçün alışqanlar; siqarlar üçün alışqanlar; kibrit; çəkmək üçün ləvazimatlar; siqaret. papiros kağızı; siqaret gilizləri; siqaret üçün filtrlər; siqaretlərin eşilməsi üçün cib qurğuları; tütünü kağız gilizlərə doldurmaq üçün əl ilə işlədilən maşınlar; elektron siqaretlər; elektron siqaretlər üçün mayelər; isitmə üçün nəzərdə tutulan tütün məmulatları.

(526) В товарном знаке словосочетания "EARLY START" и "NEW DAY" не являются объектами правовой охраны.

(591) черный, белый, серый, золотистый

(511) 34 - сигареты, папиросы; табак, необработанный или обработанный; табак для скручивания сигарет; трубочный табак; табачные изделия; заменители табака (не для медицинских целей); сигары; сигариллы; зажигалки для закуривания; зажигалки для сигар; спички; курительные принадлежности; бумага сигаретная, папиросная; гильзы сигаретные; фильтры для сигарет; устройства карманные для скру-

чивания сигарет, папирос; ручные машинки для набивания табака в бумажные гильзы; сигареты электронные; растворы жидкие для электронных сигарет; табачные изделия для потребления посредством их нагревания.

(111) N 2020 0145

(151) 27.01.2020

(210) 2018 01041

(220) 05.10.2018

(181) 05.10.2028

(730) BRIGHT FAVOUR TRADING CO., LTD., 2F., NO.276-11, YUSIN RD., TAINAN CITY, TAIWAN, PROVINCE OF CHINA (TW)

(540)



(511) 03 - kosmetik vasitələr.

(511) 03 - средства косметические.

(111) N 2020 0146

(151) 27.01.2020

(210) 2018 01338

(220) 29.11.2018

(181) 29.11.2028

(730) Pierre Balmain S.A.S., 44, rue Francois 1er, 75008 Paris, France (FR)

(540)

BALMAIN

(511) 09 - elmi, dəniz, geodeziya, fotoqrafiya, kinematoqrafiya, çəkmə, ölçmə, siqnalizasiya, nəzarət (yoxlama), xilasətmə və tədris üçün cihaz və alətlər; optik cihazlar və alətlər, o cümlədən eynək (optik), optik linzalar, gündən qorunma eynəkləri, eynək üçün çərçivələr, eynək üçün futlyarlar; səs və ya təsvir yazılması, ötürülməsi, canlandırılması üçün aparatura; məlumatın maqnit daşıyıcıları, səsyazma diskləri; ilkin ödənişli aparatlar üçün mexanizmlər; kassa aparatları, hesablayıcı maşınlar, məlumatları işləmək üçün avadanlıq və kompüterlər; kompüterlər, planşet kompüterlər, planşet kompüterlər üçün çexollar, daşınabilən şəxsi kompüterlər, portativ kompüterlər, özü ilə daşınan kompüterlər; mobil telefonlar (şan telefonları); qulaqlıqlar; idman dəbilqələri, qoruyucu kaskalar (qoruyucu dəbilqələr), idmançılar üçün qoruyucu dəbilqələr, dəbilqələr üçün sipərlər.

14 - nəcib metallar və onların xəlitələri; zərgərlik məmulatları, o cümlədən üzüklər, qaşlı üzüklər (zərgərlik məmulatları), sırğalar, bilərziklər (zərgərlik məmulatları), broşkalar (zərgərlik məmulatları), zəncirlər (zərgərlik məmulatları), boyunbağı (zərgərlik məmulatları), sancaqlar (zərgərlik məmulatları), zərgərlik məmulatları üçün ilgəklər, şlyapalar üçün zərgərlik bəzəkləri, mirvari (zərgərlik məmulatları); dekorativ sancaqlar; açarlar üçün qiymətli metallardan detallara ayrılabilən halqalar; zaponkalar; qalstuklar üçün sancaqlar; qiymətli və yarımqiymətli daşlar; bəzəklər üçün mücrülər, zərgərlik məmulatları üçün hədiyyəlik qutular.

18 - dəri və dərinin imitasiyası; dəridən və ya dəri-kartonlardan qutular, şlyapalar üçün dəri qutular; mebel üçün dəri işləmələr; qablaşdırma üçün dəri torbalar (zərflər, çantalar); qadın çantaları, çilingər alətləri üçün boş çantalar, portpledlər, arxa çantaları, çimərlik çantaları, təkərli təsərrüfat çantaları, bel çantaları, məktəb çantaları, bel qayışında daşınan çantalar, geyim üçün yol çantaları; balaca dəri qayışlar; sənədlər üçün yastı çamadanlar, portfellər (dəri qalantereya); pul kisələri, portmone; tualet ləvazimatları üçün içi doldurulmamış nesəserlər; cüzdanlar; metal halqalardan pul kisələri, kredit kartları üçün tutqaclar (cüzdanlar); açarlar üçün futlyarlar; heyvan dəriləri; yol sandıqları,

çamadanlar; yağış və gün çətirləri; əsalar; qırmanclar, qamçılar, at yəhər-qayıışı və sərraclıq malları; heyvanlar üçün boyunluqlar, xalta qayışları və geyim.

25 - geyim, o cümlədən paltarlar, yubkalar, alt yubkaları, yubkalar-şortlar, kostyumlar, paltar-kostyumlar, gecə kostyumları, şalvar, şortlar, dizə qədər şortlar, uşaq tumanı (alt paltarı), köynəklər, bluzalar, korsajlar (qadın alt geyimi), futbolkalar, jiletlər, gödəkçələr (geyim), kardiqlar, poluverlər, sviterlər, pelerinlər, parkalar, manto, qabardinlər (geyim), suburaxmayan geyim, xəzlər (geyim), xəz çiyinliklər, şərflər, şallar, boyun dəsmalları, əlcəklər (geyim), qalstuklar, kəmərlər (geyim), corablar, uzunboğaz corablar, kolqotkalar, qadın alt geyimi, alt geyimi, pijamalar, çimərlik kostyumları, hamam xətləri, çiyinbağılar, yuxu üçün maskalar (geyim); ayaqqabı, o cümlədən tufli, səndəllər, baletkalar, qalın kauçuk altlıqda parusin tufli, uzunboğaz çəkmələr, botinkalar, ev ayaqqabısı; baş geyimləri, o cümlədən şlyapalar, beretlər, şapkalı (baş geyimləri).

35 - biznes sahəsində inzibati fəaliyyət; üçüncü şəxslər üçün əmtəələrə və xidmətlərə dair lisenziyaların kommersionalı idarə edilməsi; biznes sahəsində menecment; yaradıcılıq biznesi sahəsində menecment; marketing; reklam məqsədlərində moda nümayişlərinin təşkili; kommersiona və ya reklam məqsədlərində ticarət yarmarkalarının təşkili; pərakəndə satış məqsədi ilə bütün media vasitələrində malların prezentasiyası; kompüter şəbəkəsində interfeal reklam; malların pərakəndə və topdansatış üzrə mağazaların xidmətləri; malların pərakəndə və topdan, o cümlədən veb-saytların istifadəsi ilə satış xidmətləri.

(511) 09 - приборы и инструменты научные, морские, геодезические, фотографические, кинематографические, для взвешивания, измерения, сигнализации, контроля (проверки), спасения и обучения; приборы и инструменты оптические, в том числе очки [оптика], линзы оптические, очки солнцезащитные, оправы для очков, футляры для очков; аппаратура для записи, передачи воспроизведения звука и изображений; магнитные носители информации, диски звукозаписи; механизмы для аппаратов с предварительной оп-

латой; кассовые аппараты, счетные машины, оборудование для обработки информации; компьютеры, компьютеры планшетные, чехлы для планшетных компьютеров, компьютеры персональные переносные, компьютеры портативные, компьютеры, носимые на себе; телефоны мобильные / телефоны сотовые; наушники; шлемы спортивные, каски защитные /шлемы защитные, шлемы защитные для спортсменов, козырьки для шлемов.

14 - благородные металлы и их сплавы; ювелирные изделия, в том числе кольца, перстни [изделия ювелирные], серьги, браслеты [изделия ювелирные], броши [изделия ювелирные], цепи [изделия ювелирные], колье [изделия ювелирные], булавки [изделия ювелирные], застежки для ювелирных изделий, украшения ювелирные для шляп, жемчуг [изделия ювелирные]; булавки декоративные; кольца разъемные из драгоценных металлов для ключей; запонки; булавки для галстуков; драгоценные и полудрагоценные камни; шкапулки для украшений, коробки подарочные для ювелирных изделий.

18 - кожа и имитация кожи; коробки из кожи или кожкартона, коробки для шляп кожаные; отделка кожаная для мебели; мешки [конверты, сумки] кожаные для упаковки; сумки женские, сумки для слесарных инструментов пустые, портпледы, рюкзаки, сумки пляжные, сумки хозяйственные на колесах, ранцы, сумки школьные, сумки, носимые на пояском ремне, сумки для одежды дорожные; ремешки кожаные; чемоданы плоские для документов, портфели [кожгалантерея]; кошельки, портмоне; несессеры для туалетных принадлежностей незаполненные; бумажники; кошельки из металлических колечек, держатели для кредитных карт [бумажники]; футляры для ключей; шкуры животных; дорожные сундуки, чемоданы; зонты от дождя и солнца; трости; хлысты, кнуты, конская сбруя и шорные изделия; ошейники, поводки и одежда для животных.

25 - одежда, в том числе платья, юбки, юбки нижние, юбки-шорты, костюмы, платье-костюмы, вечерние костюмы, брюки, шорты, шорты до колен, штанишки детские [белье нижнее], рубашки, блузы, корсажи [женское белье], футболки, жилеты, куртки [одежда], кардиганы, полуверы, свитера,

пелерины, парки, манто, габардины [одежда], одежда непромокаемая, меха [одежда], накидки меховые, шарфы, шали, платки шейные, перчатки [одежда], галстуки, пояса [одежда], носки, чулки, колготки, женское белье, белье нижнее, пижамы, костюмы купальные, халаты купальные, подтяжки, маски для сна (одежда); обувь, в том числе туфли, сандалии, балетки, парусиновые туфли на толстой каучуковой подошве, сапоги, ботинки, туфли комнатные; головные уборы, в том числе шляпы, береты, шапки [головные уборы].

35 - административная деятельность в сфере бизнеса; управление коммерческое лицензиями на товары и услуги для третьих лиц; менеджмент в сфере бизнеса; менеджмент в области творческого бизнеса; маркетинг; организация показов мод в рекламных целях; организация торговых ярмарок в коммерческих или рекламных целях; презентация товаров на всех медиасредствах с целью розничной продажи; реклама интерактивная в компьютерной сети; услуги магазинов по розничной, оптовой продаже товаров; услуги розничной и оптовой продаже товаров, в том числе с использованием Интернет-сайтов.

(111) N 2020 0147

(151) 27.01.2020

(210) 2018 34352

(220) 17.07.2018

(181) 17.07.2028

(730) P.T. Sumatra Tobacco Trading Company, Jalan Pattimura No. 3, Pematang Siantar, Sumatera Utara, Indonesia (ID)

(540)

HOUSE OF NEVA

(511) 34 - külqabılar (metallardan hazırlanmış istisna olmaqla), siqarlar, siqaretlər, papiroslar, siqaretlər üçün filtrlər, siqaret, papiros kağızı, alışqanlar, kibrit, çəkmək üçün ləvazimatlar, tütün, tütün məmulatları.

(511) 34 - пепельницы (за исключением изготовленных из металлов), сигары, сигареты, папиросы, фильтры для сигарет, бу-

мага сигаретная/папиросная, зажигалки, спички, курительные принадлежности, табак, изделия табачные.

(111) N 2020 0148

(151) 27.01.2020

(210) 2018 01340

(220) 29.11.2018

(181) 29.11.2028

(730) Balmain S.A., 44, rue Francois 1er, 75008 Paris, France (FR)

(540)

BALMAIN

(511) 03 - kosmemika; kosmetik karandaşlar, o cümlədən dodaqlar üçün kontur karandaşlar və gözlər üçün karandaşlar; kosmetik kremlər, o cümlədən nəmləndirici və qidalandırıcı kremlər, ağardıcı kosmetik kremlər, rəngə çalma kremləri, qırıqlara qarşı kremlər, gecə və gündüz kremləri; dəriyə qulluq etmək üçün kosmetik vasitələr, o cümlədən tualet südü, kosmetik məqsədlər üçün losyonlar; qaralma üçün kosmetik vasitələr; gündən qorunma preparatları; tibbi məqsədlər üçün olmayan vannalar və duş üçün preparatlar; tibbi məqsədlərdə istifadə edilənlər istisna olmaqla vannalar üçün duzlar; diş məcunları, diş tozları; insan üçün dezodorantlar, dezodorasiyaedici sabunlar; ətriyyat məmulatları, ətir, güllərdən və otlardan ətirli qarışıqlar, ətirli su, tualet suyu, odekolon, efir yağları; kosmetik yağlar; təmizləyici vasitələr kimi istifadə olunan yağlar; tualet yağları; tibbi məqsədlərdə istifadə edilənlər istisna olmaqla masaj üçün gellər, kosmetik məqsədlər üçün masaj şamları; tibbi məqsədlərdə istifadə edilənlər istisna olmaqla balzamlar; qırxma üçün vasitələr, qırxma üçün sabunlar, qırxmadan əvvəl və sonra losyonlar; kosmetik maskalar; qrim, qrimlənmə üçün vasitələr, o cümlədən tonal kremlər, gel, kremlər və ya mayələr şəklində makiyajaltı əsaslar, makiyaj üçün kirşan, ənlük; dodaq boyası, dodaqlar üçün parıltı; qaşların və kirpiklərin rənglənməsi üçün kosmetik vasitələr, gözlər üçün

çəkilmələr, göz qapaqları üçün kölgələr; makiyajın silinməsi üçün preparatlar, makiyajın silinməsi üçün preparatlarla hopdurulmuş salfetlər; ətirli sabun; tualet talkı; dırnaqlara və pəncələyə qulluq etmək üçün preparatlar, o cümlədən dırnaqlar üçün laklar, dırnaqlar üçün lakların həllediciləri, süni dırnaqlar; tibbi məqsədlər üçün olmayan saçlara qulluq etmək üçün preparatlar, o cümlədən saçlar üçün kondisionerlər, saçlar üçün losyonlar, saçlar üçün laklar, gellər, kremlər, balzamlar, musslar, şampunlar, yaxalayıcılar; saçların rənglənməsi üçün vasitələr; permanent burma üçün neytrallaşdırıcı vasitələr; saçların burulması üçün preparatlar; saçların düzləndirilməsi üçün preparatlar; depilyatoriyalar; kosmetik məqsədlər üçün rəngsizləşdirici vasitələr (dekoloratorlar); arıqlama üçün kosmetik vasitələr; kosmetik məqsədlər üçün büzücü vasitələr.

(511) 03 - косметика; карандаши косметические, в том числе контурные карандаши для губ и карандаши для глаз; кремы косметические, в том числе увлажняющие и питательные кремы, кремы косметические отбеливающие, кремы оттеночные, кремы от морщин, ночные и дневные кремы; средства для ухода за кожей косметические, в том числе молочко туалетное, лосьоны для косметических целей; средства для загара косметические; препараты солнцезащитные; препараты для ванн и душа, не для медицинских целей; соли для ванн, за исключением используемых для медицинских целей; пасты зубные, порошки зубные; дезодоранты для человека, мыла дезодорирующие; парфюмерные изделия, духи, смеси ароматические из цветов и трав, вода ароматическая, туалетная вода, одеколон; масла эфирные; масла косметические; масла, используемые как очищающие средства; масла туалетные; гели для массажа, за исключением используемых для медицинских целей, свечи массажные для косметических целей; бальзамы, за исключением используемых для медицинских целей; средства для бритья, мыла для бритья, лосьоны до и после бриться; маски косметические; грим, средства для гримирования, в том числе кремы тональные, основы под маки-

яж в виде геля, крема или жидкости, пудра для макияжа, румяна; помада губная, блеск для губ; средства косметические для окрашивания ресниц и бровей, подводка для глаз, тени для век; препараты для удаления макияжа, салфетки, пропитанные препаратами для удаления макияжа; туалетное мыло; тальк туалетный; препараты для ухода за ногтями и ступнями, в том числе лаки для ногтей, растворители лаков для ногтей, ногти искусственные; средства для ухода за волосами для немедицинских целей, в том числе кондиционеры для волос, лосьоны для волос, лаки для волос, гели, кремы, бальзамы, муссы, шампуни, ополаскиватели; средства для окрашивания волос; средства для перманентной завивки нейтрализующие; препараты для завивки волос; препараты для выпрямления волос; депилятории; средства обесцвечивающие [деколораторы] для косметических целей; препараты для похудения косметические; средства вяжущие для косметических целей.

(111) N 2020 0149

(151) 27.01.2020

(210) 2019 00148

(220) 28.01.2019

(181) 28.01.2029

(730) Hasbro, Inc., 1027 Newport Avenue Pawtucket, Rhode Island 02861 U.S.A (US)

(540)

NERF

(511) 28 - oyunlar, oyuncaqlar.

(511) 28 - игры, игрушки.

(111) N 2020 0150

(151) 27.01.2020

(210) 2019 00171

(220) 29.01.2019

(181) 29.01.2029

(730) Colgate-Palmolive Company, a Delaware corporation, 300 Park Avenue, New York, New York 10022, U.S.A. (US)

(540)



(526) Əmtəə nişanında “12” rəqəm işarəsi və “WHOLE MOUTH HEALTH” söz birləşməsi hüquqi mühafizə obyektləri deyildir.

(591) qırmızı, narıncı, yaşıl, mavi, ağ, al-qırmızı, sarı-qızılı

(511) 03 - diş məcunları, tibbi məqsədlərdə istifadə edilənlər istisna olmaqla ağızın yaxalanması üçün preparatlar.

21 - diş fırçaları.

(526) В товарном знаке цифровое обозначение “12” и словосочетание “WHOLE MOUTH HEALTH” не являются объектами правовой охраны.

(591) красный, оранжевый, зеленый, голубой, белый, ярко-красный, желто-золотистый

(511) 03 - пасты зубные, препараты для полоскания рта, за исключением используемых в медицинских целях

21 - щетки зубные.

(111) N 2020 0151

(151) 27.01.2020

(210) 2019 00172

(220) 29.01.2019

(181) 29.01.2029

(730) Colgate-Palmolive Company, a Delaware corporation, 300 Park Avenue, New York, New York 10022, U.S.A. (US)

(540)



(526) Əmtəə nişanında “12” rəqəm işarəsi və “ДЛЯ ЗДОРОВЬЯ ВСЕЙ ПОЛОСТИ РТА” söz birləşməsi hüquqi mühafizə obyektləri deyildir.

(591) qırmızı, narıncı, yaşıl, mavi, ağ, al-qırmızı, sarı-qızılı

(511) 03 - diş məcunları, tibbi məqsədlərdə istifadə edilənlər istisna olmaqla ağzın yaxalanması üçün preparatlar.

21 - diş fırçaları.

(526) В товарном знаке цифровое обозначение “12” и словосочетание “ДЛЯ ЗДОРОВЬЯ ВСЕЙ ПОЛОСТИ РТА” не являются объектами правовой охраны.

(591) красный, оранжевый, зеленый, голубой, белый, ярко-красный, желто-золотистый

(511) 03 - пасты зубные, препараты для полоскания рта, за исключением используемых в медицинских целях

21 - щетки зубные.

(111) N 2020 0152

(151) 27.01.2020

(210) 2018 34407

(220) 29.08.2018

(181) 29.08.2028

(730) Milwaukee Electric Tool Corporation, 13135 West Lisbon Road, Brookfield, Wisconsin 53005, United States of America (US)

(540)

(511) 07 - maşınlar və dəzgahlar; mühərriklər (yerüstü nəqliyyat vasitələri üçün nəzərdə tutulanlar istisna olmaqla); birləşmələr və ötürmə elementləri (yerüstü nəqliyyat vasitələri üçün nəzərdə tutulanlar istisna olmaqla); əl ilə idarə edilən alətlərdən başqa, kənd təsərrüfatı alətləri; yumurtalar üçün inkubatorlar; ticarət avtomatları; mexaniki ötürücü ilə alətlər; əl ilə idarə edilən alətlər istisna olmaqla əl alətləri; əl ilə idarə edilən alətlər istisna olmaqla açıq havada istifadə edilən bağ-bostan alətləri; mexaniki ötürücü ilə mişarlar; mexaniki ötürücü ilə böyük çəkiclər; mexaniki ötürücü ilə fasonlu frezer dəzgahları; mexaniki ötürücü ilə cilalama dəzgahları; kəsmə maşınları; qazma perforatorları; yapışqanın vurulması üçün elektrik tapançaları; doqrama üçün maşınlar; elektrik bıçaqları; mexaniki ötürücülük zərbə ilə qaykaburanlar; mexaniki ötürücü ilə dilçəklər; elektrik çilingər qayçıları; mexaniki ötürücü ilə kəsici maşınlar (trimmerlər); mexaniki ötürücü ilə havaverən maşınlar; qazonçalanlar (maşınlar); cilalayıcı maşınlar və qurğular (elektrik); nasoslar (maşınlar); pnevmatik maşınlar; yığışdırma üçün elektrik maşınları və qurğular; tozsoranlar; yüksək təzyiqlik altında təmizləmə üçün aparatlar; elektrik generatorları; qapıların açılması üçün elektrik qurğuları; yükqaldırıcı mexanizmlər; mexaniki ötürücü ilə alətlər üçün dəstələr; əl ilə idarə olunanlar istisna olmaqla qəhvəüydənlər; emulsiya sürtmə üçün elektrik məişət qarışdırıcıları; əl ilə idarə olunan dəyirmanlar istisna olmaqla məişət dəyirmanları.

08 - əl vasitələri və alətləri; bıçaq məmulatları, çəngəllər və qaşıqlar; soyuq silah; ülgüclər; əl ötürücüsü ilə bağ-bostan inventarı; günyələr (əl alətləri); qaldırıcı maqnitlər (əl alətləri); tabaşirli ip ilə vurma çarxları (əl alətləri); rayberlər (deşik genəldən alət); əl ötürücüsü ilə burlar; çəkiclər (əl alətləri); mişarlar (əl alətləri); kəsici alətlər (əl

alətləri); əyələr (alətlər); əl nasosları; qeyri-
elektrik vintaçanları.

09 - elm, dəniz, geodeziya, fotoqrafiya, kinematoqrafiya, optika, çəkmə, ölçmə, siqnalizasiya, nəzarət (yoxlama), xilasetmə və tədris üçün cihaz və alətlər; elektrikin ötürülməsi, paylanması, transformasiyası, toplanması, tənzimlənməsi və ya idarə edilməsi üçün cihaz və alətlər; səsin və ya təsvirlərin yazılması, ötürülməsi və ya canlandırılması üçün aparatura; məlumatın maqnit daşıyıcıları, səsyazma diskləri; kompakt-disklər, DVD və məlumatın digər rəqəmsal daşıyıcıları; ilkin ödənişli aparatlar üçün mexanizmlər; kassa aparatları, hesablayıcı maşınlar, məlumatları işləmək üçün avadanlıq, kompüterlər; kompüterlər üçün proqram təminatı; mobil telefonlar üçün kompüter tətbiqi proqram təminatı; od söndürmək üçün avadanlıq; elektrik batareyaları; akkumulyator batareyaları üçün doldurucu qurğular; tarazlar (üfüqi vəziyyətin müəyyən edilməsi üçün cihazlar); məsafənin ölçülməsi üçün cihazlar; xətkəşlər (ölçmə alətləri); ölçmə günyələri; şaqullar üçün yüklər; ölçmə lentləri; ölçmə təbəqə şupları; profil kalibrləri, kontur kalibrləri; paslanmayan poladdan transportirlər; transportirlər; təsvirin döngəsi ilə nişanlayıcılar, bucaqölçənlər; kalibrlər; həyəcan siqnalizasiya qurğuları; xəbərdarlıq edən siqnallı lent maneələri, lentlər, bayraqlar, konuslar, transparantlar, üçbucaqlar; xəbərdarlıq edən işıqlanan nişanlar; kompüterlər üçün stiluslar (qələmlər); bədbəxt hadisələrin və ya zədələrin, travmaların qabağının alınması üçün xilasetmə avadanlığı; fotoaparatlar; qulaqlıqlar; tibbi məqsədlərdə istifadə edilənlər istisna olmaqla lazerlər; mövqeyin təyin edilməsi üçün qurğular; maqnitlər; qoruyucu geyim; məsafədən idarə edilməsi üçün aparatura.

11 - işıqlandırma, qızdırma, buxar əldə etmə, qida məhsullarının istilik emalı üçün, soyutma, qurutma, ventilyasiya üçün, subölüşdürücü və sanitar-texniki qurğular; kondisionerlər; havanın dezodorasiyası üçün aparatlar; hava quruducuları; havanın filtrasiyası üçün qurğular; havanın təmizlənməsi üçün cihazlar və maşınlar; bişirmə üçün maşınlar; çörəyin bişirilməsi üçün maşınlar; tosterlər; qəhvə üçün elektrik filtrləri; elektrik qəhvəbişirənləri; qəhvə üçün elektrik perkolyatorları; qəhvənin qovurulması

üçün aparatlar; mətbəx plitələri; qida məhsullarının istilik emalı üçün cihazlar və qurğular; yeməyin hazırlanması üçün elektrik mətbəx əşyaları; soyutma üçün cihazlar və qurğular; quruducular (saçlar üçün); yoğurtun hazırlanması üçün elektrik uyğunlaşdırıcıları; ventilyatorlar; dondurucu aparatlar; içməli su üçün filtrlər; havanın kondisiyalaşdırılması üçün filtrlər; filtrlər (elektrik məişət və ya sənaye avadanlığının hissələri); meyvələrin qurudulması üçün aparatlar; qrillər (mətbəx cihazları); mərkəzi isitmə sisteminin radiatorları üçün nəmləndiricilər; buzun istehsalı üçün cihazlar və maşınlar; elektrik çaydanları; paltar üçün elektrik quruducuları; lampaların kolbaları; mikrodalğalı sobalar (qidanın hazırlanması üçün); laboratoriya üçün olan istisna olmaqla sobalar; boşqabların isidilməsi üçün uyğunlaşdırıcılar; elektrik tezbişirənləri (avtoklavlar); tosterlər; buxar generatorları, maşınların hissələri istisna olmaqla; buxarın istehsalı üçün quraşdırıcılar; sterilizatorlar; sobalar; xırda mətbəx cihazları, məhz, elektrik tavaları, elektrik yavaş bişirənləri, saxlama üçün konteynerlər ilə yoğurtun hazırlanması üçün elektrik uyğunlaşdırıcıları, qida məhsulları üçün elektrik dehidratorları (suyun uzaqlaşdırılması üçün qurğular), suyun qaynadılması üçün elektrik həcmli, elektrik yoğurt aparatları və elektrik dondurma aparatları, elektrik frityür aparatları, sendviçlər və panini (italyan sendviçləri) üçün tosterlər; elektrik espresso qəhvəbişirənləri, elektrik vafli aparatları, kapkeyklərin hazırlanması üçün elektrik qurğuları, donatsların (ponçiklərin) hazırlanması üçün elektrik qurğuları, kesadilyanın (buğda kökələri) hazırlanması üçün elektrik qurğuları; elektrik isitməsi ilə geyim, elektrik isitməsi ilə gödəkcələr və elektrik isitməsi ilə əlcəklər; əllər üçün qrelkalar.

(511) 07 - машины и станки; двигатели (за исключением предназначенных для наземных транспортных средств); соединения и элементы передач (за исключением предназначенных для наземных транспортных средств); сельскохозяйственные орудия, иные, чем орудия с ручным управлением; инкубаторы для яиц; торговые автоматы; инструменты с механическим приводом; инструменты ручные, за исключением инструментов с ручным приводом;

инструменты садово-огородные, используемые на открытом воздухе, за исключением инструментов с ручным приводом; пилы с механическим приводом; молоты с механическим приводом; станки фасонно-фрезерные с механическим приводом; станки шлифовальные с механическим приводом; машины отрезные; перфораторы бурильные; пистолеты для нанесения клея электрические; машины для измельчения; ножи электрические; гайковерты ударные с механическим приводом; храповики с механическим приводом; ножницы слесарные электрические; машины обрезающие [триммеры] с механическим приводом; машины воздуходувные с механическим приводом; газонокосилки [машины]; машины и устройства полировальные [электрические]; насосы [машины]; машины пневматические; машины и устройства для уборки электрические; пылесосы; аппараты для очистки под высоким давлением; генераторы электрические; устройства для открывания дверей электрические; подъемники грузовые; ручки для инструментов с механическим приводом; кофемолки, за исключением ручных; мешалки бытовые для эмульгирования электрические; мельницы бытовые, за исключением мельниц с ручным приводом.

08 - ручные орудия и инструменты; ножевые изделия, вилки и ложки; холодное оружие; бритвы; инвентарь садово-огородный с ручным приводом; угольники [ручные инструменты]; захваты магнитные [ручные инструменты]; катушки с отбивочным меловым шнуром [ручные инструменты]; развертки; буры с ручным приводом; молотки [ручные инструменты]; пилы [ручные инструменты]; инструменты режущие [ручные инструменты]; напильники [инструменты]; насосы ручные; отвертки неэлектрические.

09 - приборы и инструменты научные, морские, геодезические, фотографические, кинематографические, оптические, для взвешивания, измерения, сигнализации, контроля (проверки), спасения и обучения; приборы и инструменты для передачи, распределения, трансформации, накопления, регулирования или управления электричеством; аппаратура для записи, передачи или воспроизведения звука

или изображений; магнитные носители информации, диски звукозаписи; компакт-диски, DVD и другие цифровые носители информации; механизмы для автоматов с предварительной оплатой; кассовые аппараты, счетные машины, оборудование для обработки информации, компьютеры; программное обеспечение для компьютеров; компьютерное прикладное программное обеспечение для мобильных телефонов; оборудование для тушения огня; батареи электрические; устройства зарядные для аккумуляторных батарей; уровни [приборы для определения горизонтального положения]; приборы для измерения расстояния; линейки (инструменты измерительные); угольники измерительные; грузы для отвесов; ленты мерные; щупы измерительные листовые; калибры профильные, калибры контурные; транспортиры из нержавеющей стали; транспортиры; видеоискатели с поворотом изображения, угломеры; калибры; устройства тревожной сигнализации; предупреждающие сигнальные ленточные ограждения, ленты, флажки, конусы, транспаранты, треугольники; знаки предупреждающие светящиеся; стилусы [ручки] для компьютеров; оборудование спасательное для предотвращения несчастных случаев или повреждений, травм; фотоаппараты; наушники; лазеры, за исключением используемых в медицинских целях; устройства для определения местоположения; магниты; одежда защитная; аппаратура для дистанционного управления.

11 - устройства для освещения, нагрева, получения пара, тепловой обработки пищевых продуктов, для охлаждения, сушки, вентиляции, водораспределительные и санитарно-технические; кондиционеры; аппараты для дезодорации воздуха; сушилки воздушные; установки для фильтрации воздуха; приборы и машины для очистки воздуха; машины для выпечки; машины для выпечки хлеба; тостеры; фильтры для кофе электрические; кофеварки электрические; перколяторы для кофе электрические; аппараты для обжаривания кофе; плиты кухонные; приборы и установки для тепловой обработки пищевых продуктов; утварь для приготовления пищи электрическая; приборы и установки

для охлаждения; сушилки (для волос); приспособления для приготовления йогурта электрические; вентиляторы; аппараты морозильные; фильтры для питьевой воды; фильтры для кондиционирования воздуха; фильтры (части бытового или промышленного оборудования электрического); аппараты для сушки фруктов; грили (аппараты кухонные); увлажнители для радиаторов центрального отопления; приборы и машины для производства льда; чайники электрические; сушилки для белья электрические; колбы ламп; печи микроволновые (для приготовления пищи); печи, за исключением лабораторных; приспособления для подогрева блюд; скороварки электрические (автоклавы); ростеры; парогенераторы, за исключением частей машин; установки для производства пара; стерилизаторы; печи; мелкие кухонные приборы, а именно: сковороды электрические, медленноварки электрические, приспособления для приготовления йогурта электрические с контейнерами для хранения, дегидраторы [устройства для удаления воды] для пищевых продуктов электрические, емкости для кипячения воды электрические, йогуртницы электрические и мороженицы электрические, фритюрницы электрические, тостеры для сэндвичей и панини [итальянских сэндвичей]; кофеварки эспрессо электрические, вафельницы электрические, устройства для приготовления капкейков электрические, устройства для приготовления донатсов [пончиков] электрические, устройства для приготовления кесадильи [пшеничных лепёшек] электрические; одежда с электрическим подогревом, куртки с электрическим подогревом и перчатки с электрическим подогревом; грелки для рук.

(111) N 2020 0153

(151) 27.01.2020

(210) 2018 01385

(220) 10.12.2018

(181) 10.12.2028

(730) Monster Energy Company, a Delaware corporation, 1 Monster Way, Corona, California 92879, USA (US)

(540)

KHAOS

(511) 32 - qazlı içkilər və enerji içkiləri daxil olmaqla alkoqolsuz içkilər; içkilərin hazırlanması, o cümlədən qazlı içkilərin və enerji içkilərinin hazırlanması üçün siroplar, konsentratlar, tozlar və tərkiblər; pivə.

(511) 32 - напитки безалкогольные, включая газированные напитки и энергетические напитки; сиропы, концентраты, порошки и составы для изготовления напитков, в том числе для изготовления газированных напитков и энергетических напитков; пиво.

(111) N 2020 0154

(151) 27.01.2020

(210) 2018 01486

(220) 24.12.2018

(181) 24.12.2028

(730) SAVENCIA SA, 42 Rue Rieussec, 78220 Viroflay, France (FR)

(540)



(526) Əmtəə nişanında "КЛАССИК МУСКАТ" söz birləşməsi, "РЕЦЕПТ" söz işarələri və "-3" rəqəm işarəsi hüquqi mühafizə obyektləri deyildir.

(591) mixəyi, tünd-mixəyi, ağ, sarı, bej, yaşıl, tünd-yaşıl, narıncı, bənövşəyi, qara

(511) 29 - pendirlər və pendirdən hazırlanmış

məmulatlar.

(511) 29 - сыры и изделия из сыра.

(526) В товарном знаке словосочетание "КЛАССИК МУСКАТ", словесное обозначение "РЕЦЕПТ", и цифровое обозначение "3" не являются объектами правовой охраны.

(591) коричневый, темно-коричневый, белый, желтый, бежевый, зеленый, темно-зеленый, оранжевый, фиолетовый, черный
(511) 29 - сыры и изделия из сыра.

(111) N 2020 0156

(151) 27.01.2020

(210) 2018 01489

(220) 24.12.2018

(181) 24.12.2028

(730) SAVENCIA SA, 42 Rue Rieussec, 78220 Viroflay, France (FR)

(540)

(111) N 2020 0155

(151) 27.01.2020

(210) 2018 01487

(220) 24.12.2018

(181) 24.12.2028

(730) SAVENCIA SA, 42 Rue Rieussec, 78220 Viroflay, France (FR)

(540)



(526) Əmtəə nişanında "ВЫДЕРЖАННЫЙ", "РЕЦЕПТ" söz işarələri və "5" rəqəm işarəsi hüquqi mühafizə obyektləri deyildir.

(591) qırmızı, tünd-qırmızı, ağ, qara, bej, sarı, narıncı, bənövşəyi, mioxəyi, yaşıl

(511) 29 - pendirlər və pendirdən hazırlanmış məmulatlar.

(526) В товарном знаке словесные обозначения "ВЫДЕРЖАННЫЙ". "РЕЦЕПТ" и цифровое обозначение "5" не являются объектами правовой охраны.

(591) красный, бордовый, белый, черный, бежевый, желтый, оранжевый, фиолетовый, коричневый, зеленый



(526) "КЛАССИК МУСКАТ" söz birləşməsi, "РЕЦЕПТ" söz işarələri və "3" rəqəm işarəsi hüquqi mühafizə obyektləri deyildir.

(591) mioxəyi, tünd-mioxəyi, ağ, sarı, bej, tünd-yaşıl, narıncı, bənövşəyi, qara

(511) 29 - pendirlər və pendirdən hazırlanmış məmulatlar.

(526) В товарном знаке словосочетание "КЛАССИК МУСКАТ", словесное обозначение "РЕЦЕПТ" и цифровое обозначение "3" не являются объектами правовой охраны.

(591) коричневый, темно-коричневый, белый, желтый, бежевый, темно-зеленый, оранжевый, фиолетовый, черный

(511) 29 - сыры и изделия из сыра.

(111) N 2020 0157

(151) 27.01.2020

(210) 2019 00083

(220) 16.01.2019

(181) 16.01.2029

**(730) Pharmacia & Upjohn Company LLC,
7000 Portage Road, Kalamazoo, MI 49001,
USA (US)
(540)**



(591) bənövşəyi, mavi, ağ

(511) 05 - əczaçılıq məhsulları, tibbi və baytarlıq preparatları; tibbi məqsədlər üçün gigiyena məhsulları; tibbi və ya baytarlıq məqsədləri üçün pəhriz qidası və maddələri, uşaq qidası; insan və heyvanlar üçün qida əlavələri; plastirlər, sarğı materialları; dişləri plomblamaq və diş sürətini hazırlamaq üçün materiallar; dezinfeksiyaedici vasitələr; ziyanverici heyvanları məhv etmək üçün preparatlar; fungusidlər, herbisidlər.

10 - cərrahiyyə, tibbi, stomatoloji və baytarlıq cihaz və alətləri; ətrafların protezləri, göz və diş protezləri; ortopedik məmulatlar; tikiş qoymaq üçün materiallar; sağlamlıq imkanları məhdud insanlar üçün nəzərdə tutulmuş terapevtik və köməkçi avadanlıq; masaj üçün cihazlar; körpə yaşlı uşaqlar üçün aparatlar, avadanlıq və məmulatlar; cinsi fəallıq üçün aparatlar, cihazlar və mallar; oftalmoloji məqsədlər üçün tibbi avadanlıq.

44 - tibbi xidmətlər; baytarlıq xidmətləri; insanlar və heyvanlar üçün gigiyena və kosmetika sahəsində xidmətlər; kənd təsərrüfatı, bostançılıq və meşəçilik sahəsində xidmətlər.

(591) фиолетовый, голубой, белый

(511) 05 - фармацевтические и ветеринарные препараты; гигиенические препараты для медицинских целей; диетические вещества для медицинских целей, детское питание; пластыри, перевязочные материалы; материалы для пломбирования зубов и изготовления зубных слепков; дезинфицирующие средства; препараты для уни-

чтожения вредных животных; фунгициды, гербициды.

10 - приборы и инструменты хирургические, медицинские, стоматологические и ветеринарные; протезы конечностей, глазные и зубные протезы; ортопедические изделия; материалы для наложения швов.

44 - медицинские услуги; ветеринарные услуги; услуги в области гигиены и косметики для людей и животных; услуги в области сельского хозяйства, огородничества и лесоводства.

(111) N 2020 0158

(151) 27.01.2020

(210) 2019 00516

(220) 27.03.2019

(181) 27.03.2029

(730) SHANGHAI YUNDA EXPRESS CO., LTD, NO.3728, JIASONG MIDDLE ROAD, HUAXIN TOWN, QINGPU DISTRICT, SHANGHAI, PEOPLE'S REPUBLIC OF CHINA (CN)

(540)



(526) Əmtəə nişanında "EXPRESS" söz işarəsi hüquqi mühafizə obyektidir.

(511) 39 - korrespondensiyanın çatdırılması; bağlanmış yüklərin çatdırılması; malların çəkilib bükülməsi; kuryerlərin xidmətləri (korrespondensiyanın və ya malların çatdırılması); səyahətlərin sifarişi; avtomobillərin kirayəsi; malların saxlanması; kirələmə; nəqliyyat xidmətləri; poçt ilə sifariş edilmiş malların çatdırılması; hava daşınmaları; dəmiryolu daşınmaları; su nəqliyyatla daşınmalar.

(526) В товарном знаке словесное обозначение "EXPRESS" не является объектом правовой охраны.

(511) 39 - доставка корреспонденции; доставка пакетированных грузов; расфасовка товаров; услуги курьеров [доставка корреспонденции или товаров]; бронирование путешествий; прокат автомобилей; хранение

ние товаров; фрахтование; услуги транспортные; доставка товаров, заказанных по почте; авиаперевозки; перевозки железнодорожные; перевозки водным транспортом.

(111) N 2020 0159

(151) 27.01.2020

(210) 2018 01455

(220) 20.12.2018

(181) 20.12.2028

(730) Zhejiang Hongyu Medical Supplies Co., Ltd., No. 668, Chanhua Road, Fotang Town Industrial Function Area, Yiwu Zhejiang, China 322000 (CN)

(540)



(511) 05 - insanlar üçün dərmanlar, dezinfeksiya edən vasitələr, həşəratlara qarşı repellentlər, sarğı üçün bintlər, tibbi məqsədlər üçün pambıq, tibbi sarğı materialları, gigiyenik üzləmələr, tibbi məqsədlər üçün yarışqanlı lentlər, yarışqanlı plastirlər, ilkin tibbi yardım üçün dərman qutuları, komplektləşdirilmiş.

(511) 05 - лекарства для людей; Дезинфицирующие средства; Репелленты от насекомых; Бинты для перевязки; Хлопок для медицинских целей; Перевязочные материалы медицинские; Гигиенические прокладки; Клейкие ленты для медицинских целей; Лейкопластыри; Аптечки первой медицинской помощи, укомплектованные.

(111) N 2020 0160

(151) 27.01.2020

(210) 2018 34402

(220) 24.08.2018

(181) 24.08.2028

(730) Derrick Corporation, 590 Duke Road, Buffalo, New York 14225, U.S.A. (US)

(540)



(591) qırmızı, qara

(511) 07 - ələyicilər (maşın hissələri); sentrifuqalar (maşınlar); hidrosiklonlar; yağ və quru materialların bölünməsi üçün vibrasiyalı sənaye aparatları və onların detalları; ələnmə üçün maşınlar; qazma tullantılarının ələnilməsi üçün maşınlar; şlamın ayrılması üçün avadanlıq, ələlxüsus, dağ-mədən süxurlarının qurudulması üçün maşınlar; maşınlar üçün elektrik vibrasiyalı mühərriklər və onların detalları.

(591) красный, черный

(511) 07 - просеиватели [части машин]; центрифуги [машины]; гидроциклоны; вибрационные промышленные просеивающие аппараты для разделения мокрых и сухих материалов и их детали; машины для просеивания; машины для просеивания буровых отходов; оборудование для сепарирования шлама, а именно: машины для сушки горной породы; электрические вибрационные двигатели для машин и их детали.

(111) N 2020 0161

(151) 27.01.2020

(210) 2018 34327

(220) 04.07.2018

(181) 04.07.2028

(730) Firma "Avqust" SC, Rusiya Federasiyası, 142432, Moskva vilayəti, Çernoqolovka şəhəri, Tsentralnaya küçəsi, ev 20 A (RU)

(540)

ПИТОН

(511) 01 - səthi-aktiv maddələr, o cümlədən, adyuvantlar; gülləri solmadan qoruyan maddələr; toxumların saxlanılmasına imkan yaradan maddələr; defoliantlar; fungisidlər

üçün kimyəvi əlavələr; herbisidlər üçün kimyəvi əlavələr; ağaclarda (meşə təsərrüfatı) çatların doldurulması üçün malalamalar; bitkilərin boy atmasını nizamlayan preparatlar; bitkilər üçün mikroelementli preparatlar; üzümün mildyudan müdafiəsi üçün kimyəvi preparatlar; üzümün xəstəliklərdən müdafiəsi üçün kimyəvi preparatlar; dənli bitkilərin sürmədən müdafiəsi üçün kimyəvi preparatlar; elmi məqsədlər üçün kimyəvi preparatlar; tərəvəz bitkiləri toxumlarının cücərməsinə mane olan preparatlar; gübrələr; kənd təsərrüfatı üçün gübrələr; bağçılıq və bostançılıq üçün kimyəvi preparatlar; kənd təsərrüfatı üçün kimyəvi preparatlar; torpağın gübrələnməsi üçün kimyəvi preparatlar; emulqatorlar.

05 - akarisidlər; algisidlər; bakterisidlər; biosidlər; güvəyə qarşı xüsusi hopdurmalı kağız; herbisidlər; insektisidlər, o cümlədən nematisidlər; pestisidlər; zərərli heyvanların məhv edilməsi üçün preparatlar, o cümlədən mollyuskosidlər; zərərli bitkilərin məhv edilməsi üçün preparatlar, o cümlədən desikantlar və defoliantlar; ev göbələklərinin məhv edilməsi üçün preparatlar; həşəratların sürfələrinin məhv edilməsi üçün preparatlar; milçəklərin məhv edilməsi üçün preparatlar; siçanların məhv edilməsi üçün preparatlar, o cümlədən rodentisidlər; yerüstü mollyuskların məhv edilməsi üçün preparatlar; parazitlərin məhv edilməsi üçün preparatlar; sürmənin vurduğu dənliələrin emalı üçün kimyəvi preparatlar; mildyuya qarşı emal üçün kimyəvi preparatlar; fillokseraya qarşı emal üçün kimyəvi preparatlar; repellentlər; parazitlərin məhv edilməsi üçün vasitələr; fungusidlər.

(511) 01 - вещества поверхностно-активные, в том числе адъюванты; вещества, предохраняющие цветы от увядания; вещества, способствующие сохранению семян; дефолианты; добавки химические для фунгицидов; добавки химические для гербицидов; замазки для трещин в деревьях (лесное хозяйство); препараты для регулирования роста растений; препараты с микроэлементами для растений; препараты химические для защиты винограда от милдью; препараты химические для защиты винограда от поражений; препараты химические для защиты злаков от головни; препараты химические для научных целей; препараты, препятствующие прорас-

танию семян овощных культур; удобрения; удобрения для сельского хозяйства; химикаты для садоводства и огородничества; химикаты для сельского хозяйства; химикаты для удобрения почвы; эмульгаторы.

05 - акарициды; альгициды; бактерициды; биоциды; бумага с особой пропиткой от моли; гербициды; инсектициды, в том числе нематоды; пестициды; препараты для уничтожения вредных животных, в том числе моллюскоциды; препараты для уничтожения вредных растений, в том числе десиканты и дефолианты; препараты для уничтожения домовых грибов; препараты для уничтожения личинок насекомых; препараты для уничтожения мух; препараты для уничтожения мышей, в том числе родентициды; препараты для уничтожения наземных моллюсков; препараты для уничтожения паразитов; препараты химические для обработки злаков, пораженных головней; препараты химические для обработки пораженного винограда; препараты химические для обработки против милдью; препараты для обработки против филлоксеры; репелленты; средства для уничтожения паразитов; фунгициды.

(111) N 2020 0162

(151) 27.01.2020

(210) 2018 34328

(220) 04.07.2018

(181) 04.07.2028

(730) Firma "Avqust" SC, Rusiya Federasiyası, 142432, Moskva vilayəti, Çernoqolovka şəhəri, Tsentralnaya küçəsi, ev 20 A (RU)

(540)

СЕКВОЙЯ

(511) 01 - səthi-aktiv maddələr, o cümlədən, adyuvantlar; gülləri solmadan qoruyan maddələr; toxumların saxlanılmasına imkan yaradan maddələr; defoliantlar; fungusidlər üçün kimyəvi əlavələr; herbisidlər üçün kimyəvi əlavələr; ağaclarda (meşə təsərrüfatı) çatların doldurulması üçün malalamalar; bitkilərin boy atmasını nizamlayan preparatlar; bitkilər üçün mikroelementli preparatlar; üzümün mildyudan müdafiəsi

üçün kimyəvi preparatlar; üzümün xəstəliklərdən müdafiəsi üçün kimyəvi preparatlar; dənli bitkilərin sürmədən müdafiəsi üçün kimyəvi preparatlar; elmi məqsədlər üçün kimyəvi preparatlar; tərəvəz bitkiləri toxumlarının cücərlməsinə mane olan preparatlar; gübrələr; kənd təsərrüfatı üçün gübrələr; bağçılıq və bostançılıq üçün kimyəvi preparatlar; kənd təsərrüfatı üçün kimyəvi preparatlar; torpağın gübrələnməsi üçün kimyəvi preparatlar; emulqatorlar.

05 - akarisidlər; algisidlər; bakterisidlər; biosidlər; güvəyə qarşı xüsusi hopdurmali kağız; herbisidlər; insektisidlər, o cümlədən nematisidlər; pestisidlər; zərərli heyvanların məhv edilməsi üçün preparatlar, o cümlədən mollyuskosidlər; zərərli bitkilərin məhv edilməsi üçün preparatlar, o cümlədən desikantlar və defoliantlar; ev göbələklərinin məhv edilməsi üçün preparatlar; həşəratların sürfələrinin məhv edilməsi üçün preparatlar; milçəklərin məhv edilməsi üçün preparatlar; siçanların məhv edilməsi üçün preparatlar, o cümlədən rodentisidlər; yerüstü mollyuskaların məhv edilməsi üçün preparatlar; parazitlərin məhv edilməsi üçün preparatlar; sürmənin vurduğu dənliələrin emalı üçün kimyəvi preparatlar; mildyuya qarşı emal üçün kimyəvi preparatlar; fillokseraya qarşı emal üçün kimyəvi preparatlar; repellentlər; parazitlərin məhv edilməsi üçün vasitələr; fungisidlər.

(511) 01 - вещества поверхностно-активные, в том числе адьюванты; вещества, предохраняющие цветы от увядания; вещества, способствующие сохранению семян; дефолианты; добавки химические для фунгицидов; добавки химические для гербицидов; замазки для трещин в деревьях (лесное хозяйство); препараты для регулирования роста растений; препараты с микроэлементами для растений; препараты химические для защиты винограда от милдью; препараты химические для защиты винограда от поражений; препараты химические для защиты злаков от головни; препараты химические для научных целей; препараты, препятствующие прорастанию семян овощных культур; удобрения; удобрения для сельского хозяйства; химикаты для садоводства и огородничества; химикаты для сельского хозяйства; хими-

каты для удобрения почвы; эмульгаторы.

05 - акарициды; альгициды; бактерициды; биоциды; бумага с особой пропиткой от моли; гербициды; инсектициды, в том числе нематоды; пестициды; препараты для уничтожения вредных животных, в том числе моллюскоциды; препараты для уничтожения вредных растений, в том числе десиканты и дефолианты; препараты для уничтожения домашних грибов; препараты для уничтожения личинок насекомых; препараты для уничтожения мух; препараты для уничтожения мышей, в том числе родентициды; препараты для уничтожения наземных моллюсков; препараты для уничтожения паразитов; препараты химические для обработки злаков, пораженных головней; препараты химические для обработки пораженного винограда; препараты химические для обработки против милдью; препараты для обработки против филлоксеры; репелленты; средства для уничтожения паразитов; фунгициды.

(111) N 2020 0163

(151) 27.01.2020

(210) 2018 34329

(220) 04.07.2018

(181) 04.07.2028

(730) Firma "Avqust" SC, Rusiya Federasiyası, 142432, Moskva vilayəti, Çernoqolovka şəhəri, Tsentralnaya küçəsi, ev 20 A (RU)

(540)

ТРЕЙСЕР

(511) 01 - səthi-aktiv maddələr, o cümlədən, adyuvantlar; gülləri solmadan qoruyan maddələr; toxumların saxlanılmasına imkan yaranan maddələr; defoliantlar; fungisidlər üçün kimyəvi əlavələr; herbisidlər üçün kimyəvi əlavələr; ağaclarda (meşə təsərrüfatı) çatların doldurulması üçün malalamalar; bitkilərin boy atmasını nizamlayan preparatlar; bitkilər üçün mikroelementli preparatlar; üzümün mildyudan müdafiəsi üçün kimyəvi preparatlar; üzümün xəstəliklərdən müdafiəsi üçün kimyəvi

preparatlar; dənli bitkilərin sürfədən müdafiəsi üçün kimyəvi preparatlar; elmi məqsədlər üçün kimyəvi preparatlar; tərəvəz bitkiləri toxumlarının cücərməsinə mane olan preparatlar; gübrələr; kənd təsərrüfatı üçün gübrələr; bağçılıq və bostançılıq üçün kimyəvi preparatlar; kənd təsərrüfatı üçün kimyəvi preparatlar; torpağın gübrələnməsi üçün kimyəvi preparatlar; emulqatorlar.

05 - akarisidlər; algisidlər; bakterisidlər; biosidlər; güvəyə qarşı xüsusi hopdurmalı kağız; herbisidlər; insektisidlər, o cümlədən nematisidlər; pestisidlər; zərərli heyvanların məhv edilməsi üçün preparatlar, o cümlədən mollyuskosidlər; zərərli bitkilərin məhv edilməsi üçün preparatlar, o cümlədən desikantlar və defoliantlar; ev göbələklərinin məhv edilməsi üçün preparatlar; həşəratların sürfələrinin məhv edilməsi üçün preparatlar; milçəklərin məhv edilməsi üçün preparatlar; siçanların məhv edilməsi üçün preparatlar, o cümlədən rodentisidlər; yerüstü mollyuskaların məhv edilməsi üçün preparatlar; parazitlərin məhv edilməsi üçün preparatlar; sürmənin vurduğu dənliyə emalı üçün kimyəvi preparatlar; mildyuya qarşı emal üçün kimyəvi preparatlar; fillokseraya qarşı emal üçün kimyəvi preparatlar; repellentlər; parazitlərin məhv edilməsi üçün vasitələr; fungusidlər.

(511) 01 - вещества поверхностно активные, в том числе адъюванты; вещества, предохраняющие цветы от увядания; вещества, способствующие сохранению семян; дефолианты; добавки химические для фунгицидов; добавки химические для гербицидов; замазки для трещин в деревьях (лесное хозяйство); препараты для регулирования роста растений; препараты с микроэлементами для растений; препараты химические для защиты винограда от милдью; препараты химические для защиты винограда от поражений; препараты химические для защиты злаков от головни; препараты химические для защиты злаков от головни; препараты химические для научных целей; препараты, препятствующие прорастанию семян овощных культур; удобрения; удобрения для сельского хозяйства; химикаты для садоводства и огородничества; химикаты для сельского хозяйства; химикаты для удобрения почвы; эмульгаторы.

05 - акарициды; альгициды; бактерициды; биоциды; бумага с особой пропиткой от

моли; гербициды; инсектициды, в том числе нематоды; пестициды; препараты для уничтожения вредных животных, в том числе моллюскоциды; препараты для уничтожения вредных растений, в том числе десиканты и дефолианты; препараты для уничтожения домашних грибов; препараты для уничтожения личинок насекомых; препараты для уничтожения мух; препараты для уничтожения мышей, в том числе родентициды; препараты для уничтожения наземных моллюсков; препараты для уничтожения паразитов; препараты химические для обработки злаков, пораженных головней; препараты химические для обработки пораженного винограда; препараты химические для обработки против милдью; препараты для обработки против филлоксеры; репелленты; средства для уничтожения паразитов; фунгициды.

(111) N 2020 0164

(151) 27.01.2020

(210) 2018 34323

(220) 04.07.2018

(181) 04.07.2028

(730) Firma "Avqust" SC, Rusiya Federasiyası, 142432, Moskva vilayəti, Çernoqolovka şəhəri, Tsentralnaya küçəsi, ev 20 A (RU)

(540)

ИНСАЙД

(511) 01 - səthi-aktiv maddələr, o cümlədən, adyuvantlar; gülləri solmadan qoruyan maddələr; toxumların saxlanılmasına imkan yaradan maddələr; defoliantlar; fungusidlər üçün kimyəvi əlavələri; herbisidlər üçün kimyəvi əlavələri; ağaclarda (meşə təsərrüfatı) çatların doldurulması üçün malalamalar; bitkilərin boy atmasını nizamlayan preparatlar; bitkilər üçün mikroelementli preparatlar; üzümün mildyudan müdafiəsi üçün kimyəvi preparatlar; üzümün xəstəliklərdən müdafiəsi üçün kimyəvi preparatlar; dənli bitkilərin sürmədən müdafiəsi üçün kimyəvi preparatlar; elmi məqsədlər üçün kimyəvi preparatlar; tərəvəz bitkiləri toxumlarının cücərməsinə mane olan preparatlar;

gübrələr; kənd təsərrüfatı üçün gübrələr; bağçılıq və bostançılıq üçün kimyəvi preparatlar; kənd təsərrüfatı üçün kimyəvi preparatlar; torpağın gübrələnməsi üçün kimyəvi preparatlar; emulqatorlar.

05 - akarisidlər; algisidlər; bakterisidlər; biosidlər; güvəyə qarşı xüsusi hopdurmali kağız; herbisidlər; insektisidlər, o cümlədən nematisidlər; pestisidlər; zərərli heyvanların məhv edilməsi üçün preparatlar, o cümlədən mollyuskosidlər; zərərli bitkilərin məhv edilməsi üçün preparatlar, o cümlədən desikantlar və defoliantlar; ev göbələklərinin məhv edilməsi üçün preparatlar; həşəratların sürfələrinin məhv edilməsi üçün preparatlar; milçəklərin məhv edilməsi üçün preparatlar; siçanların məhv edilməsi üçün preparatlar, o cümlədən rodentisidlər; yerüstü mollyuskların məhv edilməsi üçün preparatlar; parazitlərin məhv edilməsi üçün preparatlar; sürmənin vurduğu dənliələrin emalı üçün kimyəvi preparatlar; mildyuya qarşı emal üçün kimyəvi preparatlar; fillokseraya qarşı emal üçün kimyəvi preparatlar; repellentlər; parazitlərin məhv edilməsi üçün vasitələr; fungusidlər.

(511) 01 - вещества поверхностно-активные, в том числе адъюванты; вещества, предохраняющие цветы от увядания; вещества, способствующие сохранению семян; дефолианты; добавки химические для фунгицидов; добавки химические для гербицидов; замазки для трещин в деревьях (лесное хозяйство); препараты для регулирования роста растений; препараты с микроэлементами для растений; препараты химические для защиты винограда от милдью; препараты химические для защиты винограда от поражений; препараты химические для защиты злаков от головни; препараты химические для научных целей; препараты, препятствующие прорастанию семян овощных культур; удобрения; удобрения для сельского хозяйства; химикаты для садоводства и огородничества; химикаты для сельского хозяйства; химикаты для удобрения почвы; эмульгаторы.

05 - акарициды; альгициды; бактерициды; биоциды; бумага с особой пропиткой от моли; гербициды; инсектициды, в том числе нематоды; пестициды; препараты для уничтожения вредных животных, в том

числе моллюскоциды; препараты для уничтожения вредных растений, в том числе десиканты и дефолианты; препараты для уничтожения домашних грибов; препараты для уничтожения личинок насекомых; препараты для уничтожения мух; препараты для уничтожения мышей, в том числе родентициды; препараты для уничтожения наземных моллюсков; препараты для уничтожения паразитов; препараты химические для обработки злаков, пораженных головней; препараты химические для обработки пораженного винограда; препараты химические для обработки против милдью; препараты для обработки против филлоксеры; репелленты; средства для уничтожения паразитов; фунгициды.

(111) N 2020 0165

(151) 27.01.2020

(210) 2018 34325

(220) 04.07.2018

(181) 04.07.2028

(730) Firma "Avqust" SC, Rusiya Federasiyası, 142432, Moskva vilayəti, Çernoqolovka şəhəri, Tsentralnaya küçəsi, ev 20 A (RU)

(540)

ЛОКОН

(511) 01 - səthi-aktiv maddələr, o cümlədən, adyuvantlar; gülləri solmadan qoruyan maddələr; toxumların saxlanılmasına imkan yaradan maddələr; defoliantlar; fungusidlər üçün kimyəvi əlavələr; herbisidlər üçün kimyəvi əlavələr; ağaclarda (meşə təsərrüfatı) çatların doldurulması üçün malalamalar; bitkilərin boy atmasını nizamlayan preparatlar; bitkilər üçün mikroelementli preparatlar; üzümün mildyudan müdafiəsi üçün kimyəvi preparatlar; üzümün xəstəliklərdən müdafiəsi üçün kimyəvi preparatlar; dənli bitkilərin sürfədən müdafiəsi üçün kimyəvi preparatlar; elmi məqsədlər üçün kimyəvi preparatlar; tərəvəz bitkiləri toxumlarının cücərməsinə mane olan preparatlar; gübrələr; kənd təsərrüfatı üçün gübrələr; bağçılıq və bostançılıq üçün kimyəvi

preparatlar; kənd təsərrüfatı üçün kimyəvi preparatlar; torpağın gübrələnməsi üçün kimyəvi preparatlar; emulqatorlar.

05 - akarisidlər; alqisidlər; bakterisidlər; biosidlər; güvəyə qarşı xüsusi hopdurmalı kağız; herbisidlər; insektisidlər, o cümlədən nematisidlər; pestisidlər; zərərli heyvanların məhv edilməsi üçün preparatlar, o cümlədən mollyuskosidlər; zərərli bitkilərin məhv edilməsi üçün preparatlar, o cümlədən desikantlar və defoliantlar; ev göbəklərinin məhv edilməsi üçün preparatlar; həşəratların sürfələrinin məhv edilməsi üçün preparatlar; milçəklərin məhv edilməsi üçün preparatlar; siçanların məhv edilməsi üçün preparatlar, o cümlədən rodentisidlər; yerüstü mollyuskaların məhv edilməsi üçün preparatlar; parazitlərin məhv edilməsi üçün preparatlar; sürmənin vurduğu dənliyənin emalı üçün kimyəvi preparatlar; mildyuya qarşı emal üçün kimyəvi preparatlar; fillokseraya qarşı emal üçün kimyəvi preparatlar; repellentlər; parazitlərin məhv edilməsi üçün vasitələr; fungusidlər.

(511) 01 - вещества поверхностно-активные, в том числе адъюванты; вещества, предохраняющие цветы от увядания; вещества, способствующие сохранению семян; дефолианты; добавки химические для фунгицидов; добавки химические для гербицидов; замазки для трещин в деревьях (лесное хозяйство); препараты для регулирования роста растений; препараты с микроэлементами для растений; препараты химические для защиты винограда от милдью; препараты химические для защиты винограда от поражений; препараты химические для защиты злаков от головни; препараты химические для научных целей; препараты, препятствующие прорастанию семян овощных культур; удобрения; удобрения для сельского хозяйства; химикаты для садоводства и огородничества; химикаты для сельского хозяйства; химикаты для удобрения почвы; эмульгаторы.

05 - акарициды; альгициды; бактерициды; биоциды; бумага с особой пропиткой от моли; гербициды; инсектициды, в том числе нематодциды; пестициды; препараты для уничтожения вредных животных, в том числе моллюскоциды; препараты для уничтожения вредных растений, в том

числе десиканты и дефолианты; препараты для уничтожения домашних грибов; препараты для уничтожения личинок насекомых; препараты для уничтожения мух; препараты для уничтожения мышей, в том числе родентициды; препараты для уничтожения наземных моллюсков; препараты для уничтожения паразитов; препараты химические для обработки злаков, пораженных головней; препараты химические для обработки пораженного винограда; препараты химические для обработки против милдью; препараты для обработки против филлоксеры; репелленты; средства для уничтожения паразитов; фунгициды.

(111) N 2020 0166

(151) 27.01.2020

(210) 2018 34326

(220) 04.07.2018

(181) 04.07.2028

(730) Firma "Avqust" SC, Rusiya Federasiyası, 142432, Moskva vilayəti, Çernoqolovka şəhəri, Tsentralnaya küçəsi, ev 20 A (RU)

(540)

РАЛЛИ

(511) 01 - səthi-aktiv maddələr, o cümlədən, adyuvantlar; gülləri solmadan qoruyan maddələr; toxumların saxlanılmasına imkan yaradan maddələr; defoliantlar; fungusidlər üçün kimyəvi əlavələr; herbisidlər üçün kimyəvi əlavələr; ağaclarda (meşə təsərrüfatı) çatların doldurulması üçün malalamalar; bitkilərin boy atmasını nizamlayan preparatlar; bitkilər üçün mikroelementli preparatlar; üzümün mildyudan müdafiəsi üçün kimyəvi preparatlar; üzümün xəstəliklərdən müdafiəsi üçün kimyəvi preparatlar; dənli bitkilərin sürfədən müdafiəsi üçün kimyəvi preparatlar; elmi məqsədlər üçün kimyəvi preparatlar; tərəvəz bitkiləri toxumlarının cücərməsinə mane olan preparatlar; gübrələr; kənd təsərrüfatı üçün gübrələr; bağçılıq və bostançılıq üçün kimyəvi preparatlar; kənd təsərrüfatı üçün kimyəvi preparatlar; torpağın gübrələnməsi üçün

kimyəvi preparatlar; emulqatorlar.

05 - akarisidlər; alqisidlər; bakterisidlər; biosidlər; güvəyə qarşı xüsusi hopdurmalı kağız; herbisidlər; insektisidlər, o cümlədən nematisidlər; pestisidlər; zərərli heyvanların məhv edilməsi üçün preparatlar, o cümlədən mollyuskosidlər; zərərli bitkilərin məhv edilməsi üçün preparatlar, o cümlədən desikantlar və defoliantlar; ev göbəklərinin məhv edilməsi üçün preparatlar; həşəratların sürfələrinin məhv edilməsi üçün preparatlar; milçəklərin məhv edilməsi üçün preparatlar; siçanların məhv edilməsi üçün preparatlar, o cümlədən rodentisidlər; yerüstü mollyuskaların məhv edilməsi üçün preparatlar; parazitlərin məhv edilməsi üçün preparatlar; sürmənin vurduğu dənliyə emalı üçün kimyəvi preparatlar; mildyuya qarşı emal üçün kimya preparatları; fillokseraya qarşı emal üçün kimyəvi preparatlar; repellentlər; parazitlərin məhv edilməsi üçün vasitələr; fungusidlər.

(511) 01 - вещества поверхностно-активные, в том числе адъюванты; вещества, предохраняющие цветы от увядания; вещества, способствующие сохранению семян; дефолианты; добавки химические для фунгицидов; добавки химические для гербицидов; замазки для трещин в деревьях (лесное хозяйство); препараты для регулирования роста растений; препараты с микроэлементами для растений; препараты химические для защиты винограда от милдью; препараты химические для защиты винограда от поражений; препараты химические для защиты злаков от головни; препараты химические для научных целей; препараты, препятствующие прорастанию семян овощных культур; удобрения; удобрения для сельского хозяйства; химикаты для садоводства и огородничества; химикаты для сельского хозяйства; химикаты для удобрения почвы; эмульгаторы.

05 - акарициды; альгициды; бактерициды; биоциды; бумага с особой пропиткой от моли; гербициды; инсектициды, в том числе нематодциды; пестициды; препараты для уничтожения вредных животных, в том числе моллюскоциды; препараты для уничтожения вредных растений, в том числе десиканты и дефолианты; препара-

ты для уничтожения домашних грибов; препараты для уничтожения личинок насекомых; препараты для уничтожения мух; препараты для уничтожения мышей, в том числе родентициды; препараты для уничтожения наземных моллюсков; препараты для уничтожения паразитов; препараты химические для обработки злаков, пораженных головней; препараты химические для обработки пораженного винограда; препараты химические для обработки против милдью; препараты для обработки против филлоксеры; репелленты; средства для уничтожения паразитов; фунгициды.

(111) N 2020 0167

(151) 27.01.2020

(210) 2018 34330

(220) 04.07.2018

(181) 04.07.2028

(730) Firma "Avqust" SC, Rusiya Federasiyası, 142432, Moskva vilayəti, Çernoqolovka şəhəri, Tsentralnaya küçəsi, ev 20 A (RU)

(540)

ШУТЕР

(511) 01 - səthi-aktiv maddələr, o cümlədən, adyuvantlar; gülləri solmadan qoruyan maddələr; toxumların saxlanılmasına imkan yaradan maddələr; defoliantlar; fungusidlər üçün kimyəvi əlavələr; herbisidlər üçün kimyəvi əlavələr; ağaclarda (meşə təsərrüfatı) çatların doldurulması üçün malalamalar; bitkilərin boy atmasını nizamlayan preparatlar; bitkilər üçün mikroelementli preparatlar; üzümün mildyudan müdafiəsi üçün kimyəvi preparatlar; üzümün xəstəliklərdən müdafiəsi üçün kimyəvi preparatlar; dənli bitkilərin sürfədən müdafiəsi üçün kimyəvi preparatlar; elmi məqsədlər üçün kimyəvi preparatlar; tərəvəz bitkiləri toxumlarının cücərməsinə mane olan preparatlar; gübrələr; kənd təsərrüfatı üçün gübrələr; bağçılıq və bostançılıq üçün kimyəvi preparatlar; kənd təsərrüfatı üçün kimyəvi preparatlar; torpağın gübrələnməsi üçün

kimyəvi preparatlar; emulqatorlar.

05 - akarisidlər; alqisidlər; bakterisidlər; biosidlər; güvəyə qarşı xüsusi hopdurmali kağız; herbisidlər; insektisidlər, o cümlədən nematisidlər; pestisidlər; zərərli heyvanların məhv edilməsi üçün preparatlar, o cümlədən mollyuskosidlər; zərərli bitkilərin məhv edilməsi üçün preparatlar, o cümlədən desikantlar və defoliantlar; ev göbəklərinin məhv edilməsi üçün preparatlar; həşəratların sürfələrinin məhv edilməsi üçün preparatlar; milçəklərin məhv edilməsi üçün preparatlar; siçanların məhv edilməsi üçün preparatlar, o cümlədən rodentisidlər; yerüstü mollyuskaların məhv edilməsi üçün preparatlar; parazitlərin məhv edilməsi üçün preparatlar; sürmənin vurduğu dənliyə emalı üçün kimyəvi preparatlar; mildyuya qarşı emal üçün kimyəvi preparatlar; fillokseraya qarşı emal üçün kimyəvi preparatlar; repellentlər; parazitlərin məhv edilməsi üçün vasitələr; fungusidlər.

(511) 01 - вещества поверхностно-активные, в том числе адъюванты; вещества, предохраняющие цветы от увядания; вещества, способствующие сохранению семян; дефолианты; добавки химические для фунгицидов; добавки химические для гербицидов; замазки для трещин в деревьях (лесное хозяйство); препараты для регулирования роста растений; препараты с микроэлементами для растений; препараты химические для защиты винограда от милдью; препараты химические для защиты винограда от поражений; препараты химические для защиты злаков от головни; препараты химические для научных целей; препараты, препятствующие прорастанию семян овощных культур; удобрения; удобрения для сельского хозяйства; химикаты для садоводства и огородничества; химикаты для сельского хозяйства; химикаты для удобрения почвы; эмульгаторы.

05 - акарициды; альгициды; бактерициды; биоциды; бумага с особой пропиткой от моли; гербициды; инсектициды, в том числе нематоды; пестициды; препараты для уничтожения вредных животных, в том числе моллюскоциды; препараты для уничтожения вредных растений, в том числе десиканты и дефолианты; препараты для уничтожения домовых грибов; препараты для уничтожения личинок насекомых; препараты для уничтожения мух; препараты

для уничтожения мышей, в том числе родентициды; препараты для уничтожения наземных моллюсков; препараты для уничтожения паразитов; препараты химические для обработки злаков, пораженных головней; препараты химические для обработки пораженного винограда; препараты химические для обработки против милдью; препараты для обработки против филлоксеры; репелленты; средства для уничтожения паразитов; фунгициды.

(111) N 2020 0168

(151) 27.01.2020

(210) 2018 34331

(220) 04.07.2018

(181) 04.07.2028

(730) Firma "Avqust" SC, Rusiya Federasiyası, 142432, Moskva vilayəti, Çernoqolovka şəhəri, Tsentralnaya küçəsi, ev 20 A (RU)

(540)

ФУЛТАЙМ

(511) 01 - səthi-aktiv maddələr, o cümlədən, adyuvantlar; gülləri solmadan qoruyan maddələr; toxumların saxlanılmasına imkan yaradan maddələr; defoliantlar; fungusidlər üçün kimyəvi əlavələri; herbisidlər üçün kimyəvi əlavələri; ağaclarda (meşə təsərrüfatı) çatların doldurulması üçün malalamalar; bitkilərin boy atmasını nizamlayan preparatlar; bitkilər üçün mikroelementli preparatlar; üzümün mildyudan müdafiəsi üçün kimyəvi preparatlar; üzümün xəstəliklərdən müdafiəsi üçün kimyəvi preparatlar; dənli bitkilərin sürmədən müdafiəsi üçün kimyəvi preparatlar; elmi məqsədlər üçün kimyəvi preparatlar; tərəvəz bitkiləri toxumlarının cücərməsinə mane olan preparatlar; gübrələr; kənd təsərrüfatı üçün gübrələr; bağçılıq və bostançılıq üçün kimyəvi preparatlar; kənd təsərrüfatı üçün kimyəvi preparatlar; torpağın gübrələnməsi üçün kimyəvi preparatlar; emulqatorlar.

05 - akarisidlər; alqisidlər; bakterisidlər; biosidlər; güvəyə qarşı xüsusi hopdurmali kağız; herbisidlər; insektisidlər, o cümlədən nematisidlər; pestisidlər; zərərli heyvanların

məhv edilməsi üçün preparatlar, o cümlədən mollyuskosidlər; zərərli bitkilərin məhv edilməsi üçün preparatlar, o cümlədən desikantlar və defoliantlar; ev göbələklərinin məhv edilməsi üçün preparatlar; həşəratların sürfələrinin məhv edilməsi üçün preparatlar; milçəklərin məhv edilməsi üçün preparatlar; siçanların məhv edilməsi üçün preparatlar, o cümlədən rodentisidlər; yerüstü mollyuskaların məhv edilməsi üçün preparatlar; parazitlərin məhv edilməsi üçün preparatlar; sürmənin vurduğu dənillərin emalı üçün kimyəvi preparatlar; mildyuya qarşı emal üçün kimyəvi preparatlar; fillokseraya qarşı emal üçün kimyəvi preparatlar; repellentlər; parazitlərin məhv edilməsi üçün vasitələr; fungisidlər.

(511) 01 - вещества поверхностно-активные, в том числе адъюванты; вещества, предохраняющие цветы от увядания; вещества, способствующие сохранению семян; дефолианты; добавки химические для фунгицидов; добавки химические для гербицидов; замазки для трещин в деревьях (лесное хозяйство); препараты для регулирования роста растений; препараты с микроэлементами для растений; препараты химические для защиты винограда от милдью; препараты химические для защиты винограда от поражений; препараты химические для защиты злаков от головни; препараты химические для научных целей; препараты, препятствующие прорастанию семян овощных культур; удобрения; удобрения для сельского хозяйства; химикаты для садоводства и огородничества; химикаты для сельского хозяйства; химикаты для удобрения почвы; эмульгаторы.

05 - акарициды; альгициды; бактерициды; биоциды; бумага с особой пропиткой от моли; гербициды; инсектициды, в том числе нематодциды; пестициды; препараты для уничтожения вредных животных, в том числе моллюскоциды; препараты для уничтожения вредных растений, в том числе десиканты и дефолианты; препараты для уничтожения домовых грибов; препараты для уничтожения личинок насекомых; препараты для уничтожения мух; препараты для уничтожения мышей, в том числе рентициды; препараты для уничтожения наземных моллюсков; препараты для уни-

чтожения паразитов; препараты химические для обработки злаков, пораженных головней; препараты химические для обработки пораженного винограда; препараты химические для обработки против милдью; препараты для обработки против филлоксеры; репелленты; средства для уничтожения паразитов; фунгициды.

(111) N 2020 0169

(151) 27.01.2020

(210) 2018 34332

(220) 04.07.2018

(181) 04.07.2028

(730) Firma "Avqust" SC, Rusiya Federasiyası, 142432, Moskva vilayəti, Çernoqolovka şəhəri, Tsentralnaya küçəsi, ev 20 A (RU)

(540)

НОРДСТРИМ

(511) 01 - səthi-aktiv maddələr, o cümlədən, adyuvantlar; gülləri solmadan qoruyan maddələr; toxumların saxlanılmasına imkan yaradan maddələr; defoliantlar; fungisidlər üçün kimyəvi əlavələri; herbisidlər üçün kimyəvi əlavələri; ağaclarda (meşə təsərrüfatı) çatların doldurulması üçün malalamalar; bitkilərin boy atmasını nizamlayan preparatlar; bitkilər üçün mikroelementli preparatlar; üzümün mildyudan müdafiəsi üçün kimyəvi preparatlar; üzümün xəstəliklərdən müdafiəsi üçün kimyəvi preparatlar; dənli bitkilərin sürmədən müdafiəsi üçün kimyəvi preparatlar; elmi məqsədlər üçün kimyəvi preparatlar; tərəvəz bitkiləri toxumlarının cücərlməsinə mane olan preparatlar; gübrələr; kənd təsərrüfatı üçün gübrələr; bağçılıq və bostançılıq üçün kimyəvi preparatlar; kənd təsərrüfatı üçün kimyəvi preparatlar; torpağın gübrələnməsi üçün kimyəvi preparatlar; emulqatorlar.

05 - akarisidlər; algisidlər; bakterisidlər; biosidlər; güvəyə qarşı xüsusi hopdurmalı kağız; herbisidlər; insektisidlər, o cümlədən

nematisidlər; pestisidlər; zərərli heyvanların məhv edilməsi üçün preparatlar, o cümlədən mollyuskosidlər; zərərli bitkilərin məhv edilməsi üçün preparatlar, o cümlədən desikantlar və defoliantlar; ev göbələklərinin məhv edilməsi üçün preparatlar; həşəratların sürmələrinin məhv edilməsi üçün preparatlar; milçəklərin məhv edilməsi üçün preparatlar; siçanların məhv edilməsi üçün preparatlar, o cümlədən rodentisidlər; yerüstü mollyuskların məhv edilməsi üçün preparatlar; parazitlərin məhv edilməsi üçün preparatlar; sürmənin vurduğu dənillərin emalı üçün kimyəvi preparatlar; mildyuya qarşı emal üçün kimyəvi preparatlar; fillokseraya qarşı emal üçün kimyəvi preparatlar; repellentlər; parazitlərin məhv edilməsi üçün vasitələr; fungusidlər.

(511) 01 - вещества поверхностно-активные, в том числе адъюванты; вещества, предохраняющие цветы от увядания; вещества, способствующие сохранению семян; дефолианты; добавки химические для фунгицидов; добавки химические для гербицидов; замазки для трещин в деревьях (лесное хозяйство); препараты для регулирования роста растений; препараты с микроэлементами для растений; препараты химические для защиты винограда от милдью; препараты химические для защиты винограда от поражений; препараты химические для защиты злаков от головни; препараты химические для научных целей; препараты, препятствующие прорастанию семян овощных культур; удобрения; удобрения для сельского хозяйства; химикаты для садоводства и огородничества; химикаты для сельского хозяйства; химикаты для удобрения почвы; эмульгаторы.

05 - акарициды; альгициды; бактерициды; биоциды; бумага с особой пропиткой от моли; гербициды; инсектициды, в том числе нематоды; пестициды; препараты для уничтожения вредных животных, в том числе моллюскоциды; препараты для уничтожения вредных растений, в том числе десиканты и дефолианты; препараты для уничтожения домовых грибов; препараты для уничтожения личинок насекомых; препараты для уничтожения мух; препараты для уничтожения мышей, в том числе рентициды; препараты для уничтожения наземных моллюсков; препараты для уни-

чтожения паразитов; препараты химические для обработки злаков, пораженных головней; препараты химические для обработки пораженного винограда; препараты химические для обработки против милдью; препараты для обработки против филлоксеры; репелленты; средства для уничтожения паразитов; фунгициды.

(111) N 2020 0170

(151) 27.01.2020

(210) 2018 34333

(220) 04.07.2018

(181) 04.07.2028

(730) Firma "Avqust" SC, Rusiya Federasiyası, 142432, Moskva vilayəti, Çernoqolovka şəhəri, Tsentralnaya küçəsi, ev 20 A (RU)

(540)

ГИАЦИНТ

(511) 01 - səthi-aktiv maddələr, o cümlədən, adyuvantlar; gülləri solmadan qoruyan maddələr; toxumların saxlanılmasına imkan yaradan maddələr; defoliantlar; fungusidlər üçün kimyəvi əlavələr; herbisidlər üçün kimyəvi əlavələri; ağaclarda (meşə təsərrüfatı) çatların doldurulması üçün malalamalar; bitkilərin boy atmasını nizamlayan preparatlar; bitkilər üçün mikroelementli preparatlar; üzümün mildyudan müdafiəsi üçün kimyəvi preparatlar; üzümün xəstəliklərdən müdafiəsi üçün kimyəvi preparatlar; dənli bitkilərin sürmədən müdafiəsi üçün kimyəvi preparatlar; elmi məqsədlər üçün kimyəvi preparatlar; tərəvəz bitkiləri toxumlarının cücərməsinə mane olan preparatlar; gübrələr; kənd təsərrüfatı üçün gübrələr; bağçılıq və bostançılıq üçün kimyəvi preparatlar; kənd təsərrüfatı üçün kimyəvi preparatlar; torpağın gübrələnməsi üçün kimyəvi preparatlar; emulqatorlar.

05 - akarisidlər; algisidlər; bakterisidlər; biosidlər; güvəyə qarşı xüsusi hopdurmalı kağız; herbisidlər; insektisidlər, o cümlədən nematisidlər; pestisidlər; zərərli heyvanların

məhv edilməsi üçün preparatlar, o cümlədən mollyuskosidlər; zərərli bitkilərin məhv edilməsi üçün preparatlar, o cümlədən desikantlar və defoliantlar; ev göbələklərinin məhv edilməsi üçün preparatlar; həşəratların sürfələrinin məhv edilməsi üçün preparatlar; milçəklərin məhv edilməsi üçün preparatlar; siçanların məhv edilməsi üçün preparatlar, o cümlədən rodentisidlər; yerüstü mollyuskaların məhv edilməsi üçün preparatlar; parazitlərin məhv edilməsi üçün preparatlar; sürmənin vurduğu dənliyənin emalı üçün kimyəvi preparatlar; mildyuya qarşı emal üçün kimya preparatları; fillokseraya qarşı emal üçün kimyəvi preparatlar; repellentlər; parazitlərin məhv edilməsi üçün vasitələr; fungisidlər.

(511) 01 - вещества поверхностно-активные, в том числе адъюванты; вещества, предохраняющие цветы от увядания; вещества, способствующие сохранению семян; дефолианты; добавки химические для фунгицидов; добавки химические для гербицидов; замазки для трещин в деревьях (лесное хозяйство); препараты для регулирования роста растений; препараты с микроэлементами для растений; препараты химические для защиты винограда от милдью; препараты химические для защиты винограда от поражений; препараты химические для защиты злаков от головни; препараты химические для научных целей; препараты, препятствующие прорастанию семян овощных культур; удобрения; удобрения для сельского хозяйства; химикаты для садоводства и огородничества; химикаты для сельского хозяйства; химикаты для удобрения почвы; эмульгаторы.

05 - акарициды; альгициды; бактерициды; биоциды; бумага с особой пропиткой от моли; гербициды; инсектициды, в том числе нематоды; пестициды; препараты для уничтожения вредных животных, в том числе моллюскоциды; препараты для уничтожения вредных растений, в том числе десиканты и дефолианты; препараты для уничтожения домашних грибов; препараты для уничтожения личинок насекомых; препараты для уничтожения мух; препараты для уничтожения мышей, в том числе родентициды; препараты для уничтожения наземных моллюсков; препараты для уничтожения паразитов; препараты химиче-

ские для обработки злаков, пораженных головней; препараты химические для обработки пораженного винограда; препараты химические для обработки против милдью; препараты для обработки против филлоксеры; репелленты; средства для уничтожения паразитов; фунгициды.

(111) N 2020 0171

(151) 27.01.2020

(210) 2018 34334

(220) 04.07.2018

(181) 04.07.2028

(730) Firma "Avqust" SC, Rusiya Federasiyası, 142432, Moskva vilayəti, Çernoqolovka şəhəri, Tsentralnaya küçəsi, ev 20 A (RU)

(540)

ДАРТС

(511) 01 - səthi-aktiv maddələr, o cümlədən, adyuvantlar; gülləri solmadan qoruyan maddələr; toxumların saxlanılmasına imkan yaradan maddələr; defoliantlar; fungisidlər üçün kimyəvi əlavələr; herbisidlər üçün kimyəvi əlavələr; ağaclarda (meşə təsərrüfatı) çatların doldurulması üçün malalamalar; bitkilərin boy atmasını nizamlayan preparatlar; bitkilər üçün mikroelementli preparatlar; üzümün mildyudan müdafiəsi üçün kimyəvi preparatlar; üzümün xəstəliklərdən müdafiəsi üçün kimyəvi preparatlar; dənli bitkilərin sürmədən müdafiəsi üçün kimyəvi preparatlar; elmi məqsədlər üçün kimyəvi preparatlar; tərəvəz bitkiləri toxumlarının cücərlməsinə mane olan preparatlar; gübrələr; kənd təsərrüfatı üçün gübrələr; bağçılıq və bostançılıq üçün kimyəvi preparatlar; kənd təsərrüfatı üçün kimyəvi preparatlar; torpağın gübrələnməsi üçün kimyəvi preparatlar; emulqatorlar.

05 - akarisidlər; algisidlər; bakterisidlər; biosidlər; güvəyə qarşı xüsusi hopdurmalı kağız; herbisidlər; insektisidlər, o cümlədən nematisidlər; pestisidlər; zərərli heyvanların məhv edilməsi üçün preparatlar, o cümlədən mollyuskosidlər; zərərli bitkilərin məhv edilməsi üçün preparatlar, o cümlədən

desikantlar və defoliantlar; ev göbələklərinin məhv edilməsi üçün preparatlar; həşəratların sürfələrinin məhv edilməsi üçün preparatlar; milçəklərin məhv edilməsi üçün preparatlar; siçanların məhv edilməsi üçün preparatlar, o cümlədən rodentisidlər; yerüstü mollyuskların məhv edilməsi üçün preparatlar; parazitlərin məhv edilməsi üçün preparatlar; sürmənin vurduğu dənliələrin emalı üçün kimyəvi preparatlar; mildyuya qarşı emal üçün kimyəvi preparatlar; fillokseraya qarşı emal üçün kimyəvi preparatlar; repellentlər; parazitlərin məhv edilməsi üçün vasitələr; fungusidlər.

(511) 01 - вещества поверхностно-активные, в том числе адъюванты; вещества, предохраняющие цветы от увядания; вещества, способствующие сохранению семян; дефолианты; добавки химические для фунгицидов; добавки химические для гербицидов; замазки для трещин в деревьях (лесное хозяйство); препараты для регулирования роста растений; препараты с микроэлементами для растений; препараты химические для защиты винограда от милдью; препараты химические для защиты винограда от поражений; препараты химические для защиты злаков от головни; препараты химические для научных целей; препараты, препятствующие прорастанию семян овощных культур; удобрения; удобрения для сельского хозяйства; химикаты для садоводства и огородничества; химикаты для сельского хозяйства; химикаты для удобрения почвы; эмульгаторы.

05 - акарициды; альгициды; бактерициды; биоциды; бумага с особой пропиткой от моли; гербициды; инсектициды, в том числе нематодциды; пестициды; препараты для уничтожения вредных животных, в том числе моллюскоциды; препараты для уничтожения вредных растений, в том числе десиканты и дефолианты; препараты для уничтожения домовых грибов; препараты для уничтожения личинок насекомых; препараты для уничтожения мух; препараты для уничтожения мышей, в том числе родентициды; препараты для уничтожения наземных моллюсков; препараты для уничтожения паразитов; препараты химические для обработки злаков, пораженных головней; препараты химические для обработки пораженного винограда; препара-

ты химические для обработки против милдью; препараты для обработки против филлоксеры; репелленты; средства для уничтожения паразитов; фунгициды.

(111) N 2020 0172

(151) 27.01.2020

(210) 2018 34335

(220) 04.07.2018

(181) 04.07.2028

(730) Firma "Avqust" SC, Rusiya Federasiyası, 142432, Moskva vilayəti, Çernoqolovka şəhəri, Tsentralnaya küçəsi, ev 20 A (RU)

(540)

ВУРНАРИТ

(511) 01 - səthi-aktiv maddələr, o cümlədən, adyuvantlar; gülləri solmadan qoruyan maddələr; toxumların saxlanılmasına imkan yaradan maddələr; defoliantlar; fungusidlər üçün kimyəvi əlavələri; herbisidlər üçün kimyəvi əlavələri; ağaclarda (meşə təsərrüfatı) çatların doldurulması üçün malalamalar; bitkilərin boy atmasını nizamlayan preparatlar; bitkilər üçün mikroelementli preparatlar; üzümün mildyudan müdafiəsi üçün kimyəvi preparatlar; üzümün xəstəliklərdən müdafiəsi üçün kimyəvi preparatlar; dənli bitkilərin sürmədən müdafiəsi üçün kimyəvi preparatlar; elmi məqsədlər üçün kimyəvi preparatlar; tərəvəz bitkiləri toxumlarının cücərməsinə mane olan preparatlar; gübrələr; kənd təsərrüfatı üçün gübrələr; bağçılıq və bostançılıq üçün kimyəvi preparatlar; kənd təsərrüfatı üçün kimyəvi preparatlar; torpağın gübrələnməsi üçün kimyəvi preparatlar; emulqatorlar.

05 - akarisidlər; algisidlər; bakterisidlər; biosidlər; güvəyə qarşı xüsusi hopdurmalı kağız; herbisidlər; insektisidlər, o cümlədən nematisidlər; pestisidlər; zərərli heyvanların məhv edilməsi üçün preparatlar, o cümlədən mollyuskosidlər; zərərli bitkilərin məhv edilməsi üçün preparatlar, o cümlədən desikantlar və defoliantlar; ev göbələklərinin məhv edilməsi üçün preparatlar; həşəratların sürfələrinin məhv edilməsi üçün preparatlar;

milçəklərin məhv edilməsi üçün preparatlar; siçanların məhv edilməsi üçün preparatlar, o cümlədən rodentisidlər; yerüstü mollyuskaların məhv edilməsi üçün preparatlar; parazitlərin məhv edilməsi üçün preparatlar; sürmənin vurduğu dənliyənin emalı üçün kimyəvi preparatlar; mildyuya qarşı emal üçün kimya preparatları; fillokseraya qarşı emal üçün kimyəvi preparatlar; repellentlər; parazitlərin məhv edilməsi üçün vasitələr; fungusidlər.

(511) 01 - вещества поверхностно-активные, в том числе адъюванты; вещества, предохраняющие цветы от увядания; вещества, способствующие сохранению семян; дефолианты; добавки химические для фунгицидов; добавки химические для гербицидов; замазки для трещин в деревьях (лесное хозяйство); препараты для регулирования роста растений; препараты с микроэлементами для растений; препараты химические для защиты винограда от милдью; препараты химические для защиты винограда от поражений; препараты химические для защиты злаков от головни; препараты химические для научных целей; препараты, препятствующие прорастанию семян овощных культур; удобрения; удобрения для сельского хозяйства; химикаты для садоводства и огородничества; химикаты для сельского хозяйства; химикаты для удобрения почвы; эмульгаторы.

05 - акарициды; альгициды; бактерициды; биоциды; бумага с особой пропиткой от моли; гербициды; инсектициды, в том числе нематоды; пестициды; препараты для уничтожения вредных животных, в том числе моллюскоциды; препараты для уничтожения вредных растений, в том числе десиканты и дефолианты; препараты для уничтожения домашних грибов; препараты для уничтожения личинок насекомых; препараты для уничтожения мух; препараты для уничтожения мышей, в том числе родентициды; препараты для уничтожения наземных моллюсков; препараты для уничтожения паразитов; препараты химические для обработки злаков, пораженных головней; препараты химические для обработки пораженного винограда; препараты химические для обработки против милдью; препараты для обработки против филлоксеры; репелленты; средства для

уничтожения паразитов; фунгициды.

(111) N 2020 0173

(151) 27.01.2020

(210) 2018 01465

(220) 21.12.2018

(181) 21.12.2028

(730) Firma "Avqust" SC, Rusiya Federasiyası, 142432, Moskva vilayəti, Çernoqolovka şəhəri, Tsentralnaya küçəsi, ev 20 A (RU)

(540)

КАНТАТА

(511) 01 - səthi-aktiv maddələr, o cümlədən, adyuvantlar; gülləri solmadan qoruyan maddələr; toxumların saxlanılmasına imkan yaradan maddələr; defoliantlar; fungusidlər üçün kimyəvi əlavələr; herbisidlər üçün kimyəvi əlavələr; ağaclarda (meşə təsərrüfatı) çatların doldurulması üçün malalamalar; bitkilərin boy atmasını nizamlayan preparatlar; bitkilər üçün mikroelementli preparatlar; üzümün mildyudan müdafiəsi üçün kimyəvi preparatlar; üzümün xəstəliklərdən müdafiəsi üçün kimyəvi preparatlar; dənli bitkilərin sürmədən müdafiəsi üçün kimyəvi preparatlar; elmi məqsədlər üçün kimyəvi preparatlar; tərəvəz bitkiləri toxumlarının cücərməsinə mane olan preparatlar; gübrələr; kənd təsərrüfatı üçün gübrələr; bağçılıq və bostançılıq üçün kimyəvi preparatlar; kənd təsərrüfatı üçün kimyəvi preparatlar; torpağın gübrələnməsi üçün kimyəvi preparatlar; emulqatorlar.

05 - akarisidlər; algisidlər; bakterisidlər; biosidlər; güvəyə qarşı xüsusi hopdurmalı kağız; herbisidlər; insektisidlər, o cümlədən nematisidlər; pestisidlər; zərərli heyvanların məhv edilməsi üçün preparatlar, o cümlədən mollyuskosidlər; zərərli bitkilərin məhv edilməsi üçün preparatlar, o cümlədən desikantlar və defoliantlar; ev göbələklərinin məhv edilməsi üçün preparatlar; həşəratların sürfələrinin məhv edilməsi üçün preparatlar; milçəklərin məhv edilməsi üçün preparatlar; siçanların məhv edilməsi üçün preparatlar, o cümlədən rodentisidlər; yerüstü mollyuskaların

məhv edilməsi üçün preparatlar; parazitlərin məhv edilməsi üçün preparatlar; sürmənin vurduğu dənliələrin emalı üçün kimyəvi preparatlar; mildyuya qarşı emal üçün kimyəvi preparatlar; fillokseraya qarşı emal üçün kimyəvi preparatlar; repellentlər; parazitlərin məhv edilməsi üçün vasitələr; fungusidlər.

(511) 01 - вещества поверхностно-активные, в том числе адъюванты; вещества, предохраняющие цветы от увядания; вещества, способствующие сохранению семян; дефолианты; добавки химические для фунгицидов; добавки химические для гербицидов; замазки для трещин в деревьях (лесное хозяйство); препараты для регулирования роста растений; препараты с микроэлементами для растений; препараты химические для защиты винограда от милдью; препараты химические для защиты винограда от поражений; препараты химические для защиты злаков от головни; препараты химические для научных целей; препараты, препятствующие прорастанию семян овощных культур; удобрения; удобрения для сельского хозяйства; химикаты для садоводства и огородничества; химикаты для сельского хозяйства; химикаты для удобрения почвы; эмульгаторы.

05 - акарициды; альгициды; бактерициды; биоциды; бумага с особой пропиткой от моли; гербициды; инсектициды, в том числе нематодциды; пестициды; препараты для уничтожения вредных животных, в том числе моллюскоциды; препараты для уничтожения вредных растений, в том числе десиканты и дефолианты; препараты для уничтожения домашних грибов; препараты для уничтожения личинок насекомых; препараты для уничтожения мух; препараты для уничтожения мышей, в том числе родентициды; препараты для уничтожения наземных моллюсков; препараты для уничтожения паразитов; препараты химические для обработки злаков, пораженных головней; препараты химические для обработки пораженного винограда; препараты химические для обработки против милдью; препараты для обработки против филлоксеры; репелленты; средства для уничтожения паразитов; фунгициды.

(111) N 2020 0174

(151) 27.01.2020

(210) 2018 01466

(220) 21.12.2018

(181) 21.12.2028

(730) Firma "Avqust" SC, Rusiya Federasiyası, 142432, Moskva vilayəti, Çernoqolovka şəhəri, Tsentralnaya küçəsi, ev 20 A (RU)

(540)

ФАНТАСТ

(511) 01 - səthi-aktiv maddələr, o cümlədən, adyuvantlar; gülləri solmadan qoruyan maddələr; toxumların saxlanılmasına imkan yaradan maddələr; defoliantlar; fungusidlər üçün kimyəvi əlavələr; herbisidlər üçün kimyəvi əlavələr; ağaclarda (meşə təsərrüfatı) çatların doldurulması üçün malalamalar; bitkilərin boy atmasını nizamlayan preparatlar; bitkilər üçün mikroelementli preparatlar; üzümün mildyudan müdafiəsi üçün kimyəvi preparatlar; üzümün xəstəliklərdən müdafiəsi üçün kimyəvi preparatlar; dənli bitkilərin sürmədən müdafiəsi üçün kimyəvi preparatlar; elmi məqsədlər üçün kimyəvi preparatlar; tərəvəz bitkiləri toxumların cücərməsinə mane olan preparatlar; gübrələr; kənd təsərrüfatı üçün gübrələr; bağçılıq və bostançılıq üçün kimyəvi preparatlar; kənd təsərrüfatı üçün kimyəvi preparatlar; torpağın gübrələnməsi üçün kimyəvi preparatlar; emulqatorlar.

05 - akarisidlər; algisidlər; bakterisidlər; biosidlər; güvəyə qarşı xüsusi hopdurmalı kağız; herbisidlər; insektisidlər, o cümlədən nematisidlər; pestisidlər; zərərli heyvanların məhv edilməsi üçün preparatlar, o cümlədən mollyuskosidlər; zərərli bitkilərin məhv edilməsi üçün preparatlar, o cümlədən desikantlar və defoliantlar; ev göbələklərinin məhv edilməsi üçün preparatlar; həşəratların sürfələrinin məhv edilməsi üçün preparatlar; milçəklərin məhv edilməsi üçün preparatlar; siçanların məhv edilməsi üçün preparatlar, o cümlədən rodentisidlər; yerüstü mollyuskaların məhv edilməsi üçün preparatlar; parazitlərin

məhv edilməsi üçün preparatlar; sürmənin vurduğu dənliyənin emalı üçün kimyəvi preparatlar; mildyuya qarşı emal üçün kimyəvi preparatlar; fillokseraya qarşı emal üçün kimyəvi preparatlar; repellentlər; parazitlərin məhv edilməsi üçün vasitələr; fungusidlər.

(511) 01 - вещества поверхностно-активные, в том числе адъюванты; вещества, предохраняющие цветы от увядания; вещества, способствующие сохранению семян; дефолианты; добавки химические для фунгицидов; добавки химические для гербицидов; замазки для трещин в деревьях (лесное хозяйство); препараты для регулирования роста растений; препараты с микроэлементами для растений; препараты химические для защиты винограда от милдью; препараты химические для защиты винограда от поражений; препараты химические для защиты злаков от головни; препараты химические для научных целей; препараты, препятствующие прорастанию семян овощных культур; удобрения; удобрения для сельского хозяйства; химикаты для садоводства и огородничества; химикаты для сельского хозяйства; химикаты для удобрения почвы; эмульгаторы.

05 - акарициды; альгициды; бактерициды; биоциды; бумага с особой пропиткой от моли; гербициды; инсектициды, в том числе нематодциды; пестициды; препараты для уничтожения вредных животных, в том числе моллюскоциды; препараты для уничтожения вредных растений, в том числе десиканты и дефолианты; препараты для уничтожения домашних грибов; препараты для уничтожения личинок насекомых; препараты для уничтожения мух; препараты для уничтожения мышей, в том числе родентициды; препараты для уничтожения наземных моллюсков; препараты для уничтожения паразитов; препараты химические для обработки злаков, пораженных головней; препараты химические для обработки пораженного винограда; препараты химические для обработки против милдью; препараты для обработки против филлоксеры; репелленты; средства для уничтожения паразитов; фунгициды.

(111) N 2020 0175

(151) 27.01.2020

(210) 2018 01467

(220) 21.12.2018

(181) 21.12.2028

(730) Firma "Avqust" SC, Rusiya Federasiyası, 142432, Moskva vilayəti, Çernoqolovka şəhəri, Tsentralnaya küçəsi, ev 20 A (RU)

(540)

ВИЗАВИ

(511) 01 - səthi-aktiv maddələr, o cümlədən, adyuvantlar; gülləri solmadan qoruyan maddələr; toxumların saxlanılmasına imkan yaradan maddələr; defoliantlar; fungusidlər üçün kimyəvi əlavələr; herbisidlər üçün kimyəvi əlavələr; ağaclarda (meşə təsərrüfatı) çatların doldurulması üçün malalamalar; bitkilərin boy atmasını nizamlayan preparatlar; bitkilər üçün mikroelementli preparatlar; üzümün mildyudan müdafiəsi üçün kimyəvi preparatlar; üzümün xəstəliklərdən müdafiəsi üçün kimyəvi preparatlar; dənli bitkilərin sürmədən müdafiəsi üçün kimyəvi preparatlar; elmi məqsədlər üçün kimyəvi preparatlar; tərəvəz bitkiləri toxumların cücərməsinə mane olan preparatlar; gübrələr; kənd təsərrüfatı üçün gübrələr; bağçılıq və bostançılıq üçün kimyəvi preparatlar; kənd təsərrüfatı üçün kimyəvi preparatlar; torpağın gübrələnməsi üçün kimyəvi preparatlar; emulqatorlar.

05 - akarisidlər; algisidlər; bakterisidlər; biosidlər; güvəyə qarşı xüsusi hopdurmalı kağız; herbisidlər; insektisidlər, o cümlədən nematisidlər; pestisidlər; zərərli heyvanların məhv edilməsi üçün preparatlar, o cümlədən mollyuskosidlər; zərərli bitkilərin məhv edilməsi üçün preparatlar, o cümlədən desikantlar və defoliantlar; ev göbələklərinin məhv edilməsi üçün preparatlar; həşəratların sürfələrinin məhv edilməsi üçün preparatlar; milçəklərin məhv edilməsi üçün preparatlar; siçanların məhv edilməsi üçün preparatlar, o cümlədən rodentisidlər; yerüstü mollyuskaların məhv edilməsi üçün preparatlar; parazitlərin məhv edilməsi üçün preparatlar; sürmənin

vurduğu dənililərin emalı üçün kimyəvi preparatlar; mildyuya qarşı emal üçün kimyəvi preparatlar; fillokseraya qarşı emal üçün kimyəvi preparatlar; repellentlər; parazitlərin məhv edilməsi üçün vasitələr; fungusidlər.

(511) 01 - вещества поверхностно-активные, в том числе адъюванты; вещества, предохраняющие цветы от увядания; вещества, способствующие сохранению семян; дефолианты; добавки химические для фунгицидов; добавки химические для гербицидов; замазки для трещин в деревьях (лесное хозяйство); препараты для регулирования роста растений; препараты с микроэлементами для растений; препараты химические для защиты винограда от милдью; препараты химические для защиты винограда от поражений; препараты химические для защиты злаков от головни; препараты химические для научных целей; препараты, препятствующие прорастанию семян овощных культур; удобрения; удобрения для сельского хозяйства; химикаты для садоводства и огородничества; химикаты для сельского хозяйства; химикаты для удобрения почвы; эмульгаторы
05 - акарициды; альгициды; бактерициды; биоциды; бумага с особой пропиткой от моли; гербициды; инсектициды, в том числе нематодциды; пестициды; препараты для уничтожения вредных животных, в том числе моллюскоциды; препараты для уничтожения вредных растений, в том числе десиканты и дефолианты; препараты для уничтожения домовых грибов; препараты для уничтожения личинок насекомых; препараты для уничтожения мух; препараты для уничтожения мышей, в том числе родентициды; препараты для уничтожения наземных моллюсков; препараты для уничтожения паразитов; препараты химические для обработки злаков, пораженных головней; препараты химические для обработки пораженного винограда; препараты химические для обработки против милдью; препараты для обработки против филлоксеры; репелленты; средства для уничтожения паразитов; фунгициды.

(111) N 2020 0176

(151) 27.01.2020

(210) 2018 01468

(220) 21.12.2018

(181) 21.12.2028

(730) Firma "Avqust" SC, Rusiya Federasiyası, 142432, Moskva vilayəti, Çernoqolovka şəhəri, Tsentralnaya küçəsi, ev 20 A (RU)

(540)

ЭРУДИТ

(511) 01 - səthi-aktiv maddələr, o cümlədən, adyuvantlar; gülləri solmadan qoruyan maddələr; toxumların saxlanılmasına imkan yaradan maddələr; defoliantlar; fungusidlər üçün kimyəvi əlavələr; herbisidlər üçün kimyəvi əlavələr; ağaclarda (meşə təsərrüfatı) çatların doldurulması üçün malalamalar; bitkilərin boy atmasını nizamlayan preparatlar; bitkilər üçün mikroelementli preparatlar; üzümün mildyudan müdafiəsi üçün kimyəvi preparatlar; üzümün xəstəliklərdən müdafiəsi üçün kimyəvi preparatlar; dənli bitkilərin sürmədən müdafiəsi üçün kimyəvi preparatlar; elmi məqsədlər üçün kimyəvi preparatlar; tərəvəz bitkiləri toxumlarının cücərlməsinə mane olan preparatlar; gübrələr; kənd təsərrüfatı üçün gübrələr; bağçılıq və bostançılıq üçün kimyəvi preparatlar; kənd təsərrüfatı üçün kimyəvi preparatlar; torpağın gübrələnməsi üçün kimyəvi preparatlar; emulqatorlar.

05 - akarisidlər; algisidlər; bakterisidlər; biosidlər; güvəyə qarşı xüsusi hopdurmalı kağız; herbisidlər; insektisidlər, o cümlədən nematisidlər; pestisidlər; zərərli heyvanların məhv edilməsi üçün preparatlar, o cümlədən mollyuskosidlər; zərərli bitkilərin məhv edilməsi üçün preparatlar, o cümlədən desikantlar və defoliantlar; ev göbələklərinin məhv edilməsi üçün preparatlar; həşəratların sürfələrinin məhv edilməsi üçün preparatlar; milçəklərin məhv edilməsi üçün preparatlar; siçanların məhv edilməsi üçün preparatlar, o cümlədən rodentisidlər; yerüstü mollyuskaların məhv edilməsi üçün preparatlar; parazitlərin məhv edilməsi üçün preparatlar; sürmənin vurduğu dənililərin emalı üçün

kimyəvi preparatlar; mildyuya qarşı emal üçün kimyəvi preparatlar; fillokseraya qarşı emal üçün kimyəvi preparatlar; repellentlər; parazitlərin məhv edilməsi üçün vasitələr; fungusidlər.

(511) 01 - вещества поверхностно-активные, в том числе адъюванты; вещества, предохраняющие цветы от увядания; вещества, способствующие сохранению семян; дефолианты; добавки химические для фунгицидов; добавки химические для гербицидов; замазки для трещин в деревьях (лесное хозяйство); препараты для регулирования роста растений; препараты с микроэлементами для растений; препараты химические для защиты винограда от милдью; препараты химические для защиты винограда от поражений; препараты химические для защиты злаков от головни; препараты химические для научных целей; препараты, препятствующие прорастанию семян овощных культур; удобрения; удобрения для сельского хозяйства; химикаты для садоводства и огородничества; химикаты для сельского хозяйства; химикаты для удобрения почвы; эмульгаторы.

05 - акарициды; альгициды; бактерициды; биоциды; бумага с особой пропиткой от моли; гербициды; инсектициды, в том числе нематодциды; пестициды; препараты для уничтожения вредных животных, в том числе моллюскоциды; препараты для уничтожения вредных растений, в том числе десиканты и дефолианты; препараты для уничтожения домовых грибов; препараты для уничтожения личинок насекомых; препараты для уничтожения мух; препараты для уничтожения мышей, в том числе родентициды; препараты для уничтожения наземных моллюсков; препараты для уничтожения паразитов; препараты химические для обработки злаков, пораженных головней; препараты химические для обработки пораженного винограда; препараты химические для обработки против милдью; препараты для обработки против филлоксеры; репелленты; средства для уничтожения паразитов; фунгициды.

(111) N 2020 0177

(151) 27.01.2020

(210) 2018 34386

(220) 10.08.2018

(181) 10.08.2028

(730) Reemtsma Cigarettenfabriken GmbH, Max-Born-Strasse 4, 22761 Hamburg, Germany (DE)

(540)



(526) Əmtəə nişanında “bright blue” söz birləşməsi elementlərinə ayrı-ayrılıqda hüquqi mühafizə verilmədən bütövlüklə qorunur.

(591) mavi, ağ

(511) 34 - emal edilmiş və emal edilməmiş tütün; tütün məmulatları; qeyri-tibbi və qeyri-müalicəvi məqsədlər üçün tütün əvəzədiciləri; siqaretlər, papiroslar; siqarillalar; siqarlar; siqaret eşmək üçün əl alətləri; uzun siqaret müşükləri; siqaret filtrləri; siqaret, papiros kağızları; elektron siqaretlər; elektron siqaret mayeləri; kibrit və tütün məmulatlarının çəkilməsi üçün ləvazimat.

(526) В товарном знаке словосочетание “bright blue” охраняется в целом без предоставления правовой охраны отдельным элементам.

(591) голубой, белый

(511) 34 - табак, обработанный или необработанный; табачные изделия; заменители табака не предназначенные для медицинских или лечебных целей; сигареты, папиросы; сигариллы; сигары; ручные устройства для изготовления сигарет; трубки для сигарет; фильтры для сигарет; бумага для сигарет, папирос; электронные сигареты; жидкости для электронных сигарет; спички и курительные принадлежности.

(111) N 2020 0178

(151) 28.01.2020

(210) 2019 00182

(220) 31.01.2019

(181) 31.01.2029

(730) "Planet Parni iz Baku" MMC, AZ
1065, Bakı şəh., Yasamal r-nu, H.Sultanov
küç.,, ev 3, m. 5 (AZ)

(540)



(526) Əmtəə nişanında "AZƏRBAYCAN" söz işarəsi hüquqi mühafizə obyektii deyildir.

(511) 20 - mebel, güzgülər, şəkillər üçün çərçivələr, ağacdan, mantardan, qamışdan, qarğıdan, söyüddən, buynuzdan, sümükdən, fil sümüyündən, balina bığından, tısbəğaların qınından, baliqqulaqlarından, kəhrəbadan, sədəfdən, dəniz penkasından, bu materialların əvəzedicilərindən və ya plastik kütlələrdən digər siniflərə aid edilməyən məmulatlar.

25 - geyim, ayaqqabı və baş geyimləri

39 - nəqlətmə; malların qablaşdırılması və saxlanması; səyahətlərin təşkili.

(526) В товарном знаке словесное обозначение "AZƏRBAYCAN" не является объектом правовой охраны.

(511) 20 - мебель, зеркала, обрамления для картин; изделия, не относящиеся к другим классам, из дерева, пробки, камыша, тростника, ивы, рога, кости, слоновой кости, китового уса, панциря черепах, раковин, янтаря, перламутра, морской пенки, из заменителей этих материалов или из пластмасс.

25 - одежда, обувь, головные уборы.

39 - транспортировка; упаковка и хранение товаров; организация путешествий.

GÖSTƏRİCİLƏR УКАЗАТЕЛИ

ƏMTƏƏ NİŞANLARININ QEYDİYYATI HAQQINDA ŞƏHADƏTNAMƏLƏRİN SİSTEMATİK GÖSTƏRİCİSİ СИСТЕМАТИЧЕСКИЙ УКАЗАТЕЛЬ О РЕГИСТРАЦИИ СВИДЕТЕЛЬСТВ НА ТОВАРНЫЕ ЗНАКИ

ƏXBТ	Şəhadətnamənin №-si	İddia sənədinin №-si	ƏXBТ	Şəhadətnamənin №-si	İddia sənədinin №-si	ƏXBТ	Şəhadətnamənin №-si	İddia sənədinin №-si
MКТУ	№ свидетельства	№ заявки	MКТУ	№ свидетельства	№ заявки	MКТУ	№ свидетельства	№ заявки
01	N 2020 0002	2019 01637	12	N 2020 0096	2019 00078	34	N 2020 0092	2018 34442
01	N 2020 0007	2019 01486	12	N 2020 0114	2018 34223	34	N 2020 0104	2018 34438
01	N 2020 0032	2018 34428	12	N 2020 0127	2018 00973	34	N 2020 0105	2019 00308
01	N 2020 0161	2018 34327	12	N 2020 0141	2019 00522	34	N 2020 0110	2018 34063
01	N 2020 0162	2018 34328	13	N 2020 0002	2019 01637	34	N 2020 0112	2018 34317
01	N 2020 0163	2018 34329	14	N 2020 0002	2019 01637	34	N 2020 0113	2018 01223
01	N 2020 0164	2018 34323	14	N 2020 0017	2018 34350	34	N 2020 0144	2018 01029
01	N 2020 0165	2018 34325	14	N 2020 0141	2019 00522	34	N 2020 0147	2018 34352
01	N 2020 0166	2018 34326	14	N 2020 0142	2019 00960	34	N 2020 0177	2018 34386
01	N 2020 0167	2018 34330	14	N 2020 0146	2018 01338	35	N 2020 0001	2018 01145
01	N 2020 0168	2018 34331	15	N 2020 0002	2019 01637	35	N 2020 0002	2019 01637
01	N 2020 0169	2018 34332	16	N 2020 0002	2019 01637	35	N 2020 0007	2019 01486
01	N 2020 0170	2018 34333	16	N 2020 0022	2019 00295	35	N 2020 0012	2019 01447
01	N 2020 0171	2018 34334	16	N 2020 0044	2018 01393	35	N 2020 0019	2019 01926
01	N 2020 0172	2018 34335	16	N 2020 0068	2018 34300	35	N 2020 0021	2019 01584
01	N 2020 0173	2018 01465	16	N 2020 0069	2018 34301	35	N 2020 0023	2018 01399
01	N 2020 0174	2018 01466	16	N 2020 0107	2019 01744	35	N 2020 0024	2019 01457
01	N 2020 0175	2018 01467	16	N 2020 0125	2018 34403	35	N 2020 0025	2018 34415
01	N 2020 0176	2018 01468	16	N 2020 0141	2019 00522	35	N 2020 0028	2019 01153
02	N 2020 0002	2019 01637	16	N 2020 0142	2019 00960	35	N 2020 0029	2019 01154
02	N 2020 0025	2018 34415	17	N 2020 0002	2019 01637	35	N 2020 0030	2019 01155
03	N 2020 0002	2019 01637	17	N 2020 0064	2018 34225	35	N 2020 0049	2018 01122
03	N 2020 0014	2018 00976	17	N 2020 0065	2018 34226	35	N 2020 0050	2018 01123
03	N 2020 0048	2018 01103	17	N 2020 0078	2018 34224	35	N 2020 0056	2018 00992
03	N 2020 0051	2018 01262	17	N 2020 0114	2018 34223	35	N 2020 0066	2018 34244
03	N 2020 0075	2018 00975	18	N 2020 0002	2019 01637	35	N 2020 0067	2018 34245
03	N 2020 0080	2018 34378	18	N 2020 0005	2019 00752	35	N 2020 0068	2018 34300
03	N 2020 0081	2018 34379	18	N 2020 0041	2019 01079	35	N 2020 0069	2018 34301
03	N 2020 0120	2018 00993	18	N 2020 0044	2018 01393	35	N 2020 0073	2018 01324
03	N 2020 0123	2018 34372	18	N 2020 0141	2019 00522	35	N 2020 0074	2018 01325
03	N 2020 0124	2018 34380	18	N 2020 0142	2019 00960	35	N 2020 0076	2018 01058
03	N 2020 0130	2018 01080	18	N 2020 0146	2018 01338	35	N 2020 0108	2019 00240
03	N 2020 0143	2018 01389	19	N 2020 0002	2019 01637	35	N 2020 0111	2018 34299
03	N 2020 0145	2018 01041	19	N 2020 0026	2018 00938	35	N 2020 0115	2019 00441
03	N 2020 0148	2018 01340	20	N 2020 0002	2019 01637	35	N 2020 0121	2019 00442
03	N 2020 0150	2019 00171	20	N 2020 0041	2019 01079	35	N 2020 0122	2019 00696
03	N 2020 0151	2019 00172	20	N 2020 0044	2018 01393	35	N 2020 0125	2018 34403
04	N 2020 0002	2019 01637	20	N 2020 0178	2019 00182	35	N 2020 0129	2018 01079
04	N 2020 0041	2019 01079	21	N 2020 0002	2019 01637	35	N 2020 0137	2018 01157
04	N 2020 0141	2019 00522	21	N 2020 0041	2019 01079	35	N 2020 0139	2019 00378
05	N 2020 0002	2019 01637	21	N 2020 0042	2019 01080	35	N 2020 0140	2019 00379
05	N 2020 0003	2018 00882	21	N 2020 0044	2018 01393	35	N 2020 0141	2019 00522
05	N 2020 0004	2018 00836	21	N 2020 0107	2019 01744	35	N 2020 0143	2018 01389
05	N 2020 0008	2018 34365	21	N 2020 0126	2019 01200	35	N 2020 0146	2018 01338

05	N 2020 0009	2018 34366	21	N 2020 0142	2019 00960	36	N 2020 0001	2018 01145
05	N 2020 0023	2018 01399	21	N 2020 0150	2019 00171	36	N 2020 0002	2019 01637
05	N 2020 0038	2019 00097	21	N 2020 0151	2019 00172	36	N 2020 0010	2018 01192
05	N 2020 0039	2019 00098	22	N 2020 0002	2019 01637	36	N 2020 0049	2018 01122
05	N 2020 0043	2018 01365	22	N 2020 0041	2019 01079	36	N 2020 0050	2018 01123
05	N 2020 0072	2018 01076	23	N 2020 0002	2019 01637	36	N 2020 0061	2018 01044
05	N 2020 0075	2018 00975	24	N 2020 0002	2019 01637	36	N 2020 0068	2018 34300
05	N 2020 0079	2018 01309	24	N 2020 0005	2019 00752	36	N 2020 0069	2018 34301
05	N 2020 0082	2019 00484	24	N 2020 0041	2019 01079	36	N 2020 0073	2018 01324
05	N 2020 0101	2018 34373	24	N 2020 0141	2019 00522	36	N 2020 0074	2018 01325
05	N 2020 0103	2019 00323	25	N 2020 0002	2019 01637	36	N 2020 0102	2018 01240
05	N 2020 0131	2018 01176	25	N 2020 0005	2019 00752	36	N 2020 0111	2018 34299
05	N 2020 0133	2018 01367	25	N 2020 0041	2019 01079	36	N 2020 0116	2018 01234
05	N 2020 0135	2018 01357	25	N 2020 0042	2019 01080	36	N 2020 0117	2018 01235
05	N 2020 0136	2018 34367	25	N 2020 0044	2018 01393	36	N 2020 0118	2018 01236
05	N 2020 0139	2019 00378	25	N 2020 0048	2018 01103	36	N 2020 0119	2018 01233
05	N 2020 0140	2019 00379	25	N 2020 0109	2018 34256	36	N 2020 0137	2018 01157
05	N 2020 0157	2019 00083	25	N 2020 0141	2019 00522	36	N 2020 0138	2018 01158
05	N 2020 0159	2018 01455	25	N 2020 0142	2019 00960	36	N 2020 0141	2019 00522
05	N 2020 0161	2018 34327	25	N 2020 0146	2018 01338	37	N 2020 0002	2019 01637
05	N 2020 0162	2018 34328	25	N 2020 0178	2019 00182	37	N 2020 0032	2018 34428
05	N 2020 0163	2018 34329	26	N 2020 0002	2019 01637	37	N 2020 0040	2018 01342
05	N 2020 0164	2018 34323	26	N 2020 0005	2019 00752	38	N 2020 0002	2019 01637
05	N 2020 0165	2018 34325	26	N 2020 0041	2019 01079	38	N 2020 0010	2018 01192
05	N 2020 0166	2018 34326	27	N 2020 0002	2019 01637	38	N 2020 0011	2018 01193
05	N 2020 0167	2018 34330	27	N 2020 0005	2019 00752	38	N 2020 0022	2019 00295
05	N 2020 0168	2018 34331	27	N 2020 0025	2018 34415	38	N 2020 0066	2018 34244
05	N 2020 0169	2018 34332	28	N 2020 0002	2019 01637	38	N 2020 0067	2018 34245
05	N 2020 0170	2018 34333	28	N 2020 0041	2019 01079	38	N 2020 0068	2018 34300
05	N 2020 0171	2018 34334	28	N 2020 0141	2019 00522	38	N 2020 0069	2018 34301
05	N 2020 0172	2018 34335	28	N 2020 0142	2019 00960	38	N 2020 0073	2018 01324
05	N 2020 0173	2018 01465	28	N 2020 0149	2019 00148	38	N 2020 0074	2018 01325
05	N 2020 0174	2018 01466	29	N 2020 0002	2019 01637	38	N 2020 0102	2018 01240
05	N 2020 0175	2018 01467	29	N 2020 0024	2019 01457	38	N 2020 0111	2018 34299
05	N 2020 0176	2018 01468	29	N 2020 0028	2019 01153	38	N 2020 0137	2018 01157
06	N 2020 0002	2019 01637	29	N 2020 0029	2019 01154	38	N 2020 0141	2019 00522
06	N 2020 0005	2019 00752	29	N 2020 0030	2019 01155	39	N 2020 0002	2019 01637
06	N 2020 0020	2019 01369	29	N 2020 0033	2018 34433	39	N 2020 0007	2019 01486
06	N 2020 0025	2018 34415	29	N 2020 0076	2018 01058	39	N 2020 0025	2018 34415
06	N 2020 0042	2019 01080	29	N 2020 0098	2018 01364	39	N 2020 0028	2019 01153
06	N 2020 0064	2018 34225	29	N 2020 0100	2018 34307	39	N 2020 0031	2019 01320
06	N 2020 0065	2018 34226	29	N 2020 0107	2019 01744	39	N 2020 0068	2018 34300
06	N 2020 0078	2018 34224	29	N 2020 0108	2019 00240	39	N 2020 0069	2018 34301
06	N 2020 0114	2018 34223	29	N 2020 0126	2019 01200	39	N 2020 0107	2019 01744
06	N 2020 0125	2018 34403	29	N 2020 0129	2018 01079	39	N 2020 0108	2019 00240
06	N 2020 0142	2019 00960	29	N 2020 0154	2018 01486	39	N 2020 0111	2018 34299
07	N 2020 0002	2019 01637	29	N 2020 0155	2018 01487	39	N 2020 0137	2018 01157
07	N 2020 0040	2018 01342	29	N 2020 0156	2018 01489	39	N 2020 0141	2019 00522
07	N 2020 0152	2018 34407	30	N 2020 0002	2019 01637	39	N 2020 0158	2019 00516
07	N 2020 0160	2018 34402	30	N 2020 0013	2018 34344	39	N 2020 0178	2019 00182
08	N 2020 0002	2019 01637	30	N 2020 0019	2019 01926	40	N 2020 0002	2019 01637
08	N 2020 0041	2019 01079	30	N 2020 0028	2019 01153	41	N 2020 0002	2019 01637
08	N 2020 0042	2019 01080	30	N 2020 0029	2019 01154	41	N 2020 0058	2018 01224
08	N 2020 0152	2018 34407	30	N 2020 0033	2018 34433	41	N 2020 0068	2018 34300
09	N 2020 0002	2019 01637	30	N 2020 0056	2018 00992	41	N 2020 0069	2018 34301
09	N 2020 0005	2019 00752	30	N 2020 0098	2018 01364	41	N 2020 0073	2018 01324
09	N 2020 0010	2018 01192	30	N 2020 0100	2018 34307	41	N 2020 0074	2018 01325
09	N 2020 0011	2018 01193	30	N 2020 0106	2018 34336	41	N 2020 0097	2018 34432
09	N 2020 0017	2018 34350	30	N 2020 0107	2019 01744	41	N 2020 0102	2018 01240
09	N 2020 0041	2019 01079	30	N 2020 0108	2019 00240	41	N 2020 0111	2018 34299
09	N 2020 0042	2019 01080	30	N 2020 0126	2019 01200	41	N 2020 0137	2018 01157
09	N 2020 0045	2018 01492	30	N 2020 0128	2018 01059	41	N 2020 0141	2019 00522
09	N 2020 0061	2018 01044	30	N 2020 0141	2019 00522	42	N 2020 0002	2019 01637
09	N 2020 0066	2018 34244	31	N 2020 0002	2019 01637	42	N 2020 0005	2019 00752
09	N 2020 0067	2018 34245	31	N 2020 0098	2018 01364	42	N 2020 0010	2018 01192

09	N 2020 0068	2018 34300	32	N 2020 0002	2019 01637	42	N 2020 0011	2018 01193
09	N 2020 0069	2018 34301	32	N 2020 0027	2019 00234	42	N 2020 0061	2018 01044
09	N 2020 0073	2018 01324	32	N 2020 0031	2019 01320	42	N 2020 0066	2018 34244
09	N 2020 0074	2018 01325	32	N 2020 0098	2018 01364	42	N 2020 0067	2018 34245
09	N 2020 0077	2018 34053	32	N 2020 0108	2019 00240	42	N 2020 0068	2018 34300
09	N 2020 0086	2019 01179	32	N 2020 0126	2019 01200	42	N 2020 0069	2018 34301
09	N 2020 0087	2018 34382	32	N 2020 0134	2018 01386	42	N 2020 0073	2018 01324
09	N 2020 0089	2019 00106	32	N 2020 0141	2019 00522	42	N 2020 0074	2018 01325
09	N 2020 0090	2019 00107	32	N 2020 0153	2018 01385	42	N 2020 0093	2019 00344
09	N 2020 0091	2018 34437	33	N 2020 0002	2019 01637	42	N 2020 0102	2018 01240
09	N 2020 0092	2018 34442	33	N 2020 0034	2018 00952	42	N 2020 0111	2018 34299
09	N 2020 0093	2019 00344	33	N 2020 0035	2018 00953	42	N 2020 0115	2019 00441
09	N 2020 0097	2018 34432	33	N 2020 0036	2018 00954	42	N 2020 0121	2019 00442
09	N 2020 0102	2018 01240	33	N 2020 0037	2018 00957	42	N 2020 0125	2018 34403
09	N 2020 0104	2018 34438	33	N 2020 0059	2018 01034	42	N 2020 0137	2018 01157
09	N 2020 0111	2018 34299	33	N 2020 0060	2018 01037	42	N 2020 0138	2018 01158
09	N 2020 0137	2018 01157	33	N 2020 0099	2018 34455	43	N 2020 0002	2019 01637
09	N 2020 0138	2018 01158	33	N 2020 0126	2019 01200	43	N 2020 0012	2019 01447
09	N 2020 0141	2019 00522	34	N 2020 0002	2019 01637	43	N 2020 0027	2019 00234
09	N 2020 0146	2018 01338	34	N 2020 0006	2019 00998	43	N 2020 0033	2018 34433
09	N 2020 0152	2018 34407	34	N 2020 0015	2018 34361	43	N 2020 0044	2018 01393
10	N 2020 0002	2019 01637	34	N 2020 0016	2018 01212	43	N 2020 0049	2018 01122
10	N 2020 0075	2018 00975	34	N 2020 0018	2018 01218	43	N 2020 0050	2018 01123
10	N 2020 0157	2019 00083	34	N 2020 0046	2018 01073	43	N 2020 0070	2018 34277
11	N 2020 0002	2019 01637	34	N 2020 0047	2018 01092	43	N 2020 0071	2018 34241
11	N 2020 0042	2019 01080	34	N 2020 0052	2018 01326	43	N 2020 0122	2019 00696
11	N 2020 0087	2018 34382	34	N 2020 0053	2018 00994	43	N 2020 0141	2019 00522
11	N 2020 0091	2018 34437	34	N 2020 0054	2018 01030	44	N 2020 0002	2019 01637
11	N 2020 0092	2018 34442	34	N 2020 0055	2018 01031	44	N 2020 0132	2018 01177
11	N 2020 0104	2018 34438	34	N 2020 0057	2018 01220	44	N 2020 0157	2019 00083
11	N 2020 0152	2018 34407	34	N 2020 0062	2018 01060	45	N 2020 0002	2019 01637
12	N 2020 0002	2019 01637	34	N 2020 0063	2018 01072	45	N 2020 0022	2019 00295
12	N 2020 0040	2018 01342	34	N 2020 0083	2019 01524	45	N 2020 0066	2018 34244
12	N 2020 0042	2019 01080	34	N 2020 0084	2019 01527	45	N 2020 0067	2018 34245
12	N 2020 0078	2018 34224	34	N 2020 0085	2019 00448	45	N 2020 0073	2018 01324
12	N 2020 0088	2018 34454	34	N 2020 0086	2019 01179	45	N 2020 0074	2018 01325
12	N 2020 0094	2019 00076	34	N 2020 0087	2018 34382	45	N 2020 0102	2018 01240
12	N 2020 0095	2019 00077	34	N 2020 0091	2018 34437	45	N 2020 0137	2018 01157

**ƏMTƏƏ NİŞANLARININ QEYDİYYATI İLƏ BAĞLI İDDİA SƏNƏDLƏRİNİN SAY GÖSTƏRİCİSİ
 НУМЕРАЦИОННЫЙ УКАЗАТЕЛЬ ЗАЯВОК О РЕГИСТРАЦИИ НА ТОВАРНЫЕ ЗНАКИ**

Iddia sənədinin №-si	Şahədatnamənin №-si	ƏXBТ	Iddia sənədinin №-si	Şahədatnamənin №-si	ƏXBТ	Iddia sənədinin №-si	Şahədatnamənin №-si	ƏXBТ
№ заявки	№ свидетельства	МКТУ	№ заявки	№ свидетельства	МКТУ	№ заявки	№ свидетельства	МКТУ
2018 00836	N 2020 0004	05	2018 34225	N 2020 0064	06	2019 00344	N 2020 0093	09
2018 00882	N 2020 0003	05	2018 34225	N 2020 0064	17	2019 00344	N 2020 0093	42
2018 00938	N 2020 0026	19	2018 34226	N 2020 0065	06	2019 00378	N 2020 0139	05
2018 00952	N 2020 0034	33	2018 34226	N 2020 0065	17	2019 00378	N 2020 0139	35
2018 00953	N 2020 0035	33	2018 34241	N 2020 0071	43	2019 00379	N 2020 0140	05
2018 00954	N 2020 0036	33	2018 34244	N 2020 0066	09	2019 00379	N 2020 0140	35
2018 00957	N 2020 0037	33	2018 34244	N 2020 0066	35	2019 00441	N 2020 0115	35
2018 00973	N 2020 0127	12	2018 34244	N 2020 0066	38	2019 00441	N 2020 0115	42
2018 00975	N 2020 0075	03	2018 34244	N 2020 0066	42	2019 00442	N 2020 0121	35
2018 00975	N 2020 0075	05	2018 34244	N 2020 0066	45	2019 00442	N 2020 0121	42
2018 00975	N 2020 0075	10	2018 34245	N 2020 0067	09	2019 00448	N 2020 0085	34
2018 00976	N 2020 0014	03	2018 34245	N 2020 0067	35	2019 00484	N 2020 0082	05
2018 00992	N 2020 0056	30	2018 34245	N 2020 0067	38	2019 00516	N 2020 0158	39
2018 00992	N 2020 0056	35	2018 34245	N 2020 0067	42	2019 00522	N 2020 0141	04

2018 00993	N 2020 0120	03	2018 34245	N 2020 0067	45	2019 00522	N 2020 0141	09
2018 00994	N 2020 0053	34	2018 34256	N 2020 0109	25	2019 00522	N 2020 0141	12
2018 01029	N 2020 0144	34	2018 34277	N 2020 0070	43	2019 00522	N 2020 0141	14
2018 01030	N 2020 0054	34	2018 34299	N 2020 0111	09	2019 00522	N 2020 0141	16
2018 01031	N 2020 0055	34	2018 34299	N 2020 0111	35	2019 00522	N 2020 0141	18
2018 01034	N 2020 0059	33	2018 34299	N 2020 0111	36	2019 00522	N 2020 0141	24
2018 01037	N 2020 0060	33	2018 34299	N 2020 0111	38	2019 00522	N 2020 0141	25
2018 01041	N 2020 0145	03	2018 34299	N 2020 0111	39	2019 00522	N 2020 0141	28
2018 01044	N 2020 0061	09	2018 34299	N 2020 0111	41	2019 00522	N 2020 0141	30
2018 01044	N 2020 0061	36	2018 34299	N 2020 0111	42	2019 00522	N 2020 0141	32
2018 01044	N 2020 0061	42	2018 34300	N 2020 0068	09	2019 00522	N 2020 0141	35
2018 01058	N 2020 0076	29	2018 34300	N 2020 0068	16	2019 00522	N 2020 0141	36
2018 01058	N 2020 0076	35	2018 34300	N 2020 0068	35	2019 00522	N 2020 0141	38
2018 01059	N 2020 0128	30	2018 34300	N 2020 0068	36	2019 00522	N 2020 0141	39
2018 01060	N 2020 0062	34	2018 34300	N 2020 0068	38	2019 00522	N 2020 0141	41
2018 01072	N 2020 0063	34	2018 34300	N 2020 0068	39	2019 00522	N 2020 0141	43
2018 01073	N 2020 0046	34	2018 34300	N 2020 0068	41	2019 00696	N 2020 0122	35
2018 01076	N 2020 0072	05	2018 34300	N 2020 0068	42	2019 00696	N 2020 0122	43
2018 01079	N 2020 0129	29	2018 34301	N 2020 0069	09	2019 00752	N 2020 0005	06
2018 01079	N 2020 0129	35	2018 34301	N 2020 0069	16	2019 00752	N 2020 0005	09
2018 01080	N 2020 0130	03	2018 34301	N 2020 0069	35	2019 00752	N 2020 0005	18
2018 01092	N 2020 0047	34	2018 34301	N 2020 0069	36	2019 00752	N 2020 0005	24
2018 01103	N 2020 0048	03	2018 34301	N 2020 0069	38	2019 00752	N 2020 0005	25
2018 01103	N 2020 0048	25	2018 34301	N 2020 0069	39	2019 00752	N 2020 0005	26
2018 01122	N 2020 0049	35	2018 34301	N 2020 0069	41	2019 00752	N 2020 0005	27
2018 01122	N 2020 0049	36	2018 34301	N 2020 0069	42	2019 00752	N 2020 0005	42
2018 01122	N 2020 0049	43	2018 34307	N 2020 0100	29	2019 00960	N 2020 0142	06
2018 01123	N 2020 0050	35	2018 34307	N 2020 0100	30	2019 00960	N 2020 0142	14
2018 01123	N 2020 0050	36	2018 34317	N 2020 0112	34	2019 00960	N 2020 0142	16
2018 01123	N 2020 0050	43	2018 34323	N 2020 0164	01	2019 00960	N 2020 0142	18
2018 01145	N 2020 0001	35	2018 34323	N 2020 0164	05	2019 00960	N 2020 0142	21
2018 01145	N 2020 0001	36	2018 34325	N 2020 0165	01	2019 00960	N 2020 0142	25
2018 01157	N 2020 0137	09	2018 34325	N 2020 0165	05	2019 00960	N 2020 0142	28
2018 01157	N 2020 0137	35	2018 34326	N 2020 0166	01	2019 00998	N 2020 0006	34
2018 01157	N 2020 0137	36	2018 34326	N 2020 0166	05	2019 01079	N 2020 0041	04
2018 01157	N 2020 0137	38	2018 34327	N 2020 0161	01	2019 01079	N 2020 0041	08
2018 01157	N 2020 0137	39	2018 34327	N 2020 0161	05	2019 01079	N 2020 0041	09
2018 01157	N 2020 0137	41	2018 34328	N 2020 0162	01	2019 01079	N 2020 0041	18
2018 01157	N 2020 0137	42	2018 34328	N 2020 0162	05	2019 01079	N 2020 0041	20
2018 01157	N 2020 0137	45	2018 34329	N 2020 0163	01	2019 01079	N 2020 0041	21
2018 01158	N 2020 0138	09	2018 34329	N 2020 0163	05	2019 01079	N 2020 0041	22
2018 01158	N 2020 0138	36	2018 34330	N 2020 0167	01	2019 01079	N 2020 0041	24
2018 01158	N 2020 0138	42	2018 34330	N 2020 0167	05	2019 01079	N 2020 0041	25
2018 01176	N 2020 0131	05	2018 34331	N 2020 0168	01	2019 01079	N 2020 0041	26
2018 01177	N 2020 0132	44	2018 34331	N 2020 0168	05	2019 01079	N 2020 0041	28
2018 01192	N 2020 0010	09	2018 34332	N 2020 0169	01	2019 01080	N 2020 0042	06
2018 01192	N 2020 0010	36	2018 34332	N 2020 0169	05	2019 01080	N 2020 0042	08
2018 01192	N 2020 0010	38	2018 34333	N 2020 0170	01	2019 01080	N 2020 0042	09
2018 01192	N 2020 0010	42	2018 34333	N 2020 0170	05	2019 01080	N 2020 0042	11
2018 01193	N 2020 0011	09	2018 34334	N 2020 0171	01	2019 01080	N 2020 0042	12
2018 01193	N 2020 0011	38	2018 34334	N 2020 0171	05	2019 01080	N 2020 0042	21
2018 01193	N 2020 0011	42	2018 34335	N 2020 0172	01	2019 01080	N 2020 0042	25
2018 01212	N 2020 0016	34	2018 34335	N 2020 0172	05	2019 01153	N 2020 0028	29
2018 01218	N 2020 0018	34	2018 34336	N 2020 0106	30	2019 01153	N 2020 0028	30
2018 01220	N 2020 0057	34	2018 34344	N 2020 0013	30	2019 01153	N 2020 0028	35
2018 01223	N 2020 0113	34	2018 34350	N 2020 0017	09	2019 01153	N 2020 0028	39
2018 01224	N 2020 0058	41	2018 34350	N 2020 0017	14	2019 01154	N 2020 0029	29
2018 01233	N 2020 0119	36	2018 34352	N 2020 0147	34	2019 01154	N 2020 0029	30
2018 01234	N 2020 0116	36	2018 34361	N 2020 0015	34	2019 01154	N 2020 0029	35
2018 01235	N 2020 0117	36	2018 34365	N 2020 0008	05	2019 01155	N 2020 0030	29
2018 01236	N 2020 0118	36	2018 34366	N 2020 0009	05	2019 01155	N 2020 0030	35
2018 01240	N 2020 0102	09	2018 34367	N 2020 0136	05	2019 01179	N 2020 0086	09
2018 01240	N 2020 0102	36	2018 34372	N 2020 0123	03	2019 01179	N 2020 0086	34
2018 01240	N 2020 0102	38	2018 34373	N 2020 0101	05	2019 01200	N 2020 0126	21
2018 01240	N 2020 0102	41	2018 34378	N 2020 0080	03	2019 01200	N 2020 0126	29

2018 01240	N 2020 0102	42	2018 34379	N 2020 0081	03	2019 01200	N 2020 0126	30
2018 01240	N 2020 0102	45	2018 34380	N 2020 0124	03	2019 01200	N 2020 0126	32
2018 01262	N 2020 0051	03	2018 34382	N 2020 0087	09	2019 01200	N 2020 0126	33
2018 01309	N 2020 0079	05	2018 34382	N 2020 0087	11	2019 01320	N 2020 0031	32
2018 01324	N 2020 0073	09	2018 34382	N 2020 0087	34	2019 01320	N 2020 0031	39
2018 01324	N 2020 0073	35	2018 34386	N 2020 0177	34	2019 01369	N 2020 0020	06
2018 01324	N 2020 0073	36	2018 34402	N 2020 0160	07	2019 01447	N 2020 0012	35
2018 01324	N 2020 0073	38	2018 34403	N 2020 0125	06	2019 01447	N 2020 0012	43
2018 01324	N 2020 0073	41	2018 34403	N 2020 0125	16	2019 01457	N 2020 0024	29
2018 01324	N 2020 0073	42	2018 34403	N 2020 0125	35	2019 01457	N 2020 0024	35
2018 01324	N 2020 0073	45	2018 34403	N 2020 0125	42	2019 01486	N 2020 0007	01
2018 01325	N 2020 0074	09	2018 34407	N 2020 0152	07	2019 01486	N 2020 0007	35
2018 01325	N 2020 0074	35	2018 34407	N 2020 0152	08	2019 01486	N 2020 0007	39
2018 01325	N 2020 0074	36	2018 34407	N 2020 0152	09	2019 01524	N 2020 0083	34
2018 01325	N 2020 0074	38	2018 34407	N 2020 0152	11	2019 01527	N 2020 0084	34
2018 01325	N 2020 0074	41	2018 34415	N 2020 0025	02	2019 01584	N 2020 0021	35
2018 01325	N 2020 0074	42	2018 34415	N 2020 0025	06	2019 01637	N 2020 0002	01
2018 01325	N 2020 0074	45	2018 34415	N 2020 0025	27	2019 01637	N 2020 0002	02
2018 01326	N 2020 0052	34	2018 34415	N 2020 0025	35	2019 01637	N 2020 0002	03
2018 01338	N 2020 0146	09	2018 34415	N 2020 0025	39	2019 01637	N 2020 0002	04
2018 01338	N 2020 0146	14	2018 34428	N 2020 0032	01	2019 01637	N 2020 0002	05
2018 01338	N 2020 0146	18	2018 34428	N 2020 0032	37	2019 01637	N 2020 0002	06
2018 01338	N 2020 0146	25	2018 34432	N 2020 0097	09	2019 01637	N 2020 0002	07
2018 01338	N 2020 0146	35	2018 34432	N 2020 0097	41	2019 01637	N 2020 0002	08
2018 01340	N 2020 0148	03	2018 34433	N 2020 0033	29	2019 01637	N 2020 0002	09
2018 01342	N 2020 0040	07	2018 34433	N 2020 0033	30	2019 01637	N 2020 0002	10
2018 01342	N 2020 0040	12	2018 34433	N 2020 0033	43	2019 01637	N 2020 0002	11
2018 01342	N 2020 0040	37	2018 34437	N 2020 0091	09	2019 01637	N 2020 0002	12
2018 01357	N 2020 0135	05	2018 34437	N 2020 0091	11	2019 01637	N 2020 0002	13
2018 01364	N 2020 0098	29	2018 34437	N 2020 0091	34	2019 01637	N 2020 0002	14
2018 01364	N 2020 0098	30	2018 34438	N 2020 0104	09	2019 01637	N 2020 0002	15
2018 01364	N 2020 0098	31	2018 34438	N 2020 0104	11	2019 01637	N 2020 0002	16
2018 01364	N 2020 0098	32	2018 34438	N 2020 0104	34	2019 01637	N 2020 0002	17
2018 01365	N 2020 0043	05	2018 34442	N 2020 0092	09	2019 01637	N 2020 0002	18
2018 01367	N 2020 0133	05	2018 34442	N 2020 0092	11	2019 01637	N 2020 0002	19
2018 01385	N 2020 0153	32	2018 34442	N 2020 0092	34	2019 01637	N 2020 0002	20
2018 01386	N 2020 0134	32	2018 34454	N 2020 0088	12	2019 01637	N 2020 0002	21
2018 01389	N 2020 0143	03	2018 34455	N 2020 0099	33	2019 01637	N 2020 0002	22
2018 01389	N 2020 0143	35	2019 00076	N 2020 0094	12	2019 01637	N 2020 0002	23
2018 01393	N 2020 0044	16	2019 00077	N 2020 0095	12	2019 01637	N 2020 0002	24
2018 01393	N 2020 0044	18	2019 00078	N 2020 0096	12	2019 01637	N 2020 0002	25
2018 01393	N 2020 0044	20	2019 00083	N 2020 0157	05	2019 01637	N 2020 0002	26
2018 01393	N 2020 0044	21	2019 00083	N 2020 0157	10	2019 01637	N 2020 0002	27
2018 01393	N 2020 0044	25	2019 00083	N 2020 0157	44	2019 01637	N 2020 0002	28
2018 01393	N 2020 0044	43	2019 00097	N 2020 0038	05	2019 01637	N 2020 0002	29
2018 01399	N 2020 0023	05	2019 00098	N 2020 0039	05	2019 01637	N 2020 0002	30
2018 01399	N 2020 0023	35	2019 00106	N 2020 0089	09	2019 01637	N 2020 0002	31
2018 01455	N 2020 0159	05	2019 00107	N 2020 0090	09	2019 01637	N 2020 0002	32
2018 01465	N 2020 0173	01	2019 00148	N 2020 0149	28	2019 01637	N 2020 0002	33
2018 01465	N 2020 0173	05	2019 00171	N 2020 0150	03	2019 01637	N 2020 0002	34
2018 01466	N 2020 0174	01	2019 00171	N 2020 0150	21	2019 01637	N 2020 0002	35
2018 01466	N 2020 0174	05	2019 00172	N 2020 0151	03	2019 01637	N 2020 0002	36
2018 01467	N 2020 0175	01	2019 00172	N 2020 0151	21	2019 01637	N 2020 0002	37
2018 01467	N 2020 0175	05	2019 00182	N 2020 0178	20	2019 01637	N 2020 0002	38
2018 01468	N 2020 0176	01	2019 00182	N 2020 0178	25	2019 01637	N 2020 0002	39
2018 01468	N 2020 0176	05	2019 00182	N 2020 0178	39	2019 01637	N 2020 0002	40
2018 01486	N 2020 0154	29	2019 00234	N 2020 0027	32	2019 01637	N 2020 0002	41
2018 01487	N 2020 0155	29	2019 00234	N 2020 0027	43	2019 01637	N 2020 0002	42
2018 01489	N 2020 0156	29	2019 00240	N 2020 0108	29	2019 01637	N 2020 0002	43
2018 01492	N 2020 0045	09	2019 00240	N 2020 0108	30	2019 01637	N 2020 0002	44
2018 34053	N 2020 0077	09	2019 00240	N 2020 0108	32	2019 01637	N 2020 0002	45
2018 34063	N 2020 0110	34	2019 00240	N 2020 0108	35	2019 01744	N 2020 0107	16
2018 34223	N 2020 0114	06	2019 00240	N 2020 0108	39	2019 01744	N 2020 0107	21
2018 34223	N 2020 0114	12	2019 00295	N 2020 0022	16	2019 01744	N 2020 0107	29
2018 34223	N 2020 0114	17	2019 00295	N 2020 0022	38	2019 01744	N 2020 0107	30

2018 34224	N 2020 0078	06	2019 00295	N 2020 0022	45	2019 01744	N 2020 0107	39
2018 34224	N 2020 0078	12	2019 00308	N 2020 0105	34	2019 01926	N 2020 0019	30
2018 34224	N 2020 0078	17	2019 00323	N 2020 0103	05	2019 01926	N 2020 0019	35

**ƏMTƏƏ NİŞANLARININ QEYDİYYATI HAQQINDA ŞAHƏDƏTNAMƏLƏRİN
SAY GÖSTƏRİCİSİ
НУМЕРАЦИОННЫЙ УКАЗАТЕЛЬ О РЕГИСТРАЦИИ СВИДЕТЕЛЬСТВ
НА ТОВАРНЫЕ ЗНАКИ**

Şahədatnamənin №-si	Iddia sənədinin №-si	ƏXBТ	Şahədatnamənin №-si	Iddia sənədinin №-si	ƏXBТ	Şahədatnamənin №-si	Iddia sənədinin №-si	ƏXBТ
№ свидетельства	№ заявки	МКТУ	№ свидетельства	№ заявки	МКТУ	№ свидетельства	№ заявки	МКТУ
N 2020 0001	2018 01145	35	N 2020 0044	2018 01393	43	N 2020 0111	2018 34299	38
N 2020 0001	2018 01145	36	N 2020 0045	2018 01492	09	N 2020 0111	2018 34299	39
N 2020 0002	2019 01637	01	N 2020 0046	2018 01073	34	N 2020 0111	2018 34299	41
N 2020 0002	2019 01637	02	N 2020 0047	2018 01092	34	N 2020 0111	2018 34299	42
N 2020 0002	2019 01637	03	N 2020 0048	2018 01103	03	N 2020 0112	2018 34317	34
N 2020 0002	2019 01637	04	N 2020 0048	2018 01103	25	N 2020 0113	2018 01223	34
N 2020 0002	2019 01637	05	N 2020 0049	2018 01122	35	N 2020 0114	2018 34223	06
N 2020 0002	2019 01637	06	N 2020 0049	2018 01122	36	N 2020 0114	2018 34223	12
N 2020 0002	2019 01637	07	N 2020 0049	2018 01122	43	N 2020 0114	2018 34223	17
N 2020 0002	2019 01637	08	N 2020 0050	2018 01123	35	N 2020 0115	2019 00441	35
N 2020 0002	2019 01637	09	N 2020 0050	2018 01123	36	N 2020 0115	2019 00441	42
N 2020 0002	2019 01637	10	N 2020 0050	2018 01123	43	N 2020 0116	2018 01234	36
N 2020 0002	2019 01637	11	N 2020 0051	2018 01262	03	N 2020 0117	2018 01235	36
N 2020 0002	2019 01637	12	N 2020 0052	2018 01326	34	N 2020 0118	2018 01236	36
N 2020 0002	2019 01637	13	N 2020 0053	2018 00994	34	N 2020 0119	2018 01233	36
N 2020 0002	2019 01637	14	N 2020 0054	2018 01030	34	N 2020 0120	2018 00993	03
N 2020 0002	2019 01637	15	N 2020 0055	2018 01031	34	N 2020 0121	2019 00442	35
N 2020 0002	2019 01637	16	N 2020 0056	2018 00992	30	N 2020 0121	2019 00442	42
N 2020 0002	2019 01637	17	N 2020 0056	2018 00992	35	N 2020 0122	2019 00696	35
N 2020 0002	2019 01637	18	N 2020 0057	2018 01220	34	N 2020 0122	2019 00696	43
N 2020 0002	2019 01637	19	N 2020 0058	2018 01224	41	N 2020 0123	2018 34372	03
N 2020 0002	2019 01637	20	N 2020 0059	2018 01034	33	N 2020 0124	2018 34380	03
N 2020 0002	2019 01637	21	N 2020 0060	2018 01037	33	N 2020 0125	2018 34403	06
N 2020 0002	2019 01637	22	N 2020 0061	2018 01044	09	N 2020 0125	2018 34403	16
N 2020 0002	2019 01637	23	N 2020 0061	2018 01044	36	N 2020 0125	2018 34403	35
N 2020 0002	2019 01637	24	N 2020 0061	2018 01044	42	N 2020 0125	2018 34403	42
N 2020 0002	2019 01637	25	N 2020 0062	2018 01060	34	N 2020 0126	2019 01200	21
N 2020 0002	2019 01637	26	N 2020 0063	2018 01072	34	N 2020 0126	2019 01200	29
N 2020 0002	2019 01637	27	N 2020 0064	2018 34225	06	N 2020 0126	2019 01200	30
N 2020 0002	2019 01637	28	N 2020 0064	2018 34225	17	N 2020 0126	2019 01200	32
N 2020 0002	2019 01637	29	N 2020 0065	2018 34226	06	N 2020 0126	2019 01200	33
N 2020 0002	2019 01637	30	N 2020 0065	2018 34226	17	N 2020 0127	2018 00973	12
N 2020 0002	2019 01637	31	N 2020 0066	2018 34244	09	N 2020 0128	2018 01059	30
N 2020 0002	2019 01637	32	N 2020 0066	2018 34244	35	N 2020 0129	2018 01079	29
N 2020 0002	2019 01637	33	N 2020 0066	2018 34244	38	N 2020 0129	2018 01079	35
N 2020 0002	2019 01637	34	N 2020 0066	2018 34244	42	N 2020 0130	2018 01080	03
N 2020 0002	2019 01637	35	N 2020 0066	2018 34244	45	N 2020 0131	2018 01176	05
N 2020 0002	2019 01637	36	N 2020 0067	2018 34245	09	N 2020 0132	2018 01177	44
N 2020 0002	2019 01637	37	N 2020 0067	2018 34245	35	N 2020 0133	2018 01367	05
N 2020 0002	2019 01637	38	N 2020 0067	2018 34245	38	N 2020 0134	2018 01386	32
N 2020 0002	2019 01637	39	N 2020 0067	2018 34245	42	N 2020 0135	2018 01357	05
N 2020 0002	2019 01637	40	N 2020 0067	2018 34245	45	N 2020 0136	2018 34367	05
N 2020 0002	2019 01637	41	N 2020 0068	2018 34300	09	N 2020 0137	2018 01157	09
N 2020 0002	2019 01637	42	N 2020 0068	2018 34300	16	N 2020 0137	2018 01157	35

N 2020 0002	2019 01637	43	N 2020 0068	2018 34300	35	N 2020 0137	2018 01157	36
N 2020 0002	2019 01637	44	N 2020 0068	2018 34300	36	N 2020 0137	2018 01157	38
N 2020 0002	2019 01637	45	N 2020 0068	2018 34300	38	N 2020 0137	2018 01157	39
N 2020 0003	2018 00882	05	N 2020 0068	2018 34300	39	N 2020 0137	2018 01157	41
N 2020 0004	2018 00836	05	N 2020 0068	2018 34300	41	N 2020 0137	2018 01157	42
N 2020 0005	2019 00752	06	N 2020 0068	2018 34300	42	N 2020 0137	2018 01157	45
N 2020 0005	2019 00752	09	N 2020 0069	2018 34301	09	N 2020 0138	2018 01158	09
N 2020 0005	2019 00752	18	N 2020 0069	2018 34301	16	N 2020 0138	2018 01158	36
N 2020 0005	2019 00752	24	N 2020 0069	2018 34301	35	N 2020 0138	2018 01158	42
N 2020 0005	2019 00752	25	N 2020 0069	2018 34301	36	N 2020 0139	2019 00378	05
N 2020 0005	2019 00752	26	N 2020 0069	2018 34301	38	N 2020 0139	2019 00378	35
N 2020 0005	2019 00752	27	N 2020 0069	2018 34301	39	N 2020 0140	2019 00379	05
N 2020 0005	2019 00752	42	N 2020 0069	2018 34301	41	N 2020 0140	2019 00379	35
N 2020 0006	2019 00998	34	N 2020 0069	2018 34301	42	N 2020 0141	2019 00522	04
N 2020 0007	2019 01486	01	N 2020 0070	2018 34277	43	N 2020 0141	2019 00522	09
N 2020 0007	2019 01486	35	N 2020 0071	2018 34241	43	N 2020 0141	2019 00522	12
N 2020 0007	2019 01486	39	N 2020 0072	2018 01076	05	N 2020 0141	2019 00522	14
N 2020 0008	2018 34365	05	N 2020 0073	2018 01324	09	N 2020 0141	2019 00522	16
N 2020 0009	2018 34366	05	N 2020 0073	2018 01324	35	N 2020 0141	2019 00522	18
N 2020 0010	2018 01192	09	N 2020 0073	2018 01324	36	N 2020 0141	2019 00522	24
N 2020 0010	2018 01192	36	N 2020 0073	2018 01324	38	N 2020 0141	2019 00522	25
N 2020 0010	2018 01192	38	N 2020 0073	2018 01324	41	N 2020 0141	2019 00522	28
N 2020 0010	2018 01192	42	N 2020 0073	2018 01324	42	N 2020 0141	2019 00522	30
N 2020 0011	2018 01193	09	N 2020 0073	2018 01324	45	N 2020 0141	2019 00522	32
N 2020 0011	2018 01193	38	N 2020 0074	2018 01325	09	N 2020 0141	2019 00522	35
N 2020 0011	2018 01193	42	N 2020 0074	2018 01325	35	N 2020 0141	2019 00522	36
N 2020 0012	2019 01447	35	N 2020 0074	2018 01325	36	N 2020 0141	2019 00522	38
N 2020 0012	2019 01447	43	N 2020 0074	2018 01325	38	N 2020 0141	2019 00522	39
N 2020 0013	2018 34344	30	N 2020 0074	2018 01325	41	N 2020 0141	2019 00522	41
N 2020 0014	2018 00976	03	N 2020 0074	2018 01325	42	N 2020 0141	2019 00522	43
N 2020 0015	2018 34361	34	N 2020 0074	2018 01325	45	N 2020 0142	2019 00960	06
N 2020 0016	2018 01212	34	N 2020 0075	2018 00975	03	N 2020 0142	2019 00960	14
N 2020 0017	2018 34350	09	N 2020 0075	2018 00975	05	N 2020 0142	2019 00960	16
N 2020 0017	2018 34350	14	N 2020 0075	2018 00975	10	N 2020 0142	2019 00960	18
N 2020 0018	2018 01218	34	N 2020 0076	2018 01058	29	N 2020 0142	2019 00960	21
N 2020 0019	2019 01926	30	N 2020 0076	2018 01058	35	N 2020 0142	2019 00960	25
N 2020 0019	2019 01926	35	N 2020 0077	2018 34053	09	N 2020 0142	2019 00960	28
N 2020 0020	2019 01369	06	N 2020 0078	2018 34224	06	N 2020 0143	2018 01389	03
N 2020 0021	2019 01584	35	N 2020 0078	2018 34224	12	N 2020 0143	2018 01389	35
N 2020 0022	2019 00295	16	N 2020 0078	2018 34224	17	N 2020 0144	2018 01029	34
N 2020 0022	2019 00295	38	N 2020 0079	2018 01309	05	N 2020 0145	2018 01041	03
N 2020 0022	2019 00295	45	N 2020 0080	2018 34378	03	N 2020 0146	2018 01338	09
N 2020 0023	2018 01399	05	N 2020 0081	2018 34379	03	N 2020 0146	2018 01338	14
N 2020 0023	2018 01399	35	N 2020 0082	2019 00484	05	N 2020 0146	2018 01338	18
N 2020 0024	2019 01457	29	N 2020 0083	2019 01524	34	N 2020 0146	2018 01338	25
N 2020 0024	2019 01457	35	N 2020 0084	2019 01527	34	N 2020 0146	2018 01338	35
N 2020 0025	2018 34415	02	N 2020 0085	2019 00448	34	N 2020 0147	2018 34352	34
N 2020 0025	2018 34415	06	N 2020 0086	2019 01179	09	N 2020 0148	2018 01340	03
N 2020 0025	2018 34415	27	N 2020 0086	2019 01179	34	N 2020 0149	2019 00148	28
N 2020 0025	2018 34415	35	N 2020 0087	2018 34382	09	N 2020 0150	2019 00171	03
N 2020 0025	2018 34415	39	N 2020 0087	2018 34382	11	N 2020 0150	2019 00171	21
N 2020 0026	2018 00938	19	N 2020 0087	2018 34382	34	N 2020 0151	2019 00172	03
N 2020 0027	2019 00234	32	N 2020 0088	2018 34454	12	N 2020 0151	2019 00172	21
N 2020 0027	2019 00234	43	N 2020 0089	2019 00106	09	N 2020 0152	2018 34407	07
N 2020 0028	2019 01153	29	N 2020 0090	2019 00107	09	N 2020 0152	2018 34407	08
N 2020 0028	2019 01153	30	N 2020 0091	2018 34437	09	N 2020 0152	2018 34407	09
N 2020 0028	2019 01153	35	N 2020 0091	2018 34437	11	N 2020 0152	2018 34407	11
N 2020 0028	2019 01153	39	N 2020 0091	2018 34437	34	N 2020 0153	2018 01385	32
N 2020 0029	2019 01154	29	N 2020 0092	2018 34442	09	N 2020 0154	2018 01486	29
N 2020 0029	2019 01154	30	N 2020 0092	2018 34442	11	N 2020 0155	2018 01487	29
N 2020 0029	2019 01154	35	N 2020 0092	2018 34442	34	N 2020 0156	2018 01489	29
N 2020 0030	2019 01155	29	N 2020 0093	2019 00344	09	N 2020 0157	2019 00083	05
N 2020 0030	2019 01155	35	N 2020 0093	2019 00344	42	N 2020 0157	2019 00083	10
N 2020 0031	2019 01320	32	N 2020 0094	2019 00076	12	N 2020 0157	2019 00083	44
N 2020 0031	2019 01320	39	N 2020 0095	2019 00077	12	N 2020 0158	2019 00516	39

N 2020 0032	2018 34428	01	N 2020 0096	2019 00078	12	N 2020 0159	2018 01455	05
N 2020 0032	2018 34428	37	N 2020 0097	2018 34432	09	N 2020 0160	2018 34402	07
N 2020 0033	2018 34433	29	N 2020 0097	2018 34432	41	N 2020 0161	2018 34327	01
N 2020 0033	2018 34433	30	N 2020 0098	2018 01364	29	N 2020 0161	2018 34327	05
N 2020 0033	2018 34433	43	N 2020 0098	2018 01364	30	N 2020 0162	2018 34328	01
N 2020 0034	2018 00952	33	N 2020 0098	2018 01364	31	N 2020 0162	2018 34328	05
N 2020 0035	2018 00953	33	N 2020 0098	2018 01364	32	N 2020 0163	2018 34329	01
N 2020 0036	2018 00954	33	N 2020 0099	2018 34455	33	N 2020 0163	2018 34329	05
N 2020 0037	2018 00957	33	N 2020 0100	2018 34307	29	N 2020 0164	2018 34323	01
N 2020 0038	2019 00097	05	N 2020 0100	2018 34307	30	N 2020 0164	2018 34323	05
N 2020 0039	2019 00098	05	N 2020 0101	2018 34373	05	N 2020 0165	2018 34325	01
N 2020 0040	2018 01342	07	N 2020 0102	2018 01240	09	N 2020 0165	2018 34325	05
N 2020 0040	2018 01342	12	N 2020 0102	2018 01240	36	N 2020 0166	2018 34326	01
N 2020 0040	2018 01342	37	N 2020 0102	2018 01240	38	N 2020 0166	2018 34326	05
N 2020 0041	2019 01079	04	N 2020 0102	2018 01240	41	N 2020 0167	2018 34330	01
N 2020 0041	2019 01079	08	N 2020 0102	2018 01240	42	N 2020 0167	2018 34330	05
N 2020 0041	2019 01079	09	N 2020 0102	2018 01240	45	N 2020 0168	2018 34331	01
N 2020 0041	2019 01079	18	N 2020 0103	2019 00323	05	N 2020 0168	2018 34331	05
N 2020 0041	2019 01079	20	N 2020 0104	2018 34438	09	N 2020 0169	2018 34332	01
N 2020 0041	2019 01079	21	N 2020 0104	2018 34438	11	N 2020 0169	2018 34332	05
N 2020 0041	2019 01079	22	N 2020 0104	2018 34438	34	N 2020 0170	2018 34333	01
N 2020 0041	2019 01079	24	N 2020 0105	2019 00308	34	N 2020 0170	2018 34333	05
N 2020 0041	2019 01079	25	N 2020 0106	2018 34336	30	N 2020 0171	2018 34334	01
N 2020 0041	2019 01079	26	N 2020 0107	2019 01744	16	N 2020 0171	2018 34334	05
N 2020 0041	2019 01079	28	N 2020 0107	2019 01744	21	N 2020 0172	2018 34335	01
N 2020 0042	2019 01080	06	N 2020 0107	2019 01744	29	N 2020 0172	2018 34335	05
N 2020 0042	2019 01080	08	N 2020 0107	2019 01744	30	N 2020 0173	2018 01465	01
N 2020 0042	2019 01080	09	N 2020 0107	2019 01744	39	N 2020 0173	2018 01465	05
N 2020 0042	2019 01080	11	N 2020 0108	2019 00240	29	N 2020 0174	2018 01466	01
N 2020 0042	2019 01080	12	N 2020 0108	2019 00240	30	N 2020 0174	2018 01466	05
N 2020 0042	2019 01080	21	N 2020 0108	2019 00240	32	N 2020 0175	2018 01467	01
N 2020 0042	2019 01080	25	N 2020 0108	2019 00240	35	N 2020 0175	2018 01467	05
N 2020 0043	2018 01365	05	N 2020 0108	2019 00240	39	N 2020 0176	2018 01468	01
N 2020 0044	2018 01393	16	N 2020 0109	2018 34256	25	N 2020 0176	2018 01468	05
N 2020 0044	2018 01393	18	N 2020 0110	2018 34063	34	N 2020 0177	2018 34386	34
N 2020 0044	2018 01393	20	N 2020 0111	2018 34299	09	N 2020 0178	2019 00182	20
N 2020 0044	2018 01393	21	N 2020 0111	2018 34299	35	N 2020 0178	2019 00182	25
N 2020 0044	2018 01393	25	N 2020 0111	2018 34299	36	N 2020 0178	2019 00182	39

SƏNAYE NÜMUNƏLƏRİNƏ DAİR İDDİA SƏNƏDLƏRİ BARƏDƏ MƏLUMATLARIN DƏRCİ

(21) S 2019 0044
(22) 11.06.2019
(51) 06-02

(71) "Gəmiqaya Mebel Fabriki" MMC (AZ)

(72) Çelik Cengiz Ahmet oğlu (AZ)

(54) ÇARPAYI

(57) Yataq aşağıdakı mühüm əlamətlər məcmusu ilə xarakterizə olunur:

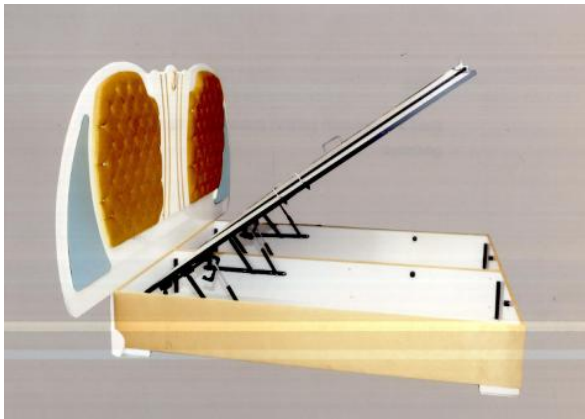
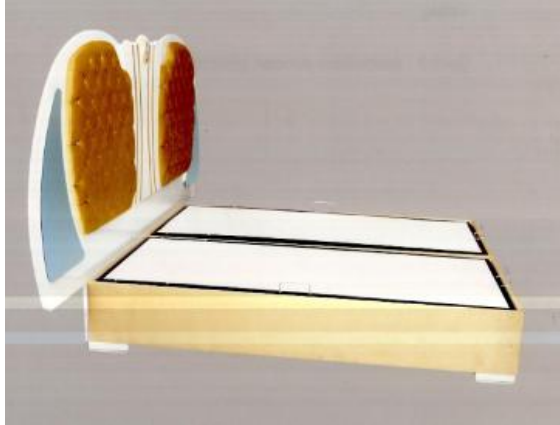
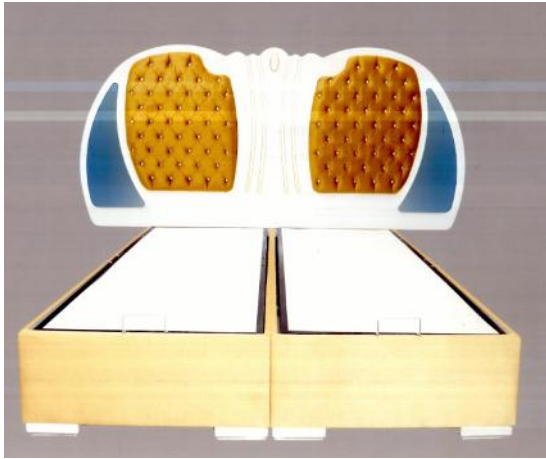

- kompozisiya elementlərinin tərkibi ilə: baş hissəli və ikiseksiyalı gövdə;
- çarpayının baş hissəsinin yarım dairə formasında yuxarıdan dalğavari şəkildə yerinə yetirilməsi ilə;
- baş hissənin sağ orta və sol orta tərəflərində kənarları dəyirmilənmiş, bir tərəfdən kəsik küncə malik qabarıqlı formada dekorativ elementin mövcud olması ilə;
- çarpayının başlıq söykənəcəyindəki dekorativ elementin üzərində tünd-bej rəngli üzərində dekorativ daşlarla bəzədilmiş sıriqlı rombşəkili işləmələrin olması ilə;
- başlıq hissənin ortasında bir-birinə paralel yarım oval formada dörd ədəd tünd-bej rəngli zolaqların və orta hissənin yuxarısında tünd-bej rəngli oval formalı dekorativ elementin mövcud olması ilə;
- çarpayının başlığının hər iki dəyirmilənmiş tərəflərində əyilmiş üçbucaq formalı güzgülərin mövcud olması ilə;
- çarpayının gövdəsinin ikiseksiyalı, tutacaq vasitəsi ilə qaldırıcı mexanizmə malik bazalı formada yerinə yetirilməsi ilə;
- çarpayının aşağı hissəsində düzbucaqlı formada ayaqların mövcud olması ilə;

(21) S 2019 0043
(22) 11.06.2019
(51) 06-05

(71) "Gəmiqaya Mebel Fabriki" MMC (AZ)

(72) Çelik Cengiz Ahmet oğlu (AZ)

(54) UŞAQ MEBEL DƏSTİ

(57) Uşaq mebel dəsti aşağıdakı mühüm əlamətlər məcmusu ilə xarakterizə olunur:

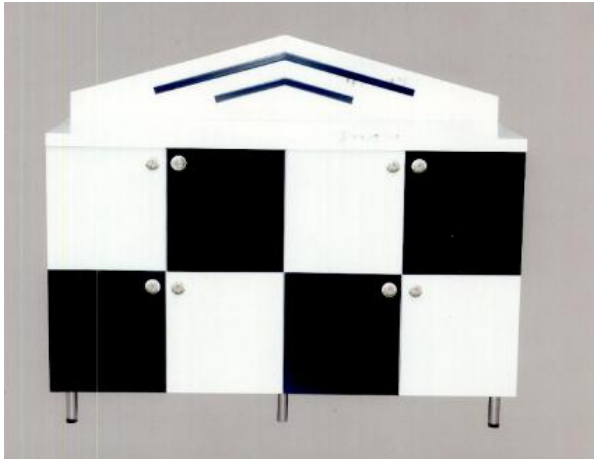
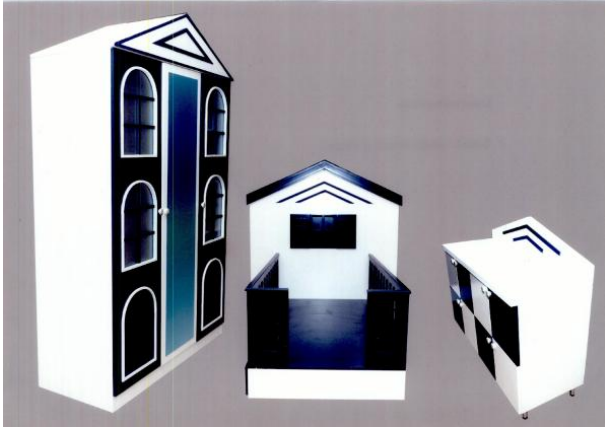

- kompozisiya elementlərinin tərkibi: dolab, çarpayı və komoddan ibarət olması ilə;
- dolabın evin fasadını xatırladan formada yerinə yetirilməsi ilə;
- dolabın baş hissəsi evin damı formasında kənarları tünd-göy rəngli xətlə haşiyələnmiş, içərisi ağ rəngli üçbucaq şəklində yerinə yetirilməsi ilə;
- dolabın üçqapılı formada yerinə yetirilməsi ilə;
- dolabın iki tünd-göy rəngli yan qapılarının hər ikisində, yuxarıdan aşağı ağ çərçivəli iki ədəd şəffaf şüşəli pəncərə, aşağıda isə pəncərə formalı ağ çərçivəli haşiyenin, ağ rəngli orta qapısında isə düzbucaqlı formada uzunsov güzgünün mövcud olması ilə;
- komodun yuxarı hissəsindəki çıxıntının ağ rəngli evin damını xatırladan formada yerinə yetirilməsi ilə;
- komodun 8 ədəd çölə açılan qapılarının şahmat lövhəsindəki ağ və tünd-göy rənglərin kombinasiyasını xatırladan formada yerinə yetirilməsi ilə;

Bülleten № 1. 31.01.2020

- komodonun aşağı hissəsində kiçik ensiz boruşəkilli dəmir ayaqların mövcud olması ilə;
- çarpayının baş hissəsi ağ və tünd-göy rəngdə evin fasadını vizual xatırladan şəkildə yerinə yetirilməsi ilə;
- baş hissənin əsas fonunun ağ rəngdə, dam hissənin isə tünd-göy rəngdə haşiyələnməsi ilə;
- baş hissəsinin ortasında qapıları açıq pəncərəni xatırladan elementin və üstündə tünd-göy rəngli böyük və balaca ölçülü iki ədəd qırılan xəttin olması ilə;
- çarpayının kənarları məhəccər formalı tünd-göy rəngli taxtalarla, aşağı hissəsində giriş üçün boşluqla yerinə yetirilməsi ilə;
- çarpayının sağ aşağı hissəsində üç ədəd tünd-göy rəngli qapılı siyirməli yeşiklərin mövcud olması ilə;
- çarpayının baş hissəsinin arxa tərəfində parça ilə örtülmüş gizli formada iki ədəd zəncirbəndli üç bölmənin mövcud olması ilə;

(21) S 2019 0045

(22) 11.06.2019

(51) 06-05

(71) "Gəmiqaya Mebel Fabriki" MMC (AZ)

(72) Çelik Cengiz Ahmet oğlu (AZ)

(54) YUMŞAQ MEBEL DƏSTİ

(57) Yumşaq mebel dəsti aşağıdakı mühüm əlamətlər məcmusu ilə xarakterizə olunur:

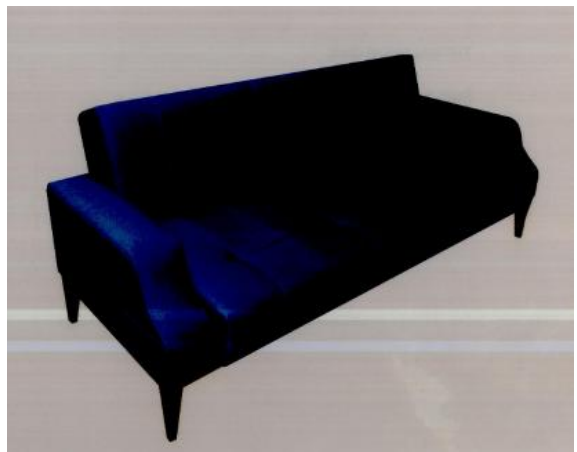

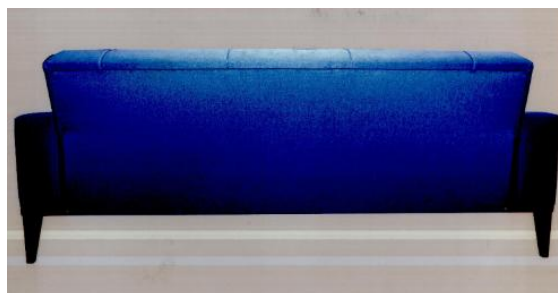
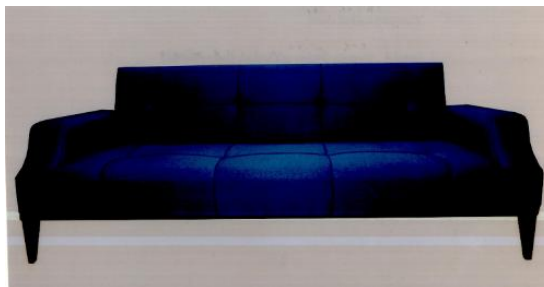



- kompozisiya elementlərinin tərkibi: divan, iki kreslo;
- divanın özündən, söykənəcdən, oturacaqdan, yan tərəflərdən və çıxarılabılən yastıqlardan ibarət olması ilə;
- yan tərəflərinin düzbucaqlı formada, yastı üst tərəfinin yan kəsik küncünə səlis keçərək yerinə yetirilməsi ilə;
- divanın söykənəcəyinin, oturacağıın və yan tərəflərinin düzbucaqlı formada yerinə yetirilməsi ilə;
- divanın səthinin tünd- göy, çıxarılabılən və balaca yastıqların isə tünd-sarı rəngdə yerinə yetirilməsi ilə;
- söykənəcəyin, oturacağıın, yan tərəflərin və iki ədəd çıxarılabılən yastıqların səthinin enli xanalar əmələ gətirməklə üfüqi və şaquli istiqamətli dekorativ zolaqlarla işlənməsi ilə;
- divanın aşağı hissəsində düzbucaqlı formada tünd- qəhvəyi rəngli ayaqların mövcud olması ilə;
- kresloların yan tərəfləri düzbucaqlı formada, yuxarı künclərinin dəyirmilənmiş qabarıq şəkildə yan kəsik küncə səlis keçərək yerinə yetirilməsi ilə;
- kresloların söykənəcəyinin səthinin enli xanalar əmələ gətirməklə üfüqi və şaquli istiqamətli dekorativ zolaqlarla işlənməsi ilə;
- kresloların söykənəcəyinin arxa tərəfi ön tərəfdəki şaquli zolaqların davamı olan zolaqlarla yerinə yetirilməsi ilə;
- kresloların tünd-sarı rənglə yerinə yetirilməsi ilə;
- kresloların aşağı hissəsində düzbucaqlı formada tünd-qəhvəyi rəngli ayaqların mövcud olması ilə;

(21) S 2019 0054

(22) 09.08.2019

(51) 32-00

(71) "Azərsun Holding" MMC (AZ)

(72) Əlizadə Bəxtiyar Bədirxan oğlu (AZ)

(54) ABSORBSİYAEDİCİ KAĞIZ ÜÇÜN NAXIŞ

(57) Təklif edilən "Absorbsiyaedici kağız üçün naxış" sənaye nümunəsi aşağıda sadalanmış mühüm əlamətləri ilə səciyələnilir:



- düzbucaqlı sahədə ikiölçülü qrafik naxış təsvirinin yerləşdirilməsi ilə;
- ikiölçülü qrafik təsvirin çoxsaylı təkrarlanmış həndəsi fiqurlardan təşkil edilmiş formada yerinə yetirilməsi ilə;
- fərqlənir:
 - qrafik naxış təsvirinin bütövlükdə müxtəlif bucaqlar altında yerləşdirilmiş və bir-biri ilə öz aralarında təsviri elementlərlə birləşdirilmiş formada yerinə yetirilməsi ilə;
 - təsviri elementlərin qovuşan iki spiralvari fiqurlardan təşkil edilmiş S-ə bənzər formada yerinə yetirilməsi ilə;
 - iki spiralvari fiqurların soldan sağa istiqamətdə içəriyə doğru əyilmiş formada yerinə yetirilməsi ilə;
 - spiralvari fiqurların birinin ölçüsünün digərinin ölçüsünə nisbətə daha böyük ölçüdə yerinə yetirilməsi ilə;
 - məmulatın kompozisiyasının tonunun kontrastlı formada yerinə yetirilməsi ilə;

“Sənayə nümunələrinin beynəlxalq qeydiyyatı haqqında” Haqa müqaviləsinin Cenevrə aktı çərçivəsində Azərbaycan Respublikasında qorunan sənayə nümunələri barədə məlumatlar

Сведения о международной регистрации промышленных образцов, охраняемые в Азербайджанской Республике в рамках Женевского акта Гаагского соглашения “О международной регистрации промышленных образцов”

(11) DM/205 048
(15) 11.12.2019
(22) 11.12.2019
(28) 1
(51) 02-04
(73) Valentino S.p.A. (IT)
(72) Stefano Sassi
(54) 1. Ayaqqabı / 1. Обувь
(45) 27.12.2019



(11) DM/204 906
(15) 22.11.2019
(22) 22.11.2019
(28) 1
(51) 02-04
(73) Valentino S.p.A. (IT)
(72) Stefano Sassi
(54) 1. Ayaqqabı / 1. Обувь

**“Sənaye nümunələrinin beynəlxalq qeydiyyatı haqqında” Haaqa müqaviləsinin
Cenevrə aktı çərçivəsində Azərbaycan Respublikasında qorunan sənaye nümunələri
barədə məlumatlar**

02-04 – 07-01

Bülleten № 1. 31.01.2020

(45) 20.12.2019

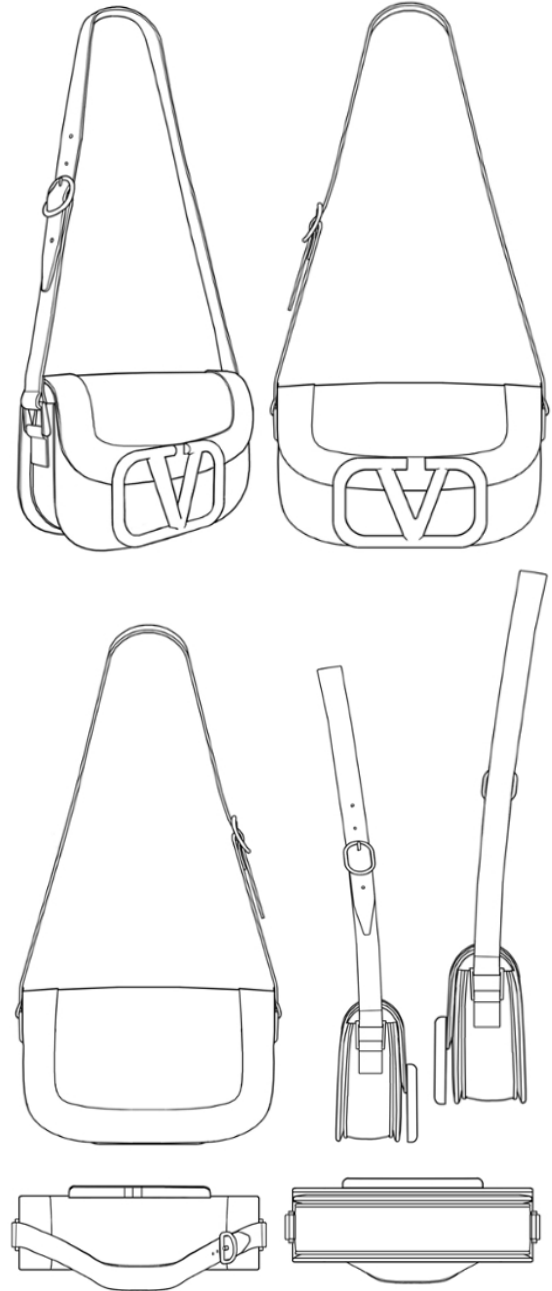
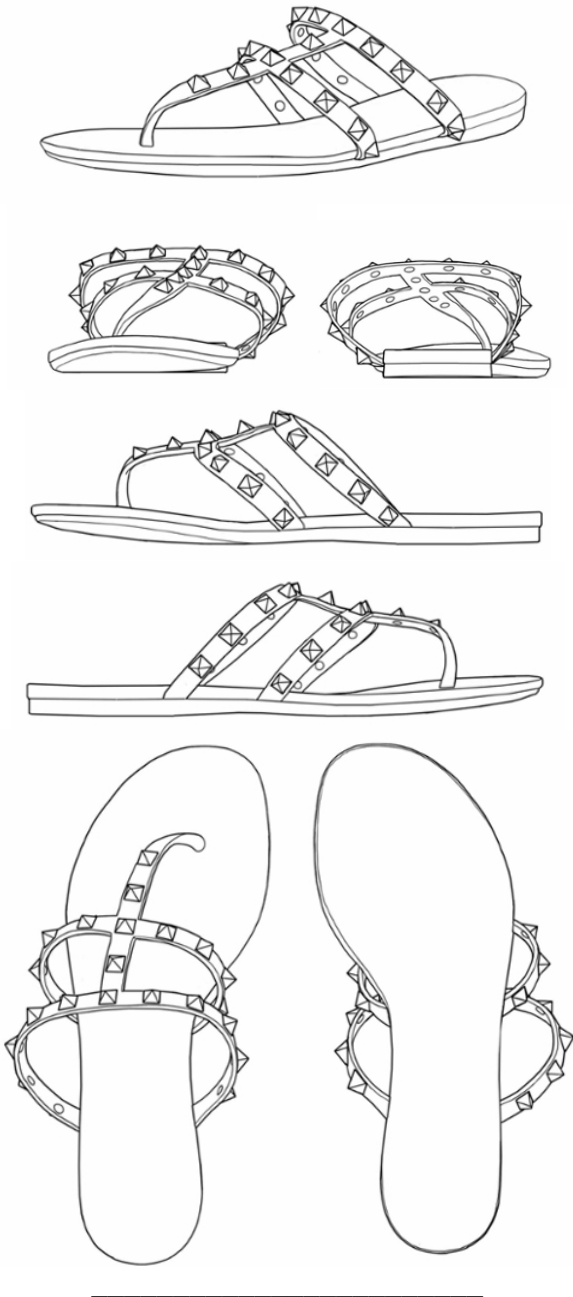

(11) DM/204 894
(15) 22.11.2019
(22) 22.11.2019
(28) 1
(51) 03-01
(73) Valentino S.p.A. (IT)
(72) Stefano Sassi
(54) 1. Çanta / 1. Сумка
(45) 20.12.2019

(11) DM/204 475
(15) 29.01.2019
(22) 29.01.2019
(28) 3
(51) 07-01
(73) Grip At Co., Ltd. (KR)
(72) Kwang Sun HWANG
(54) 1.-3. Birdəfəlik istifadə olunan fincan
üçün qaraq / 1.-3. Крышка для
одноразовой чашки

Сведения о международной регистрации промышленных образцов, охраняемые в Азербайджанской Республике в рамках Женевского акта Гаагского соглашения "О международной регистрации промышленных образцов"

Бюллетень № 1. 31.01.2020

07-01 – 07-01

(45) 06.12.2019

1.1

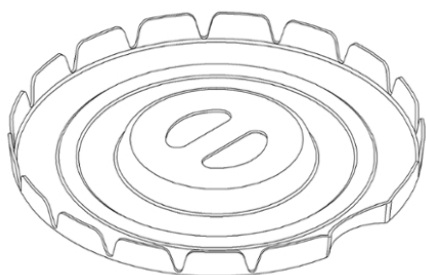

1.2



1.3



1.4



1.5



1.6

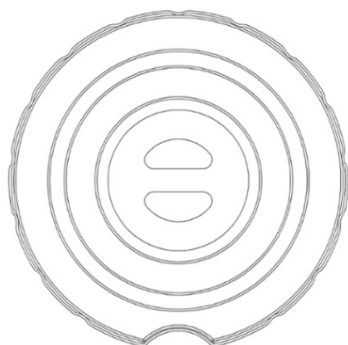

1.7

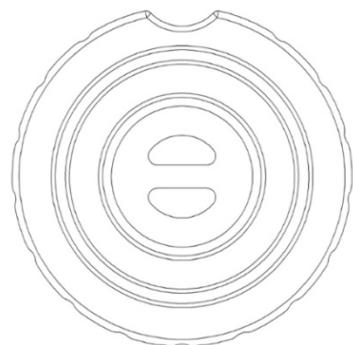

1.8

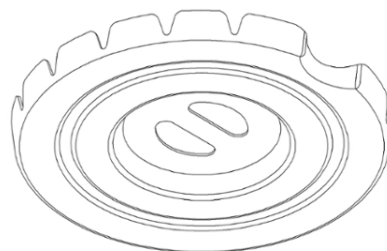

2.1

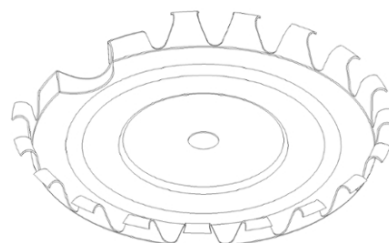

2.1

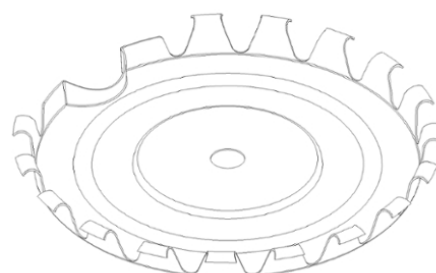

2.2



2.3



2.4



2.5



2.6

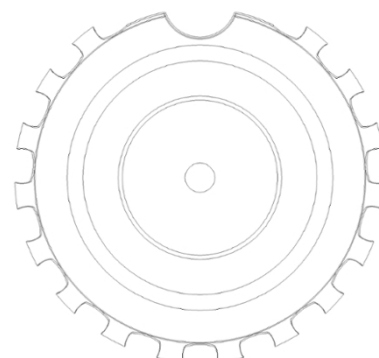

“Sənaye nümunələrinin beynəlxalq qeydiyyatı haqqında” Haaqa müqaviləsinin Cenevrə aktı çərçivəsində Azərbaycan Respublikasında qorunan sənaye nümunələri barədə məlumatlar

07-01 – 07-01

Bülleten № 1. 31.01.2020

2.7

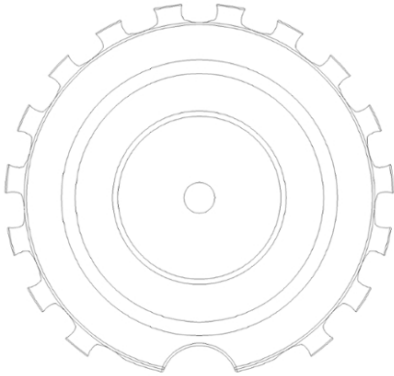

3.6

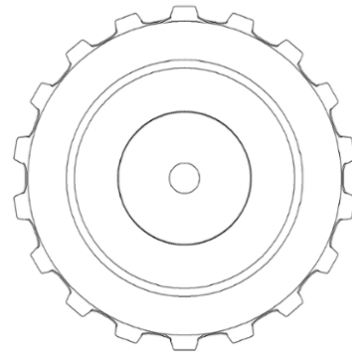

2.8

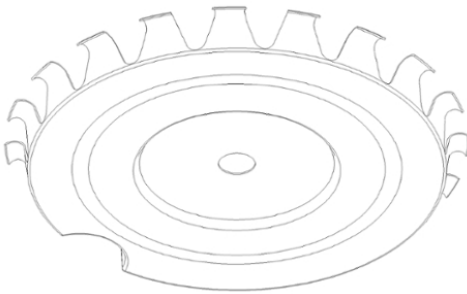

3.7

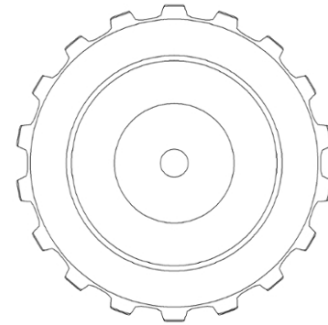

3.1

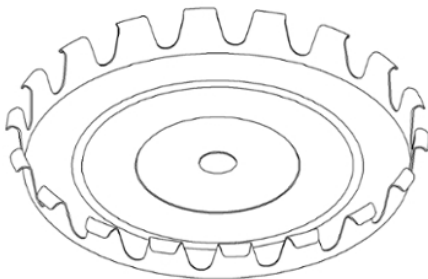

3.2

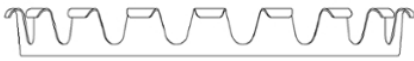

3.3

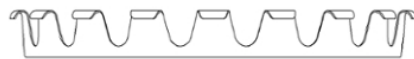

3.4



3.5



(11) DM/204 900

(15) 06.08.2019

(22) 06.08.2019

(28) 4

(51) 07-01

(73) BHS tabletop Aktiengesellschaft (DE)

(72) Andrea Lenardin; Stefan Diez

(54) 1. Boşqab ; 2. Kasa; 3. Boşqab ; 4.

Boşqab / 1. Тарелка; 2. Чаша; 3. Тарелка;

4. Тарелка

(45) 20.12.2019

1.1



1.2



Сведения о международной регистрации промышленных образцов, охраняемые
в Азербайджанской Республике в рамках Женевского акта Гаагского соглашения
“О международной регистрации промышленных образцов”

07-01 – 07-02

Бюллетень № 1. 31.01.2020

1.3



1.3



1.4



2.1



2.2



2.3



(11) DM/204 975

(15) 19.04.2019

(22) 19.04.2019

(28) 5

(51) 07-02

(73) FEMAF METAL SANAYİ VE TİCARET ANONİM ŞİRKETİ (TR)

(72) ALİ ERKAN MAMUR

(54) 1.-5. Bişirmə paneli / 1.-5. Варочная панель

(45) 27.12.2019

1.1



1.2



1.3

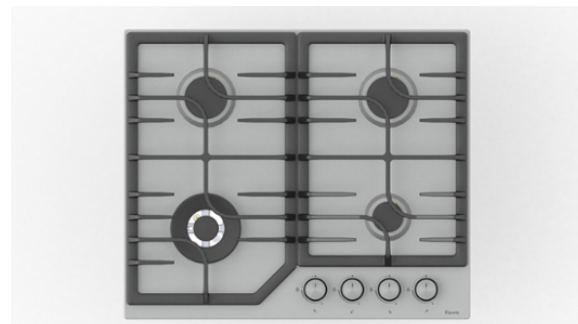

“Sənaye nümunələrinin beynəlxalq qeydiyyatı haqqında” Haqa müqaviləsinin Cenevrə aktı çərçivəsində Azərbaycan Respublikasında qorunan sənaye nümunələri barədə məlumatlar

07-02 – 07-02

Bülleten № 1. 31.01.2020

1.4



3.1

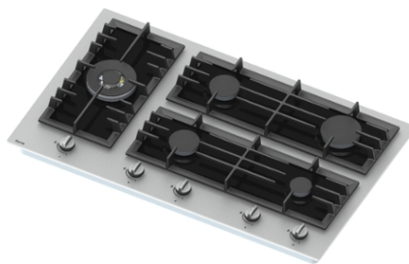

2.1

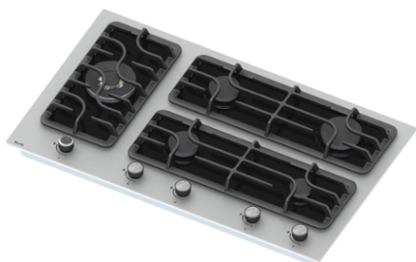

3.2



2.2



3.3

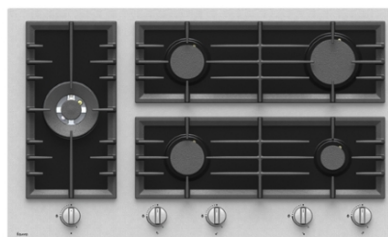

2.3

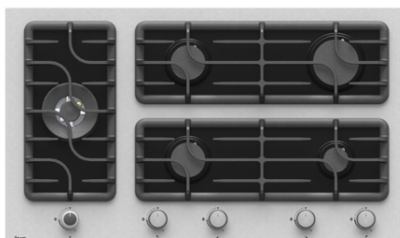

3.4

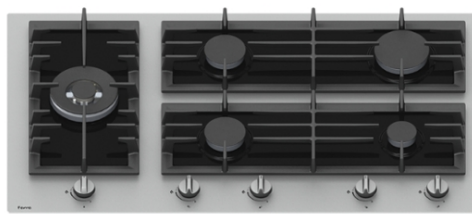

2.4

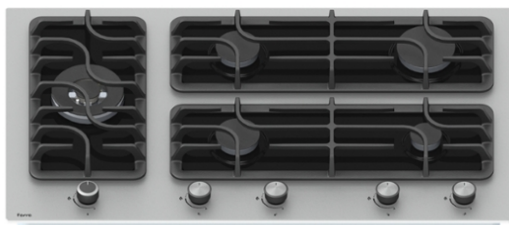

4.1



4.2

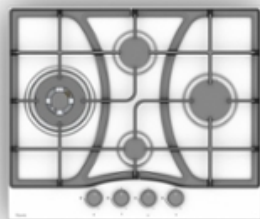

5.3

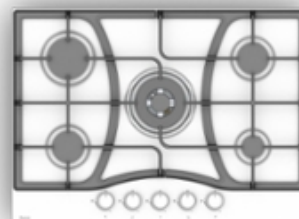

4.3



5.4



4.4



5.1



5.2



(11) DM/205 062

(15) 01.07.2019

(22) 01.07.2019

(28) 20

(51) 07-02

(73) FEMAF METAL SANAYİ VE TİCARET ANONİM ŞİRKETİ (TR)

(72) ALİ ERKAN MAMUR

(54) 1.-5. Bişirmə paneli üçün şəbəkə; 6. Bişirmə paneli üçün şəbəkə; 7.-8. Bişirmə paneli üçün şəbəkə; 9.-14. Bişirmə paneli;

15.-20. Bişirmə paneli üçün idarəedici qulp / 1.-5. Решетка для газовых горелок; 6. Решетки для газовых горелок; 7.-8. Решетка для газовых горелок; 9.-14. Варочная панель; 15.-20. Ручка для варочных панелей

(45) 27.12.2019

“Sənaye nümunələrinin beynəlxalq qeydiyyatı haqqında” Haaqa müqaviləsinin Cenevrə aktı çərçivəsində Azərbaycan Respublikasında qorunan sənaye nümunələri barədə məlumatlar

07-02 – 07-02

Bülleten № 1. 31.01.2020

1.1

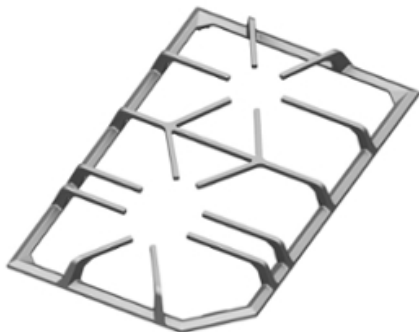

2.2

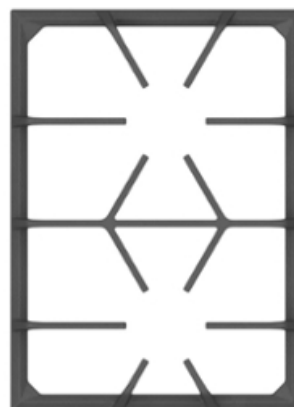

1.2

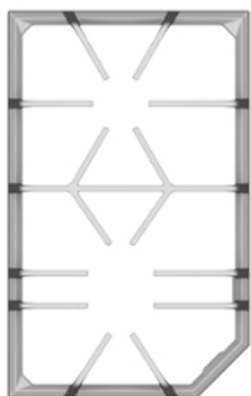

3.2

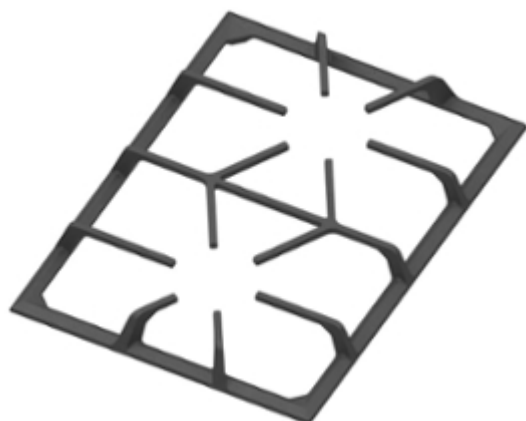
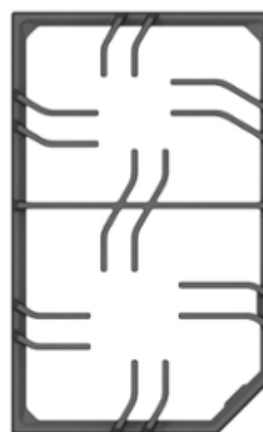



4.2

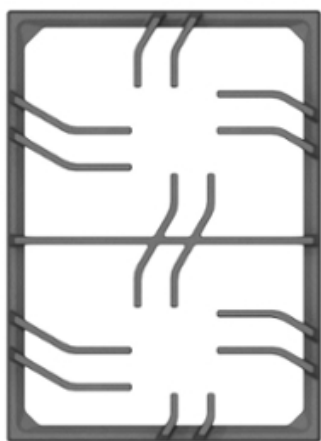

5.2



6.1

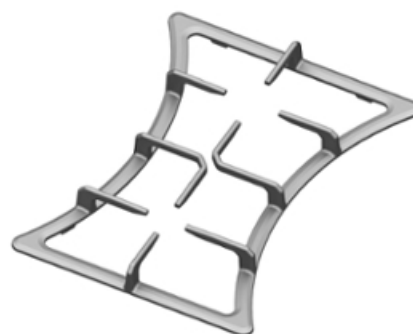

6.2

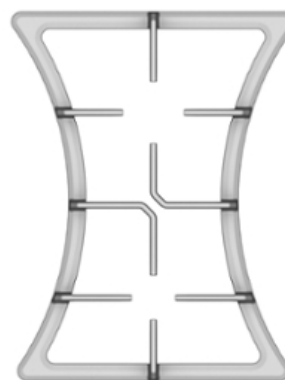

“Sənaye nümunələrinin beynəlxalq qeydiyyatı haqqında” Haaqa müqaviləsinin Cenevrə aktı çərçivəsində Azərbaycan Respublikasında qorunan sənaye nümunələri barədə məlumatlar

07-02 – 07-02

Bülleten № 1. 31.01.2020

7.1



8.2



7.2

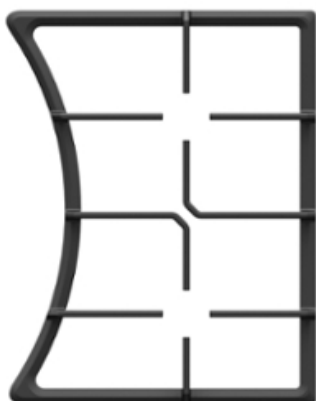

8.1





15.3

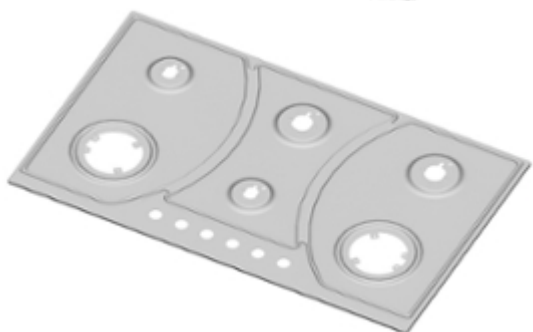
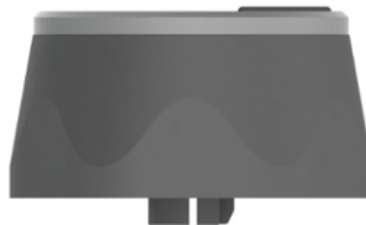

16.1

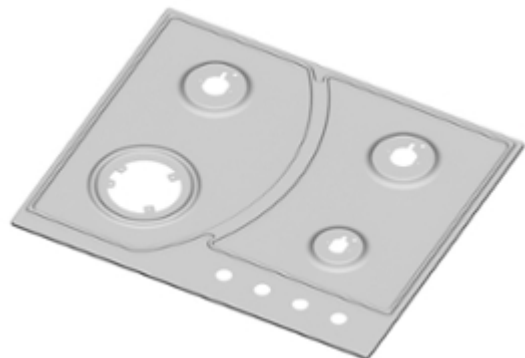

16.2



15.1



16.3

15.2



“Sənaye nümunələrinin beynəlxalq qeydiyyatı haqqında” Haaqa müqaviləsinin Cenevrə aktı çərçivəsində Azərbaycan Respublikasında qorunan sənaye nümunələri barədə məlumatlar

07-02 – 07-02

Bülleten № 1. 31.01.2020

17.1



18.2

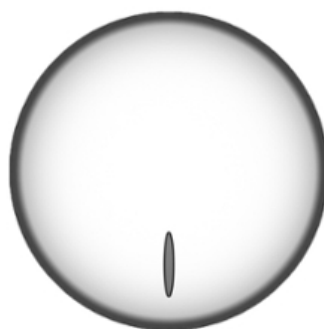

17.2



18.3



17.3



19.1



18.1



19.2



19.3



(11) DM/204 434

(15) 14.12.2018

(22) 14.12.2018

(28) 1

(51) 09-01

(73) CHRISTIAN LAURENT sp. z o.o. (PL)

(54) 1. Kosmetika üçün qablaşdırma / 1.

Упаковка для косметики

(45) 06.12.2019

1.1

1.2



1.3



20.1



20.2



20.3

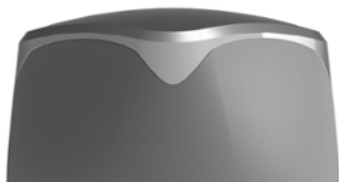

(11) DM/204 879

(15) 10.10.2019

(22) 10.10.2019

(28) 2

(51) 09-01

(73) COGNAC FERRAND (FR)

(72) IVAN BELL

(54) 1.-2. Butulka / 1.-2. Бутылка

(45) 20.12.2019

“Sənaye nümunələrinin beynəlxalq qeydiyyatı haqqında” Haaqa müqaviləsinin Cenevrə aktı çərçivəsində Azərbaycan Respublikasında qorunan sənaye nümunələri barədə məlumatlar

09-01 – 09-01

Bülleten № 1. 31.01.2020

1.1



1.2



1.7



1.3



1.4

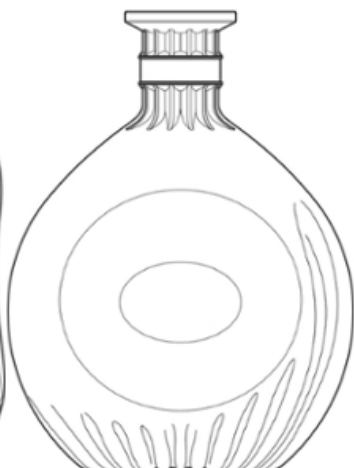

1.5



1.6

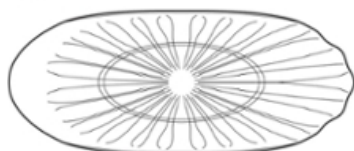

2.1



2.2



2.3



2.4



2.5



2.6

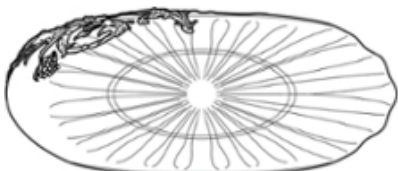

2.7

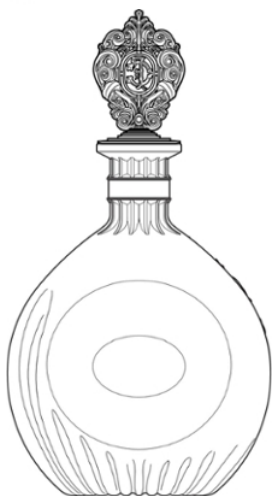

1.1

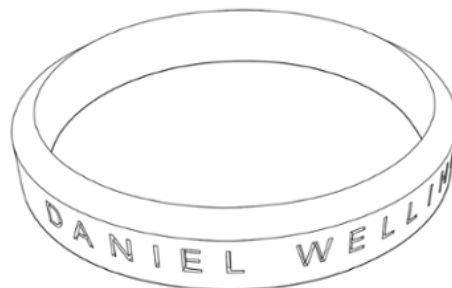

1.2



1.3

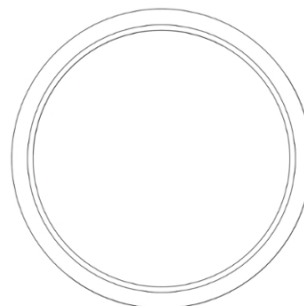

1.4



1.5



(11) DM/205 081
(15) 13.11.2019
(22) 13.11.2019
(28) 2
(51) 11-01
(73) Daniel Wellington AB (SE)
(72) Filip Tysander
(54) 1.-2. Üzük / 1.-2. Кольцо
(45) 27.12.2019

**“Sənaye nümunələrinin beynəlxalq qeydiyyatı haqqında” Haaqa müqaviləsinin
Cenevrə aktı çərçivəsində Azərbaycan Respublikasında qorunan sənaye nümunələri
barədə məlumatlar**

11-01 – 11-01

Bülleten № 1. 31.01.2020

1.6



2.4

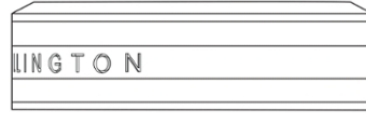

1.7

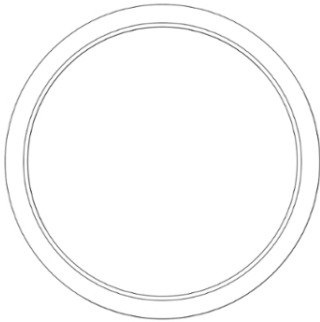

2.5

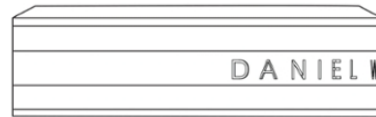

2.1

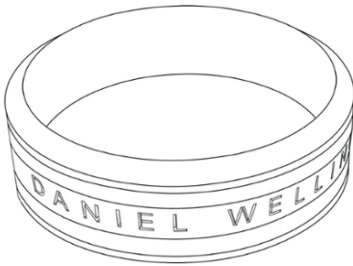

2.6

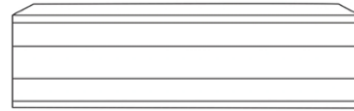

2.2



2.7

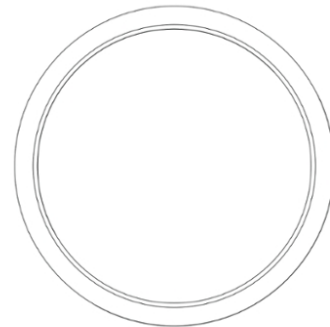

2.3

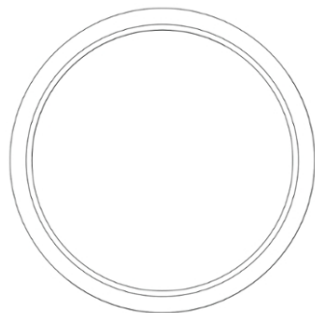

(11) DM/203 139

(15) 21.06.2019

(22) 21.06.2019

(28) 2

(51) 11-01

(73) HARRY WINSTON SA (CH)

(72) Rie YATSUGI-KANG

(54) 1. Üzük; 2. Boyunbağı / 1. Кольцо; 2. Колье

(45) 27.12.2019

1.1



1.5



1.2



1.6



1.3



1.7



1.4



1.8



**“Sənaye nümunələrinin beynəlxalq qeydiyyatı haqqında” Haqa müqaviləsinin
Cenevrə aktı çərçivəsində Azərbaycan Respublikasında qorunan sənaye nümunələri
barədə məlumatlar**

11-01 – 14-02

Bülleten № 1. 31.01.2020

2.1



2.6



2.2



2.7



2.8



2.3



2.4



2.5



(11) DM/204 853

(15) 06.02.2019

(22) 06.02.2019

(28) 1

(51) 14-02

(73) Traitel Technologies Corporation (US)

(72) Eli M. Traitel

(54) 1. Hesablama cihazı / 1.

Вычислительное устройство

(45) 20.12.2019

1.1

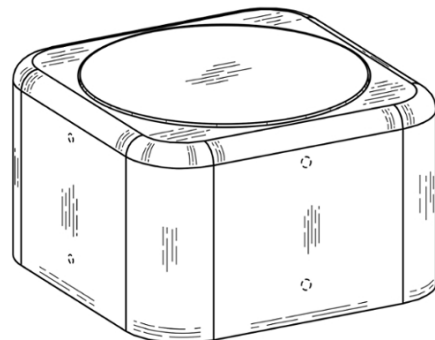

1.2

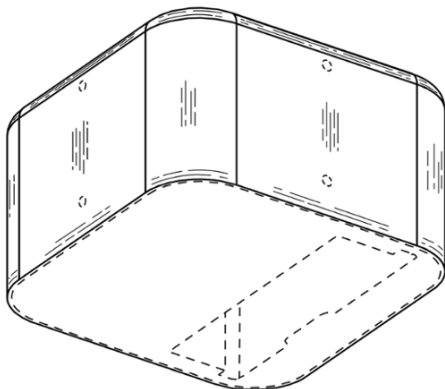

1.3

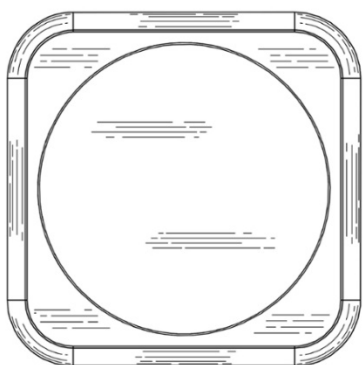

1.4



1.5

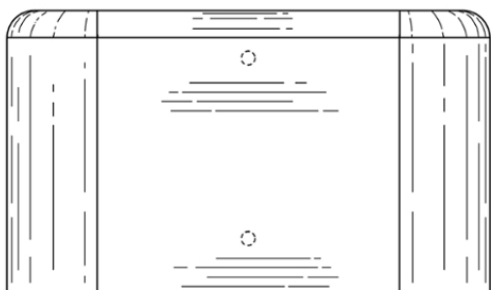

1.6

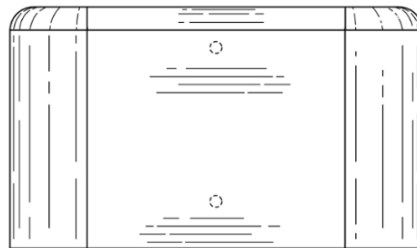

1.7

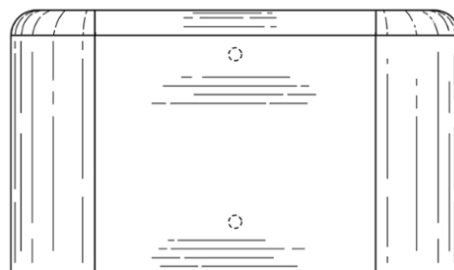

1.8

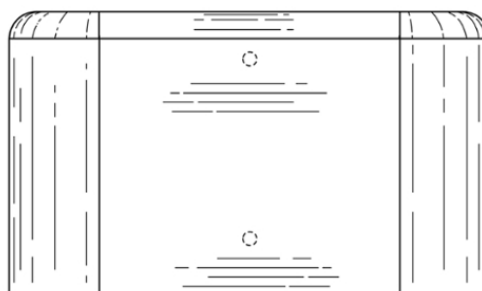

(11) DM/204 923

(15) 23.09.2019

(22) 23.09.2019

(28) 2

(51) 16-06

(73) CHRISTIAN DIOR COUTURE (FR)

(72) 2: Mathieu JAMIN

(54) 1.-2. Eynək / 1.-2. Очки

(45) 27.12.2019



“Sənaye nümunələrinin beynəlxalq qeydiyyatı haqqında” Haaqa müqaviləsinin Cenevrə aktı çərçivəsində Azərbaycan Respublikasında qorunan sənaye nümunələri barədə məlumatlar

16-06 – 16-06

Bülleten № 1. 31.01.2020



1.5



1.6



1.7

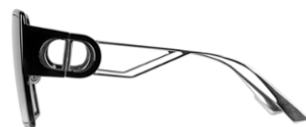

Сведения о международной регистрации промышленных образцов, охраняемые
в Азербайджанской Республике в рамках Женевского акта Гаагского соглашения
“О международной регистрации промышленных образцов”

Бюллетень № 1. 31.01.2020

16-06 – 16-06

(11) DM/204 925

(15) 14.11.2019

(22) 14.11.2019

(28) 3

(51) 16-06

(73) CHRISTIAN DIOR COUTURE (FR)

(72) Mathieu JAMIN

(54) 1.-3. Еүнәк / 1.-3. Очки

(45) 27.12.2019



“Sənaye nümunələrinin beynəlxalq qeydiyyatı haqqında” Haqa müqaviləsinin Cenevrə aktı çərçivəsində Azərbaycan Respublikasında qorunan sənaye nümunələri barədə məlumatlar

16-06 – 25-03

Bülleten № 1. 31.01.2020



1.3

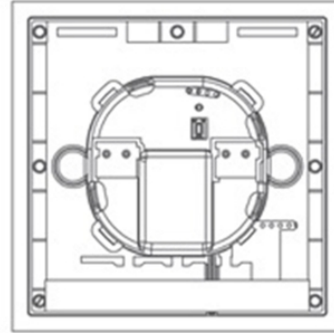

1.4

1.5

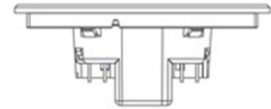
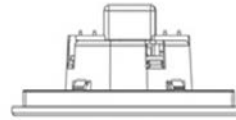

(11) DM/204 564
(15) 09.07.2019
(22) 09.07.2019
(28) 1
(51) 20-02
(73) Any Pte. Ltd. (SG)
(72) Olav Beruto
(54) 1. Ekran qurğusu / 1. Дисплейное устройство
(45) 13.12.2019

1.1

1.2

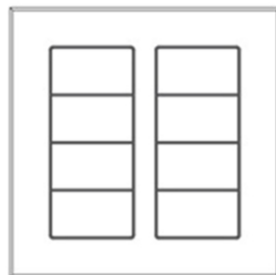

1.7

1.6

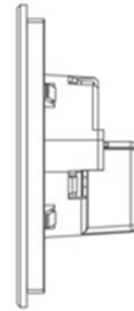
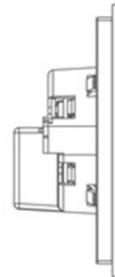

(11) DM/204 914
(15) 18.11.2019
(22) 18.11.2019
(28) 3
(51) 25-03
(73) Hugo Schumacher GmbH (CH)
(72) Hugo Schumacher
(54) 1.-2. Ev; 3. Tikinti kompleksi / 1.-2. Дом; 3. Строительный комплекс
(45) 20.12.2019

Сведения о международной регистрации промышленных образцов, охраняемые
в Азербайджанской Республике в рамках Женевского акта Гаагского соглашения
“О международной регистрации промышленных образцов”

25-03 – 25-03

Бюллетень № 1. 31.01.2020

1.1



1.2



2.1



2.2



3.1

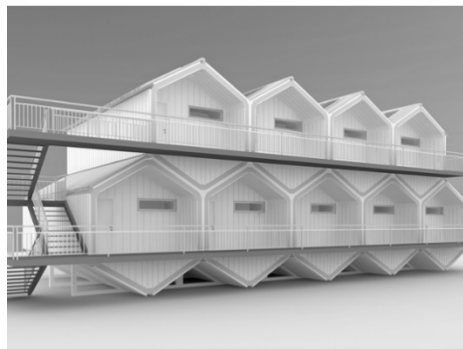

3.2



G Ö S T Ə R İ C İ L Ə R

SƏNAYE NÜMUNƏLƏRİ ÜZRƏ İDDİA SƏNƏDLƏRİNİN GÖSTƏRİCİLƏRİ

SAY GÖSTƏRİCİSİ

İddia sənədinin nömrəsi	SNBT
S 2019 0043	06-05
S 2019 0044	06-02
S 2019 0045	06-05
S 2019 0054	32-00

SİSTEMATİK GÖSTƏRİCİ

SNBT	İddia sənədinin nömrəsi
06-02	S 2019 0044
06-05	S 2019 0043
06-05	S 2019 0045
32-00	S 2019 0054

ПУБЛИКАЦИЯ СВЕДЕНИЙ О ЗАЯВКАХ НА ПРОМЫШЛЕННЫЕ ОБРАЗЦЫ

(21) S 2019 0044

(22) 11.06.2019

(51) 06-02

(71) "Мебельная Фабрика Гямигая" ООО
(AZ)

(72) Челик Дженгиз Ахмет оглы (AZ)

(54) КРОВАТЬ

(57) Кровать характеризуется совокупностью следующих важных признаков:

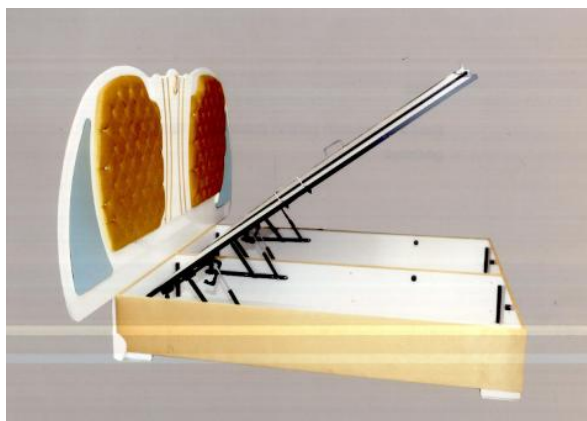
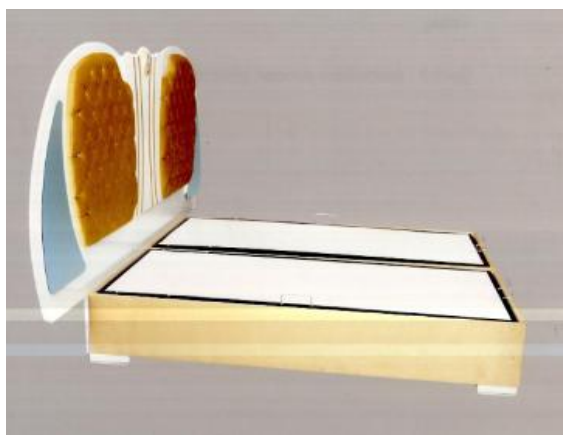
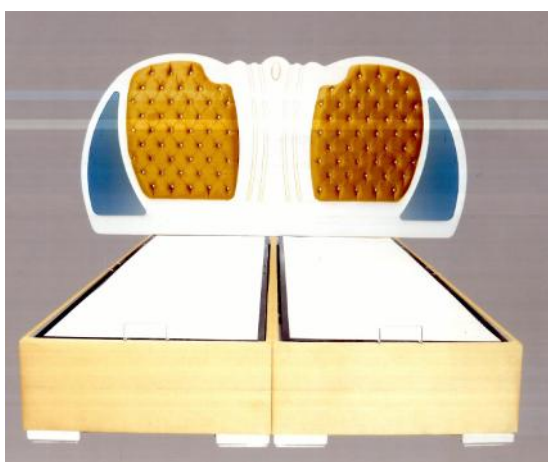

- составом композиционных элементов: с головной частью и корпусом из двух секций;
- выполнением головной части в форме полукруга, сверху волнистом виде;
- наличием декоративного элемента выпуклой формы, с округлыми краями, с отрезанным с одной стороны углом в правой средней и левой средней сторонах головной части;
- наличием на декоративном элементе головной опоры орнамента с темно-бежевыми ромбическими узорами, украшенными декоративными камнями;
- наличием в середине головной части в форме половины овала четырех штук полос тёмно-бежевого цвета, параллельных друг другу и вверху средней части декоративного элемента в форме овала тёмно-бежевого цвета;
- наличием в каждой из округленных сторон головной части кровати загнутых зеркал треугольной формы;
- выполнением корпуса кровати из двух секций, имеющей с помощью ручки подъёмный механизм;
- наличием в нижней части кровати ножек прямоугольной формы.

(21) S 2019 0043

(22) 11.06.2019

(51) 06-05

(71) "Мебельная Фабрика Гямигая" ООО
(AZ)

(72) Челик Дженгиз Ахмет оглы (AZ)

(54) КОМПЛЕКТ ДЕТСКОЙ МЕБЕЛИ

(57) Список важных признаков промышленного образца.

Комплект детской мебели характеризуется совокупностью следующих важных признаков:

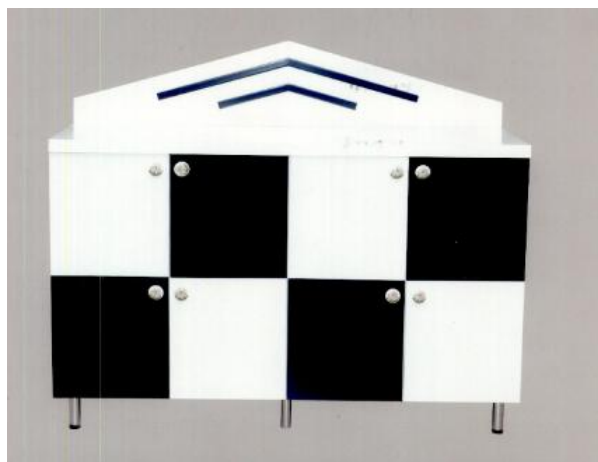

- состав композиционных элементов: наличие шкафа, кровати, комода;
- выполнением шкафа в форме, напоминающей фасад дома;
- выполнением верхней части шкафа в форме крыши дома, края которого окаймлены линией тёмно-синего цвета, а внутрь выполнен в виде треугольника белого цвета;
- выполнением шкафа из трех дверей;
- выполнением двух крайних дверей темно-синим цветом, наличием в обеих дверях сверху донизу двух прозрачных стеклянных окон с белыми рамами, внизу же в форме оконной рамы в белой окантовке, наличием в средней двери же белого цвета длинноватого зеркала прямоугольной формы;
- выполнением выступа в верхней части комода в форме крыши дома белого цвета;

Бюллетень № 1. 31.01.2020

- выполнением 8 дверей, открывающихся наружу, в форме шахматной доски, комбинацией белого и тёмно-синего цвета;
- наличием внизу комода металлических, трубчатой формы маленьких узких ножек;
- выполнением головной части кровати, белым и тёмно-синим цвета, формой визуаль-но напоминающим фасад дома;
- окантовкой основного фона головной части белым цветом, часть крыши же тёмно-синим цветом;
- наличием в середине головной части эле-мента, двери которого напоминают открытые окна и наверху большого и маленького раз-мера двух ломанных линий тёмно-синего цвета;
- выполнением края кровати в форме перил темно-синими досками с местом для входа в нижней части;
- наличием в правой нижней части кровати трех выдвижных ящиков с дверцами тёмно-синего цвета;
- наличием в задней стороне головной части кровати трех секций, связанных двумя при-креплениями, в скрытой форме покрытых тканью.

(21) S 2019 0045

(22) 11.06.2019

(51) 06-05

(71) "Мебельная Фабрика Гямигая" ООО
(AZ)

(72) Челик Дженгиз Ахмет оглы (AZ)

(54) КОМПЛЕКТ МЯГКОЙ МЕБЕЛИ

(57) Комплект мягкой мебели характеризуется совокупностью следующих важных при-знаков:

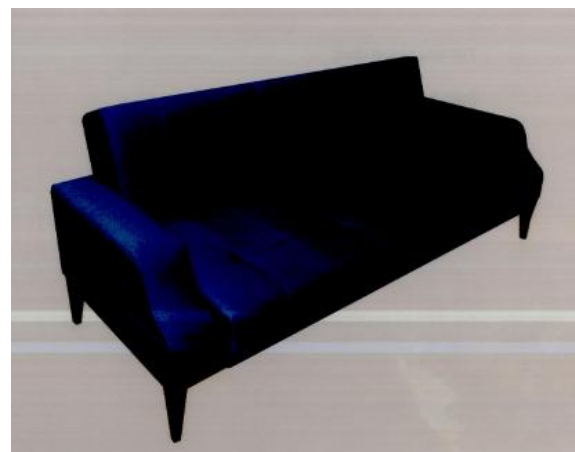

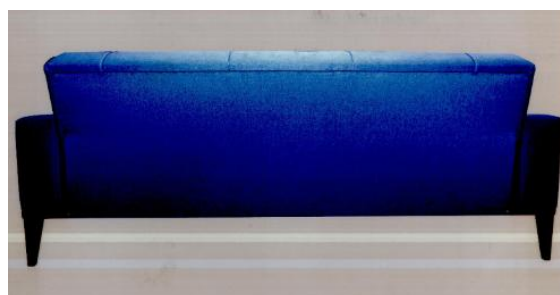
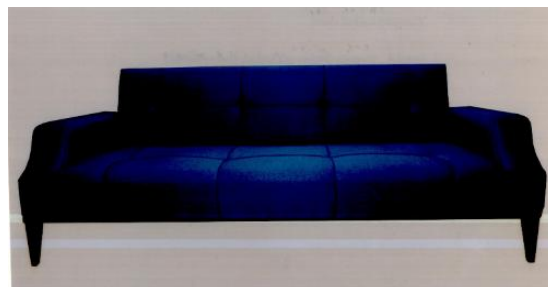



- состав композиционных элементов: диван, два кресла;
- диван, состоящий из основы, спинки, сиденья, боков и съемных подушек;
- выполнением боков прямоугольной формы, плоской верхней стороны плавно переходящей в боковой нарезной угол;
- выполнением спинки, сидения и боковых сторон прямоугольной формы;
- выполнением поверхности дивана тёмно-синим цветом, съемных и маленьких подушек же тёмно-жёлтым цветом;
- обработкой поверхности основания, сиденья, боковых сторон и двух съемных подушек горизонтальными и вертикальными декоративными полосами, создавая широкие клетки;
- наличием в нижней части дивана ножек прямоугольной формы тёмно-коричневого цвета;
- выполнением боковых сторон кресел в прямоугольной форме, и с плавным переходом округленных верхних углов в боковой нарезной угол;
- обработкой поверхности спинки кресел горизонтальными и вертикальными декоративными полосами, создавая широкие клетки;
- выполнением задней стороны спинки кресел полосами, являющимися продолжением вертикальных полос передней стороны;
- выполнением кресел тёмно-жёлтым цветом;
- наличием в нижней части кресел ножек прямоугольной формы тёмно-коричневого цвета;

(21) S 2019 0054
(22) 09.08.2019
(51) 32-00

(71) "Азерсун Холдинг" ООО (AZ)

(72) Ализаде Бахтияр Бадирхан оглы (AZ)

(54) РИСУНОК ДЛЯ УПАКОВКИ
АБСОРБИРУЮЩЕЙ БУМАГИ

(57) Заявляемый промышленный образец «Рисунок для Упаковки Абсорбирующей Бумаги» характеризующийся:



- наличием двухмерного графического изображения рисунка, заполняющего прямоугольную площадь;
- выполнением двухмерного графического изображения рисунка состоящего из многократно повторяющихся геометрических фигур отличающийся;
- выполнением общего графического изображения рисунка, состоящего из расположенных под разными углами и сопряженных между собой рисунками-паттернами;
- выполнением рисунка-паттерна в виде образного изображения, состоящего из 2-х спиралеобразных сопряженных фигур;
- выполнением изображений 2-х спиралеобразных фигур, закрученными слева на право;
- выполнением изображения одного из спиралеобразных фигур большей чем другая по размеру;

УКАЗАТЕЛИ

УКАЗАТЕЛИ ЗАЯВОК НА ПРОМЫШЛЕННЫЕ ОБРАЗЦЫ

НУМЕРАЦИОННЫЙ УКАЗАТЕЛЬ

Номер заявки	МКПО
S 2019 0043	06-05
S 2019 0044	06-02
S 2019 0045	06-05
S 2019 0054	32-00

СИСТЕМАТИЧЕСКИЙ УКАЗАТЕЛЬ

МКПО	Номер заявки
06-02	S 2019 0044
06-05	S 2019 0043
06-05	S 2019 0045
32-00	S 2019 0054

BİLDİRİŞLƏR ИЗВЕЩЕНИЯ

Əmtəə nişanı sahibinin adının və ünvanının dəyişdirilməsi Изменение наименования и адреса владельца товарного знака

(111) Qeydiyyatın nömrəsi Номер регистрации	(210) İddia sənədinin nömrəsi Номер заявки	(771) Əmtəə nişanı sahibinin adı Имя владельца товарного знака	(730) Əmtəə nişanı sahibinin yeni adı Новое имя владельца товарного знака
N 970929	94.0168	Home Box Office, Inc. (a Delaware corporation) , 1100 Avenue of the Americas, New York, 10036, USA (US)	Home Box Office, Inc. (a Delaware corporation) , 30 Hudson Yards, New York, New York 10001, USA 16.03.2024
N 970935	94.0183	Home Box Office, Inc., a Delaware corporation , 1100 Avenue of the Americas, New York, New York 10036, U.S.A.	Home Box Office, Inc., a Delaware corporation , 30 Hudson Yards, New York, New York 10001, USA 18.03.2024
N 970947	94.0182	Home Box Office, Inc. Delaware corporation , 1100 Avenue of the Americas, New York, NY 10036, USA	Home Box Office, Inc. Delaware corporation , 30 Hudson Yards, New York, New York 10001, USA 18.03.2024
N 971237	372-ПРТ	HBI Branded Apparel Limited, Inc. , 1000 East Hanes Mill Road, Winston-Salem, North Caroline 27105, ABŞ	HBI Branded Apparel Enterprises, LLC , 1000 East Hanes Mill Road, Winston-Salem, North Caroline 27105, ABŞ 25.04.2020
N 971293	2376-ПРТ	Max Mara Fashion Group, S.r.l. , Via del Cavnine 10, 10122 Torino, Italy	Max Mara Fashion Group, S.r.l. , Via Pietro Giannone 10, 10121 Torino, Italy 14.12.2029
N 971382	2373-ПРТ	MAX MARA, Fasnion Group , 2, Viadce Carmine, 1-10122, Torino, İtaliya.	MAX MARA, Fasnion Group , Via Pietro Giannone 10, 10121 Torino, Italy 14.12.2029
N 980159	2794-ПРТ	Parfums Ungaro , Neuilly Sur seine, Fransa.	Emanuel Ungaro Italia S.r.l. , Corso Monforte, 41, Milan, Italy 26.07.2029
N 982146	96.2408	HB/ Branded Appared Limited, Inc. , 1000 East Hanes Mill Road, Winston-Salem, North Carolina 27105, ABS	HBI Branded Apparel Enterprises, LLC , 1000 East Hanes Mill Road, Winston-Salem, North Carolina 27105, ABS 04.06.2026
N 982147	96.2409	HB/ Branded Appared Limited, Inc. , 1000 East Hanes Mill Road, Winston-Salem, North Carolina 27105, ABS	HBI Branded Apparel Enterprises, LLC , 1000 East Hanes Mill Road, Winston-Salem, North Carolina 27105, ABS 04.06.2026
N 982148	96.2255	HBI Branded Apparel Limited, Inc. , 1000 East Hanes Mill Road, Winston-Salem, North Caroline 27105, ABŞ	HBI Branded Apparel Enterprises, LLC , 1000 East Hanes Mill Road, Winston-Salem, North Caroline 27105, ABŞ 12.02.2026
N 2000 0827	99.4694	REGUS MANAGEMENT LIMITED. ,	REGUS MANAGEMENT LIMITED. ,

		1 Northumberland Avenue, London WC2N 5BW, Birləşmiş Krallıq.	Regus 6th Floor, 2 Kingdom Street, London W2 6BD, United Kingdom 12.08.2029
N 2000 0878	99.4922	Suraxanı maşınqayırma zavodu, , 370042 Bakı şəh., Əmircan qəs., S.Bəhlulzadə küç., 12 , azərbaycan	SURAXANI MAŞINQAYIRMA ZAVODU” Açıq Səhmdar Cəmiyyəti , AZ1042, Bakı şəhəri, Suraxanı rayonu, Əmircan ŞTQ, Səttar Bəhlulzadə (Suraxanı qəsəbəsi), ev 411 Azərbaycan 21.12.2029
N 2000 1062	99.4439	Mars, Incorporated, a corporation organized and existing under Laws of the State Delaware , 3250 East, 44 th Street, Vermon, California, USA	Mars, Incorporated, a corporation organized and existing under Laws of the State Delaware , 6885 Elm Street, McLean, Virginia 22101, U.S.A. 11.03.2019
N 2001 0100	95.2006	BEAM INC UK LIMITED , Prewetts Mill, Worthing Road, Horsham, West Sussex, RH12 1ST	BEAM INC UK LIMITED , Afon Building 3rd floor, Worthing Road Horsham, West Sussex, England, RH12 1TL 19.10.2025
N 2001 0100	95.2006	BEAM INC UK LIMITED , Afon Building 3rd floor, Worthing Road Horsham, West Sussex, England, RH12 1TL	Beam Suntory UK Limited , 2 Longwalk Road, Stockley Park, Uxbridge Middlesex, England, UB11 1BA, UK 19.10.2025
N 2003 0106	2001 0015	KIRIN KABUSHIKI KAISHA (also trading as KIRIN Company, Limited) , 10-2, Nakano 4-Chome, Nakano-ku, Tokyo, Japan	KIRIN HOLDINGS KABUSHIKI KAISHA (also trading as KIRIN Company, Limited) , 10-2, Nakano 4-Chome, Nakano-ku, Tokyo, Japan 04.01.2021
N 2003 0107	2001 0014	KIRIN KABUSHIKI KAISHA (also trading as KIRIN Company, Limited) , 10-2, Nakano 4-Chome, Nakano-ku, Tokyo, Japan	KIRIN HOLDINGS KABUSHIKI KAISHA (also trading as KIRIN Company, Limited) , 10-2, Nakano 4-Chome, Nakano-ku, Tokyo, Japan 04.01.2021
N 2005 0820	2005 0054	CHLORIDE GROUP LIMITED , Ebury Gate, 23Lowwer Belgrave Street,London SW1W ONR	CHLORIDE GROUP LIMITED , C/O VERTIV, TOR, SAINT-CLOUD WAY, MAIDENHEAD, SL6 8BN, UNITED KINGDOM 24.01.2025
N 2008 0146	2007 0222	“İNTERSUN MENECEMENT KOMPANI” Məhdud Məsuliyyətli Cəmiyyəti , Bakı şəh., Heydər Əliyev pr., 92a	“İNNOVA KONSTRAKŞN ƏND KONTRAKTİNG” Məhdud Məsuliyyətli Cəmiyyəti , AZ1029, Bakı şəhəri, Nizami rayonu, Heydər Əliyev prospekti, ev 90 21.02.2027
N 2008 0729	2007 0741	SPICY LIQUID, INC., a corporation organized and existing under the laws of the State of Delaware , 989 Sixth Avenue City of New York, State of New York 10018, United States of America	SPICY LIQUID, LLC., a corporation organized and existing under the laws of the State of Delaware , 989 Sixth Avenue City of New York, State of New York 10018, United States of America 14.06.2027
N 2008 1130	2007 0098	PANASONIC ECO SOLUTIONS ELEKTRİK SANAYİ VE TİCARET ANONİM ŞİRKETİ , Abdurrahmangazi Mah. Ebubekir Cad. No:44 Sancaktepe İstanbul TURKEY	PANASONIC LIFE SOLUTIONS ELEKTRİK SANAYİ VE TİCARET ANONİM ŞİRKETİ , Abdurrahmangazi Mah. Ebubekir CAD. No: 44, Samandıra, Sancaktepe/İstanbul, TURKEY (TR) 26.01.2027

N 2008 1184	2008 1349	"KASPIAN ENERJİ" JURNALI REDAKSİYASI , Bakı şəh., S.Rüstəm küç., 59, mən. 64	"Caspian Energy jurnalı" Məhdud Məsuliyyətli Cəmiyyəti , AZ1007, Bakı şəhəri, Nəsimi rayonu, Vaqif prospekti, ev 3, mənzil 148A 03.09.2028
N 2010 1298	2009 1242	General Media Communications, Inc., , 220 Humboldt Court, Sunnyvale, California 94089, USA	General Media Communications, Inc., , 8944 Mason Avenue, Chatsworth, California 91311, USA 23.09.2029
N 2010 1298	2009 1242	General Media Communications, Inc., 6800 Broken Sound Pkwy, Suite 100, Boca Raton, FL 33487, USA	General Media Communications, Inc., , 220 Humboldt Court, Sunnyvale, California 94089, USA 23.09.2029
N 2011 0320	2009 1241	General Media Communications, Inc. , 6800 Broken Sound Pkwy, Suite 100, Boca Raton, FL 33487, USA.	General Media Communications, Inc. , 220 Humboldt Court, Sunnyvale, California 94089, USA 23.09.2029
N 2011 0320	2009 1241	General Media Communications, Inc. , 220 Humboldt Court, Sunnyvale, California 94089, USA	General Media Communications, Inc. , 8944 Mason Avenue, Chatsworth, California 91311, USA 23.09.2029
N 2011 0423	2010 0071	ImClone LLC. , 180 Varick Street, New York, New York 10014, USA.	ImClone LLC. , 450 East 29th Street, New York, New York 10016, USA 22.01.2030
N 2011 0424	2010 0072	ImClone LLC. , 180 Varick Street, New York, New York 10014, USA.	ImClone LLC. , 450 East 29th Street, New York, New York 10016, USA 22.01.2030
N 2011 0425	2010 0073	ImClone LLC. , 180 Varick Street, New York, New York 10014, USA.	ImClone LLC. , 450 East 29th Street, New York, New York 10016, USA 22.01.2030
N 2011 0426	2010 0074	ImClone LLC. , 180 Varick Street, New York, New York 10014, USA.	ImClone LLC. , 450 East 29th Street, New York, New York 10016, USA 22.01.2030
N 2011 0669	2010 0036	HBI Branded Apparel Limited, Inc., 1000 East Hanes Mill Road, Winston-Salem, North Carolina 27105	HBI Branded Apparel Enterprises, LLC , 1000 East Hanes Mill Road, Winston-Salem, North Carolina 27105 15.01.2030
N 2011 0996	2010 0621_1	"İNTERSUN MANAGEMENT KOMPANI" Məhdud Məsuliyyətli Cəmiyyəti , Bakı şəh., Heydər Əliyev pr-ti 92a	"İNNOVA KONSTRAKŞN ƏND KONTRAKTİNG" Məhdud Məsuliyyətli Cəmiyyəti , AZ1029, Bakı şəhəri, Nizami rayonu, Heydər Əliyev prospekti, ev 90 05.07.2020
N 2013 1096	2012 0551	Home Box Office, Inc., a Delaware corporation , 1100 Avenue of the Americas, New York, New York 10036, U.S.A.	Home Box Office, Inc., a Delaware corporation , 30 Hudson Yards, New York, New York 10001, USA 20.04.2022
N 2013 1097	2012 0553	Home Box Office, Inc., a Delaware corporation , 1100 Avenue of the Americas, New York, New York 10036, U.S.A.	Home Box Office, Inc., a Delaware corporation , 30 Hudson Yards, New York, New York 10001, USA 20.04.2022
N 2013 1098	2012 0554	Home Box Office, Inc., a Delaware corporation , 1100 Avenue of the Americas, New York, New York 10036, U.S.A.	Home Box Office, Inc., a Delaware corporation , 30 Hudson Yards, New York, New York 10001, USA 20.04.2022

N 2013 1621	2009 1240	General Media Communications, Inc. , 6800 Broken Sound Pkwy, Suite 100, Boca Raton, FL 33487, USA	General Media Communications, Inc. , 220 Humboldt Court, Sunnyvale, California 94089, USA 23.09.2029
N 2013 1621	2009 1240	General Media Communications, Inc. , 220 Humboldt Court, Sunnyvale, California 94089, USA	General Media Communications, Inc. , 8944 Mason Avenue, Chatsworth, California 91311, USA 23.09.2029
N 2013 1628	2012 0552	Home Box Office, Inc., a Delaware corporation , 1100 Avenue of the Americas, New York, New York 10036, U.S.A.	Home Box Office, Inc., a Delaware corporation , 30 Hudson Yards, New York, New York 10001, USA 30.04.2022
N 2015 0222	2013 30704	Beijing Automobile Group Co. Ltd , No. 25 South Road of East 3rd Ring, Chaoyang District, Beijing, ÇIN	Beijing Automobile Group Co. Ltd , No. 99 Shuanghe Street, Shunyi District, Beijing, China 26.12.2023
N 2015 1006	2014 31546	Patrón Spirits International AG , Quaistrasse 11, 8200 Schaffhausen, Switzerland	Bacardi Martini Patron International GmbH , Quaistrasse 11, 8200 Schaffhausen, Switzerland 11.11.2024
N 2016 0085	2015 32104	Patrón Spirits International AG , Quaistrasse 11, 8200 Schaffhausen, Switzerland	Bacardi Martini Patron International GmbH , Quaistrasse 11, 8200 Schaffhausen, Switzerland 23.04.2025
N 2016 0086	2015 32105	Patrón Spirits International AG , Quaistrasse 11, 8200 Schaffhausen, Switzerland	Bacardi Martini Patron International GmbH , Quaistrasse 11, 8200 Schaffhausen, Switzerland 23.04.2025
N 2016 0106	2015 32107	Patrón Spirits International AG , Quaistrasse 11, 8200 Schaffhausen, Switzerland	Bacardi Martini Patron International GmbH , Quaistrasse 11, 8200 Schaffhausen, Switzerland 23.04.2025
N 2016 0227	2013 30703	Beijing Automobile Group Co. Ltd , No. 25 South Road of East 3rd Ring, Chaoyang District, Beijing, China	Beijing Automobile Group Co. Ltd , No. 99 Shuanghe Street, Shunyi District, Beijing, China 26.12.2023
N 2016 0840	2015 00677	Renaissance Financial Holdings Limited , Trinity Hall, 43 Cedar Avenue, Hamilton, HM 12 Bermuda	Renaissance Financial Holdings Limited , c/o Apex Corporate Services Ltd. Vallis Building, 4th Floor, 58 Par-la-Ville Road Hamilton HM 11, Bermuda 01.10.2025

Əmtəə nişanına dair hüquqların verilməsi barədə müqavilələrin qeydiyyatı

Регистрация договора о передаче права на товарный знак

(111) Qeydiyyat nömrəsi Номер регистрации	(210) İddia sənədinin nömrəsi Номер заявки	(771) Əmtəə nişanı sahibinin adı Имя владельца товарного знака	(730) Əmtəə nişanının yeni sahibinin adı Имя нового владельца товарного знака	(580) Müqavilənin tarixi və qeydiyyat №-si Дата и № регистрации договора
N 2011 0849	2010 0347	Reckitt & Colman (Overseas) Limited. Danson Lane, Yull HU8 7DS, England	Reckitt & Colman (Overseas) Health Limited , 103-105 Bath Road, Slough, Berkshire, 3UH, United Kingdom	2020/014 və 31.01.2020
N 2002 0030	2001 0354	Reckitt & Colman (Overseas) Limited. , Dansom Lane Hull, HU8 7DS, İngiltərə.	Reckitt & Colman (Overseas) Health Limited , 103-105 Bath Road, Slough, Berkshire, 3UH, United Kingdom	2020/014 və 31.01.2020
N 2013 1408	2011 1278	Reckitt & Colman (Overseas) Limited , Dansorn Lane, Hull, HU8 7DS, England	Reckitt & Colman (Overseas) Health Limited , 103-105 Bath Road, Slough,Berkshire, SL1 3UH, United Kingdom	2020/014 və 31.01.2020
N 2003 0697	2002 0459	The Boots Company PLC , GB-Nottingham NG2 AA, Birləşmiş Krallıq.	Reckitt & Colman (Overseas) Health Limited , 103-105 Bath Road, Slough, Berkshire, SL1 3UH, United Kingdom	2020/014 və 31.01.2020
N 2013 0667	2011 1030	Reckitt & Colman (Overseas) Limited , Dansom Lane, Hull, HU8 7DS, England	Reckitt & Colman (Overseas) Health Limited , 103-105 Bath Road, Slough,Berkshire, SL1 3UH, United Kingdom	2020/014 və 31.01.2020
N 2013 0668	2011 1031	Reckitt & Colman (Overseas) Limited , Dansom Lane, Hull, HU8 7DS, England	Reckitt & Colman (Overseas) Health Limited , 103-105 Bath Road, Slough, Berkshire, 3UH, United Kingdom	2020/014 və 31.01.2020
N 971007	1588-ПРТ	The Boots Company PLC, Nottingham, İngitərə , Nottingham, NG2 3 AA, England	Reckitt & Colman (Overseas) Health Limited , 103-105 Bath Road, Slough, Berkshire, 3UH, United Kingdom	2020/014 və 31.01.2020
N 2005 0917	2004 0907	Reckitt & Colman (Overseas)Limited , Dansom Lane Hull, HU8 7DS, İngiltərə	Reckitt & Colman (Overseas) Health Limited , 103-105 Bath Road, Slough, Berkshire, SL1 3UH, United Kingdom	2020/014 və 31.01.2020
N 2005 0915	2004 0906	Reckitt & Colman (Overseas)Limited , Dansom Lane Hull, HU8 7DS, İngiltərə	Reckitt & Colman (Overseas) Health Limited , 103-105 Bath Road, Slough, Berkshire, SL1 3UH, United Kingdom	2020/014 və 31.01.2020
N 981292	94.0633	Reckitt & Colman (Overseas) Limited. , Oansom Lane , Hull , HU 8 7 DS, England.	Reckitt & Colman (Overseas) Health Limited , 103-105 Bath Road, Slough,Berkshire, SL1 3UH, United Kingdom	2020/014 və 31.01.2020
N 2005 0916	2004 0908	Reckitt & Colman (Overseas)Limited , Dansom Lane Hull, HU8 7DS, İngiltərə	Reckitt & Colman (Overseas) Health Limited , 103-105 Bath Road, Slough, Berkshire, SL1 3UH, United Kingdom	2020/014 və 31.01.2020
N 2005 0911	2004	Reckitt & Colman	Reckitt & Colman (Overseas)	2020/014

	0909	(Overseas)Limited , Dansom Lane Hull, HU8 7DS? Ingiltərə	Health Limited , 103-105 Bath Road, Slough,Berkshire, SL1 3UH, United Kingdom	və 31.01.2020
N 2009 0799	2006 0029	Reckitt & Colman (Overseas) Limited , Dansom Lane, Hull, HU8 7DS, England	Reckitt & Colman (Overseas) Health Limited , 103-105 Bath Road, Slough,Berkshire, SL1 3UH, United Kingdom	2020/014 və 31.01.2020
N 2009 0798	2006 0028	Reckitt & Colman (Overseas) Limited , Dansom Lane, Hull, HU8 7DS, England	Reckitt & Colman (Overseas) Health Limited , 103-105 Bath Road, Slough,Berkshire, SL1 3UH, United Kingdom	2020/014 və 31.01.2020
N 2000 0206	98.4050	Reckitt & Colman (Overseas) Limited , Dansom Lane, Hull, HU8 7DS, England	: Reckitt & Colman (Overseas) Health Limited , 103-105 Bath Road, Slough,Berkshire, SL1 3UH, United Kingdom	2020/014 və 31.01.2020
N 991238	98.3953	Reckitt & Colman (Overseas) Limited , Dansom Lane, Hull, HU8 7DS, England	Reckitt & Colman (Overseas) Health Limited , 103-105 Bath Road, Slough,Berkshire, SL1 3UH, United Kingdom	2020/014 və 31.01.2020
N 991231	98.3954	Reckitt & Colman (Overseas) Limited , Dansom Lane, Hull, HU8 7DS, England	: Reckitt & Colman (Overseas) Health Limited , 103-105 Bath Road, Slough,Berkshire, SL1 3UH, United Kingdom	2020/014 və 31.01.2020
N 2007 0761	2006 0007	Kaane American International Tobacco Co. Ltd. , P.O. Box 61021, Jebel Ali Free Zone, Dubai, United Arab Emirates	Kaane American International Tobacco Company FZE , Plot No. MO 07111, P.O.Box 61021, Jebel Ali, Free Zone Area, Dubai, United Arab Emirates	2020/013 və 24.01.2020
N 2008 1251	2006 0920	Kaane American International Tobacco Co. Ltd. , P.O. Box 61021, Jebel Ali Free Zone, Dubai, United Arab Emirates	Kaane American International Tobacco Company FZE , Plot No. MO 07111, P.O.Box 61021, Jebel Ali, Free Zone Area, Dubai, United Arab Emirates	2020/013 və 24.01.2020
N 2008 1252	2006 0918	Kaane American International Tobacco Co. Ltd. , P.O. Box 61021, Jebel Ali Free Zone, Dubai, United Arab Emirates	Kaane American International Tobacco Company FZE , Plot No. MO 07111, P.O.Box 61021, Jebel Ali, Free Zone Area, Dubai, United Arab Emirates	2020/013 və 24.01.2020
N 981945	95.2112	Geoffrey, LLC , One Geoffrey Way, Wayne, New Jersey 07470, USA	TRU Kids Inc. , 5 Wood Hollow Road, First Floor, Parsippany, NJ 07054, United States of America	2020/012 və 23.01.2020
N 982012	95.2109	Geoffrey, LLC , One Geoffrey Way, Wayne, New Jersey 07470, USA	TRU Kids Inc. , 5 Wood Hollow Road, First Floor, Parsippany, NJ 07054, United States of America	2020/012 və 23.01.2020
N 981946	95.2111	Geoffrey, LLC , One Geoffrey Way, Wayne, New Jersey 07470, USA	TRU Kids Inc. , 5 Wood Hollow Road, First Floor, Parsippany, NJ 07054, United States of America	2020/012 və 23.01.2020
N 2010 0834	2008 1723	Molinos Rio de la Plata S.A. , Avenida Presidente Manuel Quintana 192, piso 1, Codigo Postal C1014ACO, Buenos Aires, Argentina	OLEINA S.A. , 13 route de Florissant, 1206 Geneva, Switzerland	2020/011 və 23.01.2020
N 990697	98.4067	MOLINOS RIO DE LA PLATA S.A. , Avenida Presidente Manuel Quintana 192, piso 1, Codigo Postal C1014ACO, Buenos Aires, Argentina	OLEINA S.A. , 13 route de Florissant, 1206 Geneva, Swtzerland	2020/011 və 23.01.2020

N 981947	95.2110	Geoffrey, LLC , One Geoffrey Way, Wayne, New Jersey 07470, USA	TRU Kids Inc. , 5 Wood Hollow Road, First Floor, Parsippany, NJ 07054, United States of America	2020/012 və 23.01.2020
N 982013	95.2113	Geoffrey, LLC , One Geoffrey Way, Wayne, New Jersey 07470, USA	TRU Kids Inc. , 5 Wood Hollow Road, First Floor, Parsippany, NJ 07054, United States of America	2020/012 və 23.01.2020
N 2000 0317	98.4037	EcoFarm Patent Management AG , Haldenstrasse 5, Baar, CH-6342, Switzerland	Scientific Technological Pharmaceutical Firm "POLYSAN" Ltd , 72 Salova Street, Bldg. 2, Liter A,192102 Saint Petersburg, Russia	2020/007 və 15.01.2020
N 2005 0637	2005 0918	Scientific Technological Pharmaceutical Firm "POLYSAN" Ltd , 72 Salova Street, Bldg. 2, Liter A,192102 Saint Petersburg, Russia	Scientific Technological Pharmaceutical Firm "POLYSAN" Ltd , 72 Salova Street, Bldg. 2, Liter A,192102 Saint Petersburg, Russia	2020/006 və 15.01.2020
N 2012 0700	2011 0293	Cardinal Health Switzerland 515 GmbH, a Swiss limited liability company , Lindenstrasse 10, 6340 Baar, Switzerland	" Cardinal Health 529, LLC a limited liability company, Delaware,USA " , 7000 Cardinal Place, Dublin, Ohio 43017 United States of America	2020/004 və 15.01.2020
N 2000 0293	98.4063	Maytag Properties, LLC, a Michigan limited liability company , 500 Renaissance Drive, Suite 101, Saint Joseph, Michigan 49085, U.S.A.	" Admiral Corporation of America, Inc." , 1160 N.W. 163 Drive, Miami, Florida 33169, United States	2020/005 və 15.01.2020
N 2015 0405	2015 00046	Quliyev Məzahir Həsən oğlu , AZ1155, Bakı şəh., Qaradağ r-nu, Müşfiqabad ŞTQ,	"Volks Sport " Məhdud Məsuliyyətli Cəmiyyəti , AZ1111, Bakı şəhəri, Nəsimi rayonu, Cavad Xan 4 MKR, ev 68, mənzil 27	2020/002 və 13.01.2020
N 2008 1421	2008 1573	"Aurora" Məhdud Məsuliyyətli Cəmiyyəti , AZ1108, Bakı şəhəri, Binəqədi rayonu, Ziya Bünyadov, ev 13	"AVROMAK" MMC , AZ 1003, Bakı şəhəri,Səbail rayonu,Əlibəyov qardaşları, ev 41A	2020/003 və 13.01.2020
N 971769	1141-ПРТ	Boehringer Ingelheim Animal Health USA Inc , 3239 Satellite Blvd., Duluth 30096, Georgia, USA	"Boehringer Ingelheim Vetmedica GmbH , 55218 Ingelheim, Germany	2020/001 və 07.01.2020

Lisenziya müqaviləsinin qeydiyyatı Регистрация лицензионного договора

(111) Qeydiyyat nömrəsi Номер регистрации	(210) İddia sənədinin nömrəsi Номер заявки	Əmtəə nişanı sahibinin adı Имя владельца товарного знака	Lisenziatın adı Наименование лицензиата	Лисензийаларын мящдудлашдырылмасы вя/вя йа шяртлярин эюстярилмяси Указание условий и/или ограничений лицензии	(580) Müqavilənin tarixi və qeydiyyat №-si Дата и № регистрации договора
N 2008 0525	2006 1647	Alstom , 48, rue Albert Dhalenne, 93400 Saint- Ouen, FRANCE	Alstom , 48, rue Albert Dhalenne, 93400 Saint-Ouen, FRANCE	GENERAL ELECTRIC COMPANY, a New York corporation , 3135 Easton Turnpike, Fairfield, Connecticut 06828, USA	2020/001 və 07.01.2020

Əmtəə nişanının qeydiyyatın qüvvədə olma müddətinin uzadılması Продление срока действия регистрации товарного знака

(111) Qeydiyyat nömrəsi Номер регистрации	(210) İddia sənədinin nömrəsi Номер заявки	(730) Əmtəə nişanının yeni sahibinin adı Имя нового владельца товарного знака	(181) Qeydiyyatın fəaliyyətinin bitdiyi tarix Дата истечения срока действия регистрации
N 980159	2794-ПРТ	Emanuel Ungaro Italia S.r.l. , Corso Monforte, 41, Milan, Italy	26.07.2029
N 2011 0849	2010 0347	Reckitt & Colman (Overseas) Health Limited , 103-105 Bath Road, Slough, SL1 3UH, United Kingdom	13.04.2030
N 2010 0681	2010 0162	Respublikanskoye unitarnoye proizvodstvennoye predpriyatiye "Belmedpreparati" , 220007, Minsk şəh., Fabritsius küç., 30, Belarus Respublikası	16.02.2030
N 2010 0682	2010 0163	Respublikanskoye unitarnoye proizvodstvennoye predpriyatiye "Belmedpreparati" , 220007, Minsk şəh., Fabritsius küç., 30, Belarus Respublikası	16.02.2030
N 2011 0661	2010 0159	Respublikanskoye unitarnoye proizvodstvennoye predpriyatiye "Belmedpreparati" , 220007, Minsk şəh., Fabritsius küç., 30, Belarus Respublikası	16.02.2030
N 950547	793-ПРТ	JAPAN TOBACCO INC , 2-2-1 Toranomom, Minato-ku, Tokyo, Japan	06.02.2030
N 2010 1470	2010 0156	Respublikanskoye unitarnoye proizvodstvennoye predpriyatiye "Belmedpreparati" , 220007, Minsk şəh., Fabritsius küç., 30, Belarus Respublikası	16.02.2030
N 2010 1471	2010 1001	Respublikanskoye unitarnoye proizvodstvennoye predpriyatiye "Belmedpreparati" , 220007, Minsk şəh., Fabritsius küç., 30, Belarus Respublikası	15.09.2030
N 2011 0663	2010 0161	Respublikanskoye unitarnoye proizvodstvennoye predpriyatiye "Belmedpreparati" , 220007, Minsk şəh., Fabritsius küç., 30, Belarus Respublikası	16.02.2030

N 2011 0664	2010 0258_1	Novartis AG, 4002 Basel, İsveçrə	16.03.2030
N 2011 0665	2010 0275	Novartis AG, 4002 Basel, İsveçrə	16.03.2030
N 2011 0666	2010 0258_2	Novartis AG, 4002 Basel, İsveçrə	18.03.2030
N 990480	1078/1160- ПРТ	UNITED PAPER SERVICE OF AMERICA, INC , a Delaware corporation, ABŞ	25.04.2030
N 981185	1150-ПРТ	UNITED PARCEL SERVICE OF AMERICA, INC., Delaver Ştatın Korporasiyası, ABŞ. , 400 Perimeter Center-Terraces North, Atlanta, Georgia 30346, ABŞ.	25.04.2030
N 2011 1075	2010 0610	: Respublikanskoye unitarnoye proizvodstvennoye predpriyatiye "Belmedpreparati" , 220007, Minsk şəh., Fabritsius küç., 30, Belarus Respublikası	01.07.2030
N 950496	0509	Yunayted Pasi Servis of Amerika, Ink., , Yunayted Pasi Servis of Amerika, Ink., Юнайтед Палс Сервисоф Америка, Инк., Штата корпорация Делавер, США	25.04.2030
N 2008 1184	2008 1349	"Caspian Energy jurnalı" Məhdud Məsuliyyətli Cəmiyyəti , AZ1007, Bakı şəhəri, Nəsimi rayonu, Vaqif prospekti, ev 3, mənzil 148A	03.09.2028
N 970037	520-ПРТ	W-D Apparel Company, LLC , 251 Little Falls Drive, Wilmington, Delaware 19808, United States of America	25.06.2030
N 2010 0677	2009 0454	Japan Tobacco Inc. , 2-2-1 Toranomom, Minato-ku, Tokyo, Japan	10.04.2029
N 2000 0878	99.4922	SURAXANI MAŞINQAYIRMA ZAVODU" Açıq Səhmdar Cəmiyyəti , AZ1042, Bakı şəhəri, Suraxanı rayonu, Əmircan ŞTQ, Səttar Bəhlulzadə (Suraxanı qəsəbəsi), ev 411 Azərbaycan	21.12.2029
N 2011 1216	2010 0563	TOYOTA JIDOSHA KABUSHIKI KAISHA (also trading as TOYOTA MOTOR CORPORATION , 1, Toyota - cho, Toyota - shi, Aichi - ken, Japan	18.06.2030
N 2001 0226	2000 0351	TOYOTA JIDOSHA KABUSHIKI KAISHA (also trading as TOYOTA MOTOR CORPORATION). , 1, TOYOTA-CHO, TOYOTA-SHI. ALCHI-KEN, Yaponiya.	20.06.2030
N 2001 0227	2000 0350	TOYOTA JIDOSHA KABUSHIKI KAISHA (also trading as TOYOTA MOTOR CORPORATION) , 1, TOYOTA-CHO, TOYOTA-SHI. ALCHI-KEN, Yaponiya.	20.06.2030
N 2001 0152	2000 0345	TOYOTA JIDOSHA KABUSHIKI KAISHA (also trading as TOYOTA MOTOR CORPORATION), , 1, TOYOTA-CHO, TOYOTA-SHI, ALCHI-KEN, Yaponiya	20.06.2030
N 2001 0153	2000 0343	TOYOTA JIDOSHA KABUSHIKI KAISHA (also trading as TOYOTA MOTOR CORPORATION), , 1, TOYOTA-CHO, TOYOTA-SHI, ALCHI-KEN, Yaponiya	20.06.2030
N 2001 0154	2000 0344	TOYOTA JIDOSHA KABUSHIKI KAISHA (also trading as TOYOTA MOTOR CORPORATION), , 1, TOYOTA-CHO, TOYOTA-SHI, ALCHI-KEN, Yaponiya	20.06.2030
N 2000 0827	99.4694	REGUS MANAGEMENT LIMITED. , Regus 6th Floor, 2 Kingdom Street, London W2 6BD, United Kingdom	12.08.2029
N 2003 0106	2001 0015	KIRIN HOLDINGS KABUSHIKI KAISHA (also trading as KIRIN Company, Limited) , 10-2, Nakano 4-Chome, Nakano-ku, Tokyo, Japan	04.01.2021
N 2001 0148	2000 0349	TOYOTA JIDOSHA KABUSHIKI KAISHA (also trading as TOYOTA MOTOR CORPORATION), , 1, TOYOTA-CHO, TOYOTA-SHI, ALCHI-KEN, Yaponiya	20.06.2030
N 2001 0150	2000 0347	TOYOTA JIDOSHA KABUSHIKI KAISHA (also trading as TOYOTA MOTOR CORPORATION), , 1, TOYOTA-CHO, TOYOTA-SHI, ALCHI-KEN, Yaponiya	20.06.2030
N 2001 0151	2000 0346	TOYOTA JIDOSHA KABUSHIKI KAISHA (also trading as TOYOTA MOTOR CORPORATION), , 1, TOYOTA-CHO,	20.06.2030

		TOYOTA-SHI, ALCHI-KEN, Yaponiya	
N 2003 0385	2001 0052	MARS, INCORPORATED , A Delaware Corporation, 6885 ELM STREET, MCLEAN, VIRGINIA 22101-3883, ABŞ	09.02.2031
N 2001 0311	2000 0034	The Procter & Gamble Company, One Procter & Gamble Plaza, Cincinnati, Ohio , One Procter & Gamble Plaza, Cincinnati, Ohio, ABŞ	27.01.2030
N 970553	1426-ПPT	Mars, Inc., Delaver Ştatının Korporasiyası , ABŞ	24.12.2030
N 970560	1460-ПPT	Mars, Inc., Delaver Ştatının Korporasiyası , ABŞ	12.04.2030
N 2001 0444	2000 0500	MARS INCORPORATED, a corporation of the state Delaware , 6885 ELM STREET, MCLEAN, VIRGINIA 22101-3883, ABŞ.	20.09.2030
N 2011 0722	2010 0211	Mars, Incorporated (a Delaware corporation), 6885 Elm Street, McLean, Virginia 22101-3883, USA	02.03.2030
N 2011 0722	2010 0211	Mars, Incorporated (a Delaware corporation), 6885 Elm Street, McLean, Virginia 22101-3883, USA	02.03.2030
N 2003 0387	2001 0022	MARS, INCORPORATED, a corporation of the state of Delaware. , 6885 ELM STREET, MCLEAN, VIRGINIA 22101-3883, ABŞ.	16.01.2031
N 2003 0398	2000 0643	MARS, INCORPORATED, a Delaware Corporation. , 6885 ELM STREET, MCLEAN, VIRGINIA 22101-3883, ABŞ.	23.11.2030
N 2011 0438	2011 1089_1	Mars, Incorporated (a Delaware corporation). , 6885 Elm Street, McLean, Virginia 22101-3883, USA.	02.03.2030
N 2011 1016	2010 0526	COMPAGNIE GERVAIS DANONE (a French corporation) , 17, boulevard Haussmann, 75009 PARIS, FRANCE	07.06.2030
N 2011 1017	2010 0527	COMPAGNIE GERVAIS DANONE (a French corporation) , 17, boulevard Haussmann, 75009 PARIS, FRANCE	07.06.2030
N 2011 1018	2010 0528	: COMPAGNIE GERVAIS DANONE (a French corporation) , 17, boulevard Haussmann, 75009 PARIS, FRANCE	07.06.2030
N 2011 0494	2010 0067	COMPAGNIE GERVAIS DANONE (a French corporation). , 17, boulevard Haussmann, 75009 PARIS, FRANCE.	21.01.2030
N 970554	1419-ПPT	Mars, Inc., Delaver Ştatın Korporasiyası , ABŞ.	25.12.2030
N 990545	1086/1417-ПPT	Mars, Inc. , Delaver Ştatının Korporasiyası	04.12.2030
N 2001 0530	2000 0163	MARS INCORPORATED , 6885 ELM STREET, MCLEAN, VIRGINIA 22101-3883	13.04.2030
N 2001 0064	2000 0010	Intercontinental Great Brands LLC , 100 Deforest Avenue, East Hanover, NJ, 07936, USA	11.01.2030
N 2001 0077	2000 0008	Intercontinental Great Brands LLC , 100 Deforest Avenue, East Hanover, NJ, 07936, USA	11.01.2030
N 2011 0495	2010 0068	COMPAGNIE GERVAIS DANONE (a French corporation). , 17, boulevard Haussmann, 75009 PARIS, FRANCE.	21.01.2030
N 2011 0669	2010 0036	HBI Branded Apparel Enterprises, LLC , 1000 East Hanes Mill Road, Winston-Salem, North Carolina 27105	15.01.2030
N 2011 0320	2009 1241	General Media Communications, Inc. , 8944 Mason Avenue, Chatsworth, California 91311, USA	23.09.2029
N 2010 1298	2009 1242	General Media Communications, Inc., , 8944 Mason Avenue, Chatsworth, California 91311, USA	23.09.2029
N 980125	2879-ПPT	ORSEM (a French Company), NEVILLY-SUR-SEINE, Fransa. , 22, rue Garnier, F-92 200, NEUVILLY-SUR-SEINE, France.	21.07.2030
N 980246	3009-ПPT	SERVIER INTERNATIONAL B.V. , 71-75, Dalsteindreef, NL-1112 XC DIEMEN (Amsterdam), Niderlandiya.	19.01.2030
N 970982	1855-ПPT	"TGI FRIDAYS FRANCHISOR, LLC," limited liability company , 19111 Dallas Parkway, Suite 165 Dallas, Texas 75287, United States of America	16.08.2030
N 970983	1856-ПPT	"TGI FRIDAYS FRANCHISOR, LLC," limited liability company , 19111 Dallas Parkway, Suite 165 Dallas, Texas	16.08.2030

		75287, United States of America	
N 950650	326-ПРТ	HBI Branded Apparel Enterprises, LLC , 1000 East Hanes Mill Road Winston-Salem, North Carolina 27105, USA	25.01.2030
N 2013 0033	2010 0040	Giga-Byte Technology Co., Ltd. , No. 6, Bau Chiang Rd. Hsin-Tien, Taipei 231, Taiwan	15.01.2030
N 2011 0423	2010 0071	ImClone LLC. , 450 East 29th Street, New York, New York 10016, USA	22.01.2030
N 2011 0424	2010 0072	ImClone LLC. , 450 East 29th Street, New York, New York 10016, USA	22.01.2030
N 2011 0425	2010 0073	ImClone LLC. , 450 East 29th Street, New York, New York 10016, USA	22.01.2030
N 2011 0430	2010 0118	The Coca-Cola Company, a Delaware corporation. , One Coca-Cola Plaza, Atlanta, Georgia 30313, USA.	04.02.2030
N 2001 0021	2000 0004	Klon Limited Hudersfield Road , Birstall,Batley,West Yorkshire, WF 17 9XA Ş, BB	06.01.2030
N 2001 0278	2000 0294	THE POLO/LAUREN COMPANY, L.P. , 650 Madison Avenue, New York, N.Y. 10022, NEW YORK, ABŞ.	25.05.2030
N 2010 1284	2010 0110	The Coca-Cola Company, a Delaware corporation, One Coca-Cola Plaza, Atlanta, Georgia 30313, USA	01.02.2030
N 2013 1621	2009 1240	General Media Communications, Inc. , 8944 Mason Avenue, Chatsworth, California 91311, USA	23.09.2029
N 2011 0434	2010 0200	The Coca-Cola Company, a Delaware corporation. , One Coca-Cola Plaza, Atlanta, Georgia 30313, USA.	26.02.2030
N 2011 0074	2010 0188	Karaca Züccaciye Ticaret ve Sanayi Anonim Şirketi , Yakuplu Mahallesi Beysan Sanayi Sitesi Birlik Caddesi No:24 Beylikduzu-Istanbul-Türkiye Cumhuriyeti	23.02.2030
N 2002 0122	2000 0594	ALFA LAVAL AB, , P.O. Box 73, SE-221 00 Lund , İsveç	16.11.2030
N 2011 0150	2009 1582	Weir Floway, Inc., a Delaware corporation. , 2494 S. Railroad Avenue, Fresno, California, USA.	09.12.2029
N 971293	2376-ПРТ	Max Mara Fashion Group, S.r.l. , Via Pietro Giannone 10, 10121 Torino, Italy Max MARA INTERNATIONAL S.A. , 17, Boulevard Royal, L-2449 Luxemburg	14.12.2029
N 971382	2373-ПРТ	MAX MARA, Fasnion Group , Via Pietro Giannone 10, 10121 Torino, Italy	14.12.2029
N 2011 0426	2010 0074	ImClone LLC. , 450 East 29th Street, New York, New York 10016, USA	22.01.2030
N 2011 0431	2010 0119	The Coca-Cola Company, a Delaware corporation. , One Coca-Cola Plaza, Atlanta, Georgia 30313, USA.	04.02.2030
N 2011 0435	2010 0201	The Coca-Cola Company, a Delaware corporation. , One Coca-Cola Plaza, Atlanta, Georgia 30313, USA.	26.02.2030
N 2011 0436	2010 0202	The Coca-Cola Company, a Delaware corporation. , One Coca-Cola Plaza, Atlanta, Georgia 30313, USA.	26.02.2030
N 2001 0020	2000 0003	Klon Limited Hudersfield Road , Birstall,Batley,West Yorkshire, WF 17 9XA, BB	06.01.2030
N 2001 0118	2000 0192	TEXACO INTERNATIONAL TRADER INC. , 2000 Westchester Avenue, City of White Plains, State of New York 10650, ABŞ	25.04.2030
N 2011 0740	2010 0192	Ajinomoto Co., Inc., 15-1, Kyobashi 1-chome, Chuo-ku, Tokyo	25.02.2030
N 2011 0855	2010 0039	Giga-Byte Technology Co., Ltd. No. 6, Bau Chiang Rd. Hsin-Tien, Taipei 231, Taiwan.	15.01.2030
N 2011 0332	2010 0061	TOYO TIRE & RUBBER CO., LTD. , Toyo Tire Corporation, 2-2-13 Fujinoki, Itami-shi, Hyogo, Japan	19.01.2030
N 2002 0015	99.4857	Bazarstore“ Məhdud Məhsuliyətli Cəmiyyəti , Az 1025, Bakı şəhəri, Xətai rayonu, Babək prospekti, Ev 1129-cu məhəllə	18.11.2029
N 2011 0668	2010 0117	NOGRA PHARMA LIMITED , 33, Sir John Rogerson's	04.02.2030

		Quay, Dublin 2, İrlandiya	
N 971029	2463-ПРТ	Caterpillar Inc , İllinois ABŞ	25.12.2029
N 2011 0667	2010 0116	NOGRA PHARMA LIMITED , 33, Sir John Rogerson's Quay, Dublin 2, İrlandiya	04.02.2030
N 2011 0187	2009 1572	HP HEWLETT PACKARD GROUP LLC , HP HEWLETT PACKARD GROUP LLC, 11445 Compaq Center Drive West, Houston, TX 77070, USA	08.12.2029
N 950549	761-ПРТ	JAPAN TOBACCO İNC , JAPAN TOBACCO İNC	28.05.2030
N 2012 0775	2009 1583	COLGATE-PALMOLIVE COMPANY , 300 Park Avenue, NEW YORK, N.Y. 10022, U.S.A.	09.12.2029
N 2012 0776	2009 1584	COLGATE-PALMOLIVE COMPANY , 300 Park Avenue, NEW YORK, N.Y. 10022, U.S.A.	09.12.2029
N 2000 1156	99.4926	COLGATE-PALMOLIVE COMPANY , 300 Park Avenue, NEW YORK, N.Y. 10022, ABŞ.	22.12.2029
N 2011 0186	2009 1571	HP HEWLETT PACKARD GROUP LLC , HP HEWLETT PACKARD GROUP LLC, 11445 Compaq Center Drive West, Houston, TX 77070, USA	08.12.2029
N 2000 1188	99.4912	FIAT AUTO S.P.A. , Corso Giovanni Agnelli 200, 10135 TORINO, İtaliya.	17.12.2029
N 2011 0098	2010 1339	Japan Tobacco Inc. , 2-2-1, Toranomon, Minato-ku, Tokyo, Japan	26.11.2030
N 971013	2462-ПРТ	Caterpillar Inc., İllinois, ABŞ , 100 NE. Adams Street, Peoria, 61629 U.S.A	25.12.2029
N 970678	141-ПРТ	Gallaher Limited , Veybric, İngiltərə	11.05.2030
N 2013 0984	2010 0966	Japan Tobacco Inc. , 2-2-1, Toranomon, Minato-ku, Tokyo, Japan	07.07.2030
N 2000 0770	2000 0020	«MATANAT-A» şirkəti. , Bakı ş., Yusifzadə küç., ev 67, mən.86,Azərbaycan Respublikası.	18.01.2030
N 2000 0058	1226/532-ПРТ	CANON KABUSHIKI KAISHA , Tokio, Yaponiya	19.01.2030
N 950231	0222	Kanon Kabusiki Kaysya, Tokio, Yaponiya.	19.01.2030
N 980456	533-ПРТ	CANON KABUSHIKI KAISHA, Tokio, Yaponiya , 30-2, 3-chome, Shimomaruko, Ohta-ku, Tokyo, Yaponiya.	19.01.2030
N 950195	0224	Kanon Kabushiki, Kayşa , Tokio, Yaponiya	19.01.2030
N 950250	0298	Kanon Kabusiki Kaysya , Tokio, Yaponiya.	19.01.2030
N 950229	0231	Kanon Kabuşiki Kayşa , Tokio, Yaponiya.	19.01.2030
N 950235	0226	Kanon Kabusiki Kajsja, Tokio, Japonija	19.01.2030
N 970705	350-ПРТ	CANON KABUSHIKI KAISHA , Tokio, Yaponiya. 30-2, 3-chome, Shimomaruko, onta-ku, Tokyo, Japan.	19.01.2030
N 2000 1232	2000 0014	PepsiCo, Inc. , a North Carolina corporation, 700 Anderson Hill Road, Purchase, New York 10577, ABŞ.	17.01.2030
N 970704	344-ПРТ	CANONO KABUSHIKI KAISHA , Tokio, Yaponiya.30-2, 3-chome, Shimomaruko, onta-ku, Tokyo, Japan.	19.01.2030
N 950459	0559	Канон Kabusiki, Kaysya. , Tokio, Yaponiya Канон Кабусики, Кайся. , Токио Япония	19.01.2030
N 950386	0289	Канон Kabusiki, Kaysya. , Tokio, Yaponiya Канон Кабусики, Кайся , Токио Япония	19.01.2030
N 950199	0220	Канон Kabushiki, Kayşa , Tokio, Yaponiya	19.01.2030
N 970703	348-ПРТ	CPNON KABUSHIKI KAISHA , Tokio, Yaponiya 30-2, 3-chome, Shimomaruko, onta-ku, Tokyo, Japan.	19.01.2030
N 2009 1438	2009 1500	Müstəqil "Vəfa" Çoxsahəli Kiçik Müəssisəsi , AZ0100, Abşeron r-nu, Xırdalan ŞTQ, Masazır şosse yolu	25.11.2029
N 950460	0558	Канон Kabusiki, Kaysya. , Tokio, Yaponiya Канон Кабусики, Кайся. , Токио Япония	19.01.2030
N 950251	0299	Канон Kabusiki Kaysya , Tokio, Yaponiya.	19.01.2030
N 950197	0230	Канон Kabushiki, Kayşa , Tokio, Yaponiya	19.01.2030

N 950227	0228	Kanon Kabuşıki Kayşa , Tokio, Yaponiya.	19.01.2030
N 950359	0415	Kanon Kabusiki Kaysya , Tokio, Yaponiya Канон Кабусики Кайся, Токио, Япония.	19.01.2030
N 970705	350-ПРТ	CANON KABUSHİKİ KAİSHA , Tokio, Yaponiya. 30-2, 3-chome, Shimomaruko, onta-ku, Tokyo, Japan.	19.01.2030

SƏNAYE NÜMUNƏLƏRİ ПРОМЫШЛЕННЫЕ ОБРАЗЦЫ

Patentin qüvvədə olma müddətinin uzadılması

Продление срока действия патента

(111) Qeydiyyat nömrəsi Номер регистрации	(730) Patent sahibinin adı Наименование патентовладельца	(181) Qeydiyyatın fəaliyyətinin bitdiyi tarix Дата истечения срока действия регистрации
S 2014 0004	PANASONİC LIFE SOLUTIONS ELEKTRİK SANAYİ VE TİCARET ANONİM ŞİRKETİ ,Abdurrahman Gazi Mah. Ebubekir Caddesi No:44, Sancaktepe – İstanbul/Turkey (TR)	27.07.2020
S 2014 0009	Mars, Inkorporayted, Delaver ştatının korporasiyası (US)	02.08.2021
S 2016 0023	Arçelik Anonim Şirketi, E5 Ankara Asfaltı UzeriTuzlalstanbul 34950TURKEY (TR)	16.01.2021
S 2016 0024	Arçelik Anonim Şirketi, E5 Ankara Asfaltı UzeriTuzlalstanbul 34950TURKEY (TR)	16.01.2021
S 2016 0025	Arçelik Anonim Şirketi, E5 Ankara Asfaltı UzeriTuzlalstanbul 34950TURKEY (TR)	16.01.2021
S 2020 0002	Downhole Products Limited, Badentoy Road, Badentoy Park, Portlethen, Aberdeen AB 12 4YA United Kingdom (GB) Keith David Bradford, Badentoy Road, Badentoy Park, Portlethen, Aberdeen AB 12 4YA United Kingdom (GB)	15.02.2021

M Ü N D Ə R İ C A T

ƏMTƏƏ NİŞANLARI

Əmtəə nişanları.....	5
----------------------	---

GÖSTƏRİCİLƏR

Əmtəə nişanlarının qeydiyyatı haqqında şəhadətnamələrinin sistematik göstəricisi.....	229
Əmtəə nişanlarının qeydiyyatı ilə bağlı iddia sənədlərinin say göstəricisi.....	231
Əmtəə nişanlarının qeydiyyatı haqqında şəhadətnamələrinin say göstəricisi.....	234

SƏNAYE NÜMUNƏLƏRİ

Sənaye nümunələrinə dair iddia sənədləri barədə məlumatların dərci.....	237
---	-----

“Sənaye nümunələrinin beynəlxalq qeydiyyatı haqqında” Haaqa müqaviləsinin Cenevrə aktı çərçivəsində Azərbaycan Respublikasında qorunan sənaye nümunələri barədə məlumatlar.....	242
---	-----

SƏNAYE NÜMUNƏLƏRİ ÜZRƏ İDDİA SƏNƏDLƏRİNİN GÖSTƏRİCİLƏRİ

Say göstəricisi.....	265
Sistematik göstərici.....	265

BİLDİRİŞLƏR

Əmtəə nişanı sahibinin adının və ünvanının dəyişdirilməsi.....	272
Əmtəə nişanına dair hüquqların verilməsi barədə müqavilələrin qeydiyyatı.....	276
Lisenziya müqaviləsinin qeydiyyatı.....	279
Əmtəə nişanının qeydiyyatının qüvvədə olma müddətinin uzadılması.....	279

SƏNAYE NÜMUNƏLƏRİ

Patentin qüvvədə olma müddətinin uzadılması.....	284
--	-----

СОДЕРЖАНИЕ

ТОВАРНЫЕ ЗНАКИ

Товарные знаки.....	5
---------------------	---

УКАЗАТЕЛИ

Систематический указатель о регистрации свидетельств на товарные знаки.....	229
Нумерационный указатель о регистрации заявок на товарные знаки.....	231
Нумерационный указатель о регистрации свидетельств на товарные знаки.....	234

ПРОМЫШЛЕННЫЕ ОБРАЗЦЫ

Публикация сведений о заявках на промышленные образцы.....	266
Сведения о международной регистрации промышленных образцов, охраняемых в Азербайджанской Республике в рамках Женевского акта Гаагского соглашения "О международной регистрации промышленных образцов"	242

УКАЗАТЕЛИ

УКАЗАТЕЛИ ЗАЯВОК НА ПРОМЫШЛЕННЫЕ ОБРАЗЦЫ

Нумерационный указатель.....	271
Систематический указатель.....	271

ИЗВЕЩЕНИЯ

Изменение наименования и адреса владельца товарного знака.....	272
Регистрация договора о передаче права на товарный знак.....	276
Регистрация лицензионного договора.....	279
Продление срока действия регистрации товарного знака.....	279

ПРОМЫШЛЕННЫЕ ОБРАЗЦЫ

Продление срока действия патента.....	284
---------------------------------------	-----

Operator:

F.Mustafayeva

Tirajı: 10 nüsxə;
Qiyməti: Müqavilə ilə.

Azərbaycan Respublikası
Əqli Mülkiyyət Agentliyinin
tabeliyində olan
Patent və Əmtəə Nişanlarının
Ekspertizası Mərkəzi

Ü n v a n:

AZ 1078, Bakı şəh., Nəsimi rayonu,
Mərdanov qardaşları küçəsi 124.

QEYD ÜÇÜN
