



Azərbaycan Respublikasının Standartlaşdırma,
Metrologiya və Patent üzrə Dövlət Komitəsi

Patent və Əmtəə Nişanları Mərkəzi

RƏSMİ
BÜLLETEN

ОФИЦИАЛЬНЫЙ
БЮЛЛЕТЕНЬ

1996-cı ildən
nəşr edilir

Издается с
1996 года

N 2017 0488

N 2017 0600

Dərc olunma
tarixi:
30.06.2017

Дата
публикации:
30.06.2017

SƏNAYE MÜLKİYYƏTİ

Əmtəə nişanları
Sənaye nümunələri
Coğrafi göstəricilər

ПРОМЫШЛЕННАЯ СОБСТВЕННОСТЬ

Товарные знаки
Промышленные
образцы
Географические
указания

№6
Bakı - 2017



Niyazi Rəhimov-

**Günel
Sevdimaliyeva -**

Fazil Talıblı-

Ramin Hacıyev -

Elxan Rüstəmov-

Şərif Kərimli-

Azərbaycan
Respublikası
Standartlaşdırma,
Metrologiya və
Patent üzrə Dövlət
Komitəsinin orqanı

Şəhadətnamə
№ 350

Redaksiya heyəti:

Redaksiya heyətinin sədri,

Azərbaycan Respublikası Standartlaşdırma,
Metrologiya və Patent üzrə Dövlət Komitəsinin
sədr müavini

Redaksiya heyətinin sədr müavini,

Patent və Əmtəə Nişanları Mərkəzinin
baş direktor müavini

Redaksiya heyətinin üzvləri

Redaktor

Azərbaycan Respublikası Standartlaşdırma,
Metrologiya və Patent üzrə Dövlət Komitəsi
Aparatının informasiya təminatı və elektron
idarəetmə şöbəsinin müdiri

Patent və Əmtəə Nişanları Mərkəzinin
Əmtəə nişanı, sənaye nümunəsi və coğrafi
göstəricilərin ekspertizası departamentinin
direktoru

Patent və Əmtəə Nişanları Mərkəzinin
Katiblik, informasiya texnologiyaları və dərc
şöbəsinin böyük mütəxəssisi

Məsul redaktor

Patent və Əmtəə Nişanları Mərkəzinin
Katiblik, informasiya texnologiyaları və dərc
şöbəsinin mütəxəssisi

**ƏMTƏƏ NİŞANLARINA AİD BİBLİOQRAFİK MƏLUMATLARIN
MÜƏYYƏNLƏŞDİRİLMƏSİ ÜÇÜN BEYNƏLXALQ RƏQƏM KODLARI
(İMÜT ST.60 STANDARTI)**

- (111) Qeydiyyatın nömrəsi
- (141) Əmtəə nişanının hüquqi mühafizənin bitdiyi tarix
- (151) Qeydiyyat tarixi
- (181) Qeydiyyat fəaliyyətinin bitdiyi tarix
- (210) Ərizə sənədinin nömrəsi
- (220) Ərizə sənədinin verilmə tarixi
- (310) Birinci ərizə sənədinə verilmiş nömrə
- (320) Birinci ərizə sənədinin tarixi
- (330) İMÜT 3-CÜ maddəsinin standartına müvafiq birinci ərizə sənədinin verildiyi ölkənin və ya beynəlxalq təşkilatın kodu
- (511) Nişanın qeydiyyatı üçün əmtəələrin və xidmətlərin Beynəlxalq təsnifatına uyğun sinifi (sinifləri), əmtəə və xidmətlərin siyahısı
- (526) Disklamasiya (əmtəə nişanının mühafizə olunmayan elementləri)
- (540) Nişanın təsviri
- (551) Nişanın kollektiv olmasına göstəriş
- (554) Həcmi nişan
- (526) Mühafizədən çıxarılan elementlər
- (580) Qeydiyyata aid hər hansı hərəkətin geydə alınma tarixi
- (591) Verilmiş rənglərə göstəriş
- (600) SSRİ şəhadətnamələrinin nömrələri və tarixləri
- (730) Əmtəə nişanı ərizəçisinin və ya sahibinin adı və ünvanı, ölkənin kodu
- (800) Madrid sazişi və protokolu üzrə əmtəə nişanlarının beynəlxalq qeydiyyatına dair məlumatların müəyyənləşdirilməsi

**МЕЖДУНАРОДНЫЕ ЦИФРОВЫЕ КОДЫ ДЛЯ ИДЕНТИФИКАЦИИ
БИБЛИОГРАФИЧЕСКИХ ДАННЫХ, ОТНОСЯЩИХСЯ К ТОВАРНЫМ ЗНАКАМ
(СТАНДАРТ ВОИС СТ.60)**

- (111) Номер регистрации
- (141) Дата прекращения правовой охраны товарного знака
- (151) Дата регистрации
- (181) Дата истечения срока действия регистрации
- (210) Номер заявки
- (220) Дата подачи заявки
- (310) Номер, присвоенный первой заявке
- (320) Дата подачи первой заявки
- (330) Код страны или международной организации по стандарту ВОИС ст.3, куда была подана первая заявка
- (511) Индексы Международной классификация товаров и услуг для регистрации знаков (Ниццкая классификация), перечень товаров и услуг
- (526) Дискламация (неохраняемые элементы товарного знака)
- (540) Воспроизведение знака
- (554) Объемный знак
- (551) Указание на то, что знак является коллективным
- (580) Дата записи какого-либо действия в отношении регистраций
- (591) Указание цвета или цветового сочетания
- (600) Номер и дата охранного документа СССР
- (730) Имя и адрес заявителя или владельца зарегистрированного знака, код страны
- (800) Идентификация данных, относящихся к международным регистрациям товарных знаков по Мадридскому соглашению и Мадридскому протоколу

M Ü N D Ə R İ C A T

ƏMTƏƏ NİŞANLARI

Əmtəə nişanları.....	6
----------------------	---

GÖSTƏRİCİLƏR

Əmtəə nişanı şəhadətnamələrinin sistematik göstəricisi.....	58
Əmtəə nişanı üzrə iddia sənədlərinin say göstəricisi.....	59
Əmtəə nişanı şəhadətnamələrinin say göstəricisi.....	60

SƏNAYE NÜMUNƏLƏRİ

Sənaye nümunələrinə dair iddia sənədləri barədə məlumatların dərci.....	61
Azərbaycan Respublikasının Dövlət reyestrinə daxil edilmiş sənaye nümunəsi patentləri haqqında məlumatların dərci.....	62

GÖSTƏRİCİLƏR

SƏNAYE NÜMUNƏLİRİ ÜZRƏ İDDIA SƏNƏDLƏRİNİN GÖSTƏRİCİLƏRİ

Say göstəricisi.....	64
Sistematik göstərici.....	64

SƏNAYE NÜMUNƏLƏRİ PATENTLƏRİNİN GÖSTƏRİCİLƏRİ

Say göstəricisi.....	64
Sistematik göstərici.....	64

PATENT VERİLƏN İDDIA SƏNƏDLƏRİNİN SAY GÖSTƏRİCİSİ.....

Sənaye nümunələrinin beynəlxalq qeydiyyatı haqqında Haaqa müqaviləsinə uyğun olaraq beynəlxalq reyestrə qeydiyyata alınmış beynəlxalq sənaye nümunələri barədə məlumatların dərci.....	71
----------------------------------------------------------------------------------------------------------------------------------------------------------------------------------------------	----

BİLDİRİŞLƏR

Əmtəə nişanının sahibinin adının və ünvanının dəyişilməsi.....	86
Əmtəə nişanına dair iddia sənədi üzrə hüquqların verilməsi barədə müqavilələrin qeydiyyatı.....	96
Lisənziya müqaviləsinin qeydiyyatı.....	97
Qeydiyyata alınmış əmtəə nişanına aid əmtəələrin siyahısının dəyişdirilməsi.....	102
Əmtəə nişanının qeydiyyatın fəaliyyət müddətinin uzadılması.....	102

СОДЕРЖАНИЕ

ТОВАРНЫЕ ЗНАКИ

Товарные знаки.....	6
---------------------	---

УКАЗАТЕЛИ

Систематический указатель свидетельств на товарные знаки.....	58
Нумерационный указатель заявок на товарные знаки.....	59
Нумерационный указатель свидетельств на товарные знаки.....	60

ПРОМЫШЛЕННЫЕ ОБРАЗЦЫ

Публикация сведений о заявках на промышленные образцы.....	66
Публикация сведений о патентах, внесённых в государственный реестр промышленных образцов Азербайджанской Республики.....	66

УКАЗАТЕЛИ

УКАЗАТЕЛИ ЗАЯВОК НА ПРОМЫШЛЕННЫЕ ОБРАЗЦЫ

Нумерационный указатель.....	69
Систематический указатель.....	69

УКАЗАТЕЛИ ПАТЕНТОВ НА ПРОМЫШЛЕННЫЕ ОБРАЗЦЫ

Нумерационный указатель.....	70
Систематический указатель.....	70

Нумерационный указатель заявок, по которым выданы патенты.....	70
---------------------------------------------------------------------------	-----------

ИЗВЕЩЕНИЯ

Изменение наименования и адреса владельца товарного знака.....	86
Регистрация договора о передаче права по заявке на товарный знак.....	96
Регистрация лицензионного договора.....	97
Изменение перечня товаров, в отношении которых зарегистрирован товарный знак.....	102
Продление срока действия регистрации товарного знака.....	102

ƏMTƏƏ NİŞANLARI ТОВАРНЫЕ ЗНАКИ

(111) N 2017 0488

(151) 01.06.2017

(210) 2017 00386

(220) 14.04.2017

(181) 14.04.2027

(730) "AZƏRBAYCAN KONQRESLƏR BÜROSU"
Məhdud Məsuliyyətli Cəmiyyəti, AZ1095, Bakı
şəhəri, Səbail rayonu, Neftçilər pr., ev 65 (AZ)
(540)



(526) Əmtəə nişanında "BAKU SHOPPING FESTIVAL" sözlərinin hər biri ayrı-ayrılıqda müstəqil hüquqi mühafizə verilmədən bütövlükdə qorunur.

(591) qara, tünd göy, göy, açıq göy, yaşıl, açıq yaşıl, qırmızı, sarı, ağ

(511) 35 - reklam; biznes sahəsində menecment (əmtəələrin satışı üzrə xidmətlər); biznes sahəsində inzibati fəaliyyət; ofis xidməti; 35-ci sinfə daxil edilmiş bütün xidmətlər.

41 - tərbixətme; təhsil; əyləncələr; idman və mədəni-maarif tədbirlərinin təşkili; 41-ci sinfə daxil edilmiş bütün xidmətlər.

43 - ərzaq məhsulları və içkilərlə təminatmə üzrə xidmətlər; müvəqqəti yaşayışın təmin edilməsi; 43-cü sinfə daxil edilmiş bütün xidmətlər.

(526) В товарном знаке слова "BAKU SHOPPING FESTIVAL" охраняется в целом без предоставления самостоятельной правовой охраны отдельным элементам.

(591) черный, темно-синий, синий, светло-синий, зеленый, светло-зеленый, красный, желтый, белый

(511) 35 - реклама; менеджмент в сфере бизнеса (услуги по продаже товаров); административная деятельность в сфере бизнеса; офисная служба; все услуги, включенные в 35-ый класс.

41 - воспитание; образование; развлечения;

организация спортивных и культурно-просветительных мероприятий; все услуги, включенные в 41-ый класс.

43 - услуги по обеспечению пищевыми продуктами и напитками; обеспечение временного проживания; все услуги, включенные в 43-ий класс.

(111) N 2017 0489

(151) 01.06.2017

(210) 2017 00244

(220) 17.03.2017

(181) 17.03.2027

(730) Məmmədov Eldəniz Haley oğlu, AZ1034,
Bakı şəhəri, Sabunçu rayonu, Xəstəxanayarı
döngəsi, ev 28 (AZ)
(540)

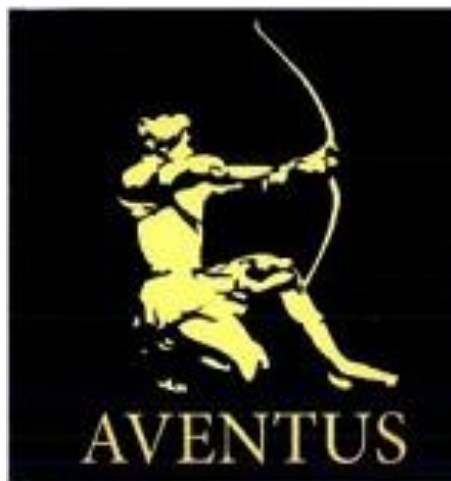

(591) qara, sarı

(511) 35 - geyim, ayaqqabı, çanta və bu kimi malların reklamı və pərakəndə satışı üzrə xidmətlər.

(591) черный, желтый

(511) 35 - реклама и продажа товаров для - одежды, обуви, головных уборов.

(111) N 2017 0490

(151) 01.06.2017

(210) 2016 00521

(220) 18.07.2016

(181) 18.07.2026

(730) Babək "Sirab" Açıq Səhmdar Cəmiyyəti,
Naxçıvan MR, Babək rayonu, Sirab kəndi (AZ)

(540)



(591) yaşıl

(511) 32 - mineral və qazlı sular.

35 - reklam; biznes sahəsində menecment; (malların satışı üzrə xidmətlər).

39 - nəqliyyat; malların qablaşdırılması və saxlanması.

(591) зеленый

(511) 32 - минеральные и газированные воды.

35 - реклама; менеджмент в сфере бизнеса; услуги по продаже товаров.

39 – транспортировка; упаковка и хранение товаров.

(111) N 2017 0491

(151) 01.06.2017

(210) 2017 00004

(220) 05.01.2017

(181) 05.01.2027

(730) Asfarma Dərman Sənaye Ltd. Şirkəti, Bakı şəh., Nərimanov r-nu, Atatürk pr-ti 44 (AZ)

(540)

SARMAX
SARMAKS
САРМАКС

(511) 05 - əczaçılıq preparatları.

35 - 05-ci sinifdə göstərilən malların satışı üzrə xidmətlər.

(511) 05 - фармацевтические препараты.

35 - продажа товаров указанные в 05 классе.

(111) N 2017 0492

(151) 01.06.2017

(210) 2017 00005

(220) 05.01.2017

(181) 05.01.2027

(730) Asfarma Dərman Sənaye Ltd. Şirkəti, Bakı şəh., Nərimanov r-nu, Atatürk pr-ti 44 (AZ)

(540)

MEGAVIT FAMILY
MEQAVIT FAMILİ
МЕГАВИТ ФАМИЛИ

(526) Əmtəə nişanında "FAMILY", "FAMILİ", "ФАМИЛИ" söz işarələri müstəqil hüquqi mühafizə obyektləri deyildirlər.

(511) 05 - əczaçılıq preparatları.

35 - 05-ci sinifdə göstərilən malların satışı üzrə xidmətlər.

(526) В товарном знаке словесные обозначения "FAMILY", "FAMILİ", "ФАМИЛИ" не являются объектами самостоятельной правовой охраны.

(511) 05 - фармацевтические препараты.

35 - услуги по продаже товаров указанные в 05 классе.

(111) N 2017 0493

(151) 01.06.2017

(210) 2017 00006

(220) 05.01.2017

(181) 05.01.2027

(730) Asfarma Dərman Sənaye Ltd. Şirkəti, Bakı şəh., Nərimanov r-nu, Atatürk pr-ti 44 (AZ)

(540)

LOCOGEN
LOKOGEN
ЛОКОГЕН

(511) 05 - əczaçılıq preparatları.
35 - 05-ci sinifdə göstərilən malların satışı üzrə xidmətlər.

(511) 05 - фармацевтические препараты.
35 - продажа товаров указанные в 05 классе.

(111) N 2017 0494

(151) 01.06.2017

(210) 2017 00007

(220) 05.01.2017

(181) 05.01.2027

(730) Asfarma Dərman Sənaye Ltd. Şirkəti, Bakı şəh., Nərimanov r-nu, Atatürk pr-ti 44 (AZ)

(540)

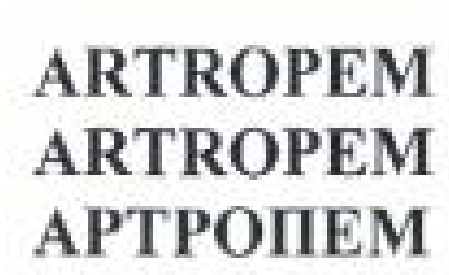

(511) 05 - əczaçılıq preparatları.
35 - 05-ci sinifdə göstərilən malların satışı üzrə xidmətlər.

(511) 05 - фармацевтические препараты.
35 - услуги по продаже товаров.

(111) N 2017 0495

(151) 01.06.2017

(210) 2017 00319

(220) 06.04.2017

(181) 06.04.2027

(730) "Delta Grup C.O." Məhdud Məsuliyyətli Cəmiyyəti, AZ1010, Bakı şəh., Səbail r-nu, Zərifə Əliyeva, ev 93 (AZ)

(540)



(526) Əmtəə nişanında "DAD" söz işarəsi müstəqil hüquqi mühafizə obyektidir.

(511) 30 - düyü; qənd; dənli məhsullar; makaron və makaron məmulatları.

35 - reklam; 30-cu sinifdə göstərilmiş malların satışı üzrə xidmətlər.

39 - 30-cu sinifdə göstərilmiş malların qablaşdırılması, daşınması və saxlanması üzrə xidmətlər.

(526) В товарном знаке словесное обозначение "DAD" не является объектом самостоятельной правовой охраны.

(511) 30 - рис; сахар; зерновые продукты; макарон и макаронные изделия.

35 - реклам; услуги по продаже товаров указанные в 30-ом классе.

39 - услуги по упаковке, транспортировки и хранение товаров указанные в 30-ом классе.

(111) N 2017 0496

(151) 01.06.2017

(210) 2017 00402

(220) 17.04.2017

(181) 17.04.2027

(730) "İTERPLAST-A" Məhdud Məsuliyyətli Cəmiyyəti, AZ1046, Bakı şəh., Əzizbəyov r-nu, Qala ŞTQ, Qala qəsəbəsi (AZ)

(540)



(526) Əmtəə nişanında "DEKOR" söz işarəsi müstəqil hüquqi mühafizə obyektidir.

(591) göy, qırmızı, ağ

(511) 19 - qeyri-metal tikinti materialları, o cümlədən qeyri-metal pəncərə altlıqları.

35 - malların satışı üzrə xidmətlər.

(526) В товарном знаке словесное обозначение "DEKOR" не является объектом самостоятельной правовой охраны.

(591) синий, красный, белый

(511) 19 - неметаллические строительные материалы; в том числе неметаллические подоконники.

35 - услуги по продаже товаров.

(111) N 2017 0497

(151) 01.06.2017

(210) 2014 31581

(220) 18.11.2014**(181) 18.11.2024****(730) LABORATORIOS NORMON, S.A., Ronda de Valdecarrizo, 6, Tres Cantos, 28760, Madrid, Spain (ES)****(540)****ADOL**

(511) 05 - əczaçılıq və baytarlıq preparatları; tibbi məqsədlər üçün gigiyenik preparatlar; tibbi məqsədlər üçün pəhriz maddələri, uşaq qidası; plastırlar, müalicə prosedurları (sarğılar) üçün materiallar; dişlərin plomblanması və diş surətlərinin hazırlanması üçün materiallar; dezinfeksiya dərmanları; pestisidlər; funqisidlər, herbisidlər.

(511) 05 - фармацевтическая, ветеринарная и гигиеническая продукция; диетические вещества для медицинских целей, детское питание; пластыри, материалы для лечебных процедур (перевязки); материалы для пломбирования зубов и зубных слепков; дезинфицирующие средства; пестициды; фунгициды, гербициды.

(111) N 2017 0498**(151) 01.06.2017****(210) 2014 31584****(220) 18.11.2014****(181) 18.11.2024****(730) LABORATORIOS NORMON, S.A., Ronda de Valdecarrizo, 6, Tres Cantos, 28760, Madrid, Spain (ES)****(540)****ESLORAT**

(511) 05 - əczaçılıq və baytarlıq preparatları; tibbi məqsədlər üçün gigiyenik preparatlar; tibbi məqsədlər üçün pəhriz maddələri, uşaq qidası; plastırlar, müalicə prosedurları (sarğılar) üçün materiallar; dişlərin plomblanması və diş surətlərinin

hazırlanması üçün materiallar; dezinfeksiya dərmanları; pestisidlər; funqisidlər, herbisidlər.

(511) 05 - фармацевтическая, ветеринарная и гигиеническая продукция; диетические вещества для медицинских целей, детское питание; пластыри, материалы для лечебных процедур (перевязки); материалы для пломбирования зубов и зубных слепков; дезинфицирующие средства; пестициды; фунгициды, гербициды.

(111) N 2017 0499**(151) 02.06.2017****(210) 2017 00003****(220) 05.01.2017****(181) 05.01.2027****(730) Əliyeva Sevinc Dadaş qızı, AZ1065, Bakı şəhəri, Yasamal rayonu, S. Əsgərova məhəllə 405, ev 87, (AZ)****(540)****(526)** Əmtəə nişanında "isti-isti kulinariya" söz

birlişməsi elementlərinə ayrı-ayrılıqda hüquqi mühafizə verilmədən bütövlükdə qorunur. Əmtəə nişanında təsviri hissə hüquqi mühafizə obyektidir.

(511) 30 - qəhvə, çay, kakao, qənd, düyü, topioka (manioka), saqo, qəhvə əvəzediciləri; un və taxıl məhsulları, çörək-bulka məmulatları, qənnadı məmulatları, dondurma; bal, patokadan sirop; maya, çörəkçilik tozları; duz, xardal; sirkə, souslar; ədviyyatlar; qida buzu.

35 - reklam; biznes sahəsində menecment (malların satışı üzrə xidmət).

(526) В товарном знаке словосочетание "isti-isti kulinariya" охраняется в целом без предоставления самостоятельной правовой охраны отдельным элементам. В товарном знаке изобразительная часть не является объектом самостоятельной правовой охраны.

(511) 30 - кофе, чай, kakao, сахар, рис, топиока

(мониока), саго, заменители кофе; мука и зерновые продукты, хлебобулочные изделия, кондитерские изделия, мороженое; мед, сироп патокадан; дрожжи, выпечка порошок; соль, горчица; уксус, соусы; приправ; пищевого льда.

35 - реклама; в управлении бизнесом (продажа товаров на обслуживание).

(111) N 2017 0500

(151) 02.06.2017

(210) 2017 00086

(220) 03.02.2017

(181) 03.02.2027

(730) Xəlilov Elnur Xəlil oğlu, AZ1006, Bakı şəh., Yasamal rayonu, Pərviz və Fəridə Abbas, ev 12 (AZ) (540)

Sapphire

(511) 35 - reklam; əmtəələrin topdan və pərakəndə satışı üzrə xidmətlər.

(511) 35 - реклама продажа товаров оптом и в розницу.

(111) N 2017 0501

(151) 02.06.2017

(210) 2017 00087

(220) 03.02.2017

(181) 03.02.2027

(730) Xəlilov Elnur Xəlil oğlu, AZ1006, Bakı şəh., Yasamal rayonu, Pərviz və Fəridə Abbas ev 12 (AZ) (540)

İydə

(511) 03 - ağartma üçün preparatlar və yuma üçün digər maddələr; təmizləmə, cilalama, yağsızlaşdırma və abraziv emal üçün preparatlar; sabunlar; ətriyyat

məmulatları, efir yağları, kosmetika, saç üçün losyonlar; diş tozları və pastaları.

(511) 03 - препараты для отбеливания и прочие вещества для стирки; препараты для чистки, полирования, обезжиривания и абразивной обработки; мыла; парфюмерные изделия, эфирные масла, косметика, лосьоны для волос; зубные порошки и пасты.

(111) N 2017 0502

(151) 02.06.2017

(210) 2017 00143

(220) 16.02.2017

(181) 16.02.2027

(730) "Blast Group" Məhdud Məsuliyyətli Cəmiyyəti, AZ1111, Bakı şəh., Nəsimi r-nu, Hüseyn Seyidzadə 2mkr, ev 9, m.20 (AZ) (540)



(526) Əmtəə nişanında "games" söz işarəsi müstəqil hüquqi mühafizə obyektidir.

(511) 41 - tərbiyəetmə; tədris prosesinin təmin edilməsi; əyləncələr; idman və mədəni-maarif tədbirlərinin təşkili.

(526) В товарном знаке словесное обозначение "games" не является объектом самостоятельной правовой охраны.

(511) 41 - воспитание; обеспечение учебного процесса; развлечения; организация спортивных и культурно-просветительных мероприятий.

(111) N 2017 0503

(151) 02.06.2017

(210) 2017 00222

(220) 10.03.2017

(181) 10.03.2027

(730) "Nurgün Sənaye" Məhdud Məsuliyyətli Cəmiyyəti, AZ1052, Bakı şəh., Nərimanov rayonu, Əliyev Əliyev, ev 26, m. 949, 1956-1989 - məhəllə (AZ)

(540)



(511) 32 - mineral və qazlı sular və digər alkoqolsuz içkilər; meyvəli içkilər və meyvə şirələri; siroplar və içkilərin hazırlanması üçün digər tərkiblər.

(511) 32 - минеральные и газированные воды и прочие безалкогольные напитки; фруктовые напитки и фруктовые соки; сиропы и прочие составы для изготовления напитков.

(111) N 2017 0504

(151) 05.06.2017

(210) 2016 32737

(220) 08.02.2016

(181) 08.02.2026

(730) "BALTIKA-BAKI" Məhdud Məsuliyyətli Cəmiyyəti, AZ0100, Abşeron rayonu, Xırdalan şəhəri, Şamaxı şossesi, döngə 2, bina 2 (AZ)
(540)

GODZILA

(511) 32 - pivə; mineral və qazlı sular və digər alkoqolsuz içkilər; meyvə içkiləri və meyvə şirələri; siroplar və içkilərin hazırlanması üçün digər tərkiblər. 33 - alkoqollu içkilər (pivədən başqa).

(511) 32 - пиво; минеральные и газированные воды и прочие безалкогольные напитки; фруктовые напитки и фруктовые соки; сиропы и прочие составы для изготовления напитков. 33 - алкогольные напитки (за исключением пива).

(111) N 2017 0505

(151) 06.06.2017

(210) 2017 00279

(220) 29.03.2017

(181) 29.03.2027

(730) "Buta Tobacco" Məhdud Məsuliyyətli Cəmiyyəti, AZ0100, Abşeron rayonu, Xırdalan şəhəri, Bakı-Sumqayıt şossesi (AZ)
(540)



(526) Əmtəə nişanında "ESTABLISHED 2016" söz birləşməsi və "TOBACCO" söz işarəsi müstəqil hüquqi mühafizə obyektləri deyildir.

(591) sari, ağ

(511) 34 - tütün; papiros çəkmək üçün ləvazimatlar; kibrit.

35 - reklam; əmtəələrin topdan və pərakəndə satışı üzrə xidmətlər.

(526) В товарном знаке словосочетание "ESTABLISHED 2016" и словесное обозначение "TOBACCO" не являются объектами самостоятельной правовой охраны.

(591) желтый, белый

(511) 34 - табак; курительные принадлежности; спички.

35 - реклама; в том числе оптовая и розничная торговля.

(111) N 2017 0506

(151) 07.06.2017

(210) 2016 32978

(220) 24.05.2016

(181) 24.05.2026

(730) ООО "Akva-Layf", 142432, Rossiyskaya Federatsiya, Moskovskaya obl., q.Çernoqolovka, 23 km (RU)
(540)



(526) Əmtəə nişanında "Тархун" söz işarəsi müstəqil hüquqi mühafizə obyektidir.

(591) gümüşü, ağ, yaşıl, göy, boz

(511) 32 - alkoqolsuz içkilər.

(526) В товарном знаке словесное обозначение "Тархун" не является объектом самостоятельной правовой охраны.

(591) серебрянный, белый, зеленый, синий, серый

(511) 32 - безалкогольные напитки.

(111) N 2017 0508

(151) 07.06.2017

(210) 2016 32981

(220) 24.05.2016

(181) 24.05.2026

(730) ООО "Akva-Layf", 142432, Rossiyskaya Federatsiya, Moskovskaya obl., q. Çernoqolovka, 23 km (RU)

(540)



(526) Əmtəə nişanında "Дюшес" söz işarəsi müstəqil hüquqi mühafizə obyektidir.

(591) gümüşü, ağ, yaşıl, göy, boz, sarı

(511) 32 - alkoqolsuz içkilər.

(526) В товарном знаке словесное обозначение "Дюшес" не является объектом самостоятельной правовой охраны.

(591) серебрянный, белый, зеленый, синий, серый, желтый

(511) 32 - безалкогольные напитки.

(111) N 2017 0507

(151) 07.06.2017

(210) 2016 32980

(220) 24.05.2016

(181) 24.05.2026

(730) ООО "Akva-Layf", 142432, Rossiyskaya Federatsiya, Moskovskaya obl., q. Çernoqolovka, 23 km (RU)

(540)



(526) Əmtəə nişanında "Саяны" söz işarəsi müstəqil hüquqi mühafizə obyektidir.

(591) gümüşü, bənövşəyi, ağ, yaşıl, göy, boz

(511) 32 - alkoqolsuz içkilər.

(526) В товарном знаке словесное обозначение "Саяны" не является объектом самостоятельной правовой охраны.

(591) серебрянный, фиолетовый, белый, зеленый, синий, серый

(511) 32 - безалкогольные напитки.

(111) N 2017 0509

(151) 07.06.2017

(210) 2016 32982

(220) 24.05.2016

(181) 24.05.2026

(730) ООО "Akva-Layf", 142432, Rossiyskaya Federatsiya, Moskovskaya obl., q. Çernoqolovka, 23 km (RU)

(540)



(526) Əmtəə nişanında "крюшон" söz işarəsi müstəqil hüquqi mühafizə obyektı deyildir.

(591) gümüşü, ağ, yaşıl, göy, boz, tünd qırmızı

(511) 32 - alkoqolsuz içkilər.

(526) В товарном знаке словесное обозначение "крюшон" не является объектом самостоятельной правовой охраны.

(591) серебрянный, белый, зеленый, синий, серый, темно-красный

(511) 32 - безалкогольные напитки.

(111) N 2017 0511

(151) 07.06.2017

(210) 2016 32984

(220) 24.05.2016

(181) 24.05.2026

(730) Obşestvo s oqranıçennoy otvetstvennos-tyu Baykal, 664025, İrkutskaya obl., q. İrkutsk, ul. Marata, d. 38, ofis 5 (RU)

(540)



(526) Əmtəə nişanında "Байкал" söz işarəsi müstəqil hüquqi mühafizə obyektı deyildir.

(591) qızılı, qara, boz, yaşıl, mavi, ağ, qəhvəyi

(511) 32 - alkoqolsuz içkilər.

(526) В товарном знаке словесное обозначение "Байкал" не является объектом самостоятельной правовой охраны.

(591) золотой, черный, серый, зеленый, голубой, белый, коричневый

(511) 32 - безалкогольные напитки.

(111) N 2017 0512

(151) 07.06.2017

(210) 2016 33006

(220) 27.05.2016

(181) 27.05.2026

(730) Biologische Heilmittel Heel GmbH, Dr.-Reckeweg-Strasse 2-4, D-76532 Baden-Baden, Germany (DE)

(540)

Euphorbium comp.

(511) 05 - əczaçılıq preparatları; tibbi və baytarlıq preparatları və maddələri; əczaçılıq və təbii müalicəvi vasitələr; baytarlıq məqsədləri üçün dərman preparatları; baytarlıq məqsədləri üçün bioloji preparatlar; tibbi məqsədlər üçün bioloji preparatlar.

(511) 05 - фармацевтические препараты; медицинские и ветеринарные препараты и вещества; фармацевтические и натуральные лечебные средства; медикаменты для ветеринарных целей; биологические препараты для ветеринарных целей; биологические препараты для медицинских целей.

(111) N 2017 0513

(151) 07.06.2017

(210) 2016 33104

(220) 10.08.2016

(181) 10.08.2026

(730) YSQ International Pte Ltd., 15A Kaki Bukit Road 3, East Point Terrace, Singapore 415885 (SG)

(540)



(511) 34 - tütün; tütün məmulatlarının çəkilməsi üçün ləvazimatlar; kibrit; siqaretlər; siqaret qutuları; siqaret filtrləri; siqaret müştükləri; siqaret kağızı;

papiros gilzinin tütünsüz hissələri; siqaret müştükləri üçün ucluqlar; tütün, tənbəki; tütün çubuqları; siqarillalar; siqarlar; külqabılar; kibritlər; alışqanlar.

(511) 34 - табак; курительные принадлежности; спички; сигареты; ящички для сигарет; фильтры для сигарет; мундштуки для сигарет; бумага сигаретная; части без табака папиросной гильзы; наконечники мундштуков для сигарет; табак; трубки курительные; сигариллы; сигары; пепельницы; спички; зажигалки.



(111) N 2017 0514

(151) 07.06.2017

(210) 2016 33145

(220) 30.08.2016

(181) 30.08.2026

(730) THE COCA-COLA COMPANY, a corporation of the State of Delaware, 310 North Avenue, N.W., City of Atlanta, State of Georgia 30313, USA (US)

(540)

FANTA LIGHT

(526) Əmtəə nişanında "LIGHT" söz işarəsi müstəqil hüquqi mühafizə obyektidir.

(511) 05 - pəhriz içkilər.

(526) В товарном знаке словесное обозначение "LIGHT" не является объектом самостоятельной правовой охраны.

(511) 05 - диетические напитки.

(111) N 2017 0515

(151) 07.06.2017

(210) 2017 00385

(220) 14.04.2017

(181) 14.04.2027

(730) Abbasova Həmidə Rövşən qızı, Bakı şəh., Şahxatinski küçəsi, ev 17 (AZ)

(540)

(526) Əmtəə nişanında "beuty" söz işarəsi müstəqil hüquqi mühafizə obyektidir.

(591) qırmızı, ağ, boz, xaki

(511) 44 - gözəllik salonları, həmçinin manikür, masaj, vaksinq-mum depilyasiyası, saçların implantasiyası, pirsinq, döymə, solyari xidmətləri, sauna xidmətləri, vizajist xidmətləri, fizioterapiya, akvakultura sahəsində xidmətlər, səhiyyə məsələləri ilə bağlı məsləhətlər, xəstəxanalar, bərbərxanalar, tibbi yardım, plastik cərrahiyyə, manual terapiya.

(526) В товарном знаке словесное обозначение "beauty" не является объектом самостоятельной правовой охраны.

(591) красный, белый, серый, хаки

(511) 44 - салоны красоты, а также маникюр, массаж, ваксинг/восковая депиляция, имплантация волос, пирсинг, татуирование, услуги соляриев, услуги саун, услуги визажистов, физиотерапия, услуги в области аквакультуры, советы по вопросам здоровья, больницы, парикмахерские, помощь медицинская, хирургия пластическая, мануальная терапия.

(111) N 2017 0516

(151) 07.06.2017

(210) 2016 33051

(220) 28.06.2016

(181) 28.06.2026

(730) The East India Company Holdings Pte. Ltd., 150 Orchard Road, Orchard Plaza, 238841, Singapore (SG)

(540)



(526) Əmtəə nişanında "SINCE 1600" söz və rəqəm birləşməsi hüquqi mühafizə obyektidir.

(511) 35 - reklam; biznes sahəsində menecment; biznes sahəsində inzibati fəaliyyət; ofis xidməti; idxal-ixrac xidmətləri.

43 - ərzaq məhsulları və içkilərlə təminatmə üzrə xidmətlər; müvəqqəti yaşayışın təmin edilməsi.

(526) В товарном знаке слово и буквенное обозначение "SINCE 1600" не является объектом самостоятельной правовой охраны.

(511) 35 - реклама; менеджмент в сфере бизнеса; административная деятельность в сфере бизнеса; офисная служба; сервисы по импорту-экспорту.

43 - услуги по обеспечению пищевыми продуктами и напитками; обеспечение временного проживания.

(111) N 2017 0517

(151) 07.06.2017

(210) 2016 33052

(220) 29.06.2016

(181) 29.06.2026

(730) Discover Financial Services, 2500 Lake Cook Road, Riverwoods, Illinois 60015, U.S.A. (US)

(540)

DISCOVER
GLOBAL NETWORK

(526) Əmtəə nişanında "GLOBAL NETWORK"söz birləşməsi hüquqi mühafizə obyektı deyildir.

(511) 36 - maliyyə xidmətləri; kredit kartları, debet kartları və ödəmə kartları xidmətləri; elektron kredit və debet tranzaksiyaları; bank xidmətləri; hesab ödənilməsi və xidmətlərin təqdim edilməsi; vəsaitlərin elektron köçürmələri üzrə xidmətlər; kredit idarə edilməsi xidmətləri; maliyyə məlumatlarının beynəlxalq kompüter şəbəkəi ilə yayılması.

(526) В товарном знаке словосочетание "GLOBAL NETWORK" не является объектом самостоятельной правовой охраны.

(511) 36 - финансовые услуги; кредитные карты, дебетовые карты, и услуги платежных карт; электронный кредит и дебетовые транзакции; банковские услуги; оплата счетов и предоставление услуг; услуги по электронному переводу средств; услуги управления кредитами; распространение финансовой информации

через глобальную компьютерную сеть.

(111) N 2017 0518

(151) 07.06.2017

(210) 2017 00301

(220) 03.04.2017

(181) 03.04.2027

(730) Obşestvo s oqranichennoy otvetstvennostyu "Qonka qeroyev", 105064, q. Moskva, Nijniy Susalniy per., d.5, korp.4 (RU)

(540)



(591) qara, qırmızı, ağ

(511) 25 - dini baş geyimi; bandanalar (yaylıqlar); alt paltarları; təruducu alt paltarları; beretlər; bluzlar; boa (ensiz xəz); bodi (qadın alt paltarı); çəkmələr; xizək çəkmələri; idman çəkmələri; bricilər; şalvarlar; butslar; büsthalter; çıxarıla bilən yaxalıq; yaxalıq, pelerinlər (geyim); köynəklər üçün taxma; duvaqlar (geyim); qabardinlər (geyim); qaloşlar; qalstuklar; geniş uclu qalstuk-lentlər; qamaş (isti corab məmulatı); getrlər; çəkmə üstlükleri; qrasilər; cersilər (geyim); jiletlər; trikotaj idman malları; trikotaj mallar; ayaqqabı dabanları; alt tumanı (geyim); kapişonlar (geyim); papaqlar üçün çərçivələr (əsaslar); geyimlər üçün ciblər; kaşne; günəşliklər (baş geyimi); furajkalar üçün günəşliklər; kolqotkalar; kombinasiyalar (qadın alt paltarı); kombinezonlar (geyim); su xizəyi üçün kombinezonlar; korsajlar (qadın alt paltarı); korsetlər (alt paltarı); kostyumlar; çimərlik paltarları; maskarad kostyumları; çimərlik kostyumları; gödəkçələr (geyim); yun materialdan gödəkçələr (geyim); balıqçı gödəkçəsi; legginslər (şalvar); livreya; liflər; manjetlər; döşlük; mantilya; manto; yatmaq üçün maskalar (geyim); xəz (geyim); barmaqsız əlcək; mitralar (kilsədə geyinilən dini baş geyimi); muftalar (geyim); ayaqlar üçün qeyri-elektrik muftalar; ayaqqabılar üçün dabanaltı; uşaq önlükləri, kağız olanlar istisna olmaqla; xəz çiyinliklər; qulaqlıqlar (geyim); corablar; çimərlik ayaqqabıları; idman ayaqqabıları; ayaqqabılar; kağız geyim; üst geyimi; hazır geyim; avtomobil sürücüləri üçün

geyimlər; velosiped sürücüləri üçün geyimlər; gimnastlar üçün geyimlər; süni dəridən geyim; dəri geyimlər; formalı geyim; geyim; ayaqqabı üçün metal qaytan; orari (kilsə geyimi); palto; parka; pelerin; əlcəklər (geyim); xizəkçilər üçün əlcəklər; pijamalar; üzgüçü tumanı; plastronlar; boyun üçün yaylıqlar; döş cibləri üçün dəsmallar; donlar; su keçirməyən plaşlar; baş üçün sarğılar (geyim); dizbağı; corablar üçün corabbağları; uzunboğaz corab üçün corabbağları; hazır alt qatlar (geyim elementləri); qoltuq altlıqları; ayaqqabı altlığı; aşırımlar; ipli yarım çəkmələr; panço; kəmərlər (alt paltarı); kəmərlər (geyim); pul kisəsi ilə kəmərgeyim; yeni doğulmuşlar üçün paltarlar (geyim); ayaqqabının sürüşməsi əleyhinə qurğular; poluverlər; uzun corablar üçün ikiqat daban altlıqları; ayaqqabılar üçün antlar; cübbə (kilsə ibadət libası); köynəklər; sabo (ayaqqabı); səndəllər; hamam otağı səndəlləri; uzunboğaz çəkmələr; saronqlar; sarafanlar; sarilər; sviterlər; ayaqqabı üzvləri; ayaqqabı içliyi; hamam şap-şapları; bürüncəklər; trikotaj (geyim); tuman; gimnast tuffiləri; otaq tuffiləri; tuffilər; araqqın; çalmalar; baş geyimləri; önlüklər (geyim); futbolkalar; xələtlər; hamam xələtləri; silindirilər; ayaqqabının burun hissələri; uzun corablar; təruducu; şallar; şapkalar (baş geyimi); kağız papaqlar (geyim); duş üçün papaqlar; çimmək üçün papaqlar; şərflər; butslar üçün çıxıntılar; şlyapalar; uşaq şalvarları (geyim); üzəngilər; xəz kürklər; espedrillər; ətəklər; alt ətəkləri; əmək-şortlar.

41 - rəssamlar üçün modellərin təşkil olunması üzrə agentlik; akademiya (təhsil); idman meydanlarının icarəsi; tennis kortlarının icarəsi; evə kitab verilməsini təmin edən kitabxanalar; tamaşaçı tədbirlərində biletlərin bron edilməsi; videoçəkiliş; bədən tərbiyəsi; diskotekalar; heyvanların təlimi; dublyaj; azart oyunlar; kitab nəşri; tərbiyə və təhsil məsələləri barədə məlumatlar; istirahət məsələləri barədə məlumat; əyləncə məsələləri barədə məlumat; kinostudiyalar; sağlamlıq klubları (sağlamlaşdırma və fitnes məşqləri); gecə klub-kafeləri; nəşrlərin maketləşdirilməsi, reklam üçün olanlar istisna olmaqla; mikrofilmləşdirmə; video qeydlərin montajı; tele və radio proqramların montajı; musiqi-xoll; musiqi bəstələnməsi; kompüter şəbəkəsi vasitəsi ilə interaktiv oyunların təmin olunması; yüklənməyən interaktiv elektron nəşrlərin təmin olunması; dini təhsil; gimnastika təlimi; qiyabi təhsil; təcürbi-məşğələ (nümayiş); balların təşkil edilməsi; mədəniyyət və təhsil məqsədi ilə sərgilərin təşkili; istirahətin təşkili; kollokviumların təşkili və keçirilməsi; konqreslərin təşkili və keçirilməsi; konfransların təşkili və keçirilməsi; konsertlərin təşkili və keçirilməsi; master-klasların (təlim) təşkili və keçirilməsi; seminarların təşkili və keçirilməsi; simpoziumların təşkili və keçirilməsi; müsabiqələrinin təşkili (təhsil və ya əyləncə);

gözəllik müsabiqələrinin təşkili; lotoreyaların təşkili; əyləncə məqsədləri üçün dəb nümayişlərinin təşkili; tamaşaların təşkili (impresario xidməti); idman tədbirlərinin təşkili; peşəkar yönəltmə (təhsil və ya təlim məsələləri üzrə məsləhətlər); əyləncə parkları; işarə dilindən tərcümə; əyləncəli televiziya verilişləri; səyyar kitabxana; peşəkar təkmilləşdirmə; karaoke üçün avadanlığın təmin olunması; qolf üçün sahələrin təmin olunması; idman alətlərinin təmin olunması; oyun zalları xidmətlərinin təmin edilməsi; kinozal xidmətinin təmin edilməsi; səhnələşdirmənin təmin edilməsi; teatr tamaşaları; fitnes dərslərinin keçirilməsi; imtahanların keçirilməsi; idman tədbirlərinin proqramlaşdırılması; videofilmlərin istehsalı; kinofilmlərin istehsalı, reklam çarxlarının istehsalı istisna olmaqla; audio avadanlığın kirayəsi; videokameraların icarəsi; video maqnitafonların icarəsi; videofilmlərin icarəsi; şou-proqramlar üçün dekorasiyaların icarəsi; səs yazıların icarəsi; oyuncaqların icarəsi; proyektorlar və film avadanlıqlarının icarəsi; kino filmlərin icarəsi; oyun üçün avadanlıqların icarəsi; stadion avadanlıqlarının icarəsi; teatr və ya telestudiyalar üçün işıqlandırma aparatlarının icarəsi; radio və televiziya qəbuledicilərinin icarəsi; sualtı dalma üçün təchizatın icarəsi; idman avadanlıqlarının icarəsi, nəqliyyat vasitələri istisna olmaqla; teatr dekorasiyalarının icarəsi; stolüstü elektron nəşr sistemlərinin köməyi ilə nəşriyyat; interaktiv kitabların və dövri nəşrlərin nəşr edilməsi; mətn materiallarının nəşri, reklam istisna olmaqla; əyləncəli radioverilişlər; qonaqların əyləndirilməsi; əyləncə; mətnlərin redaktə edilməsi, reklam istisna olmaqla; zooloji bağlar; xəbər xidməti; görüşlərin proqramlaşdırılması (əyləncə); musiqi bəstələnməsi; subtitrləşdirmə; istirahət bazaları xidmətləri (əyləncə); disk jokey xidmətləri; şəxsi məşqçi xidmətləri (fitnes); kazino xidmətləri (oyun); xəttat xidmətləri; klub xidmətləri (əyləncə və ya maarif); muzey xidmətləri (nümayiş, sərgi); təlim-tərbiyə xidmətləri; orkestr xidmətləri; tərcüməçi xidmətləri; ssenari yazılması üzrə xidmətlər; biletlərin yayılması xidmətləri (əyləncə); repetitor, müəllim xidmətləri (təlim); idman düşərgələri xidmətləri; yazı studiyaları xidmətləri; şifahi tərcümə xidmətləri; məktəb xidmətləri (təhsil); məktəbəqədər müəssisələr (tərbiyə); foto ilə şəkliniçəkmə; fotoreportajlar; sirkilər; internat məktəbləri; şou proqramları.

(591) черный, красный, белый

(511) 25 - апостольники; банданы [платки]; белье нижнее; белье нижнее, абсорбирующее пот; берет; блузы; боа [горжетки]; боди [женское белье]; ботинки; ботинки лыжные; ботинки спортивные; биджи; брюки; бутсы; бюстгальтеры; воротники съёмные; воротники, пелерины [одежда]; вставки для рубашек; вуали

[одежда]; габардины [одежда]; галоши; галстуки; галстуки-банты с широкими концами; гамаши [теплые носочно-чулочные изделия]; гетры; голенища сапог; грации; джерси [одежда]; жилеты; изделия спортивные трикотажные; изделия трикотажные; каблуки; кальсоны [одежда]; капюшоны [одежда]; каркасы для шляп [остовы]; карманы для одежды; кашне; козырьки [головные уборы]; козырьки для фуражек; колготки; комбинации [белье нижнее]; комбинезоны [одежда]; комбинезоны для водных лыж; корсажи [женское белье]; корсеты [белье нижнее]; костюмы; костюмы купальные; костюмы маскарадные; костюмы пляжные; куртки [одежда]; куртки из шерстяной материи [одежда]; куртки рыбацкие; леггинсы [штаны]; ливреи; лифы; манжеты; манишки; мантильи; манто; маски для сна (одежда); меха [одежда]; митенки; митры [церковный головной убор]; муфты [одежда]; муфты для ног неэлектрические; набойки для обуви; нагрудники детские, за исключением бумажных; накидки меховые; наушники [одежда]; носки; обувь пляжная; обувь спортивная; обувь; одежда бумажная; одежда верхняя; одежда готовая; одежда для автомобилистов; одежда для велосипедистов; одежда для гимнастов; одежда из искусственной кожи; одежда кожаная; одежда форменная; одежда; окантовка металлическая для обуви; орари [церковная одежда]; пальто; парки; пелерины; перчатки [одежда]; перчатки для лыжников; пижамы; плавки; пластроны; платки шейные; платочки для нагрудных карманов; платья: плащи непромокаемые; повязки для головы [одежда]; подвязки; подвязки для носков; подвязки для чулок; подкладки готовые [элементы одежды]; подмышники; подошвы; подтяжки; полуботинки на шнурках; пончо: пояса [белье нижнее]; пояса [одежда]; пояса-кошельки [одежда]; приданое для новорожденного [одежда]; приспособления, препятствующие скольжению обуви; пуловеры; пятки для чулок двойные; ранты для обуви; ризы [церковное облачение]; рубашки; сабо [обувь]; сандалии; сандалии банные; сапоги; саронги; сарафаны; сари; свитера; союзки для обуви; стельки; тапочки банные; тоги; трикотаж [одежда]; трусы; туфли гимнастические; туфли комнатные; туфли; тюбетейки; тюрбаны; уборы головные; фартуки [одежда]; футболки; халаты; халаты купальные; цилиндры; части обуви носочные; чулки; чулки, абсорбирующие пот; шали; шапки [головные уборы]; шапки бумажные [одежда]; шапочки для душа; шапочки купальные; шарфы; шипы для бутс; шляпы; штанишки детские [одежда]; штрипки; шубы; эспадриллы; юбки; юбки нижние; юбки-шорты.

41 - агентства по предоставлению моделей для художников; академии [обучение]; аренда спортивных площадок; аренда теннисных кортов; библиотеки, обеспечивающие выдачу книг на дом; бронирование билетов на зрелищные мероприятия; видеосъемка; воспитание физическое; дискотеки; дрессировка животных; дублирование: игры азартные; издание книг; информация по вопросам воспитания и образования; информация по вопросам отдыха; информация по вопросам развлечений; киностудии; клубы здоровья [оздоровительные и фитнес тренировки]; клубы- кафе ночные; макетирование публикаций, за исключением рекламных; микрофильмирование; монтаж видеозаписей; монтирование теле- и радио-программ; мюзик-холлы; написание музыки; обеспечение интерактивное игрой через компьютерную сеть; обеспечение интерактивными электронными публикациями не загружаемыми; образование религиозное; обучение гимнастике; обучение заочное; обучение практическим навыкам [демонстрация]; организация балов; организация выставок с культурно-просветительной целью; организация досуга; организация и проведение коллоквиумов; организация и проведение конгрессов; организация и проведение конференций; организация и проведение концертов; организация и проведение мастер-классов [обучение]; организация и проведение семинаров; организация и проведение симпозиумов; организация конкурсов [учебных или развлекательных]; организация конкурсов красоты; организация лотерей; организация показов мод в развлекательных целях; организация спектаклей [услуги импресарио]; организация спортивных состязаний; ориентирование профессиональное [советы по вопросам образования или обучения]; парки аттракционов; перевод с языка жестов; передачи развлекательные телевизионные; передвижные библиотеки; переподготовка профессиональная; предоставление оборудования для караоке; предоставление полей для гольфа; предоставление спортивного оборудования; предоставление услуг игровых залов; предоставление услуг кинозалов; представления театрализованные; представления театральные; проведение фитнес-классов; проведение экзаменов; программирование спортивных состязаний; производство видеофильмов; производство кинофильмов, за исключением производства рекламных роликов; прокат аудио-оборудования; прокат видеокамер; прокат видеомагнитофонов; прокат видеофильмов; прокат декораций для шоу-программ; прокат звукозаписей; прокат игрушек; прокат кинопроекторов и кинооборудования;

прокат кинофильмов; прокат оборудования для игр; прокат оборудования стадионов; прокат осветительной аппаратуры для театров или телестудий; прокат радио- и телевизионных приемников; прокат снаряжения для подводного погружения; прокат спортивного оборудования, за исключением транспортных средств; прокат театральных декораций; публикации с помощью настольных электронных издательских систем; публикация интерактивная книг и периодики; публикация текстовых материалов, за исключением рекламных; радиопередачи развлекательные; развлечение гостей; развлечения; редактирование текстов, за исключением рекламных; сады зоологические; служба новостей; составление программ встреч [развлечение]; сочинение музыки; субтитрование; услуги баз отдыха [развлечения]; услуги диск-жокеев; услуги индивидуальных тренеров [фитнес]; услуги казино [игры]; услуги каллиграфов; услуги клубов [развлечение или просвещение]; услуги музеев [презентация, выставки]; услуги образовательно-воспитательные.

(111) N 2017 0519

(151) 07.06.2017

(210) 2016 00493

(220) 08.07.2016

(181) 08.07.2026

(730) "Only Dent" Məhdud Məsuliyyətli Cəmiyyəti, AZ1122, Bakı şəhəri, Yasamal r-nu, Həsənbəy Zərdabi pr ev məhəllə 3153, mən. 70 (AZ)

(540)



(591) narıncı, ağ, qara

(511) 12 - nəqliyyat vasitələri; quruda, suda və havada hərəkət edən aparatlar.

14 - nəcib metallar və onların xəlitələri, onlardan digər siniflərə aid edilməyən məmulatlar və ya örtülər; zərgərlik məmulatları, bijuteriya, qiymətli daş-qaşlar; saatlar və xronometrik cihazlar.

18 - dəri və onun əvəzediciləri, onlardan digər siniflərə aid edilməyən məmulatlar; heyvan dəriləri; yol sandıqları, çamadanlar; yağış və gün çətirləri, əsalar; qırcmanlar, qamçılar, at yəhər-qayıışı və sərraclıq malları.

25 - geyim, ayaqqabı və baş geyimləri.

35 - reklam, biznes sahəsində menecment; biznes sahəsində inzibati fəaliyyət; ofis xidməti.

37 - inşaat; təmir; avadanlığın quraşdırılması.

41 - tərbixətmə; tədris prosesinin təmin edilməsi; əyləncələr; idman və mədəni-maarif tədbirlərinin təşkil.

(591) oranjevıy, beley, çerney

(511) 12 - transportnye sredstva; apparaty, peremeshayushiesya po zemle, vode i vozduhu.

14 - blagorodnyye metalları i ix splavy, izdeliya ili pokrytiya iz nix, ne odnosyashiesya k drugim klassam; yuvelirnyye izdeliya, bijuteriya, dragotsennyye kamni; çasy i prochie xronometricheskiye pribory.

18 - koža i imitatsiya koži, izdeliya iz nix, ne odnosyashiesya k drugim klassam; shkury zhivotnykh; dorozhnyye sundukey, çemodany; zonty ot doждя i solnca, trosty, xlysty, knuty, konsskaya sbryua i şornyie izdeliya.

25 - odejda, obuv, golovnyye ubory.

35 - reklama; menedjment v sfere biznesa; administrativnaya deyatelnost v sfere biznesa; ofisnaya slujba; prodvizhenie tovarov [dlya tretykh liç], v tom çisle optovaya i rozniçnaya tovgovlya.

37 - stroitelstvo; remont; ustanovka oborudovaniya.

41 - vospitanie; obespeçenie uchebnogo protsessa; razvleçeniya; organizatsiya sportivnykh i kulturno-prosvetitelnykh meropriyatiy.

(111) N 2017 0520

(151) 07.06.2017

(210) 2016 00586

(220) 10.08.2016

(181) 10.08.2026

(730) Əzimli Fidan Vaqif qızı, AZ1065, Bakı şəhəri, Yasamal r-nu, İ. Qutqaşınlı küç, ev 9, mən.28 (AZ)

(540)



(591) qara, qırmızı

(511) 35 - reklam; biznes sahəsində menecment

(malların satışı üzrə xidmətlər); biznes sahəsində inzibati fəaliyyət; ofis xidməti.

41 - təlimlər; tədris, maarifləndirmə.

45 - hüquqi xidmətlər; əmlakın və fərdi şəxslərin müdafiəsi üçün təhlükəsizlik xidmətləri; fərdi şəxslərin tələbatlarının təmin edilməsi üçün başqaları tərəfindən göstərilən şəxsi və sosial xidmətlər.

(591) черный, красный

(511) 35 - реклама; менеджмент в сфере бизнеса; административная деятельность в сфере бизнеса; офисная служба.

41 - обучение; образовательные услуги.

45 - услуги юридические; службы безопасности для защиты имущества и индивидуальных лиц; персональные и социальные услуги, оказываемые другим для удовлетворения потребностей индивидуальных лиц.

(111) N 2017 0521

(151) 07.06.2017

(210) 2016 00744

(220) 04.10.2016

(181) 04.10.2026

(730) Rəhimov Hikmət Nüsrət oğlu, AZ6119, Ucar r-nu, Qəzıyan kəndi (AZ)

(540)



(526) Əmtəə nişanında "Original" söz işarəsi və "S" hərfi müstəqil hüquqi mühafizə obyektləri deyildirlər.

(511) 02 - boyalar.

19 - kafel-metlax yapışdırıcıları; şpaklyovka.

35 - reklam; malların satışı üzrə xidmətlər.

39 - malların qablaşdırılması.

(526) В товарном знаке словесное обозначение "Original" и буква "S" не являются объектами самостоятельной правовой охраны.

(511) 02 - краски.

19 - шпаклёвка, клеящиеся средства для кафелей и плит.

35 - реклам услуги по продаже товаров.

39 - упаковка товаров.

(111) N 2017 0522

(151) 07.06.2017

(210) 2017 00141

(220) 16.02.2017

(181) 16.02.2027

(730) "ZAMAN LTD" Məhdud Məsuliyyətli Cəmiyyəti, AZ1029, Bakı şəh., Nərimanov r-nu, M. Nərimanov 2054, (AZ)

(540)

Presto

(511) 03 - ağartma üçün preparatlar və yuma üçün digər maddələr; təmizləmə, cilalama, yağsızlaşdırma və abraziv emal üçün preparatlar; sabunlar; yuyucu vasitələr.

(511) 03 - препараты для отбеливания и прочие вещества для стирки; препараты для чистки, полирования, обезжиривания и абразивной обработки; мыла.

(111) N 2017 0523

(151) 07.06.2017

(210) 2017 00198

(220) 03.03.2017

(181) 03.03.2027

(730) "Nline Global LTD" Məhdud Məsuliyyətli Cəmiyyəti, AZ4415, Masallı rayonu, Ərkivan, Ərkivan, ev 101 (AZ)

(540)



(591) ağ, goy

(511) 20 - mebel, güzgülər, şəkillər üçün çərçivələr; ağacdan, mantardan, qamışdan, qarğıdan, söyüddən, buynuzdan, sümükdən, fil sümüyündən, balina biğindən, tısbağaların qınından, balıq-qulaqlarından, kəhrabadan, sədəfdən, dəniz penkasından, bu materialların əvəzedicilərindən və

ya plastik kütlələrdən digər siniflərə aid edilməyən məmulatlar.

(591) белый, синий

(511) 20 - мебель, зеркала, обрамления для картин; изделия, не относящиеся к другим классам, из дерева, пробки, камыша, тростника, ивы, рога, кости, слоновой кости, китового уса, панциря черепах, раковин, янтаря, перламутра, морской пенки, из заменителей этих материалов или из пластмасс.

(111) N 2017 0524

(151) 07.06.2017

(210) 2017 00211

(220) 09.03.2017

(181) 09.03.2027

(730) "Şami Keçi Ferması" Məhdud Məsuliyyətli Cəmiyyəti, AZ1026, Bakı şəh., Xətai r-nu, Nobel pr-ti, ev 54A (AZ)
(540)



CASPIAN CHEESE

(526) Əmtəə nişanında "CASPIAN CHEESE" söz birləşməsinə təşkil edən elementlərə ayrı-ayrılıqda hüquqi mühafizə verilmədən bütövlükdə qorunur.

(511) 29 - pendir.

35 - əmtəələrin satışı üzrə xidmətlər.

(526) В товарном знаке словосочетание "RUSSIAN GOLD" охраняется в целом без предоставления самостоятельной правовой охраны отдельным элементам.

(511) 29 - сыр.

35 - услуги по продаже товаров.

(111) N 2017 0525

(151) 07.06.2017

(210) 2017 00213

(220) 09.03.2017

(181) 09.03.2027

(730) Babayev Babək Novruz oğlu, AZ1123, Bakı şəh., Xətai r-nu, Qədir Məmmədov, ev 3/20, mən. 59 (AZ)
(540)



(591) qəhvəyi, açıq qəhvəyi

(511) 43 - kafe və restoran xidmətləri.

(591) коричневый, светло-коричневый

(511) 43 - услуги кафе и ресторанов.

(111) N 2017 0526

(151) 07.06.2017

(210) 2017 00237

(220) 15.03.2017

(181) 15.03.2027

(730) "İstək" liseyi, AZ1069, Bakı şəhəri, Nərimanov r-nu, İbrahimpaşa Dadaşov, ev 50, m.87 (AZ)
(540)

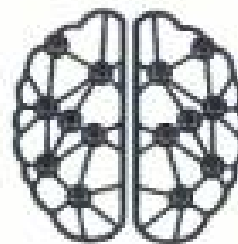

MƏKTƏBLİLƏRİN
MƏNTİQ OLİMPİADASI

(526) Əmtəə nişanında "məktəblilərin məntiq olimpiadası" söz birləşməsi müstəqil hüquqi mühafizə obyektidir.

(511) 41 - tərbiyyətmə; tədris prosesinin təmin edilməsi; əyləncələr; idman və mədəni-maarif tədbirlərinin təşkili, o cümlədən olimpiada və müsabiqələrin təşkil olunması.

(526) В товарном знаке словосочетание "məktəblilərin məntiq olimpiadası" не является объектом самостоятельной правовой охраны.

(511) 41 - воспитание; обеспечение учебного процесса; развлечения; организация спортивных и культур-но-просветительных мероприятий.

(111) N 2017 0527

(151) 07.06.2017

(210) 2017 00263

(220) 28.03.2017

(181) 28.03.2027

(730) Məmmədov Səməd Bəybala oğlu, AZ1529, Cəlilabad r-nu, Əliqasımlı kəndi (AZ)

(540)



(526) Əmtəə nişanında "Brend House"söz birləşməsi hüquqi mühafizə obyektı deyildir.

(591) qırmızı

(511) 02 - boyalar, əlif yağları, laklar; metalları korroziyadan və ağacı xarab olmaqdan mühafizə edən qoruyucu vasitələr; boyaq maddələri; yeyici maddələr; emal olunmamış təbii qatranlar; bədii-dekorativ məqsədlər və bədii- mətbuat üçün istifadə edilən təbəqə və tozvari metallar.

03 - ağırtma üçün preparatlar və yuma üçün digər maddələr; təmizləmə, cilalama, yağsızlaşdırma və abraziv emal üçün preparatlar; sabunlar; ətriyyat məmulatları, efir yağları, kosmetika, saç üçün losyonlar; diş (tozları və pastaları).

08 - əl vasitələri və alətlər; bıçaq məmulatları, çəngəllər və qaşıqlar; soyuq silah; ülgüclər.

09 - elmi məqsədlər, dəniz, geodeziya, fotoqrafiya, kinematoqrafiya, optika, çökmə, ölçmə, siqnalizasiya, nəzarət (yoxlama), xilasətmə və tədris üçün cihaz və alətlər; elektrikin ötürülməsi, paylanması, transformasiyası, toplanması, tənzimlənməsi və ya idarə edilməsi üçün cihaz və alətlər; səs və ya təsvir yazılması, ötürülməsi, canlandırılması üçün aparatlara; məlumatın maqnit daşıyıcıları, səsyazma diskləri; kompakt disklər, DVD və digər rəqəmsal məlumat daşıyıcıları; ilkin ödənişli aparatlar üçün mexanizmlər; kassa aparatları, hesablayıcı maşınlar, məlumatları işləmək üçün avadanlıq və kompüterlər; proqram təminatı; od söndürmək üçün

avadanlıq.

10 - cərrahi, tibbi, stomatoloji və baytarlıq cihaz və alətləri; ətrafların protezləri, göz və diş protezləri; ortopedik məmulatlar; tikiş qoymaq üçün materiallar.

11 - işıqlandırma, qızdırma, buxar əldəetmə, ərzaq məhsullarının isti emalı üçün, soyutma, qurutma, ventilyasiya etmək üçün, su bölüşdürücü və sanitariya-texniki qurğular.

14 - nəcib metallar və onların xəlitələri, onlardan digər siniflərə aid edilməyən məmulatlar və ya örtülər; zərgərlik məmulatları, bijuteriya, qiymətli daş-qaşlar; saatlar və digər xronometrik cihazlar.

16 - kağız, karton və onlardan digər siniflərə aid edilməyən məmulatlar; çap məhsulları; cildləmə işləri üçün materiallar; fotosəkillər; yazı kağızı malları; dəftərxana və məişət məqsədləri üçün yapışqan maddələr; rəssamlar üçün ləvazimatlar; fırçalar; yazı makinaları və kontor ləvazimatları (mebel istisna edilməklə); tədris materialları və əyani vəsaitlər (aparatlara istisna edilməklə); qablaşdırma üçün plastik kütlədən qayırılmış materiallar (digər siniflərə aid edilməyən); şriftlər; mətbəə klişesi.

17 - kauçuk, rezin, quttaperça, asbest, slyuda və bu materiallardan digər siniflərə aid edilməyən məmulatlar; qismən e'mal olunmuş plastik kütlələrdən məmulatlar; kəpikləmə, sıxlaşdırma və izolyasiya üçün materiallar; qeyri-metal elastik borular.

18 - dəri və onun əvəzediciləri, onlardan digər siniflərə aid edilməyən məmulatlar; heyvan dəriləri; yol sandıqları, çamadanlar; yağış və gün çətirləri, əsalar; qırmanclar, qamçılar, at yəhər-qayıışı və sərraclıq malları.

19 - qeyri-metal tikinti materialları; tikinti məqsədləri üçün qeyri-metal sərt borular; asfalt, qatranlar və bitum; qeyri-metal səyyar konstruksiyalar və tikililər; qeyri-metal abidələr.

20 - mebel, güzgülər, şəkillər üçün çərçivələr və i. a.; ağacdan, mantardan, qamışdan, qarğıdan, söyüddən, buynuzdan, sümükdən, fil sümüyündən, balina bığından, tısbağaların qınından, balıqqulaqlarından, kəhrabadan, sədəfdən, dəniz penkasından, bu materialların əvəzedicilərindən və ya plastik kütlələrdən digər siniflərə aid edilməyən məmulatlar.

21 - ev və ya mətbəx əşyaları və qab-qacaq; daraqlar və süngərlər; şotkalar (fırçalar istisna edilməklə); şotka məmulatları üçün materiallar; təmizlik və yır-yığış üçün tərtibatla; metal liflər; emal olunmamış və ya qismən emal olunmuş şüşə (tikinti şüşəsi istisna olmaqla); şüşə, çini və saxsıdan digər siniflərə aid edilməyən məmulatlar.

22 - digər siniflərə aid edilməyən kanatlar, kəndirlər, ciyərlər, torlar, çadırlar, talvarlar, brezent, yelkənlər və kisələr; doldurma materialları (rezin və plastik materiallardan olanlar istisna olunmaqla); toxuculuq lifti xammalı.

23 - toxuculuq sapları və iplik.

24 - digər siniflərə aid edilməyən parçalar və toxuculuq məmulatları; ədyallar, örtüklər və süfrələr.

26 - krujeva və tikməli məmulatlar, tesma və lentlər; düymələr, basmadüymələr, qarmaqlar və qarqaralar, sancaqlar və iynələr; süni güllər.

27 - xalçalar, həsirlər, ayaqaltılar, linoleum və döşəmə üçün digər örtüklər; toxuma olmayan divar kağızları və üzlük materiallar.

28 - oyunlar, oyuncaqlar; digər siniflərə aid edilməyən gimnastika və idman malları; yolka bəzəkləri.

29 - ət, balıq, quş və ov quşu ət; ət ekstraktları; konservləşdirilmiş, quruldulmuş və istilik emalına uğradılmış tərəvəzlər və meyvələr; jele, mürəbbə, kompotlar; yumurta, süd və süd məhsulları; qida yağları və piyləri.

30 - qəhvə, çay, kakao, qənd, düyü, tapioka (manio-ka), saqo, qəhvə əvəzediciləri; un və taxıl məhsulları, çörək-bulka məmulatları, qənnadı məmulatları, dondurma; bal, patokadan sirop; maya, çörəkçilik tozları; duz, xardal; sirkə, souslar; ədviyyatlar; qida buzu.

31 - digər siniflərə aid edilməyən kənd təsərrüfatı, bağ-bostan, meşə və taxıl məhsulları; diri heyvanlar; təzə meyvələr və tərəvəzlər; toxumlar, canlı bitkilər və güllər; heyvanlar üçün yemlər; səməni.

32 - pivə; mineral və qazlı sular və digər alkoqolsuz içkilər; meyvəli içkilər və meyvə şirələri; siroplar və içkilərin hazırlanması üçün digər tərkiblər.

37 - inşaat; təmir; avadanlığın quraşdırılması.

38 - telekommunikasiyalar.

39 - nəqliyyat; malların qablaşdırılması və saxlanması; səyahətlərin təşkili.

40 - materialların emalı.

41 - tərbiyəetmə; tədris prosesinin təmin edilməsi; əyləncələr; idman və mədəni-maarif tədbirlərinin təşkili.

43 - ərzaq məhsulları və içkilərlə təminatmə üzrə xidmətlər; müvəqqəti yaşayışın təmin edilməsi.

(526) В товарном знаке словосочетание "BREND HOUSE" не является объектом самостоятельной правовой охраны.

(591) красный

(511) 02 - краски, олифы, лаки; защитные средства, предохраняющие металлы от коррозии и древесину от разрушения; красящие вещества; протравы; необработанные природные смолы; листовые и порошкообразные металлы, используемые для художественно- декоративных целей и художественной печати, необработанные синтетические смолы, необработанные пластические материалы; удобрения; составы для тушения огня; препараты для закалки и пайки металлов; препараты для консервирования пищевых продуктов; дубильные вещества; клеящие вещества для промышленных

целей.

03 - препараты для отбеливания и прочие вещества для стирки; препараты для чистки, полирования, обезжиривания и абразивной обработки; мыла; парфюмерные изделия, эфирные масла, косметика, лосьоны для волос; зубные порошки и пасты.

08 - ручные орудия и инструменты; ножевые изделия, вилки и ложки; холодное оружие; бритвы.

09 - приборы и инструменты научные, морские, геодезические, фотографические, кинематографические, оптические, для взвешивания, измерения, сигнализации, контроля (проверки), спасения и обучения; приборы и инструменты для передачи, распределения, трансформации, накопления, регулирования или управления электричеством; аппаратура для записи, передачи, воспроизведения звука или изображения; магнитные носители информации, диски звукозаписи; компакт-диски, DVD и другие цифровые носители информации; механизмы для аппаратов с предварительной оплатой; кассовые аппараты, счетные машины, оборудование для обработки информации и компьютеры; программное обеспечение; оборудование для тушения огня.

10 - приборы и инструменты хирургические, медицинские, стоматологические и ветеринарные; протезы конечностей, глазные и зубные протезы; ортопедические изделия; материалы для наложения швов.

11 - устройства для освещения, нагрева, получения пара, тепловой обработки пищевых продуктов, для охлаждения, сушки, вентиляции, водораспределительные и санитарно-технические.

14 - благородные металлы и их сплавы; ювелирные изделия, бижутерия, драгоценные камни; часы и прочие хронометрические приборы.

16 - бумага, картон и изделия из них; печатная продукция; материалы для переплетных работ; фотоснимки; писчебумажные товары; клейкие вещества для канцелярских и бытовых целей; принадлежности для художников; кисти; пишущие машины и конторские принадлежности (за исключением мебели); учебные материалы и наглядные пособия (за исключением аппаратуры); пластмассовые материалы для упаковки; шрифты; клише типографские.

17 - каучук, резина, гуттаперча, асбест, слюда и изделия из этих материалов; изделия из частично обработанных пластмасс; материалы для конопачения, уплотнения и изоляции; неметаллические гибкие трубы.

18 - кожа и имитация кожи, изделия из них; шкуры животных; дорожные сундуки, чемоданы;

зонты от дождя и солнца; трости; хлысты, кнуты, конская сбруя и шорные изделия.

19 - неметаллические строительные материалы; неметаллические жесткие трубы для строительных целей; асфальт, смолы и битум; неметаллические передвижные конструкции и сооружения; неметаллические памятники.

20 - мебель, зеркала, обрамления для картин; рог, кость, слоновая кость, китовый ус или перламутр необработанные или частично обработанные; раковины; морская пенка; янтарь.

21 - домашняя или кухонная утварь и посуда; расчески и губки; щетки (за исключением кистей); материалы для щеточных изделий; приспособления для чистки и уборки; мочалки металлические; необработанное или частично обработанное стекло (за исключением строительного стекла); изделия из стекла, фарфора и фаянса.

22 - канаты, веревки, бечевки; сети; палатки, навесы, брезенты; паруса; мешки; набивочные материалы (за исключением из бумаги, картона, резины и пластических материалов); текстильное волокнистое сырье.

23 - нити текстильные и пряжа.

24 - ткани и их заменители; покрывала постельные и скатерти; одеяла.

26 - кружева и вышитые изделия, тесьма и ленты; пуговицы, кнопки, крючки и блочки, булавки и иглы; искусственные цветы.

27 - ковры, циновки, маты, линолеум и прочие покрытия для полов; стенные обои и обивочные материалы (нетекстильные).

28 - игры, игрушки; гимнастические и спортивные товары; елочные украшения.

29 - мясо, рыба, птица и дичь; мясные экстракты; овощи и фрукты консервированные, сушеные и подвергнутые тепловой обработке; желе, варенье, компоты; яйца; молоко и молочные продукты; масла и жиры пищевые.

30 - кофе, чай, какао и заменители кофе; рис; тапиока (маниока) и саго; мука и зерновые продукты; хлебобулочные изделия, кондитерские изделия; мороженое; сахар, мед, сироп из патоки; дрожжи, пекарные порошки; соль; горчица; уксус, приправы; пряности; лед.

31 - сельскохозяйственные, садово-огородные и лесные продукты; зерно и семена необработанные или обработанные; живые животные; свежие фрукты и овощи; живые растения и цветы; корма для животных; солод.

32 - пиво; минеральные и газированные воды и прочие безалкогольные напитки; фруктовые напитки и фруктовые соки; сиропы и прочие составы для изготовления напитков.

37 - строительство; ремонт; установка оборудования.

38 - телекоммуникации.

39 - транспортировка; упаковка и хранение товаров; организация путешествий.

40 - обработка материалов.

41 - воспитание; обеспечение учебного процесса; развлечения; организация спортивных и культурно-просветительных мероприятий.

43 - услуги по обеспечению пищевыми продуктами и напитками; обеспечение временного проживания.

(111) N 2017 0528

(151) 07.06.2017

(210) 2017 00284

(220) 30.03.2017

(181) 30.03.2027

(730) "Miraj-TT" Məhdud Məhsuliyətli Cəmiyyəti, AZ7000, Naxçıvan şəhəri, İ. Məmmədov, ev 1A (AZ)

(540)



(526) Əmtəə nişanında "Jewellery" söz işarəsi və "®" xəbərdarlıq işarəsi hüquqi mühafizə obyektləri deyildir.

(591) qızılı, qara, xardal

(511) 14 - nəcib metallar və onların xəlitələri, onlardan digər siniflərə aid edilməyən məmulatlar və ya örtülər; zərgərlik məmulatları, bijuteriya, qiymətli daş-qaşlar; saatlar və digər xronometrik cihazlar.

(526) В товарном знаке словесное обозначение "Jewellery" и предупредительный знак "®" не являются объектами самостоятельной правовой охраны.

(591) золотой, черный, горчичный

(511) 14 - благородные металлы и их сплавы, изделия или покрытия из них, не относящиеся к другим классам; ювелирные изделия, бижутерия, драгоценные камни; часы и прочие хронометрические приборы.

(111) N 2017 0529

(151) 08.06.2017

(210) 2017 00346

(220) 10.04.2017

(181) 10.04.2027

(730) Seyidəliyeva Zülfiyyə Rauf qızı, AZ1073, Bakı şəhəri, Yasamal rayonu, Mikayıl Müşfiq, ev 2, məh. 501, m. 47 (AZ)

(540)



(526) Əmtəə nişanında "®" işarəsi və "Luxury kids wear" söz birləşməsi hüquqi mühafizə obyektidir.

(591) qızılı, qara, boz, ağ

(511) 25 - geyim, ayaqqabı və baş geyimləri.

35 - 25-ci sinifdə göstərilən malların reklamı və satışı üzrə xidmətlər.

(526) В товарном знаке обозначение " ® " и словосочетание " Luxury kids wear" не является объектами самостоятельной правовой охраны.

(591) золотой, черный, серый, белый

(511) 25 - одежда, обувь и головные уборы.

35 - услуги по продаже и реклама товаров указанное в 25-ом классе.

(111) N 2017 0530

(151) 08.06.2017

(210) 2017 00434

(220) 01.05.2017

(181) 01.05.2027

(730) "QAFQAZINFO.AZ" Məhdud Məsuliyyətli Cəmiyyəti, AZ1023, Bakı şəhəri, Səbail rayonu, Bibi-Heybət ŞTQ, Salyan şossesi, ev 22, m. 120 (AZ)

(540)



(591) qırmızı, göy, ağ

(511) 16 - çap məhsulları.

38 - internet vasitəsilə xəbər portallarına çıxışın təmin olunması xidmətləri.

(591) красный, синий, белый

(511) 16 - печатная продукция.

38 - обеспечение доступа к услугам через интернет новостные порталы.

(111) N 2017 0531

(151) 08.06.2017

(210) 2016 00535

(220) 26.07.2016

(181) 26.07.2026

(730) "Herba-Flora" Firması, AZ 1078, Bakı şəhəri, Nəsimi r-nu, ak Həsən Əliyev, ev10, məhəllə 999 (AZ)

(540)



(526) Əmtəə nişanında "®" xəbərdarlıq işarəsi və "Exclusive collection" söz birləşməsi hüquqi mühafizə obyektləri deyildirlər.

(591) ağ, göy, qırmızı

(511) 25 - geyim, ayaqqabı və baş geyimləri.

(526) В товарном знаке предупредительный знак "®" и словосочетание "Exclusive collection" не

являются объектами самостоятельной правовой охраны.

(591) белый, синий, красный

(511) 25 - одежда, обувь, головные уборы.

(111) N 2017 0532

(151) 08.06.2017

(210) 2016 00702

(220) 20.09.2016

(181) 20.09.2026

(730) Qaffarov Xəyyam Bəhram oğlu, AZ1072, Bakı şəhəri, Nərimanov rayonu, Y.V.Çəmənzəminli küç., ev 17, mən. 7 (AZ)
(540)

bəhramoğlu
avto ehtiyat hissələri

(526) Əmtəə nişanında "avto ehtiyat hissələri" söz birləşməsi hüquqi mühafizə obyektidir.

(591) göy, qırmızı, ağ

(511) 35 - reklam; maşın ehtiyat hissələrinin satışı üzrə xidmətlər.

37 - texniki təmir stansiyası.

(526) В товарном знаке словосочетание "avto ehtiyat hissələri" не является объектом самостоятельной правовой охраны.

(591) синий, красный, белый

(511) 35 - реклама; услуги по продаже автомобильных частей.

37 - станция технических ремонт.

(111) N 2017 0533

(151) 08.06.2017

(210) 2016 00716

(220) 22.09.2016

(181) 22.09.2026

(730) "DR Bioflora" Məhdud Məsuliyyətli Cəmiyyəti, AZ0117, Abşeron r-nu, Qobu ŞTQ, Cəfər Cabbarlı, ev 41, m. 22 (AZ)
(540)

BIOFORM TEA

(526) Əmtəə nişanında "TEA" söz işarəsi hüquqi mühafizə obyektidir.

(511) 05 - tibbi çaylar.

(526) В товарном знаке словесное обозначение "TEA" не является объектом самостоятельной правовой охраны.

(511) 05 - медицинские чаи.

(111) N 2017 0534

(151) 08.06.2017

(210) 2016 00717

(220) 22.09.2016

(181) 22.09.2026

(730) "DR Bioflora" Məhdud Məsuliyyətli Cəmiyyəti, AZ0117, Abşeron r-nu, Qobu ŞTQ, Cəfər Cabbarlı, ev 41, m. 22 (AZ)
(540)

bioartis
docteur

(511) 03 - şampun.

(511) 03 - шампунь.

(111) N 2017 0535

(151) 08.06.2017

(210) 2017 00108

(220) 13.02.2017

(181) 13.02.2027

(730) "Paşa İnşaat" Məhdud Məsuliyyəti Cəmiyyəti, Bakı şəh., Nəsimi rayonu, Neftçilər prospekti, 153 (AZ)
(540)

BAKU AFISHA

(526) Əmtəə nişanında təsviri hissədən başqa qalan işarələr ayrı-ayrılıqda mühafizə edilmədən bütövlüklə qorunur.

(511) 35 - reklam; biznes sahəsində menecment; biznes sahəsində inzibati fəaliyyət; ofis xidməti.

38 - telekommunikasiyalar.

43 - ərzaq məhsulları və içkilərlə təminatmə üzrə xidmətlər, o cümlədən kafe və restoran xidmətləri.

(526) Все обозначения товарного знака, за исключением изобразительной части, охраняется в целом без предоставления самостоятельной правовой охраны отдельным элементам.

(511) 35 - реклама; менеджмент в сфере бизнеса; административная деятельность в сфере бизнеса; офисная служба.

38 - телекоммуникации.

43 - услуги по обеспечению пищевыми продуктами и напитками; обеспечение временного проживания. услуги кафе и ресторанов

(111) N 2017 0536

(151) 08.06.2017

(210) 2017 00352

(220) 10.04.2017

(181) 10.04.2027

(730) Abtalıbov Gündüz Sahib oğlu, AZ0100, Abşeron rayonu, Xırdalan şəhəri, 26-cı məhəllə, ev 23A (AZ)

(540)



(526) Əmtəə nişanında "Moda" və "Style" söz işarələri hüquqi mühafizə obyektləri deyildirlər.

(591) qızılı, ağ

(511) 25 - geyim, ayaqqabı və baş geyimləri.

35 - 25-ci sinifdə göstərilən malların reklamı və satışı üzrə xidmətlər.

(526) В товарном знаке, словесные обозначения "Moda" и "Style" не являются независимым правовым охраняемыми объектами.

(591) золотой, белый

(511) 25 - одежда, обувь и головные уборы.

35 - реклама; услуги по продаже товаров указанное в 25-ом классе.

(111) N 2017 0537

(151) 08.06.2017

(210) 2017 00413

(220) 18.04.2017

(181) 18.04.2027

(730) "İQ COMPANY" Məhdud Məsuliyyətli Cəmiyyəti, AZ1123, Bakı şəhəri, Xətai rayonu, Ramiz Quliyev, ev 15 (AZ)

(540)



(591) göy, qırmızı, ağ, firuzəyi

(511) 32 - mineral və qazlı sular və digər alkoqolsuz içkilər; meyvəli içkilər və meyvə şirələri; siropalar və içkilərin hazırlanması üçün digər tərkiblər.

35 - malların reklamı və satışı üzrə xidmətlər.

(591) синий, красный, белый, бирюзовый

(511) 32 - минеральные и газированные воды и прочие безалкогольные напитки; фруктовые напитки и фруктовые соки; сиропы и прочие составы для изготовления напитков.

35 - услуги по продаже и реклам товаров.

(111) N 2017 0538

(151) 08.06.2017

(210) 2016 33080

(220) 26.07.2016

(181) 26.07.2026

(730) Agio Pharmaceuticals Ltd., A-38 Nandjot Industrial Estate, Kurla Andheri Road, Safedpool, Mumbai-400 072, India (IN)

(540)

bendaz

(511) 05 - baytarlıq preparatları; baytarlıq məqsədləri üçün medikamentlər; tibbi və ya baytarlıq məqsədləri üçün baktereoloji preparatlar; baytarlıq məqsədləri üçün baktereoloji preparatlar; itlər üçün yuyucu vasitələr; İtlər üçün repellentlər; heyvanlar üçün parazitlərə qarşı xaltalar; qurdqovucu vasitələr; baytarlıq məqsədləri üçün sürtgülər; heyvanlar üçün yuyucu vasitələr; baytarlıq məqsədləri üçün losyonlar; sterilizə üçün preparatlar; parazitləri ləğv etmək üçün preparatlar; İtlər üçün losyonlar; baytarlıq məqsədləri üçün bioloji preparatlar; baytarlıq məqsədləri üçün kimyəvi

preparatlar; baytarlıq məqsədləri üçün kimyəvi reaktivlər; baytarlıq məqsədləri üçün fermentlər; baytarlıq məqsədləri üçün fermentativ preparatlar; heyvanlar üçün mikroelementli preparatlar; baytarlıq məqsədləri üçün amin turşuları; baytarlıq məqsədləri üçün gövdə hüceyrələri; baytarlıq məqsədləri üçün kulturların bioloji toxumaları; heyvanlar üçün qida əlavələri; heyvanlar üçün proteindən qida əlavələri; baytarlıq məqsədləri üçün reaktiv kağız; ev heyvanları üçün əsgü; heyvanlar üçün müalicəvi yemlər; baytarlıq məqsədləri üçün diaqnostik preparatlar; baytarlıq məqsədləri üçün mikroorqanizmlərdən preparatlar.

(511) 05 - препараты ветеринарные; медикаменты для ветеринарных целей; препараты бактериологические для медицинских или ветеринарных целей; препараты бактериальные для ветеринарных целей; средства моющие для собак; репелленты для собак; ошейники противопаразитарные для животных; средства глистогонные; смазки для ветеринарных целей; средства моющие для животных; лосьоны для ветеринарных целей; препараты для стерилизации; препараты для уничтожения паразитов; лосьоны для собак; препараты биологические для ветеринарных целей; препараты химические для ветеринарных целей; реактивы химические для ветеринарных целей; ферменты для ветеринарных целей; препараты ферментативные для ветеринарных целей; препараты с микроэлементами для животных; аминокислоты для ветеринарных целей; клетки стволовые для ветеринарных целей; ткани биологические культур для ветеринарных целей; добавки пищевые для животных; добавки пищевые из протеина для животных; бумага реактивная для ветеринарных целей; подгузники для домашних животных; корма лечебные для животных; препараты диагностические для ветеринарных целей; препараты их микроорганизмов для ветеринарных целей.

(111) N 2017 0539

(151) 08.06.2017

(210) 2016 33081

(220) 26.07.2016

(181) 26.07.2026

(730) Agio Pharmaceuticals Ltd.,A-38 Nandjot Industrial Estate, Kurla Andheri Road, Safedpool, Mumbai-400 072, India (IN)

(540)

rolanza

(511) 05 - baytarlıq preparatları; baytarlıq məqsədləri üçün medikamentlər; tibbi və ya baytarlıq məqsədləri üçün baktoreoloji preparatlar; baytarlıq məqsədləri üçün baktoreoloji preparatlar; itlər üçün yuyucu vasitələr; itlər üçün repellentlər; heyvanlar üçün parazitlərə qarşı xaltalar; qurdqovucu vasitələr; baytarlıq məqsədləri üçün sürtgülər; heyvanlar üçün yuyucu vasitələr; baytarlıq məqsədləri üçün losyonlar; sterilizə üçün preparatlar; parazitləri ləğv etmək üçün preparatlar; itlər üçün losyonlar; baytarlıq məqsədləri üçün bioloji preparatlar; baytarlıq məqsədləri üçün kimyəvi preparatlar; baytarlıq məqsədləri üçün kimyəvi reaktivlər; baytarlıq məqsədləri üçün fermentlər; baytarlıq məqsədləri üçün fermentativ preparatlar; heyvanlar üçün mikroelementli preparatlar; baytarlıq məqsədləri üçün amin turşuları; baytarlıq məqsədləri üçün gövdə hüceyrələri; baytarlıq məqsədləri üçün kulturların bioloji toxumaları; heyvanlar üçün qida əlavələri; heyvanlar üçün proteindən qida əlavələri; baytarlıq məqsədləri üçün reaktiv kağız; ev heyvanları üçün əsgü; heyvanlar üçün müalicəvi yemlər; baytarlıq məqsədləri üçün diaqnostik preparatlar; baytarlıq məqsədləri üçün mikroorqanizmlərdən preparatlar.

(511) 05 - препараты ветеринарные; медикаменты для ветеринарных целей; препараты бактериологические для медицинских или ветеринарных целей; препараты бактериальные для ветеринарных целей; средства моющие для собак; репелленты для собак; ошейники противопаразитарные для животных; средства глистогонные; смазки для ветеринарных целей; средства моющие для животных; лосьоны для ветеринарных целей; препараты для стерилизации; препараты для уничтожения паразитов; лосьоны для собак; препараты биологические для ветеринарных целей; препараты химические для ветеринарных целей; реактивы химические для ветеринарных целей; ферменты для ветеринарных целей; препараты ферментативные для ветеринарных целей; препараты с микроэлементами для животных; аминокислоты для ветеринарных целей; клетки стволовые для ветеринарных целей; ткани биологические культур для ветеринарных целей; добавки пищевые для животных; добавки пищевые из протеина для животных; бумага реактивная для ветеринарных целей; подгузники для домашних животных; корма лечебные для животных; препараты диагностические для ветеринарных

целей; препараты их микроорганизмов для ветеринарных целей.

(111) N 2017 0540
(151) 08.06.2017
(210) 2016 33083
(220) 28.07.2016
(181) 28.07.2026
(730) British American Tobacco (Brands) Inc., 2711 Centerville Road, Suite 300, Wilmington, Delaware 19808, United States of America (US)
(540)



(526) Əmtəə nişanında "BLUE" söz işarəsi hüquqi mühafizə obyektı deyildir.

(591) ağ, göy

(511) 34 - siqaretlər; tütün; tütün məmulatları; alışqanlar; kibritlər; tütün (siqaret) çəkmək üçün ləvazimatlar.

(526) В товарном знаке словесное обозначение "BLUE" не является объектом самостоятельной правовой охраны.

(591) белый, синий

(511) 34 - сигареты, папиросы; табак; табачные изделия; зажигалки; спички; курительные принадлежности.

(111) N 2017 0541
(151) 08.06.2017
(210) 2016 33139
(220) 25.08.2016
(181) 25.08.2026
(730) MITSUBISHI JIDOSHA KOGYO KABUSHIKI KAISHA, 33-8, Shiba 5-chome, Minato-ku, Tokyo, Japan (JP)
(540)

ECLIPSE

(511) 12 - avtomobillər, onların ehtiyat hissələri və ləvazimatları.

(511) 12 - автомобили, их запчасти (детали) и принадлежности.

(111) N 2017 0542
(151) 08.06.2017
(210) 2016 33113
(220) 15.08.2016
(181) 15.08.2026
(730) Danas Consultants Limited, 64 Omirou Street Imperium Tower Limassol CY3096 Cyprus (CY)
(540)

NOVIKOV

(511) 43 - ərzaq məhsulları və içkilərlə təminatmə üzrə xidmətlər, restoran, kafe və bar xidmətləri; müvəqqəti yaşayışın təmin edilməsi.

(511) 43 - услуги по обеспечению пищевыми продуктами и напитками, услуги ресторанов, баров и кафе; обеспечение временного проживания.

(111) N 2017 0543
(151) 08.06.2017
(210) 2016 33356
(220) 23.12.2016
(181) 23.12.2026
(730) The Procter & Gamble Company, One Procter & Gamble Plaza, Cincinnati, Ohio 45202, United States of America (US)
(540)

PRIMA

(511) 03 - kosmetik losyonlar ilə əvvəlcədən hopdurulmuş nəm salfetlər.

05 - kağızdan və/və ya sellülozdan hazırlanmış birdəfəlik uşaq əskiləri və trusuları.

(511) 03 - влажные салфетки, предварительно пропитанные косметическими лосьонами.

05 -одноразовые подгузники и трусы, изготовленные из бумаги и/или целлюлозы.



(111) N 2017 0544

(151) 12.06.2017

(210) 2017 00435

(220) 01.05.2017

(181) 01.05.2027

(730) "QAFQAZINFO.AZ" Məhdud Məsuliyyətli Cəmiyyəti, AZ1023, Bakı şəhəri, Səbail rayonu, Bibi-Heybət ŞTQ, Salyan şossesi, ev 22, m. 120 (AZ)

(540)



(526) Əmtəə nişanında "az" hərf birləşməsi müstəqil hüquqi mühafizə obyektidir.

(591) qırmızı, göy, ağ

(511) 16 - çap məhsulları.

38 - internet vasitəsilə xəbər portallarına çıxışın təmin olunması xidmətləri.

(526) В товарном знаке буквенные обозначения "az" не является объектом самостоятельной правовой охраны.

(591) красный, синий, белый

(511) 16 - печатная продукция.

38 - обеспечение доступа к услугам через интернет новостные порталы.

(111) N 2017 0545

(151) 12.06.2017

(210) 2017 00327

(220) 07.04.2017

(181) 07.04.2027

(730) Həsənov Vüqar Zirəddin oğlu, AZ5700, Şəmkir r-nu, Şəmkir şəh., A. Teymur, ev 90 (AZ)

(540)

(526) Əmtəə nişanında "Balıqçılıq təsərrüfatı", "AZ FOREL" söz birləşmələri və "Şəmkir" söz işarəsi hüquqi mühafizə obyektləri deyildirlər.

(511) 29 - balıq və balıq məhsulları.

35 - reklam; malların satışı üzrə xidmətlər.

(526) В товарном знаке словосочетания "Balıqçılıq təsərrüfatı" и "AZ FOREL", и словесное обозначение "Şəmkir" не является объектом самостоятельной правовой охраны.

(511) 29 - рыба и рыбные продукты.

35 - реклама; услуги по продаже товаров.

(111) N 2017 0546

(151) 13.06.2017

(210) 2017 00297

(220) 31.03.2017

(181) 31.03.2027

(730) Əlifov Ayaz Əlixan oğlu, AZ1301, Biləsuvar r-nu, Zəhmətabad kəndi (AZ)

(540)



(526) Əmtəə nişanında "yumurta" söz işarəsi müstəqil hüquqi mühafizə obyektləri deyildirlər.

(591) tünd bej

(511) 29 - yumurta.

35 - reklam; satış üzrə xidmətlər.

(526) В товарном знаке словесное обозначение "yumurta" не является объектом самостоятельной правовой охраны.

(591) темно-бежевый

(511) 29 - яйцо.

35 - реклама; услуги по продаже товаров.

(111) N 2017 0547

(151) 13.06.2017

(210) 2016 00860

(220) 14.11.2016

(181) 14.11.2026

(730) "ZAKHER TRAVEL" Məhdud Məsuliyyətli Cəmiyyəti, Abşeron r., Xırdalan ş., Memar Əcəmi k., dörn. 2, ev 18 (AZ)

(540)



(526) Əmtəə nişanında "travel" söz işarəsi müstəqil hüquqi mühafizə obyektləri deyildirlər.

(591) qəhvəyi, sarı, narıncı, qara

(511) 39 - nəqliyə, səyahətlərin təşkili.

(526) В товарном знаке словесное обозначение "travel" не являются объектами самостоятельной правовой охраны.

(591) коричневый, желтый, оранжевый, черный

(511) 39 - транспортировка, организация путешествий.

(111) N 2017 0548

(151) 13.06.2017

(210) 2016 00958

(220) 09.12.2016

(181) 09.12.2026

(730) Məmmədov Səməd Bəybala oğlu, AZ1529, Cəlilabad r-nu., Əliqasımlı kəndi (AZ)

(540)



(526) Əmtəə nişanında "BREND HOUSE" söz birləşməsi hüquqi mühafizə obyektidir.

(591) qırmızı, ağ

(511) 25 - kişi, qadın və uşaq geyimləri.

35 - reklam; biznes sahəsində menecment; 25-ci sinifdə göstərilmiş əmtəələrin satışı üzrə xidmətlər.

(526) В товарном знаке словосочетание "BREND HOUSE" не является объектом самостоятельной правовой охраны.

(591) красный, белый

(511) 25 - одежда для мужчин, женщин и детей.

35 - реклама; менеджмент в сфере бизнеса; продажные услуги указанное в 25-ом классе.

(111) N 2017 0549

(151) 13.06.2017

(210) 2017 00059

(220) 25.01.2017

(181) 25.01.2027

(730) "Aztelekom" Məhdud Məsuliyyətli Cəmiyyəti, AZ1122, Bakı şəhəri, Tbilisi prospekti 187 (AZ)

(540)



AZTELEKOM

(591) göy, açıq göy

(511) 38 - telekommunikasiyalar.

(591) синий, светло-синий

(511) 38 - телекоммуникации.

(111) N 2017 0550

(151) 13.06.2017

(210) 2017 00079

(220) 31.01.2017

(181) 31.01.2027

(730) "Megahand" Məhdud Məsuliyyətli Cəmiyyəti, AZ 5001, Sumqayıt şəhəri, 6 mkr, ev 31, m. 15 (AZ)

(540)



(526) Əmtəə nişanında "Avropa Geyim Mağazaları Şəbəkəsi" söz birləşməsi hüquqi mühafizə obyektidir.

(591) göy, sarı

(511) 25 - geyim, ayaqqabı və baş geyimləri.

35 - reklam; biznes sahəsində menecment; biznes sahəsində inzibati fəaliyyət; ofis xidməti/tekstil (geyim) məhsullarının satışı xidməti.

(526) В товарном знаке словосочетание "Avropa Geyim Mağazaları Şəbəkəsi" не является объектом самостоятельной правовой охраны.

(591) синий, желтый

(511) 25 - одежда, обувь и головные уборы.

35 - реклама; бизнес-менеджмент; административная деятельность в бизнесе; административно-офисная работа / услуги по продаже текстильной продукции (одежды).

(111) N 2017 0551

(151) 13.06.2017

(210) 2017 00156

(220) 21.02.2017

(181) 21.02.2027

(730) "Ərzaq məhsullarının tədarükü və təchizatı" Açıq Səhmdar Cəmiyyəti, Bakı şəhəri, Qaradağ rayonu, Lökbatan qəsəbəsi, Xocasən yolu 57 (AZ) (540)



(591) yaşıl, ağ

(511) 29 - ət, balıq, quş ət; ət ekstraktları; konservləşdirilmiş, qurudulmuş və istilik emalına uğradılmış tərəvəzlər və meyvələr; jele, mürəbbə, kompotlar; yumurta süd və süd məhsulları; qida yağları.

30 - qəhvə, çay, kakao, qənd, düyü, tapioka (manioka), saqo, qəhvə əvəzediciləri; un və taxıl məhsulları, çörək-bulka məlumatları, qənnadı məlumatları, dondurma; bal, patokadan sirop; maya, çörəkçilik tozları; duz, xardal; sirkə, souslar; ədviyyatlar; qida buzu.

31 - digər siniflərə aid edilməyən kənd təsərrüfatı, bağ-bostan, meşə və taxıl məhsulları; diri heyvanlar; təzə meyvələr və tərəvəzlər; toxumlar, canlı bitkilər və güllər; heyvanlar üçün yemlər; səməni.

43 - ərzaq məhsulları və içkilərlə təminatmə üzrə xidmətlər.

44 - kənd təsərrüfatı, bostançılıq və meşəçilik sahəsində xidmətlər.

(591) золотой, белый

(511) 29 - мясо, рыба, птица и дичь; мясные экстракты; овощи и фрукты консервированные, сушеные и подвергнутые тепловой обработке; желе, варенье, компоты; яйца, молоко и молочные продукты; масла и жиры пищевые.

30 - мясо, рыба, птица и дичь; мясные экстракты; овощи и фрукты консервированные, сушеные и подвергнутые тепловой обработке; желе, варенье, компоты; яйца, молоко и молочные продукты; масла и жиры пищевые.

31 - сельскохозяйственные, садово-огородные, лесные и зерновые продукты, не относящиеся к другим классам; живые животные; свежие фрукты и овощи; семена, живые растения и цветы; корма для животных; солод.

43 - услуги по обеспечению пищевыми продуктами и напитками.

44 - услуги в области сельского хозяйства, огородничества и лесоводства.

(111) N 2017 0552

(151) 13.06.2017

(210) 2017 00247

(220) 17.03.2017

(181) 17.03.2027

(730) "Retro Holding" Məhdud Məsuliyyətli Cəmiyyəti, AZ1150, Bakı şəh., Xəzər rayonu, Buzovna qəsəbəsi, M.Ə.Sabir küçəsi 22 (AZ) (540)



(511) 01 - sənaye, elmi məqsədlərdə, fotoqrafiyada, kənd təsərrüfatında, bağçılıqda və meşəçilikdə istifadə üçün nəzərdə tutulan kimyəvi məhsullar; emal olunmamış süni qatranlar; emal olunmamış plastik materiallar; gübrələr; od söndürmək üçün tərkiblər; metalların tavlanması və lehimlənməsi üçün preparatlar; ərzaq məhsullarının konservləşdirilməsi üçün preparatlar; aşı maddələri; sənaye məqsədləri üçün yapışqan maddələr.

02 - boyalar, əlif yağları, laklar; metalları

korroziyadan və ağacı xarab olmaqdan mühafizə edən qoruyucu vasitələr; boyaq maddələri; yeyici maddələr; emal olunmamış təbii qatranlar; bədi-dekorativ məqsədlər və bədi-mətbuat üçün istifadə edilən təbəqə və tozvari metallar.

03 - ağartma üçün preparatlar və yuma üçün digər maddələr; təmizləmə, cilalama, yağsızlaşdırma və abraziv emal üçün preparatlar; sabunlar; ətriyyat məmulatları, efir yağları; kosmetika, saç üçün losyonlar; dişlərə tozları və pastaları.

04 - texniki yağlar və sürtkülər; sürtkü materialları; tozu udmaq, islatmaq və birləşdirmək üçün tərkiblər; yanacaqlar (o cümlədən, motor benzinləri) və işıqlandırıcı materiallar; fitillər və işıqlandırma üçün şamlar.

05 - əczaçılıq və baytarlıq preparatları; tibbi məqsədlər üçün gigiyena preparatları; tibbi məqsədlər üçün pəhriz maddələri; uşaq qidası; plastirlər, sarğı materialları; dişləri plomblamaq və diş surətlərini hazırlamaq üçün materiallar; dezinfeksiyaedici vasitələr; ziyanverici heyvanları məhv etmək üçün vasitələr; fungusidlər, herbisidlər.

06 - adi metallar və onların xəlitələri; metal tikinti materialları; səyyar metal konstruksiyalar və tikililər; dəmir yolları üçün metal materiallar; metal trosalar və məfillər (qeyri-elektrik); dəmir və qıfıl məmulatları; metal borular; seyflər; digər siniflərə aid edilməyən adi metallardan məmulatlar; filizlər.

07 - maşınlar və dəzgahlar; mühərriklər (yerüstü nəqliyyat vasitələri üçün nəzərdə tutulanlar istisna olmaqla); birləşmələr və ötürmə elementləri (yerüstü nəqliyyat vasitələri üçün nəzərdə tutulanlar istisna olmaqla); əl ilə idarə edilən alətlərdən başqa kənd təsərrüfatı alətləri; inkubatorlar.

08 - əl vasitələri və alətlər; bıçaq məmulatları, çəngəllər və qaşıqlar; soyuq silah; ülgüclər.

09 - elmi məqsədlər, dəniz, geodeziya, fotoqrafiya, kinematografiya, optika, çəkmə, ölçmə, siqnalizasiya, nəzarət (yoxlama), xilas etmə və tədris üçün cihaz və alətlər; elektrikin ötürülməsi, paylanması, transformasiyası, toplanması, tənzimlənməsi və ya idarə edilməsi üçün cihaz və alətlər; səsin və ya təsvirin yazılması, ötürülməsi, canlandırılması üçün aparatlara; məlumatın maqnit daşıyıcıları, səs yazma diskləri, ticarət avtomatları və ilkin ödənişli aparatlar üçün mexanizmlər; kassa aparatları, hesablayıcı maşınlar; məlumatları işləmək üçün avadanlıq və kompüterlər; od söndürmək üçün avadanlıq.

10 - cərrahi, tibbi, stomatoloji və baytarlıq cihaz və alətləri; ətrafların protezləri, göz və diş protezləri; ortopedik məmulatlar; tikiş qoymaq üçün materiallar.

11 - işıqlandırma, qızdırma, buxar əldə etmə, ərzaq məhsullarının isti emalı üçün, soyutma, qurutma, ventilyasiya etmə üçün, su bölüşdürücü və sanitariya-texniki qurğular.

12 - nəqliyyat vasitələri; quruda, suda və havada

hərəkət edən aparatlar.

13 - odlu silah; döyüş sursatı və mərmilər; partlayıcı maddələr; fişənglər.

14 - nəcib metallar və onların xəlitələri, onlardan digər siniflərə aid edilməyən məmulatlar və ya örtülər; zərgərlik məmulatları, bijuteriya, qiymətli daş-qaşlar; saatlar və xronometrik cihazlar.

15 - musiqi alətləri.

16 - kağız, karton və onlardan digər siniflərə aid edilməyən məmulatlar; çap məhsulları; cilidləmə işləri üçün materiallar; fotosəkillər; yazı kağızı malları; dəftərxana və məişət məqsədləri üçün yapışqan maddələr; rəssamlar üçün materiallar; fırçalar; yazı makinaları və kontor ləvazimatları (mebel istisna edilməklə); tədris materialları və əyani vəsaitlər (aparatlara istisna edilməklə); qablaşdırma üçün plastik kütlədən qayırılmış materiallar (digər siniflərə aid edilməyən); şriftlər; mətbəə klişesi.

17 - kauçuk, rezin, quttaperça, asbest, slyuda və bu materiallardan digər siniflərə aid edilməyən məmulatlar; qismən emal olunmuş plastik kütlələrdən məmulatlar; kəpitkələmə, sıxlaşdırma və izolyasiya üçün materiallar; qeyri-metal elastik borular

18 - dəri və onun əvəzediciləri, onlardan digər siniflərə aid edilməyən məmulatlar; heyvan dəriləri; yol sandıqları, çamadanlar; yağış və gün çətirləri, əsalar; qırcmanlar, qamçılar, at yəhər-qayıışı və sərraclıq malları.

19 - qeyri-metal tikinti materialları; tikinti məqsədləri üçün qeyri-metal sərt borular; asfalt, qatranlar və bitum, qeyri-metal səyyar konstruksiyalar və tikililər; qeyri-metal abidələr.

20 - mebel, güzgülər, şəkillər üçün çərçivələr; ağacdan, mantardan, qamışdan, qarğıdan, söyüddən, buynuzdan, sümükdən, fil sümüyündən, balina bığından, tısbağaların qınından, balıqqulaqlarından, kəhrabadan, sədəfdən, dəniz penkasından, bu materialların əvəzedicilərindən və ya plastik kütlələrdən digər siniflərə aid edilməyən məmulatlar.

21 - ev və ya mətbəx əşyaları və qab-qacaq; daraqlar və süngərlər; şotkalar (fırçalar istisna edilməklə); şotka məmulatları üçün materiallar; təmizlik və yır-yığış üçün tertibatlar; metal liflər; emal olunmamış və ya qismən emal olunmuş şüşə (tikinti şüşəsi istisna olmaqla); şüşə; çini və saxsıdan digər siniflərə aid edilməyən məmulatlar.

22 - digər siniflərə aid edilməyən kanatlar, kəndirlər, ciyərlər, torlar, çadırlar, talvarlar, brezent, yelkənlər və kisələr; doldurma materialları (rezin və plastik kütlədən olanlar istisna olunmaqla); toxuculuq lifli xammalı.

23 - toxuculuq sapları və iplik.

24 - digər siniflərə aid edilməyən parçalar və toxuculuq məmulatları; ədyallar, örtüklər və süfrələr.

25 - geyim, ayaqqabı və baş geyimləri.

26 - krujeva və tikməli məmulatlar, tesma və lentlər; düymələr, basmadüymələr, qarmaqlar və qarqaralar, sancaqlar və iynələr; süni güllər.

27 - xalçalar, həsirlər, ayaqaltılar, linoleum və döşəmə üçün digər örtüklər; toxuma olmayan divar kağızları və üzlük materialları.

28 - oyunlar, oyuncaqlar; digər siniflərə aid edilməyən gimnastika və idman malları; yolka bəzəkləri

29 - ət, balıq, quş və ov quşu ət; ət ekstraktları; konservləşdirilmiş, qurudulmuş və istilik emalına uğradılmış meyvə və tərəvəzlər; jele, mürəbbə, kompotlar, yumurta, süd və süd məhsulları; qida yağları və piyləri.

30 - qəhvə, çay, kakao, qənd, düyü, tapioka (manioka), saqo, qəhvə əvəzediciləri; un və taxıl məmulatları, çörək-bulka məmulatları, qənnadı məmulatları, dondurma; bal, patokadan sirop; maya, çörəkçilik tozları; duz, xardal; sirkə, souslar; ədviyyatlar; qida buzu.

31 - digər siniflərə aid edilməyən kənd təsərrüfatı; bağ-bostan, meşə və taxıl məhsulları; diri heyvanlar; təzə meyvələr və tərəvəzlər, toxumlar, canlı bitkilər və güllər; heyvanlar üçün yemlər, səməni.

32 - pivə; mineral və qazlı sular və digər alkoqolsuz içkilər, meyvəli içkilər və meyvə şirələri; siroplar və içkilərin hazırlanması üçün digər tərkiblər.

33 - alkoqollu içkilər (pivə istisna olmaqla).

34 - tütün, papiros çəkmək üçün ləvazimatlar; kibrit.

35 - reklam, biznes sahəsində menecment; biznes sahəsində inzibati fəaliyyət; ofis xidməti.

36 - sığortalama; maliyyə fəaliyyəti; kredit-pul əməliyyatları; daşınmaz əmlakla əməliyyatlar.

37 - inşaat; təmir; avadanlığın quraşdırılması.

38 - telekommunikasiyalar.

39 - nəqliyyat; malların qablaşdırılması və saxlanması; səyahətlərin təşkili.

40 - materialların emalı.

41 - tərbiyətmə; tədris prosesinin təmin edilməsi; əyləncələr; idman və mədəni-maarif tədbirlərinin təşkili.

42 - elmi və texnoloji xidmətlər və onlara aid elmi tədqiqatlar və işləmələr; sənaye analizi və elmi tədqiqatlar üzrə xidmətlər; kompüterlərin texniki və proqram təminatının işlənməsi və təkmilləşdirilməsi.

43 - ərzaq məhsulları və içkilərlə təminatmə xidmətlər; müvəqqəti yaşayışın təmin edilməsi.

44 - tibbi xidmətlər; baytarlıq xidmətləri; insanlar və heyvanlar üçün gigiyena və kosmetika sahəsində xidmətlər; kənd təsərrüfatı, bostançılıq və meşəçilik sahəsində xidmətlər.

45 - hüquqi xidmətlər; fərdi şəxslərin tələbatlarının təmin edilməsi üçün başqaları tərəfindən göstərilən şəxsi və sosial xidmətlər; əmlakın və fərdi şəxslərin müdafiəsi üçün təhlükəsizlik xidmətləri.

(511) 01 - химические продукты, предназначен-

ные для использования в промышленных, научных целях, в фотографии, сельском хозяйстве, садоводстве и лесоводстве; необработанные синтетические смолы, необработанные пластические материалы; удобрения; составы для тушения огня; препараты для закалки и пайки металлов; препараты для консервирования пищевых продуктов; дубильные вещества; клеящие вещества для промышленных целей.

02 - краски, олифы, лаки; защитные средства, предохраняющие металлы от коррозии и древесину от разрушения; красящие вещества; протравы; необработанные природные смолы; листовые и порошкообразные металлы, используемые для художественно-декоративных целей и художественной печати.

03 - препараты для отбеливания и прочие вещества для стирки; препараты для чистки, полирования, обезжиривания и абразивной обработки; мыла; парфюмерные изделия, эфирные масла, косметика, лосьоны для волос; зубные порошки и пасты.

04 - технические масла и смазки; смазочные материалы; составы для поглощения, смачивания и связывания пыли; топлива (в том числе моторные бензины) и осветительные материалы; фитили и свечи для освещения.

05 - фармацевтические и ветеринарные препараты; гигиенические препараты для медицинских целей; диетические вещества для медицинских целей, детское питание; пластыри, перевязочные материалы; материалы для пломбирования зубов и изготовления зубных слепков; дезинфицирующие средства; препараты для уничтожения вредных животных; фунгициды, гербициды.

06 - обычные металлы и их сплавы; металлические строительные материалы; передвижные металлические конструкции и сооружения; металлические материалы для рельсовых путей; металлические тросы и проволока [не электрические]; скобяные и замочные изделия; металлические трубы; сейфы; изделия из обычных металлов, не относящиеся к другим классам; руды.

07 - машины и станки; двигатели (за исключением предназначенных для наземных транспортных средств); соединения и элементы передач (за исключением предназначенных для наземных транспортных средств); сельскохозяйственные орудия, иные чем орудия с ручным управлением; инкубаторы.

08 - ручные орудия и инструменты; ножевые изделия; вилки и ложки; холодное оружие; бритвы.

09 - приборы и инструменты научные, морские,

геодезические, фотографические, кинематографические, оптические, для взвешивания, измерения, сигнализации, контроля (проверки), спасания и обучения; приборы и инструменты для передачи, распределения, трансформации, накопления, регулирования или управления электричеством; аппаратура для записи, передачи, воспроизведения звука или изображений; магнитные носители информации, диски звукозаписи; торговые автоматы и механизмы для аппаратов с предварительной оплатой; кассовые аппараты, счетные машины, оборудование для обработки информации и компьютеры; оборудование для тушения огня.

10 - приборы и инструменты хирургические, медицинские, стоматологические и ветеринарные; протезы конечностей, глазные и зубные протезы; ортопедические изделия; материалы для наложения швов.

11 - устройства для освещения, нагрева, получения пара, тепловой обработки пищевых продуктов, для охлаждения, сушки, вентиляции, водораспределительные и санитарно-технические.

12 - транспортные средства; аппараты, перемещающиеся по земле, воде и воздуху.

13 - огнестрельное оружие; боеприпасы и снаряды; взрывчатые вещества; фейерверки.

14 - благородные металлы и их сплавы, изделия или покрытия из них, не относящиеся к другим классам; ювелирные изделия, бижутерия, драгоценные камни; часы и прочие хронометрические приборы.

15 - музыкальные инструменты.

16 - бумага, картон и изделия из них, не относящиеся к другим классам; печатная продукция; материалы для переплетных работ; фотоснимки; писчебумажные товары; клейкие вещества для канцелярских и бытовых целей; принадлежности для художников; кисти; пишущие машины и конторские принадлежности (за исключением мебели); учебные материалы и наглядные пособия (за исключением аппаратуры); пластмассовые материалы для упаковки (не относящиеся к другим классам); игральные карты; шрифты; клише типографские.

17 - каучук, резина, гуттаперча, асбест, слюда и изделия из этих материалов, не относящиеся к другим классам; изделия из частично обработанных пластмасс; материалы для конопачения, уплотнения и изоляции; неметаллические гибкие трубы.

18 - кожа и имитация кожи, изделия из них, не относящиеся к другим классам; шкуры животных; дорожные сундуки, чемоданы; зонты от дождя и солнца, трости; хлысты, кнуты, конская сбруя и шорные изделия.

19 - неметаллические строительные материалы; неметаллические жесткие трубы для строительных целей; асфальт, смолы и битум; неметаллические передвижные конструкции и сооружения; неметаллические памятники.

20 - мебель, зеркала, обрамления для картин; изделия, не относящиеся к другим классам, из дерева, пробки, камыша, тростника, ивы, рога, кости, слоновой кости, китового уса, панциря черепах, раковин, янтаря, перламутра, морской пенки, из заменителей этих материалов или из пластмасс.

21 - домашняя или кухонная утварь и посуда (за исключением изготовленной из благородных металлов или покрытой ими); расчески и губки; щетки (за исключением кистей); материалы для щеточных изделий; приспособления для чистки и уборки; мочалки металлические; необработанное или частично обработанное стекло (за исключением строительного стекла); изделия из стекла, фарфора и фаянса, не относящиеся к другим классам.

22 - канаты, веревки, бечевки, сети, палатки, навесы, брезент, паруса и мешки, не относящиеся к другим классам; набивочные материалы (за исключением из резиновых и пластических материалов); текстильное волокнистое сырье.

23 - нити текстильные и пряжа.

24 - ткани и текстильные изделия, не относящиеся к другим классам; одеяла, покрывала и скатерти.

25 - одежда, обувь, головные уборы.

26 - кружева и вышитые изделия, тесьма и ленты; пуговицы, кнопки, крючки и блочки, булавки и иглы; искусственные цветы.

27 - ковры, циновки, маты, линолеум и прочие покрытия для полов; стенные обои и обивочные материалы, не текстильные.

28 - игры, игрушки; гимнастические и спортивные товары, не относящиеся к другим классам; елочные украшения.

29 - мясо, рыба, птица и дичь; мясные экстракты; овощи и фрукты консервированные, сушеные и подвергнутые тепловой обработке; желе, варенье, компоты; яйца, молоко и молочные продукты; масла и жиры пищевые.

30 - кофе, чай, какао, сахар, рис, тапиока (маниока), саго, заменители кофе; мука и зерновые продукты, хлебобулочные изделия, кондитерские изделия, мороженое; мед, сироп из патоки; дрожжи, пекарные порошки.

31 - сельскохозяйственные, садово-огородные, лесные и зерновые продукты, не относящиеся к другим классам; живые животные; свежие фрукты и овощи; семена, живые растения и цветы; корма для животных; солод.

32 - пиво; минеральные и газированные воды и прочие безалкогольные напитки; фруктовые напитки и фруктовые соки; сиропы и прочие составы для изготовления напитков.

33 - алкогольные напитки (за исключением пива).

34 - табак; курительные принадлежности; спички.

35 - реклама; менеджмент в сфере бизнеса; административная деятельность в сфере бизнеса; офисная служба; продвижение товаров [для третьих лиц], в том числе оптовая и розничная торговля.

36 - страхование; финансовая деятельность; кредитно-денежные операции; операции с недвижимостью.

37 - строительство; ремонт; установка оборудования.

38 - телекоммуникации.

39 - транспортировка; упаковка и хранение товаров; организация путешествий.

40 - обработка материалов.

41 - воспитание; обеспечение учебного процесса; развлечения; организация спортивных и культурно-просветительных мероприятий.

42 - научные и технологические услуги и относящиеся к ним научные исследования и разработки; услуги по промышленному анализу и научным исследованиям; разработка и усовершенствование технического и программного обеспечения компьютеров; дизайн.

43 - услуги по обеспечению пищевыми продуктами и напитками; обеспечение временного проживания.

44 - медицинские услуги; ветеринарные услуги; услуги в области гигиены и косметики для людей и животных; услуги в области сельского хозяйства, огородничества и лесоводства.

45 - персональные и социальные услуги, оказываемые другими для удовлетворения потребностей индивидуальных лиц; службы безопасности для защиты имущества и индивидуальных лиц, юридические услуги.

(111) N 2017 0553

(151) 13.06.2017

(210) 2016 00198

(220) 18.03.2016

(181) 18.03.2026

(730) Seyidov Mirmusa Mirsəfər oğlu, Naxçıvan MR, Şərur şəhəri, Şəhriyar küçəsi 8 (AZ)

(540)

(526) Əmtəə nişanı elementlərinə ayrı-ayrılıqda müstəqil hüquqi mühafizə verilmədən bütövlüklə qorunur.

(511) 06 - metal tikinti materialları; səyyar metal konstruksiyalar və tikililər; dəmir yolları üçün metal materiallar; metal trosalar və məfillər (qeyri-elektrik); dəmir və qifil məmulatları; metal borular; seyflər; digər siniflərə aid edilməyən metallardan məmulatlar.

(526) Товарный знак охраняется в целом без предоставления самостоятельной правовой охраны отдельным элементам.

(511) 06 - обычные металлы и их сплавы; металлические строительные материалы; передвижные металлические конструкции и сооружения; металлические материалы для рельсовых путей; металлические тросы и проволока [не электрические]; скобяные и замочные изделия; металлические трубы; сейфы; изделия из обычных металлов, не относящиеся к другим классам; руды.

(111) N 2017 0554

(151) 13.06.2017

(210) 2017 00023

(220) 12.01.2017

(181) 12.01.2027

(730) "LAST TRUFFLE GROUP" Məhdud Məsuliyyətli Cəmiyyəti, AZ1096, Bakı şəhəri, Nizami rayonu, Məhsəti Gəncəvi, ev 7, (AZ)

(540)



(526) Əmtəə nişanında "happy" və "Donut" söz işarələri hüquqi mühafizə obyektləri deyildirlər.

(511) 30 - un və taxıl məhsulları, çörək-bulka məmulatları, qənnadı məmulatları; maya, çörəkçilik tozları.

35 - 30-cu sinifdə göstərilən malların reklamı, topdan və pərakəndə satışı üzrə xidmətlər.

39 - 30-cu sinifdə göstərilən malların qablaşdırılması daşınması və saxlanması üzrə xidmətlər.

(526) В товарном знаке словесное обозначения "happy" и "Donut" не являются объектами правовой охраны.

(511) 30 - мука и зерновые продукты, хлебо-булочные изделия, кондитерские изделия, дрожжи, пекарные порошки.

35 - реклама; услуги по продаже товаров указанное 30-м классе в том числе оптовая и розничная торговля.

39 - транспортировка; упаковка и хранение товаров.

(111) N 2017 0555

(151) 13.06.2017

(210) 2017 00245

(220) 17.03.2017

(181) 17.03.2027

(730) Carçıyev Murtuz Elçin oğlu, AZ3500, Qazax rayonu, Qazax şəhəri, S.Vurğun, ev 9 (AZ)

(540)



(526) Əmtəə nişanında "Alco" və "Store" söz işarəsi hüquqi mühafizə obyektidir.

(511) 35 - reklam; içkilərin topdan və pərakəndə satışı üzrə xidmətlər.

(526) В товарном знаке, словесные обозначений "Alco" и "Store" не являются правовым охраняемыми объектами.

(511) 35 - реклама; оптовые и розничные услуги по продаже напитков.

(111) N 2017 0556

(151) 13.06.2017

(210) 2017 00374

(220) 12.04.2017

(181) 12.04.2027

(730) "Azərbaycan Respublikasının Dövlət İmtahan Mərkəzi" PubliK Hüquqi Şəxsi, AZ1138, Bakı şəhəri, Yasamal rayonu, M.Müşfiq, ev 1M (AZ)

(540)



(526) Əmtəə nişanında "Dövlət İmtahan Mərkəzi" söz birləşməsinin elementlərinə ayrı-ayrılıqda müstəqil hüquqi mühafizə verilmədən bütövlüklə qorunur.

(591) ağ, mavi, göy

(511) 41 - tərbiyətmə; tədris prosesinin təmin edilməsi; əyləncələr; idman və mədəni-maarif tədbirlərinin təşkili, o cümlədən imtahanların təşkili və keçirilməsi; təlim-tədris müsabiqələrinin təşkili və keçirilməsi.

(526) В товарном знаке словосочетание "Dövlət İmtahan Mərkəzi" охраняется в целом без предоставления самостоятельной правовой охраны отдельным элементам.

(591) белый, голубой, синий

(511) 41 - воспитание; обеспечение учебного процесса; развлечения; организация спортивных и культурно-просветительных мероприятий.

(111) N 2017 0557

(151) 13.06.2017

(210) 2017 00376

(220) 12.04.2017

(181) 12.04.2027

(730) Quliyev Hüseyn Aydın oğlu, AZ1026, Bakı şəh., Xətai rayonu, Elçin Əliyev, ev 7,m. 42 (AZ)

(540)



(526) Əmtəə nişanında "AZERBAIJAN MINERAL WATER", "ŞƏFQƏT SU", "MINERAL SÜFRƏ SUYU", "Hidrokarbonatlı, kalsium-maqneziumlu, təbii mineral süfrə suyu" söz birləşmələri və "Qazlaşdırılmış" söz işarəsi hüquqi mühafizə obyektləri deyildir.

(591) goy, ağ, qara, qızılı, firuzəyi, boz

(511) 32 - mineral və qazlı sular.

35 - 32- ci sinifdə göstərilən malların reklamı və satışı üzrə xidmətlər.

(526) В товарном знаке словесное обозначение "AZERBAIJAN MINERAL WATER", "ŞƏFQƏT SU", "MINERAL SÜFRƏ SUYU", "Hidrokarbonatlı, kalsium-maqneziumlu, təbii mineral süfrə suyu" и словесное обозначение "Qazlaşdırılmış" не являются объектами самостоятельной правовой охраны.

(591) синий, белый, черный, золотистый, бирюзовый, серый

(511) 32 - минеральные и газированные воды.

35 - реклама и продажные услуги указанное в 32-ом классе.

(111) N 2017 0558

(151) 16.06.2017

(210) 2017 00373

(220) 12.04.2017

(181) 12.04.2027

(730) "RSH TRADE" Məhdud Məsuliyyətli Cəmiyyəti, AZ1031, Bakı şəhəri, Nizami rayonu, Keşlə ŞTQ, Yenikənd, ev 49, məh. 2211-2213 (AZ)

(540)



(591) sarı, qara, ağ, boz

(511) 25 - geyim, ayaqqabı və baş geyimləri.

35 - 25-ci sinifdə göstərilmiş malların reklamı və satışı üzrə xidmətlər.

(591) желтый, черный, белый, серый

(511) 25 - одежда, обувь и головные уборы.

35 - реклама и продажные услуги указанное в 25-ом классе.

(111) N 2017 0559

(151) 20.06.2017

(210) 2016 00214

(220) 06.04.2016

(181) 06.04.2026

(730) "Herba-Flora" Firması, AZ1078, Bakı şəhəri, Nəsimi r-nu, Ak Həsən Əliyev, ev 10, məh. 999

(AZ)

(540)



(526) Əmtəə nişanında "LOZENGES" söz işarəsi hüquqi mühafizə obyektidir.

(511) 30 - qənnadı məmulatları.

(526) В товарном знаке словесное обозначение "LOZENGES" не является объектом самостоятельной правовой охраны.

(511) 30 - кондитерские изделия.

(111) N 2017 0560

(151) 20.06.2017

(210) 2016 00408

(220) 02.06.2016

(181) 02.06.2026

(730) "Lənkəran-konserv" Açıq Səhmdar Cəmiyyəti, Lənkəran rayonu, Lənkəran şəhəri, Əli Bayramov, ev 77 (AZ)

(540)



(526) Əmtəə nişanında "Länkəran" söz işarəsi müstəqil hüquqi mühafizə obyektidir.

(591) ağ, yaşıl, açıq yaşıl, tünd yaşıl

(511) 29 - konservləşdirilmiş tərəvəzlər, o cümlədən xiyar turşusu, qırmızı pomidor turşusu, yaşıl pomidor turşusu, assorti turşu, kələm turşusu.

35 - reklam; biznes sahəsində menecment (malların satışı üzrə xidmətlər).

(526) В товарном знаке словесное обозначение "Länkəran" не является объектом самостоятельной правовой охраны.

(591) белый, зеленый, светло-зеленый, темно-зеленый

(511) 29 - овощи консервированные, в том числе соленья из огурцов, соленья из красных помидоров, соленья из зеленых помидоров, соленья ассорти, соленья из капусты.

35 - реклама; менеджмент в сфере бизнеса (услуги по реализации товаров).

(111) N 2017 0561

(151) 20.06.2017

(210) 2016 00683

(220) 14.09.2016

(181) 14.09.2026

(730) "Sağlam Ailə" Məhdud Məsuliyyətli Cəmiyyəti, AZ1110, Bakı şəhəri, Nəsimi rayonu, Mirəli Qaşqay küçəsi 93, mənzil 7 (AZ)

(540)



(526) Əmtəə nişanında "SAĞLAM AİLƏ LABORATORİYASI" söz birləşməsi və "®" xəbərdarlıq nişanı hüquqi mühafizə obyektləri deyildir.

(511) 44 - tibbi xidmətlər.

(526) В товарном знаке словосочетание

"SAĞLAM AİLƏ LABORATORİYASI" и знак оповещение "®" не является объектом самостоятельной правовой охраны.

(511) 44 - медицинские услуги.

(111) N 2017 0562

(151) 20.06.2017

(210) 2016 00962

(220) 12.12.2016

(181) 12.12.2026

(730) "Ləzzət Qida Sənaye" Məhdud Məsuliyyətli Cəmiyyəti, Naxçıvan MR, Naxçıvan şəhəri, N.Tusi küçəsi, döngə 2 (AZ)

(540)



(511) 29 - ət, balıq, quş və ov quşu əti; ət ekstraktları; konservləşdirilmiş, qurudulmuş və istilik emalına uğradılmış toxumlar, tərəvəzlər və meyvələr; jele, mürəbbə; kompotlar; yumurta, süd və süd məhsulları; qida yağları və pıyları, xüsusilə günəbaxan yağları; quru yemiş, quru meyvələr, günəbaxan tumları; meyvə və tərəvəz çipsləri.

30 - qəhvə, çay, kakao, qənd, düyü. tapioka (manioka), saqo, qəhvə əvəzediciləri; un və taxıl məhsulları, çörək-bulka məmulatları, qənnadı məmulatları, dondurma; vafilər; şokolad, konfetlər; peçenye; vermişel; bal, patokadan sirup; maya, çörəkçilik tozları, duz, xardal; sirkə, souslar; ədviyyatlar, qida buzu.

31 - digər siniflərə aid edilməyən kənd təsərrüfatı, bağ-bostan, meşə və taxıl məhsulları; diri heyvanlar; təzə meyvələr və tərəvəzlər; toxumlar, canlı bitkilər və güllər; heyvanlar üçün yemlər; səməni.

32 - pivə; mineral və qazlı sular və digər alkoqolsuz içkilər; meyvəli içkilər və meyvə şirələri; limonadlar; siroplar və içkilərin hazırlanması üçün digər tərkiblər.

33 - alkoqollu içkilər (pivə istisna olmaqla).

34 - tütün; papiros çəkmək üçün ləvazimatlar, kıbrit.

35 - 29, 30, 31, 32, 33 və 34-cü siniflərdə göstərilən əmtəələrin satışı üzrə xidmətlər.

43 - restoran xidmətləri, şadıq evləri, mehmanxanaların idarə olunması, kafelər, qəlyanaltılar, ictimai-iaşə xidmətləri.

(511) 29 - мясо, рыба, птица и дичь; мясные экстракты; овощи и фрукты консервированные,

сушеные и подвергнутые тепловой обработке; желе, варенье, компоты; яйца, молоко и молочные продукты; масла и жиры пищевые.

30 - кофе, чай, какао, сахар, рис, тапиока (маниока), саго, заменители кофе; мука и зерновые продукты, хлебобулочные изделия, кондитерские изделия, мороженое; мед, сироп из патоки; дрожжи, пекарные порошки; соль, горчица; уксус, приправы; пряности; пищевой лед.

31 - сельскохозяйственные, садово-огородные, лесные и зерновые продукты, не относящиеся к другим классам; живые животные; свежие фрукты и овощи; семена, живые растения и цветы; корма для животных; солод.

32 - пиво; минеральные и газированные воды и прочие безалкогольные напитки; фруктовые напитки и фруктовые соки; сиропы и прочие составы для изготовления напитков.

33 - алкогольные напитки (за исключением пива).

34 - табак; курительные принадлежности; спички.

35 - услуги по продаже товаров указанное 29, 30, 31, 32, 34-м классе

43 - услуги ресторанов, дом торжеств, управление гостиницы, кафе, услуги общественного питания.

(111) N 2017 0563

(151) 20.06.2017

(210) 2017 00248

(220) 17.03.2017

(181) 17.03.2027

(730) Usubov Fizuli İlyas oğlu, Gəncə şəh., Xəmsə küç., 48 (AZ)

(540)

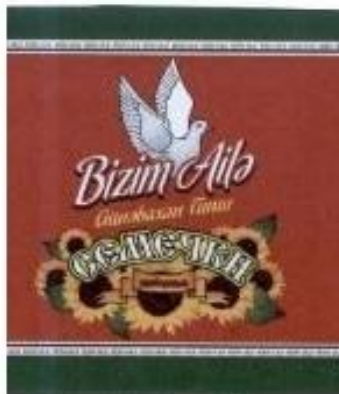

(526) Əmtəə nişanında "СЕМЕЧКИ" söz işarəsi və "Günəbaxan tumları" söz birləşməsi hüquqi mühafizə obyektləri deyildir.

(591) yaşıl, qırmızı, narıncı, qəhvəyi, ağ

(511) 29 - qurudulmuş günəbaxan tumları.

(526) В товарном знаке словесное обозначение "СЕМЕЧКИ" и словосочетание "Günəbaxan tumları" не являются объектом самостоятельной правовой охраны.

(591) зеленый, красный, оранжевый, коричневый, белый

(511) 29 - сушеные семечки.

(111) N 2017 0564

(151) 20.06.2017

(210) 2017 00282

(220) 30.03.2017

(181) 30.03.2027

(730) "Azvareks" Məhdud Məsuliyyətli Cəmiyyəti, AZ1025, Bakı şəhəri, Xətai r-nu, Xocalı prospekti 37 (AZ)

(540)



(591) qırmızı, tünd boz

(511) 03 - ağartma üçün preparatlar və yuma üçün digər maddələr; təmizləmə, cilalama, yağsızlaşdırma və abraziv emal üçün preparatlar; sabunlar; ətriyyət məmulatları, efir yağları, kosmetika, saç üçün losyonlar; diş tozları və pastaları.

05 - əczaçılıq, baytarlıq və gigiyena preparatları, tibbi məqsədlər üçün pəhriz maddələri, uşaq qidası; plastirlər, sarğı materialları; dişləri plomblamaq və diş sürətlərini hazırlamaq üçün materiallar; dezinfeksiyaedici vasitələr; ziyanverici heyvanları məhv etmək üçün preparatlar; fungusidlər, herbisidlər.

18 - dəri və onun əvəzediciləri, onlardan digər siniflərə aid edilməyən məmulatlar; heyvan dəriləri; yol sandıqları, çamadanlar; yağış və gün çətirləri, əsalar; qırmanclar, qamçılar, at yəhər-qayıışı və sərraclıq malları.

29 - ət, balıq, quş və ov quşu əti; ət ekstraktları; konservləşdirilmiş, qurudulmuş və istilik emalına uğradılmış tərəvəzlər və meyvələr; jele, mürəbbə, kompotlar; yumurta, süd və süd məhsulları; qida yağları və piyləri.

35 - reklam; biznes sahəsində menecment; biznes sahəsində inzibati fəaliyyət; ofis xidməti.

39 - nəqlətmə; malların qablaşdırılması və saxlanması; səyahətlərin təşkil.

(591) красный, темно-серый

(511) 03 - препараты для отбеливания и прочие вещества для стирки; препараты для чистки, полирования, обезжиривания и абразивной обработки; мыла; парфюмерные изделия, эфирные масла, косметика, лосьоны для волос; зубные порошки и пасты.

05 - фармацевтические и ветеринарные препараты; гигиенические препараты для медицинских целей; диетические вещества для медицинских целей, детское питание; пластыри, перевязочные материалы; материалы для пломбирования зубов и изготовления зубных слепков; дезинфицирующие средства; препараты для уничтожения вредных животных; фунгициды, гербициды.

18 - кожа и имитация кожи, изделия из них; шкуры животных; дорожные сумки, чемоданы; зонты от дождя и солнца; трости; хлысты, кнуты, конская сбруя и шорные изделия.

29 - мясо, рыба, птица и дичь; мясные экстракты; овощи и фрукты консервированные, сушеные и подвергнутые тепловой обработке; желе, варенье, компоты; яйца; молоко и молочные продукты; масла и жиры пищевые.

35 - реклама; менеджмент в сфере бизнеса; административная деятельность в сфере бизнеса; офисная служба.

39 - транспортировка; упаковка и хранение товаров; организация путешествий.

(111) N 2017 0565

(151) 20.06.2017

(210) 2017 00332

(220) 07.04.2017

(181) 07.04.2027

(730) Məmmədov Rövşən Nurəddin oğlu, AZ2019, Gəncə şəh., Şahsevənlər küç., ev 53 (AZ)

(540)

GOLD
IMPERIAL

(526) Əmtəə nişanında "Gold Imperial" söz birləşməsindəki sözlərə ayrı-ayrılıqda müstəqil hüquqi mühafizə verilmədən, bütövlüklə qorunur.

(511) 35 - 43-cü sinifdə göstərilmiş xidmətlərin reklamı, satış üzrə xidmətlər, biznes sahəsində fəaliyyət.

43 - ərzaq və içkilərlə təminatmə üzrə xidmətləri; müvəqqəti yaşayış yeri ilə təminatmə xidmətləri.

(526) В товарном знаке, отдельным словам в словосочетании "Gold Imperial" охраняются в целом без предоставления самостоятельной правовой охраны.

(511) 35 - реклама, услуги по продаже товаров указанное в 43-ом классе; административная деятельность в сфере бизнеса.

43 - услуги по обеспечению пищевыми продуктами и напитками; обеспечение временного проживания.

(111) N 2017 0566

(151) 20.06.2017

(210) 2017 00375

(220) 12.04.2017

(181) 12.04.2027

(730) "ABC - Pharm" Məhdud Məsuliyyətli Cəmiyyəti, AZ0600, Ağsu r-nu, Ağsu şəh., Azərbaycan, ev 10 (AZ)

(540)

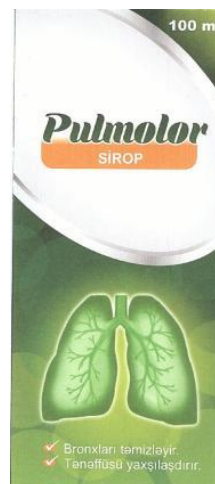

(526) Əmtəə nişanında "SIROP" söz işarəsi, "100 ml" rəqəm və hərf birləşməsi, "Bronxları təmizləyir, "Tənəffüsü yaxşılaşdırır" söz birləşmələri və "ağciyər" təsviri hüquqi mühafizə obyektləri deyildir.

(591) yaşıl, narıncı, sarı, boz, ağ

(511) 05 - bioloji aktiv qida əlavələri.

35 - malların satışı üzrə xidmətlər.

(526) В товарном знаке словесное обозначение "SIROP", цифровое и буквенное сочетание "100

ml”, словосочетания “Bronxları təmizləyir, “Tənəffüsü yaxşılaşdırır” и изображение “ağciyər” не являются объектами самостоятельной правовой охраны.

(591) zelenый, oranjeviy, želtyy, seryy, belyy

(511) 05 - biologicheskie aktivnye dobavki.

35 - uslugi po prodazhe tovarov.

(111) N 2017 0567

(151) 20.06.2017

(210) 2016 33103

(220) 09.08.2016

(181) 09.08.2026

(730) Amouage SAOC,PO Box 307, CPO 111, Seeb, Oman (OM)

(540)

MYTHS

(511) 03 - sabunlar; ətriyyat məhsulları; ətirilər; aromatik maddələr; efir yağları; kosmetik vasitələr; saç üçün losyonlar; saç və dəri qulluq üçün preparatlar; üz və bədən üçün kremlər və losyonlar; pudra; duşda və vannada istifadə üçün preparatlar; dezodorantlar.

(511) 03 - мыла; изделия парфюмерные; духи; вещества ароматические; масла эфирные; средства косметические; лосьоны для волос; препараты для ухода за волосами и кожей; кремы и лосьоны для тела и лица; пудра; препараты для использования в ванне и душе; дезодоранты.

(111) N 2017 0568

(151) 20.06.2017

(210) 2016 33194

(220) 22.09.2016

(181) 22.09.2026

(730) Bayer Intellectual Property GmbH, Alfred-Nobel-Str. 10, 40789 Monheim am Rhein, Germany (DE)

(540)

ALION

(511) 05 - zərərli heyvanların məhv edilməsi üçün preparatlar; funqisidlər, herbisidlər.

(511) 05 - preparatlar üçün zərərli heyvanların məhv edilməsi üçün preparatlar; funqisidlər, herbisidlər.

(111) N 2017 0569

(151) 20.06.2017

(210) 2016 32851

(220) 05.04.2016

(181) 05.04.2026

(730) Gilead Sciences Ireland UC, IDA Business and Technology Park, Carrigtohill, Co. Cork, Ireland (IE)

(540)

РИМЦИФИК

(511) 05 - əczaçılıq preparatları.

(511) 05 - фармацевтические препараты.

(111) N 2017 0570

(151) 20.06.2017

(210) 2016 32852

(220) 05.04.2016

(181) 05.04.2026

(730) Gilead Sciences Ireland UC, IDA Business and Technology Park, Carrigtohill, Co. Cork, Ireland (IE)

(540)

ВЕМЛИДИ

(511) 05 - əczaçılıq preparatları.

(511) 05 - фармацевтические препараты.

(111) N 2017 0571

(151) 20.06.2017

(210) 2016 33027

(220) 10.06.2016

(181) 10.06.2026

(730) TURKCELL İLETİŞİM HİZMETLERİ ANONİM ŞİRKETİ, Aydınevler Mah. İnönü Cad. No: 20 Küçükyalı Ofis park MALTEPE İSTANBUL, Turkey (TR) (540)

UPCALL

(511) 09 - ölçmə cihazları və ölçmə avadanlığı, o cümlədən elmi, dəniz, topoqrafik, meteoroloji, sənaye və laboratoriya məqsədləri üçün nəzərdə tutulmuş, məhz: tibbi istisna olmaqla termometrlər, barometrlər, ampermetrlər, voltmetrlər, hiqrometrlər, tibbi istisna olmaqla analizlər üçün aparatura, teleskoplar, periskoplar, bussollar, kompaslar; spidometrlər; laboratoriya cihazları, məhz mikroskoplar, lupalar [optik], laboratoriya distillə aparatları, laboratoriya sobaları; səs və ya təsvirin yazılması, ötürülməsi və ya canlandırılması üçün aparatura, məhz, fotoaparatlər, videokameralər, televizorlar, videoyazılar üçün qurğular, yığcam-disklər və DVD disklər üçün canlandırma və yazma qurğuları; MP3-pleyerlər, kompüterlər, stolüstü kompüterlər, planşet kompüterləri, mikrofonlar, səsucaldanlar, qulaqlıqlar; telekommunikasiya cihazları və səs və ya təsvirin canlandırılması üçün qurğular və kompüterlərin periferiya qurğuları, məhz: mobil telefonlar, şan telefonları və mobil, şan telefonları üçün çexollar, telefon aparatları, bölüşdürücü telefon lövhələri, kompüter printerləri, skanerlər [verilənlərin işlənməsi üçün avadanlıq], fotokopiya qurğuları [fotoqrafik, elektrostatik, istilik]; maqnit və optik məlumat daşıyıcıları və onlara yazılmış kompüterlər üçün proqram təminatı və proqramlar; yüklənən elektron nəşrlər; maqnit və optik kod ilə kartlar; antenalar, peyk antenaları, antenalar üçün gücləndiricilər; biletlərin satılması üçün avtomatlar, avtomat-kassalar; maşınların və qurğuların elektron hissələrində istifadə olunan elektron komponentlər, məhz, yarımkeçiricilər, elektron sxemlər, inteqral sxemlər, çiplər [inteqral sxemlər], diodlar, tranzistorlar [elektronika], elektron aparatlar üçün maqnitli başlıqlar, deflektorlar (elektrik sahəsi sayəsində istifadə olunan dolu hissəciklər axınının istiqamətini ölçmək üçün qurğular); elektron qıfıllar, fotoelementlər, qapıların açılması və bağlanması üçün məsafədən idarə olunması üçün aparatura, optik datçiklər; istifadə miqdarını ölçmək üçün sayğaclar və miqdar göstəriciləri, avtomatik vaxt relesi; bədbəxt hadisələrdən, şüalanmadan və oddan qorunma

üçün geyim, xilasedici jiletlər və xilasedici avadanlıq; eynək, gündən qoruyucu eynək, optik linzalar və onlar üçün futlyarlar, konteynerlər, hissələr və komponentlər; elektrikin ötürülməsi, transformasiyası, yığılması və ya idarə edilməsi üçün cihazlar və alətlər, məhz: elektrik cihazlarının elektrik çəngəlləri, birləşdirici qutular [elektrik], elektrik dəyişdirici açarları, elektrik qoruyucuları, əriyə bilən qoruyucular, işıqlandırıcı sistemlərin ballast müqavimətləri, mühərriklər üçün işəsalınma trosları, elektrik sxemlərinin plataları, elektrik müqavimətləri, elektrik rozetkaları, transformatorlar [elektrik], elektrik adapterləri, akkumulyator batareyaları üçün doldurucu qurğular, elektrik qapı zəngləri, elektrik və elektron kabellər, akkumulyator batareyaları, elektrik batareyaları; nəqliyyat vasitələri üçün istifadə olunanlar istisna olmaqla, qəza signal qurğuları və oğurlanmaya qarşı signalizasiyalar, elektrik zəngləri; signal cihazları və alətləri, işıqlanan və ya mexaniki yol nişanları; yanğına qarşı aparatlar, yanğın maşınları, yanğın şlanqları və brandspoytlar; radarlar, sonarlar, gecəgörmə cihazları və alətləri; dekorativ maqnitlər; metronomlar.

35 - reklam, marketinq və ictimai əlaqələr sahəsində xidmətlər, kommersiya və ya reklam məqsədlərində sərğilərin və ticarət yarmarkalarının təşkil edilməsi; informasiya texnologiyaları və kompüterlərin istifadəsi ilə ticarət şoularının təşkil edilməsi, ofis xidməti, məhz: katiblərin xidmətləri, üçüncü şəxslər üçün qəzetlərə abunə yazılışının təşkil edilməsi, statistik məlumatların toplanması və təqdim edilməsi; ofis avadanlığının icarəsi; kompüter məlumat bazalarında məlumatın sistemləşdirilməsi; olmayan abunəçilər üçün telefon cavabverənləri xidmətləri; biznes sahəsində menecment, biznes sahəsində inzibati fəaliyyət və biznes sahəsində konsultasiyalar; mühasibat sənədlərinin aparılması; kommersiya fəaliyyəti məsələləri üzrə məsləhətlər; işçilər ştatının komplektləşdirilməsi, personalın yerləşdirməsi üzrə xidmətlər, işgötürmə üzrə büro, üçüncü şəxslər üçün satışların irəli çəkilməsi; üçüncü şəxslər üçün kompüter fayllarında məlumatın axtarılması; malların sifarişlərinin emal edilməsi proseslərinin idarə edilməsi, pərakəndə ticarət məqsədilə bütün media vasitələrində malların təqdimatı; alıcılara və satıcılara malların və xidmətlərin onlinesatışı üçün yerin təqdim edilməsi, veb-saytlar vasitəsilə işgüzar (rəsmi) məlumatın təqdim edilməsi; elektron məlumat bazalarında məlumatın yenilənməsi və dəstəklənməsi; kompüter 38 məlumat bazalarında məlumatın toplanması, idxal-ixrac üzrə agentliklər; müvəqqəti işçilərin işə götürülməsi; auksion satışı; üçüncü şəxslər üçün müxtəlif malların toplanması, məhz, ölçmə cihazlarının və ölçmə avadanlığının, o cümlədən elmi, dəniz, topoqrafik, meteoroloji, sənaye və laboratoriya məqsədləri üçün nəzərdə tutulmuş, məhz,

tibbi istisna olmaqla termometrlerin, barometrlerin, ampermetrlerin, voltmetrlerin, hiqrometrlerin, tibbi istisna olmaqla analizlər üçün aparatlarının, teleskopların, periskopların, bussolların/kompasların, spidometrlerin, laboratoriya cihazlarının, məhz, mikroskopların, lupaların [optika], laboratoriya distillə aparatlarının, laboratoriya sobalarının, səsin və ya təsvirin yazılması, ötürülməsi və ya canlandırılması üçün aparatlarının, fotoaparatlardan, videokameralardan, televizorlardan, videoyazılma üçün qurğuların, yığcam-disklərin və DVD disklər üçün canlandırma və yazma qurğularının, MP3-pleyerlərin, kompüterlərin, stolüstü kompüterlərin, planşet kompüterlərinin, mikrofonların, səsucaldanların, qulaqlıqların, telekommunikasiya cihazlarının və səsin və ya təsvirin canlandırılması üçün qurğuların və kompüterlərin periferiya qurğularının, mobil telefonların, şan telefonlarının və mobil, şan telefonları üçün çexolların, telefon aparatlarının, bölüşdürücü telefon lövhələrinin, kompüter printerlərinin, skanerlərin (verilənlərin işlənməsi üçün avadanlığı), fotokopiya qurğularının (fotoqrafik, elektrostatik, istilik), maqnit və optik məlumat daşıyıcıları və onlara yazılmış kompüterlər üçün proqram təminatı və proqramların, yüklənən elektron nəşrlərin, maqnit və optik kod ilə kartların, antenaların, peyk antenalarının, antenalar üçün gücləndiricilərin, biletlərin satılması üçün avtomatların, avtomat-kassaların, maşınların və qurğuların elektron hissələrində istifadə olunan elektron komponentlərin, yarımkəçiricilərin, elektron sxemlərin, inteqral sxemlərinin, çiplərin (inteqral sxemlər), diodların, tranzistorların (elektronika), elektron aparatlar üçün maqnitli başlıqların, deflektorların (elektrik sahəsi sayəsində istifadə olunan dolu hissəciklər axınının istiqamətini ölçmək üçün qurğular), elektron qıfılların, fotoelementlərin, qapıların açılması və bağlanması üçün məsafədən idarə olunması üçün aparatlarının, optik датçiklərin, istifadə miqdarını ölçmək üçün sayğacların və miqdar göstəricilərinin, avtomatik vaxt relesinin, bədbəxt hadisələrdən, şüalanmadan və oddan qorunma üçün geyimin, xilasedici jiletlərin və xilasedici avadanlığın, eynəyin, gündən qoruyucu eynəyin, optik linzaların və onlar üçün futlyarların, konteynerlərin, hissələrin və komponentlərin, elektrikin ötürülməsi, transformasiyası, yığılması və ya idarə edilməsi üçün cihazların və alətlərin, elektrik cihazlarının elektrik çəngəllərinin, birləşdirici qutuların (elektrik), elektrikdəyişdirici açarların, elektrik qoruyucularının, əriyəbilən qoruyucuların, işıqlandırıcı sistemlərin ballast müqavimətlərinin, mühərriklər üçün işəsalınma troslarının, elektrik sxemlərinin platalarının, elektrik müqavimətlərinin, elektrik rozetkalarının, transformatorların (elektrik), elektrik adapterlərinin, akkumulyator batareyaları üçün doldurucu qurğuların, elektrik qapı zənglərinin,

elektrik və elektron kablərin, akkumulyator batareyalarının, elektrik batareyalarının, nəqliyyat vasitələri üçün istifadə olunanlar istisna olmaqla, qəza signal qurğularının və oğurlanmaya qarşı signalizasiyanın, elektrik zənglərinin, signal cihazlarının və alətlərinin, işıqlanan və ya mexaniki yol nişanlarının, yanğına qarşı aparatların, yanğın maşınlarının, yanğın şlanqlarının və brandspoyların, radarların, sonarların, gecəgörmə cihazlarının və alətlərinin, dekorativ maqnitlərin, metronomların və pərakəndə və topdan mağazalar vasitəsilə istehlakçılar tərəfindən asanlıqla öyrənilməsi və alınması üçün bu əmtəələrin yerləşdirilməsi, elektron vasitələr və ya satışların poçt kataloqları.

38 - radio yayımı və televiziya yayımı xidmətləri; telekommunikasiya xidmətləri; internetə daxil olmanın təmin edilməsi; xəbərlərin nəşri agentlikləri.

(511) 09 - приборы измерительные и оборудование измерительное, в том числе для научных, морских, топографических, метеорологических, промышленных и лабораторных целей, а именно: термометры, за исключением медицинских, барометры, амперметры, вольтметры, гигрометры, аппаратура для анализов, за исключением медицинской, телескопы, перископы, буссоли, компасы; спидометры; приборы лабораторные, а именно: микроскопы, лупы [оптика], аппараты перегонные лабораторные, печи лабораторные; аппаратура для записи, передачи или воспроизведения звука или изображений, а именно: фотоаппараты, видеокамеры, телевизоры, устройства для видеозаписи, воспроизводящие и записывающие устройства для компакт-дисков и дисков DVD; MP3-плееры, компьютеры, компьютеры настольные, компьютеры планшетные, микрофоны, громкоговорители, наушники; приборы телекоммуникационные и устройства для воспроизведения звука или изображений и устройства периферийные компьютеров, а именно: телефоны мобильных, телефоны сотовые и чехлы для мобильных, сотовых телефонов, аппараты телефонные, щиты распределительные телефонные, принтеры компьютерные, сканеры [оборудование для обработки данных], устройства фотокопировальные [фотографические, электростатические, тепловые]; носители информации магнитные и оптические и обеспечение программное и программы для компьютеров, записанные на них; публикации электронные загружаемые; карты с магнитным и оптическим кодом; антенны, антенны спутниковые, усилители для антенн; автоматы для продажи билетов, кассы-автоматы; электронные компоненты, используемые в электронных частях машин и устройств, а

именно: олупроводники, схемы электронные, схемы интегральные, чипы [интегральные схемы], диоды, транзисторы [электроника], головки магнитные для электронных аппаратов, дефлекторы (устройства, используемые для изменения направления потока заряженных частиц за счет использования электрического поля); замки электронные, фотоэлементы, аппаратура для дистанционного управления для открывания и закрывания дверей, датчики оптические; счетчики и указатели количества для измерения количества потребления, реле времени автоматические; одежда для защиты от несчастных случаев, излучения и огня, жилеты спасательные и оборудование спасательное; очки, очки солнцезащитные, линзы оптические и футляры, контейнеры, части и компоненты для них; приборы и инструменты для передачи, трансформации, накопления или управления электричеством, а именно: вилки электроприборов, коробки соединительные [электричество], переключатели электрические, предохранители электрические, предохранители плавкие, сопротивления балластные осветительных систем, тросы пусковые для двигателей, платы электрических схем, сопротивления электрические, розетки электрические, трансформаторы [электричество], адаптеры электрические, устройства зарядные для аккумуляторных батарей, звонки дверные электрические, кабели электрические и электронные, батареи аккумуляторные, аккумуляторы электрические; устройства сигнальные аварийные и сигнализации противоугонные, за исключением используемых для транспортных средств, звонки электрические; приборы и инструменты сигнальные, знаки дорожные светящиеся или механические; аппараты противопожарные, автомобили пожарные, шланги пожарные и брандспойты; радары, сонары, приборы и инструменты ночного видения; магниты декоративные; метрономы.

35 - реклама, маркетинг и услуги в области общественных отношений, организация выставок и торговых ярмарок в коммерческих или рекламных целях; организация торговых шоу с использованием информационных технологий и компьютеров, офисная служба, а именно: услуги секретарей, организация подписки на газеты для третьих лиц, сбор и предоставление статистических данных; прокат офисного оборудования; систематизация информации в компьютерных базах данных; услуги телефонных ответчиков для отсутствующих абонентов; менеджмент в сфере бизнеса, административная деятельность в сфере бизнеса и консультации в сфере бизнеса; ведение бухгалтерских

документов; советы по вопросам коммерческой деятельности; комплектование штата сотрудников, услуги по размещению персонала, бюро по найму, продвижение продаж для третьих лиц; поиск информации в компьютерных файлах для третьих лиц; управление процессами обработки заказов товаров, презентация товаров на всех медиасредствах с целью розничной продажи; предоставление места для онлайн продаж покупателям и продавцам товаров и услуг, предоставление деловой информации через веб-сайты; обновление и поддержка информации в электронных базах данных; сбор информации в компьютерных базах данных, агентства по импорту-экспорту; трудоустройство временных работников; продажа аукционная; сбор для третьих лиц различных товаров, а именно: приборов измерительных и оборудования измерительного, в том числе для научных, морских, топографических, метеорологических, промышленных и лабораторных целей, а именно: термометров, за исключением медицинских, барометров, амперметров, вольтметров, гигрометров, аппаратуры для анализов, за исключением медицинской, телескопов, перископов, буссолей / компасов, спидометров, приборов лабораторных, а именно: микроскопов, луп [оптика], аппаратов перегонных лабораторных, печей лабораторных, аппаратуры для записи, передачи или воспроизведения звука или изображений, а именно: фотоаппаратов, видеокамер, телевизоров, устройств для видеозаписи, воспроизводящих и записывающих устройств для компакт-дисков и дисков DVD, MP3-плееров, компьютеров, компьютеров настольных, компьютеров планшетных, микрофонов, громкоговорителей, наушников, приборов телекоммуникационных и устройств для воспроизведения звука или изображений и устройств периферийных компьютеров, а именно: телефонов мобильных, телефонов сотовых и чехлов для мобильных, сотовых телефонов, аппаратов телефонных, щитов распределительных телефонных, принтеров компьютерных, сканеров [оборудования для обработки данных], устройств фотокопировальных [фотографических, электростатических, тепловых], носителей информации магнитных и оптических и обеспечения программного и программ для компьютеров, записанных на них, публикаций электронных загружаемых, карт с магнитным и оптическим кодом, антенн, антенн спутниковых, усилителей для антенн, автоматов для продажи билетов, касс-автоматов, электронных компонентов, используемых в электронных частях машин и

устройств, а именно: полупроводников, схем электронных, схем интегральных, чипов [интегральных схем], диодов, транзисторов [электроника], головок магнитных для электронных аппаратов, дефлекторов (устройств, используемых для изменения направления потока заряженных частиц за счет использования электрического поля), замков электронных, фотоэлементов, аппаратуры для дистанционного управления для открывания и закрывания дверей, датчиков оптических, счетчиков и указателей количества для измерения количества потребления, реле времени автоматических, одежды для защиты от несчастных случаев, излучения и огня, жилетов спасательных и оборудования спасательного, очков, очков солнцезащитных, линз оптических и футляров, контейнеров, частей и компонентов для них, приборов и инструментов для передачи, трансформации, накопления или управления электричеством, а именно: вилок электроприборов, коробок соединительных [электричество], переключателей электрических, предохранителей электрических, предохранителей плавких, сопротивлений балластных осветительных систем, тросов пусковых для двигателей, плат печатных электрических, сопротивлений электрических, розеток электрических, трансформаторов [электричество], адаптеров электрических, устройств зарядных для аккумуляторных батарей, звонков дверных электрических, кабелей электрических и электронных, батарей аккумуляторных, аккумуляторов электрических, устройств сигнальных аварийных и сигнализаций противоугонных, за исключением используемых для транспортных средств, звонков электрических, приборов и инструментов сигнальных, знаков дорожных светящихся или механических, аппаратов противопожарных, автомобилей пожарных, шлангов пожарных и брандспойтов, радаров, сонаров, приборов и инструментов ночного видения, магнитов декоративных, метрономов и размещение этих товаров для удобства изучения и приобретения потребителями через розничные и оптовые магазины, электронные средства или почтовые каталоги продаж.

38 - услуги радиовещания и вещания телевизионного; услуги телекоммуникационные; обеспечение доступа в интернет; агентства печати новостей.

(111) N 2017 0572
(151) 20.06.2017
(210) 2016 33046

(220) 28.06.2016

(181) 28.06.2026

(730) S.C. Johnson & Son, Inc., a Wisconsin corporation, 1525 Howe Street, Racine, Wisconsin 53403-2236, U.S.A. (US)

(540)

Ванильные мечты

(511) 03 - otaqlarda (yerlərdə) müəyyən atmosferin yaradılması üçün ətir və ətriyyat; otaqlarda (yerlərdə) müəyyən atmosfer yaradılması üçün efir yağları; havanın aromatizasiyası üçün preparatlar; havanın ətirləndirilməsi üçün preparatlar; güllərdən və otlardan aromatik qarışıqlar; bəxur.

04 - işıqlandırma üçün şamlar; ətirli şamlar; qəliblənmiş mum.

05 - havanın təmizlənməsi üçün preparatlar; havanın sanitariya emal edilməsi və onun dezinfeksiyası üçün preparatlar; iylərin aradan qaldırılması/neytrallaşdırılması üçün preparatlar; insan və heyvanlar üçün təyin olunanlar istisna olmaqla dezodorantlar; otaq dezodoratorları və ya ətraf hava mühiti üçün dezodoratorlar; xalça məmulatları üçün dezodoratorlar; toxuculuq məmulatları üçün dezodoratorlar.

(511) 03 - духи и парфюмерия для создания определенной атмосферы в помещениях; эфирные масла для создания определенной атмосферы в помещениях; препараты для ароматизации воздуха; препараты для парфюмирования воздуха; смеси ароматические из цветов и трав; ладан.

04 - свечи для освещения; свечи ароматические; воск формованный.

05 - препараты для очистки воздуха; препараты для санитарной обработки воздуха и его дезинфекции; препараты для уничтожения/нейтрализации запахов; дезодоранты, за исключением предназначенных для человека или животных; комнатные дезодораторы или дезодораторы для окружающей воздушной среды; дезодораторы для ковровых изделий; дезодораторы для текстильных изделий.

(111) N 2017 0573

(151) 20.06.2017

(210) 2016 33096

(220) 04.08.2016

(181) 04.08.2026

(730) CJ Corporation, 12, Sowol-ro 2-gil, Jung-gu,
Seoul, Republic of Korea (KR)
(540)

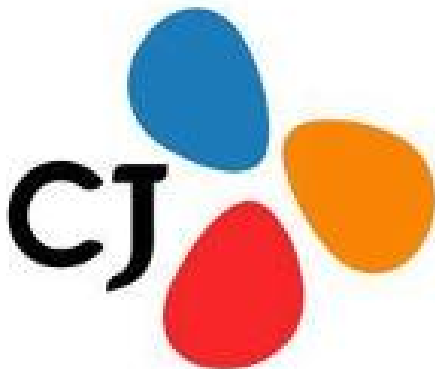

(591) qara, qırmızı, narıncı, göy
(511) 20 - mebel avadanlığı; güzgülər, şəkillər üçün çərçivələr; qeyri-metal səbətlər; qeyri-metal xatirə kubokları; ev heyvanları üçün evciklər; qeyri-metal nərdivanlar; taxta və ya plastik yeşiklər; daxili pəncərə pərdələri (mebel); mobayllar (bəzəklər); əl yastısı yelpiklər; divan balışları; uşaq gəzənlər (xodunoklar); turist yataq kisələri; kodsuz və maqnitləşdirilmiş plastik açar-kartları; ağacdan, mumdan, gipsdən və plastmasdan bədii məmulatlar; manekenlər; çarpayılar və döşəklər; stullar və oturacaqlar; teatr oturacaqları.

(591) черный, красный, оранжевый, синий
(511) 20 - обстановка мебельная; зеркала; рамы для картин [обрамления]; корзины неметаллические; памятные кубки неметаллические; домики для комнатных животных; стремянки [лестницы] неметаллические; ящики деревянные или пластмассовые; шторы оконные внутренние [мебель]; мобайлы [украшения]; веера ручные плоские; подушки диванные; ходунки детские; мешки спальные туристские; ключи-карточки пластиковые без кода и немагнитные; изделия художественные из дерева, воска, гипса или пластмасс; манекены; кровати и матрацы; стулья и сиденья; сиденья театральные.

(111) N 2017 0574
(151) 20.06.2017
(210) 2016 33097
(220) 04.08.2016
(181) 04.08.2026

(730) CJ Corporation, 12, Sowol-ro 2-gil, Jung-gu,
Seoul, Republic of Korea (KR)
(540)

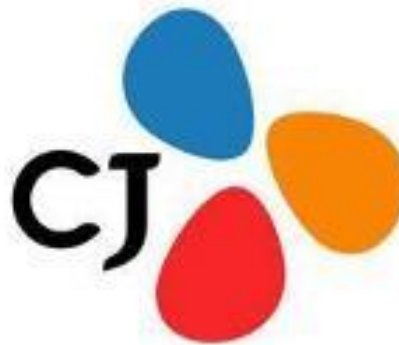

(591) qara, qırmızı, narıncı, göy
(511) 31 - yem; heyvan yemləri üçün qida əlavələri (tibbi məqsədlərdə istifadə edilənlər istisna olmaqla); yem əlavələri (tibbi məqsədlərdə istifadə edilənlər istisna olmaqla); yem proteini; heyvan yemləri üçün aromatizatorlar; heyvanlar üçün bərkidici yemlər; heyvanlar üçün yemlər; heyvanların kökəldilməsi üçün preparatlar; taxıl kəpəyi; heyvanlar üçün altlıqlar; cins mal-qara; dən [toxumlar]; emal olunmamış dənli bitkilərin toxumları; mayaotu; emal olunmamış tərəvəzlər; qida yosunları; ev quşu üçün yemlər; donuzlar üçün yemlər; balıqlar üçün yemlər.

(591) черный, красный, оранжевый, синий
(511) 31 - фураж; пищевые добавки для кормов для животных (за исключением используемых в медицинских целях); кормовые добавки (за исключением используемых в медицинских целях); кормовой протеин; ароматизаторы для кормов для животных; корма укрепляющие для животных; корма для животных; препараты для откорма животных; отруби зерновые; подстилки для животных; скот племенной; зерно [семена]; зерна злаков необработанные; хмель; овощи необработанные; водоросли пищевые; корма для домашней птицы; корма для свиней; корма для рыб.

(111) N 2017 0575
(151) 20.06.2017
(210) 2016 33148
(220) 31.08.2016
(181) 31.08.2026
(730) Twitter, Inc., 1355 Market Street, Suite 900,
San Francisco, CA 94103, U.S.A. (US)
(540)



(511) 09 - elmi məqsədlər, dənizçilik, geodeziya, fotoqrafiya, kinematoqrafiya, optika, tərəzidə çəkmə, ölçmə, siqnalizasiya, yoxlama (nəzarət), səsin və ya təsvirlərin yazılması, ötürülməsi yaxud canlandırılması üçün aparatura; məlumatları işləmək üçün avadanlıq və kompüterlər; sosial şəbəkələr üçün endirilən proqram təminatı və mobil telefonlar üçün proqramlar; elektron nəşrlər, video, real vaxt rejimində xəbərlər, əyləncə kontentinin və ya məlumatların internet və digər kommunikasiya şəbəkələrin vasitəsilə yükləmək, yaratmaq, dərc etmək, redaktə etmək, göstərmək, əks etdirmək, bloqlarda yerləşdirmək, paylaşmaq, axın şəklində ötürmək və ötürmək üçün imkan verən mobil telefon üçün proqramlar şəklində olan endirilən proqram təminatı; elektron nəşrlər, video, real vaxt rejimində xəbərlər, əyləncə kontentinin və ya məlumatların internet və digər kommunikasiya şəbəkələrin vasitəsilə yükləmək, yaratmaq, dərc etmək, redaktə etmək, göstərmək, əks etdirmək, bloqlarda yerləşdirmək, paylaşmaq, axınla ötürmək və ötürmək üçün imkan verən endirilən proqram təminatı.

35 - reklam və marketinq; reklam xidmətləri; reklam və marketinq sahəsində internet xidmətləri; kommersiya məlumatlarının təhlili; istehlakçıları mal və xidmət təchizatçıları ilə uyğunlaşdırmaq məqsədilə sosial şəbəkə istifadəçilərini təsərrüfat subyektləri ilə əlaqələndirmək üçün interaktiv xidmətlər; biznes konsaltinq xidmətləri.

38 - telekommunikasiya xidmətləri, yeni, səsin, verilənlərin, təsvirlərin, audio, video, real vaxt rejimində xəbərlər, əyləncə kontentinin və ya məlumatların telekommunikasiya şəbəkələri, naqilsiz kommunikasiya şəbəkələri və internet vasitəsilə ötürülməsi və axın şəkilində ötürülməsi; məlumat, audio, video, real vaxt rejimində xəbərlər, əyləncə kontentini və ya məlumatları paylaşmaq və axın şəklində ötürmək, virtual cəmiyyətlər yaratmaq və sosial şəbəkələrdə iştirak etmək məqsədilə istifadəçilər üçün virtual cəmiyyət forumunun təqdim edilməsi.

41 - tərbiyəetmə; tədris prosesinin təmin edilməsi; əyləncələr; idman və mədəni-maarif tədbirlərinin

təşkili; əyləncələr və real vaxt rejimində xəbərlər haqqında interaktiv məlumatların təqdim edilməsi; müxbirlik xidmətləri; əyləncə xidmətləri, yeni, internet və digər kommunikasiya şəbəkələri vasitəsilə çatdırılan əyləncə və real vaxt rejimində xəbərlər kontentini əks etdirən axınla ötürülən audio və audiovizual proqramların təqdim edilməsi.

42 - elmi və texnoloji xidmətlər və onlara aid elmi tədqiqatlar və işləmələr; sənaye analizi və elmi tədqiqatlar üzrə xidmətlər; kompüterlərin texniki və proqram təminatının işlənməsi və təkmilləşdirilməsi; elektron nəşrlər, video, real vaxt rejimində xəbərlər və əyləncə kontentini və digər məlumatları yazmaq, ötürmək, göstərmək, əks etdirmək, bloqlarda yerləşdirmək, paylaşmaq, axın şəklində ötürmək və ötürmək üçün imkan verən endirilməyən proqram təminatı yerləşdirilən internet səhifəsinin təmin olunması; elektron nəşrlər, video, real vaxt rejimində xəbərlər, əyləncə kontentini və ya məlumatları yükləmək, yaratmaq, dərc etmək, redaktə etmək, göstərmək, əks etdirmək, bloqlarda yerləşdirmək, paylaşmaq, axınla ötürmək və ötürmək üçün imkan verən endirilməyən interaktiv proqram təminatının müvəqqəti istifadə edilmənin təmin edilməsi; video materiallar və rəqəmsal kontenti yükləməyə, dərc etməyə, əks etdirməyə, axın şəklində ötürməyə və paylaşmağa istifadəçilərə imkan verən endirilməyən proqram təminatı yerləşdirilən internet hosting platformasının təmin edilməsi; sosial şəbəkələrdə iştirak etmək üçün qeydiyyatdan keçmiş istifadəçilər üçün interaktiv cəmiyyətin yaradılması; video kontenti internet səhifələrə, tətbiqi proqramlara və üçüncü şəxslərin proqram təminatlarına birləşdirmək üçün tətbiqi proqramlaşdırma interfeysi (API) üzrə proqram təminatını təqdim edən proqram təminatı üzrə provayder.

45 - interaktiv sosial şəbəkə xidmətləri; əyləncə məqsədilə internet və digər kommunikasiya şəbəkələrində sosial şəbəkə platformasının təqdim edilməsi.

(511) 09 - приборы и инструменты научные, морские, геодезические, фотографические, кинематографические, оптические, для взвешивания, измерения, сигнализации, проверки (контроля), аппаратура для записи, передачи или воспроизведения звука или изображений; оборудование для обработки информации, компьютеры; загружаемое программное обеспечение и мобильные приложения для социальных сетей; загружаемое программное обеспечение в виде мобильного приложения для возможности закачивания, создания, размещения, редактирования, показа, отображения, размещения в блогах, совместного использования, потоковой передачи и передачи через интернет и другие коммуни-

кационные сети следующего контента или информации: электронные издания, видео, новости в режиме реального времени, развлечения; загружаемое программное обеспечение для возможности закачивания, создания, размещения, редактирования, показа, отображения, размещения в блогах, совместного использования, потоковой передачи и передачи через интернет и другие коммуникационные сети следующего контента или информации: электронные издания, видео, новости в режиме реального времени, развлечения.

35 - реклама и маркетинг; рекламные услуги; интернет услуги в области рекламы и маркетинга; анализ коммерческих данных; интернет услуги для соединения пользователей с хозяйствующими субъектами с целью подбора потребителей провайдером товаров и услуг; услуги в сфере бизнес-консалтинга.

38 - телекоммуникационные услуги, а именно передача и потоковая передача через телекоммуникационные сети, беспроводные коммуникационные сети и интернет следующего контента или информации: голосовой, данные, изображения, аудио, видео, новости в режиме реального времени, развлечения; предоставление пользователям интерактивного форума сообщества для совместного использования и потоковой передачи с целью создания виртуальных сообществ и вовлечения в социальные сети следующего контента или информации: информация, аудио, видео, новости в режиме реального времени, развлечения.

41 - воспитание; обеспечение учебного процесса; развлечения; организация спортивных и культурно-просветительных мероприятий; обеспечение интерактивной информации о развлечениях и новостях в режиме реального времени; репортерские услуги; развлекательные услуги, а именно: обеспечение потоковых аудио и аудиовизуальных программ, отображающих развлекательный контент и контент новостей в режиме реального времени, предоставляемый через интернет и другие коммуникационные сети.

42 - научные и технологические услуги и относящиеся к ним научные исследования и разработки; услуги по промышленному анализу и научным исследованиям; разработка и усовершенствование технического и программного обеспечения компьютеров; обеспечение интернет сайта, отображающего незагружаемое программное обеспечение для возможности записи, передачи, показа, отображения, размещения в блогах, совместного использования, потоковой передачи и передачи

контента электронных изданий, видео, новостей в режиме реального времени и развлечений и другой информации; обеспечение временного использования незагружаемого интерактивного программного обеспечения для возможности скачивания, создания, размещения, редактирования, показа, отображения, размещения в блогах, совместного использования, потоковой передачи и передачи информации или контента электронных изданий, видео, новостей в режиме реального времени, развлечений; обеспечение интерактивной хостинг платформы с использованием незагружаемого программного обеспечения, дающей пользователям возможность скачивать, размещать, отображать, транслировать и совместно использовать видео и цифровой контент; создание интернет сообществ для зарегистрированных пользователей для участия в социальных сетях; провайдер услуг доступа к приложениям, представляющий программное обеспечение программного интерфейса (API) для включения видео контента в интернет страницы, программы и программное обеспечение третьих лиц.

45 - интернет услуги по социальным сетям; обеспечение платформы для социальных сетей в интернете и других коммуникационных сетях в развлекательных целях.

(111) N 2017 0576

(151) 20.06.2017

(210) 2016 33149

(220) 31.08.2016

(181) 31.08.2026

(730) Twitter, Inc., 1355 Market Street, Suite 900, San Francisco, CA 94103, U.S.A. (US)

(540)

SCOPE

(511) **38** - telekommunikasiya xidmətləri, yəni, səsin, verilənlərin, təsvirlərin, audio, video, real vaxt rejimində xəbərlər, əyləncə kontentinin və ya məlumatların telekommunikasiya şəbəkələri, naqilsiz kommunikasiya şəbəkələri və internet vasitəsilə ötürülməsi və axın şəkilində ötürülməsi; məlumat, audio, video, real vaxt rejimində xəbərlər, əyləncə kontentini və ya məlumatları paylaşmaq və axın şəkilində ötürmək, virtual cəmiyyətlər yaratmaq və sosial şəbəkələrdə iştirak etmək məqsədilə istifadəçilər üçün virtual cəmiyyət forumunun təqdim

edilməsi.

45 - interaktiv sosial şəbəkə xidmətləri; əyləncə məqsədilə internet və digər kommunikasiya şəbəkələrində sosial şəbəkə platformasının təqdim edilməsi.

(511) 38 - телекоммуникационные услуги, а именно передача и потоковая передача через телекоммуникационные сети, беспроводные коммуникационные сети и интернет следующего контента или информации: голосовой, данные, изображения, аудио, видео, новости в режиме реального времени, развлечения; предоставление пользователям интерактивного форума сообщества для совместного использования и потоковой передачи с целью создания виртуальных сообществ и вовлечения в социальные сети следующего контента или информации: информация, аудио, видео, новости в режиме реального времени, развлечения.

45 - интернет услуги по социальным сетям; обеспечение платформы для социальных сетей в интернете и других коммуникационных сетях в развлекательных целях.

(111) N 2017 0577

(151) 20.06.2017

(210) 2017 00361

(220) 11.04.2017

(181) 11.04.2027

(730) "PAYSİZ" Məhdud Məsuliyyətli Cəmiyyəti, AZ1130, Bakı şəhəri, Binəqədi rayonu, Süleyman Sani Axundov küç., məh. 3123, ev 2, m. 51 (AZ)

(540)



(526) Əmtəə nişanında "PUL"söz işarəsi hüquqi mühafizə obyektı deyildir.

(591) narıncı, tünd göy, ağ, qara

(511) 36 - sığortalama; maliyyə fəaliyyəti; kredit-pul əməliyyatları; daşınmaz əmlaka dair əməliyyatlar; 36-cı sinfə daxil edilmiş bütün xidmətlər.

42 - kompüter sistemlərinin analizi; kompüter məlumat bazalarının bərpası; viruslardan informasiya sistemlərinin müdafiəsi; proqram təminatının qurulması; kompüter texnikası sahəsində konsultasiyalar; proqram təminatı

məsələləri üzrə konsultasiyalar; proqram təminatının təkmilləşdirilməsi; proqram təminatının texniki xidməti; fiziki daşıyıcıdan elektron daşıyıcıya məlumatların və ya sənədlərin daşınması; İnternet üçün axtarış vasitələrinin verilməsi; informasiya proqramlarının və məlumatlarının dəyişikliyi [qeyri-fiziki]; kompüter sistemlərinin planlaşdırılması; veb-serverlərin kirəsi; kompüterlərin kirəsi; proqram təminatı vasitələrinin kirəsi; veb-saytların yerləşdirilməsi; kompüter proqramlarının çoxaldılması; proqram təminatının işlənilməsi; üçüncü şəxslər üçün veb-saytların yaradılması və texniki xidməti; kompüterlər üçün proqramların tərtib edilməsi.

(526) В товарном знаке словесное обозначение "PUL" не являются объектами самостоятельной правовой охраны.

(591) оранжевый, темно-синий, белый, черный

(511) 36 - страхование; финансовая деятельность; кредитно-денежные операции; операции с недвижимостью; все услуги, включенные в 36-ой класс.

42 - анализ компьютерных систем; восстановление компьютерных баз данных; защита информационных систем от вирусов; инсталляция программного обеспечения; консультации в области компьютерной техники; консультации по вопросам программного обеспечения; модернизация программного обеспечения; обслуживание техническое программного обеспечения; перенос данных или документов с физического носителя на электронный; предоставление поисковых средств для Интернета; преобразование данных и информационных программ [нефизическое]; проектирование компьютерных систем; прокат веб-серверов; прокат компьютеров; прокат средств программного обеспечения; размещение вебсайтов; размножение компьютерных программ; разработка программного обеспечения; создание и техническое обслуживание вебсайтов для третьих лиц; составление программ для компьютеров.

(111) N 2017 0578

(151) 20.06.2017

(210) 2017 00362

(220) 11.04.2017

(181) 11.04.2027

(730) "PAYSİZ" Məhdud Məsuliyyətli Cəmiyyəti, AZ1130, Bakı şəhəri, Binəqədi rayonu, Süleyman Sani Axundov küç., məh. 3123, ev 2, m. 51 (AZ)

(540)



(526) Əmtəə nişanında "PUL" söz işarəsi hüquqi mühafizə obyektidir.

(591) narıncı, tünd göy, ağ

(511) 36 - sığortalama; maliyyə fəaliyyəti; kredit-pul əməliyyatları; daşınmaz əmlaka dair əməliyyatlar; 36-cı sinfə daxil edilmiş bütün xidmətlər.

42 - kompüter sistemlərinin analizi; kompüter məlumat bazalarının bərpası; viruslardan informasiya sistemlərinin müdafiəsi; proqram təminatının qurulması; kompüter texnikası sahəsində konsultasiyalar; proqram təminatı məsələləri üzrə konsultasiyalar; proqram təminatının təkmilləşdirilməsi; proqram təminatının texniki xidməti; fiziki daşıyıcıdan elektron daşıyıcıya məlumatların və ya sənədlərin daşınması; Internet üçün axtarış vasitələrinin verilməsi; informasiya proqramlarının və məlumatlarının dəyişikliyi [qeyri-fiziki]; kompüter sistemlərinin planlaşdırılması; veb-serverlərin kirəsi; kompüterlərin kirəsi; proqram təminatı vasitələrinin kirəsi; veb-saytların yerləşdirilməsi; kompüter proqramlarının çoxaldılması; proqram təminatının işlərin hazırlanması; üçüncü şəxs üçün veb-saytların yaradılması və texniki xidməti; kompüterlər üçün proqramların tertib edilməsi.

(526) В товарном знаке словесное обозначение "PUL" не является объектом самостоятельной правовой охраны.

(591) оранжевый, темно-синий, белый

(511) 36 - страхование; финансовая деятельность; кредитно-денежные операции; операции с недвижимостью; все услуги, включенные в 36-ой класс.

42 - анализ компьютерных систем; восстановление компьютерных баз данных; защита информационных систем от вирусов; инсталляция программного обеспечения; консультации в области компьютерной техники; консультации по вопросам программного обеспечения; модернизация программного обеспечения; обслуживание техническое программного обеспечения; перенос данных или документов с физического носителя на электронный; предоставление поисковых средств для Интернета; преобразование данных и информационных программ [нефизическое]; проектирование компьютерных систем; прокат веб-серверов; прокат компьютеров; прокат средств

программного обеспечения; размещение вебсайтов; размножение компьютерных программ; разработка программного обеспечения; создание и техническое обслуживание вебсайтов для третьих лиц; составление программ для компьютеров.

(111) N 2017 0579

(151) 22.06.2017

(210) 2016 00367

(220) 20.05.2016

(181) 20.05.2026

(730) Əhədov Çingiz Elman oğlu, AZ5000, Sumqayıt şəhəri, məh. 4, ev 22/25, m. 10 (AZ)

(540)



(526) Əmtəə nişanında " Fashion" söz işarəsi müstəqil hüquqi mühafizə obyektidir.

(591) narıncı, qara, ağ

(511) 25 - geyim, ayaqqabı və baş geyimləri, o cümlədən uşaq geyimləri.

35 - malların reklamı və satışı üzrə xidmətlər.

(526) В товарном знаке словесное обозначение "Fashion" не является объектом самостоятельной правовой охраны.

(591) оранжевый, черный, белый

(511) 25 - одежда, обувь, головные уборы. в том числе детские одежды.

35 - реклама; менеджмент в сфере бизнес, услуги по продаже товаров.

(111) N 2017 0580

(151) 22.06.2017

(210) 2016 00747

(220) 06.10.2016

(181) 06.10.2026

(730) "ŞİRİN" Məhdud Məsuliyyətli Cəmiyyəti, Bakı şəh., Sabunçu r-nu, Bakıxanov qəs., B.Bünyadov küç., 17 A (AZ)

(540)

La fiesta

(511) 30 - konfetlər.
35 - əmtəələrin satışı üzrə xidmətlər.

(511) 30 - конфеты.
35 - услуги по продаже товаров.

(111) N 2017 0581
(151) 22.06.2017
(210) 2016 00748
(220) 06.10.2016
(181) 06.10.2026
(730) "ŞİRİN" Məhdud Məsuliyyətli Cəmiyyəti,
Bakı şəh., Sabunçu r-nu, Bakıxanov qəs.,
B.Bünyadov küç., 17 A (AZ)
(540)

Strela

(511) 30 - konfetlər.
35 - əmtəələrin satışı üzrə xidmətlər.

(511) 30 – конфеты.
35 - услуги по продаже товаров.

(111) N 2017 0582
(151) 22.06.2017
(210) 2016 00749
(220) 06.10.2016
(181) 06.10.2026
(730) "ŞİRİN" Məhdud Məsuliyyətli Cəmiyyəti,
Bakı şəh., Sabunçu r-nu, Bakıxanov qəs.,
B.Bünyadov küç., 17 A (AZ)
(540)

Safien

(511) 30 - konfetlər.
35 - əmtəələrin satışı üzrə xidmətlər.

(511) 30 - конфеты.
35 - услуги по продаже товаров.

(111) N 2017 0583
(151) 22.06.2017
(210) 2016 00751
(220) 06.10.2016
(181) 06.10.2026
(730) "Şirin" Məhdud Məsuliyyətli Cəmiyyəti, Bakı
şəh., Sabunçu r-nu., Bakıxanov qəs., B.Bünyadov
küç., 17A (AZ)
(540)

Selvino

(511) 30 - konfetlər.
35 - əmtəələrin satışı üzrə xidmətlər.

(511) 30 - конфеты.
35 - услуги по продаже товаров.

(111) N 2017 0584
(151) 22.06.2017
(210) 2016 00805
(220) 27.10.2016
(181) 27.10.2026
(730) "The Doggie Styles" MMC, Bakı şəhəri,
Yasamal rayonu, Şəfayət Mehdiyev küç., 83/23
(AZ)
(540)

The Doggie Couture

(526) Əmtəə nişanında "The Doggie Couture" söz
birlişməsi hüquqi mühafizə obyektidir.
(591) çəhrayı
(511) 35 - reklam: malların satışı üzrə xidmətlər.
44 - heyvanlar üçün gigiyena və kosmetika
sahəsində xidmətlər.

(526) В товарном знаке словосочетание "The
Doggie Couture" не является объектом самосто-
ятельной правовой охраны.
(591) розовый
(511) 35 - реклама; услуги по продаже товаров.
44 - услуги в области гигиены и косметики для
людей и животных.

(111) N 2017 0585

(151) 22.06.2017

(210) 2016 00855

(220) 11.11.2016

(181) 11.11.2026

(730) Əliyev Elfak Akif oğlu, AZ1007, Bakı şəhəri, Nəsimi r-nu, Eldar Tağızadə ev 7, m. 84 (AZ)

(540)



(511) 35 - reklam; biznes sahəsində menecment; biznes sahəsində inzibati fəaliyyət; satış üzrə xidmətlər.

43 - ərzaq məhsulları və içkilərlə təminatmə üzrə xidmətlər.

(511) 35 - реклама; менеджмент в сфере бизнеса; административная деятельность в сфере бизнеса.

43 - услуги по обеспечению пищевыми продуктами и напитками.

(111) N 2017 0587

(151) 22.06.2017

(210) 2016 00445

(220) 17.06.2016

(181) 17.06.2026

(730) MMC "PRODAKO" (ООО "ПРОДАКО"), Stavropolskiy kray Mineralvodskiy rayon pos. Pervomayskiy ul. Moskovskaya 23(357226,

Ставропольский край, Минераловодский

район, пос. Первомайский, ул. Московская 23)

(RU)

(540)

(526) Əmtəə nişanında "BORMENTAL"söz işarəsindən və təsviri hissədən başqa qalan işarələr müstəqil hüquqii mühafizə obyektləri deyildir.

(591) ağ, boz, tünd-boz, qırmızı

(511) 32 - mineral və qazlı sular; spirtsiz içkilər.

35 - malların nümayişi; bazarın öyrənilməsi; tədarükçülərə məlumat və kommersiya məsləhətləri (tədarük məhsul məlumatı); sərğilərin kommersiya və ya reklam məqsədilə təşkili; kommersiya və ya reklam məqsədli ticarət yarmarkalarının təşkili; vitrinlərin tərtibatı; pərakəndə satış məqsədi ilə bütün media vasitələrində məhsulların təqdimatı; üçüncü şəxslər üçün məhsulların irəli sürülməsi; reklam; üçüncü şəxslər üçün təchizat xidmətləri (məhsulun alınması, sahibkarların məhsullarla təmin edilməsi).

(526) Все обозначения товарного знака "BORMENTAL", за исключением изобразительной части и словесного обозначения не являются объектами самостоятельной правовой охраны.

(591) белый, серый, темно-серый, красный

(511) 32 - минеральные и газированные воды; безалкогольные напитки.

35 - демонстрация товаров; изучение рынка; информация и советы коммерческие потребителям (информация потребительская товарная); организация выставок в коммерческих или рекламных целях; организация торговых ярмарок к коммерческих или рекламных целях; оформление витрин; презентация товаров на всех медиасредствах с целью розничной продажи; продвижение товаров для третьих лиц; реклама; услуги снабженческие для третьих лиц (закупка и обеспечение предпринимателей товарами).

(111) N 2017 0588

(151) 22.06.2017

(210) 2015 32564

(220) 19.11.2015

(181) 19.11.2025

(730) CJSC "British American Tobacco - SPb", 38 3rd Konnaya Lahta Street, St. Petersburg, 197229, Russia (RU)

(540)





(526) Əmtəə nişanında "EXPORT" söz işarəsi hüquqi mühafizə obyektı deyildir.

(511) 34 - siqaretlər; tütün; tütün məmulatları; alışqanlar; kibritlər; tütün (siqaret) çəkmək üçün ləvazimatlar.

(526) В товарном знаке словесное обозначение "EXPORT" не являются объектами самостоятельной правовой охраны.

(511) 34 - сигареты, папиросы; табак; табачные изделия; зажигалки; спички; курительные принадлежности.

(111) N 2017 0589

(151) 22.06.2017

(210) 2016 32752

(220) 15.02.2016

(181) 15.02.2026

(730) House of Prince A/S, Vester Farimagsgade 19, DK-1606 Copenhagen V, Denmark (DK)

(540)

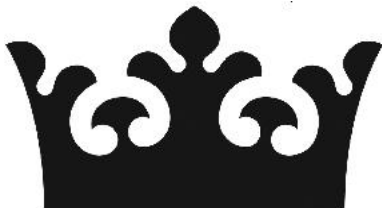

(511) 34 - siqaretlər; tütün; tütün məmulatları; alışqanlar; kibritlər; tütün (siqaret) çəkmək üçün ləvazimatlar.

(511) 34 - сигареты, папиросы; табак; табачные изделия; зажигалки; спички; курительные принадлежности.

(111) N 2017 0590

(151) 22.06.2017

(210) 2016 32753

(220) 15.02.2016

(181) 15.02.2026

(730) House of Prince A/S, Vester Farimagsgade 19, DK-1606 Copenhagen V, Denmark (DK)

(540)



(591) qızılı

(511) 34 - siqaretlər; tütün; tütün məmulatları; alışqanlar; kibritlər; tütün (siqaret) çəkmək üçün ləvazimatlar.

(591) золотой

(511) 34 - сигареты, папиросы; табак; табачные изделия; зажигалки; спички; курительные принадлежности.

(111) N 2017 0591

(151) 22.06.2017

(210) 2016 33021

(220) 08.06.2016

(181) 08.06.2026

(730) Diageo Brands B.V., Molenwerf 12, Amsterdam, Netherlands, 1014 BG (NL)

(540)



(591) sarı, bənövşəyi, yaşıl, qırmızı, qızılı, narıncı
 (511) 33 - alkoqollu içkilər (pivə istisna olmaqla).
 (591) желтый, фиолетовый, зеленый, красный, золотой, оранжевый
 (511) 33 - алкогольные напитки (за исключением пива).

(111) N 2017 0592
 (151) 22.06.2017
 (210) 2016 33124
 (220) 17.08.2016
 (181) 17.08.2026
 (730) British American Tobacco (Brands) Limited, Globe House, 4 Temple Place, London, WC2R 2PG, United Kingdom (GB)
 (540)

SILK

(511) 34 - siqaretlər; tütün; tütün məmulatları; alışqanlar; kibritlər; tütün (siqaret) çəkmək üçün ləvazimatlar.

(511) 34 - сигареты, папиросы; табак; табачные изделия; зажигалки; спички; курительные принадлежности.

(111) N 2017 0593
 (151) 23.06.2017
 (210) 2015 32191
 (220) 18.06.2015
 (181) 18.06.2025
 (730) Tiffany and Company, 727 Fifth Avenue, New York, United States of America (US)
 (540)

TIFFANY & CO.

(526) Əmtəə nişanı "&", ". ", "CO" işarələrə ayrıca hüquqi mühafizə verilmədən bütövlüklə qorunur.

(511) 35 - reklam və reklam xidməti; işgüzar və kommersiya məqsədli toplantıların və sərgilərin təşkili; topdansatış xidmətləri; pərakəndə mağaza xidmətləri; qlobal kompüter şəbəkələri ilə pərakəndə satış; poçt sifarişi ilə bütün növ malların pərakəndə satışı; poçt sifarişi xidmətləri; internet və ya mobil telefon vasitəsi ilə satış üzrə xidmətlər; kredit kart istifadəçiləri üçün stimullaşdırıcı mükafatlandırma proqramı; loyallıq üzrə istehlak proqramları əməliyyatı; başqaları üçün təchizat üzrə xidmətlər (malların alınması və sahibkarların təmin edilməsi); moda üzrə məsləhətlər; hədiyyə sertifikatları və hədiyyə kartlarının nəşri hansı ki, əmtəələr və/və ya xidmətlər üçün ödənilə bilər; malların nümayişi; reklam məqsədli moda nümayişlərinin təşkili; kompüter şəbəkəsində internet-reklam; hədiyyə kartı xidmətləri; biznes sahəsində menecment; biznes sahəsində inzibati fəaliyyət; ofis xidməti.

(526) Товарный знак обозначениям "&", ". ", "CO" охраняются в целом без предоставления самостоятельной правовой охраны отдельным элементам.

(511) 35 - реклама и рекламные услуги; организация собраний и выставок в деловых и коммерческих целях; оптовые услуги; услуги розничного магазина; продажа в розницу глобальными компьютерными сетями; продажа в розницу почтовым заказом товаров всех видов; услуги почтового заказа; услуги по продажам через Интернет или через мобильный телефон; стимулирующие программы награждения для

пользователей кредитной картой; операция потребительских программ лояльности; Услуги снабженческие для третьих лиц [закупка и обеспечение предпринимателей товарами]; консультация моды; издание подарочных сертификатов и подарочных карт, которые могут быть выплачены для товаров и/или услуг; демонстрация товаров; организация показов мод в рекламных целях; интернет-реклама в компьютерной сети; услуги подарочной карты; менеджмент в сфере бизнеса; административная деятельность в сфере бизнеса; офисная служба.

(540)



(111) N 2017 0594

(151) 23.06.2017

(210) 2016 00464

(220) 29.06.2016

(181) 29.06.2026

(730) "Tsz Pav" Məhdud Məsuliyyətli Cəmiyyəti, AZ1021, Bakı şəh., Səbail r-nu, Massiv (Badamdar Qəs.) ev 302 (AZ)

(540)

(511) 03 - ağartma üçün preparatlar və yuma üçün digər maddələr; təmizləmə, cilalama, yağsızlaşdırma UƏ abraziv emal üçün preparatlar; sabunlar; ətriyyat məmulatları, efir yağları, kosmetika, saç üçün losyonlar; diş tozları və pastaları.

(511) 03 - препараты для отбеливания и прочие вещества для стирки; препараты для чистки, полирования, обезжиривания и абразивной обработки; мыла; парфюмерные изделия, эфирные масла, косметика, лосьоны для волос; зубные порошки и пасты.

(111) N 2017 0595

(151) 23.06.2017

(210) 2017 00450

(220) 03.05.2017

(181) 03.05.2027

(730) "FLORAL-QLADE" Məhdud Məsuliyyətli Cəmiyyəti, AZ3420, Qax rayonu, Qorağan (AZ)

(526) Əmtəə nişanında "2017" rəqəm birləşməsi, "Qax" söz işarəsi, "FLORAL-QLADE MMC" və "ət məhsulları" söz birləşmələri hüquqi mühafizə obyektləri deyildirlər.

(511) 29 - ət, balıq, quş və ov quşu ət; ət ekstraktları; kolbasa məmulatları; qida yağları və piyləri.

(526) В товарном знаке цифровое сочетание "2017", словестное обозначение "Qax", словосочетания "FLORAL-QLADE MMC" и "ət məhsulları" не являются объектами самостоятельной правовой охраны.

(511) 29 - мясо, рыба, птица и дичь; мясные экстракты; колбасные изделий; масла и жиры пищевые.

(111) N 2017 0596

(151) 23.06.2017

(210) 2017 00451

(220) 03.05.2017

(181) 03.05.2027

(730) "FLORAL-QLADE" Məhdud Məsuliyyətli Cəmiyyəti, AZ3420, Qax rayonu, Qorağan (AZ) (540)



(526) Əmtəə nişanında "Qax Sarıbaş Pendiri"söz birləşməsi hüquqi mühafizə obyektidir.

(511) 29 - pendir.

(526) В товарном знаке словосочетание " Qax Sarıbaş Pendiri " не является объектом самостоятельной правовой охраны.

(511) 29 - сыр.

(111) N 2017 0597

(151) 23.06.2017

(210) 2017 00147

(220) 17.02.2017

(181) 17.02.2027

(730) İbadov Emil Nazim oğlu, AZ1049, Bakı şəh., Suraxani r-nu, Əmircan ŞTQ, ev 4, Ə.Bəhlulzadə m. 29 (AZ)

(540)



(591) qəhvəyi, çəhrayı, ağ

(511) 43 - ərzaq məhsulları və içkilərlə təminatmə üzrə xidmətlər; müvəqqəti yaşayışın ləmin edilməsi, o cümlədən kafe və restoran xidmətləri.

(591) коричневый, розовый, белый

(511) 43 - услуги по обеспечению пищевыми продуктами и напитками; обеспечение временного прожизвания. услуги кафе и ресторанов.

(111) N 2017 0598

(151) 23.06.2017

(210) 2017 00330

(220) 07.04.2017

(181) 07.04.2027

(730) "HB CO LTD" Məhdud Məsuliyyətli Cəmiyyəti, AZ11108, Bakı şəhəri, Binəqədi rayonu, M.K.Atatürk prospekti 3078-ci məhəllə (AZ)

(540)

UNIENZYME

(511) 05 - əczaçılıq, baytarlıq və gigiena preparatları, tibbi məqsədlər üçün pəhriz maddələri, uşaq qidası; plastırlar, sarğı materialları; dişləri plomblamaq və diş surətlərini hazırlamaq üçün materiallar; dezinfeksiyaedici vasitələr; ziyanverici heyvanları məhv etmək üçün preparatlar; fungusidlər, herbisidlər.

35 - 05-ci sinifdə göstərilən malların reklamı və satışı üzrə xidmətlər.

39 - 05-ci sinifdə göstərilən malların qablaşdırılması, saxlanması və nəqli.

(511) 05 - фармацевтические и ветеринарные препараты; гигиенические препараты для медицинских целей; диетические вещества для медицинских целей, детское питание; пластыри, перевязочные материалы; материалы для пломбирования зубов и изготовления зубных слепков; дезинфицирующие средства; препараты для уничтожения вредных животных; фунгициды, гербициды.

35 - реклам и услуги по продаже товаров указанное 05-м классе.

39 - транспортировка; упаковка и хранение товаров указанное 05-м классе.

(111) N 2017 0600

(151) 30.06.2017

(210) 2017 00025

(220) 12.01.2017

(181) 12.01.2027

(730) "AZGIDASERT" Məhdud Məsuliyyətli Cəmiyyəti, AZ1114, Bakı şəhəri, Binəqədi rayonu, Keçid 1410, 6 mkr, ev 8, m. 42 (AZ)

(540)



(526) Əmtəə nişanında "KƏND TƏSƏRRÜFATI ƏRZAQ MƏHSULLARININ SERTİFİKATLAŞDIRMA ORQANI" söz birləşməsi müstəqil hüquqi mühafizə obyektidir.

(591) yaşıl, sarı, qara, ağ

(511) 42 - sertifikatlaşdırma sahəsində xidmətlər.

(526) В товарном знаке, словосочетание "KƏND TƏSƏRRÜFATI ƏRZAQ MƏHSULLARININ SERTİFİKATLAŞDIRMA ORQANI " не является объектом самостоятельной правовой охраны.

(591) zelenый, желтый, черный, белый

(511) 42 - услуги в области сертификации.

GÖSTƏRİCİLƏR УКАЗАТЕЛИ

ƏMTƏƏ NİŞANI ŞƏHADƏTNAMƏLƏRİNİN SİSTEMATİK GÖSTƏRİCİSİ СИСТЕМАТИЧЕСКИЙ УКАЗАТЕЛЬ СВИДЕТЕЛЬСТВ НА ТОВАРНЫЕ ЗНАКИ

ƏXBТ	Şəhadətnamənin №-si	İddia sənədinin №-si	ƏXBТ	Şəhadətnamənin №-si	İddia sənədinin №-si	ƏXBТ	Şəhadətnamənin №-si	İddia sənədinin №-si
MКТУ	№	№	MКТУ	№	№	MКТУ	№	№
	СВИДЕТЕЛЬСТВА	ЗАЯВКИ		СВИДЕТЕЛЬСТВА	ЗАЯВКИ		СВИДЕТЕЛЬСТВА	ЗАЯВКИ
01	N 2017 0552	2017 00247	20	N 2017 0573	2016 33096	32	N 2017 0587	2016 00445
02	N 2017 0521	2016 00744	25	N 2017 0518	2017 00301	33	N 2017 0591	2016 33021
02	N 2017 0527	2017 00263	25	N 2017 0529	2017 00346	34	N 2017 0505	2017 00279
03	N 2017 0501	2017 00087	25	N 2017 0531	2016 00535	34	N 2017 0513	2016 33104
03	N 2017 0522	2017 00141	25	N 2017 0536	2017 00352	34	N 2017 0540	2016 33083
03	N 2017 0534	2016 00717	25	N 2017 0548	2016 00958	34	N 2017 0588	2015 32564
03	N 2017 0543	2016 33356	25	N 2017 0550	2017 00079	34	N 2017 0589	2016 32752
03	N 2017 0564	2017 00282	25	N 2017 0558	2017 00373	34	N 2017 0590	2016 32753
03	N 2017 0567	2016 33103	25	N 2017 0579	2016 00367	34	N 2017 0592	2016 33124
03	N 2017 0572	2016 33046	29	N 2017 0524	2017 00211	35	N 2017 0488	2017 00386
03	N 2017 0594	2016 00464	29	N 2017 0545	2017 00327	35	N 2017 0489	2017 00244
05	N 2017 0491	2017 00004	29	N 2017 0546	2017 00297	35	N 2017 0500	2017 00086
05	N 2017 0492	2017 00005	29	N 2017 0551	2017 00156	35	N 2017 0516	2016 33051
05	N 2017 0493	2017 00006	29	N 2017 0560	2016 00408	35	N 2017 0520	2016 00586
05	N 2017 0494	2017 00007	29	N 2017 0562	2016 00962	35	N 2017 0532	2016 00702
05	N 2017 0497	2014 31581	29	N 2017 0563	2017 00248	35	N 2017 0535	2017 00108
05	N 2017 0498	2014 31584	29	N 2017 0595	2017 00450	35	N 2017 0555	2017 00245
05	N 2017 0512	2016 33006	29	N 2017 0596	2017 00451	35	N 2017 0565	2017 00332
05	N 2017 0514	2016 33145	30	N 2017 0495	2017 00319	35	N 2017 0584	2016 00805
05	N 2017 0533	2016 00716	30	N 2017 0499	2017 00003	35	N 2017 0585	2016 00855
05	N 2017 0538	2016 33080	30	N 2017 0554	2017 00023	35	N 2017 0593	2015 32191
05	N 2017 0539	2016 33081	30	N 2017 0559	2016 00214	36	N 2017 0517	2016 33052
05	N 2017 0566	2017 00375	30	N 2017 0580	2016 00747	36	N 2017 0577	2017 00361
05	N 2017 0568	2016 33194	30	N 2017 0581	2016 00748	36	N 2017 0578	2017 00362
05	N 2017 0569	2016 32851	30	N 2017 0582	2016 00749	38	N 2017 0549	2017 00059
05	N 2017 0570	2016 32852	30	N 2017 0583	2016 00751	38	N 2017 0576	2016 33149
05	N 2017 0598	2017 00330	31	N 2017 0574	2016 33097	39	N 2017 0547	2016 00860
06	N 2017 0553	2016 00198	32	N 2017 0490	2016 00521	41	N 2017 0502	2017 00143
09	N 2017 0571	2016 33027	32	N 2017 0503	2017 00222	41	N 2017 0526	2017 00237
09	N 2017 0575	2016 33148	32	N 2017 0504	2016 32737	41	N 2017 0556	2017 00374
12	N 2017 0519	2016 00493	32	N 2017 0506	2016 32978	42	N 2017 0599	2017 00024
12	N 2017 0541	2016 33139	32	N 2017 0507	2016 32980	42	N 2017 0600	2017 00025
14	N 2017 0528	2017 00284	32	N 2017 0508	2016 32981	43	N 2017 0525	2017 00213
16	N 2017 0530	2017 00434	32	N 2017 0509	2016 32982	43	N 2017 0542	2016 33113
16	N 2017 0544	2017 00435	32	N 2017 0511	2016 32984	43	N 2017 0597	2017 00147
19	N 2017 0496	2017 00402	32	N 2017 0537	2017 00413	44	N 2017 0515	2017 00385
20	N 2017 0523	2017 00198	32	N 2017 0557	2017 00376	44	N 2017 0561	2016 00683

ӨМТӨӨ НИШАНИ ÜZRӨ İDDİA SƏNƏDLƏRİNİN SAY GÖSTƏRİCİSİ
НУМЕРАЦИОННЫЙ УКАЗАТЕЛЬ ЗАЯВОК НА ТОВАРНЫЕ ЗНАКИ

İddia sənədinin №-si	Şəhadətnamənin №-si	ƏXBТ	İddia sənədinin №-si	Şəhadətnamənin №-si	ƏXBТ	İddia sənədinin №-si	Şəhadətnamənin №-si	ƏXBТ
№	№	МКТУ	№	№	МКТУ	№	№	МКТУ
заявки	свидетельства		заявки	свидетельства		заявки	свидетельства	
2014 31581	N 2017 0497	05	2016 32984	N 2017 0511	32	2017 00147	N 2017 0597	43
2014 31584	N 2017 0498	05	2016 33006	N 2017 0512	05	2017 00156	N 2017 0551	29
2015 32191	N 2017 0593	35	2016 33021	N 2017 0591	33	2017 00198	N 2017 0523	20
2015 32564	N 2017 0588	34	2016 33027	N 2017 0571	09	2017 00211	N 2017 0524	29
2016 00198	N 2017 0553	06	2016 33046	N 2017 0572	03	2017 00213	N 2017 0525	43
2016 00214	N 2017 0559	30	2016 33051	N 2017 0516	35	2017 00222	N 2017 0503	32
2016 00367	N 2017 0579	25	2016 33052	N 2017 0517	36	2017 00237	N 2017 0526	41
2016 00408	N 2017 0560	29	2016 33080	N 2017 0538	05	2017 00244	N 2017 0489	35
2016 00445	N 2017 0587	32	2016 33081	N 2017 0539	05	2017 00245	N 2017 0555	35
2016 00464	N 2017 0594	03	2016 33083	N 2017 0540	34	2017 00247	N 2017 0552	01
2016 00493	N 2017 0519	12	2016 33096	N 2017 0573	20	2017 00248	N 2017 0563	29
2016 00521	N 2017 0490	32	2016 33097	N 2017 0574	31	2017 00263	N 2017 0527	02
2016 00535	N 2017 0531	25	2016 33103	N 2017 0567	03	2017 00279	N 2017 0505	34
2016 00586	N 2017 0520	35	2016 33104	N 2017 0513	34	2017 00282	N 2017 0564	03
2016 00683	N 2017 0561	44	2016 33113	N 2017 0542	43	2017 00284	N 2017 0528	14
2016 00702	N 2017 0532	35	2016 33124	N 2017 0592	34	2017 00297	N 2017 0546	29
2016 00716	N 2017 0533	05	2016 33139	N 2017 0541	12	2017 00301	N 2017 0518	25
2016 00717	N 2017 0534	03	2016 33145	N 2017 0514	05	2017 00319	N 2017 0495	30
2016 00744	N 2017 0521	02	2016 33148	N 2017 0575	09	2017 00327	N 2017 0545	29
2016 00747	N 2017 0580	30	2016 33149	N 2017 0576	38	2017 00330	N 2017 0598	05
2016 00748	N 2017 0581	30	2016 33194	N 2017 0568	05	2017 00332	N 2017 0565	35
2016 00749	N 2017 0582	30	2016 33356	N 2017 0543	03	2017 00346	N 2017 0529	25
2016 00751	N 2017 0583	30	2017 00003	N 2017 0499	30	2017 00352	N 2017 0536	25
2016 00805	N 2017 0584	35	2017 00004	N 2017 0491	05	2017 00361	N 2017 0577	36
2016 00855	N 2017 0585	35	2017 00005	N 2017 0492	05	2017 00362	N 2017 0578	36
2016 00860	N 2017 0547	39	2017 00006	N 2017 0493	05	2017 00373	N 2017 0558	25
2016 00958	N 2017 0548	25	2017 00007	N 2017 0494	05	2017 00374	N 2017 0556	41
2016 00962	N 2017 0562	29	2017 00023	N 2017 0554	30	2017 00375	N 2017 0566	05
2016 32737	N 2017 0504	32	2017 00024	N 2017 0599	42	2017 00376	N 2017 0557	32
2016 32752	N 2017 0589	34	2017 00025	N 2017 0600	42	2017 00385	N 2017 0515	44
2016 32753	N 2017 0590	34	2017 00059	N 2017 0549	38	2017 00386	N 2017 0488	35
2016 32851	N 2017 0569	05	2017 00079	N 2017 0550	25	2017 00402	N 2017 0496	19
2016 32852	N 2017 0570	05	2017 00086	N 2017 0500	35	2017 00413	N 2017 0537	32
2016 32978	N 2017 0506	32	2017 00087	N 2017 0501	03	2017 00434	N 2017 0530	16
2016 32980	N 2017 0507	32	2017 00108	N 2017 0535	35	2017 00435	N 2017 0544	16
2016 32981	N 2017 0508	32	2017 00141	N 2017 0522	03	2017 00450	N 2017 0595	29
2016 32982	N 2017 0509	32	2017 00143	N 2017 0502	41	2017 00451	N 2017 0596	29

ƏMTƏƏ NİŞANI ŞAHƏDƏTNAMƏLƏRİNİN SAY GÖSTƏRİCİSİ
НУМЕРАЦИОННЫЙ УКАЗАТЕЛЬ СВИДЕТЕЛЬСТВ НА ТОВАРНЫЕ ЗНАКИ

Şəhadətnamənin №-si	İddia sənədinin №-si	ƏXBТ	Şəhadətnamənin №-si	İddia sənədinin №-si	ƏXBТ	Şəhadətnamənin №-si	İddia sənədinin №-si	ƏXBТ
№	№	МКТУ	№	№	МКТУ	№	№	МКТУ
СВИДЕТЕЛЬСТВА	ЗАЯВКИ		СВИДЕТЕЛЬСТВА	ЗАЯВКИ		СВИДЕТЕЛЬСТВА	ЗАЯВКИ	
N 2017 0488	2017 00386	35	N 2017 0526	2017 00237	41	N 2017 0563	2017 00248	29
N 2017 0489	2017 00244	35	N 2017 0527	2017 00263	02	N 2017 0564	2017 00282	03
N 2017 0490	2016 00521	32	N 2017 0528	2017 00284	14	N 2017 0565	2017 00332	35
N 2017 0491	2017 00004	05	N 2017 0529	2017 00346	25	N 2017 0566	2017 00375	05
N 2017 0492	2017 00005	05	N 2017 0530	2017 00434	16	N 2017 0567	2016 33103	03
N 2017 0493	2017 00006	05	N 2017 0531	2016 00535	25	N 2017 0568	2016 33194	05
N 2017 0494	2017 00007	05	N 2017 0532	2016 00702	35	N 2017 0569	2016 32851	05
N 2017 0495	2017 00319	30	N 2017 0533	2016 00716	05	N 2017 0570	2016 32852	05
N 2017 0496	2017 00402	19	N 2017 0534	2016 00717	03	N 2017 0571	2016 33027	09
N 2017 0497	2014 31581	05	N 2017 0535	2017 00108	35	N 2017 0572	2016 33046	03
N 2017 0498	2014 31584	05	N 2017 0536	2017 00352	25	N 2017 0573	2016 33096	20
N 2017 0499	2017 00003	30	N 2017 0537	2017 00413	32	N 2017 0574	2016 33097	31
N 2017 0500	2017 00086	35	N 2017 0538	2016 33080	05	N 2017 0575	2016 33148	09
N 2017 0501	2017 00087	03	N 2017 0539	2016 33081	05	N 2017 0576	2016 33149	38
N 2017 0502	2017 00143	41	N 2017 0540	2016 33083	34	N 2017 0577	2017 00361	36
N 2017 0503	2017 00222	32	N 2017 0541	2016 33139	12	N 2017 0578	2017 00362	36
N 2017 0504	2016 32737	32	N 2017 0542	2016 33113	43	N 2017 0579	2016 00367	25
N 2017 0505	2017 00279	34	N 2017 0543	2016 33356	03	N 2017 0580	2016 00747	30
N 2017 0506	2016 32978	32	N 2017 0544	2017 00435	16	N 2017 0581	2016 00748	30
N 2017 0507	2016 32980	32	N 2017 0545	2017 00327	29	N 2017 0582	2016 00749	30
N 2017 0508	2016 32981	32	N 2017 0546	2017 00297	29	N 2017 0583	2016 00751	30
N 2017 0509	2016 32982	32	N 2017 0547	2016 00860	39	N 2017 0584	2016 00805	35
N 2017 0511	2016 32984	32	N 2017 0548	2016 00958	25	N 2017 0585	2016 00855	35
N 2017 0512	2016 33006	05	N 2017 0549	2017 00059	38	N 2017 0587	2016 00445	32
N 2017 0513	2016 33104	34	N 2017 0550	2017 00079	25	N 2017 0588	2015 32564	34
N 2017 0514	2016 33145	05	N 2017 0551	2017 00156	29	N 2017 0589	2016 32752	34
N 2017 0515	2017 00385	44	N 2017 0552	2017 00247	01	N 2017 0590	2016 32753	34
N 2017 0516	2016 33051	35	N 2017 0553	2016 00198	06	N 2017 0591	2016 33021	33
N 2017 0517	2016 33052	36	N 2017 0554	2017 00023	30	N 2017 0592	2016 33124	34
N 2017 0518	2017 00301	25	N 2017 0555	2017 00245	35	N 2017 0593	2015 32191	35
N 2017 0519	2016 00493	12	N 2017 0556	2017 00374	41	N 2017 0594	2016 00464	03
N 2017 0520	2016 00586	35	N 2017 0557	2017 00376	32	N 2017 0595	2017 00450	29
N 2017 0521	2016 00744	02	N 2017 0558	2017 00373	25	N 2017 0596	2017 00451	29
N 2017 0522	2017 00141	03	N 2017 0559	2016 00214	30	N 2017 0597	2017 00147	43
N 2017 0523	2017 00198	20	N 2017 0560	2016 00408	29	N 2017 0598	2017 00330	05
N 2017 0524	2017 00211	29	N 2017 0561	2016 00683	44	N 2017 0599	2017 00024	42
N 2017 0525	2017 00213	43	N 2017 0562	2016 00962	29	N 2017 0600	2017 00025	42

SƏNAYE NÜMUNƏLƏRİNƏ DAİR İDDİA SƏNƏDLƏRİ BARƏDƏ MƏLUMATLARIN DƏRCİ

(21) S 2016 3049

(22) 30.09.2016

(51) 32-00

(71) Avropa Futbol Assosiasiyaları İttifaqı (UEFA)
/ Union des associations européennes de
football (UEFA) (CH)

(72) Helder Pombinyo (PT), Bernardo Neves (PT),
Bernardo Majer (PT), Tiago Menezes (PT)

(74) Orucov RUFət Karlovim (AZ)

(54) NAXIŞ (2 variant)

- naxışın mərkəzində yerləşdirilmiş vant körpüsünün orijinal təsviri şəklində qrafik element olması ilə;
- fonun naxışın aşağı hissədə tünddən yuxarı hissədə açıq rəngə doğru səlis dəyişməklə yerinə yetirilməsi ilə.

(57) Naxışın 1-ci variantı aşağıdakı mühüm əlamətlər məcmusu ilə xarakterizə olunur:



- müxtəlif tarixi, idman, yol və yaşayış təyinatlı tikililərin və qurğuların, eləcə də ağacların orijinal təsvirləri şəklində kompozisiya qrafik elementlərinin tərkibi ilə;

- kompozisiya elementlərinin naxışın aşağı hissəsində yerləşdirilməsi ilə;

- naxışın yuxarı hissəsindəki fonun əllərini yuxarı qaldırılmış insanların abstrakt fiqurlarının kölgə təsvirləri ilə yerinə yetirilməsi ilə.

Naxışın 2-ci variantı aşağıdakı mühüm əlamətlər məcmusu ilə xarakterizə olunur:

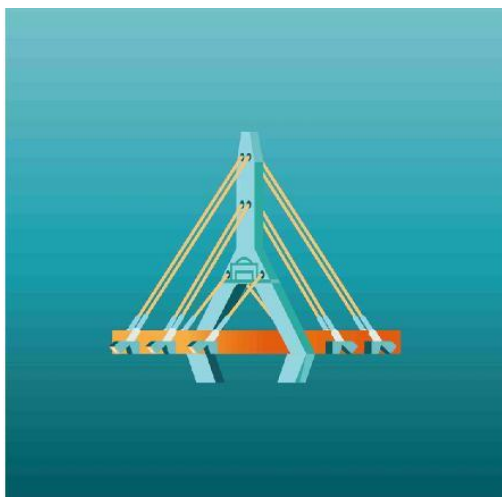

AZƏRBAYCAN RESPUBLİKASININ DÖVLƏT REYESTRİNƏ DAXİL EDİLMİŞ SƏNAYE NÜMUNƏSİ PATENTLƏRİ HAQQINDA MƏLUMATLARIN DƏRCİ

(11) S 2017 0003

(51) 09-01

(44) 29.07.2017

(71)(73) "A+CO" Məhdud Məsuliyyətli Cəmiyyəti
(AZ)

(72) Qasimov Xanoğlan Məsim oğlu (AZ)

(74) Yaqubova Tura Adınayevna (AZ)

(54) ALKOQOLLU İÇKİLƏR ÜÇÜN BUTULKA

(57) Alkoqollu içkilər üçün butulka aşağıdakı mühüm əlamətlər məcmusu ilə xarakterizə olunur:



- kompozisiya elementlərinin: qapaq, silindrik boğazlıq, çiyinlər, gövdə və dibin olması ilə;
- qapağın bir-birinə səliss keçən aşağı silindrik, trapesiyaşəkilli batıq üzvləri olan çoxüzvlü orta və kəsik küncləri və dəyirmi kənarları olan yuxarı enli dördbucaqlı hissədən yerinə yetirilməsi ilə;
- qapağın aşağı hissəsinin orta hissəyə keçidi yerində ipdən açılmış medalyon ilə enli çənberin olması ilə;
- qapağın üst səthinin onun kənarlarının konturunu təkrarlayan dördbucaqlı çıxıntı ilə bəzədilməsi ilə;
- boğazlığın yuxarıya doğru çıxıntılı daralma ilə hündür yerinə yetirilməsi ilə;
- çiyinlərin dəyirmi küncləri olan kəsik dördbucaqlı piramida əsasında forma əmələ gətirməsi ilə;
- gövdənin dəyirmi tilləri olan tərsinə kəsik dördbucaqlı piramida formasında uzun yerinə yetirilməsi ilə;
- gövdənin aşağı yarısının dalğavari relyeflə işlənməsi ilə;
- dibin dəyirmi küncləri, dərin yarıq və perimetr üzrə rifləməsi olan dördbucaqlı forması ilə.

(11) S 2017 0002

(21) S2015 3022

(21) S2015 3031

(22) 03.11.2015

(51) 09-05

(31) 2014504808

(32) 08.12.2014

(33) RU

(44) 30.12.2015

(71)(72)(73) Boquslavskaya Karina İrekovna (RU)

(74) Qurbanov Muxtar Yusif oğlu (AZ)

(54) YUYUCU VASITƏLƏR ÜÇÜN QABLAŞDIRMA
(2 variant)

(57) Yuyucu vasitələr üçün qablaşdırmanın birinci variantı aşağıdakı mühüm əlamətlər məcmusu ilə xarakterizə olunur:



- kompozisiya elementlərinin tərkibi: yuvarlaq küncləri olan kvadrat formalı nazik lövhə və onun üzərində yerləşən və onun ön və arxa tərəfində çıxıntılar əmələ gətirən müxtəlif dəyirmi formalı üç kapsul ilə;
- kapsulların, gözləri maili və bir-birinə nəzərə hündürlük üzrə yerini dəyişməklə yerləşən oval formalı iki kapsuldan formalaşdırılmış, onların altında ağız kimi oraşəkilli kapsul yerləşən, stilizə edilmiş gülümsəyən kloun təsvirini formalaşdırmaq imkanı ilə yerləşdirilməsi ilə;
- rəng həlli ilə: ovalşəkilli kapsulların - yaşıl və bənövşəyi rəng ilə, oraşəkilli kapsulun - qırmızı rəng ilə, nazik lövhənin - ağ rəng ilə.

Yuyucu vasitələr üçün qablaşdırmanın ikinci variantı aşağıdakı mühüm əlamətlər məcmusu ilə xarakterizə olunur:

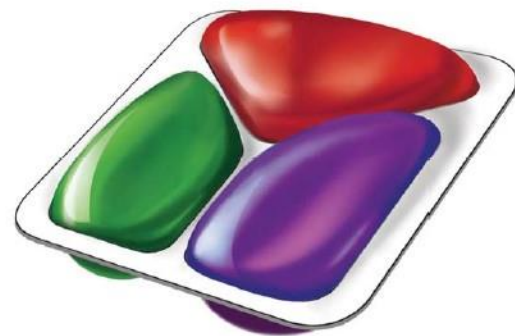

- kompozisiya elementlərinin tərkibi: yuvarlaq küncləri olan kvadrat formalı nazik lövhə və onun üzərində yerləşən və onun ön və arxa tərəfində

çixıntılar əmələ gətirən müxtəlif dəyirmi formalı üç kapsul ilə;

- kapsulların, yuxarı hissəsi yuvarlaq küncələrə malik üçbucaq əsasında kapsuldan formalaşan, bunların altında maili tərəfi üçbucağın yat tərəfləri istiqamətində yönəlmiş yuvarlaq küncələrə malik düzbucaqlı trapesiya şəklində iki eyni kapsul yerləşən stilizə edilmiş robot təsvirini formalaşdırmaq imkanı ilə yerləşdirilməsi ilə;

- aşağı kapsulların yuxarı kapsuldan azacıq qalın yerinə yetirilməsi ilə;

- rəng həlli ilə: yuxarı kapsulun - qırmızı rəng ilə, aşağı kapsulların - yaşıl və bənövşəyi rəng ilə, nazik lövhənin - ağ rəng ilə.

G Ö S T Ə R İ C İ L Ə R

SƏNAYE NÜMUNƏLİRİ ÜZRƏ İDDİA SƏNƏDLƏRİNİN GÖSTƏRİCİLƏRİ

SAY GÖSTƏRİCİSİ

İddia sənədinin nömrəsi	SNBT
S 2016 3049	32-00

SİSTEMATİK GÖSTƏRİCİ

SNBT	İddia sənədinin nömrəsi
32-00	S 2016 3049

SƏNAYE NÜMUNƏLƏRİ PATENTLƏRİNİN GÖSTƏRİCİLƏRİ

SAY GÖSTƏRİCİSİ

Patentin nömrəsi	SNBT
S 2017 0002	09-05
S 2017 0003	09-01

SİSTEMATİK GÖSTƏRİCİ

SNBT	Patentin nömrəsi
09-01	S 2017 0003
09-05	S 2017 0002

**PATENT VERİLƏN İDDİA SƏNƏDLƏRİNİN
SAY GÖSTƏRİCİSİ**

İddia sənədin nömrəsi	Patentin nömrəsi
S2015 3022	S 2017 0002
S2015 3031	S 2017 0003

ПУБЛИКАЦИЯ СВЕДЕНИЙ О ЗАЯВКАХ НА ПРОМЫШЛЕННЫЕ ОБРАЗЦЫ

(21) S 2016 3049

(22) 30.09.2016

(51) 32-00

(71) Союз европейских футбольных ассоциаций (УЕФА) / Union des associations européennes de football (UEFA) (СН)

(72) Элдер Помбиньо (РТ), Бернардо Невес (РТ), Бернардо Мажер (РТ), Тиаго Менезес (РТ)

(74) Оруджев Руфат Карлович (АЗ)

(54) ОРНАМЕНТ (2 варианта)

– графическим элементом в виде оригинального изображения вантового моста, размещенного в центре орнамента;
– выполнением плавно изменяющегося фона от темного в нижней части к светлому в верхней части орнамента.

(57) Перечень существенных признаков
Орнамент (вариант 1), характеризующийся:



– составом композиционных графических элементов в виде оригинальных изображений различных строений и сооружений исторического, спортивного, дорожного и жилого назначения, а также деревьев;
– размещением композиционных элементов в нижней части орнамента;
– выполнением фона в верхней части орнамента с теневыми изображениями абстрактных фигур людей с поднятыми вверх руками.

Орнамент (вариант 2), характеризующийся:

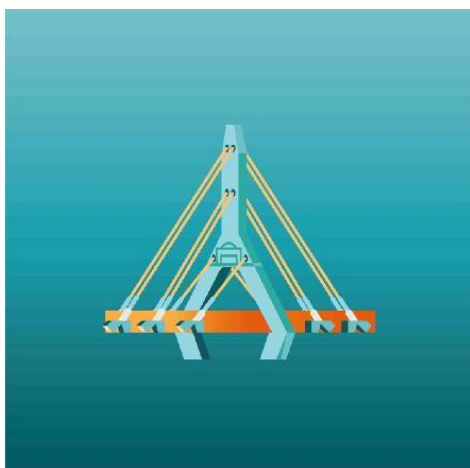

**ПУБЛИКАЦИЯ СВЕДЕНИЙ О ПАТЕНТАХ, ВНЕСЁННЫХ В
ГОСУДАРСТВЕННЫЙ РЕЕСТР ПРОМЫШЛЕННЫХ ОБРАЗЦОВ
АЗЕРБАЙДЖАНСКОЙ РЕСПУБЛИКИ**

(11) S 2017 0003

(51) 09-01

(44) 29.07.2016

(71)(73) Общество с ограниченной
ответственностью «А+СО» (AZ)

(72) Гасымов Ханоглан Масим оглы (AZ)

(74) Якубова Тура Адынаевна (AZ)

(54) БУТЫЛКА ДЛЯ АЛКОГОЛЬНЫХ
НАПИТКОВ

(57) Бутылка для алкогольных напитков характеризуется следующей совокупностью существенных признаков:



- наличием композиционных элементов: крышка, цилиндрическая горловина, плечики, корпус и дно;
- выполнением крышки из плавно переходящих одна в другую нижней цилиндрической части, средней многогранной с трапециевидными вогнутыми гранями и верхней расширенной четырехугольной части со срезанными углами и округлыми краями;
- наличием на месте перехода нижней части крышки в среднюю широкого ободка с подвешенным на нити круглым медальоном;
- декорированием верхней поверхности крышки четырехугольным выступом, повторяющим контур ее краев;
- выполнением горловины высокой с уступообразным сужением кверху;
- формообразованием плечиков на основе усеченной четырехугольной пирамиды со скругленными углами;
- выполнением корпуса удлиненным, в форме перевернутой усеченной четырехугольной пирамиды со скругленными ребрами;
- проработкой нижней половины корпуса волнообразным рельефом;

(21) S2015 3031

(22) 03.11.2015

- четырехугольной формой доньшка со скругленными углами, с углубленным пазом и рифлением по периметру.

(11) S 2017 0002

(51) 09-05

(31) 2014504808

(32) 08.12.2014

(33) RU

(44) 30.12.2015

(71)(72)(73) Богуславская Карина Ирековна
(RU)

(74) Курбанов Мухтар Юсиф оглы (AZ)

(54) УПАКОВКА ДЛЯ МОЮЩИХ СРЕДСТВ
(2 варианта)

(57) Упаковка для моющих средств по первому варианту характеризуется следующей совокупностью существенных признаков:



- составом композиционных элементов: тонкая пластина квадратной формы со скругленными углами и расположенные на ней и образующие выступы с ее передней и задней сторон три капсулы различных округлых форм;
- размещением капсул с возможностью формирования стилизованного изображения улыбающегося клоуна, у которого глаза сформированы двумя капсулами овальной формы, расположенными под наклоном и со смещением по высоте относительно друг друга, под которыми расположена капсула серповидной формы в качестве рта;
- цветовым решением: овальных капсул - зеленым и фиолетовым цветом, серповидной капсулы;
- красным цветом, тонкой пластины - белым цветом.

Упаковка для моющих средств по второму варианту характеризуется следующей совокупностью существенных признаков:

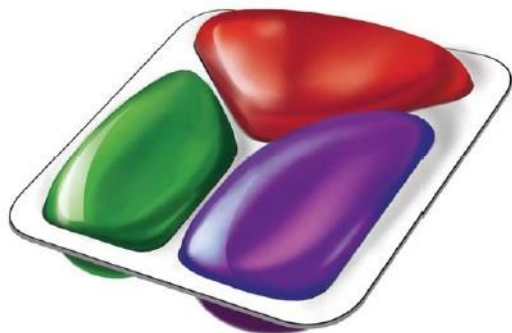

- составом композиционных элементов: тонкая пластина прямоугольной формы со скругленными углами и расположенные на ней и образующие выступы с ее передней и задней сторон три капсулы различных округлых форм;
- размещением капсул с возможностью формирования стилизованного изображения робота, у которого верхняя часть сформирована капсулой на основе треугольника со скругленными углами, под которыми расположены две одинаковые капсулы в виде прямоугольной трапеции со скругленными углами, наклонная сторона которых обращены в сторону боковых сторон треугольника;
- выполнением нижних капсул толщиной, слегка превышающей толщину верхней капсулы;
- цветовым решением: верхней капсулы - красным цветом, а нижних капсул - зеленым и фиолетовым цветом, тонкой пластины - белым цветом.

УКАЗАТЕЛИ

УКАЗАТЕЛИ ЗАЯВОК НА ПРОМЫШЛЕННЫЕ ОБРАЗЦЫ

НУМЕРАЦИОННЫЙ УКАЗАТЕЛЬ

Номер заявки	МКПО
S 2016 3040	09-01
S 2016 3046	25-01

СИСТЕМАТИЧЕСКИЙ УКАЗАТЕЛЬ

МКПО	Номер заявки
09-01	S 2016 3040
25-01	S 2016 3046

**УКАЗАТЕЛИ ПАТЕНТОВ
НА ПРОМЫШЛЕННЫЕ ОБРАЗЦЫ**

НУМЕРАЦИОННЫЙ УКАЗАТЕЛЬ

Номер патента	МКПО
S 2017 0001	32-00 05-06

СИСТЕМАТИЧЕСКИЙ УКАЗАТЕЛЬ

МКПО	Номер патента
05-06 32-00	S 2017 0001 S 2017 0001

**НУМЕРАЦИОННЫЙ УКАЗАТЕЛЬ ЗАЯВОК,
ПО КОТОРЫМ ВЫДАНЫ ПАТЕНТЫ**

Номер заявки	Номер патента
S2015 3034	S 2017 0001

**Sənaye nümunələrinin beynəlxalq qeydiyyatı haqqında
Haaqa müqaviləsinə uyğun olaraq
beynəlxalq reyestrə qeydiyyata alınmış
beynəlxalq sənaye nümunələri barədə məlumatların dərci**

**Публикация сведений о международном реестре
в соответствии с Гаагским соглашением
о международной регистрации промышленных образцов**

(11) DM/095 733
(15) 17.05.2016
(22) 17.05.2016
(28) 13
(51) 02-04
(73) LAVINA BONAR (GB) / ЛАВИНА БОНАР (GB)
(72) LAVINA BONAR (GB) / ЛАВИНА БОНАР (GB)
(54) 1. Аyaqqabıda içlik / 1. Стелька
(45) 05.05.2017

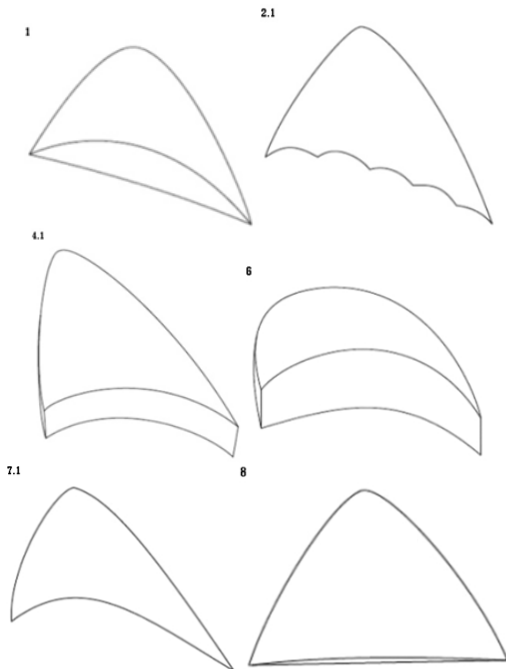

(28) 2
(51) 02-04
(73) VALENTINO S.P.A. (IT)/ ВАЛЕНТИНО С.П.А. (IT)
(72) SASSI Stefano, Via Turati (IT) / САССИ Стефано, Виа Турати (IT)
(54) 1. Аyaqqabı / 1. Обувь
(45) 05.05.2017

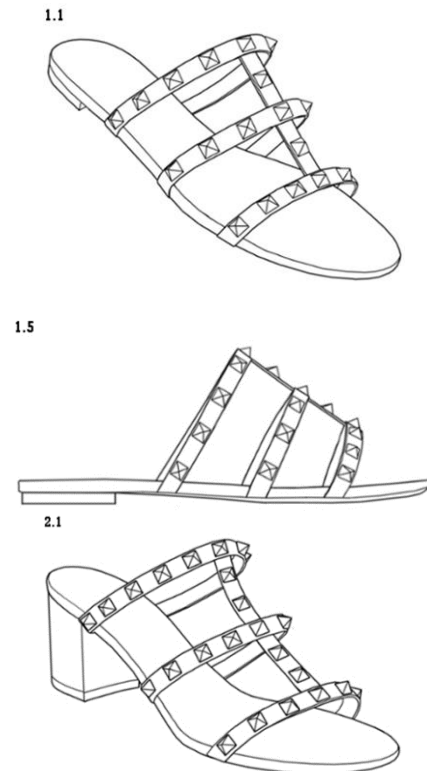

(11) DM/095 792
(15) 30.03.2017
(22) 30.03.2017

(11) DM/095 556
(15) 30.03.2017
(22) 30.03.2017
(28) 1
(51) 03-01
(73) VALENTINO S.P.A. (IT) / ВАЛЕНТИНО С.П.А. (IT)
(72) SASSI Stefano (IT) / САССИ Стефано (IT)
(54) 1. Čanta / 1. Сумка
(45) 21.04.2017

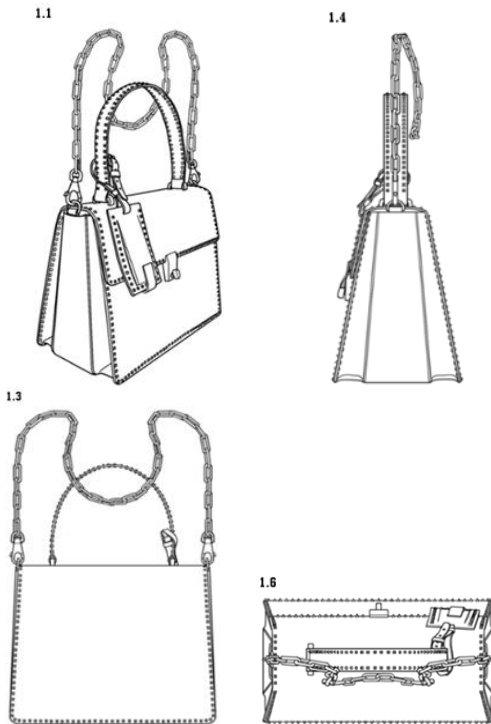

(11) DM/095 553
(15) 16.01.2017
(22) 16.01.2017
(28) 2
(51) 06-01
(73) PROSTORIYA D. O. O (HR) / ПРОСТОРИЯ Д.О.О (HR)
(72) NIKOLYA RADELJKOVIĆ (HR) / НИКОЛЯ РАДЕЛЖКОВИЧ (HR)
(54) 1. Kreslo; divan / 1. Кресло; диван
(45) 21.04.2017



(11) DM/096 079
(15) 04.04.2017
(22) 04.04.2017
(28) 3
(51) 06-01
(73) PROSTORIYA D.O.O. (HR) / ПРОСТОРИЯ Д.О.О (HR)
(72) Sven Jonk (HR) / Свен Джонк (HR)
(54) 1. Kreslo / 1. Кресло
(45) 02.06.2017

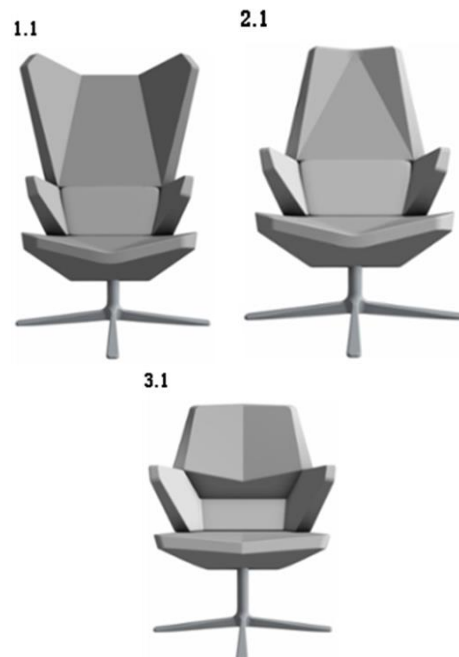

(11) DM/095 262

(15) 06.03.2017

(22) 06.03.2017

(28) 5

(51) 06-05

(73) QATAR EYRVEYS Q.C.S.C (QA) / ГАТАР ЭЙРВЕЙС Г.Ч.С.Ч

(72) Benjamin Maykl Rovan, Nigel Antoni Qod, Kristofer Seyms Haslam, Elizabet Kil (UK) / Бенжамин Майкл Рован, Нигель Антони Год, Кристофер Джеймс Хаслам, Элизабет Кил (UK)

(54) 1. Aviasiya mebeli / 1. Авиационная мебель

(45) 24.03.2017

1.6

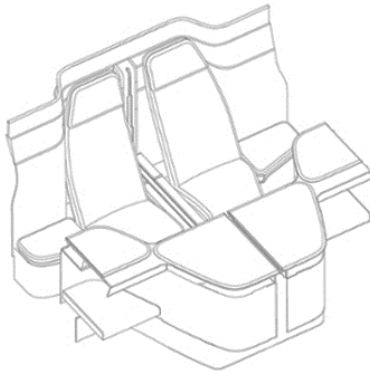

4.1



1.3

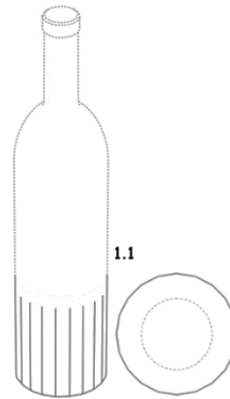

1.1

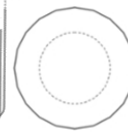

3.3

2.3

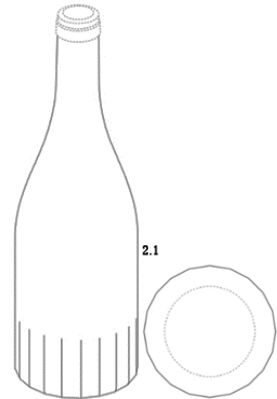

2.1

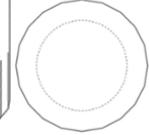

3.1

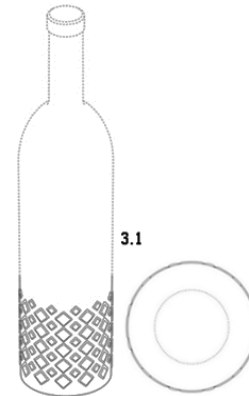

5.3

4.3



5.3



6.3

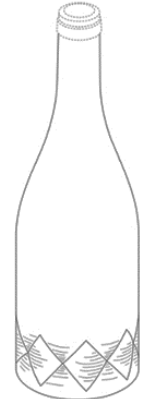

(11) DM/095 159

(15) 23.02.2017

(22) 23.02.2017

(28) 6

(51) 09-01

(73) SAVERGLASS (FR) / САВЕРГЛАСС (FR)

(54) 1. Butulka / 1. Бутылка

(45) 24.03.2017

(11) DM/095 469

(15) 27.12.2016

(22) 27.12.2016

(28) 1

(51) 09-01

(73) Endrii Maqdik (UA) / Эндрии Магдик (UA)

(72) Maqdik, Nesterenko (UA) / Магдик, Нестеренко (UA)

(54) Mayelər üçün paslanmayan poladdan butulka / Бутылка из нержавеющей стали для жидкостей

(45) 14.04.2017

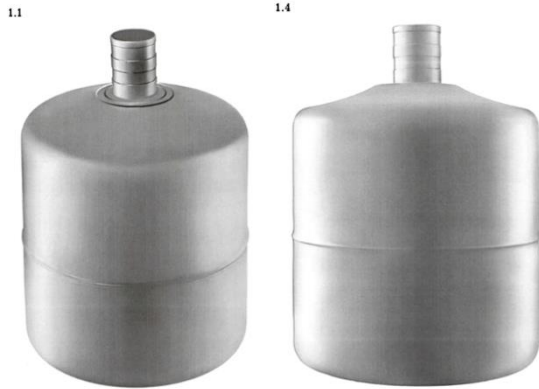

- (11) DM/094 959
(15) 23.03.2016
(22) 23.03.2016
(28) 1
(51) 09-03
(73) FRESENYUS MEDİKAL KARE HOLDINGS INC., (US) / ФРЕСЕНЬЮС МЕДИКАЛ КАРЕ ХОЛДИНГС ИНК., (US)
(72) FRANŞİSKO VALENZUELA (US) / ФРАНСИСКО ВАЛЕНЗУЕЛА (US)
(54) 1. Qablaşdırma qutusu / 1. Упаковочная коробка
(45) 10.03.2017

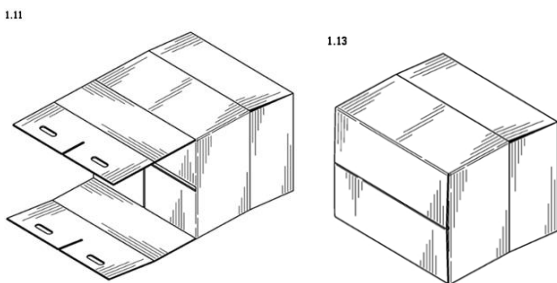
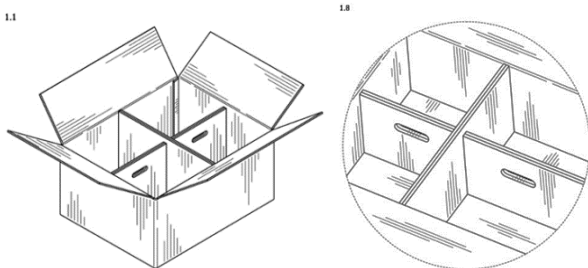

- (11) DM/095 542
(15) 22.03.2017
(22) 22.03.2017
(28) 3

- (51) 09-03
(73) TADIM GIDA MADDELERİ SANAYİ VE TİCARET ANONİM ŞİRKETİ (TR) / ТАДЫМ ГИДА МАДДЕЛЕРИ ВЕ ТИЖАРЕТ ШИРКЕТИ (TR)
(72) EMRE TEKİNALP (TR) / ЭМРЕ ТЕКИНАЛП (TR)
(54) 1.Qablaşdırma / 1.Упаковка
(45) 14.04.2017

1.1



1.2



- (11) DM/ 093 292
(15) 02.11.2016
(22) 02.11.2016
(28) 1
(51) 10-02
(73) OMEGA SA (OMEGA AG) (OMEGA LTD.), (CH) / ОМЕГА СА(ОМЕГА АГ) (ОМЕГА ЛТД) (CH)
(72) Jan-Klod Monakon / Жан-Клод Монакон
(54) 1. Saat / 1. Часы
(45) 05.05.2017

1.1

1.2



1.3



- (11) DM/093 182
(15) 14.10.2016
(22) 14.10.2016
(28) 31
(51) 10-02
(73) ETA SA MANUFAKTYUR HORLOGER
SUISS (CH) / ЭТА СА МАНУФАКТЮР
ХОРЛОГЕР СУИСС (СН)
(72) ANAIS KREBS, ADELE DI MAIUTA/
АНАИС КРЕБС, АДЕЛЕ ДИ МАИУТА
(54) 1. Qol saati / 1. Наручные часы
(45) 14.04.2017



- (11) DM/093 290
(15) 31.10.2016
(22) 31.10.2016
(28) 2
(51) 10-02
(73) ETA SA MANUFAKTYUR HORLOGER
SUISS (CH) / ЭТА СА МАНУФАКТЮР
ХОРЛОГЕР СУИСС (СН)
(72) Milko Boyarov / Милко Бояров
(54) 1. Qol saati/ 1. Наручные часы
(45) 05.05.2017



(11) DM/ 092 995

(15) 14.10.2016

(22) 14.10.2016

(28) 17

(51) 10-02, 10-07

(73) ZE SVOTÇ QRUP MENECEMENT
SERVİSEZ AQ (ZE SVOTÇ QRUP
MENECEMENT SERVİSEZ SA) (ZE SVOTÇ
QRUP MENECEMENT SERVİSEZ LTD.) (CH)/
ZE SVOTÇ GRUP MENEDJMENT
SERVİSEZ SA) (ZE SVOTÇ GRUP
MENEDJMENT SERVİSEZ LTD) (CH)

(72) Fernando Soares, Maurus Moser, Jeremi
Sengen / Фернандо Соарес, Маурус
Мосер, Жереми Сенген

(54) 1-2. Saat siferblatı, 3. Saat, 4-5. Saat
siferblatı, 6-7. Saatlar, 8-9. Bilərzik ilə
saatlar, 10. Saat korpusu, 11. Bilərzik ilə
saat korpusu, 12. Saat siferblatı, 13. Saat
korpusu, 14-17 Saat korpusu bilərzik ilə/
1-2. Циферблат часов, 3. Часы, 4-5.
Циферблат часов, 6-7. Часы, 8-9. Часы с
браслетом, 10. Корпус часов, 11. Корпус
часов с браслетом, 12. Циферблат
часов, 13. Корпус часов, 14-17. Корпус
часов с браслетом

(45) 14.04.2017

1.1

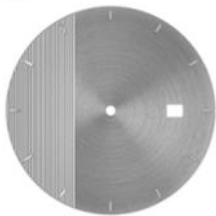

2.1

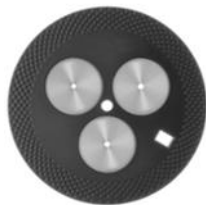

3.1



4.1

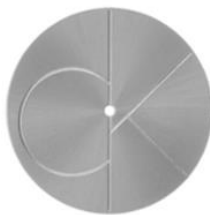

5.1



6.1



7.1



8.1



9.1



11.1



16.1



10.1



12.1

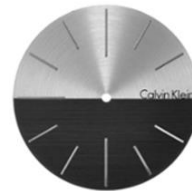

13.1



17.1



14.1



15.1



- (11) DM/ 093 235
(15) 12.10.2016
(22) 12.10.2016
(28) 2
(51) 10-02, 10-07
(73) HAMILTON İNTERNEŞNL AQ (HAMILTON İNTERNEŞNL SA) (HAMILTON İNTERNEŞNL LTD) (CH) / ГАМИЛЬТОН ИНТЕРНЕСНЛ АГ(ГАМИЛЬТОН ИНТЕРНЕСНЛ СА) (ГАМИЛЬТОН ИНТЕРНЕСНЛ ЛТД) (CH)
(72) NATAN KROULEY, НАТАН КРОУЛЕЙ
(54) 1. Saat korpusu, Saat / 1. Корпус часов, Часы
(45) 28.04.2017



- (11) DM/093 410
(15) 20.10.2016
(22) 20.10.2016
(28) 5
(51) 10-02,10-07
(73) MONTRE BREGE S.A (CH) МОНТРЕ БРЕГЕ С.А. (CH)
(72) Vinsent Losella / Винсент Лоселла
(54) 1. Saat, saat əqrəbləri / 1. Часы, стрелки часов
(45) 21.04.2017

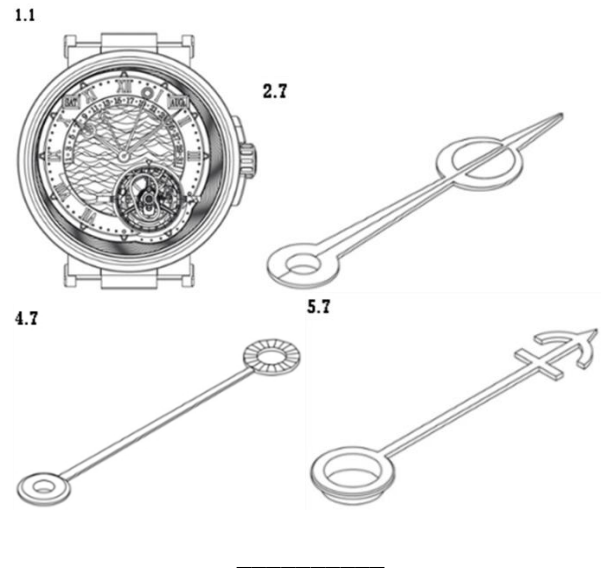

- (11) DM/092 481
(15) 09.09.2016
(22) 09.09.2016
(28) 4
(51) 10-07
(73) TISSOT SA (TISSOT AG) (TISSOT LTD) (CH) ТИССОТ СА (ТИССОТ АГ) ТИССОТ ЛТД
(72) LORENZO VALLONE, ALBYONA LOKAJ, FERNANDO ANTONYO SUARES, SANDRA BRİSEBARD, SEBASTYEN PERRET (CH) / ЛОРЕНЗО ВАЛЛОНЕ, АЛЬБИОНА ЛОКАШ, ФЕРНАНДО АНТОНИО СУАРЕС, САНДРА БРИСЕБАРД, СЕБАСТЬЕН ПЕРРЕТ (CH)
(54) 1. Saat çərçivəsi; saat kəməri / 1. Корпуса для часов; ремешок для часов
(45) 10.03.2017

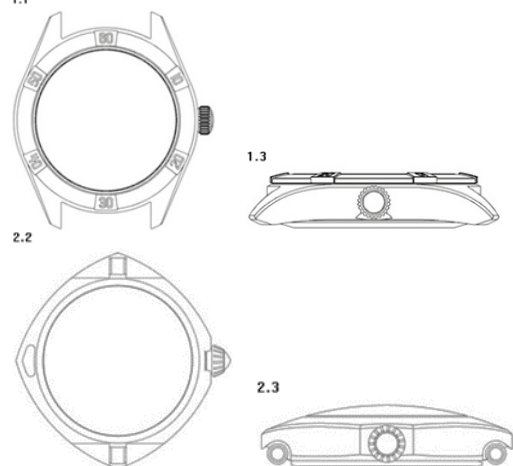

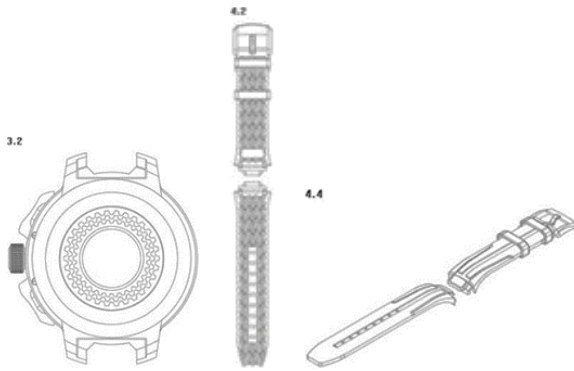

- (11) DM/092 483
(15) 12.09.2016
(22) 12.09.2016
(28) 5
(51) 10-07
(73) TISSOT SA (TISSOT AG) (TISSOT LTD) (CH) ТИССОТ СА (ТИССОТ АГ) ТИССОТ ЛТД (СН)
(72) ALBYONA LOKAJ, FERNANDO ANTONYO SUARES, BERTRAND ROBERT, GILLES HABEGGER, NIKOLAS KLERK (CH) / АЛЬБИОНА ЛОКАШ, ФЕРНАНДО АНТОНЬО СУАРЕС, БЕРТРАНД РОБЕРТ, ГИЛЕС ХАБЕГГЕР, НИКОЛАС КЛЕРК (СН)
(54) 1. Saat korpusu kәmәri ilә / 1. Корпус для часов с ремешком
(45) 17.03.2017

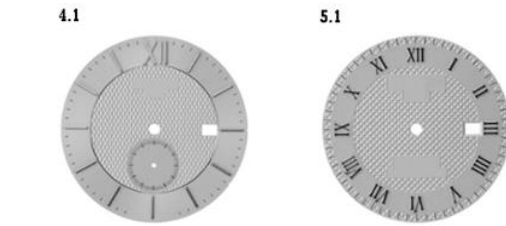
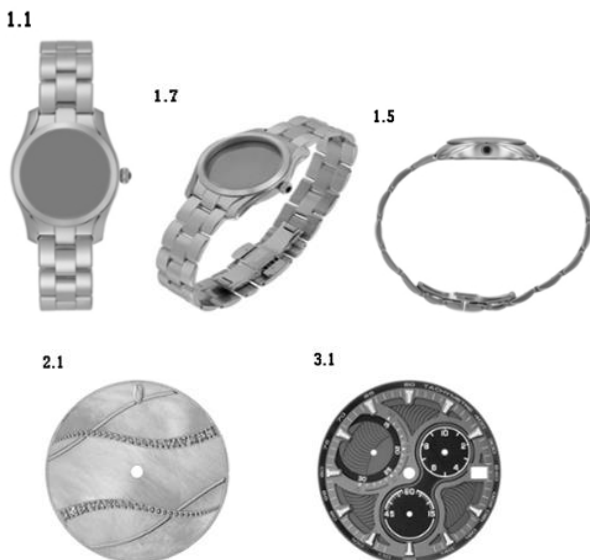

- (11) DM/093 206
(15) 28.10.2016
(22) 28.10.2016
(28) 1
(51) 10-07
(73) TISSOT SA (TISSOT AG) (TISSOT LTD) (CH) ТИССОТ СА (ТИССОТ АГ) ТИССОТ ЛТД (СН)
(72) Gilles Habegger / Гиллес Хабеггер
(54) 1. Saat korpusu / 1. Корпус для часов
(45) 28.04.2017

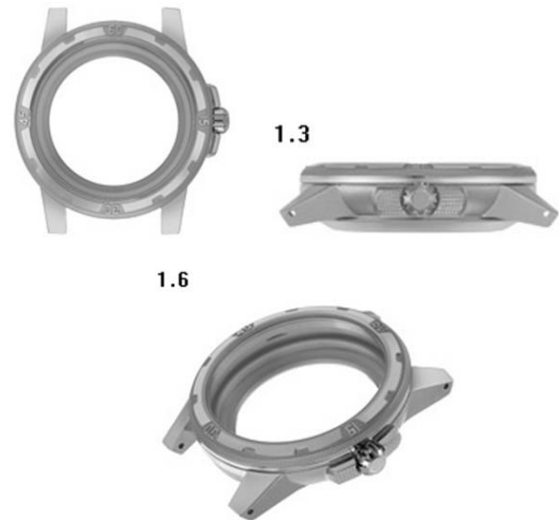

- (11) DM/093 291
(15) 02.11.2016
(22) 02.11.2016
(28) 5
(51) 10-07
(73) MONTRE JAKE DRO SA (MONTRE JAKE DRO AQ) (MONTRE JAKE DRO LTD) (CH) / МОНТРЕ ЖАКЕ ДРО СА (МОНТРЕ ЖАКЕ ДРО АГ) (МОНТРЕ ЖАКЕ ДРО ЛТД) (СН)
(72) Kristian Lattman, Yann Leuggener (CH) / Янн Лейггенер, Кристиан Латтманн (СН)
(54) 1. Siferblat / 1. Циферблат
(45) 05.05.2017

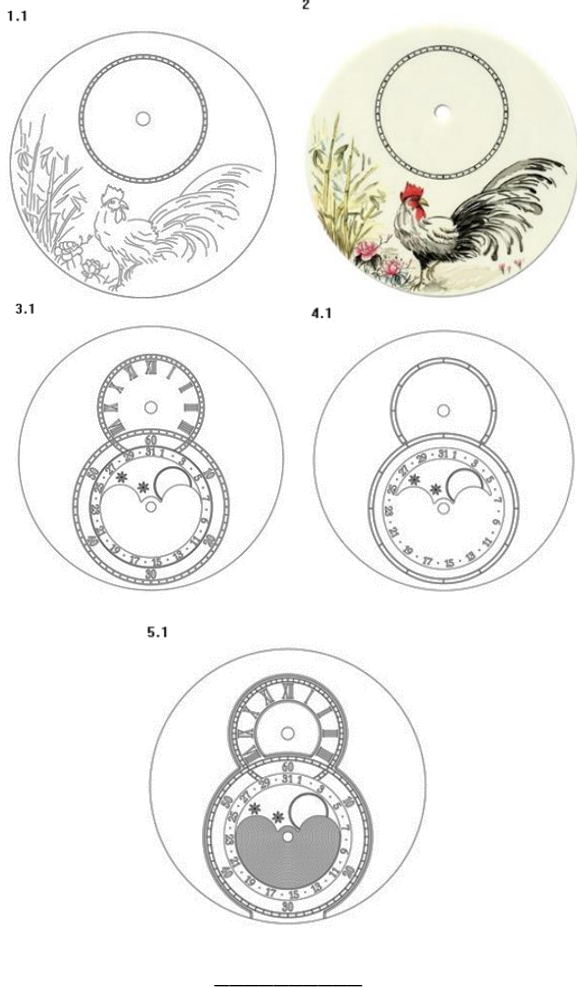

- (11) DM/ 093 577
 (15) 21.11.2016
 (22) 21.11.2016
 (28) 3
 (51) 10-07
 (73) MONTRE JAKE DRO SA (MONTRE JAKE DRO AQ) (MONTRE JAKE DRO LTD) (CH) / МОНТРЕ ЖАКЕ ДРОСА (МОНТРЕ ЖАКЕ ДРОАГ) (МОНТРЕ ЖАКЕ ДРО ЛТД) (CH)
 (72) Kristian Lattman, Yann Leyggener (CH)/ Янн Лейггенер, Кристиан Латтманн (CH)
 (54) 1. Yırğalanan ağırlıq; 2-3. Siferblat / 1. Качающийся груз; 2-3 Циферблат
 (45) 21.11.2016



- (11) DM/093 660
 (15) 29.11.2016
 (22) 29.11.2016
 (28) 1
 (51) 10-07
 (73) OMEGA SA (OMEGA AQ) (OMEGA LTD.), (CH) / ОМЕГА СА(ОМЕГА АГ) (ОМЕГА ЛТД) (CH)
 (72) Jan-Klod Monakon / Жан-Клод Монакон
 (54) 1. Yırğalanan ağırlıq / 1. Качающийся груз
 (45) 02.06.2017

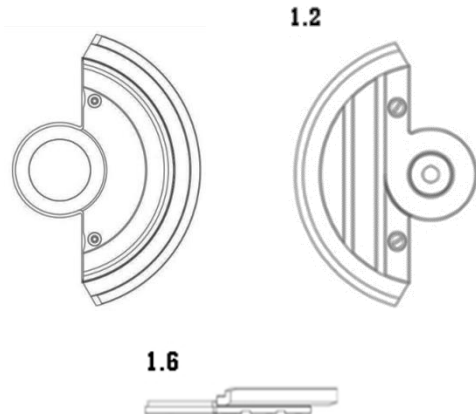

- (11) DM/092 626
 (15) 21.09.2016
 (22) 21.09.2016
 (28) 3
 (51) 11-01
 (73) HARRI UINSTON SA (CH) / ГАРРИ УИНСТОН (CH)
 (72) Çari Kvon / Чари Квон (CH)
 (54) 1. Asqılar / 1. Подвески
 (45) 24.03.2017

1.1



1.7



3.6



2.1



2.7



(11) DM/093 557

(15) 21.11.2016

(22) 21.11.2016

(28) 3

(51) 11-01

(73) HARRI UINSTON SA (CH) / ГАРРИ УИНСТОН СА (CH)

(72) DOMINIK RIVYER; ÇARI KVON / ДОМИНИК РИВЬЕР ; ЧАРИ КВОН

(54) 1. Kulon / 1. Кулон; 2. Voynbađi / Ожерелье; 3. Üzük / Кольцо

(45) 26.05.2017

3.1



3.7



2.1



(11) DM/093 501

(15) 16.11.2016

(22) 16.11.2016

(28) 3

(51) 11-01

(73) HARRI UINSTON SA (CH) / ГАРРИ УИНСТОН (CH)

(72) Mauris Qalli (CH) / Маурис Галли (CH)

(54) 1. Üzük, sırğa, boynbađı / 1 . Кольцо, серьги, ожерелье

(45) 19.05.2017

3.1



1.3



2.4



(11) DM/095 222

(15) 21.02.2017

(22) 21.02.2017

(28) 1

(51) 12-02

(73) PRO D.O.O (HR) / ПРО Д.О.О (HR)

(72) Zoran Marik (HR) / Зоран Марик (HR)

(54) 1. Өl arabası / 1. Тачка

(45) 24.03.2017

1.4



1.2



1.4



(11) DM/ 093 339

(15) 12.10.2016

(22) 12.10.2016

(28) 1

(51) 12-08

(73) PEJO SİTROEN AVTOMOBİLS SA (FR) /
ПЕЖО СИТРОЭН АВТОМОБИЛС СА (FR)

(72) JAN PYER PLOU (FR) / ЖАН ПЬЕР
ПЛОУ(FR)

(54) 1. Avtomobil / 1. Автомобиль

(45) 14.04.2017

(11) DM/ 093 095

(15) 12.10.2016

(22) 12.10.2016

(28) 1

(51) 12-08

(73) PEJO SİTROEN AVTOMOBİLS SA (FR) /
ПЕЖО СИТРОЭН АВТОМОБИЛС СА (FR)

(72) JAN PYER PLOU (FR) / ЖАН ПЬЕР
ПЛОУ(FR)

(54) 1. Avtomobil / 1. Автомобиль

(45) 14.04.2017

1.1



1.2



1.3



1.1



1.2



1.4



1.3



(11) DM/093 340

(15) 12.10.2016

(22) 12.10.2016

(28) 1

(51) 12-08

(73) PEJO SİTROEN AVTOMOBİLS SA (FR) /

ПЕЖО СИТРОЭН АВТОМОБИЛС СА (FR)
(72) JAN PYER PLOU (FR) / ЖАН ПЬЕР ПЛОУ(FR)
(54) 1. Avtomobil / 1. Автомобиль
(45) 14.04.2017

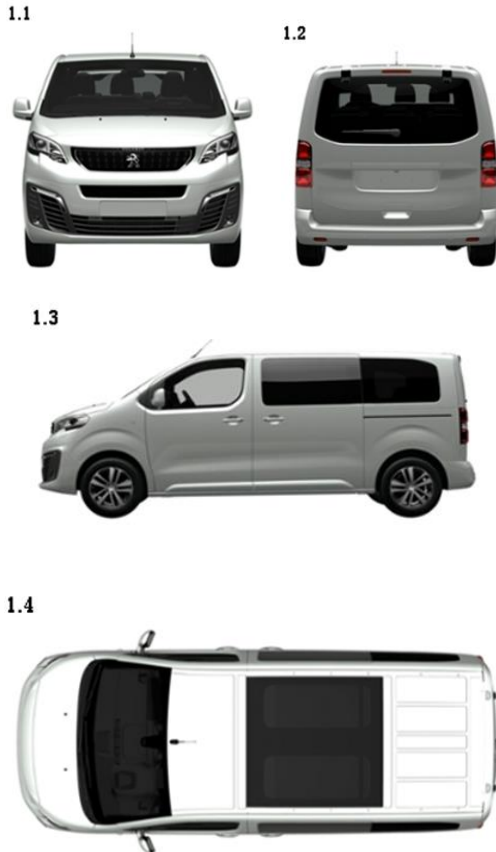

(11) DM/093 342
(15) 12.10.2016
(22) 12.10.2016
(28) 1
(51) 12-08
(73) PEJO SIITROEN AVTOMOBILS SA (FR) / ПЕЖО СИТРОЭН АВТОМОБИЛС СА (FR)
(72) JAN PYER PLOU (FR) / ЖАН ПЬЕР ПЛОУ (FR)
(54) 1. Avtomobil / 1. Автомобиль
(45) 14.04.2017

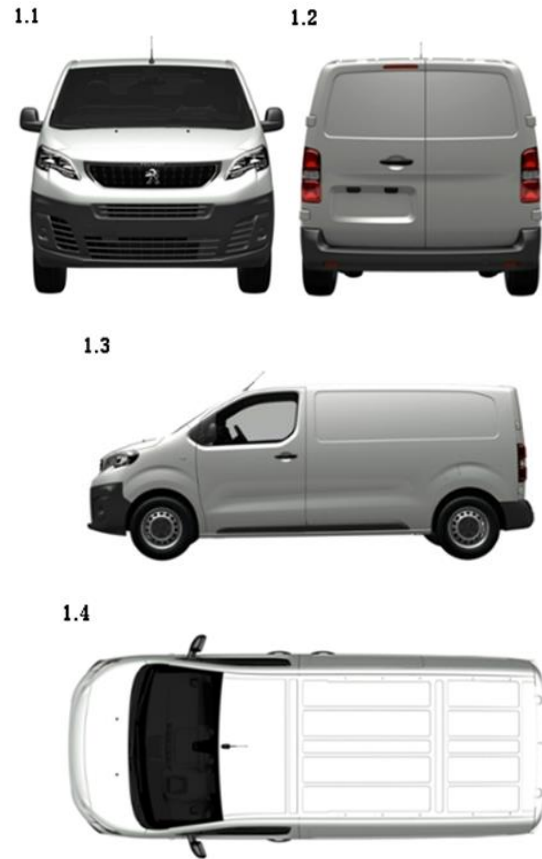

(11) DM/094 250
(15) 05.09.2016
(22) 09.05.2016
(28) 3
(51) 14-04
(73) KAMIMURA YUKI (JP) / КАМИМУРА ЮКИ (JP)
(72) KAMIMURA YUKI (JP) / КАМИМУРА ЮКИ (JP)
(54) 1. Qrafik istifadəçi interfeysi / 1. Графический пользовательский интерфейс
(45) 10.03.2017

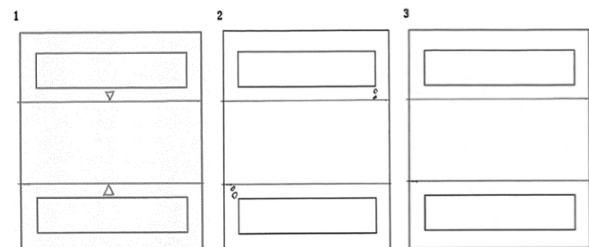

- (11) DM/095 411
(15) 19.01.2017
(22) 19.01.2017
(28) 2
(51) 16-06
(73) KRİSTİAN DİOR KUTYUR (FR)/
КРИСТИАН ДИОР КУТЮР(FR)
(72) MATYЕ JAMİN (FR) / МАТЬЕ ЖАМИН (FR)
(54) 1. Еунәк / 1. Очки
(45) 07.04.2017

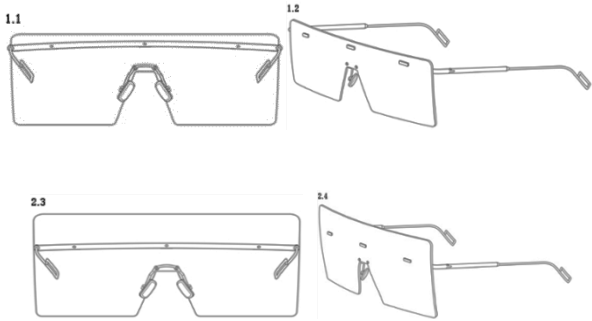

- (11) DM/096 013
(15) 28.02.2017
(22) 28.02.2017
(28) 1
(51) 16-06
(73) KRİSTİAN DİOR KUTYUR (FR)/
КРИСТИАН ДИОР КУТЮР (FR)
(72) MATYЕ JAMİN (FR) / МАТЬЕ ЖАМИН
(FR)
(54) 1. Gün еунәyi / 1.Солнцезащитные очки
(45) 26.05.2017

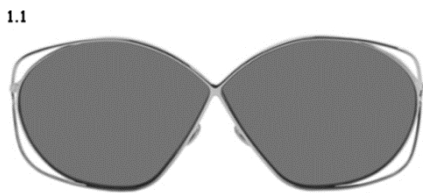

- (11) DM/095 619
(15) 25.02.2017
(22) 25.02.2017
(28) 1
(51) 21-01
(73) HİPER BLƏКСӘК HOLDİNG OÜ (EE) /
ГИПЕР БЛЭКДЖЕК ХОЛДИНГ ОУ (EE)
(72) Torsten Pyetçman (FR)/ Торстен
Пьетчманн (FR)
(54) 1. Bləксәк оyunları və onunla əlaqəli digər
оyunların inteqrasiya sahəsi /

- 1.Интегрированная зона для игры в
блэкджек и других подобных игр
(45) 28.04.2017

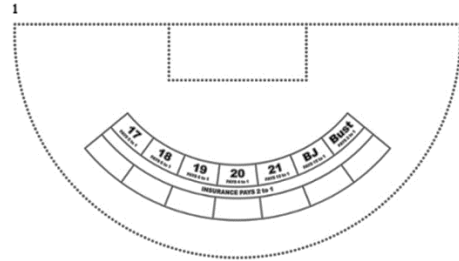

- (11) DM/095 927
(15) 24.03.2017
(22) 24.03.2017
(28) 2
(51) 22-01
(73) Yanos Paloçska (DE)/ Янос Палочска
(DE)
(72) Endre Szabo, Danko Pista, (HU)/ Эндре
Сзабо, Данко Писта (HU)
(54) 1. Odlu silah / 1. Огнестрельное оружие
(45) 19.05.2017

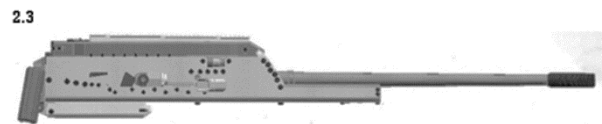

- (11) DM/092 744
(15) 06.09.2016
(22) 06.09.2016
(28) 1
(51) 24-02
(73) MİLLENNIUM FARMASEUTİKALS İNK
(US) / МИЛЛЕННИУМ ФАРМАЦЕУТИКАЛС
ИНК (US)
(72) VİLLOU R.DİLÜZİO (US) / ВИЛЛОУ Р.
ДИЛУЗИО (US)
(54) 1. Tibbi inyektör / 1. Медицинский
инъектор
(45) 10.03.2017

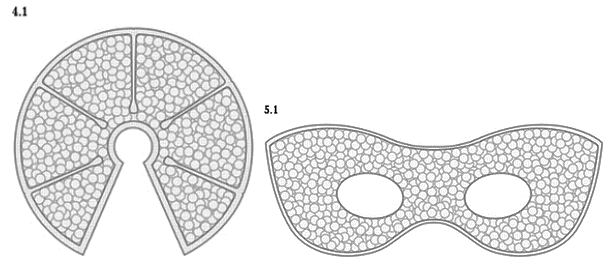
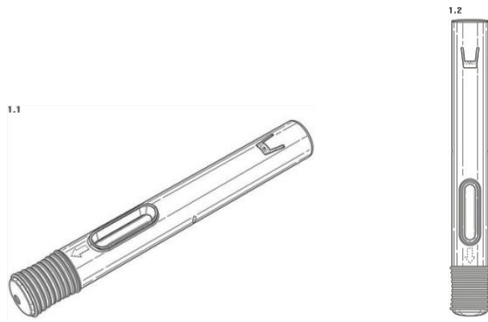

- (11) DM/ 096 040
 (15) 16.11.2016
 (22) 16.11.2016
 (28) 5
 (51) 24-02
 (73) АХАНОВА АҚ (СН) / АХАНОВА АГ (СН)
 (72) Аханова АҚ, Martin Singer/ Аханова АГ, Мартин Сингер
 (54) 1. İsidici və sərinləşdirici tibbi yastıqçalar / 1. Медицинские охлаждающие и согревающие подушечки
 (45) 26.05.2017

- (11) DM/094 689
 (15) 21.09.2016
 (22) 21.09.2016
 (28) 4
 (51) 26-05
 (73) АВРАМ КОРПОРЕЙШН (JP) / АБРАМ КОРПОРЕЙШН (JP)
 (72) Masahiro Matsuşita (JP) / Масахиро Матсушита (JP)
 (54) 1. İşıqlandırma cihazlar üçün üzlük / 1. Кожух для осветительных приборов
 (45) 24.03.2017

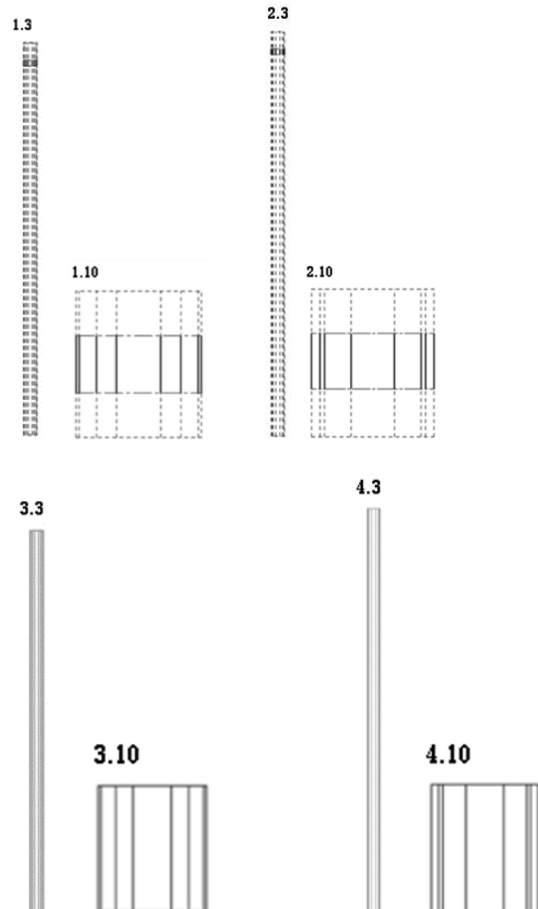
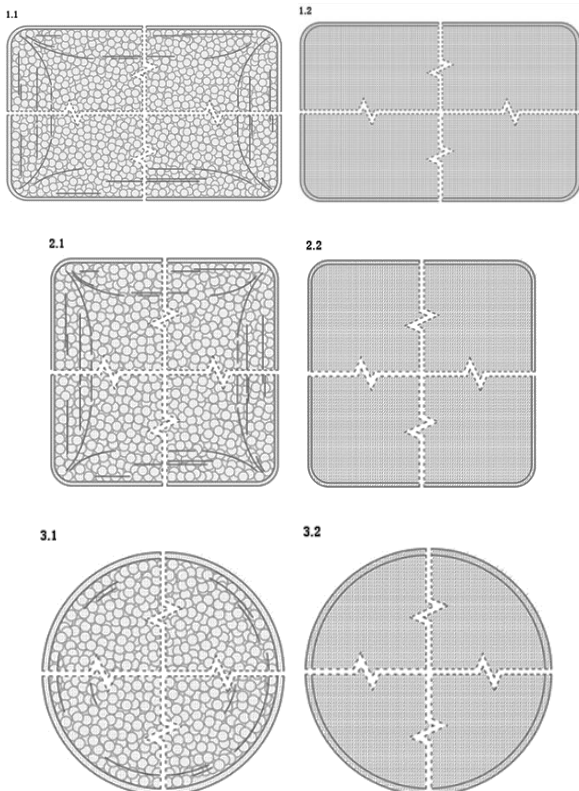

- (11) DM/ 094 162
(15) 06.10.2016
(22) 06.10.2016
(28) 3
(51) 32-00
(73) JAPAN TOBACO INC (JP) / ДЖАПАН
ТОБАКО ИНК (JP)
(54) 1. Qrafik dizayn / 1. Графический дизайн
(45) 07.04.2017

1.1



1.2

Белста



- (11) DM/095 994
(15) 04.05.2017
(22) 04.05.2017
(28) 1
(51) 32-00
(73) QOTO MEDIADIZAYN SARL (CH) / ГОТО
МЕДИАДИЗАЙН САРЛ (CH)
(72) Makeyk Kurek / Макейк Курек (CH)
(54) 1. Loqo / 1. Логотип
(45) 26.05.2017



- (11) DM/095 706
(15) 20.02.2017
(22) 20.02.2017
(28) 1
(51) 32-00
(73) TOVARYSTVO Z OBMEZHENOYU
VIDPROVIDALNISTYU "BELSTA" (UA)/
ТОВАРИСТВО З ОБМЕЖЕНОЮ
ВИДПОВИДАЛЬНИСТЮ "БЕЛСТА" (UA)
(72) Baranov Mixaylo Mixaylovic / Баранов
Михайло Михайлович
(54) 1. Loqo / 1. Логотип
(45) 05.05.2017

BİLDİRİŞLƏR ИЗВЕЩЕНИЯ

Əmtəə nişanı sahibinin adının və ünvanının dəyişilməsi Изменение наименования и адреса владельца товарного знака

(111) Qeydiyyatın nömrəsi Номер регистрации	(210) İddia sənədinin nömrəsi Номер заявки	(771) Əmtəə nişanı sahibinin adı Имя владельца товарного знака	(730) Əmtəə nişanı sahibinin yeni adı Новое имя владельца товарного знака
N 950548	1658-ПРТ	MSD Consumer Care, Inc , 3030 Jackson Avenue, Memphis, Tennessee 38151, USA	Bayer Consumer Care Holdings LLC, a limited liability company organized and existing under the laws of the State of Delaware , 100 Bayer Boulevard, Whippany, NJ 07981, U.S.A. 22.02.2021
N 950607	1659-ПРТ	MSD Consumer Care, Inc. , 3030 Jackson Avenue Memphis, Tennessee 38151, USA	Bayer Consumer Care Holdings LLC, a limited liability company organized and existing under the laws of the State of Delaware , 100 Bayer Boulevard, Whippany, NJ 07981, U.S.A. 22.02.2021
N 971430	2712-ПРТ	MASTERCARD INTERNATIONAL INCORPORATED , 2000 Purchase Street, Purchase, New York 10577- 2509, USA	Mastercard International Incorporated , 2000 Purchase Street, Purchase, New York 10577, USA 05.03.2020
N 980723	94.0772	MSD Consumer Care, Inc. , 3030 Jackson Avenue, Memphis, Tennessee 38151, USA	Bayer Consumer Care Holdings LLC, a limited liability company organized and existing under the laws of the State of Delaware , 100 Bayer Boulevard, Whippany, NJ 07981, U.S.A. 01.09.2024
N 981014	94.0833	MSD Consumer Care, Inc. , 3030 Jackson Avenue, Memphis, Tennessee 38151, USA	Bayer Consumer Care Holdings LLC, a limited liability company organized and existing under the laws of the State of Delaware , 100 Bayer Boulevard, Whippany, NJ 07981, U.S.A. 08.09.2024
N 981059	3628-ПРТ	NEWMAN , 7 rue Froissart, 75003 Paris, France	NEWMAN , 25-27 rue du Mail, 75002 Paris, France 25.12.2021
N 981061	3629-ПРТ	NEWMAN , 7 rue Froissart, 75003 Paris, France	NEWMAN , 25-27 rue du Mail, 75002 Paris, France 25.12.2021
N 981064	3635-ПРТ	NEWMAN , 7 rue Froissart, 75003 Paris, France	NEWMAN , 25-27 rue du Mail, 75002 Paris, France 25.12.2012
N 981067	3630-ПРТ	NEWMAN , 7 rue Froissart, 75003 Paris, France	NEWMAN , 25-27 rue du Mail, 75002 Paris, France 21.04.2027
N 981572	95.2019	THE CONCENTRATE MANUFACTURING COMPANY OF	THE CONCENTRATE MANUFACTURING COMPANY OF

		IRELAND also trading as Seven-up International , Swan Building, 3rd Floor, 26 Victoria Street, Hamilton HM12, Bermuda	IRELAND , Swan Building, 3rd Floor, 26 Victoria Street, Hamilton HM12, Bermuda 21.10.2025
N 981692	2710/3470- PPT	INVISTA Technologies S.a.r.l. , Pestalozzistrasse 2, CH-9000 St. Gallen, Switzerland	INVISTA Technologies S.a.r.l. , Flurhofstrasse 160, 9000 St. Gallen, Switzerland 24.09.2027
N 981692	2710/3470- PPT	INVISTA Technologies s.a.r.e. , Talstrasse 80, 8001 Zurich, Switzerland	INVISTA Technologies S.a.r.l. , Pestalozzistrasse 2, CH-9000 St. Gallen, Switzerland 24.09.2021
N 981785	0061	The Concentrate Manufacturing Company of Ireland (BM) Həmçinin Seven-Up International a Irish Corporation adı ilə ticarət edən , Swan Building, 3rd Floor, 26 Victoria Street, Hamilton HM12, Bermuda	THE CONCENTRATE MANUFACTURING COMPANY OF IRELAND , Swan Building, 3rd Floor, 26 Victoria Street, Hamilton HM12, Bermuda 20.12.2023
N 990381	97.3093	International Foodstuffs Co. , P.O. Box: 4115 Sharjah, Birləşmiş Ərəb Əmirlikləri	International Foodstuffs Co. , International Foodstuffs Co., LLC, Al Wadha Street, Industrial Area No. 1, Post Office Box 4115, Sharjah, U.A.E. 03.06.2027
N 990462	97.3092	INTERNATIONAL FOODSTUFFS Co. , P.O. Box 4115 Sharjah, Birləşmiş Ərəb Əmirlikləri	International Foodstuffs Co., LLC , Al Wadha Street, Industrial Area No. 1, Post Office Box 4115, Sharjah, U.A.E. 03.06.2027
N 990628	97.3106	AAF-Mc Quay Inc. , 13600 Industrial Park Boulevard, Minneapolis MN 55441, ABŞ	Daikin Applied Americas Inc. , 13600 Industrial Park Boulevard, Minneapolis MN 55441, ABŞ 12.06.2027
N 990643	97.3068	CARLSBERG A/S , Vesterfaldedvej 100, 1799 Copenhagen V., Danimarka	CARLSBERG A/S , NY Carlsberg Vej 100, DK-1799 Copenhagen V., Denmark 27.05.2017
N 991293	97.3217	ESAB AKTIEBOLAG , Herkulesgatan 72, Box 8004, S – 402 77 Gothenburg, İsveç	ESAB AKTIEBOLAG , Box 8004, 402 77 Gothenburg, Sweden 19.08.2027
N 991322	97.3076	CORPORATION HABANOS s.a. , Calle 3ra. No.2006 e/20 y 22, Miramar, Ciudad de la Habana, Cuba	CORPORATION HABANOS s.a. , Carretera Vieja de Guanabacoa y Línea del Ferrocarril Final, Guanabacoa, La Habana, Cuba 29.05.2027
N 991559	3292/3634- PPT	NEWMAN , 7 rue Froissart, 75003 Paris, France	NEWMAN , 25-27 rue du Mail, 75002 Paris, France 25.12.2021
N 2000 0207	97.3235	İINTERNATIONAL FOODSTUFFS CO , 4115 SHARJAN, Birləşmiş Ərəb Əmirlikləri .	International Foodstuffs Co., LLC , Al Wadha Street, Industrial Area No. 1, Post Office Box 4115, Sharjah, U.A.E. 02.09.2027
N 2001 0050	99.4947	MASTERCARD INTERNATIONAL INCORPORATED , 2000 PURCHASE STREET, PURCHASE, NEW YORK 10577-2509, ABŞ	Mastercard International Incorporated , 2000 Purchase Street, Purchase New York 10577, USA 30.12.2019
N 2003 0663	2002 0347	«REPHARMA» şirkəti , 370108, Bakı şəh., Dərnəgül qəs., 21-ci	«REPHARMA» şirkəti , AZ6200, Zaqatala rayonu, Zaqatala ş., Həzi

		Aşırım küç., 3097 məh., Azərbaycan.	Aslanov, ev 7 06.09.2022
N 2004 0064	2003 0138	MasterCard International Incorporated , 2000 Purchase Street Purchase, New York 10577- 2509, ABŞ	Mastercard International Incorporated , 2000 Purchase Street Purchase, New York 10577, USA 28.03.2023
N 2004 0469	2003 0611	The Concentrate Manufacturing Company of Ireland, (also trading as Seven-Up International), an Irish corporation , Swan Building, 3rd Floor, 26 Victoria Street, Hamilton HM12, Bermuda	THE CONCENTRATE MANUFACTURING COMPANY OF IRELAND , Swan Building, 3rd Floor, 26 Victoria Street, Hamilton HM12, Bermuda 27.11.2023
N 2008 0421	2007 0891	“Azərsun Holding” Məhdud Məsuliyyətli Cəmiyyəti , Bakı şəh., Heydər Əliyev pr., 94	“Azərsun Holding” Məhdud Məsuliyyətli Cəmiyyəti , AZ1029, Bakı şəhəri, Nizami rayonu, Heydər Əliyev prospekti, ev 90 20.07.2027
N 2008 0706	2007 0613	ITECA CASPIAN LTD , AZ1069, Bakı şəh., Atatürk pr., 1107	“ITECA CASPIAN” Məhdud Məsuliyyətli Cəmiyyəti , AZ1065, Bakı şəhəri, Yasamal rayonu, İsmayıl bəy Qutqaşınılı, ev 4, mənzil 103 24.05.2027
N 2008 0717	2007 1033	Laboratoire INNOTECH INTERNATIONAL, Société par Actions Simplifiée , 7-9, Avenue François-Vincent Raspail, 94110 Arcueil, France	Laboratoire INNOTECH INTERNATIONAL, Société par Actions Simplifiée , 22 Avenue Aristide Briand, 94110 Arcueil – FRANCE 21.08.2027
N 2008 0758	2007 0399	Ziylan Mağazacılık ve Pazarlama Anonim Şirketi , Merkez Mahallesi, Taşocağı Caddesi, No:24, K:3, Mahmutbey, Bağcılar – İstanbul / Türkiye	FLO MAĞAZACILIK VE PAZARLAMA ANONİM ŞİRKETİ , Merkez Mahallesi, Taşocağı Caddesi, No:24, K:3, Mahmutbey, Bağcılar – İstanbul / Türkiye 09.04.2027
N 2008 0768	2007 0932	Zakrıtoye Aktsionernoye Obşestvo “Talosto” , 196105, Rossiya, Sankt- Peterburq, ul.Kuznetsovskaya, 52	“Talosto” Məhdud Məsuliyyətli Cəmiyyəti , Rusiya Federasiyası, Sankt-Peterburq, 196105, Kuznetsovskaya küç., ev 52, korp.6, lit.A 27.07.2027
N 2008 0984	2007 0795	SÃO PAULO ALPARGATAS S.A. , Rua Funchal, 160, Vila Olímpia, 04551-903 São Paulo, SP, Brazil	ALPARGATAS S.A. , Avenida Doutor Cardoso de Melo, 1336, 14 andar, Vila Olímpia, São Paulo – SP – Brazil 04548-004 27.06.2027
N 2008 0985	2007 0812	SÃO PAULO ALPARGATAS S.A. , Rua Funchal, 160, Vila Olímpia, 04551-903 São Paulo, SP, Brazil	ALPARGATAS S.A. , Avenida Doutor Cardoso de Melo, 1336, 14 andar, Vila Olímpia, São Paulo – SP – Brazil 04548-004 29.06.2017
N 2008 0992	2007 0756	SÃO PAULO ALPARGATAS S.A. , Rua Funchal, 160, Vila Olímpia, 04551-903 São Paulo, SP, Brazil	ALPARGATAS S.A. , Avenida Doutor Cardoso de Melo, 1336, 14 andar, Vila Olímpia, São Paulo – SP – Brazil 04548-004 18.06.2027
N 2008 0995	2007 0715	SAMET KALIP VE MADENİ EŞYA SANAYİ VE TİCARET ANONİM ŞİRKETİ , Namik Kemal Mahallesi	SAMET KALIP VE MADENİ EŞYA SANAYİ VE TİCARET ANONİM ŞİRKETİ , Atatürk Mahallesi Adnan

		İnönü Caddesi No: 8-13 Kiraç 3453 Büyüççekmece, İstanbul	Menderes Caddesi No: 8 Esenyurt, İstanbul, Turkey 12.06.2027
N 2008 1018	2007 0920	Burberry Limited , 18-22 Haymarket, London SW1Y 4DQ, United Kingdom	Burberry Limited , Horseferry House, Horseferry Road, London, SW1P 2AW, United Kingdom 25.07.2027
N 2008 1019	2007 0969	Burberry Limited , 18-22 Haymarket, London SW1Y 4DQ, United Kingdom	Burberry Limited , Horseferry House, Horseferry Road, London, SW1P 2AW, United Kingdom 06.08.2027
N 2008 1020	2007 0970	Burberry Limited , 18-22 Haymarket, London SW1Y 4DQ, United Kingdom	Burberry Limited , Horseferry House, Horseferry Road, London, SW1P 2AW, United Kingdom 06.08.2027
N 2008 1122	2007 0782	Tikkurila Oy , PL 53, FIN-01301 Vantaa, Finland	Tikkurila Oyj , Kuninkaalantie 1, 01300 Vantaa, Finland 22.06.2027
N 2008 1122	2007 0782	Tikkurila Coatings Oy , PL 53, FIN- 01301 Vantaa, Finland	Tikkurila Oy , PL 53, FIN-01301 Vantaa, Finland 22.06.2027
N 2008 1242	2007 0652	BUREAU VERITAS, REGISTRE INTERNATIONAL DE CLASSIFICATION DE NAVIRES ET D'AERONEFS. , 17 bis place des Reflets, La Défence 2, 92400 Courbevoie, FRANCE	Bureau Veritas , 67/71 boulevard du Chateau – 92200 Neuilly-sur-Seine, France 04.06.2027
N 2008 1242	2007 0652	Bureau Veritas , 67/71 boulevard du Chateau – 92200 Neuilly-sur-Seine, France	Bureau Veritas , Immeuble Newtime 40/52 Boulevard du Parc - 92200 Neuilly-sur-Seine, France 04.06.2027
N 2009 0086	2007 0150	MasterCard International Incorporated, a Delaware corporation , 2000 Purchase Street, Purchase, New York 10577-2509, USA	Mastercard International Incorporated, a Delaware corporation , 2000 Purchase Street, Purchase, New York 10577, USA 07.02.2027
N 2009 0087	2007 0151	MasterCard International Incorporated, a Delaware corporation , 2000 Purchase Street, Purchase, New York 10577-2509, USA	Mastercard International Incorporated, a Delaware corporation , 2000 Purchase Street, Purchase, New York 10577, USA 07.02.2027
N 2009 0266	2007 1360	Clinique La Prairie Franchising SA , Route Principale 25, 1796 Courgevaux, Switzerland	Clinique La Prairie Franchising SA , bei Treuhand- und Revisionsgesellschaft Mattig-Suter und Partner, Bahnhofstrasse 3, 8808 Pfäffikon SZ, Switzerland 06.11.2027
N 2009 0679	2009 0755	“BİSMAK QIDA SƏNAYE KOMPLEKSİ” Məhdud Məsuliyyətli Cəmiyyəti , AZ5005, Sumqayıt şəh., məh. 76, ev Sənaye zonası	“DELTA QRUP C.O.” Məhdud Məsuliyyətli Cəmiyyəti , AZ1069, Bakı şəhəri, Nərimanov rayonu, Mustafa Kamal Atatürk, ev 1107-ci məhəllə 12.06.2019
N 2009 0679	2009 0755	“DELTA QRUP C.O.” Məhdud Məsuliyyətli Cəmiyyəti , AZ1069, Bakı şəhəri, Nərimanov rayonu, Mustafa Kamal Atatürk, ev 1107-ci məhəllə	“DELTA QRUP C.O.” Məhdud Məsuliyyətli Cəmiyyəti , AZ1010, Bakı şəhəri, Səbail rayonu, Zərifə Əliyeva, ev 93 12.06.2019
N 2009 0749	2009 0847	“BİSMAK QIDA SƏNAYE KOMPLEKSİ” Məhdud Məsuliyyətli	“DELTA QRUP C.O.” Məhdud Məsuliyyətli Cəmiyyəti , AZ1069,

		Cəmiyyəti , AZ5005, Sumqayıt şəh., məh. 76, ev Sənaye zonası	Bakı şəhəri, Nərimanov rayonu, Mustafa Kamal Atatürk, ev 1107-ci məhəllə 01.07.2019
N 2009 0749	2009 0847	“DELTA QRUP C.O.” Məhdud Məsuliyyətli Cəmiyyəti , AZ1069, Bakı şəhəri, Nərimanov rayonu, Mustafa Kamal Atatürk, ev 1107-ci məhəllə	“DELTA QRUP C.O.” Məhdud Məsuliyyətli Cəmiyyəti , AZ1010, Bakı şəhəri, Səbail rayonu, Zərifə Əliyeva, ev 93 01.07.2019
N 2009 0750	2009 0809	“BİSMAK QIDA SƏNAYE KOMPLEKSI” Məhdud Məsuliyyətli Cəmiyyəti , AZ5005, Sumqayıt şəh., məh. 76, ev Sənaye zonası	“DELTA QRUP C.O.” Məhdud Məsuliyyətli Cəmiyyəti , AZ1069, Bakı şəhəri, Nərimanov rayonu, Mustafa Kamal Atatürk, ev 1107-ci məhəllə 23.06.2019
N 2009 0750	2009 0809	“DELTA QRUP C.O.” Məhdud Məsuliyyətli Cəmiyyəti , AZ1069, Bakı şəhəri, Nərimanov rayonu, Mustafa Kamal Atatürk, ev 1107-ci məhəllə	“DELTA QRUP C.O.” Məhdud Məsuliyyətli Cəmiyyəti , AZ1010, Bakı şəhəri, Səbail rayonu, Zərifə Əliyeva, ev 93 23.06.2019
N 2009 1286	2009 1320	“BİSMAK QIDA SƏNAYE KOMPLEKSI” Məhdud Məsuliyyətli Cəmiyyəti , AZ5005, Sumqayıt şəh., məh. 76, ev Sənaye zonası	“DELTA QRUP C.O.” Məhdud Məsuliyyətli Cəmiyyəti , AZ1069, Bakı şəhəri, Nərimanov rayonu, Mustafa Kamal Atatürk, ev 1107-ci məhəllə 16.10.2019
N 2009 1286	2009 1320	“DELTA QRUP C.O.” Məhdud Məsuliyyətli Cəmiyyəti , AZ1069, Bakı şəhəri, Nərimanov rayonu, Mustafa Kamal Atatürk, ev 1107-ci məhəllə	“DELTA QRUP C.O.” Məhdud Məsuliyyətli Cəmiyyəti , AZ1010, Bakı şəhəri, Səbail rayonu, Zərifə Əliyeva, ev 93 16.10.2019
N 2009 1287	2009 1321	“BİSMAK QIDA SƏNAYE KOMPLEKSI” Məhdud Məsuliyyətli Cəmiyyəti , AZ5005, Sumqayıt şəh., məh. 76, ev Sənaye zonası	“DELTA QRUP C.O.” Məhdud Məsuliyyətli Cəmiyyəti , AZ1069, Bakı şəhəri, Nərimanov rayonu, Mustafa Kamal Atatürk, ev 1107-ci məhəllə 16.10.2019
N 2009 1287	2009 1321	“DELTA QRUP C.O.” Məhdud Məsuliyyətli Cəmiyyəti , AZ1069, Bakı şəhəri, Nərimanov rayonu, Mustafa Kamal Atatürk, ev 1107-ci məhəllə	“DELTA QRUP C.O.” Məhdud Məsuliyyətli Cəmiyyəti , AZ1010, Bakı şəhəri, Səbail rayonu, Zərifə Əliyeva, ev 93 16.10.2019
N 2009 1288	2009 1322	“BİSMAK QIDA SƏNAYE KOMPLEKSI” Məhdud Məsuliyyətli Cəmiyyəti , AZ5005, Sumqayıt şəh., məh. 76, ev Sənaye zonası	“DELTA QRUP C.O.” Məhdud Məsuliyyətli Cəmiyyəti , AZ1069, Bakı şəhəri, Nərimanov rayonu, Mustafa Kamal Atatürk, ev 1107-ci məhəllə 16.10.2019
N 2009 1288	2009 1322	“DELTA QRUP C.O.” Məhdud Məsuliyyətli Cəmiyyəti , AZ1069, Bakı şəhəri, Nərimanov rayonu, Mustafa Kamal Atatürk, ev 1107-ci məhəllə	“DELTA QRUP C.O.” Məhdud Məsuliyyətli Cəmiyyəti , AZ1010, Bakı şəhəri, Səbail rayonu, Zərifə Əliyeva, ev 93 16.10.2019
N 2009 1289	2009 1323	“BİSMAK QIDA SƏNAYE KOMPLEKSI” Məhdud Məsuliyyətli Cəmiyyəti , AZ5005, Sumqayıt şəh., məh. 76, ev Sənaye zonası	“DELTA QRUP C.O.” Məhdud Məsuliyyətli Cəmiyyəti , AZ1069, Bakı şəhəri, Nərimanov rayonu, Mustafa Kamal Atatürk, ev 1107-ci məhəllə 16.10.2019
N 2009 1289	2009 1323	“DELTA QRUP C.O.” Məhdud	“DELTA QRUP C.O.” Məhdud

		Məsuliyyətli Cəmiyyəti , AZ1069, Bakı şəhəri, Nərimanov rayonu, Mustafa Kamal Atatürk, ev 1107-ci məhəllə	Məsuliyyətli Cəmiyyəti , AZ1010, Bakı şəhəri, Səbail rayonu, Zərifə Əliyeva, ev 93 16.10.2019
N 2009 1290	2009 1324	“BİSMAK QIDA SƏNAYE KOMPLEKSİ” Məhdud Məsuliyyətli Cəmiyyəti , AZ5005, Sumqayıt şəh., məh. 76, ev Sənaye zonası	“DELTA QRUP C.O.” Məhdud Məsuliyyətli Cəmiyyəti , AZ1069, Bakı şəhəri, Nərimanov rayonu, Mustafa Kamal Atatürk, ev 1107-ci məhəllə 16.10.2019
N 2009 1290	2009 1324	“DELTA QRUP C.O.” Məhdud Məsuliyyətli Cəmiyyəti , AZ1069, Bakı şəhəri, Nərimanov rayonu, Mustafa Kamal Atatürk, ev 1107-ci məhəllə	“DELTA QRUP C.O.” Məhdud Məsuliyyətli Cəmiyyəti , AZ1010, Bakı şəhəri, Səbail rayonu, Zərifə Əliyeva, ev 93 16.10.2019
N 2009 1291	2009 1336	“BİSMAK QIDA SƏNAYE KOMPLEKSİ” Məhdud Məsuliyyətli Cəmiyyəti , AZ5005, Sumqayıt şəh., məh. 76, ev Sənaye zonası	“DELTA QRUP C.O.” Məhdud Məsuliyyətli Cəmiyyəti , AZ1069, Bakı şəhəri, Nərimanov rayonu, Mustafa Kamal Atatürk, ev 1107-ci məhəllə 21.09.2019
N 2009 1291	2009 1336	“DELTA QRUP C.O.” Məhdud Məsuliyyətli Cəmiyyəti , AZ1069, Bakı şəhəri, Nərimanov rayonu, Mustafa Kamal Atatürk, ev 1107-ci məhəllə	“DELTA QRUP C.O.” Məhdud Məsuliyyətli Cəmiyyəti , AZ1010, Bakı şəhəri, Səbail rayonu, Zərifə Əliyeva, ev 93 21.09.2019
N 2011 0340	2009 0375	“BALTİKA-BAKI” Məhdud Məsuliyyətli Cəmiyyəti , AZ0100, Abşeron r-nu, Xırdalan şəh., Şamaxı şossesi, döngə 2, bina 2.	“CARLSBERG AZERBAIJAN” Məhdud Məsuliyyətli Cəmiyyəti , Azərbaycan, AZ0100, Abşeron rayonu, Xırdalan şəhəri, Bakı-Şamaxı şossesi, ev 1 29.03.2019
N 2011 0341	2009 0382	“BALTİKA-BAKI” Məhdud Məsuliyyətli Cəmiyyəti , AZ0100, Abşeron r-nu, Xırdalan şəh., Şamaxı şossesi, döngə 2, bina 2	“CARLSBERG AZERBAIJAN” Məhdud Məsuliyyətli Cəmiyyəti , Azərbaycan, AZ0100, Abşeron rayonu, Xırdalan şəhəri, Bakı-Şamaxı şossesi, ev 1 30.03.2019
N 2011 0342	2009 0383	“BALTİKA-BAKI” Məhdud Məsuliyyətli Cəmiyyəti , AZ0100, Abşeron r-nu, Xırdalan şəh., Şamaxı şossesi, döngə 2, bina 2	“CARLSBERG AZERBAIJAN” Məhdud Məsuliyyətli Cəmiyyəti , Azərbaycan, AZ0100, Abşeron rayonu, Xırdalan şəhəri, Bakı-Şamaxı şossesi, ev 1 30.03.2019
N 2011 0343	2009 0384	“BALTİKA-BAKI” Məhdud Məsuliyyətli Cəmiyyəti , AZ0100, Abşeron r-nu, Xırdalan şəh., Şamaxı şossesi, döngə 2, bina 2	“CARLSBERG AZERBAIJAN” Məhdud Məsuliyyətli Cəmiyyəti , Azərbaycan, AZ0100, Abşeron rayonu, Xırdalan şəhəri, Bakı-Şamaxı şossesi, ev 1
N 2011 0617	2011 0774	Rəhmanov İman Heybət oğlu , AZ4217, Lənkəran r-nu, Daştürk kəndi	Rəhmanov İman Heybət oğlu , AZ4217, Lənkəran rayonu, Daştük kəndi 25.05.2021
N 2012 0072	2010 1316	MasterCard International Incorporated, a Delaware corporation , 2000 Purchase Street, Purchase, New York 10577-2405, USA	Mastercard International Incorporated, a Delaware corporation , 2000 Purchase Street, Purchase, New York 10577, USA 22.11.2020
N 2012 0150	2010 1202	MasterCard International Incorporated, a Delaware	Mastercard International Incorporated, a Delaware

		corporation , 2000 Purchase Street, Purchase, New York 10577-2405, USA	corporation , 2000 Purchase Street, Purchase, New York, USA 04.11.2020
N 2012 0439	2012 0506	“BİSMAK QIDA SƏNAYE KOMPLEKSI” Məhdud Məsuliyyətli Cəmiyyəti , AZ5005, Sumqayıt şəh., mən. 76, ev Sanaye Zonası	“DELTA QRUP C.O.” Məhdud Məsuliyyətli Cəmiyyəti , AZ1069, Bakı şəhəri, Nərimanov rayonu, Mustafa Kamal Atatürk, ev 1107-ci məhəllə 16.04.2022
N 2012 0439	2012 0506	“DELTA QRUP C.O.” Məhdud Məsuliyyətli Cəmiyyəti , AZ1069, Bakı şəhəri, Nərimanov rayonu, Mustafa Kamal Atatürk, ev 1107-ci məhəllə	“DELTA QRUP C.O.” Məhdud Məsuliyyətli Cəmiyyəti , AZ1010, Bakı şəhəri, Səbail rayonu, Zərifə Əliyeva, ev 93 16.04.2022
N 2012 1126	2012 0494	“BALTIKA-BAKI” Məhdud Məsuliyyətli Cəmiyyəti , AZ0100 Abşeron r-nu, Xırdalan şəh., Şamaxı şossesi, döngə 2, bina 2	“CARLSBERG AZERBAIJAN” Məhdud Məsuliyyətli Cəmiyyəti , Azərbaycan, AZ0100, Abşeron rayonu, Xırdalan şəhəri, Bakı-Şamaxı şossesi, ev 1 13.04.2022
N 2013 0213	2012 1598	"BALTIKA-BAKI" Məhdud Məsuliyyətli Cəmiyyəti , Azərbaycan, Abşeron rayonu, Xırdalan şəhəri, Şamaxı şossesi, döngə 2, bina 2	"CARLSBERG AZERBAIJAN" Məhdud Məsuliyyətli Cəmiyyəti , Azərbaycan, AZ0100, Abşeron rayonu, Xırdalan şəhəri, Bakı-Şamaxı şossesi, ev 1 22.11.2022
N 2013 0214	2012 1599	"BALTIKA-BAKI" Məhdud Məsuliyyətli Cəmiyyəti , Azərbaycan, AZ0100, Abşeron rayonu, Xırdalan şəhəri, Şamaxı şossesi, döngə 2, bina 2	"CARLSBERG AZERBAIJAN" Məhdud Məsuliyyətli Cəmiyyəti , Azərbaycan, AZ0100, Abşeron rayonu, Xırdalan şəhəri, Bakı-Şamaxı şossesi, ev 1 22.11.2022
N 2013 0215	2012 1600	"BALTIKA-BAKI" Məhdud Məsuliyyətli Cəmiyyəti , Azərbaycan, AZ0100, Abşeron rayonu, Xırdalan şəhəri, Şamaxı şossesi, döngə 2, bina 2	"CARLSBERG AZERBAIJAN" Məhdud Məsuliyyətli Cəmiyyəti , Azərbaycan, AZ0100, Abşeron rayonu, Xırdalan şəhəri, Bakı-Şamaxı şossesi, ev 1 22.11.2022
N 2013 0216	2012 1601	"BALTIKA-BAKI" Məhdud Məsuliyyətli Cəmiyyəti , Azərbaycan, AZ0100, Abşeron rayonu, Xırdalan şəhəri, Şamaxı şossesi, döngə 2, bina 2	"CARLSBERG AZERBAIJAN" Məhdud Məsuliyyətli Cəmiyyəti , Azərbaycan, AZ0100, Abşeron rayonu, Xırdalan şəhəri, Bakı-Şamaxı şossesi, ev 1 22.11.2022
N 2013 0397	2012 1547	“Bismak Qida Sənaye Kompleksi” Məhdud Məsuliyyətli Cəmiyyəti , Sumqayıt şəh., mən. 76, ev Sənaye zonası	“DELTA QRUP C.O.” Məhdud Məsuliyyətli Cəmiyyəti , AZ1069, Bakı şəhəri, Nərimanov rayonu, Mustafa Kamal Atatürk, ev 1107-ci məhəllə 13.11.2022
N 2013 0397	2012 1547	“DELTA QRUP C.O.” Məhdud Məsuliyyətli Cəmiyyəti , AZ1069, Bakı şəhəri, Nərimanov rayonu, Mustafa Kamal Atatürk, ev 1107-ci məhəllə	“DELTA QRUP C.O.” Məhdud Məsuliyyətli Cəmiyyəti , AZ1010, Bakı şəhəri, Səbail rayonu, Zərifə Əliyeva, ev 93 13.11.2022
N 2013 0398	2012 1550	“Bismak Qida Sənaye Kompleksi” Məhdud Məsuliyyətli Cəmiyyəti , Sumqayıt şəh., mən. 76, ev Sənaye zonası	“DELTA QRUP C.O.” Məhdud Məsuliyyətli Cəmiyyəti , AZ1069, Bakı şəhəri, Nərimanov rayonu, Mustafa Kamal Atatürk, ev 1107-ci məhəllə 13.11.2022
N 2013 0398	2012 1550	“DELTA QRUP C.O.” Məhdud	“DELTA QRUP C.O.” Məhdud

		Məsuliyyətli Cəmiyyəti , AZ1069, Bakı şəhəri, Nərimanov rayonu, Mustafa Kamal Atatürk, ev 1107-ci məhəllə	Məsuliyyətli Cəmiyyəti , AZ1010, Bakı şəhəri, Səbail rayonu, Zərifə Əliyeva, ev 93 13.11.2022
N 2013 0399	2012 1551	“Bismak Qida Sənaye Kompleksi” Məhdud Məsuliyyətli Cəmiyyəti , Sumqayıt şəh., məh. 76, ev Sənaye zonası	“DELTA QRUP C.O.” Məhdud Məsuliyyətli Cəmiyyəti , AZ1069, Bakı şəhəri, Nərimanov rayonu, Mustafa Kamal Atatürk, ev 1107-ci məhəllə 13.11.2022
N 2013 0399	2012 1551	“DELTA QRUP C.O.” Məhdud Məsuliyyətli Cəmiyyəti , AZ1069, Bakı şəhəri, Nərimanov rayonu, Mustafa Kamal Atatürk, ev 1107-ci məhəllə	“DELTA QRUP C.O.” Məhdud Məsuliyyətli Cəmiyyəti , AZ1010, Bakı şəhəri, Səbail rayonu, Zərifə Əliyeva, ev 93 13.11.2022
N 2013 1640	2012 1548	“Bismak Qida Sənaye Kompleksi” Məhdud Məsuliyyətli Cəmiyyəti , Sumqayıt şəh., məh. 76, ev Sənaye zonası	“DELTA QRUP C.O.” Məhdud Məsuliyyətli Cəmiyyəti , AZ1069, Bakı şəhəri, Nərimanov rayonu, Mustafa Kamal Atatürk, ev 1107-ci məhəllə 13.11.2022
N 2013 1640	2012 1548	“DELTA QRUP C.O.” Məhdud Məsuliyyətli Cəmiyyəti , AZ1010, Bakı şəhəri, Səbail rayonu, Zərifə Əliyeva, ev 93	“DELTA QRUP C.O.” Məhdud Məsuliyyətli Cəmiyyəti , AZ1010, Bakı şəhəri, Səbail rayonu, Zərifə Əliyeva, ev 93 13.11.2022
N 2013 1644	2011 1388	MasterCard International Incorporated, a Delaware corporation , 2000 Purchase Street, Purchase, New York 10577-2405, USA	Mastercard International Incorporated , 2000 Purchase Street, Purchase, New York 10577, USA 27.09.2021
N 2014 0230	2012 1546	“Bismak Qida Sənaye Kompleksi” Məhdud Məsuliyyətli Cəmiyyəti , Sumqayıt şəh., məh. 76, ev Sənaye zonası	“DELTA QRUP C.O.” Məhdud Məsuliyyətli Cəmiyyəti , AZ1069, Bakı şəhəri, Nərimanov rayonu, Mustafa Kamal Atatürk, 1107-ci məhəllə 13.11.2022
N 2014 0230	2012 1546	“DELTA QRUP C.O.” Məhdud Məsuliyyətli Cəmiyyəti , AZ1069, Bakı şəhəri, Nərimanov rayonu, Mustafa Kamal Atatürk, 1107-ci məhəllə	“DELTA QRUP C.O.” Məhdud Məsuliyyətli Cəmiyyəti , AZ1010, Bakı şəhəri, Səbail rayonu, Zərifə Əliyeva, ev 93 13.11.2022
N 2014 0231	2012 1549	“Bismak Qida Sənaye Kompleksi” Məhdud Məsuliyyətli Cəmiyyəti , Sumqayıt şəh., məh. 76, ev Sənaye zonası	“DELTA QRUP C.O.” Məhdud Məsuliyyətli Cəmiyyəti , AZ1069, Bakı şəhəri, Nərimanov rayonu, Mustafa Kamal Atatürk, ev 1107-ci məhəllə 13.11.2022
N 2014 0231	2012 1549	“DELTA QRUP C.O.” Məhdud Məsuliyyətli Cəmiyyəti , AZ1069, Bakı şəhəri, Nərimanov rayonu, Mustafa Kamal Atatürk, ev 1107-ci məhəllə	“DELTA QRUP C.O.” Məhdud Məsuliyyətli Cəmiyyəti , AZ1010, Bakı şəhəri, Səbail rayonu, Zərifə Əliyeva, ev 93 13.11.2022
N 2014 0232	2012 1552	“Bismak Qida Sənaye Kompleksi” Məhdud Məsuliyyətli Cəmiyyəti , Sumqayıt şəh., məh. 76, ev Sənaye zonası	“DELTA QRUP C.O.” Məhdud Məsuliyyətli Cəmiyyəti , AZ1069, Bakı şəhəri, Nərimanov rayonu, Mustafa Kamal Atatürk, ev 1107-ci məhəllə 13.11.2022
N 2014 0232	2012 1552	“DELTA QRUP C.O.” Məhdud	“DELTA QRUP C.O.” Məhdud

		Məsuliyyətli Cəmiyyəti , AZ1069, Bakı şəhəri, Nərimanov rayonu, Mustafa Kamal Atatürk, ev 1107-ci məhəllə	Məsuliyyətli Cəmiyyəti , AZ1010, Bakı şəhəri, Səbail rayonu, Zərifə Əliyeva, ev 93 13.11.2022
N 2014 0473	2013 30482	"BALTIKA-BAKI" Məhdud Məsuliyyətli Cəmiyyəti , Azərbaycan, AZ0100, Abşeron rayonu, Xırdalan şəhəri, Şamaxı şossesi, döngə 2, bina 2	"CARLSBERG AZERBAIJAN" Məhdud Məsuliyyətli Cəmiyyəti , Azərbaycan, AZ0100, Abşeron rayonu, Xırdalan şəhəri, Bakı-Şamaxı şossesi, ev 1 20.08.2023
N 2014 0474	2013 30483	"BALTIKA-BAKI" Məhdud Məsuliyyətli Cəmiyyəti , Azərbaycan, AZ0100, Abşeron rayonu, Xırdalan şəhəri, Şamaxı şossesi, döngə 2, bina 2	"CARLSBERG AZERBAIJAN" Məhdud Məsuliyyətli Cəmiyyəti , Azərbaycan, AZ0100, Abşeron rayonu, Xırdalan şəhəri, Bakı-Şamaxı şossesi, ev 1 20.08.2023
N 2014 0475	2013 30484	"BALTIKA-BAKI" Məhdud Məsuliyyətli Cəmiyyəti , Azərbaycan, AZ0100, Abşeron rayonu, Xırdalan şəhəri, Şamaxı şossesi, döngə 2, bina 2	"CARLSBERG AZERBAIJAN" Məhdud Məsuliyyətli Cəmiyyəti , Azərbaycan, AZ0100, Abşeron rayonu, Xırdalan şəhəri, Bakı-Şamaxı şossesi, ev 1 20.08.2023
N 2014 0476	2013 30485	"BALTIKA-BAKI" Məhdud Məsuliyyətli Cəmiyyəti , Azərbaycan, AZ0100, Abşeron rayonu, Xırdalan şəhəri, Şamaxı şossesi, döngə 2, bina 2	"CARLSBERG AZERBAIJAN" Məhdud Məsuliyyətli Cəmiyyəti , Azərbaycan, AZ0100, Abşeron rayonu, Xırdalan şəhəri, Bakı-Şamaxı şossesi, ev 1 20.08.2023
N 2014 0477	2013 30486	"BALTIKA-BAKI" Məhdud Məsuliyyətli Cəmiyyəti , Azərbaycan, AZ0100, Abşeron rayonu, Xırdalan şəhəri, Şamaxı şossesi, döngə 2, bina 2	"CARLSBERG AZERBAIJAN" Məhdud Məsuliyyətli Cəmiyyəti , Azərbaycan, AZ0100, Abşeron rayonu, Xırdalan şəhəri, Bakı-Şamaxı şossesi, ev 1 20.08.2023
N 2014 0478	2013 30487	"BALTIKA-BAKI" Məhdud Məsuliyyətli Cəmiyyəti , Azərbaycan, AZ0100, Abşeron rayonu, Xırdalan şəhəri, Şamaxı şossesi, döngə 2, bina 2	"CARLSBERG AZERBAIJAN" Məhdud Məsuliyyətli Cəmiyyəti , Azərbaycan, AZ0100, Abşeron rayonu, Xırdalan şəhəri, Bakı-Şamaxı şossesi, ev 1 20.08.2023
N 2014 0479	2013 30488	"BALTIKA-BAKI" Məhdud Məsuliyyətli Cəmiyyəti , Azərbaycan, AZ0100, Abşeron rayonu, Xırdalan şəhəri, Şamaxı şossesi, döngə 2, bina 2	"CARLSBERG AZERBAIJAN" Məhdud Məsuliyyətli Cəmiyyəti , Azərbaycan, AZ0100, Abşeron rayonu, Xırdalan şəhəri, Bakı-Şamaxı şossesi, ev 1 20.08.2023
N 2014 0480	2013 30602	"BALTIKA-BAKI" Məhdud Məsuliyyətli Cəmiyyəti , Azərbaycan, AZ0100, Abşeron rayonu, Xırdalan şəhəri, Şamaxı şossesi, döngə 2, bina 2	"CARLSBERG AZERBAIJAN" Məhdud Məsuliyyətli Cəmiyyəti , Azərbaycan, AZ0100, Abşeron rayonu, Xırdalan şəhəri, Bakı-Şamaxı şossesi, ev 1 12.11.2023
N 2014 1073	2013 30143	Salans FMC SNR Denton Group (a Swiss Verein) , Seestrasse 473, 8038 Zurich, SWITZERLAND	Dentons Group (a Swiss Verein) , Seestrasse 473, 8038 Zurich, SWITZERLAND 09.04.2023
N 2014 1074	2013 30162	Salans FMC SNR Denton Group (a Swiss Verein) , Seestrasse 473, 8038 Zurich, SWITZERLAND	Dentons Group (a Swiss Verein) , Seestrasse 473, 8038 Zurich, SWITZERLAND 15.04.2023

N 2014 1586	2014 31084	"BALTIKA-BAKI" Məhdud Məsuliyyətli Cəmiyyəti , Azərbaycan, AZ0100, Abşeron rayonu, Xırdalan şəhəri, Şamaxı şossesi, döngə 2, bina 2	"CARLSBERG AZERBAIJAN" Məhdud Məsuliyyətli Cəmiyyəti , Azərbaycan, AZ0100, Abşeron rayonu, Xırdalan şəhəri, Bakı-Şamaxı şossesi, ev 1 15.05.2024
N 2014 1744	2011 1106	The Concentrate Manufacturing Company of Ireland, an Irish corporation , Swan Building, 3rd Floor, 26 Victoria Street, Hamilton HM12, Bermuda	THE CONCENTRATE MANUFACTURING COMPANY OF IRELAND , Swan Building, 3rd Floor, 26 Victoria Street, Hamilton HM12, Bermuda 08.08.2021
N 2015 0070	2013 01046	MasterCard International Incorporated, a Delaware corporation , 2000 Purchase Street, Purchase, New York 10577, USA	Mastercard International Incorporated, a Delaware corporation , 2000 Purchase Street, Purchase, New York 10577, USA 17.10.2023
N 2015 0508	2012 0901	"BALTIKA-BAKI" Məhdud Məsuliyyətli Cəmiyyəti , Azərbaycan, AZ0100, Abşeron rayonu, Xırdalan şəhəri, Şamaxı şossesi, döngə 2, bina 2	"CARLSBERG AZERBAIJAN" Məhdud Məsuliyyətli Cəmiyyəti , Azərbaycan, AZ0100, Abşeron rayonu, Xırdalan şəhəri, Bakı-Şamaxı şossesi, ev 1 29.06.2022
N 2015 1174	2014 31169	"BALTIKA-BAKI" Məhdud Məsuliyyətli Cəmiyyəti , Azərbaycan, AZ0100, Abşeron rayonu, Xırdalan şəhəri, Şamaxı şossesi, döngə 2, bina 2	"CARLSBERG AZERBAIJAN" Məhdud Məsuliyyətli Cəmiyyəti , Azərbaycan, AZ0100, Abşeron rayonu, Xırdalan şəhəri, Bakı-Şamaxı şossesi, ev 1 20.06.2024
N 2015 1188	2014 31293	MasterCard International Incorporated, a Delaware corporation , 2000 Purchase Street, Purchase, New York 10577, USA	Mastercard International Incorporated, a Delaware corporation , 2000 Purchase Street, Purchase, New York 10577, USA 22.08.2024
N 2015 1189	2014 31294	MasterCard International Incorporated, a Delaware corporation , 2000 Purchase Street, Purchase, New York 10577, USA	Mastercard International Incorporated, a Delaware corporation , 2000 Purchase Street, Purchase, New York 10577, USA 22.08.2024
N 2016 0461	2015 32117	MSD Consumer Care, Inc. , 3030 Jackson Avenue, Memphis, TN 38151, United States of America	Bayer Consumer Care Holdings LLC, a limited liability company organized and existing under the laws of the State of Delaware , 100 Bayer Boulevard, Whippany, NJ 07981, U.S.A. 23.04.2025
N 2016 1535	2016 32704	MasterCard International Incorporated, a Delaware corporation , 2000 Purchase Street, Purchase, New York 10577, USA	Mastercard International Incorporated, a Delaware corporation , 2000 Purchase Street, Purchase, New York 10577, USA 15.01.2026
N 2017 0504	2016 32737	"BALTIKA-BAKI" Məhdud Məsuliyyətli Cəmiyyəti , Azərbaycan, AZ0100, Abşeron rayonu, Xırdalan şəhəri, Şamaxı şossesi, döngə 2, bina 2	"CARLSBERG AZERBAIJAN" Məhdud Məsuliyyətli Cəmiyyəti , Azərbaycan, AZ0100, Abşeron rayonu, Xırdalan şəhəri, Bakı-Şamaxı şossesi, ev 1 08.02.2026

**Əmtəə nişanına dair hüquqların verilməsi barədə müqavilələrin
qeydiyyatı**

Регистрация договора о передаче права на товарный знак

(111) Qeydiyyat nömrəsi	(210) İddia sənədinin nömrəsi	(771) Əmtəə nişanı sahibinin adı	(730) Əmtəə nişanının yeni sahibinin adı	(580) Müqavilənin tarixi və qeydiyyat №-si
Номер регистрации	Номер заявки	Имя владельца товарного знака	Имя нового владельца товарного знака	Дата и № регистрации договора
N 970596	2486-ПРТ	ORIENT TOKEI KABUSHIKI KAISHA, həmçinin ORIENT WATCH CO., LTD. , 1-6, Shinjuku 4-chome, Shinjuku- ku, Tokyo, Japan	Seiko Epson Kabushiki Kaisha (also trading as Seiko Epson Corporation) , 1-6, Shinjuku 4- chome, Shinjuku-ku, Tokyo, Japan	N 58 və 05.06.2017
N 970625	2487-ПРТ	ORIENT TOKEI KABUSHIKI KAYSHA, həmçinin ORIENT WATCH CO., LTD , 1-6, Shinjuku 4-chome, Shinjuku- ku, Tokyo, Japan	Seiko Epson Kabushiki Kaisha (also trading as Seiko Epson Corporation) , 1-6, Shinjuku 4- chome, Shinjuku-ku, Tokyo, Japan	N 58 və 05.06.2017
N 970916	9000 1930	Procter &Gamble International Operations SA , Route de Saint-Georges 47, 1213 Petit- Lancy 1, Geneva, Switzerland	ITF S.p.A. , Via Tortona, 15, 20144 Milano, Italy	N 63 və 08.06.2017
N 980314	409-ПРТ	Procter & Gamble Holding GmbH , Sulzbacher Strasse 40, 65824 Schwalbach am Taunus, Germany	Henkel AG & Co. KgaA , Henkelstraße 67, 40589 Düsseldorf, Germany	N 60 və 05.06.2017
N 980580	2200/2027- ПРТ	Procter & Gamble International Operations S.A. , 47, route de Saint-Georges, 1213 Petit- Lancy 1, Geneva, Switzerland	ITF S.p.A. , Via Tortona, 15, 20144 Milano, Italy	N 63 və 08.06.2017
N 980587	9000 2648	Procter & Gamble International Operations S.A , Route de Saint-Georges 47, 1213 Petit- Lancy 1, Geneva, Switzerland	ITF S.p.A. , Via Tortona, 15, 20144 Milano, Italy	N 63 və 08.06.2017
N 990773	3566/3605- ПРТ	Evonik Degussa GmbH , Rellinghauser Straße 1-11, 45128 Essen	Baxter International Inc. , One Baxter Parkway, Deerfield, Illinois 60015, USA	N 57 və 05.06.2017
N 2009 0810	2008 1195	The Procter & Gamble Company , One Procter & Gamble Plaza, Cincinnati, Ohio, USA	Henkel AG & Co. KgaA , Henkelstraße 67, 40589 Düsseldorf, Germany	N 59 və 05.06.2017
N 2009 0811	2008 1199	The Procter & Gamble Company , One Procter & Gamble Plaza, Cincinnati, Ohio, USA	Henkel AG & Co. KgaA , Henkelstraße 67, 40589 Düsseldorf, Germany	N 59 və 05.06.2017
N 2009 0813	2008 1201	The Procter & Gamble Company , One Procter & Gamble Plaza, Cincinnati, Ohio, USA	Henkel AG & Co. KgaA , Henkelstraße 67, 40589 Düsseldorf, Germany	N 59 və 05.06.2017
N 2009 0814	2008 1202	The Procter & Gamble Company , One Procter & Gamble Plaza, Cincinnati, Ohio, USA	Henkel AG & Co. KgaA , Henkelstraße 67, 40589 Düsseldorf, Germany	N 59 və 05.06.2017
N 2009 0815	2008 1203	The Procter & Gamble	Henkel AG & Co. KgaA ,	N 59

		Company , One Procter & Gamble Plaza, Cincinnati, Ohio, USA	Henkelstraße 67, 40589 Düsseldorf, Germany	və 05.06.2017
N 2009 0816	2008 1233	The Procter & Gamble Company , One Procter & Gamble Plaza, Cincinnati, Ohio, USA	Henkel AG & Co. KgaA , Henkelstraße 67, 40589 Düsseldorf, Germany	N 59 və 05.06.2017
N 2009 0839	2008 1189	Magictrip Holdings Limited , Ioanni Stylianou, 6,2nd Floor, Flat/office 202, P.C.2003, Nicosia, Cyprus	International Distribution Systems Limited , Tassou Papadopoulou, 6, Flat/Office 22, Agios Dometios, 2373, Nicosia, Cyprus	N 56 və 02.06.2017
N 2009 0840	2008 1190	Magictrip Holdings Limited , Ioanni Stylianou, 6,2nd Floor, Flat/office 202, P.C.2003, Nicosia, Cyprus	International Distribution Systems Limited , Tassou Papadopoulou, 6, Flat/Office 22, Agios Dometios, 2373, Nicosia, Cyprus	N 56 və 02.06.2017
N 2010 1112	2009 0969	AstraZeneca AB, SE-151 85 Södertälje, Sweden	CILAG GMBH INTERNATIONAL, a company incorporated in Switzerland , Gubelstrasse 34, 6300 Zug, Switzerland	N 62 və 08.06.2017
N 2012 1098	2012 0453	: GIONTAS HOLDINGS LIMITED , Themistokli Dervi, 48, Centennial Building, 3rd floor, flat/office 303, P.C. 1066, Nicosia, Cyprus	GREENME SA , route de l'Allondon 18, 1242 Satigny, Switzerland (CH)	N 61 və 06.06.2017

Lisenziya müqaviləsinin qeydiyyatı Регистрация лицензионного договора

(111) Qeydiyyat nömrəsi Номер регистрации	(210) İddia sənədinin nömrəsi Номер заявки	Əmtəə nişanı sahibinin adı Имя владельца товарного знака	Lisenziatın adı Наименование лицензиата	Лисензийаларын мәщдудлашдырылмасы вя/вя йа шяртлярин эюстярилмяси Указание условий и/или ограничений лицензии	(580) Müqavilənin tarixi və qeydiyyat №-si Дата и № регистрации договора
N 2006 0530	2006 0809	"Azərsun Holding" məhdud məsuliyyətli cəmiyyəti , Bakı şəh., Heydər Əliyev pr-ti 90, Azərbaycan	"Azərsun Holding" məhdud məsuliyyətli cəmiyyəti , Bakı şəh., Heydər Əliyev pr-ti 90, Azərbaycan	"Sun Tea Çay Fabriki" Məhdud Məsuliyyətli Cəmiyyəti , AZ1040, Bakı şəhəri, Sabunçu rayonu, Bakıxanov ŞTQ, V.Əhmədov, ev 12 N (AZ)	N 06 və 02.06.2017
N 2006 0532	2006 0822	"Azərsun Holding" məhdud məsuliyyətli cəmiyyəti , Bakı şəh., Heydər	"Azərsun Holding" məhdud məsuliyyətli cəmiyyəti , Bakı şəh., Heydər Əliyev pr-ti 90,	"Sun Tea Çay Fabriki" Məhdud Məsuliyyətli Cəmiyyəti , AZ1040, Bakı şəhəri, Sabunçu rayonu, Bakıxanov ŞTQ, V.Əhmədov, ev 12 N (AZ)	N 06 və 02.06.2017

		Əliyev pr-ti 90, Azərbaycan	Azərbaycan		
N 2006 0533	2006 0833	“Azərsun Holdinq” məhdud məsuliyyətli cəmiyyəti , Bakı şəh., Heydər Əliyev pr-ti 90, Azərbaycan	“Azərsun Holdinq” məhdud məsuliyyətli cəmiyyəti , Bakı şəh., Heydər Əliyev pr-ti 90, Azərbaycan	“Sun Tea Çay Fabriki” Məhdud Məsuliyyətli Cəmiyyəti , AZ1040, Bakı şəhəri, Sabunçu rayonu, Bakıxanov ŞTQ, V.Əhmədov, ev 12 N (AZ)	N 06 və 02.06.2017
N 2006 0534	2006 0834	“Azərsun Holdinq” məhdud məsuliyyətli cəmiyyəti , Bakı şəh., Heydər Əliyev pr-ti 90, Azərbaycan	“Azərsun Holdinq” məhdud məsuliyyətli cəmiyyəti , Bakı şəh., Heydər Əliyev pr-ti 90, Azərbaycan	“Sun Tea Çay Fabriki” Məhdud Məsuliyyətli Cəmiyyəti , AZ1040, Bakı şəhəri, Sabunçu rayonu, Bakıxanov ŞTQ, V.Əhmədov, ev 12 N (AZ)	N 06 və 02.06.2017
N 2006 0535	2006 0844	“Azərsun Holdinq” məhdud məsuliyyətli cəmiyyəti , Bakı şəh., Heydər Əliyev pr-ti 90, Azərbaycan	“Azərsun Holdinq” məhdud məsuliyyətli cəmiyyəti , Bakı şəh., Heydər Əliyev pr-ti 90, Azərbaycan	“Sun Tea Çay Fabriki” Məhdud Məsuliyyətli Cəmiyyəti , AZ1040, Bakı şəhəri, Sabunçu rayonu, Bakıxanov ŞTQ, V.Əhmədov, ev 12 N (AZ)	N 06 və 02.06.2017
N 2006 0536	2006 0847	“Azərsun Holdinq” məhdud məsuliyyətli cəmiyyəti , Bakı şəh., Heydər Əliyev pr-ti 90, Azərbaycan	“Azərsun Holdinq” məhdud məsuliyyətli cəmiyyəti , Bakı şəh., Heydər Əliyev pr-ti 90, Azərbaycan	“Sun Tea Çay Fabriki” Məhdud Məsuliyyətli Cəmiyyəti , AZ1040, Bakı şəhəri, Sabunçu rayonu, Bakıxanov ŞTQ, V.Əhmədov, ev 12 N (AZ)	N 06 və 02.06.2017
N 2006 0537	2006 0848	“Azərsun Holdinq” məhdud məsuliyyətli cəmiyyəti , Bakı şəh., Heydər Əliyev pr-ti 90, Azərbaycan	“Azərsun Holdinq” məhdud məsuliyyətli cəmiyyəti , Bakı şəh., Heydər Əliyev pr-ti 90, Azərbaycan	“Sun Tea Çay Fabriki” Məhdud Məsuliyyətli Cəmiyyəti , AZ1040, Bakı şəhəri, Sabunçu rayonu, Bakıxanov ŞTQ, V.Əhmədov, ev 12 N (AZ)	N 06 və 02.06.2017
N 2006 0538	2006 0849	“Azərsun Holdinq” məhdud məsuliyyətli cəmiyyəti , Bakı şəh., Heydər Əliyev pr-ti 90, Azərbaycan	“Azərsun Holdinq” məhdud məsuliyyətli cəmiyyəti , Bakı şəh., Heydər Əliyev pr-ti 90, Azərbaycan	“Sun Tea Çay Fabriki” Məhdud Məsuliyyətli Cəmiyyəti , AZ1040, Bakı şəhəri, Sabunçu rayonu, Bakıxanov ŞTQ, V.Əhmədov, ev 12 N (AZ)	N 06 və 02.06.2017
N 2006 0539	2006 0852	“Azərsun Holdinq” məhdud məsuliyyətli cəmiyyəti , Bakı şəh., Heydər Əliyev pr-ti 90, Azərbaycan	“Azərsun Holdinq” məhdud məsuliyyətli cəmiyyəti , Bakı şəh., Heydər Əliyev pr-ti 90, Azərbaycan	“Sun Tea Çay Fabriki” Məhdud Məsuliyyətli Cəmiyyəti , AZ1040, Bakı şəhəri, Sabunçu rayonu, Bakıxanov ŞTQ, V.Əhmədov, ev 12 N (AZ)	N 06 və 02.06.2017
N 2006 0540	2006 0855	“Azərsun Holdinq” məhdud	“Azərsun Holdinq” məhdud məsuliyyətli	“Sun Tea Çay Fabriki” Məhdud Məsuliyyətli Cəmiyyəti , AZ1040, Bakı	N 06 və 02.06.2017

		məsuliyyətli cəmiyyəti , Bakı şəh., Heydər Əliyev pr-ti 90, Azərbaycan	cəmiyyəti , Bakı şəh., Heydər Əliyev pr-ti 90, Azərbaycan	şəhəri, Sabunçu rayonu, Bakıxanov ŞTQ, V.Əhmədov, ev 12 N (AZ)	
N 2006 0542	2006 0868	“Azərsun Holding” məhdud məsuliyyətli cəmiyyəti , Bakı şəh., Heydər Əliyev pr-ti 90, Azərbaycan	“Azərsun Holding” məhdud məsuliyyətli cəmiyyəti , Bakı şəh., Heydər Əliyev pr-ti 90, Azərbaycan	“Sun Tea Çay Fabriki” Məhdud Məsuliyyətli Cəmiyyəti , AZ1040, Bakı şəhəri, Sabunçu rayonu, Bakıxanov ŞTQ, V.Əhmədov, ev 12 N (AZ)	N 06 və 02.06.2017
N 2006 0543	2006 0870	“Azərsun Holding” məhdud məsuliyyətli cəmiyyəti , Bakı şəh., Heydər Əliyev pr-ti 90, Azərbaycan	“Azərsun Holding” məhdud məsuliyyətli cəmiyyəti , Bakı şəh., Heydər Əliyev pr-ti 90, Azərbaycan	“Sun Tea Çay Fabriki” Məhdud Məsuliyyətli Cəmiyyəti , AZ1040, Bakı şəhəri, Sabunçu rayonu, Bakıxanov ŞTQ, V.Əhmədov, ev 12 N (AZ)	N 06 və 02.06.2017
N 2006 0544	2006 0872	“Azərsun Holding” məhdud məsuliyyətli cəmiyyəti , Bakı şəh., Heydər Əliyev pr-ti 90, Azərbaycan	“Azərsun Holding” məhdud məsuliyyətli cəmiyyəti , Bakı şəh., Heydər Əliyev pr-ti 90, Azərbaycan	“Sun Tea Çay Fabriki” Məhdud Məsuliyyətli Cəmiyyəti , AZ1040, Bakı şəhəri, Sabunçu rayonu, Bakıxanov ŞTQ, V.Əhmədov, ev 12 N (AZ)	N 06 və 02.06.2017
N 2006 0545	2006 0873	“Azərsun Holding” məhdud məsuliyyətli cəmiyyəti , Bakı şəh., Heydər Əliyev pr-ti 90, Azərbaycan	“Azərsun Holding” məhdud məsuliyyətli cəmiyyəti , Bakı şəh., Heydər Əliyev pr-ti 90, Azərbaycan	“Sun Tea Çay Fabriki” Məhdud Məsuliyyətli Cəmiyyəti , AZ1040, Bakı şəhəri, Sabunçu rayonu, Bakıxanov ŞTQ, V.Əhmədov, ev 12 N (AZ)	N 06 və 02.06.2017
N 2006 0546	2006 0882	“Azərsun Holding” məhdud məsuliyyətli cəmiyyəti , Bakı şəh., Heydər Əliyev pr-ti 90, Azərbaycan	“Azərsun Holding” məhdud məsuliyyətli cəmiyyəti , Bakı şəh., Heydər Əliyev pr-ti 90, Azərbaycan	“Sun Tea Çay Fabriki” Məhdud Məsuliyyətli Cəmiyyəti , AZ1040, Bakı şəhəri, Sabunçu rayonu, Bakıxanov ŞTQ, V.Əhmədov, ev 12 N (AZ)	N 06 və 02.06.2017
N 2006 0547	2006 0891	“Azərsun Holding” məhdud məsuliyyətli cəmiyyəti , Bakı şəh., Heydər Əliyev pr-ti 90, Azərbaycan	“Azərsun Holding” məhdud məsuliyyətli cəmiyyəti , Bakı şəh., Heydər Əliyev pr-ti 90, Azərbaycan	“Sun Tea Çay Fabriki” Məhdud Məsuliyyətli Cəmiyyəti , AZ1040, Bakı şəhəri, Sabunçu rayonu, Bakıxanov ŞTQ, V.Əhmədov, ev 12 N (AZ)	N 06 və 02.06.2017
N 2006 0548	2006 0892	“Azərsun Holding” məhdud məsuliyyətli cəmiyyəti , Bakı şəh., Heydər Əliyev pr-ti 90, Azərbaycan	“Azərsun Holding” məhdud məsuliyyətli cəmiyyəti , Bakı şəh., Heydər Əliyev pr-ti 90, Azərbaycan	“Sun Tea Çay Fabriki” Məhdud Məsuliyyətli Cəmiyyəti , AZ1040, Bakı şəhəri, Sabunçu rayonu, Bakıxanov ŞTQ, V.Əhmədov, ev 12 N (AZ)	N 06 və 02.06.2017

N 2006 0549	2006 0893	“Azərsun Holding” məhdud məsuliyyətli cəmiyyəti, Bakı şəh., Heydər Əliyev pr-ti 90, Azərbaycan	“Azərsun Holding” məhdud məsuliyyətli cəmiyyəti, Bakı şəh., Heydər Əliyev pr-ti 90, Azərbaycan	“Sun Tea Çay Fabriki” Məhdud Məsuliyyətli Cəmiyyəti, AZ1040, Bakı şəhəri, Sabunçu rayonu, Bakıxanov ŞTQ, V.Əhmədov, ev 12 N (AZ)	N 06 və 02.06.2017
N 2006 0550	2006 0895	“Azərsun Holding” məhdud məsuliyyətli cəmiyyəti, Bakı şəh., Heydər Əliyev pr-ti 90, Azərbaycan	“Azərsun Holding” məhdud məsuliyyətli cəmiyyəti, Bakı şəh., Heydər Əliyev pr-ti 90, Azərbaycan	“Sun Tea Çay Fabriki” Məhdud Məsuliyyətli Cəmiyyəti, AZ1040, Bakı şəhəri, Sabunçu rayonu, Bakıxanov ŞTQ, V.Əhmədov, ev 12 N (AZ)	N 06 və 02.06.2017
N 2006 0580	2006 0811	“Azərsun Holding” məhdud məsuliyyətli cəmiyyəti, Bakı şəh., Heydər Əliyev pr-ti 90, Azərbaycan	“Azərsun Holding” məhdud məsuliyyətli cəmiyyəti, Bakı şəh., Heydər Əliyev pr-ti 90, Azərbaycan	“Sun Tea Çay Fabriki” Məhdud Məsuliyyətli Cəmiyyəti, AZ1040, Bakı şəhəri, Sabunçu rayonu, Bakıxanov ŞTQ, V.Əhmədov, ev 12 N (AZ)	N 06 və 02.06.2017
N 2006 0581	2006 0825	“Azərsun Holding” məhdud məsuliyyətli cəmiyyəti, Bakı şəh., Heydər Əliyev pr-ti 90, Azərbaycan	“Azərsun Holding” məhdud məsuliyyətli cəmiyyəti, Bakı şəh., Heydər Əliyev pr-ti 90, Azərbaycan	“Sun Tea Çay Fabriki” Məhdud Məsuliyyətli Cəmiyyəti, AZ1040, Bakı şəhəri, Sabunçu rayonu, Bakıxanov ŞTQ, V.Əhmədov, ev 12 N (AZ)	N 06 və 02.06.2017
N 2006 0582	2006 0874	“Azərsun Holding” məhdud məsuliyyətli cəmiyyəti, Bakı şəh., Heydər Əliyev pr-ti 90, Azərbaycan	“Azərsun Holding” məhdud məsuliyyətli cəmiyyəti, Bakı şəh., Heydər Əliyev pr-ti 90, Azərbaycan	“Sun Tea Çay Fabriki” Məhdud Məsuliyyətli Cəmiyyəti, AZ1040, Bakı şəhəri, Sabunçu rayonu, Bakıxanov ŞTQ, V.Əhmədov, ev 12 N (AZ)	N 06 və 02.06.2017
N 2006 0583	2006 0878	“Azərsun Holding” məhdud məsuliyyətli cəmiyyəti, Bakı şəh., Heydər Əliyev pr-ti 90, Azərbaycan	“Azərsun Holding” məhdud məsuliyyətli cəmiyyəti, Bakı şəh., Heydər Əliyev pr-ti 90, Azərbaycan	“Sun Tea Çay Fabriki” Məhdud Məsuliyyətli Cəmiyyəti, AZ1040, Bakı şəhəri, Sabunçu rayonu, Bakıxanov ŞTQ, V.Əhmədov, ev 12 N (AZ)	N 06 və 02.06.2017
N 2008 0952	2008 0702	“Azərsun Holding” Məhdud Məsuliyyətli Cəmiyyəti, Bakı şəh., Heydər Əliyev pr., 90	“Azərsun Holding” Məhdud Məsuliyyətli Cəmiyyəti, Bakı şəh., Heydər Əliyev pr., 90	“Sun Tea Çay Fabriki” Məhdud Məsuliyyətli Cəmiyyəti, AZ1040, Bakı şəhəri, Sabunçu rayonu, Bakıxanov ŞTQ, V.Əhmədov, ev 12 N (AZ)	N 06 və 02.06.2017
N 2009 0295	2008 1774	“Azərsun Holding” Məhdud Məsuliyyətli Cəmiyyəti, Bakı şəh., Heydər Əliyev pr., 90	“Azərsun Holding” Məhdud Məsuliyyətli Cəmiyyəti, Bakı şəh., Heydər Əliyev pr., 90	“Sun Tea Çay Fabriki” Məhdud Məsuliyyətli Cəmiyyəti, AZ1040, Bakı şəhəri, Sabunçu rayonu, Bakıxanov ŞTQ, V.Əhmədov, ev 12 N (AZ)	N 06 və 02.06.2017

N 2010 1226	2010 0640	"Azərsun Holding" Məhdud Məsuliyyətli Cəmiyyəti, Bakı şəh., Heydər Əliyev pr., 90	"Azərsun Holding" Məhdud Məsuliyyətli Cəmiyyəti, Bakı şəh., Heydər Əliyev pr., 90	"Sun Tea Çay Fabriki" Məhdud Məsuliyyətli Cəmiyyəti, AZ1040, Bakı şəhəri, Sabunçu rayonu, Bakıxanov ŞTQ, V.Əhmədov, ev 12 N (AZ)	N 06 və 02.06.2017
N 2010 1454	2010 0753	"Azərsun Holding" Məhdud Məsuliyyətli Cəmiyyəti, Bakı şəh., Heydər Əliyev pr., 90	"Azərsun Holding" Məhdud Məsuliyyətli Cəmiyyəti, Bakı şəh., Heydər Əliyev pr., 90	"Sun Tea Çay Fabriki" Məhdud Məsuliyyətli Cəmiyyəti, AZ1040, Bakı şəhəri, Sabunçu rayonu, Bakıxanov ŞTQ, V.Əhmədov, ev 12 N (AZ)	N 06 və 02.06.2017
N 2011 1238	2011 1136	"Azərsun Holding" Məhdud Məsuliyyətli Cəmiyyəti, Bakı şəh., Heydər Əliyev pr. 90	"Azərsun Holding" Məhdud Məsuliyyətli Cəmiyyəti, Bakı şəh., Heydər Əliyev pr. 90	"Sun Tea Çay Fabriki" Məhdud Məsuliyyətli Cəmiyyəti, AZ1040, Bakı şəhəri, Sabunçu rayonu, Bakıxanov ŞTQ, V.Əhmədov, ev 12 N (AZ)	N 06 və 02.06.2017
N 2011 1239	2011 1137	"Azərsun Holding" Məhdud Məsuliyyətli Cəmiyyəti, Bakı şəh., Heydər Əliyev pr. 90	"Azərsun Holding" Məhdud Məsuliyyətli Cəmiyyəti, Bakı şəh., Heydər Əliyev pr. 90	"Sun Tea Çay Fabriki" Məhdud Məsuliyyətli Cəmiyyəti, AZ1040, Bakı şəhəri, Sabunçu rayonu, Bakıxanov ŞTQ, V.Əhmədov, ev 12 N (AZ)	N 06 və 02.06.2017
N 2014 0802	2014 00115	«Azərsun Holding» Məhdud Məsuliyyətli Cəmiyyəti, Azərbaycan Respublikası, Bakı şəhəri, Heydər Əliyev prospekti 90	«Azərsun Holding» Məhdud Məsuliyyətli Cəmiyyəti, Azərbaycan Respublikası, Bakı şəhəri, Heydər Əliyev prospekti 90	"Sun Tea Çay Fabriki" Məhdud Məsuliyyətli Cəmiyyəti, AZ1040, Bakı şəhəri, Sabunçu rayonu, Bakıxanov ŞTQ, V.Əhmədov, ev 12 N (AZ)	N 06 və 02.06.2017
N 2016 1504	2016 00504	"Azərsun Holding" Məhdud Məsuliyyətli Cəmiyyəti, Bakı şəhəri, Heydər Əliyev prospekti 90	"Azərsun Holding" Məhdud Məsuliyyətli Cəmiyyəti, Bakı şəhəri, Heydər Əliyev prospekti 90	"Sun Tea Çay Fabriki" Məhdud Məsuliyyətli Cəmiyyəti, AZ1040, Bakı şəhəri, Sabunçu rayonu, Bakıxanov ŞTQ, V.Əhmədov, ev 12 N (AZ)	N 06 və 02.06.2017
N 2016 1505	2016 00505	"Azərsun Holding" Məhdud Məsuliyyətli Cəmiyyəti, Bakı şəhəri, Heydər Əliyev prospekti 90	"Azərsun Holding" Məhdud Məsuliyyətli Cəmiyyəti, Bakı şəhəri, Heydər Əliyev prospekti 90	"Sun Tea Çay Fabriki" Məhdud Məsuliyyətli Cəmiyyəti, AZ1040, Bakı şəhəri, Sabunçu rayonu, Bakıxanov ŞTQ, V.Əhmədov, ev 12 N (AZ)	N 06 və 02.06.2017

Qeydiyyatata alınmış əmtəə nişanına aid əmtəələrin siyahısının dəyişdirilməsi

Изменение перечня товаров, в отношении которых зарегистрирован товарный знак

(111) Qeydiyyat nömrəsi Номер регистрации	(210) İddia sənədinin nömrəsi Номер заявки	(730) Əmtəə nişanının yeni sahibinin adı Имя нового владельца товарного знака	(511) Dəyişikliklərdən sonra əmtəələrin siyahısı Перечень товаров после его изменения
N 2013 0766	2013 0341	"BCC CONSTRUCTION" Məhdud Məsuliyyətli Cəmiyyəti , AZ1090, Bakı şəh., Xəzər rayonu, Buzovna ŞTQ, Orta küçəsi, ev 19	35 Siniflər silinsin
N 2013 0766	2013 0341	"BCC CONSTRUCTION" Məhdud Məsuliyyətli Cəmiyyəti , AZ1090, Bakı şəh., Xəzər rayonu, Buzovna ŞTQ, Orta küçəsi, ev 19	43 Siniflər silinsin

Əmtəə nişanının qeydiyyatın fəaliyyət müddətinin uzadılması
Продление срока действия регистрации товарного знака

(111) Qeydiyyat nömrəsi Номер регистрации	(210) İddia sənədinin nömrəsi Номер заявки	(730) Əmtəə nişanının yeni sahibinin adı Имя нового владельца товарного знака	(181) Qeydiyyatın fəaliyyətinin bitdiyi tarix Дата истечения срока действия регистрации
N 971073	2676-ПРТ	VEEDOL INTERNATIONAL LIMITED , 1 Royal Bank Place, Buchanan Street, Glasglow, Scotland, United Kingdom, G1 3AA	27.04.2027
N 971584	295-ПРТ	Aion Kabushiki Kaisha(Aion Co,Ltd). , 6-5 Tanımachi 2-chome,Chuo-ku,Osaka,Japan.	08.07.2027
N 981067	3630-ПРТ	NEWMAN , 25-27 rue du Mail, 75002 Paris, France	21.04.2027
N 981121	97.3140	SHELL BRANDS INTERNATIONAL AG , Baarermatte, 6340 Baar, Switzerland	21.07.2027
N 981692	2710/3470-ПРТ	INVISTA Technologies S.a.r.l. , Flurhofstrasse 160, 9000 St. Gallen, Switzerland	24.09.2027
N 990297	97.3012	Havana Club Holding S.A. , 5, rue Eugène Ruppert-L-2453 Luxembourg	13.05.2027
N 990381	97.3093	International Foodstuffs Co. , International Foodstuffs Co., LLC, Al Wadha Street, Industrial Area No. 1, Post Office Box 4115, Sharjah, U.A.E.	03.06.2027
N 990462	97.3092	International Foodstuffs Co., LLC , Al Wadha Street, Industrial Area No. 1, Post Office Box 4115, Sharjah, U.A.E.	03.06.2027
N 990628	97.3106	Daikin Applied Americas Inc. , 13600 Industrial Park Boulevard, Minneapolis MN 55441, ABŞ	12.06.2027

N 991028	97.3119	Hermes International Societe en Commandite par Actions , 24 Rue du Faubourg Saint Honore 75008 Paris, Fransa.	03.07.2027
N 991078	97.2817	The DIRECTV Group, Inc., a Delaware Corporation , 2230 E. Imperial Highway, El Segundo, California 90245, USA	07.02.2027
N 991293	97.3217	ESAB AKTIEBOLAG , Box 8004, 402 77 Gothenburg, Sweden	19.08.2027
N 991295	97.3186	JCB CO., Ltd. , 5-1-22 Minami Aoyama, Minato-ku, Tokyo 107-8686, Yaponiya	12.08.2027
N 991322	97.3076	CORPORATION HABANOS s.a. , Carretera Vieja de Guanabacoa y Línea del Ferrocarril Final, Guanabacoa, La Habana, Cuba	29.05.2027
N 991323	97.3079	Takeda Austria GmbH , St. Peter-Strasse 25, A-4020 Linz, Avstriya	02.06.2027
N 2000 0207	97.3235	International Foodstuffs Co., LLC , Al Wadha Street, Industrial Area No. 1, Post Office Box 4115, Sharjah, U.A.E.	02.09.2027
N 2007 0439	2007 0503	“Oğuz şərab” ASC , Oğuz r-nu, Yaqublu kəndi,	03.05.2027
N 2007 0446	2007 0202	ROMA PLASTIK SAN. VE TIC. A.Ş. , Gebze Plastikçiler Organize San. Bolgesi, 41400, Gebze-Kocaeli	15.02.2027
N 2007 0612	2007 0759	Alchawaf Group for Industry & Trade Limited Liability Co. (Al Afrah Detergents) , P.O. Box 334, Hama, Syria	19.06.2027
N 2007 0994	2007 0761	Uponor Oyj. , PL 37, FIN-01511 VANTAA, Finland.	19.06.2027
N 2007 0998	2006 1646	Mul-T-Lock Ltd. , Mul-T-Lock Park, Ha'Atzmaut Blvd., P.O. Box 637, Yavne	27.11.2026
N 2007 1066	2007 0646	Marka İletişim Tanıtım Yayıncılık Hizmetleri Ltd. Şti. , Ayazaga Mah. Ahi Evren Cad. No:3 B Kule Kat:0 (Zemin) Türkiye	01.06.2027
N 2008 0192	2007 0726	M/s J.B.Chemicals & Pharmaceuticals Ltd. , Neelam Centre; “B” Wing; 4th floor; Hind Cycle Road; Worli; Mumbai 400030, India	14.06.2027
N 2008 0195	2007 0729	M/s J.B.Chemicals & Pharmaceuticals Ltd. , Neelam Centre; “B” Wing; 4th floor; Hind Cycle Road; Worli; Mumbai 400030, India	14.06.2027
N 2008 0196	2007 0730	M/s J.B.Chemicals & Pharmaceuticals Ltd. , Neelam Centre; “B” Wing; 4th floor; Hind Cycle Road; Worli; Mumbai 400030, India	14.06.2027
N 2008 0197	2007 0731	M/s J.B.Chemicals & Pharmaceuticals Ltd. , Neelam Centre; “B” Wing; 4th floor; Hind Cycle Road; Worli; Mumbai 400030, India	14.06.2027
N 2008 0198	2007 0732	M/s J.B.Chemicals & Pharmaceuticals Ltd. , Neelam Centre; “B” Wing; 4th floor; Hind Cycle Road; Worli; Mumbai 400030, India	14.06.2027
N 2008 0199	2007 0733	M/s J.B.Chemicals & Pharmaceuticals Ltd. , Neelam Centre; “B” Wing; 4th floor; Hind Cycle Road; Worli; Mumbai 400030, India	14.06.2027
N 2008 0200	2007 0734	M/s J.B.Chemicals & Pharmaceuticals Ltd. , Neelam Centre; “B” Wing; 4th floor; Hind Cycle Road; Worli; Mumbai 400030, India	14.06.2027
N 2008 0203	2007 0737	M/s J.B.Chemicals & Pharmaceuticals Ltd. , Neelam Centre; “B” Wing; 4th floor; Hind Cycle Road; Worli; Mumbai 400030	14.06.2027
N 2008 0421	2007 0891	“Azərsun Holding” Məhdud Məsuliyyətli Cəmiyyəti , AZ1029, Bakı şəhəri, Nizami rayonu, Heydər Əliyev prospekti, ev 90	20.07.2027
N 2008 0422	2007 0847	“Azərsun Holding” Məhdud Məsuliyyətli Cəmiyyəti , AZ1029, Bakı şəhəri, Nizami rayonu, Heydər Əliyev prospekti, ev 90	06.07.2027
N 2008 0510	2007 0414	HYATT INTERNATIONAL CORPORATION, a Delaware corporation , 71 South Wacker Drive, Chicago, Illinois 60606	12.04.2027

N 2008 0566	2007 0641	Colgate-Palmolive Company , 300 Park Avenue, NEW YORK, N.Y. 10022	01.06.2027
N 2008 0567	2007 0638	Colgate-Palmolive Company , 300 Park Avenue, NEW YORK, N.Y. 10022	01.06.2027
N 2008 0569	2007 0643	Colgate-Palmolive Company , 300 Park Avenue, NEW YORK, N.Y. 10022	01.06.2027
N 2008 0706	2007 0613	"ITECA CASPIAN" Məhdud Məsuliyyətli Cəmiyyəti , AZ1065, Bakı şəhəri, Yasamal rayonu, İsmayıl bəy Qutqaşınlı, ev 4, mənzil 103	24.05.2027
N 2008 0717	2007 1033	Laboratoire INNOTECH INTERNATIONAL, Société par Actions Simplifiée , 22 Avenue Aristide Briand, 94110 Arcueil - FRANCE	21.08.2027
N 2008 0758	2007 0399	FLO MAĞAZACILIK VE PAZARLAMA ANONİM ŞİRKETİ , Merkez Mahallesi, Taşocağı Caddesi, No:24, K:3, Mahmutbey, Bağcılar – İstanbul / Türkiye	09.04.2027
N 2008 0768	2007 0932	"Talosto" Məhdud Məsuliyyətli Cəmiyyəti , Rusiya Federasiyası, Sankt-Peterburq, 196105, Kuznetsovskaya küç., ev 52, korp.6, lit.A	27.07.2027
N 2008 0843	2007 1618	"Azərsun Holding" Məhdud Məsuliyyətli Cəmiyyəti , AZ1029, Bakı şəhəri, Nizami rayonu, Heydər Əliyev prospekti, ev 90	27.12.2027
N 2008 0855	2007 0640	Colgate-Palmolive Company , 300 Park Avenue, NEW YORK, N.Y. 10022	10.07.2028
N 2008 0881	2007 0774	British American Tobacco (Brands) Inc., (a Delaware corporation) , 2711 Centerville Road, Suite 300, Wilmington, Delaware 19808	21.06.2027
N 2008 0984	2007 0795	ALPARGATAS S.A. , Avenida Doutor Cardoso de Melo, 1336, 14 andar, Vila Olímpia, São Paulo – SP – Brazil 04548-004	27.06.2027
N 2008 0985	2007 0812	ALPARGATAS S.A. , Avenida Doutor Cardoso de Melo, 1336, 14 andar, Vila Olímpia, São Paulo – SP – Brazil 04548-004	29.06.2017
N 2008 0992	2007 0756	ALPARGATAS S.A. , Avenida Doutor Cardoso de Melo, 1336, 14 andar, Vila Olímpia, São Paulo – SP – Brazil 04548-004	18.06.2027
N 2008 0995	2007 0715	SAMET KALIP VE MADENİ EŞYA SANAYİ VE TİCARET ANONİM ŞİRKETİ , Atatürk Mahallesi Adnan Menderes Caddesi No: 8 Esenyurt, İstanbul, Turkey	12.06.2027
N 2008 0999	2007 0431	Cadbury UK Limited , P.O. Box 12, Bournville Lane, Bournville, Birmingham B30 2LU, United Kingdom	16.04.2027
N 2008 1000	2007 0720	Dell Inc. (a Delaware corporation) , One Dell Way, Round Rock, Texas 78682	14.06.2027
N 2008 1018	2007 0920	Burberry Limited , Horseferry House, Horseferry Road, London, SW1P 2AW, United Kingdom	25.07.2027
N 2008 1019	2007 0969	Burberry Limited , Horseferry House, Horseferry Road, London, SW1P 2AW, United Kingdom	
N 2008 1019	2007 0969	Burberry Limited , Horseferry House, Horseferry Road, London, SW1P 2AW, United Kingdom	06.08.2027
N 2008 1020	2007 0970	Burberry Limited , Horseferry House, Horseferry Road, London, SW1P 2AW, United Kingdom	06.08.2027
N 2008 1122	2007 0782	Tikkurila Oyj , Kuninkaantie 1, 01300 Vantaa, Finland	22.06.2027
N 2008 1125	2007 0719	OPI PRODUCTS, INC. , 13034 Saticoy Street North Hollywood, California 91605	14.06.2027
N 2008 1132	2007 0639	Colgate-Palmolive Company , 300 Park Avenue, NEW YORK, N.Y. 10022	01.06.2027
N 2008 1242	2007 0652	Bureau Veritas , Immeuble Newtime 40/52 Boulevard du Parc - 92200 Neuilly-sur-Seine, France	04.06.2027
N 2008 1264	2007 0935	NOVARTIS AG , 4002 Basel, Switzerland	31.07.2027

N 2008 1267	2007 1229	“Moscow-Efes Brewery”, Joint Stock Company , d. 15B, ul. Podolskikh Kursantov, Moscow, 117546, Russia	08.10.2027
N 2008 1435	2007 0827	SUZUKI MOTOR CORPORATION, a Japanese Corporation , 300 Takatsuka-cho, Minami-ku, Hamamatsu-shi, Shizuoka-ken, Japan	04.07.2027
N 2009 0070	2007 0590	K-Swiss Inc., (a Delaware corporation) , 31248 Oak Crest Drive, Westlake Village, California, USA	18.05.2027
N 2009 0071	2007 0600	K-Swiss Inc., (a Delaware corporation) , 31248 Oak Crest Drive, Westlake Village, California, USA	22.05.2027
N 2009 0086	2007 0150	Mastercard International Incorporated, a Delaware corporation , 2000 Purchase Street, Purchase, New York 10577, USA	07.02.2027
N 2009 0087	2007 0151	Mastercard International Incorporated, a Delaware corporation , 2000 Purchase Street, Purchase, New York 10577, USA	07.02.2027
N 2009 0153	2007 0781	“Moscow-Efes Brewery”, Joint Stock Company , d. 15B, ul. Podolskikh Kursantov, Moscow, 117546, Russia	22.06.2027
N 2009 0266	2007 1360	Clinique La Prairie Franchising SA , bei Treuhand- und Revisionsgesellschaft Mattig-Suter und Partner, Bahnhofstrasse 3, 8808 Pfäffikon SZ, Switzerland	06.11.2027
N 2009 0563	2007 0769	Meiji Seika Pharma Co., Ltd. , 4-16, Kyobashi 2-chome, Chuo-ku, Tokyo, Japan	20.06.2027
N 2009 0867	2007 1127	Kabushiki Kaisha Hitachi Seisakusho (d.b.a. Hitachi, Ltd.) , 6-6, Marunouchi 1-chome, Chiyoda-ku, Tokyo, Japan	11.09.2027
N 2009 0868	2007 1128	Kabushiki Kaisha Hitachi Seisakusho (d.b.a. Hitachi, Ltd.) , 6-6, Marunouchi 1-chome, Chiyoda-ku, Tokyo, Japan	11.09.2027

Operatorlar:

İ.Qasimov

Yığılmağa verilib: 01.06.2017;
Çapa imzalanıb: 10.07.2017; **Tirajı:** 5 nüsxə;
Qiyməti: Müqavilə ilə.

Patent və Əmtəə Nişanları Mərkəzi
publik hüquqi şəxs

Ü n v a n:

Az 1009, Bakı şəh.,
Yasamal ray., M.İbrahimov küç., 53.

QEYD ÜÇÜN
